



NISSAN CONNECT

ΒΙΒΛΙΟ ΟΔΗΓΙΩΝ ΧΡΗΣΗΣ

Εκτύπωση: Μάιος 2024
Αριθμός έκδοσης: NM24EN-DA1NE0EUR
Εκτυπώθηκε στην Ελλάδα
Nissan Automotive Europe S.A.S.
ΝΙΚ. 1.ΘΕΟΧΑΡΑΚΗΣ Α.Ε.

Περιεχόμενα

Εισαγωγή
Έναρξη
Ηχοσύστημα
Σύστημα τηλεφώνου Hands-Free
Πληροφορίες
Φωνητική Αναγνώριση (όπου υπάρχει)
Οδηγός αντιμετώπισης προβλημάτων
Ευρετήριο

1

2

3

4

5

6

7

8

ΠΡΟΛΟΓΟΣ

Σας ευχαριστούμε για την αγορά ενός οχήματος NISSAN.

Αυτό το βιβλίο χρήστη είναι για το σύστημα NissanConnect® που παρέχεται στο όχημά σας της NISSAN.

Σε αυτό το βιβλίο συμπεριλαμβάνονται οδηγίες λειτουργίας για τα ακόλουθα συστήματα.

- Ηχοσύστημα
- Τηλέφωνο Hands-Free
- Apple CarPlay®
- Android Auto™
- Σύστημα Φωνητικής Αναγνώρισης
- Ρυθμίσεις

Παρακαλούμε να διαβάσετε προσεκτικά αυτό το βιβλίο για να διασφαλίσετε την ασφαλή λειτουργία του Συστήματος NissanConnect®.

- Λόγω πιθανών αλλαγών στις προδιαγραφές καθώς και της ύπαρξης προαιρετικού εξοπλισμού, ορισμένα τμήματα αυτού του βιβλίου μπορεί να μην έχουν εφαρμογή στο αυτοκίνητό σας
- Όλες οι πληροφορίες, προδιαγραφές και εικόνες σε αυτό το βιβλίο είναι εκείνες που ήταν σε εφαρμογή την στιγμή της εκτύπωσης. Η NISSAN διατηρεί το δικαίωμα να αλλάξει τις προδιαγραφές ή τον σχεδιασμό οποιαδήποτε στιγμή, χωρίς προηγούμενη ειδοποίηση.
- Μην βγάζετε το βιβλίο αυτό από το αυτοκίνητο όταν το μεταπωλήσετε. Ο επόμενος ιδιοκτήτης του συστήματος μπορεί να χρειαστεί αυτό το βιβλίο.

© 2024 NISSAN MOTOR CO., LTD.

1 Εισαγωγή

Πως να χρησιμοποιήσετε αυτό το βιβλίο.....	2	Πληροφορίες κανονισμών.....	3
Για την ασφαλή λειτουργία.....	2	Αριθμός έγκρισης ραδιοσυχνοτήτων και	
Σύμβολα αναφοράς.....	2	πληροφορίες.....	3
Εικόνες.....	2	Εμπορικά σήματα.....	5
Ορισμοί που εμφανίζονται στην οθόνη.....	2	Άδειες χρήσης.....	6
Πληροφορίες ασφαλείας.....	3	Άδειες χρήσης λογισμικού.....	6

Πώς να χρησιμοποιήσετε αυτό το βιβλίο

Στο βιβλίο αυτό χρησιμοποιούνται ειδικές λέξεις, σύμβολα και εικόνες που είναι οργανωμένα ανά λειτουργία.

Παρακαλούμε δείτε τα ακόλουθα στοιχεία και εξοικειωθείτε μαζί τους.

ΓΙΑ ΤΗΝ ΑΣΦΑΛΗ ΛΕΙΤΟΥΡΓΙΑ



ΠΡΟΕΙΔΟΠΟΙΗΣΗ

Αυτό χρησιμοποιείται για να υποδείξει την παρουσία ενός κινδύνου που θα μπορούσε να προκαλέσει θάνατο ή σοβαρό τραυματισμό. Για να αποφύγετε ή να μειώσετε τον κίνδυνο, οι διαδικασίες θα πρέπει να ακολουθούνται με ακρίβεια.

ΠΡΟΣΟΧΗ:

Αυτό χρησιμοποιείται για να υποδείξει την παρουσία ενός κινδύνου που θα μπορούσε να προκαλέσει μικρό ή μέτριο τραυματισμό ή ζημιά στο αυτοκίνητό σας. Για να αποφύγετε ή να μειώσετε τον κίνδυνο, οι διαδικασίες θα πρέπει να ακολουθούνται με προσοχή.



ΣΗΜΕΙΩΣΗ:

Υποδεικνύει στοιχεία που σας βοηθούν να κατανοήσετε και να μεγιστοποιήσετε την απόδοση του αυτοκινήτου σας. Εάν το αγνοήσετε μπορεί να προκληθεί δυσλειτουργία ή χαμηλή απόδοση.

ΣΥΜΒΟΛΑ ΑΝΑΦΟΡΑΣ



ΠΛΗΡΟΦΟΡΙΕΣ:

Αυτό υποδεικνύει πληροφορίες που είναι απαραίτητες για την αποτελεσματική χρήση του αυτοκινήτου σας ή των αξεσουάρ.



Σελίδα αναφοράς:

Αυτό υποδεικνύει τον τίτλο και την σελίδα στην οποία θα πρέπει να ανατρέξετε.

<>:

Υποδεικνύει ένα κουμπί / διακόπτη στο ταμπλό ελέγχου ή το τιμόνι.

[]:

Υποδεικνύει ένα πλήκτρο / στοιχείο που εμφανίζεται στην οθόνη.

ΕΙΚΟΝΕΣ

- Οι εικόνες σε αυτό το βιβλίο είναι αντιπροσωπευτικές των διάφορων μοντέλων και μπορεί να μην είναι ακριβώς ίδιες με τον σχεδιασμό και τις προδιαγραφές του αυτοκινήτου σας.
- Οι εικόνες και τα στοιχεία του μενού που εμφανίζονται στην οθόνη μπορεί να είναι σε συντομογραφία ή να παραλείπονται από τις εικόνες της οθόνης όταν αυτό είναι κατάλληλο.
- Η διάταξη που εμφανίζεται στην εικόνα είναι για τα Αριστεροτίμονα μοντέλα (LHD). Για το Δεξιοτίμονο (RHD) μοντέλο, κάποια από την διάταξη θα είναι η αντί-

θετη.

ΟΡΙΣΜΟΙ ΠΟΥ ΕΜΦΑΝΙΖΟΝΤΑΙ ΣΤΗΝ ΟΘΟΝΗ

Στο παρόν βιβλίο κάποιοι ορισμοί μπορεί να διατυπώνονται ή να ορίζονται διαφορετικά από αυτούς που εμφανίζονται στην οθόνη σας, ανάλογα με τα μοντέλα, τις αγορές ή τις εκδόσεις λογισμικού.

ΠΛΗΡΟΦΟΡΙΕΣ ΑΣΦΑΛΕΙΑΣ

Αυτό το σύστημα είναι πρωταρχικά σχεδιασμένο για να κάνει την οδήγηση ευχάριστη, όπως αναφέρεται σε αυτό το βιβλίο. Ωστόσο, ο οδηγός θα πρέπει να χρησιμοποιεί το σύστημα κατάλληλα και με ασφάλεια. Οι πληροφορίες και η διαθεσιμότητα των υπηρεσιών μπορεί να μην είναι πάντα ενημερωμένες. Το σύστημα δεν υποκαθιστά την ασφαλή, σωστή και νόμιμη οδήγηση. Παρακαλούμε, πριν χρησιμοποιήσετε το σύστημα, να διαβάσετε τις πληροφορίες ασφαλείας που ακολουθούν. Να χρησιμοποιείτε πάντα το σύστημα όπως περιγράφεται σε αυτό το βιβλίο.



ΠΡΟΕΙΔΟΠΟΙΗΣΗ

- Για να χειριστείτε το σύστημα, σταθμεύστε πρώτα το αυτοκίνητο σε ασφαλές σημείο και δέστε το χειρόφρενο. Ο χειρισμός του συστήματος κατά την οδήγηση μπορεί να αποσπάσει την προσοχή του οδηγού με συνέπεια την πιθανή πρόκληση σοβαρού ατυχήματος.
- Να είστε πάντα προσεκτικοί ώστε όλη η προσοχή σας να είναι στον χειρισμό του αυτοκινήτου. Εάν το σύστημα δεν ανταποκριθεί αμέσως, παρακαλούμε να έχετε υπομονή και να κρατάτε τα μάτια σας στον δρόμο. Η απρόσεκτη οδήγηση μπορεί να οδηγήσει σε σύγκρουση με αποτέλεσμα σοβαρούς τραυματισμούς ή θάνατο.
- Μην βασίζεστε μόνο στην καθοδήγηση διαδρομής. Να βεβαιώνετε πάντα ότι όλοι οι ελιγμοί κατά την οδήγηση είναι νόμιμοι και ασφαλείς ώστε να αποφύγετε ατυχήματα.

- Μην αποσυναρμολογείτε ή κάνετε μετατροπή σε αυτό το σύστημα. Εάν το κάνετε μπορεί να προκληθεί ατύχημα, φωτιά ή ηλεκτροπληξία.
- Εάν παρατηρήσετε οποιοδήποτε ξένο αντικείμενο μέσα στο σύστημα, χυθεί υγρό στο σύστημα ή παρατηρήσετε καπνό ή οσμή να βγαίνει από αυτό, σταματήστε αμέσως την χρήση του συστήματος και συνιστάται να έλθετε σε επαφή με ένα εξουσιοδοτημένο συνεργείο της NISSAN ή εξειδικευμένο συνεργείο. Εάν αγνοήσετε τέτοιες συνθήκες μπορεί να οδηγήσουν σε ατυχήματα, φωτιά ή ηλεκτροπληξία.

ΠΡΟΣΟΧΗ

- Ορισμένες περιοχές μπορεί να έχουν νόμους που περιορίζουν την χρήση οθονών βίντεο ενώ οδηγείτε. Να χρησιμοποιείτε αυτό το σύστημα μόνο όταν επιτρέπεται από το νόμο.
- Ακραίες συνθήκες θερμοκρασίας [κάτω από τους -20°C (-4°F) και πάνω από τους 70°C (158°F)] θα μπορούσαν να επηρεάσουν την απόδοση του συστήματος.
- Η οθόνη μπορεί να σπάσει εάν την χτυπήσετε με σκληρό ή αιχμηρό αντικείμενο. Εάν σπάσει η οθόνη μην την ακουμπάτε. Εάν το κάνετε μπορεί να τραυματιστείτε.



ΣΗΜΕΙΩΣΗ:

Μην έχετε το σύστημα σε λειτουργία με σβηστό τον κινητήρα ή το σύστημα e-POWER. Εάν

το κάνετε μπορεί να αδειάσει η μπαταρία του αυτοκινήτου (μπαταρία 12V). Όταν χρησιμοποιείτε το σύστημα να έχετε πάντα τον κινητήρα ή το σύστημα e-POWER του αυτοκινήτου σε λειτουργία. Όταν χρησιμοποιείτε το σύστημα να έχετε πάντα τον κινητήρα ή το σύστημα

ΠΛΗΡΟΦΟΡΙΕΣ ΚΑΝΟΝΙΣΜΩΝ

ΑΡΙΘΜΟΣ ΕΓΚΡΙΣΗΣ ΡΑΔΙΟΣΥΧΝΟΤΗΤΩΝ ΚΑΙ ΠΛΗΡΟΦΟΡΙΕΣ

Για την Ευρώπη και την Μέση Ανατολή

Με το παρόν η Robert Bosch Car Multimedia GmbH, δηλώνει ότι ο εξοπλισμός ραδιοσυχνότητας τύπου A1VIP33A0 συμμορφώνεται με την Οδηγία 2014/53/EU.

Το πλήρες κείμενο της δήλωσης συμμόρφωσης EU είναι διαθέσιμο στην παρακάτω διαδικτυακή διεύθυνση:

<https://eu-doc.bosch.com>



Μπάντα Ραδιοσυχνότητας

2400 MHz - 2480 MHz

5490 MHz - 5600 MHz

5650 MHz - 5710 MHz \leq 100 mW

5735 MHz - 5835 MHz \leq 25 mW

Ισχύς Ακτινοβολίας [EIRP]

Bluetooth < 10 mW

WLAN < 100 mW

Υποδείξεις / Περιορισμοί

Εσωτερικής Κεραίας

Η εσωτερική κεραία δεν είναι προσβάσιμη από τον χρήστη. Οποιαδήποτε αλλαγή από τον χρήστη θα παραβιάσει τη νόμιμη έγκριση αυτού του συστήματος.

Για την Ουκρανία

Декларація про відповідність

Справжнім «Robert Bosch GmbH» заявляє, що Automotive Infotainment System моделі

AIVI2SBXM відповідає основним вимогам та іншим відповідним положенням директиви 2014/53/ЄС, а також суттєвим вимогам

Технічного регламенту радіообладнання, затвердженого постановою Кабінету Міністрів України від 24 травня 2017 року № 355.

З повним текстом української Декларації про відповідність можна ознайомитись, відвідавши сторінку на: <https://eu-doc.bosch.com>

Виробник: «Robert Bosch GmbH»/ «Роберт Бош ГмбХ» (Роберт-Бош-Плаза 1, 70839 Герлінген, Німеччина).



Діапазон частот:

Bluetooth (IEEE 802.15.1), WLAN 802.11 b/g/n:

2400,0 - 2483,5 МГц;

WLAN 802.11 a/n/ac:

5150 – 5250 МГц/ 5725-5875 МГц

(Glonass/GPS): 1559 - 1610 МГц

AM/FM/DAB:

526,5 – 1606,5 кГц

87,5-108 МГц

174 - 230 МГц

Максимальна вихідна потужність

ΕΙВП не більше, дБм (mВт) :

1,4 (1,38) Bluetooth (IEEE 802.15.1)

17,4 (54,95) WLAN 802.11 b/g/n

16,7 (46,77) WLAN 802.11 a/n/ac

13,7 (23,44) (SRD)

Για το Μεξικό

La operación de este equipo está sujeta a las siguientes dos condiciones:

(1) es posible que este equipo o dispositivo no cause interferencia perjudicial y

(2) este equipo o dispositivo debe aceptar interferencia, incluyendo la que pueda causar su operación no deseada.

Modelo: AIVI2SBXM Marca: Bosch

ΕΜΠΟΡΙΚΑ ΣΗΜΑΤΑ

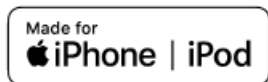

Τα Apple, iPhone, iPod, και iPod touch είναι σήματα κατατεθέντα της Apple Inc., καταχωρημένα στις Η.Π.Α. και άλλες χώρες. Το Apple CarPlay είναι σήμα κατατεθέν της Apple Inc. Η χρήση του λογότυπου Apple CarPlay σημαίνει ότι το interface του χρήστη του αυτοκινήτου πληροί τα δεδομένα απόδοσης της Apple. Η Apple δεν είναι υπεύθυνη για την λειτουργία αυτού του αυτοκινήτου ή την συμμόρφωσή του με τα δεδομένα ασφαλείας και κανονισμών. Παρακαλούμε σημειώστε ότι η χρήση αυτού του προϊόντος με iPhone ή iPod μπορεί να επηρεάσει την ασύρματη απόδοση.



Το Bluetooth® είναι σήματα κατατεθέν ιδιοκτησίας της Bluetooth SIG, Inc. για το οποίο έχει δοθεί Άδεια χρήσης στην Robert Bosch GmbH και την Clarion Co., Ltd.



Η τεχνολογία αναγνώρισης μουσικής και σχετικών δεδομένων παρέχονται από την Gracenote®. Η Gracenote είναι το βιομηχανικό δεδομένο στην τεχνολογία αναγνώρισης μουσικής και την παροχή σχετικού περιεχομένου. Για περισσότερες πληροφορίες επισκεφθείτε το www.gracenote.com. Για δεδομένα σχετικά με την μουσική από την Gracenote, Inc. τα πνευματικά δικαιώματα © 2000 έως σήμερα ανήκουν στην Gracenote. Για το λογισμικό της Gracenote τα πνευματικά δικαιώματα © 2000 έως σήμερα ανήκουν στην Gracenote. Μία ή περισσότερες πατέντες που είναι ιδιοκτησία της Gracenote έχουν εφαρμογή σε αυτό το προϊόν και την υπηρεσία. Δείτε τον ιστότοπο της Gracenote για την μη περιοριστική λίστα με τις πατέντες της Gracenote που έχουν εφαρμογή. Τα Gracenote, το λογότυπο Gracenote και το λογότυπο είναι είτε κατατεθειμένα λογότυπα ή λογότυπα της Gracenote, Inc. στις Ηνωμένες Πολιτείες και/ή σε άλλες χώρες.



Το Κανάλι Κυκλοφορίας SUNA παρέχεται με την άδεια της Intelomatics Australia Pty Ltd.

App Store

Τα Apple και το λογότυπο της Apple είναι σήματα κατατεθέντα της Apple Inc., καταχωρημένα στις Η.Π.Α. και σε άλλες χώρες. Το App Store είναι σήμα εξυπηρέτησης της Apple Inc.

Siri

Το Siri είναι σήμα κατατεθέν της Apple Inc., καταχωρημένο στις Η.Π.Α. και άλλες χώρες.

Google/Android/Google Play/Android Auto

Τα Google, Android, Google Play και Android Auto είναι σήματα κατατεθέντα της Google LLC.

ΑΔΕΙΕΣ ΧΡΗΣΗΣ

Κωδικός QR

Ο λέξη «QR code» είναι σήμα κατατεθέν της DENSO WAVE INCORPORATED στην Ιαπωνία και σε άλλες χώρες.

ΑΔΕΙΕΣ ΧΡΗΣΗΣ ΛΟΓΙΣΜΙΚΟΥ

- Άδειες Χρήσης Λογισμικού Ανοικτής Πηγής <http://oss.bosch-cm.com/nissan.html>
- Αυτό το προϊόν προστατεύεται από συγκεκριμένα δικαιώματα πνευματικής ιδιοκτησίας της Microsoft. Η χρήση ή διανομή αυτής της τεχνολογίας εκτός του προϊόντος απαγορεύεται χωρίς την άδεια της Microsoft.

2 Έναρξη

Κουμπιά χειρισμού και ένδειξη οθόνης αφής.....	8	Βασική λειτουργία.....	12
Ένδειξη οθόνης αφής.....	8	Πώς να δείτε και να χειριστείτε την οθόνη του Αρχικού Μενού.....	12
Κουμπιά ελέγχου.....	8	Λειτουργίες που είναι απενεργοποιημένες ενώ οδηγείτε (όπου υπάρχει).....	15
Διακόπτες στο τιμόνι.....	9	Ρυθμίσεις συστήματος.....	16
USB (Universal Serial Bus) θύρα σύνδεσης.....	10	Μενού ρυθμίσεων.....	16
Εκκίνηση του συστήματος.....	11	Ταχείες Ρυθμίσεις.....	18
Οθόνη εκκίνησης (όπου υπάρχει).....	11	Ρυθμίσεις συνδέσεων.....	18
Οθόνη εισαγωγής (όπου υπάρχει).....	11		

ΚΟΥΜΠΙΑ ΧΕΙΡΙΣΜΟΥ ΚΑΙ ΕΝΔΕΙΞΗ ΟΘΟΝΗΣ ΑΦΗΣ

ΕΝΔΕΙΞΗ ΟΘΟΝΗΣ ΑΦΗΣ

Η ένδειξη της οθόνης αφής βρίσκεται στο κέντρο του πίνακα ελέγχου. Στην ένδειξη της οθόνης αφής εμφανίζονται διάφορες πληροφορίες και μενού για την λειτουργία. Ακουμπήστε τα στοιχεία και τις εικόνες στην οθόνη για την λειτουργία.

Ένδειξη υγρών κρυστάλλων

Η οθόνη αφής σε αυτή την μονάδα είναι οθόνη υγρών κρυστάλλων και θα πρέπει να την χειρίζεστε με προσοχή.



ΠΡΟΕΙΔΟΠΟΙΗΣΗ

Ποτέ μην αποσυναρμολογείτε την οθόνη. Ορισμένα τμήματα χρησιμοποιούν εξαιρετικά υψηλή τάση. Εάν τα ακουμπήσετε μπορεί να υπάρξει σοβαρός τραυματισμός.

Χαρακτηριστικά της οθόνης υγρών κρυστάλλων:

- Εάν η θερμοκρασία στο εσωτερικό του αυτοκινήτου είναι ιδιαίτερα χαμηλή, η οθόνη θα μείνει σχετικά σκοτεινή ή η κίνηση των εικόνων θα είναι αργή. Αυτές οι συνθήκες είναι φυσιολογικές. Η οθόνη θα λειτουργήσει κανονικά όταν θα έχει ζεσταθεί το εσωτερικό του αυτοκινήτου.
- Ορισμένα pixels στην οθόνη είναι πιο σκοτεινά ή φωτεινά από άλλα. Η συνθήκη αυτή είναι ένα χαρακτηριστικό των οθονών υγρών κρυστάλλων και δεν είναι δυσλειτουργία.
- Μπορεί να παραμείνει στην οθόνη ένα υπόλειμμα της εικόνας της προηγούμενης οθόνης. Αυτό είναι ένα χαρακτηριστικό των οθονών υγρών κρυστάλλων και δεν είναι δυσλειτουργία.
- Η οθόνη μπορεί να παραμορφωθεί από τα

ισχυρά μαγνητικά πεδία.

- Ανάλογα με την συνθήκη, η φωτεινότητα μπορεί να ρυθμιστεί αυτόματα για να μην εμφανίζονται σκοτεινές οθόνες.

Συντήρηση της οθόνης:

Για να καθαρίσετε την οθόνη, χρησιμοποιήστε ένα στεγνό, μαλακό πανί. Εάν είναι απαραίτητος πρόσθετος καθαρισμός, χρησιμοποιήστε μία μικρή ποσότητα ουδέτερου καθαριστικού με ένα μαλακό πανί. Ποτέ μην ψεκάζετε την οθόνη με νερό ή απορρυπαντικό. Πρώτα βρέξτε το πανί και μετά σκουπίστε την οθόνη.

ΠΡΟΣΟΧΗ:

- Καθαρίστε την οθόνη με τον διακόπτη της μίζας ή τον διακόπτη παροχής στην θέση OFF. Εάν καθαρίσετε την οθόνη ενώ ο διακόπτης της μίζας ή ο διακόπτης παροχής είναι στην θέση ON μπορεί να προκληθεί αβέλητη λειτουργία.
- Για να καθαρίσετε την οθόνη, ποτέ μην χρησιμοποιείτε σκληρό πανί, αλκοόλ, βενζίνη, διαλυτικό ή οποιοδήποτε είδος διαλύματος ή χαρτί κουζίνας με χημικό καθαριστικό. Θα γρατζουνίσουν ή θα διαβρώσουν το πάνελ.
- Μην χύνετε στην οθόνη οποιοδήποτε υγρό, όπως είναι νερό ή άρωμα αυτοκινήτου. Η επαφή με το υγρό θα προκαλέσει δυσλειτουργία στο σύστημα.

ΚΟΥΜΠΙΑ ΕΛΕΓΧΟΥ

Τα κουμπιά ελέγχου βρίσκονται κάτω από την ένδειξη της οθόνης αφής. Οι διαθέσιμες λειτουργίες, ο σχεδιασμός, οι θέσεις κλπ μπορεί να διαφέρουν ανάλογα με τις προδιαγραφές, τους τύπους των πινάκων ελέγχου και τις εκδόσεις λογισμικού.

Κουμπί	Λειτουργία
	Πατήστε για να ανοίξετε / κλείσετε το ηχοσύστημα. Γυρίστε για να ρυθμίσετε την ένταση του ήχου.
	Πατήστε για να λειτουργήσει το ηχοσύστημα. «Λειτουργίες ηχοσυστήματος» (Σελίδα 29)
	Πατήστε για να αλλάξετε ανάμεσα στην οθόνη φωτισμού ημέρας (έντονη) και την οθόνη νύκτας (σκοτεινή), καθώς και για να ρυθμίσετε το επίπεδο της έντασης φωτισμού της οθόνης. Πατήστε και κρατήστε το κουμπί για να σβήσετε την ένδειξη. Πατήστε πάλι το κουμπί για να ανοίξετε την ένδειξη.

























ΠΛΗΡΟΦΟΡΙΕΣ:

Για την λειτουργία της κάμερας <CAMERA>, δείτε το Βιβλίο Οδηγιών Χρήσης του αυτοκινήτου.

ΔΙΑΚΟΠΤΕΣ ΣΤΟ ΤΙΜΟΝΙ

Οι διακόπτες στο τιμόνι μπορούν να χρησιμοποιηθούν για να κάνετε λειτουργίες όπως να αλλάξετε την ένταση του ήχου, να κάνετε φωνητικές λειτουργίες (όπου υπάρχει) και να κάνετε τηλεφωνήματα. Οι διαθέσιμες λειτουργίες και ο σχεδιασμός μπορεί να διαφέρουν ανάλογα με τις προδιαγραφές, τους τύπους των διακοπτών και τις εκδόσεις λογισμικού.

Διακόπτης	Λειτουργία
<  >	Πατήστε την πλευρά + ή - του διακόπτη για να ρυθμίσετε την ένταση του ήχου.
<   >	Πατήστε για να επιστρέψετε στην προηγούμενη οθόνη ενώ λειτουργεί το Σύστημα Φωνητικής Αναγνώρισης (όπου υπάρχει).  «Σύστημα Φωνητικής Αναγνώρισης» (σελίδα 62)
<  >	Πατήστε για να επιστρέψετε στην προηγούμενη οθόνη ενώ λειτουργεί το Σύστημα Φωνητικής Αναγνώρισης (όπου υπάρχει).  «Σύστημα Φωνητικής Αναγνώρισης» (σελίδα 62)
<+>/<->	Πατήστε το για να επιλέξετε μία φωνητική εντολή ενώ λειτουργεί το Σύστημα Φωνητικής Αναγνώρισης (όπου υπάρχει).  «Σύστημα Φωνητικής Αναγνώρισης» (σελίδα 62)
< OK> (Τύπος διακόπτη κύλισης)	Κάντε κύλιση για να επιλέξετε μία φωνητική εντολή ενώ λειτουργεί το Σύστημα Φωνητικής Αναγνώρισης (όπου υπάρχει). Πατήστε το <OK> για να επιβεβαιώσετε την επιλεγμένη φωνητική εντολή ενώ χειρίζεστε το Σύστημα Φωνητικής Αναγνώρισης.  «Σύστημα Φωνητικής Αναγνώρισης» (σελίδα 62)
< OK> (Τύπος πιεζό-μενου διακόπτη)	Πατήστε για να επιβεβαιώσετε την επιλεγμένη φωνητική εντολή ενώ χειρίζεστε το Σύστημα Φωνητικής Αναγνώρισης (όπου υπάρχει).  «Σύστημα Φωνητικής Αναγνώρισης» (σελίδα 62)
<  > / <  >	Ο διακόπτης αυτός μπορεί να χρησιμοποιηθεί για τις λειτουργίες του ηχοσυστήματος.  «Λειτουργίες ηχοσυστήματος» (σελίδα 29)
<  > (TALK)*	Πατήστε για να χρησιμοποιήσετε το Σύστημα Φωνητικής Αναγνώρισης (όπου υπάρχει). Πατήστε και κρατήστε πατημένο για να τερματίσετε την συνεδρία φωνητικής αναγνώρισης.  "Δίνοντας φωνητικές εντολές" (σελίδα 62) Εάν το iPhone® σας είναι συνδεδεμένο στο σύστημα του αυτοκινήτου μέσω Bluetooth®, το Siri® Eyes Free (όπου υπάρχει) μπορεί να ενεργοποιηθεί πατώντας και κρατώντας αυτόν τον διακόπτη, χωρίς να χρειάζεται να ενεργοποιήσετε το Apple CarPlay® (όπου υπάρχει).  «Siri® Eyes Free (όπου υπάρχει)» (σελίδα 60) Όταν είναι ενεργό το Apple CarPlay® ή το Android Auto™ (όπου υπάρχει), πατώντας και κρατώντας αυτό τον διακόπτη θα αρχίσει μία συνεδρία Siri® ή Google Assistant™.  «Λειτουργία Siri®» (σελίδα 57)  «Λειτουργία Google Assistant™» (σελίδα 59)

Διακόπτης	Λειτουργία
<  >	Πατήστε για να απαντήσετε μία εισερχόμενη κλήση ή να τερματίσετε μία ενεργή κλήση ή να διαβάσετε ένα γραπτό μήνυμα που λάβατε. Πατήστε και κρατήστε για να απορρίψετε μία εισερχόμενη κλήση ή να αγνοήσετε ένα εισερχόμενο γραπτό μήνυμα. Όταν δεν λαμβάνετε μία τηλεφωνική κλήση ή όταν δεν υπάρχει ενεργή τηλεφωνική κλήση, πατώντας αυτόν τον διακόπτη θα εμφανιστεί η οθόνη του τηλεφώνου.
<  >	Πατήστε για να απαντήσετε μία εισερχόμενη κλήση ή να διαβάσετε ένα γραπτό μήνυμα που λάβατε. Όταν δεν λαμβάνετε μία τηλεφωνική κλήση ή όταν δεν υπάρχει ενεργή τηλεφωνική κλήση, πατώντας αυτόν τον διακόπτη θα εμφανιστεί η οθόνη του τηλεφώνου.  «4. Τηλέφωνο Hands-Free»
<  >	Πατήστε για να απορρίψετε μία εισερχόμενη κλήση, να τερματίσετε μία ενεργή κλήση ή να αγνοήσετε το μήνυμα κειμένου που έχετε λάβει.  «4. Τηλέφωνο Hands-Free»

*: Ανάλογα με την χώρα, η φωνητική λειτουργία δεν είναι διαθέσιμη και τα <  > μπορεί να μην λειτουργούν.

ΠΛΗΡΟΦΟΡΙΕΣ:

Οι διακόπτες στο τιμόνι είναι κυρίως για τον χειρισμό της οθόνης πληροφοριών του αυτοκινήτου και μπορεί, ανάλογα με τις συνθήκες, να μην είναι σε θέση να χειριστούν την ένδειξη της οθόνης αφής. Για λεπτομέρειες για την οθόνη πληροφοριών του αυτοκινήτου δείτε το Βιβλίο Οδηγιών Χρήσης του αυτοκινήτου.

USB (Universal Serial Bus) ΘΥΡΕΣ ΣΥΝΔΕΣΗΣ



ΠΡΟΕΙΔΟΠΟΙΗΣΗ

Μην συνδέετε, αποσυνδέετε ή χειρίζεστε την μονάδα USB ενώ οδηγείτε. Εάν το κάνετε μπορεί να αποσπαστεί η προσοχή σας. Εάν αποσπαστεί η προσοχή σας μπορεί να χάσετε τον έλεγχο του αυτοκινήτου και να προκληθεί ατύχημα ή σοβαρός τραυματισμός.

ΠΡΟΣΟΧΗ:

- Μην πιέζετε την μονάδα USB μέσα στην θύρα σύνδεσης USB. Ανάλογα με την θύρα σύνδεσης USB, βάζοντας την μονάδα USB σε κλίση ή ανάποδα μπορεί να προκληθεί ζημιά στην θύρα. Βεβαιωθείτε ότι η μονάδα USB έχει συνδεθεί σωστά μέσα στην θύρα USB.
- Μην τραβάτε το κάλυμμα της θύρας USB (όπου υπάρχει) όταν βγάζετε την μονάδα USB από την θύρα. Μπορεί να γίνει ζημιά στην θύρα και το κάλυμμα.
- Μην αφήνετε το καλώδιο USB σε σημείο που μπορεί να τραβηχτεί κατά λάθος. Τραβώντας το καλώδιο μπορεί να γίνει ζημιά στην θύρα.

Το αυτοκίνητο είναι εξοπλισμένο με θύρες σύνδεσης USB. Το ηχοσύστημα του αυτοκινήτου μπορεί να αναπαράγει περιεχόμενο ήχου από

μία συμβατή συνδεδεμένη μονάδα.

Τύπος A

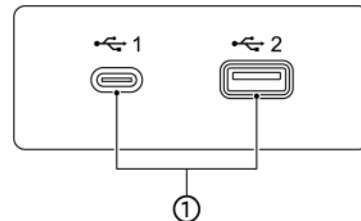

ΕΚΚΙΝΗΣΗ ΤΟΥ ΣΥΣΤΗΜΑΤΟΣ

(1) Θύρες σύνδεσης USB:

Συνδέστε μία συμβατή μονάδα για να παίξει ένα μέσο όπως για παράδειγμα ένα iPod® ή μια μονάδα μνήμης USB. Συνδέστε ένα iPhone® ή τηλέφωνο Android για να χρησιμοποιήσετε το Apple CarPlay® (όπου υπάρχει) ή το Android Auto™ (όπου υπάρχει).

Τύπος B

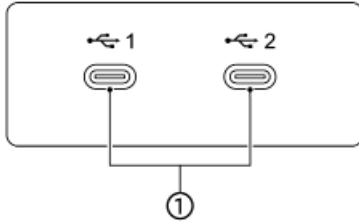

ΠΛΗΡΟΦΟΡΙΕΣ:

- Διαβάστε το βιβλίο οδηγιών του κατασκευαστή της μονάδας για πληροφορίες σχετικές με την σωστή χρήση και φροντίδα της.
- Για την σύνδεση ηλεκτρονικών μονάδων που έχουν το σήμα της Apple Inc. θα πρέπει να χρησιμοποιούνται τα καλώδια που κατασκευάζονται από την Apple Inc.

Το σύστημα ξεκινάει όταν ο διακόπτης της μίζας έχει τοποθετηθεί στην θέση ACC ή ON.

ΟΘΟΝΗ ΕΚΚΙΝΗΣΗΣ (όπου υπάρχει)

Η οθόνη εκκίνησης εμφανίζεται όταν ο διακόπτης της μίζας ή ο διακόπτης παροχής τοποθετηθεί στην θέση ACC ή ON.

Αφού εμφανιστεί η κινούμενη οθόνη εκκίνησης, θα εμφανιστεί μία οθόνη μηνύματος. Ακολουθήστε το μήνυμα και χειριστείτε κατάλληλα το σύστημα.

ΣΗΜΕΙΩΣΗ:

Μην έχετε το σύστημα σε λειτουργία με σβηστό τον κινητήρα ή το σύστημα e-POWER. Εάν το κάνετε μπορεί να αδειάσει η μπαταρία του αυτοκινήτου (μπαταρία 12V). Όταν χρησιμοποιείτε το σύστημα να έχετε πάντα τον κινητήρα ή το σύστημα e-POWER του αυτοκινήτου σε λειτουργία.

ΟΘΟΝΗ ΕΙΣΑΓΩΓΗΣ (όπου υπάρχει)

Από το όχημα μπορούν να αναγνωριστούν διάφορα προφίλ χρηστών, με τις προσωπικές ρυθμίσεις του κάθε χρήστη να έχουν συνδεθεί με το Έξυπνο Κλειδί. Καταχωρίστε τις πληροφορίες του χρήστη όπως απαιτείται, όταν χρησιμοποιείτε το Έξυπνο Κλειδί για πρώτη φορά. Όταν η ρύθμιση [Welcome Message] (μήνυμα καλωσορίσματος) είναι ενεργή, εμφανίζεται μία οθόνη με ένα μήνυμα καλωσορίσματος με το όνομα του χρήστη που εντοπίζεται κάθε φορά που εκκινείτε το σύστημα.

🔑 "Μενού ρυθμίσεων" (σελίδα 16)

1. Το σύστημα ξεκινάει όταν ο διακόπτης της μίζας ή ο διακόπτης παροχής έχει τοποθετηθεί στην θέση ON. Εμφανίζεται μία οθόνη καλωσορίσματος.

2. Ελέγξτε το μήνυμα που εμφανίζεται στην οθόνη.

Εάν το όνομα που εμφανίζεται στην οθόνη καλωσορίσματος είναι λάθος, ακουμπήστε για να επιλέξετε τον προτιμώμενο χρήστη. Ο χρήστης μπορεί επίσης να αλλάξει ακουμπώντας [User Profiles] (προφίλ χρήστη).

🔑 "Μενού ρυθμίσεων" (Σελίδα 16)

ΠΛΗΡΟΦΟΡΙΕΣ:

Όταν το [Sync Profile with Intelligent Key] (συνχρονισμός προφίλ με Έξυπνο Κλειδί) είναι ενεργό, οι χρήστες θα κάνουν είσοδο ως επισκέπτες.

🔑 "Μενού ρυθμίσεων" (σελίδα 16)

ΒΑΣΙΚΗ ΛΕΙΤΟΥΡΓΙΑ

Ο χειρισμός του συστήματος μπορεί να γίνει με την οθόνη αφής καθώς και με τα κουμπιά ελέγχου και τους διακόπτες ελέγχου στο τιμόνι.

Το βιβλίο αυτό κατά κύριο λόγο περιγράφει τον χειρισμό από την οθόνη αφής.

ΠΩΣ ΝΑ ΔΕΙΤΕ ΚΑΙ ΝΑ ΧΕΙΡΙΣΤΕΙΤΕ ΤΗΝ ΟΘΟΝΗ ΤΟΥ ΑΡΧΙΚΟΥ ΜΕΝΟΥ

Βασικές πληροφορίες – Τύπος Α

Ακουμπήστε  στην Γραμμή Εκκίνησης για να εμφανιστεί η οθόνη του αρχικού μενού.

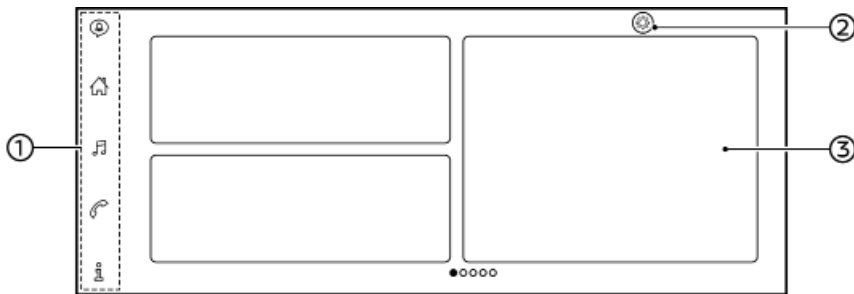

(1) Γραμμή Εκκίνησης:

Ακουμπήστε ένα στοιχείο στην Γραμμή Εκκίνησης για να εμφανιστούν οι αντίστοιχες οθόνες.

- [🔔] (Ειδοποιήσεις)

👉 «Επιβεβαίωση ειδοποιήσεων» (σελίδα 55)

- [🏠] (Αρχικό μενού)

Ακουμπήστε για να εμφανιστεί η οθόνη του αρχικού μενού.

- [🎵] (Ηχοσύστημα)

👉 «Λειτουργίες ηχοσυστήματος» (σελίδα 29)

- [📞] (Τηλέφωνο)

👉 «Τηλέφωνο» (σελίδα 45)

- [ℹ️] (Πληροφορίες)

Ακουμπήστε για να εμφανιστεί η οθόνη των πληροφοριών.

👉 «Μενού Πληροφοριών» (σελίδα 54)

(2) [⚙️]:

Ακουμπήστε για να εμφανιστεί η οθόνη των

ρυθμίσεων.

(3) Γραφικά στοιχεία (widgets):

Χρήσιμες πληροφορίες μπορούν να εμφανιστούν ως γραφικά στοιχεία (widgets). Ανάλογα με τα περιεχόμενα του γραφικού στοιχείου, τα στοιχεία μπορεί να είναι διαθέσιμα για την λειτουργία τους κατά την επιλογή τους. Τα κινούμενα εικονίδια που εμφανίζονται πάνω στην οθόνη του αρχικού μενού μπορούν να προσαρμοστούν.

👉 «Προσαρμογή της οθόνης του αρχικού μενού» (σελίδα 14)

ℹ️ ΠΛΗΡΟΦΟΡΙΕΣ:

- Το [🔄] θα αντικατασταθεί από το [▶️] όταν το Apple CarPlay® είναι ενεργό και θα αντικατασταθεί από το [▲] όταν είναι ενεργό το Android Auto™.
- Το [⚙️] εμφανίζεται σε διάφορες οθόνες. Τα στοιχεία που μπορούν να ρυθμιστούν ποικίλουν ανάλογα.
- Ακουμπήστε [+] στην τελευταία σελίδα της οθόνης του αρχικού μενού για να προσθέσετε το γραφικό στοιχείο που προτιμάτε.

Βασικές πληροφορίες – Τύπος Β

Ακουμπήστε [] στην Γραμμή Εκκίνησης για να εμφανιστεί η οθόνη του αρχικού μενού.

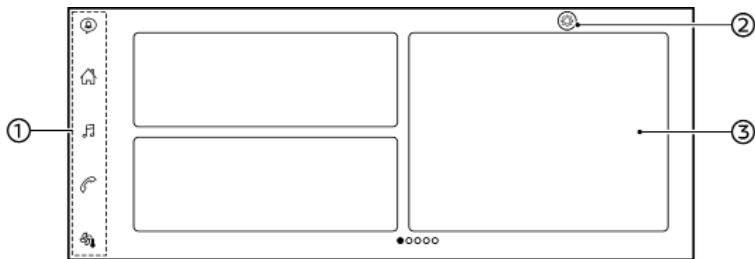

(1) Γραμμή Εκκίνησης:

Ακουμπήστε ένα στοιχείο στην Γραμμή Εκκίνησης για να εμφανιστούν οι αντίστοιχες οθόνες.

- [] (Ειδοποιήσεις)

➔ "Επιβεβαίωση ειδοποιήσεων" (σελίδα 55)

- [] (Αρχικό μενού)

Ακουμπήστε για να εμφανιστεί η οθόνη του αρχικού μενού.

- [] (Ηχοσύστημα)

➔ «Λειτουργίες ηχοσυστήματος» (σελίδα 29)

- [] (Τηλέφωνο)

➔ "Τηλέφωνο" (σελίδα 45)

- [] (Έλεγχος Κλιματισμού)

Ακουμπήστε για να εμφανιστεί η οθόνη ελέγχου κλιματισμού. Αναφερθείτε στο Βιβλίο Οδηγιών Χρήσης του αυτοκινήτου για περισσότερες πληροφορίες.

(2) []:

Ακουμπήστε για να εμφανιστεί η οθόνη των ρυθμίσεων.





(3) Γραφικά στοιχεία (widgets):

Χρήσιμες πληροφορίες μπορούν να εμφανιστούν ως γραφικά στοιχεία (widgets). Ανάλογα με τα περιεχόμενα του γραφικού στοιχείου, τα στοιχεία μπορεί να είναι διαθέσιμα για την λειτουργία τους κατά την επιλογή τους. Τα γραφικά στοιχεία που εμφανίζονται στην οθόνη του αρχικού μενού μπορούν να προσαρμοστούν.

➔ "Προσαρμογή της οθόνης του αρχικού μενού" (σελίδα 14)



ΠΛΗΡΟΦΟΡΙΕΣ:

- Το [] θα αντικατασταθεί από [] όταν είναι ενεργό το Apple CarPlay® (όπου υπάρχει) και θα αντικατασταθεί από το [] όταν είναι ενεργό το Android Auto™ (όπου υπάρχει).
- Το [] εμφανίζεται σε διάφορες οθόνες. Τα στοιχεία που μπορούν να ρυθμιστούν ποικίλουν ανάλογα.
- Ακουμπήστε [] στην τελευταία σελίδα της οθόνης του αρχικού μενού για να προσθέσετε το γραφικό στοιχείο που προτιμάτε.

Προσαρμογή της οθόνης του Αρχικού Μενού

Η οθόνη του Αρχικού Μενού μπορεί να προσαρμοστεί επιλέγοντας ποια γραφικά στοιχεία (widgets) θα εμφανίζονται και που θα τα τοποθετήσετε πάνω στην οθόνη.

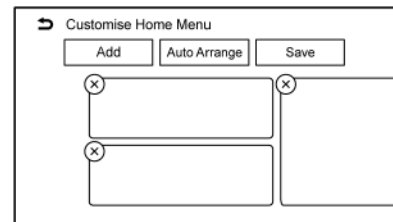

1. Ακουμπήστε και κρατήστε οποιοδήποτε από τα γραφικά στοιχεία. Ενδείξεις για την οθόνη προσαρμογής του αρχικού μενού.

2. Προσαρμόστε την οθόνη του Αρχικού Μενού.

- Ακουμπήστε [Add] και επιλέξτε το γραφικό στοιχείο που θέλετε να προσθέσετε στην οθόνη του αρχικού μενού.

- Ακουμπήστε [Auto Arrange] (αυτόματη τακτοποίηση) για να ευθυγραμμίσετε τα γραφικά στοιχεία.

- Ακουμπήστε [x] για να διαγράψετε το γραφικό στοιχείο.

- Ακουμπήστε και κρατήστε το γραφικό στοιχείο και μετά σύρετέ το για να αλλάξετε την σειρά.

3. Ακουμπήστε [Save] (αποθήκευση).

ΑΠΕΝΕΡΓΟΠΟΙΗΜΕΝΕΣ ΛΕΙΤΟΥΡΓΙΕΣ ΕΝΩ ΟΔΗΓΕΙΤΕ (όπου υπάρχει)

Για να διασφαλιστεί η ασφάλεια κατά την οδήγηση, δεν μπορεί να γίνει χειρισμός ορισμένων λειτουργιών ενώ οδηγείτε.

Οι λειτουργίες στην οθόνη που δεν είναι διαθέσιμες ενώ οδηγείτε θα έχουν γκρι ή θα είναι σε σίγαση. Σε ορισμένες περιπτώσεις, συγκεκριμένο κείμενο δεν θα εμφανίζεται στην οθόνη.

Για να κάνετε χρήση αυτών των λειτουργιών, παρκάρετε πρώτα το αυτοκίνητο σε ασφαλές σημείο και μετά κάντε χειρισμό του συστήματος.

ΡΥΘΜΙΣΕΙΣ ΣΥΣΤΗΜΑΤΟΣ

Για την προσωπική σας ευκολία μπορείτε να αλλάξετε τις ρυθμίσεις του συστήματος.







ΜΕΝΟΥ ΡΥΘΜΙΣΕΩΝ

1. Ακουμπήστε  στην Γραμμή Εκκίνησης.

2. Ακουμπήστε  και μετά ακουμπήστε ένα στοιχείο που θέλετε να ρυθμίσετε.

Τα στοιχεία που είναι διαθέσιμα για ρύθμιση μπορεί να ποικίλουν ανάλογα με τα μοντέλα, τις προδιαγραφές και τις εκδόσεις του λογισμικού.

Στοιχεία διαθέσιμα για ρύθμιση

Ρύθμιση στοιχείου		Αποτέλεσμα
[Connections] (συνδέσεις)		Εμφανίζει την οθόνη ρύθμισης των Bluetooth®, Apple CarPlay® (όπου υπάρχει), Android Auto™ (όπου υπάρχει), Wi-Fi (όπου υπάρχει), κλπ.  "Ρυθμίσεις Συνδέσεων" (σελίδα 18)
[Phone] (τηλέφωνο)		Εμφανίζει την οθόνη ρύθμισης του Τηλεφώνου και των μηνυμάτων κειμένου.  «Ρυθμίσεις τηλεφώνου και μηνυμάτων κειμένου» (σελίδα 49)
[Sound and Tones] (ήχος και τόνοι)	[Sound] (ήχος)	Εμφανίζει την οθόνη ρυθμίσεων του ήχου.  «Ρυθμίσεις ήχου» (Σελίδα 39)
	[Volume & Beeps] (ένταση ήχου & ήχος πλήκτρων)	Μπορούν να γίνουν διάφορες ρυθμίσεις της έντασης του ήχου. Η φωνή καθοδήγησης ή ο ήχος των κουμπιών μπορεί να ενεργοποιηθεί / απενεργοποιηθεί.
	[System Voice] (φωνή συστήματος)	Εμφανίζει την οθόνη ρυθμίσεων του Συστήματος Φωνητικής Αναγνώρισης (όπου υπάρχει).  "Ρυθμίσεις Συστήματος Φωνής" (σελίδα 63)
[Clock] (ρολόι)		Εμφανίζει την οθόνη ρυθμίσεων του ρολογιού.
[Customise Menus] (προσαρμογή μενού)	[Customise Home Menu] (προσαρμογή Αρχικού Μενού).	Η οθόνη του αρχικού μενού μπορεί να προσαρμοστεί.  «Προσαρμογή της οθόνης του αρχικού μενού» (Σελίδα 14)
	[Customise Audio Sources] (προσαρμογή Πηγών Ήχου)	Η μπάρα της πηγής ήχου μπορεί να προσαρμοστεί.  «Προσαρμογή της μπάρας πηγής ήχου» (Σελίδα 29)
	[Customise Favourites] (προσαρμογή των αγαπημένων)	Μπορεί να γίνει προσαρμογή της Ταχείας Κλήσης.  «Ταχεία Κλήση» (σελίδα 51)

Ρυθμίσεις συστήματος

Ρύθμιση στοιχείου	Αποτέλεσμα	
[System Settings] (ρυθμίσεις συστήματος)	[Display] (οθόνη)	Αλλάζει τις ρυθμίσεις της οθόνης.
	[Language] (γλώσσα)	Αλλάζει τις ρυθμίσεις της γλώσσας.
	[Units] (μονάδες)	Αλλάζει τις ρυθμίσεις των μονάδων.
	[Keyboard Type] (τύπος πληκτρολογίου)	Επιλέγει τον τύπο του πληκτρολογίου.
	[Return All Settings to Default] (επαναφορά όλων των ρυθμίσεων στις εργοστασιακές)	Αυτό επαναφέρει όλες τις ρυθμίσεις στις εργοστασιακές.
[Camera] (κάμερα)	Εμφανίζει την οθόνη ρύθμισης της κάμερας. Δείτε το Βιβλίο Οδηγιών Χρήσης του αυτοκινήτου για λεπτομέρειες.	
[Parking] (παρκάρισμα)	Εμφανίζει την οθόνη ρυθμίσεων παρκαρίσματος. Δείτε το Βιβλίο Οδηγιών Χρήσης του αυτοκινήτου για λεπτομέρειες.	
[Edit User] (εισαγωγή χρήστη)	Οι ρυθμίσεις για τους χρήστες που έχουν προφίλ μπορούν να καταχωρηθούν σε κάθε ένα από τα Έξυπνα Κλειδιά. Κάθε φορά που βάζετε τον διακόπτη μίζας ή παροχής στην θέση OFF θα απομνημονευτούν οι προσωπικές ρυθμίσεις για την το ηχοσύστημα κλπ. Όταν το σύστημα είναι ενεργό, το σύστημα αναγνωρίζει τον χρήστη ανάλογα με το Έξυπνο Κλειδί που χρησιμοποιείται και οι απομνημονευμένες ρυθμίσεις για τον χρήστη θα εφαρμοστούν.  «Οθόνη εισαγωγής (όπου υπάρχει)» (σελίδα 11)	
	[User Profiles] (προφίλ χρήστη)	Καταχωρεί / εισάγει τις πληροφορίες του χρήστη και αντιγράφει / διαγράφει τις ρυθμίσεις του χρήστη.
	[Sync Profile with Intelligent Key] (συγχρονισμός προφίλ με Έξυπνο Κλειδί)	Ενεργοποιεί / απενεργοποιεί την λειτουργία που συγχρονίζει το καταχωρημένο προφίλ με το Έξυπνο Κλειδί. Όταν αυτό το στοιχείο είναι ανενεργό, ο χρήστης θα εισέλθει ως καλεσμένος.
	[Welcome Message] (Μήνυμα Καλωσορίσματος)	Ενεργοποιεί / απενεργοποιεί το μήνυμα καλωσορίσματος.
[Climate] (κλιματισμός)	Εμφανίζει την οθόνη ρυθμίσεων του κλιματισμού. Δείτε το Βιβλίο Οδηγιών Χρήσης του αυτοκινήτου για λεπτομέρειες.	

ΠΛΗΡΟΦΟΡΙΕΣ:

Αυτό το μενού ρυθμίσεων μπορεί επίσης να εμφανιστεί όταν ακουμπάτε το [All Settings] (όλες οι ρυθμίσεις) που εμφανίζεται σε διάφορες οθόνες ρυθμίσεων.

ΤΑΧΕΙΕΣ ΡΥΘΜΙΣΕΙΣ

Σύρετε προς τα κάτω στην ένδειξη της οθόνης αφής για να εμφανιστεί η οθόνη για τις ταχείες ρυθμίσεις.

Τα στοιχεία που είναι διαθέσιμα για ρύθμιση μπορεί να ποικίλουν ανάλογα με τα μοντέλα, τις προδιαγραφές και τις εκδόσεις του λογισμικού.

Ρύθμιση στοιχείου	Ενέργεια
[Brightness] (ένταση φωτισμού)	Ρυθμίζει την φωτεινότητα της οθόνης.
[Bass] (μπάσα)	Ρυθμίζει την ποιότητα του ήχου ακουμπώντας [-] ή [+].
[Mid] (μεσαίο)	
[Treble] (πρίμα)	
[Guidance Voice] (φωνή καθοδήγησης)	Ενεργοποιεί και απενεργοποιεί την φωνητική καθοδήγηση.





ΠΛΗΡΟΦΟΡΙΕΣ:

Ρυθμίστε την ισορροπία του ήχου ακουμπώντας [<|/|>] ή [^|/|>] ή [v] στην εικόνα του χώρου των επιβατών που εμφανίζεται στην οθόνη. Ακουμπήστε [Reset] (επαναφορά) για να κάνετε έναρξη της ρύθμισης της θέσης.

ΡΥΘΜΙΣΕΙΣ ΣΥΝΔΕΣΕΩΝ

Είναι διαθέσιμη στην οθόνη Συνδέσεων η αλλαγή ρυθμίσεων και πληροφοριών που βλέπετε για τα Bluetooth®, Apple CarPlay® (όπου υπάρχει), Android Auto™ (όπου υπάρχει), Wi-Fi (όπου υπάρχει), όχημα hotspot (όπου υπάρχει) και USB.

1. Ακουμπήστε  στην Γραμμή Εκκίνησης.
2. Ακουμπήστε  και μετά ακουμπήστε [Connections] (συνδέσεις). Εμφανίζεται η οθόνη Συνδέσεων.

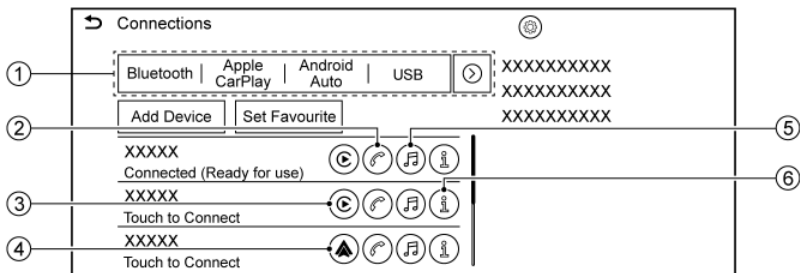

(1) Μπάρα Σύνδεσης:

Ακουμπήστε για να εμφανιστεί η αντίστοιχη οθόνη σύνδεσης.

Ακουμπήστε [>] για να εμφανιστεί το επόμενο στοιχείο.

(2) [+]:

Ακουμπήστε για να ενεργοποιήσετε / απενεργοποιήσετε την συνδεδεμένη μονάδα που πρόκειται να χρησιμοποιηθεί για το Σύστημα Τηλεφώνου Bluetooth® Hands-Free.

(3) [▶] (όπου υπάρχει):

Ακουμπήστε για να ενεργοποιήσετε / απενεργοποιήσετε την συνδεδεμένη μονάδα που πρόκειται να χρησιμοποιηθεί για το Apple CarPlay®.

(4) [▲] (όπου υπάρχει):

Ακουμπήστε για να ενεργοποιήσετε / απενεργοποιήσετε την συνδεδεμένη μονάδα που πρόκειται να χρησιμοποιηθεί για το Android Auto™.

(5) [🎵]:

Ακουμπήστε για να ενεργοποιήσετε / απενεργοποιήσετε την συνδεδεμένη μονάδα που πρόκειται να χρησιμοποιηθεί για το ηχοσύστημα Bluetooth®.

(6) [ⓘ]:

Ακουμπήστε για να δείτε τις πληροφορίες της μονάδας και να αλλάξετε τις ρυθμίσεις της μονάδας.

[ⓘ] «Ρύθμιση Bluetooth®» (σελίδα 19)

[ⓘ] «Ρύθμιση Apple CarPlay® (όπου υπάρχει)» (σελίδα 20)

[ⓘ] «Ρύθμιση Android Auto™ (όπου υπάρχει)» (σελίδα 21)

[ⓘ] «Εμφάνιση πληροφοριών μονάδας USB» (σελίδα 21)

📌 ΠΛΗΡΟΦΟΡΙΕΣ:

Όταν η διπλή λειτουργία hands-free [Dual Hands-free Mode] είναι ενεργή, μπορούν να συνδεθούν ταυτόχρονα δύο μονάδες Bluetooth®. Το [ⓘ] δίπλα στο όνομα της μονάδας του τηλεφώνου έχει αριθμηση σύμφωνα με την προτεραιότητά του.

[ⓘ] «Ρύθμιση Bluetooth®» (σελίδα 19)

Ρυθμίσεις Bluetooth® .

Μπορείτε να αλλάξετε τις ρυθμίσεις μονάδων που είναι συνδεδεμένες μέσω Bluetooth®, όπως τα smartphones που χρησιμοποιούνται με Σύστημα Τηλεφώνου Hands-Free, το Apple CarPlay®

(όπου υπάρχει) ή το Android Auto™ (όπου υπάρχει) κλπ.

Μπορούν επίσης να επιβεβαιωθούν οι πληροφορίες των μονάδων.

[ⓘ] «Ρύθμιση Apple CarPlay® (όπου υπάρχει)» (σελίδα 20)

[ⓘ] «Ρύθμιση Android Auto™ (όπου υπάρχει)» (σελίδα 21)

[ⓘ] «Λειτουργία μονάδας μνήμης USB, iPod® και ηχοσυστήματος Bluetooth®» (σελίδα 35)

[ⓘ] «Σύστημα Τηλεφώνου Bluetooth® Hands-Free» (σελίδα 44)

Σύνδεση μονάδων Bluetooth®:

Για να χρησιμοποιήσετε την μονάδα Bluetooth® με το σύστημα του αυτοκινήτου για πρώτη φορά, απαιτείται διαδικασία σύνδεσης της μονάδας.

1. Ακουμπήστε [Bluetooth] στην οθόνη Συνδέσεων και μετά ακουμπήστε [Add Device] (προσθήκη μονάδας). Εμφανίζεται ένα μήνυμα. Κάντε τον χειρισμό όπως σας καθοδηγεί το σύστημα.

📌 ΠΛΗΡΟΦΟΡΙΕΣ:

Εάν δεν είναι συνδεδεμένη κάποια μονάδα Bluetooth® και δεν είναι ενεργό το Apple CarPlay® (όπου υπάρχει) ή το Android Auto™ (όπου υπάρχει), η ίδια οθόνη εμφανιστεί πατώντας και κρατώντας < ⓘ > / < ⓘ > στο τιμόνι.

2. Η συνδεδεμένη μονάδα θα προστεθεί στην λίστα στην οθόνη Bluetooth®.

⚠️ ΣΗΜΕΙΩΣΗ:

Ορισμένα κινητά τηλέφωνα ή άλλες μονάδες μπορεί να προκαλέσουν παρεμβολές ή βουήθη από τα ηχεία του ηχοσυστήματος. Η αποθήκευση της μονάδας σε διαφορετική τοποθεσία μπορεί να μειώσει ή να περιορίσει τον θόρυβο.



ΠΛΗΡΟΦΟΡΙΕΣ:

- Ακουμπώντας το όνομα άλλης μονάδας στην λίστα, θα αλλάξετε την συνδεδεμένη μονάδα.
- Εάν ο μέγιστος αριθμός μονάδων έχει ήδη καταχωρηθεί, δεν μπορεί να καταχωρηθεί μία νέα μονάδα έως ότου να διαγραφείτε μία από τις ήδη καταχωρημένες μονάδες.
- Η διαδικασία σύνδεσης ποικίλει σύμφωνα με την μονάδα. Δείτε το Βιβλίο Οδηγίων Χρήσης της μονάδας για τις λεπτομέρειες.
- Συμβουλευθείτε ένα εξουσιοδοτημένο συνεργείο NISSAN ή εξειδικευμένο συνεργείο για πληροφορίες σχετικές με την σύνδεση της μονάδας Bluetooth® με το αυτοκίνητό σας.

Οριζοντας την μονάδα που προτιμάτε:

Εάν η μονάδα ήχου Bluetooth® είναι εντός εμβέλειας με το Bluetooth® ενεργό, η μονάδα που έχει καταχωρηθεί ως η αγαπημένη σας θα συνδεθεί αυτόματα στο σύστημα του αυτοκινήτου, κατά προτεραιότητα κατά την ενεργοποίηση του συστήματος.

1. Ακουμπήστε [Bluetooth] στην οθόνη Συνδέσεων και μετά ακουμπήστε [Set Favourite] (ορισμός προτιμώμενης).
2. Ακουμπήστε μία εικόνα δίπλα στο όνομα της μονάδας του τηλεφώνου που θέλετε να ορίσετε ως προτιμώμενη. Θα εμφανιστεί το σύμβολο "★".

Ρυθμίσεις Bluetooth® :

Οι ρυθμίσεις του Bluetooth® μπορούν να αλλάξουν σύμφωνα με τις προτιμήσεις σας.

Ακουμπήστε [Bluetooth] στην οθόνη Συνδέσεων και μετά ακουμπήστε .

Τα στοιχεία που είναι διαθέσιμα για ρύθμιση μπορεί να ποικίλουν ανάλογα με τα μοντέλα, τις προδιαγραφές και τις εκδόσεις του λογισμικού.

Στοιχεία διαθέσιμα για ρύθμιση

Ρύθμιση στοιχείου	Ενέργεια
[Bluetooth]	Ενεργοποιεί και απενεργοποιεί την σύνδεση Bluetooth®.
[Dual Hands-free Mode] (διπλή λειτουργία hands-free)	Όταν είναι ενεργό, έως 2 μονάδες Bluetooth® μπορούν να συνδεθούν ως τηλέφωνα hands-free ταυτόχρονα στο σύστημα του αυτοκινήτου.
[Dual Hands-free Mode Help] (βοήθεια διπλής λειτουργίας hands-free)	Εμφανίζεται ο οδηγός λειτουργίας hands-free.
[Set Favourite] (ορισμός προτιμώμενης)	Μία μονάδα Bluetooth® μπορεί να οριστεί ως η αγαπημένη σας μονάδα.
[Device Name] (όνομα μονάδας)	Το όνομα της μονάδας που εμφανίζεται στην οθόνη μπορεί να αλλάξει.
[PIN] (προσωπικός κωδικός ταυτοποίησης)	Ο κωδικός PIN μπορεί να αλλάξει.

Πληροφορίες μονάδας:

Μπορείτε να εμφανίσετε τις πληροφορίες των μονάδων που είναι συνδεδεμένες στο αυτοκίνητό σας.

1. Ακουμπήστε [Bluetooth] στην οθόνη Συνδέσεων.
2. Ακουμπήστε  δίπλα στο όνομα της μονάδας. Θα εμφανιστούν οι πληροφορίες και οι επιλογές ρύθμισης της μονάδας.

Τα στοιχεία που είναι διαθέσιμα μπορεί να ποικίλουν ανάλογα με τα μοντέλα, τις προδιαγραφές και τις εκδόσεις του λογισμικού.

Διαθέσιμα στοιχεία

Ρύθμιση στοιχείου	Ενέργεια
[Delete] (διαγραφή)	Οι συνδεδεμένες μονάδες μπορούν να διαγραφούν.
[Hands-free Calling] (κλήση hands-free)	Ενεργοποιεί / απενεργοποιεί το τηλέφωνο Hands-Free.
[Bluetooth Audio]	Ενεργοποιεί / απενεργοποιεί το ηχοσύστημα Bluetooth®.
[Apple CarPlay]	Ενεργοποιεί / απενεργοποιεί το Apple CarPlay®.
[Android Auto]	Ενεργοποιεί / απενεργοποιεί το Android Auto™.
[Start-up Options] (επιλογές εκκίνησης)	Ορίζει τις επιλογές ενεργοποίησης για το Apple CarPlay® ή το Android Auto™ όταν η μονάδα είναι συνδεδεμένη στο σύστημα του αυτοκινήτου.
[Vehicle's Help for Apple CarPlay] (Βοήθεια αυτοκινήτου για το Apple CarPlay)	Εμφανίζει χρήσιμες συμβουλές για την λειτουργία του Apple CarPlay®.
[Vehicle's Help for Android Auto] (Βοήθεια αυτοκινήτου για το Android Auto)	Εμφανίζει χρήσιμες συμβουλές για την λειτουργία του Android Auto™.

Ρύθμιση Apple CarPlay® (όπου υπάρχει)

Ακουμπήστε [Apple CarPlay] στην οθόνη Συνδέσεων. Ενεργοποιεί το Apple CarPlay® εάν εμφανίζεται [Apple CarPlay].

Ακουμπήστε  για να ενεργοποιήσετε / απενεργοποιήσετε το Apple CarPlay®.

Ακουμπήστε  για να δείτε τις πληροφορίες της μονάδας και να αλλάξετε τις ρυθμίσεις της μονάδας.

Τα στοιχεία που είναι διαθέσιμα μπορεί να ποικίλουν ανάλογα με τα μοντέλα, τις προδιαγραφές και τις εκδόσεις του λογισμικού.

Ρύθμιση στοιχείου	Ενέργεια
[Delete] (διαγραφή)	Οι συνδεδεμένες μονάδες μπορούν να διαγραφούν.
[Hands-free Calling] (Κλήση hands-free)	Ενεργοποιεί / απενεργοποιεί το τηλέφωνο Hands-Free.
[Bluetooth Audio]	Ενεργοποιεί / απενεργοποιεί το ηχοσύστημα Bluetooth®.
[Apple CarPlay]	Ενεργοποιεί / απενεργοποιεί το Apple CarPlay®.
[Start-up Options] (επιλογές εκκίνησης)	Ορίζει τις επιλογές ενεργοποίησης για το Apple CarPlay® όταν η μονάδα είναι συνδεδεμένη στο σύστημα του αυτοκινήτου.
[Vehicle's Help for Apple CarPlay] (Βοήθεια αυτοκινήτου για το Apple CarPlay)	Εμφανίζει χρήσιμες συμβουλές για την λειτουργία του Apple CarPlay®.

Ρύθμιση Android Auto™ (όπου υπάρχει)

Ακουμπήστε [Android Auto] στην οθόνη Συνδέσεων. Ενεργοποιεί το Android Auto™ εάν το

[Android Auto] δεν εμφανίζεται.

Ακουμπήστε  για να ενεργοποιήσετε / απενεργοποιήσετε το Android Auto™.

Ακουμπήστε  για να δείτε τις πληροφορίες της μονάδας και να αλλάξετε τις ρυθμίσεις της μονάδας.

Τα στοιχεία που είναι διαθέσιμα μπορεί να ποικίλουν ανάλογα με τα μοντέλα, τις προδιαγραφές και τις εκδόσεις του λογισμικού.

Ρύθμιση στοιχείου	Ενέργεια
[Delete] (διαγραφή)	Οι συνδεδεμένες μονάδες μπορούν να διαγραφούν.
[Hands-free Calling] (Κλήση hands-free)	Ενεργοποιεί / απενεργοποιεί το τηλέφωνο Hands-Free.
[Bluetooth Audio]	Ενεργοποιεί / απενεργοποιεί το ηχοσύστημα Bluetooth®.
[Android Auto]	Ενεργοποιεί / απενεργοποιεί το Android Auto™.
[Start-up Options] (επιλογές εκκίνησης)	Ορίζει τις επιλογές ενεργοποίησης για το Android Auto™ όταν η μονάδα είναι συνδεδεμένη στο σύστημα του αυτοκινήτου.
[Vehicle's Help for Android Auto] (Βοήθεια αυτοκινήτου για το Android Auto)	Εμφανίζει χρήσιμες συμβουλές για την λειτουργία του Android Auto™.

Εμφάνιση πληροφοριών μονάδας USB

Μπορείτε να δείτε τις πληροφορίες της συνδε-

μένης μονάδας USB.

Ακουμπήστε [USB] στην οθόνη Συνδέσεων.

Μπορείτε να εμφανίσετε το όνομα και τον τύπο όλων των συνδεδεμένων μονάδων USB ακουμπώντας [].

ΣΗΜΕΙΩΣΗ

3 Ηχοσύστημα

Προφυλάξεις για την λειτουργία του ηχοσυστήματος.....	24
Ραδιόφωνο.....	24
USB (Universal Serial Bus) θύρα σύνδεσης.....	25
Συμπιεσμένος Ήχος / Αρχεία Εικόνας.....	26
Ηχοσύστημα Bluetooth®	29
Λειτουργίες ηχοσυστήματος.....	29
Κύρια λειτουργία ήχου.....	29
Ραδιόφωνο	30

Μονάδα μνήμης USB, iPod® και ηχοσυστήματος Bluetooth®.....	34
Ηχοσύστημα Smartphone (όπου υπάρχει).....	38
Ρυθμίσεις ήχου.....	39
Φροντίδα και καθαρισμός της μονάδας μνήμης USB.....	41
Μονάδα μνήμης USB	41

ΠΡΟΦΥΛΑΞΕΙΣ ΛΕΙΤΟΥΡΓΙΑΣ ΗΧΟΣΥΣΤΗΜΑΤΟΣ

ΠΡΟΣΟΧΗ:

- Να έχετε το ηχοσύστημα σε λειτουργία μόνο όταν δουλεύει ο κινητήρας ή το σύστημα e-POWER του αυτοκινήτου. Εάν έχετε το ηχοσύστημα σε λειτουργία για παρατεταμένα χρονικά διαστήματα με σβηστό τον κινητήρα ή το σύστημα e-POWER μπορεί να αδειάσει η μπαταρία του αυτοκινήτου (μπαταρία 12V).
- Μην αφήνετε το σύστημα να βραχεί. Η υπερβολική υγρασία, όπως για παράδειγμα υγρά που έχουν χυθεί, μπορεί να προκαλέσει δυσλειτουργία του συστήματος.
- Για να δείτε τα ταινίες στην οθόνη αφής, παρκάρετε το αυτοκίνητο σε ασφαλές σημείο και δέστε το χειρόφρενο.

ΡΑΔΙΟΦΩΝΟ

Βάλτε τον διακόπτη της μίζας ή τον διακόπτη παροχής στην θέση ACC ή ON πριν ανοίξετε το ραδιόφωνο. Εάν ακούτε ραδιόφωνο με τον κινητήρα του αυτοκινήτου ή το σύστημα e-POWER σβηστό, θα πρέπει να βάλετε τον διακόπτη της μίζας ή τον διακόπτη παροχής στην θέση ACC.

Η λήψη του ραδιοφώνου επηρεάζεται από την ισχύ του σήματος του σταθμού, την απόσταση από τον ραδιοφωνικό πομπό, τα κτήρια, τις γέφυρες, τα βουνά και άλλες εξωτερικές επιδράσεις. Οι κατά διαστήματα αλλαγές στην ποιότητα της λήψης κανονικά προκαλούνται από αυτές τις εξωτερικές επιδράσεις.

Η χρήση κινητού τηλεφώνου μέσα ή κοντά στο αυτοκίνητο μπορεί να επηρεάσει την ποιότητα λήψης του ραδιοφώνου.

Ραδιοφωνική λήψη

Το σύστημα του ραδιοφώνου σας είναι εξοπλισμένο με την τελευταία λέξη της τεχνολογίας στα ηλεκτρονικά κυκλώματα ώστε να ενισχύεται

η ραδιοφωνική λήψη. Αυτά τα κυκλώματα είναι σχεδιασμένα για να επεκτείνουν την ακτίνα λήψης και να βελτιώνουν την ποιότητα της λήψης. Ωστόσο, υπάρχουν ορισμένα γενικά χαρακτηριστικά τόσο των ραδιοφωνικών σημάτων των FM όσο και των AM που μπορούν να επηρεάσουν την ποιότητα ραδιοφωνικής λήψης σε ένα αυτοκίνητο που κινείται, ακόμη και όταν χρησιμοποιείται ο καλύτερος εξοπλισμός. Τα χαρακτηριστικά αυτά είναι απολύτως φυσιολογικά σε μία συγκεκριμένη περιοχή λήψης και δεν υποδεικνύουν κάποια δυσλειτουργία του ραδιοφωνικού σας συστήματος.

Οι συνθήκες λήψης θα αλλάζουν διαρκώς λόγω της κίνησης του αυτοκινήτου. Τα κτήρια, το έδαφος, η απόσταση του σήματος και η παρεμβολή από άλλα αυτοκίνητα μπορεί να λειτουργήσουν κατά της ιδανικής λήψης. Παρακάτω περιγράφονται κάποιοι από τους παράγοντες που μπορεί να επηρεάσουν την ραδιοφωνική σας λήψη.

Ορισμένα κινητά τηλέφωνα ή άλλες μονάδες μπορεί να προκαλέσουν παρεμβολές ή βουητό από τα ηχεία του ηχοσυστήματος. Η αποθήκευση της μονάδας σε διαφορετική τοποθεσία μπορεί να μειώσει ή να περιορίσει τον θόρυβο. Ραδιοφωνική λήψη FM

ΜΕΓΙΣΤΕΣ ΑΠΟΣΤΑΣΕΙΣ ΣΗΜΑΤΟΣ:

MAXIMUM SIGNAL DISTANCES:



- FM : 40 έως 48 χλμ (25 έως 30 μίλια)
- AM : 97 έως 209 χλμ (60 έως 130 μίλια)

Εμβέλεια: Η εμβέλεια στα FM κανονικά περιορίζεται στα 40 έως 48 χλμ (25 έως 30 μίλια) με μονοφωνικό (ένας σταθμός) FM, έχοντας ελαφρά μεγαλύτερη εμβέλεια από το στερεοφωνικό FM. Οι εξωτερικές επιδράσεις μπορεί κάποιες φορές να επηρεάζουν την λήψη του σταθμού των FM ακόμη και εάν ο σταθμός είναι μέσα στα 40 χλμ (25 μίλια). Η δύναμη του σήματος των FM σχετίζεται ευθέως με την απόσταση ανάμεσα στον μεταδότη και τον δέκτη. Τα σήματα των FM ακολουθούν το μονοπάτι της γραμμής του φωτός, έχοντας πολλά ίδια χαρακτηριστικά με το φως. Για παράδειγμα θα κάνει αντανάκλαση πάνω σε αντικείμενα.

Χάσιμο σήματος ή εκτροπή: Καθώς το αυτοκίνητό σας απομακρύνεται από τον μεταδότη του σταθμού, τα σήματα θα έχουν την τάση να χάνονται ή να εκτρέπονται.

Ήχοι: Κατά την παρεμβολή του σήματος από κτήρια, μεγάλους λόφους ή λόγω της θέσης της κεραίας, συνήθως σε συνάρτηση με την αυξημένη απόσταση από τον μεταδότη του σταθμού, μπορεί να ακούγονται κάποιοι ήχοι. Αυτό μπορεί να μειωθεί χαμηλώνοντας την ρύθμιση των τριμών για να μειώσετε την ανταπόκρισή τους.

Πολλαπλή λήψη: Λόγω των αντανάκλαστικών χαρακτηριστικών των σημάτων των FM, τα ευθεία σήματα και όσα αντανάκλονται φτάνουν τον δέκτη ταυτόχρονα. Τα σήματα μπορεί να ακυρώσουν το ένα το άλλο, με αποτέλεσμα στιγμιαίο χάσιμο του σήματος ή απώλεια του ήχου.

Ραδιοφωνική λήψη AM

Τα σήματα των AM λόγω της χαμηλής συχνότητάς τους μπορούν να λυγίσουν γύρω από αντικείμενα και να αναπηδήσουν στο έδαφος. Επιπλέον τα σήματα μπορούν να αναπηδήσουν από την ιονόσφαιρα και να επιστρέψουν πίσω στην γη. Λόγω αυτών των χαρακτηριστικών, τα σήματα των AM υπόκεινται και σε παρεμβολές όπως ταξιδεύουν από τον μεταδότη στον δέκτη.

Χάσιμο σήματος: Προκύπτει όταν το αυτοκίνητο περνάει κάτω από αυτοκινητόδρομους ή σε περιοχές με ψηλά κτήρια. Μπορεί επίσης να προκύψει για αρκετά δευτερόλεπτα στην διάρκεια ταραχών στην ιονόσφαιρα ακόμη και σε περιοχές που δεν υπάρχουν εμπόδια.

Στατικός ηλεκτρισμός: Προκαλείται από κεραυνούς, ηλεκτρικές γραμμές παροχής, ηλεκτρικά σήματα, ακόμη και φανάρια κυκλοφορίας.

Ψηφιακή Μετάδοση Ήχου (DAB) (όπου υπάρχει)

Τα υποστηριζόμενα στάνταρτ για αυτό το σύστημα είναι DAB και DAB+

ΘΥΡΑ ΣΥΝΔΕΣΗΣ USB (Universal Serial Bus)



ΠΡΟΕΙΔΟΠΟΙΗΣΗ

Μην συνδέετε, αποσυνδέετε ή χειρίζεστε την μονάδα USB ενώ οδηγείτε. Εάν το κάνετε μπορεί να αποσπαστεί η προσοχή σας. Εάν αποσπαστεί η προσοχή σας μπορεί να χάσετε τον έλεγχο του αυτοκινήτου και να προκληθεί ατύχημα ή σοβαρός τραυματισμός.

ΠΡΟΣΟΧΗ:

- **Μην πιέζετε την μονάδα USB μέσα στην θύρα σύνδεσης USB. Ανάλογα με την θύρα σύνδεσης USB, βάζοντας την μονάδα USB σε κλίση ή ανάποδα μπορεί να προκληθεί ζημιά στην θύρα. Βεβαιωθείτε ότι η μονάδα USB έχει συνδεθεί σωστά μέσα στην θύρα USB.**
- **Μην τραβάτε το κάλυμμα της θύρας USB (όπου υπάρχει) όταν βγάζετε την μονάδα USB από την θύρα. Μπορεί να γίνει ζημιά στην θύρα και το κάλυμμα.**
- **Μην αφήνετε το καλώδιο USB σε σημείο που μπορεί να τραβηχτεί κατά λάθος. Τραβώντας το καλώδιο μπορεί να γίνει ζημιά στην θύρα.**

Το αυτοκίνητο δεν είναι εξοπλισμένο με μονάδα USB. Οι μονάδες USB που χρειάζεστε θα πρέπει να αγοράζονται ξεχωριστά.

Το σύστημα αυτό δεν μπορεί να χρησιμοποιηθεί για να διαμορφωθούν μονάδες USB. Για να διαμορφώσετε μία μονάδα USB χρησιμοποιήστε ένα προσωπικό υπολογιστή.

Το σύστημα αυτό υποστηρίζει διάφορες μονάδες μνήμης USB, σκληρούς δίσκους USB και iPod® players. Μπορεί να υπάρχουν κάποιες μονάδες USB που να μην υποστηρίζονται από αυτό το σύστημα.

- Οι καταμερισμένες μονάδες USB μπορεί να μην παίζουν σωστά.
- Ορισμένοι χαρακτήρες που είναι διαφορετικοί από την γλώσσα του συστήματος μπορεί να μην εμφανίζονται σωστά.

Γενικές σημειώσεις για την χρήση USB:

Δείτε το βιβλίο οδηγιών χρήσης του κατασκευαστή της μονάδας για την σωστή χρήση και την φροντίδα της.

Σημειώσεις για την χρήση iPod®:

Το iPod® είναι σήμα κατατεθέν της Apple Inc., καταχωρημένο στις Η.Π.Α. και άλλες χώρες.

- Εάν δεν έχει συνδεθεί σωστά το iPod® μπορεί να προκληθεί η εμφάνιση ενός συμβόλου που θα αναβοσβήνει στην οθόνη. Να βεβαιώσετε πάντα ότι το iPod® είναι κατάλληλα συνδεδεμένο.
- Τα βιβλία ήχου μπορεί να μην παίζουν με την ίδια σειρά που εμφανίζονται στο iPod®.

Συμβατότητα:

Ανατρέξτε στο <https://www.nissanusa.com/connect/Bluetooth/device-compatibility.html> για τις πιο πρόσφατες συμβατότητες.

Κατασκευασμένο για

- iPhone® 14 Pro Max
- iPhone® 14 Pro
- iPhone® 14 Pro
- iPhone® 13 Pro Max
- iPhone® 13 Pro
- iPhone® 13 mini
- iPhone® 13 Pro
- iPhone® 12 Pro Max
- iPhone® 12 Pro
- iPhone® 12 mini
- iPhone® 12 Pro
- iPhone® 11 Pro Max
- iPhone® 11 Pro
- iPhone® 11 Pro
- iPhone® XR
- iPhone® XS Max

- iPhone® XS
- iPhone X
- iPhone® 8 Plus
- iPhone® 8 Pro
- iPhone® 7 Plus
- iPhone® 7 Pro
- iPhone® 6s Plus
- iPhone® 6s Plus
- iPhone® SE (2ης γενιάς)
- iPhone® SE (1ης γενιάς)
- iPod Touch(7ης γενιάς)



ΠΛΗΡΟΦΟΡΙΕΣ:

- Βεβαιωθείτε ότι έχει ενημερωθεί το iOS.
- Διαβάστε το βιβλίο οδηγιών του κατασκευαστή της μονάδας για πληροφορίες σχετικές με την σωστή χρήση και φροντίδα της.

ΣΥΜΠΙΕΣΜΕΝΟΣ ΗΧΟΣ / ΑΡΧΕΙΑ ΕΙΚΟΝΑΣ

Επεξήγηση των ορισμών

- **MP3** – MP3 είναι η συντομογραφία του Moving Pictures Experts Group Audio Layer 3. MP3 είναι η πιο γνωστή- συμπίεσμένου αρχείου ψηφιακού αρχείου ήχου. Η μορφή αυτή επιτρέπει σχεδόν «Ποιότητας CD» ήχο, αλλά με περιορισμό του μεγέθους των συνηθισμένων αρχείων ήχου. Η μετατροπή ενός τραγουδιού σε MP3 μπορεί να μειώσει το μέγεθος του αρχείου σε αναλογία περίπου κατά 10:1 (Δειγματοληψία: 44.1 kHz, Bit rate: 128 kbps) με σχεδόν ανεπίσημη απώλεια στην ποιότητα. Η συμπίεση μειώνει συγκεκριμένα μέρη του ήχου που οι περισσότεροι άνθρωποι δεν ακούνε.
- **WMA** – Τα Windows Media Audio (WMA) είναι μία πετυχημένη φόρμα ήχου που δημιουργείται από την-, εναλλακτική του MP3. Ο κώ-

δικας WMA παρέχει μεγαλύτερη συμπίεση του αρχείου από τον κώδικα MP3, επιτρέποντας της αποθήκευση περισσότερων ψηφιακών ηχητικών κομματιών στον ίδιο χώρο συγκρινόμενα με τα MP3 στο ίδιο επίπεδο και την ίδια ποιότητα.

- Αυτό το προϊόν προστατεύεται από συγκεκριμένα δικαιώματα πνευματικής ιδιοκτησίας της Microsoft Corporation και τρίτων μερών. Η χρήση ή διανομή αυτής της τεχνολογίας εκτός του προϊόντος απαγορεύεται χωρίς την άδεια της Microsoft ή μιας εξουσιοδοτημένης θυγατρικής της Microsoft και τρίτων μερών.
- **WMV – Windows Media Video (WMV)** είναι μία συμπίεσμένη μορφή βίντεο για διάφορους αποκλειστικούς κωδικοποιητές που αναπτύχθηκαν από την Microsoft. Η αρχική μορφή βίντεο, γνωστή ως WMV, σχεδιάστηκε αρχικά για εφαρμογές Internet streaming. Αυτό το προϊόν προστατεύεται από συγκεκριμένα δικαιώματα πνευματικής ιδιοκτησίας της Microsoft. Η χρήση ή διανομή αυτής της τεχνολογίας εκτός του προϊόντος απαγορεύεται χωρίς την άδεια της Microsoft.
- **Bit rate** – Η αναλογία bit, δηλώνει τον αριθμό των bit ανά δευτερόλεπτο που χρησιμοποιούνται από ένα ψηφιακό αρχείο μουσικής. Το μέγεθος και η ποιότητα ενός συμπίεσμένου ψηφιακού ηχητικού αρχείου καθορίζεται από την αναλογία των bit που χρησιμοποιείται όταν κωδικοποιείται το αρχείο.
- **Sampling frequency** – Η συχνότητα δειγματοληψίας (sampling frequency) είναι η αναλογία στην οποία τα δείγματα ενός σήματος μετατρέπονται από αναλογικά σε ψηφιακά (μετατροπή A/D) ανά δευτερόλεπτο.
- **Multisession** – Multisession είναι μία από τις μεθόδους για την εγγραφή δεδομένων σε ένα

μέσον. Όταν γράφονται τα δεδομένα στο μέσον με μία φορά αυτό ονομάζεται single session και όταν γράφονται με παραπάνω από μία φορά ονομάζεται multisession.

- **Ετικέτα ID3 / WMA** – Η ετικέτα ID3 / WMA είναι μέρος του κωδικοποιημένου αρχείου MP3 ή WMA που περιέχει πληροφορίες για το αρχείο ψηφιακής μουσικής όπως ο τίτλος του τραγουδιού, ο καλλιτέχνης, η αναλογία κωδικοποίησης bit, η διάρκεια χρόνου του τραγουδιού κλπ. Η ετικέτα πληροφορίας ID3 εμφανίζεται στην γραμμή τίτλου Καλλιτέχνης / τραγούδι στην ένδειξη.
- **AAC (όπου υπάρχει) – Η Προηγμένη Κωδικοποίηση Ήχου (AAC)** είναι μία μορφή συμπιεσμένου ήχου. Η AAC προσφέρει μεγαλύτερη συμπίεση του αρχείου από το MP3 και επιτρέπει την δημιουργία μουσικών αρχείων και την αποθήκευσή τους στην ίδια ποιότητα με το MP3.
- **MPEG4 AVC(H.264)** – Αυτό το προϊόν έχει άδεια χρήσης κάτω από το χαρτοφυλάκιο της άδειας της πατέντας AVC για προσωπική χρήση ενός καταναλωτή ή άλλες χρήσεις που δεν λαμβάνουν αποζημίωση για (i) την κωδικοποίηση βίντεο σε συμμόρφωση με τα δεδομένα AVC («AVC Video») και / ή (ii) την αποκωδικοποίηση βίντεο AVC που είχε κωδικοποιηθεί από έναν καταναλωτή σε μία προσωπική δραστηριότητα και / ή που παρασβέθηκε από έναν πάροχο βίντεο που έχει άδεια χρήσης να παρέχει AVC Video. Καμία άλλη άδεια δεν έχει δοθεί και δεν θα έχει εφαρμογή για οποιαδήποτε άλλη χρήση. Πρόσθετες πληροφορίες μπορούν να παρθούν από την MPEG LA, L.L.C. Δείτε το <http://www.mpegla.com>.

*Τα Windows® και Windows Media® είναι σήματα κατατεθέντα ή εμπορικά σήματα της Microsoft Corporation στις Ηνωμένες Πολιτείες Αμερικής και/ή άλλες χώρες.

Σειρά αναπαραγωγής:

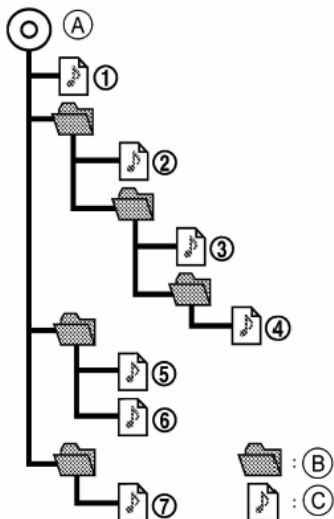

A – Αρχικός Φάκελος

B – Φάκελος

C – MP3/WMA

- Τα ονόματα των φακέλων που δεν περιέχουν συμπιεσμένα αρχεία ήχου δεν φαίνονται στην ένδειξη.
- Η σειρά αναπαραγωγής είναι η σειρά κατά την οποία τα αρχεία είχαν γραφτεί από το πρόγραμμα εγγραφής. Για τον λόγο αυτό, τα αρχεία μπορεί να μην παίξουν στην σειρά που θέλετε.
- Η σειρά αναπαραγωγής των συμπιεσμένων αρχείων ήχου είναι αυτή που φαίνεται στην εικόνα.

Πίνακας προδιαγραφών για το USB:

Αρχεία βίντεο (όπου υπάρχουν):

Κωδικοποιητής βίντεο	Υποστηριζόμενη επέκταση
MPEG-2	.mpg, .mpeg, .mp4
MPEG-4	.mp4, .m4v, .3gp
H.264	mp4 m4v
WMV9/ VC-1	.wmv, .avi

Αρχεία μουσικής:

Υποστηριζόμενα μέσα	USB2.0
Υποστηριζόμενα συστήματα αρχείων	FAT16, FAT32
Επίπεδα φακέλων	Επίπεδα φακέλων: 8 Αρχεία μέσω φακέλων: 255 φάκελοι: 512 (μαζί με τον αρχικό φάκελο), Αρχεία: 8000
Πληροφορίες ετικετών (Τίτλος τραγουδιού, Όνομα καλλιτέχνη και όνομα Άλμπουμ)	ID3 tag VER1.0, VER1.1, VER2.2, VER2.3, VER2.4 (MP3 μόνο)
	WMA tag (WMA μόνο)
	AAC tag (AAC μόνο)

Μορφή			Συχνότητα	Υποστηριζόμενα bitrate
MP3 *1	MPEG1	Layer-3	32, 44.1, 48 kHz	32-320 kbps
	MPEG2		16, 22.05, 24 kHz	8-160 kbps
WMA *2			8, 11.025, 16, 22.05, 32, 44.1, 48 kHz	12-192 kbps
AAC (MPEG4) *3 (μόνο επέκταση "m4a")			11,025, 16, 16 ,22.05, 32, 44.1, 48 kHz	8-320 kbps
FLAC			8-192 kHz	128-12.288 kbps
WAV			8-192 kHz	128-12.288 kbps

*1 MPEG2.5 δεν υποστηρίζεται.

*2 WMA7, WMA8, WMA9, WMA9.1, WMA9.2 υποστηρίζονται. (WMA9 Professional, Lossless, Voice δεν υποστηρίζονται.)

*3 Μόνο αρχεία AAC κωδικοποιημένα από το iTunes υποστηρίζονται. HE-AAC (High-Efficiency) δεν υποστηρίζεται.



ΛΕΙΤΟΥΡΓΙΕΣ ΗΧΟΣΥΣΤΗΜΑΤΟΣ

ΗΧΟΣΥΣΤΗΜΑ Bluetooth®

- Ορισμένες μονάδες ήχου Bluetooth® ίσως να μην αναγνωρίζονται από το ηχοσύστημα του αυτοκινήτου.
- Είναι απαραίτητη η ασύρματη σύνδεση ανάμεσα σε μία συμβατή μονάδα ήχου Bluetooth® και την μονάδα του αυτοκινήτου πριν την χρήση συστήματος ήχου Bluetooth®.
- Το ηχοσύστημα Bluetooth® μπορεί να σταματήσει να παίζει όταν:
 - λάβετε μία κλήση hands-free.
 - ελέγχετε την σύνδεση στο τηλέφωνο hands-free.
 - συνδέετε το τηλέφωνο hands-free ή την μονάδα του ηχοσυστήματος.
 - κατεβάζετε το ευρετήριο του τηλεφώνου από το συνδεδεμένο κινητό τηλέφωνο.
- Μην τοποθετείτε μία μονάδα ήχου Bluetooth® σε μία περιοχή που περιβάλλεται από μέταλλο ή μακριά από την μονάδα Bluetooth® του αυτοκινήτου, για να αποφύγετε την φθορά της ποιότητας του τόνου και την διακοπή της ασύρματης σύνδεσης
- Όταν μία μονάδα ήχου Bluetooth® είναι συνδεδεμένη με την ασύρματη σύνδεση του Bluetooth®, η μπαταρία της μονάδας μπορεί να αδειάζει πιο γρήγορα από ότι συνήθως.
- Το σύστημα αυτό υποστηρίζει το προφίλ Bluetooth® Ενισχυμένης Κατανομής Ήχου (A2DP) και το προφίλ Απομακρυσμένου Ελέγχου Ήχου/Εικόνας (AVRCP).

ΚΥΡΙΑ ΛΕΙΤΟΥΡΓΙΑ ΗΧΟΥ

Ενεργοποιεί και απενεργοποιεί το ηχοσύστημα

Ο διακόπτης μίζας ή παροχής πρέπει να είναι στην θέση ACC ή ON για να ενεργοποιηθεί το ηχοσύστημα. Πατήστε <  /VOL> ή ακουμπήστε  στην Γραμμή Εκκίνησης για να ανοίξετε την τελευταία πηγή ήχου που έπαιξε αμέσως πριν σβήσετε το σύστημα. Για να κλείσετε το ηχοσύστημα πατήστε <  /VOL> πάλι.

ΠΛΗΡΟΦΟΡΙΕΣ:

Το ηχοσύστημα μπορεί επίσης να ανοίξει γυρίζοντας το <  /VOL> όταν το σύστημα είναι σβηστό.

Επιλέγοντας την πηγή ήχου

Επιλέγοντας από την οθόνη πηγής ήχου:

1. Ακουμπήστε  στην Γραμμή Εκκίνησης και μετά ακουμπήστε [Source].
2. Επιλέξτε την πηγή ήχου που θέλετε να κάνει αναπαραγωγή.

ΠΛΗΡΟΦΟΡΙΕΣ:

- Μπορείτε επίσης να έχετε πρόσβαση στην οθόνη των πηγών ήχου από το  στην Γραμμή Εκκίνησης όταν εμφανίζεται η οθόνη του ηχοσυστήματος.
- Ανάλογα με τα μοντέλα, η πηγή ήχου μπορεί επίσης να αλλάξει με χειρισμό από την οθόνη πληροφοριών του αυτοκινήτου. Δείτε το Βιβλίο Οδηγιών Χρήσης του αυτοκινήτου για λεπτομέρειες για την οθόνη πληροφοριών του αυτοκινήτου.

Επιλέγοντας από την μπάρα πηγής ήχου:

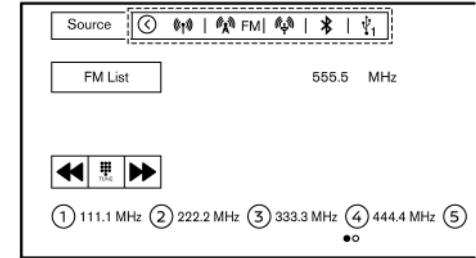

Η πηγή ήχου μπορεί να επιλεγεί ακουμπώντας την πηγή ήχου που εμφανίζεται στην μπάρα πηγών ήχου στην κορυφή της οθόνης του ηχοσυστήματος.

ΠΛΗΡΟΦΟΡΙΕΣ:

Ακουμπήστε [<] ή [>] για να εμφανίσετε ή να κρύψετε την μπάρα πηγής ήχου.

Προσαρμογή της μπάρας πηγής ήχου

Οι εικόνες που εμφανίζονται στην μπάρα της πηγής ήχου μπορούν να προσαρμοστούν.

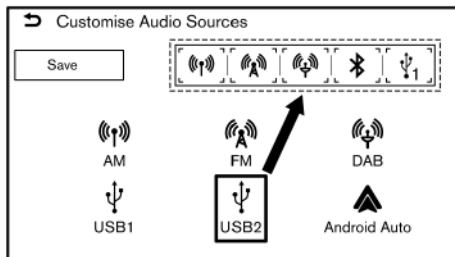

ΡΑΔΙΟΦΩΝΟ

Ενεργοποίηση ραδιοφώνου και επιλογή μπάντας

Για να ακούσετε ραδιόφωνο, ανοίξτε το σύστημα του ραδιοφώνου και επιλέξτε την μπάντα που θέλετε.

 "Επιλέγοντας την πηγή ήχου" (σελίδα 29)

ΠΛΗΡΟΦΟΡΙΕΣ:

Όταν το στερεοφωνικό σήμα μετάδοσης είναι ασθενές, το ραδιόφωνο αυτόματα θα αλλάξει από στερεοφωνική σε μονοφωνική λήψη.

1. Ακουμπήστε [] στην Γραμμή Εκκίνησης.
2. Ακουμπήστε και κρατήστε την μπάρα της πηγής ήχου.
3. Σύρετε την εικόνα της πηγής ήχου που θέλετε στην μπάρα της πηγής ήχου.
4. Ακουμπήστε [Save] για να επιβεβαιώσετε την ρύθμιση.

ΠΛΗΡΟΦΟΡΙΕΣ:

Η μπάρα της πηγής ήχου μπορεί επίσης να προσαρμοστεί ακουμπώντας και κρατώντας την εικόνα της πηγής στην οθόνη των πηγών ήχου.

Λειτουργία ραδιοφώνου

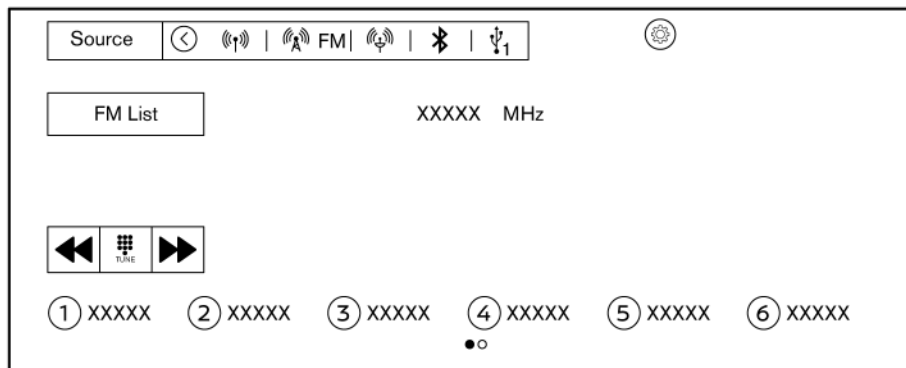

Τύπος Α

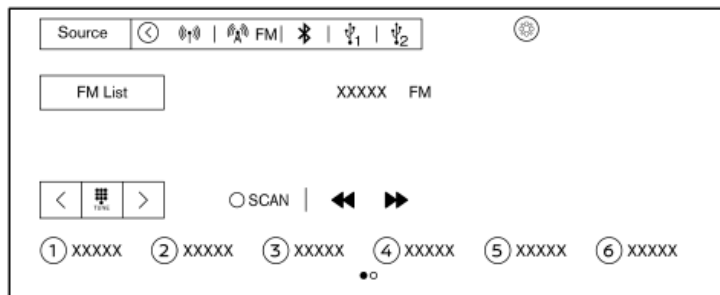

Τύπος Β

Οι γενικές λειτουργίες του ραδιοφώνου AM, FM και DAB (όπου υπάρχει) είναι οι εξής.

Οι διαθέσιμες λειτουργίες και τα κουμπιά / διακόπτες μπορεί να ποικίλουν ανάλογα με τα μοντέλα, τις προδιαγραφές, την έκδοση λογισμικού, και τις συνθήκες.

Λειτουργία	Λειτουργία
Συντονισμός με το χέρι	<ul style="list-style-type: none">• Ένδειξη οθόνης αφής– Ακουμπήστε [<] ή [>].
Γρήγορος συντονισμός	<ul style="list-style-type: none">• Κουμπί ελέγχου– Πατήστε και κρατήστε το < ◀▶ > / < ▶▶ >• Ένδειξη οθόνης αφής– Πατήστε και κρατήστε [◀▶] ή [▶▶]
Συντονισμός με αναζήτηση	<ul style="list-style-type: none">• Κουμπί ελέγχου– Πατήστε < ◀▶ > / < ▶▶ >• Διακόπτης στο τιμόνι– Πατήστε και κρατήστε το < ◀▶ > / < ▶▶ >• Ένδειξη οθόνης αφής– Ακουμπήστε [◀▶] ή [▶▶]
Προεπιλογή σταθμών	<ul style="list-style-type: none">• Ένδειξη οθόνης αφής1. Επιλέξτε μία μπάνα ραδιοφώνου.2. Συντονίστε τον σταθμό που θέλετε να αποθηκεύσετε.3. Ακουμπήστε και κρατήστε ένα από τα κουμπιά προεπιλογής στην οθόνη του ραδιοφώνου. Οι πληροφορίες όπως συχνότητα κλπ θα εμφανίζονται στην λίστα προεπιλογής.
Επιλέγοντας αποθηκευμένους σταθμούς	<ul style="list-style-type: none">• Διακόπτης στο τιμόνι– Πατήστε < ◀▶ > / < ▶▶ >.• Ένδειξη οθόνης αφής– Ακουμπήστε σύντομα τον σταθμό που θέλετε στην λίστα προεπιλογής στην οθόνη του ραδιοφώνου.
Άμεσος συντονισμός	<ul style="list-style-type: none">• Ένδειξη οθόνης αφής1. Ακουμπήστε .2. Εισάγετε την συχνότητα με το χέρι χρησιμοποιώντας το πληκτρολόγιο.

Λειτουργία	Λειτουργία
Συντονισμός με σάρωση	<ul style="list-style-type: none">• Ένδειξη οθόνης αφής<ul style="list-style-type: none">– Ακουμπήστε [SCAN]. <p>Οι σταθμοί θα συντονιστούν από τις χαμηλές στις υψηλές συχνότητες και θα σταματάει σε κάθε σταθμό που μεταδίδει για μερικά δευτερόλεπτα. Ακουμπώντας πάλι το [SCAN] στην διάρκεια αυτής της περιόδου των μερικών δευτερολέπτων θα σταματήσει την αναζήτηση για συντονισμό και το ραδιόφωνο θα παραμείνει συντονισμένο σε αυτόν τον σταθμό.</p>

Οθόνη λίστας

Ακουμπήστε [FM List], [AM List] ή [DAB List] (όπου υπάρχει) σε κάθε οθόνη του ραδιοφώνου για να εμφανιστεί η αντίστοιχη οθόνη λίστας.

Τα στοιχεία που είναι διαθέσιμα στο μενού μπορεί να ποικίλουν ανάλογα με την μπάντα του ραδιοφώνου, τα μοντέλα, τις προδιαγραφές και τις εκδόσεις του λογισμικού.

[Refresh] (ανανέωση)	Ακουμπήστε για να ανανεωθεί η λίστα των σταθμών.
[Radio Text] (Κείμενο Ραδιοφώνου)	Ακουμπήστε για να εμφανιστεί η οθόνη του κειμένου του ραδιοφώνου.
Λίστα σταθμών	Εμφανίζεται η λίστα των διαθέσιμων σταθμών.

ΜΟΝΑΔΑ ΜΝΗΜΗΣ USB, iPod (®) ΚΑΙ ΗΧΟΣΥΣΤΗΜΑ Bluetooth®.



ΠΡΟΕΙΔΟΠΟΙΗΣΗ

Μην συνδέετε, αποσυνδέετε ή χειρίζεστε την μονάδα USB ενώ οδηγείτε. Εάν το κάνετε μπορεί να αποσπαστεί η προσοχή σας. Εάν αποσπαστεί η προσοχή σας μπορεί να χάσετε τον έλεγχο του αυτοκινήτου και να προκληθεί ατύχημα ή σοβαρός τραυματισμός.

ΠΡΟΣΟΧΗ:

- **Μην πιέζετε την μονάδα USB μέσα στην θύρα σύνδεσης USB. Ανάλογα με την θύρα σύνδεσης USB, βάζοντας την μονάδα USB σε κλίση ή ανάποδα μπορεί να προκληθεί ζημιά στην θύρα. Βεβαιωθείτε ότι η μονάδα USB έχει συνδεθεί σωστά μέσα στην θύρα USB.**

- **Μην τραβάτε το κάλυμμα της θύρας USB (όπου υπάρχει) όταν βγάξετε την μονάδα USB από την θύρα. Μπορεί να γίνει ζημιά στην θύρα και το κάλυμμα.**
- **Μην αφήνετε το καλώδιο USB σε σημείο που μπορεί να τραβηχτεί κατά λάθος. Τραβώντας το καλώδιο μπορεί να γίνει ζημιά στην θύρα.**



ΠΛΗΡΟΦΟΡΙΕΣ:

Σε ορισμένες χώρες, δεν μπορούν να παίξουν αρχεία ταινιών με αυτό το σύστημα.

Σύνδεση και ενεργοποίηση

Μονάδα μνήμης USB:

Σύνδεση

Συνδέστε στην θύρα μία συμβατή μονάδα μνήμης USB.

"Θύρες σύνδεσης USB (Universal Serial Bus)" (σελίδα 10)

Δείτε το βιβλίο οδηγιών χρήσης του κατασκευαστή της μονάδας για την σωστή χρήση και την φροντίδα της.

Ενεργοποίηση

Η μονάδα μνήμης USB μπορεί να κάνει αναπαραγωγή επιλέγοντας την πηγή από την οθόνη του μενού πηγής ήχου.

"Επιλέγοντας την πηγή ήχου" (σελίδα 29)

Για να παίξει ένα βίντεο από το USB, ακουμπήστε [Browse] στην οθόνη ηχοσυστήματος USB και μετά ακουμπήστε [Videos] για να επιλέξετε το αρχείο βίντεο.



ΠΛΗΡΟΦΟΡΙΕΣ:

Για να δείτε εικόνες στην οθόνη βίντεο του USB, παρκάρετε το αυτοκίνητο σε ασφαλές σημείο και δέστε το χειρόφρενο.

iPod®:

Σύνδεση

Συνδέστε ένα συμβατό iPod® στην θύρα σύνδεσης USB μέσω ενός καλωδίου USB.

"Θύρες σύνδεσης USB (Universal Serial Bus)" (σελίδα 10)

Η μπαταρία του iPod® θα φορτίζει όσο η μονάδα είναι συνδεδεμένη στο όχημα εάν το iPod® υποστηρίζει την φόρτιση μέσω σύνδεσης USB.

Όταν το iPod® είναι συνδεδεμένο στο όχημα, μπορεί να γίνει χειρισμός της μουσικής βιβλιοθήκης του iPod® μόνο από τα χειριστήρια ηχοσυστήματος του αυτοκινήτου.

Ενεργοποίηση

Το iPod® μπορεί να κάνει αναπαραγωγή επιλέγοντας την πηγή από την οθόνη του μενού πηγής ήχου.

"Επιλέγοντας την πηγή ήχου" (σελίδα 29)

Ηχοσύστημα Bluetooth®:

Το αυτοκίνητό σας είναι εξοπλισμένο με Ηχοσύστημα Bluetooth®. Εάν έχετε μία μονάδα συμβατή με το Bluetooth® με ικανότητα εκτροπής ήχου (προφίλ A2DP), μπορείτε να κάνετε μία ασύρματη σύνδεση ανάμεσα στην μονάδα Bluetooth® και το ηχοσύστημα του αυτοκινήτου. Η σύνδεση αυτή σας επιτρέπει να ακούσετε μουσική από την μονάδα Bluetooth® χρησιμοποιώντας τα ηχεία του αυτοκινήτου. Επίσης, μπορεί να επιτρέψει τον βασικό έλεγχο της μονάδας για την αναπαραγωγή και την προώθηση αρχείων ήχου με την χρήση του προφίλ Bluetooth®

AVRCP. Δεν έχουν όλες οι μονάδες Bluetooth® το ίδιο επίπεδο ελέγχου για το AVRCP. Παρακαλούμε να συμβουλευθείτε τις οδηγίες χρήσης της μονάδας Bluetooth® για περισσότερες λεπτομέρειες.

Σύνδεση

Συνδέστε μία συμβατή μονάδα Bluetooth® με δυνατότητα εκτροπής ήχου (προφίλ A2DP) ώστε να ορίσετε μία ασύρματη σύνδεση ανάμεσα στην μονάδα Bluetooth® και το σύστημα του αυτοκινήτου. Η σύνδεση με το Bluetooth® μπορεί να γίνει από την οθόνη σύνδεσης στην μονάδα.

 "Ρυθμίσεις συνδέσεων" (σελίδα 18)

ΠΛΗΡΟΦΟΡΙΕΣ:

- Ανάλογα με την μονάδα ήχου Bluetooth® που έχει συνδεθεί, μπορεί να μην είναι δυνατόν να κάνετε λειτουργίες για το ήχο ή να προκύπτει καθυστέρηση πριν να παίξει η μουσική.
- Δεν έχουν όλες οι μονάδες Bluetooth® το ίδιο επίπεδο ελέγχου για το AVRCP. Συμβουλευθείτε τις οδηγίες χρήσης της μονάδας Bluetooth® για περισσότερες λεπτομέρειες.

Ενεργοποίηση

Η μονάδα ηχοσυστήματος Bluetooth® μπορεί να κάνει αναπαραγωγή επιλέγοντας την πηγή από την οθόνη του μενού πηγής ήχου.

 "Επιλέγοντας την πηγή ήχου" (σελίδα 29)

Λειτουργία μονάδας μνήμης USB, iPod® και ηχοσυστήματος Bluetooth®

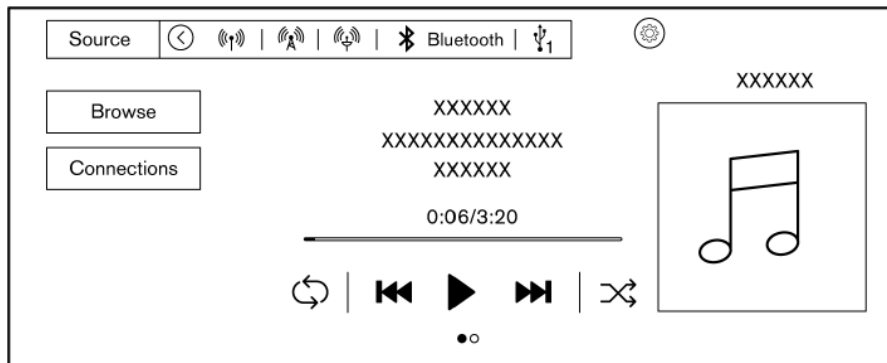

Οι γενικές λειτουργίες μίας μονάδας μνήμης USB, του iPod® και του ηχοσυστήματος Bluetooth® είναι ως ακολούθως. Ανάλογα με την συνδεδεμένη μονάδα, σύροντας την οθόνη λειτουργίας στην επόμενη σελίδα θα εμφανιστεί η λίστα των τραγουδιών / βίντεο. Οι διαθέσιμες λειτουργίες και τα κουμπιά / διακόπτες μπορεί να ποικίλουν ανάλογα με τα μοντέλα, τις προδιαγραφές, την έκδοση λογισμικού, και τις συνθήκες.

Λειτουργία	Λειτουργία	Πηγή που έχει εφαρμογή
Αναπαραγωγή	<ul style="list-style-type: none"> Ένδειξη οθόνης αφής – Ακουμπήστε [▶]. 	USB, iPod®, ηχοσύστημα Bluetooth®
Παύση	<ul style="list-style-type: none"> Ένδειξη οθόνης αφής – Ακουμπήστε []. 	USB, iPod®, ηχοσύστημα Bluetooth®
Προσπέρασμα τραγουδιών / βίντεο	<ul style="list-style-type: none"> Κουμπί ελέγχου – Πατήστε < ◀▶ > / < ▶▶ > • Διακόπτης στο τιμόνι – Πατήστε < ◀▶ > / < ▶▶ > • Ένδειξη οθόνης αφής – Ακουμπήστε [◀◀] ή [▶▶] 	USB, iPod®, ηχοσύστημα Bluetooth®
Αναπαραγωγή προς τα πίσω / γρήγορη αναπαραγωγή μπροστά	<ul style="list-style-type: none"> Κουμπί ελέγχου – Πατήστε και κρατήστε το < ◀▶ > / < ▶▶ > • Διακόπτης στο τιμόνι – Πατήστε και κρατήστε το < ◀▶ > / < ▶▶ > • Ένδειξη οθόνης αφής – Πατήστε και κρατήστε [◀◀] ή [▶▶] 	USB, iPod®, ηχοσύστημα Bluetooth®
Αλλαγή της λειτουργίας αναπαραγωγής.	<ul style="list-style-type: none"> Ένδειξη οθόνης αφής – Ακουμπήστε [⏮] για να αλλάξετε την λειτουργία επανάληψης. – Ακουμπήστε [⏭] για να αλλάξετε την λειτουργία τυχαίας αναπαραγωγής. 	USB, iPod®, ηχοσύστημα Bluetooth®
Σύνδεση / αλλαγή μονάδας	<ul style="list-style-type: none"> Ένδειξη οθόνης αφής – Ακουμπήστε [Connections] ή . 	Bluetooth® Ηχοσύστημα
Επιλέγοντας ταχύτητα αναπαραγωγής	<ul style="list-style-type: none"> Ένδειξη οθόνης αφής – Ακουμπήστε [Speed] για να επιλέξετε την ταχύτητα αναπαραγωγής. 	USB (μόνο αρχεία βίντεο)





ΠΛΗΡΟΦΟΡΙΕΣ:



- Για το USB και το iPod(®), η θέση αναπαραγωγής θα αλλάξει κάνοντας χειρισμό της μπάρας προόδου που εμφανίζεται κάτω από τον χρόνο αναπαραγωγής.
- Όταν παίζει το βίντεο USB, ακουμπήστε την οθόνη για να εμφανιστούν τα στοιχεία λειτουργίας.

Οθόνη περιήγησης

Ακουμπώντας [Browse] ή [] που εμφανίζεται στην οθόνη λειτουργίας, μπορείτε να αναζητήσετε τραγούδια ή βίντεο από το είδος, λέξη, αλφάβητο κλπ.

- Ακουμπώντας [] μπορεί να γίνει αναζήτηση για τραγούδια / βίντεο από λέξη.
- Ακουμπώντας [] μπορεί να γίνει αναζήτηση για τραγούδια / βίντεο από το αλφάβητο.

ΠΛΗΡΟΦΟΡΙΕΣ:

Τα [] και [] μπορεί να μην εμφανιστούν ανάλογα με την πηγή ήχου και τις εκδόσεις του λογισμικού.

ΗΧΟΣΥΣΤΗΜΑ SMARTPHONE (όπου υπάρχει)

Μπορείτε επίσης να ακούσετε μουσική από το συμβατό σας Smartphone με την χρήση Apple CarPlay® ή Android Auto™.

 «Apple CarPlay® (όπου υπάρχει)» (σελίδα 55)

 «Android Auto™ (όπου υπάρχει)» (σελίδα 57)

Σύνδεση Smartphone

Συνδέστε το iPhone® ή το Android τηλέφωνό σας μέσω της θύρας USB.

 "Θύρες σύνδεσης USB (Universal Serial Bus)" (σελίδα 10)

Ανάλογα με τα μοντέλα, τις προδιαγραφές και τις εκδόσεις του λογισμικού, το τηλέφωνο iPhone® ή Android μπορεί επίσης να συνδεθεί ασύρματα για το Apple CarPlay® ή Android Auto™.

 «Συνδέοντας το iPhone® ασύρματα» (σελίδα 56)

 «Συνδέοντας το τηλέφωνο Android ασύρματα (όπου υπάρχει)» (σελίδα 59)

Λειτουργία ηχοσυστήματος Smartphone

1. Συνδέστε το τηλέφωνό σας iPhone® ή Android στην θύρα σύνδεσης USB και ενεργοποιήστε το Apple CarPlay® ή το Android Auto™.

2. Ακουμπήστε [] στην Γραμμή Εκκίνησης όταν εμφανίζεται η οθόνη του ηχοσυστήματος.

3. Ακουμπήστε [Apple CarPlay] ή [Android Auto] στην οθόνη ηχοσυστήματος και το ηχοσύστημα smartphone αρχίζει να ενεργοποιείται.

 "Επιλέγοντας την πηγή ήχου" (σελίδα 29)

ΡΥΘΜΙΣΕΙΣ ΗΧΟΥ

Οι ρυθμίσεις ήχου μπορούν να γίνουν και οι λειτουργίες οι σχετικές με τον ήχο μπορούν να ανοίξουν / κλείσουν με την παρακάτω διαδικασία.

Τύπος Α:

Ακουμπήστε  στην Γραμμή Εκκίνησης και μετά ακουμπήστε .

Τύπος Β:

Ακουμπήστε  στην Γραμμή Εκκίνησης.

• Όταν εμφανίζεται η οθόνη λειτουργίας του USB, του iPod® ή του ηχοσυστήματος Bluetooth®: Ακουμπήστε .

• Όταν εμφανίζεται η οθόνη λειτουργίας AM, FM:

Ακουμπήστε  και ακουμπήστε [Audio Settings] (ρυθμίσεις ηχοσυστήματος).

Τα στοιχεία που είναι διαθέσιμα για ρύθμιση μπορεί να ποικίλουν ανάλογα με τα μοντέλα, τις προδιαγραφές, τις εκδόσεις του λογισμικού και τις συνθήκες.

Ρύθμιση στοιχείων		Ενέργεια
[Connections] (συνδέσεις)		Εμφανίζει την οθόνη ρυθμίσεων των Συνδέσεων.  "Ρυθμίσεις Συνδέσεων" (σελίδα 18)
[Traffic announcement] (αναγγελία κυκλοφορίας)		Όταν αυτό το στοιχείο είναι ενεργό, οι Αναγγελίες για την Κυκλοφορία (TA) που λαμβάνονται θα διακόπτουν την πηγή που παίζει αυτή την στιγμή.
[Radio Settings] (ρυθμίσεις ραδιοφώνου)	[Regionalisation (REG)] (περιφερειοποίηση)	Όταν το στοιχείο αυτό είναι ενεργό, το σύστημα θα αλλάξει σε τοπικά προγράμματα σταθμών όταν αυτά εντοπιστούν.
	[DAB-FM Linking] (σύνδεση DAB-FM)	Όταν το στοιχείο αυτό είναι ενεργό, το σύστημα αναζητεί και συντονίζεται σε σταθμούς των FM όταν η λήψη DAB δεν είναι καλή.
[Video Options] (επιλογές βίντεο)	[Display Settings] (Ρυθμίσεις οθόνης)	Ρυθμίστε την φωτεινότητα οθόνης, την αντίθεση και το επίπεδο μαύρου.
	[Aspect Ratio] (αναλογία απεικόνισης)	Ακουμπήστε για να επιλέξετε μία λειτουργία ένδειξης ανάμεσα στις κανονική, πλήρης και εκτεταμένη.

Ρύθμιση στοιχείων		Ενέργεια
[Sound] (ήχος)	[Bass] (μπάσα)	Ρυθμίζει την ποιότητα του ήχου ακουμπώντας [-] ή [+].
	[Mid] (μεσαίο)	
	[Treble] (πρίμα)	
	[Bass Enhancer] (ενίσχυση μπάσων)	Όταν αυτό το στοιχείο είναι ενεργό, το σύστημα ενισχύει τον ήχο των μπάσων.
	[Speed Sensitive Volume] (ένταση ήχου εξαρτώμενη από την ταχύτητα)	Ρυθμίζει αυτόματα την ένταση του ήχου ανάλογα με την ταχύτητα του αυτοκινήτου. Ακουμπήστε [-] ή [+] για να αλλάξετε το επίπεδο ευαισθησίας.
	Ρύθμιση ισορροπίας	Ρυθμίστε την ισορροπία του ήχου ακουμπώντας [< />] ή [V] στην εικόνα του χώρου των επιβατών που εμφανίζεται στην οθόνη. Ακουμπήστε [Reset] (επιαναφορά) για να κάνετε έναρξη της ρύθμισης της θέσης.
	BOSE Personal Plus	Ρυθμίζει την ζυγοστάθμιση του ήχου ακουμπώντας [+] ή [-] στην οθόνη.
[Speed Sensitive Volume] (ένταση ήχου εξαρτώμενη από την ταχύτητα)	Ρυθμίζει αυτόματα την ένταση του ήχου ανάλογα με την ταχύτητα του αυτοκινήτου. Ακουμπήστε [-] ή [+] για να αλλάξετε το επίπεδο ευαισθησίας.	
[Audio Volume] (ένταση ήχου ηχοσυστήματος)	Ρυθμίζει την ένταση του ήχου ακουμπώντας [-] ή [+].	
[Customise Audio Sources] (προσαρμογή Πηγών Ήχου)	Εμφανίζει την οθόνη εισαγωγής για την μπάρα της πηγής ήχου.  «Προσαρμογή της μπάρας πηγής ήχου» (Σελίδα 29)	

ΦΡΟΝΤΙΔΑ ΚΑΙ ΚΑΘΑΡΙΣΜΟΣ ΤΗΣ ΜΟΝΑΔΑΣ ΜΝΗΜΗΣ USB

ΜΟΝΑΔΑ ΜΝΗΜΗΣ USB

- Ποτέ μην ακουμπάτε το τμήμα του τερματικού του USB.
- Μην τοποθετείτε βαριά αντικείμενα πάνω στο USB.
- Μην αποθηκεύετε το USB σε τοποθεσίες με υψηλή υγρασία.
- Μην εκθέτετε το USB κατευθείαν στο φως του ήλιου.
- Μην χύνετε οποιοδήποτε υγρό πάνω στο USB.

Για λεπτομέρειες δείτε το βιβλίο οδηγιών χρήσης του USB.

ΣΗΜΕΙΩΣΗ

4 Σύστημα Τηλεφώνου Hands-Free

Σύστημα τηλεφώνου Bluetooth® Hands-Free	44	Τηλέφωνο	45
Οθόνη τηλεφώνου	45	Βοηθός γραπτών μηνυμάτων Hands-free.....	47
Ενδείξεις	45	Ρυθμίσεις τηλεφώνου και μηνυμάτων κειμένου	49

ΣΥΣΤΗΜΑ ΤΗΛΕΦΩΝΟΥ Bluetooth® HANDS-FREE



ΠΡΟΕΙΔΟΠΟΙΗΣΗ:

- Παρακαλούμε να μην χρησιμοποιείτε το τηλέφωνό σας ενώ οδηγείτε. Μπορείτε να χρησιμοποιείτε μόνο το σύστημα τηλεφώνου hands-free και όχι το πραγματικό σας τηλέφωνο.
- Ενώσω χρησιμοποιείτε το σύστημα τηλεφώνου hands-free, βεβαιωθείτε ότι έχετε την πλήρη προσοχή σας στον χειρισμό του αυτοκινήτου. Εάν καταλάβετε ότι αποσπάται η προσοχή σας, παρακαλούμε σταματήστε το αυτοκίνητο σε ασφαλές σημείο και τελειώστε την τηλεφωνική σας κλήση.
- Οι νόμοι σε ορισμένες δικαιοδοσίες μπορεί να απαγορεύουν την χρήση κινητών τηλεφώνων ενώ οδηγείτε. Ελέγξτε τι ισχύει στην περιοχή που βρισκεστε για τις όποιες απαιτήσεις.

ΠΡΟΣΟΧΗ

Για να αποφύγετε το άδειασμα της μπαταρίας του αυτοκινήτου (μπαταρία 12V), χρησιμοποιήστε το τηλέφωνο αφού έχετε βάλει μπροστά τον κινητήρα ή το σύστημα e-POWER.

Το αυτοκίνητό σας είναι εξοπλισμένο με Σύστημα Τηλεφώνου Bluetooth® Hands-Free. Εάν έχετε κινητό τηλέφωνο συμβατό με Bluetooth® μπορείτε να ορίσετε μία ασύρματη σύνδεση ανάμεσα στο κινητό σας τηλέφωνο και την μονάδα τηλεφώνου του αυτοκινήτου. Με την ασύρματη τεχνολογία Bluetooth® μπορείτε να κάνετε ή να λαμβάνετε τηλεφώνημα hands-free με το κινητό

σας τηλέφωνο μέσα στην τσέπη σας.

Όταν το κινητό σας τηλέφωνο έχει συνδεθεί στην μονάδα τηλεφώνου του αυτοκινήτου η διαδικασία σύνδεσης του τηλεφώνου δεν χρειάζεται να γίνει πάλι. Το τηλέφωνό σας επιλέγεται αυτόματα στην μονάδα του αυτοκινήτου όταν ο διακόπτης της μίζας ή ο διακόπτης παροχής τοποθετείται στην θέση ACC ή ON με το επιλεγμένο κινητό τηλέφωνο ανοικτό και μέσα στο αυτοκίνητο.

Το Σύστημα Φωνητικής Αναγνώρισης (όπου υπάρχει), υποστηρίζει εντολές του τηλεφώνου ώστε να είναι δυνατόν να κάνετε κλήση ενός τηλεφωνικού αριθμού με την χρήση της φωνής σας.

 «Σύστημα Φωνητικής Αναγνώρισης» (σελίδα 62)

Πριν χρησιμοποιήσετε το Σύστημα Τηλεφώνου Bluetooth® Hands-Free, δείτε τις ακόλουθες σημειώσεις.

- Κάντε την ασύρματη σύνδεση ανάμεσα στο κινητό τηλέφωνο και την μονάδα τηλεφώνου του αυτοκινήτου πριν χρησιμοποιήσετε το σύστημα τηλεφώνου Bluetooth® hands-free.
- Ορισμένα κινητά τηλέφωνα με ενεργό Bluetooth® ίσως να μην αναγνωρίζονται από την μονάδα τηλεφώνου του αυτοκινήτου. Συμβουλευθείτε ένα εξουσιοδοτημένο συνεργείο NISSAN ή εξειδικευμένο συνεργείο σχετικά με την συμβατότητα των τηλεφώνων.
- Δεν θα μπορούσατε να χρησιμοποιήσετε το τηλέφωνο hands-free στις ακόλουθες συνθήκες:
 - Το αυτοκίνητό σας είναι εκτός της περιοχής εξυπηρέτησης της υπηρεσίας κινητής τηλεφωνίας.
 - Το αυτοκίνητό σας είναι σε περιοχή που

είναι δύσκολο να λάβετε ραδιοκύματα, όπως τούνελ, υπόγειο γκαράζ, πίσω από ένα ψηλό κτήριο ή σε ορεινή περιοχή.



- Το κινητό σας τηλέφωνο έχει φραγή εισερχομένων κλήσεων.
- Όταν η συνθήκη των ραδιοφωνικών σημάτων δεν είναι ιδανική και ο εξωτερικός ήχος είναι πολύ δυνατός μπορεί να είναι δύσκολο να ακούσετε την φωνή αυτού με τον οποίο συνομιλείτε στο τηλέφωνο.
- Αμέσως αφού μπει ο διακόπτης της μίζας ή ο διακόπτης παροχής στην θέση ACC ή ON, μπορεί να είναι αδύνατο να λάβετε μία κλήση για μία σύντομη χρονική περίοδο.
- Μην τοποθετείτε το κινητό τηλέφωνο σε μία περιοχή που περιβάλλεται από μέταλλο ή μακριά από την μονάδα τηλεφώνου του αυτοκινήτου, για να αποφύγετε την φθορά της ποιότητας του τόνου και την διακοπή της ασύρματης σύνδεσης.
- Όταν ένα κινητό τηλέφωνο είναι συνδεδεμένο με ασύρματη σύνδεση μέσω Bluetooth®, η μπαταρία του κινητού τηλεφώνου μπορεί να αδειάζει πιο γρήγορα από ότι συνήθως.
- Εάν το Σύστημα Τηλεφώνου Bluetooth® Hands-Free δείχνει να μην λειτουργεί σωστά, συμβουλευθείτε ένα εξουσιοδοτημένο συνεργείο NISSAN ή εξειδικευμένο συνεργείο.
- Ορισμένα κινητά τηλέφωνα ή άλλες μονάδες μπορεί να προκαλέσουν παρεμβολές ή βουητό από τα ηχεία του ηχοσυστήματος. Η αποθήκευση της μονάδας σε διαφορετική τοποθεσία μπορεί να μειώσει ή να περιορίσει τον θόρυβο.
- Δείτε το βιβλίο Οδηγών Χρήσης του κινητού τηλεφώνου για την διαδικασία σύνδεσης που έχει εφαρμογή στο τηλέφωνό σας, την φόρτιση της μπαταρίας, την κεραία του κινητού τηλεφώνου κλπ.

- Σε ορισμένα κινητά τηλέφωνα η ένδειξη για την ένταση του σήματος στην οθόνη δεν θα συμπίπτει με την ένδειξη για την ένταση του σήματος στο τηλέφωνο.
- Σε ορισμένα κινητά τηλέφωνα η ένδειξη για την μπαταρία στην οθόνη δεν θα συμπίπτει με την ένδειξη για την μπαταρία στο τηλέφωνο.
- Διατηρήστε το εσωτερικό του αυτοκινήτου όσο γίνεται πιο ήσυχο για να ακούτε την φωνή αυτού που σας καλεί καθαρά και να μειώσετε την δημιουργία αντίλαλου.
- Εάν η λήψη ανάμεσα σε αυτούς που συνομιλούν δεν είναι καθαρή, ρυθμίζοντας την ένταση του εξερχόμενου ήχου μπορεί να βελτιωθεί η διαύγεια.
 «Κουμπιά ελέγχου και ένδειξη οθόνης αφής» (σελίδα 8)

ΟΘΟΝΗ ΤΗΛΕΦΩΝΟΥ

Όταν ένα κινητό τηλέφωνο συνδέεται μέσω ασύρματης σύνδεσης Bluetooth®, ακουμπήστε  στην Γραμμή Εκκίνησης για να εμφανιστεί η οθόνη του τηλεφώνου.

ΠΛΗΡΟΦΟΡΙΕΣ:

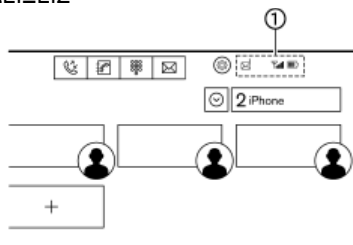

- Η οθόνη τηλεφώνου μπορεί επίσης να εμφανιστεί πατώντας <  >/<  > στο τιμόνι.
- Ανάλογα με την συνδεδεμένη μονάδα, ορισμένες λειτουργίες δεν μπορούν να χρησιμοποιηθούν.

ΕΝΔΕΙΞΕΙΣ



Όταν ένα κινητό τηλέφωνο έχει συνδεθεί μέσω ασύρματης σύνδεσης Bluetooth®, εμφανίζονται οι ενδείξεις (1) για το τηλέφωνο και τα μηνύματα κειμένου.

Οι διαθέσιμες ενδείξεις μπορεί να ποικίλουν ανάλογα με τις συνδεδεμένες υπηρεσίες, τις προδιαγραφές και τις εκδόσεις λογισμικού.

	1 Δείχνει τον αριθμό των αδιάβαστων μηνυμάτων που έχετε λάβει.
	Δείχνει την ισχύ του σήματος της μονάδας Bluetooth® που κάνει λήψη.
	Δείχνει το υπόλοιπο της μπαταρίας της μονάδας Bluetooth® που έχει συνδεθεί.

ΤΗΛΕΦΩΝΟ

Επιλογή τηλεφώνου

Το συνδεδεμένο κινητό τηλέφωνο για χρήση με το Σύστημα τηλεφώνου Bluetooth® Hands-Free μπορεί να επιλεγεί από την οθόνη Συνδέσεων.

 "Ρυθμίσεις Συνδέσεων" (σελίδα 18)

ΠΛΗΡΟΦΟΡΙΕΣ:

Για να επιλέξετε ένα τηλέφωνο, θα πρέπει να είναι ενεργό το Bluetooth® αυτού του τηλεφώνου.



Σύνδεση Τηλεφώνου Bluetooth® Hands-Free



Μία μονάδα κινητού τηλεφώνου θα πρέπει να είναι συνδεδεμένη στο Σύστημα τηλεφώνου Bluetooth® Hands-Free πριν την λειτουργία του.

 "Ρυθμίσεις Συνδέσεων" (σελίδα 18)

Κάνοντας μία κλήση

1. Ακουμπήστε  στην Γραμμή Εκκίνησης.
2. Επιλέξτε μία από τις ακόλουθες εικόνες (μεθόδους) που εμφανίζονται στο επάνω μέρος της οθόνης.

 (Ταχεία κλήση)	Επιλέξτε έναν τηλεφωνικό αριθμό που έχει καταχωρηθεί ως αριθμός Ταχείας Κλήσης.  "Ταχεία Κλήση" (σελίδα 51)
 (Ιστορικό κλήσεων)	Επιλέξτε έναν τηλεφωνικό αριθμό από τις πρόσφατες εισερχόμενες, εξερχόμενες ή ανασπώντες κλήσεις.

 (Ευρετή- ριο)	<p>Επιλέξτε ένα άτομο και τον τηλεφωνικό αριθμό που θέλετε να καλέσετε από το ευρετήριο.</p> <p>Ανάλογα με την μονάδα, το τηλεφωνικό ευρετήριο θα έχει κατέβει από το κινητό τηλέφωνο αυτόματα όταν αυτό έχει συνδεθεί. Εάν δεν γίνεται αυτόματα το κατέβασμα, ο τηλεφωνικός αριθμός θα πρέπει να μεταφερθεί στο σύστημα τηλεφώνου hands-free από το κινητό τηλέφωνο, πριν να χρησιμοποιήσετε αυτή την μέθοδο.  «Ρυθμίσεις τηλεφώνου και μηνύματος κειμένου» (σελίδα 49)</p>
 (Κλήση Αριθμού)	<p>Εισάγετε τον τηλεφωνικό αριθμό με το χέρι, με την χρήση του πληκτρολογίου που εμφανίζεται στην οθόνη.</p>

ΠΛΗΡΟΦΟΡΙΕΣ:

Εάν είναι ενεργό το [Dual Hands-free Mode] (διπλή λειτουργία hands-free) τότε δύο μονάδες τηλεφώνου hands-free μπορούν να είναι συνδεδεμένες ταυτόχρονα. Για να επιλέξετε ένα τηλέφωνο για να κάνετε μία κλήση, ακουμπήστε  δίπλα από το όνομα του τηλεφώνου.



 «Ρύθμιση Bluetooth®»(σελίδα 19)

Λαμβάνοντας μία κλήση

Όταν λαμβάνετε μία τηλεφωνική κλήση, η οθόνη αλλάζει σε αυτή της εισερχόμενης κλήσης και ο ήχος κλήσης παίζει από το ηχοσύστημα του αυτοκινήτου.





Λαμβάνοντας μία κλήση:

Για να απαντήσετε στην κλήση, κάντε μία από τις ακόλουθες ενέργειες.

- Πατήστε <  >/<  > στο τιμόνι.
- Ακουμπήστε [Answer] (απάντηση).

Απορρίπτοντας μία κλήση:

Για να απορρίψετε την κλήση, κάντε μία από τις ακόλουθες ενέργειες.

- Μοντέλα με <  > :
 Πατήστε και κρατήστε <  > στο τιμόνι.
 Μοντέλα με <  > :
 Πατήστε <  > στο τιμόνι.
- Ακουμπήστε [Decline] (απόρριψη).

Βάζοντας μία κλήση σε αναμονή:



Για να βάλετε μία κλήση σε αναμονή ακουμπήστε [Hold Call] (κλήση σε αναμονή).

Στην διάρκεια μιας κλήσης

Στην διάρκεια μιας κλήσης εμφανίζεται η οθόνη κλήσης σε εξέλιξη.

Τερματίζοντας μία κλήση:

Για να κλείσετε το τηλέφωνο, κάντε μία από τις ακόλουθες ενέργειες.

- Πατήστε <  >/<  > στο τιμόνι.
- Ακουμπήστε [Hang Up].

Λειτουργίες στην διάρκεια μιας κλήσης:



Υπάρχουν διαθέσιμες κάποιες επιλογές εκτός από τον τερματισμό μιας κλήσης.

Ακουμπήστε ένα από τα παρακάτω στοιχεία που εμφανίζονται στην οθόνη για να κάνετε αυτή την ενέργεια.

Διαθέσιμα στοιχεία	Ενέργεια
[Mute] (σίγαση)	Όταν έχετε κάνει σίγαση, το άτομο στην άλλη άκρη της γραμμής δεν θα ακούει την φωνή σας.
[Use Handset] (χρήση συσκευής τηλεφώνου)	Μεταφέρει την κλήση στο κινητό τηλέφωνο.
[Dial Number] (κλήση αριθμού)	Χρησιμοποιώντας τον τόνο αφής, στείλτε ψηφία στο συνδεδεμένο μέρος χρησιμοποιώντας υπηρεσίες όπως το φωνητικό ταχυδρομείο.
[Switch Call]* (Αλλαγή κλήσης)	Απαντήστε άλλη εισερχόμενη κλήση. Το άτομο στο οποίο μιλάτε θα μπει σε αναμονή. Πατήστε άλλη μία φορά για να μιλήσετε και πάλι στο άτομο που ήταν σε αναμονή.

* Διαθέσιμο όταν λαμβάνετε μία κλήση ενώ μιλάτε με άλλο άτομο. Η διαθεσιμότητα αυτής της λειτουργίας εξαρτάται από το κινητό τηλέφωνο.

ΠΛΗΡΟΦΟΡΙΕΣ:



Για να ρυθμίσετε την φωνή του άλλου ατόμου να είναι πιο δυνατή ή πιο σιγανή πατήστε <  > στο τιμόνι ή γυρίστε το <  /VOL> ενώ μιλάτε στο τηλέφωνο.

Κλήση από δεύτερο άτομο:

Όταν λαμβάνεται ένα άλλο τηλεφώνημα στην διάρκεια μίας κλήσης, θα εμφανιστεί η οθόνη αναμονής κλήσης.

Για να απαντήσετε το τηλεφώνημα από το δεύτερο άτομο και να βάλετε το πρώτο άτομο σε

αναμονή, κάντε μία από τις παρακάτω ενέργειες.

- Πατήστε <  >/<  > στο τιμόνι.
- Ακουμπήστε [Answer] (απάντηση).

Για να απορρίψετε μία κλήση από το δεύτερο άτομο και να συνεχίσετε την συνομιλία σας με το πρώτο άτομο, ακουμπήστε [Decline] (απόρριψη).

Στην διάρκεια της κλήσης με το δεύτερο άτομο:

Για να κλείσετε το τηλέφωνο και να επιστρέψετε στην συνομιλία σας με το πρώτο άτομο, ακουμπήστε [Hang Up] (κλείσιμο τηλεφώνου).

Για να κάνετε εναλλαγή ανάμεσα στις δύο κλήσεις στην γραμμή, ακουμπήστε [Switch Call] (αλλαγή κλήσης).

ΒΟΗΘΟΣ ΜΗΝΥΜΑΤΩΝ ΚΕΙΜΕΝΟΥ HANDS-FREE



ΠΡΟΕΙΔΟΠΟΙΗΣΗ:

- Χρησιμοποιήστε την λειτουργία εγγραφής μηνύματος αφού προηγουμένως έχετε σταματήσει το αυτοκίνητό σας σε ασφαλή τοποθεσία. Εάν πρέπει να χρησιμοποιήσετε την λειτουργία ενώ οδηγείτε, δείχνετε συνέχεια εξαιρετική συγκέντρωση ώστε η πλήρη σας προσοχή να είναι στο χειρισμό του αυτοκινήτου.
- Οι νόμοι σε ορισμένες χώρες μπορεί να απαγορεύουν την χρήση του «Κειμένου σε Ομιλία». Ελέγξτε τι ισχύει στην περιοχή που βρίσκεστε πριν χρησιμοποιήσετε αυτή την λειτουργία.

- Οι νόμοι σε ορισμένες χώρες μπορεί να περιορίζουν την χρήση ορισμένων εφαρμογών και λειτουργιών, όπως είναι τα κοινωνικά δίκτυα και τα μηνύματα. Ελέγξτε τι ισχύει στην περιοχή που βρίσκεστε για τις όποιες απαιτήσεις.
- Εάν δεν μπορείτε να αφιερώσετε την πλήρη προσοχή σας στον χειρισμό του αυτοκινήτου ενώ χρησιμοποιείτε την λειτουργία μηνυμάτων κειμένου, βγείτε από τον δρόμο σε ασφαλές σημείο και σταματήστε το αυτοκίνητό σας.

ΠΡΟΣΟΧΗ:

Η λειτουργία αυτή είναι απενεργοποιημένη εάν δεν την υποστηρίζει η συνδεδεμένη συσκευή. Δείτε το βιβλίο οδηγιών χρήσης του τηλεφώνου σας για λεπτομέρειες και οδηγίες.

Το σύστημα επιτρέπει την αποστολή και λήψη μηνυμάτων κειμένου μέσω του Interface του αυτοκινήτου.

Η διαθεσιμότητα της λειτουργίας μηνυμάτων κειμένου μπορεί να ποικίλει ανάλογα με το κινητό τηλέφωνο.

Λαμβάνοντας ένα μήνυμα

Όταν το κινητό τηλέφωνο που είναι συνδεδεμένο στο αυτοκίνητο λαμβάνει ένα μήνυμα κειμένου, θα εμφανιστεί μία ειδοποίηση στην ένδειξη της οθόνης αφής με έναν τόνο. (Ανάλογα με τα μοντέλα, η ειδοποίηση θα εμφανιστεί επίσης και στην οθόνη πληροφοριών αυτοκινήτου.)

Για να ελέγξετε το μήνυμα ακουμπήστε [Read] (ανάγνωση). Ακουμπήστε [Ignore] (αγνόησε) για να αποθηκεύσετε το μήνυμα για να το ελέγξετε





αργότερα.

Εάν θέλετε να απαντήσετε με την χρήση ενός προκαθορισμένου μηνύματος, ακουμπήστε το μήνυμα για την αυτόματη απάντηση.

Το μήνυμα κειμένου για την αυτόματη απάντηση μπορεί να εισαχθεί για προσθήκη ή διόρθωση.



 «Ρυθμίσεις τηλεφώνου και μηνυμάτων κειμένου» (σελίδα 49)

ΠΛΗΡΟΦΟΡΙΕΣ:

- Ανάλογα με το κινητό τηλέφωνο, η ρύθμιση της ένδειξης ειδοποίησης μπορεί να χρειάζεται να ενεργοποιηθεί στο κινητό τηλέφωνο.
- Μπορείτε να επιλέξετε εάν θέλετε να διαβάσετε ή να αγνοήσετε το μήνυμα, με τον χειρισμό του διακόπτη στο τιμόνι. Πατήστε <  >/<  > για να διαβάσετε το μήνυμα. Για να αγνοήσετε το μήνυμα, πατήστε και κρατήστε <  > (όπου υπάρχει) ή πατήστε <  > (όπου υπάρχει).

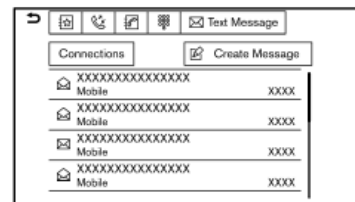
Εμφανίζοντας την λίστα των μηνυμάτων που λάβατε



1. Ακουμπήστε  στην Γραμμή Εκκίνησης.
2. Ακουμπήστε  (Μήνυμα Κειμένου)
3. Ακουμπήστε ένα στοιχείο στην λίστα για να διαβάσετε ή να απαντήσετε το μήνυμα.

ΠΛΗΡΟΦΟΡΙΕΣ:

Οποιοδήποτε από τα συνδεδεμένα τηλέφωνα μπορεί να επιλεγεί για την λειτουργία θέασης μηνυμάτων κειμένου όταν είναι ενεργό το [Dual Hands-free Mode] (διπλή λειτουργία hands-free).

 «Ρυθμίζοντας το Bluetooth®» (σελίδα 19)

Οθόνη μηνυμάτων που έχετε λάβει

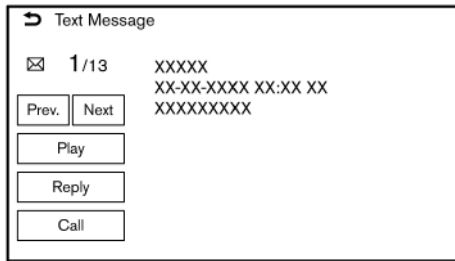

Ακουμπώντας [Read] (ανάγνωση) στην ειδοποίηση νέου μηνύματος ή επιλέγοντας ένα μήνυμα από την λίστα μηνυμάτων θα εμφανιστούν οι λεπτομέρειες του μηνύματος που έχετε λάβει στην οθόνη.

Τα διαθέσιμα στοιχεία μπορεί να ποικίλουν ανάλογα με τις καταστάσεις και τα μοντέλα.

Διαθέσιμες ενέργειες:

- [Prev.] (προηγούμενο):

Ακουμπήστε για να διαβάσετε το προηγούμενο μήνυμα.

- [Next] (επόμενο):

Ακουμπήστε για να διαβάσετε το επόμενο μήνυμα.

- [Play] ή [Stop] (αναπαραγωγή / παύση):

Ακουμπήστε [Play] για να έχετε την λειτουργία «Text-to-Speech» (κείμενο σε ομιλία)

να διαβάζει τα μηνύματα που έχετε λάβει. Ακουμπήστε [Stop] (παύση) για να σταματήσει η ανάγνωση.

- [Reply] (απάντηση):



Ακουμπήστε για να απαντήσετε στο μήνυμα.

 «Στέλνοντας ένα μήνυμα κειμένου» (σελίδα 48)

- [Call] (κλήση):



Εάν ο αποστολέας του μηνύματος είναι καταχωρημένος στο τηλεφωνικό ευρετήριο, ακουμπήστε αυτή την εικόνα για να κάνετε κλήση στον αποστολέα.

ΠΛΗΡΟΦΟΡΙΕΣ:

- Ανάλογα με την ρύθμιση της γλώσσας, η λειτουργία «Κείμενο σε ομιλία» μπορεί να μην είναι διαθέσιμη.
- Εάν το όνομα του αποστολέα και ο αριθμός τηλεφώνου είναι καταχωρημένα στο τηλεφωνικό ευρετήριο, το όνομα του αποστολέα εμφανίζεται όταν λαμβάνεται ένα μήνυμα.
- Για να ρυθμίσετε την ένταση της φωνής που διαβάζει το μήνυμα πατήστε <  > στο τιμόνι ή γυρίστε το <  /VOL>.

Στέλνοντας ένα μήνυμα κειμένου

Η λειτουργία αυτή μπορεί να μην υποστηρίζεται, ανάλογα με το κινητό τηλέφωνο.

1. Ακουμπήστε  στην Γραμμή Εκκίνησης.
2. Ακουμπήστε  (Μήνυμα Κειμένου)
3. Ακουμπήστε [Create Message] (δημιουργία

κειμένου).

ΠΛΗΡΟΦΟΡΙΕΣ:

Οποιοδήποτε από τα συνδεδεμένα τηλέφωνα μπορεί να επιλεγεί για την λειτουργία αποστολής μηνυμάτων κειμένου όταν η [Dual Hands-free Mode] (διπλή λειτουργία hands-free) είναι ενεργή.

 «Ρύθμιση Bluetooth®»(σελίδα 19)

Είναι διαθέσιμα τα ακόλουθα στοιχεία.

Διαθέσιμα στοιχεία		Ενέργεια
[To] (προς)	[Quick Dial] (ταχεία κλήση)	Επιλέξτε έναν παραλήπτη από την λίστα ταχείας κλήσης.
	[Phonebook] (Ευρετήριο)	Επιλέξτε έναν παραλήπτη από το ευρετήριο.
	[Call History] (ιστορικό κλήσεων)	Επιλέξτε έναν παραλήπτη / τηλεφωνικό αριθμό από το ιστορικό κλήσεων.
	[Enter Number with Keypad] (εισαγωγή αριθμού με το πληκτρολόγιο)	Εισάγετε τον τηλεφωνικό αριθμό του παραλήπτη χρησιμοποιώντας το πληκτρολόγιο. Ακουμπήστε [OK] για επιβεβαίωση.
[Select Text] (επιλογή κειμένου)	[Fixed] (σταθερό)	Επιλέξτε ένα μήνυμα από την λίστα των σταθερών μηνυμάτων κειμένου.
	[Customised] (προσαρμοσμένο)	Επιλέξτε ένα μήνυμα από την λίστα των προσαρμοσμένων μηνυμάτων κειμένου. Το προσαρμοσμένο κείμενο μπορεί να δημιουργηθεί ή να εισαχθεί από το μενού ρυθμίσεων.  «Ρυθμίσεις τηλεφώνου και μηνυμάτων κειμένου» (σελίδα 49)
[Send] (αποστολή)		Ακουμπήστε για να στείλετε το μήνυμα.

ΡΥΘΜΙΣΕΙΣ ΤΗΛΕΦΩΝΟΥ ΚΑΙ ΜΗΝΥΜΑΤΩΝ ΚΕΙΜΕΝΟΥ

Οι ρυθμίσεις του τηλεφώνου Bluetooth® Hands-Free μπορούν να αλλάξουν σύμφωνα με τις προτιμήσεις του χρήστη. Ακουμπήστε  στην Γραμμή Εκκίνησης και μετά ακουμπήστε .

Τα στοιχεία που είναι διαθέσιμα για ρύθμιση μπορεί να ποικίλουν ανάλογα με τα μοντέλα, τις προδιαγραφές και τις εκδόσεις του λογισμικού.

Στοιχείο για ρύθμιση		Ενέργεια	
[Connections] (συνδέσεις)		Εμφανίζει την οθόνη των συνδέσεων. Είναι διαθέσιμα η σύνδεση τηλεφώνου, η επιλογή, η διαγραφή και άλλες λειτουργίες. ☞ "Ρυθμίσεις Συνδέσεων" (σελίδα 18)	
[Phone] (τηλέφωνο)	[Quick Dial] (ταχεία κλήση)	[Edit] (εισαγωγή)	Μπορούν να εισαχθούν ή να διαγραφούν οι καταχωρήσεις που υπάρχουν στην Ταχεία Κλήση. Ακουμπήστε [+] για να καταχωρήσετε μία νέα εισαγωγή.
		[Delete All] (διαγραφή όλων)	Διαγράφει όλους τους τηλεφωνικούς αριθμούς στην Ταχεία Κλήση.
	[Phonebook] (Ευρετήριο)	[Download Entire Phone Book] (κατέβασμα όλου του ευρετηρίου)	Όλοι οι τηλεφωνικοί αριθμοί που είναι αποθηκευμένοι στο ευρετήριο του κινητού τηλεφώνου που έχει συνδεθεί στο αυτοκίνητο, κατεβαίνουν ταυτόχρονα.
		[Auto Download] (αυτόματο κατέβασμα)	Ανοίγει / κλείνει το αυτόματο κατέβασμα του ευρετηρίου από το συνδεδεμένο κινητό τηλέφωνο.
		[Sort Phone Book by] (ταξινόμηση ευρετηρίου κατά)	Αλλάζει την σειρά ταξινόμησης των επαφών στο ευρετήριο.
	[Text Message] (μήνυμα κειμένου)	[Text Message] (μήνυμα κειμένου)	Ανοίγει και κλείνει την δυνατότητα μηνυμάτων κειμένου.
		[Text Message Ringtone] (ήχος μηνύματος κειμένου)	Ανοίγει και κλείνει τον ήχο για εισερχόμενο μήνυμα.
		[Signature] (υπογραφή)	Ανοίγει και κλείνει την ρύθμιση της υπογραφής για τα εξερχόμενα μηνύματα κειμένου.
		[Auto Reply] (αυτόματη απάντηση)	Ανοίγει και κλείνει την λειτουργία απάντησης με αυτόματο μήνυμα κειμένου.
		[Auto Reply Text Message] (μήνυμα κειμένου αυτόματης απάντησης)	Επιλέγει το μήνυμα κειμένου που πρέπει να χρησιμοποιηθεί για την λειτουργία αυτόματης απάντησης.
		[Edit Custom Text] (εισαγωγή προσαρμοσμένου κειμένου)	Δημιουργεί ή εισάγει ένα προσαρμοσμένο μήνυμα κειμένου.
		[Notifications] (ειδοποιήσεις)	[Driver Only] (μόνο οδηγός)
		[Vehicle Ringtone] (ήχος κλήσης αυτοκινήτου)	Ενεργοποιεί και απενεργοποιεί τον ήχο κλήσης του αυτοκινήτου.
		[Automatic Hold] (αυτόματη αναμονή)	Όταν το στοιχείο αυτό είναι ενεργό, η εισερχόμενη κλήση θα μπει αυτόματα σε αναμονή.
	[Ringtone] (ήχος κλήσης)		Ρυθμίζει το επίπεδο της έντασης του ήχου για τον ήχο κλήσης των εισερχόμενων κλήσεων.
[Outgoing Volume] (ένταση ήχου εξερχόμενης κλήσης)		Ρυθμίζει το επίπεδο της έντασης του ήχου για τις εξερχόμενες κλήσεις.	

Ταχεία κλήση (Quick Dial)

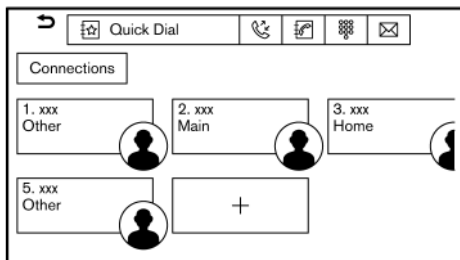

Οι εισαγωγές Ταχείας Κλήσης μπορούν να χρησιμοποιηθούν για να κάνετε γρήγορα μία κλήση ή να στείλετε μηνύματα κειμένου.

Καταχώρηση:

1. Ακουμπήστε [☎] στην Γραμμή Εκκίνησης.
2. Ακουμπήστε [☆] (Ταχεία Κλήση).
3. Ακουμπήστε [+] για να καταχωρήσετε έναν τηλεφωνικό αριθμό στην λίστα της Ταχείας Κλήσης.
4. Επιλέξτε μία μέθοδο για την καταχώρηση.

Διαθέσιμες μέθοδοι:

- [Copy from Call History] (αντιγραφή από το ιστορικό κλήσεων):
Ένας τηλεφωνικός αριθμός μπορεί να επιλεγεί από τις λίστες του ιστορικού κλήσεων και τα [All] (όλα), [Incoming] (εισερχόμενα), [Outgoing] (εξερχόμενα) ή [Missed] (αναπάντητες).
- [Copy from Phone Book] (αντιγραφή από το ευρετήριο):

Μπορεί να επιλεγεί ένας τηλεφωνικός αριθμός από το ευρετήριο.

- [Enter Number with Keypad] (εισαγωγή αριθμού με το πληκτρολόγιο)
Ένας τηλεφωνικός αριθμός μπορεί να εισαχθεί με το χέρι χρησιμοποιώντας το πληκτρολόγιο.

ΠΛΗΡΟΦΟΡΙΕΣ:

Οι διαθέσιμες μέθοδοι μπορεί να ποικίλουν ανάλογα με την υποστήριξη του κινητού τηλεφώνου.

5. Όταν έχει επιλεγεί ένας τηλεφωνικός αριθμός εμφανίζεται η οθόνη καταχώρησης. Εισάγετε τον τηλεφωνικό αριθμό και τις πληροφορίες εισαγωγής που είναι απαραίτητες.
6. Ακουμπήστε [Save] για να αποθηκεύσετε την εισαγωγή.

ΠΛΗΡΟΦΟΡΙΕΣ:

Όταν είναι ενεργό το [Dual Hands-free Mode], η Ταχεία Κλήση μπορεί να καταχωρηθεί για κάθε ένα από τα συνδεδεμένα τηλέφωνα.

☞ «Ρύθμιση Bluetooth®» (σελίδα 19)

Φωνητική ετικέτα (όπου υπάρχει):

Μπορεί να καταχωρηθεί μία φωνητική ετικέτα για κάθε έναν από τους καταχωρημένους αριθμούς ταχείας κλήσης, η οποία μπορεί να χρησιμοποιηθεί για να καλέσετε τον αριθμό αυτό προφέροντας την φωνητική ετικέτα.

Στην οθόνη καταχώρησης Ταχείας Κλήσης, επιλέξτε [Relationship/Voice Tag] (συσχέτιση / φωνητική ετικέτα).

- Επιλέξτε την συσχέτιση που θέλετε από την λίστα.
- Ακουμπήστε [Customise] (προσαρμογή) και ακουμπήστε [Record] (καταγραφή) για να καταχωρήσετε την αρχική φωνητική ετικέτα

ΠΛΗΡΟΦΟΡΙΕΣ:

- Ακουμπήστε [Play] (αναπαραγωγή) για να παίξει η εγγεγραμμένη φωνητική ετικέτα.
- Ακουμπήστε [Delete] (διαγραφή) για να διαγράψετε την φωνητική ετικέτα.

Διαμόρφωση Ταχείας Κλήσης:

Μπορείτε να προσαρμόσετε τα στοιχεία που είναι καταχωρημένα στην Ταχεία Κλήση.

1. Ακουμπήστε [☎] στην Γραμμή Εκκίνησης.
2. Ακουμπήστε [☆] (Ταχεία Κλήση).
3. Ακουμπήστε και κρατήστε οποιοδήποτε από τα καταχωρημένα στοιχεία στην Ταχεία Κλήση. Προσαρμόστε την οθόνη της Ταχείας Κλήσης που θα εμφανιστεί.
4. Προσαρμογή της οθόνης Ταχείας Κλήσης.
 - Ακουμπήστε [Add] για να προσθέσετε μία επαφή.
 - Ακουμπήστε [x] για να διαγράψετε την επαφή.
 - Ακουμπήστε και κρατήστε το στοιχείο της Ταχείας Κλήσης και μετά σύρετέ το για να αλλάξετε την σειρά.

ΣΗΜΕΙΩΣΕΙΣ

5 Πληροφορίες

Μενού πληροφοριών.....	54	Android Auto™ (όπου υπάρχει).....	57
Βασικές πληροφορίες.....	54	Συμβατότητα.....	58
Επιβεβαίωση ειδοποιήσεων.....	55	Αρχικές ρυθμίσεις Android Auto™	58
Apple CarPlay® (όπου υπάρχει).....	55	Σύνδεση τηλεφώνου Android.....	58
Συμβατότητα.....	55	Λειτουργία Android Auto™	59
Σύνδεση του iPhone®	55	Ρυθμίσεις Android Auto™	59
Λειτουργία Apple CarPlay®	56	Περιορισμοί του συστήματος Android Auto™	60
Ρυθμίσεις Apple CarPlay®	57	Siri® Eyes Free (όπου υπάρχει).....	60
Περιορισμοί του συστήματος Apple CarPlay®	57	Απαιτήσεις	60
		Ενεργοποίηση Siri® Eyes Free	60
		Λειτουργία του Siri® Eyes Free.....	60

ΜΕΝΟΥ ΠΛΗΡΟΦΟΡΙΩΝ

ΒΑΣΙΚΕΣ ΠΛΗΡΟΦΟΡΙΕΣ

Ακουμπήστε  στην Γραμμή Εκκίνησης για να εμφανιστεί το μενού των πληροφοριών.

Τα στοιχεία που είναι διαθέσιμα μπορεί να ποικίλουν ανάλογα με τα μοντέλα, τις προδιαγραφές και τις εκδόσεις του λογισμικού.

Στοιχείο μενού		Ενέργεια
[Notifications] (ειδοποιήσεις)		Εμφανίζει την οθόνη ειδοποιήσεων.  «Επιβεβαίωση ειδοποιήσεων» (σελίδα 55)
[System Information] (πληροφορίες συστήματος)	[Version information] (πληροφορίες έκδοσης λογισμικού)	Εμφανίζει τις πληροφορίες έκδοσης λογισμικού.
	[License Information] (πληροφορίες άδειας χρήσης)	Εμφανίζει τις Άδεια χρήσης για το Ελεύθερο Λογισμικό (OSS).

Apple CarPlay® (όπου υπάρχει)

ΕΠΙΒΕΒΑΙΩΣΗ ΕΙΔΟΠΟΙΗΣΕΩΝ

Βασικές πληροφορίες

Ακουμπώντας  στην Γραμμή Εκκίνησης, μπορεί να εμφανιστεί μία λίστα ειδοποιήσεων (όπως αναπάντητες κλήσεις και ληφθέντα μηνύματα κειμένου).



Ακουμπήστε ένα στοιχείο στην λίστα για να δείτε λεπτομέρειες.

ΠΛΗΡΟΦΟΡΙΕΣ:

- Όταν υπάρχουν μη επιβεβαιωμένες ειδοποιήσεις, ο αριθμός των μη επιβεβαιωμένων στοιχείων θα εμφανίζεται στο .
- Ακουμπήστε [Delete All] (διαγραφή όλων των ειδοποιήσεων) για να διαγράψετε όλα τα στοιχεία.

Ρυθμίσεις ειδοποιήσεων

Οι ρυθμίσεις των ειδοποιήσεων μπορούν να ενεργοποιηθούν / απενεργοποιηθούν με την παρακάτω διαδικασία.

1. Ακουμπήστε  στην Γραμμή Εκκίνησης.
2. Ακουμπήστε .
3. Ακουμπήστε το στοιχείο που θέλετε για και να αλλάξετε την ρύθμιση.



ΠΡΟΕΙΔΟΠΟΙΗΣΗ

- **Σταματήστε το αυτοκίνητο σε ασφαλή τοποθεσία και δέστε το χειρόφρενο πριν συνδέσετε το iPhone® σας στο αυτοκίνητο ή χειριστείτε την ρύθμιση του συνδεδεμένου σας iPhone®.**
- **Εάν δεν μπορείτε να αφιερώσετε την πλήρη προσοχή σας στην λειτουργία του αυτοκινήτου ενώ χρησιμοποιείτε το Apple CarPlay®, βγείτε από τον δρόμο σε ασφαλή τοποθεσία και σταματήστε το αυτοκίνητό σας.**

Μπορείτε να χρησιμοποιήσετε το Apple CarPlay® συνδέοντας ένα συμβατό iPhone® στο αυτοκίνητό σας μέσω καλωδίου USB.

Με το Apple CarPlay®, το σύστημα του αυτοκινήτου σας μπορεί να χρησιμοποιηθεί ως οθόνη και χειριστήριο για ορισμένες από τις λειτουργίες του iPhone®. Το Apple CarPlay® έχει το Siri® που επιτρέπει λειτουργίες μέσω φωνητικού ελέγχου. Επισκεφθείτε το apple.com για πληροφορίες για τις λειτουργίες που είναι διαθέσιμες και λεπτομέρειες για την πολιτική απορρήτου της Apple.

Συγκεκριμένες πληροφορίες του αυτοκινήτου (π.χ. τοποθεσία και ταχύτητα) μπορούν να μοιραστούν με την μονάδα σας ενώ είναι σε λειτουργία το Apple CarPlay®. Μπορεί να υπάρχουν χρεώσεις του φορέα για την χρήση του Apple CarPlay®.

ΣΥΜΒΑΤΟΤΗΤΑ

Δείτε τον παρακάτω ιστότοπο της Apple για τις συμβατές μονάδες.

<https://www.apple.com/ios/carplay/>



ΠΛΗΡΟΦΟΡΙΕΣ:

- Σε ορισμένες χώρες, το iPhone® στην αγορά μπορεί να μην υποστηρίζεται από Apple CarPlay®. Ανατρέξτε στον ακόλουθο ιστότοπο: <https://www.apple.com/ios/feature-availability/>
- Για καλύτερα αποτελέσματα, να ενημερώνετε πάντα την μονάδα σας με την τελευταία έκδοση λογισμικού.
- Το Apple CarPlay® θα πάρει την θέση του ηχοσυστήματος Bluetooth® και την λειτουργικότητα του τηλεφώνου Bluetooth® Hands-Free.
- Το μενού τηλεφώνου και η πρόσβαση στο συνδεδεμένο τηλέφωνο μέσω του Συστήματος Φωνητικής Αναγνώρισης (όπου υπάρχει) θα είναι απενεργοποιημένο όταν είναι συνδεδεμένο το Apple CarPlay®. Για να έχετε πρόσβαση στο τηλέφωνό σας, χρησιμοποιήστε την λειτουργία Siri® ή επιλέξτε την εικόνα του τηλεφώνου στο πάνω μενού της οθόνης Apple CarPlay®.

ΣΥΝΔΕΣΗ ΤΟΥ iPhone®

Το σύστημα αυτό υποστηρίζει το ασύρματο Apple CarPlay®. Για να συνδέσετε το Apple CarPlay® ασύρματα, το δίκτυο Bluetooth® θα πρέπει να είναι διαθέσιμο με στο σύστημα του αυτοκινήτου πριν την λειτουργία.

 «Ρύθμιση Bluetooth®»(σελίδα 19)



ΠΛΗΡΟΦΟΡΙΕΣ:

Ανάλογα με την μονάδα και την έκδοση του firmware του iPhone®, το ασύρματο Apple CarPlay® δεν μπορεί να χρησιμοποιηθεί. Να ενημερώνετε πάντα την μονάδα σας στην πιο πρόσφατη έκδοση λογισμικού.

Σύνδεση iPhone® με καλώδιο USB



ΠΛΗΡΟΦΟΡΙΕΣ:

Για να συνδέσετε το iPhone® σας στο σύστημα του αυτοκινήτου συνιστάται να χρησιμοποιείτε ένα καλώδιο Apple Lightning (πιστοποιημένο Mfi) που σας δόθηκε με το iPhone σας®.

1. Συνδέστε το iPhone® στην θύρα USB.

«Θύρες σύνδεσης USB» (σελίδα 10)

2. Ανάλογα με τις ρυθμίσεις, θα εμφανιστεί η οθόνη Πληροφοριών Εκκίνησης. Ακουμπήστε [Yes] (ναί) για να χρησιμοποιήσετε το Apple CarPlay®.

3. Ξεκινάει το Apple CarPlay® και θα εμφανιστεί η οθόνη του Apple CarPlay®.

4. Εάν εμφανιστεί μία ειδοποίηση στο iPhone® επιλέξτε εάν θα χρησιμοποιήσετε την ασύρματη σύνδεση ή όχι. Όταν θα ενεργοποιήσετε το ασύρματο Apple CarPlay® στην ειδοποίηση, το Apple CarPlay® αυτόματα θα ξεκινήσει ασύρματα από την επόμενη φορά.

Σύνδεση του iPhone® ασύρματα

1. Συνδέστε το iPhone® στο σύστημα του αυτοκινήτου μέσω Bluetooth®.

«Ρύθμιση Bluetooth®»(σελίδα 19)



ΠΛΗΡΟΦΟΡΙΕΣ:

Εάν δεν έχει συνδεθεί καμία μονάδα Bluetooth® και το Apple CarPlay® ή το Android Auto™ (όπου υπάρχει) δεν είναι ενεργό, πατώντας και κρατώντας το < > στο τιμόνι μπορεί να εμφανίσει την οθόνη σύνδεσης Bluetooth®.

«Ρύθμιση Bluetooth®»(σελίδα 19)

2. Ανάλογα με τις ρυθμίσεις, θα εμφανιστεί η

οθόνη Πληροφοριών Εκκίνησης. Ακουμπήστε [Yes] (ναί) για να χρησιμοποιήσετε το Apple CarPlay®.

3. Θα εμφανιστεί μία ειδοποίηση στο iPhone®. Επιλέξτε την χρήση της ασύρματης σύνδεσης.



ΠΛΗΡΟΦΟΡΙΕΣ:

Εάν επιλέξετε να μην χρησιμοποιήσετε την ασύρματη σύνδεση, το iPhone® θα συνδεθεί σαν μία μονάδα Bluetooth®.

4. Θα ξεκινήσει το ασύρματο Apple CarPlay® και θα εμφανιστεί η οθόνη Apple CarPlay®.



ΠΛΗΡΟΦΟΡΙΕΣ:

Ενώ συνδέετε το iPhone® μπορεί να εμφανιστούν ειδοποιήσεις. Ακολουθήστε το μήνυμα και κάντε τους ανάλογους χειρισμούς.

Πρακτικές συμβουλές

- Εάν το [Don't Ask Any More] (μην ρωτάς πλέον) είναι ενεργό στην οθόνη Πληροφοριών Εκκίνησης, η οθόνη Πληροφοριών Εκκίνησης δεν θα εμφανιστεί για την επόμενη ενεργοποίηση του Apple CarPlay®. Η οθόνη Πληροφοριών Εκκίνησης μπορεί να οριστεί να εμφανίζεται πάλι στην οθόνη Συνδέσεων.

«Ρύθμιση Apple CarPlay® (όπου υπάρχει)» (σελίδα 20)

- Η ενημέρωση του χάρτη θα σταματήσει όταν χρησιμοποιείτε το ασύρματο Apple CarPlay®.
- Η σύνδεση με άλλη μονάδα Bluetooth® μπορεί να αποσυνδεθεί όταν ενεργοποιείται η ασύρματη σύνδεση Apple CarPlay®.
- Όταν έχει γίνει ασύρματη σύνδεση, το Apple CarPlay® αυτόματα θα συνδεθεί ασύρματα την επόμενη φορά.

- Εάν συνδέσετε το iPhone® που χρησιμοποιεί ασύρματο Apple CarPlay® μέσω καλωδίου USB, το σύστημα του αυτοκινήτου παρέχει ρεύμα στο iPhone®.

- Εάν το ασύρματο Apple CarPlay® δεν ξεκινάει αυτόματα, ακουμπήστε στην οθόνη Συνδέσεων.

«Ρυθμίσεις συνδέσεων» (σελίδα 18)

- Εάν χρησιμοποιείτε Apple CarPlay® ή Android Auto™ (όπου υπάρχει), δεν μπορείτε να ξεκινήσετε το Apple CarPlay® με το άλλο iPhone®. Για να χρησιμοποιήσετε το Apple CarPlay® με το άλλο iPhone®, αποσυνδέστε την παρούσα μονάδα ή απενεργοποιήστε το Apple CarPlay® ή το Android Auto™ στις ρυθμίσεις των συνδέσεων.

«Ρυθμίσεις συνδέσεων» (σελίδα 18)

ΛΕΙΤΟΥΡΓΙΑ του Apple CarPlay®

Αφού ξεκινήσετε το Apple CarPlay® οι λειτουργίες του iPhone® εμφανίζονται στην οθόνη και μπορείτε να τις χειριστείτε με την χρήση του συστήματος του αυτοκινήτου.



ΠΛΗΡΟΦΟΡΙΕΣ:

- Αφού βγείτε από την οθόνη Apple CarPlay®, επιστρέψτε σε αυτή κάνοντας μία από τις ακόλουθες ενέργειες.
 - Ακουμπήστε στην Γραμμή Εκκίνησης.

- Όταν το iPhone® σας είναι κλειδωμένο, το Apple CarPlay® μπορεί ακόμη να ενεργοποιηθεί λειτουργώντας το iPhone® και επιτρέποντας την ενεργοποίηση του Apple CarPlay® όταν γίνεται το ερώτημα.

Λειτουργία Siri

Διαθέσιμο όταν το Apple CarPlay® είναι ενεργό. Για πρόσβαση

Με το Siri®, ορισμένες από τις λειτουργίες στο iPhone® μπορούν να ελεγχθούν με την φωνή.

Βεβαιωθείτε ότι είναι ενεργό το Siri® στο iPhone® σας.

Ενεργοποίηση:

Πατήστε και κρατήστε το <📞> στο τιμόνι για να ξεκινήσει μία συνεδρία Siri®.

ΠΛΗΡΟΦΟΡΙΕΣ:

- Πατήστε <📞> για να τερματίσετε την λειτουργία Siri®.
- Διατηρείτε το εσωτερικό του αυτοκινήτου όσο το δυνατό πιο ήσυχο. Κλείστε τα παράθυρα για να περιορίσετε τους θορύβους του περιβάλλοντος (θόρυβοι κυκλοφορίας, ήχοι δόνησης κλπ) που μπορεί να αποτρέπουν το σύστημα από την σωστή αναγνώριση των φωνητικών εντολών.
- Για λειτουργίες που μπορούν να χρησιμοποιηθούν με το Siri®, παρακαλούμε να δείτε τον ιστότοπο της Apple.

ΡΥΘΜΙΣΕΙΣ του Apple CarPlay®

Το Apple CarPlay® μπορεί να ανοίξει / κλείσει ή οι πληροφορίες καταχώρησης μπορούν να διαγραφούν.

 «Ρύθμιση Apple CarPlay® (όπου υπάρχει)» (σελίδα 20)

ΠΛΗΡΟΦΟΡΙΕΣ:

Πρόσβαση σε τραγούδια στο iPod® σας μέσω της Φωνής στο αυτοκίνητο

Το Σύστημα Αναγνώρισης (όπου υπάρχει) δεν θα είναι στην μουσική σας στο iPod® χρησιμοποιήστε την λειτουργία Siri® ή επιλέξτε την εικόνα της μουσικής από το μενού στο πάνω μέρος της οθόνης του Apple CarPlay®.

ΠΕΡΙΟΡΙΣΜΟΙ ΤΟΥ ΣΥΣΤΗΜΑΤΟΣ Apple CarPlay®

Για να δουλέψουν σωστά όλες οι λειτουργίες του Apple CarPlay® είναι απαραίτητο να έχετε ένα συμβατό iPhone®, μία σύνδεση δικτύου και ένα πλάνο δεδομένων.

Όταν λειτουργεί το Apple CarPlay®, η απόδοση του συστήματος επηρεάζεται από την δύναμη της σύνδεσης του κινητού ή την απόδοση του ίδιου του τηλεφώνου. Εάν η απόδοση του συστήματος μειωθεί:

- Αποσυνδέστε και συνδέστε πάλι το τηλέφωνό σας.
- Ανοίξτε και κλείστε το τηλέφωνό σας για να γίνει επανεκκίνηση. Η αλλαγή στους κρατικούς κανονισμούς μπορεί επίσης να επηρεάσει την λειτουργία του Apple CarPlay®.

Android Auto™ (όπου υπάρχει)



ΠΡΟΕΙΔΟΠΟΙΗΣΗ

- Σταματήστε το αυτοκίνητο σε ασφαλή τοποθεσία και δέστε το χειρόφρενο πριν συνδέσετε το Android™ τηλέφωνό σας στο αυτοκίνητο ή χειριστείτε την ρύθμιση του συνδεδεμένου σας Android™ τηλεφώνου.
- Εάν δεν μπορείτε να αφιερώσετε την πλήρη προσοχή σας στην λειτουργία του αυτοκινήτου ενώ χρησιμοποιείτε το Android Auto™, βγείτε από τον δρόμο σε ασφαλή τοποθεσία και σταματήστε το αυτοκίνητό σας.

Μπορείτε να χρησιμοποιήσετε το Android Auto™ συνδέοντας ένα συμβατό τηλέφωνο Android στο αυτοκίνητό σας μέσω καλωδίου USB. Συνιστάται επίσης να χρησιμοποιείτε το καλώδιο OEM που σας δόθηκε μαζί με το Android τηλέφωνό σας.

Με το Android Auto™, το σύστημα του αυτοκινήτου σας μπορεί να χρησιμοποιηθεί ως οθόνη και χειριστήριο για ορισμένες από τις λειτουργίες του τηλεφώνου Android. Επίσης είναι δυνατός ο φωνητικός έλεγχος ορισμένων λειτουργιών του τηλεφώνου Android με χρήση του Android Auto™. Επισκεφθείτε το www.android.com για πληροφορίες σχετικές με τις λειτουργίες που είναι διαθέσιμες και λεπτομέρειες για την πολιτική απορρήτου του Google.

Συγκεκριμένες πληροφορίες του αυτοκινήτου (π.χ. τοποθεσία και ταχύτητα) μπορούν να μοιραστούν με την μονάδα σας ενώ είναι σε λειτουργία το Android Auto™. Μπορεί να υπάρχουν χρεώσεις του φορέα για την χρήση του Android Auto™.

ΣΥΜΒΑΤΟΤΗΤΑ

Ανατρέξτε στον ακόλουθο ιστότοπο Android Auto™ για τις συμβατές μονάδες, τις υπηρεσίες και πληροφορίες για την αγορά.

<https://www.android.com/auto/>



ΠΛΗΡΟΦΟΡΙΕΣ:

- Σε ορισμένες χώρες, τα τηλέφωνα Android στην αγορά μπορεί να μην υποστηρίζονται από το Android Auto™.
- Κατεβάστε από πριν την εφαρμογή Android Auto™ από το Google Play™ σε ένα συμβατό τηλέφωνο Android.
- Για καλύτερα αποτελέσματα, να ενημερώνετε πάντα την μονάδα σας με την τελευταία έκδοση λογισμικού Android και έκδοση της εφαρμογής του Android Auto™. Όταν συνδέετε το Android τηλέφωνό σας στο σύστημα του αυτοκινήτου, θα ενημερωθεί αυτόματα το λογισμικό Android και η έκδοση της εφαρμογής Android Auto™.
- Το Apple CarPlay® θα πάρει την θέση του ηχοσυστήματος Bluetooth® και την λειτουργικότητα του τηλεφώνου Bluetooth® Hands-Free.
- Το μενού τηλεφώνου και η πρόσβαση στο συνδεδεμένο τηλέφωνο μέσω του Συστήματος Φωνητικής Αναγνώρισης (όπου υπάρχει) θα είναι απενεργοποιημένο όταν είναι συνδεδεμένο το Android Auto™. Για να έχετε πρόσβαση στο τηλέφωνό σας, χρησιμοποιήστε την λειτουργία Google Assistant™ ή επιλέξτε την εικόνα του τηλεφώνου στο πάνω μενού της οθόνης Android Auto™.

ΑΡΧΙΚΕΣ ΡΥΘΜΙΣΕΙΣ Android Auto™

Πριν χρησιμοποιήσετε το Android Auto™, θα πρέπει να κατεβάσετε την εφαρμογή Android Auto™ στο Android τηλέφωνό σας.

Κατεβάστε την εφαρμογή Android Auto™ από τον ιστότοπο του Google play στο Android τηλέφωνό σας.

Όταν συνδεθείτε για πρώτη φορά μπορεί να χρειαστεί να χειριστείτε το τηλέφωνό σας Android.

Ανάλογα με την επιλογή, όπως για παράδειγμα την έγκριση, ορισμένες από τις λειτουργίες του Android Auto™ δεν είναι διαθέσιμες.

ΣΥΝΔΕΣΗ ΤΗΛΕΦΩΝΟΥ ANDROID

Ανάλογα με τα μοντέλα, τις προδιαγραφές και τις εκδόσεις του λογισμικού, το Android τηλέφωνο μπορεί να συνδεθεί ασύρματα για το Android Auto™. Για να συνδέσετε το Android Auto™ ασύρματα θα πρέπει να είναι διαθέσιμα στο σύστημα του αυτοκινήτου, πριν από την λειτουργία σύνδεσης, τα Bluetooth® και το δίκτυο Wi-Fi.

«Ρυθμίζοντας το Bluetooth®» (σελίδα 19)



ΠΛΗΡΟΦΟΡΙΕΣ:

Ανάλογα με την μονάδα και την έκδοση του firmware του Android τηλεφώνου, το ασύρματο Android Auto™ δεν μπορεί να χρησιμοποιηθεί. Να ενημερώνετε πάντα την μονάδα σας στην πιο πρόσφατη έκδοση λογισμικού.

Σύνδεση τηλεφώνου Android με καλώδιο USB

Ξεκλειδώστε την οθόνη του τηλεφώνου σας πριν συνδέσετε το τηλέφωνο Android.

1. Συνδέστε το τηλέφωνό σας Android στην θύρα σύνδεσης USB.

"Θύρες σύνδεσης USB (Universal Serial Bus)" (σελίδα 10)

2. Ανάλογα με τις ρυθμίσεις και την κατάσταση, θα εμφανιστεί η οθόνη πληροφοριών Εκκίνησης. Ακουμπήστε [START] (εκκίνηση) για να χρησιμοποιήσετε το Android Auto™.



ΠΛΗΡΟΦΟΡΙΕΣ:

- Το Bluetooth® του τηλεφώνου σας θα ενεργοποιηθεί αυτόματα όταν ενεργοποιείται το Android Auto™. Διατηρήστε το Bluetooth® ανοικτό για να χρησιμοποιείτε τις λειτουργίες του τηλεφώνου.
- Ορισμένες λειτουργίες του Android Auto™ δεν είναι διαθέσιμες εάν το Bluetooth® δεν είναι συνδεδεμένο.
- 3. Ξεκινάει το Android Auto™ και θα εμφανιστεί η οθόνη Android Auto™.
- 4. Εάν το σύστημα είναι εξοπλισμένο με ασύρματη λειτουργία Android Auto™ και μία ειδοποίηση εμφανιστεί στο τηλέφωνο Android, επιλέξτε εάν θα χρησιμοποιήσετε ή όχι την ασύρματη σύνδεση. Όταν θα ενεργοποιήσετε το ασύρματο Android Auto™ στην ειδοποίηση, το Android Auto™ αυτόματα θα ξεκινήσει ασύρματα από την επόμενη φορά.



ΠΛΗΡΟΦΟΡΙΕΣ:

- Όταν το Android Auto™ είναι ενεργοποιημένο στο τηλέφωνο Android, οι λειτουργίες του τηλεφώνου όπως το να κάνετε ή να λαμβάνετε κλήσεις, μπορούν να γίνουν μόνο με το Android Auto™.
- Ανάλογα με την μονάδα, το τηλέφωνο Android απαιτεί η λειτουργία MTP να έχει επιλεγεί στην ρύθμιση μεταφοράς USB.

Συνδέοντας τηλέφωνο Android ασύρματα (όπου υπάρχει)

1. Συνδέστε το τηλέφωνο Android με το σύστημα του αυτοκινήτου μέσω Bluetooth®.

 «Ρύθμιση Bluetooth®»(σελίδα 19)

ΠΛΗΡΟΦΟΡΙΕΣ:

Εάν δεν έχει συνδεθεί καμία μονάδα Bluetooth® και το Apple CarPlay® ή το Android Auto™ δεν είναι ενεργό, πατώντας και κρατώντας το <☰> στο τιμόνι θα εμφανιστεί η οθόνη σύνδεσης της μονάδας Bluetooth®.

 «Ρύθμιση Bluetooth®»(σελίδα 19)

2. Ανάλογα με την ρύθμιση. Μία οθόνη Πληροφόρηση θα εμφανιστεί. Ακουμπήστε [START] (εκκίνηση) για να χρησιμοποιήσετε το Android Auto™.

3. Θα εμφανιστεί μία ειδοποίηση στο Android τηλεφώνου. Επιλέξτε την χρήση της ασύρματης σύνδεσης.

ΠΛΗΡΟΦΟΡΙΕΣ:

Εάν επιλέξετε να μην χρησιμοποιήσετε την ασύρματη σύνδεση, το τηλέφωνο Android θα συνδεθεί σαν μία μονάδα Bluetooth®.

4. Το ασύρματο Android Auto™ θα ξεκινήσει και θα εμφανιστεί η οθόνη Android Auto™.

ΠΛΗΡΟΦΟΡΙΕΣ:

- Ενώ συνδέετε το τηλέφωνο Android μπορεί να εμφανιστούν ειδοποιήσεις. Ακολουθήστε το μήνυμα και κάντε τους ανάλογους χειρισμούς.
- Ενώ είναι ενεργοποιημένο το Android Auto™ στο τηλέφωνο Android, οι λειτουργίες του τηλεφώνου όπως το να κάνετε και να λαμβάνετε κλήσεις, μπορεί να γίνει μόνο με το Android Auto™.

Πρακτικές συμβουλές

• Η ενημέρωση του χάρτη θα σταματήσει όταν χρησιμοποιείτε το ασύρματο Android Auto™ (όπου υπάρχει).

• Όταν έχει γίνει ασύρματη σύνδεση (όπου υπάρχει), το Android Auto™ αυτόματα θα συνδεθεί ασύρματα την επόμενη φορά.

• Εάν συνδέσετε το τηλέφωνο Android που χρησιμοποιεί ασύρματο Android Auto™(όπου υπάρχει) μέσω καλωδίου USB, το σύστημα του αυτοκινήτου παρέχει ρεύμα στο τηλέφωνο Android™

• Εάν το ασύρματο Android Auto (όπου υπάρχει) δεν ξεκινάει αυτόματα, ακουμπήστε  στην οθόνη Συνδέσεων.

 “Ρυθμίσεις Συνδέσεων” (σελίδα 18)

• Εάν χρησιμοποιείτε Apple CarPlay® ή Android Auto™ δεν μπορείτε να ξεκινήσετε Android Auto™ με το άλλο τηλέφωνο Android. Για να χρησιμοποιήσετε το Android Auto™ με το άλλο τηλέφωνο Android, αποσυνδέστε την παρούσα μονάδα ή απενεργοποιήστε το Apple CarPlay® ή το Android Auto™ στις ρυθμίσεις των Συνδέσεων.

 “Ρυθμίσεις συνδέσεων” (σελίδα 18)

Android Auto™ ΛΕΙΤΟΥΡΓΙΑ

Αφού ξεκινήσετε το Android Auto™ οι λειτουργίες του τηλεφώνου Android εμφανίζονται στην οθόνη και μπορείτε να τις χειριστείτε με την χρήση του συστήματος του αυτοκινήτου.

ΠΛΗΡΟΦΟΡΙΕΣ:

Αφού βγείτε από την οθόνη Android Auto™, θα επιστρέψετε σε αυτή κάνοντας μία από τις ακόλουθες ενέργειες.

- Ακουμπήστε  στην Γραμμή Εκκίνησης.

Λειτουργία Google Assistant™

Ορισμένες από τις λειτουργίες στο τηλέφωνό σας Android μπορούν να ελεγχθούν με την φωνή όταν είναι ενεργό το Android Auto™.

Ενεργοποίηση:

Πατήστε και κρατήστε <☰> στο τιμόνι για να ξεκινήσει η συνεδρία Google Assistant™.

ΠΛΗΡΟΦΟΡΙΕΣ:

- Πατήστε <☰> για να τερματίσετε την φωνητική λειτουργία.
- Διατηρείτε το εσωτερικό του αυτοκινήτου όσο το δυνατό πιο ήσυχο. Κλείστε τα παράθυρα για να περιορίσετε τους θορύβους του περιβάλλοντος (θόρυβοι κυκλοφορίας, ήχοι δόνησης κλπ) που μπορεί να αποτρέπουν το σύστημα από την σωστή αναγνώριση των φωνητικών εντολών.
- Για λειτουργίες που μπορούν να χρησιμοποιηθούν με φωνητική λειτουργία, παρακαλούμε να δείτε τον ιστότοπο της Android Autowww.android.com/auto.

ΡΥΘΜΙΣΕΙΣ Android Auto™

Το Android Auto™ μπορεί να ανοίξει / κλείσει ή οι πληροφορίες καταχώρησης μπορούν να διαγραφούν.

 «Ρύθμιση Android Auto™ (όπου υπάρχει)» (σελίδα 21)

SIRI® EYES FREE (όπου υπάρχει)

ΠΕΡΙΟΡΙΣΜΟΙ ΤΟΥ ΣΥΣΤΗΜΑΤΟΣ Android Auto™

Για να δουλέψουν σωστά όλες οι λειτουργίες του Android Auto™ είναι απαραίτητο να έχετε ένα συμβατό τηλέφωνο Android, μία σύνδεση δικτύου και ένα πλάνο δεδομένων.

Όταν λειτουργεί το Android Auto™, η απόδοση του συστήματος επηρεάζεται από την δύναμη της σύνδεσης του κινητού ή την απόδοση του ίδιου του τηλεφώνου. Εάν η απόδοση του συστήματος μειωθεί:

- Αποσυνδέστε και συνδέστε πάλι το τηλέφωνό σας.
- Κλείστε όλες τις εφαρμογές και ανοίξτε τις πάλι.
- Κλείστε και ανοίξτε πάλι το τηλέφωνό σας για να γίνει επανεκκίνηση.

Θα πρέπει επίσης να επιβεβαιωθεί ότι η πιο πρόσφατη έκδοση τόσο του Android OS όσο και του Android Auto™ App έχουν εγκατασταθεί στο κινητό τηλέφωνο.

Η λειτουργικότητα του Android Auto™ μπορεί να μειωθεί ή να χαθεί εάν υπάρξουν αλλαγές στο λειτουργικό σύστημα, το hardware, το λογισμικό ή σε άλλες τεχνολογίες κεντρικές στην υποστήριξη του συστήματος που δεν υπάγονται στον έλεγχο της NISSAN. Η αλλαγή στους κρατικούς κανονισμούς μπορεί επίσης να επηρεάσει την λειτουργία του Android Auto™.

Μπορείτε να έχετε πρόσβαση στον προσωπικό βοηθό Apple Siri® Eyes Free από το αυτοκίνητο. Μπορείτε να έχετε πρόσβαση στο Siri® Eyes Free από την λειτουργία Siri® Eyes Free για να μειώσετε την απόσπαση του χρήστη σε αυτή την λειτουργία. Το Siri® Eyes Free είναι διαθέσιμο για την αλληλεπίδραση από τον φωνητικό έλεγχο. Αφού συνδέσετε μία συμβατή συσκευή Apple μέσω Bluetooth® το Siri® Eyes Free μπορεί να ενεργοποιηθεί πατώντας και κρατώντας <🗉> στο τιμόνι.

Το Siri είναι σήμα κατατεθέν της Apple Inc., καταχωρημένο στις Η.Π.Α. και άλλες χώρες.

ΠΛΗΡΟΦΟΡΙΕΣ:

- Ανάλογα με την χώρα, η φωνητική λειτουργία δεν είναι διαθέσιμη και τα < > στο τιμόνι μπορεί να μην λειτουργούν.
- Ορισμένες λειτουργίες του Siri® Eyes Free, όπως το άνοιγμα των εφαρμογών, μπορεί να μην είναι διαθέσιμες όσο οδηγείτε.
- Για καλύτερα αποτελέσματα, να ενημερώνετε πάντα την μονάδα σας με την τελευταία έκδοση λογισμικού.
- Διατηρείτε το εσωτερικό του αυτοκινήτου όσο το δυνατό πιο ήσυχο. Κλείστε τα παράθυρα για να περιορίσετε τους θορύβους του περιβάλλοντος (θόρυβοι κυκλοφορίας, ήχοι δόνησης κλπ) που μπορεί να αποτρέψουν το σύστημα από την σωστή αναγνώριση των φωνητικών εντολών.
- Για λειτουργίες που μπορούν να χρησιμοποιηθούν με το Siri® Eyes Free, παρακαλούμε να δείτε τον ιστότοπο της Apple.

ΑΠΑΙΤΗΣΕΙΣ

Επισκεφθείτε τον ιστότοπο της Apple για λεπτομέρειες για την συμβατότητα της μονάδας.

Το Siri® θα πρέπει να είναι ενεργοποιημένο στο iPhone®. Παρακαλούμε ελέγξτε τις ρυθμίσεις του τηλεφώνου.

Εάν η μονάδα έχει σύστημα κλειδώματος, το Siri® θα πρέπει να είναι προπελάσιμο από την κλειδωμένη οθόνη. Παρακαλούμε ελέγξτε τις ρυθμίσεις του τηλεφώνου.

ΕΝΕΡΓΟΠΟΙΗΣΗ ΤΟΥ SIRI® EYES FREE

Η λειτουργία Siri® Eyes Free μπορεί να ενεργοποιηθεί χρησιμοποιώντας το <🗉> στο τιμόνι.

1. Συνδέστε ένα ενεργοποιημένο για το Siri® Eyes Free τηλέφωνο iPhone® στο αυτοκίνητο.

 «Ρυθμίζοντας το Bluetooth®» (σελίδα 19)

2. Αφού γίνει η σύνδεση Bluetooth® πατήστε και κρατήστε πατημένο το <🗉> στο τιμόνι για να ενεργοποιήσετε την λειτουργία Siri® Eyes Free.

ΛΕΙΤΟΥΡΓΙΑ ΤΟΥ SIRI® EYES FREE

1. Πατήστε και κρατήστε το <🗉> στο τιμόνι.

2. Πείτε την εντολή σας και μετά ακούστε την απάντηση του Siri® Eyes Free.

Ακουμπήστε [Exit] για να τερματίσετε το Siri® Eyes Free.

6 Φωνητική Αναγνώριση (όπου υπάρχει)

Σύστημα Φωνητικής Αναγνώρισης.....	62	Δίνοντας φωνητικές εντολές.....	62
Χρήση του Συστήματος Φωνητικής Αναγνώρισης ...	62	Ρυθμίσεις Φωνής Συστήματος.....	63
Πριν ξεκινήσετε	62		



ΣΥΣΤΗΜΑ ΦΩΝΗΤΙΚΗΣ ΑΝΑΓΝΩΡΙΣΗΣ

ΧΡΗΣΗ ΤΟΥ ΣΥΣΤΗΜΑΤΟΣ ΦΩΝΗΤΙΚΗΣ ΑΝΑΓΝΩΡΙΣΗΣ

Ενεργοποίηση

Βάλτε τον διακόπτη της μίζας ή τον διακόπτη παροχής στην θέση ACC ή ON και η φωνητική αναγνώριση ενεργοποιείται. Όταν η ενεργοποίηση έχει ολοκληρωθεί, το σύστημα είναι έτοιμο να δεχτεί φωνητικές εντολές. Εάν χειριστείτε το <🔊> στο τιμόνι πριν ολοκληρωθεί η ενεργοποίηση, η οθόνη θα εμφανίσει ένα μήνυμα να περιμένετε έως ότου να είναι έτοιμο το σύστημα.



ΠΛΗΡΟΦΟΡΙΕΣ:

Ανάλογα με την χώρα, η φωνητική λειτουργία δεν είναι διαθέσιμη και τα <🔊> στο τιμόνι μπορεί να μην λειτουργούν.

ΠΡΙΝ ΞΕΚΙΝΗΣΕΤΕ

Για να έχετε την καλύτερη απόδοση της αναγνώρισης από την φωνητική αναγνώριση, τηρείτε τα παρακάτω:

- Το εσωτερικό του αυτοκινήτου θα πρέπει να είναι όσο γίνεται πιο ήσυχο. Κλείστε τα παράθυρα για να ελαχιστοποιήσετε τους θορύβους του περιβάλλοντος (θόρυβος κίνησης, ήχοι δόνησης κλπ) και μειώστε το επίπεδο του ανεμιστήρα του κλιματιστήρα / air conditioner για να μειώσετε τον θόρυβο που μπορεί να μην επιτρέπει στο σύστημα να αναγνωρίσει σωστά τις φωνητικές εντολές.
- Περιμένετε έως ότου να ηχήσει ο τόνος πριν πείτε μια εντολή.
- Να μιλάτε με φυσιολογική φωνή, όπως κάνετε διάλογο και χωρίς παύσεις ανάμεσα στις λέξεις.

- Το σύστημα δεν μπορεί να αναγνωρίζει τις φωνητικές εντολές που δίνονται από τα καθίσματα των επιβατών.

ΔΙΝΟΝΤΑΣ ΦΩΝΗΤΙΚΕΣ ΕΝΤΟΛΕΣ

1. Για να ενεργοποιήσετε το Σύστημα Φωνητικής Αναγνώρισης, κάντε μία από τις ακόλουθες ενέργειες.

- Πατήστε <🔊> στο τιμόνι.
- Πείτε "Hello Nissan" (όπου υπάρχει).



ΠΛΗΡΟΦΟΡΙΕΣ:

- Ενεργοποιήστε το [Allow "Hello Nissan"] για (όπου υπάρχει) να ενεργοποιηθεί το "Hello Nissan".

🔍 "Ρυθμίσεις Συστήματος Φωνής" (σελίδα 63)

2. Αφού ηχήσει ο τόνος, πείτε μία εντολή (για παράδειγμα «Play FM»).

Εάν η εντολή δεν αναγνωριστεί για λίγα δευτερόλεπτα, θα εμφανιστεί η οθόνη του μενού. Μπορείτε να χρησιμοποιήσετε το Σύστημα Φωνητικής Αναγνώρισης μετά την οθόνη και την φωνητική καθοδήγηση.



ΠΛΗΡΟΦΟΡΙΕΣ:

- Στην οθόνη του μενού της φωνητικής αναγνώρισης, μπορείτε επίσης να επιλέξετε μία εντολή ακουμπώντας την οθόνη ή χρησιμοποιώντας το <OK> (κουμπί κύλισης) (όπου υπάρχει) ή <▲> / <▼> (όπου υπάρχει) στο τιμόνι.
- Το σύστημα φωνητικής αναγνώρισης θα παύσει την λειτουργία του όταν δεν δώσετε καμία εντολή μετά από μερικές προτροπές. Για να επαναφέρετε την λειτουργία, πατήστε <

🔊> στο τιμόνι.

- Για να βγείτε από το Σύστημα Φωνητικής Αναγνώρισης, πατήστε και κρατήστε το <🔊> στο τιμόνι.
- Ανάλογα με την ρύθμιση της γλώσσας, το Σύστημα Φωνητικής Αναγνώρισης μπορεί να μην είναι διαθέσιμο.
- Μπορείτε επίσης να χειριστείτε το Σύστημα Φωνητικής Αναγνώρισης ακολουθώντας τις οδηγίες στην ένδειξη της οθόνης αφής.
- Το Σύστημα Φωνητικής Αναγνώρισης μπορεί επίσης να ξεκινήσει ακουμπώντας το [🔊] που εμφανίζεται σε διάφορες οθόνες.

Πρακτικές συμβουλές

- Εάν η εντολή δεν αναγνωρίζεται, το σύστημα θα σας προτρέψει να πείτε την εντολή πάλι. Επαναλάβετε την εντολή με καθαρή φωνή.
- Ακουμπήστε [🔊] στην ένδειξη της οθόνης αφής για να επιστρέψετε στην προηγούμενη οθόνη. Πατώντας <🔊> / <🔊> (όπου υπάρχει) ή <🔊> (όπου υπάρχει) στο τιμόνι μπορείτε επίσης να επιστρέψετε στην προηγούμενη οθόνη.
- Για να ρυθμίσετε την ένταση της φωνής της ανταπόκρισης του συστήματος, πατήστε <🔊> στο τιμόνι ή γυρίστε το <🔊> / VOL> ενώ το σύστημα κάνει μία αναγγελία.

Διακοπή της Φωνητικής Προτροπής:

Στις περισσότερες περιπτώσεις, μπορείτε να διακόψετε την φωνητική ανταπόκριση για να πείτε την επόμενη εντολή πατώντας <🔊> στο τιμόνι. Αφού διακόψετε το σύστημα, περιμένετε για έναν τόνο πριν πείτε την εντολή σας.

ΡΥΘΜΙΣΕΙΣ ΣΥΣΤΗΜΑΤΟΣ ΦΩΝΗΣ

Οι ρυθμίσεις του συστήματος φωνής μπορούν να αλλάξουν.

1. Ακουμπήστε  στην Γραμμή Εκκίνησης.

2. Ακουμπήστε .

3. Ακουμπήστε [Sound and Tones] (ήχος και τόνοι) και μετά ακουμπήστε [System Voice] (φωνή συστήματος).

4. Ακουμπήστε το στοιχείο που θέλετε να ρυθμίσετε.

Τα στοιχεία που είναι διαθέσιμα για ρύθμιση μπορεί να ποικίλουν ανάλογα με τα μοντέλα, τις προδιαγραφές και τις εκδόσεις του λογισμικού.

Διαθέσιμο στοιχείο		Ενέργεια
[Initial Voice Prompt] (αρχική προτροπή φωνής)		Όταν αυτό το στοιχείο είναι ενεργό, ανακοινώνονται φωνητικές προτροπές.
[Short Voice Prompts] (σύντομες προτροπές φωνής)		Όταν αυτό το στοιχείο είναι ενεργό, θα παρέχεται σύντομη και ελαχιστοποιημένη φωνητική ανταπόκριση.
[Best Match Lists] (καλύτερες λίστες ταυρίσματος)	[Phonebook] (Ευρετήριο) [Music Commands] (μουσικές εντολές)	Όταν αυτά τα στοιχεία είναι ενεργά, τα αποτελέσματα της φωνητικής αναγνώρισης εμφανίζονται στην λίστα προκειμένου να υπάρχει αξιόπιστη αναγνώριση.
[Voice Preference] (προτίμηση φωνής)		Η ρύθμιση της φωνής καθοδήγησης μπορεί να επιλεγεί ανάμεσα σε αντρική και γυναικεία φωνή. Ανάλογα με την ρύθμιση της γλώσσας, ρύθμιση της καθοδήγησης φωνής δεν μπορεί να αλλάξει.
[Speech Rate] (ρυθμός ομιλίας)		Ρυθμίζει τον ρυθμό ομιλίας της προτροπής.
[Voice Prompt Vol.]		Ρυθμίζει το επίπεδο της έντασης του ήχου για την φωνητική καθοδήγηση.
[Speak Over Prompts] (ομιλία πάνω από τις προτροπές)		Όταν το στοιχείο αυτό είναι ενεργό, οι φωνητικές εντολές αναγνωρίζονται ακόμη και στην διάρκεια της φωνητικής καθοδήγησης.
[Cloud Voice Recognition] (Φωνητική Αναγνώριση στο Cloud)		Όταν αυτό το στοιχείο είναι ενεργό, η online φωνητική αναγνώριση που χρησιμοποιεί την βάση δεδομένων στο cloud θα είναι διαθέσιμη.
[Allow "Hello Nissan"]		Ενεργοποιεί και απενεργοποιεί την ρύθμιση «Hello Nissan».
[Short press of TALK starts:]		Επιλέγει τον τύπο του Φωνητικής Αναγνώρισης που θα ενεργοποιηθεί όταν πατάτε το < > πάνω στο τιμόνι.

ΣΗΜΕΙΩΣΕΙΣ

7 Οδηγός αντιμετώπισης προβλημάτων

Μονάδα συστήματος.....	66	Σύστημα τηλεφώνου Bluetooth® Hands-Free	73
Οθόνη υγρών κρυστάλλων.....	66	Apple CarPlay® (όπου υπάρχει)	76
Ηχοσύστημα.....	67	Android Auto™ (όπου υπάρχει).....	77
Ραδιόφωνο AM.....	67	Siri® Eyes Free (όπου υπάρχει)	79
Ραδιόφωνο DAB (όπου υπάρχει).....	67	Φωνητική αναγνώριση (όπου υπάρχει)	80
iPod® player	69		
Μονάδα μνήμης USB	70		
Ηχοσύστημα Bluetooth®	71		

ΜΟΝΑΔΑ ΣΥΣΤΗΜΑΤΟΣ

ΟΘΟΝΗ ΥΓΡΩΝ ΚΡΥΣΤΑΛΛΩΝ

Σύμπτωμα	Πιθανή αιτία	Πιθανή λύση
Η οθόνη είναι πολύ σκοτεινή.	Η θερμοκρασία της καμπίνας είναι πολύ χαμηλή.	Περιμένετε έως ότου να γίνει μέτρια η θερμοκρασία της καμπίνας.
	Η θερμοκρασία της καμπίνας είναι πολύ υψηλή.	
	Έχετε ορίσει την φωτεινότητα στο μέγιστο σκοτεινό.	Ρυθμίστε την φωτεινότητα της οθόνης.
Η οθόνη είναι πολύ φωτεινή.	Έχετε ορίσει την φωτεινότητα στο μέγιστο φωτεινό.	Ρυθμίστε την φωτεινότητα της οθόνης.
Εμφανίζεται στην οθόνη ένα μικρό μαύρο σημάδι ή ένα μικρό φωτεινό σημάδι	Αυτό είναι ένα τυπικό φαινόμενο των οθονών υγρών κρυστάλλων.	Αυτό δεν είναι δυσλειτουργία.
Εμφανίζεται στην οθόνη ένα σχέδιο από τελείες ή λωρίδες.	Τα ηλεκτρομαγνητικά κύματα που παράγονται από τους πίνακες νέον, τα ηλεκτρικά καλώδια υψηλής τάσης, τα ραδιοφωνικά κύματα ή οι μονάδες ραδιοφώνου των άλλων οχημάτων μπορεί να επηρεάζουν την οθόνη.	Αυτό δεν είναι δυσλειτουργία.
Εμφανίζεται καθυστέρηση των εικόνων στην οθόνη.	Αυτό είναι ένα τυπικό φαινόμενο των οθονών υγρών κρυστάλλων.	Αυτό δεν είναι δυσλειτουργία.
Η κίνηση των εικόνων στην οθόνη είναι αργή.	Η θερμοκρασία της καμπίνας είναι μικρότερη από τους 10°C (50°F).	Περιμένετε έως ότου η θερμοκρασία της καμπίνας να ανέβει ανάμεσα στους 10°C (50°F) και τους 50°C (122°F).
Όταν κοιτάτε από γωνία την οθόνη αυτή εμφανίζεται φωτεινή ή σκοτεινή.	Αυτό είναι ένα τυπικό φαινόμενο των οθονών υγρών κρυστάλλων.	Ρυθμίστε την φωτεινότητα της οθόνης.
Η οθόνη γίνεται μπλε ή εμφανίζεται ένα μήνυμα σφάλματος στην οθόνη αφής.	Έχει προκύψει σφάλμα του συστήματος.	Συνιστάται να επικοινωνήσετε με ένα εξουσιοδοτημένο συνεργείο NISSAN ή εξειδικευμένο συνεργείο για έναν έλεγχο.

ΗΧΟΣΥΣΤΗΜΑ

ΡΑΔΙΟΦΩΝΟ AM

Σύμπτωμα	Πιθανή αιτία	Πιθανή λύση
Η λήψη των AM μειώνεται τη νύχτα.	Απαιτείται από τους σταθμούς των AM να χαμηλώνουν την ισχύ τους τη νύχτα.	Αυτό δεν είναι δυσλειτουργία.

ΡΑΔΙΟΦΩΝΟ DAB (όπου υπάρχει)

Σύμπτωμα	Πιθανή αιτία	Πιθανή λύση
Ο ήχος προσπερνάει, βαθαίνει ή κάνει ηχώ.	Ο ραδιοφωνικός σταθμός δεν έχει ευθυγραμμίσει σωστά τον ψηφιακό και αναλογικό ήχο	Επαληθεύστε την σωστή λειτουργία σε άλλον σταθμό. Αναφέρετε το σταθμό με την φτωχή απόδοση.
Το επίπεδο της έντασης ήχου είναι ασταθές.	Το επίπεδο ευθυγράμμισης είναι ακατάλληλο.	Επαληθεύστε την σωστή λειτουργία σε άλλον σταθμό και ελέγξτε την διαθεσιμότητα του σταθμού στην περιοχή. Αναφέρετε το σταθμό με την φτωχή ευθυγράμμιση.
Ο ήχος σβήνει / δυναμώνει.	Παίρνει μέρος το DAB-FM.	Επαληθεύστε την απόδοση μετάβασης σε διάφορους σταθμούς στην περιοχή. Αναφέρετε τους σταθμούς με την φτωχή ευθυγράμμιση.
Παίρνει μέρος υπερβολικό DAB-FM.	Ο δέκτης είναι τοποθετημένος κοντά στο άκρο της περιοχής κάλυψης DAB.	Επαληθεύστε την κάλυψη του ραδιοφωνικού σταθμού στην περιοχή σας.
Η ποιότητα ήχου του DAB δεν είναι καλύτερη από ότι στα FM/AM.	Η επεξεργασία του ήχου του ψηφιακού συστήματος από τον σταθμό μπορεί πιθανά να μειώσει την ποιότητα του ψηφιακού ήχου.	Επαληθεύστε την σωστή λειτουργία σε άλλον σταθμό. Αναφέρετε το σταθμό με την φτωχή απόδοση.
Οι τοπικοί σταθμοί συνεχίζουν να χάνονται.	Η ψηφιακή κάλυψη είναι ελαφρά μικρότερη από την κάλυψη του αναλογικού σήματος. Η σκίαση (Πόλη/Σχηματισμός εδάφους) μπορεί να προκαλέσει μειωμένη ψηφιακή κάλυψη.	Επαληθεύστε την σωστή λειτουργία σε άλλον σταθμό. Επαληθεύστε την σωστή λειτουργία σε άλλον σταθμό.
Ορισμένα πεδία δεδομένων είναι κενά.	Οι πληροφορίες κειμένου στέλνονται κατά την κρίση του μεταδότη.	Επαληθεύστε την σωστή λειτουργία σε άλλον σταθμό. Αναφέρετε το πρόβλημα του σταθμού.
Οι πληροφορίες κειμένου κόβονται.	Η οθόνη περιορίζεται σε έναν σταθερό αριθμό χαρακτήρων και στέλνονται περισσότερα δεδομένα από όσα μπορούν να εμφανιστούν.	Αυτό δεν είναι δυσλειτουργία.
Η ρύθμιση της σύνδεσης DAB-RDS είναι ενεργή αλλά δεν παίζει έναν εναλλακτικό σταθμό και το σήμα δεν εμφανίζεται στην οθόνη.	Ο δέκτης περιμένει να επανέλθει το αρχικό σήμα και αναζητάει ένα διαθέσιμο εναλλακτικό σήμα.	Περιμένετε για το σήμα να επανέλθει ή για τον δέκτη να λάβει ένα εναλλακτικό σήμα.



ΠΛΗΡΟΦΟΡΙΕΣ:

- Όταν έχει γίνει προεπιλογή σταθμού ενώ παίζει μία δευτερεύουσα υπηρεσία, θα καταχωρηθεί η αρχική υπηρεσία.
- Οι δευτερεύουσες υπηρεσίες δεν εμφανίζονται στην λίστα των σταθμών.

iPod® PLAYER



Σύμπτωμα	Πιθανή αιτία	Πιθανή λύση
Το σύστημα δεν αναγνωρίζει ένα iPod®.	Το καλώδιο σύνδεσης δεν έχει συνδεθεί σωστά ή το iPod® δεν λειτουργεί σωστά.	Συνδέστε πάλι το καλώδιο σύνδεσης. Εάν το σύστημα δεν αναγνωρίζει το iPod® αφού κάνετε την παραπάνω διαδικασία, σβήστε και ανοίξτε πάλι το iPod®.
	Το iPod® που θα συνδεθεί δεν είναι συμβατό με το σύστημα.	Ελέγξτε τα μοντέλα iPod® και τις εκδόσεις firmware που είναι διαθέσιμα για το σύστημα.
	Το συνδεδεμένο καλώδιο προέκτασης USB δεν είναι συμβατό με το σύστημα.	Αντικαταστήστε το καλώδιο προέκτασης του USB εάν το σύστημα συνεχίζει να μην αναγνωρίζει το iPod® αφού κάνετε αρκετές αποσυνδέσεις και συνδέσεις του καλωδίου προέκτασης.
	Το καλώδιο συνδέθηκε ή αποσυνδέθηκε γρήγορα από την θύρα σύνδεσης του USB.	Συνδέετε και αποσυνδέετε το καλώδιο σύνδεσης USB αργά.
Το iPod® δεν μπορεί να λειτουργήσει.	Το iPod® έχει συνδεθεί στο ηχοσύστημα του αυτοκινήτου ενώ ήταν συνδεδεμένα σε αυτό τα ακουστικά κλπ.	Αφαιρέστε όλον τον εξοπλισμό από το iPod® αφού το αποσυνδέσετε από το σύστημα και στην συνέχεια συνδέστε το στο σύστημα και πάλι.
	Το iPod® δεν λειτουργεί κανονικά.	Αποσυνδέστε το iPod® από το ηχοσύστημα του αυτοκινήτου και μετά συνδέστε το και πάλι στο σύστημα.
	Το σύστημα αναπαράγει ένα άλμπουμ / αρχείο που συμπεριλαμβάνει ένα συγκεκριμένο γραφικό άλμπουμ.	Αποσυνδέστε το iPod® από το ηχοσύστημα του αυτοκινήτου και μετά σβήστε το και ανοίξτε το πάλι. Απενεργοποιήστε το γραφικό του άλμπουμ και μετά συνδέστε το iPod® στο σύστημα.
Ένα iPod® δεν ανταποκρίνεται	Υπάρχουν πολλά αρχεία σε μία κατηγορία.	Μειώστε τον αριθμό των αρχείων σε μία κατηγορία (λιγότερα από 65500 αρχεία).
	Είναι ενεργή η λειτουργία ανάμιξης.	Απενεργοποιήστε την λειτουργία ανάμιξης εάν είναι αποθηκευμένα πολλά αρχεία στο iPod®.
Δεν μπορεί να παίξει η μουσική.	Δεν έχει συνδεθεί ένα βύσμα στο iPod®.	Συνδέστε σταθερά το βύσμα στο iPod®.
Η αναπαραγωγή διακόπτεται.	Ο ήχος διακόπτεται λόγω δόνησης που προκαλείται από την ασταθή θέση που βρίσκεται το iPod®.	Τοποθετήστε το iPod® σε σταθερό σημείο όπου δεν θα αναποδογυρίσει.

Σύμπτωμα	Πιθανή αιτία	Πιθανή λύση
Η φόρτιση της μπαταρίας ενός iPod® διαρκεί περισσότερο.	Η φόρτιση της μπαταρίας του iPod® μπορεί να διαρκέσει περισσότερο όταν το iPod® παίζει στην διάρκεια της φόρτισης.	Εάν το iPod® χρειάζεται φόρτιση, συνιστάται να σταματήσετε την αναπαραγωγή της μουσικής.
Η φόρτιση της μπαταρίας ενός iPod® δεν είναι διαθέσιμη.	Το καλώδιο που είναι συνδεδεμένο στο iPod® μπορεί να είναι χαλασμένο ή να μην έχει συνδεθεί σωστά.	Ελέγξτε το καλώδιο που χρησιμοποιείτε.
Δεν μπορούν να δουλέψουν οι λειτουργίες με την χρήση ενός iPod® που είναι συνδεδεμένο στο ηχοσύστημα του αυτοκινήτου.	-	Η λειτουργία του iPod® θα πρέπει να γίνεται με την χρήση του ηχοσυστήματος του αυτοκινήτου όταν το iPod® θα έχει συνδεθεί σε αυτό.
Ο ήχος προσπερνάει.	Οι συνθήκες του περιβάλλοντος (θόρυβος κλπ) μπορεί να προκαλούν το πρόβλημα προσπέρασης του ήχου.	Αυτό δεν δηλώνει δυσλειτουργία.
	Χρησιμοποιείται ένα καλώδιο επέκτασης (USB).	Μην χρησιμοποιείτε καλώδιο επέκτασης USB.

ΜΟΝΑΔΑ ΜΝΗΜΗΣ USB

Σύμπτωμα	Πιθανή αιτία	Πιθανή λύση
Το σύστημα δεν αναγνωρίζει μία μονάδα USB.	Χρησιμοποιείται ένα καλώδιο επέκτασης (USB).	Μην χρησιμοποιείτε καλώδιο επέκτασης USB.
	Χρησιμοποιείται κόμβος USB.	Μην χρησιμοποιείτε κόμβο USB.
	Η μονάδα USB συνδέθηκε ή αποσυνδέθηκε γρήγορα από την θύρα σύνδεσης του USB.	Συνδέετε και αποσυνδέετε την μονάδα USB αργά.



ΗΧΟΣΥΣΤΗΜΑ Bluetooth®

Σύμπτωμα	Πιθανή αιτία	Πιθανή λύση
Δεν μπορεί να γίνει καταχώρηση.	Η συσκευή ήχου Bluetooth® δεν είναι συμβατή με το ηχοσύστημα του αυτοκινήτου.	Ελέγξτε το βιβλίο οδηγιών χρήσης της μονάδας ήχου Bluetooth®.
	Το Bluetooth® στην μονάδα είναι απενεργοποιημένο.	Ελέγξτε ότι η λειτουργία Bluetooth® είναι ενεργοποιημένη στην μονάδα.
	Ο κωδικός PIN είναι λάθος.	Ελέγξτε τον κωδικό PIN της μονάδας ήχου Bluetooth® που θα καταχωρηθεί. Ελέγξτε ότι ο κωδικός PIN για την μονάδα ήχου Bluetooth® είναι συνεπής με εκείνον του ηχοσυστήματος του αυτοκινήτου.
	Χρησιμοποιείται μία άλλη μονάδα Bluetooth® μέσα στο αυτοκίνητο.	Σβήστε την άλλη μονάδα Bluetooth® έως ότου να ολοκληρωθεί η καταχώρηση.
Δεν μπορεί να παίξει η μουσική.	Η συσκευή ήχου Bluetooth® δεν είναι συμβατή με το ηχοσύστημα του αυτοκινήτου.	Ελέγξτε το βιβλίο οδηγιών χρήσης της μονάδας ήχου Bluetooth®.
	Το σύστημα δεν έχει οριστεί στην λειτουργία μονάδας ήχου Bluetooth®.	Ακουμπήστε  και επιλέξτε την λειτουργία ηχοσυστήματος Bluetooth®.  "Επιλέγοντας την πηγή ήχου" (σελίδα 29)
	Ένας αντάπτορας του Bluetooth® είναι σβηστός.	Ενεργοποιήστε τον αντάπτορα του Bluetooth® όταν χρησιμοποιείται για μία μονάδα ήχου Bluetooth®.
Η αναπαραγωγή σταματάει.	Η συσκευή ήχου Bluetooth® δεν είναι συμβατή με το ηχοσύστημα του αυτοκινήτου.	Χρησιμοποιήστε μία μονάδα συμβατή με το σύστημα. Συμβουλευθείτε ένα εξουσιοδοτημένο συνεργείο NISSAN ή εξειδικευμένο συνεργείο για πληροφορίες σχετικά με την συμβατότητα των μοντέλων.
	Είναι ενεργή μία κλήση στο κινητό τηλέφωνο.	Αυτό δεν είναι δυσλειτουργία.
	Ο ήχος μπορεί να κάνει διακοπές όταν λειτουργεί μία μονάδα ήχου Bluetooth®.	Ακουμπήστε  και επιλέξτε την λειτουργία ήχου Bluetooth®, στην συνέχεια χειριστείτε μία λειτουργία στην οθόνη αφής του συστήματος του αυτοκινήτου αντί να κάνετε την λειτουργία στην μονάδα ήχου Bluetooth®.

Σύμπτωμα	Πιθανή αιτία	Πιθανή λύση
Δεν μπορεί να γίνει χειρισμός του ηχοσυστήματος.	Χρησιμοποιείτε μία μονάδα ήχου Bluetooth® που δεν υποστηρίζει χειρισμούς του ηχοσυστήματος.	Χρησιμοποιήστε μία μονάδα συμβατή με το σύστημα. Συμβουλευθείτε ένα εξουσιοδοτημένο συνεργείο NISSAN ή εξειδικευμένο συνεργείο για πληροφορίες σχετικά με την συμβατότητα των μοντέλων.
	Προκύπτει σφάλμα όταν συνδέεστε στο προφίλ του ηχοσυστήματος Bluetooth®.	Σβήστε και ανοίξτε την παροχή του ηχοσυστήματος Bluetooth® και μετά κάντε και πάλι την σύνδεση με το σύστημα.







ΣΥΣΤΗΜΑ ΤΗΛΕΦΩΝΟΥ Bluetooth® HANDS-FREE

Σύμπτωμα	Πιθανή αιτία	Πιθανή λύση
Ένα κινητό τηλέφωνο δεν μπορεί να καταχωρηθεί.	Το κινητό τηλέφωνο δεν είναι συμβατό με το σύστημα τηλεφώνου hands-free του αυτοκινήτου.	Χρησιμοποιήστε ένα κινητό τηλέφωνο συμβατό με το σύστημα. Συμβουλευθείτε ένα εξουσιοδοτημένο συνεργείο NISSAN ή εξειδικευμένο συνεργείο για πληροφορίες σχετικά με την συμβατότητα των μοντέλων.
	Η καταχώρηση του κινητού τηλεφώνου έχει γίνει λάθος.	Ελέγξτε την διαδικασία καταχώρησης και μετά καταχωρήστε και πάλι το κινητό τηλέφωνο.
Ένα κινητό τηλέφωνο δεν μπορεί να συνδεθεί ή αποσυνδέεται αφού έχει ολοκληρωθεί η καταχώρησή του.	Η ρύθμιση Bluetooth® του συστήματος τηλεφώνου Bluetooth® hands-free του αυτοκινήτου είναι απενεργοποιημένη.	Ενεργοποιήστε την ρύθμιση Bluetooth® του συστήματος.
	Η ρύθμιση Bluetooth® του κινητού τηλεφώνου είναι απενεργοποιημένη.	Ενεργοποιήστε την ρύθμιση Bluetooth® του κινητού τηλεφώνου.
	Η στάθμη μπαταρίας του κινητού τηλεφώνου που απομένει είναι χαμηλή.	Φορτίστε την μπαταρία του κινητού τηλεφώνου.
	Η ασύρματη σύνδεση Bluetooth® μπορεί να διακόπτεται ανάλογα με την θέση του κινητού τηλεφώνου.	Μην βάζετε το κινητό τηλέφωνο σε θέση που περικυκλώνεται από μέταλλο ή μακριά από το σύστημα τηλεφώνου hands-free του αυτοκινήτου. Μην βάζετε το κινητό τηλέφωνο κοντά στα καθίσματα ή το σώμα σας.
	Η καταχώρηση του κινητού τηλεφώνου δεν έχει ολοκληρωθεί.	Κάντε καταχώρηση του κινητού τηλεφώνου.
Η κλήση σε έναν συγκεκριμένο τηλεφωνικό αριθμό αποτυγχάνει.	Εάν το σύστημα προσπαθήσει αρκετές φορές να κάνει ένα τηλεφώνημα στον ίδιο αριθμό (για παράδειγμα το άλλο μέρος δεν απαντάει στο τηλεφώνημα, είναι εκτός περιοχής κάλυψης ή η κλήση σταμάτησε πριν απαντήσει το άλλο μέρος), το σύστημα μπορεί να απορρίψει ένα αίτημα για να γίνει κλήση στον τηλεφωνικό αριθμό.	Σβήστε το κινητό τηλέφωνο και ανοίξτε το πάλι για να επαναφέρετε την σύνδεση.
Το σύστημα δεν αναγνωρίζει την σύνδεση ενός κινητού τηλεφώνου. Το σύστημα δεν λαμβάνει και δεν κάνει κλήσεις.	Το κινητό τηλέφωνο δεν είναι συμβατό με το σύστημα τηλεφώνου hands-free του αυτοκινήτου.	Χρησιμοποιήστε ένα κινητό τηλέφωνο συμβατό με το σύστημα. Συμβουλευθείτε ένα εξουσιοδοτημένο συνεργείο NISSAN ή εξειδικευμένο συνεργείο για πληροφορίες σχετικά με την συμβατότητα των μοντέλων.
	Το κινητό τηλέφωνο δεν είναι συνδεδεμένο.	Ελέγξτε την διαδικασία καταχώρησης και μετά καταχωρήστε και πάλι το κινητό τηλέφωνο.
	Η λειτουργία του κινητού περιορίζεται από τις λειτουργίες (όπως φραγή κλήσεων κλπ) του καταχωρημένου κινητού τηλεφώνου.	Αφαιρέστε τις ρυθμίσεις που περιορίζουν την χρήση του κινητού τηλεφώνου και μετά κάντε πάλι την καταχώρηση.









Σύμπτωμα	Πιθανή αιτία	Πιθανή λύση
<p>Το άλλο μέρος δεν μπορεί να ακούσει την φωνή σας.</p> <p>Το άλλο μέρος μπορεί να ακούσει την φωνή σας αλλά με διακοπές.</p>	<p>Έχετε ενεργοποιήσει την σίγαση.</p> <p>Το κινητό τηλέφωνο δεν είναι συνδεδεμένο.</p> <p>Η ταχύτητα του ανεμιστήρα του καλοριφέρ / air conditioner είναι πολύ γρήγορη.</p> <p>Το επίπεδο του εξωτερικού θορύβου είναι υπερβολικό. (Για παράδειγμα, δυνατή βροχή, κατασκευή έργων, στο εσωτερικό σήραγγας, άλλα οχήματα κλπ).</p> <p>Ο θόρυβος που δημιουργείται από την οδήγηση του αυτοκινήτου είναι πολύ δυνατός.</p> <p>Η ένταση του εισερχόμενου ήχου είναι πολύ δυνατή / απαλή.</p> <p>Η ένταση του εξερχόμενου ήχου είναι πολύ δυνατή / απαλή.</p>	<p>Βεβαιωθείτε ότι η σίγαση είναι ανενεργή.</p> <p>Ελέγξτε την διαδικασία καταχώρησης και μετά καταχωρήστε και πάλι το κινητό τηλέφωνο.</p> <p>Μειώστε την ταχύτητα του ανεμιστήρα του καλοριφέρ / air conditioner.</p> <p>Κλείστε τα παράθυρα για να απομονώσετε τον εξωτερικό θόρυβο.</p> <p>Μειώστε την ταχύτητα του αυτοκινήτου.</p> <p>Ρυθμίστε την ένταση του ήχου χρησιμοποιώντας το <  / VOL> ή το <  > στο τιμόνι</p> <p>Ρυθμίστε την ένταση του ήχου από την οθόνη ρύθμισης της έντασης του ήχου.</p>
<p>Η φωνή διακόπτεται ή ακούγεται θόρυβος στην διάρκεια της κλήσης.</p>	<p>Η ασύρματη σύνδεση Bluetooth® μπορεί να διακόπτεται ανάλογα με την θέση του κινητού τηλεφώνου.</p>	<p>Μην βάζετε το κινητό τηλέφωνο σε θέση που περικυκλώνεται από μέταλλο ή μακριά από το σύστημα τηλεφώνου hands-free του αυτοκινήτου. Μην βάζετε ένα κινητό τηλέφωνο κοντά στα καθίσματα ή το σώμα σας.</p>
<p>Όταν χειρίζεστε ένα κινητό τηλέφωνο για να κάνετε μία κλήση η λειτουργία hands-free δεν είναι διαθέσιμη.</p>	<p>Ορισμένα μοντέλα κινητού τηλεφώνου δεν αλλάζουν στην λειτουργία hands-free όταν τα χειρίζεστε για να κάνετε μία κλήση.</p>	<p>Αυτό δεν είναι δυσλειτουργία. Κάντε μία άλλη κλήση χρησιμοποιώντας την λειτουργία hands-free.</p>
<p>Δεν μπορείτε να ακούσετε την φωνή του άλλου μέρους. Δεν υπάρχει ήχος κλήσης.</p>	<p>Το επίπεδο ήχου έχει οριστεί στο ελάχιστο.</p> <p>Δεν είναι συνδεδεμένο ένα κινητό τηλέφωνο.</p>	<p>Ρυθμίστε την ένταση του ήχου.</p> <p>Ελέγξτε την διαδικασία καταχώρησης και μετά καταχωρήστε και πάλι το κινητό τηλέφωνο.</p>
<p>Κάθε ένταση ήχου (ήχος κλήσης, εισερχόμενη ή εξερχόμενη φωνή) είναι διαφορετική.</p>	<p>Κάθε ένταση ήχου δεν είναι ρυθμισμένη σωστά.</p>	<p>Ρυθμίστε κατάλληλα την κάθε ένταση ήχου.</p>

Σύμπτωμα	Πιθανή αιτία	Πιθανή λύση
<p>Η ένδειξη της κεραίας είναι διαφορετική ανάμεσα στην οθόνη αφής και την οθόνη του κινητού τηλεφώνου Δεν είναι διαθέσιμη η πραγματοποίηση εισερχόμενης ή εξερχόμενης κλήσης ακόμη και εάν η ένδειξη της κεραίας δείχνει ότι είναι δυνατό να κάνετε κλήση.</p>	<p>Η ένδειξη της κεραίας ποικίλει ανάλογα με το μοντέλο του κινητού τηλεφώνου.</p>	<p>Αυτό δεν δηλώνει δυσλειτουργία. Η ένδειξη της κεραίας και το επίπεδο της μπαταρίας που απομένει και εμφανίζεται στην οθόνη αφής μπορεί να είναι διαφορετική από αυτή που εμφανίζεται στην οθόνη του κινητού τηλεφώνου. Χρησιμοποιήστε τα ως αναφορά.</p>
<p>Δεν μπορεί να ακουστεί καθαρά μία φωνή όταν χρησιμοποιείτε ένα κινητό τηλέφωνο πίσω από ψηλά κτήρια.</p>	<p>Ορισμένες κατασκευές όπως τα ψηλά κτήρια κλπ μπορεί να προκαλέσουν ακανόνιστη αντανάκλαση των ραδιοκυμάτων ή να αποκλείσουν τελείως τα ραδιοκύματα που χρησιμοποιούνται για τα κινητά τηλέφωνα.</p>	<p>Μετακινηθείτε σε ένα μέρος χωρίς ψηλά κτήρια.</p>
<p>Ακούγεται θόρυβος όταν χρησιμοποιείτε ένα κινητό τηλέφωνο κάτω / κοντά σε περιοχές με ανυψωμένους σιδηρόδρομους, καλώδια ρεύματος υψηλής τάσης, φανάρια κυκλοφορίας, πινακίδες νέον κλπ.</p>	<p>Τα ηλεκτρομαγνητικά κύματα που δημιουργούνται από τις ραδιοφωνικές μονάδες μπορεί να επηρεάσουν αρνητικά το κινητό τηλέφωνο.</p>	<p>Αυτό δεν είναι δυσλειτουργία.</p>
<p>Ακούγεται θόρυβος στον ήχο από το ηχοσύστημα όταν χρησιμοποιείτε ένα κινητό τηλέφωνο.</p>	<p>Τα ραδιοκύματα που δημιουργούνται από ένα κινητό τηλέφωνο μπορεί να επηρεάσουν αρνητικά τον ήχο από το ηχοσύστημα.</p>	<p>Αυτό δεν είναι δυσλειτουργία.</p>
<p>Δεν μπορεί να κατέβει το ευρετήριο.</p>	<p>Προέκυψε ένα σφάλμα στην διάρκεια της σύνδεσης του τηλεφώνου.</p> <p>Το τηλέφωνο δεν υποστηρίζει την λειτουργία κατεβάσματος του ευρετηρίου.</p>	<p>Παρακαλούμε διαγράψτε τις πληροφορίες σύνδεσης του Bluetooth® τόσο από το κινητό τηλέφωνο όσο και από το σύστημα του αυτοκινήτου πριν το καταχωρήσετε και πάλι.</p> <p>Χρησιμοποιήστε ένα κινητό τηλέφωνο συμβατό με το σύστημα. Συμβουλευθείτε ένα εξουσιοδοτημένο συνεργείο NISSAN ή εξειδικευμένο συνεργείο για πληροφορίες σχετικά με την συμβατότητα των μοντέλων.</p>

Apple CarPlay® (όπου υπάρχει)

Σύμπτωμα	Αιτία και Μέτρο Αντιμετώπισης
<p>Δεν μπορώ να ξεκινήσω το Apple CarPlay® αν και έχει συνδεθεί στο αυτοκίνητο.</p>	<p>Το καλώδιο USB δεν είναι συνδεδεμένο στην θύρα σύνδεσης USB. Συνδέστε σωστά το καλώδιο USB στην θύρα σύνδεσης USB.</p>
	<p> "Θύρες σύνδεσης USB (Universal Serial Bus)" (σελίδα 10)</p>
	<p>Οι [Start-up Options] (επιλογές εκκίνησης) είναι σε μία ρύθμιση όπου το Apple CarPlay® δεν ξεκινάει. Αλλάξτε την ρύθμιση.</p>
	<p> «Ρύθμιση Apple CarPlay® (όπου υπάρχει)» (σελίδα 20)</p>
	<p>Χρησιμοποιήστε ένα καλώδιο Apple Lightning (πιστοποιημένο MFi) για να συνδέσετε το τηλέφωνό σας στην θύρα σύνδεσης USB και ελέγξτε ότι το καλώδιο δεν είναι κομμένο.</p> <p>H ρύθμιση Apple CarPlay® δεν είναι ενεργή στο iPhone® σας. Ενεργοποιήστε το "CarPlay" στο iPhone® σας.</p> <p>H μονάδα δεν είναι συμβατή με το Apple CarPlay®. Ελέγξτε τις απαιτήσεις συμβατότητας.</p>
<p>Δεν μπορεί να χρησιμοποιηθεί το ασύρματο Apple CarPlay®.</p>	<p>H ασύρματη σύνδεση δεν έχει ολοκληρωθεί σωστά. Για να ενεργοποιήσετε το ασύρματο Apple CarPlay®, ακουμπήστε [] στην οθόνη ρύθμισης Συνδέσεων.</p>
	<p> "Ρυθμίσεις Συνδέσεων" (σελίδα 18)</p> <p>H ασύρματη σύνδεση δεν έχει ολοκληρωθεί σωστά.</p> <p> «Σύνδεση του iPhone®» (σελίδα 55)</p> <p>Διαγράψτε το iPhone® από την λίστα των μονάδων και συνδέστε το πάλι με το σύστημα του αυτοκινήτου.</p> <p> «Ρύθμιση Bluetooth®»(σελίδα 19)</p>
<p>H απόδοση του Apple CarPlay® μειώνεται. Για παράδειγμα, αργή συνδεσιμότητα ή αργή λειτουργία των εφαρμογών.</p> <p>ή</p> <p>Ένα μήνυμα σφάλματος εμφανίζεται όταν προσπαθήσετε να έχετε πρόσβαση στις λειτουργίες του Apple CarPlay®. Μία κενή οθόνη εμφανίζεται όταν προσπαθείτε να έχετε πρόσβαση στους χάρτες.</p>	<p>Επιβεβαιώστε ότι έχετε συμβατό iPhone®, σύνδεση κινητού και ενεργό πλάνο δεδομένων.</p> <p>Χρησιμοποιήστε ένα καλώδιο Apple Lightning (πιστοποιημένο Mfi) για να συνδέσετε το τηλέφωνό σας στην θύρα σύνδεσης USB.</p> <p>Απόδοση του τηλεφώνου ή σύνδεση κινητής. Αποσυνδέστε και συνδέστε πάλι το τηλέφωνό σας.</p> <p>Απόδοση του τηλεφώνου ή σύνδεση κινητής. Κλείστε και ανοίξτε πάλι το τηλέφωνό σας για να γίνει επανεκκίνηση.</p>
<p>Δεν μπορείτε να έχετε πρόσβαση στη Siri® χρησιμοποιώντας το <  > στο τιμόνι.</p>	<p>Το καλώδιο του USB μπορεί να μην έχει συνδεθεί σωστά. Αποσυνδέστε και συνδέστε πάλι το καλώδιο του USB.</p> <p>H ρύθμιση του Siri® δεν είναι ενεργοποιημένη στο τηλέφωνο. Ενεργοποιήστε το Siri® στο τηλέφωνό σας. Ελέγξτε ότι πατάτε και κρατάτε το < > αντί να το πατάτε απλά για να ξεκινήσετε την λειτουργία Siri®.</p>

Android Auto™ (όπου υπάρχει)

Σύμπτωμα	Αιτία και Μέτρο Αντιμετώπισης
Δεν μπορώ να ξεκινήσω το Android Auto™ αν και έχει συνδεθεί στο αυτοκίνητο.	Το καλώδιο USB δεν είναι συνδεδεμένο στην θύρα σύνδεσης USB. Συνδέστε σωστά το καλώδιο USB στην θύρα σύνδεσης USB.  "Θύρες σύνδεσης USB (Universal Serial Bus)" (σελίδα 10)
	Οι [Start-up Options] (επιλογές εκκίνησης) είναι σε μία ρύθμιση όπου το Android Auto™ δεν ξεκινάει. Αλλάξτε την ρύθμιση.  «Ρύθμιση Android Auto™ (όπου υπάρχει)» (σελίδα 21)
	Για να ενεργοποιήσετε το Android Auto™, ακουμπήστε  στην Γραμμή Εκκίνησης ή ακουμπήστε [Smartphone Projection] (προβολή smartphone) στο μενού εφαρμογών και μετά ακουμπήστε [Android Auto].
	Διαγράψτε το τηλέφωνο Android από την λίστα των μονάδων και συνδέστε το πάλι με το σύστημα του αυτοκινήτου.  «Ρύθμιση Bluetooth®»(σελίδα 19)
	Η μονάδα δεν είναι συμβατή με το Android Auto™. Ελέγξτε τις απαιτήσεις συμβατότητας.
Δεν μπορεί να χρησιμοποιηθεί το ασύρματο Android Auto™ (όπου υπάρχει).	Το Android τηλέφωνό σας μπορεί να μην αναγνωριστεί εάν η μπαταρία του είναι χαμηλή. Φορτίστε το Android τηλέφωνό σας και μετά προσπαθήστε πάλι.
	Η ασύρματη σύνδεση δεν έχει ολοκληρωθεί σωστά. Για να ενεργοποιήσετε το ασύρματο Android Auto™, ακουμπήστε  στην οθόνη ρύθμισης Συνδέσεων.  "Ρυθμίσεις Συνδέσεων" (σελίδα 18)
Η απόδοση του Android Auto™ μειώνεται. Για παράδειγμα, αργή συνδεσιμότητα ή αργή λειτουργία των εφαρμογών. ή Ένα μήνυμα σφάλματος εμφανίζεται όταν προσπαθήσετε να έχετε πρόσβαση στις λειτουργίες του Android Auto™. Μία κενή οθόνη εμφανίζεται όταν προσπαθείτε να έχετε πρόσβαση στους χάρτες.	Η ασύρματη σύνδεση δεν έχει ολοκληρωθεί σωστά.  "Σύνδεση του Android τηλεφώνου" (σελίδα 58) Διαγράψτε το τηλέφωνο Android από την λίστα των μονάδων και συνδέστε το πάλι με το σύστημα του αυτοκινήτου.  «Ρύθμιση Bluetooth®»(σελίδα 19)
	Επιβεβαιώστε ότι έχετε συμβατό τηλέφωνο Android, σύνδεση κινητού και ενεργό πλάνο δεδομένων.
	Χρησιμοποιήστε ένα καλώδιο OEM για τηλέφωνο Android για να συνδέσετε το τηλέφωνό σας στην θύρα σύνδεσης USB.
	Απόδοση του τηλεφώνου ή σύνδεση κινητής. Αποσυνδέστε και συνδέστε πάλι το τηλέφωνό σας.
	Απόδοση του τηλεφώνου ή σύνδεση κινητής. Κλείστε όλες τις εφαρμογές και ανοίξτε τις πάλι.
Απόδοση του τηλεφώνου ή σύνδεση κινητής. Κλείστε και ανοίξτε πάλι το τηλέφωνό σας για να γίνει επανεκκίνηση.	

Δεν μπορείτε να ξεκινήσετε την φωνητική λειτουργία χρησιμοποιώντας το <π> στο τιμόνι.	Το καλώδιο του USB μπορεί να μην έχει συνδεθεί σωστά. Αποσυνδέστε και συνδέστε πάλι το καλώδιο του USB.
	Η φωνητική λειτουργία δεν μπορεί να γίνει ενώ οδηγείτε. Ενεργοποιήστε τις κατάλληλες ρυθμίσεις στο Android τηλέφωνό σας.
	Ελέγξτε ότι πατάτε και κρατάτε το <π> αντί να το πατάτε απλά για να ξεκινήσετε την φωνητική λειτουργία.

SIRI® EYES FREE (όπου υπάρχει)

Σύμπτωμα	Αιτία και Μέτρο Αντιμετώπισης
<p>Δεν μπορείτε να έχετε πρόσβαση στη Siri® Eyes Free χρησιμοποιώντας <⌘> στο τιμόνι.</p>	<p>Ελέγξτε εάν έχει γίνει σύνδεση μέσω Bluetooth® ανάμεσα στο iPhone® και το σύστημα.</p> <p>Ελέγξτε εάν το Siri® είναι ενεργοποιημένο στην μονάδα σας Στο τηλέφωνό σας πηγαίνετε στην ρύθμιση Siri®.</p> <p>Ελέγξτε ότι μπορείτε να έχετε πρόσβαση στο Siri® από την οθόνη κλειδώματος της μονάδας. Αυτό μπορεί να οριστεί από το μενού ρυθμίσεων του τηλεφώνου σας.</p> <p>Ανάλογα με την χώρα, η φωνητική λειτουργία δεν είναι διαθέσιμη και τα <⌘> μπορεί να μην λειτουργούν.</p>
<p>Η μονάδα ήχου δεν αλλάζει αυτόματα σε iPod® ή σε ηχοσύστημα Bluetooth®.</p>	<p>Για καλύτερα αποτελέσματα να χρησιμοποιείτε τις τοπικές εφαρμογές μουσικής. Η απόδοση της λειτουργίας ελέγχου της μουσικής μπορεί να ποικίλει όταν χρησιμοποιείτε Podcasts, Audiobook ή άλλες μουσικές εφαρμογές τρίτων.</p> <p>Για καλύτερα αποτελέσματα να παίζετε μέσα που έχουν ήδη αποθηκευτεί στην μονάδα σας. Η εκτροπή μουσικής ή η αναπαραγωγή από αποθήκευση σε cloud μπορεί να μειώσει την απόδοση.</p> <p>Αλλάξτε την πηγή με το χέρι.  "Επιλέγοντας την πηγή ήχου" (σελίδα 29)</p>
<p>Δεν λειτουργούν η αναπαραγωγή, η παύση, το επόμενο τραγούδι, το προηγούμενο τραγούδι ή ο χρονοδιακόπτης αναπαραγωγής.</p>	<p>Για καλύτερα αποτελέσματα να χρησιμοποιείτε τις τοπικές εφαρμογές μουσικής. Η απόδοση της λειτουργίας ελέγχου της μουσικής μπορεί να ποικίλει όταν χρησιμοποιείτε Podcasts, Audiobook ή άλλες μουσικές εφαρμογές τρίτων που ελέγχονται από την μονάδα.</p>
<p>Δεν μπορείτε να ακούσετε μουσική / ήχο να παίζει από το συνδεδεμένο iPhone®.</p>	<p>Ελέγξτε ότι η πηγή ήχου έχει οριστεί στο Ηχοσύστημα Bluetooth® ή το iPod®. Για την λειτουργία iPod® απαιτείται μία σύνδεση USB.</p>
<p>Δεν μπορείτε να ακούσετε την καθοδήγηση κατεύθυνσης από στροφή σε στροφή από ένα συνδεδεμένο iPhone®.</p>	<p>Ελέγξτε ότι η πηγή ήχου έχει οριστεί στο Ηχοσύστημα Bluetooth® ή το iPod®. Για την λειτουργία iPod® απαιτείται μία σύνδεση USB.</p>
<p>Δεν μπορείτε να λάβετε ειδοποιήσεις μηνυμάτων κειμένου στο ηχοσύστημα του αυτοκινήτου.</p>	<p>Ελέγξτε εάν η ρύθμιση ειδοποιήσεων είναι ενεργή στο τηλέφωνό σας.</p>
<p>Δεν μπορείτε να απαντήσετε σε ειδοποιήσεις μηνυμάτων κειμένου με την χρήση του Siri® Eyes Free.</p>	<p>Αφού λάβετε ένα εισερχόμενο μήνυμα κειμένου, ακολουθήστε την καθοδήγηση στην οθόνη. Πατήστε και κρατήστε το < > στο τιμόνι για να ξεκινήσει η λειτουργία του Siri® Eyes Free. Όταν ξεκινήσει το Siri® Eyes Free, πείτε την κατάλληλη εντολή για να απαντήσετε στο μήνυμά χρησιμοποιώντας το Siri® Eyes Free.</p>

ΦΩΝΗΤΙΚΗ ΑΝΑΓΝΩΡΙΣΗ (όπου υπάρχει)

Σύμπτωμα	Πιθανή αιτία	Πιθανή λύση
Το σύστημα δεν λειτουργεί ή δεν μεταφράζει σωστά την εντολή	Το εσωτερικό του αυτοκινήτου έχει πολύ θόρυβο.	Κλείστε τα παράθυρα και ζητήστε από τους άλλους επιβάτες να κάνουν ησυχία.
	Η ταχύτητα του ανεμιστήρα του καλοριφέρ / air conditioner είναι πολύ γρήγορη.	Μειώστε την ταχύτητα του ανεμιστήρα του καλοριφέρ / air conditioner.
	Ο θόρυβος που δημιουργείται από την οδήγηση του αυτοκινήτου είναι πολύ δυνατός.	Μειώστε την ταχύτητα του αυτοκινήτου.
	Είπατε την φωνητική εντολή με χαμηλή φωνή.	Πείτε την εντολή με πιο δυνατή φωνή.
	Είπατε την εντολή πολύ νωρίς.	Πείτε την εντολή αφού επιβεβαιώσετε το εξής: έχει ανακοινωθεί μία φωνητική καθοδήγηση, ένας τόνος ηχεί και ένα κινούμενο κύμα εμφανίζεται στην οθόνη.
	Είπατε την εντολή πολύ αργά.	Μιλήστε με φυσική φωνή χωρίς παύση ανάμεσα στις λέξεις.
Το σύστημα σας ζητάει να επαναλάβετε μία εντολή.	Η προφορά δεν είναι καθαρή.	Μιλήστε καθαρά.
	Είπατε την εντολή πολύ αργά μετά τον τόνο.	Πείτε την εντολή μέσα σε αρκετά δευτερόλεπτα αφού επιβεβαιώσετε το εξής: έχει ανακοινωθεί μία φωνητική καθοδήγηση, ένας τόνος ηχεί και ένα κινούμενο κύμα εμφανίζεται στην οθόνη.
	Είπατε μία ακατάλληλη εντολή	Πείτε την εντολή ή τον αριθμό που εμφανίζεται στην οθόνη. Πείτε μία εντολή που εμφανίζεται στην λίστα εντολών.
Το σύστημα δεν αναγνωρίζει σωστά έναν αριθμό που είπατε	Είπατε πολλούς αριθμούς μαζί.	Βάλτε παύση ανάμεσα στα κατάλληλα ψηφία για την σωστή αναγνώριση από το σύστημα. Όταν λέτε έναν αριθμό τηλεφώνου, βάλτε παύση ανάμεσα στους κωδικούς περιοχής, κλήσης κλπ.
Δεν μπορεί να γίνει χειρισμός της μονάδας USB με φωνητικές εντολές.	Ανάλογα με την μονάδα, το iPhone® ή iPod® μπορεί να αναγνωριστεί ως μονάδα USB.	Αυτό δεν είναι δυσλειτουργία.
Η οθόνη λειτουργίας του USB/iPod® είναι γκριζοαριμένη.	Δεν είναι συνδεδεμένη η μονάδα ήχου.	Συνδέστε μία μονάδα ήχου στο σύστημα.

Σύμπτωμα	Πιθανή αιτία	Πιθανή λύση
Εμφανίζεται ένα μήνυμα σφάλματος όταν προσπαθείτε να επιλέξετε ένα αρχείο και να χειριστείτε το USB/iPod®.	Οι πληροφορίες τραγουδιού επεξεργάζονται για καταχώρηση από το σύστημα.	Οι πληροφορίες τραγουδιού θα φορτωθούν στο σύστημα όταν καταχωρηθεί μία νέα μονάδα ήχου για πρώτη φορά ή όταν οι πληροφορίες τραγουδιού στην μονάδα που έχει ήδη καταχωρηθεί έχουν αλλάξει. Παρακαλούμε περιμένετε για να ολοκληρωθεί η φόρτωση, γεγονός που θα διαρκέσει από λίγα λεπτά έως μία ώρα.
	Ένα αριθμός τραγουδιών που υπερβαίνει την ποσότητα που μπορεί να περιέχει η μονάδα έχει αποθηκευτεί στην συνδεδεμένη μονάδα ήχου.	Μειώστε τον αριθμό των τραγουδιών που είναι αποθηκευμένα στην μονάδα ήχου.
	Δεν είναι αποθηκευμένο κανένα τραγούδι στην μονάδα ήχου.	Αποθηκεύστε τραγούδια στην συνδεδεμένη μονάδα ήχου. Η αποθήκευση τραγουδιών με πληροφορίες όπως είναι το όνομα του καλλιτέχνη, το όνομα του άλμπουμ, το όνομα του τραγουδιού, η λίστα αναπαραγωγής κλπ θα κάνουν διαθέσιμη την αναζήτηση του τραγουδιού με φωνητική αναγνώριση .
Η λειτουργία φωνητικής αναγνώρισης δεν μπορεί να ενεργοποιηθεί χρησιμοποιώντας <⌘> στο τιμόνι.	Ανάλογα με την χώρα, η φωνητική λειτουργία δεν είναι διαθέσιμη και τα <⌘> μπορεί να μην λειτουργούν.	Αυτό δεν είναι δυσλειτουργία.

ΣΗΜΕΙΩΣΕΙΣ

8 Ευρετήριο

A

Άδειες χρήσης	6
- Άδειες χρήσης λογισμικού	6

B

Βασική λειτουργία	12
- Λειτουργίες που είναι απενεργοποιημένες ενώ οδηγείτε (όπου υπάρχει)	15
- Πώς να δείτε και να χειριστείτε την οθόνη του Αρχικού Μενού	12

E

Εκκίνηση του συστήματος	11
- Οθόνη εισαγωγής (όπου υπάρχει)	11
- Οθόνη εκκίνησης (όπου υπάρχει)	11
Εμπορικά σήματα	5

H

Ηχοσύστημα	67
- Ηχοσύστημα Bluetooth®	71
- Μονάδα μνήμης USB	70
- Ραδιόφωνο AM	67
- Ραδιόφωνο DAB (όπου υπάρχει)	67
- iPod® player	69

K

Κουμπιά χειρισμού και ένδειξη οθόνης αφής ..8	
- Διακόπτες στο τιμόνι	9
- Ένδειξη οθόνης αφής	8
- Κουμπιά ελέγχου	8
- USB (Universal Serial Bus) θύρα σύνδεσης... 10	

Λ

Λειτουργίες ηχοσυστήματος	29
- Ηχοσύστημα Smartphone (όπου υπάρχει) ..38	
- Κύρια λειτουργία ήχου	29
- Μονάδα μνήμης USB, iPod® και ηχοσυστήματος Bluetooth®	34
- Ραδιόφωνο	30

M

Μενού πληροφοριών	54
- Βασικές πληροφορίες	54
- Επιβεβαίωση ειδοποιήσεων	55
Μονάδα συστήματος	66
- Οθόνη υγρών κρυστάλλων	66

Π

Πληροφορίες ασφαλείας	3
Πληροφορίες κανονισμών	3
- Αριθμός έγκρισης ραδιοσυχνότητων και πληροφορίες	3
Προφυλάξεις για την λειτουργία του ηχοσυστήματος	24
- Ηχοσύστημα Bluetooth®	29
- Ραδιόφωνο	24
- Συμπιεσμένος Ήχος / Αρχεία Εικόνας	26
- USB (Universal Serial Bus) θύρα σύνδεσης... 25	
Πως να χρησιμοποιήσετε αυτό το βιβλίο	2
- Για την ασφαλή λειτουργία	2
- Εικόνες	2
- Ορισμοί που εμφανίζονται στην οθόνη	2
- Σύμβολα αναφοράς	2

P

Ρυθμίσεις ήχου	39
Ρυθμίσεις συστήματος	16
- Μενού ρυθμίσεων	16
- Ρυθμίσεις συνδέσεων	18
- Ταχείες Ρυθμίσεις	18

Σ

Σύστημα τηλεφώνου Bluetooth® Hands-Free ..44	
- Βοηθός γραπτών μηνυμάτων Hands-free .. 47	
- Ενδείξεις	45
- Οθόνη τηλεφώνου	45
- Ρυθμίσεις τηλεφώνου και μηνυμάτων κειμένου	49
- Τηλέφωνο	45
Σύστημα τηλεφώνου Bluetooth® Hands-Free 73	
Σύστημα Φωνητικής Αναγνώρισης	62
- Δίνοντας φωνητικές εντολές	62
- Πριν ξεκινήσετε	62
- Ρυθμίσεις Φωνής Συστήματος	63
- Χρήση του Συστήματος Φωνητικής Αναγνώρισης	62

Φ

Φροντίδα και καθαρισμός της μονάδας μνήμης USB	41
- Μονάδα μνήμης USB	41
Φωνητική αναγνώριση (όπου υπάρχει)	80

A-Z

Android Auto™ (όπου υπάρχει).....	57
- Αρχικές ρυθμίσεις Android Auto™	58
- Λειτουργία Android Auto™	59
- Περιορισμοί του συστήματος Android Auto™	60
- Ρυθμίσεις Android Auto™	59
- Συμβατότητα.....	58
- Σύνδεση τηλεφώνου Android	58
Android Auto™ (όπου υπάρχει).....	77
Apple CarPlay® (όπου υπάρχει)	55
- Λειτουργία Apple CarPlay®	56
- Περιορισμοί του συστήματος Apple CarPlay®	57
- Ρυθμίσεις Apple CarPlay®	57
- Συμβατότητα.....	55
- Σύνδεση του iPhone®	55
Apple CarPlay® (όπου υπάρχει)	76
Siri® Eyes Free (όπου υπάρχει)	60
- Απαιτήσεις	60
- Ενεργοποίηση Siri® Eyes Free	60
- Λειτουργία του Siri® Eyes Free.....	60
Siri® Eyes Free (όπου υπάρχει)	79