



ARIYA

ΒΙΒΛΙΟ ΟΔΗΓΙΩΝ ΧΡΗΣΗΣ



Zero Emission

Εκτύπωση: Απρίλιος 2023
Αριθμός έκδοσης: OM23GR-0FE0E0EUR
Εκτυπώθηκε στην Ελλάδα
ΝΙΚ. Ι. ΘΕΟΧΑΡΑΚΗΣ Α.Ε.

Περιεχόμενα

Πίνακας περιεχομένων με εικόνες	0
Επισκόπηση EV	EV
Φόρτιση	CH
Ασφάλεια – καθίσματα, ζώνες ασφαλείας και πρόσθετο σύστημα συγκράτησης	1
Όργανα και χειριστήρια	2
Έλεγχοι και ρυθμίσεις πριν την οδήγηση	3
Οθόνη ενδείξεων, καλοριφέρ και air conditioner και ηχοσύστημα	4
Ξεκίνημα και οδήγηση	5
Σε περίπτωση ανάγκης	6
Εμφάνιση και φροντίδα	7
Συντήρηση και Κάντε το μόνοι σας	8
Τεχνικές πληροφορίες	9
Ευρετήριο	10

Πρόλογος

Αυτό το βιβλίο ετοιμάστηκε για να σας βοηθήσει να κατανοήσετε την λειτουργία και συντήρηση του αυτοκινήτου σας ώστε να απολαύσετε πολλά χιλιόμετρα (μίλια) ευχάριστη οδήγησης. Παρακαλούμε να διαβάσετε προσεκτικά αυτό το βιβλίο πριν βάλετε σε λειτουργία το αυτοκίνητό σας.

Το Βιβλίο Εγγύησης & Αρχείο Συντήρησης που σας δίνεται ξεχωριστά, εξηγεί τις λεπτομέρειες για την κάλυψη του αυτοκινήτου σας με εγγύηση.

Εκτός από τον τοποθετημένο από το εργοστάσιο εξοπλισμό, το αυτοκίνητό σας μπορεί να είναι επίσης εξοπλισμένο και με πρόσθετα αξεσουάρ τοποθετημένα από τη NISSAN ή από τον πιστοποιημένο Έμπορο για τα ηλεκτρικά αυτοκίνητα της NISSAN, πριν από την παράδοσή του σε εσάς. Είναι σημαντικό να εξοικειωθείτε με όλες τις γνωστοποιήσεις, προειδοποιήσεις και οδηγίες που αφορούν την σωστή χρήση τέτοιου είδους αξεσουάρ, πριν χειριστείτε το αυτοκίνητο και / ή το αξεσουάρ. Συνιστάται να δείτε έναν πιστοποιημένο Έμπορο για τα ηλεκτρικά αυτοκίνητα της NISSAN για λεπτομέρειες σχετικά με τα συγκεκριμένα αξεσουάρ με τα οποία είναι εξοπλισμένο το αυτοκίνητό σας.

Ο πιστοποιημένος για τα ηλεκτρικά αυτοκίνητα Έμπορος της NISSAN γνωρίζει καλύτερα το αυτοκίνητό σας. Θα χαρούμε να σας βοηθήσουμε με τις εκτεταμένες πηγές που διαθέτουμε όταν απαιτείται οποιαδήποτε συντήρηση ή έχετε ερωτήσεις.

ΠΡΩΤΑ ΔΙΑΒΑΣΤΕ - ΜΕΤΑ ΟΔΗΓΗΣΤΕ ΜΕ ΑΣΦΑΛΕΙΑ

Πριν οδηγήσετε το αυτοκίνητό σας διαβάστε προσεκτικά αυτό το Βιβλίο Οδηγιών Χρήσης. Με αυτόν τον τρόπο θα εξοικειωθείτε με τους ελέγχους και τις εργασίες που απαιτούνται για την συντήρηση του αυτοκινήτου σας και που θα σας βοηθήσουν να το οδηγήσετε με ασφάλεια.



ΠΡΟΕΙΔΟΠΟΙΗΣΗ

ΥΠΕΝΘΥΜΙΣΕΙΣ ΣΗΜΑΝΤΙΚΩΝ ΠΛΗΡΟΦΟΡΙΩΝ ΑΣΦΑΛΕΙΑΣ!

Ακολουθήστε αυτούς τους σημαντικούς κανόνες οδήγησης για να διασφαλίσετε μία ασφαλή και άνετη διαδρομή για εσάς και τους επιβάτες σας!

- ΠΟΤΕ μην οδηγείτε υπό την επήρεια αλκοόλ ή φαρμάκων.
- Να τηρείτε ΠΑΝΤΑ τα όρια ταχύτητας και να μην οδηγείτε ποτέ πολύ γρήγορα για τις συνθήκες.
- Να έχετε ΠΑΝΤΑ την πλήρη προσοχή σας στην οδήγηση και να αποφεύγετε την χρήση λειτουργιών του αυτοκινήτου ή την διενέργεια άλλων πράξεων που θα μπορούσαν να σας αποσπάσουν την προσοχή.
- Να χρησιμοποιείτε ΠΑΝΤΑ τις ζώνες ασφαλείας και κατάλληλα παιδικά καθίσματα. Τα παιδιά πριν την εφηβεία θα πρέπει να κάθονται στο πίσω κάθισμα.
- Να παρέχετε ΠΑΝΤΑ σε όλους τους επιβάτες του αυτοκινήτου πληροφορίες για την σωστή χρήση των χαρακτηριστικών ασφαλείας του οχήματος.
- Να ανατρέχετε ΠΑΝΤΑ σε αυτό το βιβλίο για σημαντικές πληροφορίες ασφαλείας.

ΜΕΤΑΤΡΟΠΗ ΤΟΥ ΑΥΤΟΚΙΝΗΤΟΥ ΣΑΣ

Στο αυτοκίνητο αυτό δεν θα πρέπει να γίνει μετατροπή. Οι μετατροπές θα μπορούσαν να επηρεάσουν την απόδοσή του, την ασφάλεια και την διάρκεια ζωής του ενώ μπορεί ακόμη και να παραβιάσουν κυβερνητικούς κανονισμούς. Επιπλέον, οι ζημιές ή τα προβλήματα απόδοσης που οφείλονται σε μετατροπές μπορεί να μην καλυφθούν από τις εγγυήσεις της NISSAN.



ΠΡΟΕΙΔΟΠΟΙΗΣΗ

Η τοποθέτηση μίας Ενσωματωμένης Συσκευής Διάγνωσης (OBD) γενικού εμπορίου που χρησιμοποιεί την θύρα στην διάρκεια της κανονικής οδήγησης, για παράδειγμα απομακρυσμένη παρακολούθηση ασφαλιστικής εταιρίας, απομακρυσμένο διαγνωστικό αυτοκινήτου, τηλεματική ή σύστημα EV, μπορεί να προκαλέσει παρεμβολή ή ζημιά στα συστήματα του αυτοκινήτου. Δεν συνιστούμε και δεν εγκρίνουμε την χρήση οποιασδήποτε Ενσωματωμένης Συσκευής Διάγνωσης (OBD) γενικού εμπορίου στην πρίζα του οχήματος, εκτός εάν έχουν ειδική έγκριση από τη NISSAN. Η εγγύηση του αυτοκινήτου μπορεί να μην καλύψει ζημιά που οφείλετε σε μονάδα γενικού εμπορίου στην πρίζα του οχήματος.

ΔΙΑΒΑΖΟΝΤΑΣ ΑΥΤΟ ΤΟ ΒΙΒΛΙΟ

Το βιβλίο αυτό περιλαμβάνει πληροφορίες για όλες τις λειτουργίες και τον εξοπλισμό που είναι διαθέσιμα για αυτό το μοντέλο. Οι λειτουργίες και ο εξοπλισμός του αυτοκινήτου σας μπορεί να διαφέρει ανάλογα με το μοντέλο, το επίπεδο εξοπλισμού, τις επιλογές που κάνατε, την παραγωγή, την ημερομηνία παραγωγής, την περιοχή ή την διαθεσιμότητα. Για τον λόγο αυτό μπορεί να βρείτε πληροφορίες για λειτουργίες ή εξοπλισμό που δεν συμπεριλαμβάνονται ή είναι τοποθετημένα στο αυτοκίνητό σας.

Σε αυτό το βιβλίο ορισμένες εικόνες μπορεί να δείχνουν μόνο την διάταξη για το Αριστεροτίμονο (LHD) μοντέλο. Για το Δεξιοτίμονο (RHD) μοντέλο το σχήμα της εικόνας και η τοποθεσία ορισμένων εξαρτημάτων μπορεί να διαφέρει.

Όλες οι πληροφορίες, προδιαγραφές και εικόνες σε αυτό το βιβλίο είναι εκείνες που ήταν σε εφαρμογή την στιγμή της εκτύπωσης. Η NISSAN διατηρεί το δικαίωμα να αλλάξει τις προδιαγραφές, απόδοση, σχεδιασμό ή προμηθευτή εξαρτημάτων

οποιαδήποτε στιγμή, χωρίς προηγούμενη ειδοποίηση και χωρίς υποχρέωση.

ΣΗΜΑΝΤΙΚΕΣ ΠΛΗΡΟΦΟΡΙΕΣ ΓΙΑ ΤΟ ΠΑΡΟΝ ΒΙΒΛΙΟ

Σε αυτό το βιβλίο θα δείτε διάφορα σύμβολα. Χρησιμοποιούνται κατά τους ακόλουθους τρόπους:



ΠΡΟΕΙΔΟΠΟΙΗΣΗ

Αυτό χρησιμοποιείται για να υποδείξει την παρουσία ενός κινδύνου που θα μπορούσε να προκαλέσει θάνατο ή σοβαρό τραυματισμό. Για να αποφύγετε ή να μειώσετε τον κίνδυνο, οι διαδικασίες θα πρέπει να ακολουθούνται με ακρίβεια.

ΠΡΟΣΟΧΗ

Αυτό χρησιμοποιείται για να υποδείξει την παρουσία ενός κινδύνου που θα μπορούσε να προκαλέσει μικρό ή μέτριο τραυματισμό ή ζημιά στο αυτοκίνητό σας. Για να αποφύγετε ή να μειώσετε τον κίνδυνο, οι διαδικασίες θα πρέπει να ακολουθούνται με προσοχή.



Εάν δείτε αυτό το σύμβολο, αυτό σημαίνει «Μην το κά-

νετε αυτό» ή «Μην αφήσετε αυτό να συμβεί».



Εάν δείτε ένα σύμβολο παρόμοιο με αυτά σε μία φωτογραφία, σημαίνει ότι το βέλος δείχνει προς το εμπρός μέρος του αυτοκινήτου.



Τα βέλη σε μία φωτογραφία που είναι παρόμοια με τα παραπάνω δείχνουν κίνηση ή ενέργεια.



Τα βέλη σε μία φωτογραφία που είναι παρόμοια με τα παραπάνω καλούν για την προσοχή σας σε ένα στοιχείο στην εικόνα.

Προειδοποιητικές ετικέτες αερόσακου



«ΠΟΤΕ μην χρησιμοποιείτε παιδικό κάθισμα με την όψη πίσω σε ένα κάθισμα που προστατεύεται από ΕΝΕΡΓΟ ΑΕΡΟΣΑΚΟ μπροστά του. Μπορεί να προκύψει ΘΑΝΑΤΟΣ ή ΣΟΒΑΡΟΣ ΤΡΑΥΜΑΤΙΣΜΟΣ στο ΠΑΙΔΙ.»

Βεβαιωθείτε ότι διαβάσατε το "Προειδοποιητικές

ετικέτες αερόσακου" (Σελίδα 92).

ΟΔΗΓΗΣΗ ΣΤΗΝ ΑΣΦΑΛΤΟ ΚΑΙ ΕΚΤΟΣ ΔΡΟΜΟΥ

Αυτό το όχημα, επειδή έχει υψηλότερο κέντρο βάρους, απαιτεί διαφορετικό χειρισμό και ελίσσεται διαφορετικά από ένα συνηθισμένο επιβατικό αυτοκίνητο. Όπως συμβαίνει και με άλλα αυτοκίνητα που έχουν λειτουργίες αυτού του τύπου, εάν αποτύχετε να χειριστείτε το όχημα σωστά μπορεί να χάσετε τον έλεγχο του και να προκληθεί ατύχημα. Βεβαιωθείτε ότι διαβάσατε τις «Προφυλάξεις για την οδήγηση στην ασφάλτο και εκτός δρόμου» (Σελίδα 256) αυτού του βιβλίου.

© 2023 NISSAN MOTOR CO, LTD.

Με την διατήρηση όλων των δικαιωμάτων. Κανένα τμήμα αυτού του Βιβλίου Οδηγιών Χρήσης δεν μπορεί να αναπαραχθεί ή να αποθηκευτεί σε σύστημα ανάκτησης, ή να μεταδοθεί με οποιαδήποτε μορφή, ή με οποιοδήποτε μέσο, ηλεκτρονικό, μηχανικό, φωτομηχανικό, καταγραφικό ή διαφορετικό, χωρίς την προηγούμενη γραπτή άδεια της Nissan Motor Co, Ltd.

0 Πίνακας περιεχομένων με εικόνες

Καθίσματα, ζώνες ασφαλείας και Συμπληρωματικό Σύστημα Συγκράτησης (SRS)	2
Εξωτερικό του αυτοκινήτου μπροστά	3
Εξωτερικό του αυτοκινήτου πίσω	4
Χώρος επιβατών	5
Θέση οδήγησης	6
Αριστεροτίμονο (LHD) μοντέλο	6
Δεξιοτίμονο (RHD) μοντέλο	7
Ταμπλό οργάνων	9
Αριστεροτίμονο (LHD) μοντέλο	9
Δεξιοτίμονο (RHD) μοντέλο	10
Μετρητές και δείκτες	11
Χώρος μοτέρ	12
Προειδοποιητικά και ενδεικτικά φώτα	13

ΚΑΘΙΣΜΑΤΑ, ΖΩΝΕΣ ΑΣΦΑΛΕΙΑΣ ΚΑΙ ΣΥΜΠΛΗΡΩΜΑΤΙΚΟ ΣΥΣΤΗΜΑ ΣΥΓΚΡΑΤΗΣΗΣ (Σύστημα Αερόσακων) (SRS)

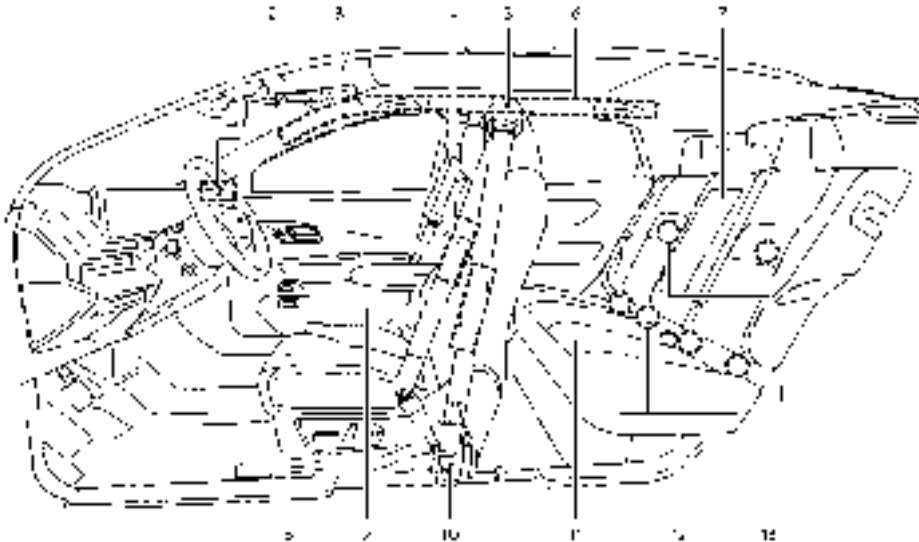

11. Πίσω καθίσματα (Σελίδα 61)
 - Παιδικά καθίσματα (Σελίδα 73)
12. Σύστημα πρόσδεσης παιδικού καθίσματος ISOFIX (Σελίδα 80)
13. Σημεία στερέωσης παιδικού καθίσματος (για παιδικό κάθισμα με άνω ιμάντα πρόσδεσης) (Σελίδα 81)

1. Συμπληρωματικοί μπροστινοί αερόσακοι (Σελίδα 89)
2. Φως κατάστασης αερόσακου συνοδηγού (Σελίδα 89)
3. Συμπληρωματικοί μπροστινοί αερόσακοι (Σελίδα 89)
4. Ζώνες ασφαλείας (Σελίδα 68)
5. Προσκέφαλα καθισμάτων (Σελίδα 65)
6. Συμπληρωματικοί πλευρικοί αερόσακοι κουρτίνα (Σελίδα 89)
7. Πίσω υποβραχιόνιο (Σελίδα 62)
8. Μπροστινά καθίσματα (Σελίδα 58)
9. Πλευρικοί αερόσακοι (Σελίδα 89)
10. Σύστημα προεντατήρα ζώνης ασφαλείας (Σελίδα 100)

ΕΞΩΤΕΡΙΚΟ ΤΟΥ ΑΥΤΟΚΙΝΗΤΟΥ ΜΠΡΟΣΤΑ

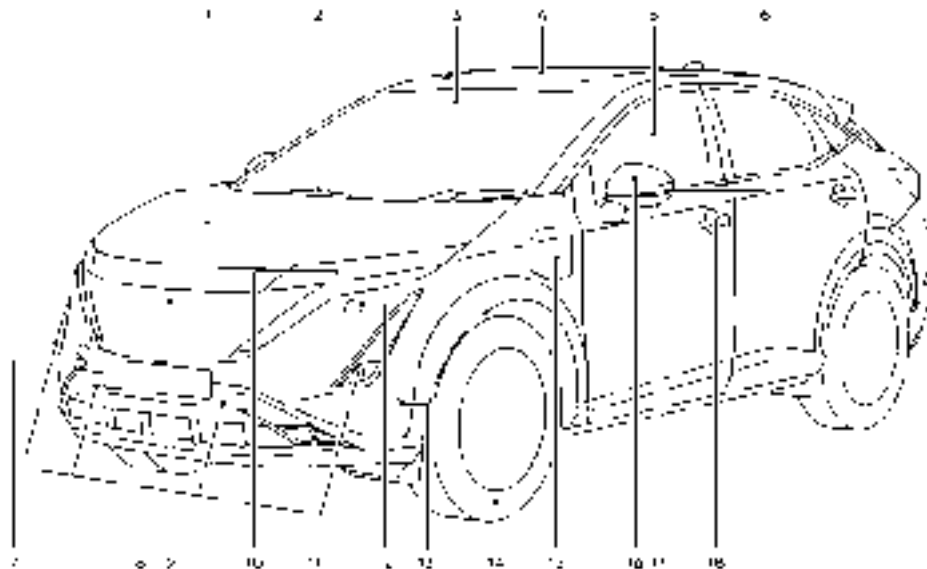

1. Καπό (Σελίδα 196)
2. Υαλοκαθαριστήρας και πλυντικό παρμπρίζ
 - Λειτουργία του διακόπτη (Σελίδα 152)
 - Υγρό πλυντικού παρμπρίζ (Σελίδα 463)
3. Μπροστινή κάμερα* (Σελίδα 156, Σελίδα 158, Σελίδα 283, Σελίδα 286, Σελίδα 290, Σελίδα 295, Σελίδα 308, Σελίδα 341, Σελίδα 371)
4. Ηλιοροφή* (Σελίδα 176)
5. Ηλεκτρικά παράθυρα (Σελίδα 174)
6. Πλευρικά φλας (Σελίδα 161)
7. Γάντζος ρυμούγκησης (Σελίδα 441)
8. Αισθητήρες παρκαρίσματος (κεντρικός και γωνιακός)
 - Σύστημα αισθητήρα παρκαρίσματος (Σελίδα

- 404)
 - Ρυθμίσεις του παρκαρίσματος ProPILOT* (Σελίδα 409)
 9. Κάμερα εμπρόσθιας θέασης* (Σελίδα 226, Σελίδα 409)
 10. Προβολείς και φλας (Σελίδα 155)
 11. Μπροστινά φώτα ομίχλης* (Σελίδα 161)
 12. Καθαριστήρας προβολέα* (Σελίδα 153)
 13. Αισθητήρες παρκαρίσματος (πλευρικός)*
 - Σύστημα αισθητήρα παρκαρίσματος (Σελίδα 404)
 - Ρυθμίσεις του παρκαρίσματος ProPILOT* (Σελίδα 409)
 14. Ελαστικά
 - Τροχοί και ελαστικά (Σελίδα 468, Σελίδα 483)
 - Κιτ επισκευής ελαστικού σε περίπτωση ανάγκης (Σελίδα 434)
 - Σύστημα Παρακολούθησης Πίεσης Ελαστικών (TPMS) (Σελίδα 119, Σελίδα 253)
 15. Καπάκι θύρας φόρτισης (Δεξιότιμονα μοντέλα (RHD)) (Σελίδα 201)
 16. Εξωτερικοί καθρέπτες (Σελίδα 208)
 17. Κάμερα πλευρικής θέασης* (Σελίδα 226, Σελίδα 409)
 18. Πόρτες
 - Κλειδιά (Σελίδα 182)
 - Κλειδαριές πορτών (Σελίδα 183)
 - Σύστημα Έξυπνου Κλειδιού (Σελίδα 186)
 - Σύστημα ασφαλείας (Σελίδα 150)
- * όπου υπάρχει

ΕΞΩΤΕΡΙΚΟ ΤΟΥ ΑΥΤΟΚΙΝΗΤΟΥ ΠΙΣΩ

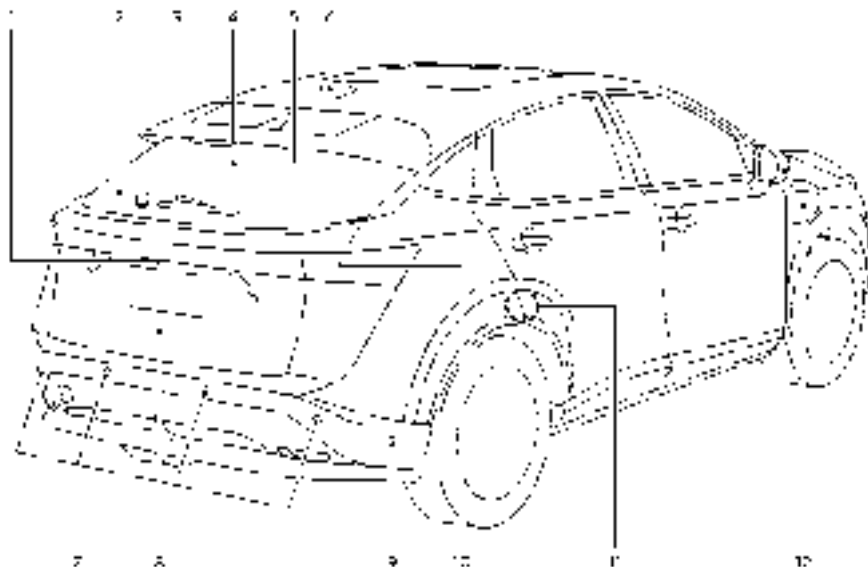

1. Κάμερα οπισθοπορείας* (Σελίδα 220, Σελίδα 226, Σελίδα 409)
2. Αντιθαμβωτικό πίσω παρμπρίζ (Σελίδα 155)
3. Υαλοκαθαριστήρας και πλυντικό πίσω παρμπρίζ
 - Λειτουργία του διακόπτη (Σελίδα 154)
 - Υγρό πλυντικού παρμπρίζ (Σελίδα 463)
4. Τρίτο φως στοπ(Σελίδα 467)
5. Κάμερα Ευφυούς Εσωτερικού Καθρέπτη* (Σελίδα

- 204)
6. Κεραία (Σελίδα 247)
7. Αισθητήρες παρκαρίσματος (κεντρικός και γωνιακός)
 - Σύστημα αισθητήρα παρκαρίσματος (Σελίδα 404)
 - Ρυθμίσεις του παρκαρίσματος ProPILOT* (Σελίδα 409)
 - Σύστημα Αυτόματου Φρεναρίσματος Πίσω

(RAB)* (Σελίδα 389)

8. Πίσω πόρτα (Σελίδα 197)
 - Σύστημα Έξυπνου Κλειδιού (Σελίδα 186)
9. Αισθητήρες παρκαρίσματος (πλευρικός)*
 - Σύστημα αισθητήρα παρκαρίσματος (Σελίδα 404)
 - Ρυθμίσεις του παρκαρίσματος ProPILOT* (Σελίδα 409)
 - Σύστημα Αυτόματου Φρεναρίσματος Πίσω (RAB)* (Σελίδα 389)
10. Συνδυασμός πίσω φώτων (Σελίδα 467)
 - Πίσω φως ομίχλης (πλευρά οδηγού) (Σελίδα 161)
11. Παιδικές ασφάλειες πίσω πόρτας (Σελίδα 185)
12. Καπάκι θύρας φόρτισης (Αριστεροτίμονα μοντέλα (LHD) (Σελίδα 201)

*: Όπου υπάρχει

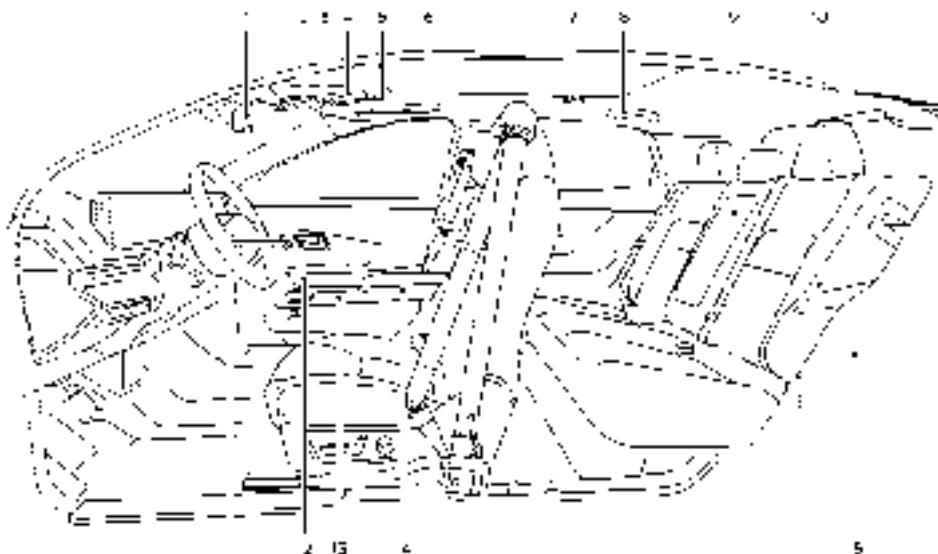

1. Εσωτερικός καθρέπτης (Σελίδα 204)
 - Ευφυής Εσωτερικός Καθρέπτης* (Σελίδα 204)
2. Θήκη γυαλικών ηλίου (Σελίδα 171)
3. Φώτα για την ανάγνωση χάρτη(Σελίδα 178)
 - Μικρόφωνο**
4. Διακόπτης Ηλιοροφής* (Σελίδα 176)
5. Κουμπί eCall (SOS)* (Σελίδα166)

6. Σκιάδια (Σελίδα 203)
7. Πίσω φώτα επιβατών (Σελίδα 179)
8. Γάντζοι παλτών (Σελίδα 172)
9. Θέσεις ποτηριών πίσω (Σελίδα 168)
10. Φως χώρου φόρτωσης (Σελίδα 179)
11. Διακόπτης μνήμης καθίσματος* (πλευρά οδηγού και πλευρά συνοδηγού)* (Σελίδα 210)
12. Υποβραχιόνια μπροστινής πόρτας
 - Διακόπτης ηλεκτρικών παραθύρων (Σελίδα

174)

- Διακόπτης ελέγχου εξωτερικού καθρέπτη (πλευρά οδηγού) (Σελίδα 208)
- Διακόπτες ηλεκτρικής κλειδαριάς πόρτας (Σελίδα 184)

13. Θέσεις ποτηριών μπροστά(Σελίδα 168)

14. Κεντρική κονσόλα

- Υποβραχιόνιο (Σελίδα 62)
- Ηλεκτρικά συρόμενο υποβραχιόνιο* (Σελίδα 62)
- Κουτί κονσόλας (Σελίδα 170)
- Ασύρματος φορτιστής* (Σελίδα 164)
- Πρίζα παροχής (Σελίδα 164)
- Θύρα φόρτισης USB (Σελίδα 164)
- Διακόπτες θερμαινόμενου πίσω καθίσματος* (Σελίδα 62)

15. Περιοχή φόρτωσης

- Ρυθμιζόμενο πάτωμα αποσκευών (Σελίδα 169)
- Γάντζοι αποσκευών (Σελίδα 173)
- Κάλυμμα χώρου αποσκευών (Σελίδα 172)
- Κιτ επισκευής ελαστικού σε περίπτωση ανάγκης (Σελίδα 434)
- Καλώδιο EVSE (Εξοπλισμός Παροχής Ηλεκτρικού Οχήματος)* (Σελίδα 41)
- Καλώδιο NISSAN Mode3 (Σελίδα 42)

*: Όπου υπάρχει

**:: Ανατρέξτε στο ξεχωριστό Βιβλίο Οδηγιών Χρήσης του NissanConnect (όπου υπάρχει).

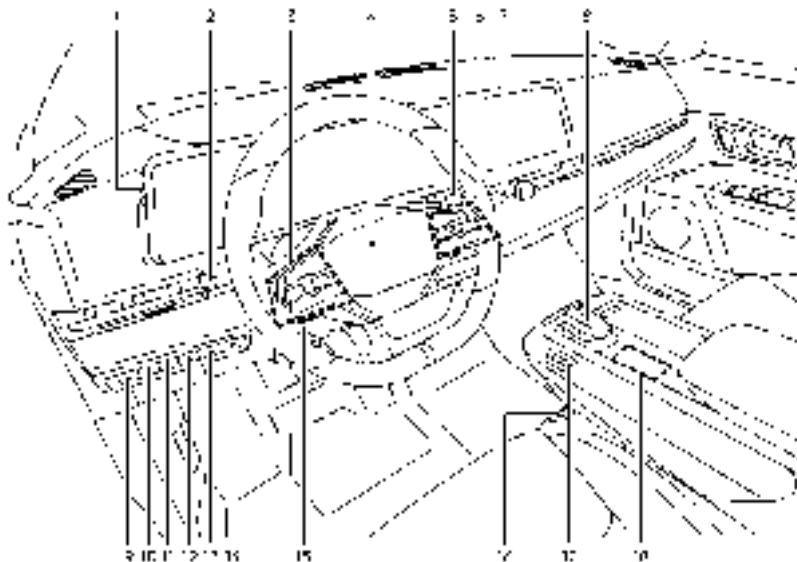

ΑΡΙΣΤΕΡΟΤΙΜΟΝΟ ΜΟΝΤΕΛΟ (LHD)

1. Έλεγχος φωτισμού οργάνων (Σελίδα 112)
2. Διακόπτης προβολέων και φλας (Σελίδα 155)/ Διακόπτης για το φως ομίχλης (Σελίδα 161)
3. Χειριστήρια στο τιμόνι (αριστερή πλευρά)
 - Έλεγχος ηχοσυστήματος**
 - Έλεγχος οθόνης πληροφοριών αυτοκινήτου (Σελίδα 124)

4. Τιμόνι (Σελίδα 202)
 - Κόρνα (Σελίδα 162)
5. Διακόπτης υαλοκαθαριστήρων και πλυντικού (Σελίδα 152)
6. Χειριστήρια στο τιμόνι (δεξιά πλευρά)
 - Διακόπτες περιοριστή ταχύτητας (Σελίδα 321)
 - Διακόπτες cruise control* (Σελίδα 323)
 - Διακόπτες Ευφυούς Cruise Control (ICC)* (Σελίδα 325)

- Διακόπτης Υποβοήθησης ProPILOT* (Σελίδα 341, Σελίδα 290, Σελίδα 308)
 - Διακόπτες Συστήματος Τηλεφώνου Bluetooth® Hands-Free**
 - Διακόπτης συστήματος Φωνητικής Αναγνώρισης**
7. Διακόπτης αλάρμ (Σελίδα 432)
 8. Επιλογέας Ταχυτήτων / Κουμπί Παρκαρίσματος (Σελίδα 261)
 9. Διακόπτης ρύθμισης δέσμης προβολών* (Σελίδα 160)
 10. Διακόπτης Υποβοήθησης Τιμονιού* (μοντέλα με σύστημα Υποβοήθησης ProPILOT) (Σελίδα 341) ή διακόπτης δυναμικής βοήθειας οδηγού* (μοντέλα χωρίς σύστημα Υποβοήθησης ProPILOT) (Σελίδα 290, Σελίδα 308)
 11. Διακόπτης Οθόνης Κατεύθυνσης (HUD)* (Σελίδα 148)
 12. Διακόπτης αυτόματου φρένου συγκράτησης (Σελίδα 269)
 13. Διακόπτης άμεσης φόρτισης (Σελίδα 49)
 14. Διακόπτης ηλεκτρικής πίσω πόρτας* (Σελίδα 197)
 15. Έλεγχος τηλεσκοπικού τιμονιού με κλίση (Σελίδα 202)
 16. Πρίζα παροχής (Σελίδα 164)
 17. Διακόπτης ηλεκτρικά συρόμενου υποβραχιονίου* (Σελίδα 62)
 18. Διακόπτες τεχνολογίας αφής
 - Επιλογέας Λειτουργίας Οδήγησης (Σελίδα 271)
 - Διακόπτης e-Pedal (Σελίδα 265)
 - Διακόπτης Παρκαρίσματος ProPILOT*(Σελίδα 409)
 - Διακόπτης ελέγχου ευέλικτης κεντρικής αποθήκευσης* (Σελίδα 170)
- *: Όπου υπάρχει
 **: Ανατρέξτε στο ξεχωριστό Βιβλίο Οδηγιών Χρήσης του NissanConnect (όπου υπάρχει).

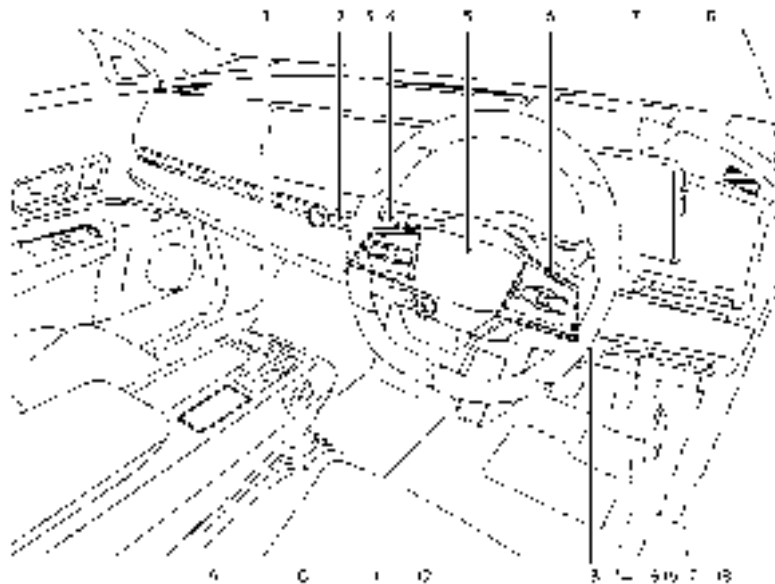

ΔΕΞΙΟΤΙΜΟΝΟ (RHD) ΜΟΝΤΕΛΟ

1. Επιλογέας Ταχυτήτων / Κουμπί Παρκαρίσματος (Σελίδα 261)
2. Διακόπτης αλάρμ (Σελίδα 432)
3. Χειριστήρια στο τιμόνι (αριστερή πλευρά)
 - Έλεγχος ηχοσυστήματος**
 - Έλεγχος οθόνης πληροφοριών αυτοκινήτου (Σελίδα 124)

4. Διακόπτης προβολών και φλας (Σελίδα 155)/Διακόπτης για το φως ομίχλης (Σελίδα 161)
5. Τιμόνι (Σελίδα 202)
 - Κόρνα (Σελίδα 162)
6. Χειριστήρια στο τιμόνι (δεξιά πλευρά)
 - Διακόπτες περιοριστή ταχύτητας (Σελίδα 321)
 - Διακόπτες cruise control* (Σελίδα 323)
 - Διακόπτες Ευφυούς Cruise Control (ICC)*(P.325)
 - Διακόπτης Υποβοήθησης ProPILOT* (Σελίδα

341, Σελίδα 290, Σελίδα 308)

– Διακόπτες Συστήματος Τηλεφώνου Bluetooth® Hands-Free**

– Διακόπτης συστήματος Φωνητικής Αναγνώρισης**

7. Διακόπτης υαλοκαθαριστήρων και πλυντικού (Σελίδα 152)

8. Έλεγχος φωτισμού οργάνων (Σελίδα 112)

9. Διακόπτες τεχνολογίας αφής

– Επιλογέας Λειτουργίας Οδήγησης (Σελίδα 271)

– Διακόπτης e-Pedal (Σελίδα 265)

– Διακόπτης Παρκαρίσματος ProPILOT*(Σελίδα 409)

– Διακόπτης ελέγχου ευέλικτης κεντρικής αποθήκευσης* (Σελίδα 170)

10. Διακόπτης ηλεκτρικά συρόμενου υποβραχιονίου* (Σελίδα 62)

11. Ηλεκτρική παροχή (Σελίδα 164)

12. Έλεγχος τηλεσκοπικού τιμονιού με κλίση (Σελίδα 202)

13. Διακόπτης ηλεκτρικής πίσω πόρτας* (Σελίδα 197)

14. Διακόπτης άμεσης φόρτισης (Σελίδα 49)

15. Διακόπτης αυτόματου φρένου συγκράτησης (Σελίδα 269)

16. Διακόπτης Οθόνης Κατεύθυνσης (HUD)* (Σελίδα 148)

17. Διακόπτης Υποβοήθησης Τιμονιού* (μοντέλα με σύστημα Υποβοήθησης ProPILOT) (Σελίδα 341) ή διακόπτης δυναμικής βοήθειας οδηγού* (μοντέλα χωρίς σύστημα Υποβοήθησης ProPILOT) (Σελίδα 290, Σελίδα 308)

18. Διακόπτης ελέγχου ρύθμισης δέσμης προβολέων* (Σελίδα 160)

*: Όπου υπάρχει

**:: Ανατρέξτε στο ξεχωριστό Βιβλίο Οδηγιών Χρήσης του NissanConnect (όπου υπάρχει).

ΤΑΜΠΛΟ ΟΡΓΑΝΩΝ

ΑΡΙΣΤΕΡΟΤΙΜΟΝΟ ΜΟΝΤΕΛΟ (LHD)

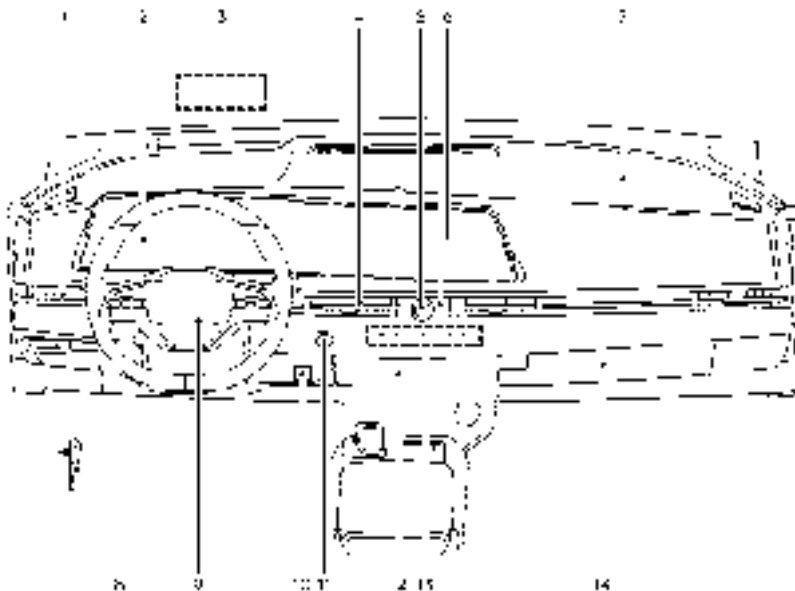

1. Πλευρικός αεραγωγός (Σελίδα 238)
2. Μετρητές και δείκτες (Σελίδα 109)/Οθόνη πληροφοριών αυτοκινήτου (Σελίδα 124)/Ρολόι (Σελίδα 147)
3. Οθόνη Κατεύθυνσης (HUD)* (Σελίδα 148)
4. Κεντρικός αεραγωγός (Σελίδα 238)
5. Διακόπτες ηχοσυστήματος**

6. Ένδειξη οθόνης αφής
 - Ηχοσύστημα** ή σύστημα πλοήγησης**
 - Οθόνη οπισθοπορείας* (Σελίδα 220)
 - Ευφυής Οθόνη Περιμετρικής Θέασης (IAVM)* (Σελίδα 226)
 - Σύστημα τηλεφώνων Bluetooth® Hands-Free**
 - Έλεγχος καλοριφέρ και air conditioner (Σελίδα

239)

- Θερμαινόμενο κάθισμα* (Σελίδα 62)
- Έλεγχος κλιματισμού καθίσματος* (Σελίδα 64)
- Θερμαινόμενο παρμπρίζ* (Σελίδα 154)
- Θερμαινόμενο τιμόνι* (Σελίδα 162)

7. Αερόσακος συνοδηγού(Σελίδα 89)
8. Λαβή απελευθέρωσης καπό (Σελίδα 196)
9. Αερόσακος οδηγού (Σελίδα 89)
10. Διακόπτης χειρόφρενου (Σελίδα 267)
11. Πιεζόμενος διακόπτης παροχής (Σελίδα 258)
12. Ευέλικτη κεντρική αποθήκευση (Σελίδα 170)
13. Έλεγχος καλοριφέρ και air conditioner (Σελίδα 239)
 - Διακόπτης αντιθαμβωτικού πίσω παρμπρίζ και εξωτερικών καθρεπτών(Σελίδα 155)
14. Ντουλαπάκι (Σελίδα 170)

*: Όπου υπάρχει

** : Ανατρέξτε στο ξεχωριστό Βιβλίο Οδηγιών Χρήσης του NissanConnect (όπου υπάρχει).

ΔΕΞΙΟΤΙΜΟΝΟ (RHD) ΜΟΝΤΕΛΟ

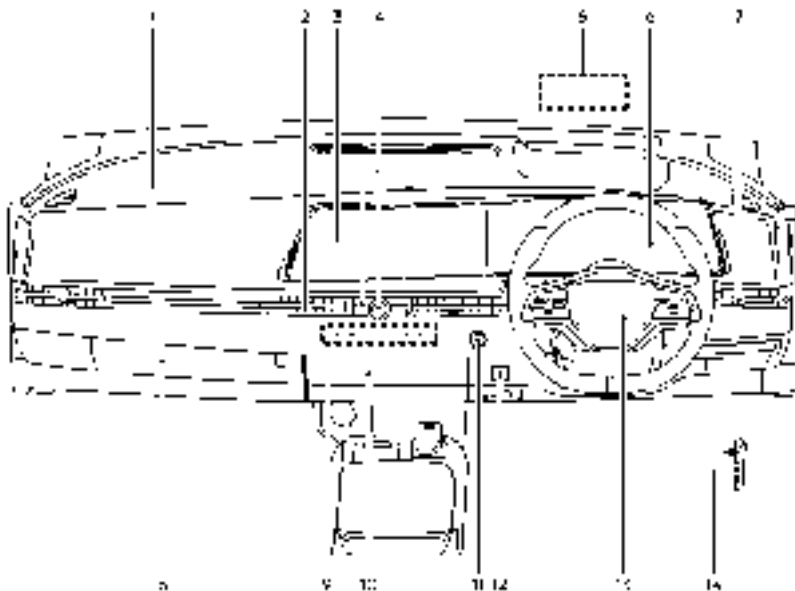

1. Αερόσακος συνοδηγού (Σελίδα 89)

2. Κεντρικός αεραγωγός (Σελίδα 238)

3. Ένδειξη οθόνης αφής

– Ηχοσύστημα** ή σύστημα πλοήγησης**

– Οθόνη οπισθοπορείας* (Σελίδα 220)

– Ευφυής Οθόνη Περιμετρικής Θέασης (IAVM)* (Σελίδα 226)

– Σύστημα τηλεφώνου Bluetooth® Hands-Free**

– Έλεγχος καλοριφέρ και air conditioner (Σελίδα 239)

– Θερμαινόμενο κάθισμα* (Σελίδα 62)

– Έλεγχος κλιματισμού καθίσματος* (Σελίδα 64)

– Θερμαινόμενο παρμπρίζ* (Σελίδα 154)

– Θερμαινόμενο τιμόνι* (Σελίδα 162)

4. Διακόπτες ηχοσύστηματος**

5. Οθόνη Κατεύθυνσης (HUD)* (Σελίδα 148)

6. Μετρητές και δείκτες (Σελίδα 109)/Οθόνη πληροφοριών αυτοκινήτου (Σελίδα 124)/Ρολόι (Σελίδα 147)

7. Πλευρικός αεραγωγός (Σελίδα 238)

8. Ντουλαπάκι (Σελίδα 170)

9. Έλεγχος καλοριφέρ και air conditioner (Σελίδα 239)

– Διακόπτης αντιθαμβωτικού πίσω παρμπρίζ και εξωτερικών καθρεπτών (Σελίδα 155)

10. Ευέλικτη κεντρική αποθήκευση (Σελίδα 170)

11. Πιεζόμενος διακόπτης παροχής (Σελίδα 258)

12. Διακόπτης χειρόφρενου (Σελίδα 267)

13. Αερόσακος οδηγού (Σελίδα 89)

14. Λαβή απελευθέρωσης καπό (Σελίδα 196)

*: Όπου υπάρχει

** : Ανατρέξτε στο ξεχωριστό Βιβλίο Οδηγιών Χρήσης του NissanConnect (όπου υπάρχει).

ΜΕΤΡΗΤΕΣ ΚΑΙ ΔΕΙΚΤΕΣ

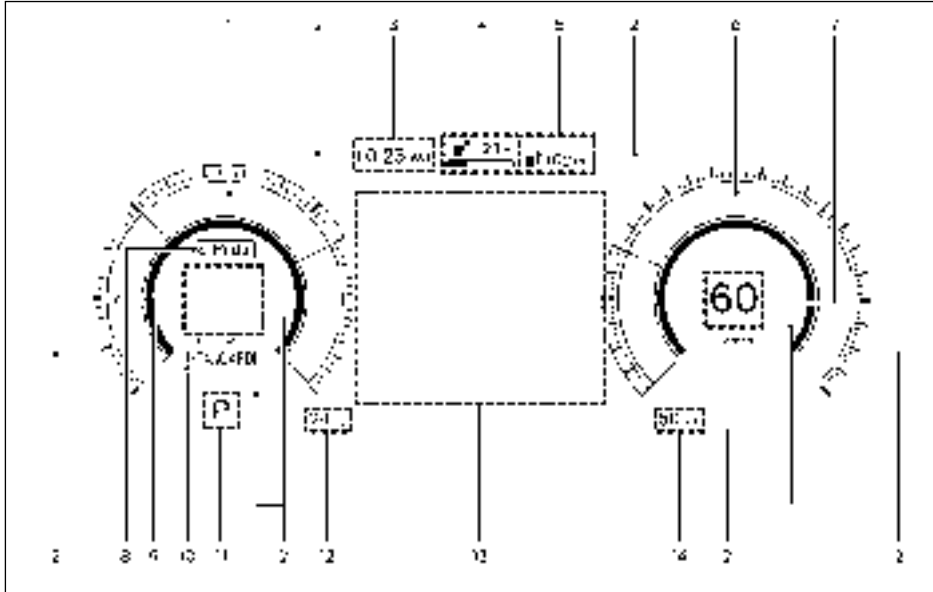

1. Μετρητής ισχύος (Σελίδα 111)
 2. Προειδοποιητικά και ενδεικτικά φώτα (Σελίδα 114)
 3. Ρολόι (Σελίδα 147)
 4. Δείκτης διαθέσιμης φόρτισης μπαταρίας Li-ion (Σελίδα 111)
 5. Αυτονομία οδήγησης (Σελίδα 112)
 6. Στροφόμετρο (Σελίδα 110)
 7. Ταχύτητα του αυτοκινήτου (Σελίδα 110)
 8. Ένδειξη e-Pedal (Σελίδα 113, Σελίδα 265)
 9. Προσωπική ένδειξη (Σελίδα 125)
 10. Ένδειξη Επιλογέα Λειτουργίας Οδήγησης (Σελίδα 271)
 11. Ένδειξη θέσης επιλογέα ταχυτήτων (Σελίδα 113)
 12. Θερμοκρασία εξωτερικού αέρα (Σελίδα 147)
 13. Οθόνη πληροφοριών αυτοκινήτου (Σελίδα 124)
 14. Χιλιόμετρητής (Σελίδα 110)
- Η άποψη της οθόνης των μετρητών μπορεί να αλλάξει. (Δείτε το «Αλλαγή της άποψης της οθόνης των μετρητών» (Σελίδα 110).)

ΧΩΡΟΣ ΜΟΤΕΡ

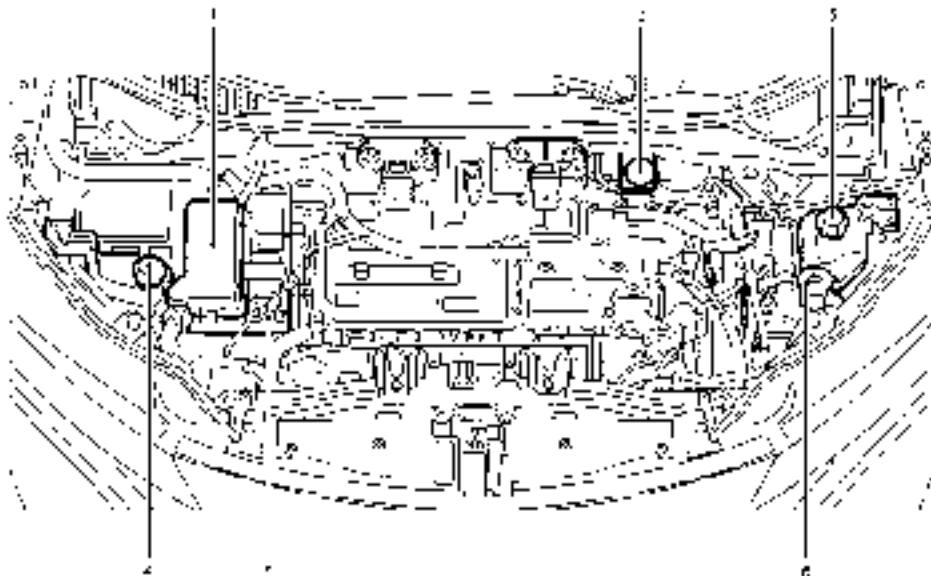

1. Ασφάλεια / ασφαλειοθήκη (Σελίδα 466)
2. Ρεζερβουάρ υγρών φρένων*1 (Σελίδα 460)
3. Ρεζερβουάρ αντιψυκτικού (για το ηλεκτρικό σύστημα μετάδοσης) (Σελίδα 459)
4. Ρεζερβουάρ αντιψυκτικού (για την μπαταρία Li-ion) (Σελίδα 459)
5. Μπαταρία 12-volt*2 (Σελίδα 464)

6. Υγρό πλυντικού παρμπρίζ (Σελίδα 463)

Η διάταξη / τα εξαρτήματα που φαίνονται είναι για το Αριστεροτίμονο (LHD) μοντέλο και μπορεί να διαφέρει από αυτά στο Δεξιοτίμονο (RHD) μοντέλο.

*1 Για το Δεξιοτίμονο μοντέλο RHD, το ρεζερβουάρ βρίσκεται στην αντίθετη πλευρά.



*2: Για το δεξιοτίμονο μοντέλο RHD, η μπαταρία 12-volt βρίσκεται κάτω από τον χώρο των αποσκευών.

ΣΗΜΕΙΩΣΗ:





Το αυτοκίνητό σας μπορεί να μην είναι εξοπλισμένο με ένα κάλυμμα του μοτέρ.

ΠΡΟΕΙΔΟΠΟΙΗΤΙΚΑ ΚΑΙ ΕΝΔΕΙΚΤΙΚΑ ΦΩΤΑ

Κόκκινο φως	Όνομα	Σελίδα
	Προειδοποιητικό φως φόρτισης μπαταρίας 12-voit	113
	Προειδοποιητικό φως φρένων	113
	Προειδοποιητικό φως συστήματος ελέγχου ηλεκτρικής αλλαγής	114
	Προειδοποιητικό ηλεκτρονικού χειρόφρενου	114
	Προειδοποιητικό φως συστήματος EV	114
	Προειδοποιητικό φως χειρών εκτός τιμονιού (όπου υπάρχει)	115
	Κύριο προειδοποιητικό φως	115
	Προειδοποιητικό φως ζώνης ασφαλείας	115
	Προειδοποιητικό φως συμπληρωματικού αερόσακου	115

Κίτρινο φως	Όνομα	Σελίδα
	Προειδοποιητικό φως Συστήματος Αντιμπλοκαρίσματος Φρένων (ABS)	116
	Ενδεικτικό φως κλειστού Συστήματος Ήχου Οχήματος που Πλησιάζει για τους Πεζούς (VSP)	116
	Προειδοποιητικό φως σβηστού συστήματος Ευφυούς Πέδησης Ανάγκης	116

Κίτρινο φως	Όνομα	Σελίδα
	Προειδοποιητικό φως συστήματος φρένων (κίτρινο)	116
	Προειδοποιητικό φως ηλεκτρικής υποβοήθησης τιμονιού	117
	Προειδοποιητικό φως χαμηλής φόρτισης μπαταρίας	117
	Προειδοποιητικό φως χαμηλής πίεσης ελαστικού	117
	Κύριο προειδοποιητικό φως	118
	Προειδοποιητικό φως κλειστού Αυτόματου Φρεναρίσματος Πίσω (RAB) (όπου υπάρχει)	118
	Ενδεικτικό φως ολίσθησης	119
	Ενδεικτικό φως κλειστού Ηλεκτρονικού Συστήματος Ευστάθειας (ESP)	119

Άλλο φως	Όνομα	Σελίδα
	Ενδεικτικό φως προσαρμοστικού προβολέα LED (όπου υπάρχει)	119
	Ενδεικτικό φως Αυτόματου φρένου συγκράτησης (λευκό)	119
	Ενδεικτικό φως Αυτόματου φρένου συγκράτησης (πράσινο)	119
	Ένδειξη για το εξωτερικό φως	119

Άλλο φως	Όνομα	Σελίδα
	Ενδεικτικό φως για το μπροστινό φως ομίχλης (όπου υπάρχει)	119
	Ενδεικτικό φως υποβοήθησης μεγάλης σκάλας προβολών (όπου υπάρχει)	119
	Ενδεικτικό φως μεγάλης σκάλας προβολών	120
	Ενδεικτικό φως Υποβοήθησης Εκκίνησης στην Ανηφόρα	120
	Ενδεικτικό φως σύνδεσης στην πρίζα	120
	Ενδεικτικό φως περιορισμού ισχύος	120
READY	Ενδεικτικό φως «έτοιμο για την οδήγηση» (READY)	120
	Ενδεικτικό φως για το πίσω φως ομίχλης	121
	Ενδεικτικό φως φλας / αλάρμ	121

ΣΗΜΕΙΩΣΕΙΣ

Επισκόπηση

Σύστημα του EV (Ηλεκτρικού Οχήματος).....	16
Μπαταρία Li-ion.....	16
Οδήγηση με άδεια μπαταρία Li-ion.....	17
Φόρτιση της μπαταρίας 12-volt.....	18
Σύστημα ελέγχου θερμοκρασίας μπαταρίας Li-ion.....	18
Προφυλάξεις υψηλής τάσης.....	20
Εξαρτήματα υψηλής τάσης.....	20
Προφυλάξεις σε περίπτωση οδικού ατυχήματος.....	21
Σύστημα διακοπής παροχής σε περίπτωση ανάγκης.....	21
Χαρακτηριστικά του Ηλεκτρικού Οχήματος (EV).....	22
Θόρυβος και δόνηση.....	22
Η ζωή με ένα Ηλεκτρικό Όχημα (EV) (οδηγός σε σενάρια).....	23
Φορτίζοντας την μπαταρία Li-ion.....	23
Ξεκίνημα του αυτοκινήτου σας.....	24
Οδήγηση του αυτοκινήτου.....	25
Στο σπίτι μετά την οδήγηση.....	27
Υπηρεσίες NissanConnect.....	27
Αποτελεσματική χρήση του αυτοκινήτου σας.....	28
Αυτονομία οδήγησης.....	28
Βελτίωση αυτονομίας οδήγησης.....	28
Διάρκεια ζωής της μπαταρίας Li-ion.....	28

Μοναδικές πληροφορίες του Ηλεκτρικού Αυτοκινήτου (EV).....	29
Μετρητές και δείκτες.....	29
Σύστημα Ήχου Οχήματος που Πλησιάζει για τους Πεζούς (VSP).....	30

ΣΥΣΤΗΜΑ ΤΟΥ ΕV (Ηλεκτρικού Οχήματος)

Το ARIYA είναι ένα ηλεκτρικό όχημα. Ορισμένα από τα συστήματα του αυτοκινήτου λειτουργούν διαφορετικά και έχουν διαφορετικά χαρακτηριστικά λειτουργίας από αυτά των αυτοκινήτων που είναι εξοπλισμένα με κινητήρες εσωτερικής καύσης. Για τον λόγο αυτό είναι σημαντικό να διαβάσετε προσεκτικά το παρόν Βιβλίο Οδηγιών Χρήσης. Η κύρια διαφορά είναι ότι το ARIYA τροφοδοτείται με ηλεκτρικό ρεύμα. Το ARIYA δεν απαιτεί και δεν μπορεί να χρησιμοποιήσει βενζίνη, όπως συμβαίνει στα οχήματα που είναι εξοπλισμένα με έναν παραδοσιακό κινητήρα εσωτερικής καύσης. Το ARIYA χρησιμοποιεί ηλεκτρισμό που είναι αποθηκευμένος στην μπαταρία Ιόντων Λιθίου (Li-ion). Η μπαταρία Li-ion θα πρέπει να είναι φορτισμένη με ρεύμα πριν οδηγήσετε το αυτοκίνητο. Καθώς λειτουργεί το αυτοκίνητο, η μπαταρία Li-ion σταδιακά αποφορτίζεται. Εάν η μπαταρία Li-ion αδειάσει τελείως, το αυτοκίνητο δεν θα λειτουργεί έως ότου να φορτιστεί ξανά. Αυτό το αυτοκίνητο χρησιμοποιεί δύο τύπους μπαταριών. Η μία είναι η μπαταρία 12-volt που είναι ίδια με αυτή των αυτοκινήτων που τροφοδοτούνται από κινητήρες βενζίνης και η άλλη είναι η μπαταρία Li-ion (υψηλής τάσης).

Η μπαταρία 12-volt παρέχει ρεύμα στα συστήματα του αυτοκινήτου και τις λειτουργίες όπως είναι το ηχοσύστημα (όπου υπάρχει), οι αερόσακοι, οι προβολείς και οι καθαριστήρες.

Η μπαταρία Li-ion δίνει ρεύμα στο ηλεκτρικό μοτέρ (μοτέρ κίνησης) που κινεί το αυτοκίνητο.

Η μπαταρία Li-ion φορτίζει επίσης και την μπαταρία 12-volt.

Το αυτοκίνητο πρέπει να μπει στην πρίζα για να φορτίσει η μπαταρία Li-ion. Επιπλέον, το σύστημα του αυτοκινήτου μπορεί να επεκτείνει την απόσταση οδήγησης μετατρέποντας την κινητήρια δύναμη σε ηλεκτρισμό που αποθηκεύεται στην μπαταρία

Li-ion όταν το αυτοκίνητο επιβραδύνει ή κινείται σε κατηφόρα. Αυτό ονομάζεται αναγεννητική πέδηση. Αυτό το αυτοκίνητο θεωρείται φιλικό προς το περιβάλλον

ΜΠΑΤΑΡΙΑ LI-ION



ΠΡΟΕΙΔΟΠΟΙΗΣΗ

Το αυτοκίνητό σας περιέχει μία σφραγισμένη μπαταρία Li-ion υψηλής τάσης. Εάν απορριφθεί ακατάλληλα η μπαταρία Li-ion, υπάρχει ο κίνδυνος σοβαρών εγκαυμάτων και ηλεκτροπληξίας που μπορεί να έχει σαν αποτέλεσμα σοβαρό τραυματισμό ή θάνατο ενώ υπάρχει και ο κίνδυνος ζημιάς στο περιβάλλον.

ΠΡΟΣΟΧΗ

Για να αποτρέψετε ζημιά στην μπαταρία Li-ion:

- Μην εκθέτετε το όχημα σε ακραίες εξωτερικές θερμοκρασίες για παρατεταμένες περιόδους.
- Μην αποθηκεύετε το όχημα σε θερμοκρασίες κάτω από τους -25°C (-13°F) για περισσότερες από επτά ημέρες.
- Μην αφήνετε το όχημα για πάνω από 14 ημέρες όπου ο δείκτης διαθέσιμης φόρτισης της μπαταρίας Li-ion φτάνει το μηδέν ή κοντά στο μηδέν.
- Μην χρησιμοποιείτε την μπαταρία Li-ion για οποιαδήποτε άλλο σκοπό.

ΣΗΜΕΙΩΣΗ:

- Εάν η εξωτερική θερμοκρασία είναι κάτω από τους -25°C (-13°F) ή χαμηλότερη, η μπαταρία Li-ion μπορεί να παγώσει και να μην μπορεί να φορτίσει ή να παρέχει ισχύ για την λειτουργία του οχήματος. Μετακινήστε το όχημα σε μία ζεστή τοποθεσία.
- Η ικανότητα της μπαταρίας Li-ion του αυτοκινήτου σας να διατηρήσει την φόρτιση θα μειωθεί με τον χρόνο και την χρήση, όπως συμβαίνει με όλες τις μπαταρίες αυτού του τύπου. Καθώς η μπαταρία παλώνει και η χω-

ρητικότητα της μειώνεται, αυτό θα έχει σαν αποτέλεσμα την μείωση στην αρχική αυτονομία οδήγησης του αυτοκινήτου. Αυτό είναι φυσιολογικό, αναμενόμενο και δεν υποδεικνύει οποιαδήποτε αστοχία στην μπαταρία Li-ion.

- Η μπαταρία Li-ion έχει περιορισμένη διάρκεια ζωής και όταν η ικανότητα φόρτισης της πέφτει κάτω από ένα συγκεκριμένο επίπεδο θα ανάψει το προειδοποιητικό φως του συστήματος του EV. Ο ιδιοκτήτης θα πρέπει να φέρει το αυτοκίνητό του για έλεγχο και πιθανή αντικατάσταση της μπαταρίας.
- Η μπαταρία Li-ion έχει περιορισμένη διάρκεια ζωής. Επικοινωνήστε με έναν πιστοποιημένο επισκευαστής ηλεκτρικών οχημάτων NISSAN, για πληροφορίες σχετικές με την ανακύκλωση ή την απόρριψη της μπαταρίας Li-ion. Μην προσπαθήσετε να ανακυκλώσετε ή να απορρίψετε την μπαταρία Li-ion μόνος σας.

ΟΔΗΓΗΣΗ ΜΕ ΑΔΕΙΑ LI-ION ΜΠΑΤΑΡΙΑ

Ανάβουν προειδοποιητικά φώτα στο ταμπλό των οργάνων και εμφανίζονται μηνύματα στην Οθόνη Πληροφοριών του Αυτοκινήτου για να σας πληροφορήσουν ότι η φόρτιση της Li-ion είναι χαμηλή.

Η αυτονομία του αυτοκινήτου είναι πολύ περιορισμένη όταν ανάψουν αυτά τα προειδοποιητικά φώτα και εμφανιστούν τα μηνύματα. Ακολουθήστε τις οδηγίες στην οθόνη πληροφοριών του αυτοκινήτου και φορτίστε αμέσως το αυτοκίνητο στον πλησιέστερο σταθμό φόρτισης.

Όταν η μπαταρία Li-ion αποφορτίζεται υπάρχουν τρία επίπεδα πληροφοριών που θα εμφανίζονται:

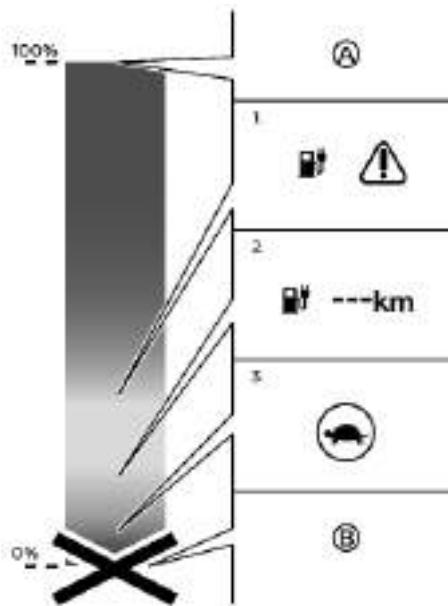

(A) Πλήρης φόρτιση

1. Χαμηλή μπαταρία Li-ion
2. ένδειξη «---»
3. Περιορισμένη ισχύς του μοτέρ κίνησης

(B) Άδεια μπαταρία

1. Τα ακόλουθα προειδοποιητικά φώτα ανάβουν στους μετρητές και τα μηνύματα εμφανίζονται στην Οθόνη Πληροφοριών του Αυτοκινήτου ταυτόχρονα για να δείξουν την χαμηλή φόρτιση της μπαταρίας Li-ion. Φορτίστε την μπαταρία Li-ion

το ταχύτερο δυνατό.

- Το προειδοποιητικό φως χαμηλής φόρτισης μπαταρίας (κίτρινο)
- Το κύριο προειδοποιητικό φως (κίτρινο)
- Το προειδοποιητικό μήνυμα [Battery too Low Please charge now] (πολύ χαμηλή μπαταρίας παρακαλώ φορτίστε τώρα) εμφανίζεται στην οθόνη πληροφοριών αυτοκινήτου. Δείτε το «Προειδοποιήσεις και ενδείξεις οθόνης πληροφοριών αυτοκινήτου» (Σελίδα 130).

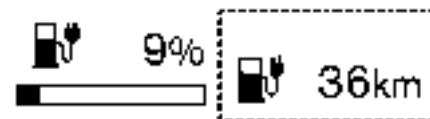

Παράδειγμα

ΣΗΜΕΙΩΣΗ:

Μπορεί να είναι δύσκολο λόγω των συνθηκών κίνησης να πάτε στον σταθμό φόρτισης που προτείνεται από το σύστημα πλοήγησης. Εάν η μπαταρία Li-ion είναι σχεδόν τελείως άδεια, οδηγήστε κατευθείαν στον πλησιέστερο σταθμό φόρτισης.

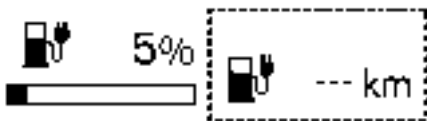

Δείτε το "Ενδεικτικό φως κατάστασης φόρτισης" (Σελίδα 49).

Όταν το αυτοκίνητο είναι σε χρήση

Η μπαταρία Li-ion φορτίζει την μπαταρία 12-volt όσο απαιτείται όταν ο διακόπτης παροχής είναι στην θέση ετοιμότητα για οδήγηση READY ή την θέση ON.

Η μπαταρία 12-volt δεν φορτίζει στις ακόλουθες συνθήκες.

- Όταν ο διακόπτης παροχής είναι στην θέση Auto ACC.
- Όταν ο διακόπτης παροχής είναι στην θέση ON και ο επιλογέας ταχυτήτων είναι στην θέση N (Νεκρά).

Όταν το αυτοκίνητο δεν είναι σε χρήση

Όταν το σύστημα του EV (Ηλεκτρικό Όχημα) είναι σβηστό για παρατεταμένη χρονική περίοδο, η μπαταρία 12-volt μπορεί να φορτίζεται σε τακτική βάση αυτόματα για μία σύντομη χρονική περίοδο.

ΣΥΣΤΗΜΑ ΕΛΕΓΧΟΥ ΘΕΡΜΟΚΡΑΣΙΑΣ ΜΠΑΤΑΡΙΑΣ Li-ION

Το σύστημα αυτό βοηθάει να μην γίνει η θερμοκρασία της μπαταρίας Li-ion πολύ υψηλή ή χαμηλή.

Ψύκτης μπαταρίας Li-ion

- Όταν η θερμοκρασία της μπαταρίας Li-ion γίνεται υψηλότερη, μπορεί να προκαλέσει μία πτώση της επιτάχυνσης και περισσότερο χρόνο φόρτισης από τον ταχυφορτιστή.
- Η θερμοκρασία της μπαταρίας Li-ion τείνει να αυξηθεί στην περίπτωση συνεχόμενης οδήγησης σε αυτοκινητόδρομο, επαναλαμβανόμενη χρήση του ταχυφορτιστή και συνδυασμό και των δύο λειτουργιών.

- Ο ψύκτης της μπαταρίας Li-ion θα ενεργοποιηθεί αυτόματα όταν η θερμοκρασία της μπαταρίας Li-ion αυξάνεται στην διάρκεια της οδήγησης ή της ταχείας φόρτισης. Θα διατηρήσει την θερμοκρασία της μπαταρίας Li-ion σε ένα επίπεδο που δεν ενεργοποιεί τον περιοριστή ισχύος ή την απαγόρευση φόρτισης. Η λειτουργία αυτή είναι χρήσιμη όταν οδηγείτε για μεγάλη απόσταση με επαναλαμβανόμενη χρήση του ταχυφορτιστή.
- Όταν λειτουργεί ο ψύκτης της μπαταρίας Li-ion, θα καταναλωθεί περισσότερη ηλεκτρική ενέργεια από ότι στις κανονικές συνθήκες οδήγησης, γεγονός που θα μπορούσε να έχει σαν αποτέλεσμα μειωμένη εξοικονόμηση ενέργειας και μειωμένη αυτονομία οδήγησης. Αποφύγετε την περιττή επιτάχυνση και επιβράδυνση και οδηγείτε σε μία μέτρια ταχύτητα.

Θερμαντήρας μπαταρίας Li-ion

Όταν η θερμοκρασία της μπαταρίας Li-ion γίνεται

- χαμηλότερη, μπορεί να προκαλέσει μία πτώση της επιτάχυνσης και περισσότερο χρόνο φόρτισης από τον ταχυφορτιστή.
- Η θερμοκρασία της μπαταρίας Li-ion τείνει να πέσει, για παράδειγμα όταν παρκάρετε το αυτοκίνητο για μια μεγάλη χρονική περίοδο ενώ η εξωτερική θερμοκρασία είναι κάτω από τους 00C (320F). Η θερμοκρασία της μπαταρίας Li-ion χαμηλώνει όσο είναι η εξωτερική θερμοκρασία.
- Ο Θερμαντήρας της μπαταρίας Li-ion ανάβει αυτόματα όταν η θερμοκρασία της μπαταρίας Li-ion είναι κρύα στην διάρκεια της ταχείας φόρτισης. Θα ανάψει επίσης όταν οδηγείτε, εάν αυτή η λειτουργία είναι ενεργοποιημένη στην ένδειξη της οθόνης αφής. Θα αυξήσει την θερμοκρασία της μπαταρίας Li-ion για να αποφύγει την παρά-

2. Εάν το αυτοκίνητο κινείται και η μπαταρία Li-ion συνεχίζει να αδειάζει, η αυτονομία οδήγησης αλλάζει σε «---».



3. Όταν το ενδεικτικό φως περιορισμού ισχύος  ανάβει, το motέρ κίνησης περιορίζεται με αποτέλεσμα την μειωμένη ταχύτητα του αυτοκινήτου. Σταματήστε το αυτοκίνητο σε ασφαλή τοποθεσία πριν η μπαταρία Li-ion αδειάσει τελείως και δεν υπάρχει καθόλου διαθέσιμη ισχύς για να κινηθεί το αυτοκίνητο. Αποταναθείτε στην Οδική Βοήθεια που εμφανίζεται στο Βιβλίο Εγγύησης και Αρχείο Συντήρησης του NISSAN ARIYA σας. Δείτε το «Εάν η μπαταρία Li-ion αδειάσει τελείως» (Σελίδα 436).

ΦΟΡΤΙΖΟΝΤΑΣ ΤΗΝ ΜΠΑΤΑΡΙΑ 12-VOLT

Η μπαταρία 12-volt φορτίζει αυτόματα χρησιμοποιώντας τον ηλεκτρισμό που είναι αποθηκευμένος στην μπαταρία Li-ion.

Όταν φορτίζει η μπαταρία 12-volt, το ενδεικτικό φως κατάστασης φόρτισης αναβοσβήνει στο ταμπλό των οργάνων. (εκτός εάν φορτίζετε την μπαταρία Li-ion ή ο διακόπτης παροχής είναι στην θέση ετοιμότητα για οδήγηση READY.) θέση οδήγησης.)

ταση του χρόνου φόρτισης όταν χρησιμοποιείτε τον ταχυφορτιστή.

- Όταν λειτουργεί ο θερμαντήρας της μπαταρίας Li-ion ενώ κάνετε ταχεία φόρτιση, χρησιμοποιεί ηλεκτρική ισχύ από τον ταχυφορτιστή. Ωστόσο ο θερμαντήρας της μπαταρίας Li-ion μπορεί να αυξήσει την ποσότητα της φόρτισης μέσα σε 30 λεπτά κατά περίπου 1.3 φορές έως το διπλάσιο*, στην περίπτωση που η θερμοκρασία της μπαταρίας Li-ion είναι κάτω από 00C (320F).
*: Ποικίλει ανάλογα με την θερμοκρασία και/ή την φόρτιση που μένει στην μπαταρία Li-ion κατά την εκκίνηση της φόρτισης.
- Όταν γίνεται ταχεία φόρτιση αμέσως μετά την λειτουργία του θερμαντήρα της μπαταρίας Li-ion ενώ οδηγούσατε, μία ποσότητα φόρτισης μέσα σε 30 λεπτά αυξάνεται κατά 1.2 έως 1.7 φορές*, σε σύγκριση με την περίπτωση που ο θερμαντήρας της μπαταρίας Li-ion λειτουργεί μόνο στην διάρκεια της ταχείας φόρτισης.
*: Ποικίλει ανάλογα με την θερμοκρασία και/ή την φόρτιση που μένει στην μπαταρία Li-ion κατά την εκκίνηση της φόρτισης.
- Για να επιτρέψετε στον θερμαντήρα της μπαταρίας Li-ion να λειτουργήσει ενώ οδηγείτε, ενεργοποιήστε την λειτουργία στην ένδειξη της οθόνης αφής κάνοντας τα ακόλουθα βήματα:
 - 1) Βάλτε τον διακόπτη παροχής στην θέση READY ετοιμότητα για την οδήγηση. (Η ρύθμιση δεν μπορεί να γίνει ενώ οδηγείτε.)
 - 2) Ακουμπήστε το στοιχείο «» στην Γραμμή Εκκίνησης.
 - 3) Ακουμπήστε το στοιχείο «» και μετά ακουμπήστε το στοιχείο [EV].
 - 4) Ακουμπήστε το στοιχείο [Battery Heater] και το στοιχείο [ON] για να ενεργοποιήσετε την λει-

τουργία.

ΣΗΜΕΙΩΣΗ:

- Όταν λειτουργεί ο θερμαντήρας της μπαταρίας Li-ion ενώ οδηγείτε, θα καταναλωθεί περισσότερη ηλεκτρική ενέργεια από ότι στις κανονικές συνθήκες οδήγησης, γεγονός που θα μπορούσε να έχει σαν αποτέλεσμα μειωμένη εξοικονόμηση ενέργειας και μειωμένη αυτονομία οδήγησης. Λάβετε υπόψη την φόρτιση της μπαταρίας Li-ion που απομένει και την εκτιμώμενη αυτονομία οδήγησης ενώ οδηγείτε.
- Εάν η εξωτερική θερμοκρασία είναι χαμηλή και εμφανίζεται μία ειδοποίηση χαμηλής θερμοκρασίας [] στην οθόνη πληροφοριών του αυτοκινήτου, συνιστάται να ανοίξετε τον Θερμαντήρα Μπαταρίας [Battery Heater] 30 λεπτά έως 1 ώρα πριν φτάσετε σε έναν σταθμό ταχείας φόρτισης.
- Η ρύθμιση του θερμαντήρα της μπαταρίας [Battery Heater] θα απενεργοποιηθεί όταν η ταχεία φόρτιση έχει ολοκληρωθεί ή ο διακόπτης παροχής τοποθετηθεί στην θέση OFF.

ΠΡΟΦΥΛΑΞΕΙΣ ΥΨΗΛΗΣ ΤΑΣΗΣ

ΕΞΑΡΤΗΜΑΤΑ ΥΨΗΛΗΣ ΤΑΣΗΣ



ΠΡΟΕΙΔΟΠΟΙΗΣΗ

- Το σύστημα EV (Ηλεκτρικό Όχημα) χρησιμοποιεί υψηλή τάση έως τα περίπου DC 400 volt. Το σύστημα μπορεί να είναι ζεστό στην διάρκεια και μετά την εκκίνηση και όταν το αυτοκίνητο σβήσει. Προσέχετε τόσο την υψηλή τάση όσο και την υψηλή θερμοκρασία. Ακολουθήστε τις προειδοποιητικές ετικέτες που είναι τοποθετημένες στο αυτοκίνητο.
- Ποτέ μην αποσυναρμολογείτε, αφαιρείτε ή αντικαθιστάτε τα εξαρτήματα υψηλής τάσης και τα καλώδια καθώς και τους συνδέσμους τους επειδή μπορεί να προκαλέσουν σοβαρά εγκαύματα ή ηλεκτροπληξία με αποτέλεσμα τον σοβαρό τραυματισμό ή θάνατο. Τα καλώδια υψηλής τάσης έχουν πορτοκαλί χρώμα. Το σύστημα υψηλής τάσης του αυτοκινήτου δεν έχει εξαρτήματα που μπορούν να συντηρηθούν από τον χρήστη. Πηγαίνετε το αυτοκίνητό σας για οποιαδήποτε απαραίτητη συντήρηση σε έναν πιστοποιημένο αντιπρόσωπο ηλεκτρικών οχημάτων NISSAN.

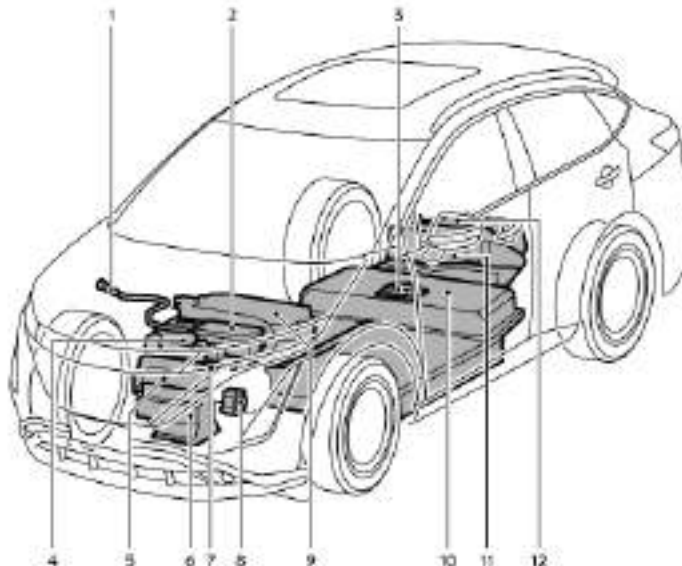

Εξαρτήματα υψηλής τάσης

1. Καλώδια υψηλής τάσης (έχουν πορτοκαλί χρώμα).*
2. Κουτί σύνδεσης υψηλής τάσης
3. Διακόπτης ασφαλείας
4. Μονάδα Παροχής Ισχύος (OBC)
5. Αντιστροφέας (2WD μοντέλα)/Αντιστροφέας μπροστά (4WD μοντέλα)
6. Μοτέρ κίνησης (μοντέλα 2WD) / Εμπρός μοτέρ κίνησης (μοντέλα 4WD)
7. μετατροπέας DC/DC
8. Κομπρεσέρ Air Conditioner
9. Θερμαντήρας PTC
10. Μπαταρία Li-ion

11. Πίσω αντιστροφείας (μοντέλα 4WD)

12. Πίσω μοτέρ κίνησης (μοντέλα 4WD)

*: Η διάταξη που εμφανίζεται στην εικόνα είναι για τα Αριστεροτίμονα μοντέλα (LHD). Στα Δεξιοτίμονα(RHD) μοντέλα, η κύρια καλωδίωση βρίσκεται στην αντίθετη πλευρά.

ΠΡΟΦΥΛΑΞΕΙΣ ΣΕ ΠΕΡΙΠΤΩΣΗ ΟΔΙΚΟΥ ΑΤΥΧΗΜΑΤΟΣ



ΠΡΟΕΙΔΟΠΟΙΗΣΗ

Σε περίπτωση σύγκρουσης:

- Εάν το αυτοκίνητό σας μπορεί να κινηθεί, βγάλτε το από τον δρόμο, πατήστε τον διακόπτη για το παρκάρισμα στον επιλογέα ταχυτήτων, δέστε το χειρόφρενο και σβήστε το σύστημα του EV (Ηλεκτρικό Όχημα).
- Ελέγξτε το αυτοκίνητο να δείτε εάν υπάρχουν εκτεθειμένα τμήματα ή καλώδια υψηλής τάσης. Για την θέση του, δείτε «Εξαρτήματα υψηλής τάσης» (Σελίδα 20). Για να αποφύγετε τραυματισμό, μην ακουμπάτε ποτέ καλωδίωση υψηλής τάσης, συνδέσμους και άλλα εξαρτήματα υψηλής τάσης όπως η Μονάδα Παροχής Ισχύος (OBC), η μονάδα του μετατροπέα και η μπαταρία Li-ion. Μπορεί να προκληθεί ηλεκτροπληξία εάν εκτεθειμένα ηλεκτρικά καλώδια είναι ορατά από το εσωτερικό ή το εξωτερικό του αυτοκινήτου. Για τον λόγο αυτό να μην ακουμπάτε ποτέ εκτεθειμένα ηλεκτρικά καλώδια.
- Εάν το αυτοκίνητο λάβει ισχυρή πρόσκρουση στο πάτωμα ενώ οδηγείτε, σταματήστε σε ασφαλές σημείο και ελέγξτε το πάτωμα.
- Οι διαρροές ή ζημιές στην μπαταρία Li-ion μπορεί να οδηγήσουν σε φωτιά. Εάν τις ανακαλύψετε επικοινωνήστε άμεσα με τις υπηρεσίες ανάγκης. Επειδή η διαρροή υγρού μπορεί να είναι μαγνητικό λίθιο από την μπαταρία Li-ion, ποτέ μην ακουμπάτε ένα υγρό που διαρρέει στο εσωτερικό ή το εξωτερικό του αυτοκινήτου. Εάν το υγρό έρθει σε επαφή με το δέρμα ή τα μάτια σας, πλύνετε αμέσως με μεγάλη ποσότητα νερού και λάβετε άμεση ιατρική φροντίδα για να αποφύγετε σοβαρό τραυματισμό.

- Εάν προκύψει φωτιά στο EV (Ηλεκτρικό Όχημα), αφήστε το αυτοκίνητο το συντομότερο δυνατό. Χρησιμοποιήστε μόνο πυροσβεστήρα τύπου ABC, BC ή C που προορίζεται για χρήση σε φωτιές από ηλεκτρικό ρεύμα. Η χρήση μίας μικρής ποσότητας νερού ή λανθασμένου τύπου πυροσβεστήρα μπορεί να προκαλέσει σοβαρό τραυματισμό ή θάνατο από ηλεκτροπληξία.
- Εάν το αυτοκίνητό σας χρειαστεί να ρυμουλκηθεί, κάντε το με τους μπροστινούς τροχούς σηκωμένους (για τα μοντέλα 2WD) ή όλους τους τροχούς σηκωμένους (για μοντέλα 4WD). Εάν οι μπροστινοί τροχοί (για τα μοντέλα 2WD) και / ή οι πίσω τροχοί (για τα μοντέλα 4WD) είναι στο έδαφος όταν ρυμουλκείτε το αυτοκίνητο, το μοτέρ κίνησης μπορεί να πάθει ζημιά.
- Εάν δεν μπορείτε να αξιολογήσετε με ασφάλεια το αυτοκίνητο λόγω της ζημιάς του, μην το ακουμπάτε. Αφήστε το αυτοκίνητο και επικοινωνήστε με τις υπηρεσίες ανάγκης. Ενημερώστε τους διασώστες ότι αυτό το αυτοκίνητο είναι ηλεκτρικό.

ΣΥΣΤΗΜΑ ΔΙΑΚΟΠΗΣ ΠΑΡΟΧΗΣ ΣΕ ΠΕΡΙΠΤΩΣΗ ΑΝΑΓΚΗΣ

Το σύστημα διακοπής παροχής σε περίπτωση ανάγκης ενεργοποιείται και το σύστημα υψηλής τάσης σβήνει αυτόματα στις ακόλουθες συνθήκες:

- Προσκρούσεις μπροστά και στο πλάι στις οποίες έχουν ανοίξει οι αερόσακοι.
- Συγκεκριμένες προσκρούσεις στο πίσω μέρος.
- Συγκεκριμένες δυσλειτουργίες του συστήματος του EV (Ηλεκτρικού Οχήματος).

Για τις παραπάνω συγκρούσεις και συγκεκριμέ-

ΧΑΡΑΚΤΗΡΙΣΤΙΚΑ ΤΟΥ EV (Ηλεκτρικού Οχήματος)

νες άλλες δυσλειτουργίες του συστήματος του EV (Ηλεκτρικό Όχημα), θα σβήσει το ενδεικτικό φως «έτοιμο για την οδήγηση» (READY). Δείτε «Προειδοποιητικά φώτα, ενδεικτικά φώτα και ηχητικοί βομβητές» (Σελίδα 112).

Το σύστημα σβσίματος σε περίπτωση ανάγκης ενεργοποιείται για τις παραπάνω συγκρούσεις για να ελαχιστοποιήσει τον κίνδυνο σε περίπτωση που θα μπορούσε να προκαλέσει τραυματισμό ή ατύχημα. Εάν ενεργοποιηθεί το σύστημα διακοπής παροχής σε περίπτωση ανάγκης, το σύστημα του ηλεκτρικού αυτοκινήτου EV μπορεί να μην αλλάξει στην θέση «έτοιμο για την οδήγηση» (READY). Επικοινωνήστε με έναν πιστοποιημένο αντιπρόσωπο ηλεκτρικών οχημάτων NISSAN. Ακόμη και εάν ο διακόπτης παροχής αλλάξει στην θέση «έτοιμο για την οδήγηση» (READY), το σύστημα μπορεί να διακοπεί ξαφνικά. Για τον λόγο αυτό οδηγήστε προσεκτικά στον πλησιέστερο πιστοποιημένο αντιπρόσωπο ηλεκτρικών οχημάτων NISSAN το ταχύτερο δυνατό.



ΠΡΟΕΙΔΟΠΟΙΗΣΗ

- Να προσέχετε ιδιαίτερα τους πεζούς. Επειδή δεν υπάρχει θόρυβος από κινητήρα, οι πεζοί μπορεί να μην γνωρίζουν ότι πλησιάζει το αυτοκίνητο, ότι κινείται ή ότι πρόκειται να κινηθεί και μπορεί να μπουν στην διαδρομή του αυτοκινήτου.
- Όταν αφήνετε το αυτοκίνητο να βεβαιώνετε ότι έχετε απενεργοποιήσει το σύστημα EV (Ηλεκτρικού Οχήματος).
- Βεβαιωθείτε ότι έχετε πατήσει τον διακόπτη της θέσης παρκάρισμα) στον επιλογέα ταχυτήτων και δέστε το χειρόφρενο όταν παρκάρετε επειδή το αυτοκίνητο μπορεί να κινηθεί όταν το ενδεικτικό φως «έτοιμο για την οδήγηση» (READY) είναι αναμμένο. Όταν το ενδεικτικό φως έτοιμο «έτοιμο για την οδήγηση» (READY) είναι αναμμένο, μην αφήνετε το αυτοκίνητο με τον επιλογέα ταχυτήτων σε οποιαδήποτε άλλη θέση από την P (παρκάρισμα).
- Κρατήστε πατημένο το πεντάλ του φρένου έως ότου να είστε έτοιμος να οδηγήσετε. Όταν το αυτοκίνητο είναι στην θέση D (οδήγηση), B ή R (όπισθεν) και αφήσετε το πεντάλ του φρένου, ακόμη και χωρίς να πατάτε το γκάς το αυτοκίνητο θα γλιστρήσει και μπορεί να ξεκινήσει ξαφνικά. Αυτό μπορεί να προκαλέσει σοβαρό τραυματισμό ή θάνατο.

ΣΗΜΕΙΩΣΗ:

- Το αυτοκίνητο δεν μπορεί να δουλέψει με άδεια μπαταρία Li-ion. Η επαναλαμβανόμενη επιτάχυνση καταναλώνει περισσότερη ισχύ από την μπαταρία Li-ion από όση η οδήγηση με σταθερή ταχύτητα.
- Το αυτοκίνητο αυτό είναι εξοπλισμένο με ένα σύστημα φρένων αναγέννησης. Ο πρωταρχι-

κός σκοπός του συστήματος φρένων αναγέννησης είναι η παραγωγή ορισμένης ισχύος για την επαναφόρτιση της μπαταρίας Li-ion και η επιμήκυνση της αυτονομίας οδήγησης. Ένα δευτερεύον πλεονέκτημα είναι το «φρενάρισμα του κινητήρα» που λειτουργεί με βάση τις συνθήκες της μπαταρίας Li-ion.

- Όταν αφήνετε το πεντάλ του γκαζιού στην θέση D (οδήγηση) το σύστημα φρένου αναγέννησης παρέχει ορισμένη επιβράδυνση. Όταν βάλετε τον επιλογέα ταχυτήτων στην θέση B και πάρετε το πόδι σας από το πεντάλ του γκαζιού, εφαρμόζεται περισσότερο φρένο αναγέννησης από ότι στην θέση D (οδήγηση).
- Όταν Li-ion είναι πλήρως φορτισμένη παρέχεται μικρότερη επιβράδυνση από το σύστημα - φρένων αναγέννησης. Το φρένο αναγέννησης μειώνεται αυτόματα όταν είναι πλήρως φορτισμένη η μπαταρία Li-ion για να μην υπερφορτιστεί η μπαταρία Li-ion. Το φρένο αναγέννησης μειώνεται επίσης αυτόματα όταν η θερμοκρασία της μπαταρίας είναι υψηλή/χαμηλή, προκειμένου να αποτρέψει ζημιά στην μπαταρία Li-ion.
- Το πεντάλ του φρένου θα πρέπει να χρησιμοποιείται για να επιβραδύνει ή να σταματήσει το αυτοκίνητο, ανάλογα με την κίνηση και τις συνθήκες του δρόμου. Τα φρένα του αυτοκινήτου δεν επηρεάζονται από την λειτουργία του συστήματος φρένων αναγέννησης.
- Το σύστημα του αναγεννητικού φρένου μπορεί να μην λειτουργήσει σωστά ανάλογα με τις συνθήκες των ελαστικών.

ΘΟΡΥΒΟΣ ΚΑΙ ΔΟΝΗΣΗ

Μπορεί να εντοπίσετε τον ακόλουθο θόρυβο και δόνηση ως φυσιολογικά χαρακτηριστικά αυτού του οχήματος.

- Θόρυβος του μοτέρ κίνησης από τον χώρο του μοτέρ
- Θόρυβος της αντλίας νερού και του ανεμιστήρα του ψυγείου όσο γίνεται φόρτιση.
- Θόρυβος από το κομπρεσέρ και τον ανεμιστήρα του ψυγείου όταν ο χρονοδιακόπτης του κλιματιστικού χρησιμοποιείται ο χρονοδιακόπτης ή το έλεγχο του απομακρυσμένου ελέγχου του κλιματισμού
- Θόρυβος από την λειτουργία του ρελέ και δόνηση στην εκκίνηση και το σβήσιμο του συστήματος του EV (Ηλεκτρικού Οχήματος) (διακόπτης παροχής τοποθετημένος στην θέση ON και OFF).
- Σύστημα Ήχου Οχήματος που Πλησιάζει για τους Πεζούς (VSP)
-

Η ΖΩΗ ΜΕ ΕΝΑ EV (Ηλεκτρικό Οχημα) (οδηγός σε σενάρια)

ΠΡΟΕΙΔΟΠΟΙΗΣΗ

Το σύστημα του EV (Ηλεκτρικού Οχήματος) χρησιμοποιεί ρεύμα υψηλής τάσης. Εάν δεν ακολουθήσετε τις οδηγίες κατάλληλου χειρισμού μπορεί να προκληθεί σοβαρός τραυματισμός ή θάνατος.

Αυτό το κεφάλαιο παρέχει μία σύντομη επεξήγηση των πιο σημαντικών πληροφοριών για τις λειτουργίες του ηλεκτρικού οχήματος. Για λεπτομερείς εξηγήσεις των λειτουργιών και του χειρισμού του αυτοκινήτου δείτε τα καθορισμένα κεφάλαια αυτού του βιβλίου.

ΦΟΡΤΙΖΟΝΤΑΣ ΤΗΝ ΜΠΑΤΑΡΙΑ LI-ION

ΠΡΟΕΙΔΟΠΟΙΗΣΗ

Βεβαιωθείτε ότι έχετε διαβάσει το κεφάλαιο «CH. Φόρτιση» και ακολουθείτε τις διαδικασίες και τις οδηγίες που περιγράφονται.

Είναι διαθέσιμες οι ακόλουθες μέθοδοι για την φόρτιση της μπαταρίας Li-ion:

- Ταχεία φόρτιση
- Κανονική φόρτιση

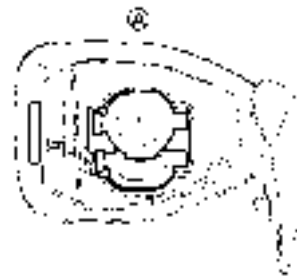

(A) : Θύρες φόρτισης Συνδυασμένου Συστήματος Φόρτισης (CCS)

Για οδηγίες δείτε το «Πως να φορτίσετε την μπαταρία Li-ion» (Σελίδα 36).

ΞΕΚΙΝΗΜΑ ΤΟΥ ΑΥΤΟΚΙΝΗΤΟΥ ΣΑΣ

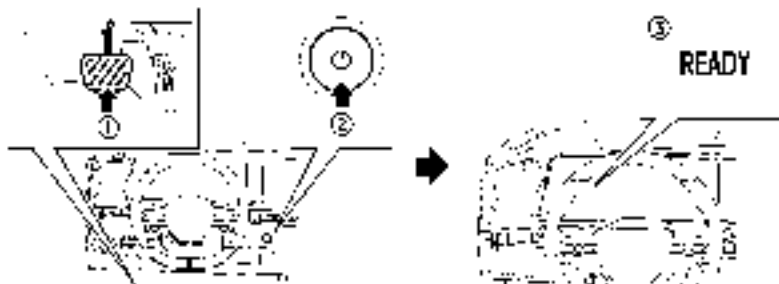

1. Πατήστε σταθερά το πεντάλ του φρένου.
2. Πατήστε τον διακόπτη παροχής.
3. Ελέγξτε ότι ανάβει το ενδεικτικό φως «έτοιμο για την οδήγηση». Δείτε το ενδεικτικό φως «Ετοιμο για την οδήγηση» (READY) (Σελίδα 120).
4. Εάν είναι απαραίτητη η καθοδήγηση διαδρομής, εισάγετε τον προορισμό στο σύστημα πλοήγησης. Δείτε το ξεχωριστό Βιβλίο Οδηγών του NissanConnect.
5. Ελέγξτε την στάθμη της μπαταρίας Li-ion και την εκτιμώμενη αυτονομία οδήγησης που εμφανίζεται στην οθόνη πληροφοριών αυτοκινήτου. Δείτε το «Δείκτης διαθέσιμης φόρτισης μπαταρίας Li-ion» (Σελίδα 109) και «Αυτονομία οδήγησης» (Σελίδα 110).

ΣΗΜΕΙΩΣΗ:

Πριν οδηγήσετε, συγκρίνετε την απόσταση οδήγησης έως τον προορισμό με την εκτιμώμενη αυτονομία οδήγησης που εμφανίζεται στην Οθόνη Πληροφοριών Αυτοκινήτου.

ΟΔΗΓΗΣΗ ΤΟΥ ΟΧΗΜΑΤΟΣ

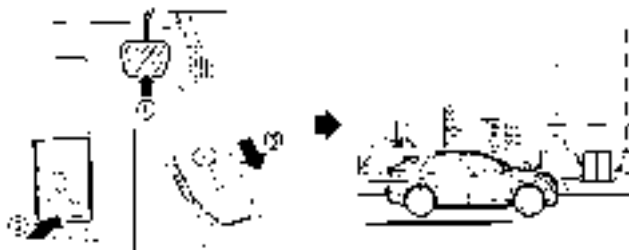

1. Πατήστε το πεντάλ του φρένου.
2. Λύστε το χειρόφρενο.
3. Μετακινήστε τον επιλογέα ταχυτήτων στην θέση D (οδήγηση). Ο επιλογέας ταχυτήτων όταν τον αφήσετε επιστρέφει στην αρχική του κεντρική θέση.
4. Επιβεβαιώστε ότι το αυτοκίνητο είναι στην θέση D (οδήγηση). Η ένδειξη αλλαγής πάνω στον επιλογέα ταχυτήτων ανάβει και το D εμφανίζεται στην Οθόνη Πληροφοριών του Αυτοκινήτου.
5. Αφήστε το πεντάλ του φρένου.
6. Πατήστε το πεντάλ του γκαζιού και ξεκινήστε την οδήγηση.

Υπάρχουν οι ακόλουθες θέσεις ταχυτήτων για την οδήγηση του αυτοκινήτου προς τα εμπρός:

- Χρησιμοποιήστε την θέση D (οδήγηση) για την βέλτιστη απόδοση στην οδήγηση.
- Χρησιμοποιήστε την θέση B για την οδήγηση σε κατηφόρα. Όταν χρησιμοποιείται η θέση B, περισσότερη πέδηση αναγέννησης εφαρμόζεται όταν αφήσετε το πεντάλ του γκαζιού σε σύγκριση με την θέση D (οδήγηση).

ΣΗΜΕΙΩΣΗ:

Το φρένο αναγέννησης μετατρέπει την κίνηση του αυτοκινήτου προς τα εμπρός σε ηλεκτρικό ρεύμα για να βοηθήσει να επιβραδύνει το όχημα.
Δείτε "Οδήγηση του αυτοκινήτου" (Σελίδα 257).



Χρησιμοποιήστε τον Επιλογέα Λειτουργίας Οδήγησης (A) που βρίσκεται στην κεντρική κονσόλα για να επιλέξετε την λειτουργία [ECO]. Χρησιμοποιήστε την λειτουργία ECO για την μέγιστη αυτονομία οδήγησης του αυτοκινήτου και για την οδήγηση στην

πόλη. Η λειτουργία [ECO] βοηθάει στην μείωση της κατανάλωσης ρεύματος μειώνοντας την επιτάχυνση όταν αυτή συγκριθεί με αυτή στην ίδια θέση του πεντάλ του γκαζιού στην λειτουργία [STANDARD]. Δείτε το «Λειτουργία [ECO]» (Σελίδα 268).

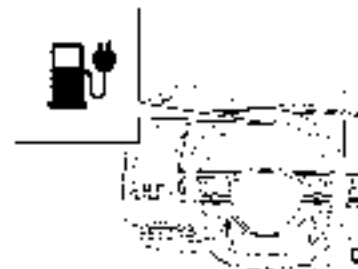

Εάν το προειδοποιητικό φως χαμηλής φόρτισης μπαταρίας (κίτρινο) ανάβει, η φόρτιση της μπαταρίας Li-ion είναι πολύ χαμηλή για να ταξιδέψετε. Δείτε «Προειδοποιητικό φως χαμηλής φόρτισης μπαταρίας» (Σελίδα 117). Φορτίστε την μπαταρία Li-ion το ταχύτερο δυνατό.

Στάθμευση του αυτοκινήτου

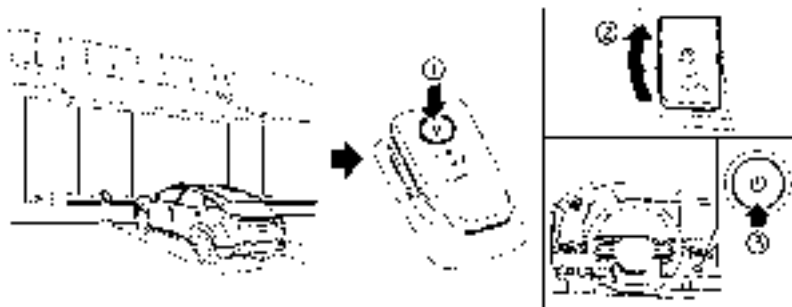

1. Όταν σταματάτε το αυτοκίνητο, πατήστε το κουμπί παρκάριαματος πάνω στον επιλογέα ταχυτήτων ενώ πατάτε το πεντάλ του φρένου. Επιβεβαιώστε ότι το αυτοκίνητο είναι στην θέση P (παρκάριασμα) ελέγχοντας την ένδειξη ταχύτητας που βρίσκεται στον επιλογέα ταχυτήτων ή στην οθόνη πληροφοριών του αυτοκινήτου.
2. Δέστε το χειρόφρενο.
3. Πατήστε τον διακόπτη παροχής στην θέση OFF.
4. Εάν μία θέση στάθμευσης είναι εξοπλισμένη με εγκατάσταση φόρτισης, φορτίστε την μπαταρία Li-ion όπως απαιτείται. Δείτε «Πως να φορτίσετε την μπαταρία Li-ion» (Σελίδα 36).

ΣΤΟ ΣΠΙΤΙ ΜΕΤΑ ΤΗΝ ΟΔΗΓΗΣΗ

Φορτίζοντας την μπαταρία Li-ion

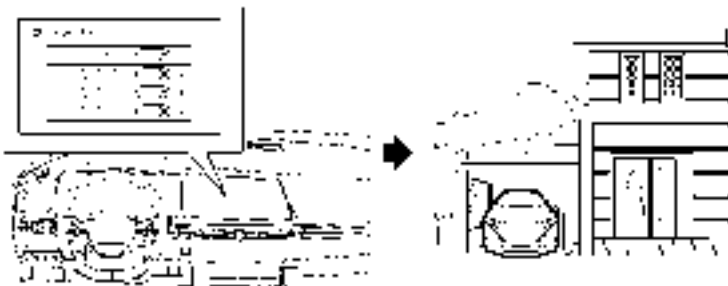

Παράδειγμα

Όταν επιστρέψετε σπίτι, συνδέστε το αυτοκίνητο στον σταθμό φόρτισης που είναι εγκατεστημένος στο σπίτι σας, χρησιμοποιώντας το βύσμα κανονικής φόρτισης.

Φορτίστε το αυτοκίνητο ή ορίστε τον χρονοδιακόπτη φόρτισης στην οθόνη αφής για να φορτίσει το αυτοκίνητο σε καθορισμένο χρόνο. Δείτε «Χρονοδιακόπτης φόρτισης» (Σελίδα 47).

1. Όταν βάλετε τον διακόπτη παροχής στην θέση OFF οι ρυθμίσεις του χρονοδιακόπτη φόρτισης [Charging Timer] και του χρονοδιακόπτη ελέγχου κλιματισμού [Climate Ctrl. Timer] εμφανίζονται στην οθόνη πληροφοριών του αυτοκινήτου. Δείτε «Οθόνη Πληροφοριών Αυτοκινήτου» (Σελίδα 122).
2. Ανοίξτε το καπάκι της θύρας φόρτισης και την τάπα της θύρας φόρτισης. Δείτε «Καπάκι θύρας φόρτισης» (Σελίδα 199).

3. Συνδέστε το βύσμα φόρτισης στο αυτοκίνητό σας.

4. Όταν είναι ενεργός ένας χρονοδιακόπτης φόρτισης, η φόρτιση ξεκινάει στην καθορισμένη ώρα. Όταν δεν είναι ενεργός ένας χρονοδιακόπτης φόρτισης, η φόρτιση ξεκινάει αμέσως.

ΣΗΜΕΙΩΣΗ:

Η NISSAN συνιστά να συνδέετε το NISSAN EVSE (όπου υπάρχει) ή το καλώδιο NISSAN Mode3 (όπου υπάρχει) στο αυτοκίνητό σας όταν βγαίνετε από το αυτοκίνητο, ακόμη και εάν δεν πρόκειται να χρησιμοποιήσετε το αυτοκίνητο. Κάνοντας το αυτό μπορείτε να έχετε το μέγιστο των λειτουργιών του Χρονοδιακόπτη Ελέγχου Κλιματισμού την επόμενη φορά που χρησιμοποιείτε το όχημα.

ΥΠΗΡΕΣΙΕΣ NISSANCONNECT

Οι Υπηρεσίες NissanConnect παρέχουν μία ποικιλία απομακρυσμένων λειτουργιών σχετικών με το EV (Ηλεκτρικό Όχημα). Τα ακόλουθα είναι ορισμένα παραδείγματα:

- Απομακρυσμένη ενεργοποίηση της φόρτισης της μπαταρίας Li-ion
- Έλεγχος αυτόματου κλιματισμού
- Ελέγχοντας την κατάσταση φόρτισης της μπαταρίας Li-ion.

Για περισσότερες πληροφορίες για τις Υπηρεσίες NissanConnect, ανατρέξτε στην εφαρμογή των Υπηρεσιών NissanConnect και το Portal Ιδιοκτητών YOU+Nissan.

ΑΠΟΤΕΛΕΣΜΑΤΙΚΗ ΧΡΗΣΗ ΤΟΥ ΑΥΤΟΚΙΝΗΤΟΥ ΣΑΣ ΑΥΤΟΝΟΜΙΑ ΟΔΗΓΗΣΗΣ

Η απόσταση που μπορείτε να οδηγήσετε το αυτοκίνητο (αυτονομία οδήγησης) ποικίλει σημαντικά ανάλογα με την διαθέσιμη φόρτιση, τον καιρό, την θερμοκρασία, την χρήση, την ηλικία της μπαταρίας, την μορφολογία του εδάφους και το στυλ οδήγησης.

ΒΕΛΤΙΩΣΗ ΑΥΤΟΝΟΜΙΑΣ ΟΔΗΓΗΣΗΣ

Η διαθέσιμη αυτονομία οδήγησης εξαρτάται από έναν αριθμό παραγόντων.

Η πραγματική αυτονομία οδήγησης θα ποικίλει εξαρτώμενη από:

- Ταχύτητα
- Το φορτίο του αυτοκινήτου
- Το ηλεκτρικό φορτίο από τα αξεσουάρ του αυτοκινήτου
- Τις συνθήκες κίνησης και του δρόμου

Η NISSAN συνιστά να υιοθετήσετε τις ακόλουθες συνήθειες στην οδήγηση για να μεγιστοποιήσετε την αυτονομία οδήγησης:

Πριν την οδήγηση:

- Ακολουθείτε την συνιστώμενη προγραμματισμένη συντήρηση.
- Διατηρήστε τα ελαστικά φουσκωμένα στην σωστή πίεση.
- Διατηρήστε τους τροχούς σωστά ευθυγραμμισμένους.
- Προθερμάνετε ή δροσίστε το εσωτερικό της καμπίνας όταν το αυτοκίνητο φορτίζει.
- Αφαιρέστε το περιττό φορτίο από το αυτοκίνητο.

Ενώ οδηγείτε:

- Οδηγείτε στην λειτουργία [ECO]
 - Η λειτουργία [ECO] βοηθάει στην μείωση της κατανάλωσης ρεύματος μειώνοντας την επιτάχυνση, όταν η κατανάλωση ρεύματος συγκριθεί με αυτή στην ίδια θέση του πεντάλ του γκαζιού στην λειτουργία [STANDARD].

- Οδηγείτε με σταθερή ταχύτητα. Διατηρήστε ταχύτητες οδήγησης
- με σταθερή θέση του πεντάλ του γκαζιού ή χρησιμοποιώντας το σύστημα του cruise control όταν αυτό είναι κατάλληλο.
- Επιταχύνετε αργά και ομαλά. Πατήστε απαλά και αφήστε απαλά το πεντάλ του γκαζιού για την επιτάχυνση και την επιβράδυνση.
- Οδηγείτε με μέτριες ταχύτητες στον αυτοκινητόδρομο. Αποφύγετε τις συχνές στάσεις και φρεναρίσματα. Διατηρήστε μία ασφαλή απόσταση πίσω από άλλα οχήματα.
- Σβήστε το σύστημα ελέγχου κλιματισμού όταν δεν χρειάζεται.
- Επιλέξτε μία ρύθμιση μέτριας θερμοκρασίας για την θέρμανση ή την ψύξη για να βοηθήσετε να μειωθεί η κατανάλωση ισχύος.
- Χρησιμοποιήστε μόνο τον ανεμιστήρα [Fan ONLY] για να βοηθήσετε να μειωθεί η κατανάλωση ισχύος.
- Στον κρύο καιρό, χρησιμοποιήστε τα θερμαινόμενα καθίσματα και το θερμαινόμενο τιμόνι (όπου υπάρχει) σαν υποκατάστατα για το σύστημα ελέγχου κλιματισμού για να βοηθήσετε να μειωθεί η κατανάλωση ισχύος.
- Χρησιμοποιήστε το σύστημα ελέγχου κλιματισμού για να ελέγξετε την θερμοκρασία του εσωτερικού και κλείστε τα παράθυρα για να μειώσετε την τριβή όταν οδηγείτε σε ταχύτητες αυτοκινητόδρομου. Αφήστε το πεντάλ του γκαζιού για να επιβραδύνετε και μην εφαρμόζετε τα φρένα όταν το επιτρέπουν οι συνθήκες της κίνησης και του δρόμου.
 - Το αυτοκίνητο αυτό είναι εξοπλισμένο με ένα σύστημα φρένων αναγέννησης. Ο πρωταρχικός σκοπός του συστήματος φρένων αναγέννησης είναι η παραγωγή ορισμένης ισχύος για την επαναφόρτιση της μπαταρίας Li-ion και η επιμήκυνση της αυτονομίας οδήγησης.

Ένα δευτερεύον πλεονέκτημα είναι το «φρενάρισμα του κινητήρα» που λειτουργεί με βάση τις συνθήκες της μπαταρίας Li-ion στη θέση D (οδήγηση) ή την θέση B, όταν αφήνετε το γκάς, το σύστημα φρένων αναγέννησης παρέχει ορισμένη επιβράδυνση και ορισμένη ισχύ στην μπαταρία Li-ion.

- Η αυτονομία οδήγησης του αυτοκινήτου μπορεί να μειωθεί σημαντικά στις εξαιρετικά κρύες συνθήκες (για παράδειγμα -20°C (-4°F)).
- Η χρήση του κλιματιστικού για να θερμανθεί η καμπίνα όταν η εξωτερική θερμοκρασία είναι κάτω από τους 0°C (32°F) καταναλώνει περισσότερο ρεύμα και επηρεάζει την αυτονομία οδήγησης πιο πολύ από όταν χρησιμοποιείτε το καλοριφέρ όταν η θερμοκρασία είναι πάνω από τους 0°C (32°F).

ΔΙΑΡΚΕΙΑ ΖΩΗΣ ΜΠΑΤΑΡΙΑΣ LI-ION

Η ικανότητα της μπαταρίας Li-ion να διατηρήσει την φόρτιση, όπως σε όλες τις μπαταρίες, μειώνεται με την ηλικία της μπαταρίας και την χρήση και έχει σαν αποτέλεσμα μειωμένη αυτονομία οδήγησης σε σύγκριση με την αυτονομία οδήγησης όταν το αυτοκίνητο ήταν καινούργιο. Αυτό είναι φυσιολογικό και αναμενόμενο και δεν υποδεικνύει δυσλειτουργία στο αυτοκίνητο ή την μπαταρία Li-ion.

Η ικανότητα της μπαταρίας Li-ion να διατηρήσει την φόρτιση της μπορεί να επηρεαστεί από το πώς οδηγείτε το αυτοκίνητό σας, πώς το αποθηκεύετε, πώς φορτίζετε την μπαταρία Li-ion καθώς και την θερμοκρασία της μπαταρίας Li-ion στην διάρκεια λειτουργίας του αυτοκινήτου και φόρτισης.

Για να μεγιστοποιήσετε την χρήση διάρκεια ζωής της μπαταρίας, χρησιμοποιήστε τις ακόλουθες συνήθειες οδήγησης και φόρτισης όπου είναι δυνατόν.

- Αποφύγετε την έκθεση του αυτοκινήτου σε ακραίες εξωτερικές θερμοκρασίες για παρατεταμένες περιόδους.

- Αποφύγετε την αποθήκευση του αυτοκινήτου σε θερμοκρασίες κάτω από τους -25°C (-13°F) για πάνω από 7 ημέρες.
- Μην αφήνετε το όχημα για πάνω από 14 ημέρες όπου ο δείκτης διαθέσιμης φόρτισης της μπαταρίας Li-ion φτάνει το μηδέν ή κοντά στο μηδέν (κατάσταση φόρτισης).
- Αφήστε το αυτοκίνητο και την μπαταρία Li-ion να κρυώσουν μετά την χρήση και πριν την φόρτιση.
- Παρκάρετε / αποθηκεύστε το αυτοκίνητό σας σε δροσερά μέρη, όχι κάτω από τον ήλιο και μακριά από πηγές θερμότητας. Αποφύγετε τις παρατεταμένες υψηλές θερμοκρασίες της μπαταρίας (που προκαλούνται, για παράδειγμα, από έκθεση σε πολύ υψηλές
- εξωτερικές θερμοκρασίες ή παρατεταμένη οδήγηση σε αυτοκινητόδρομο με πολλαπλές ταχείες φορτίσεις).
- Χρησιμοποιήστε τις κανονικές μεθόδους φόρτισης για να φορτίσετε την μπαταρία Li-ion και να ελαχιστοποιήσετε την χρήση Ταχυφοριστών.
- Οδηγείτε με μέτριες ταχύτητες.
- Χρησιμοποιείτε την λειτουργία [ECO].
- Μην χειρίζεστε επαναλαμβανόμενα τον χρονοδικόπτη φόρτισης ενώ είναι συνδεδεμένα τα βύσματα φόρτισης στο αυτοκίνητο και αφού έχει ολοκληρωθεί η φόρτιση της μπαταρίας Li-ion. Εάν το κάνετε μπορεί να αδειάσει η μπαταρία 12-volt.
- Εάν το αυτοκίνητο δεν θα χρησιμοποιηθεί για μία εκτεταμένη χρονική περίοδο, φορτίστε την μπαταρία Li-ion μία φορά κάθε 3 μήνες.
- Η ισχύς της μπαταρίας Li-ion μπορεί να ελεγχθεί στον δείκτη διαθέσιμης φόρτισης μπαταρίας Li-ion. Δείτε το «Δείκτης διαθέσιμης φόρτισης Li-ion» (Σελίδα 109).

ΜΟΝΑΔΙΚΕΣ ΠΛΗΡΟΦΟΡΙΕΣ EV (Ηλεκτρικού Οχήματος)

ΜΕΤΡΗΤΕΣ ΚΑΙ ΔΕΙΚΤΕΣ

Διάφοροι μετρητές και δείκτες σχετικοί με τις λειτουργίες του EV (Ηλεκτρικό Όχημα) εμφανίζονται στην Οθόνη Πληροφοριών του Αυτοκινήτου.

Οθόνη Πληροφοριών Αυτοκινήτου

Μετρητής ισχύος:



Ο μετρητής αυτός εμφανίζει την πραγματική κατανάλωση ισχύος του μοτέρ κίνησης και την ισχύ που παρέχεται από το φρένο αναγέννησης στην μπαταρία Li-ion.

Για επιπλέον πληροφορίες δείτε το "Μετρητής ισχύος" (Σελίδα 109).

Αυτονομία Οδήγησης:

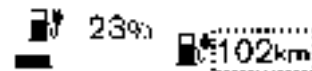

Η ένδειξη αυτή εμφανίζει την εκτιμώμενη αυτονομία οδήγησης (υπολογισμένη με βάση ένα πρόγραμμα που μετράει το παρόν στυλ οδήγησης και τις συνθήκες λειτουργίας) που μπορεί να διανυθεί πριν να είναι απαραίτητη η επαναφόρτιση.

Για επιπλέον πληροφορίες δείτε το "Αυτονομία Οδήγησης" (Σελίδα 110).

Δείκτης διαθέσιμης φόρτισης μπαταρίας Li-ion:

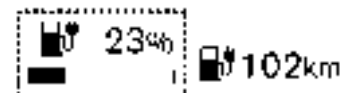

Η ένδειξη αυτή δείχνει την διαθέσιμη ισχύ της μπαταρίας Li-ion που απομένει για να οδηγήσετε το αυτοκίνητο.

Για επιπλέον πληροφορίες δείτε το «Δείκτης διαθέσιμης φόρτισης Li-ion» (Σελίδα 109).

Δείκτης επιπέδου χωρητικότητας μπαταρίας Li-ion:



Αυτός ο δείκτης εμφανίζει την διαθέσιμη χωρητικότητα της μπαταρίας Li-ion που απομένει για να αποθηκεύσει ισχύ.

Για να ελέγξετε αυτό τον δείκτη, επιλέξτε τον στο μενού του υπολογιστή ταξιδιού. Για επιπλέον πληροφορίες δείτε το «15. [Χωρητικότητα Μπαταρίας]» (Σελίδα 143).

Άλλες πληροφορίες:

Οι άλλες μοναδικές πληροφορίες για το ηλεκτρικό όχημα εμφανίζονται επίσης και στον υπολογιστή ταξιδιού. Για επιπλέον πληροφορίες δείτε το «Υπολογιστής ταξιδιού» (Σελίδα 140).

Προειδοποιητικά και ενδεικτικά φώτα

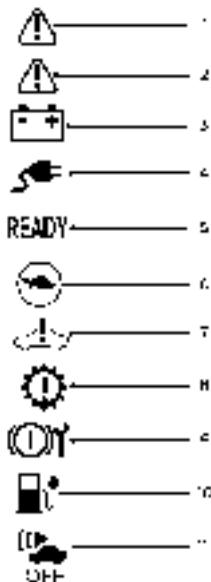

Το σύστημα EV χρησιμοποιεί τα ακόλουθα ειδικά προειδοποιητικά και ενδεικτικά φώτα EV, που βρίσκονται στο ταμπλό των οργάνων.

1. Κύριο προειδοποιητικό φως (κόκκινο)
2. Κύριο προειδοποιητικό φως (κίτρινο)
3. Προειδοποιητικό φως φόρτισης μπαταρίας 12-

volt

4. Ενδεικτικό φως σύνδεσης στην πρίζα
5. Ενδεικτικό φως «έτοιμο για την οδήγηση» (READY)
6. Ενδεικτικό φως περιορισμού ισχύος
7. Προειδοποιητικό φως συστήματος EV
8. Προειδοποίηση συστήματος ελέγχου αλλαγής ταχυτήτων
9. Προειδοποιητικό φως συστήματος φρένων (κίτρινο)
10. Προειδοποιητικό φως χαμηλής φόρτισης μπαταρίας
11. Ενδεικτικό φως κλειστού Συστήματος Ήχου Οχήματος που Πλησιάζει για τους Πεζούς (VSP)

Για επιπλέον πληροφορίες δείτε το «Προειδοποιητικά φώτα, ενδεικτικά φώτα και ηχητικές υπενθυμίσεις» (Σελίδα 112).

ΣΥΣΤΗΜΑ ΗΧΟΥ ΟΧΗΜΑΤΟΣ ΠΟΥ ΠΛΗΣΙΑΖΕΙ ΓΙΑ ΤΟΥΣ ΠΕΖΟΥΣ (VSP)



Το Σύστημα Ήχου Οχήματος που Πλησιάζει για τους Πεζούς (VSP) είναι μια λειτουργία που χρησιμοποιεί ήχο για να ειδοποιήσει τους πεζούς για την παρουσία του αυτοκινήτου όταν αυτό κινείται σε χαμηλή

ταχύτητα.

Όταν το αυτοκίνητο αρχίζει να κινείται παράγει έναν ήχο.

Ο ήχος σταματάει όταν η ταχύτητα του αυτοκινήτου υπερβεί τα περίπου 30χλμ/ώρα (19 μίλια την ώρα) ενώ επιταχύνετε.

Ο ήχος ξεκινάει όταν η ταχύτητα του αυτοκινήτου πέσει κάτω από τα περίπου 25χλμ/ώρα (16 μίλια την ώρα) ενώ επιβραδύνετε.

Ο ήχος σταματάει όταν σταματήσει το αυτοκίνητο.

Ο ήχος δεν σταματάει όταν το αυτοκίνητο είναι στην θέση R (Όπισθεν) ακόμη και εάν το αυτοκίνητο σταματήσει.



ΠΡΟΕΙΔΟΠΟΙΗΣΗ

- Εάν δεν ακούγεται ο ήχος από το VSP ενώ οδηγείτε, σταματήστε το αυτοκίνητο σε ασφαλές και ήσυχο σημείο. Ανοίξτε ένα παράθυρο και βάλτε τον επιλογέα ταχυτήτων στην R (όπισθεν), με σταθερά πατημένο το φρένο. Ελέγξτε ότι ο ήχος λειτουργίας ακούγεται από το εμπρός μέρος του αυτοκινήτου.
- Εάν ο ήχος δεν ακούγεται όταν το σύστημα VSP είναι σε λειτουργία, ή εάν ανάβει το προειδοποιητικό φως ανενεργού VSP, επικοινωνήστε αμέσως με ένα πιστοποιημένο αντιπρόσωπο ηλεκτρικών αυτοκινήτων NISSAN για έλεγχο.

ΣΗΜΕΙΩΣΗ:

Εάν θέλετε να αυξήσετε την ένταση του ήχου του συστήματος VSP επικοινωνήστε με έναν πιστοποιημένο αντιπρόσωπο ηλεκτρικών αυτοκινήτων NISSAN. (Δεν είναι δυνατό να μειώσετε την ένταση του ήχου.)

ΣΗΜΕΙΩΣΕΙΣ

CH Φόρτιση

Τύποι φόρτισης	34
Προφυλάξεις για την φόρτιση	34
Πώς να φορτίσετε την μπαταρία Li-ion.....	36
Ταχεία φόρτιση	36
Κανονική φόρτιση	39
Ασφάλιση βύσματος φόρτισης.....	46
Μέθοδοι φόρτισης	47
Χρονοδιακόπτης φόρτισης	47
Απομακρυσμένη λειτουργία σε σχέση με την φόρτιση	49
Ενδεικτικά φώτα σχετικά με την φόρτιση	49
Ενδεικτικά φώτα κατάστασης φόρτισης	49
Ενδεικτικό φως μονάδας ελέγχου NISSAN EVSE (Εξοπλισμός Παροχής Ηλεκτρικού Αυτοκινήτου)(όπου υπάρχει)	50
Οδηγός αντιμετώπισης προβλημάτων φόρτισης	52

τύπος φόρτισης	ειδικότητα	ειδική απαιτούμενη	έλεγχος πριν	προβλ.	προβλ. σημ.
Κανονική φόρτιση					Use a public AC charging station that complies with applicable charging session (ACS) standards.
Ναυπηγική φόρτιση*					<p>• Χρησιμοποιήστε το EVSE (Electric Vehicle Supply Equipment) που παρέχεται με το αυτοκίνητο.</p> <p>• Χρησιμοποιήστε μόνο τον EVSE που είναι εγκατεστημένος στο αυτοκίνητό σας.</p>

*1: Στο παράδειγμα παρουσιάζεται η κανονική φόρτιση χρησιμοποιώντας το NISSAN EVSE (όπου υπάρχει).

Για κανονική φόρτιση χωρίς να χρησιμοποιήσετε το NISSAN EVSE, ανατρέξτε στο «Κανονική φόρτιση» (Σελίδα 39).

⚠️ ΠΡΟΕΙΔΟΠΟΙΗΣΗ

- Εάν χρησιμοποιείτε οποιαδήποτε ιατρική ηλεκτρική μονάδα, όπως έναν εμφυτευμένο καρδιακό βηματοδότη ή εμφυτευμένο καρδιακό απινιδωτή, ελέγξτε με τον κατασκευαστή του ιατρικού ηλεκτρικού εξοπλισμού τις επιπτώσεις που μπορεί να έχει η φόρτιση στις εμφυτευμένες συσκευές πριν αρχίσετε την διαδικασία φόρτισης. Η φόρτιση μπορεί να επηρεάσει την λειτουργία τους.
- Βεβαιωθείτε ότι δεν υπάρχει νερό ή ξένο υλικό στην θύρα φόρτισης, το βύσμα φόρτισης ή την ηλεκτρική πρίζα και ότι δεν έχουν

ζημιιά ή σκουριά ή διάβρωση. Εάν εντοπίσετε οποιαδήποτε από αυτές τις συνθήκες μην φορτίσετε την μπαταρία Li-ion. Αυτό μπορεί να έχει σαν αποτέλεσμα βραχυκύκλωμα ή ηλεκτροπληξία που θα μπορούσε να προκαλέσει φωτιά με αποτέλεσμα σοβαρό τραυματισμό ή θάνατο.

- Για να αποφύγετε σοβαρό τραυματισμό ή θάνατο όταν φορτίζει η μπαταρία Li-ion, λάβετε υπόψη σας τις ακόλουθες προφυλάξεις:
 - Μην ακουμπάτε τις μεταλλικές επαφές της θύρας φόρτισης, του συνδέσμου φόρτισης ή της οικιακής πρίζας.
 - Μην ακουμπάτε το αυτοκίνητο και τον εξοπλισμό φόρτισης (σταθμός φόρτισης, καλώδιο Mode3(όπου υπάρχει) ή EVSE (όπου υπάρχει)) όταν υπάρχει αστραπή. Αυτό μπορεί να προκαλέσει ηλεκτροπληξία.
- Μην αποσυναρμολογείτε ή τροποποιείτε την θύρα φόρτισης ή το EVSE. Αυτό μπορεί να προκαλέσει φωτιά.
- Εάν παρατηρήσετε μία ασυνήθιστη οσμή ή καπνό να βγαίνει από το αυτοκίνητο, σταματήστε αμέσως την φόρτιση.
- Προσέξτε να μην επιτρέψετε στα χέρια σας, τα μαλλιά σας, σε κοσμήματα ή ρούχα να έρθουν σε επαφή με, ή να πιαστούν στο βεντιλατέρ ψύξης του μοτέρ κίνησης. Το βεντιλατέρ ψύξης μπορεί να ξεκινήσει οποιαδήποτε στιγμή στην διάρκεια της φόρτισης.
- Για μοντέλα με EVSE, μετά την χρήση του EVSE σας και εάν το τοποθετήσετε μέσα στο αυτοκίνητο, ασφαλίστε το σταθερά με το δίχτυ αποθήκευσης στον χώρο αποσκευών.

Δείτε το «Αποθήκευση καλωδίου NISSAN Mode 3 (όπου υπάρχει)» (Σελίδα 171). Διαφορετικά μπορεί να εκτιναχτεί και να προκαλέσει τραυματισμό στην διάρκεια απότομου φρεναρίσματος ή σύγκρουσης.

- Η NISSAN συνιστά να φορτίζετε το ηλεκτρικό όχημα σας στο σπίτι, χρησιμοποιώντας έναν αποκλειστικό οικιακό σταθμό φόρτισης που να συνιστάται από τη NISSAN. Ένας συμβατός οικιακός φορτιστής EN61851 χρειάζεται να τοποθετηθεί σε ένα αποκλειστικό κύκλωμα 220-240 V από έναν επαγγελματία ηλεκτρολόγο, πιστοποιημένο από ένα Διαχειριστή Ηλεκτροκίνησης (EMO) που να συνιστά η NISSAN.

ΠΡΟΣΟΧΗ

- Για να αποτρέψετε ζημιιά στον εξοπλισμό φόρτισης:
 - Μην κλείνετε το καπάκι της θύρας φόρτισης χωρίς να έχετε κλείσει την τάπα της θύρας φόρτισης.
 - Μην εκθέτετε τον εξοπλισμό φόρτισης σε συγκρούσεις.
 - Μην τραβάτε ή στρίβετε το καλώδιο φόρτισης.
- Βεβαιωθείτε ότι κλείσατε την θύρα φόρτισης με κλειστή την τάπα της θύρας φόρτισης όταν τελειώσει η φόρτιση. Εάν κλείσει το καπάκι της θύρας φόρτισης ενώ η τάπα της θύρας φόρτισης είναι ανοικτή μπορεί να μπουν στην θύρα φόρτισης νερό ή ξένα υλικά.
- Μην φορτίζετε όταν το κάλυμμα του αμαξώματος χρησιμοποιείται. Αυτό μπορεί να προκαλέσει ζημιιά στο βύσμα φόρτισης.

- Μην προσπαθήσετε να κάνετε εκκίνηση με βοηθητικά καλώδια στην μπαταρία 12-volt ταυτόχρονα όταν φορτίζεται η μπαταρία Li-ion. Εάν το κάνετε μπορεί να προκληθεί ζημιιά στο αυτοκίνητο ή τον εξοπλισμό φόρτισης και θα μπορούσε να προκληθεί τραυματισμός. Δείτε το «Ξεκίνημα με βοηθητική μπαταρία» (Σελίδα 434).
- Μην τοποθετείτε οποιοδήποτε άλλο αντικείμενο εκτός από το βύσμα φόρτισης μέσα στην θύρα φόρτισης. Εάν το κάνετε μπορεί να προκληθεί ζημιιά στην θύρα φόρτισης.
- Περιστασιακά κάντε φόρτιση χρησιμοποιώντας το EVSE.
- Η NISSAN συνιστά να χρησιμοποιείτε ένα αποκλειστικό ηλεκτρικό κύκλωμα και πρίζα. Το αποκλειστικό κύκλωμα χρησιμοποιείται για να αποφευχθεί ζημιιά στο κύκλωμα ή ενεργοποίηση του διακόπτη του κυκλώματος λόγω της υψηλής απόδοσης φόρτισης της μπαταρίας Li-ion. Εάν το κύκλωμα μοιράζεται και χρησιμοποιείται μία άλλη ηλεκτρική μονάδα ταυτόχρονα την στιγμή που φορτίζει το αυτοκίνητο, ο διακόπτης μπορεί να ενεργοποιηθεί.
- Πριν συνδέσετε το EVSE βεβαιωθείτε ότι ελέγξατε το ρεύμα που εμφανίζεται στο EVSE για να διασφαλίσετε ότι η οικιακή παροχή και το κύκλωμα έχουν αρκετή ικανότητα ρεύματος για να φορτίσετε το αυτοκίνητό σας με ασφάλεια. Το EVSE τραβάει σταθερά 10-16A*, θα πρέπει να διασφαλίσετε ότι η παροχή και η οικιακή καλωδίωση που χρησιμοποιούνται για την φόρτιση έχουν τάση αυτού του επιπέδου και πληρούν τα πιο πρόσφατα δεδομένα για τις ηλεκτρικές καλωδιώσεις, καθώς και τους

κανονισμούς της χώρα ή της περιοχής σας.

*: Η μέγιστη τάση του ρεύματος εξαρτάται από την χώρα.

- Η παροχή και το κύκλωμα θα πρέπει να είναι γειωμένα και να προστατεύονται από αποκλειστικό διακόπτη του κυκλώματος ή ασφάλεια που να προστατεύει από ηλεκτρικούς κινδύνους. Το κύκλωμα μπορεί να προκαλέσει δυσμενείς παρεμβολές στην MCB (Χυτευμένη Πλακέτα Κυκλώματος) και τις οικιακές ηλεκτρικές συσκευές, όπως είναι οι τηλεοράσεις και τα ηχοσυστήματα. Ένας αδειοδοτημένος επαγγελματίας ηλεκτρολόγος θα πρέπει να εγκαταστήσει ένα αποκλειστικό κύκλωμα εάν δεν υπάρχει ένα ήδη διαθέσιμο.

ΣΗΜΕΙΩΣΗ:

- Μπορεί να πάρει περισσότερο χρόνο να φορτίσετε την μπαταρία Li-ion με την χρήση του ταχυφορτιστή εάν το αυτοκίνητο είναι παρκαρισμένο για πολλή ώρα σε κρύα τοποθεσία. Μπορεί να πάρει περισσότερη ώρα να φορτίσετε την μπαταρία Li-ion με την χρήση του ταχυφορτιστή εάν η θερμοκρασία της μπαταρίας Li-ion είναι πολύ υψηλή ή χαμηλή.
- Εάν η εξωτερική θερμοκρασία είναι χαμηλή και εμφανίζεται μία ειδοποίηση χαμηλής θερμοκρασίας [] στην οθόνη πληροφοριών του αυτοκινήτου, συνιστάται να ανοίξετε τον Θερμαντήρα Μπαταρίας [Battery Heater] 30 λεπτά έως 1 ώρα πριν φτάσετε σε έναν σταθμό ταχείας φόρτισης.
- Εάν το αυτοκίνητο δεν θα χρησιμοποιηθεί για μία εκτεταμένη χρονική περίοδο, φορτίστε την μπαταρία Li-ion μία φορά κάθε 3 μήνες.
- Ο διακόπτης παροχής μπορεί να μπει στην

θέση ON και ο έλεγχος κλιματισμού μπορεί να χρησιμοποιηθεί όταν η μπαταρία Li-ion φορτίζεται. Ωστόσο, επειδή αυτές οι λειτουργίες καταναλώνουν ρεύμα από την μπαταρία Li-ion, θα πάρει περισσότερο χρόνο στην μπαταρία Li-ion να φορτίσει πλήρως. Βάλτε τον διακόπτη παροχής στην θέση OFF για να βοηθήσετε να μειωθεί ο χρόνος φόρτισης της μπαταρίας Li-ion.

- Εάν η ηλεκτρική παροχή διακοπεί κατά την φόρτιση, η φόρτιση αρχίζει και πάλι αυτόματα όταν η ηλεκτρική παροχή επανέλθει.
- Εάν η θύρα φόρτισης είναι παγωμένη, λιώστε τον πάγο. Αφού λιώσει ο πάγος, φορτίστε την μπαταρία Li-ion. Πιέζοντας το βύσμα φόρτισης να συνδεθεί μπορεί να προκληθεί δυσλειτουργία.
- Εάν έχουν μπει ξένα υλικά στην θύρα φόρτισης ή το βύσμα φόρτισης και δεν είναι δυνατό να το συνδέσετε, μην προσπαθήσετε να πιέσετε το βύσμα. Επικοινωνήστε με έναν πιστοποιημένο αντιπρόσωπο ηλεκτρικών αυτοκινήτων NISSAN. Πιέζοντας το βύσμα φόρτισης για να συνδεθεί μπορεί να γίνει ζημιά στον εξοπλισμό φόρτισης και το αυτοκίνητο.
- Στην θύρα φόρτισης υπάρχει μία τρύπα για την αποστράγγιση του νερού. Εάν η τρύπα αυτή βουλώσει ή το νερό μπει και παγιδευτεί μέσα στην θύρα φόρτισης, μην κάνετε φόρτιση. Επικοινωνήστε με έναν πιστοποιημένο αντιπρόσωπο ηλεκτρικών αυτοκινήτων NISSAN.
- Ο ανεμιστήρας ψύξης και η αντλία νερού μπορεί να αρχίσουν να λειτουργούν στην διάρκεια της φόρτισης. Αυτό δεν είναι δυσλειτουργία.

ΠΩΣ ΝΑ ΦΟΡΤΙΣΕΤΕ ΤΗΝ ΜΠΑΤΑΡΙΑ LI-ION

Αυτό το αυτοκίνητο είναι ηλεκτρικό και απαιτεί ρεύμα για να λειτουργήσει. Η μπαταρία Li-ion είναι η μόνο πηγή ενέργειας για να λειτουργήσει το αυτοκίνητο.

Είναι σημαντικό να διατηρείτε ενέργεια και να σχεδιάζετε τις ανάγκες σας σε φόρτιση όταν οδηγείτε, προκειμένου να αποφύγετε την πλήρη αποφόρτιση της μπαταρίας Li-ion.

Είναι διαθέσιμες οι ακόλουθες μέθοδοι για την φόρτιση της μπαταρίας Li-ion:

- Ταχεία φόρτιση
- Κανονική φόρτιση

TΑΧΕΙΑ ΦΟΡΤΙΣΗ

Ακόμη και όταν φορτίζετε την μπαταρία Li-ion με την χρήση ενός φορτιστή ικανότητας περισσότερων από 130 kWh, η μέγιστη ισχύς του φορτιστή θα περιοριστεί στα 130 kWh και θα αλλάξει με βάση την κατάσταση του αυτοκινήτου.

Μπορεί να πάρει περισσότερη ώρα να φορτίσετε την μπαταρία Li-ion με την χρήση του ταχυφορτιστή εάν η θερμοκρασία της μπαταρίας Li-ion είναι πολύ υψηλή ή χαμηλή.



ΠΡΟΕΙΔΟΠΟΙΗΣΗ

- Να χρησιμοποιείτε πάντα ένα ταχυφορτιστή με στάνταρ Συνδυασμένο Σύστημα Φόρτισης (CCS) που είναι συμβατός με αυτό το αυτοκίνητο. Χρησιμοποιώντας μη συμβατό ταχυφορτιστή μπορεί να προκληθεί ζημιά ή δυσλειτουργία με αποτέλεσμα σοβαρό τραυματισμό ή θάνατο.
- Πριν ξεκινήσετε την ταχεία φόρτιση, διαβάστε προσεκτικά τις οδηγίες που παρέχονται στον ταχυφορτιστή και βεβαιωθείτε ότι το

βύσμα του ταχυφορτιστή είναι κατάλληλα συνδεδεμένο και ασφαλισμένο στο όχημα. Εάν δεν συνδέσετε ή χειριστείτε τον ταχυφορτιστή σωστά θα μπορούσε να προκληθεί ζημιά στον αυτοκίνητο ή τον εξοπλισμό φόρτισης.

ΠΡΟΣΟΧΗ

- Το Ηλεκτρικό όχημα είναι εξοπλισμένο με προστατευτικά φόρτισης για να προστατεύσουν την μπαταρία εάν φτάσει σε ένα συγκεκριμένο επίπεδο θερμοκρασίας που οδηγεί σε μακρύτερο χρόνο φόρτισης.
- Ο χρόνος φόρτισης εξαρτάται από τις συνθήκες φόρτισης, συμπεριλαμβανομένου του τύπου του φορτιστή και της συνθήκης, την θερμοκρασία της μπαταρίας, την θερμοκρασία του συστήματος ελέγχου της μπαταρίας Li-ion, την κατάσταση ενεργοποίησης και την εξωτερική θερμοκρασία.
- Ο χρόνος που απαιτείται για διαδοχικές ταχείες φορτίσεις θα είναι μεγαλύτερος εάν η θερμοκρασία της μπαταρίας ενεργοποιήσει την τεχνολογία προστασίας της μπαταρίας.

ΣΗΜΕΙΩΣΗ:

- Όταν η διαθέσιμη φόρτιση της μπαταρίας Li-ion και η ικανότητα της μπαταρίας Li-ion εμφανίζονται πάνω στην μονάδα του ταχυφορτιστή, οι ενδείξεις μπορεί να διαφέρουν από την πραγματική διαθέσιμη φόρτιση / ικανότητα της μπαταρίας Li-ion.
- Ανάλογα με τους ταχυφορτιστές, η διαδικασία λειτουργίας μπορεί να διαφέρει από αυτή που δείχνουμε στο παρόν βιβλίο. Ακολουθήστε τις οδηγίες που παρέχονται πάνω στο ταχυφορτιστή.

Αναγνωριστικό τύπου φόρτισης (όπου υπάρχει)

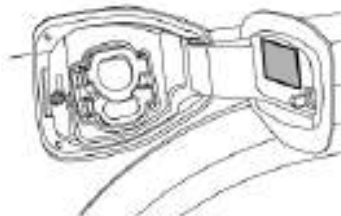

Η θύρα φόρτισης του αυτοκινήτου (πίσω πλευρά στο καπάκι) και/ ή το βύσμα φόρτισης μπορεί να έχουν μία αναγνώριση που καθορίζει τον τύπο της φόρτισης.

Χρησιμοποιήστε το βύσμα φόρτισης με το ακόλουθο αναγνωριστικό.



K: CCS2 (50 - 500 V)

L: CCS1 (220 - 920 V)

Δεν μπορεί να γίνει σύνδεση εάν το βύσμα φόρτισης έχει ένα διαφορετικό αναγνωριστικό.

Πώς να αρχίσετε την ταχεία φόρτιση

1. Πατήστε το κουμπί παρκάριαματος στον επιλογέα ταχυτήτων για να βάλετε το αυτοκίνητο στην θέση P (παρκάριασμα), και δέστε το χειρόφρενο.
2. Βάλτε τον διακόπτη παροχής στην θέση OFF.
3. Το καπάκι της θύρας φόρτισης είναι συνδεδεμένο στον μηχανισμό του κλειδώματος πορτών του αυτοκινήτου.



Για να ανοίξετε το καπάκι της θύρας φόρτισης, ξεκλειδώστε τις πόρτες (δείτε το «Σύστημα Έξυπνου Κλειδιού» (Σελίδα 184)) και πιέστε το πίσω τμήμα από το καπάκι όπως φαίνεται στην εικόνα. Στην συνέχεια ανοίξτε το καπάκι της θύρας φόρτισης. (Δείτε «Καπάκι θύρας φόρτισης» (Σελίδα 199).)

4. Ακολουθήστε τις οδηγίες πάνω στον εξοπλισμό του ταχυφορτιστή, τοποθετήστε το βύσμα φόρτισης τελειώς μέσα.

ΠΡΟΣΟΧΗ

Βεβαιωθείτε ότι έχετε τοποθετήσει το βύσμα φόρτισης σε ευθεία μέσα στην θύρα ταχείας φόρτισης και τελειώς μέσα. Εάν δεν το κάνετε μπορεί να έχετε σαν αποτέλεσμα να μην φορτίζει η μπαταρία Li-ion ή θα μπορούσε να κάνει ζημιά στον εξοπλισμό φόρτισης.



5. Ακολουθήστε τις οδηγίες πάνω στον εξοπλισμό του ταχυφορτιστή για να αρχίσετε την φόρτιση. Όταν ο εξοπλισμός είναι σωστά τοποθετημένος και έτοιμος για φόρτιση θα ηχήσει ένας ήχος και δύο φορές και το ενδεικτικό φως κατάστασης φόρτισης θα αλλάξει. Δείτε το «Ενδεικτικό φως κατάστασης φόρτισης» (Σελίδα 50).

Η φόρτιση τερματίζεται στις ακόλουθες περιπτώσεις:

- Όταν η φόρτιση έχει ολοκληρωθεί.
- Όταν έχει περάσει ο πιθανός χρόνος φόρτισης που έχει οριστεί για τον ταχυφορτιστή.

ΣΗΜΕΙΩΣΗ:

- Η φόρτιση μπορεί να σταματήσει αυτόματα ακόμη και εάν δεν έχει ολοκληρωθεί.
- Εάν η φόρτιση σταματήσει στην μέση, μπορείτε να την ξεκινήσετε και πάλι πατώντας το κουμπί εκκίνησης πάνω στον σταθμό ταχείας φόρτισης.
- Το βύσμα φόρτισης είναι ασφαλισμένο στην θύρα φόρτισης αφού συνδεθεί και δεν μπορεί να αποσυνδεθεί. Ακολουθήστε τις οδηγίες πάνω στο φορτιστή ταχείας φόρτισης για να σταματήσει η φόρτιση. Επιβεβαιώστε ότι η φόρτιση έχει σταματήσει κοιτάζοντας τα ενδεικτικά φώτα κατάστασης φόρτισης στο ταμπλό των οργάνων. Το βύσμα φόρτισης μπορεί να αποσυνδεθεί από το αυτοκίνητο όταν η φόρτιση έχει σταματήσει.
- Όταν κάνετε ταχεία φόρτιση, ο ρυθμός φόρτισης της μπαταρίας Li-ion είναι πιο αργός όσο αυξάνεται το ποσοστό διαθέσιμης φόρτισης της μπαταρίας.
- Όταν κάνετε ταχεία φόρτιση, ο ρυθμός φόρτισης της μπαταρίας Li-ion είναι πιο αργός όταν η θερμοκρασία της μπαταρίας Li-ion είναι εξαιρετικά υψηλή ή χαμηλή.

Πώς να σταματήσετε την ταχεία φόρτιση

1. Επιβεβαιώστε ότι η φόρτιση έχει σταματήσει κοιτώντας το ενδεικτικό φως κατάστασης φόρτισης στο ταμπλό των οργάνων. Το βύσμα φόρτισης μπορεί να αποσυνδεθεί από το αυτοκίνητο όταν η φόρτιση έχει σταματήσει.



2. Βγάλτε το βύσμα φόρτισης από το όχημα και αποθηκεύστε το κατάλληλα.

ΣΗΜΕΙΩΣΗ:

- Το βύσμα φόρτισης δεν μπορεί να ξεκλειδωθεί από την στιγμή που έχει συνδεθεί. Για να ξεκλειδώσετε το βύσμα φόρτισης χωρίς να ξεκινήσετε την φόρτιση, περιμένετε για λίγα λεπτά ή σταματήστε τον ταχυφορτιστή.
 - Όταν αφαιρείτε το βύσμα φόρτισης, το φως της θύρας φόρτισης θα ανάψει για περίπου 30 δευτερόλεπτα. (Δείτε το «Φως στην θύρα φόρτισης» (Σελίδα 200).
3. Κλείστε την τάπα της θύρας ταχείας φόρτισης.
 4. Κλείστε το καπάκι του βύσματος φόρτισης.

ΠΡΟΣΟΧΗ

Επειδή το βύσμα του ταχυφορτιστή είναι πιο βαρύ σε σύγκριση με τα άλλα βύσματα φόρτισης, επιτρέποντας την πτώση του θα μπορούσε να προκαλέσει ζημιά στο αυτοκίνητο ή το βύσμα φόρτισης ή τραυματισμό. Όταν βγάζετε το βύσμα βεβαιωθείτε ότι το τραβάτε σε ευθεία και όσο πιο προσεκτικά γίνεται.

ΚΑΝΟΝΙΚΗ ΦΟΡΤΙΣΗ



Κανονική φόρτιση μπορεί να γίνει είτε στο σπίτι, είτε σε δημόσια εγκατάσταση φόρτισης. Υπάρχουν δύο μέθοδοι για να κάνετε κανονική φόρτιση. Μπορείτε είτε να συνδέσετε το αυτοκίνητο και την παροχή ρεύματος στο EVSE (Εξοπλισμός Παροχής Ηλεκτρικού Οχήματος) (όπου υπάρχει), ή να συνδέσετε το αυτοκίνητο σε έναν κανονικό φορτιστή. Η NISSAN συνιστά να χρησιμοποιείτε κανονική φόρτιση για την συνηθισμένη φόρτιση του αυτοκινήτου. Η χρήση της ταχείας φόρτισης θα πρέπει να ελαχιστοποιείται προκειμένου να παραταθεί η διάρκεια ζωής της μπαταρίας Li-ion.



ΠΡΟΕΙΔΟΠΟΙΗΣΗ

- Για να αποφύγετε την ηλεκτροπληξία ή φωτιά λόγω βραχυκυκλώματος, συνδέστε το διακόπτη του κυκλώματος GFI (Διακόπτη Σφάλματος Γείωσης) και χρησιμοποιήστε μία αδιάβροχη πρίζα ρεύματος με γείωση.
- Μην χρησιμοποιείτε καλώδιο προέκτασης (μπαλαντέζα) ή ηλεκτρικό προσαρμογέα (αντάπτορα). Εάν η ηλεκτρική πρίζα παράγει ένα αφύσικο ποσό θερμότητας, αυτό μπορεί να προκαλέσει φωτιά.









ΠΡΟΣΟΧΗ

Κάντε φόρτιση μόνο με την χρήση αποκλειστικής ηλεκτρικής παροχής (για παράδειγμα μην χρησιμοποιείται μία γεννήτρια ρεύματος). Εάν δεν το ακολουθήσετε μπορεί να προκληθεί σφάλμα στην φόρτιση και θα μπορούσε να προκληθεί ζημιά στον εξοπλισμό φόρτισης της μπαταρίας Li-ion λόγω υπέρτασης.

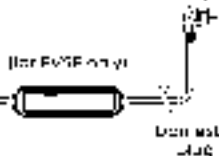
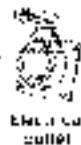
ΣΗΜΕΙΩΣΗ:

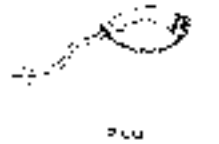
- Ο πιστοποιημένος αντιπρόσωπος ηλεκτρικών αυτοκινήτων NISSAN μπορεί να σας συμβουλευτεί σχετικά με την διαθεσιμότητα καλωδίων φόρτισης στην χώρα σας.
- Η Nissan συνιστά το EVSE να είναι τοποθετημένο σε ένα αποκλειστικό κύκλωμα στο σπίτι σας από έναν αδειοδοτημένο επαγγελματία ηλεκτρολόγο, πιστοποιημένο από ένα Διαχειριστή Ηλεκτροκίνησης (EMO) που να συνιστά η NISSAN.
- Η κανονική φόρτιση γίνεται χρησιμοποιώντας μία αποκλειστική ηλεκτρική παροχή με την χρήση του EVSE που παρέχεται με το αυτοκίνητο.

- Ο γνήσιος εξοπλισμός φόρτισης NISSAN EVSE δεξιάγει μία λειτουργία επικοινωνίας με το αυτοκίνητο πριν ξεκινήσει η φόρτιση Li-ion. Εάν δεν γίνει αυτή η επικοινωνία επειδή χρησιμοποιείται άλλος εξοπλισμός, η μπαταρία Li-ion δεν θα φορτίσει.
- Στην λειτουργία κανονικής φόρτισης μπορούν να γίνουν άμεση φόρτιση και φόρτιση με χρονοδιακόπτη. Δείτε το «Μέθοδοι φόρτισης» (Σελίδα 47).

Type of charging	Charger port	Charger connector	Cable type	Power	Restrictions
Normal charge (Type 1)			 <p>(for EVSE only)</p>	 <p>Electric outlet</p>	<p>Use the J1772 EVSE (Electric Vehicle Supply Equipment) if not supplied. Use only electric outlets installed upon Electric Vehicle Operator (EVO).</p>
				 <p>Station with EV charging cable</p>	<p>Use only EVSE (Electric Vehicle Supply Equipment) with normal charging station with EVSE cable installed.</p>
				 <p>Station type</p>	<p>Station type: EVSE station type (Type 3) or Type 3 Station type: EVSE station type (Type 3) or Type 3 Use only EVSE (Electric Vehicle Supply Equipment) with normal charging station with EVSE cable installed. Use only EVSE (Electric Vehicle Supply Equipment) with normal charging station with EVSE cable installed.</p>

Αναγωγριστικό τύπου φόρτισης (όπου υπάρχει)



Η θύρα φόρτισης του αυτοκινήτου (πίσω πλευρά στο καπάκι) και/ ή το βύσμα φόρτισης μπορεί να έχουν μία αναγνώριση που καθορίζει τον τύπο της φόρτισης.

Χρησιμοποιήστε το βύσμα φόρτισης με το ακόλουθο αναγωγριστικό.



C: Τύπος 2

Δεν μπορεί να γίνει σύνδεση εάν το βύσμα φόρτισης έχει ένα διαφορετικό αναγωγριστικό.

NISSAN EVSE (όπου υπάρχει)

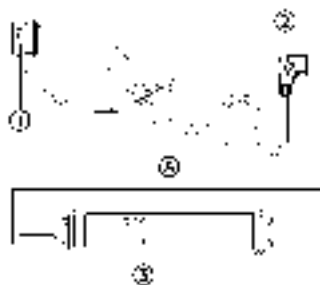

NISSAN EVSE (Τύπος 2)

- (1) Τάπα ασφαλείας
- (2) Οικιακή πρίζα
- (3) Μονάδα ελέγχου* (ενδεικτικά φώτα)

*: Μπορείτε να περάσετε ένα σχοινί μέσα από την τρύπα (A) στην μονάδα ελέγχου προκειμένου να την έχετε κρεμασμένη επάνω ενώ η μπαταρία Li-ion φορτίζει.

Το NISSAN EVSE με οικιακή πρίζα παρέχει ισχύ 8-10A* AC (3-6 kW μέγιστο) για να φορτίσει την μπαταρία Li-ion.

*: Η μέγιστη τάση του ρεύματος εξαρτάται από την χώρα.

Ο πιστοποιημένος αντιπρόσωπος ηλεκτρικών αυτοκινήτων NISSAN μπορεί να σας δώσει πλήρεις πληροφορίες για τον Διαχειριστή Ηλεκτροκίνησης (EMO) στην χώρα σας που μπορεί να σας καθοδηγήσει σχετικά με τον καλύτερο τρόπο να φορτίζεται το αυτοκίνητό σας.

⚠️ ΠΡΟΕΙΔΟΠΟΙΗΣΗ

- Μην χρησιμοποιείτε οποιαδήποτε ηλεκτρική πρίζα που δεν πληροί τους πρόσφατους Εθνικούς Κανονισμούς για να φορτίσει το Όχημα σας.
 - Εάν το ηλεκτρικό σύστημα του σπιτιού σας είναι παλιό και δεν έχει ελεγχθεί πρόσφατα, σας συνιστούμε να ζητήσετε έλεγχο της καλωδίωσης και της πρίζας από ειδικευμένο ηλεκτρολόγο πριν την φόρτιση.
- Μην χρησιμοποιείτε καλώδια προέκτασης (μπαλαντέζα) επειδή τα περισσότερα από αυτά δεν μπορούν να μεταφέρουν το απαιτούμενο ρεύμα και μπορεί να ζεσταθούν.
- Μην χρησιμοποιείτε μετασχηματιστές καθώς το NISSAN EVSE δεν είναι σχεδιασμένο για χρήση με μετασχηματιστές και μπορεί να ζεσταθεί.
- Βεβαιωθείτε ότι το αυτοκίνητό σας φορτίζεται σε ένα αποκλειστικό κύκλωμα.
 - Αποκλειστικό είναι ένα κύκλωμα με μία γραμμή από τον διακόπτη χωρίς άλλες ηλεκτρικές πρίζες.
 - Τα περισσότερα απομονωμένα γκαράζ είναι εξοπλισμένα με αποκλειστικό κύκλωμα αλλά συχνά οι πρίζες μέσα στο σπίτι είναι σε κύκλωμα.
 - Οι πρίζες του κυκλώματος μπορεί να υπερφορτωθούν από άλλες ηλεκτρικές μονάδες που είναι στην πρίζα ταυτόχρονα με το αυτοκίνητο, ρίχνοντας την ηλεκτρική τροφοδοσία.
- Εάν υπάρχει οποιοδήποτε σημάδι φθοράς, ζημιάς ή αποχρωματισμού μην χρησιμοποιείτε την πρίζα για φόρτιση.

- **Να ελέγχετε τακτικά την πρίζα και να την αντικαθιστάτε εάν υπάρχουν οποιαδήποτε σημάδια φθοράς, ζημιάς ή αποχρωματισμού.**
- **Εάν έχετε οποιαδήποτε αμφιβολία σχετικά με την ικανότητα της πρίζας ή της καλωδίωσης, μην φορτίζετε το αυτοκίνητό σας έως ότου να επιβεβαιώσετε την καταλληλότητα της παροχής αφού συμβουλευτείτε έναν Διαχειριστή Ηλεκτροκίνησης (EMO) ή εξειδικευμένο ηλεκτρολόγο.**
- **Μην αποσυναρμολογείτε επισκευάζετε ή τροποποιείτε το EVSE.**
- **Μην χρησιμοποιείτε καλώδιο προέκτασης (μπαλαντζέα) ή αντάπτορα για την φόρτιση.**
- **Μην ακουμπάτε την πρίζα με βρεγμένα χέρια.**
- **Μην ακουμπάτε τους ηλεκτρικούς ακροδέκτες του EVSE.**
- **Μην ακουμπάτε το αυτοκίνητο ή το EVSE εάν ακούτε βροντή.**
- **Εάν έχετε βηματοδότη ή εμφυτευμένο απινιδωτή - καρδιοαποστάτη (ICD), διατηρείτε μία απόσταση τουλάχιστον 15 εκ. (6 in) ανάμεσα σε εσάς και την μονάδα ελέγχου EVSE.**
- **Μην αφήνετε ένα παιδί να χειρίζεται ή να χρησιμοποιεί το EVSE χωρίς επιτήρηση από ενήλικα.**

Προφυλάξεις για τον χειρισμό του EVSE:

- Μην τραβήξετε, στρίψετε, λυγίσετε, πατήσετε επάνω ή σύρετε το καλώδιο.
- Μην διπλώνετε το καλώδιο γύρω από αντικείμενα όπως είναι το βύσμα κανονικής φόρτισης και / ή η μονάδα ελέγχου.
- Κρατήστε το κύριο σώμα της οικιακής πρίζας και τοποθετήστε το με ασφάλεια και σε ευθεία όσο μέσα πάει στην βάση.
- Μην τραβάτε το καλώδιο για να βγάλετε την πρίζα.
- Μην χρησιμοποιείτε το EVSE όταν υπάρχει ανω-

μαλία ή πρόβλημα, όπως για παράδειγμα ένα βαθύ κόψιμο, ράγισμα ή ζημιά ή όταν το καλώδιο είναι διαβρωμένο.

- Εάν η φόρτιση σταματάει όταν μετακινείτε το καλώδιο, αυτό μπορεί να προκαλείται από σπάσιμο σε μία γραμμή. Όταν συμβεί αυτό σταματήστε αμέσως την χρήση του EVSE.
- Σταμάτηστε αμέσως την χρήση του EVSE εάν παρατηρήσετε μία ανωμαλία ή πρόβλημα όπως μία παράξενη οσμή, καπνό ή ασυνήθιστους θορύβους να βγαίνουν από το EVSE κατά την φόρτιση.

Προφυλάξεις για την ηλεκτρική παροχή:

- Χρησιμοποιήστε μία ηλεκτρική παροχή με γείωση που πληρεί τα στάνταρ και τους κανονισμούς στην χώρα σας ή την περιοχή σας.
 - Μην χρησιμοποιείτε μία οικιακή παροχή εάν η πρίζα είναι χαλαρή όταν μπαίνει στην έξοδο ή εάν υπάρχει ζημιά ή διάβρωση στην πλευρά της εξόδου.
 - Βεβαιωθείτε ότι η παροχή ρεύματος είναι AC 220- 240, ή 60 Hz.
 - Πριν συνδέσετε το EVSE βεβαιωθείτε ότι ελέγξατε το ρεύμα που εμφανίζεται στο EVSE για να διασφαλίσετε ότι η οικιακή παροχή και το κύκλωμα έχουν αρκετή ικανότητα ρεύματος για να φορτίσετε το αυτοκίνητό σας με ασφάλεια.
 - Το EVSE τραβάει συνεχώς 10-16A*, θα πρέπει να διαβεβαιώσετε ότι η ηλεκτρική παροχή και η καλωδίωση του σπιτιού που χρησιμοποιούνται για την φόρτιση έχουν την αυτό το επίπεδο τάσης και πληρούν τα πιο πρόσφατα στάνταρ για τις ηλεκτρικές καλωδιώσεις και τους κανονισμούς στην χώρα σας ή την περιοχή σας.
- *: Η μέγιστη τάση του ρεύματος εξαρτάται από την χώρα.

- Εάν έχετε αμφιβολία για την οικιακή παροχή και το κύκλωμα συμβουλευτείτε ειδικευμένο ηλεκτρολόγο.

ΠΡΟΣΟΧΗ

Βεβαιωθείτε ότι συνδέετε το EVSE σε μία οικιακή παροχή μόνο με την μετρημένη ηλεκτρική τάση.

Προφυλάξεις για την αποθήκευση του EVSE:

- Μην αποθηκεύετε το EVSE σε μέρος που είναι εκτεθειμένο στο άμεσο ηλιακό φως
- Μην αποθηκεύετε το EVSE σε μέρος που είναι εκτεθειμένο στον αέρα και την βροχή.
- Βεβαιωθείτε ότι έχετε αποθηκεύσει το EVSE με την προστατευτική τάπα για να κρατηθεί η βρωμιά και η σκόνη μακριά από το τμήμα του ακροδέκτη του βύσματος κανονικής φόρτισης. Μην αποθηκεύετε το EVSE με το καλώδιο
- τυλιγμένο γύρω από την μονάδα ελέγχου.
- Μην αποθηκεύετε το EVSE σε συνθήκη όπου το καλώδιο είναι στριμμένο.
- Η μονάδα ελέγχου θα ξεσταθεί όταν το EVSE φορτίζει. Αυτό δεν είναι δυσλειτουργία.

Καλώδιο NISSAN Mode3 (όπου υπάρχει)

Το καλώδιο NISSAN Mode3 μπορεί να χρησιμοποιηθεί σε σταθμό κανονικής φόρτισης με την πρίζα παροχής στο ηλεκτρικό αυτοκίνητο. Ένας πιστοποιημένος αντιπρόσωπος ηλεκτρικών οχημάτων NISSAN μπορεί να σας ενημερώσει για την διαθεσιμότητα του καλωδίου αυτού στην χώρα σας. Το καλώδιο NISSAN Mode3 είναι έναν καλώδιο αποκλειστικά για την φόρτιση Ηλεκτρικού Αυτοκινήτου και μπορεί να χρησιμοποιηθεί με συμβατούς δημόσιους σταθμούς κανονικής φόρτισης και ορισμένες εκδόσεις μονάδων οικιακής φόρτισης.



ΠΡΟΕΙΔΟΠΟΙΗΣΗ

Πριν αρχίσετε την φόρτιση διαβάστε προσεκτικά τις οδηγίες που παρέχονται στον σταθμό κανονικής φόρτισης.



Καλώδιο NISSAN Mode3 (Τύπος 2)

(1) Πρίζα Τύπου 2 (με αρσενικό τερματικό)

Συνδέστε την πρίζα σε μία πρίζα παροχής ενός κανονικού σταθμού φόρτισης.

(2) Βύσμα κανονικής φόρτισης (με θηλυκό τερματικό)

Συνδέστε το βύσμα κανονικής φόρτισης στην θύρα κανονικής φόρτισης.

(3) Τάπα ασφαλείας (όπου υπάρχει)

Προδιαγραφές καλωδίου NISSAN Mode3 (Τύπος 2)

- Πρίζα Τύπου 2 σύμφωνα με το IEC62196-2
- Βύσμα κανονικής φόρτισης Τύπου 2 σύμφωνα με το IEC62196-2
 - Ονομαστικό ρεύμα: 32A
 - Ονομαστική τάση: 250V
 - Βαθμός προστασίας (IP): IP24 χωρίς ζεύγος / IP44 με ζεύγος
- Το καλώδιο NISSAN Mode3 πληρεί την σήμανση UKCA.

Το καλώδιο NISSAN Mode3 δεν χρειάζεται μονάδα ελέγχου πάνω στο καλώδιο επειδή η διαχείριση της ασφαλούς επικοινωνίας ανάμεσα στο αυτοκίνητο και τον σταθμό κανονικής φόρτισης γίνεται κατευθείαν.



ΠΡΟΕΙΔΟΠΟΙΗΣΗ

- Μην αποσυναρμολογείτε, επισκευάζετε ή τροποποιείτε το καλώδιο NISSAN MODE 3.
- Μην ακουμπάτε τους ηλεκτρικούς ακροδέκτες του καλωδίου NISSAN MODE 3.
- Μην αφήνετε ένα παιδί να χειρίζεται ή να χρησιμοποιεί το καλώδιο NISSAN MODE 3 χωρίς επιτήρηση από ενήλικα.

Προφυλάξεις για τον χειρισμό του καλωδίου NISSAN MODE 3:

Μην τραβήξετε, στρίψετε, λυγίσετε, πατήσετε επάνω ή σέρτετε το καλώδιο. Σε περίπτωση ανωμαλίας ή προβλήματος:

- Μην χρησιμοποιείτε το καλώδιο NISSAN Mode3 όταν υπάρχει μια ανωμαλία ή πρόβλημα, όπως για παράδειγμα ένα βαθύ κόψιμο, ράγισμα ή ζημιά ή όταν το καλώδιο είναι διαβρωμένο. Εάν η φόρτιση σταματήσει όταν κινείτε το καλώδιο, αυτό μπορεί να οφείλεται σε σπάσιμο της γραμμής. Όταν συμβεί αυτό σταματήστε αμέσως την χρήση του καλωδίου NISSAN MODE 3.
- Σταματήστε αμέσως την χρήση του καλωδίου NISSAN Mode3 εάν
- παρατηρήσετε μία ανωμαλία ή πρόβλημα όπως μία παράξενη οσμή, καπνό ή ασυνήθιστους θορύβους να βγαίνουν από το καλώδιο NISSAN Mode3 κατά την φόρτιση.

ΠΡΟΣΟΧΗ

Να χειρίζεστε το καλώδιο NISSAN MODE 3 με προσοχή. Για παράδειγμα μην ρίχνετε κάτω το καλώδιο NISSAN MODE 3, μην το εκθέτετε σε υπερβολικά χτυπήματα και μην το βουτάτε μέσα σε νερό.

Προφυλάξεις για την αποθήκευση του καλωδίου NISSAN MODE 3:

- Μην αποθηκεύετε το καλώδιο NISSAN Mode3 σε ένα μέρος που είναι εκτεθειμένο στο άμεσο ηλιακό φως.
- Μην αποθηκεύετε το καλώδιο NISSAN Mode3 σε μέρος που είναι εκτεθειμένο στον αέρα και την βροχή.
- Βεβαιωθείτε ότι έχετε αποθηκεύσει το καλώδιο NISSAN Mode3 με την προστατευτική τάπα να κρατηθεί η βρωμιά και η σκόνη μακριά από το τμήμα του ακροδέκτη του βύσματος κανονικής φόρτισης.
- Μην αποθηκεύετε το καλώδιο NISSAN Mode3 με τρόπο ώστε το καλώδιο να είναι στριμμένο.

Κανονικός φορτιστής (όπου υπάρχει)

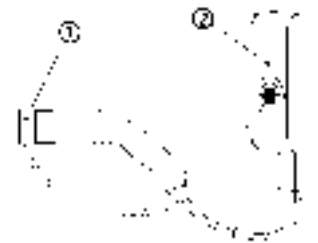

(1) Τάπα ασφαλείας

(2)Κανονικός φορτιστής (παράδειγμα)

Το αυτοκίνητο αυτό μπορεί να φορτιστεί με συμβατούς δημόσιους σταθμούς κανονικής φόρτισης (τύπου Wallbox (κουτί στον τοίχο) ή Station (σταθμός)) ή ορισμένες εκδόσεις των οικιακών μονάδων φόρτισης.



ΠΡΟΕΙΔΟΠΟΙΗΣΗ

Πριν ξεκινήσετε την φόρτιση με έναν κανονικό φορτιστή, διαβάστε προσεκτικά τις οδηγίες που παρέχονται πάνω στο κανονικό φορτιστή (τύπου Wallbox ή Station).

Πώς να αρχίσετε μία κανονική φόρτιση

1. Πατήστε το κουμπί παρκαρίσματος για να βάλετε το αυτοκίνητο στην θέση P (παρκάρσισμα), και δέστε το χειρόφρενο.
2. Βάλτε τον διακόπτη παροχής στην θέση OFF.
3. Το καπάκι της θύρας φόρτισης είναι συνδεδεμένο στον μηχανισμό κλειδώματος της πόρτας του αυτοκινήτου.



Για να ανοίξετε το καπάκι της θύρας φόρτισης, ξεκλειδώστε τις πόρτες (δείτε το «Σύστημα Έξυπνου Κλειδιού» (Σελίδα 184)) και πιέστε το πίσω τμήμα από το καπάκι όπως φαίνεται στην εικόνα.

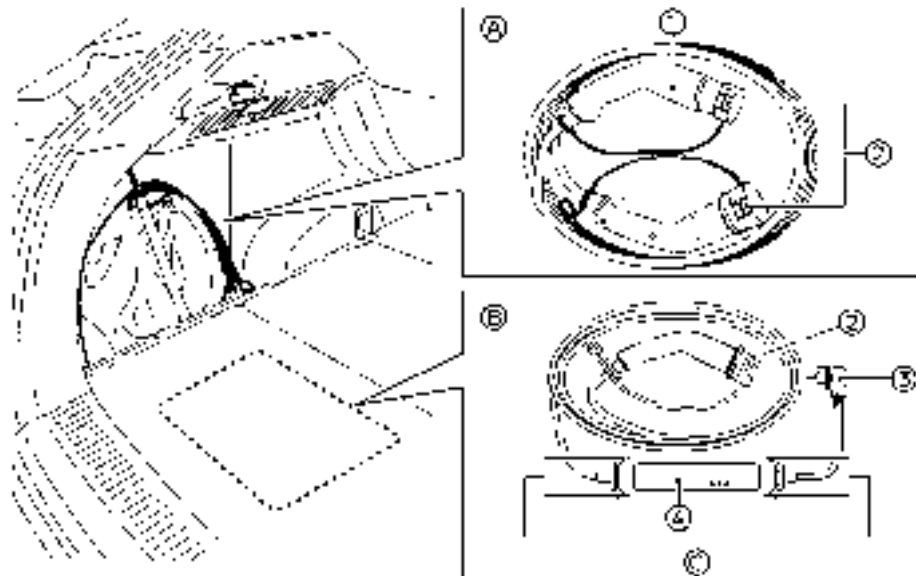

Το καλώδιο NISSAN Mode3 / NISSAN EVSE βρίσκεται στον χώρο αποσκευών (παράδειγμα)

- (A) Καλώδιο NISSAN Mode3
- (B) NISSAN EVSE (καλώδιο Mode 2)*
- (1) Πρίζα
- (2) Τάπα ασφαλείας (όπου υπάρχει)
- (3) Οικιακή πρίζα
- (4) Μονάδα ελέγχου** (ενδεικτικά φώτα)

*: Η θέση αποθήκευσης διαφέρει ανάλογα με τα μοντέλα

** Μπορείτε να περάσετε ένα σχοινί διαμέσου των οπών στην μονάδα ελέγχου προκειμένου να την κρεμάσετε όσο φορτίζει η μπαταρία Li-ion..

4. Μοντέλο με NISSAN EVSE: Συνδέστε την οικιακή πρίζα στην αποκλειστική ηλεκτρική παροχή.

Εάν συνδεθεί κανονικά, το πράσινο ενδεικτικό φως πάνω στο κουτί ελέγχου EVSE θα ανά-

ψει. Δείτε το «Ενδεικτικό φως κουτιού ελέγχου NISSAN EVSE (Εξοπλισμός Παροχής Ηλεκτρικού Αυτοκινήτου) (όπου υπάρχει)» (Σελίδα 50).

Μοντέλο με καλώδιο NISSAN Mode3: Βγάλτε την τάπα ασφαλείας (όπου υπάρχει) από την πρίζα και συνδέστε την πρίζα στην ηλεκτρική πρίζα παροχής του σταθμού φόρτισης ηλεκτρικού αυτοκινήτου.

5. Ανοίξτε την τάπα της θύρας κανονικής φόρτισης. Δείτε το «Τάπα θύρας φόρτισης» (Σελίδα 199).



6. Βγάλτε την τάπα ασφαλείας (όπου υπάρχει) από το βύσμα κανονικής φόρτισης.



7. Συνδέστε το βύσμα φόρτισης στην θύρα φόρτισης. Εάν συνδεθεί σωστά θα ακουστεί μία φορά ο ήχος μπιπ.

ΣΗΜΕΙΩΣΗ:

Δεν θα ηχήσει ο ήχος μπιπ εάν το αυτοκίνητο είναι στην λειτουργία αδράνειας. Αυτό είναι φυσιολογικό.

8. Εάν έχει ξεκινήσει η φόρτιση ή η μπαταρία Li-ion αναμένει να ξεκινήσει ο χρονοδιακόπτης φόρτισης, θα ακουστεί δύο φορές ο ήχος μπιπ και θα λειτουργήσει το ενδεικτικό φως κατάστασης φόρτισης. Δείτε το «Ενδεικτικό φως κατάστασης φόρτισης» (Σελίδα 49).

ΣΗΜΕΙΩΣΗ:

Όταν το αυτοκίνητο εντοπίσει ότι το βύσμα φόρτισης δεν έχει συνδεθεί σωστά, ηχεί ένας συναγερμός για 30 δευτερόλεπτα και το ενδεικτικό φως κατάστασης φόρτισης αναβοσβήνει κόκκινο. (Δείτε το «Ενδεικτικό φως κατάστασης φόρτισης» (Σελίδα 49).)

Σε αυτή την περίπτωση βάλτε σωστά το βύσμα. Εάν έχει σταματήσει να αναβοσβήνει το ενδεικτικό, αποσυνδέστε το μία φορά και μετά συνδέστε το πάλι.

Εάν ο πείρος ασφάλισης του βύσματος ενεργοποιηθεί πριν να συνδεθεί σωστά το βύσμα φόρτι-

σης, δεν μπορείτε να συνδέσετε το βύσμα φόρτισης. Σε αυτή την περίπτωση, κλειδώστε μία φορά την πόρτα του αυτοκινήτου και μετά ξεκλειδώστε την για να απενεργοποιήσετε τον πείρο ασφάλισης του βύσματος.

Πως να τερματίσετε μία κανονική φόρτιση



1. Ξεκλειδώστε το βύσμα φόρτισης. Για περισσότερες πληροφορίες δείτε το «Ασφάλεια βύσματος φόρτισης» (Σελίδα 46).

2. Βγάλτε το βύσμα φόρτισης από την θύρα φόρτισης.

ΣΗΜΕΙΩΣΗ:

Όταν αφαιρέτε το βύσμα φόρτισης, το φως της θύρας φόρτισης θα ανάψει για περίπου 30 δευτερόλεπτα. (Δείτε το «Φως στην θύρα φόρτισης» (Σελίδα 200).

3. Βγάλτε την τάπα ασφαλείας (όπου υπάρχει) από το βύσμα κανονικής φόρτισης.

4. Μοντέλο με NISSAN EVSE: Αφαιρέστε την οικιακή πρίζα από την αποκλειστική ηλεκτρική παροχή.

Μοντέλο με καλώδιο NISSAN Mode3: Αφαιρέστε την πρίζα από την πρίζα παροχής του σταθμού φόρτισης ηλεκτρικού οχήματος και βάλτε την τάπα ασφαλείας (όπου υπάρχει) στην πρίζα.

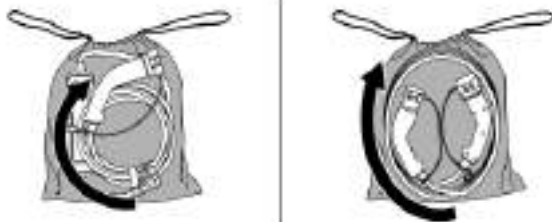

Καλώδιο NISSAN EVSE / NISSAN Mode3

5. Αποθηκεύστε το NISSAN EVSE (όπου υπάρχει) ή το καλώδιο NISSAN Mode 3 (όπου υπάρχει) στην τσάντα αποθήκευσης.

ΣΗΜΕΙΩΣΗ:

Για να αποθηκεύσετε το καλώδιο NISSAN EVSE ή NISSAN Mode3 στην τσάντα: Τυλίξτε το καλώδιο φόρτισης δεξιόστροφα πάνω στην μονάδα ελέγχου (όπου υπάρχει) (διάμετρος περίπου 30 εκ (12 in)).

6. Κλείστε την τάπα της θύρας κανονικής φόρτισης.
7. Κλείστε το καπάκι της θύρας φόρτισης.

Τριφασικός Φορτιστής (όπου υπάρχει)

Εάν το αυτοκίνητό σας είναι εξοπλισμένο με Ενσωματωμένο τριφασικό Φορτιστή (OBC), η φόρτιση τριών φάσεων μπορεί να γίνει συνδέοντας το τριφασικό καλώδιο φόρτισης στην ηλεκτρική παροχή. Ωστόσο, εάν συνδέσετε ένα μονοφασικό βύσμα φόρτισης, θα γίνει μονοφασική φόρτιση.

ΣΗΜΕΙΩΣΗ:

τριφασική φόρτιση μπορεί να γίνει σε σύντομο χρόνο σε σχέση με την μονοφασική φόρτιση. Ακόμη και εάν το αυτοκίνητό σας είναι εξοπλισμένο με Ενσωματωμένο τριφασικό Φορτιστή (OBC),

το εάν μπορεί να γίνει τριφασική φόρτιση ή όχι εξαρτάται από τον τύπο της εξωτερικής παροχής ρεύματος.

ΑΣΦΑΛΙΣΗ ΒΥΣΜΑΤΟΣ ΦΟΡΤΙΣΗΣ

Το βύσμα κανονικής φόρτισης μπορεί να ασφαλίσει στην θύρα κανονικής φόρτισης.

ΣΗΜΕΙΩΣΗ:

- Η ασφάλιση του βύσματος φόρτισης μπορεί να ενεργοποιηθεί όταν το αυτοκίνητο είναι στην θέση P (παρκάρισμα) και έχει συνδεθεί το βύσμα φόρτισης. Η ασφάλεια του βύσματος φόρτισης δεν θα ενεργοποιηθεί εάν το βύσμα φόρτισης δεν είναι σωστά συνδεδεμένο.
- Εάν έχει ενεργοποιηθεί ο πείρος ασφάλισης του βύσματος πριν το βύσμα φόρτισης να έχει συνδεθεί σωστά, δεν μπορείτε να συνδέσετε το βύσμα φόρτισης. Σε αυτή την περίπτωση, κλειδώστε μία φορά την πόρτα του αυτοκινήτου και μετά ξεκλειδώστε την για να απενεργοποιηθεί τον πείρο ασφάλισης του βύσματος.
- Εάν το βύσμα φόρτισης δεν έχει συνδεθεί σωστά, το ενδεικτικό φως κατάστασης φόρτισης θα αναβοσβήνει κόκκινο και ένας βομβητής θα

ηχήσει τρεις φορές για 30 δευτερόλεπτα. (Δείτε το «Ενδεικτικό φως κατάστασης φόρτισης» (Σελίδα 49).)

Διαδικασία Ξεκλειδώματος

Για να ξεκλειδώσετε την ασφάλιση του βύσματος φόρτισης, ξεκλειδώστε την πόρτα του αυτοκινήτου από την κατάσταση κλειδώματος. Η ασφάλεια του βύσματος φόρτισης ξεκλειδώνει για 30 δευτερόλεπτα.

Μετά τα 30 δευτερόλεπτα, η ασφάλεια του βύσματος φόρτισης κλειδώνει πάλι.

ΣΗΜΕΙΩΣΗ:

- Ανάλογα με τον σταθμό φόρτισης, ο μηχανισμός ασφάλισης που έχει εγκατασταθεί με βάση τα τοπικά στάνταρ μπορεί να μην είναι συμβατός με το αυτοκίνητό σας. Μπορεί να μην είναι δυνατό να ασφαλίσει το βύσμα φόρτισης στο αυτοκίνητό σας.

ΜΕΘΟΔΟΙ ΦΟΡΤΙΣΗΣ

Εάν το βύσμα φόρτισης δεν μπορεί να ξεκλειδωθεί



Αριστεροτίμονο (LHD) μοντέλο

ΠΡΟΣΟΧΗ

Μην ξεκλειδώνετε το βύσμα φόρτισης χρησιμοποιώντας το λεβιέ όπως φαίνεται στην εικόνα, όταν ο χειρισμός της ασφάλισης του βύσματος φόρτισης γίνεται με το χέρι.

Εάν το βύσμα φόρτισης δεν μπορεί να ξεκλειδωθεί, κάντε τα ακόλουθα:

1. Βάλτε τον διακόπτη παροχής στην θέση OFF.
2. Ανοίξτε το καπό.
3. Εντοπίστε ένα λεβιέ λευκού χρώματος (Α) στην επάνω πλευρά του ενεργοποιητή ασφάλισης βύσματος. (Για τα δεξιότιμονα RHD μοντέλα, το λεβιέ είναι στην αντίθετη πλευρά.)
4. Βάλτε ένα πλακέ κατσαβίδι ή κατάλληλο εργαλείο και γυρίστε το λεβιέ δεξιά έως ότου να σταματήσει και να ελευθερώσει το βύσμα φόρτισης.
5. Βγάλτε το βύσμα φόρτισης από την θύρα φόρτισης.

ΧΡΟΝΟΔΙΑΚΟΠΤΗΣ ΦΟΡΤΙΣΗΣ

Χρησιμοποιήστε τον χρονοδιακόπτη φόρτισης για να προγραμματίσετε πότε θα φορτίσει η μπαταρία Li-ion. Μπορείτε να αποθηκεύσετε τρεις ρυθμίσεις χρονοδιακόπτη που συμπεριλαμβάνουν τον χρόνο εκκίνησης της φόρτισης και τον χρόνο λήξης. Οι ρυθμίσεις του χρονοδιακόπτη μπορούν να εφαρμοστούν σε κάθε ημέρα της εβδομάδας. Το αυτοκίνητο θα αρχίσει να φορτίζει αυτόματα στους προγραμματισμένους χρόνους όταν έχει συνδεθεί το βύσμα φόρτισης στο αυτοκίνητο. Οι χρονοδιακόπτες δεν χρειάζεται να μηδενίσουν κάθε φορά που χρειάζεται να φορτίσει η μπαταρία Li-ion.

Πως να ορίσετε τον χρονοδιακόπτη φόρτισης

Οι ρυθμίσεις του χρονοδιακόπτη φόρτισης μπορούν να αλλάξουν με την ένδειξη της οθόνης αφής.

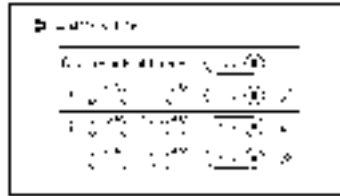

1. Ακουμπήστε το στοιχείο «» στην Γραμμή Εκκίνησης.
2. Ακουμπήστε το στοιχείο [All Apps] (όλες οι εφαρμογές) και μετά ακουμπήστε το στοιχείο [EV].
3. Ακουμπήστε το στοιχείο [Charging Timer] (χρονοδιακόπτης φόρτισης). Εμφανίζεται η οθόνη του Χρονοδιακόπτη Φόρτισης.

Διαθέσιμες ενέργειες:

- **[Charge Only at Home] (φόρτιση μόνο στο σπίτι):** Όταν αυτό το στοιχείο είναι ενεργό, ο χρονοδιακόπτης φόρτισης λειτουργεί μόνο στο σπίτι.
 - **Ρυθμίσεις χρονοδιακόπτη:** Ακουμπήστε για να ανοίξετε / κλείσετε τον χρονοδιακόπτη. Το ενδεικτικό φως θα ανάψει όταν η ρύθμιση του χρονοδιακόπτη είναι ενεργή.
 - **Στοιχείο «»:** Ακουμπήστε για να εμφανιστούν οι ρυθμίσεις του χρονοδιακόπτη φόρτισης. Ορίστε την ώρα που προτιμάτε και την ημέρα της εβδομάδας για την φόρτιση του αυτοκινήτου. (Δείτε το «Οθόνη ρύθμισης χρονοδιακόπτη φόρτισης» (Σελίδα 47).)
4. Αφού ολοκληρώσετε τις ρυθμίσεις, βάλτε τον διακόπτη παροχής στην θέση OFF θέση και μετά συνδέστε το βύσμα φόρτισης στο αυτοκίνητό σας.

Οθόνη ρύθμισης χρονοδιακόπτη φόρτισης

Μπορούν να καταχωρηθούν τρεις διαφορετικές ρυθμίσεις χρονοδιακόπτη.

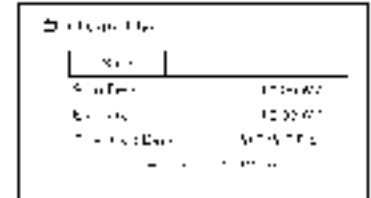

1. Ακουμπήστε για να αλλάξετε την ώρα έναρξης.
2. Ακουμπήστε για να αλλάξετε την ώρα λήξης.
3. Ακουμπήστε για να αλλάξετε το εβδομαδιαίο πρόγραμμα.
4. Ακουμπήστε για να αποθηκεύσετε τις ρυθμίσεις.

Πρακτικές συμβουλές για τον χρονοδιακόπτη φόρτισης

- Ο χρονοδιακόπτης φόρτισης γίνεται σύμφωνα με την παρούσα ρύθμιση ώρα στην ένδειξη. Όταν κάνετε ρύθμιση της λειτουργίας του χρονοδιακόπτη φόρτισης, βεβαιωθείτε ότι η ένδειξη της παρούσας ώρας είναι σωστή.
- Η μπαταρία Li-ion μπορεί να μην φορτίσει πλήρως εάν η έναρξη και η λήξη χρόνου του χρονοδιακόπτη φόρτισης έχουν οριστεί με τρόπο ώστε να μην υπάρχει αρκετός χρόνος για να φορτίσει την μπαταρία Li-ion.
- Για να απενεργοποιήσετε την λειτουργία του χρονοδιακόπτη φόρτισης, ακουμπήστε το στοιχείο [ON] στην οθόνη ρύθμισης χρονοδιακόπτη φόρτισης έως ότου να σβήσουν τα ενδεικτικά φώτα. Αφού έχει γίνει αυτή η διαδικασία, η λειτουργία του χρονοδιακόπτη φόρτισης είναι απενεργοποιημένη. Οι ρυθμίσεις της ώρας έναρξης και λήξης δεν θα διαγραφούν ακόμη και εάν απενεργοποιήσετε την λειτουργία του χρονοδιακόπτη φόρτισης.
- Εάν η ημέρα της εβδομάδας δεν έχει επιλεγεί στην οθόνη ρύθμισης του χρονοδιακόπτη φόρτισης, ο χρονοδιακόπτης φόρτισης δεν θα λειτουργήσει αυτή την ημέρα. Το σύστημα θα περιμένει έως την επόμενη ρύθμιση χρόνου φόρτισης για να κάνει φόρτιση.
- Η ρύθμιση της ώρας του χρονοδιακόπτη μπορεί να αλλάξει ενώ είναι σε λειτουργία ο χρονοδιακόπτης φόρτισης. Όταν αλλάξει η ρύθμιση ενώ ο

χρονοδιακόπτης φόρτισης είναι σε λειτουργία, οι νέες ρυθμίσεις εφαρμόζονται αμέσως.

- Η μπαταρία Li-ion δεν θα φορτίσει όταν το βύσμα φόρτισης είναι συνδεδεμένο στο αυτοκίνητο έως την επόμενη προγραμματισμένη ώρα έναρξης φόρτισης όταν ο χρονοδιακόπτης φόρτισης είναι ενεργός. Εάν είναι απαραίτητο, χρησιμοποιήστε άμεση φόρτιση ή απομακρυσμένη φόρτιση (όπου υπάρχει) για να φορτίσετε την μπαταρία Li-ion.
- Ορισμένοι σταθμοί φόρτισης που χρησιμοποιούνται για να κάνετε κανονική φόρτιση είναι εξοπλισμένοι με λειτουργία χρονοδιακόπτη. Εάν έχουν οριστεί και ο χρονοδιακόπτης του αυτοκινήτου και του φορτιστή και δεν είναι ορισμένοι να λειτουργήσουν ταυτόχρονα, είναι πιθανό ότι ο φορτιστής δεν θα ξεκινήσει ή ότι η μπαταρία Li-ion δεν θα φορτιστεί πλήρως.
- Η μπαταρία Li-ion μπορεί να μην είναι πλήρως φορτισμένη ή ο χρόνος φόρτισης μπορεί να είναι μεγαλύτερος, όταν το σύστημα ελέγχου θερμοκρασίας της μπαταρίας Li-ion ή το σύστημα του air conditioner είναι σε λειτουργία ενώ κάνετε φόρτιση χρησιμοποιώντας τον χρονοδιακόπτη φόρτισης.
- Ο ηλεκτρισμός της μπαταρίας Li-ion θα καταναλωθεί εάν το σύστημα ελέγχου θερμοκρασίας της μπαταρίας Li-ion ή το σύστημα του air conditioner λειτουργεί ενώ το αυτοκίνητο δεν είναι σε κατάσταση φόρτισης.

Άμεση φόρτιση

Όταν ο χρονοδιακόπτης φόρτισης δεν είναι ενεργός, η φόρτιση ξεκινάει αυτόματα όταν συνδέσετε στο αυτοκίνητο ένα βύσμα κανονικής φόρτισης. Χρησιμοποιήστε την λειτουργία άμεσης φόρτισης οποτεδήποτε θέλετε να ξεκινήσετε αμέσως την

φόρτιση ενώ είναι ενεργός ο χρονοδιακόπτης φόρτισης.

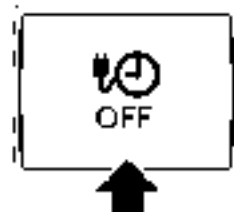

Για να κάνετε άμεση φόρτιση:

1. Βάλτε τον διακόπτη παροχής στην θέση OFF και συνδέστε το βύσμα κανονικής φόρτισης στην θύρα φόρτισης.
2. Πατήστε τον διακόπτη άμεσης φόρτισης.

ΣΗΜΕΙΩΣΗ:

- Όταν το ενδεικτικό φως κατάστασης φόρτισης (δείτε το «Ενδεικτικό φως κατάστασης φόρτισης» (Σελίδα 49)) αναβοσβήνει πράσινο αφού έχει συνδεθεί το βύσμα φόρτισης, η κατάσταση φόρτισης είναι στην λειτουργία χρονοδιακόπτη φόρτισης. Μπορείτε να πατήσετε τον διακόπτη άμεσης φόρτισης για να ξεκινήσει η άμεση φόρτιση.
- Όταν πατηθεί ο διακόπτης άμεσης φόρτισης, η λειτουργία άμεσης φόρτισης διατηρείται για 15 λεπτά ακόμη και εάν συνδέσετε ή αποσυνδέσετε το βύσμα φόρτισης.
- Για να ακυρώσετε την λειτουργία άμεσης φόρτισης, πατήστε τον διακόπτη άμεσης φόρτισης ενώ συνδέετε το βύσμα φόρτισης στο αυτοκίνητο. Η λειτουργία φόρτισης αλλάζει στον

χρονοδιακόπτη φόρτισης και το αυτοκίνητο θα είναι στην κατάσταση αναμονής φόρτισης. Ωστόσο, ακόμη και εάν πατήσετε τον διακόπτη άμεσης φόρτισης πάλι μία φορά, η λειτουργία άμεσης φόρτισης δεν θα ξεκινήσει και η λειτουργία του χρονοδιακόπτη φόρτισης θα συνεχίσει.

ΑΠΟΜΑΚΡΥΣΜΕΝΗ ΛΕΙΤΟΥΡΓΙΑ ΣΧΕΤΙΚΗ ΜΕ ΤΗΝ ΦΟΡΤΙΣΗ

Το αυτοκίνητο αυτό έχει ενσωματωμένη μία μονάδα επικοινωνίας που ονομάζεται TCU (Μονάδα Ελέγχου Τηλεματικής). Η σύνδεση επικοινωνίας ανάμεσα σε αυτή την μονάδα και το Κέντρο Δεδομένων της Nissan επιτρέπει διάφορες απομακρυσμένες υπηρεσίες.

ΣΗΜΕΙΩΣΗ:

Η εγκατάσταση των Υπηρεσιών NissanConnect είναι

- **απαραίτητη πριν χρησιμοποιήσετε αυτή την υπηρεσία. Δείτε το ξεχωριστό Βιβλίο Οδηγιών του NissanConnect.**
- **Για να ελέγξετε την κατάσταση φόρτισης της μπαταρίας Li-ion με την χρήση έξυπνου κινητού μέσω διαδικτύου, θα πρέπει να πληρούνται οι παρακάτω συνθήκες:**
 - Το αυτοκίνητο θα πρέπει να βρίσκεται μέσα στην περιοχή κάλυψης του έξυπνου κινητού.
 - Το κινητό τηλέφωνο θα πρέπει να βρίσκεται σε μία περιοχή με κάλυψη κινητού τηλεφώνου.
 - Ορισμένα κινητά τηλέφωνα δεν είναι συμβατά και δεν μπορούν να χρησιμοποιηθούν για να ελέγξετε την κατάσταση φόρτισης της μπαταρίας Li-ion. Παρακαλούμε επιβεβαιώστε από πριν.
- Συγκεκριμένες απομακρυσμένες λειτουργίες

απαιτούν ένα συμβατό έξυπνο τηλέφωνο, το οποίο δεν παρέχεται με το αυτοκίνητο.

- Οι λειτουργίες των Υπηρεσιών NissanConnect παρέχονται μέσω συνδρομής που απαιτεί την συναίνεση του ιδιοκτήτη για να ενεργοποιηθεί. Η συνδρομή θα πρέπει να είναι ενεργή για να χρησιμοποιήσετε αυτές τις λειτουργίες.

ΕΝΔΕΙΚΤΙΚΑ ΦΩΤΑ ΣΧΕΤΙΚΑ ΜΕ ΤΗΝ ΦΟΡΤΙΣΗ

ΕΝΔΕΙΚΤΙΚΑ ΦΩΤΑ ΚΑΤΑΣΤΑΣΗΣ ΦΟΡΤΙΣΗΣ

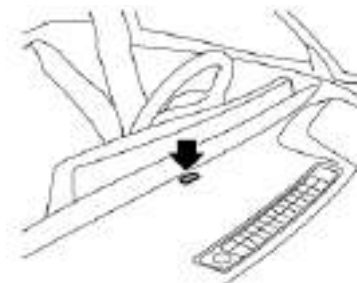

Το ενδεικτικό φως κατάστασης φόρτισης πρωταρχικά δείχνει την κατάσταση φόρτισης και είναι ορατό τόσο από το εξωτερικό όσο και από το εσωτερικό του αυτοκινήτου.

Όταν η ασφάλεια του βύσματος κανονικής φόρτισης είναι συνδεδεμένο λάθος

Το ενδεικτικό φως θα αναβοσβήνει και θα ακουστεί ο ήχος μπιπ τρεις φορές για 30 δευτερόλεπτα όταν το βύσμα φόρτισης είναι συνδεδεμένο λάθος στην θύρα κανονικής φόρτισης.

Η φόρτιση δεν μπορεί να γίνει σε αυτή την συνθήκη.

Χρονοδιακόπτης ετοιμότητας για φόρτιση

Εάν έχει οριστεί ο χρονοδιακόπτης φόρτισης, το ενδεικτικό φως αναβοσβήνει πράσινο. Το ενδεικτικό φως σβήνει μετά από περίπου 5 λεπτά.

Όταν φορτίζετε

Όταν φορτίζει η μπαταρία Li-ion το ενδεικτικό φως κατάστασης φόρτισης αναβοσβήνει μπλε και θα αλλάξει την ταχύτητα που αναβοσβήνει ανάλογα με την ποσότητα της μπαταρίας Li-ion που έχει φορτίσει. Καθώς βελτιώνεται η φόρτιση της μπαταρίας

Li-ion, το ενδεικτικό αναβοσβήνει αργά.

Η ποσότητα της μπαταρίας Li-ion που έχει φορτίσει εμφανίζεται επίσης και από τον δείκτη διαθέσιμης φόρτισης της μπαταρίας Li-ion στην Οθόνη Πληροφοριών του Αυτοκινήτου.

Όταν έχετε φορτίσει πλήρως

Το ενδεικτικό φως ανάβει μπλε όταν η μπαταρία Li-ion είναι τελείως φορτισμένη.

Το ενδεικτικό φως σβήνει μετά από περίπου 5 λεπτά ή όταν βγάλετε το βύσμα φόρτισης.

Όταν το σύστημα του EV ανάβει αυτόματα

Το ενδεικτικό φως αναβοσβήνει πράσινο όταν το σύστημα του EV ανάβει αυτόματα.

Για παράδειγμα, το σύστημα του EV θα ανάψει αυτόματα στις ακόλουθες καταστάσεις:

- Όταν φορτίζει η μπαταρία 12-volt.
- Όταν ενημερώνεται το λογισμικό.
- Όταν λειτουργεί το σύστημα του air conditioning, όπως για τον Χρονοδιακόπτη Ελέγχου Κλιματισμού, τον απομακρυσμένο έλεγχο κλιματισμού ή το σύστημα ελέγχου θερμοκρασίας της μπαταρίας Li-ion.
- Όταν η πρίζα του EVSE (όπου υπάρχει) τραβηχτεί έξω από την παροχή.

Το ενδεικτικό φως αναβοσβήνει πράσινο ως εξής:

- Χρονοδιακόπτης έτοιμος για φόρτιση: αναβοσβήνει κάθε 2 δευτερόλεπτα
- Ενεργό σύστημα EV: αναβοσβήνει κάθε 1 δευτερόλεπτο

NISSAN EVSE (Εξοπλισμός Παροχής Ηλεκτρικού Οχήματος) ΕΝΔΕΙΞΗ ΜΟΝΑΔΑΣ ΕΛΕΓΧΟΥ (όπου υπάρχει)

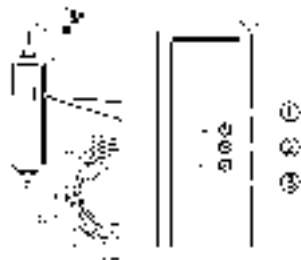

(1) READY (έτοιμο): ΠΡΑΣΙΝΟ

(2) POWER (παροχή): ΠΟΡΤΟΚΑΛΙ

(3) FAULT (σφάλμα): ΚΟΚΚΙΝΟ

Όταν γίνεται μία κανονική φόρτιση χρησιμοποιώντας το NISSAN EVSE (Εξοπλισμός Παροχής Ηλεκτρικού Αυτοκινήτου), η κατάσταση φόρτισης καθώς και οποιαδήποτε δυσλειτουργία του EVSE μπορεί να ελεγχθεί με τα ενδεικτικά φώτα στην μονάδα ελέγχου EVSE.

READY (έτοιμο)	POWER (παροχή)	FAULT (σφάλμα)	Κατάσταση και ενέργεια που πρέπει να κάνετε
•	•	•	Όλα τα ενδεικτικά φώτα θα ανάψουν για έναν έλεγχο 0.5 δευτερόλεπτων όταν το EVSE συνδέεται για πρώτη φορά στην πρίζα παροχής.
•	OFF	OFF	Το EVSE συνδέεται στην πρίζα παροχής. Εάν το βύσμα κανονικής φόρτισης συνδεθεί στην θύρα κανονικής φόρτισης του αυτοκινήτου, η φόρτιση είναι ολοκληρωμένη ή έχει ορσειεί ο χρονοδιακόπτης φόρτισης (δείτε το «Χρονοδιακόπτης φόρτισης» (Σελίδα 48).)
•	•	OFF	Το EVSE φορτίζει το αυτοκίνητο.
OFF	OFF	OFF	Δεν έχει εντοπιστεί ισχύς στην πρίζα παροχής από το σύστημα EVSE. Ελέγξτε τον διακόπτη της παροχής ρεύματος. Εάν η παροχή ρεύματος είναι εντάξει και όλα τα ενδεικτικά φώτα δεν ανάβουν για 0.5 δευτερόλεπτα, μπορεί να έχει σπάσει το EVSE. Σταματήστε αμέσως την χρήση και επικοινωνήστε με έναν πιστοποιημένο αντιπρόσωπο ηλεκτρικών οχημάτων NISSAN.
○	•	OFF	Το EVSE δεν μπόρεσε να εντοπίσει επαρκή γείωση της πρίζας παροχής για να γίνει αξιόπιστη φόρτιση του ηλεκτρικού αυτοκινήτου. Επικοινωνήστε με έναν πιστοποιημένο αντιπρόσωπο ηλεκτρικών αυτοκινήτων NISSAN.
○	OFF	OFF	
○		•	Δεν λειτουργεί σωστά το κύκλωμα εντοπισμού θερμοκρασίας στην οικιακή πρίζα του EVSE. Κατάσταση για το ενδεικτικό φως: Σβηστό Φως = Η φόρτιση έχει σταματήσει, Αναβοσβήνει = Το ρεύμα φόρτισης έχει μειωθεί. Το EVSE περιορίζει το ρεύμα φόρτισης. Επικοινωνήστε με έναν πιστοποιημένο αντιπρόσωπο ηλεκτρικών αυτοκινήτων NISSAN.
○	OFF	•	
○	○	○	Το EVSE εντόπισε υπερβολική ζέση στην οικιακή πρίζα.
○	OFF	○	Κατάσταση για το ενδεικτικό φως: Σβηστό Φως = Η φόρτιση έχει σταματήσει, Αναβοσβήνει = Το ρεύμα φόρτισης έχει μειωθεί. Το EVSE περιορίζει το ρεύμα φόρτισης για λόγους ασφαλείας. Αυτό μπορεί να οφείλεται σε μία παροχή που δεν λειτουργεί σωστά. Σταματήστε να χρησιμοποιείτε την παροχή και επικοινωνήστε με έναν πιστοποιημένο αντιπρόσωπο ηλεκτρικών οχημάτων NISSAN. Εάν συνεχίζει η ίδια ένδειξη μετά τον έλεγχο της παροχής, επικοινωνήστε με έναν πιστοποιημένο αντιπρόσωπο ηλεκτρικών αυτοκινήτων NISSAN για περαιτέρω συμβουλές.
•	○	•	Το εσωτερικό κύκλωμα του EVSE δεν λειτουργεί σωστά. Σταματήστε αμέσως την χρήση και επικοινωνήστε με έναν πιστοποιημένο αντιπρόσωπο ηλεκτρικών οχημάτων NISSAN.
•	OFF	•	
•	OFF	○	Το EVSE εντόπισε διαρροή ρεύματος ή σφάλμα σήματος PWM (διαμόρφωση πλάτους παλμού). Σταματήστε αμέσως την χρήση του EVSE. Επικοινωνήστε με έναν πιστοποιημένο αντιπρόσωπο ηλεκτρικών αυτοκινήτων NISSAN για να ελέγξει το EVSE και το αυτοκίνητο.

Σημασία	Φως Αναμμένο	Αναβοσβήνει	Φως Σβηστό
Σύμβολο	•	○	OFF

ΟΔΗΓΟΣ ΑΝΤΙΜΕΤΩΠΙΣΗΣ ΠΡΟΒΛΗΜΑΤΩΝ ΦΟΡΤΙΣΗΣ

Σύμπτωμα	Πιθανή αιτία	Πιθανή λύση
Δεν μπορεί να γίνει φόρτιση.	Η μπαταρία Li-ion είναι ήδη πλήρως φορτισμένη.	Επιβεβαιώστε την ισχύ της μπαταρίας Li-ion που απομένει ελέγχοντας τον σχετικό δείκτη φόρτισης για την μπαταρία Li-ion. Εάν ο δείκτης δείχνει ότι η μπαταρία Li-ion είναι ήδη πλήρως φορτισμένη τότε αυτή δεν μπορεί να φορτίσει. Η φόρτιση σταματάει αυτόματα εάν η μπαταρία Li-ion είναι πλήρως φορτισμένη.
	Είναι άδεια η μπαταρία 12-volt.	Η μπαταρία Li-ion δεν μπορεί να φορτίσει εάν δεν μπορεί να ενεργοποιηθεί το ηλεκτρικό σύστημα του αυτοκινήτου. Εάν είναι άδεια η μπαταρία 12-volt φορτίστε την ή βάλτε την μπροστά με βοηθητικά καλώδια. Δείτε το «Ξεκίνημα με βοηθητική μπαταρία» (Σελίδα 434).
	Το αυτοκίνητο έχει κάποια δυσλειτουργία.	Μπορεί να έχει δυσλειτουργία το αυτοκίνητο ή ο φορτιστής. Επιβεβαιώστε εάν ανάβει το προειδοποιητικό φως στους μετρητές. Δείτε εάν το ενδεικτικό φως στον φορτιστή δηλώνει δυσλειτουργία. Εάν μία προειδοποίηση εμφανίζεται, σταματήστε την φόρτιση και επικοινωνήστε με έναν πιστοποιημένο αντιπρόσωπο ηλεκτρικών οχημάτων NISSAN.
Δεν μπορεί να γίνει κανονική φόρτιση.	Δεν έρχεται ηλεκτρικό ρεύμα από τον σταθμό κανονικής φόρτισης ή την ηλεκτρική παροχή.	Επιβεβαιώστε ότι δεν υπάρχει σφάλμα στην παροχή. Βεβαιωθείτε ότι ο διακόπτης του κυκλώματος είναι ενεργός. Εάν έχει τοποθετηθεί μία ηλεκτρική παροχή ή σταθμός φόρτισης με μονάδα χρονοδιακόπτη, η παροχή θα είναι διαθέσιμη μόνο στον χρόνο που έχει οριστεί από τον χρονοδιακόπτη.
	Η οικιακή πρίζα δεν είναι συνδεδεμένη σωστά.	Επιβεβαιώστε ότι η οικιακή πρίζα είναι συνδεδεμένη σωστά.
	Δεν έρχεται ρεύμα από τον σταθμό κανονικής φόρτισης.	Επιβεβαιώστε την διαδικασία λειτουργίας του σταθμού φόρτισης.
	Το βύσμα φόρτισης δεν έχει συνδεθεί σωστά.	Επιβεβαιώστε ότι το βύσμα φόρτισης είναι συνδεδεμένο σωστά.
Δεν μπορεί να γίνει άμεση φόρτιση.	Έχει οριστεί χρονοδιακόπτης φόρτισης.	Πατήστε τον διακόπτη άμεσης φόρτισης ή σβήστε τον χρονοδιακόπτη φόρτισης. Δείτε το «Μέθοδοι φόρτισης» (Σελίδα 47).

Σύμπτωμα	Πιθανή αιτία	Πιθανή λύση
Δεν μπορεί να γίνει φόρτιση ,ε χρονοδιακόπτη.	Το καλώδιο φόρτισης δεν έχει συνδεθεί.	Συνδέστε το καλώδιο φόρτισης.
	Η ώρα στο ρολόι είναι λάθος.	Ο χρονοδιακόπτης φόρτισης δεν ξεκινάει την φόρτιση με βάση το ρολόι που βρίσκεται στην οθόνη πληροφοριών του αυτοκινήτου. Ρυθμίστε την ώρα. (Δείτε το «[Ρολόι]» (Σελίδα 128).) Εάν η μπαταρία 12-Volt είναι άδεια ή η μπαταρία Li-ion είναι αποσυνδεδεμένη θα πρέπει να ενημερωθεί η ρύθμιση της ώρας.
	Δεν έχει οριστεί χρονοδιακόπτης φόρτισης.	Ρυθμίστε το πρόγραμμα του χρονοδιακόπτη φόρτισης. Δείτε «Χρονοδιακόπτης φόρτισης» (Σελίδα 47).
	Δεν ξεκινάει φόρτιση γιατί έχει οριστεί χρόνος έναρξης και λήξης φόρτισης στον χρονοδιακόπτη και η παρούσα ώρα είναι πριν την ώρα έναρξης που έχει οριστεί.	Επιβεβαιώστε πότε έχει οριστεί ο χρονοδιακόπτης για να αρχίσει η φόρτιση. Αλλάξτε την ρύθμιση του χρονοδιακόπτη φόρτισης στην ώρα που θέλετε ή πατήστε τον διακόπτη άμεσης φόρτισης. Δείτε το «Μέθοδοι φόρτισης» (Σελίδα 47).
	Έχει πατηθεί ο διακόπτης άμεσης φόρτισης.	Για να ακυρώσετε την άμεση φόρτιση, πατήστε πάλι τον διακόπτη άμεσης φόρτισης ενώ συνδέετε το βύσμα φόρτισης στο αυτοκίνητο. Η λειτουργία φόρτισης επιστρέφει στην κατάσταση αναμονής.
Η κανονική φόρτιση σταματάει κατά την διάρκειά της.	Δεν έρχεται ηλεκτρικό ρεύμα από τον σταθμό κανονικής φόρτισης ή την ηλεκτρική παροχή.	Μπορεί να υπάρχει σφάλμα στην ηλεκτρική παροχή ή να έχει σφάλμα ο διακόπτης του κυκλώματος. Η φόρτιση θα ξεκινήσει πάλι όταν επανέλθει η ηλεκτρική παροχή.
	Έχει αποσυνδεθεί το καλώδιο φόρτισης.	Ελέγξτε ότι το καλώδιο φόρτισης δεν έχει αποσυνδεθεί.
	Έχει φτάσει η ώρα λήξης στον χρονοδιακόπτη φόρτισης.	Όταν έχει οριστεί ο χρονοδιακόπτης φόρτισης και φτάνει ο χρόνος τέλους φόρτισης, η φόρτιση θα σταματήσει ακόμη και εάν η μπαταρία Li-ion δεν έχει φορτίσει πλήρως.
	Η ηλεκτρική παροχή από τον σταθμό κανονικής φόρτισης έχει σταματήσει.	Επιβεβαιώστε την διαδικασία λειτουργίας του σταθμού φόρτισης.
Το βύσμα κανονικής φόρτισης δεν μπορεί να αφαιρεθεί.	Το βύσμα φόρτισης έχει κλειδώσει.	Ξεκλειδώστε την ασφάλεια του βύσματος φόρτισης. Δείτε το «Λειτουργία ξεκλειδώματος» (Σελίδα 46).
	Το αυτοκίνητο έχει κάποια δυσλειτουργία.	Εάν το βύσμα κανονικής φόρτισης δεν μπορεί να αφαιρεθεί όταν το βύσμα έχει ξεκλειδώσει, ακολουθήστε τα βήματα ξεκλειδώματος. Δείτε το «Εάν το βύσμα φόρτισης δεν μπορεί να ξεκλειδώσει» (Σελίδα 47).

Σύμπτωμα	Πιθανή αιτία	Πιθανή λύση
Δεν μπορεί να γίνει ταχεία φόρτιση.	Το βύσμα ταχεία φόρτισης δεν έχει συνδεθεί σωστά.	Βγάλτε το βύσμα φόρτισης και τοποθετήστε το πάλι. Ελέγξτε ότι το βύσμα φόρτισης είναι σωστά συνδεδεμένο και ασφαλισμένο.
	Η λειτουργία αυτοδιάγνωσης του ταχυφορτιστή δίνει ένα αρνητικό αποτέλεσμα.	Υπάρχει πιθανότητα το αυτοκίνητο να έχει μία δυσλειτουργία. Σταματήστε την φόρτιση και επικοινωνήστε με έναν πιστοποιημένο αντιπρόσωπο ηλεκτρικών οχημάτων NISSAN.
	Ο διακόπτης παροχής του ταχυφορτιστή είναι σβηστός.	Ελέγξτε τον διακόπτη παροχής του ταχυφορτιστή.
Η ταχεία φόρτιση σταματάει κατά την διάρκειά της.	Η φόρτιση σταμάτησε από τον χρονοδιακόπτη του ταχυφορτιστή.	Η φόρτιση θα σταματήσει ανάλογα με την ρύθμιση του χρονοδιακόπτη στην μονάδα του ταχυφορτιστή. Εάν θέλετε να φορτίσετε περισσότερο την μπαταρία Li-ion ξεκινήστε πάλι την διαδικασία της φόρτισης.
	Ο διακόπτης παροχής του ταχυφορτιστή είναι σβηστός.	Ελέγξτε εάν η ηλεκτρική παροχή του ταχυφορτιστή είναι σβηστή.
Το βύσμα ταχείας φόρτισης δεν μπορεί να αφαιρεθεί.	Το βύσμα φόρτισης έχει κλειδώσει.	Εάν είναι απαραίτητο να βγάλετε το βύσμα φόρτισης πριν ξεκινήσετε την φόρτιση, περιμένετε λίγα λεπτά έως ότου να σταματήσει η επικοινωνία δεδομένων ανάμεσα στο αυτοκίνητο και τον ταχυφορτιστή.
	Το αυτοκίνητο έχει κάποια δυσλειτουργία.	Εάν το βύσμα ταχεία φόρτισης δεν μπορεί να αφαιρεθεί όταν το βύσμα έχει ξεκλειδώσει, ακολουθήστε τα βήματα ξεκλειδώματος. Δείτε το «Εάν το βύσμα φόρτισης δεν μπορεί να ξεκλειδώσει» (Σελίδα 47).

1 Ασφάλεια – καθίσματα, ζώνες ασφαλείας και πρόσθετο σύστημα συγκράτησης

Καθίσματα	56	Στερέωση παιδικού καθίσματος	79
Μπροστινά καθίσματα	56	Τοποθέτηση παιδικού καθίσματος με την χρήση ISOFIX.....	79
Πίσω καθίσματα.....	59	Τοποθέτηση του παιδικού καθίσματος με την χρήση της ζώνης ασφαλείας τύπου τριών σημείων	81
Υποβραχιόνιο	60	Συμπληρωματικό Σύστημα Συγκράτησης (Σύστημα Αερόσακων) (SRS)	87
Θερμαινόμενα καθίσματα (όπου υπάρχει).....	60	Προφυλάξεις για το Πρόσθετο Σύστημα Συγκράτησης (SRS)	87
Καθίσματα με ελεγχόμενο κλιματισμό (όπου υπάρχει)	62	Συστήματα συμπληρωματικών αερόσακων	92
Προσκέφαλα καθισμάτων	63	Σύστημα προεντατήρα ζώνης ασφαλείας.....	98
Εξαρτήματα ρυθμιζόμενου προσκέφαλου.....	63	Διαδικασία επισκευής και αντικατάστασης	98
Εξαρτήματα μη ρυθμιζόμενου προσκέφαλου.....	64		
Αφαιρέστε	64		
Τοποθέτηση.....	64		
Ρυθμίστε.....	64		
Ζώνες ασφαλείας	66		
Προφυλάξεις για την χρήση των ζωνών ασφαλείας.....	66		
Ασφάλεια των παιδιών.....	68		
Γυναίκες σε εγκυμοσύνη.....	68		
Τραυματίες.....	68		
Κεντρικό σημάδι στις ζώνες ασφαλείας.....	68		
Ζώνη ασφαλείας τύπου τριών σημείων.....	69		
Συντήρηση ζώνης ασφαλείας.....	70		
Παιδικά καθίσματα.....	71		
Προφυλάξεις για την χρήση των παιδικών καθισμάτων.....	71		
Παιδικά καθίσματα Universal για τα μπροστινά και τα πίσω καθίσματα	72		
Σύστημα πρόσδεσης παιδικού καθίσματος ISOFIX	78		

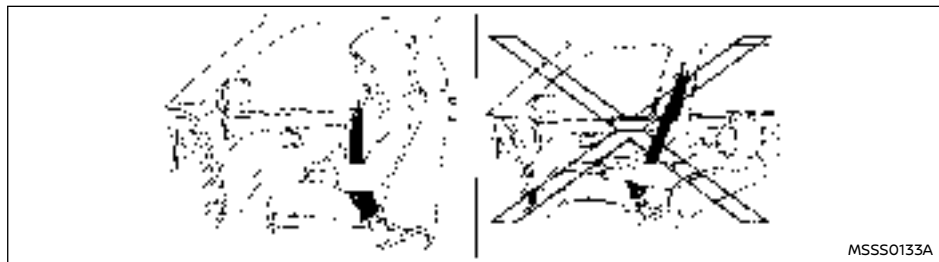

ΠΡΟΕΙΔΟΠΟΙΗΣΗ

- Μην οδηγείτε και / ή μην επιβαίνετε στο όχημα, με την πλάτη του καθίσματος σε κλίση. Αυτό θα μπορούσε να είναι επικίνδυνο. Ο ιμάντας ώμου δεν θα είναι σωστά τοποθετημένος στο σώμα σας. Σε περίπτωση ατυχήματος εσείς και οι συνεπιβάτες σας θα μπορούσατε να τιναχτείτε στον ιμάντα του ώμου της ζώνης ασφαλείας και να τραυματιστείτε στον λαιμό ή να έχετε άλλο σοβαρό τραυματισμό. Εσείς και οι συνεπιβάτες θα μπορούσατε επίσης να γλιστρήσετε κάτω από τον ιμάντα μέσης της ζώνης ασφαλείας και να τραυματιστείτε σοβαρά.
- Για την πιο αποτελεσματική προστασία, όσο το αυτοκίνητο είναι σε κίνηση, η πλάτη του καθίσματος θα πρέπει να είναι σε όρθια θέση. Να κάθεστε πάντα καλά πίσω στο κάθισμα και σε όρθια θέση και να ρυθμίζετε κατάλληλα την ζώνη ασφαλείας. Δείτε το «Ζώνες Ασφαλείας» πιο κάτω.

- Μην αφήνετε παιδιά χωρίς επιτήρηση μέσα στο αυτοκίνητο. Μπορεί κατά λάθος να ενεργοποιήσουν τους διακόπτες ή τα χειριστήρια ή να κάνουν το αυτοκίνητο να κινηθεί. Τα παιδιά χωρίς επιτήρηση μπορεί να εμπλακούν σε σοβαρά ατυχήματα.
- Για να αποφύγετε τον κίνδυνο τραυματισμού ή θανάτου λόγω της αθέλητης λειτουργίας του αυτοκινήτου και / ή των συστημάτων του, μην αφήνετε σε αυτό χωρίς επιτήρηση παιδιά ή ενήλικες που απαιτούν την βοήθεια άλλων ή κατοικίδια. Επιπλέον, η θερμοκρασία μέσα σε ένα κλειστό αυτοκίνητο μία ζεστή ημέρα μπορεί να γίνει γρήγορα αρκετά υψηλή ώστε να προκαλέσει σημαντικό κίνδυνο για τραυματισμό ή θάνατο σε ανθρώπους και ζώα.

ΠΡΟΣΟΧΗ

Βεβαιωθείτε ότι δεν ακουμπάτε τα κινούμενα μέρη όταν ρυθμίζετε τις θέσεις του καθίσματος, για να αποφύγετε πιθανούς τραυματισμούς και / ή ζημιές.

ΜΠΡΟΣΤΙΝΑ ΚΑΘΙΣΜΑΤΑ



ΠΡΟΕΙΔΟΠΟΙΗΣΗ

Μην ρυθμίζετε το κάθισμα του οδηγού ενώ οδηγείτε. Το κάθισμα μπορεί να μετακινηθεί απότομα και να χάσετε τον έλεγχο του αυτοκινήτου.

Ρύθμιση καθίσματος με το χέρι



ΠΡΟΕΙΔΟΠΟΙΗΣΗ

Μετά την ρύθμιση κινήστε απαλά στο κάθισμα για να βεβαιωθείτε ότι έχει κλειδώσει στην θέση του. Εάν δεν έχει κλειδώσει στην θέση του, μπορεί να μετακινηθεί ξαφνικά προκαλώντας την απώλεια ελέγχου του αυτοκινήτου.



Μπροστά και πίσω:

1. Τραβήξτε επάνω τον μοχλό ρύθμισης (1).
2. Σύρετε το κάθισμα στην θέση που θέλετε.
3. Αφήστε τον μοχλό ρύθμισης για να ασφαλίσει το κάθισμα.

Ανάκλιση:

1. Τραβήξτε επάνω τον μοχλό ρύθμισης .
2. Γύρετε την πλάτη του καθίσματος στην θέση που θέλετε.
3. Ελευθερώστε τον μοχλό ρύθμισης για να ασφαλίσει η πλάτη του καθίσματος στην θέση της.

Η λειτουργία ανάκλισης επιτρέπει την ρύθμιση της πλάτης του καθίσματος για επιβάτες διαφορετικού μεγέθους ώστε να έχουν την κατάλληλη εφαρμογή της ζώνης ασφαλείας. (Δείτε το «Ζώνες ασφαλείας» (Σελίδα 66).)

Η πλάτη του καθίσματος μπορεί επίσης να γείρει για να επιτραπεί στους επιβάτες να ξεκουραστούν όταν το όχημα είναι παρκαρισμένο.

Ανύψωση καθίσματος:

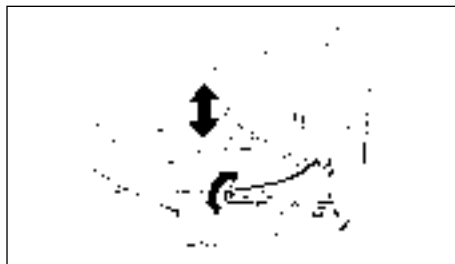

Τραβήξτε επάνω ή σπρώξτε κάτω τον μοχλό ρύθμισης, όπως φαίνεται στην εικόνα, για να ρυθμίσετε το ύψος του καθίσματος στην θέση που θέλετε.

Ρύθμιση ηλεκτρικού καθίσματος

Πρακτικές συμβουλές:

- Το μοτέρ του ηλεκτρικού καθίσματος έχει ένα κύκλωμα προστασίας από την υπερφόρτωση. Εάν το μοτέρ σταματήσει στην διάρκεια της ρύθμισης του καθίσματος, περιμένετε 30 δευτερόλεπτα και μετά ενεργοποιήστε και πάλι τον διακόπτη.
- Για να αποφύγετε αποφόρτιση της μπαταρίας, μην χειρίζεστε τα ηλεκτρικά καθίσματα για μεγάλα χρονικά διαστήματα όταν δεν λειτουργεί το σύστημα EV.

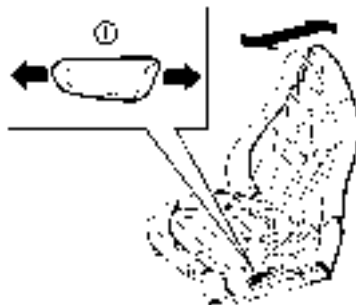

Μπροστά και πίσω:

Μετακινήστε τον διακόπτη ρύθμισης (1) μπροστά ή πίσω στην θέση που θέλετε, όπως φαίνεται στην εικόνα.

Ανάκλιση

Μετακινήστε τον διακόπτη ρύθμισης (2) μπροστά ή πίσω στην θέση που θέλετε, όπως φαίνεται στην εικόνα.

Η λειτουργία κλίσης σας επιτρέπει την ρύθμιση της πλάτης του καθίσματος για επιβάτες διαφορετικών μεγεθών και για να επιτύχετε την σωστή εφαρμογή της ζώνης ασφαλείας. (Δείτε το «Ζώνες ασφαλείας» παρακάτω).

Η πλάτη του καθίσματος μπορεί επίσης να γείρει για να επιτραπεί στους επιβάτες να ξεκουραστούν όταν το όχημα είναι παρκαρισμένο.

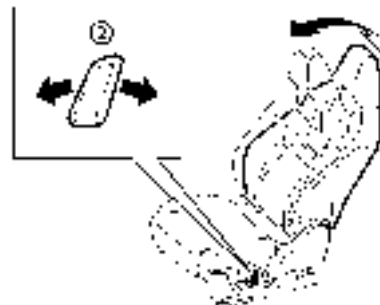

Ανύψωση:

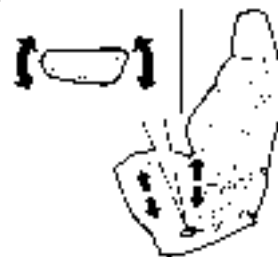

Μετακινήστε τον διακόπτη όπως φαίνεται για να ρυθμίσετε την γωνία του μπροστινού τμήματα ή το ύψος του καθίσματος.

Στήριξη μέσης (όπου υπάρχει)

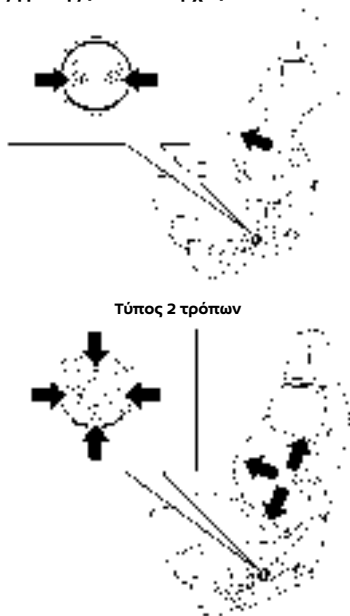

Τύπος 4 τρόπων

Η λειτουργία στήριξης της μέσης παρέχει στήριξη στο κάτω μέρος της πλάτης του οδηγού.

Πιέστε τον διακόπτη ρύθμισης όπως φαίνεται, για να ρυθμίσετε την περιοχή στήριξης της μέσης, έως ότου επιτύχετε την θέση που θέλετε.

ΠΙΣΩ ΚΑΘΙΣΜΑΤΑ

Διπλώμα

Πριν διπλώσετε τα πίσω καθίσματα

- Ελευθερώστε την πίσω εξωτερική ζώνη από τον οδηγό της ζώνης ασφαλείας. (Δείτε το «Οδηγός ζώνης ασφαλείας» (Σελίδα 70).)
- Ασφαλίστε την πίσω εξωτερική ζώνη στον γάντζο της ζώνης ασφαλείας. (Δείτε το «Ζώνες ασφαλείας» (Σελίδα 70).)
- Εάν το πίσω κάθισμα είναι εξοπλισμένο με προσκέφαλα καθισμάτων, σύρετε το μπροστινό κάθισμα προς τα εμπρός για να κάνετε αρκετό χώρο πίσω από το κάθισμα ώστε η πλάτη του πίσω καθίσματος να μπορεί έρθει σε επίπεδη θέση.
- Αφαιρέστε τα δοχεία με ποτά από την πίσω θέση συγκράτησης ποτηριών.

Για να διπλώσετε κάτω την πλάτη του καθίσματος

- Τραβήξτε επάνω τον μοχλό (A) και διπλώστε την πλάτη του καθίσματος.

Για να επαναφέρετε την πλάτη του καθίσματος

Για να επαναφέρετε την πλάτη του καθίσματος στην όρθια θέση, σηκώστε την πλάτη του καθίσματος έως ότου να ασφαλίσει στην θέση της.

Όταν επαναφέρετε την πλάτη του καθίσματος, βε-

βαιωθείτε ότι οι ζώνες ασφαλείας δεν παρεμβάλλονται στον μηχανισμό ασφάλισης της πλάτης του καθίσματος

ΠΡΟΣΟΧΗ

Μην διπλώνετε ή επαναφέρετε την πλάτη του καθίσματος χρησιμοποιώντας τον οδηγό της ζώνης ασφαλείας. Εάν το κάνετε μπορεί να προκληθεί ζημιά στον οδηγό της ζώνης ασφαλείας.



ΠΡΟΕΙΔΟΠΟΙΗΣΗ

- Ποτέ μην επιτρέπετε σε κανέναν να επιβαίνει στον χώρο αποσκευών ή στα πίσω καθίσματα όταν είναι διπλωμένα. Σε περίπτωση σύγκρουσης, οι άνθρωποι που επιβαίνουν σε αυτούς τους χώρους κινδυνεύουν περισσότερο να τραυματιστούν σοβαρά ή να σκοτωθούν.
- Μην επιτρέπετε σε ανθρώπους να επιβαίνουν σε μία περιοχή του αυτοκινήτου σας που δεν είναι εξοπλισμένη με καθίσματα και ζώνες ασφαλείας. Βεβαιωθείτε ότι όλοι στο αυτοκίνητό σας είναι σε κάθισμα και χρησιμοποιούν κατάλληλα μία ζώνη ασφαλείας.
- Μην αφήνετε περισσότερα από ένα άτομα να χρησιμοποιούν την ίδια ζώνη ασφαλείας ταυτόχρονα.
- Μην διπλώνετε τα πίσω καθίσματα όταν υπάρχουν επιβάτες ή αποσκευές σε αυτά.
 - Βεβαιωθείτε ότι η διαδρομή του καθίσματος είναι καθαρή πριν μετακινήσετε το κάθισμα.
 - Προσέχετε να μην πιαστούν τα χέρια σας ή τα πόδια σας στο κάθισμα.
- Τα προσκέφαλα καθισμάτων θα πρέπει να ρυθμίζονται κατάλληλα καθώς μπορούν να παρέχουν σημαντική προστασία από τραυματισμούς σε περίπτωση ατυχήματος.

Να τα αντικαθιστάτε και να τα ρυθμίζετε κατάλληλα εαν έχουν αφαιρεθεί για οποιονδήποτε λόγο.

- Εάν τα προσκέφαλα καθισμάτων έχουν αφαιρεθεί για οποιονδήποτε λόγο, θα πρέπει να αποθηκευτούν με ασφάλεια για να μην προκαλέσουν τραυματισμό σε επιβάτες ή ζημιά στο αυτοκίνητο, σε περίπτωση απότομου φρεναρίσματος ή ατυχήματος.
- Όταν επαναφέρετε τις πλάτες των καθισμάτων στην όρθια θέση, βεβαιωθείτε ότι έχουν ασφαλίσει καλά. Εάν δεν είναι τελείως ασφαλισμένες οι επιβάτες μπορεί να τραυματιστούν σε περίπτωση ατυχήματος ή απότομου φρεναρίσματος.
- Ασφαλίστε καλά όλο το φορτίο για να μην γλιστρήσει ή μετατοπιστεί. Μην τοποθετείτε φορτίο πιο ψηλά από τις πλάτες των καθισμάτων. Σε απότομο φρενάρισμα ή σύγκρουση το ανασφάλιστο φορτίο θα μπορούσε να προκαλέσει τραυματισμό.

ΥΠΟΒΡΑΧΙΟΝΙΟ

Μπροστινά καθίσματα



Το καπάκι του κουτιού της κονσόλας μπορεί να χρησιμοποιηθεί σαν υποβραχιόνιο.

Λειτουργία ηλεκτρικής κύλισης (όπου υπάρχει)

Η θέση της κεντρικής κονσόλας με μπροστινό υποβραχιόνιο μπορεί να ρυθμιστεί στην θέση που θέλετε. Δείτε το «Κουτί κονσόλας» (Σελίδα 168).

Πίσω κάθισμα

Η κεντρική πλάτη του καθίσματος μπορεί να διπλωθεί για να δημιουργήσει ένα υποβραχιόνιο.



Διπλώστε κάτω την πλάτη του καθίσματος σε οριζόντια θέση.

Θερμαινόμενα καθίσματα (όπου υπάρχει)



ΠΡΟΕΙΔΟΠΟΙΗΣΗ

Μην χρησιμοποιείτε ή μην επιτρέπετε τους επιβάτες την χρήση του θερμαντήρα του καθίσματος εάν εσείς ή οι επιβάτες δεν μπορείτε να παρακολουθείτε τις ανεβασμένες θερμοκρασίες του καθίσματος ή έχετε κάποια ανικανότητα να νιώσετε πόνο στα μέρη εκείνα του σώματός σας που έρχονται σε επαφή με το κάθισμα. Η χρήση του θερμαντήρα του καθίσματος από αυτούς τους ανηρώπους θα μπορούσε να έχει σαν αποτέλεσμα σοβαρό τραυματισμό.

ΠΡΟΣΟΧΗ

- Η μπαταρία 12-volt του αυτοκινήτου θα μπορούσε να αδειάσει εάν λειτουργεί η θέρμανση καθίσματος ενώ δεν λειτουργεί το σύστημα EV.
- Μην χρησιμοποιείτε τον θερμαντήρα του καθίσματος για παρατεταμένες περιόδους ή όταν κανείς δεν χρησιμοποιεί το κάθισμα.
- Μην τοποθετείτε τίποτα πάνω στο κάθισμα το οποίο να μονώνει την θερμότητα, όπως είναι μία κουβέρτα, ταπεταρία, κάλυμμα καθίσματος κλπ. Διαφορετικά, το κάθισμα μπορεί να υπερθερμανθεί.
- Μην τοποθετείτε τίποτα σκληρό ή βαρύ πάνω στο κάθισμα και με το τρυπάτε με καρφίτσα ή παρόμοιο αντικείμενο. Αυτό μπορεί να κάνει ζημιά στον θερμαντήρα.
- Οποιοδήποτε υγρό χυθεί πάνω στο θερμαινόμενο κάθισμα θα πρέπει να αφαιρεθεί αμέσως με ένα στεγνό πανί.
- Όταν καθαρίζεται το κάθισμα, ποτέ μην χρησιμοποιείτε βενζίνη, διαλυτικό ή οποιαδήποτε παρόμοια υλικά.
- Εάν βρεθεί οποιαδήποτε ανωμαλία ή το θερμαινόμενο κάθισμα δεν λειτουργεί, σβήστε τον διακόπτη και ζητήστε τον έλεγχο του συστήματος. Συνιστάται να επισκεφθείτε έναν πιστοποιημένο αντιπρόσωπο ηλεκτρικών αυτοκινήτων NISSAN για αυτή την υπηρεσία.

ΣΗΜΕΙΩΣΗ:

Τα θερμαινόμενα καθίσματα καταναλώνουν λιγότερη ισχύ από ότι το καλοριφέρ και μπορούν να χρησιμοποιηθούν είτε για να βοηθήσουν στην επέκταση της αυτονομίας οδήγησης μειώνοντας την χρήση του καλοριφέρ, είτε στην μεγιστοποίηση της άνεσης υποβοηθώντας το καλοριφέρ.

Τα μπροστινά και τα πίσω καθίσματα (όπου υπάρχει) θερμαίνονται από ενσωματωμένους θερμαντή-

ρες. Τα κουμπιά ελέγχου εμφανίζονται στην ένδειξη της οθόνης αφής και οι διακόπτες βρίσκονται στο πίσω μέρος του κουτιού της κεντρικής κονσόλας (όπου υπάρχει) και μπορούν να λειτουργήσουν ανεξάρτητα ένας από τον άλλο.

Ο θερμαντήρας ελέγχεται από μονάδα ελέγχου, ρυθμίζοντας αυτόματα το επίπεδο θέρμανσης για να διατηρηθεί η άνεση σύμφωνα με την επιλεγμένη κλίμακα θερμοκρασίας.

Όταν ζεσταθεί το εσωτερικό του αυτοκινήτου, ή πριν αφήσετε το αυτοκίνητο, βεβαιωθείτε ότι σβήσατε τον θερμαντήρα του καθίσματος.

Λειτουργία με την ένδειξη της οθόνης αφής

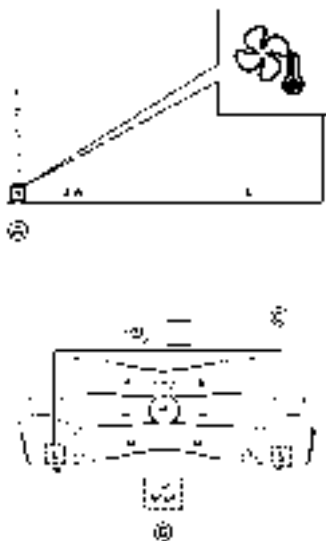

1. Βάλτε μπροστά το σύστημα EV.
2. Για να εμφανιστεί η οθόνη ελέγχου κλιματισμού, ακουμπήστε το στοιχείο (A) στην ένδειξη της οθόνης αφής.
Για να επιλέξετε το πίσω κάθισμα (όπου υπάρχει), ακουμπήστε το στοιχείο [REAR] (B)
3. Ακουμπήστε το ή το στοιχείο (C)
4. Ακουμπήστε το στοιχείο (D) για να επιλέξετε την επιθυμητή την κλίμακα ζέστης.
 - Για υψηλή θέρμανση, ακουμπήστε το στοιχείο μία φορά.
 - Για μέτρια θέρμανση, ακουμπήστε το στοιχείο δύο φορές. Για χαμηλή θέρμανση, ακουμπήστε το στοιχείο τρεις φορές.
 - Η ένδειξη (E) ανάβει ανάλογα με το επίπεδο της θέρμανσης.

Μπορείτε επίσης να επιλέξετε την λειτουργία AUTO ακουμπώντας το στοιχείο [AUTO] (G).
Για την αυτόματη λειτουργία μπορεί να ρυθμιστεί το επίπεδο ευαισθησίας του ελέγχου θερμοκρασίας. Δείτε το «Ρυθμίσεις του air conditioner» (Σελίδα 241).

5. Για να απενεργοποιήσετε τον θερμαντήρα, ακουμπήστε το στοιχείο [OFF] (F).

Λειτουργία με διακόπτη (για τα πίσω εξωτερικά καθίσματα) (όπου υπάρχει)



1. Βάλτε μπροστά το σύστημα EV.
2. Πατήστε τον διακόπτη του θερμαινόμενου καθίσματος και επιλέξτε την κλίμακα της επιθυμητής θέρμανσης.
 - Για υψηλή θέρμανση, πατήστε τον διακόπτη μία φορά.
 - Για μέτρια θέρμανση, πατήστε τον διακόπτη δύο φορές.
 - Για χαμηλή θέρμανση, πατήστε τον διακόπτη τρεις φορές.
 - Το ενδεικτικό φως (A) στον διακόπτη, θα ανάψει ανάλογα με το επίπεδο θέρμανσης όταν είναι αναμμένος ο θερμαντήρας.
3. Για να απενεργοποιήσετε τον θερμαντήρα, πατήστε τον διακόπτη θερμαινόμενου καθίσματος έως ότου σβήσει το ενδεικτικό φως.

ΚΑΘΙΣΜΑΤΑ ΜΕ ΕΛΕΓΧΟΜΕΝΟ ΚΛΙΜΑΤΙΣΜΟ



(όπου υπάρχει)

ΣΗΜΕΙΩΣΗ:

Τα καθίσματα με ελεγχόμενο κλιματισμό καταναλώνουν λιγότερη ισχύ από ότι το καλοριφέρ και το air conditioner και μπορούν να χρησιμοποιηθούν είτε για να βοηθήσουν στην επέκταση της αυτονομίας οδήγησης μειώνοντας την χρήση του καλοριφέρ και του air conditioner, είτε στην μεγιστοποίηση της άνεσης υποβοηθώντας το καλοριφέρ και το air conditioner.

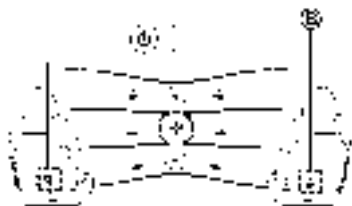
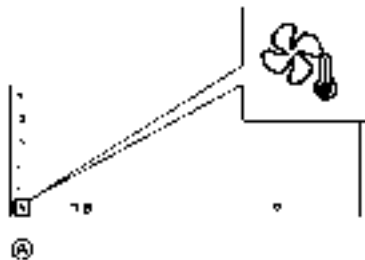
Τα καθίσματα με ελέγχο κλιματισμού ζεσταίνουν τα μπροστινά καθίσματα από ενσωματωμένους θερμαντήρες ή αερίζουν τα μπροστινά καθίσματα φυσώντας αέρα από την επιφάνεια του καθίσματος. Τα στοιχεία ελέγχου εμφανίζονται στην οθόνη αφής και μπορούν να λειτουργήσουν ανεξάρτητα το ένα από το άλλο.



1. Βάλτε μπροστά το σύστημα EV.
2. Για να εμφανιστεί η οθόνη ελέγχου κλιματισμού, ακουμπήστε το στοιχείο "ON" (A) στην ένδειξη της οθόνης αφής.
3. Ακουμπήστε το  ή το στοιχείο  (B)
4. Για να ζεστάνει το κάθισμα, ακουμπήστε το στοιχείο (C) (μία φορά, δύο ή τρεις φορές). Η ένδειξη (E) ανάβει πορτοκαλί ανάλογα με το επίπεδο της θέρμανσης.
Για να αερίσετε το κάθισμα, ακουμπήστε το στοιχείο  (D)(μία, δύο ή τρεις φορές). Η ένδειξη (E) ανάβει μπλε ανάλογα με το επίπεδο του

εξαερισμού.

Μπορείτε να επιλέξετε την αυτόματη λειτουργία ακουμπώντας το στοιχείο [AUTO] (F).

Για την αυτόματη λειτουργία μπορεί να ρυθμιστεί το επίπεδο ευαισθησίας του ελέγχου θερμοκρασίας. Δείτε το «Ρυθμίσεις του air conditioner» (Σελίδα 241).

5. Για να απενεργοποιήσετε, ακουμπήστε το στοιχείο [OFF] (G).

Όταν ζεσταθεί ή δροιστεί το εσωτερικό του αυτοκινήτου, ή πριν αφήσετε το αυτοκίνητο, βεβαιωθείτε ότι σβήσατε τον ελεγχόμενο κλιματισμό των καθισμάτων.

Για να ελέγξετε τα φίλτρα αέρα των καθισμάτων με ελεγχόμενο κλιματισμό, συνιστάται να επισκεφθείτε έναν πιστοποιημένο αντιπρόσωπο ηλεκτρικών αυτοκινήτων NISSAN.



ΠΡΟΕΙΔΟΠΟΙΗΣΗ

Μην χρησιμοποιείτε ή μην επιτρέπετε την χρήση των καθισμάτων με ελεγχόμενο κλιματισμό εάν εσείς ή οι συνεπιβάτες σας δεν μπορείτε να παρατηρήσετε τις θερμοκρασίες του καθίσματος ή έχετε κάποια ανικανότητα να νιώσετε πόνο στα μέρη εκείνα του σώματός σας που έρχονται σε επαφή με το κάθισμα. Η χρήση των καθισμάτων με ελεγχόμενο κλιματισμό από αυτούς τους ανθρώπους θα μπορούσε να έχει σαν αποτέλεσμα σοβαρό τραυματισμό.

ΠΡΟΣΟΧΗ

- Η μπαταρίας 12-volt θα μπορούσε να αδειάσει εάν χειρίζεστε το κάθισμα με ελεγχόμενο κλιματισμό όταν ο διακόπτης παροχής δεν είναι στην θέση ετοιμότητα για οδήγηση READY.

ΠΡΟΣΚΕΦΑΛΑ ΚΑΘΙΣΜΑΤΩΝ

- Μην χρησιμοποιείτε τον με έλεγχο κλιματισμού καθίσματος για παρατεταμένες περιόδους ή όταν κανείς δεν χρησιμοποιεί το κάθισμα.
- Μην τοποθετείτε τίποτα πάνω στο κάθισμα το οποίο να μονώνει την θερμότητα, όπως είναι μία κουβέρτα, ταπεταρία, κάλυμμα καθίσματος κλπ. Διαφορετικά, το κάθισμα μπορεί να υπερθερμανθεί.
- Μην τοποθετείτε τίποτα σκληρό ή βαρύ πάνω στο κάθισμα και με το τρυπάτε με καρφίτσα ή παρόμοιο αντικείμενο. Αυτό μπορεί να κάνει ζημιά στο κάθισμα με ελεγχόμενο κλιματισμό.
- Οποιοδήποτε υγρό χυθεί πάνω στο κάθισμα θα πρέπει να αφαιρεθεί αμέσως με ένα στεγνό πανί.
- Το κάθισμα με ελεγχόμενο κλιματισμό έχει ένα φίλτρο αέρα. Μην βάζετε σε λειτουργία το κάθισμα με ελεγχόμενο κλιματισμό χωρίς ένα φίλτρο αέρα. Αυτό μπορεί να κάνει ζημιά στο σύστημα.
- Όταν καθαρίζεται το κάθισμα, ποτέ μην χρησιμοποιείτε βενζίνη, διαλυτικό ή οποιαδήποτε παρόμοια υλικά.
- Εάν βρεθεί οποιαδήποτε ανωμαλία ή το κάθισμα με ελεγχόμενο κλιματισμό δεν λειτουργεί, σβήστε τον διακόπτη και ζητήστε τον έλεγχο του συστήματος. Συνιστάται να επισκεφθείτε έναν πιστοποιημένο αντιπρόσωπο ηλεκτρικών αυτοκινήτων NISSAN για αυτή την υπηρεσία.



ΠΡΕΙΔΟΠΟΙΗΣΗ

Τα προσκέφαλα των καθισμάτων συμπληρώνουν τα άλλα συστήματα ασφαλείας του αυτοκινήτου. Μπορούν να δώσουν πρόσθετη προστασία από τραυματισμούς σε συγκεκριμένες συγκρούσεις στο πίσω μέρος του αυτοκινήτου. Τα ρυθμιζόμενα προσκέφαλα θα πρέπει να ρυθμίζονται κατάλληλα, όπως καθορίζεται σε αυτό το τμήμα του βιβλίου. Ελέγξτε την ρύθμιση όταν κάποιος άλλος χρησιμοποίησε το κάθισμα. Μην τοποθετείτε τίποτα στις βάσεις του προσκέφαλου του καθίσματος και μην το αφαιρείται. Μην χρησιμοποιείτε το κάθισμα του αυτοκινήτου εάν έχει αφαιρεθεί το προσκέφαλο του καθίσματος. Εάν το προσκέφαλο του καθίσματος είχε αφαιρεθεί, τοποθετήστε το πάλι και ρυθμίστε το πριν χρησιμοποιήσει το κάθισμα κάποιος επιβάτης. Εάν δεν ακολουθήσετε αυτές τις οδηγίες μπορεί να μειωθεί η αποτελεσματικότητα των προσκεφάλων των καθισμάτων. Αυτό μπορεί να αυξήσει τον κίνδυνο σοβαρού τραυματισμού ή θανάτου σε περίπτωση σύγκρουσης

- Το αυτοκίνητό σας είναι εξοπλισμένο με προσκέφαλα καθισμάτων που μπορεί να είναι ενσωματωμένα, ρυθμιζόμενα ή μη ρυθμιζόμενα.
- Τα ρυθμιζόμενα προσκέφαλα έχουν πολλαπλές εγκοπές κατά μήκος των ράβδων τους για να ασφαλιζονται στην θέση ρύθμισης που θέλετε.
- Τα μη ρυθμιζόμενα προσκέφαλα έχουν μία εγκοπή ρύθμισης για να ασφαλιζονται στο πλαίσιο του καθίσματος.
- Σωστή ρύθμιση:
 - Για τον ρυθμιζόμενο τύπο, ευθυγραμμίστε το προσκέφαλο ώστε το κέντρο του να είναι περίπου στο ίδιο επίπεδο με το κέντρο των αυτιών σας.

- Εάν η θέση των αυτιών σας συνεχίζει να είναι ψηλότερα από την Συνιστώμενη ευθυγράμμιση, βάλτε το προσκέφαλο στην πιο ψηλή θέση.
- Εάν είχατε αφαιρέσει το προσκέφαλο του καθίσματος, βεβαιωθείτε ότι αυτό τοποθετήθηκε πάλι και ασφάλισε στην θέση του πριν επιβιβαστεί κάποιος στο αντίστοιχο κάθισμα του αυτοκινήτου.

ΕΞΑΡΤΗΜΑΤΑ ΡΥΘΜΙΖΟΜΕΝΟΥ ΠΡΟΣΚΕΦΑΛΟΥ ΚΑΘΙΣΜΑΤΟΣ

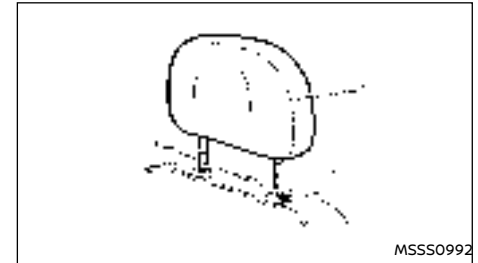

1. Αφαιρούμενο προσκέφαλο
2. Πολλαπλές εγκοπές
3. Ασφάλεια
4. Βάσεις

ΕΞΑΡΤΗΜΑΤΑ ΜΗ ΡΥΘΜΙΖΟΜΕΝΩΝ ΠΡΟΣΚΕΦΑΛΩΝ ΚΑΘΙΣΜΑΤΩΝ

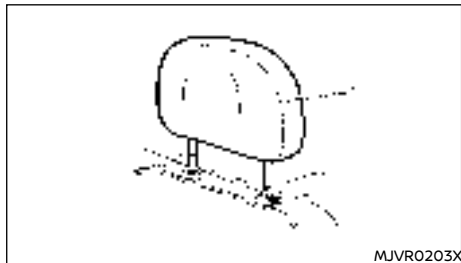

1. Αφαιρούμενο προσκέφαλο καθίσματος
2. Μονή εγκοπή
3. Ασφάλεια
4. Βάσεις

ΑΦΑΙΡΕΣΗ

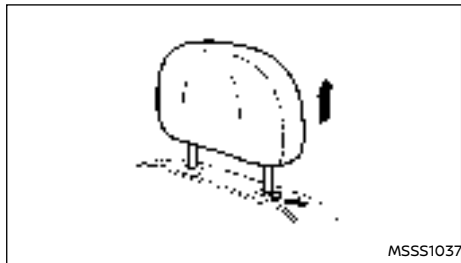

Για να αφαιρέσετε το προσκέφαλο του καθίσματος, ακολουθήστε την εξής διαδικασία.

1. Τραβήξτε το προσκέφαλο επάνω, στην πιο ψηλή θέση.
2. Πιέστε και κρατήστε το κουμπί ασφάλισης.
3. Βγάλτε το προσκέφαλο από το κάθισμα.
4. Αποθηκεύστε το προσκέφαλο σε ασφαλές σημείο και μην το αφήνετε χαλαρό μέσα στο αυτοκίνητο.
5. Τοποθετήστε το προσκέφαλο και ρυθμίστε το σωστά πριν χρησιμοποιήσει κάποιος επιβάτης την αντίστοιχη θέση στο αυτοκίνητο.

ΤΟΠΟΘΕΤΗΣΗ

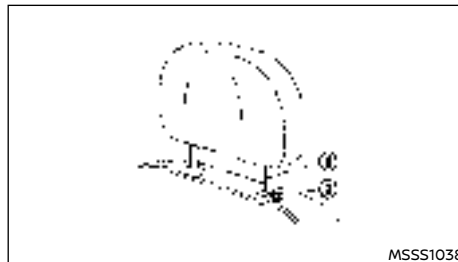

1. Ευθυγραμμίστε τις ράβδους του προσκέφαλου του καθίσματος με τις τρύπες στο κάθισμα. Βεβαιωθείτε ότι το προσκέφαλο βλέπει στην σωστή κατεύθυνση. Οι ράβδοι με την εγκοπή ρύθμισης (1) θα πρέπει να τοποθετούνται στην τρύπα με το κουμπί ασφάλισης (2).
2. Πατήστε και κρατήστε το κουμπί ασφάλισης και πιέστε κάτω το προσκέφαλο του καθίσματος.
3. Ρυθμίστε κατάλληλα το παιδικό κάθισμα πριν κάποιος επιβάτης χρησιμοποιήσει αυτή την θέση στο αυτοκίνητο.

ΡΥΘΜΙΣΗ



Για τα ρυθμιζόμενα προσκέφαλα καθισμάτων

Ρυθμίστε το προσκέφαλο ώστε το κέντρο του να είναι περίπου στο ίδιο επίπεδο με το κέντρο των αυτιών σας. Εάν η θέση των αυτιών σας παραμένει πιο ψηλά από την συνιστώμενη ρύθμιση, τοποθετήστε το προσκέφαλο του καθίσματος σε πιο ψηλή θέση.

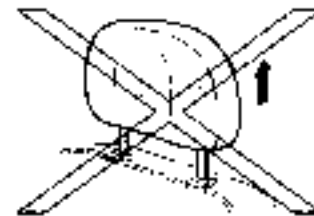

Για τα μη ρυθμιζόμενα προσκέφαλα καθισμάτων

Βεβαιωθείτε ότι το προσκέφαλο του καθίσματος είναι τοποθετημένο ώστε το κουμπί ασφαλίσης να είναι στην θέση της εγκοπής ασφαλίσης, πριν την επιβίβαση σε αυτή την θέση του αυτοκινήτου.

Ανέβασμα

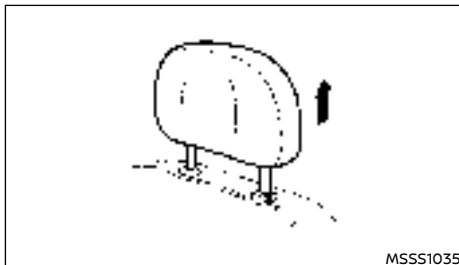

Για να σηκώσετε το προσκέφαλο του καθίσματος, τραβήξτε το επάνω.

Βεβαιωθείτε ότι το προσκέφαλο του καθίσματος δεν είναι στην θέση αποθήκευσης ή σε θέση που δεν ασφαλίζει, έτσι ώστε το κουμπί ασφαλίσης να είναι στην θέση της εγκοπής ασφαλίσης, πριν την επιβίβαση σε αυτή την θέση του αυτοκινήτου.

Χαμήλωμα

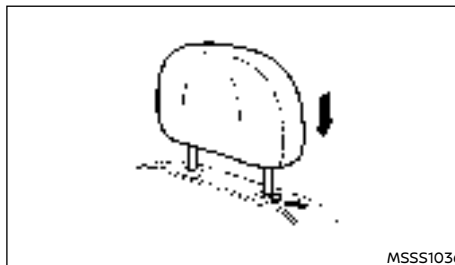

Για να χαμηλώσετε, σπρώξτε και κρατήστε το κουμπί ασφαλίσης και πιέστε το προσκέφαλο του καθίσματος κάτω.

Βεβαιωθείτε ότι το προσκέφαλο του καθίσματος είναι τοποθετημένο ώστε το κουμπί ασφαλίσης να είναι στην θέση της εγκοπής ασφαλίσης, πριν την επιβίβαση σε αυτή την θέση του αυτοκινήτου.

ΖΩΝΕΣ ΑΣΦΑΛΕΙΑΣ

ΠΡΟΦΥΛΑΞΕΙΣ ΓΙΑ ΤΗΝ ΧΡΗΣΗ ΤΩΝ ΖΩΝΩΝ ΑΣΦΑΛΕΙΑΣ

Εάν φοράτε την ζώνη ασφαλείας σας κατάλληλα ρυθμισμένη και κάθεστε σε όρθια θέση και καλά πίσω στο κάθισμά σας, οι πιθανότητες να τραυματιστείτε ή να σκοτωθείτε σε περίπτωση ατυχήματος και / ή η σοβαρότητα του τραυματισμού μπορεί να μειωθούν σημαντικά. Η NISSAN ενθαρρύνει τόσο εσάς όσο και όλους τους συνεπιβάτες σας να προσδένεστε κάθε φορά που οδηγείτε, ανεξάρτητα από το εάν η θέση που κάθεστε συμπεριλαμβάνει συστήματα αερόσακου.

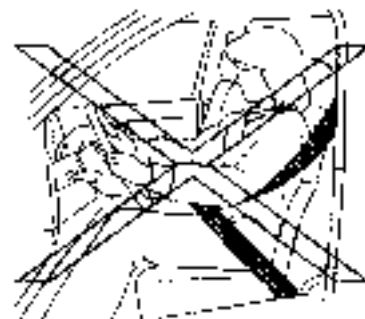
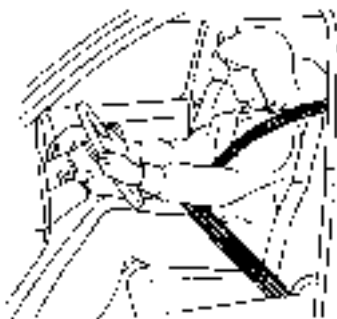
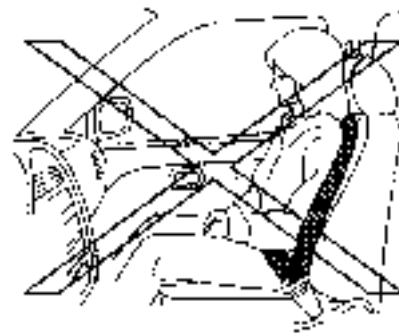
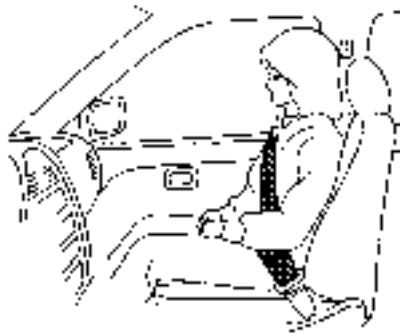

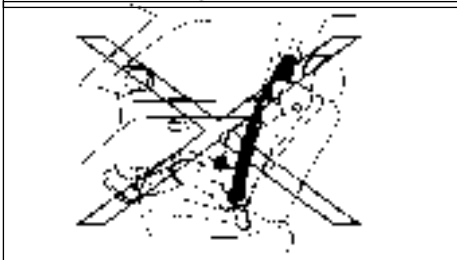

ΠΡΟΕΙΔΟΠΟΙΗΣΗ

- Οι ζώνες ασφαλείας είναι σχεδιασμένες για να εφαρμόζουν γύρω από το σκελετό του σώματος και θα πρέπει να φοριούνται χαμηλά γύρω από την λεκάνη, το στέρνο και τους ώμους. Θα πρέπει να αποφεύγετε να φοράτε τον ιμάντα της ζώνης γύρω από την κοιλιακή περιοχή. Εάν δεν φοράτε σωστά τις ζώνες ασφαλείας μπορεί να προκύψει σοβαρός τραυματισμός.
- Τοποθετήστε τον κάτω ιμάντα όσο πιο χαμηλά και σφικτά γίνεται γύρω από τους γοφούς, όχι την μέση σας. Ο κάτω ιμάντας που

φορείται πολύ ψηλά θα μπορούσε να αυξήσει τον κίνδυνο εσωτερικών τραυματισμών σε περίπτωση ατυχήματος.

- Μην αφήνετε περισσότερα από ένα άτομα να χρησιμοποιούν την ίδια ζώνη ασφαλείας ταυτόχρονα. Κάθε ζώνη ασφαλείας θα πρέπει να χρησιμοποιείται από έναν μόνο επιβάτη. Είναι επικίνδυνο να βάζετε μία ζώνη γύρω από ένα παιδί που μεταφέρεται στην αγκαλιά ενός επιβάτη.
- Ποτέ μην μεταφέρετε στο αυτοκίνητο περισσότερα άτομα από τις ζώνες ασφαλείας.
- Ποτέ μην φοράτε τις ζώνες ασφαλείας ανάποδα (το μέσα - έξω). Δεν θα πρέπει να φοράτε τις ζώνες με τους ιμάντες στριμμένους. Εάν το κάνετε μπορεί να μειωθεί η αποτελεσματικότητά τους.
- Οι ζώνες ασφαλείας θα πρέπει να ρυθμίζονται όσο πιο σταθερά γίνεται και να είναι άνετες για να παρέχουν την ασφάλεια για την οποία είναι σχεδιασμένες. Μία χαλαρή ζώνη θα παρέχει σαφώς μειωμένη απόδοση σε αυτόν που την φορά.
- Κάθε άτομο που οδηγεί ή επιβαίνει σε αυτό το αυτοκίνητο θα πρέπει να φοράει πάντα μία ζώνη ασφαλείας. Τα παιδιά θα πρέπει να είναι κατάλληλα προσηλωμένα στο πίσω κάθισμα και, εάν είναι κατάλληλο, σε ένα σύστημα παιδικού καθίσματος.
- Μην βάζετε την ζώνη πίσω από την πλάτη σας ή κάτω από το μπράτσο σας. Να οδηγείτε πάντα τον ιμάντα του ώμου πάνω από τον ώμο σας και διαγώνια στο στέρνο σας. Η ζώνη θα πρέπει να είναι μακριά από το πρόσωπό σας αλλά να μην πέφτει από τον ώμο σας. Εάν δεν φοράτε σωστά τις ζώνες ασφαλείας μπορεί να προκύψει σοβαρός τραυματισμός.
- Καμία μετατροπή ή προσθήκη δεν πρέπει να γίνεται από τον χρήστη, η οποία θα είτε θα εμποδίζει την λειτουργία των εξαρτημάτων

ρύθμισης της ζώνης ασφαλείας να αφαιρούν τον τζόγο, είτε θα εμποδίζουν την ίδια την ζώνη ασφαλείας να ρυθμιστεί για να αφαιρεθεί ο τζόγος.

- Θα πρέπει να προσέχετε ώστε να αποφεύγετε την διάβρωση του ιμάντα από γυαλιστικά, λάδια και χημικά και ιδιαίτερα υγρά μπαταρίας. Ο καθαρισμός μπορεί να γίνει με ασφάλεια με την χρήση μαλακού σαπουνιού και νερού. Η ζώνη θα πρέπει να αντικαθίσταται εάν ο ιμάντας της αρχίζει να σκληραίνει, να διαβρώνεται ή να χαλάει γενικά.
- Όλα τα εξαρτήματα της ζώνης, συμπεριλαμβανομένων των καρουλιών και των άλλων εξαρτημάτων, θα πρέπει να επιθεωρούνται μετά από οποιαδήποτε σύγκρουση, από ένα εξουσιοδοτημένο συνεργείο NISSAN ή εξειδικευμένο συνεργείο. Η NISSAN συιστά όλες οι μονάδες των ζωνών ασφαλείας που ήταν σε χρήση στην διάρκεια μιας σύγκρουσης να αντικαθίστανται εκτός εάν η σύγκρουση ήταν μικρή και οι ζώνες δεν δείχνουν κάποια ζημιά και συνεχίζουν να λειτουργούν σωστά. Θα πρέπει επίσης να επιθεωρούνται οι ζώνες ασφαλείας που δεν ήταν σε χρήση στην διάρκεια μιας σύγκρουσης και, όταν είναι απαραίτητο, να αντικαθίστανται εάν εντοπιστεί είτε ζημιά ή ακατάλληλη λειτουργία.
- Είναι αυτονόητο ότι θα πρέπει να αντικατασταθεί η ζώνη ασφαλείας εάν την φορούσατε κατά την διάρκεια κάποιας σφοδρής σύγκρουσης, ακόμη και αν δεν έχει εμφανή σημάδια ζημιάς.
- Από την στιγμή που θα έχει ενεργοποιηθεί ο προεντατήρας της ζώνης ασφαλείας, αυτός δεν μπορεί να χρησιμοποιηθεί ξανά. Θα πρέπει να αντικαθίσταται μαζί με το καρούλι. Επικοινωνήστε με ένα εξουσιοδοτημένο συνεργείο NISSAN ή εξειδικευμένο συνεργείο.
- Η αφαίρεση και η τοποθέτηση του συστήματος

του προεντατήρα της ζώνης ασφαλείας θα πρέπει να γίνεται από ένα εξουσιοδοτημένο συνεργείο NISSAN ή εξειδικευμένο συνεργείο.

ΑΣΦΑΛΕΙΑ ΤΩΝ ΠΑΙΔΙΩΝ



ΠΡΟΕΙΔΟΠΟΙΗΣΗ

- Τα βρέφη και τα παιδιά χρειάζονται ειδική προστασία. Οι ζώνες ασφαλείας του αυτοκινήτου μπορεί να μην τους ταιριάζουν σωστά. Ο μιάντας ώμου μπορεί να περνάει πολύ κοντά στο πρόσωπο ή τον λαιμό τους. Ο κάτω μιάντας πρέπει να μην προσαρμόζεται πάνω από τα μικρά οστά του γοφού τους. Σε περίπτωση ατυχήματος, μία ζώνη ασφαλείας με ακατάλληλη προσαρμογή θα μπορούσε να προκαλέσει σοβαρό ή θανάσιμο τραυματισμό.
- Να χρησιμοποιείτε πάντα ένα κατάλληλο παιδικό κάθισμα.

Τα παιδιά χρειάζονται την προστασία ενηλίκων. Θα πρέπει να είναι κατάλληλα προσδεμένα. Η σωστή πρόσδεση εξαρτάται από το μέγεθος του παιδιού.

Βρέφη ή μικρά παιδιά

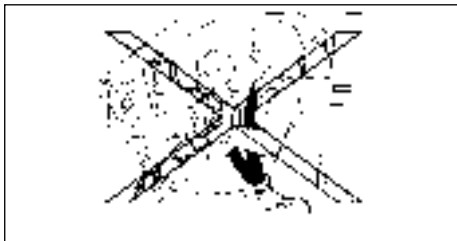

Η NISSAN συνιστά να κάθονται τα βρέφη και τα μικρά παιδιά σε ειδικό παιδικό κάθισμα, στο πίσω

κάθισμα του αυτοκινήτου εάν υπάρχει. Θα πρέπει να διαλέξετε ένα παιδικό κάθισμα που να ταιριάζει στο αυτοκίνητό σας και να ακολουθείτε πάντοτε τις οδηγίες του κατασκευαστή του τόσο για την τοποθέτηση όσο και για την χρήση του.

Μεγαλύτερα παιδιά



ΠΡΟΕΙΔΟΠΟΙΗΣΗ

- Ποτέ μην αφήνετε τα παιδιά να στέκονται ή να γονατίζουν πάνω στα καθίσματα.
- Ποτέ μην αφήνετε παιδιά να βρίσκονται στον χώρο αποσκευών όταν το αυτοκίνητο είναι σε κίνηση. Το παιδί θα μπορούσε να τραυματιστεί σοβαρά σε περίπτωση ατυχήματος ή απότομου φρεναρίσματος.

Τα παιδιά που είναι πολύ μεγάλα για παιδικό κάθισμα θα πρέπει να κάθονται και να προσδένονται με τις ζώνες ασφαλείας που υπάρχουν.

Εάν στην θέση που κάθεται το παιδί υπάρχει ζώνη ασφαλείας με μιάντα ώμου που περνάει κοντά από το πρόσωπο ή τον λαιμό του, η χρήση βοηθητικού καθίσματος (ειδικά μαξιλαράκια που υπάρχουν στο εμπόριο) μπορεί να βοηθήσει στο να ξεπεραστεί αυτό. Το βοηθητικό κάθισμα θα πρέπει να σηκώνει το παιδί τόσο ώστε ο μιάντας ώμου να περνάει γύρω από το πάνω μεσαίο τμήμα του ώμου και ο μιάντας της λεκάνης να είναι χαμηλά στους γοφούς. Το βοηθητικό κάθισμα θα πρέπει να ταιριάζει στο κάθισμα του αυτοκινήτου. Όταν το παιδί μεγαλώσει αρκετά ώστε ο μιάντας ώμου της ζώνης ασφαλείας να μην περνάει κοντά από το πρόσωπό του ή τον λαιμό του, χρησιμοποιείτε την ζώνη ασφαλείας χωρίς το βοηθητικό κάθισμα.

ΓΥΝΑΙΚΕΣ ΣΕ ΚΑΤΑΣΤΑΣΗ ΕΓΚΥΜΟΣΥΝΗΣ

Η NISSAN συνιστά την χρήση των ζωνών ασφαλείας από γυναίκες σε κατάσταση εγκυμοσύνης. Επικοινωνήστε με τον γιατρό σας για εξειδικευμένες συ-

στάσεις. Η ζώνη της λεκάνης θα πρέπει να φοριέται άνετη και να τοποθετείται όσο πιο χαμηλά γίνεται, γύρω από τους γοφούς. Τοποθετήστε τον πάνω μιάντα πάνω από τον ώμο σας και διαγώνια στο στήθος. Ποτέ μην φοράτε την ζώνη ασφαλείας πάνω στην κοιλιακή σας χώρα.

ΤΡΑΥΜΑΤΙΕΣ

Η NISSAN συνιστά να φορούν οι τραυματίες την ζώνη ασφαλείας, ανάλογα πάντα με τον είδος του τραυματισμού τους. Συμβουλευτείτε τον γιατρό σας για εξειδικευμένες συστάσεις.

ΚΕΝΤΡΙΚΟ ΣΗΜΑΔΙ ΣΤΙΣ ΖΩΝΕΣ ΑΣΦΑΛΕΙΑΣ

Επιλογή του σωστού σετ ζωνών ασφαλείας



Η πόρπη της κεντρικής ζώνης αναγνωρίζεται από το σύμβολο CENTRE. Η γλώσσα της κεντρικής ζώνης μπορεί να δεθεί μόνο σε αυτή την πόρπη.

ΖΩΝΗ ΑΣΦΑΛΕΙΑΣ ΤΥΠΟΥ ΤΡΙΩΝ ΣΗΜΕΙΩΝ



ΠΡΟΕΙΔΟΠΟΙΗΣΗ

Κάθε άτομο που οδηγεί ή επιβαίνει σε αυτό το αυτοκίνητο θα πρέπει να φοράει πάντα μία ζώνη ασφαλείας.

Δένοντας τις ζώνες ασφαλείας



ΠΡΟΕΙΔΟΠΟΙΗΣΗ

Η πλάτη του καθίσματος δεν θα πρέπει να έχει μεγαλύτερη κλίση από όση χρειάζεται για την άνεση του επιβάτη. Οι ζώνες ασφαλείας είναι πιο αποτελεσματικές όταν ο επιβάτης κάθεται καλά πίσω και σε όρθια θέση στο κάθισμα.

1. Ρυθμίστε το κάθισμα. (Δείτε το «Ζώνες ασφαλείας» (Σελίδα 56).
2. Τραβήξτε αργά την ζώνη έξω από το καρούλι και βάλτε την γλώσσα μέσα στην πόρπη έως ότου ακούσετε και νοιώσετε ότι ασφαλίζει.
 - Το καρούλι είναι σχεδιασμένο να κλειδώνει σε περίπτωση απότομου φρεναρίσματος ή σύγκρουσης. Τραβώντας αργά επιτρέπεται η κίνηση της ζώνης και σε εσάς κάποια ελευθερία κινήσεων στο κάθισμα.

- Εάν η ζώνη ασφαλείας δεν μπορεί να τραβηχτεί από την τελείως μαζεμένη θέση της, τραβήξτε σταθερά την ζώνη και αφήστε την. Στην συνέχεια τραβήξτε απαλά την ζώνη έξω από το καρούλι.

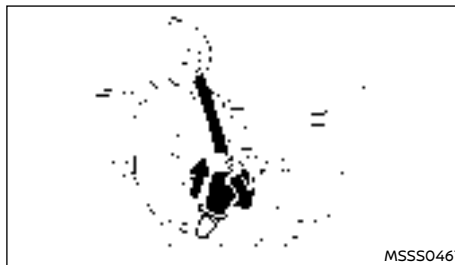

3. Τοποθετήστε το κάτω μέρος της ζώνης χαμηλά και σφικτά στους γοφούς, όπως φαίνεται στην εικόνα.
4. Τραβήξτε το τμήμα ώμου της ζώνης προς το καρούλι για να αφαιρέσετε τον τζόγο. Βεβαιωθείτε ότι ο ιμάντας ώμου είναι πάνω από τον ώμο σας και σφικτά κατά μήκος του στέρνου σας.

Ρύθμιση ύψους του ιμάντα ώμου (για τα μπροστινά καθίσματα)



ΠΡΟΕΙΔΟΠΟΙΗΣΗ

- Το ύψος στήριξης του ιμάντα ώμου της ζώνης θα πρέπει να ρυθμίζεται στην θέση που είναι καλύτερη για εσάς. Εάν δεν το επιτύχετε μπορεί να μειωθεί η αποτελεσματικότητα του συστήματος πρόσδεσης και να αυξηθεί η πιθανότητα ή η σοβαρότητα τραυματισμού σε περίπτωση ατυχήματος.
- Ο ιμάντας ώμου θα πρέπει να ακουμπάει στο μέσον του ώμου σας. Δεν θα πρέπει να ακουμπάει στον λαιμό σας.
- Βεβαιωθείτε ότι η ζώνη ασφαλείας δεν είναι στριμμένη.
- Μετά την ρύθμιση βεβαιωθείτε ότι ο ιμάντας είναι ασφαλισμένος, προσπαθώντας να μετακινήσετε την στερέωση του ιμάντα του ώμου επάνω ή κάτω.

Το ύψος στερέωσης του ιμάντα ώμου της ζώνης ασφαλείας θα πρέπει να ρυθμίζεται στην θέση που είναι καλύτερη για εσάς.

Η ζώνη θα πρέπει να είναι μακριά από το πρόσωπο και τον λαιμό σας, αλλά να μην πέφτει από τον ώμο σας.

Για να ρυθμίσετε, πιέστε κάτω το κουμπί απελευθέρωσης (Α) και μετακινήστε την στήριξη του ιμάντα ώμου της ζώνης στην κατάλληλη θέση ώστε η ζώνη να περνάει πάνω από το κέντρο του ώμου σας.

Αφήστε το κουμπί για να ασφαλίσει το σημείο στήριξης του ιμάντα του ώμου στην θέση του.

Λύσιμο των ζωνών ασφαλείας

Πατήστε το κουμπί στην πόρπη. Η ζώνη ασφαλείας μαζεύεται αυτόματα.

Οδηγός της ζώνης ασφαλείας

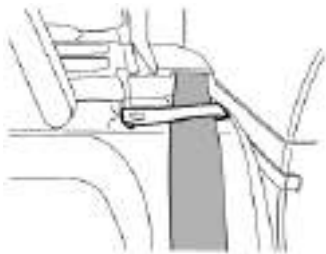

Όταν ο οδηγός της ζώνης ασφαλείας χρησιμοποιείται στο πίσω κάθισμα, η ζώνη ασφαλείας μπορεί να τραβηχτεί εύκολα έξω. Μην αφήσετε την ζώνη ασφαλείας να στρίψει.

Όταν η ζώνη ασφαλείας έχει ελευθερωθεί από τον οδηγό της, χρησιμοποιήστε τον οδηγό της ζώνης ασφαλείας όταν την δένετε πάλι.



ΠΡΟΕΙΔΟΠΟΙΗΣΗ

Όταν χρησιμοποιείτε τον οδηγό της ζώνης ασφαλείας, βεβαιωθείτε ότι αυτός είναι καλά τοποθετημένος στο κάθισμα. Σε διαφορετική περίπτωση, η ζώνη ασφαλείας μπορεί να γλιστρήσει και να προκληθεί τραυματισμός.

ΠΡΟΣΟΧΗ

- Όταν φορτώνετε ή ξεφορτώνετε φορτίο με την πλάτη του καθίσματος διπλωμένη κάτω, να ελευθερώνετε πάντα την ζώνη ασφαλείας από τον οδηγό της. Σε διαφορετική περίπτωση, ο οδηγός της ζώνης ασφαλείας μπορεί να πάθει ζημιά.
- Μην ρυθμίζετε, διπλώνετε ή ξεδιπλώνετε την πλάτη του καθίσματος κρατώντας τον οδηγό της ζώνης ασφαλείας. Εάν το κάνετε μπορεί να προκληθεί ζημιά στον οδηγό της ζώνης ασφαλείας.

Γάντζοι ζώνης ασφαλείας



Όταν διπλώνετε κάτω τα πίσω καθίσματα, στερεώστε τις πίσω εξωτερικές ζώνες ασφαλείας στους γάντζους για τις ζώνες ασφαλείας.

Ελευθερώστε την ζώνη από τον οδηγό της ζώνης

ασφαλείας πριν την τοποθετήσετε στον γάντζο. (Δείτε το «Οδηγός ζώνης ασφαλείας» (Σελίδα 70).)

Αφού επαναφέρετε το κάθισμα στην κανονική του θέση, περάστε την ζώνη ασφαλείας πάλι μέσα από τον οδηγό της ζώνης ασφαλείας

Έλεγχος της λειτουργίας των ζωνών ασφαλείας

Τα καρούλια των ζωνών ασφαλείας είναι σχεδιασμένα να να κλειδώνουν την κίνηση της ζώνης:

- Όταν η ζώνη τραβηχτεί γρήγορα από το καρούλι.
- Όταν το αυτοκίνητο επιβραδύνει απότομα.

Για να αυξηθεί η εμπιστοσύνη σας στις ζώνες ασφαλείας, ελέγξτε την λειτουργία τους αρπάζοντας τον ιμάντα του ώμου και τραβώντας τον γρήγορα μπροστά. Το καρούλι θα πρέπει να κλειδώσει απαγορεύοντας την παραπάνω κίνηση της ζώνης. Εάν το καρούλι δεν κλειδώσει όταν κάνετε αυτό τον έλεγχο αποτανθείτε σε εξουσιοδοτημένο συνεργείο της Nissan ή εξειδικευμένο συνεργείο.

ΣΥΝΤΗΡΗΣΗ ΤΩΝ ΖΩΝΩΝ ΑΣΦΑΛΕΙΑΣ

Κατά περιόδους ελέγχετε αν η ζώνη και τα μεταλλικά εξαρτήματα όπως πόρτες, γλώσσες, καρούλια, ευλύγιστα καλώδια και γάντζοι δουλεύουν σωστά. Εάν βρεθούν χαλαρά μέρη, διάβρωση, κοψίματα ή άλλες ζημιές στο ύφασμα θα πρέπει να αντικατασταθεί όλη η ζώνη.

Οι ζώνες μπορεί να τυλίγονται αργά εάν μαζευτεί βρωμιά στον οδηγό της ζώνης ή στο καρούλι της. Σκουπίστε τον ιμάντα της ζώνης με ένα καθαρό, στεγνό πανί.

Για να καθαρίσετε το ύφασμα των ζωνών χρησιμοποιήστε διάλυμα μαλακού σαπουνιού ή οποιοδήποτε διάλυμα συνιστάται για τον καθαρισμό ταπετσαρίας ή μοκέτας. Στην συνέχεια βουρτσίστε το, σκουπίστε το με πανί και αφήστε το να στεγνώσει

ΠΑΙΔΙΚΑ ΚΑΘΙΣΜΑΤΑ

στην σκιά. Μην αφήνετε τις ζώνες να μαζέψουν πριν στεγνωθούν τελείως.

ΠΡΟΦΥΛΑΞΕΙΣ ΓΙΑ ΤΗΝ ΧΡΗΣΗ ΤΩΝ ΠΑΙΔΙΚΩΝ ΚΑΘΙΣΜΑΤΩΝ



ΠΡΟΕΙΔΟΠΟΙΗΣΗ

- Τα βρέφη και τα μικρά παιδιά θα πρέπει πάντα να τοποθετούνται σε κατάλληλο παιδικό κάθισμα όταν επιβαίνουν στο όχημα. Εάν δεν χρησιμοποιήσετε παιδικό κάθισμα μπορεί να έχετε σαν αποτέλεσμα σοβαρό τραυματισμό ή θάνατο.
- Τα παιδιά και τα βρέφη δεν θα πρέπει ποτέ να μεταφέρονται στην αγκαλιά σας. Είναι αδύνατον ακόμη και για τον πιο δυνατό ενήλικα να αντισταθεί στις δυνάμεις που αναπτύσσονται σε ένα σοβαρό ατύχημα. Το παιδί μπορεί να συνθλιβεί ανάμεσα στον ενήλικα και τμήματα του αυτοκινήτου. Επίσης μην φοράτε την ίδια ζώνη ασφαλείας γύρω από τον εαυτό σας και ένα παιδί.
- Η NISSAN συνιστά να τοποθετούνται τα παιδικά καθίσματα στο πίσω κάθισμα. Σύμφωνα με τις στατιστικές των ατυχημάτων, τα παιδιά είναι ασφαλέστερα όταν είναι σωστά προσδεμένα στο πίσω κάθισμα παρά στο μπροστινό κάθισμα.
- Η ακατάλληλη χρήση ή τοποθέτηση του παιδικού καθίσματος μπορεί να αυξήσει τον κίνδυνο ή την σοβαρότητα του τραυματισμού τόσο για το παιδί όσο και για τους άλλους επιβάτες του αυτοκινήτου

και μπορεί να οδηγήσει σε σοβαρό τραυματισμό ή θάνατο σε περίπτωση ατυχήματος.

- Ακολουθήστε όλες τις οδηγίες του κατασκευαστή του παιδικού καθίσματος για την τοποθέτηση και την χρήση. Επιλέξτε ένα παιδικό κάθισμα κατάλληλο για το παιδί και το αυτοκίνητο. Μπορεί να μην είναι δυνατό να τοποθετήσετε κάποιους τύπους καθισμάτων στο αυτοκίνητό σας.
- Η κατεύθυνση του παιδικού καθίσματος, είτε μπροστά είτε πίσω εξαρτάται από τον τύπο του παιδικού καθίσματος και το μέγεθος του παιδιού. Για λεπτομέρειες δείτε τις οδηγίες του κατασκευαστή του παιδικού καθίσματος.
- Οι ρυθμιζόμενες πλάτες των καθισμάτων θα πρέπει να τοποθετούνται έτσι ώστε να ταιριάζουν στο παιδικό κάθισμα. Ωστόσο, θα πρέπει να είναι όσο το δυνατόν σε όρθια θέση.
- Μετά την τοποθέτηση του παιδικού καθίσματος ελέγξτε την σταθερότητά του πριν τοποθετήσετε το παιδί σε αυτό. Κουνήστε το προς τα αριστερά και δεξιά. Προσπαθήστε να το τραβήξετε απότομα μπροστά και δείτε αν το συγκρατεί η ζώνη. Το παιδικό κάθισμα δεν θα πρέπει να μετακινήθει περισσότερο από 25 χιλιοστά. Εάν το κάθισμα δεν είναι ασφαλισμένο, σφίξτε την ζώνη όσο χρειάζεται ή βάλτε το κάθισμα σε άλλη θέση και ελέγξτε ξανά.
- Όταν δεν χρησιμοποιείτε το παιδικό κάθισμα κρατήστε το ασφαλισμένο με το σύστημα ISOFIX ή με την ζώνη ασφαλείας. Με τον τρόπο αυτό δεν θα μπορεί να εκτιναχθεί προς τα εμπρός στην περίπτωση απότομου φρεναρίσματος ή ατυχήματος.
- Ποτέ μην τοποθετείτε ένα παιδικό κάθισμα με την όψη πίσω στο κάθισμα του συνοδηγού χωρίς προηγουμένως να έχετε απενεργοποιήσει τον αερόσακο του συνοδηγού με τον διακόπτη (όπου υπάρχει), δείτε το «Διακόπτης αερόσακου συνοδηγού (όπου υπάρχει)»

παρακάτω. Σε μία μετωπική σύγκρουση ο αερόσακος του συνοδηγού ανοίγει με μεγάλη δύναμη. Ένας μπροστινός αερόσακος που ανοίγει μπορεί να τραυματίσει σοβαρά ή να σκοτώσει το παιδί σας.

- Εάν το παιδικό κάθισμα είναι εξοπλισμένο με κλιπ συγκράτησης, βεβαιωθείτε ότι το κλιπ έχει δεθεί καλά στην ζώνη ασφαλείας του αυτοκινήτου. Εάν το κλιπ συγκράτησης δεν χρησιμοποιηθεί, μπορεί να προκληθούν τραυματισμοί από την μετακίνηση προς τα πλάγια του παιδικού καθίσματος στην διάρκεια του φρεναρίσματος ή στις στροφές.
- Εάν τοποθετήσετε ένα παιδικό κάθισμα στο πίσω κάθισμα του αυτοκινήτου, μετακινήστε το κάθισμα του αυτοκινήτου στην όσο το δυνατόν πιο πίσω θέση (για τα μοντέλα με συρόμενα καθίσματα).

ΠΡΟΣΟΧΗ

Να θυμάστε ότι το παιδικό κάθισμα που είναι μέσα στο αυτοκίνητο μπορεί να γίνει πολύ ζεστό. Ελέγξτε την επιφάνεια του καθίσματος και τις ζώντες πριν βάλετε το παιδί στο παιδικό κάθισμα.

Η NISSAN συνιστά τα βρέφη και τα μικρά παιδιά να κάθονται σε παιδικό κάθισμα. Θα πρέπει να επιλέξετε ένα παιδικό κάθισμα που ταιριάζει στο αυτοκίνητό σας και να ακολουθείτε πάντα τις οδηγίες του κατασκευαστή για την τοποθέτηση και την χρήση. Επιπλέον, υπάρχουν πολλοί τύποι παιδικών καθισμάτων που διατίθενται για μεγαλύτερα παιδιά και θα πρέπει να χρησιμοποιούνται για την μέγιστη προστασία.

ΠΑΙΔΙΚΑ ΚΑΘΙΣΜΑΤΑ UNIVERSAL ΓΙΑ ΤΑ ΜΠΡΟΣΤΙΝΑ ΚΑΙ ΤΑ ΠΙΣΩ ΚΑΘΙΣΜΑΤΑ

ΣΗΜΕΙΩΣΗ

Τα παιδικά καθίσματα Universal που είναι εγκεκριμένα από τον Κανονισμό Ηνωμένων Εθνών Νο. 44 (UN R44) ή τον Κανονισμό Ηνωμένων Εθνών Νο. 129 (UN R129) έχουν εμφανή ένδειξη «Universal».

Όταν επιλέγετε παιδικό κάθισμα, θα πρέπει να έχετε κατά νου τα ακόλουθα:

- Επιλέξτε ένα παιδικό κάθισμα που να πληροί τον κανονισμό UN R44 ή UN R129.
- Βάλτε το παιδί στο παιδικό κάθισμα και ελέγξτε τις διάφορες ρυθμίσεις για να βεβαιωθείτε ότι το παιδικό κάθισμα είναι συμβατό με το παιδί σας. Να ακολουθείτε πάντα όλες τις συνιστώμενες διαδικασίες.
- Ελέγξτε το παιδικό κάθισμα στο αυτοκίνητό σας για να βεβαιωθείτε ότι είναι συμβατό με το σύστημα των ζωνών ασφαλείας του αυτοκινήτου.
- Δείτε τους παρακάτω πίνακες για την λίστα των συνιστώμενων θέσεων τοποθέτησης και τα εγκεκριμένα παιδικά καθίσματα για το αυτοκίνητό σας.

Γκρουπ βάρους παιδικού καθίσματος

Ομάδα βάρους	Βάρος παιδιού
Ομάδα 0	έως 10 κιλά
Ομάδα 0+	έως 13 κιλά
Ομάδα I	9 έως 18 κιλά
Ομάδα II	15 έως 25 κιλά
Ομάδα III	22 έως 36 κιλά

Παραδείγματα παιδικών καθισμάτων:



Παιδικό κάθισμα κατηγοριών 0 και 0+



Παιδικό κάθισμα κατηγοριών 0+ και I

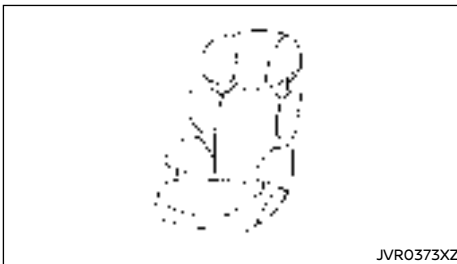

Παιδικό κάθισμα κατηγοριών II και III

Επιλέγοντας το σύστημα παιδικού καθίσματος για κάθε θέση του αυτοκινήτου Το παιδικό κάθισμα που μπορεί να χρησιμοποιηθεί διαφέρει ανάλογα με την θέση στο αυτοκίνητο.



Η ένδειξη <PASSENGER AIR BAG OFF> (ανενεργός αερόσακος συνοδηγού) είναι αναμμένη



Η ένδειξη <PASSENGER AIR BAG ON> (ανενεργός αερόσακος συνοδηγού) είναι αναμμένη

1	Κάθισμα συνοδηγού
2	Σειρά 2: αριστερό εξωτερικό κάθισμα
3	Σειρά 2: κεντρικό κάθισμα
4	Σειρά 2: δεξιό εξωτερικό κάθισμα
U	Κατάλληλο για παιδικά καθίσματα που στερεώνονται με την ζώνη ασφαλείας του αυτοκινήτου
	Κατάλληλο για παιδικό κάθισμα i-Size
	Απαγορεύεται η τοποθέτηση παιδικού καθίσματος με την όψη πίσω
	Καθίσματα εξοπλισμένα με επάνω γάντζο πρόσδεσης
L	Κατάλληλο για παιδικά καθίσματα που αναφέρονται στην συνημμένη λίστα

*1: Ρυθμίστε την θέση του καθίσματος όσο το δυνατόν πιο πίσω.

*2: Ρυθμίστε την ανύψωση της βάσης του καθίσματος στην πιο πάνω θέση.

*3: Μην τοποθετείτε παιδικά καθίσματα με πόδι στήριξης.

*4: Μετακινήστε το προσκέφαλο του καθίσματος στην πιο πάνω θέση ή βγάλτε το (και αποθηκεύστε το με ασφάλεια) εάν παρεμβαίνει στο παιδικό κάθισμα. Μην βγάζετε το προσκέφαλο του καθίσματος όταν χρησιμοποιείται μόνο βοηθητικό κάθισμα.

*5: Ρυθμίστε την κεντρική κονσόλα όσο το δυνατόν πιο μπροστά.

Λεπτομερείς πληροφορίες για την τοποθέτηση συστήματος παιδικού καθίσματος:

Αριθμός θέσης στο αυτοκίνητο	Μπροστά		Δεύτερη σειρά		
	1		2	3	4
	Ενεργοποίηση Αερόσακου	Απενεργοποίηση Αερόσακου	Αριστερά	Κέντρο	Δεξιά
Θέση κατάλληλη για universal με ζώνη ασφαλείας (ναι/όχι)	Όχι	Ναι	Ναι	Ναι	Ναι
Θέση για i-Size (ναι/όχι)	Όχι	Όχι	Ναι	Όχι	Ναι
Θέση κατάλληλη για στερέωση με την ζώνη μέσης (L1/L2)	–	–	–	–	–
Η μεγαλύτερη με καταλληλότητα για στερέωση με την όψη πίσω (R1/R2X/R2/R3)	–	–	R3	–	R3
Η μεγαλύτερη με καταλληλότητα για στερέωση με την όψη μπροστά (F2X/F2/F3)	–	–	F3	–	F3
Η μεγαλύτερη με καταλληλότητα για στερέωση βοηθητικού καθίσματος(B2/B3)	–	–	B3	–	B3

Λίστα συνιστώμενων παιδικών καθισμάτων:

Ηλικία (περίπου)	Βάρος (περίπου)	Ύψος (περίπου)	Ομάδα Βάρους Παιδικού Καθίσματος	Συνιστώμενο Παιδικό Κάθισμα	Κατάλληλη θέση στο αυτοκίνητο για το Παιδικό Κάθισμα				
					1		2	3	4
					Ενεργοποίηση Αερόσακου	Απενεργοποίηση Αερόσακου			
0 - 12 μήνες	έως 10 κιλά	<75 cm	0	Maxi Cosi 2way Pearl + 2wayFix Base	Όχι	Όχι	Ναι	Όχι	Ναι
0 - 18 μήνες	έως 13 κιλά	<85 cm	0+		Όχι	Όχι	Ναι	Όχι	Ναι
9 μηνών - 4 ετών	9 - 18 κιλά	76- 105cm	I	Britax Römer Trifix 2 i- Size	Όχι	Όχι	Ναι	Όχι	Ναι
4 - 6 ετών	15 - 25 κιλά	100- 125cm	II	Britax Römer Kidfix- 2R*3	Όχι	Ναι*1*2 (Μόνο ζώνη)	Ναι*2	Ναι (ζώνη μόνο)	Ναι*2
6 - 10 ετών	22 - 36 κιλά	>125 cm	III	Britax Römer Kidfix- 2R*3	Όχι	Ναι*1*2 (Μόνο ζώνη)	Ναι*2	Ναι (ζώνη μόνο)	Ναι*2

*1: Η NISSAN συνιστά το παιδικό κάθισμα να τοποθετείται στο πίσω κάθισμα του αυτοκινήτου. Ωστόσο, εάν πρέπει να τοποθετήσετε ένα παιδικό κάθισμα στο κάθισμα του συνοδηγού, βεβαιωθείτε ότι έχετε διασφαλίσει ότι είναι απενεργοποιημένος ο αερόσακος του συνοδηγού.

*2: Εάν τοποθετήσετε ένα παιδικό κάθισμα, αφαιρέστε το προσκέφαλο του καθίσματος.

*3: Συνιστάται να χρησιμοποιείτε τον οδηγό ασφάλισης της πλάτης του καθίσματος και του μνάντα μέσης. Σε περίπτωση που έχει αφαιρεθεί η πλάτη του καθίσματος τότε δεν πρέπει να χρησιμοποιείται ο οδηγός ασφάλισης.

ΣΥΣΤΗΜΑ ΠΡΟΣΔΕΣΗΣ ΠΑΙΔΙΚΟΥ ΚΑΘΙΣΜΑΤΟΣ ISOFIX

Το αυτοκίνητό σας είναι εξοπλισμένο με ειδικά σημεία στερέωσης που χρησιμοποιούνται με τα παιδικά καθίσματα ISOFIX.

Θέσεις κάτω σημείων στήριξης ISOFIX

Τα σημεία στήριξης ISOFIX παρέχονται για την τοποθέτηση παιδικού καθίσματος μόνο στις πίσω εξωτερικές θέσεις. Μην προσπαθήσετε να τοποθετήσετε το παιδικό κάθισμα στην κεντρική θέση χρησιμοποιώντας τα σημεία στήριξης ISOFIX.

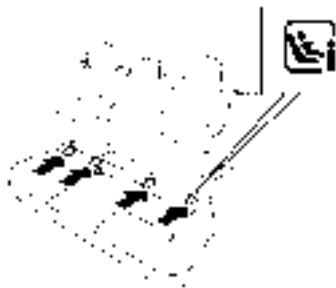

Θέση ετικέτας ISOFIX



Θέση κάτω σημείου στήριξης ISOFIX

Οι θέσεις στήριξης ISOFIX βρίσκονται στο πίσω μέρος της ταπετσαρίας κοντά στην πλάτη του καθίσματος. Στην πλάτη του καθίσματος είναι τοποθετημένη μία ετικέτα για να εντοπίσετε τα σημεία στήριξης ISOFIX.

Για να χρησιμοποιήσετε τα σημεία στήριξης, ανοίξτε το φερμουάρ (Α) όπως φαίνεται στην εικόνα.

Όταν η στήριξη δεν είναι σε χρήση, βάλτε το φερμουάρ στην κλειστή θέση για να το κρύψετε.

Εξαρτήματα στήριξης παιδικού καθίσματος ISOFIX

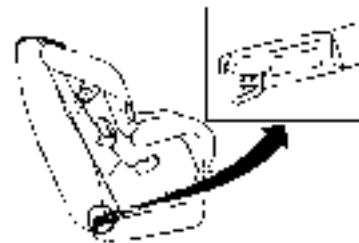

Προσάρτηση στήριξης

Τα παιδικά καθίσματα ISOFIX συμπεριλαμβάνουν δύο άκαμπτα εξαρτήματα που μπορούν να συνδεθούν στους δύο γάντζους που βρίσκονται στο κάθισμα. Με αυτό το σύστημα μπορείτε να χρησιμοποιήσετε την ζώνη ασφαλείας του αυτοκινήτου για να ασφαλίσετε το παιδικό κάθισμα. Ελέγξτε το παιδικό σας κάθισμα για μία ετικέτα που να δηλώνει ότι είναι συμβατό με παιδικά καθίσματα ISOFIX. Η πληροφορία αυτή μπορεί να είναι και στις οδηγίες που παρέχονται από τον κατασκευαστή του παιδικού καθίσματος.

Τα παιδικά καθίσματα ISOFIX γενικά απαιτούν την χρήση ενός άνω ιμάντα πρόσδεσης ή άλλης μονάδας προστασίας από το τουμπάρισμα, όπως είναι τα πόδια στήριξης. Όταν τοποθετείτε παιδικά καθίσματα ISOFIX διαβάστε προσεκτικά τις οδηγίες σε αυτό το εγχειρίδιο και εκείνες που παρέχονται με το παιδικό κάθισμα. (Δείτε το «Τοποθέτηση παιδικού καθίσματος χρησιμοποιώντας το ISOFIX (για την δεύτερη σειρά καθισμάτων)» (Σελίδα 79) .)

ΣΤΕΡΕΩΣΗ ΠΑΙΔΙΚΟΥ ΚΑΘΙΣΜΑΤΟΣ

Το αυτοκίνητό σας είναι σχεδιασμένο να εξυπηρετεί ένα παιδικό κάθισμα στο κάθισμα της δεύτερης σειράς. Όταν τοποθετείτε ένα παιδικό κάθισμα, διαβάστε προσεκτικά και ακολουθήστε τις οδηγίες σε αυτό το εγχειρίδιο και αυτές που σας παρέχονται με το παιδικό κάθισμα.



ΠΡΟΕΙΔΟΠΟΙΗΣΗ

- Οι θέσεις στήριξης του παιδικού καθίσματος είναι σχεδιασμένες να αντέχουν μόνο εκείνα τα φορτία που εφαρμόζονται από τα σωστά τοποθετημένα παιδικά καθίσματα. Σε καμία περίπτωση δεν πρέπει να χρησιμοποιούνται για τοποθέτηση ζωνών ασφαλείας ενηλίκων, καλωδιώσεων ή άλλων εξαρτημάτων ή εξοπλισμού στο αυτοκίνητο. Εάν το κάνετε μπορεί να πάθουν ζημιά οι θέσεις στήριξης του παιδικού καθίσματος. Το παιδικό κάθισμα δεν θα τοποθετηθεί σωστά με την χρήση χαλασμένου σημείου στήριξης και ένα παιδί θα μπορούσε να τραυματιστεί σοβαρά ή να σκοτωθεί σε περίπτωση σύγκρουσης.
- Ο πάνω ιμάντας πρόσδεσης του παιδικού καθίσματος μπορεί να πάθει ζημιά από την επαφή με την εταζέρα ή αντικείμενα στον χώρο αποσκευών. Βγάλτε την εταζέρα από το αυτοκίνητο ή ασφαλίστε την στον χώρο αποσκευών. Το παιδί σας θα μπορούσε να τραυματιστεί σοβαρά ή να σκοτωθεί στην περίπτωση σύγκρουσης εάν έχει πάθει ζημιά ο άνω ιμάντας πρόσδεσης.

Θέση στήριξης

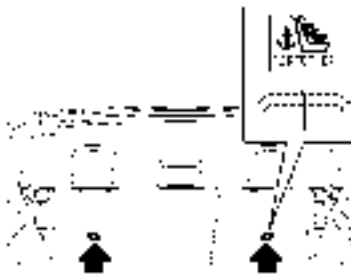

Τα σημεία στήριξης βρίσκονται στα σημεία που φαίνονται στην εικόνα. Τοποθετήστε τον πάνω ιμάντα πρόσδεσης πάνω από το επάνω μέρος της πλάτης του καθίσματος και ασφαλίστε τον με την στερέωση του ιμάντα που παρέχει στην πιο γερή τοποθέτηση. Σφίξτε τον ιμάντα πρόσδεσης σύμφωνα με τις οδηγίες του κατασκευαστή για να αφαιρέσετε τον τζόγο.

ΤΟΠΟΘΕΤΗΣΗ ΠΑΙΔΙΚΟΥ ΚΑΘΙΣΜΑΤΟΣ ΜΕ ΤΗΝ ΧΡΗΣΗ ISOFIX



ΠΡΟΕΙΔΟΠΟΙΗΣΗ

- Τοποθετήστε το παιδικό κάθισμα ISOFIX μόνο στις καθορισμένες θέσεις. Για τα κάτω σημεία στερέωσης του ISOFIX, δείτε το «Σύστημα παιδικού καθίσματος ISOFIX (για καθίσματα δεύτερης σειράς)» (Σελίδα 78). Εάν ένα παιδικό κάθισμα δεν είναι καλά ασφαλισμένο, το παιδί σας θα μπορούσε να τραυματιστεί σοβαρά ή να σκοτωθεί σε περίπτωση ατυχήματος.

- Μην τοποθετείτε παιδικά καθίσματα που απαιτούν την χρήση άνω ιμάντα πρόσδεσης σε θέσεις που δεν έχουν έναν άνω ιμάντα πρόσδεσης.
- Μην ασφαρίζετε ένα παιδικό κάθισμα στην πίσω κεντρική θέση του αυτοκινήτου με την χρήση των κάτω σημείων στήριξης ISOFIX. Το παιδικό κάθισμα δεν θα ασφαλίσει σωστά.
- Ελέγξτε τα κάτω σημεία στερέωσης βάζοντας τα δάχτυλά σας στην κάτω περιοχή στερέωσης και ελέγχοντας να δείτε ότι δεν υπάρχουν εμπόδια πάνω από τις θέσεις ISOFIX, όπως ιμάντας ζώνης ασφαλείας ή ταπεταρία καθίσματος. Το παιδικό κάθισμα δεν θα ασφαλίσει σωστά εάν εμποδίζονται οι θέσεις στήριξης.
- Οι θέσεις στήριξης του παιδικού καθίσματος είναι σχεδιασμένες να αντέχουν μόνο εκείνα τα φορτία που εφαρμόζονται από τα σωστά τοποθετημένα παιδικά καθίσματα. Σε καμία περίπτωση δεν πρέπει να χρησιμοποιούνται για τοποθέτηση ζωνών ασφαλείας ενηλίκων, καλωδιώσεων ή άλλων εξαρτημάτων ή εξοπλισμού στο αυτοκίνητο. Εάν το κάνετε μπορεί να πάθουν ζημιά οι θέσεις στήριξης του παιδικού καθίσματος. Το παιδικό κάθισμα δεν θα τοποθετηθεί σωστά με την χρήση χαλασμένου σημείου στήριξης και ένα παιδί θα μπορούσε να τραυματιστεί σοβαρά ή να σκοτωθεί σε περίπτωση σύγκρουσης.

Τοποθέτηση στα πίσω εξωτερικά καθίσματα

Με την όψη μπροστά:



Με την όψη μπροστά: Βήματα 1 και 2

Βεβαιωθείτε ότι ακολουθείτε τις οδηγίες του κατασκευαστή για την σωστή χρήση του παιδικού καθίσματος. Ακολουθήστε αυτά τα βήματα για να τοποθετήσετε ένα παιδικό κάθισμα με την όψη μπροστά σε ένα από τα εξωτερικά καθίσματα της δεύτερης σειράς του αυτοκινήτου χρησιμοποιώντας το ISOFIX:

1. Τοποθετήστε το παιδικό κάθισμα πάνω στο κάθισμα του αυτοκινήτου (1).
2. Ασφαλίστε τους γάντζους του παιδικού καθίσματος στα κάτω σημεία στήριξης ISOFIX (2).
3. Η πλάτη του παιδικού καθίσματος θα πρέπει να ασφαλιζεται πάνω στην πλάτη του καθίσματος του αυτοκινήτου. Εάν είναι απαραίτητο, βγάλτε το προσκέφαλο του καθίσματος για να έχετε την σωστή εφαρμογή του παιδικού καθίσματος. (Δείτε το «Προσκέφαλα καθισμάτων» (Σελίδα 63) .) Εάν αφαιρεθεί το προσκέφαλο του καθίσματος, αποθηκεύστε το σε ασφαλές σημείο. Βεβαιωθείτε ότι τοποθετήσατε και πάλι το προσκέφαλο του καθίσματος όταν αφαιρέσετε το παιδικό κάθισμα. Εάν η θέση στο αυτοκίνητο δεν έχει ρυθμιζόμενο προσκέφα-

λο καθίσματος και αυτό παρεμβαίνει στην σωστή τοποθέτηση του παιδικού καθίσματος, δοκιμάστε άλλη θέση ή διαφορετικό παιδικό κάθισμα.



Με την όψη μπροστά: Βήμα 4

4. Κοντύνετε το σταθερό προσάρτημα για να σφιχτεί το παιδικό κάθισμα, πιέστε προς τα κάτω (3) και προς τα πίσω (4) σταθερά στο κέντρο του παιδικού καθίσματος με το γόνατό σας για να συμπιεστεί η ταπεταρία του καθίσματος του αυτοκινήτου και η πλάτη του καθίσματος.
5. Εάν το παιδικό κάθισμα είναι εξοπλισμένο με άνω ιμάντα πρόσδεσης, κατευθύνετε τον ιμάντα και ασφαλίστε τον στο σημείο στήριξης. (Δείτε το «Τοποθέτηση παιδικού καθίσματος (για την δεύτερη σειρά καθισμάτων)» (Σελίδα 79).)
6. Εάν το παιδικό κάθισμα είναι εξοπλισμένο με άλλη μονάδα αποτροπής της ανατροπής, όπως είναι τα πόδια στήριξης, χρησιμοποιήστε τα αντί για τον πάνω ιμάντα πρόσδεσης ακολουθώντας τις οδηγίες του κατασκευαστή του παιδικού καθίσματος.



Με την όψη μπροστά: Βήμα 7

7. Ελέγξτε το παιδικό κάθισμα πριν τοποθετήσετε το παιδί σε αυτό (5). Σπρώξτε το παιδικό κάθισμα από την μία πλευρά στην άλλη και τραβήξτε το δυνατά μπροστά για να βεβαιωθείτε ότι συγκρατείται καλά στην θέση του.
8. Ελέγξτε για να βεβαιωθείτε ότι το παιδικό κάθισμα είναι καλά ασφαλισμένο πριν την κάθε χρήση. Εάν το παιδικό κάθισμα είναι χαλαρό, επαναλάβετε τα παραπάνω βήματα 3 έως 7.

Με την όψη πίσω:

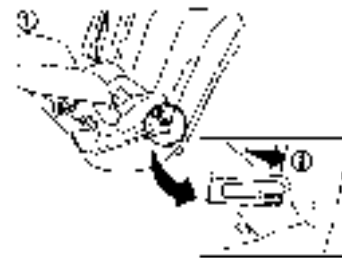

Με την όψη πίσω: Βήματα 1 και 2

Βεβαιωθείτε ότι ακολουθείτε τις οδηγίες του κατασκευαστή για την σωστή χρήση του παιδικού καθίσματος. Ακολουθήστε αυτά τα βήματα για να τοποθετήσετε το παιδικό κάθισμα με την όψη πίσω σε ένα από τα πίσω εξωτερικά καθίσματα του αυτοκινήτου χρησιμοποιώντας το ISOFIX:

1. Τοποθετήστε το παιδικό κάθισμα πάνω στο κάθισμα του αυτοκινήτου (1).
2. Ασφαλίστε τους γάντζους του παιδικού καθίσματος στα κάτω σημεία στήριξης ISOFIX (2).



Με την όψη πίσω: Βήμα 3

3. Κοντώνετε το σταθερό προσάρτημα για να σφίξει το παιδικό κάθισμα, πιέστε προς τα κάτω (3) και προς τα πίσω (4) σταθερά στο κέντρο του παιδικού καθίσματος με το χέρι σας για να συμπιεστεί η ταπετσαρία του καθίσματος του αυτοκινήτου και η πλάτη του καθίσματος.

4. Εάν το παιδικό κάθισμα είναι εξοπλισμένο με άνω ιμάντα πρόσδεσης, κατευθύνετε τον ιμάντα και ασφαλίστε τον στο σημείο στήριξης. (Δείτε το «Τοποθέτηση παιδικού καθίσματος (για την δεύτερη σειρά καθισμάτων)» (Σελίδα 79).)

5. Εάν το παιδικό κάθισμα είναι εξοπλισμένο με άλλες μονάδες κατά του τουμπαρίσματος, όπως τα πόδια στήριξης, χρησιμοποιήστε τα αντί για τον

πάνω ιμάντα πρόσδεσης, ακολουθώντας τις οδηγίες του κατασκευαστή του παιδικού καθίσματος.



Με την όψη πίσω: Βήμα 6

6. Ελέγξτε το παιδικό κάθισμα πριν τοποθετήσετε το παιδί σε αυτό (5). Σπρώξτε το παιδικό κάθισμα από την μία πλευρά στην άλλη και τραβήξτε το δυνατά μπροστά για να βεβαιωθείτε ότι συγκρατείται καλά στην θέση του.

7. Ελέγξτε για να βεβαιωθείτε ότι το παιδικό κάθισμα είναι καλά ασφαλισμένο πριν την κάθε χρήση. Εάν το παιδικό κάθισμα είναι χαλαρό, επαναλάβετε τα παραπάνω βήματα 3 έως 6.

ΤΟΠΟΘΕΤΗΣΗ ΤΟΥ ΠΑΙΔΙΚΟΥ ΚΑΘΙΣΜΑΤΟΣ ΜΕ ΤΗΝ ΧΡΗΣΗ ΤΗΣ ΖΩΝΗΣ ΑΣΦΑΛΕΙΑΣ ΤΥΠΟΥ ΤΡΙΩΝ ΣΗΜΕΙΩΝ

Τοποθέτηση στα πίσω καθίσματα
Με την όψη μπροστά:



Με την όψη μπροστά: Βήμα 1

Βεβαιωθείτε ότι ακολουθείτε τις οδηγίες του κατασκευαστή για την σωστή χρήση του παιδικού καθίσματος. Ακολουθήστε αυτά τα βήματα για να τοποθετήσετε ένα παιδικό κάθισμα με την όψη μπροστά στα πίσω καθίσματα του αυτοκινήτου, χρησιμοποιώντας την ζώνη ασφαλείας τύπου τριών σημείων χωρίς λειτουργία αυτόματης ασφάλισης:

1. Τοποθετήστε το παιδικό κάθισμα πάνω στο κάθισμα του αυτοκινήτου (1).



Με την όψη μπροστά: Βήμα 2

2. Καθοδηγήστε την γλώσσα της ζώνης ασφαλείας μέσα από το παιδικό κάθισμα και βάλτε την στην πόρπη (2) έως ότου ακούσετε και νιώσετε ότι αυτή έχει ασφαλίσει.

3. Για να αποφύγετε τον τζόγο στον ιμάντα της ζώνης ασφαλείας, είναι απαραίτητο να ασφαλίσετε την ζώνη στην θέση της με μονάδες ασφάλισης που είναι προσαρτημένες στο παιδικό κάθισμα.

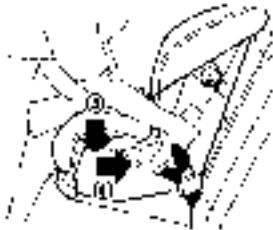

Με την όψη μπροστά: Βήμα 4

4. Αφαιρέστε τον όποιο πρόσθετο τζόγο από την ζώνη ασφαλείας, πατήστε κάτω (3) και πίσω (4) σταθερά στο κέντρο του παιδικού καθίσματος με το γόνατό σας για να συμπιέσετε την ταπετσαρία του καθίσματος του αυτοκινήτου και την πλάτη του καθίσματος ενώ τραβάτε επάνω την ζώνη ασφαλείας. Οι ρυθμιζόμενες πλάτες των καθισμάτων θα πρέπει να τοποθετούνται ώστε να διαβεβαιώνεται η πλήρης επαφή ανάμεσα σε αυτές και στο παιδικό κάθισμα



Με την όψη μπροστά: Βήμα 5

5. Ελέγξτε το παιδικό κάθισμα πριν τοποθετήσετε το παιδί σε αυτό (5). Σπρώξτε το παιδικό κάθισμα από την μία πλευρά στην άλλη και τραβήξτε το δυνατά μπροστά για να βεβαιωθείτε ότι συγκρατείται καλά στην θέση του.

6. Ελέγξτε για να βεβαιωθείτε ότι το παιδικό κάθισμα είναι καλά ασφαλισμένο πριν την κάθε χρήση. Εάν το παιδικό κάθισμα είναι χαλαρό, επαναλάβετε τα παραπάνω βήματα 3 έως 5.

Με την όψη πίσω:



Με την όψη πίσω: Βήμα 1

Βεβαιωθείτε ότι ακολουθείτε τις οδηγίες του κατασκευαστή για την σωστή χρήση του παιδικού καθίσματος. Ακολουθήστε αυτά τα βήματα για να τοποθετήσετε ένα παιδικό κάθισμα με την όψη πίσω στα πίσω καθίσματα του αυτοκινήτου, χρησιμοποιώντας την ζώνη ασφαλείας τύπου τριών σημείων χωρίς λειτουργία αυτόματης ασφάλισης:

1. Τοποθετήστε το παιδικό κάθισμα πάνω στο κάθισμα του αυτοκινήτου (1).



Με την όψη πίσω: Βήμα 2

2. Καθοδηγήστε την γλώσσα της ζώνης ασφαλείας μέσα από το παιδικό κάθισμα και βάλτε την στην πόρπη (2) έως ότου ακούσετε και νιώσετε ότι αυτή έχει ασφαλίσει.

3. Για να αποφύγετε τον τζόγο στον ιμάντα της ζώνης ασφαλείας, είναι απαραίτητο να ασφαλίσετε την ζώνη στην θέση της με μονάδες ασφάλισης που είναι προσαρτημένες στο παιδικό κάθισμα.



Με την όψη πίσω: Βήμα 4

4. Αφαιρέστε τον όποιο πρόσθετο τζόγο από την ζώνη ασφαλείας, πατήστε κάτω (3) και πίσω (4) σταθερά στο κέντρο του παιδικού καθίσματος με το χέρι σας για να συμπιέσετε την ταπετσαρία του καθίσματος του αυτοκινήτου και την πλάτη του καθίσματος ενώ τραβάτε επάνω την ζώνη ασφαλείας.



Με την όψη πίσω: Βήμα 5

5. Ελέγξτε το παιδικό κάθισμα πριν τοποθετήσετε το παιδί σε αυτό (5) Σπρώξτε το παιδικό κάθισμα από την μία πλευρά στην άλλη και τραβήξτε το δυνατά μπροστά για να βεβαιωθείτε ότι συγκρατείται καλά στην θέση του.

6. Ελέγξτε για να βεβαιωθείτε ότι το παιδικό κάθισμα είναι καλά ασφαλισμένο πριν την κάθε χρήση. Εάν το παιδικό κάθισμα είναι χαλαρό, επαναλάβετε τα παραπάνω βήματα 3 έως 5.

Τοποθέτηση στο κάθισμα του συνοδηγού



ΠΡΟΕΙΔΟΠΟΙΗΣΗ

- Ποτέ μην τοποθετείτε παιδικό κάθισμα με την όψη πίσω στο κάθισμα του συνοδηγού χωρίς να βεβαιωθείτε ότι είναι απενεργοποιημένος ο αερόσακος του συνοδηγού. Το αυτοκίνητο είναι εξοπλισμένο με αυτόματα σύστημα απενεργοποίησης αερόσακου συνοδηγού. Το ενδεικτικό φως απενεργοποιημένου αερόσακου συνοδηγού (<PASSENGER AIR BAG OFF>) που βρίσκεται στην κονσόλα στην οροφή, θα πρέπει να είναι αναμμένο. Σε μία μετωπική σύγκρουση, οι μπροστινοί αερόσακοι ανοίγουν με μεγάλη δύναμη. Ένας μπροστινός αερόσακος που ανοίγει θα μπορούσε να τραυματίσει σοβαρά ή να σκοτώσει το παιδί σας.
- Ποτέ μην τοποθετείτε ένα παιδικό κάθισμα με άνω ιμάντα πρόσδεσης στο μπροστινό κάθισμα.
- Η NISSAN συνιστά το παιδικό κάθισμα να τοποθετείται στο πίσω κάθισμα του αυτοκινήτου. Ωστόσο, εάν πρέπει να τοποθετήσετε ένα παιδικό κάθισμα πάνω στο κάθισμα

του συνοδηγού, μετακινήστε το κάθισμα του συνοδηγού στην πιο πίσω θέση.

- Τα παιδικά καθίσματα για βρέφη θα πρέπει να χρησιμοποιούνται με την όψη πίσω και για τον λόγο αυτό δεν χρησιμοποιούνται στο κάθισμα του συνοδηγού, όταν ο αερόσακος του συνοδηγού δεν έχει απενεργοποιηθεί.
- Εάν δεν χρησιμοποιήσετε τις ζώνες ασφαλείας μπορεί το παιδικό κάθισμα να μην ασφαλίσει σωστά. Μπορεί να αναποδογυρίσει ή να είναι ανασφάλιστο και να προκληθεί τραυματισμός στο παιδί σε περίπτωση απότομου φρεναρίσματος ή σύγκρουσης.

Με την όψη μπροστά:

Βεβαιωθείτε ότι ακολουθείτε τις οδηγίες του κατασκευαστή για την σωστή χρήση του παιδικού καθίσματος. Ακολουθήστε αυτά τα βήματα για να τοποθετήσετε ένα παιδικό κάθισμα με την όψη μπροστά στο κάθισμα του συνοδηγού, χρησιμοποιώντας την ζώνη ασφαλείας τύπου τριών σημείων.

Εάν το παιδικό κάθισμα έχει τοποθετηθεί στο κάθισμα του συνοδηγού, βάλτε τον διακόπτη παροχής στην θέση ON. Θα πρέπει να ανάψει το φως κατά-

στασης αερόσακου συνοδηγού <PASSENGER AIR BAG OFF> (ανεργός αερόσακος συνοδηγού) που βρίσκεται στην κονσόλα της οροφής. Εάν αυτό το φως δεν ανάβει, δείτε το «Πρόσθετο Σύστημα Συγκράτησης (Σύστημα Αερόσακων) (SRS)» (Σελίδα 87). Μετακινήστε το παιδικό κάθισμα σε άλλη θέση του αυτοκινήτου. Ζητήστε τον έλεγχο του συστήματος από Συνεργείο Nissan ή εξειδικευμένο συνεργείο.



Φως κατάστασης αερόσακου συνοδηγού < OFF> (όπου υπάρχει)



Με την όψη μπροστά: Βήματα 1 και 2

1. Μετακινήστε το κάθισμα στην πιο πίσω θέση (1)
2. Ρυθμίστε ή βγάλτε το προσκέφαλο του καθίσματος (2) για έχετε την σωστή εφαρμογή του παιδικού καθίσματος.
3. Τοποθετήστε το παιδικό κάθισμα πάνω στο κάθισμα του αυτοκινήτου

Να ακολουθείτε πάντα τις οδηγίες του κατασκευαστή του παιδικού καθίσματος για την τοποθέτηση και την χρήση.



Με την όψη μπροστά: Βήμα 4

4. Οδηγήστε την γλώσσα της ζώνης ασφαλείας μέσα από το παιδικό κάθισμα και βάλτε την στην πόρπη (3) έως ότου να την ακούσετε και να νιώσετε να ασφαλίζει.
5. Για να αποφύγετε τον τζόγο στον μάντα της ζώνης ασφαλείας, είναι απαραίτητο να ασφαλίσετε την ζώνη στην θέση της με μονάδες ασφάλισης που είναι προσαρτημένες στο παιδικό κάθισμα.



Με την όψη μπροστά: Βήμα 6

6. Αφαιρέστε τον όποιο πρόσθετο τζόγο από την ζώνη ασφαλείας, πατήστε κάτω (4) και πίσω (5) σταθερά στο κέντρο του παιδικού καθίσματος με το γόνατό σας για να συμπιέσετε την ταπετσαρία του καθίσματος του αυτοκινήτου και την πλάτη του καθίσματος ενώ τραβάτε επάνω την ζώνη ασφαλείας.



Με την όψη μπροστά: Βήμα 7

7. Ελέγξτε το παιδικό κάθισμα πριν τοποθετήσετε το παιδί σε αυτό (6) . Σπρώξτε το παιδικό κάθισμα από την μία πλευρά στην άλλη και τραβήξτε το δυνατά μπροστά για να βεβαιωθείτε ότι συγκρατείται καλά στην θέση του.

8. Ελέγξτε για να βεβαιωθείτε ότι το παιδικό κάθισμα είναι καλά ασφαλισμένο πριν την κάθε χρήση. Εάν το παιδικό κάθισμα είναι χαλαρό, επαναλάβετε τα παραπάνω βήματα 5 έως 7.

Εάν το παιδικό κάθισμα είναι ακόμη χαλαρό, μην το χρησιμοποιήσετε. Ακολουθήστε όλες τις οδηγίες του κατασκευαστή του παιδικού καθίσματος για την τοποθέτηση και την χρήση του. Αναζητήστε συμβουλές από εξουσιοδοτημένο συνεργείο NISSAN ή εξειδικευμένο συνεργείο.

9. Βάλτε τον διακόπτη παροχής στην θέση ON. Ελέγξτε την κατάσταση του αερόσακου συνοδηγού στο φως που βρίσκεται στην κονσόλα της οροφής. Το φως κατάστασης αερόσακου συνοδηγού (OFF) θα πρέπει να ανάβει.

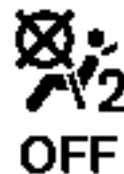

Με την όψη πίσω:

Εάν πρέπει να τοποθετήσετε ένα παιδικό κάθισμα στο μπροστινό κάθισμα του συνοδηγού, ακολουθήστε αυτά τα βήματα:



Ανενεργό φως κατάστασης αερόσακου συνοδηγού <OFF>

1. Εάν το παιδικό κάθισμα είναι τοποθετημένο στο μπροστινό κάθισμα του συνοδηγού, βάλτε τον διακόπτη παροχής στην θέση ON. Το φως <PASSENGER AIR BAG OFF> (ανενεργός αερόσακος συνοδηγού)

 , που βρίσκεται στην κονσόλα της οροφής, ανάβει. Εάν το φως <PASSENGER AIR BAG ON> (ενεργός αερόσακος συνοδηγού)  ανάβει, δείτε το «Συμπληρωματικό Σύστημα Συγκράτησης (SRS)» (Σελίδα 87). Μετακινήστε το παιδικό κάθισμα σε άλλη θέση του αυτοκινήτου. Ζητήστε τον έλεγχο του συστήματος από έναν πιστοποιημένο επισκευαστή ηλεκτρικών οχημάτων NISSAN.



Με την όψη πίσω: Βήμα 2

2. Μετακινήστε το κάθισμα στην πιο πίσω θέση (1)
3. Τοποθετήστε το παιδικό κάθισμα πάνω στο κάθισμα του αυτοκινήτου

Να ακολουθείτε πάντα τις οδηγίες του κατασκευαστή του παιδικού καθίσματος για την τοποθέτηση και την χρήση.



4. Οδηγήστε την γλώσσα της ζώνης ασφαλείας μέσα από το παιδικό κάθισμα και βάλτε την μέσα στην πόρπη έως ότου να ακούσετε και να νιώσετε να ασφαλίζει.

Για να αποφύγετε τον τζόγο από τον ιμάντα μέσης, ασφαλίστε τον ιμάντα ώμου στην θέση του με κλιπ ασφάλισης (A). Χρησιμοποιήστε το κλιπ ασφάλισης που είναι προσαρτημένο στο σύστημα του παιδικού καθίσματος ή ένα που είναι ισάξιο σε διαστάσεις και δύναμη.

Βεβαιωθείτε ότι ακολουθείτε τις οδηγίες του κατασκευαστή του παιδικού καθίσματος για την διαδρομή της ζώνης.

5. Σύρετε το κάθισμα προς τα εμπρός ώστε η ζώνη ασφαλείας να σφίξει τελείως το σύστημα του παιδικού καθίσματος και το παιδικό κάθισμα να φτάνει στο ταμπλό του αυτοκινήτου.

6. Ελέγξτε το παιδικό κάθισμα πριν τοποθετήσετε το παιδί σε αυτό. Ελέγξτε ότι αυτό δεν γέρνει πολύ από την μία ή την άλλη πλευρά. Προσπαθήστε να το τραβήξετε μπροστά και ελέγξτε εάν κρατιέται με ασφάλεια στην θέση του.

Εάν το παιδικό κάθισμα συνεχίζει να μην συγκρατείται με ασφάλεια στην θέση του, μην το

χρησιμοποιήσετε. Ελέγξτε τις οδηγίες του κατασκευαστή του παιδικού καθίσματος για την τοποθέτηση και την χρήση του. Αναζητήστε συμβουλή σε έναν πιστοποιημένο αντιπρόσωπο ηλεκτρικών αυτοκινήτων NISSAN για την σωστή τοποθέτηση του παιδικού καθίσματος.

ΣΥΜΠΛΗΡΩΜΑΤΙΚΟ ΣΥΣΤΗΜΑ ΣΥΓΚΡΑΤΗΣΗΣ (Σύστημα Αερόσκαων) (SRS)

ΠΡΟΦΥΛΑΞΙΣ ΓΙΑ ΤΟ ΣΥΜΠΛΗΡΩΜΑΤΙΚΟ ΣΥΣΤΗΜΑ ΣΥΓΚΡΑΤΗΣΗΣ (Σύστημα Αερόσκαων) (SRS)

Το τμήμα αυτό για τους αερόσακους (SRS) περιέχει σημαντικές πληροφορίες για τους αερόσακους του οδηγού και του συνοδηγού μπροστά, τους συμπληρωματικούς μπροστινούς κεντρικούς αερόσακους, τους πλευρικούς αερόσακους, τους αερόσακους κουρτίνα και τους προεντατήρες των ζωνών ασφαλείας.

Σύστημα μπροστινών αερόσκαων

Αυτό το σύστημα βοηθάει στην απορρόφηση της πρόσκρουσης στο κεφάλι και το στέρνο του οδηγού και/ή του συνοδηγού σε συγκεκριμένες μετωπικές συγκρούσεις. Ο μπροστινός αερόσακος είναι σχεδιασμένος να ανοίγει στην μπροστινή πλευρά που συγκρούστηκε το αυτοκίνητο.

Σύστημα πλευρικών αερόσκαων

Το σύστημα αυτό μπορεί να βοηθήσει να απορροφηθεί η πρόσκρουση στο στέρνο και την κοιλιά του οδηγού και του συνοδηγού σε συγκεκριμένες συγκρούσεις στο πλάι. Ο πλευρικός αερόσακος είναι σχεδιασμένος να ανοίγει στην πλευρά που συγκρούστηκε το αυτοκίνητο.

Συμπληρωματικοί μπροστινοί κεντρικοί αερόσακοι.

Το σύστημα αυτό μπορεί να βοηθήσει να απορροφηθεί η δύναμη πρόσκρουσης στο κεφάλι του οδηγού και του συνοδηγού σε συγκεκριμένες συγκρούσεις στο πλάι. Ο μπροστινός κεντρικός αερόσακος είναι σχεδιασμένος να ανοίγει στην μπροστινή κεντρική περιοχή όπου συγκρούστηκε το αυτοκίνητο.

Σύστημα πλευρικών αερόσκαων κουρτίνα

Το σύστημα αυτό απορροφά την πρόσκρουση στο κεφάλι του οδηγού και των επιβατών στο μπροστινό και τα πίσω εξωτερικά καθίσματα σε συγκεκριμένες πλευρικές συγκρούσεις. Ο πλευρικός αερόσακος κουρτίνα είναι σχεδιασμένος να ανοίγει στην πλευρά που συγκρούστηκε το αυτοκίνητο.

Το σύστημα των αερόσκαων (SRS) είναι σχεδιασμένο να συμπληρώνει στην προστασία από ατυχήματα που παρέχεται από τις ζώνες ασφαλείας και δεν είναι σχεδιασμένο να τις υποκαθιστά. Ο αερόσακος μπορεί να βοηθήσει να σωθούν ζωές και να μειωθούν οι σοβαροί τραυματισμοί. Ωστόσο, οι αερόσακοι που ανοίγουν μπορεί να προκαλέσουν εκδορές ή άλλους τραυματισμούς. Οι αερόσακοι δεν παρέχουν προστασία στο κάτω μέρος του σώματος. Θα πρέπει να φοράτε πάντα σωστά τις ζώνες ασφαλείας και οι επιβάτες θα πρέπει να κάθονται πάντα σε κατάλληλη απόσταση μακριά από το τιμόνι, το ταμπλό των οργάνων και τις ταπετσαρίες των πορτών. (Δείτε το «Ζώνες ασφαλείας» (Σελίδα 68).) Οι αερόσακοι ανοίγουν γρήγορα προκειμένου να προστατέψουν τους επιβάτες. Η δύναμη των αερόσκαων που ανοίγουν μπορεί να αυξήσει τον κίνδυνο τραυματισμού εάν οι επιβάτες είναι πολύ κοντά ή ακουμπάνε στις μονάδες των αερόσκαων την ώρα που αυτοί ανοίγουν.

Ο μπροστινός αερόσακος και ο πλευρικός αερόσακος θα ξεφουσκώσουν γρήγορα μετά από το άνοιγμα. Ο μπροστινός κεντρικός αερόσακος και οι πλευρικοί αερόσακοι κουρτίνα θα παραμείνουν φουσκωμένοι για μία σύντομη χρονική περίοδο.

Οι αερόσακοι λειτουργούν μόνο όταν ο διακόπτης παροχής είναι στην θέση ON.

Όταν ο διακόπτης παροχής είναι στην θέση ON, ανάβει το προειδοποιητικό φως του αερόσακου για περίπου 7 δευτερόλεπτα και μετά σβήνει. Αυτό δεί-

χνει ότι οι αερόσακοι λειτουργούν κανονικά. (Δείτε το «Προειδοποιητικό φως αερόσακου (SRS)» (Σελίδα 91).)



ΠΡΟΕΙΔΟΠΟΙΗΣΗ

- Ο μπροστινός αερόσακος κανονικά δεν θα ανοίξει σε περίπτωση πλευρικής σύγκρουσης, σύγκρουσης στο πίσω μέρος, τουμπάρισμα ή χαμηλής σφοδρότητας μετωπική σύγκρουση. Να φοράτε πάντα τις ζώνες ασφαλείας για να μειωθεί ο κίνδυνος ή η σοβαρότητα των τραυματισμών σε διάφορα είδη ατυχημάτων.
- Οι ζώνες ασφαλείας και οι μπροστινοί αερόσακοι είναι πιο αποτελεσματικοί όταν

κάθεστε καλά πίσω και σε όρθια θέση στο κάθισμα. Οι μπροστινοί αερόσακοι ανοίγουν με μεγάλη δύναμη. Εάν ο οδηγός και οι επιβάτες δεν είναι προσδεμένοι, γέρνουν μπροστά, κάθονται στο πλάι ή εκτός θέσης κατά οποιονδήποτε τρόπο, τότε ο οδηγός και οι επιβάτες κινδυνεύουν περισσότερο από τραυματισμό ή θάνατο σε περίπτωση ατυχήματος. Εσείς και οι επιβάτες σας μπορείτε επίσης να λάβετε σοβαρό ή θανάσιμο τραυματισμό από τον μπροστινό αερόσακο εάν ακουμπάτε πάνω του όταν αυτός ανοίγει.

Να κάθεστε πάντα πίσω πάνω στην πλάτη του καθίσματος και όσο πιο μακριά είναι πρακτικά δυνατόν από το τιμόνι ή το ταμπλό των οργάνων. Να χρησιμοποιείτε πάντα την ζώνη ασφαλείας.

- Να έχετε τα χέρια σας στην εξωτερική πλευρά του τιμονιού. Τοποθετώντας τα στο εσωτερικό των ακτίνων του τιμονιού θα μπορούσε να αυξηθεί ο κίνδυνος τραυματισμού εάν ανοίξει ο μπροστινός αερόσακος.





- Ποτέ μην τοποθετείτε παιδικό κάθισμα με την όψη πίσω στο κάθισμα του συνοδηγού χωρίς να βεβαιωθείτε ότι είναι απενεργοποιημένος ο αερόσακος του συνοδηγού. Ένας μπροστινός αερόσακος που ανοίγει θα μπορούσε να τραυματίσει σοβαρά ή να σκοτώσει το παιδί σας. (Δείτε το «Παιδικά καθίσματα» (Σελίδα 71).)



ΠΡΟΕΙΔΟΠΟΙΗΣΗ

- Ποτέ μην αφήνετε παιδιά να επιβαίνουν χωρίς πρόσδεση ή να βγάλουν τα χέρια τους ή το πρόσωπό τους από το παράθυρο. Μην προσπαθείτε να τα κρατήσετε στην αγκαλιά σας ή τα χέρια σας. Ορισμένα παραδείγματα επικίνδυνων τρόπων να κάθεστε στο αυτοκίνητο φαίνονται στις εικόνες.
- Τα παιδιά μπορεί να τραυματιστούν σοβαρά ή να σκοτωθούν όταν ανοίγουν οι αερόσακοι και δεν είναι κατάλληλα προσδεμένα.

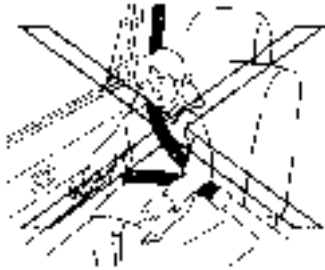

ΠΡΟΕΙΔΟΠΟΙΗΣΗ

- Οι πλευρικοί αερόσακοι, ο μπροστινός κεντρικός πλευρικός αερόσακος και οι πλευρικοί αερόσακοι κουρτίνα άμεση, κανονικά δεν θα ανοίξουν σε περίπτωση μετωπικής σύγκρουσης, σύγκρουσης στο πίσω μέρος, τουμπαρισματος ή χαμηλής σοβαρότητας πλευρική σύγκρουση. Να φοράτε πάντα τις ζώνες ασφαλείας για να μειωθεί ο κίνδυνος ή η σοβαρότητα των τραυματισμών στα ατυχήματα.

- Οι ζώνες ασφαλείας, ο μπροστινός κεντρικός πλευρικός αερόσακος, οι πλευρικοί αερόσακοι και οι πλευρικοί αερόσακοι κουρτίνα είναι πιο αποτελεσματικοί όταν κάθεται καλά πίσω και σε όρθια θέση στο κάθισμα. Ο μπροστά κεντρικός πλευρικός αερόσακος, οι πλευρικοί αερόσακοι και οι πλευρικοί αερόσακοι κουρτίνα ανοίγουν με μεγάλη δύναμη. Εάν ο οδηγός και οι επιβάτες δεν είναι προσδεμένοι, γέρνουν μπροστά, κάθονται στο πλάι ή εκτός θέσης κατά οποιονδήποτε τρόπο, τότε ο οδηγός και οι επιβάτες κινδυνεύουν περισσότερο από τραυματισμό ή θάνατο σε περίπτωση ατυχήματος.

- Μην επιτρέψετε σε κανέναν να τοποθετεί τα χέρια του, τα πόδια του ή το πρόσωπό του κοντά στον κεντρικό πλευρικό συμπληρωματικό αερόσακο, τους πλευρικούς αερόσακους, τους πλευρικούς αερόσακους κουρτίνα που βρίσκονται στο κέντρο της πλάτης του καθίσματος του οδηγού, στα πλαινά της πλάτης των μπροστινών καθισμάτων ή κοντά στις πλευρικές ράγες της οροφής. Μην επιτρέψετε σε κανέναν όταν κάθεται στα μπροστινά καθίσματα ή τα πίσω εξωτερικά καθίσματα να βγάζει τα χέρια του έξω από τα παράθυρα ή να γέρνει στις πόρτες. Ορισμένα παραδείγματα επικίνδυνων τρόπων να κάθεται στο αυτοκίνητο φαίνονται στις εικόνες.

- Όταν κάθεται στα πίσω καθίσματα, μην κρατάτε την πλάτη των μπροστινών καθισμάτων. Εάν ανοίξουν ο μπροστινός κεντρικός πλευρικός αερόσακος, οι πλευρικοί αερόσακοι και οι πλευρικοί αερόσακοι κουρτίνα, μπορεί να τραυματιστείτε σοβαρά.
- Να είστε ιδιαίτερα προσεκτικοί με τα παιδιά που πρέπει να είναι πάντα κατάλληλα προσδεμένα.

- Μην χρησιμοποιείτε καλύμματα στις πλάτες των μπροστινών καθισμάτων. Μπορεί να παρεμβληθούν με τον μπροστινό κεντρικό πλευρικό αερόσακο και τους πλευρικούς αερόσακους όταν αυτοί ανοίγουν.

Σύστημα προεντατήρα ζώνης ασφαλείας

Το σύστημα του προεντατήρα της ζώνης ασφαλείας μπορεί να ενεργοποιηθεί μαζί με το σύστημα του αερόσακου σε συγκεκριμένους τύπους συγκρούσεων.

Λειτουργώντας με τα καρούλια των ζωνών ασφαλείας και τις εξωτερικές στερεώσεις των ιμάντων στην ζώνη μέσης, βοηθάει να σφίξει η ζώνη ασφαλείας την στιγμή που το αυτοκίνητο εμπλέκεται σε συγκεκριμένους τύπους πρόσκρουσης, βοηθώντας στην πρόσδεση των επιβατών των μπροστινών και των εξωτερικών καθισμάτων της δεύτερης σειράς. (Δείτε το «Σύστημα προεντατήρα ζώνης ασφαλείας» (Σελίδα 7982) .)

Προειδοποιητικές ετικέτες αερόσακου

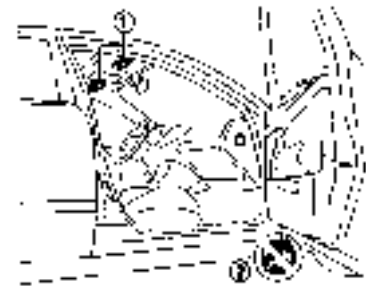

Προειδοποιητικές ετικέτες για το σύστημα των αερόσακων είναι τοποθετημένες στο αυτοκίνητο όπως εμφανίζεται στην εικόνα.

Η προειδοποιητική ετικέτα (1) βρίσκεται στην επιφάνεια του σκιαδίου του οδηγού και / ή του συνοδηγού.

Η προειδοποιητική ετικέτα (2) βρίσκεται στην πλευρά του συνοδηγού στο ταμπλό.



Η ετικέτα προειδοποιεί:

“ΠΟΤΕ μην χρησιμοποιείτε ένα παιδικό κάθισμα με την όψη πίσω σε ένα κάθισμα που προστατεύεται από ΕΝΕΡΓΟ ΑΕΡΟΣΑΚΟ μπροστά του. Μπορεί να προκύψει ΘΑΝΑΤΟΣ ή ΣΟΒΑΡΟΣ ΤΡΑΥΜΑΤΙΣΜΟΣ στο ΠΑΙΔΙ.”

Στα αυτοκίνητα που είναι εξοπλισμένα με σύστημα μπροστινού αερόσακου, χρησιμοποιήστε το παιδικό καθίσματα με την όψη πίσω μόνο στα πίσω καθίσματα του αυτοκινήτου.

Όταν τοποθετείτε παιδικό κάθισμα στο αυτοκίνητό σας, να ακολουθείτε πάντα τις οδηγίες του κατασκευαστή του για την τοποθέτηση. Για επιπλέον πληροφορίες δείτε το «Παιδικά καθίσματα» (Σελίδα 71).

Προειδοποιητικό φως αερόσακου SRS



Το προειδοποιητικό φως αερόσακου, που εμφανίζει  στον μετρητή, παρακολουθεί τα κυκλώματα των συστημάτων του αερόσακου, το σύστημα προεντατήρα ζώνης ασφαλείας και όλη την σχετική καλωδίωση.

Όταν ο διακόπτης παροχής είναι στην θέση ON ή έτοιμο για την οδήγηση READY, ανάβει το προειδοποιητικό φως του αερόσακου για περίπου 7 δευτερόλεπτα και μετά σβήνει. Αυτό δείχνει ότι τα συστήματα των αερόσακων λειτουργούν κανονικά.

Εάν προκύψει οποιαδήποτε από τις παρακάτω συνθήκες, τα συστήματα του αερόσακου και / ή του προεντατήρα ζώνης ασφαλείας χρειάζονται συντήρηση:

- Το προειδοποιητικό φως του αερόσακου παραμένει αναμμένο μετά από τα περίπου 7 δευτερόλεπτα.
- Το προειδοποιητικό φως του αερόσακου αναβοσβήνει κατά διαστήματα.
- Το προειδοποιητικό φως του αερόσακου δεν ανάβει καθόλου.

Κάτω από αυτές τις συνθήκες, ο αερόσακος, οι προεντατήρες, των ζωνών ασφαλείας και / ή ο αισθητή-

ρας κατηγοριοποίησης επιβατών μπορεί να μην λειτουργήσουν σωστά. Θα πρέπει να ελεγχθούν και να επισκευαστούν. Επικοινωνήστε αμέσως με έναν πιστοποιημένο αντιπρόσωπο ηλεκτρικών αυτοκινήτων NISSAN.

ΣΥΣΤΗΜΑΤΑ ΣΥΜΠΛΗΡΩΜΑΤΙΚΩΝ ΑΕΡΟΣΑΚΩΝ

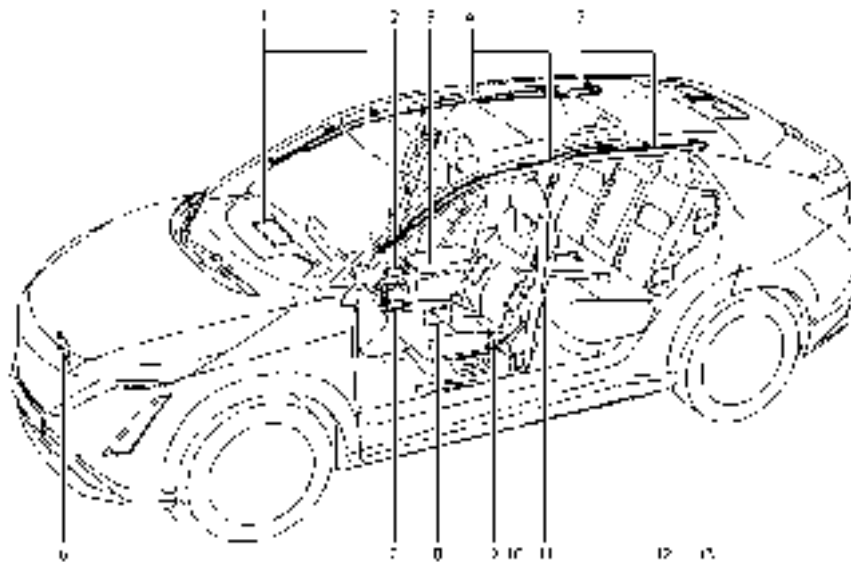

1. Μονάδες μπροστινών αερόσακων
2. Αισθητήρας κατηγοριοποίησης επιβάτη (κάθισμα συνοδηγού)
3. Συμπληρωματικός κεντρικός πλευρικός αερόσακος (κάθισμα οδηγού)
4. Αναφλεκτήρες συμπληρωματικών πλευρικών αερόσακων κουρτίνα
5. Μονάδες συμπληρωματικών πλευρικών αερόσακων κουρτίνα

6. Αισθητήρας ζώνης πρόσκρουσης
7. Μονάδα Ελέγχου Αερόσακου (ACU)
8. Αισθητήρες πίεσης μπροστινής πόρτας (εμφανίζεται η αριστερή πλευρά, η δεξιά πλευρά είναι παρόμοια)
9. Εξωτερικοί προεντατήρες ιμάντα μέσης (εμφανίζεται η αριστερή πλευρά, η δεξιά πλευρά είναι παρόμοια)

10. Καρούλια προεντατήρων ζωνών ασφαλείας (εμφανίζεται η αριστερή πλευρά, η δεξιά πλευρά είναι παρόμοια)
11. Μονάδες πλευρικών αερόσακων (εμφανίζεται η αριστερή πλευρά, η δεξιά πλευρά είναι παρόμοια)
12. Δορυφορικοί αισθητήρες (εμφανίζεται η αριστερή πλευρά, η δεξιά πλευρά είναι παρόμοια)
13. Καρούλια προεντατήρων ζωνών ασφαλείας (εμφανίζεται η αριστερή πλευρά, η δεξιά πλευρά είναι παρόμοια)



ΠΡΟΕΙΔΟΠΟΙΗΣΗ

- Μην τοποθετείτε οποιοδήποτε αντικείμενο στο βολάν του τιμονιού, το ταμπλό των οργάνων και κοντά στις ταπετσαρίες των μπροστινών πορτών και τα μπροστινά καθίσματα. Μην τοποθετείτε οποιοδήποτε αντικείμενο ανάμεσα σε οποιονδήποτε επιβάτη και το βολάν του τιμονιού, στο ταμπλό των οργάνων και κοντά στις ταπετσαρίες των μπροστινών πορτών και τα μπροστινά καθίσματα. Αυτά τα αντικείμενα μπορεί να γίνουν επικίνδυνα εάν εκτιναχτούν και να προκαλέσουν τραυματισμό εάν ανοίξουν οι αερόσακοι.
- Διάφορα εξαρτήματα του αερόσακου μπορεί να είναι ζεστά αμέσως μετά το άνοιγμα. Μην τα ακουμπάτε: μπορεί να πάθετε σοβαρό έγκαυμα.
- Καμία μη εξουσιοδοτημένη αλλαγή δεν πρέπει να γίνεται σε οποιοδήποτε εξάρτημα ή καλωδίωση των συστημάτων του αερόσακου. Με τον τρόπο αυτό θα αποτραπεί το κατά λάθος άνοιγμα των αερόσακων ή ζημιά στα συστήματα των αερόσακων.

- Μην κάνετε μη εξουσιοδοτημένες αλλαγές στο ηλεκτρικό σύστημα του αυτοκινήτου σας, το σύστημα ανάρτησης ή το εμπρός μέρος του αμαξώματος και τα πλευρικά πάνελ. Μπορεί να επηρεαστεί η σωστή λειτουργία των συστημάτων των ζωνών ασφαλείας.
- Η αλλοίωση των συστημάτων των αερόσακων μπορεί να προκαλέσει σοβαρό τραυματισμό. Στην αλλοίωση περιλαμβάνονται οι αλλαγές στο τιμόνι και το ταμπλό των οργάνων με την τοποθέτηση υλικών πάνω στο βολάν του τιμονιού και πάνω ή γύρω από το ταμπλό των οργάνων, τοποθετώντας πρόσθετο υλικό ταπετσαρίας γύρω από τα συστήματα των αερόσακων.
- Οποιαδήποτε εργασία πάνω και γύρω από τα συστήματα των αερόσακων θα πρέπει να γίνεται από εξουσιοδοτημένο συνεργείο της NISSAN ή εξειδικευμένο συνεργείο. Η καλωδίωση του αερόσακου δεν πρέπει να τροποποιείται ή να αποσυνδέεται. Ο μη εγκεκριμένος εξοπλισμός ελέγχου και οι μονάδες διάγνωσης δεν θα πρέπει να χρησιμοποιούνται στα συστήματα του αερόσακου.
- Οι σύνδεσμοι των καλωδιώσεων του αερόσακου είναι κίτρινοι και / ή πορτοκαλί για εύκολη αναγνώριση.

Όταν ανοίξει ο αερόσακος μπορεί να ακουστεί ένα αρκετά δυνατός θόρυβος και να ακολουθήσει η απελευθέρωση καπνού. Αυτός ο καπνός δεν είναι βλαβερός δεν δηλώνει την ύπαρξη φωτιάς. Θα πρέπει να φροντίσετε να μην τον εισπνεύσετε καθώς μπορεί να προκαλέσει ερεθισμό και βήχα. Όσοι έχουν ιστορικό αναπνευστικών προβλημάτων θα πρέπει να πάρουν άμεσα φρέσκο αέρα.

Σύστημα μπροστινών αερόσακων

Ο μπροστινός αερόσακος του οδηγού βρίσκεται στο κέντρο του βολάν του τιμονιού. Ο αερόσακος του συνοδηγού βρίσκεται στο ταμπλό των οργάνων πάνω από το ντουλαπάκι.

Το σύστημα του μπροστινού αερόσακου είναι σχεδιασμένο να ανοίγει στις υψηλότερης σφοδρότητας μετωπικές συγκρούσεις αν και μπορεί να ανοίξει σε δυνάμεις άλλων τύπων συγκρούσεων εάν είναι παρόμοιες με εκείνες μίας υψηλότερης σφοδρότητας μετωπική σύγκρουση. Μπορεί να μην ανοίξει σε συγκεκριμένες μετωπικές συγκρούσεις. Η ζημιά του αυτοκινήτου (ή η έλλειψή της) δεν είναι πάντα ένδειξη της σωστής λειτουργίας των μπροστινών αερόσακων.

Φως κατάστασης αερόσακου συνοδηγού (όπου υπάρχει):



Φως σβηστό (OFF)





Φως αναμμένο (ON)





ΠΡΟΕΙΔΟΠΟΙΗΣΗ

Ποτέ μην τοποθετείτε παιδικό κάθισμα με την όψη πίσω στο κάθισμα του συνοδηγού χωρίς να βεβαιωθείτε ότι είναι απενεργοποιημένος ο αερόσακος του συνοδηγού. Το αυτοκίνητο είναι εξοπλισμένο με αυτόματο σύστημα απενεργοποίησης αερόσακου συνοδηγού. Το ενδεικτικό φως απενεργοποιημένου αερόσακου συνοδηγού (<PASSENGER AIR BAG OFF>) θα πρέπει να ανάβει. Σε μία μετωπική σύγκρουση, οι μπροστινοί αερόσακοι ανοίγουν με μεγάλη δύναμη. Ένας μπροστινός αερόσακος που ανοίγει θα μπορούσε να τραυματίσει σοβαρά ή να σκοτώσει το παιδί σας.

Το κάθισμα του συνοδηγού είναι εξοπλισμένο με έναν αισθητήρα κατηγοριοποίησης επιβάτη που ενεργοποιεί και απενεργοποιεί τον αερόσακο του συνοδηγού, ανάλογα με τον τύπο του επιβάτη ή του αντικειμένου που εντοπίζεται πάνω στο κάθισμα του συνοδηγού. Η κατάσταση του αερόσακου του συνοδηγού (ON ή OFF) υποδεικνύεται από τα φώτα κατάστασης αερόσακου συνοδηγού <PASSENGER

AIR BAG OFF (ανεργός αερόσακος συνοδηγού)
 ανεργός αερόσακος και <PASSENGER AIR BAG ON>  (ενεργός αερόσακος συνοδηγού) που βρίσκονται στην κονσόλα της οροφής.

Αφού βάλετε τον διακόπτη της POWER (παροχή) στην θέση ON, τα ενδεικτικά φώτα <PASSENGER AIR BAG OFF> (ανεργός αερόσακος συνοδηγού)  και <PASSENGER AIR BAG ON> (ενεργός αερόσακος συνοδηγού)  θα πρέπει να ανάψουν ταυτόχρονα για περίπου 7 δευτερόλεπτα.

Τα ενδεικτικά φώτα εμφανίζουν την κατάσταση του αερόσακου του συνοδηγού:

- Ανάβει το <PASSENGER AIR BAG ON>: ο μπροστινός αερόσακος του συνοδηγού είναι ενεργοποιημένος. Εάν στην περίπτωση ενός ατυχήματος πληρούνται όλα τα κριτήρια τότε ο αερόσακος του συνοδηγού θα ανοίξει.
- Ανάβει το <PASSENGER AIR BAG OFF>: ο μπροστινός αερόσακος του συνοδηγού είναι απενεργοποιημένος. Τότε δεν θα ανοίξει στην περίπτωση ατυχήματος.

* Εάν δε χρησιμοποιείται εγκεκριμένο παιδικό κάθισμα, ο αερόσακος του συνοδηγού μπορεί να είναι ενεργός ( ανάβει).

Επιπλέον των παραπάνω, συγκεκριμένα αντικείμενα που τοποθετούνται στο κάθισμα του συνοδηγού μπορεί να προκαλέσουν την λειτουργία στο προειδοποιητικό φως όπως περιγράφεται πιο πάνω.

Για επιπλέον πληροφορίες σχετικές με την κανονική λειτουργία και την αντιμετώπιση προβλημάτων αυτού του συστήματος αισθητήρα κατηγοριοποίησης επιβατών, παρακαλούμε να δείτε την «Αντιμετώπιση προβλημάτων» παρακάτω σε αυτό το κεφάλαιο.

Σύστημα αυτόματης απενεργοποίησης αερόσακου συνοδηγού (όπου υπάρχει):







ΠΡΟΕΙΔΟΠΟΙΗΣΗ

Ο αερόσακος του συνοδηγού είναι σχεδιασμένος να σβήνει αυτόματα κάτω από ορισμένες συνθήκες. Διαβάστε προσεκτικά το παρόν τμήμα για να καταλάβετε πως λειτουργεί. Η σωστή χρήση του καθίσματος, της ζώνης ασφαλείας και του παιδικού καθίσματος είναι απαραίτητη για την πιο αποτελεσματική προστασία. Εάν δεν ακολουθήσετε τις οδηγίες σε αυτό το βιβλίο σχετικά με την χρήση των καθισμάτων, των ζωνών ασφαλείας και των παιδικών καθισμάτων μπορεί να αυξηθεί ο κίνδυνος ή η σοβαρότητα του τραυματισμού σε περίπτωση ατυχήματος.

Προκειμένου να αναγνωρίσει ένα παιδικό κάθισμα στο κάθισμα του συνοδηγού το σύστημα αυτόματης απενεργοποίησης αερόσακου συνοδηγού κατηγοριοποιεί το άτομο στο κάθισμα του συνοδηγού χρησιμοποιώντας έναν αισθητήρα κατηγοριοποίησης επιβατών. Ανάλογα με αυτό το αποτέλεσμα, ο αερόσακος του συνοδηγού ενεργοποιείται ή απενεργοποιείται. Εάν έχει τοποθετηθεί στο κάθισμα του συνοδηγού ένα παιδικό κάθισμα εγκεκριμένο από τη NISSAN, το ενδεικτικό φως ανεργού αερόσακου συνοδηγού <PASSENGER AIR BAG OFF>  ανάβει μετά τον αυτοέλεγχο του συστήματος και να παραμείνει αναμμένο. Ο μπροστινός αερόσακος του συνοδηγού είναι απενεργοποιημένος.

Ο αισθητήρας κατηγοριοποίησης επιβατών σε αυτό το αυτοκίνητο είναι σχεδιασμένος να εντοπίζει τον τύπο του επιβάτη ή αντικείμενα στο κάθισμα. Για παράδειγμα, εάν ένα εγκεκριμένο παιδικό κάθισμα είναι πάνω στο κάθισμα του αυτοκινήτου τότε θα εντοπιστεί μαζί με το παιδί και θα προκαλέσει το σβήσιμο του αερόσακου.

Οι ενήλικες επιβάτες του καθίσματος του συνοδηγού που κάθονται σωστά και χρησιμοποιούν την ζώνη ασφαλείας όπως υπογραμμίζεται σε αυτό το

ΣΥΝΘΗΚΗ	ΠΕΡΙΓΡΑΦΗ	ΕΝΔΕΙΚΤΙΚΟ Φως ΑΕΡΟΣΑΚΟΥ ΣΥΝΟΔΗΓΟΥ  ή 	ΦΩΣ ΚΑΤΑΣΤΑΣΗΣ ΑΕΡΟΣΑΚΟΥ ΣΥΝΟΔΗΓΟΥ
Άδειο	Άδειο κάθισμα συνοδηγού	 ανάβει	ΚΑΤΕΙΛΗΜΜΕΝΟ
Συνιστώμενο παιδικό κάθισμα της Nissan με παιδί	Τσάντα ή παιδικό κάθισμα στο κάθισμα του συνοδηγού*	 ανάβει	ΚΑΤΕΙΛΗΜΜΕΝΟ
Ενήλικας	Ενήλικας στο κάθισμα του συνοδηγού	 ανάβει	ΕΝΕΡΓΟΠΟΙΗΜΕΝΟ

βιβλίο, θα πρέπει αυτόματα να προκαλέσουν την ενεργοποίηση του αερόσακου συνοδηγού. Ωστόσο εάν ο επιβάτης δεν κάθεται σωστά στην βάση του καθίσματος (για παράδειγμα δεν κάθεται σε όρθια θέση, κάθεται στο άκρο του καθίσματος ή με οποιονδήποτε τρόπο είναι εκτός θέσης), αυτό θα μπορούσε να προκαλέσει την απενεργοποίηση του αερόσακου του συνοδηγού από τους αισθητήρες. Να βεβαιώνετε πάντα ότι κάθεστε και φοράτε την ζώνη ασφαλείας σωστά για να έχετε την πιο αποτελεσματική προστασία από την ζώνη ασφαλείας και τον αερόσακο.

Η NISSAN συνιστά όλα τα παιδιά πριν την εφηβεία να δένονται κατάλληλα στο πίσω κάθισμα. Η NISSAN συνιστά επίσης να τοποθετούνται κατάλληλα παιδικά καθίσματα και βοηθητικά καθίσματα στις πίσω θέσεις του αυτοκινήτου. Εάν αυτό δεν είναι δυνατό, ο αισθητήρας κατηγοριοποίησης επιβατών είναι σχεδιασμένος για να λειτουργεί όπως περιγράφηκε παραπάνω για να απενεργοποιήσει τον αερόσακο του συνοδηγού για τα συνιστώμενα από τη NISSAN παιδικά καθίσματα. Εάν δεν ασφαλίσετε καλά το παιδικό κάθισμα μπορεί αυτό να αναποδογυρίσει ή να μετακινηθεί σε περίπτωση ατυχήματος ή απότομου φρεναρίσματος. Αυτό μπορεί επίσης να έχει σαν αποτέλεσμα το άνοιγμα του αερόσακου σε περίπτωση πρόσκρουσης αντί να παραμείνει ανενεργός. (Δείτε το «Παιδικά καθίσματα» παρακάτω σε αυτό το κεφάλαιο για την σωστή χρήση και την τοποθέτηση.)

Εάν το κάθισμα του συνοδηγού είναι άδειο, ο αερόσακος του συνοδηγού είναι σχεδιασμένος να μην ανοίξει σε περίπτωση ατυχήματος. Ωστόσο τα βαριά αντικείμενα που είναι τοποθετημένα στο κάθισμα θα μπορούσαν να έχουν σαν αποτέλεσμα το άνοιγμα του αερόσακου εξαιτίας του τρόπου που το αντικείμενο εντοπίζεται από τους αισθητήρες κατηγοριοποίησης επιβατών. Επίσης, άλλες συνθήκες θα μπορούσαν να έχουν σαν αποτέλεσμα το άνοιγμα του αερόσακου, όπως εάν ένα παιδί στέκεται στο κάθισμα ή εάν στο κάθισμα είναι δύο παιδιά, εάν το κάθισμα είναι υγρό ή εάν είναι μία

ηλεκτρική συσκευή πάνω στο κάθισμα, αντίθετα με τις οδηγίες στο παρόν βιβλίο. Πάντα να βεβαιώνετε ότι τόσο εσείς όσο και όλοι οι επιβάτες του αυτοκινήτου κάθεστε σωστά και έχετε προσδεθεί κατάλληλα.

Χρησιμοποιώντας το φως κατάστασης του αερόσακου συνοδηγού μπορείτε να παρακολουθήσετε πότε ο αερόσακος του συνοδηγού έχει απενεργοποιηθεί αυτόματα.

Εάν κάθεται ένας ενήλικας στο κάθισμα αλλά ανάβει το φως απενεργοποιημένου αερόσακου συνοδηγού <PASSENGER AIR BAG OFF> (δείχνοντας ότι ο αερόσακος του συνοδηγού είναι ανενεργός), αυτό θα μπορούσε να σημαίνει ότι το άτομο αυτό δεν κάθεται σωστά πάνω στο κάθισμα. Εάν χρησιμοποιείται κάλυμμα καθίσματος ή άλλη ταπετσαρία, αυτό θα μπορούσε επίσης να αποτρέπει τον αισθητήρα κατηγοριοποίησης επιβατών από το να εντοπίσει σωστά έναν ενήλικα.

Εάν πρέπει να τοποθετηθεί στο κάθισμα του συνοδηγού ένα παιδικό κάθισμα, το ενδεικτικό φως ανενεργού αερόσακου συνοδηγού <PASSENGER AIR BAG OFF> μπορεί να ανάψει, μπορεί και όχι, ανάλογα με το μέγεθος του παιδιού και τον τύπο του παιδικού καθίσματος που χρησιμοποιείται. Εάν το φως <PASSENGER AIR BAG OFF> (ανενεργός αερόσακος συνοδηγού) δεν ανάβει (δείχνοντας ότι ο αερόσακος μπορεί να ανοίξει σε περίπτωση σύγκρουσης), μπορεί να σημαίνει ότι το παιδικό κάθισμα ή η ζώνη ασφαλείας δεν χρησιμοποιείται σωστά. Βεβαιωθείτε ότι το παιδικό κάθισμα είναι σωστά τοποθετημένο, η ζώνη ασφαλείας χρησιμοποιείται σωστά και ο επιβάτης είναι σωστά τοποθετημένος στο κάθισμα. Εάν το φως <PASSENGER AIR BAG OFF> δεν ανάβει, βάλτε τον επιβάτη ή τοποθετήστε το παιδικό κάθισμα στο πίσω κάθισμα του αυτοκινήτου.

Εάν το <PASSENGER AIR BAG OFF> (ανενεργός αερόσακος συνοδηγού) δεν θα ανάψει ακόμη και όταν πιστεύετε ότι το παιδικό κάθισμα, η ζώνη ασφαλείας και ο επιβάτης έχουν τοποθετηθεί σωστά, συνιστάται να πάτε το αυτοκίνητό σας σε ένα

εξουσιοδοτημένο συνεργείο NISSAN ή εξειδικευμένο συνεργείο. Το εξουσιοδοτημένο συνεργείο NISSAN ή το εξειδικευμένο συνεργείο μπορεί να ελέγξει την κατάσταση του συστήματος χρησιμοποιώντας ειδικό εργαλείο. Ωστόσο, έως ότου επιβεβαιώσετε με το συνεργείο σας ότι ο αερόσακος λειτουργεί σωστά, να βάλτε τον επιβάτη ή το παιδικό κάθισμα σε μία πίσω θέση του αυτοκινήτου.

Το σύστημα του αερόσακου και τα φώτα κατάστασης αερόσακου συνοδηγού θα χρειαστούν λίγα δευτερόλεπτα για να καταχωρήσουν μία αλλαγή στην κατάσταση του καθίσματος του συνοδηγού. Αυτή είναι φυσιολογική λειτουργία του συστήματος και δεν δείχνει δυσλειτουργία.

Εάν υπάρξει δυσλειτουργία στο σύστημα του αερόσακου του συνοδηγού, το προειδοποιητικό φως αερόσακου, που βρίσκεται στην περιοχή των μετρητών και δεικτών θα ανάψει (αναβοσβήνει ή μένει σταθερά αναμμένο). Επίσης, εάν το κάθισμα είναι βρεγμένο και το σύστημα δεν μπορεί να δουλέψει σωστά, το σύστημα θα απενεργοποιήσει προσωρινά τον αερόσακο του συνοδηγού και θα ανάψει το προειδοποιητικό φως αερόσακου έως ότου να στεγνώσει το κάθισμα. Ζητήστε τον έλεγχο του συστήματος. Συνιστάται να επικοινωνήσετε με ένα εξουσιοδοτημένο συνεργείο NISSAN ή εξειδικευμένο συνεργείο για αυτή την υπηρεσία.

Κανονική λειτουργία:

Προκειμένου το σύστημα του αισθητήρα κατηγοριοποίησης επιβατών να κατηγοριοποιήσει τον επιβάτη του καθίσματος του συνοδηγού, παρακαλούμε ακολουθήστε με προσοχή τα βήματα που αναφέρονται παρακάτω:

Προφυλάξεις:

- Βεβαιωθείτε ότι το παιδικό κάθισμα ή άλλα αντικείμενα δεν πλέζουν το πίσω μέρος της πλάτης του καθίσματος.
- Βεβαιωθείτε ότι ο επιβάτης του πίσω καθίσματος δεν σπρώχνει ή τραβάει την πλάτη του καθίσματος του συνοδηγού.
- Βεβαιωθείτε ότι το κάθισμα του συνοδηγού ή η

πλάτη του καθίσματος δεν πιέζονται πίσω πάνω σε ένα αντικείμενο που να βρίσκεται πίσω του, πάνω στο κάθισμα ή το πάτωμα.

- Βεβαιωθείτε ότι δεν υπάρχει κάποιο αντικείμενο τοποθετημένο κάτω από το κάθισμα του συνοδηγού.
- Βεβαιωθείτε ότι το προσκέφαλο του καθίσματος του συνοδηγού δεν έρχεται σε επαφή με την οροφή όταν ρυθμίζετε το μπροστινό κάθισμα.
- Βεβαιωθείτε ότι το κάθισμα είναι στεγνό.
- Βεβαιωθείτε ότι δεν έχουν τοποθετηθεί ηλεκτρικές μονάδες πάνω στο κάθισμα.
- Βεβαιωθείτε ότι δεν έχουν χρησιμοποιηθεί στο κάθισμα του συνοδηγού πρόσθετα μη εργοστασιακά καλύμματα ή ταπετσαρίες.
- Βεβαιωθείτε ότι οι επιβάτες του καθίσματος δεν φοράνε ρούχα με βαριά γέμιση.

Βήματα:

1. Ρυθμίστε το κάθισμα όπως περιγράφεται. (Δείτε το «Καθίσματα» πιο πριν σε αυτό το κεφάλαιο.) Καθίστε σε όρθια θέση, ακουμπώντας στην πλάτη του καθίσματος και στο κέντρο του καθίσματος, με τα πόδια σας να εκτείνονται άνετα στο πάτωμα.
2. Βεβαιωθείτε ότι δεν υπάρχουν αντικείμενα στην αγκαλιά σας.
3. Δείτε την ζώνη ασφαλείας όπως περιγράφεται. (Δείτε το «Ζώνες ασφαλείας» πιο πριν σε αυτό το κεφάλαιο.) Η κατάσταση της πόρτης της ζώνης ασφαλείας του συνοδηγού παρακολουθείται από το σύστημα κατηγοριοποίησης επιβατών και χρησιμοποιείται σαν δεδομένο για να καθορισθεί η πληρότητα του καθίσματος. Για τον λόγο αυτό συνιστάται ο συνοδηγός να δέσει την ζώνη ασφαλείας του.
4. Παραμένετε σε αυτή την θέση για αρκετά δευτερόλεπτα επιτρέποντας στο σύστημα να κατηγοριοποιήσει τον συνοδηγό πριν βάλετε το αυτοκίνητο σε κίνηση.
5. Επιβεβαιώστε την σωστή κατηγοριοποίηση ελέγχοντας το φως κατάστασης του αερόσακου του συνοδηγού.

ΣΗΜΕΙΩΣΗ:

Ο αισθητήρας του συστήματος κατηγοριοποίησης επιβατών σε αυτό το αυτοκίνητο σε γενικές γραμμές διατηρεί την κατηγοριοποίηση κλειδωμένη κατά την διάρκεια της οδήγησης. Για τον λόγο αυτό είναι σημαντικό να επιβεβαιώσετε ότι ο συνοδηγός έχει κατηγοριοποιηθεί σωστά πριν ξεκινήσετε την οδήγηση. Ωστόσο, ο αισθητήρας του συστήματος κατηγοριοποίησης επιβατών μπορεί να κάνει νέο υπολογισμό της κατηγοριοποίησης του επιβάτη κάτω από ορισμένες συνθήκες (τόσο κατά την οδήγηση όσο και όταν είστε σταματημένος), άρα ο συνοδηγός θα πρέπει να παραμένει στην θέση του όπως περιγράφεται παραπάνω.





ΠΡΟΕΙΔΟΠΟΙΗΣΗ

Εάν ανάβει το ενδεικτικό φως <PASSENGER AIR BAG OFF>,  ο μπροστινός αερόσακος του συνοδηγού είναι απενεργοποιημένος. Δεν θα ανοίξει σε περίπτωση ατυχήματος και δεν μπορεί να κάνει την λειτουργία προστασίας για την οποία προορίζεται. Ένα άτομο στο κάθισμα του συνοδηγού θα μπορούσε τότε, για παράδειγμα, να έρθει σε επαφή με το εσωτερικό του αυτοκινήτου, ιδιαίτερα εάν το άτομο αυτό κάθεται πολύ κοντά στο ταμπλό. Αυτό εμπριέχει έναν αυξημένο κίνδυνο τραυματισμού ή ακόμη και θανάσιμου τραυματισμού.

Όταν κάθεται κάποιος στην θέση του συνοδηγού να βεβαιώνετε πάντα ότι:

- Η κατηγοριοποίηση του ατόμου στο κάθισμα του συνοδηγού είναι σωστή και ο αερόσακος του συνοδηγού είναι ενεργοποιημένος ή όχι ανάλογα με το άτομο στο κάθισμα του συνοδηγού.
- Το κάθισμα του συνοδηγού είναι όσο πιο πίσω γίνεται.
- Ο επιβάτης κάθεται σωστά.

Εάν ασφαλίσετε ένα παιδί στο κάθισμα του συνοδηγού Σε παιδικό κάθισμα με την όψη πίσω και ανάβει το ενδεικτικό φως ενεργού αερόσακου συνοδηγού <PASSENGER AIR BAG ON>  , ο αερόσακος του συνοδηγού θα μπορούσε να ανοίξει σε περίπτωση ατυχήματος. Το παιδί θα μπορούσε να χτυπηθεί από τον αερόσακο. Υπάρχει αυξημένος κίνδυνος τραυματισμού, πιθανά ακόμη και θανάσιμου. Σε αυτή την περίπτωση, να βεβαιώνετε πάντα ότι ο αερόσακος του συνοδηγού είναι ανενεργός. Το ενδεικτικό φως απενεργοποιημένου αερόσακου συνοδηγού (< PASSENGER AIR BAG OFF>)  θα πρέπει να ανάβει.

Αντιμέτωπιση προβλημάτων:

Εάν νομίζετε ότι το φως κατάστασης του αερόσακου συνοδηγού είναι λάθος:

1. Εάν το φως ανενεργού αερόσακου συνοδηγού <PASSENGER AIR BAG OFF>  είναι αναμμένο ενώ κάθεται ένας ενήλικας στο κάθισμα του συνοδηγού: Αυτό μπορεί να οφείλεται στις παρακάτω συνθήκες που μπορεί να παρεμβαίνουν στους αισθητήρες κατηγοριοποίησης επιβατών:
 - Ο επιβάτης δεν κάθεται σε όρθια θέση, ακουμπώντας στην πλάτη του καθίσματος και στο κέντρο του καθίσματος με τα πόδια του να εκτείνονται άνετα στο πάτωμα.
 - Ένα παιδικό κάθισμα ή άλλα αντικείμενα πιέζουν το πίσω μέρος της πλάτης του καθίσματος.
 - Ένας επιβάτης από πίσω σπρώχνει ή τραβάει την πλάτη του καθίσματος του συνοδηγού.
 - Το κάθισμα του συνοδηγού ή η πλάτη του πιέζονται πάνω σε ένα αντικείμενο πίσω από το κάθισμα ή στο πάτωμα πίσω του.
 - Έχει τοποθετηθεί ένα αντικείμενο κάτω από το κάθισμα του συνοδηγού.
 - Έχει τοποθετηθεί ένα αντικείμενο ανάμεσα

στην ταπετσαρία του καθίσματος και την κεντρική κονσόλα.

- Το κάθισμα είναι βρεγμένο ή νοτισμένο.
- Μία ηλεκτρική συσκευή όπως ένα smartphone ή ένα tablet είναι τοποθετημένο στο κάθισμα.
- Χρησιμοποιούνται στο κάθισμα του συνοδηγού μη εργοστασιακά καλύμματα καθισμάτων
- Ο επιβάτης φοράει ρούχα με βαριά γέμιση.

Εάν το αυτοκίνητο κινείται, σταματήστε το όταν αυτό μπορεί να γίνει με ασφάλεια. Ελέγξτε και δι-ορθώστε οποιαδήποτε από τις παραπάνω συνθή-κες. Βάλτε πάλι μπροστά το αυτοκίνητο.

ΣΗΜΕΙΩΣΗ:

Θα γίνει ένας έλεγχος του συστήματος στην διάρ-κεια του οποίου το φως κατάστασης του αερόσα-κου του συνοδηγού θα παραμείνει αρχικά αναμ-μένο για περίπου 7 δευτερόλεπτα.

Εάν το φως <PASSENGER AIR BAG OFF> (ανεργός αερόσακος συνοδηγού)  παραμείνει αναμμένο μετά από αυτό, ο επιβάτης θα πρέπει να μην κάθεται στο κάθισμα του συνοδηγού και το αυτοκίνητο θα πρέπει να ελεγχθεί το ταχύτερο δυνατό. Συνι-στάται να επικοινωνήσετε με ένα εξουσιοδοτημένο συνεργείο NISSAN ή εξειδικευμένο συνεργείο για αυτή την υπηρεσία.

2. Εάν το φως ενεργού αερόσακου συνοδηγού <PASSENGER AIR BAG ON>  είναι αναμμένο ενώ υπάρχει ένα παιδικό κάθισμα στο κάθισμα του συ-νοδηγού.

Αυτό μπορεί να οφείλεται στις παρακάτω συνθήκες που μπορεί να παρεμβαίνουν στους αισθητήρες κα-τηγοριοποίησης επιβατών:

- Το παιδικό κάθισμα δεν είναι σωστά τοποθε-τημένο, όπως περιγράφεται. (Δείτε το «Παιδικά καθίσματα»(Σελίδα 71).)
- Ένα παιδικό κάθισμα ή άλλα αντικείμενα πιέζουν

το πίσω μέρος της πλάτης του καθίσματος.

- Ένας επιβάτης από πίσω σπρώχνει ή τραβάει την πλάτη του καθίσματος του συνοδηγού.
- Το κάθισμα του συνοδηγού ή η πλάτη του πιέζο-νται πάνω σε ένα αντικείμενο πίσω από το κάθι-σμα ή στο πάτωμα πίσω του.
- Έχει τοποθετηθεί ένα αντικείμενο κάτω από το κάθισμα του συνοδηγού.
- Έχει τοποθετηθεί ένα αντικείμενο ανάμεσα στην ταπετσαρία του καθίσματος και την κεν-τρική κονσόλα.
- Το κάθισμα είναι βρεγμένο ή νοτισμένο.
- Μία ηλεκτρική συσκευή όπως ένα smartphone ή ένα tablet είναι τοποθετημένο στο κάθισμα.
- Το προσέφαλο του καθίσματος του συνοδηγού ακουμπάει την οροφή.

Εάν το αυτοκίνητο κινείται, σταματήστε το όταν αυτό μπορεί να γίνει με ασφάλεια. Ελέγξτε και δι-ορθώστε οποιαδήποτε από τις παραπάνω συνθή-κες. Βάλτε πάλι μπροστά το αυτοκίνητο.

ΣΗΜΕΙΩΣΗ:

Θα γίνει ένας έλεγχος του συστήματος στην διάρ-κεια του οποίου το φως κατάστασης του αερόσα-κου του συνοδηγού θα παραμείνει αρχικά αναμ-μένο για περίπου 7 δευτερόλεπτα.

Εάν το <PASSENGER AIR BAG ON> (ενεργός αερό-σακος συνοδηγού)  συνεχίζει να ανάβει μετά από αυτό, το παιδικό κάθισμα θα πρέπει να αλλάξει θέση και να τοποθετηθεί στο πίσω κάθισμα ενώ συ-νιστάται ο έλεγχος του αυτοκινήτου από ένα εξου-σιοδοτημένο συνεργείο NISSAN ή εξειδικευμένο συνεργείο το ταχύτερο δυνατό.

3. Εάν το <PASSENGER AIR BAG ON> (ενεργός αερό-σακος συνοδηγού)  ανάβει ενώ δεν υπάρχει επιβάτης ή αντικείμενα πάνω στο κάθισμα του συ-νοδηγού, το αυτοκίνητο θα πρέπει να ελεγχθεί το

ταχύτερο δυνατό. Συνιστάται να επισκεφθείτε ένα εξουσιοδοτημένο συνεργείο NISSAN ή εξειδικευμέ-νο συνεργείο για αυτή την υπηρεσία.

Σύστημα πλευρικών αερόσακων



Οι πλευρικοί αερόσακοι βρίσκονται στο εξωτερικό μέρος από τις πλάτες των μπροστινών καθισμάτων. Το σύστημα του μπροστινού αερόσακου είναι σχε-διασμένο να ανοίγει στις υψηλότερες σφοδρότητας πλευρικές συγκρούσεις αν και μπορεί να ανοίξει σε δύναμεις άλλων τύπων συγκρούσεων εάν είναι πα-ρόμοιες με εκείνες μίας υψηλότερης σφοδρότητας πλευρική σύγκρουση. Μπορεί να μην ανοίξει σε συ-γκεκριμένους τύπους πλευρικών συγκρούσεων. Η ζημιά του αυτοκινήτου (ή η έλλειψή της) δεν είναι πάντα ένδειξη της σωστής λειτουργίας των πλευ-ρικών αερόσακων.

Συμπληρωματικοί μπροστινοί κεντρικοί αερόσακοι.

Ο μπροστινός κεντρικός αερόσακος βρίσκεται στο εσωτερικό της πλάτης του καθίσματος του οδηγού. Το σύστημα του μπροστινού κεντρικού πλευρι-κού αερόσακου είναι σχεδιασμένο να ανοίγει στις

υψηλότερης σφοδρότητας πλευρικές συγκρούσεις αν και μπορεί να ανοίξει σε δυνάμεις άλλων τύπων συγκρούσεων εάν είναι παρόμοιες με εκείνες μίας υψηλότερης σφοδρότητας πλευρική σύγκρουση. Αυτός μπορεί να μην ανοίξει σε συγκεκριμένες πλευρικές προσκρούσεις. Η ζημιά του αυτοκινήτου (ή η έλλειψή της) δεν είναι πάντα ένδειξη της σωστής λειτουργίας των πλευρικών αερόσακων.

Σύστημα πλευρικών αερόσακων κουρτίνα

Οι πλευρικοί αερόσακοι κουρτίνα βρίσκονται στις ράγες της οροφής.

Το σύστημα του αερόσακου κουρτίνα είναι σχεδιασμένο να ανοίγει στις υψηλότερης σφοδρότητας πλευρικές συγκρούσεις αν και μπορεί να ανοίξει σε δυνάμεις άλλων τύπων συγκρούσεων εάν είναι παρόμοιες με εκείνες μίας υψηλότερης σφοδρότητας πλευρική σύγκρουση. Μπορεί να μην ανοίξει σε συγκεκριμένους τύπους πλευρικών συγκρούσεων. Η ζημιά του αυτοκινήτου (ή η έλλειψή της) δεν είναι πάντα ένδειξη της σωστής λειτουργίας των πλευρικών αερόσακων κουρτίνα.

ΣΥΣΤΗΜΑ ΠΡΟΕΝΤΑΤΗΡΑ ΖΩΝΗΣ ΑΣΦΑΛΕΙΑΣ



ΠΡΟΕΙΔΟΠΟΙΗΣΗ

- Ο προεντατήρας της ζώνης ασφαλείας δεν μπορεί να χρησιμοποιηθεί μετά την ενεργοποίηση. Θα πρέπει να αντικαθίσταται μαζί με το καρούλι και την πόρπη σαν σύνολο.
- Εάν το αυτοκίνητο εμπλακεί σε μία σύγκρουση αλλά δεν ενεργοποιηθεί ο προεντατήρας, βεβαιωθείτε ότι ελέγχθηκε το σύστημα του προεντατήρα και, εάν απαιτείται, αντικαταστάθηκε από ένα εξουσιοδοτημένο συνεργείο NISSAN ή εξειδικευμένο συνεργείο.

- **Καμία μη εξουσιοδοτημένη αλλαγή δεν πρέπει να γίνεται σε οποιοδήποτε εξάρτημα ή καλωδίωση των συστημάτων του προεντατήρα των ζωνών ασφαλείας. Με τον τρόπο αυτό θα αποτραπεί η κατά λάθος ενεργοποίηση του προεντατήρα της ζώνης ασφαλείας ή ζημιά στο σύστημα του προεντατήρα της ζώνης ασφαλείας.**
- **Η εργασία γύρω και πάνω στα συστήματα του προεντατήρα της ζώνης ασφαλείας θα πρέπει να γίνεται από ένα εξουσιοδοτημένο συνεργείο NISSAN ή εξειδικευμένο συνεργείο. Η καλωδίωση του αερόσακου δεν πρέπει να τροποποιείται ή να απουσιάζει. Δεν θα πρέπει να χρησιμοποιούνται μη εξουσιοδοτημένοι ηλεκτρικός εξοπλισμός ελέγχου και μονάδες διάγνωσης στο σύστημα του προεντατήρα των ζωνών ασφαλείας.**
- **Εάν χρειαστεί να απορρίψετε το σύστημα του προεντατήρα της ζώνης ασφαλείας ή να καταστρέψετε το αυτοκίνητο επικοινωνήστε με ένα εξουσιοδοτημένο συνεργείο NISSAN ή εξειδικευμένο συνεργείο. Οι σωστές διαδικασίες απόρριψης του προεντατήρα ορίζονται στο κατάλληλο Service Manual της NISSAN. Οι λάθος διαδικασίες απόρριψης μπορεί να προκαλέσουν τραυματισμό.**

Το σύστημα του προεντατήρα της ζώνης ασφαλείας μπορεί να ενεργοποιηθεί μαζί με το σύστημα του αερόσακου σε συγκεκριμένους τύπους συγκρούσεων.

Λειτουργώντας με το καρούλι της ζώνης ασφαλείας, βοηθάει να σφίξει η ζώνη ασφαλείας όταν το αυτοκίνητο εμπλακεί σε συγκεκριμένους τύπους συγκρούσεων βοηθώντας να συγκρατηθούν οι επιβάτες.

Ο προεντατήρας είναι ενσωματωμένος στο καρούλι και το σημείο στήριξης των ζωνών ασφαλείας των μπροστινών καθισμάτων και των καθισμάτων της δεύτερης σειράς. Αυτές οι ζώνες ασφαλείας χρησιμοποιούνται όπως οι συμβατικές ζώνες ασφαλείας. Όταν ενεργοποιείται ο προεντατήρας της ζώνης ασφαλείας, μπορεί να ακουστεί ένας αρκετά δυνατός θόρυβος και να ακολουθήσει η απελευθέρωση καπνού. Αυτός ο καπνός δεν είναι βλαβερός, δεν δηλώνει την ύπαρξη φωτιάς. Θα πρέπει να φροντίσετε να μην τον εισπνεύσετε καθώς μπορεί να προκαλέσει ερεθισμό και βήχα. Όσοι έχουν ιστορικό αναπνευστικών προβλημάτων θα πρέπει να πάρουν άμεσα φρέσκο αέρα.

ΔΙΑΔΙΚΑΣΙΑ ΕΠΙΣΚΕΥΗΣ ΚΑΙ ΑΝΤΙΚΑΤΑΣΤΑΣΗΣ



ΠΡΟΕΙΔΟΠΟΙΗΣΗ

- Όταν έχουν ανοίξει οι αερόσακοι, οι μονάδες των αερόσακων δεν θα λειτουργήσουν και πρέπει να αντικατασταθούν. Οι μονάδες των αερόσακων θα πρέπει να αντικατασταθούν από εξουσιοδοτημένο συνεργείο NISSAN ή εξειδικευμένο συνεργείο. Οι ανοιχτές μονάδες των αερόσακων δεν μπορούν να επισκευαστούν.
- Τα συστήματα του αερόσακου θα πρέπει να επιθεωρούνται από ένα εξουσιοδοτημένο συνεργείο NISSAN ή εξειδικευμένο συνεργείο εάν υπάρχει οποιαδήποτε ζημιά στο εμπρός μέρος ή το πλαϊνό τμήμα του αυτοκινήτου.

- Εάν χρειαστεί να καταστρέψετε τον αερόσακο ή να καταστρέψετε το αυτοκίνητο, παρακαλούμε να έλθετε σε επαφή με εξουσιοδοτημένο συνεργείο NISSAN. Οι σωστές διαδικασίες απόρριψης καθορίζονται στο κατάλληλο Service Manual της NISSAN. Οι λάθος διαδικασίες απόρριψης μπορεί να προκαλέσουν τραυματισμό.
- Εάν υπάρχει μία πρόσκρουση στο αυτοκίνητό σας από οποιαδήποτε κατεύθυνση, θα πρέπει να ελεγχθεί ο αισθητήρας κατηγοριοποίησης επιβάτη για να πιστοποιηθεί ότι συνεχίζει να λειτουργεί σωστά. Συνιστάται να επικοινωνήσετε με ένα εξουσιοδοτημένο συνεργείο NISSAN ή εξειδικευμένο συνεργείο για αυτή την υπηρεσία. Ο αισθητήρας κατηγοριοποίησης επιβάτη θα πρέπει να ελέγχεται ακόμη και εάν δεν έχει ανοίξει κάποιος αερόσακος σαν αποτέλεσμα της σύγκρουσης. Εάν δεν πιστοποιήσετε την σωστή λειτουργία του αισθητήρα κατηγοριοποίησης επιβάτη μπορεί να προκληθεί λάθος άνοιγμα του αερόσακου με αποτέλεσμα τραυματισμό ή θάνατο.

Οι αερόσακοι και οι προεντατήρες των ζωνών ασφαλείας είναι σχεδιασμένοι να ενεργοποιούνται μόνο μία φορά. Όταν έχει γίνει ενεργοποίηση παραμένει αναμμένο το προειδοποιητικό φως του αερόσακου σαν υπενθύμιση, εκτός εάν έχει πάθει ζημιά το προειδοποιητικό φως. Η επισκευή και η αντικατάσταση αυτών των συστημάτων πρέπει να γίνεται μόνο από εξουσιοδοτημένο συνεργείο NISSAN ή εξειδικευμένο συνεργείο.

Όταν απαιτείται εργασία συντήρησης στο αυτοκίνητο, οι πληροφορίες για τα εξαρτήματα που έχουν σχέση με τον αερόσακο, τις ζώνες ασφαλείας με προεντατήρα και τα σχετικά εξαρτήματα, θα πρέ-

πει να επισημαίνονται σε αυτόν που κάνει την συντήρηση. Ο διακόπτης παροχής θα πρέπει να είναι πάντα στην θέση OFF, όταν κάνετε κάποια εργασία κάτω από το καπό ή στο εσωτερικό του αυτοκινήτου.

ΣΗΜΕΙΩΣΕΙΣ

2 Όργανα και χειριστήρια

Θέση οδήγησης.....	103	Προσωπική Ένδειξη.....	123
Αριστεροτίμονο (LHD) μοντέλο.....	103	Ρυθμίσεις.....	123
Δεξιότιμονο (RHD) μοντέλο.....	104	Προειδοποιήσεις οθόνης πληροφοριών αυτοκινήτου και ενδείξεις.....	130
Ταμπλό οργάνων.....	105	Υπολογιστής ταξιδιού.....	140
Αριστεροτίμονο (LHD) μοντέλο.....	105	Ένδειξη κατάστασης φόρτισης.....	143
Δεξιότιμονο (RHD) μοντέλο.....	106	Ένδειξη χρονοδιακόπτη.....	144
Μετρητές και δείκτες.....	107	Αναφορά οδήγησης ECO.....	144
Για να αλλάξετε την ένδειξη της οθόνης των μετρητών.....	108	Ρολόι και θερμοκρασία εξωτερικού αέρα.....	145
Ταχύμετρο και χιλιόμετρο.....	108	Οθόνη Κατεύθυνσης (HUD) (όπου υπάρχει).....	146
Μετρητής ισχύος.....	109	Πως να χρησιμοποιήσετε την HUD.....	147
Δείκτης διαθέσιμης φόρτισης μπαταρίας Li-ion.....	109	Βοήθειες στην Οδήγηση / Πλοήγηση / Πινακίδες Κυκλοφορίας Ηχοσύστημα / Σύνδεση Τηλεφώνου.....	147
Αυτονομία οδήγησης.....	110	Συστήματα ασφαλείας.....	148
Έλεγχος φωτισμού οργάνων.....	110	Σύστημα προειδοποίησης κλοπής.....	148
Ένδειξη θέσης επιλογέα ταχυτήτων.....	111	Αντικλεπτικό Σύστημα NISSAN (NATS).....	149
Ένδειξη e-Pedal.....	111	Διακόπτης υαλοκαθαριστήρα και πλυντικού.....	150
Προειδοποιητικά φώτα, ενδεικτικά φώτα και ηχητικές υπενθυμίσεις.....	112	Λειτουργία του υαλοκαθαριστήρα και του πλυντικού παρμπρίζ.....	150
Έλεγχος φώτων.....	113	Σύστημα αυτόματου καθαριστήρα με αισθητήρα βροχής...151	
Προειδοποιητικά / ενδεικτικά φώτα (κόκκινο).....	113	Λειτουργία καθαριστήρα και πλυντικού πίσω παρμπρίζ...152	
Προειδοποιητικά / ενδεικτικά φώτα (κίτρινο).....	116	Θερμανόμενο παρμπρίζ (όπου υπάρχει).....	152
Προειδοποιητικά / ενδεικτικά φώτα (άλλο).....	119	Διακόπτης αντιθαμβωτικού πίσω παρμπρίζ και εξωτερικών καθρεπτών.....	153
Ηχητικές υπενθυμίσεις.....	121	Διακόπτης προβολέων και φλας.....	153
Οθόνη Πληροφοριών Αυτοκινήτου.....	122	Διακόπτης προβολέων.....	153
Πως να χρησιμοποιήσετε την οθόνη πληροφοριών του αυτοκινήτου.....	122	Πλυντικό προβολέων (όπου υπάρχει).....	158
Εναλλάσσοντας την οθόνη πλοήγησης.....	122	Έλεγχος ύψους δέσμης προβολέων.....	158
Μενού συντομεύσεων.....	122		
Οθόνη έναρξης.....	123		

Διακόπτης φλας.....	159	Γάντζοι παλτών.....	170
Διακόπτης φώτων ομίχλης	159	Κάλυμμα χώρου αποσκευών (πίσω εταζέρα).....	170
Φως εμβλήματος (όπου υπάρχει).....	160	Γάντζοι αποσκευών.....	171
Κόρνα.....	160	Αποθήκευση καλωδίου NISSAN Mode 3 (όπου υπάρχει)	171
Θερμαινόμενο τιμόνι (όπου υπάρχει).....	160	Παράθυρα.....	172
Διακόπτης δυναμικής υποβοήθησης οδηγού (μοντέλα χωρίς σύστημα Υποβοήθησης ProPILOT).....	161	Ηλεκτρικά παράθυρα.....	172
Διακόπτης Υποβοήθησης Τιμονιού (μοντέλα με Συστήματα Υποβοήθησης ProPILOT).....	161	Ηλιοροφή (όπου υπάρχει).....	174
Ηλεκτρικές παροχές.....	162	Αυτόματη ηλιοροφή και σκιάδιο.....	174
Βύσμα φόρτισης USB	162	Εσωτερικά φώτα.....	176
Ασύρματος φορτιστής (όπου υπάρχει).....	162	Διακόπτης για το εσωτερικό φως	176
Σύστημα κλήσης Υπηρεσιών Ανάγκης eCall/SOS (όπου υπάρχει).....	164	Φώτα για την ανάγνωση χάρτη.....	176
Αυτόματο eCall.....	164	Φώτα πίσω επιβατών.....	177
Χειροκίνητο eCall (κουμπί SOS).....	165	Φως στον καθρέπτη του σκιαδίου.....	177
Ένδειξη κατάστασης συστήματος.....	165	Φως αποσκευών.....	177
Τρόποι άσκησης των δικαιωμάτων που αφορούν στα δεδομένα.....	166		
Αποθήκευση.....	166		
Θέσεις ποτηριών.....	166		
Θέσεις μαλακών μπουκαλιών.....	167		
Ρυθμιζόμενο πάτωμα αποσκευών	167		
Ντουλαπάκι	168		
Κουτί κονσόλας.....	168		
Ευέλικτη κεντρική αποθήκευση.....	168		
Θέση γυαλιών ηλίου	169		
Θέση καρτών.....	170		

ΘΕΣΗ ΟΔΗΓΗΣΗΣ

ΑΡΙΣΤΕΡΟΤΙΜΟΝΟ ΜΟΝΤΕΛΟ (LHD)

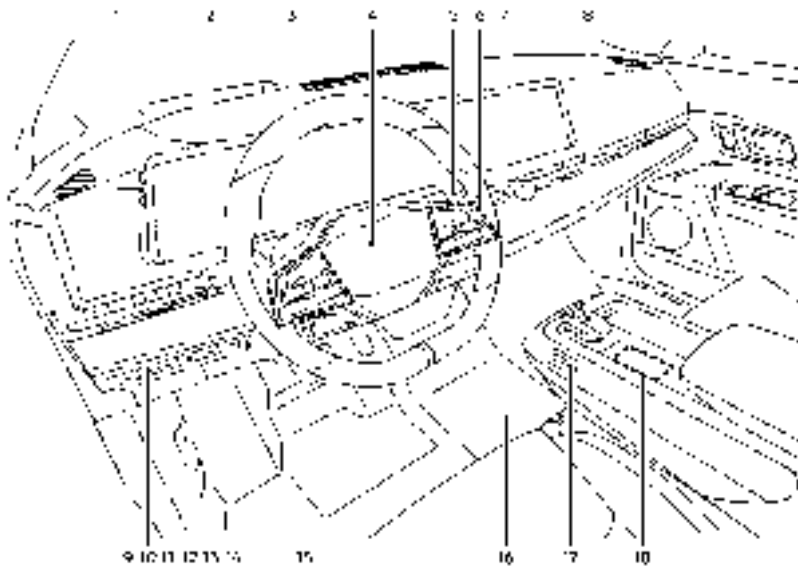

1. Έλεγχος φωτισμού οργάνων
2. Διακόπτης προβολών και φλας / Διακόπτης για το φως ομίχλης
3. Χειριστήρια στο τιμόνι (αριστερή πλευρά)
 - Έλεγχο ηχοσυστήματος**
 - Χειριστήρια Οθόνης Πληροφοριών Αυτοκινήτου

4. Τιμόνι
 - Κόρνα
5. Διακόπτης υαλοκαθαριστήρων και πλυντικού
6. Χειριστήρια στο τιμόνι (δεξιά πλευρά)
 - Διακόπτες Περιοριστή Ταχύτητας
 - Διακόπτες cruise control*
 - Διακόπτες Ευφυούς Cruise Control (ICC)*
 - Διακόπτης Υποβοήθησης ProPilot*

- Διακόπτες Συστήματος Τηλεφώνου Bluetooth® Hands-Free**
- Διακόπτης συστήματος Φωνητικής Αναγνώρισης**

7. Διακόπτης αλάμ
8. Επιλογέας Ταχυτήτων / Κουμπί Παρκαρίσματος
9. Διακόπτης ρύθμισης δέσμης προβολών*
10. Διακόπτης Υποβοήθησης Τιμονιού* (μοντέλα με σύστημα Υποβοήθησης ProPILOT) ή διακόπτης δυναμικής βοήθειας οδηγού* (μοντέλα χωρίς σύστημα Υποβοήθησης ProPILOT)
11. Διακόπτης Οθόνης Κατεύθυνσης (HUD)*
12. Διακόπτης αυτόματου φρένου συγκράτησης
13. Διακόπτης άμεσης φόρτισης
14. Διακόπτης ηλεκτρικής πίσω πόρτας*
15. Έλεγχος τηλεσκοπικού τιμονιού με κλίση Ηλεκτρική παροχή
16. Ηλεκτρική παροχή
17. Διακόπτης ηλεκτρικά συρόμενου υποβραχιονίου*
18. Διακόπτες τεχνολογίας αφής
 - Επιλογέας Λειτουργίας Οδήγησης
 - Διακόπτης e-Pedal
 - Διακόπτης Παρκαρίσματος ProPILOT*
 - Διακόπτης ελέγχου ευέλικτης κεντρικής αποθήκευσης

* όπου υπάρχει

** Δείτε το ξεχωριστό Βιβλίο Οδηγιών του NissanConnect.

ΔΕΞΙΟΤΙΜΟΝΟ (RHD) ΜΟΝΤΕΛΟ

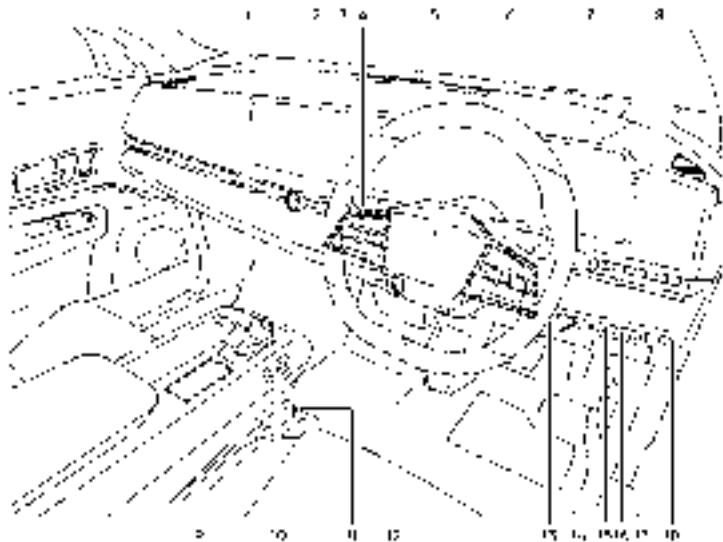

1. Επιλογέας Ταχυτήτων / Κουμπί Παρκαρίσματος
2. Διακόπτης αλάρμ
3. Χειριστήρια στο τιμόνι (αριστερή πλευρά)
 - Έλεγχος ηχοσυστήματος**
 - Χειριστήρια Οθόνης Πληροφοριών Αυτοκινήτου
4. Διακόπτης προβολέων και φλας / Διακόπτης για το φως ομίχλης

5. Τιμόνι
 - Κόρνα
6. Χειριστήρια στο τιμόνι (δεξιά πλευρά)
 - Διακόπτες Περιοριστή Ταχύτητας
 - Διακόπτες cruise control*
 - Διακόπτες Ευφυούς Cruise Control (ICC)*
 - Διακόπτης Υποβοήθησης ProPilot*
 - Διακόπτες Συστήματος Τηλεφώνου Bluetooth® Hands-Free**
 - Διακόπτης συστήματος Φωνητικής Αναγνώ-

ρισης**

7. Διακόπτης υαλοκαθαριστήρων και πλυντικού
8. Έλεγχος έντασης φωτισμού οργάνων
9. Διακόπτες τεχνολογίας αφής
 - Επιλογέας Λειτουργίας Οδήγησης
 - Διακόπτης e-Pedal
 - Διακόπτης Παρκαρίσματος ProPILOT*
 - Διακόπτης ελέγχου ευέλικτης κεντρικής αποθήκευσης*
10. Διακόπτης ηλεκτρικά συρόμενου υποβραχιονίου*
11. Ηλεκτρική παροχή
12. Έλεγχος τηλεσκοπικού τιμονιού με κλίση
13. Διακόπτης ηλεκτρικής πίσω πόρτας*
14. Διακόπτης άμεσης φόρτισης
15. Διακόπτης αυτόματου φρένου συγκράτησης
16. Διακόπτης Οθόνης Κατεύθυνσης (HUD)*
17. Διακόπτης Υποβοήθησης Τιμονιού* (μοντέλα με σύστημα Υποβοήθησης ProPILOT) ή διακόπτης δυναμικής βοήθειας οδηγού* (μοντέλα χωρίς σύστημα Υποβοήθησης ProPILOT)
18. Διακόπτης ελέγχου ρύθμισης δέσμης προβολέων

* όπου υπάρχουν

** Δείτε το ξεχωριστό Βιβλίο Οδηγιών του NissanConnect.

ΤΑΜΠΛΟ ΟΡΓΑΝΩΝ

ΑΡΙΣΤΕΡΟΤΙΜΟΝΟ ΜΟΝΤΕΛΟ (LHD)

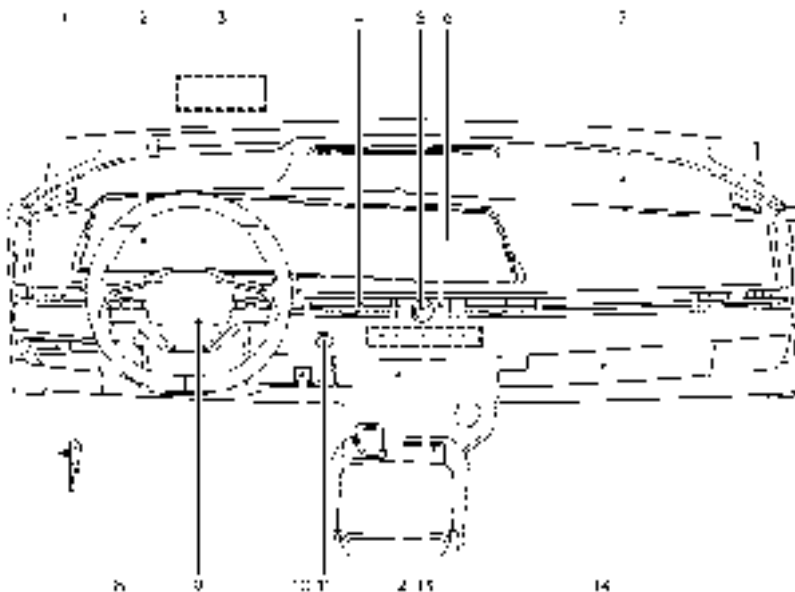

1. Πλευρικοί αεραγωγοί
2. Μετρητές και δείκτες / Οθόνη πληροφοριών αυτοκινήτου / Ρολόι
3. Οθόνη Κατεύθυνσης (HUD)*
4. Κεντρικοί αεραγωγοί
5. Διακόπτες ηχοσυστήματος**

6. Ένδειξη οθόνης αφής
 - Ηχοσύστημα** ή σύστημα πλοήγησης**
 - Οθόνη Οπισθοπορείας*
 - Ευφυής Οθόνη Περιμετρικής Θέασης (IAVM)*
 - Σύστημα τηλεφώνου Bluetooth® Hands-Free**
 - Χειριστήρια καλοριφέρ και air conditioner
 - Θερμαινόμενα καθίσματα*

- Έλεγχος κλιματισμού καθίσματος*
 - Θερμαινόμενο παρμπρίζ*
 - Θερμαινόμενο τιμόνι*
7. Αερόσακος συνοδηγού
 8. Λαβή απελευθέρωσης καπό
 9. Αερόσακος οδηγού
 10. Διακόπτης χειρόφρενου
 11. Πιεζόμενος διακόπτης παροχής
 12. Ευέλικτη κεντρική αποθήκευση
 13. Χειριστήρια καλοριφέρ και air conditioner
 - Διακόπτης αντιθαμβωτικού πίσω παρμπρίζ και εξωτερικών καθρεπτών
 14. Ντουλαπάκι

* όπου υπάρχει

** Δείτε το ξεχωριστό Βιβλίο Οδηγιών του NissanConnect.

ΔΕΞΙΟΤΙΜΟΝΟ (RHD) ΜΟΝΤΕΛΟ

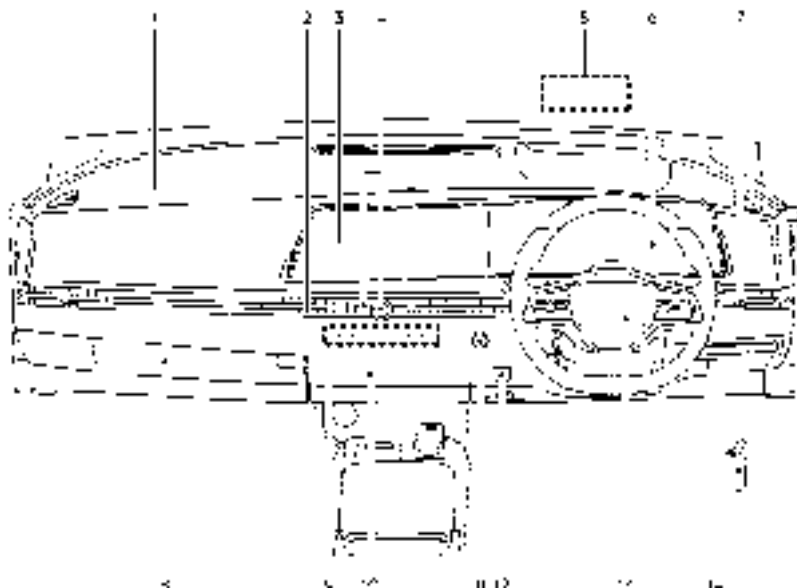

1. Αερόσακος συνοδηγού

2. Κεντρικοί αεραγωγοί

3. Ένδειξη οθόνης αφής

- Ηχοσύστημα** ή σύστημα πλοήγησης**
- Οθόνη Οπισθοπορείας*
- Ευφυής Οθόνη Περιμετρικής Θέασης (IAVM)*
- Σύστημα τηλεφώνου Bluetooth® Hands-Free**

- Χειριστήρια καλοριφέρ και air conditioner

- Θερμαινόμενα καθίσματα*

- Έλεγχος κλιματισμού καθίσματος*

- Θερμαινόμενο παρμπρίζ*

- Θερμαινόμενο τιμόνι*

4. Διακόπτες ηχοσυστήματος**

5. Οθόνη Κατεύθυνσης (HUD)*

6. Μετρητές και δείκτες / Οθόνη πληροφοριών αυτοκινήτου / Ρολόι

7. Πλευρικός αεραγωγός

8. Ντουλαπάκι

9. Χειριστήρια καλοριφέρ και air conditioner

- Διακόπτης αντιθαμβωτικού πίσω παρμπρίζ και εξωτερικών καθρεπτών

10. Ευέλικτη κεντρική αποθήκευση

11. Πιεζόμενος διακόπτης παροχής

12. Διακόπτης χειρόφρενου

13. Αερόσακος οδηγού

14. Λαβή απελευθέρωσης καπό

* όπου υπάρχει

** Δείτε το ξεχωριστό Βιβλίο Οδηγιών του NissanConnect.

ΜΕΤΡΗΤΕΣ ΚΑΙ ΔΕΙΚΤΕΣ

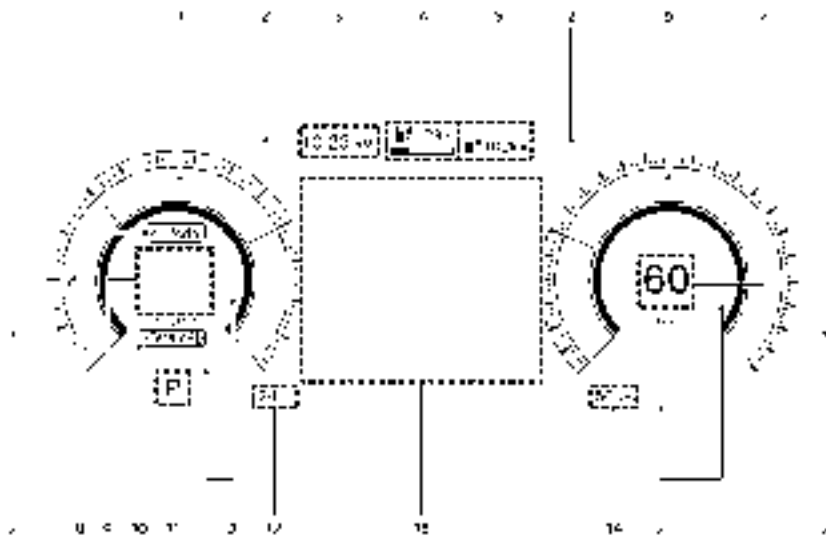

1. Μετρητής ισχύος
2. Προειδοποιητικά και ενδεικτικά φώτα
3. Ρολόι
4. Δείκτης διαθέσιμης φόρτισης μπαταρίας Li-ion
5. Αυτονομία οδήγησης
6. Ταχύμετρο
7. Ταχύτητα του αυτοκινήτου
8. Ενδειξη e-Pedal

9. Προσωπική ένδειξη
10. Ενδειξη Επιλογή Λειτουργίας Οδήγησης
11. Ενδειξη θέσης επιλογή ταχυτήτων
12. Θερμοκρασία εξωτερικού αέρα
13. Οθόνη Πληροφοριών Αυτοκινήτου
14. Χιλιομετρική

Η άποψη της οθόνης των μετρητών μπορεί να αλλάξει. (Δείτε το «Αλλαγή της άποψης της οθόνης των μετρητών» (Σελίδα 108).)

- Για τον καθαρισμό χρησιμοποιήστε ένα μαλακό πανί, βρεγμένο με νερό. Ποτέ μην χρησιμοποιείτε σκληρό πανί, αλκοόλ, βενζίνη, διαλυτικό ή οποιοδήποτε είδος διαλύματος ή χαρτί κουζίνας με χημικό καθαριστικό. Θα κάνουν γρατσουνιές ή θα προκαλέσουν αποχρωματισμό των φακών.
- Μην ψεκάσετε κανένα υγρό, όπως είναι το νερό, στον φακό των μετρητών. Εάν ψεκάσετε υγρό μπορεί να προκληθεί δυσλειτουργία του συστήματος.

ΓΙΑ ΝΑ ΑΛΛΑΞΕΤΕ ΤΗΝ ΕΝΔΕΙΞΗ ΤΗΣ ΟΘΟΝΗΣ ΤΩΝ ΜΕΤΡΗΤΩΝ

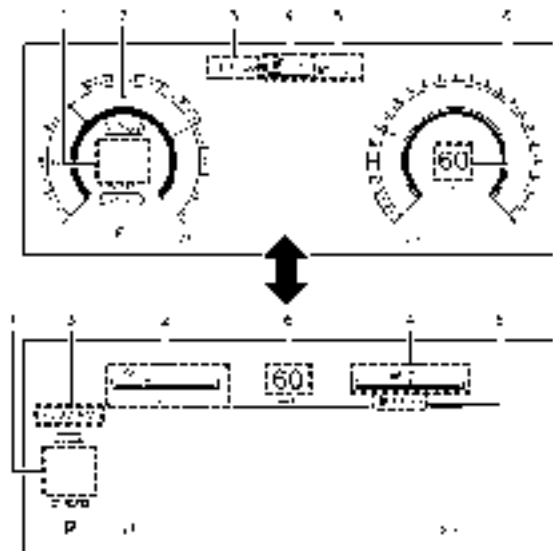
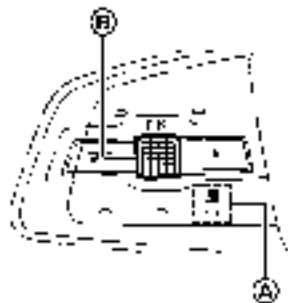

1. Προσωπική ένδειξη
2. Μετρητής ισχύος
3. Ρολόι.
4. Δείκτης διαθέσιμης φόρτισης μπαταρίας Li-ion
5. Αυτονομία Οδήγησης
6. Ταχύτητα του αυτοκινήτου

Η άποψη της οθόνης των μετρητών μπορεί να αλλάξει για να επεκταθεί η περιοχή της Οθόνης Πληροφοριών Αυτοκινήτου.

Για να αλλάξετε την ένδειξη της οθόνης των μετρητών:

1. Πατήστε το κουμπί  (A) στην αριστερή πλευρά του τιμονιού.

Εμφανίζεται το μενού συντομεύσεων [Shortcut Menu] στην περιοχή της οθόνης πληροφοριών του αυτοκινήτου.

2. Επιλέξτε την «Αλλαγή της Ένδειξης των Μετρητών» ([Change Display View]) περιστρέφοντας το κουμπί (B) και πατήστε το για να αλλάξετε την ένδειξη.

ΤΑΧΥΜΕΤΡΟ ΚΑΙ ΧΙΛΙΟΜΕΤΡΗΤΗΣ

Ταχύμετρο



Το ταχύμετρο δείχνει την ταχύτητα του αυτοκινήτου (χλμ/ώρα ή MPH).

ΧΙΛΙΟΜΕΤΡΗΤΗΣ



Ο χιλιομετρητής (1) εμφανίζεται στην οθόνη πληροφοριών του αυτοκινήτου:

- όταν ο διακόπτης παροχής είναι στην θέση ON ή READY («έτοιμο για την οδήγηση»).
- για μία χρονική περίοδο αφού έχετε προηγουμένως βάλει τον διακόπτη παροχής στην θέση OFF

Ο χιλιομετρητής εμφανίζει την συνολική απόσταση που έχει διανύσει το αυτοκίνητο.

ΜΕΤΡΗΤΗΣ ΙΣΧΥΟΣ



Ο μετρητής ισχύος εμφανίζει το επίπεδο ισχύος του μοτέρ κίνησης όταν πατάτε το πεντάλ του γκαζιού, καθώς και το επίπεδο της ισχύος που παρέχεται από την μπαταρία Li-ion από το φρένο αναγέννησης.

Ο μετρητής αυτός εμφανίζει την πραγματική κατανάλωση ρεύματος (A) του μοτέρ κίνησης και την ισχύ που παρέχεται από το φρένο αναγέννησης στην μπαταρία Li-ion (B). Το λευκό φωτιζόμενο τμήμα (1) στην οθόνη μετακινείται δεξιά ή αριστερά ανάλογα με την απαίτηση.

Ο μετρητής ισχύος είναι στην ουδέτερη κατάσταση (3).

Το λευκό φωτιζόμενο τμήμα μετακινείται στα δεξιά όταν η παροχή παρέχεται από το μοτέρ κίνησης (η μπαταρία Li-ion αδειαίνει).

Το λευκό φωτιζόμενο τμήμα μετακινείται στα αριστερά όταν η ισχύς παράγεται και παρέχεται από την μπαταρία Li-ion από το φρένο αναγέννησης (η μπαταρία Li-ion φορτίζει).

Ο μετρητής ισχύος επίσης δείχνει εάν η ισχύς που παρέχεται στο μοτέρ είναι περιορισμένη. Όταν η

ισχύς είναι περιορισμένη, μία γραμμή καθοδήγησης του περιορισμού (2) εμφανίζεται.

Το φρενάρισμα με αναγέννηση μειώνεται αυτόματα όταν είναι πλήρως φορτισμένη η μπαταρία Li-ion, για να μην υπερφορτιστεί η μπαταρία Li-ion. Το φρένο αναγέννησης μειώνεται επίσης αυτόματα όταν η θερμοκρασία της μπαταρίας Li-ion είναι υψηλή/χαμηλή, προκειμένου να αποτρέψει ζημιά στην μπαταρία Li-ion.

Εάν η φόρτιση της μπαταρίας Li-ion είναι χαμηλή, η ισχύς που παρέχεται στο μοτέρ κίνησης μειώνεται. Η παροχή του μοτέρ επίσης περιορίζεται εάν η θερμοκρασία της μπαταρίας Li-ion είναι υψηλή / χαμηλή.

ΔΕΙΚΤΗΣ ΔΙΑΘΕΣΙΜΗΣ ΦΟΡΤΙΣΗΣ ΜΠΑΤΑΡΙΑΣ LI-ION

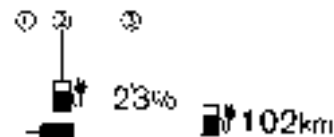

- (1) Ο δείκτης υποδεικνύει την κατά προσέγγιση φόρτιση της μπαταρίας Li-ion που επομένως και είναι διαθέσιμη για να οδηγήσετε το αυτοκίνητο.
- (2) Το προειδοποιητικό φως χαμηλής φόρτισης μπαταρίας ανάβει κίτρινο όταν η διαθέσιμη φόρτιση της μπαταρίας Li-ion χαμηλώνει.

(3) Η τιμή αυτή δείχνει την παρούσα κατάσταση της φόρτισης (%) της μπαταρίας Li-ion.

Φορτίστε την μπαταρία Li-ion πριν το νούμερο που δείχνει το ποσοστό γίνει «0».

Όταν το προειδοποιητικό φως χαμηλής φόρτισης μπαταρίας  ανάβει κίτρινο. Φορτίστε αμέσως μόλις αυτό είναι δυνατό και κατά προτίμηση πριν το νούμερο του ποσοστού γίνει «0». Όταν το νούμερο του ποσοστού γίνει «0» και ανάψει το προειδοποιητικό φως χαμηλής φόρτισης μπαταρίας, παραμένει ένα μικρό απόθεμα φόρτισης της μπαταρίας Li-ion.

ΣΗΜΕΙΩΣΗ:

- Το μήκος της μπάρας του δείκτη καθορίζεται από την διαθέσιμη φόρτιση και την ποσότητα φόρτισης που μπορεί να αποθηκεύσει η μπαταρία Li-ion στην παρούσα θερμοκρασία.
- Η θερμοκρασία επηρεάζει την ποσότητα φόρτισης που μπορεί να αποθηκεύσει η μπαταρία Li-ion. Η μπαταρία Li-ion μπορεί να αποθηκεύσει λιγότερη ισχύ όταν η θερμοκρασία της είναι κρύα και περισσότερη ισχύ όταν η θερμοκρασία της είναι ζεστή. Η μπαταρία Li-ion μπορεί να αποθηκεύσει περισσότερη ισχύ όταν η μπαταρία Li-ion είναι ζεστή. Το μήκος της μπάρας του δείκτη μπορεί να αλλάξει με βάση την ποσότητα της ισχύος που μπορεί να αποθηκεύσει η μπαταρία Li-ion. Για παράδειγμα όταν η μπαταρία Li-ion είναι πιο κρύα, εμφανίζεται μία πιο μακριά μπάρα επειδή η διαθέσιμη φόρτιση είναι ένα μεγαλύτερο ποσοστό από την ικανότητα της μπαταρίας Li-ion να αποθηκεύει ισχύ. Όταν η μπαταρία Li-ion γίνει πιο ζεστή, μία πιο κοντή μπάρα εμφανίζεται επειδή η ενέργεια που απομένει είναι ένα χαμηλότερο ποσοστό της ικανότητας της μπαταρίας Li-ion να αποθηκεύει

ρεύμα.

ΑΥΤΟΝΟΜΙΑ ΟΔΗΓΗΣΗΣ



Η αυτονομία οδήγησης (χλμ ή μίλια) παρέχει μία εκτίμηση της απόστασης που μπορεί να διανύσει το αυτοκίνητο πριν να είναι απαραίτητη η φόρτιση. Η αυτονομία οδήγησης υπολογίζεται διαρκώς με βάση την ποσότητα της διαθέσιμης φόρτισης της μπαταρίας Li-ion και την πραγματική μέση κατανάλωση ισχύος.

Η αυτονομία οδήγησης που εμφανίζεται είναι η απόσταση που υπολογίζεται με βάση τον παρόντα τρόπο οδήγησης.

ΣΗΜΕΙΩΣΗ:

- Εάν συνεχίσετε να οδηγείτε το αυτοκίνητο ενώ έχει ανάψει το προειδοποιητικό φως χαμηλής φόρτισης μπαταρίας (κίτρινο) και η μπαταρία Li-ion κοντεύει να αδειάσει τελείως, θα εμφανιστεί «---». Φορτίστε την μπαταρία Li-ion το ταχύτερο δυνατό. Όταν η μπαταρία Li-ion φορτίσει, θα επανέλθει η αρχική ένδειξη.
- Αφού φορτίσει η μπαταρία Li-ion, η αυτονομία οδήγησης που εμφανίζεται υπολογίζεται με βάση την πραγματική μέση κατανάλωση ενέργειας των προηγούμενων διαδρομών. Η αυτονομία οδήγησης που εμφανίζεται θα ποικίλει

κάθε φορά που η μπαταρία Li-ion είναι πλήρως φορτισμένη.

- Η αυτονομία οδήγησης θα αυξηθεί ή θα μειωθεί με βάση την οδήγηση.

ΕΛΕΓΧΟΣ ΦΩΤΙΣΜΟΥ ΟΡΓΑΝΩΝ



Ο διακόπτης ελέγχου φωτισμού οργάνων μπορεί να λειτουργήσει όταν ο διακόπτης παροχής είναι στην θέση ON. Όταν χειρίζετε τον διακόπτη, η λειτουργία ρύθμισης φωτεινότητας εμφανίζεται στο κάτω μέρος της οθόνης πληροφοριών του αυτοκινήτου.

Πατήστε τον διακόπτη + (A) για να δυναμώσει η ένταση των φώτων του ταμπλό των οργάνων. Η μπάρα (1) μετακινείται στην δεξιά πλευρά.

Πατήστε τον διακόπτη - (B) για να χαμηλώσετε τα φώτα. Η μπάρα (1) μετακινείται στην αριστερή πλευρά.

Η οθόνη πληροφοριών του αυτοκινήτου επιστρέφει στην κανονική ένδειξη όταν δεν χειρίζεστε τον διακόπτη ελέγχου φωτισμού ταμπλό για λίγα δευτερόλεπτα.

































ΕΝΔΕΙΞΗ ΘΕΣΗΣ ΕΠΙΛΟΓΕΑ ΤΑΧΥΤΗΤΩΝ

Η ένδειξη θέσης επιλογέα ταχυτήτων δείχνει την ταχύτητα του επιλογέα όταν ο διακόπτης παροχής έχει τοποθετηθεί στην θέση ON ή έτοιμο για την οδήγηση READY. (Δείτε το «15. Ένδειξη θέσης επιλογέα ταχυτήτων» (Σελίδα 133).)

ΕΝΔΕΙΞΗ e-Pedal

Η ένδειξη αυτή στην Οθόνη Πληροφοριών του Αυτοκινήτου εμφανίζει την κατάσταση του συστήματος e-Pedal. Όταν το σύστημα e-Pedal Step είναι ενεργό, η ένδειξη είναι μπλε και εμφανίζει [e-Pedal]. Όταν το σύστημα e-Pedal Step είναι απενεργοποιημένο, η ένδειξη αλλάζει σε γκρι και εμφανίζει [e-Pedal OFF].

Για πρόσθετες πληροφορίες δείτε το «Σύστημα e-Pedal Step» (Σελίδα 261).

Προειδοποιητικά / ενδεικτικά φώτα (κόκκινο)	Προειδοποιητικά / ενδεικτικά φώτα (κίτρινο)	Προειδοποιητικά / ενδεικτικά φώτα (άλλο)
 Προειδοποιητικό φως φόρτισης μπαταρίας 12-volt	 Προειδοποιητικό φως Συστήματος Αντιμπλοκαρίσματος Φρένων (ABS)	 Ενδεικτικό φως Υποβοήθησης Εκκίνησης στην Ανηφόρα
 Προειδοποιητικό φως φρένων (κόκκινο)	 Ενδεικτικό φως σβηστού (OFF) Ήχου Οχήματος που Πλησιάζει για τους Πεζούς (VSP)	 Ενδεικτικό φως Αυτόματου φρένου συγκράτησης (Λευκό)
 Προειδοποιητικό φως συστήματος ελέγχου ηλεκτρικής αλλαγής	 Προειδοποιητικό φως Ευφυές Σύστημα Πέδησης Ανενεργό (OFF)	 Ενδεικτικό φως Αυτόματου φρένου συγκράτησης (πράσινο)
 Προειδοποιητικό φως ηλεκτρονικού χειρόφρενου	 Προειδοποιητικό φως συστήματος φρένων (κίτρινο)	 Ένδειξη για το εξωτερικό φως
 Προειδοποιητικό φως συστήματος EV	 Προειδοποιητικό ηλεκτρικής υποβοήθησης τιμονιού	 Ενδεικτικό φως για το μπροστινό φως ομίχλης (όπου υπάρχει)
 Προειδοποιητικό φως χειρών εκτός τιμονιού (όπου υπάρχει)	 Προειδοποιητικό φως χαμηλής φόρτισης μπαταρίας	 Ενδεικτικό φως υποβοήθησης μεγάλης σκάλας προβολών (όπου υπάρχει)
 Κύριο προειδοποιητικό φως	 Προειδοποιητικό φως χαμηλής πίεσης ελαστικού	 Ενδεικτικό φως μεγάλης σκάλας προβολών
 Προειδοποιητικός φως και βομβητής ζωών ασφαλείας	 Κύριο προειδοποιητικό φως	 Ενδεικτικό φως Υποβοήθησης Εκκίνησης στην Ανηφόρα
 Προειδοποιητικό συμπληρωματικού αερόσακου	 Προειδοποιητικό φως Πίσω Αυτόματο Φρενάρισμα (RAB) σύστημα ανενεργό (OFF) (όπου υπάρχει)	 Ενδεικτικό φως σύνδεσης στην πρίζα
	 Ενδεικτικό φως ολίσθησης	 Ενδεικτικό φως περιορισμού ισχύος
	 Ενδεικτικό φως για το ανενεργό Ηλεκτρονικό Σύστημα Ευστάθειας (ESP)	 Ενδεικτικό φως «έτοιμο για την οδήγηση» (READY)
		 Ενδεικτικό φως για το πίσω φως ομίχλης
		 Ενδεικτικό φως φλας / αλάρμ

ΕΛΕΓΧΟΣ ΦΩΤΩΝ

Με όλες τις πόρτες κλειστές, δέστε το χειρόφρενο, δέστε τις ζώνες ασφαλείας και βάλτε τον διακόπτη παροχής στην θέση ON χωρίς να βάλτε μπροστά το σύστημα του EV. Θα ανάψουν τα ακόλουθα φώτα (όπου υπάρχουν):



Τα ακόλουθα φώτα (όπου υπάρχουν) θα ανάψουν σύστημα και στην συνέχεια θα σβήσουν:

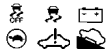

Εάν οποιοδήποτε φως δεν ανάψει ή λειτουργεί με διαφορετικό τρόπο από ότι περιγράφεται, αυτό μπορεί να δείχνει ότι έχει καεί μία λάμπα ή / και δυσλειτουργία του συστήματος. Ζητήστε άμεσα τον έλεγχο του συστήματος, και εάν απαιτείται την επίσκεψή του από εξουσιοδοτημένο συνεργείο NISSAN ή εξειδικευμένο συνεργείο.

ΠΡΟΕΙΔΟΠΟΙΗΤΙΚΑ / ΕΝΔΕΙΚΤΙΚΑ ΦΩΤΑ (κόκκινο)

Δείτε «Οθόνη Πληροφοριών Αυτοκινήτου» (Σελίδα 122).



Προειδοποιητικό φως φόρτισης μπαταρίας 12-volt

Ο εναλλάκτης DC/DC μετατρέπει την τάση των 400 volt της μπαταρίας Li-ion για να φορτίσει η μπαταρία 12-volt. Όταν ο διακόπτης παροχής είναι στην θέση ON, το προειδοποιητικό φως του συστήματος φόρτισης της μπαταρίας 12-volt ανάβει και στην συνέχεια σβήνει.

Όταν αυτό το προειδοποιητικό φως ανάβει με τον διακόπτη παροχής στην θέση (έτοιμο για την οδήγηση) READY, ηχεί ένας βομβητής και ανάβουν επίσης τα ακόλουθα προειδοποιητικά φώτα.

- Κύριο προειδοποιητικό φως (κόκκινο)
 - Προειδοποιητικό φως συστήματος EV
- Επίσης εμφανίζονται τα ακόλουθα μηνύματα στην οθόνη πληροφοριών του αυτοκινήτου.

Εάν το αυτοκίνητο κινείται: [Stop safely] (σταματήστε με ασφάλεια) και εάν το όχημα είναι σταματημένο: [Apply parking brake] (δέστε το χειρόφρενο). Όταν εμφανίζονται αυτά τα μηνύματα, σταματήστε αμέσως το όχημα σε ασφαλές σημείο, δέστε το χειρόφρενο και πατήστε το κουμπί παρκάριας στον επιλογέα ταχυτήτων για να βάλτε το αυτοκίνητο στην θέση (P (παρκάρια). Η προειδοποίηση στον μετρητή και ο βομβητής σταματάνε όταν δένετε το χειρόφρενο ή βάλτε το όχημα στην θέση P (παρκάρια). Επικοινωνήστε με έναν πιστοποιημένο αντιπρόσωπο ηλεκτρικών αυτοκινήτων NISSAN για υποστήριξη.

ΠΡΟΣΟΧΗ

- Το σύστημα του εναλλάκτη DC/DC μπορεί να μην λειτουργεί σωστά εάν το προειδοποιητικό φως φόρτισης της μπαταρίας 12-volt ανάβει συνεχόμενα όταν ο διακόπτης παροχής είναι στην θέση ετοιμότητας για οδήγηση (READY). Σταματήστε αμέσως το αυτοκίνητο σε ασφαλή τοποθεσία και επικοινωνήστε με έναν πιστοποιημένο επισκευαστή ηλεκτρικών οχημάτων NISSAN.
- Εάν το προειδοποιητικό φως της μπαταρίας 12-volt ανάβει συνεχόμενα όταν ο διακόπτης παροχής είναι στην θέση ετοιμότητας για οδήγηση (READY) μην φορτίζετε την μπαταρία 12-volt. Μπορεί να οδηγήσει σε δυσλειτουργία του συστήματος του εναλλάκτη DC/DC. Επικοινωνήστε με έναν πιστοποιημένο αντιπρόσωπο ηλεκτρικών αυτοκινήτων NISSAN.

ΣΗΜΕΙΩΣΗ:

- Εάν το αυτοκίνητο δεν πηγαίνει στην θέση έτοιμο για την οδήγηση READY (όταν πατάτε τον διακόπτη παροχής με πατημένο το πεντάλ του φρένου), ξεκινήστε το αυτοκίνητο με βοηθητική μπαταρία για να βάλτε τον διακόπτη παροχής στην θέση (έτοιμο για την οδήγηση)

READY. Δείτε το «Ξεκίνημα με βοηθητική μπαταρία» (Σελίδα 434).

- Μην βάλτε μπροστά το αυτοκίνητο με βοηθητική μπαταρία και επικοινωνήστε με έναν πιστοποιημένο επισκευαστή ηλεκτρικών οχημάτων NISSAN για έλεγχο:
 - Εάν το προειδοποιητικό φως φόρτισης της μπαταρίας 12-volt σβήνει όταν το αυτοκίνητο είναι στην λειτουργία READY, η μπαταρία 12-volt μπορεί να είναι άδεια ή μπορεί να υπάρχει δυσλειτουργία στο σύστημα που σχετίζεται με την μπαταρία 12-volt.
 - Εάν το προειδοποιητικό φως φόρτισης της μπαταρίας 12-volt συνεχίζει να ανάβει όταν το αυτοκίνητο είναι στην λειτουργία READY, μπορεί να υπάρχει μια δυσλειτουργία στον εναλλάκτη DC/DC. Επικοινωνήστε με έναν πιστοποιημένο αντιπρόσωπο ηλεκτρικών αυτοκινήτων NISSAN για έλεγχο.



Προειδοποιητικό φως φρένων (κόκκινο)

Όταν βάλτε τον διακόπτη παροχής στην θέση ON ή έτοιμο για την οδήγηση READY, το προειδοποιητικό φως φρένων παραμένει αναμμένο για περίπου λίγα δευτερόλεπτα. Εάν το προειδοποιητικό φως φρένων ανάβει οποιαδήποτε άλλη φορά, μπορεί να δηλώνει ότι το υδραυλικό σύστημα των φρένων δεν λειτουργεί σωστά. Εάν ανάβει το προειδοποιητικό φως φρένων σταματήστε αμέσως το αυτοκίνητο και επικοινωνήστε με έναν πιστοποιημένο επισκευαστή ηλεκτρικών οχημάτων NISSAN. Εάν προκύψει δυσλειτουργία στην παροχή ισχύος του συστήματος των φρένων ηχεί ένας βομβητής. Προειδοποιητικό φως χαμηλής στάθμης υγρών φρένων:

Όταν ο διακόπτης παροχής είναι στην θέση ON ή έτοιμο για την οδήγηση READY, ανάβει το προειδοποιητικό φως των φρένων και μετά σβήνει. Εάν το φως ανάβει όταν ο διακόπτης παροχής είναι στην

θέση READY (ετοιμότητα οδήγησης) με λυμένο το χειρόφρενο, σταματήστε το αυτοκίνητο και κάντε έλεγχο στα ακόλουθα.

1. Ελέγξτε την στάθμη των υγρών των φρένων. Εάν είναι απαραίτητο υγρό φρένων, προσθέστε υγρό και ζητήστε τον έλεγχο του συστήματος. Συνιστάται η εργασία αυτή να γίνει από έναν πιστοποιημένο αντιπρόσωπο ηλεκτρικών αυτοκινήτων NISSAN. (Δείτε το «Υγρό φρένων» (Σελίδα 456).)

2. Εάν η στάθμη των υγρών των φρένων είναι σωστή, ζητήστε τον έλεγχο του συστήματος προειδοποίησης. Συνιστάται η εργασία αυτή να γίνει από έναν πιστοποιημένο αντιπρόσωπο ηλεκτρικών αυτοκινήτων NISSAN.

ΠΡΟΕΙΔΟΠΟΙΗΤΙΚΗ ΕΝΔΕΙΞΗ Συστήματος Αντιμπλοκαρίσματος Φρένων (ABS):

Όταν λυθεί το χειρόφρενο και η στάθμη των υγρών των φρένων είναι επαρκής, εάν ανάβουν μαζί το προειδοποιητικό φως φρένων και το προειδοποιητικό φως Συστήματος Αντιμπλοκαρίσματος Φρένων (ABS), αυτό μπορεί να δηλώνει ότι το ABS δεν λειτουργεί σωστά. Ζητήστε άμεσα τον έλεγχο του συστήματος των φρένων και εάν απαιτείται την επισκευή του. Συνιστάται να επισκεφθείτε έναν πιστοποιημένο αντιπρόσωπο ηλεκτρικών αυτοκινήτων NISSAN για αυτή την υπηρεσία. (Δείτε το «Σύστημα Αντιμπλοκαρίσματος Φρένων (ABS)» (Σελίδα 116).)



ΠΡΟΕΙΔΟΠΟΙΗΣΗ

- Εάν το προειδοποιητικό φως είναι αναμμένο μπορεί το σύστημα των φρένων σας να μην δουλεύει σωστά. Η οδήγηση θα μπορούσε να είναι επικίνδυνη. Εάν κρίνετε ότι είναι ασφαλές, οδηγήστε προσεκτικά στο πλησιέστερο συνεργείο για επισκευές. Διαφορετικά ζητήστε την μεταφορά του αυτοκινήτου καθώς η οδήγησή του μπορεί να είναι επικίνδυνη.

- Πατώντας το πεντάλ του φρένου με τον διακόπτη παροχής σε μία θέση διαφορετική από την θέση ON ή READY και / ή όταν η στάθμη του υγρού των φρένων είναι χαμηλή μπορεί να αυξηθεί η απόσταση φρεναρίσματος και το φρενάρισμα να απαιτεί μεγαλύτερη δύναμη καθώς και διαδρομή του πεντάλ.
- Εάν η στάθμη του υγρού των φρένων είναι κάτω από την ένδειξη ελάχιστου ή MIN στο δοχείο του υγρού των φρένων, μην οδηγήσετε έως ότου το σύστημα των φρένων να ελεγχθεί. Συνιστάται να επισκεφθείτε έναν πιστοποιημένο αντιπρόσωπο ηλεκτρικών αυτοκινήτων NISSAN για αυτή την υπηρεσία.



Προειδοποιητικό φως συστήματος ελέγχου ηλεκτρικής αλλαγής

Το Προειδοποιητικό φως συστήματος ελέγχου ηλεκτρικής αλλαγής ανάβει όταν προκύψει δυσλειτουργία στο σύστημα ηλεκτρικού ελέγχου αλλαγής. Όταν ανάβει το κύριο προειδοποιητικό φως, ηχεί ο βομβητής και εμφανίζεται το ακόλουθο μήνυμα στην οθόνη πληροφοριών του αυτοκινήτου: [Apply parking brake] (δείτε το χειρόφρενο).

Όταν ο διακόπτης παροχής είναι στην θέση OFF, ο βομβητής θα ηχεί συνεχόμενα. Βεβαιωθείτε ότι έχει δεθεί το χειρόφρενο. Εάν δεν μπορείτε να βάλετε τον διακόπτη παροχής στην θέση OFF, δώστε πρώτα το χειρόφρενο και μετά βάλετε τον στην θέση OFF.

Ζητήστε τον έλεγχο του συστήματος από έναν πιστοποιημένο επισκευαστή ηλεκτρικών οχημάτων NISSAN.



Προειδοποιητικό φως Ηλεκτρικού Χειρόφρενου

Το προειδοποιητικό φως του ηλεκτρονικού χειρόφρενου δείχνει ότι το σύστημα του ηλεκτρονικού χειρόφρενου λειτουργεί. Όταν βάλετε τον διακό-

πτη παροχής στην θέση ON ανάβει το προειδοποιητικό φως του ηλεκτρονικού χειρόφρενου. Όταν ξεκινήσετε το σύστημα EV και το χειρόφρενο ελευθερωθεί το προειδοποιητικό φως σβήνει.

Εάν το χειρόφρενο δεν έχει ελευθερωθεί πλήρως, το προειδοποιητικό φως ηλεκτρονικού χειρόφρενου παραμένει αναμμένο. Πριν οδηγήσετε να βεβαιωθείτε ότι το προειδοποιητικό φως χειρόφρενου έχει σβήσει. (Δείτε το «Χειρόφρενο» (Σελίδα 263).)

Εάν το προειδοποιητικό φως του ηλεκτρονικού χειρόφρενου ανάβει ή αναβοσβήνει ενώ το προειδοποιητικό φως  του συστήματος των φρένων ανάβει, μπορεί να δηλώνει ότι το ηλεκτρονικό χειρόφρενο δεν λειτουργεί σωστά. Ζητήστε άμεσα τον έλεγχο του συστήματος του ηλεκτρονικού χειρόφρενου και εάν απαιτείται την επισκευή του από έναν πιστοποιημένο αντιπρόσωπο ηλεκτρικών οχημάτων NISSAN.



Προειδοποιητικό φως συστήματος EV

Όταν ο διακόπτης παροχής είναι στην θέση ON, το προειδοποιητικό φως συστήματος EV ανάβει και μετά σβήνει.

Αυτό το φως ανάβει εάν υπάρχει δυσλειτουργία στα παρακάτω συστήματα. Επικοινωνήστε με έναν πιστοποιημένο αντιπρόσωπο ηλεκτρικών αυτοκινήτων NISSAN.

- Μοτέρ κίνησης και σύστημα μετατροπέα
- Θύρα φόρτισης ή φορτιστής του οχήματος
- Σύστημα μπαταρίας Li-ion
- Σύστημα ψύξης
- Σύστημα ελέγχου ηλεκτρικής αλλαγής
- Το σύστημα διακοπής παροχής σε περίπτωση ανάγκης έχει ενεργοποιηθεί. Δείτε το «Σβήσιμο σε περίπτωση ανάγκης τους συστήματος του EV» (Σελίδα 256).



Προειδοποιητικό φως χειρών εκτός τιμονιού (όπου υπάρχει)

Όταν είναι ενεργοποιημένη η Υποβοήθηση Τιμονιού, παρακολουθεί τον χειρισμό του τιμονιού από τον οδηγό. Εάν δεν γίνεται χειρισμός του τιμονιού από τον οδηγό ή ο οδηγός πάρει τα χέρια του από το τιμόνι για μία χρονική περίοδο, ανάβει το προειδοποιητικό φως. Εάν ο οδηγός δεν χειριστεί το τιμόνι αφού ανάψει το προειδοποιητικό φως, ηχεί ένας βομβητής και η προειδοποίηση αναβοσβήνει στην Οθόνη Πληροφοριών του Αυτοκινήτου. Στην συνέχεια γίνεται μία γρήγορη εφαρμογή των φρένων για να ζητηθεί από τον οδηγό να αναλάβει ξανά τον έλεγχο του αυτοκινήτου. Εάν ο οδηγός δεν ανταποκριθεί, το αυτοκίνητο θα ανάψει αυτόματα τα αλάμ και θα επιβραδύνει έως ότου έρθει σε στάση. (Δείτε το «Υποβοήθηση τιμονιού» (Σελίδα 359).)



Κύριο προειδοποιητικό φως

Όταν ο διακόπτης παροχής είναι στην θέση ON, το κύριο προειδοποιητικό φως ανάβει εάν ένα προειδοποιητικό μήνυμα εμφανίζεται στην οθόνη πληροφοριών του αυτοκινήτου.

Δείτε «Οθόνη Πληροφοριών Αυτοκινήτου» (Σελίδα 122).



Προειδοποιητικός φως και βομβητής ζωνών ασφαλείας

Το προειδοποιητικό φως ζώνης ασφαλείας θα ανάψει αμέσως όποτε βάλετε τον διακόπτη παροχής στην θέση ON και δεν έχει δεθεί η ζώνη ασφαλείας οποιουδήποτε από τους επιβάτες μπροστά. Θα ανάψει επίσης εάν οποιοσδήποτε επιβάτης των πίσω καθισμάτων του αυτοκινήτου δεν έχει δέσει την ζώνη ασφαλείας σωστά.

Εάν η ταχύτητα του αυτοκινήτου υπερβεί τα 15 χλμ/ώρα (περίπου 10 MPH) το προειδοποιητικό φως θα αναβοσβήνει και ένας βομβητής θα ηχήσει για του-

λάχιστον 95 δευτερόλεπτα ή έως ότου όλοι οι επιβάτες να θεωρηθεί ότι έχουν δέσει καλά τις ζώνες ασφαλείας.

Θεωρείται ότι όλοι οι επιβάτες είναι προσδεμένοι όταν έχουν όλοι δέσει σωστά τις ζώνες ασφαλείας τους.

Η διαδρομή θεωρείται ολοκληρωμένη και το σύστημα θα μηδενίσει όταν ανοίξει κάποια πίσω πόρτα ενώ το αυτοκίνητο είναι σταματημένο.

Ένδειξη κατάστασης επιβατών:

Εκτός από το προειδοποιητικό φως ζώνης ασφαλείας, θα εμφανιστεί στην Οθόνη Πληροφοριών Αυτοκινήτου η ένδειξη της κατάστασης επιβατών (δείτε το «Οθόνη Πληροφοριών Αυτοκινήτου» (Σελίδα 120)) όταν οποιαδήποτε από τις ζώνες ασφαλείας των επιβατών δεν είναι δεμένη. Η ένδειξη θα παραμείνει έως ότου οι επιβάτες να δέσουν καλά τις ζώνες ασφαλείας τους ή έως ότου να επιβεβαιωθεί από τον οδηγό (πατώντας τον διακόπτη στο τιμόνι).

Η ένδειξη θα παραμείνει έως ότου οι επιβάτες να δέσουν καλά τις ζώνες ασφαλείας τους ή έως ότου να επιβεβαιωθεί από τον οδηγό.

Εάν ένας επιβάτης λύσει την ζώνη ασφαλείας του ή η ταχύτητα του αυτοκινήτου υπερβεί τα 15 χλμ/ώρα (10 μίλια την ώρα) ενώ η ζώνη ασφαλείας δεν είναι δεμένη, θα επανεμφανιστεί η ένδειξη κατάστασης επιβατών. Δεν είναι δυνατό να επιβεβαιώσετε την οθόνη όσο ηχεί ο βομβητής Υπενθύμισης Ζωνών Ασφαλείας.

Το κάθισμα του οδηγού θεωρείται πάντα κατειλημμένο.



Κόκκινο κάθισμα με το σύμβολο του θαυμαστικού: Το αντίστοιχο κάθισμα είναι κατειλημμένο και η ζώνη ασφαλείας δεν είναι δεμένη.



Πράσινο κάθισμα με σύμβολο ολοκλήρωσης: Η αντίστοιχη ζώνη ασφαλείας είναι δεμένη.



Γκρι Κάθισμα: Το αντίστοιχο κάθισμα δεν είναι κατειλημμένο



ΠΡΟΕΙΔΟΠΟΙΗΣΗ

- **Οι πιο ελαφριοί επιβάτες, συμπεριλαμβανομένων των παιδιών, μπορεί να μην εντοπιστούν από το σύστημα υπενθύμισης ζωνών ασφαλείας.**
- Όταν έχετε τοποθετήσει στο κάθισμα βαρύ φορτίο, η Υπενθύμιση Ζωνών Ασφαλείας μπορεί να ενεργοποιηθεί. Το φορτίο αυτό θα πρέπει να ασφαλιζεται στο πορτμπαγκάζ. Χρησιμοποιείτε μόνο τις ζώνες ασφαλείας για να προσδεθούν άνθρωποι ή παιδικά καθίσματα universal (δείτε το «Παιδικά καθίσματα» (Σελίδα 71)). Ποτέ να μην χρησιμοποιείτε τις ζώνες ασφαλείας για την πρόσδεση φορτίων καθώς μπορεί να τους γίνει ζημιά, μειώνοντας την αποτελεσματικότητά τους στην διάρκεια ατυχήματος όταν θα τις φορούν άνθρωποι.
- Η Υπενθύμιση Ζωνών Ασφαλείας μπορεί να ενεργοποιηθεί όταν τοποθετήσετε στο κάθισμα του συνοδηγού ηλεκτρικές μονάδες όπως είναι ένα smartphone.
- Εάν ανάβει συνεχόμενα το προειδοποιητικό φως της ζώνης ασφαλείας ενώ ο διακόπτης παροχής είναι στην θέση ON, με όλες τις πόρτες κλειστές, και όλες τις ζώνες ασφαλείας δεμένες, μπορεί να δείχνει δυσλειτούργια στο σύστημα. Ζητήστε τον έλεγχο του συστήματος από έναν πιστοποιημένο επισκευαστή ηλεκτρικών οχημάτων NISSAN.
- Δεν θα πρέπει να γίνονται αλλαγές στο σύστημα Υπενθύμισης Ζωνών Ασφαλείας.

Προειδοποιητικό φως συμπληρωματικού αερόσακου

Αφού βάλετε τον διακόπτη παροχής στην θέση ON, το προειδοποιητικό φως του αερόσακου θα ανάψει. Το προειδοποιητικό φως των αερόσακων θα σβήσει μετά από περίπου 7 δευτερόλεπτα εάν οι μπροστινοί αερόσακοι, οι πλευρικοί αερόσακοι και οι αερόσακοι κουρτίνα καθώς και / ή οι προεντατήρες των ζωνών ασφαλείας λειτουργούν κανονικά.

Εάν προκύψει οποιαδήποτε από τις παρακάτω συνθήκες τα συστήματα του μπροστινού αερόσακου, του πλευρικού αερόσακου, του αερόσακου κουρτίνα και του προεντατήρα χρειάζονται συντήρηση.

- Το προειδοποιητικό φως του αερόσακου παραμένει αναμμένο μετά από τα περίπου 7 δευτερόλεπτα.
- Το προειδοποιητικό φως του αερόσακου αναβοσβήνει κατά διαστήματα.
- Το προειδοποιητικό φως του αερόσακου δεν ανάβει καθόλου.

Συνιστάται να επισκεφθείτε έναν πιστοποιημένο αντιπρόσωπο ηλεκτρικών αυτοκινήτων NISSAN για αυτή την υπηρεσία.

Ο αερόσακος και/ή οι προεντατήρες των ζωνών ασφαλείας μπορεί να μην λειτουργήσουν σωστά εάν πρώτα δεν ελεγχθούν και επισκευαστούν.

Για επιπλέον πληροφορίες δείτε το «Πρόσθετο σύστημα πρόσδεσης (Σύστημα αερόσακου SRS)» (Σελίδα 87).



ΠΡΟΕΙΔΟΠΟΙΗΣΗ

- Εάν το προειδοποιητικό φως του αερόσακου είναι αναμμένο θα μπορούσε να σημαίνει ότι ο μπροστινός αερόσακος, ο πλευρικός αερόσακος, ο αερόσακος κουρτίνα και / ή τα συστήματα του προεντατήρα δεν θα λειτουργήσουν σε ένα ατύχημα. Για να αποφύγετε τον τραυματισμό τον δικό σας ή άλλων ατόμων, ζητήστε τον έλεγχο του συστήματος. Συνιστάται να επισκεφθείτε έναν

πιστοποιημένο αντιπρόσωπο ηλεκτρικών αυτοκινήτων NISSAN για αυτή την υπηρεσία.

ΠΡΟΕΙΔΟΠΟΙΗΤΙΚΑ / ΕΝΔΕΙΚΤΙΚΑ ΦΩΤΑ

(κίτρινο)

Δείτε «Οθόνη Πληροφοριών Αυτοκινήτου» (Σελίδα 122).



ΠΡΟΕΙΔΟΠΟΙΗΤΙΚΟ ΦΩΣ Συστήματος Αντιμπλοκαρίσματος Φρένων (ABS)

Όταν ο διακόπτης παροχής είναι στην θέση ON ή READY (ετοιμότητα για την οδήγηση), το προειδοποιητικό φως του Συστήματος Αντιμπλοκαρίσματος Φρένων (ABS) ανάβει και στην συνέχεια σβήνει. Αυτό δείχνει ότι το ABS λειτουργεί κανονικά.

Εάν το προειδοποιητικό φως ABS ανάψει ενώ ο διακόπτης παροχής έχει τοποθετηθεί στην θέση έτοιμο για την οδήγηση READY ή ενώ οδηγείτε, μπορεί να δηλώνει ότι το ABS δεν λειτουργεί σωστά. Ζητήστε τον έλεγχο του συστήματος. Συνιστάται να επισκεφθείτε έναν πιστοποιημένο αντιπρόσωπο ηλεκτρικών αυτοκινήτων NISSAN για αυτή την υπηρεσία.

Εάν υπάρξει δυσλειτουργία του ABS, η λειτουργία αντιμπλοκαρίσματος απενεργοποιείται. Στην περίπτωση αυτή, το σύστημα των φρένων λειτουργεί κανονικά αλλά, χωρίς την υποβοήθηση του συστήματος αντιμπλοκαρίσματος των φρένων. (Δείτε το «Σύστημα φρένων» (Σελίδα 394).)



Ανεργό Σύστημα Ήχου Οχήματος που Πλησιάζει για τους Πεζούς (VSP) ΕΝΔΕΙΚΤΙΚΟ ΦΩΣ

Εάν ανάβει το ενδεικτικό φως σβηστού VSP ενώ το σύστημα VSP είναι ενεργό, αυτό μπορεί να δείχνει ότι το VSP δεν λειτουργεί σωστά. Ζητήστε τον έλεγχο του συστήματος VSP από έναν πιστοποιημένο επισκευαστή ηλεκτρικών οχημάτων NISSAN.

Δείτε το «Σύστημα Ήχου Οχήματος που Πλησιάζει

για τους Πεζούς (VSP)» (Σελίδα 30).



Προειδοποιητικό φως ανενεργού (OFF) συστήματος Ευφυούς Πέδησης Ανάγκης με Εντοπισμό Πεζού

Όταν ο διακόπτης παροχής είναι στην θέση ON, ανάβει το προειδοποιητικό φως για το ανενεργό σύστημα Ευφυούς Πέδησης Ανάγκης. Αφού βάλετε μπροστά το σύστημα EV, το προειδοποιητικό φως θα σβήσει.

Το φως αυτό ανάβει όταν έχετε απενεργοποιήσει το σύστημα Ευφυούς Πέδησης Ανάγκης με σύστημα Εντοπισμού Πεζού στην Οθόνη Πληροφοριών Αυτοκινήτου.

Εάν το φως ανάβει ή αναβοσβήνει όταν το σύστημα Ευφυούς Πέδησης Ανάγκης με σύστημα Εντοπισμού Πεζού είναι ενεργό, μπορεί να δείχνει ότι το σύστημα δεν είναι διαθέσιμο. Δείτε το «Ευφυής Πέδηση Ανάγκης με Εντοπισμό Πεζού» (Σελίδα 367) ή «Ευφυής Ειδοποίηση Σύγκρουσης» (Σελίδα 377).

Απενεργοποιώντας το σύστημα ESP με την Οθόνη Πληροφοριών του Αυτοκινήτου δεν θα είναι διαθέσιμο το σύστημα IEB με σύστημα Εντοπισμού Πεζού. Αυτό δεν είναι δυσλειτουργία.



Προειδοποιητικό φως Συστήματος φρένων (κίτρινο)

Το προειδοποιητικό φως για το σύστημα φρένων λειτουργεί τόσο για το συνεργατικό αναγεννητικό φρένο όσο και για τα ηλεκτρονικά ελεγχόμενα συστήματα πέδησης. Όταν ο διακόπτης παροχής τοποθετηθεί στην θέση ON ή έτοιμο για την οδήγηση READY, το φως παραμένει αναμμένο για λίγα δευτερόλεπτα. Εάν το φως ανάβει οποιαδήποτε άλλη φορά, μπορεί να δηλώνει ότι το φρένο αναγεννησης και / ή το ηλεκτρονικά καθοδηγούμενα σύστημα έξυπνου φρένου δεν λειτουργούν σωστά. Ζητήστε τον έλεγχο του συστήματος από έναν πιστοποιημέ-

νο αντιπρόσωπο ηλεκτρικών αυτοκινήτων NISSAN. Εάν το προειδοποιητικό φως φρένων (κόκκινο) ανάβει επίσης, σταματήστε αμέσως το αυτοκίνητο και επικοινωνήστε με έναν πιστοποιημένο επισκευαστή ηλεκτρικών οχημάτων NISSAN. Για επιπλέον πληροφορίες δείτε το «Φρένα» (Σελίδα 456).



ΠΡΟΕΙΔΟΠΟΙΗΣΗ

- Πατώντας το πεντάλ του φρένου όταν ο διακόπτης παροχής είναι σε κάποια θέση διαφορετική από την θέση ON ή READY και / ή όταν η στάθμη του υγρού των φρένων είναι χαμηλή μπορεί να αυξηθεί η απόσταση φρεναρίσματος και το φρενάρισμα να απαιτεί μεγαλύτερη δύναμη καθώς και διαδρομή του πεντάλ.
- Εάν η στάθμη του υγρού των φρένων είναι κάτω από την ένδειξη ελάχιστου ή MIN στο δοχείο του υγρού των φρένων, μην οδηγήσετε έως ότου το σύστημα των φρένων να ελεγχθεί από έναν πιστοποιημένο επισκευαστή ηλεκτρικών αυτοκινήτων NISSAN.
- Το σύστημα του φρένου αναγέννησης μπορεί να μην λειτουργεί σωστά εάν ανάβει το προειδοποιητικό φως του συστήματος των φρένων όταν είναι αναμμένο το ενδεικτικό φως ετοιμότητας για οδήγηση (READY). Εάν κρίνεται ότι είναι ασφαλές, οδηγήστε προσεκτικά στο πλησιέστερο συνεργείο για επισκευές. Διαφορετικά ζητήστε την μεταφορά του αυτοκινήτου καθώς η οδήγησή του μπορεί να είναι επικίνδυνη.



Προειδοποιητικό φως ηλεκτρικής υποβοήθησης τιμονιού

Όταν ο διακόπτης παροχής είναι στην θέση ON, ανάβει το προειδοποιητικό φως του ηλεκτρικού τιμονιού και σβήνει όταν βάλετε τον διακόπτη της παροχής στην θέση έτοιμο για την οδήγηση READY.

Αυτό δείχνει ότι το σύστημα του ηλεκτρικού τιμονιού λειτουργεί κανονικά.

Εάν το προειδοποιητικό φως του ηλεκτρικού τιμονιού ανάβει ενώ το ενδεικτικό φως ετοιμότητας για την οδήγηση (READY) είναι αναμμένο, μπορεί να δείχνει ότι το του ηλεκτρικού τιμονιού δεν λειτουργεί σωστά και μπορεί να χρειάζεται συντήρηση. Ζητήστε τον έλεγχο του συστήματος ηλεκτρικού τιμονιού από έναν πιστοποιημένο επισκευαστή ηλεκτρικών οχημάτων NISSAN.

Όταν ανάβει το προειδοποιητικό φως του ηλεκτρικού υποβοηθούμενου τιμονιού, η ηλεκτρική υποβοήθηση του τιμονιού μπορεί να είναι περιορισμένη ή να μην λειτουργήσει, γεγονός που μπορεί να κάνει πιο «βαρύ» το τιμόνι. Ακόμη και εάν συμβεί αυτό, η απόδοση του χειρισμού του τιμονιού μηχανικά είναι διασφαλισμένη. Κρατάτε καλά το τιμόνι και χειριστείτε το με μεγαλύτερη δύναμη από ότι συνήθως.

Δείτε το «Ηλεκτρικά υποβοηθούμενο τιμόνι» (Σελίδα 393).



Προειδοποιητικό φως χαμηλής φόρτισης μπαταρίας

Το προειδοποιητικό φως χαμηλής φόρτισης μπαταρίας ανάβει όταν η διαθέσιμη φόρτιση της μπαταρίας Li-ion είναι εξαιρετικά χαμηλή. Φορτίστε το συντομότερο δυνατό και κατά προτίμηση πριν ο δεικτής της διαθέσιμης φόρτισης μπαταρίας Li-ion φτάσει την κάτω γραμμή.

ΣΗΜΕΙΩΣΗ:

Το προειδοποιητικό φως χαμηλής φόρτισης μπαταρίας σβήνει αμέσως πριν η μπαταρία Li-ion αδειάσει τελείως και σταματήσει το αυτοκίνητο. Εάν η μπαταρία Li-ion αδειάσει τελείως, το αυτοκίνητο θα πρέπει να φορτιστεί για να μπορέσει να κινηθεί.



Προειδοποιητικό φως χαμηλής πίεσης ελαστικού

Το αυτοκίνητό σας είναι εξοπλισμένο με ένα Σύστημα Παρακολούθησης Πίεσης Ελαστικών (TPMS) που παρακολουθεί την πίεση όλων των ελαστικών.

Το προειδοποιητικό φως χαμηλής πίεσης ελαστικού προειδοποιεί για την χαμηλή πίεση ή δείχνει ότι το TPMS δεν λειτουργεί σωστά.

Όταν ο διακόπτης παροχής τοποθετηθεί στην θέση ON, ανάβει το προειδοποιητικό φως του αερόσακου για περίπου 1 δευτερόλεπτα και μετά σβήνει.

Προειδοποίηση χαμηλής πίεσης ελαστικού:

Εάν το αυτοκίνητο κινείται με χαμηλή πίεση ελαστικών, θα ανάβει το προειδοποιητικό φως. Εμφανίζεται επίσης η προειδοποίηση [Low Tyre Pressure] (χαμηλή πίεση ελαστικού) στην Οθόνη Πληροφοριών Αυτοκινήτου.

Όταν ανάβει το προειδοποιητικό φως χαμηλής πίεσης ελαστικού πρέπει να σταματήσετε και να ρυθμίσετε την πίεση του ελαστικού στην συνιστώμενη πίεση ΚΡΥΟΥ ελαστικού που εμφανίζεται στο πινακίδάκι των ελαστικών. Το προειδοποιητικό φως χαμηλής πίεσης ελαστικού δεν σβήνει αυτόματα όταν ρυθμιστεί η πίεση του ελαστικού. Όταν το λάστιχο φουσκώσει στην συνιστώμενη πίεση, μηδενίστε τις πιέσεις ελαστικών που είναι καταχωρημένες στο αυτοκίνητό σας και μετά οδηγήστε το αυτοκίνητο σε ταχύτητες πάνω από τα 25 χλμ/ώρα (16 MPH). Αυτές οι ενέργειες απαιτούνται για να ενεργοποιηθεί το TPMS και να σβήσει το προειδοποιητικό φως χαμηλής πίεσης ελαστικού. Χρησιμοποιήστε έναν δείκτη πίεσης ελαστικών για να ελέγξετε την πίεση των ελαστικών.

Η προειδοποίηση [Low Tyre Pressure] (χαμηλή πίεση ελαστικού) είναι ενεργή για όσο παραμένει αναμμένο το προειδοποιητικό φως της χαμηλής πίεσης ελαστικού.

Επαναφορά του TPMS θα πρέπει επίσης να γίνεται μετά από την αντικατάσταση ενός ελαστικού ή τροχού, ή όταν γίνεται περιστροφή των ελαστικών.

Ανάλογα με την αλλαγή στην εξωτερική θερμοκρασία, το προειδοποιητικό φως χαμηλής πίεσης ελαστικών μπορεί να ανάψει ακόμη και εάν οι πιέσεις των ελαστικών έχουν ρυθμιστεί σωστά. Όταν τα ελαστικά θα είναι κρύα, ρυθμίστε την πίεση του ελαστικού στην συνιστώμενη πίεση ΚΡΥΟΥ ελαστικού και επαναφέρετε το TPMS.

Εάν το προειδοποιητικό φως χαμηλής πίεσης ελαστικού συνεχίζει να ανάβει μετά την επαναφορά του συστήματος, μπορεί να δηλώνει ότι το TPMS δεν λειτουργεί σωστά. Ζητήστε τον έλεγχο του συστήματος από έναν πιστοποιημένο επισκευαστή ηλεκτρικών οχημάτων NISSAN.

Για επιπλέον πληροφορίες δείτε το «Οθόνη Πληροφοριών του Αυτοκινήτου» (Σελίδα 122), «Σύστημα Παρακολούθησης Πίεσης Ελαστικών (TPMS)» (Σελίδα 249) και «Σύστημα Παρακολούθησης Πίεσης Ελαστικών (TPMS)» (Σελίδα 429).

Δυσλειτουργία TPMS:

Εάν το TPMS δεν λειτουργεί σωστά, το προειδοποιητικό φως χαμηλής πίεσης ελαστικού θα αναβοσβήνει για περίπου 1 λεπτό όταν ο διακόπτης παροχής τοποθετηθεί στην θέση «ON». Το φως θα παραμείνει αναμμένο μετά το 1 λεπτό. Ζητήστε τον έλεγχο του συστήματος. Συνιστάται να επισκεφθείτε έναν πιστοποιημένο αντιπρόσωπο ηλεκτρικών αυτοκινήτων NISSAN για αυτή την υπηρεσία. Το προειδοποιητικό χαμηλής πίεσης ελαστικού δεν θα εμφανιστεί εάν το προειδοποιητικό φως χαμηλής πίεσης ελαστικού ανάβει για να δείξει την δυσλειτουργία του TPMS.

Για επιπλέον πληροφορίες δείτε το «Σύστημα Παρακολούθησης Πίεσης Ελαστικών (TPMS)» (Σελίδα 249).



ΠΡΟΕΙΔΟΠΟΙΗΣΗ

- Τα ραδιοκύματα θα μπορούσαν να επηρεάσουν ανεπιθύτητα ηλεκτρικό ιατρικό εξοπλισμό. Όσοι χρησιμοποιούν βηματοδότη θα πρέπει να έλθουν σε επαφή με τον κατασκευαστή του ηλεκτρικού ιατρικού εξοπλισμού πριν την χρήση για την πιθανή επιρροή.
- Εάν το φως δεν ανάβει με τον διακόπτη παροχής στην θέση ON, ζητήστε τον έλεγχο του αυτοκινήτου. Συνιστάται να επισκεφθείτε το συντομότερο δυνατό έναν πιστοποιημένο αντιπρόσωπο ηλεκτρικών αυτοκινήτων NISSAN για αυτή την υπηρεσία.
- Εάν το φως ανάβει ενώ οδηγείτε, αποφύγετε τις απότομες manούβρες του τιμονιού ή το απότομο φρενάρισμα, μειώστε την ταχύτητα του αυτοκινήτου, βγείτε από τον δρόμο σε ασφαλές σημείο και σταματήστε το αυτοκίνητο το συντομότερο δυνατό. Οδηγώντας με ξεφούσκωτα λάστιχα μπορεί να γίνει μόνιμη ζημιά στα ελαστικά και αυξάνεται η πιθανότητα να σκάσει το ελαστικό. Θα μπορούσε να προκληθεί σοβαρή ζημιά στο αυτοκίνητο που θα μπορούσε να οδηγήσει σε ατύχημα με αποτέλεσμα σοβαρό τραυματισμό. Ελέγξτε την πίεση και στα τέσσερα ελαστικά. Ρυθμίστε την πίεση των ελαστικών στην συνιστώμενη πίεση ΚΡΥΟΥ ελαστικών που εμφανίζεται στο πινακίδακι ελαστικών για να σβήσετε το προειδοποιητικό φως χαμηλής πίεσης ελαστικού. Εάν το φως συνεχίζει να ανάβει ενώ οδηγείτε και αφού έχετε ρυθμίσει την πίεση των ελαστικών, μπορεί ένα λάστιχο να είναι σκασμένο ή το TPMS να μην λειτουργεί σωστά. Εάν έχετε σκασμένο ελαστικό, επισκευάστε το με ένα kit επισκευής ανάγκης σκασμένου ελαστικού το συντομότερο δυνατό. Εάν δεν είναι σκασμένο κάποιο ελαστικό και όλα τα ελαστικά είναι κατάλληλα

φουσκωμένα, συνιστάται να συμβουλευθείτε έναν πιστοποιημένο αντιπρόσωπο ηλεκτρικών αυτοκινήτων NISSAN.

- Αφού ρυθμίσετε την πίεση των ελαστικών, βεβαιωθείτε ότι επαναφέρετε το TPMS. Σε διαφορετική περίπτωση, το TPMS δεν θα σας προειδοποιήσει για την χαμηλή πίεση του ελαστικού.
- Αντικαθιστώντας τα ελαστικά με διαφορετικά από αυτά που καθορίζει η NISSAN θα μπορούσε να επηρεαστεί η σωστή λειτουργία του TPMS.

ΠΡΟΣΟΧΗ

- Το TPMS δεν υποκαθιστά τον τακτικό έλεγχο της πίεσης των ελαστικών. Να ελέγχετε τακτικά την πίεση του αέρα των ελαστικών.
- Εάν το αυτοκίνητο κινείται με ταχύτητες κάτω από τα 25 χλμ / ώρα, το TPMS μπορεί να μην λειτουργεί σωστά.
- Βεβαιωθείτε ότι έχετε τοποθετήσει σωστά την καθορισμένη διάσταση ελαστικών και στους τέσσερις τροχούς.



Κύριο προειδοποιητικό φως)

Όταν ο διακόπτης παροχής είναι στην θέση ON, το κύριο προειδοποιητικό φως ανάβει εάν ένα προειδοποιητικό μήνυμα εμφανίζεται στην οθόνη πληροφοριών του αυτοκινήτου.

Δείτε «Οθόνη Πληροφοριών Αυτοκινήτου» (Σελίδα 122).



ΠΡΟΕΙΔΟΠΟΙΗΤΙΚΟ ΦΩΣ ΣΒΗΣΤΟΥ ΣΥΣΤΗΜΑΤΟΣ Πίσω Αυτόματο Φρενάρισμα (RAB) (όπου υπάρχει)

Το φως αυτό ανάβει όταν βάλετε τον διακόπτη παροχής στην θέση ON. Σβήνει αφού ξεκινήσει το σύ-

στημα EV.

Όταν το σύστημα RAB είναι ανενεργό ανάβει το προειδοποιητικό φως σβηστού RAB όταν βάλετε τον επιλογέα ταχυτήτων στην θέση R (όπισθεν).

Εάν το φως ανάβει ενώ το σύστημα RAB είναι ενεργό, μπορεί να δείχνει ότι το σύστημα δεν είναι διαθέσιμο. Για επιπλέον πληροφορίες δείτε το «Σύστημα Αυτόματου Φρεναρίσματος Πίσω (RAB)» (όπου υπάρχει) (Σελίδα 385).



Ενδεικτικό φως ολίσθησης

Όταν ο διακόπτης παροχής είναι στην θέση ON, το ενδεικτικό φως ολίσθησης ανάβει και μετά σβήνει.

Το φως θα αναβοσβήνει όταν στο σύστημα του Ηλεκτρονικού Συστήματος Ευστάθειας (ESP) είναι σε λειτουργία, ειδοποιώντας τον οδηγό ότι το αυτοκίνητο πλησιάζει τα όρια πρόσφυσης του. Η επιφάνεια του δρόμου μπορεί να γλιστράει.

Εάν το προειδοποιητικό φως ESP ανάβει με το σύστημα του ESP ενεργοποιημένο, το φως αυτό ειδοποιεί τον οδηγό για το γεγονός ότι λειτουργεί το fail-safe του συστήματος του ESP, όταν για παράδειγμα το σύστημα του ESP μπορεί να μην λειτουργεί σωστά. Ζητήστε τον έλεγχο του συστήματος. Συνιστάται να επισκεφθείτε έναν πιστοποιημένο αντιπρόσωπο ηλεκτρικών αυτοκινήτων NISSAN για αυτή την υπηρεσία. Εάν προκύψει δυσλειτουργία στο σύστημα, θα ακυρωθεί η λειτουργία του συστήματος του ESP αλλά το αυτοκίνητο θα συνεχίσει να μπορεί να οδηγηθεί. Για επιπλέον πληροφορίες δείτε το «Ηλεκτρονικό Σύστημα Ευστάθειας (ESP)» (Σελίδα 396) αυτού του βιβλίου.



ΕΝΔΕΙΚΤΙΚΟ ΦΩΣ ΣΒΗΣΤΟΥ OFF Ηλεκτρονικού Συστήματος Ευστάθειας (ESP)

Το φως αυτό ανάβει όταν έχετε απενεργοποιήσει το

ESP. Αυτό δείχνει ότι το σύστημα ESP και το σύστημα ελέγχου πρόσφυσης δεν λειτουργούν.

Ενεργοποιήστε το ESP χρησιμοποιώντας την οθόνη πληροφοριών αυτοκινήτου ή σβήστε και βάλτε πάλι μπροστά το σύστημα EV και το σύστημα θα λειτουργήσει κανονικά. (Δείτε το «Ηλεκτρονικό Σύστημα Ευστάθειας (ESP)» (Σελίδα 396).)

Το φως ανάβει επίσης όταν βάλετε τον διακόπτη παροχής στην θέση ON. Εάν το σύστημα λειτουργεί κανονικά, το φως θα σβήσει μετά από 2 περίπου δευτερόλεπτα. Εάν το φως παραμένει αναμμένο ή ανάβει μαζί με το ενδεικτικό φως  ενώ οδηγείτε, ζητήστε τον έλεγχο του συστήματος ESP. Συνιστάται να επισκεφθείτε έναν πιστοποιημένο αντιπρόσωπο ηλεκτρικών αυτοκινήτων NISSAN για αυτή την υπηρεσία.



ΠΡΟΕΙΔΟΠΟΙΗΣΗ

Το ESP θα πρέπει να παραμένει αναμμένο, εκτός εάν ελευθερώσετε το αυτοκίνητο από λάσπη ή χιόνι.

Όταν λειτουργεί το σύστημα ESP μπορεί να νιώσετε μια ελαφριά δόνηση ή να ακούσετε το σύστημα να λειτουργεί όταν ξεκινάτε το αυτοκίνητο ή επιταχύνετε, αλλά αυτό δεν είναι δυσλειτουργία.

ΠΡΟΕΙΔΟΠΟΙΗΤΙΚΑ / ΕΝΔΕΙΚΤΙΚΑ ΦΩΤΑ (άλλο)

Δείτε «Οθόνη Πληροφοριών Αυτοκινήτου» (Σελίδα 122).



Ενδεικτικό φως προσαρμοστικού προβολέα LED (όπου υπάρχει)

Το ενδεικτικό φως προσαρμοστικού προβολέα LED ανάβει όταν το σύστημα του προσαρμοστικού προβολέα LED είναι ενεργό και σε λειτουργική κατάσταση. (Δείτε το «Προσαρμοστικός προβολέας LED (όπου υπάρχει)» (Σελίδα 156).)



Ενδεικτικό φως Αυτόματου φρένου συγκράτησης (λευκό)

Το Ενδεικτικό φως Αυτόματου φρένου συγκράτησης (λευκό) ανάβει όταν είναι σε αναμονή το αυτόματο φρένο συγκράτησης. (Δείτε το «Αυτόματο φρένο συγκράτησης» (Σελίδα 265).)



ΕΝΔΕΙΚΤΙΚΟ ΦΩΣ ΑΥΤΟΜΑΤΟΥ HOLD ΦΡΕΝΟΥ ΣΥΓΚΡΑΤΗΣΗΣ (πράσινο)

Το Ενδεικτικό φως Αυτόματου φρένου συγκράτησης (πράσινο) ανάβει όταν είναι σε λειτουργία το αυτόματο φρένο συγκράτησης. (Δείτε το «Αυτόματο φρένο συγκράτησης» (Σελίδα 265).)



Ένδειξη για το εξωτερικό φως

Η ένδειξη αυτή ανάβει όταν ο διακόπτης των προβολέων είναι γυρισμένος στην θέση ΑΥΤΟ, ΞΔΞ ή  και τα εμπρός φώτα πορείας, ο συνδυασμός πίσω φώτων, τα φώτα της πινακίδας αριθμού κυκλοφορίας ή οι προβολείς είναι αναμμένοι. Η ένδειξη σβήνει όταν σβήσουν αυτά τα φώτα.



Ενδεικτικό φως για το μπροστινό φως ομίχλης (όπου υπάρχει)

Το ενδεικτικό φως για το μπροστινό φως ομίχλης ανάβει όταν είναι αναμμένα τα μπροστινά φώτα ομίχλης. (Δείτε το «Διακόπτης φώτων ομίχλης» (Σελίδα 159).)



Ενδεικτικό φως υποβοήθησης μεγάλης σκάλας προβολέων (όπου υπάρχει)

Το ενδεικτικό φως υποβοήθησης μεγάλης σκάλας προβολέων ανάβει όταν είναι ενεργό της υποβοήθησης μεγάλης σκάλας προβολέων και είναι σε λειτουργική κατάσταση. (Δείτε το «Υποβοήθηση μεγάλης σκάλας προβολέων (όπου υπάρχει)» (Σελίδα 154).)

Ενδεικτικό φως μεγάλης σκάλας προβολέων

Το φως αυτό ανάβει όταν είναι αναμμένη η μεγάλη σκάλα των προβολέων και σβήνει όταν επιλεγεί η μοσαία σκάλα.

Ενδεικτικό φως Υποβοήθησης Εκκίνησης στην Ανηφόρα

Όταν ο διακόπτης παροχής είναι στην θέση ON, το ενδεικτικό φως Υποβοήθησης Εκκίνησης στην Ανηφόρα ανάβει και μετά σβήνει.

Το φως ανάβει όταν λειτουργεί το σύστημα Υποβοήθησης Εκκίνησης στην Ανηφόρα.

Δείτε το «Σύστημα Υποβοήθησης Εκκίνησης στην Ανηφόρα» (Σελίδα 399).

Ενδεικτικό φως σύνδεσης στην πρίζα

Αυτό το φως ανάβει όσο το βύσμα φόρτισης είναι συνδεδεμένο στο αυτοκίνητο και αναβοσβήνει στην διάρκεια της φόρτισης.

Αυτό το ενδεικτικό φως δεν θα ανάψει εάν το αυτοκίνητο είναι στην λειτουργία παύσης.

ΣΗΜΕΙΩΣΗ:

Εάν το βύσμα φόρτισης είναι συνδεδεμένο στο αυτοκίνητο, ο διακόπτης παροχής δεν μπορεί να μπει στην θέση ετοιμότητας για οδήγηση (READY).

Ενδεικτικό φως περιορισμού ισχύος

Όταν ο διακόπτης παροχής είναι στην θέση ON, το ενδεικτικό φως περιορισμού ισχύος ανάβει και μετά σβήνει.

Όταν ανάψει το ενδεικτικό φως περιορισμού ισχύος με τον διακόπτη παροχής στην θέση ετοιμότητας για οδήγηση READY, η ισχύς που παρέχεται στο μοτέρ κίνησης είναι μειωμένη. Για τον λόγο αυτό το αυτοκίνητο δεν ανταποκρίνεται τόσο όταν πατάτε το πεντάλ του γκαζιού ενώ έχει ανάψει το ενδεικτικό φως περιορισμού ισχύος.

Όταν ανάβει αυτό το φως και οποιοδήποτε μήνυμα εμφανίζεται στην οθόνη πληροφοριών αυτοκινήτου, ακολουθήστε τις οδηγίες.

Το φως αυτό ανάβει στις ακόλουθες συνθήκες.

- Όταν η διαθέσιμη φόρτιση της μπαταρίας Li-ion είναι εξαιρετικά χαμηλή.
- Όταν η θερμοκρασία της μπαταρίας Li-ion είναι πολύ χαμηλή.
- Όταν η θερμοκρασία του συστήματος EV είναι υψηλή (μοτέρ, σύστημα ψύξης, μπαταρία Li-ion , κλπ).
- Όταν το σύστημα EV έχει μία δυσλειτουργία.

Εάν το προειδοποιητικό φως χαμηλής φόρτισης μπαταρίας ανάψει φορτίστε την μπαταρία Li-ion το ταχύτερο δυνατό.

Εάν αυτό το φως ανάψει επειδή η μπαταρία Li-ion είναι κρύα λόγω των χαμηλών εξωτερικών θερμοκρασιών, μετακινήστε το αυτοκίνητο σε μία πιο ζεστή τοποθεσία. Η θερμοκρασία της μπαταρίας Li-ion μπορεί να αυξηθεί φορτίζοντας την.

Εάν το φως ανάβει όταν στο σύστημα του EV ζεσταθεί λόγω της συνεχόμενης ανάβασης σε ανηφόρα είτε συνεχίστε την οδήγηση σε χαμηλότερη ταχύτητα ή σταματήστε το όχημα σε ασφαλές σημείο. Εάν αυτό το φως δεν σβήνει, επικοινωνήστε με έναν

πιστοποιημένο επισκευαστή ηλεκτρικών οχημάτων NISSAN.

Εάν το φως ανάψει σε μία περίπτωση διαφορετική από αυτές που περιγράφονται πιο πάνω ή δεν σβήνει, μπορεί να υπάρχει δυσλειτουργία του συστήματος. Επικοινωνήστε με έναν πιστοποιημένο αντιπρόσωπο ηλεκτρικών αυτοκινήτων NISSAN.



ΠΡΟΕΙΔΟΠΟΙΗΣΗ

Η λειτουργία περιορισμού ισχύος έχει σαν αποτέλεσμα μειωμένη ισχύ και ταχύτητα του αυτοκινήτου. Η μειωμένη ταχύτητα μπορεί να είναι χαμηλότερη από την υπόλοιπη κυκλοφορία αυξάνοντας τον κίνδυνο σύγκρουσης. Να είστε εξαιρετικά προσεκτικοί όταν οδηγείτε. Εάν το αυτοκίνητο δεν μπορεί να διατηρήσει μία ασφαλή ταχύτητα οδήγησης, βγείτε από τον δρόμο σε ασφαλές σημείο. Φορτίστε την μπαταρία Li-ion εάν η φόρτιση είναι χαμηλή ή αφήστε την μπαταρία Li-ion να κρυώσει.

READY Ενδεικτικό φως «έτοιμο για την οδήγηση» (READY)

Το ενδεικτικό φως «έτοιμο για την οδήγηση» (READY) ανάβει όταν το σύστημα του EV (Ηλεκτρικού Οχήματος) έχει ρεύμα και το αυτοκίνητο μπορεί να οδηγηθεί.

Το ενδεικτικό φως «έτοιμο για την οδήγηση» (READY) θα σβήσει στις ακόλουθες συνθήκες.

- Συγκεκριμένες δυσλειτουργίες του συστήματος του EV (Ηλεκτρικού Οχήματος)
- Το ενδεικτικό φως «έτοιμο για την οδήγηση» (READY) σβήνει αμέσως πριν η μπαταρία Li-ion αδειάσει τελείως. Εάν η μπαταρία Li-ion αδειάσει τελείως, το αυτοκίνητο θα πρέπει να φορτιστεί για να μπορέσει να κινηθεί. Δείτε το «Εάν η μπαταρία Li-ion αδειάσει τελείως (Σελίδα 436).

Ενδεικτικό φως για το πίσω φως ομίχλης

Το ενδεικτικό φως για το πίσω φως ομίχλης ανάβει όταν είναι αναμμένο το πίσω φως ομίχλης. (Δείτε το «Διακόπτης φώτων ομίχλης» (Σελίδα 159).)

Ενδεικτικό φως φλας / αλάρμ

Το φως αναβοσβήνει όταν λειτουργεί ο διακόπτης των φλας ή των αλάρμ.

ΗΧΗΤΙΚΕΣ ΠΡΟΕΙΔΟΠΟΙΗΣΕΙΣ

Προειδοποιητικός βομβητής φόρτισης μπαταρίας 12-volt

Εάν ανάβει το προειδοποιητικό φως φόρτισης της μπαταρίας 12-volt, θα ηχήσει ο βομβητής και θα εμφανιστεί ένα προειδοποιητικό μήνυμα στην κάτω ένδειξη στην Οθόνη Πληροφοριών του Αυτοκινήτου.

Όταν ηχεί ο βομβητής, σταματήστε αμέσως το αυτοκίνητο σε ασφαλές σημείο, πατήστε τον διακόπτη παρκκαρίσματος στον επιλογέα αλλαγής και δέστε το χειρόφρενο. Το προειδοποιητικό φως φόρτισης της μπαταρίας 12-volt και ο βομβητής θα σταματήσουν όταν δέσετε το χειρόφρενο ή βάλετε το αυτοκίνητο στην θέση P (παρκκαρίσμα).

Επικοινωνήστε με έναν πιστοποιημένο αντιπρόσωπο ηλεκτρικών αυτοκινήτων NISSAN για υποστήριξη.

Προειδοποίηση φθοράς στα τακάκια των φρένων

Τα τακάκια των δίσκων των φρένων έχουν ηχητική προειδοποίηση φθοράς. Όταν ένα τακάκι απαιτεί αντικατάσταση θα κάνει έναν υψηλό ήχο γρατζουνίσματος όταν το αυτοκίνητο είναι σε κίνηση. Αυτός ο ήχος γρατζουνίσματος θα παρουσιαστεί πρώτα

μόνο όταν πατάτε το πεντάλ του φρένου. Μετά από περισσότερη φθορά στο τακάκι ο ήχος θα ακούγεται πάντα ακόμη και εάν δεν πατάτε το πεντάλ του φρένου. Ζητήστε τον έλεγχο των φρένων το ταχύτερο δυνατόν εάν ακούσετε τον προειδοποιητικό ήχο.

Βομβητής συστήματος ελέγχου ηλεκτρικής αλλαγής

Εάν γίνει μία ακατάλληλη λειτουργία του επιλογέα θα ηχήσει ένας βομβητής για λόγους ασφαλείας και ταυτόχρονα, ανάλογα με τις συνθήκες, η λειτουργία θα ακυρωθεί ή η θέση του επιλογέα θα αλλάξει στη N (νεκρά).

Για περισσότερες λεπτομέρειες δείτε «Οδήγηση του αυτοκινήτου» (Σελίδα 257)»

Προειδοποιητικός βομβητής κλειδαριάς πόρτας

Όταν ηχήσει ο βομβητής, βεβαιωθείτε ότι έχετε ελέγξει τόσο το αυτοκίνητο όσο και το Έξυπνο Κλειδί. Δείτε το «Οδηγός αντιμετώπισης προβλημάτων» (Σελίδα 190).

Βομβητές για τις Βοήθειες στην Οδήγηση (όπου υπάρχουν)

Μπορεί να ακουστεί ένας ηχητικός βομβητής / συναγερμός εάν είναι ενεργό οποιοδήποτε από τα ακόλουθα συστήματα (όπου υπάρχουν):

- Προειδοποίηση Αλλαγής Λωρίδας (LDW)
- Ευφυής Παρέμβαση Λωρίδας
- Υποβοήθηση Λωρίδας Ανάγκης (ELA)
- Προειδοποίηση Τυφλού Σημείου (BSW)
- Ευφυές Σύστημα Παρέμβασης Τυφλού Σημείου
- Διασταυρούμενη Κυκλοφορία στο πίσω μέρος του οχήματος (RCTA)
- Ευφυές Cruise Control (ICC)

- Υποβοήθηση ProPILOT
- Ευφυές Σύστημα Πέδησης με Εντοπισμό Πεζού
- Ευφυής Πέδηση Ανάγκης με Εντοπισμό Πεζού
- Πίσω Αυτόματο Φρενάρισμα (RAB)
- Αισθητήρας παρκκαρίσματος

Για επιπλέον πληροφορίες δείτε το κεφάλαιο «5. Εκκίνηση και οδήγηση» αυτού του βιβλίου.

Βομβητής υπενθύμισης φώτων

Ο βομβητής υπενθύμισης φώτων θα ηχήσει όταν ο διακόπτης των προβολών έχει τοποθετηθεί στην θέση ΞΔΑΞ ή  αφού το σύστημα EV είχε απενεργοποιηθεί, και ανοίξετε την πόρτα του οδηγού με το φως αναμμένο.

Γυρίστε τον διακόπτη των φώτων στην θέση ΑΥΤΟ όταν αφήνετε το αυτοκίνητο.



Παράδειγμα

Η Οθόνη Πληροφοριών Αυτοκινήτου (1) είναι τοποθετημένη όπως φαίνεται παραπάνω και εμφανίζει τις προειδοποιήσεις και πληροφορίες. Επίσης εμφανίζονται τα ακόλουθα στοιχεία, εάν το αυτοκίνητο είναι εξοπλισμένο με αυτά:

- Ρυθμίσεις αυτοκινήτου
- Πληροφορίες υπολογιστή ταξιδιού
- Βοήθεια Οδηγού
- Πληροφορίες συστήματος Cruise control
- Υποβοήθηση ProPILOT
- Πληροφορίες λειτουργίας Έξυπνου Κλειδιού
- Πληροφορίες ηχοσύστηματος
- Πλοήγηση - ενδείξεις και προειδοποιήσεις από στροφή σε στροφή
- Πληροφορίες Πίεσης Ελαστικών
- Άλλες πληροφορίες

ΠΩΣ ΝΑ ΧΡΗΣΙΜΟΠΟΙΗΣΕΤΕ ΤΗΝ ΘΘΟΝΗ ΠΛΗΡΟΦΟΡΙΩΝ ΤΟΥ ΑΥΤΟΚΙΝΗΤΟΥ





Η Οθόνη Πληροφοριών του Αυτοκινήτου μπορεί να αλλάξει χρησιμοποιώντας τους διακόπτες / τα κουμπιά που βρίσκονται στο τιμόνι.

(1) Κουμπιά κύλισης - πλοηγηθείτε ανάμεσα στα στοιχεία και αλλάξτε ή επιλέξτε ένα στοιχείο στην οθόνη πληροφοριών του αυτοκινήτου.

αυτό το κουμπι κύλισης επιτρέπει την πλοήγηση πάνω / κάτω και την πίεση για την επιλογή.

(2)  - πηγαίνατε πίσω στο προηγούμενο μενού

(3)  - αλλάζει από την μία οθόνη ένδειξης στην επόμενη (π.χ. ταξίδι, εξοικονόμηση καυσίμου)

(4)  - εμφανίζει την οθόνη του μενού συντομεύσεων [Shortcut Menu]

ΕΝΑΛΛΑΣΣΟΝΤΑΣ ΤΗΝ ΘΘΟΝΗ ΠΛΟΗΓΗΣΗΣ

Μπορείτε να κάνετε εναλλαγή της οθόνης πλοήγησης στην ένδειξη της οθόνης αφής στην οθόνη πληροφοριών του αυτοκινήτου.

Δείτε το ξεχωριστό Βιβλίο Οδηγών του NissanConnect για το σύστημα πλοήγησης. [SHORTCUT MENU] (ΜΕΝΟΥ ΣΥΝΤΟΜΕΥΣΕΩΝ)

Όταν το κουμπι  (4) πατηθεί, η οθόνη του μενού συντομεύσεων [Shortcut Menu] εμφανίζεται στην περιοχή της οθόνης πληροφοριών του αυτοκινήτου. Επιλέξτε το μενού περιστρέφοντας το κουμπι κύλισης (1) και πιέστε το.

Είναι διαθέσιμα τα ακόλουθα μενού:

- [Emergency Lane] (λωρίδα ανάγκης)
Επιτρέπει στον χρήστη να ενεργοποιήσει ή να κλείσει το σύστημα ELA.
- [Change Display View] (αλλαγή της άποψης της ένδειξης)
Επιτρέπει στον χρήστη να αλλάξει την άποψη της οθόνης των μετρητών. (Δείτε "Αλλαγή της άποψης της οθόνης των μετρητών" (Σελίδα 108).)
- [Audio Source] (πηγή ήχου)
Επιτρέπει στον χρήστη να επιλέξει την διαθέσιμη πηγή ήχου. (Δείτε το ξεχωριστό Βιβλίο Οδηγών του NissanConnect για το ηχοσύστημα.)
- [Driver Assistance] (βοήθεια στον οδηγό)
Επιτρέπει στον χρήστη να αλλάξει τις ρυθμίσεις για την Βοήθεια στον Οδηγό [Driver Assistance]. (Δείτε το «[Driver Assistance] (Βοήθεια στον Οδηγό)» (Σελίδα 124).)
- [Personal Display] (προσωπική ένδειξη)
Επιτρέπει στον χρήστη να αλλάξει τις ρυθμίσεις για την Προσωπική Ένδειξη [Personal Display]. (Δείτε το «[Προσωπική Ένδειξη]» (Σελίδα 123).)

ΟΘΟΝΗ ΕΚΚΙΝΗΣΗΣ

Όταν ο διακόπτης παροχής τοποθετηθεί στην θέση ON, η οθόνη πληροφοριών του αυτοκινήτου μπορεί να εμφανίσει τις παρακάτω οθόνες, εάν το αυτοκίνητο είναι εξοπλισμένο με αυτά:

- [Home] (αρχικό μενού)
- [Blank] (κενό)
- [Drive Computer] (υπολογιστής οδήγησης)
- [Energy Economy] ή [ECO Pedal Guide] (εξοικονόμηση ενέργειας ή Οδηγός πεντάλ ECO)
- [Energy Economy History] (Ιστορικό Εξοικονόμησης Ενέργειας)
- [Tyre Pressure] (πίεση ελαστικού)
- [Charge Time (Est.)] (Χρόνος φόρτισης (εκτίμηση))
- [Battery Capacity] (χωρητικότητα μπαταρίας)
- [Navigation] (πλοήγηση)
- [Compass] (πυξίδα)
- [Audio] (ηχοσύστημα)
- [Driver Assistance] (βοήθεια στον οδηγό)
- [Intelligent Cruise Control (ICC)] (Ευφυές Cruise Control (ICC))
- [ProPILOT Assist] (Υποβοήθηση ProPILOT)
- [Traffic Sign] (πινακίδα κυκλοφορίας)
- [Warnings] (προειδοποιήσεις)
- [Settings] (ρυθμίσεις)

Οι προειδοποιήσεις θα εμφανίζονται μόνο εάν υπάρχει κάποια παρούσα.

Για περισσότερες πληροφορίες σχετικά με τις προειδοποιήσεις και τις ενδείξεις δείτε το «Προειδοποιήσεις και ενδείξεις της Οθόνης Πληροφοριών Αυτοκινήτου» (Σελίδα 103).

Για να ελέγξετε πια στοιχεία εμφανίζονται στην οθόνη πληροφοριών αυτοκινήτου, δείτε το «[Ρυθμίσεις]» (Σελίδα 123).

[PERSONAL DISPLAY] (ΠΡΟΣΩΠΙΚΗ ΕΝΔΕΙΞΗ)

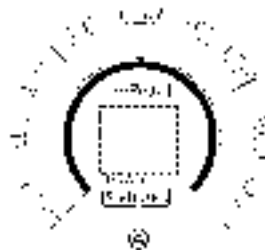

Η προσωπική ένδειξη (Α) εμφανίζει πληροφορίες διάφορων στοιχείων. Για να επιλέξετε ένα στοιχείο πληροφοριών:

1. Πατήστε το κουμπί  (4)στο τιμόνι.
2. Εμφανίζεται το μενού συντομεύσεων [Shortcut Menu] στην περιοχή της οθόνης πληροφοριών του αυτοκινήτου. Πληροφοριών αυτοκινήτου.
3. Επιλέξτε [Personal Display] (προσωπική ένδειξη) περιστρέφοντας το κουμπί κύλισης και πατήστε το για να επιβεβαιώσετε.

Το στοιχείο πληροφοριών μπορεί να επιλεγεί από τα παρακάτω:

- [Blank] (δεν εμφανίζεται τίποτα)
- [Navigation] (πλοήγηση) (συμπεριλαμβανομένης της πυξίδας)
- [Time to Destination] (χρόνος έως τον προορισμό)
- [Energy Economy] (Εξοικονόμηση Ενέργειας)
- [Trip] (ταξίδι)
- [Gear Position] (θέση ταχύτητας)
- [Average Speed] (μέση ταχύτητα)
- [Brake Lamp] (φως φρένων)

Η προσωπική ένδειξη θα μετακινηθεί όταν αλλάξει η άποψη της οθόνης των μετρητών. Για περισσότερες πληροφορίες, δείτε το «Αλλαγή της άποψης της οθόνης των μετρητών» (Σελίδα 108.)

[SETTINGS] (ρυθμίσεις)

Η λειτουργία ρυθμίσεων [Settings] επιτρέπει στον χρήστη να αλλάξει τις πληροφορίες που εμφανίζονται στην οθόνη πληροφοριών του αυτοκινήτου καθώς και ορισμένες ρυθμίσεις. Είναι διαθέσιμα τα ακόλουθα στοιχεία, εάν το αυτοκίνητο είναι εξοπλισμένο με αυτά:

- [ESP Setting] (ρύθμιση ESP)
- [Driver Assistance] (βοήθεια οδηγού)
- [Personal Display] (προσωπική ένδειξη)
- [Head-Up Display] (οθόνη κατεύθυνσης)
- [ECO Settings] (ρυθμίσεις ECO)
- [Tyre Pressures] (πίεσεις ελαστικών)
- [Clock] (ρολόι)
- [Vehicle Settings] (ρυθμίσεις αυτοκινήτου)
- [EV Settings] (ρυθμίσεις EV)
- [Maintenance] (συντήρηση)
- [Display Settings] (ρυθμίσεις οθόνης)
- [Unit/Language] (μονάδα μέτρησης / γλώσσα)
- [Factory Reset] (εργοστασιακές ρυθμίσεις)

[ESP Setting] (ρύθμιση ESP)

Για να αλλάξετε την ρύθμιση χρησιμοποιήστε το κουμπί κύλισης (1) για να επιλέξετε και μετά πατήστε το.

- [System] (σύστημα)

Επιτρέπει στον χρήστη να ενεργοποιήσει ή να κλείσει το σύστημα ESP. Από το εργοστάσιο το σύστημα ESP θα είναι στο ON. Εάν το σύστημα ESP απενεργοποιηθεί, το ενδεικτικό φως σβηστού ESP θα ανάψει.

ΣΗΜΕΙΩΣΗ:

Για τις περισσότερες συνθήκες οδήγησης το αυτοκίνητο θα πρέπει να οδηγείται με ενεργό το Ηλεκτρονικό Σύστημα Ευστάθειας (ESP). (Δείτε το «Ηλεκτρονικό Σύστημα Ευστάθειας (ESP)»(Σελίδα 396).)

[Driver Assistance] (βοήθεια στον οδηγό)

Για να αλλάξετε την κατάσταση, τις προειδοποιήσεις ή να ανοίξετε και να κλείσετε οποιοδήποτε από τα συστήματα / τις προειδοποιήσεις που εμφανίζονται στο μενού Βοήθειας στον Οδηγό [Driver Assistance], χρησιμοποιήστε το κουμπί κύλισης (1) για να επιλέξετε και αλλάξετε ένα στοιχείο του μενού:

- [Intelligent Cruise] (Ευφυές Cruise) (όπου υπάρχει)
- [Lane Centering Assist] (Βοήθεια Κεντραρίσματος Λωρίδας) (όπου υπάρχει)
- [Lane Assist] (Βοήθεια λωρίδας)
- [Blind Spot Assist] (υποβοήθηση τυφλού σημείου)
- [Emergency Brake] (φρένο ανάγκης)
- [Traffic Sign Assist] (υποβοήθηση πινακίδων κυκλοφορίας)
- [Parking Aids] (βοήθειες στο Παρκάρισμα)
- [Driver Monitor] (παρακολούθηση οδηγού)
- [Timer Alert] (ειδοποίηση χρονοδιακόπτη)
- [Low Temp. Alert] (ειδοποίηση χαμηλής θερμοκρασίας)
- [Steering Effort] (προσπάθεια στο τιμόνι)
- [e-Pedal]
- [Chassis Control] ('Ελεγχος Αμαξώματος)

[Intelligent Cruise] (Ευφυές Cruise) (όπου υπάρχει):

- [CRUISE Navi Link] (σύνδεση πλοήγησης με cruise) (όπου υπάρχει)
Επιτρέπει στον χρήστη να ενεργοποιήσει / απενεργοποιήσει την] λειτουργία Σύνδεσης Cruise με πλοήγηση.
- [Speed Limit Link] (σύνδεση ορίου ταχύτητας)
Μοντέλα χωρίς Υποβοήθηση ProPILOT με σύν-

δεση πλοήγησης Navi-link: Επιτρέπει στον χρήστη να ενεργοποιήσει / απενεργοποιήσει την λειτουργία Σύνδεσης με Όριο Ταχύτητας [Speed Limit Link].

Μοντέλα με Navi-link:

Επιτρέπει στον χρήστη να προσαρμόσει την λειτουργία [Speed Limit Link] (σύνδεση ορίου ταχύτητας)

- OFF] (ανενεργό)
- [Prompt] (υπενθύμηση)
- [Auto] (αυτόματο)
- [Speed Link Offset] (απόκλιση ορίου ταχύτητας)
Επιτρέπει στον χρήστη να ορίσει εάν το όριο ταχύτητας που χρησιμοποιείται από την] λειτουργία Speed Limit Link (σύνδεση ορίου ταχύτητας) θα γίνει αποδεκτό ακριβώς ή με ορισμένη ανοχή. (Δείτε το «Ευφυές Cruise Control (ICC) (όπου υπάρχει)» (Σελίδα 321) και «Υποβοήθηση ProPILOT (όπου υπάρχει)» (Σελίδα 337).)

[Lane Centering Assist] (Βοήθεια Κεντραρίσματος Λωρίδας) (όπου υπάρχει):

- [Steering Assist] (υποβοήθηση τιμονιού)
Επιτρέπει στον χρήστη να ενεργοποιήσει ή να απενεργοποιήσει την λειτουργία. (Δείτε το «Υποβοήθηση ProPILOT (όπου υπάρχει)» (Σελίδα 337).)

[Lane Assist] (Βοήθεια λωρίδας):

- [Warning] (προειδοποίηση)
Επιτρέπει στον χρήστη να ενεργοποιήσει ή να κλείσει το σύστημα LDW.
- [Intervention] (παρέμβαση) (όπου υπάρχει)
Επιτρέπει στον χρήστη να ενεργοποιήσει ή να κλείσει το σύστημα Ευφυούς Παρέμβασης Λωρίδας Κυκλοφορίας.
- [Emergency Lane] (λωρίδα ανάγκης)
Επιτρέπει στον χρήστη να ενεργοποιήσει ή να κλείσει το σύστημα ELA.
- [Lane Sensitivity] (ευαισθησία λωρίδας) (όπου υπάρχει)

Επιτρέπει στον χρήστη να επιλέξει ένα στοιχείο από τα παρακάτω.

- [Strong] (δυνατή)
- [Normal] (κανονική)
- [Mild] (ήπια)

(Δείτε το «Προειδοποίηση Αλλαγής Λωρίδας (LDW)» (Σελίδα 282), «Ευφυής Παρέμβασης Λωρίδας» (Σελίδα 361) και «Σύστημα Υποβοήθησης Λωρίδας Ανάγκης (ELA) (Σελίδα 291).)

[Blind Spot Assist] (βοήθεια τυφλού σημείου):

- [Warning] (προειδοποίηση)
Επιτρέπει στον χρήστη να ενεργοποιήσει ή να κλείσει το σύστημα BSW.
- [Intervention] (παρέμβαση) (όπου υπάρχει)
Επιτρέπει στον χρήστη να ενεργοποιήσει ή να απενεργοποιήσει το σύστημα Παρέμβασης Τυφλού Σημείου.

(Δείτε το «Προειδοποίηση Τυφλού Σημείου (BSW) (Σελίδα 298) και «Ευφυής Παρέμβαση Τυφλού Σημείου (όπου υπάρχει)» (Σελίδα 304).)

[Emergency Brake] (Φρένο ανάγκης):

- [Emergency Braking] (φρενάρισμα ανάγκης)
Επιτρέπει στον χρήστη να ενεργοποιήσει ή να απενεργοποιήσει την λειτουργία.
- [Rear Auto Braking] (αυτόματο φρενάρισμα πίσω) (όπου υπάρχει)

Επιτρέπει στον χρήστη να ενεργοποιήσει ή να απενεργοποιήσει την λειτουργία.

(Δείτε το «Ευφυής Πέδηση Ανάγκης με Εντοπισμό Πεζού» (Σελίδα 367), «Ευφυής Προειδοποίηση Σύγκρουσης» (Σελίδα 377) και «Πίσω Αυτόματο Φρενάρισμα (RAB) (όπου υπάρχει)» (Σελίδα 385).)

[Traffic Sign Assist] (Βοήθεια Πινακίδων Κυκλοφορίας):

- [Traffic Sign] (πινακίδες κυκλοφορίας)
Επιτρέπει στον χρήστη να ενεργοποιήσει ή να απενεργοποιήσει την λειτουργία. (Δείτε το «Αναγνώριση Πινακίδων Κυκλοφορίας(TSR)» (Σελίδα 279).)

[Parking Aids] (βοήθειες στο παρκάρισμα):

- [Rear Cross Traffic Alert] (ειδοποίηση διασταυρούμενης κίνησης στο πίσω μέρος): Επιτρέπει στον χρήστη να ενεργοποιήσει ή να απενεργοποιήσει την λειτουργία.
- [Moving Object] (κινούμενο αντικείμενο) (όπου υπάρχει)
Επιτρέπει στον χρήστη να ενεργοποιήσει ή να απενεργοποιήσει τον Εντοπισμό Κινούμενου Αντικειμένου (MOD).
- [Front] (μπροστά)
Επιτρέπει στον χρήστη να ενεργοποιήσει / απενεργοποιήσει τους μπροστινούς αισθητήρες.
- [Rear] (πίσω)
Επιτρέπει στον χρήστη να ενεργοποιήσει / απενεργοποιήσει τους πίσω αισθητήρες.
- [Distance] (απόσταση)
Επιτρέπει στον χρήστη να επιλέξει ένα στοιχείο από τα παρακάτω.
 - [Far] (μακριά)
 - [Medium] (μεσαία)
 - [Near] (κοντά)
- [Display] (ένδειξη)
Επιτρέπει στον χρήστη να ενεργοποιήσει / απενεργοποιήσει την ένδειξη του συστήματος τωv αισθητήρων.
- [Volume] (ένταση ήχου)
Επιτρέπει στον χρήστη να επιλέξει ένα στοιχείο από τα παρακάτω.
 - [High] (υψηλή)
 - [Medium] (μεσαία)
 - [Low] (χαμηλή)

(Δείτε το «Ειδοποίηση Διασταυρούμενης Κυκλοφορίας στο πίσω μέρος του οχήματος (RCTA)» (Σελίδα 312), «Εντοπισμός Κινούμενου Αντικειμένου (MOD) (όπου υπάρχει)» (Σελίδα 233) και «Σύστημα αισθητήρα παρκαρίσματος» (Σελίδα 400).)

[Driver Monitor] (οθόνη οδηγού):

- *Driver Attention Alert] (ειδοποίηση προσοχής οδηγού)

Επιτρέπει στον χρήστη να ενεργοποιήσει ή να απενεργοποιήσει την λειτουργία. (Δείτε το «Ευφυής Ειδοποίηση Οδηγού» (Σελίδα 383).)

[Timer Alert] (Ειδοποίηση χρονοδιακόπτη):

Επιτρέπει στον χρήστη να ρυθμίσει την ειδοποίηση του [Timer Alert] (ειδοποίηση χρονοδιακόπτη) ή να την μηδενίσει.

- [Παρούσα ώρα]/(Καθορισμένη ώρα)
- [Reset] (επιαναφορά)

[Low Temp. Alert] (ειδοποίηση χαμηλής θερμοκρασίας)

Επιτρέπει στον χρήστη να ενεργοποιήσει / απενεργοποιήσει την [Low Temperature Alert] (Ειδοποίηση Χαμηλής Θερμοκρασίας).

[Steering Effort] (προσπάθεια στο τιμόνι):

Επιτρέπει στον χρήστη να ρυθμίσει την ισχύ στο τιμόνι ώστε να μειώσει ή να αυξήσει την προσπάθεια στο τιμόνι.

- [Drive Mode] (λειτουργία οδήγησης)
- [Standard] (στάνταρ)
- [Sport] (σπορ)

[e-Pedal]:

- [Mode Memory] (λειτουργία μνήμης)
Επιτρέπει στον χρήστη να ενεργοποιήσει ή να απενεργοποιήσει την λειτουργία μνήμης.

Στην περίπτωση ρύθμισης της μνήμης στο ON, διατηρείται η ρύθμιση του συστήματος e-Pedal Step από την τελευταία φορά που το σύστημα του EV έβγαλε και πήρε πάλι μπροστά.

Για πρόσθετες πληροφορίες δείτε το «Σύστημα e-Pedal Step» (Σελίδα 261).

[Chassis Control] (Έλεγχος Αμαξώματος):

- [Trace Control] (έλεγχος πορείας)
Επιτρέπει στον χρήστη να ενεργοποιήσει ή να απενεργοποιήσει την λειτουργία. (Δείτε το «Ευφυής Έλεγχος Πορείας» (Σελίδα 398).)

[Personal Display] (προσωπική ένδειξη)

Για να αλλάξετε την ένδειξη στο μενού [Personal

Display] (προσωπική ένδειξη), χρησιμοποιήστε το κουμπί κύλισης (1) για να επιλέξετε και να αλλάξετε ένα στοιχείο του μενού:

- [Blank] (κενό)
- [Navigation] (Σύστημα Πλοήγησης)
- [Time to Destination] (χρόνος έως τον προορισμό)
- [Energy Economy] (εξοικονόμηση ενέργειας)
 - [Since Reset] (από τον μηδενισμό)
 - [Since Start] (από την εκκίνηση)
 - [Since Charge] (από την φόρτιση)
- [Trip] (ταξίδι)
 - [Since Reset] (από τον μηδενισμό)
 - [Since Start] (από την εκκίνηση)
 - [Since Charge] (από την φόρτιση)
- [Gear Position] (θέση ταχύτητας)
- [Average Speed] (μέση ταχύτητα)
 - [Since Reset] (από τον μηδενισμό)
 - [Since Start] (από την εκκίνηση)
 - [Since Charge] (από την φόρτιση)
- [Brake Lamp] (φως φρένων)

[Head-up Display] (Οθόνη Κατεύθυνσης)

Για να αλλάξετε την κατάσταση και να ενεργοποιήσετε ή να απενεργοποιήσετε οποιοδήποτε από τα συστήματα που εμφανίζονται στο μενού [Head-Up Display] (Οθόνη Κατεύθυνσης), χρησιμοποιήστε το κουμπί κύλισης (1) για να επιλέξετε και να αλλάξετε ένα στοιχείο του μενού:

- [Brightness] (ένταση φωτισμού)
- [Height] (ύψος)
- [Rotation] (περιστροφή)
- [Contents selection] (επιλογή περιεχομένων)
 - [Navigation] (Σύστημα Πλοήγησης)
 - [Driving Aids] (βοήθειες στην οδήγηση)

- [Traffic Sign] (πινακίδες κυκλοφορίας)
- [Audio] (ηχοσύστημα)
- [Telephone] (τηλέφωνο)

- [Reset] (επαναφορά)

(Δείτε το «Οθόνη Κατεύθυνσης (HUD) (όπου υπάρχει)» (Σελίδα 146).)

[ECO Settings] (ρυθμίσεις ECO)

Η ρύθμιση αυτή επιτρέπει στον χρήστη να αλλάξει τις ρυθμίσεις της λειτουργίας ECO.

- [ECO Info Settings] (Ρυθμίσεις Πληροφοριών ECO)

- [ECO Indicator] (ένδειξη ECO)
- [ECO Drive Report] (αναφορά οδήγησης ECO)

- [View History] (Επισκόπηση Ιστορικού)

- [Reset] (επαναφορά)

Επιτρέπει στον χρήστη να μηδενίσει αυτό το στοιχείο.

- [Tyre ECO advice] (συμβουλή ECO ελαστικών)

Επιτρέπει στον χρήστη να ενεργοποιήσει ή να απενεργοποιήσει την λειτουργία. (Δείτε το «Συμβουλή ECO ελαστικών» (Σελίδα 268).)

[Tyre Pressures] (πιέσεις ελαστικών)

Οι ρυθμίσεις στο μενού [Tyre pressures] (πιέσεις ελαστικών) έχουν όλες να κάνουν με το Σύστημα Παρακολούθησης Πίεσης Ελαστικών (TPMS). (Δείτε το «Σύστημα Παρακολούθησης Πίεσης Ελαστικών (TPMS)» (Σελίδα 249) και «Πινακιδάκι ελαστικών» (Σελίδα 481).)

[Target Front] (στόχος μπροστά):

Η πίεση [Target Front] είναι αυτή που αφορά τα μπροστινά ελαστικά στο πινακιδάκι ελαστικών. Χρησιμοποιήστε το κουμπί κύλισης (1) για να επιλέξετε και να αλλάξετε την Τιμή για την πίεση των ελαστικών μπροστά [Target Front] (στόχος μπροστά).

[Target Rear] (στόχος πίσω):

Η πίεση [Target Πίσω] είναι αυτή που αφορά τα πίσω ελαστικά στο πινακιδάκι ελαστικών. Χρησι-

μοποιήστε το κουμπί κύλισης (1) για να επιλέξετε και να αλλάξετε την μονάδα μέτρησης για την πίεση των πίσω ελαστικών [Target Rear].

[Tyre Pressure Unit] (Μονάδα Πίεσης Ελαστικού):

Η μονάδα για την πίεση των ελαστικών που εμφανίζει η Οθόνη Πληροφοριών Αυτοκινήτου μπορεί να αλλάξει σε:

- [bar]
- [kPa]
- [psi]
- [kgf/cm²]

Εάν είναι απαραίτητο, ανατρέξτε στον παρακάτω πίνακα για να κάνετε μετατροπή ανάμεσα στις μονάδες μέτρησης.

kPa	psi	bar	Kgf/cm2
200	29	2.0	2.0
210	30	2.1	2.1
220	32	2.2	2.2
230	33	2.3	2.3
240	35	2.4	2.4
250	36	2.5	2.5
250	36	2.5	2.5
260	38	2.6	2.6
270	39	2.7	2.7
280	41	2.8	2.8
290	42	2.9	2.9
300	44	3.0	3.0
310	45	3.1	3.1
320	46	3.2	3.2
330	48	3.3	3.3
340	49	3.4	3.4

[Calibrate] (καλιμπράρισμα):

Επιτρέπει στον χρήστη να καλιμπράρει (μηδενίσει την πίεση ελαστικού του TPMS.

Η πίεση των ελαστικών επηρεάζεται από την θερμοκρασία τους και αυξάνεται όταν οδηγείτε το αυτοκίνητο. Για να μπορείτε να παρακολουθήσετε την διαρροή αέρα με ακρίβεια και να αποτρέψετε λάθος συναγεμμούς από το σύστημα TPMS λόγω αλλαγών στην θερμοκρασία, το σύστημα TPMS χρησιμοποιεί αισθητήρες θερμοκρασίας στα ελαστικά οι οποίοι κάνουν υπολογισμούς αντιστάθμισης της θερμοκρασίας.

Σε σπάνιες περιπτώσεις μπορεί να χρειαστεί να κάνετε νέα ρύθμιση των θερμοκρασιών αναφοράς του συστήματος TPMS. Η διαδικασία αυτή θα πρέπει να γίνεται μόνο όταν έχει ρυθμιστεί η πραγματική πίεση του ελαστικού, ενώ η παρούσα θερμοκρασία εξωτερικού αέρα διαφέρει σημαντικά από την θερμοκρασία παρούσας βαθμονόμησης. (Δείτε το «Σύστημα Παρακολούθησης Πίεσης Ελαστικών (TPMS)» (Σελίδα 249).)

Χρησιμοποιήστε το κουμπί κύλισης (1) για να εκκινήσετε ή να ακυρώσετε το την διαδικασία καλιμπραρίσματος. (Δείτε το «Επαναφορά TPMS» (Σελίδα 251).)

[Clock] (ρολόι)

Επιτρέπει στον χρήστη να κάνει τις ρυθμίσεις του ρολογιού και της ώρας στην οθόνη πληροφοριών του αυτοκινήτου.

- [Display] (οθόνη)
- [Clock Mode] (λειτουργία ρολογιού)
- [Clock Format] (Μορφή Ρολογιού)
- [Summer Time] (Θερινή ώρα)
- [Time Zone] (ζώνη ώρας)
- [Set Clock Manually] (ορισμός του ρολογιού με το χέρι)

Μπορείτε να αλλάξετε τις ρυθμίσεις του ρολογιού

και στην κεντρική οθόνη. Για πρόσθετες πληροφορίες, δείτε το ξεχωριστό Βιβλίο Οδηγιών Χρήσης NissanConnect.

[Vehicle Settings] (ρυθμίσεις αυτοκινήτου)

Οι ρυθμίσεις οχήματος [Vehicle Settings] επιτρέπουν στον χρήστη να αλλάξει τις ρυθμίσεις για τα ακόλουθα μενού.

- [Power Back Door] (ηλεκτρική πίσω πόρτα) (όπου υπάρχει)
 - [Lighting] (φωτισμός)
 - [Locking] (Κλειδωμα)
 - [Wipers] (καθαριστήρες)
 - [Alarm System] (σύστημα συναγερμού) (όπου υπάρχει)
 - [Driving Position] (θέση οδήγησης) (όπου υπάρχει)
 - [Mirror Fold] (δίπλωμα καθρέπτη)
- Η ρυθμίσεις του αυτοκινήτου [Vehicle Settings] μπορούν να αλλάξουν χρησιμοποιώντας το κουμπί κύλισης (1).

[Power Back Door] (ηλεκτρική πίσω πόρτα) (όπου υπάρχει):

Αυτό επιτρέπει στον χρήστη να ενεργοποιήσει ή να απενεργοποιήσει την ηλεκτρική πίσω πόρτα.

[Lighting] (φωτισμός):

Το μενού φωτισμού [Lighting] έχει τις ακόλουθες επιλογές:

- [Welcome Light] (φως καλωσορίσματος)
Επιτρέπει στον χρήστη να ενεργοποιήσει ή να απενεργοποιήσει την λειτουργία.
- [Mood Lighting] (ατμοσφαιρικός φωτισμός)
Επιτρέπει στον χρήστη να ρυθμίσει τον φωτισμό.
- [Ambient Lighting] (εξωτερικός φωτισμός)
Επιτρέπει στον χρήστη να ρυθμίσει τον φωτισμό.

[Locking] (Κλειδωμα):

Το μενού κλειδώματος ([Locking]) έχει τις εξής επιλογές:

- [I-Key Door Lock] (κλειδαριά πόρτας i-Key)
Όταν αυτό το στοιχείο είναι ενεργό, οι αισθητήρες κλειδώματος ή ξεκλειδώματος (στα χερούλια των μπροστινών πορτών) και ο διακόπτης στο χερούλι της πόρτας είναι ενεργοποιημένοι.
- [Selective Unlock] (επιλεκτικό ξεκλειδωμα)
Όταν αυτό το στοιχείο είναι ενεργό, μόνο η αντίστοιχη πόρτα ξεκλειδώνει όταν χρησιμοποιείτε τον αισθητήρα ξεκλειδώματος ή το διακόπτη ξεκλειδώματος στο χερούλι της πόρτας του οδηγού. Μπορούν να ξεκλειδώσουν όλες οι πόρτες εάν χρησιμοποιηθεί ο αισθητήρας ή πατήσετε πάλι τον διακόπτη στο χερούλι της πόρτας μέσα σε 5 δευτερόλεπτα. Όταν αυτό το στοιχείο είναι ανεργό όλες οι πόρτες θα ξεκλειδώσουν όταν χρησιμοποιήσετε τον αισθητήρα στο χερούλι της πόρτας ή πατήσετε μία φορά τον διακόπτη στο χερούλι της πόρτας.
- [Auto Door Unlock] (αυτόματο ξεκλειδωμα πόρτας) (όπου υπάρχει)
Η λειτουργία αυτή επιτρέπει στον χρήστη να τροποποιήσει τις επιλογές αυτόματου ξεκλειδώματος της πόρτας.
Χρησιμοποιήστε το κουμπί κύλισης για να αλλάξετε την λειτουργία.
 - [Shift to Park] (αλλαγή στο παρκάρισμα)
 - [Power OFF] (παροχή σβηστή)
 - [OFF] (ανεργό)
- [Walk Away Lock] (κλειδωμα στην απομάκρυνση)
Αυτό επιτρέπει στον χρήστη να ενεργοποιήσει και να απενεργοποιήσει την λειτουργία κλειδώματος στην απομάκρυνση» (Σελίδα 188.)
- [Approach Unlock] (ξεκλειδωμα προσέγγισης)
Αυτό επιτρέπει στον χρήστη να ενεργοποιήσει και να απενεργοποιήσει την λειτουργία ξεκλειδώματος προσέγγισης. (Δείτε το «Λειτουργία

ξεκλειδώματος προσέγγισης» (Σελίδα 188).)

[Wipers] (καθαριστήρες):

Το μενού των καθαριστήρων έχει τις ακόλουθες επιλογές:

- [Speed Dependent] (σε εξάρτηση από την ταχύτητα)
Η λειτουργία των καθαριστήρων [Speed Dependent] σε εξάρτηση από την ταχύτητα του αυτοκινήτου μπορεί να ενεργοποιηθεί και να απενεργοποιηθεί.
- [Auto Wipe] (αυτόματο σκούπισμα)
Επιτρέπει στον χρήστη να ενεργοποιήσει ή να απενεργοποιήσει την λειτουργία.
- [Reverse Link] (σύνδεση με την όπισθεν)
Η λειτουργία σκούπισματος σε σύνδεση με την όπισθεν ([Reverse Link]) μπορεί να οριστεί σε ON και OFF.

[Alarm System] (σύστημα συναγερμού) (όπου υπάρχει):

Επιτρέπει στον χρήστη να προσαρμόσει τις επιλογές του συστήματος προειδοποίησης κλοπής.

- [Always ON] (πάντα ενεργός)
Όταν επιλεγεί, ο αισθητήρας θα ενεργοποιηθεί κάθε φορά που βάζετε τον συναγερμό.
- [Ask on Exit] (ερώτηση στην έξοδο)
Όταν επιλεγεί, το σύστημα παρέχει την επιλογή να απενεργοποιηθεί ο αισθητήρας όταν ο διακόπτης παροχής μπει στην θέση OFF.
- [Disable Once] (απενεργοποίηση μία φορά)
Όταν επιλεγεί, ο αισθητήρας θα απενεργοποιηθεί έως την επόμενη φορά που το σύστημα προειδοποίησης κλοπής θα αποπλιστεί.

(Δείτε το «Σύστημα προειδοποίησης κλοπής» (Σελίδα 148).)

[Driving Position] (θέση οδήγησης) (όπου υπάρχει):

- [Exit Seat Slide] (ολίσθηση καθίσματος στην έξοδο)
Επιτρέπει στον χρήστη να ενεργοποιήσει ή να

απενεργοποιήσει αυτή την λειτουργία. (Δείτε το «Μνήμη καθίσματος (όπου υπάρχει)» (Σελίδα 208).)

- [Exit Steering] (ανύψωση τιμονιού στην έξοδο)
Επιτρέπει στον χρήστη να ενεργοποιήσει ή να απενεργοποιήσει αυτή την λειτουργία. (Δείτε το «Μνήμη καθίσματος (όπου υπάρχει)» (Σελίδα 208).)

[Mirror Fold] (δίπλωμα καθρέπτη):

Επιτρέπει στον χρήστη να επιλέξει ένα στοιχείο από τα παρακάτω.

- [Auto Fold Off] (αυτόματο δίπλωμα κλειστό)
- [Unfold at Power on] (ξεδίπλωμα στην ενεργή παροχή)
- [Unfold at Unlock] (ξεδίπλωμα στο ξεκλείδωμα)

[EV Settings] (ρυθμίσεις EV)

Επιτρέπει στον χρήστη να επιλέξει ένα στοιχείο από τα παρακάτω.

- [Charge Time Screen] (Οθόνη Χρόνου Φόρτισης)
 - [130kW (Ταχεία Φόρτιση)]
 - [50kW (Ταχεία Φόρτιση)]
 - [22 kW] (όπου υπάρχει)
 - [7,4 kW]
 - [3,6 kW] (όπου υπάρχει) [
- Battery Cooling Assist] (υποβοήθηση ψύξης μπαταρίας)

Όταν αυτό το στοιχείο είναι ενεργό, η ικανότητα ψύξης της μπαταρίας ιόντων λιθίου (Li-ion) ενισχύεται όταν γίνεται ταχεία φόρτιση. (Για παράδειγμα, όταν οδηγείτε και χρησιμοποιείτε τον ταχυφορτιστή συχνά το καλοκαίρι.) Όταν είναι ενεργοποιημένο, ο ήχος λειτουργίας του air conditioner κλπ μπορεί να ακούγεται πιο δυνατά

όταν κάνετε ταχεία φόρτιση.

[Maintenance] (συντήρηση)

Σε αυτό το μενού είναι διαθέσιμα τα ακόλουθα στοιχεία.

- [Tyre] (Ελαστικά)
- [Other] (Άλλο)

[Tyre] (Ελαστικά):

Η ένδειξη αυτή εμφανίζεται όταν ο ιδιοκτήτης του αυτοκινήτου ορίζει την απόσταση για την αντικατάσταση των ελαστικών. Μπορείτε να ορίσετε την απόσταση για την αντικατάσταση των ελαστικών.



ΠΡΟΕΙΔΟΠΟΙΗΣΗ

Η ένδειξη αντικατάστασης ελαστικών δεν αντικαθιστά τον τακτικό έλεγχο των ελαστικών και της πίεσης των ελαστικών. (Δείτε το «Αλλαγή τροχών και ελαστικών» (Σελίδα 467).) Η φθορά των ελαστικών και ο χρόνος αντικατάστασής τους επηρεάζονται από πολλούς παράγοντες όπως η πίεση των ελαστικών, η ευθυγράμμιση, οι συνθήκες οδήγησης και οι συνθήκες του δρόμου. Ορίζοντας την ένδειξη για την αντικατάσταση των ελαστικών σε μία συγκεκριμένη απόσταση οδήγησης δεν σημαίνει ότι τα ελαστικά σας θα κρατήσουν για τόσο διάστημα. Χρησιμοποιήστε τον δείκτη αντικατάστασης ελαστικών μόνο σαν οδηγό και κάντε πάντα περιοδικούς ελέγχους των ελαστικών. Εάν δεν κάνετε περιοδικούς ελέγχους των ελαστικών και της πίεσής τους θα μπορούσε να υπάρξει σκάσιμο του ελαστικού. Θα μπορούσε να προκληθεί σοβαρή ζημιά στο αυτοκίνητο που θα μπορούσε να οδηγήσει σε σύγκρουση με αποτέλεσμα σοβαρό τραυματισμό ή θάνατο.

[Other] (άλλο):

Η ένδειξη αυτή εμφανίζεται όταν φτάσει η απόσταση που έχει ορίσει ο ιδιοκτήτης του αυτοκινήτου για τον έλεγχο ή την αντικατάσταση σημείων συ-

ντήρησης εκτός από τα λάστιχα. Τα άλλα σημεία συντήρησης μπορεί να περιλαμβάνουν ειδή όπως η περιστροφή των ελαστικών. Μπορείτε να ορίσετε ή να αλλάξετε την απόσταση για τον έλεγχο ή την αντικατάσταση ειδών.

[Display Settings] (Ρυθμίσεις οθόνης)

Οι ρυθμίσεις της οθόνης [Display Settings] επιτρέπουν στον χρήστη να επιλέξει ανάμεσα στις διάφορες επιλογές των μετρητών.

Η ρυθμίσεις της οθόνης [Display Settings] μπορούν να αλλάξουν χρησιμοποιώντας το κουμπί κύλισης (1).

[Contents selection] (επιλογή περιεχομένων):

Εμφανίζει τις διαθέσιμες οθόνες που μπορούν να εμφανιστούν στην οθόνη πληροφοριών του αυτοκινήτου.

[Route Guidance] (καθοδήγηση διαδρομής):

- [Alert(s)] (ειδοποιήσεις)

Επιτρέπει στον χρήστη να ενεργοποιήσει και να απενεργοποιήσει τις ειδοποιήσεις για τις ρυθμίσεις της Πλοήγησης.

[AUTO Cruise Display] (αυτόματη εμφάνιση Cruise) (όπου υπάρχει):

Επιτρέπει στον χρήστη να ενεργοποιήσει ή να απενεργοποιήσει την οθόνη Cruise.

[Welcome Effect] (Εφέ καλωσορίσματος):

Το εφέ καλωσορίσματος [Welcome Effect] εμφανίζει τις διαθέσιμες ρυθμίσεις για το εφέ αυτό.

- [Animation] (Κινούμενη Εικόνα)
- [Sound] (ήχος)

[Operation Guidance] (καθοδήγηση λειτουργίας):

Η καθοδήγηση λειτουργίας εμφανίζει τις διαθέσιμες ρυθμίσεις.

- [Lights] (φώτα)
- [Wipers] (καθαριστήρας)
 - [Front] (μπροστά)

- [Rear] (πίσω)
- [High Beam Assist] (υποβοήθηση μεγάλης σκάλας προβολών) (όπου υπάρχει)
- [Adaptive Headlight] (προσαρμοστικός προβολέας) (όπου υπάρχει)
- [Seat Memory] (μνήμη καθίσματος) (όπου υπάρχει)
- [Speed limiter] (περιοριστής ταχύτητας)

[Unit /Language] (μονάδα μέτρησης / γλώσσα)

Οι μονάδες μετρήσεων ή η γλώσσα που εμφανίζονται στην οθόνη πληροφοριών του αυτοκινήτου μπορούν να αλλάξουν:

- [Distance/Energy] (Απόσταση / Ενέργεια)
- [Tyre Pressure] (πίεση ελαστικών)
- [Temperature] (θερμοκρασία)
- [Language] (γλώσσα)

Χρησιμοποιήστε το κουμπί κύλισης (1) για να επιλέξετε και να τις μονάδες μέτρησης στην Οθόνη Πληροφοριών Αυτοκινήτου.

[Distance/Energy] (Απόσταση / Ενέργεια):

Η μονάδα μέτρησης για την απόσταση που εμφανίζεται στην οθόνη πληροφοριών του αυτοκινήτου μπορεί να αλλάξει.

[Tyre Pressure] (πίεση ελαστικών):

Η μονάδα για την πίεση των ελαστικών που εμφανίζει η Οθόνη Πληροφοριών Αυτοκινήτου μπορεί να αλλάξει.

(Δείτε το «[Tyre Pressures] (πιέσεις ελαστικών)» (Σελίδα 126).)

[Temperature] (θερμοκρασία):

Η θερμοκρασία που εμφανίζεται στην Οθόνη Πληροφοριών του Αυτοκινήτου μπορεί να αλλάξει.

[Language] (γλώσσα):

Η γλώσσα που εμφανίζεται στην Οθόνη Πληροφορι-











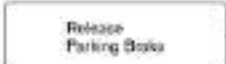





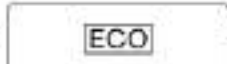
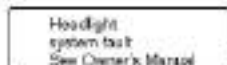
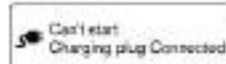
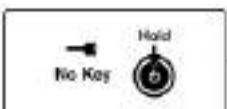

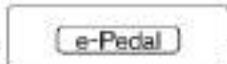
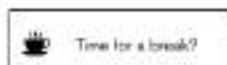
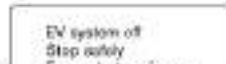
ών του Αυτοκινήτου μπορεί να αλλάξει.

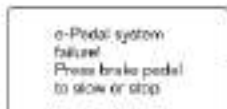
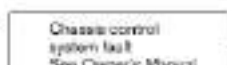
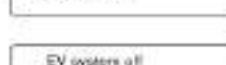



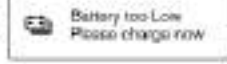

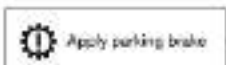
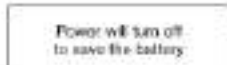
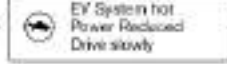
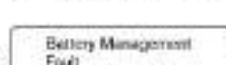
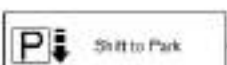

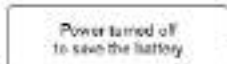
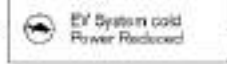
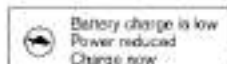









[Factory Reset] (επαναφορά στις εργοστασιακές ρυθμίσεις)

Οι ρυθμίσεις στην Οθόνη Πληροφοριών του Αυτοκινήτου μπορούν να επανέλθουν πίσω στις εργοστασιακές. Για να επαναφέρετε την Οθόνη Πληροφοριών του Αυτοκινήτου:

1. Επιλέξτε [Factory reset] (εργοστασιακές ρυθμίσεις) χρησιμοποιώντας το κουμπί κύλισης (1) και πατήστε το.
2. Επιλέξτε [Yes] (ναι) για να επαναφέρετε όλες τις ρυθμίσεις πίσω στις εργοστασιακές πατώντας το κουμπί κύλισης (1)

ΠΡΟΕΙΔΟΠΟΙΗΣΕΙΣ ΚΑΙ ΕΝΔΕΙΞΕΙΣ ΘΟΝΗ ΠΛΗΡΟΦΟΡΙΩΝ ΑΥΤΟΚΙΝΗΤΟΥ

 Push Brake and Start Button to Drive 1	 Release Parking Brake 8	 P 15	 Reminder Turn OFF Headlights 32	 Power reduced 30
 No key detected 2	 9	 ECO 16	 Headlight system fault See Owner's Manual 33	 Can't start Charging plug Connected 31
 No Key Hold 3	 10	 e-Pedal 17	 Time for a break? 34	 EV system off Stop safely Evacuate to safe area outside car 32
 Key Battery Low 4	 Low Tyre Pressure 11	 e-Pedal system failure Press brake pedal to slow or stop 18	 Chassis control system fault See Owner's Manual 25	 EV system off Evacuate to safe area outside car 33
 Hold Key Near Start Button 5	 Check position of gear lever 12	 Slipping Mode On Push Storage Fuse 19	 Battery too Low Please charge now 26	 EV System Malfunction Power Reduced See Owner's Manual 34
 Key System Fault See Owner's Manual 6	 Apply parking brake 13	 Power will turn off to save the battery 20	 EV System hot Power Reduced Drive slowly 27	 Battery Management Fault Service Now 35
 Shift to Park 7	 T/M system malfunction Service now 14	 Power turned off to save the battery 21	 EV System cold Power Reduced 28	
			 Battery charge is low Power reduced Charge now 29	

	36		44	System fault See Owner's Manual	51	Unavailable Low Visibility	59		67
	37		45	Unavailable Camera Temperature High	52	Steering Assist Not Available Cannot Detect Lane	60	Press brake pedal to prevent rolling	68
	38		46	Currently Not Available	53	Not Available, Parking Brake On	61	Sensor Fault See Owner's Manual	68
	39		46	Temporarily Disabled Front Radar Blocked	54		62	AUTO HOLD Press brake to operate switch	69
	40		47	Not available Side radar obstructed	55	Unavailable Select Driving Aid in Settings	63	AUTO HOLD Caution Steep slope	70
	41		48	Unavailable Slippery Road	56	Only Available with Cruise Control ON	64	AUTO HOLD Steep Slope Apply foot brake	71
	42		49	Not Available, Seat Belt Not Fastened	57		65		
	43		50	Not Available Visibility is impaired	58	Parking sensor system fault See Owner's Manual	66		

To Exit Vehicle in Neutral See Owner's Manual	72
Park Gear & Park Brake not Applied to Cancel Select Another Gear	73
Neutral Hold Mode will not activate.	74
Enhanced cooling fans quick charging may result in increased noise	75
Tire Pressure Low Check Cold Tires	75

Οι εικόνες και τα στοιχεία που εμφανίζονται μπορούν να διαφέρουν ανάλογα με το μοντέλο.

1. Ένδειξη [Push Brake and Start Button to Drive] (Πατήστε το φρένο και το κουμπί εκκίνησης για να οδηγήσετε)

Η ένδειξη αυτή εμφανίζεται όταν το αυτοκίνητο είναι στην θέση P (παρκάρισμα).

Η ένδειξη αυτή σημαίνει ότι το σύστημα EV θα ξεκινήσει όταν πατήσετε τον διακόπτη παροχής με πατημένο το πεντάλ του φρένου.

2. Προειδοποίηση [NO key detected] (μη ανίχνευση κλειδιού)

Η προειδοποίηση αυτή εμφανίζεται σε κάποια από τις δύο παρακάτω συνθήκες:

Δεν υπάρχει κλειδί μέσα στο αυτοκίνητο:

Η προειδοποίηση αυτή εμφανίζεται όταν έχει κλειστεί η πόρτα με το Έξυπνο Κλειδί έξω από το αυτοκίνητο και τον διακόπτη παροχής στην θέση έτοιμο για την οδήγηση READY. Βεβαιωθείτε ότι το Έξυπνο Κλειδί είναι μέσα στο αυτοκίνητο.

Ακαταχώρητο Έξυπνο Κλειδί:

Αυτή η προειδοποίηση εμφανίζεται όταν ο διακόπτης παροχής αλλάξει από την θέση OFF στην θέση έτοιμο για την οδήγηση READY και το Έξυπνο Κλειδί δεν μπορεί να αναγνωριστεί από το σύστημα. Δεν μπορείτε να βάλετε τον διακόπτη παροχής στην θέση (έτοιμο για την οδήγηση) READY με ένα ακαταχώρητο κλειδί. Χρησιμοποιήστε ένα Έξυπνο Κλειδί που έχει καταχωρηθεί.

3. Ένδειξη διακόπτη συγκράτησης ισχύος [No Key]

Η Ένδειξη αυτή εμφανίζεται όταν προσπαθείτε να σβήσετε το σύστημα του EV ενώ η πόρτα είναι κλειστή με το Έξυπνο Κλειδί εκτός αυτοκινήτου και το σύστημα του EV να λειτουργεί. Πατήστε και κρατήστε τον διακόπτη παροχής για να σβήσετε το σύστημα του EV. (Δείτε το «Σύστημα Έξυπνου Κλει-

διού» (Σελίδα 184).)

4. Προειδοποίηση [Key Battery low] (χαμηλή μπαταρία κλειδιού)

Αυτή η προειδοποίηση εμφανίζεται όταν η μπαταρία του Έξυπνου Κλειδιού αδειάζει.

Εάν εμφανιστεί αυτή η ένδειξη αντικαταστήστε την μπαταρία με μία καινούργια. Δείτε το «Αντικατάσταση μπαταρίας Έξυπνου Κλειδιού» (Σελίδα 461).

5. Ένδειξη [Hold Key Near Start Button] (κρατήστε το κλειδί κοντό στο κουμπί εκκίνησης)

Η ένδειξη αυτή εμφανίζεται όταν η μπαταρία του Έξυπνου Κλειδιού αδειάζει και όταν το σύστημα του Έξυπνου Κλειδιού και το αυτοκίνητο δεν επικοινωνούν κανονικά.

Εάν εμφανιστεί αυτή η ένδειξη, ακουμπήστε τον διακόπτη παροχής με το Έξυπνο Κλειδί ενώ πατάτε το πεντάλ του φρένου. (Δείτε το «Άδεια μπαταρία Έξυπνου Κλειδιού» (Σελίδα 256).)

6. Προειδοποίηση [Key System Fault See Owner's Manual] (σφάλμα συστήματος κλειδιού δείτε το βιβλίο οδηγιών χρήσης)

Η προειδοποίηση αυτή εμφανίζεται εάν υπάρχει δυσλειτουργία στο σύστημα του Έξυπνου Κλειδιού.

Εάν εμφανιστεί αυτή η προειδοποίηση ενώ έχει σβήσει το μοτέρ κίνησης, ο διακόπτης παροχής δεν μπορεί να αλλάξει στην θέση έτοιμο για την οδήγηση READY. Εάν παρουσιαστεί αυτή η προειδοποίηση ενώ ο διακόπτης παροχής έχει τοποθετηθεί στην θέση έτοιμο για την οδήγηση READY, το όχημα μπορεί να οδηγηθεί. Ωστόσο, επικοινωνήστε με έναν πιστοποιημένο αντιπρόσωπο ηλεκτρικών αυτοκινήτων NISSAN.

7. Προειδοποίηση [Shift to Park] (αλλαγή για παρκάρισμα)

Η προειδοποίηση αυτή εμφανίζεται όταν ανοίξει η πόρτα του οδηγού ενώ ο επιλογέας ταχυτήτων είναι σε οποιαδήποτε θέση εκτός την θέση P (παρ-

κάρσιμα).

Εάν εμφανιστεί αυτή η προειδοποίηση, πατήστε το κουμπί παρκάριαματος στον επιλογέα ταχυτήτων για να εμπλέξετε την θέση P (παρκάριαμα).

Θα ηχήσει επίσης ένας εσωτερικός προειδοποιητικός βομβητής. (Δείτε το «Σύστημα Έξυπνου Κλειδιού» (Σελίδα 184).)

8. Προειδοποίηση [Release Parking Brake] (απελευθέρωσης χειρόφρενου)

Η προειδοποίηση αυτή εμφανίζεται όταν πατάτε το πεντάλ του γκαζιού ενώ δεν μπορεί να χρησιμοποιηθεί η λειτουργία αυτόματης απελευθέρωσης του χειρόφρενου. Ελευθερώστε το ηλεκτρικό χειρόφρενο με το χέρι.

9. Προειδοποίηση ανοικτής πόρτας / πορτμπαγκάζ

Η προειδοποίηση αυτή εμφανίζεται εάν οποιαδήποτε από τις πόρτες και / ή η πόρτα πορτμπαγκάζ είναι ανοικτή ή δεν έχει κλείσει καλά. Η εικόνα του αυτοκινήτου στην οθόνη δείχνει ποια πόρτα ή η πόρτα του πορτμπαγκάζ είναι ανοικτή.

10. Ένδειξη κατάστασης επιβατών

Εκτός από το προειδοποιητικό φως ζώνης ασφαλείας, θα εμφανιστεί στην Οθόνη Πληροφοριών Αυτοκινήτου η ένδειξη της κατάστασης επιβατών όταν οποιαδήποτε από τις ζώνες ασφαλείας των επιβατών δεν είναι δεμένη. Η ένδειξη θα παραμείνει έως ότου οι επιβάτες να δέσουν καλά τις ζώνες ασφαλείας τους ή έως ότου να επιβεβαιωθεί από τον οδηγό. Για περισσότερες πληροφορίες για την χρήση των ζωνών ασφαλείας δείτε το «Ζώνες ασφαλείας» (Σελίδα 66).

11. Προειδοποίηση [Low Tyre Pressure] (χαμηλή πίεση ελαστικού)

Η προειδοποίηση αυτή εμφανίζεται όταν το προειδοποιητικό φως χαμηλής πίεσης ελαστικού ανάψει στον μετρητή και ανιχνευτεί χαμηλή πίεση ελαστικού. Η προειδοποίηση εμφανίζεται κάθε φορά που βάξετε τον διακόπτη της μίζας στην θέση ON

και για όσο το προειδοποιητικό φως της χαμηλής πίεσης ελαστικού παραμένει αναμμένο. Εάν εμφανιστεί αυτή η προειδοποίηση, σταματήστε το αυτοκίνητο και ρυθμίστε την πίεση στην συνιστώμενη πίεση των ΚΡΥΩΝ ελαστικών αναγράφεται στο πινακίδα με τις πληροφορίες ελαστικών (Δείτε το «Προειδοποιητικό φως χαμηλής πίεσης ελαστικού» (Σελίδα 117) και «Σύστημα Παρακολούθησης Πίεσης Ελαστικών (TPMS)» (Σελίδα 249).)

12. Προειδοποίηση [Check position of the gear lever] (ελέγξτε την θέση του επιλογέα ταχυτήτων)

Η προειδοποίηση αυτή εμφανίζεται εάν το σύστημα δεν μπορεί να εντοπίσει την θέση της ταχύτητας στο κιβώτιο. Βεβαιωθείτε ότι το αυτοκίνητο είναι τοποθετημένο σωστά σε κάποια θέση. Ζητήστε τον έλεγχο του συστήματος. Συνιστάται να επισκεφθείτε έναν πιστοποιημένο αντιπρόσωπο ηλεκτρικών αυτοκινήτων NISSAN για αυτή την υπηρεσία.

13. Προειδοποίηση [Apply parking brake] (δέσιμο του χειρόφρενου)

Η προειδοποίηση αυτή εμφανίζεται εάν υπάρχει δυσλειτουργία στο σύστημα ελέγχου ηλεκτρονικής αλλαγής. Επικοινωνήστε το ταχύτερο δυνατό με έναν πιστοποιημένο αντιπρόσωπο ηλεκτρικών αυτοκινήτων NISSAN. Όταν παρκάρετε το αυτοκίνητο βεβαιωθείτε ότι το χειρόφρενο είναι δεμένο. Εάν δεν έχει δεθεί το χειρόφρενο μπορεί να μην είναι δυνατό να σβήσετε τον διακόπτη παροχής.

Εάν δεν μπορείτε να βάλετε τον διακόπτη παροχής στην θέση OFF, δέστε πρώτα το χειρόφρενο και μετά βάλετε τον διακόπτη παροχής στην θέση OFF.

Το μήνυμα στην οθόνη πληροφοριών αυτοκινήτου σβήνει και ο βομβητής σταματάει. Ζητήστε τον έλεγχο του συστήματος από έναν πιστοποιημένο επισκευαστή ηλεκτρικών οχημάτων NISSAN.

14. [T/M system malfunction] προειδοποίηση δυσλειτουργίας του συστήματος αλλαγής ταχύτητας

Η προειδοποίηση αυτή εμφανίζεται εάν υπάρχει δυσλειτουργία στο σύστημα ελέγχου ηλεκτρικής αλλαγής.

- Όταν κάνετε αλλαγή ταχυτήτων, κρατήστε τον επιλογέα ταχυτήτων στην θέση Αλλαγής και ελέγξτε την ένδειξη της θέσης του επιλογέα πάνω στον ίδιο τον επιλογέα ταχυτήτων ή στην οθόνη πληροφοριών του αυτοκινήτου για να βεβαιωθείτε ότι η αλλαγή έχει γίνει σωστά.
- Όταν παρκάρετε, πιέστε το κουμπί παρκάριαματος για να εμπλέξετε την θέση P (παρκάριαμα). (Το αυτοκίνητο μπορεί να μην εφαρμόσει αυτόματα την θέση P (παρκάριαμα).)

Ζητήστε τον έλεγχο του συστήματος το συντομότερο δυνατό. Συνιστάται να επισκεφθείτε έναν πιστοποιημένο αντιπρόσωπο ηλεκτρικών αυτοκινήτων NISSAN για αυτή την υπηρεσία.

15. Ένδειξη θέσης επιλογέα ταχυτήτων

Η ένδειξη αυτή δείχνει την θέση αλλαγής. Δείτε το «Σύστημα ελέγχου ηλεκτρικής αλλαγής» (Σελίδα 257) για περισσότερες λεπτομέρειες.

16. Ένδειξη Επιλογέα Λειτουργίας Οδήγησης

Όταν επιλεγεί μία λειτουργία οδήγησης με την χρήση του Επιλογέα Λειτουργίας Οδήγησης, εμφανίζεται η ένδειξη της επιλεγμένης λειτουργίας.

- [SPORT]
- [STANDARD]
- [ECO]
- [SNOW] (Μοντέλα 4WD)

(Δείτε το «Επιλογέας Λειτουργίας Οδήγησης» (Σελίδα 267).)

17. ΕΝΔΕΙΞΗ e-Pedal

Αυτή η ένδειξη εμφανίζει την κατάσταση του συστήματος e-Pedal Step. (Δείτε το «Ένδειξη e-Pedal» (Σελίδα 111) και «Σύστημα e-Pedal Step» (Σελίδα 261).)

18. [e-Pedal SYSTEM FAILURE] (ΣΦΑΛΜΑ ΣΥΣΤΗΜΑΤΟΣ e-Pedal) ΠΡΟΕΙΔΟΠΟΙΗΣΗ

Η προειδοποίηση αυτή εμφανίζεται όταν το σύστημα του e-Pedal Step δεν λειτουργεί σωστά. Ζητήστε τον έλεγχο του συστήματος το ταχύτερο δυνατό από έναν πιστοποιημένο επισκευαστή ηλεκτρικών οχημάτων NISSAN.

19. Προειδοποίηση [Shipping Mode On Push Storage Fuse] (λειτουργία μεταφοράς στην πιεζόμενη ασφάλεια αποθήκευσης)

Η προειδοποίηση αυτή μπορεί να εμφανιστεί εάν η ασφάλεια του διακόπτη παρατεταμένης αποθήκευσης δεν είναι πατημένη μέσα (ανοικτή). Όταν εμφανιστεί αυτή η προειδοποίηση, επικοινωνήστε με έναν πιστοποιημένο αντιπρόσωπο ηλεκτρικών αυτοκινήτων NISSAN.

20. Προειδοποίηση [Power will turn off to save the battery] (η παροχή θα σβήσει για εξοικονόμηση της μπαταρίας)

Κάτω από συγκεκριμένες συνθήκες η προειδοποίηση μπορεί να εμφανιστεί όταν ο διακόπτης παροχής είναι στην θέση ON για μία συγκεκριμένη χρονική περίοδο.

21. Προειδοποίηση [Power turned off to save the battery] (η παροχή έχει σβήσει για εξοικονόμηση της μπαταρίας)

Κάτω από συγκεκριμένες συνθήκες η προειδοποίηση μπορεί να εμφανιστεί όταν ο διακόπτης παροχής έχει σβήσει αυτόματα για να εξοικονομηθεί μπαταρία.

22. Προειδοποίηση [Reminder Turn OFF Headlights]

Η προειδοποίηση αυτή εμφανίζεται όταν ανοίξετε

την πόρτα του οδηγού με τον διακόπτη των προβολέων στην θέση ON και τον διακόπτη παροχής να έχει τοποθετηθεί στην θέση OFF. Βάλτε τον διακόπτη παροχής στην θέση AUTO. (Δείτε το «Διακόπτης προβολέων και φλας» (Σελίδα 153).)

23. Προειδοποίηση [Headlight System Fault See Owner's Manual] (σφάλμα συστήματος προβολέα δείτε το βιβλίο οδηγιών χρήσης)

Η προειδοποίηση αυτή εμφανίζεται εάν οι προβολείς LED δεν λειτουργούν σωστά. Ζητήστε τον έλεγχο του συστήματος. Συνιστάται να επισκεφθείτε έναν πιστοποιημένο αντιπρόσωπο ηλεκτρικών αυτοκινήτων NISSAN για αυτή την υπηρεσία.

24. [Time for a break?] (ώρα για διάλειμμα?) ένδειξη

Η ένδειξη αυτή εμφανίζεται όταν ενεργοποιείται ο καθορισμένος Χρονοδιακόπτης Ειδοποίησης. Μπορείτε να ορίσετε τον χρόνο έως τις 6 ώρες.

25. [Chassis control system fault See Owner's Manual] (σφάλμα συστήματος ελέγχου αμαξώματος δείτε το βιβλίο οδηγιών χρήσης) προειδοποίηση. Η προειδοποίηση αυτή εμφανίζεται εάν η μονάδα ελέγχου αμαξώματος εντοπίσει μία δυσλειτουργία στο σύστημα ελέγχου αμαξώματος. Ζητήστε τον έλεγχο του συστήματος. Συνιστάται να επισκεφθείτε έναν πιστοποιημένο αντιπρόσωπο ηλεκτρικών αυτοκινήτων NISSAN για αυτή την υπηρεσία. (Δείτε το «Έλεγχος Αμαξώματος» (Σελίδα 398).)

26. Προειδοποίηση [Battery too Low Please charge now] (πολύ χαμηλή μπαταρία παρακαλώ φορτίστε τώρα)

Η προειδοποίηση αυτή εμφανίζεται όταν η φόρτιση της μπαταρίας Li-ion είναι χαμηλή. Ανάβουν επίσης το προειδοποιητικό φως χαμηλής φόρτισης μπαταρίας και το κύριο προειδοποιητικό φως. Φορτίστε την μπαταρία Li-ion το ταχύτερο δυνατό.

27. Προειδοποίηση [EV System Hot Power

reduced] (ζεστό σύστημα EV μείωση ισχύος)

Η προειδοποίηση αυτή εμφανίζεται όταν η θερμοκρασία του μοτέρ κίνησης, της μπαταρίας Li-ion κλπ, γίνει εξαιρετικά υψηλή λόγω της οδήγησης σε υψηλές εξωτερικές θερμοκρασίες, την συνεχόμενη οδήγηση σε υψηλή ταχύτητα ή την οδήγηση σε ανηφόρα κλπ, όταν ανάβει η ένδειξη περιορισμού ισχύος. Εάν εμφανιστεί αυτή η προειδοποίηση η ταχύτητα του αυτοκινήτου δεν θα αυξηθεί λόγω του περιορισμού της ισχύος ακόμη και εάν πατάτε το πεντάλ του γκαζιού.

28. Προειδοποίηση [EV System cold Power reduced] (κρύο σύστημα EV μείωση ισχύος)

Η προειδοποίηση αυτή εμφανίζεται όταν η θερμοκρασία της μπαταρίας Li-ion γίνεται εξαιρετικά χαμηλή λόγω της εξαιρετικά χαμηλής θερμοκρασίας του εξωτερικού αέρα κλπ όταν ανάβει η ένδειξη περιορισμού ισχύος. Εάν εμφανιστεί αυτή η προειδοποίηση η ταχύτητα του αυτοκινήτου δεν θα αυξηθεί λόγω του περιορισμού της ισχύος ακόμη και εάν πατάτε το πεντάλ του γκαζιού.

29. Προειδοποίηση [Battery charge is low Power reduced] (χαμηλή φόρτιση μπαταρίας περιορισμός ισχύος)

Η προειδοποίηση αυτή εμφανίζεται όταν η ικανότητα της μπαταρίας Li-ion που απομένει είναι εξαιρετικά χαμηλή όταν ανάβει η ένδειξη περιορισμού της ισχύος. Εάν εμφανιστεί αυτή η προειδοποίηση η ταχύτητα του αυτοκινήτου δεν θα αυξηθεί λόγω του περιορισμού της ισχύος ακόμη και εάν πατάτε το πεντάλ του γκαζιού.

Εάν η προειδοποίηση εμφανιστεί λόγω της εξαιρετικά χαμηλής ισχύος που απομένει στην μπαταρία Li-ion, σταματήστε το αυτοκίνητο σε ασφαλές σημείο και επικοινωνήστε με έναν πιστοποιημένο επισκευαστή ηλεκτρικών οχημάτων NISSAN.

30. Προειδοποίηση [Power reduced] (μειωμένη ισχύς)

Η προειδοποίηση αυτή εμφανίζεται για άλλους λόγους εκτός των παραπάνω προειδοποιήσεων μείωσης ισχύος (ζεστό, κρύο ή χαμηλή φόρτιση). Εάν εμφανιστεί αυτή η προειδοποίηση η ταχύτητα του αυτοκινήτου δεν θα αυξηθεί λόγω του περιορισμού της ισχύος ακόμη και εάν πατάτε το πεντάλ του γκαζιού.

31. Προειδοποίηση [Can't start Charging plug Connected] (δεν μπορεί να ξεκινήσει η φόρτιση βύσμα συνδεδεμένο)

Η προειδοποίηση εμφανίζεται όταν ο διακόπτης παροχής είναι στην θέση ON και εάν ο διακόπτης παροχής πατηθεί στην θέση έτοιμο για την οδήγηση READY με πατημένο το πεντάλ του φρένου, ενώ το βύσμα φόρτισης είναι τοποθετημένο στο αυτοκίνητο. Αφαιρέστε το βύσμα φόρτισης.

32. Προειδοποίηση [EV System off Stop safely Evacuate to safe area outside car] (ανενεργό σύστημα EV σταματήστε με ασφάλεια και βγείτε από το όχημα σε ασφαλή περιοχή)

Η προειδοποίηση αυτή εμφανίζεται εάν η μπαταρία Li-ion δεν λειτουργεί σωστά και εντοπιστεί ενώ οδηγείτε ο κίνδυνος θερμικής αστάθειας της μπαταρίας Li-ion.

Βγείτε από τον δρόμο σε ασφαλές σημείο αμέσως, βγείτε από το αυτοκίνητο και επικοινωνήστε με έναν πιστοποιημένο αντιπρόσωπο ηλεκτρικών αυτοκινήτων NISSAN.

33. Προειδοποίηση [EV system off Evacuate to safe area outside car] (σβηστό σύστημα EV σταματήστε με ασφάλεια και βγείτε σε ασφαλή περιοχή έξω από το αυτοκίνητο)

Η προειδοποίηση αυτή εμφανίζεται εάν η μπαταρία Li-ion δεν λειτουργεί σωστά και εντοπιστεί ενώ το

αυτοκίνητο είναι σταματημένο ο κίνδυνος θερμικής αστάθειας της μπαταρίας Li-ion.

Βγείτε από το αυτοκίνητο και επικοινωνήστε με έναν πιστοποιημένο αντιπρόσωπο ηλεκτρικών οχημάτων NISSAN.

34. Προειδοποίηση [EV System Malfunction Power reduced] (Δυσλειτουργία σύστημα EV μείωση ισχύος)

Η προειδοποίηση αυτή εμφανίζεται εάν υπάρχει δυσλειτουργία στο σύστημα του EV και η ισχύς που παρέχεται στο μοτέρ έχει μειωθεί.

Το μήνυμα θα ποικίλει ανάλογα με την συνθήκη δυσλειτουργία του συστήματος. Βεβαιωθείτε ότι ακολουθείτε τις οδηγίες που εμφανίζονται.

35. Προειδοποίηση [Battery Management Fault Service Now] (σφάλμα διαχείρισης μπαταρίας, συνεργείο τώρα)

Η προειδοποίηση αυτή εμφανίζεται όταν υπάρχει δυσλειτουργία στο σύστημα της μπαταρίας 12-volt. Εάν αυτή η προειδοποίηση συνεχίζει να εμφανίζεται, ζητήστε τον έλεγχο του συστήματος. Συνιστάται να επισκεφθείτε έναν πιστοποιημένο αντιπρόσωπο ηλεκτρικών αυτοκινήτων NISSAN για αυτή την υπηρεσία.

36. Προειδοποίηση Αλλαγής Λωρίδας (LDW)/ ΕΝΔΕΙΞΗ ΕΥΦΟΥΣ ΠΑΡΕΜΒΑΣΗΣ ΛΩΡΙΔΑΣ / ΥΠΟΒΟΗΘΗΣΗΣ ΛΩΡΙΔΑΣ ΑΝΑΓΚΗΣ (ELA)

Η ένδειξη αυτή εμφανίζεται όταν έχουν εμπλακεί τα ακόλουθα συστήματα (όπου υπάρχει)

- Προειδοποίηση Αλλαγής Λωρίδας (LDW)
- Ευφυής παρέμβαση λωρίδας
- Ευφυής Υποβοήθηση Λωρίδας Ανάγκης (ELA)

(Δείτε το «Προειδοποίηση Αλλαγής Λωρίδας (LDW)» (Σελίδα 282), «Ευφυής παρέμβαση λωρίδας (όπου υπάρχει)» (Σελίδα 286) ή «Σύστημα Υποβοήθησης Λωρίδας Ανάγκης (ELA) (όπου υπάρχει)» (Σελίδα 291).)

37. Κλειστή Υποβοήθησης Λωρίδας Ανάγκης (ELA). ΕΝΔΕΙΞΗ (όπου υπάρχει)

Η ένδειξη αυτή εμφανίζεται εάν είναι ανενεργό το σύστημα Υποβοήθησης Λωρίδας Ανάγκης (ELA). (Δείτε το «Σύστημα Υποβοήθησης Λωρίδας Ανάγκης (ELA) (όπου υπάρχει)» (Σελίδα 291).)

38. Προειδοποίηση Τυφλού Σημείου (BSW) / ΕΝΔΕΙΞΗ ΕΥΦΟΥΣ ΠΑΡΕΜΒΑΣΗΣ ΤΥΦΛΟΥ ΣΗΜΕΙΟΥ

Η ένδειξη αυτή εμφανίζεται όταν η Προειδοποίηση Τυφλού Σημείου (BSW) και / ή η Ευφυής Παρέμβαση Τυφλού Σημείου (όπου υπάρχει) έχουν εμπλακεί. (Δείτε το «Προειδοποίηση Τυφλού Σημείου (BSW)» (Σελίδα 298) ή «Ευφυής Προειδοποίηση Τυφλού Σημείου (όπου υπάρχει)» (Σελίδα 304).)

39. Ένδειξη εντοπισμού προπορευόμενου αυτοκινήτου

Αυτή η ένδειξη εμφανίζει την κατάσταση των παρακάτω συστημάτων:

- Ευφυές Σύστημα Πέδησης με Εντοπισμό Πεζού
 - Ευφυής Εντοπισση Σύγκρουσης Μπροστά
- (Δείτε το «Ευφυής Πέδηση Ανάγκης με Εντοπισμό Πεζού» (Σελίδα 367) ή «Προειδοποίηση Ευφυούς Εντοπισσης Σύγκρουσης Μπροστά» (Σελίδα 377).)

40. Ένδειξη Cruise

Μοντέλα χωρίς σύστημα Ευφυούς Cruise Control (ICC):

Η ένδειξη αυτή εμφανίζει την κατάσταση του συστήματος cruise control. Η κατάσταση εμφανίζεται από το χρώμα.

(Δείτε το «Cruise control (όπου υπάρχει)» (Σελίδα 319).)

Μοντέλα με σύστημα Ευφυούς Cruise Control (ICC):

Η ένδειξη εμφανίζει την κατάσταση λειτουργίας του συμβατικού Cruise Control (σταθερή ταχύτητα). Η κατάσταση εμφανίζεται από το χρώμα.

(Δείτε το «Λειτουργία συμβατικού cruise control

(σταθερή ταχύτητα)» (Σελίδα 334) ή «Λειτουργία συμβατικού cruise control» (Σελίδα 364.)

41. Ένδειξη περιοριστή ταχύτητας

Η ένδειξη αυτή εμφανίζει την κατάσταση του συστήματος του περιοριστή ταχύτητας. Η κατάσταση εμφανίζεται από το χρώμα. (Δείτε το Περιοριστή ταχύτητας» (Σελίδα 317).)

42. ΕΝΔΕΙΞΗ ΚΑΤΑΣΤΑΣΗΣ ΣΥΣΤΗΜΑΤΟΣ

Ευφυούς Cruise Control (ICC) (όπου υπάρχει)

Η ένδειξη αυτή εμφανίζει την κατάσταση του συστήματος του Ευφυούς Cruise Control (ICC) (χωρίς σύστημα Υποβοήθησης ΠροPILOT). Η κατάσταση εμφανίζεται από το χρώμα και σχήμα.

(Δείτε το «Ευφύες Cruise Control (ICC) (όπου υπάρχει)» (Σελίδα 321).)

43. Κατάσταση ελέγχου ταχύτητας / καθορισμένη απόσταση / ένδειξη διαγράμμισης λωρίδας (όπου υπάρχει)

Η ένδειξη αυτή εμφανίζει την κατάσταση του συστήματος Ευφυούς Cruise Control (ICC) (σύστημα Υποβοήθησης ΠροPILOT) και τον εντοπισμό των διαγραμμίσεων των λωρίδων. Η κατάσταση εμφανίζεται από το χρώμα και σχήμα. (Δείτε το «Υποβοήθηση ΠροPILOT (όπου υπάρχει)» (Σελίδα 337).)

44. Ενεργή Ευφυής Παρέμβαση Λωρίδας / Ενεργή Ευφυής Παρέμβαση Τυφλού Σημείου / ένδειξη κατάστασης συστήματος Υποβοήθησης ΠροPILOT (όπου υπάρχει)

Η ένδειξη αυτή εμφανίζεται όταν είναι ενεργά τα ακόλουθα συστήματα (όπου υπάρχουν):

- Ευφυής Παρέμβαση Λωρίδας
- Ευφύες Σύστημα Παρέμβασης Τυφλού Σημείου
- Υποβοήθηση ΠροPIlot

(Δείτε το «Ευφυής Παρέμβαση Λωρίδας (όπου υπάρχει)» (Σελίδα 286), «Ευφύες Σύστημα Παρέμβασης Τυφλού Σημείου (όπου υπάρχει)» (Σελίδα 304)

ή «Υποβοήθηση ΠροPILOT (όπου υπάρχει)» (Σελίδα 337).)

45. Ένδειξη Υποβοήθησης Τιμονιού (όπου υπάρχει)

Η ένδειξη αυτή εμφανίζεται όταν έχει εμπλακεί το σύστημα Υποβοήθησης Τιμονιού.

Δείτε το «Υποβοήθηση ΠροPILOT (όπου υπάρχει)» (Σελίδα 337).)

46–48. Προειδοποίηση εντοπισμού χεριών στο τιμόνι (όπου υπάρχει)

Αυτή η προειδοποίηση μπορεί να εμφανιστεί όταν έχει εμπλακεί το σύστημα Υποβοήθησης Τιμονιού και προκύπτουν οι ακόλουθες συνθήκες:

- Όταν δεν κρατάτε το τιμόνι
- Όταν δεν υπάρχει χειρισμός του τιμονιού

Πιάστε αμέσως το τιμόνι. Όταν ο χειρισμός του τιμονιού εντοπιστεί, η προειδοποίηση σβήνει και επανέρχεται αυτόματα η λειτουργία Υποβοήθησης Τιμονιού. Για επιπλέον πληροφορίες δείτε το «Υποβοήθηση ΠροPILOT (όπου υπάρχει)» (Σελίδα 337).

49. Πίσω Αυτόματο Φρενάρισμα (RAB) ΠΡΟΕΙΔΟΠΟΙΗΤΙΚΗ ΕΝΔΕΙΞΗ ΣΥΣΤΗΜΑΤΟΣ (όπου υπάρχει)

Αυτή η προειδοποιητική ένδειξη εμφανίζεται για να δείξει την κατάσταση συστήματος Αυτόματου Φρεναρίσματος Πίσω (RAB).

Δείτε το «Σύστημα Αυτόματου Φρεναρίσματος Πίσω (RAB) (όπου υπάρχει)» (Σελίδα 385).

50. Ευφυής Πέδηση Ανάγκης προειδοποιητική ένδειξη ανάγκης

Η προειδοποιητική αυτή ένδειξη εμφανίζεται μαζί με μία ηχητική προειδοποίηση όταν το Ευφύες Σύστημα Πέδησης με Εντοπισμό Πεζού εντοπίζει την πιθανότητα σύγκρουσης μπροστά.

Δείτε το «Ευφυής Πέδηση Ανάγκης με Εντοπισμό Πεζού» (Σελίδα 367).

51. Προειδοποίηση [System Fault See Owner's Manual] (σφάλμα συστήματος δείτε το βιβλίο οδηγιών χρήσης)

Η προειδοποίηση αυτή εμφανίζεται όταν τα παρακάτω συστήματα δυσλειτουργούν (όπου υπάρχουν).

- Αναγνώριση Πινακίδων Κυκλοφορίας (TSR)
- Προειδοποίηση Αλλαγής Λωρίδας (LDW)
- Ευφυής Παρέμβαση Λωρίδας Κυκλοφορίας
- Υποβοήθηση Λωρίδας Ανάγκης (ELA)
- Προειδοποίηση Τυφλού Σημείου (BSW)
- Ευφυής Παρέμβαση Τυφλού Σημείου
- Ειδοποίηση Διασταυρούμενης Κυκλοφορίας στο πίσω μέρος του οχήματος (RCTA)
- Ευφύες Cruise Control (ICC)
- Υποβοήθηση ΠροPILOT
- Υποβοήθηση τιμονιού
- Ευφύες Σύστημα Πέδησης με Εντοπισμό Πεζού
- Προειδοποίηση Ευφυής Ειδοποίησης Σύγκρουσης Μπροστά
- Πίσω Αυτόματο Φρενάρισμα (RAB)
- Ευφυής Ειδοποίηση Οδηγού

(Δείτε το «Αναγνώριση Πινακίδων Κυκλοφορίας (TSR)» (Σελίδα 279), «Προειδοποίηση Αλλαγής Λωρίδας (LDW)» (Σελίδα 282), «Ευφυής Παρέμβαση Λωρίδας Κυκλοφορίας (όπου υπάρχει)» (Σελίδα 286), «Σύστημα Υποβοήθησης Λωρίδας Κυκλοφορίας (ELA) (όπου υπάρχει)» (Σελίδα 291), «Προειδοποίηση Τυφλού Σημείου (BSW)» (Σελίδα 298), «Ευφυής Παρέμβαση Τυφλού Σημείου (όπου υπάρχει)» (Σελίδα 304), «Ειδοποίηση Διασταυρούμενης Κυκλοφορίας στο Πίσω Μέρος (RCTA)» (Σελίδα 312), «Ευφύες Cruise Control (ICC) (όπου υπάρχει)» (Σελίδα 321), «Υποβοήθηση ΠροPILOT (όπου υπάρχει)» (Σελίδα 337), «Υποβοήθηση Τιμονιού» (Σελίδα 359), «Ευφυής Πέδηση Ανάγκης με Εντοπισμό Πεζού» (Σελίδα 367), «Ευφυής Ειδοποίηση Πρόσκρουσης Μπροστά» (Σελίδα 377), «Σύστημα Αυτόματου Φρεναρίσματος

Πίσω (RAB) (όπου υπάρχει)» (Σελίδα 385) ή «Ευφυής Ειδοποίηση Οδηγού» (Σελίδα 383).)

52. Προειδοποίηση [Unavailable Camera Temperature High] (κάμερα μη διαθέσιμη υψηλή θερμοκρασία)

Η προειδοποίηση εμφανίζεται εάν η θερμοκρασία του εσωτερικού του αυτοκινήτου έχει φτάσει τόσο ψηλά που ο αισθητήρας των παρακάτω συστημάτων (όπου υπάρχει) δεν μπορεί πλέον να λειτουργήσει με αξιοπιστία.

- Προειδοποίηση Αλλαγής Λωρίδας (LDW)
- Ευφυής Παρέμβαση Λωρίδας
- Ευφυές Σύστημα Παρέμβασης Τυφλού Σημείου
- Υποβοήθηση τιμονιού

Η προειδοποίηση θα πρέπει να εξαφανιστεί μόλις η θερμοκρασία φτάσει σε κανονικά επίπεδα.

Εάν η προειδοποίηση συνεχίζει να εμφανίζεται, ζητήστε τον έλεγχο του συστήματος. Συνιστάται να επισκεφθείτε έναν πιστοποιημένο αντιπρόσωπο ηλεκτρικών αυτοκινήτων NISSAN για αυτή την υπηρεσία.

Για επιπλέον πληροφορίες δείτε το «Προειδοποίηση Αλλαγής Λωρίδας (LDW)» (Σελίδα 282), «Ευφυής Παρέμβαση Λωρίδας» (Σελίδα 361), «Ευφυής Παρέμβαση Τυφλού Σημείου (όπου υπάρχει)» (Σελίδα 304) ή «Υποβοήθηση τιμονιού» (Σελίδα 359).

53. Προειδοποίηση [Currently not available] (επί του παρόντος μη διαθέσιμο)

Η προειδοποίηση αυτή εμφανίζεται όταν τα ακόλουθα συστήματα (όπου υπάρχουν) δεν είναι διαθέσιμα λόγω της απενεργοποίησης του Ηλεκτρονικού Συστήματος Ευστάθειας (ESP) ή της επιλογής της λειτουργίας [SNOW] (μοντέλα 4WD).

- Ευφυής Παρέμβαση Λωρίδας
- Ευφυές Σύστημα Παρέμβασης Τυφλού Σημείου
- Ευφυές Cruise Control (ICC)
- Υποβοήθηση ProPilot

Για επιπλέον πληροφορίες δείτε το «Ηλεκτρονικό Σύστημα Ευστάθειας (ESP)» (Σελίδα 396), «Ευφυής Παρέμβαση Λωρίδας (όπου υπάρχει)» (Σελίδα 286), «Ευφυές Σύστημα Παρέμβασης Τυφλού Σημείου (όπου υπάρχει)» (Σελίδα 304), «Ευφυές Cruise Control (ICC) (όπου υπάρχει)» (Σελίδα 321), «Ευφυές Cruise Control (ICC)» (Σελίδα 347) ή «Υποβοήθηση ProPilot (όπου υπάρχει)» (Σελίδα 337).

54. Προειδοποίηση [Temporarily Disabled Front Radar Blocked] (προσωρινά απενεργοποιημένο, μπλοκαρισμένο μπροστινό ραντάρ)

Εάν η περιοχή του αισθητήρα ραντάρ στο μπροστινό μέρος του αυτοκινήτου είναι καλυμμένη με βρωμιά ή εμποδίζεται, καθιστώντας αδύνατο τον εντοπισμό ενός προπορευόμενου οχήματος, τα ακόλουθα συστήματα (όπου υπάρχουν) θα απενεργοποιηθούν είναι αυτόματα.

- Σύστημα Υποβοήθησης Λωρίδας Ανάγκης (ELA).
- Ευφυές Cruise Control (ICC) και Υποβοήθηση ProPilot
- Ευφυές Σύστημα Πέδησης με Εντοπισμό Πεζού
- Προειδοποίηση Ευφυούς Ειδοποίησης Σύγκρουσης

Εάν εμφανιστεί το προειδοποιητικό μήνυμα, παρκάρετε το αυτοκίνητο

σε ασφαλή τοποθεσία και αφίσητε το σύστημα EV.

Ελέγξτε να δείτε εάν η περιοχή των αισθητήρων είναι μπλοκαρισμένη. Εάν η περιοχή των αισθητήρων είναι μπλοκαρισμένη, αφαιρέστε το υλικό που προκαλεί το μπλοκάρισμα. Βάλτε πάλι μπροστά το σύστημα EV. Εάν το προειδοποιητικό μήνυμα συνεχίζει να εμφανίζεται, ζητήστε τον έλεγχο του συστήματος. Συνιστάται να επισκεφθείτε έναν πιστοποιημένο αντιπρόσωπο ηλεκτρικών αυτοκινήτων NISSAN για αυτή την υπηρεσία.

Για περισσότερες λεπτομέρειες δείτε «Σύστημα Υποβοήθησης Λωρίδας Ανάγκης (ELA) (όπου υπάρ-

χει)» (Σελίδα 291), «Ευφυές Cruise Control (ICC) (όπου υπάρχει)» (Σελίδα 321), «Υποβοήθηση ProPilot (όπου υπάρχει)» (Σελίδα 337), «Ευφυής Πέδηση Ανάγκης με Εντοπισμό Πεζού» (Σελίδα 367) ή «Ευφυής Ειδοποίηση Σύγκρουσης Μπροστά» (Σελίδα 377).

55. Προειδοποίηση [Not Available Side Radar Obstructed] (μη διαθέσιμο παρεμποδίζεται το πλευρικό ραντάρ)

Η προειδοποίηση αυτή εμφανίζεται όταν τα ακόλουθα συστήματα (όπου υπάρχουν) δεν είναι διαθέσιμα επειδή εντοπίζεται μπλοκάρισμα του ραντάρ.

- Σύστημα Υποβοήθησης Λωρίδας Ανάγκης (ELA).
- Προειδοποίηση Τυφλού Σημείου (BSW)
- Ευφές Σύστημα Παρέμβασης Τυφλού Σημείου
- Διασταυρούμενη Κυκλοφορία στο πίσω μέρος του οχήματος (RCTA)

(Δείτε το «Σύστημα Υποβοήθησης Λωρίδας Ανάγκης (ELA) (εάν υπάρχει)» (Σελίδα 291), «Προειδοποίηση Τυφλού Σημείου (BSW)» (Σελίδα 298), «Ευφυής Παρέμβαση Τυφλού Σημείου (όπου υπάρχει)» (Σελίδα 304) ή «Ειδοποίηση Διασταυρούμενης Κυκλοφορίας στο πίσω μέρους του οχήματος (RCTA)» (Σελίδα 312).)

56. Προειδοποίηση [Unavailable Slippery Road] (μη διαθέσιμο, δρόμος που γλιστράει) (όπου υπάρχει)

Η προειδοποίηση αυτή εμφανίζεται όταν τα παρακάτω συστήματα (όπου υπάρχουν) δεν είναι διαθέσιμα λόγω της ολισθηρότητας του δρόμου.

- Ευφυής Παρέμβαση Λωρίδας
- Ευφυής Παρέμβαση Τυφλού Σημείου
- Ευφυές Cruise Control (ICC)
- Υποβοήθηση ProPilot

(Δείτε το «Ευφυής Παρέμβαση Λωρίδας (LL) (όπου υπάρχει)» (Σελίδα 286), «Ευφυής Παρέμβαση τυφλού σημείου (όπου υπάρχει)» (Σελίδα 304), «Ευφυές Cruise Control (ICC όπου υπάρχει)» (Σελίδα 321) ή «Υποβοήθηση ProPilot (όπου υπάρχει)» (Σελίδα 337).)

57. Ένδειξη [Not Available, Seat Belt Not Fastened] (μη διαθέσιμο, δεν είναι δεμένη η ζώνη ασφαλείας) (όπου υπάρχει)

Το μήνυμα αυτό μπορεί να εμφανιστεί όταν έχει εμπλακεί το σύστημα Υποβοήθησης ProPILOT.

Κάτω από τις ακόλουθες συνθήκες, το σύστημα Υποβοήθησης ProPILOT ακυρώνεται αυτόματα:

- Όταν δεν είναι δεμένη η ζώνη ασφαλείας του οδηγού.

Το σύστημα Υποβοήθησης ProPILOT δεν μπορεί να χρησιμοποιηθεί όταν δεν είναι δεμένη η ζώνη ασφαλείας του οδηγού.

58. Ένδειξη [Not available Visibility is impaired] (μη διαθέσιμο η ορατότητα παρεμποδίζεται) (όπου υπάρχει)

Το μήνυμα αυτό μπορεί να εμφανιστεί όταν έχει εμπλακεί το σύστημα Υποβοήθησης Τιμονιού.

Κάτω από τις ακόλουθες συνθήκες, το σύστημα Υποβοήθησης Τιμονιού ακυρώνεται αυτόματα:

- Όταν λειτουργεί ο καθαριστήρας (υψηλή ταχύτητα)
- Όταν η διαγράμμιση στην λωρίδα κυκλοφορίας δεν μπορεί να εντοπιστεί σωστά για μία χρονική περίοδο λόγω συνθηκών όπως είναι τα αυλάκια χιονιού, η αντανάκλαση του φωτός μία βροχερή ημέρα ή η ύπαρξη διάφορων ασαφών διαγραμμίσεων λωρίδων.

Εάν θέλετε να χρησιμοποιήσετε το σύστημα Υποβοήθησης Τιμονιού και πάλι, ακυρώστε το σύστημα Υποβοήθησης ProPILOT και ορίστε το και πάλι όταν οι διαγραμμίσεις των λωρίδων θα είναι καθαρά ορατές.

59. Ένδειξη [Unavailable Low Visibility] (μη διαθέσιμο χαμηλή ορατότητα) (όπου υπάρχει)

Αυτό το μήνυμα μπορεί να εμφανιστεί όταν έχει εμπλακεί το σύστημα Υποβοήθησης Τιμονιού και /

ή το σύστημα Υποβοήθησης Λωρίδας Ανάγκης (ELA). Κάτω από τις ακόλουθες συνθήκες, το σύστημα Υποβοήθησης Τιμονιού και / ή το σύστημα Υποβοήθησης Λωρίδας Ανάγκης (ELA) θα ακυρωθεί αυτόματα:

- Η περιοχή της κάμερας στο παρμπρίζ είναι θαμπή ή καλυμμένη με βρωμιά, νερό, σταγόνες νερού, πάγο, χιόνι κλπ.
- Δυνατό φως, όπως το φως του ήλιου ή η μεγάλη σκάλα των προβολών των αντίθετα κινούμενων οχημάτων, μπαίνει στην μπροστινή κάμερα.

60. Ένδειξη [Steering Assist Not Available Cannot Detect Lane] (μη διαθέσιμη υποβοήθηση τιμονιού δεν μπορεί να εντοπιστεί λωρίδα) (όπου υπάρχει)

Το μήνυμα αυτό μπορεί να εμφανιστεί όταν έχει εμπλακεί το σύστημα Υποβοήθησης Τιμονιού. Το σύστημα Υποβοήθησης Τιμονιού ακυρώνεται αυτόματα όταν δεν μπορούν να εντοπιστούν σωστά οι διαγραμμίσεις της λωρίδας κυκλοφορίας στην οποία κινήστε για μία χρονική περίοδο, λόγω συνθηκών όπως είναι τα αυλάκια χιονιού, η αντανάκλαση του φωτός μία βροχερή ημέρα ή η ύπαρξη διάφορων ασαφών διαγραμμίσεων λωρίδων.

Εάν θέλετε να χρησιμοποιήσετε το σύστημα Υποβοήθησης Τιμονιού και πάλι, ακυρώστε το σύστημα Υποβοήθησης ProPILOT και ορίστε το και πάλι όταν οι διαγραμμίσεις των λωρίδων θα είναι καθαρά ορατές.

61. Ένδειξη [Not Available, Parking Brake On] (μη διαθέσιμο, δεμένο χειρόφρενο) (όπου υπάρχει)

Το μήνυμα αυτό μπορεί να εμφανιστεί όταν έχει εμπλακεί το σύστημα Υποβοήθησης ProPILOT.

Κάτω από τις ακόλουθες συνθήκες, το σύστημα Υποβοήθησης ProPILOT ακυρώνεται αυτόματα:

- Έχετε δέσει το χειρόφρενο.

Το παραπάνω σύστημα δεν μπορεί να χρησιμοποιηθεί όταν είναι ενεργοποιημένο το Ηλεκτρικό Χει-

ρόφρενο.

62. Προειδοποίηση [Press Brake Pedal] (πατήστε το πεντάλ του φρένου) (όπου υπάρχει)

Το μήνυμα μπορεί να εμφανιστεί όταν έχει εμπλακεί το σύστημα Υποβοήθησης ProPILOT και παρουσιαστεί η ακόλουθη συνθήκη:

- Ενώ είναι σταματημένο το αυτοκίνητο από το σύστημα Υποβοήθησης ProPILOT, ανοίγει η πόρτα του οδηγού αλλά το ηλεκτρονικό χειρόφρενο δεν ήταν ενεργοποιημένο.

Πατήστε αμέσως το πεντάλ του φρένου.

63. Ένδειξη [Unavailable Select Driving Aids in Settings] (μη διαθέσιμο, επιλέξτε Βοήθειες στην Οδήγηση στις Ρυθμίσεις) (όπου υπάρχει)

Η ένδειξη αυτή εμφανίζεται όταν ούτε το σύστημα Ευφυούς Παρέμβασης Λωρίδας ούτε το σύστημα Ευφυούς Παρέμβασης Τυφλού Σημείου είναι ενεργοποιημένο στο μενού ρυθμίσεων.

64. Ένδειξη [Only Available with Cruise Control ON] (διαθέσιμο μόνο με ενεργό το Cruise Control) (όπου υπάρχει)

Αυτή η ένδειξη εμφανίζεται όταν ούτε πατηθεί ο διακόπτης Υποβοήθησης Τιμονιού ενώ δεν είναι ενεργοποιημένο το Ευφυές Cruise Control (ICC). (Δείτε το «Υποβοήθηση ProPILOT (όπου υπάρχει)» (Σελίδα 337).)

65. Αισθητήρας παρκκαρίσματος ΕΝΔΕΙΞΗ

Αυτή η ένδειξη εμφανίζεται για να δείξει την κατάσταση του συστήματος του αισθητήρα παρκκαρίσματος.

Δείτε το «Σύστημα αισθητήρα παρκκαρίσματος» (Σελίδα 400).

66. Προειδοποίηση [Parking sensor system fault] (σφάλμα αισθητήρα παρκκαρίσματος)

Η προειδοποίηση αυτή εμφανίζεται όταν υπάρχει δυσλειτουργία στο σύστημα του αισθητήρα παρκκα-

ρίσματος. (Δείτε το «Σύστημα αισθητήρας παρκαρίσματος» [Σελίδα 400].)

67. [Take a break?] (χρειάζεστε διάλειμμα?) ένδειξη

Το μήνυμα αυτό εμφανίζεται όταν το σύστημα Ευφυούς Ειδοποίησης Οδηγού εντοπίζει ότι μειώνεται η προσοχή του οδηγού. (Δείτε το «Ευφυής Ειδοποίηση Οδηγού» [Σελίδα 383].)

68. Προειδοποίηση [Press brake pedal to prevent rolling] / [Sensor Fault See Owner's Manual] (πατήστε το πεντάλ φρένου για να αποφύγετε την κύλιση / σφάλμα αισθητήρα δείτε το βιβλίο οδηγιών χρήσης)

Η προειδοποίηση αυτή εμφανίζεται στις ακόλουθες περιπτώσεις:

- Ο οδηγός προσπαθεί να ελευθερώσει το ηλεκτρονικό χειρόφρενο με το χέρι χωρίς να πατάει το πεντάλ του φρένου.
- Το αυτοκίνητο είναι σταματημένο σε έδαφος με απότομη κλίση και υπάρχει η πιθανότητα να κινηθεί προς τα πίσω ακόμη και εάν έχει δεθεί το ηλεκτρονικό χειρόφρενο.
- Η προειδοποίηση αυτή εμφανίζεται και ηχεί ένας βομβητής εάν το αυτοκίνητο κινηθεί ενώ είναι ενεργοποιημένη η αυτόματη συγκράτηση από το φρένο. Πατήστε το πεντάλ του φρένου για να συγκρατήσετε το αυτοκίνητο.

69. Ένδειξη [Press brake to operate switch] (πατήστε το φρένο για να χειριστείτε τον διακόπτη)

Η ένδειξη αυτή εμφανίζεται εάν έχετε πατήσει τον διακόπτη του αυτόματου φρένου συγκράτησης χωρίς να πατάτε το πεντάλ του φρένου ενώ το αυτόματο φρένο συγκράτησης είναι ενεργοποιημένο. Πατήστε το πεντάλ του φρένου και πιέστε τον διακόπτη για να απενεργοποιήσετε την λειτουργία του αυτόματου φρένου συγκράτησης. (Δείτε το «Αυτό-

ματο φρένο συγκράτησης» [Σελίδα 265].)

70. Ένδειξη [Caution Steep slope] (προσοχή απότομη κλίση)

Η ένδειξη αυτή εμφανίζεται και ηχεί ένας βομβητής όταν ενεργοποιείται το αυτόματο φρένο συγκράτησης ενώ το αυτοκίνητο είναι σε έδαφος με απότομη κλίση. Πατήστε το πεντάλ του φρένου για να συγκρατήσετε το αυτοκίνητο. (Δείτε το «Αυτόματο φρένο συγκράτησης» [Σελίδα 265].)

71. Ένδειξη [Steep Slope Apply footbrake] (απότομη κλίση πατήστε το πεντάλ του φρένου)

Αυτή η ένδειξη εμφανίζεται και ηχεί ένας βομβητής εάν η προειδοποίηση [Caution Steep Slope] (προσοχή απότομη κλίση) έχει εμφανιστεί για περισσότερο από περίπου 3 λεπτά. Μετά το χειρόφρενο θα δεθεί αυτόματα και η δύναμη φρεναρίσματος του αυτόματου φρένου συγκράτησης θα απελευθερωθεί, και το αυτοκίνητο μπορεί να μετακινηθεί ή να κυλίσει απροσδόκητα. Εφαρμόστε το πεντάλ του φρένου για να σταματήσει η κίνηση του αυτοκινήτου. (Δείτε το «Αυτόματο φρένο συγκράτησης» [Σελίδα 265].)

72. Ένδειξη καθοδήγησης Λειτουργίας Συγκράτησης στη Νεκρά

Η ένδειξη αυτή εμφανίζεται όταν ο διακόπτης παροχής έχει τοποθετηθεί στην θέση OFF ενώ η θέση του επιλογέα είναι στη Νεκρά (N) (είναι διαθέσιμη η λειτουργία συγκράτησης στη Νεκρά). (Δείτε το «Λειτουργία συγκράτησης στη Νεκρά» [P.260].)

73. Ένδειξη ενεργοποιημένης Λειτουργία Συγκράτησης στη Νεκρά

Η ένδειξη εμφανίζεται όταν είναι ενεργοποιημένη η λειτουργία συγκράτησης στη Νεκρά. Για να βγείτε από την λειτουργία συγκράτησης στη Νεκρά, βάλτε το κιβώτιο ταχυτήτων σε άλλη θέση εκτός της Νεκράς (N). (Δείτε το «Λειτουργία συγκράτησης στη

Νεκρά» [P.260].)

74. Ένδειξη [Neutral Hold Mode was not activated] (δεν είναι ενεργοποιημένη η Λειτουργία Συγκράτησης στη Νεκρά)

Η ένδειξη αυτή εμφανίζεται όταν δεν είναι διαθέσιμη η λειτουργία συγκράτησης στη Νεκρά. Για να ενεργοποιήσετε την λειτουργία συγκράτησης στη νεκρά περιμένετε για λίγο χωρίς να κάνετε αλλαγή ταχύτητας και μετά κάντε πάλι τους χειρισμούς. (Δείτε το «Λειτουργία συγκράτησης στη Νεκρά» [P.260].)

75. Ένδειξη Ενεργής Υποβοήθησης Ψύξης Μπαταρίας

Αυτή η ένδειξη εμφανίζεται όταν είναι ενεργή η Υποβοήθηση Ψύξης Μπαταρίας [Battery Cooling Assist] χρησιμοποιώντας το μενού ρυθμίσεων στην οθόνη πληροφοριών του αυτοκινήτου. (Δείτε το «Ρυθμίσεις EV» [Σελίδα 128].)

76. Προειδοποίηση [Tyre Pressure Low Check Cold Tyre] (χαμηλή πίεση ελαστικού ελέγξτε την πίεση κρύου ελαστικού)

Η προειδοποίηση αυτή εμφανίζεται εάν η πίεση του ελαστικού γίνει υψηλότερη από την πίεση στόχο στην διάρκεια μίας συνθήκης χαμηλής πίεσης ελαστικού.

Ακόμη και εάν η πίεση του ελαστικού είναι πάνω από την καθορισμένη πίεση, το κίτρινο χρώμα στην προειδοποίηση πίεσης ελαστικού σημαίνει ότι η πίεση του ελαστικού είναι στην πραγματικότητα πολύ χαμηλή. Η πίεση του ελαστικού αυξάνεται κατά την οδήγηση. Ελέγξτε την πίεση των ελαστικών όταν τα ελαστικά είναι κρύα.

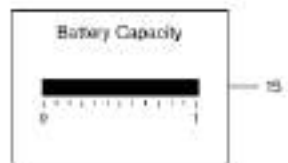
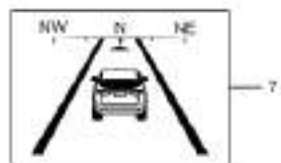
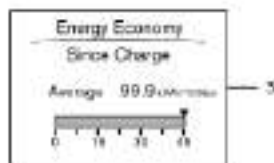
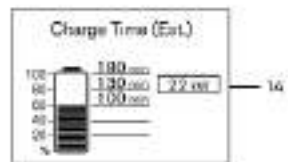
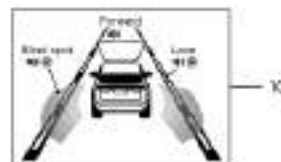
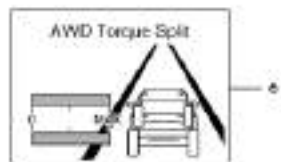
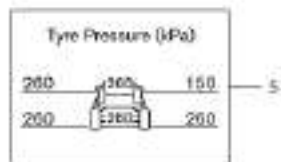
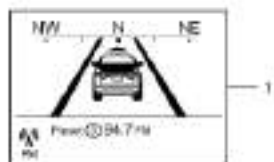





Οι διακόπτες για τον υπολογιστή ταξιδιού βρίσκονται στην αριστερή πλευρά του τιμονιού.

(1) Κουμπί κύλισης - πλοηγηθείτε ανάμεσα στα στοιχεία και αλλάξτε ή επιλέξτε ένα στοιχείο στην οθόνη πληροφοριών του αυτοκινήτου.

αυτό το κουμπί κύλισης επιτρέπει την πλοήγηση πάνω / κάτω και την πίεση για την επιλογή.

(2)  - πηγαίνετε πίσω στο προηγούμενο μενού

(3)  - αλλάζει από την μία οθόνη ένδειξης στην επόμενη (π.χ. ταξίδι, εξοικονόμηση καυσίμου)

Οι εικόνες που εμφανίζονται μπορεί να διαφέρουν ανάλογα με το μοντέλο.

1. Αρχικό μενού

Η λειτουργία αρχικού μενού εμφανίζει τις ακόλουθες πληροφορίες:

- [Vehicle speed] (ταχύτητα του αυτοκινήτου)
- [Navigation] (Σύστημα Πλοήγησης)
- [Audio] (ηχοσύστημα)

2. [Drive Computer] (υπολογιστής οδήγησης)

Μέση κατανάλωση ενέργειας:

Η ένδειξη εμφανίζει την μέση κατανάλωση ενέργειας από τον τελευταίο μηδενισμό.

Μέση ταχύτητα:

Η μέση ταχύτητα εμφανίζει την μέση ταχύτητα του αυτοκινήτου από τον τελευταίο μηδενισμό.

Χιλιομετρική ταξιδιού:

Ο χιλιομετρική ταξιδιού εμφανίζει την συνολική απόσταση που έχει διανύσει το αυτοκίνητο από τον τελευταίο μηδενισμό.

Χρόνος που έχει περάσει:

Αυτό εμφανίζει τον χρόνο που έχει περάσει από τον τελευταίο μηδενισμό.

Η λειτουργία Υπολογιστή [Οδήγησης] έχει τρεις επιλογές λειτουργίας. Μπορείτε να αλλάξετε ανάμεσα στα [Since Reset] (από τον μηδενισμό), [[Since Start] (από την αρχή) [και [Since Charge] (από την φόρτιση) πατώντας το κουμπί κύλισης (1).

[To Since Reset (από τον μηδενισμό)] μπορεί να μηδενιστεί με το χέρι, χρησιμοποιώντας το κουμπί κύλισης (1).

[To Since Start (από την εκκίνηση) μπορεί να μηδενιστεί αυτόματα κάθε φορά που βάλετε τον διακόπτη παροχής στην θέση έτοιμο για την οδήγηση READY.

[To Since Charge (από την φόρτιση) μπορεί να μηδενιστεί αυτόματα κάθε φορά που κάνετε φόρτιση.

3. [Energy Economy] (εξοικονόμηση ενέργειας)

Στιγμιαία κατανάλωση ενέργειας:

Αυτό εμφανίζει την στιγμιαία κατανάλωση ενέργειας.

Μέση κατανάλωση ενέργειας:

Η ένδειξη εμφανίζει την μέση κατανάλωση ενέργειας από τον τελευταίο μηδενισμό.

Η λειτουργία Εξοικονόμησης Ενέργειας [Energy Economy] έχει τρεις θέσεις λειτουργίας. Μπορείτε να αλλάξετε ανάμεσα στα [Since Reset] (από τον μηδενισμό), [[Since Start] (από την αρχή) [και [Since Charge] (από την φόρτιση) πατώντας το κουμπί κύλισης (1).

[To Since Reset (από τον μηδενισμό)] μπορεί να μηδενιστεί με το χέρι, χρησιμοποιώντας το κουμπί κύλισης (1).

[To Since Start (από την εκκίνηση) μπορεί να μηδενιστεί αυτόματα κάθε φορά που βάλετε τον διακόπτη παροχής στην θέση έτοιμο για την οδήγηση READY.

[To Since Charge (από την φόρτιση) μπορεί να μηδενιστεί αυτόματα κάθε φορά που κάνετε φόρτιση.

4. [ECO Pedal Guide] (οδηγός πεντάλ ECO)

Όταν έχει επιλεγεί η] λειτουργία [ECO, μπορείτε να δείτε την λειτουργία [[ECO Pedal Guide] (οδηγός πεντάλ ECO) για την βελτίωση της εξοικονόμησης ενέργειας.

Η λειτουργία Οδηγού Πεντάλ [ECO έχει τρεις επιλογές λειτουργίας. Μπορείτε να αλλάξετε ανάμεσα στα [Since Reset] (από τον μηδενισμό), [[Since Start] (από την αρχή) [και [Since Charge] (από την φόρτιση) πατώντας το κουμπί κύλισης (1).

[To Since Reset (από τον μηδενισμό)] μπορεί να μηδενιστεί με το χέρι, χρησιμοποιώντας το κουμπί κύλισης (1).

[To Since Start (από την εκκίνηση) μπορεί να μηδενιστεί αυτόματα κάθε φορά που βάλετε τον διακόπτη παροχής στην θέση έτοιμο για την οδήγηση READY.

[To Since Charge (από την φόρτιση) μπορεί να μηδενιστεί αυτόματα κάθε φορά που κάνετε φόρτιση. (Δείτε το «Λειτουργία Οδηγού Πεντάλ ECO» (Σελίδα 268).)

5. [Tyre Pressure] (πίεση ελαστικών)

Η λειτουργία πνέσεων ελαστικών [Tyre Pressure] εμφανίζει την πίεση όλων των τεσσάρων τροχών όταν το αυτοκίνητο κινείται.

Με την λειτουργία [Tyre ECO advice] (συμβουλή ελαστικών ECO) στο ON, όταν η πίεση των ελαστικών χαμηλώνει θα εμφανίζεται το [ECO Advice Adjust Tyre Pressure] (συμβουλή οικονομίας ρυθμίστε την πίεση των ελαστικών). (Δείτε το «Ρυθμίσεις ECO» (Σελίδα 126) και «Συμβουλή ECO ελαστικών» (Σελίδα 268).)

Όταν εμφανιστεί η προειδοποίηση [Low Tyre Pressure] (χαμηλή πίεση ελαστικού), η οθόνη μπορεί να αλλάξει στην [Tyre Pressure] (πίεση ελαστικού) λειτουργία πατώντας το κουμπά κύλισης (1) για να δοθούν πρόσθετες λεπτομέρειες για την προειδοποίηση που εμφανίζεται.

6. [AWD Torque Split] (AWD κατανομή ροπής) (όπου υπάρχει)

Όταν έχει επιλεγεί η λειτουργία [AWD Torque Split] (AWD κατανομή ροπής) μπορείτε να δείτε την αναλογία κατανομής της ροπής του κιβωτίου ταχυτήτων στους μπροστινούς και τους πίσω τροχούς κατά την οδήγηση.

Η λευκή μπάρα στην οθόνη υποδεικνύει την λειτουργία της ισχύος.

Η μπλε μπάρα στην οθόνη υποδεικνύει την λειτουργία της αναγέννησης.

7. [Compass] (πυξίδα)

Η λειτουργία Πυξίδας εμφανίζει την κατεύθυνση προς την οποία κινείται το αυτοκίνητο.

8. Πλοήγηση

Η λειτουργία Πλοήγησης εμφανίζει τις πληροφορίες πλοήγησης της διαδρομής όταν έχει οριστεί η καθοδήγηση διαδρομής στο σύστημα πλοήγησης.

9. Ηχοσύστημα

Η λειτουργία ηχοσυστήματος εμφανίζει τις πληροφορίες για την κατάσταση του ηχοσυστήματος.

10. Βοήθεια στον Οδηγό

Η λειτουργία Βοήθεια στον Οδηγό εμφανίζει τις συνθήκες λειτουργίας των ακολούθων (όπου υπάρχει) συστημάτων.

- [Forward] (μπροστά):
 - Ευφυή Πέδηση Ανάγκης με Εντοπισμό Πεζού
 - Προειδοποίηση Ευφυούς Ειδοποίησης Σύγκρουσης Μπροστά
- [Lane]:
 - Προειδοποίηση Αλλαγής Λωρίδας (LDW)
 - Ευφυής Παρέμβαση Λωρίδας (LDW)
- [Blind spot]:
 - Προειδοποίηση Τυφλού Σημείου (BSW)
 - Ευφυές Σύστημα Παρέμβασης Τυφλού Σημείου

Για περισσότερες λεπτομέρειες δείτε το «Ένδειξη Βοήθειας στον Οδηγό» (Σελίδα 273).

11. Ευφυές Cruise Control (ICC) (όπου υπάρχει)

Η λειτουργία του Ευφυούς Cruise Control (ICC) δείχνει την κατάσταση λειτουργίας του συστήματος ICC. (Δείτε το «Ευφυές Cruise Control (ICC) (όπου υπάρχει)» (Σελίδα 321).)

12. Υποβοήθηση ProPILOT (όπου υπάρχει)

Η λειτουργία Υποβοήθησης ProPILOT εμφανίζει τις συνθήκες λειτουργίας των ακολούθων συστημάτων.

- Ευφυές Cruise Control (ICC)
- Υποβοήθηση τιμονιού

Η οθόνη αυτή θα εμφανίζεται και όταν είναι ενεργό το σύστημα Υποβοήθησης ProPILOT

Το σύστημα υποβοήθησης είναι ενεργό. Για επιπλέον πληροφορίες δείτε το «Υποβοήθηση ProPILOT (όπου υπάρχει)» (Σελίδα 37).

13. [Traffic Sign] (πινακίδες κυκλοφορίας)

Το σύστημα Αναγνώρισης Πινακίδων Κυκλοφορίας (TSR) παρέχει στον οδηγό πληροφόρηση για τα πιο πρόσφατα εντοπισμένα όρια ταχύτητας. Δείτε το «Αναγνώριση Πινακίδων Κυκλοφορίας (TSR)» (Σελίδα 279) για περισσότερες λεπτομέρειες.

14. [Charge Time (Est.)] (Χρόνος φόρτισης) (εκτίμηση)

Η λειτουργία του εκτιμώμενου χρόνου φόρτισης [Charge Time (Est.)] δείχνει τον εκτιμώμενο χρόνο που χρειάζεται να φορτίσει πλήρως η μπαταρία Li-ion.

Ο σωστός εκτιμώμενος χρόνος φόρτισης θα εμφανιστεί μετά από 1 λεπτό από την στιγμή που βάλατε τον διακόπτη παροχής στην θέση ON.

Πως να διαβάσετε την ένδειξη:

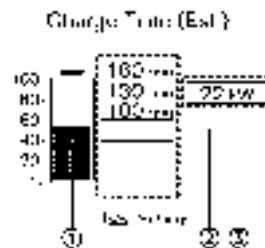

Δεν φορτίζει / Στην διάρκεια της κανονικής φόρτισης

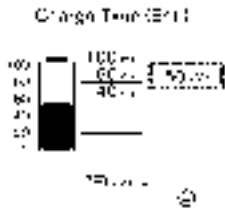

Στην διάρκεια της ταχείας φόρτισης

Πριν ξεκινήσει η φόρτιση, ο εμφανιζόμενος χρόνος φόρτισης εκτιμάται με βάση την ηλεκτρική ισχύ (παρέχεται από τον φορτιστή) που επιλέγεται από την ρύθμιση [Charge Time Screen] (Οθόνη Χρόνου Φόρτισης) στο μενού Ρυθμίσεων EV [EV Settings].

Στην διάρκεια της φόρτισης, ο χρόνος φόρτισης υπολογίζεται με βάση την πραγματική ηλεκτρική ισχύ.

Η ένδειξη εμφανίζει:

1. Το παρόν επίπεδο φόρτισης που παραμένει στην μπαταρία Li-ion.
2. Τον εκτιμώμενο χρόνο φόρτισης για να φτάσετε κάθε ποσοστό (20%, 40%, 60%, 80%, και 100%) της μπαταρίας Li-ion.

ΣΗΜΕΙΩΣΗ:

- Εάν ο εκτιμώμενος χρόνος φόρτισης είναι μεγαλύτερος από τις 24 ώρες εμφανίζεται [Over 24hr].
- Όταν το επίπεδο της μπαταρίας Li-ion που μένει υπερβαίνει κάθε επίπεδο ποσοστού, ο χρόνος φόρτισης θα εμφανίζεται σαν κενό.
- Όταν η μπαταρία Li-ion ήταν σχεδόν πλήρως φορτισμένη, όλες οι πληροφορίες του χρόνου φόρτισης θα εμφανίζονται ως κενές.

3. Το πραγματικό ρεύμα που μπορεί να παρασχεθεί από την εγκατάσταση φόρτισης.

4. Η ηλεκτρική ισχύς που πραγματικά παρέχεται ενώ κάνετε ταχεία φόρτιση.

Όταν δεν γίνεται φόρτιση, πατώντας το κουμπί κύλισης στο τιμόνι θα αλλάξει η ένδειξη στο μενού [Charge Time Screen] (Οθόνη Χρόνου Φόρτισης). Επιλέξτε την ηλεκτρική παροχή την οποία θέλετε να εμφανίσετε στην ένδειξη Εκτιμώμενου Χρόνου Φόρτισης.

Ενώ φορτίζετε, το κουμπί κύλισης δεν μπορεί να λειτουργήσει για να αλλάξετε στο μενού [Charge Time Screen] (Οθόνη Χρόνου Φόρτισης).

ΣΗΜΕΙΩΣΗ:

- Για την ταχεία φόρτιση, ο εκτιμώμενος χρόνος φόρτισης υπολογίζεται με βάση την ηλεκτρική ισχύ που παρέχεται στον φορτιστή την στιγμή εκείνη.
- Για την ταχεία φόρτιση, η ένδειξη της ηλεκτρικής ισχύος θα αλλάξει στην πραγματική ηλεκτρική ισχύ ενώ κάνετε φόρτιση. Εάν σταματήσει η φόρτιση ή διακοπεί η ηλεκτρική παροχή (βγάλετε την πρίζα κλπ), η ηλεκτρική παροχή που εμφανίζεται επιστρέφει στην επιλεγμένη ηλεκτρική παροχή.
- Ο χρόνος φόρτισης που εμφανίζεται σε κάθε επίπεδο ποσοστού είναι η παρούσα εκτίμηση και ο πραγματικός χρόνος φόρτισης θα ποικίλει ανάλογα με τις συνθήκες του αυτοκινήτου ή την κατάσταση της φόρτισης.
- Αμέσως μετά την έναρξη ή την λήξη της φόρτισης, ο εκτιμώμενος χρόνος φόρτισης μπορεί να είναι διαφορετικός από τον πραγματικό χρόνο φόρτισης. Ο πραγματικός χρόνος φόρτισης θα εμφανιστεί μετά από λίγο.
- Η φόρτιση μπορεί να συνεχιστεί ακόμη και εάν η κατάσταση φόρτισης που εμφανίζεται είναι

«100%».

15. [Battery Capacity] (Χωρητικότητα μπαταρίας)

Η λειτουργία Χωρητικότητας της Μπαταρίας [Battery Capacity] δείχνει την ποσότητα της φόρτισης που μπορεί να αποθηκεύσει η μπαταρία Li-ion.

Όταν η χωρητικότητα της μπαταρίας Li-ion μειώνεται με την ηλικία και την χρήση, το επίπεδο του δείκτη επίσης θα μειωθεί.

16. [Energy Economy History] (Ιστορικό Εξοικονόμησης Ενέργειας)

Η λειτουργία του Ιστορικού Εξοικονόμησης Ενέργειας [Energy Economy History] εμφανίζει την εξοικονόμηση ενέργειας από την τελευταία ώρα με ένα γράφημα σε μπάρα. Το γράφημα ενημερώνεται κάθε 5 λεπτά. Το γράφημα συνεχίζει να ενημερώνεται αφού έχετε βάλει τον διακόπτη παροχής στην θέση OFF και θα μηδενίσει μετά από 65 λεπτά.

ΕΝΔΕΙΞΗ ΚΑΤΑΣΤΑΣΗΣ ΦΟΡΤΙΣΗΣ

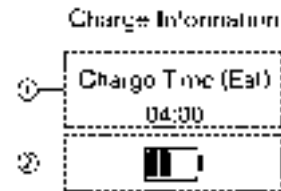

Η ένδειξη της κατάστασης φόρτισης εμφανίζεται

για περίπου 30 δευτερόλεπτα όταν:

- Ο διακόπτης παροχής έχει τοποθετηθεί στην θέση OFF.
- Οποιαδήποτε πόρτα ανοίξει με τον διακόπτη παροχής στην θέση OFF.

1. Εκτιμώμενος Χρόνος Φόρτισης

- Όταν φορτίζετε, εμφανίζει τον εκτιμώμενο χρόνο για να φορτίσετε την μπαταρία Li-ion σε ένα πλήρες επίπεδο. Ο χρόνος υπολογίζεται με βάση την πραγματική ηλεκτρική ισχύ.
 - Για να ελέγξετε τον εκτιμώμενο χρόνο φόρτισης από διαφορετική ηλεκτρική παροχή, δείτε τον χρόνο που εμφανίζεται στην λειτουργία [Charge Time (Est.)] (Χρόνος φόρτισης (εκτίμηση)). (Δείτε το «14. [Charge Time (Est.)] (Εκτίμηση Χρόνου Φόρτισης)» (Σελίδα 142).)
 - Ο χρόνος που εμφανίζεται μπορεί να διαφέρει από εκείνον που εμφανίζεται στην λειτουργία [Charge Time (Est.)] (Χρόνος φόρτισης (εκτίμηση)), επειδή ο χρόνος ενημέρωσης για κάθε ένδειξη είναι διαφορετικός.
 - Όταν λειτουργεί το σύστημα ελέγχου θερμοκρασίας της μπαταρίας Li-ion, μπορεί να εμφανίζεται μεγαλύτερος χρόνος φόρτισης.
- #### 2. Επίπεδο φόρτισης μπαταρίας Li-ion
- Εμφανίζεται το επίπεδο παρούσας φόρτισης της μπαταρίας Li-ion.

ΕΝΔΕΙΞΗ ΧΡΟΝΟΔΙΑΚΟΠΤΗ

Indicator Information

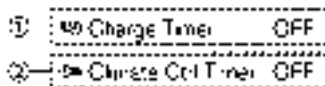

Εμφανίζεται η ένδειξη του χρονοδιακόπτη για περίπου 30 δευτερόλεπτα όταν

- Ο διακόπτης παροχής έχει τοποθετηθεί στην θέση OFF.
- Οποιαδήποτε πόρτα ανοίξει με τον διακόπτη παροχής στην θέση OFF.

1. Κατάσταση Χρονοδιακόπτη Φόρτισης

Εάν έχει οριστεί ο χρονοδιακόπτης φόρτισης, εμφανίζεται η κατάσταση του Χρονοδιακόπτη Φόρτισης (ON ή OFF). (Για την λειτουργία φόρτισης δείτε το «Χρονοδιακόπτης Φόρτισης» (Σελίδα 47).)

2. Χρονοδιακόπτη Ελέγχου Κλιματισμού.

Ο Χρονοδιακόπτης Ελέγχου Κλιματισμού (ON ή OFF). (Για τις λειτουργίες του χρονοδιακόπτη Ελέγχου Κλιματισμού, δείτε το «Χρονοδιακόπτης Ελέγχου Κλιματισμού» (Σελίδα 242).)

[ΑΝΑΦΟΡΑ ΟΔΗΓΗΣΗΣ ECO]

Η Αναφορά Οδήγησης [ECO] εμφανίζεται για περίπου 30 δευτερόλεπτα όταν ο διακόπτης παροχής τοποθετηθεί στην θέση OFF αφού προηγουμένως το αυτοκίνητο οδηγήθηκε για περισσότερα από 500 μέτρα (0.3 miles) και έχει γίνει χειρισμός του κουμπιού κύλισης στο τιμόνι.

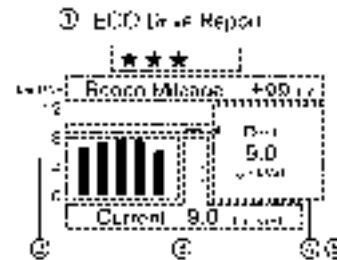

1. Αξιολόγηση ECO

Όσο πιο οικονομικά οδηγείτε, τόσο περισσότερο εμφανίζεται το σύμβολο H.

2. Προηγούμενες 5 φορές (Ιστορικό)

Εμφανίζεται η μέση κατανάλωση ενέργειας για τις προηγούμενες 5 φορές.

3. Παρούσα εξοικονόμηση ενέργειας

Θα εμφανίζεται η πιο πρόσφατη μέση εξοικονόμηση ενέργειας

4. Καλύτερη εξοικονόμηση ενέργειας

Εμφανίζεται στο ιστορικό η καλύτερη εξοικονόμηση ενέργειας.

5. Ενέργεια από αναγέννηση (χιλιόμετρα)

Θα εμφανιστεί σαν απόσταση η ποσότητα της ενέργειας από αναγέννηση που αποθηκεύτηκε στην μπαταρία Li-ion σε μία διαδρομή.

Εάν οδηγούσατε το αυτοκίνητο κατά κύριο λόγο σε κατηφορικούς δρόμους παράγεται περισσότερη ενέργεια. Αυτό μπορεί να προκαλέσει την ενέργεια από αναγέννηση (χιλιόμετρα) (4) να εμφανίζει μεγαλύτερη απόσταση από ότι κινήθηκε το αυτοκίνητο, ή την παρούσα εξοικονόμηση ενέργειας (5) να εμφανίζει μικρότερη τιμή.

Όταν πατήστε το κουμπί κύλισης στο τιμόνι ενώ εμφανίζεται η Αναφορά Οδήγησης [ECO, η οθόνη θα αλλάξει σε ένδειξη χρονοδιακόπτη. Κάθε άλλη ένδειξη θα συνεχίσει να εμφανίζεται για ακόμη 30 δευτερόλεπτα όταν χειρίζεστε το κουμπί κύλισης. Εάν οι πόρτες έχουν κλειδώσει μετά την τοποθέτηση του διακόπτη παροχής στην θέση OFF, η ένδειξη θα σβήσει πριν την καθορισμένη ώρα.

Στο] μενού ρυθμίσεων μπορείτε να ορίσετε να] μην εμφανίζεται η Αναφορά Οδήγησης [ECO όταν ο διακόπτης παροχής μπαίνει στην θέση OFF. Δείτε το «[Ρυθμίσεις]» (Σελίδα 123).)

ΡΟΛΟΙ ΚΑΙ ΘΕΡΜΟΚΡΑΣΙΑ ΕΞΩΤΕΡΙΚΟΥ ΑΕΡΑ

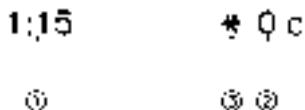

Το ρολόι (1) εμφανίζεται στην πάνω πλευρά της Οθόνης Πληροφοριών του Αυτοκινήτου.

Η θερμοκρασία εξωτερικού αέρα (2) εμφανίζεται στην κάτω πλευρά της οθόνης πληροφοριών.

Η θέση εμφάνισης ποικίλει ανάλογα με την άποψη της οθόνης των μετρητών.

Δείτε "Αλλαγή της άποψης της οθόνης των μετρητών" (Σελίδα 108.)

Ρολόι

Για λεπτομέρειες για την ρύθμιση του ρολογιού δείτε το «[Ρολόι]» (Σελίδα 129) ή το ξεχωριστό Βιβλίο Οδηγιών Χρήσης του NissanConnect.

Θερμοκρασία εξωτερικού αέρα

Η θερμοκρασία εξωτερικού αέρα εμφανίζεται σε °C ή °F στην κλίμακα από -40 έως 60°C (-40 έως 140°F).

Η λειτουργία θερμοκρασίας εξωτερικού αέρα συμπεριλαμβάνει και μία λειτουργία προειδοποίησης χαμηλής θερμοκρασίας. Εάν η θερμοκρασία του εξωτερικού αέρα είναι κάτω από τους -3°C (27°F), εμφανίζεται η ένδειξη (3) στην οθόνη.

Ο αισθητήρας εξωτερικής θερμοκρασίας βρίσκεται μπροστά από το ψυγείο. Ο αισθητήρας μπορεί να επηρεαστεί από τον δρόμο ή την ζέση του συστήματος EV, τις κατευθύνσεις του αέρα και τις άλλες συνθήκες οδήγησης. Η οθόνη μπορεί να διαφέρει από την πραγματική εξωτερική θερμοκρασία ή την θερμοκρασία που εμφανίζεται σε διάφορα σήματα, πινακίδες ή μέσα πληροφοριών.

ΟΘΟΝΗ ΚΑΤΕΥΘΥΝΣΗΣ (HUD) (όπου υπάρχει)

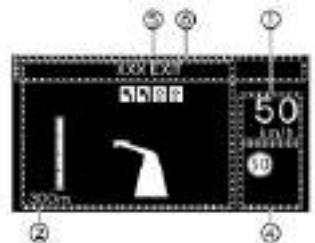

ΠΡΟΕΙΔΟΠΟΙΗΣΗ

- Εάν δεν μπορείτε να ρυθμίσετε κατάλληλα την φωτεινότητα και την θέση της εικόνας που εμφανίζεται μπορεί να παρεμβληθεί στην ικανότητα του οδηγού να δει από το παρμπρίζ γεγονός που μπορεί να προκαλέσει ατύχημα οδηγώντας σε σοβαρό τραυματισμό ή θάνατο.
- Μην χρησιμοποιείτε την Οθόνη Κατεύθυνσης (HUD) για μεγάλες χρονικές περιόδους καθώς είναι δυνατό να μην μπορείτε να δείτε άλλα οχήματα, πεζούς ή αντικείμενα, γεγονός που θα

μπορούσε να προκαλέσει ένα ατύχημα, οδηγώντας σε σοβαρό τραυματισμό ή θάνατο.

Η Οθόνη Κατεύθυνσης (HUD)] μπορεί να εμφανίσει μία ή περισσότερες από τις ακόλουθες λειτουργίες (όπου υπάρχει):

- (1) Ταχύτητα του αυτοκινήτου
- (2) [Navigation] (πλοήγηση)
- (3) [Driving Assist] (Υποβοήθηση Οδήγησης)
- (4) [Traffic Sign] (Πλακίδια Κυκλοφορίας)
- (5) [Audio] (Ηχοσύστημα)
- (6) ΤΗΛΕΦΩΝΟ / SMS

ΠΡΟΣΟΧΗ

- Μην τοποθετείτε οποιονδήποτε τύπο υγρού πάνω ή κοντά στον προβολέα. Εάν το κάνετε μπορεί να προκληθεί δυσλειτουργία στον εξοπλισμό.



- Μην ακουμπάτε τα εσωτερικά μέρη του

προβολέα. Εάν το κάνετε μπορεί να προκληθεί δυσλειτουργία στον εξοπλισμό.

- Για να αποφύγετε γρατσουνιές στο τζάμι του προβολέα, μην τοποθετείτε αιχμηρά αντικείμενα πάνω ή κοντά στο άνοιγμα του προβολέα.
- Μην τοποθετείτε οποιoδήποτε αντικείμενο πάνω στο ταμπλό των οργάνων που μπορεί να εμποδίσει την προβολή του HUD.
- Για τον καθαρισμό χρησιμοποιήστε ένα μαλακό πανί, βρεγμένο με νερό. Ποτέ μην χρησιμοποιείτε σκληρό πανί, αλκοόλ, βενζίνη, διαλυτικό ή οποιοδήποτε είδος διαλύματος ή χαρτί κουζίνας με χημικό καθαριστικό. Θα κάνουν γρατσουνιές ή θα προκαλέσουν αποχρωματισμό των φακών.
- Μην ψεκάζετε κανέναν υγρό όπως νερό στους φακούς του προβολέα. Εάν ψεκάσετε υγρό μπορεί να προκληθεί δυσλειτουργία του συστήματος.

ΣΗΜΕΙΩΣΗ:

- Εάν φοράτε πολωμένα γυαλιά ηλίου, η ένδειξη μπορεί να είναι δύσκολα ορατή. Αυξήστε την φωτεινότητα του HUD στην οθόνη πληροφοριών του αυτοκινήτου ή βγάλτε τα γυαλιά ηλίου σας.
- Ανάλογα με τις καιρικές συνθήκες (βροχή, χιόνι, λακιάδα κλπ), η οθόνη μπορεί να είναι δύσκολα ορατή.
- Εάν η εικόνα που εμφανίζεται είναι παραμορφωμένη, συνιστάται ο έλεγχος του συστήματος από έναν πιστοποιημένο αντιπρόσωπο ηλεκτρικών αυτοκινήτων NISSAN.
- Η HUD έχει ένα ειδικό παρμπρίζ για να επιτρέπει στην εικόνα να εμφανίζεται καθαρά. Εάν το παρμπρίζ σας χρειάζεται αντικατάσταση θα πρέπει αυτή να ολοκληρωθεί από έναν πιστοποιημένο από τη NISSAN επισκευαστή ηλεκτρι-

κών οχημάτων.

- Για το καθάρισμα, χρησιμοποιήστε ένα μαλακό καθαρό και στεγνό πανί. Εάν δεν μπορεί να αφαιρεθεί, χρησιμοποιήστε ένα καθαρό μαλακό πανί βρεγμένο με νερό. Στην συνέχεια χρησιμοποιήστε ένα καθαρό μαλακό πανί.

ΠΩΣ ΝΑ ΧΡΗΣΙΜΟΠΟΙΗΣΕΤΕ ΤΗΝ ΟΘΟΝΗ ΚΑΤΕΥΘΥΝΣΗΣ (HUD)

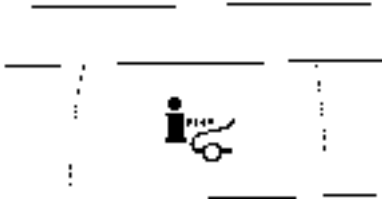

Για να ενεργοποιήσετε την HUD πατήστε τον διακόπτη HUD. Για να απενεργοποιήσετε την HUD πατήστε πάλι τον διακόπτη.

Εάν έχετε κλείσει την HUD θα παραμείνει κλειστή ακόμη και εάν σβήσετε και βγάλετε πάλι μπροστά τον κινητήρα.

Οι ακόλουθες ρυθμίσεις μπορούν να αλλάξουν στην οθόνη πληροφοριών του αυτοκινήτου:

- [Brightness] (ένταση φωτισμού)
- Height] (ύψος)
- [Rotation] (περιστροφή)
- [Contents selection] (επιλογή περιεχομένων)
- [Navigation] (πλοήγηση) (όπου υπάρχει)
- [Driving Aids] (βοήθειες στην οδήγηση)

- [Traffic Sign] (πινακίδες κυκλοφορίας)
- [Audio] (ηχοσύστημα)
- [Telephone] (τηλέφωνο)
- [Reset] (επαναφορά)

ΣΗΜΕΙΩΣΗ:

- Οι επείγουσες πληροφορίες μπορεί να εμφανιστούν ακόμη και εάν η HUD είναι κλειστή.
- Όταν είναι ενεργοποιημένες οι Βοήθειες στην Οδήγηση, η HUD θα εμφανίζεται με ενεργό τον διακόπτη Υποβοήθησης ProPILOT ακόμη και εάν είναι σβηστός ο διακόπτης HUD.

Το παρόν προϊόν περιέχει το ακόλουθο λογισμικό.

- (1) Panasonic Corporation ή λογισμικό που αναπτύχθηκε για την Panasonic Corporation
- (2) Λογισμικό τρίτου μέρους για το οποίο έχει δοθεί άδεια χρήσης στην Panasonic Corporation
- (3) Λογισμικό ανοικτής πηγής

Σε ότι αφορά το (3) Λογισμικό ανοικτής πηγής, συμπεριλαμβάνει λογισμικό ανοικτής πηγής (OSS) που περιλαμβάνει διάφορα λογισμικά για τα οποία έχει εφαρμογή πληροφόρηση για άδεια χρήσης.

Δείτε τον ιστότοπο για την άδεια χρήσης στο: <http://car.pana-sonic.jp/oss/j03l1nna>

Φωτεινότητα οθόνης

Η φωτεινότητα της οθόνης μπορεί να ελεγχθεί στην οθόνη πληροφοριών του αυτοκινήτου. Η φωτεινότητα θα ρυθμιστεί και αυτόματα σύμφωνα με την ένταση από το εξωτερικό φως.

Μην εφαρμόζετε ισχυρό φως στον αισθητήρα Οθόνη Κατεύθυνσης. Εάν το κάνετε μπορεί να προκληθεί δυσλειτουργία.

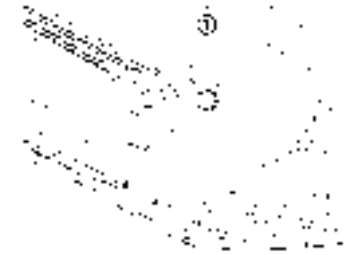

ΣΗΜΕΙΩΣΗ:

- Η HUD έχει έναν ενσωματωμένο αισθητήρα (1) που ελέγχει την ένταση του φωτός της εμφανιζόμενης εικόνας. Εάν μπλοκάρτε τον αισθητήρα με ένα αντικείμενο η ένδειξη θα σκοτεινιάσει και θα είναι δύσκολο να την δείτε.

ΒΟΗΘΕΙΕΣ ΣΤΗΝ ΟΔΗΓΗΣΗ / ΠΛΟΗΓΗΣΗ / ΠΙΝΑΚΙΔΕΣ ΚΥΚΛΟΦΟΡΙΑΣ / ΗΧΟΣΥΣΤΗΜΑ / ΣΥΝΔΕΣΗ ΤΗΛΕΦΩΝΟΥ

Η HUD θα εμφανίσει τις Βοήθειες στην Οδήγηση και τις πληροφορίες πλοήγησης.

Η ένδειξη Βοηθειών στην Οδήγηση θα εμφανίσει τις καταστάσεις προειδοποίησης για τα ακόλουθα συστήματα (όπου υπάρχει):

- Ευφυές Σύστημα Πέδησης με Εντοπισμό Πεζού
- Προειδοποίηση Ευφυούς Ειδοποίησης Σύγκρουσης
- Προειδοποίηση Αλλαγής Λωρίδας (LDW)
- Ευφυές Παρέμβαση Λωρίδας
- Υποβοήθηση Λωρίδας Ανάγκης (ELA)
- Προειδοποίηση hands-free (για οχήματα με ProPILOT)

ΣΥΣΤΗΜΑΤΑ ΑΣΦΑΛΕΙΑΣ

Το Σύστημα Πλοήγησης (όπου υπάρχει) σε σύνδεση με την οθόνη, θα εμφανίσει τα ακόλουθα στοιχεία:

- Ονόματα διασταυρώσεων
 - Βέλη που δείχνουν την κατεύθυνση της στροφής
 - Απόσταση έως την επόμενη διασταύρωση
 - Συνιστώμενη ένδειξη λωρίδας κυκλοφορίας
- Η συνδεδεμένη οθόνη του συστήματος Αναγνώρισης Πινακίδων Κυκλοφορίας (TSR) θα εμφανίσει τα ακόλουθα στοιχεία:

- Πινακίδα ορίου ταχύτητας
- Σήμα Απαγόρευσης Εισόδου

Η συνδεδεμένη οθόνη του Ηχοσυστήματος θα εμφανίσει τα ακόλουθα στοιχεία:

- Τραγούδια
- Ραδιοφωνικοί σταθμοί

Η συνδεδεμένη οθόνη του Τηλεφώνου θα εμφανίσει τα ακόλουθα στοιχεία:

- Όνομα καλούντος ή τηλεφωνικό αριθμό.

Το αυτοκίνητό σας έχει ένα ή και τα δύο ακόλουθα συστήματα ασφαλείας:

- Προειδοποίηση κλοπής
- Αντικλεπτικό Σύστημα NISSAN (NATS)* (*Immobilizer)

ΣΥΣΤΗΜΑ ΠΡΟΕΙΔΟΠΟΙΗΣΗΣ ΚΛΟΠΗΣ

Το σύστημα προειδοποίησης κλοπής παρέχει οπτικά και ηχητικά σήματα προειδοποίησης εάν παρενοχλούνται μέρη του αυτοκινήτου.

Για μοντέλα με αισθητήρα υπερήχων

Πως να ενεργοποιήσετε το σύστημα:

1. Κλείστε όλα τα παράθυρα και την ηλιοροφή (όπου υπάρχει).
2. Βάλτε τον διακόπτη παροχής στην θέση OFF.
3. Πάρτε το Έξυπνο Κλειδί μαζί σας και βγείτε από το αυτοκίνητο.
4. Βεβαιωθείτε ότι το καπό και η πόρτα του πορτμπαγκάζ είναι κλειστά. Κλείστε και κλειδώστε όλες τις πόρτες με το Έξυπνο Κλειδί, τον αισθητήρα κλειδώματος (στα χερούλια των μπροστικών πορτών) ή τον διακόπτη στο χερούλι της πόρτας.
Εάν το καπό είναι ανοικτό, θα ηχήσει ο βομβητής. Ο βομβητής θα σταματήσει όταν το καπό κλείσει σωστά.

Ακόμη και όταν ο οδηγός και / ή οι επιβάτες είναι μέσα στο αυτοκίνητο, το σύστημα θα ενεργοποιηθεί με όλες τις πόρτες κλειδωμένες και τον διακόπτη παροχής σβηστό. Βάλτε τον διακόπτη παροχής στην θέση ON για να απενεργοποιηθεί το σύστημα.

Εάν το σύστημα δεν λειτουργεί σωστά, ηχεί πέντε φορές ένας σύντομος ήχος μπιπ όταν το σύστημα ενεργοποιείται. Ζητήστε τον έλεγχο του συστήματος από έναν πιστοποιημένο επισκευαστή ηλεκτρικών οχημάτων NISSAN.

Λειτουργία του συστήματος προειδοποίησης κλοπής:

Το σύστημα προειδοποίησης θα δώσει τον ακόλουθο συναγερμό:

- Τα αλάρμ θα αναβοσβήσουν και η κόρνα θα ηχήσει διακεκομμένα για περίπου 30 δευτερόλεπτα.
- Ο συναγερμός απενεργοποιείται αυτόματα μετά από περίπου 30 δευτερόλεπτα. Ωστόσο ο συναγερμός ενεργοποιείται και πάλι εάν το αυτοκίνητο ενοχληθεί ξανά.

Ο συναγερμός ενεργοποιείται όταν:

- χειρίζετε την πόρτα ή την πίσω πόρτα χωρίς να χρησιμοποιήσετε το Έξυπνο Κλειδί, τον αισθητήρα κλειδώματος (στα χερούλια των μπροστικών πορτών) ή τον διακόπτη στο χερούλι της πόρτας.
- ανοίξετε το καπό (όπου υπάρχει).
- παρενοχληθεί το σύστημα το ογκομετρικών αισθητήρων (αισθητήρες υπερήχων) (όταν είναι ενεργοποιημένο).
- αποσυνδεθεί η παροχή ισχύος.

Πως να σταματήσετε τον συναγερμό:

- Ο συναγερμός θα σταματήσει ξεκλειδώνοντας μία πόρτα με τον αισθητήρα ξεκλειδώματος, τον διακόπτη στο χερούλι της πόρτας ή το κουμπί ξεκλειδώματος  πάνω στο Έξυπνο Κλειδί
- Ο συναγερμός θα σταματήσει εάν ο διακόπτης παροχής έχει τοποθετηθεί στην θέση ON.



Λειτουργία του αισθητήρα υπερήχων:

Οι αισθητήρες υπερήχων (ογκομετρική αίσθηση) εντοπίζουν την κίνηση στον χώρο των επιβατών. Όταν το σύστημα προειδοποίησης κλοπής είναι οπλισμένο, θα ενεργοποιήσει αυτόματα τους αισθητήρες υπερήχων.

Είναι δυνατό να εξαιρέσετε τους αισθητήρες (για παράδειγμα, όταν μεταφέρετε το αυτοκίνητο σε

ένα φερμπόουτ).

Για να εξαιρέσετε τον υπέρηχο:

1. Κλείστε όλα τα παράθυρα.
2. Βάλτε τον διακόπτη παροχής στην θέση OFF.
3. Πατήστε το κουμπί   έως ότου να εμφανιστεί [Settings] στην Οθόνη Πληροφοριών του Αυτοκινήτου και στην συνέχεια πατήστε το κουμπί κύλισης. Χρησιμοποιήστε το κουμπί κύλισης για να επιλέξετε [Vehicle Settings]. Στην συνέχεια πατήστε το κουμπί κύλισης.
4. Επιλέξτε [Alarm System] (σύστημα συναγερμού). Στην συνέχεια πατήστε το κουμπί κύλισης. Είναι διαθέσιμες οι παρακάτω επιλογές:
 - [Always ON] (πάντα ενεργός)
Όταν επιλεγεί, ο αισθητήρας θα ενεργοποιηθεί κάθε φορά που βάξετε τον συναγερμό.
 - [Ask on Exit] (ερώτηση στην έξοδο)
Όταν επιλεγεί, το σύστημα παρέχει την επιλογή να απενεργοποιηθεί ο αισθητήρας όταν ο διακόπτης παροχής μπει στην θέση OFF.
 - [Disable Once] (απενεργοποίηση μία φορά)
Όταν επιλεγεί, ο αισθητήρας θα απενεργοποιηθεί έως την επόμενη φορά που το σύστημα προειδοποίησης κλοπής θα αποπλιστεί.Επιλέξτε [Disabled Once] (απενεργοποίηση μία φορά) ή [Ask on Exit] (ερώτηση στην έξοδο). Μετά πατήστε το κουμπί κύλισης.

5. Κλείστε τις πόρτες, το καπό και την πίσω πόρτα. Κλειδώστε τις χρησιμοποιώντας το Έξυπνο Κλειδί, τον αισθητήρα κλειδώματος ή τον διακόπτη στο χερούλι της πόρτας.

Ο αισθητήρας υπέρηχων τώρα εξαιρείται από το σύστημα προειδοποίησης κλοπής. Όλες οι άλλες λειτουργίες του το σύστημα παραμένει ενεργοποιημένο έως ότου το σύστημα προειδοποίησης κλο-

πής να αποπλιστεί και πάλι.

Για μοντέλα χωρίς αισθητήρα υπέρηχων

Πως να ενεργοποιήσετε το σύστημα:

1. Κλείστε όλα τα παράθυρα και την ηλιοροφή (όπου υπάρχει).
 - **Το σύστημα μπορεί να οπλίσει ακόμη και εάν τα παράθυρα είναι ανοικτά.**
2. Βάλτε τον διακόπτη παροχής στην θέση OFF.
3. Αφαιρέστε το Έξυπνο Κλειδί από το όχημα.
4. Κλείστε όλες τις πόρτες, το καπό και την πίσω πόρτα. Κλειδώστε όλες τις πόρτες. Οι πόρτες μπορούν να κλειδώσουν με το Έξυπνο Κλειδί, τον αισθητήρα κλειδώματος (στα χερούλια των μπροστινών πορτών), τον διακόπτη στο χερούλι της πόρτας, τον διακόπτη ηλεκτρικής κλειδαριάς πόρτας ή το μηχανικό κλειδί.

Ακόμη και όταν ο οδηγός και / ή οι επιβάτες είναι μέσα στο αυτοκίνητο, το σύστημα θα ενεργοποιηθεί με όλες τις πόρτες κλειδωμένες και τον διακόπτη παροχής στην θέση OFF. Όταν βάλετε τον διακόπτη παροχής στην θέση ON το σύστημα θα ελευθερωθεί.

Λειτουργία του συστήματος προειδοποίησης κλοπής:

Το σύστημα ασφάλειας του αυτοκινήτου θα δώσει τον ακόλουθο συναγερμό:

- Τα αλάρμ θα αναβοσβήσουν και η κόρνα θα ηχήσει διακεκομμένα.
- Ο συναγερμός απενεργοποιείται αυτόματα μετά από περίπου 27 δευτερόλεπτα. Ωστόσο ο συναγερμός ενεργοποιείται και πάλι εάν το αυτοκίνητο ενοχληθεί ξανά.

Ο συναγερμός ενεργοποιείται όταν:

- Ξεκλειδώνοντας την πόρτα ή ανοίγοντας την πίσω πόρτα χωρίς να χρησιμοποιήσετε το κου-

μπί πάνω στο Έξυπνο Κλειδί, τον αισθητήρα ξεκλειδώματος (στα χερούλια των μπροστινών πορτών), τον διακόπτη στο χερούλι της πόρτας ή το μηχανικό κλειδί. (Ακόμη και εάν ανοίξετε την πόρτα ελευθερώνοντας την εσωτερική ασφάλεια της πόρτας, ο συναγερμός θα ενεργοποιηθεί.)

- Ανοίγοντας το καπό.

Πως να σταματήσετε τον συναγερμό:

- Ο συναγερμός θα σταματήσει ξεκλειδώνοντας μία πόρτα πατώντας το κουμπί ξεκλειδώματος  πάνω στο Έξυπνο Κλειδί
- Ο συναγερμός θα σταματήσει εάν ο διακόπτης παροχής έχει τοποθετηθεί στην θέση ON.

ΑΝΤΙΚΛΕΠΤΙΚΟ ΣΥΣΤΗΜΑ NISSAN (NATS)

Το Αντικλεπτικό Σύστημα NISSAN (NATS) δεν θα επitrέψει στο σύστημα EV (Ηλεκτρικού Οχήματος) να πάρει μπροστά χωρίς την χρήση ενός καταχωρημένου κλειδιού NATS.

Εάν ο διακόπτης παροχής δεν μπορεί να μπει στην θέση έτοιμο για την οδήγηση READY με την χρήση του καταχωρημένου κλειδιού NATS, μπορεί αυτό να οφείλεται σε παρεμβολή που προκαλείται από:

- Άλλο κλειδί NATS.
- Αυτόματη μονάδα πληρωμής διοδίων.
- Αυτόματη μονάδα πληρωμής.
- Άλλες μονάδες που μεταδίδουν παρόμοια σήματα.

Βάλτε τον διακόπτη παροχής στην θέση ετοιμότητας για την οδήγηση READY χρησιμοποιώντας την παρακάτω διαδικασία:

1. Αφαιρέστε οποιοδήποτε αντικείμενο που μπορεί να προκαλεί την παρεμβολή μακριά από το Κλειδί NATS.
2. Αφήστε τον διακόπτη παροχής στην θέση ON για

ΔΙΑΚΟΠΤΗΣ ΥΑΛΟΚΑΘΑΡΙΣΤΗΡΩΝ ΚΑΙ ΠΛΥΝΤΙΚΟΥ

περίπου 5 δευτερόλεπτα.

3. Βάλτε τον διακόπτη παροχής στην θέση OFF,
4. και περιμένετε για περίπου 10 δευτερόλεπτα. Επαναλάβετε πάλι τα βήματα 2 και 3.
5. Βάλτε τον διακόπτη παροχής στην θέση έτοιμο για την οδήγηση READY.
6. Επαναλάβετε τα παραπάνω βήματα έως ότου να έχουν περιοριστεί όλες οι πιθανές παρεμβολές.

Εάν η διαδικασία αυτή επιτρέπει στον διακόπτη παροχής να μπει στην θέση READY (έτοιμο για την οδήγηση) θέση, η NISSAN συνιστά να τοποθετείτε το καταχωρημένο κλειδί NATS ξεχωριστά από τις άλλες μονάδες για να αποφύγετε την παρεμβολή.



ΠΡΟΕΙΔΟΠΟΙΗΣΗ

Σε θερμοκρασίες ψύχους το διάλυμα του πλυντικού μπορεί να παγώσει στο παρμπρίζ και να εμποδίζει την ορατότητά σας, οδηγώντας σε ατύχημα. Ζεστάνετε το παρμπρίζ με το αντιθαμβωτικό πριν το πλύνετε.

ΠΡΟΣΟΧΗ

- Μην λειτουργείτε το πλυντικό συνεχόμενα για περισσότερα από 30 δευτερόλεπτα.
- Μην λειτουργείτε το πλυντικό εάν το ρεζερβουάρ του είναι άδειο.
- Μην γεμίζετε το ρεζερβουάρ του πλυντικού παρμπρίζ με συμπυκνωμένα υγρά χωρίς να τα διαλύσετε. Ορισμένα συμπυκνωμένα υγρά πλυντικού παρμπρίζ μπορεί να κάνουν μόνιμο λεκέ στις γρίλιες εάν χυθούν ενώ γεμίζετε το ρεζερβουάρ του πλυντικού παρμπρίζ.
- Αναμίξτε από πριν τα συμπυκνωμένα υγρά πλυντικού παρμπρίζ με νερό σύμφωνα με τις στάθμες που συνιστά ο κατασκευαστής πριν ρίξετε το υγρό μέσα στο πλυντικό του παρμπρίζ. Μην χρησιμοποιείτε το ρεζερβουάρ του πλυντικού παρμπρίζ για να αναμίξετε το συμπυκνωμένο υγρό πλυντικού με νερό.

Εάν διακόπτεται η λειτουργία του υαλοκαθαριστήρα από χιόνι ή πάγο, ο καθαριστήρας μπορεί να σταματήσει την κίνησή του για να προστατέψει το μοτέρ του. Εάν συμβεί αυτό, σβήστε τον καθαριστήρα και αφαιρέστε το χιόνι ή τον πάγο που είναι πάνω και γύρω από τα μπράτσα των καθαριστήρων. Μετά από περίπου 1 λεπτό, ενεργοποιήστε πάλι τον διακόπτη για να λειτουργήσει ο καθαριστήρας.

ΛΕΙΤΟΥΡΓΙΑ ΥΑΛΟΚΑΘΑΡΙΣΤΗΡΩΝ ΚΑΙ ΠΛΥΝΤΙΚΟΥ ΠΑΡΜΠΡΙΖ

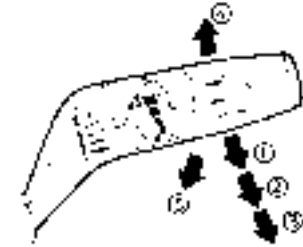

Ο υαλοκαθαριστήρας και το πλυντικό παρμπρίζ λειτουργεί όταν ο διακόπτης παροχής είναι στην θέση ON.

Σπρώξτε τον μοχλό κάτω για να λειτουργήσει ο καθαριστήρας στις ακόλουθες ταχύτητες:

1. ΑΥΤΟ — (αυτόματο) δείτε το «Σύστημα αυτόματου σκουπίσματος με αισθητήρα βροχής» (Σελίδα 151).
2. Χαμηλή — συνεχόμενη λειτουργία σε χαμηλή ταχύτητα
3. Υψηλή — συνεχόμενη λειτουργία σε υψηλή ταχύτητα

Εάν ο διακόπτης παροχής τοποθετηθεί στην θέση OFF ενώ λειτουργεί ο καθαριστήρας σε υψηλή ταχύτητα, ο υαλοκαθαριστήρας δεν θα λειτουργήσει την επόμενη φορά που βάλετε τον διακόπτη παροχής στην θέση ON. Για να λειτουργήσει ο καθαριστήρας, μετακινήστε το λεβιέ σε οποιαδήποτε άλλη θέση εκτός από την υψηλή ταχύτητα.

Σπρώξτε τον μοχλό επάνω (4) για να έχετε την λειτουργία ενός σκουπίσματος του καθαριστήρα.

Τραβήξτε τον μοχλό προς το μέρος σας (5) για να λειτουργήσει το πλυντικό.

Στην συνέχεια ο καθαριστήρας θα λειτουργήσει επίσης αρκετές φορές.

Ο καθαριστήρας των προβολών (όπου υπάρχει) θα λειτουργήσει επίσης με την λειτουργία του πλυντικού του παρμπρίζ. (Δείτε το «Καθαριστήρας προβολέα (όπου υπάρχει)» (Σελίδα 151).)

ΣΗΜΕΙΩΣΗ:

Η λειτουργία Εξάρτησης από την Ταχύτητα μπορεί να είναι απενεργοποιημένη. Για επιπλέον πληροφορίες δείτε το «Ρυθμίσεις αυτοκινήτου» (Σελίδα 129).

ΠΡΟΣΟΧΗ

Μην λειτουργείτε τον υαλοκαθαριστήρα όταν το μπράτσο είναι σηκωμένο. Το μπράτσο του υαλοκαθαριστήρα μπορεί να πάθει ζημιά.

Καθαριστήρας προβολών (όπου υπάρχει)

Τραβήξτε τον μοχλό προς το πίσω μέρος του αυτοκινήτου (5).

- Ο καθαριστήρας των προβολών θα λειτουργήσει με την λειτουργία του πλυντικού του παρμπρίζ. Ο καθαριστήρας των προβολών λειτουργεί με την λειτουργία του πλυντικού του παρμπρίζ. Η λειτουργία αυτή ενεργοποιείται μία φορά σε κάθε επαναλειτουργία του διακόπτη παροχής.
- Μετά την πρώτη λειτουργία, ο καθαριστήρας του προβολέα λειτουργεί μία φορά σε κάθε πέμπτη λειτουργία του υαλοκαθαριστήρα του παρμπρίζ.

ΠΡΟΣΟΧΗ

Μην χειρίζεστε τον καθαριστήρα του προβολέα εάν είναι άδειο το ρεζερβουάρ του πλυντικού παρμπρίζ.

ΣΥΣΤΗΜΑ ΑΥΤΟΜΑΤΟΥ ΣΚΟΥΠΙΣΜΑΤΟΣ ΜΕ ΑΙΣΘΗΤΗΡΑ ΒΡΟΧΗΣ

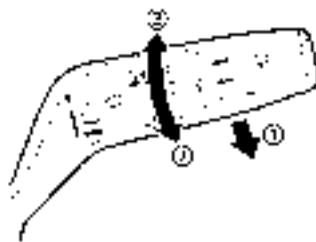

Το σύστημα αυτόματου καθαριστήρα με αισθητήρα βροχής μπορεί να λειτουργεί αυτόματα τους καθαριστήρες και ρυθμίζει την ταχύτητα σκουπίσματος ανάλογα με την βροχόπτωση και την ταχύτητα του αυτοκινήτου, χρησιμοποιώντας τον αισθητήρα βροχής που βρίσκεται στο πάνω μέρος του παρμπρίζ.

Για να ρυθμίσετε το σύστημα αυτόματου καθαριστήρα με αισθητήρα βροχής σπρώξτε τον μοχλό κάτω στην θέση "ΑΥΤΟ" (1). Ο καθαριστήρας θα κάνει ένα σκούπισμα όταν ο διακόπτης της παροχής είναι στην θέση ON.

Το επίπεδο ευαισθησίας του αισθητήρα βροχής μπορεί να ρυθμιστεί, γυρίζοντας το κουμπί προς το (2) (Χαμηλό) ή (3) (Υψηλό).

- Υψηλό – Λειτουργία υψηλής ευαισθησίας
- Χαμηλό – Λειτουργία χαμηλής ευαισθησίας

Για να απενεργοποιήσετε το σύστημα αυτόματου σκουπίσματος με αισθητήρα βροχής, σπρώξτε επάνω τον μοχλό στην θέση OFF ή τραβήξτε κάτω τον μοχλό στα άλλα.

ΠΡΟΣΟΧΗ

Μην ακουμπάτε τον αισθητήρα βροχής και την γύρω από αυτόν περιοχή όταν ο διακόπτης των υαλοκαθαριστήρων είναι στην θέση ΑΥΤΟ και ο διακόπτης παροχής είναι στην θέση ON. Μπορεί να υπάρξει απροσδόκητη λειτουργία των καθαριστήρων και να προκληθεί τραυματισμός ή ζημιά στους καθαριστήρες.

- Το σύστημα αυτόματου σκουπίσματος με αισθητήρα βροχής προορίζεται για χρήση στην βροχή. Εάν έχετε αφήσει τον διακόπτη στην θέση ΑΥΤΟ, οι καθαριστήρες μπορεί να κινηθούν απροσδόκητα όταν βρωμιά, δαχτυλιές, φιλμ λαδιού ή έντομα έχουν κολλήσει πάνω ή γύρω από τον αισθητήρα. Οι καθαριστήρες μπορεί επίσης να λειτουργήσουν όταν τα καυσαέρια ή η υγρασία επηρεάζουν τον αισθητήρα βροχής.
- Όταν το τζάμι του παρμπρίζ είναι καλυμμένο με αδιάβροχο υλικό η ταχύτητα του αυτόματου σκουπίσματος με αισθητήρα βροχής μπορεί να είναι υψηλότερη ακόμη και εάν η ποσότητα της βροχής είναι μικρή.
- Βεβαιωθείτε ότι έχετε απενεργοποιήσει το σύστημα αυτόματου σκουπίσματος με αισθητήρα βροχής όταν χρησιμοποιείτε πλυντήριο αυτοκινήτων.
- Το σύστημα αυτόματου σκουπίσματος με αισθητήρα βροχής μπορεί να μην λειτουργήσει εάν βρέχει αλλά η βροχή δεν χτυπάει τον αισθητήρα.
- Συνιστάται η χρήση γνήσιων λεπίδων υαλοκαθαριστήρων για την σωστή λειτουργία του συστήματος αυτόματου σκουπίσματος με αισθητήρα βροχής. (Δείτε το «Λεπίδες υαλοκαθαριστήρων» (Σελίδα 458) για την αντικατάσταση των λεπίδων των υαλοκαθαριστήρων.)



ΠΡΟΕΙΔΟΠΟΙΗΣΗ

Σε θερμοκρασίες ψύχους το διάλυμα του πλυντικού μπορεί να παγώσει στο πίσω παρμπρίζ και να εμποδίζει την ορατότητά σας. Ζεστάνετε το πίσω παρμπρίζ με το αντιθαμβωτικό πριν χρησιμοποιήσετε το πλυντικό του πίσω παρμπρίζ.

ΠΡΟΣΟΧΗ

- Μην λειτουργείτε το πλυντικό συνεχόμενα για περισσότερα από 30 δευτερόλεπτα.
- Μην λειτουργείτε το πλυντικό εάν το ρεζερβουάρ του είναι άδειο.
- Μην γεμίζετε το ρεζερβουάρ του πλυντικού παρμπρίζ με συμπυκνωμένα υγρά χωρίς να τα διαλύσετε. Ορισμένα συμπυκνωμένα υγρά πλυντικού παρμπρίζ μπορεί να κάνουν μόνιμο λεκέ στις γρίλιες εάν χυθούν ενώ γεμίζετε το ρεζερβουάρ του πλυντικού παρμπρίζ.
- Αναμίξτε από πριν τα συμπυκνωμένα υγρά πλυντικού παρμπρίζ με νερό σύμφωνα με τις στάθμες που συνιστά ο κατασκευαστής πριν ρίξετε το υγρό μέσα στο πλυντικό του παρμπρίζ. Μην χρησιμοποιείτε το ρεζερβουάρ του πλυντικού παρμπρίζ για να αναμίξετε το συμπυκνωμένο υγρό πλυντικού με νερό.

Εάν διακόπτεται η λειτουργία του πίσω υαλοκαθαριστήρα παρμπρίζ από χιόνι ή πάγο, ο καθαριστήρας μπορεί να σταματήσει την κίνησή του για να προστατέψει το μοτέρ του. Εάν συμβεί αυτό,

σβήστε τον καθαριστήρα και αφαιρέστε το χιόνι ή τον πάγο που είναι πάνω και γύρω από τα μπράτσα των καθαριστήρων. Σε περίπου 1 λεπτό, ενεργοποιήστε πάλι τον διακόπτη για να λειτουργήσει ο καθαριστήρας.

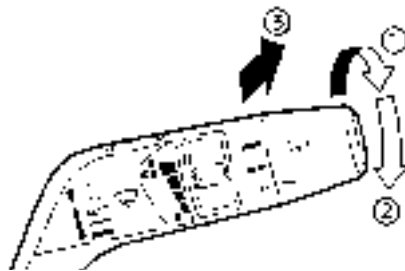

Ο καθαριστήρας και το πλυντικό του πίσω παρμπρίζ λειτουργούν όταν ο διακόπτης παροχής είναι στην θέση ON.

Γυρίστε τον διακόπτη δεξιόστροφα από την θέση OFF για να λειτουργήσει ο καθαριστήρας.

1. Κατά διαστήματα (INT) — κατά διαστήματα λειτουργία (δεν ρυθμίζεται)
2. Χαμηλή (ON) — συνεχόμενη λειτουργία σε χαμηλή ταχύτητα

Σπρώξτε τον διακόπτη (3) μπροστά για να λειτουργήσει το πλυντικό. Στην συνέχεια ο καθαριστήρας θα λειτουργήσει επίσης αρκετές φορές.

Λειτουργία Σύνδεσης με την Όπισθεν:

Όταν ο διακόπτης των υαλοκαθαριστήρων είναι ενεργός, μετακινώντας τον επιλογέα ταχυτήτων στην θέση R (όπισθεν), θα λειτουργήσει ο υαλοκαθαριστήρας του πίσω παρμπρίζ.

ΣΗΜΕΙΩΣΗ:

Η λειτουργία Σύνδεσης με την Όπισθεν μπορεί να είναι απενεργοποιημένη. Για επιπλέον πληροφορίες δείτε το «Ρυθμίσεις αυτοκινήτου» (Σελίδα 127).



Για να ξεθαμπώσετε / ξεπαγώσετε το παρμπρίζ, βάλτε μπροστά το σύστημα EV, εμφανίστε την οθόνη ρύθμισης κλιματισμού (δείτε το «Καλοριφέρ και air conditioner» (Σελίδα 237)) και ακουμπήστε το στοιχείο του θερμαινόμενου παρμπρίζ (A). Ακουμπήστε πάλι το στοιχείο για να απενεργοποιήσετε το σύστημα.

Το σύστημα θα σβήσει αυτόματα μετά από περίπου 6 λεπτά. Εάν το παρμπρίζ καθαρίσει πιο νωρίς, ακουμπήστε πάλι το στοιχείο για να σβήσετε το σύστημα.

ΣΗΜΕΙΩΣΗ:

- Το σύστημα μπορεί να ενεργοποιηθεί μόνο όσο λειτουργεί το σύστημα EV.
- Πριν ενεργοποιήσετε το σύστημα βεβαιωθείτε ότι έχετε αφαιρέσει το υπερβολικό χιόνι / πάγο από το παρμπρίζ.
- Η θέρμανση στο παρμπρίζ παρέχεται από τους θερμικούς αγωγούς που είναι ενσωματωμένοι

σε αυτό. Εάν προκύψει ζημιά στο παρμπρίζ, συνιστάται να ζητήσετε τον έλεγχο του συστήματος από έναν πιστοποιημένο επισκευαστή ηλεκτρικών οχημάτων NISSAN.

- Μειωμένη απόδοση ή απενεργοποίηση του θερμαινόμενου παρμπρίζ μπορεί να εντοπιστεί για να εξοικονομηθεί μπαταρία. Αυτό δεν είναι δυσλειτουργία.
- Η NISSAN συνιστά να χρησιμοποιείτε το σύστημα για να βοηθήσετε το ξεθάμπωμα του παρμπρίζ. Για περισσότερες πληροφορίες δείτε το «Καλοριφέρ και air conditioner» (Σελίδα 237).

ΔΙΑΚΟΠΤΗΣ ΑΝΤΙΘΑΜΒΩΤΙΚΟΥ ΠΙΣΩ ΠΑΡΜΠΡΙΖ ΚΑΙ ΕΞΩΤΕΡΙΚΩΝ ΚΑΘΡΕΠΤΩΝ

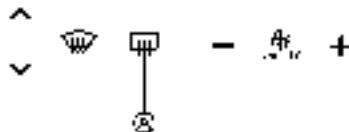

Για να ξεθαμπώσετε / ξεπαγώσετε το τζάμι του πίσω παρμπρίζ και των εξωτερικών καθρεπτών, βάλτε μπροστά το σύστημα EV και πατήστε τον διακόπτη να ανοίξει. Το ενδεικτικό φως (A) θα ανάψει. Πατήστε πάλι τον διακόπτη για να σβήσετε το αντιθαμβωτικό.

Θα σβήσει αυτόματα σε περίπου 20 λεπτά.

ΠΡΟΣΟΧΗ

Όταν χειρίζεστε συνεχόμενα το αντιπαγωτικό, βεβαιωθείτε ότι έχετε βάλει μπροστά το σύστημα EV. Σε διαφορετική περίπτωση, μπορεί να αδειάσει την μπαταρία 12-voit του αυτοκινήτου.

Όταν καθαρίζετε την εσωτερική πλευρά του πίσω παρμπρίζ προσέχετε μην γρατζουνίζετε ή κάνετε ζημιά στο αντιθαμβωτικό του πίσω παρμπρίζ.

ΔΙΑΚΟΠΤΗΣ ΠΡΟΒΟΛΕΩΝ ΚΑΙ ΦΛΑΣ

ΔΙΑΚΟΠΤΗΣ ΠΡΟΒΟΛΕΩΝ



ΠΡΟΣΟΧΗ

Χρησιμοποιείτε τους προβολείς με το σύστημα EV σε λειτουργία για να αποφύγετε την αποφόρτιση της μπαταρίας του αυτοκινήτου.

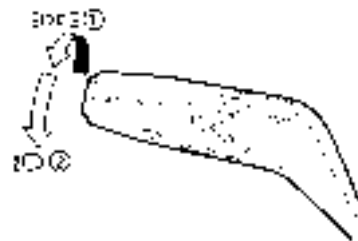
Φωτισμός



Παράδειγμα

1. Περιστρέψτε τον διακόπτη στην θέση  και θα ανάψουν τα μπροστινά πλευρικά και τα πίσω φώτα πορείας, το φως της πινακίδας, και τα φώτα του ταμπλό. Σε αυτή την θέση θα οριστεί επίσης το σύστημα του Ευφυούς Αυτόματου Προβολέα.
2. Περιστρέψτε τον διακόπτη στην θέση  και θα ανάψουν οι προβολείς και θα παραμείνουν αναμμένα όλα τα άλλα φώτα. Τα φώτα ημέρας θα σβήσουν.

Σύστημα Ευφυούς Αυτόματου Προβολέα



Παράδειγμα

Το σύστημα Ευφυούς Αυτόματου Προβολέα επιτρέπει στους προβολείς να έχουν οριστεί ώστε να ανάβουν και να σβήνουν αυτόματα.

Για να ορίσετε το σύστημα Ευφυούς Αυτόματου Προβολέα:

1. Βεβαιωθείτε ότι ο διακόπτης των προβολέων είναι στην θέση AUTO
2. Βάλτε τον διακόπτη παροχής στην θέση έτοιμο για την οδήγηση READY.
3. Το Σύστημα Ευφυούς Αυτόματου Προβολέα ανάβει και σβήνει αυτόματα τους προβολείς.

Για να απενεργοποιήσετε το σύστημα του Ευφυούς Αυτόματου Προβολέα, γυρίστε τον διακόπτη στην θέση Ξ ή OFF .

Το σύστημα Ευφυούς Αυτόματου Προβολέα μπορεί να ενεργοποιήσει τους προβολείς αυτόματα όταν είναι σκοτάδι και να τους σβήνει όταν υπάρχει φως. Οι προβολείς θα ανάψουν επίσης αυτόματα στο αμυδρό φως ή σε βροχερό καιρό (όταν οι υαλοκαθαριστήρες λειτουργούν συνεχόμενα).

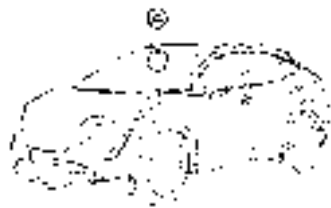

Βεβαιωθείτε ότι δεν έχετε τοποθετήσει τίποτα πάνω στον αισθητήρα (A) που βρίσκεται μπροστά από τον εσωτερικό καθρέπτη. Ο αισθητήρας ελέγχει τον Ευφυή Αυτόματο Προβολέα. Εάν είναι καλυμμένος ο αισθητήρας αντιδρά σαν να είναι σκοτάδι και τα φώτα θα ανάψουν.

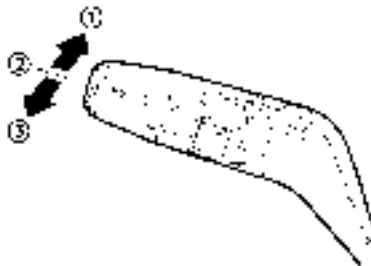

Παράδειγμα

1. Για να επιλέξετε την μεγάλη σκάλα, σπρώξτε τον μοχλό μπροστά και αφήστε τον. Τα μεγάλα φώτα ανάβουν και το φως OFF ανάβει.

2. Τραβήξτε τον μοχλό πίσω και αφήστε τον για να επιλέξετε την μεσαία σκάλα.

3. Για να αναβοσβήσετε τους προβολείς όταν δεν έχει επιλεγεί η μεγάλη σκάλα, τραβήξτε τον μοχλό στην πίσω θέση. Για να αναβοσβήσετε τους προβολείς όταν έχει επιλεγεί η μεγάλη σκάλα, τραβήξτε τον μοχλό δύο φορές στην πίσω θέση.

Όταν τραβήξετε τον μοχλό στην πιο πίσω θέση και αφού έχετε βάλει τον διακόπτη των προβολέων στην θέση OFF, οι προβολείς θα ανάψουν και θα μείνουν αναμμένοι για 30 δευτερόλεπτα. Ο μοχλός μπορεί να τραβηχτεί 4 φορές για έως τα 2 λεπτά.

Υποβοήθηση μεγάλης σκάλας προβολέων (όπου υπάρχει)

Το σύστημα υποβοήθησης μεγάλης σκάλας προβολέων θα λειτουργήσει όταν το αυτοκίνητο κινείται με ταχύτητες περίπου 40 χλμ/ώρα (25 MPH) και πάνω. Εάν παρουσιαστεί μπροστά από το αυτοκίνητό σας ένα όχημα να προπορεύεται ή να έρχεται αντίθετα όταν είναι αναμμένη η μεγάλη σκάλα των προβολέων, οι προβολείς θα αλλάξουν αυτόματα στην μεσαία σκάλα.

Προφυλάξεις για την υποβοήθηση της μεγάλης σκάλας των προβολέων:



ΠΡΟΕΙΔΟΠΟΙΗΣΗ

- Το σύστημα υποβοήθησης μεγάλης σκάλας προβολέων διευκολύνει αλλά δεν υποκαθιστά τους χειρισμούς για την ασφαλή οδήγηση. Ο οδηγός θα πρέπει να παραμένει σε εγρήγορση πάντα για να διασφαλίσει την χρήση πρακτικών ασφαλών οδήγησης και να αλλάξει την μεγάλη σκάλα των προβολέων στην μεσαία με το χέρι όταν είναι απαραίτητο.

- Η μεγάλη σκάλα προβολών και η μεσαία σκάλα των προβολών μπορεί να μην αλλάξουν αυτόματα στις ακόλουθες συνθήκες. Αλλάξτε την μεγάλη και την μεσαία σκάλα με το χέρι.
 - Όταν ο καιρός είναι κακός (βροχή, ομίχλη, χιόνι, αέρας κλπ.).
 - Όταν μία πηγή φωτός παρόμοια με προβολέα ή φώτα πορείας είναι σε εγγύτητα με το αυτοκίνητο.
 - Όταν οι προβολείς του οχήματος που έρχεται αντίθετα ή προηγείται είναι σβηστοί, το χρώμα του φωτός επηρεάζεται από ξένα αντικείμενα πάνω στα φώτα ή όταν η δέσμη φωτός είναι εκτός θέσης.
 - Όταν υπάρχει ξαφνική συνεχόμενη αλλαγή στην φωτεινότητα.
 - Όταν οδηγείτε σε δρόμο που περνάει πάνω από σαμαράκια ή που έχει διαφορετικά επίπεδα.
 - Όταν οδηγείτε σε δρόμο με πολλές καμπύλες.
 - Όταν μία πινακίδα ή επιφάνεια τύπου καθρέπτη αντανακλά το έντονο φως προς το εμπρός μέρος του αυτοκινήτου.
 - Όταν ένα κιβώτιο που για παράδειγμα μεταφέρεται από προπορευόμενο αυτοκίνητο, αντανακλά το έντονο φως.
 - Όταν ένας προβολέας στο αυτοκίνητό σας έχει ζημιά ή είναι βρώμικος.
 - Όταν το αυτοκίνητο έχει γωνία κλίσης λόγω σκασμένου ελαστικού, επειδή ρυθμολκείται κλπ.

- Ο χρόνος της αλλαγής ανάμεσα στην μεσαία σκάλα και την μεγάλη σκάλα μπορεί να αλλάξει κάτω από τις ακόλουθες καταστάσεις.
- Η φωτεινότητα των προβολών του αυτοκινήτου που έρχεται αντίθετα ή προηγείται.
- Η κίνηση και η κατεύθυνση του αυτοκινήτου που έρχεται αντίθετα ή προηγείται.
- Όταν ανάβει μόνο ένα φως από το αυτοκίνητο που έρχεται αντίθετα ή προηγείται.
- Όταν το αυτοκίνητο που έρχεται αντίθετα ή προηγείται είναι δίτροχο.
- Συνθήκες δρόμου (κλίση, καμπύλη, επιφάνεια δρόμου κλπ.).
- Ο αριθμός των επιβατών και η ποσότητα των αποσκευών.

Λειτουργίες υποβοήθησης μεγάλης σκάλας προβολών:



Παράδειγμα

Για να ενεργοποιήσετε το σύστημα υποβοήθησης μεγάλης σκάλας προβολών πατήστε το τον διακόπτη όπως φαίνεται στην εικόνα με την θέση AUTO. Το θα ανάβει το ενδεικτικό φως της υποβοήθησης της μεγάλης σκάλας των προβολών στους μετρητές για όσο οι προβολείς είναι αναμμένοι.

Εάν δεν ανάβει το ενδεικτικό φως υποβοήθησης της μεγάλης σκάλας των προβολών στην παραπάνω συνθήκη, μπορεί να δείχνει ότι το σύστημα δεν λειτουργεί σωστά. Συνιστάται να ζητήσετε τον έλεγχο του συστήματος από έναν πιστοποιημένο επισκευαστή ηλεκτρικών οχημάτων NISSAN.

Όταν η ταχύτητα του αυτοκινήτου χαμηλώσει σε λιγότερα από τα περίπου 20 χλμ/ώρα (13 MPH) οι προβολείς παραμένουν στην μεσαία σκάλα.

Για να σβήσετε το σύστημα υποβοήθησης μεγάλης σκάλας προβολών πατήστε πάλι τον διακόπτη.

Συντήρηση αισθητήρα εξωτερικής εικόνας:



Ο αισθητήρας εξωτερικής εικόνας (A) για το σύστημα υποβοήθησης μεγάλης σκάλας βρίσκεται μπροστά από τον εσωτερικό καθρέπτη. Για να διατηρήσετε την σωστή λειτουργία του συστήματος υποβοήθησης μεγάλης σκάλας προβολών και να αποτρέψετε την δυσλειτουργία του συστήματος,

βεβαιωθείτε ότι τηρείτε τα ακόλουθα:

- Διατηρείτε πάντα καθαρό το παρμπρίζ.
- Μην τοποθετείτε αυτοκόλλητο (ούτε από διαφανές υλικό) ή αξεσουάρ κοντά στον αισθητήρα εξωτερικής εικόνας.
- Μην χτυπάτε και μην κάνετε ζημιά στις περιοχές γύρω από τον αισθητήρα εξωτερικής εικόνας. Μην ακουμπάτε τους φακούς του αισθητήρα εξωτερικής εικόνας.

Εάν ο αισθητήρας εξωτερικής εικόνας έχει πάθει ζημιά λόγω ατυχήματος συνιστάται να επικοινωνήσετε με έναν πιστοποιημένο αντιπρόσωπο ηλεκτρικών αυτοκινήτων NISSAN.

Προσαρμοστικός προβολέας LED (όπου υπάρχει)

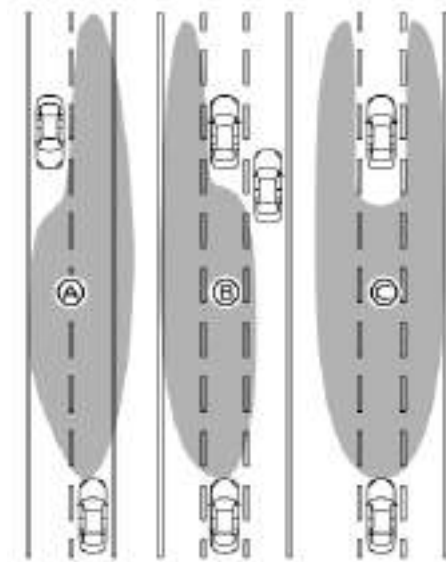

Παράδειγμα

Το σύστημα του προσαρμοστικού προβολέα LED θα λειτουργήσει όταν το αυτοκίνητο κινείται με ταχύτητες περίπου 40 χλμ/ώρα (25 MPH) και πάνω. Εάν παρουσιαστεί μπροστά από το αυτοκίνητό σας ένα όχημα να προπορεύεται ή να έρχεται αντίθετα όταν είναι αναμμένη η μεγάλη σκάλα των προβολέων, οι προβολείς θα αλλάξουν αυτόματα στην μεσαία σκάλα.

Παράδειγμα:

- (A) Μόνο δέσμη δεξιάς πλευράς (για ένα αυτοκίνητο από το αντίθετο ρεύμα κυκλοφορίας)
- (B) Μόνο δέσμη αριστερής πλευράς (για προπορευόμενα οχήματα)
- (C) Μοιρασμένη δέσμη (για ένα προπορευόμενο όχημα)

Προφυλάξεις για τον προσαρμοστικό προβολέα LED:



ΠΡΟΕΙΔΟΠΟΙΗΣΗ

- Το προσαρμοστικό σύστημα προβολέα LED διευκολύνει αλλά δεν υποκαθιστά τους χειρισμούς για την ασφαλή οδήγηση. Ο οδηγός θα πρέπει να παραμένει σε εγρήγορση πάντα για να διασφαλίσει την χρήση πρακτικών ασφαλούς οδήγησης και να αλλάξει την μεγάλη σκάλα των προβολέων στην μεσαία με το χέρι όταν είναι απαραίτητο.
- Η μεγάλη σκάλα προβολέων και η μεσαία σκάλα των προβολέων μπορεί να μην αλλάξουν αυτόματα στις ακόλουθες συνθήκες. Αλλάξτε την μεγάλη και την μεσαία σκάλα με το χέρι.
 - Όταν ο καιρός είναι κακός (βροχή, ομίχλη, χιόνι, αέρας κλπ.).
 - Όταν μία πηγή φωτός παρόμοια με προβολέα ή φώτα πορείας είναι σε εγγύτητα με το αυτοκίνητο.
 - Όταν οι προβολείς του οχήματος που έρχεται αντίθετα ή προηγείται είναι σβηστοί, το χρώμα του φωτός επηρεάζεται από ξένα αντικείμενα πάνω στα φώτα ή όταν η δέσμη φωτός είναι εκτός θέσης.
 - Όταν υπάρχει ξαφνική συνεχόμενη αλλαγή στην φωτεινότητα.

- Όταν οδηγείτε σε δρόμο που περνάει πάνω από κυλιόμενους λόφους, ή έναν δρόμο που έχει διαφορές σε επίπεδο.
- Όταν οδηγείτε σε δρόμο με πολλές καμπύλες.
- Όταν μία πινακίδα ή επιφάνεια τύπου καθρέπτη αντανακλά το έντονο φως προς το εμπρός μέρος του αυτοκινήτου.
- Όταν ένα κιβώτιο που για παράδειγμα μεταφέρεται από προπορευόμενο αυτοκίνητο, αντανακλά το έντονο φως.
- Όταν ένας προβολέας στο αυτοκίνητό σας έχει ζημιά ή είναι βρώμικος.
- Όταν το αυτοκίνητο έχει γωνία κλίσης λόγω σκασμένου ελαστικού, επειδή ρυμουλκείται κλπ.
- **χρόνος αλλαγής ανάμεσα στην μεσαία και την μεγάλη σκάλα μπορεί να αλλάξει στις ακόλουθες συνθήκες.**
 - Η φωτεινότητα των προβολέων του αυτοκινήτου που έρχεται αντίθετα ή προηγείται.
 - Η κίνηση και η κατεύθυνση του αυτοκινήτου που έρχεται αντίθετα ή προηγείται.
 - Όταν ανάβει μόνο ένα φως από το αυτοκίνητο που έρχεται αντίθετα ή προηγείται.
 - Όταν το αυτοκίνητο που έρχεται αντίθετα ή προηγείται είναι δίτροχο.
 - Συνθήκες δρόμου (κλίση, καμπύλη, επιφάνεια δρόμου κλπ.).
 - Ο αριθμός των επιβατών και η ποσότητα των αποσκευών.

Λειτουργίες προσαρμοστικού προβολέα LED:



Παράδειγμα

Για να ενεργοποιήσετε το σύστημα του προσαρμοστικού προβολέα LED, πατήστε τον διακόπτη όπως φαίνεται στην εικόνα με τον διακόπτη των προβολέων στην θέση AUTO. Θα ανάψει το ενδεικτικό φως του προσαρμοστικού προβολέα LED στους μετρητές ενώ θα είναι αναμμένοι οι προβολείς.

Το ενδεικτικό φως μεγάλης σκάλας προβολέων ανάβει επίσης όταν είναι αναμμένη η μεγάλη σκάλα των προβολέων.

Εάν δεν ανάβει το ενδεικτικό φως του προσαρμοστικού προβολέα LED στην παραπάνω συνθήκη, μπορεί να δείχνει ότι το σύστημα δεν λειτουργεί σωστά. Ζητήστε τον έλεγχο του συστήματος από Συνεργείο Nissan ή εξειδικευμένο συνεργείο.

Όταν η ταχύτητα του αυτοκινήτου χαμηλώσει σε λιγότερα από τα περίπου 25 χλμ/ώρα (16 ΜΡΗ) οι προβολείς παραμένουν στην μεσαία σκάλα.

Για να σβήσετε το σύστημα του προσαρμοστικού προβολέα LED, πατήστε πάλι τον διακόπτη.

Συντήρηση αισθητήρα εξωτερικής εικόνας:

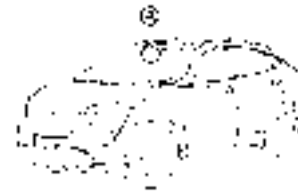

Ο αισθητήρας εξωτερικής εικόνας (Α) για το σύστημα προσαρμοστικού προβολέα LED βρίσκεται μπροστά από τον εσωτερικό καθρέπτη. Για να διατηρήσετε την σωστή λειτουργία του προσαρμοστικού προβολέα LED και να αποτρέψετε την δυσλειτουργία του συστήματος, βεβαιωθείτε ότι τηρείτε τα ακόλουθα:

- Διατηρείτε πάντα καθαρό το παρμπρίζ.
- Μην τοποθετείτε αυτοκόλλητο (ούτε από διαφανές υλικό) ή αξεσουάρ κοντά στον αισθητήρα εξωτερικής εικόνας.
- Μην χτυπάτε και μην κάνετε ζημιά στις περιοχές γύρω από τον αισθητήρα εξωτερικής εικόνας. Μην ακουμπάτε τους φακούς του αισθητήρα εξωτερικής εικόνας.

Εάν ο αισθητήρας εξωτερικής εικόνας πάθει ζημιά λόγω ατυχήματος, επικοινωνήστε με εξουσιοδοτημένο συνεργείο NISSAN ή εξειδικευμένο συνεργείο.

Σύστημα εξοικονόμησης μπαταρίας

- Όταν ο διακόπτης των προβολών είναι στην θέση DRA ή D ενώ ο διακόπτης παροχής είναι στην θέση ON, τα φώτα θα σβήσουν αυτόματα μέσα σε μία χρονική περίοδο από την στιγμή που βάλατε τον διακόπτη παροχής στην θέση OFF.
- Όταν ο διακόπτης των προβολών παραμένει στην θέση DRA ή D αφού σβήσουν αυτόματα τα φώτα τα φώτα θα ανάψουν όταν ο διακόπτης παροχής έχει τοποθετηθεί στην θέση ON.

ΠΡΟΣΟΧΗ

- Όταν ανάψετε πάλι τον διακόπτη των προβολών, μετά τα αυτόματα σβήσιμο των φώτων, τα φώτα δεν θα σβήσουν αυτόματα. Βεβαιωθείτε ότι έχετε γυρίσει τον διακόπτη των φώτων στην θέση AUTO όταν αφήνετε το αυτοκίνητο για μεγάλες χρονικές περιόδους, διαφορετικά η μπαταρία 12-voit θα αδειάσει.
- Ποτέ μην αφήνετε τον διακόπτη των φώτων αναμμένο όταν το σύστημα EV δεν λειτουργεί για μεγάλα χρονικά διαστήματα, ακόμη και εάν οι προβολείς σβήνουν αυτόματα.

ΣΥΣΤΗΜΑ Φώτων Ημέρας (DLR)

Τα Φώτα Ημέρας LED (DRL) ανάβουν αυτόματα όταν βάλατε μπροστά το σύστημα του EV και λύσετε το χειρόφρενο. Τα LED DRL λειτουργούν με τον διακόπτη των προβολών στην θέση AUTO (όταν είναι σβηστοί οι προβολείς). Όταν γυρίσετε τον διακόπτη των προβολών στην θέση DRA ή D , τα φώτα LED αλλάζουν από LED DRL στην λειτουργία στάθμευσης.

Εάν το χειρόφρενο δεθεί πριν βάλετε μπροστά το

σύστημα του του ηλεκτρικού αυτοκινήτου, τα LED DRL δεν θα ανάβουν. Τα LED DRL ανάβουν όταν το χειρόφρενο έχει λυθεί. Αυτή η λειτουργία θα δουλέψει στην θέση AUTO. Τα LED DRL θα παραμείνουν αναμμένα έως ότου να βάλετε τον διακόπτη παροχής στην θέση OFF.

ΚΑΘΑΡΙΣΤΗΡΑΣ ΠΡΟΒΟΛΕΩΝ (όπου υπάρχει)

Ο καθαριστήρας των προβολών λειτουργεί όταν είναι αναμμένοι οι προβολείς και ο διακόπτης παροχής είναι στην θέση ON.

Τραβήξτε τον διακόπτη του πλυντικού των προβολών προς το μέρος σας. Ο καθαριστήρας των προβολών λειτουργεί με την λειτουργία του πλυντικού του παρμπρίζ. Η λειτουργία αυτή ενεργοποιείται μία φορά σε κάθε επαναλειτουργία του διακόπτη παροχής.

ΠΡΟΣΟΧΗ

Μην χειρίζεστε τον καθαριστήρα του προβολέα εάν είναι άδειο το ρεζερβουάρ του πλυντικού παρμπρίζ.

ΡΥΘΜΙΣΗ ΔΕΣΜΗΣ ΠΡΟΒΟΛΕΩΝ

Χειροκίνητος τύπος



Το σύστημα ρύθμισης φώτων λειτουργεί όταν ο διακόπτης παροχής είναι στην θέση ON και οι προβολείς είναι αναμμένοι, ώστε να μπορείτε να ρυθμίσετε τον άξονα των προβολών σύμφωνα με τις συνθήκες οδήγησης.

Όταν οδηγείτε χωρίς βαρύ φορτίο / αποσκευές ή σε επίπεδο δρόμο, επιλέξτε την κανονική θέση O.

Εάν αλλάξει ο αριθμός των επιβατών και το φορτίο / αποσκευές στο αυτοκίνητο, ο άξονας των προβολών μπορεί να είναι πιο ψηλά από το κανονικό.

Εάν το αυτοκίνητο κινείται σε ορεινό δρόμο, οι προβολείς μπορεί να φωτίζουν κατευθείαν στον εσωτερικό και τους εξωτερικούς καθρέπτες του αυτοκινήτου μπροστά σας ή στο παρμπρίζ ενός αυτοκινήτου που έρχεται αντίθετα, εμποδίζοντας την ορατότητα των άλλων οδηγών.

Για να ρυθμίσετε το κατάλληλο ύψος ρύθμισης, γυρίστε αντίστοιχα τον διακόπτη. Όσο μεγαλύτερο είναι το νούμερο που φαίνεται στον διακόπτη, τόσο χαμηλότερος είναι ο άξονας των προβολών.

Για την Ευρώπη:

Επιλέξτε την θέση του διακόπτη κάνοντας αναφορά στα παρακάτω παραδείγματα.

Θέση διακόπτη	Αριθμός επιβατών μπροστινών καθισμάτων	Αριθμός επιβατών πίσω καθισμάτων	Βάρος φορτίου στον χώρο αποσκευών
0	1 ή 2	Χωρίς επιβάτες	Χωρίς φορτίο
1	2	0 ή 3	Χωρίς φορτίο
2	2	3	Πλήρες φορτίο
3	1	Χωρίς επιβάτες	Πλήρες φορτίο

Αυτόματος τύπος (όπου υπάρχει)

Οι προβολείς είναι εξοπλισμένοι με το σύστημα αυτόματης ρύθμισης. Ο άξονας των προβολέων ελέγχεται αυτόματα.

ΔΙΑΚΟΠΤΗΣ ΦΛΑΣ

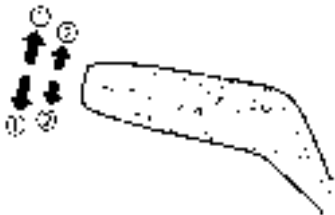

Παράδειγμα

(1) Φλας

Μετακινήστε τον μοχλό επάνω ή κάτω για να δείξετε την κατεύθυνση που θα στρίψετε. Όταν η στροφή έχει ολοκληρωθεί, τα φλας ακυρώνονται αυτόματα.

(2) Σήμα αλλαγής λωρίδας

Μετακινήστε τον μοχλό επάνω ή κάτω έως ότου αρχίσουν να αναβοσβήνουν τα φλας για να δείξετε την αλλαγή λωρίδας, χωρίς να ασφαλίσει ο μοχλός. Κρατήστε τον μοχλό έως ότου να ολοκληρωθεί η αλλαγή λωρίδας.

Μετακινήστε τον μοχλό επάνω ή κάτω έως ότου να αρχίσουν να αναβοσβήνουν τα φλας και αφήστε τον μοχλό. Τα φλας αυτόματα θα αναβοσβήσουν τρεις φορές.

Επιλέξτε την κατάλληλη μέθοδο για να δείξετε την αλλαγή λωρίδας, με βάση τις συνθήκες του δρόμου και της κίνησης.

ΔΙΑΚΟΠΤΗΣ ΦΩΤΩΝ ΟΜΙΧΛΗΣ



Μπροστινά φώτα ομίχλης (παράδειγμα)



Πίσω φως ομίχλης (παράδειγμα)

ΜΠΡΟΣΤΙΝΑ ΦΩΤΑ ΟΜΙΧΛΗΣ (όπου υπάρχει)

Για να ανάψετε τα φώτα ομίχλης, γυρίστε τον διακόπτη για τα φώτα ομίχλης στην ⏏ όταν είναι αναμμένος ο προβολέας ή τα φώτα πορείας.

Για να τους σβήσετε, γυρίστε τον διακόπτη των φώτων ομίχλης στην θέση ⏏ πάλι.

Τα φώτα ομίχλης σβήνουν αυτόματα όταν επιλεγεί η μεγάλη σκάλα των προβολέων.

Πίσω φως ομίχλης

Το πίσω φως ομίχλης θα πρέπει να χρησιμοποιείται μόνο όταν η ορατότητα είναι σοβαρά περιορισμένη, [γενικά σε λιγότερα από 100 μέτρα (328 ft)].

Για να ανάψετε τα φώτα ομίχλης, γυρίστε τον διακόπτη για τα φώτα ομίχλης στην θέση ⏏ όταν είναι αναμμένος ο προβολέας.

Για να σβήσετε, γυρίστε τον διακόπτη για το φως ομίχλης στην θέση ⏏ και πάλι.

ΚΟΡΝΑ

ΦΩΣ ΕΜΒΛΗΜΑΤΟΣ (όπου υπάρχει)

Ανεξάρτητα από την θέση του διακόπτη των προβολέων, το φως του εμβλήματος ανάβει όταν ο διακόπτης παροχής έχει τοποθετηθεί στην θέση ON και σβήνει όταν ο διακόπτης παροχής έχει τοποθετηθεί στην θέση OFF.



Για να ακουστεί η κόρνα, πιέστε το κεντρικό τμήμα του βολάν του τιμονιού.



ΠΡΟΕΙΔΟΠΟΙΗΣΗ

Μην αποσυναρμολογείτε την κόρνα. Εάν το κά-
νετε μπορεί να επηρεαστεί η σωστή λειτουργία
του αερόσακου. Η ενασχόληση με το σύστημα
του μπροστινού αερόσακου μπορεί να έχει σαν
αποτέλεσμα σοβαρό τραυματισμό.

ΘΕΡΜΑΙΝΟΜΕΝΟ ΤΙΜΟΝΙ (όπου υπάρχει)

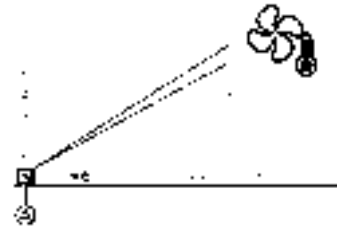

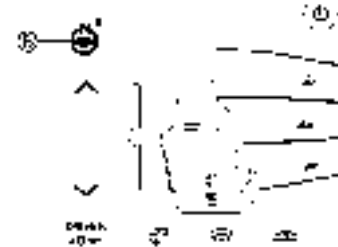

Παράδειγμα



Παράδειγμα

Τα κουμπιά ελέγχου εμφανίζονται στην ένδειξη της οθόνης αφής

1. Βάλτε μπροστά το σύστημα EV.
2. Για να εμφανιστεί η οθόνη air conditioner, ακουμπήστε το στοιχείο  (A) στην ένδειξη της οθόνης αφής.
3. Ακουμπήστε το στοιχείο  (B) για να επιλέξετε την λειτουργία.
(1) Αυτόματη λειτουργία (πορτοκαλί)

(2) Χειροκίνητη λειτουργία (πορτοκαλί)

(3) Σβηστό (γκρι)

Εάν η θερμοκρασία της επιφάνειας του τιμονιού είναι κάτω από τους περίπου 30 έως 40°C (86 έως 104°F), το σύστημα θα ζεστάνει το τιμόνι και θα ανοίγει και θα κλείνει για να διατηρήσει την θερμοκρασία πάνω από τους 30 έως 40°C (86 έως 104°F). Το ενδεικτικό φως θα παραμείνει αναμμένο για όσο είναι αναμμένο το σύστημα.

Στην αυτόματη λειτουργία ΑΥΤΟ, η ευαισθησία ελέγχου της θερμοκρασίας μπορεί να επιλεγεί από την ένδειξη της οθόνης αφής. Δείτε το «Ρυθμίσεις του air conditioner» (Σελίδα 241).

Το σύστημα του θερμαινόμενου τιμονιού σβήνει αυτόματα μετά από 30 λεπτά.

ΔΙΑΚΟΠΤΗΣ ΔΥΝΑΜΙΚΗΣ ΥΠΟΒΟΗΘΗΣΗΣ ΟΔΗΓΟΥ (μοντέλα χωρίς σύστημα Υποβοήθησης ProPILOT)



Ο διακόπτης δυναμικής υποβοήθησης οδηγού βρίσκεται στο ταμπλό στην πλευρά του οδηγού και χρησιμοποιείται για να ενεργοποιήσετε και να απενεργοποιήσετε προσωρινά το σύστημα Ευφυούς Παρέμβασης Λωρίδας (LI) και το σύστημα Ευφυούς Παρέμβασης Τυφλού Σημείου (όπου υπάρχει).

Το σύστημα Ευφυούς Παρέμβασης Λωρίδας και το σύστημα Ευφυούς Παρέμβασης Τυφλού Σημείου θα πρέπει να ενεργοποιείται με τον διακόπτη δυναμικής υποβοήθησης οδηγού κάθε φορά που βάζετε τον διακόπτη παροχής στην θέση ON.

Για πρόσθετες πληροφορίες για το σύστημα Ευφυούς Παρέμβασης Λωρίδας και το σύστημα Ευφυούς Παρέμβασης Τυφλού Σημείου δείτε το «Ευφυής Παρέμβαση Λωρίδας (όπου υπάρχει)» (Σελίδα 286) και «Ευφυής Παρέμβαση Τυφλού Σημείου (όπου υπάρχει)» (Σελίδα 304).

ΔΙΑΚΟΠΤΗΣ ΥΠΟΒΟΗΘΗΣΗΣ ΤΙΜΟΝΙΟΥ(μοντέλα με σύστημα Υποβοήθησης ProPILOT)



Ο διακόπτης Υποβοήθησης Τιμονιού βρίσκεται στο ταμπλό στην πλευρά του οδηγού και χρησιμοποιείται για να ενεργοποιήσετε και να απενεργοποιήσετε προσωρινά το σύστημα Υποβοήθησης Τιμονιού.

Μπορείτε επίσης να χρησιμοποιήσετε το μενού [Driver Assistance] (βοήθεια στον οδηγό) στην οθόνη πληροφοριών του αυτοκινήτου για να ενεργοποιήσετε και να απενεργοποιήσετε το σύστημα Υποβοήθησης Τιμονιού. (Δείτε το «Πως να ενεργοποιήσετε / απενεργοποιήσετε την Υποβοήθηση Τιμονιού» (Σελίδα 346).)

Η Υποβοήθηση Τιμονιού ελέγχει το σύστημα διεύθυνσης για να σας βοηθήσει να διατηρήσετε το αυτοκίνητο κοντά στο κέντρο της λωρίδας κυκλοφορίας όταν οδηγείτε. (Δείτε το «Υποβοήθηση ProPILOT (όπου υπάρχει)» (Σελίδα 337).)

ΗΛΕΚΤΡΙΚΕΣ ΠΑΡΟΧΕΣ



Η ηλεκτρική παροχή βρίσκεται στο μπροστινό κάτω μέρος της κεντρικής κονσόλας.

ΠΡΟΣΟΧΗ

- Η παροχή και η πρίζα μπορεί να είναι ζεστά στην διάρκεια ή αμέσως μετά την χρήση.
- Μην την χρησιμοποιείτε με αξεσουάρ που υπερβαίνουν την κατανάλωση των 12, 120W (10A). Μην χρησιμοποιείτε πολύπριζο ή περισσότερα από ένα ηλεκτρικά αξεσουάρ.
- Χρησιμοποιήστε την ηλεκτρική παροχή με τον διακόπτη παροχής στην θέση READY (ετοιμότητας για οδήγηση) για να μην αδειάσει η μπαταρία των 12- volt.
- Αποφύγετε την χρήση της ηλεκτρικής παροχής όταν είναι αναμμένο το air conditioner, οι προβολείς ή το αντιθαμβωτικό πίσω παρμπρίζ.
- Αυτή η ηλεκτρική παροχή δεν είναι σχεδιασμένη για χρήση με μονάδα αναπτήρα.
- Πιέστε την πρίζα τελειώς μέσα. Εάν δεν γίνεται καλή επαφή η πρίζα μπορεί να υπερθερμανθεί.

- Βεβαιωθείτε ότι το ηλεκτρικό αξεσουάρ που θα χρησιμοποιηθεί είναι σβηστό πριν τοποθετήσετε ή αποσυνδέσετε την πρίζα.
- Βεβαιωθείτε ότι έχετε κλείσει το καπάκι όταν η πρίζα δεν είναι σε χρήση. Μην αφήνετε νερό να έρθει σε επαφή με την παροχή.

USB (Universal Serial Bus) ΘΥΡΑ ΦΟΡΤΙΣΗΣ



Η θύρα φόρτισης USB βρίσκεται στο πίσω μέρος από το κεντρικό κουτί της κονσόλας.

Η θύρα φόρτισης USB μπορεί να χρησιμοποιηθεί για την φόρτιση μίας εξωτερικής μονάδας.

Συνδέστε μία μονάδα USB μέσα στην θύρα. Η φόρτιση θα αρχίσει αυτόματα (μέγιστη ισχύς έως και 5 volt, 12W, 2.4A).

Η εξωτερική πηγή θα φορτίζει συνεχόμενα όσο ο διακόπτης της παροχής είναι στην Θέση ON.

Ορισμένες κινητές μονάδες δεν μπορούν να φορτιστούν, ανάλογα με τις προδιαγραφές τους.

ΠΡΟΣΟΧΗ

- Μην πιέζετε την μονάδα USB μέσα στην θύρα. Ανάλογα με την θύρα σύνδεσης USB, βάζοντας την μονάδα USB σε κλίση ή ανάποδα μπορεί να προκληθεί ζημιά στην θύρα. Βεβαιωθείτε ότι η μονάδα USB έχει συνδεθεί σωστά μέσα στην θύρα σύνδεσης USB.
- Μην χρησιμοποιείτε αναστρέψιμο καλώδιο USB. Η χρήση αναστρέψιμων καλωδίων USB μπορεί να κάνει ζημιά στην θύρα.

ΑΣΥΡΜΑΤΟΣ ΦΟΡΤΙΣΤΗΣ (όπου υπάρχει)



1. Επιφάνεια φόρτισης

2. Ένδειξη

Ο ασύρματος φορτιστής βρίσκεται στο κέντρο του κουτιού της κονσόλας. Βάλτε το smartphone σας πάνω στην επιφάνεια του ασύρματος φορτιστή. Η φόρτιση θα αρχίσει αυτόματα. Το smartphone θα φορτίζει συνεχόμενα όσο ο διακόπτης της παροχής είναι στην Θέση ON.



ΠΡΟΕΙΔΟΠΟΙΗΣΗ

- Ποτέ μην τοποθετείτε μεταλλικά υλικά ανάμεσα στον ασύρματο φορτιστή και το smartphone.
- Όσοι χρησιμοποιούν βηματοδότη ή άλλο ιατρικό εξοπλισμό θα πρέπει να επικοινωνήσουν με τον κατασκευαστή του ιατρικού εξοπλισμού για πιθανή επιρροή, πριν την χρήση.
- Ποτέ μην τοποθετείτε κάποιο πανί πάνω από το smartphone κατά την διαδικασία φόρτισης.
- Ποτέ μην φορτίζετε το smartphone όταν είναι βρεγμένο.
- Ποτέ μην τοποθετείτε μεταλλικά υλικά ή μικροπράγματα όπως αναπτήρες, το Έξυπνο Κλειδί ή μονάδες μνήμης πάνω στην επιφάνεια φόρτισης.

ΠΡΟΣΟΧΗ

- Μην τοποθετείτε RFID/NFC/πιστωτικές κάρτες ανάμεσα στον ασύρματο φορτιστή και το smartphone. Αυτό θα μπορούσε να προκαλέσει απώλεια των δεδομένων των κάρτας.
- Μην χρησιμοποιείτε τον ασύρματο φορτιστή όταν έχει συσσωρευτεί σκόνη ή βρωμιά πάνω στην επιφάνειά του.
- Μην χτυπάτε την επιφάνεια του ασύρματου φορτιστή.
- Μην χύνετε υγρά (νερό, ποτά κλπ) πάνω στην επιφάνεια φόρτισης
- Μην χρησιμοποιείτε γράσο, λάδι ή αλκοόλ για να καθαρίσετε την επιφάνεια φόρτισης.

Ένδειξη ασύρματου φορτιστή

Η ένδειξη  θα ανάψει πορτοκαλί όταν έχει ξεκινήσει η διαδικασία φόρτισης.

Όταν η φόρτιση έχει ολοκληρωθεί, η ένδειξη θα ανάψει πράσινη.

Εάν προκύψει μία δυσλειτουργία ή η διαδικασία φόρτισης έχει σταματήσει, η ένδειξη θα αναβοσβήνει πορτοκαλί για 8 δευτερόλεπτα και μετά θα σβήσει.

Λειτουργία του ασύρματου φορτιστή

Για να χρησιμοποιήσετε τον ασύρματο φορτιστή, είναι απαραίτητο να τοποθετήσετε το smartphone καλά πάνω στην επιφάνεια φόρτισης. Για να μεγιστοποιήσετε την απόδοση της φόρτισης, βεβαιωθείτε ότι το smartphone ακουμπάει όλο στο κέντρο της επιφάνειας φόρτισης, πάνω από το λογότυπο «Qi» (A). Επειδή η θέση του λήπτη παροχής μπορεί να ποικίλει ανάλογα με το smartphone, θα χρειαστεί να προσπαθήσετε να βρείτε την περιοχή που ταυριάζει στο smartphone σας.

Επειδή οι θήκες ορισμένων smartphones ή κάποια αξεσουάρ μπορεί να επηρεάσουν δυσμενώς την φόρτιση, αφαιρέστε τα πριν την ασύρματη φόρτιση.

Πριν την ασύρματη φόρτιση απενεργοποιήστε την λειτουργία δόνησης του smartphone σας.

ΣΗΜΕΙΩΣΗ:

- Μπορεί να χρησιμοποιηθεί μόνο ένα smartphone που είναι συμβατό με Qi.
- Το smartphone ή ο ασύρματος φορτιστής μπορεί να ζεσταθεί κατά την διαδικασία φόρτισης και η φόρτιση μπορεί να σταματήσει από την λειτουργία προστασίας του smartphone ή του ασύρματου φορτιστή. Αυτό δεν είναι δυσλειτουργία. Εάν συμβεί αυτό, ξεκινήστε και πάλι

την φόρτιση όταν το smartphone ή ο ασύρματος φορτιστής θα έχει κρυώσει.

- Η ένδειξη θα αναβοσβήνει πορτοκαλί και στην συνέχεια θα σβήσει.
- Η διαδικασία ασύρματης φόρτισης μπορεί να σταματήσει από την κατάσταση του κινητού τηλεφώνου (θερμοκρασία μπαταρίας κλπ).
- Εάν προκληθούν παράσιτα στο ραδιοφώνο στην διάρκεια της φόρτισης, βάλτε το smartphone στο κέντρο (πάνω στο λογότυπο «Qi») του ασύρματου φορτιστή.
- Η διαδικασία ασύρματης φόρτισης θα σταματήσει κατά την διαδικασία αναζήτησης του Έξυπνου Κλειδιού.
- Η διαδικασία ασύρματης φόρτισης δεν θα ξεκινήσει όταν ένα καλώδιο USB έχει συνδεθεί στο smartphone σας. Η ένδειξη μπορεί να ανάψει πορτοκαλί ή να αναβοσβήνει εάν το smartphone τοποθετηθεί πάνω στον ασύρματο φορτιστή με ένα καλώδιο USB να είναι συνδεδεμένο. Ωστόσο δεν γίνεται φόρτιση.
- Ανάλογα με τον τύπο του smartphone, η ένδειξη μπορεί να παραμείνει αναμμένη πορτοκαλί ακόμη και όταν η διαδικασία φόρτισης έχει ολοκληρωθεί.

ΚΛΗΣΗ ΥΠΗΡΕΣΙΩΝ ΑΝΑΓΚΗΣ

ΣΥΣΤΗΜΑ eCALL/SOS (όπου υπάρχει)

Το αυτοκίνητό σας είναι εξοπλισμένο με Σύστημα Κλήσης Υπηρεσιών Ανάγκης βασισμένο στο 112 (eCall). Στην περίπτωση σοβαρού αυτοκινητιστικού ατυχήματος μπορεί να γίνει μία αυτόματη κλήση τηλεφωνητή των υπηρεσιών ανάγκης. Το σύστημα μπορεί να χρησιμοποιηθεί και χειροκίνητα για να καλέσετε τον τηλεφωνητή των υπηρεσιών ανάγκης. Η υπηρεσία eCall με βάση το 112 είναι μία δημόσια υπηρεσία του κοινού συμφέροντος και είναι προσβάσιμη δωρεάν.

Η Nissan είναι υπεύθυνη μόνο για την τεχνική απόδοση του συστήματος επικοινωνίας ανάγκης στην περίπτωση ατυχήματος μέσα στην περίοδο ισχύος της εγγύησης.

ΑΥΤΟΜΑΤΟ eCALL

Εάν η μονάδα ελέγχου του αερόσακου εντοπίσει μία μετωπική σύγκρουση, πλευρική σύγκρουση ή σύγκρουση στο πίσω μέρος του αυτοκινήτου (όπου υπάρχει), το σύστημα αυτόματα κάνει μία κλήση ανάγκης στο κέντρο διαχείρισης κλήσεων ανάγκης. Ταυτόχρονα μεταφέρονται οι πληροφορίες του αυτοκινήτου. Μόλις η κλήση ανάγκης ληφθεί από το κέντρο διαχείρισης κλήσεων ανάγκης, ο τηλεφωνητής προσπαθεί να μιλήσει στον επιβάτη του αυτοκινήτου.

ΣΗΜΕΙΩΣΗ:

- Στην διάρκεια της κλήσης ανάγκης δεν μπορεί να ρυθμιστεί η ένταση της φωνής του τηλεφωνητή.
- Στην διάρκεια της κλήσης ανάγκης η ένταση του ηχοσυστήματος του αυτοκινήτου θα είναι σε σίγαση.

Το σύστημα eCall είναι πάντα ενεργοποιημένο ως στάνταρ από το εργοστάσιο. Ενεργοποιείται αυτόματα μέσω των αισθητήρων του αυτοκινήτου στην περίπτωση σοβαρού ατυχήματος.

Το σύστημα eCall δεν μπορεί να εντοπιστεί και δεν υπόκειται σε οποιονδήποτε συνεχή εντοπισμό κατά την κανονική κατάσταση λειτουργίας του. Τα δεδομένα στην εσωτερική μνήμη του συστήματος δεν είναι διαθέσιμα εκτός του συστήματος του αυτοκινήτου σε οποιονδήποτε πριν ενεργοποιηθεί το eCall. Οποιαδήποτε επεξεργασία προσωπικών δεδομένων μέσω της κλήσης του eCall στο κέντρο 112 από το σύστημα του αυτοκινήτου θα συμμορφώνεται με τους κανονισμούς προστασίας προσωπικών δεδομένων που ορίζονται στις Οδηγίες 95/46/ΕΕ και 2002/58/ΕΕ της Ευρωπαϊκής Βουλής και του Συμβουλίου και συγκεκριμένα θα βασίζεται στην αναγκαιότητα προστασίας των ζωτικών συμφερόντων των ατόμων σύμφωνα με το Άρθρο7(d) της Οδηγίας 95/46/ΕΕ.

Η επεξεργασία αυτών των δεδομένων περιορίζεται αυστηρά στους σκοπούς διαχείρισης της κλήσης ανάγκης eCall στον ενιαίο Ευρωπαϊκό αριθμό ανάγκης που είναι το 112.

Οι αποδέκτες των δεδομένων των οποίων έχει γίνει επεξεργασία από το σύστημα eCall του αυτοκινήτου προς το 112 είναι τα σχετικά με την δημόσια ασφάλεια σημεία ανταπόκρισης που είναι σχεδιασμένα από τις αντίστοιχες δημόσιες αρχές της χώρας στην δικαιοδοσία της οποίας υπάγονται, ώστε να λαμβάνουν πρώτοι και να διαχειρίζονται τις κλήσεις eCall στον ενιαίο Ευρωπαϊκό αριθμό κλήσεων ανάγκης που είναι το 112.

Οι ακόλουθες πληροφορίες θα σταλούν στο κέντρο διαχείρισης κλήσεων ανάγκης από το σύστημα κλήσης ανάγκης του αυτοκινήτου εάν συμβεί σύγκρουση:

- Αριθμός πλαισίου αυτοκινήτου (VIN)
- Τύπος αυτοκινήτου
- Τύπος ενεργοποίησης (Αυτόματη / με το Χέρι)
- Τύπος Κλήσης (Test / Επείγουσα)
- Θέση (Επιβεβαιωμένη / Χαμηλής εμπιστοσύνης)
- Χρονοσφραγίδα (όταν συνέβη η σύγκρουση ή το

περιστατικό)

- Τελευταίες τρεις τοποθεσίες του αυτοκινήτου και κατεύθυνση του αυτοκινήτου.
- Ταχύτητα του αυτοκινήτου
- Αριθμός επιβατών (όπου υπάρχει)

Το σύστημα eCall του αυτοκινήτου με βάση το 112 είναι σχεδιασμένο με τρόπο ώστε να διασφαλίζεται ότι όλα τα δεδομένα στην εσωτερική μνήμη του συστήματος να διαγράφονται διαρκώς και αυτόματα.

Γίνεται διαρκής εγγραφή πάνω στα δεδομένα τοποθεσίας του αυτοκινήτου στην εσωτερική μνήμη του συστήματος ώστε να διατηρείται πάντα το μέγιστο των τριών τελευταίων τοποθεσιών του αυτοκινήτου που είναι απαραίτητες για την κανονική λειτουργία του συστήματος.

Το αρχείο των δεδομένων με τις ενέργειες του συστήματος του αυτοκινήτου για το eCall με βάση το 112 δεν διατηρείται για μεγαλύτερο διάστημα από όσο είναι απαραίτητο για την επίτευξη του σκοπού διαχείρισης μίας κλήσης ανάγκης eCall και σε καμία περίπτωση για πάνω από 13 ώρες από την στιγμή που έγινε η κλήση ανάγκης eCall.

ΠΡΟΣΟΧΗ

- Η αυτόματη κλήση ανάγκης θα ενεργοποιηθεί μόνο εάν ενεργοποιηθεί το σύστημα αερόσακων του αυτοκινήτου σε περίπτωση σύγκρουσης.
- Εάν έχει ενεργοποιηθεί το σύστημα κλήσης ανάγκης, παρακαλούμε να οδηγήσετε το αυτοκίνητό σας σε εξουσιοδοτημένο συνεργείο Nissan ή εξειδικευμένο συνεργείο. Αυτό είναι απαραίτητο καθώς το αυτόματο σύστημα κλήσης ανάγκης πρέπει να μηδενιστεί για να αποφύγετε την κατά λάθος δημιουργία κλήσεων ανάγκης eCall.

- Ο πάροχος του δικτύου κινητής τηλεφωνίας που διαχειρίζεται την σύνδεση από το αυτοκίνητο στο κέντρο διαχείρισης κλήσεων ανάγκης καθορίζεται και ελέγχεται εκτός του συστήματος της κλήσης ανάγκης του αυτοκινήτου.
- Μέσα στο πρώτο λεπτό οποιασδήποτε κλήσης ανάγκης ο τηλεφωνητής θα καθορίσει εάν η κλήση είναι γνήσια. Εάν ο τηλεφωνητής καθορίσει ότι η κλήση δεν είναι γνήσια τότε θα τερματίσει την κλήση και δεν θα κάνει καμία περαιτέρω προσπάθεια να καλέσει το αυτοκίνητο. Αυτή η ενέργεια δεν αποτρέπει τους επιβάτες του αυτοκινήτου από το να κάνουν περαιτέρω κλήση ανάγκης.

Η λειτουργία κλήσης ανάγκης δεν μπορεί να χρησιμοποιηθεί στις παρακάτω συνθήκες:

- Το αυτοκίνητο είναι εκτός της περιοχής κάλυψης του δικτύου κινητής τηλεφωνίας.
- Το αυτοκίνητο είναι σε τοποθεσία με φτωχή λήψη σήματος, όπως τούνελ, υπόγεια γκαράζ, ανάμεσα σε κτήρια ή σε ορεινές περιοχές.
- Η TCU (Μονάδα Ελέγχου Τηλεματικής) ή άλλα συστήματα του αυτοκινήτου σας δεν λειτουργούν σωστά.
- Ο διαθέσιμος πάροχος κινητής τηλεφωνίας στην τοποθεσία του αυτοκινήτου δεν καθορίζεται για την χρήση σε κλήσεις ανάγκης.
- Η γραμμή επικοινωνίας με το κέντρο διαχείρισης κλήσεων ανάγκης είναι απασχολημένη.

ΧΕΙΡΟΚΙΝΗΤΟ ECALL (κουμπί SOS)

Το χειροκίνητο eCall μπορεί να γίνει με τον διακόπτη παροχής τοποθετημένο στην θέση ON, πατώντας το κλήση κουμπί SOS που βρίσκεται κοντά στα φώτα για την ανάγνωση χάρτη.

Αφού βάλτε τον διακόπτη παροχής στην θέση OFF, εάν δεν έχει γίνει μία κλήση ανάγκης, το σύστημα

eCall απενεργοποιείται.

ΠΡΟΣΟΧΗ

- Σταθμεύστε το αυτοκίνητο σε ασφαλή τοποθεσία και δέστε το χειρόφρενο πριν χειριστείτε το κουμπί SOS
- Χρησιμοποιήστε αυτή την υπηρεσία μόνο σε περίπτωση ανάγκης. Μπορεί να υπάρξει πρόστιμο στην περίπτωση ακατάλληλης χρήσης της υπηρεσίας.



1. Βάλτε τον διακόπτη παροχής στην θέση ON.
2. Πιέστε για να ανοίξετε το κάλυμμα SOS (1) .
3. Πατήστε το κουμπί SOS (2) . Μία κλήση ανάγκης στέλνεται στο κέντρο διαχείρισης κλήσεων ανάγκης. Ταυτόχρονα μεταφέρονται οι πληροφορίες του αυτοκινήτου.
4. Όταν η κλήση συνδέεται, μπορείτε να μιλήσετε στο προσωπικό υποστήριξης σε περίπτωση ανάγκης.

Εάν θέλετε να ακυρώσετε την κλήση ανάγκης, πατήστε και κρατήστε το κουμπί SOS για λίγα δευτερόλεπτα. Η κλήση δεν μπορεί να ακυρωθεί μετά την σύνδεση.

ΣΗΜΕΙΩΣΗ:

- Στην διάρκεια της κλήσης ανάγκης, η ένταση του ήχου της φωνής του τηλεφωνητή δεν μπορεί να ρυθμιστεί. Στην διάρκεια της κλήσης ανάγκης η ένταση του ηχοσυστήματος του αυτοκινήτου θα είναι σε σίγαση.
- Αφού πατηθεί το κουμπί SOS, μπορεί να πάρει λίγο χρόνο έως ότου το σύστημα να κάνει την σύνδεση, ανάλογα με το τεχνικό περιβάλλον και το εάν η TCU χρησιμοποιείται από άλλες υπηρεσίες.
- Για να αποφύγετε την αποσύνδεση της κλήσης, μην σβήσετε το σύστημα EV.
- Στην διάρκεια της κλήσης ανάγκης, η σύνδεση Hands-Free Bluetooth® του τηλεφώνου θα είναι απενεργοποιημένη και η λειτουργία του τηλεφώνου θα είναι διαθέσιμη μόνο από το κινητό τηλέφωνο.
- Εάν η κλήση ανάγκης αποσυνδεθεί για κάποιο λόγο, το κέντρο διαχείρισης κλήσεων ανάγκης μπορεί να καλέσει πίσω. Αυτή η ενέργεια δεν αποτρέπει τους επιβάτες του αυτοκινήτου από το να κάνουν άλλη μία κλήση ανάγκης με το χέρι.

ΕΝΔΕΙΞΗ ΚΑΤΑΣΤΑΣΗΣ ΣΥΣΤΗΜΑΤΟΣ

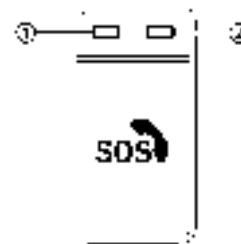

Τα ενδεικτικά φώτα (1) και (2) πάνω από το κουμπί SOS δείχνουν την κατάσταση του συστήματος κλήσεων ανάγκης του αυτοκινήτου. Εάν το ενδεικτικό φως ανάβει κόκκινο ή δεν ανάβει κάποιο ενδεικτικό φως, η κλήση ανάγκης μπορεί να μην συνδεθεί στο κέντρο κλήσεων ανάγκης όταν πατηθεί το κουμπί SOS. Επίσης μπορεί να μην σταλεί μία αυτόματη Κλήση Ανάγκης εάν συμβεί σύγκρουση.

- Κατά την εκκίνηση του αυτοκινήτου το σύστημα λειτουργεί την αυτοδιάγνωση και το κόκκινο ενδεικτικό φως ανάβει για έως 15 δευτερόλεπτα.
- Εάν το κόκκινο ενδεικτικό φως ανάβει οποιαδήποτε άλλη στιγμή επικοινωνήστε με ένα εξουσιοδοτημένο συνεργείο NISSAN ή εξειδικευμένο συνεργείο για βοήθεια. Σε περίπτωση σοβαρού σφάλματος του συστήματος που θα μπορούσε να απενεργοποιήσει το σύστημα κλήσης ανάγκης eCall του αυτοκινήτου, ανάβει σαν προειδοποίηση το κόκκινο ενδεικτικό φως.

ΣΗΜΕΙΩΣΗ:

Εάν το ενδεικτικό φως ανάβει κόκκινο ή δεν ανάβει κάποιο ενδεικτικό φως, οι υπηρεσίες ανάγκης (όπως η αστυνομία ή άλλες υπηρεσίες) θα πρέπει να ειδοποιηθούν σε περίπτωση ατυχήματος χρησιμοποιώντας άλλες μονάδες κανονικής επικοινωνίας (για παράδειγμα το τηλέφωνο).

ΤΡΟΠΟΙ ΑΣΚΗΣΗΣ ΔΙΚΑΙΩΜΑΤΩΝ ΠΟΥ ΑΦΟΡΟΥΝ ΤΑ ΔΕΔΟΜΕΝΑ

Το υποκείμενο των δεδομένων (ο ιδιοκτήτης του αυτοκινήτου) έχει το δικαίωμα πρόσβασης στα δεδομένα και να αιτηθεί καταλλήλως την διόρθωση, διαγραφή ή δέσμευση των δεδομένων που τον / την αφορούν και των οποίων η επεξεργασία δεν συμμορφώνεται με τις προϋποθέσεις της Οδηγίας 95/46/ΕΕ. Οποιοδήποτε τρίτο μέρος στο οποίο έχουν παρασχεθεί τα δεδομένα θα πρέπει να ενημερωθεί για αυτή την διόρθωση, διαγραφή ή δέσμευση που έχει γίνει σε συμμόρφωση με αυτή την Οδηγία, εκτός εάν αυτό αποδειχθεί ότι είναι αδύνατον ή απαιτεί δυσανάλογη προσπάθεια.

Το υποκείμενο των δεδομένων έχει το δικαίωμα να παραπονεθεί στην αρμόδια αρχή προστασίας δεδομένων εάν θεωρεί ότι έχουν παραβιαστεί τα δικαιώματά του / της ως αποτέλεσμα της επεξεργασίας των προσωπικών του / της δεδομένων.

ΑΠΟΘΗΚΕΥΣΗ

ΘΕΣΕΙΣ ΠΟΤΗΡΙΩΝ

ΠΡΟΣΟΧΗ

- Αποφύγετε τις απότομες εκκινήσεις και φρεναρίσματα όταν οι θέσεις ποτηριών είναι σε χρήση για να μην χυθεί το ποτό. Εάν το υγρό είναι ζεστό μπορεί να κάψεις εσάς ή τους επιβάτες σας.
- Στις θέσεις ποτηριών να χρησιμοποιείτε μόνο μαλακά ποτήρια. Τα σκληρά ποτήρια μπορεί να τραυματίσουν εσάς ή τους επιβάτες σας.

Μπροστά



Ανοίξτε το καπάκι για να χρησιμοποιήσετε την θέση για το ποτήρι.

Τα πτερύγια (A) μπορούν να διπλωθούν κάτω όταν τοποθετείτε ένα μεγάλο δοχείο ή χρησιμοποιείτε την θέση ποτηριού σαν δίσκο. Για να σηκώσετε, τραβήξτε επάνω το πτερύγιο με το δάχτυλό σας.

Το εσωτερικό χώρισμα (με τα πτερύγια) μπορεί να αφαιρεθεί (Δεξιοτίμονο (RHD) μοντέλο). Για να το αφαιρέσετε, τραβήξτε επάνω το χώρισμα με ανοικτά τα πτερύγια.

Πίσω κάθισμα

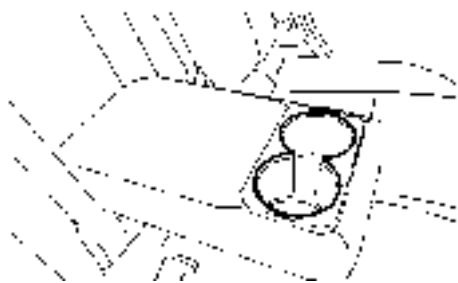

Μοντέλο με δύο σειρές

Οι θέσεις ποτηριών βρίσκονται στο πτυσσόμενο υποβραχιόνιο.

ΘΗΚΕΣ ΜΑΛΑΚΩΝ ΜΠΟΥΚΑΛΙΩΝ

ΠΡΟΣΟΧΗ

- Μην χρησιμοποιείτε την θήκη μπουκαλιών για οποιοδήποτε άλλο αντικείμενο που θα μπορούσε να εκτοξευτεί μέσα στο αυτοκίνητο και πιθανόν να τραυματίσει ανθρώπους σε περίπτωση απότομου φρεναρίσματος ή ατυχήματος.
- Μην χρησιμοποιείτε τις θήκες μπουκαλιών για ανοικτά δοχεία υγρών.



Πόρτα (μπροστά και πίσω)

ΡΥΘΜΙΖΟΜΕΝΟ ΠΑΤΩΜΑ ΑΠΟΣΚΕΥΩΝ

Μπορείτε να χρησιμοποιήσετε το πάτωμα αποσκευών με διαφορετικούς τρόπους, χρησιμοποιώντας τις ρυθμιζόμενες σανίδες αποσκευών.



ΠΡΟΕΙΔΟΠΟΙΗΣΗ

Μην τοποθετείτε αντικείμενα πιο βαριά από 75 κιλά (165 lbs) πάνω στο πάτωμα φόρτωσης όταν είναι στην επάνω θέση.

ΠΡΟΣΟΧΗ

- Μην σπρώχνετε το μπροστινό άκρο της σανίδας αποσκευών με δύναμη. Εάν το κάνετε μπορεί να λυγίσει η σανίδα αποσκευών, με αποτέλεσμα τραυματισμό.
- Μην χειρίζεστε την σανίδα αποσκευών με δύναμη καθώς μπορεί να την παραμορφώσετε.
- Όταν είναι στην επάνω θέση, μην κάνετε κλίση της πλάτης των καθισμάτων.

- Μην τοποθετείτε φορτίο πιο ψηλά από τις πλάτες των καθισμάτων

Κάθετη λειτουργία (όπου υπάρχει)

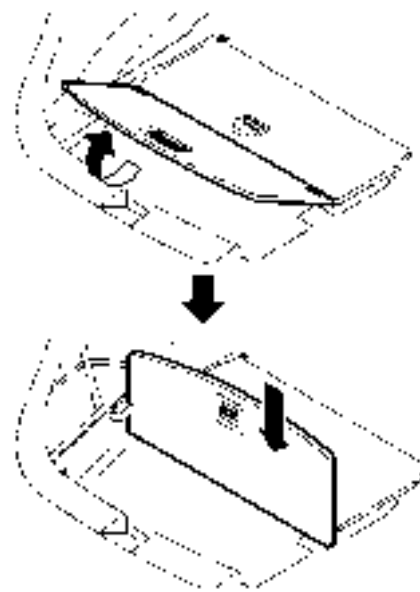

1. Τραβήξτε την πίσω σανίδα επάνω σε 90°.
2. Σπρώξτε κάτω την σανίδα έως ότου σταματήσει.

Κουτί πατώματος αποσκευών (όπου υπάρχει)

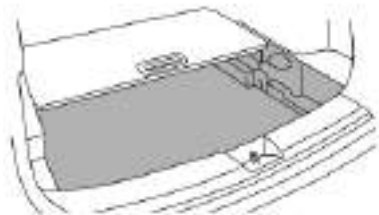

Παράδειγμα

Για να χρησιμοποιήσετε το κουτί στο πάτωμα των αποσκευών, βγάλτε την πίσω εταζέρα.

ΝΤΟΥΛΑΠΑΚΙ

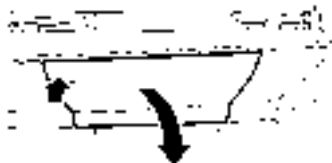

ΠΡΟΕΙΔΟΠΟΙΗΣΗ

Κρατήστε το κάλυμμα από το ντουλαπάκι κλειστό όταν οδηγείτε για να αποφύγετε τραυματισμό σε περίπτωση ατυχήματος ή απότομου φρεναρίσματος.

Για να ανοίξετε το ντουλαπάκι, πιέστε το κουμπί. Για να κλείσετε, πιέστε το κάλυμμα έως ότου να ασφαλίσει.

ΚΟΥΤΙ ΚΟΝΣΟΛΑΣ



Για να ανοίξετε το καπάκι του κουτιού της κονσόλας, τραβήξτε το καπάκι επάνω ενώ πιέζετε το κουμπί (A) στο εσωτερικό του καπακιού. Για να κλείσετε, πιέστε κάτω το καπάκι.

Η θέση της κεντρικής κονσόλας μπορεί να ρυθμιστεί στην θέση που θέλετε (όπου υπάρχει). Δείτε το «Λειτουργία ηλεκτρικής κύλισης (όπου υπάρχει)» (Σελίδα 168).

Λειτουργία ηλεκτρικής κύλισης (όπου υπάρχει)



ΠΡΟΕΙΔΟΠΟΙΗΣΗ

Μην ρυθμίζετε την θέση του κουτιού της κονσόλας ενώ οδηγείτε για να αποφύγετε τραυματισμό σε περίπτωση ατυχήματος ή απότομου φρεναρίσματος.



Η θέση της κεντρικής κονσόλας μπορεί να ρυθμιστεί στην θέση που θέλετε.

Για να την σύρετε μπροστά, πιέστε και κρατήστε τον διακόπτη (A).

Για να την σύρετε πίσω, πιέστε και κρατήστε τον διακόπτη (B)

ΕΥΕΛΙΚΤΗ ΚΕΝΤΡΙΚΗ ΑΠΟΘΗΚΕΥΣΗ



ΠΡΟΕΙΔΟΠΟΙΗΣΗ

Κρατήστε την ευέλικτη κεντρική αποθήκευση κλειστή όταν οδηγείτε για να αποφύγετε τραυματισμό σε περίπτωση ατυχήματος ή απότομου φρεναρίσματος.

ΠΡΟΣΟΧΗ

Μην αποθηκεύετε αντικείμενα με συνολικό βάρος πάνω από 1,5 κιλό (3,3 lb).

Τύπος χειροκίνητης λειτουργίας



Για να ανοίξετε την ευέλικτη κεντρική αποθήκευση, πιέστε το κουμπί. Για να κλείσετε, πιέστε το κάλυμμα έως ότου να ασφαλίσει.

Τύπος ηλεκτρικής λειτουργίας



Για να ανοίξετε την ευέλικτη κεντρική αποθήκευση,

πιέστε και κρατήστε την πλευρά OPEN του διακόπτη (A) που βρίσκεται στην κεντρική κονσόλα.

Για να κλείσετε, πατήστε και κρατήστε πατημένη την πλευρά CLOSE (B) του διακόπτη.

ΣΗΜΕΙΩΣΗ:

- Εάν η θερμοκρασία μέσα στο όχημα είναι πολύ υψηλή, η ηλεκτρική λειτουργία της ευέλικτης κεντρικής αποθήκευσης μπορεί να σταματήσει να λειτουργεί.
- Εάν κάτι πιαστεί στην ευέλικτη κεντρική αποθήκευση ενώ αυτή κλίνει, το καπάκι μπορεί να κινηθεί προς την κατεύθυνση ανοίγματος.
- Εάν εφαρμοστεί υπερβολικό φορτίο στο πάνω μέρος από το καπάκι, το καπάκι μπορεί να κινηθεί προς την κατεύθυνση κλεισίματος.
- Οι ενδείξεις στον διακόπτη θα αναβοσβήσουν εάν η λειτουργία ανοίγματος ή κλεισίματος γίνονται ενώ το αυτοκίνητο κινείται.

Τραπέζι



ΠΡΟΣΟΧΗ

Μην εφαρμόζετε συνολικό φορτίο μεγαλύτερο από 5 κιλά (11 lb) στο τραπέζι.

Το εσωτερικό πιάτο μπορεί να χρησιμοποιηθεί σαν ένα τραπέζι όταν το αυτοκίνητο είναι παρκαρισμένο.

Για να χρησιμοποιήσετε το πιάτο, τραβήξτε το έξω από το εσωτερικό της κεντρικής αποθήκευσης.

Όταν δεν είναι σε χρήση, σπρώξτε το στο εσωτερικό της ευέλικτης κεντρικής αποθήκευσης.

ΘΗΚΗ ΓΥΑΛΙΩΝ ΗΛΙΟΥ



ΠΡΟΕΙΔΟΠΟΙΗΣΗ

Η θήκη συγκράτησης των γυαλιών ηλίου θα πρέπει να είναι κλειστή όταν οδηγείτε για να μην εμποδίζει την ορατότητα του οδηγού και να αποτραπεί τυχόν ατύχημα.

ΠΡΟΣΟΧΗ

- Μην την χρησιμοποιείτε για οτιδήποτε άλλο από γυαλιά ηλίου.
- Μην αφήνετε τα γυαλιά ηλίου μέσα στην θήκη όταν παρκάρετε κάτω από τον ήλιο. Η ζέστη μπορεί να κάνει ζημιά στα γυαλιά ηλίου.

Για να ανοίξετε την θήκη συγκράτησης των γυαλιών ηλίου, πατήστε και αφήστε. Αποθηκεύετε μόνο ένα ζευγάρι γυαλιών ηλίου στην θήκη.

ΘΗΚΗ ΚΑΡΤΩΝ



Σύρετε μία κάρτα μέσα στην θήκη καρτών.

ΓΑΝΤΖΟΙ ΠΑΛΤΩΝ

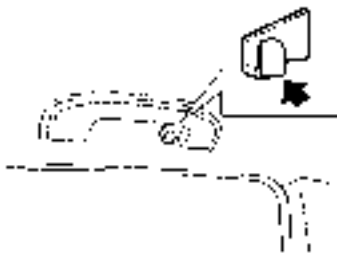

Ο γάντζος των παλτών βρίσκεται πάνω από το πίσω πλευρικό παράθυρο.

ΠΡΟΣΟΧΗ

Μην εφαρμόζετε στον γάντζο φορτίο μεγαλύτερο από 1 κιλό (2 lb)

ΚΑΛΥΜΜΑ ΧΩΡΟΥ ΑΠΟΣΚΕΥΩΝ (εταξέρα)



ΠΡΟΕΙΔΟΠΟΙΗΣΗ

- Ποτέ μην τοποθετείτε οτιδήποτε πάνω στην εταξέρα, ανεξάρτητα πόσο μικρό είναι. Οποιοδήποτε αντικείμενο πάνω στην εταξέρα θα μπορούσε να προκαλέσει τραυματισμό σε περίπτωση ατυχήματος ή απότομου φρεναρίσματος.
- Μην αφήνετε την εταξέρα μέσα στο αυτοκίνητο όταν την έχετε βγάλει.

- Ασφαλίστε καλά το φορτίο με σκοινιά ή ιμάντες για να μην γλιστρήσει ή μετακινηθεί. Μην τοποθετείτε φορτίο πιο ψηλά από τις πλάτες των καθισμάτων. Σε ένα απότομο φρενάρισμα ή σύγκρουση το ανασφάλιστο φορτίο θα μπορούσε να προκαλέσει τραυματισμό.
- Το παιδί σας θα μπορούσε να τραυματιστεί σοβαρά ή να σκοτωθεί στην περίπτωση σύγκρουσης εάν έχει πάθει ζημιά ο άνω ιμάντας πρόσδεσης του παιδικού καθίσματος.
 - Εάν το κάλυμμα του φορτίου έρχεται σε επαφή με τον πάνω ιμάντα πρόσδεσης όταν είναι προσαρτημένος στο πάνω σημείο πρόσδεσης, αφαιρέστε το κάλυμμα του φορτίου από το αυτοκίνητο ή αποθηκεύστε το στο πάτωμα του χώρου αποσκευών κάτω από την θέση τοποθέτησής του. Εάν δεν αφαιρέσετε το κάλυμμα του φορτίου μπορεί να γίνει ζημιά στον πάνω ιμάντα πρόσδεσης στη διάρκεια μιας σύγκρουσης.
 - Μην αφήνετε το φορτίο να έρχεται σε επαφή με τον πάνω ιμάντα πρόσδεσης του παιδικού καθίσματος όταν είναι προσαρτημένος στο πάνω σημείο πρόσδεσης. Ασφαλίστε κατάλληλα το φορτίο για να μην έρχεται σε επαφή με τον πάνω ιμάντα πρόσδεσης. Το φορτίο που δεν είναι καλά ασφαλισμένο ή το φορτίο που έρχεται σε επαφή με τον πάνω ιμάντα πρόσδεσης μπορεί να κάνει ζημιά στον πάνω ιμάντα πρόσδεσης στην διάρκεια μιας σύγκρουσης.

Το κάλυμμα του χώρου αποσκευών κρατάει τα περιεχόμενα του χώρου αποσκευών κρυμμένα από το εξωτερικό.

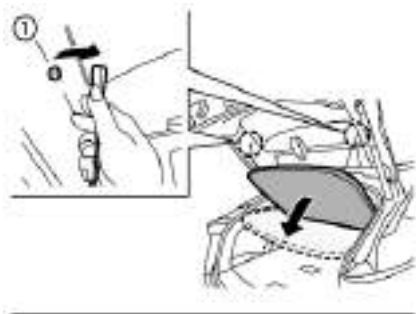

Για να βγάλετε την εταξέρα:

1. Βγάλετε τους ιμάντες από την πίσω πόρτα.
2. Βγάλετε την εταξέρα σηκώνοντάς την ελαφρά επάνω και μετά τραβώντας την προς τα πίσω.

ΓΑΝΤΖΟΙ ΑΠΟΣΚΕΥΩΝ



Οι γάντζοι βρίσκονται στο χώρο των αποσκευών όπως φαίνεται στην εικόνα.



ΠΡΟΕΙΔΟΠΟΙΗΣΗ

- **Να βεβαιώνετε πάντα ότι το φορτίο είναι κατάλληλα ασφαλισμένο. Χρησιμοποιείτε κατάλληλα σχοινιά και γάντζους.**
- **Το ανασφάλιστο φορτίο μπορεί να γίνει επικίνδυνο σε περίπτωση απότομου φρεναρίσματος ή ατυχήματος.**
- **Μην εφαρμόζετε σε έναν γάντζο συνολικό φορτίο μεγαλύτερο από 5 κιλά (11 lb) (A) ή 10 κιλά (22 lb) (B).**

ΑΠΟΘΗΚΕΥΣΗ ΚΑΛΩΔΙΟΥ NISSAN MODE3 (όπου υπάρχει)

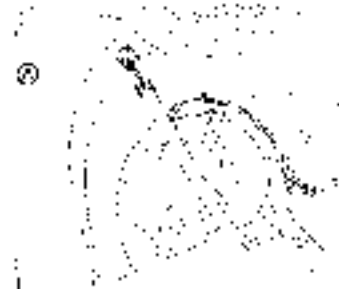

Όταν βγάξετε ή απομακρύνετε την τσάντα αποθήκευσης, βγάλετε τον γάντζο (A) από την στερέωσή του. Όταν αποθηκεύεται το καλώδιο NISSAN Mode 3 (όπου υπάρχει), βεβαιωθείτε ότι έχετε δέσει τον γάντζο καλά στην θέση του.

ΠΑΡΑΘΥΡΑ

ΗΛΕΚΤΡΙΚΑ ΠΑΡΑΘΥΡΑ



ΠΡΟΕΙΔΟΠΟΙΗΣΗ

- Βεβαιωθείτε ότι όλοι οι επιβάτες έχουν τα χέρια τους κλιπ μέσα στο αυτοκίνητο όταν αυτό είναι σε κίνηση και πριν κλείσετε τα παράθυρα. Χρησιμοποιήστε τον διακόπτη ασφάλισης παραθύρων για να αποφύγετε την κατά λάθος χρήση των ηλεκτρικών παραθύρων.
- Για να αποφύγετε τον κίνδυνο τραυματισμού ή θανάτου από την αθέλητη λειτουργία του αυτοκινήτου και των συστημάτων του, συμπεριλαμβανομένης της παγίδευσης σε ένα παράθυρο ή την ενεργοποίηση της κλειδαριάς της πόρτας, μην αφήνετε παιδιά ανθρώπους που απαιτούν την βοήθεια των άλλων ή κατοκίδια χωρίς επιτήρηση μέσα στο αυτοκίνητό σας. Επιπλέον, η θερμοκρασία μέσα σε ένα κλειστό αυτοκίνητο σε μία ζεστή ημέρα μπορεί να ανέβει πολύ γρήγορα αρκετά ώστε να προκαλέσει σημαντικό κίνδυνο τραυματισμού ή θανάτου σε ανθρώπους και κατοκίδια.

Τα ηλεκτρικά παράθυρα λειτουργούν όταν ο παροχής είναι στην θέση ON.

Κύριος διακόπτης ηλεκτρικών παραθύρων (πλευρά οδηγού)



1. Κουμπί κλειδώματος παραθύρου
2. Παράθυρο πλευράς πίσω αριστερού επιβάτη
3. Παράθυρο πλευράς οδηγού
4. Παράθυρο πλευράς συνοδηγού
5. Παράθυρο πλευρά πίσω δεξιού επιβάτη

Για να ανοίξετε ή να κλείσετε το παράθυρο, πατήστε κάτω (Α) ή τραβήξετε επάνω (Β) τον διακόπτη και κρατήστε τον. Ο κύριος διακόπτης (διακόπτες πλευράς οδηγού) μπορεί να ανοίξει ή να κλείσει όλα τα παράθυρα.

Κλειδώμα των παραθύρων των πίσω επιβατών

Όταν πατήσετε το κουμπί κλειδώματος των παραθύρων (ανάβει το ενδεικτικό φως), δεν μπορούν να λειτουργήσουν οι διακόπτες των παραθύρων των πίσω επιβατών. Ο χειρισμός των παραθύρων των πίσω επιβατών μπορεί να γίνει μόνο από τον κύριο διακόπτη (διακόπτες πλευράς οδηγού). Για να ακυρώσετε το κλειδώμα των παραθύρων των πίσω επιβατών, πατήστε πάλι το κουμπί κλειδώματος.

Διακόπτης παραθύρων πλευρά συνοδηγού



Ο διακόπτης του επιβάτη μπορεί να ελέγξει το αντίστοιχο παράθυρο. Όταν πατήσετε το κουμπί κλειδώματος παραθύρου στον διακόπτη του οδηγού, δεν μπορεί να γίνει χειρισμός των διακοπών των πίσω επιβατών.

Αυτόματη λειτουργία



Η αυτόματη λειτουργία επιτρέπει σε ένα παράθυρο να ανοίξει τελείως ή να κλείσει χωρίς να κρατάτε τον διακόπτη κάτω ή επάνω.

Για να ανοίξετε τελείως το παράθυρο, πατήστε τελείως κάτω τον διακόπτη στο δεύτερο διάστημα και αφήστε τον. Για να κλείσετε τελείως το παράθυρο τραβήξτε τον διακόπτη επάνω στο δεύτερο διάστημα και αφήστε τον. Δεν χρειάζεται να κρατάτε τον διακόπτη στην διάρκεια της λειτουργίας του παραθύρου.

Για να σταματήσετε το παράθυρο στην διάρκεια της διαδρομής του καθώς ανοίγει ή κλείνει, πατήστε απλώς τον διακόπτη ελαφρά προς την αντίθετη κατεύθυνση της κίνησης του παραθύρου.

Λειτουργία αυτόματης αναστροφής



ΠΡΟΕΙΔΟΠΟΙΗΣΗ

Υπάρχει μία μικρή απόσταση, αμέσως πριν την θέση κλεισίματος, η οποία δεν μπορεί να ανιχνευτεί. Βεβαιωθείτε ότι όλοι οι επιβάτες έχουν τα χέρια τους κλπ μέσα στο αυτοκίνητο πριν κλείσετε τα παράθυρα.

Η λειτουργία αυτόματης αναστροφής επιτρέπει σε ένα παράθυρο να αναστρέψει αυτόματα την πορεία του εάν κάτι έχει πιαστεί στο παράθυρο όταν αυτό κλείνει με την αυτόματη λειτουργία. Όταν η μονάδα ελέγχου εντοπίσει ένα εμπόδιο, το παράθυρο θα χαμηλώσει αμέσως.

Ανάλογα με τις συνθήκες περιβάλλοντος ή οδήγησης, η λειτουργία αυτόματης αναστροφής μπορεί να ενεργοποιηθεί εάν προκύψει μία πρόσκρουση ή φορτίο παρόμοιο με κάτι που έχει πιαστεί στο παράθυρο.

Χρονοδιακόπτης παραθύρου:

Ο χρονοδιακόπτης του παραθύρου επιτρέπει στον διακόπτη του παραθύρου να μπορεί να λειτουργήσει για μία σύντομη χρονική περίοδο ακόμη και εάν ο διακόπτης παροχής έχει τοποθετηθεί στην θέση OFF. Ο χρονοδιακόπτης παραθύρου θα θα ακυρωθεί όταν ανοίξει η πόρτα του οδηγού ή του συνοδηγού

ή έχει λήξει ο προκαθορισμένος χρόνος.

Λειτουργία των παραθύρων με το Έξυπνο Κλειδί

Τα παράθυρα μπορούν να ανοίξουν ή να κλείσουν πατώντας το κουμπί κλειδώματος LOCK ή ξεκλειδώματος UNLOCK στο Έξυπνο Κλειδί. Η λειτουργία αυτή δεν θα δουλέψει όταν έχει ενεργοποιηθεί ο χρονοδιακόπτης των παραθύρων ή όταν τα παράθυρα πρέπει να ενεργοποιηθούν. Για λεπτομέρειες για την χρήση του κουμπιού του Έξυπνου Κλειδιού, δείτε το «Πως να χρησιμοποιήσετε την λειτουργία εισόδου χωρίς κλειδί» (Σελίδα 191).

Ανοιγμα:

Για να ανοίξετε τα παράθυρα, πατήστε το κουμπί ξεκλειδώματος  πάνω στο Έξυπνο Κλειδί για περίπου 3 δευτερόλεπτα από την στιγμή που ξεκλειδώσατε την πόρτα.

Για να σταματήσετε το άνοιγμα, αφήστε το κουμπί ξεκλειδώματος .

Εάν η λειτουργία ανοίγματος του παραθύρου σταματήσει κατά την διαδρομή ενώ πατάτε το κουμπί ξεκλειδώματος , αφήστε και πατήστε πάλι το κουμπί έως ότου τα παράθυρα να ανοίξουν τελείως.

Κλείσιμο:

Για να κλείσετε τα παράθυρα, πατήστε το κουμπί κλειδώματος  πάνω στο Έξυπνο Κλειδί για περίπου 3 δευτερόλεπτα από την στιγμή που κλειδώσατε την πόρτα.

Για να σταματήσετε το κλείσιμο, αφήστε το κουμπί κλειδώματος .

Εάν η λειτουργία κλεισίματος του παραθύρου σταματήσει κατά την διαδρομή του ενώ πατάτε το κουμπί κλειδώματος , αφήστε και πατήστε πάλι το κουμπί έως ότου τα παράθυρα να κλείσουν τελείως.

Όταν δεν λειτουργεί ο διακόπτης ηλεκτρικών παραθύρων

Εάν η αυτόματη λειτουργία των ηλεκτρικών παραθύρων δεν δουλεύει σωστά, κάντε την ακόλουθη διαδικασία για να Ενεργοποιεί την τς λειτουργίες των ηλεκτρικών παραθύρων.

1. Κλείστε την πόρτα.
2. Βάλτε τον διακόπτη παροχής στην θέση ON.
3. Τραβήξτε τον διακόπτη του ηλεκτρικού παραθύρου και κρατήστε τον για να κλείσετε τελείως το παράθυρο.*1
4. Αφήστε τον διακόπτη του ηλεκτρικού παραθύρου.
5. Τραβήξτε τον διακόπτη του ηλεκτρικού παραθύρου και κρατήστε τον για περίπου 2 δευτερόλεπτα ή περισσότερο.*2
6. Πιέστε τον διακόπτη του ηλεκτρικού παραθύρου κάτω και κρατήστε τον για να ανοίξει τελείως το παράθυρο.
7. Αφήστε τον διακόπτη του ηλεκτρικού παραθύρου.
8. Πατήστε τον διακόπτη του ηλεκτρικού παραθύρου κάτω και κρατήστε τον για περίπου 2 δευτερόλεπτα ή περισσότερο.*2
9. Τραβήξτε τον διακόπτη του ηλεκτρικού παραθύρου και κρατήστε τον για να κλείσετε τελείως το παράθυρο.*1
10. Χειριστείτε το παράθυρο από την αυτόματη λειτουργία (άνοιγμα και κλείσιμο παραθύρου) για να επιβεβαιώσετε ότι η ενεργοποίηση έχει ολοκληρωθεί.

*1: Εάν το παράθυρο σταματήσει πριν φτάσει στην τελείως κλειστή θέση, αφήστε τον διακόπτη και μετά τραβήξτε και κρατήστε τον πάλι για να κλείσετε το παράθυρο τελείως.

*2: Αφού τραβήξετε ή πατήσετε τον διακόπτη του ηλεκτρικού παραθύρου και κρατώντας τον για πε-

ΗΛΙΟΡΟΦΗ (όπου υπάρχει)

ρίπου 2 δευτερόλεπτα ή περισσότερο, το παράθυρο θα κινηθεί πάλι.

Εάν το παράθυρο δεν μπορεί να κλείσει αυτόματα από την στιγμή που ενεργοποιήθηκε η λειτουργία αυτόματης αναστροφής λόγω δυσλειτουργίας, κάντε την ακόλουθη διαδικασία για να ακυρώσετε την λειτουργία αυτόματης αναστροφής.

1. Τραβήξτε επάνω τον διακόπτη ηλεκτρικού παραθύρου έως ότου να ενεργοποιηθεί η λειτουργία αυτόματης αναστροφής, μετά το παράθυρο θα αναστρέψει αυτόματα.
2. Επαναλάβετε την διαδικασία δύο φορές.
3. Τραβήξτε τον διακόπτη ηλεκτρικού παραθύρου και κρατήστε τον για να κλείσει το παράθυρο ώστε να επιβεβαιώσετε ότι η ακύρωση ολοκληρώθηκε.



ΠΡΟΕΙΔΟΠΟΙΗΣΗ

Όταν έχει ακυρωθεί η λειτουργία αυτόματης αναστροφής, το παράθυρο δεν θα αναστρέψει αυτόματα την λειτουργία του ακόμη και εάν η μονάδα ελέγχου εντοπίσει ένα εμπόδιο. Βεβαιωθείτε ότι όλοι οι επιβάτες έχουν τα χέρια τους κλπ μέσα στο αυτοκίνητο πριν κλείσετε τα παράθυρα.

Εάν οι λειτουργίες του ηλεκτρικού παραθύρου δεν δουλεύουν σωστά αφού έχετε κάνει την παραπάνω διαδικασία, ζητήστε τον έλεγχο του αυτοκινήτου από έναν πιστοποιημένο επισκευαστή ηλεκτρικών αυτοκινήτων NISSAN.



ΠΡΟΕΙΔΟΠΟΙΗΣΗ

- Σε ένα ατύχημα θα μπορούσατε να εκτιναχτείτε από το αυτοκίνητο μέσα από την ανοικτή ηλιοροφή. Να χρησιμοποιείτε πάντα ζώνες ασφαλείας και παιδικά καθίσματα.
- Μην αφήνετε κανέναν να στέκεται όρθιος ή να εκτείνει οποιοδήποτε μέρος του σώματός του έξω από το άνοιγμα της ηλιοροφής ενώ το αυτοκίνητο είναι σε κίνηση ή ενώ κλείνει η ηλιοροφή.

ΠΡΟΣΟΧΗ

- Αφαιρέστε τις σταγόνες νερού, το χιόνι, τον πάγο ή την άμμο από την ηλιοροφή πριν την ανοίξετε.
- Μην τοποθετείτε βαριά αντικείμενα επάνω στο γυαλί της ηλιοροφής ή την γύρω περιοχή.

Το ηχοσύστημα λειτουργεί όταν ο διακόπτης παροχής είναι στην θέση ON. Η ηλιοροφή είναι λειτουργική για μία χρονική περίοδο ακόμη και εάν έχετε προηγουμένως βάλει τον διακόπτη παροχής στην θέση OFF. Εάν ανοίξετε την πόρτα του οδηγού ή του συνοδηγού στην διάρκεια αυτής της χρονικής περιόδου, η παροχή ενέργειας προς την ηλιοροφή ακυρώνεται.

ΑΥΤΟΜΑΤΗ ΗΛΙΟΡΟΦΗ ΚΑΙ ΣΚΙΑΔΙΟ

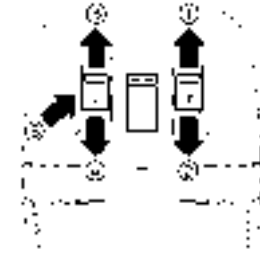

Σύροντας το σκιαδίο και την ηλιοροφή

Όταν πατηθεί ο διακόπτης του σκιαδίου στην θέση ανοίγματος (1), το σκιαδίο θα ανοίξει. Όταν πατηθεί ο διακόπτης της ηλιοροφής στην θέση ανοίγματος (3), η ηλιοροφή ανοίγει στην θέση λειτουργίας άνεσης. (Εάν το σκιαδίο είναι κλειστό, θα ανοίξει πρώτα το σκιαδίο έως την μέση. Όταν πατήσετε πάλι τον διακόπτη, η ηλιοροφή θα ανοίξει τελείως.)

Όταν πατηθεί ο διακόπτης της ηλιοροφής στην θέση κλεισίματος (4), η ηλιοροφή θα κλείσει αυτόματα. Όταν πατηθεί ο διακόπτης του σκιαδίου στην θέση κλεισίματος (2), το σκιαδίο θα κλείσει.

Για να σταματήσετε το σκιαδίο ή την ηλιοροφή κατά την λειτουργία τους, πατήστε τον διακόπτη του σκιαδίου ή της ηλιοροφής είτε στην πλευρά του ανοίγματος (1),(3) του κλεισίματος (2),(4) ή την θέση επάνω (5).

Ανακλινόμενη ηλιοροφή

Για να κάνετε κλίση προς τα επάνω της ηλιοροφής, πατήστε τον διακόπτη της ηλιοροφής στην θέση επάνω.

Για να κάνετε κλίση προς τα κάτω της ηλιοροφής, πατήστε τον διακόπτη της ηλιοροφής στην θέση κλεισίματος.

Λειτουργία άνεσης

Αυτή είναι η θέση που χρησιμοποιείται όταν οδηγείτε με ανοικτή την ηλιοροφή. Όταν οδηγείτε με την ηλιοροφή τελείως ανοικτή, ο θόρυβος του αέρα θα είναι πολύ δυνατός. Χρησιμοποιήστε την θέση της λειτουργία άνεσης όταν οδηγείτε.

Λειτουργία αυτόματης αναστροφής



ΠΡΟΕΙΔΟΠΟΙΗΣΗ

Υπάρχει μία μικρή απόσταση, αμέσως πριν την θέση κλεισίματος, η οποία δεν μπορεί να ανιχνευτεί. Βεβαιωθείτε ότι όλοι οι επιβάτες έχουν τα χέρια τους κλπ μέσα στο αυτοκίνητο πριν κλείσετε την ηλιοροφή και το σκιάδιο.



Η λειτουργία αυτόματης αναστροφής επιτρέπει στην ηλιοροφή και το σκιάδιο να αναστρέψουν αυτόματα την πορεία τους εάν κάτι έχει πιαστεί στην ηλιοροφή ή το σκιάδιο όταν αυτά κλείνουν. Όταν η μονάδα ελέγχου εντοπίσει ένα εμπόδιο, η ηλιοροφή και το σκιάδιο θα ανοίξουν αμέσως.

Ανάλογα με τις συνθήκες περιβάλλοντος ή οδήγησης, η λειτουργία αυτόματης αναστροφής μπορεί να ενεργοποιηθεί εάν προκύψει μία πρόσκρουση ή φορτίο παρόμοιο με κάτι που έχει πιαστεί στην ηλιοροφή ή το σκιάδιο.



Εάν η λειτουργία αυτόματης αναστροφής ενεργοποιηθεί διαδοχικά ή η μπαταρία είναι άδεια, η ηλι-

οροφή και το σκιάδιο μπορεί να μην κλείσουν καλά. Σε αυτή την περίπτωση, πατήστε και κρατήστε τον διακόπτη στην θέση κλεισίματος για να κλείσετε την ηλιοροφή.



Λειτουργία της ηλιοροφής με το Έξυπνο Κλειδί

Η ηλιοροφή μπορεί να ανοίξει ή να κλείσει πατώντας το κουμπί ξεκλειδώματος  ή κλειδώματος  πάνω στο Έξυπνο Κλειδί. Η λειτουργία αυτή δεν θα δουλέψει όσο έχει ενεργοποιηθεί ο χρονοδιακόπτης της ηλιοροφής ή όταν η ηλιοροφή πρέπει να ενεργοποιηθεί. Για λεπτομέρειες για την χρήση του κουμπιού του Έξυπνου Κλειδιού, δείτε το «Πως να χρησιμοποιήσετε την λειτουργία εισόδου χωρίς κλειδί.» (Σελίδα 191).

Άνοιγμα:

Για να ανοίξετε την ηλιοροφή, πατήστε και κρατήστε το κουμπί ξεκλειδώματος  πάνω στο Έξυπνο Κλειδί. Η λειτουργία θα σταματήσει μετά από περίπου 7 δευτερόλεπτα. Μπορείτε να συνεχίσετε την λειτουργία πατώντας και κρατώντας το κουμπί ξεκλειδώματος  πάλι. Για να σταματήσετε το άνοιγμα, αφήστε το κουμπί ξεκλειδώματος .

Κλείσιμο:

Για να κλείσετε την ηλιοροφή, πατήστε το κουμπί κλειδώματος  πάνω στο Έξυπνο Κλειδί. Για να σταματήσετε το κλείσιμο, αφήστε το κουμπί κλειδώματος .

Εάν η ηλιοροφή δεν λειτουργεί

Εάν η ηλιοροφή και το σκιάδιο δεν λειτουργούν σωστά, κάντε την ακόλουθη διαδικασία για να ενεργοποιήσετε το σύστημα λειτουργίας.

1. Εάν η ηλιοροφή και το σκιάδιο είναι ανοικτά, κλείστε τα τελείως πατώντας επαναλαμβανόμενα τον διακόπτη της ηλιοροφής στην θέση κλεισί-

ματος (2) και την θέση (4).

2. Πατήστε και κρατήστε τον διακόπτη της ηλιοροφής στην θέση κλεισίματος (4) για 10 δευτερόλεπτα.
3. Αφού η ηλιοροφή και το σκιάδιο μετακινηθούν ελαφρά στην κλειστή θέση και μετά κινηθούν λίγο πίσω, αφήστε τον διακόπτη της ηλιοροφής.
4. Πατήστε και κρατήστε τον διακόπτη της ηλιοροφής στην θέση κλεισίματος (4) και το τζάμι και το σκιάδιο θα κινηθούν.
5. Αφήστε τον διακόπτη της ηλιοροφής. Στην συνέχεια η ηλιοροφή και το σκιάδιο θα ανοίξουν τελείως και μετά θα κλείσουν τελείως.
6. Ελέγξτε εάν ο διακόπτης της ηλιοροφής λειτουργεί κανονικά.



ΠΡΟΕΙΔΟΠΟΙΗΣΗ

- Ο οδηγός είναι πάντα υπεύθυνος για την κατάλληλη λειτουργία της ηλιοροφής, συμπεριλαμβανομένης της λειτουργίας από όλους τους επιβάτες. Εάν δεν ακολουθήσετε τις προειδοποιήσεις και τις οδηγίες για την σωστή χρήση της ηλιοροφής θα μπορούσε να προκληθεί σοβαρός τραυματισμός ή θάνατος.
- Μην αφήνετε τα παιδιά να χειρίζονται την ηλιοροφή. Ο ακατάλληλος χειρισμός από παιδιά μπορεί να προκαλέσει ατύχημα. Εάν παιδιά ή άλλοι πιαστούν στην ηλιοροφή, θα μπορούσε να προκληθεί σοβαρός τραυματισμός.
- Για να αποφύγετε τον κίνδυνο τραυματισμού ή θανάτου λόγω της αθέλητης λειτουργίας της ηλιοροφής, βάλτε τον διακόπτη παροχής στην θέση OFF όταν αφήνετε το αυτοκίνητο και μην αφήνετε παιδιά και το Έξυπνο Κλειδί μέσα στο αυτοκίνητο.

- Μην ενεργοποιείτε κατά λάθος την λειτουργία αυτόματης αναστροφής. Εάν τα χέρια ή το πρόσωπό σας κλπ πιαστούν στην ηλιοροφή, θα μπορούσε να προκληθεί σοβαρός τραυματισμός.

ΠΡΟΣΟΧΗ

- Μην τοποθετείτε αντικείμενα (όπως εφημερίδες, χαρτομάντιλα κλπ) πάνω στο σκιάδιο όταν αυτό ανοίγει ή μαζεύει, προκαλώντας ακατάλληλη λειτουργία ή ζημιά στο σκιάδιο.
- Μην σπρώχνετε το μπράτσο του σκιαδίου με τα χέρια σας κλπ καθώς μπορεί να το παραμορφώσετε. Μπορεί να προκληθεί ακατάλληλη λειτουργία ή ζημιά στο σκιάδιο.
- Μην τοποθετείτε κανένα αντικείμενο μέσα στην θύρα εισόδου του σκιαδίου καθώς αυτό μπορεί να έχει σαν αποτέλεσμα ακατάλληλη λειτουργία ή ζημιά στο σκιάδιο.
- Μην κρεμάτε οποιοδήποτε αντικείμενο πάνω στην ράγα του μπράτσου καθώς αυτό μπορεί να έχει σαν αποτέλεσμα ακατάλληλη λειτουργία ή ζημιά στο σκιάδιο.
- Μην τραβάτε με δύναμη το σκιάδιο. Εάν το κάνετε μπορεί να ξεχειλώσετε το σκιάδιο. Μπορεί να προκληθεί ακατάλληλη λειτουργία ή ζημιά στο σκιάδιο.

Εάν η ηλιοροφή δεν λειτουργεί σωστά αφού κάνετε την παραπάνω διαδικασία, ζητήστε τον έλεγχο του αυτοκινήτου από έναν πιστοποιημένο επισκευαστή ηλεκτρικών αυτοκινήτων NISSAN.

ΕΣΩΤΕΡΙΚΑ ΦΩΤΑ

ΠΡΟΣΟΧΗ

- Ποτέ μην αφήνετε αναμμένο τον διακόπτη των φώτων όταν το σύστημα του EV δεν λειτουργεί για μεγάλα χρονικά διαστήματα, για να αποτρέψετε το άδειασμα της μπαταρίας 12-volt.
- Όταν αφήνετε το αυτοκίνητο να σβήνετε τα φώτα.

ΔΙΑΚΟΠΤΗΣ ΓΙΑ ΤΟ ΕΣΩΤΕΡΙΚΟ ΦΩΣ



1. Τα εσωτερικά φώτα μπορούν να ανάψουν ανεξάρτητα από την θέση της πόρτας. Τα φώτα θα σβήσουν μετά από μία χρονική περίοδο εκτός εάν ο διακόπτης παροχής τοποθετηθεί στην θέση ON όταν ανοίξετε οποιαδήποτε πόρτα.
2. Το εσωτερικό φως μπορεί να οριστεί να λειτουργεί όταν ανοίγετε τις πόρτες. Για να σβήσετε τα εσωτερικά φώτα όταν είναι ανοικτή μία πόρτα, ακουμπήστε τον διακόπτη. Τα εσωτερικά φώτα δεν θα ανάψουν ανεξάρτητα από την θέση της πόρτας. Τα φώτα θα σβήσουν όταν ο διακόπτης παροχής τοποθετηθεί στην θέση ON ή εάν κλείσετε και κλειδώσετε την πόρτα του οδηγού.
3. Η ένταση των φώτων για την ανάγνωση χάρτη

μπορεί να ρυθμιστεί σε 3 επίπεδα ακουμπώντας αυτόν τον διακόπτη.

ΦΩΤΑ ΓΙΑ ΤΗΝ ΑΝΑΓΝΩΣΗ ΧΑΡΤΗ

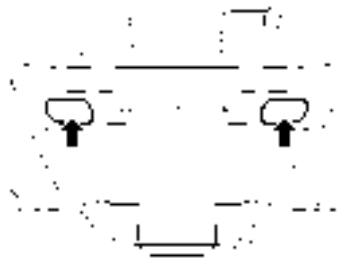

Ακουμπήστε το φως για να ανάψετε το φως για την ανάγνωση χάρτη. Για να σβήσετε το φως, ακουμπήστε το και πάλι.

Όταν το φως παραμένει αναμμένο, θα σβήσει αυτόματα μετά από μία χρονική περίοδο για να μην αδειάσει η μπαταρία 12-volt του αυτοκινήτου.

ΦΩΤΑ ΠΙΣΩ ΕΠΙΒΑΤΩΝ



Για να ανάψετε τα φώτα των πίσω επιβατών, ακουμπήστε το φως.

Ακουμπήστε το φως πάλι για να μειώσετε την έντασή του. Για να σβήσετε το φως, ακουμπήστε το και πάλι.

Όταν το φως παραμένει αναμμένο, θα σβήσει αυτόματα μετά από μία χρονική περίοδο για να μην αδειάσει η μπαταρία 12- volt του αυτοκινήτου.

ΦΩΣ ΚΑΘΡΕΠΤΗ ΣΚΙΑΔΙΟΥ



Το φως στον καθρέπτη του σκιαδίου θα ανάψει όταν ανοίξετε το κάλυμμα του καθρέπτη στο σκιάδιο. Όταν το κάλυμμα κλείσει το φως θα σβήσει.

Όταν το φως παραμένει αναμμένο, θα σβήσει αυτόματα μετά από μία χρονική περίοδο για να μην αδειάσει η μπαταρία 12- volt του αυτοκινήτου.

ΦΩΣ ΧΩΡΟΥ ΑΠΟΣΚΕΥΩΝ

Το φως του χώρου αποσκευών ανάβει όταν είναι ανοικτή η πόρτα του πορτμπαγκάζ.

Όταν το φως παραμένει αναμμένο, θα σβήσει αυτόματα μετά από μία χρονική περίοδο για να μην αδειάσει η μπαταρία.

ΣΗΜΕΙΩΣΕΙΣ

3 Έλεγχοι και ρυθμίσεις πριν την οδήγηση

Κλειδιά.....	180
Έξυπνο Κλειδί	180
Πόρτες	181
Σύστημα Super Lock (όπου υπάρχει)	181
Κλειδώμα με κλειδί	182
Ξεκλείδωμα με το εσωτερικό χερούλι.....	182
Κλειδώμα με τον διακόπτη ηλεκτρικής κλειδαριάς πόρτας.....	182
Μηχανισμός κλειδώματος πόρτας με αισθητήρα ταχύτητας αυτοκινήτου (όπου υπάρχει).....	183
Μηχανισμός αυτόματης απελευθέρωσης κλειδαριάς πόρτας (όπου υπάρχει).....	183
Μηχανισμός απελευθέρωσης κλειδαριάς πόρτας με αισθητήρα πρόσκρουσης (όπου υπάρχει).....	183
Παιδική ασφάλεια πίσω πόρτας	183
Σύστημα Έξυπνου Κλειδιού	184
Ακτίνα λειτουργίας Έξυπνου Κλειδιού	186
Προφυλάξεις για το κλειδώμα / ξεκλείδωμα των πορτών	186
Λειτουργία Έξυπνου Κλειδιού	186
Λειτουργία ξεκλειδώματος προσέγγισης.....	188
Λειτουργία κλειδώματος απομάκρυνσης.....	188
Σύστημα εξοικονόμησης μπαταρίας 12-volt	189
Προειδοποιητικά φώτα και ηχητικές υπενθυμίσεις.....	189
Οδηγός αντιμετώπισης προβλημάτων	190
Πως να χρησιμοποιήσετε την λειτουργία εισόδου χωρίς κλειδί.....	191
Καπό	194

Πόρτα πορτμπαγκάζ.....	195
Χειροκίνητη λειτουργία πόρτας πορτμπαγκάζ (όπου υπάρχει)	195
Ηλεκτρική λειτουργία πόρτας πορτμπαγκάζ (όπου υπάρχει)	195
Ενεργοποίηση με την Κίνηση πόρτας πορτμπαγκάζ (όπου υπάρχει)	197
Σύστημα λειτουργίας γκαράζ (όπου υπάρχει)	198
Αυτόματο κλείσιμο (όπου υπάρχει).....	198
Μοχλός απελευθέρωσης πόρτας πορτμπαγκάζ.....	199
Κατάκι θύρας φόρτισης.....	199
Άνοιγμα του καπακιού της θύρας φόρτισης.....	199
Τάπα θύρας φόρτισης.....	199
Φως θύρας φόρτισης	200
Ανακλινόμενο / Τηλεσκοπικό τιμόνι	200
Χειροκίνητη ρύθμιση τιμονιού.....	200
Ηλεκτρονική ρύθμιση τιμονιού.....	201
Σκιάδια	201
Πίσω σκιάδιο (όπου υπάρχει)	201
Καθρέπτες.....	202
Εσωτερικός καθρέπτης	202
Εξωτερικοί καθρέπτες	206
Καθρέπτης σκιαδίου.....	208
Μνήμη καθίσματος (όπου υπάρχει).....	208
Λειτουργία αποθήκευσης μνήμης.....	208
Λειτουργία Εισόδου / Εξόδου	209
Λειτουργία του συστήματος.....	209

ΚΛΕΙΔΙΑ

ΕΞΥΠΝΟ ΚΛΕΙΔΙ

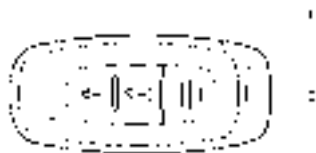

1

Τύπος Α (όπου υπάρχει)

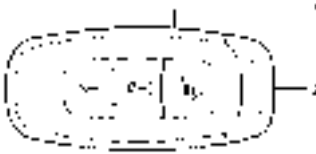

2

Τύπος Β (όπου υπάρχει)

1. Έξυπνο Κλειδί (2)
2. Μηχανικό κλειδί (μέσα στο Έξυπνο Κλειδί) (2)
3. Πινακίδακι αριθμού κλειδιού

Μπορείτε να οδηγήσετε το αυτοκίνητό σας μόνο με τα Έξυπνα κλειδιά που είναι καταχωρημένα στα εξαρτήματα του συστήματος Έξυπνου Κλειδιού του αυτοκινήτου σας και τα εξαρτήματα του αντι-

κλεπτικού Συστήματος (NATS) της NISSAN. Έως 4 Έξυπνα Κλειδιά μπορούν να καταχωρηθούν και να χρησιμοποιηθούν σε ένα αυτοκίνητο. Τα νέα κλειδιά θα πρέπει να καταχωρηθούν από έναν πιστοποιημένο επισκευαστή ηλεκτρικών αυτοκινήτων NISSAN πριν από την χρήση με το σύστημα του Έξυπνου Κλειδιού και το NATS του αυτοκινήτου σας. Επειδή η διαδικασία καταχώρησης απαιτεί την διαγραφή όλης της μνήμης στα εξαρτήματα του Έξυπνου Κλειδιού κατά την καταχώρηση νέων κλειδιών, βεβαιωθείτε να έχετε μαζί σας όλα τα Έξυπνα Κλειδιά που διαθέτετε στον πιστοποιημένο επισκευαστή ηλεκτρικών αυτοκινήτων NISSAN.

Μαζί με τα κλειδιά σας, σας δίνεται και ένα πινακίδακι με τον αριθμό κλειδιού. Καταγράψτε τον αριθμό κλειδιού και κρατήστε τον σε ασφαλές σημείο (για παράδειγμα στο πορτοφόλι σας) όχι μέσα στο αυτοκίνητο. Εάν χάσετε τα κλειδιά σας, αποτανθείτε σε έναν πιστοποιημένο επισκευαστή ηλεκτρικών αυτοκινήτων NISSAN για αντίγραφο, χρησιμοποιώντας τον αριθμό κλειδιού. Η NISSAN δεν καταγράφει τους αριθμούς κλειδιού έτσι είναι πολύ σημαντικό να προσέχετε το πινακίδακι με τον αριθμό κλειδιού σας.

Ο αριθμός κλειδιού είναι απαραίτητος μόνο όταν έχετε χάσει όλα τα κλειδιά σας και δεν έχετε κάποιο για να βγάλετε αντίγραφο. Εάν συνεχίζετε να έχετε ένα κλειδί, αυτό μπορεί να αντιγραφεί χωρίς να γνωρίζετε τον αριθμό του κλειδιού.

ΠΡΟΣΟΧΗ

- **Βεβαιωθείτε ότι έχετε μαζί σας το Έξυπνο Κλειδί όταν οδηγείτε. Το Έξυπνο Κλειδί είναι μία μονάδα ακριβείας με ενσωματωμένο μεταδότη. Για να μην του γίνει ζημιά, παρακαλούμε σημειώστε τα παρακάτω.**
 - Έξυπνο Κλειδί είναι αδιάβροχο, ωστόσο εάν το βρέξετε μπορεί να πάθει ζημιά. Εάν το Έξυπνο Κλειδί βραχεί σκουπίστε το αμέσως έως ότου στεγνώσει τελείως.

- Μην το λυγίζετε, το ρίχνετε ή το χτυπάτε πάνω σε άλλο αντικείμενο.
- Όταν η εξωτερική θερμοκρασία είναι κάτω από τους
- -10°C (14°F), η μπαταρία του Έξυπνου Κλειδιού μπορεί να μην λειτουργεί σωστά.
- Μην τοποθετείτε το Έξυπνο Κλειδί για μεγάλο χρονικό διάστημα σε σημείο όπου οι θερμοκρασίες υπερβαίνουν τους 60°C (140°F).
- Μην αλλάζετε ή τροποποιείτε το Έξυπνο Κλειδί.
- Μην χρησιμοποιείτε μαγνητικό μπρελόκ.
- Μην τοποθετείτε το Έξυπνο Κλειδί κοντά σε μία ηλεκτρική συσκευή όπως είναι η τηλεόραση, ένας υπολογιστής ή κινητό τηλέφωνο.
- Μην επιτρέψετε στο Έξυπνο Κλειδί να έρθει σε επαφή με νερό ή αλμυρό νερό και μην το πλένετε μέσα σε πλυντήριο. Θα μπορούσε να επηρεαστεί η λειτουργία του συστήματος.

Εάν ένα Έξυπνο Κλειδί χαθεί ή κλαπεί, η NISSAN συνιστά την διαγραφή του κωδικού ID αυτού του Έξυπνου Κλειδιού. Αυτό θα αποτρέπει την μη εξουσιοδοτημένη χρήση του Έξυπνου Κλειδιού για το ξεκλείδωμα του αυτοκινήτου. Για πληροφορίες σχετικά με την διαδικασία διαγραφής επικοινωνήστε με έναν πιστοποιημένο επισκευαστή ηλεκτρικών αυτοκινήτων NISSAN.

ΠΟΡΤΕΣ

Μηχανικό κλειδί

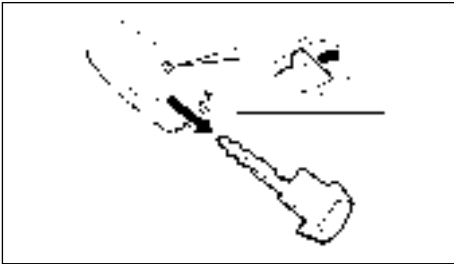

Για να βγάλετε το μηχανικό κλειδί, ελευθερώστε το κουμπί ασφάλισης στο πίσω μέρος του Έξυπνου Κλειδιού.

Για να τοποθετήσετε το μηχανικό κλειδί, βάλτε το σταθερά μέσα το Έξυπνο Κλειδί έως το κουμπί ασφάλισης να επιστρέψει στην θέση κλειδώματος. Χρησιμοποιήστε το μηχανικό κλειδί για να κλειδώσετε ή να ξεκλειδώσετε την πόρτα του οδηγού. (Δείτε το «Πόρτες» (Σελίδα 181).)

ΠΡΟΣΟΧΗ

Να έχετε πάντα το μηχανικό κλειδί τοποθετημένο μέσα στο Έξυπνο Κλειδί.



ΠΡΟΕΙΔΟΠΟΙΗΣΗ

- Πριν ανοίξετε οποιαδήποτε πόρτα να ελέγχετε πάντα για αυτοκίνητα που τυχόν πλησιάζουν.
- Για να αποφύγετε τον κίνδυνο τραυματισμού ή θανάτου από την αθέλητη λειτουργία του αυτοκινήτου και των συστημάτων του, συμπεριλαμβανομένης της παγίδευσης σε ένα παράθυρο ή την ενεργοποίηση της κλειδαριάς της πόρτας, μην αφήνετε παιδιά ανθρώπους που απαιτούν την βοήθεια των άλλων ή κατοικίδια χωρίς επιτήρηση μέσα στο αυτοκίνητό σας. Επιπλέον, η θερμοκρασία μέσα σε ένα κλειστό αυτοκίνητο σε μία ζεστή ημέρα μπορεί να ανέβει πολύ γρήγορα αρκετά ώστε να προκαλέσει σημαντικό κίνδυνο τραυματισμού ή θανάτου σε ανθρώπους και κατοικίδια.

ΣΥΣΤΗΜΑ SUPER LOCK (όπου υπάρχει)



ΠΡΟΕΙΔΟΠΟΙΗΣΗ

Για τα μοντέλα που είναι εξοπλισμένα με Σύστημα Super Lock, εάν δεν ακολουθήσετε τις προφυλάξεις παρακάτω, μπορεί να οδηγηθείτε σε επικίνδυνες καταστάσεις. Βεβαιωθείτε ότι η ενεργοποίηση του Συστήματος Super Lock γίνεται πάντα με ασφάλεια.

- Ποτέ μην κλειδώνετε τις πόρτες με το Έξυπνο Κλειδί όταν στο αυτοκίνητο υπάρχουν επιβάτες. Εάν το κάνετε θα παγιδευτούν οι επιβάτες καθώς το Σύστημα Super Lock δεν επιτρέπει οι πόρτες να ανοίγουν από το εσωτερικό του αυτοκινήτου.
- Να χειρίζεστε το κουμπί κλειδώματος του Έξυπνου Κλειδιού μόνο όταν βλέπετε καλά το αυτοκίνητο. Αυτό γίνεται για να αποτρέψει οποιονδήποτε από το να παγιδευτεί

μέσα στο αυτοκίνητο από την ενεργοποίηση του Συστήματος του Super Lock.

Κλειδώνοντας τις πόρτες με το Έξυπνο Κλειδί, τον αισθητήρα κλειδώματος (στην μπροστινή πόρτα - όπου υπάρχει) θα κλειδώσουν όλες οι πόρτες και η πόρτα του πορτμπαγκάζ και θα ενεργοποιηθεί το Σύστημα Super Lock.

Για να ενεργοποιήσετε το σύστημα του Super Lock, πατήστε δύο φορές το κουμπί κλειδώματος  πάνω στο Έξυπνο Κλειδί ή κλειδώστε τις πόρτες πατώντας δύο φορές τον αισθητήρα κλειδώματος. Τα αλάρμ αναβοσβήνουν περισσότερο για να δείξουν την ενεργοποίηση του Super Lock.

Αυτό σημαίνει ότι, προκειμένου να αποτραπεί η κλοπή, καμία από τις πόρτες δεν μπορεί να ανοίξει από το εσωτερικό του αυτοκινήτου.

Το σύστημα θα απελευθερωθεί όταν η πόρτα ξεκλειδώσει με το Έξυπνο Κλειδί ή τον αισθητήρα ξεκλειδώματος (στα χερούλια των μπροστινών πορτών - όπου υπάρχει).

Το Σύστημα Super Lock δεν θα ενεργοποιηθεί όταν οι πόρτες έχουν κλειδωθεί με τον διακόπτη της ηλεκτρικής κλειδαριάς πόρτας.

Καταστάσεις ανάγκης

Εάν το Σύστημα Super Lock έχει ενεργοποιηθεί λόγω τροχαίου ατυχήματος ή άλλης απροσδόκητης κατάστασης ενώ είστε μέσα στο αυτοκίνητο:

- Βάλτε τον διακόπτη παροχής στην θέση ON, το Σύστημα Super Lock θα απελευθερωθεί και όλες οι πόρτες μπορούν να ξεκλειδώσουν με τον διακόπτη της ηλεκτρικής κλειδαριάς πόρτας. Στην συνέχεια μπορείτε να ανοίξετε τις πόρτες.
- Ξεκλειδώστε την πόρτα με την χρήση του Έξυπνου Κλειδιού. Το Σύστημα Super Lock θα ελευθερωθεί και μπορείτε να ανοίξετε την πόρτα.

Κλειδώμα χωρίς την ενεργοποίηση του συστήματος Super Lock



ΠΡΟΕΙΔΟΠΟΙΗΣΗ

Μην αφήνετε τα κλειδιά μέσα στο αυτοκίνητο όταν βγαίνετε από αυτό.

Κλειδώνοντας τις πόρτες με την χρήση της κλειδαριάς ή με ένα πάτημα του κουμπιού κλειδώματος πάνω στο Έξυπνο Κλειδί, ή με ένα πάτημα του αισθητήρα κλειδώματος (όπου υπάρχει) δεν θα ενεργοποιηθεί το σύστημα Super Lock.

ΚΛΕΙΔΩΝΟΝΤΑΣ ΜΕ ΚΛΕΙΔΙ



Για να κλειδώσει η πόρτα του οδηγού, γυρίστε το κλειδί στον κύλινδρο της πόρτας του οδηγού προς το πίσω μέρος του αυτοκινήτου (1).

Κλειδώνοντας την πόρτα του οδηγού θα κλειδώσουν ταυτόχρονα όλες οι πόρτες.

Για να ξεκλειδώσετε την πόρτα του οδηγού, γυρίστε το κλειδί στον κύλινδρο της πόρτας του οδηγού προς το εμπρός μέρος του αυτοκινήτου (2).

Μπορείτε επίσης να κλειδώσετε ή να ξεκλειδώσετε τις άλλες πόρτες και την πόρτα του πορτμπαγκάζ χρησιμοποιώντας την λειτουργία του Έξυπνου Κλειδιού. (Δείτε το «Σύστημα Έξυπνου Κλειδιού»

(Σελίδα 184.)

ΞΕΚΛΕΙΔΩΜΑ ΜΕ ΤΟ ΕΣΩΤΕΡΙΚΟ ΧΕΡΟΥΛΙ



Για να ξεκλειδώσετε και να ανοίξετε την πόρτα, τραβήξτε το εσωτερικό χερούλι όπως φαίνεται στην εικόνα.

Μοντέλο με Σύστημα Super Lock:

Οι πόρτες δεν μπορούν να ανοίξουν χρησιμοποιώντας το εσωτερικό χερούλι όταν έχει ενεργοποιηθεί το Σύστημα Super Lock.

ΚΛΕΙΔΩΜΑ ΜΕ ΤΟΝ ΔΙΑΚΟΠΤΗ ΤΗΣ ΗΛΕΚΤΡΙΚΗΣ ΚΛΕΙΔΑΡΙΑΣ ΠΟΡΤΑΣ



Υποβραχιόνιο οδηγού



Υποβραχιόνιο συνοδηγού

Κάνοντας χειρισμό της ηλεκτρική κλειδαριάς της πόρτας (που βρίσκεται στην πόρτα του οδηγού και του συνοδηγού) θα κλειδώσουν ή θα ξεκλειδώσουν όλες οι πόρτες.



Για να κλειδώσετε τις πόρτες, πατήστε τον διακόπτη της ηλεκτρικής κλειδαριάς πόρτας στην θέση κλειδώματος (1).

Το ενδεικτικό φως κλειδαριάς πόρτας  στην κονσόλα της οροφής ανάβει όταν οι πόρτες είναι κλειδωμένες.

Όταν κλειδώνετε την πόρτα με αυτό τον τρόπο, βεβαιωθείτε ότι δεν αφήνετε το κλειδί μέσα στο αυτοκίνητο.

Για να ξεκλειδώσετε τις πόρτες πατήστε τον διακόπτη της ηλεκτρικής κλειδαριάς στην θέση ξεκλειδώματος (2).

ΣΗΜΕΙΩΣΗ:



Μοντέλα χωρίς σύστημα Super Lock: Εάν μία πόρτα άνοιξε με το χέρι από το εσωτερικό αφού πατήσατε το κουμπί κλειδώματος στο Έξυπνο Κλειδί  η πόρτα θα ξεκλειδώσει και το ενδεικτικό φως κλειδαριάς  σβήνει.

Προστασία από το κλειδίωμα

Η λειτουργία προστασίας από το κλειδίωμα βοηθάει να αποτραπουν τα κλειδιά από το κλειδωθούν κατά λάθος μέσα στο αυτοκίνητο.

Όταν ο διακόπτης της ηλεκτρικής κλειδαριάς πόρτας μετακινηθεί στην θέση κλειδώματος με ανοικτή οποιαδήποτε πόρτα, όλες οι πόρτες θα ξεκλειδώσουν αυτόματα και ένας βομβητής θα ηχήσει αφού κλείσετε την πόρτα.

Μοντέλα εξοπλισμένα με Super Lock (δεξιοτίμονα μοντέλα RHD)

Εάν κλειδώσατε τις πόρτες πατώντας δύο φορές το κουμπί κλειδώματος του Έξυπνου Κλειδιού  ή πατώντας δύο φορές έναν αισθητήρα κλειδώματος, το σύστημα Super Lock θα ενεργοποιηθεί. Το ενδεικτικό φως της κλειδαριάς της πόρτας  στην κονσόλα της οροφής ανάβει για να δείξει ότι όλες οι πόρτες είναι κλειδωμένες, αλλά δεν θα είναι δυνατό να χρησιμοποιήσετε το κουμπί ξεκλειδώματος στον διακόπτη της ηλεκτρικής κλειδαριάς της πόρτας για να ξεκλειδώσετε τις πόρτες.

Κλειδώνοντας τις πόρτες με τον διακόπτη ηλεκτρικής κλειδαριάς πόρτας δεν θα ενεργοποιηθεί το σύστημα Super Lock.

ΜΗΧΑΝΙΣΜΟΣ ΚΛΕΙΔΩΜΑΤΟΣ ΠΟΡΤΑΣ ΜΕ ΑΙΣΘΗΤΗΡΑ ΤΑΧΥΤΗΤΑΣ ΑΥΤΟΚΙΝΗΤΟΥ (όπου υπάρχει)

Όλες οι πόρτες θα κλειδώσουν αυτόματα όταν η ταχύτητα του αυτοκινήτου φτάσει τα 10 χλμ/ώρα (6 MPH). Όταν η κλειδαριά θα έχει ξεκλειδώσει, ενώ οδηγείτε, ο μηχανισμός κλειδώματος πόρτας με αισθητήρα ταχύτητας αυτοκινήτου θα κλειδώσει και πάλι την πόρτα όταν η ταχύτητα του αυτοκινήτου φτάσει τα 10 χλμ/ώρα (6 MPH).

Για να ενεργοποιήσετε ή να απενεργοποιήσετε τον μηχανισμό κλειδώματος πόρτας με αισθητήρα ταχύτητας

1. Βάλτε τον διακόπτη παροχής στην θέση ON.
2. Μέσα σε 20 δευτερόλεπτα, πατήστε και κρατήστε τον διακόπτη ηλεκτρικής κλειδαριάς πόρτας στην θέση κλειδώματος για 5 δευτερόλεπτα.
3. Τα αλάρμ θα αναβοσβήσουν ως εξής, εάν η λειτουργία αλλαγής είναι επιτυχή:
 - Δύο φορές - ενεργοποιημένος
 - Μία φορά - απενεργοποιημένος

ΜΗΧΑΝΙΣΜΟΣ ΑΥΤΟΜΑΤΗΣ ΑΠΕΛΕΥΘΕΡΩΣΗΣ ΚΛΕΙΔΑΡΙΑΣ ΠΟΡΤΑΣ (όπου υπάρχει)

Όλες οι πόρτες θα ξεκλειδώσουν αυτόματα όταν ο διακόπτης παροχής μετακινηθεί από την θέση ON στην θέση OFF. Η λειτουργία αυτόματου ξεκλειδώματος πόρτας μπορεί να αλλάξει χρησιμοποιώντας τις Ρυθμίσεις Αυτοκινήτου] στην οθόνη πληροφοριών του αυτοκινήτου. (Δείτε το «[Vehicle Settings] (ρυθμίσεις αυτοκινήτου)» (Σελίδα 127).)

Για να ενεργοποιήσετε ή να απενεργοποιήσετε τον μηχανισμό αυτόματου κλειδώματος πόρτας χρησιμοποιώντας τον διακόπτη της ηλεκτρικής

κλειδαριάς πόρτας

1. Βάλτε τον διακόπτη παροχής στην θέση ON.
2. Μέσα σε 20 δευτερόλεπτα, πατήστε και κρατήστε τον διακόπτη ηλεκτρικής κλειδαριάς πόρτας στην θέση ξεκλειδώματος για 5 δευτερόλεπτα.
3. Τα αλάρμ θα αναβοσβήσουν ως εξής, εάν η λειτουργία αλλαγής είναι επιτυχή:
 - Δύο φορές - ενεργοποιημένος
 - Μία φορά - απενεργοποιημένος

ΜΗΧΑΝΙΣΜΟΣ ΑΠΕΛΕΥΘΕΡΩΣΗΣ ΚΛΕΙΔΑΡΙΑΣ ΠΟΡΤΑΣ ΜΕ ΑΙΣΘΗΤΗΡΑ ΠΡΟΣΚΡΟΥΣΗΣ (όπου υπάρχει)

Όλες οι πόρτες θα ξεκλειδώσουν αυτόματα όταν οι αισθητήρες πρόσκρουσης εντοπίσουν μία σύγκρουση ενώ ο διακόπτης παροχής είναι στην θέση ON. Ο μηχανισμός απελευθέρωσης κλειδαριάς πόρτας με αισθητήρα πρόσκρουσης μπορεί να μην λειτουργήσει ανάλογα με την δύναμη της πρόσκρουσης.

ΠΑΙΔΙΚΗ ΑΣΦΑΛΕΙΑ ΠΙΣΩ ΠΟΡΤΑΣ

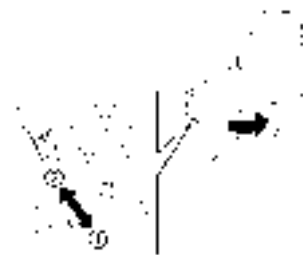

Η παιδική ασφάλεια πίσω πόρτας βοηθάει να αποτραπεί το άνοιγμα της πίσω πόρτας κατά λάθος, ειδικά όταν υπάρχουν μικρά παιδιά στο αυτοκίνητο. Όταν οι μοχλοί είναι στην θέση κλειδώματος (1),

ΣΥΣΤΗΜΑ ΕΞΥΠΝΟΥ ΚΛΕΙΔΙΟΥ

οι πίσω πόρτες μπορούν να ανοίξουν μόνο από το εξωτερικό του αυτοκινήτου.

Για να ελευθερώσετε, μετακινήστε τους μοχλούς στην θέση ξεκλειδώματος (2).



ΠΡΟΕΙΔΟΠΟΙΗΣΗ

- Τα ραδιοκύματα θα μπορούσαν να επηρεάσουν ανεπανόρθωτα ηλεκτρικό ιατρικό εξοπλισμό. Όσοι χρησιμοποιούν βηματοδότη θα πρέπει να έλθουν σε επαφή με τον κατασκευαστή του ηλεκτρικού ιατρικού εξοπλισμού πριν την χρήση για την πιθανή επιρροή.
- Το Έξυπνο Κλειδί μεταδίδει ραδιοκύματα όταν πατάτε τα κουμπιά. Τα ραδιοκύματα μπορεί να επηρεάσουν την πλοήγηση αεροσκαφών και τα συστήματα επικοινωνίας. Μην χειρίζεστε το Έξυπνο Κλειδί όταν είστε σε αεροπλάνο. Βεβαιωθείτε ότι τα κουμπιά δεν πατιούνται κατά λάθος όταν η μονάδα είναι αποθηκευμένη στην διάρκεια της πτήσης.

Το σύστημα του Έξυπνου Κλειδιού μπορεί να λειτουργήσει όλες τις κλειδαριές πορτών χρησιμοποιώντας την λειτουργία του ενσωματωμένου τηλεχειριστηρίου,

ακουμπώντας τον αισθητήρα κλειδώματος ή ξεκλειδώματος ή πατώντας τον διακόπτη πάνω στο χερούλι της πόρτας του αυτοκινήτου χωρίς να βγάλετε το κλειδί από την τσέπη ή την τσάντα σας. Το περιβάλλον λειτουργίας και / ή οι συνθήκες μπορεί να επηρεάσουν την λειτουργία του συστήματος του Έξυπνου Κλειδιού.

Να διαβάσετε τα παρακάτω πριν χρησιμοποιήσετε το σύστημα του Έξυπνου Κλειδιού.



ΠΡΟΕΙΔΟΠΟΙΗΣΗ

- Βεβαιωθείτε ότι έχετε μαζί σας το Έξυπνο Κλειδί όταν χειρίζεστε το αυτοκίνητο.
- Ποτέ μην αφήνετε το Έξυπνο Κλειδί μέσα στο αυτοκίνητο όταν φεύγετε από αυτό.

Το Έξυπνο Κλειδί επικοινωνεί πάντα με το αυτο-

κίνητο καθώς λαμβάνει ραδιοκύματα. Το σύστημα του Έξυπνου Κλειδιού μεταδίδει ασθενή ραδιοκύματα. Οι συνθήκες του περιβάλλοντος μπορεί να παρεμβληθούν στην λειτουργία του συστήματος του Έξυπνου Κλειδιού στις ακόλουθες συνθήκες λειτουργίας.

- Όταν λειτουργεί κοντά σε περιοχή όπου μεταδίδονται ισχυρά ραδιοκύματα, όπως για παράδειγμα πύργος τηλεόρασης, σταθμό ηλεκτροπαραγωγής ή ραδιοφωνικός σταθμός.
- Όταν έχετε στην κατοχή σας ασύρματο εξοπλισμό, όπως κινητό τηλέφωνο, πομποδέκτη ή ασύρματο CB.
- Όταν το Έξυπνο Κλειδί είναι σε επαφή με ή καλύπτεται από μεταλλικά υλικά.
- Όταν χρησιμοποιείται κοντά οποιοσδήποτε τύπος τηλεχειριστηρίου ραδιοκυμάτων.
- Όταν το Έξυπνο Κλειδί έχει τοποθετηθεί κοντά σε μία ηλεκτρική συσκευή όπως είναι ένας υπολογιστής.
- Όταν το αυτοκίνητο είναι παρκαρισμένο κοντά σε παρκόμετρο.

Σε αυτές τις περιπτώσεις, διορθώστε τις συνθήκες λειτουργίας πριν χρησιμοποιήσετε την λειτουργία του Έξυπνου Κλειδιού ή χρησιμοποιήστε το μηχανικό κλειδί.

Αν και η διάρκεια ζωής της μπαταρίας ποικίλει ανάλογα με τις συνθήκες λειτουργίας, η διάρκεια της μπαταρίας είναι περίπου 2 χρόνια. Εάν η μπαταρία αδειάσει αντικαταστήστε την με καινούργια.

Όταν η μπαταρία του Έξυπνου Κλειδιού είναι χαμηλή, ανάβει μία ένδειξη στην Οθόνη Πληροφοριών Αυτοκινήτου. (Δείτε το «4. [Key Battery Low] Προειδοποίηση Χαμηλής Μπαταρίας Κλειδιού» (Σελίδα 132).)

Επειδή το Έξυπνο Κλειδί λαμβάνει συνεχώς ραδιοκύματα, εάν έχετε αφήσει το κλειδί κοντά σε εξοπλισμό που μεταδίδει ισχυρά ραδιοκύματα, όπως

είναι τα σήματα από μία τηλεόραση ή υπολογιστή, μπορεί να μικρύνει η διάρκεια ζωής της μπαταρίας. Για πληροφορίες σχετικά με την αντικατάσταση της μπαταρίας, δείτε το «Μπαταρία Έξυπνου Κλειδιού» (Σελίδα 461).

Σε ένα αυτοκίνητο μπορούν να καταχωρηθούν και να χρησιμοποιηθούν έως 4 Έξυπνα Κλειδιά. Για πληροφορίες σχετικά με την αγορά και την χρήση επιπλέον Έξυπνων Κλειδιών επικοινωνήστε με ένα εξουσιοδοτημένο συνεργείο NISSAN ή εξειδικευμένο συνεργείο.

ΠΡΟΣΟΧΗ

- **Μην αφήνετε το Έξυπνο Κλειδί που περιέχει ηλεκτρικά εξαρτήματα να έρθει σε επαφή με νερό ή αλμυρό νερό. Θα μπορούσε να επηρεαστεί η λειτουργία του συστήματος.**
- **Μην ρίχνετε κάτω το Έξυπνο Κλειδί.**
- **Μην χτυπάτε το Έξυπνο Κλειδί με δύναμη πάνω σε άλλο αντικείμενο.**
- **Μην αλλάζετε ή τροποποιείτε το Έξυπνο Κλειδί.**
- **Εάν βραχεί το Έξυπνο Κλειδί μπορεί να πάθει ζημιά. Εάν το Έξυπνο Κλειδί βραχεί σκουπίστε το αμέσως έως ότου στεγνώσει τελείως.**
- **Εάν η εξωτερική θερμοκρασία είναι κάτω από τους -10°C (14°F), η μπαταρία του Έξυπνου Κλειδιού μπορεί να μην λειτουργεί σωστά.**
- **Μην τοποθετείτε το Έξυπνο Κλειδί για μεγάλο χρονικό διάστημα σε σημείο όπου οι θερμοκρασίες υπερβαίνουν τους 60°C (140°F).**
- **Μην βάζετε το Έξυπνο Κλειδί σε μπρελόκ που έχει μαγνήτη.**
- **Μην βάζετε το Έξυπνο Κλειδί κοντά σε εξοπλισμό που παράγει μαγνητικό πεδίο όπως είναι η τηλεόραση, ηχοσύστημα, υπολογιστής, κινητό τηλέφωνο ή ασύρματος φορτιστής.**

Εάν ένα Έξυπνο Κλειδί χαθεί ή κλαπεί, η NISSAN συνιστά την διαγραφή του κωδικού ID αυτού του Έξυπνου Κλειδιού από το αυτοκίνητο. Αυτό θα αποτρέψει την μη εξουσιοδοτημένη χρήση του Έξυπνου Κλειδιού για να λειτουργήσει το αυτοκίνητο. Για πληροφορίες σχετικά με την διαδικασία διαγραφής συνιστάται να επικοινωνήσετε με ένα εξουσιοδοτη-

μένο συνεργείο NISSAN ή εξειδικευμένο συνεργείο. Για μοντέλα με αισθητήρα κλειδώματος: Η λειτουργία του Έξυπνου Κλειδιού μπορεί να απενεργοποιηθεί. Για πληροφορίες για την απενεργοποίηση της λειτουργίας του Έξυπνου Κλειδιού συνιστάται να επικοινωνήσετε με ένα εξουσιοδοτημένο συνεργείο NISSAN ή εξειδικευμένο συνεργείο.

ΑΚΤΙΝΑ ΛΕΙΤΟΥΡΓΙΑΣ ΕΞΥΠΝΟΥ ΚΛΕΙΔΙΟΥ

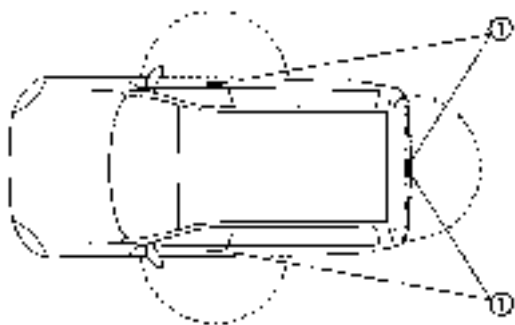

Οι λειτουργίες του Έξυπνου Κλειδιού μπορούν να χρησιμοποιηθούν μόνο όταν το Έξυπνο Κλειδί είναι μέσα στην καθορισμένη ακτίνα λειτουργίας από την κλειδαριά ή τους αισθητήρες ξεκλειδώματος ή τον διακόπτη στο χερούλι της πόρτας (1).

Όταν η μπαταρία του Έξυπνου Κλειδιού έχει αδειάσει ή υπάρχουν ισχυρά ραδιοκύματα κοντά στην θέση λειτουργίας, η ακτίνα λειτουργίας του Έξυπνου Κλειδιού μικραίνει και το Έξυπνο Κλειδί μπορεί να μην λειτουργεί σωστά.

Η ακτίνα λειτουργίας είναι μέσα στα 80 εκ. (31.50 in) από κάθε αισθητήρα ή διακόπτη στο χερούλι της πόρτας (1).

Εάν το Έξυπνο Κλειδί είναι πολύ κοντά στο τζάμι της πόρτας, το χερούλι ή τον πίσω προφυλακτήρα, οι αισθητήρες ή οι διακόπτες στα χερούλια των πορτών μπορεί να μην λειτουργήσουν.

Όταν το Έξυπνο Κλειδί είναι μέσα στην ακτίνα λειτουργίας, είναι δυνατό για οποιονδήποτε που δεν έχει το Έξυπνο Κλειδί να χρησιμοποιήσει την κλειδαριά ή τους αισθητήρες ξεκλειδώματος ή τον διακόπτη στο χερούλι της πόρτας για να κλειδώσει/ξεκλειδώσει τις πόρτες και το πορτμπαγκάζ.

ΠΡΟΦΥΛΑΞΕΙΣ ΓΙΑ ΤΟ ΚΛΕΙΔΩΜΑ / ΞΕΚΛΕΙΔΩΜΑ ΤΩΝ ΠΟΡΤΩΝ

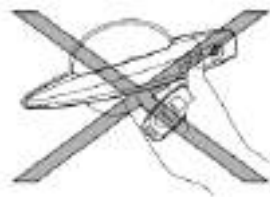

- Μην χρησιμοποιείτε την κλειδαριά ή τους αισθητήρες ξεκλειδώματος ή τον διακόπτη χερούλι της πόρτας κρατώντας το Έξυπνο Κλειδί στο χέρι σας όπως φαίνεται στην εικόνα. Η κοντινή απόσταση από το χερούλι της πόρτας θα προκαλέσει δυσκολία του συστήματος του Έξυπνου Κλειδιού στην αναγνώριση ότι το Έξυπνο Κλειδί είναι έξω από το αυτοκίνητο.
- Μετά το κλείδωμα με τους αισθητήρες κλειδώματος ή τον διακόπτη στο χερούλι της πόρτας, ελέγ-

ξετε ότι οι πόρτες έχουν κλειδώσει καλά.

- Για να μην μείνει κατά λάθος το Έξυπνο Κλειδί μέσα στο αυτοκίνητο, βεβαιωθείτε ότι το έχετε μαζί σας και μετά κλειδώστε τις πόρτες.
- Μην τραβήξετε το χερούλι της πόρτας πριν ξεκλειδώσετε από τον αισθητήρα ξεκλειδώματος ή τον διακόπτη στο χερούλι της πόρτας.

ΛΕΙΤΟΥΡΓΙΑ ΕΞΥΠΝΟΥ ΚΛΕΙΔΙΟΥ

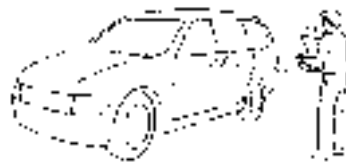



Παράδειγμα



Παράδειγμα

Μπορείτε να κλειδώσετε ή να ξεκλειδώσετε τις πόρτες χωρίς να βγάλετε το κλειδί από την τσέπη ή την τσάντα σας.

Όταν έχετε μαζί σας το Έξυπνο Κλειδί, μπορείτε να κλειδώσετε όλες τις πόρτες χρησιμοποιώντας τον αισθητήρα κλειδώματος (A) (βρίσκεται στα χερούλια των μπροστινών πορτών) ή τον διακόπτη στο χερούλι της πόρτας του πορτμπαγκάζ (C) μέσα στην ακτίνα λειτουργίας.

Μπορείτε να ξεκλειδώσετε όλες τις πόρτες και την πόρτα πορτμπαγκάζ ακουμπώντας τον αισθητήρα ξεκλειδώματος (B) (βρίσκεται στο εσωτερικό στα

χερούλια των μπροστινών πορτών μέσα στην ακτίνα λειτουργίας.

Όταν κλειδώνετε ή ξεκλειδώνετε τις πόρτες τα φλας θα αναβοσβήσουν. Για λεπτομέρειες δείτε το «Λειτουργία αλάρμ» (Σελίδα 193).

ΣΗΜΕΙΩΣΗ:

- Οι αισθητήρες κλειδώματος ή ξεκλειδώματος και ο διακόπτης στο χερούλι της πόρτας πορτμπαγκάζ μπορούν να απενεργοποιηθούν στην Ρυθμίσεις [Αυτοκινήτου της οθόνης πληροφοριών αυτοκινήτου. (Δείτε το «[Vehicle Settings] ρυθμίσεις αυτοκινήτου» (Σελίδα 127).)
- Οι αισθητήρες κλειδώματος ή ξεκλειδώματος λειτουργούν μόνο όταν έχει εντοπιστεί το Έξυπνο Κλειδί από το σύστημα του Έξυπνου Κλειδιού του αυτοκινήτου.

Λειτουργία για το φως καλωσορίσματος

Όταν ξεκλειδώνετε τις πόρτες ή την πόρτα του πορτμπαγκάζ, το φως του εμπλήματος (όπου υπάρχει), τα φώτα πορείας και τα πίσω φώτα θα ανάψουν για μία χρονική περίοδο. Η λειτουργία για το φως καλωσορίσματος μπορεί να απενεργοποιηθεί. Για πληροφορίες σχετικά με την απενεργοποίηση για το φως καλωσορίσματος, δείτε το «Ρυθμίσεις Αυτοκινήτου» (Σελίδα 127).

Κλειδώμα πορτών

1. Πατήστε το κουμπί παρκάρισματος στον επιλογέα ταχυτήτων για να εμπλέξετε την θέση P (παρκάρισμα). Βάλτε τον διακόπτη παροχής στην θέση OFF και βεβαιωθείτε ότι έχετε μαζί σας το Έξυπνο Κλειδί.
2. Κλείστε όλες τις πόρτες.
3. Ακουμπήστε τον αισθητήρα κλειδώματος (A) ή πατήστε τον διακόπτη στην πόρτα πορτμπαγκάζ (C) ενώ έχετε το Έξυπνο Κλειδί μαζί σας.
4. Θα κλειδώσουν όλες οι πόρτες και το πορτμπα-

γκάζ.

5. Τα αλάρμ θα αναβοσβήσουν μία φορά.

ΣΗΜΕΙΩΣΗ:

- Οι πόρτες μπορούν να κλειδώσουν με τον αισθητήρα κλειδώματος ή διακόπτη στο χερούλι της πόρτας πορτμπαγκάζ ενώ ο διακόπτης παροχής είναι στην θέση ON. Ο διακόπτης παροχής θα αλλάξει στην θέση OFF.
- Οι πόρτες δεν κλειδώνουν εάν ο διακόπτης παροχής είναι στην θέση έτοιμο για την οδήγηση READY.
- Οι πόρτες δεν κλειδώνουν από τον αισθητήρα κλειδώματος της πόρτας του οδηγού όσο είναι ανοικτή η πόρτα του οδηγού. Ωστόσο, οι πόρτες κλειδώνουν με το μηχανικό κλειδί ακόμη και εάν οποιαδήποτε πόρτα είναι ανοικτή.
- Οι πόρτες δεν κλειδώνουν με τον αισθητήρα κλειδώματος ή τον διακόπτη στο χερούλι της πόρτας πορτμπαγκάζ με το Έξυπνο Κλειδί στο εσωτερικό του αυτοκινήτου και ένας ήχος μπιπ θα σας προειδοποιήσει. Ωστόσο, όταν ένα Έξυπνο Κλειδί είναι μέσα στο αυτοκίνητο, οι πόρτες μπορούν να κλειδώσουν με άλλο Έξυπνο Κλειδί.
- Ο αισθητήρας κλειδώματος μπορεί να μην αντιδράσει αμέσως όταν το χερούλι της πόρτας βραχεί από βροχή κλπ. Συνεχίστε να ακουμπάτε τον αισθητήρα της κλειδαριάς έως ότου να κλειδώσουν οι πόρτες ή ακουμπήστε τον αισθητήρα βροχής αφού πιάσετε το χερούλι της πόρτας.

ΠΡΟΣΟΧΗ

- Αφού κλειδώσετε την πόρτα με την χρήση του αισθητήρα κλειδώματος ή τον διακόπτη στο χερούλι της πόρτας πορτμπαγκάζ, βεβαιωθείτε ότι οι πόρτες έχουν κλειδωθεί καλά λειτουργώντας τις λαβές τους ή τον διακόπτη για το άνοιγμα της πόρτας του πορτμπαγκάζ.

- Όταν κλειδώνετε τις πόρτες χρησιμοποιώντας τον αισθητήρα κλειδώματος ή τον διακόπτη στο χερούλι της πόρτας πορτμπαγκάζ, βεβαιωθείτε ότι έχετε το Έξυπνο Κλειδί στην κατοχή σας πριν χειριστείτε τον αισθητήρα κλειδώματος ή τον διακόπτη στο χερούλι της πόρτας πορτμπαγκάζ για να αποτρέψετε το Έξυπνο Κλειδί από το να μείνει μέσα στο αυτοκίνητο.

Ξεκλειδωμα πορτών

Για να αλλάξετε την λειτουργία ξεκλειδώματος πορτών από την μία στην άλλη, δείτε το «Ρυθμίσεις Αυτοκινήτου» (Σελίδα 127).

Λειτουργία επιλεκτικού ξεκλειδώματος πορτών.

1. Έχετε μαζί σας το Έξυπνο Κλειδί.
2. Πιάστε το χερούλι της πόρτας του οδηγού ή του συνοδηγού (αισθητήρας ξεκλειδώματος) (B) ή πατήστε τον διακόπτη στο χερούλι της πόρτας πορτμπαγκάζ (C).
3. Μόνο η αντίστοιχη πόρτα θα ξεκλειδώσει. Τα αλάρμ θα αναβοσβήνουν δύο φορές γρήγορα.
4. Ακουμπήστε τον αισθητήρα κλειδώματος (A) μέσα σε 5 δευτερόλεπτα από όταν αφήσετε το χερούλι της πόρτας.
5. Θα ξεκλειδώσουν όλες οι πόρτες. Τα αλάρμ θα αναβοσβήνουν δύο φορές αργά.

Λειτουργία ξεκλειδώματος όλων των πορτών:

1. Έχετε μαζί σας το Έξυπνο Κλειδί.
2. Πιάστε το χερούλι της πόρτας του οδηγού ή του συνοδηγού (αισθητήρας ξεκλειδώματος) (B) ή πατήστε τον διακόπτη στο χερούλι της πόρτας του πορτμπαγκάζ (C).
3. Θα ξεκλειδώσουν όλες οι πόρτες. Τα αλάρμ αναβοσβήνουν δύο φορές.
4. Χειριστείτε τις λαβές στις πόρτες για να ανοίξετε τις πόρτες.

ΠΡΟΣΟΧΗ

Εάν τραβούσατε το χερούλι μίας πόρτας όταν ξεκλειδώνετε τις πόρτες, αυτή η πόρτα μπορεί να μην ξεκλειδώσει. Επαναφέροντας το χερούλι της πόρτας στην αρχική του θέση θα ξεκλειδώσει η πόρτα. Εάν η πόρτα δεν ξεκλειδώνει, αφού επαναφέρετε το χερούλι, ακουμπήστε τον αισθητήρα ξεκλειδώματος ή πατήστε τον διακόπτη στο χερούλι της πόρτας για να ξεκλειδώσει η πόρτα.

Αυτόματο κλειδωμα:

Όλες οι πόρτες θα κλειδώσουν αυτόματα εκτός εάν γίνει μία από τις παρακάτω λειτουργίες μέσα σε 30 δευτερόλεπτα από την στιγμή που ακουμπήστε το αισθητήρα ξεκλειδώματος ή πατήσατε τον διακόπτη στο χερούλι της πόρτας ενώ όλες οι πόρτες είναι κλειδωμένες.

- Ανοίξετε οποιαδήποτε πόρτα.
- Πατήσατε τον διακόπτη παροχής.

Εάν στην διάρκεια της προκαθορισμένης χρονικής περιόδου, πατήσατε το κουμπί ξεκλειδώματος πάνω στο Έξυπνο Κλειδί , θα κλειδώσουν όλες οι πόρτες αυτόματα μετά από 30 ακόμη δευτερόλεπτα.

Ανοίξετε την πόρτα του πορτμπαγκάζ

1. Έχετε μαζί σας το Έξυπνο Κλειδί.
2. Πατήστε τον διακόπτη ανοίγματος της πίσω πόρτας (D).
3. Η πίσω πόρτα θα ξεκλειδώσει και μετά θα ανοίξει.

ΛΕΙΤΟΥΡΓΙΑ ΞΕΚΛΕΙΔΩΜΑΤΟΣ ΠΡΟΣΕΓΓΙΣΗΣ

Όταν πλησιάζετε το αυτοκίνητο με το Έξυπνο Κλειδί, το αυτοκίνητο θα ξεκλειδώσει αυτόματα από την λειτουργία ξεκλειδώματος προσέγγισης. Η λειτουργία αυτή είναι απενεργοποιημένη από το εργοστάσιο. Μπορείτε να ενεργοποιήσετε αυτή την λειτουργία από την οθόνη πληροφοριών αυτοκινήτου. Για επιπλέον πληροφορίες δείτε το «Ρυθμίσεις Αυτοκινήτου» (Σελίδα 127).

ΛΕΙΤΟΥΡΓΙΑ ΚΛΕΙΔΩΜΑΤΟΣ ΑΠΟΜΑΚΡΥΝΣΗΣ

Όταν απομακρύνετε από το αυτοκίνητο με το Έξυπνο Κλειδί, το αυτοκίνητο θα κλειδώσει αυτόματα από την λειτουργία κλειδώματος απομάκρυνσης. Η λειτουργία αυτή είναι απενεργοποιημένη από το εργοστάσιο. Μπορείτε να ενεργοποιήσετε αυτή την λειτουργία από την οθόνη πληροφοριών αυτοκινήτου. Για επιπλέον πληροφορίες δείτε το «Ρυθμίσεις Αυτοκινήτου» (Σελίδα 127).

ΣΗΜΕΙΩΣΗ:

- Όταν οι πόρτες κλειδώσουν από την λειτουργία κλειδώματος κατά την απομάκρυνση τα αλάρμ θα αναβοσβήνουν μία φορά (4 δευτερόλεπτα). Βεβαιωθείτε ότι οι πόρτες κλειδώσαν πριν αφήσετε το αυτοκίνητο.
- Η λειτουργία κλειδώματος απομάκρυνσης μπορεί να μην λειτουργήσει κάτω από τις ακόλουθες συνθήκες:
 - Όταν οι πόρτες και / ή η πόρτα πορτμπαγκάζ δεν έχουν κλείσει καλά.
 - Όταν λειτουργεί το σύστημα EV.
 - Όταν το Έξυπνο Κλειδί είναι μέσα στο αυτοκίνητο.
 - Όταν τοποθετείτε το Έξυπνο Κλειδί έξω από το αυτοκίνητο για μία χρονική περίοδο. (Όταν μία πόρτα ανοίξει και κλείσει, η λειτουργία κλειδώματος απομάκρυνσης θα

ενεργοποιηθεί.)

ΣΥΣΤΗΜΑ ΕΞΟΙΚΟΝΟΜΗΣΗ ΜΠΑΤΑΡΙΑΣ 12- VOLT

Όταν πληρούνται είναι παρακάτω συνθήκες για μία χρονική περίοδο, το σύστημα εξοικονόμησης μπαταρίας θα διακόψει την παροχή ισχύος για να αποτρέψει το άδειασμα της μπαταρίας 12- volt.

- Ο διακόπτης παροχής είναι στην θέση ON. (Δείτε το «Θέσεις του διακόπτη παροχής» (Σελίδα 255).)

ΠΡΟΕΙΔΟΠΟΙΗΤΙΚΑ ΦΩΤΑ ΚΑΙ ΗΧΗΤΙΚΕΣ ΕΙΔΟΠΟΙΗΣΕΙΣ

Για να αποτραπεί η απροσδόκητη κίνηση του αυτοκινήτου από την λανθασμένη λειτουργία του Έξυπνου Κλειδιού όπως αναφέρεται στον πίνακα που ακολουθεί ή για να αποτραπεί η κλοπή του αυτοκινήτου, ο βομβητής ηχεί στο εσωτερικό ή το εξωτερικό του αυτοκινήτου και μία προειδοποίηση εμφανίζεται στην οθόνη πληροφοριών του αυτοκινήτου.

Όταν ηχεί ένας βομβητής ή ανάβουν οι προειδοποιητικές ενδείξεις, βεβαιωθείτε ότι ελέγξατε το αυτοκίνητο και το Έξυπνο Κλειδί.

Δείτε το «Οδηγός αντιμετώπισης προβλημάτων» (Σελίδα 190) και «Οθόνη πληροφοριών αυτοκινήτου» (Σελίδα 122).

ΟΔΗΓΟΣ ΑΝΤΙΜΕΤΩΠΙΣΗΣ ΠΡΟΒΛΗΜΑΤΩΝ

Βεβαιώστε την θέση του Έξυπνου Κλειδιού που έχουν προγραμματιστεί για το αυτοκίνητο. Εάν ένα άλλο Έξυπνο Κλειδί είναι μέσα στην ακτίνα λειτουργίας ή στο εσωτερικό του αυτοκινήτου, το σύστημα του αυτοκινήτου μπορεί να ανταποκριθεί διαφορετικά από ότι αναμένεται.

Σύμπτωμα	Πιθανή αιτία	Ενέργεια	
Όταν κλείνετε την πόρτα αφού βγείτε από το αυτοκίνητο.	Εμφανίζεται η προειδοποίηση [No Key Detected] (μη ανίχνευση κλειδιού) στην οθόνη του αυτοκινήτου, ο εξωτερικός βομβητής ηχεί 3 φορές και ο εσωτερικός προειδοποιητικός βομβητής ηχεί για λίγα δευτερόλεπτα	Ο διακόπτης παροχής έχει τοποθετηθεί στην θέση έτοιμο για την οδήγηση READY και το Έξυπνο Κλειδί δεν εντοπίζεται μέσα στο αυτοκίνητο.	Πατήστε τον διακόπτη παροχής στην θέση OFF με το Έξυπνο Κλειδί.
	Ο εξωτερικός βομβητής ηχεί συνεχόμενα.	Ο διακόπτης παροχής έχει τοποθετηθεί στην θέση OFF, το σύστημα ελέγχου ηλεκτρικής αλλαγής δυσλειτουργεί και το αυτοκίνητο δεν μπορεί να μπει στην θέση P (παρκάρισμα) όταν το χειρόφρενο δεν είναι δεμένο.	Βεβαιωθείτε ότι είναι δεμένο το χειρόφρενο.
Όταν κλείνετε την πόρτα με την εσωτερική ασφάλεια στην θέση κλειδώματος	Ο εξωτερικός βομβητής ηχεί για λίγα δευτερόλεπτα και όλες οι πόρτες ξεκλειδώνουν.	Το Έξυπνο Κλειδί είναι μέσα στο αυτοκίνητο ή στο πορτμπαγκάζ.	Έχετε μαζί σας το Έξυπνο Κλειδί.
Όταν ακουμπάτε τον αισθητήρα κλειδώματος ή πατάτε τον διακόπτη στην πίσω πόρτα για να κλειδώσετε τις πόρτες	Ο εξωτερικός βομβητής ηχεί για λίγα δευτερόλεπτα.	Το Έξυπνο Κλειδί είναι μέσα στο αυτοκίνητο ή στο πορτμπαγκάζ.	Έχετε μαζί σας το Έξυπνο Κλειδί.
		Κάποια πόρτα δεν έχει κλείσει καλά.	
Όταν πατάτε τον διακόπτη παροχής στην θέση έτοιμο για την οδήγηση READY	Εμφανίζεται το ένδειξη [Hold Key Near Start Button] (κρατήστε το κλειδί κοντά στο κουμπί της μίζας) στην οθόνη.	Η φόρτιση της μπαταρίας του Έξυπνου Κλειδιού είναι χαμηλή.	Αντικαταστήστε την μπαταρία με καινούργια. (Δείτε το «Αντικατάσταση μπαταρίας Έξυπνου Κλειδιού» (Σελίδα 461).)
	Εμφανίζεται η προειδοποίηση ότι δεν έχει εντοπιστεί το κλειδί ([No key detected]) στην οθόνη και ο εσωτερικός προειδοποιητικός βομβητής ηχεί για λίγα δευτερόλεπτα.	Το Έξυπνο Κλειδί δεν είναι μέσα στο αυτοκίνητο.	Έχετε μαζί σας το Έξυπνο Κλειδί.
Όταν πατάτε τον διακόπτη παροχής	Εμφανίζεται η προειδοποίηση [Key System Fault] (Σφάλμα συστήματος κλειδιού) στην οθόνη.	Προειδοποιεί για δυσλειτουργία στο σύστημα του Έξυπνου Κλειδιού.	Επικοινωνήστε με έναν πιστοποιημένο αντιπρόσωπο ηλεκτρικών αυτοκινήτων NISSAN.

ΠΩΣ ΝΑ ΧΡΗΣΙΜΟΠΟΙΗΣΕΤΕ ΤΗΝ ΛΕΙΤΟΥΡΓΙΑ ΕΙΣΟΔΟΥ ΧΩΡΙΣ ΚΛΕΙΔΙ

ΠΡΟΕΙΔΟΠΟΙΗΣΗ

- Τα ραδιοκύματα θα μπορούσαν να επηρεάσουν ανεπανόρθωτα ηλεκτρικό ιατρικό εξοπλισμό. Όσοι χρησιμοποιούν βηματοδότη θα πρέπει να έλθουν σε επαφή με τον κατασκευαστή του ηλεκτρικού ιατρικού εξοπλισμού πριν την χρήση για την πιθανή επιρροή.
- Το Έξυπνο Κλειδί μεταδίδει ραδιοκύματα όταν πατάτε τα κουμπιά. Τα ραδιοκύματα μπορεί να επηρεάσουν την πλοήγηση αεροσκαφών και τα συστήματα επικοινωνίας. Μην χειρίζεστε το Έξυπνο Κλειδί όταν είστε σε αεροπλάνο. Βεβαιωθείτε ότι τα κουμπιά δεν πατιούνται κατά λάθος όταν η μονάδα είναι αποθηκευμένη στην διάρκεια της πτήσης.

ΠΡΟΣΟΧΗ

- Μην αφήνετε το Έξυπνο Κλειδί που περιέχει ηλεκτρικά εξαρτήματα να έρθει σε επαφή με νερό ή αλμυρό νερό. Θα μπορούσε να επηρεαστεί η λειτουργία του συστήματος.
- Μην ρίχνετε κάτω το Έξυπνο Κλειδί.
- Μην χτυπάτε το Έξυπνο Κλειδί με δύναμη πάνω σε άλλο αντικείμενο.
- Μην αλλάζετε ή τροποποιείτε το Έξυπνο Κλειδί.
- Εάν βραχεί το Έξυπνο Κλειδί μπορεί να πάθει ζημιά. Εάν το Έξυπνο Κλειδί βραχεί σκουπίστε το αμέσως έως ότου στεγνώσει τελείως.

- Εάν η εξωτερική θερμοκρασία είναι κάτω από τους -10°C (14°F), η μπαταρία του Έξυπνου Κλειδιού μπορεί να μην λειτουργεί σωστά.
- Μην τοποθετείτε το Έξυπνο Κλειδί για μεγάλο χρονικό διάστημα σε σημείο όπου οι θερμοκρασίες υπερβαίνουν τους 60°C (140°F).
- Μην βάζετε το Έξυπνο Κλειδί σε μπρελόκ που έχει μαγνήτη.
- Μην βάζετε το Έξυπνο Κλειδί κοντά σε εξοπλισμό που παράγει μαγνητικό πεδίο όπως είναι η τηλεόραση, ηχοσύστημα, υπολογιστής, κινητό τηλέφωνο ή ασύρματος φορτιστής.

Η λειτουργία εισόδου χωρίς κλειδί κλειδί μπορεί να λειτουργήσει όλες τις κλειδαριές πορτών χρησιμοποιώντας την λειτουργία εισόδου χωρίς κλειδί του Έξυπνου Κλειδιού. Η λειτουργία εισόδου χωρίς κλειδί μπορεί να δουλέψει σε μία απόσταση των περίπου 10 μέτρων (33 ft) από το αυτοκίνητο. (Η ακτίνα λειτουργίας εξαρτάται από τις συνθήκες γύρω από το αυτοκίνητο.)

Η λειτουργία εισόδου χωρίς κλειδί μπορεί να μην λειτουργήσει:

- Όταν το Έξυπνο Κλειδί δεν είναι μέσα στην ακτίνα λειτουργίας.
- Όταν είναι άδεια η μπαταρία του Έξυπνου Κλειδιού.

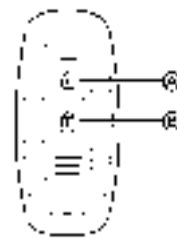

Η λειτουργία εισόδου χωρίς κλειδί μπορεί επίσης να λειτουργήσει τον συναγερμό του αυτοκινήτου.

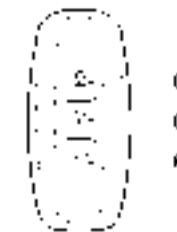

Τύπος Α



Τύπος Β

- (Α) Κουμπί κλειδώματος 
- (Β) Κουμπί ξεκλειδώματος 
- (C) Κουμπί ηλεκτρικής πίσω πόρτας 

Όταν κλειδώνετε ή ξεκλειδώνετε τις πόρτες ή την πίσω πόρτα τα φλας θα αναβοσβήσουν για επιβεβαίωση. Για λεπτομέρειες δείτε το «Λειτουργία των αλάρμ» (Σελίδα 193).

Κλειδωμα πορτών

- 1.Βάλτε τον διακόπτη παροχής στην θέση OFF.
- 2.Έχετε μαζί σας το Έξυπνο Κλειδί.*
- 3.Κλείστε όλες τις πόρτες.
- 4.Πατήστε το κουμπί κλειδώματος  πάνω στο Έξυπνο Κλειδί (A).
- 5.Θα κλειδώσουν όλες οι πόρτες και το πορτμπαγκάζ.
6. Τα αλάρμ θα αναβοσβήνουν μία φορά.



*:Οι πόρτες θα κλειδώσουν με το Έξυπνο Κλειδί εάν ο διακόπτη παροχής είναι στην θέση ON. Ο διακόπτης παροχής θα αλλάξει στην θέση OFF.

Χειριστείτε τις λαβές των πορτών για να επιβεβαιώσετε ότι οι πόρτες έχουν κλειδώσει καλά.

Ξεκλειδωμα πορτών

Για να αλλάξετε την λειτουργία ξεκλειδώματος πορτών από την μία στην άλλη στην οθόνη πληροφοριών αυτοκινήτου, δείτε το «Ρυθμίσεις Αυτοκινήτου» (Σελίδα 127).

Λειτουργία επιλεκτικού ξεκλειδώματος πορτών:

- 1.Πατήστε το κουμπί ξεκλειδώματος  πάνω στο Έξυπνο Κλειδί (B) .
- 2.Ξεκλειδώνει η πόρτα του οδηγού.
- 3.Πατήστε πάλι το κουμπί ξεκλειδώματος  μέσα σε 5 δευτερόλεπτα (B) .
- 4.Θα ξεκλειδώσουν όλες οι πόρτες.
- 5.Χειριστείτε τις λαβές στις πόρτες για να ανοίξετε τις πόρτες.

Λειτουργία ξεκλειδώματος όλων των πορτών:

- 1.Πατήστε το κουμπί ξεκλειδώματος  πάνω στο Έξυπνο Κλειδί (B) .
- 2.Θα ξεκλειδώσουν όλες οι πόρτες.
- 3.Χειριστείτε τις λαβές στις πόρτες για να ανοίξετε τις πόρτες.

Αυτόματο κλειδωμα:

Όλες οι πόρτες θα κλειδώσουν αυτόματα εκτός εάν

γίνει μία από τις παρακάτω λειτουργίες μέσα σε 30 δευτερόλεπτα από την στιγμή που πατήσατε το κουμπί ξεκλειδώματος  (B) ενώ οι πόρτες είναι κλειδωμένες.

- Ανοίξετε οποιαδήποτε πόρτα (και το πορτμπαγκάζ).
- Πατήσετε τον διακόπτη παροχής.

Ανοίξετε ή κλείστε τα παράθυρα

Τα παράθυρα μπορούν να ανοίξουν ή να κλείσουν με το Έξυπνο Κλειδί. Η λειτουργία αυτή δεν θα δουλέψει όταν έχει ενεργοποιηθεί ο χρονοδιακόπτης των παραθύρων ή όταν τα παράθυρα πρέπει να ενεργοποιηθούν. Δείτε το «Ηλεκτρικά παράθυρα» (Σελίδα 172).

Άνοιγμα:



Για να ανοίξετε το παράθυρα, πατήστε το κουμπί ξεκλειδώματος  (B) πάνω στο Έξυπνο Κλειδί από την στιγμή που ξεκλειδώσατε την πόρτα.

Για να σταματήσετε το άνοιγμα, αφήστε το κουμπί ξεκλειδώματος  (B).

Εάν η λειτουργία ανοίγματος του παραθύρου σταματήσει κατά την διαδρομή ενώ πατάτε το κουμπί ξεκλειδώματος  (B), αφήστε και πατήστε πάλι το κουμπί έως ότου τα παράθυρα να ανοίξουν τελείως.

Κλείσιμο:



Για να κλείσετε τα παράθυρα, πατήστε το κουμπί κλειδώματος  (A) πάνω στο Έξυπνο Κλειδί από την στιγμή που κλειδώσατε την πόρτα.

Για να σταματήσετε το κλείσιμο, αφήστε το κουμπί κλειδώματος  (A). Εάν η λειτουργία κλεισίματος του παραθύρου σταμάτησε κατά την διαδρομή ενώ πατάτε το κουμπί κλειδώματος  (A), αφήστε και πατήστε πάλι το κουμπί έως ότου το παράθυρο να κλείσει τελείως.



Ανοίγοντας / κλείνοντας την ηλιοροφή

Η ηλιοροφή μπορεί να ανοίξει ή να κλείσει με το Έξυπνο Κλειδί. Η λειτουργία αυτή δεν θα δουλέψει όταν έχει ενεργοποιηθεί ο χρονοδιακόπτης της ηλιοροφής ή όταν η ηλιοροφή πρέπει να ενεργοποιηθεί.

Άνοιγμα:

Για να ανοίξετε την ηλιοροφή, πατήστε και κρατήστε το κουμπί ξεκλειδώματος  (B) πάνω στο Έξυπνο Κλειδί. Η λειτουργία θα σταματήσει μετά από περίπου 7 δευτερόλεπτα. Μπορείτε να συνεχίσετε την λειτουργία πατώντας και κρατώντας το κουμπί UNLOCK  (B) πάλι, Για να σταματήσετε το άνοιγμα, αφήστε το κουμπί κλειδώματος  (B)

Κλείσιμο:



Για να κλείσετε την ηλιοροφή, πατήστε το κουμπί κλειδώματος  (A) πάνω στο Έξυπνο Κλειδί. Για να σταματήσετε το κλείσιμο, αφήστε το κουμπί κλειδώματος  (A)

Ανοίγοντας / κλείνοντας το πορτμπαγκάζ (όπου υπάρχει)

- 1.Πατήστε το κουμπί της ηλεκτρικής πίσω πόρτας  (C) για περισσότερο από 1 δευτερόλεπτο.
 - 2.Η πίσω πόρτα θα ανοίξει αυτόματα.
- Ο εξωτερικός βομβητής ηχεί 3 φορές για περίπου 3 δευτερόλεπτα.

Για να κλείσετε την πίσω πόρτα, πατήστε το κουμπί της ηλεκτρικής πίσω πόρτας  (C) για περισσότερο από 1 δευτερόλεπτο.

Η πίσω πόρτα θα κλείσει αυτόματα.

Εάν πατηθεί το κουμπί  (C) ενώ η πίσω πόρτα ανοίγει ή κλείνει, η πίσω πόρτα θα σταματήσει αμέσως. Πατώντας πάλι το κουμπί  (C) θα αναστραφεί η κατεύθυνση της πίσω πόρτας. Ωστόσο, όταν η πίσω πόρτα είναι κοντά την τελείως ανοικτή θέση, μετακινείται στην κατεύθυνση κλεισίματος

και όταν είναι κοντά στην τελείως κλειστή θέση, μετακινείται στην κατεύθυνση ανοίγματος.

Φως λειτουργίας κουμπιού Έξυπνου Κλειδιού





Το φως αναβοσβήνει μόνο όταν πατάτε οποιοδήποτε κουμπί πάνω στο Έξυπνο Κλειδί. Το άναμμα στο φως δείχνει μόνο ότι το Έξυπνο Κλειδί έχει μεταδώσει ένα σήμα. Θα πρέπει να δείτε και / ή να ακούσετε για να βεβαιώσετε ότι το αυτοκίνητο έχει κάνει την λειτουργία που θέλατε. Εάν το φως δεν αναβοσβήνει, η μπαταρία σας μπορεί να είναι πολύ αδύναμη για να επικοινωνήσει με το αυτοκίνητο. Εάν συμβεί αυτό, η μπαταρία θα πρέπει να αντικατασταθεί.

Για επιπλέον πληροφορίες σχετικά με την αντικατάσταση μίας μπαταρίας, δείτε το «Μπαταρία Έξυπνου Κλειδιού» (Σελίδα 461).

Λειτουργία αλάρμ

Όταν κλειδώνετε ή ξεκλειδώνετε τις πόρτες τα φλας θα αναβοσβήσουν για επιβεβαίωση.

Λειτουργία αλάρμ:

Λειτουργία	ΚΛΕΙΔΩΜΑ ΠΟΡΤΩΝ	ΞΕΚΛΕΙΔΩΜΑ ΠΟΡΤΩΝ
Ακουμπώντας τον αισθητήρα κλειδώματος ή ξεκλειδώματος ή πατώντας τον διακόπτη στο χερούλι της πόρτας	ΑΛΑΡΜ - μία φορά ΕΞΩΤΕΡΙΚΟΣ ΒΟΜΒΗΤΗΣ - κανένας	ΑΛΑΡΜ - δύο φορές ΕΞΩΤΕΡΙΚΟΣ ΒΟΜΒΗΤΗΣ - κανένας
Κλειδωμα στην απομάκρυνση ή ξεκλειδωμα προσέγγισης	ΑΛΑΡΜ - μία φορά (4 δευτερόλεπτα) ΕΞΩΤΕΡΙΚΟΣ ΒΟΜΒΗΤΗΣ - κανένας	ΑΛΑΡΜ - δύο φορές ΕΞΩΤΕΡΙΚΟΣ ΒΟΜΒΗΤΗΣ - κανένας
Πατώντας το κουμπί  ή 	ΑΛΑΡΜ - μία φορά ΕΞΩΤΕΡΙΚΟΣ ΒΟΜΒΗΤΗΣ - κανένας	ΑΛΑΡΜ - δύο φορές ΕΞΩΤΕΡΙΚΟΣ ΒΟΜΒΗΤΗΣ - κανένας



ΠΡΟΕΙΔΟΠΟΙΗΣΗ

- Βεβαιωθείτε ότι το καπό είναι τελείως κλειστό και ασφαλισμένο πριν οδηγήσετε. Σε διαφορετική περίπτωση θα μπορούσε να προκληθεί άνοιγμα του καπό κατά την οδήγηση με αποτέλεσμα την πρόκληση ατυχήματος.
- Για να αποφύγετε τραυματισμό, ποτέ μην ανοίγετε το καπό εάν ατμός ή καπνός βγαίνει από τον χώρο του κινητήρα.



1. Τραβήξτε τον μοχλό απελευθέρωσης (1) καπό που βρίσκεται κάτω από το ταμπλό στην πλευρά του οδηγού, το καπό ανοίγει ελαφρά.
2. Σπρώξτε τον μοχλό (2) κάτω από το μπροστινό μέρος του καπό στο πλάι, όπως φαίνεται στην εικόνα με τα δάχτυλά σας.
3. Σηκώστε το καπό.
4. Βγάλτε την ράβδο στήριξης και τοποθετήστε την στην υποδοχή (3).

Όταν κλείνετε το καπό:

1. Ενώ κρατάτε το καπό, επαναφέρετε την ράβδο στήριξης στην αρχική της θέση.
2. Χαμηλώστε αργά το καπό στα περίπου 20 - 30 εκατοστά (8 - 12 in.) πάνω από την ασφάλειά του και μετά αφήστε το να πέσει.
3. Βεβαιωθείτε ότι το καπό έχει ασφαλίσει καλά.

ΠΟΡΤΑ ΠΟΡΤΜΠΑΓΚΑΖ



ΠΡΟΕΙΔΟΠΟΙΗΣΗ

- Να βεβαιώνετε πάντα ότι το πορτμπαγκάζ έχει κλείσει καλά για να μην ανοίξει ενώ οδηγείτε.
- Μην οδηγείτε με ανοικτή την πόρτα του πορτμπαγκάζ.
- Για να αποφύγετε τον κίνδυνο τραυματισμού ή θανάτου από την αθέλητη λειτουργία του αυτοκινήτου και των συστημάτων του, συμπεριλαμβανομένης της παγίδευσης σε ένα παράθυρο ή την ενεργοποίηση της κλειδαριάς της πόρτας, μην αφήνετε παιδιά ανθρώπους που απαιτούν την βοήθεια των άλλων ή κατοικίδια χωρίς επιτήρηση μέσα στο αυτοκίνητό σας. Επιπλέον, η θερμοκρασία μέσα σε ένα κλειστό αυτοκίνητο σε μία ζεστή ημέρα μπορεί να ανέβει πολύ γρήγορα αρκετά ώστε να προκαλέσει σημαντικό κίνδυνο τραυματισμού ή θανάτου σε ανθρώπους και κατοικίδια.
- Να βεβαιώνετε πάντα ότι πόδια και χέρια είναι μακριά από το πλαίσιο της πόρτας για να αποφύγετε τραυματισμό όταν κλείνετε την πίσω πόρτα.

ΠΡΟΣΟΧΗ

Μην χρησιμοποιείτε αξεσουάρ για την μεταφορά αντικειμένων πάνω στην πόρτα πορτμπαγκάζ. Εάν το κάνετε θα προκληθεί ζημιά στο αυτοκίνητο.

ΧΕΙΡΙΣΜΟΣ ΤΗΣ ΠΙΣΩ ΠΟΡΤΑΣ ΜΕ ΤΟ ΧΕΡΙ (όπου υπάρχει)



Για να ανοίξετε την πόρτα πορτμπαγκάζ, ξεκλειδώστε την. Τραβήξτε επάνω την πόρτα πορτμπαγκάζ για να την ανοίξετε.

Η πόρτα πορτμπαγκάζ μπορεί να ξεκλειδώσει:

- πατώντας το κουμπί ξεκλειδώματος  πάνω στο Έξυπνο Κλειδί μία φορά (λειτουργία ξεκλειδώματος όλων των πορτών) ή δύο φορές (λειτουργία επιλεκτικού ξεκλειδώματος πορτών).
- πατώντας τον διακόπτη στην πόρτα πορτμπαγκάζ.
- Ακουμπώντας τον αισθητήρα ξεκλειδώματος.

Για να κλείσετε την πόρτα πορτμπαγκάζ, τραβήξτε την κάτω έως ότου να κλείσει καλά.

ΧΕΙΡΙΣΜΟΣ ΤΗΣ ΗΛΕΚΤΡΙΚΗΣ ΠΟΡΤΑΣ ΠΟΡΤΜΠΑΓΚΑΖ (όπου υπάρχει)

Για να λειτουργήσει η πίσω πόρτα ηλεκτρικά, το αυτοκίνητο θα πρέπει να είναι στην θέση Ρ (παρκάρισμα).

Η ηλεκτρική πίσω πόρτα δεν θα λειτουργήσει εάν η τάση της μπαταρίας είναι χαμηλή.

Εάν η πόρτα πορτμπαγκάζ είναι ανοικτή κατά περίπου 150 χλστ (5.9in) ή λιγότερο από την τελείως κλειστή θέση, η ηλεκτρική πόρτα πορτμπαγκάζ δεν μπορεί να λειτουργήσει με τον χειρισμό οποιουδήποτε διακόπτη. Για να λειτουργήσει η ηλεκτρική πόρτα πορτμπαγκάζ, κλείστε την με το χέρι.

Η λειτουργία της ηλεκτρικής πίσω πόρτας μπορεί να ενεργοποιηθεί ή να απενεργοποιηθεί στην οθόνη πληροφοριών του αυτοκινήτου. (Δείτε το «[Vehicle Settings] (ρυθμίσεις αυτοκινήτου)» (Σελίδα 127).)

ΣΗΜΕΙΩΣΗ:

- Για τα μοντέλα με πίσω πόρτα με ενεργοποίηση με κίνηση: Όταν πλένετε, κερώνετε ή συντηρείτε το αυτοκίνητό σας, τοποθετείτε ή αφαιρείτε την κουκούλα ή ρίχνετε νερό στην περιοχή γύρω από τον αισθητήρα κίνησης, απενεργοποιήστε την ηλεκτρική πόρτα πορτμπαγκάζ.
- Εάν η ηλεκτρική λειτουργία ανοίγματος ή κλεισίματος γίνεται διαδοχικά, ενεργοποιείται η λειτουργία ασφαλείας και η λειτουργία δεν μπορεί να γίνει για μία συγκεκριμένη χρονική περίοδο. Σε αυτή την περίπτωση, περιμένετε λίγο και μετά κάντε την λειτουργία.

Ηλεκτρικό άνοιγμα (με την χρήση των διακοπών)



Διακόπτης ηλεκτρικής πίσω πόρτας - ταμπλό οργάνων



Διακόπτης ανοίγματος πορτμπαγκάζ



Κουμπί ηλεκτρικής πίσω πόρτας - Κλειδί (παράδειγμα)



Διακόπτες κλεισίματος και κλειδώματος ηλεκτρικής πίσω πόρτας - πίσω πόρτα

Όταν η πίσω πόρτα είναι τελείως κλειστή, θα ανοίξει αυτόματα τελείως:

- πατώντας τον διακόπτη ηλεκτρικής πόρτας πορτμπαγκάζ (A) πάνω στο ταμπλό των οργάνων για περισσότερο από 1 δευτερόλεπτο
- πατώντας τον διακόπτη ανοίγματος πορτμπαγκάζ (B)
- πατώντας το κουμπί ηλεκτρικής πόρτας πορτμπαγκάζ (C) πάνω στο κλειδί για περισσότερα από 1 δευτερόλεπτα

Ο εξωτερικός βομβητής ηχεί όταν η πόρτα πορτμπαγκάζ αρχίζει να ανοίγει.

ΣΗΜΕΙΩΣΗ:

Η πόρτα πορτμπαγκάζ μπορεί να ανοίξει από τον διακόπτη ηλεκτρικής πόρτας (A) πορτμπαγκάζ ή το κουμπί ηλεκτρικής πόρτας πορτμπαγκάζ (C) ακόμη και εάν η πόρτα πορτμπαγκάζ είναι κλειδωμένη. Η πόρτα πορτμπαγκάζ μπορεί να ξεκλειδώσει και να ανοίξει ανεξάρτητα από τις άλλες πόρτες, ακόμη και όταν αυτές είναι κλειδωμένες. Η πόρτα πορτμπαγκάζ πρέπει να ξεκλειδώσει (ή το Έξυπνο Κλειδί πρέπει να είναι μέσα στην ακτίνα λειτουργίας) για να ανοίξει η πόρτα πορτμπαγκάζ με τον διακόπτη ανοίγματος πίσω πόρτας (B).

Ηλεκτρικό κλείσιμο (με την χρήση των διακοπών)

Όταν η πίσω πόρτα είναι τελείως ανοικτή, μπορείτε αυτόματα να την κλείσετε τελείως:

- πατώντας τον διακόπτη ηλεκτρικής πόρτας πορτμπαγκάζ (A) στο ταμπλό των οργάνων για περισσότερο από 1 δευτερόλεπτο
- πατώντας το κουμπί ηλεκτρικής πόρτας πορτμπαγκάζ (C) πάνω στο κλειδί για περισσότερα από 1 δευτερόλεπτα
- πατώντας τον διακόπτη κλεισίματος της ηλεκτρικής πόρτας πορτμπαγκάζ (D) στο κάτω μέρος της πόρτας πορτμπαγκάζ

Ο εξωτερικός βομβητής ηχεί όταν η πόρτα πορτμπαγκάζ αρχίζει να κλείνει.

Ηλεκτρικό κλείσιμο και κλειδώμα

Όταν η πίσω πόρτα είναι τελείως ανοικτή και έχετε το Έξυπνο Κλειδί μαζί σας κοντά στην πίσω πόρτα τότε όλες οι πόρτες και η πόρτα πορτμπαγκάζ θα κλειδώσουν και η πόρτα πορτμπαγκάζ θα κλείσει

αυτόματα τελειώνει πατώντας τον διακόπτη ηλεκτρικής (E) κλειδαριάς πόρτας πορτμπαγκάζ στο κάτω μέρος της στο κάτω μέρος της πόρτας

Ο εξωτερικός βομβητής ηχεί όταν η πόρτα πορτμπαγκάζ αρχίζει να κλείνει.

Λειτουργία στάσης και αναστροφής (όπου υπάρχει)

Η ηλεκτρική πίσω πόρτα θα σταματήσει αμέσως, εάν κάνετε μία από τις παρακάτω ενέργειες την ώρα που ανοίγει ή κλείνει ηλεκτρικά.

- πατώντας τον διακόπτη ηλεκτρικής πόρτας πορτμπαγκάζ (A)
- πατώντας τον διακόπτη ανοίγματος πορτμπαγκάζ (B)
- πατώντας τον διακόπτη κλεισίματος της ηλεκτρικής πόρτας πορτμπαγκάζ (D) στο κάτω μέρος της πόρτας πορτμπαγκάζ
- πατώντας το κουμπί ηλεκτρικής πόρτας πορτμπαγκάζ (C) πάνω στο κλειδί

Και μετά η ηλεκτρική πόρτα πορτμπαγκάζ θα κινηθεί στην Αντίθετη κατεύθυνση εάν μία από τις παραπάνω ενέργειες γίνει πάλι.

Ο εξωτερικός βομβητής ηχεί όταν η πόρτα πορτμπαγκάζ αρχίζει να κάνει αναστροφή της πορείας της.

Λειτουργία αυτόματης αναστροφής

Η λειτουργία αυτόματης αναστροφής επιτρέπει στην πόρτα πορτμπαγκάζ να αναστρέψει αυτόματα την πορεία της εάν κάτι πιαστεί σε αυτή ενώ ανοίγει ή κλείνει. Όταν η μονάδα ελέγχου ανιχνεύσει ένα εμπόδιο, η πόρτα πορτμπαγκάζ θα αναστρέψει την πορεία της κατά και θα σταματήσει.

Εάν εντοπιστεί δεύτερο εμπόδιο, η κίνηση της πόρτας πορτμπαγκάζ θα σταματήσει.

Ένας αισθητήρας συμπίεσης είναι τοποθετημένος σε κάθε πλευρά της πόρτας πορτμπαγκάζ. Εάν ανιχνευτεί ένα εμπόδιο από τον αισθητήρα συμπίεσης κατά την διάρκεια του ηλεκτρικού κλεισίματος, η πόρτα πορτμπαγκάζ θα αναστρέψει και θα επιστρέψει αμέσως στην τελείως ανοικτή θέση.

ΣΗΜΕΙΩΣΗ:

Εάν ο αισθητήρας συμπίεσης πάθει ζημιά ή αφαιρεθεί, η λειτουργία ηλεκτρικού κλεισίματος δεν θα δουλεύει.



ΠΡΟΕΙΔΟΠΟΙΗΣΗ

Υπάρχει μία μικρή απόσταση, αμέσως πριν την θέση κλεισίματος, η οποία δεν μπορεί να ανιχνευτεί. Βεβαιωθείτε ότι όλοι οι επιβάτες έχουν τα χέρια τους κλιτ μακριά από το άνοιγμα της πόρτας πορτμπαγκάζ πριν την κλείσετε.

Λειτουργία με το χέρι

Εάν δεν είναι διαθέσιμη η ηλεκτρική λειτουργία, η πίσω πόρτα μπορεί να ανοίξει με το χέρι. Η ηλεκτρική λειτουργία μπορεί να μην είναι διαθέσιμη εάν η τάση της μπαταρίας είναι χαμηλή ή η πόρτα πορτμπαγκάζ είναι ανοικτή κατά περίπου 150 χλστ (5,9 in) ή λιγότερο από την τελείως κλειστή θέση. Όταν η ηλεκτρική πόρτα πορτμπαγκάζ είναι ανενεργή, η πόρτα πορτμπαγκάζ μπορεί να ανοίξει με το χέρι πατώντας τον διακόπτη ανοίγματος πορτμπαγκάζ. Εάν ο διακόπτης ανοίγματος ηλεκτρικής πίσω πόρτας έχει πατηθεί ενώ η πόρτα άνοιξε ή έκλινε ηλεκτρικά, η ηλεκτρική λειτουργία θα ακυρωθεί και μπορεί να γίνει χειρισμός της πίσω πόρτας με το χέρι. Αυτό θα επιτρέψει στις κανονικές ηλεκτρικές λειτουργίες να επανέλθουν.

ΠΙΣΩ ΠΟΡΤΑ ΜΕ ΕΝΕΡΓΟΠΟΙΗΣΗ ΜΕ ΚΙΝΗΣΗ (όπου υπάρχει)



Μπορείτε να ενεργοποιήσετε την πίσω πόρτα κλώνοντας μία γρήγορη κίνησης κλωτσιάς κάτω από το κέντρο του πίσω προφυλακτήρα.

Ο αισθητήρας κίνησης (a) βρίσκεται στο πίσω μέρος του πίσω προφυλακτήρα. Όταν κινείτε το πόδι σας κάτω και μετά μακριά από την ακτίνα λειτουργίας (b) παρόμοια σαν να δίνετε μία κλωτσιά, ενώ έχετε μαζί σας το Έξυπνο Κλειδί, η πίσω πόρτα θα ανοίξει ή θα κλείσει αυτόματα.

Σωστή τεχνική λειτουργίας

- Ενώ είστε στο πίσω μέρος του αυτοκινήτου, αρχίστε να κάνετε μία κίνηση γρήγορης κλωτσιάς προς τα εμπρός.

- Σηκώστε το πόδι σας σε ευθεία κάτω από το κέντρο του πίσω προφυλακτήρα και μετά επαναφέρετε το πόδι σας αμέσως στο έδαφος σε μία συνεχόμενη κίνηση.
- Δεν χρειάζεται να κρατάτε το πόδι σας κάτω από τον προφυλακτήρα ή να το κινείτε από την μία πλευρά στην άλλη. Επαναφέρετε το πόδι σας κατευθείαν στο έδαφος.
- Η κίνηση κλωτσιάς θα πρέπει να είναι ευθεία, απαλή και σταθερή.
- Αφού ολοκληρώσετε την κίνηση της κλωτσιάς κάντε ένα βήμα πίσω για να επιτρέψετε στην πίσω πόρτα να ανοίξει / κλείσει.
- Θα ακουστούν τρεις ήχοι μπιπ και η πίσω πόρτα θα αρχίσει να κινείται μέσα σε 2 δευτερόλεπτα μετά την κλωτσιά.



ΠΡΟΕΙΔΟΠΟΙΗΣΗ

Αποτρέψετε το ακούσιο άνοιγμα / κλείσιμο της πίσω πόρτας. Μπορεί να υπάρχουν συνθήκες όπου το άνοιγμα το άνοιγμα/ κλείσιμο της πίσω πόρτας δεν είναι επιθυμητό. Διατηρήστε το Έξυπνο Κλειδί εκτός εμβέλειας της πίσω πόρτας (2 μέτρα (7 ft) ή περισσότερο), ή μέσα στο αυτοκίνητο, όταν πλένετε ή δουλεύετε στο πίσω μέρος του αυτοκινήτου.

ΣΗΜΕΙΩΣΗ:

- Ο αισθητήρας κίνησης μπορεί να μην λειτουργήσει στις ακόλουθες συνθήκες:
 - Όταν γίνεται χειρισμός κοντά σε μία περιοχή όπου μεταδίδονται ισχυρά ραδιοκύματα, όπως ένας πύργος τηλεόρασης, υποσταθμός ρεύματος ή σταθμός που κάνει μετάδοση.
 - Όταν το αυτοκίνητο είναι παρκαρισμένο κοντά σε παρκόμετρο.
- Η ηλεκτρική πίσω πόρτα μπορεί να μην λειτουργήσει όταν το πόδι σας παραμένει στην

ακτίνα λειτουργίας (b).



ΠΡΟΕΙΔΟΠΟΙΗΣΗ

- Όταν έχετε το Έξυπνο Κλειδί μαζί σας κοντά στην πίσω πόρτα, ακόμη και κάποιος που δεν έχει το Έξυπνο Κλειδί μπορεί να είναι σε θέση να ανοίξει ή να κλείσει την πίσω πόρτα με μία κίνηση κλοστήματος.
- Μην κάνετε την κίνηση κλοστήματος σε μία ασταθή επιφάνεια (για παράδειγμα, σε έδαφος με κλίση ή σε λασπωμένο έδαφος κλπ).

Λειτουργία ηλεκτρικού ανοίγματος ή κλεισίματος

Η πίσω πόρτα θα ανοίξει αυτόματα και τελειώσ με την χρήση του αισθητήρα κίνησης.

1. Έχετε μαζί σας το Έξυπνο Κλειδί.

2. Κινήστε το πόδι σας κάτω και μακριά από τον πίσω προφυλακτήρα παρόμοια με την κίνηση κλοστήματος μέσα στην ακτίνα λειτουργίας του αισθητήρα κίνησης.

3. Η πίσω πόρτα θα ανοίξει ή θα κλείσει αυτόματα.

Λειτουργία στάσης και αναστροφής

Η ηλεκτρική πίσω πόρτα θα σταματήσει αυτόματα εάν κάνετε την κίνηση κλοστήματος στην διάρκεια του ηλεκτρικού ανοίγματος ή κλεισίματος. Η πίσω πόρτα μπορεί να σταματήσει ακόμη και εάν δεν έχετε πάνω σας το Έξυπνο Κλειδί.

Στην συνέχεια η ηλεκτρική πίσω πόρτα θα μετακινήθει στην αντίθετη κατεύθυνση εάν κάνετε πάλι την κίνηση κλοστήματος. Η ηλεκτρική πίσω πόρτα μπορεί να αναστραφεί όταν έχετε μαζί σας το Έξυπνο Κλειδί.

ΣΥΣΤΗΜΑ ΛΕΙΤΟΥΡΓΙΑΣ ΓΚΑΡΑΖ (όπου υπάρχει)

Η πίσω πόρτα μπορεί να οριστεί για να ανοίγει έως ένα συγκεκριμένο ύψος κάνοντας τα ακόλουθα:

1. Ανοίξτε την πόρτα πορτμπαγκάζ
2. Τραβήξτε την πόρτα πορτμπαγκάζ κάτω στην θέση που θέλετε και κρατήστε την (η πόρτα πορτμπαγκάζ θα παρουσιάσει κάποια αντίσταση όταν την ρυθμίζετε με το χέρι).
3. Ενώ κρατάτε την πόρτα πορτμπαγκάζ στην θέση που θέλετε, πατήστε και κρατήστε τον διακόπτη ηλεκτρικού κλεισίματος και ασφάλισης της πόρτας πορτμπαγκάζ (D) που βρίσκεται στην πόρτα πορτμπαγκάζ για περίπου 3 δευτερόλεπτα ή έως ότου ακουστεί δύο φορές ο ήχος «μπιπ».

Η πόρτα πορτμπαγκάζ θα ανοίγει έως το σημείο που έχετε καθορίσει. Για να αλλάξετε την θέση της πόρτας πορτμπαγκάζ, επαναλάβετε τα παραπάνω βήματα 1 έως 3 ορίζοντας τη νέα θέση που θέλετε.

ΠΡΟΣΟΧΗ

Μην καθορίζετε το ύψος της πίσω πόρτας κάτω από το 1/3 της διαδρομής έως το πάτωμα με την χρήση της λειτουργίας γκαράζ. Ακόμη και εάν καθορίσετε το ύψος σε κάτω από το 1/3 της διαδρομής έως το πάτωμα, το ύψος θα καθοριστεί αυτόματα περίπου στο 1/3 της διαδρομής έως το πάτωμα.

ΑΥΤΟΜΑΤΟ ΚΛΕΙΣΙΜΟ (όπου υπάρχει)

Όταν η πίσω πόρτα φτάνει στην δευτερεύουσα θέση, το μοτέρ κλεισίματος ενεργοποιείται και τραβάει την πίσω πόρτα στην θέση αρχικής ασφάλισης.

Μην εφαρμόζετε υπερβολική δύναμη όταν λειτουργεί το αυτόματο κλείσιμο. Η εφαρμογή υπερβολικής δύναμης μπορεί να προκαλέσει δυσλειτουργία στον μηχανισμό.

ΚΑΠΑΚΙ ΘΥΡΑΣ ΦΟΡΤΙΣΗΣ

ΠΡΟΣΟΧΗ

- Η πίσω πόρτα θα κλείσει αυτόματα από την δευτερεύουσα θέση. Για να αποφύγετε να πιαστούν τα δάχτυλά σας ή τα χέρια σας, κρατήστε τα μακριά από το άνοιγμα της πίσω πόρτας.
- Μην αφήνετε τα παιδιά να χειρίζονται την πίσω πόρτα.

ΜΟΧΛΟΣ ΑΠΕΛΕΥΘΕΡΩΣΗΣ ΠΙΣΩ ΠΟΡΤΑΣ

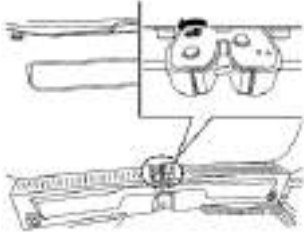

Εάν η πόρτα πορτμπαγκάζ δεν μπορεί να ανοίξει με τον διακόπτη ηλεκτρικής κλειδαριάς πόρτας λόγω άδεια μπαταρίας 12- volt, ακολουθήστε αυτά τα βήματα.

1. Διπλώστε κάτω τα πίσω καθίσματα. (Δείτε το «Πίσω καθίσματα» (Σελίδα 59).)
2. Βάλτε κατάλληλο εργαλείο στο σημείο πρόσβασης. Μετακινήστε τον μοχλό απελευθέρωσης προς τα αριστερά. Η πόρτα πορτμπαγκάζ θα ξεκλειδώσει.
3. Σπρώξτε την πίσω πόρτα επάνω για να ανοίξει.

Επικοινωνήστε με έναν πιστοποιημένο αντιπρόσωπο ηλεκτρικών αυτοκινήτων NISSAN το ταχύτερο δυνατό για επισκευή.

ΑΝΟΙΓΟΝΤΑΣ ΤΟ ΚΑΠΑΚΙ ΤΗΣ ΘΥΡΑΣ ΦΟΡΤΙΣΗΣ

ΠΡΟΣΟΧΗ

Βεβαιωθείτε ότι το καπάκι της θύρας φόρτισης είναι τελείως κλειστό και ασφαλισμένο πριν οδηγήσετε. Σε διαφορετική περίπτωση το καπάκι μπορεί να ανοίξει ξαφνικά ενώ οδηγείτε.

Το καπάκι της θύρας φόρτισης είναι συνδεδεμένο στον μηχανισμό κλειδώματος πόρτας του αυτοκινήτου.



Για να ανοίξετε το καπάκι της θύρας φόρτισης, ξεκλειδώστε τις πόρτες και μετά πιέστε το τμήμα από το καπάκι που είναι κοντά στο αυτοκίνητο (δείτε την εικόνα).

Όταν κλείνετε το καπάκι της θύρας φόρτισης, σπρώξτε το καπάκι της θύρας φόρτισης για να ασφαλίσει.

ΤΑΠΑ ΘΥΡΑΣ ΦΟΡΤΙΣΗΣ



Θύρες φόρτισης Συνδυασμένου Συστήματος Φόρτισης Όταν ανοίγετε την τάπα της θύρας φόρτισης, πατήστε το «αυτί» και ανοίξτε την τάπα.

Όταν κλείσετε την τάπα της θύρας φόρτισης στην προηγούμενη θέση της, θα ασφαλίσει αυτόματα.

ΠΡΟΣΟΧΗ

- Όταν η φόρτιση έχει τελειώσει, βεβαιωθείτε ότι έχετε κλείσει την τάπα της θύρας φόρτισης. Εάν μπει νερό ή σκόνη μέσα στην θύρα φόρτισης, αυτό μπορεί να προκαλέσει δυσλειτουργία.
- Να δίνετε ιδιαίτερη προσοχή όταν χρησιμοποιείτε την θύρα κανονικής φόρτισης καθώς το καπάκι της θύρας φόρτισης μπορεί να κλείσει ακόμη και όταν η τάπα της θύρας κανονικής φόρτισης είναι ανοικτή.
- Κλείστε την τάπα της θύρας ταχείας φόρτισης πριν κλείσετε το καπάκι φόρτισης. Η τάπα της θύρας ταχείας φόρτισης μπορεί να πάθει ζημιά εάν είναι ανοικτή όταν κλείνετε το καπάκι της θύρας φόρτισης.

- Εάν το καπάκι της θύρας φόρτισης κλείσει μετά το κλείδωμα της πόρτας του αυτοκινήτου, το καπάκι της θύρας φόρτισης δεν έχει κλειδώσει. Βεβαιωθείτε ότι πρώτα κλείσατε το πορτάκι και μετά κλειδώσατε το αυτοκίνητο.

ΦΩΣ ΘΥΡΑΣ ΦΟΡΤΙΣΗΣ



(Α) Φως θύρας φόρτισης

Η θύρα φόρτισης έχει ένα φως. Το φως της θύρας φόρτισης ανάβει ως εξής.

Όταν ξεκινάει η κανονική φόρτιση

- Όταν πλησιάζετε το αυτοκίνητο ενώ είναι κλειδωμένες οι πόρτες του αυτοκινήτου, με το Έξυπνο Κλειδί μαζί σας ή ξεκλειδώσατε το αυτοκίνητο, το φως ανάβει για περίπου 3 λεπτά.
- Όταν έχει συνδεθεί το βύσμα φόρτισης, το φως σβήνει.

Όταν έχει τελειώσει η κανονική φόρτιση

- Όταν πλησιάζετε το αυτοκίνητο ενώ είναι κλειδωμένες οι πόρτες του αυτοκινήτου, με το Έξυπνο Κλειδί μαζί σας ή ξεκλειδώσατε το αυτοκίνητο, το φως ανάβει για περίπου 30 δευτερόλεπτα.
 - Εάν το βύσμα φόρτισης δεν έχει αποσυνδεθεί, το βύσμα θα κλειδώσει πάλι μετά από περίπου 30 δευτερόλεπτα.
- Όταν το βύσμα φόρτισης είναι αποσυνδεδεμένο, το φως ανάβει για περίπου 30 δευτερόλεπτα.

ΣΗΜΕΙΩΣΗ:

Εάν απομακρυνθείτε από το αυτοκίνητο με το Έξυπνο Κλειδί μαζί σας, το φως ανάβει για περίπου 30 δευτερόλεπτα. Εάν το φως άναβε ήδη, το φως σβήνει μετά από περίπου 30 δευτερόλεπτα.

ΑΝΑΚΛΙΝΟΜΕΝΟ / ΤΗΛΕΣΚΟΠΙΚΟ ΤΙΜΟΝΙ



ΠΡΟΕΙΔΟΠΟΙΗΣΗ

- Μην ρυθμίζετε το τιμόνι όταν οδηγείτε. Μπορεί να χάσετε τον έλεγχο του αυτοκινήτου και να προκληθεί ατύχημα.
- Μην ρυθμίζετε το τιμόνι πιο κοντά από ότι είναι απαραίτητο για την σωστή λειτουργία του τιμονιού και την άνεσή σας. Ο αερόσακος του οδηγού ανοίγει με μεγάλη δύναμη. Εάν δεν φοράτε την ζώνη ασφαλείας, γέρνετε μπροστά, κάθεστε στο πλάι ή εκτός θέσης με οποιονδήποτε τρόπο, είστε σε μεγαλύτερο κίνδυνο τραυματισμού ή θανάτου σε περίπτωση σύγκρουσης. Μπορεί επίσης να λάβετε σοβαρό ή θανάσιμο τραυματισμό από τον μπροστινό αερόσακο εάν ακουμπάτε πάνω του όταν ανοίγει. Να κάθεστε πάντα πίσω πάνω στην πλάτη του καθίσματος και όσο πιο μακριά είναι πρακτικά δυνατόν από το τιμόνι. Να χρησιμοποιείτε πάντα την ζώνη ασφαλείας.

ΡΥΘΜΙΣΗ ΤΙΜΟΝΙΟΥ ΜΕ ΤΟ ΧΕΡΙ

Λειτουργία κλίσης και τηλεσκοπική λειτουργία



ΣΚΙΑΔΙΑ

Τραβήξτε τον μοχλό ασφάλισης (1) κάτω και ρυθμίστε το τιμόνι επάνω, κάτω, μπροστά ή πίσω στην θέση που θέλετε. Πιέστε τον μοχλό ασφάλισης σταθερά επάνω για να κλειδώσει το τιμόνι στην θέση του.

ΗΛΕΚΤΡΙΚΗ ΡΥΘΜΙΣΗ ΤΙΜΟΝΙΟΥ

Λειτουργία κλίσης και τηλεσκοπική λειτουργία



Μετακινήστε τον μοχλό (1) για να ρυθμίσετε το τιμόνι επάνω ή κάτω, μπροστά ή πίσω έως ότου να επιτύχετε την θέση που θέλετε.

Λειτουργία Εισόδου / Εξόδου

Το σύστημα μνήμης καθίσματος θα κάνει το τιμόνι να κινηθεί αυτόματα επάνω όταν ανοίξει η πόρτα του οδηγού με τον διακόπτη παροχής στην θέση OFF. Αυτή η λειτουργία επιτρέπει στον οδηγό να μπει και να βγει από το κάθισμά του πιο εύκολα.

Για επιπλέον πληροφορίες δείτε το «Μνήμη καθίσματος (όπου υπάρχει)» (Σελίδα 208).

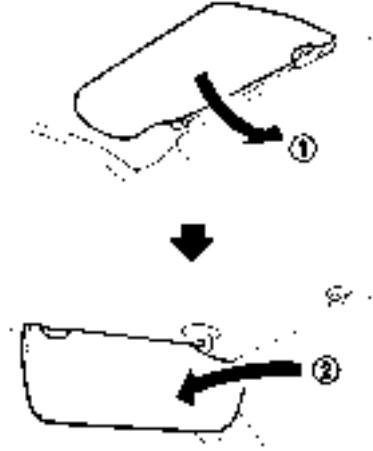

1. Για να μπλοκάρετε το έντονο φως από το εμπρός μέρος του αυτοκινήτου, μετακινήστε προς τα κάτω το κύριο σκιάδιο (1).
2. Για να μπλοκάρετε το έντονο φως από το πλάι, βγάλτε το κύριο σκιάδιο από την κεντρική στήριξη και μετακινήστε το στο πλάι (2).

ΠΙΣΩ ΣΚΙΑΔΙΟ (όπου υπάρχει)

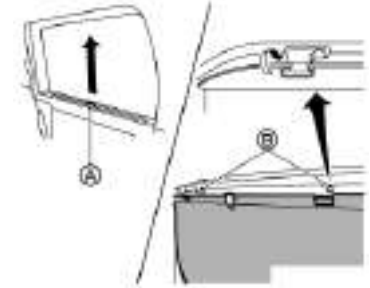

ΠΡΟΣΟΧΗ

- Μην ελευθερώνετε το πίσω σκιάδιο στην διάρκεια της λειτουργίας. Αυτό μπορεί να κάνει ζημιά στο σκιάδιο ή να προκαλέσει τραυματισμό.
- Μην τραβάτε με δύναμη το σκιάδιο. Εάν το κάνετε μπορεί να ξεχειλώσετε το σκιάδιο. Αυτό μπορεί να προκαλέσει ακατάλληλη λειτουργία ή ζημιά στο σκιάδιο.
- Μην τοποθετείτε αντικείμενα πάνω ή κοντά στο πίσω σκιάδιο. Αυτό θα μπορούσε να προκαλέσει ακατάλληλη λειτουργία ή ζημιά στο σκιάδιο.

Τα πίσω σκιάδια είναι εγκατεστημένα στα παράθυρα των πίσω καθισμάτων.

Για να σηκώσετε το σκιάδιο, τραβήξτε το κουμπί (A) επάνω και κρεμάστε το σκιάδιο στους γάντζους (B). Για να αποθηκεύσετε το σκιάδιο, βγάλτε το από τους γάντζους και χαμηλώστε το.

ΚΑΘΡΕΠΤΕΣ

ΕΣΩΤΕΡΙΚΟΣ ΚΑΘΡΕΠΤΗΣ



Ρυθμίστε την γωνία του εσωτερικού καθρέπτη στην θέση που θέλετε.

Τύπος αυτόματος χωρίς αντανάκλαση (όπου υπάρχει)



Ο εσωτερικός καθρέπτης είναι σχεδιασμένος ώστε να αλλάξει αυτόματα ανάλογα με την αντανάκλαση των φώτων του αυτοκινήτου που σας ακολουθεί πάνω στον αισθητήρα.

Το αντιθαμβωτικό σύστημα θα ενεργοποιηθεί αυτόματα όταν ο διακόπτης παροχής τοποθετηθεί στην θέση ON.

Μην κρεμάτε κανένα αντικείμενο στον καθρέπτη

και μην βάζετε καθαριστικό τζαμιών. Σε διαφορετική περίπτωση θα μειωθεί η ευαισθησία του αισθητήρα (Α) και δεν θα λειτουργεί σωστά ο καθρέπτης.

Ευφυής Εσωτερικός Καθρέπτης (όπου υπάρχει)



ΠΡΟΕΙΔΟΠΟΙΗΣΗ

Εάν δεν ακολουθήσετε τις παρακάτω προειδοποιήσεις και οδηγίες για την σωστή χρήση του Ευφυούς Εσωτερικού Καθρέπτη μπορεί να προκληθεί σοβαρός τραυματισμός ή θάνατος.

- Ο Ευφυής Εσωτερικός Καθρέπτης είναι μία λειτουργία ευκολίας αλλά δεν είναι υποκατάστατο της σωστής λειτουργίας του αυτοκινήτου. Το σύστημα έχει περιοχές όπου τα αντικείμενα δεν φαίνονται. Ελέγξτε το τυφλό σημείο του Ευφυούς Εσωτερικού Καθρέπτη πριν την λειτουργία του αυτοκινήτου. Ο οδηγός είναι πάντα υπεύθυνος για την ασφαλή οδήγηση.
- Μην αποσυναρμολογείτε ή τροποποιείτε τον Ευφυή Εσωτερικό Καθρέπτη, την μονάδα της κάμερας ή την καλωδίωση. Εάν το κάνετε μπορεί να προκληθούν ατυχήματα ή φωτιά. Σε περίπτωση που παρατηρήσετε καπνό ή μυρωδιά από τον Ευφυή Εσωτερικό Καθρέπτη, σταματήστε αμέσως την χρήση του συστήματος. Επικοινωνήστε με έναν πιστοποιημένο αντιπρόσωπο ηλεκτρικών αυτοκινήτων NISSAN για έλεγχο.
- Μην χειρίζεστε τον Ευφυή Εσωτερικό Καθρέπτη ενώ οδηγείτε. Εάν το κάνετε μπορεί να αποσπαστεί η προσοχή σας και να χάσετε τον έλεγχο του αυτοκινήτου με αποτέλεσμα να προκληθεί ατύχημα ή σοβαρός τραυματισμός.
- Μην κοιτάτε για πολύ ώρα τον Ευφυή Εσωτερικό Καθρέπτη ενώ οδηγείτε. Μπορεί να αποσπαστεί η προσοχή σας και να χάσετε τον έλεγχο του αυτοκινήτου με αποτέλεσμα να προκληθεί ατύχημα ή σοβαρός τραυματισμός. Επίσης, το κοίταγμα στην οθόνη κατά την οδήγηση μπορεί να προκαλέσει στους επιβάτες ναυτία.
- Μην βάζετε τσιγάρο ή φλόγες κοντά στον Ευφυή Εσωτερικό Καθρέπτη, την μονάδα της κάμερας ή την καλωδίωση. Αυτό μπορεί να προκαλέσει φωτιά.
- Βεβαιωθείτε ότι έχετε ρυθμίσει τον Ευφυή Εσωτερικό Καθρέπτη πριν οδηγήσετε. Αλλάξτε το σύστημα στην λειτουργία συμβατικού εσωτερικού καθρέπτη και καθίστε κατάλληλα στο κάθισμα του οδηγού. Στην συνέχεια ρυθμίστε τον εσωτερικό καθρέπτη για να βλέπετε σωστά το πίσω παρμπρίζ. Η οδήγηση χωρίς να έχετε ρυθμίσει τον εσωτερικό καθρέπτη μπορεί να προκαλέσει δυσκολία στην θέαση της λειτουργίας Ευφυούς Εσωτερικού Καθρέπτη (λειτουργία θέασης κάμερας) λόγω της αντανάκλασης από την επιφάνεια του καθρέπτη.
- Εάν το ενδεικτικό φως του καθρέπτη σβήσει ενώ είστε την λειτουργία Ευφυούς Εσωτερικού Καθρέπτη (λειτουργία θέασης από κάμερα), αμέσως αλλάξτε το σύστημα στην λειτουργία συμβατικού εσωτερικού καθρέπτη. Εάν το ενδεικτικό φως δεν ανάβει ενώ έχετε πάλι αλλάξει στον Ευφυή Εσωτερικό Καθρέπτη, το σύστημα μπορεί να μην λειτουργεί σωστά. Ζητήστε τον έλεγχο του συστήματος από έναν πιστοποιημένο επισκευαστή ηλεκτρικών οχημάτων NISSAN.
- Εάν ο Ευφυής Εσωτερικός Καθρέπτης δεν λειτουργεί σωστά, αλλάξτε το σύστημα αμέσως στην συμβατική λειτουργία εσωτερικού καθρέπτη. Ζητήστε τον έλεγχο του συστήματος

από έναν πιστοποιημένο επισκευαστή ηλεκτρικών οχημάτων NISSAN.

- Όταν δυνατό φως (για παράδειγμα το φως του ήλιου ή τα μεγάλα φώτα των αυτοκινήτων που σας ακολουθούν) μπει στην κάμερα μπορεί να εμφανίζεται μία λάμψη στην οθόνη του Ευφυούς Εσωτερικού Καθρέπτη. Σε αυτή την περίπτωση αλλάξτε το σύστημα σε λειτουργία συμβατικού εσωτερικού καθρέπτη.
- Εάν βρωμιά, βροχή ή χιόνι μαζευτούν στην εξωτερική επιφάνεια καλύπτοντας την κάμερα τότε ο Ευφυής Εσωτερικός Καθρέπτη μπορεί να μην εμφανίζει τα αντικείμενα καθαρά. Η χρήση του υαλοκαθαριστήρα / πλυντικού του πίσω παρμπρίζ μπορεί να βελτιώσει τη ορατότητα αλλά αν δεν συμβεί αλλάξτε τον Ευφυή Εσωτερικό Καθρέπτη σε συμβατική λειτουργία εσωτερικού καθρέπτη έως ότου να μπορέσετε να καθαρίσετε το τζάμι που καλύπτει την κάμερα.

Εξαρτήματα:

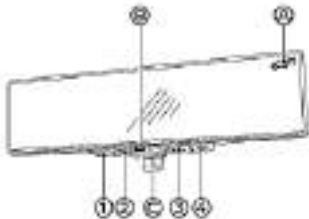

- (1) Κουμπί μενού
- (2) Δεύτερο κουμπί
- (3) Τρίτο κουμπί

(4) Τέταρτο κουμπί

(A) Ένδειξη

(B) Φως ένδειξης

(C) Μοχλός επιλογής λειτουργίας

Ο Ευφυής Εσωτερικός Καθρέπτης παρέχει μία ξεκάθαρη άποψη από την πίσω κάμερα του αυτοκινήτου. Ο Ευφυής Εσωτερικός Καθρέπτης έχει δύο λειτουργίες: λειτουργία συμβατικού εσωτερικού καθρέπτη και λειτουργία Ευφυούς Εσωτερικού Καθρέπτη (λειτουργία θέασης από την κάμερα). Μπορείτε να αλλάξετε αυτές τις δύο λειτουργίες από τον μοχλό επιλογής λειτουργίας (C).

Όταν έχει επιλεγεί η λειτουργία Ευφυούς Εσωτερικού Καθρέπτη, η ένδειξη (A) εμφανίζεται και το ενδεικτικό φως ανάβει (B) (Εάν μία δυσλειτουργία παρουσιαστεί στον Ευφυή Εσωτερικό Καθρέπτη, η ένδειξη (A) θα σβήσει ή δεν θα εμφανιστεί όταν η λειτουργία Ευφυούς Εσωτερικού Καθρέπτη έχει επιλεγεί.)

Πως να αλλάξετε την λειτουργία:



Η λειτουργία μπορεί να αλλάξει όταν ο διακόπτης παροχής είναι στην θέση ON.

- Τραβήξτε τον μοχλό επιλογής λειτουργίας για να αλλάξετε στην λειτουργία Ευφυούς Εσωτερικού Καθρέπτη (λειτουργία θέασης κάμερας).

- Σπρώξτε τον μοχλό επιλογής λειτουργίας στην λειτουργία συμβατικού εσωτερικού καθρέπτη.

Πως να κάνετε ρυθμίσεις για τον Ευφυή Εσωτερικό Καθρέπτη (λειτουργία κουμπιού Μενού):

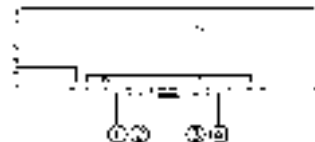

Μπορείτε να επιλέξετε τις ρυθμίσεις εμφάνισης του Ευφυούς Εσωτερικού Καθρέπτη όπως φωτεινότητα, γωνία κάμερας, ένδειξη κειμένου ON ή OFF.

Όταν είναι ενεργή η λειτουργία του Ευφυούς Εσωτερικού Καθρέπτη (λειτουργία θέασης κάμερας) πατήστε το κουμπί MENU (1) για να εμφανιστεί το κουμπί των ρυθμίσεων. Τα ακόλουθα στοιχεία μπορούν να ρυθμιστούν:

- Ένταση φωτισμού
- Κάτω / Επάνω
- Αριστερά / Δεξιά

- Περιστροφή
- Ένδειξη
- Γλώσσα
- Αλλαγή οπίσθιου φωτισμού
- Άδεια χρήσης

Πατήστε το κουμπί (2) ή το (2) για να επιλέξετε ένα στοιχείο και μετά πατήστε το κουμπί (4).

Ένταση φωτισμού



Μπορεί να ρυθμιστεί η φωτεινότητα της οθόνης

- Πατήστε το κουμπί (2) για να χαμηλώσετε τον φωτισμό της οθόνης.
- Πατήστε το κουμπί (3) για να δυναμώσετε τον φωτισμό της οθόνης.

Κάτω / Επάνω



Η κάθετη γωνία της κάμερας στην οθόνη μπορεί να ρυθμιστεί.

- Πατήστε το κουμπί (2) για να κινήσετε κάτω την γωνία της κάμερας.
- Πατήστε το κουμπί (3) για να κινήσετε επάνω την γωνία της κάμερας.

Αριστερά / Δεξιά



Η οριζόντια γωνία της κάμερας στην οθόνη μπορεί να ρυθμιστεί.

Πατήστε το κουμπί (2) για να κινήσετε την γωνία της κάμερας προς τα αριστερά

Πατήστε το κουμπί (3) για να κινήσετε την γωνία

της κάμερας προς τα δεξιά.

Περιστροφή

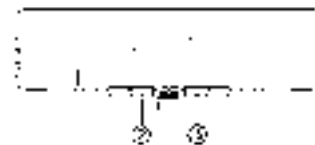

Μπορεί να γίνει περιστροφή της γωνίας της κάμερας στην οθόνη

Πατήστε το κουμπί (2) για να περιστρέψετε την γωνία της κάμερας προς τα αριστερά

Πατήστε το κουμπί (3) για να περιστρέψετε την γωνία της κάμερας προς τα δεξιά.

Ένδειξη



Η ένδειξη κειμένου μπορεί να ενεργοποιηθεί ή να απενεργοποιηθεί στην οθόνη ένδειξης του Ευφυούς Εσωτερικού Καθρέπτη.

- Πατήστε το κουμπί (2) για να απενεργοποιήσετε την ένδειξη κειμένου στην οθόνη ενδείξεων.
- Πατήστε το κουμπί (3) για να ενεργοποιήσετε την ένδειξη κειμένου στην οθόνη ενδείξεων.

Γλώσσα



Μπορείτε να επιλέξετε την γλώσσα των ενδείξεων κειμένου στην ένδειξη του Ευφυούς Εσωτερικού Καθρέπτη

Επιλέξτε την γλώσσα χρησιμοποιώντας το κουμπί

(2) ή (3). Η ρύθμιση θα διατηρηθεί ακόμη και εάν το σύστημα EV σβήσει και ξεκινήσει ξανά.

Αλλαγή οπίσθιου φωτισμού



Ο φωτισμός των κουμπιών μπορεί να ενεργοποιηθεί ή να απενεργοποιηθεί.

- Πατήστε το κουμπί (2) για να σβήσετε τον φωτισμό.
- Πατήστε το κουμπί (3) για να ανοίξετε τον φωτισμό.

Άδεια χρήσης

Εμφανίζονται οι πληροφορίες της άδειας χρήσης.

Προφυλάξεις για το σύστημα του Ευφυούς Εσωτερικού Καθρέπτη:

ΣΗΜΕΙΩΣΗ:

- Εάν χρησιμοποιείτε αυτό το σύστημα για πολύ ώρα με σβηστό το σύστημα του EV μπορεί να αδειάσει η μπαταρία του αυτοκινήτου.
- Μην τοποθετείτε κεραία ή ασύρματη μονάδα κοντά στον Ευφυή Εσωτερικό Καθρέπτη. Τα ηλεκτρικά κύματα από ασύρματες μονάδες μπορεί να προκαλέσουν παραμόρφωση της εικόνας στον Ευφυή Εσωτερικό καθρέπτη.
- Μην πατάτε τα κουμπιά παρατεταμένα ή χειρίζεστε απότομα τον μοχλό καθώς μπορεί να

προκληθεί δυσλειτουργία του συστήματος του Ευφυούς Εσωτερικού Καθρέπτη.

- Ποτέ μην γυρίζετε το σώμα του Ευφυούς Εσωτερικού Καθρέπτη περισσότερο από 200 κάρθια ή 300 οριζόντια. Μπορεί να γίνει ζημιά στον Ευφυή Εσωτερικό Καθρέπτη.
- Μην εφαρμόζετε ισχυρές δονήσεις στο σώμα του Ευφυούς Εσωτερικού Καθρέπτη. Μπορεί να προκληθεί σφάλμα του συστήματος.
- Μην εφαρμόζετε μεγάλα φορτία στην κάμερα και το κάλυμμα της κάμερας στο πίσω μέρος του αυτοκινήτου. Μπορεί να βγει η κάμερα ή να προκληθεί σφάλμα του συστήματος.
- Εάν δεν μπορείτε να δείτε από τον Ευφυή Εσωτερικό Καθρέπτη λόγω δυνατού εξωτερικού φωτισμού τότε αλλάξτε σε λειτουργία συμβατικού εσωτερικού καθρέπτη για καλύτερη χρήση.
- Όταν βλέπετε προβολείς LED στην οθόνη του Ευφυούς Εσωτερικού Καθρέπτη, οι εικόνες μπορεί να τρεμοσβήνουν. Αυτό είναι φυσιολογικό.
- Λόγω της διάχυσης της αντανάκλασης από το εξωτερικό περιβάλλον, οι εικόνες στην οθόνη μπορεί να τρεμοσβήνουν. Αυτό δεν είναι δυσλειτουργία.
- Ένα αντικείμενο που κινείται γρήγορα μπορεί να μην είναι δυνατό να εμφανιστεί στην οθόνη στην θέση από την κάμερα. Αυτό δεν είναι δυσλειτουργία.
- Όταν το εξωτερικό φως είναι μειωμένο ή μέσα σε μία σήραγγα κλπ, ανάψτε τους προβολείς. Όταν οι προβολείς είναι αναμμένοι, τα συστήματα της οθόνης και της κάμερας αλλάζουν αυτόματα σε λειτουργία νύχτας, γεγονός που μπορεί να αποτρέψει το θάμπωμα.
- Η λειτουργία του Ευφυούς Εσωτερικού Καθρέπτη

Έλεγχος και ρυθμίσεις πριν την οδήγηση 205

θρέπτη (λειτουργία θέασης κάμερας) είναι διαφορετική από τον συμβατικό εσωτερικό καθρέπτη. Η αντληπτή απόσταση από τα αντικείμενα στην οθόνη μπορεί να διαφέρει από την πραγματική απόσταση. Μην βασίζεστε μόνο στον Ευφυή Εσωτερικό Καθρέπτη. Να βασίζεστε στους δικούς σας χειρισμούς για την αποφυγή ατυχημάτων.

- Αμέσως μετά την αλλαγή του Ευφυούς Εσωτερικού Καθρέπτη από την μία λειτουργία σε άλλη μπορεί να έχετε δυσκολία στο να εστιάσετε τα μάτια σας στην εικόνα στον καθρέπτη / την οθόνη. Να προσέχετε με την χρήση του Ευφυούς Εσωτερικού Καθρέπτη έως ότου τα μάτια σας να συνθίξουν την επιλεγμένη λειτουργία. Εάν είναι απαραίτητο να διορθώσετε την εστίαση, συνιστάται η χρήση πολυεστιακών γυαλιών οράσεως κλπ.
- Μπορεί να σας πάρει χρόνο για να εστιάσετε πάνω στην ένδειξη της κάμερας στην οθόνη ανάλογα με την συνθήκη σας.
- Εάν η φωτεινότητα της οθόνης θέασης της κάμερας έχει ρυθμιστεί σε επίπεδο μεγάλης φωτεινότητας μπορεί να προκαλέσει κούραση των ματιών όταν οδηγείτε. Ρυθμίστε κατάλληλα την φωτεινότητα.
- Όταν βρέχει να χρησιμοποιείτε τον υαλοκαθαριστήρα του πίσω παρμπρίζ. Εάν η άποψη από την κάμερα είναι ακόμη ασαφής όταν λειτουργεί ο πίσω καθαριστήρας ελέγξτε για φθορά του υαλοκαθαριστήρα του πίσω παρμπρίζ.
- Όταν χρησιμοποιείτε τον υαλοκαθαριστήρα του πίσω παρμπρίζ οι εικόνες στην οθόνη μπορεί να τρεμοσβήνουν. Αυτό δεν είναι δυσλειτουργία.
- Ξεθαμώστε το πίσω παρμπρίζ με το αντιθαμβωτικό όταν αυτό είναι θαμπό. Χρησιμο-

ποιήστε την λειτουργία του συμβατικού εσωτερικού καθρέπτη έως ότου να ξεθαμώσετε τελειώς το πίσω παρμπρίζ.

- Η οθόνη του Ευφυούς Εσωτερικού Καθρέπτη μπορεί να ζεσταθεί. Αυτό δεν είναι δυσλειτουργία.
- Το χρώμα ενός αντικειμένου σε απόσταση ή στο σκοτάδι μπορεί να είναι δύσκολο να αναγνωριστεί. Αυτό δεν είναι δυσλειτουργία.
- Όταν η θερμοκρασία είναι υψηλή η φωτεινότητα μπορεί να μειωθεί ή η εικόνα μπορεί να μην εμφανίζεται στην ένδειξη της οθόνης της κάμερας. Αυτό δεν είναι δυσλειτουργία.
- Όταν η θερμοκρασία είναι χαμηλή, η εικόνα μπορεί να παραμορφωθεί στην ένδειξη της οθόνης της κάμερας. Αυτό δεν είναι δυσλειτουργία.

Συντήρηση του συστήματος (Ευφυής Εσωτερικός Καθρέπτης):

- Να διατηρείτε πάντα καθαρό τον καθρέπτη και την περιοχή της κάμερας του πίσω παρμπρίζ.
- Καθαρίζετε τον καθρέπτη και τους φακούς της κάμερας με ένα στεγνό μαλακό πανί.
- Όταν καθαρίζετε την περιοχή της κάμερας στο πίσω παρμπρίζ, χρησιμοποιείτε ένα μαλακό πανί βρεγμένο με νερό και λίγο ουδέτερο απορρυπαντικό. Και, μετά από αυτό στεγνώστε το με ένα στεγνό μαλακό πανί.
- Εάν η εικόνα στην οθόνη του Ευφυούς Εσωτερικού Καθρέπτη παραμένει ασαφής ακόμη και αφού καθαρίσετε την περιοχή της κάμερας στο πίσω παρμπρίζ, μπορεί να έχει κολλήσει ένα φιλμ λαδιού στο πίσω παρμπρίζ. Καθαρίστε το τζάμι από το πίσω παρμπρίζ με ένα αφαιρετικό φιλμ λαδιού.
- Ποτέ μην χρησιμοποιείτε αλκοόλ, βενζίνη, διαλυ-

τικό ή οποιοδήποτε παρόμοιο υλικό για να καθαρίσετε τον καθρέπτη ή τους φακούς της κάμερας. Θα προσκληθεί αποχρωματισμός, φθορά ή δυσλειτουργία του συστήματος.

- Μην καλύπτεται το εμπρός μέρος του καθρέπτη. Αυτό μπορεί να παρεμβληθεί με την ρύθμιση της φωτεινότητας ή την αλλαγή εικόνων στην ένδειξη της οθόνης της κάμερας.
- Μην τοποθετείτε αυτοκόλλητα (ούτε διαφανές υλικό) στην περιοχή της κάμερας στο πίσω παρμπρίζ.

ΕΞΩΤΕΡΙΚΟΙ ΚΑΘΡΕΠΤΕΣ



ΠΡΟΕΙΔΟΠΟΙΗΣΗ

- Ποτέ μην ακουμπάτε τους εξωτερικούς καθρέπτες όταν είναι σε κίνηση. Εάν το κάνετε μπορεί να μαγκώσετε τα δάχτυλά σας ή να κάνετε ζημιά στον καθρέπτη.
- Ποτέ μην οδηγείτε με τους εξωτερικούς καθρέπτες διπλωμένους. Θα μειωθεί ο ορατότητά σας στο πίσω μέρος του αυτοκινήτου και μπορεί να προκληθεί ατύχημα.
- Τα αντικείμενα που βλέπετε στον εξωτερικό καθρέπτη είναι πιο κοντά από ότι εμφανίζονται εκεί (όπου υπάρχουν).
- Οι διαστάσεις των εικόνων και η απόσταση στους εξωτερικούς καθρέπτες δεν είναι πραγματικά.

Ρύθμιση των εξωτερικών καθρεπτών

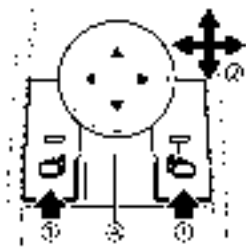

Ο διακόπτης ελέγχου του εξωτερικού καθρέπτη βρίσκεται στο υποβραχιόνιο του οδηγού.

Ο εξωτερικός καθρέπτης θα λειτουργήσει μόνο όταν ο διακόπτης παροχής είναι στην θέση ON.

Πατήστε είτε τον δεξιό, είτε τον αριστερό διακόπτη για να επιλέξετε τον δεξιό ή τον αριστερό καθρέπτη (1) (το ενδεικτικό φως (A) στον επιλεγμένο διακόπτη καθρέπτη ανάβει), μετά ρυθμίστε (2) χρησιμοποιώντας τον διακόπτη ελέγχου.

Ξεπάγωμα εξωτερικών καθρεπτών

Οι εξωτερικοί καθρέπτες θα ζεσταθούν όταν είναι σε χρήση ο διακόπτης του αντιθαμβωτικού του πίσω παρμπρίζ. (Δείτε το «Διακόπτης αντιθαμβωτικού πίσω παρμπρίζ και εξωτερικών καθρεπτών» (Σελίδα 153).)

Αναδιπλούμενοι εξωτερικοί καθρέπτες



Το χειριστήριο του εξωτερικού καθρέπτη λειτουργεί όταν ο διακόπτης παροχής είναι στην θέση ON.

Οι εξωτερικοί καθρέπτες διπλώνουν αυτόματα όταν πατήσετε τον διακόπτη για το δίπλωμα των εξωτερικών καθρεπτών (1). Για να ξεδιπλώσετε, πατήστε πάλι τον διακόπτη.

ΠΡΟΣΟΧΗ

- Εάν κάνετε συνεχόμενα την λειτουργία διπλώματος και ξεδιπλώματος των εξωτερικών καθρεπτών μπορεί να προκληθεί διακοπή της λειτουργίας του διακόπτη.
- Μην ακουμπάτε τους καθρέπτες όταν κινούνται. Το χέρι σας μπορεί να πιαστεί και ο καθρέπτης μπορεί να δυσλειτουργήσει.
- Μην οδηγείτε με του καθρέπτες διπλωμένους. Δεν θα μπορείτε να δείτε το πίσω μέρος του αυτοκινήτου.
- Εάν οι καθρέπτες ήταν διπλωμένοι ή ξεδιπλωμένοι με το χέρι, υπάρχει η πιθανότητα ο καθρέπτης να μετακινηθεί μπροστά ή πίσω στην διάρκεια της οδήγησης.

Εάν οι καθρέπτες ήταν διπλωμένοι ή ξεδιπλωμένοι με το χέρι, βεβαιωθείτε ότι τους ρυθμίσατε πάλι ηλεκτρικά πριν οδηγήσετε.

Αυτόματο δίπλωμα:

Οι εξωτερικοί καθρέπτες διπλώνουν αυτόματα όταν κλειδώσουν οι πόρτες με το Έξυπνο Κλειδί, τους αισθητήρες κλειδώματος ή τον διακόπτη στο χερούλι της πόρτας. Οι καθρέπτες ξεδιπλώνουν όταν οι πόρτες ξεκλειδώσουν με το Έξυπνο Κλειδί, τους αισθητήρες ξεκλειδώματος ή τον διακόπτη στο χερούλι της πόρτας ή όταν ο διακόπτης παροχής τοποθετηθεί στην θέση ON. Για πληροφορίες για την απενεργοποίηση της λειτουργίας αυτόματου διπλώματος, δείτε «Ρυθμίσεις Αυτοκινήτου» (Σελίδα 127).

Λειτουργία κλίσης κατά την όπισθεν (όπου υπάρχει)

Όταν κάνετε όπισθεν, ο δεξιός ή ο αριστερός εξωτερικός καθρέπτης θα γυρίσει αυτόματα προς τα κάτω για να παρέχει καλύτερη ορατότητα προς τα πίσω.

1. Βάλτε τον διακόπτη παροχής στην θέση ON.

2. Μετακινήστε τον επιλογέα ταχυτήτων στην θέση R (όπισθεν).

3. Επιλέξτε τον δεξιό ή τον αριστερό εξωτερικό καθρέπτη από τον διακόπτη ελέγχου εξωτερικών καθρεπτών.

4. Η επιφάνεια του επιλεγμένου εξωτερικού καθρέπτη κινείται προς τα κάτω.

Όταν μία από τις ακόλουθες συνθήκες έχει προκύψει, η επιφάνεια του εξωτερικού καθρέπτη θα επανέλθει στην αρχική της θέση.

- Ο επιλογέας ταχυτήτων μετακινείται εκτός της θέσης R (όπισθεν) για μία σύντομη χρονική περίοδο όταν η ταχύτητα του αυτοκινήτου είναι

ΜΝΗΜΗ ΚΑΘΙΣΜΑΤΟΣ (όπου υπάρχει)

κάτω από τα 8 χλμ/ώρα (5 MPH).

- Όταν η ταχύτητα του αυτοκινήτου είναι πάνω από τα 8 χλμ/ώρα (5 MPH).
- Ο επιλεγμένος εξωτερικός καθρέπτης παύει να είναι επιλεγμένος με την χρήση του διακόπτη ελέγχου εξωτερικών καθρεπτών.
- Ο διακόπτης παροχής έχει τοποθετηθεί στην θέση OFF.
- Το σύστημα EV είναι σταματημένο.

ΚΑΘΡΕΠΤΗΣ ΣΚΙΑΔΙΟΥ



Για να χρησιμοποιήσετε τον καθρέπτη στο σκιάδιο, τραβήξτε κάτω το σκιάδιο και σπρώξτε επάνω το κάλυμμα του καθρέπτη.

Το σύστημα μνήμης καθίσματος έχει τις ακόλουθες λειτουργίες:

- Λειτουργία αποθήκευσης μνήμης
- Λειτουργία Εισόδου / Εξόδου



Διακόπτης μνήμης καθίσματος (εμφανίζεται η πλευρά του, η πλευρά του συνοδηγού είναι παρόμοια)

ΛΕΙΤΟΥΡΓΙΑ ΑΠΟΘΗΚΕΥΣΗΣ ΜΝΗΜΗΣ

Στον διακόπτη μνήμης μπορούν να αποθηκευτούν δύο θέσεις για το κάθισμα του οδηγού, το κάθισμα του συνοδηγού (όπου υπάρχει), το τιμόνι και τους εξωτερικούς καθρέπτες. Ακολουθήστε αυτές τις διαδικασίες για να χρησιμοποιήσετε το σύστημα της μνήμης.

1. Ρυθμίστε το κάθισμα του οδηγού, το κάθισμα του συνοδηγού (όπου υπάρχει), το τιμόνι και τους εξωτερικούς καθρέπτες στην θέση που θέλετε κάνοντας χειρισμό του κάθε διακόπτη ρύθμισης με το χέρι. Για επιπλέον πληροφορίες, δείτε το «Καθίσματα» (Σελίδα 56), «Ανακλινόμενο / Τηλεσκοπικό τιμόνι» (Σελίδα 200) και «Εξωτερικοί καθρέπτες» (Σελίδα 206).
2. Πατήστε το κουμπί SET και μέσα σε 5 δευτερόλεπτα, πατήστε τον διακόπτη της μνήμης που θέλετε (1 ή 2).
3. Το ενδεικτικό φως για τον πατημένο διακόπτη

μνήμης θα ανάψει και θα παραμείνει αναμμένο για περίπου 5 δευτερόλεπτα.

4. Εάν η μνήμη έχει αποθηκευτεί θα ηχησει ο βομβητής.

ΣΗΜΕΙΩΣΗ:

Εάν η νέα θέση αποθηκευτεί στον ίδιο διακόπτη μνήμης, η προηγούμενη μνήμη θα αντικατασταθεί από τη νέα.

Επιβεβαίωση της αποθήκευσης της μνήμης

Πατήστε τον διακόπτη ακύρωσης SET. Ένα μία θέση μνήμης έχει αποθηκευτεί στον διακόπτη (1 ή 2) στην συνέχεια το ενδεικτικό φως για τον αντίστοιχο διακόπτη θα παραμείνει αναμμένο για περίπου 5 δευτερόλεπτα.

Ανάκληση των θέσεων στον διακόπτη μνήμης

Για να ανακαλέσετε τις θέσεις που έχουν αποθηκευτεί με το χέρι, πατήστε τον διακόπτη μνήμης (1 ή 2). Το κάθισμα του οδηγού, το κάθισμα του συνοδηγού (όπου υπάρχει), το τιμόνι και οι εξωτερικοί καθρέπτες θα μετακινηθούν στις θέσεις που έχουν αποθηκευτεί στον διακόπτη της μνήμης.

Η στήριξη μέσης (τύπος 4 τρόπων - όπου υπάρχει) μπορεί να μην μετακινηθεί στην αποθηκευμένη θέση ανάλογα με τις συνθήκες.

Σύνδεση της θέσης εισόδου σε μία θέση μνήμης αποθήκευσης

Η λειτουργία εισόδου μπορεί να συνδεθεί σε μία θέση αποθηκευμένης μνήμης με την ακόλουθη διαδικασία.

1. Βάλτε τον διακόπτη παροχής στην θέση ON ενώ έχετε μαζί σας το Έξυπνο Κλειδί που καταχωρήθηκε στο αυτοκίνητο με την λειτουργία εισόδου.

ΣΗΜΕΙΩΣΗ:

Βεβαιωθείτε ότι το μοναδικό Έξυπνο Κλειδί είναι μέσα στο αυτοκίνητο. Εάν μέσα στο αυτοκίνητο είναι πολλαπλά κλειδιά, το αυτοκίνητο μπορεί να εντοπίσει το λάθος Έξυπνο Κλειδί.

2. Ρυθμίστε την θέση του καθίσματος του οδηγού, του τιμονιού και των εξωτερικών καθρεπτών. (Δείτε το «Καθίσματα» (Σελίδα 56), «Ανακλινόμενο / Τηλεσκοπικό τιμόνι» (Σελίδα 200) και «Εξωτερικοί καθρέπτες» (Σελίδα 206).)

3. Βάλτε τον διακόπτη παροχής στην θέση OFF.

Την επόμενη φορά που θα κάνετε είσοδο (επιλέγοντας τον χρήστη στην οθόνη) αφού βάλετε τον διακόπτη παροχής στην θέση ON ενώ έχετε το Έξυπνο Κλειδί, το σύστημα θα ρυθμίσει αυτόματα την θέση οδήγησης που έχει απομνημονεύσει. (Δείτε το ξεχωριστό Βιβλίο Οδηγιών του NissanConnect.)

ΛΕΙΤΟΥΡΓΙΑ ΕΙΣΟΔΟΥ / ΕΞΟΔΟΥ

Αυτό το σύστημα είναι σχεδιασμένο ώστε το κάθισμα του οδηγού και το τιμόνι θα κινείται αυτόματα όταν η θέση αλλαγής είναι στην θέση P (παρκάρισμα). Αυτό επιτρέπει στον οδηγό να μπει και να βγει από το κάθισμά του πιο εύκολα.

Η θέση του οδηγού θα κινηθεί προς τα πίσω και το τιμόνι θα μετακινηθεί προς τα επάνω:

- Όταν ανοίξετε την πόρτα του οδηγού με τον διακόπτη παροχής στην Θέση OFF.
- Όταν ο διακόπτης παροχής αλλάξει από την θέση ON στην OFF, με ανοικτή την πόρτα του οδηγού.

Το κάθισμα του οδηγού και το τιμόνι θα επιστρέψουν στην προηγούμενη θέση:

- Όταν βάλετε τον διακόπτη παροχής στην θέση ON ενώ ο επιλογέας ταχυτήτων είναι στην θέση P (παρκάρισμα).

Η λειτουργία εισόδου / εξόδου μπορεί να ακυρωθεί

μέσω των Ρυθμίσεων Αυτοκινήτου [Vehicle Settings] στην οθόνη πληροφοριών του αυτοκινήτου, κάνοντας τα παρακάτω:

- Αλλάξτε το [Exit Seat Slide] (κίνηση του καθίσματος στην έξοδο) ή το [Exit Steering Up] (κίνηση του τιμονιού πάνω στην έξοδο) από το ON στο OFF. Για επιπλέον πληροφορίες δείτε το «Ρυθμίσεις αυτοκινήτου» (Σελίδα 127).

ΛΕΙΤΟΥΡΓΙΑ ΤΟΥ ΣΥΣΤΗΜΑΤΟΣ

Το σύστημα μνήμης καθίσματος δεν θα λειτουργήσει ή θα σταματήσει να λειτουργεί στις παρακάτω συνθήκες:

- Όταν το αυτοκίνητο κινείται. (Η λειτουργία επιστροφής του καθίσματος του οδηγού μπορεί να λειτουργήσει εάν η ταχύτητα του αυτοκινήτου είναι κάτω από τα 3 χλμ/ώρα (2 MPH).)
- Όταν οποιοσδήποτε από τους διακόπτες μνήμης πατηθεί ενώ λειτουργεί το σύστημα μνήμης του καθίσματος.
- Όταν ο διακόπτης του καθίσματος του οδηγού ή του συνοδηγού (όπου υπάρχει) πατηθεί ενώ λειτουργεί το σύστημα μνήμης του καθίσματος.
- Όταν το κάθισμα, το τιμόνι και οι εξωτερικοί καθρέπτες έχουν ήδη μετακινηθεί στην απομνημονευμένη θέση.
- Όταν δεν έχει αποθηκευτεί καμία θέση καθίσματος στον διακόπτη μνήμης.
- Όταν ο επιλογέας ταχυτήτων έχει μετακινηθεί από την θέση P (παρκάρισμα) σε οποιαδήποτε άλλη θέση.

ΣΗΜΕΙΩΣΕΙΣ

4 Οθόνη ενδείξεων, Καλοριφέρ, air conditioner και ηχοσύστημα

Apple CarPlay και Android Auto (όπου υπάρχει).....	213	Ευφυής Οθόνη Περιμετρικής Θέασης (IAVM) (όπου υπάρχει) ...	224
Βιβλίο Οδηγίων Χρήσης NissanConnect	213	Λειτουργία του συστήματος Ευφυής Οθόνη Περιμετρικής Θέασης	225
NISSANCONNECT (όπου υπάρχει).....	213	Διαφορά ανάμεσα στις προβλεπόμενες και τις πραγματικές αποστάσεις.....	227
ΠΛΗΡΟΦΟΡΙΕΣ ΑΣΦΑΛΕΙΑΣ	213	Πως να παρκάρετε με τις γραμμές προβλεπόμενης πορείας.....	229
ΠΛΟΗΓΗΣΗ (όπου υπάρχει)	215	Πως να αλλάξετε την ένδειξη.....	230
ΠΡΟΦΥΛΑΞΕΙΣ ΓΙΑ ΤΗΝ ΛΕΙΤΟΥΡΓΙΑ ΤΟΥ ΗΧΟΣΥΣΤΗΜΑΤΟΣ... ..	215	Ρυθμίζοντας την οθόνη	230
ΠΩΣ ΝΑ ΕΝΗΜΕΡΩΣΕΤΕ ΤΑ ΔΕΔΟΜΕΝΑ ΤΟΥ ΧΑΡΤΗ (όπου υπάρχει).....	215	Περιορισμοί του συστήματος Ευφυής Οθόνη Περιμετρικής Θέασης	230
ΕΝΗΜΕΡΩΣΗ ΤΟΥ ΛΟΓΙΣΜΙΚΟΥ ΤΟΥ ΣΥΣΤΗΜΑΤΟΣ (όπου υπάρχει).....	216	Συντήρηση του συστήματος.....	232
ΠΛΗΡΟΦΟΡΙΕΣ ΚΑΝΟΝΙΣΜΩΝ.....	216	Εντοπισμός Κινούμενου Αντικειμένου (MOD) (όπου υπάρχει)	233
ΣΗΜΑΤΑ ΚΑΤΑΤΕΘΕΩΝΤΑ.....	216	Λειτουργία του συστήματος MOD.....	233
ΑΔΕΙΕΣ ΧΡΗΣΗΣ.....	217	Ενεργοποιώντας και απενεργοποιώντας το MOD	235
Πληροφορίες ασφαλείας.....	217	Περιορισμοί του συστήματος MOD.....	235
Οθόνη Οπισθοπορείας (όπου υπάρχει).....	218	Συντήρηση του συστήματος.....	235
Λειτουργία του συστήματος της οθόνης οπισθοπορείας ..	219	Αεραγωγοί	236
Πως να διαβάσετε τις γραμμές που εμφανίζονται.....	219	Κεντρικοί αεραγωγοί.....	236
Διαφορά ανάμεσα στις προβλεπόμενες και τις πραγματικές αποστάσεις.....	219	Πλευρικοί αεραγωγοί.....	236
Πως να παρκάρετε με τις γραμμές προβλεπόμενης πορείας.....	221	Πίσω αεραγωγοί	236
Ρυθμίζοντας την οθόνη	222	Καλοριφέρ και air conditioner.....	237
Πως να ενεργοποιήσετε και να απενεργοποιήσετε τις γραμμές προβλεπόμενης πορείας	222	Αυτόματο air conditioner.....	237
Περιορισμοί του συστήματος της οθόνης οπισθοπορείας.....	222	Ρυθμίσεις του air conditioner.....	241
Συντήρηση του συστήματος.....	223	Ευαισθησία κουμπιού ρύθμισης.....	241

Πρακτικές συμβουλές.....	241
Χρονοδιακόπτη Ελέγχου Κλιματισμού	242
Συντήρηση του air conditioner.....	244
Κεραία.....	244
Κεραία πτερύγιο	244

Apple CarPlay ΚΑΙ Android Auto (όπου υπάρχει)

ΠΡΟΕΙΔΟΠΟΙΗΣΗ

- Σταματήστε το αυτοκίνητο σε ασφαλή τοποθεσία και δέστε το χειρόφρενο πριν συνδέσετε το κινητό σας τηλέφωνο στο αυτοκίνητο ή χειριστείτε την το κινητό σας τηλέφωνο για να κάνετε ρύθμιση.
- Οι νόμοι σε ορισμένες χώρες μπορεί να περιορίζουν την χρήση ορισμένων εφαρμογών και λειτουργιών, όπως είναι τα κοινωνικά δίκτυα και τα μηνύματα. Ελέγξτε τι ισχύει στην περιοχή που βρίσκεστε για τις όποιες απαιτήσεις.

Apple CarPlay:

Με το Apple CarPlay, το σύστημα του αυτοκινήτου σας μπορεί να χρησιμοποιηθεί ως οθόνη και χειριστήριο για ορισμένες από τις λειτουργίες του iPhone. Το Apple CarPlay έχει το Siri που επιτρέπει λειτουργίες μέσω φωνητικού ελέγχου. Για συγκεκριμένα μοντέλα iPhone είναι επίσης διαθέσιμο το Ασύρματο Apple CarPlay (όπου υπάρχει). Δείτε το Βιβλίο Οδηγιών Χρήσης του NissanConnect και επισκεφθείτε τον ιστότοπο της Apple για πληροφορίες σχετικά με τις λειτουργίες που είναι διαθέσιμες και άλλες λεπτομέρειες.

Android Auto:

Με το Android Auto, το σύστημα του αυτοκινήτου σας μπορεί να χρησιμοποιηθεί ως οθόνη και χειριστήριο για ορισμένες από τις λειτουργίες του τηλεφώνου Android. Το Android Auto υποστηρίζει το Talk to Google που επιτρέπει χειρισμούς μέσω φωνητικού ελέγχου. Δείτε το Βιβλίο Οδηγιών Χρήσης του NissanConnect και επισκεφθείτε τον ιστότοπο της Android Auto για πληροφορίες σχετικά με τις λειτουργίες που είναι διαθέσιμες και άλλες λεπτομέρειες.

Apple CarPlay ΚΑΙ Android Auto (όπου υπάρχει)

Δείτε το βιβλίο Οδηγιών Χρήσης NissanConnect που συμπεριλαμβάνει τις παρακάτω πληροφορίες. Οι διαθέσιμες λειτουργίες μπορεί να διαφέρουν ανάλογα με τα μοντέλα και τις προδιαγραφές.

- Ηχοσύστημα
- Τηλέφωνο
- Hands-Free
- Apple CarPlay
- Android Auto
- Υπηρεσίες NissanConnect
- Σύστημα Πλοήγησης
- Φωνητική αναγνώριση
- Amazon Alexa

NISSANCONNECT (όπου υπάρχει)

- Online:
 - Πηγαίστε στο: <https://uqr.to/15lwo>
 - Ή σαρώστε τον κωδικό QR



Τυπωμένη έκδοση: Παρακαλούμε επικοινωνήστε με τον Αντιπρόσωπο της Nissan ή εξειδικευμένο συνεργείο.

ΠΛΗΡΟΦΟΡΙΕΣ ΑΣΦΑΛΕΙΑΣ

Αυτό το σύστημα είναι πρωταρχικά σχεδιασμένο για να κάνει την οδήγηση ευχάριστη, όπως αναφέρεται σε αυτό το βιβλίο. Ωστόσο, ο οδηγός θα πρέπει να χρησιμοποιεί το σύστημα κατάλληλα και με ασφάλεια. Οι πληροφορίες και η διαθεσιμότητα των υπηρεσιών μπορεί να μην είναι πάντα ενημερωμένες. Το σύστημα δεν υποκαθιστά την ασφαλή, σωστή και νόμιμη οδήγηση.

Παρακαλούμε, πριν χρησιμοποιήσετε το σύστημα, να διαβάσετε τις πληροφορίες ασφαλείας που ακολουθούν. Να χρησιμοποιείτε πάντα το σύστημα όπως περιγράφεται σε αυτό το βιβλίο.



ΠΡΟΕΙΔΟΠΟΙΗΣΗ

- Για να χειριστείτε το σύστημα, σταθμεύστε πρώτα το αυτοκίνητο σε ασφαλές σημείο και δέστε το χειρόφρενο. Ο χειρισμός του συστήματος κατά την οδήγηση μπορεί να αποσπάσει την προσοχή του οδηγού με συνέπεια την πιθανή πρόκληση σοβαρού ατυχήματος.
- Να είστε πάντα προσεκτικοί ώστε όλη η προσοχή σας να είναι στον χειρισμό του αυτοκινήτου. Εάν το σύστημα δεν ανταποκριθεί αμέσως, παρακαλούμε να έχετε υπομονή και να κρατάτε τα μάτια σας στον δρόμο. Η απρόσεκτη οδήγηση μπορεί να οδηγήσει σε σύγκρουση με αποτέλεσμα σοβαρούς τραυματισμούς ή θάνατο.
- Μην βασίζεστε μόνο στην καθοδήγηση διαδρομής (όπου υπάρχει). Να βεβαιώνετε πάντα ότι όλοι οι ελιγμοί κατά την οδήγηση είναι νόμιμοι και ασφαλείς ώστε να αποφύγετε ατυχήματα.
- Μην αποσυναρμολογείτε ή κάνετε μετατροπή σε αυτό το σύστημα. Εάν το κάνετε μπορεί να προκληθεί ατύχημα, φωτιά ή ηλεκτροπληξία.
- Εάν παρατηρήσετε οποιοδήποτε ξένο υλικό μέσα στο σύστημα, χύστε υγρό στο σύστημα ή παρατηρήσετε καπνό ή μυρωδιά να βγαίνουν από αυτό, σταματήστε αμέσως να χρησιμοποιείτε το σύστημα και αποτανθείτε σε εξουσιοδοτημένο συνεργείο της Nissan ή εξειδικευμένο συνεργείο. Εάν αγνοήσετε τέτοιες συνθήκες μπορεί να οδηγήσουν σε ατυχήματα, φωτιά ή ηλεκτροπληξία.

ΠΡΟΣΟΧΗ

- Ορισμένες περιοχές μπορεί να έχουν νόμους που περιορίζουν την χρήση οθονών βίντεο ενώ οδηγείτε. Να χρησιμοποιείτε αυτό το σύστημα μόνο όταν επιτρέπεται από το νόμο.

- Ακραίες συνθήκες θερμοκρασίας (κάτω από τους -20°C (-4°F) και πάνω από τους 70°C (158°F)) θα μπορούσαν να επηρεάσουν την απόδοση του συστήματος.
- Η οθόνη μπορεί να σπάσει εάν την χτυπήσετε με σκληρό ή αιχμηρό αντικείμενο. Εάν σπάσει η οθόνη μην την ακουμπάτε. Εάν το κάνετε μπορεί να τραυματιστείτε.

ΣΗΜΕΙΩΣΗ:

Μην έχετε το σύστημα σε λειτουργία με σβηστό τον κινητήρα του αυτοκινήτου. Εάν το κάνετε μπορεί να αδειάσει η μπαταρία του αυτοκινήτου. Όταν χρησιμοποιείτε το σύστημα να έχετε πάντα τον κινητήρα σε λειτουργία.

Μοντέλα με Υπηρεσίες NissanConnect:

Οι Υπηρεσίες NissanConnect μπορεί να μην είναι διαθέσιμες σε ορισμένες περιοχές. Για να χρησιμοποιήσετε τις λειτουργίες που είναι σχετικές με τις Υπηρεσίες NissanConnect είναι απαραίτητο να ολοκληρώσετε την εγγραφή στις Υπηρεσίες NissanConnect.

Έλεγχος hands-free τηλεφώνου



ΠΡΟΕΙΔΟΠΟΙΗΣΗ

- Χρησιμοποιήστε το τηλέφωνό σας αφού προηγουμένως έχετε σταματήσει το αυτοκίνητό σας σε ασφαλή τοποθεσία. Εάν πρέπει να χρησιμοποιήσετε το τηλέφωνό σας ενώ οδηγείτε, δείχνετε συνέχεια εξαιρετική συγκέντρωση ώστε η πλήρη σας προσοχή να είναι στο χειρισμό του αυτοκινήτου.
- Εάν δεν μπορείτε να αφιερώσετε την πλήρη προσοχή σας στον χειρισμό του αυτοκινήτου ενώ μιλάτε στο τηλέφωνο, βγείτε από τον δρόμο σε ασφαλές σημείο και σταματήστε το αυτοκίνητό σας.

ΠΡΟΣΟΧΗ

Για να αποφύγετε το άδειασμα της μπαταρίας του αυτοκινήτου, χρησιμοποιήστε το τηλέφωνο αφού έχετε βάλει μπροστά τον κινητήρα.

Βοηθός γραπτών μηνυμάτων Hands-free



ΠΡΟΕΙΔΟΠΟΙΗΣΗ

- Χρησιμοποιήστε την λειτουργία εγγραφής μηνύματος αφού προηγουμένως έχετε σταματήσει το αυτοκίνητό σας σε ασφαλή τοποθεσία. Εάν πρέπει να χρησιμοποιήσετε την λειτουργία ενώ οδηγείτε, δείχνετε συνέχεια εξαιρετική συγκέντρωση ώστε η πλήρη σας προσοχή να είναι στο χειρισμό του αυτοκινήτου.
- Οι νόμοι σε ορισμένες χώρες μπορεί να απαγορεύουν την χρήση του «Κειμένου σε Ομιλία». Ελέγξτε τι ισχύει στην περιοχή που βρίσκεστε πριν χρησιμοποιήσετε αυτή την λειτουργία.
- Οι νόμοι σε ορισμένες χώρες μπορεί να περιορίζουν την χρήση ορισμένων εφαρμογών και λειτουργίες, όπως τα κοινωνικά δίκτυα και η ανταλλαγή μηνυμάτων. Ελέγξτε τι ισχύει στην περιοχή που βρίσκεστε για τις όποιες απαιτήσεις.
- Εάν δεν μπορείτε να αφιερώσετε την πλήρη προσοχή σας στον χειρισμό του αυτοκινήτου ενώ χρησιμοποιείτε την λειτουργία μηνυμάτων κειμένου, βγείτε από τον δρόμο σε ασφαλές σημείο και σταματήστε το αυτοκίνητό σας.

ΠΡΟΣΟΧΗ

Η λειτουργία αυτή είναι απενεργοποιημένη εάν δεν την υποστηρίζει η συνδεδεμένη συσκευή. Δείτε το βιβλίο οδηγιών χρήσης του τηλεφώνου σας για λεπτομέρειες και οδηγίες.

Ένδειξη υγρών κρυστάλλων

Η οθόνη σε αυτή την μονάδα είναι οθόνη υγρών κρυστάλλων και θα πρέπει να την χειρίζεστε με προσοχή.



ΠΡΟΕΙΔΟΠΟΙΗΣΗ

Ποτέ μην αποσυαρμολογείτε την οθόνη. Ορισμένα τμήματα χρησιμοποιούν εξαιρετικά υψηλή τάση. Εάν τα ακουμπήσετε μπορεί να υπάρξει σοβαρός τραυματισμός.

Συντήρηση της οθόνης:

Για να καθαρίσετε την οθόνη χρησιμοποιήστε στεγνό, μαλακό πανί. Εάν είναι απαραίτητος πρόσθετος καθαρισμός, χρησιμοποιήστε μία μικρή ποσότητα ουδέτερου καθαριστικού με ένα μαλακό πανί. Ποτέ μην ψεκάζετε την οθόνη με νερό ή απορρυπαντικό. Πρώτα βρέξτε το πανί και μετά σκουπίστε την οθόνη.

ΠΡΟΣΟΧΗ

- Καθαρίστε την οθόνη με τον διακόπτη της μίζας ή τον διακόπτη παροχής στην θέση OFF. Εάν καθαρίσετε την οθόνη ενώ ο διακόπτης της μίζας ή ο διακόπτης παροχής είναι στην θέση ON μπορεί να προκληθεί απροσδόκητη λειτουργία.
- Για να καθαρίσετε την οθόνη, ποτέ μην χρησιμοποιείτε σκληρό πανί, αλκοόλ, βενζίνη, διαλυτικό ή οποιοδήποτε είδος διαλύματος ή χαρτί κουζίνας με χημικό καθαριστικό. Θα γρατζουνίσουν ή θα διαβρώσουν το πάνελ.

- Μην χύνετε στην οθόνη οποιοδήποτε υγρό, όπως είναι νερό ή άρωμα αυτοκινήτου. Η επαφή με το υγρό θα προκαλέσει δυσλειτουργία στο σύστημα.

ΠΛΟΗΓΗΣΗ (όπου υπάρχει)

Το σύστημα πλοήγησης έχει σχεδιαστεί πρωταρχικά για να σας βοηθήσει να αναζητήσετε έναν προορισμό. Ωστόσο, ο οδηγός θα πρέπει να χρησιμοποιεί το σύστημα κατάλληλα και με ασφάλεια. Οι πληροφορίες σχετικά με τις συνθήκες του δρόμου, τα κυκλοφοριακά σήματα και την διαθεσιμότητα των υπηρεσιών, ενδέχεται να μην είναι πάντα ενημερωμένες. Το σύστημα δεν υποκαθιστά την ασφαλή, σωστή και νόμιμη οδήγηση.



ΠΡΟΕΙΔΟΠΟΙΗΣΗ

- Μην βασίζεστε μόνο στην καθοδήγηση διαδρομής. Να βεβαιώνετε πάντα ότι όλοι οι ελιγμοί κατά την οδήγηση είναι νόμιμοι και ασφαλείς ώστε να αποφύγετε ατυχήματα.
- Να σταματάτε πάντα το αυτοκίνητο σε ασφαλές σημείο πριν τροποποιήσετε τις συνθήκες της διαδρομής. Τροποποιώντας τις συνθήκες της διαδρομής ενώ οδηγείτε μπορεί να προκληθεί ατύχημα.
- Η οπτική και φωνητική καθοδήγηση διαδρομής του συστήματος πλοήγησης είναι μόνο ως αναφορά. Τα περιεχόμενα της καθοδήγησης μπορεί να μην είναι κατάλληλα, ανάλογα με την κατάσταση.
- Ακολουθείτε τους κανόνες οδικής κυκλοφορίας όταν οδηγείτε στην προτεινόμενη διαδρομή (π.χ. οδήγηση σε μονόδρομο).

ΠΡΟΦΥΛΑΞΕΙΣ ΛΕΙΤΟΥΡΓΙΑΣ ΗΧΟΣΥΣΤΗΜΑΤΟΣ

ΠΡΟΣΟΧΗ

- Να έχετε το ηχοσύστημα σε λειτουργία μόνο όταν λειτουργεί ο κινητήρας του αυτοκινήτου. Εάν έχετε το ηχοσύστημα σε λειτουργία για παρατεταμένα χρονικά διαστήματα με σβηστό τον κινητήρα του αυτοκινήτου μπορεί να αδειάσει η μπαταρία του αυτοκινήτου.
- Μην αφήνετε το σύστημα να βραχεί. Η υπερβολική υγρασία, όπως για παράδειγμα υγρά που έχουν χυθεί, μπορεί να προκαλέσει δυσλειτουργία του συστήματος.

ΠΩΣ ΝΑ ΕΝΗΜΕΡΩΣΕΤΕ ΤΑ ΔΕΔΟΜΕΝΑ ΤΟΥ ΧΑΡΤΗ (όπου υπάρχει)



ΠΡΟΕΙΔΟΠΟΙΗΣΗ

ΓΙΑ ΝΑ ΑΠΟΦΥΓΕΤΕ ΤΟΝ ΚΙΝΔΥΝΟ ΘΑΝΑΤΟΥ Ή ΣΟΒΑΡΟΥ ΤΡΑΥΜΑΤΙΣΜΟΥ ΟΤΑΝ ΕΝΗΜΕΡΩΝΕΤΕ ΤΟ ΛΟΓΙΣΜΙΚΟ ΤΟΥ ΧΑΡΤΗ:

Εάν επιλέξετε να παρκάρετε το αυτοκίνητο μέσα στην εμβέλεια μίας σύνδεσης Wi-Fi (όπου υπάρχει), ή μίας TCU (Μονάδας Ελέγχου Τηλεματικής) (όπου υπάρχει), παρκάρετε το αυτοκίνητο σε ασφαλές ανοικτό σημείο με καλό εξαερισμό. Στην διάρκεια της διαδικασίας ενημέρωσης, εάν επιλέξετε να παρκάρετε το αυτοκίνητό σας θα πρέπει να παραμείνει σε χώρο με καλό εξαερισμό για να αποφύγετε την έκθεση σε μονοξείδιο του άνθρακα. Μην εισπνέετε τα καυσαέρια της εξάτμισης. Περιέχουν άχρωμο και άοσμο μονοξείδιο του άνθρακα. Το μονοξείδιο του άνθρακα είναι επικίνδυνο. Μπορεί να προκαλέσει λιποθυμία και θάνατο.

ΕΝΗΜΕΡΩΣΗ ΤΟΥ ΛΟΓΙΣΜΙΚΟΥ ΤΟΥ ΣΥΣΤΗΜΑΤΟΣ (όπου υπάρχει)



ΠΡΟΕΙΔΟΠΟΙΗΣΗ

ΓΙΑ ΝΑ ΑΠΟΦΥΓΕΤΕ ΤΟΝ ΚΙΝΔΥΝΟ ΘΑΝΑΤΟΥ Ή ΣΟΒΑΡΟΥ ΤΡΑΥΜΑΤΙΣΜΟΥ ΟΤΑΝ ΕΝΗΜΕΡΩΝΕΤΕ ΤΟ ΛΟΓΙΣΜΙΚΟ ΤΟΥ ΣΥΣΤΗΜΑΤΟΣ:

Εάν επιλέξετε να παρκάρετε το αυτοκίνητο μέσα στην εμβέλεια μίας σύνδεσης Wi-Fi (όπου υπάρχει), παρκάρετε το αυτοκίνητο σε ασφαλές ανοικτό σημείο με καλό εξαερισμό. Στην διάρκεια της διαδικασίας ενημέρωσης, εάν επιλέξετε να παρκάρετε το αυτοκίνητό σας θα πρέπει να παραμένει σε χώρο με καλό εξαερισμό για να αποφύγετε την έκθεση σε μονοξείδιο του άνθρακα. Μην εισπνέετε τα καυσαέρια της εξάτμισης. Περιέχουν άχρωμο και άοσμο μονοξείδιο του άνθρακα. Το μονοξείδιο του άνθρακα είναι επικίνδυνο. Μπορεί να προκαλέσει λιποθυμία και θάνατο.

Πώς να κάνετε ενημέρωση από το μενού του συστήματος



ΠΡΟΕΙΔΟΠΟΙΗΣΗ

Για να λειτουργήσετε το σύστημα για την ενημέρωση του λογισμικού, παρκάρετε πρώτα το αυτοκίνητο σε ασφαλή τοποθεσία.

ΠΛΗΡΟΦΟΡΙΕΣ ΚΑΝΟΝΙΣΜΩΝ

Αριθμός έγκρισης ραδιοσυχνοτήτων και πληροφορίες

Για την Ευρώπη:

Με το παρόν η Robert Bosch Car Multimedia GmbH, δηλώνει ότι ο εξοπλισμός ραδιοσυχνοτήτων τύπου συμμορφώνεται με την Οδηγία 2014/53/EU.



Οποιαδήποτε αλλαγή του ραδιοφωνικού εξοπλισμού ή χρήση με άλλα αξεσουάρ, εξαρτήματα ή λογισμικό όπως καθορίζεται θα κάνει μία επαναξιολόγηση σύμφωνα με την συμμόρφωση στην νομική έγκριση που απαιτείται.

Ισχύς Ακτινοβολίας [EIRP]

Bluetooth < 10 mW

WLAN < 100 mW

Υποδείξεις / Περιορισμοί

Εσωτερική κεραία

Η εσωτερική κεραία δεν είναι προσβάσιμη από τον χρήστη. Οποιαδήποτε αλλαγή από τον χρήστη θα παραβιάσει τη νόμιμη έγκριση αυτού του συστήματος.

ΕΜΠΟΡΙΚΑ ΣΗΜΑΤΑ

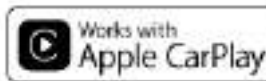

Τα Apple, iPhone, iPod, και iPod touch είναι σήματα κατατεθέντα της Apple Inc., κατατεθειμένα στις Η.Π.Α. και σε άλλες

χώρες. Το Apple CarPlay είναι σήμα κατατεθέν της Apple Inc. Η χρήση του λογότυπου Apple CarPlay σημαίνει ότι το interface του χρήστη του αυτοκινήτου πληροί τα δεδομένα απόδοσης της Apple. Η Apple δεν είναι υπεύθυνη για την λειτουργία αυτού του αυτοκινήτου ή την συμμόρφωσή του με τα δεδομένα ασφαλείας και κανονισμών. Παρακαλούμε σημειώστε ότι η χρήση αυτού του προϊόντος με iPhone ή iPod μπορεί να επηρεάσει την ασύρματη απόδοση.



Το Bluetooth® είναι σήμα κατατεθέν ιδιοκτησίας της Bluetooth SIG Inc. για το οποίο έχει δοθεί άδεια χρήσης στην Robert Bosch GmbH και την Clarion Co., Ltd.



Η τεχνολογία αναγνώρισης μουσικής και σχετικών δεδομένων παρέχονται από την Gracenote®. Η Gracenote είναι το βιομηχανικό δεδομένο στην τεχνολογία αναγνώρισης μουσικής και την παροχή σχετικού περιεχομένου. Για περισσότερες πληροφορίες, επισκεφθείτε το www.gracenote.com. Δεδομένα σχετικά με την μουσική από Gracenote,

Inc., τα πνευματικά δικαιώματα © 2000 έως σήμερα ανήκουν στην Gracenote. Για το λογισμικό της Gracenote τα πνευματικά δικαιώματα © 2000 έως σήμερα ανήκουν στην Gracenote. Μία ή περισσότερες πατέντες που είναι ιδιοκτησία της Gracenote έχουν εφαρμογή σε αυτό το προϊόν και την υπηρεσία. Δείτε τον ιστότοπο της Gracenote για την μη περιοριστική λίστα με τις πατέντες της Gracenote που έχουν εφαρμογή. Τα Gracenote, το λογότυπο Gracenote και το λογότυπο είναι είτε κατατεθειμένα λογότυπα ή λογότυπα της Gracenote, Inc. στις Ηνωμένες Πολιτείες και/ή σε άλλες χώρες.

App Store

Τα Apple και το λογότυπο της Apple είναι σήματα κατατεθέντα της Apple Inc., καταχωρημένα στις Η.Π.Α. και σε άλλες χώρες. Το App Store είναι σήμα εξυπηρέτησης της Apple Inc.

Siri

Το Siri είναι σήμα κατατεθέν της Apple Inc., καταχωρημένο στις Η.Π.Α. και άλλες χώρες.

Google/Android/Google Play/Android Auto

Τα Google, Android, Google Play και Android Auto είναι σήματα κατατεθέντα της Google LLC.

Amazon/Alexa

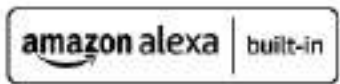

Amazon, Alexa, και όλα τα σχετικά σήματα είναι σήματα κατατεθέντα της Amazon.com, Inc. ή των θυγατρικών της.

ΑΔΕΙΕΣ ΧΡΗΣΗΣ

ΑΔΕΙΕΣ ΧΡΗΣΗΣ ΛΟΓΙΣΜΙΚΟΥ

- Άδειες Χρήσης Λογισμικού Ανοικτής Πηγής <http://oss.bosch-cm.com/nissan.html>
- Αυτό το προϊόν προστατεύεται από συγκεκριμένα δικαιώματα πνευματικής ιδιοκτησίας της Microsoft. Η χρήση ή διανομή αυτής της τεχνολογίας εκτός του προϊόντος απαγορεύεται χωρίς την άδεια της Microsoft.

ΜΟΝΑΔΑ ΕΛΕΓΧΟΥ ΤΗΛΕΜΑΤΙΚΗΣ

<https://www.oss-valeo.com/nissan/default.html>

ΠΡΟΦΥΛΑΞΕΙΣ ΑΣΦΑΛΕΙΑΣ



ΠΡΟΕΙΔΟΠΟΙΗΣΗ

- Μην ρυθμίζετε την οθόνη, το καλοριφέρ, το air conditioner ή το ηχοσύστημα ενώ οδηγείτε για να διατηρείται η πλήρης προσοχή σας στον χειρισμό του αυτοκινήτου.
- Εάν παρατηρήσετε οποιοδήποτε ξένο αντικείμενο να έχει μπει μέσα στο σύστημα, εάν ρίξετε υγρό πάνω στο σύστημα ή παρατηρήσετε καπνό ή αναθυμιάσεις να βγαίνουν από το σύστημα, ή παρατηρηθεί οποιαδήποτε άλλη ασυνήθιστη λειτουργία, σταματήστε αμέσως την χρήση του συστήματος και επικοινωνήστε με έναν πιστοποιημένο επισκευαστή ηλεκτρικών αυτοκινήτων NISSAN. Εάν αγνοήσετε τέτοιες συνθήκες μπορεί να οδηγήσουν σε ατυχήματα, φωτιά ή ηλεκτροπληξία.
- Μην αποσυναρμολογείτε ή κάνετε μετατροπή σε αυτό το σύστημα. Εάν το κάνετε μπορεί να προκληθεί ατύχημα, φωτιά ή ηλεκτροπληξία.

ΠΡΟΣΟΧΗ

Μην χρησιμοποιείτε το σύστημα όταν το σύστημα EV δεν έχει λειτουργήσει για μεγάλες χρονικές περιόδους για να μην αδειάσει η μπαταρία.

ΟΘΟΝΗ ΟΠΙΣΘΟΠΟΡΕΙΑΣ (όπου υπάρχει)

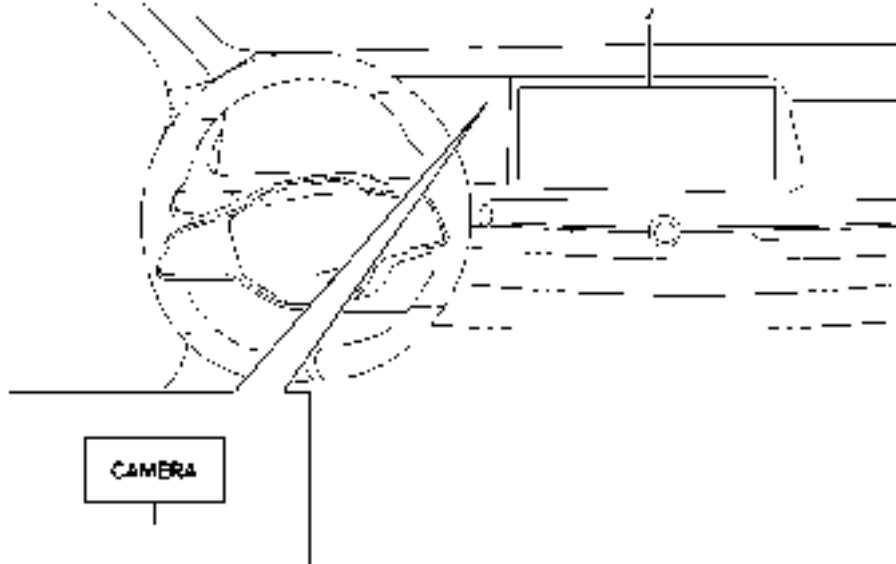

1. Κουμπί CAMERA
2. Ένδειξη οθόνης αφής



ΠΡΟΕΙΔΟΠΟΙΗΣΗ

- * Εάν δεν ακολουθήσετε τις προειδοποιήσεις και τις οδηγίες για την σωστή χρήση της οθόνης οπισθοπορείας θα μπορούσε να προκληθεί σοβαρός τραυματισμός ή θάνατος.

- Η οθόνη οπισθοπορείας είναι μια ευκολία αλλά δεν υποκαθιστά την σωστή οπισθοπορεία. Να γυρίζετε πάντα το κεφάλι σας και να κοιτάτε έξω από τα παράθυρα και να ελέγχετε τους καθρέπτες για να βεβαιωθείτε ότι είναι ασφαλές να κινηθείτε πριν λειτουργήσετε το αυτοκίνητο. Να κάνετε πάντα όπισθεν αργά.
- Το σύστημα είναι σχεδιασμένο σαν βοήθεια στον οδηγό για τον εντοπισμό μεγάλων στατικών αντικειμένων κατευθείαν

πίσω από το αυτοκίνητο, για να βοηθήσετε στην αποφυγή ζημιάς στο αυτοκίνητο.

- Η γραμμή καθοδήγησης απόστασης και η γραμμή πλάτους αυτοκινήτου θα πρέπει να χρησιμοποιούνται σαν αναφορά μόνο όταν το αυτοκίνητο είναι σε επίπεδη, ασφαλτοστρωμένη επιφάνεια. Η απόσταση που εμφανίζεται στην οθόνη είναι μόνο για αναφορά και μπορεί να διαφέρει από την πραγματική απόσταση ανάμεσα στο αυτοκίνητο και τα αντικείμενα που εμφανίζονται.

ΠΡΟΣΟΧΗ

Μην γρατζουνίζετε τους φακούς όταν καθαρίζετε την βρωμιά ή το χιόνι από το μπροστινό μέρος της κάμερας.

Το σύστημα της οθόνης οπισθοπορείας αυτόματα εμφανίζει μία πίσω άποψη του αυτοκινήτου όταν ο επιλογέας ταχυτήτων τοποθετηθεί στην όπισθεν R. Όσο η οθόνη οπισθοπορείας είναι ενεργή συνεχίζει να ακούτε το ραδιόφωνο.



Για να εμφανιστεί η άποψη πίσω, η οθόνη οπισθο-

πορείας χρησιμοποιεί μία κάμερα (1) που βρίσκεται ακριβώς πάνω από την πίσω πινακίδα κυκλοφορίας του αυτοκινήτου.

ΛΕΙΤΟΥΡΓΙΑ ΤΟΥ ΣΥΣΤΗΜΑΤΟΣ ΤΗΣ ΟΘΟΝΗΣ ΟΠΙΣΘΟΠΟΡΕΙΑΣ

Όταν ο διακόπτης παροχής είναι στην θέση ON, βάλτε τον επιλογή ταχυτήτων στην όπισθεν R για να λειτουργήσει η Οθόνη Οπισθοπορείας.

ΠΩΣ ΝΑ ΔΙΑΒΑΣΕΤΕ ΤΙΣ ΓΡΑΜΜΕΣ ΠΟΥ ΕΜΦΑΝΙΖΟΝΤΑΙ

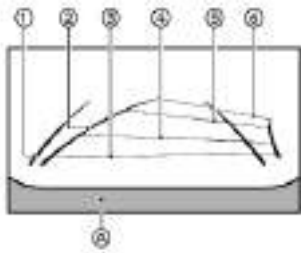

Οι γραμμές καθοδήγησης που υποδεικνύουν το πλάτος του αυτοκινήτου και τις αποστάσεις από αντικείμενα με αναφορά στην γραμμή προφυλακτήρα (A), εμφανίζονται στην οθόνη.

Γραμμές καθοδήγησης πλάτους αυτοκινήτου (1): Δείχνει το πλάτος του αυτοκινήτου όταν κάνετε όπισθεν.

Γραμμές προβλεπόμενης πορείας (2) : Δείχνει την προβλεπόμενη πορεία όταν κάνετε όπισθεν. Οι γραμμές προβλεπόμενης πορείας θα εμφανιστούν στην οθόνη όταν το αυτοκίνητο είναι στην όπισθεν R και γυρίσετε το τιμόνι.

Οι γραμμές καθοδήγησης πλάτους αυτοκινήτου και

το πλάτος των γραμμών προβλεπόμενης πορείας είναι πιο ευρείες από τα πραγματικά πλάτος και πορεία.

Γραμμές καθοδήγησης απόστασης: Δείχνει τις αποστάσεις από το αμάξωμα του αυτοκινήτου.

- Κόκκινη γραμμή (3) : περίπου 0,5 μέτρα (1,5 ft)
- Μπλε γραμμή (4): περίπου 1 μέτρο (3 ft)
- Μπλε γραμμή (5): περίπου 2 μέτρα (7 ft)
- Μπλε γραμμή (6): περίπου 3 μέτρα (10 ft)

ΔΙΑΦΟΡΑ ΑΝΑΜΕΣΑ ΣΤΙΣ ΠΡΟΒΛΕΠΟΜΕΝΕΣ ΚΑΙ ΤΙΣ ΠΡΑΓΜΑΤΙΚΕΣ ΑΠΟΣΤΑΣΕΙΣ

Οι γραμμές καθοδήγησης πορείας που εμφανίζονται και οι θέσεις τους πάνω στο έδαφος είναι για την κατά προσέγγιση αναφορά μόνο. Τα αντικείμενα στις ανηφορικές ή τις κατηφορικές επιφάνειες ή τα αντικείμενα που προεξέχουν θα βρίσκονται στην πραγματικότητα σε αποστάσεις διαφορετικές από αυτές που εμφανίζονται στην οθόνη, σε σχέση με τις γραμμές καθοδήγησης (δείτε τις φωτογραφίες). Όταν έχετε αμφιβολίες, γυρίστε τριγύρω για να δείτε τα αντικείμενα καθώς κάνετε όπισθεν ή παρκάρετε και βγείτε από το αυτοκίνητο για να δείτε την θέση των αντικειμένων πίσω από το αυτοκίνητο.

Κάνοντας όπισθεν σε απότομη ανηφόρα

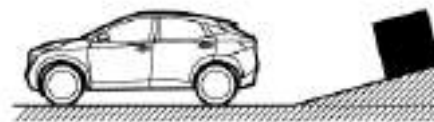
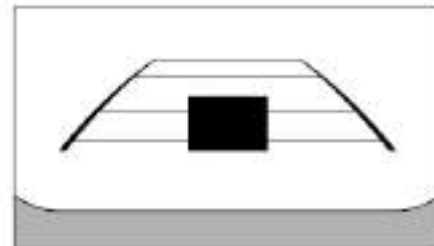

Όταν κάνετε όπισθεν με το αυτοκίνητο σε μία ανηφόρα, οι γραμμές καθοδήγησης απόστασης και οι γραμμές καθοδήγησης πλάτους αυτοκινήτου εμφανίζονται πιο κοντά από την πραγματική απόσταση. Σημειώστε ότι οποιοδήποτε αντικείμενο στην ανηφόρα είναι πιο μακριά από ότι εμφανίζεται στην οθόνη.

Κάνοντας όπισθεν σε απότομη κατηφόρα

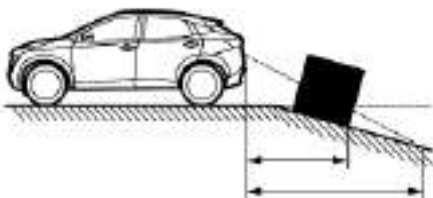
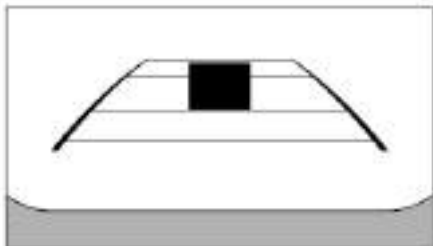

Κάνοντας όπισθεν κοντά σε ένα αντικείμενο που προεξέχει

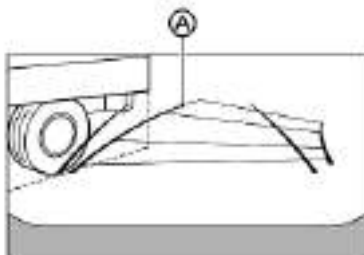

Οι γραμμές προβλεπόμενης πορείας (A) δεν ακουμπάνε το αντικείμενο στην οθόνη. Ωστόσο μπορεί να χτυπήσει το αντικείμενο εάν προεξέχει πάνω από την πραγματική πορεία κίνησης με όπισθεν.

Κάνοντας όπισθεν πίσω από ένα αντικείμενο που προεξέχει

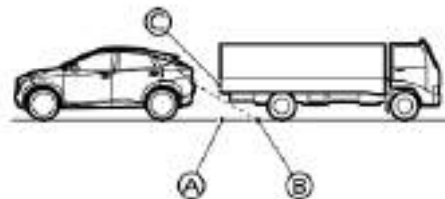
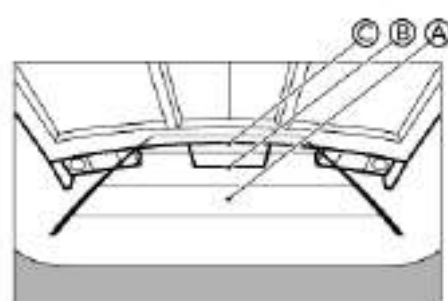

Η θέση (C) εμφανίζεται πιο μακριά από την θέση (B) στην οθόνη. Ωστόσο, η θέση (C) είναι στην πραγματικότητα στην ίδια απόσταση όπως η θέση (A). Το αυτοκίνητο μπορεί να χτυπήσει το αντικείμενο όταν κάνει όπισθεν προς την θέση (A) εάν το αντικείμενο προεξέχει πάνω στην πραγματική πορεία κίνησης.

ΠΩΣ ΝΑ ΠΑΡΚΑΡΕΤΕ ΜΕ ΤΙΣ ΓΡΑΜΜΕΣ ΠΡΟΒΛΕΠΟΜΕΝΗΣ ΠΟΡΕΙΑΣ

ΠΡΟΕΙΔΟΠΟΙΗΣΗ

- Εάν αντικαταστήσετε τα ελαστικά με άλλα διαφορετικού μεγέθους, οι γραμμές προβλεπόμενης πορείας μπορεί να μην εμφανίζονται σωστά.
- Σε δρόμο καλυμμένο με χιόνι ή που γλιστράει, μπορεί να υπάρξει διαφορά ανάμεσα στις γραμμές προβλεπόμενης πορείας και την γραμμή της πραγματικής πορείας.
- Εάν η μπαταρία 12-volt έχει αποσυνδεθεί ή αδειάσει, οι γραμμές προβλεπόμενης πορείας μπορεί να μην εμφανίζονται σωστά. Εάν συμβεί αυτό, κάντε τις παρακάτω διαδικασίες:
 - Γυρίστε το τιμόνι από την θέση κλειδώματος στην θέση ξεκλειδώματος ενώ το ενδεικτικό φως ετοιμότητας για οδήγηση (READY) είναι αναμμένο.
 - Οδηγήστε το αυτοκίνητο σε ευθεία για περισσότερα από 5 λεπτά.
- Όταν το τιμόνι έχει γυριστεί με τον διακόπτη παροχής στην θέση ON οι γραμμές πρόβλεψης πορείας μπορεί να εμφανίζονται λάθος.

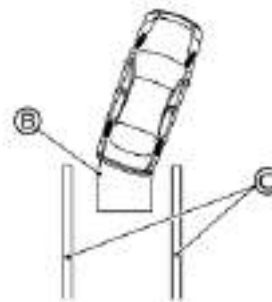
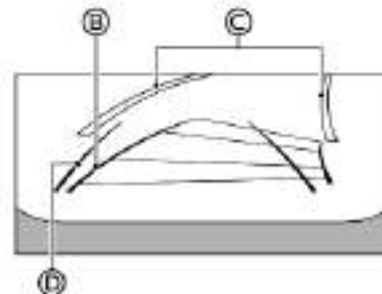
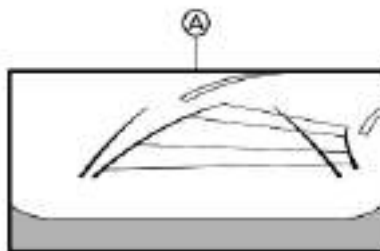

1. Ελέγξτε οπτικά ότι ο χώρος στάθμευσης είναι ασφαλής, πριν παρκάρετε το αυτοκίνητό σας.
2. Η πίσω άποψη του αυτοκινήτου εμφανίζεται στην οθόνη (A) όταν το αυτοκίνητο μπει στην όπισθεν (R).



3. Κάντε αργά όπισθεν ρυθμίζοντας το τιμόνι ώστε οι γραμμές προβλεπόμενης πορείας (B) να μπουν στον χώρο στάθμευσης (C) .
4. Κάντε χειρισμό του τιμονιού για να φέρετε τις γραμμές καθοδήγησης πλάτους αυτοκινήτου (D) παράλληλα με τον χώρο στάθμευσης (C) ενώ κάνετε αναφορά στις γραμμές προβλεπόμενης πορείας.

5. Όταν το αυτοκίνητο έχει παρκάρει τελείως στον χώρο, βάλτε τον επιλογέα ταχυτήτων στην θέση παρκαρίσματος (P) και δέστε το χειρόφρενο.

ΡΥΘΜΙΖΟΝΤΑΣ ΤΗΝ ΟΘΟΝΗ



Παράδειγμα

1. Ακουμπήστε το στοιχείο  στην ένδειξη της οθόνης αφής.
2. Ακουμπήστε το στοιχείο .
3. Ακουμπήστε το στοιχείο [Camera].
4. Ακουμπήστε το στοιχείο [Display Settings] (ρυθμίσεις οθόνης).
5. Ακουμπήστε το στοιχείο «+» ή «-» του στοιχείου που θέλετε πάνω στην ένδειξη της οθόνης αφής. Μπορείτε να αλλάξετε την ένταση του φωτισμού, την αντίθεση, την απόχρωση, το χρώμα και το επίπεδο μαύρου.

ΣΗΜΕΙΩΣΗ:

Μην κάνετε τις ρυθμίσεις της οθόνης στην οθόνη οπισθοπορείας όταν το αυτοκίνητο είναι σε κίνηση. Βεβαιωθείτε ότι είναι σταθερά δεμένο το χειρόφρενο.

ΠΩΣ ΝΑ ΕΝΕΡΓΟΠΟΙΗΣΕΤΕ ΚΑΙ ΝΑ ΑΠΕΝΕΡΓΟΠΟΙΗΣΕΤΕ ΤΙΣ ΓΡΑΜΜΕΣ ΠΡΟΒΛΕΠΟΜΕΝΗΣ ΠΟΡΕΙΑΣ

Πατώντας το κουμπί CAMERA ενώ το αυτοκίνητο είναι εκτός της θέσης όπισθεν (R), μπορείτε να ενεργοποιήσετε και να απενεργοποιήσετε τις γραμμές προβλεπόμενης πορείας.

ΠΕΡΙΟΡΙΣΜΟΙ ΤΟΥ ΣΥΣΤΗΜΑΤΟΣ ΤΗΣ ΟΘΟΝΗΣ ΟΠΙΣΘΟΠΟΡΕΙΑΣ



ΠΡΟΕΙΔΟΠΟΙΗΣΗ

Παρακάτω αναφέρονται οι περιορισμοί του συστήματος για την Οθόνη Οπισθοπορείας. Εάν δεν μπορείτε να λειτουργήσετε το αυτοκίνητο σύμφωνα με αυτούς τους περιορισμούς του θα μπορούσε να προκληθεί σοβαρός τραυματισμός ή θάνατος.

- Το σύστημα δεν μπορεί να ελαχιστοποιήσει τελείως τα τυφλά σημεία και μπορεί να μην δείχνει κάθε αντικείμενο.
- Το κάτω μέρος του προφυλακτήρα και οι περιοχές στις γωνίες του προφυλακτήρα δεν φαίνονται στην Οθόνη Οπισθοπορείας επειδή υπάρχει περιορισμός στην ακτίνα της κάμερας. Το σύστημα δεν θα εντοπίσει μικρά αντικείμενα κάτω από τον προφυλακτήρα και να μην εντοπίσει αντικείμενα κοντά στον προφυλακτήρα ή στο έδαφος.
- Τα αντικείμενα που βλέπετε στην Οθόνη Οπισθοπορείας διαφέρουν από την πραγματική απόσταση επειδή χρησιμοποιούνται ευρυγώνιοι φακοί.

- Τα αντικείμενα στην άποψη πίσω θα εμφανιστούν οπτικά αντίθετα, όπως αυτά που βλέπετε στους εσωτερικούς και εξωτερικούς καθρέπτες.
- Χρησιμοποιήστε τις γραμμές που εμφανίζονται μόνο σαν αναφορά. Οι γραμμές επηρεάζονται σημαντικά από τον αριθμό των επιβατών, την θέση του αυτοκινήτου, τις συνθήκες του δρόμου και την κλίση του δρόμου.
- Βεβαιωθείτε ότι το πορτμπαγκάζ έχει κλειστεί καλά όταν κάνετε όπισθεν.
- Μην τοποθετείτε κάτι πάνω στην κάμερα οπισθοπορείας. Η κάμερα οπισθοπορείας είναι τοποθετημένη πάνω από τον αριθμό κυκλοφορίας.
- Όταν πλένετε το αυτοκίνητο με νερό με υψηλή πίεση, βεβαιωθείτε ότι δεν ψεκάζετε την περιοχή γύρω από τις κάμερες. Σε διαφορετική περίπτωση το νερό μπορεί να μπει στην μονάδα της κάμερας προκαλώντας υγρασία στους φακούς, δυσλειτουργία, φωτιά ή ηλεκτροπληξία.
- Μην χτυπάτε την κάμερα. Είναι όργανο ακριβείας. Σε διαφορετική περίπτωση μπορεί να δυσλειτουργεί ή να προκληθεί ζημιά που να έχει σαν αποτέλεσμα φωτιά ή βραχυκύκλωμα.

Τα παρακάτω είναι περιορισμοί στην λειτουργία και δεν αντιπροσωπεύουν κάποια δυσλειτουργία του:

- Όταν η θερμοκρασία είναι εξαιρετικά υψηλή ή χαμηλή, η οθόνη μπορεί να μην εμφανίζει καθαρά τα αυτοκίνητα.
- Όταν δυνατό φως μπαίνει κατευθείαν μέσα στον φακό της κάμερας, τα αντικείμενα μπορεί να μην εμφανίζονται καθαρά.
- Μπορεί να εμφανίζονται κάθετες γραμμές στα αντικείμενα στην οθόνη. Αυτό συμβαίνει λόγω

της ισχυρής αντανάκλασης φωτός από τον προφυλακτήρα.

- Η οθόνη μπορεί να αναβοσβήνει κάτω από το φως φθορίου.
- Τα χρώματα των αντικειμένων στην Οθόνη Οπισθοπορείας μπορεί να διαφέρουν κάτω από αυτά του πραγματικού αντικειμένου.
- Τα αντικείμενα στην οθόνη μπορεί να μην είναι καθαρά σε σκοτεινά μέρη.
- Μπορεί να υπάρχει μία καθυστέρηση όταν κάνετε εναλλαγή ανάμεσα στις απόψεις.
- Εάν βρωμιιά, βροχή ή χιόνι μαζευτούν πάνω στην κάμερα τότε η Οθόνη Οπισθοπορείας μπορεί να μην εμφανίζει τα αντικείμενα καθαρά. Καθαρίστε την κάμερα.
- Μην χρησιμοποιείτε κερί αμαξώματος στους φακούς της κάμερας. Σκουπίστε το κερί που τυχόν υπάρχει με ένα καθαρό πανί βρεγμένο με διάλυμα μαλακού καθαριστικού και μετά σκουπίστε την με ένα στεγνό πανί.

ΣΥΝΤΗΡΗΣΗ ΤΟΥ ΣΥΣΤΗΜΑΤΟΣ



ΠΡΟΣΟΧΗ

- Μην χρησιμοποιείτε αλκοόλ, βενζίνη ή διαλυτικό για να καθαρίσετε το διαφανές κάλυμμα της κάμερας. Αυτό μπορεί να προκαλέσει αποχρωματισμό.
- Μην κάνετε ζημιά στην κάμερα καθώς θα επηρεαστεί ανεπανόρθωτα και η οθόνη οπισθοπορείας.

Εάν βρωμιιά, βροχή ή χιόνι μαζευτούν πάνω στην κάμερα (1), τότε η Οθόνη Οπισθοπορείας μπορεί να μην εμφανίζει τα αντικείμενα καθαρά. Για να καθαρίσετε την κάμερα, σκουπίστε την με ένα πανί βρεγμένο με διάλυμα μαλακού καθαριστικού και μετά σκουπίστε την με ένα στεγνό πανί.

ΕΥΦΥΗΣ ΟΘΟΝΗ ΠΕΡΙΜΕΤΡΙΚΗΣ ΘΕΑΣΗΣ (IAVM) (όπου υπάρχει)

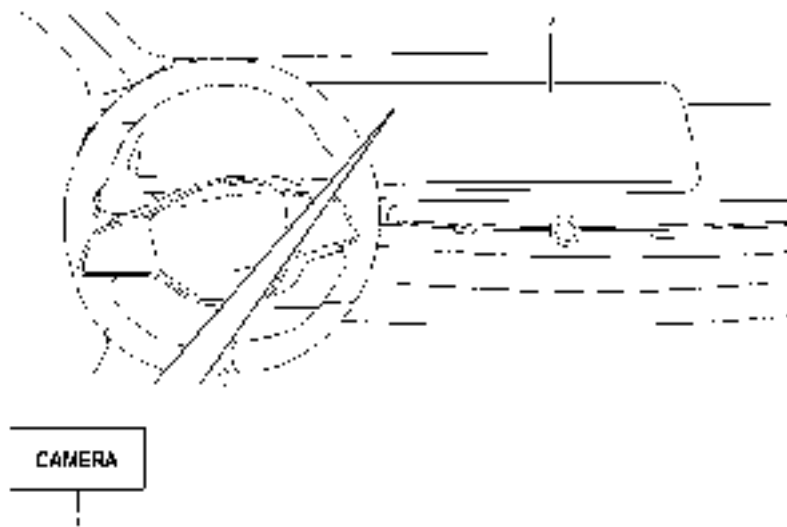

1. Κουμπί CAMERA
2. Ένδειξη οθόνης αφής



ΠΡΟΕΙΔΟΠΟΙΗΣΗ

- Εάν δεν ακολουθήσετε τις προειδοποιήσεις και τις οδηγίες για την σωστή χρήση του συστήματος της Οθόνης Περιμετρικής Θέας (IAVM) θα μπορούσε να προκληθεί σοβαρός τραυματισμός ή θάνατος.

- Η Οθόνη Περιμετρικής Θέας είναι μία λειτουργία για την ευκολία σας. Δεν υποκαθιστά την σωστή λειτουργία του αυτοκινήτου καθώς έχει περιοχές στις οποίες δεν φαίνονται τα αντικείμενα. Συγκεκριμένα, οι τέσσερις γωνίες του αυτοκινήτου είναι τυφλά σημεία στα οποία δεν φαίνονται τα αντικείμενα στις απόψεις μπροστά, πίσω και θέας από ψηλά. Να ελέγχετε πάντα τον περιβάλλοντα χώρο για να βεβαιωθείτε

ότι είναι ασφαλές να κινηθείτε, πριν κάνετε χειρισμό του αυτοκινήτου. Να κινείτε το αυτοκίνητο πάντα αργά.

- Ο οδηγός είναι πάντα υπεύθυνος για την ασφάλεια στην διάρκεια του παρκαρίσματος και των άλλων ελιγμών.

ΠΡΟΣΟΧΗ

Μην γρατζουνίζετε τους φακούς όταν καθαρίζετε την βρωμιά ή το χιόνι από το μπροστινό μέρος της κάμερας.

Η Ευφυής Οθόνη Περιμετρικής Θέας είναι σχεδιασμένη σαν βοήθεια στον οδηγό σε καταστάσεις όπως είναι το παρκάρισμα σε θέση στάθμευσης ή το παράλληλο παρκάρισμα.

Η οθόνη εμφανίζει διάφορες απόψεις της θέσης του αυτοκινήτου σε μορφή μοιρασμένης οθόνης. Δεν είναι πάντα διαθέσιμες όλες οι απόψεις.

Διαθέσιμες απόψεις:

- Μπροστινή άποψη
Μία άποψη από το μπροστινό μέρος του αυτοκινήτου
- Πίσω άποψη
Μία άποψη από το πίσω μέρος του αυτοκινήτου
- Άποψη από ψηλά
Η άποψη του περιβάλλοντος χώρου του οχήματος από ψηλά
- Εμπρός πλευρική άποψη
Η άποψη γύρω και μπροστά από τον μπροστινό τροχό του συνοδηγού
- Εμπρός ευρεία άποψη
Μία ευρύτερη άποψη της μπροστινής άποψης /
- Πίσω ευρεία άποψη μπροστά
Μία ευρύτερη άποψη της άποψης πίσω



Για να εμφανιστούν οι πολλαπλές απόψεις το σύστημα IAVM χρησιμοποιεί κάμερες (1) που βρίσκονται στην μπροστινή γρίλια, στους εξωτερικούς καθρέπτες και μία ακριβώς πάνω από την πίσω πινακίδα κυκλοφορίας του αυτοκινήτου.

ΕΥΦΥΗΣ ΘΘΟΝΗ ΠΕΡΙΜΕΤΡΙΚΗΣ ΘΕΑΣΗΣ ΛΕΙΤΟΥΡΓΙΑ ΤΟΥ ΣΥΣΤΗΜΑΤΟΣ

Όταν ο διακόπτης παροχής είναι στην θέση ON, πατήστε το κουμπί CAMERA στο ταμπλό των οργάνων ή μετακινήστε τον επιλογέα ταχυτήτων στην θέση R (όπισθεν) για να λειτουργήσει η Ευφυής Οθόνη Περιμετρικής Θέασης (IAVM).

Η οθόνη που εμφανίζεται στην Ευφυή Οθόνη Περιμετρικής Θέασης θα επιστρέψει αυτόματα στην προηγούμενη οθόνη όταν δεν γίνει καμία ενέργεια για 3 λεπτά από την στιγμή που πατήσατε το κουμπί CAMERA με τον επιλογέα ταχυτήτων σε μία θέση διαφορετική από την θέση R (όπισθεν).

Διαθέσιμες απόψεις



ΠΡΟΕΙΔΟΠΟΙΗΣΗ

- Οι γραμμές καθοδήγησης απόστασης και οι γραμμές πλάτους αυτοκινήτου θα πρέπει να χρησιμοποιούνται σαν αναφορά μόνο όταν το αυτοκίνητο είναι σε επίπεδη, ασφαλτοστρωμένη επιφάνεια. Η εμφανής απόσταση που βλέπετε στην οθόνη μπορεί να είναι διαφορετική από την πραγματική απόσταση ανάμεσα στο αυτοκίνητο και τα αντικείμενα που εμφανίζονται.
- Χρησιμοποιήστε τις γραμμές που εμφανίζονται και την άποψη από ψηλά μόνο σαν αναφορά. Οι γραμμές και η άποψη από ψηλά επηρεάζονται πολύ από τον αριθμό των επιβατών, το επίπεδο του καυσίμου, την θέση του αυτοκινήτου, την κατάσταση και την κλίση του δρόμου.
- Εάν αντικαταστήσετε τα ελαστικά με άλλα διαφορετικού μεγέθους, οι γραμμές προβλεπόμενης πορείας και η άποψη από ψηλά μπορεί να μην εμφανίζονται σωστά.
- Όταν οδηγείτε το αυτοκίνητο σε ανηφόρα, τα αντικείμενα που βλέπετε στην οθόνη είναι πιο μακριά από ότι εμφανίζονται. Όταν οδηγείτε σε κατηφόρα, τα αντικείμενα που βλέπετε στην οθόνη είναι πιο κοντά από ότι εμφανίζονται.
- Τα αντικείμενα στην άποψη πίσω θα εμφανιστούν οπτικά αντίθετα, όπως αυτά που βλέπετε στους εσωτερικούς και εξωτερικούς καθρέπτες.
- Χρησιμοποιήστε τους καθρέπτες ή κοιτάξτε γύρω σας για να κρίνετε σωστά τις αποστάσεις από τα άλλα αντικείμενα.
- Η απόσταση ανάμεσα στα αντικείμενα που βλέπετε στην άποψη πίσω διαφέρει από την πραγματική άποψη επειδή χρησιμοποιούνται ευρυγώνιοι φακοί.

- Σε δρόμους καλυμμένους με χιόνι ή που γλιστράνε, μπορεί να υπάρξει διαφορά ανάμεσα στις γραμμές προβλεπόμενης πορείας και την γραμμή της πραγματικής πορείας.
- Οι γραμμές πλάτους αυτοκινήτου και οι γραμμές προβλεπόμενης πορείας είναι πιο ευρείες από το πραγματικό πλάτος και πορεία.

Μπροστινή ή πίσω θέαση:

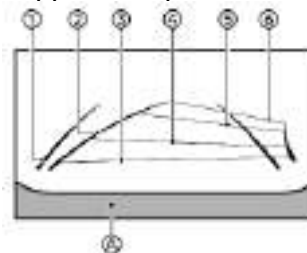

Μπροστινή άποψη

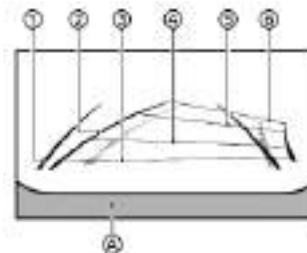

Άποψη πίσω (παράδειγμα)

Οι γραμμές καθοδήγησης που δείχνουν το κατά προσέγγιση πλάτος του αυτοκινήτου και τις αποστάσεις από αντικείμενα με αναφορά στην γραμμή

του αμαξώματος (Α) , εμφανίζονται στην οθόνη.

Γραμμές καθοδήγησης πλάτους αυτοκινήτου (1)

Υποδεικνύουν το πλάτος του αυτοκινήτου.

Γραμμές προβλεπόμενης πορείας (2):

Δείχνουν την εκτιμώμενη πορεία όταν χειρίζεστε το αυτοκίνητο. Οι γραμμές προβλεπόμενης πορείας θα μετακινήθούν ανάλογα με το πόσο θα γυρίσετε το τιμόνι.

Γραμμές καθοδήγησης απόστασης:

Δείχνει τις αποστάσεις από το αμάξωμα του αυτοκινήτου.

- Κόκκινη γραμμή (3): περίπου 0,5 μέτρα (1,5 ft)
- Μπλε γραμμή (4): περίπου 1 μέτρο (3 ft)
- Μπλε γραμμή (5): περίπου 2 μέτρα (7 ft)
- Μπλε γραμμή (6): περίπου 3 μέτρα (10 ft)

Η άποψη μπροστά δεν θα εμφανιστεί όταν η ταχύτητα αυτοκινήτου είναι πάνω από τα 10 χλμ/ώρα (6 MPH).

Άποψη από ψηλά:

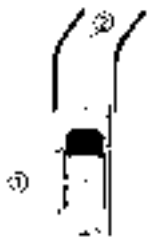

Η άποψη από ψηλά εμφανίζει μια υπερυψωμένη άποψη του

αυτοκινήτου βοηθώντας να επιβεβαιωθεί η θέση του αυτοκινήτου και η προβλεπόμενη πορεία σε μία θέση στάθμευσης

Η εικόνα του αυτοκινήτου (1) δείχνει την θέση του αυτοκινήτου σας. Σημειώστε ότι η απόσταση ανάμεσα στα αντικείμενα που εμφανίζεται στην άποψη από ψηλά διαφέρει από την πραγματική τους απόσταση.

Οι γραμμές πρόβλεψης πορείας (2) δείχνουν την προβλεπόμενη πορεία όταν χειρίζεστε το αυτοκίνητο.



ΠΡΕΙΔΟΠΟΙΗΣΗ

- Τα αντικείμενα στην άποψη από ψηλά θα εμφανιστούν πιο μακριά από την πραγματική τους απόσταση.
- Τα ψηλά αντικείμενα, όπως ένα πεζοδρόμιο ή ένα αυτοκίνητο μπορεί να μην είναι ευθυγραμμισμένα ή να μην εμφανίζονται στην ένωση των απόψεων.
- Τα αντικείμενα που είναι πάνω από την κάμερα δεν μπορούν να εμφανιστούν.
- Η άποψη από ψηλά μπορεί να μην είναι ευθυγραμμισμένη όταν αλλάζει η θέση της κάμερας.
- Μία γραμμή στο έδαφος μπορεί να μην είναι σωστά ευθυγραμμισμένη και να μην φαίνεται όταν είναι σε ευθεία με το σημείο ένωσης των απόψεων. Η λάθος ευθυγράμμιση θα αυξηθεί όσο η γραμμή προχωράει μακριά από το αυτοκίνητο.

Εμπρός πλευρική άποψη:



Η διάταξη που εμφανίζεται στην εικόνα είναι για τα Αριστεροτίμονα μοντέλα (LHD). Για το Δεξιότιμονο (RHD) μοντέλο, η διάταξη της οθόνης θα είναι η αντίθετη.

Γραμμές καθοδήγησης:

Οι γραμμές καθοδήγησης που δείχνουν το κατά προσέγγιση πλάτος και το μπροστινό άκρο του αυτοκινήτου εμφανίζονται στην οθόνη.

Η εμπρός γραμμή του αυτοκινήτου (1) δείχνει το μπροστινό τμήμα του αυτοκινήτου.

Η πλευρική γραμμή του αυτοκινήτου (2) δείχνει το πλάτος του αυτοκινήτου μαζί με τους εξωτερικούς καθρέπτες.

Οι προεκτάσεις (3) τόσο των μπροστινών (1) όσο και των πλευρικών (2) γραμμών εμφανίζονται με μία μπλε γραμμή.

ΠΡΟΣΟΧΗ

Το φλας μπορεί να δείχνει σαν την πλευρική γραμμή του αυτοκινήτου. Αυτό δεν είναι δυσλειτουργία.

Μπροστά / Πίσω ευρεία άποψη:

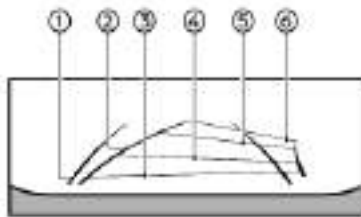

Εμπρός ευρεία άποψη

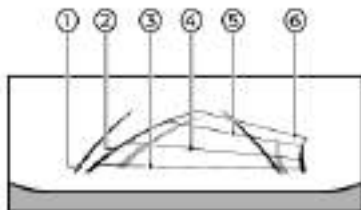

Πίσω ευρεία άποψη

Ενώ η άποψη μπροστά / ή άποψη πίσω εμφανίζουν μία κανονική άποψη στις μοιρασμένες οθόνες, η εμπρός ευρεία άποψη / πίσω ευρεία άποψη δείχνει μία ευρύτερη περιοχή στην οθόνη και επιτρέπει να ελέγξετε τις τυφλές γωνίες στην δεξιά και την αριστερή πλευρά.

Γραμμές καθοδήγησης πλάτους αυτοκινήτου (1):
Υποδεικνύουν το κατά προσέγγιση πλάτος του αυτοκινήτου.

Γραμμές προβλεπόμενης πορείας (2):
Δείχνουν την εκτιμώμενη πορεία όταν χειρίζεστε το αυτοκίνητο. Οι γραμμές προβλεπόμενης πορείας θα μετακινήθούν ανάλογα με το πόσο θα γυρίσετε το τιμόνι.

Γραμμές καθοδήγησης απόστασης:
Δείχνει τις αποστάσεις από το αμάξωμα του αυτοκινήτου.

- Κόκκινη γραμμή (3): περίπου 0.5 μέτρα (1.5 ft)
- Μπλε γραμμή (4): περίπου 1 μέτρο (3 ft)
- Μπλε γραμμή (5): περίπου 2 μέτρα (7 ft)
- Μπλε γραμμή (6): περίπου 3 μέτρα (10 ft)

Η ευρεία άποψη μπροστά δεν θα εμφανιστεί όταν η ταχύτητα αυτοκινήτου είναι πάνω από τα 10 χλμ/ώρα (6 MPH).

ΔΙΑΦΟΡΑ ΑΝΑΜΕΣΑ ΣΤΙΣ ΠΡΟΒΛΕΠΟΜΕΝΕΣ ΚΑΙ ΤΙΣ ΠΡΑΓΜΑΤΙΚΕΣ ΑΠΟΣΤΑΣΕΙΣ

Οι γραμμές καθοδήγησης πορείας που εμφανίζονται και οι θέσεις τους πάνω στο έδαφος είναι για την κατά προσέγγιση αναφορά μόνο. Τα αντικείμενα στις ανηφορικές ή τις κατηφορικές επιφάνειες ή τα αντικείμενα που προεξέχουν θα βρίσκονται στην πραγματικότητα σε αποστάσεις διαφορετικές από αυτές που εμφανίζονται στην οθόνη, σε σχέση με τις γραμμές καθοδήγησης (δείτε τις φωτογραφίες). Όταν έχετε αμφιβολίες, γυρίστε τριγύρω για να δείτε τα αντικείμενα καθώς κάνετε όπισθεν ή παρκάρετε και βγείτε από το αυτοκίνητο για να δείτε την θέση των αντικειμένων πίσω από το αυτοκίνητο.

Κάνοντας όπισθεν σε απότομη ανηφόρα

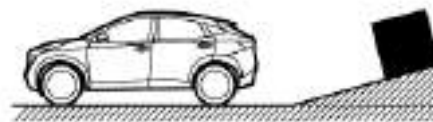
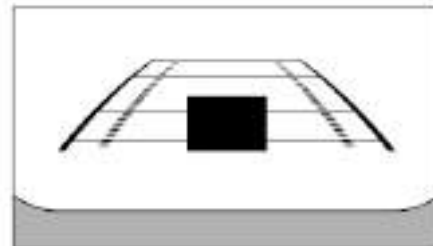

Όταν κάνετε όπισθεν σε ανηφόρα, οι γραμμές καθοδήγησης απόστασης και οι γραμμές καθοδήγησης πλάτους αυτοκινήτου εμφανίζονται πιο κοντά από την πραγματική απόσταση. Σημειώστε ότι οποιοδήποτε αντικείμενο στην ανηφόρα είναι πιο μακριά από ότι εμφανίζεται στην οθόνη.

Κάνοντας όπισθεν σε απότομη κατηφόρα

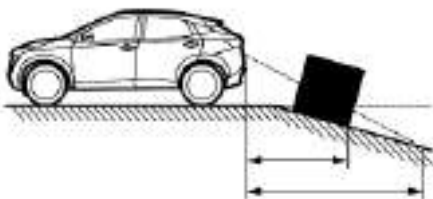
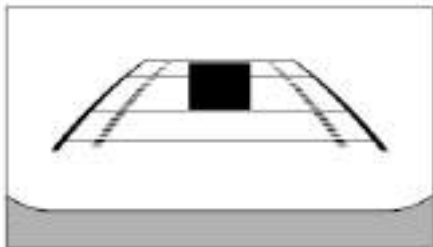

Όταν κάνετε όπισθεν σε κατηφόρα, οι γραμμές καθοδήγησης απόστασης και οι γραμμές καθοδήγησης πλάτους αυτοκινήτου εμφανίζονται πιο μακριά από την πραγματική απόσταση. Σημειώστε ότι οποιοδήποτε αντικείμενο στην κατηφόρα είναι πιο κοντά από ότι εμφανίζεται στην οθόνη.

Κάνοντας όπισθεν κοντά σε ένα αντικείμενο που προεξέχει

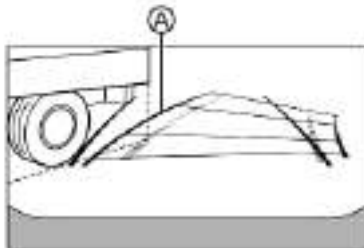

Οι γραμμές προβλεπόμενης πορείας (A) δεν ακουμπάνε το αντικείμενο στην οθόνη. Ωστόσο μπορεί να χτυπήσει το αντικείμενο εάν προεξέχει πάνω από την πραγματική πορεία κίνησης με όπισθεν.

Κάνοντας όπισθεν πίσω από ένα αντικείμενο που προεξέχει

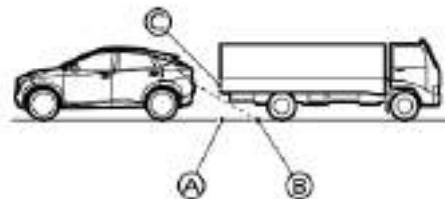
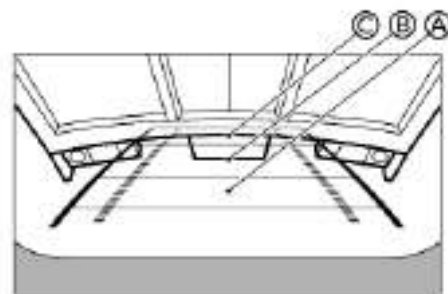

Η θέση (C) εμφανίζεται πιο μακριά από την θέση (B) στην οθόνη. Ωστόσο, η θέση (C) είναι στην πραγματικότητα στην ίδια απόσταση όπως η θέση (A). Το αυτοκίνητο μπορεί να χτυπήσει το αντικείμενο όταν κάνει όπισθεν προς την θέση (A) εάν το αντικείμενο προεξέχει πάνω στην πραγματική πορεία κίνησης.

ΠΩΣ ΝΑ ΠΑΡΚΑΡΕΤΕ ΜΕ ΤΙΣ ΓΡΑΜΜΕΣ ΠΡΟΒΛΕΠΟΜΕΝΗΣ ΠΟΡΕΙΑΣ

ΠΡΟΕΙΔΟΠΟΙΗΣΗ

- Εάν αντικαταστήσετε τα ελαστικά με άλλα διαφορετικού μεγέθους, οι γραμμές προβλεπόμενης πορείας μπορεί να μην εμφανίζονται σωστά.
- Σε δρόμο καλυμμένο με χιόνι ή που γλιστράει, μπορεί να υπάρξει διαφορά ανάμεσα στις γραμμές προβλεπόμενης πορείας και την γραμμή της πραγματικής πορείας.
- Εάν η μπαταρία 12-volt έχει αποσυνδεθεί ή αδειάσει, οι γραμμές προβλεπόμενης πορείας μπορεί να μην εμφανίζονται σωστά. Εάν συμβεί αυτό, κάντε τις παρακάτω διαδικασίες:
 - Γυρίστε το τιμόνι από την θέση κλειδώματος στην θέση ξεκλειδώματος ενώ το ενδεικτικό φως ετοιμότητας για οδήγηση (READY) είναι αναμμένο.
 - Οδηγήστε το αυτοκίνητο σε ευθεία για περισσότερα από 5 λεπτά.
- Όταν το τιμόνι έχει γυριστεί με τον διακόπτη παροχής στην θέση ON οι γραμμές πρόβλεψης πορείας μπορεί να εμφανίζονται λάθος.

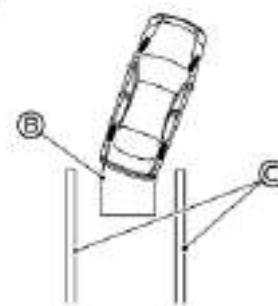
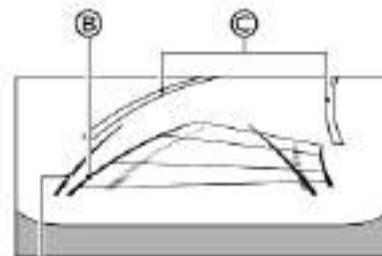
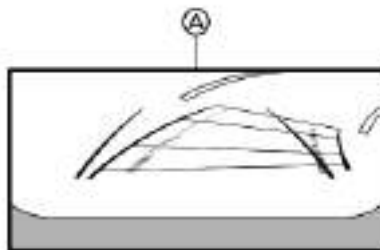

1. Ελέγξτε οπτικά ότι ο χώρος στάθμευσης είναι ασφαλής, πριν παρκάρετε το αυτοκίνητό σας.
2. Η πίσω άποψη του αυτοκινήτου εμφανίζεται στην οθόνη (A) όταν το αυτοκίνητο μπει στην όπισθεν (R).

3. Κάντε αργά όπισθεν ρυθμίζοντας το τιμόνι ώστε οι γραμμές προβλεπόμενης πορείας (B) να μπουν στον χώρο στάθμευσης (C) .
4. Κάντε χειρισμό του τιμονιού για να φέρετε τις γραμμές καθοδήγησης πλάτους αυτοκινήτου (D) παράλληλα με τον χώρο στάθμευσης (C) ενώ κάνετε αναφορά στις γραμμές προβλεπόμενης πορείας.

5. Όταν το αυτοκίνητο έχει παρκάρει τελείως στον χώρο, βάλτε τον επιλογέα ταχυτήτων στην θέση παρκαρίσματος (P) και δέστε το χειρόφρενο.

ΠΩΣ ΝΑ ΑΛΛΑΞΕΤΕ ΤΗΝ ΕΝΔΕΙΞΗ

Όταν ο διακόπτης παροχής είναι στην θέση ON, πατήστε το κουμπί CAMERA ή μετακινήστε τον επιλογέα ταχυτήτων στην θέση R (όπισθεν) για να λειτουργήσει η Ευφυής Οθόνη Περιμετρικής Θέασης (IAVM).

Η Ευφυής Οθόνη Περιμετρικής Θέασης (IAVM) εμφανίζει διαφορετικές απόψεις μοιρασμένη οθόνης ανάλογα με την θέση του επιλογέα ταχυτήτων. Πατήστε το κουμπί CAMERA για να αλλάξετε ανάμεσα στις διαθέσιμες απόψεις.

Εάν ο επιλογέας ταχυτήτων είναι στην θέση R (όπισθεν) οι διαθέσιμες απόψεις είναι:

- Άποψη πίσω / άποψη από ψηλά μοιρασμένη οθόνη
- Άποψη πίσω / άποψη πλευρική μπροστά μοιρασμένη οθόνη
- Πίσω ευρεία άποψη

Εάν ο επιλογέας ταχυτήτων είναι εκτός της θέσης R (όπισθεν) οι διαθέσιμες απόψεις είναι:

- Άποψη μπροστά / άποψη από ψηλά μοιρασμένη οθόνη
- Άποψη μπροστά / άποψη πλευρική μπροστά μοιρασμένη οθόνη
- Εμπρός ευρεία άποψη



Η οθόνη θα αλλάξει από την Ευφυή Οθόνη Περιμετρικής: Θέασης όταν:

- Το κιβώτιο ταχυτήτων είναι στην θέση D (οδήγηση) και η ταχύτητα του αυτοκινήτου αυξηθεί πάνω από τα περίπου 10 χλμ/ώρα (6 MPH).
- Επιλεγεί μία διαφορετική οθόνη.

ΡΥΘΜΙΖΟΝΤΑΣ ΤΗΝ ΟΘΟΝΗ



Παράδειγμα

1. Ακουμπήστε το στοιχείο  στην ένδειξη της οθόνης αφής.
2. Ακουμπήστε το στοιχείο .
3. Ακουμπήστε το στοιχείο [Camera].
4. Ακουμπήστε το στοιχείο [Display Settings] (ρυθμίσεις οθόνης).
5. Ακουμπήστε το στοιχείο «+» ή «-» του στοιχείου που θέλετε πάνω στην ένδειξη της οθόνης αφής. Μπορείτε να αλλάξετε την ένταση του φωτισμού, την αντίθεση, την απόχρωση, το χρώμα και το επίπεδο μαύρου.

ΣΗΜΕΙΩΣΗ:

Μην κάνετε τις ρυθμίσεις της Οθόνης Περιμετρικής Θέασης όταν το αυτοκίνητο είναι σε κίνηση. Βεβαιωθείτε ότι είναι σταθερά δεμένο το χειρόφρενο.

ΠΕΡΙΟΡΙΣΜΟΙ ΤΟΥ ΣΥΣΤΗΜΑΤΟΣ ΤΗΣ ΕΥΦΥΟΥΣ ΟΘΟΝΗΣ ΠΕΡΙΜΕΤΡΙΚΗΣ ΘΕΑΣΗΣ (IAVM)



ΠΡΟΕΙΔΟΠΟΙΗΣΗ

Παρακάτω αναφέρονται οι περιορισμοί του συστήματος για την Οθόνη Περιμετρικής Θέασης (IAVM). Εάν δεν μπορείτε να λειτουργήσετε το αυτοκίνητο σύμφωνα με αυτούς τους περιορισμούς του θα μπορούσε να προκληθεί σοβαρός τραυματισμός ή θάνατος.

- Μην χρησιμοποιείτε την Οθόνη Περιμετρικής Θέασης με τον εξωτερικό καθρέπτη διπλωμένο και βεβαιωθείτε ότι η πίσω πόρτα είναι καλά κλεισμένη όταν λειτουργείτε το αυτοκίνητο με την χρήση της Οθόνης Περιμετρικής Θέασης.
- Η εμφανής απόσταση ανάμεσα στα αντικείμενα που βλέπετε στην Οθόνη Περιμετρικής Θέασης διαφέρει από την πραγματική.
- Οι κάμερες είναι τοποθετημένες στην μπροστινή γρίλια, τους εξωτερικούς καθρέπτες και πάνω από τον πίσω αριθμό κυκλοφορίας. Μην τοποθετείτε κάτι πάνω στις κάμερες.
- Όταν πλένετε το αυτοκίνητο με νερό με υψηλή πίεση, βεβαιωθείτε ότι δεν ψεκάζετε την περιοχή γύρω από τις κάμερες. Σε διαφορετική περίπτωση το νερό μπορεί να μπει στην μονάδα της κάμερας προκαλώντας υγρασία στους φακούς, δυσλειτουργία, φωτιά ή ηλεκτροπληξία.
- Μην χτυπάτε τις κάμερες. Είναι όργανα ακριβείας. Σε διαφορετική περίπτωση μπορεί να προκληθεί δυσλειτουργία ή να προκληθεί ζημιά που να έχει σαν αποτέλεσμα φωτιά ή βραχυκύκλωμα.

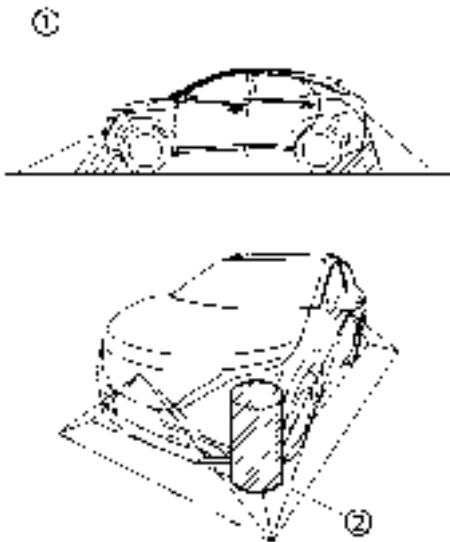



Υπάρχουν κάποιες περιοχές όπου το σύστημα δεν θα εμφανίζει τα αντικείμενα και το σύστημα δεν προειδοποιεί για κινούμενα αντικείμενα. Όταν είστε σε άποψη μπροστά ή πίσω, μπορεί να μην εμφανίζεται ένα αντικείμενο κάτω από τον προφυλακτήρα ή πάνω στο έδαφος (1). Όταν είστε στην άποψη από ψηλά, ένα ψηλό αντικείμενο που είναι κοντά στις ενώσεις (2) των περιοχών που βλέπει η κάμερα, δεν θα εμφανιστεί την οθόνη. Τα παρακάτω είναι περιορισμοί στην λειτουργία και

δεν αντιπροσωπεύουν κάποια δυσλειτουργία του:

- Μπορεί να υπάρχει μία καθυστέρηση όταν κάνετε εναλλαγή ανάμεσα στις απόψεις.
- Όταν η θερμοκρασία είναι εξαιρετικά υψηλή ή χαμηλή, η οθόνη μπορεί να μην εμφανίζει τα αντικείμενα καθαρά.
- Όταν ισχυρό φως χτυπάει κατευθείαν πάνω στην κάμερα, τα αντικείμενα μπορεί να μην εμφανίζονται καθαρά.
- Η οθόνη μπορεί να αναβοσβήνει κάτω από το φως φθορίου.
- Τα χρώματα των αντικειμένων στην Ευφυή Οθόνη Περιμετρικής Θέασης μπορεί να διαφέρουν κάπως από αυτά του πραγματικού αντικειμένου.
- Τα αντικείμενα στην Ευφυή Οθόνη Περιμετρικής Θέασης μπορεί να μην είναι καθαρά και το φως του αντικειμένου μπορεί να διαφέρει σε σκοτεινό περιβάλλον.
- Μπορεί να υπάρξει διαφορά στην ευκρίνεια ανάμεσα σε κάθε άποψη της κάμερας και την άποψη από ψηλά.
- Μην χρησιμοποιείτε κερί αμαξώματος στους φακούς της κάμερας. Σκουπίστε το κερί που τυχόν υπάρχει με ένα καθαρό πανί βρεγμένο με διάλυμα μαλακού καθαριστικού και μετά σκουπίστε με ένα στεγνό πανί.

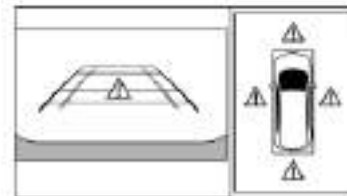
Σύστημα προσωρινά μη διαθέσιμο



Όταν η εικόνα «  » εμφανίζεται στην οθόνη, μπορεί να υπάρχουν μη φυσιολογικές συνθήκες στην Ευφυή Οθόνη Περιμετρικής Θέασης (IAVM). Αυτό δεν θα εμποδίσει την λειτουργία κανονικής οδήγησης αλλά το σύστημα θα πρέπει να ελεγχθεί. Συνιστάται να επισκεφθείτε ένα εξουσιοδοτημένο συνεργείο NISSAN ή εξειδικευμένο συνεργείο.

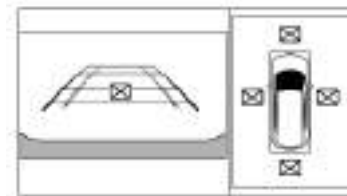

Όταν η εικόνα «  » εμφανίζεται στην οθόνη, η κάμερα μπορεί να λαμβάνει προσωρινά ηλεκτρικές

παρεμβολές από μονάδες που την περιβάλλουν. Αυτό δεν θα εμποδίσει την λειτουργία κανονικής οδήγησης αλλά το σύστημα θα πρέπει να ελεγχθεί. Συνιστάται να επισκεφθείτε ένα εξουσιοδοτημένο συνεργείο NISSAN ή εξειδικευμένο συνεργείο.

Η διάταξη που εμφανίζεται στην εικόνα είναι για τα Αριστεροτίμονα μοντέλα (LHD). Για το Δεξιότίμονο (RHD) μοντέλο, η διάταξη της οθόνης θα είναι η αντίθετη.

ΣΥΝΤΗΡΗΣΗ ΤΟΥ ΣΥΣΤΗΜΑΤΟΣ



ΠΡΟΣΟΧΗ

- Μην χρησιμοποιείτε αλκοόλ, βενζίνη ή διαλυτικό για να καθαρίσετε το διαφανές κάλυμμα της κάμερας. Αυτό μπορεί να προκαλέσει αποχρωματισμό.
- Μην κάνετε ζημιά στην κάμερα καθώς θα επηρεαστεί ανεπανόρθωτα και η οθόνη οπισθοπορείας.

Εάν βρωμιά, βροχή ή χιόνι μαζευτούν πάνω σε οποιαδήποτε από τις κάμερες (1) , τότε η Ευφυής Οθόνη Περιμετρικής Θέασης μπορεί να μην εμφανίζει τα αντικείμενα καθαρά. Καθαρίστε την κάμερα σκουπίζοντας την με ένα πανί βρεγμένο με διάλυμα μαλακού καθαριστικού και μετά σκουπίστε την με ένα στεγνό πανί.

ΕΝΤΟΠΙΣΜΟΣ ΚΙΝΟΥΜΕΝΟΥ ΑΝΤΙΚΕΙΜΕΝΟΥ (MOD) (όπου υπάρχει)

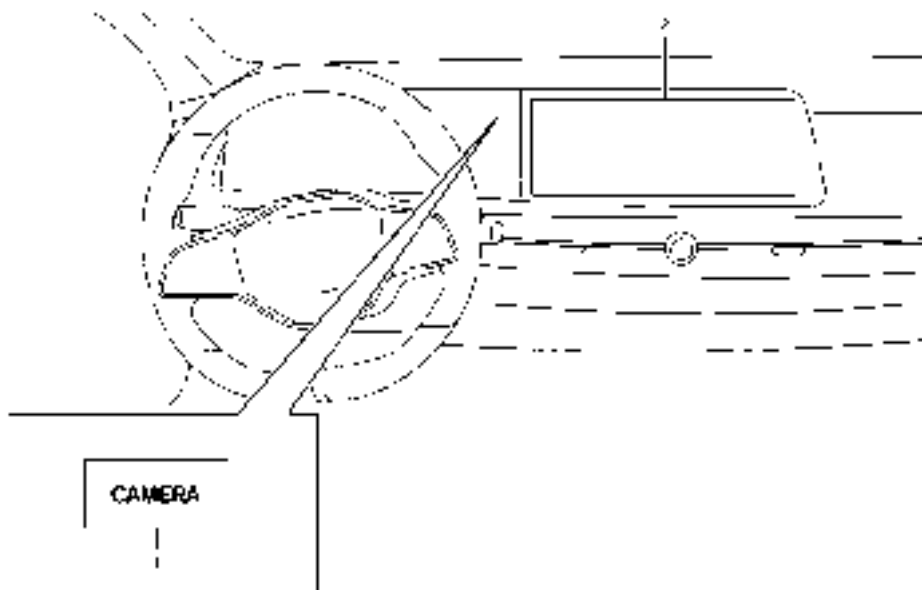

1. Κουμπί CAMERA
2. Ένδειξη οθόνης αφής



ΠΡΟΕΙΔΟΠΟΙΗΣΗ

- Εάν δεν ακολουθήσετε τις προειδοποιήσεις και οδηγίες για την σωστή χρήση του συστήματος Εντοπισμού Κινούμενου Αντικείμενου θα μπορούσε να προκληθεί σοβαρός τραυματισμός ή θάνατος.

- Το σύστημα MOD δεν υποκαθιστά τον σωστό χειρισμό του αυτοκινήτου και δεν είναι σχεδιασμένο να αποτρέπει την επαφή με αντικείμενα που περιβάλλουν το αυτοκίνητο. Όταν κάνετε ελιγμούς να χρησιμοποιείτε πάντα τους εξωτερικούς και τον εσωτερικό καθρέπτη και να γυρίζετε να ελέγξετε τον περίγυρο για να βεβαιωθείτε ότι είναι ασφαλές να κάνετε ελιγμό.

- Το σύστημα απενεργοποιείται σε ταχύτητες πάνω από τα 8 χλμ/ώρα (5 MPH). Ενεργοποιείται και πάλι σε χαμηλότερες ταχύτητες.
- Το σύστημα MOD δεν είναι σχεδιασμένο για να εντοπίζει τα στατικά αντικείμενα γύρω του.

Το σύστημα MOD μπορεί να πληροφορήσει τον οδηγό για κινούμενα αντικείμενα γύρω από το αυτοκίνητο όταν οδηγείτε έξω από γκαράζ, κάνετε ελιγμούς σε θέσεις στάθμευσης και σε άλλες παρόμοιες περιστάσεις.

Το σύστημα MOD εντοπίζει τα κινούμενα αντικείμενα με την χρήση τεχνολογίας επεξεργασίας εικόνας στην εικόνα που εμφανίζεται στην οθόνη.

ΛΕΙΤΟΥΡΓΙΑ ΤΟΥ ΣΥΣΤΗΜΑΤΟΣ MOD

Το σύστημα MOD θα ενεργοποιηθεί αυτόματα κάτω από τις ακόλουθες συνθήκες:

- Όταν ο επιλογέας ταχυτήτων είναι στην θέση R (όπισθεν).
- Όταν το κουμπί CAMERA πατηθεί για να ενεργοποιήσει το σύστημα της Ευφούς Οθόνη Περιμετρικής Θέασης (IAVM) στην οθόνη.
- Όταν η ταχύτητα του αυτοκινήτου μειωθεί κάτω από τα περίπου 8 χλμ/ώρα (5 MPH).

Το σύστημα MOD λειτουργεί στις παρακάτω συνθήκες όταν εμφανίζεται η άποψη της κάμερας:

- Όταν ο επιλογέας ταχυτήτων είναι στην θέση P (παρκάρισμα) ή N (νεκρά) και το αυτοκίνητο είναι σταματημένο, το σύστημα MOD εντοπίζει τα κινούμενα αντικείμενα στην άποψη θέασης από ψηλά. Το σύστημα MOD δεν θα λειτουργήσει εάν είναι ανοικτή οποιαδήποτε πόρτα. Εάν οι εξωτερικοί καθρέπτες είναι διπλωμένοι, το MOD μπορεί να μην λειτουργήσει σωστά.
- Όταν ο επιλογέας ταχυτήτων είναι στην θέση D

(οδήγηση) και η ταχύτητα του αυτοκινήτου είναι κάτω από τα περίπου 8 χλμ/ώρα (5MPH), το σύστημα MOD εντοπίζει, κινούμενα αντικείμενα στην άποψη μπροστά και πλάγια μπροστά.

- Όταν ο επιλογέας ταχυτήτων είναι στην θέση R (όπισθεν) και η ταχύτητα του αυτοκινήτου είναι κάτω από τα περίπου 8 χλμ/ώρα (5MPH), το σύστημα MOD εντοπίζει κινούμενα αντικείμενα στην άποψη πίσω και ευρεία άποψη πίσω. Το σύστημα MOD δεν θα λειτουργήσει εάν είναι ανοικτή η πόρτα του πορτμπαγκάζ.

Το σύστημα MOD δεν εντοπίζει κινούμενα αντικείμενα στην εμπρός πλευρική άποψη. Η εικόνα MOD δεν εμφανίζεται στην οθόνη όταν είναι σε αυτή την άποψη.

Όταν το σύστημα MOD εντοπίζει ένα κινούμενο αντικείμενο κοντά στο αυτοκίνητο, το κίτρινο πλαίσιο θα εμφανιστεί στην άποψη όπου εντοπίζεται το αντικείμενο και θα ηχηθεί μία φορά ένας βομβητής. Όσο το σύστημα MOD συνεχίζει να εντοπίζει κινούμενα αντικείμενα, τόσο το κίτρινο πλαίσιο θα συνεχίσει να εμφανίζεται.

ΣΗΜΕΙΩΣΗ:

Όταν ηχεί ο βομβητής του συστήματος RCTA δεν ηχεί ο βομβητής του συστήματος MOD.

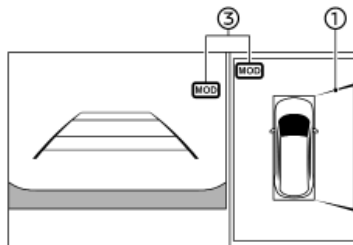

Θέαση μπροστά και θέαση από ψηλά

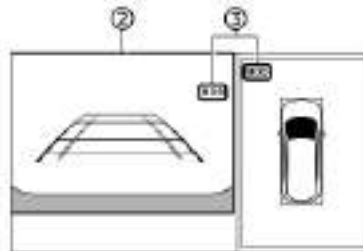

Θέαση πίσω και θέαση από ψηλά

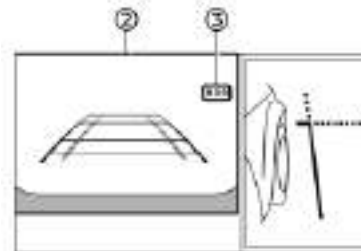

Θέαση πίσω και θέαση μπροστά πλευρικά

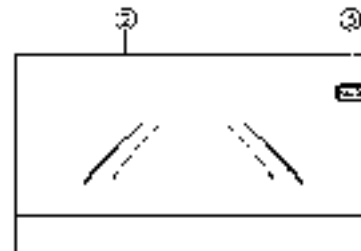

Μπροστινή ευρεία άποψη / Πίσω ευρεία άποψη

Η διάταξη που εμφανίζεται στην εικόνα είναι για τα Αριστεροτίμονα μοντέλα (LHD).

Για το Δεξιότιμονο (RHD) μοντέλο, η διάταξη της οθόνης θα είναι η αντίθετη.

Στην άποψη από ψηλά, το κίτρινο πλαίσιο (1) εμφανίζεται σε κάθε εικόνα της κάμερας (μπροστά, πίσω,

δεξιά, αριστερά) ανάλογα με το που εντοπίζονται κινούμενα αντικείμενα.

Οι κίτρινες γραμμές (2) εμφανίζονται στην άποψη μπροστά, την άποψη πίσωμ την εμπρός ευρεία άποψη και την πίσω ευρεία άποψη.

Μία πράσινη ένδειξη MOD (3) εμφανίζεται στην άποψη όπου λειτουργεί το σύστημα MOD. Μία γκρι ένδειξη MOD (3) εμφανίζεται στην άποψη όπου δεν λειτουργεί το σύστημα MOD.

Εάν το σύστημα MOD απενεργοποιηθεί, η εικόνα MOD (3) εμφανίζεται.

ΕΝΕΡΓΟΠΟΙΩΝΤΑΣ ΚΑΙ ΑΠΕΝΕΡΓΟΠΟΙΩΝΤΑΣ ΤΟ MOD

Το σύστημα MOD μπορεί να ενεργοποιηθεί και να απενεργοποιηθεί χρησιμοποιώντας την οθόνη πληροφοριών του αυτοκινήτου. (Δείτε το «[Driver Assistance] (Βοήθεια στον Οδηγό)» (Σελίδα 124).)

ΠΕΡΙΟΡΙΣΜΟΙ ΤΟΥ ΣΥΣΤΗΜΑΤΟΣ MOD



ΠΡΟΕΙΔΟΠΟΙΗΣΗ

Παρακάτω αναφέρονται οι περιορισμοί για το σύστημα MOD. Εάν δεν μπορέσετε να λειτουργήσετε το αυτοκίνητο σύμφωνα με αυτούς τους περιορισμούς του θα μπορούσε να προκληθεί σοβαρός τραυματισμός ή θάνατος.

- Μην χρησιμοποιείτε το σύστημα MOD όταν ρυμολκείτε τρέιλερ. Το σύστημα μπορεί να μην λειτουργήσει σωστά.
- Ο υπερβολικός θόρυβος (για παράδειγμα ένταση του ηχοσυστήματος, ανοικτό παράθυρο οχήματος) θα παρεμβληθούν στον ήχο του βομβητή και μπορεί να μην τον ακούσετε.
- Η απόδοση του συστήματος MOD θα περιοριστεί σύμφωνα με τις συνθήκες του περιβάλλοντος και τα αντικείμενα τριγύρω, όπως:

- Όταν υπάρχει χαμηλή αντίθεση ανάμεσα στο υπόβαθρο και τα κινούμενα αντικείμενα.
- Όταν υπάρχει πηγή φωτός που αναβοσβήνει.
- Όταν υπάρχει ισχυρό φως, όπως για παράδειγμα οι προβολείς από άλλο αυτοκίνητο ή το φως του ήλιου.
- Όταν ο προσανατολισμός της κάμερας δεν είναι στην συνηθισμένη του θέση, όπως όταν ο εξωτερικός καθρέπτης είναι διπλωμένος.
- Όταν υπάρχει βρωμιά, σταγόνες νερού ή χιόνι πάνω στους φακούς της κάμερας.
- Όταν δεν αλλάζει η θέση των κινούμενων αντικειμένων στην οθόνη.
- Το σύστημα MOD μπορεί να εντοπίσει κάτι όπως οι σταγόνες νερού που ρέουν στους φακούς της κάμερας, τον λευκό καπνό από την εξάτμιση, κινούμενες σκιές κλπ.
- Το σύστημα MOD μπορεί να μην λειτουργήσει σωστά ανάλογα με την ταχύτητα, κατεύθυνση, απόσταση ή το σχήμα των κινούμενων αντικειμένων.
- Εάν το αυτοκίνητό σας έχει ζημιά στα σημεία όπου είναι εγκατεστημένη η κάμερα, αφήνοντας την κάμερα εκτός ευθυγράμμισης ή τσαλακωμένη, μπορεί να διαφοροποιηθεί η ζώνη ανίχνευσης και το σύστημα MOD μπορεί να μην εντοπίζει σωστά τα αντικείμενα.
- Όταν η θερμοκρασία είναι εξαιρετικά υψηλή ή χαμηλή, η οθόνη μπορεί να μην εμφανίζει τα αντικείμενα καθαρά. Αυτό δεν είναι δυσλειτουργία.

ΣΗΜΕΙΩΣΗ:

Η πράσινη εικόνα MOD θα αλλάξει σε πορτοκαλί

εάν προκύψει ένα από τα ακόλουθα.

- Όταν το σύστημα δεν λειτουργεί σωστά.
- Όταν η θερμοκρασία του εξαρτήματος φτάνει ένα υψηλό επίπεδο.
- Όταν η κάμερα οπισθοπορείας έχει εντοπίσει ένα μπλοκάρισμα.

Εάν το φως της εικόνας συνεχίζει να ανάβει πορτοκαλί, ζητήστε τον έλεγχο του συστήματος MOD. Συνιστάται να επισκεφθείτε έναν πιστοποιημένο αντιπρόσωπο ηλεκτρικών αυτοκινήτων NISSAN για αυτή την υπηρεσία.

ΣΥΝΤΗΡΗΣΗ ΤΟΥ ΣΥΣΤΗΜΑΤΟΣ



ΠΡΟΣΟΧΗ

- Μην χρησιμοποιείτε αλκοόλ, βενζίνη ή διαλυτικό για να καθαρίσετε το διαφανές κάλυμμα της κάμερας. Αυτό μπορεί να προκαλέσει αποχρωματισμό.
- Μην κάνετε ζημιά στην κάμερα καθώς θα επηρεαστεί ανεπανόρθωτα και η οθόνη οπισθοπορείας.

ΑΕΡΑΓΩΓΟΙ

Εάν βρωμιά, βροχή ή χιόνι συσσωρευτούν πάνω σε οποιαδήποτε από τις κάμερες (1), το σύστημα MOD μπορεί να μην λειτουργεί σωστά. Καθαρίστε την κάμερα σκουπίζοντας την με ένα πανί βρεγμένο με ένα διάλυμα απαλού καθαριστικού και μετά σκουπίστε την με ένα στεγνό πανί.

ΚΕΝΤΡΙΚΟΙ ΑΕΡΑΓΩΓΟΙ

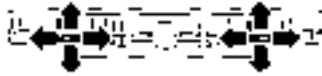

Ανοίξτε ή κλείστε και ρυθμίστε την κατεύθυνση της ροής του αέρα από τους αεραγωγούς μετακινώντας το κεντρικό κουμπί όπως φαίνεται στην εικόνα.

ΠΛΕΥΡΙΚΟΙ ΑΕΡΑΓΩΓΟΙ



Δεξιά πλευρά

Ανοίξτε ή κλείστε τους αεραγωγούς και ρυθμίστε την κατεύθυνση της ροής του αέρα από τους αεραγωγούς μετακινώντας το κεντρικό κουμπί όπως φαίνεται στην εικόνα.

ΠΙΣΩ ΑΕΡΑΓΩΓΟΙ

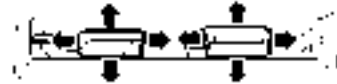

Ανοίξτε ή κλείστε τους αεραγωγούς και ρυθμίστε την κατεύθυνση της ροής του αέρα από τους αεραγωγούς μετακινώντας το κεντρικό κουμπί όπως φαίνεται στην εικόνα.

ΚΑΛΟΡΙΦΕΡ ΚΑΙ AIR CONDITIONER



ΠΡΟΕΙΔΟΠΟΙΗΣΗ

- Η αυτονομία οδήγησης μπορεί να εμφανιστεί όταν ο διακόπτης παροχής είναι στην θέση ON ή όταν το ενδεικτικό φως ετοιμότητας για την οδήγηση (READY) είναι αναμμένο.
- Ποτέ μην αφήνετε παιδιά ή ενήλικες που κανονικά θα απαιτούσαν την υποστήριξη άλλων μόνο τους μέσα στο αυτοκίνητο. Ούτε κατοικίδια θα πρέπει να αφήνετε μόνο τους. Μπορεί κατά λάθος να ενεργοποιηθούν τους διακόπτες και να εμπλακούν σε σοβαρό ατύχημα και να τραυματιστούν. Τις ζεστές, ηλιόλουστες ημέρες, οι θερμοκρασίες μέσα σε ένα κλειστό αυτοκίνητο θα μπορούσαν γρήγορα να ανέβουν αρκετά ψηλά ώστε να προκαλέσουν σοβαρούς ή πιθανόν και θανάσιμους τραυματισμούς σε ανθρώπους ή ζώα.
- Μην χρησιμοποιείτε την λειτουργία ανακυκλοφορίας για μεγάλες χρονικές περιόδους καθώς μπορεί να παλιώσει ο εσωτερικός αέρας και να θαμπώσει τα τζάμια.
- Μην ρυθμίζετε το καλοριφέρ και το air conditioner ενώ οδηγείτε, ώστε να διατηρείται η πλήρης προσοχή σας στον χειρισμό του αυτοκινήτου.

ΣΗΜΕΙΩΣΗ:

- Οι οσμές από το εσωτερικό και το εξωτερικό του αυτοκινήτου μπορεί να κατακαθίσουν στην μονάδα του air conditioner. Η οσμή μπορεί να μπει στον χώρο των επιβατών από τους αεραγωγούς.
- Όταν παρκάρετε, βάλτε τα χειριστήρια του καλοριφέρ και του air conditioner σε θέση ώστε να κλείσετε την ανακυκλοφορία αέρα για να επιτρέψετε στον φρέσκο αέρα να μπει μέσα

στον χώρο των επιβατών. Αυτό θα πρέπει να βοηθήσει στην μείωση των οσμών στο εσωτερικό του αυτοκινήτου.

Το καλοριφέρ και το air conditioner λειτουργούν μόνο όταν το ενδεικτικό φως «έτοιμο για την οδήγηση» (READY) ανάψει. Ωστόσο, όσο κάνετε φόρτιση, μπορεί να χρησιμοποιηθεί το καλοριφέρ και το air conditioner όταν ο διακόπτης παροχής είναι στην θέση ON.

Ο ανεμιστήρας, το καλοριφέρ και το air conditioner μπορούν να ενεργοποιηθούν αυτόματα χρησιμοποιώντας την λειτουργία του χρονοδιακόπτη.

Οι λειτουργίες αυτές δουλεύουν στις ακόλουθες συνθήκες.

Θέση διακόπτη παροχής	OFF	Auto ACC	ON	READY ετοιμότητα για την οδήγηση
Ανεμιστήρας	-	-	X	X
Καλοριφέρ και air conditioner	-	-	X	X
Χρονοδιακόπτης (Χρονοδιακόπτης Ελέγχου Κλιματισμού)	X	X	-	-

ΣΗΜΕΙΩΣΗ:

- Μία σειρά λειτουργικών θορύβων μπορεί να ακούγεται αμέσως μετά την λειτουργία ON/OFF του συστήματος του καλοριφέρ και του air conditioner. Αυτό δεν είναι δυσλειτουργία.
- Η υγρασία που δημιουργείται μέσα στο σύστημα του καλοριφέρ και του air conditioner

όταν αυτό λειτουργεί, απελευθερώνεται με ασφάλεια κάτω από το αυτοκίνητό σας. Για τον λόγο αυτό, τα ίχνη νερού στο έδαφος είναι φυσιολογικά.



- Το κομπρεσέρ και το μοτέρ του ανεμιστήρα μπορεί ξαφνικά να αρχίσει να λειτουργεί στην διάρκεια της λειτουργίας της φόρτισης. Αυτό δεν είναι δυσλειτουργία.

ΑΥΤΟΜΑΤΟ AIR CONDITIONER

Μπορείτε να χρησιμοποιήσετε και τα δύο κουμπιά στο ταμπλό των οργάνων ή τα στοιχεία στην οθόνη ελέγχου κλιματισμού για να χειριστείτε το αυτόματο automatic air conditioner.



Για να εμφανιστεί η οθόνη ελέγχου κλιματισμού, ακουμπήστε το στοιχείο  (1) στην ένδειξη της οθόνης αφής.

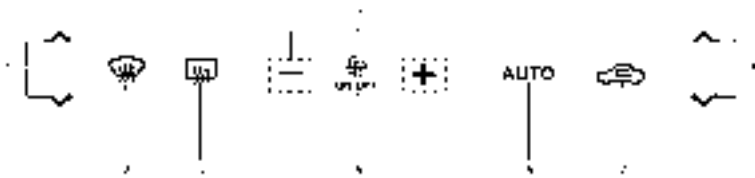

Μπορείτε επίσης να ελέγξετε ορισμένες ρυθμίσεις του air conditioner ακουμπώντας το στοιχείο «» ή «» ενώ εμφανίζεται μία διαφορετική οθόνη από αυτή του ελέγχου κλιματισμού.

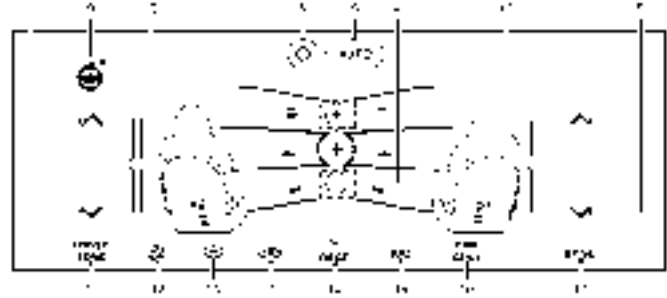

Κουμπιά στο ταμπλό των οργάνων (Αριστεροτίμονο (LHD) μοντέλο)



Οθόνη ελέγχου κλιματισμού (Αριστεροτίμονο μοντέλο (LHD))

1. Κουμπιά ελέγχου θερμοκρασίας / στοιχείο ελέγχου θερμοκρασίας (πλευρά οδηγού)
2. Κουμπι ξεπαγώματος μπροστά 
3. Κουμπι αντιθαμβωτικού πίσω παρμπρίζ 
(Δείτε το «Διακόπτης αντιθαμβωτικού πίσω παρμπρίζ και εξωτερικών καθρεπτών» (Σελίδα 153).)
4. Κουμπιά ελέγχου ταχύτητας ανεμιστήρα / στοιχείο ελέγχου ταχύτητας ανεμιστήρα
5. Κουμπι / στοιχείο <ON-OFF>
6. Κουμπι <AUTO> / Στοιχείο [AUTO]
7. Κουμπι / στοιχείο ελέγχου εισόδου αέρα
8. Κουμπι ελέγχου θερμοκρασίας / στοιχείο ελέγχου θερμοκρασίας (πλευρά συνοδηγού)

9. Στοιχείο θερμαινόμενου τιμονιού (όπου υπάρχει) (Δείτε το «Θερμαινόμενο τιμόνι (όπου υπάρχει)» (Σελίδα 160).)
10. Στοιχείο ελέγχου μπροστινού καθίσματος (όπου υπάρχει) (Δείτε το «Καθίσματα με ελεγχόμενο κλιματισμό (όπου υπάρχει)» (Σελίδα 62) ή «Θερμαινόμενα καθίσματα (όπου υπάρχει)» (Σελίδα 60).)
11. Στοιχείο [DRIVER ZONE] (ζώνη οδηγού)
12. Στοιχείο ελέγχου ροής αέρα
13. Στοιχείο θερμαινόμενου παρμπρίζ (όπου υπάρχει) (Δείτε το «Θερμαινόμενο παρμπρίζ (όπου υπάρχει)» (Σελίδα 152).)
14. Στοιχείο [REAR] (πίσω) (όπου υπάρχει) (Δείτε το «Θερμαινόμενα καθίσματα (όπου υπάρχει)» (Σελίδα 60).)
15. Στοιχείο [A/C] (air conditioner)
16. Στοιχείο [FAN ONLY] (ανεμιστήρας μόνο)
17. Στοιχείο [SYNC] (συγχρονισμού)

Το κουμπι και η διάταξη της οθόνης στην εικόνα είναι για τα Αριστεροτίμονα μοντέλα (LHD). Για το Δεξιότιμονο (RHD) μοντέλο, το κουμπι και η διάταξη της οθόνης θα είναι η αντίθετη.

Αυτόματη λειτουργία

Θέρμανση και ψύξη με αφύγρανση (AUTO):

Η λειτουργία μπορεί να χρησιμοποιηθεί στην διάρκεια όλου του χρόνου καθώς το σύστημα λειτουργεί αυτόματα για να διατηρήσει μία σταθερή θερμοκρασία. Η ροή του αέρα, η ταχύτητα του ανεμιστήρα ελέγχονται επίσης αυτόματα.

Ανάλογα με τις ρυθμίσεις, τα θερμαινόμενα καθίσματα (όπου υπάρχει), τα καθίσματα με ελεγχόμενο κλιματισμό (όπου υπάρχει) και το θερμαινόμενο τιμόνι (όπου υπάρχει), μπορούν επίσης να ελεγχθούν.

(Δείτε το «Ρυθμίσεις του air conditioner» (Σελίδα 241).)

1. Χρησιμοποιήστε το κουμπί ή το στοιχείο <ΑΥΤΟ> για να ανοίξετε το καλοριφέρ και το air conditioner στην αυτόματη λειτουργία. (Το χρώμα του κουμπιού και του στοιχείου θα γίνουν πορτοκαλί.)
2. Ρυθμίστε την θερμοκρασία χρησιμοποιώντας το κουμπί ελέγχου θερμοκρασίας ή το στοιχείο, ή την συρόμενη μπάρα στην αντίστοιχη πλευρά.
 - Μπορείτε να ορίσετε ξεχωριστά τις θερμοκρασίες για την πλευρά του οδηγού και την πλευρά του συνοδηγού. Για να ορίσετε και τις δύο θερμοκρασίες ταυτόχρονα, ακουμπήστε το στοιχείο [SYNC]. (Το χρώμα του στοιχείου θα γίνει πορτοκαλί.)

ΣΗΜΕΙΩΣΗ:

- Μπορεί να δείτε μία ομίχλη να βγαίνει από τους Αεραγωγούς στις συνθήκες ζέστης με υγρασία καθώς ο αέρας ψύχεται αστραπιαία. Αυτό δεν δηλώνει δυσλειτουργία.
- Για να εξοικονομήσετε ισχύ, χρησιμοποιήστε την αυτόματη λειτουργία ή την λειτουργία εξερισμού. Όταν το κουμπί ΑΥΤΟ και το στοιχείο γίνουν πορτοκαλί, η κατανάλωση ηλεκτρικής ισχύος του συστήματος του air conditioner μπορεί να έχει καλύτερη αποτελεσματικότητα σε σύγκριση με την ποσότητα που καταναλώνεται όταν το κουμπί ΑΥΤΟ και το στοιχείο γίνουν λευκά. Όταν είναι ενεργοποιημένη η λειτουργία εξερισμού ο εξωτερικός αέρας μπαίνει μέσα στην καμπίνα με την χρήση των ανεμιστήρων χωρίς να εφαρμόζεται θέρμανση ή ψύξη. Αυτό μειώνει σημαντικά την κατανάλωση ενέργειας.

Θέρμανση (A/C OFF):

Σε αυτή την λειτουργία δεν ενεργοποιείται το air

conditioner. Χρησιμοποιήστε αυτή την λειτουργία όταν χρειάζεστε μόνο την θέρμανση.

1. Χρησιμοποιήστε το κουμπί ΑΥΤΟ ή το στοιχείο για να ενεργοποιήσετε το καλοριφέρ και το air conditioner στην αυτόματη λειτουργία. (Το χρώμα του κουμπιού και του στοιχείου θα γίνει πορτοκαλί.)
2. Ακουμπήστε το στοιχείο [A/C]. (Το χρώμα του στοιχείου θα γίνει λευκό.)
3. Χρησιμοποιήστε το κουμπί ή το στοιχείο ελέγχου θερμοκρασίας στην αντίστοιχη πλευρά για να ορίσετε την θερμοκρασία που θέλετε.
 - Μπορείτε να ορίσετε ξεχωριστά τις θερμοκρασίες για την πλευρά του οδηγού και την πλευρά του συνοδηγού όταν το χρώμα του στοιχείου [SYNC] είναι λευκό.
 - Η θερμοκρασία του χώρου των επιβατών θα διατηρείται αυτόματα. Η ροή του αέρα και η ταχύτητα του ανεμιστήρα ελέγχονται επίσης αυτόματα.

ΣΗΜΕΙΩΣΗ:

Συνιστάται να χρησιμοποιείτε αυτή την λειτουργία εάν τα παράθυρα θαμψώνουν.

Ξεπάγωμα ή ξεθάψωμα με αφύγνωση::

1. Πατήστε το κουμπί  (Το χρώμα του κουμπιού θα γίνει πορτοκαλί.)
2. Χρησιμοποιήστε το κουμπί ή το στοιχείο ελέγχου θερμοκρασίας στην αντίστοιχη πλευρά για να ορίσετε την θερμοκρασία που θέλετε.
 - Για να αφαιρέσετε γρήγορα τον πάγο από το εξωτερικό των παραθύρων, χρησιμοποιήστε τα κουμπί ή τα στοιχεία ελέγχου ταχύτητας ανεμιστήρα για να ορίσετε την ταχύτητα του ανεμιστήρα στο μέγιστο.
 - Το ταχύτερο δυνατό αφού έχει πριν καθαρίσει το παρμπρίζ, χρησιμοποιήστε το κουμπί

ή το στοιχείο ΑΥΤΟ για να επιστρέψετε στην αυτόματη λειτουργία.

- Όταν το κουμπί  πατηθεί, το air conditioner θα ανάψει αυτόματα σε εξωτερικές θερμοκρασίες λίγο παραπάνω από την θερμοκρασία παγώματος. Η λειτουργία ανακυκλοφορίας αέρα σβήνει αυτόματα, επιτρέποντας στον εξωτερικό αέρα να μπαίνει μέσα στον χώρο των επιβατών για να βελτιωθεί. Στρατηγική η απόδοση του αντιθαμβωτικού.

Χειροκίνητη λειτουργία

Έλεγχος ταχύτητας ανεμιστήρα:

Χρησιμοποιήστε τα κουμπιά ή τα στοιχεία ελέγχου ταχύτητας ανεμιστήρα για να ελέγξετε με το χέρι την ταχύτητα του ανεμιστήρα.

Έλεγχος εισόδου αέρα:

Η λειτουργία ελέγχου εισόδου αέρα θα αλλάξει κάθε φορά που πατάτε το κουμπί ή ακουμπάτε το στοιχείο ελέγχου εισόδου αέρα.

- Όταν ο αέρας ανακυκλοφορεί στο εσωτερικό του αυτοκινήτου, το χρώμα του κουμπιού και του στοιχείου εισόδου αέρα είναι πορτοκαλί.
- Όταν ο εξωτερικός αέρας μπαίνει μέσα στο αυτοκίνητο, το χρώμα του κουμπιού ή του στοιχείου ελέγχου εισόδου αέρα είναι λευκό.
- Όταν η εικόνα «  » εμφανίζεται στην οθόνη ελέγχου κλιματισμού, η εισοδος αέρα θα ελέγχεται αυτόματα.

Έλεγχος ροής αέρα:

Ακουμπώντας το στοιχείο ελέγχου ροής αέρα ελέγχεται με το χέρι η ροή του αέρα και επιλέγεται η έξοδος του αέρα:

 — Ο αέρας βγαίνει κυρίως από τον κεντρικό και τους πλευρικούς αεραγωγούς.

 — Ο αέρας βγαίνει κυρίως από τον κεντρικό αεραγωγό, τους πλευρικούς αεραγωγούς και τις εξόδους στο πάτωμα.

 — Ο αέρας βγαίνει κυρίως από τις εξόδους στο πάτωμα και μερικώς από το αντιθαμβωτικό

 — Ο αέρας βγαίνει κυρίως από το αντιθαμβωτικό και τις εξόδους στο πάτωμα.

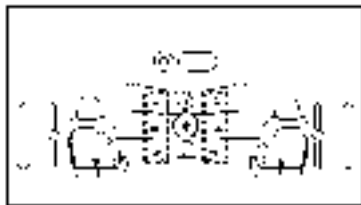

Στην οθόνη ελέγχου κλιματισμού, η κατάσταση της ροής του αέρα για κάθε θέση μπορεί να ελεγχθεί. Μπορείτε να ανοίξετε και να κλείσετε την ροή του αέρα μεμονωμένα ακουμπώντας την θέση που θέλετε. Η ποσότητα του αέρα μπορεί να αλλάξει σύροντας την οθόνη.

Όταν ρυθμίζετε την θερμοκρασία, το χρώμα της ένδειξης που εμφανίζει την ποσότητα του αέρα θα αλλάξει. Αυτά τα χρώματα δεν δείχνουν την θερμοκρασία του αέρα αλλά την καθορισμένη θερμοκρασία.

Εξαερισμός:

Ακουμπήστε το στοιχείο [FAN ONLY] (ανεμιστήρας μόνος) για να ανοίξετε την λειτουργία του εξαερισμού. (Το χρώμα του στοιχείου θα γίνει πορτοκαλί.)

ΣΗΜΕΙΩΣΗ:

- Η λειτουργία εξαερισμού απαιτεί χαμηλότερη κατανάλωση ισχύος και έτσι θα αυξηθεί η απόσταση οδήγησης.
- Στη λειτουργία εξαερισμού, η θερμοκρασία δεν υποδηλώνεται στην οθόνη του συστήματος ελέγχου κλιματισμού.

Λειτουργία [DRIVER ZONE] (ζώνη οδηγού):

Ακουμπήστε το στοιχείο [DRIVER ZONE] (ζώνη οδηγού) για να ανοίξετε την λειτουργία της ζώνης του οδηγού. (Το χρώμα του στοιχείου θα γίνει πορτοκαλί.) Στην λειτουργία της ζώνης του οδηγού ο αέρας βγαίνει κυρίως από την πλευρά του οδηγού.

ΣΗΜΕΙΩΣΗ:

Η λειτουργία ζώνης οδηγού απαιτεί χαμηλότερη κατανάλωση ισχύος και έτσι θα αυξηθεί η αυτονομία οδήγησης.

Ρυθμίσεις συγχρονισμού θερμοκρασίας:

Ακουμπήστε το στοιχείο [SYNC] (συγχρονισμός) για να ανοίξετε την λειτουργία [SYNC] (συγχρονισμός). (Το χρώμα του στοιχείου θα γίνει πορτοκαλί.)

Όταν είναι ενεργή η λειτουργία συγχρονισμού [SYNC], το κουμπί ή το στοιχείο ελέγχου θερμοκρασίας της πλευράς του οδηγού θα ελέγχει τις θερμοκρασίες της πλευράς του οδηγού και του συνοδηγού. Για να βγείτε από την λειτουργία συγχρονισμού [SYNC], αλλάξτε την θερμοκρασία στην πλευρά του συνοδηγού. (Το χρώμα του στοιχείου [SYNC] θα γίνει λευκό.)

Για να απενεργοποιήσετε το σύστημα

Πατήστε ή ακουμπήστε το κουμπί / στοιχείο <ON*OFF>. Το χρώμα του κουμπιού και του στοιχείου θα γίνει λευκό.

Αυτόματος έλεγχος ανακυκλοφορίας αέρα με τον αισθητήρα εντοπισμού καυσαερίων / εξωτερικών οσμών

Το σύστημα αυτό είναι εξοπλισμένο με έναν αισθητήρα εντοπισμού καυσαερίων / εξωτερικών οσμών. Όταν είναι ενεργοποιημένος ο έλεγχος αυτόματης ανακυκλοφορίας αέρα, ο αισθητήρας εντοπίζει οσμές στο εξωτερικό του αυτοκινήτου όπως πολτοί ή χημικά και καυσαέρια όπως βενζίνη ή πετρέλαιο. Όταν εντοπιστούν τέτοιες οσμές ή αέρια, η ένδειξη και το σύστημα αυτόματα αλλάζουν από την λειτουργία φρέσκου αέρα στην λειτουργία ανακυκλοφορίας αέρα.

ΣΗΜΕΙΩΣΗ:

Η λειτουργία αυτόματης ανακυκλοφορίας αέρα μπορεί να ενεργοποιηθεί στις ακόλουθες συνθήκες:

- Ο έλεγχος ροής αέρα δεν είναι στην λειτουργία αντιπαγωγτικού / αντιθαμβωτικού παρμπρίζ.
- Η εξωτερική θερμοκρασία είναι περίπου 0°C (32°F) ή παραπάνω.

Έλεγχος ιόντων Plasmacluster (συμπλέγματος πλάσματος) (όπου υπάρχει)

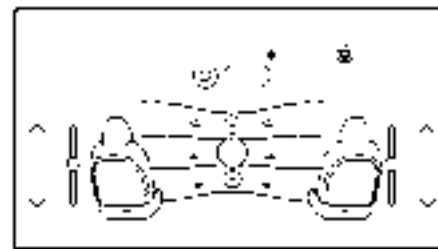

Παράδειγμα

Εικόνα Plasmacluster (συμπλέγματος πλάσματος)

Δείχνει την κατάσταση εκπομπής ιόντων Plasmacluster.

Το σύστημα παράγει υψηλή συγκέντρωση ιόντων Plasmacluster στον αέρα που βγαίνει από τους αεραγωγούς για να μειώσει τις οσμές που απορροφώνται στην εσωτερική ταπεσαρία και να καταστείλει τα αερομεταφερόμενα βακτήρια.

Η εικόνα Plasmacluster στην οθόνη ελέγχου κλιματισμού δείχνει την κατάσταση της εκπομπής ιόντων Plasmacluster από το σύστημα και αλλάζει την ποσότητα της ροής του αέρα.

Έλεγχος υγρασίας

Το σύστημα αυτό ελέγχει την ξηρότητα εντοπίζοντας την υγρασία στο εσωτερικό ενός αυτοκινήτου και την θερμοκρασία στην επιφάνεια του τζαμιού με αισθητήρες στην μονάδα μπροστινής κάμερας πολλαπλών αισθητήρων. Το σύστημα αρχίζει αυτόματα το ξεθάμπωμα όταν εντοπίσει ότι τα τζάμια θαμπώνουν.

Το σύστημα ελέγχου υγρασίας μπορεί να μην ενεργοποιηθεί όταν η εξωτερική θερμοκρασία πέφτει κοντά στους 0°C (32°F).

Όταν το χρώμα του στοιχείου [A/C] είναι λευκό, η λειτουργία του αντιθαμβωτικού μπορεί να μην ενεργοποιηθεί. Κάντε μία από τις ακόλουθες ενέργειες για να ενεργοποιήσετε την λειτουργία του αντιθαμβωτικού.

- Ενεργοποιήστε την αυτόματη λειτουργία χρησιμοποιώντας το κουμπί ή το στοιχείο <AUTO>.
- Πατήστε το κουμπί .
- Ακουμπήστε το στοιχείο [A/C].

ΡΥΘΜΙΣΕΙΣ AIR CONDITIONER

Ακουμπήστε το στοιχείο  στην οθόνη ελέγχου κλιματισμού για να αλλάξετε τις λειτουργίες του air conditioner.

Τα στοιχεία που είναι διαθέσιμα για ρύθμιση μπορεί να ποικίλουν ανάλογα με τα μοντέλα, τις προδιγραφές και τις εκδόσεις του λογισμικού.

Διαθέσιμες ρυθμίσεις:

- [Ευαισθησία Θερμαινόμενου Τιμονιού] (όπου υπάρχει)
Το επίπεδο ευαισθησίας του ελέγχου θερμοκρασίας του θερμαινόμενου τιμονιού για την λειτουργία αυτόματου ελέγχου μπορεί να αλλάξει από το 1 (χαμηλή) στο 5 (υψηλή). (Δείτε το «Θερμαινόμενο τιμόνι (όπου υπάρχει)» (Σελίδα 160). Όταν η ρύθμιση είναι ανενεργή [OFF], η λειτουργία δεν θα ενεργοποιηθεί όταν χρησιμοποιείτε το αυτόματο air conditioner.
- [Ευαισθησία Καθίσματος Οδηγού] (όπου υπάρχει)
Η ευαισθησία του ελέγχου θερμοκρασίας της πλευράς του οδηγού του καθίσματος με έλεγχο κλιματισμού (όπου υπάρχει) ή του θερμαινόμενου καθίσματος (όπου υπάρχει) για την λειτουργία αυτόματου ελέγχου μπορεί να αλλάξει από την 1 (χαμηλή) στην 5 (υψηλή). Δείτε το «Καθίσματα με ελεγχόμενο κλιματισμό (όπου υπάρχει)» (Σελίδα 60) και το «Θερμαινόμενα καθίσματα (όπου υπάρχει)» (Σελίδα 60).
Όταν η ρύθμιση είναι ανενεργή [OFF], η λειτουργία δεν θα ενεργοποιηθεί όταν χρησιμοποιείτε το αυτόματο air conditioner.
- [Ένταση Καθίσματος Συνοδηγού] (όπου υπάρχει)
Το επίπεδο της έντασης ελέγχου της θερμοκρασίας της πλευράς του συνοδηγού του καθίσματος με έλεγχο κλιματισμού (όπου υπάρχει) ή του θερμαινόμενου καθίσματος (όπου υπάρχει) για

την λειτουργία αυτόματου ελέγχου μπορεί να αλλάξει από το 1 (χαμηλή) έως το 5 (υψηλή).



(Δείτε το «Καθίσματα με ελεγχόμενο κλιματισμό (όπου υπάρχει)» (Σελίδα 62) και «Θερμαινόμενα καθίσματα (όπου υπάρχει)» (Σελίδα 60).)

Όταν η ρύθμιση είναι ανενεργή [OFF], η λειτουργία δεν θα ενεργοποιηθεί όταν χρησιμοποιείτε το αυτόματο air conditioner.

ΕΥΑΙΣΘΗΣΙΑ ΚΟΥΜΠΙΟΥ ΡΥΘΜΙΣΗΣ

Μπορεί να ρυθμιστεί η ευαισθησία των κουμπιών στο ταμπλό των οργάνων.

1. Βάλτε μπροστά το σύστημα EV.

2. Πατήστε και κρατήστε το κουμπί AUTO για περίπου 10 δευτερόλεπτα μέσα σε 15 δευτερόλεπτα από την στιγμή που ξεκινήσει το σύστημα του EV. Ο έλεγχος εισόδου αέρα AUTO, το , ή το  θα αναβοσβήνει πορτοκαλί.

Ο αριθμός των κουμπιών που αναβοσβήνει εμφανίζει την ρύθμιση της ευαισθησίας.

- Αναβοσβήνουν τέσσερα κουμπιά: υψηλή (εύκολο να αντιδράσει)
- Αναβοσβήνει ένα κουμπί: χαμηλό (δύσκολο να αντιδράσει)

3. Πατήστε το κουμπί ελέγχου θερμοκρασίας της πλευράς του οδηγού για να ρυθμίσετε την ευαισθησία.

4. Η ευαισθησία θα οριστεί 10 δευτερόλεπτα μετά την παύση χρήσης των κουμπιών.

ΠΡΑΚΤΙΚΕΣ ΣΥΜΒΟΥΛΕΣ

- Χρησιμοποιώντας την αυτόματη λειτουργία θα μειωθεί η κατανάλωση ισχύος από το air conditioner.
- Όταν το κουμπί ή το στοιχείο AUTO χρησιμοποιείται για να ενεργοποιήσετε την αυτόματη

λειτουργία, το χρώμα του κουμπιού ή του στοιχείου θα γίνει πορτοκαλί. Επίσης το χρώμα του στοιχείου [A/C] θα γίνει πορτοκαλί.

- Όταν το κουμπί ή το στοιχείο ελέγχου ταχύτητας ανεμιστήρα, ή τα στοιχεία ελέγχου ροής αέρα χρησιμοποιούνται ενώ έχει ενεργοποιηθεί η λειτουργία AUTO, η αντίστοιχη λειτουργία θα αλλάξει σε λειτουργία χειρισμού με το χέρι. Αυτή την στιγμή, οι υπόλοιπες λειτουργίες εκτός από εκείνη που χειρίζεστε με το χέρι θα διατηρήσουν την αυτόματη λειτουργία/
- Η κατανάλωση ισχύος από το καλοριφέρ και το air conditioner ποικίλει ανάλογα με την εξωτερική θερμοκρασία και την θερμοκρασία που έχει οριστεί για το καλοριφέρ και air conditioner. Η κατανάλωση ισχύος αυξάνεται εάν η θερμοκρασία του εσωτερικού ψύχεται πολύ το καλοκαίρι ή θερμαίνεται πολύ τον χειμώνα. Αυτό θα έχει σαν αποτέλεσμα μειωμένη απόσταση οδήγησης.
- Ο Χρονοδιακόπτης Ελέγχου Κλιματισμού ή ο απομακρυσμένος έλεγχος κλιματισμού, μπορεί να θαμπώσει τα παράθυρα ανάλογα με την θερμοκρασία που έχει οριστεί ή την εξωτερική θερμοκρασία.
- Όταν ο Χρονοδιακόπτης Ελέγχου Κλιματισμού ή ο απομακρυσμένος έλεγχος κλιματισμού λειτουργεί, η θέρμανση καθίσματος και η θέρμανση του τιμονιού μπορεί να ενεργοποιηθούν αυτόματα.
- Ακόμη και όταν το air conditioner είναι σβηστό, το air conditioner μπορεί να ενεργοποιηθεί αυτόματα για να ψύξει η μπαταρία Li-ion. Σε αυτή την περίπτωση, ένας θόρυβος από το κομπρεσέρ και τον ανεμιστήρα ψύξης μπορεί να ακουστεί. Αυτό δεν είναι δυσλειτουργία.
- Όταν ο Χρονοδιακόπτης Ελέγχου Κλιματισμού ή ο απομακρυσμένος έλεγχος κλιματισμού είναι σε λειτουργία, μπορεί να ακουστεί ένας θόρυβος από το κομπρεσέρ και τον ανεμιστήρα ψύξης. Αυτό δεν είναι δυσλειτουργία. Όταν το

σύστημα ελέγχου θερμοκρασίας της μπαταρίας Li-ion χρησιμοποιεί ισχύ από την μπαταρία Li-ion, το air conditioner ενεργοποιείται αυτόματα. Αυτό δεν είναι δυσλειτουργία.

Αισθητήρες:



Οι αισθητήρες (1) και (2) που βρίσκονται στο ταμπλό των οργάνων βοηθούν να διατηρηθεί η θερμοκρασία σταθερή. Μην τοποθετείτε τίποτα πάνω ή γύρω από αυτούς τους αισθητήρες. Η διάταξη του αισθητήρα θερμοκρασίας (2) που φαίνεται στην εικόνα, είναι για το Αριστεροτίμονο (LHD) μοντέλο. Για το Δεξιοτίμονο (RHD) μοντέλο, η διάταξη της οθόνης θα είναι η αντίθετη.

ΧΡΟΝΟΔΙΑΚΟΠΤΗΣ ΕΛΕΓΧΟΥ ΚΛΙΜΑΤΙΣΜΟΥ

Η λειτουργία αυτή θερμαίνει ή ψύχει από πριν τον χώρο των επιβατών του αυτοκινήτου σε μία καθορισμένη θερμοκρασία, πριν οδηγήσετε. Αυτό βοηθάει να μειώσετε την κατανάλωση ισχύος από την μπαταρία Li-ion ενώ οδηγείτε.

Ο Χρονοδιακόπτης Ελέγχου Κλιματισμού λειτουργεί το καλοριφέρ και το air conditioner χρησιμοποιώντας ισχύ από τον φορτιστή ή την μπαταρία Li-ion. Ο Χρονοδιακόπτης Ελέγχου Κλιματισμού επιτρέπει τρεις ρυθμίσεις της λειτουργίας.

Μόλις οριστεί ο Χρονοδιακόπτης Ελέγχου Κλιματισμού, θα ολοκληρώσει την ψύξη την ώρα που έχει καθοριστεί. Δεν είναι απαραίτητο να ορίσετε τον Χρονοδιακόπτη Ελέγχου Κλιματισμού καθημερινά.

Ο Χρονοδιακόπτης Ελέγχου Κλιματισμού δεν θα λειτουργήσει όταν είναι πολύ χαμηλή η χωρητικότητα της μπαταρίας Li-ion που απομένει.



ΠΡΟΕΙΔΟΠΟΙΗΣΗ

Ακόμη και εάν έχει οριστεί ο Χρονοδιακόπτης Ελέγχου Κλιματισμού, η θερμοκρασία στον χώρο των επιβατών μπορεί να ανέβει ή να κατέβει πολύ εάν το σύστημα σταματήσει αυτόματα. Μην αφήνετε παιδιά ή ενήλικες που κανονικά θα απαιτούσαν την υποστήριξη άλλων μόνα τους μέσα στο αυτοκίνητο. Ούτε κατοικίδια θα πρέπει να αφήνετε μόνα τους. Τις ζεστές, ηλιόλουστες ημέρες, οι θερμοκρασίες μέσα σε ένα κλειστό αυτοκίνητο θα μπορούσαν γρήγορα να ανέβουν αρκετά ψηλά ώστε να προκαλέσουν σοβαρούς ή πιθανόν και θανάσιμους τραυματισμούς σε ανθρώπους ή ζώα. Επίσης, τις κρύες ημέρες, η θερμοκρασία σε ένα αυτοκίνητο θα μπορούσε να γίνει αρκετά χαμηλή για να προκαλέσει σοβαρούς ή και πιθανόν θανάσιμους τραυματισμούς σε ανθρώπους ή ζώα.

Πως να ορίσετε τον Χρονοδιακόπτη Ελέγχου Κλιματισμού

Οι ρυθμίσεις του Χρονοδιακόπτη Ελέγχου Κλιματισμού μπορούν να αλλάξουν με την ένδειξη της οθόνης αφής.

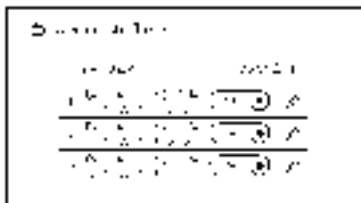

1. Ακουμπήστε το στοιχείο «🏠» στην οθόνη αφής
2. Ακουμπήστε το στοιχείο [All Apps] (όλες οι εφαρμογές) και μετά ακουμπήστε το στοιχείο [EV].
3. Ακουμπήστε το στοιχείο [Climate Ctrl. Timer] (Χρονοδιακόπτης Ελέγχου Κλιματισμού). Εμφανίζεται η οθόνη του Χρονοδιακόπτη Ελέγχου Κλιματισμού.

Στοιχεία διαθέσιμα για ρύθμιση:

- [Temperature] (Θερμοκρασία)
Ακουμπήστε το στοιχείο «-»/«+» για να ρυθμίσετε την θερμοκρασία.
- Ρυθμίσεις χρονοδιακόπτη
Ακουμπήστε για να ανοίξετε / κλείσετε τον χρονοδιακόπτη. Το ενδεικτικό φως θα ανάψει όταν η ρύθμιση του χρονοδιακόπτη είναι ενεργή.
- Στοιχείο «🔍»
Ακουμπήστε για να εμφανιστεί η οθόνη ρυθμίσεων του Χρονοδιακόπτη Ελέγχου Κλιματισμού.

σμού. Ορίστε την ώρα που προτιμάτε και την ημέρα της εβδομάδας για την ενεργοποίηση του Χρονοδιακόπτη Ελέγχου Κλιματισμού.

4. Αφού ολοκληρώσετε τις ρυθμίσεις, βάλτε τον διακόπτη παροχής στην θέση OFF θέση και μετά συνδέστε το βύσμα φόρτισης στο αυτοκίνητό σας.

Χρονοδιακόπτη Ελέγχου Κλιματισμού Οθόνη ρύθμισης:

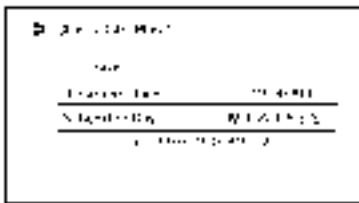

1. Ακουμπήστε το στοιχείο [Departure Time] (χρόνος αναχώρησης) για να ορίσετε τον χρόνο αναχώρησης.
2. Ακουμπήστε το στοιχείο [Scheduled Days] (προγραμματισμένες ημέρες) για να επιλέξετε τις ημέρες της εβδομάδας που θέλετε να ενεργοποιηθεί ο Χρονοδιακόπτης Ελέγχου Κλιματισμού.
3. Ακουμπήστε το στοιχείο [Save] για να αποθηκεύσετε την ρύθμιση.

ΣΗΜΕΙΩΣΗ:

Ο Χρονοδιακόπτης Ελέγχου Κλιματισμού λειτουργούν επαναλαμβανόμενα από την στιγμή που τον έχετε ενεργοποιήσει.

Πρακτικές συμβουλές για την χρήση του Χρονοδιακόπτη Ελέγχου του Κλιματισμού .

- Ο Χρονοδιακόπτης Ελέγχου Κλιματισμού θα ξεκινήσουν μόνο όταν ο διακόπτης παροχής έχει τοποθετηθεί στην θέση OFF ή ACC.
- Για να απενεργοποιήσετε την λειτουργία του Χρονοδιακόπτη Ελέγχου Κλιματισμού ακουμπήστε το στοιχείο [ON] έως ότου να σβήσει το ενδεικτικό φως. Οι ρυθμίσεις χρόνου έναρξης και λήξης δεν θα διαγραφούν ακόμη και εάν απενεργοποιήσετε την λειτουργία του Χρονοδιακόπτη Ελέγχου Κλιματισμού.
- Εάν ο Χρονοδιακόπτης Ελέγχου Κλιματισμού αρχίσει να λειτουργεί ενώ το αυτοκίνητο φορτίζει, ο χρόνος που απαιτείται για την φόρτιση θα είναι μεγαλύτερος.
- Η λειτουργία του Χρονοδιακόπτη Ελέγχου Κλιματισμού σε ένα περιβάλλον όπου η θερμοκρασία είναι χαμηλή μπορεί να μειώσει τον ρυθμό φόρτισης της μπαταρίας.
- Η ρύθμιση του χρονοδιακόπτη μπορεί επίσης να αλλάξει όσο είναι σε χρήση ο Χρονοδιακόπτης Ελέγχου Κλιματισμού . Όταν ο διακόπτης παροχής είναι στην θέση OFF, το καλοριφέρ και air conditioner ξεκινάει ή μπαίνει στην λειτουργία αναμονής ανάλογα με τις νέες ρυθμίσεις του χρονοδιακόπτη.
- Όταν η διαφορά στην θερμοκρασία ανάμεσα στην ρύθμιση του Χρονοδιακόπτη Ελέγχου Κλιματισμού και την εξωτερική θερμοκρασία είναι μεγάλη, η θερμοκρασία μέσα στο αυτοκίνητο μπορεί να μην διατηρείται σε αυτήν που έχει οριστεί.
- Η θερμοκρασία στον χώρο των επιβατών μπορεί να μην είναι άνετη εάν μπείτε στο αυτοκίνητο πολύ νωρίς πριν ή πολύ αργά μετά την προγραμματισμένη ώρα αναχώρησης.

- Η λειτουργία του καλοριφέρ και air conditioner περιορίζεται στην ικανότητα της ηλεκτρικής ισχύος όταν έχει συνδεθεί το βύσμα φόρτισης στο αυτοκίνητο. Για τον λόγο αυτό, όταν η εξωτερική θερμοκρασία είναι εξαιρετικά υψηλή ή χαμηλή, η θερμοκρασία μπορεί να μην φτάσει την καθορισμένη θερμοκρασία λόγω περιορισμών στην απόδοση του καλοριφέρ και του air conditioner.
- Ο Χρονοδιακόπτης Ελέγχου Κλιματισμού βάζει σε λειτουργία το καλοριφέρ και το air conditioner ώστε μία άνετη θερμοκρασία να παρέχεται στον χώρο των επιβατών τον καθορισμένο χρόνο αναχώρησης. Το καλοριφέρ και air conditioner έχει οριστεί να σταματήσει στον προγραμματισμένο χρόνο αναχώρησης.
- Ανάλογα με τις εγκαταστάσεις του σταθμού φόρτισης, μπορεί να υπάρξει χρόνος που δεν είναι διαθέσιμος για φόρτιση. Επιβεβαιώστε την διαθεσιμότητα της εγκατάστασης φόρτισης πριν ρυθμίσετε τον Χρονοδιακόπτη Ελέγχου Κλιματισμού. Βεβαιωθείτε ότι ο διακόπτης παροχής του φορτιστή είναι ανοικτός όταν ρυθμίζετε τον Χρονοδιακόπτη Ελέγχου Κλιματισμού.
- Όταν ο διακόπτης παροχής είναι τοποθετημένος στην θέση OFF, αφού έχετε αλλάξει την ρύθμιση, θα εφαρμοστεί η νέα ρύθμιση.

ΣΥΝΤΗΡΗΣΗ ΤΟΥ AIR CONDITIONER



ΠΡΟΕΙΔΟΠΟΙΗΣΗ

Το σύστημα του air conditioner περιέχει ψυκτικό υγρό υπό υψηλή πίεση. Για να αποφύγετε τραυματισμό, οποιαδήποτε εργασία στο σύστημα κλιματισμού θα πρέπει να γίνεται μόνο από έμπειρο τεχνικό με κατάλληλο εξοπλισμό.

Το σύστημα του air conditioner στο αυτοκίνητό σας είναι γεμισμένο με ένα φρέον που σχεδιάστηκε έχοντας υπόψιν το περιβάλλον.

Αυτό το ψυκτικό υγρό δεν θα βλάψει το στρώμα όζοντος της γης. Ωστόσο, μπορεί να συμβάλει κατά ένα μικρό μέρος στην θέρμανση του πλανήτη.

Απαιτούνται ειδικός εξοπλισμός πλήρωσης και λιπαντικά όταν κάνετε συντήρηση στο σύστημα κλιματισμού του αυτοκινήτου σας. Χρησιμοποιώντας ακατάλληλα ψυκτικά υγρά ή λιπαντικά θα προκληθεί σοβαρή ζημιά στο σύστημα του air conditioner. (Δείτε το «Φρέον και λιπαντικό του συστήματος του air conditioner» (Σελίδα 477).)

Ένας πιστοποιημένος αντιπρόσωπος ηλεκτρικών αυτοκινήτων NISSAN θα είναι σε θέση να συντηρήσει το φιλικό προς το περιβάλλον σύστημα του air conditioner σας.

Φίλτρο Air conditioner

Το σύστημα φιλτραρίσματος του air conditioner είναι εξοπλισμένο με ένα φίλτρο air conditioner. Για να είστε σίγουροι ότι το air-conditioner ζεσταίνει, ξεθαμπώνει και εξαερίζει επαρκώς θα πρέπει να αντικαθιστάτε το φίλτρο σύμφωνα με τα καθορισμένα διαστήματα συντήρησης που αναφέρονται στο ξεχωριστό βιβλίο συντήρησης. Συνιστάται να επισκεφθείτε έναν πιστοποιημένο αντιπρόσωπο ηλεκτρικών αυτοκινήτων NISSAN για την αντικατάσταση του φίλτρου.

Το φίλτρο θα πρέπει να αντικαθίσταται εάν η ροή του αέρα μειώνεται σημαντικά ή εάν τα παράθυρα θαμπώνουν εύκολα όταν λειτουργεί το καλοριφέρ ή το air conditioner.

ΚΕΡΑΙΑ

ΚΕΡΑΙΑ ΠΤΕΡΥΓΙΟ

Η κεραία «πτερυγίου καρχαρία» βρίσκεται στο πίσω τμήμα της οροφής του αυτοκινήτου.

ΠΡΟΣΟΧΗ

- Η συγκέντρωση πάγου πάνω στην κεραία μπορεί να επηρεάσει την απόδοση του ραδιοφώνου. Αφαιρέστε τον πάγο για να επαναφέρετε την λήψη του ραδιοφώνου.
- Όταν αφαιρείτε το χιόνι από την οροφή μην εφαρμόζετε υπερβολική δύναμη πάνω στην κεραία τύπου πτερυγίου καρχαρία. Αυτό μπορεί να προκαλέσει σπάσιμο της κεραίας και λύγισμα στο πάνελ της οροφής.
- Όταν χρησιμοποιείτε πλυντήριο αυτοκινήτων υψηλής πίεσης, διατηρήστε το μπεκ υψηλής πίεσης μακριά από την κεραία πτερυγίου. Η στεγανοποίηση μπορεί να παραμορφωθεί ή να πάθει ζημιά.
- Η απόδοση του ραδιοφώνου μπορεί να επηρεάζεται εάν το φορτίο που μεταφέρετε στην οροφή μπλοκάρει το σήμα του ραδιοφώνου. Εάν είναι δυνατό, μην τοποθετείτε φορτίο κοντά στην κεραία.

ΣΗΜΕΙΩΣΕΙΣ

ΣΗΜΕΙΩΣΕΙΣ

5 Ξεκίνημα και οδήγηση

Προφυλάξεις για το ξεκίνημα και την οδήγηση.....	253	Σύστημα e-Pedal Step.....	265
Σύστημα Παρακολούθησης Πίεσης Ελαστικών (TPMS)	253	Λειτουργία του συστήματος e-Pedal Step.....	265
Αποφυγή πρόσκρουσης και τουμπαρίσματος.....	255	Περιορισμοί του συστήματος e-Pedal Step	266
προφυλάξεις για την οδήγηση στην άσφαλτο και εκτός δρόμου.....	256	Δυσλειτουργία του συστήματος e-Pedal Step	266
Ανάκτηση εάν έχετε βγει εκτός δρόμου	256	Χειρόφρενο.....	267
Γρήγορη απώλεια πίεσης αέρα	256	Αυτόματη λειτουργία.....	267
Κατανάλωση αλκοόλ / φαρμάκων και οδήγηση	257	Χειροκίνητη λειτουργία.....	268
Πληροφορίες ασφαλείας οδήγησης	257	Αυτόματο Φρένο Συγκράτησης	269
Πιεζόμενος διακόπτης μίζας	258	Πως να ενεργοποιήσετε / απενεργοποιήσετε την λειτουργία του αυτόματου φρένου συγκράτησης	269
Σύστημα Έξυπνου Κλειδιού	258	Πως να χρησιμοποιήσετε την λειτουργία του Αυτόματου φρένου συγκράτησης	270
Ακτίνα λειτουργίας για την λειτουργία εκκίνησης του συστήματος EV	259	Επιλογέας Λειτουργίας Οδήγησης.....	271
Λειτουργία διακόπτη παροχής	259	Λειτουργία [STANDARD].....	272
Θέσεις διακόπτη παροχής	259	Λειτουργία [ECO].....	272
Απενεργοποίηση του συστήματος EV σε περίπτωση ανάγκης.....	260	Λειτουργία [SPORT].....	272
Άδεια μπαταρία Έξυπνου Κλειδιού	260	Λειτουργία [SNOW] (μοντέλα 4WD)	273
Πριν ξεκινήσετε σύστημα EV	261	Συστήματα Βοήθειας στον Οδηγό.....	273
Ξεκινώντας το σύστημα EV (Ηλεκτρικού Οχήματος)	261	Πως να ενεργοποιήσετε / απενεργοποιήσετε τα συστήματα.....	277
Οδήγηση του αυτοκινήτου.....	261	Οδηγός αντιμετώπισης κοινών προβλημάτων.....	279
Σύστημα ελέγχου ηλεκτρικής αλλαγής.....	261	Αναγνώριση Πινακίδων Κυκλοφορίας (TSR)	283

Λειτουργία του συστήματος.....	283	Συντήρηση του συστήματος.....	294
Πως να ενεργοποιήσετε / απενεργοποιήσετε το σύστημα TSR	285	Υποβοήθησης Λωρίδας Ανάγκης (ELA) (όπου υπάρχει)	295
Σύστημα προσωρινά μη διαθέσιμο	286	Λειτουργία του συστήματος ELA	296
Δυσλειτουργία του συστήματος.....	286	Πως να ενεργοποιήσετε / απενεργοποιήσετε το σύστημα ELA	297
Συντήρηση του συστήματος.....	286	Περιορισμοί του συστήματος ELA	298
Προειδοποίηση Αλλαγής Λωρίδας (LDW)	286	Σύστημα προσωρινά μη διαθέσιμο	300
Λειτουργία του συστήματος LDW	287	Δυσλειτουργία του συστήματος.....	300
Πως να ενεργοποιήσετε / απενεργοποιήσετε το σύστημα LDW	288	Συντήρηση του συστήματος.....	301
Περιορισμοί του συστήματος LDW.....	288	Προειδοποίηση Τυφλού Σημείου (BSW)	302
Σύστημα προσωρινά μη διαθέσιμο	289	Λειτουργία του συστήματος BSW.....	303
Δυσλειτουργία του συστήματος.....	289	Πως να ενεργοποιήσετε / απενεργοποιήσετε το σύστημα BSW	304
Συντήρηση του συστήματος.....	289	Περιορισμοί του συστήματος BSW.....	304
Ευφυής Παρέμβαση Λωρίδας (όπου υπάρχει)	290	Καταστάσεις οδήγησης BSW.....	305
Λειτουργία του συστήματος Ευφυής Παρέμβαση Λωρίδας.....	291	Σύστημα προσωρινά μη διαθέσιμο	307
Πως να ενεργοποιήσετε / απενεργοποιήσετε το σύστημα Ευφυούς Παρέμβασης Λωρίδας	292	Δυσλειτουργία του συστήματος.....	307
Περιορισμοί του συστήματος Ευφυής Παρέμβαση Λωρίδας.....	292	Συντήρηση του συστήματος.....	307
Σύστημα προσωρινά μη διαθέσιμο	293	Ευφυής Παρέμβαση Τυφλού Σημείου (όπου υπάρχει)	308
Δυσλειτουργία του συστήματος.....	294	Λειτουργία του συστήματος Ευφυές Σύστημα Παρέμβασης Τυφλού Σημείου.....	309
		Πως να ενεργοποιήσετε / απενεργοποιήσετε το σύστημα Ευφυούς Παρέμβασης Τυφλού Σημείου.....	310

Περιορισμοί του συστήματος Ευφυές Σύστημα Παρέμβασης Τυφλού Σημείου.....	311	Λειτουργία ελέγχου απόστασης ανάμεσα στα αυτοκίνητα.....	327
Καταστάσεις οδήγησης Ευφυές Σύστημα Παρέμβασης Τυφλού Σημείου	312	Λειτουργία συμβατικού cruise control (σταθερή ταχύτητα).....	338
Σύστημα προσωρινά μη διαθέσιμο 315		Υποβοήθηση ProPILOT (όπου υπάρχει).....	341
Δυσλειτουργία του συστήματος.....	315	Λειτουργία του συστήματος Υποβοήθησης ProPILOT	342
Συντήρηση του συστήματος.....	315	Διακόπτης Υποβοήθησης ProPILOT	344
Ειδοποίηση Διασταυρούμενης Κυκλοφορίας στο πίσω μέρους του οχήματος (RCTA).....	316	Οθόνη και Ενδείξεις του συστήματος Υποβοήθησης ProPILOT	345
Λειτουργία του συστήματος RCTA.....	317	Για να ανοίξετε την λειτουργία του συμβατικού Cruise Control (σταθερή ταχύτητα)	346
Πως να ενεργοποιήσετε / απενεργοποιήσετε το σύστημα RCTA	318	Χειρισμός της Υποβοήθησης ProPILOT.....	347
Περιορισμοί του συστήματος RCTA.....	319	Πως να ενεργοποιήσετε / απενεργοποιήσετε την Υποβοήθηση Τιμονιού.....	350
Σύστημα προσωρινά μη διαθέσιμο	320	Πως να ακυρώσετε το σύστημα Υποβοήθησης ProPILOT ...	351
Δυσλειτουργία του συστήματος.....	320	Ευφυές Cruise Control (ICC).....	351
Συντήρηση του συστήματος.....	320	Υποβοήθηση Τιμονιού	364
Περιοριστής ταχύτητας	321	Λειτουργία συμβατικού cruise control (σταθερή ταχύτητα).....	368
Λειτουργίες περιοριστή ταχύτητας.....	321		
Cruise control (όπου υπάρχει).....	323		
Προφυλάξεις για το cruise control	324		
Λειτουργίες του cruise control	324		
Ευφυές Cruise Control (ICC) (όπου υπάρχει)	325		
Πως να επιλέξετε την λειτουργία του cruise control	327		

Ευφυής Πέδηση Ανάγκης με Εντοπισμό Πεζού.....	371	της Ευφυούς Ειδοποίησης Οδηγού.....	388
Λειτουργία του συστήματος Ευφυούς Πέδησης Ανάγκης με Εντοπισμό Πεζού.....	373	Ευφυής Ειδοποίηση Οδηγού περιορισμοί του συστήματος 389	
Ενεργοποίηση και απενεργοποίησης του συστήματος Ευφυούς Πέδησης Ανάγκης με Εντοπισμό Πεζού.....	374	Δυσλειτουργία του συστήματος.....	389
Περιορισμοί του συστήματος Ευφυούς Πέδησης Ανάγκης με Εντοπισμό Πεζού.....	375	Πίσω Αυτόματο Φρενάρισμα (RAB) (όπου υπάρχει).....	389
Σύστημα προσωρινά μη διαθέσιμο.....	379	Λειτουργία του συστήματος RAB.....	390
Δυσλειτουργία του συστήματος.....	380	Ενεργοποίηση και απενεργοποίηση του συστήματος RAB	391
Συντήρηση του συστήματος.....	380	Περιορισμοί του συστήματος RAB.....	392
Ευφυής Ειδοποίηση Σύγκρουσης.....	381	Δυσλειτουργία του συστήματος.....	393
Λειτουργία του συστήματος Ευφυής Ειδοποίηση Σύγκρουσης Μπροστά.....	382	Συντήρηση του συστήματος.....	394
Ενεργοποίηση και απενεργοποίηση του συστήματος Προειδοποίησης Ευφυούς Ειδοποίησης Σύγκρουσης.....	383	Αυξάνοντας την εξοικονόμηση ισχύος.....	394
Περιορισμοί του συστήματος Ευφυής Ειδοποίηση Σύγκρουσης Μπροστά.....	384	Σύστημα οδήγησης στους Τέσσερις Τροχούς (4WD) (όπου υπάρχει).....	395
Σύστημα προσωρινά μη διαθέσιμο.....	386		
Δυσλειτουργία του συστήματος.....	386		
Συντήρηση του συστήματος.....	387		
Ευφυής Ειδοποίηση Οδηγού.....	387		
Ευφυής Ειδοποίηση Οδηγού λειτουργία του συστήματος	388		
Πως να ενεργοποιήσετε / απενεργοποιήσετε το σύστημα			

Παρκάρισμα / παρκάρισμα σε εδάφη με κλίση.....	396	ProPILOT Παρκάρισμα (όπου υπάρχει).....	409
Ηλεκτρική υποβοήθηση τιμονιού.....	397	Διακόπτης παρκαρίσματος ProPILOT	409
Σύστημα φρένων.....	398	Οθόνη παρκαρίσματος ProPILOT	410
Προφυλάξεις για τα φρένα.....	398	Επιλέγοντας την μέθοδο παρκαρίσματος.....	411
Υποβοήθηση φρένων.....	399	Λειτουργία παρκαρίσματος ProPILOT	411
Υποβοήθηση φρένων.....	399	Παύση παρκαρίσματος ProPILOT	414
Σύστημα Αντιμπλοκαρίσματος Φρένων (ABS).....	399	Απενεργοποίηση παρκαρίσματος ProPILOT	415
Ηλεκτρονικό Σύστημα Ευστάθειας (ESP).....	400	Σχετικά με τις μεθόδους στάθμευσης του παρκαρίσματος ProPILOT	416
Πως να απενεργοποιήσετε το σύστημα ESP.....	401	Ρυθμίζοντας την θέση στάθμευσης	418
Κατανομή Δύναμης Φρένων.....	401	Αλλάζοντας την κατεύθυνση της διαδρομής του ελέγχου παρκαρίσματος.....	418
Έλεγχος Αμαξώματος.....	402	Λειτουργία εντοπισμού θέσης παρκαρίσματος	419
Ευφυής Έλεγχος Πορείας.....	402	Οι κάμερες και οι αισθητήρες παρκαρίσματος (ραντάρ) χρησιμοποιούνται για το παρκάρισμα ProPILOT	421
Σύστημα Υποβοήθησης Εκκίνησης στην Ανηφόρα	403	Προφυλάξεις παρκαρίσματος ProPILOT	421
Σύστημα αισθητήρα παρκαρίσματος.....	404	Δυσλειτουργία παρκαρίσματος ProPILOT	422
Λειτουργία του συστήματος.....	405	Ρυθμίσεις παρκαρίσματος ProPILOT	422
Πως να ενεργοποιήσετε / απενεργοποιήσετε το σύστημα των αισθητήρων παρκαρίσματος.....	406	Συνθήκες εντοπισμού των αισθητήρων παρκαρίσματος και περιορισμοί	422
Σύστημα αισθητήρα παρκαρίσματος περιορισμοί.....	407	Συνθήκες εντοπισμού και περιορισμοί της Οθόνης Περιμετρικής Θέασης	423
Σύστημα προσωρινά μη διαθέσιμο	408		
Συντήρηση του συστήματος.....	408		

Παρκάρισμα ProPILOT συνθήκες εντοπισμού και περιορισμοί	423	Οδήγηση με κρύο καιρό.....	427
Ρυμούλκηση τρέιλερ	425	Μπαταρία 12-volt	428
Προφυλάξεις για την λειτουργία.....	425	Αντιψυκτικό.....	428
Πίεση Ελαστικών	426	Εξοπλισμός ελαστικών	428
Αλυσίδες ασφαλείας	426	Μοντέλα με κίνησης στους τέσσερις τροχούς (4WD)	428
Φρένα τρέιλερ.....	426	Ειδικός εξοπλισμός για τον χειμώνα	428
Εντοπισμός τρέιλερ (όπου υπάρχει).....	426	Χειρόφρενο.....	428
Έλεγχος Ταλάντωσης Τρέιλερ.....	426	Προστασία από την διάβρωση	428
Τοποθέτηση κοτσαδόρου.....	427	Απελευθερώνοντας το παγωμένο καπάκι της θήρας φόρτισης	429
		Ενίσχυση ενεργού ήχου (μοντέλα 4WD)	429

ΠΡΟΦΥΛΑΞΕΙΣ ΓΙΑ ΤΟ ΞΕΚΙΝΗΜΑ ΚΑΙ ΤΗΝ ΟΔΗΓΗΣΗ



ΠΡΟΕΙΔΟΠΟΙΗΣΗ

- **Μην αφήνετε παιδιά ή ενήλικες που κανονικά θα απαιτούσαν την υποστήριξη άλλων μόνα τους μέσα στο αυτοκίνητο. Ούτε κατοικίδια θα πρέπει να αφήνετε μόνα τους. Θα μπορούσαν κατά λάθος να τραυματίσουν τον εαυτό τους ή άλλους λειτουργώντας ακούσια το αυτοκίνητο. Επίσης, τις ζεστές, ηλιόλουστες ημέρες, οι θερμοκρασίες μέσα σε ένα κλειστό αυτοκίνητο θα μπορούσαν γρήγορα να ανέβουν αρκετά ψηλά ώστε να προκαλέσουν σοβαρούς ή πιθανόν και θανατικούς τραυματισμούς σε ανθρώπους ή ζώα.**
- **Ασφαλίστε καλά το φορτίο με σκοινιά ή ιμάντες για να μην γλιστρήσει ή μετακινήθει. Μην τοποθετείτε φορτίο πιο ψηλά από τις πλάτες των καθισμάτων. Σε απότομο φρενάρισμα ή σύγκρουση το ανασφάλιστο φορτίο θα μπορούσε να προκαλέσει τραυματισμό.**

ΣΥΣΤΗΜΑ ΠΑΡΑΚΟΛΟΥΘΗΣΗΣ ΠΙΕΣΗΣ ΕΛΑΣΤΙΚΩΝ (TPMS)

Κάθε ελαστικό, συμπεριλαμβανομένης της ρεζέρβας (εάν παρέχεται), θα πρέπει να ελέγχεται σε μηνιαία βάση όταν είναι κρύο και να φουσκώνεται στην συνιστώμενη από τον κατασκευαστή του αυτοκινήτου πίεση που εμφανίζεται στην ετικέτα με την πίεση ελαστικών. (Εάν το αυτοκίνητό σας έχει ελαστικά διαφορετικού μεγέθους από το μέγεθος που εμφανίζεται στο πινακίδάκι του αυτοκινήτου ή στην ετικέτα πίεσης των ελαστικών, θα πρέπει να καθορίσετε την κατάλληλη πίεση για αυτά τα ελαστικά). Το αυτοκίνητό σας είναι εξοπλισμένο με μία χαμηλότερη πίεση. Ως εκ τούτου, όταν ανάβει το προειδοποιητικό φως χαμηλής πίεσης ελαστικού θα πρέπει να σταματήσετε και να ελέγξετε τα ελαστικά σας το ταχύτερο δυνατό και να τα φουσκώσετε στην κατάλ-

ληγη πίεση. Οδηγώντας με σημαντικά ξεφούσκωτα λάστιχα προκαλείται υπερθέρμανση του ελαστικού που μπορεί να οδηγήσει σε σκάσιμο του. Η μειωμένη πίεση μπορεί επίσης να μειώσει την αποτελεσματικότητα της ενέργειας και την διάρκεια ζωής του πέλματος του ελαστικού ενώ μπορεί να επηρεάσει τον χειρισμό του αυτοκινήτου και την ικανότητα φρεναρίσματος.

Παρακαλούμε να σημειώσετε ότι το TPMS δεν υποκαθιστά την σωστή συντήρηση του ελαστικού και είναι ευθύνη του οδηγού να διατηρεί την σωστή πίεση των ελαστικών, ακόμη και εάν η πτώση της πίεσης δεν έχει φτάσει στο επίπεδο που θα ενεργοποιούσε το προειδοποιητικό φως χαμηλής πίεσης TPMS.

Το αυτοκίνητό σας είναι επίσης εξοπλισμένο με ένα ενδεικτικό φως δυσλειτουργίας TPMS για να δείξει πότε το σύστημα δεν λειτουργεί σωστά. Το ενδεικτικό φως δυσλειτουργίας TPMS συνδυάζεται με το προειδοποιητικό φως χαμηλής πίεσης. Όταν το σύστημα εντοπίσει μία δυσλειτουργία, το προειδοποιητικό φως θα αναβεί για περίπου ένα λεπτό και μετά θα παραμείνει σταθερά αναμμένο. Η σειρά αυτή θα συνεχίσει σε διαδοχικές εκκινήσεις του αυτοκινήτου για όσο υπάρχει η δυσλειτουργία. Όταν ανάβει η ένδειξη δυσλειτουργίας, το σύστημα μπορεί να μην είναι σε θέση να εντοπίσει ή να δώσει σήμα για την χαμηλή πίεση ελαστικού όπως είναι ο προορισμός του. Δυσλειτουργίες στο TPMS μπορεί να προκύψουν για μία ποικιλία διαφορετικών λόγων όπως είναι η αντικατάσταση διαφορετικών ελαστικών ή τροχών στο αυτοκίνητο που αποτρέπουν την σωστή λειτουργία του TPMS. Να ελέγχεται πάντα το ενδεικτικό φως του TPMS όταν αλλάξετε ένα ή περισσότερα Ελαστικά ή τροχούς στο αυτοκίνητό σας για να βεβαιωθείτε ότι το νέο Ελαστικά ή τροχός επιτρέπει στο TPMS να συνεχίσει να λειτουργεί σωστά.

Πρόσθετες πληροφορίες

- Το TPMS θα ενεργοποιηθεί όταν το αυτοκίνητο κινείται με ταχύτητες πάνω από 25 χλμ/ώρα (16 μίλια την ώρα). Επίσης, αυτό το σύστημα μπορεί

να μην ανιχνεύσει ξαφνική πτώση της πίεσης του ελαστικού (για παράδειγμα σκασμένο λάστιχο κατά την οδήγηση).

- Το προειδοποιητικό φως χαμηλής πίεσης ελαστικού δεν σβήνει αυτόματα όταν ρυθμιστεί η πίεση του ελαστικού. Αφού φουσκώσετε το ελαστικό στην συνιστώμενη πίεση μηδενίστε τις πιέσεις ελαστικών που είναι καταχωρημένες στο αυτοκίνητό σας και μετά οδηγήστε το αυτοκίνητο με ταχύτητα πάνω από 25 χλμ / ώρα (16 MPH) για να ενεργοποιηθεί το TPMS και να σβήσει το προειδοποιητικό φως χαμηλής πίεσης ελαστικού. Χρησιμοποιήστε έναν δείκτη πίεσης ελαστικών για να ελέγξετε την πίεση των ελαστικών.
- Η προειδοποίηση [Low Tyre Pressure] (χαμηλή πίεση ελαστικού) εμφανίζεται στην οθόνη πληροφοριών του αυτοκινήτου όταν ανάβει το προειδοποιητικό φως χαμηλής πίεσης ελαστικού και εντοπίζεται χαμηλή πίεση του ελαστικού. Η προειδοποίηση [Low Tyre Pressure] (χαμηλή πίεση ελαστικού) σβήνει όταν σβήσει το προειδοποιητικό φως χαμηλής πίεσης ελαστικού. Το προειδοποιητικό χαμηλής πίεσης ελαστικού δεν θα εμφανιστεί εάν το προειδοποιητικό φως χαμηλής πίεσης ελαστικού ανάβει για να δείξει την δυσλειτουργία του TPMS.
- Η πίεση του ελαστικού αυξάνεται και πέφτει ανάλογα με την ζέση που προκαλείται από την λειτουργία του αυτοκινήτου και την εξωτερική θερμοκρασία. Μην μειώνετε την πίεση του ελαστικού μετά την οδήγηση επειδή η πίεση του ελαστικού αυξάνεται μετά την οδήγηση. Η χαμηλή εξωτερική θερμοκρασία μπορεί να χαμηλώσει την θερμοκρασία του αέρα μέσα στο ελαστικό που με την σειρά του μπορεί να προκαλέσει χαμηλότερη πίεση στο ελαστικό. Αυτό μπορεί να προκαλέσει το άναμμα στο προειδοποιητικό φως της χαμηλής πίεσης ελαστικού. Εάν το προειδοποιητικό φως ανάβει σε χαμηλή εξωτερική θερμοκρασία, ελέγξτε την πίεση και στα τέσσερα ελαστικά.

- Ανάλογα με την αλλαγή στην εξωτερική θερμοκρασία, το προειδοποιητικό φως χαμηλής πίεσης ελαστικών μπορεί να ανάψει ακόμη και εάν οι πιέσεις των ελαστικών έχουν ρυθμιστεί σωστά. Όταν τα ελαστικά θα είναι κρύα, ρυθμίστε την πίεση του ελαστικού στην συνιστώμενη πίεση ΚΡΥΟΥ ελαστικού και επαναφέρετε το TPMS.
- Μπορείτε επίσης να ελέγξετε την πίεση όλων των ελαστικών στην οθόνη πληροφοριών του αυτοκινήτου. (Δείτε το «Υπολογιστής ταξιδιού» (Σελίδα 140).)

Για επιπλέον πληροφορίες δείτε το «Προειδοποιητικό φως χαμηλής πίεσης ελαστικού» (Σελίδα 117) και «Σύστημα Παρακολούθησης Πίεσης Ελαστικών (TPMS)» (Σελίδα 429).



ΠΡΟΕΙΔΟΠΟΙΗΣΗ

- Τα ραδιοκύματα θα μπορούσαν να επηρεάσουν ανεπανόρθωτα ηλεκτρικό ιατρικό εξοπλισμό. Όσοι χρησιμοποιούν βηματοδότη θα πρέπει να έρθουν σε επαφή με τον κατασκευαστή του ηλεκτρικού ιατρικού εξοπλισμού πριν την χρήση για την πιθανή επιρροή.
- Εάν το προειδοποιητικό φως χαμηλής πίεσης ανάβει ενώ οδηγείτε, αποφύγετε τις απότομες μανούβρες του τιμονιού ή το απότομο φρενάρισμα, μειώστε την ταχύτητα του αυτοκινήτου, βγείτε από τον δρόμο σε ασφαλές σημείο και σταματήστε το αυτοκίνητο το συντομότερο δυνατό. Οδηγώντας με ξεφούσκωτα λάστιχα μπορεί να γίνει μόνιμη ζημιά στα ελαστικά και αυξάνεται η πιθανότητα να σκάσει το ελαστικό. Θα μπορούσε να προκληθεί σοβαρή ζημιά στο αυτοκίνητο που θα μπορούσε να οδηγήσει σε ατύχημα με αποτέλεσμα σοβαρό τραυματισμό. Ελέγξτε την πίεση και στα τέσσερα ελαστικά. Ρυθμίστε την πίεση ελαστικού στην συνιστώμενη πίεση ΚΡΥΟΥ

ελαστικού που εμφανίζεται στο πινακιδάκι ελαστικών για να σβήσετε το προειδοποιητικό φως χαμηλής πίεσης ελαστικού. Εάν έχετε σκασμένο ελαστικό, επισκευάστε το με ένα κιτ επισκευής ανάγκης σκασμένου ελαστικού το συντομότερο δυνατό. (Δείτε το «Σκασμένο ελαστικό» (Σελίδα 433).)

- Αφού ρυθμίσετε την πίεση των ελαστικών, βεβαιωθείτε ότι επαναφέρετε το TPMS. Σε διαφορετική περίπτωση, το TPMS δεν θα σας προειδοποιήσει για την χαμηλή πίεση του ελαστικού.
- Αντικαθιστώντας τα ελαστικά με διαφορετικά από αυτά που καθορίζει η NISSAN θα μπορούσε να επηρεαστεί η σωστή λειτουργία του TPMS.
- Η NISSAN συνιστά την χρήση μόνο του Γνήσιου Στεγανοποιητικού Επισκευής Ανάγκης Ελαστικού της NISSAN που παρέχεται με τον αυτοκίνητό σας. Τα άλλα στεγανοποιητικά ελαστικά μπορεί να κάνουν ζημιά στην φλάντζα της βαλβίδας με αποτέλεσμα την απώλεια πίεσης από το ελαστικό. Επισκεφτείτε έναν πιστοποιημένο επισκευαστή ηλεκτρικών αυτοκινήτων NISSAN το ταχύτερο δυνατό μετά την χρήση στεγανοποιητικού επισκευής ελαστικού.

ΠΡΟΣΟΧΗ

- Το TPMS μπορεί να μην λειτουργήσει σωστά όταν οι τροχοί είναι εξοπλισμένοι με αλυσίδες χιονιού ή οι τροχοί είναι θαμμένοι στο χιόνι.
- Μην τοποθετείτε μεταλλικό φιλμ ή άλλα μεταλλικά μέρη (κεραία κλπ) πάνω στα παράθυρα. Αυτό μπορεί να προκαλέσει φτωχή λήψη των σημάτων από τους αισθητήρες πίεσης ελαστικών και το TPMS δεν θα λειτουργήσει κανονικά.
- Ποτέ μην λυγίζετε τις βαλβίδες όταν φουσκώνετε τα ελαστικά και ελέγχετε την πίεση των ελαστικών.

- Χρησιμοποιείτε Γνήσιες τάτες βαλβίδων NISSAN που πληρούν τις προδιαγραφές του εργοστασίου για τις τάτες των βαλβίδων.
- Μην χρησιμοποιείτε μεταλλικές τάτες βαλβίδων.
- Τοποθετήστε καλά τις τάτες των βαλβίδων. Χωρίς τις τάτες των βαλβίδων η βαλβίδα και οι αισθητήρες παρακολούθησης της πίεσης ελαστικών μπορεί να πάθουν ζημιά.
- Όταν αποθηκεύετε τους τροχούς ή τοποθετείτε διαφορετικά ελαστικά μην κάνετε ζημιά στις βαλβίδες και τους αισθητήρες.
- Αντικαταστήστε την ροδέλα της βαλβίδας του αισθητήρα TPMS (μαζί με τον πυρήνα και την τάπα) και την βίδα (όπου υπάρχει), κατά την αντικατάσταση των ελαστικών λόγω φθοράς ή ηλικίας. Η βίδα (όπου υπάρχει) θα πρέπει να τοποθετείται σωστά με ρύθμιση δύναμης $1.4 \pm 0.1 \text{ N}\cdot\text{m}$ ($0.14 \pm 0.01 \text{ kg}\cdot\text{m}$). Οι αισθητήρες TPMS μπορούν να χρησιμοποιηθούν πάλι.
- Να προσέχετε όταν χρησιμοποιείτε εξοπλισμό φουσκώματος ελαστικών με άκαμπτο σωλήνα παροχής αέρα καθώς η δύναμη που ασκείται από το μακρύ στόμιο μπορεί να κάνει ζημιά στο στεφάνη της βαλβίδας.

Ορισμένες μονάδες και μεταδότες μπορεί προσωρινά να παρεμβληθούν με την λειτουργία του TPMS και να κάνουν το προειδοποιητικό φως χαμηλής πίεσης ελαστικού να ανάψει. Ορισμένα παραδείγματα είναι:

- Εγκαταστάσεις ή ηλεκτρικές μονάδες που χρησιμοποιούν παρόμοιες ραδιοσυχνότητες και είναι κοντά στο αυτοκίνητο.
- Εάν ο μεταδότης έχει οριστεί σε παρόμοια συχνότητα με αυτές που χρησιμοποιούνται μέσα ή κοντά στο αυτοκίνητο.
- Εάν ένας υπολογιστής (ή παρόμοιος εξοπλισμός) ή ένας εναλλάκτης DC/AC χρησιμοποιείται μέσα ή κοντά στο αυτοκίνητο.

- Εάν μονάδες που μεταδίδουν ηλεκτρικό θόρυβο είναι συνδεδεμένες στην παροχή ισχύος 12V του αυτοσκινήτου.

Το προειδοποιητικό φως χαμηλής πίεσης ελαστικού μπορεί να ανάψει στις ακόλουθες περιπτώσεις.

- Εάν το αυτοκίνητο είναι εξοπλισμένο με έναν τροχό και ελαστικό χωρίς TPMS.
- Εάν το TPMS έχει αντικατασταθεί και το ID δεν έχει καταχωρηθεί.
- Εάν ο τροχός δεν είναι αυτός που καθορίζεται ως εργοστασιακός από τη NISSAN.

Επαναφορά TPMS

Για να διατηρήσετε την σωστή λειτουργία του TPMS θα πρέπει να γίνεται επαναφορά στις ακόλουθες περιπτώσεις.

- όταν ρυθμίζεται η πίεση του ελαστικού
- όταν αντικαθίσταται ένα ελαστικό ή ένας τροχός
- όταν γίνεται περιστροφή των ελαστικών

Εκτελέστε την ακόλουθη διαδικασία για να επαναφέρετε το TPMS.

1. Παρκάρετε το αυτοκίνητο σε ασφαλές και επίπεδο σημείο.
2. Δέστε το χειρόφρενο και πατήστε το κουμπί παρκάριας πάνω στον επιλογέα ταχυτήτων για να επιλέξετε την θέση P (παρκάριασμα).
3. Ρυθμίστε την πίεση των ελαστικών και στους τέσσερις τροχούς στην συνιστώμενη πίεση KPYOY ελαστικού που εμφανίζεται στο πινακίδάκι του ελαστικού. Χρησιμοποιήστε έναν δείκτη πίεσης ελαστικών για να ελέγξετε την πίεση των ελαστικών.
4. Βάλτε τον διακόπτη παροχής στην θέση ON.



5. Πατήστε το ◀ ▶ κουμπί (1) έως ότου να εμφανιστεί το [Settings] (ρυθμίσεις)

6. Χρησιμοποιήστε το κουμπί κύλισης (2) έως ότου να επιλεγεί το [Tyre Pressures] (πίεσεις ελαστικών) και πατήστε το κουμπί κύλισης (2).

7. Χρησιμοποιήστε το κουμπί κύλισης (2) έως ότου να επιλεγεί το [Calibrate] (καλιμπράρισμα) και πατήστε το κουμπί κύλισης (2).

8. Χρησιμοποιήστε το κουμπί κύλισης (2) έως ότου να επιλεγεί το [YES] και πατήστε το κουμπί κύλισης (2) για να επαναφέρετε το TPMS.

9. Μετά την επαναφορά του TPMS οδηγήστε το αυτοκίνητο για αρκετά λεπτά σε ταχύτητες πάνω από τα 25 χλμ/ώρα (16 MPH).

Εάν το προειδοποιητικό φως χαμηλής πίεσης ελαστικού ανάβει μετά την επαναφορά του συστήματος, μπορεί να δηλώνει ότι το TPMS δεν λειτουργεί σωστά. Ζητήστε τον έλεγχο του συστήματος από έναν πιστοποιημένο επισκευαστή ηλεκτρικών οχημάτων NISSAN.

Για πληροφορίες σχετικές με το προειδοποιητικό φως χαμηλής πίεσης ελαστικού δείτε το «Προειδοποιητικό φως χαμηλής πίεσης ελαστικού» (Σελίδα 117).

ΑΠΟΦΥΓΗ ΠΡΟΣΚΡΟΥΣΗΣ ΚΑΙ ΤΟΥΜΠΑΡΙΣΜΑΤΟΣ



ΠΡΟΕΙΔΟΠΟΙΗΣΗ

Εάν δεν χειριστείτε το αυτοκίνητο με έναν ασφαλή και συνετό τρόπο μπορεί να έχετε σαν αποτέλεσμα την απώλεια του ελέγχου του ή ατύχημα.

Να είστε σε εγρήγορση και να οδηγείτε πάντα αμυντικά. Να τηρείτε όλους τους κανονισμούς κυκλοφορίας. Να αποφεύγετε την υπερβολική ταχύτητα, να στρίβετε με υψηλή ταχύτητα ή τους απότομους ελιγμούς του τιμονιού επειδή αυτές οι πρακτικές οδήγησης μπορεί να προκαλέσουν την απώλεια ελέγχου του αυτοκινήτου σας. Όπως συμβαίνει με όλα τα αυτοκίνητα, η απώλεια του ελέγχου θα μπορούσε να οδηγήσει σε σύγκρουση με άλλα αυτοκίνητα ή αντικείμενα ή να προκαλέσει το τουμπάρισμα του αυτοκινήτου, ιδιαίτερα εάν η απώλεια του ελέγχου προκαλέσει την πλευρική ολίσθηση του αυτοκινήτου. Να είστε πάντα προσεκτικός και να αποφεύγετε την οδήγηση όταν είστε κουρασμένος. Ποτέ μην οδηγείτε κάτω από την επίρρεια αλκοόλ ή φαρμάκων (συμπεριλαμβανομένων των συνταγογραφούμενων ή των χωρίς συνταγή χορηγούμενων φαρμάκων που μπορεί να προκαλέσουν υπνηλία). Να φοράτε πάντα την ζώνη ασφαλείας σας όπως τονίζεται στο «Ζώνες ασφαλείας(Σελίδα 66)» σε αυτό το βιβλίο και να καθοδηγείτε τους επιβάτες σας να κάνουν το ίδιο.

Οι ζώνες ασφαλείας βοηθούν στην μείωση του κινδύνου τραυματισμού σε συγκρούσεις και τουμπάρισμα. Σε σύγκρουση με τουμπάρισμα ένας επιβάτης που δεν φοράει ζώνη ασφαλείας έχει σημαντικά περισσότερες πιθανότητες να τραυματιστεί ή να σκοτωθεί από έναν επιβάτη που φοράει σωστά μία ζώνη ασφαλείας.

ΟΔΗΓΗΣΗ ΣΤΗΝ ΑΣΦΑΛΤΟ ΚΑΙ ΕΚΤΟΣ ΔΡΟΜΟΥ ΠΡΟΦΥΛΑΞΙΣ

Τα αυτοκίνητα αυτού του τύπου παρουσιάζουν σημαντικά υψηλότερο ποσοστό τουμπαρισμάτων από ότι οι άλλοι τύποι αυτοκινήτων.

Έχουν υψηλότερη απόσταση του κάτω μέρους τους από το έδαφος από αυτή των επιβατικών αυτοκινήτων, προκειμένου να μπορούν να χρησιμοποιηθούν σε διάφορες λειτουργίες τόσο στην ασφάλτο όσο και εκτός δρόμου. Για τον λόγο αυτό έχουν υψηλότερο κέντρο βάρους από τα κανονικά αυτοκίνητα. Ένα πλεονέκτημα της υψηλότερης απόστασης από το έδαφος είναι ότι έχετε καλύτερη θέα του δρόμου που σας επιτρέπει να προλαμβάνετε τα προβλήματα. Ωστόσο, δεν είναι σχεδιασμένα για να στρίβουν με τις ίδιες ταχύτητες που στρίβουν τα συμβατικά επιβατικά αυτοκίνητα πόσο μάλλον όσο τα χαμηλωμένα σπορ αυτοκίνητα είναι σχεδιασμένα για να αποδίδουν ικανοποιητικά στις εκτός δρόμου συνθήκες. Εάν είναι δυνατόν, αποφύγετε τις απότομες στροφές ή τις κοφτές μονοβρες ιδιαίτερα στις υψηλές ταχύτητες. Όπως συμβαίνει και με άλλα αυτοκίνητα αυτού του τύπου, εάν δεν οδηγείτε το αυτοκίνητο σωστά μπορεί να χάσετε τον έλεγχό του ή να τουμεπάρετε. Οι ζώνες ασφαλείας βοηθούν στην μείωση του κινδύνου τραυματισμού σε συγκρούσεις και τουμεπαρίσματα. Σε περίπτωση τουμεπαρίσματος ένας επιβάτης που δεν φοράει ζώνη ασφαλείας έχει σημαντικά περισσότερες πιθανότητες να σκοτωθεί από ότι ένας επιβάτης που φοράει σωστά μία ζώνη ασφαλείας.

Βεβαιωθείτε ότι διαβάσατε το «Προφυλάξεις για την ασφαλή οδήγηση» (Σελίδα 253).

ΑΝΑΚΤΗΣΗ ΕΑΝ ΕΧΕΤΕ ΒΓΕΙ ΕΚΤΟΣ ΔΡΟΜΟΥ

Εάν οι τροχοί της αριστερής ή της δεξιάς πλευράς αφήσουν την επιφάνεια του δρόμου, διατηρήστε τον έλεγχο του αυτοκινήτου ακολουθώντας την παρακάτω διαδικασία. Παρακαλούμε σημειώστε ότι αυτή η διαδικασία είναι ένας μόνο γενικός οδηγός. Το αυτο-

κίνητο πρέπει να οδηγείται κατάλληλα με βάση της συνθήκες του οχήματος, του δρόμου και της κίνησης.

1. Να παραμείνετε ψύχραιμος και να μην υπερβάλλετε στις αντιδράσεις σας.

2. Να μην πατάτε τα φρένα.

3. Να κρατάτε σταθερά το τιμόνι και με τα δύο χέρια σας και να προσπαθείτε να διατηρείτε ευθεία πορεία.

4. Όταν μπορεί να γίνει, αφήστε αργά το πεντάλ του γκαζιού για να επιβραδύνει σταδιακά το αυτοκίνητο. 5. Εάν δεν υπάρχει τίποτα στην πορεία σας, στρίψτε το αυτοκίνητο για να ακολουθήσετε τον δρόμο ενώ μειώνεται η ταχύτητα του αυτοκινήτου. Μην προσπαθήσετε να οδηγήσετε το αυτοκίνητο πίσω στην επιφάνεια του δρόμου έως ότου να μειωθεί η ταχύτητα του αυτοκινήτου.

6. Όταν αυτό μπορεί να γίνει με ασφάλεια, στρίψτε σταδιακά το τιμόνι έως ότου και οι δύο τροχοί να επιστρέψουν στην επιφάνεια του δρόμου. Όταν όλα τα ελαστικά είναι πάνω στην επιφάνεια του δρόμου, στρίψτε το αυτοκίνητο για να παραμείνει στην κατάλληλη λωρίδα οδήγησης.

- Εάν αποφασίσετε ότι δεν είναι ασφαλές να επαναφέρετε το αυτοκίνητο στην επιφάνεια του δρόμου με βάση τις συνθήκες του αυτοκινήτου, του δρόμου και της κίνησης, επιβραδύνετε σταδιακά το αυτοκίνητο για να σταματήσετε σε ένα ασφαλές σημείο εκτός δρόμου.

ΓΡΗΓΟΡΗ ΑΠΩΛΕΙΑ ΠΙΕΣΗΣ ΕΛΑΣΤΙΚΟΥ

Γρήγορη απώλεια πίεσης αέρα ή «σκάσιμο» μπορεί να προκύψει εάν το λάστιχο σκάσει ή πάθει ζημιά λόγω χτυπήματος σε πεζοδρόμο ή λακκούβα. Η γρήγορη απώλεια πίεσης αέρα μπορεί επίσης να προκληθεί από την οδήγηση με ξεφούσκωτα λάστιχα. Η γρήγορη απώλεια πίεσης αέρα μπορεί να επηρεάσει τον χειρισμό και την ευστάθεια του αυτοκινήτου, ιδιαίτερα σε υψηλές ταχύτητες.

Για να αποτρέψετε την γρήγορη απώλεια πίεσης

αέρα να συντηρείτε την σωστή πίεση του αέρα στα ελαστικά και να ελέγχετε οπτικά τα ελαστικά για φθορά και ζημιά. Δείτε το «Τροχοί και ελαστικά» (Σελίδα 464) αυτού του βιβλίου.

Εάν ένα ελαστικό χάσει γρήγορα την πίεση του αέρα ή σκάσει ενώ οδηγείτε, διατηρήστε τον έλεγχο του αυτοκινήτου ακολουθώντας την παρακάτω διαδικασία. Παρακαλούμε σημειώστε ότι αυτή η διαδικασία είναι ένας μόνο γενικός οδηγός. Το αυτοκίνητο πρέπει να οδηγείται κατάλληλα με βάση της συνθήκες του οχήματος, του δρόμου και της κίνησης.



ΠΡΟΕΙΔΟΠΟΙΗΣΗ

Οι ακόλουθες ενέργειες μπορούν να αυξήσουν την πιθανότητα να χάσετε τον έλεγχο του αυτοκινήτου εάν υπάρχει ξαφνική απώλεια της πίεσης του αέρα των ελαστικών. Εάν χάσετε τον έλεγχο του αυτοκινήτου μπορεί να προκληθεί σύγκρουση και να προκύψει τραυματισμός.

- Το αυτοκίνητο γενικά κινείται ή τραβάει στην πλευρά του σκασμένου ελαστικού.
- Μην πατήσετε απότομα τα φρένα.
- Μην αφήσετε απότομα τον πεντάλ του γκαζιού.
- Μην γυρίζετε απότομα το τιμόνι.

1. Να παραμείνετε ψύχραιμος και να μην υπερβάλλετε στις αντιδράσεις σας.

2. Να κρατάτε σταθερά το τιμόνι και με τα δύο χέρια σας και να προσπαθείτε να διατηρείτε ευθεία πορεία.

3. Όταν μπορεί να γίνει, αφήστε αργά το πεντάλ του γκαζιού για να επιβραδύνει σταδιακά το αυτοκίνητο.

4. Στρίψτε σταδιακά το αυτοκίνητο σε ασφαλές σημείο εκτός του δρόμου και μακριά από την κίνηση αν αυτό είναι δυνατόν.

5. Πατήστε ελαφρά το φρένο για να σταματήσετε

σταδιακά το αυτοκίνητο.

6. Ανάψτε τα αλάρμ και είτε επικοινωνήστε με μία εταιρία οδικής βοήθειας για να σας αλλάξει το ελαστικό, είτε δείτε το «Επισκευάζοντας το σκαμμένο ελαστικό» (Σελίδα 430) αυτού του Βιβλίου Οδηγών Χρήσης.

ΚΑΤΑΝΑΛΩΣΗ ΑΛΚΟΟΛ / ΦΑΡΜΑΚΩΝ ΚΑΙ ΟΔΗΓΗΣΗ



ΠΡΟΕΙΔΟΠΟΙΗΣΗ

Ποτέ μην οδηγείτε υπό την επίρεια αλκοόλ ή φαρμάκων. Το αλκοόλ στην κυκλοφορία του αίματος μειώνει τον συντονισμό, προκαλεί καθυστέρηση στον χρόνο αντίδρασης σας και κακή κρίση. Οδηγώντας μετά την κατανάλωση αλκοόλ αυξάνεται η πιθανότητα να εμπλακείτε σε ατύχημα προκαλώντας τραυματισμό στον εαυτό σας ή τους άλλους. Επιπλέον, εάν τραυματιστείτε σε ατύχημα, το αλκοόλ μπορεί να αυξήσει την σοβαρότητα του τραυματισμού.

Η NISSAN έχει δεσμευτεί να εργαστεί για την ασφαλή οδήγηση. Ωστόσο, εσείς πρέπει να επιλέξετε να μην οδηγήσετε υπό την επίρεια αλκοόλ. Κάθε χρόνο χιλιάδες άνθρωποι τραυματίζονται ή σκοτώνονται σε ατυχήματα που έχουν σχέση με το αλκοόλ. Αν και οι νόμοι σε κάθε χώρα ποικίλουν σχετικά με το ποιο θεωρείται να είναι το επιτρεπτό όριο κατανάλωσης αλκοόλ, παραμένει το γεγονός ότι το αλκοόλ επηρεάζει τον κάθε άνθρωπο διαφορετικά και ότι οι περισσότεροι άνθρωποι υποτιμούν τις επιδράσεις του. Να θυμάστε ότι ποτό και οδήγηση δεν πάνε μαζί! Και αυτό ισχύει και για τα φάρμακα (συνταγογραφούμενα ή μη, νόμιμα και παράνομα). Μην οδηγείτε εάν η ικανότητά σας να χειριστείτε το αυτοκίνητό σας μειώνεται από αλκοόλ, φάρμακα ή άλλη συνθήκη της φυσικής σας κατάστασης.

ΠΡΟΦΥΛΑΞΕΙΣ ΑΣΦΑΛΕΙΑΣ ΚΑΤΑ ΤΗΝ ΟΔΗΓΗΣΗ

Το όχημά σας είναι σχεδιασμένο τόσο για κανονική οδήγηση όσο και για οδήγηση εκτός δρόμου. Ωστόσο, αποφεύγετε την οδήγηση σε βαθύ νερό ή λάσπη καθώς το αυτοκίνητό σας είναι κυρίως σχεδιασμένο για διασκέδαση και όχι σαν συμβατικό αυτοκίνητο εκτός δρόμου. Να θυμάστε ότι τα αυτοκίνητα με κίνηση τους δύο τροχούς (2WD) είναι λιγότερο ικανά από τα αυτοκίνητα με κίνηση στους τέσσερις τροχούς (4WD) για την οδήγηση σε ανώμαλο δρόμο και την διαφυγή όταν κολλήσουν σε βαθύ χιόνι, λάσπη ή τα παρόμοια. Παρακολουμ να ακολουθείτε τις παρακάτω προφυλάξεις:



ΠΡΟΕΙΔΟΠΟΙΗΣΗ

- Όταν οδηγείτε εκτός δρόμου θα πρέπει να είστε προσεκτικός και να αποφεύγετε τις επικίνδυνες περιοχές. Κάθε άτομο που οδηγεί ή επιβαίνει σε αυτό το αυτοκίνητο θα πρέπει να φοράει πάντα μία ζώνη ασφαλείας. Αυτό θα κρατήσει εσάς και τους επιβάτες σας στην θέση τους όταν οδηγείτε σε ανώμαλο έδαφος.
- Μην οδηγείτε κατά μήκος απότομων πλαγιών. Προτιμήστε να οδηγήσετε ευθεία προς τα πάνω ή προς τα κάτω στις πλαγιές. Τα οχήματα εκτός δρόμου μπορούν να τουμπάρουν πιο εύκολα όταν κινούνται λοξά από ότι όταν κινούνται προς τα μπρος ή προς τα πίσω.
- Πολλοί λόφοι είναι πολύ απότομοι για οποιοδήποτε αυτοκίνητο. Εάν προσπαθήσετε να τους ανεβείτε μπορεί να κολλήσετε. Εάν προσπαθήσετε να τους κατεβείτε μπορεί να μην έχετε την δυνατότητα να ελέγξετε την ταχύτητά σας. Εάν προσπαθήσετε να οδηγήσετε κατά μήκος τους μπορεί να τουμπάρετε.
- Μην αλλάζετε ταχύτητες όταν οδηγείτε σε κατηφόρες γιατί μπορεί να χάσετε τον έλεγχο του αυτοκινήτου.
- Να είστε σε επιφυλακή όταν οδηγείτε στην κορυφή ενός λόφου. Στην κορυφή μπορεί να

υπάρχει απότομο κόψιμο ή άλλος κίνδυνος που να προκαλέσει ατύχημα.

- Εάν σβήσει το σύστημα EV ή δεν μπορείτε να συνεχίσετε την ανάβαση του λόφου, ποτέ μην προσπαθήσετε να κάνετε αναστροφή. Το αυτοκίνητο μπορεί να αναποδογυρίσει και να τουμπάρει. Να κατεβαίνετε πάντα με την όπισθεν σε ευθεία έχοντας επιλέξει την όπισθεν (R). Ποτέ μην κατεβαίνετε με την όπισθεν έχοντας τη Ν (νεκρά), χρησιμοποιώντας μόνο το φρένο, καθώς μπορεί να χάσετε τον έλεγχο.
- Η υπερβολική χρήση των φρένων όταν κατεβαίνετε ένα λόφο μπορεί να προκαλέσει την υπερθέρμανση και εξασθένηση των φρένων σας, με αποτέλεσμα να χάσετε τον έλεγχο και να συμβεί ατύχημα. Χρησιμοποιείτε τα φρένα ελαφρά και χρησιμοποιήστε Β κλίμακα ταχυτήτων για να ελέγξετε την ταχύτητά σας.
- Όταν οδηγείτε σε ανώμαλο έδαφος, το ανασφάλιστο φορτίο μπορεί να αρχίσει να σκορπίζεται μέσα στο αυτοκίνητο. Ασφαλίστε το φορτίο καλά για να μην τιναχτεί και χτυπήσει εσάς ή τους άλλους επιβάτες.
- Για να μην αυξήσετε υπερβολικά το κέντρο βάρους του αυτοκινήτου μην υπερβαίνετε την καταχωρημένη ικανότητα φόρτωσης στην οροφή του αυτοκινήτου και κάντε ομοιογενή κατανομή του βάρους. Ασφαλίστε τα βαριά φορτία στον χώρο φορτίο όσο προς τα εμπρός και κάτω είναι δυνατόν. Μην βάζετε στο αυτοκίνητο ελαστικά πιο μεγάλα από αυτά που ορίζονται από τον κατασκευαστή σε αυτό το βιβλίο. Αυτό θα μπορούσε να προκαλέσει τουμπάρισμα του αυτοκινήτου.
- Μην κρατάτε το τιμόνι από τις εσωτερικές ακτίνες όταν οδηγείτε εκτός δρόμου. Το τιμόνι θα μπορούσε να μετακινήθει απότομα και να σας τραυματίσει στα χέρια. Αντίθετα θα πρέπει να οδηγείτε κρατώντας το τιμόνι με τα δάχτυλα και τους αντίχειρες από το στεφάνι.

- Πριν ξεκινήσετε το αυτοκίνητο, βεβαιωθείτε ότι τόσο εσείς όσο και όλοι οι επιβάτες φοράτε τις ζώνες ασφαλείας.
- Όταν συναντάτε δυνατούς πλάγιους ανέμους, χαμηλώστε την ταχύτητά σας. Επειδή το όχημά σας έχει το κέντρο βάρους του ψηλά επηρεάζεται περισσότερο από ορμητικούς πλευρικούς ανέμους. Οι χαμηλότερες ταχύτητες διασφαλίζουν τον καλύτερο έλεγχο του αυτοκινήτου.
- Μην οδηγείτε πάνω από την απόδοση των ελαστικών ακόμη και εάν η κίνηση στους 4 τροχούς έχει εμπλακεί (μοντέλα 4WD).
- Για τα μοντέλα που είναι εξοπλισμένα με 4WD, μην προσπαθήσετε να σηκώσετε δύο τροχούς εκτός εδάφους και να αλλάξετε το κιβώτιο ταχυτήτων σε οποιαδήποτε θέση οδήγησης ή την όπισθεν με το σύστημα EV σε λειτουργία. Η χρήση λανθασμένου εξοπλισμού ελέγχου μπορεί να έχει σαν αποτέλεσμα ζημιά στο σύστημα μετάδοσης κίνησης ή απροσδόκητη κίνηση του αυτοκινήτου που θα μπορούσε να προκαλέσει σοβαρή ζημιά ή προσωπικό τραυματισμό.
- Μην προσπαθήσετε να ελέγξετε ένα αυτοκίνητο εξοπλισμένο με 4WD σε δυναμόμετρο για οχήματα 2WD, ή παρόμοιο εξοπλισμό, ακόμη και εάν οι άλλοι δύο τροχοί έχουν σηκωθεί από το έδαφος. Βεβαιωθείτε ότι ενημερώσατε το προσωπικό της εγκατάστασης για τον έλεγχο ότι το αυτοκίνητό σας είναι εξοπλισμένο με 4WD πριν το βάλουν στο δυναμόμετρο. Η χρήση λανθασμένου εξοπλισμού ελέγχου μπορεί να έχει σαν αποτέλεσμα ζημιά στο σύστημα μετάδοσης κίνησης ή απροσδόκητη κίνηση του αυτοκινήτου που θα μπορούσε να προκαλέσει σοβαρή ζημιά στο αυτοκίνητο ή προσωπικό τραυματισμό.
- Όταν ένας τροχός είναι εκτός εδάφους λόγω ανισοπέδης επιφάνειας, μην σπινάρτε υπερβολικά τους τροχούς (μοντέλα 4WD).

- Επιταχύνοντάς γρήγορα, απότομοι χειρισμοί του τιμονιού ή απότομο φρενάρισμα μπορεί να προκαλέσουν απώλεια του ελέγχου.
- Εάν είναι δυνατόν, αποφύγετε τις κοφτές μανούβρες με απότομες στροφές, ιδιαίτερα με μεγάλη ταχύτητα. Το αυτοκίνητό σας έχει υψηλότερο κέντρο βάρους από ότι ένα συμβατικό επιβατικό αυτοκίνητο. Το αυτοκίνητο δεν είναι σχεδιασμένο να στρίβει στις ίδιες ταχύτητες με τα συμβατικά επιβατικά αυτοκίνητα. Εάν δεν χειριστείτε αυτό το αυτοκίνητο σωστά μπορεί να χάσετε τον έλεγχό του και / ή να τουμπάρει.
- Χρησιμοποιείτε πάντα ελαστικά του ίδιου τύπου, μεγέθους, μάρκας, κατασκευής (bias, bias-belted ή radial), και πέλλματος και στους τέσσερις τροχούς. Να τοποθετείτε μονάδες πρόσφυσης στους μπροστινούς τροχούς όταν οδηγείτε σε δρόμους που γλιστράνε και να οδηγείτε προσεκτικά.
- Μην ξεχάσετε να ελέγξετε τα φρένα αμέσως μετά την οδήγηση σε λάσπη ή νερό. Δείτε το «Σύστημα φρένων» (Σελίδα 394).
- Αποφύγετε το παρκάρισμα του αυτοκινήτου σε απότομους λόφους. Εάν βγείτε από το αυτοκίνητο και τουμπάρει μπροστά, πίσω ή στο πλάι θα μπορούσατε να τραυματιστείτε.
- Όποτε οδηγείτε εκτός δρόμου, μέσα από άμμο, λάσπη ή νερό με βάθος όσο τα μπουλόνια των τροχών, μπορεί να απαιτείται πιο τακτική συντήρηση. Δείτε το πρόγραμμα συντήρησης που φαίνεται στο κεφάλαιο «9. Συντήρηση και προγράμματα»



ΠΡΟΕΙΔΟΠΟΙΗΣΗ

Μην χειρίζεστε το πιεζόμενο κουμπί παροχής ενώ οδηγείτε το αυτοκίνητο εκτός εάν παραστεί ανάγκη. (Το σύστημα του EV σβήνει όταν ο διακόπτης παροχής πατηθεί 3 διαδοχικές φορές ή όταν πατήσετε τον διακόπτη παροχής και τον κρατήσετε για περισσότερα από 2 δευτερόλεπτα). Εάν το σύστημα EV σταματήσει ενώ το αυτοκίνητο κινείται μπορεί να προκληθεί σύγκρουση και σοβαρός τραυματισμός.

Πριν βάλετε σε λειτουργία τον πιεζόμενο διακόπτη παροχής, πατήστε το κουμπί παρκάριατος για να αλλάξετε στην θέση P (παρκάρισμα).

ΣΥΣΤΗΜΑ ΕΞΥΠΝΟΥ ΚΛΕΙΔΙΟΥ

Το σύστημα του Έξυπνου Κλειδιού μπορεί να χρησιμοποιηθεί για να λειτουργήσετε τον διακόπτη παροχής χωρίς να βγάλετε το κλειδί από την τσέπη ή την τσάντα σας. Το περιβάλλον λειτουργίας και / ή οι συνθήκες μπορεί να επηρεάσουν την λειτουργία του συστήματος του Έξυπνου Κλειδιού.

Ορισμένες ενδείξεις και προειδοποιήσεις για την λειτουργία εμφανίζονται στην οθόνη πληροφοριών του αυτοκινήτου. Δείτε «Οθόνη Πληροφοριών Αυτοκινήτου» (Σελίδα 122).

ΠΡΟΣΟΧΗ

- Βεβαιωθείτε ότι έχετε μαζί σας το Έξυπνο Κλειδί όταν χειρίζεστε το αυτοκίνητο.
- Ποτέ μην αφήνετε το Έξυπνο Κλειδί μέσα στο αυτοκίνητο όταν φεύγετε από αυτό.
- Εάν αδειάσει η μπαταρία 12-volt, ο διακόπτης παροχής δεν μπορεί να αλλάξει στην θέση ON από την θέση OFF. Φορτίστε την μπαταρία 12-volt το ταχύτερο δυνατό. Δείτε το «Ξεκίνημα με βοηθητική μπαταρία» (Σελίδα 434).

ΑΚΤΙΝΑ ΛΕΙΤΟΥΡΓΙΑΣ ΓΙΑ ΤΟ ΣΥΣΤΗΜΑ EV

ΛΕΙΤΟΥΡΓΙΑ ΕΚΚΙΝΗΣΗΣ

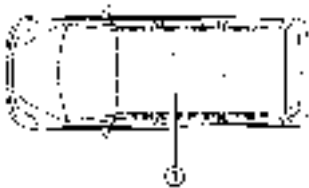

Το Έξυπνο Κλειδί μπορεί να χρησιμοποιηθεί μόνο για την εκκίνηση του συστήματος EV όταν το Έξυπνο Κλειδί είναι μέσα στην καθορισμένη ακτίνα λειτουργίας (1).

Όταν η μπαταρία του Έξυπνου Κλειδιού έχει σχεδόν αδειάσει ή υπάρχουν ισχυρά ραδιοκύματα κοντά στην θέση λειτουργίας, η ακτίνα λειτουργίας του Έξυπνου Κλειδιού μικραίνει και αυτό μπορεί να μην λειτουργεί σωστά.

Εάν το Έξυπνο Κλειδί είναι μέσα στην ακτίνα λειτουργίας, είναι δυνατό για τον οποιοδήποτε, ακόμη και κάποιον που δεν έχει πάνω του το Έξυπνο Κλειδί, να πατήσει τον διακόπτη παροχής και να βάλει μπροστά το σύστημα του EV.

- Ο χώρος αποσκευών δεν συμπεριλαμβάνεται στην ακτίνα λειτουργίας αλλά το Έξυπνο Κλειδί μπορεί να λειτουργήσει.
- Εάν το Έξυπνο Κλειδί έχει τοποθετηθεί στο ταμπλό των οργάνων, μέσα στο ντουλαπάκι ή στην θήκη στην πόρτα τότε το Έξυπνο Κλειδί μπορεί να μην λειτουργήσει.

- Εάν το Έξυπνο Κλειδί είναι τοποθετημένο κοντά σε μία πόρτα ή ένα παράθυρο έξω από το αυτοκίνητο τότε το Έξυπνο Κλειδί μπορεί να μην λειτουργήσει.

Εάν η μπαταρία του Έξυπνου Κλειδιού είναι άδεια, δείτε το «Άδεια μπαταρία Έξυπνου Κλειδιού» (Σελίδα 256).

ΛΕΙΤΟΥΡΓΙΑ ΔΙΑΚΟΠΤΗ ΠΑΡΟΧΗΣ

ΠΡΟΣΟΧΗ

- **Μην αφήνετε το αυτοκίνητο για παρατεταμένα χρονικά διαστήματα όταν ο διακόπτης παροχής είναι στην θέση ON και το σύστημα του EV δεν λειτουργεί. Μπορεί να αδειάσει η μπαταρία.**
- **Χρησιμοποιήστε τα ηλεκτρικά αξεσουάρ με τον σύστημα EV σε λειτουργία για να αποφύγετε το άδειασμα της μπαταρίας του αυτοκινήτου. Εάν πρέπει να χρησιμοποιήσετε αξεσουάρ ενώ το σύστημα EV δεν λειτουργεί, μην τα χρησιμοποιείτε για μεγάλα χρονικά διαστήματα και μην χρησιμοποιείτε πολλαπλά ηλεκτρικά αξεσουάρ ταυτόχρονα.**



Όταν ο διακόπτης παροχής πατηθεί χωρίς να πατάτε το πεντάλ του φρένου, ο διακόπτης παροχής ξεκλει-

δώματος θα αλλάξει ως εξής:

- μία φορά για να αλλάξει στο ON.
- δύο φορές για να αλλάξει στο OFF.

Όταν ο διακόπτης παροχής δεν μπορεί να αλλάξει στην θέση OFF, κάντε τα ακόλουθα.

1. Πατήστε το κουμπί παρκάριας στον επιλογέα ταχυτήτων για να βάλετε το αυτοκίνητο στην θέση P (παρκάριας).
2. Πατήστε τον διακόπτη παροχής. Ο διακόπτης παροχής θα αλλάξει στην θέση ON.
3. Πατήστε πάλι τον διακόπτη παροχής στην θέση OFF.

ΘΕΣΕΙΣ ΔΙΑΚΟΠΤΗ ΠΑΡΟΧΗΣ

ON

Όλα τα ηλεκτρικά αξεσουάρ ενεργοποιούνται σε αυτή την θέση.

Η θέση ON έχει μία λειτουργία εξοικονόμησης μπαταρίας που θα τοποθετήσει τον διακόπτη παροχής στην θέση OFF μετά από μία χρονική περίοδο κάτω από τις ακόλουθες συνθήκες:

- Ο διακόπτης παροχής είναι στην θέση ON και το ενδεικτικό φως «έτοιμο για την οδήγηση» (READY) δεν έχει ανάψει.
- Το αυτοκίνητο είναι παρκαρισμένο.

Ετοιμότητα για οδήγηση READY (κανονική θέση λειτουργίας)

Η θέση αυτή ενεργοποιεί το σύστημα του EV, τα ηλεκτρικά αξεσουάρ και το αυτοκίνητο μπορεί να κινηθεί.

OFF

Το σύστημα του EV είναι σβηστό σε αυτή την θέση.

Auto ACC

Ακόμη και όταν ο διακόπτης παροχής είναι στην θέση OFF, η λειτουργία Auto ACC ενεργοποιείται αυτόματα στην κατάσταση όπου ηλεκτρικά εξαρτήματα όπως το σύστημα πλοήγησης και οι καθρέπτες των πορτών να μπορούν να χρησιμοποιηθούν (κατάσταση ACC) κάτω από συγκεκριμένες συνθήκες. Μπορείτε να χρησιμοποιήσετε το σύστημα πλοήγησης, τους καθρέπτες των πορτών κλπ ακόμη και μετά το σβήσιμο του συστήματος του EV ή πριν γυρίσει ο διακόπτης παροχής στην θέση ON.

Η λειτουργία Auto ACC ενεργοποιείται στις ακόλουθες περιπτώσεις.

- Όταν η πόρτα ξεκλειδώνει χρησιμοποιώντας την λειτουργία του Έξυπνου Κλειδιού.
- Όταν ο διακόπτης παροχής τοποθετηθεί στην θέση OFF.

Η λειτουργία Auto ACC θα σταματήσει στις ακόλουθες περιπτώσεις.

- Αφού έχει περάσει μία χρονική περίοδος χωρίς να λειτουργήσετε το σύστημα πλοήγησης ή το ηχοσύστημα.
- Όταν θα έχει περάσει περίπου 1 λεπτό από όταν σταμάτησε το σύστημα του EV και το αυτοκίνητο έχει κλειδωθεί με την λειτουργία του Έξυπνου Κλειδιού.
- Όταν θα έχει περάσει μία χρονική περίοδος από την στιγμή που άνοιξε και έκλεισε η πόρτα του οδηγού χωρίς να κλειδώσουν οι πόρτες.

ΠΡΟΣΟΧΗ

Για να προστατέψετε την μπαταρία 12V από την αποφόρτιση, χρησιμοποιείτε τα ηλεκτρικά εξαρτήματα (σύστημα πλοήγησης, ηλεκτρική παροχή κλπ) έχοντας εκκινήσει το σύστημα του EV.

ΑΠΕΝΕΡΓΟΠΟΙΗΣΗ ΣΥΣΤΗΜΑΤΟΣ EV ΣΕ ΠΕΡΙΠΤΩΣΗ ΑΝΑΓΚΗΣ

Για να απενεργοποιήσετε τον σύστημα EV σε περίπτωση ανάγκης ενώ οδηγείτε, κάντε την παρακάτω διαδικασία:

- Πατήστε γρήγορα τον πιεζόμενο διακόπτη παροχής 3 διαδοχικές φορές σε λιγότερο από 1.5 δευτερόλεπτο, ή
- Πατήστε και κρατήστε τον πιεζόμενο διακόπτη παροχής για περισσότερα από 2 δευτερόλεπτα.

Μετά το σβήσιμο του συστήματος EV, ανοίξτε την πόρτα για να επιστρέψετε στην κανονική συνθήκη.

ΑΔΕΙΑ ΜΠΑΤΑΡΙΑ ΕΞΥΠΝΟΥ ΚΛΕΙΔΙΟΥ

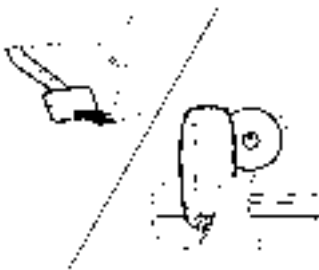

Εάν η μπαταρία του Έξυπνου Κλειδιού είναι άδεια ή οι περιβαλλοντικές συνθήκες παρεμβάλλονται με την λειτουργία του Έξυπνου Κλειδιού, βάλτε μπροστά το σύστημα EV (Ηλεκτρικού Οχήματος) στην

θέση ετοιμότητας για την οδήγηση READY σύμφωνα με την ακόλουθη διαδικασία:

1. Πατήστε το κουμπί παρκάριασμα για να αλλάξετε στην θέση P (παρκάρισμα)
2. Δέστε το χειρόφρενο.
3. Πατήστε τον διακόπτη παροχής.
4. Ακουμπήστε τον διακόπτη παροχής με το Έξυπνο Κλειδί όπως φαίνεται στην εικόνα. (Θα ηχησει ένας βομβητής.)
5. Πατήστε τον διακόπτη παροχής πατώντας το πεντάλ του φρένου μέσα σε 10 δευτερόλεπτα από την στιγμή που ακουστή ο βομβητής. Η θέση του διακόπτη παροχής θα αλλάξει READY έτοιμο για την οδήγηση.

Αφού γίνει το βήμα 3, όταν ο διακόπτης παροχής πατηθεί χωρίς να πατάτε το πεντάλ του φρένου, η θέση του θα αλλάξει στο ON.

ΣΗΜΕΙΩΣΗ:

Όταν ο διακόπτης παροχής πατηθεί στην θέση ON ή την θέση ετοιμότητας για την οδήγηση READY από τις παραπάνω διαδικασίες, η προειδοποίηση [Key battery low] (χαμηλή μπαταρία κλειδιού) μπορεί να εμφανιστεί (στην οθόνη πληροφοριών του αυτοκινήτου) ακόμη και εάν το Έξυπνο Κλειδί είναι μέσα στο αυτοκίνητο. Αυτό δεν είναι δυσλειτουργία. Για να σβήσετε την προειδοποίηση, ακουμπήστε πάλι τον διακόπτη παροχής με το Έξυπνο Κλειδί.

Εάν εμφανίζεται η προειδοποίηση [Key battery low] (χαμηλή μπαταρία κλειδιού), αντικαταστήστε την μπαταρία το ταχύτερο δυνατό. (Δείτε το «Αντικατάσταση μπαταρίας Έξυπνου Κλειδιού» (Σελίδα 461).)

ΠΡΙΝ ΞΕΚΙΝΗΣΕΤΕ ΤΟ ΣΥΣΤΗΜΑ EV



ΠΡΟΕΙΔΟΠΟΙΗΣΗ

Τα χαρακτηριστικά οδήγησης του αυτοκινήτου σας θα αλλάξουν σημαντικά από την προσθήκη οποιουδήποτε φορτίου (και την κατανομή του φορτίου) και από την προσθήκη προαιρετικού εξοπλισμού (κοτσαδόρος, σχάρα οροφής κλπ.). Το στυλ της οδήγησης σας και η ταχύτητα θα πρέπει να ρυθμιστούν σύμφωνα με τις περιστάσεις. Ιδιαίτερα όταν μεταφέρετε βαριά φορτία, η ταχύτητά σας θα πρέπει να μειώνεται αισθητά.

- Βεβαιωθείτε ότι η περιοχή γύρω από το αυτοκίνητο δεν έχει εμπόδια.
- Ελέγξτε οπτικά την εμφάνιση και την κατάσταση των ελαστικών. Μετρήστε και ελέγξτε την πίεση των ελαστικών εάν είναι σωστή.
- Ελέγξτε ότι όλα τα παράθυρα και τα φώτα είναι καθαρά.
- Ρυθμίστε την θέση του καθίσματος και των προσκεφάλων των καθισμάτων.
- Ρυθμίστε τις θέσεις του εσωτερικού και των εξωτερικών καθρεπτών.
- Δέστε την ζώνη ασφαλείας σας και ζητήστε και από τους υπόλοιπους επιβάτες να κάνουν το ίδιο.
- Ελέγξτε ότι είναι κλειστές όλες οι πόρτες.
- Ελέγξτε την λειτουργία όλων των προειδοποιητικών φώτων όταν ο διακόπτης παροχής έχει πατηθεί στην θέση ON.
- Τα σημεία συντήρησης στο κεφάλαιο «8. Συντήρηση και κάντε το μόνοι σας» θα πρέπει να ελέγχονται κατά περιόδους.

ΕΚΚΙΝΗΣΗ ΤΟΥ ΣΥΣΤΗΜΑΤΟΣ EV (Ηλεκτρικού Οχήματος)

1. Επιβεβαιώστε ότι είναι δεμένο το χειρόφρενο.
2. Επιβεβαιώστε ότι το αυτοκίνητο είναι στην θέση P (παρκάρισμα).
Το EV (Ηλεκτρικό Όχημα) είναι σχεδιασμένο ώστε να μην λειτουργεί εάν ο επιλογέας αλλαγής δεν είναι στην θέση P (παρκάρισμα) ή N (νεκρά).
Θα πρέπει να έχετε μαζί σας το Έξυπνο Κλειδί όταν χειρίζεστε τον διακόπτη παροχής.
3. Πατήστε σταθερά το πεντάλ του φρένου και πατήστε τον διακόπτη παροχής για να βάλετε το του Σύστημα EV στην θέση ετοιμότητας για την οδήγηση READY.
Για να βάλετε το αυτοκίνητο στην θέση ετοιμότητας για την οδήγηση READY αμέσως, πατήστε και αφήστε τον διακόπτη παροχής ενώ πατάτε το πεντάλ του φρένου με τον διακόπτη παροχής σε οποιαδήποτε θέση. Το ενδεικτικό φως «έτοιμο για την οδήγηση» (READY) ανάβει στον μετρητή
4. Για να σταματήσετε το σύστημα EV, πατήστε το κουμπί παρκάριασματος πάνω στον επιλογέα ταχυτήτων και πατήστε τον διακόπτη παροχής στην θέση OFF.

ΟΔΗΓΗΣΗ ΤΟΥ ΟΧΗΜΑΤΟΣ

ΣΥΣΤΗΜΑ ΕΛΕΓΧΟΥ ΗΛΕΚΤΡΙΚΗΣ ΑΛΛΑΓΗΣ

Αυτό το αυτοκίνητο ελέγχεται ηλεκτρονικά για να παράγει την μέγιστη διαθέσιμη ισχύ και να παρέχει ομαλή λειτουργία.

Οι συνιστώμενες διαδικασίες λειτουργίας για αυτό το αυτοκίνητο φαίνονται στις σελίδες που ακολουθούν.

Ξεκίνημα του αυτοκινήτου

1. Αφού βάλετε το αυτοκίνητο στην θέση ετοιμότητας για την οδήγηση READY πατήστε τελείως το πεντάλ του φρένου και μετακινήστε τον επιλογέα ταχυτήτων στην θέση D (Οδήγηση).
Ο επιλογέας ταχυτήτων αυτού του αυτοκινήτου είναι σχεδιασμένος ώστε το πεντάλ του φρένου να πρέπει να είναι τελείως πατημένο πριν αλλάξετε από την θέση P (παρκάρισμα) σε οποιαδήποτε θέση οδήγησης ενώ ο διακόπτης παροχής είναι στην θέση έτοιμο για οδήγηση READY.
Η θέση του κιβωτίου ταχυτήτων δεν μπορεί να βγει από την P (παρκάρισμα) και να πάει σε καμία άλλη εάν ο διακόπτης παροχής έχει τοποθετηθεί στην θέση OFF.
2. Κρατήστε πατημένο το πεντάλ του φρένου και μετακινήστε τον επιλογέα ταχυτήτων στην θέση D (οδήγηση).
3. Λύστε το χειρόφρενο και αφήστε το πεντάλ του φρένου και μετά ξεκινήστε σταδιακά να κινείτε το αυτοκίνητο.



ΠΡΟΕΙΔΟΠΟΙΗΣΗ

- Μην πατάτε το πεντάλ του γκαζιού ενώ αλλάζετε από την θέση P (παρκάρισμα) ή τη N (νεκρά) στην θέση R (όπισθεν) ή D (οδήγηση). Να πατάτε πάντα το πεντάλ του φρένου έως ότου να ολοκληρωθεί η αλλαγή. Εάν δεν κάνετε μπορεί να χάσετε τον έλεγχο με αποτέλεσμα να προκληθεί ατύχημα.
- Ποτέ μην αλλάζετε στην θέση P (παρκάρισμα) ή R (όπισθεν) όταν το αυτοκίνητο κινείται μπροστά και την θέση P (παρκάρισμα) ή D (οδήγηση) όταν το αυτοκίνητο κινείται προς τα πίσω. Αυτό θα μπορούσε να προκαλέσει ατύχημα ή ζημιά στο κιβώτιο ταχυτήτων.

ΠΡΟΣΟΧΗ

- Για να αποφύγετε πιθανή ζημιά στο αυτοκίνητό σας, όταν σταματάτε σε έδαφος με κλίση μην συγκρατείτε το αυτοκίνητο πατώντας το πεντάλ του γκαζιού. Θα πρέπει να χρησιμοποιείτε το πεντάλ του φρένου για αυτό τον σκοπό.
- Μην κρεμάτε αντικείμενα στον επιλογέα ταχυτήτων. Μπορεί να προκληθεί ατύχημα λόγω ξαφνικής εκκίνησης.
- Μην αλλάζετε απότομα στην θέση B σε δρόμους που γλιστρούν. Αυτό μπορεί να προκαλέσει απώλεια του ελέγχου του αυτοκινήτου.

Αλλαγή

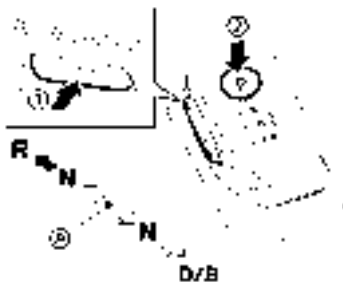

Αριστεροτίμονο (LHD) μοντέλο

(A) Αρχική θέση (κεντρική θέση)

Για να μετακινήσετε τον επιλογέα ταχυτήτων

➡ Πιέστε το κουμπί (1) για να αλλάξετε.

➡ Αλλάξτε χωρίς να πατάτε το κουμπί (1)

Όταν είστε στην θέση D (οδήγηση), μετακινήστε τον επιλογέα ταχυτήτων στην θέση D (οδήγηση) και πάλι για να επιλέξετε την θέση B.

Πατήστε το κουμπί (2) παρκάριατος για να αλλάξετε την θέση P (παρκάρισμα).

ΣΗΜΕΙΩΣΗ:

- Επιβεβαιώστε ότι το κιβώτιο ταχυτήτων είναι στην θέση που θέλετε ελέγχοντας την ένδειξη ταχύτητας που βρίσκεται στον επιλογέα ταχυτήτων ή στην οθόνη πληροφοριών του αυτοκινήτου.
- Για να βάλετε τον αυτοκίνητο στην θέση D (οδήγηση) από την θέση B, μετακινήστε τον επιλογέα ταχυτήτων στην θέση D (οδήγηση).
- Μπορεί να ακουστεί ένας λειτουργικός θόρυβος όταν λειτουργήσετε τον επιλογέα ταχυτήτων.

των. Αυτό δεν είναι δυσλειτουργία.

Αφού βάλετε τον διακόπτη παροχής στην θέση READY ετοιμότητας για την οδήγηση, πατήστε τελείως το πεντάλ του φρένου και μετακινήστε τον επιλογέα ταχυτήτων σε οποιαδήποτε από τις θέσεις που θέλετε.

ΣΗΜΕΙΩΣΗ

- Το αυτοκίνητο αυτόματα εφαρμόζει την θέση P (Παρκάρισμα) όταν ο διακόπτης παροχής είναι στην θέση OFF.
- Όταν δεν ανάβει το ενδεικτικό φως «έτοιμο για την οδήγηση» (READY), η θέση του επιλογέα δεν μπορεί να αλλάξει στην θέση D (οδήγηση), B ή R (όπισθεν) ακόμη και εάν βάλετε τον διακόπτη παροχής στην θέση ON.
- Εάν πληρούνται οι ακόλουθες συνθήκες, η θέση του επιλογέα ταχυτήτων μπορεί να αλλάξει στην θέση P (παρκάρισμα) αυτόματα.
 - Όταν δεν είναι δεμένη η ζώνη ασφαλείας του οδηγού.
 - Όταν ανοίξει η πόρτα του οδηγού.



ΠΡΟΕΙΔΟΠΟΙΗΣΗ

- Ο επιλογέας ταχυτήτων όταν τον αφήσετε επιστρέφει πάντα στην κεντρική θέση. Όταν ο διακόπτης παροχής μπει στην θέση ετοιμότητας για την οδήγηση READY, ο οδηγός πρέπει να επιβεβαιώσει ότι το αυτοκίνητο είναι στην θέση P (παρκάρισμα). Η ένδειξη P πάνω στον επιλογέα ταχυτήτων ανάβει και το P εμφανίζεται στην Οθόνη Πληροφοριών του Αυτοκινήτου. Εάν το αυτοκίνητο είναι στην θέση D (οδήγηση) ή R (όπισθεν) όταν ο διακόπτης παροχής τοποθετηθεί στην θέση έτοιμο για την οδήγηση READY, αυτό θα μπορούσε να προκαλέσει ξαφνική εκκίνηση και να προκληθεί ατύχημα.

- Σε δρόμο με κλίση μην αφήνετε το αυτοκίνητο να κυλίσει προς τα πίσω ενώ είστε στην θέση D (οδήγηση) ή την θέση B και μην αφήσετε το αυτοκίνητο να κυλίσει μπροστά ενώ είστε την θέση R (όπισθεν). Αυτό μπορεί να προκαλέσει ατύχημα.

ΠΡΟΣΟΧΗ

- Μην σύρετε τον επιλογέα ταχυτήτων ενώ πατάτε το κουμπί παρκαρίσματος. Αυτό μπορεί να κάνει ζημιά στο ηλεκτρικό μοτέρ.
- Όταν αλλάζετε στην θέση που θέλετε με τον χειρισμό του επιλογέα ταχυτήτων, ελέγξτε ότι ο επιλογέας ταχυτήτων επιστρέφει στην κεντρική θέση αφήνοντας τον επιλογέα από το χέρι σας. Κρατώντας τον επιλογέα ταχυτήτων στην μεσαία θέση μπορεί να γίνει ζημιά στο σύστημα ελέγχου αλλαγής.
- Μην χειρίζεστε τον επιλογέα ταχυτήτων ενώ πατάτε το πεντάλ του γκαζιού εκτός εάν αλλάζετε στην θέση B. Αυτό θα μπορούσε να προκαλέσει ξαφνική εκκίνηση και να προκληθεί ατύχημα.
- Οι ακόλουθες λειτουργίες δεν επιτρέπονται επειδή υπερβολική δύναμη θα εφαρμοζόταν στο μοτέρ κίνησης και αυτό θα μπορούσε να έχει σαν αποτέλεσμα ζημιά στο αυτοκίνητο:
 - Μετακίνηση το επιλογέα ταχυτήτων στην θέση R (όπισθεν) ενώ κινήστε προς τα εμπρός
 - Μετακίνηση του επιλογέα ταχυτήτων στην θέση D (οδήγηση) ή την θέση B όταν κάνετε όπισθεν

Εάν προσπαθήσετε αυτές τις ενέργειες, ένας βομβητής ηχεί και το αυτοκίνητο αλλάζει στην θέση N (νεκρά).

P (παρκάρισμα):



ΠΡΟΣΟΧΗ

Για να αποφύγετε ζημιά στον μειωτήρα, χρησιμοποιήστε την θέση P (παρκάρισμα) μόνο όταν το αυτοκίνητο είναι τελείως σταματημένο.

Χρησιμοποιήστε αυτή την θέση όταν το αυτοκίνητο είναι παρκαρισμένο ή όταν βάζετε το αυτοκίνητο στην θέση ετοιμότητας για την οδήγηση READY. Βεβαιωθείτε ότι το αυτοκίνητο είναι τελείως σταματημένο. Για να αλλάξετε την θέση P (παρκάρισμα), πατήστε τον κουμπί παρκαρίσματος όπως φαίνεται στην εικόνα μόλις το αυτοκίνητο έχει έρθει σε πλήρη στάση. Εάν το κουμπί παρκαρίσματος πατηθεί ενώ το αυτοκίνητο είναι σε κίνηση ηχεί ένας βομβητής και διατηρείται η παρούσα θέση του επιλογέα ταχυτήτων. Αφού αλλάξετε στην θέση P (παρκάρισμα) δέστε το χειρόφρενο. Όταν παρκάρετε σε έδαφος με κλίση, δέστε πρώτα το χειρόφρενο ενώ κρατάτε πατημένο το πεντάλ του φρένου και μετά πατήστε το κουμπί παρκαρίσματος και βάλετε το αυτοκίνητο στην θέση P (παρκάρισμα). Δείτε το «Χειρόφρενο» (Σελίδα 263.)

ΣΗΜΕΙΩΣΗ:

- Ενώ το όχημα είναι σταματημένο, εάν η θέση του επιλογέα ταχυτήτων είναι σε οποιαδήποτε άλλη θέση εκτός από την θέση P (παρκάρισμα) όταν ο διακόπτης παροχής είναι στην θέση OFF, ο επιλογέας θα αλλάξει αυτόματα στην θέση P (παρκάρισμα).
- Εάν πατήσετε το κουμπί παρκαρίσματος ενώ σύρετε τον επιλογέα ταχυτήτων, η θέση του επιλογέα δεν θα αλλάξει στην P (παρκάρισμα). Όταν πατάτε το κουμπί παρκαρίσματος, βεβαιωθείτε ότι έχετε προηγουμένως αφήσει τον επιλογέα ταχυτήτων να επιστρέψει στην κεντρική του θέση.

R (όπισθεν):

Χρησιμοποιήστε αυτή την θέση για να κινηθείτε προς τα πίσω. Βεβαιωθείτε ότι το αυτοκίνητο είναι τελείως σταματημένο πριν επιλέξετε την θέση R (όπισθεν). Εάν έχετε βάλει το όχημα στην θέση D (οδήγηση) ενώ κάνετε όπισθεν, ο βομβητής θα ηχήσει και το αυτοκίνητο θα αλλάξει στην θέση N (νεκρά).

N (νεκρά):

Δεν εμπλέκεται ταχύτητα κίνησης ούτε μπροστά ούτε πίσω. Το αυτοκίνητο μπορεί να τοποθετηθεί στην θέση ετοιμότητας για την οδήγηση READY από αυτή την θέση.

Μην αλλάξετε στην θέση N (νεκρά) ενώ οδηγείτε. Το αναγεννητικό σύστημα φρεναρίσματος δεν λειτουργεί στην θέση N (νεκρά). Ωστόσο, τα φρένα του αυτοκινήτου θα σταματήσουν το αυτοκίνητο.

D (οδήγηση):

Χρησιμοποιήστε αυτή την θέση για την φυσιολογική κίνηση μπροστά. Εάν το αυτοκίνητο τοποθετηθεί στην θέση D (οδήγηση) ενώ κάνετε όπισθεν, ο βομβητής θα ηχήσει και το αυτοκίνητο θα αλλάξει στην θέση N (νεκρά).

B:

Χρησιμοποιήστε την θέση B για την οδήγηση σε κατηφόρα. Όταν χρησιμοποιείται η θέση B εμφανίζεται περισσότερη πέδηση αναγέννησης όταν αφήσετε το πεντάλ του γκαζιού σε σύγκριση με την θέση D (οδήγηση). Παρέχεται λιγότερη επιβράδυνση από το σύστημα του φρένου αναγέννησης όταν η μπαταρία Li-ion είναι πλήρως φορτισμένη ή η θερμοκρασία της μπαταρίας είναι χαμηλή.

Λειτουργία Συγκράτησης στη Νεκρά

Η λειτουργία αυτή σας επιτρέπει να σβήσετε το σύστημα EV με το αυτοκίνητο στην θέση N (νεκρά). Όταν η λειτουργία αυτή είναι ενεργοποιημένη, το αυτοκίνητο μπορεί να κινηθεί σπρώχνοντας με το χέρι (όταν είστε σε πλυντήριο αυτοκινήτων) ακόμη και εάν ο διακόπτης παροχής είναι στην θέση OFF. Όταν χρησιμοποιείτε αυτή την λειτουργία, λύστε το ηλεκτρονικό χειρόφρενο.



ΠΡΟΕΙΔΟΠΟΙΗΣΗ

- Χρησιμοποιείτε αυτή την λειτουργία μόνο σε επίπεδη επιφάνεια. Σε διαφορετική περίπτωση μπορεί το αυτοκίνητο να κινηθεί ξαφνικά και θα μπορούσε να προκληθεί σύγκρουση ή σοβαρός τραυματισμός.
- Μην χρησιμοποιείτε αυτή την λειτουργία για σκοπό διαφορετικό από το πλύσιμο του αυτοκινήτου.
- Όταν ο διακόπτης παροχής τοποθετηθεί στην θέση ON αφού ενεργοποιήσατε αυτή την λειτουργία, πατήστε το πεντάλ του φρένου για να σταματήσετε το όχημα επειδή ο επιλογέας ταχυτήτων είναι στην θέση N (νεκρά).
- Εάν η λειτουργία αυτή δεν ενεργοποιηθεί, ανεξάρτητα από την σωστή λειτουργία, το κιβώτιο ταχυτήτων μπορεί να μην λειτουργεί σωστά. Συνιστάται να επισκεφθείτε έναν πιστοποιημένο αντιπρόσωπο ηλεκτρικών αυτοκινήτων NISSAN για αυτή την υπηρεσία.

Για να ενεργοποιήσετε την λειτουργία συγκράτησης στη Νεκρά, κάντε τις ακόλουθες λειτουργίες.

1. Πατήστε τον διακόπτη παροχής: για να πάρετε μπροστά το σύστημα EV.
2. Λύστε το ηλεκτρονικό χειρόφρενο.
3. Πατήστε και κρατήστε πατημένο το πεντάλ του φρένου.
4. Πατήστε το κουμπί παρκάριατος στον επιλογέα ταχυτήτων.
5. Σύρετε τον επιλογέα ταχυτήτων πάλι στην θέση N (νεκρά) και κρατήστε τον για 0,5 δευτερόλεπτα έως ότου να εμφανιστεί το N στην οθόνη πληροφοριών του αυτοκινήτου.
6. Σύρετε τον επιλογέα ταχυτήτων πάλι στην θέση N (νεκρά) και κρατήστε τον για 0,5 δευτερόλεπτα, έως ότου να εμφανιστεί το μήνυμα [Park Gear & Park Brake not Applied] (δεν έχει εφαρμοστεί η ταχύτητα παρκάριατος και το χειρόφρενο) στην οθόνη πληροφοριών του αυτοκινήτου. (Δείτε το «73. Ένδειξη ενεργοποιημένης Συγκράτησης στη Νεκρά» (Σελίδα 139).)
7. Βάλτε τον διακόπτη παροχής στην θέση OFF. Το σύστημα του EV θα σβήσει ενώ παραμένει η συγκράτηση στη N (νεκρά).

Για να βγείτε από την λειτουργία συγκράτησης στη Νεκρά, βάλτε το κιβώτιο ταχυτήτων σε άλλη θέση εκτός της Νεκράς (N).

ΣΗΜΕΙΩΣΗ:

- Είναι απαραίτητο να κάνετε τα βήματα 4 έως και 6 μέσα σε περίπου 5 δευτερόλεπτα για να αποφύγετε την λανθασμένη λειτουργία.
- Όταν ο διακόπτης παροχής έχει τοποθετηθεί στην θέση OFF ενώ ο επιλογέας ταχυτήτων είναι στην θέση N (νεκρά), θα εμφανιστεί ένα μήνυμα στην οθόνη πληροφοριών του αυτοκινήτου. (Δείτε το «72. Ένδειξη καθοδήγησης Λειτουργίας Συγκράτησης στη Νεκρά» (Σελίδα 139).)

- Εάν η λειτουργία συγκράτησης στη Νεκρά δεν είναι διαθέσιμη, θα εμφανιστεί ένα μήνυμα στην οθόνη πληροφοριών του αυτοκινήτου. (Δείτε το «74. Ένδειξη [Neutral Hold Mode was not activated] (η Λειτουργία Συγκράτησης στη Νεκρά δεν ήταν ενεργοποιημένη)» (Σελίδα 139).) Για να ενεργοποιήσετε την λειτουργία συγκράτησης στη νεκρά περιμένετε για λίγο χωρίς να κάνετε αλλαγή ταχύτητας και μετά κάντε πάλι τους χειρισμούς.

ΣΥΣΤΗΜΑ e-Pedal STEP



ΠΡΟΕΙΔΟΠΟΙΗΣΗ

Ποτέ μην βασίζεστε μόνο στο σύστημα e-Pedal καθώς υπάρχει όριο απόδοσης στην λειτουργία του συστήματος. Να οδηγείτε πάντα προσεκτικά. Το πεντάλ του φρένου θα πρέπει να χρησιμοποιείται ανάλογα με την κίνηση και τις συνθήκες του δρόμου.

Το σύστημα e-Pedal Step επιτρέπει στον οδηγό να επιβραδύνει το αυτοκίνητο με τον χειρισμό μόνο του πεντάλ του γκαζιού. Το σύστημα αυτό βοηθάει τον οδηγό να μην μετακινεί το πόδι του ανάμεσα στο πεντάλ του γκαζιού και το πεντάλ του φρένου.

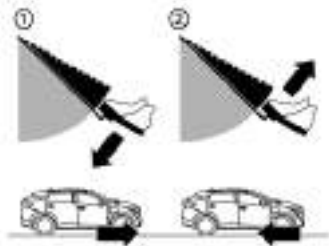

(1) Επιτάχυνση

(2) Επιβράδυνση (αντί για πεντάλ του φρένου)

ΛΕΙΤΟΥΡΓΙΑ ΤΟΥ ΣΥΣΤΗΜΑΤΟΣ e-Pedal STEP

Όταν ενεργοποιείται το σύστημα e-Pedal Step, το φρένο αναγέννησης ενισχύεται και ο οδηγός μπορεί να ρυθμίσει την ταχύτητα του αυτοκινήτου πατώντας ή αφήνοντας το πεντάλ του γκαζιού. Όταν αφήνετε (παίρνετε το πόδι σας από) το πεντάλ του γκαζιού το αυτοκίνητο επιβραδύνει ομαλά χωρίς να

πατάτε το πεντάλ του φρένου.

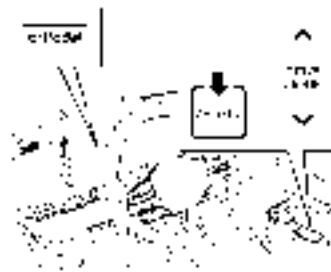

Το σύστημα e-Pedal Step θα ενεργοποιηθεί ή απενεργοποιηθεί κάθε φορά που πατάτε τον διακόπτη < e-Pedal > (βρίσκεται στην κεντρική κονσόλα). (Η ένδειξη e-Pedal στην Οθόνη Πληροφοριών του Αυτοκινήτου εμφανίζει την κατάσταση του συστήματος e-Pedal Step.)

Όταν το σύστημα e-Pedal Step ενεργοποιείται, τα χαρακτηριστικά του πεντάλ του γκαζιού αλλάζουν σημαντικά και το πεντάλ του γκαζιού λειτουργεί διαφορετικά από ότι το συμβατικό. Πριν οδηγήσετε, επιβεβαιώστε την κατάσταση του συστήματος e-Pedal Step (ON ή OFF) στην οθόνη πληροφοριών του αυτοκινήτου.

Όταν το σύστημα e-Pedal Step είναι ενεργοποιημένο. Η ένδειξη e-Pedal ανάβει μπλε και εμφανίζει [e-Pedal]. Όταν το σύστημα e-Pedal είναι απενεργοποιημένο, η ένδειξη αλλάζει σε γκρι και εμφανίζει [e-Pedal OFF].

Ενεργοποίηση συστήματος

Για να ενεργοποιήσετε το σύστημα e-Pedal Step, βάλτε τον διακόπτη παροχής στην θέση έτοιμο για οδήγηση READY ή την θέση ON και πατήστε τον διακόπτη e-Pedal και βεβαιωθείτε ότι επιβεβαιώσατε

την κατάσταση του συστήματος e-Pedal Step.

Απενεργοποίηση του συστήματος

Για να απενεργοποιήσετε το σύστημα e-Pedal Step, με τον διακόπτη παροχής στην θέση έτοιμο για οδήγηση READY ή την θέση ON πατήστε τον διακόπτη < e-Pedal >.

ΣΗΜΕΙΩΣΗ:

- Όταν το σύστημα e-Pedal Step αλλάξει στην θέση ON ή OFF, θα αλλάξει ο βαθμός επιβράδυνσης του αυτοκινήτου.
- Το σύστημα e-Pedal Step απενεργοποιείται αυτόματα όταν το σύστημα EV σβήνει και παίρνει πάλι μπροστά. Για να διατηρήσετε το σύστημα e-Pedal ενεργοποιημένο ακόμη και εάν το σύστημα EV σβήσει και πάρει πάλι μπροστά, ενεργοποιήστε
- το [Mode Memory] (μνήμη λειτουργίας) στο μενού [Driver Assistance] (βοήθεια στον οδηγό) της οθόνης πληροφοριών αυτοκινήτου. (Δείτε το «[Ρυθμίσεις]» [Σελίδα 123].)
- Η ρύθμιση της λειτουργίας μνήμης Mode Memory δεν μηδενίζεται όταν χρησιμοποιείτε την επαναφορά στις εργοστασιακές ρυθμίσεις ([Factory Reset]).

ΛΕΙΤΟΥΡΓΙΕΣ ΟΔΗΓΗΣΗΣ e-Pedal STEP

Το σύστημα e-Pedal Step παρέχει τις ακόλουθες λειτουργίες οδήγησης:

Όταν οδηγείτε το αυτοκίνητο:

- Πατώντας ή αφήνοντας το πεντάλ του γκαζιού θα αλλάξει ο βαθμός της επιτάχυνσης και της επιβράδυνσης αντίστοιχα.
- Αφήνοντας το πεντάλ του γκαζιού παρέχεται περισσότερη επιβράδυνση από το κανονικό. (Η μέγιστη επιβράδυνση αλλάζει σύμφωνα με την ταχύτητα του αυτοκινήτου.)

- Αφήνοντας (παίρνοντας το πόδι σας από) το πεντάλ του γκαζιού μειώνεται η ταχύτητα του αυτοκινήτου. Για να σταματήσετε το αυτοκίνητο, πατήστε το πεντάλ του φρένου.
- Τα φώτα στοπ του αυτοκινήτου ανάβουν όταν το επίπεδο επιβράδυνσης φτάνει μία συνθηματική λειτουργία φρεναρίσματος.

Εάν η επιβράδυνση δεν είναι επαρκής όταν το πεντάλ του γκαζιού επανέρχεται ή ελευθερώνεται, πατήστε το πεντάλ του φρένου. Το πεντάλ του φρένου μπορεί να λειτουργήσει για να μειωθεί η ταχύτητα του αυτοκινήτου με τον ίδιο τρόπο ως συνήθως ακόμα και όταν είναι ενεργοποιημένο το σύστημα e-Pedal.

Όταν κάνετε όπισθεν με το αυτοκίνητο:

Με τον επιλογέα αλλαγής στην θέση R (όπισθεν), το πεντάλ του γκαζιού μπορεί να χρησιμοποιηθεί με τον ίδιο τρόπο όπως όταν το σύστημα e-Pedal Step είναι ανενεργό.

Άλλες πρακτικές συμβουλές για το σύστημα e-Pedal Step:

- Για την μαλαή επιβράδυνση όταν είναι ενεργοποιημένο το σύστημα e-Pedal Step συνιστάται να ρυθμίζεται το πεντάλ του γκαζιού ενώ οδηγείτε με το πόδι σας πάνω σε αυτό (πατώντας ή αφήνοντας αλλά όχι ελευθερώνοντας τελείως).
- Αλλάζοντας τον επιλογέα αλλαγής από την θέση D (οδήγηση) στην B ή από την θέση B στην D δεν θα επηρεαστεί η λειτουργία του συστήματος e-Pedal Step.

Το σύστημα e-Pedal Step δεν θα λειτουργήσει

- κάτω από τις ακόλουθες συνθήκες:
 - Όταν το αυτοκίνητο έχει τοποθετηθεί στην θέση P (παρκάρισμα) ή N (νεκρά).
 - Όταν το σύστημα Cruise Control (όπου υπάρχει), το Ευφυές Cruise Control (ICC) (όπου υπάρχει), η Υποβοήθηση ProPILOT (όπου υπάρχει) ή το

Ευφυές Φρένο Ανάγκης λειτουργούν.

- Το πεντάλ του φρένου μπορεί να κινηθεί ανάλογα με την επιβράδυνση ενώ μπορεί να ακούσετε έναν θόρυβο όταν το e-Pedal Step είναι ενεργό. Αυτή είναι κανονική λειτουργία του συστήματος.

ΠΕΡΙΟΡΙΣΜΟΙ ΤΟΥ ΣΥΣΤΗΜΑΤΟΣ e-Pedal STEP



ΠΡΟΕΙΔΟΠΟΙΗΣΗ

Παρακάτω αναφέρονται οι περιορισμοί για το σύστημα e-Pedal Step. Εάν δεν μπορείτε να λειτουργήσετε το αυτοκίνητο σύμφωνα με αυτούς τους περιορισμούς, το θα μπορούσε να προκληθεί σοβαρός τραυματισμός ή θάνατος.

- Εάν η δύναμη επιβράδυνσης που παρέχεται από το σύστημα e-Pedal Step δεν είναι αρκετή, πατήστε το πεντάλ του φρένου.
- Στις ακόλουθες συνθήκες το σύστημα e-Pedal Step μπορεί να μην επιβραδύνει το αυτοκίνητο επαρκώς. Πατήστε το πεντάλ του φρένου όποτε είναι απαραίτητο.
 - Όταν έχετε φορτώσει πολύ βαριές αποσκευές στο αυτοκίνητο.
 - Όταν οδηγείτε σε δρόμους με απότομες κατηφόρες.
 - Όταν οδηγείτε σε δρόμους με πάγο.
- Μην χρησιμοποιείτε το σύστημα e-Pedal Step όταν ρυμουλκείτε τρέιλερ ή άλλο όχημα.

ΠΡΟΣΟΧΗ

- Τα χαρακτηριστικά της επιβράδυνσης αλλάζουν σύμφωνα με την ταχύτητα του αυτοκινήτου. Σε πολύ χαμηλές ταχύτητες το αυτοκίνητο «έρπει», παρόμοια με όταν το σύστημα e-Pedal Step είναι απενεργοποιημένο.
- Προσέχετε να μην χειριστείτε τον διακόπτη e-Pedal κατά λάθος.
- Το συχνό φρενάρισμα μπορεί να προκαλέσει την υπερθέρμανση των φρένων. Αυτό μπορεί να είναι επικίνδυνο.
- Εφαρμόστε το φρένο αναγέννησης ανάλογα με την κλίση κατά την οδήγηση σε κατηφορικό έδαφος.

ΔΥΛΕΙΤΟΥΡΓΙΑ ΤΟΥ ΣΥΣΤΗΜΑΤΟΣ e-Pedal STEP

Εάν το σύστημα e-Pedal Step δεν λειτουργεί σωστά εμφανίζεται το προειδοποιητικό μήνυμα [e-Pedal system failure! Press brake pedal to slow or stop] (Υπάρχει σφάλμα στο σύστημα e-Pedal! Πατήστε το πεντάλ του φρένου για να επιβραδύνετε ή να σταματήσετε), στην Οθόνη Πληροφοριών του Αυτοκινήτου. Όταν εμφανιστεί το προειδοποιητικό μήνυμα το σύστημα e-Pedal Step θα έχει αυτόματα απενεργοποιηθεί. Ζητήστε τον έλεγχο του συστήματος το συντομότερο δυνατό από έναν πιστοποιημένο επισκευαστή ηλεκτρικών οχημάτων NISSAN.



ΠΡΟΕΙΔΟΠΟΙΗΣΗ

- Ποτέ μην οδηγείτε το αυτοκίνητο με δεμένο το χειρόφρενο. Το φρένο θα υπερθερμανθεί και δεν θα λειτουργήσει οδηγώντας σε ατύχημα.
- Ποτέ μην ελευθερώνετε το χειρόφρενο ενώ είστε έξω από το αυτοκίνητο. Εάν το αυτοκίνητο κινηθεί θα είναι αδύνατο να πατήσετε το πεντάλ του φρένου και θα προκληθεί ατύχημα.
- Ποτέ μην χρησιμοποιείτε τον επιλογέα ταχυτήτων αντί για το χειρόφρενο. Όταν παρκάρετε να βεβαιώνεστε ότι το χειρόφρενο είναι τελείως δεμένο.
- Για να αποφύγετε τον κίνδυνο τραυματισμού ή θανάτου λόγω της ακούσιας λειτουργίας του αυτοκινήτου και / ή των συστημάτων του, μην αφήνετε παιδιά και άτομα που απαιτούν την βοήθεια άλλων ή κατοικίδια χωρίς επιτήρηση μέσα στο αυτοκίνητο. Επιπλέον, η θερμοκρασία μέσα σε ένα κλειστό αυτοκίνητο σε μία ζεστή ημέρα μπορεί να ανέβει πολύ γρήγορα αρκετά ώστε να προκαλέσει σημαντικό κίνδυνο τραυματισμού ή θανάτου σε ανθρώπους και κατοικίδια.



- (1) Δέσιμο
 - (2) Απελευθέρωση
- (A) Ενδεικτικό φως

Το ηλεκτρονικό χειρόφρενο μπορεί να δεθεί ή να λυθεί με τον χειρισμό του διακόπτη του χειρόφρενου.

ΑΥΤΟΜΑΤΗ ΛΕΙΤΟΥΡΓΙΑ

Το ηλεκτρονικό χειρόφρενο θα δεθεί αυτόματα κάτω από οποιαδήποτε από τις ακόλουθες συνθήκες, ενώ η δύναμη φρεναρίσματος διατηρείται από την λειτουργία αυτόματου φρένου συγκράτησης:

- Όταν ο διακόπτης παροχής τοποθετηθεί στην θέση OFF.
- Όταν ο επιλογέας ταχυτήτων είναι τοποθετημένος στην θέση P (παρκάρισμα).
- Όταν ανοίξει η πόρτα του οδηγού.
- Όταν λυθεί η ζώνη ασφαλείας του οδηγού.

Το ηλεκτρονικό χειρόφρενο ελευθερώνεται αυτόματα αμέσως μόλις το αυτοκίνητο ξεκινήσει ενώ πατάτε το πεντάλ του γκαζιού κάτω από τις ακόλουθες συνθήκες.

- Ενώ λειτουργεί το σύστημα EV.
- Όταν ο επιλογέας ταχυτήτων είναι στην D (οδήγηση) ή θέση R (όπισθεν).
- Όταν έχει κλείσει η πόρτα του οδηγού.

Το ηλεκτρονικό χειρόφρενο ελευθερώνεται αυτόματα μέσα σε 5 δευτερόλεπτα από την στιγμή που ο επιλογέας ταχυτήτων έχει τοποθετηθεί στην θέση D (οδήγηση) ή R (όπισθεν) ακόμη και εάν η πόρτα του οδηγού είναι ανοικτή. Βεβαιωθείτε ότι κλείσατε την πόρτα πριν βάλετε μπροστά το αυτοκίνητο.



ΠΡΟΕΙΔΟΠΟΙΗΣΗ

- Όταν έχει ενεργοποιηθεί η λειτουργία το αυτόματου φρένου συγκράτησης, το ηλεκτρονικό χειρόφρενο δεν θα δέσει αυτόματα όταν το σύστημα EV έχει σταματήσει χωρίς να χρησιμοποιήσετε τον διακόπτη παροχής (για παράδειγμα, από σβήσιμο του συστήματος EV κατά την πορεία).

Χωρίς να είναι σταματημένο το αυτοκίνητο, το ηλεκτρονικό χειρόφρενο δεν θα δεθεί αυτόματα ακόμη και εάν το σύστημα του EV απενεργοποιηθεί με τον διακόπτη παροχής.

- Πριν αφήσετε το αυτοκίνητο, βάλτε τον επιλογέα ταχυτήτων στην θέση P (παρκάρισμα) και ελέγξτε ότι ανάβει το προειδοποιητικό φως του ηλεκτρονικού χειρόφρενου για να επιβεβαιώσετε ότι το ηλεκτρονικό χειρόφρενο έχει δεθεί. Το προειδοποιητικό φως του ηλεκτρονικού χειρόφρενου θα παραμείνει αναμμένο για μία χρονική περίοδο αφού έχει κλειδώσει η πόρτα του οδηγού.

ΠΡΟΣΟΧΗ

Όταν παρκάρετε σε μία περιοχή όπου η εξωτερική θερμοκρασία είναι κάτω από τους 0°C (32°F), το ηλεκτρονικό χειρόφρενο, εάν δεθεί, μπορεί να παγώσει στην θέση του και να είναι δύσκολο να λυθεί.

Για το ασφαλές παρκάρισμα, συνιστάται να βάλετε τον επιλογέα ταχυτήτων στην θέση P (παρκάρισμα) και να τακάρτε καλά τους τροχούς.

ΣΗΜΕΙΩΣΗ:

- Για να διατηρήσετε το ηλεκτρονικό χειρόφρενο λυμένο αφού το σύστημα του EV έχει

σβήσει, βάλτε τον διακόπτη παροχής στην θέση OFF, πατήστε το πεντάλ του φρένου και σπρώξτε κάτω τον διακόπτη του χειρόφρενου πριν ανοίξετε την πόρτα του οδηγού.

- Εάν προκύψει δυσλειτουργία στο σύστημα του ηλεκτρονικού χειρόφρενου (για παράδειγμα, λόγω άδεια μπαταρίας), συνιστάται να επικοινωνήσετε με έναν πιστοποιημένο αντιπρόσωπο ηλεκτρικών αυτοκινήτων NISSAN.
- Κάτω από τις ακόλουθες συνθήκες το ηλεκτρονικό χειρόφρενο θα δεθεί αυτόματα και η δύναμη φρεναρίσματος του αυτόματου φρένου συγκράτησης θα απελευθερωθεί.
 - Η δύναμη πέδησης εφαρμόζεται από το αυτόματο φρένο συγκράτησης για 3 λεπτά ή περισσότερο.
 - Το αυτοκίνητο είναι στην θέση P (παρκάρισμα).
 - Το ηλεκτρονικό χειρόφρενο έχει εφαρμοστεί με το χέρι.
 - Έχει λυθεί η ζώνη ασφαλείας του οδηγού.
 - Έχει ανοίξει η πόρτα του οδηγού.
 - Ο διακόπτης παροχής έχει τοποθετηθεί στην θέση OFF.
 - Έχει προκύψει δυσλειτουργία στην λειτουργία του Αυτόματου Φρένου Συγκράτησης.
- Βεβαιωθείτε ότι το προειδοποιητικό φως για το σύστημα του ηλεκτρονικού χειρόφρενου είναι σβηστό πριν ξεκινήσετε το αυτοκίνητο.

ΧΕΙΡΟΚΙΝΗΤΗ ΛΕΙΤΟΥΡΓΙΑ

Για να δέσετε: Όταν το αυτοκίνητο είναι σταματημένο τραβήξτε τον διακόπτη του χειρόφρενου (2) επάνω. (Το ηλεκτρονικό χειρόφρενο θα δεθεί ακόμη και εάν ο διακόπτης παροχής γυριστεί στην θέση

OFF.) Το ενδεικτικό φως πάνω στον διακόπτη (A) και το προειδοποιητικό φως του ηλεκτρονικού χειρόφρενου (B) (κόκκινο) θα ανάψει.

Για να λύσετε: Με τον διακόπτη παροχής στην θέση ON

πατήστε το πεντάλ του φρένου και σπρώξτε τον διακόπτη του χειρόφρενου κάτω (1). Το ενδεικτικό φως (A) και το προειδοποιητικό φως του ηλεκτρονικού χειρόφρενου (κόκκινο) θα σβήσει.

Πριν οδηγήσετε, ελέγξτε ότι το προειδοποιητικό φως του ηλεκτρονικού χειρόφρενου (κόκκινο) έχει σβήσει. Για επιπλέον πληροφορίες δείτε το «Προειδοποιητικά φώτα, ενδεικτικά φώτα και ηχητικό βομβητές» (Σελίδα 112).

ΣΗΜΕΙΩΣΗ:

- Ενώ έχετε δέσει το ηλεκτρονικό χειρόφρενο ή το έχετε λύσει θα ακουστεί ένας ήχος καθίσματος. Αυτό είναι φυσιολογικό και δεν υποδεικνύει μία δυσλειτουργία. Όταν το ηλεκτρονικό χειρόφρενο
- δένεται και λύνεται συχνά μέσα σε σύντομο χρονικό διάστημα, το προειδοποιητικό φως για το σύστημα του ηλεκτρονικού χειρόφρενου μπορεί να αναβοσβήνει και το ηλεκτρονικό χειρόφρενο μπορεί να μην λειτουργήσει προκειμένου να προστατέψει το σύστημα του ηλεκτρονικού χειρόφρενου από την υπερθέρμανση. Εάν προκύψει αυτό, λειτουργήστε πάλι τον διακόπτη του χειρόφρενου αφού περιμένετε για περίπου 1 λεπτό.
- Εάν το ηλεκτρονικό χειρόφρενο πρέπει να δεθεί σε περίπτωση ανάγκης ενώ οδηγείτε, τραβήξτε επάνω και κρατήστε τον διακόπτη του χειρόφρενου.
- Όταν ελευθερώνετε τον διακόπτη του χειρόφρενου, το ηλεκτρονικό χειρόφρενο θα

ελευθερωθεί. Όταν τραβάτε επάνω το διακόπτη του χειρόφρενου ενώ οδηγείτε, το ηλεκτρονικό χειρόφρενο θα δεθεί και θα ηχήσει ένας βομβητής. Το προειδοποιητικό φως του ηλεκτρονικού χειρόφρενου (κόκκινο) και το ενδεικτικό φως πάνω στον διακόπτη του χειρόφρενου θα ανάψει. Αυτό δεν δηλώνει δυσλειτουργία. Το προειδοποιητικό φως του ηλεκτρονικού χειρόφρενου (κόκκινο) και το ενδεικτικό φως πάνω στον διακόπτη του χειρόφρενου θα σβήσει όταν ελευθερωθεί το ηλεκτρονικό χειρόφρενο.

- Όταν τραβάτε τον διακόπτη του χειρόφρενου επάνω με τον διακόπτη παροχής στην θέση OFF, το ενδεικτικό φως πάνω στον διακόπτη του χειρόφρενου θα συνεχίσει να ανάβει για μία σύντομη χρονική περίοδο.

Όταν ρυμουλκείτε ένα τρέιλερ

Ανάλογα με το βάρος του αυτοκινήτου και του τρέιλερ και το πόσο απότομη είναι κλίση του εδάφους μπορεί να υπάρχει η τάση το αυτοκίνητο να κυλίσει προς τα πίσω στο έδαφος με κλίση, όταν ξεκινάτε από στάση. Όταν συμβεί αυτό, μπορείτε να χρησιμοποιήσετε τον διακόπτη του χειρόφρενου με τον ίδιο τρόπο όπως το χειρόφρενο με λεβέι συμβατικού τύπου.

Πριν ξεκινήσετε σε δρόμους με κλίση ενώ ρυμουλκείτε τρέιλερ, βεβαιωθείτε ότι διαβάσατε τα ακόλουθα για να αποτρέψετε την απρόοπτη κίνηση του αυτοκινήτου προς τα πίσω.

- Ελευθερώστε τον διακόπτη του χειρόφρενου αμέσως μόλις το σύστημα EV είναι σε θέση να μεταφέρει αρκετή ροπή στους τροχούς.

ΑΥΤΟΜΑΤΟ ΦΡΕΝΟ ΣΥΓΚΡΑΤΗΣΗΣ

Η λειτουργία του αυτόματου φρένου συγκράτησης διατηρεί την δύναμη του φρεναρίσματος χωρίς να χρειάζεται ο οδηγός να πατάει το πεντάλ του φρένου όταν το αυτοκίνητο είναι σταματημένο στα φανάρια ή σε διασταύρωση. Αμέσως μόλις ο οδηγός πατήσει πάλι το πεντάλ του γκαζιού η λειτουργία του αυτόματου φρένου συγκράτησης απενεργοποιείται και η δύναμη του φρεναρίσματος απελευθερώνεται. Η κατάσταση λειτουργίας του αυτόματου φρένου συγκράτησης μπορεί να εμφανιστεί στην οθόνη. (Δείτε το «Προειδοποιητικά φώτα, ενδεικτικά φώτα και ηχητικές υπενθυμίσεις» (Σελίδα 112).)



ΠΡΟΕΙΔΟΠΟΙΗΣΗ

- Το αυτόματο φρένο συγκράτησης δεν είναι σχεδιασμένο να συγκρατήσει το αυτοκίνητο σε απότομο ή γλιστερό δρόμο. Ποτέ μην χρησιμοποιείτε το αυτόματο φρένο συγκράτησης όταν το αυτοκίνητο είναι σταματημένο σε δρόμο με απότομη κλίση ή που γλιστράει. Εάν δεν το ακολουθήσετε αυτό μπορεί να προκληθεί κίνηση του οχήματος.
- Μπορεί επίσης να εμφανιστούν προειδοποιήσεις για να ζητήσουν από τον οδηγό να ανακτήσει τον έλεγχο πατώντας το πεντάλ του φρένου.
- Όταν η λειτουργία του αυτόματου φρένου συγκράτησης είναι ενεργοποιημένη αλλά δεν μπορεί να συγκρατήσει το αυτοκίνητο σε στάση πατήστε το πεντάλ του φρένου για να σταματήσετε το αυτοκίνητο. Εάν το αυτοκίνητο μετακινηθεί απροσδόκητα λόγω εξωτερικών συνθηκών, ο βομβητής θα ηχήσει και η προειδοποίηση του αυτόματου φρένου συγκράτησης μπορεί να εμφανιστεί.
- Βεβαιωθείτε ότι απενεργοποίησατε την λειτουργία του αυτόματου φρένου συγκράτησης όταν χρησιμοποιείτε πλυντήριο αυτοκινήτων ή ρυμουλκείτε το αυτοκίνητό σας.
- Βεβαιωθείτε ότι το αυτοκίνητο είναι στην

θέση P (παρκάρισμα) και δέστε το ηλεκτρονικό χειρόφρενο όταν παρκάρετε το αυτοκίνητό σας, μπαίνετε ή βγαίνετε από το αυτοκίνητο ή φορτώνετε ή ξεφορτώνετε αποσκευές. Εάν δεν το κάνετε αυτό μπορεί να προκληθεί απροσδόκητη κίνηση του αυτοκινήτου σας που θα έχει σαν αποτέλεσμα σοβαρό τραυματισμό ή ζημιά σε περιουσία.

- Εάν προκύψει οποιαδήποτε από τις παρακάτω συνθήκες μπορεί να μην λειτουργήσει το αυτόματο φρένο συγκράτησης. Ζητήστε τον άμεσο έλεγχο του συστήματος. Συνιστάται να επισκεφθείτε έναν πιστοποιημένο αντιπρόσωπο ηλεκτρικών αυτοκινήτων NISSAN για αυτή την υπηρεσία. Εάν δεν χειριστείτε το αυτοκίνητο σύμφωνα με αυτές τις συνθήκες, θα μπορούσε να προκληθεί απροσδόκητη κίνηση του αυτοκινήτου σας που θα έχει σαν αποτέλεσμα σοβαρό τραυματισμό ή ζημιά σε περιουσία.
 - Εμφανίζεται ένα προειδοποιητικό μήνυμα.
 - Το ενδεικτικό φως του διακόπτη του αυτόματου φρένου συγκράτησης δεν ανάβει όταν πατάτε τον διακόπτη.
- Η λειτουργία του αυτόματου φρένου συγκράτησης δεν θα ενεργοποιηθεί εάν το προειδοποιητικό φως ολίσθησης, το προειδοποιητικό φως του ηλεκτρονικού χειρόφρενου, το προειδοποιητικό φως του συστήματος των φρένων ή το κύριο προειδοποιητικό φως ανάβει και εμφανίζεται το προειδοποιητικό μήνυμα του συστήματος ελέγχου αμαξώματος.
- Όταν διατηρείτε την δύναμη φρεναρίσματος για να κρατήσετε το όχημα σε στάση, μπορεί να ακουστεί ένας θόρυβος. Αυτό δεν είναι δυσλειτουργία.

ΣΗΜΕΙΩΣΗ:

Η λειτουργία του αυτόματου φρένου συγκράτησης γίνεται εφαρμόζοντας επαρκή δύναμη φρεναρίσματος για να συγκρατηθεί το αυτοκίνητο στην θέση του και έτσι υπάρχουν περιπτώσεις που η λειτουργία συγκράτησης παραμένει ακόμη και εάν πατάτε το πεντάλ του γκαζιού.

Σε αυτή την περίπτωση σας συνιστούμε να πατήσετε πρώτα το πεντάλ του φρένου και μετά να σβήσετε τον διακόπτη του αυτόματου φρένου συγκράτησης. Αυτό θα ακυρώσει την λειτουργία συγκράτησης.

ΠΩΣ ΝΑ ΕΝΕΡΓΟΠΟΙΗΣΕΤΕ / ΑΠΕΝΕΡΓΟΠΟΙΗΣΕΤΕ ΤΗΝ ΛΕΙΤΟΥΡΓΙΑ ΤΟΥ ΑΥΤΟΜΑΤΟΥ ΦΡΕΝΟΥ ΣΥΓΚΡΑΤΗΣΗΣ

Πως να ενεργοποιήσετε την λειτουργία του αυτόματου φρένου συγκράτησης

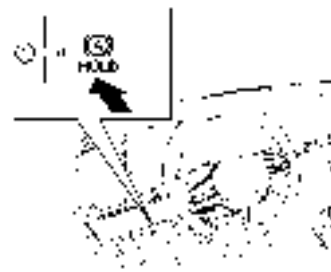

1. Με τον διακόπτη παροχής στην θέση ON, πατήστε τον διακόπτη του αυτόματου φρένου συγκράτησης. Το ενδεικτικό φως (1) στον διακόπτη του αυτόματου φρένου συγκράτησης ανάβει.
2. Όταν η λειτουργία του αυτόματου φρένου συγκράτησης μπαίνει σε κατάσταση αναμονής, το

ενδεικτικό φως του αυτόματου φρένου συγκράτησης (λευκό) ανάβει.

Για να χρησιμοποιήσετε την λειτουργία του αυτόματου φρένου συγκράτησης, χρειάζεται να πληρούνται οι ακόλουθες συνθήκες.

- Έχει δεθεί η ζώνη ασφαλείας του οδηγού.
- Έχετε λυθεί το ηλεκτρονικό χειρόφρενο.
- Το αυτοκίνητο δεν είναι στην θέση P (παρκάριασμα).
- Το αυτοκίνητο δεν είναι παρκαρισμένο σε έδαφος με απότομη κλίση.

ΣΗΜΕΙΩΣΗ:

Η λειτουργία του αυτόματου φρένου συγκράτησης διατηρεί την τελευταία κατάσταση έως ότου ο οδηγός να αλλάξει την επιλογή, ακόμη και εάν σβήσετε τον διακόπτη παροχής.

Πως να απενεργοποιήσετε την λειτουργία του αυτόματου φρένου συγκράτησης

Ενώ είναι ενεργοποιημένη η λειτουργία του αυτόματου φρένου συγκράτησης, πατήστε τον διακόπτη του αυτόματου φρένου συγκράτησης για να σβήσετε το σχετικό ενδεικτικό φως και να απενεργοποιήσετε την λειτουργία του αυτόματου φρένου συγκράτησης. Για να απενεργοποιήσετε το αυτόματο φρένο συγκράτησης ενώ η δύναμη πέδησης διατηρείται από την λειτουργία του, πατήστε το πεντάλ του φρένου και πατήστε τον διακόπτη για το αυτόματο φρένο συγκράτησης.



ΠΡΟΕΙΔΟΠΟΙΗΣΗ

Βεβαιωθείτε ότι πατάτε σταθερά και κρατάτε το πεντάλ του φρένου όταν απενεργοποιείτε την λειτουργία του αυτόματου φρένου συγκράτησης ενώ εφαρμόζεται η δύναμη πέδησης. Όταν η λειτουργία του αυτόματου φρένου συγκράτησης

απενεργοποιείται θα απελευθερωθεί η δύναμη φρεναρίσματος. Αυτό μπορεί να προκαλέσει την απροσδόκητη κίνηση του αυτοκινήτου. Εάν δεν καταφέρετε να αποτρέψετε την κύλιση του αυτοκινήτου μπορεί να προκληθεί σοβαρός τραυματισμός ή ζημιά σε περιουσία.

ΠΩΣ ΝΑ ΧΡΗΣΙΜΟΠΟΙΗΣΕΤΕ ΤΗΝ ΛΕΙΤΟΥΡΓΙΑ ΤΟΥ ΑΥΤΟΜΑΤΟΥ ΦΡΕΝΟΥ ΣΥΓΚΡΑΤΗΣΗΣ

Για περισσότερες πληροφορίες σχετικές με την λειτουργία του αυτόματου φρένου συγκράτησης δείτε τις οδηγίες που τονίζονται σε αυτό το κεφάλαιο.

Για να διατηρήσετε αυτόματα την δύναμη φρεναρίσματος

Με ενεργοποιημένη την λειτουργία του αυτόματου φρένου συγκράτησης και αναμμένο το ενδεικτικό φως του αυτόματου φρένου συγκράτησης (λευκό), πατήστε το πεντάλ του φρένου για να σταματήσετε το αυτοκίνητο και θα ανάψει το ενδεικτικό φως (πράσινο). Η δύναμη του φρένου εφαρμόζεται αυτόματα χωρίς να πατάτε το πεντάλ του φρένου. Ενώ διατηρείται η δύναμη πέδησης, ανάβει το ενδεικτικό φως του αυτόματου φρένου συγκράτησης (πράσινο).

ΣΗΜΕΙΩΣΗ:

Το ενδεικτικό φως αυτόματου φρένου συγκράτησης (πράσινο) δεν θα ανάψει εάν δεν πατάτε το πεντάλ του φρένου με επαρκή δύναμη για να συγκρατήσει το αυτοκίνητο ή εάν το αφήσετε πολύ γρήγορα όταν το αυτοκίνητο είναι σταματημένο.

ΠΡΟΣΟΧΗ

Επιβεβαιώστε ότι το ενδεικτικό φως για το αυτόματο φρένο συγκράτησης (πράσινο) είναι αναμμένο πριν βγάλετε το πόδι σας από το πεντάλ του φρένου.

Για να ξεκινήσετε το αυτοκίνητο από στάση

Με το αυτοκίνητο εκτός της θέσης P (παρκάριασμα) ή N (Νεκρά), πατήστε το πεντάλ του γκαζιού. Ενώ διατηρείται η δύναμη πέδησης, η δύναμη πέδησης θα απελευθερωθεί αυτόματα για να ξεκινήσει το αυτοκίνητο. Το ενδεικτικό φως για το αυτόματο φρένο συγκράτησης ανάβει (λευκό) όταν το σύστημα του αυτόματου φρένου συγκράτησης είναι σε κατάσταση αναμονής.

Παρκάριασμα

Όταν το αυτοκίνητο είναι στην θέση P (παρκάριασμα) με την δύναμη πέδησης να διατηρείται από την λειτουργία του αυτόματου φρένου συγκράτησης, το ηλεκτρονικό χειρόφρενο θα εφαρμοστεί αυτόματα και η δύναμη πέδησης του αυτόματου φρένου συγκράτησης θα απελευθερωθεί. Το ενδεικτικό φως αυτόματου φρένου συγκράτησης σβήνει. Όταν είναι δεμένο το ηλεκτρονικό χειρόφρενο με την δύναμη πέδησης να διατηρείται από την λειτουργία του αυτόματου φρένου συγκράτησης, η δύναμη πέδησης του αυτόματου φρένου συγκράτησης θα απελευθερωθεί. Το ενδεικτικό φως αυτόματου φρένου συγκράτησης σβήνει.

ΣΗΜΕΙΩΣΗ:

- Όταν το αυτοκίνητο σταματάει σε έδαφος με κλίση, πατήστε σταθερά το πεντάλ του φρένου έως ότου να ανάψει το ενδεικτικό φως του αυτόματου φρένου συγκράτησης (πράσινο).
- Κάτω από τις ακόλουθες συνθήκες, το ηλεκτρονικό χειρόφρενο θα εφαρμοστεί αυτόματα και η δύναμη πέδησης του αυτόματου φρένου συγκράτησης θα απελευθερωθεί (θα σβήσει και το ενδεικτικό φως του αυτόματου φρένου συγκράτησης):
 - Η δύναμη πέδησης εφαρμόζεται από το αυτόματο φρένο συγκράτησης για 3 λεπτά ή

ΕΠΙΛΟΓΕΑΣ ΛΕΙΤΟΥΡΓΙΑΣ ΟΔΗΓΗΣΗΣ

- περισσότερο.
 - Το αυτοκίνητο είναι στην θέση P (παρκάρισμα).
 - Το ηλεκτρονικό χειρόφρενο έχει εφαρμοστεί με το χέρι.
 - Έχει λυθεί η ζώνη ασφαλείας του οδηγού.
 - Έχει ανοίξει η πόρτα του οδηγού.
 - Ο διακόπτης παροχής έχει τοποθετηθεί στην θέση OFF.
 - Έχει προκύψει δυσλειτουργία στην λειτουργία του Αυτόματου Φρένου Συγκράτησης.
- Όταν το αυτοκίνητο σταματήσει αλλά η δύναμη πέδησης δεν εφαρμόζεται αυτόματα, πατήστε σταθερά το πεντάλ του φρένου έως ότου να ανάψει το ενδεικτικό φως (πράσινο) του Αυτόματου Φρένου Συγκράτησης.

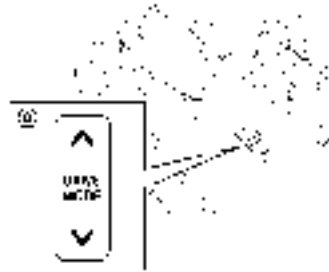

Επιλογέας Λειτουργίας Οδήγησης

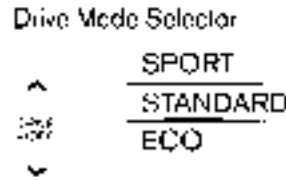

Οθόνη πληροφοριών αυτοκινήτου (μοντέλα 2WD)

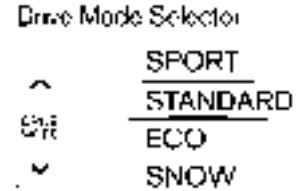

Οθόνη πληροφοριών αυτοκινήτου (μοντέλα 4WD)

Μπορούν να επιλεγούν πολλαπλές λειτουργίες οδήγησης χρησιμοποιώντας τον Επιλογέα Λειτουργίας Οδήγησης όπως αναφέρεται παρακάτω.

2WD: [SPORT], [STANDARD] και [ECO]

4WD: [SPORT], [STANDARD], [ECO] και [SNOW]

Για να αλλάξετε την λειτουργία, πατήστε την επάνω πλευρά ή την κάτω πλευρά του Επιλογέα Λειτουργίας Οδήγησης (A).

ΣΗΜΕΙΩΣΗ:

Όταν ο Επιλογέας Λειτουργίας Οδήγησης επιλέξει μία λειτουργία, αυτή δεν θα αλλάξει αμέσως. Αυτό δεν είναι δυσλειτουργία.

Εμφανίζεται η παρούσα λειτουργία στην οθόνη πληροφοριών αυτοκινήτου. Η λίστα λειτουργιών θα εμφανιστεί στην οθόνη λειτουργιών αυτοκινήτου για να επιλέξετε την λειτουργία που θέλετε.

ΣΗΜΕΙΩΣΗ:

Η λίστα λειτουργιών θα σβήσει περίπου 5 δευτερόλεπτα αφού επιλέξετε την λειτουργία.

Μπορείτε να σβήσετε το μήνυμα πατώντας το κουμπί κύλισης στο τιμόνι.

Εάν δεν μπορεί να αλλάξει η λειτουργία οδήγησης χρησιμοποιώντας τον Επιλογέα Λειτουργίας Οδήγησης όταν ο διακόπτης παροχής είναι στην θέση ON, ζητήστε τον έλεγχο του συστήματος. Συνιστάται να επισκεφθείτε έναν πιστοποιημένο αντιπρόσωπο ηλεκτρικών αυτοκινήτων NISSAN για αυτή την υπηρεσία.

ΣΗΜΕΙΩΣΗ:

H [STANDARD] λειτουργία θα επιλεγεί πρώτη κάθε φορά που βάζετε τον διακόπτη παροχής στην θέση ON.



ΠΡΟΕΙΔΟΠΟΙΗΣΗ

- Μην κοιτάτε τον Επιλογέα Λειτουργίας Οδήγησης ή την οθόνη όταν οδηγείτε για να μην αποσπάται η προσοχή σας από τον χειρισμό του αυτοκινήτου.
- Αποφύγετε την απότομη επιτάχυνση, ελιγμούς ή απότομο φρενάρισμα ιδιαίτερα σε δρόμους που γλιστρούν. Διαφορετικά θα προκύψει γλίστρημα ελαστικού, ολίσθηση ή ολίσθηση του πίσω μέρους του οχήματος με πιθανότητα πρόκλησης ατυχήματος.

ΛΕΙΤΟΥΡΓΙΑ [STANDARD]

Αυτή η στάνταρ λειτουργία είναι η πιο κατάλληλη για την κανονική οδήγηση.

ΛΕΙΤΟΥΡΓΙΑ [ECO]

Βελτώνει την αποτελεσματικότητα της ενέργειας και την αυτονομία οδήγησης. Σε αυτή την λειτουργία είναι διαθέσιμη η κύλιση.

ΣΗΜΕΙΩΣΗ:

Επιλέγοντας την λειτουργία [ECO] δεν θα βελτωθεί απαραίτητα η εξοικονόμηση ενέργειας καθώς πολλοί παράγοντες της οδήγησης επηρεάζουν

την αποτελεσματικότητά της.

Λειτουργία

Επιλέξτε την λειτουργία [ECO] χρησιμοποιώντας τον Επιλογέα Λειτουργίας Οδήγησης. Ανάβει το ενδεικτικό φως ECO.

[Tyre ECO advice] (συμβουλή ECO ελαστικών)

Η [Tyre ECO advice] είναι μία λειτουργία που δείχνει ένα μήνυμα συμβουλής ECO στην οθόνη πληροφοριών του αυτοκινήτου όταν εντοπιστεί χαμηλή πίεση των ελαστικών. Για να ενεργοποιήσετε ή να απενεργοποιήσετε αυτή την λειτουργία, δείτε το «Ρυθμίσεις ECO» (Σελίδα 126).

Όταν οι ρυθμίσεις είναι ενεργές, η ένδειξη της Αναφοράς Οδήγησης [ECO εμφανίζει [ECO Advice Adjust Tyre Pressures] (συμβουλή οικονομικής οδήγησης ρυθμίστε τις πιέσεις των ελαστικών). Μπορείτε να αλλάξετε την οθόνη στην [Tyre Pressures] (πιέσεις ελαστικών) πατώντας το κουμπί ◀ ▶ πάνω στο τιμόνι.

Λειτουργία [ECO Pedal Guide] (οδηγός πεντάλ ECO)

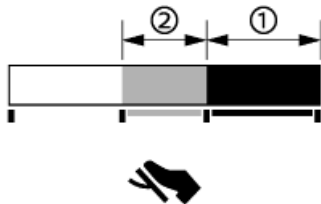

Η ένδειξη λειτουργίας [ECO Pedal Guide] μπορεί να επιλεγεί στην οθόνη πληροφοριών του αυτοκινήτου στην λειτουργία [ECO]. (Δείτε το «4. [Οδηγός Πεντάλ ECO]» (Σελίδα 141).) Χρησιμοποιείτε την λειτουργία ECO Λειτουργία Καθοδήγησης Πεντάλ για την βελτίωση της εξοικονόμησης ενέργειας

Όταν η μπάρα [ECO Pedal Guide] (οδηγός πεντάλ ECO) είναι στην πράσινη κλίμακα (1), δείχνει ότι οδηγείτε το αυτοκίνητο μέσα στην κλίμακα της εξαιρετικά οικονομικής οδήγησης.

Όταν η μπάρα [ECO Pedal Guide] (οδηγός πεντάλ ECO) είναι στην ανοιχτή πράσινη κλίμακα (2), δείχνει ότι οδηγείτε το αυτοκίνητο μέσα στην κλίμακα της οικονομικής οδήγησης.

Όταν η μπάρα [ECO Pedal Guide] (οδηγός πεντάλ ECO) είναι εκτός της πράσινης κλίμακας ((1) και (2)), δείχνει ότι πατάτε το πεντάλ του γκαζιού πάνω από την κλίμακα της οικονομικής οδήγησης.

Η μπάρα [ECO Pedal Guide] (οδηγός πεντάλ ECO) δεν εμφανίζεται όταν:

- Η ταχύτητα του αυτοκινήτου είναι μικρότερη από τα περίπου 4 χλμ/ώρα (2 MPH).
- Ο επιλογέας ταχυτήτων είναι στην θέση P (παρκάρισμα), N (νεκρά) ή R (όπισθεν).

ΛΕΙΤΟΥΡΓΙΑ [SPORT]

• Παρέχει υψηλότερη ανταπόκριση της ροπής του μοτέρ για ευέλικτη ικανότητα οδήγησης και ισχυρότερη αναγέννηση από το φρένο για σπορ οδήγηση μόνο από το πεντάλ γκαζιού.

• Η ρύθμιση του συστήματος του τιμονιού γίνεται ώστε να υπάρξει μέτρια αύξηση στην δύναμη στο τιμόνι για μία πιο σπορ αίσθηση.

ΣΗΜΕΙΩΣΗ:









Στην λειτουργία [SPORT] μπορεί να μειωθεί η οικονομία ενέργειας.









ΛΕΙΤΟΥΡΓΙΑ [SNOW] (μοντέλα 4WD)





Η λειτουργία αυτή σας διευκολύνει να ξεκινήσετε και να οδηγήσετε σε δρόμους καλυμμένους με χιόνι ή πάγο.

ΣΥΣΤΗΜΑΤΑ ΒΟΗΘΕΙΑΣ ΣΤΟΝ ΟΔΗΓΟ

Κάθε σύστημα Βοήθειας στον Οδηγό είναι σχεδιασμένο να βοηθάει τον οδηγό με διαφορετικούς τρόπους κατά την οδήγηση. Τα ακόλουθα συστήματα Βοήθειας στον Οδηγό (όπου υπάρχει) είναι διαθέσιμα

Κατηγορία	Σύστημα	Σύμβολο	Περιγραφή συστήματος (για λεπτομερείς πληροφορίες δείτε την καθορισμένη σελίδα.)	Σελίδα
Βοήθειες στην Οδήγηση Μπροστά	Μπροστά Ευφυές Σύστημα Πέδησης με Εντοπισμό Πεζού		Βοηθάει τον οδηγό με μία προειδοποίηση και/ή λειτουργία του φρένου όταν υπάρχει κίνδυνος μετωπικής σύγκρουσης με το προπορευόμενο όχημα στην ίδια λωρίδα κυκλοφορίας ή με πεζό ή δικυκλιστή (όπου υπάρχει).	367
	Προειδοποίηση Ευφυούς Ειδοποίησης Σύγκρουσης Μπροστά		Βοηθάει στο να ειδοποιηθεί ο οδηγός όταν υπάρχει απότομο φρενάρισμα ενός δεύτερου προπορευόμενου οχήματος στην ίδια λωρίδα κυκλοφορίας μπροστά σας.	377
	Ευφυές Cruise Control (ICC) (μοντέλα με σύστημα Υποβοήθησης ProPILOT)		<p>Ευφυές Cruise Control (ICC)</p> <ul style="list-style-type: none"> Βοηθάει τον οδηγό να διατηρήσει μία επιλεγμένη απόσταση από το προπορευόμενο όχημα και μπορεί να μειώσει την ταχύτητα ώστε να ταιριάζει με αυτή του προπορευόμενου αυτοκινήτου που κινείται πιο αργά. Επιβραδύνει το όχημα σε στάση όταν ένα προπορευόμενο όχημα επιβραδύνει σε στάση. 	347
			<p>Συμβατική λειτουργία cruise control (σταθερή ταχύτητα)</p> <p>* Επιτρέπει στον οδηγό να οδηγήσει το αυτοκίνητο σε σταθερή ταχύτητα χωρίς να πατάει το πεντάλ γκαζιού.</p>	364
	Ευφυές Cruise Control (ICC) (μοντέλα χωρίς σύστημα Υποβοήθησης ProPILOT)		<p>Ευφυές Cruise Control (ICC)</p> <p>Βοηθάει τον οδηγό να διατηρήσει μία επιλεγμένη απόσταση από το προπορευόμενο όχημα και μπορεί να μειώσει την ταχύτητα ώστε να ταιριάζει με αυτή του προπορευόμενου αυτοκινήτου που κινείται πιο αργά. Επιβραδύνει το όχημα σε στάση όταν ένα προπορευόμενο όχημα επιβραδύνει σε στάση.</p>	321
			<p>Συμβατική λειτουργία cruise control (σταθερή ταχύτητα)</p> <ul style="list-style-type: none"> Επιτρέπει στον οδηγό να οδηγήσει το αυτοκίνητο σε σταθερή ταχύτητα χωρίς να πατάει το πεντάλ γκαζιού. 	334
	Cruise control (μοντέλα χωρίς Υποβοήθηση ProPILOT ή σύστημα Ευφυούς Cruise Control (ICC))		Επιτρέπει στον οδηγό να οδηγήσει το αυτοκίνητο σε σταθερή ταχύτητα χωρίς να πατάει το πεντάλ γκαζιού.	319
	Περιοριστής ταχύτητας		Επιτρέπει στον οδηγό να ορίσει το επιθυμητό όριο ταχύτητας.	317

Κατηγορία	Σύστημα	Σύμβολο	Περιγραφή συστήματος (για λεπτομερείς πληροφορίες δείτε την καθορισμένη σελίδα.)	Σελίδα
Πλευρικές Βοήθειες Οδήγησης (Λωρίδα και Τυφλό Σημείο)	Προειδοποίηση Αλλαγής Λωρίδας (LDW)		Προειδοποιεί τον οδηγό ότι το αυτοκίνητο πρόκειται να διασχίσει την διαγράμμιση της λωρίδας, με μία ένδειξη και μία δόνηση στο τιμόνι.	282
	Ευφυής Παρέμβαση Λωρίδας		<ul style="list-style-type: none"> Προειδοποιεί τον οδηγό ότι το αυτοκίνητο πρόκειται να διασχίσει την διαγράμμιση της λωρίδας, με μία ένδειξη και μία δόνηση στο τιμόνι. Βοηθάει τον οδηγό να επαναφέρει το αυτοκίνητο στο κέντρο της λωρίδας κυκλοφορίας. 	286
	Υποβοήθηση Λωρίδας Ανάγκης (ELA)		<ul style="list-style-type: none"> Προειδοποιεί τον οδηγό όταν το αυτοκίνητο πλησιάζει το άκρο του δρόμου ή την συνεχόμενη λευκή γραμμή με μία ένδειξη και με δόνηση του τιμονιού. Βοηθάει τον οδηγό να επαναφέρει το αυτοκίνητο στο κέντρο της λωρίδας κυκλοφορίας. 	291
	Προειδοποίηση Τυφλού Σημείου (BSW)		Προειδοποιεί τον οδηγό με μία ένδειξη ότι υπάρχει ένα όχημα στην διπλανή λωρίδα όταν αλλάζετε λωρίδες.	298
	Ευφυής Παρέμβαση Τυφλού Σημείου		<ul style="list-style-type: none"> Προειδοποιεί τον οδηγό ότι υπάρχει ένα όχημα στην διπλανή λωρίδα όταν αλλάζετε λωρίδες. Βοηθάει τον οδηγό να επαναφέρει το αυτοκίνητο στο κέντρο της λωρίδας κυκλοφορίας. 	304
	Υποβοήθηση τιμονιού		Βοηθάει τον οδηγό να διατηρήσει το αυτοκίνητο στο κέντρο της λωρίδας (αυτό το σύστημα είναι ενσωματωμένο στο σύστημα ProPILOT).	359
Βοήθειες στην Οδήγηση Πίσω	Ειδοποίηση Διασταυρούμενης Κυκλοφορίας στο πίσω μέρους του οχήματος (RCTA)		Βοηθάει τον οδηγό όταν κάνει όπισθεν βγαίνοντας από μία θέση στάθμευσης, εντοπίζοντας άλλα αυτοκίνητα που προσεγγίζουν από τα δεξιά ή τα αριστερά του αυτοκινήτου.	312
	Πίσω Αυτόματο Φρενάρισμα (RAB)		Βοηθάει τον οδηγό όταν κάνει όπισθεν και πλησιάζει στατικά αντικείμενα κατευθειάν πίσω από το αυτοκίνητο παρέχοντας μία προειδοποίηση και αυτόματο φρενάρισμα εάν χρειάζεται.	385
Βοήθειες στο Παρκάρισμα	Οθόνη Οπισθοπορείας	-	Όταν ο επιλογέας ταχυτήτων τοποθετηθεί στην όπισθεν (R) σας δίνει την εικόνα από το πίσω μέρος του αυτοκινήτου.	218
	Ευφυής Οθόνη Περιμετρικής Θέσης	-	Βοηθάει τον οδηγό σε καταστάσεις παρκάριας εμφανίζοντας διάφορες απόψεις από την θέση του αυτοκινήτου σε μορφή μοιρασμένης οθόνης.	224
	Εντοπισμός Κινούμενου Αντικειμένου (MOD)	-	Πληροφορεί τον οδηγό για κινούμενα αντικείμενα κοντά στο αυτοκίνητο σε καταστάσεις παρκάριας.	233
	Σύστημα αισθητήρων παρκάριας	-	Πληροφορεί τον οδηγό με οπτική και ηχητική ειδοποίηση για σταθερά εμπόδια κοντά στους προφυλακτήρες.	400
	Παρκάρισμα ProPILOT		Βοηθάει τον οδηγό να παρκάρει το αυτοκίνητο (παράλληλο παρκάρισμα, παρκάρισμα σε θέση στάθμευσης με την όπισθεν και παρκάρισμα σε θέση στάθμευσης μπροστά).	405

Κατηγορία	Σύστημα	Σύμβολο	Περιγραφή συστήματος (για λεπτομερείς πληροφορίες δείτε την καθορισμένη σελίδα.)	Σελίδα
ProPILOT	ProPILOT		Αποτελείται από το Ευφυές Cruise Control (ICC) και την Υποβοήθηση Τιμονιού.	337
Άλλες Βοήθειες στην Οδήγηση	Υποβοήθηση μεγάλης σκάλας προβολών		<ul style="list-style-type: none"> Αλλάζει τους προβολείς στην μεσαία σκάλα αυτόματα όταν εμφανίζεται ένα αντίθετα κινούμενο όχημα ή ένα προπορευόμενο όχημα μπροστά από το αυτοκίνητό σας. 	154
	Προσαρμοστικός προβολέας LED		<ul style="list-style-type: none"> Αλλάζει την περιοχή που φωτίζεται από τους προβολείς αυτόματα όταν ένα αντίθετα κινούμενο όχημα ή ένα προπορευόμενο όχημα εμφανιστεί μπροστά από το αυτοκίνητό σας. 	156
	Αναγνώριση Πινακίδων Κυκλοφορίας (TSR)		Παρέχει στον οδηγό πληροφόρηση για τα πιο πρόσφατα εντοπισμένα όρια ταχύτητας.	279
	Ευφυής Ειδοποίηση Οδηγού		<ul style="list-style-type: none"> Βοηθάει να ειδοποιηθεί ο οδηγός όταν εντοπιστεί έλλειψη προσοχής ή κόπωση στην οδήγηση. 	383
	Υποβοήθηση Εκκίνησης στην Ανηφόρα	-	Βοηθάει να αποτραπεί το όχημα από το να κυλίσει προς τα πίσω στον χρόνο που χρειάζεται ο οδηγός για να αφήσει το πεντάλ του φρένου και να πατήσει το γκάζι όταν το αυτοκίνητο είναι σταματημένο σε ανηφόρα.	399

ΠΩΣ ΝΑ ΕΝΕΡΓΟΠΟΙΗΣΕΤΕ / ΑΠΕΝΕΡΓΟΠΟΙΗΣΕΤΕ ΤΑ ΣΥΣΤΗΜΑΤΑ

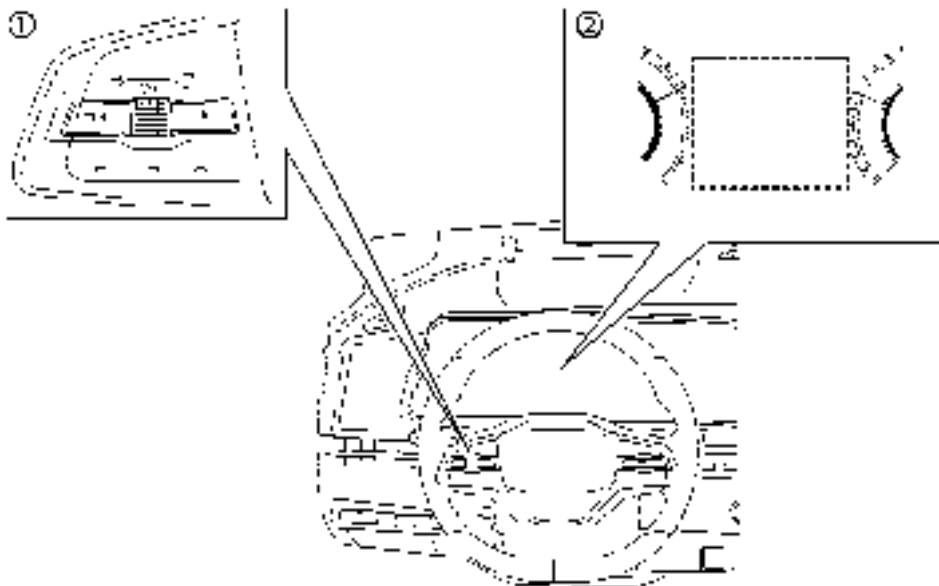

(1) Χειριστήρια στο τιμόνι (αριστερή πλευρά)

(2) Οθόνη Πληροφοριών Αυτοκινήτου

Τα ακόλουθα συστήματα (όπου υπάρχει) μπορεί να ενεργοποιηθούν χρησιμοποιώντας το μενού ρυθμίσεων στην οθόνη πληροφοριών του αυτοκινήτου. Επιλέξτε κάθε ρύθμιση στοιχείου χρησιμοποιώντας το κουμπί κύλισης στα χειριστήρια στο τιμόνι.

- Ευφυές Σύστημα Πέδησης με Εντοπισμό Πεζού
- Προειδοποίηση Ευφυούς Ειδοποίησης Σύγκρουσης

- Προειδοποίηση Αλλαγής Λωρίδας (LDW)
- Ευφυής Παρέμβαση Λωρίδας*
- Σύστημα Υποβοήθησης Λωρίδας Ανάγκης (ELA).
- Προειδοποίηση Τυφλού Σημείου (BSW)
- Ευφυές Σύστημα Παρέμβασης Τυφλού Σημείου*
- Σύνδεση Ορίου Ταχύτητας
- CRUISE Navi Link
- Υποβοήθηση τιμονιού
- Ειδοποίηση Διασταυρούμενης Κυκλοφορίας στο πίσω μέρος του οχήματος (RCTA)

- Πίσω Αυτόματο Φρενάρισμα (RAB)
- Εντοπισμός Κινούμενου Αντικειμένου (MOD)
- Σύστημα αισθητήρων παρκαρίσματος
- Αναγνώριση Πινακίδων Κυκλοφορίας (TSR)
- Ευφυής Ειδοποίηση Οδηγού



*: Για να χειριστείτε την Ευφυή Παρέμβαση Λωρίδας και το Ευφυές Σύστημα Παρέμβασης Τυφλού Σημείου, πρέπει να πατήσετε τον διακόπτη του ProPILOT ή τον διακόπτη της δυναμικής βοήθειας στον οδηγό αφού ενεργοποιήσετε κάθε σύστημα στο μενού ρυθμίσεων

Ένδειξη Βοήθειας Οδηγού

Η ένδειξη Βοήθειας Οδηγού εμφανίζεται στην Οθόνη Πληροφοριών Αυτοκινήτου όταν έχει επιλεγεί χρησιμοποιώντας το κουμπί κύλισης, ή για μία σύντομη χρονική περίοδο όταν έχει πατηθεί ο διακόπτης Υποβοήθησης ProPILOT (όπου υπάρχει).

Η κατάσταση των ακόλουθων συστημάτων (όπου υπάρχει) μπορεί να εμφανιστεί σε κάθε ζώνη της οθόνης.

Ζώνη	Βοήθεια στην Οδήγηση
[Forward] (μπροστά)	Ευφυές Σύστημα Πέδησης με Εντοπισμό Πεζού
	Προειδοποίηση Ευφυούς Ειδοποίησης Σύγκρουσης Μπροστά
[Lane] (Λωρίδα)	Προειδοποίηση Αλλαγής Λωρίδας (LDW)
	Ευφυής Παρέμβαση Λωρίδας
[Blind Spot] (Τυφλό Σημείο)	Προειδοποίηση Τυφλού Σημείου (BSW)
	Ευφυές Σύστημα Παρέμβασης Τυφλού Σημείου

- Όταν οποιοδήποτε από τα συστήματα «Προειδοποίησης» είναι ενεργοποιημένο, το σύμβολο "  " εμφανίζεται σε κάθε ζώνη.
- Όταν οποιοδήποτε από τα συστήματα «Παρέμβασης» είναι ενεργοποιημένο, το σύμβολο "  " εμφανίζεται σε κάθε ζώνη.
- Όταν κανέναν σύστημα δεν είναι ενεργοποιημένο, εμφανίζεται [OFF] σε κάθε ζώνη.

Η οθόνη αλλάζει όπως στα ακόλουθα παραδείγματα:



Όλα: περίγραμμα

Ζώνη	Βοήθεια στην Οδήγηση	Κατάσταση
[Forward] (μπροστά)	Ευφυές Σύστημα Πέδησης με Εντοπισμό Πεζού	Ενεργοποιημένο (περίγραμμα)
	Προειδοποίηση Ευφυούς Ειδοποίησης Σύγκρουσης Μπροστά	
[Lane] (Λωρίδα)	Προειδοποίηση Αλλαγής Λωρίδας (LDW)	Ενεργοποιημένο (περίγραμμα)
	Ευφυής Παρέμβαση Λωρίδας	Απενεργοποιημένο
[Blind Spot] (Τυφλό Σημείο)	Προειδοποίηση Τυφλού Σημείου (BSW)	Ενεργοποιημένο (περίγραμμα)
	Ευφυές Σύστημα Παρέμβασης Τυφλού Σημείου	Απενεργοποιημένο

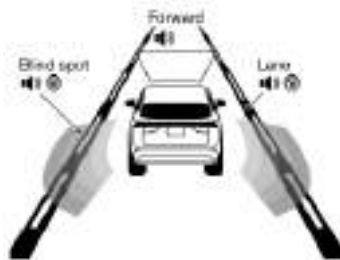



Μπροστά: περίγραμμα, Άλλο: σκιασμένο

Ζώνη	Βοήθεια στην Οδήγηση	Κατάσταση
[Forward] (μπροστά)	Ευφυές Σύστημα Πέδησης με Εντοπισμό Πεζού	Ενεργοποιημένο (περίγραμμα)
	Προειδοποίηση Ευφυούς Ειδοποίησης Σύγκρουσης Μπροστά	
[Lane] (Λωρίδα)	Προειδοποίηση Αλλαγής Λωρίδας (LDW)	Ενεργοποιημένο
	Ευφυής Παρέμβαση Λωρίδας	Ενεργοποιημένο (σκιασμένο)
[Blind Spot] (Τυφλό Σημείο)	Προειδοποίηση Τυφλού Σημείου (BSW)	Ενεργοποιημένο
	Ευφυές Σύστημα Παρέμβασης Τυφλού Σημείου	Ενεργοποιημένο (σκιασμένο)

ΟΔΗΓΟΣ ΑΝΤΙΜΕΤΩΠΙΣΗΣ ΚΟΙΝΩΝ ΠΡΟΒΛΗΜΑΤΩΝ



Ορισμένα από τα συστήματα Βοήθειας στον Οδηγό χρησιμοποιούν κοινά εξαρτήματα (κάμερα, ραντάρ κλπ) για να λειτουργήσουν. Όταν εμφανιστεί ένα αναδυόμενο μήνυμα στην οθόνη πληροφοριών αυτοκινήτου, ή το προειδοποιητικό φως αναβοσβήνει / ανάβει, ελέγξτε την κατάσταση του συστήματος. Για λεπτομέρειες δείτε το «Σύστημα προσωρινά μη διαθέσιμο» και το «Δυσλειτουργία του συστήματος» σε αυτό το Βιβλίο Οδηγιών Χρήσης για κάθε σύστημα που έχει εφαρμογή.

Προσωρινό μπλοκάρισμα μπροστινής κάμερας και ραντάρ



Προειδοποιητικό μήνυμα / Προειδοποιητικό φως	Σύμπτωμα	Πιθανή αιτία	Επηρεαζόμενο σύστημα	Ενέργεια που πρέπει να κάνετε
[Unavailable Camera Temperature High] (κάμερα μη διαθέσιμη υψηλή θερμοκρασία)	Υψηλή θερμοκρασία κάμερας	Άμεση ακτινοβολία ήλιου / Υψηλή θερμοκρασία καμπίνας	TSR, LDW, Ευφυής Παρέμβαση Λωρίδας, Ευφυής Παρέμβαση Τυφλού Σημείου και Υποβοήθηση τιμονιού	Όταν η εσωτερική θερμοκρασία μειωθεί το σύστημα θα επανέλθει αυτόματα σε λειτουργία. (Πατήστε τον διακόπτη του ProPILOT ή τον διακόπτη δυναμικής βοήθειας οδηγού για να επαναφέρετε σε λειτουργία την Ευφυή Παρέμβαση Λωρίδας και την Ευφυή Παρέμβαση Τυφλού Σημείου.)
 Αναβοσβήνει			Ευφυής Πέδηση Ανάγκης με Εντοπισμό Πεζού και Προειδοποίηση Σύγκρουσης Μπροστά	
[Unavailable Low Visibility] (μη διαθέσιμο χαμηλή ορατότητα) ή  Αναβοσβήνει	Κακή ορατότητα κάμερας	Άμεσο ηλιακό φως	ΕΛΑ, Υποβοήθηση Τιμονιού και Ευφυής Πέδηση Ανάγκης με Εντοπισμό Πεζού	Όταν δεν υπάρχουν πλέον οι συνθήκες, το σύστημα θα επανέλθει αυτόματα. Καθαρίστε το τζάμι του παρμπρίζ ή την περιοχή της κάμερας. Χρησιμοποιήστε τους καθαριστήρες και το αντιθαμβωτικό για να καθαρίσει το τζάμι του παρμπρίζ.
[Not available Visibility is impaired] (μη διαθέσιμο η ορατότητα παρεμποδίζεται)	Κακή ορατότητα / Δεν εντοπίζεται η διαγράμμιση της λωρίδας	Κακός καιρός	Υποβοήθηση τιμονιού	Όταν η συνθήκη δεν υπάρχει πλέον, πατήστε τον διακόπτη του ProPILOT για να απενεργοποιήσετε το σύστημα του ProPILOT και πατήστε πάλι τον διακόπτη για να ενεργοποιήσετε το σύστημα και πάλι.
[Temporarily Disabled Front Radar Blocked] (προσωρινά απενεργοποιημένο, μπλοκαρισμένο μπροστινό ραντάρ) και  Αναβοσβήνει (μόνο Ευφυής Πέδηση Ανάγκης)	Παρεμπόδιση μπροστινού ραντάρ	Κακός καιρός (βροχή, ομίχλη, χιόνι κλπ).	ΕΛΑ, ICC, ProPILOT, Ευφυής Πέδηση Ανάγκης με Εντοπισμό Πεζού και Προειδοποίηση Σύγκρουσης Μπροστά	Όταν δεν υπάρχουν πλέον οι συνθήκες, το σύστημα θα επανέλθει αυτόματα. (Πατήστε τον διακόπτη του ProPILOT ή τον διακόπτη ON/OFF Cruise Control για να ενεργοποιήσετε και πάλι το σύστημα ICC.)
Οι αισθητήρες καλύπτονται με βρωμιά ή παρεμποδίζονται		Καθαρίστε την περιοχή των μπροστινών αισθητήρων ραντάρ στο μπροστινό μέρος του αυτοκινήτου.		
Δρόμοι με περιορισμένες κατασκευές ή κτήρια		Όταν δεν υπάρχουν πλέον οι συνθήκες, το σύστημα θα επανέλθει αυτόματα. (Πατήστε τον διακόπτη του ProPILOT ή τον διακόπτη ON/OFF Cruise Control για να ενεργοποιήσετε και πάλι το σύστημα ICC.)		

Προειδοποιητικό μήνυμα / Προειδοποιητικό φως	Σύμπτωμα	Πιθανή αιτία	Επηρεαζόμενο σύστημα	Ενέργεια που πρέπει να κάνετε
 Αναβοσβήνει (μόνο Ευφυής Πέδηση Ανάγκης)	Διακοπή μπροστινού ραντάρ	Παραβολή από άλλη πηγή ραντάρ	ICC, Υποβοήθηση ProPILOT, Πέδηση Ανάγκης με Εντοπισμό Πεζού και Ευφυής Προειδοποίηση Σύγκρουσης Μπροστά	Όταν δεν υπάρχουν πλέον οι συνθήκες, το σύστημα θα επανέλθει αυτόματα. (Πατήστε τον διακόπτη της Υποβοήθησης ProPILOT ή τον διακόπτη ON/OFF του Cruise Control για να ενεργοποιήσετε και πάλι το σύστημα ICC.)
[Not Available Side Radar Obstructed] (μη διαθέσιμο παρεμποδίζεται το πλευρικό ραντάρ)	Παραμπόδιση πλευρικού ραντάρ	Μπλοκάρισμα ραντάρ	ELA, BSW, Ευφυής Παρέμβαση Τυφλού Σημείου και RCTA	Καθαρίστε την περιοχή των πλευρικών πίσω ραντάρ στο πίσω μέρος του αυτοκινήτου. Όταν δεν υπάρχει πλέον η συνθήκη, το σύστημα θα επανέλθει αυτόματα. (Πατήστε τον διακόπτη της Υποβοήθησης ProPILOT ή τον διακόπτη το δυναμικής βοήθειας οδηγού για να επαναφέρετε σε λειτουργία την Ευφυή Παρέμβαση Τυφλού Σημείου.)
[Unavailable Slippery Road] (μη διαθέσιμο δρόμος που γλιστρά)	Κακή κατάσταση δρόμου	Δρόμος που γλιστράει	Ευφυής Παρέμβαση Λωρίδας, Ευφυής Παρέμβαση Τυφλού Σημείου, ICC και Υποβοήθηση ProPILOT	Όταν η συνθήκη δεν υπάρχει πλέον, πατήστε τον διακόπτη της Υποβοήθησης ProPILOT ή τον διακόπτη δυναμικής υποβοήθησης οδηγού ή τον διακόπτη ON/OFF του Cruise Control για να ενεργοποιήσετε και πάλι το κάθε σύστημα.
[Not Available, Parking Brake On] (μη διαθέσιμο, δεμένο χειρόφρενο)	Ακύρωση συστήματος	Δεμένο ηλεκτρονικό χειρόφρενο	Υποβοήθηση ProPilot	Όταν η συνθήκη δεν υπάρχει πλέον, πατήστε τον διακόπτη της Υποβοήθησης ProPILOT για να απενεργοποιήσετε το σύστημα της Υποβοήθησης ProPILOT και πατήστε πάλι τον διακόπτη για να ενεργοποιήσετε ξανά το σύστημα Υποβοήθησης ProPILOT.
[Press brake pedal] (πατήστε το πεντάλ φρένου)	Δεν έχει δεθεί το ηλεκτρονικό χειρόφρενο	Ανοικτή πόρτα οδηγού (όχημα σταματημένο)	Υποβοήθηση ProPilot	Πατήστε αμέσως το πεντάλ του φρένου.

Για το σύστημα προσωρινά μη διαθέσιμο

Προειδοποιητικό μήνυμα / Προειδοποιητικό φως	Πιθανή αιτία	Σύστημα για να ελέγξετε	Ενέργεια που πρέπει να κάνετε
 Ανάβει	Το ESP είναι κλειστό	Ευφυές Σύστημα Πέδησης με Εντοπισμό Πεζού	Ενεργοποιήστε το ESP
 Ανάβει	Το ESP είναι κλειστό	RAB	Ενεργοποιήστε το ESP
[Currently not available] (προς το παρόν μη διαθέσιμο)	Το ESP είναι κλειστό	Ευφυής Παρέμβαση Λωρίδας, Ευφυής Παρέμβαση Τυφλού Σημείου, ICC και Υποβοήθηση ProPILOT	Ενεργοποιήστε το ESP
	Επιλέγεται η λειτουργία [SNOW] (μοντέλα 4WD)		Επιλέξτε μία λειτουργία άλλη από [SNOW].

Δυσλειτουργία του συστήματος

Προειδοποιητικό φως / Προειδοποιητικό μήνυμα	Σύμπτωμα	Σύστημα για να ελέγξετε	Ενέργεια που πρέπει να κάνετε
[System Fault See Owner's Manual] (σφάλμα συστήματος δείτε το βιβλίο οδηγιών χρήσης) και Ανάβει 	Δυσλειτουργία του συστήματος	Ευφυής Πέδηση Ανάγκης με Εντοπισμό Πεζού και Ευφυής Ειδοποίηση Σύγκρουσης Προειδοποίηση	Σταματήστε το αυτοκίνητο σε ασφαλή τοποθεσία. Σβήστε το σύστημα EV και βάλτε το πάλι μπροστά. Εάν το προειδοποιητικό φως / μήνυμα συνεχίσει να ανάβει, ζητήστε τον έλεγχο του συστήματος. Συνιστάται να επισκεφθείτε έναν πιστοποιημένο αντιπρόσωπο ηλεκτρικών αυτοκινήτων NISSAN για αυτή την υπηρεσία
[System Fault See Owner's Manual] (σφάλμα συστήματος δείτε το βιβλίο οδηγιών χρήσης) και Ανάβει 		RAB	
[System Fault See Owner's Manual] (σφάλμα συστήματος δείτε το βιβλίο οδηγιών χρήσης)		TSR, LDW, Ευφυής Παρέμβαση Λωρίδας, ELA, BSW, Ευφυής Παρέμβαση Τυφλού Σημείου, RCTA, ICC, Υποβοήθηση ProPILOT, Υποβοήθηση Τιμονιού και Ευφυής Ειδοποίηση Οδηγού	
[Parking sensor system fault See Owner's Manual] (σφάλμα συστήματος αισθητήρων παρκαρίσματος, δείτε το βιβλίο οδηγιών χρήσης)		Σύστημα αισθητήρων παρκαρίσματος	

ΘΕΣΕΙΣ κάμερας, ραντάρ και αισθητήρα παρκαρίσματος

Η κάμερα, το ραντάρ και ο αισθητήρας παρκαρίσματος που χρησιμοποιούνται από κάθε ένα από τα συστήματα Βοήθειας στον Οδηγό βρίσκονται στο μπροστινό και το πίσω μέρος του αυτοκινήτου. Για την συντήρηση του κάθε εξαρτήματος, δείτε το «Συντήρηση του συστήματος» στο Βιβλίο Οδηγιών Χρήσης για κάθε σύστημα που έχει εφαρμογή.

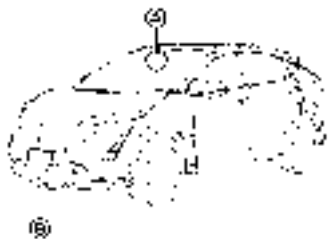

Μπροστά μέρος αυτοκινήτου

(A) Μονάδα μπροστινής κάμερας

- Ευφυής Πέδηση Ανάγκης με Εντοπισμό Πεζού
- Προειδοποίηση Αλλαγής Λωρίδας (LDW)
- Ευφυής Παρέμβαση Λωρίδας
- Υποβοήθηση Λωρίδας Ανάγκης (ELA)
- Ευφυές Σύστημα Παρέμβασης Τυφλού Σημείου
- Υποβοήθηση τιμονιού
- Υποβοήθηση μεγάλης σκάλας προβολών
- Προσαρμοστικός προβολέας LED
- Αναγνώριση Πινακίδων Κυκλοφορίας (TSR)

(B) Μπροστινοί αισθητήρες ραντάρ

- Υποβοήθηση Λωρίδας Ανάγκης (ELA)
- Ευφυής Πέδηση Ανάγκης με Εντοπισμό Πεζού
- Προειδοποίηση Ευφυούς Ειδοποίησης Σύγκρουσης
- Ευφυές Cruise Control (ICC)

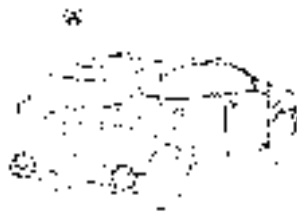

Πίσω μέρος του αυτοκινήτου

(A) Πλευρικοί αισθητήρες ραντάρ

- Υποβοήθηση Λωρίδας Ανάγκης (ELA)
- Προειδοποίηση Τυφλού Σημείου (BSW)
- Ευφυές Σύστημα Παρέμβασης Τυφλού Σημείου
- Ειδοποίηση Διασταυρούμενης Κυκλοφορίας στο πίσω μέρους του οχήματος (RCTA)

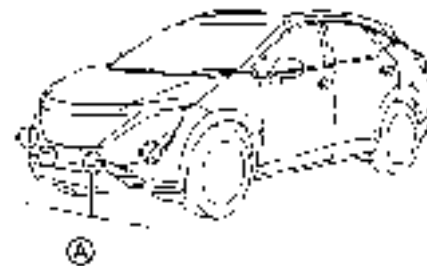

8 αισθητήρες

Αισθητήρες παρκαρίσματος

(A) Αισθητήρες μπροστινού παρκαρίσματος

- Σύστημα αισθητήρων παρκαρίσματος
- Παρκάρισμα ProPILOT

(B) Πίσω αισθητήρες παρκαρίσματος

- Πίσω Αυτόματο Φρενάρισμα (RAB)
- Σύστημα αισθητήρων παρκαρίσματος
- Παρκάρισμα ProPILOT

ΑΝΑΓΝΩΡΙΣΗ ΠΙΝΑΚΙΔΩΝ ΚΥΚΛΟΦΟΡΙΑΣ (TSR)

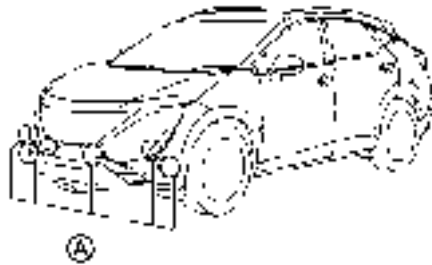

12 αισθητήρες

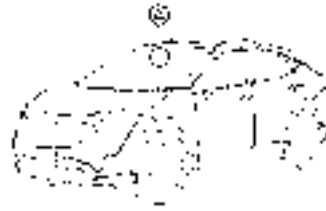

Το σύστημα Αναγνώρισης Πινάκιδων Κυκλοφορίας(TSR) παρέχει στον οδηγό πληροφόρηση για τα πιο πρόσφατα εντοπισμένα όρια ταχύτητας. Το σύστημα συλλαμβάνει τις πληροφορίες από τις πινακίδες του δρόμου με την μονάδα τις κάμερας πολλαπλής ανίχνευσης που βρίσκεται στο παρμπρίζ (A) μπροστά από τον εσωτερικό καθρέπτη και εμφανίζει τις εντοπισμένες πινακίδες στην Οθόνη Πληροφοριών του Αυτοκινήτου. Για τα αυτοκίνητα που είναι εξοπλισμένα με Σύστημα Πλοήγησης το όριο ταχύτητας που εμφανίζεται βασίζεται σε έναν συνδυασμό δεδομένων από το σύστημα πλοήγησης και την αναγνώριση της ζωντανής κάμερας. Οι πληροφορίες TSR εμφανίζονται στην Οθόνη Πληροφοριών Αυτοκινήτου και την Οθόνη Κατεύθυνσης (HUD) (όπου υπάρχει). (Δείτε το «Οθόνη Κατεύθυνσης (HUD) (όπου υπάρχει)» (Σελίδα 146).)



ΠΡΟΕΙΔΟΠΟΙΗΣΗ

Το σύστημα TSR προορίζεται μόνο σαν μία μονάδα υποστήριξης για να Βοήθεια (Help) παρέχει στον οδηγό πληροφορίες. Δεν είναι υποκατάστατο της προσοχής του οδηγού στις συνθήκες κίνησης ή της ευθύνης του για την ασφαλή οδήγηση. Δεν μπορεί να αποτρέψει τα ατυχήματα λόγω απροσεξίας. Είναι ευθύνη του οδηγού να παραμένει σε εγρήγορση και να οδηγεί πάντα με ασφάλεια.

ΛΕΙΤΟΥΡΓΙΑ ΤΟΥ ΣΥΣΤΗΜΑΤΟΣ

Το σύστημα TSR εμφανίζει τους παρακάτω τύπους οδικής σήμανσης:

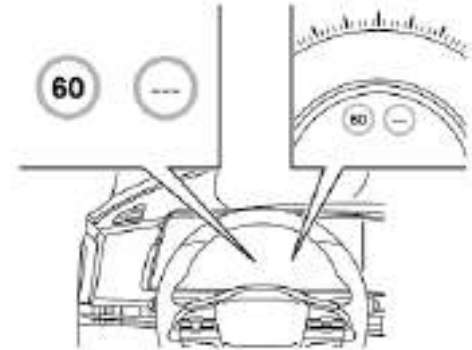

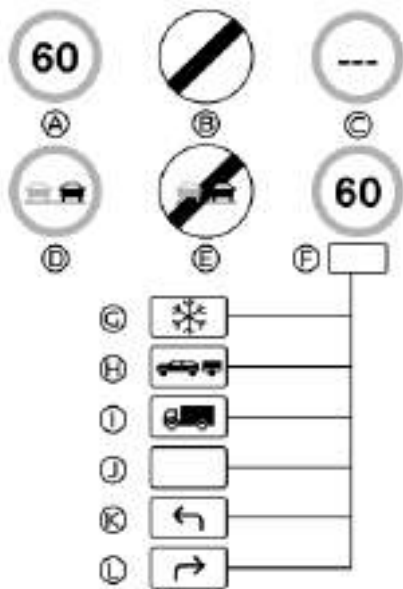

Διαθέσιμες πινακίδες κυκλοφορίας

- (A) Τελευταίο εντοπισμένο όριο ταχύτητας
 (B) Εθνικό όριο ταχύτητας
 (C) Καμία πληροφορία για όριο ταχύτητας
 (D) Ζώνη χωρίς προσπέραση
 (E) Τέλος ζώνης χωρίς προσπέραση
 (F) Συμβατικό όριο ταχύτητας, με τις παρακάτω διαθέσιμες συνθήκες:
 (G) Χιόνι
 (H) Οχήματα μεταφοράς αγαθών
 (I) Γενική
 (J) Επιτρέπεται η αριστερή στροφή
 (K) Επιτρέπεται η δεξιά στροφή
 (L) Χιόνι

- (H) Ρυμούλκηση
 (I) Οχήματα μεταφοράς αγαθών
 (J) Γενική
 (K) Επιτρέπεται η αριστερή στροφή
 (L) Επιτρέπεται η δεξιά στροφή

ΠΡΟΣΟΧΗ

- Το σύστημα Αναγνώρισης Πινακίδων TSR προορίζεται σαν βοήθεια στην προσεκτική οδήγηση. Είναι ευθύνη του οδηγού να παραμένει σε εγρήγορση, να οδηγεί με ασφάλεια και να τηρεί όλους του κανόνες οδήγησης που έχουν εφαρμογή, μαζί με την αναζήτηση των πινακίδων κυκλοφορίας.
- Το σύστημα Αναγνώρισης Πινακίδων Κυκλοφορίας (TSR) μπορεί να μην δουλέψει σωστά κάτω από όλες τις συνθήκες. Τα παρακάτω είναι ορισμένα παραδείγματα:
 - Όταν βροχή, χιόνι ή βρωμιά κολλήσει μπροστά από την μονάδα της κάμερας πολλαπλής ανίχνευσης.
 - Όταν οι προβολείς δεν είναι φωτεινοί, για παράδειγμα λόγω της βρωμιάς στους φακούς ή εάν η ρύθμιση φώτων δεν είναι σωστή.
 - Όταν δυνατό φως μπαίνει στην μονάδα της κάμερας. (Για παράδειγμα, το φως μπαίνει κατευθείαν στο μπροστινό μέρος του αυτοκινήτου το ξημέρωμα ή το ηλιοβασίλεμα).
 - Όταν προκύψει μία ξαφνική αλλαγή στην φωτεινότητα. (Για παράδειγμα όταν το αυτοκίνητο μπει ή βγει σε ένα τούνελ ή κάτω από μία γέφυρα).
 - Όταν υπάρχει φτωχή ορατότητα. (Για παράδειγμα ανεπαρκής φωτισμός του

- δρόμου, κακές καιρικές συνθήκες σε βροχή, χιόνι ή ομίχλη ή μεγάλη εκτίναξη νερού.)
- Όταν οι πινακίδες κυκλοφορίας έχουν πάθει ζημιά ή δεν είναι οι στάνταρ. (Για παράδειγμα, λάθος μέγεθος, ύψος, κατεύθυνση ή φωτεινότητα ή σπασμένες ή λυγισμένες.)
- Όταν οι πινακίδες κυκλοφορίας είναι δύσκολο να εντοπιστούν. (Για παράδειγμα είναι καλυμμένες με βρωμιά ή χιόνι, ή ο φωτισμός είναι ανεπαρκής).
- Όταν οι πινακίδες κυκλοφορίας είναι ασαφείς. (Για παράδειγμα, πινακίδες κυκλοφορίας σε περιοχές έργων, σε διπλές λωρίδες ή σε λωρίδα εξόδου).
- Όταν υπάρχει ένα αντικείμενο παρόμοιο με πινακίδα κυκλοφορίας. (Για παράδειγμα, παρόμοια σήματα, πινακίδα ή κατασκευή.)
- Όταν οι πινακίδες κυκλοφορίας που προσπερνάτε είναι εκτός του πεδίου ορατότητας της κάμερας. (Για παράδειγμα, μετά από κλειστή στροφή ή που είναι τοποθετημένη πολύ μακριά).
- Όταν οι ηλεκτρικές πινακίδες κυκλοφορίας είναι δύσκολο να εντοπιστούν. (Για παράδειγμα, χαμηλή αντίθεση, τοποθετημένη πολύ μακριά ή 3 ψηφία.)
- Σε περιοχές που δεν καλύπτονται από το σύστημα πλοήγησης.
- Εάν υπάρχουν αποκλεισεις σε σχέση με την πλοήγηση, για παράδειγμα λόγω αλλαγών στην πορεία του δρόμου.
- Όταν προσπερνάτε λεωφορεία ή φορτηγά με αυτοκόλλητα ορίων ταχύτητας.
- Όταν τα δεδομένα από το σύστημα πλοήγησης δεν είναι ενημερωμένα ή διαθέσιμα.

ΣΥΣΤΗΜΑ ΠΡΟΕΙΔΟΠΟΙΗΣΗΣ ΤΥΦΛΟΥ ΣΗΜΕΙΟΥ (BSW) (όπου υπάρχει)

- Το σύστημα TSR μπορεί να εμφανίσει μία πινακίδα κυκλοφορίας, ακόμη και αν δεν υπάρχει μία μπροστά από το όχημα. Μπορεί να εμφανίσει ένα όριο ταχύτητας που δεν είναι για επιβατικό αυτοκίνητο. (Η πινακίδα του μέγιστου ορίου ταχύτητας μπορεί να εμφανίζει ένα μεγαλύτερο ή χαμηλότερο αριθμό από την πραγματική μέγιστη ταχύτητα, για παράδειγμα, όταν εντοπίζεται μία πινακίδα ορίου ταχύτητας για φορτηγά, διαφορετικό όριο ταχύτητας ανάλογα με την ώρα της ημέρας ή την ημέρα της εβδομάδας, ή πινακίδα ορίου ταχύτητας που χρησιμοποιεί διαφορετική μονάδα μέτρησης κοντά στα σύνορα, όταν εντοπιστεί μία ηλεκτρική πινακίδα κυκλοφορίας με ή χωρίς ένδειξη ορίου ταχύτητας, όταν εντοπιστεί ένα άσχετο όριο ταχύτητας προσπερνώντας την έξοδο ενός αυτοκινητόδρομου ή διασταύρωσης κλπ)

ΠΩΣ ΝΑ ΕΝΕΡΓΟΠΟΙΗΣΕΤΕ / ΑΠΕΝΕΡΓΟΠΟΙΗΣΕΤΕ ΤΟ ΣΥΣΤΗΜΑ TSR

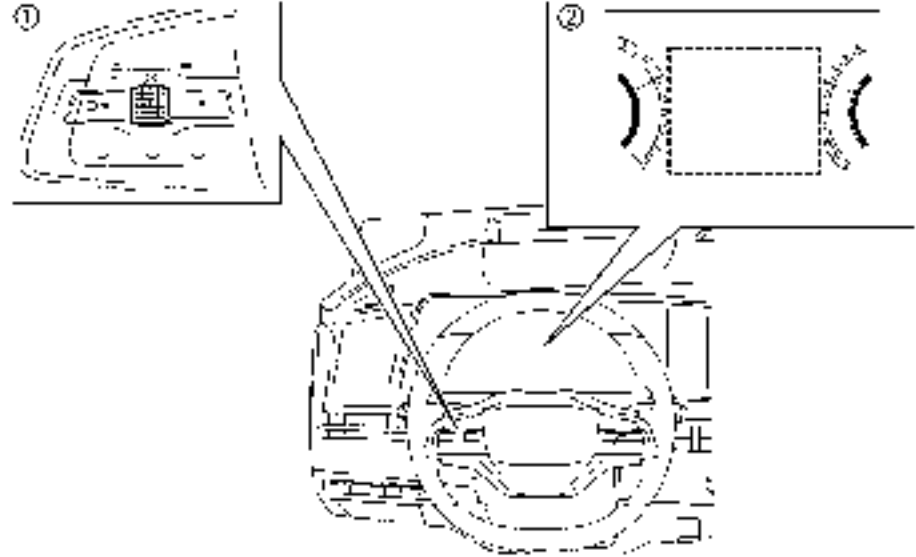

(1) Χειριστήρια στο τιμόνι (αριστερή πλευρά)

(2) Οθόνη Πληροφοριών Αυτοκινήτου

Ακολουθήστε τα παρακάτω βήματα για να ενεργοποιήσετε ή να απενεργοποιήσετε το σύστημα TSR:

1. Πατήστε το κουμπί ◀ ▶ έως ότου να εμφανιστεί το [Settings] (ρυθμίσεις) στην οθόνη πληροφοριών του αυτοκινήτου και στην συνέχεια πατήστε το κουμπί κύλισης. Χρησιμοποιήστε το κουμπί κύλισης για να επιλέξετε [Driver Assistance] (βοήθεια στον

οδηγό). Στην συνέχεια πατήστε το κουμπί κύλισης.

2. Επιλέξτε [Traffic Sign] (πινακίδες κυκλοφορίας) και πατήστε το κουμπί κύλισης για να ενεργοποιήσετε ή να απενεργοποιήσετε το σύστημα.

3. Επιλέξτε [Traffic Sign] (πινακίδες κυκλοφορίας) και πατήστε το κουμπί κύλισης για να ανοίξετε ή να κλείσετε το σύστημα.

ΣΥΣΤΗΜΑ ΠΡΟΕΙΔΟΠΟΙΗΣΗΣ ΑΛΛΑΓΗΣ ΛΩΡΙΔΑΣ (LDW) (όπου υπάρχει)

ΣΥΣΤΗΜΑ ΠΡΟΣΩΡΙΝΑ ΜΗ ΔΙΑΘΕΣΙΜΟ

Εάν το αυτοκίνητο είναι παρκαρισμένο κατευθείαν στον ήλιο σε συνθήκες υψηλής θερμοκρασίας (πάνω από περίπου 40°C (104°F)) και μετά πάρει μπροστά, το σύστημα TSR μπορεί να απενεργοποιηθεί αυτόματα.

Ενέργεια που πρέπει να κάνετε:

Όταν η εσωτερική θερμοκρασία μειωθεί το σύστημα TSR θα επανέλθει αυτόματα σε λειτουργία.

ΔΥΣΛΕΙΤΟΥΡΓΙΑ ΤΟΥ ΣΥΣΤΗΜΑΤΟΣ

Εάν το σύστημα TSR δεν λειτουργεί σωστά, θα απενεργοποιηθεί αυτόματα και θα εμφανιστεί το προειδοποιητικό μήνυμα [System fault See Owner's Manual] (σφάλμα συστήματος δείτε το βιβλίο οδηγιών χρήσης) στην Οθόνη Πληροφοριών Αυτοκινήτου.

Ενέργεια που πρέπει να κάνετε

Εάν εμφανιστεί το μήνυμα προειδοποίηση βγείτε από τον δρόμο σε ασφαλές σημείο και σταματήστε το αυτοκίνητο. Σβήστε το σύστημα EV και βάλτε το πάλι μπροστά. Εάν το μήνυμα συνεχίζει να εμφανίζεται, ζητήστε τον έλεγχο του συστήματος από έναν πιστοποιημένο επισκευαστή ηλεκτρικών αυτοκινήτων NISSAN.

ΣΥΝΤΗΡΗΣΗ ΤΟΥ ΣΥΣΤΗΜΑΤΟΣ

Το σύστημα TSR χρησιμοποιεί την ίδια μονάδα μπροστινής κάμερας πολλαπλής ανίχνευσης που χρησιμοποιείται και από το σύστημα Προειδοποίησης Αλλαγής Λωρίδας (LDW), η οποία βρίσκεται μπροστά από τον εσωτερικό καθρέπτη. Για την συντήρηση της κάμερας δείτε το «Συντήρηση του συστήματος» (Σελίδα 285).



ΠΡΟΕΙΔΟΠΟΙΗΣΗ

Εάν δεν ακολουθήσετε τις προειδοποιήσεις και τις οδηγίες για την σωστή χρήση του συστήματος LDW θα μπορούσε να προκληθεί σοβαρός τραυματισμός ή θάνατος.

- Το σύστημα LDW είναι μόνο μία μονάδα προειδοποίησης για να πληροφορήσει τον οδηγό ότι υπάρχει απότομη και σημαντική απόκλιση από την λωρίδα του. Δεν θα στρίψει το τιμόνι και δεν θα αποτρέψει την απώλεια ελέγχου του αυτοκινήτου. Είναι ευθύνη του οδηγού να παραμένει σε εγρήγορση, να οδηγεί με ασφάλεια, να διατηρεί το αυτοκίνητο μέσα στην λωρίδα κυκλοφορίας και να έχει συνέχεια τον έλεγχο του αυτοκινήτου.

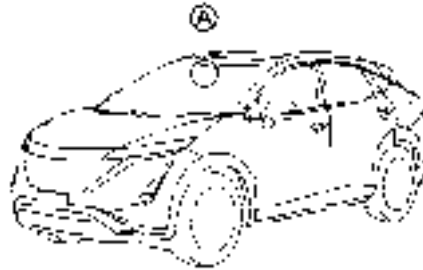

Το σύστημα LDW θα λειτουργήσει όταν η ταχύτητα του αυτοκινήτου είναι περίπου 60 χλμ/ώρα (37 MPH) και πάνω και μόνο όταν είναι εμφανώς ορατές οι διαγραμμίσεις των λωρίδων πάνω στον δρόμο.

Το σύστημα LDW παρακολουθεί τις διαγραμμίσεις των λωρίδων στην λωρίδα που κινήστε χρησιμοποιώντας την μονάδα της κάμερας (A) που βρίσκεται πάνω από τον εσωτερικό καθρέπτη.

Το σύστημα LDW προειδοποιεί τον οδηγό ότι το αυτοκίνητο αρχίζει να αφήνει την λωρίδα κυκλοφορίας του με την ένδειξη LDW και μία δόνηση στο τιμόνι. (Δείτε το «Λειτουργία συστήματος LDW» (Σελίδα 283).)

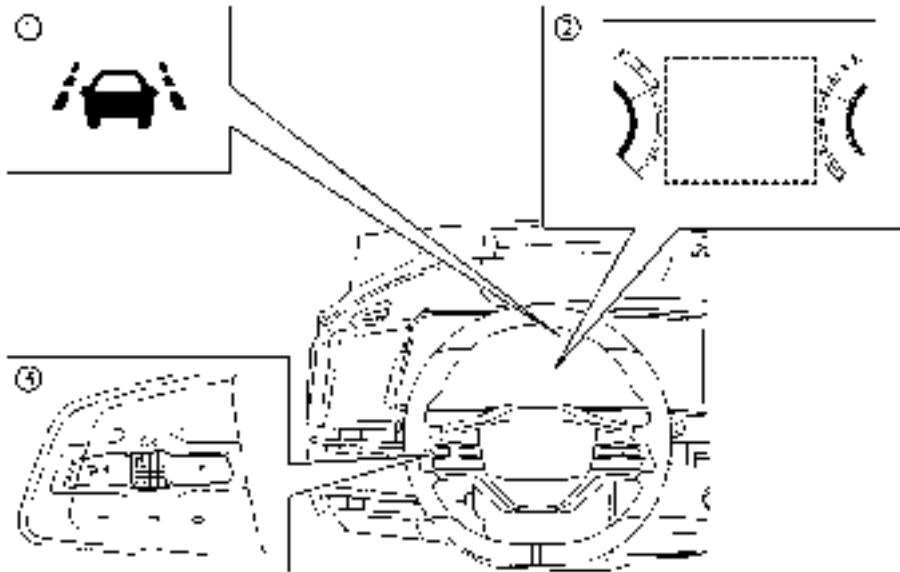

- (1) Ενδεικτικό φως LDW (στην Οθόνη Πληροφοριών του Αυτοκινήτου)
- (2) Οθόνη Πληροφοριών Αυτοκινήτου
- (3) Χειριστήρια στο τιμόνι (αριστερή πλευρά)

ΛΕΙΤΟΥΡΓΙΑ ΤΟΥ ΣΥΣΤΗΜΑΤΟΣ LDW

Το σύστημα LDW παρέχει μία λειτουργία προειδοποίησης για την αλλαγή της λωρίδας κυκλοφορίας όταν το αυτοκίνητο κινείται με ταχύτητες 60 χλμ/ώρα (37 MPH) και πάνω και είναι καθαρές οι διαγραμμίσεις των λωρίδων. Όταν το αυτοκίνητο πλησιάσει είτε την αριστερή είτε την δεξιά πλευρά της λωρίδας κίνησης, το τιμόνι θα δονηθεί και η ένδειξη LDW στην οθόνη πληροφοριών του αυτοκινήτου θα αναβοσβήνει για να ειδοποιήσει τον οδηγό.

Η λειτουργία της προειδοποίησης θα σταματήσει όταν το αυτοκίνητο επιστρέψει μέσα στις γραμμές της λωρίδας κυκλοφορίας.

ΠΩΣ ΝΑ ΕΝΕΡΓΟΠΟΙΗΣΕΤΕ / ΑΠΕΝΕΡΓΟΠΟΙΗΣΕΤΕ ΤΟ ΣΥΣΤΗΜΑ LDW

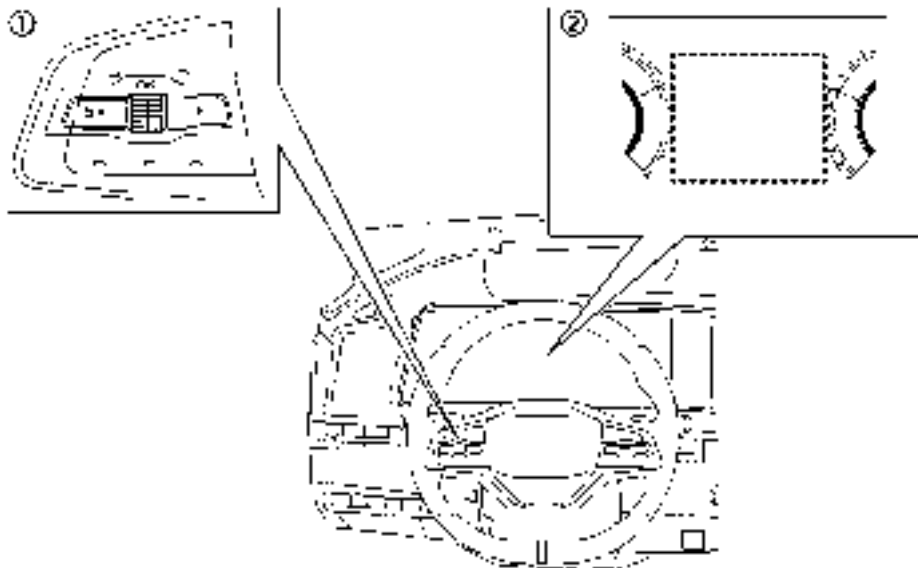

(1) Χειριστήρια στο τιμόνι (αριστερή πλευρά)

(2) Οθόνη Πληροφοριών Αυτοκινήτου

Ακολουθήστε τα παρακάτω βήματα για να ενεργοποιήσετε ή να απενεργοποιήσετε το σύστημα LDW.

1. Πατήστε το κουμπί ◀ ▶ έως ότου να εμφανιστεί το [Settings] (ρυθμίσεις) στην οθόνη πληροφοριών του αυτοκινήτου και στην συνέχεια πατήστε το κουμπί κύλισης. Χρη-

σιμοποιήστε το κουμπί κύλισης για να επιλέξετε [Driver Assistance] (βοήθεια στον οδηγό). Στην συνέχεια πατήστε το κουμπί κύλισης.

2. Επιλέξτε [Lane] (λωρίδα) και πατήστε το κουμπί κύλισης.

3. Επιλέξτε [Warning] (προειδοποίηση) και πατήστε το κουμπί κύλισης.

ΣΗΜΕΙΩΣΗ:

Εάν απενεργοποιήσετε το σύστημα LDW, το σύστημα θα παραμείνει απενεργοποιημένο την επόμενη φορά που θα βάλετε μπροστά το σύστημα EV του αυτοκινήτου.

ΠΕΡΙΟΡΙΣΜΟΙ ΤΟΥ ΣΥΣΤΗΜΑΤΟΣ LDW



ΠΡΟΕΙΔΟΠΟΙΗΣΗ

Παρακάτω αναφέρονται οι περιορισμοί για το σύστημα LDW. Εάν δεν ακολουθήσετε τις προειδοποιήσεις και τις οδηγίες για την σωστή χρήση του συστήματος LDW θα μπορούσε να προκληθεί σοβαρός τραυματισμός ή θάνατος.

- Το σύστημα δεν θα λειτουργήσει σε ταχύτητες κάτω από τα περίπου 60 χλμ/ώρα (37 MPH) ή όταν δεν μπορεί να εντοπίσει την διαγράμμιση των λωρίδων κυκλοφορίας.
- Μην χρησιμοποιείτε το σύστημα LDW κάτω από τις ακόλουθες συνθήκες καθώς μπορεί να μην λειτουργήσει σωστά:
 - Όταν ο καιρός είναι κακός (βροχή, ομίχλης, χιόνι κλπ.).
 - Όταν οδηγείτε σε δρόμους που γλιστρούν, όπως πάνω σε πάγο ή σε χιόνι.
 - Όταν οδηγείτε σε δρόμους με πολλές στρόφες ή ανομοιόμορφους.
 - Όταν η λωρίδα κυκλοφορίας στενεύει λόγω εργασιών στον δρόμο.
 - Όταν οδηγείτε σε παρακάμψεις ή προσωρινές λωρίδες.
 - Όταν οδηγείτε σε δρόμους όπου η λωρίδα κυκλοφορίας είναι πολύ στενή.
 - Όταν οδηγείτε χωρίς κανονικές συνθήκες ελαστικών (για παράδειγμα, φθορά ελαστικών, χαμηλή πίεση ελαστικού, αλυσίδες ελαστικού, τροχοί που δεν είναι στάνταρ).

- Όταν το αυτοκίνητο είναι εξοπλισμένο με εξαρτήματα φρένων ή ανάρτησης που δεν είναι τα στάνταρ.
- Όταν ρυμουλκείτε ένα τρέιλερ ή άλλο αυτοκίνητο.
- Το σύστημα μπορεί να μην λειτουργήσει σωστά κάτω από τις ακόλουθες συνθήκες:
 - Σε δρόμους όπου υπάρχουν πολλές παράλληλες γραμμές, όταν οι γραμμές των λωρίδων είναι ξεφτισμένες ή δεν είναι ξεκάθαρες, όταν οι γραμμές των λωρίδων είναι κίτρινες, όταν οι γραμμές των λωρίδων δεν είναι οι κανονικές ή οι διαγραμμίσεις των λωρίδων είναι καλυμμένες με νερό, βρωμιά, χιόνι κλπ.
 - Σε δρόμους όπου δεν είναι συνεχείς οι γραμμές των λωρίδων αλλά αυτές συνεχίζουν να μπορούν να ανιχνευτούν.
 - Σε δρόμους όπου υπάρχουν απότομες καμπύλες.
 - Σε δρόμους όπου υπάρχουν αντικείμενα που δημιουργούν έντονη αντίθεση όπως σκιές, χιόνι, νερό, σημάδια τροχών, ραφές ή γραμμές που παραμένουν μετά από έργα στον δρόμο. (Το σύστημα LDW θα μπορούσε να ανιχνεύσει αυτά τα στοιχεία ως γραμμές λωρίδων.)
 - Σε δρόμους όπου οι γραμμές πορείας συμπτύσσονται ή χωρίζουν.
 - Όταν η κατεύθυνση κίνησης του οχήματος δεν ευθυγραμμίζεται με τις γραμμές των λωρίδων.
 - Όταν κινήστε κοντά στο προπορευόμενο όχημα, πράγμα που εμποδίζει την ακτίνα ανίχνευσης της κάμερας εντοπισμού λωρίδας.

- Όταν βροχή, χιόνι, βρωμιά ή αντικείμενα είναι κολλημένα στο παρμπρίζ μπροστά μονάδα της κάμερας για την λωρίδα κυκλοφορίας.
- Όταν οι προβολείς δεν είναι φωτεινοί λόγω της βρωμιάς στους φακούς ή εάν η ρύθμιση φώτων δεν είναι σωστή.
- Όταν δυνατό φως μπαίνει στην μονάδα της κάμερας για την λωρίδα κυκλοφορίας. (Για παράδειγμα, το φως μπαίνει κατευθείαν στο μπροστινό μέρος του αυτοκινήτου το ξημέρωμα ή το ηλιοβασίλεμα).
- Όταν προκύψει μία ξαφνική αλλαγή στην φωτεινότητα. (Για παράδειγμα όταν το αυτοκίνητο μπει ή βγει σε ένα τούνελ ή κάτω από μία γέφυρα).

ΣΥΣΤΗΜΑ ΠΡΟΣΩΡΙΝΑ ΜΗ ΔΙΑΘΕΣΙΜΟ

Συνθήκη Α:

Εάν το αυτοκίνητο είναι παρκαρισμένο κάτω από τον ήλιο σε συνθήκες υψηλής θερμοκρασίας (πάνω από τους περίπου 400C (1040 F)) και μετά το βάλτε μπροστά, το σύστημα LDW μπορεί να απενεργοποιηθεί αυτόματα και να εμφανιστεί το μήνυμα στην Οθόνη Πληροφοριών του Αυτοκινήτου.

- [Unavailable Camera Temperature High] (κάμερα μη διαθέσιμη υψηλή θερμοκρασία) Όταν η εσωτερική θερμοκρασία μειωθεί το σύστημα LDW θα επανέλθει αυτόματα σε λειτουργία.

Συνθήκη Β:

Η προειδοποίηση λειτουργίας του συστήματος LDW δεν είναι σχεδιασμένη να δουλέψει κάτω από τις ακόλουθες συνθήκες:

- Όταν χειρίζεστε το φλας και αλλάζετε λωρίδα κυκλοφορίας στην κατεύθυνση του φλας. (Το σύστημα LDW θα γίνει ξανά ενεργό περίπου δύο δευτε-

ρόλεπτα αφού σβήσει το φλας).

- *Όταν η ταχύτητα του αυτοκινήτου μειωθεί σε λιγότερο από 60 χλμ/ώρα (37 MPH).

Ενέργεια που πρέπει να κάνετε:

Όταν ολοκληρωθούν οι παραπάνω συνθήκες και εφόσον πληρούνται οι απαραίτητες συνθήκες λειτουργίας, το σύστημα LDW θα επανέλθει.

ΔΥΣΛΕΙΤΟΥΡΓΙΑ ΤΟΥ ΣΥΣΤΗΜΑΤΟΣ

Εάν το σύστημα LDW δεν λειτουργεί σωστά, θα απενεργοποιηθεί αυτόματα και θα εμφανιστεί το προειδοποιητικό μήνυμα [System fault See Owner's Manual] (σφάλμα συστήματος δείτε το βιβλίο οδηγιών χρήσης) στην Οθόνη Πληροφοριών Αυτοκινήτου. Εάν εμφανιστεί το προειδοποιητικό μήνυμα βγείτε από τον δρόμο σε ασφαλές σημείο και σταματήστε το αυτοκίνητο. Βάλτε τον διακόπτη παροχής στην θέση OFF και εκκινήστε πάλι το σύστημα του EV. Εάν το προειδοποιητικό μήνυμα συνεχίζει να εμφανίζεται, ζητήστε τον έλεγχο του συστήματος. Συνιστάται να επισκεφθείτε έναν πιστοποιημένο αντιπρόσωπο ηλεκτρικών αυτοκινήτων NISSAN για αυτή την υπηρεσία.

ΣΥΝΤΗΡΗΣΗ ΤΟΥ ΣΥΣΤΗΜΑΤΟΣ



ΕΥΦΥΗΣ ΠΑΡΕΜΒΑΣΗ ΛΩΡΙΔΑΣ (όπου υπάρχει)

Η μονάδα της κάμερας διαγράμμισης (A) για το σύστημα LDW βρίσκεται πάνω από τον εσωτερικό καθρέπτη.

Για να διατηρήσετε την σωστή λειτουργία του συστήματος LDW και να αποτρέψετε την δυσλειτουργία του συστήματος, βεβαιωθείτε ότι τηρείτε τα ακόλουθα:

- Διατηρείτε πάντα καθαρό το παρμπρίζ.
- Μην κολλάτε αυτοκόλλητα (ούτε από διαφανές υλικό) και μην τοποθετείτε αξεσουάρ κοντά στην μονάδα της κάμερας.
- Μην τοποθετείτε υλικά που κάνουν αντανάκλαση, όπως λευκό χαρτί ή καθρέπτης, στο ταμπλό των οργάνων. Η αντανάκλαση από το φως του ήλιου μπορεί να επηρεάσει δυσμενώς την ικανότητα της μονάδας της κάμερας να εντοπίζει τις διαγραμμίσεις των λωρίδων.
- Μην χτυπάτε ή κάνετε ζημιά στις περιοχές γύρω από την μονάδα της κάμερας. Μην ακουμπάτε τον φακό της κάμερας ή βγάζετε την βίδα που βρίσκεται πάνω στην μονάδα της κάμερας. Εάν η μονάδα της κάμερας έχει πάθει ζημιά λόγω ατυχήματος, συνιστάται η επίσκεψή σας σε έναν αντιπρόσωπο της NISSAN ή σε εξειδικευμένο συνεργείο.



ΠΡΟΕΙΔΟΠΟΙΗΣΗ

Εάν δεν μπορείτε να ακολουθήσετε τις προειδοποιήσεις και οδηγίες για την σωστή χρήση του συστήματος Ευφυούς Παρέμβασης Λωρίδας θα μπορούσε να προκληθεί σοβαρός τραυματισμός ή θάνατος.

- Το σύστημα Ευφυούς Παρέμβασης Λωρίδας (ILI) δεν θα στρίψει το αυτοκίνητο ή θα αποτρέψει την απώλεια του ελέγχου. Είναι ευθύνη του οδηγού να παραμένει σε εγρήγορση, να οδηγεί με ασφάλεια, να διατηρεί το αυτοκίνητο μέσα στην λωρίδα κυκλοφορίας και να έχει συνέχεια τον έλεγχο του αυτοκινήτου.
- Το σύστημα Ευφυούς Παρέμβασης Λωρίδας (ILI) κατά κύριο λόγο προορίζεται για χρήση σε καλά δομημένους αυτοκινητόδρομους ή δρόμους ταχείας κυκλοφορίας. Μπορεί να μην εντοπίσει την διαγράμμιση των λωρίδων σε συγκεκριμένους δρόμους, σε συγκεκριμένο καιρό ή συνθήκες οδήγησης.

πει να ενεργοποιηθεί με τον διακόπτη ProPILOT (όπου υπάρχει) ή με τον διακόπτη δυναμικής υποβοήθησης οδηγού (όπου

υπάρχει) στο τιμόνι, κάθε φορά που βάζετε τον διακόπτη της παροχής στην θέση ON.

Το σύστημα Ευφυούς Παρέμβασης Λωρίδας θα λειτουργήσει όταν η ταχύτητα του αυτοκινήτου είναι περίπου 60 χλμ/ώρα (37 MPH) και πάνω και μόνο όταν είναι εμφανώς ορατές οι διαγραμμίσεις των λωρίδων πάνω στον δρόμο. Το σύστημα Ευφυούς Παρέμβασης Λωρίδας (ILI) προειδοποιεί τον οδηγό όταν το αυτοκίνητο έχει αφήσει το κέντρο της λωρίδας κυκλοφορίας, με την ένδειξη Ευφυούς Παρέμβασης Λωρίδας και δόνηση του τιμονιού. Το σύστημα ILI θα βοηθήσει τον οδηγό να επιστρέψει στο κέντρο της λωρίδας κυκλοφορίας εφαρμόζοντας τα φρένα στους αριστερούς ή τους δεξιούς τροχούς μεμονωμένα (για μία σύντομη χρονική περίοδο).

Το σύστημα Ευφυούς Παρέμβασης Λωρίδας (ILI) παρακολουθεί τις διαγραμμίσεις των λωρίδων στην λωρίδα που κινήστε χρησιμοποιώντας την μονάδα της κάμερας (A) που βρίσκεται πάνω από τον εσωτερικό καθρέπτη.



Το σύστημα Ευφυούς Παρέμβασης Λωρίδας (ILI) πρέ-

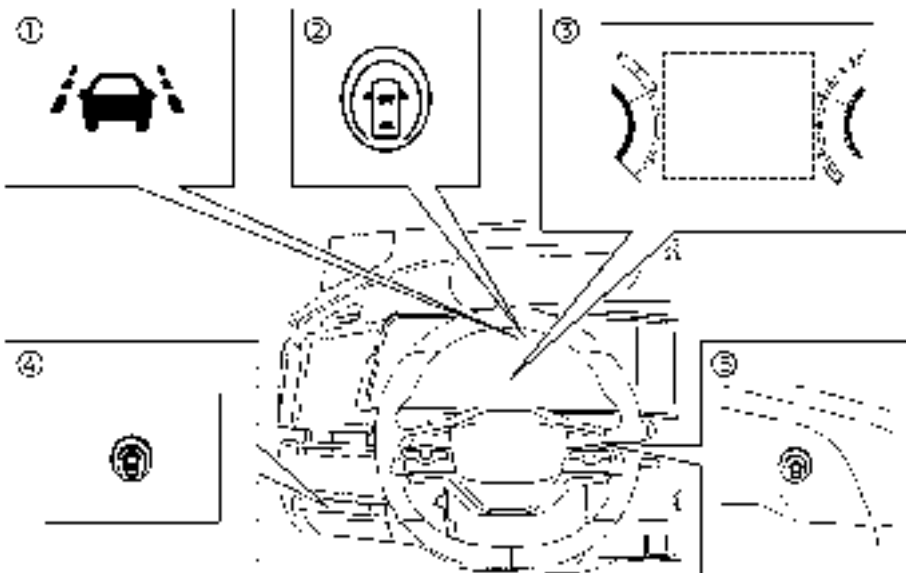

- (1) Ένδειξη Ευφυούς Παρέμβασης Λωρίδας (στην Οθόνη Πληροφοριών του Αυτοκινήτου)
- (2) Ένδειξη ενεργής (ON) Ευφυούς Παρέμβασης Λωρίδας (στην Οθόνη Πληροφοριών του Αυτοκινήτου)
- (3) Οθόνη Πληροφοριών Αυτοκινήτου
- (4) Διακόπτης δυναμικής υποβοήθησης οδηγού (μοντέλα χωρίς σύστημα Υποβοήθησης ProPILOT)
- (5) Διακόπτης Υποβοήθησης ProPILOT (μοντέλα με σύστημα Υποβοήθησης ProPILOT)

ΛΕΙΤΟΥΡΓΙΑ ΤΟΥ ΣΥΣΤΗΜΑΤΟΣ ΕΥΦΥΟΥΣ ΠΑΡΕΜΒΑΣΗΣ ΛΩΡΙΔΑΣ

Το σύστημα Ευφυούς Παρέμβασης Λωρίδας λειτουργεί πάνω από τα περίπου 60 χλμ/ώρα (37 ΜΡΗ) και όταν οι διαγραμμισίες των λωρίδων κυκλοφορίας είναι εμφανείς. Όταν το αυτοκίνητο πλησιάσει είτε την αριστερή είτε την δεξιά πλευρά της λωρίδας κίνησης, θα υπάρξει δόνηση στο τιμόνι και θα αναβοσβήνει η ένδειξη Ευφυούς Παρέμβαση Λωρίδας (κίτρινη) στην Οθόνη Πληροφοριών του Αυτοκινήτου για να προειδοποιήσει τον οδηγό. Στην συνέχεια το σύστημα Ευφυούς Παρέμβασης Λωρίδας θα εφαρμόσει αυτόματα τα φρένα για μία σύντομη περίοδο για να βοηθήσει τον οδηγό να επαναφέρει το αυτοκίνητο στο κέντρο της λωρίδας κυκλοφορίας.

Για να ενεργοποιήσετε το σύστημα Ευφυούς Παρέμβασης Λωρίδας, πατήστε τον διακόπτη Υποβοήθησης ProPILOT (όπου υπάρχει) στο τιμόνι ή τον διακόπτη δυναμικής υποβοήθησης οδηγού (όπου υπάρχει) στο ταμπλό στην πλευρά του οδηγού, αφού έχετε βάλει μπροστά το ΕΝ. Θα ανάψει η ένδειξη ενεργής (ON) Ευφυούς Παρέμβασης Λωρίδας στην Οθόνη Πληροφοριών του Αυτοκινήτου. Πατήστε πάλι τον διακόπτη Υποβοήθησης ProPILOT (όπου υπάρχει) ή δυναμικής βοήθειας οδηγού (όπου υπάρχει) για να απενεργοποιήσετε το σύστημα Ευφυούς Παρέμβαση Λωρίδας. Η ένδειξη της ενεργής Ευφυούς Παρέμβασης Λωρίδας θα σβήσει.

ΠΩΣ ΝΑ ΕΝΕΡΓΟΠΟΙΗΣΕΤΕ / ΑΠΕΝΕΡΓΟΠΟΙΗΣΕΤΕ ΤΟ ΣΥΣΤΗΜΑ ΕΥΦΟΥΣ ΠΑΡΕΜΒΑΣΗΣ ΛΩΡΙΔΑΣ

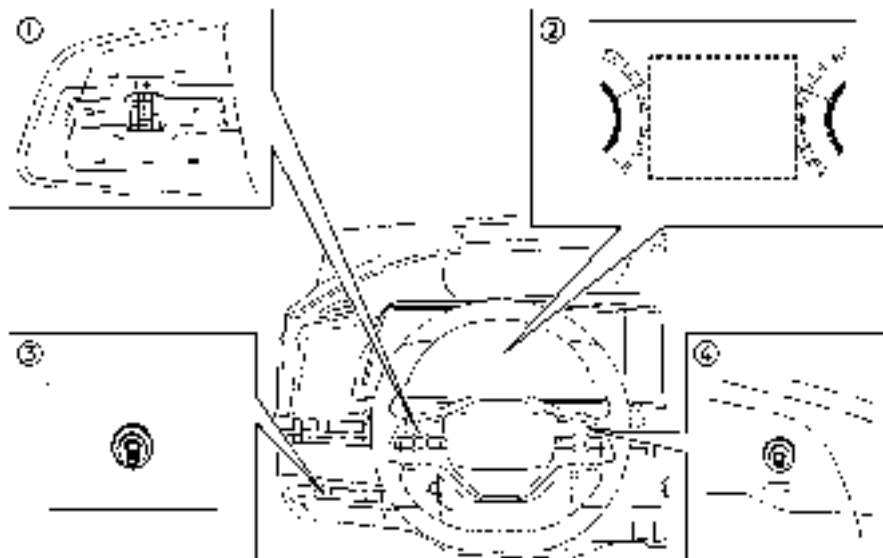

(1) Χειριστήρια στο τιμόνι (αριστερή πλευρά)

(2) Οθόνη Πληροφοριών Αυτοκινήτου

(3) Διακόπτης δυναμικής υποβοήθησης οδηγού (μοντέλα χωρίς ProPILOT)

(4) Διακόπτης ProPILOT (μοντέλα με ProPILOT)

Κάντε τα ακόλουθα βήματα για να ενεργοποιήσετε ή να απενεργοποιήσετε το σύστημα Ευφυούς Παρέμβασης Λωρίδας.

1. Πατήστε το κουμπί ◀ ▶ έως ότου να περιπύ να εμφανιστεί το [Settings] (ρυθμίσεις) στην Οθόνη Πληροφοριών του Αυτοκινήτου και μετά πατήστε το κουμπί κύλισης. Χρησιμοποιήστε το κουμπί κύλισης για να επιλέξετε [Driver Assistance] Στην συνέχεια πατήστε το κουμπί κύλισης.

2. Επιλέξτε [Lane] (λωρίδα) και πατήστε το κουμπί κύλισης.

3. Επιλέξτε [Intervention] (παρέμβαση) και πατήστε το κουμπί κύλισης.

4. Πατήστε τον διακόπτη ProPILOT (όπου υπάρχει) ή δυναμικής βοήθειας οδηγού (όπου υπάρχει) για να

ενεργοποιήσετε ή να απενεργοποιήσετε το σύστημα.

ΣΗΜΕΙΩΣΗ:

- Ενεργοιώντας το σύστημα Υποβοήθησης ProPILOT θα
- ενεργοποιηθεί η Ευφυής Παρέμβαση Λωρίδας και η Ευφυής Παρέμβαση Τυφλού Σημείου (εάν υπάρχει) ταυτόχρονα. Εάν το σύστημα Ευφυούς Παρέμβασης Λωρίδας είναι απενεργοποιημένο στο μενού ρυθμίσεων, τότε θα ενεργοποιηθεί αυτόματα όταν είναι ενεργό το σύστημα Υποβοήθησης Τιμονιού. (Δείτε το «Υποβοήθηση ProPILOT (όπου υπάρχει)» (Σελίδα 337))
- Το σύστημα θα διατηρήσει την παρούσα ρύθμιση στην οθόνη πληροφοριών αυτοκινήτου ακόμη και εάν σβήσετε και βάλετε πάλι μπροστά το σύστημα του EV.

ΠΕΡΙΟΡΙΣΜΟΙ ΤΟΥ ΣΥΣΤΗΜΑΤΟΣ ΕΥΦΟΥΣ ΠΑΡΕΜΒΑΣΗΣ ΛΩΡΙΔΑΣ



ΠΡΟΕΙΔΟΠΟΙΗΣΗ

Παρακάτω αναφέρονται οι περιορισμοί του συστήματος για την Ευφυή Παρέμβαση Λωρίδας Κυκλοφορίας (ILI). Εάν δεν μπορείτε να ακολουθήσετε τις προειδοποιήσεις και οδηγίες για την σωστή χρήση του συστήματος Ευφυούς Παρέμβασης Λωρίδας θα μπορούσε να προκληθεί σοβαρός τραυματισμός ή θάνατος.

- Το σύστημα Ευφυούς Παρέμβασης Λωρίδας μπορεί να ενεργοποιηθεί εάν αλλάξετε λωρίδες χωρίς προηγούμενες να ενεργοποιήσετε

το φλας ή, για παράδειγμα, εάν μία ζώνη κατασκευής κατευθύνει την κίνηση κατά μήκος της διαγράμμισης της λωρίδας. Εάν συμβεί αυτό μπορεί να χρειαστεί να εφαρμόσετε διορθωτική στροφή του τιμονιού για να ολοκληρώσετε την αλλαγή λωρίδας.

- Επειδή η Ευφυής Παρέμβαση Λωρίδας μπορεί να μην ενεργοποιηθεί σε συνθήκες δρόμου, καιρού ή διαγράμμισης λωρίδων που περιγράφονται σε αυτό το κεφάλαιο, μπορεί να μην ενεργοποιηθεί κάθε φορά που το αυτοκίνητό σας αρχίζει να φεύγει από την λωρίδα κυκλοφορίας του και να χρειαστεί να εφαρμόσετε διορθωτική στροφή του τιμονιού.
- Το σύστημα Ευφυούς Παρέμβαση Λωρίδας δεν θα λειτουργήσει σε ταχύτητες κάτω από τα περίπου 60 χλμ/ώρα (37 MPH) ή όταν δεν μπορεί να εντοπίσει την διαγράμμιση των λωρίδων κυκλοφορίας.
- Όταν λειτουργεί το σύστημα Ευφυούς Παρέμβασης Λωρίδας, αποφύγετε τον υπερβολικό ή απότομο χειρισμό του τιμονιού. Διαφορετικά, μπορεί να χάσετε τον έλεγχο του αυτοκινήτου.
- Μην χρησιμοποιείτε το σύστημα Ευφυούς Παρέμβασης Λωρίδας κάτω από τις ακόλουθες συνθήκες καθώς μπορεί να μην λειτουργήσει σωστά:
 - Όταν ο καιρός είναι κακός (βροχή, ομίχλη, χιόνι κλπ.)..
 - Όταν οδηγείτε σε δρόμους που γλιστρούν, όπως πάνω σε πάγο ή σε χιόνι.
 - Όταν οδηγείτε σε δρόμους με πολλές στροφές ή ανομοιόμορφους.
 - Όταν η λωρίδα κυκλοφορίας στενεύει λόγω εργασιών στον δρόμο..
 - Όταν οδηγείτε σε παρακάμψεις ή προσωρινές λωρίδες.

- Όταν οδηγείτε σε δρόμους όπου η λωρίδα κυκλοφορίας είναι πολύ στενή.
- Όταν οδηγείτε χωρίς τις κανονικές συνθήκες ελαστικών (για παράδειγμα, φθώρα ελαστικών, χαμηλή πίεση ελαστικών, αλυσίδες ελαστικών, τροχοί που δεν είναι οι στάνταρ).
- Όταν το αυτοκίνητο είναι εξοπλισμένο με εξαρτήματα φρένων ή ανάρτησης που δεν είναι τα στάνταρ.
- Σε δρόμους όπου υπάρχουν πολλές παράλληλες γραμμές, όταν οι γραμμές των λωρίδων είναι ξεφτισμένες ή δεν είναι ξεκάθαρες, όταν οι γραμμές των λωρίδων είναι κίτρινες, όταν οι γραμμές των λωρίδων δεν είναι οι κανονικές ή οι διαγραμμίσεις των λωρίδων είναι καλυμμένες με νερό, βρωμιά, χιόνι κλπ.
- Σε δρόμους όπου δεν είναι συνεχείς οι γραμμές των λωρίδων αλλά αυτές συνεχίζουν να μπορούν να ανιχνευτούν.
- Σε δρόμους όπου υπάρχουν απότομες καμπύλες.
- Σε δρόμους όπου υπάρχουν αντικείμενα που δημιουργούν έντονη αντίθεση όπως σκιές, χιόνι, νερό, σημάδια τροχών, ραφές ή γραμμές που παραμένουν μετά από έργα στον δρόμο. (Το σύστημα Ευφυούς Παρέμβασης Λωρίδας θα μπορούσε να εντοπίσει αυτά τα στοιχεία ως γραμμές λωρίδων.)
- Σε δρόμους όπου οι γραμμές πορείας συμπτύσσονται ή χωρίζουν.
- Όταν η κατεύθυνση κίνησης του οχήματος δεν ευθυγραμμίζεται με τις γραμμές των λωρίδων.
- Όταν οδηγείτε κοντά στο προπορευόμενο όχημα στην λωρίδα μπροστά σας,

που εμποδίζει την ακτίνα ανίχνευσης της κάμερας εντοπισμού λωρίδας.

- Όταν βροχή, χιόνι ή βρωμιά κολλήσει στο παρμπρίζ, μπροστά από την μονάδα της κάμερας λωρίδας κυκλοφορίας.
- Όταν οι προβολείς δεν είναι φωτεινοί λόγω της βρωμιάς στους φακούς ή εάν η ρύθμιση φωτών δεν είναι σωστή.
- Όταν δυνατό φως μπάνει στην μονάδα της κάμερας για την λωρίδα κυκλοφορίας. (Για παράδειγμα, το φως μπάνει κατευθείαν στο μπροστινό μέρος του αυτοκινήτου το ξημέρωμα ή το ηλιοβασίλεμα).
- Όταν προκύψει μία ξαφνική αλλαγή στην φωτεινότητα. (Για παράδειγμα όταν το αυτοκίνητο μπει ή βγει σε ένα τούνελ ή κάτω από μία γέφυρα).
- Όταν ρυμουλκείτε ένα τρέιλερ ή άλλο αυτοκίνητο.

Όταν λειτουργεί το σύστημα Ευφυούς Παρέμβασης Λωρίδας μπορεί να ακούσετε τον θόρυβο από την λειτουργία των φρένων. Αυτό είναι φυσιολογικό και δείχνει ότι το σύστημα Ευφυούς Παρέμβασης Λωρίδας λειτουργεί κανονικά.

ΣΥΣΤΗΜΑ ΠΡΟΣΩΡΙΝΑ ΜΗ ΔΙΑΘΕΣΙΜΟ

Συνθήκη A:

Η προειδοποίηση και οι λειτουργίες υποβοήθησης του συστήματος Ευφυούς Παρέμβασης Λωρίδας (IL) δεν είναι σχεδιασμένες να δουλέψουν κάτω από τις ακόλουθες συνθήκες:

- Όταν χειρίζεστε το φλας και αλλάζετε την λωρίδα κυκλοφορίας στην κατεύθυνση του φλας. (Το σύστημα Ευφυούς Παρέμβασης θα απενεργοποιηθεί για περίπου 2 δευτερόλεπτα αφού σβήσει το φλας).

- Όταν η ταχύτητα του αυτοκινήτου μειωθεί σε λιγότερο από 60 χλμ/ώρα (37 MPH).

Ενέργεια που πρέπει να κάνετε:

Αφού σταματήσουν οι παραπάνω συνθήκες και πληρούνται πλέον οι συνθήκες λειτουργίας θα επανέλθουν οι λειτουργίες προειδοποίησης και βοήθειας.

Συνθήκη B:

Η λειτουργία βοήθειας του συστήματος Ευφυούς Παρέμβασης Λωρίδας δεν είναι σχεδιασμένο να λειτουργεί κάτω από τις εξής συνθήκες (η προειδοποίηση συνεχίζει να δουλεύει):

- Όταν πατάτε το πεντάλ του φρένου.
- Όταν γυρίζετε το τιμόνι όσο χρειάζεται για να αλλάξετε λωρίδα το αυτοκίνητο.
- Όταν το αυτοκίνητο επιταχύνει κατά την διάρκεια λειτουργίας του συστήματος Ευφυούς Παρέμβασης Λωρίδας (IL).
- Όταν υπάρξει προειδοποίηση προσέγγισης του Ευφυούς Cruise Control (ICC) (όπου υπάρχει).
- Όταν λειτουργούν τα φλας.
- Όταν οδηγείτε σε δρόμους με στροφές σε υψηλές ταχύτητες.

Ενέργεια που πρέπει να κάνετε:

Αφού σταματήσουν οι παραπάνω συνθήκες και πληρούνται πλέον οι συνθήκες λειτουργίας θα επανέλθει και η εφαρμογή των φρένων του συστήματος Ευφυούς Παρέμβασης Λωρίδας (IL).

Συνθήκη C:

Εάν εμφανιστεί το παρακάτω μήνυμα στην οθόνη πληροφοριών αυτοκινήτου, θα ηχήσει ένας βομβητής και το Ευφυές Σύστημα Παρέμβασης Λωρίδας θα απενεργοποιηθεί αυτόματα.

- [Unavailable Slippery Road] (μη διαθέσιμο δρόμος που γλιστρά):
 - Όταν λειτουργεί το ESP (εκτός από το Σύστημα Ελέγχου Πρόσφυσης (TCS)) ή το ABS.

- [Currently not available] (προς το παρόν μη διαθέσιμο):

- Όταν έχει απενεργοποιηθεί το Ηλεκτρονικό Σύστημα Ευστάθειας (ESP).
- Όταν έχει επιλεγεί η λειτουργία [SNOW] (μοντέλο 4WD χωρίς σύστημα ELA).

Ενέργεια που πρέπει να κάνετε:

Όταν οι παραπάνω συνθήκες δεν υπάρχουν πλέον, απενεργοποιήστε το σύστημα Ευφυούς Παρέμβασης Λωρίδας (IL). Πατήστε πάλι τον διακόπτη Υποβοήθησης ProPILOT (όπου υπάρχει) ή δυναμικής βοήθειας οδηγού (όπου υπάρχει) για να ενεργοποιήσετε και πάλι το σύστημα Ευφυούς Παρέμβασης Λωρίδας.

Κατάσταση προσωρινής απενεργοποίησης σε υψηλή θερμοκρασία:

Εάν το αυτοκίνητο είναι παρκαρισμένο κατευθείαν στον ήλιο και σε συνθήκες υψηλής θερμοκρασίας (πάνω από τους περίπου 40°C (104°F)) και μετά ενεργοποιήσετε το σύστημα Ευφυούς Παρέμβασης Λωρίδας, το σύστημα Ευφυούς Παρέμβασης Λωρίδας μπορεί να απενεργοποιηθεί αυτόματα και το ακόλουθο μήνυμα θα εμφανιστεί στην Οθόνη Πληροφοριών του Αυτοκινήτου:

- [Unavailable Camera Temperature High] (κάμερα μη διαθέσιμη υψηλή θερμοκρασία) Όταν η εσωτερική θερμοκρασία μειωθεί σβήστε το σύστημα Ευφυούς Παρέμβασης Λωρίδας. Πατήστε πάλι τον διακόπτη ProPILOT (όπου υπάρχει) ή δυναμικής βοήθειας οδηγού (όπου υπάρχει) για να ενεργοποιήσετε και πάλι το σύστημα.

ΔΥΣΛΕΙΤΟΥΡΓΙΑ ΤΟΥ ΣΥΣΤΗΜΑΤΟΣ

Εάν το σύστημα Ευφυούς Παρέμβασης Λωρίδας δυσλειτουργεί, θα ακυρωθεί αυτόματα. Θα ανάψει η ένδειξη Ευφυούς Παρέμβασης Λωρίδας (κίτρινη), θα ηχήσει, ένας βομβητής και θα εμφανιστεί το προειδοποιητικό μήνυμα [System fault See Owners

Manual] (σφάλμα συστήματος δείτε το βιβλίο οδηγιών χρήσης) στην Οθόνη Πληροφοριών Αυτοκινήτου.

Εάν ανάβει η ένδειξη της Ευφυούς Παρέμβασης Λωρίδας (κίτρινη), βγείτε από τον δρόμο σε ασφαλές σημείο. Σβήστε το σύστημα EV και βάλτε το πάλι μπροστά. Εάν η ένδειξη (κίτρινη) συνεχίσει να ανάβει, ζητήστε τον έλεγχο του συστήματος Ευφυούς Παρέμβασης Λωρίδας. Συνιστάται να επισκεφθείτε έναν πιστοποιημένο αντιπρόσωπο ηλεκτρικών αυτοκινήτων NISSAN για αυτή την υπηρεσία..

ΣΥΝΤΗΡΗΣΗ ΤΟΥ ΣΥΣΤΗΜΑΤΟΣ

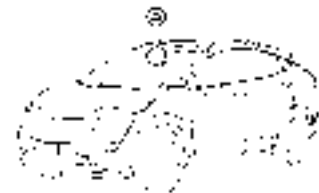

Η κάμερα διαγράμμισης (A) για το σύστημα Ευφυούς Παρέμβασης Λωρίδας βρίσκεται πάνω από τον εσωτερικό καθρέπτη. Για να διατηρήσει την καλή λειτουργία του συστήματος Ευφυούς Παρέμβασης Λωρίδας και να αποτρέψει την δυσλειτουργία του συστήματος, βεβαιωθείτε ότι τηρείτε τα ακόλουθα:

- Διατηρείτε πάντα καθαρό το παρμπρίζ.
- Μην κολλάτε αυτοκόλλητα (ούτε από διαφανές υλικό) και μην τοποθετείτε αξεσουάρ κοντά στην μονάδα της κάμερας.
- Μην τοποθετείτε υλικά που κάνουν αντανάκλαση, όπως λευκό χαρτί ή καθρέπτης, στο ταμπλό των οργάνων. Η αντανάκλαση από το φως του ήλιου

ΣΥΣΤΗΜΑ ΥΠΟΒΟΗΘΗΣΗΣ ΛΩΡΙΔΑΣ ΑΝΑΓΚΗΣ (ELA)(όπου υπάρχει)

μπορεί να επηρεάσει δυσμενώς την ικανότητα της μονάδας της κάμερας να εντοπίζει τις διαγραμμίσεις των λωρίδων.

- Μην χτυπάτε ή κάνετε ζημιά στις περιοχές γύρω από την μονάδα της κάμερας. Μην ακουμπάτε τον φακό της κάμερας ή βγάξετε την βίδα που βρίσκεται πάνω στην μονάδα της κάμερας. Εάν η μονάδα της κάμερας έχει πάθει ζημιά λόγω ατυχήματος, συνιστάται η επίσκεψή σας σε έναν αντιπρόσωπο της NISSAN ή σε εξειδικευμένο συνεργείο.



ΠΡΟΕΙΔΟΠΟΙΗΣΗ

Εάν δεν ακολουθήσετε τις προειδοποιήσεις και τις οδηγίες για την σωστή χρήση του συστήματος ELA θα μπορούσε να προκληθεί σοβαρός τραυματισμός ή θάνατος.

- Το σύστημα ELA δεν θα στρίψει το αυτοκίνητο ή θα αποτρέψει την απώλεια του ελέγχου. Είναι ευθύνη του οδηγού να παραμένει σε εγρήγορση, να οδηγεί με ασφάλεια, να διατηρεί το αυτοκίνητο μέσα στην λωρίδα κυκλοφορίας και να έχει συνέχεια τον έλεγχο του αυτοκινήτου.

- Το Σύστημα ELA προορίζεται να δουλεύει σε όλους τους δρόμους με κατά ορισμένες διαγραμμίσεις ή άκρα του δρόμου, αλλά μπορεί να εντοπίσει το άκρο του δρόμου ή τις διαγραμμίσεις των λωρίδων σε συγκεκριμένες συνθήκες δρόμου, καιρού ή οδήγησης.
- Υπάρχει περιορισμός στην ικανότητα εντοπισμού των ραντάρ και της κάμερας. Δεν θα εντοπιστεί κάθε κινούμενο αντικείμενο ή όχημα. Να βασίζεστε στους δικούς σας χειρισμούς για την αποφυγή ατυχημάτων.

Το σύστημα ELA θα ενεργοποιηθεί αυτόματα κάθε φορά που το σύστημα EV σβήνει και παίρνει πάλι μπροστά.

Η ευαισθησία του συστήματος ELA μπορεί να ρυθμιστεί και η ρύθμιση αυτή διατηρείται έως ότου να την αλλάξει πάλι ο οδηγός.

Το σύστημα ELA χρησιμοποιεί μία κάμερα πολλών αισθητήρων (A) που βρίσκεται πάνω από τον εσωτερικό καθρέπτη και παρακολουθεί τις διαγραμμίσεις της λωρίδας κίνησης και εντοπίζει άλλα οχήματα. Το σύστημα ELA χρησιμοποιεί επίσης αισθητήρες ραντάρ (B) που βρίσκονται στο μπροστινό μέρος του αυτοκινήτου (C) και είναι τοποθετημένοι κοντά στον πίσω προφυλακτήρα για να εντοπίσει άλλα αυτοκίνητα.

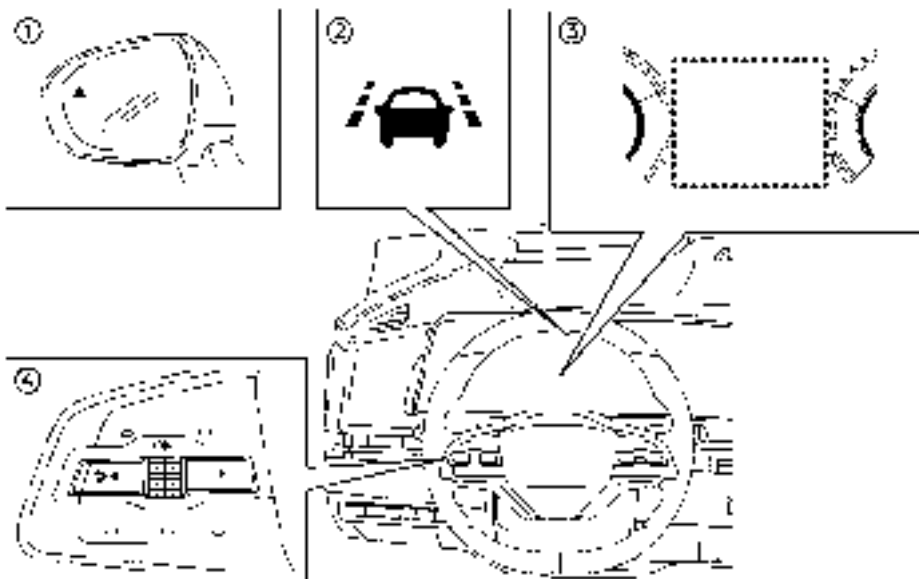

- (1) Πλευρικό ενδεικτικό φως
- (2) Ενδεικτικό φως ELA (στην Οθόνη Πληροφοριών του Αυτοκινήτου)
- (3) Οθόνη Πληροφοριών Αυτοκινήτου
- (4) Χειριστήρια στο τιμόνι (αριστερή πλευρά)

ΛΕΙΤΟΥΡΓΙΑ ΤΟΥ ΣΥΣΤΗΜΑΤΟΣ ELA

Το σύστημα ELA θα λειτουργήσει όταν η ταχύτητα του αυτοκινήτου είναι περίπου 60 χλμ/ώρα (37 MPH) και πάνω και μόνο όταν είναι εμφανώς ορατές οι διαγραμμίσεις των λωρίδων ή το άκρο του δρόμου πάνω

στον δρόμο.

Το σύστημα ELA προειδοποιεί τον οδηγό όταν το αυτοκίνητο πλησιάζει το άκρο του δρόμου ή την συνεχόμενη λευκή γραμμή με μία ένδειξη στην οθόνη πληροφοριών του αυτοκινήτου και με δόνηση στο τιμόνι. Το σύστημα θα βοηθήσει τον οδηγό να επιστρέψει το αυτοκίνητο στο κέντρο της λωρίδας κυκλοφορίας εφαρμόζοντας τα φρένα στους αριστερούς ή τους δεξιούς τροχούς μεμονωμένα (για μία σύντομη χρονική περίοδο) στις ακόλουθες περιπτώσεις:

- Το αυτοκίνητο πλησιάζει στο άκρο του δρόμου,

για παράδειγμα στο γρασίδι ή το χαλίκι ή ένα κράσπεδο.

- Το αυτοκίνητο πλησιάζει μία συνεχόμενη γραμμή σε διαγράμμιση μονής λωρίδας κυκλοφορίας.
- Στις διπλάνες λωρίδες έρχονται αντιθέτως κινούμενα οχήματα. Κάνετε προσπέραση οχημάτων στις διπλάνες λωρίδες. Θα αναβοσβήνει και το πλευρικό φλας.
- Το σύστημα Ευφυούς Παρέμβασης Λωρίδας μπορεί να ενεργοποιηθεί για να παρέχει βοήθεια σε λωρίδες σε αυτοκινητόδρομο / διπλό οδόστρωμα.

ΠΩΣ ΝΑ ΕΝΕΡΓΟΠΟΙΗΣΕΤΕ / ΑΠΕΝΕΡΓΟΠΟΙΗΣΕΤΕ ΤΟ ΣΥΣΤΗΜΑ ELA

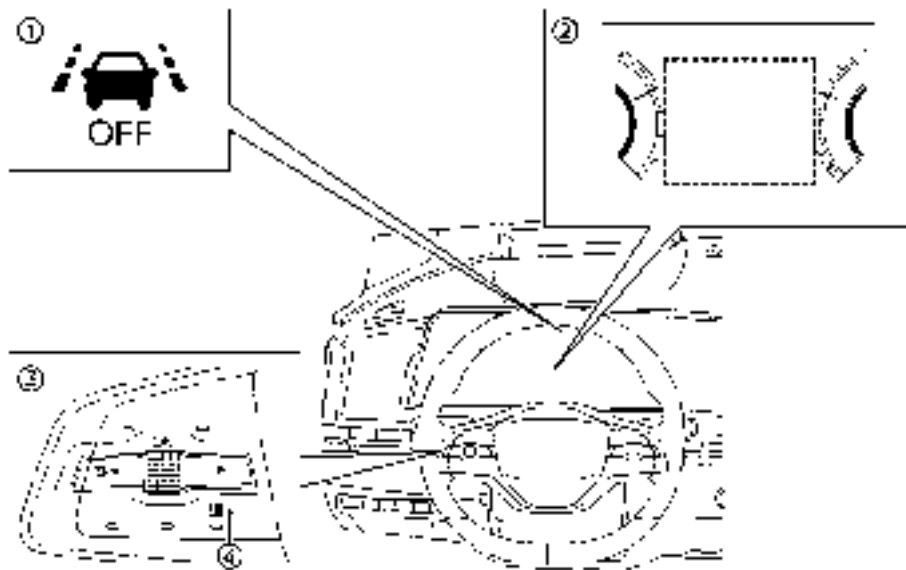

(1) OFF ένδειξη συστήματος ELA (στην Οθόνη Πληροφοριών του Αυτοκινήτου)

(2) Οθόνη Πληροφοριών Αυτοκινήτου

(3) Χειριστήρια στο τιμόνι (αριστερή πλευρά)

(4) Κουμπί συντόμευσης μενού

Ακολουθήστε τα παρακάτω βήματα για να ενεργοποιήσετε ή να απενεργοποιήσετε το σύστημα ELA.

Μενού συντομεύσεων

1. Πατήστε το Μενού συντομεύσεων κουμπί (4) στο τιμόνι για να εμφανιστεί το μενού συντομεύσεων

[Shortcut Menu].

2. Επιλέξτε [Emergency Lane] (Λωρίδα Ανάγκης) και χρησιμοποιήστε το κουμπί κύλισης για να ενεργοποιήσετε ή να απενεργοποιήσετε το σύστημα.

Ρυθμίσεις

1. Πατήστε το κουμπί ◀ ▶ έως ότου να εμφανιστεί [Settings] (ρυθμίσεις) στην Οθόνη Πληροφοριών του Αυτοκινήτου και μετά πατήστε πατήστε το κουμπί κύλισης. Χρησιμοποιήστε το κουμπί κύλισης για να επιλέξετε [Driver Assistance] (βοήθεια στον οδηγό). Στην συνέχεια πατήστε το κουμπί κύλισης.

2. Επιλέξτε [Lane] (λωρίδα) και πατήστε το κουμπί

κύλισης.

3. Επιλέξτε [Emergency Lane] (Λωρίδα Ανάγκης) και χρησιμοποιήστε το κουμπί κύλισης για να ενεργοποιήσετε ή να απενεργοποιήσετε το σύστημα.

Όταν το σύστημα ELA είναι απενεργοποιημένο, θα εμφανιστεί το ενδεικτικό φως ανενεργού συστήματος ELA.

Για λεπτομέρειες δείτε το «Οθόνη Πληροφοριών Αυτοκινήτου» (Σελίδα 122).

ΣΗΜΕΙΩΣΗ:

- Το σύστημα ELA θα ενεργοποιηθεί αυτόματα όταν σβήσετε και βάλετε πάλι μπροστά το σύστημα του EV.
- Η Ευφυής Παρέμβαση Λωρίδας είναι μία πρόσθετη βοήθεια και μπορεί να ενεργοποιηθεί επιπλέον του συστήματος ELA εάν απαιτείται. Για λεπτομέρειες δείτε το «Ευφυής Παρέμβαση Λωρίδας (όπου υπάρχει)» (Σελίδα 286).

Ορίζοντας την ευαισθησία της λωρίδας

Μπορείτε να ορίσετε την ευαισθησία της λωρίδας χρησιμοποιώντας το μενού [Settings] (ρυθμίσεις) στην Οθόνη Πληροφοριών Αυτοκινήτου.

1. Πατήστε το κουμπί ◀ ▶ έως ότου να εμφανιστεί [Settings] (ρυθμίσεις) στην Οθόνη Πληροφοριών του Αυτοκινήτου και μετά πατήστε πατήστε το κουμπί κύλισης. Χρησιμοποιήστε το κουμπί κύλισης για να τονίσετε το <Driver Assistance> (βοήθεια στον οδηγό) και μετά πατήστε το κουμπί κύλισης.

2. Επιλέξτε <Lane> (λωρίδα) και πατήστε το κουμπί κύλισης.

3. Επιλέξτε <Lane Sensitivity> (ευαισθησία λωρίδας).

- [Strong] (δυνατή)
- [Normal] (κανονική)
- [Mild] (ήπια)

ΣΗΜΕΙΩΣΗ:

Η ρύθμιση ευαισθησίας θα διατηρηθεί ακόμη και εάν το σύστημα EV σβήσει και ξεκινήσει ξανά. Η ρύθμιση αυτή εφαρμόζεται επίσης στα συστήματα Προειδοποίησης Αλλαγής Λωρίδας (LDW) και Ευφυούς Παρέμβασης Λωρίδας.

Ακόμη και εάν το σύστημα ELA απενεργοποιηθεί στο μενού ρυθμίσεων [Settings], το σύστημα ELA θα ενεργοποιηθεί και πάλι αυτόματα όταν είναι ενεργό το σύστημα Ευφυούς Παρέμβασης Λωρίδας (όπου υπάρχει) ή το σύστημα Υποβοήθησης Τιμονιού (όπου υπάρχει).

ΠΕΡΙΟΡΙΣΜΟΙ ΤΟΥ ΣΥΣΤΗΜΑΤΟΣ ELA



ΠΡΟΕΙΔΟΠΟΙΗΣΗ

Παρακάτω αναφέρονται οι περιορισμοί για το σύστημα ELA. Εάν δεν μπορείτε να λειτουργήσετε το αυτοκίνητο σύμφωνα με αυτούς τους περιορισμούς του θα μπορούσε να προκληθεί σοβαρός τραυματισμός ή θάνατος.

- Το σύστημα ELA μπορεί να ενεργοποιηθεί εάν διασχίσετε μία συμπαγή διαγράμμιση λωρίδας χωρίς προηγούμενως να ενεργοποιήσετε το φλας ή, για παράδειγμα, εάν μία ζώνη κατασκευής κατευθύνει την κίνηση κατά μήκος της διαγράμμισης της λωρίδας. Εάν συμβεί αυτό μπορεί να χρειαστεί να εφαρμόσετε διορθωτική στροφή του τιμονιού για να ολοκληρώσετε την αλλαγή λωρίδας.
- Επειδή το ELA μπορεί να μην ενεργοποιηθεί κάτω από όλες τις συνθήκες δρόμου, καιρού και διαγράμμισης λωρίδων που περιγράφονται σε αυτό το κεφάλαιο, μπορεί να μην ενεργοποιηθεί κάθε φορά που το αυτοκίνητό σας αρχίζει να φεύγει από την λωρίδα κυκλοφορίας του και να χρειαστεί να εφαρμόσετε εσείς διορθωτική στροφή του τιμονιού.

- Το σύστημα ELA δεν θα λειτουργήσει σε ταχύτητες κάτω από τα περίπου 60 χλμ/ώρα (37 MPH) ή όταν δεν μπορεί να εντοπίσει την διαγράμμιση των λωρίδων κυκλοφορίας.
- Όταν το σύστημα ELA εντοπίζει οχήματα που έρχονται αντίθετα σε διπλάνες λωρίδες κυκλοφορίας, το σύστημα ELA δεν θα λειτουργήσει σε ταχύτητες πάνω από τα περίπου 120 χλμ/ώρα (74 MPH).
- Μην χρησιμοποιείτε το σύστημα ELA κάτω από τις ακόλουθες συνθήκες, καθώς μπορεί να υπάρξει σοβαρό αντίκτυπο στην ασφάλεια του αυτοκινήτου με κίνδυνο ατυχήματος και τραυματισμό ή θάνατο.
 - Όταν οδηγείτε χωρίς τις κανονικές συνθήκες ελαστικών (για παράδειγμα, φθορά ελαστικών, χαμηλή πίεση ελαστικών, αλυσίδες ελαστικών, τροχοί που δεν είναι οι στάνταρ). Δείτε το «Ελαστικά και Τροχοί» (Σελίδα 464).
 - Όταν το αυτοκίνητο είναι εξοπλισμένο με εξαρτήματα φρένων ή ανάρτησης που δεν είναι τα στάνταρ.
 - Όταν ρυμουλκείτε ένα τρέιλερ ή άλλο όχημα.
- Το σύστημα ELA μπορεί να μην λειτουργήσει σωστά κάτω από τις ακόλουθες συνθήκες
 - Όταν ο καιρός είναι κακός (βροχή, ομίχλης, χιόνι κλπ..).
 - Όταν οδηγείτε σε δρόμους που γλιστρούν, όπως πάνω σε πάγο ή σε χιόνι.
 - Όταν οδηγείτε σε δρόμους με πολλές στροφές ή ανομοιομορφους.
 - Όταν η λωρίδα κυκλοφορίας στενεύει λόγω εργασιών στον δρόμο.
 - Όταν οδηγείτε σε παρακάμψεις ή προσωρινές λωρίδες.

- Όταν οδηγείτε σε δρόμους όπου η λωρίδα κυκλοφορίας είναι πολύ στενή.
- Σε δρόμους όπου υπάρχουν πολλές παράλληλες γραμμές, όταν οι γραμμές των λωρίδων είναι ξεφτισμένες ή δεν είναι ξεκάθαρες, όταν οι γραμμές των λωρίδων είναι κίτρινες, όταν οι γραμμές των λωρίδων δεν είναι οι κανονικές ή οι διαγραμμίσεις των λωρίδων είναι καλυμμένες με νερό, βρωμιά, χιόνι κλπ.
- Σε δρόμους όπου δεν είναι καθαρά ορατό το άκρο του δρόμου.
- Σε δρόμους όπου δεν είναι συνεχώς οι γραμμές των λωρίδων αλλά αυτές συνεχίζουν να μπορούν να ανιχνευτούν.
- Σε δρόμους όπου υπάρχουν απότομα καμπύλες.
- Σε δρόμους όπου υπάρχουν αντικείμενα που δημιουργούν έντονη αντίθεση όπως σκιές, χιόνι, νερό, σημάδια τροχών, ραφές ή γραμμές που παραμένουν μετά από έργα στον δρόμο. (Το σύστημα ELA θα μπορούσε να ανιχνεύσει αυτά τα στοιχεία ως γραμμές λωρίδων.)
- Σε δρόμους όπου οι γραμμές πορείας σμπύττονται ή χωρίζουν.
- Όταν η κατεύθυνση κίνησης του οχήματος δεν ευθυγραμμίζεται με τις γραμμές των λωρίδων.
- Όταν κινήσει κοντά στο προπορευόμενο όχημα, πράγμα που εμποδίζει την ακτίνα ανίχνευσης της κάμερας εντοπισμού λωρίδας.
- Όταν βροχή, χιόνι, βρωμιά ή αντικείμενα είναι κολλημένα στο παρμπρίζ μπροστά μονάδα της κάμερας για την λωρίδα κυκλοφορίας.

- Όταν οι προβολείς δεν είναι φωτεινοί λόγω της βρωμιάς στους φακούς ή εάν η ρύθμιση φώτων δεν είναι σωστή.
- Όταν δυνατό φως μπαίνει στην μονάδα της κάμερας για την λωρίδα κυκλοφορίας. (Για παράδειγμα, το φως μπαίνει κατευθείαν στο μπροστινό μέρος του αυτοκινήτου το ξημέρωμα ή το ηλιοβασιλέμα).
- Όταν προκύψει μία ξαφνική αλλαγή στην φωτεινότητα. (Για παράδειγμα όταν το αυτοκίνητο μπει ή βγει σε ένα τούνελ ή κάτω από μία γέφυρα).

Παρακάτω αναφέρονται οι περιορισμοί του συστήματος για την λειτουργία εντοπισμού προπέρας του συστήματος ELA. Εάν δεν μπορέσετε να λειτουργήσετε το αυτοκίνητο σύμφωνα με αυτούς τους περιορισμούς του θα μπορούσε να προκληθεί σοβαρός τραυματισμός ή θάνατος.

- Το σύστημα ELA δεν μπορεί να εντοπίσει όλα τα οχήματα που προσπερνάτε και σε όλες τις συνθήκες.
- Οι αισθητήρες ραντάρ μπορεί να μην έχουν την δυνατότητα να κάνουν εντοπισμό και να ενεργοποιήσουν το ELA όταν είναι παρόντα συγκεκριμένα αντικείμενα όπως:
 - Πεζοί, ποδήλατα, ζώα.
 - Οχήματα όπως μοτοσυκλέτες, οχήματα χαμηλού ύψους ή οχήματα με μεγάλη απόσταση από το έδαφος.
 - Οχήματα που παραμένουν στην ζώνη εντοπισμού όταν επιταχύνετε από στάση.
 - Ένα όχημα μπαίνει σε μία διπλανή λωρίδα με ταχύτητα περίπου ίδια με αυτή του οχήματός σας.
 - Ένα όχημα που πλησιάζει πολύ γρήγορα από πίσω.
 - Ένα όχημα που το αυτοκίνητό σας προσπερνάει πολύ γρήγορα.
 - Ένα όχημα που περνάει γρήγορα μέσα από την ζώνη εντοπισμού.

- Η ζώνη εντοπισμού των αισθητήρων του ραντάρ είναι σχεδιασμένοι με βάση το στάνταρ πλάτος της λωρίδας κυκλοφορίας. Όταν οδηγείτε σε πιο φαρδιά λωρίδα κυκλοφορίας, οι αισθητήρες ραντάρ μπορεί να μην εντοπίσουν οχήματα στις δίπλα λωρίδες. Όταν οδηγείτε σε στενή λωρίδα κυκλοφορίας, οι αισθητήρες ραντάρ μπορεί να εντοπίσουν οχήματα που κινούνται δύο λωρίδες πιο μακριά.
- Οι αισθητήρες ραντάρ είναι σχεδιασμένοι να αγνοούν τα περισσότερα στατικά αντικείμενα, ωστόσο αντικείμενα όπως τα στηθαία ασφαλείας, οι τοίχοι, τα φυλλώματα των δέντρων και τα παρκαρισμένα οχήματα μπορεί να εντοπιστούν περιστασιακά. Αυτή είναι κανονική λειτουργία του συστήματος.
- Οι ακόλουθες συνθήκες μπορεί να μειώσουν την ικανότητα του ραντάρ να εντοπίσει άλλα αυτοκίνητα:
 - Οι άσχημες καιρικές συνθήκες
 - Το νερό που σηκώνεται από την κίνηση των οχημάτων στον δρόμο
 - Πάγος, παγετός ή βρωμιά που έχει συσσωρευτεί στο αυτοκίνητο
- Μην τοποθετείτε αυτοκόλλητα (ούτε διαφανές υλικό) ή πρόσθετο υλικό χρωματισμού κοντά στους αισθητήρες. Αυτές οι συνθήκες μπορεί να μειώσουν την ικανότητα του ραντάρ να εντοπίσουν άλλα αυτοκίνητα.

Παρακάτω αναφέρονται οι περιορισμοί για την λειτουργία εντοπισμού Αντίθετα κινούμενο οχήματος του συστήματος ELA. Εάν δεν μπορέσετε να λειτουργήσετε το αυτοκίνητο σύμφωνα με αυτούς τους περιορισμούς του θα μπορούσε να προκληθεί σοβαρός τραυματισμός ή θάνατος.

- Το σύστημα ELA δεν μπορεί να εντοπίσει όλα τα οχήματα που έρχονται αντίθετα και σε όλες τις συνθήκες.
- Τα ακόλουθα δεν εντοπίζονται ως οχήματα που έρχονται από το αντίθετο ρεύμα κυκλοφορίας:
 - Πεζοί, ποδήλατα, ζώα.
 - Οχήματα όπως μοτοσυκλέτες, οχήματα χαμηλού ύψους ή οχήματα με μεγάλη απόσταση από το έδαφος.
 - Παρκαρισμένα οχήματα ή Οχήματα Χαμηλής Ταχύτητας.
 - Οχήματα που κινούνται αντίθετα στην ίδια λωρίδα κυκλοφορίας.
- Το σύστημα ELA μπορεί να μην λειτουργήσει σωστά ή να εντοπίσει ένα όχημα που έρχεται αντίθετα στις ακόλουθες συνθήκες:
 - Σε συνθήκες κακής ορατότητας (όπως σε βροχή, χιόνι, ομίχλη, στροβίλους σκόνης, αμμοθύελλες, καπνό και εκτίναξη νερού από τον δρόμο από άλλα αυτοκίνητα).
 - Εάν βρωμιά, πάγος, χιόνι ή άλλα αντικείμενα καλύπτουν τον αισθητήρα ραντάρ ή την περιοχή της κάμερας στο παρμπρίζ.
 - Εάν ισχυρό φως (π.χ. το φως του ήλιου ή η μεγάλη σκάλα από προβολείς άλλων αυτοκινήτων) χτυπάει κατευθείαν στην μπροστινή κάμερα ή υπάρξει ξαφνική αλλαγή στην ένταση του φωτός (για παράδειγμα, μπίετι σε τούνελ ή οδηγείτε στο φως του ήλιου).
 - Σε συνθήκες με σκοτάδι ή χαμηλό φωτισμό, όπως την νύχτα ή σε τούνελ, μαζί με περιπτώσεις όπου οι προβολείς του αυτοκινήτου σας είναι σβηστοί

ή χαμηλωμένοι, ή τα πίσω φώτα του προπορευόμενου αυτοκινήτου είναι σβηστά.

- Όταν η κατεύθυνση της κάμερας δεν είναι σωστά ευθυγραμμισμένη.
- Όταν οδηγείτε σε απότομη κατηφόρα, σε δρόμους με κλειστές στροφές και / ή δρόμους με σαμαράκια ή βρωμιά.
- Εάν υπάρχει παρεμβολή από άλλες πηγές ραντάρ.
- Όταν η θέση του αυτοκινήτου σας ή η κίνησή του αλλάζει γρήγορα ή σημαντικά (για παράδειγμα, αλλαγή λωρίδας, στροφή του αυτοκινήτου, απότομος χειρισμός του τιμονιού, ξαφνική επιτάχυνση ή επιβράδυνση).
- Εάν το προπορευόμενο αυτοκίνητο έχει ένα μοναδικό ή ασυνήθιστο σχήμα, εξαιρετικά χαμηλή ή ψυλή δέσμη προβολών ή ασυνήθιστη φόρτωση ή είναι στενό (για παράδειγμα μοτοσυκλέτα).

ΣΗΜΕΙΩΣΗ:

Όταν λειτουργεί το σύστημα ELA μπορεί να ακούσετε τον θόρυβο από την λειτουργία των φρένων. Αυτό είναι φυσιολογικό και δείχνει ότι το σύστημα ELA λειτουργεί κανονικά.

ΣΥΣΤΗΜΑ ΠΡΟΣΩΡΙΝΑ ΜΗ ΔΙΑΘΕΣΙΜΟ

Συνθήκη A:

Η προειδοποίηση και οι λειτουργίες υποβοήθησης του συστήματος ELA δεν είναι σχεδιασμένες να δουλέψουν στις ακόλουθες συνθήκες:

- Όταν χειρίζεστε το φλας και αλλάζετε την λωρίδα κυκλοφορίας στην κατεύθυνση του φλας. (Το σύστημα ELA θα απενεργοποιηθεί για περίπου 2 δευτερόλεπτα από την στιγμή που σβήσει το φλας). Αυτό δεν έχει εφαρμογή εάν εντοπιστεί ένα

όχημα που κάνετε προσπέραση.

- Όταν η ταχύτητα του αυτοκινήτου μειωθεί σε λιγότερο από 60 χλμ/ώρα (37 MPH).
- Όταν εντοπιστεί ένα όχημα που έρχεται αντίθετα και η ταχύτητα του αυτοκινήτου είναι πάνω από τα περίπου 120 χλμ/ώρα (74 MPH).

Αφού σταματήσουν οι παραπάνω συνθήκες και πληρούνται πλέον οι συνθήκες λειτουργίας θα επανέλθουν οι λειτουργίες προειδοποίησης και βοήθειας.

Συνθήκη B:

Η λειτουργία βοήθειας του συστήματος ELA δεν είναι σχεδιασμένο να λειτουργεί κάτω από τις εξής συνθήκες (η προειδοποίηση συνεχίζει να δουλεύει):

- Όταν πατάτε το πεντάλ του φρένου ή εάν το αυτοκίνητο επιβραδύνει δυνατά.
- Όταν γυρίζετε το τιμόνι όσο χρειάζεται για να αλλάξει λωρίδα το αυτοκίνητο.
- Όταν το αυτοκίνητο επιταχύνει κατά την διάρκεια λειτουργίας του συστήματος ELA.
- Όταν υπάρξει προειδοποίηση προσέγγισης του Ευφυούς Cruise Control (ICC) (όπου υπάρχει).
- Όταν λειτουργούν τα φλας.
- Όταν οδηγείτε σε δρόμους με στροφές σε υψηλές ταχύτητες.

Αφού σταματήσουν οι παραπάνω συνθήκες και πληρούνται πλέον οι συνθήκες λειτουργίας θα επανέλθει και η εφαρμογή των φρένων του συστήματος ELA.

Συνθήκη C:

Εάν το σύστημα ESP είναι απενεργοποιημένο η ένδειξη ELA OFF εμφανίζεται και το σύστημα ELA θα σβήσει αυτόματα.

Όταν το σύστημα ESP ενεργοποιηθεί και πάλι και πληρούνται οι απαραίτητες συνθήκες λειτουργίας, θα επανέλθει η εφαρμογή των φρένων του συστήματος ELA.

Συνθήκη D:

Εάν εμφανιστεί ένα από τα ακόλουθα μηνύματα στην οθόνη πληροφοριών του αυτοκινήτου και η ένδειξη ELA αναβοσβήνει στην οθόνη πληροφοριών του αυτοκινήτου, το σύστημα ELA θα σβήσει αυτόματα:

- [Not Available Side Radar Obstructed] (μη διαθέσιμο παρεμποδίζεται το πλευρικό ραντάρ): Όταν είναι μπλοκαρισμένο το πίσω ραντάρ. Να διατηρείτε πάντα καθαρή την περιοχή κοντά στους αισθητήρες του ραντάρ.
- [Temporarily Disabled Front Radar Blocked] (προσωρινά απενεργοποιημένο, μπλοκαρισμένο μπροστινό ραντάρ): Όταν είναι μπλοκαρισμένο το μπροστινό ραντάρ. Να διατηρείτε πάντα καθαρή την περιοχή κοντά στους αισθητήρες του ραντάρ.
- [Unavailable Low Visibility] (μη διαθέσιμο χαμηλή ορατότητα): Όταν είναι μπλοκαρισμένη η μπροστινή κάμερα. Να διατηρείτε πάντα καθαρή την περιοχή κοντά στην μπροστινή κάμερα.
- Εάν το αυτοκίνητο είναι παρκαρισμένο κατευθείαν στον ήλιο σε συνθήκες υψηλής θερμοκρασίας (πάνω από τους περίπου 40°C (104°F)) και μετά ενεργοποιηθεί το σύστημα ELA, το σύστημα ELA μπορεί να απενεργοποιηθεί αυτόματα και να αναβοσβήνει η ένδειξη ELA.

ΔΥΣΛΕΙΤΟΥΡΓΙΑ ΤΟΥ ΣΥΣΤΗΜΑΤΟΣ

Όταν υπάρχει δυσλειτουργία στο σύστημα ELA αυτό θα ακυρωθεί αυτόματα. Θα ανάψει η ένδειξη ELA (κίτρινη), θα ηχηθεί ένας βόμβητής και θα εμφανιστεί το προειδοποιητικό μήνυμα [System fault See Owner's Manual] (σφάλμα συστήματος δείτε το βιβλίο οδηγιών χρήσης) στην Οθόνη Πληροφοριών Αυτοκινήτου. Εάν εμφανιστεί το προειδοποιητικό μήνυμα βγείτε από τον δρόμο σε ασφαλές σημείο και σβήστε και βάλτε πάλι μπροστά το σύστημα EV. Εάν το μήνυμα συνεχίζει να εμφανίζεται, ζητήστε τον έλεγχο του συστήματος ELA. Συνιστάται να επισκε-

φθείτε έναν πιστοποιημένο αντιπρόσωπο ηλεκτρικών αυτοκινήτων NISSAN για αυτή την υπηρεσία.

ΣΥΝΤΗΡΗΣΗ ΤΟΥ ΣΥΣΤΗΜΑΤΟΣ

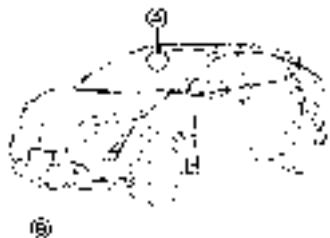

Η κάμερα (Α) βρίσκεται πάνω από τον εσωτερικό καθρέπτη Ο μπροστινός αισθητήρας ραντάρ βρίσκεται στο μπροστινό μέρος (Β) του αυτοκινήτου. Για να διατηρήσετε το σύστημα ELA σε κανονική λειτουργία, βεβαιωθείτε ότι τηρείτε τα ακόλουθα:

- Να διατηρείτε πάντα καθαρή την περιοχή του αισθητήρα στο μπροστά
- μέρος του αυτοκινήτου καθώς και το παρμπρίζ.
- Μην χτυπάτε ή κάνετε ζημιά στις περιοχές γύρω από τους αισθητήρες (προφυλακτήρας, παρμπρίζ).
- Μην καλύπτετε ή κολλάτε αυτοκόλλητα ή παρόμοια αντικείμενα στο μπροστινό μέρος του αυτοκινήτου, κοντά στην περιοχή του αισθητήρα. Αυτό μπορεί να προκαλέσει αστοχία ή δυσλειτουργία.
- Μην τοποθετείτε μεταλλικά αντικείμενα κοντά στην περιοχή του αισθητήρα ραντάρ (λασπώτες κλπ). Αυτό μπορεί να προκαλέσει αστοχία ή δυσλειτουργία.

- Μην τοποθετείτε υλικά που κάνουν αντανάκλαση, όπως λευκό χαρτί ή καθρέπτης, στο ταμπλό των οργάνων.
- Η αντανάκλαση από το φως του ήλιου μπορεί να επηρεάσει αρνητικά
- την ικανότητα εντοπισμού της μονάδας της κάμερας.
- Μην τροποποιείτε, βγάζετε ή βιάφετε τον εμπρός μέρος του αυτοκινήτου κοντά στην περιοχή του αισθητήρα. Πριν προσαρμόσετε ή επαναφέρετε τον μπροστινό προφυλακτήρα, συνιστάται να επισκεφθείτε έναν πιστοποιημένο επισκευαστή ηλεκτρικών αυτοκινήτων NISSAN.



Οι δύο πίσω αισθητήρες ραντάρ (C) για το σύστημα ELA βρίσκονται κοντά στον πίσω προφυλακτήρα. Διατηρείτε πάντα την περιοχή κοντά στους αισθητήρες του ραντάρ καθαρή.

Οι αισθητήρες του ραντάρ μπορεί να έχουν μπλοκαριστεί από προσωρινές εξωτερικές συνθήκες όπως από εκτίναξη νερού ομίχλη ή πάχνη. Οι συνθήκες μπλοκαρίσματος μπορεί επίσης να προκαλούνται από αντικείμενα όπως πάγος, παγετός ή βρωμιά που εμποδίζουν τους αισθητήρες του ραντάρ.

Ελέγξτε και αφαιρέστε τα αντικείμενα που εμπο-

δίζουν την περιοχή γύρω από τους αισθητήρες του ραντάρ.

Μην τοποθετείτε αυτοκόλλητα (ούτε διαφανές υλικό) ή πρόσθετο υλικό χρωματισμού κοντά στους αισθητήρες.

Προφυλάξεις για την επισκευή του προφυλακτήρα

Όταν επισκευάζετε τον προφυλακτήρα, προσέχετε επειδή οι αισθητήρες ραντάρ είναι τοποθετημένοι πάνω στον προφυλακτήρα.

Ο αισθητήρας ραντάρ εντοπίζει αντικείμενα ελευθερώνοντας ραδιοσήματα και μετά μετρώντας την αντανάκλαση τους.



ΠΡΟΕΙΔΟΠΟΙΗΣΗ

Εάν γίνει μία ακατάλληλη επισκευή στον προφυλακτήρα (για παράδειγμα, έχει γίνει εφαρμογή στόκου από διαφορετικά υλικά, επαναβαφή κλπ) το σήμα του ραντάρ θα μπορούσε να αδυνατίσει ή να αποτραπεί από το να λειτουργήσει σωστά. Αυτό θα μπορούσε να κάνει τον αισθητήρα ραντάρ να μην εντοπίζει σωστά τα αντικείμενα. Ακατάλληλη επισκευή μπορεί να προκαλέσει σοβαρό τραυματισμό. Συνιστάται να επισκεφθείτε έναν πιστοποιημένο επισκευαστή ηλεκτρικών αυτοκινήτων NISSAN για αυτή την υπηρεσία.

ΠΡΟΕΙΔΟΠΟΙΗΣΗ BLIND SPOT (BSW)



ΠΡΟΕΙΔΟΠΟΙΗΣΗ

Εάν δεν ακολουθήσετε τις προειδοποιήσεις και τις οδηγίες για την σωστή χρήση του συστήματος BSW θα μπορούσε να προκληθεί σοβαρός τραυματισμός ή θάνατος.

- Το σύστημα BSW δεν υποκαθιστά τον σωστό τρόπο οδήγησης και δεν είναι σχεδιασμένο για να αποτρέπει την επαφή με αυτοκίνητα ή αντικείμενα. Όταν αλλάζετε λωρίδες κυκλοφορίας να χρησιμοποιείτε πάντα τους εξωτερικούς και τον εσωτερικό καθρέπτη και να γυρίζετε να κοιτάξετε στην κατεύθυνση που θα κινηθείτε για να βεβαιωθείτε ότι είναι ασφαλές να αλλάξετε λωρίδα. Ποτέ μην βασίζεστε μόνο στο σύστημα BSW.

Το σύστημα BSW βοηθάει να ειδοποιηθεί ο οδηγός για άλλα αυτοκίνητα στις διπλάνες λωρίδες όταν αλλάξετε λωρίδα κυκλοφορίας.



Το σύστημα BSW χρησιμοποιεί αισθητήρες ραντάρ (A) που είναι τοποθετημένοι κοντά στον πίσω προφυλακτήρα για να εντοπίσει άλλα αυτοκίνητα σε διπλανή λωρίδα.



Ζώνη εντοπισμού

Οι αισθητήρες ραντάρ μπορούν να εντοπίσουν οχήματα και στις δύο πλευρές του αυτοκινήτου σας, μέσα στην ζώνη εντοπισμού όπως φαίνεται στην εικόνα. Αυτή η ζώνη εντοπισμού ξεκινάει από τον εξωτερικό καθρέπτη του αυτοκινήτου σας και επεκτείνεται περίπου 3 μέτρα (10 ft) πίσω από τον πίσω προφυλακτήρα και περίπου 3 μέτρα (10 ft) σε κάθε πλευρά.

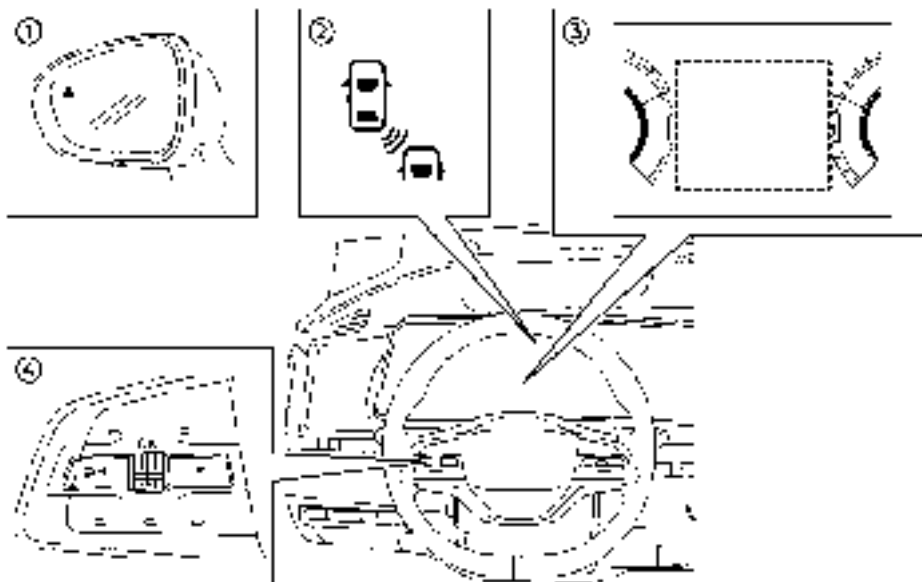

- (1) Πλευρικό ενδεικτικό φως
- (2) Ενδεικτικό φως BSW (στην Οθόνη Πληροφοριών του Αυτοκινήτου)
- (3) Οθόνη Πληροφοριών Αυτοκινήτου
- (4) Χειριστήρια στο τιμόνι (αριστερή πλευρά)

ΛΕΙΤΟΥΡΓΙΑ ΤΟΥ ΣΥΣΤΗΜΑΤΟΣ BSW

Το σύστημα BSW λειτουργεί πάνω από τα περίπου 32 χλμ/ώρα (20 MPH).

Εάν οι αισθητήρες του ραντάρ εντοπίσουν ένα αυτοκίνητο μέσα στην ζώνη εντοπισμού, το πλευρικό ενδεικτικό φως ανάβει.

Εάν στην συνέχεια ενεργοποιηθεί το φλας, το σύστημα ηχεί έναν βομβητή (δύο φορές) και το πλευρικό ενδεικτικό φως και η ένδειξη BSW αναβοσβήνει. Το πλευρικό ενδεικτικό φως και η ένδειξη BSW συνεχίζει να αναβοσβήνει έως ότου το όχημα που εντοπί-

στηκε να αφήσει την ζώνη εντοπισμού.

Το πλευρικό ενδεικτικό φως ανάβει για λίγα δευτερόλεπτα όταν βάλετε τον διακόπτη παροχής στην θέση ON.

Η φωτεινότητα από το πλευρικό ενδεικτικό φως ρυθμίζεται αυτόματα ανάλογα με την ένταση από το εξωτερικό φως.

ΠΩΣ ΝΑ ΕΝΕΡΓΟΠΟΙΗΣΕΤΕ / ΑΠΕΝΕΡΓΟΠΟΙΗΣΕΤΕ ΤΟ ΣΥΣΤΗΜΑ BSW

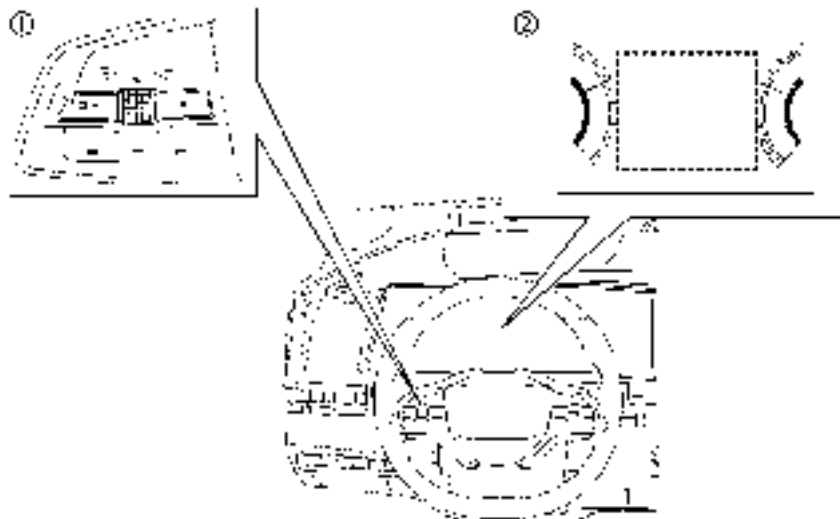

(1) Χειριστήρια στο τιμόνι (αριστερή πλευρά)

(2) Οθόνη Πληροφοριών Αυτοκινήτου

Ακολουθήστε τα παρακάτω βήματα για να ενεργοποιήσετε ή να απενεργοποιήσετε το σύστημα BSW.

1. Πατήστε το κουμπί ◀ ▶ έως ότου να εμφανιστεί το [Settings] (ρυθμίσεις) στην οθόνη πληροφοριών του αυτοκινήτου και στην συνέχεια πατήστε το κουμπί κύλισης. Χρησιμοποιήστε το κουμπί κύλισης για να επιλέξετε [Driver Assistance] (βοήθεια στον οδηγό). Στην συνέχεια πατήστε το κουμπί κύλισης.

2. Επιλέξτε [Blind Spot] (τυφλό σημείο) και πατήστε το κουμπί κύλισης.

3. Επιλέξτε [Warning] (προειδοποίηση) και πατήστε το κουμπί κύλισης.

ΣΗΜΕΙΩΣΗ:

Το σύστημα θα διατηρήσει την παρούσα ρύθμιση στην οθόνη πληροφοριών αυτοκινήτου ακόμη και εάν σβήσετε και βάλετε πάλι μπροστά το σύστημα του EV.

ΠΕΡΙΟΡΙΣΜΟΙ ΤΟΥ ΣΥΣΤΗΜΑΤΟΣ BSW



ΠΡΟΕΙΔΟΠΟΙΗΣΗ

Παρακάτω αναφέρονται οι περιορισμοί για το σύστημα BSW. Εάν δεν μπορείτε να λειτουργήσετε το αυτοκίνητο σύμφωνα με αυτούς τους περιορισμούς του θα μπορούσε να προκληθεί σοβαρός τραυματισμός ή θάνατος.

- Το σύστημα BSW δεν μπορεί να εντοπίσει όλα τα οχήματα και σε όλες τις συνθήκες.
- Οι αισθητήρες ραντάρ μπορεί να μην έχουν την δυνατότητα να κάνουν εντοπισμό και να ενεργοποιήσουν το BSW όταν είναι παρόντα συγκεκριμένα αντικείμενα όπως:
 - Πεζοί, ποδήλατα, ζώα.
 - Οχήματα όπως μοτοσυκλέτες, οχήματα χαμηλού ύψους ή οχήματα με μεγάλη απόσταση από το έδαφος.
 - Οχήματα που έρχονται αντίθετα.
 - Οχήματα που παραμένουν στην ζώνη εντοπισμού όταν επιταχύνετε από στάση.
 - Ένα όχημα που μπαίνει στην διπλανή σας λωρίδα με ταχύτητα περίπου ίδια με αυτή του οχήματός σας.
 - Ένα όχημα που πλησιάζει πολύ γρήγορα από πίσω.
 - Ένα όχημα που το αυτοκίνητό σας προσπερνάει πολύ γρήγορα.
 - Ένα όχημα που περνάει γρήγορα μέσα από την ζώνη εντοπισμού.

- Όταν προσπερνάτε αρκετά αυτοκίνητα στην σειρά, μπορεί να μην εντοπιστούν τα οχήματα μετά από το πρώτο εάν κινούνται πολύ κοντά μεταξύ τους.
- Η ζώνη εντοπισμού των αισθητήρων του ραντάρ είναι σχεδιασμένοι με βάση το στάνταρ πλάτος της λωρίδας κυκλοφορίας. Όταν οδηγείτε σε πιο φαρδιά λωρίδα κυκλοφορίας, οι αισθητήρες ραντάρ μπορεί να μην εντοπίσουν οχήματα στις δίπλα λωρίδες. Όταν οδηγείτε σε στενή λωρίδα κυκλοφορίας, οι αισθητήρες ραντάρ μπορεί να εντοπίσουν οχήματα που κινούνται δύο λωρίδες πιο μακριά.
- Οι αισθητήρες ραντάρ είναι σχεδιασμένοι να αγνοούν τα περισσότερα στατικά αντικείμενα, ωστόσο αντικείμενα όπως τα στηθαία ασφαλείας, οι τοίχοι, τα φυλλάματα των δέντρων και τα παρκαρισμένα οχήματα μπορεί να εντοπιστούν περιστασιακά. Αυτή είναι κανονική λειτουργία του συστήματος.
- Οι ακόλουθες συνθήκες μπορεί να μειώσουν την ικανότητα του ραντάρ να εντοπίσει άλλα αυτοκίνητα:
 - Οι άσημες καιρικές συνθήκες
 - Το νερό που σηκώνεται από την κίνηση των οχημάτων στον δρόμο
 - Πάγος, παγετός ή βρωμιά που έχει συσσωρευτεί στο αυτοκίνητο
- Μην τοποθετείτε αυτοκόλλητα (ούτε διαφανές υλικό) ή πρόσθετο υλικό χρωματισμού κοντά στους αισθητήρες. Αυτές οι συνθήκες μπορεί να μειώσουν την ικανότητα του ραντάρ να εντοπίσουν άλλα αυτοκίνητα.
 - Μην χρησιμοποιείτε το σύστημα BSW όταν ρυμουλκείτε τρέιλερ ή άλλο όχημα. Το σύστημα μπορεί να μην λειτουργήσει σωστά.

- Ο υπερβολικός θόρυβος (για παράδειγμα ένταση του ηχοσυστήματος, ανοικτό παράθυρο οχήματος) θα παρεμβληθούν στον ήχο του βομβητή και μπορεί να μην τον ακούσετε.

ΚΑΤΑΣΤΑΣΕΙΣ ΟΔΗΓΗΣΗΣ BSW

Ένδειξη ανοικτή



Ανενεργή ένδειξη



Ένδειξη αναβοσβήνει



Ένα άλλο αυτοκίνητο πλησιάζει από πίσω:



Εικόνα 1 - Πλησιάζει από πίσω

Εικόνα 1: Το πλευρικό ενδεικτικό φως ανάβει εάν το αυτοκίνητο μπει στην ζώνη εντοπισμού από πίσω στην διττανή λωρίδα κυκλοφορίας.



Εικόνα 2 - Πλησιάζει από πίσω

Εικόνα 2: Εάν ο οδηγός ενεργοποιήσει τα φλας ενώ το άλλο όχημα είναι μέσα στην ζώνη εντοπισμού, τότε ο βομβητής του συστήματος ηχεί (δύο φορές) και το πλευρικό ενδεικτικό φως και η ένδειξη BSW αναβοσβήνει.

ΣΗΜΕΙΩΣΗ:

- Ο αισθητήρας ραντάρ μπορεί να μην εντοπίσει οχήματα που πλησιάζουν πολύ γρήγορα από πίσω. Εάν ο οδηγός ενεργοποιήσει το φλας πριν να μπει ένα όχημα στην ζώνη εντοπισμού, το πλευρικό
- ενδεικτικό φως και το ενδεικτικό BSW θα αναβοσβήνουν αλλά δεν θα ηχήσει κάποιος βομβητήςταν εντοπιστεί το άλλο όχημα.

Προσπέραση άλλου αυτοκινήτου



Εικόνα 3 - Προσπέραση άλλου αυτοκινήτου

Εικόνα 3: Το πλευρικό ενδεικτικό φως θα ανάψει εάν προσπεράσετε ένα αυτοκίνητο και το αυτοκίνητο αυτό παραμένει μέσα στην ζώνη εντοπισμού για περίπου 3 δευτερόλεπτα.



Εικόνα 4 - Προσπέραση άλλου αυτοκινήτου

Εικόνα 4: Εάν ο οδηγός ενεργοποιήσει τα φλας ενώ το άλλο όχημα είναι μέσα στην ζώνη εντοπισμού, τότε ο βομβητής του συστήματος ηχεί (δύο φορές)

και το πλευρικό ενδεικτικό φως και η ένδειξη BSW αναβοσβήνει.

ΣΗΜΕΙΩΣΗ:

- Όταν προσπερνάτε αρκετά αυτοκίνητα στην σειρά, μπορεί να μην εντοπιστούν τα οχήματα μετά από το πρώτο εάν κινούνται πολύ κοντά μεταξύ τους.
- Οι αισθητήρες ραντάρ μπορεί να μην εντοπίσουν τα οχήματα που κινούνται αργά εάν τα προσπεράσετε γρήγορα.
- Εάν ο οδηγός ενεργοποιήσει τα φλας πριν ένα όχημα να μπει στην ζώνη εντοπισμού, το πλευρικό ενδεικτικό φως και η ένδειξη BSW θα αναβοσβήνει αλλά δεν θα ηχήσει κάποιος βομβητής όταν εντοπιστεί το άλλο αυτοκίνητο.

Είσοδος από το πλάι:



Εικόνα 5 - Είσοδος από το πλάι

Εικόνα 5: Το πλευρικό ενδεικτικό φως ανάβει εάν το αυτοκίνητο μπει στην ζώνη εντοπισμού από οποιαδήποτε πλευρά από το πλάι.

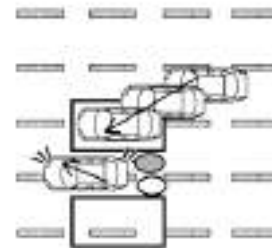

Εικόνα 6 - Είσοδος από το πλάι

Εικόνα 6: Εάν ο οδηγός ενεργοποιήσει τα φλας ενώ το άλλο όχημα είναι μέσα στην ζώνη εντοπισμού, τότε ο βομβητής του συστήματος ηχεί (δύο φορές) και το πλευρικό ενδεικτικό φως και η ένδειξη BSW αναβοσβήνει.

ΣΗΜΕΙΩΣΗ:

- Εάν ο οδηγός ενεργοποιήσει το φλας πριν ένα όχημα να μπει στην ζώνη εντοπισμού, το πλευρικό ενδεικτικό φως και η ένδειξη BSW θα αναβοσβήνει αλλά δεν θα ηχήσει κάποιος βομβητής όταν εντοπιστεί το άλλο αυτοκίνητο.
- Οι αισθητήρες ραντάρ μπορεί να μην εντοπίσουν ένα αυτοκίνητο που κινείται με την ίδια περίπου ταχύτητα με το αυτοκίνητό σας όταν αυτό μπει στην ζώνη εντοπισμού.

ΣΥΣΤΗΜΑ ΠΡΟΣΩΡΙΝΑ ΜΗ ΔΙΑΘΕΣΙΜΟ

Όταν εντοπιστεί μπλοκάρισμα του ραντάρ, το σύστημα BSW θα απενεργοποιηθεί αυτόματα και το προειδοποίηση μήνυμα [Not Available Side Radar Obstructed] (μη διαθέσιμο παρεμποδίζεται το πλευρικό ραντάρ) θα εμφανιστεί στην Οθόνη Πληροφοριών του Αυτοκινήτου.

Το σύστημα δεν είναι διαθέσιμο έως ότου να σταματήσει να υπάρχει η συνθήκη.

Οι αισθητήρες του ραντάρ μπορεί να έχουν μπλοκαριστεί από προσωρινές εξωτερικές συνθήκες όπως από εκτίναξη νερού ομίχλη ή πάχνη. Οι συνθήκες μπλοκαρίσματος μπορεί επίσης να προκαλούνται από αντικείμενα όπως πάγος, παγετός ή βρωμιά που εμποδίζουν τους αισθητήρες του ραντάρ.

ΣΗΜΕΙΩΣΗ:

Εάν το σύστημα BSW σταματήσει να λειτουργεί, θα σταματήσουν επίσης να λειτουργούν τα συστήματα Παρέμβασης Τυφλού Σημείου (όπου υπάρχει) και Ειδοποίησης Προσέγγισης Αυτοκινήτου από Πίσω (RCTA).

Ενέργεια που πρέπει να κάνετε:

Όταν δεν υπάρχουν πλέον οι παραπάνω συνθήκες, το σύστημα θα επανέλθει αυτόματα.

ΔΥΣΛΕΙΤΟΥΡΓΙΑ ΤΟΥ ΣΥΣΤΗΜΑΤΟΣ

Εάν το σύστημα BSW δεν λειτουργεί σωστά, θα απενεργοποιηθεί αυτόματα και θα εμφανιστεί το προειδοποιητικό μήνυμα [System fault See Owner's Manual] (σφάλμα συστήματος δείτε το βιβλίο οδηγιών χρήσης) στην Οθόνη Πληροφοριών Αυτοκινήτου.

ΣΗΜΕΙΩΣΗ:

Εάν το σύστημα BSW σταματήσει να λειτουργεί, θα σταματήσουν επίσης να λειτουργούν τα συστήματα Παρέμβασης Τυφλού Σημείου (όπου υπάρχει) και Ειδοποίησης Προσέγγισης Αυτοκινήτου από Πίσω (RCTA).

Ενέργεια που πρέπει να κάνετε:

Σταματήστε το αυτοκίνητο σε ασφαλές σημείο, σβήστε και βάλτε πάλι μπροστά το σύστημα EV. EV. Εάν το μήνυμα συνεχίζει να εμφανίζεται, ζητήστε τον έλεγχο του συστήματος BSW. Συνιστάται να επισκεφθείτε έναν πιστοποιημένο αντιπρόσωπο ηλεκτρικών αυτοκινήτων NISSAN για αυτή την υπηρεσία.

ΣΥΝΤΗΡΗΣΗ ΤΟΥ ΣΥΣΤΗΜΑΤΟΣ



Οι δύο αισθητήρες ραντάρ (A) για το BSW βρίσκονται κοντά στον πίσω προφυλακτήρα. Να διατηρείτε πάντα καθαρή την περιοχή κοντά στους αισθητήρες του ραντάρ.

Οι αισθητήρες του ραντάρ μπορεί να έχουν μπλοκαριστεί από προσωρινές εξωτερικές συνθήκες όπως από εκτίναξη νερού ομίχλη ή πάχνη.

Οι συνθήκες μπλοκαρίσματος μπορεί επίσης να προκαλούνται από αντικείμενα όπως πάγος, παγετός ή βρωμιά που εμποδίζουν τους αισθητήρες του ραντάρ.

Ελέγξτε και αφαιρέστε τα αντικείμενα που εμποδίζουν την περιοχή γύρω από τους αισθητήρες του ραντάρ.

Μην τοποθετείτε αυτοκόλλητα (ούτε διαφανές υλικό) ή πρόσθετο υλικό χρωματισμού κοντά στους αισθητήρες.

Μην χτυπάτε ή κάνετε ζημιά στην περιοχή γύρω από τους αισθητήρες ραντάρ.

Δείτε ένα εξουσιοδοτημένο συνεργείο NISSAN ή εξειδικευμένο συνεργείο εάν η περιοχή γύρω από τους αισθητήρες ραντάρ έχει πάθει ζημιά λόγω πρόσκρουσης.

Προφυλάξεις για την επισκευή του προφυλακτήρα

Όταν επισκευάζετε τον προφυλακτήρα, προσέχετε επειδή οι αισθητήρες ραντάρ είναι τοποθετημένοι πάνω στον προφυλακτήρα.



ΠΡΟΕΙΔΟΠΟΙΗΣΗ

Εάν γίνει μία ακατάλληλη επισκευή στον προφυλακτήρα (για παράδειγμα, έχει γίνει εφάρμογη στόκου από διαφορετικά υλικά, επαναβαφή κλπ) το σήμα του ραντάρ θα μπορούσε να αδυνατίσει ή να αποτραπεί από το να λειτουργήσει σωστά. Αυτό θα μπορούσε να κάνει τον αισθητήρα ραντάρ να μην εντοπίζει σωστά τα αντικείμενα. Ακατάλληλη επισκευή μπορεί να προκαλέσει σοβαρό τραυματισμό. Συνιστάται να επισκεφθείτε έναν πιστοποιημένο επισκευαστή ηλεκτρικών αυτοκινήτων NISSAN για αυτή την υπηρεσία.

ΕΥΦΥΗΣ ΠΑΡΕΜΒΑΣΗ ΤΥΦΛΟΥ ΣΗΜΕΙΟΥ (όπου υπάρχει)



ΠΡΟΕΙΔΟΠΟΙΗΣΗ

Εάν δεν μπορείτε να ακολουθήσετε τις προειδοποιήσεις και οδηγίες για την σωστή χρήση του συστήματος Ευφυούς Παρέμβασης Τυφλού Σημείου, θα μπορούσε να προκληθεί σοβαρός τραυματισμός ή θάνατος.

- Το σύστημα Ευφυούς Παρέμβασης Τυφλού Σημείου δεν υποκαθιστά τον σωστό τρόπο οδήγησης και δεν είναι σχεδιασμένο για να αποτρέπει την επαφή με αυτοκίνητα ή αντικείμενα. Όταν αλλάζετε λωρίδες κυκλοφορίας να χρησιμοποιείτε πάντα τους εξωτερικούς και τον εσωτερικό καθρέπτη και να γυρίζετε να κοιτάξετε στην κατεύθυνση που θα κινηθείτε για να βεβαιωθείτε ότι είναι ασφαλές να αλλάξετε λωρίδα. Ποτέ μην βασίζεστε μόνο στο σύστημα Ευφυούς Παρέμβασης Τυφλού Σημείου.
- Υπάρχει περιορισμός στην ικανότητα εντοπισμού του ραντάρ. Δεν θα εντοπιστεί κάθε κινούμενο αντικείμενο ή όχημα. Χρησιμοποιώντας το σύστημα Ευφυούς Παρέμβασης Τυφλού Σημείου σε ορισμένους δρόμους, εδάφη, διαγραμμίσεις λωρίδων, συνθήκες κίνησης ή καιρού, θα μπορούσε να οδηγήσει σε ακατάλληλη λειτουργία του συστήματος. Να βασίζεστε στους δικούς σας χειρισμούς για την αποφυγή ατυχημάτων.

Το Ευφυές Σύστημα Παρέμβασης Τυφλού Σημείου βοηθάει να ειδοποιηθεί ο οδηγός για άλλα αυτοκίνητα στις διπλανές λωρίδες όταν αλλάζει λωρίδες κυκλοφορίας και βοηθάει τον οδηγό να επαναφέρει το αυτοκίνητο στο κέντρο της λωρίδας κυκλοφορίας.



Το σύστημα Ευφυούς Παρέμβασης Τυφλού Σημείου χρησιμοποιεί αισθητήρες ραντάρ (A) που είναι τοποθετημένοι κοντά στον πίσω προφυλακτήρα για να εντοπίσει άλλα αυτοκίνητα σε διπλανή λωρίδα. Επιπλέον των αισθητήρων ραντάρ, το σύστημα Ευφυούς Παρέμβασης Τυφλού Σημείου χρησιμοποιεί μία κάμερα (B) που είναι τοποθετημένη πίσω από το παρμπρίζ και παρακολουθεί τις διαγραμμίσεις των λωρίδων κυκλοφορίας στην λωρίδα που κινήστε.



Ζώνη εντοπισμού

Οι αισθητήρες ραντάρ μπορούν να εντοπίσουν οχήματα σε κάθε πλευρά του αυτοκινήτου σας μέσα στην ζώνη εντοπισμού όπως φαίνεται στην εικόνα.

Αυτή η ζώνη εντοπισμού ξεκινάει από τον εξωτερικό καθρέπτη του αυτοκινήτου σας και επεκτείνεται περίπου 3 μέτρα (10 ft) πίσω από τον πίσω προφυλακτήρα και περίπου 3 μέτρα (10 ft) σε κάθε πλευρά.

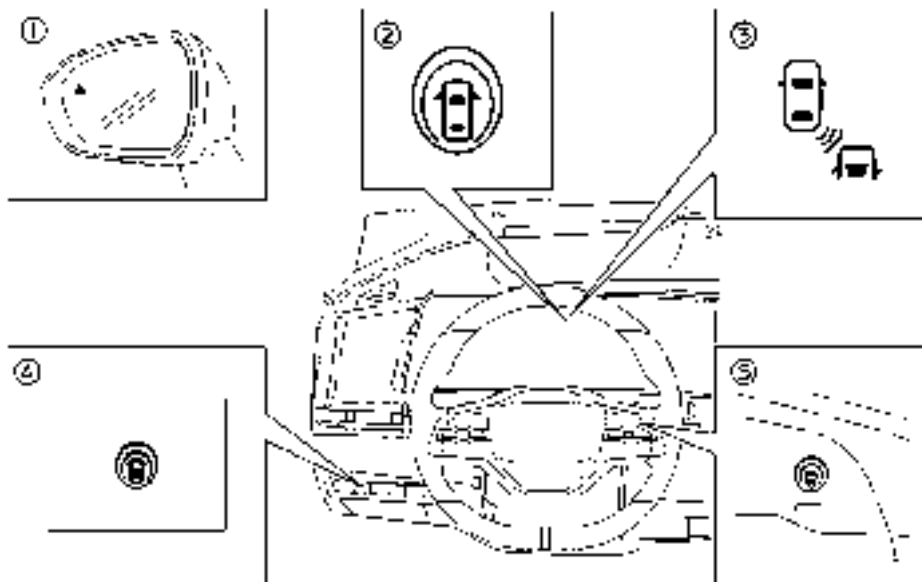

- (1) Πλευρικό ενδεικτικό φως
- (2) Ένδειξη ενεργής (ON) Ευφυούς Παρέμβασης Τυφλού Σημείου (στην Οθόνη Πληροφοριών του Αυτοκινήτου)
- (3) Ένδειξη Ευφυούς Παρέμβασης Τυφλού Σημείου (στην Οθόνη Πληροφοριών του Αυτοκινήτου)
- (4) Διακόπτης δυναμικής υποβοήθησης οδηγού (μοντέλα χωρίς σύστημα Υποβοήθησης ProPILOT)
- (5) Διακόπτης Υποβοήθησης ProPILOT (μοντέλα με σύστημα Υποβοήθησης ProPILOT)

ΕΥΦΥΗΣ ΠΑΡΕΜΒΑΣΗ ΤΥΦΛΟΥ ΣΗΜΕΙΟΥ ΛΕΙΤΟΥΡΓΙΑ ΤΟΥ ΣΥΣΤΗΜΑΤΟΣ

Το Ευφύες Σύστημα Παρέμβασης Τυφλού Σημείου λειτουργεί σε ταχύτητες πάνω από τα περίπου 60 χλμ/ώρα (37 MPH).

Εάν οι αισθητήρες του ραντάρ εντοπίσουν ένα αυτοκίνητο μέσα στην ζώνη εντοπισμού, το πλευρικό ενδεικτικό φως ανάβει.

Εάν στην συνέχεια ενεργοποιηθεί το φλας, το σύστημα ηχεί έναν βομβητή (δύο φορές) και το πλευρικό ενδεικτικό φως και η ένδειξη της Ευφυούς Παρέμβασης Τυφλού Σημείου αναβοσβήνει. Το πλευρικό ενδεικτικό φως και η ένδειξη της Ευφυούς Παρέμβασης Τυφλού Σημείου συνεχίζει να αναβοσβήνει έως ότου το όχημα που εντοπίστηκε να αφήσει την ζώνη εντοπισμού.

Εάν το σύστημα Ευφυούς Παρέμβασης Τυφλού Σημείου είναι ενεργό και το αυτοκίνητό σας πλησιάζει την διαγράμμιση της λωρίδας ενώ ένα άλλο αυτοκίνητο είναι στην ζώνη εντοπισμού, το σύστημα ηχεί έναν βομβητή (τρεις φορές) και αναβοσβήνει το πλευρικό ενδεικτικό φως και η ένδειξη της Ευφυούς Παρέμβασης Τυφλού Σημείου. Το σύστημα Ευφυούς Παρέμβασης Τυφλού Σημείου ενεργοποιείται εφαρμόζοντας τα φρένα στην μία πλευρά του αυτοκινήτου για μία σύντομη χρονική περίοδο για να βοηθήσει να επιστρέψει το αυτοκίνητο πίσω στο κέντρο της λωρίδας κυκλοφορίας. Το Ευφύες Σύστημα Παρέμβασης Τυφλού Σημείου λειτουργεί ανεξάρτητα από την χρήση των φλας.

Για να ενεργοποιήσετε το σύστημα Ευφυούς Παρέμβασης Τυφλού Σημείου πατήστε τον διακόπτη της Υποβοήθησης ProPILOT (όπου υπάρχει) στο τιμόνι ή τον διακόπτη δυναμικής υποβοήθησης οδηγού (όπου υπάρχει) στο ταμπλό στην πλευρά του οδηγού, αφού έχετε βάλει μπροστά το σύστημα EV. Θα ανάψει η ένδειξη ενεργής (ON) Παρέμβασης Τυφλού

ΠΩΣ ΝΑ ΕΝΕΡΓΟΠΟΙΗΣΕΤΕ / ΑΠΕΝΕΡΓΟΠΟΙΗΣΕΤΕ ΤΟ ΣΥΣΤΗΜΑ ΕΥΦΥΟΥΣ ΠΑΡΕΜΒΑΣΗΣ ΤΥΦΛΟΥ ΣΗΜΕΙΟΥ

Σημείου στην Οθόνη Πληροφοριών του Αυτοκινήτου. Πατήστε τον διακόπτη Υποβοήθησης ProPILOT (όπου υπάρχει) ή δυναμικής βοήθειας οδηγού (όπου υπάρχει) σβήστε το Ευφυές Σύστημα Παρέμβασης Τυφλού Σημείου

ΣΗΜΕΙΩΣΗ:

- Προειδοποίηση Ευφυούς Συστήματος Παρέμβασης Τυφλού Σημείου και η εφαρμογή του συστήματος θα ενεργοποιηθούν μόνο εάν το πλευρικό ενδεικτικό φως έχει ήδη ανάψει όταν το αυτοκίνητό σας πλησιάσει την διαγράμμιση των λωρίδων κυκλοφορίας. Εάν ένα άλλο αυτοκίνητο έρθει μέσα στην ζώνη εντοπισμού αφού το αυτοκίνητό σας έχει περάσει μία διαγράμμιση λωρίδας, δεν ενεργοποιείται η προειδοποίηση Ευφυούς Παρέμβασης Τυφλού Σημείου ή η εφαρμογή του συστήματος. (Για επιπλέον πληροφορίες δείτε το «Καταστάσεις οδήγησης Ευφυούς Παρέμβασης Τυφλού Σημείου» (Σελίδα 308).)
- Το σύστημα Ευφυούς Παρέμβασης Τυφλού Σημείου τυπικά ενεργοποιείται νωρίτερα από το σύστημα Ευφυούς Παρέμβασης Λωρίδας όταν το αυτοκίνητό σας πλησιάζει την διαγράμμιση της λωρίδας κυκλοφορίας.

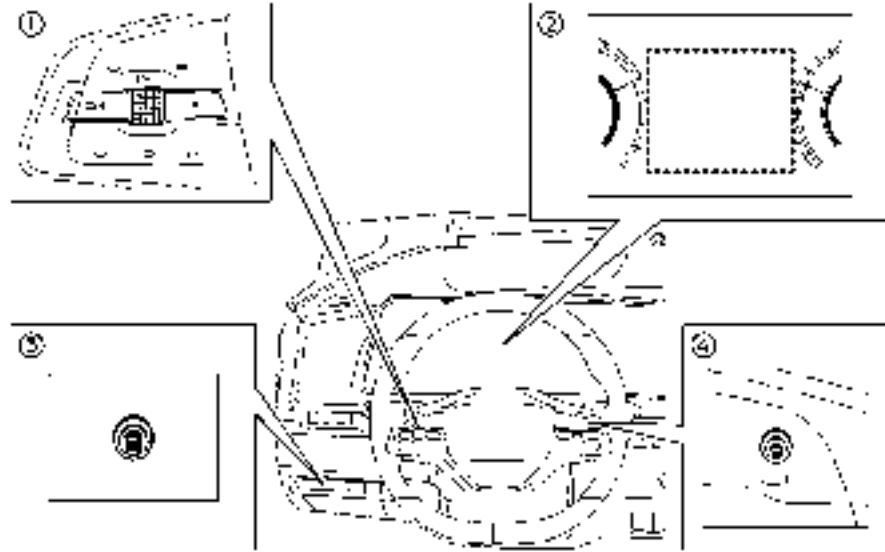

- (1) Χειριστήρια στο τιμόνι (αριστερή πλευρά)
- (2) Οθόνη Πληροφοριών Αυτοκινήτου
- (3) Διακόπτης δυναμικής υποβοήθησης οδηγού (μοντέλα χωρίς ProPILOT)
- (4) Διακόπτης ProPILOT (μοντέλα με ProPILOT)

1. Πατήστε το κουμπί ◀ ▶ έως ότου να περικόψουν να εμφανιστεί το [Settings] (ρυθμίσεις) στην Οθόνη Πληροφοριών του Αυτοκινήτου και μετά πατήστε το κουμπί κύλισης. Χρησιμοποιήστε το κουμπί κύλισης για να επιλέξετε [Driver Assistance] (βοήθεια στον οδηγό). Στην συνέχεια πατήστε το κουμπί κύλισης.
2. Επιλέξτε [Blind Spot] (τυφλό σημείο) και πατήστε το κουμπί κύλισης.
3. Επιλέξτε [Intervention] (παρέμβαση) και πατήστε το κουμπί κύλισης.
4. Πατήστε τον διακόπτη ProPILOT (όπου υπάρχει) ή

δυναμικής βοήθειας οδηγού (όπου υπάρχει) για να ενεργοποιήσετε ή να απενεργοποιήσετε το σύστημα.

ΣΗΜΕΙΩΣΗ:

- Ενεργοιώντας το σύστημα Υποβοήθησης ΠροPILOT θα ενεργοποιηθούν τα συστήματα Ευφυούς Παρέμβασης Τυφλού Σημείου και Ευφυούς Παρέμβασης Λωρίδας ταυτόχρονα. Για πρόσθετες πληροφορίες δείτε το «Ευφυής Παρέμβαση Λωρίδας (όπου υπάρχει)» (Σελίδα 286). Απενεργοιώντας το σύστημα BSW θα απενεργοποιηθεί ταυτόχρονα το σύστημα Ευφυούς Παρέμβασης Τυφλού Σημείου.
- Το σύστημα θα διατηρήσει την παρούσα ρύθμιση στην οθόνη πληροφοριών αυτοκινήτου ακόμη και εάν σβήσετε και βάλετε πάλι μπροστά το σύστημα του EV.

ΠΕΡΙΟΡΙΣΜΟΙ ΤΟΥ ΣΥΣΤΗΜΑΤΟΣ ΕΥΦΟΥΣ ΠΑΡΕΜΒΑΣΗΣ ΤΥΦΛΟΥ ΣΗΜΕΙΟΥ



ΠΡΟΕΙΔΟΠΟΙΗΣΗ

Παρακάτω αναφέρονται οι περιορισμοί του συστήματος για το σύστημα Ευφυούς Παρέμβασης Τυφλού Σημείου. Εάν δεν μπορείτε να λειτουργήσετε το αυτοκίνητο σύμφωνα με αυτούς τους περιορισμούς του θα μπορούσε να προκληθεί σοβαρός τραυματισμός ή θάνατος.

- Το Ευφυές Σύστημα Παρέμβασης Τυφλού Σημείου δεν μπορεί να εντοπίσει όλα τα οχήματα και σε όλες τις συνθήκες.

- Οι αισθητήρες ραντάρ μπορεί να μην έχουν την δυνατότητα να κάνουν εντοπισμό και ενεργοποίηση του Ευφυούς Συστήματος Παρέμβασης Τυφλού Σημείου όταν είναι παρόντα συγκεκριμένα αντικείμενα όπως:
 - Πεζοί, ποδηλάτα, ζώα.
 - Οχήματα όπως μοτοσυκλέτες, οχήματα χαμηλού ύψους ή οχήματα με μεγάλη απόσταση από το έδαφος.
 - Οχήματα που παραμένουν στην ζώνη εντοπισμού όταν επιταχύνετε από στάση.
 - Οχήματα που έρχονται αντίθετα.
 - Ένα όχημα που μπαίνει στην διπλανή σας λωρίδα με ταχύτητα περίπου ίδια με αυτή του οχήματός σας.
 - Ένα όχημα που πλησιάζει πολύ γρήγορα από πίσω.
 - Ένα όχημα που το αυτοκίνητό σας προσπερνάει πολύ γρήγορα.
 - Ένα όχημα που περνάει γρήγορα μέσα από την ζώνη εντοπισμού.
- Η ζώνη εντοπισμού των αισθητήρων του ραντάρ είναι σχεδιασμένοι με βάση το στάνταρ πλάτος της λωρίδας κυκλοφορίας. Όταν οδηγείτε σε πιο φαρδιά λωρίδα κυκλοφορίας, οι αισθητήρες ραντάρ μπορεί να μην εντοπίσουν οχήματα στις δίπλα λωρίδες. Όταν οδηγείτε σε στενή λωρίδα κυκλοφορίας, οι αισθητήρες ραντάρ μπορεί να εντοπίσουν οχήματα που κινούνται δύο λωρίδες πιο μακριά.
- Οι αισθητήρες ραντάρ είναι σχεδιασμένοι να αγνοούν τα περισσότερα στατικά αντικείμενα, ωστόσο αντικείμενα όπως τα στηθαία ασφαλείας, οι τοίχοι, τα φυλλάγματα των δέντρων και τα παρκαρισμένα αυτοκίνητα



μπορεί να εντοπιστούν περιστασιακά. Αυτή είναι κανονική λειτουργία του συστήματος.

- Οι ακόλουθες συνθήκες μπορεί να μειώσουν την ικανότητα του ραντάρ να εντοπίσει άλλα αυτοκίνητα:
 - Οι άσχημες καιρικές συνθήκες
 - Το νερό που σπρώχνεται από την κίνηση των οχημάτων στον δρόμο
 - Πάγος, παγετός ή βρομιά που έχει συσσωρευτεί στο αυτοκίνητο
- Μην τοποθετείτε αυτοκόλλητα (ούτε διαφανές υλικό) ή πρόσθετο υλικό χρωματισμού κοντά στους αισθητήρες. Αυτές οι συνθήκες μπορεί να μειώσουν την ικανότητα του ραντάρ να εντοπίσουν άλλα αυτοκίνητα.
- Η κάμερα μπορεί να μην εντοπίσει τις διαγραμμίσεις των λωρίδων κυκλοφορίας στις ακόλουθες περιπτώσεις και το σύστημα Παρέμβασης Τυφλού Σημείου μπορεί να μην λειτουργήσει σωστά.
 - Σε δρόμους όπου υπάρχουν πολλές παράλληλες γραμμές, όταν οι γραμμές των λωρίδων είναι ξεφτισμένες ή δεν είναι ξεκάθαρες, όταν οι γραμμές των λωρίδων είναι κίτρινες, όταν οι γραμμές των λωρίδων δεν είναι οι κανονικές ή είναι καλυμμένες με νερό, βρομιά, χιόνι κλπ.
 - Σε δρόμους όπου δεν είναι συνεχείς οι γραμμές των λωρίδων αλλά αυτές συνεχίζουν να μπορούν να ανιχνευτούν.
 - Σε δρόμους όπου υπάρχουν απότομες καμπύλες.
 - Σε δρόμους όπου υπάρχουν αντικείμενα που δημιουργούν έντονη αντίθεση όπως σκιές, χιόνι, νερό, σημάδια τροχών, ραφές ή γραμμές που παραμένουν μετά από έργα στον δρόμο.

- Σε δρόμους όπου οι γραμμές πορείας συμπτύσσονται ή χωρίζουν.
- Όταν η κατεύθυνση κίνησης του οχήματος δεν ευθυγραμμίζεται με τις γραμμές των λωρίδων.
- Όταν κινήστε κοντά στο προπορευόμενο όχημα, πράγμα που εμποδίζει την ακτίνα ανίχνευσης της κάμερας εντοπισμού λωρίδας.
- Όταν βροχή, χιόνι ή βρωμιά κολλήσει στο παρμπρίζ, μπροστά από την μονάδα της κάμερας λωρίδας κυκλοφορίας.
- Όταν οι προβολείς δεν είναι φωτεινοί λόγω της βρωμιάς στους φακούς ή εάν η ρύθμιση φώτων δεν είναι σωστή.
- Όταν δυνατό φως μπαίνει στην μονάδα της κάμερας για την λωρίδα κυκλοφορίας. (Για παράδειγμα, το φως μπαίνει κατευθείαν στο μπροστινό μέρος του αυτοκινήτου το ξημέρωμα ή το ηλιοβασιλέμα).
- Όταν προκύψει μία ξαφνική αλλαγή στην φωτεινότητα. (Για παράδειγμα όταν το αυτοκίνητο μπει ή βγει σε ένα τούνελ ή κάτω από μία γέφυρα).
- Μην χρησιμοποιείτε το σύστημα Ευφυούς Παρέμβασης Τυφλού Σημείου κάτω από τις ακόλουθες συνθήκες καθώς μπορεί να μην λειτουργήσει σωστά.
 - Όταν ο καιρός είναι κακός. (Για παράδειγμα: βροχή, ομίχλη, χιόνι κλπ).
 - Όταν οδηγείτε σε δρόμους που γλιστρούν, όπως πάνω σε πάγο ή σε χιόνι κλπ.
 - Όταν οδηγείτε σε δρόμους με πολλές στροφές ή ανομοιόμορφους.

- Όταν η λωρίδα κυκλοφορίας στενεύει λόγω εργασιών στον δρόμο..
- Όταν οδηγείτε σε παρακάμψεις ή προσωρινές λωρίδες.
- Όταν οδηγείτε σε δρόμους όπου η λωρίδα κυκλοφορίας είναι πολύ στενή.
- Όταν οδηγείτε με ένα λάστιχο που δεν είναι μέσα στις κανονικές συνθήκες ελαστικών (για παράδειγμα, φθορά ελαστικών, μη κανονική πίεση ελαστικού, αλυσίδες χιονιού, τροχοί που δεν είναι στάνταρ).
- Όταν το αυτοκίνητο είναι εξοπλισμένο με εξαρτήματα φρένων ή ανάρτησης που δεν είναι τα στάνταρ.
- Όταν ρυμολκείτε ένα τρέιλερ ή άλλο αυτοκίνητο.
- Ο υπερβολικός θόρυβος (για παράδειγμα ένταση του ηχοσυστήματος, ανοικτό παράθυρο οχήματος) θα παρεμβληθούν στον ήχο του βομβητή και μπορεί να μην τον ακούσετε.

ΚΑΤΑΣΤΑΣΕΙΣ ΟΔΗΓΗΣΗΣ ΤΟΥ ΕΥΦΥΟΥΣ ΣΥΣΤΗΜΑΤΟΣ ΠΑΡΕΜΒΑΣΗΣ ΤΥΦΛΟΥ ΣΗΜΕΙΟΥ

- Ένδειξη ανοικτή 
- Ανενεργή ένδειξη 
- Ένδειξη αναβοσβήνει 

Ένα άλλο αυτοκίνητο πλησιάζει από πίσω:



Εικόνα 1 – Πλησιάζει από πίσω

Εικόνα 1: Το πλευρικό ενδεικτικό φως ανάβει εάν το αυτοκίνητο μπει στην ζώνη εντοπισμού από πίσω στην διπλανή λωρίδα κυκλοφορίας.

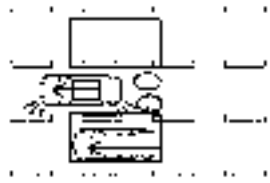

Εικόνα 2 – Πλησιάζει από πίσω

Εικόνα 2: Εάν ο οδηγός ενεργοποιήσει το φλας τότε το σύστημα ηχεί έναν βομβητή (δύο φορές) και το πλευρικό ενδεικτικό φως και η ένδειξη της Ευφυούς Παρέμβασης Τυφλού Σημείου αναβοσβήνουν.

ΣΗΜΕΙΩΣΗ:
Εάν ο οδηγός ενεργοποιήσει τα φλας πριν ένα όχημα να μπει στην ζώνη εντοπισμού, το πλευρι-

κό ενδεικτικό φως και η ένδειξη Ευφυούς Παρέμβασης Τυφλού Σημείου θα αναβοσβήσουν αλλά δεν θα ηχήσει κάποιος βομβητής όταν εντοπιστεί το άλλο αυτοκίνητο.



Εικόνα 3- Πλησιάζει από πίσω

Εικόνα 3: Εάν το Ευφύες Σύστημα Παρέμβασης Τυφλού Σημείου είναι ενεργό και το αυτοκίνητό σας πλησιάζει την διαγράμμιση της λωρίδας, το σύστημα ηχεί έναν βομβητή (τρεις φορές) και το πλευρικό ενδεικτικό φως και το ενδεικτικό φως της Παρέμβασης Τυφλού Σημείου αναβοσβήνουν. Το σύστημα Ευφυούς Παρέμβασης Τυφλού Σημείου ενεργοποιείται εφαρμόζοντας τα φρένα στην μία πλευρά του αυτοκινήτου για μία σύντομη χρονική περίοδο για να βοηθήσει να επιστρέψει το αυτοκίνητο πίσω στο κέντρο της λωρίδας κυκλοφορίας.

ΣΗΜΕΙΩΣΗ:

Οι αισθητήρες ραντάρ μπορεί να μην εντοπίσουν οχήματα που πλησιάζουν πολύ γρήγορα από πίσω.

Προσπέραση άλλου αυτοκινήτου



Εικόνα 4- Προσπέραση άλλου αυτοκινήτου

Εικόνα 4: Το πλευρικό ενδεικτικό φως θα ανάψει εάν προσπεράσετε ένα αυτοκίνητο και το αυτοκίνητο αυτό παραμείνει μέσα στην ζώνη εντοπισμού για περίπου 3 δευτερόλεπτα.



Εικόνα 5- Προσπέραση άλλου αυτοκινήτου

Εικόνα 5: Εάν ο οδηγός ενεργοποιήσει τα φλας ενώ το άλλο όχημα είναι μέσα στην ζώνη εντοπισμού, τότε ο βομβητής του συστήματος ηχεί (δύο φορές) και το

πλευρικό ενδεικτικό φως και το ενδεικτικό φως για το Ευφύες Σύστημα Παρέμβασης Τυφλού Σημείου αναβοσβήνουν.

ΣΗΜΕΙΩΣΗ:

Εάν ο οδηγός ενεργοποιήσει τα φλας πριν ένα όχημα να μπει στην ζώνη εντοπισμού, το πλευρικό ενδεικτικό φως και η ένδειξη Ευφυούς Παρέμβασης Τυφλού Σημείου θα αναβοσβήσουν αλλά δεν θα ηχήσει κάποιος βομβητής όταν εντοπιστεί το άλλο αυτοκίνητο.



Εικόνα 6- Προσπέραση άλλου αυτοκινήτου

Εικόνα 6: Εάν το σύστημα Ευφυούς Παρέμβασης Τυφλού Σημείου είναι ενεργό και το αυτοκίνητό σας πλησιάζει μία διαγράμμιση της λωρίδας ενώ ένα άλλο αυτοκίνητο είναι μέσα στην ζώνη εντοπισμού, το σύστημα ηχεί έναν βομβητή (τρεις φορές) και το πλευρικό ενδεικτικό φως και η ένδειξη της Ευφυούς Παρέμβασης Τυφλού Σημείου αναβοσβήνουν. Το σύστημα Ευφυούς Παρέμβασης Τυφλού Σημείου ενεργοποιείται εφαρμόζοντας τα φρένα στην μία πλευρά του αυτοκινήτου για μία σύντομη χρονική περίοδο για να βοηθήσει να επιστρέψει το αυτοκίνητο πίσω στο κέντρο της λωρίδας κυκλοφορίας.

ΣΗΜΕΙΩΣΗ:

- Όταν προσπερνάτε αρκετά αυτοκίνητα στην σειρά, μπορεί να μην εντοπιστούν τα οχήματα μετά από το πρώτο εάν κινούνται πολύ κοντά μεταξύ τους.
- Οι αισθητήρες ραντάρ μπορεί να μην εντοπίσουν τα οχήματα που κινούνται αργά εάν τα προσπεράσετε γρήγορα.

Είσοδος από το πλάι:



Εικόνα 7- Είσοδος από το πλάι

Εικόνα 7: Το πλευρικό ενδεικτικό φως ανάβει εάν το αυτοκίνητο μπει στην ζώνη εντοπισμού από οποιαδήποτε πλευρά από το πλάι.

ΣΗΜΕΙΩΣΗ:

Οι αισθητήρες ραντάρ μπορεί να μην εντοπίσουν ένα αυτοκίνητο που κινείται με την ίδια περίπου ταχύτητα με το αυτοκίνητό σας όταν αυτό μπει στην ζώνη εντοπισμού.

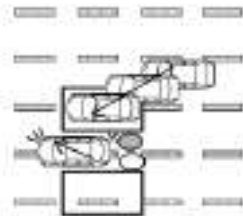

Εικόνα 8- Είσοδος από το πλάι

Εικόνα 8: Εάν ο οδηγός ενεργοποιήσει το φλας ενώ ένα άλλο όχημα είναι μέσα στην ζώνη εντοπισμού, τότε το πλευρικό ενδεικτικό φως και το ενδεικτικό φως Ευφυούς Παρέμβασης Τυφλού Σημείου αναβοσβήνουν και ένας βομβητής ηχεί δύο φορές.

ΣΗΜΕΙΩΣΗ:

Εάν ο οδηγός ενεργοποιήσει τα φλας πριν ένα όχημα να μπει στην ζώνη εντοπισμού, το πλευρικό ενδεικτικό φως και η ένδειξη Ευφυούς Παρέμβασης Τυφλού Σημείου θα αναβοσβήσουν αλλά δεν θα ηχήσει κάποιος βομβητής όταν εντοπιστεί το άλλο αυτοκίνητο.



Εικόνα 9- Είσοδος από το πλάι

Εικόνα 9: Εάν το σύστημα Ευφυούς Παρέμβασης Τυφλού Σημείου είναι ενεργό και το αυτοκίνητό σας πλησιάσει την διαγράμμιση της λωρίδας ενώ ένα άλλο αυτοκίνητο είναι στην ζώνη εντοπισμού, το σύστημα ηχεί έναν βομβητή (τρεις φορές) και αναβοσβήνει το πλευρικό ενδεικτικό φως και η ένδειξη της Ευφυούς Παρέμβασης Τυφλού Σημείου. Το σύστημα Ευφυούς Παρέμβασης Τυφλού Σημείου ενεργοποιείται εφαρμόζοντας τα φρένα στην μία πλευρά του αυτοκινήτου για μία σύντομη χρονική περίοδο για να βοηθήσει να επιστρέψει το αυτοκίνητο πίσω στο κέντρο της λωρίδας κυκλοφορίας.

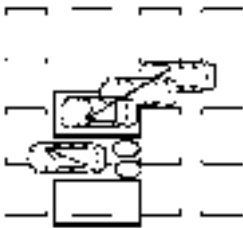

Εικόνα 10- Είσοδος από το πλάι

Εικόνα 10: Το Ευφυές Σύστημα Παρέμβασης Τυφλού Σημείου δεν θα λειτουργήσει εάν το αυτοκίνητό σας είναι πάνω στην διαγράμμιση όταν ένα άλλο αυτοκίνητο μπει στην ζώνη εντοπισμού. Σε αυτή την περίπτωση λειτουργεί μόνο το σύστημα BSW.

ΣΗΜΕΙΩΣΗ:

- Οι αισθητήρες ραντάρ μπορεί να μην εντοπίσουν ένα αυτοκίνητο που κινείται με την ίδια περίπου ταχύτητα με το αυτοκίνητό σας όταν αυτό μπει στην ζώνη εντοπισμού.
- Το Ευφυές Σύστημα Παρέμβασης Τυφλού Σημείου δεν θα λειτουργήσει ή θα σταματήσει να λειτουργεί και μόνο ένας προειδοποιητικός βομβητής θα ηχήσει κάτω από τις ακόλουθες συνθήκες:
 - Όταν πατάτε το πεντάλ του φρένου ή εάν το αυτοκίνητο επιβραδύνει δυνατά.
 - Όταν το αυτοκίνητο επιταχύνει κατά την διάρκεια λειτουργίας του Ευφυούς Συστήματος Παρέμβασης Τυφλού Σημείου
 - Όταν στρίβετε γρήγορα
 - Όταν ηχεί η προειδοποίηση για το ICC, την Ευφυή Ελδοποίηση Συγκρούσης Μπροστά ή την Ευφυή Πέδηση Ανάγκης με Εντοπι-

σμό Πεζού.

- Όταν λειτουργούν τα φλας.
- Όταν οδηγείτε σε δρόμους με στροφές σε υψηλή ταχύτητα.
- Όταν το σύστημα BSW είναι σβηστό.

ΣΥΣΤΗΜΑ ΠΡΟΣΩΡΙΝΑ ΜΗ ΔΙΑΘΕΣΙΜΟ

Εάν εμφανιστεί οποιοδήποτε από τα παρακάτω μηνύματα στην οθόνη πληροφοριών αυτοκινήτου, θα ηχήσει ένας βομβητής και το Ευφυές Σύστημα Παρέμβασης Τυφλού Σημείου θα απενεργοποιηθεί αυτόματα.

- [Unavailable Slippery Road] (μη διαθέσιμο δρόμος που γλιστρά):

Όταν λειτουργεί το ESP (εκτός από το Σύστημα Ελέγχου Πρόσφυσης) ή το ABS.

- [Currently not available] (προς το παρόν μη διαθέσιμο):
 - Όταν το σύστημα ESP είναι σβηστό.
 - Όταν έχει επιλεγεί η λειτουργία SNOW ή OFF-ROAD (μοντέλα 4WD).

- [Unavailable Camera Temperature High] (κάμερα μη διαθέσιμη υψηλή θερμοκρασία):

Εάν το αυτοκίνητο είναι παρκαρισμένο κατευθείαν στον ήλιο κάτω από συνθήκες υψηλής θερμοκρασίας (πάνω από περίπου 40°C (104°F)).

- [Not Available Side Radar Obstructed] (μη διαθέσιμο παρεμποδίζεται το πλευρικό ραντάρ): Όταν εντοπίζεται μπλοκάρωμα του πλευρικού ραντάρ.

Σβήστε το σύστημα Παρέμβασης Τυφλού Σημείου και ενεργοποιήστε το πάλι όταν οι παραπάνω συνθήκες δεν υπάρχουν πια.

ΔΥΣΛΕΙΤΟΥΡΓΙΑ ΤΟΥ ΣΥΣΤΗΜΑΤΟΣ

Όταν το σύστημα Ευφυούς Παρέμβασης Τυφλού Σημείου δεν λειτουργεί σωστά, θα απενεργοποιηθεί

αυτόματα, το ενδεικτικό Ευφυούς Παρέμβασης Τυφλού Σημείου ανάβει κίτρινο και θα εμφανιστεί το προειδοποιητικό μήνυμα [System Fault See Owner's Manual] (σφάλμα συστήματος δείτε το βιβλίο οδηγιών χρήσης) στην οθόνη πληροφοριών αυτοκινήτου.

Ενέργεια που πρέπει να κάνετε:

Εάν το προειδοποιητικό μήνυμα εμφανίζεται, σταματήστε το αυτοκίνητο σε ασφαλές σημείο και πατήστε το κουμπί παρκαρίσματος για να εμπλέξετε την θέση P (παρκάρωμα). Σβήστε το σύστημα EV και βάλτε το πάλι μπροστά. Εάν το προειδοποιητικό μήνυμα συνεχίζει να εμφανίζεται, ζητήστε τον έλεγχο του συστήματος. Συνιστάται να επισκεφθείτε έναν πιστοποιημένο αντιπρόσωπο ηλεκτρικών αυτοκινήτων NISSAN για αυτή την υπηρεσία.

ΣΥΝΤΗΡΗΣΗ ΤΟΥ ΣΥΣΤΗΜΑΤΟΣ



Οι δύο αισθητήρες ραντάρ (A) για την Ευφυή Παρέμβαση Τυφλού Σημείου βρίσκονται κοντά στον πίσω προφυλακτήρα. Να διατηρείτε πάντα καθαρή την περιοχή κοντά στους αισθητήρες του ραντάρ.

Οι αισθητήρες του ραντάρ μπορεί να έχουν μπλοκαριστεί από προσωρινές εξωτερικές συνθήκες όπως από εκτίναξη νερού ομίχλη ή πάχνη.

Οι συνθήκες μπλοκαρίσματος μπορεί επίσης να προκαλούνται από αντικείμενα όπως πάγος, παγετός ή βρωμιά που εμποδίζουν τους αισθητήρες του ραντάρ.

Ελέγξτε και αφαιρέστε τα αντικείμενα που εμποδίζουν την περιοχή γύρω από τους αισθητήρες του ραντάρ.

Μην τοποθετείτε αυτοκόλλητα (ούτε διαφανές υλικό) ή πρόσθετο υλικό χρωματισμού κοντά στους αισθητήρες.

Μην χτυπάτε ή κάνετε ζημιά στην περιοχή γύρω από τους αισθητήρες ραντάρ.

Συνιστάται να επικοινωνείτε με ένα εξουσιοδοτημένο συνεργείο NISSAN ή εξειδικευμένο συνεργείο, εάν η περιοχή γύρω από τους αισθητήρες ραντάρ έχει πάθει ζημιά λόγω πρόσκρουσης.

Η κάμερα διαγράμμισης (B) για το σύστημα Ευφυούς Παρέμβασης Τυφλού Σημείου βρίσκεται πάνω από τον εσωτερικό καθρέπτη. Για να διατηρήσετε την σωστή λειτουργία της Ευφυούς Παρέμβασης Τυφλού Σημείου και να αποτρέψετε την δυσλειτουργία του συστήματος, βεβαιωθείτε ότι τηρείτε τα ακόλουθα:

- Διατηρείτε πάντα καθαρό το παρμπρίζ.
- Μην κολλάτε αυτοκόλλητα (ούτε από διαφανές υλικό) και μην τοποθετείτε αξεσουάρ κοντά στην μονάδα της κάμερας.
- Μην τοποθετείτε υλικά που κάνουν αντανάκλαση, όπως λευκό χαρτί ή καθρέπτης, στο ταμπλό των οργάνων. Η αντανάκλαση από το φως του ήλιου μπορεί να επηρεάσει δυσμενώς την ικανότητα της μονάδας της κάμερας να εντοπίζει τις διαγραμμίσεις των λωρίδων.
- Μην χτυπάτε ή κάνετε ζημιά στις περιοχές γύρω από την μονάδα της κάμερας. Μην ακουμπάτε τον φακό της κάμερας ή βγάζετε την βίδα που βρίσκεται πάνω στην μονάδα της κάμερας. Συνιστάται να επικοινωνείτε με ένα εξουσιοδοτημένο συνεργείο

NISSAN ή εξειδικευμένο συνεργείο εάν η μονάδα της κάμερας έχει πάθει ζημιά λόγω ατυχήματος.

Προφυλάξεις για την επισκευή του προφυλακτήρα

Όταν επισκευάζετε τον προφυλακτήρα, προσέχετε επειδή οι αισθητήρες ραντάρ είναι τοποθετημένοι πάνω στον προφυλακτήρα.

Ο αισθητήρας ραντάρ εντοπίζει αντικείμενα ελευθερώνοντας ραδιοσήματα και μετά μετρώντας την αντανάκλαση τους.



ΠΡΟΕΙΔΟΠΟΙΗΣΗ

Εάν γίνει μία ακατάλληλη επισκευή στον προφυλακτήρα (για παράδειγμα, έχει γίνει εφαρμογή στόκου από διαφορετικά υλικά, επαναβαφή κλπ) το σήμα του ραντάρ θα μπορούσε να αδυνατίσει ή να αποτραπεί από το να λειτουργήσει σωστά. Αυτό θα μπορούσε να κάνει τον αισθητήρα ραντάρ να μην εντοπίζει σωστά τα αντικείμενα. Ακατάλληλη επισκευή μπορεί να προκαλέσει σοβαρό τραυματισμό. Συνιστάται να επισκεφθείτε έναν πιστοποιημένο επισκευαστή ηλεκτρικών αυτοκινήτων NISSAN για αυτή την υπηρεσία.

ΕΙΔΟΠΟΙΗΣΗ ΔΙΑΣΤΑΥΡΟΥΜΕΝΗΣ ΚΥΚΛΟΦΟΡΙΑΣ ΣΤΟ ΠΙΣΩ ΜΕΡΟΣ ΤΟΥ ΟΧΗΜΑΤΟΣ (RCTA)



ΠΡΟΕΙΔΟΠΟΙΗΣΗ

Εάν δεν ακολουθήσετε τις προειδοποιήσεις και τις οδηγίες για την σωστή χρήση του συστήματος RCTA θα μπορούσε να προκληθεί σοβαρός τραυματισμός ή θάνατος.

- Το σύστημα RCTA δεν υποκαθιστά τον σωστό τρόπο οδήγησης και δεν είναι σχεδιασμένο για να αποτρέπει την επαφή με αυτοκίνητα ή αντικείμενα. Όταν κάνετε όπισθεν βγαίνοντας από έναν χώρο στάθμευσης, να χρησιμοποιείτε πάντα τους εξωτερικούς και τον εσωτερικό καθρέπτη και να γυρίζετε να κοιτάξετε στην κατεύθυνση που θα κινηθεί το αυτοκίνητό σας. Ποτέ μην βασίζεστε μόνο στο σύστημα RCTA.

Το σύστημα RCTA θα σας βοηθήσει όταν βγαίνετε με την όπισθεν από έναν χώρο στάθμευσης. Όταν έχετε βάλει όπισθεν, το σύστημα είναι σχεδιασμένο να εντοπίζει άλλα αυτοκίνητα που προσεγγίζουν από τα δεξιά ή τα αριστερά του αυτοκινήτου. Εάν το σύστημα εντοπίζει διασταυρούμενη κυκλοφορία, θα σας ειδοποιήσει.

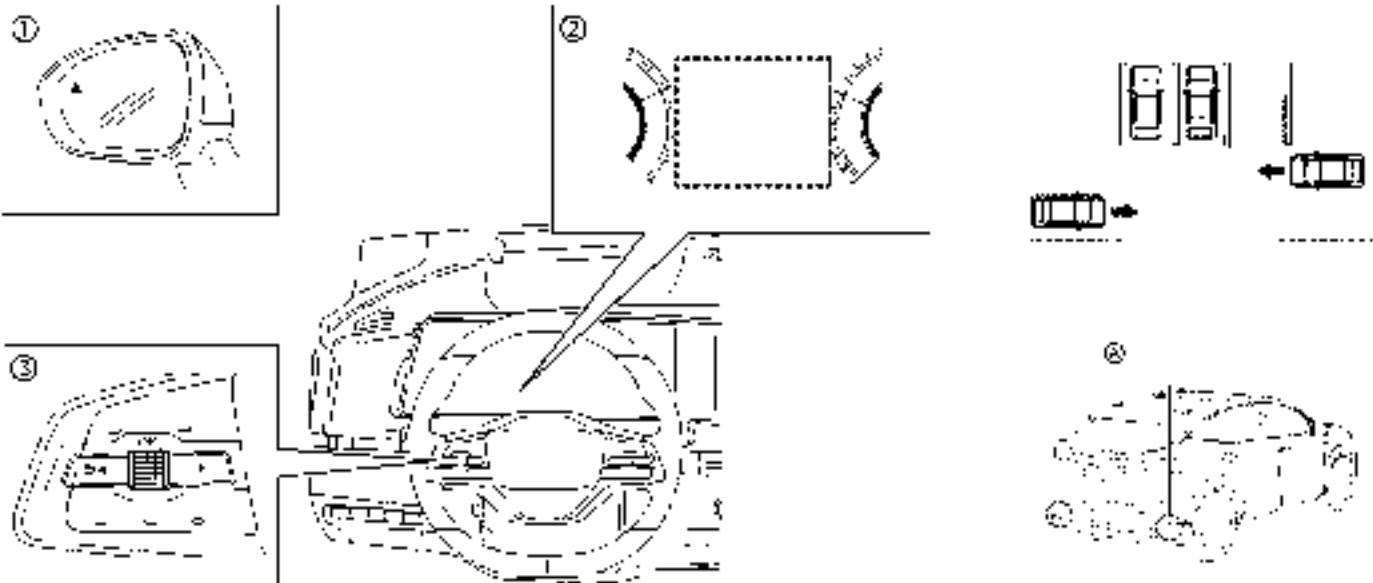

- (1) Πλευρικό ενδεικτικό φως
- (2) Οθόνη Πληροφοριών Αυτοκινήτου
- (3) Χειριστήρια στο τιμόνι (αριστερή πλευρά)

ΛΕΙΤΟΥΡΓΙΑ ΤΟΥ ΣΥΣΤΗΜΑΤΟΣ RCTA

Το σύστημα RCTA μπορεί να βοηθήσει προειδοποιώντας τον οδηγό για ένα όχημα που πλησιάζει όταν αυτός κάνει όπισθεν προκειμένου να βγει από μία θέση στάθμευσης.

Όταν ο επιλογέας ταχυτήτων είναι στην θέση R (όπι-

σθεν) και η ταχύτητα του αυτοκινήτου είναι μικρότερη από τα περίπου 8 χλμ/ώρα (5 MPH), το σύστημα RCTA είναι σε λειτουργία.

Εάν το ραντάρ εντοπίζει ένα όχημα που προσεγγίζει από οποιαδήποτε πλευρά, το σύστημα ηχεί (μία φορά) και ανάβει το πλευρικό φλας στην πλευρά από την οποία σας προσεγγίζει το άλλο όχημα.

Το σύστημα RCTA χρησιμοποιεί αισθητήρες ραντάρ (A) που είναι τοποθετημένοι και στις δύο πλευρές κοντά στον πίσω προφυλακτήρα ώστε να εντοπίζουν ένα όχημα που προσεγγίζει.

Οι αισθητήρες ραντάρ μπορούν να εντοπίσουν ένα όχημα που προσεγγίζει σε απόσταση έως και περίπου 20 μέτρα (66 ft) μακριά.

ΠΩΣ ΝΑ ΕΝΕΡΓΟΠΟΙΗΣΕΤΕ / ΑΠΕΝΕΡΓΟΠΟΙΗΣΕΤΕ ΤΟ ΣΥΣΤΗΜΑ RCTA

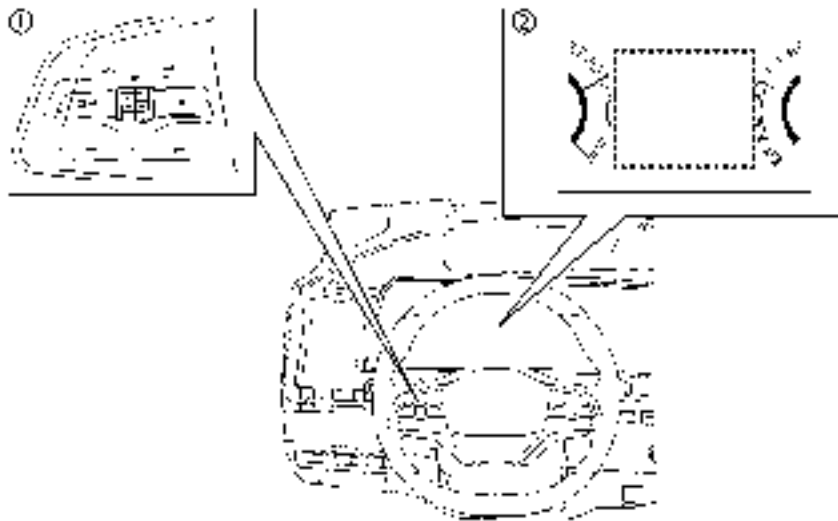

(1) Χειριστήρια στο τιμόνι (αριστερή πλευρά)

(2) Οθόνη Πληροφοριών Αυτοκινήτου

Ακολουθήστε τα παρακάτω βήματα για να ενεργοποιήσετε ή να απενεργοποιήσετε το σύστημα RCTA.

1. Πατήστε το κουμπί ◀ ▶ έως ότου να εμφανιστεί το [Settings] (ρυθμίσεις) στην οθόνη πληροφοριών του αυτοκινήτου και στην συνέχεια πατήστε το κουμπί κύλισης. Χρησιμοποιήστε το κουμπί κύλισης για να επιλέξετε [Driver Assistance] (βοήθεια στον οδηγό). Στην συνέχεια πατήστε το κουμπί κύλισης.

2. Επιλέξτε [Rear Cross Traffic Alert] (Ειδοποίηση Διασταυρούμενης Κυκλοφορίας στο πίσω μέρος του οχήματος) και πατήστε το κουμπί κύλισης για να ενεργοποιήσετε ή να απενεργοποιήσετε το σύστημα.

ΣΗΜΕΙΩΣΗ:

Η ρύθμιση του συστήματος θα διατηρηθεί ακόμη και εάν το σύστημα EV σβήσει και ξεκινήσει ξανά.

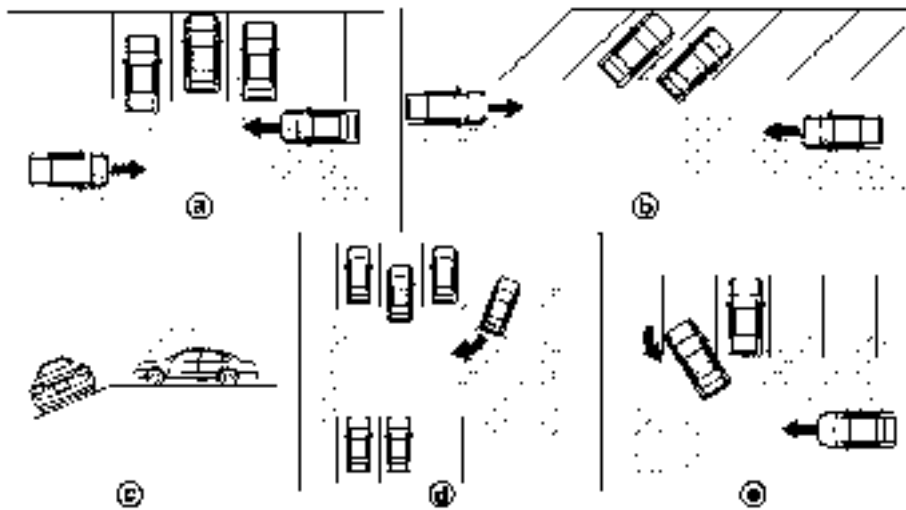

ΠΕΡΙΟΡΙΣΜΟΙ ΤΟΥ ΣΥΣΤΗΜΑΤΟΣ RCTA

ΠΡΟΕΙΔΟΠΟΙΗΣΗ

Παρακάτω αναφέρονται οι περιορισμοί για το σύστημα RCTA. Εάν δεν μπορείτε να λειτουργήσετε το αυτοκίνητο σύμφωνα με αυτούς τους περιορισμούς του θα μπορούσε να προκληθεί σοβαρός τραυματισμός ή θάνατος.

- Να ελέγχετε πάντα τον γύρω χώρο και να γυρίζετε το κεφάλι σας για να ελέγξετε τι είναι πίσω σας πριν κάνετε όπισθεν. Οι αισθητήρες ραντάρ εντοπίζουν τα οχήματα που προσεγγίζουν (κινούμενα). Οι αισθητήρες ραντάρ δεν μπορούν να εντοπίσουν κάθε αντικείμενο, όπως για παράδειγμα:
 - Πεζούς, ποδήλατα, μοτοποδήλατα, ζώα ή ηλεκτρικά παιδικά αυτοκίνητα..
 - Ένα όχημα που περνάει με ταχύτητες μεγαλύτερες από τα περίπου 30 χλμ/ώρα (19 MPH)

- Ένα αυτοκίνητο που περνάει με ταχύτητα χαμηλότερη από τα περίπου 8 χλμ/ώρα (5 MPH).
- Οι αισθητήρες ραντάρ μπορεί να μην εντοπίσουν τα οχήματα που προσεγγίζουν σε συγκεκριμένες περιστάσεις:
 - Εικόνα (a): Όταν ένα αυτοκίνητο είναι παρκαρισμένο δίπλα σας, εμποδίζοντας την ακτίνα του αισθητήρα ραντάρ.
 - Εικόνα (b): Όταν το αυτοκίνητο είναι παρκαρισμένο σε γωνιακό χώρο στάθμευσης.
 - Εικόνα (c): Όταν το αυτοκίνητο είναι παρκαρισμένο σε έδαφος με κλίση.
 - Εικόνα (d): Όταν το όχημα που προσεγγίζει στρίψει στην δική σας θέση στάθμευσης.
 - Εικόνα (e): Όταν η γωνία που σχηματίζεται από το αυτοκίνητό σας και το όχημα που προσεγγίζει είναι μικρή.
- Οι ακόλουθες συνθήκες μπορεί να μειώσουν την ικανότητα του ραντάρ να εντοπίζει άλλα αυτοκίνητα:
 - Οι άσχημες καιρικές συνθήκες
 - Το νερό που σηκώνεται από την κίνηση των οχημάτων στον δρόμο
 - Πάγοι, παγετός ή βρωμιά που έχει συσσωρευτεί στο αυτοκίνητο
- Μην τοποθετείτε αυτοκόλλητα (ούτε διαφανές υλικό) ή πρόσθετο υλικό χρωματισμού κοντά στους αισθητήρες. Αυτές οι συνθήκες μπορεί να μειώσουν την ικανότητα του ραντάρ να εντοπίζουν άλλα αυτοκίνητα
- Όταν ρυμουλκείτε ένα τρέιλερ ή άλλο αυτοκίνητο, απενεργοποιήστε το σύστημα RCTA

για να αποτρέψετε την πρόκληση απροσδόκητου ατυχήματος ως αποτέλεσμα της ξαφνικής λειτουργίας του συστήματος.

- Ο υπερβολικός θόρυβος (π.χ. ένταση του ηχοσυστήματος, ανοικτό παράθυρο οχήματος) θα παρεμβληθούν στον ήχο του βομβητή και μπορεί να μην τον ακούσετε.

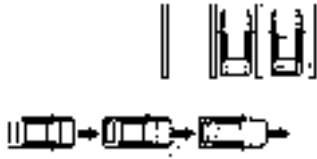

Εικόνα 1

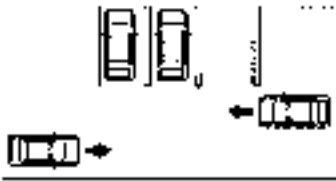

Εικόνα 2

ΣΗΜΕΙΩΣΗ:

Σε περίπτωση που προσεγγίζουν διάφορα αυτοκίνητα στην σειρά (Εικόνα 1) ή στην αντίθετη κατεύθυνση (Εικόνα 2), μπορεί να μην ηχήσει ο βομβητής από το σύστημα RCTA όταν το πρώτο αυτοκίνητο έχει περάσει από τους αισθητήρες.

ΣΥΣΤΗΜΑ ΠΡΟΣΩΡΙΝΑ ΜΗ ΔΙΑΘΕΣΙΜΟ

Όταν εντοπιστεί μπλοκάρισμα του αισθητήρα, το σύστημα θα απενεργοποιηθεί αυτόματα. Θα εμφανιστεί το προειδοποιητικό μήνυμα [Not available Side Radar Obstructed] (Μη διαθέσιμο Παρεμποδίζεται το Πλευρικό Ραντάρ) στην οθόνη πληροφοριών του αυτοκινήτου.

Τα συστήματα δεν θα είναι διαθέσιμα έως ότου να μην υπάρχουν πλέον οι συνθήκες.

Οι αισθητήρες του ραντάρ μπορεί να έχουν μπλοκαριστεί από προσωρινές εξωτερικές συνθήκες όπως από εκτίναξη νερού ομίχλη ή πάχνη.

Οι συνθήκες μπλοκαρίσματος μπορεί επίσης να προκαλούνται από αντικείμενα όπως πάγος, παγετός ή βρωμιά που εμποδίζουν τους αισθητήρες του ραντάρ.

ΣΗΜΕΙΩΣΗ:

Εάν το σύστημα BSW σταματήσει να λειτουργεί, θα σταματήσουν επίσης να λειτουργούν τα συστήματα Παρέμβασης Τυφλού Σημείου (όπου υπάρχει) και Ειδοποίησης Προσέγγισης Αυτοκινήτου από Πίσω (RCTA).

Ενέργεια που πρέπει να κάνετε:

Όταν δεν υπάρχουν πλέον οι παραπάνω συνθήκες, το σύστημα θα επανέλθει αυτόματα.

ΔΥΣΛΕΙΤΟΥΡΓΙΑ ΤΟΥ ΣΥΣΤΗΜΑΤΟΣ

Όταν υπάρχει δυσλειτουργία στο σύστημα RCTA αυτό θα απενεργοποιηθεί αυτόματα. Το προειδοποιητικό μήνυμα [System Fault See Owner's Manual] (σφάλμα συστήματος δείτε το βιβλίο οδηγίων χρήσης) θα εμφανιστεί στην Οθόνη Πληροφοριών Αυτο-

κινήτου.

ΣΗΜΕΙΩΣΗ:

Εάν το σύστημα BSW σταματήσει να λειτουργεί, θα σταματήσουν επίσης να λειτουργούν τα συστήματα Παρέμβασης Τυφλού Σημείου (όπου υπάρχει) και Ειδοποίησης Προσέγγισης Αυτοκινήτου από Πίσω (RCTA).

Ενέργεια που πρέπει να κάνετε:

Σταματήστε το αυτοκίνητο σε ασφαλές σημείο, σβήστε και βάλτε πάλι μπροστά το σύστημα EV. EV. Εάν το μήνυμα συνεχίζει να εμφανίζεται, ζητήστε τον έλεγχο το συστήματος. Συνιστάται να επισκεφθείτε έναν πιστοποιημένο αντιπρόσωπο ηλεκτρικών αυτοκινήτων NISSAN για αυτή την υπηρεσία.

ΣΥΝΤΗΡΗΣΗ ΤΟΥ ΣΥΣΤΗΜΑΤΟΣ



Οι δύο αισθητήρες ραντάρ (A) για τα συστήματα RCTA βρίσκονται (όπου υπάρχει) κοντά στον πίσω προφυλακτήρα. Να διατηρείτε πάντα καθαρή την περιοχή κοντά στους αισθητήρες του ραντάρ.

Οι αισθητήρες του ραντάρ μπορεί να έχουν μπλοκαριστεί από προσωρινές εξωτερικές συνθήκες όπως από εκτίναξη νερού ομίχλη ή πάχνη.

Οι συνθήκες μπλοκαρίσματος μπορεί επίσης να προκαλούνται από αντικείμενα όπως πάγος, παγε-

τός ή βρωμιά που εμποδίζουν τους αισθητήρες του ραντάρ.

Ελέγξτε και αφαιρέστε τα αντικείμενα που εμποδίζουν την περιοχή γύρω από τους αισθητήρες του ραντάρ.

Μην τοποθετείτε αυτοκόλλητα (ούτε διαφανές υλικό) ή πρόσθετο υλικό χρωματισμού κοντά στους αισθητήρες.

Μην χτυπάτε ή κάνετε ζημιά στην περιοχή γύρω από τους αισθητήρες ραντάρ. Συνιστάται να επικοινωνείτε με ένα εξουσιοδοτημένο συνεργείο NISSAN, εάν η περιοχή γύρω από τους αισθητήρες ραντάρ έχει πάθει ζημιά λόγω πρόσκρουσης.

Προφυλάξεις για την επισκευή του προφυλακτήρα

Όταν επισκευάζετε τον προφυλακτήρα, προσέχετε επειδή οι αισθητήρες ραντάρ είναι τοποθετημένοι πάνω στον προφυλακτήρα.

Ο αισθητήρας ραντάρ εντοπίζει αντικείμενα ελευθερώνοντας ραδιοσήματα και μετά μετρώντας την αντανάκλαση τους.



ΠΡΟΕΙΔΟΠΟΙΗΣΗ

Εάν γίνει μία ακατάλληλη επισκευή στον προφυλακτήρα (για παράδειγμα, έχει γίνει εφαρμογή στόκου από διαφορετικά υλικά, επαναβαφή κλπ) το σήμα του ραντάρ θα μπορούσε να αδυνατίσει ή να αποτραπεί από το να λειτουργήσει σωστά. Αυτό θα μπορούσε να κάνει τον αισθητήρα ραντάρ να μην εντοπίζει σωστά τα αντικείμενα. Ακατάλληλη επισκευή μπορεί να προκαλέσει σοβαρό τραυματισμό. Συνιστάται να επισκεφθείτε έναν πιστοποιημένο επισκευαστή ηλεκτρικών αυτοκινήτων NISSAN για αυτή την υπηρεσία.



ΠΡΟΕΙΔΟΠΟΙΗΣΗ

- Να τηρείτε πάντα τα όρια ταχύτητας. Μην καθορίζετε την ταχύτητα πάνω από αυτά.
- Να επιβεβαιώνετε πάντα την κατάσταση ρύθμισης του περιοριστή ταχύτητας στην Οθόνη Πληροφοριών του Αυτοκινήτου.

Όταν λειτουργεί ο περιοριστής ταχύτητας δεν μπορεί να λειτουργήσει, το Cruise Control.

ΛΕΙΤΟΥΡΓΙΕΣ ΠΕΡΙΟΡΙΣΤΗ ΤΑΧΥΤΗΤΑΣ

Ο περιοριστής ταχύτητας μπορεί να οριστεί σε μία ταχύτητα ανάμεσα στις ακόλουθες ταχύτητες.

- 30 έως 160 χλμ/ώρα (20 έως 100 MPH)

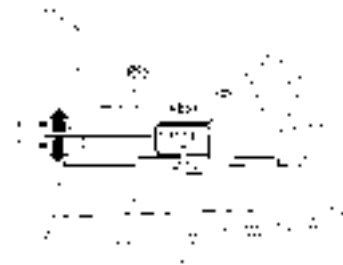

Οι διακόπτες ρύθμισης του περιοριστή ταχύτητας

βρίσκονται στο τιμόνι.

1. Λειτουργία RES+

2. Λειτουργία SET-

3. Διακόπτης CANCEL

ΚΥΡΙΟΣ διακόπτης περιοριστή ταχύτητας (Όταν έχει πατηθεί αυτός ο διακόπτης, ο περιοριστής ταχύτητας μπαίνει στην κατάσταση αναμονής. Εάν το σύστημα Cruise Control (όπου υπάρχει) ή το σύστημα ICC (όπου υπάρχει) είναι ενεργό, τότε το σύστημα θα απενεργοποιηθεί και ο περιοριστής ταχύτητας θα μπει στην λειτουργία αναμονής).

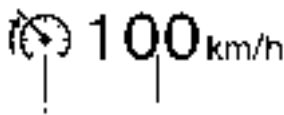

Η κατάσταση λειτουργίας του περιοριστή ταχύτητας εμφανίζεται στην Οθόνη Πληροφοριών του Αυτοκινήτου.

1. Ένδειξη περιοριστή ταχύτητας

2. Ένδειξη καθορισμένης ταχύτητας

Η μονάδα μέτρησης ταχύτητας μπορεί να μετατραπεί ανάμεσα σε χλμ/ώρα [km/h]

και μίλια/ώρα [MPH]. (Δείτε το «[Unit /Language] (μονάδα μέτρησης / γλώσσα)» (Σελίδα 128).)

Όταν η ταχύτητα του αυτοκινήτου υπερβεί το καθορισμένο όριο ταχύτητας, η ένδειξη της καθορισμένης ταχύτητας αναβοσβήνει και η λειτουργία του πεντάλ γκαζιού δεν θα δουλεύει έως ότου το αυτοκίνητο επιβραδύνει στο καθορισμένο όριο ταχύτητας.

Ο περιοριστής ταχύτητας δεν θα μειώσει αυτόματα την ταχύτητα του αυτοκινήτου στο καθορισμένο όριο ταχύτητας.

Ενεργοποίηση του περιοριστή ταχύτητας

Πατήστε τον κύριο διακόπτη του περιοριστή ταχύτητας. Ο περιοριστής ταχύτητας και οι ενδείξεις καθορισμένης ταχύτητας ανάβουν στην οθόνη πληροφοριών του αυτοκινήτου (ενώ το μήνυμα [LIMIT ON Press SET- to Activate] εμφανίζεται στην οθόνη).

Θέτοντας το όριο ταχύτητας.

1. Πατήστε τον διακόπτη της CANCEL στην κατεύθυνση SET-.

- Όταν το αυτοκίνητο είναι σταματημένο, η ταχύτητα θα οριστεί στα 30 χλμ/ώρα ή 20 MPH.
- Ενώ οδηγείτε, το όριο ταχύτητας θα οριστεί στην παρούσα ταχύτητα.

ΣΗΜΕΙΩΣΗ:

Εάν πατήσετε τον διακόπτη CANCEL στην κατεύθυνση RES+ και τον αφήσετε όταν δεν υπάρχει καθορισμένο όριο ταχύτητας, το αυτοκίνητο θα συμπεριφερθεί με τον ίδιο τρόπο όπως όταν έχει πατηθεί ο διακόπτης CANCEL στην κατεύθυνση SET-.

2. Όταν έχει καθοριστεί το όριο ταχύτητας, η ένδειξη του περιοριστή ταχύτητας και η ένδειξη καθορισμένης ταχύτητας ανάβουν στην οθόνη πληροφοριών αυτοκινήτου (το μήνυμα ([+/- Change Set Speed] εμφανίζεται στην οθόνη).

Αλλάζοντας το όριο καθορισμένης ταχύτητας:

Χρησιμοποιείτε οποιαδήποτε από τις ακόλουθες λειτουργίες για να αλλάξετε το όριο ταχύτητας.

- Πατήστε και κρατήστε τον διακόπτη της CANCEL στην κατεύθυνση RES+ ή SET-. Η καθορισμένη ταχύτητα θα αυξηθεί ή θα μειωθεί κατά περίπου 5 χλμ / ώρα (ή 5 MPH).

- Πατήστε και αφήστε γρήγορα τον διακόπτη CANCEL στην κατεύθυνση RES+ ή SET-. Κάθε φορά που το κάνετε αυτό, η καθορισμένη ταχύτητα θα αυξηθεί ή θα μειωθεί κατά περίπου 1 χλμ/ώρα ή 1 MPH.

Η τιμή της νέας καθορισμένης ταχύτητας θα εμφανιστεί στην Οθόνη Πληροφοριών Αυτοκινήτου.

Όταν η πραγματική ταχύτητα του αυτοκινήτου υπερβεί την καθορισμένη ταχύτητα, θα ακουστεί μία ηχητική προειδοποίηση για λίγο αφού έχει γίνει υπέρβαση της καθορισμένης ταχύτητας και δεν έχει ανιχνευτεί παρέμβαση του οδηγού.

Ακυρώνοντας το όριο ταχύτητας.

Για να ακυρώσετε ένα καθορισμένο όριο ταχύτητας, πατήστε τον διακόπτη <CANCEL>. Η ένδειξη του περιοριστή ταχύτητας και η ένδειξη καθορισμένης ταχύτητας στην οθόνη πληροφοριών του αυτοκινήτου θα σβήσουν (ενώ το μήνυμα [Standby Press RES+ to Resume] εμφανίζεται στην οθόνη).

Επίσης είναι δυνατό να προπεράσετε τον περιοριστή ταχύτητας πατώντας τελείως το πεντάλ του γκαζιού πέρα από το σημείο αντίστασης.



ΠΡΟΕΙΔΟΠΟΙΗΣΗ

- Το αυτοκίνητο μπορεί να επιταχύνει όταν ακυρωθεί ο περιοριστής ταχύτητας.
- Όταν χρησιμοποιούνται πρόσθετα πατάκια στο πάτωμα του αυτοκινήτου, βεβαιωθείτε ότι έχουν ασφαλιστεί σωστά και ότι δεν μπορούν να εμπλακούν στο πεντάλ του γκαζιού. Τα πατάκια που δεν έχουν τοποθετηθεί σωστά στο αυτοκίνητο μπορεί να εμποδίσουν την σωστή λειτουργία του περιοριστή ταχύτητας.

Πατήστε τελείως το πεντάλ του γκαζιού πέρα από

CRUISE CONTROL (όπου υπάρχει)

το σημείο αντίστασης. Ο περιοριστής ταχύτητας θα ανασταλεί για να σας επιτραπεί να οδηγήσετε πάνω από την καθορισμένη ταχύτητα. Η

ένδειξη καθορισμένης ταχύτητας θα αναβοσβήνει. Ο περιοριστής ταχύτητας θα επανέλθει αυτόματα όταν η ταχύτητα του αυτοκινήτου πέσει κάτω από το καθορισμένο όριο ταχύτητας.

Επαναφέροντας ένα προηγουμένως καθορισμένο όριο ταχύτητας

Εάν ένα καθορισμένο όριο ταχύτητας έχει ακυρωθεί, η τελευταία καθορισμένη ταχύτητα θα αποθηκευτεί στην μνήμη του περιοριστή ταχύτητας.

Αυτό το όριο ταχύτητας μπορεί να ενεργοποιηθεί και πάλι πατώντας τον διακόπτη CANCEL στην κατεύθυνση RES+ (το μήνυμα [Resumed] (επαναφορά) εμφανίζεται στην οθόνη).

Εάν η παρούσα ταχύτητα του αυτοκινήτου είναι μεγαλύτερη από την ταχύτητα που είχε καθοριστεί πριν, το πεντάλ του γκαζιού δεν θα λειτουργήσει και η τιμή της καθορισμένης ταχύτητας θα αναβοσβήνει έως ότου η ταχύτητα του αυτοκινήτου να πέσει κάτω από το καθορισμένο όριο ταχύτητας.

Όταν η πραγματική ταχύτητα του αυτοκινήτου υπερβεί την καθορισμένη ταχύτητα, θα ακουστεί μία ηχητική προειδοποίηση για λίγο αφού έχει γίνει υπέρβαση της καθορισμένης ταχύτητας και δεν έχει ανιχνευτεί παρέμβαση του οδηγού.

Κλείνοντας τον περιοριστή ταχύτητας

Το σύστημα του περιοριστή ταχύτητας θα κλείσει όταν κάνετε μία από τις ακόλουθες ενέργειες:

- Πατήστε τον κύριο διακόπτη του περιοριστή ταχύτητας. Το σύμβολο του περιοριστή ταχύτητας και η τιμή της καθορισμένης ταχύτητας στην Οθόνη Πληροφοριών Αυτοκινήτου θα σβήσουν.
- Πατήστε τον διακόπτη Cruise ON/OFF. Οι πληρο-

φορίες του περιοριστή ταχύτητας στην Οθόνη Πληροφοριών του Αυτοκινήτου θα αντικατασταθούν από τις πληροφορίες του cruise control. Για λεπτομέρειες δείτε το "Cruise control (όπου υπάρχει)" (Σελίδα 319).

- Όταν το αυτοκίνητο είναι σταματημένο και ο διακόπτης παροχής έχει τοποθετηθεί στην θέση OFF. Κλείνοντας τον περιοριστή ταχύτητας θα διαγραφεί η μνήμη των καθορισμένων ορίων ταχύτητας.

Δυσλειτουργία του περιοριστή ταχύτητας

Εάν ο περιοριστής ταχύτητα δεν λειτουργεί σωστά, ο περιοριστής ταχύτητας στην οθόνη πληροφοριών αυτοκινήτου θα αναβοσβήνει (εμφανίζεται στην οθόνη το μήνυμα [LIMIT Not Available]).

Σβήστε τον περιοριστή ταχύτητας πατώντας τον κύριο διακόπτη και ζητήστε τον έλεγχο του συστήματος από εξουσιοδοτημένο συνεργείο NISSAN ή εξειδικευμένο συνεργείο.

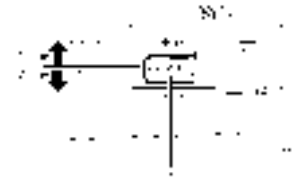

1. Λειτουργία RES+
2. Λειτουργία SET-
3. Διακόπτης CANCEL
4. Διακόπτης Cruise ON/OFF

Για τα μοντέλα με το σύστημα Υποβοήθησης ProPILOT δείτε το «Συμβατική λειτουργία cruise control (σταθερή ταχύτητα)» (Σελίδα 364).

Για μοντέλα με Ευφυές Cruise Control (ICC) δείτε το «Λειτουργία συμβατικού cruise control (σταθερή ταχύτητα)» (Σελίδα 334).



ΠΡΟΕΙΔΟΠΟΙΗΣΗ

- Να τηρείτε πάντα τα όρια ταχύτητας και να μην ορίζετε την ταχύτητα πάνω από αυτά.
- Μην χρησιμοποιείτε το σύστημα cruise control όταν οδηγείτε στις ακόλουθες συνθήκες. Εάν το κάνετε, μπορεί να χάσετε τον έλεγχο του αυτοκινήτου και να προκληθεί ατύχημα.
 - Όταν δεν είναι δυνατόν να διατηρήσετε σταθερή την ταχύτητα του αυτοκινήτου.

- Όταν οδηγείτε σε δρόμο με πολύ κίνηση.
- Όταν οδηγείτε σε δρόμο στον οποίο η κίνηση ποικίλει ως προς την ταχύτητα.
- Όταν οδηγείτε σε περιοχές με πολύ αέρα.
- Όταν οδηγείτε σε δρόμους με πολλές στροφές ή ορεινούς.
- Όταν οδηγείτε σε δρόμους που γλιστρούν (βροχή, χιόνι, πάγος κλπ).

ΠΡΟΦΥΛΑΞΕΙΣ ΓΙΑ ΤΟ CRUISE CONTROL

- Όταν υπάρχει δυσλειτουργία στο σύστημα Cruise control αυτό θα ακυρωθεί αυτόματα. Στην συνέχεια θα αναβοσβήνει η ένδειξη του cruise control στην οθόνη πληροφοριών του αυτοκινήτου για να προειδοποιήσει τον οδηγό.
- Εάν η ένδειξη Cruise αναβοσβήνει και εμφανίζεται το μήνυμα [Not Available Cruise System Fault] (μη διαθέσιμο σφάλμα του συστήματος cruise) στην οθόνη, απενεργοποιήστε τον διακόπτη Cruise ON/OFF και ζητήστε τον έλεγχο του συστήματος. Συνιστάται να επισκεφθείτε έναν πιστοποιημένο αντιπρόσωπο ηλεκτρικών αυτοκινήτων NISSAN για αυτή την υπηρεσία.
- Η ένδειξη cruise μπορεί να αναβοσβήνει όταν ο διακόπτης Cruise ON/OFF είναι ενεργός, ενώ πατάτε τον διακόπτη CANCEL στην κατεύθυνση RES+, πατάτε κάτω τον διακόπτη CANCEL στην κατεύθυνση SET- ή πατάτε τον διακόπτη CANCEL. Για να προγραμματίσετε σωστά το σύστημα Cruise Control, ακολουθήστε τις παρακάτω διαδικασίες.

ΛΕΙΤΟΥΡΓΙΕΣ ΤΟΥ CRUISE CONTROL

Το cruise control επιτρέπει την οδήγηση σε ταχύτητες πάνω από τα 30 χλμ/ώρα (20 MPH) χωρίς να κρατάτε το πόδι σας πάνω στο πεντάλ του γκαζιού.

Το cruise control θα ακυρωθεί αυτόματα εάν το αυτοκίνητο επιβραδύνει σε περισσότερα από τα περίπου 13 χλμ/ώρα (8 MPH) κάτω από την καθορισμένη ταχύτητα του αυτοκινήτου. (εμφανίζεται το μήνυμα [Not Available Speed Too High/Low] (μη διαθέσιμο ταχύτητα πολύ υψηλή / χαμηλή στην οθόνη.)

Μετακινώντας τον επιλογέα ταχυτήτων στην θέση N (νεκρά) θα ακυρωθεί το cruise control.

Ενεργοποιώντας το cruise control

Πατήστε τον διακόπτη Cruise ON/OFF. Η ένδειξη cruise και το μήνυμα [CRUISE ON Press SET- to Activate] θα εμφανιστούν στην οθόνη πληροφοριών αυτοκινήτου.

Ορίζοντας μία ταχύτητα οδήγησης

1. Επιταχύνετε το αυτοκίνητό σας έως την ταχύτητα που θέλετε.
2. Πατήστε τον διακόπτη CANCEL στην κατεύθυνση SET- ή RES+ και αφήστε τον.
3. Πάρτε το πόδι σας από το πεντάλ του γκαζιού. Το αυτοκίνητό σας θα διατηρήσει την ταχύτητα που επιλέξατε. (Εμφανίζεται το μήνυμα [+ /- Change Set Speed] στην οθόνη.)

ΣΗΜΕΙΩΣΗ:

Εάν ο διακόπτης CANCEL πατηθεί στην κατεύθυνση RES+ και τον αφήσετε όταν δεν υπήρχε καθορισμένη ταχύτητα του αυτοκινήτου, η καθορισμένη ταχύτητα ορίζεται στην παρούσα ταχύτητα του αυτοκινήτου.

Για να προσηρπάσετε άλλο αυτοκίνητο:

Πατήστε το πεντάλ του γκαζιού για να επιταχύνετε. Αφού αφήσετε το πεντάλ του γκαζιού, το αυτοκίνητο θα επισηρπάσει στην προηγούμενης καθορισμένη ταχύτητα.

Το αυτοκίνητο μπορεί να μην διατηρήσει την καθορισμένη ταχύτητα σε δρόμους όταν κατεβαίνετε ή ανεβαίνετε απότομους λόφους. Σε αυτές τις περιπτώσεις οδηγήστε χωρίς το cruise control.

Επαναφορά σε μία χαμηλότερη ταχύτητα:

Χρησιμοποιήστε οποιαδήποτε από τις παρακάτω μεθόδους για να επανέλθετε σε μία χαμηλότερη ταχύτητα.

- Πατήστε ελαφρά το πεντάλ του φρένου. Όταν το αυτοκίνητο φτάσει την ταχύτητα που θέλετε, πατήστε και αφήστε τον διακόπτη CANCEL στην κατεύθυνση SET-.
- Πατήστε και κρατήστε τον διακόπτη της CANCEL στην κατεύθυνση SET-. Αυτό θα μειώσει την ταχύτητα του αυτοκινήτου κατά περίπου 5 χλμ/ώρα ή 5 MPH. Όταν το αυτοκίνητο φτάσει την ταχύτητα που θέλετε, αφήστε τον διακόπτη CANCEL.
- Πατήστε γρήγορα και αφήστε τον διακόπτη CANCEL στην κατεύθυνση SET-. Αυτό θα μειώσει την ταχύτητα του αυτοκινήτου κατά περίπου 1 χλμ/ώρα ή 1 MPH.

Επαναφορά σε μία γρηγορότερη ταχύτητα:

Χρησιμοποιήστε οποιαδήποτε από τις παρακάτω μεθόδους για να επανέλθετε σε μία γρηγορότερη ταχύτητα.

- Πατήστε το πεντάλ του γκαζιού. Όταν το αυτοκίνητο φτάσει την ταχύτητα που θέλετε, πατήστε και αφήστε τον διακόπτη CANCEL στην κατεύθυνση SET-.
- Πατήστε και κρατήστε τον διακόπτη CANCEL στην κατεύθυνση RES+. Αυτό θα αυξήσει την τα-

ΕΥΦΥΕΣ CRUISE CONTROL (ICC) (όπου υπάρχει)

Για μοντέλα με σύστημα ProPILOT δείτε το «Ευφυές Cruise Control (ICC)» (Σελίδα 347).

χύτητα του αυτοκινήτου κατά περίπου 5 χλμ/ώρα ή 5 MPH. Όταν το αυτοκίνητο φτάσει την ταχύτητα που θέλετε, αφήστε τον διακόπτη CANCEL.

- Πατήστε γρήγορα και αφήστε τον διακόπτη CANCEL στην κατεύθυνση RES+. Αυτό θα αυξήσει την ταχύτητα του αυτοκινήτου κατά περίπου 1 χλμ/ώρα ή 1 MPH.

Για να επαναφέρετε την καθορισμένη ταχύτητα:

Πατήστε και απελευθερώστε τον διακόπτη CANCEL στην κατεύθυνση RES+.

Το αυτοκίνητο θα επαναφέρει την τελευταία καθορισμένη ταχύτητα οδήγησης όταν η ταχύτητα του αυτοκινήτου είναι πάνω από 30 χιλιόμετρα την ώρα (20 MPH). (Θα εμφανιστεί το μήνυμα επαναφοράς [Resumed] στην οθόνη.)

Ακυρώνοντας την ταχύτητα οδήγησης

Χρησιμοποιήστε οποιαδήποτε από τις παρακάτω μεθόδους για να ακυρώσετε την καθορισμένη ταχύτητα του αυτοκινήτου. (Εμφανίζεται το μήνυμα [Standby Press RES+ to Resume] στην οθόνη.)

- Πατήστε τον διακόπτη ακύρωσης <CANCEL>.
- Πατήστε ελαφρά το πεντάλ του φρένου.
- Πατήστε τον διακόπτη Cruise ON/OFF. Η ένδειξη cruise θα σβήσει.



ΠΡΟΕΙΔΟΠΟΙΗΣΗ

Εάν δεν ακολουθήσετε τις προειδοποιήσεις και τις οδηγίες για την σωστή χρήση του συστήματος ICC θα μπορούσε να προκληθεί σοβαρός τραυματισμός ή θάνατος.

- Το ICC δεν είναι μονάδα αποφυγής σύγκρουσης ή προειδοποίησης. Προορίζεται μόνο για χρήση σε αυτοκινητόδρομο και όχι για περιοχές με συμφόρηση ή οδήγηση στην πόλη. Εάν δεν μπορείτε να εφαρμόσετε τα φρένα θα μπορούσε να προκληθεί ατύχημα.
- Το σύστημα ICC είναι μόνο μία βοήθεια στον οδηγό και δεν είναι μονάδα προειδοποίησης ή αποφυγής σύγκρουσης. Είναι ευθύνη του οδηγού να παραμείνει σε εγρήγορση, να οδηγεί με ασφάλεια, και να έχει πάντα τον έλεγχο του οχήματός του.
- Να τηρείτε πάντα τα όρια ταχύτητας και να μην ορίζετε την ταχύτητα πάνω από αυτά.
- Να οδηγείτε πάντα προσεκτικά όταν χρησιμοποιείτε οποιαδήποτε λειτουργία cruise control. Να διαβάσετε προσεκτικά και να κατανοήσετε το παρόν Βιβλίο Οδηγιών Χρήσης πριν χρησιμοποιήσετε το cruise control. Για να αποφύγετε σοβαρό τραυματισμό ή θάνατο, δεν θα πρέπει να βασίζεστε πάνω στο σύστημα για την αποφυγή ατυχημάτων ή για να ρυθμιστεί η ταχύτητα του αυτοκινήτου σε καταστάσεις ανάγκης. Μην χρησιμοποιείτε το cruise control εκτός αν το επιτρέπουν οι συνθήκες του δρόμου και της κίνησης.

- Στην συμβατική λειτουργία cruise control (σταθερή ταχύτητα), θα ηχήσει ένας βομβητής για να σας προειδοποιήσει εάν είστε πολύ κοντά στο προπορευόμενο όχημα. Να δίνετε ιδιαίτερη προσοχή στην απόσταση ανάμεσα στο αυτοκίνητό σας και το προπορευόμενο όχημα, διαφορετικά θα μπορούσε να υπάρξει σύγκρουση.

Το σύστημα ICC θα διατηρήσει μία σταθερή καθορισμένη ταχύτητα ή θα διατηρήσει μία καθορισμένη ταχύτητα από το προπορευόμενο αυτοκίνητο έως την καθορισμένη ταχύτητα.

Το αυτοκίνητο κινείται στην καθορισμένη ταχύτητα όταν ο δρόμος μπροστά είναι ελεύθερος.

Το σύστημα ICC μπορεί να οριστεί σε μία ή δύο λειτουργίες cruise control.

- Λειτουργία ελέγχου απόστασης από αυτοκίνητο σε αυτοκίνητο:

Για την διατήρηση της επιλεγμένης ταχύτητας ανάμεσα στο αυτοκίνητό σας και το προπορευόμενο αυτοκίνητο έως την καθορισμένη ταχύτητα.

- Συμβατική λειτουργία cruise control (σταθερή ταχύτητα):

Για την οδήγηση σε μία καθορισμένη ταχύτητα.

Το σύστημα ICC δεν μπορεί να λειτουργήσει όταν είναι ενεργός ο περιοριστής ταχύτητας. (Δείτε το «Περιοριστής ταχύτητας» (όπου υπάρχει)» (Σελίδα 317).)

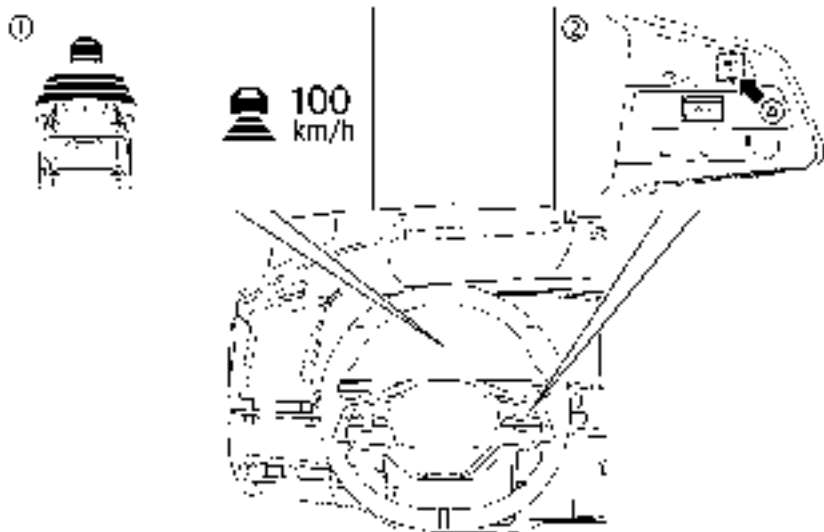

- (1) Οθόνες και ενδείξεις
- (2) Διακόπτες ICC
- (3) Διακόπτης Cruise ON/OFF

Πατήστε τον διακόπτη Cruise ON/OFF (A) του Cruise Control για να επιλέξετε ανάμεσα στην λειτουργία ελέγχου απόστασης από αυτοκίνητο σε αυτοκίνητο και στην συμβατική λειτουργία (σταθερή ταχύτητα) του cruise control.

Όταν έχει ενεργοποιηθεί η λειτουργία ελέγχου, δεν μπορεί να αλλάξει σε άλλη λειτουργία του cruise control. Για να αλλάξετε την λειτουργία, πατήστε τον διακόπτη Cruise ON/OFF (A) μία φορά για να απενεργοποιήσετε το σύστημα. Μετά πατήστε τον διακόπτη Cruise ON/OFF (A) πάλι για να ανοίξετε και πάλι το σύστημα και επιλέξετε την λειτουργία cruise control που θέλετε.

Να επιβεβαιώνετε πάντα την ρύθμιση στην οθόνη του συστήματος ICC.

Για την λειτουργία ελέγχου της απόστασης από αυτοκίνητο σε αυτοκίνητο, δείτε το «Λειτουργία ελέγχου απόστασης από αυτοκίνητο σε αυτοκίνητο» (Σελίδα 323).

Για την συμβατική λειτουργία (σταθερή ταχύτητα) του cruise control, δείτε το «Συμβατική λειτουργία (σταθερή ταχύτητα) του cruise control» (Σελίδα 334).

ΠΩΣ ΝΑ ΕΠΙΛΕΞΕΤΕ ΤΗΝ ΛΕΙΤΟΥΡΓΙΑ ΤΟΥ CRUISE CONTROL

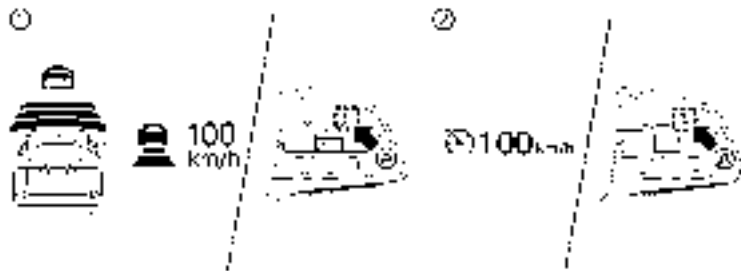

Επιλέγοντας την λειτουργία ελέγχου της απόστασης ανάμεσα στα οχήματα

Για να επιλέξετε την λειτουργία ελέγχου της απόστασης ανάμεσα στα οχήματα (1) , πατήστε γρήγορα και αφήστε τον διακόπτη Cruise ON/ OFF (A) .

Επιλέγοντας την συμβατική λειτουργία του CRUISE CONTROL (σταθερή ταχύτητα)

Για να επιλέξετε την λειτουργία του συμβατικού cruise control (σταθερή ταχύτητα) (2), πατήστε και κρατήστε τον διακόπτη Cruise ON/OFF (A) για περισσότερο από περίπου 1.5 δευτερόλεπτα. Δείτε το «Λειτουργία συμβατικού cruise control (σταθερή ταχύτητα)» (Σελίδα 334).

ΛΕΙΤΟΥΡΓΙΑ ΕΛΕΓΧΟΥ ΑΠΟΣΤΑΣΗΣ ΑΠΟ ΑΥΤΟΚΙΝΗΤΟ ΣΕ ΑΥΤΟΚΙΝΗΤΟ

Στην λειτουργία ελέγχου της απόστασης ανάμεσα στα οχήματα, το σύστημα ICC διατηρεί αυτόματα μία επιλεγμένη απόσταση από το προπορευόμενο όχημα, σύμφωνα με την ταχύτητα αυτού του αυτοκινήτου (έως και την καθορισμένη ταχύτητα), ή στην καθορισμένη ταχύτητα όταν ο δρόμος μπροστά σας είναι ελεύθερος.



Το σύστημα προορίζεται για την ενίσχυση της λειτουργίας του αυτοκινήτου όταν ακολουθείτε ένα αυτοκίνητο που ταξιδεύει στην ίδια λωρίδα κυκλο-

φορίας και κατεύθυνση με εσάς.

Εάν ο αισθητήρας ραντάρ (A) ανιχνεύσει ένα όχημα μπροστά σας που κινείται πιο αργά, το σύστημα θα μειώσει την ταχύτητα του αυτοκινήτου ώστε το αυτοκίνητό σας να ακολουθεί το προπορευόμενο όχημα στην επιλεγμένη απόσταση.

Το σύστημα ελέγχει αυτόματα το γκάζι και εφαρμόζει τα φρένα (έως περίπου το 40% της ικανότητας πέδησης του αυτοκινήτου) εάν χρειάζεται.

Λειτουργία του ελέγχου απόστασης από αυτοκίνητο σε αυτοκίνητο

Η λειτουργία ελέγχου της απόστασης ανάμεσα στα οχήματα είναι σχεδιασμένη να διατηρεί μία επιλεγμένη απόσταση και να μειώνει την ταχύτητα ώστε να ταιριάζει με αυτή του προπορευόμενου αυτοκινήτου που κινείται πιο αργά. Το σύστημα θα επιβραδύνει το αυτοκίνητό σας όπως είναι απαραίτητο. Ωστόσο το σύστημα ICC μπορεί να εφαρμόσει μόνο έως το περίπου 40% της συνολικής δύναμης πέδησης του αυτοκινήτου. Το σύστημα αυτό θα πρέπει να χρησιμοποιείται μόνο όταν οι συνθήκες κυκλοφορίας επιτρέπουν στις ταχύτητες του αυτοκινήτου να διατηρούνται σχετικά σταθερές ή όταν οι ταχύτητες του αυτοκινήτου αλλάζουν σταδιακά. Εάν ένα αυτοκίνητο κινείται στην ίδια λωρίδα κυκλοφορίας μπροστά ή εάν αυτοκίνητο που προπορεύεται επιβραδύνει γρήγορα, η απόσταση ανάμεσα στα οχήματα μπορεί να γίνει μικρότερη επειδή το σύστημα ICC δεν μπορεί να επιβραδύνει το αυτοκίνητό σας αρκετά γρήγορα. Εάν συμβεί αυτό, το σύστημα ICC θα ηχήσει έναν προειδοποιητικό βομβητή και θα αναβοσβήνει την ένδειξη του συστήματος για να ειδοποιήσει τον οδηγό ότι πρέπει να κάνει την απαραίτητη ενέργεια. Το σύστημα θα ακυρωθεί και ένας προειδοποιητικός βομβητής θα ηχήσει εάν η ταχύτητα είναι κάτω από τα περίπου 25 χλμ/ώρα (15 MPH) και δεν εντοπίζεται προπορευόμενο όχημα.

Στην λειτουργία ελέγχου της απόστασης ανάμεσα στα οχήματα ελέγχονται τα ακόλουθα στοιχεία:

- Όταν δεν υπάρχουν προπορευόμενα οχήματα, η λειτουργία ελέγχου της απόστασης ανάμεσα στα οχήματα διατηρεί την ταχύτητα που έχει ορίσει ο οδηγός. Η κλίμακα ρύθμισης της ταχύτητας είναι η ακόλουθη.
- 30 έως 160 χλμ/ώρα (20 έως 100 MPH)
- Όταν υπάρχει προπορευόμενο όχημα η λειτουργία ελέγχου της απόστασης ανάμεσα στα οχήματα- ταχύτητα για να διατηρήσει την απόσταση ανάμεσα στα αυτοκίνητα που έχει επιλεγεί από τον οδηγό. Η κλίμακα ρύθμισης της ταχύτητας είναι από τα περίπου 30 χλμ/ώρα (20 MPH) και έως την καθορισμένη ταχύτητα.
- Όταν το προπορευόμενο όχημα έχει βγει από την λωρίδα κυκλοφορίας του, η λειτουργία του ελέγχου της απόστασης ανάμεσα στα οχήματα επιταχύνει και διατηρεί την ταχύτητα του αυτοκινήτου σας έως την καθορισμένη ταχύτητα.

Το σύστημα ICC δεν ελέγχει την ταχύτητα του αυτοκινήτου ή δεν προειδοποιεί όταν πλησιάζετε στατικά και αργά κινούμενα οχήματα. Θα πρέπει να δώσετε προσοχή στην λειτουργία του αυτοκινήτου για να διατηρήσετε την κατάλληλη απόσταση από τα προπορευόμενα αυτοκίνητα όταν πλησιάζετε θύρες διόδων ή κυκλοφοριακή συμφόρηση.

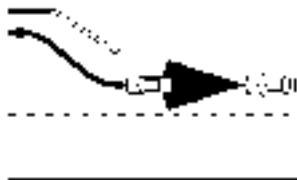

Όταν οδηγείτε σε αυτοκινητόδρομο σε μία καθορισμένη ταχύτητα και πλησιάζετε ένα προπορευόμενο όχημα που κινείται πιο αργά, το σύστημα ICC ρυθμίζει την ταχύτητα για να διατηρήσει την απόσταση από το προπορευόμενο όχημα που έχει επιλεγεί από τον οδηγό. Εάν το προπορευόμενο όχημα αλλάξει λωρίδα ή βγει από τον αυτοκινητόδρομο, το σύστημα ICC θα επιταχύνει για να διατηρήσει την ταχύτητα έως την καθορισμένη ταχύτητα. Θα πρέπει να οδηγείτε προσεκτικά για να διατηρήσετε τον έλεγχο του αυτοκινήτου σας όταν αυτό επιταχύνει στην καθορισμένη ταχύτητα.

Το αυτοκίνητο μπορεί να μην διατηρήσει την καθορισμένη ταχύτητα σε δρόμους με συνεχόμενες στροφές ή σε ορεινούς δρόμους. Εάν συμβεί αυτό, θα πρέπει να ελέγξετε ο ίδιος την ταχύτητα του αυτοκινήτου.

Κανονικά, όταν ελέγχεται η απόσταση από το προπορευόμενο όχημα το σύστημα αυτό αυτόματα επιταχύνει ή επιβραδύνει το αυτοκίνητό σας σύμφωνα με την ταχύτητα του προπορευόμενου οχήματος. Πατήστε το γκάτζι και επιταχύνετε το αυτοκίνητό σας όταν χρειάζεται για να αλλάξετε λωρίδα κυκλοφορίας. Πατήστε το πεντάλ του φρένου όταν απαιτείται επιβράδυνση για να διατηρήσετε μία ασφαλή απόσταση από το αυτοκίνητο μπροστά σας όταν αυτό φρενάρει απότομα ή όταν ένα αυτοκίνητο πα-

ρεμβληθεί μπροστά σας στην λωρίδα κυκλοφορίας. Να είστε πάντα σε εγρήγορση όταν χρησιμοποιείτε το σύστημα ICC.

Διακόπτες λειτουργίας ελέγχου της απόστασης ανάμεσα στα οχήματα

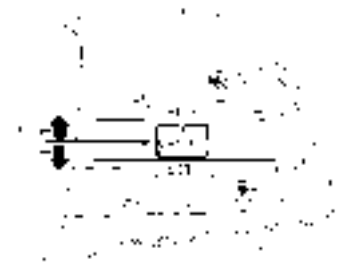

Το σύστημα λειτουργεί από έναν διακόπτη Cruise ON/OFF και τέσσερις διακόπτες ελέγχου, όλοι τοποθετημένοι στο τιμόνι.

1. Λειτουργία RES+:

Επαναφέρει την καθορισμένη ταχύτητα ή αυξάνει την ταχύτητα σταδιακά.

2. Λειτουργία SET-:

Ορίζει την επιθυμητή ταχύτητα οδήγησης και μειώνει την ταχύτητα σταδιακά.

3. Διακόπτης CANCEL:

Απενεργοποιεί το σύστημα χωρίς να διαγράψει την καθορισμένη ταχύτητα..

4. Διακόπτης Cruise ON/OFF:

Κύριος διακόπτης για την ενεργοποίηση

5. διακόπτης DISTANCE (απόστασης):

Αλλάζει την ακόλουθη απόσταση του αυτοκινήτου:

- [Far] (μακριά)
- [Middle] (μέση)
- [Near] (κοντινή)

Οθόνη και ενδείξεις λειτουργία ελέγχου της απόστασης ανάμεσα στα οχήματα



Η ένδειξη βρίσκεται στην αριστερή πλευρά του ταχύμετρου.

1. Ένδειξη εντοπισμού προπορευόμενου αυτοκινήτου:

Δείχνει εάν εντοπίζει ένα αυτοκίνητο μπροστά σας (μόνο όταν το ICC είναι ενεργό).

2. Ένδειξη ορισμού της απόστασης:

Εμφανίζει την επιλεγμένη απόσταση ανάμεσα στα αυτοκίνητα που έχει οριστεί με τον διακόπτη DISTANCE (απόσταση).

3. Η ένδειξη αυτή εμφανίζει την κατάσταση του συστήματος ICC χρησιμοποιώντας χρώμα.

• Ένδειξη ενεργού συστήματος Σύστημα ICC (γκρι):

ICC σε αναμονή.

• Ένδειξη ενεργού συστήματος ICC (πράσινο):

Δείχνει ότι το σύστημα ICC είναι ενεργό και σε λειτουργία.

Δείχνει ότι έχει καθοριστεί η ταχύτητα οδήγησης.

– Εμφανίζεται πράσινη εικόνα αυτοκινήτου: Εντοπισμός προπορευόμενου αυτοκινήτου.

– Δεν εμφανίζεται εικόνα αυτοκινήτου: Δεν εντοπίζεται αυτοκίνητο μπροστά (Το αυτοκίνητό σας διατηρεί την καθορισμένη ταχύτητα που έχει επιλεγεί από τον οδηγό).

• Προειδοποιητικό συστήματος ICC (κίτρινο):

Δείχνει ότι υπάρχει δυσλειτουργία στο σύστημα ICC.

4. Ένδειξη καθορισμένης ταχύτητας αυτοκινήτου: Δείχνει την καθορισμένη ταχύτητα του αυτοκινήτου.

• Πράσινο: Ενεργό ICC

• Γκρι: ICC σε αναμονή.

(Η μονάδα μέτρησης ταχύτητας μπορεί να μετατραπεί ανάμεσα σε χλμ/ώρα [km/h] και μίλια ανά ώρα [MPH]. Δείτε το «[Unit /Language] (μονάδα μέτρησης / γλώσσα)» (Σελίδα 128).)

Χειρισμός της λειτουργίας ελέγχου απόστασης από αυτοκίνητο σε αυτοκίνητο

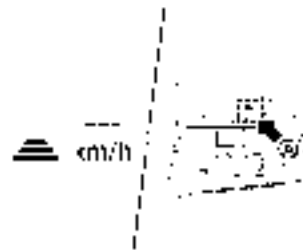

Για να ενεργοποιήσετε το cruise control, πατήστε γρήγορα και αφήστε τον διακόπτη Cruise ON/OFF (A) . Η ένδειξη του ενεργού συστήματος ICC (γκρι), η ένδειξη της καθορισμένης απόστασης και η ένδειξη της καθορισμένης ταχύτητας του αυτοκινήτου ανάβουν και στην κατάσταση αναμονής για ρύθμιση.

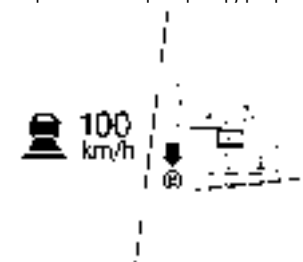

Για να ρυθμίσετε την ταχύτητα οδήγησης, επιταχύνετε το αυτοκίνητό σας στην επιθυμητή ταχύτητα, πατήστε τον διακόπτη CANCEL στην κατεύθυνση SET- (B) και αφήστε τον. (Η ένδειξη ενεργού συστήματος ICC (πράσινη), η ένδειξη ορισμού της απόστα-

σης και η ένδειξη ταχύτητας οχήματος ανάβουν). Πάστε το πόδι σας από το γκάζι. Το αυτοκίνητό σας θα διατηρήσει την καθορισμένη ταχύτητα.

Όταν ο διακόπτης CANCEL πατηθεί στην κατεύθυνση SET- (B) κάτω από τις ακόλουθες συνθήκες, το σύστημα δεν μπορεί να οριστεί και η ένδειξη ορισμένης ταχύτητας αυτοκινήτου θα αναβοσβήνει για περίπου 2 δευτερόλεπτα:

- Όταν κινήστε με κάτω από 30 χλμ/ώρα (20 MPH) και δεν εντοπιστεί προπορευόμενο όχημα.
- Όταν ο επιλογέας ταχυτήτων δεν είναι στην θέση D (οδήγηση) ή B.
- Όταν έχετε δέσει το χειρόφρενο.
- Όταν γίνεται χειρισμός των φρένων από τον οδηγό.

Όταν ο διακόπτης CANCEL πατηθεί στην κατεύθυνση SET- (B) κάτω από τις ακόλουθες συνθήκες, το σύστημα δεν μπορεί να οριστεί και θα εμφανιστεί ένα μήνυμα.

- Όταν το σύστημα ESP είναι σβηστό (Για να χρησιμοποιήσετε το σύστημα ICC ενεργοποιήσετε το σύστημα ESP. Πατήστε τον διακόπτη Cruise ON/OFF για να σβήσετε το σύστημα ICC και επαναφέρετε το σύστημα ICC πατώντας πάλι τον διακόπτη Cruise ON/OFF).

Για περισσότερες πληροφορίες σχετικά με το σύστημα ESP, δείτε «Ηλεκτρονικό Σύστημα Ευστάθειας (ESP)» (Σελίδα 496).

- Όταν το ESP (μαζί με το σύστημα ελέγχου πρόσφυσης) είναι σε λειτουργία
- Όταν γλιστράει ένας τροχός (Για να χρησιμοποιήσετε το σύστημα ICC βεβαιωθείτε ότι οι τροχοί δεν γλιστράνε πλέον).
- Όταν το μπροστινό ραντάρ παρεμποδίζεται λόγω βρωμιάς ή και άλλη παρεμπόδιση προκαλεί μπλοκάρσμα του αισθητήρα του ραντάρ.

Ο οδηγός ρυθμίζει την ταχύτητα του αυτοκινήτου, βασιζόμενος στις συνθήκες του δρόμου. Το σύστημα ICC διατηρεί την καθορισμένη ταχύτητα του αυτοκινήτου, παρόμοια με το στάνταρ Cruise Control, για όσο διάστημα δεν ανιχνεύεται άλλο αυτοκίνητο να προπορεύεται στην λωρίδα.

Το σύστημα ICC εμφανίζει την καθορισμένη ταχύτητα.

Εντοπισμός προπορευόμενου αυτοκινήτου:



Όταν ανιχνευθεί ένα αυτοκίνητο μπροστά σας στην λωρίδα, το σύστημα ICC επιβραδύνει το αυτοκίνητο ελέγχοντας το γκάζι και εφαρμόζοντας τα φρένα ώστε να ταιριάζει η ταχύτητα του αυτοκινήτου σας με την ταχύτητα του βραδύτερου αυτοκινήτου που προπορεύεται. Στην συνέχεια το σύστημα ελέγχει την ταχύτητα του αυτοκινήτου βασιζόμενο στην ταχύτητα του προπορευόμενου αυτοκινήτου και συνεχρώντας την απόσταση που έχει επιλέξει ο οδηγός.

ΣΗΜΕΙΩΣΗ:

- Τα φώτα стоп του αυτοκινήτου θα ανάψουν όταν το σύστημα ICC φρενάρει.
- Όταν λειτουργεί το φρένο, μπορεί να ακουστεί ένας θόρυβος. Αυτό δεν είναι δυσλειτουργία.

Όταν ανιχνευτεί αυτοκίνητο μπροστά, το ενδεικτικό φως εντοπισμού προπορευόμενου αυτοκινήτου θα ανάψει. Το σύστημα ICC θα εμφανίσει επίσης την καθορισμένη ταχύτητα και την επιλεγμένη απόσταση.

Δεν εντοπίστηκε αυτοκίνητο να προπορεύεται:

Όταν δεν εντοπίζεται πλέον κάποιο προπορευόμενο αυτοκίνητο, το σύστημα ICC επιταχύνει σταδιακά το αυτοκίνητό σας για να επαναφέρει την προηγούμεως καθορισμένη ταχύτητα του αυτοκινήτου. Το σύστημα ICC στην συνέχεια διατηρεί την καθορισμένη ταχύτητα.

Όταν πλέον δεν εντοπίζεται αυτοκίνητο μπροστά, το ενδεικτικό φως εντοπισμού προπορευόμενου αυτοκινήτου θα σβήσει.

Εάν εμφανιστεί ένα αυτοκίνητο μπροστά σας στην διάρκεια της επιτάχυνσης για την καθορισμένη ταχύτητα, ή οποιαδήποτε στιγμή που το σύστημα ICC είναι σε λειτουργία, το σύστημα ελέγχει την απόσταση από αυτό το αυτοκίνητο.

Εάν πλέον δεν ανιχνεύεται αυτοκίνητο μπροστά κάτω από τα περίπου 25 χιλιόμετρα την ώρα (15 MPH), το σύστημα θα ακυρωθεί.

Όταν προσπερνάτε ένα άλλο αυτοκίνητο:



Ο οδηγός μπορεί να παραμερίσει το ICC πατώντας το γκάζι. Η ένδειξη (A) καθορισμένης ταχύτητας θα αναβοσβήνει όταν η ταχύτητα του αυτοκινήτου περάσει την καθορισμένη ταχύτητα. Η ένδειξη ανίχνευσης οχήματος θα σβήσει όταν η περιοχή μπροστά από το αυτοκίνητό σας είναι ανοικτή. Όταν αφήσετε το πεντάλ, το αυτοκίνητο θα επιστρέψει στην προηγούμενης καθορισμένη ταχύτητα.

Αν και η ταχύτητα του αυτοκινήτου σας έχει καθοριστεί στο σύστημα ICC, μπορείτε να πατήσετε το πεντάλ του γκαζιού όταν χρειάζεται να επιταχύνετε το αυτοκίνητο πάρα πολύ γρήγορα.

Πως να απενεργοποιήσετε το σύστημα ICC

Απενεργοποιήστε τελείως το σύστημα ICC απενεργοποιώντας τον διακόπτη Cruise ON/OFF. Οι ενδείξεις ICC θα σβήσουν.

Πώς να αλλάξετε την καθορισμένη ταχύτητα του αυτοκινήτου

Για να ακυρώσετε την καθορισμένη ταχύτητα, χρη-

σιμοποιήστε μία από τις παρακάτω μεθόδους:

- Πατήστε τον διακόπτη ακύρωσης CANCEL. Η ένδειξη καθορισμένης ταχύτητας του αυτοκινήτου και η ένδειξη cruise θα γίνουν γκρι.
- Πατήστε ελαφρά το πεντάλ του φρένου. Η ένδειξη καθορισμένης ταχύτητας του αυτοκινήτου και η ένδειξη cruise θα γίνουν γκρι.
- Γυρίστε τον διακόπτη Cruise ON/OFF στο Off. Οι ενδείξεις ICC θα σβήσουν.

Για να καθορίσετε μία πιο γρήγορη ταχύτητα, χρησιμοποιήστε μία από τις παρακάτω τρεις μεθόδους:

- Πατήστε το πεντάλ του γκαζιού. Όταν το αυτοκίνητο φτάσει την ταχύτητα που θέλετε, πατήστε και αφήστε τον διακόπτη CANCEL στην κατεύθυνση SET-
- Πατήστε και κρατήστε τον διακόπτη CANCEL στην κατεύθυνση RES+. Η καθορισμένη ταχύτητα του αυτοκινήτου θα αυξηθεί σε διαστήματα των 10 χλμ/ώρα ή 5 MPH.
- Πατήστε, γρήγορα απελευθερώστε τον διακόπτη CANCEL στην κατεύθυνση RES+. Κάθε φορά που το κάνετε αυτό, η καθορισμένη ταχύτητα θα αυξάνεται κατά περίπου 1 χλμ/ώρα (1MPH).

Για να καθορίσετε μία πιο αργή ταχύτητα, χρησιμοποιήστε μία από τις ακόλουθες μεθόδους:

- Πατήστε ελαφρά το πεντάλ του φρένου. Όταν το αυτοκίνητο φτάσει την ταχύτητα που θέλετε, πατήστε και αφήστε τον διακόπτη CANCEL στην κατεύθυνση SET-
- Πατήστε και κρατήστε τον διακόπτη της CANCEL στην κατεύθυνση SET-. Η καθορισμένη ταχύτητα του αυτοκινήτου θα μειωθεί σε διαστήματα των 10 χλμ/ώρα ή 5 MPH.
- Πατήστε και αφήστε γρήγορα τον διακόπτη CANCEL στην κατεύθυνση SET-. Κάθε φορά που

το κάνετε αυτό, η καθορισμένη ταχύτητα θα μειώνεται κατά περίπου 1 χλμ/ώρα (1MPH).



Για να επαναφέρετε την καθορισμένη ταχύτητα, πατήστε και αφήστε τον διακόπτη CANCEL στην κατεύθυνση RES+. Το αυτοκίνητο θα επαναφέρει την τελευταία καθορισμένη ταχύτητα οδήγησης όταν η ταχύτητα του αυτοκινήτου είναι πάνω από 30 χιλιόμετρα την ώρα (20 MPH).

Πώς να αλλάξετε την καθορισμένη απόσταση από το προπορευόμενο αυτοκίνητο



Η απόσταση από το προπορευόμενο αυτοκίνητο μπορεί να επιλεγεί την στιγμή που το ICC είναι σε αναμονή ή το ICC είναι ενεργό.

Κάθε φορά που πατάτε τον διακόπτη απόστασης (DISTANCE) (A), η καθορισμένη απόσταση θα αλλάζει σε μεγάλη, μεσαία, μικρή και πάλι μεγάλη με αυτή την σειρά.

1	
2	
3	

Απόσταση — Κατά προσέγγιση απόσταση στα 100 χλμ/ώρα (60 MPH)

1. Μακρινή – 60 μέτρα (200 ft)
2. Μεσαία– 45 μέτρα (150 ft)
3. Κοντινή – 30 μέτρα (100 ft)

- Η απόσταση από το προπορευόμενο αυτοκίνητο θα αλλάξει ανάλογα με την ταχύτητα του αυτοκινήτου. Όσο μεγαλύτερη είναι η ταχύτητα του αυτοκινήτου, τόσο μεγαλύτερη είναι η απόσταση.
- Η ρύθμιση απόστασης θα παραμείνει στην παρούσα ρύθμιση ακόμη και εάν το σύστημα EV σβήσει

και ξεκινήσει ξανά.

Προειδοποίηση προσέγγισης

Εάν το αυτοκίνητό σας πλησιάζει το προπορευόμενο όχημα λόγω απότομης επιβράδυνσης αυτού του αυτοκινήτου ή εάν παρεμβληθεί ένα άλλο αυτοκίνητο, το σύστημα προειδοποιεί τον οδηγό με τον βομβητή και την ένδειξη του συστήματος ICC. Επιβραδύνετε πατώντας το πεντάλ του φρένου για να διατηρήσετε ασφαλή απόσταση του αυτοκινήτου εάν:

- Ηχήσει ο βομβητής.
- Εάν αναβοσβήνει η ένδειξη ανίχνευσης αυτοκινήτου μπροστά.

Ο προειδοποιητικός βομβητής μπορεί να μην ηχήσει σε μερικές περιπτώσεις όταν υπάρχει μικρή απόσταση ανάμεσα στα αυτοκίνητα. Ορισμένα παραδείγματα είναι:

- Όταν τα αυτοκίνητα κινούνται με την ίδια ταχύτητα και η απόσταση ανάμεσα στα αυτοκίνητα δεν αλλάζει.
- Όταν το προπορευόμενο αυτοκίνητο κινείται γρηγορότερα και η απόσταση ανάμεσα στα αυτοκίνητα αυξάνεται.
- Όταν ένα αυτοκίνητο παρεμβληθεί κοντά στο αυτοκίνητό σας.

Ο προειδοποιητικός βομβητής δεν θα ηχήσει στις παρακάτω περιπτώσεις:

- Όταν το αυτοκίνητό σας πλησιάζει αυτοκίνητα που παρκάρουν ή που κινούνται αργά.
- Όταν πατηθεί το πεντάλ του γκαζιού και αυτό παραμερίσει το σύστημα.

ΣΗΜΕΙΩΣΗ:

Ο προειδοποιητικός βομβητής προσέγγισης μπορεί να μην ηχήσει και η ένδειξη του συστήματος μπορεί να αναβοσβήνει όταν ο αισθητήρας ICC ανιχνεύσει αντικείμενα στο πλάι του αυτοκινήτου ή στις άκρες του δρόμου. Αυτό μπορεί να κάνει το σύστημα ICC να επιβραδύνει ή να επιταχύνει το αυτοκίνητο. Ο αισθητήρας ραντάρ μπορεί να ανι-

χνεύσει αυτά τα αντικείμενα όταν το αυτοκίνητο κινείται σε δρόμους με στροφές, σε στενούς δρόμους, σε ορεινούς δρόμους ή όταν μπαίνετε ή βγαίνετε σε καμπύλη. Σε αυτές τις περιπτώσεις θα πρέπει να ελέγξετε ο ίδιος την κατάλληλη απόσταση από το προπορευόμενο αυτοκίνητο.

Επίσης, η ευαισθησία του αισθητήρα μπορεί να επηρεαστεί από την λειτουργία του αυτοκινήτου (χειρισμός του τιμονιού ή θέση οδήγησης στην λωρίδα), ή την κίνηση ή την κατάσταση του αυτοκινήτου (για παράδειγμα, εάν οδηγείτε το αυτοκίνητο έχοντας αυτό κάποια ζημιά).

Επιτάχυνση όταν κάνετε προσπέραση (όπου υπάρχει)

Προσπέραση από την αριστερή πλευρά (για χώρες όπου η κίνηση των οχημάτων γίνεται στην δεξιά πλευρά του δρόμου):

Όταν το σύστημα ICC έχει εμπλακεί πάνω από τα 70 χλμ/ώρα (45 MPH) και ακολουθείτε ένα βραδύτερο αυτοκίνητο (κάτω από την καθορισμένη ταχύτητα του ICC) και το φλας ενεργοποιηθεί στην αριστερή πλευρά, το σύστημα ICC θα ξεκινήσει αυτόματα να επιταχύνει το αυτοκίνητο για να βοηθήσει να γίνει η προσπέραση από αριστερά και θα αρχίσει να μειώνει την απόσταση από το άμεσα προπορευόμενο όχημα. Η λειτουργία αυτή δουλεύει μόνο με το αριστερό φλας. Καθώς ο οδηγός στρίβει το αυτοκίνητο και κινείται στην λωρίδα προσπέρασης εάν δεν εντοπίζεται προπορευόμενο όχημα το σύστημα ICC θα συνεχίσει να επιταχύνει έως ότου να φτάσει την καθορισμένη στο σύστημα ICC ταχύτητα. Εάν εντοπιστεί ένα άλλο προπορευόμενο όχημα, τότε το αυτοκίνητο θα επιταχύνει έως την ταχύτητα για να ακολουθήσει αυτό το όχημα. Εάν δεν στρίψετε το αυτοκίνητο στην αριστερή λωρίδα για να προσπεράσετε, η επιτάχυνση θα σταματήσει μετά από λίγη ώρα και θα επανακτηθεί την καθορισμένη ταχύτητα πίσω από το προπορευόμενο όχημα. Η επιτάχυνση μπορεί να σταματήσει οποιαδήποτε στιγμή πατώ-

ντας το πεντάλ του φρένου ή τον διακόπτη ακύρωσης (<CANCEL>) στο τιμόνι.

Προσπέραση από την δεξιά πλευρά (για χώρες όπου τα αυτοκίνητα κινούνται στην αριστερή πλευρά του δρόμου):

Όταν το σύστημα ICC έχει εμπλακεί πάνω από τα 70 χλμ/ώρα (45 MPH) και ακολουθείτε ένα βραδύτερο αυτοκίνητο (κάτω από την καθορισμένη ταχύτητα του ICC) και το φλας ενεργοποιηθεί στην δεξιά πλευρά, το σύστημα ICC θα ξεκινήσει αυτόματα να επιταχύνει το αυτοκίνητο για να βοηθήσει να γίνει η προσπέραση από δεξιά και θα αρχίσει να μειώνει την απόσταση από δεξιά και θα αρχίσει να μειώνει την απόσταση από το άμεσα προπορευόμενο όχημα. Η λειτουργία αυτή δουλεύει μόνο με το δεξιά φλας. Καθώς ο οδηγός στρίβει το αυτοκίνητο και κινείται στην λωρίδα προσπέρασης εάν δεν εντοπίζεται προπορευόμενο όχημα το σύστημα ICC θα συνεχίσει να επιταχύνει έως ότου να φτάσει την καθορισμένη στο σύστημα ICC ταχύτητα. Εάν εντοπιστεί ένα άλλο προπορευόμενο όχημα, τότε το αυτοκίνητο θα επιταχύνει έως την ταχύτητα για να ακολουθήσει αυτό το όχημα. Εάν δεν στρίψετε το αυτοκίνητο στην δεξιά λωρίδα για να προσπεράσετε, η επιτάχυνση θα σταματήσει μετά από λίγη ώρα και θα επανακτήσετε την καθορισμένη ταχύτητα πίσω από το προπορευόμενο όχημα. Η επιτάχυνση μπορεί να σταματήσει οποιαδήποτε στιγμή πατώντας το πεντάλ του φρένου ή τον διακόπτη ακύρωσης (<CANCEL>) στο τιμόνι.



ΠΡΟΕΙΔΟΠΟΙΗΣΗ

Προκειμένου να αποφύγετε τον κίνδυνο σύγκρουσης που μπορεί να έχει σαν αποτέλεσμα σοβαρό τραυματισμό ή θάνατο, παρακαλούμε να έχετε υπόψη σας τα ακόλουθα:

- Η λειτουργία αυτή ενεργοποιείται μόνο με το αριστερό ή το δεξιά φλας και θα επιταχύνει σύντομα το όχημα ακόμη και εάν δεν έχει

γίνει αλλαγή λωρίδας. Αυτό μπορεί να συμπεριλαμβάνει και περιστάσεις που δεν κάνετε προσπέραση, όπως εξόδους στην αριστερή ή την δεξιά πλευρά.

- Βεβαιωθείτε όταν κάνετε προσπέραση ότι η διπλανή σας λωρίδα είναι άδεια πριν ξεκινήσετε την προσπέραση. Ξαφνικές αλλαγές μπορεί να προκύψουν στην κυκλοφορία όταν κάνετε προσπέραση. Να στρίβετε πάντα το τιμόνι με το χέρι ή να φρενάρτε όπως απαιτείται. Μην βασίζεστε ποτέ μόνο στο σύστημα.

Σύνδεση Ορίου Ταχύτητας (όπου υπάρχει)



ΠΡΟΕΙΔΟΠΟΙΗΣΗ

Παρακάτω αναφέρονται οι περιορισμοί του συστήματος για την Σύνδεση Ορίου Ταχύτητας. Εάν δεν μπορείτε να λειτουργήσετε το αυτοκίνητο σύμφωνα με αυτούς τους περιορισμούς το θα μπορούσε να προκληθεί σοβαρός τραυματισμός ή θάνατος:

- Είναι ευθύνη του οδηγού να επιλέξει την κατάλληλη ταχύτητα, να ακολουθήσει τον κώδικα οδικής κυκλοφορίας και να παρατηρεί τους άλλους χρήστες του δρόμου.
- Η Σύνδεση του Ορίου Ταχύτητας μπορεί να μην λειτουργήσει σωστά και να μην εφαρμοστεί το πραγματικό όριο ταχύτητας στην ορισμένη ταχύτητα του αυτοκινήτου σε όλες τις συνθήκες. Ο οδηγός θα πρέπει να ελέγξει την ταχύτητα του αυτοκινήτου με το χέρι. Παρακάτω είναι κάποια παραδείγματα:
 - Όταν το σύστημα Αναγνώρισης Πινακίδας Κυκλοφορίας (TSR) δεν λειτουργεί σωστά ή είναι κλειστό. (Δείτε το «Αναγνώριση Πινακίδων Κυκλοφορίας (TSR)

(όπου υπάρχει)»(Σελίδα 279.)

- Όταν οδηγείτε σε μία περιοχή με κοντινούς παράλληλους δρόμους (για παράδειγμα αυτοκινητόδρομος με παράλληλο βοηθητικό δρόμο).
- Όταν οδηγείτε σε μία περιοχή όπου η κάθε λωρίδα έχει πινακίδα διαφορετικού ορίου ταχύτητας.
- Όταν οδηγείτε σε δρόμο υπό κατασκευή ή σε μία ζώνη κατασκευών.
- Όταν υποδεικνύεται πινακίδα τέλους ορίου ταχύτητας.
- Όταν η μονάδα μέτρησης ταχύτητας που έχει επιλεγεί στην Οθόνη Πληροφοριών Αυτοκινήτου είναι διαφορετική από την μονάδα μέτρησης ταχύτητας στην πινακίδα κυκλοφορίας.

Όταν το σύστημα ICC είναι ενεργό και εντοπίζει μία αλλαγή στο όριο ταχύτητας, το νέο όριο ταχύτητας υποδεικνύεται και μπορεί να εφαρμοστεί με το χέρι στην καθορισμένη ταχύτητα του αυτοκινήτου.

Η Σύνδεση του Ορίου Ταχύτητας λειτουργεί:

- Όταν το εντοπισμένο όριο ταχύτητας είναι 30 χλμ/ώρα (20 MPH) ή παραπάνω.
- Το [Speed Limit Link] (σύνδεση ορίου ταχύτητας) είναι ενεργοποιημένο στην πληροφοριών αυτοκινήτου.

ΣΗΜΕΙΩΣΗ:

- Στις παρακάτω περιπτώσεις η Σύνδεση Ορίου Ταχύτητας δεν θα λειτουργήσει:
 - Όταν εντοπιστεί μία αύξηση στην καθορισμένη ταχύτητα αλλά η καθορισμένη ταχύτητα του αυτοκινήτου είναι ήδη μεγαλύτερη από το νέο όριο.
 - Όταν εντοπιστεί μία μείωση στην καθορισμένη ταχύτητα αλλά η καθορισμένη ταχύτητα του αυτοκινήτου είναι ήδη χαμηλότερη από το νέο όριο ταχύτητας.

Οθόνη συστήματος και ενδείξεις:

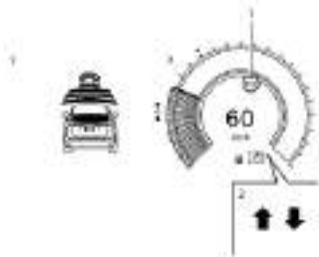

Παράδειγμα

1. Ένδειξη εντοπισμένου ορίου ταχύτητας

Εμφανίζει το όριο ταχύτητας που εντοπίζεται αυτή την στιγμή. Για επιπλέον πληροφορίες δείτε το «Αναγνώριση Πινακίδων Κυκλοφορίας (TSR)» (Σελίδα 279). Ένδειξη εφαρμοσμένου ορίου ταχύτητας (πράσινο πλαίσιο)

Εμφανίζει το εντοπισμένο όριο ταχύτητας που μπορεί να εφαρμοστεί στην καθορισμένη ταχύτητα του αυτοκινήτου.

2. Η ένδειξη Σύνδεσης Ορίου Ταχύτητας δείχνει την λειτουργία του συστήματος.

“  ”: Έχει ενεργοποιηθεί η χειροκίνητη λειτουργία και υποδεικνύεται ένα νέο όριο ταχύτητας (υψηλότερη τιμή ταχύτητας)



“  ”: Έχει ενεργοποιηθεί η χειροκίνητη λειτουργία και υποδεικνύεται ένα νέο όριο ταχύτητας (χαμηλότερη τιμή ταχύτητας)

Χειρισμός του συστήματος:

Όταν το σύστημα εντοπίζει ένα διαφορετικό όριο ταχύτητας, επιδεικνύεται η τιμή του νέου ορίου ταχύτητας. Η καθορισμένη τιμή ταχύτητας μπορεί να αλλάξει σε αυτή που υποδεικνύεται με το χέρι.



- Για να αποδεχτείτε την τιμή του νέου ορίου ταχύτητας,

χρησιμοποιείτε τον διακόπτη CANCEL στην κατεύθυνση RES+ (σε περίπτωση που το νέο όριο είναι προς τα επάνω) ή στην κατεύθυνση SET- (σε περίπτωση που το όριο ταχύτητας είναι προς τα κάτω).

- Η Ένδειξη Σύνδεσης Ορίου Ταχύτητας ( ή ) θα σβήσει μετά από περίπου 15 δευτερόλεπτα εάν γίνει χειρισμός του διακόπτη CANCEL. (Η ένδειξη της Σύνδεσης Ορίου Ταχύτητας μπορεί να απενεργοποιηθεί αμέσως κάνοντας χειρισμό του αντίθετου διακόπτη από την κατεύθυνση που υποδεικνύεται από την ένδειξη Σύνδεσης Ορίου Ταχύτητας).

Το σύστημα δεν θα ενεργοποιηθεί εάν δεν εντοπιστεί αλλαγή σε ένα όριο ταχύτητας.

Πώς να ενεργοποιήσετε ή να απενεργοποιήσετε το σύστημα:

1. Πατήστε το κουμπί   στο τιμόνι έως ότου να εμφανιστεί [Settings] (ρυθμίσεις) στην οθόνη πληροφοριών του αυτοκινήτου και μετά πατήστε το κουμπί κύλισης.
2. Χρησιμοποιήστε το κουμπί κύλισης για να επιλέξετε [Driver Assistance] (βοήθεια στον οδηγό). Στην συνέχεια πατήστε το κουμπί κύλισης.
3. Επιλέξτε [Intelligent Cruise] και πατήστε το κουμπί κύλισης.
4. Επιλέξτε το [Speed Limit Link] (σύνδεση ορίου ταχύτητας) και πατήστε το κουμπί κύλισης για να ενεργοποιήσετε ή να απενεργοποιήσετε το σύστημα.



ΣΗΜΕΙΩΣΗ:

Το σύστημα θα διατηρήσει την παρούσα ρύθμιση στην οθόνη πληροφοριών αυτοκινήτου ακόμη και εάν σβήσετε και βάλετε πάλι μπροστά το σύστημα του EV.

Επιλέγοντας απόκλιση του Ορίου Ταχύτητας [Speed Link Offset]:

Είναι δυνατό να ορίσετε εάν το όριο ταχύτητας θα

πρέπει να γίνεται αποδεκτό ακριβώς ή με μία ανοχή των -10 χλμ/ώρα (-5 MPH) έως +10 χλμ/ώρα (+5 MPH).

1. Πατήστε το κουμπί   έως ότου να εμφανιστεί [Settings] (ρυθμίσεις) στην οθόνη πληροφοριών του αυτοκινήτου και μετά πατήστε το κουμπί κύλισης.
2. Χρησιμοποιήστε το κουμπί κύλισης για να επιλέξετε [Driver Assistance] (βοήθεια στον οδηγό). Στην συνέχεια πατήστε το κουμπί κύλισης.
3. Επιλέξτε [Intelligent Cruise] και πατήστε το κουμπί κύλισης.
4. Επιλέξτε το [Speed Link Offset] (απόκλιση σύνδεσης ταχύτητας) και πατήστε το κουμπί κύλισης για να επιλέξετε την τιμή ανοχής. (Επιλέξτε [OFF] για να απενεργοποιήσετε την λειτουργία.)

ΣΗΜΕΙΩΣΗ:

Η λειτουργία θα διατηρήσει την παρούσα ρύθμιση στην οθόνη πληροφοριών αυτοκινήτου ακόμη και εάν σβήσετε και βάλετε πάλι μπροστά το σύστημα του EV.

Αυτόματη ακύρωση

Ένας βομβητής ηχεί στις ακόλουθες συνθήκες και ο έλεγχος μπορεί να ακυρωθεί αυτόματα.

- Όταν το αυτοκίνητο μπροστά δεν εντοπίζεται και το αυτοκίνητό σας κινείται με ταχύτητα κάτω από τα 25 χλμ/ώρα (15 MPH)
- Όταν το σύστημα κρίνει ότι το αυτοκίνητο είναι σταματημένο.
- Όταν ο επιλογέας ταχυτήτων δεν είναι στην θέση D (οδήγηση) ή B.
- Όταν έχετε δέσει το χειρόφρενο.
- Όταν έχει επιλεγεί η λειτουργία [SNOW] (μοντέλα 4WD).
- Όταν το σύστημα ESP είναι σβηστό.
- Όταν το ESP (μαζί με το σύστημα ελέγχου πρόσφυσης) είναι σε λειτουργία.
- Όταν η μέτρηση της απόστασης εξασθενήσει λόγω προσκόλλησης βρωμιάς ή άλλου υλικού

- στον αισθητήρα
- Όταν ένας τροχός γλιστρά.
- Όταν το σήμα του ραντάρ διακόπτεται προσωρινά
- Σε διαδρομικούς ανηφορικούς και κατηφορικούς δρόμους.

Περιορισμοί του συστήματος ελέγχου της απόστασης ανάμεσα στα οχήματα



ΠΡΟΕΙΔΟΠΟΙΗΣΗ

Παρακάτω αναφέρονται οι περιορισμοί για το σύστημα ICC. Εάν δεν μπορέσετε να λειτουργήσετε το αυτοκίνητο σύμφωνα με αυτούς τους περιορισμούς του θα μπορούσε να προκληθεί σοβαρός τραυματισμός ή θάνατος.

- Το σύστημα προορίζεται κυρίως για χρήση σε ευθύ, στεγνό ανοικτό δρόμο με ελαφριά κίνηση. Δεν συνιστάται η χρήση του συστήματος στην κίνηση της πόλης ή σε περιοχές με κυκλοφοριακή συμφόρηση.
- Το σύστημα αυτό δεν θα υιοθετήσει αυτόματα τις συνθήκες του δρόμου. Το σύστημα αυτό θα πρέπει να χρησιμοποιείται σε κίνηση με ομοιόμορφη ροή. Μην χρησιμοποιείτε το σύστημα σε δρόμους με κλειστές στροφές, σε παγωμένους δρόμους, σε πυκνή βροχή ή σε ομίχλη.
- Επειδή υπάρχει όριο απόδοσης στην λειτουργία ελέγχου απόστασης, ποτέ μην βασίζεστε μόνο στο σύστημα ICC. Αυτό το σύστημα δεν διορθώνει την απροσεξία, την αφηρημένη οδήγηση, την φτωχή ορατότητα στην βροχή, την ομίχλη ή άλλες άσχημες καιρικές συνθήκες. Ελαττώστε την ταχύτητα του αυτοκινήτου πατώντας το πεντάλ του φρένου, ανάλογα με την απόσταση από το προπορευόμενο αυτοκίνητο και τις συνθήκες, ώστε να διατηρήσετε ασφαλή απόσταση ανάμεσα στα αυτοκίνητα.

- **Να δίνετε πάντα σημασία στην λειτουργία του αυτοκινήτου και να είστε έτοιμος να ελέγξετε ο ίδιος την κατάλληλη απόσταση.** Η λειτουργία ελέγχου απόστασης από αυτοκίνητο σε αυτοκίνητο ICC μπορεί να μην καταφέρει να διατηρήσει την επιλεγμένη απόσταση ανάμεσα στα οχήματα (απόσταση από προπορευόμενο όχημα) ή την επιλεγμένη ταχύτητα του αυτοκινήτου κάτω από ορισμένες περιστάσεις.
- Το σύστημα μπορεί να μην ανιχνεύσει το αυτοκίνητο μπροστά σας σε συγκεκριμένες καιρικές συνθήκες και συνθήκες του δρόμου. Για να αποφύγετε ατυχήματα, ποτέ μην χρησιμοποιείτε το σύστημα ICC κάτω από τις ακόλουθες συνθήκες:
 - Σε δρόμους που υπάρχει πυκνή κίνηση ή κλειστές στροφές.
 - Σε επιφάνειες δρόμου που γλιστρούν, όπως σε πάγο ή χιόνι κλπ.
 - Όταν ο καιρός είναι κακός (βροχή, ομίχλη, χιόνι κλπ.).
 - Όταν βροχή, χιόνι ή βρωμιά κολλούν στον αισθητήρα του συστήματος.
 - Σε απότομες κατηφόρες (το αυτοκίνητο μπορεί να πάει πάνω από την ορισμένη ταχύτητα και το συχνό φρενάρισμα μπορεί να έχει σαν αποτέλεσμα την υπερθέρμανση των φρένων).
 - Σε διαδοχικούς ανηφορικούς και κατηφορικούς δρόμους.
 - Όταν οι συνθήκες της κίνησης κάνουν δύσκολη την διατήρηση κατάλληλης απόστασης ανάμεσα στα αυτοκίνητα λόγω συχνής επιβράδυνσης ή επιτάχυνσης.
 - Παρεμβολή από άλλες πηγές ραντάρ.

- Σε ορισμένες συνθήκες του δρόμου και της κίνησης, ένα αυτοκίνητο ή αντικείμενο μπορεί απροσδόκητα να μπουκνέ μέσα στην ζώνη εντοπισμού του αισθητήρα και να προκαλέσουν αυτόματο φρενάρισμα. Μπορεί να χρειαστεί να ελέγξετε την απόσταση από τα άλλα αυτοκίνητα με την χρήση του πεντάλ γκαζιού. Να είστε πάντα σε εγρήγορση και να αποφύγετε την χρήση του συστήματος ICC όταν δεν συνιστάται σε αυτό το κεφάλαιο.
- Μην χρησιμοποιείτε το σύστημα ICC όταν ρυμουλκείτε τρέιλερ ή άλλο αυτοκίνητο. Το σύστημα μπορεί να μην εντοπίζει ένα προπορευόμενο όχημα.

Ο αισθητήρας ραντάρ δεν θα εντοπίζει τα ακόλουθα αντικείμενα:

- Σταματημένα και αργά κινούμενα οχήματα.
- Πεζούς ή αντικείμενα στον δρόμο.
- Αυτοκίνητα που έρχονται αντίθετα στην ίδια λωρίδα κυκλοφορίας.
- Μοτοσυκλέτες που κινούνται στην άκρη της λωρίδας κυκλοφορίας.

Ο αισθητήρας γενικά εντοπίζει τα σήματα που επιστρέφονται από τα προπορευόμενα οχήματα. Για τον λόγο αυτό εάν ο αισθητήρας δεν μπορεί να εντοπίζει την αντανάκλαση από το προπορευόμενο όχημα, το σύστημα ICC μπορεί να μην διατηρήσει την επιλεγμένη απόσταση.

Οι παρακάτω είναι ορισμένες συνθήκες στις οποίες ο αισθητήρας δεν μπορεί να εντοπίζει τα σήματα:

- Όταν το χιόνι ή το νερό που ψεκάζεται από τα κινούμενα αυτοκίνητα μειώνει την ορατότητα του αισθητήρα.
- Όταν έχει φορτωθεί υπερβολικά βαρύ φορτίο στο πίσω κάθισμα ή το πορτμπαγκάζ του αυτοκινήτου σας.

- Όταν το αυτοκίνητό σας ρυμουλκεί τρέιλερ κλπ.

Το σύστημα ICC είναι σχεδιασμένο να ελέγχει αυτόματα την λειτουργία του αισθητήρα μέσα στα όρια των περιορισμών του συστήματος. Όταν ο αισθητήρας είναι καλυμμένος με βρωμιά ή παρεμποδίζεται, το σύστημα θα ακυρωθεί αυτόματα. Εάν ο αισθητήρας είναι καλυμμένος με πάγο, διαφανή ή ημιδιαφανή σασκούλα βινυλίου κλπ, το σύστημα ICC μπορεί να μην την τις εντοπίσει. Σε αυτές τις περιπτώσεις, η λειτουργία ελέγχου της απόστασης ανάμεσα στα οχήματα μπορεί να μην ακυρωθεί και μπορεί να μην είναι σε θέση να διατηρήσει την επιλεγμένη απόσταση από το προπορευόμενο όχημα. Βεβαιωθείτε ότι ελέγχετε και καθαρίζετε τακτικά τον αισθητήρα.

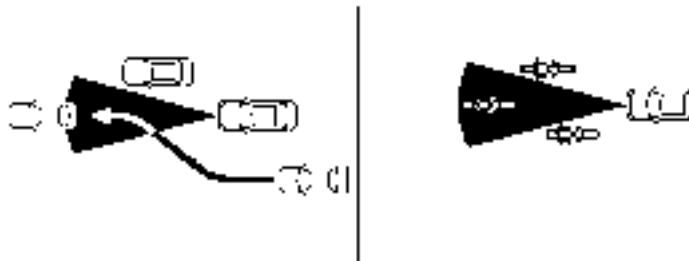

Η ζώνη εντοπισμού του αισθητήρα ραντάρ είναι περιορισμένη. Ένα προπορευόμενο όχημα θα πρέπει να είναι μέσα στην ζώνη εντοπισμού για να διατηρήσει η λειτουργία ελέγχου της απόστασης ανάμεσα στα οχήματα την επιλεγμένη απόσταση από αυτό.

Ένα προπορευόμενο όχημα μπορεί να κινηθεί έξω από την ζώνη εντοπισμού λόγω της θέσης του μέσα στην ίδια λωρίδα κυκλοφορίας. Οι μοτοσυκλέτες μπορεί να μην εντοπίζονται στην ίδια λωρίδα κυκλοφορίας μπροστά εάν κινούνται στα άκρα και όχι στην κεντρική γραμμή της λωρίδας. Ένα αυτοκίνητο που εισέρχεται στην λωρίδα μπροστά σας μπορεί να μην εντοπιστεί έως ότου να μπει τελείως μέσα στην λωρίδα.

Εάν προκύψει αυτό το σύστημα ICC μπορεί να σας προειδοποιήσει αναβοσβήνοντας την ένδειξη του συστήματος και ηχώντας τον βομβητή. Ο οδηγός μπορεί να χρειαστεί να ελέγξει ο ίδιος την κατάλληλη απόσταση από το προπορευόμενο όχημα.

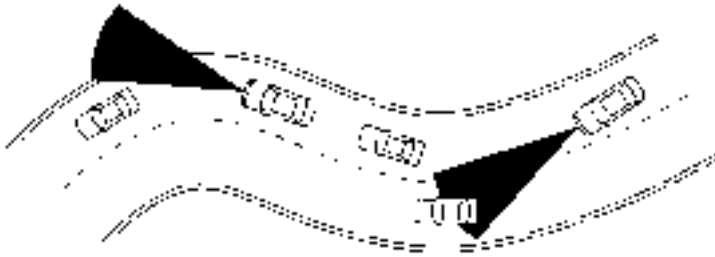

Όταν οδηγείτε σε ορισμένους δρόμους, όπως είναι δρόμοι με συνεχείς στροφές, ορεινούς, με καμπύλες, στενούς ή δρόμους υπό κατασκευή, ο αισθητήρας ραντάρ μπορεί να εντοπίζει αυτοκίνητα σε διαφορετική λωρίδα κυκλοφορίας ή μπορεί προσωρινά να μην εντοπίζει ένα όχημα που προπορεύεται. Αυτό μπορεί να κάνει το σύστημα ICC να επιβραδύνει ή να επιταχύνει το αυτοκίνητο.

Ο εντοπισμός των αυτοκινήτων μπορεί επίσης να επηρεαστεί από την λειτουργία του αυτοκινήτου (χειρισμός του τιμονιού ή - θέση κίνησης στην λωρίδα κυκλοφορίας κλπ), ή τις συνθήκες του αυτοκινήτου. **Εάν συμβεί αυτό, το σύστημα ICC μπορεί να σας προειδοποιήσει αναβοσβήνοντας την ένδειξη του συστήματος και ηχώντας τον βομβητή απροσδόκητα. Θα πρέπει να ελέγξετε ο ίδιος την κατάλληλη απόσταση από το προπορευόμενο όχημα.**

Σύστημα προσωρινά μη διαθέσιμο

Οι ακόλουθες είναι οι συνθήκες στις οποίες το σύστημα ICC μπορεί να είναι προσωρινά μη διαθέσιμο. Σε αυτές τις περιπτώσεις, το σύστημα ICC μπορεί να μην ακυρωθεί αλλά και να μην είναι σε θέση να διατηρήσει την επιλεγμένη απόσταση από το προπορευόμενο όχημα.

Συνθήκη Α:

Το σύστημα ICC ακυρώνεται αυτόματα στις συνθήκες που περιγράφονται παρακάτω. Ο βομβητής θα ηχήσει και το σύστημα δεν θα μπορεί να ρυθμιστεί.

- Όταν το ESP είναι σβηστό.
- Όταν το ESP (μαζί με το σύστημα ελέγχου πρόσφυσης) είναι σε λειτουργία.
- Όταν έχει επιλεγεί η λειτουργία [SNOW] (μοντέλα 4WD).
- Όταν δεν εντοπίζεται αυτοκίνητο μπροστά και το αυτοκίνητό σας κινείται με ταχύτητα κάτω από τα 24 χιλ/ώρα (15 MPH).
- Όταν είναι δεμένο το αυτοκίνητο είναι σταματημένο.
- Όταν ο επιλογέας ταχυτήτων δεν είναι στην θέση D (οδήγηση) ή B.
- Όταν είναι δεμένο το χειρόφρενο. Όταν ένας τροχός γλιστρά.
- Όταν το σήμα του ραντάρ διακόπτεται προσωρινά
- Όταν είναι ανοικτή οποιαδήποτε πόρτα
- Σε διαδοχικούς ανηφορικούς και κατηφορικούς δρόμους.

Ενέργεια που πρέπει να κάνετε:

Όταν οι συνθήκες που περιγράφονται παραπάνω έχουν πάψει να ισχύουν, ανοίξτε πάλι το σύστημα ICC για να το χρησιμοποιήσετε.

Συνθήκη Β:

Ο βομβητής ηχεί και το προειδοποιητικό μήνυμα [Temporarily Disabled Front Radar Blocked] (προσωρινά μη διαθέσιμο, μπλοκαρισμένο μπροστινό ραντάρ) θα εμφανιστεί στην Οθόνη Πληροφοριών του Αυτοκινήτου.

- Όταν η περιοχή του αισθητήρα ραντάρ καλύπτεται με βρωμιά ή παρεμποδίζεται ή το μπροστινό ραντάρ παρεμποδίζεται λόγω βρωμιάς ή άλλης παρεμβολής που μπλοκάρει τον αισθητήρα ραντάρ, κάνοντας αδύνατο τον εντοπισμό ενός προπορευόμενου οχήματος, το σύστημα ICC ακυρώνεται αυτόματα.

Ενέργεια που πρέπει να κάνετε:

Εάν εμφανιστεί το προειδοποιητικό μήνυμα, παρκάρετε το αυτοκίνητο σε ασφαλές σημείο και σβήστε το σύστημα EV. Όταν το σήμα του ραντάρ διακόπτεται προσωρινά, καθαρίστε την περιοχή του αισθητήρα και βάλτε πάλι μπροστά το σύστημα EV. Εάν το προειδοποιητικό μήνυμα συνεχίσει να εμφανίζεται, ζητήστε τον έλεγχο του συστήματος ICC. Συνιστάται να επισκεφθείτε έναν πιστοποιημένο αντιπρόσωπο ηλεκτρικών αυτοκινήτων NISSAN για αυτή την υπηρεσία.

- Όταν οδηγείτε σε δρόμους οι οποίοι είναι περιορισμένοι λόγω κατασκευών ή κτηρίων (για παράδειγμα, μακριές γέφυρες, έρημοι, χιονισμένα πεδία, οδήγηση δίπλα σε ψηλούς τοίχους), το σύστημα μπορεί να εμφανίσει το προειδοποιητικό μήνυμα [Temporarily Disabled Front Radar Blocked] (προσωρινά απενεργοποιημένο, μπλοκαρισμένο μπροστινό ραντάρ) στην Οθόνη Πληροφοριών Αυτοκινήτου.

Ενέργεια που πρέπει να κάνετε:

Όταν οι συνθήκες που περιγράφονται παραπάνω έχουν πάψει να ισχύουν, ανοίξτε πάλι το σύστημα ICC για να το χρησιμοποιήσετε.

Δυσλειτουργία του συστήματος



Όταν το ICC σύστημα δεν λειτουργεί σωστά, ο βομβητής ηχεί και το προειδοποιητικό του συστήματος ICC (κίτρινο) και το προειδοποιητικό μήνυμα [System Fault See Owner's Manual] (σφάλμα συστήματος δείτε το βιβλίο οδηγιών χρήσης) θα εμφανιστούν.

Ενέργεια που πρέπει να κάνετε:

Εάν εμφανιστεί η προειδοποίηση, παρκάρετε το αυτοκίνητο σε ασφαλές σημείο. Σβήστε το σύστημα EV, βάλτε το πάλι μπροστά και ρυθμίστε πάλι το σύστημα ICC.

Εάν δεν είναι δυνατό να ρυθμίσετε το σύστημα ICC ή η προειδοποίηση παραμένει αναμμένη, μπορεί να δηλώνει ότι το σύστημα ICC δεν λειτουργεί σωστά. Αν και το αυτοκίνητο συνεχίζει να μπορεί να οδηγηθεί κάτω από φυσιολογικές συνθήκες, ζητήστε τον έλεγχο του συστήματος. Συνιστάται να επισκεφθείτε έναν πιστοποιημένο αντιπρόσωπο ηλεκτρικών αυτοκινήτων NISSAN για αυτή την

υπηρεσία.

Συντήρηση του συστήματος

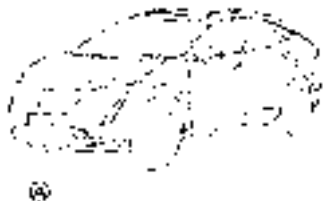

Ο αισθητήρας για το σύστημα ICC (A) βρίσκεται στο μπροστά μέρος του αυτοκινήτου.

Για να διατηρήσετε το σύστημα ICC σε κανονική λειτουργία, βεβαιωθείτε ότι τηρείτε τα ακόλουθα:

- Διατηρείτε την περιοχή του αισθητήρα πάντα καθαρή.
- Μην χτυπάτε ή κάνετε ζημιά στις περιοχές γύρω από τον αισθητήρα.
- Μην καλύπτετε ή κολλάτε αυτοκόλλητα ή παρόμοια αντικείμενα κοντά στην περιοχή του αισθητήρα. Αυτό μπορεί να προκαλέσει αστοχία ή δυσλειτουργία.
- Μην τοποθετείτε μεταλλικά αντικείμενα κοντά στην περιοχή του αισθητήρα (λασπωτήρες κλπ). Αυτό μπορεί να προκαλέσει αστοχία ή δυσλειτουργία.
- Μην τροποποιείτε, αφαιρείτε ή βάζετε τον μπροστινό προφυλακτήρα. Επικοινωνήστε με ένα εξουσιοδοτημένο συνεργείο NISSAN ή εξειδικευμένο συνεργείο πριν κάνετε προσαρμογές ή επαναφορά του μπροστινού προφυλακτήρα.

Για τους αριθμούς έγκρισης των ραδιοσυχνότητων και πληροφορίες, δείτε το «Αριθμός έγκρισης και πληροφορίες ραδιοφώνου» (Σελίδα 483).

ΛΕΙΤΟΥΡΓΙΑ ΣΥΜΒΑΤΙΚΟΥ CRUISE CONTROL

(σταθερή ταχύτητα)

Η λειτουργία αυτή επιτρέπει την οδήγηση σε ταχύτητες:

- ανάμεσα στα 30 έως τα 160 χιλιόμετρα την ώρα (20 έως 100 MPH) χωρίς να κρατάτε το πόδι σας πάνω στο πεντάλ του γκαζιού



ΠΡΟΕΙΔΟΠΟΙΗΣΗ

- Στην λειτουργία του συμβατικού Cruise Control (σταθερή ταχύτητα), δεν θα ηχήσει προειδοποιητικός βομβητής για να σας προειδοποιήσει εάν είστε πολύ κοντά στο προπορευόμενο αυτοκίνητο καθώς ούτε η παρουσία αυτοκινήτου μπροστά ούτε και η απόσταση από αυτοκίνητο σε αυτοκίνητο ανιχνεύονται.
- Προσέχετε ιδιαίτερα την απόσταση ανάμεσα στο αυτοκίνητό σας και το προπορευόμενο όχημα για να μην υπάρξει σύγκρουση.
- Να επιβεβαιώνετε πάντα την ρύθμιση στην οθόνη του συστήματος ICC.
- Μην χρησιμοποιείτε την λειτουργία συμβατικού Cruise Control (σταθερή ταχύτητα) όταν οδηγείτε στις ακόλουθες συνθήκες.
 - Όταν δεν είναι δυνατό να διατηρήσετε το αυτοκίνητο σε καθορισμένη ταχύτητα.
 - Σε μεγάλη κίνηση ή σε κίνηση που ποικίλει σε ταχύτητα.
 - Σε δρόμους με πολλές στροφές ή ορεινούς.
 - Σε δρόμους που γλιστρούν (βροχή, χιόνι, πάγος κλπ).
 - Σε περιοχές με πολύ αέρα

- Εάν το κάνετε, μπορεί να χάσετε τον έλεγχο του αυτοκινήτου και να προκληθεί ατύχημα.

ΔΙΑΚΟΠΤΕΣ συμβατικής λειτουργίας CRUISE CONTROL (σταθερή ταχύτητα):



1. Λειτουργία <RES +>:

Επαναφέρει την καθορισμένη ταχύτητα του αυτοκινήτου ή αυξάνει την ταχύτητα σταδιακά.

2. Λειτουργία <SET ->:

Ορίζει την επιθυμητή ταχύτητα οδήγησης ή μειώνει την ταχύτητα σταδιακά.

3. Λειτουργία <CANCEL>:

Απενεργοποιεί το σύστημα χωρίς να διαγράψει την καθορισμένη ταχύτητα.

4. Διακόπτης Cruise ON/OFF:

Κύριος διακόπτης για την ενεργοποίηση ή απενεργοποίηση του συστήματος

ΟΘΟΝΗ ΚΑΙ ΕΝΔΕΙΞΙΣ συμβατικού CRUISE CONTROL (σταθερή ταχύτητα)



Η ένδειξη βρίσκεται στην Οθόνη Πληροφοριών του Αυτοκινήτου.

1. Ένδειξη Cruise:

Η ένδειξη δείχνει την κατάσταση της λειτουργίας του Συμβατικού Cruise Control (σταθερή ταχύτητα) του συστήματος ICC ανάλογα με το χρώμα.

- Ένδειξη ενεργού συστήματος cruise control (γκρι): Δείχνει ότι ο διακόπτης CRUISE ON/OFF είναι στο ON
- Ένδειξη SET Cruise Control (πράσινο): Δείχνει ότι έχει καθοριστεί η ταχύτητα οδήγησης.
- Προειδοποίηση cruise control (κίτρινο): Δείχνει ότι υπάρχει μία δυσλειτουργία στην Συμβατική λειτουργία του Cruise Control (σταθερή ταχύτητα) του συστήματος ICC.

2. Ένδειξη καθορισμένης ταχύτητας αυτοκινήτου:

Δείχνει την καθορισμένη ταχύτητα του αυτοκινήτου.

- Πράσινο: Cruise control ενεργό
- Γκρι: Cruise control σε αναμονή

(Η μονάδα μέτρησης ταχύτητας μπορεί να μετατραπεί ανάμεσα σε χλμ/ώρα [km/h] και μίλια ανά ώρα

[MPH]. Δείτε το «[Unit /Language] (μονάδα μέτρησης / γλώσσα)» (Σελίδα 128).)

Χειρισμός της συμβατικής ΛΕΙΤΟΥΡΓΙΑΣ CRUISE CONTROL (σταθερή ταχύτητα):

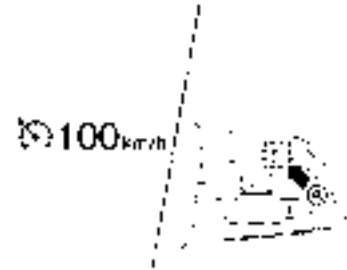

Για να ανοίξετε την λειτουργία του συμβατικού Cruise Control (σταθερή ταχύτητα), πατήστε και κρατήστε τον διακόπτη CRUISE ON/ OFF (A) για περισσότερο από περίπου 1.5 δευτερόλεπτο.

Όταν πατήσετε τον διακόπτη Cruise ON/OFF στο ON εμφανίζονται στην οθόνη πληροφοριών του αυτοκινήτου η ένδειξη της λειτουργίας του συμβατικού Cruise Control (σταθερή ταχύτητα) και οι ενδείξεις. Εάν κρατήσετε τον διακόπτη Cruise ON/OFF για περισσότερο από το περίπου 1,5 δευτερόλεπτο, η ένδειξη του συστήματος ICC θα σβήσει. Εμφανίζεται η ένδειξη του cruise control. Μπορείτε να ορίσετε την ταχύτητα οδήγησης που θέλετε. Πατώντας πάλι τον διακόπτη Cruise ON/OFF θα σβήσει τελείως το σύστημα. Όταν ο διακόπτης παροχής τοποθετηθεί στην θέση OFF, το σύστημα αυτόματα σβήνει κι αυτό.

Για να χρησιμοποιήσετε το σύστημα ICC και πάλι, πατήστε γρήγορα και αφήστε τον κύριο διακόπτη Cruise ON/OFF (λειτουργία έλεγχου απόστασης ανάμεσα στα οχήματα) ή πατήστε και κρατήστε τον

(λειτουργία συμβατικού Cruise Control), για να το ανοίξετε.



ΠΡΟΕΙΔΟΠΟΙΗΣΗ

Για να μην ενεργοποιηθεί κατά λάθος το Cruise Control, βεβαιωθείτε ότι έχετε κλείσει τον διακόπτη Cruise ON/OFF όταν δεν χρησιμοποιείτε το σύστημα ICC.

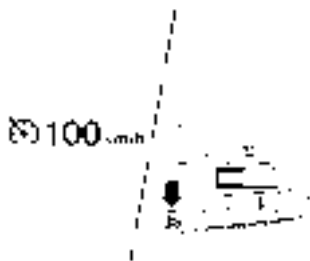

Για να ρυθμίσετε την ταχύτητα οδήγησης, επιταχύνετε το αυτοκίνητό σας στην επιθυμητή ταχύτητα, πατήστε τον διακόπτη CANCEL (B) στην και αφήστε τον. (Το χρώμα της ένδειξης cruise αλλάζει σε πράσινο και η ένδειξη καθορισμένης ταχύτητας αυτοκινήτου ανάβει). Πάρτε το πόδι σας από το πεντάλ του γκαζιού. Το αυτοκίνητό σας θα διατηρήσει την καθορισμένη ταχύτητα

- Για να προσπεράσετε άλλο αυτοκίνητο, πατήστε το πεντάλ του γκαζιού. Όταν αφήσετε το πεντάλ, το αυτοκίνητο θα επιστρέψει στην προηγούμενως καθορισμένη ταχύτητα.
- Το αυτοκίνητο μπορεί να μην διατηρήσει την καθορισμένη ταχύτητα σε δρόμους όταν κατεβαίνετε ή ανεβαίνετε απότομους λόφους. Εάν συμβεί αυτό, διατηρήστε την ταχύτητα του αυ-

τοκινήτου με το χέρι.

Για να ακυρώσετε την καθορισμένη ταχύτητα, χρησιμοποιήστε οποιαδήποτε από

ακόλουθες μεθόδους:

- Πατήστε τον διακόπτη ακύρωσης CANCEL. Η ένδειξη ταχύτητας του αυτοκινήτου και η ένδειξη cruise θα γίνουν γκρι.
- Πατήστε ελαφρά το πεντάλ του φρένου. Η ένδειξη ταχύτητας του αυτοκινήτου και η ένδειξη cruise θα γίνουν γκρι.
- Γυρίστε τον διακόπτη Cruise ON/OFF στο Off. Οι ενδείξεις του cruise control και η ένδειξη καθορισμένης ταχύτητας θα σβήσουν.

Για να καθορίσετε μία πιο γρήγορη ταχύτητα, χρησιμοποιήστε μία από τις παρακάτω τρεις μεθόδους:

- Πατήστε το πεντάλ του γκαζιού. Όταν το αυτοκίνητο φτάσει την ταχύτητα που θέλετε, πατήστε και αφήστε τον διακόπτη CANCEL στην κατεύθυνση SET-.
- Πατήστε και κρατήστε τον διακόπτη CANCEL στην κατεύθυνση RES+. Όταν το αυτοκίνητο φτάσει την ταχύτητα που θέλετε, αφήστε τον διακόπτη.
- Πατήστε, γρήγορα απελευθερώστε τον διακόπτη CANCEL στην κατεύθυνση RES+. Κάθε φορά που το κάνετε αυτό, η καθορισμένη ταχύτητα θα αυξάνεται κατά περίπου 1 χλμ/ώρα (1MPH).

Για να καθορίσετε μία πιο αργή ταχύτητα, χρησιμοποιήστε μία από τις ακόλουθες μεθόδους:

- Πατήστε ελαφρά το πεντάλ του φρένου. Όταν το αυτοκίνητο φτάσει την ταχύτητα που θέλετε, πατήστε και αφήστε τον διακόπτη CANCEL στην κατεύθυνση SET-.
- Πατήστε και κρατήστε τον διακόπτη της CANCEL στην κατεύθυνση SET-. Αφήστε τον δι-

ακόπτη όταν το αυτοκίνητο επιβραδύνει στην ταχύτητα που θέλετε.

- Πατήστε και μετά απελευθερώστε γρήγορα τον διακόπτη CANCEL στην κατεύθυνση SET-. Κάθε φορά που το κάνετε αυτό, η καθορισμένη ταχύτητα θα αυξάνεται κατά περίπου 1 χλμ/ώρα (1MPH).

Για να επαναφέρετε την καθορισμένη ταχύτητα, πατήστε και αφήστε τον διακόπτη CANCEL στην κατεύθυνση RES+. Το αυτοκίνητο θα επαναφέρει την τελευταία καθορισμένη ταχύτητα οδήγησης όταν η ταχύτητα του αυτοκινήτου είναι πάνω από 30 χιλιόμετρα την ώρα (20 MPH).

Σύστημα προσωρινά μη διαθέσιμο

Στις ακόλουθες περιπτώσεις, ηχεί ένας βομβητής και ο έλεγχος ακυρώνεται αυτόματα.

- Όταν ο επιλογέας ταχυτήτων δεν είναι στην D (οδήγηση) ή B θέση.
- Όταν έχετε δέσει το χειρόφρενο.
- Όταν το ESP (μαζί με το σύστημα ελέγχου πρόσφυσης) είναι σε λειτουργία
- Όταν το σύστημα ESP είναι απενεργοποιημένο. Όταν ένας τροχός γλιστρά.

Προειδοποίηση

PROPILOT (όπου υπάρχει)



Όταν το σύστημα δεν λειτουργεί σωστά, ο βομβητής ηχεί και το χρώμα της ένδειξης cruise θα αλλάξει σε κίτρινο.

Ενέργεια που πρέπει να κάνετε:

Εάν το φως της ένδειξης του cruise control αλλάξει σε κίτρινο, παρκάρετε το αυτοκίνητο σε ασφαλές σημείο. Σβήστε το σύστημα EV και ανάψτε το πάλι. Συνεχίστε την οδήγηση ρυθμίζοντας ξανά το σύστημα.

Εάν δεν είναι δυνατό να ρυθμίσετε το σύστημα ή η ένδειξη παραμένει αναμμένη, μπορεί να δηλώνει ότι το σύστημα δεν λειτουργεί σωστά. Αν και το αυτοκίνητο συνεχίζει να μπορεί να οδηγηθεί κάτω από φυσιολογικές συνθήκες, ζητήστε τον έλεγχο του συστήματος. Συνιστάται να επισκεφθείτε έναν πιστοποιημένο αντιπρόσωπο ηλεκτρικών αυτοκινήτων NISSAN για αυτή την υπηρεσία.



ΠΡΟΕΙΔΟΠΟΙΗΣΗ

Εάν δεν ακολουθήσετε τις προειδοποιήσεις και τις οδηγίες για την σωστή χρήση του συστήματος ProPILOT θα μπορούσε να προκληθεί σοβαρός τραυματισμός ή θάνατος.

- Το ProPILOT δεν είναι σύστημα αυτόνομης οδήγησης. Με τους περιορισμούς στις δυνατότητές του που περιγράφονται σε αυτό το βιβλίο, βοηθάει τον οδηγό σε συγκεκριμένες ενέργειες που αφορούν στην οδήγηση.
- Το σύστημα ProPILOT δεν υποκαθιστά την σωστή διαδικασία οδήγησης και δεν είναι σχεδιασμένο για να διορθώνει την απρόσεκτη οδήγηση. Το ProPILOT δεν θα στρίψει το τιμόνι για να διατηρήσει το αυτοκίνητο μέσα στην λωρίδα κυκλοφορίας σε όλες τις περιπτώσεις. Το σύστημα ProPILOT δεν είναι σχεδιασμένο να αποτρέπει την απώλεια του ελέγχου. Είναι ευθύνη του οδηγού να παραμένει σε εγρήγορση, να οδηγεί με ασφάλεια, να διατηρεί το αυτοκίνητο μέσα στην λωρίδα κυκλοφορίας και να έχει συνέχεια τον έλεγχο του αυτοκινήτου.
- Υπάρχουν περιορισμοί στις ικανότητες του συστήματος ProPILOT. Το σύστημα ProPILOT δεν λειτουργεί σε όλες τις συνθήκες καιρού, κίνησης και δρόμου. Είναι ευθύνη του οδηγού να παραμένει σε εγρήγορση, να οδηγεί με ασφάλεια, να διατηρεί το αυτοκίνητο μέσα στην λωρίδα κυκλοφορίας και να έχει συνέχεια τον έλεγχο του αυτοκινήτου.
- Το σύστημα ProPILOT είναι μόνο μία βοήθεια στον οδηγό και δεν είναι μονάδα προειδοποίησης ή αποφυγής σύγκρουσης.
- Το σύστημα ProPILOT προορίζεται για χρήση στους αυτοκινητόδρομους στους οποίους

το αντίθετο ρεύμα κυκλοφορίας διαχωρίζεται με μαριέρα και μόνο και δεν προορίζεται για οδήγηση στην πόλη. Εάν δεν εφαρμόσετε τα φρένα ή δεν στρίψετε το αυτοκίνητο όταν είναι απαραίτητο μπορεί να προκληθεί σοβαρό ατύχημα.

- Να τηρείτε πάντα τα όρια ταχύτητας και να μην ορίζετε την ταχύτητα πάνω από αυτά.
- Όταν οδηγείτε να μην παίρνετε ποτέ τα χέρια σας από το τιμόνι. Να διατηρείτε πάντα τα χέρια σας στο τιμόνι και να οδηγείτε το αυτοκίνητο με ασφάλεια.
- Ποτέ μην λύνετε την ζώνη ασφαλείας όταν χρησιμοποιείτε το ProPILOT. Εάν το κάνετε, αυτόματα ακυρώνεται το σύστημα του ProPILOT
- Το σύστημα ProPILOT δεν αντιδρά όταν πλησιάζετε οχήματα που είναι στατικά ή κινούνται αργά.
- Να οδηγείτε πάντα προσεκτικά όταν χρησιμοποιείτε το σύστημα ProPILOT. Διαβάστε προσεκτικά για να κατανοήσετε το παρόν βιβλίο πριν χρησιμοποιήσετε το σύστημα ProPILOT. Για να αποφύγετε σοβαρό τραυματισμό ή θάνατο, δεν θα πρέπει να βασίζεστε πάνω στο σύστημα για την αποφυγή ατυχημάτων ή για να ρυθμιστεί η ταχύτητα του αυτοκινήτου σε καταστάσεις ανάγκης. Μην χρησιμοποιείτε το σύστημα ProPILOT εκτός εάν οι συνθήκες του δρόμου και της κυκλοφορίας είναι οι κατάλληλες.

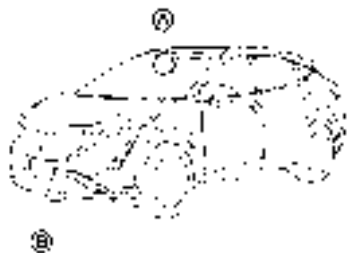

Το σύστημα ProPILOT προορίζεται για να βοηθήσει την λειτουργία του αυτοκινήτου όταν ακολουθείτε ένα όχημα που προπορεύεται στην ίδια λωρίδα κυκλοφορίας και κατεύθυνση κίνησης.

Το σύστημα ProPILOT χρησιμοποιεί μία μπροστινή κάμερα πολλαπλών αισθητήρων (A) που είναι τοποθετημένη πίσω από το παρμπρίζ για να παρακολουθεί τις διαγραμμίσεις των λωρίδων και έναν αισθητήρα ραντάρ (B) που βρίσκεται στο μπροστά μέρος του αυτοκινήτου για να μετρήσει την απόσταση έως το αυτοκίνητο που προπορεύεται στην ίδια λωρίδα κυκλοφορίας. Εάν το σύστημα εντοπίσει ένα όχημα μπροστά σας που κινείται πιο αργά, το σύστημα θα μειώσει την ταχύτητα του αυτοκινήτου ώστε το αυτοκίνητό σας να ακολουθεί το προπορευόμενο όχημα στην επιλεγμένη απόσταση. Το σύστημα θα διατηρήσει επίσης το αυτοκίνητό σας στο κέντρο της λωρίδας κυκλοφορίας όταν εντοπιστούν καθαρές διαγραμμίσεις της λωρίδας κυκλοφορίας.

ΣΗΜΕΙΩΣΗ:

Είναι σημαντικό να βεβαιώσετε ότι η μπροστινή κάμερα και οι αισθητήρες ραντάρ είναι πάντα καθαροί. (Δείτε το «Συντήρηση αισθητήρα ICC» (Σελίδα 359) και «Συντήρηση Υποβοήθησης Τιμονιού» (Σελίδα 363) για περισσότερες λεπτομέρειες.)

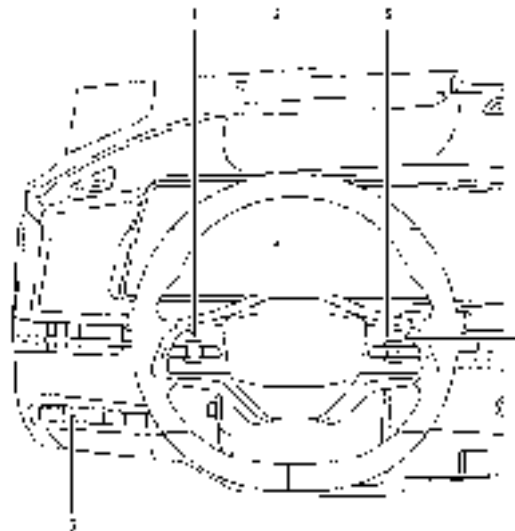

- (1) Χειριστήρια στο τιμόνι (αριστερή πλευρά)
- (2) Οθόνη Πληροφοριών Αυτοκινήτου
- (3) Χειριστήρια στο τιμόνι (δεξιά πλευρά)
- (4) Διακόπτης ProPILOT
- (5) Διακόπτης Υποβοήθησης Τιμονιού

ΛΕΙΤΟΥΡΓΙΑ ΤΟΥ ΣΥΣΤΗΜΑΤΟΣ PROPILOT

Το σύστημα ProPILOT έχει τις ακόλουθες δύο λειτουργίες:

1. Ευφυές Cruise Control (ICC)

Το σύστημα ICC μπορεί να οριστεί σε μία ή δύο λειτουργίες cruise control.

- Συμβατική λειτουργία cruise control (σταθερή ταχύτητα):

Για την οδήγηση σε μία καθορισμένη ταχύτητα

Για επιπλέον πληροφορίες δείτε το «Ενεργοποιώντας την λειτουργία του συμβατικού cruise control (σταθερή ταχύτητα) (Σελίδα 342).

ΣΗΜΕΙΩΣΗ:

Η Υποβοήθηση του Τιμονιού δεν είναι διαθέσιμη στην συμβατική λειτουργία cruise control (σταθερή ταχύτητα).

- Λειτουργία ελέγχου απόστασης από αυτοκίνητο σε αυτοκίνητο:

Το σύστημα ICC διατηρεί την επιλεγμένη απόσταση από το προπορευόμενο όχημα μέσα στην κλίμακα ταχύτητας από τα 0 χλμ/ώρα (0 MPH) και έως την καθορισμένη ταχύτητα του αυτοκινήτου. Η καθορισμένη ταχύτητα του αυτοκινήτου μπορεί να επιλεγεί από τον οδηγό πάνω από τα περίπου 30 χλμ/ώρα (20 MPH). Όταν το προπορευόμενο όχημα επιβραδύνει για να σταματήσει, το αυτοκίνητό σας σταδιακά επιβραδύνει σε στάση. Όταν το αυτοκίνητο έχει σταματήσει, το σύστημα ICC διατηρεί την δύναμη πέδησης για να κρατήσει το αυτοκίνητό σας σταματημένο.

- Όταν το αυτοκίνητό σας είναι σταματημένο για λιγότερα από περίπου 3 δευτερόλεπτα και το αυτοκίνητο μπροστά σας ξεκινήσει να κινείται, το αυτοκίνητό σας θα ξεκινήσει αυτόματα να κινείται πάλι. Εάν το αυτοκίνητό σας είναι σταματημένο για περισσότερα από περίπου 3 δευτερόλεπτα, το σύστημα ICC θα σβήσει και θα δεθεί το ηλεκτρικό χειρόφρενο.
- Όταν το αυτοκίνητο μπροστά σας αρχίσει να κινείται προς τα εμπρός, σπρώξτε επάνω τον διακόπτη CANCEL στην κατεύθυνση RES+ στο τιμόνι ή πατήστε ελαφρά το γκάτζι για να ελευθερωθεί το φρένο. Το σύστημα ICC θα εκκινήσει και πάλι για να διατηρήσει μια επιλεγμένη απόσταση από το όχημα μπροστά σας.
- Να ελέγχετε πάντα το περιβάλλον πριν βάλετε πάλι μπροστά το αυτοκίνητο.
- Όταν είστε σταματημένος και δεν εντοπίζεται

όχημα μπροστά σας το σύστημα ICC δεν θα λειτουργήσει. Θα πρέπει να χρησιμοποιείτε το πεντάλ γκαζιού για να ελέγξετε την ταχύτητα του αυτοκινήτου.

ΣΗΜΕΙΩΣΗ:

Ακόμη και εάν η ρύθμιση του Ευφυούς Συστήματος Πέδησης είναι ανενεργό από τον οδηγό με την χρήση του μενού ρυθμίσεων [Settings] στην οθόνη πληροφοριών του αυτοκινήτου, το Ευφύες Σύστημα Πέδησης με Εντοπισμό Πεζού θα ενεργοποιηθεί αυτόματα όταν χρησιμοποιείται το ICC.

2. Υποβοήθηση τιμονιού

Η λειτουργία Υποβοήθησης Τιμονιού βοηθάει τον οδηγό να διατηρήσει το αυτοκίνητο στο κέντρο της λωρίδας κυκλοφορίας του.

Όταν δεν υπάρχει αυτοκίνητο μπροστά σας, η Υποβοήθηση στο Τιμόνι δεν είναι διαθέσιμη σε ταχύτητες κάτω από τα 60 χλμ/ώρα (37 MPH).

ΔΙΑΚΟΠΤΕΣ PROPILOT

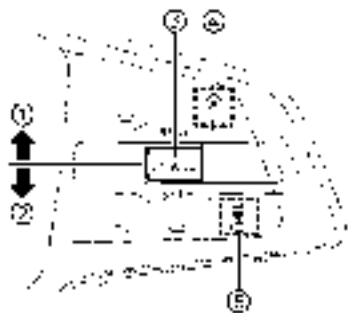

1. Λειτουργία RES+:

Επαναφέρει την καθορισμένη ταχύτητα του αυτοκινήτου ή αυξάνει την ταχύτητα σταδιακά.

2. Λειτουργία SET-:

Ορίζει την επιθυμητή ταχύτητα οδήγησης ή μειώνει την ταχύτητα σταδιακά.

3. Διακόπτης CANCEL:

Απενεργοποιεί το σύστημα Υποβοήθησης ProPILOT χωρίς να διαγράψει την καθορισμένη ταχύτητα

4. Διακόπτης Υποβοήθησης ProPILOT:

Ενεργοποίηση και απενεργοποίηση του συστήματος Υποβοήθησης ProPILOT

5. Διακόπτης απόστασης DISTANCE:

- [Long] (μακρινή)
- [Middle] (μεσαία)
- [Short] (κοντινή)

6. Διακόπτης Υποβοήθησης Τιμονιού:

Ενεργοποίηση και απενεργοποίηση της λειτουργίας Υποβοήθησης Τιμονιού

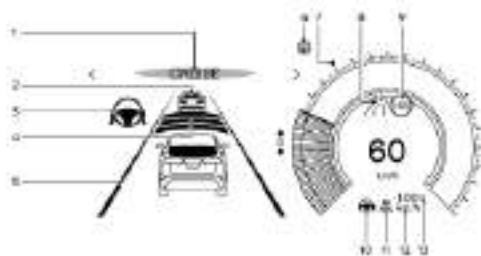

1. Ενεργοποίηση ProPILOT

Εμφανίζεται όταν είναι ενεργοποιημένο το σύστημα του ProPILOT

2. Ένδειξη εντοπισμού προπορευόμενου αυτοκινήτου

Δείχνει εάν το σύστημα εντοπίζει ένα αυτοκίνητο μπροστά σας (μόνο όταν το ICC είναι ενεργό)

3. Ένδειξη Υποβοήθησης Τιμονιού

Δείχνει την κατάσταση της λειτουργίας Υποβοήθησης Τιμονιού με το χρώμα της ένδειξης

- Ενδεικτικό Υποβοήθησης Τιμονιού (γκρι): Υποβοήθηση Τιμονιού σε αναμονή
- Ενδεικτικό Υποβοήθησης Τιμονιού (πράσινο): Υποβοήθηση Τιμονιού ενεργή

4. Ένδειξη ορισμού της απόστασης

Εμφανίζει την επιλεγμένη απόσταση

5. Ένδειξη διαγράμμισης λωρίδας

Δείχνει εάν το σύστημα εντοπίζει την διαγράμμιση της λωρίδας

- Δεν εμφανίζεται διαγράμμιση λωρίδας: Η Υποβοήθηση Τιμονιού είναι ανενεργή
- Ένδειξη διαγράμμισης λωρίδας (γκρι): Δεν εντοπίζεται καμία λωρίδα κυκλοφορίας

- Ένδειξη διαγράμμισης λωρίδας (πράσινη): Εντοπίζονται διαγραμμίσεις λωρίδων, η Υποβοήθηση Τιμονιού είναι ενεργή
- Ένδειξη διαγράμμισης λωρίδας (κίτρινη): Εντοπίζεται απόκλιση από την λωρίδα

6. Ένδειξη κατάστασης ProPILOT ()

Δείχνει την κατάσταση του συστήματος του ProPILOT με το χρώμα της ένδειξης

- Ένδειξη κατάστασης ProPILOT (λευκό): Το ProPILOT είναι ενεργό αλλά σε αναμονή
- Ένδειξη κατάστασης ProPILOT (μπλε): Το ProPILOT είναι ενεργό

7. Ένδειξη καθορισμένης ταχύτητας (όπου υπάρχει)

Δείχνει την καθορισμένη ταχύτητα του αυτοκινήτου

- Λευκό τρίγωνο: Ταχύτητα (όπου υπάρχει) στόχος του Cruise Control ή του Περιοριστή Ταχύτητας
- Πράσινο τρίγωνο: Ταχύτητα στόχος του ICC

8. Ένδειξη πληροφοριών δρόμου (όπου υπάρχει) ()

Υποδεικνύει τις πληροφορίες για τον δρόμο που εντοπίζονται

9. Εντοπισμένη πινακίδα κυκλοφορίας (όριο τα-

χύτητας) (όπου υπάρχει) ()

Υποδεικνύει το όριο ταχύτητας που εντοπίζεται αυτή την στιγμή

10. Ενδεικτικό / προειδοποιητικό κατάσταση Υποβοήθησης Τιμονιού (,)

Εμφανίζει την κατάσταση της Υποβοήθησης Τιμονιού με το χρώμα της ένδειξης / προειδοποίησης

- Δεν εμφανίζεται ένδειξη κατάσταση Υποβοήθησης Τιμονιού: Η Υποβοήθηση Τιμονιού είναι ανενεργή
- Ενδεικτικό κατάσταση Υποβοήθησης Τιμονιού (γκρι): Υποβοήθηση Τιμονιού σε αναμονή
- Ενδεικτικό κατάσταση Υποβοήθησης Τιμονιού (πράσινο): Υποβοήθηση Τιμονιού ενεργή
- Ενδεικτικό κατάσταση Υποβοήθησης Τιμονιού (κίτρινο): Η Υποβοήθηση Τιμονιού δεν λειτουργεί σωστά
- Ενδεικτικό κατάσταση Υποβοήθησης Τιμονιού (κόκκινο): Δεν εντοπίστηκαν χέρια στο τιμόνι

11. Ένδειξη ελέγχου ταχύτητας / ένδειξη καθορισμένης απόστασης / ένδειξη διαγράμμισης λωρίδας ()

Εμφανίζει την κατάσταση του ελέγχου της ταχύτητας με το χρώμα της ένδειξης και εμφανίζει την επιλεγμένη απόσταση από το πλήθος των οριζόντιων μπαρών που εμφανίζονται

- Ένδειξη κατάσταση ελέγχου ταχύτητας (λευκό): ICC σε αναμονή.
- Ένδειξη κατάσταση ελέγχου ταχύτητας (πράσινο): Είναι ενεργό το ICC (λειτουργία ελέγχου απόστασης)
 - Εμφανίζεται πράσινη εικόνα αυτοκινήτου: Ανίχνευση προπορευόμενου αυτοκινήτου
 - Δεν εμφανίζεται εικόνα αυτοκινήτου: Δεν εντοπίζεται αυτοκίνητο μπροστά (Το αυτοκίνητο διατηρεί την καθορισμένη ταχύτητα που έχει

επιλεγεί από τον οδηγό.)

- Ένδειξη κατάστασης ελέγχου ταχύτητας (κίτρινο): Δείχνει μία δυσλειτουργία του ICC

Για την ένδειξη διαγράμμισης λωρίδας δείτε το «Οθόνη και ενδείξεις Υποβοήθησης Τιμονιού» (Σελίδα 360).

12. Ένδειξη καθορισμένης ταχύτητας αυτοκινήτου
Δείχνει την καθορισμένη ταχύτητα του αυτοκινήτου

- Πράσινο: Ενεργό ICC
- Γκρι: ICC σε αναμονή.

(Η μονάδα μέτρησης ταχύτητας μπορεί να μετατραπεί ανάμεσα χλμ/ώρα [km/h] και μίλια ανά ώρα [MPH] (όπου υπάρχει).) (Δείτε το «Μονάδα μέτρησης / γλώσσα») (Σελίδα 128).

13. Ένδειξη Σύνδεσης Ορίου Ταχύτητας (όπου υπάρχει) (A, ↑, ↓, / ↑, ↓)

Δείχνει την λειτουργία ενεργοποίησης της Σύνδεσης Ορίου Ταχύτητας ή την λειτουργία του συστήματος

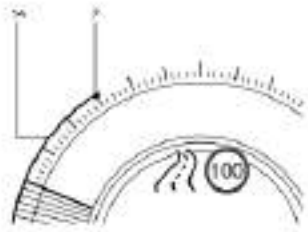

14. Πράσινη γραμμή

Δείχνει ένα κενό ανάμεσα στην παρούσα ταχύτητα και την ταχύτητα στόχο του ICC

ΣΗΜΕΙΩΣΗ:

- Ορισμένα από τα στοιχεία που αναφέρονται παραπάνω είναι διαθέσιμα μόνο στην κλασική άποψη, που φαίνεται στην πιο πάνω εικόνα. (Δείτε “Αλλαγή της άποψης της οθόνης των μετρητών” (Σελίδα 108).)
- Όταν είναι ενεργοποιημένο το σύστημα Υποβοήθησης ΠροPILOT, η οθόνη θα αλλάξει αυτόματα στην ένδειξη του συστήματος Υποβοήθησης ΠροPILOT. Για να απενεργοποιήσετε αυτή την λειτουργία, απενεργοποιήστε το [AUTO Cruise Display] (αυτόματη ένδειξη Cruise) στο [Display Settings] (Ρυθμίσεις οθόνης) του μενού ρυθμίσεων/

Η ένδειξη του ΠροPILOT εμφανίζεται επίσης στην Οθόνη Κατεύθυνσης (HUD) (όπου υπάρχει)/ (Δείτε το «[Head Up Display (HUD)] (οθόνη κατεύθυνσης (HUD)) (όπου υπάρχει)» (Σελίδα 146).)

ΕΝΕΡΓΟΠΟΙΩΝΤΑΣ ΤΗΝ ΣΥΜΒΑΤΙΚΗ ΛΕΙΤΟΥΡΓΙΑ (σταθερή ταχύτητα) ΤΟΥ CRUISE CONTROL

ΣΗΜΕΙΩΣΗ:

Η Υποβοήθηση ΠροPILOT δεν παρέχει προειδοποιήσεις προσέγγισης, αυτόματο φρενάρισμα ή υποβοήθηση στο τιμόνι στην συμβατική λειτουργία cruise control (σταθερή ταχύτητα).

Για να επιλέξετε την συμβατική λειτουργία του cruise control (σταθερή ταχύτητα), πατήστε και κρατήστε τον διακόπτη Υποβοήθησης ΠροPILOT για περισσότερο από περίπου 1,5 δευτερόλεπτο. Για επιπλέον πληροφορίες δείτε το «Λειτουργία συμβατικού cruise control (σταθερή ταχύτητα)» (Σελίδα 364).

ΧΕΙΡΙΣΜΟΣ ΤΟΥ PROPILOT

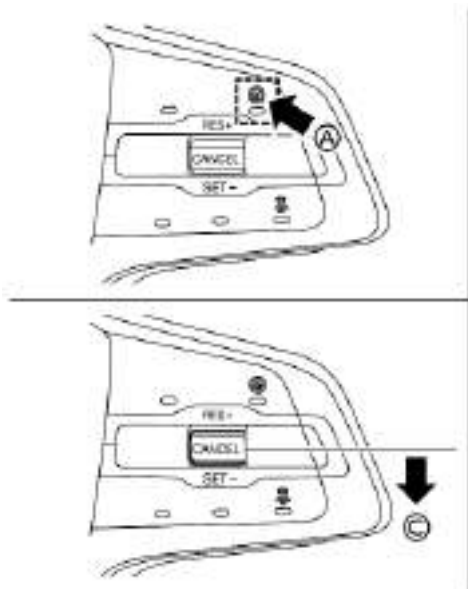

1. Πατήστε τον διακόπτη του ProPILOT (A). Αυτό ενεργοποιεί το σύστημα του ProPILOT

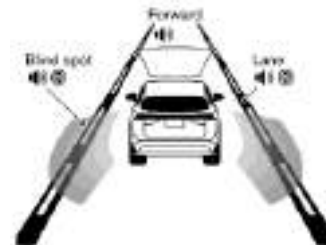
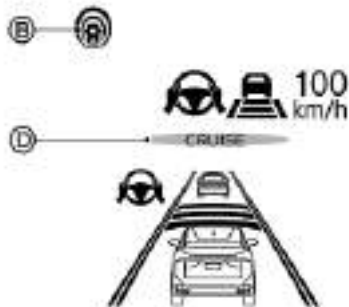

- Η ένδειξη κατάστασης ProPILOT (B) ανάβει λευκή.
- Εμφανίζεται μία οθόνη για μία χρονική περίοδο που δείχνει την κατάσταση των λειτουργιών της Βοήθειας στην Οδήγηση.



Παράδειγμα (όλα ενεργοποιημένα)

Όταν οι Βοήθειες στην Οδήγηση είναι ενεργοποιημένες:

Ζώνη	Βοήθεια στην Οδήγηση
Μπροστά	Ευφυές Σύστημα Πέδησης με Εντοπισμό Πεζού
	Προειδοποίηση Ευφυούς Ειδοποίησης Σύγκρουσης Μπροστά
Λωρίδα	Προειδοποίηση Αλλαγής Λωρίδας (LDW)
	Ευφυής Παρέμβαση Λωρίδας
Τυφλό Σημείο	Προειδοποίηση Τυφλού Σημείου (BSW)
	Ευφυές Σύστημα Παρέμβασης Τυφλού Σημείου (όπου υπάρχει)

- Όταν οποιοδήποτε από τα συστήματα Προειδοποίησης είναι ενεργοποιημένο, το σύμβολο "  " εμφανίζεται σε κάθε ζώνη.
- Όταν οποιοδήποτε από τα συστήματα Παρέμβασης είναι ενεργοποιημένο, το σύμβολο "  " εμφανίζεται σε κάθε ζώνη.

- Όταν κανέναν σύστημα δεν είναι ενεργοποιημένο, εμφανίζεται [OFF] σε κάθε ζώνη.



Για να αλλάξετε την κατάσταση στις Βοήθειες στην Οδήγηση, χρησιμοποιήστε (1) ή (2) για να πλοηγηθείτε στην οθόνη ρυθμίσεων. Για επιπλέον πληροφορίες δείτε το «Πως να χρησιμοποιήσετε την οθόνη πληροφοριών του αυτοκινήτου» (Σελίδα 97).

2. Επιταχύνετε ή επιβραδύνετε το αυτοκίνητό σας στην ταχύτητα που θέλετε και πατήστε κάτω τον διακόπτη <SET> (C).

Το σύστημα ProPILOT ξεκινάει να διατηρεί αυτόματα την καθορισμένη ταχύτητα του αυτοκινήτου. Η ένδειξη ενεργοποίησης του ProPILOT (D) και η ένδειξη κατάστασης του ProPILOT (B) ανάβουν μπλε. Όταν το προπορευόμενο όχημα εντοπίζεται και κινείται με ταχύτητα 30 χλμ/ώρα (20 MPH) ή μικρότερη και πατήσετε τον διακόπτη <SET->, η καθορισμένη ταχύτητα του αυτοκινήτου σας είναι τα 30 χλμ/ώρα (20 MPH).

ΣΗΜΕΙΩΣΗ:

Όταν το σύστημα Ευφυούς Παρέμβασης Λωρίδας και το Σύστημα Ευφυούς Παρέμβασης Τυφλού Σημείου (όπου υπάρχει) είναι ενεργοποιημένα στο μενού ρυθμίσεων της οθόνης πληροφοριών του αυτοκινήτου, ενεργοποιώντας το σύστημα

του ProPILOT θα ενεργοποιηθούν ταυτόχρονα και αυτά τα συστήματα. Εάν το σύστημα Ευφυούς Παρέμβασης Λωρίδας είναι απενεργοποιημένο στο μενού ρυθμίσεων, τότε θα ενεργοποιηθεί αυτόματα όταν είναι ενεργό το σύστημα Υποβοήθησης Τιμονιού. Για επιπλέον πληροφορίες δείτε το «Ευφυής Παρέμβαση Λωρίδας (όπου υπάρχει)» (Σελίδα 286), «Ευφυής Παρέμβαση Λωρίδας (όπου υπάρχει)» (Σελίδα 361) και «Ευφυής Παρέμβαση Τυφλού Σημείου (όπου υπάρχει)» (Σελίδα 367).



Όταν ο διακόπτης CANCEL πατηθεί κάτω στην Κατεύθυνση SET- κάτω από τις ακόλουθες συνθήκες, το σύστημα Υποβοήθησης ProPILOT δεν μπορεί να οριστεί και η ένδειξη καθορισμένης ταχύτητας αυτοκινήτου (1) αναβοσβήνει για περίπου 2 δευτερόλεπτα:

- Όταν κινήσετε με κάτω από 30 χλμ/ώρα (20 MPH) και δεν εντοπίστηκε αυτοκίνητο να προπορευείται
- Όταν ο επιλογέας ταχυτήτων μετακινηθεί εκτός της θέσης D (οδήγηση) ή B.
- Όταν έχετε δέσει το χειρόφρενο.
- Όταν γίνεται χειρισμός των φρένων από τον οδηγό. Όταν είναι ενεργό το Παρκάρισμα

ProPILOT (όπου υπάρχει).

- Όταν το σύστημα ESP είναι σβηστό. Για επιπλέον πληροφορίες δείτε το «Ηλεκτρονικό Σύστημα Ευστάθειας (ESP)» (Σελίδα 396).
- Όταν έχει επιλεγεί η λειτουργία [SNOW] (μοντέλα 4WD).
- Όταν το ESP (μαζί με το σύστημα ελέγχου πρόσφυσης) είναι ενεργοποιημένο
- Όταν ένας τροχός γλιστράει. Όταν είναι ανοικτή οποιαδήποτε πόρτα.
- Όταν δεν είναι δεμένη η ζώνη ασφαλείας του οδηγού

Πώς να αλλάξετε την καθορισμένη ταχύτητα του αυτοκινήτου



Η καθορισμένη ταχύτητα του αυτοκινήτου μπορεί να ρυθμιστεί.

Για να αλλάξετε σε μία πιο γρήγορη ταχύτητα οδήγησης:

- Σπρώξτε επάνω και κρατήστε τον διακόπτη CANCEL στην κατεύθυνση RES+ (1). Η καθορισμένη ταχύτητα του αυτοκινήτου θα αυξηθεί σε διαστήματα των 10 χλμ/ώρα ή 5 MPH.
- Σπρώξτε επάνω και μετά γρήγορα απελευθερώ-

σετε τον διακόπτη CANCEL στην κατεύθυνση RES+ (1). Κάθε φορά που το κάνετε αυτό, η καθορισμένη ταχύτητα του αυτοκινήτου θα αυξάνεται κατά περίπου 1 χλμ/ώρα (1MPH).

Για να αλλάξετε σε μία πιο αργή ταχύτητα οδήγησης:

- Πατήστε και κρατήστε τον διακόπτη CANCEL στην κατεύθυνση SET- (2). Η καθορισμένη ταχύτητα του αυτοκινήτου θα μειωθεί σε διαστήματα των 10 χλμ/ώρα ή 5 MPH.
- Πατήστε και μετά απελευθερώστε γρήγορα τον διακόπτη CANCEL στην κατεύθυνση SET-(2). Κάθε φορά που το κάνετε αυτό, η καθορισμένη ταχύτητα του αυτοκινήτου θα μειώνεται κατά περίπου 1 χλμ/ώρα (1MPH).

Πώς να επιταχύνετε ή να επιβραδύνετε στιγμιαία

- Πατήστε το πεντάλ του γκαζιού όταν απαιτείται επιτάχυνση. Αφήστε το πεντάλ του γκαζιού για να επανέλθετε στην προηγούμενη καθορισμένη ταχύτητα.
- Πατήστε το πεντάλ του φρένου όταν απαιτείται επιβράδυνση. Ο έλεγχος από το σύστημα Υποβοήθησης ProPILOT ακυρώνεται. Πατήστε επάνω τον διακόπτη CANCEL στην κατεύθυνση RES+ για να επανέλθετε στην προηγούμενη καθορισμένη ταχύτητα..



ΠΡΟΕΙΔΟΠΟΙΗΣΗ

Όταν πατηθεί το πεντάλ του γκαζιού και πλησιάζετε το προπορευόμενο όχημα, το σύστημα ICC ούτε θα ελέγξει το φρένο ούτε θα προειδοποιήσει τον οδηγό με βομβητή και ένδειξη.

Ο οδηγός θα πρέπει να ελέγξει ο ίδιος την ταχύτητα του αυτοκινήτου για να διατηρήσει μία ασφαλή απόσταση από το προπορευόμενο όχημα. Σε διαφορετική περίπτωση μπορεί να προκληθεί σοβαρός τραυματισμός ή θάνατος.

ΣΗΜΕΙΩΣΗ:

Όταν επιταχύνετε πατώντας το πεντάλ του γκαζιού ή επιβραδύνετε πατώντας κάτω τον διακόπτη CANCEL στην κατεύθυνση SET- και το αυτοκίνητο κινείται πιο γρήγορα από την ταχύτητα που έχει οριστεί από τον οδηγό θα αναβοσβήνει η ένδειξη της καθορισμένης ταχύτητας.

Πώς να αλλάξετε την καθορισμένη απόσταση από το προπορευόμενο αυτοκίνητο



Η απόσταση από το προπορευόμενο όχημα μπορεί να επιλεγεί όταν το ICC είναι σε αναμονή ή όταν το ICC είναι ενεργό.

Κάθε φορά που πατάτε τον διακόπτη απόστασης DISTANCE (A) η καθορισμένη απόσταση θα αλλάξει σε [Far] (μακρινή), [Middle] (μέση), [Near] (κοντινή) και πίσω σε [Far] (μακρινή) πάλι σε αυτή την σειρά.

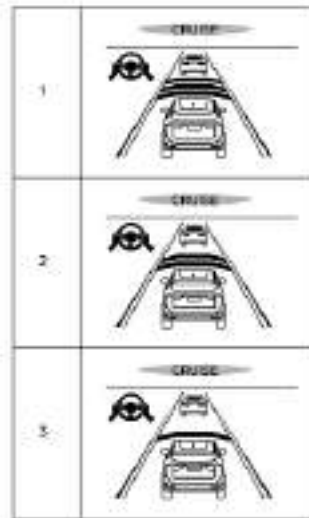

Απόσταση – Κατά προσέγγιση απόσταση στα 100 χλμ/ώρα (60 MPH)

1. Μακρινή – 60 μέτρα (200 ft)
2. Μεσαία– 45 μέτρα (150 ft)
3. Κοντινή – 30 μέτρα (90 ft)

- Η απόσταση από το προπορευόμενο αυτοκίνητο ρυθμίζεται αυτόματα σύμφωνα με την ταχύτητα του αυτοκινήτου. Όσο μεγαλύτερη είναι η ταχύ. Η πραγματική απόσταση από το προπορευόμενο αυτοκίνητο ρυθμίζεται αυτόματα σύμφωνα με την ταχύτητα του αυτοκινήτου Όσο μεγαλύτερη είναι η ταχύτητα του αυτοκινήτου, τόσο μεγαλύτερη είναι η απόσταση.

- Η ρύθμιση απόστασης θα διατηρηθεί στην παρούσα ρύθμιση ακόμη και εάν το σύστημα EV σβήσει και ξεκινήσει ξανά.

ΠΩΣ ΝΑ ΕΝΕΡΓΟΠΟΙΗΣΕΤΕ / ΑΠΕΝΕΡΓΟΠΟΙΗΣΕΤΕ ΤΗΝ ΥΠΟΒΟΗΘΗΣΗ ΤΙΜΟΝΙΟΥ

Χρησιμοποιήστε τις παρακάτω μεθόδους για να ενεργοποιήσετε ή να απενεργοποιήσετε την Υποβοήθηση στο Τιμόνι.

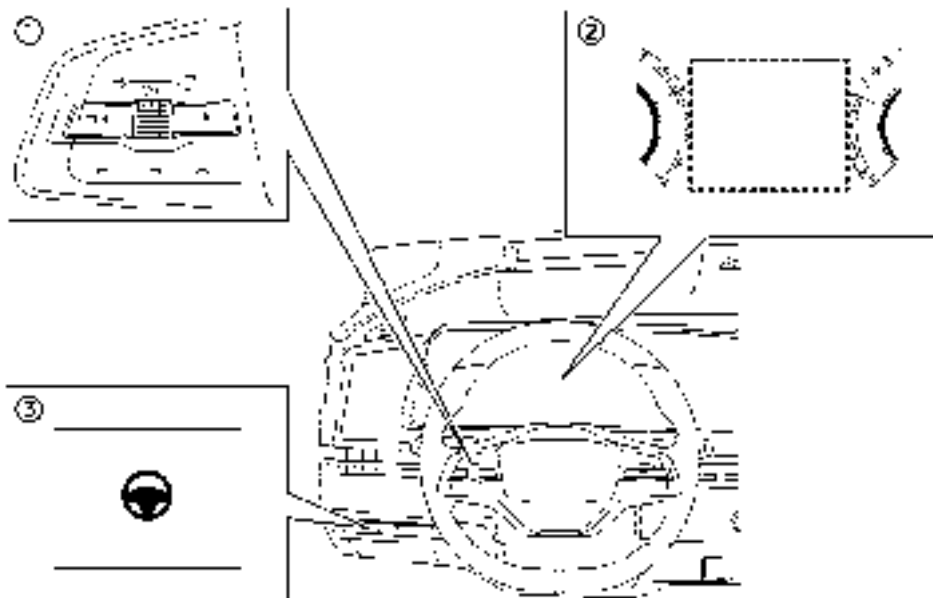

- (1) Χειριστήρια στο τιμόνι (αριστερή πλευρά)
- (2) Οθόνη Πληροφοριών Αυτοκινήτου
- (3) Διακόπτης Υποβοήθησης Τιμονιού

Διακόπτης Υποβοήθησης Τιμονιού:

Για να ενεργοποιήσετε ή να απενεργοποιήσετε την Υποβοήθηση Τιμονιού, πατήστε τον διακόπτη της Υποβοήθησης Τιμονιού (3) στο ταμπλό των οργάνων.

ΣΗΜΕΙΩΣΗ:

- Όταν ο διακόπτης της Υποβοήθησης Τιμονιού χρησιμοποιείται για να ενεργοποιήσετε / απενεργοποιήσετε το σύστημα, το σύστημα θυμάται την ρύθμιση ανάμεσα στους κύκλους του διακόπτη παροχής. Ο διακόπτης θα πρέπει να πατηθεί πάλι για να αλλάξετε την ρύθμιση στο ON ή το OFF.
- Ο διακόπτης Υποβοήθησης Τιμονιού αλλάζει την κατάσταση της επιλογής του [Steering Assist] (υποβοήθηση τιμονιού) που έχει γίνει στο μενού ρυθμίσεων [Settings] στην Οθόνη Πληροφοριών του Αυτοκινήτου.

Καθορισμός στην Οθόνη Πληροφοριών Αυτοκινήτου:

1. Πατήστε το κουμπί ◀ ▶ στο τιμόνι (1) έως ότου να εμφανιστεί το [Settings] (ρυθμίσεις) στην Οθόνη Πληροφοριών Αυτοκινήτου (2) και μετά πατήστε το κουμπί κύλισης.
2. Χρησιμοποιήστε το κουμπί κύλισης για να επιλέξετε [Driver Assistance] (βοήθεια στον οδηγό). Στην συνέχεια πατήστε το κουμπί κύλισης.
3. Επιλέξτε [Lane Centering Assist] (υποβοήθηση κεντραρίσματος στην λωρίδα). Στην συνέχεια πατήστε το κουμπί κύλισης.
4. Επιλέξτε [Steering Assist] (υποβοήθηση τιμονιού) και πατήστε το κουμπί κύλισης για να ενεργοποιήσετε ή να απενεργοποιήσετε το σύστημα.

ΣΗΜΕΙΩΣΗ:

- Όταν η οθόνη Υποβοήθησης ProPILOT εμφανίζεται στην Οθόνη Πληροφοριών του Αυτοκινήτου, πατήστε το κουμπί κύλισης στο τιμόνι για να εμφανιστεί το μενού ρύθμισης [Driver Assistance].
- Όταν ενεργοποιείτε / απενεργοποιείτε το σύστημα μέσω της Οθόνης Πληροφοριών Αυτοκινήτου, το σύστημα διατηρεί την παρούσα ρύθμιση ακόμη και εάν σβήσετε και βάλετε πάλι μπροστά το σύστημα του EV.

ΠΩΣ ΝΑ ΑΚΥΡΩΣΕΤΕ ΤΟ ΣΥΣΤΗΜΑ PROPILOT

Για να ακυρώσετε το σύστημα ProPILOT, χρησιμοποιήστε μία από τις ακόλουθες μεθόδους:

- Πατήστε τον διακόπτη ακύρωσης <CANCEL>.
- Πατήστε ελαφρά το πεντάλ του φρένου (εκτός εάν είστε σε στάση).
- Πατήστε τον διακόπτη του ProPILOT για να απενεργοποιήσετε το σύστημα. Η ένδειξη κατάστασης του ProPILOT θα σβήσει.

Όταν το σύστημα ProPILOT ακυρωθεί ενώ το αυτοκίνητο είναι σταματημένο, το ηλεκτρονικό χειρόφρενο ενεργοποιείται αυτόματα.



ΠΡΟΕΙΔΟΠΟΙΗΣΗ

Για να αποτρέψετε το αυτοκίνητο από το να κινηθεί ή να κυλήσει απροσδόκητα, γεγονός που θα μπορούσε να οδηγήσει σε σοβαρό τραυματισμό ή ζημιά σε περιουσία, πριν βγείτε από το αυτοκίνητο βεβαιωθείτε ότι έχετε πατήσει τον διακόπτη Υποβοήθησης ProPILOT για να απενεργοποιήσετε το σύστημα, έχετε πατήσει το κουμπί παρκάριας για να αλλάξετε στην θέση P (παρκάρια) και έχετε σβήσει τον Σύστημα EV.

ΕΥΦΥΕΣ CRUISE CONTROL (ICC)

- Το Ευφύες Cruise Control (ICC) είναι τμήμα του συστήματος Υποβοήθησης ProPILOT. Για να επιλέξετε το σύστημα ICC χωρίς την Υποβοήθηση Τιμονιού, ενεργοποιήστε την Υποβοήθηση ProPILOT και μετά απενεργοποιήστε την Υποβοήθηση Τιμονιού με τον διακόπτη ή το μενού ρυθμίσεων. Για επιπλέον πληροφορίες δείτε το «Χειρισμός της Υποβοήθησης PROPILOT» (Σελίδα 343) και «Πως να ενεργοποιήσετε / απενεργοποιήσετε την Υποβοήθηση Τιμονιού» (Σελίδα 346).
- Για να επιλέξετε την συμβατική λειτουργία του cruise control (σταθερή ταχύτητα), πατήστε και κρατήστε τον διακόπτη Υποβοήθησης ProPILOT για περισσότερο από περίπου 1,5 δευτερόλεπτο. Για επιπλέον πληροφορίες, δείτε το «Λειτουργία συμβατικού cruise control (σταθερή ταχύτητα)» (Σελίδα 364).



ΠΡΟΕΙΔΟΠΟΙΗΣΗ

Εάν δεν ακολουθήσετε τις προειδοποιήσεις και τις οδηγίες για την σωστή χρήση του συστήματος ICC θα μπορούσατε να προκληθεί σοβαρός τραυματισμός ή θάνατος.

- Το σύστημα ICC είναι μόνο μία βοήθεια στον οδηγό και δεν είναι μονάδα προειδοποίησης ή αποφυγής σύγκρουσης. Προορίζεται μόνο για χρήση σε αυτοκινητόδρομο και όχι για περιοχές με συμφόρηση ή οδήγηση στην πόλη. Είναι ευθύνη του οδηγού να παραμείνει σε εγρήγορση, να οδηγεί με ασφάλεια, και να έχει πάντα τον έλεγχο του οχήματός του.
- Υπάρχουν περιορισμοί στις ικανότητες του συστήματος ICC. Το σύστημα ICC δεν λειτουργεί σε όλες τις συνθήκες καιρού, κίνησης και δρόμου. Είναι ευθύνη του οδηγού

να παραμείνει σε εγρήγορση, να οδηγεί με ασφάλεια, να διατηρεί το αυτοκίνητο μέσα στην λωρίδα κυκλοφορίας και να έχει συνείδηση τον έλεγχο του αυτοκινήτου.

- Να τηρείτε πάντα τα όρια ταχύτητας και να μην ορίζετε την ταχύτητα πάνω από αυτά.
- Το σύστημα ICC δεν αντιδρά σε οχήματα που είναι στατικά ή κινούνται αργά.
- Να οδηγείτε πάντα προσεκτικά όταν χρησιμοποιείτε το σύστημα ICC. Διαβάστε προσεκτικά για να κατανοήσετε το παρόν βιβλίο πριν χρησιμοποιήσετε το ICC. Για να αποφύγετε σοβαρό τραυματισμό ή θάνατο, δεν θα πρέπει να βασίζεστε πάνω στο σύστημα για την αποφυγή ατυχημάτων ή για να ρυθμιστεί η ταχύτητα του αυτοκινήτου σε καταστάσεις ανάγκης. Μην χρησιμοποιείτε το σύστημα ICC εκτός εάν οι συνθήκες του δρόμου και της κυκλοφορίας είναι οι κατάλληλες.

Λειτουργία συστήματος ICC

Το σύστημα ICC είναι σχεδιασμένο να διατηρεί μία επιλεγμένη απόσταση από το προπορευόμενο όχημα και μπορεί να μειώσει την ταχύτητα ώστε να ταυριάζει με αυτή του προπορευόμενου αυτοκινήτου που κινείται πιο αργά. Το σύστημα θα επιβραδύνει το αυτοκίνητό σας εάν είναι απαραίτητο και εάν το αυτοκίνητο μπροστά σας σταματήσει το δικό σας αυτοκίνητο θα επιβραδύνει για να σταματήσει κι αυτό. Ωστόσο το σύστημα ICC μπορεί να εφαρμόσει μόνο έως το περίπου 40% της συνολικής δύναμης πέδησης του αυτοκινήτου.

Το σύστημα αυτό θα πρέπει να χρησιμοποιείται μόνο όταν οι συνθήκες κυκλοφορίας επιτρέπουν στις ταχύτητες του αυτοκινήτου να διατηρούνται σχετικά σταθερές ή όταν οι ταχύτητες του αυτοκινήτου αλλάζουν σταδιακά. Εάν ένα αυτοκίνητο κινείται στην λωρίδα κυκλοφορίας μπροστά ή εάν αυτοκίνητο που προπορεύεται επιβραδύνει γρήγορα, η απόσταση

ανάμεσα στα οχήματα μπορεί να γίνει μικρότερη επειδή το σύστημα ICC δεν μπορεί να επιβραδύνει το αυτοκίνητο αρκετά γρήγορα. Εάν συμβεί αυτό, το σύστημα ICC ηχεί έναν προειδοποιητικό βομβητή και θα αναβοσβήνει η ένδειξη του συστήματος για να ειδοποιήσει τον οδηγό ότι πρέπει να κάνει απαραίτητη ενέργεια.

Το σύστημα ICC ακυρώνεται και ένας προειδοποιητικός βομβητής ηχεί εάν η ταχύτητα είναι κάτω από τα περίπου 25 χλμ/ώρα (15 MPH) και δεν εντοπίζεται προπορευόμενο όχημα. Για τα οχήματα που είναι εξοπλισμένα Υποβοήθηση ProPILOT με Navi-Link, σε έναν δρόμο με περιορισμένη πρόσβαση όπως αναγνωρίζεται από τα δεδομένα χάρτη του συστήματος πλοήγησης, το σύστημα ICC ακυρώνεται και ηχεί ένας προειδοποιητικός βομβητής εάν το αυτοκίνητό σας είναι σε μία στάση για περισσότερα από τα περίπου 3 δευτερόλεπτα και δεν εντοπίζεται προπορευόμενο όχημα.

Το σύστημα ICC λειτουργεί ως εξής:

- Όταν δεν υπάρχουν προπορευόμενα οχήματα, το σύστημα ICC διατηρεί την ταχύτητα που έχει οριστεί από τον οδηγό. Η κλίμακα της καθορισμένης ταχύτητας είναι πάνω από τα περίπου 30 χλμ/ώρα (20 MPH).
- Όταν υπάρχει προπορευόμενο όχημα, το σύστημα ICC ρυθμίζει την ταχύτητα για να διατηρήσει την απόσταση ανάμεσα στα αυτοκίνητα που έχει επιλεγεί από τον οδηγό. Εάν το προπορευόμενο όχημα σταματήσει, το αυτοκίνητό σας επιβραδύνει σε στάση. Μόλις το αυτοκίνητό σας σταματήσει, το σύστημα ICC το διατηρεί σταματημένο.
- Όταν το αυτοκίνητό σας είναι σε στάση για περισσότερα από 3 δευτερόλεπτα και το προπορευόμενο όχημα αρχίσει να επιταχύνει, στρώστε επάνω τον διακόπτη CANCEL στην κατεύθυνση RES+ ή πατήστε ελαφρά το πεντάλ του γκαζιού. Το σύστημα ICC αρχίζει να ακολουθεί το προπορευόμενο όχημα. Εάν το αυτοκίνητό σας είναι

σταματημένο για περισσότερα από περίπου 3 λεπτά, το σύστημα ICC θα απενεργοποιηθεί και το ηλεκτρονικό χειρόφρενο θα δεθεί:

- Όταν το προπορευόμενο όχημα μετακινηθεί σε διαφορετική λωρίδα κυκλοφορίας, ενώ η ταχύτητα του αυτοκινήτου είναι πάνω από τα 30 χλμ/ώρα (20 MPH), το σύστημα ICC επιταχύνει και διατηρεί την ταχύτητα του αυτοκινήτου σας έως την καθορισμένη ταχύτητα.
- Όταν το προπορευόμενο όχημα μετακινηθεί σε διαφορετική λωρίδα κυκλοφορίας, ενώ η ταχύτητα του αυτοκινήτου είναι πάνω από τα 30 χλμ/ώρα (20 MPH), το σύστημα ICC ακυρώνεται και ηχεί ένας προειδοποιητικός βομβητής.

Το σύστημα ICC δεν ελέγχει την ταχύτητα του αυτοκινήτου ή δεν προειδοποιεί όταν πλησιάζετε στατικά και αργά κινούμενα οχήματα. Θα πρέπει να δώσετε προσοχή στην λειτουργία του αυτοκινήτου για να διατηρήσετε την κατάλληλη απόσταση από τα προπορευόμενα αυτοκίνητα όταν πλησιάζετε θύρες διόδων ή κυκλοφοριακή συμφόρηση.

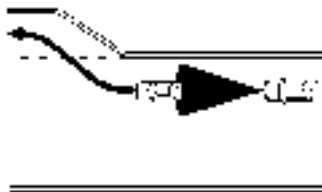

Όταν οδηγείτε σε αυτοκινητόδρομο σε μία καθορισμένη ταχύτητα στο αυτοκίνητο και πλησιάζετε ένα προπορευόμενο όχημα που κινείται πιο αργά, το σύστημα ICC ρυθμίζει την ταχύτητα για να διατηρήσει την απόσταση που έχει επιλεγεί από τον οδηγό, από

το προπορευόμενο όχημα. Εάν το προπορευόμενο όχημα αλλάξει λωρίδες ή βγαίνει από τον αυτοκινητόδρομο, το σύστημα ICC επιταχύνει και διατηρεί την καθορισμένη ταχύτητα του αυτοκινήτου. Θα πρέπει να οδηγείτε προσεκτικά για να διατηρήσετε τον έλεγχο του αυτοκινήτου σας όταν αυτό επιταχύνει στην καθορισμένη ταχύτητα.

Το αυτοκίνητο μπορεί να μην διατηρήσει την καθορισμένη ταχύτητα σε δρόμους με συνεχόμενες στροφές ή σε ορεινούς δρόμους. Εάν συμβεί αυτό, θα πρέπει να ελέγξετε ο ίδιος την ταχύτητα του αυτοκινήτου.

Κανονικά, όταν ελέγχεται η απόσταση από το προπορευόμενο όχημα το σύστημα αυτόματα επιταχύνει ή επιβραδύνει το αυτοκίνητό σας σύμφωνα με την ταχύτητα του προπορευόμενου οχήματος.

Πατήστε το γκάζι και επιταχύνετε το αυτοκίνητό σας όταν χρειάζεται για να αλλάξετε λωρίδα κυκλοφορίας. Πατήστε το πεντάλ του φρένου όταν απαιτείται επιβράδυνση για να διατηρήσετε μία ασφαλή απόσταση από το αυτοκίνητο μπροστά σας όταν αυτό φρενάρει απότομα ή όταν ένα αυτοκίνητο παρεμβληθεί μπροστά σας στην λωρίδα κυκλοφορίας. Να είστε πάντα σε εγρήγορση όταν χρησιμοποιείτε το σύστημα ICC.



Ένδειξη ρύθμισης του συστήματος - χωρίς προπορευόμενο αυτοκίνητο*

Δεν εντοπίζεται αυτοκίνητο μπροστά:

Ο οδηγός ρυθμίζει την ταχύτητα του αυτοκινήτου, βασιζόμενος στις συνθήκες του δρόμου. Το σύστημα ICC διατηρεί την καθορισμένη ταχύτητα του αυτοκινήτου, παρόμοια με το στάνταρ Cruise Control, για όσο διάστημα δεν ανιχνεύεται άλλο αυτοκίνητο να προπορεύεται στην λωρίδα. Το σύστημα ICC εμφανίζει την καθορισμένη ταχύτητα του αυτοκινήτου.



Ένδειξη ρύθμισης του συστήματος - με προπορευόμενο αυτοκίνητο*

Εντοπισμός προπορευόμενου αυτοκινήτου:

Όταν ανιχνευθεί ένα αυτοκίνητο μπροστά σας στην λωρίδα, το σύστημα ICC επιβραδύνει το αυτοκίνητο ελέγχοντας το γκάτζι και εφαρμόζοντας τα φρένα ώστε να ταιριάζει η ταχύτητα του αυτοκινήτου σας με την ταχύτητα του βραδύτερου αυτοκινήτου που προπορεύεται. Στην συνέχεια το σύστημα ICC ελέγχει την ταχύτητα του αυτοκινήτου βασιζόμενο στην ταχύτητα του προπορευόμενου αυτοκινήτου και συντηρώντας την απόσταση που έχει επιλέξει ο οδηγός.

ΣΗΜΕΙΩΣΗ:

- Τα φώτα στοπ του αυτοκινήτου θα ανάψουν όταν το σύστημα ICC φρενάρει.
- Όταν λειτουργεί το φρένο, μπορεί να ακουστεί ένας θόρυβος. Αυτό δεν είναι δυσλειτουργία.

Όταν το σύστημα ICC εντοπίζει ένα αυτοκίνητο μπροστά, η ένδειξη εντοπισμού προπορευόμενου οχήματος εμφανίζεται και η ένδειξη κατάσταση ελέγχου ταχύτητας  ανάβει πράσινη.

Το προπορευόμενο αυτοκίνητο σταματάει:

Όταν ένα αυτοκίνητο μπροστά εντοπίζεται και σταδιακά επιβραδύνει για να σταματήσει, το αυτοκίνητό σας επίσης επιβραδύνει σε στάση. Όταν το αυτοκίνητό σας είναι σε στάση, εμφανίζεται το μήνυμα [(RES+) Press to start] (πατήστε RES+ για να ξεκινήσει) στην Οθόνη Πληροφοριών του Αυτοκινήτου.

ΣΗΜΕΙΩΣΗ:

Όταν το αυτοκίνητό σας σταματήσει για λιγότερα από 3 δευτερόλεπτα τότε θα ακολουθήσει αυτόματα το προπορευόμενο αυτοκίνητο όταν αυτό επιταχύνει από την στάση. Εάν το αυτοκίνητό σας είναι σταματημένο για περισσότερα από περίπου 3 δευτερόλεπτα, το σύστημα ICC θα σβήσει και θα δεθεί το ηλεκτρονικό χειρόφρενο.

Το προπορευόμενο αυτοκίνητο επιταχύνει:

- Όταν το αυτοκίνητό σας είναι σε στάση και το αυτοκίνητο μπροστά σας αρχίσει να κινείται προς τα εμπρός, σπρώξτε επάνω τον διακόπτη CANCEL στην κατεύθυνση RES+ στο τιμόνι ή πατήστε ελαφρά το γκάτζι. Το σύστημα ICC αρχίζει να ακολουθεί το προπορευόμενο όχημα.
- Να ελέγχετε πάντα το περιβάλλον πριν βάλετε πάλι μπροστά το αυτοκίνητο.

Δεν εντοπίστηκε αυτοκίνητο να προπορεύεται:

Όταν δεν εντοπίζεται πλέον κάποιο προπορευόμενο αυτοκίνητο, το σύστημα ICC επιταχύνει σταδιακά το αυτοκίνητό σας για να επαναφέρει την προηγούμενη καθορισμένη ταχύτητα του αυτοκινήτου. Το σύστημα ICC στην συνέχεια διατηρεί την καθορισμένη ταχύτητα του αυτοκινήτου.

Όταν δεν ανιχνεύεται πλέον κάποιο προπορευόμενο αυτοκίνητο, η ένδειξη εντοπισμού προπορευόμενου

αυτοκινήτου σβήνει και η ένδειξη κατάσταση ελέγχου ταχύτητας (λειτουργία ελέγχου διατήρησης ταχύτητας) σβήνει.

Το σύστημα ICC επιταχύνει σταδιακά στην καθορισμένη ταχύτητα αλλά μπορείτε να πατήσετε το πεντάλ του γκαζιού για να επιταχύνετε γρήγορα. Εάν πλέον δεν ανιχνεύεται αυτοκίνητο μπροστά και το αυτοκίνητό σας κινείται με ταχύτητα κάτω από τα περίπου 25 χιλιόμετρα την ώρα (15 MPH), το σύστημα ICC θα ακυρωθεί αυτόματα.

Για τα οχήματα που είναι εξοπλισμένα Υποβοήθηση ProPILOT με Navi-Link, σε έναν δρόμο με περιορισμένη πρόσβαση όπως αναγνωρίζεται από τα δεδομένα χάρτη του συστήματος πλοήγησης, το σύστημα ICC ακυρώνεται και ηχεί ένας βομβητής εάν το αυτοκίνητό σας είναι σε μία στάση για περισσότερα από τα περίπου 3 δευτερόλεπτα και δεν εντοπίζεται προπορευόμενο όχημα.

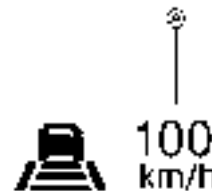

Όταν προσπερνάτε ένα άλλο αυτοκίνητο, η ένδειξη καθορισμένης ταχύτητας (A) αναβοσβήνει όταν η ταχύτητα του αυτοκινήτου περάσει την καθορισμένη ταχύτητα. Η ένδειξη εντοπισμού προπορευόμενου αυτοκινήτου σβήνει όταν η περιοχή μπροστά από το αυτοκίνητό σας είναι ανοικτή. Όταν αφήσετε το πεντάλ, το αυτοκίνητο θα επιστρέψει στην προηγούμενης καθορισμένη ταχύτητα. Αν και η ταχύτητα του αυτοκινήτου σας έχει καθοριστεί στο σύστημα ICC, μπορείτε

να πατήσετε το πεντάλ του γκαζιού όταν χρειάζεται να επιταχύνετε το αυτοκίνητο πάρα πολύ γρήγορα.

Προειδοποίηση προσέγγισης

Εάν το αυτοκίνητό σας πλησιάζει το προπορευόμενο όχημα λόγω απότομης επιβράδυνσης αυτού του αυτοκινήτου ή εάν παρεμβληθεί ένα άλλο αυτοκίνητο, το σύστημα προειδοποιεί τον οδηγό με τον βομβητή και την ένδειξη του συστήματος ICC. Επιβραδύνετε πατώντας το πεντάλ του φρένου για να διατηρήσετε ασφαλή απόσταση του αυτοκινήτου εάν:

- Ηχήσει ο βομβητής.
- Εάν αναβοσβήνει η ένδειξη ανίχνευσης αυτοκινήτου μπροστά.
- Το κρίνετε απαραίτητο να διατηρήσετε μία ασφαλή απόσταση.

Ο προειδοποιητικός βομβητής μπορεί να μην ηχήσει σε μερικές περιπτώσεις όταν υπάρχει μικρή απόσταση ανάμεσα στα αυτοκίνητα. Ορισμένα παραδείγματα είναι:

- Όταν τα αυτοκίνητα κινούνται με την ίδια ταχύτητα και η απόσταση ανάμεσα στα αυτοκίνητα δεν αλλάζει.
- Όταν το προπορευόμενο αυτοκίνητο κινείται γρηγορότερα και η απόσταση ανάμεσα στα αυτοκίνητα αυξάνεται.
- Όταν ένα αυτοκίνητο παρεμβληθεί κοντά στο αυτοκίνητό σας.

Ο προειδοποιητικός βομβητής δεν θα ηχήσει στις παρακάτω περιπτώσεις:

- Όταν το αυτοκίνητό σας πλησιάζει αυτοκίνητα που παρκάρουν ή που κινούνται αργά.
- Όταν πατηθεί το πεντάλ του γκαζιού και αυτό παραμερίζει το σύστημα.

ΣΗΜΕΙΩΣΗ:

Ο προειδοποιητικός βομβητής προσέγγισης μπορεί να μην ηχήσει και η ένδειξη του συστήματος μπορεί να αναβοσβήνει όταν ο αισθητήρας ICC ανιχνεύσει αντικείμενα στο πλάι του αυτοκινήτου

ή στις άκρες του δρόμου. Αυτό μπορεί να κάνει το σύστημα ICC να επιβραδύνει ή να επιταχύνει το αυτοκίνητο. Ο αισθητήρας ραντάρ μπορεί να εντοπίζει αυτά τα αντικείμενα όταν το αυτοκίνητο κινείται σε δρόμους με στροφές, σε στενούς δρόμους, σε ορεινούς δρόμους ή όταν μπνείνε ή βγαίνετε σε καμπύλη. Σε αυτές τις περιπτώσεις θα πρέπει να ελέγξετε ο ίδιος την κατάλληλη απόσταση από το προπορευόμενο αυτοκίνητο.

Επίσης, η ευαισθησία του αισθητήρα μπορεί να επηρεαστεί από την λειτουργία του αυτοκινήτου (χειρισμός του τιμονιού ή θέση οδήγησης στην λωρίδα), ή την κίνηση ή την κατάσταση του αυτοκινήτου (για παράδειγμα, εάν ένα αυτοκίνητο κινείται μπροστά σας έχοντας αυτό κάποια ζημιά).

Επιτάχυνση όταν κάνετε προσπέραση (όπου υπάρχει)

Προσπέραση από την αριστερή πλευρά για χώρες όπου η κίνηση των οχημάτων γίνεται στην δεξιά πλευρά του δρόμου):

Όταν το σύστημα ICC έχει εμπλακεί πάνω από τα 70 χλμ/ώρα (44 MPH) και ακολουθείτε ένα βραδύτερο αυτοκίνητο (κάτω από την καθορισμένη ταχύτητα του ενεργοποιήσετε ICC) και το φλας ενεργοποιηθεί στην αριστερή πλευρά, το σύστημα ICC θα ξεκινήσει αυτόματα να επιταχύνει το αυτοκίνητο για να βοηθήσει να γίνει η προσπέραση από αριστερά και θα αρχίσει να μειώνει την απόσταση από το άμεσα προπορευόμενο όχημα. Η λειτουργία αυτή δουλεύει μόνο με το αριστερό φλας. Καθώς ο οδηγός στρίβει το αυτοκίνητο και κινείται στην λωρίδα προσπέρασης εάν δεν εντοπίζεται προπορευόμενο όχημα το σύστημα ICC θα συνεχίσει να επιταχύνει έως την καθορισμένη ταχύτητα του αυτοκινήτου. Εάν εντοπιστεί ένα άλλο προπορευόμενο όχημα, τότε το αυτοκίνητο θα επιταχύνει έως την ταχύτητα για να ακολουθήσει αυτό το όχημα. Εάν δεν στρίψετε το αυτοκίνητο στην αριστερή λωρίδα για να προσπεράσετε, η επιτάχυνση θα σταματήσει μετά από λίγη ώρα

και θα επανακτήσετε την καθορισμένη ταχύτητα πίσω από το προπορευόμενο όχημα. Η επιτάχυνση μπορεί να σταματήσει οποιαδήποτε στιγμή πατώντας το πεντάλ του φρένου ή τον διακόπτη ακύρωσης (< CANCEL >) στο τιμόνι.

Προσπέραση από την δεξιά πλευρά (για χώρες όπου τα αυτοκίνητα κινούνται στην αριστερή πλευρά του δρόμου):

Όταν το σύστημα ICC έχει εμπλακεί πάνω από τα 70 χλμ/ώρα (44 MPH) και ακολουθείτε ένα βραδύτερο αυτοκίνητο (κάτω από την καθορισμένη ταχύτητα του ICC) και το φλας ενεργοποιηθεί στην δεξιά πλευρά, το σύστημα ICC θα ξεκινήσει αυτόματα να επιταχύνει το αυτοκίνητο για να βοηθήσει να γίνει η προσπέραση από δεξιά και θα αρχίσει να μειώνει την απόσταση από το άμεσα προπορευόμενο όχημα. Η λειτουργία αυτή δουλεύει μόνο με το δεξιό φλας. Καθώς ο οδηγός στρίβει το αυτοκίνητο και κινείται στην λωρίδα προσπέρασης εάν δεν εντοπίζεται προπορευόμενο όχημα το σύστημα ICC θα συνεχίσει να επιταχύνει έως την καθορισμένη ταχύτητα του αυτοκινήτου. Εάν εντοπιστεί ένα άλλο προπορευόμενο όχημα, τότε το αυτοκίνητο θα επιταχύνει έως την ταχύτητα για να ακολουθήσει αυτό το όχημα. Εάν δεν στρίψετε το αυτοκίνητο στην δεξιά λωρίδα για να προσπεράσετε, η επιτάχυνση θα σταματήσει μετά από λίγη ώρα και θα επανακτήσετε την καθορισμένη ταχύτητα πίσω από το προπορευόμενο όχημα. Η επιτάχυνση μπορεί να σταματήσει οποιαδήποτε στιγμή πατώντας το πεντάλ του φρένου ή τον διακόπτη ακύρωσης (< CANCEL >) στο τιμόνι.



ΠΡΟΕΙΔΟΠΟΙΗΣΗ

Προκειμένου να αποφύγετε τον κίνδυνο σύγκρουσης που μπορεί να έχει σαν αποτέλεσμα σοβαρό τραυματισμό ή θάνατο, παρακαλούμε να έχετε υπόψη σας τα ακόλουθα:

- Η λειτουργία αυτή ενεργοποιείται μόνο με το αριστερό ή το δεξιό φλας και θα επιταχύνει σύντομα το όχημα ακόμη και εάν δεν έχει γίνει αλλαγή λωρίδας. Αυτό μπορεί να συμπεριλαμβάνει και περιστάσεις που δεν κάνουν προσπέραση, όπως εξόδους στην αριστερή ή την δεξιά πλευρά.
- Βεβαιωθείτε όταν κάνετε προσπέραση ότι η διπλανή σας λωρίδα είναι άδεια πριν ξεκινήσετε την προσπέραση. Απότομες αλλαγές στην κυκλοφορία μπορεί να προκύψουν ενώ κάνετε προσπέραση. Να στρίβετε πάντα το τιμόνι με το χέρι ή να φρενάρете όπως απαιτείται. Μην βασίζεστε ποτέ μόνο στο σύστημα.

Σύνδεση Ορίου Ταχύτητας (όπου υπάρχει)



ΠΡΟΕΙΔΟΠΟΙΗΣΗ

Παρακάτω αναφέρονται οι περιορισμοί του συστήματος για την Σύνδεση Ορίου Ταχύτητας. Εάν δεν μπορείτε να λειτουργήσετε το αυτοκίνητο σύμφωνα με αυτούς τους περιορισμούς του θα μπορούσε να προκληθεί σοβαρός τραυματισμός ή θάνατος:

- Είναι ευθύνη του οδηγού να επιλέξει την κατάλληλη ταχύτητα, να ακολουθήσει τον κώδικα οδικής κυκλοφορίας και να παρατηρήσει τους άλλους χρήστες του δρόμου.
 - Η Σύνδεση του Ορίου Ταχύτητας μπορεί να μην λειτουργήσει σωστά και να μην εφαρμοστεί το πραγματικό όριο ταχύτητας στην ορισμένη ταχύτητα του αυτοκινήτου σε όλες τις συνθήκες. Ο οδηγός θα πρέπει να ελέγξει την ταχύτητα του αυτοκινήτου με το χέρι.
- Παρακάτω είναι κάποια παραδείγματα:
- Όταν το σύστημα Αναγνώρισης Πινακίδας Κυκλοφορίας (TSR) δεν λειτουργεί

σωστά ή είναι κλειστό. (Δείτε το «Αναγνώριση Πινακίδων Κυκλοφορίας (TSR) (όπου υπάρχει)»(Σελίδα 279).)

- Όταν οδηγείτε σε μία περιοχή με κοντινούς παράλληλους δρόμους (για παράδειγμα αυτοκινητόδρομος με παράλληλο βοηθητικό δρόμο).
- Όταν οδηγείτε σε μία περιοχή όπου η κάθε λωρίδα έχει πινακίδα διαφορετικού ορίου ταχύτητας.
- Όταν οδηγείτε σε δρόμο υπό κατασκευή ή σε μία ζώνη κατασκευών.
- Όταν υποδεικνύεται πινακίδα τέλους ορίου ταχύτητας.
- Όταν η μονάδα μέτρησης ταχύτητας που έχει επιλεγεί στην Οθόνη Πληροφοριών Αυτοκινήτου είναι διαφορετική από την μονάδα μέτρησης ταχύτητας στην πινακίδα κυκλοφορίας.

Όταν το σύστημα ICC είναι ενεργό και εντοπίζει μία αλλαγή στο όριο ταχύτητας, το νέο όριο ταχύτητας υποδεικνύεται και μπορεί να εφαρμοστεί με το χέρι στην καθορισμένη ταχύτητα του αυτοκινήτου.

Η Σύνδεση του Ορίου Ταχύτητας λειτουργεί:

- Όταν το εντοπισμένο όριο ταχύτητας είναι 30 χλμ/ώρα (20 MPH) ή παραπάνω.
- Το [Speed Limit Link] (σύνδεση ορίου ταχύτητας) είναι ενεργοποιημένο στην οθόνη πληροφοριών αυτοκινήτου.

ΣΗΜΕΙΩΣΗ:

- Στις παρακάτω περιπτώσεις η Σύνδεση Ορίου Ταχύτητας δεν θα λειτουργήσει:
 - Όταν εντοπιστεί μία αύξηση στην καθορισμένη ταχύτητα αλλά η καθορισμένη ταχύτητα του αυτοκινήτου είναι ήδη μεγαλύτερη από το νέο όριο.
 - Όταν εντοπιστεί μία μείωση στην καθορισμένη

ταχύτητα αλλά η καθορισμένη ταχύτητα του αυτοκινήτου είναι ήδη χαμηλότερη από το νέο όριο ταχύτητας.

Οθόνη συστήματος και ενδείξεις:

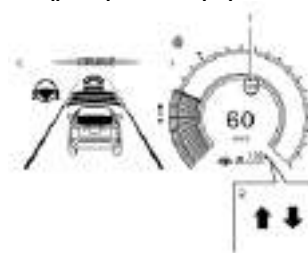

1. Ένδειξη εντοπισμένου ορίου ταχύτητας
Εμφανίζει το όριο ταχύτητας που εντοπίζεται αυτή την στιγμή. Για επιπλέον πληροφορίες δείτε το «Αναγνώριση Πινακίδων Κυκλοφορίας (TSR)» (Σελίδα 283). Ένδειξη εφαρμοσμένου ορίου ταχύτητας (πράσινο πλαίσιο)

Εμφανίζει το εντοπισμένο όριο ταχύτητας που μπορεί να εφαρμοστεί στην καθορισμένη ταχύτητα του αυτοκινήτου.



2. Η ένδειξη Σύνδεσης Ορίου Ταχύτητας δείχνει την λειτουργία του συστήματος.

↑ : Έχει ενεργοποιηθεί η χειροκίνητη λειτουργία και υποδεικνύεται ένα νέο όριο ταχύτητας (υψηλότερη τιμή ταχύτητας)

↓ : Έχει ενεργοποιηθεί η χειροκίνητη λειτουργία και υποδεικνύεται ένα νέο όριο ταχύτητας (χαμηλότερη τιμή ταχύτητας)



Χειρισμός του συστήματος:

Όταν το σύστημα εντοπίζει ένα διαφορετικό όριο ταχύτητας, επιδεικνύεται η τιμή του νέου ορίου ταχύτητας. Η καθορισμένη τιμή ταχύτητας μπορεί να αλλάξει σε αυτή που υποδεικνύεται με το χέρι.

- Για να αποδεχτείτε την τιμή του νέου ορίου ταχύτητας, χειριστείτε τον διακόπτη CANCEL στην κατεύθυνση RES+ (σε περίπτωση που το νέο όριο είναι προς τα επάνω) ή στην κατεύθυνση SET- (σε περίπτωση που το όριο ταχύτητας είναι προς τα κάτω).
- Η Ένδειξη Σύνδεσης Ορίου Ταχύτητας ( ή ) θα σβήσει μετά από περίπου 15 δευτερόλεπτα εάν γίνει χειρισμός του διακόπτη CANCEL. (Η ένδειξη της Σύνδεσης Ορίου Ταχύτητας μπορεί να απενεργοποιηθεί αμέσως κάνοντας χειρισμό του αντίθετου διακόπτη από την κατεύθυνση που υποδεικνύεται από την ένδειξη Σύνδεσης Ορίου Ταχύτητας.)

Το σύστημα δεν θα ενεργοποιηθεί εάν δεν εντοπιστεί αλλαγή σε ένα όριο ταχύτητας.

Πώς να ενεργοποιήσετε ή να απενεργοποιήσετε το σύστημα:

1. Πατήστε το κουμπί   στο τιμόνι έως ότου να εμφανιστεί [Settings] (ρυθμίσεις) στην οθόνη πληροφοριών του αυτοκινήτου και μετά πατήστε το κουμπί κύλισης.
2. Χρησιμοποιήστε το κουμπί κύλισης για να επιλέξετε [Driver Assistance] (βοήθεια στον οδηγό). Στην συνέχεια πατήστε το κουμπί κύλισης.
3. Επιλέξτε [Intelligent Cruise] και πατήστε το κουμπί κύλισης.
4. Επιλέξτε το [Speed Limit Link] (σύνδεση ορίου ταχύτητας) και πατήστε το κουμπί κύλισης για να ενεργοποιήσετε ή να απενεργοποιήσετε το σύστημα.



ΣΗΜΕΙΩΣΗ:

Το σύστημα θα διατηρήσει την παρούσα ρύθμιση στην οθόνη πληροφοριών αυτοκινήτου ακόμη και εάν σβήσετε και βάλετε πάλι μπροστά το σύστημα του EV.

Επιλέγοντας απόκλιση του Ορίου Ταχύτητας:

Είναι δυνατό να ορίσετε εάν το όριο ταχύτητας θα πρέπει να γίνεται αποδεκτό ακριβώς ή με μία ανοχή

των -10 χλμ/ώρα (-5 MPH) έως +10 χλμ/ώρα (+5 MPH).

1. Πατήστε το κουμπί   στο τιμόνι έως ότου να εμφανιστεί [Settings] (ρυθμίσεις) στην οθόνη πληροφοριών του αυτοκινήτου και μετά πατήστε το κουμπί κύλισης.
2. Χρησιμοποιήστε το κουμπί κύλισης για να επιλέξετε [Driver Assistance] (βοήθεια στον οδηγό). Στην συνέχεια πατήστε το κουμπί κύλισης.
3. Επιλέξτε [Intelligent Cruise] και πατήστε το κουμπί κύλισης.
4. Επιλέξτε το [Speed Link Offset] (απόκλιση σύνδεσης ταχύτητας) και πατήστε το κουμπί κύλισης για να επιλέξετε την τιμή ανοχής. (Επιλέξτε [OFF] για να απενεργοποιήσετε την λειτουργία.)

ΣΗΜΕΙΩΣΗ:

Η λειτουργία θα διατηρήσει την παρούσα ρύθμιση στην οθόνη πληροφοριών αυτοκινήτου ακόμη και εάν σβήσετε και βάλετε πάλι μπροστά το σύστημα του EV.

Σύνδεση Ορίου Ταχύτητας - μία λειτουργία του ProPILOT με Navi-link (σύνδεση ορίου ταχύτητας) (όπου υπάρχει)



ΠΡΕΙΔΟΠΟΙΗΣΗ

Παρακάτω αναφέρονται οι περιορισμοί του συστήματος για την Σύνδεση Ορίου Ταχύτητας. Εάν δεν μπορέσετε να λειτουργήσετε το αυτοκίνητο σύμφωνα με αυτούς τους περιορισμούς του θα μπορούσε να προκληθεί σοβαρός τραυματισμός ή θάνατος:

- Είναι ευθύνη του οδηγού να επιλέξει την κατάλληλη ταχύτητα, να ακολουθεί όλους τους κανονισμούς κυκλοφορίας και να παρατηρεί τους άλλους χρήστες του δρόμου.
- Η Σύνδεση του Ορίου Ταχύτητας μπορεί να μην λειτουργήσει σωστά και να μην εφαρμοστεί το πραγματικό όριο ταχύτητας στην

ορισμένη ταχύτητα του αυτοκινήτου σε όλες τις συνθήκες. Ο οδηγός θα πρέπει να ελέγξει την ταχύτητα του αυτοκινήτου με το χέρι.

Παρακάτω είναι κάποια παραδείγματα:

- Όταν το σύστημα Αναγνώρισης Πινακίδας Κυκλοφορίας (TSR) δεν λειτουργεί σωστά ή είναι κλειστό. (Δείτε το «Αναγνώριση Πινακίδων Κυκλοφορίας(TSR)» (Σελίδα 279).)
- Όταν οδηγείτε σε ζώνες ή περιοχές που δεν καλύπτονται από το σύστημα πλοήγησης.
- Όταν διασχίζετε τα σύνορα χωρών.
- Όταν οδηγείτε στην έξοδο ενός αυτοκινητόδρομου με περιορισμένη πρόσβαση όπως καθορίζεται στα δεδομένα του χάρτη της πλοήγησης.
- Όταν οδηγείτε σε μία περιοχή με κοντινούς παράλληλους δρόμους (για παράδειγμα αυτοκινητόδρομος με παράλληλο βοηθητικό δρόμο).
- Όταν οδηγείτε σε μία περιοχή όπου η κάθε λωρίδα έχει πινακίδα διαφορετικού ορίου ταχύτητας.
- Όταν οδηγείτε σε δρόμο υπό κατασκευή ή σε μία ζώνη κατασκευών.
- Όταν τα δεδομένα από το σύστημα πλοήγησης δεν είναι ενημερωμένα ή δεν είναι διαθέσιμα.

Όταν το ProPILOT με Navi - Link είναι ενεργό και εντοπιστεί αλλαγή στο όριο ταχύτητας, το νέο όριο ταχύτητας υποδεικνύεται και μπορεί να εφαρμοστεί στην καθορισμένη ταχύτητα του αυτοκινήτου αυτόματα ή με το χέρι.

Η Σύνδεση του Ορίου Ταχύτητας λειτουργεί:

- Όταν το εντοπισμένο όριο ταχύτητας είναι 30 χλμ/ώρα (20 MPH) ή παραπάνω.
- Το [Speed Limit Link] (σύνδεση ορίου ταχύτητας)

είναι ενεργοποιημένο στην οθόνη πληροφοριών αυτοκινήτου.

ΣΗΜΕΙΩΣΗ:

- Όταν γίνεται χειρισμός του πεντάλ με επιλεγμένη την λειτουργία AUTO, η Σύνδεση Ορίου Ταχύτητας θα λειτουργήσει (ρυθμίζεται αυτόματα η καθορισμένη ταχύτητα του αυτοκινήτου), μόνο όταν το εντοπισμένο όριο ταχύτητας είναι μεγαλύτερο από την καθορισμένη ταχύτητα.
- Στις παρακάτω περιπτώσεις η Σύνδεση Ορίου Ταχύτητας δεν θα λειτουργήσει:
 - Όταν εντοπιστεί μία αύξηση στην καθορισμένη ταχύτητα αλλά η καθορισμένη ταχύτητα του αυτοκινήτου είναι ήδη μεγαλύτερη από το νέο όριο ταχύτητας.
 - Όταν εντοπιστεί μία μείωση στην καθορισμένη ταχύτητα αλλά η καθορισμένη ταχύτητα του αυτοκινήτου είναι ήδη χαμηλότερη από το νέο όριο ταχύτητας.

Για την Γερμανία (χωρίς ρύθμιση ορίου ταχύτητας):

Όταν ενεργοποιείτε το σύστημα του EV και άρα μπαίνετε σε έναν αυτοκινητόδρομο χωρίς όριο ταχύτητας το σύστημα αρχικά καθορίζει την ταχύτητα στα 130 χλμ/ώρα (80 MPH). Μετά από αυτό, εφαρμόζεται η τελευταία ταχύτητα που έχει αποθηκευτεί από τον οδηγό στον αυτοκινητόδρομο χωρίς όριο ταχύτητας.

ΣΗΜΕΙΩΣΗ:

Η λειτουργία αυτή δουλεύει μόνο στην Γερμανία.

Οθόνη συστήματος και ενδείξεις:

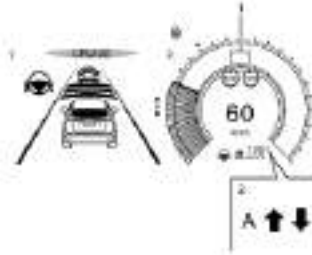

1. Ένδειξη εντοπισμένου ορίου ταχύτητας

Αριστερή πλευρά:

Εμφανίζει το εντοπισμένο επικείμενο ή εκτιμώμενο όριο ταχύτητας. Αυτό το όριο ταχύτητας θα υποδειχθεί μόνο όταν εντοπίζεται ένα νέο όριο ταχύτητας (χαμηλότερη τιμή ταχύτητας) στην λειτουργία με το χέρι.

Δεξιά πλευρά

Εμφανίζει το όριο ταχύτητας που εντοπίζεται αυτή την στιγμή. Για επιπλέον πληροφορίες δείτε το «Αναγνώριση Πινακίδων Κυκλοφορίας (TSR)» (Σελίδα 283).

Ένδειξη εφάρμοσμένου ορίου ταχύτητας (πράσινο πλαίσιο)

Εμφανίζει το εντοπισμένο όριο ταχύτητας που μπορεί να εφαρμοστεί στην καθορισμένη ταχύτητα του αυτοκινήτου.

2. Ένδειξη Σύνδεσης Ορίου Ταχύτητας

Δείχνει την λειτουργία ενεργοποίησης του συστήματος ή την λειτουργία του συστήματος.

↑ *: Έχει ενεργοποιηθεί η χειροκίνητη λειτουργία και υποδεικνύεται ένα νέο όριο ταχύτητας (υψηλότερη τιμή ταχύτητας)

↓ *: Έχει ενεργοποιηθεί η χειροκίνητη λειτουργία και υποδεικνύεται ένα νέο όριο ταχύτητας (χαμηλότερη τιμή ταχύτητας)

“A” : Η αυτόματη λειτουργία είναι ενεργοποιημένη.

Χειρισμός του συστήματος:

Όταν το σύστημα εντοπίσει ένα διαφορετικό όριο ταχύτητας, επιδεικνύεται η τιμή του νέου ορίου ταχύτητας. Η καθορισμένη τιμή ταχύτητας του αυτοκινήτου μπορεί να αλλάξει στο υποδεικνυόμενο όριο ταχύτητας αυτόματα ή με το χέρι.

Όταν έχει επιλεγεί η λειτουργία με το χέρι στο μενού ρυθμίσεων (εργοστασιακή ρύθμιση):

• Για να αποδεχτείτε την τιμή του νέου ορίου ταχύτητας, χειριστείτε τον διακόπτη CANCEL στην κατεύθυνση RES+ (σε περίπτωση που το νέο όριο είναι προς τα επάνω) ή στην κατεύθυνση SET- (σε περίπτωση που το όριο ταχύτητας είναι προς τα κάτω).

• Η Ένδειξη Σύνδεσης Ορίου Ταχύτητας (↑ ή ↓) θα σβήσει μετά από περίπου 15 δευτερόλεπτα εάν γίνει χειρισμός του διακόπτη CANCEL. (Η ένδειξη της Σύνδεσης Ορίου Ταχύτητας μπορεί να απενεργοποιηθεί αμέσως κάνοντας χειρισμό του αντίθετου διακόπτη από την κατεύθυνση που υποδεικνύεται από την ένδειξη Σύνδεσης Ορίου Ταχύτητας).

Το σύστημα δεν θα ενεργοποιηθεί εάν δεν εντοπιστεί αλλαγή σε ένα όριο ταχύτητας.

Όταν έχει επιλεγεί η Αυτόματη λειτουργία στο μενού ρυθμίσεων:

• Το όριο ταχύτητας που υποδεικνύεται εφαρμόζεται στην καθορισμένη ταχύτητα του αυτοκινήτου αυτόματα όταν εντοπιστεί ένας αυτοκινητόδρομος περιορισμένης πρόσβασης στα δεδομένα του χάρτη πλοήγησης. Επίσης, εάν το ProPILOT με σύστημα Σύνδεσης Πλοήγησης Navi - Link είναι ανοικτό (ON) αλλά δεν έχει οριστεί (ενεργό) και ένα νέο όριο ταχύτητας έχει εντοπιστεί, η καθορισμένη ταχύτητα του αυτοκινήτου ενημερώνεται αυτόματα.

• Η Αυτόματη λειτουργία μπορεί να μην είναι διαθέσιμη σε ορισμένες περιοχές ή σε δρόμους που δεν είναι αυτοκινητόδρομοι με περιορισμένη

πρόσβαση. Σε αυτή την περίπτωση το σύστημα λειτουργεί όπως στην λειτουργία με το χέρι.

Πώς να ενεργοποιήσετε ή να απενεργοποιήσετε το σύστημα::

1. Πατήστε το κουμπί ◀ ▶ στο τιμόνι έως ότου να εμφανιστεί [Settings] (ρυθμίσεις) στην οθόνη πληροφοριών του αυτοκινήτου και μετά πατήστε το κουμπί κύλισης.
2. Χρησιμοποιήστε το κουμπί κύλισης για να επιλέξετε [Driver Assistance] (βοήθεια στον οδηγό). Στην συνέχεια πατήστε το κουμπί κύλισης.
3. Επιλέξτε [Intelligent Cruise] και πατήστε το κουμπί κύλισης.
4. Επιλέξτε [Speed Limit Link] (σύνδεση ορίου ταχύτητας) και πατήστε το κουμπί κύλισης για να επιλέξετε [Auto] (αυτόματο) ή [Prompt] (παραπομπή) για να είναι το σύστημα ικανό (όχι ενεργοποιημένο).

Για να απενεργοποιήσετε το σύστημα επιλέξτε το [OFF].

ΣΗΜΕΙΩΣΗ:

Το σύστημα θα διατηρήσει την παρούσα ρύθμιση στην οθόνη πληροφοριών αυτοκινήτου ακόμη και εάν σβήσετε και βάλετε πάλι μπροστά το σύστημα του EV.

Επιλέγοντας απόκλιση του Ορίου Ταχύτητας [Speed Link Offset]:

Είναι δυνατό να ορίσετε εάν το όριο ταχύτητας θα πρέπει να γίνεται αποδεκτό ακριβώς ή με μία ανοχή των -10 χλμ/ώρα (-5 MPH) έως +10 χλμ/ώρα (+5 MPH).

1. Πατήστε το κουμπί ◀ ▶ στο τιμόνι έως ότου να εμφανιστεί [Settings] (ρυθμίσεις) στην οθόνη πληροφοριών του αυτοκινήτου και μετά πατήστε το κουμπί κύλισης.
2. Χρησιμοποιήστε το κουμπί κύλισης για να επιλέξετε [Driver Assistance] (βοήθεια στον οδηγό). Στην συνέχεια πατήστε το κουμπί κύλισης.
3. Επιλέξτε [Intelligent Cruise] και πατήστε το κουμπί κύλισης.
4. Επιλέξτε το [Speed Link Offset] (απόκλιση σύνδεσης ταχύτητας) και πατήστε το κουμπί κύλι-

σης για να επιλέξετε την τιμή ανοχής. (Επιλέξτε [OFF] για να απενεργοποιήσετε την λειτουργία.)

ΣΗΜΕΙΩΣΗ:

Η λειτουργία θα διατηρήσει την παρούσα ρύθμιση στην οθόνη πληροφοριών αυτοκινήτου ακόμη και εάν σβήσετε και βάλετε πάλι μπροστά το σύστημα του EV.

Σύνδεση Πλοήγησης με CRUISE - μία λειτουργία του ProPILOT με Navi-link (σύνδεση ορίου ταχύτητας) (όπου υπάρχει)



ΠΡΟΕΙΔΟΠΟΙΗΣΗ

Παρακάτω αναφέρονται οι περιορισμοί του συστήματος για CRUISE Navi Link. Εάν δεν μπορούσατε να λειτουργήσετε το αυτοκίνητο σύμφωνα με αυτούς τους περιορισμούς του θα μπορούσατε να προκληθεί σοβαρός τραυματισμός ή θάνατος:

- Υπάρχουν περιορισμοί στις ικανότητες του συστήματος CRUISE Navi Link. Το σύστημα δεν λειτουργεί σε όλες τις συνθήκες οδήγησης, κίνησης, καιρού και δρόμου. Είναι ευθύνη του οδηγού να παραμείνει σε εγρήγορση, να οδηγεί με ασφάλεια, και να έχει πάντα τον έλεγχο του οχήματός του.
- Το CRUISE Navi Link δεν φρενάρει το αυτοκίνητο για να το σταματήσει. Όταν είναι απαραίτητο, ο οδηγός πρέπει να εφαρμόσει το κατάλληλο φρενάρισμα.
- Είναι ευθύνη του οδηγού να επιλέξει την κατάλληλη ταχύτητα, να ακολουθήσει τον κώδικα οδικής κυκλοφορίας και να παρατηρεί τους άλλους χρήστες του δρόμου.
- Η διαθεσιμότητα της CRUISE Navi Link εξαρτάται από την κάθε χώρα. Σε ορισμένες χώρες, για παράδειγμα την Ισλανδία, την Μάλτα και την Κύπρο, αυτή η λειτουργία δεν είναι διαθέσιμη. Η ποιότητα των δεδομένων του χάρτη δεν πληροί τις απαιτήσεις

του συστήματος. Εάν το σύστημα εντοπίσει ότι το αυτοκίνητο βρίσκεται σε αυτές τις χώρες με βάση τις πληροφορίες του GPS, το σύστημα απαγορεύει την ενεργοποίηση της λειτουργίας CRUISE Navi Link.

- Το CRUISE Navi Link μπορεί να μην λειτουργήσει σωστά σε ορισμένες συνθήκες δρόμου και κίνησης, το σύστημα μπορεί ξαφνικά να αλλάξει την ταχύτητα. Ο οδηγός θα πρέπει να ελέγξει την ταχύτητα του αυτοκινήτου με το χέρι.

Παρακάτω είναι κάποια παραδείγματα:

- Όταν οδηγείτε σε χώρες ή περιοχές που δεν καλύπτονται από το σύστημα πλοήγησης.
- Όταν τα δεδομένα από το σύστημα πλοήγησης δεν είναι ενημερωμένα ή δεν είναι διαθέσιμα.
- Όταν δεν οδηγείτε κατά μήκος της διαδρομής που προτείνεται από το σύστημα πλοήγησης.
- Όταν το σύστημα πλοήγησης κάνει επανυπολογισμό της διαδρομής.
- Όταν οδηγείτε σε χώρες ή περιοχές που δεν καλύπτονται από το σύστημα πλοήγησης.
- Όταν οδηγείτε σε δρόμο υπό κατασκευή ή σε δρόμο που έχει κατασκευαστεί πρόσφατα.
- Όταν οδηγείτε κοντά σε διαχωρισμό ή ένωση δρόμου.
- Όταν οδηγείτε σε κακές καιρικές συνθήκες ή σε φτωχές συνθήκες δρόμου.

Όταν το ProPILOT με Navi - Link είναι ενεργό σε αυτοκινητόδρομους περιορισμένης πρόσβασης (όπως καθορίζεται στα δεδομένα του χάρτη), το CRUISE Navi Link χρησιμοποιεί τις πληροφορίες για τον δρόμο που παρέχονται από το σύστημα πλοήγησης και μπορεί να ρυθμίσει την ταχύτητα του αυτοκινήτου

ανάλογα με τις στροφές, τις διασταυρώσεις και τις εξόδους.

Το CRUISE Navi Link χρησιμοποιεί τις πληροφορίες για τον δρόμο που παρέχονται από το σύστημα πλοήγησης και μπορεί να ρυθμίσει την ταχύτητα του αυτοκινήτου ανάλογα με τους κυκλικούς κόμβους (όπως καθορίζονται στα δεδομένα του χάρτη πλοήγησης.)

Το σύστημα μπορεί να μην μειώσει πάντα ταχύτητα σε όλες τις στροφές, τις διασταυρώσεις, τους κυκλικούς κόμβους ή τις εξόδους και ο οδηγός μπορεί να χρειαστεί να εφαρμόσει επιπλέον φρένο οποιαδήποτε στιγμή.

Όταν το αυτοκίνητο βγει από μία στροφή, κυκλικό κόμβο ή διασταύρωση, το αυτοκίνητο θα επιταχύνει πάλι στην καθορισμένη ταχύτητα. Όταν βγαίνετε από τον αυτοκινητόδρομο περιορισμένης πρόσβασης, ο οδηγός θα χρειαστεί να εφαρμόσει το φρένο στο τέλος της εξόδου.

ΣΗΜΕΙΩΣΗ:

- Το σύστημα δεν λειτουργεί όταν πατάτε το πεντάλ του γκαζιού.
- Το σύστημα μπορεί να μην λειτουργήσει ανάλογα με την καθορισμένη απόσταση από το προπορευόμενο όχημα και τα οχήματα που εντοπίζονται μπροστά.

Οθόνη συστήματος και ενδείξεις:



1. Ένδειξη πληροφοριών δρόμου

Εμφανίζεται όταν το σύστημα ρυθμίζει την ταχύτητα ανάλογα με τις στροφές και τις εξόδους.

	Στροφές και διασταυρώσεις
	Δεξιές εξόδους
	Αριστερές εξόδους
	Κυκλικοί κόμβοι

Πώς να ενεργοποιήσετε ή να απενεργοποιήσετε το σύστημα:

1. Πατήστε το κουμπί ◀ ▶ στο τιμόνι έως ότου να εμφανιστεί [Settings] (ρυθμίσεις) στην οθόνη πληροφοριών του αυτοκινήτου και μετά πατήστε το κουμπί κύλισης.
2. Χρησιμοποιήστε το κουμπί κύλισης για να επιλέξετε [Driver Assistance] (βοήθεια στον οδηγό). Στην συνέχεια πατήστε το κουμπί κύλισης.
3. Επιλέξτε [Intelligent Cruise] και πατήστε το κουμπί κύλισης.
4. Επιλέξτε [CRUISE Navi Link] (Σύνδεση CRUISE με Πλοήγηση) και πατήστε το κουμπί κύλισης για να ανοίξετε ή να κλείσετε το σύστημα.

ΣΗΜΕΙΩΣΗ:

Το σύστημα θα διατηρήσει την παρούσα ρύθμιση στην οθόνη πληροφοριών αυτοκινήτου ακόμη και εάν σβήσετε και βάλετε πάλι μπροστά το σύστημα του EV.

Περιορισμοί συστήματος ICC



ΠΡΟΕΙΔΟΠΟΙΗΣΗ

Παρακάτω αναφέρονται οι περιορισμοί για το σύστημα ICC. Εάν δεν μπορείτε να λειτουργήσετε το αυτοκίνητο σύμφωνα με αυτούς τους περιορισμούς του θα μπορούσε να προκληθεί σοβαρός τραυματισμός ή θάνατος:

- Το σύστημα ICC προορίζεται κυρίως για χρήση σε ευθύ, στεγνό ανοικτό δρόμο με ελαφριά κίνηση. Δεν συνιστάται η χρήση του συστήματος ICC στην κίνηση της πόλης ή σε περιοχές με κυκλοφοριακή συμφόρηση.
- Το σύστημα ICC δεν θα προσαρμοστεί αυτόματα τις συνθήκες του δρόμου. Το σύστημα αυτό θα πρέπει να χρησιμοποιείται σε κίνηση με ομοίμορφη ροή. Μην χρησιμοποιείτε το σύστημα σε δρόμους με κλειστές στροφές, σε παγωμένους δρόμους, σε πυκνή βροχή ή σε ομίχλη.
- Επειδή υπάρχει όριο απόδοσης στην λειτουργία ελέγχου απόστασης, ποτέ μην βασίζεστε μόνο στο σύστημα ICC. Αυτό το σύστημα δεν διορθώνει την απροσεξία, την ασηρημένη οδήγηση, την φτωχή ορατότητα στην βροχή, την ομίχλη ή άλλες άσχημες καιρικές συνθήκες. Επιβραδύνετε το αυτοκίνητο πατώντας το πεντάλ του φρένου, ανάλογα με την απόσταση έως το προπορευόμενο όχημα και τις τριγύρω

περιστάσεις προκειμένου να διατηρήσετε μία ασφαλή απόσταση ανάμεσα στα αυτοκίνητα.

- Όταν το σύστημα ICC σταματήσει αυτόματα το αυτοκίνητο, τότε το αυτοκίνητό σας μπορεί να επιταχύνει αυτόματα εάν το προπορευόμενο όχημα επιταχύνει, εφόσον το αυτοκίνητό σας ήταν σε στάση για λιγότερα από περίπου 3 δευτερόλεπτα. Να είστε έτοιμος να σταματήσετε το αυτοκίνητό σας εάν χρειάζεται.
- Να ελέγχετε πάντα το περιβάλλον πριν βάλετε πάλι μπροστά το αυτοκίνητο.
- Να δίνετε πάντα σημασία στην λειτουργία του αυτοκινήτου και να είστε έτοιμος να ελέγξετε ο ίδιος την κατάλληλη απόσταση. Το σύστημα ICC μπορεί να μην καταφέρει να διατηρήσει την επιλεγμένη απόσταση ανάμεσα στα οχήματα (απόσταση από προπορευόμενο όχημα) ή την επιλεγμένη ταχύτητα του αυτοκινήτου κάτω από ορισμένες περιστάσεις.
- Το σύστημα ICC δεν θα εντοπίσει τα ακόλουθα αντικείμενα:
 - Σταματημένα ;h αργά κινούμενα οχήματα (όταν το αυτοκίνητό σας τα προσεγγίζει)
 - Πεζούς ή αντικείμενα στον δρόμο
 - Αυτοκίνητα που έρχονται αντίθετα στην ίδια λωρίδα κυκλοφορίας
 - Μοτοσυκλέτες που κινούνται στην άκρη της λωρίδας κυκλοφορίας.
- Το σύστημα ICC μπορεί να μην εντοπίσει ένα προπορευόμενο όχημα σε συγκεκριμένο καιρό ή συνθήκες οδήγησης. Για να αποφύγετε ατυχήματα, ποτέ μην χρησιμοποιείτε το σύστημα ICC κάτω από τις ακόλουθες συνθήκες:

- Σε δρόμους που υπάρχει πυκνή κίνηση σε υψηλές ταχύτητες ή κλειστές στροφές.
- Σε επιφάνειες δρόμου που γλιστρούν, όπως σε πάγο ή χιόνι κλπ.
- Όταν είστε σε επιφάνεια δρόμου με σαμαράκια, όπως είναι ένας ανώμαλος βρώμικο δρόμος.
- Σε απότομες κατηφόρες (το αυτοκίνητο μπορεί να πάει πάνω από την ορισμένη ταχύτητα και το συχνό φρενάρισμα μπορεί να έχει σαν αποτέλεσμα την υπερθέρμανση των φρένων).
- Σε διαδοχικούς ανηφορικούς και κατηφορικούς δρόμους.
- Όταν ο καιρός είναι κακός (βροχή, ομίχλης, χιόνι κλπ.).
- Όταν μειώνεται ο εντοπισμός του αισθητήρα (συνθήκες όπως βροχή, χιόνι, ομίχλη, σκόνη, αμμοθύελλες και νερό που ψεκάζεται από τα κινούμενα αυτοκίνητα)..
- Εάν βρωμιά, πάγος, χιόνι ή άλλο υλικό κολλήσει στην περιοχή του αισθητήρα του ραντάρ..
- Όταν οι συνθήκες της κίνησης κάνουν δύσκολη την διατήρηση κατάλληλης απόστασης ανάμεσα στα αυτοκίνητα λόγω συχνής επιβράδυνσης ή επιτάχυνσης.
- Όταν είναι μπροστά και κοντά στο αυτοκίνητο ένα όχημα με περίπλοκο σχήμα, όπως ένα όχημα που τραβάει τρέιλερ ή μία πλατφόρμα
- Εάν υπάρχει παρεμβολή από άλλες πηγές ραντάρ
- Όταν έχει φορτωθεί υπερβολικά βαρύ φορτίο στο πίσω κάθισμα ή το πορτμπαγκάζ του αυτοκινήτου
- Όταν ρυμουλκείτε ένα τρέιλερ ή άλλο αυτοκίνητο

- Σε ορισμένες συνθήκες του δρόμου και της κίνησης, ένα αυτοκίνητο ή αντικείμενο μπορεί απροσδόκητα να μπουν μέσα στην ζώνη εντοπισμού του αισθητήρα και να προκαλέσουν αυτόματο φρενάρισμα. Να είστε πάντα σε εγρήγορση και να αποφύγετε την χρήση του συστήματος ICC όταν δεν συνιστάται σε αυτό το τμήμα με τις προειδοποιήσεις.
- Το σύστημα ICC χρησιμοποιεί επίσης μία μπροστινή κάμερα πολλαπλών αισθητήρων. Οι ακόλουθες είναι ορισμένες συνθήκες στις οποίες η κάμερα μπορεί να μην είναι σε θέση να εντοπίσει ένα όχημα και ο εντοπισμός ενός προπορευόμενου οχήματος μπορεί να καθυστερήσει:
 - Φτωχή ορατότητα (συνθήκες όπως βροχή, χιόνι, ομίχλη, σκόνη, αμμοθύελλες και νερό που ψεκάζεται από την κυκλοφορία των άλλων αυτοκινήτων)
 - Η περιοχή της κάμερας στο μπρομπίξ είναι θαμπή ή καλυμμένη με βρωμιά, σταγόνες νερού, πάγο, χιόνι κλπ.
 - Ισχυρό φως (για παράδειγμα το ηλιοβασιλέμα ή τα φώτα των αντίθετα κινούμενων αυτοκινήτων) μπάνει μέσα στην μπροστινή κάμερα
 - Το ισχυρό φως κάνει την περιοχή γύρω από τους πεζούς να κρύβεται στο σκοτάδι δυσχεραίνοντας την
 - Μία ξαφνική αλλαγή στην ένταση του φωτός (για παράδειγμα όταν το αυτοκίνητο μπάνει ή βγαίνει από ένα τούνελ ή μία σκιασμένη περιοχή ή υπάρχουν αστραπές)

Το σύστημα ICC είναι σχεδιασμένο να ελέγχει αυτάματα

Την λειτουργία του αισθητήρα του ραντάρ μέσα στους περιορισμούς του συστήματος.

Η ζώνη εντοπισμού του αισθητήρα ραντάρ είναι περιορισμένη. Ένα προπορευόμενο όχημα θα πρέπει να είναι μέσα στην ζώνη εντοπισμού για να διατηρήσει το σύστημα ICC την επιλεγμένη απόσταση

από το προπορευόμενο όχημα. Ένα προπορευόμενο όχημα μπορεί να κινηθεί έξω από την ζώνη εντοπισμού λόγω της θέσης του μέσα στην ίδια λωρίδα κυκλοφορίας. Οι μοτοσυκλέτες μπορεί να μην εντοπίζονται στην ίδια λωρίδα κυκλοφορίας μπροστά εάν κινούνται στα άκρα και όχι στην κεντρική γραμμή της λωρίδας. Ένα αυτοκίνητο που εισέρχεται στην λωρίδα μπροστά σας μπορεί να μην εντοπιστεί έως ότου να μπει τελείως μέσα στην λωρίδα.

Εάν συμβεί αυτό, το σύστημα ICC μπορεί να σας προειδοποιήσει αναβοσβήνοντας την ένδειξη του συστήματος και ηχώντας τον βομβητή. Ο οδηγός μπορεί να χρειαστεί να ελέγξει ο ίδιος την κατάλληλη απόσταση από το προπορευόμενο όχημα.

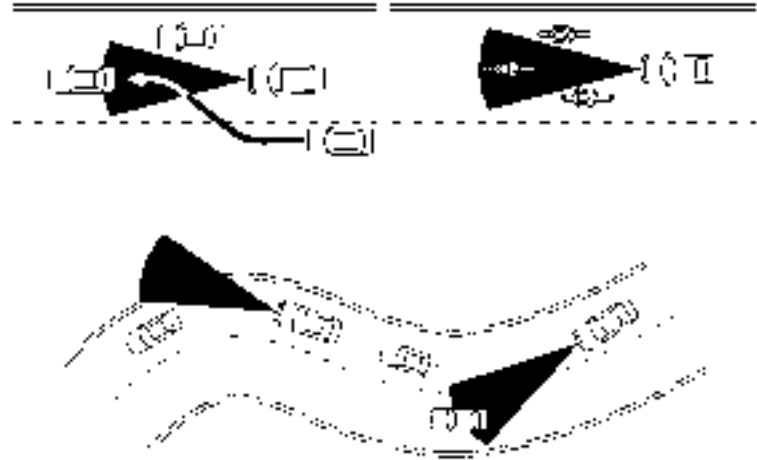

Όταν οδηγείτε σε ορισμένους δρόμους, όπως είναι δρόμοι με συνεχείς στροφές, ορεινούς, με καμπύλες, στενούς ή δρόμους υπό κατασκευή, ο αισθητήρας ραντάρ μπορεί να εντοπίζει αυτοκίνητα σε διαφορετική λωρίδα κυκλοφορίας ή μπορεί προσωρινά να μην εντοπίζει ένα όχημα που προπορεύεται. Αυτό μπορεί να κάνει το σύστημα ICC να επιβραδύνει ή να επιταχύνει το αυτοκίνητο.

Ο εντοπισμός των αυτοκινήτων μπορεί επίσης να επηρεαστεί από την λειτουργία του αυτοκινήτου (χειρισμός του τιμονιού ή - θέση κίνησης στην λωρίδα κυκλοφορίας κλπ), ή τις συνθήκες του αυτοκινήτου.

Εάν συμβεί αυτό, το σύστημα ICC μπορεί να σας προειδοποιήσει αναβοσβήνοντας την ένδειξη του συστήματος και ηχώντας τον βομβητή απροσδόκητα. Θα πρέπει να ελέγξετε ο ίδιος την κατάλληλη απόσταση από το προπορευόμενο όχημα.

Σύστημα ICC προσωρινά μη διαθέσιμο

Οι ακόλουθες είναι οι συνθήκες στις οποίες το σύστημα ICC μπορεί να είναι προσωρινά μη διαθέσιμο. Σε αυτές τις περιπτώσεις, το σύστημα ICC μπορεί να μην ακυρωθεί αλλά και να μην είναι σε θέση να διατηρήσει την επιλεγμένη απόσταση από το προπορευόμενο όχημα.

Συνθήκη Α:

Το σύστημα ICC ακυρώνεται αυτόματα στις συνθήκες που περιγράφονται παρακάτω. Ο βομβητής θα ηχήσει και το σύστημα δεν θα μπορεί να ρυθμιστεί.

- Οποιαδήποτε πόρτα είναι ανοιχτή.
- Έχει λυθεί η ζώνη ασφαλείας του οδηγού.
- Όταν δεν εντοπίζεται το αυτοκίνητο μπροστά και το αυτοκίνητό σας κινείται με ταχύτητα κάτω από τα 25 χλμ/ώρα (15 MPH). Το σύστημα ICC ακυρώνεται και ένας προειδοποιητικός βομβητής ηχεί εάν το αυτοκίνητό σας είναι σταματημένο για περισσότερο από περίπου 3 δευτερόλεπτα και δεν εντοπίζεται προπορευόμενο όχημα.
- Το αυτοκίνητό σας είναι σταματημένο από το σύστημα ICC για περίπου 3 δευτερόλεπτα ή περισσότερο.
- Ο επιλογέας ταχυτήτων μετακινηθεί εκτός της θέσης D (οδήγηση) ή B θέσης
- Έχετε δέσει το χειρόφρενο.
- Το σύστημα ESP είναι σβηστό.
- Η Ευφυής Πέδηση Ανάγκης εφαρμόζει εντονότερο φρενάρισμα.
- Όταν είναι ενεργό το Παρκάρισμα ProPILOT (όπου υπάρχει).
- Το ESP (μαζί με το σύστημα ελέγχου πρόσφυσης) είναι σε λειτουργία.
- Ένας τροχός γλιστρά.
- Όταν το μπροστινό ραντάρ παρεμποδίζεται λόγω

βρωμιάς ή άλλης παρεμβολής που μπλοκάρει τον αισθητήρα του ραντάρ.

- Όταν το σήμα του ραντάρ διακόπτεται προσωρινά.

Ενέργεια που πρέπει να κάνετε:

Όταν οι συνθήκες που περιγράφονται παραπάνω έχουν πάψει να ισχύουν, σβήστε το σύστημα χρησιμοποιώντας τον διακόπτη ProPILOT. Ανοίξτε πάλι το σύστημα ProPILOT για να χρησιμοποιήσετε το σύστημα.

ΣΗΜΕΙΩΣΗ:

Όταν το σύστημα ICC έχει ακυρωθεί σε στάση, το ηλεκτρονικό χειρόφρενο ενεργοποιείται αυτόματα.

Συνθήκη Β:

Όταν υπάρχει κακοκαιρία (βροχή, ομίχλη, χιόνι κλπ) που μπλοκάρει τον μπροστινό αισθητήρα του ραντάρ, το σύστημα ICC θα ακυρωθεί αυτόματα. Ο βομβητής ηχεί και το προειδοποιητικό μήνυμα [Temporarily Disabled Front Radar Blocked] (προσωρινά μη διαθέσιμο, μπλοκαρισμένο μπροστινό ραντάρ) θα εμφανιστεί στην Οθόνη Πληροφοριών του Αυτοκινήτου.

Ενέργεια που πρέπει να κάνετε:

Όταν η παραπάνω συνθήκη δεν είναι πλέον παρούσα, το προειδοποιητικό μήνυμα δεν θα είναι πλέον διαθέσιμο στην Οθόνη Πληροφοριών Αυτοκινήτου και το σύστημα θα λειτουργεί κανονικά. Εάν το προειδοποιητικό μήνυμα συνεχίζει να εμφανίζεται, ζητήστε τον έλεγχο του συστήματος. Συνιστάται να επικοινωνήσετε με ένα εξουσιοδοτημένο συνεργείο NISSAN ή εξειδικευμένο συνεργείο για αυτή την υπηρεσία.

Συνθήκη C:

Όταν η περιοχή του αισθητήρα του ραντάρ στον μπροστινό όχημα είναι καλυμμένη με βρωμιά ή παρεμποδίζεται, το σύστημα ICC ακυρώνεται αυτόματα.

Ο βομβητής ηχεί και το προειδοποιητικό μήνυμα [Temporarily Disabled Front Radar Blocked] (προσωρινά μη διαθέσιμο, μπλοκαρισμένο μπροστινό ραντάρ) θα εμφανιστεί στην Οθόνη Πληροφοριών του Αυτοκινήτου.

Ενέργεια που πρέπει να κάνετε:

Εάν το προειδοποιητικό μήνυμα εμφανίζεται, σταματήστε το αυτοκίνητο σε ασφαλές σημείο, πατήστε το κουμπί P (παρκάρισμα) για να αλλάξετε το κιβώτιο ταχυτήτων στην θέση P (παρκάρισμα) και σβήστε τον Σύστημα EV. Όταν το σήμα του ραντάρ διακόπτεται προσωρινά, καθαρίστε την περιοχή του αισθητήρα και βάλτε πάλι μπροστά το σύστημα EV. Εάν το προειδοποιητικό μήνυμα συνεχίζει να εμφανίζεται, ζητήστε τον έλεγχο του συστήματος. Συνιστάται να επισκεφθείτε έναν πιστοποιημένο αντιπρόσωπο ηλεκτρικών αυτοκινήτων NISSAN για αυτή την υπηρεσία.

Συνθήκη D:

Όταν οδηγείτε σε δρόμους με περιορισμένες κατασκευές στους δρόμους ή κτήρια (για παράδειγμα, μακριές γέφυρες, ερήμους, πεδία με χιόνι, οδήγηση δίπλα σε μακρικούς τοίχους), το σύστημα μπορεί να εμφανίσει το μήνυμα [Temporarily Disabled Front Radar Blocked] (προσωρινά απενεργοποιημένο μπλοκαρισμένο μπροστινό ραντάρ).

Ενέργεια που πρέπει να κάνετε:

Όταν οι παραπάνω συνθήκες δεν υπάρχουν πια, ενεργοποιήστε πάλι το σύστημα.

Δυσλειτουργία του συστήματος ICC

Όταν το σύστημα ICC δεν λειτουργεί σωστά, θα απενεργοποιηθεί αυτόματα, θα ηχήσει ένας βομβητής, θα εμφανιστεί το προειδοποιητικό μήνυμα [System Fault See Owner's Manual] (σφάλμα συστήματος δείτε το βιβλίο οδηγιών χρήσης) και θα ανάψει το προειδοποιητικό φως κατάστασης ελέγχου ταχύτητας (κίτρινο).

Ενέργεια που πρέπει να κάνετε:

Εάν ανάβει η προειδοποίηση, σταματήστε το αυτοκίνητο σε ασφαλές σημείο. Σβήστε το σύστημα EV, βάλτε το πάλι μπροστά και ρυθμίστε πάλι το σύστημα ICC. Εάν δεν είναι δυνατό να ρυθμίσετε το σύστημα ICC ή η προειδοποίηση παραμένει αναμμένη, μπορεί να υπάρχει δυσλειτουργία. Αν και η κανονική οδήγηση μπορεί να συνεχιστεί, το σύστημα ICC θα πρέπει να ελεγχθεί. Συνιστάται να επισκεφθείτε έναν πιστοποιημένο αντιπρόσωπο ηλεκτρικών αυτοκινήτων NISSAN για αυτή την υπηρεσία.

ΣΗΜΕΙΩΣΗ:

Εάν το σύστημα ICC προσωρινά δεν είναι διαθέσιμο, μπορεί ακόμη να χρησιμοποιηθεί η συμβατική λειτουργία του Cruise Control. Για επιπλέον πληροφορίες δείτε το «Λειτουργία συμβατικού cruise control (σταθερή ταχύτητα)» (Σελίδα 364).

Συντήρηση αισθητήρα ICC

Ο αισθητήρας ραντάρ βρίσκεται στο μπροστινό μέρος του αυτοκινήτου.

Για να διατηρήσετε το σύστημα ICC σε κανονική λειτουργία, βεβαιωθείτε ότι τηρείτε τα ακόλουθα:

- Διατηρείτε την περιοχή του αισθητήρα πάντα καθαρή.
- Μην χτυπάτε ή κάνετε ζημιά στις περιοχές γύρω από τον αισθητήρα.
- Μην κολλάτε αυτοκόλλητα (ούτε από διαφανές υλικό) και μην τοποθετείτε αξεσουάρ κοντά στον αισθητήρα. Αυτό μπορεί να προκαλέσει αστοχία ή δυσλειτουργία.
- Μην τοποθετείτε μεταλλικά αντικείμενα κοντά στην περιοχή του αισθητήρα (λασπώτηρες κλπ). Αυτό μπορεί να προκαλέσει αστοχία ή δυσλειτουργία.
- Μην τροποποιείτε, αφαιρείτε ή βιάφετε τον μπροστινό προφυλακτήρα.

Πριν προσαρμόσετε ή επαναφέρετε τον μπροστινό προφυλακτήρα, συνιστάται να επισκεφθείτε ένα

εξουσιοδοτημένο συνεργείο NISSAN ή εξειδικευμένο συνεργείο.

Για τους αριθμούς έγκρισης των ραδιοσυχνοτήτων και πληροφορίες, δείτε το «Αριθμοί έγκρισης ραδιοσυχνοτήτων και πληροφορίες» (Σελίδα 483).

Ο αισθητήρας της κάμερας βρίσκεται πάνω από τον εσωτερικό καθρέπτη.

Για να διατηρήσετε την σωστή λειτουργία του συστήματος και να αποτρέψετε την δυσλειτουργία του συστήματος, βεβαιωθείτε ότι τηρείτε τα ακόλουθα:

- Διατηρείτε πάντα καθαρό το παρμπρίζ.
- Μην κολλάτε αυτοκόλλητα (ούτε από διαφανές υλικό) και μην τοποθετείτε αξεσουάρ κοντά στην μονάδα της κάμερας.
- Μην τοποθετείτε υλικά που κάνουν αντανάκλαση, όπως λευκό χαρτί ή καθρέπτης, στο ταμπλό των οργάνων. Η αντανάκλαση από το φως του ήλιου μπορεί να επηρεάσει δυσμενώς την ικανότητα της μονάδας της κάμερας να εντοπίζει τις διαγραμμίσεις των λωρίδων.
- Μην χτυπάτε ή κάνετε ζημιά στις περιοχές γύρω από την μονάδα της κάμερας. Μην ακουμπάτε τον φακό της κάμερας ή βγάζετε την βίδα που βρίσκεται πάνω στην μονάδα της κάμερας.

Εάν η μονάδα της κάμερας έχει πάθει ζημιά λόγω ατυχήματος, συνιστάται η επίσκεψή σας σε έναν αντιπρόσωπο της NISSAN ή σε εξειδικευμένο συνεργείο.

Για επιπλέον πληροφορίες δείτε το «Οδηγός αντιμετώπισης κοινών προβλημάτων» (Σελίδα 275).

ΥΠΟΒΟΗΘΗΣΗ ΤΙΜΟΝΙΟΥ



ΠΡΟΕΙΔΟΠΟΙΗΣΗ

Εάν δεν ακολουθήσετε τις προειδοποιήσεις και τις οδηγίες για την σωστή χρήση της Υποβοήθησης Τιμονίου θα μπορούσε να προκληθεί σοβαρός τραυματισμός ή θάνατος.

- Η Υποβοήθηση Τιμονίου δεν υποκαθιστά την σωστή διαδικασία οδήγησης και δεν είναι σχεδιασμένη για να διορθώνει την απρόσεκτη οδήγηση. Η Υποβοήθηση Τιμονίου δεν θα στρίψει πάντα το αυτοκίνητο για να το διατηρήσει μέσα στην λωρίδα κυκλοφορίας. Δεν είναι σχεδιασμένο να αποτρέψει την απώλεια του ελέγχου. Είναι ευθύνη του οδηγού να παραμείνει σε εγρήγορση, να οδηγεί με ασφάλεια, να διατηρεί το αυτοκίνητο μέσα στην λωρίδα κυκλοφορίας και να έχει συνεχώς τον έλεγχο του αυτοκινήτου.
- Επειδή υπάρχει όριο απόδοσης στην ικανότητα της Υποβοήθησης Τιμονίου, ποτέ μην βασίζεστε μόνο στο σύστημα. Η Υποβοήθηση Τιμονίου δεν λειτουργεί σε όλες τις συνθήκες καιρού, κίνησης και δρόμου. Να οδηγείτε πάντα προσεκτικά, να προσέχετε την λειτουργία του αυτοκινήτου και να ελέγχετε ο ίδιος το αυτοκίνητό σας.
- Η Υποβοήθηση Τιμονίου προορίζεται για χρήση στους ασφαλτοστρωμένους αυτοκινητόδρομους ή τους δρόμους ταχείας κυκλοφορίας με ομαλές (μέτριες) καμπύλες στους οποίους το αντίθετο ρεύμα κυκλοφορίας διαχωρίζεται με μπαριέρα. Για να αποφύγετε τον κίνδυνο ατυχήματος, μην χρησιμοποιείτε αυτό το σύστημα σε τοπικούς δρόμους ή σε δρόμους που δεν είναι ταχείας κυκλοφορίας.
- Η Υποβοήθηση Τιμονίου στρίβει το αυτοκίνητο μόνο για να διατηρήσει την θέση του στο κέντρο της λωρίδας κυκλοφορίας.

Το αυτοκίνητο δεν θα στρίψει για να αποφύγει εμπόδια στο δρόμο μπροστά του ή να αποφύγει άλλο όχημα που κινείται στην λωρίδα σας.

- Είναι ευθύνη του οδηγού να παραμένει σε εγρήγορση, να οδηγεί με ασφάλεια, να διατηρεί το αυτοκίνητο μέσα στην λωρίδα κυκλοφορίας και να έχει συνέχεια τον έλεγχο του αυτοκινήτου. Όταν οδηγείτε να μην παίρνετε ποτέ τα χέρια σας από το τιμόνι. Να διατηρείτε πάντα τα χέρια σας στο τιμόνι και να οδηγείτε το αυτοκίνητο με ασφάλεια.
- Να οδηγείτε πάντα προσεκτικά όταν χρησιμοποιείτε την Υποβοήθηση Τιμονιού. Διαβάστε προσεκτικά για να κατανοήσετε το παρόν βιβλίο πριν χρησιμοποιήσετε Υποβοήθηση τιμονιού. Για να αποφύγετε σοβαρό τραυματισμό ή θάνατο, δεν θα πρέπει να βασίζεστε πάνω στο σύστημα για την αποφυγή ατυχημάτων ή για να ρυθμιστεί η ταχύτητα του αυτοκινήτου σε καταστάσεις ανάγκης. Μην χρησιμοποιείτε την Υποβοήθηση Τιμονιού εκτός εάν οι συνθήκες του δρόμου και της κυκλοφορίας είναι οι κατάλληλες.

Διακόπτης Υποβοήθησης Τιμονιού



Ο διακόπτης Υποβοήθησης Τιμονιού χρησιμοποιεί-

ται για να ενεργοποιησετε και να απενεργοποιησετε προσωρινά το σύστημα Υποβοήθησης Τιμονιού.

Μπορείτε επίσης να χρησιμοποιήσετε το μενού [Driver Assistance] (βοήθεια στον οδηγό) στην οθόνη πληροφοριών του αυτοκινήτου για να ενεργοποιήσετε και να απενεργοποιήσετε το σύστημα Υποβοήθησης Τιμονιού. (Δείτε το «Πως να ενεργοποιήσετε / απενεργοποιήσετε την Υποβοήθηση Τιμονιού» (Σελίδα 346).)

Η Υποβοήθηση Τιμονιού ελέγχει το σύστημα διεύθυνσης για να σας βοηθήσει να διατηρήσετε το αυτοκίνητο κοντά στο κέντρο της λωρίδας κυκλοφορίας όταν οδηγείτε. (Δείτε το «ProPILOT (όπου υπάρχει) (Σελίδα 337).)

Λειτουργία Υποβοήθησης Τιμονιού

Η Υποβοήθηση Τιμονιού βοηθάει τον οδηγό να διατηρήσει το αυτοκίνητο κοντά στο κέντρο της λωρίδας κυκλοφορίας όταν εντοπίζονται τόσο οι δεξιές όσο και οι αριστερές διαγραμμίσεις των λωρίδων. Η Υποβοήθηση Τιμονιού λειτουργεί μόνο όταν συνδυάζεται με το σύστημα του Ευφυούς Cruise Control (ICC). Για επιπλέον πληροφορίες δείτε το «Ευφυές Cruise Control (ICC)» (Σελίδα 347).

Η Υποβοήθηση Τιμονιού μπορεί να ενεργοποιηθεί όταν πληρούνται οι ακόλουθες συνθήκες:

- Το σύστημα ICC είναι ενεργοποιημένο.
- Οι διαγραμμίσεις των λωρίδων κυκλοφορίας εντοπίζονται καθαρά και στις δύο πλευρές.
- Το αυτοκίνητό σας κινείται με ταχύτητα πάνω από τα 60 χλμ/ώρα (37 MPH) ή εντοπίζεται όχημα μπροστά όταν το αυτοκίνητο κινείται με ταχύτητες κάτω από τα 60 χλμ/ώρα (37 MPH).
- Ο οδηγός κρατάει το τιμόνι.
- Το αυτοκίνητο κινείται στο κέντρο της λωρίδας κυκλοφορίας.
- Δεν λειτουργούν τα φλας.
- Δεν λειτουργεί ο υαλοκαθαριστήρας του παρμπρίζ

στην υψηλή ταχύτητα (η λειτουργία Υποβοήθησης Τιμονιού απενεργοποιείται όταν ο υαλοκαθαριστήρας λειτουργεί για περίπου 10 δευτερόλεπτα σε υψηλή ταχύτητα).

Για να ενεργοποιήσετε ή να απενεργοποιήσετε την Υποβοήθηση Τιμονιού, δείτε το «Πως να ενεργοποιήσετε / απενεργοποιήσετε την Υποβοήθηση Τιμονιού» (Σελίδα 346).

Οθόνη και ενδείξεις Υποβοήθησης Τιμονιού

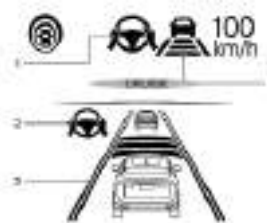

1. Ενδεικτικό / προειδοποιητικό κατάσταση Υποβοήθησης Τιμονιού

Εμφανίζει την κατάσταση της Υποβοήθησης Τιμονιού με το χρώμα της ένδειξης / προειδοποίησης

- Δεν εμφανίζεται ένδειξη κατάστασης Υποβοήθησης Τιμονιού: Η Υποβοήθηση Τιμονιού είναι απενεργή
- Ενδεικτικό κατάστασης Υποβοήθησης Τιμονιού (γκρι): Υποβοήθηση Τιμονιού σε αναμονή
- Ενδεικτικό κατάστασης Υποβοήθησης Τιμονιού (πράσινο): Υποβοήθηση Τιμονιού ενεργή
- Ενδεικτικό κατάστασης Υποβοήθησης Τιμονιού (κίτρινο): Η Υποβοήθηση Τιμονιού δεν λειτουργεί σωστά
- Ενδεικτικό κατάστασης Υποβοήθησης Τιμονιού (κόκκινο): Δεν εντοπίστηκαν χέρια στο τιμόνι

2. Ένδειξη Υποβοήθησης Τιμονιού

Δείχνει την κατάσταση της λειτουργίας Υποβοήθησης Τιμονιού με το χρώμα της ένδειξης

- Ενδεικτικό Υποβοήθησης Τιμονιού (γκρι): Υποβοήθηση Τιμονιού σε αναμονή
- Ενδεικτικό Υποβοήθησης Τιμονιού (πράσινο): Υποβοήθηση Τιμονιού ενεργή

3. Ένδειξη διαγράμμισης λωρίδας

Δείχνει εάν το σύστημα εντοπίζει την διαγράμμιση της λωρίδας.

- Ένδειξη διαγράμμισης λωρίδας (γκρι): Δεν εντοπίζονται διαγραμμίσεις λωρίδας
- Ένδειξη διαγράμμισης λωρίδας (πράσινη): Δεν εντοπίζονται διαγραμμίσεις λωρίδα κυκλοφορίας
- Ένδειξη διαγράμμισης λωρίδας (κίτρινη): Εντοπίζεται απόκλιση από την λωρίδα

4. Ένδειξη διαγράμμισης λωρίδας / ένδειξη κατάστασης ελέγχου ταχύτητας / ένδειξη ορισμού της απόστασης

Δείχνει την κατάσταση της λειτουργίας Υποβοήθησης Τιμονιού με το χρώμα της ένδειξης της διαγράμμισης λωρίδας.

Ένδειξη διαγράμμισης λωρίδας (καμία λωρίδα): Η Υποβοήθηση Τιμονιού είναι ανενεργή

- Ένδειξη διαγράμμισης λωρίδας (γκρι): Υποβοήθηση Τιμονιού σε αναμονή
- Ένδειξη διαγράμμισης λωρίδας (πράσινη): Υποβοήθηση Τιμονιού ενεργή

Για την ένδειξη κατάστασης ελέγχου ταχύτητας και την ένδειξη καθορισμένης απόστασης, δείτε το «Οθόνη και Ενδείξεις του συστήματος ProPILOT» (Σελίδα 341).

Όταν η Υποβοήθηση Τιμονιού είναι σε λειτουργία, η ένδειξη της κατάστασης της Υποβοήθησης Τιμονιού (1), η ένδειξη Υποβοήθησης Τιμονιού (2) , και η

ένδειξη διαγράμμισης λωρίδας κυκλοφορίας (3) και (4) στην Οθόνη Πληροφοριών Αυτοκινήτου γίνονται πράσινες.

Όταν η Υποβοήθηση Τιμονιού απενεργοποιείται, η ένδειξη της κατάστασης της Υποβοήθησης Τιμονιού (1), η ένδειξη Υποβοήθησης Τιμονιού (2) , και η ένδειξη διαγράμμισης λωρίδας κυκλοφορίας (3) και (4) στην Οθόνη Πληροφοριών Αυτοκινήτου γίνονται γκρι και ένας βομβητής ηχεί δύο φορές.

Ευφυής Παρέμβαση Λωρίδας

Όταν μία καμπύλη ή ένα ισχυρό ρεύμα διασταυρούμενου αέρα υπερβαίνει τις ικανότητες της Υποβοήθησης Τιμονιού και το αυτοκίνητό σας πλησιάζει είτε την αριστερή είτε την δεξιά πλευρά της λωρίδας κυκλοφορίας, το τιμόνι δονείται , ηχεί ένας βομβητής και η ένδειξη Ευφυούς Παρέμβαση Λωρίδας (κίτρινο) αναβοσβήνει στην οθόνη πληροφοριών του αυτοκινήτου. Στην συνέχεια το σύστημα Ευφυούς Παρέμβασης Λωρίδας εφαρμόζει αυτόματα τα φρένα για μία σύντομη χρονική περίοδο για να βοηθήσει τον οδηγό να αποφύγει την απόκλιση από την λωρίδα και να επαναφέρει το αυτοκίνητο στο κέντρο της λωρίδας κυκλοφορίας. Αυτή η ενέργεια είναι επιπρόσθετη σε οποιαδήποτε ενέργειες της Υποβοήθησης Τιμονιού και οι προειδοποιήσεις δεν μπορούν να απενεργοποιηθούν. Για πρόσθετες πληροφορίες δείτε το «Ευφυής Παρέμβαση Λωρίδας (όπου υπάρχει)» (Σελίδα 286).

Εντοπισμός χεριών στο τιμόνι



Όταν ενεργοποιείται η Υποβοήθηση Τιμονιού, παρακολουθεί τον χειρισμό του τιμονιού από τον οδηγό.

Εάν δεν γίνεται χειρισμός του τιμονιού από τον οδηγό ή ο οδηγός πάρει τα χέρια του από το τιμόνι για μία χρονική περίοδο, εμφανίζεται η προειδοποίηση (1) στην Οθόνη Πληροφοριών Αυτοκινήτου και το προειδοποιητικό φως χεριών εκτός τιμονιού (2) ανάβει.

Εάν ο οδηγός δεν χειριστεί το τιμόνι αφού έχει εμφανιστεί η προειδοποίηση και έχει ανάψει το προειδοποιητικό φως, ηχεί ένας βομβητής και τόσο η προειδοποίηση όσο και το προειδοποιητικό φως αναβοσβήνουν. Εάν ο οδηγός συνεχίζει να μην κάνει χειρισμό του τιμονιού, το σύστημα κάνει μία στιγμιαία εφαρμογή του φρένου για να ζητήσει από τον οδηγό να πάρει πάλι τον έλεγχο του αυτοκινήτου.

Εάν ο οδηγός συνεχίζει να μην ανταποκρίνεται, το σύστημα ανάβει τα αλάρμ και επιβραδύνει το αυτοκίνητο σε πλήρη στάση.

Ο οδηγός μπορεί να ακυρώσει την επιβράδυνση οποιαδήποτε στιγμή, στρίβοντας, φρενάροντας, επιταχύνοντας ή με τον χειρισμό του διακόπτη ProPILOT.



ΠΡΟΕΙΔΟΠΟΙΗΣΗ

Η Υποβοήθηση Τιμονιού δεν είναι ένα σύστημα για να κάνετε οδήγηση χωρίς να κρατάτε το τιμόνι. Να διατηρείτε πάντα τα χέρια σας στο τιμόνι και να οδηγείτε το αυτοκίνητο με ασφάλεια. Εάν δεν το κάνετε, μπορεί να προκληθεί ατύχημα με σοβαρό τραυματισμό ή θάνατο.

ΣΗΜΕΙΩΣΗ:

Οι αισθητήρες μπορεί να μην εντοπίσουν τα χέρια του οδηγού όταν είναι στο τιμόνι και να προκύψει μία σειρά προειδοποιήσεων στις ακόλουθες καταστάσεις:

- Εάν οδηγείτε με γάντια.
- Υπάρχουν προστατευτικά καλύμματα στο τιμόνι.
- Εάν κρατάτε το τιμόνι από το εσωτερικό μέρος όπου δεν υπάρχουν αισθητήρες, όπως οι δερμάτινες ενώσεις και οι ακτίνες.

Περιορισμοί Υποβοήθησης Τιμονιού



ΠΡΟΕΙΔΟΠΟΙΗΣΗ

- Στις ακόλουθες περιπτώσεις, η κάμερα μπορεί να μην εντοπίσει τις διαγραμμίσεις των λωρίδων σωστά και η Υποβοήθηση Τιμονιού μπορεί να μην λειτουργήσει σωστά:
 - Όταν οδηγείτε σε δρόμους που υπάρχουν πολλαπλές παράλληλες διαγραμμίσεις λωρίδων, διαγραμμίσεις λωρίδων που έχουν ξεθωριάσει ή δεν είναι βαμμένες καθαρά, οι διαγραμμίσεις λωρίδων δεν είναι οι στάνταρ ή καλύπτονται με νερό, βρωμιά, χιόνι κλπ.
 - Όταν οδηγείτε σε δρόμους με διακοπτόμενες διαγραμμίσεις λωρίδων κυκλοφορίας

- Όταν οδηγείτε σε δρόμους με πλάτος λωρίδων που ανοίγει ή κλείνει.
- Όταν οδηγείτε σε δρόμους που υπάρχουν πολλαπλές γραμμές ή διαγραμμίσεις που δεν είναι ξεκάθαρες λόγω κατασκευής του δρόμου.
- Όταν οδηγείτε σε δρόμους όπου υπάρχουν αντικείμενα με έντονη αντανάκλαση, όπως είναι οι σκιές, χιόνι, νερό, αυλάκια τροχών, σημεία ενώσεων ή γραμμές που παραμένουν μετά από έργα στον δρόμο (η Υποβοήθηση Τιμονιού θα μπορούσε να εντοπίσει αυτά τα στοιχεία σαν διαγραμμίσεις λωρίδων κυκλοφορίας).
- Όταν οδηγείτε σε δρόμους όπου η λωρίδα κυκλοφορίας ενώνεται ή διακλαδώνεται.
- Όταν οι λωρίδες είναι πολύ στενές ή πολύ φαρδιές.
- Μην χρησιμοποιείτε την Υποβοήθηση Τιμονιού στις ακόλουθες συνθήκες επειδή το σύστημα μπορεί να μην εντοπίσει σωστά τις διαγραμμίσεις των λωρίδων. Εάν το κάνετε, μπορεί να χάσετε τον έλεγχο του αυτοκινήτου και να προκληθεί ατύχημα.
 - Όταν ο καιρός είναι κακός (βροχή, ομίχλης, χιόνι, σκόνη κλπ.).
 - Όταν βροχή, χιόνι, άμμος κλπ εκτινάσσονται από τους τροχούς των άλλων αυτοκινήτων.
 - Όταν βρωμιά, λάδι, πάγος, χιόνι, νερό ή άλλα αντικείμενα κολλήσουν στην μονάδα της κάμερας.
 - Όταν οι φακοί της μονάδας της κάμερας είναι θαμποί.
 - Όταν ισχυρό φως (για παράδειγμα το φως του ήλιου ή τα μεγάλα φώτα των αντίθετα κινούμενων αυτοκινήτων) πέφτουν πάνω στην κάμερα.

- Όταν οι προβολείς δεν είναι λαμπεροί λόγω βρωμιάς στους φακούς ή όταν οι προβολείς είναι βηθστοί σε τούνελ ή στο σκοτάδι.
- Όταν προκύψει μία ξαφνική αλλαγή στην ένταση του φωτός (για παράδειγμα, όταν το αυτοκίνητο μπαίνει ή βγαίνει σε ένα τούνελ ή κάτω από μία γέφυρα).
- Όταν οδηγείτε σε δρόμους όπου η λωρίδα κυκλοφορίας ενώνεται ή διακλαδώνεται ή όταν υπάρχουν προσωρινές διαγραμμίσεις λόγω έργων στον δρόμο.
- Όταν η λωρίδα κυκλοφορίας στενεύει λόγω εργασιών στον δρόμο..
- Όταν οδηγείτε σε επιφάνεια δρόμου με σμαράκια, όπως είναι ένας ανώμαλος βρώμκος δρόμος.
- Όταν οδηγείτε σε απότομες καμπύλες ή σε δρόμους με διαδοχικές στροφές.
- Όταν οδηγείτε σε επαναλαμβανόμενους ανηφορικούς ή κατηφορικούς δρόμους.
- Μην χρησιμοποιείτε την Υποβοήθηση Τιμονιού στις ακόλουθες συνθήκες καθώς το σύστημα δεν θα λειτουργήσει σωστά:
 - Όταν οδηγείτε με ένα λάστιχο που δεν είναι μέσα στις κανονικές συνθήκες ελαστικών (για παράδειγμα, φθορά ελαστικών, λάθος πίεση ελαστικού, τοποθέτηση ρεζέρβας, αλυσίδες χιονιού, τροχοί που δεν είναι στάνταρ).
 - Όταν το αυτοκίνητο είναι εξοπλισμένο με φρένα ή μέρη ανάρτησης που δεν είναι τα κανονικά.
 - Όταν ένα αντικείμενο όπως είναι ένα αυτοκόλλητο ή φορτίο εμποδίζει την κάμερα.

- Όταν εξαιρετικά βαριές αποσκευές έχουν φορτωθεί στο πίσω κάθισμα ή το πορτ-μπαγκάζ του αυτοκινήτου σας.
- Όταν υπερβγαίνει η ικανότητα φόρτωσης του αυτοκινήτου.
- Όταν ρυμολκείτε ένα τρέιλερ ή άλλο αυτοκίνητο
- Οι υπερβολικοί θόρυβοι μπορεί να παρεμβληθούν με τον ήχο του προειδοποιητικού βομβητή και να μην ακουστεί ο ήχος μπιπ.
- Για να δουλέψει σωστά το σύστημα ProPILOT, θα πρέπει να είναι καθαρό το παρμπρίζ μπροστά από την κάμερα. Αντικαταστήστε τις φθαρμένες λεπίδες υαλοκαθαριστήρων. Θα πρέπει να χρησιμοποιείται το σωστό μέγεθος λεπίδων υαλοκαθαριστήρων για να μπορεί να διασφαλιστεί ότι το παρμπρίζ διατηρείται καθαρό. Θα πρέπει να χρησιμοποιούνται μόνο γνήσιοι υαλοκαθαριστήρες της NISSAN ή ισάξιοι, που να είναι ειδικά σχεδιασμένοι για χρήση στο μοντέλο και το έτος κατασκευής του αυτοκινήτου σας. Συνιστάται να επικοινωνήσετε με ένα εξουσιοδοτημένο συνεργείο NISSAN ή εξειδικευμένο συνεργείο για τα σωστά ανταλλακτικά του αυτοκινήτου σας.

Υποβοήθηση Τιμονιού σε προσωρινή αναμονή

Αυτόματη κατάσταση αναμονής λόγω της λειτουργίας της οδήγησης:

Όταν ο οδηγός ενεργοποιήσει το φλας ή Υποβοήθηση Τιμονιού μπαίνει προσωρινά σε κατάσταση αναμονής. (Η Υποβοήθηση Τιμονιού ξεκινάει και πάλι αυτόματα όταν πληρούνται και πάλι οι συνθήκες λειτουργίας.)

Αυτόματη αναμονή:

Στις παρακάτω περιπτώσεις ηχείς ένας διπλός βομβητής και η Υποβοήθηση Τιμονιού μπαίνει σε προ-

σωρινή λειτουργία αναμονής. (Η Υποβοήθηση Τιμονιού ξεκινάει και πάλι αυτόματα όταν πληρούνται και πάλι οι συνθήκες λειτουργίας.)

- Όταν η παρούσα λωρίδα κυκλοφορίας είναι πολύ στενή για να λειτουργήσει
- Όταν μία γωνία είναι πολύ κλειστή και το αυτοκίνητο δεν μπορεί να μείνει στην λωρίδα κυκλοφορίας
- Όταν οι διαγραμμίσεις των λωρίδων κυκλοφορίας και στις δύο πλευρές δεν εντοπίζονται πλέον.
- Όταν δεν εντοπίζεται όχημα μπροστά σας κάτω από τα περίπου 60 χλμ/ώρα (37 MPH).
- Όταν δυνατό φως μπαίνει στην μονάδα της κάμερας (για παράδειγμα, το φως μπαίνει κατευθείαν στο μπροστινό μέρος του αυτοκινήτου το ξημέρωμα ή το ηλιοβασίλεμα).
- Όταν η θερμοκρασία της κάμερας είναι πολύ υψηλή

ΣΗΜΕΙΩΣΗ:

Για τα αυτοκίνητα που διαθέτουν Υποβοήθηση ProPILOT με Navi - link σε έναν αυτοκινητόδρομο με περιορισμένη πρόσβαση όπως καθορίζεται από τα δεδομένα του χάρτη πλοήγησης, η Υποβοήθηση Τιμονιού μπορεί να συνεχίσει να λειτουργεί με τις ορατές διαγραμμίσεις των λωρίδων και στις δύο πλευρές ακόμη και όταν η ταχύτητα του αυτοκινήτου είναι κάτω από τα περίπου 60 χλμ/ώρα (37 MPH) και δεν εντοπίζεται προπορευόμενο όχημα.

Ακύρωση Υποβοήθησης Τιμονιού

Κάτω από τις ακόλουθες συνθήκες, η Υποβοήθηση Τιμονιού ακυρώνεται, ο βομβητής ηχεί δύο φορές, εμφανίζεται το προειδοποιητικό μήνυμα και η ένδειξη κατάστασης της Υποβοήθησης Τιμονιού και η ένδειξη Υποβοήθησης Τιμονιού σβήνουν:

- Όταν εμφανίζονται ασυνήθιστες διαγραμμίσεις λωρίδων κυκλοφορίας στην λωρίδα κατεύθυνσης σας ή όταν η διαγράμμιση της λωρίδας δεν μπορεί να εντοπιστεί σωστά για ορισμένο χρόνο λόγω συγκε-

κρμένων συνθηκών (για παράδειγμα, ίχνος στο χιόνι, αντανάκλαση φωτός μία βροχερή ημέρα, η παρουσία διάφορων ασαφών διαγραμμίσεων λωρίδων)

- Όταν λειτουργεί ο υαλοκαθαριστήρας του παρμπρίζ στην υψηλή (HI) ταχύτητα (η Υποβοήθηση Τιμονιού απενεργοποιείται όταν ο καθαριστήρας λειτουργεί για περισσότερα από περίπου 10 δευτερόλεπτα).

Ενέργεια που πρέπει να κάνετε:

Όταν οι συνθήκες που αναφέρονται πιο πάνω δεν είναι πια παρούσες, ενεργοποιήστε και πάλι το σύστημα της Υποβοήθησης Τιμονιού χρησιμοποιώντας τον διακόπτη Υποβοήθησης Τιμονιού.

Η Υποβοήθηση Τιμονιού δεν λειτουργεί σωστά

Όταν το σύστημα δεν λειτουργεί σωστά, απενεργοποιείται αυτόματα. Θα ανάβει η προειδοποίηση της Υποβοήθησης Τιμονιού (κίτρινη) και θα εμφανιστεί το προειδοποιητικό μήνυμα [System fault See Owner's Manual] (σφάλμα συστήματος δείτε το βιβλίο οδηγιών χρήσης) στην Οθόνη Πληροφοριών Αυτοκινήτου. Μπορεί να ακουστεί ένας βομβητής ανάλογα με την κατάσταση.

Ενέργεια που πρέπει να κάνετε:

Σταματήστε το αυτοκίνητο σε ασφαλή τοποθεσία, πατήστε το κουμπί παρκάριασμα για να αλλάξετε στην θέση P (παρκάριασμα), σβήστε το σύστημα EV, βάλτε το πάλι μπροστά και συνεχίστε την οδήγηση ρυθμίζοντας πάλι το σύστημα ICC. Εάν η προειδοποίηση αυτή (κίτρινη) συνεχίσει να ανάβει, η Υποβοήθηση Τιμονιού δεν λειτουργεί σωστά. Αν και το αυτοκίνητο συνεχίζει να μπορεί να οδηγηθεί κάτω από φυσιολογικές συνθήκες, ζητήστε τον έλεγχο του συστήματος. Συνιστάται να επισκεφθείτε έναν πιστοποιημένο αντιπρόσωπο ηλεκτρικών αυτοκινήτων NISSAN για αυτή την υπηρεσία.

Συντήρηση Υποβοήθησης Τιμονιού

Η κάμερα βρίσκεται πάνω από τον εσωτερικό καθρέπτη.

Για να διατηρήσετε την σωστή λειτουργία του συστήματος και να αποτρέψετε την δυσλειτουργία του συστήματος, βεβαιωθείτε ότι τηρείτε τα ακόλουθα:

- Διατηρείτε πάντα καθαρό το παρμπρίζ.
- Μην κολλάτε αυτοκόλλητα (ούτε από διαφανές υλικό) και μην τοποθετείτε αξεσουάρ κοντά στην μονάδα της κάμερας.
- Μην τοποθετείτε υλικά που κάνουν αντανάκλαση, όπως λευκό χαρτί ή καθρέπτης, στο ταμπλό των οργάνων. Η αντανάκλαση από το φως του ήλιου μπορεί να επηρεάσει δυσμενώς την ικανότητα της μονάδας της κάμερας να εντοπίζει τις διαγραμμίσεις των λωρίδων.
- Μην χτυπάτε ή κάνετε ζημιά στις περιοχές γύρω από την μονάδα της κάμερας. Μην ακουμπάτε τον φακό της κάμερας ή βγάζετε την βίδα που βρίσκεται πάνω στην μονάδα της κάμερας.

Εάν η μονάδα της κάμερας έχει πάθει ζημιά λόγω ατυχήματος, συνιστάται η επίσκεψή σας σε έναν αντιπρόσωπο της NISSAN ή σε εξειδικευμένο συνεργείο.

Για επιπλέον πληροφορίες δείτε το «Οδηγός αντιμετώπισης κοινών προβλημάτων» (Σελίδα 275).

ΣΥΜΒΑΤΙΚΗ ΛΕΙΤΟΥΡΓΙΑ CRUISE CONTROL (σταθερή ταχύτητα)

ΣΗΜΕΙΩΣΗ:

Το ProPILOT δεν παρέχει προειδοποιήσεις προσέγγισης, αυτόματο φρενάρισμα ή Υποβοήθηση στο Τιμόνι στην συμβατική λειτουργία cruise control (σταθερή ταχύτητα).

Η λειτουργία αυτή επιτρέπει την οδήγηση σε ταχύτητες πάνω από τα περίπου 30 χιλιόμετρα την ώρα (20 MPH) χωρίς να κρατάτε το πόδι σας πάνω στο πεντάλ του γκαζιού.



ΠΡΟΕΙΔΟΠΟΙΗΣΗ

- Στην λειτουργία του συμβατικού Cruise Control (σταθερή ταχύτητα), δεν θα ηχήσει προειδοποιητικός βομβητής για να σας προειδοποιήσει εάν είστε πολύ κοντά στο προπορευόμενο αυτοκίνητο καθώς ούτε η παρουσία αυτοκινήτου μπροστά ούτε και η απόσταση από αυτοκίνητο σε αυτοκίνητο ανιχνεύονται.
- Προσέχετε ιδιαίτερα την απόσταση ανάμεσα στο αυτοκίνητό σας και το προπορευόμενο όχημα για να μην υπάρξει σύγκρουση.
- Να επιβεβαιώνετε πάντα την ρύθμιση στην οθόνη του συστήματος ICC.
- Μην χρησιμοποιείτε την λειτουργία συμβατικού Cruise Control (σταθερή ταχύτητα) όταν οδηγείτε στις ακόλουθες συνθήκες.
 - Όταν δεν είναι δυνατό να διατηρήσετε το αυτοκίνητο σε καθορισμένη ταχύτητα.
 - Σε μεγάλη κίνηση ή σε κίνηση που ποικίλει σε ταχύτητα.
 - Σε δρόμους με πολλές στροφές ή ορεινούς.
 - Σε δρόμους που γλιστρούν (βροχή, χιόνι, πάγος κλπ).
 - Σε περιοχές με πολύ αέρα
- Εάν το κάνετε, μπορεί να χάσετε τον έλεγχο του αυτοκινήτου και να προκληθεί ατύχημα.

ΔΙΑΚΟΠΤΕΣ συμβατικής λειτουργίας CRUISE CONTROL (σταθερή ταχύτητα):



1. Λειτουργία <RES +>:

Επαναφέρει την καθορισμένη ταχύτητα του αυτοκινήτου ή αυξάνει την ταχύτητα σταδιακά.

2. Λειτουργία <SET ->:

Ορίζει την επιθυμητή ταχύτητα οδήγησης ή μειώνει την ταχύτητα σταδιακά.

3. Διακόπτης <CANCEL>:

Απενεργοποιεί το σύστημα χωρίς να διαγράψει την καθορισμένη ταχύτητα.

4. Διακόπτης ProPILOT:

Ενεργοποίηση και απενεργοποίηση του συστήματος

ΘΘΟΝΗ ΚΑΙ ΕΝΔΕΙΞΕΙΣ συμβατικού CRUISE CONTROL (σταθερή ταχύτητα)



Η ένδειξη βρίσκεται στην Οθόνη Πληροφοριών του Αυτοκινήτου.

1. Ένδειξη Cruise:

Η ένδειξη αυτή δείχνει την κατάσταση της λειτουργίας του συμβατικού Cruise Control (σταθερή ταχύτητα) του συστήματος ICC ανάλογα με το χρώμα..

- Ένδειξη ενεργού συστήματος cruise control (γκρι): Δείχνει ότι ο διακόπτης ProPILOT είναι στο ON.
- Ένδειξη SET Cruise Control (πράσινο): Δείχνει ότι έχει καθοριστεί η ταχύτητα οδήγησης.
- Προειδοποίηση cruise control (κίτρινο): Δείχνει ότι υπάρχει δυσλειτουργία στο σύστημα ICC.

2. Ένδειξη καθορισμένης ταχύτητας αυτοκινήτου:

Δείχνει την καθορισμένη ταχύτητα του αυτοκινήτου.

- Πράσινο: Cruise control ενεργό
- Γκρι: Cruise control σε αναμονή

(Η μονάδα μέτρησης ταχύτητας μπορεί να μετατραπεί ανάμεσα σε χλμ/ώρα [km/h] και μίλια ανά ώρα [MPH] (όπου υπάρχει)). (Δείτε το «Μονάδα μέτρησης / γλώσσα») (Σελίδα 128).)

Χειρισμός της συμβατικής ΛΕΙΤΟΥΡΓΙΑΣ CRUISE CONTROL (σταθερή ταχύτητα):



Για να ανοίξετε την λειτουργία του συμβατικού Cruise Control (σταθερή ταχύτητα), πατήστε και κρατήστε τον διακόπτη ProPILOT (A) για περισσότερο από περίπου 1,5 δευτερόλεπτο.

Όταν πατήσετε τον διακόπτη Υποβοήθησης ProPILOT για να ανοίξει, εμφανίζονται στην οθόνη πληροφοριών του αυτοκινήτου η ένδειξη του συστήματος Υποβοήθησης ProPILOT και οι ενδείξεις. Εάν κρατήσετε τον διακόπτη Υποβοήθησης ProPILOT στο ON για περισσότερο από το περίπου 1,5 δευτερόλεπτο, η ένδειξη του συστήματος Υποβοήθησης ProPILOT θα σβήσει. Εμφανίζεται η ένδειξη του cruise control. Μπορείτε να ορίσετε την ταχύτητα οδήγησης που θέλετε. Πατώντας πάλι τον διακόπτη Υποβοήθησης ProPILOT το σύστημα θα σβήσει τελείως. Όταν ο διακόπτης παροχής τοποθετηθεί στην θέση OFF, το σύστημα αυτόματα σβήνει κι αυτό.

Για να χρησιμοποιήσετε το σύστημα ICC και πάλι, πατήστε γρήγορα και αφήστε τον κύριο διακόπτη ProPILOT (λειτουργία ελέγχου απόστασης ανάμεσα στα οχήματα) ή πατήστε και κρατήστε τον (λειτουργία συμβατικού Cruise Control) και πάλι για να το ανοίξετε.



ΠΡΟΕΙΔΟΠΟΙΗΣΗ

Για να μην ενεργοποιηθεί κατά λάθος το Cruise Control, βεβαιωθείτε ότι έχετε κλείσει τον διακόπτη Υποβοήθησης ProPILOT όταν δεν χρησιμοποιείτε το σύστημα Cruise control.

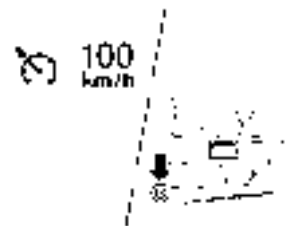

Για να ρυθμίσετε την ταχύτητα οδήγησης, επιταχύνετε το αυτοκίνητό σας στην ταχύτητα που θέλετε, πατήστε και αφήστε τον διακόπτη CANCEL στην κατεύθυνση SET- (B). (Το χρώμα της ένδειξης του cruise αλλάζει σε πράσινο και ανάβει η ένδειξη της καθορισμένης ταχύτητας του αυτοκινήτου). Πάρτε το πόδι σας από το γκάτζι. Το αυτοκίνητό σας θα διατηρήσει την καθορισμένη ταχύτητα.

- Για να προσπεράσετε άλλο αυτοκίνητο, πατήστε το πεντάλ του γκαζιού. Όταν αφήσετε το πεντάλ, το αυτοκίνητο θα επιστρέψει στην προηγούμενης καθορισμένη ταχύτητα.
- Το αυτοκίνητο μπορεί να μην διατηρήσει την καθορισμένη ταχύτητα σε δρόμους όταν κατεβαίνετε ή ανεβαίνετε απότομους λόφους. Εάν αυτό συμβαίνει, διατηρήστε την ταχύτητα του αυτοκινήτου εσείς.

Για να ακυρώσετε την καθορισμένη ταχύτητα, χρησιμοποιήστε μία από τις παρακάτω μεθόδους:

- Πατήστε τον διακόπτη ακύρωσης CANCEL. Η ένδειξη ταχύτητας του αυτοκινήτου και η ένδειξη cruise θα γίνουν γκρι.
- Πατήστε ελαφρά το πεντάλ του φρένου. Η ένδειξη ταχύτητας του αυτοκινήτου και η ένδειξη cruise θα γίνουν γκρι.
- Σβήστε τον διακόπτη του ProPILOT. Οι ενδείξεις του cruise control και η ένδειξη ταχύτητας του αυτοκινήτου θα σβήσουν.

Για να καθορίσετε μία πιο γρήγορη ταχύτητα, χρησιμοποιήστε μία από τις παρακάτω τρεις μεθόδους:

- Πατήστε το πεντάλ του γκαζιού. Όταν το αυτοκίνητο φτάσει την ταχύτητα που θέλετε, πατήστε και αφήστε τον διακόπτη CANCEL στην κατεύθυνση SET-.
- Σπρώξτε επάνω και κρατήστε τον διακόπτη CANCEL στην κατεύθυνση RES+. Όταν το αυτοκίνητο φτάσει την ταχύτητα που θέλετε, αφήστε τον διακόπτη.
- Σπρώξτε επάνω και μετά γρήγορα απελευθερώστε τον διακόπτη CANCEL στην κατεύθυνση RES+. Κάθε φορά που το κάνετε αυτό, η καθορισμένη ταχύτητα θα αυξάνεται κατά περίπου 1 χλμ/ώρα (1MPH).

Για να καθορίσετε μία πιο αργή ταχύτητα, χρησιμοποιήστε μία από τις ακόλουθες μεθόδους:

- Πατήστε ελαφρά το πεντάλ του φρένου. Όταν το αυτοκίνητο φτάσει την ταχύτητα που θέλετε, πατήστε και αφήστε τον διακόπτη CANCEL στην κατεύθυνση SET-.
- Πατήστε κάτω και κρατήστε τον διακόπτη CANCEL στην κατεύθυνση SET-. Αφήστε τον διακόπτη όταν το αυτοκίνητο επιβραδύνει στην ταχύτητα που θέλετε.

- Πατήστε και μετά απελευθερώστε γρήγορα τον διακόπτη CANCEL στην κατεύθυνση SET-. Κάθε φορά που το κάνετε αυτό, η καθορισμένη ταχύτητα θα αυξάνεται κατά περίπου 1 χλμ/ώρα (1MPH).

Για να επαναφέρετε την καθορισμένη ταχύτητα, σπρώξτε επάνω και αφήστε τον διακόπτη CANCEL στην κατεύθυνση RES+. Το αυτοκίνητο θα επαναφέρει την τελευταία καθορισμένη ταχύτητα οδήγησης όταν η ταχύτητα του αυτοκινήτου είναι πάνω από 30 χιλιόμετρα την ώρα (20 MPH).

Σύστημα προσωρινά μη διαθέσιμο

Στις ακόλουθες περιπτώσεις, ηχεί ένας βομβητής και ο έλεγχος ακυρώνεται αυτόματα.

- Όταν ο επιλογέας ταχυτήτων δεν είναι στην θέση D (οδήγηση) ή B.
- Όταν έχετε δέσει το χειρόφρενο.
- Όταν το ESP (μαζί με το σύστημα ελέγχου πρόσφυσης) είναι σε λειτουργία
- Όταν το σύστημα ESP είναι σβηστό.
- Όταν ένας τροχός γλιστρά.

Προειδοποίηση



Όταν το σύστημα δεν λειτουργεί σωστά, ο βομβητής ηχεί και το χρώμα της ένδειξης cruise θα αλλάξει σε κίτρινο.

Ενέργεια που πρέπει να κάνετε:

Εάν το φως της ένδειξης του cruise control αλλάξει σε κίτρινο (προειδοποίηση cruise control), παρκάρετε το αυτοκίνητο σε ασφαλές σημείο. Σβήστε το σύστημα EV και ανάψτε το πάλι. Συνεχίστε την οδήγηση ρυθμίζοντας ξανά το σύστημα.

Εάν δεν είναι δυνατό να ρυθμίσετε το σύστημα ή η ένδειξη παραμένει αναμμένη, μπορεί να δηλώνει ότι το σύστημα δεν λειτουργεί σωστά. Αν και το αυτοκίνητο συνεχίζει να μπορεί να οδηγηθεί κάτω από φυσιολογικές συνθήκες, ζητήστε τον έλεγχο του Συνιστάται να επισκεφθείτε έναν πιστοποιημένο αντιπρόσωπο ηλεκτρικών αυτοκινήτων NISSAN για αυτή την υπηρεσία.

ΕΥΦΥΕΣ ΣΥΣΤΗΜΑ ΠΕΔΗΣΗΣ ΜΕ ΣΥΣΤΗΜΑ ΕΝΤΟΠΙΣΜΟΥ ΠΕΖΟΥ (όπου υπάρχει)



ΠΡΟΕΙΔΟΠΟΙΗΣΗ

Εάν δεν ακολουθήσετε τις προειδοποιήσεις και τις οδηγίες για την σωστή χρήση του Ευφυούς Συστήματος Πέδης με Εντοπισμό Πεζού θα μπορούσε να προκληθεί σοβαρός τραυματισμός ή θάνατος.

- Το σύστημα Ευφυούς Πέδησης με Εντοπισμό Πεζού είναι μία συμπληρωματική βοήθεια στον οδηγό. Δεν είναι υποκατάστατο της προσοχής του οδηγού στις συνθήκες κίνησης ή της ευθύνης του για την ασφαλή οδήγηση. Δεν μπορεί να αποτρέψει ατυχήματα λόγω απροσεξίας ή τεχνικών επικίνδυνων οδήγησης.
- Το Ευφυές Σύστημα Πέδησης με Εντοπισμό Πεζού δεν λειτουργεί σε όλες τις συνθήκες οδήγησης, κίνησης, καιρού και δρόμου.

Το Ευφυές Σύστημα Πέδησης με Εντοπισμό Πεζού μπορεί να βοηθήσει τον οδηγό όταν υπάρχει ο κίνδυνος σύγκρουσης στο μπροστινό μέρος του αυτοκινήτου με

- ένα προπορευόμενο αυτοκίνητο στην ίδια λωρίδα κυκλοφορίας
- έναν πεζό μπροστά σας στην ίδια λωρίδα κυκλοφορίας
- έναν δικυκλιστή μπροστά στην ίδια λωρίδα κυκλοφορίας (όπου υπάρχει)

Η Υποστήριξη Διασταύρωσης (όπου υπάρχει) μπορεί να βοηθήσει τον οδηγό όταν υπάρχει κίνδυνος μετωπικής σύγκρουσης.

- Όταν στρίβετε δεξιά ή αριστερά και μπαίνετε στον δρόμο ενός οχήματος που κινείται αντίθετα.
- Όταν στρίβετε δεξιά ή αριστερά και εντοπιστεί ένας πεζός μπροστά σας που αναμένεται να μπει στον δρόμο του αυτοκινήτου.



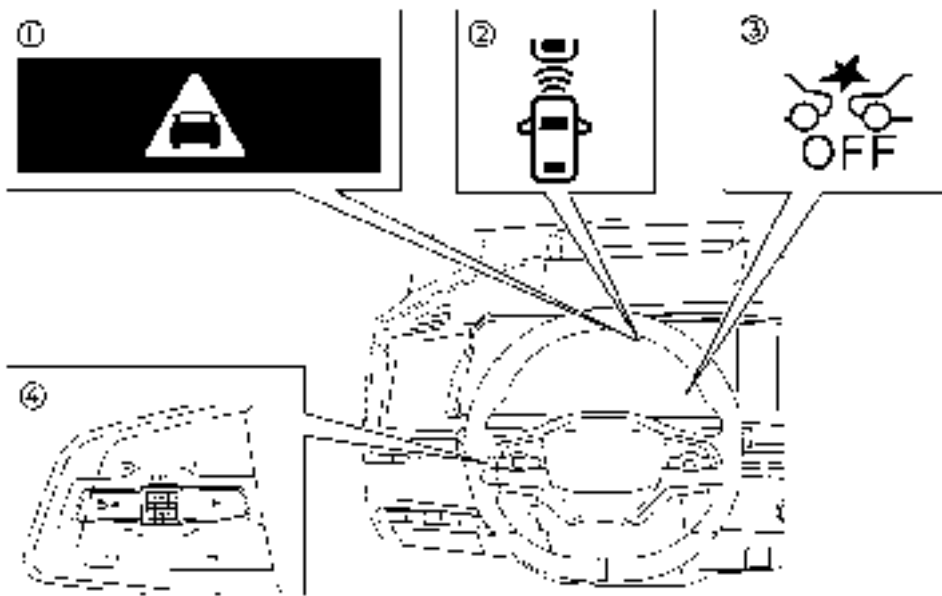

Το Ευφυές Σύστημα Πέδησης με Εντοπισμό Πεζού χρησιμοποιεί έναν αισθητήρα ραντάρ (B) που βρίσκεται στο μπροστινό μέρος του αυτοκινήτου για να μετρήσει την απόσταση από το όχημα που προπορεύεται στην ίδια λωρίδα κυκλοφορίας.

Για πεζούς και δικυκλιστές, το σύστημα Ευφυούς Πέδησης Ανάγκης χρησιμοποιεί μία κάμερα (A) που είναι τοποθετημένη πίσω από το παρμπρίζ, επιπλέον του αισθητήρα ραντάρ.



- (1) Ένδειξη προειδοποίησης Ευφυούς Πέδησης Ανάγκης
- (2) Ένδειξη εντοπισμού προπορευόμενου αυτοκινήτου (στην Οθόνη Πληροφοριών του Αυτοκινήτου)
- (3) Προειδοποιητικό φως ανενεργού συστήματος Ευφυούς Πέδησης Ανάγκης (OFF) (στο ταμπλό των μετρητών)
- (4) Χειριστήρια στο τιμόνι (αριστερή πλευρά)

Προειδοποίηση	Οπτική	Ηχητική
Πρώτη		Βομβητής
Δεύτερη		Βομβητής υψηλής συχνότητας

ΛΕΙΤΟΥΡΓΙΑ ΤΟΥ ΣΥΣΤΗΜΑΤΟΣ ΕΥΦΥΟΥΣ ΠΕΔΗΣΗ ΑΝΑΓΚΗΣ WME ΕΝΤΟΠΙΣΜΟ ΠΕΖΟΥ

Εάν εντοπιστεί ο κίνδυνος μετωπικής σύγκρουσης, το Ευφυές Σύστημα Πέδησης με Εντοπισμό Πεζού θα παρέχει στον οδηγό πρώτα μία προειδοποίηση αναβοσβήνοντας μία προειδοποίηση (κίτρινη) στην οθόνη πληροφοριών του αυτοκινήτου και παρέχοντας μία ηχητική ειδοποίηση. Επιπλέον, το Ευφυές Σύστημα Πέδησης με Εντοπισμό Πεζού εφαρμόζει τμηματικό φρενάρισμα. Εάν ο οδηγός εφαρμόσει τα φρένα γρήγορα και με δύναμη μετά την προειδοποίηση και το σύστημα εντοπίζει ότι υπάρχει ακόμη η πιθανότητα μετωπικής σύγκρουσης, το σύστημα θα αυξήσει αυτόματα την δύναμη του φρεναρίσματος.

Εάν ο οδηγός δεν κάνει καμία ενέργεια, το Ευφυές Σύστημα Πέδησης με Εντοπισμό Πεζού παράγει την δεύτερη οπτική προειδοποίηση (αναβοσβήνει κόκκινη και λευκή) και ηχητική προειδοποίηση και στην συνέχεια το σύστημα εφαρμόζει τμηματικά το φρένο. Εάν ο κίνδυνος σύγκρουσης γίνει άμεσος, το σύστημα εφαρμόζει αυτόματα πιο δυνατό φρενάρισμα. Το Ευφυές Σύστημα Πέδησης με Εντοπισμό Πεζού θα λειτουργήσει όταν το αυτοκίνητό σας κινείται με ταχύτητες πάνω από τα περίπου 5 χλμ/ώρα (3 MPH). Για την λειτουργία εντοπισμού πεζών και δικυκλιστών (όπου υπάρχει), το Ευφυές Σύστημα Πέδη-

σης λειτουργεί σε ταχύτητες ανάμεσα στα 10 και τα 80 χλμ/ώρα (6 και 50 MPH).

Η Υποβοήθηση Διασταύρωσης (όπου υπάρχει) λειτουργεί σε ταχύτητες του αυτοκινήτου σας ανάμεσα στα 10 και τα 25 χλμ/ώρα (6 - 16 MPH).

Όταν στρίβετε αριστερά ή δεξιά, το φλας θα πρέπει να ενεργοποιηθεί για να διαβεβαιώσετε ότι τα αντιθέτως κινούμενα οχήματα θα μπορούν να εντοπιστούν από την Υποβοήθηση Διασταύρωσης.

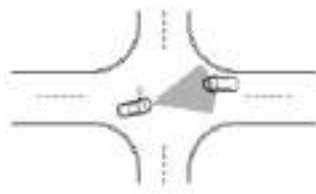

Υποβοήθηση διασταύρωσης για αντιθέτως κινούμενα οχήματα

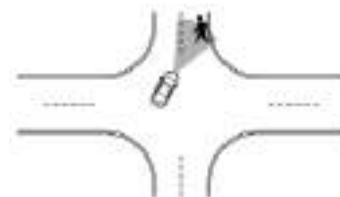

Υποβοήθηση διασταύρωσης για πεζούς

ΣΗΜΕΙΩΣΗ:

- Τα φώτα φρένων του αυτοκινήτου ανάβουν όταν γίνεται φρενάρισμα από το Ευφυές Σύστημα Πέδησης με Εντοπισμό Πεζού.
- Όταν το Ευφυές Σύστημα Πέδησης με Εντοπισμό Πεζού εντοπίσει ένα εμπόδιο στην πορεία του αυτοκινήτου και εμφανίζει την προειδοποίηση της Ευφυούς Πέδησης Ανάγκης, μπορεί να ακουστεί ένας θόρυβος από τον χώρο του MOTEP καθώς το αυτοκίνητο ενεργοποιεί τα φρένα για να βελτιώσει τον χρόνο ανταπόκρισης.

Ανάλογα με την ταχύτητα του αυτοκινήτου και την απόσταση έως το

Όχημα, τον πεζό ή τον δικυκλιστή μπροστά, καθώς και τις συνθήκες οδήγησης και του δρόμου, το σύστημα μπορεί να βοηθήσει τον οδηγό να αποφύγει την πρόσκρουση μπροστά ή μπορεί να βοηθήσει να μετριάσουν οι συνέπειες μίας σύγκρουσης εάν δεν μπορεί αυτή να αποφευχθεί. Εάν ο οδηγός χειρίζεται το τιμόνι, επιταχύνει ή επιβραδύνει, το Ευφυές Σύστημα Πέδησης με Εντοπισμό Πεζού θα λειτουργήσει

ΕΝΕΡΓΟΠΟΙΗΣΗ ΚΑΙ ΑΠΕΝΕΡΓΟΠΟΙΗΣΗ ΤΟΥ ΕΥΦΟΥΣ ΣΥΣΤΗΜΑΤΟΣ ΠΕΔΗΣΗΣ ΜΕ ΕΝΤΟΠΙΣΜΟ ΠΕΖΟΥ

σει αργότερα ή δεν θα λειτουργήσει.

Εάν το Ευφυές Σύστημα Πέδησης με Εντοπισμό Πεζού έχει σταματήσει το αυτοκίνητο, το αυτοκίνητο θα παραμείνει σταματημένο για περίπου 2 δευτερόλεπτα πριν ελευθερωθούν τα φρένα.

Εάν πατήσετε το πεντάλ του φρένου ενώ έχουν εφαρμοστεί τα φρένα από το σύστημα, μπορεί να νιώσετε ότι έχει αλλάξει η δύναμη που απαιτείται στο πεντάλ και μπορεί να ακούσετε έναν θόρυβο και να νιώσετε δόνηση. Αυτό είναι φυσιολογικό και δεν υποδεικνύει μία δυσλειτουργία. Επιπλέον, η δύναμη στο φρενάρισμα μπορεί να αυξηθεί, αυξάνοντας την δύναμη στο πεντάλ.

Το αυτόματο φρενάρισμα δεν θα γίνει στις ακόλουθες συνθήκες:

- Όταν στρίψετε το τιμόνι όσο είναι απαραίτητο για να αποφύγετε μία σύγκρουση.
- Όταν δεν ανιχνεύεται πλέον όχημα ή πεζός ή δικυκλιστής μπροστά.
- Όταν πατάτε το πεντάλ του γκαζιού.

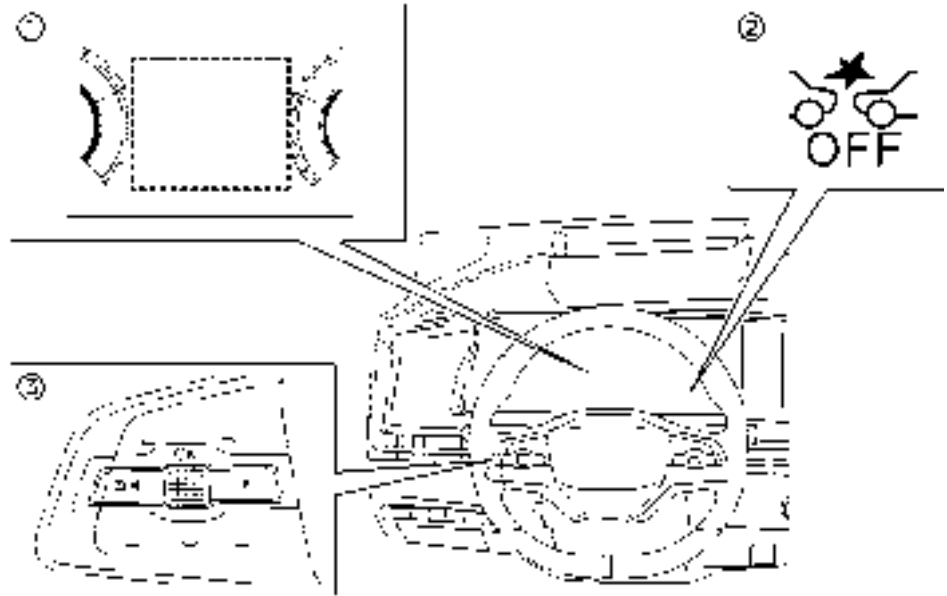

(1) Οθόνη Πληροφοριών Αυτοκινήτου

(2) Προειδοποιητικό φως ανενεργού συστήματος Ευφούς Πέδησης Ανάγκης (OFF) (στο ταμπλό των μετρητών)

(3) Χειριστήρια στο τιμόνι (αριστερή πλευρά)

Κάντε τα ακόλουθα βήματα για να ενεργοποιήσετε ή να απενεργοποιήσετε το Σύστημα Πέδησης με Εντοπισμό Πεζού.

1. Πατήστε το κουμπί ◀ ▶ έως ότου να εμφανιστεί [Settings] (ρυθμίσεις) στην Οθόνη Πληροφοριών του Αυτοκινήτου και μετά πατήστε πατήστε το κουμπί κύλισης. Χρησιμοποιήστε το κουμπί κύλισης για να επιλέξετε [Driver Assistance] (βοήθεια στον οδηγό). Στην συνέχεια πατήστε το κουμπί κύλισης.

2. Επιλέξτε [Emergency Brake] και πατήστε το κουμπί κύλισης.

3. Επιλέξτε [Emergency Braking] (φρενάρισμα ανάγκης) και χρησιμοποιήστε το κουμπί κύλισης για να ενεργοποιήσετε ή να απενεργοποιήσετε το σύστημα.

Όταν το Ευφυές Σύστημα Πέδησης με Εντοπισμό Πεζού είναι απενεργοποιημένο, ανάβει το προειδοποιητικό φως ανεργού Ευφυούς Συστήματος Πέδησης.

ΣΗΜΕΙΩΣΗ:

- Απενεργοποιώντας το Ηλεκτρονικό Σύστημα Ευστάθειας (ESP) κάνετε το Ευφυές Σύστημα Πέδησης με Εντοπισμό Πεζού να μην είναι διαθέσιμο ανεξάρτητα από τις ρυθμίσεις που θα επιλεγούν στην Οθόνη Πληροφοριών Αυτοκινήτου.
- Το Ευφυές Σύστημα Πέδησης με Εντοπισμό Πεζού θα ενεργοποιηθεί αυτόματα όταν σβήσετε και βάλετε πάλι μπροστά το σύστημα EV.
- Το σύστημα Προειδοποίησης Ευφυούς Ειδοποίησης Σύγκρουσης Μπροστά είναι ενσωματωμένο στο Ευφυές Σύστημα Πέδησης με Εντοπισμό Πεζού. Δεν υπάρχει ξεχωριστή επιλογή για το σύστημα Προειδοποίησης Ευφυούς Ειδοποίησης Σύγκρουσης Μπροστά. Όταν το Ευφυές Σύστημα Πέδησης με Εντοπισμό Πεζού είναι ανεργό, σβήνει και το σύστημα Προειδοποίησης Ευφυούς Ειδοποίησης Σύγκρουσης Μπροστά.

ΠΕΡΙΟΡΙΣΜΟΙ ΤΟΥ ΣΥΣΤΗΜΑΤΟΣ ΕΥΦΥΟΥΣ ΠΕΔΗΣΗΣ ΑΝΑΓΚΗΣ ΜΕ ΕΝΤΟΠΙΣΜΟ ΠΕΖΟΥ



ΠΡΟΕΙΔΟΠΟΙΗΣΗ

Παρακάτω αναφέρονται οι περιορισμοί του συστήματος για το Ευφυές Σύστημα Πέδησης με Εντοπισμό Πεζού. Εάν δεν μπορείτε να λειτουργήσετε το αυτοκίνητο σύμφωνα με αυτούς τους περιορισμούς του θα μπορούσε να προκληθεί σοβαρός τραυματισμός ή θάνατος.

- Το Ευφυές Σύστημα Πέδησης με Εντοπισμό Πεζού δεν μπορεί να εντοπίσει όλα τα οχήματα, τους πεζούς και τους δικυκλιστές κάτω από όλες τις συνθήκες.
- Το Ευφυές Σύστημα Πέδησης με Εντοπισμό Πεζού μπορεί να μην εντοπίσει τα ακόλουθα αντικείμενα:
 - Μικρόσωμους πεζούς (συμπεριλαμβανομένων μικρών παιδιών) και ζώα.
 - Πεζούς σε αναπηρικά αμαξίδια ή που χρησιμοποιούν αυτοκινούμενα μέσα μεταφοράς όπως σκούτερ, παιδικά ηλεκτρικά αυτοκίνητα ή skateboards.
 - Πεζούς που κάθονται ή με άλλο τρόπο δεν είναι σε τελείως όρθια θέση είτε στέκονται είτε περπατάνε.
 - Οχήματα που διασταυρώνεστε μαζί τους.
 - Εμπόδια στα πλαιά του δρόμου.
 - Παρκαρισμένα αυτοκίνητα.
- Η Υποβοήθηση Διασταύρωσης (όπου υπάρχει) δεν θα εντοπίσει τα ακόλουθα:

- Αυτοκίνητα που κινούνται αντίθετα στο μπροστά μέρος του αυτοκινήτου σας.



- Το Ευφυές Σύστημα Πέδησης με Εντοπισμό Πεζού έχει ορισμένους περιορισμούς στην απόδοσή του.
 - Εάν ένα στατικό όχημα είναι στον δρόμο του οχημάτος σας, το Ευφυές Σύστημα Πέδησης με Εντοπισμό Πεζού δεν θα λειτουργήσει όταν το όχημά σας κινείται με ταχύτητες πάνω από τα περίπου 100 χλμ/ώρα (62 MPH).
- Το Ευφυές Σύστημα Πέδησης με Εντοπισμό Πεζού μπορεί να μην λειτουργήσει για πεζούς και δικυκλιστές (μοντέλα με εντοπισμό δικυκλιστών) στο σκοτάδι ή σε σήραγγες, ακόμη και εάν υπάρχει φωτισμός στον δρόμο στην περιοχή.
- Το Ευφυές Σύστημα Πέδησης με Εντοπισμό Πεζού μπορεί να μην λειτουργήσει εάν το προπορευόμενο όχημα είναι στενό (για παράδειγμα, μία μοτοσυκλέτα).

- Το Ευφυές Σύστημα Πέδησης με Εντοπισμό Πεζού μπορεί να μην λειτουργήσει εάν η διαφορά ταχύτητας ανάμεσα στα δύο αυτοκίνητα είναι πολύ μικρή.
- Το Ευφυές Σύστημα Πέδησης με Εντοπισμό Πεζού μπορεί να μην εφαρμόσει τα φρένα όταν η ταχύτητα του αυτοκινήτου είναι πολύ υψηλή στην κλίμακα λειτουργίας.
- Για πεζούς, το Ευφυές Σύστημα Πέδησης με Εντοπισμό Πεζού μπορεί να μην δώσει την πρώτη προειδοποίηση.
- Το Ευφυές Σύστημα Πέδησης με Εντοπισμό Πεζού μπορεί να μην λειτουργήσει σωστά ή να εντοπίσει ένα όχημα, έναν πεζό ή έναν δικυκλιστή (μοντέλα με εντοπισμό δικυκλιστών) μπροστά σας στις ακόλουθες συνθήκες:
 - Σε συνθήκες με σκοτάδι ή χαμηλό φωτισμό, όπως την νύχτα ή σε τούνελ, μαζί με περιπτώσεις όπου οι προβολείς του αυτοκινήτου σας είναι σβηστοί ή χαμηλωμένοι, ή τα πίσω φώτα του προπορευόμενου αυτοκινήτου είναι σβηστά.
 - Όταν η κατεύθυνση της κάμερας δεν είναι σωστά ευθυγραμμισμένη.
 - Φτωχή ορατότητα (συνθήκες όπως βροχή, χιόνι, ομίχλη, σκόνη, αμμοθύελλες και νερό που ψεκάζεται από την κυκλοφορία των άλλων αυτοκινήτων).
 - Όταν οδηγείτε σε απότομη κατηφόρα ή σε δρόμους με κλειστές στροφές..
 - Όταν οδηγείτε σε επιφάνεια δρόμου με σαμαράκια, όπως είναι ένας ανώμαλος βρώμικος δρόμος.

- Εάν βρωμιά, πάγος, χιόνι ή άλλο υλικό καλύπτει την περιοχή του αισθητήρα του ραντάρ..
- Παρεμβολή από άλλες πηγές ραντάρ.
- Η περιοχή της κάμερας στο παρμπρίζ είναι θαμπή ή καλυμμένη με βρωμιά, σταγόνες νερού, πάγο, χιόνι κλπ.
- Ισχυρό φως (για παράδειγμα το ηλιοβασιλέμα ή τα φώτα των αντίθετα κινούμενων αυτοκινήτων) μπαίνει μέσα στην μπροστινή κάμερα. Το ισχυρό φως κάνει την περιοχή γύρω από τους πεζούς ή έναν δικυκλιστή να κρύβεται στο σκοτάδι δυσχεραίνοντας την ορατότητα.
- Όταν προκύψει μία ξαφνική αλλαγή στην φωτεινότητα. (Για παράδειγμα όταν το αυτοκίνητο μπαίνει ή βγαίνει από ένα τούνελ ή μία σκιασμένη περιοχή ή υπάρχουν αστραπές.)
- Η φτωχή αντίθεση ενός ατόμου με το υπόβαθρο, όπως όταν φοράει ρούχα σε χρώμα ή με σχέδιο παρόμοιο με το υπόβαθρο.
- Όταν το προφίλ του πεζού παρεμποδίζεται μερικώς ή δεν μπορεί να καθοριστεί λόγω της μεταφοράς αποσκευών από αυτόν, όταν σπρώχνει καρότσι, όταν φοράει ογκώδη ή πολύ χαλαρά ρούχα ή αξεσουάρ ή είναι σε μοναδική στάση (όπως όταν σηκώνει τα χέρια του).
- Όταν η θέση του αυτοκινήτου σας ή η κίνησή του αλλάζει γρήγορα ή σημαντικά (για παράδειγμα, αλλαγή λωρίδας, στροφή του αυτοκινήτου, απότομος χειρισμός του τιμονιού, ξαφνική επιτάχυνση ή επιβράδυνση).

- Όταν το αυτοκίνητό σας ή το προπορευόμενο αυτοκίνητο, ο πεζός μπροστά ή ο δικυκλιστής κινείται γρήγορα ή σημαντικά ώστε το σύστημα να μην μπορέσει να εντοπίσει και αντιδράσει έγκαιρα (για παράδειγμα ο πεζός κινείται γρήγορα προς το αυτοκίνητο σε κοντινή ακτίνα, αυτοκίνητο κάνει σφήνα, αλλαγή λωρίδων, στροφή, απότομος χειρισμός του τιμονιού, ξαφνική επιτάχυνση ή φρένου).
- Όταν το αυτοκίνητο, ο πεζός ή ο δικυκλιστής είναι παράκεντρα μπροστά σας από την πορεία του αυτοκινήτου.
- Εάν η διαφορά ταχύτητας ανάμεσα στα δύο αυτοκίνητα είναι μικρή.
- Για περίπου 15 δευτερόλεπτα αφού βάλετε μπροστά το σύστημα e- POWER.
- Εάν το προπορευόμενο αυτοκίνητο ή το αυτοκίνητο που έρχεται από το αντίθετο ρεύμα κυκλοφορίας έχει ένα μοναδικό ή ασυνήθιστο σχήμα, εξαιρετικά χαμηλή ή ψηλή θέση προβολών ή ασυνήθιστη φόρτωση ή είναι στενό (για παράδειγμα μοτοσυκλέτα).
- Όταν το αυτοκίνητο, ο πεζός ή ο δικυκλιστής βρίσκεται κοντά σε φανάρι ή περιοχή με αντανάκλασεις (για παράδειγμα νερό στον δρόμο), ή είναι στην σκιά.
- Όταν πολλοί πεζοί ή δικυκλιστές είναι μαζί.
- Όταν η όψη του πεζού ή του δικυκλιστή παρεμποδίζεται από ένα όχημα ή άλλο αντικείμενο.
- Όταν ρυμουλκείτε ένα τρέιλερ ή άλλο αυτοκίνητο.

- Η Υποβοήθηση στις Διασταυρώσεις (όπου υπάρχει) μπορεί να μην λειτουργήσει σωστά ή να εντοπίσει ένα αντιθέτως κινούμενο όχημα ή πεζό στις ακόλουθες συνθήκες:

- Όταν οδηγείτε σε μία λωρίδα κυκλοφορίας που χωρίζεται από περισσότερες από 2 λωρίδες από την αντίθετη κατεύθυνση όταν κάνετε μια δεξιά / αριστερή στροφή.
- Όταν δεν κατευθύνεστε απευθείας προς το αντιθέτως ερχόμενο όχημα κατά την δεξιά / αριστερή στροφή.
- Όταν διασχίζετε μία λωρίδα αντίθετης κίνησης και πλησιάζει ένα αντιθέτως κινούμενο αυτοκίνητο.

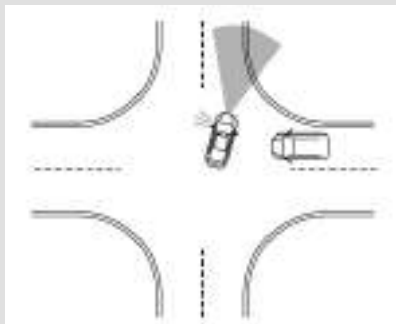

- Όταν κάνετε πολύ κλειστή ή πολύ ανοιχτή στροφή.
- Όταν η κεντρική γραμμή δεν αναγνωρίζεται από το σύστημα.
- Όταν υπάρχει ένας αριθμός αντιθέτως ερχόμενων αυτοκινήτων που ακολουθεί το ένα το άλλο σε σειρά.

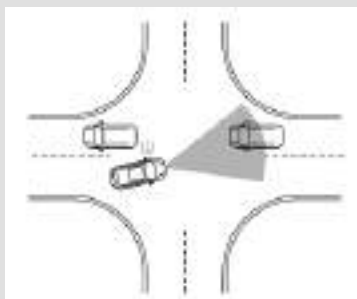

- Όταν η λωρίδα είναι πιο στενή ή πιο φαρδιά από το κανονικό.
- Όταν η κεντρική γραμμή βρίσκεται κοντά στην διαγράμμιση του δρόμου.
- Η απόδοση του συστήματος μπορεί να μειωθεί στις ακόλουθες συνθήκες:
 - Όταν το όχημα κινείται σε δρόμο που γλιστρά.
 - Όταν το όχημα κινείται σε έδαφος με κλίση.
 - Όταν έχουν φορτωθεί υπερβολικά βαριές αποσκευές στο πίσω κάθισμα ή στον χώρο αποσκευών του αυτοκινήτου σας.
- Το σύστημα είναι σχεδιασμένο να ελέγχει αυτόματα την λειτουργικότητα του αισθητήρα (ραντάρ και κάμερα) χωρίς συγκεκριμένους περιορισμούς. Το σύστημα μπορεί να μην ανιχνεύσει ορισμένες μορφές παρεμπόδισης της περιοχής του αισθητήρα όπως πάγος, χιόνι, αυτοκόλλητα κλπ. Σε αυτές τις περιστάσεις το σύστημα μπορεί να μην έχει την ικανότητα να προειδοποιήσει κατάλληλα τον οδηγό. Βεβαιωθείτε ότι ελέγχετε και καθαρίζετε τακτικά τις περιοχές του αισθητήρα.

- Σε ορισμένες συνθήκες κίνησης το Ευφυές Σύστημα Πέδησης με Εντοπισμό Πεζού μπορεί να εφαρμόσει απροσδόκητα το τμηματικό φρενάρισμα. Όταν η επιτάχυνση είναι απαραίτητη, συνεχίστε να πατάτε το πεντάλ του γκαζιού για να ξεπεράσετε το σύστημα.
- Ο υπερβολικός θόρυβος θα παρεμβληθεί με τον προειδοποιητικό βομβητή και ο βομβητής μπορεί να μην ακουστεί.
- Οι αποστάσεις φρεναρίσματος αυξάνονται σε δρόμο που γλιστρά.
- Το Ευφυές Σύστημα Πέδησης με Εντοπισμό Πεζού μπορεί να λειτουργήσει όταν τα παρακάτω είναι παρόμοια με τα περιγράμματα πεζών ή δικυκλιστών (μοντέλα με εντοπισμό δικυκλιστή) ή εάν έχουν το ίδιο μέγεθος και θέση όπως τα πίσω φώτα ενός αυτοκινήτου ή μιας μοτοσυκλέτας.
 - Χρώμα, μία σκιά ή ένα σχέδιο στο δρόμο, το πλάι του δρόμου ή έναν τοίχο (συμπεριλαμβανομένων των ξεθωριασμένων και ασυνήθιστων διαγραμμίσεων του δρόμου).
 - Ένα σχήμα που σχηματίζεται από κατασκευές στον δρόμο μπροστά (όπως τούνελ, αγωγοί, πινακίδες κυκλοφορίας, ανακλαστήρες στο πλάι αυτοκινήτων, ανακλαστικά φύλλα και μπάρες), αντικείμενα στα πλαϊνά του δρόμου (δέντρα, κτήρια) και πηγές φωτός.
 - Ένα σχήμα που σχηματίζεται από αντικείμενα στο πλάι του δρόμου, όπως δέντρα, φωτισμός, σκιές ή κτήρια.
- Το Ευφυές Σύστημα Πέδησης με Εντοπισμό Πεζού μπορεί να συνεχίσει να λειτουργεί όταν το προπορευόμενο όχημα στρίψει δεξιά ή αριστερά.

- Το Ευφυές Σύστημα Πέδησης με Εντοπισμό Πεζού μπορεί να λειτουργήσει όταν το αυτοκίνητό σας προσεγγίζει ή προσπερνάει ένα προπορευόμενο όχημα.
- Ανάλογα με το σχήμα του δρόμου (δρόμος με καμπύλες, είσοδος ή έξοδος στροφής, δρόμος με στροφές, διάταξη λωρίδων, υπό κατασκευή κλπ.), η λειτουργία μπορεί να δουλέψει προσωρινά για τα αυτοκίνητα που έρχονται αντίθετα μπροστά από το όχημά σας.
- Το Ευφυές Σύστημα Πέδησης με Εντοπισμό Πεζού μπορεί να αντιδράσει σε:

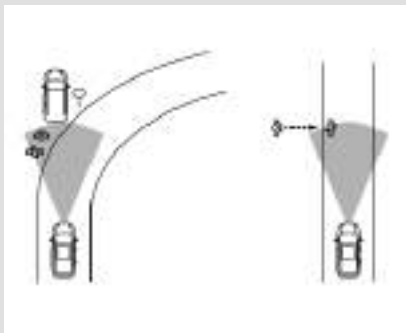

- Αντικείμενα στο πλάι του δρόμου (πινακίδες κυκλοφορίας, προστατευτικό κιγκλίδωμα, πεζούς ή δικυκλιστές, οχήματα κλπ.).

- Αντικείμενα πάνω από τον δρόμο (χαμηλή γέφυρα, πινακίδα κυκλοφορίας κλπ.).
- Αντικείμενα στην επιφάνεια του δρόμου (ράγες, σχάρες, ατσάλινες πλάκες κλπ.).
- Αντικείμενα σε γκαράζ (δοκάρια κλπ.).
- Πεζούς ή δικυκλιστές ή μοτοσυκλέτες που πλησιάζουν στην λωρίδα κυκλοφορίας.
- Πεζοί και δικυκλιστές όταν οδηγούν σε στενές διόδους.
- Πεζοί και δικυκλιστές που κινούνται προσωρινά για να πλησιάσουν την λωρίδα κίνησης για να αποφύγουν εμπόδια στα άκρα του δρόμου.
- Αντικείμενα στον δρόμο όπως δέντρα.
- Αυτοκίνητα, πεζοί, δικυκλιστές, μοτοσυκλέτες ή αντικείμενα στις διπλανές λωρίδες ή κοντά στο αυτοκίνητο.
- Αντίθετα κινούμενοι πεζοί ή δικυκλιστές.
- Η Υποβοήθηση Διασταύρωσης (όπου υπάρχει) μπορεί να αντιδράσει στα ακόλουθα, όταν κάνετε μία δεξιά / αριστερή στροφή:
 - Όταν ένα αντίθετα κινούμενο όχημα ή ένας πεζός που διασταυρώνεστε έχει ήδη βγει από την πορεία του αυτοκινήτου σας.
 - Εάν είστε κοντά μπροστά στο αντίθετα κινούμενο όχημα ή τον πεζό που διασταυρώνεστε.
 - Όταν το αντίθετα κινούμενο όχημα ή ο διασταυρούμενος πεζός σταματήσει πριν μπει στην πορεία του αυτοκινήτου σας.

- Όταν το αντίθετως κινούμενο όχημα στρίβει δεξιά ή αριστερά μπροστά από το αυτοκίνητό σας.
- Η Υποβοήθηση Διασταύρωσης (όπου υπάρχει) μπορεί να αντιδράσει επίσης στα ακόλουθα:
 - Όταν η κίνηση του αντίθετως κινούμενου αυτοκινήτου δεν μπορεί να προβλεφθεί λόγω ξαφνικών στροφών αριστερά ή δεξιά ή λόγω επιβράδυνση των αντίθετως κινούμενων οχημάτων.
- Οι αποστάσεις φρεναρίσματος αυξάνονται σε δρόμο που γλιστρά.
- Ο υπερβολικός θόρυβος θα παρεμβληθεί με τον προειδοποιητικό βομβητή και ο βομβητής μπορεί να μην ακουστεί.



Όταν οδηγείτε σε ορισμένους δρόμους, όπως είναι δρόμοι με συνεχείς στροφές, ορεινούς, με καμπύλες, στενούς ή δρόμους υπό κατασκευή ή σε έδαφος με κλίση, το ραντάρ μπορεί να εντοπίζει αυτοκίνητα σε διαφορετική λωρίδα κυκλοφορίας ή μπορεί προσωρινά να μην εντοπίζει ένα όχημα που προπορεύεται. Αυτό μπορεί να προκαλέσει ακατάλληλη λειτουργία του συστήματος.

Ο εντοπισμός των αυτοκινήτων μπορεί επίσης να επηρεαστεί από την λειτουργία του αυτοκινήτου (χειρισμός του τιμονιού ή θέση κίνησης στην λωρίδα κυκλοφορίας κλπ), ή τις συνθήκες του αυτοκινήτου. Εάν συμβεί αυτό, το σύστημα μπορεί να σας προειδοποιήσει αναβοσβήνοντας την ένδειξη του συστήματος και ηχώνας τον βομβητή απροσδόκητα. Θα πρέπει να ελέγξετε ο ίδιος την κατάλληλη απόσταση από το προπορευόμενο όχημα.

ΣΥΣΤΗΜΑ ΠΡΟΣΩΡΙΝΑ ΜΗ ΔΙΑΘΕΣΙΜΟ

Συνθήκη Α

Στις ακόλουθες συνθήκες, το προειδοποιητικό φως ανεργού Ευφυούς Συστήματος Πέδησης αναβοσβήνει και το σύστημα θα απενεργοποιηθεί αυτόματα.

- Η περιοχή της κάμερας στο παρμπρίζ είναι νοτισμένη ή παγωμένη.
- Η περιοχή της κάμερας στο παρμπρίζ είναι συνέχεια καλυμμένη με βρωμιά κλπ.

Ενέργεια που πρέπει να κάνετε:

Ελέγξτε ότι το παρμπρίζ είναι καθαρό και ελεύθερο από πάγο / υγρασία μπροστά από την κάμερα. Εάν είναι απαραίτητο, λειτουργήστε την μέγιστη λειτουργία για ξεθάμπωμα / αφύγραση ή το θερμαινόμενο μπροστινό παρμπρίζ (όπου υπάρχει) για να το καθαρίσετε. Αυτό μπορεί να πάρει αρκετά λεπτά. Όταν οι παραπάνω συνθήκες δεν υπάρχουν πλέον, το σύστημα Ευφυούς Συστήματος Πέδησης με Εντοπισμό Πεζού θα επανέλθει αυτόματα.

Συνθήκη Β:

Στις παρακάτω συνθήκες το προειδοποιητικό φως ανεργού Ευφυούς Συστήματος Πέδησης θα αναβοσβήνει αλλά δεν θα εμφανιστεί συνοδευτικό μήνυμα στην Οθόνη Πληροφοριών του Αυτοκινήτου.

- Ισχυρό φως χτυπάει στο μπροστινό μέρος του αυτοκινήτου.
- Η θερμοκρασία της καμπίνας είναι πάνω από τους περίπου 40°C (104°F) στο άμεσο ηλιακό φως.

- Ο αισθητήρας του ραντάρ λαμβάνει παρεμβολές από άλλη πηγή ραντάρ και υπερβολική αντανάκλαση από άλλα αυτοκίνητα (για παράδειγμα κινήσει προσπερνώντας αυτοκίνητα σε μπιτολιάρισμα).
- Η μονάδα της κάμερας εντοπίζει ότι δεν είναι σωστά ευθυγραμμισμένη.

Ενέργεια που πρέπει να κάνετε:

Καμία. Όταν οι παραπάνω συνθήκες δεν υπάρχουν πλέον, το σύστημα Ευφυούς Συστήματος Πέδησης με Εντοπισμό Πεζού θα επανέλθει αυτόματα.

ΣΗΜΕΙΩΣΗ:

Εάν το εσωτερικό του στο παρμπρίζ μπροστά από την κάμερα έχει υγρασία ή είναι παγωμένο, θα χρειαστεί μία χρονική περίοδο για να καθαρίσει από την στίγμα που βάλτε μπροστά το air conditioner. Εάν παρουσιαστεί βρωμιά σε αυτή την περιοχή συνιστάται να επισκεφθείτε έναν πιστοποιημένο επισκευαστή ηλεκτρικών οχημάτων NISSAN.

Συνθήκη C

Στην ακόλουθη συνθήκη, το προειδοποιητικό φως του ανεργού Ευφυούς Συστήματος Πέδησης θα ανάψει και θα εμφανιστεί το προειδοποιητικό μήνυμα [Temporarily Disabled Front Radar Blocked] (προσωρινά απενεργοποιημένο, μπλοκαρισμένο μπροστινό ραντάρ) στην Οθόνη Πληροφοριών του Αυτοκινήτου.

- Η περιοχή του αισθητήρα στο μπροστά μέρος του αυτοκινήτου καλύπτεται με βρωμιά ή παρεμποδίζεται.

Ενέργεια που πρέπει να κάνετε:

Εάν αναβοσβήνει το προειδοποιητικό φως, σταματήστε το όχημα σε ασφαλές σημείο και σβήστε το σύστημα EV. Ελέγξτε την περιοχή του αισθητήρα στο μπροστινό μέρος του αυτοκινήτου και αφαιρέστε το υλικό που προκαλεί το μπλοκάρισμα. Βάλτε πάλι μπροστά το σύστημα EV. Εάν το προειδοποιη-

τικό φως συνεχίζει να ανάβει μετά την οδήγηση για λίγα λεπτά, ζητήστε τον έλεγχο του Ευφυούς Συστήματος Πέδησης με Εντοπισμό Πεζού. Συνιστάται να επισκεφθείτε έναν πιστοποιημένο αντιπρόσωπο ηλεκτρικών αυτοκινήτων NISSAN για αυτή την υπηρεσία.

Συνθήκη D

Στην ακόλουθη συνθήκη, το προειδοποιητικό φως του ανενεργού Ευφυούς Συστήματος Πέδησης θα ανάψει και θα εμφανιστεί το προειδοποιητικό μήνυμα [Temporarily Disabled Front Radar Blocked] (προσωρινά απενεργοποιημένο, μπλοκαρισμένο μπροστινό ραντάρ) στην Οθόνη Πληροφοριών του Αυτοκινήτου.

- Όταν οδηγείτε σε δρόμους με περιορισμένες κατασκευές στους δρόμους ή κτήρια (για παράδειγμα, μακριές γέφυρες, ερήμους, πεδιά με χιόνι, οδήγηση δίπλα με μακριούς τοίχους).

Ενέργεια που πρέπει να κάνετε:

Όταν οι παραπάνω συνθήκες δεν υπάρχουν πλέον, το σύστημα Ευφυούς Συστήματος Πέδησης με Εντοπισμό Πεζού θα επανέλθει αυτόματα.

Συνθήκη E

Όταν το Ηλεκτρονικό Σύστημα Ευστάθειας (ESP) είναι σβηστό, το φρενάρημα του Ευφυούς Συστήματος Πέδησης δεν θα λειτουργήσει. Σε αυτή την περίπτωση λειτουργούν μόνο οι οπτικές και ηχητικές προειδοποιήσεις. Θα ανάψει το προειδοποιητικό φως ανενεργού συστήματος Ευφυούς Συστήματος Πέδησης (OFF).

Ενέργεια που πρέπει να κάνετε

Όταν το σύστημα ESP είναι ενεργό, το Ευφυές Σύστημα Πέδησης με Εντοπισμό Πεζού θα επανέλθει αυτόματα.

ΔΥΣΛΕΙΤΟΥΡΓΙΑ ΤΟΥ ΣΥΣΤΗΜΑΤΟΣ

Εάν υπάρχει δυσλειτουργία στο Ευφυές Σύστημα Πέδησης με Εντοπισμό Πεζού, αυτό θα σβήσει αυτόματα, θα ηχήσει ένας βομβητής, το προειδοποιητικό φως ανενεργού Ευφυούς Συστήματος Πέδησης (κίτρινο) θα ανάψει και θα εμφανιστεί το προειδοποιητικό μήνυμα [System Fault See Owner's Manual] (σφάλμα συστήματος δείτε το βιβλίο οδηγιών χρήσης) θα εμφανιστεί στην Οθόνη Πληροφοριών του Αυτοκινήτου.

Ενέργεια που πρέπει να κάνετε:

Εάν ανάψει το προειδοποιητικό φως (κίτρινο), σταματήστε το αυτοκίνητο σε ασφαλές σημείο. Σβήστε το σύστημα EV και βάλτε το πάλι μπροστά. Εάν το προειδοποιητικό φως συνεχίζει να ανάβει ζητήστε τον έλεγχο του Ευφυούς Συστήματος Πέδησης με Εντοπισμό Πεζού. Συνιστάται να επισκεφθείτε έναν πιστοποιημένο αντιπρόσωπο ηλεκτρικών αυτοκινήτων NISSAN για αυτή την υπηρεσία.

ΣΥΝΤΗΡΗΣΗ ΤΟΥ ΣΥΣΤΗΜΑΤΟΣ



Ο αισθητήρας ραντάρ (B) βρίσκεται στο μπροστινό μέρος του αυτοκινήτου. Η κάμερα (A) βρίσκεται στην επάνω πλευρά του παρμπρίζ.

Για να διατηρήσετε το σύστημα Ευφυούς Πέδησης

Ανάγκης με Εντοπισμό Πεζού σε κανονική λειτουργία, βεβαιωθείτε ότι τηρείτε τα ακόλουθα:

- Να διατηρείτε πάντα την περιοχή του αισθητήρα στο μπροστά μέρος του αυτοκινήτου και το παρμπρίζ καθαρά.
- Μην χτυπάτε ή κάνετε ζημιά στις περιοχές γύρω από τους αισθητήρες (π.χ. προφυλακτήρας, παρμπρίζ).
- Μην καλύπτετε ή κολλάτε αυτοκόλλητα ή παρόμοια αντικείμενα στο μπροστινό μέρος του αυτοκινήτου, κοντά στην περιοχή του αισθητήρα. Αυτό μπορεί να προκαλέσει αστοχία ή δυσλειτουργία.
- Μην τοποθετείτε μεταλλικά αντικείμενα κοντά στην περιοχή του αισθητήρα ραντάρ (λασπώτηρες κλπ). Αυτό μπορεί να προκαλέσει αστοχία ή δυσλειτουργία.
- Μην τοποθετείτε υλικά που κάνουν αντανάκλαση, όπως λευκό χαρτί ή καθρέπτης, στο ταμπλό των οργάνων. Η αντανάκλαση του φωτός του ήλιου μπορεί να επηρεάσει την ικανότητα ανίχνευσης της μονάδας της κάμερας.
- Μην τροποποιείτε, βγάξετε ή βιάσετε τον εμπρός μέρος του αυτοκινήτου κοντά στην περιοχή του αισθητήρα. Πριν προσαρμόσετε ή επαναφέρετε τον μπροστινό προφυλακτήρα, συνιστάται να επισκεφθείτε ένα εξουσιοδοτημένο συνεργείο NISSAN ή εξειδικευμένο συνεργείο.

ΕΥΦΥΗΣ ΕΙΔΟΠΟΙΗΣΗ ΣΥΓΚΡΟΥΣΗΣ (όπου υπάρχει)

ΠΡΟΕΙΔΟΠΟΙΗΣΗ

Εάν δεν μπορείτε να ακολουθήσετε τις προειδοποιήσεις και οδηγίες για την σωστή χρήση του συστήματος Ευφυούς Ειδοποίησης Σύγκρουσης Μπροστά, θα μπορούσε να προκληθεί σοβαρός τραυματισμός ή θάνατος.

- Το σύστημα Ευφυούς Ειδοποίησης Σύγκρουσης Μπροστά μπορεί να βοηθήσει στην ειδοποίηση του οδηγού πριν συμβεί μία σύγκρουση αλλά δεν θα αποτρέψει την σύγκρουση. Είναι ευθύνη του οδηγού να παραμείνει σε εγρήγορση, να οδηγεί με ασφάλεια, και να έχει πάντα τον έλεγχο του οχήματός του.

Το σύστημα Προειδοποίησης Ευφυούς Ειδοποίησης Σύγκρουσης Μπροστά θα βοηθήσει στο να ειδοποιηθεί ο οδηγός όταν υπάρχει απότομο φρενάρισμα ενός δευτέρου οχήματος που είναι μπροστά από το προπορευόμενο αυτοκίνητο στην ίδια λωρίδα κυκλοφορίας.

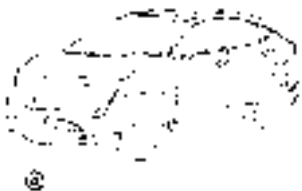

Το σύστημα Προειδοποίησης Ευφυούς Ειδοποίησης Σύγκρουσης χρησιμοποιεί έναν αισθητήρα ραντάρ (A) που βρίσκεται στο μπροστινό μέρος του αυτοκινήτου για να μετρήσει την απόσταση από το δεύτερο όχημα που προπορεύεται στην ίδια λωρίδα κυκλοφορίας.

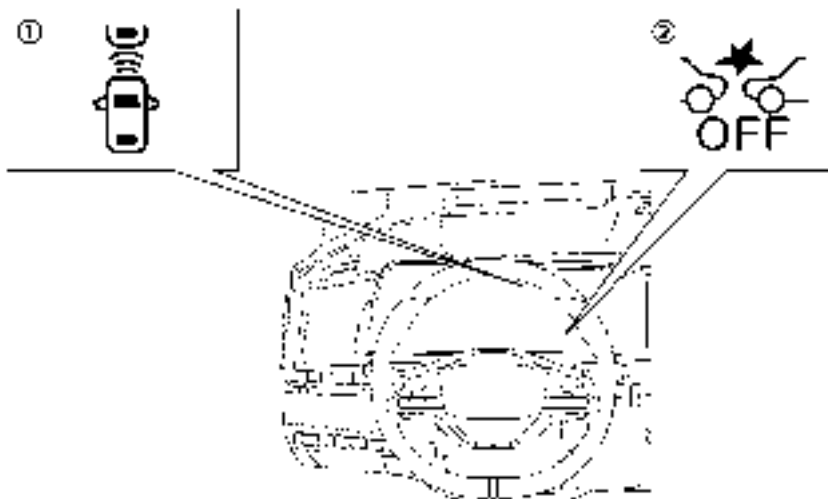

(1) Ένδειξη εντοπισμού προπορευόμενου αυτοκινήτου (στην Οθόνη Πληροφοριών του Αυτοκινήτου)

(2) Προειδοποιητικό φως ανεργού συστήματος Ευφυούς Πέδησης Ανάγκης (OFF) (στο ταμπλό των μετρητών)

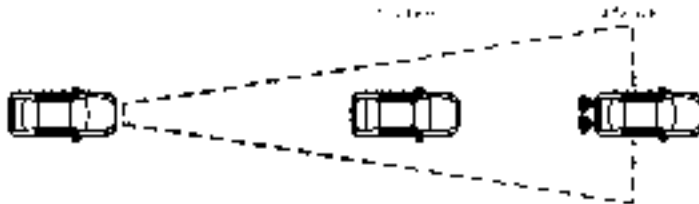

ΛΕΙΤΟΥΡΓΙΑ ΤΟΥ ΣΥΣΤΗΜΑΤΟΣ ΠΡΟΕΙΔΟΠΟΙΗΣΗΣ ΕΥΦΥΟΥΣ ΕΙΔΟΠΟΙΗΣΗΣ ΣΥΓΚΡΟΥΣΗΣ ΜΠΡΟΣΤΑ

Το σύστημα Προειδοποίησης Ευφυούς Ειδοποίησης Σύγκρουσης Μπροστά λειτουργεί σε ταχύτητες πάνω από τα περίπου 5 χλμ/ώρα (3 ΜΡΗ).

Εάν υπάρχει πιθανός κίνδυνος σύγκρουσης μπροστά, το σύστημα Προειδοποίησης Ευφυούς Ειδοποίησης Σύγκρουσης Μπροστά θα προειδοποιήσει τον οδηγό αναβοσβήνοντας την ένδειξη εντοπισμού προπορευόμενου οχήματος και ηχώντας έναν βομβητή.

ΕΝΕΡΓΟΠΟΙΗΣΗ ΚΑΙ ΑΠΕΝΕΡΓΟΠΟΙΗΣΗ ΤΟΥ ΣΥΣΤΗΜΑΤΟΣ ΠΡΟΕΙΔΟΠΟΙΗΣΗΣ ΕΥΦΥΟΥΣ ΕΙΔΟΠΟΙΗΣΗΣ ΣΥΓΚΡΟΥΣΗΣ ΜΠΡΟΣΤΑ

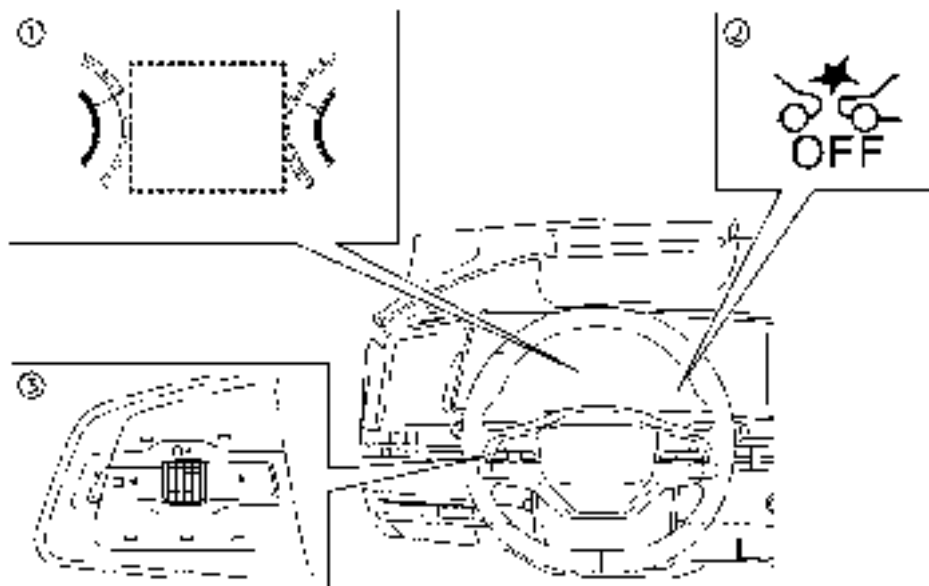

(1) Οθόνη Πληροφοριών Αυτοκινήτου

(2) Προειδοποιητικό φως ανενεργού συστήματος Ευφυούς Πέδησης Ανάγκης (OFF) (στο ταμπλό των μετρητών)

(3) Χειριστήρια στο τιμόνι (αριστερή πλευρά)

Κάντε τα ακόλουθα βήματα για να ενεργοποιήσετε ή να απενεργοποιήσετε το σύστημα Προειδοποίησης Ευφυούς Ειδοποίησης Σύγκρουσης Μπροστά.

1. Πατήστε το κουμπί ◀ ▶ έως ότου να εμφανιστεί [Settings] (ρυθμίσεις) στην Οθόνη Πληροφοριών του Αυτοκινήτου και μετά πατήστε πατήστε το κουμπί κύλισης. Χρησιμοποιήστε το κουμπί κύλισης για να επιλέξετε [Driver Assistance] (βοήθεια στον οδηγό). Στην συνέχεια πατήστε το κουμπί κύλισης.

2. Επιλέξτε [Emergency Lane] (φρενάρισμα ανάγκης) και πατήστε το κουμπί κύλισης.

3. Επιλέξτε [Emergency Braking] (φρενάρισμα ανάγκης) και χρησιμοποιήστε το κουμπί κύλισης για να ενεργοποιήσετε ή να απενεργοποιήσετε το σύστημα.

Όταν το κουμπί Προειδοποίησης Ευφυούς Ειδοποίησης Σύγκρουσης Μπροστά είναι απενεργοποιημένο, ανάβει το προειδοποιητικό φως ανενεργού (OFF) Ευφυούς Συστήματος Πέδησης.

ΣΗΜΕΙΩΣΗ:

- Το σύστημα Προειδοποίησης Ευφυούς Ειδοποίησης Σύγκρουσης Μπροστά θα ενεργοποιηθεί αυτόματα όταν σβήσετε και βάλετε πάλι μπροστά το σύστημα EV του αυτοκινήτου.

- Το σύστημα Προειδοποίησης Ευφυούς Ειδοποίησης Σύγκρουσης Μπροστά είναι ενσωματωμένο στο Ευφύες Σύστημα Πέδησης με Εντοπισμό Πεζού. Δεν υπάρχει ξεχωριστή επιλογή για το σύστημα Προειδοποίησης Ευφυούς Ειδοποίησης Σύγκρουσης Μπροστά. Όταν το Ευφύες Σύστημα Πέδησης με Εντοπισμό Πεζού είναι ανενεργό, σβήνει και το σύστημα Προειδοποίησης Ευφυούς Ειδοποίησης Σύγκρουσης Μπροστά.

ΠΕΡΙΟΡΙΣΜΟΙ ΤΟΥ ΣΥΣΤΗΜΑΤΟΣ
ΠΡΟΕΙΔΟΠΟΙΗΣΗΣ ΕΥΦΥΟΥΣ ΕΙΔΟΠΟΙΗΣΗΣ
ΣΥΓΚΡΟΥΣΗΣ ΜΠΡΟΣΤΑ



Εικόνα Α



Εικόνα Β

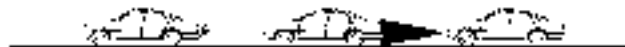

Εικόνα C



Εικόνα D



ΠΡΟΕΙΔΟΠΟΙΗΣΗ

- Παρακάτω αναφέρονται οι περιορισμοί του συστήματος για το σύστημα Προειδοποίησης Ευφυούς Ειδοποίησης Σύγκρουσης Μπροστά. Εάν δεν μπορείτε να λειτουργήσετε το αυτοκίνητο σύμφωνα με αυτούς τους περιορισμούς του θα μπορούσε να προκληθεί σοβαρός τραυματισμός ή θάνατος.
- Το σύστημα Προειδοποίησης Ευφυούς Ειδοποίησης Σύγκρουσης Μπροστά δεν μπορεί να εντοπίσει όλα τα οχήματα και σε όλες τις συνθήκες.
- Ο αισθητήρας ραντάρ δεν εντοπίζει τα ακόλουθα αντικείμενα:
 - Πεζούς, ζώα ή εμπόδια στον δρόμο.
 - Οχήματα που έρχονται από το αντίθετο ρεύμα κυκλοφορίας.
 - Οχήματα που διασταυρώνεστε μαζί τους.

- (Εικόνα Α) Το σύστημα Προειδοποίησης Ευφυούς Ειδοποίησης Σύγκρουσης Μπροστά δεν λειτουργεί όταν το προπορευόμενο όχημα είναι στενό, όπως για παράδειγμα μία μοτοσυκλέτα.
- Ο αισθητήρας ραντάρ μπορεί να μην εντοπίσει ένα όχημα που προπορεύεται στις παρακάτω συνθήκες:
 - Χιόνι ή δυνατή βροχή.
 - Βρωμιά, πάγος, χιόνι ή άλλο υλικό έχει καλύψει τον αισθητήρα ραντάρ
 - Παρεμβολή από άλλες πηγές ραντάρ.
 - Χιόνι ή νερό που πετάγεται από άλλα οχήματα που κινούνται στον δρόμο.
 - Οδήγηση σε τούνελ.
 - Ρυμούλκηση τρέιλερ
- (Εικόνα Β) Όταν το προπορευόμενο όχημα ρυμουλκείται.
- (Εικόνα C) Όταν η απόσταση από το προπορευόμενο όχημα είναι πολύ μικρή παρεμποδίζεται η ακτίνα του αισθητήρα ραντάρ.
- (Εικόνα D) Όταν οδηγείτε σε απότομη κατηφόρα ή σε δρόμους με κλειστές στροφές.

- Το σύστημα είναι σχεδιασμένο να ελέγχει αυτόματα και με συγκεκριμένους περιορισμούς την λειτουργικότητα του. Το σύστημα μπορεί να μην ανιχνεύσει ορισμένες μορφές παρεμπόδισης της περιοχής του αισθητήρα όπως πάγος, χιόνι, αυτοκόλλητα κλπ. Σε αυτές τις περιπτώσεις το σύστημα μπορεί να μην έχει την ικανότητα να ειδοποιήσει κατάλληλα τον οδηγό. Βεβαιωθείτε ότι ελέγχετε και καθαρίζετε τακτικά τις περιοχές του αισθητήρα.
- Ο υπερβολικός θόρυβος θα παρεμβληθεί με τον προειδοποιητικό βομβητή και ο βομβητής μπορεί να μην ακουστεί.



Όταν οδηγείτε σε ορισμένους δρόμους, όπως δρόμους με στροφές, ορεινούς, με καμπύλες, στενούς ή δρόμους υπό κατασκευή, ο αισθητήρας ραντάρ μπορεί να εντοπίζει αυτοκίνητα σε διαφορετική λωρίδα κυκλοφορίας ή μπορεί προσωρινά να μην εντοπίζει ένα όχημα που προπορεύεται. Αυτό μπορεί να προκαλέσει ακατάλληλη λειτουργία του συστήματος Προειδοποίησης Ευφυούς Ειδοποίησης Σύγκρουσης Μπροστά.

Ο εντοπισμός των αυτοκινήτων μπορεί επίσης να επηρεαστεί από την λειτουργία του αυτοκινήτου (χειρισμός του τιμονιού ή θέση κίνησης στην λωρίδα κυκλοφορίας κλπ), ή τις συνθήκες του αυτοκινήτου. Εάν συμβεί αυτό, το σύστημα μπορεί να σας προειδοποιήσει αναβοσβήνοντας την ένδειξη εντοπισμού προπορευόμενου αυτοκινήτου και ηχώντας τον βομβητή απροσδόκητα. Θα πρέπει να ελέγξετε ο ίδιοι την κατάλληλη απόσταση από το προπορευόμενο όχημα.

ΣΥΣΤΗΜΑ ΠΡΟΣΩΡΙΝΑ ΜΗ ΔΙΑΘΕΣΙΜΟ

Συνθήκη Α

Όταν ο αισθητήρας ραντάρ λάβει παρεμβολή από άλλη πηγή ραντάρ, κάνοντας αδύνατον τον εντοπισμό προπορευόμενου οχήματος, το σύστημα Προειδοποίησης Ευφυούς Ειδοποίησης Σύγκρουσης Μπροστά απενεργοποιείται αυτόματα. Θα αναβοσβήνει το προειδοποιητικό φως ανενεργού συστήματος Ευφυούς Συστήματος Πέδησης (OFF) (κίτρινο).

Ενέργεια που πρέπει να κάνετε:

Όταν οι παραπάνω συνθήκες δεν υπάρχουν πλέον, το σύστημα Προειδοποίησης Ευφυούς Ειδοποίησης Σύγκρουσης Μπροστά θα επανέλθει αυτόματα.

Συνθήκη Β:

Κάτω από τις ακόλουθες συνθήκες, εφόσον είναι αδύνατο να εντοπίσετε ένα προπορευόμενο όχημα, το σύστημα Προειδοποίησης Ευφυούς Ειδοποίησης Σύγκρουσης Μπροστά απενεργοποιείται αυτόματα. Θα αναβοσβήνει το προειδοποιητικό φως ανενεργού συστήματος Ευφυούς Συστήματος Πέδησης (OFF) (κίτρινο) και

Το προειδοποιητικό μήνυμα [Temporarily Disabled Front Radar Blocked] (προσωρινά απενεργοποιημένο

μπλοκαρισμένο μπροστινό ραντάρ) θα εμφανιστεί στην Οθόνη Πληροφοριών Αυτοκινήτου.

- Όταν η περιοχή του αισθητήρα στο μπροστά μέρος του αυτοκινήτου καλύπτεται με βρωμιά ή εμποδίζεται.

Ενέργεια που πρέπει να κάνετε:

Εάν το προειδοποιητικό φως (κίτρινο) αναβοσβήνει, σταματήστε το αυτοκίνητο σε ασφαλές σημείο, πατήστε το κουμπί P (παρκάρισμα) για να αλλάξετε το κιβώτιο ταχυτήτων στην θέση P (παρκάρισμα) και σβήστε το σύστημα EV. Καθαρίστε το κάλυμμα του ραντάρ στο μπροστινό μέρος του αυτοκινήτου με ένα μαλακό πανί και βάλτε πάλι μπροστά το σύστημα EV. Εάν το προειδοποιητικό φως συνεχίζει να ανάβει ζητήστε τον έλεγχο του συστήματος Προειδοποίησης Ευφυούς Ειδοποίησης Σύγκρουσης Μπροστά. Συστάται να επισκεφθείτε έναν πιστοποιημένο αντιπρόσωπο ηλεκτρικών αυτοκινήτων NISSAN για αυτή την υπηρεσία.

- Όταν οδηγείτε σε δρόμους με περιορισμένες κατασκευές στους δρόμους ή κτήρια (για παράδειγμα, μακριές γέφυρες, ερήμους, πεδία με χιόνι, οδήγηση δίπλα με μακριούς τοίχους)

Ενέργεια που πρέπει να κάνετε:

Όταν οι παραπάνω συνθήκες δεν υπάρχουν πλέον, το σύστημα Προειδοποίησης Ευφυούς Ειδοποίησης Σύγκρουσης Μπροστά θα επανέλθει αυτόματα.

ΔΥΣΛΕΙΤΟΥΡΓΙΑ ΤΟΥ ΣΥΣΤΗΜΑΤΟΣ

Εάν υπάρχει δυσλειτουργία στο σύστημα Προειδοποίησης Ευφυούς Ειδοποίησης Σύγκρουσης Μπροστά, αυτό θα σβήσει αυτόματα, θα ηχήσει ένας βομβητής, το προειδοποιητικό φως ανενεργού Ευφυούς Συστήματος Πέδησης (κίτρινο) θα ανάψει και θα εμφανιστεί το προειδοποιητικό μήνυμα [System Fault See Owner's Manual] (σφάλμα συστήματος δείτε το βιβλίο οδηγιών χρήσης) θα εμφανιστεί στην Οθόνη

Πληροφοριών του Αυτοκινήτου. Ενέργεια που πρέπει να κάνετε:

Ενέργεια που πρέπει να κάνετε:

Εάν ανάψει το προειδοποιητικό φως (κίτρινο), σταματήστε το αυτοκίνητο σε ασφαλή τοποθεσία. Σβήστε το σύστημα EV και βάλτε το πάλι μπροστά. Εάν το προειδοποιητικό φως συνεχίζει να ανάβει ζητήστε τον έλεγχο του συστήματος Προειδοποίησης Ευφυούς Ειδοποίησης Σύγκρουσης Μπροστά. Συνιστάται να επισκεφθείτε έναν πιστοποιημένο αντιπρόσωπο ηλεκτρικών αυτοκινήτων NISSAN για αυτή την υπηρεσία.

ΣΥΝΤΗΡΗΣΗ ΤΟΥ ΣΥΣΤΗΜΑΤΟΣ

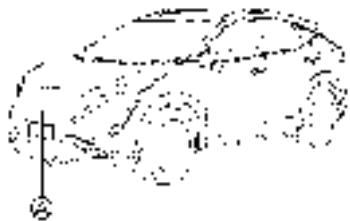

Ο αισθητήρας ραντάρ (A) βρίσκεται στο μπροστινό μέρος του αυτοκινήτου.

Για να διατηρήσετε το σύστημα σε κανονική λειτουργία, βεβαιωθείτε ότι τηρείτε τα ακόλουθα:

- Να διατηρείτε πάντα την περιοχή του αισθητήρα στο μπροστά μέρος του αυτοκινήτου καθαρή.
- Μην χτυπάτε ή κάνετε ζημιά στις περιοχές γύρω από τον αισθητήρα.
- Μην καλύπτετε ή κολλάτε αυτοκόλλητα ή παρόμοια αντικείμενα στον μπροστινό προφυλακ

κτήρα, κοντά στην περιοχή του αισθητήρα. Αυτό μπορεί να προκαλέσει αστοχία ή δυσλειτουργία.

- Μην τοποθετείτε μεταλλικά αντικείμενα κοντά στην περιοχή του αισθητήρα (λασπωτήρες κλπ). Αυτό μπορεί να προκαλέσει αστοχία ή δυσλειτουργία.
- Μην τροποποιείτε, αφαιρείτε ή βάφετε τον μπροστινό προφυλακτήρα. Συνιστάται να επικοινωνήσετε με έναν πιστοποιημένο επισκευαστή ηλεκτρικών αυτοκινήτων NISSAN πριν κάνετε προσαρμογές ή επαναφορά του μπροστινού προφυλακτήρα.

ΕΥΦΥΗΣ ΕΙΔΟΠΟΙΗΣΗ ΠΡΟΣΟΧΗΣ ΟΔΗΓΟΥ (όπου υπάρχει)



ΠΡΟΕΙΔΟΠΟΙΗΣΗ

Ακολουθήστε τις παρακάτω προειδοποιήσεις και οδηγίες για την σωστή χρήση του συστήματος της Ευφυούς Ειδοποίησης του Οδηγού διαφορετικά θα μπορούσε να προκληθεί τραυματισμός ή θάνατος.

- Το σύστημα Ευφυούς Ειδοποίησης Οδηγού είναι μόνο μία προειδοποίηση για να πληροφορήσει τον οδηγό για την πιθανή έλλειψη προσοχής του οδηγού ή υπνηλίας. Δεν θα στρίψει το τιμόνι και δεν θα αποτρέψει την απώλεια ελέγχου του αυτοκινήτου.
- Το σύστημα Ευφυούς Ειδοποίησης Οδηγού δεν εντοπίζει και δεν παρέχει ειδοποίηση σε κάθε περίπτωση για την έλλειψη προσοχής του οδηγού ή την κούραση.
- Είναι ευθύνη του οδηγού να:
 - Παραμένει σε εγρήγορση.
 - Οδηγεί με ασφάλεια.
 - Διατηρεί το αυτοκίνητο στην λωρίδα κυκλοφορίας.
 - Έχει πάντα τον έλεγχο του αυτοκινήτου.
 - Αποφεύγει την οδήγηση όταν είναι κουρασμένος.
 - Αποφεύγει ότι του αποσπά την προσοχή (ανταλλαγή μηνυμάτων κλπ).

Το σύστημα Ευφυούς Ειδοποίησης Οδηγού βοηθάει στην ειδοποίηση του οδηγού εάν το σύστημα εντοπίζει έλλειψη προσοχής ή κούραση στην οδήγηση.

Το σύστημα παρακολουθεί τον τρόπο οδήγησης και την συμπεριφορά στο τιμόνι για μία χρονική περίοδο και εντοπίζει τις αλλαγές από το κανονικό πρότυπο. Εάν το σύστημα εντοπίζει ότι η προσοχή του οδηγού μειώνεται μετά από μία χρονική περίοδο, το σύστημα χρησιμοποιεί μία ηχητική και οπτική προ-

ΠΩΣ ΝΑ ΕΝΕΡΓΟΠΟΙΗΣΕΤΕ / ΑΠΕΝΕΡΓΟΠΟΙΗΣΕΤΕ ΤΟ ΣΥΣΤΗΜΑ ΕΥΦΥΟΥΣ ΕΙΔΟΠΟΙΗΣΗΣ ΟΔΗΓΟΥ

ειδοποίηση για να προτείνει στον οδηγό να κάνει ένα διάλειμμα.

ΛΕΙΤΟΥΡΓΙΑ ΤΟΥ ΣΥΣΤΗΜΑΤΟΣ ΕΥΦΥΟΥΣ ΕΙΔΟΠΟΙΗΣΗΣ ΟΔΗΓΟΥ

Driver Attention Alert

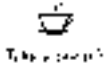

Παράδειγμα

Εάν το σύστημα εντοπίσει κούραση του οδηγού ή ότι η προσοχή του οδηγού μειώνεται, το μήνυμα [Take a break?] (θα κάνετε ένα διάλειμμα;) εμφανίζεται στην Οθόνη Πληροφοριών του Αυτοκινήτου και ένας βομβητής ηχεί όταν το αυτοκίνητο κινείται με ταχύτητες πάνω από τα 60 χλμ/ώρα (37 ΜΡΗ).

Το σύστημα παρακολουθεί διαρκώς την προσοχή του οδηγού και μπορεί να παρέχει πολλαπλές προειδοποιήσεις ανά διαδρομή.

Το σύστημα μηδενίζεται και αρχίζει να αξιολογεί εκ νέου τον τρόπο οδήγησης και την συμπεριφορά του τιμονιού όταν ο διακόπτης παροχής σβήσει (OFF) και μετά μπει πίσω στην Θέση ON.

Το σύστημα δεν θα λειτουργήσει όταν είναι ενεργοποιημένο το σύστημα Υποβοήθησης Τιμονιού (όπου υπάρχει).

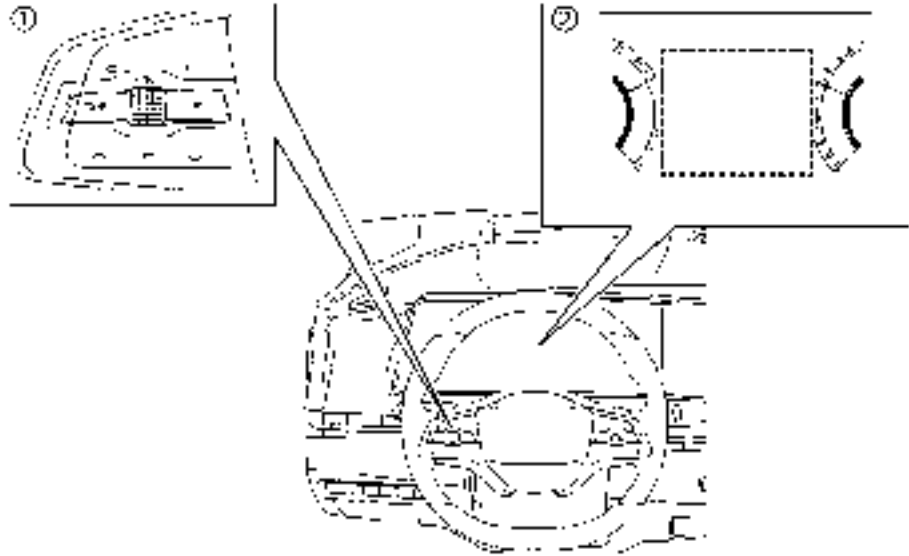

(1) Χειριστήρια στο τιμόνι (αριστερή πλευρά)

(2) Οθόνη Πληροφοριών Αυτοκινήτου

Κάντε τα ακόλουθα βήματα για να ενεργοποιήσετε ή να απενεργοποιήσετε το σύστημα Ευφυούς Ειδοποίησης Οδηγού.

1. Πατήστε το κουμπί ◀ ▶ έως ότου να εμφανιστεί το [Settings] (ρυθμίσεις) στην οθόνη πληροφοριών του αυτοκινήτου και μετά πατήστε το κουμπί κύλισης. Χρησιμοποιήστε το κουμπί κύλισης για να επιλέξετε [Driver Assistance] (βοήθεια στον οδηγό).

2. Στην συνέχεια πατήστε το κουμπί κύλισης.

3. Επιλέξτε [Driver Monitor] (οθόνη οδηγού) και πατήστε το κουμπί κύλισης.

4. Επιλέξτε το [Driver Attention Alert] (ειδοποίηση προσοχής οδηγού) και πατήστε το κουμπί κύλισης για να ενεργοποιήσετε ή να απενεργοποιήσετε το σύστημα.

ΣΗΜΕΙΩΣΗ:

- Το σύστημα Ευφυούς Ειδοποίησης Οδηγού θα ενεργοποιηθεί αυτόματα όταν σβήσετε και βάλετε πάλι μπροστά το σύστημα του EV.
- Όσο η Υποβοήθηση τιμονιού (όπου υπάρχει) είναι ενεργοποιημένη, το σύστημα Ευφυούς Ειδοποίησης Οδηγού θα είναι απενεργοποιημένο. Απενεργοποιώντας την Υποβοήθηση Τιμονιού θα ενεργοποιηστεί το σύστημα Ευφυούς Ειδοποίησης Οδηγού.

ΠΕΡΙΟΡΙΣΜΟΙ ΤΟΥ ΣΥΣΤΗΜΑΤΟΣ ΕΥΦΟΥΣ ΕΙΔΟΠΟΙΗΣΗΣ ΟΔΗΓΟΥ



ΠΡΟΕΙΔΟΠΟΙΗΣΗ

Παρακάτω αναφέρονται οι περιορισμοί του συστήματος για το σύστημα Ευφυούς Ειδοποίησης Οδηγού. Εάν δεν μπορείτε να λειτουργήσετε το αυτοκίνητο σύμφωνα με αυτούς τους περιορισμούς του θα μπορούσε να προκληθεί σοβαρός τραυματισμός ή θάνατος.

- Το σύστημα Ευφυούς Ειδοποίησης Οδηγού μπορεί να μην λειτουργήσει σωστά και μπορεί να μην παρέχει μια ειδοποίηση στις ακόλουθες συνθήκες:
 - Φτωχές συνθήκες του δρόμου όπως όταν η επιφάνεια του δρόμου είναι ανώμαλη ή έχει λακκούβες.
 - Δυνατοί πλευρικοί άνεμοι.
 - Εάν έχετε υιοθετήσει ένα σπορ στυλ οδήγηση με υψηλές ταχύτητες στις στροφές ή υψηλότερα ποσοστά επιτάχυνσης.
 - Συχνές αλλαγές λωρίδας ή αλλαγές στην ταχύτητα του αυτοκινήτου.

- Το σύστημα Ευφυούς Ειδοποίησης Προσοχής Οδηγού δεν θα δώσει ειδοποίηση στις ακόλουθες συνθήκες:
 - Οι ταχύτητες του αυτοκινήτου χαμηλώνουν κάτω από τα 60 χλμ/ώρα (37 MPH).
 - Σύντομες παραλείψεις προσοχής.
 - Στιγμιαία απόσπαση προσοχής όπως όταν πέφτει ένα αντικείμενο.
 - Όταν είναι ενεργή η Υποβοήθηση Τιμονιού (όπου υπάρχει).

ΔΥΣΛΕΙΤΟΥΡΓΙΑ ΤΟΥ ΣΥΣΤΗΜΑΤΟΣ

Εάν το σύστημα Ευφυούς Ειδοποίησης Οδηγού δεν λειτουργεί σωστά, θα εμφανιστεί το προειδοποιητικό μήνυμα [System Fault See Owner's Manual] (σφάλμα συστήματος δείτε το βιβλίο οδηγιών χρήσης) στην οθόνη πληροφοριών του αυτοκινήτου και η λειτουργία θα σταματήσει αυτόματα.

Ενέργεια που πρέπει να κάνετε

Σταματήστε το αυτοκίνητο σε ασφαλές σημείο, βάλτε το στην θέση P (παρκάρισμα), σβήστε και βάλτε πάλι μπροστά το σύστημα EV. Εάν το προειδοποιητικό μήνυμα συνεχίζει να εμφανίζεται, ζητήστε τον έλεγχο του συστήματος. Συνιστάται να επισκεφθείτε έναν πιστοποιημένο αντιπρόσωπο ηλεκτρικών αυτοκινήτων NISSAN για αυτή την υπηρεσία.

ΣΥΣΤΗΜΑ ΑΥΤΟΜΑΤΟΥ ΠΙΣΩ ΦΡΕΝΑΡΙΣΜΑΤΟΣ (RAB) (όπου υπάρχει)



ΠΡΟΕΙΔΟΠΟΙΗΣΗ

Εάν δεν ακολουθήσετε τις προειδοποιήσεις και τις οδηγίες για την σωστή χρήση του συστήματος RAB θα μπορούσε να προκληθεί σοβαρός τραυματισμός ή θάνατος.

- Το σύστημα RAB είναι μια πρόσθετη βοήθεια στον οδηγό. Δεν υποκαθιστά τις σωστές διαδικασίες οδήγησης. Να χρησιμοποιείτε πάντα τους εξωτερικούς και τον εσωτερικό καθρέπτη και να γυρίζετε να κοιτάξετε στην κατεύθυνση που θα κινηθείτε πριν και ενώ κάνετε όπισθεν. Ποτέ μην βασίζεστε μόνο στο σύστημα RAB. Είναι ευθύνη του οδηγού να παραμείνει σε εγρήγορση, να οδηγεί με ασφάλεια, και να έχει πάντα τον έλεγχο του οχήματός του.
- Υπάρχουν περιορισμοί στις ικανότητες του συστήματος RAB. Το σύστημα RAB δεν είναι αποτελεσματικό σε όλες τις καταστάσεις.

Το σύστημα RAB μπορεί να βοηθήσει τον οδηγό όταν το αυτοκίνητο κάνει όπισθεν και πλησιάζει αντικείμενα που είναι απευθείας πίσω από αυτό.



Μοντέλα με 4 αισθητήρες

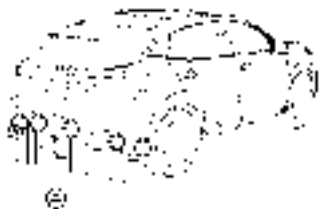

Μοντέλα με 6 αισθητήρες

Το σύστημα RAB εντοπίζει εμπόδια πίσω από το αυτοκίνητο χρησιμοποιώντας τους αισθητήρες παρκαρίσματος (A) που βρίσκονται στον πίσω προφυλακτήρα.

ΣΗΜΕΙΩΣΗ:

Μπορείτε να ακυρώσετε προσωρινά την λειτουργία του αισθητήρα και το σύστημα RAB στο αυτοκίνητο. Για επιπλέον πληροφορίες δείτε το: «Σύστημα αισθητήρα παρκαρίσματος» (Σελίδα 400).

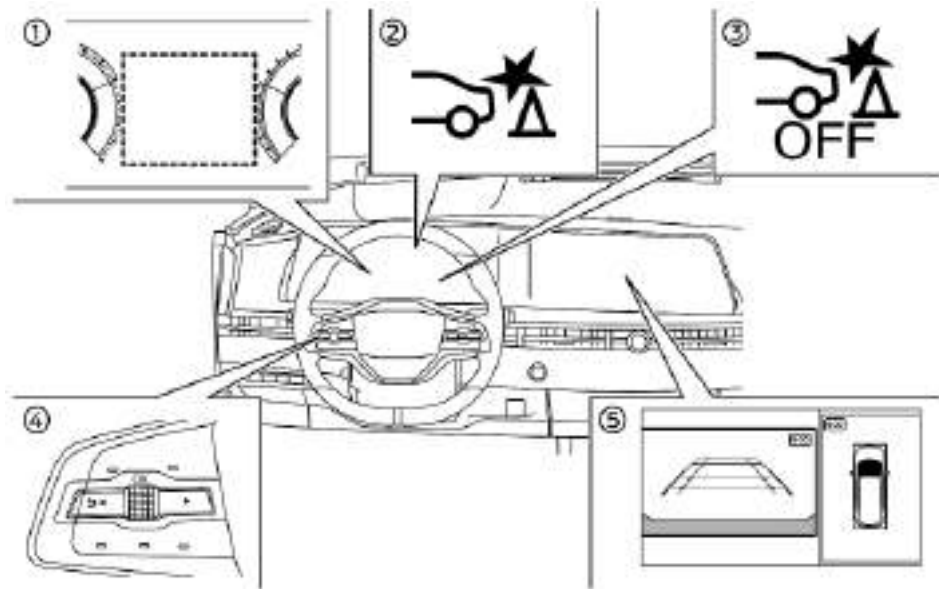

- (1) Οθόνη Πληροφοριών Αυτοκινήτου
- (2) Προειδοποιητική ένδειξη συστήματος RAB (στην Οθόνη Πληροφοριών του Αυτοκινήτου)
- (3) Προειδοποιητικό φως ανενεργού (OFF) συστήματος RAB (στο ταμπλό των μετρητών)
- (4) Χειριστήρια στο τιμόνι (αριστερή πλευρά)
- (5) Κεντρική ένδειξη (όπου υπάρχει)

ΛΕΙΤΟΥΡΓΙΑ ΤΟΥ ΣΥΣΤΗΜΑΤΟΣ RAB

Όταν ο επιλογέας ταχυτήτων είναι στην θέση R (όπισθεν) και η ταχύτητα του αυτοκινήτου είναι ανάμεσα στα περίπου 3 χλμ/ώρα (2 MPH) και 15 χλμ/ώρα (9 MPH) το σύστημα RAB λειτουργεί.

Εάν εντοπιστεί ο κίνδυνος πρόσκρουσης με ένα εμπόδιο όταν το αυτοκίνητό σας κάνει όπισθεν, το προειδοποιητικό φως του συστήματος RAB θα αναβοσβήνει στην οθόνη Πληροφοριών του αυτοκινήτου, θα εμφανιστεί ένα κόκκινο πλαίσιο στην κεντρική ένδειξη (μοντέλα με Ευφυή Οθόνη Περι-

μετρικής Θέασης) και το σύστημα θα ηχήσει έναν βομβητή τρεις φορές. Το σύστημα στην συνέχεια θα εφαρμόσει αυτόματα τα φρένα. Μετά την αυτόματη εφαρμογή των φρένων, ο οδηγός πρέπει να πατήσει το πεντάλ του φρένου για να διατηρήσει την πίεση του φρεναρίσματος.

ΣΗΜΕΙΩΣΗ:

- Τα φώτα στοπ του αυτοκινήτου θα ανάψουν όταν το σύστημα RAB φρενάρει.
- Όταν λειτουργεί το φρένο, μπορεί να ακουστεί ένας θόρυβος. Αυτό δεν είναι δυσλειτουργία.

ΕΝΕΡΓΟΠΟΙΗΣΗ ΚΑΙ ΑΠΕΝΕΡΓΟΠΟΙΗΣΗ ΤΟΥ ΣΥΣΤΗΜΑΤΟΣ RAB

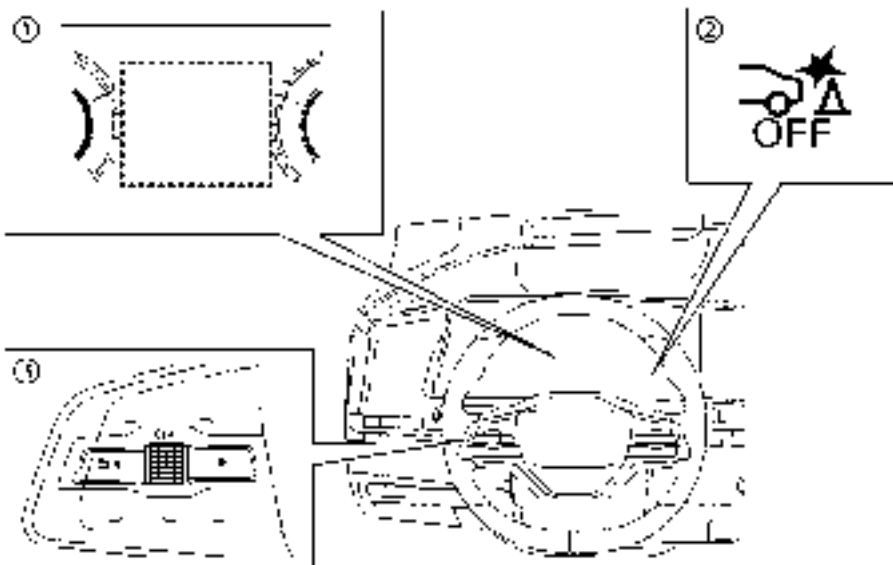

(1) Οθόνη Πληροφοριών Αυτοκινήτου

(2) Προειδοποιητικό φως ανενεργού (OFF) συστήματος RAB

(3) Χειριστήρια στο τιμόνι (αριστερή πλευρά)

Κάντε τα ακόλουθα βήματα για να ενεργοποιήσετε ή να απενεργοποιήσετε το σύστημα RAB.

1. Πατήστε το κουμπί ◀ ▶ έως ότου να εμφανιστεί [Settings] (ρυθμίσεις) στην Οθόνη Πληροφοριών του Αυτοκινήτου και μετά πατήστε πατήστε το κουμπί κύλισης. Χρησιμοποιήστε το κουμπί κύλισης για να επιλέξετε [Driver Assistance] (βοήθεια στον οδηγό). Στην συνέχεια πατήστε το κουμπί κύλισης.

2. Επιλέξτε [Emergency Lane] (φρενάρισμα ανάγκης) και πατήστε το κουμπί κύλισης.

3. Επιλέξτε [Rear Auto Braking] (αυτόματο φρενάρισμα πίσω) και χρησιμοποιήστε το κουμπί κύλισης για να ενεργοποιήσετε ή να απενεργοποιήσετε το σύστημα.

Όταν το σύστημα RAB είναι ανενεργό ανάβει το προειδοποιητικό φως σβηστού RAB όταν βάλετε τον επιλογέα ταχυτήτων στην θέση R (όπισθεν).

Το προειδοποιητικό φως σβηστού RAB θα ανάψει επίσης όταν βάλετε τον επιλογέα ταχυτήτων στην θέση R (όπισθεν) και το σύστημα RAB είναι ενεργό, εάν οι αισθητήρες παρκαρίσματος έχουν απενεργοποιηθεί προσωρινά με την χρήση της ρύθμισης [Parking Aids].

ΣΗΜΕΙΩΣΗ:

- Το σύστημα IEB θα ενεργοποιηθεί αυτόματα όταν σβήσετε και βάλετε πάλι μπροστά το σύστημα EV του αυτοκινήτου.



- Όταν ο επιλογέας ταχυτήτων είναι στην θέση R (όπισθεν) και εμφανίζεται η οθόνη [Parking Aids] στην οθόνη πληροφοριών του αυτοκινήτου, το σύστημα RAB μπορεί να απενεργοποιηθεί προσωρινά πατώντας το κουμπί κύλισης στο τιμόνι.

ΠΕΡΙΟΡΙΣΜΟΙ ΤΟΥ ΣΥΣΤΗΜΑΤΟΣ RAB



ΠΡΟΕΙΔΟΠΟΙΗΣΗ

Παρακάτω αναφέρονται οι περιορισμοί για το σύστημα RAB. Εάν δεν ακολουθήσετε τις προειδοποιήσεις και τις οδηγίες για την σωστή χρήση του συστήματος RAB θα μπορούσε να προκληθεί σοβαρός τραυματισμός ή θάνατος.

- Όταν το αυτοκίνητο πλησιάζει ένα εμπόδιο ενώ πατάτε το πεντάλ του γκαζιού ή του φρένου, η λειτουργία μπορεί να μην δουλέψει ή να καθυστερήσει η εκκίνηση της λειτουργίας της. Το σύστημα RAB μπορεί να μην λειτουργήσει ή να μην αποδώσει επαρκώς λόγω των συνθηκών του αυτοκινήτου, των συνθηκών οδήγησης, της κίνησης γύρω σας, του καιρού, των συνθηκών στην επιφάνεια του δρόμου κλπ. Μην περιμένετε να λειτουργήσει το σύστημα. Πατήστε μόνος σας το πεντάλ του φρένου όσο πιο γρήγορα απαιτείται.
- Εάν είναι απαραίτητο να προσπεράσετε την λειτουργία του RAB πατήστε δυνατά το πεντάλ του γκαζιού.
- Να ελέγχετε πάντα τον περιβάλλοντα χώρο και να γυρίζετε για να ελέγξετε τι υπάρχει πίσω σας πριν και ενώ κάνετε όπισθεν. Το σύστημα RAB εντοπίζει σταθερά αντικείμενα πίσω από το αυτοκίνητο. Το σύστημα RAB δεν θα εντοπίσει τα ακόλουθα αντικείμενα:
 - Κινούμενα αντικείμενα
 - Χαμηλά αντικείμενα
 - Στενά αντικείμενα
 - Αντικείμενα σε σχήμα σφήνας

- Αντικείμενα σε περίπλοκο σχήμα
- Πολλαπλά αντικείμενα κοντά το ένα στο άλλο
- Αντικείμενα κοντά στον προφυλακτήρα (λιγότερο από περίπου 30 εκατοστά [1 ft])
- Αντικείμενα που παρουσιάζονται ξαφνικά
- Λεπτά αντικείμενα όπως σχοινί, καλώδιο, αλυσίδα κλπ.
- Το σύστημα RAB μπορεί να μην λειτουργήσει για πεζούς ή ζώα.
- Το σύστημα RAB μπορεί να μην λειτουργήσει για τα ακόλουθα εμπόδια:
 - Εμπόδια που βρίσκονται ψηλά εκτός εδάφους
 - Εμπόδια εκτός θέσης από το αυτοκίνητό σας
 - Εμπόδια, όπως σπογγώδη υλικά ή χιόνι, που έχουν μαλακές εξωτερικές επιφάνειες και μπορούν να απορροφήσουν εύκολα τον ήχο του κύματος.
- Το σύστημα RAB μπορεί να μην λειτουργήσει στις ακόλουθες συνθήκες:
 - Υπάρχει βροχή, χιόνι, πάγος, βρωμιά κλπ. που έχει κολλήσει πάνω στους αισθητήρες.
 - Όταν ένας δυνατός ήχος ακούγεται σε στην περιοχή γύρω από το αυτοκίνητο.
 - Όταν η επιφάνεια του εμποδίου είναι διανώνια προς το εμπρός ή το πίσω μέρος του αυτοκινήτου.
 - Όταν ο αισθητήρας παρκαρίσματος ή η περιοχή γύρω του είναι υπερβολικά ζεστή ή κρύα.

- Το σύστημα RAB μπορεί να λειτουργήσει κατά λάθος στις ακόλουθες συνθήκες:
 - Όταν υπάρχει ψηλό γρασίδι στην περιοχή γύρω από το αυτοκίνητο.
 - Υπάρχει μία κατασκευή (π.χ. ένας τοίχος, εξοπλισμός διοδίων, στενό τούνελ, μπάρα θύρας πάρκινγκ κοντά στα πλαϊνά του αυτοκινήτου.
 - Όταν υπάρχουν σμαράκια, προεξοχές ή καλύμματα για τρύπες στην επιφάνεια του δρόμου.
 - Όταν το όχημα διασχίζει κρεμασμένο ύψασμα ή κουρτίνα.
 - Όταν το όχημα κινείται σε έδαφος με απότομη κλίση.
 - Όταν υπάρχει συσσώρευση χιονιού ή πάγου πίσω από το αυτοκίνητο.
 - Μία πηγή υπερήχων, όπως οι αισθητήρες παρκιρίσματος ενός άλλου αυτοκινήτου είναι κοντά στο αυτοκίνητο.
- Όταν λειτουργήσει μία φορά ο αυτόματος έλεγχος φρένου δεν θα λειτουργήσει πάλι εάν το αυτοκίνητο πλησιάσει το ίδιο εμπόδιο.
- Ο αυτόματος έλεγχος φρένου μπορεί να λειτουργήσει μόνο για μία σύντομη χρονική περίοδο. Για τον λόγο αυτό ο οδηγός πρέπει να πατήσει το πεντάλ του φρένου.
- Στις ακόλουθες καταστάσεις το σύστημα RAB μπορεί να μην λειτουργήσει κανονικά ή μπορεί να λειτουργήσει ανεπαρκώς:
 - Το αυτοκίνητο κινείται σε κακές καιρικές συνθήκες (βροχή, ομίχλη, χιόνι κλπ.).
 - Όταν το όχημα κινείται σε έδαφος με απότομη κλίση.

- Η θέση του αυτοκινήτου έχει αλλάξει (για παράδειγμα όταν οδηγείτε πάνω από ένα σμαράκι).
- Όταν το όχημα κινείται σε δρόμο που γλιστρά.
- Το αυτοκίνητο στρίβει απότομα, στρίβοντας τελείως το τιμόνι.
- Χρησιμοποιούνται αλυσίδες χιονιού.
- Χρησιμοποιούνται τροχοί ή ελαστικά διαφορετικά από αυτά που συνιστώνται από τη Nissan.
- Τα φρένα είναι κρύα σε χαμηλές θερμοκρασίες ή αμέσως μόλις έχει ξεκινήσει η οδήγηση.
- Η δύναμη του φρεναρίσματος γίνεται φτωχή λόγω βρεγμένων φρένων μετά από την οδήγηση μέσα από μία λακκούβα ή μετά το πλύσιμο του αυτοκινήτου.
- Απενεργοποιήστε το σύστημα RAB στις ακόλουθες συνθήκες, προκειμένου να αποτρέψετε την πρόκληση απροσδόκητου ατυχήματος σαν αποτέλεσμα της ξαφνικής λειτουργίας του συστήματος:
 - Το αυτοκίνητο ρυμουλκείται.
 - Το αυτοκίνητο μεταφέρεται πάνω σε όχημα πλατφόρμα.
 - Το αυτοκίνητο είναι πάνω σε δυναμόμετρο.
 - Το αυτοκίνητο κινείται σε ανώμαλη επιφάνεια δρόμου.
 - Χρησιμοποιούνται εξαρτήματα ανάρτησης διαφορετικά από εκείνα που προορίζονται ως γνήσια ανταλλακτικά. (Εάν το ύψος του αυτοκινήτου ή η κλίση του αμαξώματος αλλάξει, το σύστημα μπορεί να μην εντοπίσει σωστά ένα εμπόδιο.)
 - Εάν το αυτοκίνητο χρησιμοποιεί ένα αεσουάρα, όπως είναι η σχάρα ποδηλάτων ή το κουτί μεταφοράς φορτίου, που μπλοκάρει τους αισθητήρες.

- Όταν ρυμουλκείτε ένα τρέιλερ ή άλλο αυτοκίνητο, απενεργοποιήστε το σύστημα RAB για να αποτρέψετε την εμφάνιση απροσδόκητου ατυχήματος σαν αποτέλεσμα της απότομης λειτουργίας του συστήματος. (Δείτε το «Λειτουργία συστήματος RAB» [Σελίδα 386].)
- Ο υπερβολικός θόρυβος (π.χ. ένταση του ηχοσυστήματος, ανοικτό παράθυρο οχήματος) θα παρεμβληθούν στον ήχο του βομβητή και μπορεί να μην τον ακούσετε.

ΔΥΣΛΕΙΤΟΥΡΓΙΑ ΤΟΥ ΣΥΣΤΗΜΑΤΟΣ

Εάν το σύστημα RAB δεν λειτουργεί σωστά, θα απενεργοποιηθεί αυτόματα, θα ανάψει το προειδοποιητικό φως ανενεργού (OFF) συστήματος RAB και θα εμφανιστεί το προειδοποιητικό μήνυμα [System Fault See Owner's Manual] (σφάλμα συστήματος δείτε το βιβλίο οδηγιών χρήσης) στην Οθόνη Πληροφοριών Αυτοκινήτου.

Ενέργεια που πρέπει να κάνετε

Εάν ανάψει το προειδοποιητικό φως, σταματήστε το αυτοκίνητο σε ασφαλή τοποθεσία, σβήστε και ξεκινήστε πάλι το σύστημα του EV. Εάν το προειδοποιητικό φως συνεχίσει να ανάβει, ζητήστε τον έλεγχο του συστήματος RAB. Συνιστάται να επισκεφθείτε έναν πιστοποιημένο αντιπρόσωπο ηλεκτρικών αυτοκινήτων NISSAN για αυτή την υπηρεσία.

ΣΗΜΕΙΩΣΗ:

Εάν το σύστημα RAB δεν μπορεί να λειτουργήσει προσωρινά, το προειδοποιητικό φως συστήματος RAB αναβοσβήνει.

ΣΥΝΤΗΡΗΣΗ ΤΟΥ ΣΥΣΤΗΜΑΤΟΣ

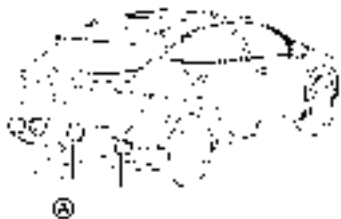

Μοντέλα με 4 αισθητήρες



Μοντέλα με 6 αισθητήρες

Οι αισθητήρες παρκκαρίσματος βρίσκονται στον πίσω προφυλακτήρα (Α). Τηρήστε τα παρακάτω για να διαβεβαιώσετε για την σωστή λειτουργία του συστήματος.

- Διατηρείτε τους αισθητήρες παρκκαρίσματος καθαρούς.
- Εάν Οι αισθητήρες παρκκαρίσματος είναι βρώμικοι, σκουπίστε τους με ένα μαλακό πανί, προσέ-

χοντας να μην τους κάνετε ζημιά.

- Οι αισθητήρες παρκκαρίσματος μπορεί να μπλοκαριστούν από προσωρινές εξωτερικές συνθήκες όπως την εκτίναξη νερού, πάχνη ή ομίχλη. Η συνθήκη μπλοκαρίσματος μπορεί επίσης να προκληθεί από αντικείμενα όπως πάγος ή βρωμιά που εμποδίζει τους αισθητήρες. Ελέγξτε και αφαιρέστε τα αντικείμενα που εμποδίζουν την περιοχή γύρω από τους αισθητήρες παρκκαρίσματος.
- Μην υποβάλλεται την περιοχή γύρω από τους αισθητήρες παρκκαρίσματος σε ισχυρή πρόσκρουση. Επίσης μην βγάξετε ή αποσυναρμολογήσετε τους αισθητήρες παρκκαρίσματος. Εάν οι αισθητήρες παρκκαρίσματος και οι γύρω περιοχές παραμορφωθούν σε ατύχημα κλπ., ζητήστε τον έλεγχό τους. Συνιστάται να επισκεφθείτε έναν πιστοποιημένο αντιπρόσωπο ηλεκτρικών αυτοκινήτων NISSAN για αυτή την υπηρεσία.
- Μην τοποθετείτε αυτοκόλλητα (ούτε από διαφανές υλικό), αξεσουάρ ή πρόσθετη βαφή στους αισθητήρες και τις γύρω περιοχές. Αυτό μπορεί να προκαλέσει δυσλειτουργία ή ακατάλληλη λειτουργία.
- Όταν πλένετε το αυτοκίνητο χρησιμοποιώντας πλυντικό με υψηλή πίεση μην εφαρμόζετε την πίεση του νερού κατευθείαν πάνω στους αισθητήρες παρκκαρίσματος. Αυτό μπορεί να προκαλέσει δυσλειτουργία στους αισθητήρες παρκκαρίσματος.

ΑΥΞΑΝΟΝΤΑΣ ΤΗΝ ΕΞΟΙΚΟΝΟΜΗΣΗ ΙΣΧΥΟΣ

Η πραγματική αυτονομία οδήγησης θα ποικίλει εξαρτώμενη από:

- την ταχύτητα,
- το φορτίο του αυτοκινήτου,
- το ηλεκτρικό φορτίο από τα αξεσουάρ του αυτοκινήτου

Η NISSAN συνιστά τις ακόλουθες συνήθειες στην οδήγηση για να μπορέσει να αυξηθεί η αυτονομία οδήγησης:

Πριν την οδήγηση:

- Ακολουθείτε την συνιστώμενη προγραμματισμένη συντήρηση.
- Διατηρήστε τα ελαστικά φουσκωμένα στην σωστή πίεση. Διατηρήστε τους τροχούς στην σωστή ευθυγράμμιση.
- Προθερμάνετε ή δροσίστε το εσωτερικό της καμπίνας όταν το αυτοκίνητο φορτίζεται.
- Αφαιρέστε το περιττό φορτίο από το αυτοκίνητο.

Ενώ οδηγείτε:

- Οδηγείτε στην λειτουργία [ECO]
— Η λειτουργία [ECO] βοηθάει στην μείωση της κατανάλωσης ρεύματος μειώνοντας την επιτάχυνση, όταν η κατανάλωση ρεύματος συγκριθεί με αυτή στην ίδια θέση του πεντάλ του γκαζιού στην λειτουργία [STANDARD].
- Οδηγείτε με σταθερή ταχύτητα. Διατηρείτε ταχύτητες οδήγησης με σταθερές θέσεις του πεντάλ του γκαζιού ή χρησιμοποιώντας το σύστημα του cruise control όταν αυτό είναι κατάλληλο.
- Επιταχύνετε αργά και ομαλά. Πατήστε απαλά και αφήστε απαλά το πεντάλ του γκαζιού για την επιτάχυνση και την επιβράδυνση.
- Οδηγείτε με μέτριες ταχύτητες στον αυτοκινητόδρομο. Αποφύγετε τις συχνές στάσεις και φρεναρίσματα. Διατηρήστε μία ασφαλή από-

- σταση πίσω από άλλα οχήματα.
- Σβήστε το σύστημα ελέγχου κλιματισμού όταν δεν είναι απαραίτητο.
- Επιλέξτε μία ρύθμιση μέτριας θερμοκρασίας για την θέρμανση ή την ψύξη για να βοηθήσετε να μειωθεί η κατανάλωση ισχύος.
- Χρησιμοποιήστε μόνο τον ανεμιστήρα [Fan ONLY] για να βοηθήσετε να μειωθεί η κατανάλωση ισχύος.
- Στον κρύο καιρό, χρησιμοποιήστε τα θερμαινόμενα καθίσματα και το θερμαινόμενο τιμόνι (όπου υπάρχει) σαν υποκατάστατα για το σύστημα ελέγχου του κλιματισμού για να βοηθήσετε να μειωθεί η κατανάλωση ισχύος.
- Χρησιμοποιήστε το σύστημα ελέγχου κλιματισμού και κλείστε τα παράθυρα για να μειώσετε την τριβή όταν οδηγείτε σε ταχύτητες αυτοκινητόδρομου.
- Αφήστε το πεντάλ του γκαζιού για να επιβραδύνετε και μην εφαρμόζετε τα φρένα όταν το επιτρέπουν οι συνθήκες της κίνησης και του δρόμου.
 - Το αυτοκίνητο αυτό είναι εξοπλισμένο με ένα σύστημα φρένων αναγέννησης. Ο πρωταρχικός σκοπός του συστήματος φρένων αναγέννησης είναι η παραγωγή ορισμένης ισχύος για την επαναφόρτιση της μπαταρίας Li-ion και η επιμήκυνση της αυτονομίας οδήγησης. Ένα δευτερεύον πλεονέκτημα είναι το «φρενάρισμα του κινητήρα» που λειτουργεί με βάση τις συνθήκες της μπαταρίας Li-ion. Στην θέση D (οδήγηση) ή B, όταν αφήνεται το πεντάλ του γκαζιού, το σύστημα φρένων αναγέννησης παρέχει ορισμένη επιβράδυνση και ορισμένη ισχύ στην μπαταρία Li-ion.

ΣΥΣΤΗΜΑ ΟΔΗΓΗΣΗΣ ΣΤΟΥΣ ΤΕΣΣΕΡΙΣ ΤΡΟΧΟΥΣ (όπου υπάρχει)



ΠΡΟΕΙΔΟΠΟΙΗΣΗ

- Για τα μοντέλα που είναι εξοπλισμένα με 4WD, μην προσπαθήσετε να σηκώσετε δύο τροχούς εκτός εδάφους και να αλλάξετε το κιβώτιο ταχυτήτων σε οποιαδήποτε θέση οδήγησης ή την όπισθεν με το σύστημα EV σε λειτουργία. Η χρήση λανθασμένου εξοπλισμού ελέγχου μπορεί να έχει σαν αποτέλεσμα ζημιά στο σύστημα μετάδοσης κίνησης ή απροσδόκητη κίνηση του αυτοκινήτου που θα μπορούσε να προκαλέσει σοβαρή ζημιά ή προσωπικό τραυματισμό.
- Μην προσπαθήσετε να ελέγξετε ένα αυτοκίνητο εξοπλισμένο με 4WD σε δυναμόμετρο για οχήματα 2WD ή παρόμοιο εξοπλισμό, ακόμη και εάν οι άλλοι δύο τροχοί έχουν σηκωθεί από το έδαφος. Βεβαιωθείτε ότι ενημερώσατε το προσωπικό της εγκατάστασης για τον έλεγχο ότι το αυτοκίνητό σας είναι εξοπλισμένο με 4WD πριν το βάλουν στο δυναμόμετρο. Η χρήση λανθασμένου εξοπλισμού ελέγχου μπορεί να έχει σαν αποτέλεσμα ζημιά στο σύστημα μετάδοσης κίνησης ή μη αναμενόμενη κίνηση του αυτοκινήτου που θα μπορούσε να προκαλέσει σοβαρή ζημιά στο αυτοκίνητο ή τραυματισμό.

ΠΡΟΣΟΧΗ

Μην χειρίζεστε το σύστημα EV πάνω σε ρολά ελεύθερης περιστροφής με σηκωμένο οποιονδήποτε τροχό.

Μην χειρίζεστε το σύστημα EV πάνω σε ρολά ελεύθερης περιστροφής με σηκωμένο οποιονδήποτε τροχό.

ΠΑΡΚΑΡΙΣΜΑ / ΠΑΡΚΑΡΙΣΜΑ ΣΕ ΕΔΑΦΗ ΜΕ ΚΛΙΣΗ

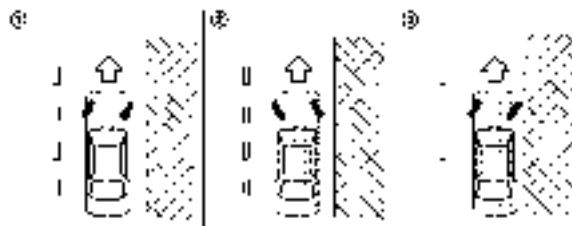

Αριστεροτίμονο (LHD) μοντέλο

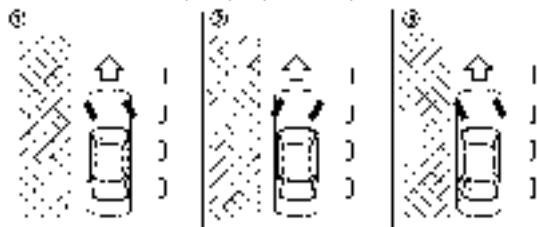

Δεξιότιμονο (RHD) μοντέλο



ΠΡΟΕΙΔΟΠΟΙΗΣΗ

- Μην σταματάτε ή παρκάρετε το αυτοκίνητο πάνω σε εύφλεκτα υλικά όπως ξηρό γρασίδι, χαρτιά ή κουρέλια. Μπορεί να αναφλεγούν και να προκληθεί πυρκαγιά.
- Ποτέ μην αφήνετε το αυτοκίνητο στην θέση ετοιμότητας για οδήγηση (READY) ενώ είναι ανεπιτήρητο.

- Μην αφήνετε παιδιά χωρίς επιτήρηση μέσα στο αυτοκίνητο. Μπορεί κατά λάθος να ενεργοποιηθούν τους διακόπτες ή τα χειριστήρια. Τα ανεπιτήρητα παιδιά μπορεί να εμπλακούν σε σοβαρά ατυχήματα.
- Για να αποφύγετε τον κίνδυνο τραυματισμού ή θανάτου λόγω της ακούσιας λειτουργίας του αυτοκινήτου και / ή των συστημάτων του, μην αφήνετε παιδιά, ανθρώπους που απαιτούν την βοήθεια άλλων ή κατοικίδια, χωρίς επιτήρηση μέσα στο αυτοκίνητό σας. Επιπλέον, η θερμοκρασία μέσα σε ένα κλειστό αυτοκίνητο σε μία ζεστή ημέρα

μπορεί να ανέβει πολύ γρήγορα αρκετά ώστε να προκαλέσει σημαντικό κίνδυνο τραυματισμού ή θανάτου σε ανθρώπους και κατοικίδια.

- Οι διαδικασίες για ασφαλές παρκάρισμα απαιτούν να έχετε δέσει το χειρόφρενο και το κιβώτιο ταχυτήτων να είναι στην θέση P (παρκάρισμα). Διαφορετικά μπορεί το αυτοκίνητο να κινηθεί απροσδόκητα ή να τσουνλήσει με αποτέλεσμα την πρόκληση ατυχήματος.
- Βεβαιωθείτε ότι ο επιλογέας ταχυτήτων δεν μπορεί να μετακινηθεί χωρίς να πατήσετε το πεντάλ του φρένου.

1. Δέστε το χειρόφρενο.

2. Πατήστε τον διακόπτη της θέσης P για να αλλάξετε τον επιλογέα στην θέση P (παρκάρισμα).

3. Για να αποφύγετε να κυλήσει το αυτοκίνητο στον δρόμο όταν είναι παρκαρισμένο σε δρόμο με κλίση, είναι μία καλή πρακτική να γυρίζεται τους τροχούς όπως φαίνεται στην εικόνα.

• ΠΑΡΚΑΡΙΣΜΑ ΣΕ ΚΑΤΗΦΟΡΑ ΜΕ ΠΕΖΟΔΡΟΜΙΟ: (1)

Γυρίστε τους τροχούς προς το πεζοδρόμιο και κινήστε το αυτοκίνητο μπροστά έως ότου ο τροχός που βρίσκεται κοντά στο πεζοδρόμιο ακουμπήσει απαλά σε αυτό.

• ΠΑΡΚΑΡΙΣΜΑ ΣΕ ΑΝΗΦΟΡΑ ΜΕ ΠΕΖΟΔΡΟΜΙΟ: (2)

Γυρίστε τους τροχούς στην αντίθετη πλευρά από το πεζοδρόμιο και κινήστε το αυτοκίνητο πίσω έως ότου ο τροχός που βρίσκεται κοντά στο πεζοδρόμιο ακουμπήσει απαλά σε αυτό.

ΗΛΕΚΤΡΙΚΑ ΥΠΟΒΟΗΘΟΥΜΕΝΟ ΤΙΜΟΝΙ

- ΠΑΡΚΑΡΙΣΜΑ ΣΕ ΑΝΗΦΟΡΑ Ή ΚΑΤΗΦΟΡΑ ΧΩΡΙΣ ΠΕ-
ΖΟΔΡΟΜΙΟ: (3)

Γυρίστε τους τροχούς σε αντίθετη πλευρά από τον δρόμο ώστε εάν κινηθεί να πάει μακριά από το κέντρο του δρόμου.

4. Βάλτε τον διακόπτη παροχής στην θέση OFF.



ΠΡΟΕΙΔΟΠΟΙΗΣΗ

- Εάν το ενδεικτικό φως ετοιμότητας για την οδήγηση (READY) είναι σβηστό ενώ οδηγείτε, η ηλεκτρική υποβοήθηση στο τιμόνι δεν θα δουλέψει. Το τιμόνι θα είναι πιο βαρύ.
- Όταν το προειδοποιητικό φως του ηλεκτρικά υποβοηθούμενου τιμονιού ανάβει ενώ είναι αναμμένο το ενδεικτικό φως ετοιμότητας για την οδήγηση (READY), η ηλεκτρονική υποβοήθηση για το τιμόνι θα είναι περιορισμένη ή δεν θα λειτουργήσει. Θα συνεχίσετε να έχετε τον έλεγχο του αυτοκινήτου αλλά το τιμόνι θα είναι πιο δύσκολο στον χειρισμό του.

Το ηλεκτρονικά υποβοηθούμενο τιμόνι είναι σχεδιασμένο να παρέχει ηλεκτρική υποβοήθηση όταν οδηγείτε για να χειρίζεστε το τιμόνι με ελαφριά δύναμη. Όταν έχει επιλεγεί η λειτουργία [SPORT], η δύναμη στο τιμόνι αυξάνεται μέτρια για μία σπορ αίσθηση. (Δείτε το «Λειτουργία [SPORT]» (Σελίδα 268).)

Όταν λειτουργείτε επαναλαμβανόμενα το τιμόνι ή συνεχόμενα ενώ παρκάρετε ή οδηγείτε με πολύ αργή ταχύτητα, η ηλεκτρική υποβοήθηση στο τιμόνι θα μειωθεί. Αυτό γίνεται για να προληφθεί η υπερθέρμανση του ηλεκτρικά υποβοηθούμενου τιμονιού και να προστατευθεί αυτό από πιθανή ζημιά. Όσο είναι μειωμένη η ηλεκτρική υποβοήθηση η λειτουργία του τιμονιού θα είναι πιο βαριά. Εάν συνεχίσει να γίνεται χειρισμός του τιμονιού, το ηλεκτρικά υποβοηθούμενο τιμόνι μπορεί να σταματήσει και το προειδοποιητικό φως ηλεκτρικής υποβοήθησης τιμονιού



! θα ανάψει. Σε μία ασφαλή τοποθεσία, σβήστε το σύστημα EV και βάλτε τον διακόπτη παροχής στην θέση OFF. Όταν η θερμοκρασία του συστήματος του ηλεκτρικά υποβοηθούμενου τιμονιού μειωθεί, το επίπεδο της ηλεκτρικής υποβοήθησης θα

επιστρέψει στο κανονικό. Αποφύγετε να επαναλαμβάνετε τέτοιες λειτουργίες χειρισμού του τιμονιού που θα μπορούσαν να προκαλέσουν υπερθέρμανση του συστήματος της ηλεκτρικής υποβοήθησης του τιμονιού

Όταν γυρίζετε το τιμόνι γρήγορα, μπορεί να ακούσετε ένα θόρυβο. Ωστόσο, αυτό δεν είναι δυσλειτουργία.

Εάν ανάβει το προειδοποιητικό φως ηλεκτρικής υποβοήθησης τιμονιού ενώ το ενδεικτικό φως ετοιμότητας για την οδήγηση (READY) είναι αναμμένο, μπορεί να δείχνει ότι το σύστημα του ηλεκτρικού τιμονιού δεν λειτουργεί σωστά και μπορεί να χρειάζεται συντήρηση. Ζητήστε τον έλεγχο του ηλεκτρικά υποβοηθούμενου τιμονιού. Συνιστάται να επισκεφθείτε έναν πιστοποιημένο αντιπρόσωπο ηλεκτρικών αυτοκινήτων NISSAN για αυτή την υπηρεσία. (Δείτε το «Προειδοποιητικό φως ηλεκτρικής υποβοήθησης τιμονιού» (Σελίδα 117).)

Όταν ανάβει το προειδοποιητικό φως του ηλεκτρικά υποβοηθούμενου τιμονιού, η ηλεκτρική υποβοήθηση για το τιμόνι μπορεί να είναι περιορισμένη ή να μην λειτουργήσει, γεγονός που μπορεί να κάνει πιο «βαρύ» το τιμόνι. Ακόμη και εάν συμβεί αυτό, η απόδοση του χειρισμού του τιμονιού μηχανικά είναι διασφαλισμένη. Κρατάτε καλά το τιμόνι και χειριστείτε το με μεγαλύτερη δύναμη από ότι συνήθως.

ΣΥΣΤΗΜΑ ΦΡΕΝΩΝ

ΠΡΟΦΥΛΑΞΕΙΣ ΓΙΑ ΤΑ ΦΡΕΝΑ

Το αυτοκίνητο αυτό είναι εξοπλισμένο με δύο συστήματα φρεναρίσματος:

1. Υδραυλικό σύστημα φρένων.
2. Σύστημα φρένων αναγέννησης.

Υδραυλικό σύστημα φρένων.

Το υδραυλικό σύστημα φρένων είναι παρόμοιο με τα φρένα που χρησιμοποιούνται από τα συμβατικά αυτοκίνητα.

Το σύστημα φρένων έχει δύο ξεχωριστά υδραυλικά κυκλώματα. Εάν το ένα δεν λειτουργεί σωστά, θα συνεχίσετε να έχετε φρένα στους δύο τροχούς.

Σύστημα φρένων αναγέννησης.

Ο πρωταρχικός σκοπός του συστήματος φρένων αναγέννησης είναι η παραγωγή ορισμένης ισχύος για να βοηθήσει την επαναφόρτιση της μπαταρίας Li-ion και την επιμήκυνση της αυτονομίας οδήγησης. Ένα δευτερεύον πλεονέκτημα είναι το «φρενάρισμα του κινητήρα» που λειτουργεί με βάση τις συνθήκες της μπαταρίας.

Στην θέση D (οδήγηση) όταν αφήσετε το πεντάλ του γκαζιού, το σύστημα του φρένου αναγέννησης παρέχει ορισμένη επιβράδυνση και παράγει ισχύ για την μπαταρία Li-ion. Ισχύς παρέχεται και όταν πατάτε το φρένο.

Όταν βάζετε τον επιλογέα ταχυτήτων στην θέση B και πάρετε το πόδι σας από το πεντάλ του γκαζιού, εφαρμόζεται περισσότερο φρένο αναγέννησης από ότι στην θέση D (οδήγηση). Ωστόσο, κατά την οδήγηση με μεγάλη ταχύτητα μπορεί να νιώσετε ότι το φρένο αναγέννησης παρέχει μικρότερη επιβράδυνση από ότι θα παρείχε το φρένο του κινητήρα σε ένα κανονικό αυτοκίνητο. Αυτό είναι φυσιολογικό.

Όταν η μπαταρία Li-ion είναι πλήρως φορτισμένη παρέχεται μικρότερη επιβράδυνση από το σύστη-

μα φρένων αναγέννησης. Το φρενάρισμα με αναγέννηση μειώνεται αυτόματα όταν η μπαταρία Li-ion είναι τελείως φορτισμένη για να

αποτρέψει την μπαταρία Li-ion από το να υπερφορτιστεί. Το φρένο αναγέννησης μειώνεται επίσης αυτόματα όταν η θερμοκρασία της μπαταρίας είναι υψηλή/χαμηλή, προκειμένου να αποτρέψει ζημιά στην μπαταρία Li-ion.

Το πεντάλ του φρένου θα πρέπει να χρησιμοποιείται για να επιβραδύνει ή να σταματήσει το αυτοκίνητο, ανάλογα με την κίνηση και τις συνθήκες του δρόμου. Τα φρένα του αυτοκινήτου δεν επηρεάζονται από την λειτουργία του συστήματος φρένων αναγέννησης.

ΣΗΜΕΙΩΣΗ:

Όταν εφαρμόζετε τα φρένα αναγέννησης, μπορεί να

- **ακούσετε έναν ήχο να έρχεται από το σύστημα των φρένων αναγέννησης. Αυτό είναι φυσιολογικό χαρακτηριστικό λειτουργίας ενός EV (ηλεκτρικού αυτοκινήτου).**
- **Εάν η θέση του διακόπτη παροχής είναι διαφορετική από την ON ή της ετοιμότητας για την οδήγηση, μπορείτε να σταματήσετε το αυτοκίνητο πατώντας το πεντάλ του φρένου. Στην περίπτωση αυτή όμως, απαιτείται μεγαλύτερη πίεση του ποδιού πάνω στο πεντάλ του φρένου και θα χρειαστεί μεγαλύτερη απόσταση προκειμένου να σταματήσει το αυτοκίνητο.**
- **Όταν πατάτε το πεντάλ του φρένου η αίσθηση του πεντάλ δεν θα είναι ομαλή ή μπορεί να αλλάξει όταν ενεργοποιείται το σύστημα του φρένου αναγέννησης. Ωστόσο το ηλεκτρονικά ελεγχόμενο σύστημα φρένων λειτουργεί κανονικά και αυτό δεν υποδεικνύει δυσλειτουργία.**

Χρήση των φρένων

Αποφύγετε να ξεκουράζετε το πόδι σας πάνω στο πεντάλ του φρένου ενώ οδηγείτε. Αυτό μπορεί να προκαλέσει υπερθέρμανση των φρένων, γρηγορότερη φθορά στα τακάκια και να μειώσει την αυτονομία οδήγησης.

Για να μειώσετε την φθορά των φρένων και να αποτρέψετε την υπερθέρμανσή τους, μειώστε ταχύτητα και επιλέξτε την θέση B πριν οδηγήσετε σε κατηφόρα ή σε μεγάλη κατωφέρεια. Τα υπερθερμασμένα φρένα μπορεί να έχουν μειωμένη απόδοση και να προκληθεί απώλεια του ελέγχου του αυτοκινήτου.



ΠΡΟΕΙΔΟΠΟΙΗΣΗ

- **Όταν οδηγείτε σε επιφάνεια που γλιστράει προσέξτε το φρενάρισμα, την επιτάχυνση και την επιβράδυνση. Το απότομο φρενάρισμα ή η ξαφνική επιτάχυνση μπορεί να προκαλέσουν σπινάρισμα των τροχών και να προκληθεί ατύχημα.**
- **Εάν πατήσετε το πεντάλ του φρένου με βριστό το EV (Ηλεκτρικό Όχημα), μπορεί να νιώσετε μια αυξημένη προσπάθεια στο πεντάλ του φρένου και μία μειωμένη πέδηση του φρένου. Εάν δεν ανάβει το προειδοποιητικό φως του φρένου (κόκκινο) και το πεντάλ του φρένου έχει την αίσθηση ότι έχει επιστρέψει στην κανονική του κατάσταση όταν ξεκινήσετε το ηλεκτρικό σύστημα του αυτοκινήτου αυτό δείχνει ότι δεν υπάρχει δυσλειτουργία και το αυτοκίνητο μπορεί να λειτουργήσει κανονικά.**

Βρεγμένα φρένα

Όταν το αυτοκίνητο έχει πλυθεί ή έχει περάσει από δρόμο με νερά, είναι φυσικό να έχουν βραχεί τα φρένα. Σαν αποτέλεσμα, η απόσταση φρεναρίσματος του

ΥΠΟΒΟΗΘΗΣΗ ΦΡΕΝΩΝ

αυτοκινήτου σας μπορεί να είναι μεγαλύτερη και το αυτοκίνητο μπορεί να τραβήξει από την μία πλευρά καθώς θα φρενάρετε. Για να στεγνώσετε τα φρένα, οδηγήστε το αυτοκίνητο σε ασφαλή ταχύτητα ενώ πατάτε ελαφρά το πεντάλ του φρένου για να ζεστάνετε τα φρένα. Επαναλάβετε το ίδιο έως ότου τα φρένα αρχίσουν να λειτουργούν και πάλι κανονικά. Αποφύγετε την οδήγηση του αυτοκινήτου σε υψηλές ταχύτητες έως ότου τα φρένα να λειτουργούν σωστά.

ΥΠΟΒΟΗΘΗΣΗ ΦΡΕΝΩΝ

Όταν η δύναμη που εφαρμόζεται στο πεντάλ του φρένου υπερβαίνει ένα συγκεκριμένο επίπεδο, η Υποβοήθηση Φρένων ενεργοποιείται παράγοντας μεγαλύτερη δύναμη πέδησης από ότι με την συμβατική υποβοήθηση φρένου, ακόμη και όταν εφαρμόζεται ελαφριά δύναμη στο πεντάλ.



ΠΡΟΕΙΔΟΠΟΙΗΣΗ

Η Υποβοήθηση Φρένων είναι μόνο μία βοήθεια στην λειτουργία φρεναρίσματος και δεν είναι μονάδα προειδοποίησης ή αποφυγής σύγκρουσης. Είναι ευθύνη του οδηγού να παραμείνει σε εγρήγορση, να οδηγεί με ασφάλεια και να έχει πάντα τον έλεγχο του οχήματός του.

ΣΥΣΤΗΜΑ ΑΝΤΙΜΠΛΟΚΑΡΙΣΜΑΤΟΣ ΦΡΕΝΩΝ (ABS)



ΠΡΟΕΙΔΟΠΟΙΗΣΗ

- Το Σύστημα Αντιμπλοκαρίσματος Φρένων (ABS), παρά το ότι είναι ένα ιδιαίτερα σύγχρονο και προσεκτικά μελετημένο σύστημα, δεν μπορεί να αποτρέψει ατυχήματα που οφείλονται στην απροσεξία ή σε επικίνδυνες τεχνικές οδήγησης. Μπορεί να βοηθήσει στην διατήρηση του ελέγχου του αυτοκινήτου κατά το φρενάρισμα σε επιφάνειες που γλιστρούν. Να θυμάστε ότι οι αποστάσεις φρεναρίσματος πάνω σε επιφάνειες που γλιστρούν θα είναι μεγαλύτερης από ότι στις κανονικές επιφάνειες, ακόμη και με το ABS. Οι αποστάσεις φρεναρίσματος μπορεί να είναι επίσης μεγαλύτερες σε ανώμαλους δρόμους ή δρόμους καλυμμένους με χαλίκι ή χιόνι, ή εάν χρησιμοποιείτε αλυσίδες χιονιού.

Να διατηρείτε πάντα ασφαλή απόσταση από το όχημα που είναι μπροστά σας. Η τελική ευθύνη για την ασφάλεια είναι του οδηγού.

- Η αποτελεσματικότητα των φρένων μπορεί να επηρεαστεί από τον τύπο των ελαστικών και την κατάστασή τους.
 - Όταν αντικαθιστάτε τα ελαστικά, τοποθετείστε ελαστικά που ορίζονται στις προδιαγραφές και στους τέσσερις τροχούς.
 - Για λεπτομερείς πληροφορίες δείτε το «Τροχοί και ελαστικά» (Σελίδα 464) αυτού του βιβλίου.

Το Σύστημα Αντιμπλοκαρίσματος Φρένων (ABS) ελέγχει τα φρένα σε κάθε τροχό ώστε οι τροχοί να μην κλειδώσουν όταν φρενάρετε απότομα ή όταν φρενάρετε σε επιφάνεια που γλιστρά. Το σύστημα εντοπίζει την αναλογία περιστροφής των τροχών και ελέγχει ηλεκτρονικά την πίεση των υγρών που εφαρμόζεται στα φρένα για να αποτρέψει το κλείδωμα και γλίστρημα του κάθε τροχού. Αποτρέποντας το κλείδωμα των τροχών, το σύστημα βοηθάει τον οδηγό να διατηρήσει τον έλεγχο του τιμονιού και να μειώσει το γλίστρημα ή το σπινάρισμα σε γλιστερές επιφάνειες.

Χρήση του συστήματος.

Πατήστε ο πεντάλ του φρένου και κρατήστε το πατημένο. Πατήστε το πεντάλ του φρένου με σταθερή διαρκή πίεση αλλά μην τρομπάρτε τα φρένα. Το ABS θα λειτουργήσει για να αποτρέψει το κλείδωμα των τροχών. Στριψτε το αυτοκίνητο για να αποφύγετε τα εμπόδια.



ΠΡΟΕΙΔΟΠΟΙΗΣΗ

Μην τρομπάρτε το πεντάλ του φρένου. Εάν το κάνετε μπορεί να αυξηθεί η απόσταση φρεναρίσματος.

Λειτουργία αυτοδιάγνωσης

Το σύστημα του αντιμπλοκαρίσματος των φρένων (ABS) αποτελείται από ηλεκτρονικούς αισθητήρες,

ΗΛΕΚΤΡΟΝΙΚΟ ΣΥΣΤΗΜΑ ΕΥΣΤΑΘΕΙΑΣ (ESP)

Το Ηλεκτρονικό Σύστημα Ευστάθειας (ESP) χρησιμοποιεί διάφορους αισθητήρες για να παρακολουθεί την οδήγηση και την κίνηση του αυτοκινήτου. Κάτω από συγκεκριμένες συνθήκες οδήγησης, το σύστημα ESP βοηθάει να γίνουν οι παρακάτω λειτουργίες.

- Ελέγχει την πίεση του φρένου για να μειώσει την ολίσθηση του τροχού όταν γλιστράει ένας κινητήριο τροχός, ώστε η ισχύς να μεταφέρεται στον άλλο κινητήριο τροχό στον ίδιο άξονα που δεν γλιστράει.
- Ελέγχει την πίεση του φρένου και την ισχύ από Σύστημα EV για να μειώσει το γλιστρήμα του κινητήριου τροχού με βάση την ταχύτητα του αυτοκινήτου (λειτουργία ελέγχου πρόσφυσης).
- Ελέγχει την πίεση των φρένων σε μεμονωμένους τροχούς και την ισχύ του συστήματος του EV, για να βοηθήσει τον οδηγό να διατηρήσει τον έλεγχο του αυτοκινήτου στις ακόλουθες συνθήκες:
 - Υποστροφή (το αυτοκίνητο τείνει να μην ακολουθήσει την πορεία του τιμονιού ανεξάρτητα από την αυξημένη δύναμη στο τιμόνι).
 - Υπερστροφή (το αυτοκίνητο τείνει να σπινάρει λόγω συγκεκριμένων συνθηκών στον δρόμο και την οδήγηση).

Το σύστημα ESP μπορεί να βοηθήσει τον οδηγό για να διατηρήσει τον έλεγχο του αυτοκινήτου αλλά δεν μπορεί να αποτρέψει την απώλεια του ελέγχου του αυτοκινήτου σε όλες τις καταστάσεις οδήγησης.

Όταν λειτουργεί το σύστημα ESP, αναβοσβήνει το ενδεικτικό φως  ολίσθησης στο ταμπλό των οργάνων, ώστε να προσέξετε τα ακόλουθα:

- Ο δρόμος μπορεί να γλιστράει ή το σύστημα μπορεί να καθορίζει ότι απαιτείται κάποια ενέργεια για να μπορέσει το αυτοκίνητο να παραμείνει στην πορεία του.

ηλεκτρονικές αντλίες και υδραυλικές βαλβίδες που ελέγχονται από υπολογιστή. Ο υπολογιστής έχει μια ενσωματωμένη διαγνωστική λειτουργία που ελέγχει το σύστημα κάθε φορά που Πατήστε το μπροστά το αυτοκίνητο και το κινείτε είτε προς τα εμπρός, είτε με την όπισθεν. Όταν λειτουργεί η αυτοδιάγνωση μπορεί να ακούσετε έναν ήχο και να νιώσετε έναν κραδασμό στο πεντάλ του φρένου. Αυτό είναι φυσιολογικό και δεν υποδεικνύει μία δυσλειτουργία. Εάν ο υπολογιστής αισθανθεί μία δυσλειτουργία, απενεργοποιεί το ABS και ανάβει το προειδοποιητικό φως ABS στο ταμπλό των οργάνων. Στην συνέχεια, το σύστημα των φρένων λειτουργεί κανονικά αλλά, χωρίς την υποβοήθηση του συστήματος αντιμπλοκαρίσματος των φρένων.

Εάν ανάψει το προειδοποιητικό φως ABS κατά την διάρκεια της αυτοδιάγνωσης ή ενώ οδηγείτε, θα πρέπει το αυτοκίνητο να ελεγχθεί. Συνιστάται να επισκεφθείτε έναν πιστοποιημένο αντιπρόσωπο ηλεκτρικών αυτοκινήτων NISSAN για αυτή την υπηρεσία.

Κανονική λειτουργία



Το σύστημα αντιμπλοκαρίσματος των φρένων (ABS) λειτουργεί σε ταχύτητες πάνω από τα 5 με 10 χλμ/ώρα (3 έως 6 MPH). Οι ταχύτητες ποικίλουν ανάλογα με την κατάσταση του δρόμου.

Όταν το σύστημα αντιμπλοκαρίσματος (ABS) διαγνώσει ότι ένας ή περισσότεροι τροχοί κοντεύουν να κλειδώσουν, ο ενεργοποιητής (κάτω από το καπό) αστραπιαία βάζει και αφήνει υδραυλική πίεση. Η ενέργεια αυτή είναι παρόμοια σαν να τρομπάρουν τα φρένα πολύ γρήγορα. Όταν λειτουργεί ο ενεργοποιητής μπορεί να νιώσετε έναν κραδασμό στο πεντάλ του φρένου και να ακούσετε ένα θόρυβο ή κραδασμό από τον ενεργοποιητή κάτω από το καπό. Αυτό είναι φυσιολογικό και υποδηλώνει ότι το σύστημα αντιμπλοκαρίσματος των φρένων (ABS) λειτουργεί κανονικά. Ωστόσο, ο κραδασμός μπορεί να δείχνει και ότι οι συνθήκες του δρόμου είναι επικίνδυνες και θα πρέπει να δείξετε ιδιαίτερη προσοχή στην οδήγηση.

- Μπορεί να νιώσετε μία δόνηση στο πεντάλ του φρένου και να ακούσετε έναν θόρυβο ή δόνηση κάτω από το καπό. Αυτό είναι φυσιολογικό και δείχνει ότι το σύστημα ESP λειτουργεί κανονικά.
- Ρυθμίστε την ταχύτητά σας και το στυλ οδήγησής σας σύμφωνα με τις συνθήκες του δρόμου

Εάν προκύψει δυσλειτουργία στο σύστημα, ανάβει το ενδεικτικό φως στο ταμπλό  των οργάνων. Το σύστημα ESP σβήνει αυτόματα.

Η Οθόνη Πληροφοριών του Αυτοκινήτου χρησιμοποιείται για να απενεργοποιήσετε το ESP. Η ένδειξη ανεργού ESP  ανάβει για να δείξει ότι το σύστημα ESP είναι ανεργό. Όταν το ESP είναι σβηστό το σύστημα ESP συνεχίζει να λειτουργεί για να αποτρέψει το γλιστρήμα ενός κινητήριου τροχού μεταφέροντας την ισχύ στον κινητήριο τροχό που δεν γλιστράει.



στο τιμόνι. Το ενδεικτικό φως ολίσθησης  αναβοσβήνει εάν προκύψει αυτό. Όλες οι άλλες λειτουργίες ESP είναι κλειστές, και το ενδεικτικό φως ολίσθησης  δεν θα αναβοσβήνει. Το σύστημα ESP επανέρχεται αυτόματα στο ενεργό όταν ο διακόπτης παροχής τοποθετηθεί στην θέση OFF και μετά πίσω στην θέση ON.





Δείτε το «Ενδεικτικό φως ολίσθησης» (Σελίδα 119) και «Ενδεικτικό φως κλειστό Ηλεκτρονικού Συστήματος Ευστάθειας (ESP)» (Σελίδα 119).

Ο υπολογιστής έχει μια ενσωματωμένη διαγνωστική λειτουργία που ελέγχει το σύστημα κάθε φορά που ξεκινάτε το EV και κινείτε το αυτοκίνητο είτε προς τα εμπρός, είτε με την όπισθεν σε χαμηλή ταχύτητα. Όταν λειτουργεί η αυτοδιάγνωση μπορεί να ακούσετε έναν ήχο και να νιώσετε έναν κραδασμό στο πεντάλ του φρένου. Αυτό είναι φυσιολογικό και δεν είναι ένδειξη μιας δυσλειτουργίας.



ΠΡΟΕΙΔΟΠΟΙΗΣΗ

- Το σύστημα ESP έχει σχεδιαστεί ώστε να βοηθά στην βελτίωση της σταθερότητας στην οδήγηση αλλά δεν προλαμβάνει ατυχήματα που οφείλονται σε απότομο χειρισμό του τιμονιού, σε υψηλές ταχύτητες, σε απροσεξία ή σε επικίνδυνες τεχνικές οδήγησης. Μειώστε την ταχύτητα του αυτοκινήτου και να είστε ιδιαίτερα προσεκτικός όταν οδηγείτε ή στρίβετε σε επιφάνειες που γλιστρούν. Πρέπει να οδηγείτε πάντα με προσοχή.
- Μην τροποποιείτε την ανάρτηση του αυτοκινήτου. Εάν τα εξαρτήματα της ανάρτησης όπως αμορτισέρ, ελατήρια, γόνατα, μπάρες σταθεροποίησης και τροχοί δεν είναι τα συνιστώμενα από την Nissan για το αυτοκίνητό σας ή είναι εξαιρετικά φθαρμένα, το σύστημα του ESP μπορεί να μην λειτουργήσει κανονικά. Αυτό μπορεί να επηρεάσει σημαντικά την απόδοση του χειρισμού του αυτοκινήτου και το ενδεικτικό φως ολίσθησης  μπορεί να ανάψει.
- Εάν τα εξαρτήματα που σχετίζονται με τα φρένα, όπως τα τακάκια, οι δίσκοι και οι καλύμπρες δεν είναι αυτά που συνιστώνται από τη NISSAN ή είναι εξαιρετικά φθαρμένα, το σύστημα ESP μπορεί να μην λειτουργήσει σωστά και το ενδεικτικό φως ολίσθησης  μπορεί να ανάψει.

- Εάν τα εξαρτήματα που έχουν σχέση με τον έλεγχο του συστήματος του EV δεν είναι τα συνιστώμενα από τη NISSAN ή είναι εξαιρετικά φθαρμένα, το ενδεικτικό φως ολίσθησης  μπορεί να ανάψει.
- Όταν οδηγείτε σε επιφάνειες με εξαιρετικά μεγάλη κλίση, όπως κλειστές στροφές σε ανηφόρα, το σύστημα ESP μπορεί να μην λειτουργήσει σωστά και το ενδεικτικό φως ολίσθησης  μπορεί να ανάψει. Μην οδηγείτε σε δρόμους αυτού του τύπου.
- Όταν οδηγείτε πάνω σε ασταθείς επιφάνειες όπως ασανσέρ, φέρι ή ράμπα το ενδεικτικό φως ολίσθησης  μπορεί να ανάψει. Αυτό δεν είναι δυσλειτουργία. Βάλτε πάλι μπροστά το σύστημα του EV αφού οδηγήσετε πάνω σε σταθερή επιφάνεια.
- Εάν χρησιμοποιούνται τροχοί ή ελαστικά διαφορετικά από τα συνιστώμενα από τη NISSAN, το σύστημα ESP μπορεί να μην λειτουργήσει σωστά και το ενδεικτικό φως ολίσθησης  μπορεί να ανάψει.
- Το σύστημα ESP δεν είναι υποκατάστατο των χειμερινών ελαστικών ή των αλυσίδων χιονιού σε ένα δρόμο καλυμμένο με χιόνι.

ΠΩΣ ΝΑ ΑΠΕΝΕΡΓΟΠΟΙΗΣΕΤΕ ΤΟ ΣΥΣΤΗΜΑ ESP

Για τις περισσότερες συνθήκες οδήγησης το αυτοκίνητο θα πρέπει να οδηγείται με ενεργό το Ηλεκτρονικό Σύστημα Ευστάθειας (ESP).

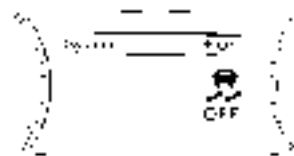

Εάν το αυτοκίνητο κολλήσει σε λάσπη ή χιόνι, το σύστημα ESP μειώνει την ισχύ του συστήματος του EV για να μειώσει την περιστροφή των τροχών. Η ταχύτητα του συστήματος του EV θα μειωθεί ακόμη και αν το γκαζί πατηθεί τελειώς στο πάτωμα. Εάν χρειά-

ζεστε την μέγιστη ισχύ του συστήματος του EV για να ξεκολλήσετε το αυτοκίνητο, σβήστε το σύστημα ESP.



Παράδειγμα

Για να σβήσετε το σύστημα ESP, κάντε τα ακόλουθα βήματα στην Οθόνη Πληροφοριών Αυτοκινήτου.







1. Πατήστε το κουμπί   στο τιμόνι έως ότου να εμφανιστεί [Settings] (ρυθμίσεις) και μετά πατήστε το κουμπί κύλισης.
2. Χρησιμοποιήστε το κουμπί κύλισης για να επιλέξετε [ESP Setting] (ρύθμιση ESP) και μετά πατήστε το.
3. Επιλέξτε [System] (σύστημα) και πατήστε το κουμπί κύλισης. Το ενδεικτικό φως  θα ανάψει. Ενεργοποιήστε πάλι το [ESP Setting] (ρύθμιση ESP) στην οθόνη πληροφοριών αυτοκινήτου ή σβήστε και βάλτε πάλι μπροστά το σύστημα του EV για να ενεργοποιήσετε το ESP.









ΚΑΤΑΝΟΜΗ ΔΥΝΑΜΗΣ ΦΡΕΝΩΝ

Στην διάρκεια του φρεναρίσματος όταν οδηγείτε σε στροφές, το σύστημα βελτώνει την κατανομή της δύναμης σε κάθε έναν από τους τέσσερις τροχούς ανάλογα με την ακτίνα της στροφής.



ΠΡΟΕΙΔΟΠΟΙΗΣΗ

- Το σύστημα ESP έχει σχεδιαστεί ώστε να βοηθά στην βελτίωση της σταθερότητας στην οδήγηση αλλά δεν προλαμβάνει ατυχήματα που οφείλονται σε απότομο χειρισμό του τιμονιού, σε υψηλές ταχύτητες, σε απροσεξία ή σε επικίνδυνες τεχνικές οδήγησης. Μειώστε την ταχύτητα του αυτοκινήτου και προσέχετε ιδιαίτερα όταν οδηγείτε ή στρίβετε σε επιφάνειες που γλιστρούν. Πρέπει να οδηγείτε πάντα με προσοχή.
- Μην τροποποιείτε την ανάρτηση του αυτοκινήτου. Εάν τα εξαρτήματα της ανάρτησης όπως αμορτισέρ, ελατήρια, γόνατα, μπάρες σταθεροποίησης και τροχοί δεν είναι τα συνιστώμενα από την Nissan για το αυτοκίνητό σας ή είναι εξαιρετικά φθαρμένα, το σύστημα του ESP μπορεί να μην λειτουργήσει κανονικά. Αυτό θα μπορούσε να επηρεάσει δυσμενώς την απόδοση του χειρισμού του αυτοκινήτου και το ενδεικτικό φως  μπορεί να αναβοσβήνει ή και τα δύο  και  ενδεικτικά φώτα μπορεί να ανάψουν.
- Εάν τα σχετικά με τα φρένα εξαρτήματα, όπως τα τακάκια, οι δίσκοι και οι καλύμπρες δεν είναι αυτά που συνιστώνται από τη NISSAN ή είναι εξαιρετικά φθαρμένα, το σύστημα ESP μπορεί να μην λειτουργήσει σωστά και το  και το  ενδεικτικό φως μπορεί να ανάψει.
- Εάν τα εξαρτήματα που έχουν σχέση με τον έλεγχο του συστήματος EV δεν είναι τα συνιστώμενα από τη NISSAN ή είναι εξαιρετικά φθαρμένα, και το  και το  ενδεικτικό φως μπορεί να ανάψει.

- Όταν οδηγείτε σε επιφάνειες με εξαιρετικά μεγάλη κλίση, όπως κλειστές στροφές σε ανηφόρα,  το σύστημα ESP μπορεί να μην λειτουργήσει σωστά και το  και το  ενδεικτικό φως μπορεί να ανάψει. Μην οδηγείτε σε δρόμους αυτού του τύπου.
- Όταν οδηγείτε πάνω σε ασταθείς επιφάνειες όπως ασανσέρ, φέρι ή ράμπα το ενδεικτικό φως  μπορεί να αναβοσβήνει ή το  και το  ενδεικτικό φως μπορεί να ανάψει. Αυτό δεν είναι δυσλειτουργία. Βάλτε πάλι μπροστά το σύστημα του EV αφού οδηγήσετε πάνω σε σταθερή επιφάνεια.
- Εάν χρησιμοποιούνται τροχοί ή ελαστικά διαφορετικά από τα συνιστώμενα, το σύστημα ESP μπορεί να μην λειτουργήσει σωστά και το ενδεικτικό φως  μπορεί να αναβοσβήνει ή το  και το  ενδεικτικά φώτα μπορεί να ανάψουν.
- Το σύστημα ESP δεν είναι υποκατάστατο των χειμερινών ελαστικών ή των αλυσίδων χιονιού σε ένα δρόμο καλυμμένο με χιόνι.

ΕΛΕΓΧΟΣ ΑΜΑΞΩΜΑΤΟΣ

Ο έλεγχος αμαξώματος είναι μία μονάδα ηλεκτρονικού ελέγχου που συμπεριλαμβάνει τις ακόλουθες λειτουργίες:

- Ευφυής Διόρθωση Πορείας (ITC)

ΕΥΦΥΗΣ ΔΙΟΡΘΩΣΗ ΠΟΡΕΙΑΣ (ITC)

Το σύστημα αυτό αισθάνεται την οδήγηση με βάση τον τρόπο που ο οδηγός στρίβει και επιταχύνει / επιβραδύνει και ελέγχει την πίεση του φρένου σε ανεξάρτητους τροχούς για να βοηθήσει την πρόσφυση στις στροφές και να βοηθήσει την ομαλή ανταπόκριση του αυτοκινήτου.

Η Ευφυής Διόρθωση Πορείας μπορεί να οριστεί σε ON (ενεργή) ή OFF (ανενεργή) χρησιμοποιώντας τις ρυθμίσεις του [Driver Assistance] στην Οθόνη Πληροφοριών του Αυτοκινήτου. Δείτε το «[Ρυθμίσεις]» (Σελίδα 123).) (Ο έλεγχος κατανομής ροπής κίνησης* δεν είναι απενεργοποιημένος.)

Όταν το ESP είναι απενεργοποιημένο και ο Έλεγχος Κίνησης Αμαξώματος θα είναι επίσης απενεργοποιημένος. (Ακόμη και εάν το ESP είναι απενεργοποιημένο για να αποδράσετε από λασπωμένους ή χιονισμένους δρόμους, ο έλεγχος κατανομής ροπής κίνησης* δεν θα απενεργοποιηθεί για να διασφαλιστεί η πρόσφυση.)

(*: Υπάρχει σαν εξοπλισμός μόνο για το 4WD μοντέλο)

Η ένταση του ελέγχου Ευφυούς Διόρθωση Πορείας αλλάζει ανάλογα με την λειτουργία που επιλέγεται από τον Επιλογέα Λειτουργίας Οδήγησης.

Όταν η Ευφυής Διόρθωση Πορείας δεν λειτουργεί σωστά ανάβει το κύριο προειδοποιητικό φως καθώς και το προειδοποιητικό μήνυμα [Chassis control system fault] (σφάλμα) συστήματος Ελέγχου Αμαξώματος) θα εμφανιστεί στην οθόνη πληροφοριών του αυτοκινήτου.

Εάν εμφανιστεί στην οθόνη πληροφοριών του αυτοκινήτου προειδοποιητικό μήνυμα ελέγχου αμαξώμα-

ΣΥΣΤΗΜΑ ΥΠΟΒΟΗΘΗΣΗΣ ΕΚΚΙΝΗΣΗΣ ΣΤΗΝ ΑΝΗΦΟΡΑ

τος, αυτό μπορεί να δείχνει ότι η Ευφυής Διόρθωση Πορείας δεν λειτουργεί σωστά. Ζητήστε τον έλεγχο του συστήματος το συντομότερο

δυνατό. Συνιστάται να επισκεφθείτε έναν πιστοποιημένο αντιπρόσωπο ηλεκτρικών αυτοκινήτων NISSAN για αυτή την υπηρεσία. (Δείτε το «Προειδοποιήσεις και ενδείξεις οθόνης πληροφοριών αυτοκινήτου» (Σελίδα 130).)



ΠΡΟΕΙΔΟΠΟΙΗΣΗ

Η Ευφυής Διόρθωση Πορείας (ITC) μπορεί να μην είναι αποτελεσματική, ανάλογα με την συνθήκη οδήγησης. Να οδηγείτε πάντα προσεκτικά.

Όταν λειτουργεί η Ευφυής Διόρθωση Πορείας (ITC), μπορεί να νιώσετε μία δόνηση στο πεντάλ του φρένου και να ακούσετε έναν θόρυβο. Αυτό είναι φυσιολογικό και δείχνει ότι το σύστημα Ευφυούς Διόρθωσης Πορείας λειτουργεί κανονικά. Μπορεί επίσης να νιώσετε επιβράδυνση όταν λειτουργεί η Ευφυής Διόρθωση Πορείας. Ωστόσο, αυτό δεν είναι δυσλειτουργία.



ΠΡΟΕΙΔΟΠΟΙΗΣΗ

- **Ποτέ μην βασίζεστε μόνο στο Σύστημα Υποβοήθησης Εκκίνησης σε Ανηφόρα για να αποτραπεί η προς τα πίσω κίνηση του αυτοκινήτου στην ανηφόρα. Να οδηγείτε πάντα προσεκτικά. Πατάτε το πεντάλ του φρένου όταν το αυτοκίνητο είναι σταματημένο σε απότομη ανηφόρα. Να είστε ιδιαίτερα προσεκτικός όταν έχετε σταματήσει σε ανηφόρα σε παγωμένους ή λασπωμένους δρόμους. Εάν δεν μπορείτε να αποτρέψετε την κίνηση προς τα πίσω του αυτοκινήτου μπορεί να προκληθεί απώλεια του ελέγχου του αυτοκινήτου και πιθανός σοβαρός τραυματισμός ή θάνατος.**
- **Το Σύστημα Υποβοήθησης Εκκίνησης σε Ανηφόρα δεν είναι σχεδιασμένο να συγκρατεί το αυτοκίνητο σε στάθμευση σε ανηφόρα. Πατάτε το πεντάλ του φρένου όταν το αυτοκίνητο είναι σταματημένο σε απότομη ανηφόρα. Εάν δεν το κάνετε μπορεί να κυλίσει το αυτοκίνητο προς τα πίσω και να προκληθεί σύγκρουση ή σοβαρός τραυματισμός.**
- **Το Σύστημα Υποβοήθησης Εκκίνησης σε Ανηφόρα μπορεί να μην αποτρέψει την κύλιση του αυτοκινήτου προς τα πίσω σε ανηφόρα σε όλες τις συνθήκες φορτίου και δρόμου. Να είστε πάντα προετοιμασμένος να πατήσετε το πεντάλ του φρένου για να αποφύγετε να κυλίσει το αυτοκίνητο προς τα πίσω. Εάν δεν το κάνετε μπορεί να προκληθεί σύγκρουση ή σοβαρός τραυματισμός.**

Το σύστημα Υποβοήθησης Εκκίνησης στην Ανηφόρα διατηρεί αυτόματα την εφαρμογή του φρένου για να βοηθήσει να αποτραπεί το όχημα από το να κυλίσει

προς τα πίσω στον χρόνο που χρειάζεται ο οδηγός για να αφήσει το πεντάλ του φρένου και να πατήσει το γκάς όταν το αυτοκίνητο είναι σταματημένο σε ανηφόρα.

Το Σύστημα Υποβοήθησης Εκκίνησης σε Ανηφόρα θα λειτουργήσει αυτόματα κάτω από τις ακόλουθες συνθήκες:

- Το κιβώτιο ταχυτήτων έχει αλλάξει σε μία ταχύτητα κίνησης προς τα εμπρός ή την όπισθεν
- Το αυτοκίνητο είναι τελείως σταματημένο σε ανηφόρα με την χρήση του φρένου.

Όταν το σύστημα είναι σε λειτουργία, ανάβει το ενδεικτικό φως Υποβοήθησης Εκκίνησης στην Ανηφόρα. Δείτε το «Ενδεικτικό φως Υποβοήθησης Εκκίνησης στην Ανηφόρα» (Σελίδα 120).

Ο μέγιστος χρόνος συγκράτησης είναι 2 δευτερόλεπτα. Μετά τα δύο δευτερόλεπτα το αυτοκίνητο θα αρχίσει να κυλάει προς τα πίσω και το Σύστημα Υποβοήθησης Εκκίνησης σε Ανηφόρα θα σταματήσει να λειτουργεί εντελώς.

Το Σύστημα Υποβοήθησης Εκκίνησης σε Ανηφόρα δεν θα λειτουργήσει όταν ο επιλογέας ταχυτήτων έχει αλλάξει στη νεκρά Ν ή την θέση Ρ (παρκάρισμα) ή όταν είστε σε επίπεδο δρόμο.

Όταν ανάβει το ενδεικτικό φως ολίσθησης στους μετρητές, το Σύστημα Υποβοήθησης Εκκίνησης σε Ανηφόρα δεν θα λειτουργήσει. (Δείτε το «Ενδεικτικό φως ολίσθησης» (Σελίδα 119).)

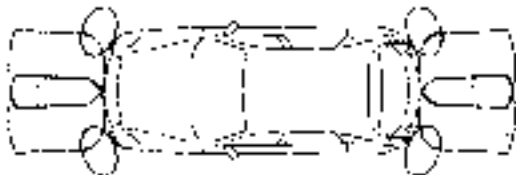

Το σύστημα των αισθητήρων παρκάριατος ηχεί έναν τόνο για να πληροφορήσει τον οδηγό για αντικείμενα κοντά στον προφυλακτήρα.

Όταν είναι ενεργό το σύστημα των αισθητήρων παρκάριατος, εμφανίζεται αυτόματα η άποψη των αισθητήρων παρκάριατος στην οθόνη πληροφοριών του αυτοκινήτου και στην κεντρική ένδειξη (όταν είναι ενεργοποιημένη η οθόνη της κάμερας - όπου υπάρχει).



ΠΡΟΕΙΔΟΠΟΙΗΣΗ

- Το σύστημα του αισθητήρα στάθμευσης υπερήχων είναι μία ευκολία αλλά δεν υποκαθιστά την σωστή στάθμευση.
- Ο οδηγός είναι πάντα υπεύθυνος για την ασφάλεια στην διάρκεια του παρκάριατος και των άλλων ελιγμών. Να κοιτάτε πάντα γύρω σας και να ελέγχετε ότι είναι ασφαλές να παρκάρετε πριν το κάνετε.
- Εάν υπάρχει οποιαδήποτε αμφιβολία για ότι περιβάλλει την διαδρομή στον χώρο στάθμευσης και / ή ο ίδιος ο χώρος στάθμευσης δεν είναι ελεύθερος από εμπόδια σταματήστε , αμέσως το αυτοκίνητο και ελέγξτε τον περιβάλλοντα χώρο.

- Το σύστημα αυτό προορίζεται για βοήθεια στο παρκάριασμα και πρέπει να χρησιμοποιείται σε συνάρτηση με τον εσωτερικό και τους εξωτερικούς καθρέπτες.
- Διαβάστε και κατανοήστε τους περιορισμούς του συστήματος των αισθητήρων στάθμευσης υπερήχων όπως αναφέρονται σε αυτό το κεφάλαιο. Τα χρώματα στην ένδειξη του αισθητήρα δείχνουν τις διαφορετικές αποστάσεις από το αντικείμενο..
- Ο άστατος καιρός ή πηγές υπερήχων όπως είναι το αυτόματο πλυντήριο αυτοκινήτων, τα αερόφρενα ενός φορτηγού ή το τρυπάνι αέρος μπορεί να επηρεάσουν την λειτουργία του συστήματος.
- Το σύστημα του αισθητήρα παρκάριατος είναι σχεδιασμένο σαν βοήθεια στον οδηγό για τον εντοπισμό μεγάλων στατικών αντικειμένων ώστε να αποφύγετε ζημιά στο αυτοκίνητο.
- Το σύστημα των αισθητήρων δεν είναι σχεδιασμένο για να αποτρέπει την επαφή με μικρά ή κινούμενα αντικείμενα Να κινήστε πάντα

αργά. Το σύστημα δεν θα εντοπίσει μικρά αντικείμενα κάτω από τον προφυλακτήρα , και μπορεί να μην εντοπίσει αντικείμενα κοντά στον προφυλακτήρα ή στο έδαφος.

- Το σύστημα των αισθητήρων μπορεί να μην εντοπίσει τα ακόλουθα αντικείμενα: αφράτα αντικείμενα όπως χιόνι, ρούχα, βαμβάκι, υαλοβάμβακας κλπ., λεπτά αντικείμενα όπως σκοινί, καλώδιο και αλυσίδα κλπ., ή αιχμηρά αντικείμενα.
- Το σύστημα του αισθητήρα παρκάριατος μπορεί να μην εντοπίσει ορισμένους τύπους ακρόλιθων πεζοδρομίου:

Εάν το αυτοκίνητό σας υποστεί ζημιά στην πρόσωψη του προφυλακτήρα αφήνοντας τον προφυλακτήρα στραβό ή λυγισμένο μπορεί να αλλάξει η ζώνη αντίχρευσης προκαλώντας ανακριβείς μετρήσεις των εμποδίων και λάθος συναγερμούς.

ΠΡΟΣΟΧΗ

- Ο υπερβολικός θόρυβος (όπως ένα ηχοσύστημα με ένταση ή ένα ανοικτό παράθυρο αυτοκινήτου) θα παρεμβληθεί με τον τόνο και μπορεί αυτός να μην ακουστεί.
- Οι μπροστινοί και οι πίσω αισθητήρες εντοπίζουν την απόσταση ανάμεσα στο αυτοκίνητο και το εμπόδιο εντοπίζοντας το ηχητικό κύμα που αντανακλά πάνω στην επιφάνεια του εμποδίου. Όταν υπάρχει ένας ήχος όπως κόρνα ή μία υπερηχητική πηγή (όπως αισθητήρες άλλου αυτοκινήτου) γύρω από το αυτοκίνητο, ο αισθητήρας μπορεί να μην εντοπίσει σωστά τα αντικείμενα.
- Σε ορισμένες συνθήκες (για παράδειγμα, μετά από πλύσιμο του αυτοκινήτου ή βροχή) μπορεί να συσσωρευτεί νερό γύρω από τους αισθητήρες παρκάριατος και

αυτό μπορεί να μειώσει την απόδοση του συστήματος ή να προκαλέσει λάθος ενεργοποίηση. Το νερό αυτό θα στραγγίξει αυτόματα ενώ οδηγείτε, επαναφέροντας την απόδοση του συστήματος πίσω στο κανονικό.

- Διατηρήστε την επιφάνεια των αισθητήρων (που βρίσκονται στην επιφάνεια του προφυλακτήρα) ελεύθερη από χιόνι, πάγο ή βρωμιά. Μην καθαρίζετε τους αισθητήρες με αιχμηρά αντικείμενα. Εάν οι αισθητήρες είναι καλυμμένοι θα μειωθεί η ακρίβεια της λειτουργίας των αισθητήρων παρκαρίσματος.

ΛΕΙΤΟΥΡΓΙΑ ΤΟΥ ΣΥΣΤΗΜΑΤΟΣ

Το σύστημα ειδοποιεί με ένα οπτικό και ηχητικό σήμα για εμπόδια μπροστά όταν ο επιλογέας ταχυτήτων είναι στην θέση D (οδήγηση) και εμπόδια μπροστά και πίσω όταν ο επιλογέας ταχυτήτων είναι στην θέση R (όπισθεν).

Το σύστημα απενεργοποιείται σε ταχύτητες πάνω από τα 10 χλμ/ώρα (6 MPH). Ενεργοποιείται και πάλι σε χαμηλότερες ταχύτητες.

Ο τόνος θα σταματήσει όταν το εμπόδιο απομακρυνθεί από το αυτοκίνητο.

Όταν εντοπίζεται το αντικείμενο, η ένδειξη (πράσινο) εμφανίζεται και αναβοσβήνει και ο τόνος ηχεί κατά διαστήματα. Όταν το αυτοκίνητο κινηθεί πιο κοντά στο αντικείμενο, το χρώμα της ένδειξης γίνεται κίτρινο και ο ρυθμός που αναβοσβήνει η ένδειξη αυξάνεται. Όταν το αυτοκίνητο είναι πολύ κοντά στο αντικείμενο, η ένδειξη σταματάει να αναβοσβήνει

και γίνεται κόκκινη ενώ ο τόνος ηχεί συνεχόμενα.



Όταν το αυτοκίνητο μετακινηθεί πιο κοντά σε ένα εμπόδιο, η ένδειξη του αισθητήρα παρκαρίσματος (εντοπισμένη περιοχή) εμφανίζεται στην οθόνη πληροφοριών του αυτοκινήτου.



Η ένδειξη του αισθητήρα παρκαρίσματος επίσης εμφανίζεται στην άποψη της κάμερας στην κεντρική ένδειξη (όπου υπάρχει).

ΠΩΣ ΝΑ ΕΝΕΡΓΟΠΟΙΗΣΕΤΕ / ΑΠΕΝΕΡΓΟΠΟΙΗΣΕΤΕ ΤΟ ΣΥΣΤΗΜΑ ΤΩΝ ΑΙΣΘΗΤΗΡΩΝ ΠΑΡΚΑΡΙΣΜΑΤΟΣ

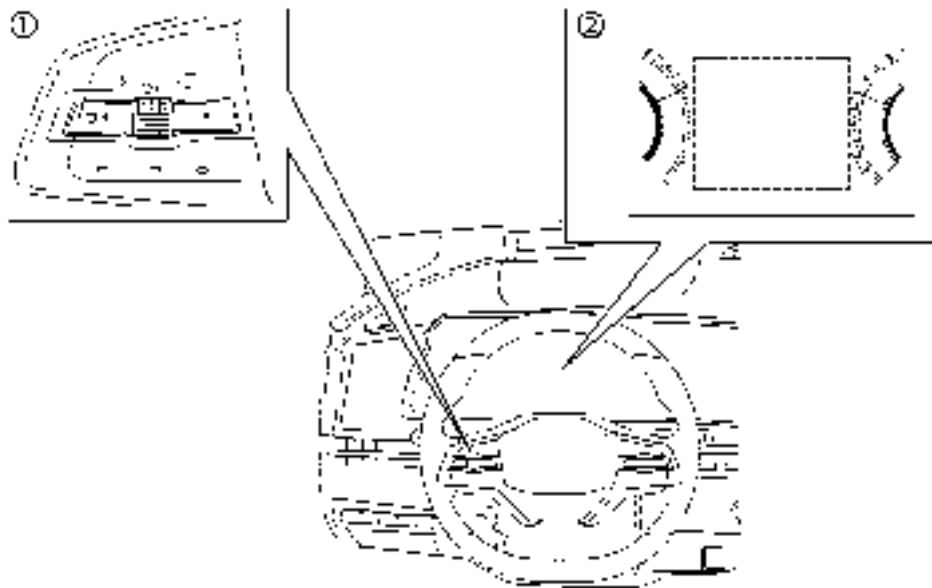

(1) Χειριστήρια στο τιμόνι (αριστερή πλευρά)

(2) Οθόνη Πληροφοριών Αυτοκινήτου

Το σύστημα ενεργοποιείται αυτόματα όταν βάλετε τον διακόπτη παροχής στην θέση ON και τον επιλογέα ταχυτήτων στην θέση D (οδήγηση) ή R (όπισθεν)



ΣΗΜΕΙΩΣΗ:

Όταν ο επιλογέας ταχυτήτων είναι στην θέση R (όπισθεν) και η οθόνη Βοήθειας στο Παρκάρισμα εμφανίζεται στην οθόνη πληροφοριών αυτοκινήτου, το σύστημα των αισθητήρων παρκάρισματος μπορεί να απενεργοποιηθεί προσωρινά πατώντας το κουμπί κύλισης στο τιμόνι.

Κάντε τα ακόλουθα βήματα για να ορίσετε την λειτουργία των αισθητήρων παρκάρισματος.

1. Πατήστε το κουμπί ◀ ▶ έως ότου να εμφανιστεί [Settings] (ρυθμίσεις) στην Οθόνη Πληροφοριών του Αυτοκινήτου και στη συνέχεια πατήστε το κουμπί κύλισης. Χρησιμοποιήστε το κουμπί κύλισης, για να επιλέξετε [Driver Assistance] (Βοήθεια στον οδηγό). Στην συνέχεια πατήστε το κουμπί κύλισης.
2. Επιλέξτε [Parking Aids] και πατήστε το κουμπί κύλισης.
3. Χρησιμοποιήστε το κουμπί κύλισης για να πλοηγηθείτε στο μενού και να επιλέξετε ή να αλλάξετε ένα στοιχείο:
 - [Rear Cross Traffic Alert] (ειδοποίηση διασταυρούμενης κίνησης στο πίσω μέρος):
 - - Ενεργοποιεί / απενεργοποιεί την Ειδοποίηση Διασταυρούμενης Κυκλοφορίας στο πίσω μέρους του οχήματος (RCTA) (Δείτε το

«Ειδοποίηση Διασταυρούμενης Κυκλοφορίας στο πίσω μέρος του οχήματος (RCTA)» (Σελίδα 312.)

- [Moving Object] (κινούμενο αντικείμενο)
 - Ενεργοποιεί / απενεργοποιεί τον Εντοπισμό Κινούμενου Αντικειμένου (MOD) (Δείτε το «Εντοπισμός Κινούμενου Αντικειμένου (MOD) (όπου υπάρχει) (όπου υπάρχει) (Σελίδα 233).)
- [Front] (μπροστά)
 - Ενεργοποιεί / απενεργοποιεί τους μπροστινούς αισθητήρες μπροστινού παρκαρίσματος (ραντάρ)
- [Rear] (πίσω)
 - Ενεργοποιεί / απενεργοποιεί τους πίσω αισθητήρες παρκαρίσματος (ραντάρ)
- [Distance] (απόσταση)
 - Αλλάζει την απόσταση εντοπισμού των αισθητήρων παρκαρίσματος σε [Far] (μακρινή), [Medium] (μέση) ή [Near] (κοντινή)
- [Display] (οθόνη)
 - Εμφανίζει την θόνη του αισθητήρα παρκαρίσματος στην οθόνη πληροφοριών αυτοκινήτου όταν το σύστημα ενεργοποιείται.
- [Volume] (ένταση ήχου)
 - Αλλάζει την ένταση του ήχου του τόνου σε [High] (υψηλή), [Medium] (μεσαία) ή [Low] (χαμηλή)

ΠΕΡΙΟΡΙΣΜΟΙ ΤΟΥ ΣΥΣΤΗΜΑΤΟΣ ΤΩΝ ΑΙΣΘΗΤΗΡΩΝ ΠΑΡΚΑΡΙΣΜΑΤΟΣ



ΠΡΟΕΙΔΟΠΟΙΗΣΗ

Παρακάτω αναφέρονται οι περιορισμοί του συστήματος για το σύστημα των υπερηχητικών αισθητήρων παρκαρίσματος. Εάν δεν μπορέσετε να λειτουργήσετε το αυτοκίνητο σύμφωνα με αυτούς τους περιορισμούς του θα μπορούσε να προκληθεί σοβαρός τραυματισμός ή θάνατος.

- Διαβάστε και κατανοήστε τους περιορισμούς του συστήματος των αισθητήρων στάθμευσης υπερήχων όπως αναφέρονται σε αυτό το κεφάλαιο. Ο άστατος καιρός μπορεί να επηρεάσει την λειτουργία του συστήματος. Αυτό μπορεί να περιλαμβάνει την μειωμένη απόδοση ή την λάθος ενεργοποίηση.
- Το σύστημα του αισθητήρα παρκαρίσματος απενεργοποιείται σε ταχύτητες πάνω από τα 10 χλμ/ώρα (6 MPH). Ενεργοποιείται και πάλι σε χαμηλότερες ταχύτητες.
- Ο άστατος καιρός ή οι πηγές υπερήχων, όπως ένα αυτόματο πλυντικό μηχανήμα αυτοκινήτων, τα αερόφρενα ενός φορτηγού ή ένας υδραυλικός γρύλος μπορεί να επηρεάσουν την λειτουργία του αισθητήρα παρκαρίσματος. Αυτό μπορεί να περιλαμβάνει την μειωμένη απόδοση ή την λάθος ενεργοποίηση.
- Το σύστημα των αισθητήρων δεν είναι σχεδιασμένο για να αποτρέπει την επαφή με μικρά ή κινούμενα αντικείμενα. Να κινήστε πάντα αργά. Το σύστημα δεν θα εντοπίσει μικρά αντικείμενα κάτω από τον προφυλακτήρα ή πάνω στο έδαφος.
- Το σύστημα των αισθητήρων μπορεί να μην εντοπίσει τα ακόλουθα αντικείμενα: αφράτα αντικείμενα όπως χιόνι, ρούχα, βαμβάκι, υαλοβάμβακας κλπ., λεπτά αντικείμενα όπως σκονί, καλώδιο και αλυσίδα κλπ., ή αιχμηρά αντικείμενα, αντικείμενα με περίπλοκο σχήμα ή πολλαπλά αντικείμενα σε πολύ κοντινή απόσταση.
- Το σύστημα μπορεί να μην εντοπίσει αντικείμενα σε ταχύτητες πάνω από 5 χλμ/ώρα (3 MPH) και μπορεί να μην εντοπίσει συγκεκριμένα γωνιώδη ή κινούμενα αντικείμενα.

- Το σύστημα του αισθητήρα παρκαρίσματος μπορεί να μην εντοπίσει τα ακόλουθα αντικείμενα:
 - Πεζούς που πλησιάζουν το αυτοκίνητο από το πλάι.
 - Αντικείμενα που βρίσκονται δίπλα στο αυτοκίνητο.
- Το σύστημα του αισθητήρα παρκαρίσματος μπορεί να μην λειτουργήσει στις ακόλουθες συνθήκες:
 - Όταν βροχή, χιόνι, πάγος, βρωμιά κλπ. κολλήσει πάνω στους αισθητήρες.
 - Όταν ένας δυνατός ήχος ακούγεται σε στην περιοχή γύρω από το αυτοκίνητο.
 - Όταν η επιφάνεια του εμποδίου είναι ένα γωνία προς το εμπρός ή το πίσω μέρος του αυτοκινήτου.
 - Όταν ο αισθητήρας ή η περιοχή γύρω του είναι υπερβολικά ζεστή ή κρύα.
- Το σύστημα του αισθητήρα παρκαρίσματος μπορεί να λειτουργήσει αθέλητα στις ακόλουθες συνθήκες:
 - Όταν υπάρχει ψηλό γρασίδι στην περιοχή γύρω από το αυτοκίνητο.
 - Όταν υπάρχουν μία κατασκευή (π.χ. ένας τοίχος, εξοπλισμός διοδίων, στενό τούνελ, μπάρα θύρας πάρκινγκ κοντά στα πλαϊνά του αυτοκινήτου.
 - Όταν υπάρχουν σαμαράκια, προεξοχές ή καλύμματα για τρύπες στην επιφάνεια του δρόμου.
 - Όταν το όχημα διασχίζει κρεμασμένο ύφασμα ή κουρτίνα.
 - Όταν υπάρχει συσσώρευση χιονιού ή πάγου πίσω από το αυτοκίνητο.
 - Όταν οδηγείτε σε έδαφος με απότομη κλίση..

ΣΥΣΤΗΜΑ ΠΡΟΣΩΡΙΝΑ ΜΗ ΔΙΑΘΕΣΙΜΟ

Όταν εντοπιστεί μπλοκάρισμα των αισθητήρων, το σύστημα απενεργοποιείται αυτόματα.

Το σύστημα δεν είναι διαθέσιμο έως ότου να σταματήσει να υπάρχει η συνθήκη.

Οι αισθητήρες παρκαρίσματος μπορεί να μπλοκαριστούν από προσωρινές εξωτερικές συνθήκες όπως την εκτίναξη νερού, πάχνη ή ομίχλη. Η συνθήκη μπλοκαρίσματος μπορεί επίσης να προκληθεί από αντικείμενα όπως πάγος ή βρωμιά που εμποδίζει τους αισθητήρες.

Ενέργεια που πρέπει να κάνετε:

Όταν δεν υπάρχουν πλέον οι παραπάνω συνθήκες, το σύστημα θα επανέλθει αυτόματα.

ΣΥΝΤΗΡΗΣΗ ΤΟΥ ΣΥΣΤΗΜΑΤΟΣ

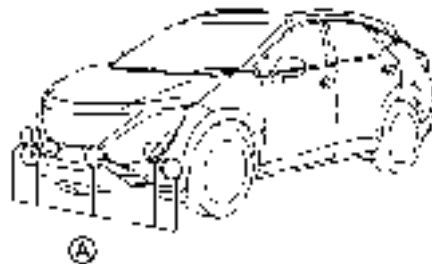

Παράδειγμα

Οι αισθητήρες παρκαρίσματος (A) και (B) (8 ή 12) βρίσκονται στον μπροστινό και τον πίσω προφυλακτήρα.

- Να διατηρείτε πάντα την περιοχή κοντά στους αισθητήρες παρκαρίσματος καθαρή.
- Εάν οι αισθητήρες παρκαρίσματος είναι βρώμικοι, σκουπίστε τους με ένα μαλακό πανί προσεκτικά για να μην τους γρατζουνίσετε.

- Οι αισθητήρες παρκαρίσματος μπορεί να μπλοκαριστούν από προσωρινές εξωτερικές συνθήκες όπως νερό που εκτινάσσεται, υγρασία ή ομίχλη. Η συνθήκη μπλοκαρίσματος μπορεί επίσης να προκληθεί από αντικείμενα όπως πάγος ή βρωμιά που εμποδίζει τους αισθητήρες. Ελέγξτε και αφαιρέστε τα αντικείμενα που εμποδίζουν την περιοχή γύρω από τους αισθητήρες παρκαρίσματος.
- Μην υποβάλλεται την περιοχή γύρω από τους αισθητήρες παρκαρίσματος σε ισχυρή πρόσκρουση. Επίσης μην βγάξετε ή αποσυναρμολογήσετε τους αισθητήρες παρκαρίσματος. Εάν οι αισθητήρες παρκαρίσματος και οι γύρω περιοχές παραμορφωθούν σε ατύχημα κλπ. ζητήστε τον έλεγχό τους. Συνιστάται να επισκεφθείτε έναν πιστοποιημένο αντιπρόσωπο ηλεκτρικών αυτοκινήτων NISSAN για αυτή την υπηρεσία.
- Μην τοποθετείτε αυτοκόλλητα (ούτε από διαφανές υλικό), αξεσουάρ ή πρόσθετη βαφή στους αισθητήρες και τις γύρω περιοχές. Αυτό μπορεί να προκαλέσει δυσλειτουργία ή ακατάλληλη λειτουργία.
- Όταν πλένετε το αυτοκίνητο χρησιμοποιώντας πλυντικό με υψηλή πίεση μην εφαρμόζετε την πίεση του νερού κατευθείαν πάνω στους αισθητήρες παρκαρίσματος. Αυτό μπορεί να προκαλέσει δυσλειτουργία στους αισθητήρες παρκαρίσματος.

PROPILOT ΠΑΡΚΑΡΙΣΜΑ

(όπου υπάρχει)

Το παρκάρισμα ProPILOT είναι μία λειτουργία που υποστηρίζει το παράλληλο παρκάρισμα, το παρκάρισμα σε θέση στάθμευσης με την όπισθεν και το παρκάρισμα σε θέση στάθμευσης μπροστά.

Χρησιμοποιεί το σύστημα της κάμερας και τον αισθητήρα παρκαρίσματος για να εντοπίσει την θέση στάθμευσης και ελέγχει το γκάζι, το φρένο, τον τιμόνι και τις λειτουργίες αλλαγής προκειμένου να υποστηρίξει την σειρά των διαδικασιών παρκαρίσματος.



ΠΡΟΕΙΔΟΠΟΙΗΣΗ

- Υπάρχει ένα όριο στην απόδοση του παρκαρίσματος ProPILOT.

Η ευθύνη για την ασφαλή οδήγηση βαρύνει τον οδηγό. Για τον λόγο αυτό, όπως και στην κανονική οδήγηση, ελέγξτε τις συνθήκες γύρω σας κοιτάζοντας μόνος σας και με την χρήση των καθρεπτών. Εφαρμόστε τα φρένα για να σταματήσετε ο αυτοκίνητο εάν φαίνεται ότι αυτό θα χτυπήσει άλλο αυτοκίνητο, κάποιο άτομο ή αντικείμενο.

- Υπάρχουν περιορισμοί στους αισθητήρες παρκαρίσματος και τις κάμερες. Οι θέσεις στάθμευσης ή τα κοψίματα του τιμονιού μπορεί να μην ρυθμιστούν σωστά επειδή το σύστημα δεν μπορεί να εντοπίσει τα εμπόδια. Για λεπτομέρειες δείτε το «Συνθήκες εντοπισμού και περιορισμοί του αισθητήρων παρκαρίσματος» (Σελίδα 418) και «Συνθήκες και περιορισμοί της Οθόνης Περιμετρικής Θέασης» (Σελίδα 418)
- Μην ακουμπάτε τις ακτίνες του τιμονιού κατά τον έλεγχο της στροφής.

Υπάρχει η πιθανότητα να πιαστούν τα χέρια ή τα δάχτυλα προκαλώντας τραυματισμό. Επίσης, να δείχνετε προσοχή στις γραβάτες, τα κασκόλ και τα άλλα αντικείμενα που μπορεί να πιαστούν στο τιμόνι. Υπάρχει η πιθανότητα απροσδόκητου ατυχήματος.

ΔΙΑΚΟΠΤΗΣ ΠΑΡΚΑΡΙΣΜΑΤΟΣ PROPILOT



Πατήστε τον διακόπτη για να ενεργοποιήσετε το Παρκάρισμα ProPILOT.

Το ProPILOT εμφανίζεται στην οθόνη του συστήματος πλοήγησης.

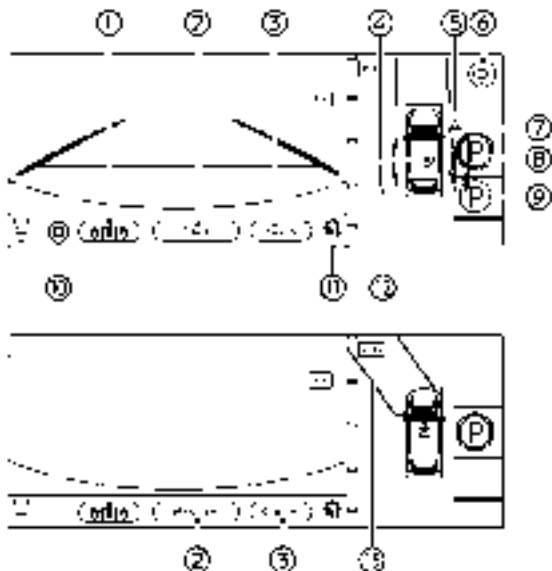

1. Εικόνα επιλογής μεθόδου παρκαρίσματος:

Δείχνει την μέθοδο παρκαρίσματος που έχει επιλεγεί. Ακουμπήστε για να αλλάξετε την μέθοδο παρκαρίσματος. Ανατρέξτε στο «Επιλογή της μεθόδου παρκαρίσματος» (Σελίδα 411).

2. [Start] (έναρξη) / [Resume] (επαναφορά):

Ακουμπήστε αυτό το στοιχείο για να ξεκινήσετε τον έλεγχο Παρκαρίσματος ProPILOT.

3. [Finish] (ολοκλήρωση) / [Cancel] (ακύρωση):

Ακουμπήστε το στοιχείο αυτό για να απενεργοποιήσετε το Παρκαρίσμα ProPILOT.

4. Ένδειξη εντοπισμού θέσης παρκαρίσματος:

Δείχνει σε ποια πλευρά έχει εντοπιστεί θέση στάθμευσης κατά την διάρκεια της αναζήτησης χώρου στάθμευσης.

▷ : Έχει εντοπιστεί θέση στάθμευσης στην δεξιά πλευρά.

◁ : Έχει εντοπιστεί θέση στάθμευσης στην αριστερή πλευρά.

5. Καθοδήγηση Απόστασης (Κόκκινο):

Δείχνει την κατά προσέγγιση περιοχή που το αυτοκίνητο θα προσπεράσει όταν είναι ενεργός ο έλεγχος παρκαρίσματος.

6. Εικόνα ρύθμισης πλαισίου καθοδήγησης στάθμευσης ():

Ακουμπήστε αυτό το στοιχείο για να ρυθμίσετε την θέση του πλαισίου καθοδήγησης στάθμευσης. Ανατρέξτε στο «Ρύθμιση της θέσης παρκαρίσματος» (Σελίδα 414).

7. Κουτί καθοδήγησης παρκαρίσματος (πράσινο):

Αυτό δείχνει την κατά προσέγγιση θέση που θα παρκάρει το αυτοκίνητο. Το κουτί γίνεται ανοιχτό μπλε όταν είναι ενεργός ο έλεγχος παρκαρίσματος.

8. (P) σύμβολο (μπλε):

Δείχνει την θέση όπου θα παρκάρει το αυτοκίνητο.

9. (P) σύμβολο (χωρίς χρώμα):

Δείχνει μία θέση στάθμευσης που μπορεί να επιλεγεί, εκτός από αυτή που έχει ήδη επιλεγεί. Όταν το ακουμπήσετε, η εικόνα θα αλλάξει σε μπλε.

10. Εικόνα ρυθμίσεων ():

Ακουμπήστε αυτή την εικόνα για να αλλάξετε τις ρυθμίσεις του Παρκαρίσματος ProPILOT.

11. Εικόνα ελέγχου Παρκαρίσματος ProPILOT ():

Η κατάσταση ελέγχου Παρκαρίσματος ProPILOT υποδεικνύεται από χρώματα.

Πράσινο: Ο έλεγχος παρκαρίσματος είναι ενεργός.

Γκρι: Ο έλεγχος παρκαρίσματος δεν είναι ενεργός.



12. Κατευθυντήριες γραμμές για την αναζήτηση περιοχής χώρου στάθμευσης (Ανοικτό μπλε):

Δείχνει ότι το σύστημα είναι σε αναζήτηση χώρου στάθμευσης. Οι γραμμές χρησιμοποιούνται επίσης σαν οδηγός για την θέση του αυτοκινήτου κατά την αναζήτηση χώρου. Ανατρέξτε στο «Σχετικά με τις μεθόδους στάθμευσης του παρκαρίσματος ProPILOT» (Σελίδα 412).

13. Τρίγωνο θέσης αλλαγής της κατεύθυνσης (Πράσινο):

Δείχνει την θέση στην οποία θα γίνει η επόμενη αλλαγή ταχύτητας.

ΣΗΜΕΙΩΣΗ:

Όταν λειτουργούν οι υαλοκαθαριστήρες ή όταν νερό ή άλλα υλικά εντοπιστούν πάνω στους φακούς της κάμερας, εμφανίζεται το σύμβολο . Όταν εμφανίζεται το σύμβολο  οι θέσεις παρκαρίσματος που εντοπίζονται είναι περιορισμένες.

Όταν η ταχύτητα του αυτοκινήτου γίνει 10 χλμ/ώρα ή μεγαλύτερη





Όταν η ταχύτητα του αυτοκινήτου γίνει περίπου 10 χλμ/ώρα (6 MPH) ή περισσότερο, ενώ είναι σε εξέλιξη ο εντοπισμός θέσης στάθμευσης, η οθόνη αλλάζει. Όταν η ταχύτητα του αυτοκινήτου πέσει από τα περίπου 10 χλμ/ώρα (6 MPH) ή λιγότερο, η οθόνη επιστρέφει στην κανονική οθόνη Παρκαρίσματος PROPILOT.

ΕΠΙΛΕΓΟΝΤΑΣ ΤΗΝ ΜΕΘΟΔΟ ΠΑΡΚΑΡΙΣΜΑΤΟΣ

Η μέθοδος παρκαρίσματος μπορεί να αλλάξει ακουμπώντας την εικόνα επιλογής μεθόδου παρκαρίσματος πριν ακουμπήσετε το [Start].

Η μέθοδος παρκαρίσματος αλλάζει κάθε φορά που ακουμπάτε την εικόνα επιλογής μεθόδου παρκαρίσματος.

Διαθέσιμες μέθοδοι

Παράλληλο παρκάρισμα 	Υποστηρίζει την κίνηση με την όπισθεν σε μία θέση στάθμευσης όπου τα αυτοκίνητα είναι παρκαρισμένα σε σειρά το ένα με το άλλο.
Παρκάρισμα σε θέση στάθμευσης με την όπισθεν 	Υποστηρίζει την κίνηση με την όπισθεν σε ένα χώρο στάθμευσης όπου τα αυτοκίνητα είναι παρκαρισμένα το ένα δίπλα στο άλλο.
Παρκάρισμα σε θέση στάθμευσης μπροστά 	Υποστηρίζει το παρκάρισμα μπροστά σε χώρο στάθμευσης όπου τα αυτοκίνητα είναι παρκαρισμένα το ένα δίπλα στο άλλο.

ΛΕΙΤΟΥΡΓΙΑ ΠΑΡΚΑΡΙΣΜΑΤΟΣ PROPILOT

Παράλληλο παρκάρισμα

1. Οδηγήστε μπροστά με μειωμένη ταχύτητα.

2. Πατήστε τον διακόπτη Παρκαρίσματος PROPILOT.

Ενεργοποιείται το Παρκάρισμα ProPILOT.

3. Οδηγήστε αργά μπροστά και το σύστημα θα αναζητήσει χώρο στάθμευσης.

Το σύστημα θα δώσει έναν ήχο βομβητή και θα δείξει (P) όταν εντοπιστεί μία θέση στάθμευσης και όταν το αυτοκίνητο έχει φτάσει την σωστή θέση έτοιμο για να ξεκινήσει την διαδικασία παρκαρίσματος. Πατήστε το πεντάλ του φρένου για να σταματήσετε το όχημα.

4. Διατηρήστε το πεντάλ φρένου πατημένο και ακουμπήστε [Start] (έναρξη) στην οθόνη.

Η εικόνα ελέγχου Παρκαρίσματος ProPILOT γίνεται πράσινη και τα φρένα εφαρμόζονται αυτόματα για να διατηρήσουν το αυτοκίνητο σταματημένο. Ο έλεγχος παρκαρίσματος δεν μπορεί να ξεκινήσει εάν το σύστημα καθορίσει ότι η μετακίνηση στην θέση στάθμευσης δεν είναι δυνατή λόγω εντοπισμού εμποδίου από τους αισθητήρες παρκαρίσματος και τις κάμερες.

Σε αυτή την περίπτωση παρκάρετε το αυτοκίνητο με το χέρι.

5. Ελευθερώστε το πεντάλ του φρένου και το αυτοκίνητο κινείται προς την κατεύθυνση του τριγώνου αλλαγής κατεύθυνσης (στην κατεύθυνση του βέλους της εικόνας του αυτοκινήτου).

Πατήστε το πεντάλ του φρένου και ρυθμίστε την ταχύτητα του αυτοκινήτου ανάλογα με τις συνθήκες περιβάλλοντος.

6. Όταν το αυτοκίνητο μπει μέσα στο τρίγωνο της επόμενης αλλαγής κατεύθυνσης (πράσινο), ο επιλογέας ταχυτήτων αλλάζει αυτόματα.

Εάν δεν είναι δυνατόν να προχωρήσετε έως ότου το αυτοκίνητο φτάσει στην θέση που είναι το τρίγωνο για την αλλαγή κατεύθυνσης (πράσινο) λόγω ενός εμποδίου, πατήστε το φρένο και σταματήστε το αυτοκίνητο κοντά στο εμπόδιο. Αλλάξτε την θέση του επιλογέα ταχυτήτων για να αλλάξετε την κατεύθυνση. Ανατρέξτε στο «Αλλάζοντας την κατεύθυνση της διαδρομής του ελέγχου παρκάριας» (Σελίδα 414).

7. Όταν το αυτοκίνητο είναι μέσα στο κουτί καθοδήγησης παρκάριας (ανοιχτό μπλε) τότε το αυτοκίνητο σταματάει και τελειώνει ο έλεγχος παρκάριας.

Ένας ήχος και η οθόνη ενημερώνουν τον οδηγό όταν τελειώνει ο έλεγχος παρκάριας.

Την στιγμή αυτή η θέση του επιλογέα ταχυτήτων αλλάζει στην P (παρκάρια) και ενεργοποιείται το ηλεκτρονικό χειρόφρενο.

Ο έλεγχος του παρκάριας μπορεί να τελειώσει αυτόματα πριν το αυτοκίνητο μπει στο κουτί καθοδήγησης παρκάριας (ανοιχτό μπλε). Ανατρέξτε στο «Αυτόματη απενεργοποίηση όταν ο έλεγχος παρκάριας είναι σε εξέλιξη (ενώ το αυτοκίνητο είναι σε κίνηση)» (Σελίδα 411).

Εάν δεν είναι δυνατόν να φτάσετε στο πλαίσιο καθοδήγησης παρκάριας λόγω ενός εμποδίου ή για άλλο λόγο, πατήστε το πεντάλ του φρένου και σταματήστε το αυτοκίνητο και μετά ακουμπήστε το [Cancel] στην οθόνη για να απενεργοποιήσετε το παρκάριας ProPILOT. Παρκάρετε το αυτοκίνητο με το χέρι ή μετακινήστε το αυτοκίνητο σε πιο κατάλληλη θέση.

Παρκάριας σε θέση στάθμευσης

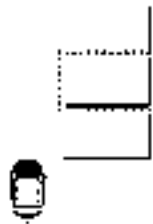

1. Σταματήστε το αυτοκίνητο κοντά στο σημείο που θέλετε να παρκάρετε.

2. Πατήστε τον διακόπτη Παρκάριας ProPILOT.

Ενεργοποιείται το Παρκάριας ProPILOT.



(A) Περίπου 1 μέτρο (3 ft)

(B) Κατευθυντήριες γραμμές για την αναζήτηση περιοχής χώρου στάθμευσης (ανοιχτό μπλε)

3. Οδηγήστε αργά μπροστά και σταματήστε δίπλα στην θέση στάθμευσης που θέλετε (σε μία απόσταση περίπου 1 μέτρο (3 ft)).

Σταματήστε το αυτοκίνητο με τρόπο ώστε η εικόνα

εντοπισμού θέσης στάθμευσης να είναι κοντά στο κέντρο της επιθυμητής θέσης στάθμευσης. Δείτε το «Παρκάριας σε θέση στάθμευσης» (Σελίδα 413).

Τοποθετήστε το αυτοκίνητο ώστε η ακραία γραμμή του χώρου στάθμευσης να είναι ανάμεσα στις γραμμές καθοδήγησης της περιοχής αναζήτησης χώρου στάθμευσης (ανοιχτό μπλε) για ευκολότερο εντοπισμό.

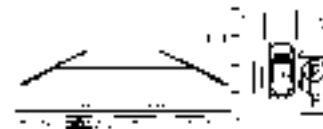

4. Ενώ είναι σταματημένο το αυτοκίνητο ελέγξτε ότι το (P) εμφανίζεται στην επιθυμητή θέση παρκάριας.

Ελέγξτε ότι είναι δυνατό να παρκάρετε στην θέση που υποδεικνύεται από το (P). Ελέγξτε ότι δεν υπάρχουν εμπόδια στον χώρο στάθμευσης και την γύρω περιοχή και ότι ο χώρος είναι αρκετά μεγάλος για να παρκάρετε.

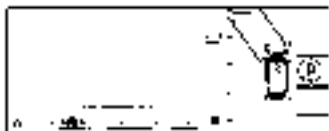

5. Διατηρήστε το πεντάλ φρένου πατημένο και ακουμπήστε [Start] (έναρξη) στην οθόνη.

Η εικόνα ελέγχου Παρκαρίσματος ProPILOT γίνεται πράσινη και τα φρένα εφαρμόζονται αυτόματα για να διατηρήσουν το αυτοκίνητο σταματημένο. Ο έλεγχος παρκαρίσματος δεν μπορεί να ξεκινήσει εάν το σύστημα καθορίσει ότι η μετακίνηση στην θέση στάθμευσης δεν είναι δυνατή λόγω εντοπισμού εμποδίου από τους αισθητήρες παρκαρίσματος και τις κάμερες.

Σε αυτή την περίπτωση παρκάρετε το αυτοκίνητο με το χέρι.

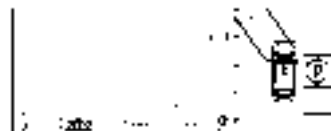

6. Ελευθερώστε το πεντάλ του φρένου και το αυτοκίνητο κινείται προς την κατεύθυνση του τριγώνου αλλαγής κατεύθυνσης (στην κατεύθυνση του βέλους της εικόνας του αυτοκινήτου).

Πατήστε το πεντάλ του φρένου και ρυθμίστε την ταχύτητα του αυτοκινήτου ανάλογα με τις συνθήκες περιβάλλοντος.

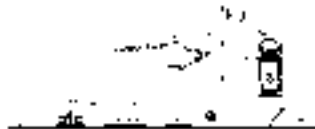

7. Όταν το αυτοκίνητο μπει μέσα στο τρίγωνο της επόμενης αλλαγής κατεύθυνσης (πράσινο), η θέση του επιλογέα ταχυτήτων αλλάζει αυτόματα και το αυτοκίνητο κινείται προς τα πίσω.

Εάν δεν είναι δυνατόν να προχωρήσετε έως ότου το αυτοκίνητο φτάσει στην θέση που είναι το τρίγωνο

για την αλλαγή κατεύθυνσης (πράσινο) λόγω ενός εμποδίου, πατήστε το φρένο και σταματήστε το αυτοκίνητο κοντά στο εμπόδιο. Αλλάξτε την θέση του επιλογέα ταχυτήτων για να αλλάξετε την κατεύθυνση. Ανατρέξτε στο «Αλλάζοντας την κατεύθυνση της διαδρομής του ελέγχου παρκαρίσματος» (Σελίδα 414).

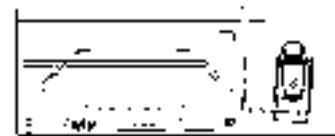

8. Όταν το αυτοκίνητο είναι μέσα στο κουτί καθοδήγησης παρκαρίσματος (ανοιχτό μπλε) τότε το αυτοκίνητο σταματάει και τελειώνει ο έλεγχος παρκαρίσματος.

Ένας ήχος και η οθόνη ενημερώνουν τον οδηγό όταν τελειώνει ο έλεγχος παρκαρίσματος.

Την στιγμή αυτή η θέση του επιλογέα ταχυτήτων αλλάζει στην P (παρκάρισμα) και ενεργοποιείται το ηλεκτρονικό χειρόφρενο.

Ο έλεγχος του παρκαρίσματος μπορεί να τελειώσει αυτόματα πριν το αυτοκίνητο μπει στο κουτί καθοδήγησης παρκαρίσματος (ανοιχτό μπλε). Ανατρέξτε στο «Αυτόματη απενεργοποίηση όταν ο έλεγχος παρκαρίσματος είναι σε εξέλιξη (ενώ το αυτοκίνητο είναι σε κίνηση)» (Σελίδα 411).

Εάν δεν είναι δυνατόν να φτάσετε στο πλαίσιο καθοδήγησης παρκαρίσματος λόγω εμποδίου ή για άλλο λόγο, πατήστε το πεντάλ του φρένου και

σταματήστε το αυτοκίνητο και μετά ακουμπήστε το [Cancel] στην οθόνη για να απενεργοποιήσετε το παρκάρισμα ProPILOT. Παρκάρετε το αυτοκίνητο με το χέρι ή μετακινήστε το αυτοκίνητο σε πιο κατάλληλη θέση.

ΣΗΜΕΙΩΣΗ:

- Το Παρκάρισμα ProPILOT μπορεί επίσης να ενεργοποιηθεί πατώντας το κουμπί <CAMERA> και μετά ακουμπώντας  στην ένδειξη της Ευφυούς Οθόνης Περιμετρικής Θέσεως.

- Όταν είναι ενεργοποιημένο το Παρκάρισμα ProPILOT, η ένταση του ήχου του ηχοσυστήματος και οι άλλοι ήχοι μειώνονται.



- Εάν το κουτί καθοδήγησης παρκάριασματος δεν εμφανίζει μία θέση όπου το παρκάρισμα είναι πραγματικά δυνατόν (λόγο της παρουσίας ενός εμπόδιου ή μιας υδρορροής του δρόμου) ορίστε με το χέρι την κατάλληλη θέση στάθμευσης. Ανατρέξτε στο «Ρύθμιση της θέσης παρκάριασματος» (Σελίδα 414).

- Εάν είναι ενεργοποιημένη η ρύθμιση [Detect parallel spaces on either side] (εντοπισμός παράλληλων θέσεων και στις δύο πλευρές) και θέσεις στάθμευσης εντοπίζονται και στις δύο πλευρές. Ο διακόπτης των φλας μπορεί να χρησιμοποιηθεί για να επιλέξετε την επιθυμητή πλευρά εάν εντοπιστούν θέσεις στάθμευσης και στις δύο πλευρές.

- Ακόμη και εάν το σύστημα εντοπίσει την θέση στάθμευσης μία φορά, η θέση αυτή μπορεί να εξαφανιστεί ή το παρκάρισμα μπορεί να μην ξεκινήσει ανάλογα με τις συνθήκες ή τα εμπόδια όπως είναι το πλάτος του διαδρόμου.

- Όταν έχει ξεκινήσει ο έλεγχος παρκάριασματος, η λειτουργία του αισθητήρα παρκάριασματος ενεργοποιείται αυτόματα. Όταν απενεργοποιείται το παρκάρισμα ProPILOT, ο αισθητήρας παρκάριασματος επιστρέφει στην συνθήκη που είχε οριστεί

στην οθόνη πληροφοριών του αυτοκινήτου.

- Όταν είναι ενεργός ο έλεγχος παρκάριασματος, η οθόνη δεν θα αλλάξει ακόμη και εάν πατήσετε το στοιχείο  ή .

- Πατώντας το κουμπί <CAMERA> απενεργοποιείται το Παρκάρισμα ProPILOT. Για επιπλέον λεπτομέρειες δείτε το «Απενεργοποίηση παρκάριασματος ProPILOT» (Σελίδα 411).

- Ο έλεγχος παρκάριασματος δεν μπορεί να ξεκινήσει στις ακόλουθες περιπτώσεις. Αφού διορθωθούν οι συνθήκες, ο έλεγχος παρκάριασματος μπορεί να ξεκινήσει.
 - Δεν είναι δεμένη η ζώνη ασφαλείας του οδηγού.
 - Έχει ενεργοποιηθεί το ηλεκτρονικό χειρόφρενο.

- Το σύστημα ESP είναι σβηστό.

- Ο έλεγχος παρκάριασματος δεν μπορεί να ξεκινήσει όταν το αυτοκίνητο είναι σε έδαφος με απότομη κλίση. Παρκάρετε το αυτοκίνητο με το χέρι.

- Όταν το σύστημα παρκάριασματος ProPILOT αλλάξει την κατεύθυνση κίνησης του αυτοκινήτου υπάρχει μία ελαφριά παύση.

- Ο έλεγχος παρκάριασματος μπορεί να τερματιστεί αυτόματα όταν το σύστημα καθορίσει ότι η μετακίνηση στην θέση στάθμευσης δεν είναι δυνατή λόγω εντοπισμού εμπόδιου από τους αισθητήρες παρκάριασματος και τις κάμερες. Μετακινήστε το όχημα σε μία πιο κατάλληλη τοποθεσία.

- Εάν οι Γραμμές Καθοδήγησης Απόστασης ακουμπάνε ένα παρκαρσιμένο αυτοκίνητο ή άλλο εμπόδιο, ο αισθητήρας παρκάριασματος μπορεί να εντοπίσει ένα εμπόδιο και να σταματήσει το αυτοκίνητο, εμποδίζοντας το σύστημα από τα ολοκληρώσει την διαδικασία παρκάριασματος.

- Το φλας ενεργοποιείται αυτόματα στην κατεύθυνση του χώρου παρκάριασματος όταν ακουμπάτε

το [Start] (εκκίνηση) στην οθόνη.

- Η διαδρομή στην θέση στάθμευσης και ο αριθμός των κοψιμάτων του τιμονιού ποικίλουν ανάλογα με την καθορισμένη θέση στάθμευσης και την θέση των εμποδίων που έχουν εντοπιστεί από τους αισθητήρες παρκάριασματος και τις κάμερες.

ΠΑΥΣΗ ΠΑΡΚΑΡΙΣΜΑΤΟΣ PROPILOT

Αυτόματο σταμάτημα του ελέγχου παρκάριασματος

Στις παρακάτω περιπτώσεις τα φρένα εφαρμόζονται αυτόματα και το αυτοκίνητο σταματάει.

- Έχει εντοπιστεί ένα εμπόδιο στην κατεύθυνση κίνησης.
- Έχει λυθεί η ζώνη ασφαλείας του οδηγού. Ο έλεγχος παρκάριασματος μπορεί να συνεχιστεί ακουμπώντας [Resume] (αρχή και πάλι) στην οθόνη ενώ πατάτε το πεντάλ του φρένου, αφού επιβεβαιώσετε ότι οι συνθήκες έχουν διορθωθεί.

ΣΗΜΕΙΩΣΗ:

- Όταν ο έλεγχος παρκάριασματος επανέλθει, η θέση αλλαγής αλλάζει αυτόματα στην D (οδήγηση) ή R (όπισθεν).
- Όταν ο έλεγχος παρκάριασματος επανέλθει, αφού το αυτοκίνητο είχε σταματήσει λόγω εντοπισμού ενός εμπόδιου, η κατεύθυνση κίνησης αλλάζει και τα κοψίματα του τιμονιού χρησιμοποιούνται για να συνεχιστεί ο έλεγχος του παρκάριασματος.
- Ο έλεγχος του παρκάριασματος δεν μπορεί να συνεχιστεί όταν το σύστημα καθορίζει ότι η κίνηση στην θέση στάθμευσης δεν είναι δυνατή λόγω ενός εμπόδιου που έχει εντοπιστεί από τους αισθητήρες παρκάριασματος και της κάμερας.
- Ο έλεγχος παρκάριασματος δεν μπορεί να συ-

νεχιστεί εάν δεν δεθεί η ζώνη ασφαλείας του οδηγού.

ΑΠΕΝΕΡΓΟΠΟΙΗΣΗ ΠΑΡΚΑΡΙΣΜΑΤΟΣ PROPILOT

Ακουμπήστε [Finish] ή [Cancel] στην οθόνη για να απενεργοποιήσετε το παρκάρισμα ProPILOT.

Εάν το παρκάρισμα ProPILOT απενεργοποιηθεί ενώ ήταν σε εξέλιξη ο έλεγχος παρκαρίσματος, αυτόματα εφαρμόζονται τα φρένα, το αυτοκίνητο σταματάει και ενεργοποιείται το ηλεκτρονικό χειρόφρενο. Αυτή την στιγμή η θέση του επιλογέα ταχυτήτων αλλάζει στην P (παρκάρισμα).

Αυτόματη απενεργοποίηση στην διάρκεια του εντοπισμού θέσης στάθμευσης



ΠΡΟΕΙΔΟΠΟΙΗΣΗ

Πατήστε το πεντάλ του φρένου εάν το Παρκάρισμα ProPILOT απενεργοποιείται αυτόματα κατά τον εντοπισμό της θέσης παρκαρίσματος. Τα φρένα δεν εφαρμόζονται αυτόματα και μπορεί να προκληθεί ατύχημα.

Στις ακόλουθες περιπτώσεις το παρκάρισμα ProPILOT απενεργοποιείται αυτόματα.

- Ανοίξει η πόρτα του οδηγού, του συνοδηγού, κάποια πίσω πόρτα ή το πορτμπαγκάζ.
- Το αυτοκίνητο διένυσε 500 ή περισσότερα μέτρα από την ενεργοποίηση του παρκαρίσματος ProPILOT.
- Η ταχύτητα του αυτοκινήτου ξεπέρασε τα περίπου 30 χλμ/ώρα.
- Οι εξωτερικοί καθρέπτες είναι διπλωμένοι.
- Η οθόνη άλλαξε πατώντας το κουμπί CAMERA ή ακουμπώντας το στοιχείο  κλπ.

- Έχει εντοπιστεί ένα σφάλμα του συστήματος.

Αυτόματη απενεργοποίηση ενώ είναι σε εξέλιξη ο έλεγχος παρκαρίσματος (ενώ το αυτοκίνητο είναι σε κίνηση)

Στις ακόλουθες περιπτώσεις το παρκάρισμα ProPILOT απενεργοποιείται αυτόματα.

Εάν το παρκάρισμα ProPILOT απενεργοποιηθεί αυτόματα ενώ ήταν σε εξέλιξη ο έλεγχος παρκαρίσματος, αυτόματα εφαρμόζονται τα φρένα, το αυτοκίνητο σταματάει και ενεργοποιείται το ηλεκτρονικό χειρόφρενο. Αυτή την στιγμή η θέση του επιλογέα ταχυτήτων αλλάζει στην P (παρκάρισμα).

- Ο οδηγός χειρίζεται το πεντάλ του γκαζιού.
- Ανοίξει η πόρτα του οδηγού, του συνοδηγού, μία πίσω πόρτα ή το πορτμπαγκάζ.
- Είχε ενεργοποιηθεί το ηλεκτρονικό χειρόφρενο. Άλλαξε η θέση του επιλογέα ταχυτήτων.
- Έχει πατηθεί το κουμπί CAMERA. Οι εξωτερικοί καθρέπτες είναι διπλωμένοι.
- Ο διακόπτης παρκαρίσματος ProPILOT πατήθηκε.
- Το σύστημα καθόρισε ότι κίνηση στην θέση στάθμευσης δεν είναι δυνατή λόγω ενός εμπόδιου ή κάποιου άλλου λόγου.
- Το σύστημα αποφάσισε ότι υπήρχε μεγάλη απόκλιση στην θέση στάθμευσης που χρησιμοποιήθηκε για τον έλεγχο παρκαρίσματος.
- Το σύστημα ESP είχε απενεργοποιηθεί. Ενεργοποιήθηκε το ESP/TCS/ABS.
- Η ταχύτητα του αυτοκινήτου ξεπέρασε τα περίπου 8 χλμ/ώρα.
- Έχει εντοπιστεί ένα σφάλμα του συστήματος.
- Πληρείται οποιαδήποτε από τις ακόλουθες συνθήκες στην θέση κοντά στην θέση στάθμευσης.
 - Εντοπίστηκε ένα εμπόδιο στο μονοπάτι

παρκαρίσματος.

- Έχει λυθεί η ζώνη ασφαλείας του οδηγού.

Αυτόματη απενεργοποίηση ενώ είναι σε εξέλιξη ο έλεγχος παρκαρίσματος (ενώ το αυτοκίνητο δεν είναι σε κίνηση)

Στις ακόλουθες περιπτώσεις, ο χρήστης ενημερώνεται από τον ήχο και την ένδειξη ότι το παρκάρισμα ProPILOT απενεργοποιείται αυτόματα.

Αυτή την στιγμή αυτή, ενεργοποιείται το ηλεκτρονικό χειρόφρενο και η θέση του επιλογέα ταχυτήτων αλλάζει στην P (παρκάρισμα).

- Η πόρτα του οδηγού, του συνοδηγού, οποιαδήποτε από τους πίσω πόρτες ή η πόρτα πορτμπαγκάζ είχε ανοίξει.
- Ο οδηγός χειρίζεται το πεντάλ του γκαζιού. Είχε ενεργοποιηθεί το ηλεκτρονικό χειρόφρενο.
- Άλλαξε η θέση του επιλογέα ταχυτήτων στην N (νεκρά) ή P (παρκάρισμα).
- Έχουν περάσει 1 ή περισσότερα λεπτά από όταν το Παρκάρισμα ProPILOT μπήκε στην κατάσταση παύσης.
- Έχει πατηθεί το κουμπί CAMERA.
- Οι εξωτερικοί καθρέπτες είναι διπλωμένοι.
- Το σύστημα ESP είχε απενεργοποιηθεί.
- Ενεργοποιήθηκε το ESP/TCS/ABS.
- Έχει εντοπιστεί ένα σφάλμα του συστήματος.
- Ο διακόπτης παρκαρίσματος ProPILOT πατήθηκε.

ΣΧΕΤΙΚΑ ΜΕ ΤΙΣ ΜΕΘΟΔΟΥΣ ΣΤΑΘΜΕΥΣΗΣ ΤΟΥ ΠΑΡΚΑΡΙΣΜΑΤΟΣ ΠΡΟΠΙΛΟΤ

Παράλληλο παρκάρισμα (εντοπισμός αισθητήρα)

Περάστε την θέση στάθμευσης σε μία απόσταση μικρότερη από το περίπου 1 μέτρο (3ft) (A) δίπλα στην επιθυμητή θέση στάθμευσης.

Εάν η απόσταση από την θέση στάθμευσης είναι πολύ μεγάλη, μπορεί να μην είναι δυνατός ο εντοπισμός εμποδίων.

Η ακρίβεια της θέσης στάθμευσης εξαρτάται από την θέση και την γωνία του αντικειμένου.

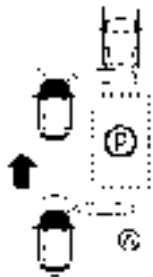

Παράδειγμα με θέση στάθμευσης πριν το εμπόδιο
(A) Κλίμακα εντοπισμού αισθητήρα



Παράδειγμα με θέση στάθμευσης ανάμεσα σε εμπόδια
(A) Κλίμακα εντοπισμού αισθητήρα



Το παρκάρισμα γίνεται ακολουθώντας μία πορεία όπως αυτή που φαίνεται στην εικόνα. Η πορεία στάθμευσης και ο αριθμός των ελιγμών ποικίλουν ανάλογα με την θέση παρκάριατος και τις θέσεις των γύρω εμποδίων.

Παράλληλο παρκάρισμα (εντοπισμός γραμμής)



Πλησιάστε την θέση στάθμευσης σε μία απόσταση του περίπου 1 μέτρου (3 ft) (A) δίπλα στην επιθυμητή θέση στάθμευσης.

Εάν η απόσταση από την θέση στάθμευσης είναι πολύ μεγάλη μπορεί να μην είναι δυνατόν να εντοπιστούν τα εμπόδια ή οι γραμμές του χώρου στάθμευσης. Ανατρέξτε στο «Λειτουργία εντοπισμού θέσης παρκάριατος» (Σελίδα 415).

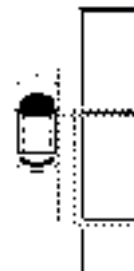

Οδηγήστε αργά μπροστά και πατήστε το πεντάλ του φρένου για να σταματήσετε το αυτοκίνητο ενώ εί-

στε παράλληλα προς την θέση στάθμευσης.
Σταματήστε το αυτοκίνητο με τρόπο ώστε οι μπροστινές πόρτες να είναι τοποθετημένες στο μπροστινό άκρο της επιθυμητής θέσης στάθμευσης.



Παράδειγμα: στο οποίο η πορεία αρχίζει προς τα πίσω

Το παρκάρισμα γίνεται χρησιμοποιώντας μία πορεία όπως αυτή που φαίνεται στην εικόνα. Ανάλογα με τα εμπόδια και την απόσταση από την θέση στάθμευσης η λειτουργία παρκαρίσματος μπορεί να ξεκινήσει με την όπισθεν.

Η πορεία στάθμευσης και ο αριθμός των ελιγμών ποικίλουν ανάλογα με την θέση παρκαρίσματος και τις θέσεις των γύρω εμποδίων.

Παρκάρισμα σε θέση στάθμευσης

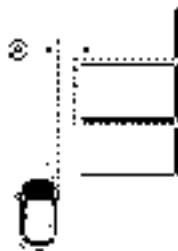

Προσεγγίστε την θέση στάθμευσης σε μία απόσταση του περίπου 1 μέτρου (3ft) (A) δίπλα στην επιθυμητή θέση στάθμευσης.

Εάν η απόσταση από την θέση στάθμευσης είναι πολύ μεγάλη μπορεί να μην είναι δυνατόν να εντοπιστούν τα εμπόδια ή οι γραμμές του χώρου στάθμευσης. Ανατρέξτε στο «Λειτουργία εντοπισμού θέσης παρκαρίσματος» (Σελίδα 415).

Οδηγήστε αργά και σταματήστε το όχημα ώστε να είναι κάθετο στην θέση στάθμευσης. Σταματήστε το αυτοκίνητο με τρόπο ώστε οι μπροστινές πόρτες να είναι τοποθετημένες στο κέντρο της επιθυμητής θέσης στάθμευσης.



Ο έλεγχος παρκαρίσματος γίνεται χρησιμοποιώντας μία πορεία όπως αυτή που φαίνεται στην εικόνα.

Η πορεία στάθμευσης και ο αριθμός των ελιγμών ποικίλουν ανάλογα με την θέση παρκαρίσματος και τις θέσεις των γύρω εμποδίων.

Παρκάρισμα προς τα εμπρός

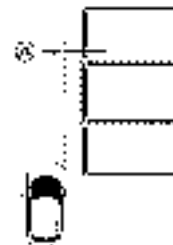

Προσεγγίστε την θέση στάθμευσης σε μία απόσταση του περίπου 1 μέτρου (3ft)(A) δίπλα στην επιθυμητή θέση στάθμευσης.

Εάν η απόσταση από την θέση στάθμευσης είναι πολύ μεγάλη μπορεί να μην είναι δυνατόν να εντο-

πιστούν τα εμπόδια ή οι γραμμές του χώρου στάθμευσης.

Οδηγήστε αργά και σταματήστε το όχημα ώστε να είναι κάθετο στην θέση στάθμευσης. Σταματήστε το αυτοκίνητο με τρόπο ώστε οι μπροστινές πόρτες να είναι τοποθετημένες στο κέντρο της επιθυμητής θέσης στάθμευσης.

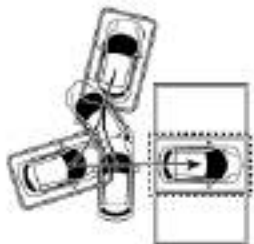

Ο έλεγχος παρκκαρίσματος γίνεται χρησιμοποιώντας μία πορεία όπως αυτή που φαίνεται στην εικόνα.

Η πορεία στάθμευσης και ο αριθμός των ελιγμών ποικίλουν ανάλογα με την θέση παρκκαρίσματος και τις θέσεις των γύρω εμποδίων.

ΡΥΘΜΙΖΟΝΤΑΣ ΤΗΝ ΘΕΣΗ ΠΑΡΚΑΡΙΣΜΑΤΟΣ

Η θέση παρκκαρίσματος μπορεί να ρυθμιστεί με το χέρι όταν έχει επιλεγεί το παράλληλο παρκκάρισμα ή παρκκάρισμα σε θέση στάθμευσης ως μέθοδος παρκκαρίσματος.

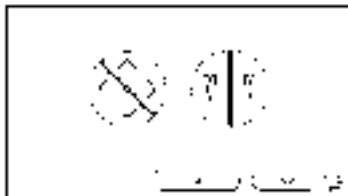

1. Πατήστε το πεντάλ του φρένου και σταματήστε το Αυτοκίνητο, μετά πατήστε την εικόνα ρύθμισης του πλαισίου καθοδήγησης παρκκαρίσματος στην οθόνη.

Όταν εμφανίζεται το (P), το πλαίσιο καθοδήγησης παρκκαρίσματος εμφανίζεται στην θέση (p).

Εάν δεν έχει εντοπιστεί θέση παρκκαρίσματος ή η θέση παρκκαρίσματος είναι εκτός της οθόνης, το κουτί καθοδήγησης παρκκαρίσματος εμφανίζεται στην αρχική θέση.

2. Ακουμπήστε το βέλος στην οθόνη για τις τελικές ρυθμίσεις.

ΣΗΜΕΙΩΣΗ:

- Οι Γραμμές Καθοδήγησης Απόστασης που εμφανίζονται δείχνουν τους οδηγούς της περιοχής όπου μπορεί να μπει ένα μέρος του αυτοκινήτου όταν μετακινείται στην θέση στάθμευσης. Το ομαλό παρκκάρισμα είναι δυνατό όταν αυτοκίνητα, στύλοι και άλλα εμπόδια είναι έξω από την Καθοδήγηση Απόστασης

- Ακουμπήστε την αριστερή πλευρά της οθόνης για να μετακινήσετε το κουτί καθοδήγησης παρκκαρίσματος.

- Η κατεύθυνση του κουτιού καθοδήγησης παρκκαρίσματος μπορεί να αλλάξει με τον χειρισμό του διακόπτη των φλας.

ΑΛΛΑΖΟΝΤΑΣ ΤΗΝ ΚΑΤΕΥΘΥΝΣΗ ΤΗΣ ΔΙΑΔΡΟΜΗΣ ΤΟΥ ΕΛΕΓΧΟΥ ΠΑΡΚΑΡΙΣΜΑΤΟΣ

Εάν υπάρχει ένα εμπόδιο (όπως ένας στύλος) ή μία θέση με χαμηλότερο επίπεδο του εδάφους (όπως ένα χαντάκι ή γκρεμός) στην κατεύθυνση πορείας του αυτοκινήτου, πατήστε το πεντάλ του φρένου για να σταματήσετε το αυτοκίνητο.

Χρησιμοποιήστε τον επιλογέα ταχυτήτων για να αλλάξετε την κατεύθυνση κίνησης για να αρχίσετε και πάλι τον έλεγχο παρκκαρίσματος.

ΣΗΜΕΙΩΣΗ:

Ο έλεγχος του παρκκαρίσματος δεν μπορεί να συνεχιστεί εάν το σύστημα καθορίσει ότι η κίνηση στον χώρο στάθμευσης δεν είναι δυνατή λόγω του εντοπισμού ενός εμποδίου από τους αισθητήρες παρκκαρίσματος ή τις κάμερες.

(Παράδειγμα) Όταν υπάρχει παρκκαρισμένο όχημα



1. Πατήστε το πεντάλ του φρένου για να σταματήσετε το όχημα.

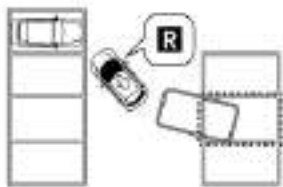

2. Χρησιμοποιήστε τον επιλογέα ταχυτήτων για να αλλάξετε την κατεύθυνση κίνησης.

Όταν ακουμπήσετε το [Resume], ο έλεγχος παρκάριας αρχίζει και πάλι.

ΛΕΙΤΟΥΡΓΙΑ ΕΝΤΟΠΙΣΜΟΥ ΘΕΣΗ ΠΑΡΚΑΡΙΣΜΑΤΟΣ

Οι κάμερες και οι αισθητήρες παρκάριας χρησιμοποιούνται για να εντοπίσουν μία θέση στάθμευσης. Μπορεί να εντοπιστούν πολλαπλές θέσεις στάθμευσης.

Οι γραμμές του χώρου στάθμευσης αναγνωρίζονται με την χρήση των καμερών και εμφανίζονται οι θέσεις στάθμευσης.

Μία θέση στάθμευσης δεν εμφανίζεται εάν οι αισθητήρες παρκάριας εντοπίσουν ένα εμπόδιο μέσα στον εντοπισμένο χώρο στάθμευσης.

ΣΗΜΕΙΩΣΗ:

Εάν οι φακοί της άποψης μπροστά, της πλευρικής άποψης ή της κάμερας πίσω είναι βρώμικοι ή υπάρχουν σταγόνες νερού ή άλλη ουσία που έχει κολλήσει πάνω τους, μπορεί να περιορίζεται η εντοπισμένη θέση στάθμευσης.

Όταν έχει επιλεγεί παρκάρια σε θέση στάθμευσης ή παρκάρια μπροστά



(1) Περίπου 2.3 μέτρα (8 ft)

(2) Περίπου 2 μέτρα (6 ft)

(3) Περίπου 1 μέτρο (3 ft)

Μία θέση παρκάριας εντοπίζεται κάτω από τις ακόλουθες συνθήκες:

- Χώρος στάθμευσης πλάτους περίπου 2.3 έως 2.5 μέτρα (6.5 to 8 ft) (1) αναγνωρίζονται.
- Αναγνωρίζονται οι γραμμές του χώρου στάθμευσης που αποτελούνται από μονές γραμμές ή γραμμές χώρου με σχήμα U.
- Αναγνωρίζονται οι γραμμές χώρου στάθμευσης με ένα πλάτος περίπου 15 εκατοστών (6 ίντσες).
- Η αναγνώριση προκύπτει όταν υπάρχουν γραμμές χώρου στάθμευσης που να βρίσκονται μέσα σε ακτίνα από το εμπρός άκρο του αυτοκινήτου έως περίπου 2 μέτρα (6 ft) από το πίσω άκρο του αυ-

τοκινήτου (2).

- Η αναγνώριση προκύπτει όταν ένας χώρος στάθμευσης βρίσκεται περίπου 1 μέτρο (3 ft) από το αυτοκίνητο (3).
- Εάν είναι ενεργό το [Detect parallel spaces on either side] (εντοπισμός παράλληλων χώρων και στις δύο πλευρές), εντοπίζονται οι θέσεις στάθμευσης και στις δύο πλευρές του αυτοκινήτου. Ανατρέξτε στο «Ρυθμίσεις του παρκάριας ProPILOT» (Σελίδα 418).



(A) Κλίμακα εντοπισμού αισθητήρα

Μία θέση στάθμευσης δεν εμφανίζεται όταν η ακτίνα εντοπισμού των μπροστινών αισθητήρων περάσει από την θέση στάθμευσης που εντοπίστηκε από τις κάμερες και εντοπιστεί ένα εμπόδιο.

Δεν μπορούν να εντοπιστούν τα εμπόδια στους χώρους στάθμευσης τα οποία βρίσκονται πέρα από την ακτίνα εντοπισμού του αισθητήρα.

Όταν έχει επιλεγεί παράλληλο παρκάρισμα

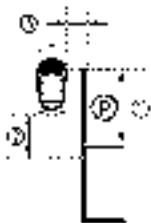

(1) Περίπου 5 μέτρα (15 ft).

(2) Περίπου 3 μέτρα (10 ft).

(3) Περίπου 1 μέτρο (3 ft)

Μία θέση παρκάριματος εντοπίζεται κάτω από τις ακόλουθες συνθήκες:

- Χώροι στάθμευσης μήκους περίπου 5 έως 6 μέτρα (15 to 18 ft) (1) αναγνωρίζονται.
- Αναγνωρίζονται οι γραμμές του χώρου στάθμευσης που αποτελούνται από μονές γραμμές.
- Αναγνωρίζονται οι γραμμές χώρου στάθμευσης με ένα πλάτος περίπου 15 εκατοστών (6 ίντσες).
- Η αναγνώριση προκύπτει όταν υπάρχουν γραμμές χώρου στάθμευσης που να βρίσκονται μέσα σε ακτίνα από την πόρτα του οδηγού έως 3 m (10 ft) από το πίσω άκρο του αυτοκινήτου (2).
- Η αναγνώριση προκύπτει όταν ένας χώρος στάθμευσης βρίσκεται περίπου 1 μέτρο (3 ft) από το αυτοκίνητο (3) .

- Εάν είναι ενεργό το [Detect parallel spaces on either side] (εντοπισμός παράλληλων χώρων και στις δύο πλευρές), εντοπίζονται οι θέσεις στάθμευσης και στις δύο πλευρές του αυτοκινήτου. Ανατρέξτε στο «Ρυθμίσεις του παρκάρισματος ProPILOT» (Σελίδα 418).

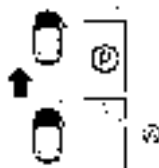

(A) Κλίμακα εντοπισμού αισθητήρα

Μία θέση στάθμευσης δεν εμφανίζεται όταν η ακτίνα εντοπισμού των μπροστινών αισθητήρων περάσει από την θέση στάθμευσης που εντοπίστηκε από τις κάμερες και εντοπιστεί ένα εμπόδιο.

Δεν μπορούν να εντοπιστούν τα εμπόδια στους χώρους στάθμευσης τα οποία βρίσκονται πέρα από την ακτίνα εντοπισμού του αισθητήρα.

Εάν δεν αναγνωρίζονται οι γραμμές του χώρου στάθμευσης, οι αισθητήρες παρκάρισματος χρησιμοποιούνται για να εντοπιστεί ο χώρος στάθμευσης με βάση τα γύρω εμπόδια.

Ανάλογα με τις θέσεις και τις γωνίες των γύρω εμποδίων μπορεί το κουτί καθοδήγησης παρκάρισματος να αποκλίνει.



Παράδειγμα με θέση στάθμευσης πριν το εμπόδιο
(A) Κλίμακα εντοπισμού αισθητήρα



Παράδειγμα με θέση στάθμευσης ανάμεσα σε εμπόδια
(A) Κλίμακα εντοπισμού αισθητήρα

ΟΙ ΚΑΜΕΡΕΣ ΚΑΙ ΟΙ ΑΙΣΘΗΤΗΡΕΣ ΠΑΡΚΑΡΙΣΜΑΤΟΣ ΧΡΗΣΙΜΟΠΟΙΟΥΝΤΑΙ ΓΙΑ ΤΟ ΠΑΡΚΑΡΙΣΜΑ PROPILOT

Κάμερες

Χρησιμοποιούνται οι κάμερες της Ευφυούς Οθόνης Περιμετρικής Θέασης.

Για την συντήρηση δείτε το «Συντήρηση του συστήματος» (Σελίδα 232).

Αισθητήρες παρκαρίσματος

Χρησιμοποιούνται 12 αισθητήρες παρκαρίσματος που βρίσκονται μπροστά, πίσω, δεξιά και αριστερά. Για την συντήρηση δείτε το «Συντήρηση του συστήματος» (Σελίδα 404).

ΠΡΟΦΥΛΑΞΙΣ ΓΙΑ ΤΟ ΠΑΡΚΑΡΙΣΜΑ PROPILOT



ΠΡΟΕΙΔΟΠΟΙΗΣΗ

- Ποτέ μην προσπαθήσετε να οδηγήσετε ενώ κοιτάζετε μόνο την οθόνη. Υπάρχει κίνδυνος να χτυπήσετε ένα εμπόδιο ή να προκαλέσετε ατύχημα.
- Να προσέχετε την κίνηση των αυτοκινήτων και των ανθρώπων στην γύρω περιοχή. Η υποστήριξη παρκαρίσματος παρέχεται κάνοντας δυνατή την χρήση της εντοπισμένης πορείας. Προσέχετε τις κινήσεις των άλλων αυτοκινήτων, των αυτοκινήτων που σας ακολουθούν και των πεζών όταν λειτουργεί ο έλεγχος του παρκαρίσματος.
- Όταν η υποστήριξη του παρκαρίσματος ProPILOT δεν χρειάζεται πλέον, τότε απενεργοποιήστε την. Εάν το παρκάρισμα ProPILOT παραμείνει ενεργοποιημένο, υπάρχει ο κίνδυνος ατυχήματος.

- Πριν βγείτε από το αυτοκίνητο ελέγξτε ότι έχει ενεργοποιηθεί το ηλεκτρονικό χειρόφρενο και ότι ο επιλογέας ταχυτήτων είναι στην θέση P (παρκάρισμα).
- Πριν χρησιμοποιήσετε ο παρκάρισμα ProPILOT, ελέγξτε κατευθείαν για να βεβαιωθείτε ότι υπάρχει επαρκής χώρος γύρω από το αυτοκίνητο για τα κοψίματα του τιμονιού και τις άλλες λειτουργίες παρκαρίσματος που θα γίνουν.
- Ανάλογα με τις περιστάσεις, ο θόρυβος από το εσωτερικό ή το εξωτερικό του αυτοκινήτου μπορεί να εμποδίσει τον οδηγό να ακούσει τον προειδοποιητικό ήχο.
- Χειριστείτε τον διακόπτη των φλας στην διάρκεια του ελέγχου παρκαρίσματος για να πληροφορήσετε του γύρω από το αυτοκίνητο για την κατεύθυνση κίνησής του.
- Μην χρησιμοποιείτε το παρκάρισμα ProPILOT στις ακόλουθες περιστάσεις:
 - Σε μία θέση όπου υπάρχει μεγάλη κίνηση οχημάτων και πεζών.
 - Σε μία τοποθεσία όπου απαγορεύεται η στάση και η στάθμευση.
 - Σε μία θέση που είναι πολύ στενή για να χωρέσει το αυτοκίνητο.
 - Σε μία θέση που το παρκάρισμα δεν είναι δυνατόν να γίνει λόγω τρύπας, χαντακιού κλπ.
 - Σε μία τοποθεσία όπου ο δρόμος είναι στενός.
 - Σε απότομη ανηφόρα.
 - Σε δρόμο με χαλίκια, βρωμιά ή χωμάτινο.
 - Σε επιφάνεια που γλιστράει, όπως είναι το χιόνι ή ο πάγος.

- Σε δρόμο που δεν είναι επίπεδος λόγω κλίσης, σκαλοπατιών, πεζοδρομίων, αυλακώσεις από τροχούς ή άλλους λόγους.
- Σε δρόμο που έχει λιώσει η ασφάλτος λόγω έκθεσης σε υπερβολική ζέστη.
- Σε τοποθεσία όπου έχει τοποθετηθεί θέρμανση του δρόμου (θερμαντήρας για να αποτρέψει το πάγωμα της επιφάνειας του δρόμου) στην περιοχή στάθμευσης.
- Σε περιοχή μηχανικής στάθμευσης ή τοποθεσία όπου υπάρχουν εμπόδια στους χώρους στάθμευσης.
- Όταν το αυτοκίνητο είναι υπερφορτωμένο.
- Όταν χρησιμοποιούνται φθαρμένα ελαστικά, προσωρινή ρεζέρβα ή αλυσίδες ελαστικών.
- Όταν δεν είναι σωστή η πίεση των ελαστικών.
- Όταν έχει τοποθετηθεί γάντζος ρυμούλκησης ή παρόμοιο στοιχείο.
- Όταν έχει προσαρτηθεί ένα αντικείμενο το οποίο παρεμβαίνει στο οπτικό πεδίο της κάμερας.
- Όταν είναι δύσκολο να δείτε τις εικόνες της κάμερας λόγω βρωμιάς, ηλιακού φωτός, σκιών ή για άλλους λόγους.
- Όταν ο εξωτερικός καθρέπτης δεν είναι τελείως ανοικτός.
- Όταν οι κάμερες δεν είναι σωστά τοποθετημένες.
- Όταν ένα στοιχείο είναι τοποθετημένο πάνω στον προφυλακτήρα και παρεμβαίνει στην απόδοση του αισθητήρα παρκαρίσματος.

- Όταν υπάρχει βούλιαγμα ή άλλη ανωμαλία στον προφυλακτήρα.
- Όταν υπάρχει βροχή, χιόνι, λάσπη ή ορισμένα άλλα υλικά που είναι κολλημένα στους αισθητήρες παρκαρίσματος.
- Όταν φορτωμένο αυτοκίνητο είναι σε κλίση επειδή μεταφέρει εξαιρετικά βαρύ φορτίο ή μεταφέρει φορτίο μόνο στην μία πλευρά.

ΠΡΟΣΟΧΗ

Δεν μπορούν να εντοπιστούν τα σημεία στάσης αυτοκινήτων και υπάρχει η πιθανότητα να μην μπορούν να εντοπιστούν τα πεζοδρόμια. Πατήστε το πεντάλ του φρένου για να σταματήσετε το αυτοκίνητο εάν οι τροχοί φαίνεται να έχουν χτυπήσει σε πεζοδρόμιο ή το αυτοκίνητο φαίνεται να έχει περάσει πάνω από στάση αυτοκινήτων. Υπάρχει ο κίνδυνος ζημιάς στο αυτοκίνητο.

ΔΥΣΛΕΙΤΟΥΡΓΙΕΣ ΤΟΥ ΠΑΡΚΑΡΙΣΜΑΤΟΣ PROPILOT

Εάν υπάρχει μία ανωμαλία στο σύστημα, θα εμφανιστεί ένα προειδοποιητικό μήνυμα στην οθόνη, το χρώμα της εικόνας ελέγχου παρκαρίσματος ProPILOT  αλλάζει σε πορτοκαλί και το παρκάρισμα ProPILOT απενεργοποιείται αυτόματα. Εάν εμφανιστεί μία προειδοποίηση ενώ το σύστημα είναι σε χρήση, σταματήστε το αυτοκίνητο σε ασφαλή τοποθεσία και βάλτε τον διακόπτη παροχής στην θέση OFF και μετά πάλι πίσω στην θέση ON.

Εάν δεν είναι δυνατό να ενεργοποιήσετε το παρκάρισμα ProPILOT αφού κάνετε τα παραπάνω, μπορεί να υπάρχει δυσλειτουργία στο σύστημα. Αυτό δεν

παρεμβαίνει στην κανονική οδήγηση. Ωστόσο, το σύστημα θα πρέπει να ελεγχθεί από έναν πιστοποιημένο επισκευαστή όπως είναι ένα εξουσιοδοτημένο συνεργείο NISSAN ή εξειδικευμένο συνεργείο.

ΡΥΘΜΙΣΕΙΣ ΤΟΥ ΠΑΡΚΑΡΙΣΜΑΤΟΣ PROPILOT

1. Ακουμπήστε  στην Γραμμή Εκκίνησης.
2. Ακουμπήστε [Parking].
3. Επιλέξτε το στοιχείο ρύθμισης.

Διαθέσιμα στοιχεία:

- [Use the last selected parking mode] (χρήση της λειτουργίας παρκαρίσματος που είχε επιλεγεί τελευταία)

Όταν είναι ενεργό αυτό το στοιχείο, η μέθοδος παρκαρίσματος που χρησιμοποιήθηκε τελευταία θα επιλεγεί και πάλι.

Όταν το στοιχείο αυτό είναι ανενεργό, θα επιλεγεί το παράλληλο παρκάρισμα.

- [Detect parallel spaces on either side] (εντοπισμός παράλληλων χώρων και στις δύο πλευρές)

Όταν το στοιχείο αυτό είναι ενεργό, θα εντοπιστούν οι παράλληλες θέσεις στάθμευσης και στις δύο πλευρές του αυτοκινήτου.

Όταν το στοιχείο αυτό είναι ανενεργό, θα εντοπιστούν μόνο οι θέσεις στάθμευσης στην πλευρά που χρησιμοποιήθηκε την τελευταία φορά που χρησιμοποιήθηκε το Παρκάρισμα ProPILOT.

Εάν λειτουργήσετε το φλας σε αυτή την κατάσταση, θα εντοπιστούν οι χώροι στάθμευσης σε αυτή την πλευρά του αυτοκινήτου.

- [Parking mode] (λειτουργία στάθμευσης)

Μπορούν να οριστούν οι μέθοδοι στάθμευσης που μπορούν να επιλεγούν στην οθόνη παρκαρίσματος ProPILOT.

Οι μέθοδοι παρκαρίσματος που είναι ενεργοί επιλέγονται κάθε φορά του ακουμπάτε την εικόνα επιλο-

γής μεθόδου.

Οι μέθοδοι παρκαρίσματος που είναι ανενεργές δεν μπορούν να επιλεγούν ακουμπώντας την εικόνα επιλογής μεθόδου παρκαρίσματος.

Δείτε επίσης το «Επιλογή της μεθόδου παρκαρίσματος» (Σελίδα 407).

ΣΥΝΘΗΚΕΣ ΕΝΤΟΠΙΣΜΟΥ ΚΑΙ ΠΕΡΙΟΡΙΣΜΟΙ ΤΩΝ ΑΙΣΘΗΤΗΡΩΝ ΠΑΡΚΑΡΙΣΜΑΤΟΣ



ΠΡΟΕΙΔΟΠΟΙΗΣΗ

Το σύστημα των αισθητήρων παρκαρίσματος έχει ορισμένους περιορισμούς. Για λεπτομέρειες δείτε το «Περιορισμοί του συστήματος των αισθητήρων παρκαρίσματος» (Σελίδα 403).

- Κάτω από συνθήκες όπως οι παρακάτω, τα φρένα μπορεί να εφαρμοστούν ή να μην είναι δυνατόν να γίνει ο σωστός έλεγχος παρκαρίσματος.
 - Όταν υπάρχει βροχή, χιόνι, πάγος, βρωμιά ή ορισμένα άλλα υλικά που είναι κολλημένα στους αισθητήρες παρκαρίσματος.
 - Όταν υπάρχει δυνατός θόρυβος στην γύρω περιοχή.
 - Όταν υπάρχει μία μονάδα που παράγει υπερήχους στην γύρω περιοχή (συμπεριλαμβανομένων αυτοκινήτων εξοπλισμένων με αισθητήρες).
 - Όταν υπάρχει παχύ γρασίδι στην γύρω περιοχή.
 - Όταν περνάτε κοντά από κατασκευή με φουσκώματα ή καταπτώσεις.
 - Όταν υπάρχει μία κατασκευή (όπως ένας τοίχος, εξοπλισμός πληρωμής διοδίων ή θύρα χώρου στάθμευσης) που βρίσκεται κοντά στο πλάι του αυτοκινήτου.
 - Όταν υπάρχει ένα σκαλοπάτι, αντικείμενο που προεξέχει ή κάλυμμα σφάρας στον δρόμο.

- Όταν περνάτε κάτω από μία σημαία που κρέμεται, πλαστική κουρτίνα ή παρόμοιο αντικείμενο.
- Όταν υπάρχουν όγκοι χιονιού γύρω από το αυτοκίνητο.

ΣΥΝΘΗΚΕΣ ΕΝΤΟΠΙΣΜΟΥ ΚΑΙ ΠΕΡΙΟΡΙΣΜΟΙ ΤΗΣ ΕΥΦΟΥΣ ΟΘΟΝΗΣ ΠΕΡΙΜΕΤΡΙΚΗΣ ΘΕΑΣΗΣ



ΠΡΟΕΙΔΟΠΟΙΗΣΗ

Η Ευφυής Οθόνη Περιμετρικής Θέασης έχει ορισμένους περιορισμούς. Για λεπτομέρειες δείτε το «Ευφυής Οθόνη Περιμετρικής Θέασης (όπου υπάρχει)» (Σελίδα 224).

- Κάτω από συνθήκες όπως οι ακόλουθες, οι κάμερες της Ευφυούς Οθόνης Περιμετρικής Θέασης μπορεί να μην έχουν την δυνατότητα να εντοπίσουν ένα εμπόδιο και / ή την θέση παρκαρίσματος σωστά.
 - Όταν το αυτοκίνητο βραχεί με βροχή ή νερό.
 - Όταν το περιβάλλον είναι σκοτεινό, όπως τη νύχτα, όταν είστε σε υπόγειες περιοχές ή σε ένα γκαράζ πάνω από το έδαφος.
 - Όταν οι γραμμές του χώρου στάθμευσης δεν είναι καθαρά ορατές λόγω του κακού καιρού (βροχή, χιόνι, ομίχλη, σκόνη, άμμος ή αμμοθύελλες).
 - Όταν οι φακοί της κάμερας είναι θολοί λόγω της επαφής με νερό.
 - Όταν ισχυρό φως από τον ήλιο ή τα φώτα του δρόμου αντανακλούν στον δρόμο.
 - Όταν η επιφάνεια του δρόμου είναι βρεγμένη και λάμπει, όπως στην διάρκεια ή μετά από βροχή ή όταν υπάρχουν λακκούβες με νερό στον δρόμο.
 - Όταν το φως του ήλιου χτυπάει κατευθείαν

μέσα στην κάμερα, όπως το πρωί ή το απόγευμα

- Όταν οι φακοί της κάμερας είναι βρώμικοι ή υπάρχουν σταγόνες νερού κολλημένοι σε αυτούς.
- Όταν ένα αντικείμενο είναι προσαρτημένο και παρεμβαίνει στο πεδίο ορατότητας της κάμερας.
- Όταν ισχυρό φως (για παράδειγμα το ηλιοβασίλημα ή τα φώτα των αντίθετα κινούμενων αυτοκινήτων) μπαίνει μέσα στην μπροστινή κάμερα
- Όταν η στάση οδήγησης του αυτοκινήτου άλλαξε σημαντικά λόγω απότομου φρεναρίσματος ή φορτίων.
- Μία ξαφνική αλλαγή στην ένταση του φωτός (για παράδειγμα όταν το αυτοκίνητο μπαίνει ή βγαίνει από ένα τούνελ ή μία σκιασμένη περιοχή ή υπάρχουν αστραπές)
- Όταν οδηγείτε σε απότομη κατηφόρα ή σε δρόμους με κλειστές στροφές
- Άνθρωποι με στάσεις διαφορετικές από το να στέκονται όρθιοι ή να περπατάνε, όπως να γέρνουν μπροστά κλπ.
- Άνθρωποι μέσα σε ένα αυτοκίνητο.
- Άνθρωποι που σπρώχνουν καρότσια σούπερ μάρκετ, καροτσάκια παιδικών κλπ.
- Άνθρωποι με ρούχα όπως αδιάβροχα ή φορέματα που τα περιγράμματα είναι αδιευκρίνιστα.
- Άνθρωποι που έχουν μία ομπρέλα ή μεγάλη τσάντα και έχουν ένα μέρος του σώματός τους κρυμμένο.
- Το προφίλ ενός πεζού δεν αναγνωρίζεται επειδή έχει μεγάλη αποσκευή ή φοράει ένα ρούχο ίδιου χρώματος με το υπόβαθρο.

ΣΥΝΘΗΚΕΣ ΕΝΤΟΠΙΣΜΟΥ ΚΑΙ ΠΕΡΙΟΡΙΣΜΟΙ ΠΑΡΚΑΡΙΣΜΑΤΟΣ PROPILOT

- Κάτω από συνθήκες όπως οι ακόλουθες, οι φρένι μπορεί να εφαρμοστούν ή να μην είναι δυνατόν να γίνει ο σωστός έλεγχος παρκαρίσματος.
 - Όταν υπάρχει βροχή, χιόνι, πάγος, βρωμιά ή ορισμένα άλλα υλικά που είναι κολλημένα στους αισθητήρες παρκαρίσματος.
 - Όταν υπάρχει δυνατός θόρυβος στην γύρω περιοχή.
 - Όταν υπάρχει μία μονάδα που παράγει υπερήχους στην γύρω περιοχή (συμπεριλαμβανομένων αυτοκινήτων εξοπλισμένων με αισθητήρες).
 - Όταν υπάρχει παχύ γρασίδι στην γύρω περιοχή.
 - Όταν περνάτε κοντά από κατασκευή με φουσκώματα ή καταπτώσεις.
 - Όταν υπάρχει μία κατασκευή (όπως ένας τοίχος, εξοπλισμός πληρωμής διοδίων ή θύρα χώρου στάθμευσης) που βρίσκεται κοντά στο πλάι του αυτοκινήτου.
 - Όταν υπάρχει ένα σκαλοπάτι, αντικείμενο που προεξέχει ή κάλυμμα σχάρας στον δρόμο.
 - Όταν περνάτε κάτω από μία σημαία που κρέμεται, πλαστική κουρτίνα ή παρόμοιο αντικείμενο.
 - Όταν υπάρχουν όγκοι χιονιού γύρω από το αυτοκίνητο.
- Το σύστημα μπορεί να μην λειτουργήσει σωστά κάτω από την ακόλουθη συνθήκη.
 - Όταν το αυτοκίνητο δεν είναι εξοπλισμένο με τα εργοστασιακά ελαστικά.

- Κάτω από συνθήκες όπως οι παρακάτω, μπορεί να μην είναι δυνατόν να γίνει σωστός έλεγχος παρκαρίσματος στην θέση που θέλετε. Όπως είναι απαραίτητο, μετακινήστε το όχημα σε μία πιο κατάλληλη τοποθεσία.
 - Όταν η επιφάνεια του δρόμου δεν είναι επίπεδη.
 - Όταν το αυτοκίνητο είναι σε κλίση επειδή μεταφέρει εξαιρετικά βαρύ φορτίο ή μεταφέρει φορτίο μόνο στην μία πλευρά.
- Κάτω από συνθήκες όπως οι παρακάτω, μπορεί να είναι αδύνατον ή δύσκολο να εντοπίσετε μία θέση στάθμευσης.
 - Όταν το αυτοκίνητο είναι πολύ κοντά στον χώρο στάθμευσης.
 - Σε χώρο στάθμευσης χωρίς διαγράμμιση των θέσεων όπου οι θέσεις δημιουργούνται με σκονί, τάκους ή άλλα μέσα.
 - Όταν οι γραμμές του χώρου στάθμευσης δεν είναι καθαρά ορατές λόγω ξεθωριάσματος ή βρωμιάς.
 - Όταν η αντίθεση ανάμεσα στον δρόμο και τις γραμμές του χώρου στάθμευσης είναι χαμηλή.
 - Όταν οι γραμμές του χώρου στάθμευσης πάνω στον δρόμο είναι κίτρινες ή κάποιο άλλο χρώμα εκτός από λευκό.
 - Όταν ο χώρος στάθμευσης είναι εξαιρετικά στενός ή φαρδύς.
 - Όταν οι γραμμές του χώρου στάθμευσης είναι εξαιρετικά κοντές.
 - Όταν οι γραμμές του χώρου στάθμευσης είναι εξαιρετικά στενές ή φαρδιές.
 - Όταν οι γραμμές του χώρου στάθμευσης δεν είναι παράλληλες στην εικόνα της κάμερας λόγω της κλίσης του χώρου στάθμευσης ή

για κάποιο άλλο λόγο.

- Όταν οι γραμμές του χώρου στάθμευσης συνδέονται με διαγώνιες γραμμές ή άλλα σημάδια.
- Όταν η σκιά του αυτοκινήτου, σκιά από τα δέντρα ή άλλες σκίες είναι πάνω στις γραμμές του χώρου στάθμευσης.
- Όταν υπάρχει ένα διπλανό αυτοκίνητο ή κάποιο άλλο εμπόδιο πάνω στις γραμμές του χώρου παρκαρίσματος.
- Όταν υπάρχει ένα εμπόδιο μέσα στον χώρο στάθμευσης.
- Όταν το περιβάλλον είναι σκοτεινό, όπως τη νύχτα, όταν είστε σε υπόγειες περιοχές ή σε ένα γκαράζ πάνω από το έδαφος.
- Όταν οι γραμμές του χώρου στάθμευσης δεν είναι καθαρά ορατές λόγω του κακού καιρού (βροχή, χιόνι, ομίχλη, σκόνη, άμμος ή αμμοθύελλες).
- Όταν οι φακοί της κάμερας είναι θολοί λόγω της επαφής με νερό.
- Όταν ο ήλιος ή τα φώτα του δρόμου αντανακλούν πάνω στον δρόμο.
- Όταν ισχυρό φως από τον ήλιο ή τα φώτα του δρόμου αντανακλούν στον δρόμο.
- Όταν η επιφάνεια του δρόμου είναι βρεγμένη και λάμπει, όπως στην διάρκεια ή μετά από βροχή ή όταν υπάρχουν λακκούβες με νερό στον δρόμο.
- Όταν ο φως του ήλιου λάμπει μέσα στην κάμερα, όπως για παράδειγμα το πρωί ή το απόγευμα.
- Όταν οι φακοί της κάμερας είναι βρώμικοι ή υπάρχουν σταγονές νερού κολλημένοι σε αυτούς.
- Όταν ένα αντικείμενο είναι προσαρτημένο

και παρεμβαίνει στο πεδίο ορατότητας της κάμερας.

- Όταν υπάρχει ένα σκαλοπάτι, αυλάκι, μπογιά του δρόμου, ξαναβαμμένη γραμμή ή παρόμοιο στοιχείο.
- Όταν υπάρχει συσσωρευμένο χιόνι ή υλικά που λιώνουν το χιόνι.
- Όταν η περιοχή στάθμευσης είναι καλυμμένη με πέτρες ή πρασινάδα.
- Όταν υπάρχει μία εικόνα μοτίβου θορύβου στον χώρο παρκαρίσματος στην οθόνη.
- Όταν γράμματα ή άλλοι χαρακτήρες είναι ζωγραφισμένοι στον χώρο στάθμευσης.
- Όταν το χρώμα του δρόμου και η φωτεινότητα δεν είναι ομοιόμορφα.
- Όταν το αυτοκίνητο είναι σταματημένο σε κλίση σε σχέση με τον χώρο στάθμευσης.
- Όταν ο δρόμος είναι στενός.
- Όταν υπάρχει ένα εμπόδιο μπροστά από το αυτοκίνητο.
- Όταν υπάρχει βροχή, χιόνι, πάγος, βρωμιά ή ορισμένα άλλα υλικά που είναι κολλημένα στους αισθητήρες παρκαρίσματος.
- Όταν υπάρχει δυνατός θόρυβος στην γύρω περιοχή.
- Όταν υπάρχει μία μονάδα που παράγει υπερήχους στην γύρω περιοχή (συμπεριλαμβανομένων αυτοκινήτων εξοπλισμένων με αισθητήρες).
- Όταν υπάρχει παχύ γρασίδι στην γύρω περιοχή.
- Όταν υπάρχει ένα σκαλοπάτι, αντικείμενο που προεξέχει ή κάλυμμα σχάρας στον δρόμο.
- Όταν υπάρχουν όγκοι χιονιού γύρω από το αυτοκίνητο.

ΡΥΜΟΥΛΚΗΣΗ ΤΡΕΙΛΕΡ

- Κάτω από συνθήκες όπως οι ακόλουθες, η θέση στάθμευσης μπορεί να μην εντοπιστεί στην σωστή τοποθεσία.
 - Όταν υπάρχει φως που μοιάζει με τις γραμμές του χώρου στάθμευσης, την αντανάκλαση ενός κτηρίου ή άλλο αντικείμενο, ένα σκαλοπάτι, υδρορροή, βαφή στον δρόμο, ξαναβαμμένη γραμμή ή παρόμοια στοιχεία.
 - Όταν υπάρχουν σημάδια από έργα στον δρόμο, γράμματα πάνω στον δρόμο, λακκούβες ή άλλα εμπόδια.
 - Όταν η επιφάνεια του δρόμου είναι βρεγμένη και λάμπει, όπως στην διάρκεια ή μετά από βροχή ή όταν υπάρχουν λακκούβες με νερό στον δρόμο.
 - Όταν το χρώμα του δρόμου και η φωτεινότητα δεν είναι ομοιόμορφα.
 - Όταν ο χώρος στάθμευσης είναι σε έδαφος με κλίση.
 - Όταν το πλευρικό σκαλοπάτι του αυτοκινήτου ή η σκιά είναι στην γραμμή του χώρου στάθμευσης.
 - Όταν οι γραμμές του χώρου στάθμευσης δεν είναι καθαρά ορατές λόγω ξεθωριάσματος ή βρωμιάς.
 - Όταν το σύστημα επηρεάζεται από τις σκιές των αυτοκινήτων ή των δέντρων.
- Όταν το αυτοκίνητο δεν είναι εξοπλισμένο με τα εργοστασιακά ελαστικά ο σωστός έλεγχος παρκarισμού στην καθορισμένη θέση μπορεί να μην είναι δυνατόν να γίνει. Συνιστάται να επισκεφθείτε έναν πιστοποιημένο αντιπρόσωπο ηλεκτρικών αυτοκινήτων NISSAN όταν αλλάζετε σε χειμερινά ελαστικά.

Το καινούργιο σας αυτοκίνητο σχεδιάστηκε για να χρησιμοποιηθεί κυρίως για την μεταφορά επιβατών και αποσκευών.

Η ρυμούλκηση τρέιλερ προσθέτει επιπλέον φορτία στον σύστημα EV του αυτοκινήτου, το σύστημα διαφορικού, το τιμόνι, τα φρένα και τα άλλα συστήματα του αυτοκινήτου σας. Το Επίσης, η ρυμούλκηση τρέιλερ θα διογκώσει άλλες συνθήκες όπως την ταλάντευση που προκαλείται από τους πλάγιους άνεμους, την άσχημη επιφάνεια του δρόμου ή τα φορτηγά που περνούν.

Το στυλ της οδήγησης σας και η ταχύτητα θα πρέπει να ρυθμιστούν σύμφωνα με τις περιστάσεις. Πριν ρυμουλκήσετε ένα τρέιλερ, δείτε έναν πιστοποιημένο επισκευαστή ηλεκτρικών αυτοκινήτων NISSAN για μία επεξήγηση σχετικά με την σωστή χρήση του εξοπλισμού ρυμούλκησης.

ΠΡΟΦΥΛΑΞΕΙΣ ΓΙΑ ΤΗΝ ΛΕΙΤΟΥΡΓΙΑ

- Πριν οδηγήσετε, βεβαιωθείτε ότι το σύστημα φωτισμού του τρέιλερ λειτουργεί σωστά.
- Τηρείτε τα νόμιμα μέγιστα όρια ταχύτητας για την λειτουργία του τρέιλερ.
- Μην υπερβαίνετε τα 100 χλμ/ώρα (62 MPH) (για την Ευρώπη).
- Αποφύγετε τα απότομα ξεκινήματα, τις απότομες επιταχύνσεις και τα απότομα φρεναρίσματα.
- Αποφύγετε τις απότομες στροφές ή αλλαγές λωρίδας.
- Οδηγείτε πάντα το αυτοκίνητό σας με σταθερή ταχύτητα. Μην χρησιμοποιείτε τα ακόλουθα συστήματα (όπου υπάρχουν) όταν ρυμουλκείτε τρέιλερ:
 - Σύστημα Προειδοποίησης Αλλαγής Λωρίδας (LDW)
 - Σύστημα Ευφυούς Παρέμβασης Λωρίδας (ILI)

- Σύστημα Υποβοήθησης Λωρίδας Ανάγκης (ELA).
- Σύστημα Προειδοποίησης Τυφλού Σημείου (BSW)
- Ευφυές Σύστημα Παρέμβασης Τυφλού Σημείου.
- Ειδοποίηση Διασταυρούμενης Κυκλοφορίας στο πίσω μέρος του οχήματος (RCTA)
- Σύστημα Ευφυούς Cruise Control (ICC)
- Σύστημα Υποβοήθησης ProPILOT
- Σύστημα e-Pedal Step
- Ευφυή Πέδηση Ανάγκης με Εντοπισμό Πεζού
- Ευφυή Ειδοποίηση Σύγκρουσης (I-FCW)
- Ακολουθήστε τις οδηγίες του κατασκευαστή του τρέιλερ.
- Διαλέξτε τα κατάλληλα εξαρτήματα ρυμούλκησης (πρόσδεση τρέιλερ, αλυσίδα ασφαλείας, σχάρα κλπ.) για το αυτοκίνητό σας και το τρέιλερ. Τα εξαρτήματα αυτά διατίθενται από έναν πιστοποιημένο επισκευαστή ηλεκτρικών αυτοκινήτων NISSAN όπου επίσης μπορείτε να πάρετε και πιο λεπτομερείς πληροφορίες για την ρυμούλκηση τρέιλερ.
- Ποτέ μην επιτρέπετε το συνολικό φορτίο του τρέιλερ (βάρος τρέιλερ μαζί με το βάρος του φορτίου του) να υπερβαίνει το μέγιστο καθορισμένο για το αυτοκίνητο και τον κοτσαδόρο. Δείτε έναν πιστοποιημένο αντιπρόσωπο ηλεκτρικών αυτοκινήτων NISSAN για περισσότερες πληροφορίες.
- Το τρέιλερ θα πρέπει να φορτώνεται με τρόπο ώστε τα βαριά αντικείμενα να είναι τοποθετημένα πάνω από τον άξονα. Το μέγιστο επιτρεπόμενο κάθετο φορτίο στον γάντζο του τρέιλερ δεν θα πρέπει να υπερβαίνεται.
- Το αυτοκίνητό σας θα πρέπει να συντηρείται

πιο συχνά από τα διαστήματα που αναφέρονται στο ξεχωριστό βιβλίο συντήρησης.

- Η ρυμούλκηση τρέιλερ απαιτεί περισσότερη ενέργεια από ότι οι κανονικές συνθήκες λόγω της αξιοσημείωτης αύξησης στην δύναμη πρόσφυσης και της αντίστασης.

ΠΙΕΣΗ ΕΛΑΣΤΙΚΩΝ

Όταν ρυμουλκείτε τρέιλερ, φουσκώστε τα ελαστικά του αυτοκινήτου στην μέγιστη συνιστώμενη πίεση όταν είναι κρύα (COLD) (για πλήρες φορτίο) όπως υποδεικνύεται στο πινακιδάκι πιέσεων ελαστικών.

ΑΛΥΣΙΔΕΣ ΑΣΦΑΛΕΙΑΣ

Χρησιμοποιείτε πάντα κατάλληλη αλυσίδα ανάμεσα στο αυτοκίνητο και το τρέιλερ. Η αλυσίδα θα πρέπει να σταυρώνεται και να δένεται στον γάντζο, όχι στον πίσω προφυλακτήρα ή τον άξονα. Βεβαιωθείτε ότι αφήσατε αρκετό τζόγο στην αλυσίδα για να επιτρέψετε την στροφή.

ΦΡΕΝΑ ΤΡΕΙΛΕΡ

Βεβαιωθείτε ότι έχουν τοποθετηθεί τα φρένα του τρέιλερ όπως απαιτείται από τους τοπικούς κανονισμούς. Επίσης ελέγξτε εάν όλος ο άλλος εξοπλισμός του τρέιλερ συμμορφώνεται με τους τοπικούς κανονισμούς.

Όταν παρκάρετε, μπλοκάρτε πάντα του τροχού του τρέιλερ και του αυτοκινήτου. Δέστε το χειρόφρενο στο τρέιλερ όπου υπάρχει. Δεν συνιστάται το παρκάρισμα σε έδαφος με απότομη κλίση.

Εάν το παρκάρισμα σε έδαφος με απότομη κλίση είναι αναπόφευκτο, βάλτε τον επιλογέα ταχυτήτων στην θέση P (παρκάρισμα) και γυρίστε τους μπροστινούς τροχούς προς το πεζοδρόμιο.

ΕΝΤΟΠΙΣΜΟΣ ΤΡΕΙΛΕΡ (όπου υπάρχει)

Όταν ρυμουλκείτε ένα τρέιλερ με έναν γνήσιο κτ ηλεκτρικού κοσασδούρου NISSAN και χρησιμοποιείται ο διακόπτης των φλας, το ηλεκτρικό σύστημα του αυτοκινήτου θα εντοπίσει το πρόσθετο ηλεκτρικό φορτίο του φωτισμού του τρέιλερ. Σαν αποτέλεσμα, ο τόνος του φλας θα είναι διαφορετικός.

ΕΛΕΓΧΟΣ ΤΑΛΑΝΤΕΥΣΗΣ ΤΡΕΙΛΕΡ

Για να ελαχιστοποιηθεί η ταλάντευση του τρέιλερ, το αυτοκίνητό σας μπορεί να εφαρμόσει φρενάρισμα σε μεμονωμένους τροχούς με βάση τα δεδομένα από τους αισθητήρες του αυτοκινήτου και την ταχύτητα του αυτοκινήτου. Ο Έλεγχος Ταλάντευσης Τρέιλερ είναι μία λειτουργία του Ηλεκτρονικού Συστήματος Ευστάθειας (ESP) και είναι ενεργός όταν είναι ενεργή η λειτουργία του ESP.

ΠΡΟΣΟΧΗ

Όταν το ESP είναι απενεργοποιημένο και ο Έλεγχος Ταλάντευσης Τρέιλερ θα είναι επίσης απενεργοποιημένος.

Όταν ο Έλεγχος Ταλάντευσης Τρέιλερ είναι σε λειτουργία, αναβοσβήνει το ενδεικτικό φως ολίσθησης. Όταν ανακτηθεί ο έλεγχος του αυτοκινήτου, το ενδεικτικό φως ολίσθησης θα σβήσει.

Για περισσότερες πληροφορίες σχετικά με το σύστημα ESP, δείτε «Ηλεκτρονικό Σύστημα Ευστάθειας (ESP)» (Σελίδα 396).

Εάν ο Έλεγχος Ταλάντευσης Τρέιλερ ενεργοποιηθεί

1. Πάρτε το πόδι σας από το πεντάλ του γκαζιού για να επιτρέψετε στο αυτοκίνητο να κινηθεί και να στρίψει όσο πιο ευθεία μπροστά επιτρέπουν οι συνθήκες του δρόμου. Αυτός ο συνδυασμός θα βοηθήσει να σταθεροποιηθεί το αυτοκίνητο.

ΠΡΟΣΟΧΗ

Μην προσπαθήσετε να διορθώσετε την ταλάντευση του τρέιλερ στριβοντας ή εφαρμόζοντας τα φρένα.

2. Όταν σταματήσει η ταλάντευση του τρέιλερ, εφαρμόστε απαλά τα φρένα και βγείτε στο πλάι του δρόμου σε ασφαλή περιοχή.
3. Προσπαθήστε να τακτοποιήσετε και πάλι το φορτίο του τρέιλερ ώστε να είναι ισορροπημένο.

ΣΗΜΕΙΩΣΗ:

Ο έλεγχος ταλάντευσης τρέιλερ δεν μπορεί να μειώσει την ταλάντευση του τρέιλερ σε όλες τις περιστάσεις.

ΤΟΠΟΘΕΤΗΣΗ ΤΟΥ ΚΟΤΣΑΔΟΡΟΥ

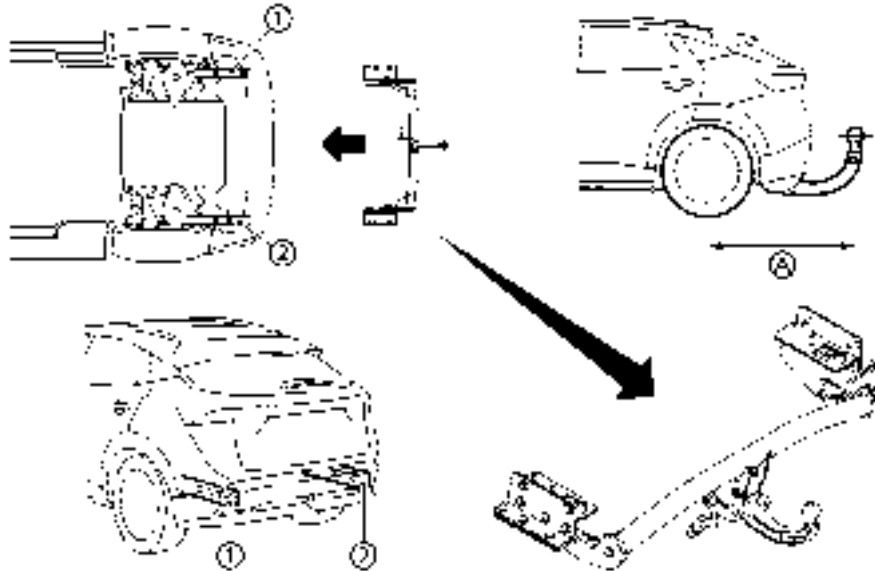

Η NISSAN συνιστά ο κοτσαδόρος για την ρυμούλκηση τρέιλερ να τοποθετείται κάτω από τις ακόλουθες συνθήκες:

- Μέγιστο επιτρεπόμενο κάθετο βάρος στον κοτσαδόρο : 736 N (75 kg, 165 lb)
- Ο κοτσαδόρος, τα σημεία στερέωσης και τα εξαρτήματα τοποθέτησης του αυτοκινήτου σας; όπως φαίνονται σαν παράδειγμα στην εικόνα.

- Πίσω προβολή του κοτσαδόρου (A): 1.044 mm (41.1 in)

Ακολουθήστε όλες τις οδηγίες του κατασκευαστή του κοτσαδόρου για την τοποθέτηση και την χρήση.

⚠ ΠΡΟΕΙΔΟΠΟΙΗΣΗ

- Οποιοσδήποτε και αν είναι οι συνθήκες, οδηγείτε προσεκτικά. Να επιταχύνετε και να επιβραδύνετε με μεγάλη προσοχή. Εάν επιταχύνετε ή επιβραδύνετε πολύ γρήγορα, οι κινητήριοι τροχοί θα χάσουν ακόμη περισσότερο την πρόσφυση τους.
- Όταν οδηγείτε με κρύο καιρό να αφήνετε μεγαλύτερη απόσταση για το φρενάρισμα. Θα πρέπει να αρχίσετε να φρενάρτε πιο νωρίς από ότι όταν ο δρόμος είναι στενός.
- Διατηρείτε μεγαλύτερη απόσταση από το προπορευόμενο όχημα σε δρόμους που γλιστρούν.
- Ο υγρός πάγος (0°C (32°F) και η παγωμένη βροχή), το πολύ παγωμένο χιόνι και ο πάγος μπορούν να είναι πολύ λεία και η οδήγηση πάνω τους να είναι πολύ δύσκολη. Το αυτοκίνητο θα έχει πολύ λιγότερη πρόσφυση κάτω από αυτές τις συνθήκες. Προσπαθήστε να αποφύγετε την οδήγηση πάνω σε βρεγμένο πάγο έως ότου να ριχτεί αλάτι ή άμμος στον δρόμο.
- Να προσέχετε για σημεία που γλιστρούν (έντονος πάγος). Αυτά μπορεί να εμφανιστούν σε έναν κατά τα άλλα καθαρό δρόμο, στα σημεία με σκιά. Εάν δείτε μπροστά σας ένα σημείο με πάγο, φρενάρτε πριν φτάσετε σε αυτό. Προσπαθήστε να μην φρενάρτε όταν θα είστε πραγματικά πάνω στον πάγο και αποφύγετε τους απότομους χειρισμούς τους τιμονιού.
- Μην χρησιμοποιείτε το cruise control στους δρόμους που γλιστρούν.

ΠΡΟΣΟΧΗ

Για να αποτρέψετε ζημιά στην μπαταρία Li-ion: Αποφύγετε την αποθήκευση του αυτοκινήτου σε θερμοκρασίες κάτω από τους -25°C (-13°F) για πάνω από 7 ημέρες. Εάν η εξωτερική θερμοκρασία είναι -25°C (-13°F) ή χαμηλότερη, η μπαταρία Li-ion μπορεί να παγώσει και να μην μπορεί να φορτίσει ή να παρέχει ισχύ για την λειτουργία του οχήματος. Μετακινήστε το όχημα σε μία ζεστή τοποθεσία.

ΣΗΜΕΙΩΣΗ:

- Η αυτονομία οδήγησης μπορεί να μειώνεται σημαντικά στις εξαιρετικά κρύες συνθήκες (για παράδειγμα κάτω από τους -20°C (-4°F)).
- Η χρήση του κλιματιστικού για να θερμανθεί η καμπίνα όταν η εξωτερική θερμοκρασία είναι κάτω από τους 0°C (32°F) καταναλώνει περισσότερο ρεύμα και επηρεάζει την αυτονομία οδήγησης πιο πολύ από όταν χρησιμοποιείτε το καλοριφέρ όταν η θερμοκρασία είναι πάνω από τους 0°C (32°F).
- Η μπαταρία Li-ion απαιτεί περισσότερο χρόνο για να φορτίσει όταν λειτουργεί το σύστημα ελέγχου θερμοκρασίας της μπαταρίας Li-ion.
- Ο Χρονοδιακόπτης Ελέγχου Κλιματισμού δεν ενεργοποιείται όσο λειτουργεί το σύστημα ελέγχου θερμοκρασίας της μπαταρίας Li-ion.

ΜΠΑΤΑΡΙΑ 12-VOLT

Εάν σε εξαιρετικά κρύες συνθήκες η μπαταρία 12-volt δεν είναι πλήρως φορτισμένη, μπορεί το υγρό της να παγώσει και να την καταστρέψει. Για να την διατηρήσετε σε καλή κατάσταση πρέπει να την ελέγχετε τακτικά. Για επιπλέον πληροφορίες δείτε το «Μπαταρία 12-volt» (Σελίδα 459).

ΑΝΤΙΨΥΚΤΙΚΟ

Εάν το αυτοκίνητό σας πρόκειται να μείνει έξω χωρίς αντιψυκτικό, τότε αδειάστε το ψυκτικό υγρό από το σύστημα ψύξης. Ξαναγεμίστε το πριν χρησιμοποιήσετε το αυτοκίνητο. Για λεπτομέρειες δείτε το «Σύστημα ψύξης» (Σελίδα 455).

ΕΞΟΠΛΙΣΜΟΣ ΕΛΑΣΤΙΚΩΝ

1. Εάν έχετε ελαστικά χιονιού τοποθετημένα στους μπροστινούς / τους πίσω τροχούς του αυτοκινήτου σας, θα πρέπει να είναι του ίδιου μεγέθους, ικανότητας φορτίου, κατασκευής και τύπου (bias, bias-belted ή radial) όπως τα πίσω / μπροστινά ελαστικά.
2. Εάν θέλετε να οδηγήσετε το αυτοκίνητο σε ακραίες χειμερινές συνθήκες, θα πρέπει να τοποθετήσετε ελαστικά χιονιού και στους τέσσερις τροχούς.
3. Για πρόσθετη πρόσφυση σε παγωμένους δρόμους, μπορεί να χρησιμοποιηθούν ελαστικά με καρφιά. Ωστόσο, ορισμένες χώρες, περιοχές ή πολιτείες απαγορεύουν την χρήση τους. Πριν τοποθετήσετε ελαστικά με καρφιά, ελέγξτε τους τοπικούς και τους κρατικούς κανονισμούς για το εάν επιτρέπεται η χρήση τους.
Οι ικανότητες φρεναρίσματος και κρατήματος των ελαστικών χιονιού με καρφιά πάνω σε βρεγμένες ή στεγνές επιφάνειες μπορεί να είναι φτωχότερες από αυτές των ελαστικών χιονιού χωρίς καρφιά.
4. Εάν θέλετε μπορείτε να χρησιμοποιήσετε αλυσίδες χιονιού. Όταν τοποθετήσετε αλυσίδες, βεβαιωθείτε ότι έχουν το σωστό μέγεθος για τα Ελαστικά του αυτοκινήτου σας και έχουν τοποθετηθεί σύμφωνα με τις οδηγίες του κατασκευαστή τους. Χρησιμοποιήστε εντατήρες αλυσίδων όπου συνιστάται από τον κατασκευα-

στή των αλυσίδων για να διασφαλίσετε την ασφαλή εφαρμογή. Τα χαλαρά άκρα των εντατήρων θα πρέπει να ασφαλιζονται ή να αφαιρούνται για να μην προκαλέσουν ζημιά στα φτερά ή το κάτω μέρος του αυτοκινήτου κατά την ελεύθερη περιστροφή τους. Επιπρόσθετα, θα πρέπει να οδηγείτε με μειωμένη ταχύτητα διαφορετικά μπορεί να προκληθεί ζημιά στο αυτοκίνητο και / ή ο χειρισμός και η απόδοση του αυτοκινήτου σας να επηρεαστούν ανεπανόρθωτα.

ΜΟΝΤΛΕΑ ΜΕ ΚΙΝΗΣΗ ΣΤΟΥΣ ΤΕΣΣΕΡΙΣ ΤΡΟΧΟΥΣ (4WD)

Εάν τοποθετήσετε ελαστικά χιονιού, θα πρέπει να είναι του ίδιου μεγέθους, μάρκας, κατασκευής και πέλματος και στους τέσσερις τροχούς.

ΕΙΔΙΚΟΣ ΕΞΟΠΛΙΣΜΟΣ ΓΙΑ ΤΟΝ ΧΕΙΜΩΝΑ

Συνιστάται να έχετε μαζί σας τα ακόλουθα είδη μέσα στο αυτοκίνητο στην διάρκεια του χειμώνα:

- Μία ζύστρα και μία βούρτσα με σκληρές τρίχες για να αφαιρέσετε τον πάγο και το χιόνι από τα παράθυρα.
- Μια στερεή, επίπεδη σανίδα για να την τοποθετήσετε κάτω από τον γρύλο ώστε να έχετε σταθερό στήριγμα του γρύλου.
- Ένα φτυάρι για να βγάλετε το αυτοκίνητο από το χιόνι.

ΧΕΙΡΟΦΡΕΝΟ

Όταν παρκάρετε σε μία περιοχή όπου η εξωτερική θερμοκρασία είναι κάτω από τους 0°C (32°F), μην δένετε το χειρόφρενο για να μην παγώσει. Για ασφαλές παρκάρισμα:

- Πατήστε τον διακόπτη παρκαρίσματος πάνω στον επιλογέα ταχυτήτων για να βάλετε το αυτοκίνητο στην θέση P (παρκάρισμα).

ΕΝΙΣΧΥΣΗ ΕΝΕΡΓΟΥ ΗΧΟΥ (μοντέλα 4WD)

- Μπλοκάρτε με ασφάλεια τους τροχούς.

ΠΡΟΣΤΑΣΙΑ ΑΠΟ ΤΗΝ ΔΙΑΒΡΩΣΗ

Τα χημικά αντιπαγωτικά υλικά που χρησιμοποιούνται στους δρόμους είναι διαβρωτικά, επιταχύνουν την σκουριά και καταστρέφουν τα τμήματα κάτω από το σασί όπως, το σύστημα της εξάτμισης, τις σωληνώσεις καυσίμου και φρένων, τα καλώδια των φρένων, το πάτωμα του αυτοκινήτου και τα φτερά.

Τον χειμώνα είναι αναγκαίο να καθαρίζεται τακτικά το κάτω μέρος του αμαξώματος. Για επιπλέον πληροφορίες δείτε το «Προστασία από την διάβρωση» (Σελίδα 446).

Για επιπλέον προστασία από την σκουριά και την διάβρωση, που μπορεί να χρειάζεται σε μερικές περιοχές, συμβουλευθείτε έναν πιστοποιημένο αντιπρόσωπο ηλεκτρικών αυτοκινήτων NISSAN.

ΑΠΕΛΕΥΘΕΡΩΝΟΝΤΑΣ ΤΟ ΠΑΓΩΜΕΝΟ ΚΑΠΑΚΙ ΤΗΣ ΘΥΡΑΣ ΦΟΡΤΙΣΗΣ

Εάν η θύρα φόρτισης είναι παγωμένη, λιώστε τον πάγο.

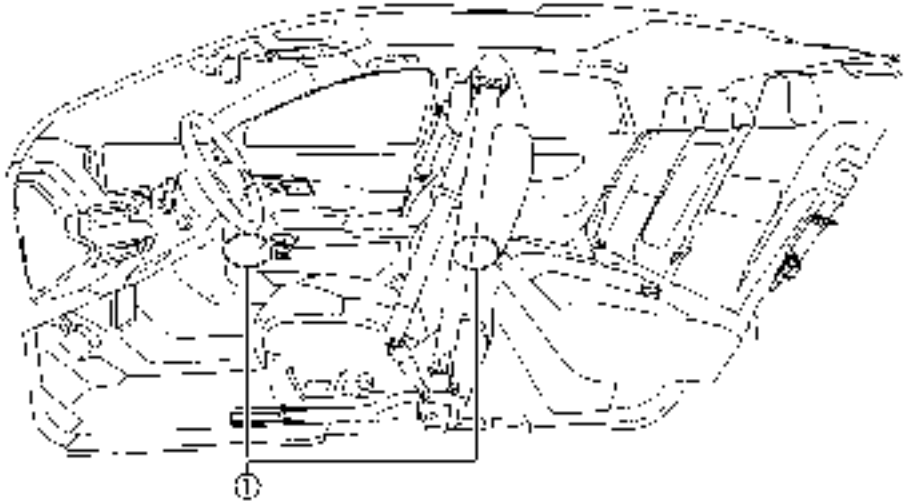

ΣΗΜΕΙΩΣΗ:

Για να λειτουργήσετε η ενίσχυση ενεργού ήχου σωστά:

- Μην καλύπτετε τα ηχεία.
- Μην αλλάζετε ή τροποποιείτε τα ηχεία και οποιοδήποτε εξάρτημα σχετικό με το ηχοσύστημα, όπως ο ενισχυτής.
- Μην κάνετε οποιαδήποτε μετατροπή συμπεριλαμβανομένης της μείωσης του ήχου ή τροποποιήσεις γύρω από τα ηχεία

Η ενίσχυση ενεργού ήχου παράγει ήχους σύμφωνα με την ταχύτητα του μοτέρ και τις λειτουργίες οδήγησης μέσω των ηχείων (1) για να ενισχύσει την ποιότητα του ήχου του μοτέρ.

ΣΗΜΕΙΩΣΕΙΣ

6 Σε περίπτωση ανάγκης

Διακόπτης αλάρμ	432
Σήμα Στάσης Ανάγκης	432
Απενεργοποίηση του συστήματος EV σε περίπτωση ανάγκης	433
Σκασμένο ελαστικό	433
Σύστημα Παρακολούθησης Πίεσης Ελαστικών (TPMS)	433
Επισκευάζοντας το σκασμένο ελαστικό	434
Ξεκίνηση με βοηθητική μπαταρία	438
Εάν η μπαταρία Li-ion αδειάσει τελείως	440
Ξεκίνηση με σπρώξιμο	441
Ρυμούλκηση του αυτοκινήτου σας	441
Ρυμούλκηση που συνιστάται από τη NISSAN	442
Απελευθέρωση παγιδευμένου αυτοκινήτου	443

ΔΙΑΚΟΠΤΗΣ ΑΛΑΡΜ

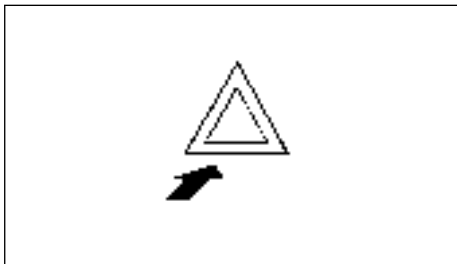

Ο διακόπτης των αλάρμ λειτουργεί ανεξάρτητα από την θέση του διακόπτη παροχής, εκτός εάν είναι άδεια η μπαταρία του αυτοκινήτου.

Τα αλάρμ χρησιμοποιούνται για να προειδοποιησετε τους άλλους οδηγούς όταν πρέπει να σταματήσετε ή να παρκάρετε σε συνθήκες ανάγκης.

Όταν πατήσετε τον διακόπτη των αλάρμ θα αναβοσβήσουν όλα τα φλας. Για να σβήσετε τα αλάρμ πατήστε πάλι τον διακόπτη.

Όταν εντοπιστεί μία πρόσκρουση που θα μπορούσε να ενεργοποιήσει τους αερόσακους, τα αλάρμ αναβοσβήνουν αυτόματα. Εάν πατήσετε τον διακόπτη των αλάρμ, τότε τα αλάρμ θα σβήσουν.



ΠΡΟΕΙΔΟΠΟΙΗΣΗ

- Όταν σταματάτε σε μία περίπτωση ανάγκης, βεβαιωθείτε ότι μετακινήσατε το αυτοκίνητο εντελώς εκτός του δρόμου.
- Μην χρησιμοποιείτε τα αλάρμ όταν κινήσετε στον αυτοκινητόδρομο εκτός εάν ασυνήθιστες περιστάσεις σας αναγκάζουν να οδηγείτε τόσο αργά που το αυτοκίνητό σας μπορεί να γίνει επικίνδυνο για την υπόλοιπη κυκλοφορία.
- Τα φλας για την ένδειξη στροφής δεν λειτουργούν όταν ανάβουν τα αλάρμ.



ΠΡΟΕΙΔΟΠΟΙΗΣΗ

Μην κλείνετε τα αλάρμ έως ότου να βεβαιωθείτε ότι αυτό μπορεί να γίνει με ασφάλεια. Επίσης τα αλάρμ μπορεί να μην αναβοσβήσουν αυτόματα, ανάλογα με την δύναμη της σύγκρουσης.

ΣΗΜΑ ΣΤΑΣΗΣ ΑΝΑΓΚΗΣ

Το Σήμα Στάσης Ανάγκης θα αναβοσβήνει τα φώτα στοπ και το τρίτο φως στοπ για να αποτρέψει πρόσκρουση στο πίσω μέρος του αυτοκινήτου όταν εντοπίζεται απότομη λειτουργία των φρένων.

Το Σήμα Στάσης Ανάγκης λειτουργεί στις ακόλουθες συνθήκες:

- Όταν η ταχύτητα του αυτοκινήτου είναι κάτω από τα 60 χλμ/ώρα (37 MPH)
- Όταν το σύστημα εντοπίζει ένα ξαφνικό φρενάρισμα ενώ εφαρμόζεται το πεντάλ του φρένου

Το Σήμα Στάσης Ανάγκης δεν θα λειτουργήσει στις ακόλουθες συνθήκες:

- Όταν λειτουργούν τα αλάρμ
- Όταν το σύστημα δεν εντοπίσει ένα απότομο φρενάρισμα

ΑΠΕΝΕΡΓΟΠΟΙΗΣΗ ΣΥΣΤΗΜΑΤΟΣ EV ΣΕ ΠΕΡΙΠΤΩΣΗ ΑΝΑΓΚΗΣ

Για να σβήσετε το σύστημα EV σε περίπτωση ανάγκης και ενώ οδηγείτε, κάντε την παρακάτω διαδικασία:

- Πατήστε γρήγορα τον πιεζόμενο διακόπτη παροχής 3
- διαδοχικές φορές σε λιγότερο από 1,5 δευτερόλεπτο, ή Πατήστε και κρατήστε τον πιεζόμενο διακόπτη παροχής για περισσότερα από 2 δευτερόλεπτα.

ΣΚΑΣΜΕΝΟ ΕΛΑΣΤΙΚΟ

ΣΥΣΤΗΜΑ ΠΑΡΑΚΟΛΟΥΘΗΣΗΣ ΠΙΕΣΗΣ ΕΛΑΣΤΙΚΩΝ (TPMS)

Αυτό το αυτοκίνητο είναι εξοπλισμένο με το Σύστημα Παρακολούθησης Πίεσης Ελαστικών (TPMS). Παρακολουθεί την πίεση σε όλα τα ελαστικά. Όταν ανάβει το προειδοποιητικό φως χαμηλής πίεσης ελαστικού και εμφανίζεται το προειδοποιητικό μήνυμα [Low Tyre Pressure] (χαμηλή πίεση ελαστικού) στην οθόνη πληροφοριών αυτοκινήτου, ένα ή περισσότερα από τα ελαστικά σας έχει σημαντικά λιγότερο αέρα. Εάν το αυτοκίνητο κινείται με χαμηλή πίεση αέρα στα ελαστικά, το TPMS θα ενεργοποιηθεί και θα σας προειδοποιήσει με το προειδοποιητικό φως χαμηλής πίεσης ελαστικού. Το TPMS θα ενεργοποιηθεί μόνο όταν το αυτοκίνητο κινείται με πάνω από 25 χλμ / ώρα (16 MPH). Για περισσότερες λεπτομέρειες δείτε το «Προειδοποιητικά φώτα, ενδεικτικά φώτα και ηχητικό βομβητές» (Σελίδα 112) και «Σύστημα Παρακολούθησης Πίεσης Ελαστικών (TPMS)» (Σελίδα 249).



ΠΡΟΕΙΔΟΠΟΙΗΣΗ

- Εάν το προειδοποιητικό φως χαμηλής πίεσης ανάβει ενώ οδηγείτε, αποφύγετε τις απότομες μανούβρες του τιμονιού ή το απότομο φρενάρισμα, μειώστε την ταχύτητα του αυτοκινήτου, βγείτε από τον δρόμο σε ασφαλές σημείο και σταματήστε το αυτοκίνητο το συντομότερο δυνατό. Οδηγώντας με ξεφουσκωτά λάστιχα μπορεί να γίνει μόνιμη ζημιά στα ελαστικά και αυξάνεται η πιθανότητα να σκάσει το ελαστικό. Θα μπορούσε να προκληθεί σοβαρή ζημιά στο αυτοκίνητο που θα μπορούσε να οδηγήσει σε ατύχημα με αποτέλεσμα σοβαρό τραυματισμό. Ελέγξτε την πίεση και στα τέσσερα ελαστικά. Ρυθμίστε την πίεση των ελαστικών στην συνιστώμενη πίεση ΚΡΥΩΝ ελαστικών που εμφανίζεται στο πινακίδακι ελαστικών για να σβήσετε το προειδοποιητικό φως χαμηλής πίεσης ελαστικού. Εάν το φως ακόμη ανάβει ενώ οδηγείτε μετά

την ρύθμιση της πίεσης του ελαστικού, ένα ελαστικό μπορεί να έχει σκάσει. Εάν έχετε σκαμμένο ελαστικό, επισκευάστε το με ένα κιτ επισκευής ανάγκης σκαμμένου ελαστικού το συντομότερο δυνατό.

- Αντικαθιστώντας τα ελαστικά με διαφορετικά από αυτά που καθορίζει η NISSAN θα μπορούσε να επηρεαστεί η σωστή λειτουργία του TPMS.
- Η NISSAN συνιστά την χρήση μόνο του Γνήσιου Στεγανοποιητικού Επισκευής Ανάγκης Ελαστικού της NISSAN που παρέχεται με τον αυτοκίνητό σας. Τα άλλα στεγανοποιητικά ελαστικών μπορεί να κάνουν ζημιά στην βαλβίδα της βαλβίδας με αποτέλεσμα την απώλεια πίεσης από το ελαστικό. Επισκεφτείτε έναν πιστοποιημένο επισκευαστή ηλεκτρικών αυτοκινήτων NISSAN το ταχύτερο δυνατό μετά την χρήση στεγανοποιητικού επισκευής ελαστικού.

ΠΡΟΣΟΧΗ

- Το TPMS μπορεί να μην λειτουργήσει σωστά όταν οι τροχοί είναι εξοπλισμένοι με αλυσίδες χιονιού ή οι τροχοί είναι θαμμένοι στο χιόνι.
- Μην τοποθετείτε μεταλλικό φιλμ ή άλλα μεταλλικά μέρη (κεραία κλπ) πάνω στα παράθυρα. Αυτό μπορεί να προκαλέσει φτωχή λήψη των σημάτων από τους αισθητήρες πίεσης ελαστικών και το TPMS δεν θα λειτουργήσει κανονικά. Ορισμένες μονάδες και μεταδότες μπορεί να επηρεάσουν προσωρινά την λειτουργία του TPMS και να κάνουν το προειδοποιητικό φως χαμηλής πίεσης ελαστικών να ανάψει. Ορισμένα παραδείγματα είναι:
 - Εγκαταστάσεις ή ηλεκτρικές μονάδες που χρησιμοποιούν παρόμοιες ραδιοσυχνότητες και είναι κοντά στο αυτοκίνητο.

- Εάν ο μεταδότης έχει οριστεί σε παρόμοιες συχνότητες με αυτές που χρησιμοποιούνται μέσα ή κοντά στο αυτοκίνητο.
- Εάν ένας υπολογιστής (ή παρόμοιος εξοπλισμός) ή ένας εναλλάκτης DC/AC χρησιμοποιείται μέσα ή κοντά στο αυτοκίνητο.
- Ποτέ μην λυγίζετε τις βαλβίδες όταν φουσκώνετε τα ελαστικά και ελέγχετε την πίεση των ελαστικών.
- Χρησιμοποιείτε γνήσιες τάπες βαλβίδων της NISSAN που πληρούν τις προδιαγραφές του εργοστασίου για τις τάπες βαλβίδων.
- Μην χρησιμοποιείτε μεταλλικές τάπες βαλβίδων.
- Τοποθετήστε καλά τις τάπες των βαλβίδων. Χωρίς τις τάπες των βαλβίδων η βαλβίδα και οι αισθητήρες παρακολούθησης της πίεσης ελαστικών μπορεί να πάθουν ζημιά.
- Όταν αποθηκεύετε τους τροχούς ή τοποθετείτε διαφορετικά ελαστικά μην κάνετε ζημιά στις βαλβίδες και τους αισθητήρες.
- Αντικαταστήστε την ροδέλα της βαλβίδας του αισθητήρα TPMS (μαζί με τον πυρήνα και την τάπα) και την βίδα (όπου υπάρχει), κατά την αντικατάσταση των ελαστικών λόγω φθοράς ή ηλικίας. Η βίδα (όπου υπάρχει) θα πρέπει να τοποθετείται σωστά με ρύθμιση δύναμης $1.4 \pm 0.1 \text{ N}\cdot\text{m}$ ($0.14 \pm 0.01 \text{ kg}\cdot\text{m}$). Οι αισθητήρες TPMS μπορούν να χρησιμοποιηθούν πάλι.

ΕΠΙΣΚΕΥΑΖΟΝΤΑΣ ΤΟ ΣΚΑΣΜΕΝΟ ΕΛΑΣΤΙΚΟ

Το κιτ επισκευής σκασμένου ελαστικού παρέχεται μαζί με το αυτοκίνητο αντί για ρεζέρβα. Αυτό το κιτ θα πρέπει να χρησιμοποιείται για την προσωρινή επισκευή μικρών σκασμάτων σε λάστιχο. Μετά την χρήση του κιτ επισκευής αποτανθείτε σε έναν

πιστοποιημένο επισκευαστή ηλεκτρικών αυτοκινήτων NISSAN το ταχύτερο δυνατό για έλεγχο του ελαστικού και επισκευή / αντικατάσταση.

ΠΡΟΣΟΧΗ

- Η NISSAN συνιστά την χρήση μόνο του Γνήσιου Στεγανοποιητικού Επισκευής Ανάγκης Ελαστικού της NISSAN που παρέχεται με τον αυτοκίνητό σας. Τα άλλα στεγανοποιητικά ελαστικών μπορεί να κάνουν ζημιά στην φλάντζα της βαλβίδας με αποτέλεσμα την απώλεια πίεσης από το ελαστικό.
- Μην χρησιμοποιείτε το κιτ επισκευής ελαστικού σε περίπτωση ανάγκης που παρέχεται με το αυτοκίνητό σας σε άλλα αυτοκίνητα.
- Μην χρησιμοποιείτε το κιτ επισκευής ελαστικού σε περίπτωση ανάγκης για σκοπό άλλο από το να φουσκώσετε και να ελέγξετε την πίεση ελαστικού του αυτοκινήτου.
- Να χρησιμοποιείτε το κιτ επισκευής σκασμένου ελαστικού μόνο σε DC12V.
- Κρατήστε το νερό και την σκόνη μακριά από το κιτ επισκευής ελαστικού σε περίπτωση ανάγκης.
- Μην αποσυναρμολογείτε ή τροποποιείτε το κιτ επισκευής ελαστικού σε περίπτωση ανάγκης.
- Μην γαλβανίζετε το κιτ επισκευής ελαστικού σε περίπτωση ανάγκης.
- Μην χρησιμοποιείτε το κιτ επισκευής σκασμένου ελαστικού κάτω από τις ακόλουθες συνθήκες. Επικοινωνήστε με έναν πιστοποιημένο αντιπρόσωπο ηλεκτρικών αυτοκινήτων NISSAN ή επαγγελματική οδική βοήθεια.

- Όταν έχει περάσει η ημερομηνία λήξης του στεγανοποιητικού (που εμφανίζεται στην ετικέτα που βρίσκεται στο μπουκάλι
- Όταν το κόψιμο ή το σκάσιμο είναι περίπου 5 χιλιοστά (0.20 in) ή μακρύτερο.
- Όταν το τοίχωμα του ελαστικού έχει πάθει ζημιά.
- Όταν το αυτοκίνητο έχει οδηγηθεί με σημαντική απώλεια αέρα από το λάστιχο.
- Όταν το λάστιχο έχει μετατοπιστεί τελείως προς τα μέσα ή προς τα έξω στην ζάντα.
- Όταν η ζάντα έχει πάθει ζημιά.
- Όταν είναι σκασμένα δύο ή περισσότερα ελαστικά

Σταματώντας το αυτοκίνητο



ΠΡΟΕΙΔΟΠΟΙΗΣΗ

- Βεβαιωθείτε ότι είναι καλά δεμένο το χειρόφρενο και το αυτοκίνητο έχει μπει στην θέση P (παρκάρισμα).
- Ποτέ μην αλλάζετε το λάστιχο όταν το αυτοκίνητο είναι σε έδαφος με κλίση, σε πάγο ή σε γλιστερή επιφάνεια. Αυτό είναι επικίνδυνο.
- Ποτέ μην επισκευάζετε το λάστιχο εάν το αυτοκίνητό σας είναι κοντά στην κυκλοφορία. Καλέστε για επαγγελματική οδική βοήθεια.

1. Μετακινήστε το αυτοκίνητο με ασφάλεια έξω

από τον δρόμο μακριά από την κυκλοφορία.

2. Ανάψτε τα αλάρμ.
3. Παρκάρετε σε επίπεδη επιφάνεια.
4. Δέστε το χειρόφρενο.
5. Πατήστε το κουμπί παρκάριας στον επιλογέα ταχυτήτων για να επιλέξετε την θέση P (παρκάριασμα).
6. Σβήστε το σύστημα EV.
7. Ανοίξετε το καπό και τοποθετήστε το προειδοποιητικό τρίγωνο (όπου υπάρχει):
 - Για να προειδοποιήσετε τους άλλους οδηγούς.
 - Για να δείξετε στους επαγγελματίες της οδικής βοήθειας ότι χρειάζεστε βοήθεια.
8. Ζητήστε από όλους τους επιβάτες να βγουν από το αυτοκίνητο και να σταθούν σε ασφαλές σημείο, μακριά από την κυκλοφορία και το αυτοκίνητο.

Πρόσβαση στο κιτ επισκευής σκασμένου ελαστικού

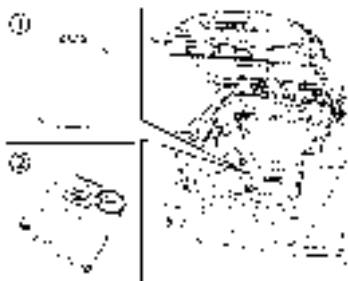

Πάρτε το κιτ επισκευής σκασμένου ελαστικού από την θέση αποθήκευσης στο πορτμπαγκάζ. Το κιτ επισκευής αποτελείται από τα ακόλουθα είδη:

(1) Μπουκάλι στεγανοποιητικού ελαστικού

(2) Κομπρεσέρ αέρα*

*: Το σχήμα του κομπρεσέρ μπορεί να διαφέρει ανάλογα με το μοντέλο.

Πριν χρησιμοποιήσετε το κιτ επισκευής σκασμένου ελαστικού

- Εάν οποιοδήποτε ξένο αντικείμενο (για παράδειγμα, μία βίδα ή ένα καρφί) έχει ενσωματωθεί μέσα στο ελαστικό, μην το βγάλετε.
- Ελέγξτε την ημερομηνία λήξης του στεγανοποιητικού (που εμφανίζεται στην ετικέτα που βρίσκεται στο μπουκάλι). Ποτέ μην χρησιμοποιείτε ένα στεγανοποιητικό που έχει περάσει η ημερομηνία λήξης του.

Επισκευή του ελαστικού



ΠΡΟΕΙΔΟΠΟΙΗΣΗ

Τηρήστε τις παρακάτω προειδοποιήσεις όταν χρησιμοποιείτε το κιτ επισκευής ελαστικού σε περίπτωση ανάγκης.

- Η κατάποση του μείγματος είναι επικίνδυνη. Πιείτε άμεσα όσο πιο πολύ νερό μπορείτε και αναζητήστε άμεσα ιατρική βοήθεια.
- Ξεπλύνετε καλά με άφθονο νερό εάν το μείγμα έρθει σε επαφή με το δέρμα ή τα μάτια σας. Εάν ο ερεθισμός επιμένει, αναζητήστε άμεσα ιατρική βοήθεια.
- Διατηρήστε το μείγμα επισκευής μακριά από παιδιά.



1. Βγάλτε το αυτοκόλλητο περιορισμού ταχύτητας από το κομπρεσέρ του αέρα* και μετά τοποθετήστε το σε μία τοποθεσία όπου ο οδηγός μπορεί να το βλέπει ενώ οδηγεί.

*: Το σχήμα του κομπρεσέρ μπορεί να διαφέρει ανάλογα με το μοντέλο.

ΠΡΟΣΟΧΗ

Μην βγάλετε το αυτοκόλλητο περιορισμού της ταχύτητας στο τιμόνι, το ταχύμετρο ή στην θέση των προειδοποιητικών φώτων.



2. Βγάλτε τον σωλήνα (1) και την πρίζα (2) έξω από το κομπρεσέρ αέρα. Βγάλτε την τάπα από το σημείο τοποθέτησης του μπουκαλιού στο κομπρεσέρ αέρα.



3. Αφαιρέστε την τάπα από το μπουκάλι στεγανοποιητικού ελαστικού και βιδώστε το μπουκάλι δεξιόστροφα πάνω στην θέση τοποθέτησης μπουκαλιού. (Αφήστε την σφραγίδα του μπουκαλιού απείραχτη. Βιδώνοντας το μπουκάλι στην θέση συγκράτησης του μπουκαλιού θα τρυπήσει η σφραγίδα του μπουκαλιού.)

4. Βγάλτε την τάπα από την βαλβίδα του σκασμένου ελαστικού.



5. Αφαιρέστε την προστατευτική τάπα (A) του σωλήνα και βιδώστε τον σωλήνα με ασφάλεια στην βαλβίδα του ελαστικού. Βεβαιωθείτε ότι η βαλβίδα απελευθέρωσης (B) πίεσης έχει σφίξει καλά. Βεβαιωθείτε ότι ο διακόπτης του κομπρεσέρ αέρα είναι στην θέση OFF (O) και μετά βάλτε την πρίζα του κομπρεσέρ στην πρίζα παροχής του αυτοκινήτου.



6. Βάλτε τον διακόπτη παροχής στην θέση ON. Μετά γυρίστε τον διακόπτη του κομπρεσέρ στο ON (-) και φουσκώστε εάν είναι δυνατόν το λάστιχο έως την πίεση που καθορίζεται πάνω στο πινακιδάκι του ελαστικού που είναι στερεωμένο στην κεντρική κολόνα στην πλευρά του οδηγού, ή έως το ελάχιστο των 180 kPa (26 psi). Σβήστε σύντομα το κομπρεσέρ αέρα ώστε να ελέγξετε την πίεση του ελαστικού με τον δείκτη πίεσης.

Εάν το λάστιχο έχει φουσκώσει σε μία πίεση υψηλότερη από την καθορισμένη, χαμηλώστε την πίεση του ελαστικού απελευθερώνοντας αέρα από την βαλβίδα απελευθέρωσης πίεσης. Η πίεση των κρύων ελαστικών φαίνεται στο πινακιδάκι των ελαστικών που είναι τοποθετημένο στην κεντρική κολόνα στην πλευρά του οδηγού.

ΠΡΟΣΟΧΗ

- Μία μη ολοκληρωμένη σύνδεση ανάμεσα στον σωλήνα και την βαλβίδα του ελαστικού προκαλεί διαρροή αέρα ή διαφυγή στεγανοποιητικού.
- Μην στέκεστε κατευθείαν δίπλα από το σκασμένο ελαστικό όταν αυτό φουσκώνει καθώς υπάρχει κίνδυνος ρήξης. Εάν υπάρχουν ραγίσματα ή χτυπήματα σβήστε αμέσως το κομπρεσέρ.
- Υπάρχει μία πιθανότητα η πίεση να φτάσει τα 600 kPa (87 psi) ενώ φουσκώνει το λάστιχο αλλά αυτό είναι φυσιολογική συνθήκη. Συνήθως η πίεση θα πέσει σε περίπου 30 δευτερόλεπτα.
- Μην λειτουργείτε το κομπρεσέρ για περισσότερα από 10 λεπτά.

Εάν η πίεση του ελαστικού δεν αυξάνεται στα 180 kPa (26 psi) μέσα σε 10 λεπτά, το ελαστικό μπορεί να έχει πάθει σοβαρή ζημιά και το ελαστικό δεν μπορεί να επισκευαστεί με αυτό το κιτ επισκευής σκασμένου ελαστικού. Επικοινωνήστε με έναν πιστοποιημένο αντιπρόσωπο ηλεκτρικών αυτοκινήτων NISSAN.

7. Όταν η πίεση του ελαστικού φτάσει την καθορισμένη πίεση ή είναι στο ελάχιστο των 180 kPa (26 psi), σβήστε το κομπρεσέρ αέρα. Βγάλτε την πρίζα από την παροχή του αυτοκινήτου και αφαιρέστε γρήγορα τον σωλήνα από την βαλβίδα του ελαστικού. Βάλτε την προστατευτική τάπα και την τάπα της βαλβίδας.

ΠΡΟΣΟΧΗ

Αφήστε το μπουκάλι του στεγανοποιητικού πάνω στην θέση συγκράτησης του μπουκαλιού για να μην χυθεί το στεγανοποιητικό.

8. Οδηγήστε αμέσως το αυτοκίνητο για 10 λεπτά ή 3 χλμ (2 μίλια) με ταχύτητα 80 χλμ/ώρα (50 μίλια την ώρα), ή λιγότερο.
9. Αφού οδηγήσετε, βεβαιωθείτε ότι ο διακόπτης του κομπρεσέρ αέρα είναι στο OFF (*) και μετά βιδώστε τον σωλήνα καλά στην βαλβίδα του ελαστικού. Ελέγξτε την πίεση του ελαστικού με την δείκτη πίεσης.

Εάν η πίεση πέφτει κάτω από τα 130 kPa (19 psi):

Το ελαστικό δεν μπορεί να επισκευαστεί με αυτό το κιτ επισκευής ελαστικού. Επικοινωνήστε με έναν πιστοποιημένο αντιπρόσωπο ηλεκτρικών αυτοκινήτων NISSAN.

Εάν η πίεση του ελαστικού είναι 130 kPa (19 psi) Ή ΠΕΡΙΣΣΟΤΕΡΟ ΑΛΛΑ ΧΑΜΗΛΟΤΕΡΗ ΑΠΟ ΤΗΝ ΚΑΘΟΡΙΣΜΕΝΗ ΠΙΕΣΗ:

Γυρίστε το κομπρεσέρ αέρα στο ON (-) και φουσκώστε το ελαστικό έως την καθορισμένη πίεση. Στην συνέχεια επαναλάβετε τα βήματα από το 8.

Εάν η πίεση πέσει και πάλι, το ελαστικό δεν μπορεί να επισκευαστεί με αυτό το κιτ επισκευής ελαστικού. Επικοινωνήστε με έναν πιστοποιημένο αντιπρόσωπο ηλεκτρικών αυτοκινήτων NISSAN.

Όταν η πίεση του ελαστικού είναι στην καθορισμένη πίεση:

Η προσωρινή επισκευή έχει ολοκληρωθεί.

Επικοινωνήστε το συντομότερο δυνατό με έναν πιστοποιημένο επισκευαστή ηλεκτρικών αυτοκινήτων NISSAN για επισκευή / αντικατάσταση του ελαστικού.

ΠΡΟΣΟΧΗ

Μην χρησιμοποιήσετε ξανά το μπουκάλι στεγανοποιητικού ελαστικού ή τον σωλήνα. Για ένα καινούργιο μπουκάλι στεγανοποιητικού ελαστικού, αποσπείτε σε έναν πιστοποιημένο επισκευαστή ηλεκτρικών αυτοκινήτων NISSAN.

Μετά την επισκευή του ελαστικού

Επικοινωνήστε το συντομότερο δυνατό με έναν πιστοποιημένο επισκευαστή ηλεκτρικών αυτοκινήτων NISSAN για επισκευή / αντικατάσταση του ελαστικού.

ΕΚΚΙΝΗΣΗ ΜΕ ΒΟΗΘΗΤΙΚΗ ΜΠΑΤΑΡΙΑ

Για να εκκινήσετε το σύστημα του EV (Ηλεκτρικού Οχήματός) σας με μία βοηθητική μπαταρία, θα πρέπει να ακολουθηθούν οι οδηγίες και προφυλάξεις.

Το ξεκίνημα με βοηθητική μπαταρία παρέχει ισχύ στο σύστημα των 12-volt για να επιτρέψει την λειτουργία των ηλεκτρικών συστημάτων. Τα ηλεκτρικά συστήματα θα πρέπει να λειτουργούν για να μπορέσει η μπαταρία Li-ion να φορτιστεί. Η βοηθητική μπαταρία δεν θα φορτίσει την μπαταρία Li-ion. Η μπαταρία Li-ion θα πρέπει να είναι φορτισμένη πριν οδηγήσετε το αυτοκίνητο.



ΠΡΟΕΙΔΟΠΟΙΗΣΗ

- Η λανθασμένη εκκίνηση με βοηθητική 12-μπαταρία μπορεί να προκαλέσει έκρηξη της μπαταρίας. Η έκρηξη της μπαταρίας 12-volt μπορεί να προκαλέσει σοβαρό τραυματισμό ή θάνατο. Μπορεί επίσης να προκαλέσει ζημιά στο αυτοκίνητο. Βεβαιωθείτε ότι ακολουθείτε τις οδηγίες σε αυτό το κεφάλαιο.
- Στην μπαταρία 12-volt είναι πάντα παρόν εκρηκτικό αέριο υδρογόνου. Κρατήστε σπίθιχες και φλόγες μακριά από την μπαταρία 12-volt.
- Φοράτε πάντα κατάλληλα προστατευτικά γυαλιά και βγάλτε τα δαχτυλίδια, μπρασελέ και οποιοδήποτε άλλο κόσμημα όταν δουλεύετε πάνω ή κοντά στην μπαταρίας 12-volt.
- Ποτέ μην γέρνετε πάνω στην μπαταρία 12-volt όταν ξεκινάτε με βοηθητική μπαταρία.
- Ποτέ μην αφήνετε το υγρό της μπαταρίας να έλθει σε επαφή με τα μάτια, το δέρμα, τα ρούχα σας ή της βαμμένες επιφάνειες του αυτοκινήτου. Το υγρό της μπαταρίας είναι διαβρωτικό σουλφορικό οξύ που μπορεί να προκαλέσει σοβαρά εγκαύματα. Εάν το υγρό έρθει σε επαφή

- με οτιδήποτε, αμέσως ξεπλύνετε την περιοχή επαφής με άφθονο νερό.
- Κρατήστε την μπαταρία 12-volt μακριά από τα παιδιά.
- Η βοηθητική μπαταρία θα πρέπει να είναι 12 Volt. Η χρήση λάθος μπαταρίας θα προκαλέσει ζημιά στο αυτοκίνητό σας.
- Ποτέ μην προσπαθήσετε να βάλετε μπροστά με βοηθητική μπαταρία μία παγωμένη μπαταρία. Θα μπορούσε να εκραγεί και να προκαλέσει σοβαρό τραυματισμό.
- Το αυτοκίνητό σας έχει αυτόματο ανεμιστήρα. Θα μπορούσε να πάρει μπροστά οποιαδήποτε στιγμή. Κρατήστε το χέρια σας και άλλα αντικείμενα μακριά από τον ανεμιστήρα.
- Να ακολουθείτε πάντα τις παρακάτω οδηγίες. Εάν δεν το κάνετε θα μπορούσε να προκληθεί ζημιά στον μετατροπέα DC/DC και τραυματισμός.

ΠΡΟΣΟΧΗ

- Μην προσπαθήσετε να κάνετε εκκίνηση με βοηθητικά καλώδια στην μπαταρία 12-volt ταυτόχρονα όταν φορτίζεται η μπαταρία Li-ion. Εάν το κάνετε μπορεί να προκληθεί ζημιά στο αυτοκίνητο ή τον εξοπλισμό φόρτισης και θα μπορούσε να προκληθεί τραυματισμός.
- Το ηλεκτρικό αυτοκίνητο δεν μπορεί να χρησιμοποιηθεί ως βοηθητικό όχημα επειδή δεν μπορεί να παρέχει αρκετή ισχύ για να ξεκινήσει αυτοκίνητο με κινητήρα βενζίνης ή πετρελαίου. Ωστόσο, ένα αυτοκίνητο με κινητήρα βενζίνης μπορεί να χρησιμοποιηθεί για να παρέχει ισχύ στην μπαταρίας 12-volt ενός ηλεκτρικού αυτοκινήτου.

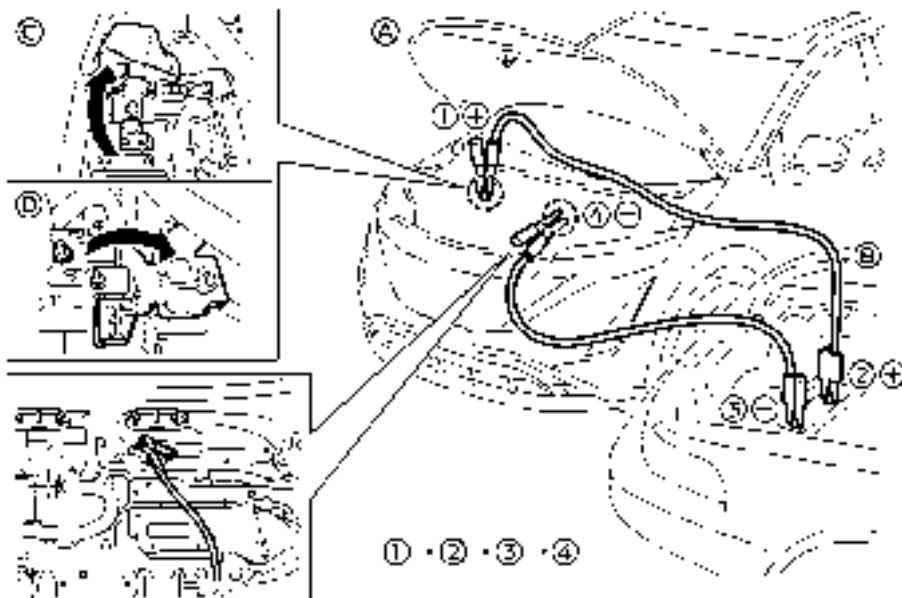

1. Εάν η βοηθητική μπαταρία είναι σε άλλο αυτοκίνητο (B), τοποθετήστε τα δύο αυτοκίνητα (A) και (B) για να φέρετε τις μπαταρίες τους των 12-volt πολύ κοντά την μία στην άλλη.
Μην αφήνετε τα δύο αυτοκίνητα να ακουμπήσουν το ένα στο άλλο.
2. Δέστε το χειρόφρενο.
3. Πατήστε τον διακόπτη παρκάριας πάνω στον επιλογέα ταχυτήτων για να βάλετε το αυ-

τοκίνητο στην θέση P (παρκάριασμα).

4. Σβήστε όλα τα περιττά ηλεκτρικά συστήματα
5. (προβολείς, καλοριφέρ, air conditioner κλπ). Βάλτε τον διακόπτη παροχής στην θέση OFF.
6. Βγάλτε τις τάπες εξαιρισμού (όπου υπάρχουν) από την μπαταρία 12-volt/ Καλύψτε την μπαταρία με ένα σταθερό υγρό πανί για να μειώσετε τον κίνδυνο έκρηξης.

7. Συνδέστε τα βοηθητικά καλώδια στην σειρά που δείχνει η εικόνα.(1 → 2 → 3 → 4).

(C) Αριστεροτίμονα (LHD) μοντέλα

(D) Δεξιοτίμονα (RHD) μοντέλα

ΠΡΟΣΟΧΗ

- Εάν αδειάσει η μπαταρία 12-volt, ο διακόπτης παροχής δεν μπορεί να αλλάξει από την θέση OFF. Συνδέστε τα βοηθητικά καλώδια στο αυτοκίνητο που θα δώσει ρεύμα πριν πατήσετε τον διακόπτη παροχής.
- Συνδέετε πάντα τον θετικό (+) με τον θετικό (+) πόλο και τον αρνητικό (-) πόλο για γείωση (για παράδειγμα όπως φαίνεται στην εικόνα), όχι στην μπαταρία 12-volt.
- Βεβαιωθείτε ότι τα βοηθητικά καλώδια δεν ακουμπούν κινούμενα μέρη στον χώρο του κινητήρα και ότι οι δαγκάνες των βοηθητικών καλωδίων δεν ακουμπούν οποιοδήποτε άλλο μέταλλο.

8. Βάλτε μπροστά τον κινητήρα του βοηθητικού αυτοκινήτου

9. Όταν λειτουργεί ο κινητήρας του βοηθητικού αυτοκινήτου, βάλτε τον διακόπτη παροχής στην θέση έτοιμο για την οδήγηση READY.

ΠΡΟΣΟΧΗ

Εάν το σύστημα δεν ξεκινήσει αμέσως, πατήστε τον διακόπτη παροχής στην θέση OFF και περιμένετε 10 δευτερόλεπτα πριν προσπαθήσετε ξανά.

10. Αφού εκκινήσετε το σύστημα EV σας, προσεκτικά αποσυνδέστε το αρνητικό καλώδιο και μετά το θετικό καλώδιο (4 → 3 → 2 → 1) και διατηρήστε την θέση ετοιμότητας για την οδήγηση READY για πάνω από 20 λεπτά για να φορτίσετε

την μπαταρία 12-volt.

11. Αντικαταστήστε τις τάπες εξαερισμού (όπου υπάρχουν). Βεβαιωθείτε ότι πετάξατε το πανί που χρησιμοποιήσατε για να καλύψετε τις τάπες εξαερισμούς επειδή μπορεί να έχει διαβρωθεί με οξύ.
12. Εάν είναι απαραίτητο συνδέστε το αυτοκίνητο σε έναν σταθμό φόρτισης, NISSAN EVSE (Εξοπλισμός Παροχής Ηλεκτρικού Οχήματος) (όπου υπάρχει) ή καλώδιο NISSAN Mode3 (όπου υπάρχει) για να φορτίσει η μπαταρία Li-ion. (Δείτε το κεφάλαιο «CH. Φόρτιση».) Το αυτοκίνητο δεν μπορεί να κινηθεί έως ότου να φορτίσει η μπαταρία Li-ion.

ΣΗΜΕΙΩΣΗ:

Εάν είναι δυνατό να ενεργοποιήσετε το σύστημα ακολουθώντας αυτή την διαδικασία, επικοινωνήστε αμέσως με έναν πιστοποιημένο αντιπρόσωπο ηλεκτρικών αυτοκινήτων NISSAN.

ΕΑΝ Η ΜΠΑΤΑΡΙΑ LI-ION ΑΔΕΙΑΣΕΙ ΤΕΛΕΙΩΣ

Εάν το ενδεικτικό φως περιορισμού ισχύος  ανάβει η ισχύς του μοτέρ κίνησης περιορίζεται με αποτέλεσμα μειωμένη ταχύτητα του αυτοκινήτου. Σταματήστε το αυτοκίνητο σε ασφαλή τοποθεσία πριν η μπαταρία Li-ion αδειάσει τελείως και δεν υπάρχει καθόλου διαθέσιμη ισχύς για να κινηθεί το αυτοκίνητο.

Εάν αυτό είναι δυνατό, βάλτε τον διακόπτη παροχής στην θέση OFF ενώ περιμένετε για βοήθεια, για να αποτραπεί η αποφόρτιση της μπαταρίας 12-volt.

ΣΗΜΕΙΩΣΗ:

Εάν η μπαταρία Li-ion αδειάσει τελείως:

- Το αυτοκίνητο αυτόματα μπαίνει στην θέση ON και δεν θα είναι δυνατό να αλλάξετε στην θέση έτοιμο για την οδήγηση READY.
- Το αυτοκίνητο αυτόματα μπαίνει στη θέση N (νεκρά) και δεν θα είναι δυνατό να οδηγήσετε το αυτοκίνητο.



ΠΡΟΕΙΔΟΠΟΙΗΣΗ

Εάν το αυτοκίνητο είναι στην θέση N (νεκρά) και η μπαταρία Li-ion και η μπαταρία 12-volt αδειάσουν τελείως, το αυτοκίνητο δεν μπορεί να μπει στην θέση P (παρκάρισμα). Εάν συμβεί αυτό, δέστε καλά το χειρόφρενο.

Για να βάλετε το αυτοκίνητο στην θέση ετοιμότητας για την οδήγηση READY ώστε το αυτοκίνητο να μπορεί να κινηθεί, φορτίστε την μπαταρία Li-ion έως ότου η αυτονομία οδήγησης στο ταμπλό των οργάνων αλλάξει από «----» σε μία αριθμητική απόσταση.

ΣΗΜΕΙΩΣΗ

- Μπορεί να προκύψει κάποια δόνηση όταν το αυτοκίνητο είναι σταματημένο σε περίπτωση που η μπαταρία Li-ion αδειάσει τελείως. Αυτό δεν είναι δυσλειτουργία.
- Εάν η μπαταρία Li-ion αδειάσει τελείως, απαιτείται να την φορτίσετε έως ότου το προειδοποιητικό φως χαμηλής φόρτισης (κίτρινο) να σβήσει (λευκό).

ΞΕΚΙΝΗΜΑ ΜΕ ΣΠΡΩΞΙΜΟ

Μην προσπαθήσετε να βάλετε μπροστά το σύστημα σπρώχνοντας το αυτοκίνητό σας.

ΠΡΟΣΟΧΗ

Το EV (Ηλεκτρικό Όχημα) δεν μπορεί να πάρει μπροστά με σπρώξιμο ή με ρυμούλκηση. Εάν προσπαθήσετε να το κάνετε μπορεί να γίνει ζημιά στο μοτέρ έλξης.

ΡΥΜΟΥΛΚΗΣΗ ΤΟΥ ΑΥΤΟΚΙΝΗΤΟΥ

Όταν ρυμουλκείτε το αυτοκίνητό σας, οι τοπικοί κανονισμοί για την ρυμούλκηση θα πρέπει να τηρούνται. Η χρήση ακατάλληλου εξοπλισμού ρυμούλκησης μπορεί να προκαλέσει ζημιά στο αυτοκίνητό σας. Οδηγίες για την ρυμούλκηση υπάρχουν διαθέσιμες σε έναν πιστοποιημένο επισκευαστή ηλεκτρικών αυτοκινήτων NISSAN. Οι τοπικές εταιρίες ρυμούλκησης είναι εξουικειωμένες με τους νόμους που έχουν εφαρμογή και τις διαδικασίες ρυμούλκησης. Για να είστε σίγουροι για την σωστή ρυμούλκηση και να αποφύγετε οποιαδήποτε ζημιά στο αυτοκίνητό σας, η NISSAN συνιστά να χρησιμοποιείτε εξειδικευμένη εταιρία ρυμούλκησης για τον σκοπό αυτό. Σας συνιστούμε να διαβάσετε προσεκτικά και να επισημάνετε σε αυτόν που θα κάνει την ρυμούλκηση τις παρακάτω προφυλάξεις.



ΠΡΟΕΙΔΟΠΟΙΗΣΗ

- Μην επιβαίνετε ποτέ σε ένα αυτοκίνητο όταν αυτό ρυμουλκείται.
- Ποτέ μην μπαίνετε κάτω από το αυτοκίνητό σας από την στιγμή που αυτό έχει σηκωθεί από το ρυμουλκό.

ΠΡΟΣΟΧΗ

- Όταν ρυμουλκείτε το αυτοκίνητο βεβαιωθείτε ότι οι άξονες, το σύστημα διεύθυνσης και το διαφορικό είναι σε λειτουργική κατάσταση. Χρησιμοποιήστε καροτσάκια ή επίπεδη πλατφόρμα εάν δεν λειτουργεί οποιοδήποτε από τα συστήματα που αναφέρονται.
- Να βάζετε πάντα αλυσίδες ασφαλείας πριν την ρυμούλκηση.

ΣΗΜΕΙΩΣΗ:

Εάν η μπαταρία είναι τελείως άδεια, το αυτοκίνητο δεν θα αλλάξει με το χέρι σε άλλες θέσεις. Για να αλλάξετε σε άλλες θέσεις, φορτίστε την μπαταρία ή δώστε ρεύμα ακολουθώντας την διαδικασία εκκίνησης με βοηθητική μπαταρία. Πατήστε το κουμπί παρκαρίσματος για να αλλάξετε στην θέση P (παρκάρισμα) πριν αλλάξετε σε άλλες θέσεις.

ΡΥΜΟΥΛΚΗΣΗ ΠΟΥ ΣΥΝΙΣΤΑ Η NISSAN

Μοντέλα με κίνηση στους τέσσερις τροχούς (4WD)

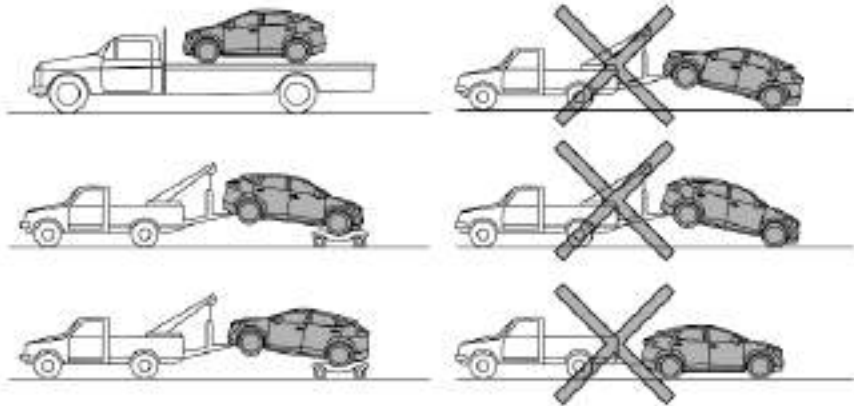

Η NISSAN συνιστά την χρήση καροτσιών ρυμούλκησης όταν κάνετε ρυμούλκηση του αυτοκινήτου σας ή το αυτοκίνητο να τοποθετείται πάνω σε πλατφόρμα, όπως φαίνεται στις εικόνες.

ΠΡΟΣΟΧΗ

Ποτέ μην ρυμουλκείτε μοντέλα με κίνηση στους τέσσερις τροχούς (4WD) με οποιονδήποτε από τους τροχούς στο έδαφος καθώς αυτό μπορεί να προκαλέσει σοβαρή και ακριβή ζημιά στο μοτέρ.

ΜΟΝΤΕΛΑ με Κίνηση στους Δύο Τροχούς (2WD)

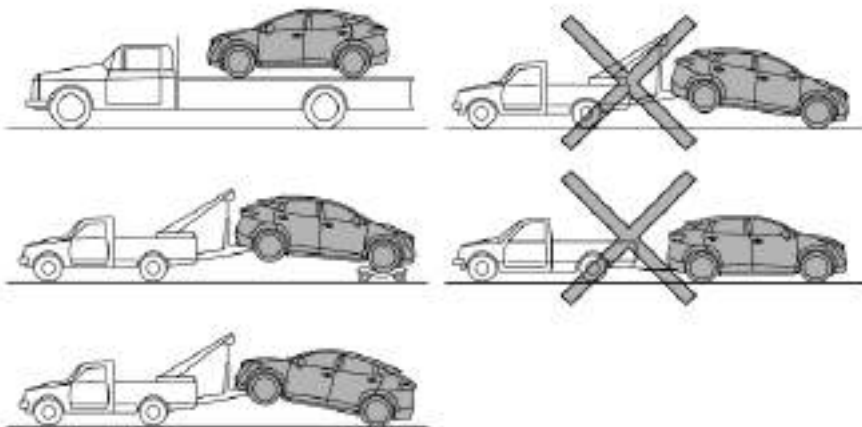

Η NISSAN συνιστά το αυτοκίνητό σας να ρυμουλκείται με τους κινητήριους (μπροστινούς) τροχούς εκτός εδάφους ή να τοποθετηθεί πάνω σε πλατφόρμα, όπως φαίνεται στις εικόνες.

ΠΡΟΣΟΧΗ

- Ποτέ μην ρυμουλκείτε το αυτοκίνητο με τους μπροστινούς τροχούς ή και τους τέσσερις τροχούς στο έδαφος (προς τα εμπρός ή προς τα πίσω) καθώς μπορεί να προκληθεί σοβαρή και ακριβή ζημιά στο μοτέρ.

- Όταν ρυμουλκείτε το αυτοκίνητο με τους μπροστινούς τροχούς πάνω σε καροτσάκια ρυμούλκησης:
 - Βάλτε τον διακόπτη παροχής στην θέση ON. Ασφαλίστε το τιμόνι σε ευθεία θέση με ένα σκοινί ή κάτι παρόμοιο.
 - Βάλτε τον επιλογέα ταχυτήτων στην θέση N (νεκρά).
- Όταν ρυμουλκείτε αυτό το αυτοκίνητο με τους πίσω τροχούς στο έδαφος (εάν δεν χρησιμοποιείτε καροτσάκια ρυμούλκησης): Να λύνεται πάντα το χειρόφρενο.

ΣΗΜΕΙΩΣΗ:

Εάν ελευθερωθεί το ηλεκτρονικό χειρόφρενο, οι πίσω τροχοί μπορεί να είναι στο έδαφος όταν γίνεται ρυμούλκηση. Εάν το ηλεκτρονικό χειρόφρενο δεν ελευθερωθεί θα πρέπει να χρησιμοποιηθούν καροτσάκια ρυμούλκησης. Για επιπλέον πληροφορίες δείτε το «Χειρόφρενο» (Σελίδα 263).

ΑΠΕΛΕΥΘΕΡΩΣΗ ΠΑΓΙΔΕΥΜΕΝΟΥ ΑΥΤΟΚΙΝΗΤΟΥ



ΠΡΟΕΙΔΟΠΟΙΗΣΗ

- Κατά την διάρκεια αυτής της επιχείρησης, μην αφήνετε κανέναν να στέκεται κοντά στο καλώδιο ρυμούλκησης.
- Ποτέ μην σπινάρετε τους τροχούς με μεγάλη ταχύτητα. Αυτό μπορεί να τους κάνει να εκραγούν και να προκληθεί σοβαρός τραυματισμός. Επίσης μέρη του αυτοκινήτου θα μπορούσαν να υπερθερμανθούν και να πάθουν ζημιά.
- Μην τραβάτε το αυτοκίνητο χρησιμοποιώντας τον πίσω γάντζο. Ο πίσω γάντζος δεν είναι σχεδιασμένος για να τραβάει το αυτοκίνητο σε περίπτωση που αυτό παγιδευτεί.

Σε περίπτωση που το ελαστικό του αυτοκινήτου σας παγιδευτεί σε άμμο, χιόνι ή λάσπη και το αυτοκίνητο δεν μπορεί να ελευθερωθεί μόνο του χωρίς να το τραβήξετε, χρησιμοποιήστε τον γάντζο ανάκτησης.

- Χρησιμοποιείτε μόνο τον γάντζο ανάκτησης. Μην τοποθετείτε την μονάδα έλξης σε οποιοδήποτε άλλο τμήμα του αμαξώματος του αυτοκινήτου. Σε διαφορετική περίπτωση μπορεί να πάθει ζημιά το αμάξωμα του αυτοκινήτου.
- Χρησιμοποιείτε τον γάντζο ανάκτησης μόνο για να ελευθερώσετε ένα αυτοκίνητο. Ο γάντζος ανάκτησης όταν χρησιμοποιείται για την απελευθέρωση του κολλημένου οχήματος, βρίσκεται κάτω από τρομερή δύναμη. Πάντα
- να τραβάτε την μονάδα έλξης σε ευθεία από το αυτοκίνητο. Ποτέ μην τραβάτε από τον γάντζο ανάκτησης σε γωνία.

Μπροστά



Μπροστά

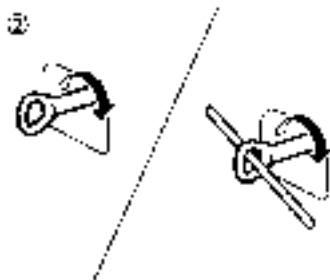

Πίσω

- (1) Βγάλτε το κάλυμμα του γάντζου από τον προφυλακτήρα με ένα κατάλληλο εργαλείο. Σπρώξτε το πάνω μέρος του καλύμματος για να το αφαιρέσετε.
- (2) Τοποθετήστε με ασφάλεια τον γάντζο ανάκτησης όπως φαίνεται στην εικόνα χρησιμοποιώντας έναν κατάλληλο εργαλείο. (Ο γάντζος είναι αποθηκευμένος στον χώρο αποσκευών κάτω από το κάλυμμα των αποσκευών.)

Βεβαιωθείτε ότι ο γάντζος ανάκτησης είναι κατάλληλα αποθηκευμένος στον χώρο αποθήκευσής του μετά την χρήση του.

Πίσω:

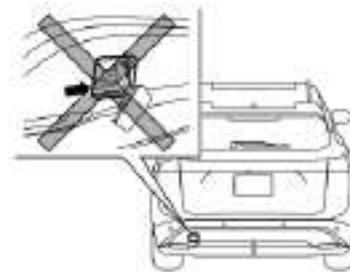

Πίσω

Μην χρησιμοποιείτε τον πίσω γάντζο για να ρυμουκλήσετε το αυτοκίνητο.

7 Εμφάνιση και φροντίδα

Καθαρισμός του εξωτερικού.....	446
Πλύσιμο.....	446
Κέρωμα.....	446
Αφαίρεση των λεκέδων.....	447
Κάτω από το αμάξωμα.....	447
Τζάμι.....	447
Τροχοί.....	447
Ζάντες αλουμινίου.....	447
Μέρη χρωμίου.....	447
Επικάλυψη ελαστικών.....	447
Καθαρισμός Εσωτερικό του αυτοκινήτου.....	448
Αποσμητικά χώρου.....	449
Πατάκια.....	449
Ζώνες ασφαλείας	450
Καθαρισμός της ράγας του καθίσματος.....	450
EVSE (Εξοπλισμός Παροχής Ηλεκτρικού Οχήματος) (όπου υπάρχει).....	450
Προστασία από την διάβρωση.....	450
Οι πιο κοινοί παράγοντες που συμβάλλουν στην διάβρωση του αυτοκινήτου.....	450
Περιβαλλοντικοί παράγοντες που επηρεάζουν τον βαθμό στην διάβρωση του αυτοκινήτου.....	450
Πα να προστατέψετε το αυτοκίνητό σας από την διάβρωση.....	450

ΕΞΩΤΕΡΙΚΟ ΚΑΘΑΡΙΣΜΑ

Προκειμένου να διατηρήσετε την εμφάνιση του αυτοκινήτου σας, είναι σημαντικό να το φροντίζετε κατάλληλα.

Για να προστατέψετε την επιφάνεια του χρώματος πλύνετε το αυτοκίνητό σας όσο πιο γρήγορα γίνεται:

- Μετά από βροχή για να προλάβετε πιθανή ζημιά από χημική
- Μετά την οδήγηση σε παραθαλάσσιες περιοχές
- Μετά από την επαφή του χρώματος του αυτοκινήτου με κάπνα, περιττώματα πουλιών, χυμούς δέντρων, ρινίσματα σιδήρου ή
- Όταν σκόνη ή λάσπη έχουν κατακαθίσει στην επιφάνεια. Όταν αυτό είναι δυνατό, παρκάρετε το αυτοκίνητό σας μέσα σε γκαράζ ή σε καλυμμένο χώρο.

Όταν είναι απαραίτητο να παρκάρετε έξω, αφήστε το αυτοκίνητο σε σκιερό μέρος ή προστατέψτε το με κουκούλα.

Προσέξτε να μην γρατζουνίσετε την επιφάνεια του χρώματος όταν βάζετε ή βγάζετε την κουκούλα.

ΠΛΥΣΙΜΟ

Πλύνετε το αυτοκίνητο για να απομακρύνετε την βρωμιά, χρησιμοποιώντας ένα υγρό σφουγγάρι και άφθονο νερό. Καθαρίστε το αυτοκίνητο προσεκτικά χρησιμοποιώντας μαλακό σαπούνι ή απορρυπαντικό (ειδικό σαπούνι αυτοκινήτου ή απορρυπαντικό πιάτων γενικής χρήσης), αναμεμιγμένο με καθαρό, χλιαρό (ποτέ ζεστό) νερό.

ΠΡΟΣΟΧΗ

- **Μην επικεντρώνετε τον ψεκασμό του νερού κατευθείαν στους αισθητήρες παρκαρίσματος στον προφυλακτήρα καθώς αυτό μπορεί να προκαλέσει ζημιά στους αισθητήρες. Μην χρησιμοποιείτε μπεκ πίεσης ικανά να ψεκάσουν νερό με δύναμη πάνω από τα 8,274 kPa (1,200 psi) για να πλύνετε το αυτοκίνητό σας. Η χρήση μπεκ υψηλής πίεσης πάνω από τα**

8,274 kPa (1,200 psi) μπορεί να προκαλέσει ζημιά ή αφαίρεση της βαφής ή των γραφικών. Αποφύγετε την χρήση νερού με υψηλή πίεση πιο κοντά από τα 30 εκατοστά (12 in) στο αυτοκίνητο. Να χρησιμοποιείτε πάντα μπεκ με ευρεία γωνία μόνο, διατηρήστε τα μπεκ σε κίνηση και μην επικεντρώνετε τον ψεκασμό του νερού σε μία μόνο περιοχή.

- **Μην χρησιμοποιείτε πλυντήρια αυτοκινήτου που χρησιμοποιούν οξύ μέσα στο διάλυμα. Ορισμένα πλυντήρια αυτοκινήτου, ειδικά αυτά που είναι χωρίς βούρτσες, χρησιμοποιούν κάποιο οξύ για να καθαρίζουν. Το οξύ μπορεί να αντιδράσει με ορισμένα πλαστικά εξαρτήματα δημιουργώντας τους ραγίσματα. Αυτό θα μπορούσε να επηρεάσει την εμφάνισή τους καθώς και να τα κάνει να μην λειτουργούν σωστά. Να ελέγχετε πάντα με το πλυντήριο αυτοκινήτου σας ότι δεν χρησιμοποιείται οξύ.**
- **Μην πλένετε το αυτοκίνητο με δυνατό σαπούνι καθαρισμού, δυνατά χημικά απολυμαντικά, βενζίνη ή διαλυτικά.**
- **Μην πλένετε το αυτοκίνητο κατευθείαν στον ήλιο ή ενώ το αμάξιμα είναι ζεστό καθώς μπορεί η επιφάνεια να κάνει λεκέδες νερού.**
- **Αποφύγετε την χρήση πανιών με σφικτή πλέξη ή σκληρών όπως είναι τα γάντια πλυσίματος. Θα πρέπει να προσέχετε όταν αφαιρείτε βρωμιά που έχει ξεραθεί ή άλλα ξένα υλικά ώστε να μην γρατζουνίσετε ή κάνετε ζημιά στην βαμμένη επιφάνεια.**
- **Μην πλένετε τον χώρο του μοτέρ. Εάν το κάνατε μπορεί να γίνει ζημιά στα ηλεκτρικά εξαρτήματα.**
- **Πριν πλύνετε το αυτοκίνητο σε ένα αυτόματο πλυντικό μηχάνημα, βεβαιωθείτε ότι το καπάκι της θύρας φόρτισης είναι τελείως κλειστό.**

Ξεπλύνετε το αυτοκίνητο προσεκτικά με άφθονο καθαρό νερό.

Οι εσωτερικές φλάντζες, οι ραφές και οι τα σημεία που διπλώνουν στις πόρτες, οι μεντεσέδες και το καπό είναι ιδιαίτερα ευαίσθητα στις συνέπειες του αλατιού του δρόμου. Για τον λόγο αυτό οι περιοχές αυτές θα πρέπει να καθαρίζονται τακτικά. Βεβαιωθείτε ότι οι τρύπες αποστράγγισης στο κάτω μέρος των πορτών είναι ανοικτές. Ψεκάστε νερό κάτω από το αμάξιμα και στις ροές των τροχών για να διαλύσετε την βρωμιά και να ξεπλύνετε το αλάτι του δρόμου.

Για να στεγνώσετε το αυτοκίνητο και να αποφύγετε τους λεκέδες του νερού μπορείτε να χρησιμοποιήσετε ένα βρεγμένο σαμουά.

ΚΕΡΩΜΑ

Το συχνό κέρωμα προστατεύει την επιφάνεια του χρώματος του αυτοκινήτου και το βοηθά να διατηρήσει την εμφάνιση του καινούργιου. Μετά το κέρωμα, σας συνιστούμε να γυαλίσετε το αυτοκίνητο για να αφαιρέσετε τα κατάλοιπα και να αποφύγετε την «πολυκαιρισμένη» όψη.

Ένας πιστοποιημένος εκπαιδευστές ηλεκτρικών αυτοκινήτων NISSAN, μπορεί να σας βοηθήσει να επιλέξετε το κατάλληλο προϊόν.

- Κερώστε το αυτοκίνητο σας μόνο μετά από πολύ καλό πλύσιμο. Ακολουθείστε τις οδηγίες που δίνονται με το κερί.
- Μην χρησιμοποιείτε κερί που περιέχει διαλυτικά, χημικές ενώσεις ή καθαριστικά που μπορεί να βλάψουν την επιφάνεια του χρώματος.

Το γυάλισμα με μηχάνημα ή με σκληρό υλικό πάνω στο χρώμα θα έχει σαν αποτέλεσμα το θάμπωμα του φινιρίσματος ή θα αφήσει χαρακίες.

ΑΦΑΙΡΕΣΗ ΤΩΝ ΛΕΚΕΔΩΝ

Αφαιρέστε από την επιφάνεια του χρώματος την πίσσα και τις κηλίδες λαδιού, την βιομηχανική σκόνη, τα έντομα και τους χυμούς των δένδρων όσο το δυνατόν πιο γρήγορα για να αποφύγετε την μόνιμη ζημιά ή το λέκισμα. Υπάρχουν στην διάθεσή σας ειδικά καθαριστικά, τόσο στον πιστοποιημένο επισκευαστή ηλεκτρικών αυτοκινήτων NISSAN, όσο και στα καταστήματα πώλησης αξεσουάρ αυτοκινήτων. Συνιστάται να επισκεφθείτε έναν πιστοποιημένο αντιπρόσωπο ηλεκτρικών αυτοκινήτων NISSAN για αυτά τα προϊόντα.

ΚΑΤΩ ΑΠΟ ΤΟ ΑΜΑΞΩΜΑ



ΠΡΟΕΙΔΟΠΟΙΗΣΗ

Ποτέ μην χρησιμοποιείτε πλυντικά με υψηλή πίεση ικανά να ψεκάσουν νερό κάτω από το αυτοκίνητο όταν έχει αφαιρεθεί το κάτω κάλυμμα του αυτοκινήτου. Εάν το κάνετε μπορεί να γίνει ζημία στην μπαταρία Li-ion και να προκληθεί ηλεκτροπληξία με αποτέλεσμα σοβαρό τραυματισμό ή θάνατο.

Στις περιοχές που χρησιμοποιείται αλάτι στον δρόμο στην διάρκεια του χειμώνα, τα τμήματα του αυτοκινήτου που βρίσκονται κάτω από το αμάξωμα θα πρέπει να καθαρίζονται τακτικά. Με τον τρόπο αυτό δεν θα κατακαθίσει η βρωμιά και το αλάτι που προκαλούν διάβρωση στο κάτω μέρος του αμαξώματος και την ανάρτηση. Πριν τον χειμώνα και ξανά την άνοιξη, η κάτω μόνωση του αυτοκινήτου θα πρέπει να ελέγχεται και αν χρειάζεται να ξαναπεριεταί.

ΤΖΑΜΙ

Χρησιμοποιείστε καθαριστικό τζαμιών για να αφαιρέσετε το φιλμ του καπνού και της σκόνης από τις επιφάνειες των τζαμιών. Είναι φυσιολογικό για το τζάμι να σκεπάζεται με ένα φιλμ σκόνη μετά το παρκάρισμα του αυτοκινήτου στον ήλιο. Το καθαριστικό τζαμιών και ένα μαλακό πανί θα αφαιρέσουν εύκολα αυτό το φιλμ.

ΠΡΟΣΟΧΗ

Όταν καθαρίζετε το εσωτερικό των παραθύρων μην χρησιμοποιείτε αιχμηρά εργαλεία, διαβρωτικά καθαριστικά ή απολυμαντικά με βάση την χλωρίνη. Μπορεί να προκαλέσουν ζημιά στις ηλεκτρικές ενώσεις ή τα στοιχεία του αντιθαμβωτικού του πίσω παρμπρίζ.

ΤΡΟΧΟΙ

Πλύνετε τους τροχούς όταν πλένετε το αυτοκίνητο για να διατηρήσετε την εμφάνισή τους.

- Καθαρίστε την εσωτερική πλευρά των τροχών όταν αλλάζετε τον τροχό ή όταν καθαρίζετε την κάτω πλευρά του αυτοκινήτου.
- Ελέγχετε τα χείλη των ζαντών των τροχών συχνά για λυγίσματα ή διάβρωση. Αυτή η ζημιά μπορεί να προκαλέσει απώλεια της πίεσης ή κακή στεγανοποίηση στον κοιλί της βάσης του ελαστικού.
- Η NISSAN συνιστά οι ζάντες να κερώνονται για να προστατεύονται από το αλάτι του δρόμου στις περιοχές που αυτό χρησιμοποιείται τον χειμώνα.

ΠΡΟΣΟΧΗ

Μην χρησιμοποιείτε διαβρωτικά καθαριστικά όταν πλένετε τους τροχούς.

ΖΑΝΤΕΣ ΑΛΟΥΜΙΝΙΟΥ

Πλένετε τακτικά με ένα σφουγγάρι βρεγμένο με διάλυμα μαλακού σαπουνιού, ιδιαίτερα τον χειμώνα όταν στην περιοχή σας χρησιμοποιείται αλάτι στους δρόμους. Το αλάτι μπορεί να αποχρωματίσει τις ζάντες εάν δεν αφαιρείται.

ΠΡΟΣΟΧΗ

Ακολουθείστε τις οδηγίες όπως περιγράφονται πιο κάτω προκειμένου να αποφύγετε τους λεκέδες ή το ξεθώριασμα των τροχών:

- Μην χρησιμοποιείτε καθαριστικό που περιέχει ισχυρά συστατικά ή οξύ ή αλκαλικά για να καθαρίσετε τους τροχούς.
- Μην βάζετε καθαριστικό στους τροχούς όταν αυτοί είναι ζεστοί. Η θερμοκρασία των τροχών θα πρέπει να είναι ίδια με την θερμοκρασία περιβάλλοντος.
- Ξεπλύνετε τον τροχό για να αφαιρέσετε τελείως το καθαριστικό μέσα σε 15 λεπτά από την στιγμή που βάλате το καθαριστικό.

ΜΕΡΗ ΧΡΩΜΙΟΥ

Διατηρείτε τα μέρη με χρώμο σε καλή κατάσταση, καθαρίζοντάς τα τακτικά με ειδική αλοιφή για τα χρώμα.

ΕΠΙΚΑΛΥΨΗ ΕΛΑΣΤΙΚΩΝ

Η NISSAN δεν συνιστά την χρήση επικάλυψης των ελαστικών. Οι κατασκευαστές των ελαστικών εφαρμόζουν μία επίστρωση στα ελαστικά που βοηθάει στην μείωση του αποχρωματισμού του λάστιχου. Εάν εφαρμοστεί επικάλυψη ελαστικών μπορεί να γίνει αντίδραση με την επίστρωση του εργοστασίου και να δημιουργηθεί ένα σύνθετο σώμα. Αυτό το σώμα μπορεί να αποκολληθεί από το ελαστικό ενώ οδηγείτε και να κολλήσει στο χρώμα του αυτο-

ΚΑΘΑΡΙΣΜΟΣ ΤΟΥ ΕΣΩΤΕΡΙΚΟΥ

κινήτου.

Εάν επιλέξετε να χρησιμοποιήσετε μία επικάλυψη των ελαστικών, λάβετε τις ακόλουθες προφυλάξεις:

- Χρησιμοποιήστε μία επικάλυψη με βάση το νερό. Η επιστροφή στο ελαστικό διαλύεται πιο εύκολα με μία επικάλυψη ελαστικού με βάση το λάδι.
- Εφαρμόστε ελαφριά επίστρωση από την επικάλυψη του ελαστικού για να την εμποδίσετε από το να μπει στο πέλαμα/εγκοπές του ελαστικού (από όπου θα ήταν δύσκολο να αφαιρεθεί).
- Σκουπίστε την παραπάνω επικάλυψη ελαστικού με την χρήση μίας στεγνής πετσέτας. Βεβαιωθείτε ότι η επικάλυψη του ελαστικού έχει αφαιρεθεί τελείως από το πέλαμα / της εγκοπές του ελαστικού.
- Αφήστε την επικάλυψη του ελαστικού να στεγνώσει τελείως όπως συνιστάται από τον κατασκευαστή της.

Περιστασιακά να αφαιρείτε την χαλαρή σκόνη από την εσωτερική ταπετσαρία, τα πλαστικά μέρη και τα καθίσματα, χρησιμοποιώντας μια ηλεκτρική σκούπα ή μαλακιά βούρτσα. Σκουπίστε τις επιφάνειες από βινύλιο και δέρμα με ένα καθαρό, μαλακό πανί, βουτηγμένο σε διάλυμα μαλακού σαπουνιού και στην συνέχεια σκουπίστε τις με ένα μαλακό καθαρό πανί.

Απαιτείται συχνή φροντίδα και καθαρισμός για να διατηρήσετε την εμφάνιση του δέρματος (όπου υπάρχει).

Πριν χρησιμοποιήσετε οποιοδήποτε υφασμάτινο προστατευτικό διαβάστε τις συστάσεις του κατασκευαστή. Μερικά υφασμάτινα προστατευτικά περιέχουν χημικά που μπορεί να κάνουν λεκέδες ή να ξασπρίσουν το υλικό του καθίσματος. Χρησιμοποιήστε ένα μαλακό πανί βρεγμένο μόνο με νερό για να καθαρίσετε τα καλύμματα των φακών των δεικτών και των μετρητών.



ΠΡΟΕΙΔΟΠΟΙΗΣΗ

Μην χρησιμοποιείτε νερό ή όξινα καθαριστικά (καθαριστικά με ζεστό ατμό) πάνω στο κάθισμα. Αυτό μπορεί να προκαλέσει ζημιά στο κάθισμα ή στον αισθητήρα κατηγοριοποίησης επιβάτη. Αυτό μπορεί επίσης να επηρεάσει την λειτουργία του συστήματος του αερόσακου και να προκληθεί τραυματισμός.

ΠΡΟΣΟΧΗ

- Ποτέ μην χρησιμοποιείτε βενζίνη, διαλυτικό ή οποιοδήποτε άλλο παρόμοιο υλικό.
- Για τον καθαρισμό χρησιμοποιήστε ένα μαλακό πανί, βρεγμένο με νερό. Ποτέ μην χρησιμοποιείτε σκληρό πανί, αλκοόλ, βενζίνη, διαλυτικό ή οποιοδήποτε είδος διαλύματος ή χαρτί κουζίνας με χημικό καθαριστικό. Θα κάνουν γρατσουνιές ή θα προκαλέσουν αποχρωματισμό των φακών.

- Μην ψεκάζετε κανένα υγρό, όπως είναι το νερό πάνω στον φακό των μετρητών. Εάν ψεκάσετε υγρό μπορεί να προκληθεί δυσλειτουργία του συστήματος.
- Μικρά κομμάτια βρωμιάς μπορεί να είναι τραχιά και να προκαλέσουν ζημιά στα δερμάτινα καθίσματα. Για τον λόγο αυτό θα πρέπει να αφαιρούνται κατάλληλα. Μην χρησιμοποιείτε άγριο σαπούνι, κερί αυτοκινήτου, γυαλιστικά, λάδια και , καθαριστικά υγρά, διαλυτικά ή καθαριστικά με - βάση την αμμωνία καθώς μπορεί να προκαλέσουν ζημιά στην φυσική υφή του δέρματος.
- Ποτέ μην χρησιμοποιείτε υφασμάτινα καλύμματα εκτός εάν συνιστάται από τον κατασκευαστή.
- Μην χρησιμοποιείτε καθαριστικά για τζάμα ή πλαστικά πάνω στα καλύμματα των μετρητών και των δεικτών. Μπορεί να προκαλέσουν ζημιά στα καλύμματα των φακών.
- Μην χύνετε ή κάνετε επαφή με τις εσωτερικές επιφάνειες ενώ χειρίζεστε τα αποσημητικά χώρου, αρωματικά, καλλυντικά, αντηλιακά κλπ. Μπορεί να προκαλέσουν μόνιμο αποχρωματισμό, λεκέ, ράγισμα, ξεφλούδισμα χρώματος κλπ ανάλογα με τα συστατικά τους. Εάν έρθουν σε επαφή με εσωτερική επιφάνεια, σκουπίστε τα αμέσως με την χρήση ενός μαλακού υφάσματος.
- Μην χρησιμοποιείτε καθαριστικά υγρά με βάση το χλώριο, όπως διοξειδίο του χλωρίου και υποχλωρικό οξύ, που μπορεί να προκαλέσουν ξεφλούδισμα του χρώματος, διάβρωση κλπ. Εάν πρέπει να καθαρίσετε οπωσδήποτε ή να αποστειρώσετε τις εσωτερικές επιφάνειες, χρησιμοποιήστε λιγότερο από 75% αιθανόλη. Σκουπίστε τα εσωτερικά εξαρτήματα με ένα στεγνό πανί νοτισμένο με αιθανόλη. Σκουπίστε τελείως την αιθανόλη. Εάν την αφήσετε χωρίς να την

σκουπίστε, μπορεί να προκαλέσει ξεφλούδισμα του χρώματος, αποχρωματισμό κλπ. Επειδή η αιθανόλη είναι εύφλεκτη, προσέχετε για πυρκαγιά.

ΑΠΟΣΜΗΤΙΚΑ ΧΩΡΟΥ

Τα περισσότερα αποσμητικά χώρου, χρησιμοποιούν ένα διαλυτικό που θα μπορούσε να επηρεάσει το εσωτερικό του αυτοκινήτου. Εάν χρησιμοποιείτε αποσμητικό χώρου, λάβετε τις παρακάτω προφυλάξεις:

- Τα κρεμαστά αποσμητικά μπορούν να προκαλέσουν μόνιμο αποχρωματισμό όταν έλθουν σε επαφή με τις εσωτερικές επιφάνειες του αυτοκινήτου. Τοποθετήστε το αποσμητικό σε χώρο που μπορεί να κρέμεται ελεύθερα και δεν έρχεται σε επαφή με εσωτερικές επιφάνειες.
- Τα υγρά αποσμητικά συνήθως προσαρτώνται στους αεραγωγούς. Τα προϊόντα αυτά μπορούν να προκαλέσουν άμεση ζημιά και αποχρωματισμό όταν χυθούν σε εσωτερικές επιφάνειες.

Διαβάστε προσεκτικά και ακολουθήστε τις οδηγίες του κατασκευαστή πριν χρησιμοποιήσετε αποσμητικά χώρου.

ΠΑΤΑΚΙΑ



ΠΡΟΕΙΔΟΠΟΙΗΣΗ

Για να αποφύγετε πιθανή εμπλοκή στα πεντάλ που θα μπορούσε να προκαλέσει τραυματισμό ή θάνατο:

- **ΠΟΤΕ μην τοποθετείτε ένα πατάκι δαπέδου πάνω από άλλο πατάκι δαπέδου στην θέση μπροστά από τον οδηγό ή να τα τοποθετείτε ανάποδα ή προς τα πίσω.**
- **Συνιστάται να χρησιμοποιείτε μόνο γνήσια πατάκια δαπέδου της NISSAN που είναι ειδικά σχεδιασμένα για χρήση στο μοντέλο του**

αυτοκινήτου σας και το έτος του μοντέλου αυτού.

- **Τοποθετήστε σωστά τα πατάκια πάνω στο πάτωμα χρησιμοποιώντας τους γάντζους για την τοποθέτησή τους. Δείτε το «Τοποθέτηση για τα πατάκια» (Σελίδα 445).**
- **Βεβαιωθείτε ότι το πατάκι δεν παρεμβαίνει στην λειτουργία των πεντάλ.**
- **Κατά περιόδους ελέγχετε τα πατάκια για να βεβαιωθείτε ότι είναι σωστά τοποθετημένα.**
- **Αφού καθαρίσετε το εσωτερικό του αυτοκινήτου, ελέγξτε τα πατάκια για να βεβαιωθείτε ότι είναι σωστά τοποθετημένα.**

Χρησιμοποιώντας γνήσια πατάκια της NISSAN μπορεί να παραταθεί η διάρκεια ζωής της μοκέτας του αυτοκινήτου και να γίνει ευκολότερο το καθάρισμα του εσωτερικού του αυτοκινήτου. Τα ταπέτα θα πρέπει να συντηρούνται με τακτικό πλύσιμο και να αντικαθίστανται εάν φθαρούν υπερβολικά.

Τοποθέτηση για τα πατάκια

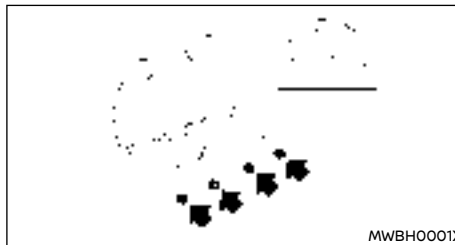

Το αυτοκίνητό σας είναι εξοπλισμένο με γάντζο (γάντζος) για να τοποθετούνται τα πατάκια. Ο αριθμός και το σχήμα των γάντζων (του γάντζου) για να τοποθετούνται τα πατάκια σε κάθε θέση στο αυτοκίνητο διαφέρει ανάλογα με το αυτοκίνητο.

Όταν τοποθετείτε γνήσια πατάκια της NISSAN, ακο-

λουθήστε τις οδηγίες τοποθέτησης που παρέχονται μαζί με τα πατάκια καθώς και τα ακόλουθα:

1. Τοποθετήστε το πατάκι στα πόδια στο πάτωμα ώστε οι οπές στο πατάκι να ευθυγραμμίζονται με τους γάντζους.
2. Πιέστε τις τρύπες στο πατάκι μέσα στους γάντζους (τον γάντζο) για να τα ασφαλίσετε. Βεβαιωθείτε ότι το πατάκι έχει τοποθετηθεί σωστά.
3. Βεβαιωθείτε ότι το πατάκι δεν παρεμβαίνει στην λειτουργία των πεντάλ. Με τον διακόπτη παροχής στην θέση OFF και τον επιλογέα ταχυτήτων στην θέση P (παρκάρισμα), πατήστε τελείως και αφήστε όλα τα πεντάλ. Τα πατάκια δεν πρέπει να παρεμβαίνουν στην λειτουργία των πεντάλ ή να εμποδίσουν τα πεντάλ να επανέλθουν στην κανονική τους θέση. Συνιστάται να δείτε έναν πιστοποιημένο Έμπορο για τα ηλεκτρικά αυτοκίνητα της NISSAN για λεπτομέρειες για να τοποθετήσετε πατάκι στο αυτοκίνητό σας.

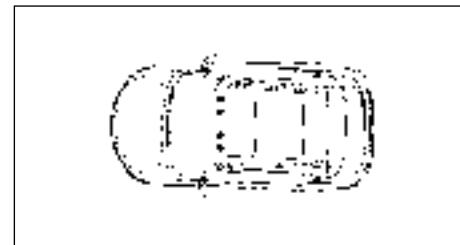

Γάντζοι (γάντζος) τοποθέτησης

Η εικόνα εμφανίζει την θέση για να τοποθετηθούν τα πατάκια στους γάντζους τοποθέτησης.

ΠΡΟΣΤΑΣΙΑ ΚΑΤΑ ΤΗΣ ΔΙΑΒΡΩΣΗΣ

ΖΩΝΕΣ ΑΣΦΑΛΕΙΑΣ

Μπορείτε να πλύνετε τις ζώνες ασφαλείας σκουπίζοντας τις με ένα σφουγγάρι βρεγμένο με διάλυμα μαλακού σαπουνιού. Αφήστε τις ζώνες να στεγνώσουν τελείως στην σκιά πριν τις χρησιμοποιήσετε. (Δείτε το «Ζώνες ασφαλείας» (Σελίδα 66).



ΠΡΟΕΙΔΟΠΟΙΗΣΗ

Μην αφήνετε τις βρεγμένες ζώνες να διπλώσουν στο καρούλι. ΠΟΤΕ μην χρησιμοποιείτε χρώματα, καυστικά ή χημικά διαλυτικά για να καθαρίσετε τους ιμάντες των ζωνών ασφαλείας καθώς, αυτά τα υλικά μπορεί να αδυνατίσουν πολύ το ύφασμα των ιμάντων των ζωνών ασφαλείας.

ΚΑΘΑΡΙΣΜΟΣ ΤΗΣ ΡΑΓΑΣ ΤΟΥ ΚΑΘΙΣΜΑΤΟΣ

ΠΡΟΣΟΧΗ

Κατά περιόδους καθαρίζετε τις ράγες των καθισμάτων για να αποτρέψετε μείωση της ικανότητάς τους να μετακινούν τα καθίσματα.

Καθαρίζετε κατά περιόδους με μία ισχυρή ηλεκτρική σκούπα. Η βρωμιά και τα υπολείμματα μπορεί να μειώσουν την ικανότητα να ρυθμίσετε το κάθισμα. Εάν είναι απαραίτητο, μπορεί να χρησιμοποιηθεί ένα απορρυπαντικό υγρού καθαρισμού.

EVSE (Εξοπλισμός Παροχής Ηλεκτρικού Οχήματος) (όπου υπάρχει)

Ο Εξοπλισμός Παροχής Ηλεκτρικού Αυτοκινήτου (EVSE) μπορεί να καθαριστεί σκουπίζοντας τον απαλά με ένα μαλακό πανί βρεγμένο σε ένα διάλυμα από 3% μαλακό σαπούνι. Σκουπίστε και ξεβγάλετε το διάλυμα σαπουνιού με ένα πανί βρεγμένο με νερό και αφήστε το EVSE να στεγνώσει σε έναν χώρο σκιερό και με καλό εξαερισμό.

ΟΙ ΠΙΟ ΚΟΙΝΟΙ ΠΑΡΑΓΟΝΤΕΣ ΠΟΥ ΣΥΜΒΑΛΛΟΥΝ ΣΤΗΝ ΔΙΑΒΡΩΣΗ ΤΟΥ ΑΥΤΟΚΙΝΗΤΟΥ

- Η συσσώρευση υγρασίας που συγκρατεί την βρωμιά και κατάλοιπα στα μεταλλικά τμήματα του αμαξώματος, τις ενώσεις και τις άλλες περιοχές.
- Ζημιά στο χρώμα και τα άλλα προστατευτικά στρώματα που προέρχεται από γρατσουνιές, κτυπήματα από πετραδάκια ή μικροατυχήματα.

ΠΕΡΙΒΑΛΛΟΝΤΙΚΟΙ ΠΑΡΑΓΟΝΤΕΣ ΠΟΥ ΕΠΗΡΕΑΖΟΥΝ ΤΟΝ ΒΑΘΜΟ ΤΗΣ ΔΙΑΒΡΩΣΗΣ

Υγρασία

Η συσσώρευση άμμου, βρωμιάς και νερού στο κάτω μέρος του αμαξώματος του αυτοκινήτου μπορεί να επιταχύνει την διάβρωση. Τα βρεγμένα ταπέτα δαπέδου δεν θα στεγνώσουν τελείως μέσα στο αυτοκίνητο και θα πρέπει να αφαιρούνται για να στεγνώσουν καλά για να αποφύγετε την διάβρωση του δαπέδου του αυτοκινήτου.

Ατμοσφαιρική υγρασία

Η διάβρωση επιταχύνεται σε περιοχές με υψηλή ατμοσφαιρική υγρασία, ιδιαίτερα στις περιοχές εκείνες που η θερμοκρασία είναι υπάρχει ατμοσφαιρική ρύπανση και χρησιμοποιείται αλάτι στον δρόμο.

Θερμοκρασία

Η αύξηση της θερμοκρασίας επιταχύνει τον βαθμό διάβρωσης των τμημάτων του αυτοκινήτου που δεν εξεαίρζονται καλά

Ατμοσφαιρική ρύπανση

Η βιομηχανική ρύπανση, η παρουσία αλατιού στην

ατμόσφαιρα των παραθαλάσσιων περιοχών ή η χρήση αλατιού στον δρόμο επιταχύνουν την διαδικασία διάβρωσης. Επίσης, το αλάτι που χρησιμοποιείται στον δρόμο επιταχύνει το ξεθώρισμα των βαμμένων επιφανειών του αυτοκινήτου.

ΓΙΑ ΝΑ ΠΡΟΣΤΑΤΕΨΕΤΕ ΤΟ ΑΥΤΟΚΙΝΗΤΟ ΣΑΣ ΑΠΟ ΤΗΝ ΔΙΑΒΡΩΣΗ

- Πρέπει να πλύνετε και να κερώνετε το αυτοκίνητό σας τακτικά για να το κρατάτε καθαρό.
- Ελέγχετε πάντα την επιφάνεια του χρώματος και αν διαπιστώσετε την ύπαρξη μικροζημιών, επισκευάστε τις όσο το δυνατόν συντομότερα.
- Κρατήστε τις τρύπες αποστράγγισης στο κάτω μέρος των πορτών και της πόρτας του πορτμπαγκάζ ανοιχτές για να αποφύγετε την συσσώρευση νερού.
- Ελέγχετε το κάτω μέρος του αμαξώματος για τυχόν συσσώρευση άμμου, βρωμιάς ή αλατιού. Εάν διαπιστώσετε συσσώρευση των πιο πάνω, πλύνετε με νερό όσο το δυνατόν συντομότερα.

ΠΡΟΣΟΧΗ

- **Ποτέ μην αφαιρείτε την βρωμιά, την άμμο ή άλλα κατάλοιπα από τον χώρο των επιβατών πλένοντας τα με λάστιχο νερού. Αφαιρέστε την βρωμιά με ηλεκτρική σκούπα.**
- **Ποτέ μην αφήνετε νερό ή άλλα υγρά να έρθουν σε επαφή με τα ηλεκτρονικά εξαρτήματα στο εσωτερικό του αυτοκινήτου καθώς μπορεί να τους κάνει ζημιά.**

Τα χημικά που χρησιμοποιούνται για το ξεπάγωμα των δρόμων είναι εξαιρετικά διαβρωτικά. Επιταχύνουν την διάβρωση από σκουριά και την φθορά των εξαρτημάτων του κάτω μέρους του αμαξώματος

όπως είναι το σύστημα της εξάτμισης, οι σωληνώσεις του καυσίμου και των φρένων, τα καλώδια των φρένων, το δάπεδο του αυτοκινήτου και τα φτερά.

Τον χειμώνα είναι αναγκαίο να καθαρίζεται τακτικά το κάτω μέρος του αμαξώματος.

Για επιπλέον προστασία από την σκουριά και την διάβρωση, που μπορεί να χρειάζεται σε μερικές περιοχές, συμβουλευθείτε έναν πιστοποιημένο επισκευαστή ηλεκτρικών αυτοκινήτων NISSAN.

ΣΗΜΕΙΩΣΕΙΣ

8 Συντήρηση και Κάντε το μόνοι σας

Απαιτήσεις συντήρησης.....	454	Ασφάλειες.....	466
Προγραμματισμένη συντήρηση.....	454	Φώτα.....	466
Γενική συντήρηση.....	454	Προβολείς.....	467
Που να πάτε για την συντήρηση.....	454	Εξωτερικά και εσωτερικά φώτα.....	467
Γενική συντήρηση.....	454	Τροχοί και ελαστικά.....	468
Επεξήγηση των σημείων της συντήρησης.....	454	Πίεση Ελαστικών.....	468
Προφυλάξεις συντήρησης.....	456	Ετικέτες ελαστικών.....	470
Σημεία ελέγχου στον χώρο του μοτέρ.....	458	Τύποι ελαστικών.....	470
Σύστημα ψύξης.....	459	Αλυσίδες ελαστικών.....	471
Ελέγχοντας την στάθμη του αντιψυκτικού.....	459	Αλλαγή τροχών και ελαστικών.....	471
Αλλαγή του αντιψυκτικού.....	459	Ανύψωση αυτοκινήτου και αντικατάσταση ελαστικών.....	473
Φρένα.....	460	Κιτ επισκευής ανάγκης σκασμένου ελαστικού.....	477
Προειδοποίηση φθοράς στα τακάκια των φρένων.....	460		
Υγρό φρένων.....	460		
Λάδι κιβωτίου ταχυτήτων.....	461		
Λεπίδες υαλοκαθαριστήρων.....	462		
Καθαρισμός.....	462		
Αντικατάσταση.....	462		
Λεπίδα υαλοκαθαριστήρα πίσω παρμπρίζ.....	463		
Υγρό πλυντικού παρμπρίζ.....	463		
Μπαταρία 12-volt.....	463		
Μπαταρία 12-volt.....	464		
Ξεκίνημα με βοηθητική μπαταρία.....	464		
Αντικατάσταση μπαταρίας Έξυπνου Κλειδιού.....	465		

ΑΠΑΙΤΗΣΕΙΣ ΣΥΝΤΗΡΗΣΗΣ

Ορισμένη καθημερινή και τακτική συντήρηση είναι αυτονόητη για να διατηρήσετε την καλή μηχανική κατάσταση καθώς και απόδοση του συστήματος EV (Ηλεκτρικού Οχήματος).

Είναι ευθύνη του ιδιοκτήτη να βεβαιώνεται ότι γίνεται η προγραμματισμένη και η γενική συντήρηση.

Ο ιδιοκτήτης είναι ο μόνος που μπορεί να διασφαλίσει ότι το αυτοκίνητο λαμβάνει στην σωστή φροντίδα συντήρησης.

ΠΡΟΓΡΑΜΜΑΤΙΣΜΕΝΗ ΣΥΝΤΗΡΗΣΗ

Για την διευκόλυνσή σας, τα σημεία της απαιτούμενης προγραμματισμένης συντήρησης περιγράφονται και αναφέρονται στο ξεχωριστό Βιβλίο Εγγύησης και Αρχείο Συντήρησης. Θα πρέπει να ανατρέχετε σε αυτό το βιβλίο για να βεβαιωθείτε ότι η απαραίτητη συντήρηση γίνεται στο όχημά σας στα τακτά διαστήματα.

ΓΕΝΙΚΗ ΣΥΝΤΗΡΗΣΗ

Η γενική συντήρηση συμπεριλαμβάνει τα σημεία εκείνα που πρέπει να ελέγχονται κατά την διάρκεια της καθημερινής χρήσης του αυτοκινήτου. Ο έλεγχός τους θεωρείται αυτονόητος για να συνεχίζει το αυτοκίνητό σας να λειτουργεί σωστά. Είναι δική σας ευθύνη να ακολουθείτε τακτικά τις διαδικασίες αυτές όπως προαναφέρεται.

Για να κάνετε τους ελέγχους της γενικής συντήρησης απαιτούνται ελάχιστες τεχνικές ικανότητες και μόνο εργαλεία γενικής χρήσης για το αυτοκίνητο.

Οι έλεγχοι αυτοί μπορούν να γίνουν από εσάς, έναν ειδικευμένο τεχνίτη ή εάν το προτιμάτε από έναν πιστοποιημένο επισκευαστή ηλεκτρικών αυτοκινήτων NISSAN.

ΠΟΥ ΝΑ ΠΑΤΕ ΓΙΑ ΤΗΝ ΣΥΝΤΗΡΗΣΗ

Εάν απαιτείται εργασίας συντήρησης ή το αυτοκίνητό σας παρουσιάζει δυσλειτουργία, ζητήστε τον έλεγχο και την συντήρηση των συστημάτων από έναν πιστοποιημένο επισκευαστή ηλεκτρικών αυτοκινήτων NISSAN.

ΓΕΝΙΚΗ ΣΥΝΤΗΡΗΣΗ

Στην διάρκεια της κανονικής καθημερινής λειτουργίας του αυτοκινήτου, η γενική συντήρηση θα πρέπει να γίνεται τακτικά όπως περιγράφεται σε αυτό το κεφάλαιο. Εάν εντοπίσετε κάποιον ασυνήθιστο θόρυβο ή τράνταγμα ή κάποια μυρωδιά, ελέγξτε αμέσως για να εξακριβώσετε την αιτία που τα προκάλεσε ή απευθυνθείτε έναν πιστοποιημένο επισκευαστή ηλεκτρικών αυτοκινήτων NISSAN όπου θα γίνουν άμεσα οι έλεγχοι. Επιπλέον, θα πρέπει να ενημερώσετε έναν πιστοποιημένο επισκευαστή ηλεκτρικών αυτοκινήτων NISSAN εάν νομίζετε ότι είναι αναγκαίο να γίνουν κάποιες εργασίες επισκευής.

Όταν κάνετε οποιονδήποτε έλεγχο ή εργασία συντήρησης, τηρείτε πιστά τις «Προφυλάξεις συντήρησης» (Σελίδα 452).

ΕΠΕΞΗΓΗΣΗ ΤΩΝ ΣΗΜΕΙΩΝ ΣΥΝΤΗΡΗΣΗΣ

Παρακάτω σε αυτό το κεφάλαιο δίνονται συμπληρωματικές πληροφορίες για τα θέματα που αναφέρονται με αστερίσκο «*».

Στο εξωτερικό του αυτοκινήτου

Τα στοιχεία συντήρησης που αναφέρονται παρακάτω θα πρέπει να γίνονται κατά καιρούς, εκτός εάν καθορίζεται διαφορετικά.

Πόρτες και καπό:

Ελέγξτε εάν λειτουργούν σωστά οι πόρτες, το άνοιγμα του καπό και της πίσω πόρτας. Επίσης βεβαιωθείτε ότι οι κλειδαριές ασφαλίζουν καλά. Εάν είναι απαραίτητο κάντε τους λίπανση. Βεβαιωθείτε ότι η δευτερεύουσα κλειδαριά εμποδίζει το καπό να ανοίξει όταν έχετε ανοίξει την πρώτη απελευθέρωση. Όταν οδηγείτε σε περιοχή που υπάρχει αλάτι ή άλλο υλικό που προκαλεί σκουριά, ελέγξτε για συχνότερη λίπανση.

Φώτα*:

Καθαρίζετε του προβολείς τακτικά. Βεβαιωθείτε

ότι οι προβολείς, τα φώτα των στοπ, τα φώτα πορείας, τα φλας και άλλα φώτα λειτουργούν όλα σωστά και είναι καλά τοποθετημένα. Επίσης ελέγξτε την ρύθμιση ύψους δέσμης των προβολέων.

Ελαστικά*:

Ελέγχετε την πίεση του αέρα με δείκτη τακτικά και πάντα πριν από ταξίδια μεγάλης απόστασης. Ρυθμίστε την πίεση σε όλα τα ελαστικά, συμπεριλαμβανομένης της ρεζέρβας, στην καθορισμένη πίεση. Ελέγξτε προσεκτικά για ζημιά, κοψίματα ή υπερβολική φθορά.

Περιστροφή των ελαστικών*:

Στην περίπτωση κίνησης στους δύο τροχούς (2WD) και όταν τα μπροστινά και τα πίσω λάστιχα έχουν το ίδιο μέγεθος τα ελαστικά θα πρέπει να περιστρέφονται κάθε 10.000 χλμ (6.000 μίλια). Στα ελαστικά που έχουν ένδειξη κατεύθυνσης κύλισης μπορεί να γίνει εναλλαγή μόνο ανάμεσα στα μπροστά και τα πίσω. Βεβαιωθείτε ότι οι δείκτες κατεύθυνσης δείχνουν στην κατεύθυνση περιστροφής του τροχού μετά την ολοκλήρωση της εναλλαγής.

Στην περίπτωση κίνησης στους τέσσερις τροχούς ή σε όλους τους τροχούς (4WD/AWD) και όταν τα μπροστινά και τα πίσω λάστιχα έχουν το ίδιο μέγεθος, τα ελαστικά θα πρέπει να περιστρέφονται κάθε 5.000 χλμ (3.000 μίλια). Στα ελαστικά που έχουν ένδειξη κατεύθυνσης κύλισης μπορεί να γίνει εναλλαγή μόνο ανάμεσα στα μπροστά και τα πίσω. Βεβαιωθείτε ότι οι δείκτες κατεύθυνσης δείχνουν στην κατεύθυνση περιστροφής του τροχού μετά την ολοκλήρωση της εναλλαγής.

Στην περίπτωση που τα μπροστινά ελαστικά είναι διαφορετικού μεγέθους από τα πίσω ελαστικά δεν μπορεί να γίνει περιστροφή.

Ο κατάλληλος χρόνος για την περιστροφή των ελαστικών μπορεί να ποικίλλει ανάλογα με τον τρόπο της οδήγησης και τις συνθήκες στους δρόμους που

οδηγείται το αυτοκίνητο.

ΑΙΣΘΗΤΗΡΑΣ ΠΙΕΣΗΣ ΕΛΑΣΤΙΚΟΥ του Συστήματος Παρακολούθησης Πίεσης Ελαστικών (TPMS) (όπου υπάρχει):

Συνιστάται η αντικατάσταση της μονάδας του αισθητήρα πίεσης ελαστικού TPMS όταν γίνεται αντικατάσταση των ελαστικών λόγω φθοράς ή ηλικίας.

Ευθυγράμμιση και ζυγοστάθμιση τροχών:

Εάν το αυτοκίνητο τραβάει προς οποιαδήποτε πλευρά, σε ευθύ ομαλό δρόμο, ή εάν διαπιστώσετε ανομοιόμορφη και αφύσικη φθορά των ελαστικών, μπορεί να υπάρχει ανάγκη για ευθυγράμμιση. Εάν το τιμόνι ή το κάθισμα έχει δονήσεις σε φυσιολογικές ταχύτητες στον αυτοκινητόδρομο, μπορεί να χρειάζεται ζυγοστάθμιση.

Παρμπρίζ:

Καθαρίζετε το παρμπρίζ τακτικά. Ελέγχετε το παρμπρίζ τουλάχιστον κάθε έξι μήνες για φθορές ή άλλη ζημιά. Επισκευάστε όπως απαιτείται.

Λεπίδες υαλοκαθαριστήρων*:

Εάν δεν λειτουργούν σωστά, ελέγξτε για τυχόν σπασίματα και φθορές. Αντικαστήστε εάν χρειάζεται.

Στο εσωτερικό του αυτοκινήτου

Τα στοιχεία συντήρησης που αναφέρονται εδώ, θα πρέπει να ελέγχονται σε τακτική βάση, όπως όταν κάνετε περιοδική συντήρηση, καθαρίζετε το αυτοκίνητο κλπ.

Πεντάλ γκαζιού:

Ελέγξτε την ομαλή λειτουργία του πεντάλ και βεβαιωθείτε ότι δεν μαγκώνει ή δεν απαιτεί υπερβολική πίεση. Κρατήστε τα πατάκια μακριά από το πεντάλ.

Πεντάλ φρένου*:

Ελέγξτε την ομαλή λειτουργία του πεντάλ και βεβαιωθείτε ότι έχει την κατάλληλη απόσταση από το πατάκι όταν το πατάτε τελείως. Βεβαιωθείτε ότι

έχετε κρατήσει τα πατάκια μακριά από το πεντάλ.

Χειρόφρενο*:

Ελέγχετε τακτικά την λειτουργία του χειρόφρενου. Το αυτοκίνητο θα πρέπει να συγκρατείται με ασφάλεια σε ένα έδαφος με αρκετά απότομη κλίση, όταν έχει εφαρμοστεί μόνο το χειρόφρενο. Εάν το χειρόφρενο χρειάζεται ρύθμιση, συνιστάται να επισκεφθείτε έναν πιστοποιημένο επισκευαστή ηλεκτρικών οχημάτων NISSAN.

Ζώνες ασφαλείας:

Ελέγξτε όλα τα εξαρτήματα των ζωνών ασφαλείας (π.χ. πόρτες, ρυθμιστές, καρούλι μαζέματος) για την κανονική και σωστή λειτουργία καθώς και την ασφαλή τοποθέτησή τους. Ελέγξτε τον μάντα της ζώνης για κοψίματα, φθορές και ξεφτίσματα.

Τιμόνι:

Ελέγξτε για τυχόν αλλαγές στην συμπεριφορά του τιμονιού όπως μεγαλύτερος τζόγος, σκληρό τιμόνι ή παράξενοι θόρυβοι.

Προειδοποιητικά φώτα και βομβητές:

Βεβαιωθείτε ότι όλα τα προειδοποιητικά φώτα και οι βομβητές λειτουργούν κανονικά.

Αντιθαμβωτικό παρμπρίζ:

Ελέγξτε εάν ο αέρας βγαίνει από τις εξόδους σωστά και σε καλή ποσότητα όταν λειτουργείτε το κλιματιστήρι ή το air conditioner.

Υαλοκαθαριστήρας και πλυντικό παρμπρίζ*:

Ελέγξτε ότι οι καθαριστήρες και το πλυντικό λειτουργούν κανονικά και οι καθαριστήρες δεν κολλάνε.

Κάτω από το καπό και κάτω από το αυτοκίνητο

Τα παρακάτω μέρη του αυτοκινήτου πρέπει να ελέγχονται περιοδικά.

Μπαταρία 12-volt (εκτός από τις μπαταρίες χωρίς συντήρηση)*:

Ελέγξτε την στάθμη του υγρού σε κάθε κελί. Θα

ΠΡΟΦΥΛΑΞΕΙΣ ΣΥΝΤΗΡΗΣΗΣ

πρέπει να είναι ανάμεσα στις γραμμές UPPER (επάνω - μέγιστο) και LOWER (κάτω - ελάχιστο). Τα αυτοκίνητα που λειτουργούν σε υψηλές θερμοκρασίες ή σε δύσκολες συνθήκες οδήγησης, χρειάζονται έλεγχο της στάθμης του υγρού συχνά.

Στάθμη υγρών φρένων:

Βεβαιωθείτε ότι η στάθμη των υγρών των φρένων βρίσκεται μεταξύ των γραμμών MAX και MIN> στο ρεζερβουάρ.

Στάθμη ψυκτικού υγρού:

Ελέγξτε την στάθμη του ψυκτικού υγρού όταν τα εξαρτήματα υψηλής τάσης είναι κρύα. Βεβαιωθείτε ότι η στάθμη του ψυκτικού υγρού βρίσκεται μεταξύ των γραμμών MAX και MIN στο ρεζερβουάρ.

Διαρροές υγρών:

Ελέγξτε κάτω από το αυτοκίνητο για διαρροές λαδιού, νερού ή άλλου υγρού, αφού το αυτοκίνητο έχει μείνει παρκαρισμένο για λίγο. Είναι φυσιολογικό να στάζει νερό από το air conditioner μετά την χρήση του. Εάν παρατηρήσετε οποιαδήποτε διαρροή ελέγξτε για την αιτία και διορθώστε την αμέσως.

Υγρό πλυντικού υαλοκαθαριστήρων παρμπρίζ:

Ελέγξτε εάν υπάρχει αρκετό υγρό μέσα στο ρεζερβουάρ.

Όταν κάνετε οποιαδήποτε επιθεώρηση ή εργασία συντήρησης στο αυτοκίνητό σας, θα πρέπει να προσέχετε ώστε να αποφύγετε τον κατά λάθος σοβαρό τραυματισμό σας ή την πρόκληση ζημιάς στο αυτοκίνητο. Οι παρακάτω είναι γενικές προφυλάξεις οι οποίες θα πρέπει να ακολουθούνται με προσοχή.



ΠΡΟΕΙΔΟΠΟΙΗΣΗ

- Το σύστημα EV (Ηλεκτρικό Όχημα) χρησιμοποιεί υψηλή τάση έως τα περίπου DC 400 volt. Το σύστημα μπορεί να είναι ζεστό στην διάρκεια και μετά την εκκίνηση και όταν το αυτοκίνητο σβήσει. Προσέχετε τόσο την υψηλή τάση όσο και την υψηλή θερμοκρασία. Τηρείτε τις προειδοποιητικές ετικέτες που είναι τοποθετημένες στο αυτοκίνητο.
- Ποτέ μην αποσυναρμολογείτε, αφαιρείτε ή αντικαθιστάτε τα εξαρτήματα υψηλής τάσης και τα καλώδια καθώς και τα φις τους. Τα καλώδια υψηλής τάσης έχουν πορτοκαλί χρώμα.
- Η αποσυναρμολόγηση, αφαίρεση ή αντικατάσταση αυτών των εξαρτημάτων ή καλωδίων μπορεί να προκαλέσει σοβαρά εγκαύματα ή ηλεκτροπληξία που μπορεί να οδηγήσουν σε σοβαρό τραυματισμό ή θάνατο. Το σύστημα υψηλής τάσης του αυτοκινήτου δεν έχει εξαρτήματα που μπορούν να συντηρηθούν από τον χρήστη. Πηγαίνετε το αυτοκίνητό σας για οποιαδήποτε απαραίτητη συντήρηση σε έναν πιστοποιημένο αντιπρόσωπο ηλεκτρικών οχημάτων NISSAN.
- Παρκάρετε το αυτοκίνητο σε επίπεδο έδαφος, βάλτε το χειρόφρενο και καλύψτε τους τροχούς για να μην μπορεί να κινηθεί το αυτοκίνητο. Πατήστε τον διακόπτη παρκαρίσματος πάνω στον επιλογέα ταχυτήτων για να βάλετε το αυτοκίνητο στην θέση P (παρκάρισμα).

- Εάν πρέπει να δουλέψετε με ενεργό το σύστημα του EV (Ηλεκτρικού Οχήματος), κρατήστε τα χέρια σας τα ρούχα, τα μαλλιά σας και εργαλεία μακριά από τα βεντιλατέρ που κινούνται και τα άλλα κινούμενα μέρη.
- Βεβαιωθείτε ότι ο διακόπτης παροχής είναι στην θέση OFF και το βύσμα φόρτισης έχει αποσυνδεθεί όταν κάνετε οποιαδήποτε εργασία συντήρησης.
- Συνιστάται να ασφαλίσετε ή να βγάξετε οποιονδήποτε χαλαρό ρουχισμό και να βγάξετε οποιοδήποτε κόσμημα όπως είναι δαχτυλίδια, ρολόγια κλπ πριν δουλέψετε στο αυτοκίνητο.
- Φοράτε πάντα προστατευτικά ματιών όταν δουλεύετε πάνω στο αυτοκίνητό σας.
- Ποτέ μην μπαίνετε κάτω από το αυτοκίνητο όταν αυτό στηρίζεται μόνο από τον γρύλο.
- Κρατήστε τα εύφλεκτα υλικά, τις φλόγες και τους σπινθήρες μακριά από την μπαταρία 12-volt.

ΠΡΟΣΟΧΗ

- Μην δουλεύετε κάτω από το καπό όταν ο χώρος του μοτέρ είναι ζεστός. Πατήστε τον διακόπτη παροχής στην θέση OFF και περιμένετε έως ότου ο χώρος του μοτέρ να έχει κρυώσει.
- Αποφύγετε την άμεση επαφή με το χρησιμοποιημένο ψυκτικό υγρό. Το λάθος πεταμένο ψυκτικό υγρό και / ή άλλα υγρά του αυτοκινήτου μπορεί να κάνει ζημιά στο περιβάλλον. Να συμμορφώνεστε πάντα με τους τοπικούς κανονισμούς για την διάθεση των υγρών του αυτοκινήτου.
- Ποτέ μην συνδέετε ή αποσυνδέετε την μπαταρία σε οποιοδήποτε εξάρτημα που περιέχει τρανζίστορ ενώ ο διακόπτης παροχής είναι στην θέση ON.

- Το αυτοκίνητό σας είναι εξοπλισμένο με ένα αυτόματο βεντιλατέρ ψύξης. Μπορεί να ενεργοποιηθεί οποιαδήποτε στιγμή χωρίς προειδοποίηση, ακόμη και εάν ο διακόπτης παροχής δεν είναι στην θέση (έτοιμο για την οδήγηση) READY ή ON. Για να αποφύγετε τραυματισμό, να αποσυνδέετε πάντα τον αρνητικό πόλο του καλωδίου της μπαταρίας 12-volt πριν δουλέψετε κοντά στο βεντιλατέρ.
- Όταν το «Ενδεικτικό φως κατάστασης φόρτισης» (Σελίδα 49) είναι αναμμένο ή αναβοσβήνει, μην κάνετε μία εργασία συντήρησης. Υπάρχει κίνδυνος ηλεκτροπληξίας επειδή το σύστημα υψηλής τάσης λειτουργεί.
- Εάν το ενδεικτικό φως κατάστασης φόρτισης δεν σβήνει, κάντε τις ακόλουθες ενέργειες.
 - Πατήστε και κρατήστε τον διακόπτη παροχής για περισσότερα από 2 δευτερόλεπτα και ελέγξτε ότι το ενδεικτικό φως φόρτισης σβήνει.
 - Ανοίξτε την πόρτα του οδηγού, βγείτε από το αυτοκίνητο, κλείστε την πόρτα και περιμένετε για περισσότερα από 5 λεπτά.

Εάν το ενδεικτικό φως φόρτισης αναβοσβήνει κάθε 1 δευτερόλεπτο, η φόρτιση της μπαταρίας 12-volt είναι σε λειτουργία.
- Μην κάνετε καμία εργασία συντήρησης στις ακόλουθες καταστάσεις.
 - Όταν φορτίζετε την μπαταρία Li-ion με το EVSE (όπου υπάρχει) ή ένα καλώδιο φόρτισης.

- Όταν φορτίζει η μπαταρία 12-volt. Δείτε το «Φορτίζοντας την μπαταρία 12-volt» (Σελίδα 18) και «Ενδεικτικό φως κατάστασης φόρτισης» (Σελίδα 49).
- Όταν ο απομακρυσμένος έλεγχος κλιματισμού ή ο Χρονοδιακόπτης Ελέγχου Κλιματισμού είναι σε λειτουργία. Δείτε το «Υπηρεσίες NissanConnect» (Σελίδα 27) ή το «Χρονοδιακόπτης Ελέγχου Κλιματισμού» (Σελίδα 242).
- Όταν ενημερώνεται το λογισμικό.

Το παρόν κεφάλαιο «8. Συντήρηση και κάντε το μέρος σας» σας δίνει οδηγίες που αφορούν τις εργασίες εκείνες που είναι σχετικά εύκολο για έναν ιδιοκτήτη να κάνει.

Θα πρέπει να γνωρίζετε ότι η ελλιπής ή λανθασμένη συντήρηση μπορεί να έχει σαν αποτέλεσμα δυσκολίες στην λειτουργία του και μπορεί να επηρεάσει την κάλυψή σας από την εγγύηση. **Εάν έχετε αμφιβολία για οποιαδήποτε συντήρηση, σας συνιστούμε αυτή να γίνεται από έναν πιστοποιημένο επισκευαστή ηλεκτρικών αυτοκινήτων NISSAN.**

ΣΗΜΕΙΑ ΕΛΕΓΧΟΥ ΣΤΟΝ ΧΩΡΟ ΤΟΥ ΜΟΤΕΡ

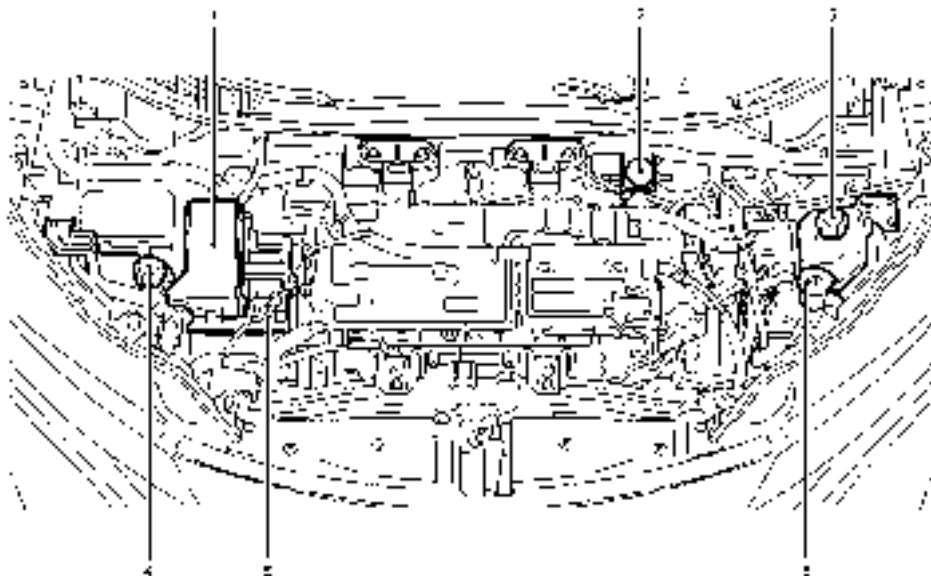

1. Ασφάλεια / ασφαλειοθήκη
2. Ρεζερβουάρ υγρών φρένων*1
3. Ρεζερβουάρ αντιψυκτικού (για το ηλεκτρικό σύστημα μετάδοσης)
4. Ρεζερβουάρ αντιψυκτικού (για την μπαταρία Li-ion)
5. Μπαταρία 12- volt*2
6. Ρεζερβουάρ υγρού πλυντικού παρμπρίζ

ΣΗΜΕΙΩΣΗ:

Το αυτοκίνητό σας μπορεί να μην είναι εξοπλισμένο με ένα κάλυμμα του μοτέρ.

Η εικόνα είναι για το Αριστεροτίμονο (LHD) μοντέλο και μπορεί να διαφέρει από αυτά στο Δεξιοτίμονο (RHD) μοντέλο.

*1: Για το Δεξιοτίμονο μοντέλο RHD, το ρεζερβουάρ βρίσκεται στην αντίθετη πλευρά.

*2: Για το δεξιοτίμονο μοντέλο RHD, η μπαταρία 12-volt βρίσκεται κάτω από τον χώρο των αποσκευών.

ΣΥΣΤΗΜΑ ΨΥΞΗΣ



ΠΡΟΕΙΔΟΠΟΙΗΣΗ

- **Ποτέ μην αφαιρείτε την τάπα του ρεζερβουάρ του ψυκτικού υγρού όταν ο χώρος του μοτέρ είναι ζεστός. Περιμένετε έως ότου ο χώρος του μοτέρ να κρυώσει.**
- **Το ψυκτικό υγρό είναι δηλητηριώδες και θα πρέπει να αποθηκεύεται προσεκτικά, σε δοχεία με σήμανση και μακριά από τα παιδιά.**

Το σύστημα ψύξης είναι γεμισμένο από το εργοστάσιο με ένα υψηλής ποιότητας, για όλο τον χρόνο διάλυμμα αντιψυκτικού υγρού. Το υψηλής ποιότητας ψυκτικό περιέχει τα κατάλληλα διαλύματα που είναι αποτελεσματικά κατά της σκουριάς και αντιψυκτικά. Για τον λόγο αυτό δεν χρειάζεται να χρησιμοποιήσετε άλλα πρόσθετα στο σύστημα ψύξεως.

ΠΡΟΣΟΧΗ

- **Ποτέ μην χρησιμοποιείτε πρόσθετα στο σύστημα ψύξης όπως στεγανοποιητικό ψυγείου. Μπορεί να προκληθεί ζημιά στον ηλεκτρικό εξοπλισμό όπως είναι το μοτέρ και ο μετατροπέας.**
- **Όταν προσθέτετε ή αντικαθιστάτε το ψυκτικό υγρό θα πρέπει να χρησιμοποιείτε μόνο το γνήσιο αντιψυκτικό της NISSAN ή ισάξιο σε ποιότητα, στην σωστή αναλογία ανάμιξης. Παραδείγματα της αναλογίας μίξης του αντιψυκτικού και του νερού εμφανίζονται στον ακόλουθο πίνακα:**

Εξωτερική θερμοκρασία κάτω έως	Αντιψυκτικό (συμπυκνωμένο)	Απεσταγμένο ή απιονισμένο νερό
-35 °C	50%	50%

Χρήση Γνήσιου Αντιψυκτικού NISSAN ή ισάξιου σε ποιότητα. Το Γνήσιο Αντιψυκτικό NISSAN είναι από

πριν αναμειγμένο (αναλογία μείγματος 50%) τύπου υγρό.

Το ρεζερβουάρ του αντιψυκτικού είναι εξοπλισμένο με μία ειδικού τύπου τάπα. Για να ελαχιστοποιήσετε τον κίνδυνο ζημιάς στον χώρο του μοτέρ, η NISSAN συνιστά την χρήση γνήσιας τάπας ρεζερβουάρ αντιψυκτικού της NISSAN.

ΕΛΕΓΧΟΝΤΑΣ ΤΗΝ ΣΤΑΘΜΗ ΤΟΥ ΑΝΤΙΨΥΚΤΙΚΟΥ

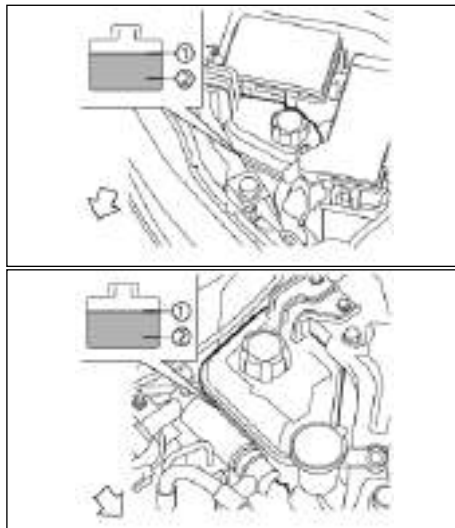

Ελέγξτε την στάθμη του αντιψυκτικού στο ρεζερβουάρ όταν τα εξαρτήματα υψηλής τάσης είναι κρύα. Εάν η στάθμη του αντιψυκτικού είναι κάτω από την στάθμη MIN (ελάχιστη) (2), ανοίξτε την τάπα του ρεζερβουάρ και προσθέστε αντιψυκτικό έως την στάθμη MAX (μέγιστη) (1). Εάν το ρεζερβουάρ

είναι άδειο, ελέγξτε την στάθμη του αντιψυκτικού στο ρεζερβουάρ του αντιψυκτικού όταν τα εξαρτήματα υψηλής τάσης είναι κρύα. Εάν υπάρχει ανεπαρκές αντιψυκτικό στο ρεζερβουάρ του αντιψυκτικού, γεμίστε το με αντιψυκτικό μέχρι το άνοιγμα της τάπας και προσθέστε και στο ρεζερβουάρ έως την ένδειξη MAX (μέγιστη) (1).

Σφίξτε την τάπα καλά μετά την συμπλήρωση αντιψυκτικού.

Εάν το σύστημα ψύξης απαιτεί συχνά αντιψυκτικό, ζητήστε τον έλεγχό του από ένα πιστοποιημένο επισκευαστή ηλεκτρικών αυτοκινήτων NISSAN.

ΑΛΛΑΓΗ ΤΟΥ ΑΝΤΙΨΥΚΤΙΚΟΥ

Επικοινωνήστε με έναν πιστοποιημένο αντιπρόσωπο ηλεκτρικών αυτοκινήτων NISSAN εάν απαιτείται αντικατάσταση.

Μεγάλες επισκευές στο σύστημα ψύξης θα πρέπει να γίνονται από πιστοποιημένο επισκευαστή ηλεκτρικών αυτοκινήτων NISSAN. Οι διαδικασίες συντήρησης μπορούν να βρεθούν στο κατάλληλο Service Manual της NISSAN.

Η λάθος συντήρηση μπορεί να οδηγήσει σε μειωμένη απόδοση του καλοριφέρ.



ΠΡΟΕΙΔΟΠΟΙΗΣΗ

- **Για να αποφύγετε ζημιά ή να καείτε, ποτέ μην αγγίζετε το αντιψυκτικό όταν ο χώρος του μοτέρ είναι ζεστός.**
- **Ποτέ μην αφαιρείτε την τάπα του ρεζερβουάρ του ψυκτικού υγρού όταν ο χώρος του μοτέρ είναι ζεστός. Θα μπορούσαν να προκληθούν σοβαρά εγκαύματα από το υγρό που θα διαφύγει με υψηλή πίεση από το ρεζερβουάρ.**

- Αποφύγετε την άμεση επαφή με το δέρμα του χρησιμοποιημένου αντιψυκτικού. Εάν γίνει επαφή με το δέρμα, πλύνετε προσεκτικά με σαπούνι ή καθαριστικό χεριών το συντομότερο δυνατόν.
- Διατηρήστε το αντιψυκτικό μακριά από την πρόσβαση παιδιών και κατοικίδιων.

Το αντιψυκτικό θα πρέπει να πετιέται με κατάλληλο τρόπο. Ελέγξτε τους τοπικούς κανονισμούς.

ΦΡΕΝΑ

Εάν τα φρένα δεν λειτουργούν σωστά, ζητήστε τον έλεγχο των φρένων από έναν πιστοποιημένο αντιπρόσωπο ηλεκτρικών αυτοκινήτων NISSAN.



ΠΡΟΕΙΔΟΠΟΙΗΣΗ

Μην ρυθμίζετε το ύψος του πεντάλ του φρένου. Εάν το κάνετε θα διαφοροποιηθεί η αποτελεσματικότητα των φρένων και μπορεί να προκληθεί σοβαρό ατύχημα και τραυματισμός. Εάν χρειάζεται ρύθμιση, επικοινωνήστε με έναν πιστοποιημένο αντιπρόσωπο ηλεκτρικών αυτοκινήτων NISSAN.

ΠΡΟΕΙΔΟΠΟΙΗΣΗ ΦΘΟΡΑΣ ΣΤΑ ΤΑΚΑΚΙΑ ΤΩΝ ΦΡΕΝΩΝ

Τα τακάκια των δίσκων των φρένων έχουν ηχητική προειδοποίηση φθοράς. Όταν ένα τακάκι απαιτεί αντικατάσταση θα κάνει έναν υψηλό ήχο γρατζουνίσματος όταν το αυτοκίνητο είναι σε κίνηση. Αυτός ο ήχος γρατζουνίσματος θα παρουσιαστεί πρώτα μόνο όταν πατάτε το πεντάλ του φρένου. Μετά από περισσότερη φθορά στο τακάκι ο ήχος θα ακούγεται πάντα ακόμη και εάν δεν πατάτε το πεντάλ του φρένου. Ζητήστε τον έλεγχο των φρένων το ταχύτερο δυνατόν εάν ακούσετε τον προειδοποιητικό ήχο φθοράς.

Κάτω από ορισμένες συνθήκες οδήγησης και κλιματικές μπορεί περιστασιακά να ακούγονται τριξίματα, στριγκλίσματα ή άλλοι θόρυβοι από τα φρένα. Περιστασιακά, ο θόρυβος των φρένων στην διάρκεια ελαφρών έως μέτριων φρεναρισμάτων είναι φυσιολογικός και δεν επηρεάζει την λειτουργία ή απόδοση του συστήματος των φρένων.

Θα πρέπει να τηρούνται τα σωστά διαστήματα ελέγχου των φρένων, για επιπλέον πληροφορίες δείτε το βιβλίο συντήρησης.

ΥΓΡΟ ΦΡΕΝΩΝ



ΠΡΟΕΙΔΟΠΟΙΗΣΗ

- Χρησιμοποιείτε μόνο καινούργιο υγρό από σφραγισμένο δοχείο. Το παλιό, χαμηλής ποιότητας ή νοθευμένο υγρό μπορεί να προκαλέσει ζημιά στα συστήματα των φρένων. Η χρήση ακατάλληλων υγρών μπορεί να προκαλέσει ζημιά στο σύστημα των φρένων και να επηρεάσει την ικανότητα φρεναρίσματος του αυτοκινήτου.
- Καθαρίστε την τάπα γεμίσματος πριν την βγάλετε.
- Το υγρό των φρένων είναι δηλητηριώδες και θα πρέπει να φυλάσσεται προσεκτικά, σε ειδικά δοχεία με ετικέτα, μακριά από τα παιδιά.
- Μην γεμίζετε παραπάνω το ρεζερβουάρ του υγρού των φρένων. Εάν το γεμίσετε παραπάνω μπορεί να γίνει ζημιά στο σύστημα των φρένων.

ΠΡΟΣΟΧΗ

Μην χύνετε το υγρό πάνω σε βαμμένες επιφάνειες. Θα προκληθεί ζημιά στο χρώμα. Εάν χυθεί υγρό φρένων, πλύνετε την επιφάνεια αμέσως με νερό.

ΛΑΔΙ ΚΙΒΩΤΙΟΥ ΤΑΧΥΤΗΤΩΝ



Ελέγξτε την στάθμη του υγρού στο ρεζερβουάρ. Εάν το υγρό είναι κάτω από την στάθμη <MIN> (ελάχιστο) (2) θα ανάψει το προειδοποιητικό φως φρένων. Προσθέστε υγρό έως την γραμμή MAX (μέγιστο) (1). Δείτε «Συνιστώμενα Υγρά / Λιπαντικά και χωρητικότητες» (Σελίδα 476) για τους συνιστώμενους τύπους υγρών.)

Εάν πρέπει να προσθέτετε υγρό τακτικά, το σύστημα θα πρέπει να ελεγχθεί επισταμένα από έναν πιστοποιημένο επισκευαστή ηλεκτρικών αυτοκινήτων NISSAN.

Όταν απαιτείται έλεγχος ή αντικατάσταση, συνιστούμε να αποτανθείτε σε έναν πιστοποιημένο αντιπρόσωπο ηλεκτρικών αυτοκινήτων NISSAN για αυτή την υπηρεσία.



ΠΡΟΕΙΔΟΠΟΙΗΣΗ

- Χρησιμοποιείτε μόνο Γνήσιο NISSAN MT-XZ Gear Oil NFX 75W. Μην αναμειγνύετε με άλλα λάδια.
- Η χρήση λαδιού μειωτήρα διαφορετικού από το Γνήσιο NISSAN MT-XZ Gear Oil NFX 75W θα προκαλέσει επιδείνωση της οδήγησης και στην διάρκεια ζωής του μειωτήρα, ενώ μπορεί να γίνει ζημιά στον μειωτήρα η οποία δεν καλύπτεται από την εγγύηση.

ΛΕΠΙΔΕΣ ΥΑΛΟΚΑΘΑΡΙΣΤΗΡΩΝ

ΚΑΘΑΡΙΣΜΟΣ

Εάν το παρμπρίζ δεν είναι καθαρό μετά την χρήση του πλυντικού των υαλοκαθαριστήρων ή εάν η λεπίδα του καθαριστήρα κάνει θόρυβο όταν λειτουργεί, μπορεί να υπάρχει κερί ή άλλο υλικό πάνω στο παρμπρίζ και / ή στην λεπίδα του υαλοκαθαριστήρα.

Καθαρίστε το εξωτερικό του παρμπρίζ με ένα διάλυμα για υαλοκαθαριστήρες ή με μαλακό καθαριστικό. Το παρμπρίζ είναι καθαρό εάν δεν σχηματίζονται χάντρες όταν ξεπλένεται με καθαρό νερό.

Καθαρίστε κάθε λεπίδα σκουπίζοντας την με ένα πανί βρεγμένο σε διάλυμα καθαριστικού παρμπρίζ ή μαλακό καθαριστικό. Στην συνέχεια ξεπλύνετε την λεπίδα με νερό. Εάν το παρμπρίζ σας συνεχίζει να μην είναι καθαρό μετά το καθάρισμα των λεπίδων και την χρήση του υαλοκαθαριστήρα, αντικαταστήστε τις λεπίδες.

Προσέξτε να μην βουλώσουν τα στόμια των μπεκ νερού. Μπορεί να προκληθεί λάθος λειτουργία του πλυντικού του παρμπρίζ. Εάν τα μπεκ είναι βουλωμένα, επικοινωνήστε με έναν πιστοποιημένο αντιπρόσωπο ηλεκτρικών αυτοκινήτων NISSAN.

ΠΡΟΣΟΧΗ

Οι φθαρμένες λεπίδες υαλοκαθαριστήρων μπορεί να κάνουν ζημιά στο παρμπρίζ και να εμποδίζουν την ορατότητα του οδηγού.

Όταν το μπεκ του πλυντικού είναι βουλωμένο

Συνιστάται να επικοινωνήσετε με έναν πιστοποιημένο επισκευαστή ηλεκτρικών αυτοκινήτων NISSAN εάν ένα μπεκ ψεκασμού είναι βουλωμένο ή προκύψει οποιαδήποτε δυσλειτουργία. Μην προσπαθήσετε να το καθαρίσετε με χρήση βελόνας ή καρφίτσας. Εάν το κάνετε μπορεί να γίνει ζημιά στο μπεκ.

ΑΝΤΙΚΑΘΙΣΤΩΝΤΑΣ

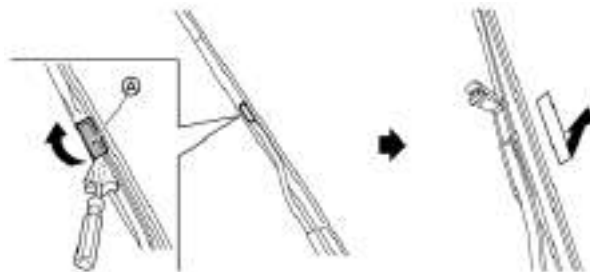

Αντικαταστήστε τις λεπίδες των υαλοκαθαριστήρων όταν είναι φθαρμένες.

1. Σηκώστε το μπράτσο του υαλοκαθαριστήρα μακριά από το παρμπρίζ.
2. Ανοίξτε (Α), χρησιμοποιώντας ένα κατάλληλο εργαλείο και μετά κινήστε την λεπίδα του υαλοκαθαριστήρα κάτω, όπως φαίνεται και βγάλτε την.
3. Βάλτε την νέα λεπίδα του υαλοκαθαριστήρα στο μπράτσο για να ακουστεί ο ήχος κλικ.
4. Κλείστε (Α).

ΠΡΟΣΟΧΗ

- Μετά την αντικατάσταση της λεπίδας του υαλοκαθαριστήρα, επαναφέρετε το μπράτσο του υαλοκαθαριστήρα στην αρχική του θέση, διαφορετικά μπορεί να πάθει ζημιά όταν το καπό είναι ανοικτό.
- Βεβαιωθείτε ότι οι λεπίδες των υαλοκαθαριστήρων εφάπτονται στο τζάμι, διαφορετικά το μπράτσο μπορεί να πάθει ζημιά από την πίεση του αέρα.

ΜΠΟΥΖΙ

Συνιστάται να επικοινωνήσετε με έναν πιστοποιημένο επισκευαστή ηλεκτρικών αυτοκινήτων NISSAN εάν απαιτείται έλεγχος ή αντικατάσταση.

ΥΓΡΟ ΠΛΥΝΤΙΚΟΥ ΠΑΡΜΠΡΙΖ

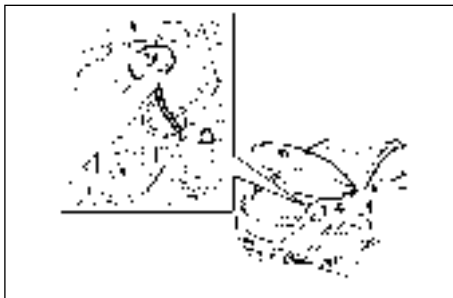

ΠΡΟΕΙΔΟΠΟΙΗΣΗ

Το αντιψυκτικό υγρό είναι δηλητηριώδες και θα πρέπει να αποθηκεύεται προσεκτικά, σε δοχεία με σήμανση και μακριά από τα παιδιά.







Για να ελέγξετε την στάθμη του υγρού, χρησιμοποιήστε το δάχτυλό σας για να ταπώσετε την τρύπα στο κέντρο του συνόλου της τάπας / του σωλήνα και μετά βγάλτε το σύνολο από το ρεζερβουάρ. Εάν δεν υπάρχει υγρό στον σωλήνα, προσθέστε υγρό.

Για να γεμίσετε το δοχείο με το υγρό πλυντικού παρμπρίζ, σηκώστε την τάπα και ρίξτε υγρό πλυντικού παρμπρίζ μέσα στο άνοιγμα του ρεζερβουάρ.

Προσθέστε ένα διάλυμα απορρυπαντικού στο πλυντικό για καλύτερο καθαρισμό. Τον χειμώνα προσθέστε καθαριστικό παρμπρίζ με αντιψυκτικό. Ακολουθήστε τις οδηγίες του κατασκευαστή για την αναλογία του μίγματος.

Γεμίζετε το ρεζερβουάρ με το υγρό του πλυντικού του παρμπρίζ κατά περιόδους.

ΜΠΑΤΑΡΙΑ 12-VOLT

Προειδοποιητικά σύμβολα μπαταρίας		 ΠΡΟΕΙΔΟΠΟΙΗΣΗ
1	 Όχι κάπνισμα Όχι γυμνές φλόγες Όχι σπινθήρες	Ποτέ μην καπνίζετε γύρω από την μπαταρία. Ποτέ μην εκθέτετε την μπαταρία σε γυμνές φλόγες ή ηλεκτρικούς σπινθήρες.
2	 Καλύψτε τα μάτια σας	Χειριστείτε την μπαταρία με προσοχή. Να φοράτε πάντα προστατευτικά γυαλιά για τα μάτια σας για την περίπτωση έκρηξης ή οξέως μπαταρίας.
3	 Μακριά από παιδιά	Ποτέ μην αφήνετε παιδιά να πιάνουν την μπαταρία. Κρατήστε την μπαταρία μακριά από τα παιδιά.
4	 Οξύ μπαταρίας	Μην αφήνετε το υγρό της μπαταρίας να έλθει σε επαφή με το δέρμα, τα μάτια, τα υφάσματα ή βαμμένες επιφάνειες. Μόλις πιάσετε την μπαταρία ή το κάλυμμά της, πλύνετε αμέσως προσεκτικά τα χέρια σας. Εάν το υγρό της μπαταρίας μπει στα μάτια σας, το δέρμα σας ή τα ρούχα σας, πλύνετε με άφθονο νερό αμέσως για τουλάχιστον 15 λεπτά και αναζητήστε ιατρική βοήθεια. Το υγρό της μπαταρίας είναι οξύ. Εάν το υγρό της μπαταρίας μπει στα μάτια σας ή στο δέρμα σας μπορεί να προκαλέσει απώλεια όρασης ή εγκαύματα.
5	 Δείτε τις οδηγίες λειτουργίας	Πριν πιάσετε την μπαταρία, διαβάστε αυτή την οδηγία προσεκτικά για να βεβαιωθείτε για τον σωστό και ασφαλή χειρισμό.
6	 Εκρηκτικό αέριο	Το αέριο Υδρογόνο το οποίο παράγεται από το υγρό της μπαταρίας είναι εκρηκτικό.



ΠΡΟΕΙΔΟΠΟΙΗΣΗ

Μην βάζετε σε λειτουργία το αυτοκίνητο εάν η στάθμη των υγρών της μπαταρίας 12-volt είναι χαμηλή. Η χαμηλή στάθμη των υγρών της μπαταρίας 12-volt μπορεί να προκαλέσει μεγαλύτερο φορτίο στην μπαταρία 12-volt που μπορεί να οδηγήσει σε αύξηση της θερμοκρασίας της, μείωση της διάρκειάς της και σε μερικές περιπτώσεις να οδηγήσει σε έκρηξη.

ΜΠΑΤΑΡΙΑ 12-VOLT

Για την μπαταρία χωρίς συντήρηση δεν χρειάζεται να ελέγχετε την στάθμη των υγρών. Ωστόσο η NISSAN συνιστά να την ελέγχετε κατά περιόδους σε έναν πιστοποιημένο επισκευαστή ηλεκτρικών αυτοκινήτων NISSAN.

ΣΗΜΕΙΩΣΗ:

Για την αντικατάσταση της μπαταρίας 12-volt επισημαίνεται έναν πιστοποιημένο επισκευαστή ηλεκτρικών αυτοκινήτων NISSAN.

ΕΚΚΙΝΗΣΗ ΜΕ ΒΟΗΘΗΤΙΚΗ ΜΠΑΤΑΡΙΑ

Το ξεκίνημα με βοηθητική μπαταρία παρέχει ισχύ στο σύστημα των 12vol για να επιτρέψει την λειτουργία των ηλεκτρικών συστημάτων. Τα ηλεκτρικά συστήματα θα πρέπει να λειτουργούν για να μπο-

ρέσει η μπαταρία Li-ion να φορτιστεί. Η βοηθητική μπαταρία δεν θα φορτίσει την μπαταρία Li-ion. Η μπαταρία Li-ion θα πρέπει να είναι φορτισμένη πριν οδηγήσετε το αυτοκίνητο.

Εάν είναι απαραίτητη η εκκίνηση με βοηθητική μπαταρία δείτε το «Εκκίνηση με βοηθητική μπαταρία» (Σελίδα 434). Εάν ο διακόπτης παροχής δεν αλλάξει στην θέση ετοιμότητας για την οδήγηση (READY) με την βοηθητική μπαταρία τότε μπορεί η μπαταρία 12-volt να χρειάζεται αντικατάσταση. Επικοινωνήστε με έναν πιστοποιημένο αντιπρόσωπο ηλεκτρικών αυτοκινήτων NISSAN.

ΑΝΤΙΚΑΤΑΣΤΑΣΗ ΜΠΑΤΑΡΙΑΣ ΕΞΥΠΝΟΥ ΚΛΕΙΔΙΟΥ

ΠΡΟΕΙΔΟΠΟΙΗΣΗ

- Προσέξτε να μην αφήσετε τα παιδιά να καταπιούν την μπαταρία και τα αφαιρούμενα εξαρτήματα.
- Μία μπαταρία που δεν έχει απορριφθεί κατάλληλα μπορεί να βλάψει το περιβάλλον. Να επιβεβαιώνετε πάντα ποιои είναι οι τοπικοί κανονισμοί για την απόρριψη των μπαταριών.
- Όταν αλλάζετε μπαταρίες, μην αφήνετε σκόνη ή λάδι να μπει μέσα στα εξαρτήματα.
- Εάν η μπαταρία λιθίου δεν αντικατασταθεί σωστά υπάρχει ο κίνδυνος έκρηξης. Να αντικαθιστάτε μόνο με ίδιο ή ισάξιο τύπο.

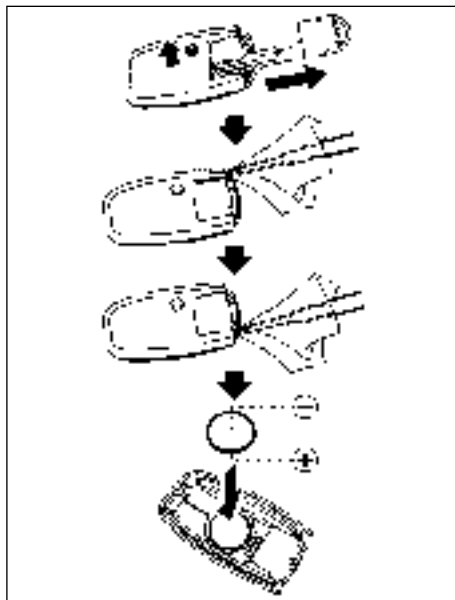

Αντικαταστήστε την μπαταρία του Έξυπνου Κλειδιού ως εξής:

1. Βγάλτε το μηχανικό κλειδί από το Έξυπνο Κλειδί.
2. Βάλτε ένα μικρό πλακέ κατσαβίδι μέσα στην εγκοπή (στην δεξιά και την αριστερή πλευρά) και στρίψτε το για να χωρίσετε το πάνω από το κάτω μέρος. Χρησιμοποιήστε ένα πανί για να προστατεύσετε την θήκη.

3. Αντικαταστήστε την μπαταρία με καινούργια.

- Συνιστώμενη μπαταρία: CR2032 ή ισάξια
- Μην ακουμπάτε το εσωτερικό κύκλωμα και τους ηλεκτρικούς πόλους καθώς, εάν το κάνετε, θα μπορούσε να προκληθεί δυσλειτουργία.
- Κρατάτε την μπαταρία πάντοτε από τα άκρα. Εάν κρατάτε την μπαταρία από τις επαφές θα μειωθεί σημαντικά η αποθηκευτική της ικανότητα.
- Βεβαιωθείτε ότι η πλευρά + βλέπει το κάτω μέρος της θήκης.

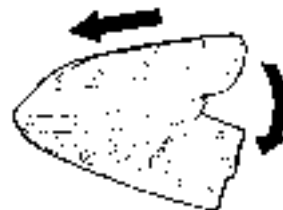

4. Ευθυγραμμίστε τα άκρα του επάνω και του κάτω τμήματος, και μετά πιέστε τα μεταξύ τους έως ότου ασφαλισουν καλά.

5. Χειριστείτε τα κουμπιά για να ελέγξετε ότι λειτουργούν σωστά.

Εάν χρειάζεστε βοήθεια για την αντικατάσταση, συνιστάται να επισκεφθείτε έναν πιστοποιημένο αντιπρόσωπο ηλεκτρικών αυτοκινήτων NISSAN για αυτή την υπηρεσία.

ΑΣΦΑΛΕΙΕΣ

Μην ανοίγετε την ασφαλειοθήκη.

Εάν έχετε προσέξει δυσλειτουργία κάποιου ηλεκτρικού εξοπλισμού, συμβουλευθείτε έναν πιστοποιημένο επισκευαστή ηλεκτρικών αυτοκινήτων NISSAN.

ΦΩΤΑ

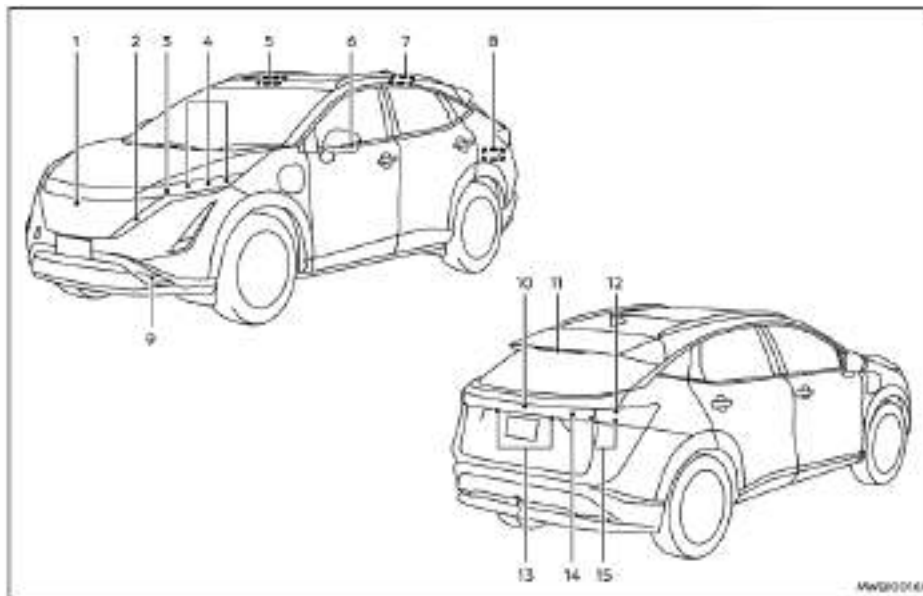

1. Φως Εμβλήματος (όπου υπάρχει)
2. Εμπρός φως πορείας / Φως ημέρας / Εμπρός φλας
3. Προβολέας (μεγάλη σκάλα)
4. Προβολέας (μεσαία σκάλα)
5. Φως χάρτη
6. Πλευρικό φλας
7. Πίσω φώτα επιβατών
8. Φως χώρου αποσκευών
9. Μπροστινό φως ομίχλης (όπου υπάρχει)
10. Πίσω φως ομίχλης
11. Τρίτο φως στοπ
12. Φως στοπ / πορείας πίσω

13. Φως πινακίδας αριθμού κυκλοφορίας

14. Φως όπισθεν ή πίσω φως ομίχλης*

15. Πίσω φλας

*: Για το Αριστεροτίμονο μοντέλο LHD το πίσω φως ομίχλης είναι στην αριστερή πλευρά και το φως όπισθεν στην δεξιά πλευρά.

Για το Δεξιοτίμονο μοντέλο RHD το πίσω φως ομίχλης είναι στην δεξιά πλευρά και το φως όπισθεν στην αριστερή πλευρά.

ΠΡΟΒΟΛΕΙΣ

Όταν βρέχει ή πλένετε το αυτοκίνητο μπορεί να εμφανιστεί προσωρινά ομίχλη στο εσωτερικό των κρυστάλλων του προβολέα. Η διαφορά θερμοκρασίας ανάμεσα στο εσωτερικό και το εξωτερικό των φακών προκαλεί την ομίχλη. Αυτό δεν είναι δυσλειτουργία. Εάν βλέπετε μεγάλες σταγόνες νερού να συγκεντρώνονται μέσα στους φακούς, συνιστάται να επισκεφθείτε έναν πιστοποιημένο αντιπρόσωπο ηλεκτρικών αυτοκινήτων NISSAN για συντήρηση.

Αντικαθιστώντας

Εάν απαιτείται αντικατάσταση του προβολέα LED, συνιστάται να επισκεφθείτε έναν πιστοποιημένο αντιπρόσωπο ηλεκτρικών αυτοκινήτων NISSAN για αυτή την υπηρεσία.

ΕΞΩΤΕΡΙΚΑ ΚΑΙ ΕΣΩΤΕΡΙΚΑ ΦΩΤΑ

Στοιχείο	Ισχύς σε βατ (W)
Μεγάλη / μεσαία σκάλα προβολέα*	LED
Μπροστινό φλας*	LED
Μπροστινό φως πορείας*	LED
Μπροστινό φως ομίχλης (όπου υπάρχει)*	LED
Πίσω φως ομίχλης*	LED
Πλευρικό φλας*	LED
Φως Εμβλήματος (όπου υπάρχει)*	LED
Φως ημέρας*	LED
Συνδυασμός πίσω φώτων*	
Φλας	LED
Φως στοπ / πορείας πίσω	LED
Πίσω φως πορείας	LED
Φως όπισθεν	LED
Φως πινακίδας αριθμού κυκλοφορίας*	LED
Φως χάρτη*	LED
Πίσω φως επιβατών*	LED
Φως καθρέπτη του σκιαδίου*	LED
Τρίτο φως στοπ*	LED
Φως χώρου αποσκευών*	LED

*: Συνιστάται να επισκεφθείτε έναν πιστοποιημένο αντιπρόσωπο ηλεκτρικών αυτοκινήτων NISSAN για την αντικατάσταση.

Διαδικασίες αντικατάστασης

Επισκεφθείτε έναν πιστοποιημένο αντιπρόσωπο ηλεκτρικών αυτοκινήτων NISSAN εάν απαιτείται αντικατάσταση.

ΤΡΟΧΟΙ ΚΑΙ ΕΛΑΣΤΙΚΑ

Εάν έχετε ένα σκασμένο λάστιχο, δείτε το «Σκασμένο ελαστικό» (Σελίδα 429).

ΠΙΕΣΗ ΕΛΑΣΤΙΚΩΝ

Σύστημα Παρακολούθησης Πίεσης Ελαστικών (TPMS)



ΠΡΟΕΙΔΟΠΟΙΗΣΗ

Τα ραδιοκύματα θα μπορούσαν να επηρεάσουν ανεπανόρθωτα ηλεκτρικό ιατρικό εξοπλισμό. Όσοι χρησιμοποιούν βηματοδότη θα πρέπει να έλθουν σε επαφή με τον κατασκευαστή του ηλεκτρικού ιατρικού εξοπλισμού πριν την χρήση για την πιθανή επιρροή.

Το αυτοκίνητό αυτό είναι εξοπλισμένο με Σύστημα Παρακολούθησης Πίεσης Ελαστικού (TPMS). Παρακολουθεί την πίεση σε όλα τα ελαστικά. Όταν ανάβει το προειδοποιητικό φως χαμηλής πίεσης ελαστικού και εμφανίζεται το προειδοποιητικό μήνυμα [Low Tyre Pressure] (χαμηλή πίεση ελαστικού) στην οθόνη πληροφοριών αυτοκινήτου, ένα ή περισσότερα από τα ελαστικά σας έχει σημαντικά λιγότερο αέρα.

Το TPMS θα ενεργοποιηθεί μόνο όταν το αυτοκίνητο κινείται με πάνω από 25 χλμ / ώρα (16 ΜΡΗ). Επίσης, αυτό το σύστημα μπορεί να μην ανιχνεύσει ξαφνική πτώση της πίεσης του ελαστικού (για παράδειγμα σκασμένο λάστιχο κατά την οδήγηση).

Για περισσότερες λεπτομέρειες δείτε το «Προειδοποιητικό φως χαμηλής πίεσης ελαστικού» (Σελίδα 119), «Σύστημα Παρακολούθησης Πίεσης Ελαστικών (TPMS)» (Σελίδα 249) και «Σύστημα Παρακολούθησης Πίεσης Ελαστικών (TPMS)» (Σελίδα 429).

Πίεση ελαστικού

Ελέγχετε την πίεση του αέρα των ελαστικών συχνά και πάντα πριν από ταξίδια μεγάλης απόστασης. Οι προδιαγραφές της συνιστώμενης πίεσης ελαστικών αναγράφεται στο πινακιδάκι με τις πληροφορίες ελαστικών. Το πινακιδάκι ελαστικών είναι τοποθετημένο στην μεσαία κολόνα στην πλευρά οδηγού. Οι πιέσεις των ελαστικών θα πρέπει να ελέγχονται τακτικά επειδή:

- Τα περισσότερα ελαστικά είναι φυσιολογικό να χάνουν πίεση με το καιρό.
- Τα ελαστικά μπορεί να χάσουν αέρα ξαφνικά όταν οδηγήσετε πάνω από λακκούβες ή άλλα αντικείμενα ή εάν το αυτοκίνητο χτυπήσει ένα πεζοδρόμιο ενώ παρκάρετε.

Ο έλεγχος της πίεσης των ελαστικών θα πρέπει να γίνεται όταν αυτά είναι κρύα. Τα λάστιχα θεωρούνται ΚΡΥΑ όταν το αυτοκίνητο έχει μείνει παρκαρισμένο για 3 ή περισσότερες ώρες, ή έχει διανύσει λιγότερο από 1,6 χιλιόμετρο (1 μίλι) με μέτρια ταχύτητα.

Η λάθος πίεση του ελαστικού, συμπεριλαμβανομένης της μικρότερης πίεσης, μπορεί να επηρεάσει σημαντικά την διάρκεια ζωής του ελαστικού και τον χειρισμό του αυτοκινήτου.



ΠΡΟΕΙΔΟΠΟΙΗΣΗ

- Τα λάθος φουσκωμένα ελαστικά μπορούν να σκάσουν ξαφνικά και να προκληθεί ατύχημα.
- Πριν κάνετε μία μεγάλη διαδρομή, ή όταν φορτώνετε πολύ το αυτοκίνητό σας, χρησιμοποιήστε τον δείκτη πίεσης ελαστικών για να βεβαιωθείτε ότι οι πιέσεις των ελαστικών είναι στο καθορισμένο επίπεδο.

Ελέγχοντας την πίεση των ελαστικών



1. Αφαιρέστε την τάπα της βαλβίδας από το ελαστικό.
2. Πιέστε τον δείκτη πίεσης μέσα στον πυρήνα της βαλβίδας. Μην πιέζεται με πολύ δύναμη και μην πιέζεται τον πυρήνα της βαλβίδας προς τα πλάγια για να μην βγει αέρας. Εάν ακούσετε τον συριγμό του αέρα που βγαίνει από το ελαστικό ενώ ελέγχετε την πίεση, τοποθετήστε ξανά τον δείκτη για να περιορίσετε την διαρροή.
3. Βγάτε τον δείκτη.
4. Διαβάστε την πίεση του ελαστικού πάνω στον μετρητή του δείκτη και συγκρίνετέ την με τις προδιαγραφές που εμφανίζονται στο πινακιδάκι των ελαστικών.
5. Προσθέστε αέρα στο ελαστικό όπως χρειάζεται. Εάν προσθέσετε πολύ αέρα, πατήστε τον πυρήνα της βαλβίδας του ελαστικού σύντομα με το άκρο του δείκτη για να ελευθερώσετε πίεση. Ελέγξτε πάλι την πίεση και προσθέστε ή ελευθερώστε αέρα όπως απαιτείται.
6. Τοποθετήστε την τάπα της βαλβίδας του ελαστικού.
7. Ελέγξτε την πίεση και σε όλα τα άλλα ελαστικά.

	ΜΕΓΕΘΟΣ	ΠΙΕΣΗ ΚΡΥΟΥ ΕΛΑΣΤΙΚΟΥ
ΜΠΡΟΣΤΙΝΟ ΕΡΓΟΣΤΑΣΙΑΚΟ ΕΛΑΣΤΙΚΟ	255/45 R20	240 kPa, 2.4 kgf/cm ²
	235/55 R19	260 kPa, 2.6 kgf/cm ²
ΠΙΣΩ ΕΡΓΟΣΤΑΣΙΑΚΟ ΕΛΑΣΤΙΚΟ	255/45 R20	240 kPa, 2.4 kgf/cm ² 280 kPa, 2.8 kgf/cm ² (για έναν οδηγό + 3 ή περισσότερους επιβάτες)
	235/55 R19	260 kPa, 2.6 kgf/cm ² 300 kPa, 3.0 kgf/cm ² (για έναν οδηγό + 3 ή περισσότερους επιβάτες)

ΕΤΙΚΕΤΤΑ ΕΛΑΣΤΙΚΩΝ



Παράδειγμα

Η ετικέτα του ελαστικού αναγνωρίζει και περιγράφει τα θεμελιώδη χαρακτηριστικά του ελαστικού ενώ επίσης παρέχει τον αριθμό αναγνώρισης του ελαστικού (TIN) για πιστοποίηση των δεδομένων ασφαλείας. Ο TIN μπορεί να χρησιμοποιηθεί για να αναγνωρίσετε το ελαστικό σε περίπτωση ανάκλησης.



Παράδειγμα

(1) Μέγεθος ελαστικού (παράδειγμα: P215/60R16 94H)

1. P: Το P δείχνει ότι το ελαστικό σχεδιάστηκε για επιβατικά αυτοκίνητα. (Δεν έχουν όλα τα ελαστικά αυτές τις πληροφορίες.)
2. Τριψήφιος αριθμός (215): Ο αριθμός αυτός δίνει το πλάτος του ελαστικού σε χιλιοστά, από το ένα άκρο του πέλματος έως το άλλο.
3. Διψήφιος αριθμός (60): Ο αριθμός αυτός, γνωστός ως αναλογία διαστάσεων, δίνει την αναλογία του ελαστικού σε ύψος προς πλάτος.

4. R: Το R σημαίνει Radial (ακτινωτό)

5. Διψήφιος αριθμός (16): Αυτός ο αριθμός είναι η διάμετρος της ζάντας σε ίντσες.

6. Διψήφιος ή τριψήφιος αριθμός (94): Αυτός ο αριθμός είναι ο δείκτης φορτίου του ελαστικού. Είναι μία μέτρηση του βάρους που μπορεί να υποστηρίξει το κάθε ελαστικό. Μπορεί να μην βρείτε αυτή την πληροφορία σε όλα τα ελαστικά επειδή δεν απαιτείται από το νόμο.

7. H: Δείκτης ταχύτητας. Δεν πρέπει να οδηγείτε το αυτοκίνητο πιο γρήγορα από ότι δηλώνει ο δείκτης ταχύτητας των ελαστικών.

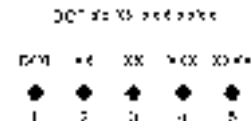

Παράδειγμα

(2) TIN (Αριθμός Αναγνώρισης Ελαστικού) για ένα καινούργιο ελαστικό (παράδειγμα: DOT XX XX XXX XXXX)

1. DOT: Συντομογραφία για το «Τμήμα Μεταφορών» Το σύμβολο μπορεί να τοποθετηθεί πάνω, κάτω, αριστερά ή δεξιά του Αριθμού Αναγνώρισης Ελαστικού.
2. Διψήφιος κωδικός: Σημάδι Αναγνώρισης κατασκευαστή
3. Διψήφιος κωδικός: Μέγεθος ελαστικού
4. Τριψήφιος κωδικός: Κωδικός τύπου ελαστικού (Προαιρετικό)

5. Τέσσερις αριθμοί αντιπροσωπεύουν την εβδομάδα και το έτος που κατασκευάστηκε το ελαστικό. Για παράδειγμα οι αριθμοί 3103 σημαίνουν 31η εβδομάδα του 2003. Εάν αυτοί οι αριθμοί λείπουν, τότε κοιτάξτε την άλλη πλευρά του τοιχώματος του ελαστικού.

(3) Φύλλα ελαστικού σύνθεση και υλικό

Ο αριθμός των στρωμάτων ή των φύλλων του υφάσματος καλυμμένου με ελαστικό μέσα στο λάστιχο.

Οι κατασκευαστές ελαστικών πρέπει επίσης να υποδηλώνουν τα υλικά μέσα στο λάστιχο, που περιλαμβάνει ασφάλι, ναύλον, πολυεστέρα και άλλα.

(4) Μέγιστη επιτρεπόμενη πίεση αέρα

Αυτός ο αριθμός είναι η μεγαλύτερη ποσότητα πίεσης αέρα που θα έπρεπε να μπει μέσα στο ελαστικό. Μην υπερβαίνετε την μέγιστη επιτρεπόμενη πίεση αέρα.

(5) Μέγιστη κλίμακα φορτίου

Αυτός ο αριθμός δείχνει το μέγιστο φορτίο σε χιλιόγραμμα και λίβρες που μπορεί να μεταφερθεί από το ελαστικό. Όταν αντικαθιστάτε τα ελαστικά στο αυτοκίνητο, να χρησιμοποιείτε πάντα ελαστικά που έχουν την ίδια κλίμακα βάρους όπως αυτά που είχαν τοποθετηθεί από το εργοστάσιο.

(6) Όρος "tubeless" ή "tube type"

Δείχνει εάν το ελαστικό χρειάζεται εσωτερική σιμπρέλα (tube type) ή όχι (tubeless).

(7) Η λέξη "radial"

Η λέξη "radial" εμφανίζεται εάν το ελαστικό έχει δομή ακτινωτή.

(8) Κατασκευαστής ή όνομα μάρκας

Εμφανίζεται ο κατασκευαστής ή το όνομα της μάρκας.

Άλλη ορολογία σχετικά με τα ελαστικά:

Επιπλέον των πολλών όρων που καθορίστηκαν σε αυτό το κεφάλαιο, τα Τονισμένα Εξωτερικά Τοιχώ-

ματα (1), τα τοιχώματα που περιέχουν ένα λευκό τοίχωμα, που έχουν λευκά γράμματα ή έχουν τον κατασκευαστή, την μάρκα και / ή το όνομα του μοντέλο διακοσμημένο και που προεξέχει ή είναι πιο βαθιά από το ίδιο διακοσμητικό στο άλλο τοίχωμα του ελαστικού ή (2) το εξωτερικό τοίχωμα ενός ασύμμετρου ελαστικού που έχει μία συγκεκριμένη πλευρά, θα πρέπει πάντα να βλέπουν προς τα έξω όταν τοποθετούνται στο αυτοκίνητο.

ΤΥΠΟΙ ΕΛΑΣΤΙΚΩΝ



ΠΡΟΕΙΔΟΠΟΙΗΣΗ

- Όταν αντικαθιστάτε τα ελαστικά, βεβαιωθείτε ότι τα καινούργια είναι του ίδιου τύπου (Παράδειγμα: Καλοκαιρινά, Όλων των εποχών ή Χιονιού) και δομής. Ένας πιστοποιημένος επισκευαστής ηλεκτρικών αυτοκινήτων NISSAN μπορεί να είναι σε θέση να σας βοηθήσει με πληροφορίες για τον τύπο των ελαστικών, το μέγεθος, τον δείκτη ταχύτητας και την διαθεσιμότητα.
- Τα νέα ελαστικά μπορεί να έχουν χαμηλότερο δείκτη ταχύτητας από ότι αυτά που τοποθετείτε το εργοστάσιο και μπορεί να μην ταυρίζουν με την οριακή μέγιστη ταχύτητα του αυτοκινήτου. Ποτέ μην υπερβαίνετε την μέγιστη ταχύτητα του ελαστικού.
- Αντικαθιστώντας τα ελαστικά με διαφορετικά από αυτά που καθορίζει η NISSAN θα μπορούσε να επηρεαστεί η σωστή λειτουργία του TPMS.
- Να χρησιμοποιείτε πάντα ελαστικά του ίδιου τύπου, μεγέθους, μάρκας, κατασκευής και πέλαματος και στους τέσσερις τροχούς. Σε διαφορετική περίπτωση μπορεί να υπάρχει

διαφορά στην περιστροφή ανάμεσα στα λάστιχα του μπροστινού και του πίσω άξονα γεγονός που μπορεί να προκαλέσει δυσλειτουργία του Ηλεκτρονικού Συστήματος Ευστάθειας (ESP) με αποτέλεσμα τραυματισμό ή θάνατο, υπερβολική φθορά των ελαστικών και μπορεί να γίνει ζημιά στο κιβώτιο ταχυτήτων, το κουτί μετάδοσης και τα γρναξία του διαφορικού.

Ελαστικά όλων των εποχών

Η NISSAN καθορίζει ελαστικά αυτού του τύπου για μερικά από τα μοντέλα της για να έχουν καλή απόδοση όλο τον χρόνο, συμπεριλαμβανομένης της οδήγησης σε δρόμους με χιόνι ή πάγο. Τα λάστιχα αυτά μπορούν να αναγνωριστούν από την σήμανση στα πλαϊνά τους «ALL SEASON» ή «M&S» (λάσπη και χιόνι). Τα ελαστικά χιονιού όμως έχουν καλύτερο κράτημα σε χιονισμένο δρόμο από ότι τα λάστιχα όλων των εποχών και μπορεί να είναι πιο κατάλληλα σε ορισμένες περιοχές.

Καλοκαιρινά ελαστικά

Η NISSAN καθορίζει ελαστικά αυτού του τύπου σε ορισμένα μοντέλα για να έχει άριστη απόδοση σε στεγνούς δρόμους. Η απόδοση των καλοκαιρινών ελαστικών είναι σημαντικά μειωμένη στο χιόνι και τον πάγο. Τα καλοκαιρινά ελαστικά δεν έχουν την ταξινόμηση πρόσφυσης M&S στο τοίχωμα τους.

Εάν σκοπεύετε να κυκλοφορήσετε το αυτοκίνητό σας σε συνθήκες χιονιού ή πάγου η NISSAN συνιστά να χρησιμοποιήσετε ελαστικά χιονιού ή για όλες τις εποχές.

Ελαστικά χιονιού

Εάν χρειάζονται ελαστικά χιονιού, είναι απαραίτητο να επιλέξετε ελαστικά του ίδιου μεγέθους και δείκτη φορτίου όπως αυτά που αρχικά είχε το αυτοκίνητο. Εάν δεν το κάνετε, αυτό μπορεί επηρεάσει αρνητικά την ασφάλεια και τον χειρισμό του αυτο-

κινήτου σας.

Γενικά, τα ελαστικά χιονιού θα έχουν χαμηλότερο δείκτη ταχύτητας από ότι αυτά που τοποθετεί το εργοστάσιο και μπορεί να μην ταιριάζουν με την οριστική μέγιστη ταχύτητα του αυτοκινήτου. Ποτέ μην υπερβαίνετε την μέγιστη ταχύτητα του ελαστικού.

Εάν τοποθετήσετε ελαστικά χιονιού, θα πρέπει να είναι του ίδιου μεγέθους, μάρκας, κατασκευής και πέλματος και στους τέσσερις τροχούς.

Για πρόσθετη πρόσφυση σε παγωμένους δρόμους, μπορεί να χρησιμοποιηθούν ελαστικά με καρφιά. Ωστόσο, ορισμένες χώρες, περιοχές ή πολιτείες απαγορεύουν την χρήση τους. Πριν τοποθετήσετε ελαστικά με καρφιά, ελέγξτε εάν επιτρέπεται η χρήση τους. Οι ικανότερες φρεναρισμάτων και κρατήματος των ελαστικών χιονιού με καρφιά, πάνω σε βρεγμένες ή στεγνές επιφάνειες, μπορεί να είναι φτωχότερες από αυτές των ελαστικών χιονιού χωρίς καρφιά.

ΑΛΥΣΙΔΕΣ ΧΙΟΝΙΟΥ

ΠΡΟΣΟΧΗ

- Οι αλυσίδες ελαστικών / καλώδια δεν πρέπει να τοποθετούνται στα ελαστικά διάστασης 255/45 R20. Εάν το κάνετε θα προκληθεί ζημιά στο αυτοκίνητο.
- Εάν σκοπεύετε να χρησιμοποιήσετε αλυσίδες ελαστικών / καλώδια, θα πρέπει να τοποθετήσετε ελαστικά διάστασης 235/55 R19 στο αυτοκίνητό σας.

Η χρήση αλυσίδων ελαστικών μπορεί να απαγορεύεται σε ορισμένες περιοχές. Ελέγξτε τους τοπικούς κανονισμούς πριν τοποθετήσετε αλυσίδες ελαστικών. Όταν τοποθετήσετε αλυσίδες ελαστικών, βεβαιωθείτε ότι έχουν το σωστό μέγεθος για τα λάστιχα του αυτοκινήτου σας και έχουν τοποθετηθεί σύμφωνα με τις συστάσεις του κατασκευαστή τους.

Χρησιμοποιήστε εντατήρες αλυσίδων όταν συνιστάται από τον κατασκευαστή των ελαστικών για να διαβεβαιώσετε την σφικτή εφαρμογή. Τα χαλαρά άκρα των εντατήρων θα πρέπει να ασφαλίζονται ή να αφαιρούνται για να μην προκαλέσουν ζημιά στα φτερά ή το κάτω μέρος του αυτοκινήτου κατά την ελεύθερη περιστροφή τους. Εάν είναι δυνατόν αποφεύγετε να φορτώνετε πολύ το αυτοκίνητό σας όταν χρησιμοποιείτε αλυσίδες ελαστικών. Επιπλέον, να οδηγείτε με μειωμένη ταχύτητα. Διαφορετικά, μπορεί να προκληθεί ζημιά στο αυτοκίνητο και / ή ο χειρισμός και η απόδοση του αυτοκινήτου σας να επηρεαστούν ανεπανόρθωτα.

Οι αλυσίδες ελαστικών θα πρέπει να τοποθετούνται μόνο στους μπροστινούς τροχούς και όχι στους πίσω τροχούς.

Μην χρησιμοποιείτε αλυσίδες ελαστικών σε στεγνό δρόμο. Η οδήγηση με αλυσίδες ελαστικών σε τέτοιες συνθήκες μπορεί να προκαλέσει ζημιά σε διάφορους μηχανισμούς του αυτοκινήτου λόγω της παραπάνω πίεσης.

ΑΛΛΑΓΗ ΤΡΟΧΩΝ ΚΑΙ ΕΛΑΣΤΙΚΩΝ

Περιστροφή των ελαστικών



Η NISSAN συνιστά την περιστροφή των ελαστικών

στο καθορισμένο διάστημα που εμφανίζεται στο ξεχωριστό βιβλίο συντήρησης. (Για τις διαδικασίες αντικατάστασης των ελαστικών, δείτε το «Ανύψωση αυτοκινήτου και αντικατάσταση ελαστικών» (Σελίδα 469).)

Όσο το δυνατόν γρηγορότερα, σφίξτε τα μπουλόνια του τροχού στην καθορισμένη ροπή με δυναμόκλειδο.

Δύναμη σφίξιματος μπουλονιών τροχού: 108 N·m (11 kg·m, 80 ft·lb)

Τα μπουλόνια των τροχών θα πρέπει να παραμένουν πάντα σφιγμένα στην καθορισμένη δύναμη. Συνιστάται τα μπουλόνια των τροχών να σφίγγονται στην προδιαγραφή τους σε κάθε διάστημα περιστροφής των ελαστικών.



ΠΡΟΕΙΔΟΠΟΙΗΣΗ

- Μετά την περιστροφή των ελαστικών, ελέγξτε και ρυθμίστε την πίεση των ελαστικών.
- Λανθασμένη επιλογή τύπου ελαστικών, λανθασμένη αντικατάσταση, ανεπαρκής φροντίδα και συντήρηση των ελαστικών μπορεί να οδηγήσουν σε σοβαρό ατύχημα και τραυματισμό. Εάν έχετε οποιαδήποτε αμφιβολία, συμβουλευθείτε έναν πιστοποιημένο επισκευαστή ηλεκτρικών αυτοκινήτων NISSAN ή τον κατασκευαστή των ελαστικών.

Αφού κάνετε περιστροφή των ελαστικών, θα πρέπει να γίνει ενεργοποίηση του TPMS. (Δείτε το «Σύστημα Παρακολούθησης Πίεσης Ελαστικών (TPMS)» (Σελίδα 249) για λεπτομέρειες σχετικές με την διαδικασία ενεργοποίησης.)

Φθορά και ζημιά των ελαστικών



(1) Δείκτης φθοράς

(2) Σύμβολο θέσης δείκτη φθοράς



ΠΡΟΕΙΔΟΠΟΙΗΣΗ

- Τα λάστιχα θα πρέπει να ελέγχονται περιοδικά για τυχόν φθορές, σκασίματα, εξογκώματα ή διάφορα αντικείμενα που μπορεί να έχουν κολλήσει στα πέλματα. Εάν βρείτε εκτεταμένη φθορά, σκασίματα, εξογκώματα ή ρωγμές στο λάστιχο, θα πρέπει να το αντικαταστήσετε.
- Τα λάστιχα που τοποθετούνται από το εργοστάσιο έχουν ενσωματωμένο δείκτη φθοράς. Όταν ο δείκτης φθοράς αρχίσει να είναι ορατός θα πρέπει να αντικατασταθεί το λάστιχο (τα ελαστικά).
- Τα ελαστικά φθίνουν με την ηλικία και την χρήση. Ζητήστε τον έλεγχο των ελαστικών ηλικίας πάνω από 6 ετών από έναν ειδικευμένο τεχνικό, επειδή κάποιες ζημιές των ελαστικών μπορεί να μην είναι εμφανείς. Αντικαταστήστε τα ελαστικά όπως απαιτείται για να αποφύγετε σκάσιμο των ελαστικών και πιθανό τραυματισμό.

Αντικατάσταση τροχών και ελαστικών

Όταν αντικαθιστάτε κάποιο ελαστικό, χρησιμοποιείτε το ίδιο μέγεθος, σχέδιο πέλματος, δείκτη ταχύτητας και δείκτη ικανότητας φορτίου όπως αυτό που ήταν αρχικά τοποθετημένο. (Δείτε το «Προδιαγραφές» (Σελίδα 478) για τους συνιστώμενους τύπους και μεγέθη των ελαστικών και των τροχών.)



ΠΡΟΕΙΔΟΠΟΙΗΣΗ

- Η χρήση διαφορετικού τύπου ελαστικών από αυτά που συνιστώνται ή η χρήση μικτών ελαστικών διαφορετικής μάρκας, κατασκευής (bias, bias-belted ή radial), ή σχεδίων πέλματος μπορεί να επηρεάσει σημαντικά την οδήγηση, το φρενάρισμα, τον χειρισμό, το σύστημα ESP, την απόσταση από το έδαφος, την απόσταση ελαστικού - αμαξώματος, το κενό των αλυσίδων ελαστικών, την ένδειξη του χιλιομετρική την ρύθμιση των φώτων και το ύψος του προφυλακτήρα. Μερικά από αυτά μπορεί να οδηγήσουν σε ατύχημα με σοβαρό τραυματισμό.
- Για τα μοντέλα με Κίνηση στους 2 Τροχούς (2WD), εάν το αυτοκίνητό σας ήταν εξοπλισμένο από το εργοστάσιο με 4 ελαστικά που έχουν το ίδιο μέγεθος και αντικαθιστάτε μόνο τα 2 από τα 4 ελαστικά, τοποθετήστε τα καινούργια ελαστικά στον πίσω άξονα. Τοποθετώντας τα καινούργια ελαστικά στον μπροστινό άξονα μπορεί να προκληθεί απώλεια του ελέγχου του αυτοκινήτου σε ορισμένες συνθήκες οδήγησης και να προκληθεί ατύχημα ή τραυματισμός.
- Εάν για οποιονδήποτε λόγο αλλάξετε τους τροχούς, χρησιμοποιήστε τροχούς που έχουν το ίδιο offset (παράκεντρο). Τροχοί με διαφορετικό offset μπορούν να προκαλέσουν πρόωρη φθορά των ελαστικών, μείωση των χαρακτηριστικών της ικανότητας χειρισμού

του αυτοκινήτου ή / και μη συμβατότητα με τα δισκόφρενα / ταμπούρα. Αυτή η παρεμβολή μπορεί να οδηγήσει σε μειωμένη ικανότητα φρεναρίσματος και / ή πρόωρη φθορά στα τακάκια. Δείτε το «Τροχοί και ελαστικά» (Σελίδα 479) αυτού του βιβλίου για τις διαστάσεις offset των ελαστικών.

- Αφού αντικατασταθεί ένας τροχός ή ένα ελαστικό, θα πρέπει να γίνει ενεργοποίηση του TPMS. (Δείτε το «Σύστημα Παρακολούθησης Πίεσης Ελαστικών (TPMS)» (Σελίδα 249) για λεπτομέρειες σχετικές με την διαδικασία ενεργοποίησης.)
- Αντικαθιστώντας τα ελαστικά με διαφορετικά από αυτά που καθορίζει η NISSAN θα μπορούσε να επηρεαστεί η σωστή λειτουργία του TPMS.
- Ο αισθητήρας TPMS μπορεί να πάθει ζημιά εάν δεν τον χειριστείτε σωστά. Προσέχετε όταν χειρίζεστε τον αισθητήρα TPMS.
- Όταν αντικαθιστάτε τον αισθητήρα TPMS μπορεί να απαιτηθεί καταχώρηση του ID. Συνιστάται να επισκεφθείτε έναν πιστοποιημένο αντιπρόσωπο ηλεκτρικών αυτοκινήτων NISSAN για την καταχώρηση ID.
- Μην χρησιμοποιείτε μία τάπα βαλβίδας ελαστικού που δεν καθορίζεται από τη NISSAN. Η τάπα βαλβίδας του ελαστικού μπορεί να κολλήσει.
- Βεβαιωθείτε ότι οι τάπες των βαλβίδων των ελαστικών έχουν τοποθετηθεί σωστά. Σε διαφορετική περίπτωση η βαλβίδα μπορεί να βουλώσει με βρωμιά και να προκληθεί δυσλειτουργία ή απώλεια της πίεσης.
- Μην χρησιμοποιείτε ένα λάστιχο ή τροχό με ζημιά ή παραμορφωμένο ακόμη και εάν έχει επισκευαστεί. Τέτοιου είδους τροχοί και ελαστικά μπορεί να έχουν δομική ζημιά και να χαλάσουν χωρίς προειδοποίηση.
- Δεν συνιστάται η χρήση αναγομωμένων ελαστικών.

Μοντέλα με κίνηση στους τέσσερις τροχούς (4WD)

ΠΡΟΣΟΧΗ

Χρησιμοποιείτε πάντα ελαστικά του ίδιου μεγέθους, μάρκας, κατασκευής (bias, bias-belted ή radial), και πέλματος και στους 4 τροχούς. Εάν δεν τον κάνετε μπορεί να μειωθεί η απόδοση 4WD.

Εάν βρεθεί υπερβολική φθορά των ελαστικών, συνιστάται να αντικαθίστανται και τα τέσσερα ελαστικά με ελαστικά του ίδιου μεγέθους, μάρκας, κατασκευής και πέλματος. Η πίεση των ελαστικών και η ευθυγράμμιση θα πρέπει να ελέγχονται και να διορθώνονται όπως απαιτείται. Συνιστάται να επισκεφθείτε έναν πιστοποιημένο αντιπρόσωπο ηλεκτρικών αυτοκινήτων NISSAN για αυτή την υπηρεσία.

Ζυγοστάθμιση τροχών

Οι αζυγοστάθμιστοι τροχοί μπορεί να επηρεάσουν την συμπεριφορά του αυτοκινήτου και την ζωή των ελαστικών. Ακόμη και έπειτα από κανονική χρήση, οι τροχοί μπορεί να χάσουν το ζύγισμα τους. Για αυτό θα πρέπει να ζυγοσταθμίζονται όποτε απαιτείται.

Η ζυγοστάθμιση θα πρέπει να γίνεται με τους τροχούς εκτός αυτοκινήτου. Η περιστροφή για την ζυγοστάθμιση των τροχών επάνω στο αυτοκίνητο μπορεί να οδηγήσει σε μηχανική ζημιά.

Φροντίδα των τροχών

Δείτε το «Καθαρισμός του εξωτερικού» (Σελίδα 442) για λεπτομέρειες σχετικά με την φροντίδα των τροχών.

ΑΝΥΨΩΣΗ ΤΟΥ ΑΥΤΟΚΙΝΗΤΟΥ ΚΑΙ ΑΝΤΙΚΑΤΑΣΤΑΣΗ ΕΛΑΣΤΙΚΩΝ

Ο κεφάλαιο αυτό παρέχει πληροφορίες για τις διαδικασίες ανύψωσης του αυτοκινήτου και την αντικατάσταση του ελαστικού.

Μπορείτε να επισκευάσετε προσωρινά ένα μικρό σκάσιμο του ελαστικού χρησιμοποιώντας το κιτ επισκευής ελαστικού σε περίπτωση ανάγκης. (Δείτε το «Επισκευάζοντας το σκασμένο ελαστικό» (Σελίδα 430).)



ΠΡΟΕΙΔΟΠΟΙΗΣΗ

- **Βεβαιωθείτε ότι δέσατε σταθερά το χειρόφρενο.**
- **Βεβαιωθείτε ότι πατήσατε το κουμπί παρκάριας στον επιλογέα ταχυτήτων για να επιλέξετε την θέση P (παρκάριασμα).**
- **Ποτέ μην αλλάζετε το λάστιχο όταν το αυτοκίνητο είναι σε έδαφος με κλίση, σε πάγο ή σε γλιστερή επιφάνεια. Αυτό είναι επικίνδυνο.**
- **Ποτέ μην αλλάζετε το λάστιχο εάν το αυτοκίνητό σας είναι κοντά στην κυκλοφορία. Καλέστε για επαγγελματική οδική βοήθεια.**

Προετοιμασία εργαλείων

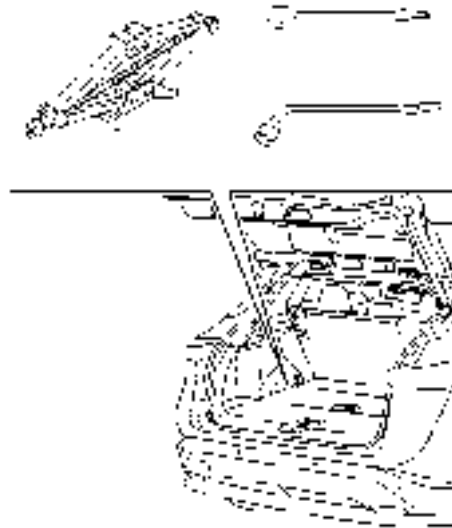

Ανοίξτε την πόρτα πορτμπαγκάζ. Σηκώστε το κάλυμμα του χώρου αποσκευών. Αφαιρέστε τα εργαλεία του γρύλου.

Ο γρύλος, η ράβδος του γρύλου και το μπουλονόκλειδο των τροχών δεν είναι στάνταρ εξοπλισμός αυτού του αυτοκινήτου. Επικοινωνήστε με έναν πιστοποιημένο επισκευαστή ηλεκτρικών αυτοκινήτων NISSAN για να προμηθευτείτε τα εργαλεία.

ΠΡΟΣΟΧΗ

Μην ακουμπάτε κατευθείαν το μεταλλικό πάτωμα. Εάν το κάνετε μπορεί να καείτε.

Τακάρισμα των τροχών



ΠΡΟΕΙΔΟΠΟΙΗΣΗ

Βεβαιωθείτε ότι τακάρτε τον κατάλληλο τροχό για να αποτρέψετε την κίνηση του αυτοκινήτου, γεγονός που θα προκαλούσε τραυματισμό.

Τοποθετήστε κατάλληλους τάκους (1) τόσο μπροστά όσο και πίσω από τον τροχό που είναι διαγώνια αντίθετα από το σκασμένο ελαστικό ← για να αποτρέψετε το αυτοκίνητο από το να κινηθεί όταν είναι σηκωμένο από τον γρύλο.

Αφαίρεση του τροχού

Αφαιρώντας το κεντρικό κάλυμμα του τροχού (μοντέλα με τροχό 20 ιντσών):



ΠΡΟΕΙΔΟΠΟΙΗΣΗ

Ποτέ μην χρησιμοποιείτε τα χέρια σας για να βγάλετε το κάλυμμα του τροχού. Αυτό μπορεί να προκαλέσει τραυματισμό.

Για να αφαιρέσετε το κεντρικό κάλυμμα του τροχού, βάλτε ένα κατάλληλο εργαλείο στο σημείο (A) και αφαιρέστε το κάλυμμα.

Βάλτε ένα πανί ανάμεσα στον τροχό και το εργαλείο για να αποτρέψετε να κάνετε ζημιά στον τροχό και το κάλυμμα του τροχού.

ΠΡΟΣΟΧΗ

Μην αφαιρείτε πλαστικά μέρη άλλα από ότι το κεντρικό κάλυμμα πάνω στον τροχό. Εάν το κάνετε μπορεί να γίνει ζημιά στα πλαστικά μέρη και τον τροχό.

Σηκώνοντας το αυτοκίνητο με τον γρύλο:

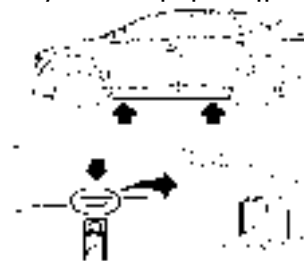

Σημεία στερέωσης του γρύλου

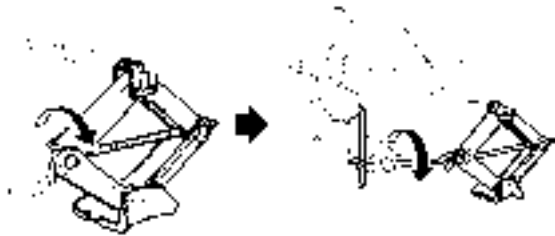

ΠΡΟΕΙΔΟΠΟΙΗΣΗ

- Βεβαιωθείτε ότι διαβάσατε και ακολουθείτε τις οδηγίες σε αυτό το κεφάλαιο.
- ΜΗΝ ΜΠΑΙΝΕΤΕ ΚΑΤΩ ΑΠΟ ΕΝΑ ΑΥΤΟΚΙΝΗΤΟ ΠΟΥ ΥΠΟΣΤΗΡΙΖΕΤΑΙ ΑΠΟ ΕΝΑΝ ΓΡΥΛΟ.
- Ποτέ μην χρησιμοποιείτε έναν γρύλο που δεν σας παρέχεται με το αυτοκίνητό σας.
- Ο γρύλος που σας δίνεται με το αυτοκίνητό σας είναι σχεδιασμένος μόνο για να σηκώνει το αυτοκίνητό σας σε περίπτωση αλλαγής ελαστικού. Μην χρησιμοποιείτε τον γρύλο που παρέχεται με το αυτοκίνητό σας σε άλλα αυτοκίνητα.
- Ποτέ μην σηκώνετε το αυτοκίνητο με τον γρύλο σε μία θέση του αυτοκινήτου άλλη από αυτή που καθορίζεται για σημείο στερέωσης του γρύλου.
- Ποτέ μην σηκώνετε το αυτοκίνητο με τον γρύλο περισσότερο από ότι είναι απαραίτητο.
- Ποτέ μην χρησιμοποιείτε τάκους πάνω ή κάτω από τον γρύλο.
- Μην βάζετε μπροστά ή δουλεύετε το σύστημα του EV όσο το αυτοκίνητο στηρίζεται στον γρύλο. Το αυτοκίνητο μπορεί να

- κινηθεί απότομα και αυτό μπορεί να προκαλέσει ένα ατύχημα.
- Ποτέ μην επιτρέπετε σε επιβάτες να μένουν μέσα στο αυτοκίνητο ενώ το ελαστικό είναι εκτός εδάφους.
- Βεβαιωθείτε ότι διαβάσατε την προειδοποιητική ετικέτα που είναι τοποθετημένη στο σώμα του γρύλου πριν την χρήση του.
- Όταν σηκώνετε το αυτοκίνητο με τον γρύλο να είστε βέβαιοι ότι έχετε δέσει το χειρόφρενο.

1. Βάλτε τον γρύλο κατευθείαν κάτω από τα σημεία ανύψωσης του όπως φαίνεται στην εικόνα, ώστε ο γρύλος να εφάπτεται στο αυτοκίνητο στα σημεία στήριξης.
Ο γρύλος θα πρέπει να χρησιμοποιείται σε επίπεδο, σταθερό έδαφος.
2. Ευθυγραμμίστε την κεφαλή του γρύλου ανάμεσα στις δύο εγκοπές που βρίσκονται στο σημείο στήριξης είτε στο μπροστινό, είτε στο πίσω μέρος.
3. Τοποθετήστε την εγκοπή της κορυφής του γρύλου ανάμεσα στις δύο εγκοπές όπως φαίνεται στην εικόνα.
4. Χαλαρώστε κάθε μπουλόνι τροχού αριστερό-

στροφα κατά μία ή δύο στροφές με ένα μπουλονόκλειδο.

Μην αφαιρείτε τα μπουλόνια του τροχού πριν αυτός σηκωθεί από το έδαφος.

5. Σηκώστε προσεκτικά το αυτοκίνητο έως ότου να έχει επιτευχθεί απόσταση ανάμεσα στο ελαστικό και το έδαφος.
6. Για να σηκώσετε το αυτοκίνητο, κρατήστε καλά τον μοχλό του γρύλου και την ράβδο και με τα δύο χέρια σας και γυρίστε τον μοχλό του γρύλου.

Αφαίρεση του ελαστικού:

1. Βγάλτε τα μπουλόνια του τροχού.
2. Βγάλτε το σκασμένο ελαστικό.

ΠΡΟΣΟΧΗ

Το ελαστικό είναι βαρύ. Βεβαιωθείτε ότι τα πόδια σας δεν είναι κάτω από το ελαστικό και χρησιμοποιήστε γάντια όπου απαιτείται για να αποφύγετε τραυματισμό.

Τοποθέτηση του ελαστικού

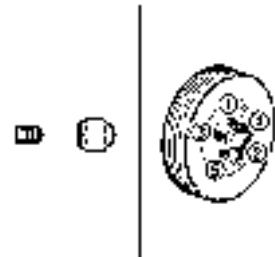



ΠΡΟΕΙΔΟΠΟΙΗΣΗ

- **Ποτέ μην χρησιμοποιείτε μπουλόνια τροχών που δεν παρέχονται με το αυτοκίνητό σας. Λάθος μπουλόνια ή μπουλόνια που δεν έχουν σφίξει καλά μπορεί να προκαλέσουν χαλάρωμα ή και βγάλσιμο των τροχών. Αυτό θα μπορούσε να προκαλέσει ατύχημα.**
- **Ποτέ μην χρησιμοποιείτε λάδι ή γράσο στα μπουλόνια των τροχών. Αυτό μπορεί να προκαλέσει χαλάρωση των μπουλονιών.**

1. Καθαρίστε την λάσπη ή την βρωμιά από την επιφάνεια ανάμεσα στον τροχό και την πλήμνη.
2. Τοποθετήστε προσεκτικά τον τροχό και σφίξτε τα μπουλόνια του τροχού με το χέρι. Ελέγξτε ότι όλα τα μπουλόνια έρχονται σε επαφή με την επιφάνεια του τροχού οριζόντια.
3. Σφίξτε τα μπουλόνια του τροχού εναλλακτικά και ίδια, περισσότερες από 2 φορές στην σειρά που εμφανίζεται στην εικόνα (1-5), με το μπουλονόκλειδο, έως ότου να είναι σφικτά.
4. Χαμηλώστε αργά το αυτοκίνητο έως ότου ο τροχός ακουμπήσει στο έδαφος.
5. Στην συνέχεια, σφίξτε καλύπτοντας τα μπουλόνια με το μπουλονόκλειδο στην σειρά που φαίνεται στην εικόνα.
6. Κατεβάστε τελείως κάτω το αυτοκίνητο.

Σφίξτε τα μπουλόνια του τροχού στην καθορισμένη ροπή με ένα μπουλονόκλειδο το ταχύτερο δυνατό.

Δύναμη σφίξιματος μπουλονιών τροχού: 108 N·m (11 kg·m, 80 ft·lb)

Τα μπουλόνια των τροχών θα πρέπει να διατηρούνται πάντα σφιγμένα στην καθορισμένη δύναμη. Συνιστάται τα μπουλόνια να σφίγγονται στην προδιαγραφή τους σε κάθε διάστημα λίπανσης.

- Αφού ρυθμίσετε την πίεση των ελαστικών, το TPMS θα πρέπει να επανενεργοποιηθεί. (Δείτε το «Σύστημα Παρακολούθησης Πίεσης Ελαστικών (TPMS)» (Σελίδα 249) για λεπτομέρειες σχετικές με την διαδικασία ενεργοποίησης.)
- Αφού ρυθμίσετε την πίεση των ελαστικών στην ΚΡΥΑ πίεση, η οθόνη των πιέσεων ελαστικών μπορεί να δείξει υψηλότερη πίεση από την πίεση των ΚΡΥΩΝ ελαστικών όταν το αυτοκίνητο θα έχει κινηθεί για περισσότερα από 1,6 χλμ (1 μίλι). Αυτό γίνεται γιατί το ελαστικό πιέζεται καθώς η θερμοκρασία του ελαστικού ανεβαίνει. Αυτό δεν δηλώνει δυσλειτουργία του συστήματος.

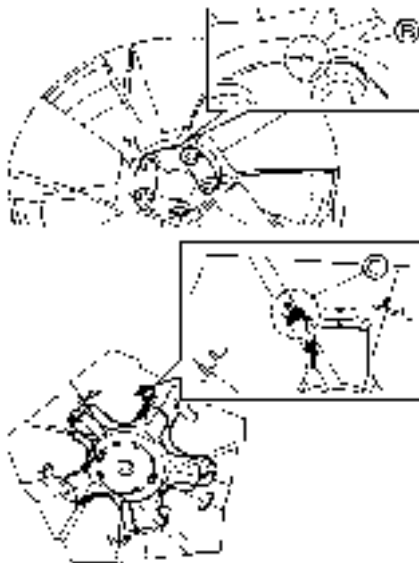

Τοποθετώντας το κεντρικό κάλυμμα του τροχού (μοντέλα με τροχό 20 ιντσών):

1. Ευθυγραμμίστε την εγκοπή (B) πάνω στον τροχό με τον πείρο αντί-περιστροφής (C) πάνω στο κάλυμμα.
2. Πιέστε με την παλάμη σας κάθετα πάνω στην επιφάνεια του καλύμματος.

Αποθήκευση του σκασμένου ελαστικού και των εργαλείων



ΠΡΟΕΙΔΟΠΟΙΗΣΗ

Βεβαιωθείτε ότι το ελαστικό, ο γρύλος και τα εργαλεία που χρησιμοποιήθηκαν έχουν αποθηκευτεί κατάλληλα μετά την χρήση. Τέτοια είδη μπορεί να γίνουν επικίνδυνα εάν εκτιναχτούν σε περίπτωση απότομου φρεναρίσματος ή ατυχήματος.

1. Αποθηκεύστε με ασφάλεια το σκασμένο ελαστικό, τον γρύλο και τα εργαλεία που χρησιμοποιήθηκαν, στην περιοχή αποθήκευσης.
2. Βάλτε στην θέση του το κάλυμμα του χώρου αποσκευών.
3. Κλείστε την πόρτα του πορτμπαγκάζ.

ΚΙΤ ΕΠΙΣΚΕΥΗΣ ΕΛΑΣΤΙΚΟΥ ΣΕ ΠΕΡΙΠΤΩΣΗ ΑΝΑΓΚΗΣ

Το κιτ επισκευής σκασμένου ελαστικού παρέχεται μαζί με το αυτοκίνητο αντί για ρεζέρβα. Αυτό το κιτ θα πρέπει να χρησιμοποιείται για την προσωρινή επισκευή μικρών σκασιμάτων σε λάστιχο. Μετά την χρήση του κιτ επισκευής αποτανθείτε σε έναν πιστοποιημένο επισκευαστή ηλεκτρικών αυτοκινήτων NISSAN το ταχύτερο δυνατό για έλεγχο του ελαστικού και επισκευή / αντικατάσταση.

Δείτε το «Σκασμένο ελαστικό» (Σελίδα 429) για περισσότερες λεπτομέρειες.

ΣΗΜΕΙΩΣΕΙΣ

9 Τεχνικές πληροφορίες

Συνιστώμενα Υγρά / Λιπαντικά και ποσότητες.....	480
Φρέον συστήματος air conditioner και λιπαντικό.....	481
Προδιαγραφές.....	482
Σύστημα φόρτισης.....	482
Μοτέρ.....	483
Τροχοί και ελαστικά.....	483
Πίεση Ελαστικών.....	483
Διαστάσεις.....	483
Όταν ταξιδεύετε ή μεταφέρετε την ταξινόμηση του αυτοκινήτου σε άλλη χώρα.....	484
Αναγνώριση αυτοκινήτου.....	484
Πινακίδακι αναγνώρισης αυτοκινήτου.....	484
Πινακίδακι αριθμού πλαισίου (VIN).....	484
Αριθμός Πλαισίου Αυτοκινήτου (VIN).....	484
Σειριακός αριθμός μοτέρ έλξης.....	484
Πινακίδακι ελαστικών.....	485
Ετικέτα προδιαγραφών του air conditioner.....	485
Τοποθέτηση ενός μεταδότη RF.....	486
Καταγραφή πρόσθετων δεδομένων (σε αυτοκίνητα εξοπλισμένα με προαιρετική Υποβοήθηση ProPILOT).....	486
Αριθμός έγκρισης ραδιοσυχνοτήτων και πληροφορίες.....	487
Για την Ευρώπη.....	487
Για το Ηνωμένο Βασίλειο.....	493
Πληροφορίες λογισμικού.....	495

ΕΡΙΑΚΤΙΚΟΤΗΤΕΣ ΚΑΙ ΣΥΝΙΣΤΩΜΕΝΑ ΚΑΥΣΙΜΑ / ΛΙΠΑΝΤΙΚΑ

Οι ακόλουθες είναι ποσότητες κατά προσέγγιση. Οι πραγματικές ποσότητες γεμίσματος μπορεί να είναι λίγο διαφορετικές. Όταν γεμίζετε, ακολουθήστε την διαδικασία που σας δίνεται στο κεφάλαιο «8. Συντήρηση και κάντε το μόνος σας» για να καθορίσετε την κατάλληλη ποσότητα γεμίσματος.

Τύπος υγρού		Ποσότητα σε λίτρα	Συνιστώμενα υγρά & λιπαντικά
Αντιψυκτικό συστήματος ψύξης	Για τον ηλεκτρικό μειωτήρα (με ρεζερβουάρ)	2WD μοντέλα 4WD μοντέλα	<ul style="list-style-type: none"> Χρήση Γνήσιου Αντιψυκτικού NISSAN ή ισάξιου σε ποιότητα Χρησιμοποιήστε Γνήσιο αντιψυκτικό NISSAN ή ισάξιο σε ποιότητα προκειμένου να αποφύγετε πιθανή διάβρωση του αλουμινίου μέσα στο σύστημα ψύξης που μπορεί να προκληθεί από την χρήση μη γνήσιου αντιψυκτικού. Σημειώστε ότι οποιαδήποτε επισκευή περιστατικών που αφορούν σύστημα ψύξης ενώ δεν γίνεται χρήση γνήσιου αντιψυκτικού μπορεί να μην καλυφθούν από την εγγύηση ακόμη και αν αυτά εμφανιστούν στην διάρκειά της.
		3.8 L	
	Για την μπαταρία Li-ion (με ρεζερβουάρ)	5.8 L	
		2.9 L	
Λάδι κιβωτίου ταχυτήτων		0.87 L	<ul style="list-style-type: none"> Χρησιμοποιείτε μόνο Γνήσιο NISSAN MT-XZ Gear Oil NFX 75W Η χρήση λαδιού μειωτήρα διαφορετικού από το Γνήσιο NISSAN MT-XZ Gear Oil NFX 75W θα προκαλέσει επιδείνωση της οδήγησης και στην διάρκεια ζωής του μειωτήρα, ενώ μπορεί να γίνει ζημιά στον μειωτήρα η οποία δεν καλύπτεται από την εγγύηση.
Λάδι πίσω τελικής μετάδοσης		0.755 L	
Υγρό φρένων		Γεμίστε στην κατάλληλη στάθμη σύμφωνα με τις οδηγίες στο κεφάλαιο «8. Συντήρηση και αυτοδιάγνωση το μόνος σας»	<ul style="list-style-type: none"> Γνήσιο NISSAN Brake Fluid ή ισάξιο DOT3 ή DOT4 Ποτέ μην αναμειγνύετε διαφορετικούς τύπους υγρών (DOT3 και DOT4).
Γράσο πολλαπλών χρήσεων		—	· NLGI No. 2 (με βάση το σαπούνι λιθίου)
Φρέον συστήματος air conditioner		—	· HFO-1234yf (R-1234yf)
Λιπαντικά συστήματος air conditioner		—	· ND-OIL 11 ή ισάξιο

ΦΡΕΟΝ ΚΑΙ ΛΙΠΑΝΤΙΚΟ ΤΟΥ ΣΥΣΤΗΜΑΤΟΣ ΤΟΥ AIR CONDITIONER

Το σύστημα air conditioner του αυτοκινήτου σας πρέπει να γεμίζεται με φρέον HFO- 1234yf (R-1234yf) και λιπαντικό συστήματος AC ND-OIL 11 ή ισάξιο. Η χρήση οποιουδήποτε άλλου φρέοντος ή λιπαντικού θα προκαλέσει σοβαρή ζημιά και μπορεί να χρειαστεί να αντικαταστήσετε όλο το σύστημα του air conditioner του αυτοκινήτου σας.

Η απελευθέρωση φρέοντος στην ατμόσφαιρα απαγορεύεται σε πολλές χώρες και περιοχές. Το φρέον HFO-1234yf (R-1234yf) στο αυτοκίνητό σας δεν θα βλάψει το στρώμα όζοντος της Γης. Ωστόσο, μπορεί να συμβάλει κατά ένα μικρό μέρος στο φαινόμενο θερμοκηπίου του πλανήτη. Η NISSAN συνιστά το φρέον να συλλέγεται και να ανακυκλώνεται κατάλληλα. Επικοινωνήστε με έναν πιστοποιημένο επισκευαστή ηλεκτρικών αυτοκινήτων NISSAN όταν κάνετε συντήρηση του συστήματος του air conditioner. Το σύστημα του air conditioner θα πρέπει να συντηρείται μόνο από εκπαιδευμένους και πιστοποιημένους τεχνικούς για να διασφαλιστεί η σωστή και ασφαλής λειτουργία (SAE J2845). Για την αντικατάσταση θα πρέπει να χρησιμοποιούνται μόνο πιστοποιημένοι ψύκτες κλιματισμού SAE J2842 ή εσωτερικός πυκνωτής (όπου υπάρχει). Ένας ψύκτης κλιματισμού ή εσωτερικός πυκνωτής (εάν υπάρχει) με ζημιά ή διαρροή, δεν θα πρέπει ποτέ να επισκευάζεται ή να αντικαθίσταται με έναν που έχει αφαιρεθεί από μεταχειρισμένο αυτοκίνητο. Για να αντικαταστήσετε έναν ψύκτη κλιματισμού ή εσωτερικό πυκνωτή (όπου υπάρχει) με ζημιά ή διαρροή, χρησιμοποιήστε μόνο καινούργιο και πιστοποιημένο ψύκτη κλιματισμού SAE J2842. Συνιστάται να επισκεφθείτε έναν πιστοποιημένο επισκευαστή ηλεκτρικών αυτοκινήτων NISSAN όταν συντηρείτε το σύστημα του air conditioner.

ΠΡΟΔΙΑΓΡΑΦΕΣ

ΣΥΣΤΗΜΑ ΦΟΡΤΙΣΗΣ

Όνομαστική τάση εισόδου	AC220V - AC230V (μονοφασικό) AC380V - AC400V (3-φασικό) (όπου υπάρχει)
Όνομαστική συχνότητα εισόδου	50Hz/ 60Hz
Μέγιστο ονομαστικό ρεύμα	32A
Ρεύμα ευαισθησίας GFI (Διακοπών Σφάλματος Γείωσης) διακόπτη κυκλώματος στο Γνήσιο φορητό EVSE (Εξοπλισμός Παροχής Ηλεκτρικού Αυτοκινήτου) της NISSAN) (όπου υπάρχει).	15mA
Λειτουργίες φόρτισης / Τύπος σύνδεσης	Mode 2/Case B (Κανονική φόρτιση με γνήσιο φορητό NISSAN τύπου EVSE - όπου υπάρχει) Mode 3 / Case B/C (Κανονική φόρτιση με δημόσιος σταθμός φόρτισης κλπ) Mode 4 / Case C (Ταχεία φόρτιση)
Απαιτούμενη εγκατάσταση (πάνω από την τρέχουσα προ-στασία)	Οι μέθοδοι προστασίας από την υπερφόρτωση και την υπέρταση θα είναι σύμφωνα με τους εθνικούς κώδικες. Θα εγκατασταθούν κατάλληλες μονάδες προστασίας από την υπερφόρτωση για την καλωδίωση των σπιτιών ή των κτηρίων.
Βαθμός IP	IP44: Όταν είναι συνδεδεμένο το NISSAN EVSE (όπου υπάρχει) στην θύρα κανονικής φόρτισης.
Θερμοκρασία λειτουργίας	Ίδια με την θερμοκρασία λειτουργίας του αυτοκινήτου
Θερμοκρασία αποθήκευσης	Ίδια με την θερμοκρασία αποθήκευσης του αυτοκινήτου
Υψόμετρο	Έως τα 3.000 μέτρα (9.843 ft)
Δεδομένα που έχουν εφαρμογή	EN61851-1:2011 EN61851-21:2002 IEC61851-1:2010 IEC61851-21:2001 EM62752 EN61000-6-1:2007 EN61000-6-2:2005 EN61000-6-3:2007 EN61000-6-4:2007 IEC62196-1:2011 IEC62196-2:2011 IEC62196-3:2011
Αντάπτορες	Μην χρησιμοποιείτε καλώδιο προέκτασης (μπαλαντέζα) ή ηλεκτρικό προσαρμογέα (αντάπτορα).

ΜΟΤΕΡ

Μοντέλο	AM67
---------	------

ΤΡΟΧΟΙ ΚΑΙ ΕΛΑΣΤΙΚΑ

*: Παρέχεται κιτ επισκευής σκασμένου ελαστικού.

	Στάνταρ	Ρεζέρβα
Μέγεθος ελαστικού	255/45 R20	- (*)
	235/55 R19	

		Μέγεθος	Offset Μετρική Μονάδα	Offset Μέτρηση ΗΠΑ
Ζάντα	Αλουμινίου	20 × 8J	45 mm	1.77 in
		19 × 7.5J	40 mm	1.57 in
Ρεζέρβα	- (*)	- (*)	- (*)	- (*)

ΠΙΕΣΗ ΕΛΑΣΤΙΚΩΝ

	Μέγεθος	Πίεση (kPa)	Πίεση (kgf/cm ²)
Μπροστινό εργοστασιακό ελαστικό	255/45 R20	240	2.4
	235/55 R19	260	2.6
Πίσω εργοστασιακό ελαστικό	255/45 R20	240	2.4
		280 (Για έναν οδηγό + 3 ή περισσότερους επιβάτες)	2.8 (Για έναν οδηγό + 3 ή περισσότερους επιβάτες)
	235/55 R19	260	2.6
		300 (Για έναν οδηγό + 3 ή περισσότερους επιβάτες)	3.0 (Για έναν οδηγό + 3 ή περισσότερους επιβάτες)

ΔΙΑΣΤΑΣΕΙΣ

Μονάδα μέτρησης: mm (in)

Συνολικό Μήκος	Μετρική Μονάδα	4.595 mm
	Μέτρηση ΗΠΑ	180.9 in
Συνολικό Πλάτος	Μετρική Μονάδα	1.850 mm
	Μέτρηση ΗΠΑ	72.8 in
Συνολικό Ύψος	Μετρική Μονάδα	1.660 mm
	Μέτρηση ΗΠΑ	65.4 in
Εμπρός μετα-τρόχιο	Μετρική Μονάδα	1,585 mm*1 1,575 mm*2
	Μέτρηση ΗΠΑ	62.4 in*1 62.0 in*2
Πίσω μετα-τρόχιο *1	Μετρική Μονάδα	1,585 mm*1 1,575 mm*2
	Μέτρηση ΗΠΑ	62.4 in*1 62.0 in*2
Μεταξόνιο	Μετρική Μονάδα	2.775 mm
	Μέτρηση ΗΠΑ	109.3 in

*1: μοντέλο με ζάντα 19 ίντσες

*2: μοντέλο με ζάντα 20 ίντσες

ΟΤΑΝ ΤΑΞΙΔΕΥΕΤΕ Ή ΜΕΤΑΦΕΡΕΤΕ ΤΗΝ ΤΑΞΙΝΟΜΗΣΗ ΤΟΥ ΑΥΤΟΚΙΝΗΤΟΥ ΣΕ ΑΛΛΗ ΧΩΡΑ

Όταν σχεδιάζετε να ταξιδέψετε σε άλλη χώρα ή περιοχή, θα πρέπει πρώτα να μάθετε εάν ο εξοπλισμός φόρτισης είναι συμβατός με το ηλεκτρικό σύστημα αυτής της χώρας.

Όταν μεταφέρετε την ταξινόμηση του αυτοκινήτου σας σε άλλη χώρα, κράτος ή περιοχή, επικοινωνήστε με τις κατάλληλες αρχές για να βρείτε εάν το αυτοκίνητο πληροί τις τοπικές νομικές απαιτήσεις.

Οι νόμοι και κανονισμοί για τα δεδομένα ασφαλείας των αυτοκινήτων ποικίλουν σύμφωνα με την χώρα, κράτος, περιοχή ή νομό. Για τον λόγο αυτό οι προδιαγραφές του αυτοκινήτου μπορεί να διαφέρουν.

Όταν οποιοδήποτε αυτοκίνητο πρόκειται να πάει σε άλλη χώρα, κράτος ή περιοχή και ταξινομείται, η μετατροπή του, μεταφορά του και ταξινόμηση του είναι υποχρέωση του χρήστη. Η NISSAN δεν είναι υπεύθυνη για οποιαδήποτε δυσκολία.

ΤΑΥΤΟΤΗΤΑ ΤΟΥ ΑΥΤΟΚΙΝΗΤΟΥ

Απαγορεύεται να καλύψετε, βάψετε, συγκολλήσετε, κόψετε, τρυπήσετε, τροποποιήσετε ή αφαιρέσετε τον Αριθμό Πλαισίου Αυτοκινήτου (VIN).

ΠΙΝΑΚΙΔΑΚΙ ΤΑΥΤΟΤΗΤΑΣ ΑΥΤΟΚΙΝΗΤΟΥ



Το πινακίδάκι ταυτότητας αυτοκινήτου είναι τοποθετημένο όπως φαίνεται στην εικόνα.

ΠΙΝΑΚΙΔΑΚΙ ΑΡΙΘΜΟΥ ΠΛΑΙΣΙΟΥ ΑΥΤΟΚΙΝΗΤΟΥ (VIN)



Το πινακίδάκι με τον αριθμό πλαισίου του αυτοκινήτου είναι τοποθετημένο όπως φαίνεται. Αυτός ο αριθμός είναι η ταυτότητα του αυτοκινήτου σας και χρησιμοποιείται στην ταξινόμηση του αυτοκι-

νήτου.

ΑΡΙΘΜΟΣ ΠΛΑΙΣΙΟΥ ΑΥΤΟΚΙΝΗΤΟΥ (VIN)



Ο αριθμός πλαισίου του αυτοκινήτου βρίσκεται στο σημείο που δείχνει η εικόνα.

ΑΡΙΘΜΟΣ ΣΕΙΡΑΣ ΠΑΡΑΓΩΓΗΣ ΜΟΤΕΡ ΕΛΞΗΣ



Αυτός ο αριθμός σειράς παραγωγής του μοτέρ έλξης είναι τυπωμένος πάνω στο μοτέρ έλξης όπως φαίνεται.

ΠΙΝΑΚΙΔΑΚΙ



Η πίεση των κρύων ελαστικών αναγράφεται στο πινακιδάκι με τις πληροφορίες ελαστικών που είναι τοποθετημένο στην κεντρική κολόνα της πλευράς του οδηγού.

ΕΤΙΚΕΤΑ ΠΡΟΔΙΑΓΡΑΦΩΝ ΤΟΥ AIR CONDITIONER



Η ετικέτα με τις προδιαγραφές του air conditioner βρίσκεται στο κάτω μέρος του καπό όπως φαίνεται.

Σύμβολα ετικέτας προδιαγραφών του air conditioner:		
Όνομα Συμβόλου	Αναφορά	Γραφικό
Προσοχή	ISO 7000 0434	
Συστήματος του Air Conditioner (MAC)	ISO 2575 D01	
Λιπαντικό Συστήματος MAC Τύπου (PAG-POE)		
Απαιτεί Εγγεγραμμένο Τεχνικό για την Συντήρηση του Συστήματος MAC		
Εύφλεκτο Φρέον		

ΤΟΠΟΘΕΤΗΣΗ ΜΕΤΑΔΟΤΗ RF

Για τις χώρες που συμμορφώνονται με τον κανονισμό των Ηνωμένων Εθνών Νο. 10 ή ισάξιο:

Η τοποθέτηση μεταδότη ραδιοσυχνότητας στο αυτοκίνητό σας μπορεί να επηρεάσει τα συστήματα του ηλεκτρικού εξοπλισμού. Βεβαιωθείτε ότι έχετε ελέγξει με έναν πιστοποιημένο επισκευαστή ηλεκτρικών αυτοκινήτων NISSAN τα προληπτικά μέτρα ή τις ειδικές οδηγίες σε ότι αφορά την τοποθέτηση. Μετά από αίτημα σας, ένας πιστοποιημένος επισκευαστής ηλεκτρικών αυτοκινήτων NISSAN θα σας παρέχει λεπτομερείς πληροφορίες (μπάντα συχνότητας, ισχύς, θέση κεραίας, οδηγός τοποθέτησης κλπ), σχετικά με την τοποθέτηση.

ΠΡΟΣΘΕΤΗ ΚΑΤΑΓΡΑΦΗ ΔΕΔΟΜΕΝΩΝ (σε αυτοκίνητα εξοπλισμένα με προαιρετική Υποβοήθηση ProPILOT)

Εάν το αυτοκίνητό σας είναι εξοπλισμένο με προαιρετικό ProPILOT, θα είναι επίσης εξοπλισμένο με συμπληρωματική λειτουργία καταγραφής δεδομένων που προορίζεται να βοηθάει στην κατανόηση του τρόπου που το ProPILOT εκτελεί σενάρια σε συγκεκριμένες μη τετριμμένες συγκρούσεις ή σχεδόν συγκρούσεις. Συγκεκριμένα, η συμπληρωματική καταγραφή είναι σχεδιασμένη να συλλαμβάνει τα εξής:

- Την κατάσταση λειτουργίας του γκαζιού, των φρένων, του τιμονιού κλπ από τον οδηγό.
- Την κατάσταση εντοπισμού ενός προπορευόμενου οχήματος και των διαγραμμίσεων των λωρίδων κυκλοφορίας
- Τις πληροφορίες του αυτοκινήτου που συμπεριλαμβάνουν την απόσταση από το προπορευόμενο όχημα και την πλευρική θέση
- Τις πληροφορίες για την λειτουργία του συστήματος ProPILOT και των άλλων λειτουργιών αποφυγής σύγκρουσης
- Τις πληροφορίες διάγνωσης δυσλειτουργίας του ProPILOT
- Τις εξωτερικές εικόνες από την κάμερα πολλαπλής ανίχνευσης (διαθέσιμη μόνο όταν έχει ενεργοποιηθεί ο αερόσακος ή το σύστημα Ευφυούς Πέδησης Ανάγκης).

Το σύστημα ProPILOT δεν καταγράφει συνομιλίες, ήχους ή εικόνες του εσωτερικού του αυτοκινήτου.

Για να διαβάσετε αυτά τα συμπληρωματικά δεδομένα, απαιτείται ειδικός εξοπλισμός και πρόσβαση στο αυτοκίνητο ή την μονάδα καταγραφής. Η πρόσβαση σε αυτά τα πρόσθετα δεδομένα μπορεί να γίνει μόνο με την συναίνεση του ιδιοκτήτη του

αυτοκινήτου ή του μισθωτή ή όπως διαφορετικά απαιτείται ή επιτρέπεται από το νόμο. Εάν κατέβουν, η Nissan και τρίτα μέρη διαπιστευμένα από τη Nissan μπορεί να χρησιμοποιήσουν τα δεδομένα που έχουν καταγραφεί με σκοπό την βελτίωση της απόδοσης ασφαλείας των αυτοκινήτων Nissan.

Η Nissan και τρίτα μέρη που είναι διαπιστευμένα από τη Nissan δεν θα δώσουν / παρέχουν τα καταγεγραμμένα δεδομένα σε τρίτα μέρη, εκτός:

- Εάν υπάρχει η γραπτή συναίνεση του ιδιοκτήτη του αυτοκινήτου ή με την συναίνεση του εκμισθωτή
- Σε απάντηση επίσημου αιτήματος από επιβολή του νόμου, εντολή δικαστηρίου, κυβερνητικές υπηρεσίες ή άλλο νομικά επιβαλλόμενο
- Για λόγους έρευνας αφού τα δεδομένα έχουν τροποποιηθεί ώστε να μην δέονται πλέον με το συγκεκριμένο αυτοκίνητο ή τον ιδιοκτήτη του (ανώνυμα).

ΕΓΚΡΙΣΗΣ ΡΑΔΙΟΣΥΧΝΟΤΗΤΩΝ ΚΑΙ ΠΛΗΡΟΦΟΡΙΕΣ

ΓΙΑ ΤΗΝ ΕΥΡΩΠΗ

Έγκριση ραδιοσυχνότητας

Όλα τα προϊόντα ραδιοσυχνότητας που έχουν τοποθετηθεί σε όλες τις εκδόσεις του αυτοκινήτου κατά την παραγωγή του, πληρούν τις απαιτήσεις τη Οδηγίας για τον Εξοπλισμό Ραδιοσυχνότητας (RED) 2014/53/ΕΕ.

Οι χώρες που καλύπτονται από αυτή την Οδηγία, ή που την αποδέχονται, είναι: Αλβανία, Αυστρία, Βέλγιο, Βοσνία & Ερζεγοβίνη, Βουλγαρία, Κροατία, Κύπρος, Δημοκρατία της Τσεχίας, Δανία, Εσθονία, Φινλανδία, Γαλλία, Γαλλική Γουιάνα, Γεωργία, Γερμανία, Ελλάδα, Γουαδελούπη, Ουγγαρία, Ισλανδία, Ιρλανδία, Ιταλία, Κόσσοβο, Λετονία, Λιχτενστάιν, Λιθουανία, Λουξεμβούργο, Π.Γ.Δ.Μ., Μάλτα, Μαρτινίκα, Μαγιότ, Μονακό, Μαυροβούνιο, Ολλανδία, Νορβηγία, Πολωνία, Πορτογαλία, Επανάωση, Ρουμανία, Σάιντ Πιερ και Μικελόν, Σαν Μαρίνο, Σλοβακία, Σλοβενία, Ισπανία, Σουηδία, Ελβετία, Τουρκία, Τουβάλου, Ηνωμένο Βασίλειο.

ΛΕΙΤΟΥΡΓΙΑ ΡΑΔΙΟΣΥΧΝΟΤΗΤΩΝ ΑΥΤΟΚΙΝΗΤΟΥ		
Κλίμακα Ραδιοσυχνότητας	Τεχνολογία	Ισχύς / Μαγνητικό πεδίο
125 kHz (119 – 135 kHz)	Δακτύλιος Αναμεταδότη Εισόδου Απομακρυσμένου Κλειδιού	≤ 42 dBμΑ/m στα 10m
433 MHz (433,05 – 434,79 MHz)	Παρακολούθηση Πίεσης Ελαστικών	≤ 10 mW e.i.r.p.
433,92 MHz (433,05 – 434,79 MHz)	Απομακρυσμένη Είσοδος χωρίς Κλειδί	≤ 10 mW e.i.r.p.
20 kHz (9 – 90 kHz)	Σύστημα αποχώρησης χωρίς κλειδί	≤ 72 dBμΑ/m στα 10m
2,4 GHz (2400 – 2483,5 MHz)	Bluetooth®, Wi-Fi	≤ 100 mW e.i.r.p.
824 – 894 MHz	GSM 850 (2G)	≤ 39 dBm e.i.r.p.
880 – 960 MHz	GSM 900 (2G)	≤ 39 dBm e.i.r.p.
1710 – 1880 MHz	GSM 1800 (2G)	≤ 36 dBm e.i.r.p.
1850 – 1890 MHz	GSM 1900 (2G)	≤ 33 dBm e.i.r.p.
1922 – 2168 MHz	W-CDMA Band I (3G)	≤ 24 dBm e.i.r.p.
24,05 – 24,25 GHz	24 GHz ISM Παντάρ	≤ 100 mW e.i.r.p.
24,25 – 26,65 GHz	24 GHz UWB Παντάρ	≤ -41,3 dBm/MHz e.i.r.p. μέσο ≤ 0 dBm/50 MHz e.i.r.p. αιχμή
76 – 77 GHz	77 GHz Παντάρ	≤ 55 dBm e.i.r.p.

Έξιπνο Κλειδί

Με το παρόν η Continental δηλώνει ότι αυτός ο εξοπλισμός ραδιοσυχνοτήτων τύπου TXPZ1 συμμορφώνεται με τις απαιτήσεις της Οδηγίας 2014/53/EE & UKCA. Το πλήρες κείμενο της δήλωσης συμμόρφωσης EU& UKCA είναι διαθέσιμο στην παρακάτω διαδικτυακή διεύθυνση:

<https://continental-homologation.com/en-gl/Nissan>

Προβλεπόμενη χρήση: Τηλεχειριστήριο

Κατασκευαστής:

Continental Automotive GmbH Siemensstrasse 12
93055 Regensburg
Germany

Μπάντα Ραδιοσυχνότητας: 433,92 MHz

Μέγιστη ισχύς μεταδότη: -12 dBm



Μονάδα Hands-free

Με το παρόν η Continental δηλώνει ότι αυτός ο εξοπλισμός ραδιοσυχνοτήτων τύπου HFM403 συμμορφώνεται με τις απαιτήσεις της Οδηγίας 2014/53/EE & UKCA.

Το πλήρες κείμενο της δήλωσης συμμόρφωσης EU& UKCA είναι διαθέσιμο στην παρακάτω διαδικτυακή διεύθυνση:

<https://continental-homologation.com/en-gl/Nissan>

Προβλεπόμενη χρήση: Κατασκευαστής Μονάδας Handsfree:

Continental Automotive GmbH, Siemensstraße 12
93055 Regensburg
Germany

Μπάντα Ραδιοσυχνότητας: 433,92 MHz

Μέγιστη ισχύς μεταδότη: -12 dBm

BCM (Μονάδα Ελέγχου Αμαξώματος)

Με το παρόν η Continental δηλώνει ότι αυτός ο εξοπλισμός ραδιοσυχνοτήτων τύπου 40406557 συμμορφώνεται με τις απαιτήσεις της Οδηγίας 2014/53/EE & UKCA. Το πλήρες κείμενο της δήλωσης συμμόρφωσης EU& UKCA είναι διαθέσιμο στην παρακάτω διαδικτυακή διεύθυνση:

<https://continental-homologation.com/en-gl/Nissan>

Κατασκευαστής:

Continental Automotive GmbH Siemensstrasse 12
93055 Regensburg Germany

Γερμανία

Σύστημα Παρακολούθησης Πίεσης Ελαστικών (TPMS) ΜΕΤΑΔΟΤΗΣ

Με το παρόν η Continental δηλώνει ότι αυτός ο εξοπλισμός ραδιοσυχνοτήτων τύπου TIS-09DL συμμορφώνεται με τις απαιτήσεις της Οδηγίας 2014/53/EE.

Το πλήρες κείμενο της δήλωσης συμμόρφωσης EU είναι διαθέσιμο στην ακόλουθη ηλεκτρονική διεύθυνση:

<https://continental-homologation.com/en-gl/Nissan>

- Όνομα κατασκευαστή, διεύθυνση:
Continental Automotive
GmbH, Siemensstraße 12, D-93055 Regensburg
- Importer name, address:

NISSAN AUTOMOTIVE EUROPE S.A.S.
8, rue Jean Pierre Timbaud 78180,
Montigny-le-Bretonneux France

- Μπάντα Ραδιοσυχνότητας: 433,92 MHz
- Μέγιστη ισχύς μεταδότη: ≤ -17 dBm

Μπροστινός αισθητήρας ραντάρ (όπου υπάρχει)

Με το παρόν η Robert Bosch Car Multimedia GmbH, δηλώνει ότι ο εξοπλισμός ραδιοσυχνοτήτων τύπου FR5CPEC συμμορφώνεται με την Οδηγία 2014/53/EU.

Το πλήρες κείμενο της δήλωσης συμμόρφωσης EU είναι διαθέσιμο στην παρακάτω διαδικτυακή διεύθυνση:

<http://eu-doc.bosch.com>

Πλευρικός αισθητήρας ραντάρ (όπου υπάρχει)

SIMPLIFIED EU DECLARATION OF CONFORMITY RADAR SENSOR MODEL 77V13CRN

veoneer

English	Hereby Veoneer US, LLC declares that the radio equipment type 77V13CRN is in compliance with Directive 2014/53/EU. The full text of the EU declaration of conformity is available at the following internet address: https://www.veoneer.com/en/regulatory Operational frequency band: 76 – 77 GHz; Maximum output power: < 55 dBm peak eirp
Bulgarian (Български)	С настоящото Veoneer US, LLC декларира, че този тип радиосензор модели 77V13CRN е в съответствие с Директива 2014/53/ЕС. Цялостният текст на ЕС декларацията за съответствие може да се намери на следния интернет адрес: https://www.veoneer.com/en/regulatory Работна честотна лента: 76 – 77 GHz; Максимална изходна мощност: < 55 dBm peak eirp
Croatian (Hrvatski)	Veoneer US, LLC ovime izjavljuje da je radijska oprema tipa 77V13CRN u skladu s Direktivom 2014/53/EU. Cjelovit tekst EU izjave o skladnosti dostupan je na sljedećoj internetskoj adresi: https://www.veoneer.com/en/regulatory Radni frekvencijski opseg: 76 – 77 GHz; Maksimalni izlazni snaga: < 55 dBm peak eirp
Czech (Česky)	Tímto Veoneer US, LLC prohlašuje, že typ rádiového zařízení 77V13CRN je v souladu se směrnicí 2014/53/EU. Úplné znění EU prohlášení o shodě je k dispozici na této internetové adrese: https://www.veoneer.com/en/regulatory Operační kmitočtová pásma: 76 – 77 GHz; Nejvyšší výstupní výkon: < 55 dBm peak eirp
Danish (Dansk)	Hermed erklærer Veoneer US, LLC, at radioudrustningen 77V13CRN er i overensstemmelse med direktivet 2014/53/EU. EU-udtællingserklæringens fulde tekst kan findes på følgende internetadresse: https://www.veoneer.com/en/regulatory Jævnfrekvensbånd: 76 – 77 GHz; Maksimal udgangseffekt: < 55 dBm peak eirp
Dutch (Nederlands)	Hierbij verklaart Veoneer US, LLC, dat het type radioapparatuur 77V13CRN conform is met Richtlijn 2014/53/EU. De volledige tekst van de EU conformiteitsverklaring kan worden geraadpleegd op het volgende internetadres: https://www.veoneer.com/en/regulatory Operatievrije frequentieband: 76 – 77 GHz; Maximale uitgangsvermogen: < 55 dBm peak eirp
Estonian (Eesti)	Käesolevaga deklareerib Veoneer US, LLC, et käesolev raadioseadme tüüp 77V13CRN vastab direktiivi 2014/53/EÜ nõudele EU-i vastavusdeklaratsiooni täielik tekst on kättesaadav järgmisel interneti aadressil: https://www.veoneer.com/en/regulatory Tooteoperatsioonilised sagedusvahemikud: 76 – 77 GHz; Maksimaalne võlvandvõimsus: < 55 dBm peak eirp
Finnish (Suomi)	Veoneer US, LLC vakuuttaa, että radiolaitetyyppi 77V13CRN on direktiivin 2014/53/EU mukainen. EU-vastavuslauseen mukaisuuksien täysimittainen teksti on saatavilla seuraavassa internetiosoitteessa: https://www.veoneer.com/en/regulatory Käyttötaajuusalue: 76 – 77 GHz; Enimmäistehokkuus: < 55 dBm peak eirp
French (Français)	Le soussigné, Veoneer US, LLC, déclare que l'équipement radio de type 77V13CRN est conforme à la directive 2014/53/UE. Le texte complet de la déclaration UE de conformité est disponible à l'adresse internet suivante: https://www.veoneer.com/en/regulatory Bande de fréquences opérationnelle: 76 – 77 GHz; Puissance de sortie max: < 55 dBm peak eirp

German (Deutsch)	Itemt erklart Veoneer US, LLC, dass der Funkanregungs 77V13GRN der Richtlinie 2014/53/EU entspricht. Der vollständige Text der EU Konformitätserklärung ist unter der folgenden Internetadresse verfügbar: https://www.veoneer.com/en/regulatory Betriebsfrequenzband: 75 – 77 GHz; Maximale Ausgangsleistung: < 55 dBm peak eirp
Greek (Ελληνικά)	Με την παρούσα δήλωση Veoneer US, LLC δηλώνει ότι ο προϊόν της κωδικός 77V13GRN πληροί την οδηγία 2014/53/ΕΕ. Το πλήρες κείμενο της δήλωσης συμμόρφωσης ΕΕ βρίσκεται στην ακόλουθη ιστοσελίδα: https://www.veoneer.com/en/regulatory Ζώνη συχνότητας λειτουργίας: 75 – 77 GHz; Μέγιστη ισχύς εκπομπής: < 55 dBm peak eirp
Hungarian (Magyar)	Veoneer JS, LLC kijelenti, hogy a 77V13GRN típusú rádióberendezés megfelel a 2014/53/EU irányelvnek. Az EU-megfelelőségi nyilatkozat teljes szövege elérhető a következő internetes címen: https://www.veoneer.com/en/regulatory Működési frekvenciasáv: 75 – 77 GHz; Maximális kimeneti teljesítmény: < 55 dBm peak eirp
Icelandic (Íslenska)	Þessi samþand lýsir Veoneer US, LLC að hlunadur útgangsbúnaðsins 77V13GRN sé í samræmi við Mákgátt 2014/53/EB - útlögnin frá EU um lýsing um samþæmi af að hlunadur eftirlitandi nefndinni. https://www.veoneer.com/en/regulatory Rekstrar áhrifsvæði: 75 – 77 GHz; Hámarks útgangseffekt: < 55 dBm peak eirp
Italian (Italiano)	Il fabbricante, Veoneer US, LLC, dichiara che l'oggetto dell'apparecchiatura radio 77V13GRN è conforme alla direttiva 2014/53/UE. Il testo completo della dichiarazione di conformità UE è disponibile al seguente indirizzo Internet: https://www.veoneer.com/en/regulatory Banda di frequenza operativa: 75 – 77 GHz; Massima potenza di uscita: < 55 dBm peak eirp
Lithuanian (Lietuvių)	At veoneer US, LLC cedare, ka radijo aparatas 77V13GRN atitisi Direktyva 2014/53/EB. Pilnas ES atitikties deklaracijos tekstas yra prieinama šioje interneto svetainėje: https://www.veoneer.com/en/regulatory Darbo dažnis (juostos): 75 – 77 GHz; Maksimali išėjimo galia: < 55 dBm peak eirp
Lithuanian (Lietuvių)	At Veoneer US, LLC patvirtina, kad radijo įrenginys linas 77V13GRN atitinka Direktyva 2014/53/EB. Visas ES atitikties deklaracijos tekstas yra prieinama šioje interneto adreso: https://www.veoneer.com/en/regulatory Darbinis dažnis (dažnių juosta): 75 – 77 GHz; Maksimali išėjimo galia: < 55 dBm peak eirp
Maltese (Malti)	Billi Veoneer JS, LLC, nubbjara l idan ilha ta tagħmir tar- oqni 77V13GRN nuxxa konformi mad-Direttiva 2014/53/UE. Il-testi kollha tad-deklarazzjonijiet ta' konformita' tal UE huma disponibbli f'identi u dazze ta' Internet li jipprezenta https://www.veoneer.com/en/regulatory L-ambanz ta' frekwenzja operattiva: 75 – 77 GHz; L-enerzja Massima Maturata: < 55 dBm peak eirp
Norwegian (Norsk)	Her med erklærer Veoneer US, LLC at radioslyttypen 77V13GRN er i samsvar med direktiv 2014/53/EF. Den fulle teksten til EU-samsvarserklæringen er tilgjengelig på følgende internettside: https://www.veoneer.com/en/regulatory Operasjonell frekvensband: 75 – 77 GHz; Maksimal utgangseffekt: < 55 dBm peak eirp

Polish (Polski)	Veoneer US, LLC nin aşağıdaki gibi beyan eder ki bu cihazın radyo frekansı 77V13GRN, 2014/53/UE Direktifi ile uyumludur. Bu beyanın tamamı, UE'nin erişilebilir olduğu adreslerde bulunabilir: https://www.veoneer.com/en/regulatory . Banda frekansları: 76 – 77 GHz/ Maksimum güç çıkışı: < 55 dBm peak eirp
Portuguese (Português)	O presente equipamento Veoneer US, LLC declara que o presente tipo de equipamento de rádio 77V13GRN está em conformidade com a Diretiva 2014/53/UE. O texto integral da declaração de conformidade está disponível no seguinte endereço de Internet: https://www.veoneer.com/en/regulatory . Faixa de frequência de funcionamento: 76 – 77 GHz/ Potência de Saída Máxima < 55 dBm peak eirp
Romanian (Română)	Prin prezenta, Veoneer US, LLC declară că tipul de echipamente radio 77V13GRN este în conformitate cu Directiva 2014/53/UE. Textul integral al declarației UE de conformitate este disponibil la următoarea adresă internet: https://www.veoneer.com/en/regulatory . Bandă frecvență operațională: 76 – 77 GHz/ Puterea maximă la sursă < 55 dBm peak eirp
Slovenian (Slovensko)	Veoneer US, LLC potrjuje, da je tip radijske opreme 77V13GRN skladen z Direktivo 2014/53/EU. Celotno besedilo izjave EU o skladnosti je na voljo na naslednjem spletnem naslovu: https://www.veoneer.com/en/regulatory . Operativni frekvenčni pas: 76 – 77 GHz/ Največja izhodna moč < 55 dBm peak eirp
Slovak (Slovenský)	Veoneer US, LLC týmto vyhlasuje, že rádiové zariadenie typu 77V13GRN je v súlade so smernicou 2014/53/EÚ. Úplné EÚ vyhlásenie o zhode je k dispozícii na tejto internetovej adrese: https://www.veoneer.com/en/regulatory . Prevádzkové frekvencie pásma: 76 – 77 GHz/ Maximálny výstupný výkon < 55 dBm peak eirp
Spanish (Español)	Por la presente, Veoneer US, LLC declara que el tipo de equipo radioeléctrico 77V13GRN es conforme con la Directiva 2014/53/UE. El texto completo de la declaración UE de conformidad está disponible en la dirección Internet siguiente: https://www.veoneer.com/en/regulatory . Banda de frecuencias de funcionamiento: 76 – 77 GHz/ Potencia máxima de salida < 55 dBm peak eirp
Swedish (Svenska)	Jagmed förklarar Veoneer US, LLC att denna typ av radioutrustning 77V13GRN överensstämmer med direktiv 2014/53/EU. Den fullständiga texten till EU-förklaringen om överensstämmelse finns på följande webbadress: https://www.veoneer.com/en/regulatory . Tillfällighet band: 76 – 77 GHz/ Maximal utefekt < 55 dBm peak eirp
Turkish (Türk)	Buna göre, Veoneer US, LLC 77V13GRN tip radyo ekipmanının 2014/53/AB sayılı Direktif uygun olduğunu beyan eder. E.U. uyumu beyanının tam ve erişilebilir olduğu adresler için adresler: https://www.veoneer.com/en/regulatory . Çalışma frekans bandı: 76 – 77 GHz/ Maksimum çıkış gücü < 55 dBm peak eirp

Veoneer US, LLC Zastupitelstvo: Tara, Southfield, Michigan, 48034, United States of America

TCU (Μονάδα Ελέγχου Τηλεματικής)

Η μονάδα πρέπει να είναι εξοπλισμένη με μία πηγή περιορισμένης ισχύος σύμφωνα με τον κανονισμό EN62368-1. Το διάκενο και οι προστατευμένες αποστάσεις ερπυσμού που απαιτούνται από το τελικό προϊόν πρέπει να συγκρατούνται κατά την εγκατάσταση της μονάδας. Η ψύξη του τελικού προϊόντος θα επηρεαστεί αρνητικά από την τοποθέτηση της μονάδας.

Η VALEO Telematik und Akustik GmbH δηλώνει ότι αυτός ο τύπος του εξοπλισμού ραδιοσυχνότητας. Η κύρια μονάδα με κινητή τεχνολογία.

Μοντέλο: A-IVC-EU-01 πληροί τους Τεχνικούς Κανονισμούς της Οδηγίας Ραδιοφωνικού Εξοπλισμού 2014/53/EU (RED);

- Όνομα εισαγωγέα, Διεύθυνση:
NISSAN AUTOMOTIVE EUROPE S.A.S.
8, rue Jean Pierre Timbaud 78180, Montigny-le-Bretonneux France

Το πλήρες κείμενο της δήλωσης συμμόρφωσης είναι διαθέσιμο στην παρακάτω διαδικτυακή διεύθυνση: <https://www.valeo.com/declaration-of-conformity>

Μέγιστη Ωφέλεια Κεραίας:

Μπάντα	Συχνότητα	Μέγιστη Ισχύς (dBm)	Μέγιστη Ωφέλεια Κεραίας (dBi)
GSM 900 (1 Tx slot)	880.2	33.00	9.48
GPRS 900 (1 Tx slot)	880.2	33.00	9.48
GPRS 900 (2 Tx slot)	880.2	32.00	7.46
GPRS 900 (3 Tx slot)	880.2	31.00	6.70
GPRS 900 (4 Tx slot)	880.2	30.00	6.46
EDGE 900 (1 Tx slot)	880.2	28.00	9.48
EDGE 900 (2 Tx slot)	880.2	27.00	7.46
EDGE 900 (3 Tx slot)	880.2	26.00	6.70
EDGE 900 (4 Tx slot)	880.2	25.00	6.46
GSM 1800 (1 Tx slot)	1710.2	30.00	15.36
GPRS/ EDGE 1800 (1 Tx slot)	1710.2	30.00	15.36
GPRS/EDGE 1800 (2 Tx slots)	1710.2	30.00	12.35
GPRS/EDGE 1800 (3 Tx slots)	1710.2	29.00	11.56
GPRS/EDGE 1800 (4 Tx slots)	1710.2	28.00	11.34
EDGE 1800 (1 Tx slot)	1710.2	27.00	15.36
EDGE 1800 (2 Tx slot)	1710.2	26.00	12.35
EDGE 1800 (3 Tx slot)	1710.2	25.00	11.59
EDGE 1800 (4 Tx slot)	1710.2	24.00	11.34
UMTS FDD I	1922.4	24.00	12.84
UMTS FDD V	826.4	24.00	9.17
UMTS FDD VIII	882.4	24.00	9.46

Μπάντα	Συχνότητα	Μέγιστη Ισχύς (dBm)	Μέγιστη Ωφέλεια Κεραίας (dBi)
LTE FDD1	1922.5	24.00	12.84
LTE FDD3	1710.7	24.00	12.33
LTE FDD5	824.7	24.00	9.17
LTE FDD7	2502.5	24.00	13.01
LTE FDD8	880.7	24.00	9.45
LTE FDD20	834.5	24.00	9.22
LTE FDD28	704.5	24.00	8.84
LTE TDD38	2572.5	24.00	13.01
LTE TDD40	2302.5	24.00	13.01

ΣΗΜΕΙΩΣΗ:

Η μέγιστη ωφέλεια που χρησιμοποιείται σε αυτό τον υπολογισμό βασίζεται σε μία απόσταση των 20 εκατοστών από το Ανθρώπινο σώμα.

ΓΙΑ ΤΟ ΗΝΩΜΕΝΟ ΒΑΣΙΛΕΙΟ



Περιγραφή	Προμηθευτής	Διεύθυνση Προμηθευτή	UKCA Πιστοποιητικό #	Σύνδεσμος στο Πιστοποιητικό	Εισαγωγέας	Διεύθυνση Εισαγωγέα
Μοντέλο Έξιπνου Κλειδιού TXPZ1	Continental Automotive GmbH	Siemensstrasse 12, D- 93055 Regensburg, Germany	Ανατρέξτε στον Σύνδεσμο	https://continental-homologation.com/en-gl/Nissan	Nissan Motors Great Britain (NMGB)	Rivers Office Park Denham Way Rickmansworth WD3 9YS
Μονάδα Hand Free Μοντέλο HFM403	Continental Automotive GmbH	Siemensstrasse 12, D- 93055 Regensburg, Germany	Ανατρέξτε στον Σύνδεσμο	https://continental-homologation.com/en-gl/Nissan		
Μονάδα Ελέγχου Αμαξώματος (BCM) Μοντέλο 40406557	Continental Automotive GmbH	Siemensstrasse 12, D- 93055 Regensburg, Germany	Ανατρέξτε στον Σύνδεσμο	https://continental-homologation.com/en-gl/Nissan		
Αισθητήρας Συστήματος Παρακολούθησης Πίεσης Ελαστικών (TPMS) Μοντέλο TIS- 09DL	Continental Automotive GmbH	Siemensstrasse 12, D- 93055 Regensburg, Germany	Ανατρέξτε στον Σύνδεσμο	https://continental-homologation.com/en-gl/Nissan		
Μπροστινός αισθητήρας ραντάρ Μοντέλο	FR5CPEC	PO Box 1661 71226, Leonberg	Ανατρέξτε στον Σύνδεσμο	https://ita.bosch.com		
Πλευρικός αισθητήρας ραντάρ Μοντέλο	77V13CRN	26360 American Drive Southfield, Michigan, 48034 United States of America	Ανατρέξτε στον Σύνδεσμο	https://www.veoneer.com/en/regulatory		
ΑIVI Μοντέλο AI-V12SBXM	Robert Bosch GmbH	Postfach 31132 Hildesheim Germany	Ανατρέξτε στον Σύνδεσμο	https://gb-doc.bosch.com		

ΠΛΗΡΟΦΟΡΙΕΣ ΛΟΓΙΣΜΙΚΟΥ

- Άδειες Χρήσης Λογισμικού Ανοικτής Πηγής
<https://www.oss-valeo.com/nissan/default.html>

ΣΗΜΕΙΩΣΕΙΣ

10 Ευρετήριο

A	
Αεραγωγοί.....	236
- Κεντρικοί αεραγωγοί.....	236
- Πίσω αεραγωγοί.....	236
- Πλευρικοί αεραγωγοί.....	236
Αναγνώριση αυτοκινήτου.....	484
- Αριθμός Πλαισίου Αυτοκινήτου (VIN).....	484
- Ετικέτα προδιαγραφών του air conditioner.....	485
- Πνακιδάκι αναγνώρισης αυτοκινήτου.....	484
- Πνακιδάκι αριθμού πλαισίου (VIN).....	484
- Πνακιδάκι ελαστικών.....	485
- Σειριακός αριθμός μοτέρ έλξης.....	484
Αναγνώριση Πνακιδών Κυκλοφορίας (TSR).....	283
- Δυσλειτουργία του συστήματος.....	286
- Λειτουργία του συστήματος.....	283
- Πως να ενεργοποιήσετε / απενεργοποιήσετε το σύστημα TSR.....	285
- Συντήρηση του συστήματος.....	286
- Σύστημα προσωρινά μη διαθέσιμο.....	286
Ανακλινόμενο / Τηλεσκοπικό τιμόνι.....	200
- Ηλεκτρονική ρύθμιση τιμονιού.....	201
- Χειροκίνητη ρύθμιση τιμονιού.....	200
Αντικατάσταση μπαταρίας Έξυπνου Κλειδιού.....	465
Απαιτήσεις συντήρησης.....	454
- Γενική συντήρηση.....	454
- Που να πάτε για την συντήρηση.....	454
- Προγραμματισμένη συντήρηση.....	454
Απενεργοποίηση του συστήματος EV σε περίπτωση ανάγκης.....	433
Αποθήκευση.....	166

- Αποθήκευση καλωδίου NISSAN Mode 3 (όπου υπάρχει).....	171
- Γάντζοι αποσκευών.....	171
- Γάντζοι παλιτών.....	170
- Ευέλικτη κεντρική αποθήκευση.....	168
- Θέσεις μαλακών μπουκαλιών.....	167
- Θέσεις ποτηριών.....	166
- Θέση γυαλιών ηλίου.....	169
- Θέση καρτών.....	170
- Κάλυμμα χώρου αποσκευών (πίσω εταζέρα).....	170
- Κουτί κονσόλας.....	168
- Ντουλαπάκι.....	168
- Ρυθμιζόμενο πάτωμα αποσκευών.....	167
Αποτελεσματική χρήση του αυτοκινήτου σας.....	28
- Αυτονομία οδήγησης.....	28
- Βελτίωση αυτονομίας οδήγησης.....	28
- Διάρκεια ζωής της μπαταρίας Li-ion.....	28
Αριθμός έγκρισης ραδιοσυχνότητας και πληροφορίες.....	487
- Για την Ευρώπη.....	487
- Για το Ηνωμένο Βασίλειο.....	493
Ασφάλειες.....	466
Αυξάνοντας την εξοικονόμηση ισχύος.....	394
Αυτόματο Φρένο Συγκράτησης.....	269
- Πως να ενεργοποιήσετε / απενεργοποιήσετε την λειτουργία του αυτόματου φρένου συγκράτησης.....	269
- Πως να χρησιμοποιήσετε την λειτουργία του Αυτόματου φρένου συγκράτησης.....	270

B	
Βιβλίο Οδηγιών Χρήσης NissanConnect.....	213

Γ

Γενική συντήρηση.....	454
– Επεξήγηση των σημείων της συντήρησης.....	454

Δ

Διακόπτης αλάρμ.....	432
Διακόπτης αντιθραμβωτικού πίσω παρμπρίζ και εξωτερικών καθρεπτών.....	153
Διακόπτης δυναμικής υποβοήθησης οδηγού (μοντέλα χωρίς σύστημα Υποβοήθησης ProPILOT).....	161
Διακόπτης προβολέων και φλας.....	153
– Διακόπτης προβολέων.....	153
– Διακόπτης φλας.....	159
– Διακόπτης φώτων ομίχλης.....	159
– Έλεγχος ύψους δέσμης προβολέων.....	158
– Πλυντικό προβολέων (όπου υπάρχει).....	158
– Φως εμβλήματος (όπου υπάρχει).....	160
Διακόπτης υαλοκαθαριστήρας και πλυντικού.....	150
– Λειτουργία καθαριστήρα και πλυντικού πίσω παρμπρίζ.....	152
– Λειτουργία του υαλοκαθαριστήρα και του πλυντικού παρμπρίζ.....	150
– Σύστημα αυτόματου καθαριστήρα με αισθητήρα βροχής.....	151
Διακόπτης Υποβοήθησης Τιμονιού (μοντέλα με Συστήματα Υποβοήθησης ProPILOT).....	161

Ε

Εάν η μπαταρία Li-ion αδειάσει τελείως.....	440
Ειδοποίηση Διασταυρούμενης Κυκλοφορίας στο πίσω μέρος του οχήματος (RCTA).....	316
– Δυσλειτουργία του συστήματος.....	320
– Λειτουργία του συστήματος RCTA.....	317
– Περιορισμοί του συστήματος RCTA.....	319
– Πως να ενεργοποιήσετε / απενεργοποιήσετε το σύστημα RCTA.....	318

– Συντήρηση του συστήματος.....	320
– Σύστημα προσωρινά μη διαθέσιμο.....	320
Έλεγχος Αμαξώματος.....	402
– Ευφυής Έλεγχος Πορείας.....	402
Ενδεικτικά φώτα σχετικά με την φόρτιση.....	49
– Ενδεικτικά φώτα κατάστασης φόρτισης.....	49
– Ενδεικτικό φως μονάδας ελέγχου NISSAN EVSE (Εξοπλισμός Παροχής Ηλεκτρικού Αυτοκινήτου)(όπου υπάρχει).....	50
Ενίσχυση ενεργού ήχου (μοντέλα 4WD).....	429
Εντοπισμός Κινούμενου Αντικειμένου (MOD) (όπου υπάρχει).....	233
– Ενεργοποιώντας και απενεργοποιώντας το MOD.....	235
– Λειτουργία του συστήματος MOD.....	233
– Περιορισμοί του συστήματος MOD.....	235
– Συντήρηση του συστήματος.....	235
Εξωτερικό του αυτοκινήτου μπροστά.....	3
Εξωτερικό του αυτοκινήτου πίσω.....	4
Επιλογέας Λειτουργίας Οδήγησης.....	271
– Λειτουργία [ECO].....	272
– Λειτουργία [SNOW] (μοντέλα 4WD).....	273
– Λειτουργία [SPORT].....	272
– Λειτουργία [STANDARD].....	272
Εσωτερικά φώτα.....	176
– Διακόπτης για το εσωτερικό φως.....	176
– Φως αποσκευών.....	177
– Φως στον καθρέπτη του σκιαδίου.....	177
– Φώτα για την ανάγνωση χάρτη.....	176
– Φώτα πίσω επιβατών.....	177
Ευφυές Cruise Control (ICC) (όπου υπάρχει).....	325
– Λειτουργία ελέγχου απόστασης ανάμεσα στα αυτοκίνητα.....	327
– Λειτουργία συμβατικού cruise control (σταθερή ταχύτητα).....	338
– Πως να επιλέξετε την λειτουργία του cruise control.....	327
Ευφυής Ειδοποίηση Οδηγού.....	387
– Δυσλειτουργία του συστήματος.....	389

– Ευφυής Ειδοποίηση Οδηγού λειτουργία του συστήματος.....	388
– Ευφυής Ειδοποίηση Οδηγού περιορισμοί του συστήματος	389
– Πως να ενεργοποιήσετε / απενεργοποιήσετε το σύστημα της Ευφυούς Ειδοποίησης Οδηγού.....	388
Ευφυής Ειδοποίηση Σύγκρουσης	381
– Δυσλειτουργία του συστήματος	386
– Ενεργοποίηση και απενεργοποίηση του συστήματος Προειδοποίησης Ευφυούς Ειδοποίησης Σύγκρουσης	383
– Λειτουργία του συστήματος Ευφυής Ειδοποίηση Σύγκρουσης Μπροστά.....	382
– Περιορισμοί του συστήματος Ευφυής Ειδοποίηση Σύγκρουσης Μπροστά.....	384
– Συντήρηση του συστήματος.....	387
– Σύστημα προσωρινά μη διαθέσιμο	386
Ευφυής Οθόνη Περιμετρικής Θέασης (IAVM) (όπου υπάρχει).....	224
– Διαφορά ανάμεσα στις προβλεπόμενες και τις πραγματικές αποστάσεις.....	227
– Λειτουργία του συστήματος Ευφυής Οθόνη Περιμετρικής Θέασης.....	225
– Περιορισμοί του συστήματος Ευφυής Οθόνη Περιμετρικής Θέασης	230
– Πως να αλλάξετε την ένδειξη	230
– Πως να παρκάρετε με τις γραμμές προβλεπόμενης πορείας.....	229
– Ρυθμίζοντας την οθόνη.....	230
– Συντήρηση του συστήματος.....	232
Ευφυής Παρέμβαση Λωρίδας (όπου υπάρχει)	290
– Δυσλειτουργία του συστήματος	294
– Λειτουργία του συστήματος Ευφυής Παρέμβαση Λωρίδας.....	291
– Περιορισμοί του συστήματος Ευφυής Παρέμβαση Λωρίδας.....	292
– Πως να ενεργοποιήσετε / απενεργοποιήσετε το σύστημα	

Ευφυούς Παρέμβασης Λωρίδας	292
– Συντήρηση του συστήματος.....	294
– Σύστημα προσωρινά μη διαθέσιμο	293
Ευφυής Παρέμβαση Τυφλού Σημείου (όπου υπάρχει)	308
– Δυσλειτουργία του συστήματος	315
– Καταστάσεις οδήγησης Ευφύες Σύστημα Παρέμβασης Τυφλού Σημείου	312
– Λειτουργία του συστήματος Ευφύες Σύστημα Παρέμβασης Τυφλού Σημείου.....	309
– Περιορισμοί του συστήματος Ευφύες Σύστημα Παρέμβασης Τυφλού Σημείου.....	311
– Πως να ενεργοποιήσετε / απενεργοποιήσετε το σύστημα Ευφυούς Παρέμβασης Τυφλού Σημείου	310
– Συντήρηση του συστήματος.....	315
– Σύστημα προσωρινά μη διαθέσιμο 315	
Ευφυής Πέδηση Ανάγκης με Εντοπισμό Πεζού	371
– Δυσλειτουργία του συστήματος	380
– Ενεργοποίηση και απενεργοποίηση του συστήματος Ευφυούς Πέδησης Ανάγκης με Εντοπισμό Πεζού.....	374
– Λειτουργία του συστήματος Ευφυούς Πέδησης Ανάγκης με Εντοπισμό Πεζού.....	373
– Περιορισμοί του συστήματος Ευφυούς Πέδησης Ανάγκης με Εντοπισμό Πεζού.....	375
– Συντήρηση του συστήματος.....	380
– Σύστημα προσωρινά μη διαθέσιμο	379

Z

Ζώνες ασφαλείας.....	66
– Ασφάλεια των παιδιών.....	68
– Φυαίκες σε εγκυμοσύνη.....	68
– Ζώνη ασφαλείας τύπου τριών σημείων.....	69
– Κεντρικό σημάδι στις ζώνες ασφαλείας.....	68
– Προφυλάξεις για την χρήση των ζωνών ασφαλείας.....	66
– Συντήρηση ζώνης ασφαλείας.....	70
– Τραυματίες.....	68

H

Η Ζωή με ένα Ηλεκτρικό Όχημα (EV) (οδηγός σε σενάρια)	23
– Ξεκίνημα του αυτοκινήτου σας	24
– Οδήγηση του αυτοκινήτου	25
– Στο σπίτι μετά την οδήγηση	27
– Υπηρεσίες NissanConnect	27
– Φορτίζοντας την μπαταρία Li-ion	23
Ηλεκτρικές παροχές	162
– Ασύρματος φορτιστής (όπου υπάρχει)	162
– Βύσμα φόρτισης USB	162
Ηλεκτρική υποβοήθηση τιμονιού	397
Ηλεκτρονικό Σύστημα Ευστάθειας (ESP)	400
– Κατανομή Δύναμης Φρένων	401
– Πως να απενεργοποιήσετε το σύστημα ESP	401
Ηλιοροφή (όπου υπάρχει)	174
– Αυτόματη ηλιοροφή και σκιάδιο	174

Θ

Θερμαινόμενο παρμπρίζ (όπου υπάρχει)	152
Θερμαινόμενο τιμόνι (όπου υπάρχει)	160
Θέση οδήγησης	6
– Αριστεροτίμονο (LHD) μοντέλο	6
– Δεξιότιμονο (RHD) μοντέλο	7
Θέση οδήγησης	103
– Αριστεροτίμονο (LHD) μοντέλο	103
– Δεξιότιμονο (RHD) μοντέλο	104

K

Καθαρισμός Εσωτερικό του αυτοκινήτου	448
– Αποσμητικά χώρου	449
– Ζώνες ασφαλείας	450
– Καθαρισμός της ράγας του καθίσματος	450
– Πατάκια	449

– EVSE (Εξοπλισμός Παροχής Ηλεκτρικού Οχήματος) (όπου υπάρχει)	450
Καθαρισμός του εξωτερικού	446
– Αφαίρεση των λεκέδων	447
– Επικάλυψη ελαστικών	447
– Ζάντες αλουμινίου	447
– Κάτω από το αμάξωμα	447
– Κέρωμα	446
– Μέρη χρωμίου	447
– Πλύσιμο	446
– Τζάμι	447
– Τροχοί	447
Καθίσματα	56
– Θερμαινόμενα καθίσματα (όπου υπάρχει)	60
– Καθίσματα με ελεγχόμενο κλιματισμό (όπου υπάρχει)	62
– Μπροστινά καθίσματα	56
– Πίσω καθίσματα	59
– Υποβραχιόνιο	60
Καθίσματα, ζώνες ασφαλείας και Συμπληρωματικό Σύστημα Συγκράτησης (SRS)	2
Καθρέπτες	202
– Εξωτερικοί καθρέπτες	206
– Εσωτερικός καθρέπτης	202
– Καθρέπτης σκαδιού	208
Καλοριφέρ και air conditioner	237
– Αυτόματο air conditioner	237
– Ευαισθησία κουμπιού ρύθμισης	241
– Πρακτικές συμβουλές	241
– Ρυθμίσεις του air conditioner	241
– Συντήρηση του air conditioner	244
– Χρονοδιακόπτη Ελέγχου Κλιματισμού	242
Καπάκι θύρας φόρτισης	199
– Άνοιγμα του καπακιού της θύρας φόρτισης	199
– Τάπα θύρας φόρτισης	199
– Φως θύρας φόρτισης	200
Καπό	194

Καταγραφή πρόσθετων δεδομένων (σε αυτοκίνητα εξοπλισμένα με προαιρετική Υποβοήθηση ProPILOT).....	486
Κεραία	244
– Κεραία πτερύγιο.....	244
Κλειδιά.....	180
– Έξυπνο Κλειδί.....	180
Κόρνα.....	160

Λ

Λάδι κιβωτίου ταχυτήτων	461
Λεπίδα υαλοκαθαριστήρα πίσω παρμπρίζ.....	463
Λεπίδες υαλοκαθαριστήρων.....	462
– Αντικατάσταση.....	462
– Καθαρισμός.....	462

Μ

Μέθοδοι φόρτισης	47
– Απομακρυσμένη λειτουργία σε σχέση με την φόρτιση	49
– Χρονοδιακόπτης φόρτισης	47
Μετρητές και δείκτες	11
Μετρητές και δείκτες	107
– Αυτονομία οδήγησης.....	110
– Για να αλλάξετε την ένδειξη της οθόνης των μετρητών ..	108
– Δείκτης διαθέσιμης φόρτισης μπαταρίας Li-ion	109
– Έλεγχος φωτισμού οργάνων	110
– Ένδειξη θέσης επιλογή ταχυτήτων	111
– Ένδειξη e-Pedal	111
– Μετρητής ισχύος	109
– Ταχύμετρο και χιλιόμετρητής	108
Μνήμη καθίσματος (όπου υπάρχει)	208
– Λειτουργία αποθήκευσης μνήμης	208
– Λειτουργία Εισόδου / Εξόδου.....	209
– Λειτουργία του συστήματος.....	209
Μοναδικές πληροφορίες του Ηλεκτρικού Αυτοκινήτου (EV)29	
– Μετρητές και δείκτες	29

– Σύστημα Ήχου Οχήματος που Πλησιάζει για τους Πεζούς	
– (VSP)	30
Μπαταρία 12-volt	463
– Μπαταρία 12-volt	464
– Ξεκίνηση με βοηθητική μπαταρία	464
Μπαταρία Li-ion	16
– Οδήγηση με άδεια μπαταρία Li-ion.....	17
– Σύστημα ελέγχου θερμοκρασίας μπαταρίας Li-ion.....	18
– Φόρτιση της μπαταρίας 12-volt.....	18

Ξ

Ξεκίνηση με βοηθητική μπαταρία.....	438
Ξεκίνηση με στρώξιμο.....	441
Ξεκινώντας το σύστημα EV (Ηλεκτρικού Οχήματος)	261

Ο

Οδήγηση με κρύο καιρό.....	427
– Αντιψυκτικό.....	428
– Απελευθερώνοντας το παγωμένο καπάκι της θύρας φόρτισης	429
– Ειδικός εξοπλισμός για τον χειμώνα	428
– Εξοπλισμός ελαστικών	428
– Μοντέλα με κίνηση στους τέσσερις τροχούς (4WD)	428
– Μπαταρία 12-volt	428
– Προστασία από την διάβρωση.....	428
– Χειρόφρενο.....	428
Οδήγηση του αυτοκινήτου.....	261
– Σύστημα ελέγχου ηλεκτρικής αλλαγής.....	261
Οδηγός αντιμετώπισης προβλημάτων φόρτισης	52
Οθόνη Κατεύθυνσης (HUD) (όπου υπάρχει)	146
– Βοήθειες στην Οδήγηση / Πλοήγηση / Πινακίδες Κυκλοφορίας Ηχοσύστημα / Σύνδεση Τηλεφώνου	147
– Πως να χρησιμοποιήσετε την HUD.....	147

Οθόνη Οπισθοπορείας (όπου υπάρχει).....	218
– Διαφορά ανάμεσα στις προβλεπόμενες και τις πραγματικές αποστάσεις.....	219
– Λειτουργία του συστήματος της οθόνης οπισθοπορείας.....	219
– Περιορισμοί του συστήματος της οθόνης οπισθοπορείας.....	222
– Πως να διαβάσετε τις γραμμές που εμφανίζονται.....	219
– Πως να ενεργοποιήσετε και να απενεργοποιήσετε τις γραμμές προβλεπόμενης πορείας	222
– Πως να παρκάρετε με τις γραμμές προβλεπόμενης πορείας.....	221
– Ρυθμίζοντας την οθόνη.....	222
– Συντήρηση του συστήματος.....	223
Οθόνη Πληροφοριών Αυτοκινήτου	122
– Αναφορά οδήγησης ECO.....	144
– Εναλλάσσοντας την οθόνη πλοήγησης.....	122
– Ένδειξη κατάστασης φόρτισης.....	143
– Ένδειξη χρονοδιακόπτη	144
– Μενού συντομεύσεων	122
– Οθόνη έναρξης	123
– Προειδοποιήσεις οθόνης πληροφοριών αυτοκινήτου και ενδείξεις.....	130
– Προσωπική Ένδειξη.....	123
– Πως να χρησιμοποιήσετε την οθόνη πληροφοριών του αυτοκινήτου	122
– Ρολόι και θερμοκρασία εξωτερικού αέρα.....	145
– Ρυθμίσεις.....	123
– Υπολογιστής ταξιδιού.....	140
Όταν ταξιδεύετε ή μεταφέρετε την ταξινόμηση του αυτοκινήτου σε άλλη χώρα.....	484

Π

Παιδικά καθίσματα.....	71
– Παιδικά καθίσματα Universal για τα μπροστινά και τα πίσω καθίσματα.....	72
– Προφυλάξεις για την χρήση των παιδικών καθισμάτων.....	71
– Στερέωση παιδικού καθίσματος	79
– Σύστημα πρόσδεσης παιδικού καθίσματος ISOFIX.....	78
– Τοποθέτηση παιδικού καθίσματος με την χρήση ISOFIX... ..	79
– Τοποθέτηση του παιδικού καθίσματος με την χρήση της ζώνης ασφαλείας τύπου τριών σημείων.....	81
Παράθυρα.....	172
– Ηλεκτρικά παράθυρα	172
Παρκάρισμα / παρκάρισμα σε εδάφη με κλίση.....	396
Περιοριστής ταχύτητας	321
– Λειτουργίες περιοριστή ταχύτητας.....	321
Πιεζόμενος διακόπτης μίζας	258
– Άδεια μπαταρία Έξυπνου Κλειδιού	260
– Ακτίνα λειτουργίας για την λειτουργία εκκίνησης του συστήματος EV	259
– Απενεργοποίηση του συστήματος EV σε περίπτωση ανάγκης.....	260
– Θέσεις διακόπτη παροχής	259
– Λειτουργία διακόπτη παροχής	259
– Σύστημα Έξυπνου Κλειδιού	258
Πίσω Αυτόματο Φρενάρισμα (RAB) (όπου υπάρχει).....	389
– Δυσλειτουργία του συστήματος	393
– Ενεργοποίηση και απενεργοποίηση του συστήματος RAB	391
– Λειτουργία του συστήματος RAB.....	390
– Περιορισμοί του συστήματος RAB	392
– Συντήρηση του συστήματος.....	394
Πίσω σκιάνιο (όπου υπάρχει)	201
Πληροφορίες ασφαλείας.....	217
Πληροφορίες λογισμικού.....	495
Πόρτα πορτμπαγκάς.....	195

– Αυτόματο κλείσιμο (όπου υπάρχει).....	198	– Σύστημα προσωρινά μη διαθέσιμο	289
– Ενεργοποίηση με την Κίνηση πόρτας πορτμπαγκάζ (όπου υπάρχει)	197	Προειδοποίηση Τυφλού Σημείου (BSW)	302
– Ηλεκτρική λειτουργία πόρτας πορτμπαγκάζ (όπου υπάρχει)	195	– Δυσλειτουργία του συστήματος	307
– Μοχλός απελευθέρωσης πόρτας πορτμπαγκάζ	199	– Καταστάσεις οδήγησης BSW.....	305
– Σύστημα λειτουργίας γκαράζ (όπου υπάρχει)	198	– Λειτουργία του συστήματος BSW.....	303
– Χειροκίνητη λειτουργία πόρτας πορτμπαγκάζ (όπου υπάρχει).....	195	– Περιορισμοί του συστήματος BSW.....	304
Πόρτες	181	– Πως να ενεργοποιήσετε / απενεργοποιήσετε το σύστημα BSW	304
– Κλείδωμα με κλειδί	182	– Συντήρηση του συστήματος.....	307
– Κλείδωμα με τον διακόπτη ηλεκτρικής κλειδαριάς πόρτας.....	182	– Σύστημα προσωρινά μη διαθέσιμο	307
– Μηχανισμός απελευθέρωσης κλειδαριάς πόρτας με αισθητήρα πρόσκρουσης (όπου υπάρχει)	183	Προειδοποιητικά και ενδεικτικά φώτα	13
– Μηχανισμός αυτόματης απελευθέρωσης κλειδαριάς πόρτας (όπου υπάρχει).....	183	Προειδοποιητικά φώτα, ενδεικτικά φώτα και ηχητικές υπενθυμίσεις	112
– Μηχανισμός κλειδώματος πόρτας με αισθητήρα ταχύτητας αυτοκινήτου (όπου υπάρχει).....	183	– Έλεγχος φώτων	113
– Ξεκλείδωμα με το εσωτερικό χερούλι	182	– Ηχητικές υπενθυμίσεις	121
– Παιδική ασφάλεια πίσω πόρτας.....	183	– Προειδοποιητικά / ενδεικτικά φώτα (άλλο).....	119
– Σύστημα Super Lock (όπου υπάρχει).....	181	– Προειδοποιητικά / ενδεικτικά φώτα (κίτρινο).....	116
Πριν ξεκινήσετε σύστημα EV	261	– Προειδοποιητικά / ενδεικτικά φώτα (κόκκινο).....	113
Προδιαγραφές.....	482	Προσκέφαλα καθισμάτων	63
– Διαστάσεις	483	– Αφαιρέστε	64
– Μοτέρ.....	483	– Εξαρτήματα μη ρυθμιζόμενου προσκέφαλου.....	64
– Πίεση Ελαστικών	483	– Εξαρτήματα ρυθμιζόμενου προσκέφαλου	63
– Σύστημα φόρτισης.....	482	– Ρυθμίστε	64
– Τροχοί και ελαστικά	483	– Τοποθέτηση.....	64
Προειδοποίηση Αλλαγής Λωρίδας (LDW)	286	Προστασία από την διάβρωση	450
– Δυσλειτουργία του συστήματος	289	– Για να προστατέψετε το αυτοκίνητό σας από την διάβρωση.....	450
– Λειτουργία του συστήματος LDW.....	287	– Οι πιο κοινοί παράγοντες που συμβάλλουν στην διάβρωση του αυτοκινήτου.....	450
– Περιορισμοί του συστήματος LDW.....	288	– Περιβαλλοντικοί παράγοντες που επηρεάζουν τον βαθμό στην διάβρωση του αυτοκινήτου	450
– Πως να ενεργοποιήσετε / απενεργοποιήσετε το σύστημα LDW	288	Προφυλάξεις για την φόρτιση	34
– Συντήρηση του συστήματος.....	289	Προφυλάξεις για το ξεκίνημα και την οδήγηση.....	253
		– Ανάκτηση εάν έχετε βγει εκτός δρόμου	256
		– Αποφυγή πρόσκρουσης και τουμπαρίσματος.....	255
		– Γρήγορη απώλεια πίεσης αέρα	256

– Κατανάλωση αλκοόλ / φαρμάκων και οδήγηση	257
– Πληροφορίες ασφαλείας οδήγησης	257
– Προφυλάξεις για την οδήγηση στην άσφαλτο και εκτός δρόμου	256
– Σύστημα Παρακολούθησης Πίεσης Ελαστικών (TPMS)	253
Προφυλάξεις σε περίπτωση οδικού ατυχήματος.....	21
– Σύστημα διακοπής παροχής σε περίπτωση ανάγκης.....	21
Προφυλάξεις συντήρησης.....	456
Προφυλάξεις υψηλής τάσης.....	20
– Εξαρτήματα υψηλής τάσης.....	20
Πώς να φορτίσετε την μπαταρία Li-ion.....	36
– Ασφάλιση βύσματος φόρτισης.....	46
– Κανονική φόρτιση	39
– Ταχεία φόρτιση	36

P

Ρυμούλκηση του αυτοκινήτου σας	441
– Απελευθέρωση παγιδευμένου αυτοκινήτου	443
– Ρυμούλκηση που συνιστάται από τη NISSAN.....	442
Ρυμούλκηση τρέιλερ.....	425
– Άλυσίδες ασφαλείας.....	426
– Έλεγχος Ταλάντωσης Τρέιλερ.....	426
– Εντοπισμός τρέιλερ (όπου υπάρχει)	426
– Πίεση Ελαστικών	426
– Προφυλάξεις για την λειτουργία	425
– Τοποθέτηση κοτσαδόρου.....	427
– Φρένα τρέιλερ.....	426

Σ

Σήμα Στάσης Ανάγκης	432
Σημεία ελέγχου στον χώρο του μοτέρ.....	456
Σκασμένο ελαστικό	433
– Επισκευάζοντας το σκασμένο ελαστικό.....	434
– Σύστημα Παρακολούθησης Πίεσης Ελαστικών (TPMS)	433
Σκιάδια	201

Συμπληρωματικό Σύστημα Συγκράτησης (Σύστημα Αερόσακων) (SRS)	87
– Διαδικασία επισκευής και αντικατάστασης	98
– Προφυλάξεις για το Πρόσθετο Σύστημα Συγκράτησης (SRS)	87
– Σύστημα προεντατήρα ζώνης ασφαλείας.....	98
– Συστήματα συμπληρωματικών αερόσακων	92
Συνιστώμενα Υγρά / Λιπαντικά και ποσότητες.....	480
– Φρέον συστήματος air conditioner και λιπαντικό.....	481
Σύστημα αισθητήρα παρκαρίσματος.....	404
– Λειτουργία του συστήματος.....	405
– Πως να ενεργοποιήσετε / απενεργοποιήσετε το σύστημα των αισθητήρων παρκαρίσματος.....	406
– Συντήρηση του συστήματος.....	408
– Σύστημα αισθητήρα παρκαρίσματος περιορισμοί.....	407
– Σύστημα προσωρινά μη διαθέσιμο	408
Σύστημα Έξυπνου Κλειδιού	184
– Ακτίνα λειτουργίας Έξυπνου Κλειδιού.....	186
– Λειτουργία Έξυπνου Κλειδιού	186
– Λειτουργία κλειδώματος απομάκρυνσης.....	188
– Λειτουργία ξεκλειδώματος προσέγγισης.....	188
– Οδηγός αντιμετώπισης προβλημάτων	190
– Προειδοποιητικά φώτα και ηχητικές υπενθυμίσεις.....	189
– Προφυλάξεις για το κλειδίωμα / ξεκλειδίωμα των πορτών.....	186
– Πως να χρησιμοποιήσετε την λειτουργία εισόδου χωρίς κλειδί	191
– Σύστημα εξοικονόμησης μπαταρίας 12-volt	189
Σύστημα κλήσης Υπηρεσιών Ανάγκης eCall/SOS (όπου υπάρχει)	164
– Αυτόματο eCall	164
– Ένδειξη κατάστασης συστήματος.....	165
– Τρόποι άσκησης των δικαιωμάτων που αφορούν στα δεδομένα	166
– Χειροκίνητο eCall (κουμπί SOS)	165
Σύστημα οδήγησης στους Τέσσερις Τροχούς (4WD) (όπου υπάρχει)	395

Συστήματα ασφαλείας	148
– Αντικλεπτικό Σύστημα NISSAN (NATS)	149
– Σύστημα προειδοποίησης κλοπής.....	148
Συστήματα Βοήθειας στον Οδηγό.....	273
– Οδηγός αντιμετώπισης κοινών προβλημάτων	279
– Πως να ενεργοποιήσετε / απενεργοποιήσετε τα συστήματα.....	277
Σύστημα του EV (Ηλεκτρικού Οχήματος)	16
Σύστημα Υποβοήθησης Εκκίνησης στην Ανηφόρα	403
Σύστημα φρένων	398
– Προφυλάξεις για τα φρένα.....	398
Σύστημα ψύξης.....	459
– Αλλαγή του αντιψυκτικού.....	459
– Ελέγχοντας την στάθμη του αντιψυκτικού	459
Σύστημα e-Pedal Step.....	265
– Δυσλειτουργία του συστήματος e-Pedal Step	266
– Λειτουργία του συστήματος e-Pedal Step.....	265
– Περιορισμοί του συστήματος e-Pedal Step	266

Τ

Ταμπλό οργάνων	9
– Αριστεροτίμονο (LHD) μοντέλο	9
– Δεξιότιμονο (RHD) μοντέλο	10
Ταμπλό οργάνων	105
– Αριστεροτίμονο (LHD) μοντέλο.....	105
– Δεξιότιμονο (RHD) μοντέλο	106
Τοποθέτηση ενός μεταδότη RF.....	486
Τροχοί και ελαστικά	468
– Αλλαγή τροχών και ελαστικών.....	471
– Αλυσίδες ελαστικών	471
– Ανύψωση αυτοκινήτου και αντικατάσταση ελαστικών.....	473
– Ετικέτες ελαστικών.....	470
– Κιτ επισκευής ανάγκης σκασμένου ελαστικού	477
– Πίεση Ελαστικών	468
– Τύποι ελαστικών.....	470
Τύποι φόρτισης.....	34

Υ

Υγρό πλυντικού παρμπρίζ	463
Υγρό φρένων.....	460
Υποβοήθησης Λωρίδας Ανάγκης (ELA) (όπου υπάρχει)	295
– Δυσλειτουργία του συστήματος	300
– Λειτουργία του συστήματος ELA.....	296
– Περιορισμοί του συστήματος ELA.....	298
– Πως να ενεργοποιήσετε / απενεργοποιήσετε το σύστημα ELA	297
– Συντήρηση του συστήματος.....	301
– Σύστημα προσωρινά μη διαθέσιμο	300
Υποβοήθηση φρένων.....	399
– Σύστημα Αντιμπλοκαρίσματος Φρένων (ABS).....	399
– Υποβοήθηση φρένων.....	399
Υποβοήθηση ProPILOT (όπου υπάρχει).....	341
– Για να ανοίξετε την λειτουργία του συμβατικού Cruise Control (σταθερή ταχύτητα)	346
– Διακόπτης Υποβοήθησης ProPILOT	344
– Ευφυές Cruise Control (ICC).....	351
– Λειτουργία συμβατικού cruise control (σταθερή ταχύτητα).....	368
– Λειτουργία του συστήματος Υποβοήθησης ProPILOT.....	342
– Οθόνη και Ενδείξεις του συστήματος Υποβοήθησης ProPILOT	345
– Πως να ακυρώσετε το σύστημα Υποβοήθησης ProPILOT	351
– Πως να ενεργοποιήσετε / απενεργοποιήσετε την Υποβοήθηση Τιμονιού.....	350
– Υποβοήθηση Τιμονιού	364
– Χειρισμός της Υποβοήθησης ProPILOT	347

Φ

Φρένα.....	460
- Προειδοποίηση φθοράς στα τακάκια των φρένων.....	460
Φώτα	466
- Εξωτερικά και εσωτερικά φώτα.....	467
- Προβολείς.....	467

Χ

Χαρακτηριστικά του Ηλεκτρικού Οχήματος (EV).....	22
- Θόρυβος και δόνηση.....	22
Χειρόφρενο.....	267
- Αυτόματη λειτουργία.....	267
- Χειροκίνητη λειτουργία.....	268
Χώρος επιβατών.....	5
Χώρος μοτέρ	12

A-Z

Apple CarPlay και Android Auto (όπου υπάρχει).....	213
Cruise control (όπου υπάρχει).....	323
- Λειτουργίες του cruise control.....	324
- Προφυλάξεις για το cruise control.....	324
NISSANCONNECT (όπου υπάρχει).....	213
- ΑΔΕΙΕΣ ΧΡΗΣΗΣ.....	217
- ΕΝΗΜΕΡΩΣΗ ΤΟΥ ΛΟΓΙΣΜΙΚΟΥ ΤΟΥ ΣΥΣΤΗΜΑΤΟΣ (όπου υπάρχει).....	216
- ΠΛΗΡΟΦΟΡΙΕΣ ΑΣΦΑΛΕΙΑΣ.....	213
- ΠΛΗΡΟΦΟΡΙΕΣ ΚΑΝΟΝΙΣΜΩΝ.....	216
- ΠΛΟΗΓΗΣΗ (όπου υπάρχει).....	215
- ΠΡΟΦΥΛΑΞΕΙΣ ΓΙΑ ΤΗΝ ΛΕΙΤΟΥΡΓΙΑ ΤΟΥ ΗΧΟΣΥΣΤΗΜΑΤΟΣ.....	215
- ΠΩΣ ΝΑ ΕΝΗΜΕΡΩΣΕΤΕ ΤΑ ΔΕΔΟΜΕΝΑ ΤΟΥ ΧΑΡΤΗ (όπου υπάρχει).....	215
- ΣΗΜΑΤΑ ΚΑΤΑΤΕΘΕΝΤΑ.....	216

ProPILOT Παρκάρισμα (όπου υπάρχει).....	409
- Αλλάζοντας την κατεύθυνση της διαδρομής του ελέγχου παρκάρισματος.....	418
- Απενεργοποίηση παρκάρισματος ProPILOT	415
- Διακόπτης παρκάρισματος ProPILOT	409
- Δυσλειτουργία παρκάρισματος ProPILOT	422
- Επιλέγοντας την μέθοδο παρκάρισματος.....	411
- Λειτουργία εντοπισμού θέσης παρκάρισματος	419
- Λειτουργία παρκάρισματος ProPILOT	411
- Οθόνη παρκάρισματος ProPILOT	410
- Οι κάμερες και οι αισθητήρες παρκάρισματος (ραντάρ) χρησιμοποιούνται για το παρκάρισμα ProPILOT.....	421
- Παρκάρισμα ProPILOT συνθήκες εντοπισμού και περιορισμοί.....	423
- Παύση παρκάρισματος ProPILOT	414
- Προφυλάξεις παρκάρισματος ProPILOT	421
- Ρυθμίζοντας την θέση στάθμευσης	418
- Ρυθμίσεις παρκάρισματος ProPILOT	422
- Συνθήκες εντοπισμού και περιορισμοί της Οθόνης Περιμετρικής Θέσης	423
- Συνθήκες εντοπισμού των αισθητήρων παρκάρισματος και περιορισμοί	422
- Σχετικά με τις μεθόδους στάθμευσης του παρκάρισματος ProPILOT.....	416

Πιέσεις κρύων ελαστικών

Δείτε το πινακιδάκι των ελαστικών που είναι τοποθετημένο στην πλευράς του οδηγού.

ΓΡΗΓΟΡΗ ΑΝΑΦΟΡΑ

- Σε περίπτωση ανάγκης ... Σε περίπτωση ανάγκης (P427)
(Σκασμένο ελαστικό, το σύστημα του EV δεν θα ξεκινήσει, υπερθέρμανση, ρυμούλκηση)
- Πως να φορτίσετε το EV ...»Φόρτιση» (Σελίδα 33)
- Πως να εκκινήσετε το σύστημα EV ... Ξεκίνημα και οδήγηση (Σελίδα 245)
- Πώς να διαβάσετε τους μετρητές και τους δείκτες ... «Όργανα και χειριστήρια» (Σελίδα 101)
- Συντήρηση και κάντε το μόνοι σας ... «Συντήρηση και κάντε το μόνοι σας» (Σελίδα 449)
- Τεχνικές πληροφορίες ... «Τεχνικές πληροφορίες» (Σελίδα 475)