



QASHQAI

ΒΙΒΛΙΟ ΟΔΗΓΙΩΝ ΧΡΗΣΗΣ

Εκτύπωση: Μάρτιος 2023
Αριθμός έκδοσης: OM23GR-0J12E0EUR
Εκτυπώθηκε στην Ελλάδα
Nissan Automotive Europe S.A.S. - ΝΙΚ. Ι. ΘΕΟΧΑΡΑΚΗΣ Α.Ε.

Πρόλογος

Το βιβλίο αυτό ετοιμάστηκε προκειμένου να σας βοηθήσει να κατανοήσετε την λειτουργία και συντήρηση του αυτοκινήτου σας ώστε να απολαύσετε πολλά χιλιόμετρα (μίλια) ευχάριστης οδήγησης. Παρακαλούμε να διαβάσετε προσεκτικά αυτό το βιβλίο πριν οδηγήσετε το αυτοκίνητό σας.

Ένα ξεχωριστό βιβλίο, η Εγγύηση Αυτοκινήτου, σας εξηγεί λεπτομερώς τι καλύπτεται από την εγγύηση του αυτοκινήτου σας.

Το εξουσιοδοτημένο Δίκτυο της Nissan γνωρίζει το αυτοκίνητό σας καλύτερα από κάθε άλλον. Όταν χρειάζεται κάποια συντήρηση ή εάν εσείς θέλετε να μάθετε κάτι σχετικά με την χρήση του αυτοκινήτου σας, ο αντιπρόσωπος της NISSAN θα χαρεί να σας βοηθήσει με τις εκτεταμένες πηγές που σας είναι διαθέσιμες.

ΥΠΕΝΘΥΜΙΣΗ ΣΗΜΑΝΤΙΚΩΝ ΠΛΗΡΟΦΟΡΙΩΝ ΑΣΦΑΛΕΙΑΣ

Ακολουθείτε πάντα τους παρακάτω σημαντικούς κανόνες για να εξασφαλίσετε άνετο και ασφαλές οδήγημα για σας και τους συνεπιβάτες σας!

- **ΠΟΤΕ μην οδηγείτε κάτω από την επήρεια αλκοόλ ή φαρμάκων.**
- **PANTA ακολουθείτε τα όρια ταχύτητας της περιοχής όπου βρίσκεστε και μην οδηγείτε ποτέ πολύ γρήγορα.**
- **Να έχετε PANTA την πλήρη προσοχή σας στην οδήγηση και να αποφεύγετε την χρήση λειτουργιών του αυτοκινήτου ή να κάνετε άλλες ενέργειες που μπορεί να αποσπάσουν την προσοχή σας.**
- **PANTA να χρησιμοποιείτε τις ζώνες ασφαλείας και κατάλληλα παιδικά καθίσματα. Τα παιδιά κάτω των δεκατριών ετών θα πρέπει να κάθονται στα πίσω καθίσματα.**
- **Πρέπει PANTA να δίνετε σε όλους τους επιβάτες του αυτοκινήτου πληροφορίες σχετικά με την σωστή χρήση των συστημάτων ασφαλείας του οχήματος.**
- **Διαβάζετε PANTA το παρόν Βιβλίο Οδηγιών χρήσεως για σημαντικές πληροφορίες που αφορούν την ασφάλεια.**

ΔΙΑΒΑΖΟΝΤΑΣ ΑΥΤΟ ΤΟ ΒΙΒΛΙΟ

Το βιβλίο αυτό περιλαμβάνει πληροφορίες για όλα τα εξαρτήματα βασικού ή προαιρετικού εξοπλισμού για το μοντέλο αυτό. Για τον λόγο αυτό, ενδεχομένως να βρείτε περιγραφή χρήσεως εξαρτημάτων τα οποία δεν υπάρχουν στο δικό σας αυτοκίνητο.

Όλες οι πληροφορίες, προδιαγραφές και εικόνες σε αυτό το βιβλίο είναι σε ισχύ την στιγμή της εκτύπωσής του. Η Nissan διατηρεί το δικαίωμα να αλλάξει τις προδιαγραφές ή τον σχεδιασμό οποιαδήποτε στιγμή χωρίς ειδοποίηση και χωρίς άλλη υποχρέωση.

ΤΡΟΠΟΠΟΙΗΣΗ ΤΟΥ ΑΥΤΟΚΙΝΗΤΟΥ ΣΑΣ

Το αυτοκίνητο αυτό δεν πρέπει να τροποποιηθεί. Οποιαδήποτε τροποποίηση μπορεί να επηρεάσει την απόδοσή, την ασφάλεια και τον χρόνο ζωής του ενώ μπορεί ακόμη και να έρχεται σε αντίθεση με κανονισμούς του Κράτους. Επιπλέον, ζημιά ή προβλήματα απόδοσης που οφείλονται σε τροποποίηση του αυτοκινήτου μπορεί να μην καλυφθούν από τις εγγυήσεις της NISSAN.

ΠΡΩΤΑ ΔΙΑΒΑΣΤΕ – ΕΠΕΙΤΑ ΟΔΗΓΗΣΤΕ ΜΕ ΑΣΦΑΛΕΙΑ

Πριν οδηγήσετε το αυτοκίνητό σας, παρακαλούμε να διαβάσετε προσεκτικά το Βιβλίο Οδηγιών που έχετε στα χέρια σας. Με αυτόν τον τρόπο θα εξοικειωθείτε με τους ελέγχους και τις εργασίες που απαιτούνται για την συντήρηση του αυτοκινήτου σας και που θα σας βοηθήσουν να το οδηγήσετε με ασφάλεια.

Σε αυτό το βιβλίο, χρησιμοποιούνται τα ακόλουθα σύμβολα και λέξεις:



ΠΡΟΕΙΔΟΠΟΙΗΣΗ

Υποδεικνύει την ύπαρξη ενός κινδύνου που θα μπορούσε να προκαλέσει θάνατο ή σοβαρό τραυματισμό. Για να αποφύγετε ή να μειώσετε τον κίνδυνο, οι διαδικασίες που περιγράφονται θα πρέπει να ακολουθούνται με ακρίβεια.

ΠΡΟΣΟΧΗ

Υποδεικνύει την ύπαρξη ενός κινδύνου που θα μπορούσε να προκαλέσει μικρό ή μέτριο τραυματισμό ή ζημιά στο αυτοκίνητό σας. Για να αποφύγετε ή να μειώσετε τον κίνδυνο, ακολουθείτε προσεκτικά τις διαδικασίες που περιγράφονται.

ΣΗΜΕΙΩΣΗ

Υποδηλώνει πρόσθετες χρήσιμες πληροφορίες.

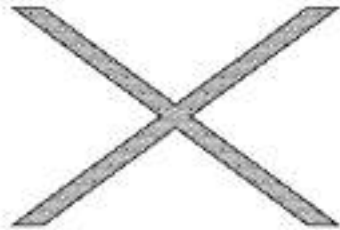

Εάν δείτε αυτό το σύμβολο, σημαίνει «Μην το κάνετε αυτό» ή «Μην αφήσετε να συμβεί αυτό».

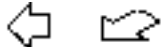

Τα βέλη που μοιάζουν με τα παραπάνω σε μία φωτογραφία, δείχνουν το εμπρός μέρος του αυτοκινήτου.



Τα βέλη που μοιάζουν με τα παραπάνω σε μία φωτογραφία, δείχνουν κίνηση ή ενέργεια.



Τα βέλη που μοιάζουν με τα παραπάνω σε μία φωτογραφία, καλούν για την προσοχή σας σε κάτι από αυτά που εικονίζονται στην φωτογραφία.

[]:

Οι τετράγωνες αγκύλες χρησιμοποιούνται για να δείξουν μηνύματα ή στοιχεία που εμφανίζονται στην οθόνη.

< >:

Οι γωνιακές αγκύλες χρησιμοποιούνται για να δείξουν κείμενα ή χειριστήρια, όπως τα κουμπιά ή οι διακόπτες μέσα στο αυτοκίνητο.

Προειδοποιητικές ταμπέλες αερόσακου (όπου υπάρχει):



«ΠΟΤΕ μην χρησιμοποιείτε ένα παιδικό κάθισμα με την όψη πίσω σε ένα κάθισμα που προστατεύεται από έναν ΕΝΕΡΓΟ ΑΕΡΟΣΑΚΟ μπροστά του, μπορεί να προκληθεί ΘΑΝΑΤΟΣ ή ΣΟΒΑΡΟΣ ΤΡΑΥΜΑΤΙΣΜΟΣ στο ΠΑΙΔΙ.»

Βεβαιωθείτε ότι έχετε διαβάσει την περιγραφή για τις «Προειδοποιητικές ετικέτες αερόσακου» στο κεφάλαιο Ασφαλείας αυτού του βιβλίου και την περιγραφή για την «Ετικέτα αερόσακου» στο τέλος αυτού του βιβλίου.

ΟΔΗΓΗΣΗ ΣΤΗΝ ΑΣΦΑΛΤΟ ΚΑΙ ΕΚΤΟΣ ΔΡΟΜΟΥ (μοντέλα 4WD)

Αυτό το όχημα, επειδή έχει υψηλότερο κέντρο βάρους, απαιτεί διαφορετικό χειρισμό και ελίσσεται διαφορετικά από ένα συνηθισμένο επιβατικό αυτοκίνητο. Όπως συμβαίνει και με άλλα αυτοκίνητα που έχουν λειτουργίες αυτού του τύπου, εάν αποτύχετε να χειριστείτε το όχημα σωστά μπορεί να χάσετε τον έλεγχό του και να προκληθεί ατύχημα.

Βεβαιωθείτε ότι έχετε διαβάσει το «Προφυλάξεις για την οδήγηση στην ασφαλτο και εκτός δρόμου» και το «Οδήγηση στους τέσσερις τροχούς (4WD)» στο κεφάλαιο «5. Ξεκίνημα και οδήγηση».

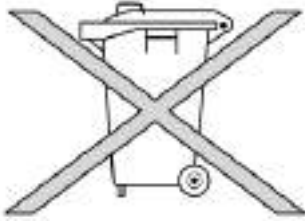

ΑΠΟΡΡΙΨΗ ΤΗΣ ΜΠΑΤΑΡΙΑΣ

ΠΡΟΣΟΧΗ

Μία λάθος πεταμένη μπαταρία μπορεί να βλάψει το περιβάλλον. Να βεβαιώνετε πάντα για τους τοπικούς κανονισμούς σχετικά με την απόρριψη της μπαταρίας.

Παραδείγματα μπαταριών που περιέχει το αυτοκίνητο:

- Μπαταρία του αυτοκινήτου
- Μπαταρία τηλεχειριστηρίου (για το Έξυπνο Κλειδί και / ή το σύστημα εισόδου χωρίς κλειδί)
- Μπαταρία Αισθητήρα Παρακολούθησης Πίεσης Ελαστικών (TPMS)
- Μπαταρία τηλεχειριστηρίου (για το σύστημα Ψυχαγωγίας Αυτοκινήτου)

Εάν έχετε αμφιβολία, αποταναθείτε στις τοπικές αρχές ή σε Μέλος του Δικτύου Nissan ή εξειδικευμένο συνεργείο για συμβουλές σχετικές με την απόρριψη της μπαταρίας.



Το Bluetooth είναι σήμα κατατεθέν της Bluetooth SIG, Inc. για το οποίο έχει δοθεί άδεια χρήσης στην Visteon Corporation και την Robert Bosch GmbH.



Το iPod® είναι σήμα κατατεθέν της Apple Inc.

© 2023 Nissan Automotive Europe SAS, France

Περιεχόμενα

Πίνακας περιεχομένων με εικόνες	0
Ασφάλεια – καθίσματα, ζώνες ασφαλείας και πρόσθετο σύστημα συγκράτησης	1
Όργανα και χειριστήρια	2
Έλεγχοι και ρυθμίσεις πριν την οδήγηση	3
Οθόνη ενδείξεων, καλοριφέρ, air conditioner και ηχοσύστημα	4
Ξεκίνημα και οδήγηση	5
Σε περίπτωση ανάγκης	6
Εμφάνιση και φροντίδα	7
Συντήρηση και Κάντε το μόνοι σας	8
Τεχνικές πληροφορίες	9
Πληροφορίες κανονισμών	10
Ευρετήριο	11

0 Πίνακας περιεχομένων με εικόνες

Ζώνες ασφαλείας και Σύστημα αερόσακου.....	0-2	Ταμπλό οργάνων	0-8
Εξωτερικό του αυτοκινήτου μπροστά	0-3	Αριστεροτίμονο μοντέλο.....	0-8
Εξωτερικό του αυτοκινήτου πίσω.....	0-4	Δεξιότιμονο μοντέλο	0-9
Χώρος επιβατών	0-5	Μετρητές και δείκτες	0-10
Θέση οδήγησης.....	0-6	Χώρος κινητήρα.....	0-12
Αριστεροτίμονο μοντέλο.....	0-6	Κινητήρας HR13DDT.....	0-12
Δεξιότιμονο μοντέλο	0-7	Βοήθειες στην οδήγηση (όπου υπάρχει).....	0-13

ΖΩΝΕΣ ΑΣΦΑΛΕΙΑΣ ΚΑΙ ΣΥΣΤΗΜΑ ΑΕΡΟΣΑΚΟΥ

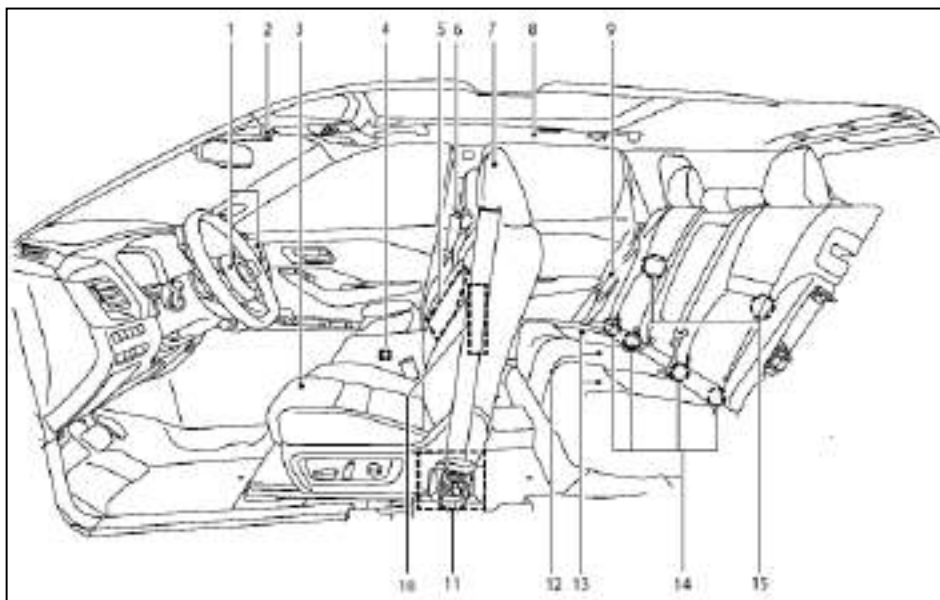

1. Συμπληρωματικοί μπροστινοί αερόσακοι
2. Φως κατάστασης αερόσακου συνοδηγού
3. Μπροστινά καθίσματα
4. Αισθητήρας κατηγοριοποίησης επιβάτη (OCS)* ή Αισθητήρας εντοπισμού επιβάτη (ODS)* (κάθισμα συνοδηγού)

5. Εμπρός πλευρικός αερόσακος τοποθετημένος στο εσωτερικό μέρος της πλάτης του καθίσματος*
6. Ζώνες ασφαλείας μπροστά
7. Προσκέφαλα καθισμάτων
8. Πλευρικοί αερόσακοι τύπου κουρτίνα

9. Πίσω ζώνες ασφαλείας
 - Προεντατήρες πίσω ζωνών ασφαλείας
10. Εμπρός πλευρικοί αερόσακοι
11. Προεντατήρες μπροστινών ζωνών ασφαλείας
12. Πίσω καθίσματα
 - Παιδικά καθίσματα
13. Εντοπισμός Επιβατών Πίσω Καθισμάτων*
14. Σύστημα στερέωσης παιδικού καθίσματος ISOFIX
15. Σημεία στερέωσης παιδικού καθίσματος (για άνω ιμάντα πρόσδεσης)

*: όπου υπάρχει

2 Πίνακας περιεχομένων με εικόνες

ΕΞΩΤΕΡΙΚΟ ΤΟΥ ΑΥΤΟΚΙΝΗΤΟΥ ΜΠΡΟΣΤΑ

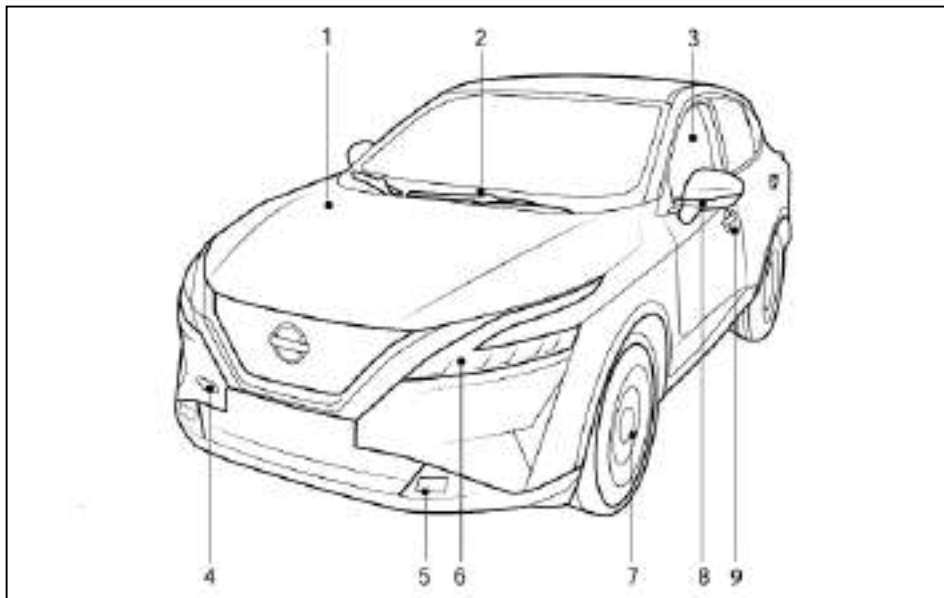

- | | |
|---------------------------------------|----------------------------|
| 1. Καπό κινητήρα | - ThermaClear* |
| 2. Καθαριστήρας και πλυστικό παρμπρίζ | 3. Ηλεκτρικά παράθυρα |
| - Λειτουργία του διακόπτη | 4. Γάντζος έλξης |
| - Αντικατάσταση λεπίδων | 5. Μπροστινά φώτα ομίχλης* |
| - Υγρό πλυστικού παρμπρίζ | - Διακόπτης |
| - Αντιθαμβωτικό παρμπρίζ | 6. Εμπρόσθιος φωτισμός |

- Διακόπτης
- Ρύθμιση δέσμης προβολών
- Θέση και αντικατάσταση λαμπτήρων
- 7. Ελαστικά
 - Ελαστικά και τροχοί
 - Σκασμένο λάστιχο
 - Σύστημα Παρακολούθησης Πίεσης Ελαστικών (TPMS)*
- 8. Εξωτερικοί καθρέπτες
 - Σύστημα Απομνημόνευσης Θέσης Οδήγησης*
 - Φλας
 - Θέση και αντικατάσταση λαμπτήρων
- 9. Πόρτες
 - Κλειδιά
 - Κλειδαριές πορτών
 - Σύστημα εισόδου χωρίς κλειδί*

*: όπου υπάρχει

ΕΞΩΤΕΡΙΚΟ ΤΟΥ ΑΥΤΟΚΙΝΗΤΟΥ ΠΙΣΩ

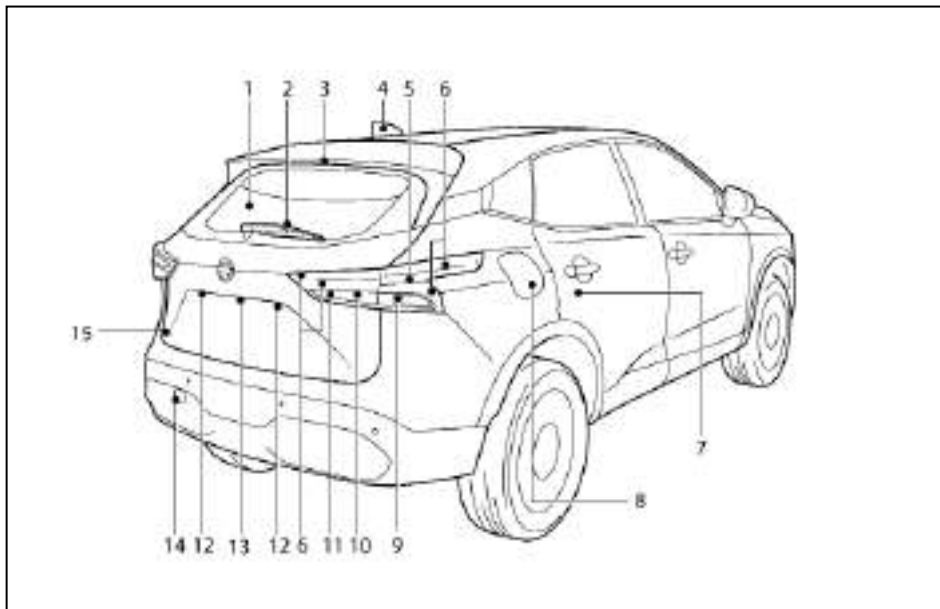

1. Πίσω παρμπρίζ (Διακόπτης αντιθαμβωτικού)
2. Καθαριστήρας και πλυστικό πίσω παρμπρίζ
 - Διακόπτης καθαριστήρα και πλυστικού
 - Αντικατάσταση καθαριστήρα
 - Υγρό πλυστικού
3. Τρίτο φως στοπ

4. Κεραία
5. Φως στοπ
6. Πίσω φως πορείας
 - Θέση διακόπτη
7. Πόρτες
 - Κλειδιά

4 Πίνακας περιεχομένων με εικόνες

- Κλειδαριές πορτών
- Παιδική ασφάλεια
- Σύστημα εισόδου χωρίς κλειδί*
- 8. Πορτάκι ρεζερβουάρ καυσίμου
- 9. Πίσω φλας
 - Θέση διακόπτη
- 10. Φως όπισθεν
- 11. Πίσω φως ομίχλης*
 - Θέση διακόπτη
- 12. Φώτα πινακίδας αριθμού κυκλοφορίας
- 13. Κάμερα οπισθοπορείας*
 - Οθόνη οπισθοπορείας*
 - Οθόνη περιμετρικής θέασης (IAVM)*
- 14. Γάντζος έλξης
- 15. Πίσω πόρτα
 - Ηλεκτρική πίσω πόρτα
 - Πίσω πόρτα ενεργοποιούμενη με την κίνηση*

*: όπου υπάρχει

ΧΩΡΟΣ ΕΠΙΒΑΤΩΝ

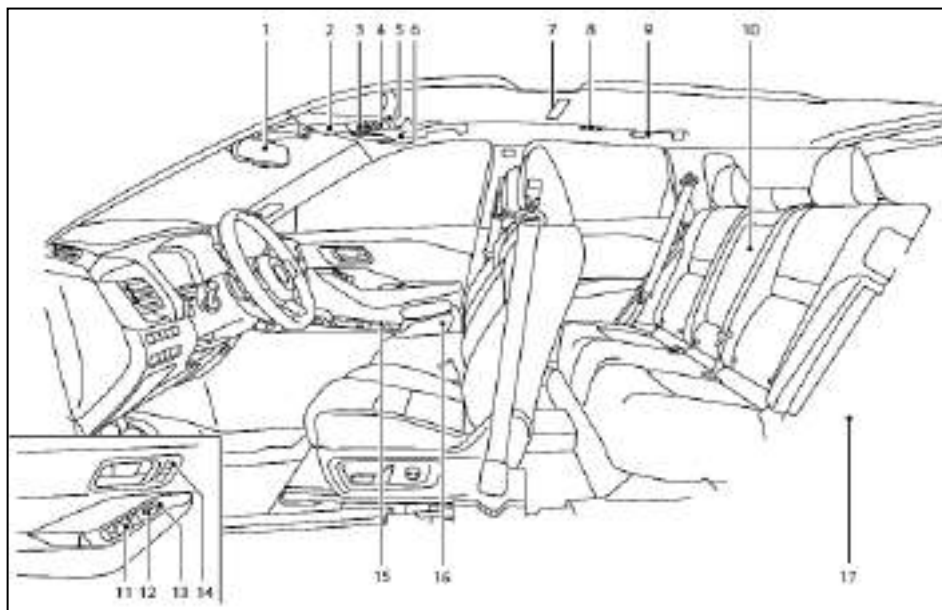

1. Εσωτερικός καθρέπτης
2. Θήκη γυαλιών*
3. Φως χάρτη
 - Μικρόφωνο**
4. Διακόπτης σκιαδίου οροφής*
5. Κουμπί eCall*

6. Σκιάδια
7. Φως εσωτερικού χώρου*
8. Πίσω προσωπικά φώτα*
9. Γάντζοι παλτών*
10. Πίσω θέσεις ποτηριών*
11. Χειριστήρια ηλεκτρικών παραθύρων

12. Χειριστήρια εξωτερικών καθρεπτών
13. Διακόπτης ηλεκτρικής κλειδαριάς πόρτας
14. Διακόπτες Συστήματος Απομνημόνευσης Θέσης Οδήγησης (πλευρά οδηγού)*
15. Μπροστινές θέσεις ποτηριών
16. Κουτί κονσόλας
 - Θύρες παροχής USB*
17. Χώρος φόρτωσης
 - Ρυθμιζόμενο πάτωμα αποσκευών
 - Γάντζοι αποσκευών*
 - Εταζέρα
 - Ρεζέρβα*

*: όπου υπάρχει

** : δείτε το ξεχωριστό Βιβλίο Οδηγιών Χρήσης NissanConnect (όπου υπάρχει)

ΘΕΣΗ ΟΔΗΓΗΣΗΣ

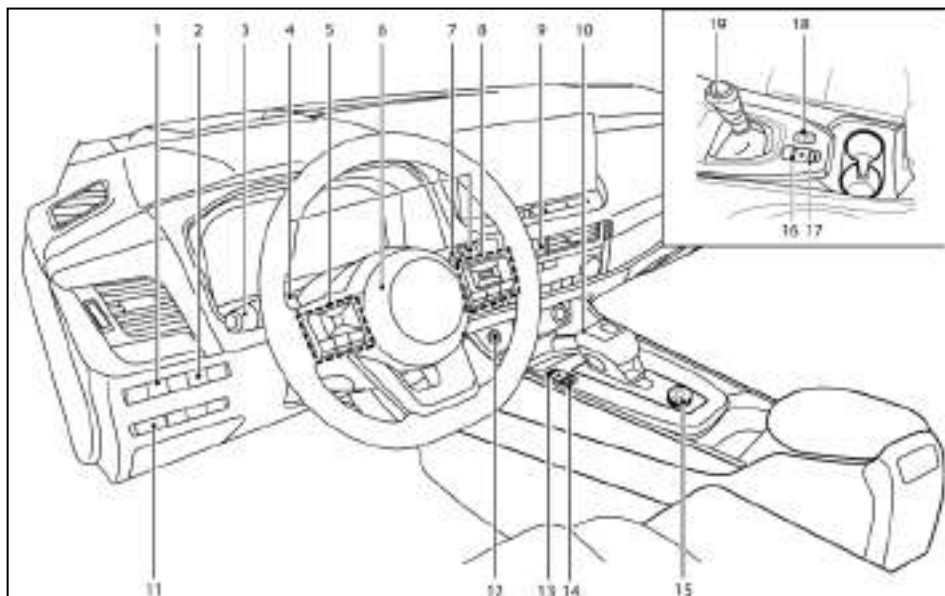

ΑΡΙΣΤΕΡΟΤΙΜΟΝΟ ΜΟΝΤΕΛΟ

1. Διακόπτης Υποβοήθησης Τιμονιού* (μοντέλα με Υποβοήθηση ProPILOT)
2. Διακόπτης Οθόνης Κατεύθυνσης (HUD)*
3. Διακόπτης προβολένων και φλας
4. Πηδάλια αλλαγής ταχυτήτων στο τιμόνι*
5. Διακόπτες στο τιμόνι

6 Πίνακας περιεχομένων με εικόνες

- Διακόπτες οθόνης πληροφοριών αυτοκινήτου
- Διακόπτες ηχοσυστήματος*
- 6. Τιμόνι
- Σύστημα ηλεκτρικής υποβοήθησης τιμονιού
- Κόρνα
- Αερόσακος οδηγού
- 7. Διακόπτης καθαριστήρα και πιλυστικού

8. Διακόπτες στο τιμόνι
- Διακόπτης Υποβοήθησης ProPILOT*
- Διακόπτης Βοήθειας στην Οδήγηση*
- Cruise control*
- Περιοριστής ταχύτητας*
- Ενσωμάτωση κινητού τηλεφώνου για το ηχοσύστημα FM-AM χωρίς NissanConnect*
- Ενσωμάτωση κινητού τηλεφώνου για το NissanConnect* *1
9. Διακόπτης αλάρμ
10. Επιλογέας ταχυτήτων (σαζιμάν Xtronic)
11. Έλεγχος φωτεινότητας οργάνων
12. Πιεζόμενος διακόπτης μίζας
13. Διακόπτης ηλεκτρικού χειρόφρενου (σαζιμάν Xtronic)
14. Διακόπτης αυτόματου φρένου συγκράτησης (σαζιμάν Xtronic)
15. Επιλογέας λειτουργίας οδήγησης ((4WD) (όπου υπάρχει) ή 2WD (όπου υπάρχει))
16. Διακόπτης ηλεκτρικού χειρόφρενου (μηχανικό σαζιμάν)
17. Διακόπτης αυτόματου φρένου συγκράτησης (μηχανικό σαζιμάν)
18. Επιλογέας λειτουργίας οδήγησης
19. Επιλογέας ταχυτήτων (μοντέλα με μηχανικό σαζιμάν)

*: όπου υπάρχει

*1: Δείτε το ξεχωριστό Βιβλίο Οδηγιών Χρήσης του NissanConnect (όπου υπάρχει)

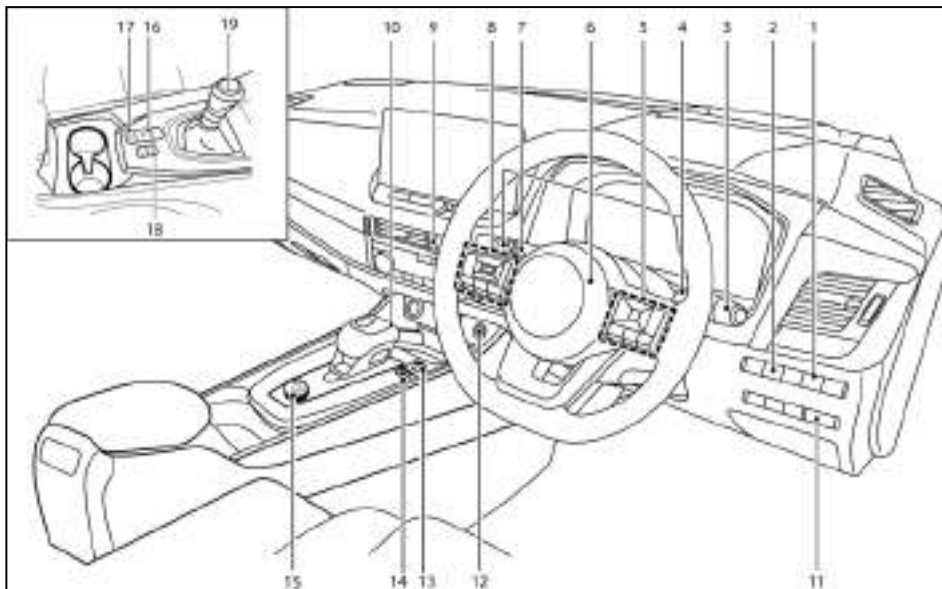

ΔΕΞΙΟΤΙΜΟΝΟ ΜΟΝΤΕΛΟ

1. Διακόπτης Υποβοήθησης Τιμονιού* (μοντέλα με Υποβοήθηση ProPILOT)
2. Διακόπτης Οθόνης Κατεύθυνσης (HUD)*
3. Διακόπτης προβολέναι και φλας
4. Πηδάλια αλλαγής ταχυτήτων στο τιμόνι*
5. Διακόπτες στο τιμόνι

- Διακόπτες οθόνης πληροφοριών αυτοκινήτου
- Διακόπτες ηχοσυστήματος*
- 6. Τιμόνι
- Σύστημα ηλεκτρικής υποβοήθησης τιμονιού
- Κόρνα
- Αερόσακος οδηγού
- 7. Διακόπτης καθαριστήρα και πιυσιτικού

- 8. Διακόπτες στο τιμόνι
- Διακόπτης Υποβοήθησης ProPILOT*
- Διακόπτης Βοήθειας στην Οδήγηση*
- Cruise control*
- Περιοριστής ταχύτητας*
- Ενσωμάτωση κινητού τηλεφώνου για το ηχοσύστημα FM-AM χωρίς NissanConnect*
- Ενσωμάτωση κινητού τηλεφώνου για το NissanConnect* *1
- 9. Διακόπτης αλάρμ
- 10. Επιλογέας ταχυτήτων (μοντέλα Xtronic)
- 11. Έλεγχος φωτεινότητας οργάνων
- 12. Πιεζόμενος διακόπτης μίζας
- 13. Διακόπτης ηλεκτρικού χειρόφρενου (σαζιμάν Xtronic)
- 14. Διακόπτης αυτόματου φρένου συγκράτησης (σαζιμάν Xtronic)
- 15. Επιλογέας λειτουργίας οδήγησης ((4WD) (όπου υπάρχει) ή 2WD (όπου υπάρχει))
- 16. Διακόπτης ηλεκτρικού χειρόφρενου (μηχανικό σαζιμάν)
- 17. Διακόπτης αυτόματου φρένου συγκράτησης (μηχανικό σαζιμάν)
- 18. Επιλογέας λειτουργίας οδήγησης
- 19. Επιλογέας ταχυτήτων (μοντέλα με μηχανικό σαζιμάν)

*: όπου υπάρχει

*1: Δείτε το ξεχωριστό Βιβλίο Οδηγιών Χρήσης του NissanConnect (όπου υπάρχει)

ΤΑΜΠΛΟ ΟΡΓΑΝΩΝ

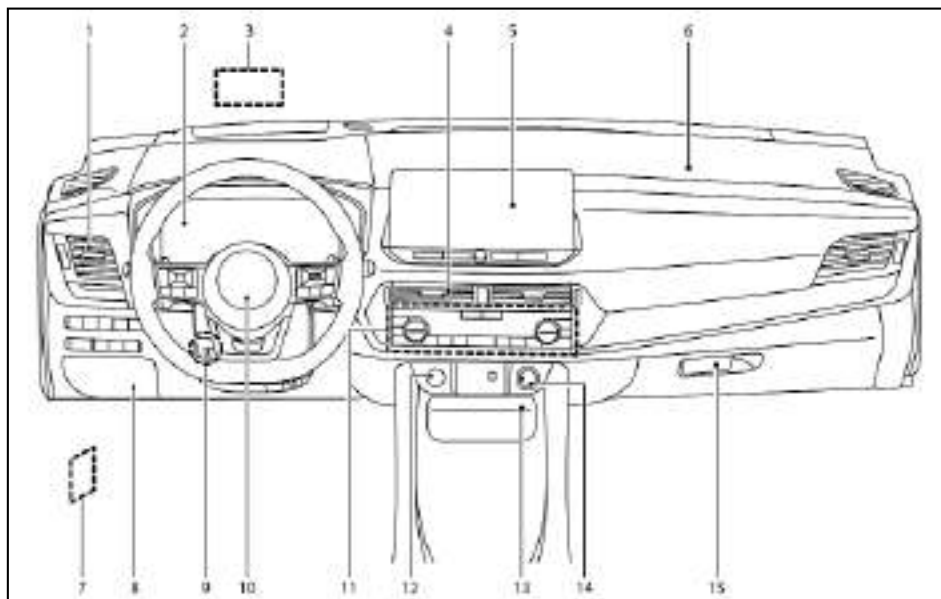

ΑΡΙΣΤΕΡΟΤΙΜΟΝΟ ΜΟΝΤΕΛΟ

1. Πλευρικός αεραγωγός
2. Μετρητές και δείκτες
3. Οθόνη Κατεύθυνσης (HUD)*
4. Κεντρικός αεραγωγός
5. Ηχοσύστημα*
- NissanConnect**1

8 Πίνακας περιεχομένων με εικόνες

- Χωρίς NissanConnect*
6. Αερόσακος συνοδηγού
7. Μοχλός απελευθέρωσης καπό
8. Κάλυμμα ασφαλειοθήκης
9. Μοχλός ασφάλισης κλίσης τηλεσκοπικού τιμονιού
10. Αερόσακος οδηγού

11. Καλοριφέρ και air conditioner

- Διακόπτης αντιθαμβωτικού
- Διακόπτες θερμαινόμενου καθίσματος*
- Διακόπτης θερμαινόμενου τιμονιού*

12. Πιεζόμενος διακόπτης μίζας

13. Ασύρματος φορτιστής*

14. Ηλεκτρική παροχή

15. Ντουλαπάκι

*: όπου υπάρχει

*1: Δείτε το ξεχωριστό Βιβλίο Οδηγιών του NissanConnect (όπου υπάρχει)

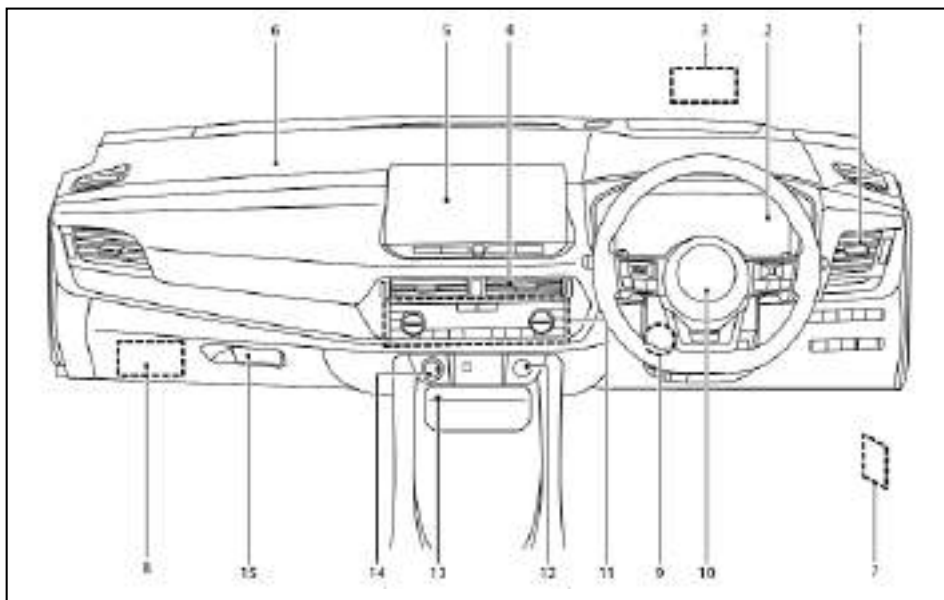

ΔΕΞΙΟΤΙΜΟΝΟ ΜΟΝΤΕΛΟ

1. Πλευρικός αεραγωγός
2. Μετρητές και δείκτες
3. Οθόνη Κατεύθυνσης (HUD)*
4. Κεντρικός αεραγωγός
5. Ηχοσύστημα*

- NissanConnect**1
- Χωρίς NissanConnect*
- 6. Αερόσακος συνοδηγού
- 7. Μοχλός απελευθέρωσης καπό
- 8. Κάλυμμα ασφαλειοθήκης
- 9. Μοχλός ασφάλισης κλίσης τηλεσκοπικού τιμονιού

10. Αερόσακος οδηγού
11. Καλοριφέρ και air conditioner
 - Διακόπτης αντιθαμβωτικού
 - Διακόπτες θερμαινόμενου καθίσματος*
 - Διακόπτης θερμαινόμενου τιμονιού*
12. Πιεζόμενος διακόπτης μίζας
13. Ασύρματος φορτιστής*
14. Ηλεκτρική παροχή
15. Ντουλαπάκι

*: όπου υπάρχει

*1: Δείτε το ξεχωριστό Βιβλίο Οδηγιών του NissanConnect (όπου υπάρχει)

ΜΕΤΡΗΤΕΣ ΚΑΙ ΔΕΙΚΤΕΣ

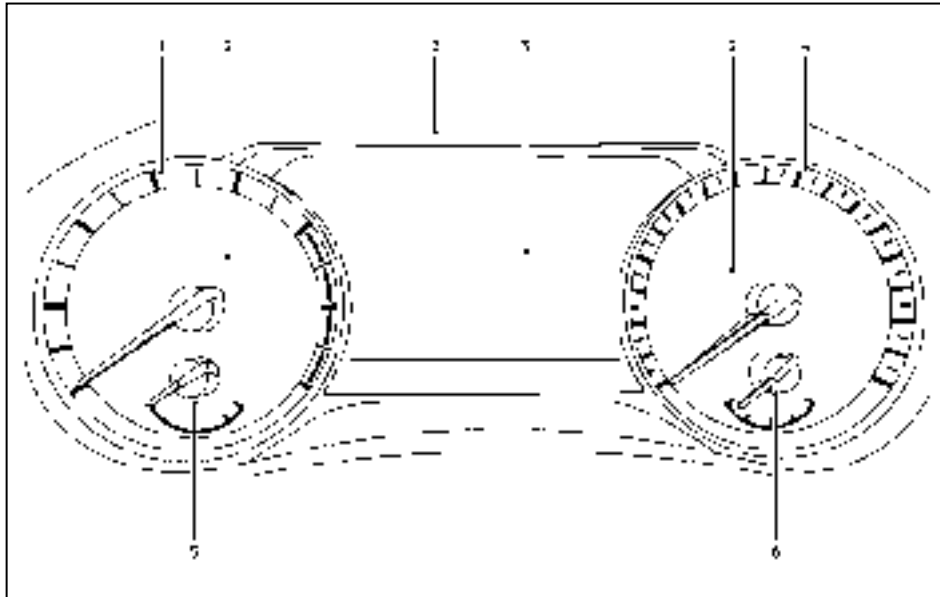

Οθόνη 7 ιντσών

- | | |
|--------------------------------------|---|
| 1. Στροφόμετρο | 4. Ταχύμετρο |
| 2. Προειδοποιητικά / ενδεικτικά φώτα | 5. Δείκτης θερμοκρασίας ψυκτικού υγρού κινητήρα |
| 3. Οθόνη πληροφοριών αυτοκινήτου | 6. Δείκτης καυσίμου |

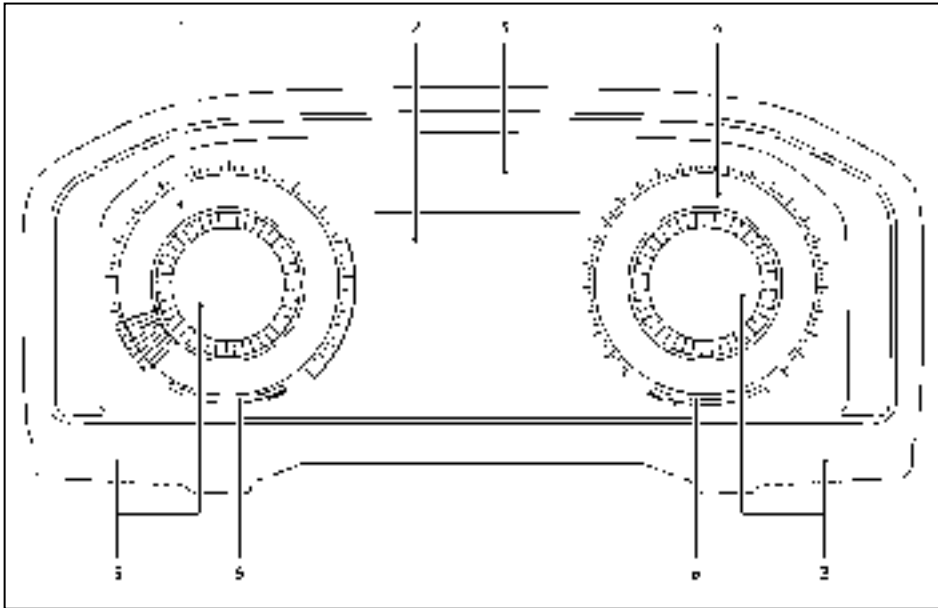

Ένδειξη πλήρους οθόνης

- | | |
|---|--|
| <ol style="list-style-type: none"> 1. Στροφόμετρο 2. Οθόνη πληροφοριών αυτοκινήτου 3. Προειδοποιητικά / ενδεικτικά φάτα 4. Ταχύμετρο 5. Δείκτης θερμοκρασίας ψυκτικού υγρού κινητήρα | <ol style="list-style-type: none"> 6. Δείκτης καυσίμου <p>Η ένδειξη της οθόνης μπορεί να αλλάξει από την Κλασσική στην Ενισχυμένη ώστε να επεκταθεί η περιοχή της οθόνης πληροφοριών του αυτοκινήτου.</p> |
|---|--|



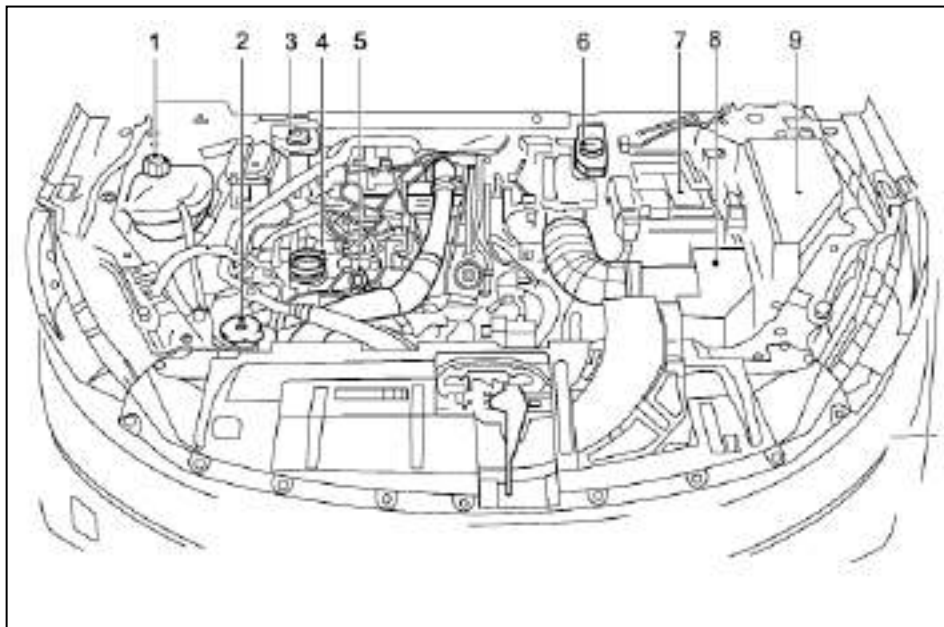





ΧΩΡΟΣ ΚΙΝΗΤΗΡΑ











ΚΙΝΗΤΗΡΑΣ HR13DDT

1. Ρεζερβουάρ ψυκτικού υγρού κινητήρα
2. Ρεζερβουάρ υγρού πλιστικού παρμπρίζ / πλιστικού προβολέων (όπου υπάρχει)
3. Ρεζερβουάρ υγρών φρένων / συμπλέκτη (μηχανικό σαζιμάν – δεξιότιμο μοντέλο), Ρεζερβουάρ υγρών φρένων (σαζιμάν ΧΤRONIC, δεξιότιμο μοντέλο)
4. Τάπα γεμίσματος λαδιού κινητήρα
5. Βυθομετρική ράβδος λαδιού κινητήρα
6. Ρεζερβουάρ υγρών φρένων / συμπλέκτη (μηχανικό σαζιμάν – αριστεροτίμο μοντέλο), Ρεζερβουάρ υγρών φρένων (σαζιμάν ΧΤRONIC, αριστεροτίμο μοντέλο)
7. Μπαταρία
8. Φίλτρο αέρα
9. Ασφάλειες / Ασφαλειοθήκη

ΒΟΗΘΕΙΕΣ ΣΤΗΝ ΟΔΗΓΗΣΗ (όπου υπάρχει)

Όνομα συστήματος	Συνομογραφία	Εικόνα	Περιγραφή	Σελίδα
Προειδοποίηση Αλλαγής Λωρίδας*	LDW		Το σύστημα LDW προειδοποιεί την οδηγό όταν το αυτοκίνητο αρχίζει να αφήνει την λωρίδα κυκλοφορίας του.	5-64
Σύστημα Ευφυούς Πρόληψης Απόκλισης από την Λωρίδα Κυκλοφορίας*	ILI		Το σύστημα ILI προειδοποιεί τον οδηγό όταν το αυτοκίνητο αφήνει την λωρίδα στην οποία κινείται και βοηθάει τον οδηγό να το επαναφέρει στην λωρίδα κυκλοφορίας.	5-69
Υποβοήθηση Λωρίδας Ανάγκης	ELA		Το σύστημα ELA προειδοποιεί τον οδηγό όταν το αυτοκίνητο πλησιάζει το άκρο του δρόμου ή την συμπαγή λευκή γραμμή και βοηθάει τον οδηγό να το επαναφέρει στην λωρίδα κυκλοφορίας.	5-74
Υποβοήθηση Τιμονιού*	-		Το σύστημα Υποβοήθησης Τιμονιού βοηθάει τον οδηγό να διατηρήσει το όχημα στο κέντρο της λωρίδας κυκλοφορίας. Η Υποβοήθηση Τιμονιού έχει ενσωματωμένη και το σύστημα ILI.	5-124 5-167
Cruise Control*	-		Το σύστημα Cruise Control επιτρέπει στον οδηγό να ορίσει και να διατηρήσει μία σταθερή ταχύτητα του αυτοκινήτου.	5-82
Ευφύες Cruise Control (με Υποβοήθηση Τιμονιού)*	ICC		Το σύστημα ICC επιτρέπει στον οδηγό να ορίσει και να διατηρήσει είτε σταθερή απόσταση από το προπορευόμενο όχημα ή μία καθορισμένη ταχύτητα του αυτοκινήτου.	5-105
Ευφύες Cruise Control (χωρίς Υποβοήθηση Τιμονιού)*	ICC		Το σύστημα ICC επιτρέπει στον οδηγό να ορίσει και να διατηρήσει είτε σταθερή απόσταση από το προπορευόμενο όχημα ή μία καθορισμένη ταχύτητα του αυτοκινήτου.	5-87
Υποβοήθηση ProPILOT ή Βοήθειας στην Οδήγηση*	-		Τα συστήματα Υποβοήθησης ProPILOT ή Βοήθειας στην Οδήγηση συνδυάζουν τα συστήματα ICC, Υποβοήθησης Τιμονιού, ILI και BSW.	5-145
Περιοριστής Ταχύτητας*	-		Ο περιοριστής ταχύτητας σας επιτρέπει να ορίσετε το όριο ταχύτητας του αυτοκινήτου που επιθυμείτε.	5-133

Όνομα συστήματος	Συνομογραφία	Εικόνα	Περιγραφή	Σελίδα
Προειδοποίηση Τυφλού Σημείου*	BSW		Ενώ οδηγείτε, το σύστημα BSW βοηθάει ειδοποιώντας τον οδηγό για την παρουσία άλλων οχημάτων στις διπλανές λωρίδες κυκλοφορίας.	5-42
Σύστημα Παρέμβασης Τυφλού Σημείου*	-		Ενώ οδηγείτε, το σύστημα Παρέμβασης Τυφλού Σημείου βοηθάει ειδοποιώντας τον οδηγό για την παρουσία άλλων οχημάτων στις διπλανές λωρίδες κυκλοφορίας όταν αλλάζει λωρίδα, και τον βοηθάει να επαναφέρει το αυτοκίνητο στο κέντρο της λωρίδας κίνησης.	5-42
Αναγνώριση Πινακίδων Κυκλοφορίας*	TSR		Το σύστημα TSR παρέχει στον οδηγό πληροφορίες για τα όρια ταχύτητας που έχουν εντοπιστεί πιο πρόσφατα.	2-38
Ευφές Σύστημα Πέδησης*	IEB		Το σύστημα IEB μπορεί να βοηθήσει τον οδηγό όταν υπάρχει κίνδυνος πρόσκρουσης με το όχημα που προπορεύεται στην ίδια λωρίδα κυκλοφορίας ή με πεζό ή δικυκλιστή.	5-195
Σύστημα Ειδοποίησης διασταυρούμενης Κυκλοφορίας στο πίσω μέρος του αυτοκινήτου*	RCTA		Όταν κάνετε όπισθεν, το σύστημα RCTA είναι σχεδιασμένο να εντοπίζουν άλλα οχήματα που προσεγγίζουν από αριστερά ή δεξιά στο πίσω μέρος του αυτοκινήτου.	5-54
Πίσω Αυτόματο Φρενάρισμα*	RAB		Όταν κάνετε όπισθεν, το σύστημα RAB μπορεί να βοηθήσει τον οδηγό όταν υπάρχει κίνδυνος πρόσκρουσης με ένα αντικείμενο πίσω από το αυτοκίνητο.	5-59
Σύστημα αντιμπλοκαρίσματος φρένων	ABS		Το ABS ελέγχει τα φρένα ώστε οι τροχοί να μην κλειδώσουν στο απότομο φρενάρισμα ή όταν φρενάρετε σε επιφάνεια που γλιστράει.	5-230
Ηλεκτρονικό Σύστημα Ευστάθειας	ESP		Το σύστημα ESP ρυθμίζει την πίεση του φρένου στον τροχό και την ροπή του κινητήρα για να βοηθήσει να βελτιωθεί η ευστάθεια του αυτοκινήτου.	5-231
Υποβοήθηση Εκκίνησης στην Ανηφόρα*	HSA		Το σύστημα HSA διατηρεί αυτόματα την εφαρμογή του φρένου για να αποτρέψει την κύλιση του αυτοκινήτου προς τα πίσω όταν αυτό είναι σταματημένο σε ανηφόρα.	5-234

*: όπου υπάρχει

14 Πίνακας περιεχομένων με εικόνες

1 Ασφάλεια – καθίσματα, ζώνες ασφαλείας και πρόσθετο σύστημα συγκράτησης

Καθίσματα.....	1-2	Συντήρηση των ζωνών ασφαλείας	1-16
Μπροστινά καθίσματα.....	1-2	Σύστημα ζωνών ασφαλείας με προεντατήρες	1-16
Σύστημα Απομνημόνευσης Θέσης Οδηγού (όπου υπάρχει).....	1-5	Ασφάλεια των παιδιών.....	1-17
Θέρμανση καθίσματος.....	1-5	Βρέφη	1-18
Καθίσματα μασάζ (όπου υπάρχει).....	1-5	Μικρά παιδιά.....	1-18
Πίσω καθίσματα	1-5	Μεγαλύτερα παιδιά.....	1-18
Υποβραχιόνια (όπου υπάρχουν)	1-6	Νομικές απαιτήσεις.....	1-18
Προσκέφαλα καθισμάτων	1-7	Παιδικά καθίσματα	1-18
Εξαρτήματα ρυθμιζόμενων προσκέφαλων	1-7	Προφυλάξεις για τα παιδικά καθίσματα.....	1-18
Εξαρτήματα μη ρυθμιζόμενων προσκέφαλων.....	1-7	Πληροφορίες για το κάθισμα και το ISOFIX	1-20
Αφαίρεση.....	1-8	Σύστημα παιδικού καθίσματος ISOFIX.....	1-25
Τοποθέτηση.....	1-8	Στερώση παιδικού καθίσματος	1-25
Ρύθμιση	1-8	Τοποθέτηση παιδικού καθίσματος με την χρήση ISOFIX.....	1-25
Ζώνες ασφαλείας	1-9	Τοποθέτηση παιδικού καθίσματος με την χρήση ζώνης ασφαλείας τύπου τριών σημείων	1-28
Προφυλάξεις για την χρήση των ζωνών ασφαλείας	1-9	Πρόσθετο σύστημα συγκράτησης (σύστημα αερόσακου).....	1-34
Ασφάλεια των παιδιών	1-11	Προφυλάξεις για το πρόσθετο σύστημα συγκράτησης.....	1-34
Γυναίκες σε κατάσταση εγκυμοσύνης	1-11	Φως κατάστασης αερόσακου συνοδηγού	1-39
Τραυματίες	1-11	Διαδικασία επισκευής και αντικατάστασης.....	1-44
Υπενημίσεις των ζωνών ασφαλείας.....	1-11		
Ζώνη ασφαλείας τύπου τριών σημείων	1-14		

ΚΑΘΙΣΜΑΤΑ

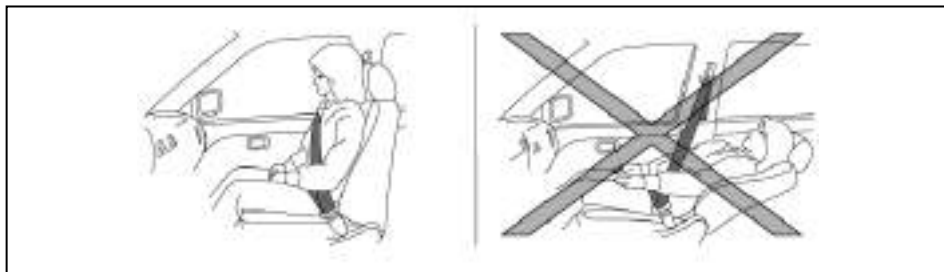

Καθίστε σε όρθια θέση και ακουμπήστε καλά πίσω



ΠΡΟΕΙΔΟΠΟΙΗΣΗ

- Μην επιβαίνετε σε ένα όχημα που είναι σε κίνηση με την πλάτη του καθίσματος σε κλίση. Αυτό θα μπορούσε να είναι επικίνδυνο. Ο ιμάντας ώμου δεν θα είναι σωστά τοποθετημένος στο σώμα σας. Σε περίπτωση ατυχήματος θα μπορούσατε να πιναχτείτε στον ιμάντα του ώμου της ζώνης ασφαλείας και να τραυματιστείτε στον λαιμό ή να έχετε άλλο σοβαρό τραυματισμό. Θα μπορούσατε επίσης να γλιστρήσετε κάτω από τον ιμάντα μέσης της ζώνης ασφαλείας και να τραυματιστείτε σοβαρά.
- Για την πιο αποτελεσματική προστασία, όσο το αυτοκίνητο είναι σε κίνηση, η πλάτη του καθίσματος θα πρέπει να είναι σε όρθια θέση. Να κάθεστε πάντα καλά πίσω στο κάθισμα, σε όρθια θέση και με τα δύο πόδια σας στο πάτωμα και να ρυθμίζετε κατάλληλα την ζώνη ασφαλείας. Δείτε το «Προφυλάξεις για την χρήση της ζώνης ασφαλείας» πιο κάτω.

- Μην ρυθμίζετε το κάθισμα του οδηγού ενώ οδηγείτε. Το κάθισμα μπορεί να μετακινηθεί απότομα και να χάσετε τον έλεγχο του αυτοκινήτου.
- Μετά την ρύθμιση κινηθείτε απαλά στο κάθισμα για να βεβαιωθείτε ότι έχει κλειδώσει στην θέση του.
- Μην αφήνετε παιδιά χωρίς επιτήρηση μέσα στο αυτοκίνητο. Θα μπορούσαν κατά λάθος να ενεργοποιήσουν τους διακόπτες ή τα χειριστήρια ή να κάνουν το αυτοκίνητο να κινηθεί. Τα ανεπιτήρητα παιδιά μπορεί να εμπλακούν σε σοβαρά ατυχήματα.
- Για να αποφύγετε τον κίνδυνο τραυματισμού ή θανάτου από την αβέλγη λειτουργία του αυτοκινήτου και/ή των συστημάτων του, μην αφήνετε παιδιά, ανθρώπους που χρειάζονται βοήθεια ή κατοικίδια, χωρίς επιτήρηση μέσα στο αυτοκίνητο. Επιπλέον η θερμοκρασία μέσα σε ένα κλειστό αυτοκίνητο στην διάρκεια μίας ζεστής ημέρας μπορεί να ανέβει γρήγορα αρκετά υψηλά ώστε να προκαλέσει σημαντικό κίνδυνο τραυματισμού ή θανάτου σε ανθρώπους και κατοικίδια.

- Η κλίση της πλάτης του καθίσματος δεν θα πρέπει να είναι μεγαλύτερη από όσο χρειάζεται για να κάθεστε άνετα. Οι ζώνες ασφαλείας είναι πιο αποτελεσματικές όταν ο επιβάτης κάθεται τελείως πίσω στο κάθισμα και σε όρθια θέση. Εάν έχετε την πλάτη του καθίσματος σε κλίση, αυξάνεται ο κίνδυνος να γλιστρήσετε κάτω από την ζώνη και να τραυματιστείτε.
- Όταν επιστρέψετε τις πλάτες των καθισμάτων στην όρθια θέση, βεβαιωθείτε ότι έχουν ασφαλίσει καλά. Εάν δεν έχουν ασφαλίσει καλά, οι επιβάτες μπορεί να τραυματιστούν σε περίπτωση ατυχήματος ή απότομου φρεναρίσματος. Όταν ξεκλειδώνετε την πλάτη του καθίσματος, μετά να την κουνάτε πάντα μπρος και πίσω για να ελέγξετε ότι αυτή έχει πλέον ασφαλίσει.
- Όταν το αυτοκίνητο χρησιμοποιείται για την μεταφορά φορτίου, ασφαλίστε όλο το φορτίο για να μην κυλήσει ή μετατοπισθεί. Μην τοποθετείτε φορτίο ψηλότερο από τις πλάτες των καθισμάτων. Σε περίπτωση απότομου φρεναρίσματος ή σύγκρουσης, το ανασφάλιστο φορτίο μπορεί να προκαλέσει τραυματισμό.
- Μην αφήνετε κανέναν να επιβαίνει στον χώρο αποσκευών ή πάνω στο πίσω κάθισμα όταν αυτό είναι διπλωμένο. Η χρήση αυτών των περιοχών από επιβάτες χωρίς κατάλληλη πρόσδεση μπορεί να έχει σαν αποτέλεσμα σοβαρό τραυματισμό σε περίπτωση ατυχήματος ή απότομου φρεναρίσματος.
- Ανάλογα με την προδιαγραφή του αυτοκινήτου, το κάθισμα του συνοδηγού μπορεί να είναι εξοπλισμένο με αισθητήρες κατηγοριοποίησης επιβάτη που, κάτω από ορισμένες συνθήκες, απενεργοποιούν τον αερόσακο του συνοδηγού. Οι αισθητήρες αυτοί χρησιμοποιούνται μόνο σε αυτό το κάθισμα. Εάν δεν κάθεστε και δεν έχετε

προσδεθεί σωστά μπορεί να αυξηθεί ο κίνδυνος ή η σοβαρότητα του τραυματισμού σε περίπτωση ατυχήματος. Δείτε «Πρόσθετο σύστημα συγκράτησης (σύστημα αερόσακου)» πιο κάτω.

Τα αυτοκίνητα που δεν είναι εξοπλισμένα με αισθητήρες κατηγοριοποίησης επιβάτη έχουν ένα Σύστημα Εντοπισμού Επιβάτη πάνω σε αυτό το κάθισμα, ο οποίος δεν μπορεί να απενεργοποιήσει αυτόματα τον μπροστινό αερόσακο. Για λεπτομέρειες για τον χειρισμό του αερόσακου με το χέρι δείτε «Πρόσθετο σύστημα συγκράτησης (σύστημα αερόσακου)» πιο κάτω.

ΠΡΟΣΟΧΗ

- Βεβαιωθείτε ότι δεν ακουμπάτε τα κινούμενα μέρη όταν ρυθμίζετε τις θέσεις του καθίσματος, για να αποφύγετε πιθανούς τραυματισμούς και / ή ζημιές.
- Για να αποφύγετε ζημιά στα καθίσματα, την θέρμανση του καθίσματος (όπου υπάρχει) και τον εντοπισμό επιβάτη, ακολουθήστε τις παρακάτω πληροφορίες:
 - Οποιοδήποτε υγρό χυθεί πάνω στο κάθισμα αθ πρέπει να αφαιρεθεί αμέσως με ένα στεγνό πανί.
 - Εάν τα καλύμματα των καθισμάτων είναι νωπά ή υγρά, μην ενεργοποιείτε την θέρμανση (όπου υπάρχει). Η θέρμανση των καθισμάτων δεν πρέπει να χρησιμοποιείται για να στεγνώσετε τα καθίσματα.
 - Καθαρίστε τα καλύμματα των καθισμάτων όπως συνιστάται, δείτε το «Καθαρισμός εσωτερικού» στο κεφάλαιο «7. Εμφάνιση και φροντίδα».
 - Μην μεταφέρετε βαριά φορτία πάνω στα καθίσματα. Μην τοποθετείτε αιχμηρά αντικείμενα στις ταπεταριές των καθισμάτων όπως για παράδειγμα μαχαιρία, καρφιά και εργαλεία.



ΜΠΡΟΣΤΙΝΑ ΚΑΘΙΣΜΑΤΑ

Ρύθμιση καθίσματος με το χέρι

Μπροστά και πίσω:

Τραβήξτε τον μοχλό (1) επάνω και κρατήστε τον ενώ σύρετε το κάθισμα μπροστά ή πίσω στην θέση που θέλετε. Αφήστε τον μοχλό για να ασφαλίσει το κάθισμα στην θέση του.

Κλίση πλάτης:

ΠΡΟΣΟΧΗ

Όταν μετακινείτε τα καθίσματα μπροστά ή πίσω ή επαναφέρετε την πλάτη του καθίσματος στην όρθια θέση, βεβαιωθείτε ότι κρατάτε την πλάτη του καθίσματος κατά τον χειρισμό. Εάν δεν κρατάτε την πλάτη του καθίσματος το κάθισμα ή η πλάτη του μπορεί να κινηθούν ξαφνικά και θα μπορούσαν να προκαλέσουν τραυματισμό.

Για να ρυθμίσετε την κλίση της πλάτης του καθίσματος τραβήξτε και κρατήστε τον μοχλό (2) τελείως σηκωμένο και μετά ακουμπήστε στην πλάτη του καθίσματος. Για να φέρετε την πλάτη του καθίσμα-

τος μπροστά τραβήξτε και κρατήστε τον μοχλό τελείως επάνω και γείρετε προς τα εμπρός. Για όση ώρα ρυθμίζετε την πλάτη του καθίσματος θα πρέπει να κρατάτε τον μοχλό τελείως επάνω. Αφήστε τον μοχλό όταν η πλάτη του καθίσματος έχει σταματήσει και είναι στην θέση που θέλετε.

Η λειτουργία κλίσης σας επιτρέπει την ρύθμιση της πλάτης του καθίσματος για διαφορετικών μεγεθών ώστε να έχουν περισσότερη άνεση και να μπορέσουν να έχουν καλύτερη προσαρμογή της ζώνης ασφαλείας. Δείτε το «Προφυλάξεις για την χρήση της ζώνης ασφαλείας» πιο κάτω. Επίσης, η κλίση της πλάτης του καθίσματος επιτρέπει στους επιβάτες να ξεκουραστούν όταν το αυτοκίνητο είναι σταματημένο και ο επιλογέας ταχυτήτων είναι στην θέση P (παρκάρισμα) ή τη N (νεκρά) με το χειρόφρενο δεμένο.

Ανασήκωμα βάσης καθίσματος (όπου υπάρχει):

Τραβήξτε επάνω ή σπρώξτε κάτω επαναλαμβανόμενα τον μοχλό ρύθμισης (3), για να ρυθμίσετε το ύψος του καθίσματος στην θέση που θέλετε.

Προσκέφαλα καθισμάτων:

Πιέστε και κρατήστε το κουμπί ασφάλισης (4) για να αφαιρέσετε, τοποθετήσετε ή (όπου είναι δυνατό) ρυθμίσετε τα προσκέφαλα των καθισμάτων. Για την κατάλληλη ρύθμιση δείτε «Προσκέφαλα καθισμάτων» πιο κάτω.

Στήριξη μέσης (όπου υπάρχει):

Η λειτουργία στήριξης της μέσης παρέχει στήριξη στο κάτω μέρος της πλάτης του οδηγού.

Ρύθμιση με το χέρι (όπου υπάρχει):

Μετακινήστε τον μοχλό ρύθμισης (5) προς τα εμπρός ή προς τα πίσω για να ρυθμίσετε την περιοχή στήριξης της μέσης, έως ότου επιτύχετε την θέση που θέλετε.



Ηλεκτρική ρύθμιση (όπου υπάρχει): Πατήστε κάθε πλευρά του διακόπτη ρύθμισης για να ρυθμίσετε την περιοχή στήριξης μέσης του καθίσματος έως ότου επιτύχετε την θέση που θέλετε.

6) Για να κάνετε το περίγραμμα της πλάτης του καθίσματος πιο σκληρό.

7) Για να κάνετε το περίγραμμα της πλάτης του καθίσματος πιο μαλακό.

4 Ασφάλεια – καθίσματα, ζώνες ασφαλείας και πρόσθετο σύστημα συγκράτησης

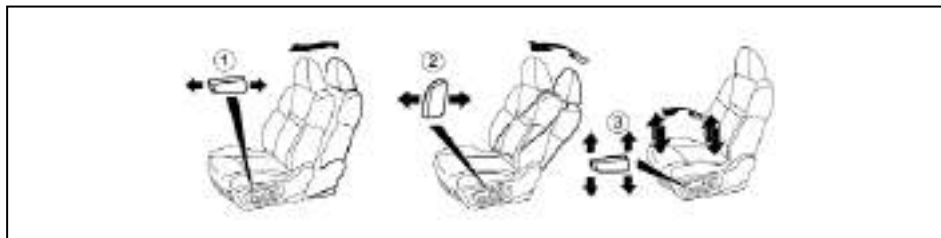

Ηλεκτρική ρύθμιση καθίσματος (όπου υπάρχει)



ΠΡΟΕΙΔΟΠΟΙΗΣΗ

Για να αποφύγετε τον κίνδυνο τραυματισμού ή θανάτου λόγω της αθλητικής λειτουργίας του αυτοκινήτου και / ή των συστημάτων του, μην αφήνετε παιδιά, ενήλικες που κανονικά απαιτούν την υποστήριξη άλλων, ή κατοικίδια χωρίς επιτήρηση μέσα στο αυτοκίνητο. Επιπλέον, η θερμοκρασία μέσα στο κλειστό όχημα στην διάρκεια μιας ζεστής ημέρας μπορεί να ανέβει γρήγορα και αρκετά ψηλά ώστε να προκαλέσει σημαντικό κίνδυνο τραυματισμού ή θανάτου σε ανθρώπους και κατοικίδια.

Πρακτικές συμβουλές:

- Το μοτέρ του ηλεκτρικού καθίσματος έχει ένα κύκλωμα προστασίας από την υπερφόρτωση. Εάν το μοτέρ σταματήσει στην διάρκεια της ρύθμισης του καθίσματος, περιμένετε 30 δευτερόλεπτα και μετά ενεργοποιήστε και πάλι τον διακόπτη.
- Για να αποφύγετε αποφόρτιση της μπαταρίας, μην χειρίζεστε τα ηλεκτρικά καθίσματα για μεγάλα χρονικά διαστήματα όταν δεν λειτουργεί ο κινητήρας.

Μπροστά και πίσω:

Μετακινήστε τον διακόπτη ρύθμισης (1) μπροστά ή πίσω στην θέση που θέλετε.

Κλίση πλάτης:

Μετακινήστε τον διακόπτη ρύθμισης (2) μπροστά ή πίσω στην θέση που θέλετε.

Η λειτουργία κλίσης σας επιτρέπει την ρύθμιση της πλάτης του καθίσματος για επιβάτες διαφορετικών μεγεθών και για να επιτύχετε την σωστή εφαρμογή της ζώνης ασφαλείας. (Δείτε το «Προφυλάξεις για την χρήση των ζωνών ασφαλείας» παρακάτω).

Η πλάτη του καθίσματος μπορεί επίσης να γείρει για να επιτραπεί στους επιβάτες να ξεκουραστούν όταν το όχημα είναι παρκαρισμένο.

Ανασήκωμα βάσης καθίσματος (όπου υπάρχει):

Μετακινήστε τον διακόπτη ρύθμισης (3) όπως φαίνεται στην εικόνα, για να ρυθμίσετε την γωνία του εμπρός μέρους ή το ύψος του καθίσματος. Τραβήξτε το μπροστά ή το πίσω μέρος του διακόπτη ρύθμισης (3) επάνω ή σπρώξτε το κάτω για να ρυθμίσετε το ύψος και την γωνία του καθίσματος στην θέση που θέλετε.

Στήριξη μέσης(όπου υπάρχει):



Τύπος Α (με ρύθμιση ύψους)

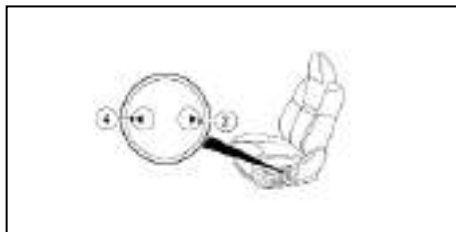

Τύπος Β (χωρίς ρύθμισης ύψους)

Η λειτουργία στήριξης της μέσης παρέχει στήριξη στο κάτω μέρος της πλάτης του οδηγού.

Πατήστε κάθε πλευρά του διακόπτη ρύθμισης για να ρυθμίσετε την στήριξη μέσης στην θέση που θέλετε.

- (1) Για να σηκώσετε την περιφέρεια της πλάτης του καθίσματος
- (2) Για να μαλακώσετε την περιφέρεια της πλάτης του καθίσματος.
- (3) Για να χαμηλώσετε την περιφέρεια της πλάτης

του καθίσματος.

- (4) Για να σκληρύνετε την περιφέρεια της πλάτης του καθίσματος.

ΣΥΣΤΗΜΑ ΑΠΟΜΗΜΟΝΕΥΣΗΣ ΘΕΣΗΣ ΟΔΗΓΟΥ (όπου υπάρχει)

Μπορούν να αποθηκευτούν δύο θέσεις για το κάθισμα του οδηγού στο Σύστημα Απομημόνευσης Θέσης Οδηγού. Για περισσότερες πληροφορίες δείτε το «Σύστημα Απομημόνευσης Θέσης Οδηγού (όπου υπάρχει)» στο κεφάλαιο «3. Έλεγχι και ρυθμίσεις πριν την οδήγηση».

ΘΕΡΜΑΝΣΗ ΚΑΘΙΣΜΑΤΟΣ (όπου υπάρχει)

Τα μπροστινά καθίσματα μπορούν να θερμανθούν από τους ενσωματωμένους θερμαντήρες. Οι διακόπτες που βρίσκονται στην κεντρική κονσόλα μπορούν να λειτουργήσουν ανεξάρτητα ο ένας από τον άλλο. Για περισσότερες πληροφορίες δείτε το «Θέρμανση καθίσματος (όπου υπάρχει)» στο κεφάλαιο «2. Όργανα και χειριστήρια».

ΚΑΘΙΣΜΑΤΑ ΜΑΣΑΖ (όπου υπάρχει)



Διακόπτης καθίσματος μασάζ

Ασφάλεια – καθίσματα, ζώνες ασφαλείας και πρόσθετο σύστημα συγκράτησης 5

Χρησιμοποιήστε τον διακόπτη του καθίσματος μασάζ στο πλάι του καθίσματος για να ενεργοποιήσετε ή να απενεργοποιήσετε την λειτουργία μασάζ.

ΣΗΜΕΙΩΣΗ

Πριν να λειτουργήσετε το κάθισμα μασάζ, η πόρτα θα πρέπει να είναι κλειστή και ο κινητήρας πρέπει να λειτουργεί.

Για λεπτομέρειες σχετικά με τον έλεγχο και την ρύθμιση των λειτουργιών των καθίσματος μασάζ δείτε το Βιβλίο Οδηγιών του NissanConnect.

ΠΙΣΩ ΚΑΘΙΣΜΑΤΑ

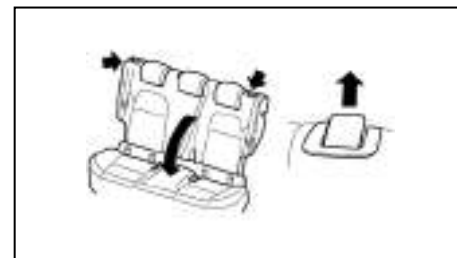

Δίπλωμα

Η χωρητικότητα του χώρου αποσκευών μπορεί να αυξηθεί διπλώνοντας τα πίσω καθίσματα προς τα εμπρός όπως φαίνεται στην εικόνα.

Για να διπλώσετε το κάθισμα:

1. Βεβαιωθείτε ότι τα προσκέφαλα των καθισμάτων είναι σωστά αποθηκευμένα. Δείτε το «Προσκέφαλα καθισμάτων» πιο κάτω.

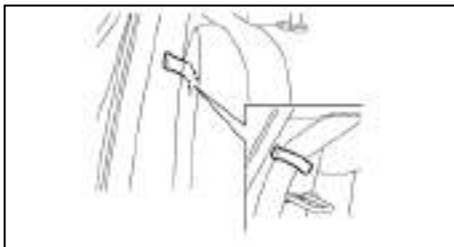

2. Όταν διπλώνετε το πίσω κάθισμα μπροστά οι εξωτερικές ζώνες ασφαλείας μπορούν να αποθηκευτούν στην άκρη χρησιμοποιώντας τους γάντζους των ζωνών ασφαλείας, όπως φαίνεται στην εικόνα.

ΠΡΟΣΟΧΗ

- Προσέξτε όταν ελευθερώνετε την ασφάλεια της πλάτης του καθίσματος καθώς αυτή έχει ένα ελατήριο υποβοήθησης και το κάθισμα θα εκπιναχτεί προς τα εμπρός.
- Μην διπλώνετε τις πλάτες των πίσω καθισμάτων όταν υπάρχουν επιβάτες ή αποσκευές σε αυτά.
 - Βεβαιωθείτε ότι η διαδρομή του καθίσματος είναι καθαρή πριν μετακινήσετε το κάθισμα.
 - Προσέχετε να μην πιαστούν τα χέρια σας ή τα πόδια σας στο κάθισμα.

Για να επαναφέρετε το κάθισμα στην όρθια θέση:

1. Βεβαιωθείτε ότι οι ζώνες ασφαλείας δεν βρίσκονται μέσα στον μηχανισμό ασφάλισης του καθίσματος.
2. Σηκώστε επάνω την πλάτη του καθίσματος και σπρώξτε σταθερά για να ασφαλίσει.

ΠΡΟΣΟΧΗ

- Εάν η πλάτη του καθίσματος δεν είναι σταθερά ασφαλισμένη, θα πεταχτεί μπροστά.
 - Βεβαιωθείτε ότι η διαδρομή του καθίσματος είναι ελεύθερη πριν μετακινήσετε το κάθισμα.
 - Προσέχετε να μην πιαστούν τα χέρια σας ή τα πόδια σας στο κάθισμα.
3. Βεβαιωθείτε ότι το κουμπί ασφάλισης έχει επιστρέψει στην κλειστή θέση και σπρώξτε σταθερά την πλάτη του καθίσματος για να ελέγξετε ότι έχει ασφαλίσει καλά.

ΠΡΟΣΟΧΗ

Να βεβαιώνετε πάντα ότι η ζώνη ασφαλείας δεν έχει παγιδευτεί μέσα στον μοχλό απελευθέρωσης ή σε άλλο τμήμα του αυτοκινήτου.

ΥΠΟΒΡΑΧΙΟΝΙΑ (όπου υπάρχουν)

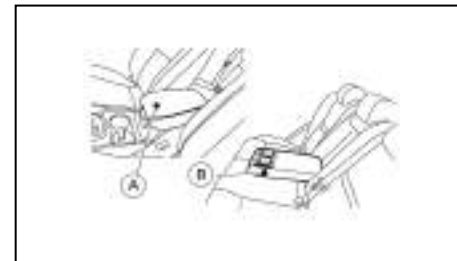

1. Μπροστινό υποβραχιόνιο (A)

Το καπάκι του κουτιού της κονσόλας μπορεί να χρησιμοποιηθεί σαν υποβραχιόνιο.

2. Πίσω υποβραχιόνιο (B)

Τραβήξτε το πάνω μέρος από το υποβραχιόνιο από το πίσω κάθισμα και ξαπλώστε το οριζόντια.

ΠΡΟΣΚΕΦΑΛΑ ΚΑΘΙΣΜΑΤΩΝ



ΠΡΟΕΙΔΟΠΟΙΗΣΗ

Τα προσκέφαλα των καθισμάτων συμπληρώνουν τα άλλα συστήματα ασφαλείας του οχήματος. Μπορούν να παρέχουν πρόσθετη προστασία από τραυματισμούς σε συγκεκριμένες συγκρούσεις στο εμπρός ή πίσω μέρος του αυτοκινήτου. Όταν κάποιος άλλος έχει χρησιμοποιήσει το κάθισμα, ελέγξτε την ρύθμιση. Μην τοποθετείτε τίποτε στις βάσεις του προσκέφαλου του καθίσματος και μην αφαιρείτε το προσκέφαλο του καθίσματος. Μην χρησιμοποιείτε το κάθισμα αν το προσκέφαλο του καθίσματος έχει αφαιρεθεί. Εάν το προσκέφαλο του καθίσματος είχε αφαιρεθεί, τοποθετήστε πάλι σωστά και ρυθμίστε το πριν χρησιμοποιηθεί το κάθισμα από κάποιον επιβάτη. Εάν δεν ακολουθήσετε αυτές τις οδηγίες, μπορεί να μειωθεί η αποτελεσματικότητα των προσκεφάλων των καθισμάτων. Αυτό μπορεί να αυξήσει τον κίνδυνο σοβαρού τραυματισμού ή θανάτου σε μία πρόσκρουση.

- Το αυτοκίνητό σας είναι εξοπλισμένο με προσκέφαλα καθισμάτων. Στα μπροστινά καθίσματα είναι ρυθμιζόμενα. Στα πίσω καθίσματα δεν ρυθμίζονται και έχουν μία χαμηλή θέση αποθήκευσης.
- Τα ρυθμιζόμενα προσκέφαλα έχουν πολλαπλές εγκοπές κατά μήκος των ράβδων τους για να ασφαλιζονται στην θέση ρύθμισης που θέλετε.
- Τα μη ρυθμιζόμενα προσκέφαλα έχουν μία εγκοπή ρύθμισης για να ασφαλιζονται στο πλαίσιο του καθίσματος.
- Σωστή ρύθμιση:

- Για τον ρυθμιζόμενο τύπο, ευθυγραμμίστε το προσκέφαλο ώστε το κέντρο του να είναι περίπου στο ίδιο επίπεδο με το κέντρο των αυτιών σας.

- Εάν η θέση των αυτιών σας παραμένει πιο ψηλά από την συνιστώμενη ρύθμιση, τοποθετήστε το προσκέφαλο του καθίσματος σε πιο ψηλή θέση.

- Για τον μη ρυθμιζόμενο τύπο, σηκώστε το προσκέφαλο στην θέση ασφάλισης πριν την χρήση. Δεν θα πρέπει να επιβαίνετε στο όχημα με το προσκέφαλο στην θέση αποθήκευσης.

- Εάν είχατε αφαιρέσει το προσκέφαλο του καθίσματος, βεβαιωθείτε ότι αυτό τοποθετήθηκε πάλι και ασφάλισε στην θέση του πριν επιβιβαστεί κάποιος στο αντίστοιχο κάθισμα του αυτοκινήτου.

ΕΞΑΡΤΗΜΑΤΑ ΡΥΘΜΙΖΟΜΕΝΩΝ ΠΡΟΣΚΕΦΑΛΩΝ

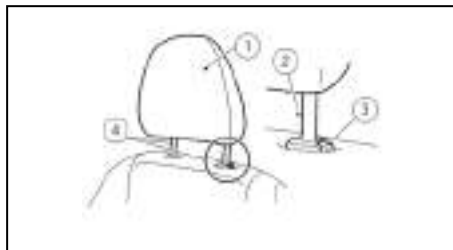

1. Αφαιρούμενο προσκέφαλο καθίσματος
2. Πολλαπλές εγκοπές
3. Κουμπί ασφάλισης
4. Ράβδοι

ΕΞΑΡΤΗΜΑΤΑ ΜΗ ΡΥΘΜΙΖΟΜΕΝΩΝ ΠΡΟΣΚΕΦΑΛΩΝ



1. Αφαιρούμενο προσκέφαλο καθίσματος
2. Μονή εγκοπή
3. Κουμπί ασφάλισης
4. Ράβδοι

ΑΦΑΙΡΕΣΗ

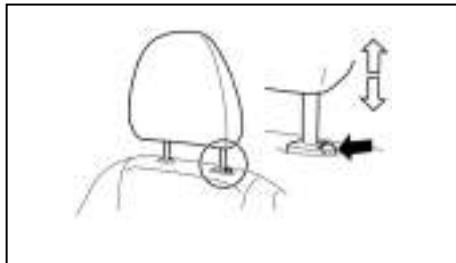

Για να αφαιρέσετε το προσκέφαλο του καθίσματος, ακολουθήστε την εξής διαδικασία.

1. Τραβήξτε το προσκέφαλο επάνω, στην πιο ψηλή θέση.
2. Πιέστε και κρατήστε το κουμπί ασφάλισης.
3. Βγάλτε το προσκέφαλο από το κάθισμα.
4. Αποθηκεύστε το προσκέφαλο σε ασφαλές σημείο και μην το αφήνετε χαλαρό μέσα στο αυτοκίνητο.
5. Τοποθετήστε το προσκέφαλο και ρυθμίστε το σωστά πριν χρησιμοποιήσει κάποιος επιβάτης την αντίστοιχη θέση στο αυτοκίνητο.

ΤΟΠΟΘΕΤΗΣΗ

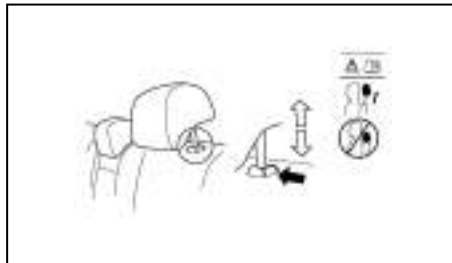

1. Ευθυγραμμίστε τις ράβδους του προσκέφαλου του καθίσματος με τις τρύπες στο κάθισμα. Βεβαιωθείτε ότι το προσκέφαλο βλέπει στην σωστή κατεύθυνση. Οι ράβδοι με την εγκοπή ρύθμισης θα πρέπει να τοποθετούνται στην τρύπα με το κουμπί ασφάλισης.
2. Πατήστε και κρατήστε το κουμπί ασφάλισης και πιέστε κάτω το προσκέφαλο του καθίσματος.
3. Ρυθμίστε κατάλληλα το παιδικό κάθισμα πριν κάποιος επιβάτης χρησιμοποιήσει αυτή την θέση στο αυτοκίνητο.

ΡΥΘΜΙΣΗ



Για τον ρυθμιζόμενο τύπο προσκέφαλου καθίσματος

Ρυθμίστε το προσκέφαλο ώστε το κέντρο του να είναι περίπου στο ίδιο επίπεδο με το κέντρο των αυτιών σας. Εάν η θέση των αυτιών σας παραμένει πιο ψηλά από την συνιστώμενη ρύθμιση, τοποθετήστε το προσκέφαλο του καθίσματος σε πιο ψηλή θέση.

Για τον μη ρυθμιζόμενο τύπο προσκέφαλου καθίσματος

Βεβαιωθείτε ότι το προσκέφαλο του καθίσματος είναι τοποθετημένο ώστε το κουμπί ασφάλισης να είναι στην θέση της εγκοπής ασφάλισης, πριν την επιβίβαση σε αυτή την θέση του αυτοκινήτου.

ΖΩΝΕΣ ΑΣΦΑΛΕΙΑΣ

Ανέβασμα

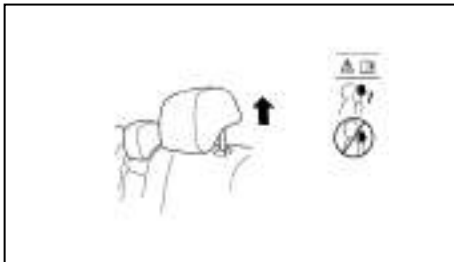

Για να σηκώσετε το προσκέφαλο του καθίσματος, τραβήξτε το επάνω όπως φαίνεται στην εικόνα.

Κατέβασμα

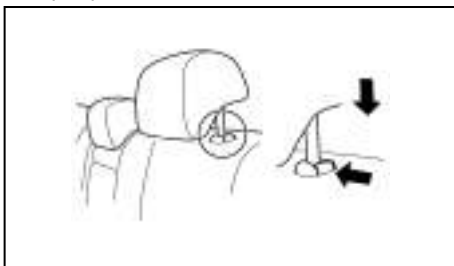

Για να κατεβάσετε, πιέστε και κρατήστε το κουμπί ασφάλισης και σπρώξτε το προσκέφαλο του καθίσματος προς τα κάτω όπως φαίνεται στην εικόνα.

ΠΡΟΦΥΛΑΞΕΙΣ ΓΙΑ ΤΗΝ ΧΡΗΣΗ ΤΩΝ ΖΩΝΩΝ ΑΣΦΑΛΕΙΑΣ

Οι πιθανότητες σας να τραυματιστείτε ή να σκοτωθείτε σε ένα ατύχημα και / ή η σοβαρότητα του τραυματισμού μπορούν να μειωθούν σημαντικά εάν φοράτε την ζώνη ασφαλείας και την έχετε σωστά ρυθμισμένη και κάθεστε καλά πίσω στο κάθισμα. Η NISSAN σας προτρέπει με θέρμη να προσδένεστε πάντα εσείς και όλοι οι επιβάτες κάθε φορά που οδηγείτε, ακόμη και εάν η θέση που κάθεστε είναι εξοπλισμένη με αερόσακο.



Καθίστε σε όρθια θέση και ακουμπήστε καλά πίσω



Καθίστε σε όρθια θέση και ακουμπήστε καλά πίσω



ΠΡΟΕΙΔΟΠΟΙΗΣΗ

Βεβαιωθείτε ότι τηρείτε τις παρακάτω προειδοποιήσεις όταν χρησιμοποιείτε τις ζώνες ασφαλείας. Εάν δεν τις τηρήσετε μπορεί να αυξηθεί η πιθανότητα ή η σοβαρότητα τραυματισμού σε περίπτωση ατυχήματος.

- Κάθε άτομο που οδηγεί ή επιβαίνει σε αυτό το αυτοκίνητο θα πρέπει να χρησιμοποιεί πάντα μία ζώνη ασφαλείας. Τα παιδιά θα πρέπει να είναι στα πίσω καθίσματα και σε κατάλληλο παιδικό κάθισμα.
- Η ζώνη ασφαλείας θα πρέπει να είναι κατάλληλα ρυθμισμένη για σφιχτή εφαρμογή. Εάν δεν το κάνετε μπορεί να μειωθεί η αποτελεσματικότητα του συστήματος πρόσδεσης και να αυξηθεί η σοβαρότητα του τραυματισμού σε περίπτωση ατυχήματος. Εάν δεν φορέσετε σωστά τις ζώνες ασφαλείας μπορεί να προκληθεί σοβαρός τραυματισμός ή θάνατος.
- Να οδηγείτε τον ιμάντα του ώμου πάνω από τον ώμο σας και κατά μήκος του στέρνου σας. Ποτέ μην βάζετε τον ιμάντα ώμου πίσω από την πλάτη σας ή κάτω από το μπράτσο σας. Οδηγείτε τον ιμάντα του ώμου της ζώνης πάνω από τον ώμο σας και κατά μήκος του στέρνου. Η ζώνη θα πρέπει να είναι μακριά από το πρόσωπο και τον λαιμό σας αλλά να μην πέφτει από τον ώμο σας.
- Οι ζώνες ασφαλείας είναι σχεδιασμένες για να εφαρμόζουν γύρω από το σκελετό του σώματος και θα πρέπει να φοριούνται χαμηλά γύρω

από την λεκάνη, το στέρνο και τους ώμους. Θα πρέπει να αποφεύγετε να φοράτε τον ιμάντα της ζώνης γύρω από την κοιλιακή περιοχή. Τοποθετήστε τον κάτω ιμάντα της ζώνης όσο το δυνατό πιο χαμηλά και σφικτά γίνεται, ΓΥΡΩ ΑΠΟ ΤΟΥΣ ΓΟΦΟΥΣ ΚΑΙ ΟΧΙ ΣΤΗΝ ΜΕΣΗ ΣΑΣ. Όταν ο κάτω ιμάντας της ζώνης φοριέται ψηλά, μπορεί να αυξηθεί ο κίνδυνος εσωτερικών τραυματισμών σε περίπτωση ατυχήματος.

- Καμία μετατροπή ή προσθήκη δεν πρέπει να γίνεται από τον ιδιοκτήτη η οποία θα είτε θα εμποδίζει την λειτουργία των εξαρτημάτων ρύθμισης της ζώνης ασφαλείας να αφαιρούν τον τζόγο, είτε θα εμποδίζουν την ίδια την ζώνη ασφαλείας να ρυθμιστεί για να αφαιρεθεί ο τζόγος.
- Οι ζώνες ασφαλείας θα πρέπει να ρυθμίζονται όσο πιο σταθερά γίνεται και να είναι άνετες για να παρέχουν την ασφάλεια για την οποία είναι σχεδιασμένες. Μία χαλαρή ζώνη θα παρέχει σαφώς μειωμένη απόδοση σε αυτόν που την φορά.
- Βεβαιωθείτε ότι η γλώσσα της ζώνης ασφαλείας είναι καλά ασφαλισμένη στην σωστή πόρπη.
- Μην φοράτε τις ζώνες ασφαλείας ανάποδα ή με στριμμένους ιμάντες. Εάν το κάνετε μπορεί να μειωθεί η αποτελεσματικότητά τους.
- Ποτέ μην μεταφέρετε περισσότερους επιβάτες από όσες είναι οι ζώνες ασφαλείας.
- Κάθε ζώνη ασφαλείας θα πρέπει να χρησιμοποιείται από έναν μόνο επιβάτη.

Είναι επικίνδυνο να βάλετε την ζώνη ασφαλείας γύρω από ένα παιδί που κρατάει στην αγκαλιά του ένα ενήλικας. Εάν το προειδοποιητικό φως της ζώνης ασφαλείας ανάβει συνεχόμενα ενώ ο διακόπτης της μίζας είναι στην θέση ON, με όλες τις πόρτες κλειστές και όλες τις ζώνες ασφαλείας δεμένες, μπορεί να υποδηλώνει μία δυσλειτουργία στο σύστημα. Ζητήστε τον έλεγχο του συστήματος από εξουσιοδοτημένο συνεργείο Nissan ή εξειδικευμένο συνεργείο.

- Καμία μετατροπή δεν πρέπει να γίνεται στο σύστημα των ζωνών ασφαλείας. Για παράδειγμα, μην μετατρέπετε την ζώνη ασφαλείας, μην προσθέτετε υλικό ή τοποθετείτε μονάδες που μπορούν να αλλάξουν την στερέωση ή την τάση της ζώνης ασφαλείας. Εάν το κάνετε μπορεί να επηρεαστεί η λειτουργία του συστήματος της ζώνης ασφαλείας. Η μετατροπή ή ενασχόληση με το σύστημα της ζώνης ασφαλείας μπορεί να έχει σαν αποτέλεσμα σοβαρό τραυματισμό.
- Εάν ο προεντατήρας της ζώνης ασφαλείας έχει ενεργοποιηθεί, δεν μπορεί να χρησιμοποιηθεί ξανά. Θα πρέπει να αντικατασταθεί μαζί με το καρούλι. Αποτανθείτε σε εξουσιοδοτημένο συνεργείο NISSAN ή εξειδικευμένο συνεργείο.
- Η αφαίρεση και η τοποθέτηση των εξαρτημάτων του συστήματος προεντατήρα της ζώνης ασφαλείας θα πρέπει να γίνεται από εξουσιοδοτημένο συνεργείο NISSAN ή εξειδικευμένο συνεργείο.

- Όλα τα εξαρτήματα της ζώνης ασφαλείας, συμπεριλαμβανομένων των καρουλιών και των γάντζων, θα πρέπει να επιθεωρούνται από εξουσιοδοτημένο συνεργείο NISSAN ή εξειδικευμένο συνεργείο μετά από κάποια σύγκρουση. Η NISSAN συνιστά την αντικατάσταση όλων των ζωνών ασφαλείας και των εξαρτημάτων τους όταν αυτές ήταν σε χρήση κατά την διάρκεια κάποιου ατυχήματος, εκτός αν η σύγκρουση ήταν πολύ μικρή, οι ζώνες ασφαλείας δεν δείχνουν να έχουν πάθει καμία ζημιά και λειτουργούν κανονικά. Ακόμη και οι ζώνες ασφαλείας που δεν ήταν σε χρήση κατά την διάρκεια ατυχήματος θα πρέπει να επιθεωρούνται και να αντικαθίστανται εάν βρεθεί είτε ότι έχουν ζημιά είτε ότι δεν λειτουργούν σωστά.
- Όλα τα παιδικά καθίσματα και τα συστήματα στερέωσης θα πρέπει να ελεγχθούν μετά από οποιαδήποτε σύγκρουση. Να ακολουθείτε πάντα τις οδηγίες του κατασκευαστή του παιδικού καθίσματος για τις συστάσεις για τον έλεγχο και την αντικατάσταση. Τα παιδικά καθίσματα θα πρέπει να αντικατασταθούν εάν έχουν πάθει ζημιά.
- Είναι αυτονόητο ότι θα πρέπει να αντικατασταθεί η ζώνη ασφαλείας εάν την φορούσατε κατά την διάρκεια κάποιας σφοδρής σύγκρουσης, ακόμη και αν δεν έχει εμφανή σημάδια ζημιάς.
- Θα πρέπει να προσέχετε ώστε να αποφύγετε την διάβρωση του ιμάντα από γυαλιστικά,

λάδια, αναψυκτικά και χημικά και ιδιαίτερα υγρά μπαταρίας. Για να πλυθούν με ασφάλεια θα πρέπει να χρησιμοποιείτε μαλακό σαπούνι και νερό. Η ζώνη θα πρέπει να αντικαθίσταται εάν ο ιμάντας της αρχίζει να σκληραίνει, να διαβρώνεται ή να χαλαρεί γενικά.

ΑΣΦΑΛΕΙΑ ΤΩΝ ΠΑΙΔΙΩΝ



Βρέφη ή μικρά παιδιά

Η NISSAN συνιστά να κάθονται τα βρέφη και τα μικρά παιδιά σε ειδικό παιδικό κάθισμα, στο πίσω κάθισμα του αυτοκινήτου εάν υπάρχει. Σύμφωνα με τις στατιστικές που γίνονται για τα ατυχήματα, τα παιδιά είναι περισσότερο ασφαλή όταν είναι κατάλληλα δεμένα στο πίσω κάθισμα από ότι όταν είναι στο μπροστινό. Δείτε το «Παιδικά καθίσματα» πιο κάτω. Θα πρέπει να διαλέξετε ένα παιδικό κάθισμα που να ταιριάζει στο αυτοκίνητό σας και να ακολουθείτε πάντοτε τις οδηγίες του κατασκευαστή του τόσο για την τοποθέτηση όσο και για την χρήση του.

Παιδιά

Τα παιδιά που είναι πολύ μεγάλα για παιδικό κάθισμα θα πρέπει να κάθονται και να προσδένονται με τις ζώνες ασφαλείας που υπάρχουν.

Εάν στην θέση που κάθεται το παιδί υπάρχει ζώνη ασφαλείας με ιμάντα ώμου που περνάει κοντά από το πρόσωπο ή τον λαιμό του, η χρήση βοηθητικού καθίσματος (ειδικά μαξιλαράκια που υπάρχουν στο εμπόριο) μπορεί να βοηθήσει στο να ξεπεραστεί αυτό. Το βοηθητικό κάθισμα θα πρέπει να σηκώνει το παιδί τόσο ώστε ο ιμάντας ώμου να περνάει γύρω από το πάνω μεσαίο τμήμα του ώμου και ο ιμάντας της λεκάνης να είναι χαμηλά στους γοφούς. Το βοηθητικό κάθισμα θα πρέπει να ταιριάζει στο κάθισμα του αυτοκινήτου. Όταν το παιδί μεγαλώσει αρκετά ώστε ο ιμάντας ώμου της ζώνης ασφαλείας να μην περνάει κοντά από το πρόσωπό του ή τον λαιμό του, χρησιμοποιείστε την ζώνη ασφαλείας χωρίς το βοηθητικό κάθισμα.



ΠΡΟΕΙΔΟΠΟΙΗΣΗ

Ποτέ μην αφήνετε το παιδί να στέκεται ή να γονατίζει σε κανένα κάθισμα ή να βρίσκεται στους χώρους φόρτωσης όταν το αυτοκίνητο κινείται.

ΓΥΝΑΙΚΕΣ ΣΕ ΚΑΤΑΣΤΑΣΗ ΕΓΚΥΜΟΣΥΝΗΣ

Η NISSAN συνιστά την χρήση των ζωνών ασφαλείας από γυναίκες σε κατάσταση εγκυμοσύνης. Επικοινωνήστε με τον γιατρό σας για εξειδικευμένες συστάσεις. Η ζώνη της λεκάνης θα πρέπει να φοριέται άνετη και να τοποθετείται όσο πιο χαμηλά γίνεται, γύρω από τους γοφούς. Τοποθετήστε τον πάνω ιμάντα πάνω από τον ώμο σας και διαγώνια στο

στέρνο. Ποτέ μην φοράτε την ζώνη ασφαλείας πάνω στην κοιλιακή σας χώρα.

ΤΡΑΥΜΑΤΙΕΣ

Η NISSAN συνιστά να φορούν οι τραυματίες την ζώνη ασφαλείας, ανάλογα πάντα με τον είδος του τραυματισμού τους. Συμβουλευτείτε τον γιατρό σας για εξειδικευμένες συστάσεις.

ΥΠΕΝΘΥΜΙΣΕΙΣ ΤΩΝ ΖΩΝΩΝ ΑΣΦΑΛΕΙΑΣ

Ανάλογα με τις προδιαγραφές του αυτοκινήτου, η Υπενθύμιση των Ζωνών Ασφαλείας:

- Είτε θα ειδοποιεί τον οδηγό εάν ένας επιβάτης της μπροστινής σειράς στο αυτοκίνητο δεν έχει δέσει καλά την ζώνη ασφαλείας του ή εάν οποιαδήποτε πίσω ζώνη ασφαλείας αλλάξει από δεμένη σε λυτή.
- Για αυτοκίνητα με Εντοπισμό Πίσω Επιβατών, θα ειδοποιήσει τον οδηγό εάν οποιοσδήποτε επιβάτης του οχήματος δεν έχει δέσει καλά την ζώνη ασφαλείας του.

Εάν το αυτοκίνητό σας ΔΕΝ είναι εξοπλισμένο με Εντοπισμό Πίσω Επιβατών, η Ένδειξη Ζωνών Ασφαλείας Πίσω Επιβατών θα εμφανιστεί όταν βάλετε τον διακόπτη της μίζας στην θέση ON ενώ οποιαδήποτε πίσω ζώνη ασφαλείας δεν έχει δεθεί. Δείτε το «Ένδειξη ζωνών ασφαλείας πίσω επιβατών (όπου υπάρχει)» παρακάτω.



ΠΡΟΕΙΔΟΠΟΙΗΣΗ

Η Nissan παροτρύνει με θέρμη εσάς και τους επιβάτες σας να προσδένετε κάθε φορά που οδηγείτε. Σε διαφορετική περίπτωση μπορεί να μειωθεί η αποτελεσματικότητα όλου του συστήματος πρόσδεσης και να αυξηθεί σημαντικά η πιθανότητα ή η σοβαρότητα του τραυματισμού σας σε περίπτωση ατυχήματος. Εάν δεν φοράτε την ζώνη ασφαλείας μπορεί να προκύψει σοβαρός τραυματισμός ή θάνατος.

Ορισμένα βρέφη και παιδιά μπορεί να μην απαιτούν την χρήση της ζώνης ασφαλείας του αυτοκινήτου όταν χρησιμοποιείτε ένα κατάλληλο σύστημα παιδικού καθίσματος ISOFIX με τα ενσωματωμένα σημεία στερέωσης. Δείτε το «Παιδικά καθίσματα» παρακάτω.



Προειδοποιητικό φως ζώνης ασφαλείας

Το προειδοποιητικό φως της ζώνης ασφαλείας βρίσκεται στο ταμπλό και θα ανάψει αμέσως όποτε βάλετε τον διακόπτη της μίζας στην θέση ON και δεν έχει δεθεί η ζώνη ασφαλείας οποιουδήποτε από τους επιβάτες μπροστά. Θα ανάψει επίσης εάν οποιαδήποτε από τις πίσω ζώνες ήταν δεμένη και λυθεί ή στην περίπτωση που το αυτοκίνητο είναι εξοπλισμένο με Εντοπισμό Πίσω Επιβατών και οποιοσδήποτε από τους πίσω επιβάτες του οχήματος δεν έχει δέσει καλά την ζώνη ασφαλείας του. Δείτε το «Προειδοποιητικά, ενδεικτικά φώτα και βομβητές» στο κεφάλαιο «2. Όργανα και χειριστή-

ρια» για περισσότερες λεπτομέρειες.

Εάν η ταχύτητα του αυτοκινήτου υπερβεί τα 15 χλμ/ώρα (περίπου 10 μίλια/ώρα), το φως θα αναβοσβήσει και θα ηχήσει ένας βομβητής για τουλάχιστον 95 δευτερόλεπτα ή έως ότου θεωρηθεί ότι όλοι οι επιβάτες έχουν δέσει καλά τις ζώνες ασφαλείας τους.

Θεωρείται ότι όλοι οι επιβάτες έχουν δέσει καλά τις ζώνες τους όταν τις έχουν δέσει οι επιβάτες των μπροστινών καθισμάτων και ο αριθμός των δεμένων ζωνών των πίσω καθισμάτων ταιριάζει με τον μέγιστο αριθμό που εμφανίζεται στην διάρκεια του ταξιδιού ή, στην περίπτωση που το αυτοκίνητο διαθέτει Εντοπισμό Πίσω Επιβατών, όταν όλοι οι επιβάτες έχουν δέσει την ζώνη ασφαλείας τους.

Η διαδρομή θεωρείται ολοκληρωμένη και το σύστημα θα μηδενίσει όταν ανοίξει κάποια πίσω πόρτα ενώ το αυτοκίνητο είναι σταματημένο.

Ένδειξη ζωνών ασφαλείας πίσω επιβατών (όπου υπάρχει)



Στα αυτοκίνητα που είναι εξοπλισμένα με Εντοπισμό Πίσω Επιβατών, η Ένδειξη Ζωνών Ασφαλείας Πίσω Επιβατών θα εμφανιστεί στην Οθόνη Πληροφοριών Αυτοκινήτου (δείτε «Οθόνη πληροφοριών αυτοκινήτου» στο κεφάλαιο «2. Όργανα και χειριστήρια») για περίπου 65 δευτερόλεπτα όταν βάλετε

τον διακόπτη της μίζας στην θέση ON ενώ έχει δεθεί οποιαδήποτε πίσω ζώνη. Ο οδηγός μπορεί να επιβεβαιώσει την ένδειξη πατώντας τον διακόπτη <OK> στο τιμόνι.

Θα εμφανίσει επίσης εάν οποιαδήποτε πίσω ζώνη ασφαλείας αλλάξει από δεμένη σε λυμένη. Η ένδειξη θα παραμείνει έως ότου ο αριθμός των δεμένων ζωνών των πίσω καθισμάτων να ταιριάζει με τον μέγιστο αριθμό που εμφανίζεται στην διάρκεια της διαδρομής ή έως ότου να επιβεβαιωθεί από τον οδηγό με το πάτημα του διακόπτη <OK> στο τιμόνι.

Η διαδρομή θα μηδενιστεί όταν ανοίξει οποιαδήποτε πίσω πόρτα ενώ το αυτοκίνητο είναι σταματημένο.

Εάν η ταχύτητα του αυτοκινήτου υπερβεί τα 15 χλμ/ώρα (περίπου 10 μίλια την ώρα) ενώ ο αριθμός των δεμένων ζωνών ασφαλείας των πίσω καθισμάτων παραμένει μικρότερος από τον μέγιστο αριθμό που εμφανίζεται στην διάρκεια της διαδρομής, θα επανεμφανιστεί η Ένδειξη Ζωνών Ασφαλείας Πίσω Επιβατών.

Δεν είναι δυνατό να επιβεβαιώσετε την οθόνη όσο ηχεί ο βομβητής Υπενθύμισης Ζωνών Ασφαλείας.



Κόκκινο κάθισμα με το σύμβολο του θαυμαστικού: Το αντίστοιχο κάθισμα δεν είναι προσδεμένο.



Πράσινο κάθισμα με σύμβολο ολοκλήρωσης: Το αντίστοιχο κάθισμα είναι προσδεμένο.

Ένδειξη κατάστασης επιβατών (όπου υπάρχει)

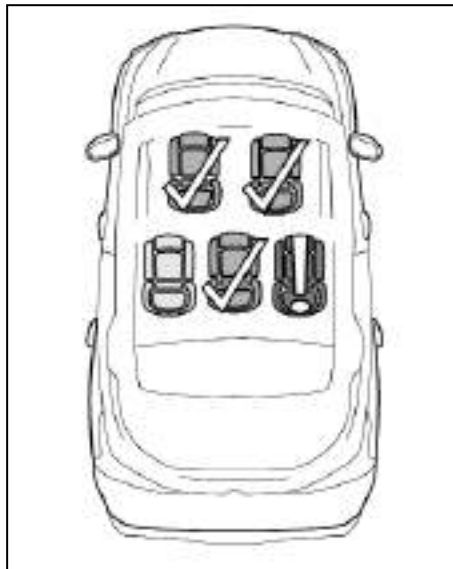

Σε αυτοκίνητα που είναι εξοπλισμένα με Εντοπισμό Πίσω Επιβατών, εκτός από το Προειδοποιητικό Φως Ζωνών Ασφαλείας, θα εμφανιστεί και η Ένδειξη Κατάστασης Επιβατών στην Οθόνη Πληροφοριών Αυτοκινήτου (δείτε το «Οθόνη πληροφοριών αυτοκινήτου» στο κεφάλαιο «2. Όργανα και χειριστήρια») όταν δεν έχει δεθεί η ζώνη ασφαλείας οποιουδήποτε επιβάτη.

Η ένδειξη θα παραμείνει έως ότου οι επιβάτες να δέσουν καλά τις ζώνες ασφαλείας τους ή έως ότου να επιβεβαιωθεί από τον οδηγό πατώντας τον διακόπτη <OK> στο τιμόνι.

Εάν ένας επιβάτης λύσει την ζώνη ασφαλείας του ή η ταχύτητα του αυτοκινήτου υπερβεί τα 15 χλμ/ώρα (περίπου 10 μίλια την ώρα) ενώ η ζώνη ασφαλείας δεν είναι δεμένη, θα επανεμφανιστεί η Ένδειξη Κατάστασης Επιβατών. Δεν είναι δυνατόν να επιβεβαιώσετε την ένδειξη όσο ηχεί ο Βομβητής Υπενθύμισης Ζωνών Ασφαλείας.

Το κάθισμα του οδηγού θεωρείται πάντα κατειλημμένο.



Κόκκινο κάθισμα με το σύμβολο του θαυμαστικού: Το αντίστοιχο κάθισμα είναι κατειλημμένο και η ζώνη ασφαλείας δεν είναι δεμένη.



Πράσινο κάθισμα με σύμβολο ολοκλήρωσης: Η αντίστοιχη ζώνη ασφαλείας είναι δεμένη.



Γκρι κάθισμα: Το αντίστοιχο κάθισμα δεν είναι κατειλημμένο.



ΠΡΟΕΙΔΟΠΟΙΗΣΗ

- Οι πιο ελαφριοί επιβάτες, συμπεριλαμβανομένων των παιδιών, μπορεί να μην εντοπιστούν από το σύστημα Υπενθύμισης Ζωνών Ασφαλείας.
- Όταν έχετε τοποθετήσει στο κάθισμα βαρύ φορτίο, η Υπενθύμιση Ζωνών Ασφαλείας μπορεί να ενεργοποιηθεί.

Το φορτίο αυτό θα πρέπει να ασφαλιζεται στο πορτμπαγκάζ. Χρησιμοποιείτε τις ζώνες ασφαλείας μόνο για την πρόσδεση ατόμων ή παιδικών καθισμάτων universal (δείτε το «Παιδικά καθίσματα» παρακάτω). Ποτέ μην χρησιμοποιείτε τις ζώνες ασφαλείας για την ασφάλιση φορτίου, καθώς αυτό μπορεί να προκαλέσει ζημιά, μειώνοντας την αποτελεσματικότητά τους στην διάρκεια ατυχήματος όταν θα τις φοράνε άνθρωποι.

- Η Υπενθύμηση Ζωνών Ασφαλείας μπορεί να ενεργοποιηθεί όταν τοποθετήσετε στο κάθισμα του συνοδηγού ηλεκτρικές μονάδες όπως είναι ένα smartphone ή ένα laptop.
- Εάν το Προειδοποιητικό Φως Ζωνών Ασφαλείας ανάβει συνεχόμενα ενώ είναι ανοικτός ο διακόπτης της μίζας (ON), με όλες τις πόρτες κλειστές και όλες τις ζώνες ασφαλείας δεμένες, μπορεί να υποδηλώνει μία δυσλειτουργία στο σύστημα. Ζητήστε τον έλεγχο του συστήματος από εξουσιοδοτημένο συνεργείο Nissan ή εξειδικευμένο συνεργείο.
- Δεν θα πρέπει να γίνεται οποιαδήποτε αλλαγή στο σύστημα Υπενθύμησης Ζωνών Ασφαλείας.

ΖΩΝΗ ΑΣΦΑΛΕΙΑΣ ΤΥΠΟΥ ΤΡΙΩΝ ΣΗΜΕΙΩΝ



ΠΡΟΕΙΔΟΠΟΙΗΣΗ

- Μην επιβαίνετε σε ένα αυτοκίνητο που κινείται όταν η πλάτη του καθίσματος είναι

ξαπλωμένη. Αυτό μπορεί να είναι επικίνδυνο. Ο ιμάντας του ώμου δεν θα είναι πάνω στο σώμα σας. Σε περίπτωση ατυχήματος μπορεί να πιναχτείτε πάνω στην ζώνη και να τραυματιστείτε στον λαιμό ή να έχετε άλλους σοβαρούς τραυματισμούς. Θα μπορούσατε επίσης να γλιστρήσετε κάτω από τον ιμάντα της μέσης και να πάθετε σοβαρούς εσωτερικούς τραυματισμούς.

- Για την πιο αποτελεσματική προστασία όταν το αυτοκίνητο είναι σε κίνηση, το κάθισμα θα πρέπει να είναι σε όρθια θέση. Να κάθεστε πάντα καλά πίσω στο κάθισμα και με τα δύο πόδια στο πάτωμα και να ρυθμίζετε κατάλληλα την ζώνη ασφαλείας.

Δέσιμο των ζωνών ασφαλείας

1. Ρυθμίστε το κάθισμα. (Δείτε το «Καθίσματα» πιο πριν).
2. Τραβήξτε αργά την ζώνη ασφαλείας έξω από το καρούλι και βάλτε την γλώσσα στην πόρπη έως ότου ακούσετε και νοιώσετε ότι η ζώνη ασφάλισε.



- Το καρούλι είναι σχεδιασμένο για να κλειδώνει στο απότομο φρενάρισμα ή την σύγκρουση. Μία αργή κίνηση τραβήγματος θα επιτρέψει στην ζώνη να κινηθεί και θα σας δώσει κάποια ελευθερία κινήσεων στο κάθισμα.
3. Τοποθετήστε την ζώνη της λεκάνης χαμηλά και σφικτά στους γοφούς όπως φαίνεται στην εικόνα.



4. Τραβήξτε την ζώνη του ώμου προς το καρούλι για να μαζευτεί ο τζόγος. Βεβαιωθείτε ότι ο ιμάντας του ώμου περνάει πάνω από τον ώμο σας και σφίγγει πάνω στο στέρνο σας.

Λύσιμο των ζωνών ασφαλείας

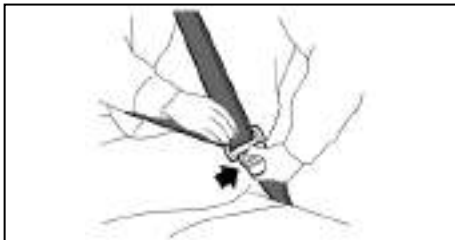

Για να λύσετε την ζώνη ασφαλείας, πατήστε το κουμπί στην πόρπη. Η ζώνη ασφαλείας θα μαζευτεί αυτόματα.

Έλεγχος της λειτουργίας των ζωνών ασφαλείας

Τα καρούλια των ζωνών ασφαλείας είναι σχεδιασμένα να κλειδώνουν την κίνηση της ζώνης σε δύο διαφορετικές περιστάσεις:

- Όταν η ζώνη τραβηχτεί γρήγορα από το καρούλι.
- Όταν το αυτοκίνητο επιβραδύνει απότομα.

Για να αυξηθεί η εμπιστοσύνη σας στις ζώνες ασφαλείας, ελέγξτε την λειτουργία τους ως εξής:

- Αρπάξτε τον ιμάντα του ώμου και τραβήξτε τον γρήγορα μπροστά. Το καρούλι θα πρέπει να κλειδώσει απαγορεύοντας την παραπάνω κίνηση της ζώνης.

Εάν το καρούλι δεν κλειδώσει όταν κάνετε αυτό τον έλεγχο ή έχετε οποιεσδήποτε ερωτήσεις για την λειτουργία των ζωνών ασφαλείας, αποτανθείτε σε εξουσιοδοτημένο συνεργείο της Nissan ή εξειδικευ-

μένο συνεργείο.

Ρύθμιση ύψους του ιμάντα ώμου της ζώνης

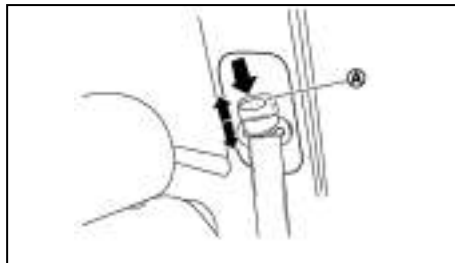

Το ύψος του ιμάντα ώμου θα πρέπει να ρυθμίζεται στην θέση που είναι καλύτερη για εσάς. (Δείτε το «Προφυλάξεις για την χρήση των ζωνών ασφαλείας» πιο πριν.)

Για να ρυθμίσετε το ύψος στερέωσης του ιμάντα του ώμου προς τα επάνω, σπρώξτε επάνω την στερέωση του ιμάντα του ώμου, θα ακούτε το ήχο κλικ κάθε φορά που θα περνάει από κάθε διαθέσιμη θέση. Όταν είναι στην κατάλληλη θέση, τραβήξτε απαλά τον ιμάντα της ζώνης ασφαλείας για να βεβαιωθείτε ότι η στερέωση έχει ασφαλίσει στην θέση της.

Για να ρυθμίσετε προς τα κάτω, πατήστε κάτω το κουμπί απελευθέρωσης (A) και μετακινήστε την στήριξη του ιμάντα ώμου κάτω. Στην συνέχεια αφήστε το κουμπί και τραβήξτε απαλά τον ιμάντα της ζώνης ασφαλείας για να βεβαιωθείτε ότι η στερέωση έχει ασφαλίσει στην θέση της.

Να ρυθμίζετε πάντα την στερέωση του ιμάντα ώμου

για να βεβαιώσετε ότι η ζώνη ασφαλείας περνάει πάνω από το κέντρο του ώμου σας, ώστε να είναι μακριά από το πρόσωπό σας αλλά να μην πέφτει από τον ώμο σας.



ΠΡΟΕΙΔΟΠΟΙΗΣΗ

- Μετά την ρύθμιση αφήστε το κουμπί και βεβαιωθείτε ότι δεν μετακινείται πάνω ή κάτω και ότι ο ιμάντας της ζώνης ασφαλείας είναι σταθερός στην θέση του.
- Το ύψος στήριξης του ιμάντα ώμου της ζώνης θα πρέπει να ρυθμίζεται στην θέση που είναι καλύτερη για εσάς. Εάν δεν το επιτύχετε μπορεί να μειωθεί η αποτελεσματικότητα του συστήματος πρόσδεσης και να αυξηθεί η πιθανότητα ή η σοβαρότητα τραυματισμού σε περίπτωση ατυχήματος.

Κεντρικό ή πίσω κάθισμα



ΣΥΣΤΗΜΑ ΖΩΝΗΣ ΑΣΦΑΛΕΙΑΣ ΜΕ ΠΡΟΕΝΤΑΤΗΡΑ

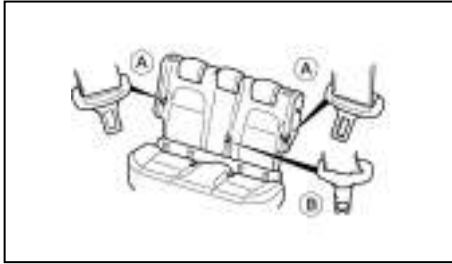

Επιλογή της σωστής πόρπης:

Η γλώσσα της κεντρικής ζώνης (B) έχει ένα διαφορετικό σχήμα από αυτές των εξωτερικών ζωνών και μπορεί να δεθεί μόνο στην κεντρική πόρπη. Οι γλώσσες των εξωτερικών ζωνών ασφαλείας (A) μπορούν να δεθούν μόνο στις εξωτερικές πόρπες.

Αποθήκευση πίσω ζώνης ασφαλείας

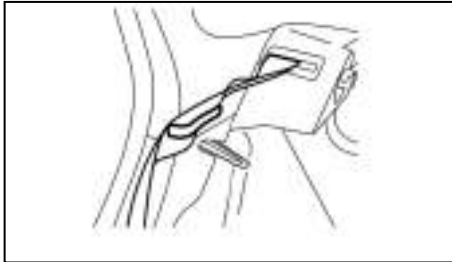

Όταν διπλώνετε το πίσω κάθισμα προς τα εμπρός, οι εξωτερικές ζώνες μπορούν να αποθηκευτούν για να μην εμποδίζουν, χρησιμοποιώντας τους γάντζους των ζωνών ασφαλείας, όπως φαίνεται στην εικόνα.

ΣΥΝΤΗΡΗΣΗ ΤΩΝ ΖΩΝΩΝ ΑΣΦΑΛΕΙΑΣ

- Για να καθαρίσετε το ύφασμα των ζωνών χρησιμοποιήστε διάλυμα μαλακού σαπουνιού ή οποιοδήποτε διάλυμα συνιστάται για τον καθαρισμό ταπετσαρίας ή μοκέτας. Στην συνέχεια βουρτσίστε το, σκουπίστε το με πανί και αφήστε το να στεγνώσει στην σκιά. Μην αφήνετε τις ζώνες να μαζέψουν πριν στεγνώσουν τελείως.
- Οι ζώνες μπορεί να τυλίγονται αργά εάν μαζευτεί βρωμιά στον οδηγό της ζώνης ή στο καρούλι της. Σκουπίστε τον ιμάντα της ζώνης με ένα καθαρό, στεγνό πανί.
- Κατά περιόδους ελέγχετε αν η ζώνη και τα μεταλλικά εξαρτήματα όπως πόρπες, γλώσσες, καρούλια, ευλύγιστα καλώδια και γάντζοι δουλεύουν σωστά. Εάν βρεθούν χαλαρά μέρη, διάβρωση, κοψίματα ή άλλες ζημιές στο ύφασμα θα πρέπει να αντικατασταθεί όλη η ζώνη.



ΠΡΟΕΙΔΟΠΟΙΗΣΗ

- Η ζώνη ασφαλείας με προεντατήρα δεν μπορεί να ξαναχρησιμοποιηθεί μετά την ενεργοποίησή της. Πρέπει να αντικατασταθεί μαζί με το καρούλι σαν σύνολο.
- Εάν το όχημα εμπλακεί σε μετωπική σύγκρουση αλλά δεν ενεργοποιηθεί ο προεντατήρας, θα πρέπει το σύστημα να ελεγχθεί και αν χρειάζεται να αντικατασταθεί από το εξουσιοδοτημένο συνεργείο NISSAN ή εξειδικευμένο συνεργείο.
- Δεν θα πρέπει να γίνεται καμία μη εξουσιοδοτημένη αλλαγή στο σύστημα των ζωνών ασφαλείας με προεντατήρα. Με τον τρόπο αυτό θα αποφευχθεί η κατά λάθος ενεργοποίηση του προεντατήρα ή η βλάβη στον τρόπο λειτουργίας του συστήματος. Η ενασχόληση με το σύστημα των ζωνών ασφαλείας με προεντατήρες από μη εξουσιοδοτημένα άτομα μπορεί να έχει σαν αποτέλεσμα σοβαρό τραυματισμό.
- Οποιαδήποτε εργασία γύρω και πάνω στο σύστημα των ζωνών ασφαλείας με προεντατήρα θα πρέπει να γίνεται από εξουσιοδοτημένο συνεργείο της NISSAN ή εξειδικευμένο συνεργείο. Η τοποθέτηση ηλεκτρικού εξοπλισμού θα πρέπει να γίνεται από εξουσιοδοτημένο συνεργείο της NISSAN ή εξειδικευμένο συνεργείο. Δεν θα πρέπει να χρησιμοποιούνται στο σύστημα των ζωνών ασφαλείας με προεντατήρα μη εξουσιοδοτημένος ηλεκτρικός εξοπλισμός ελέγχου και μονάδες έρευνας.

- **Εάν χρειαστεί να καταστρέψετε τις ζώνες ασφαλείας με προεντατήρα ή να καταστρέψετε το αυτοκίνητο, παρακαλούμε να έλθετε σε επαφή με εξουσιοδοτημένο συνεργείο NISSAN. Οι σωστές διαδικασίες για την καταστροφή τους περιγράφονται στο Service Manual της NISSAN. Η λανθασμένη διαδικασία καταστροφής μπορεί να προκαλέσει τραυματισμό.**

Το σύστημα εμπρόσθιων ζωνών ασφαλείας με προεντατήρα, ενεργοποιείται σε συνάρτηση με τον μπροστινό αερόσακο. Λειτουργώντας με το καρούλι της ζώνης ασφαλείας, βοηθάει να σφίξει η ζώνη ασφαλείας συγκρατώντας τους επιβάτες των καθισμάτων, όταν το αυτοκίνητο εμπλακεί σε συγκεκριμένους τύπους μετωπικής σύγκρουσης.

Ο προεντατήρας είναι ενσωματωμένος στο καρούλι της ζώνης ασφαλείας. Αυτές οι ζώνες ασφαλείας χρησιμοποιούνται όπως και οι συμβατικές ζώνες ασφαλείας.

Όταν ενεργοποιούνται οι ζώνες ασφαλείας με προεντατήρα, βγαίνει καπνός και μπορεί να ακουστεί ένας δυνατός θόρυβος. Ο καπνός δεν είναι επιβλαβής αλλά θα πρέπει να προσέξετε ώστε να μην τον εισπνέετε.

Μετά την ενεργοποίηση του προεντατήρα, οι περιοριστές φορτίου επιτρέπουν την απελευθέρωση του ιμάντα της ζώνης ασφαλείας (εάν είναι απαραίτητο) για να μειωθούν οι δυνάμεις στο στέρνο. Οι περιοριστές φορτίου είναι τοποθετημένοι σε όλα τα καρούλια των ζωνών ασφαλείας εκτός από αυτό του πίσω κεντρικού καθίσματος.

Όταν ο διακόπτης της μίζας γυριστεί στην θέση ON, το προειδοποιητικό φως του αερόσακου θα ανάψει. Εάν το σύστημα λειτουργεί κανονικά, το προειδοποιητικό φως του αερόσακου θα σβήσει μετά από 7 περίπου δευτερόλεπτα. Εάν παρουσιαστεί οποιοδήποτε από τα ακόλουθα, το σύστημα του αερόσακου και / ή ο προεντατήρας της ζώνης ασφαλείας χρειάζεται συντήρηση και θα πρέπει να οδηγήσετε το αυτοκίνητό σας στο πλησιέστερο εξουσιοδοτημένο συνεργείο της Nissan ή σε εξειδικευμένο συνεργείο.

- Το προειδοποιητικό φως του αερόσακου παραμένει αναμμένο μετά τα περίπου 7 δευτερόλεπτα.
- Το προειδοποιητικό φως του αερόσακου αναβοσβήνει κατά διαστήματα.
- Το προειδοποιητικό φως του αερόσακου δεν ανάβει καθόλου.

Σε αυτή την περίπτωση το σύστημα του αερόσακου και / ή το σύστημα της ζώνης ασφαλείας με προεντατήρα μπορεί να μην λειτουργήσει σωστά εάν προηγουμένως δεν ελεγχθεί και επισκευαστεί.

Όταν μεταπωλήσετε το αυτοκίνητό σας, σας παρακαλούμε να ενημερώσετε τον αγοραστή για το σύστημα της ζώνης ασφαλείας με προεντατήρα και να τον καθοδηγήσετε να διαβάσει τα κατάλληλα τμήματα του παρόντος Βιβλίου Οδηγιών Χρήσεως.

Τα παιδιά χρειάζονται ενήλικες για να τα προστατεύσουν.

Πρέπει να είναι κατάλληλα προσδεμένα.

Πέρα από την γενική πληροφόρηση σε αυτό το βιβλίο, πληροφορίες για την ασφάλεια των παιδιών διατίθεται από πολλές άλλες πηγές, συμπεριλαμβανομένων των γιατρών, δασκάλων γραφεία οδικής ασφάλειας και οργανισμούς. Κάθε παιδί είναι διαφορετικό για τον λόγο αυτό βεβαιωθείτε ότι μάθατε τον καλύτερο τρόπο για να μεταφέρετε το παιδί σας.

Υπάρχουν δύο βασικοί τύποι παιδικού καθίσματος:

- Παιδικά καθίσματα με την όψη πίσω
- Παιδικά καθίσματος με την όψη μπροστά

Παρακαλούμε να δείτε το «Κατηγορία παιδικού καθίσματος, μέγεθος και θέση» παρακάτω για να ελέγξετε το συνιστώμενο παιδικό κάθισμα για το παιδί σας.



ΠΡΟΕΙΔΟΠΟΙΗΣΗ

Τα βρέφη και τα παιδιά χρειάζονται ειδική προστασία. Οι ζώνες ασφαλείας του αυτοκινήτου μπορεί να μην τους ταιριάζουν κατάλληλα. Ο ιμάντας του ώμου μπορεί να έρχεται πολύ κοντά στο πρόσωπο ή το λαιμό τους. Ο κάτω ιμάντας μπορεί να μην ταιριάζει πάνω από τα μικρά κόκκαλα της λεκάνης τους. Σε περίπτωση ατυχήματος, μία ανεπαρκώς τοποθετημένη ζώνη ασφαλείας θα μπορούσε να προκαλέσει σοβαρό ή θανάσιμο τραυματισμό. Να χρησιμοποιείτε πάντα κατάλληλα παιδικά καθίσματα.

ΠΑΙΔΙΚΑ ΚΑΘΙΣΜΑΤΑ

Ένα παιδικό κάθισμα μπορεί να ασφαλιστεί στο αυτοκίνητο με την χρήση του συστήματος παιδικού καθίσματος ISOFIX ή με την ζώνη ασφαλείας του αυτοκινήτου. Για περισσότερες πληροφορίες δείτε το «Παιδικά καθίσματα» πιο κάτω.

Η NISSAN συνιστά όλα τα παιδιά πριν την εφηβεία να κάθονται προσδεμένα στο πίσω κάθισμα. Σύμφωνα με τις στατιστικές για τα ατυχήματα, τα παιδιά είναι πιο ασφαλή όταν είναι σωστά προσδεμένα στο πίσω κάθισμα από ότι όταν είναι μπροστά.

Αυτό είναι εξαιρετικά σημαντικό επειδή το αυτοκίνητό σας έχει πρόσθετο σύστημα συγκράτησης (σύστημα αερόσακου) για του επιβάτες των μπροστινών καθισμάτων. (Δείτε το «Πρόσθετο Σύστημα Συγκράτησης (SRS)» παρακάτω).

ΒΡΕΦΗ ΚΑΙ ΜΙΚΡΑ ΠΑΙΔΙΑ

Η NISSAN συνιστά τα βρέφη και τα μικρά παιδιά να κάθονται σε σύστημα παιδικού καθίσματος. Θα πρέπει να επιλέξετε ένα παιδικό κάθισμα που ταιριάζει στο αυτοκίνητό σας και το παιδί σας και να ακολουθείτε πάντα τις οδηγίες του κατασκευαστή για την τοποθέτηση και την χρήση του

ΜΕΓΑΛΥΤΕΡΑ ΠΑΙΔΙΑ

Τα παιδιά που είναι πολύ μεγάλα για σύστημα παιδικού καθίσματος θα πρέπει να κάθονται και να προσδεύονται από τις ζώνες ασφαλείας που παρέχονται. Εάν η θέση στην οποία κάθεται το παιδί έχει ζώνη ώμου και περνάει κοντά στο πρόσωπο ή τον λαιμό, μπορεί η χρήση βοηθητικού καθίσματος (που διατίθεται στο εμπόριο) να βοηθήσει να ξεπεραστεί αυτό. Το βοηθητικό κάθισμα θα σηκώσει το παιδί ώστε ο ιμάντας ώμου να τοποθετείται σωστά κατά μήκος της επάνω μεσαίας θέσης του ώμου και ο ιμάντας της μέσης να είναι χαμηλά στους γοφούς. Επίσης, το βοηθητικό κάθισμα θα πρέπει να ταιριάζει στο κάθισμα του αυτοκινήτου. Μόλις το παιδί έχει μεγαλώσει ώστε ο ιμάντας του ώμου να μην είναι πάνω ή κοντά στο πρόσωπό του ή τον λαιμό του, χρησιμοποιήστε τον ιμάντα του ώμου χωρίς το βοηθητικό κάθισμα. Επίσης υπάρχουν πολλοί τύποι παιδικών καθισμάτων που διατίθενται για μεγαλύτερα παιδιά τα οποία θα πρέπει να χρησιμοποιούνται για μέγιστη προστασία.

ΝΟΜΙΚΕΣ ΑΠΑΙΤΗΣΕΙΣ

Ελέγξτε ποιες είναι οι νομικές απαιτήσεις που ισχύουν στην περιοχή σας. Για παράδειγμα, το Ηνωμένο Βασίλειο έχει νομική απαίτηση για την χρήση παιδικού καθίσματος με βάση το ύψος και την ηλικία. Για περισσότερες πληροφορίες δείτε το «Παιδικά καθίσματα» πιο κάτω.

ΠΡΟΦΥΛΑΞΕΙΣ ΓΙΑ ΤΑ ΠΑΙΔΙΚΑ ΚΑΘΙΣΜΑΤΑ



ΠΡΟΕΙΔΟΠΟΙΗΣΗ

- Τα βρέφη και τα μικρά παιδιά θα πρέπει πάντα να τοποθετούνται σε κατάλληλο παιδικό κάθισμα όταν επιβαίνουν στο όχημα. Εάν δεν χρησιμοποιήσετε παιδικό κάθισμα μπορεί να έχετε σαν αποτέλεσμα σοβαρό τραυματισμό ή θάνατο.
- Τα παιδιά και τα βρέφη δεν θα πρέπει ποτέ να μεταφέρονται στην αγκαλιά σας. Είναι αδύνατον ακόμη και για τον πιο δυνατό ενήλικα να αντισταθεί στις δυνάμεις που αναπτύσσονται σε ένα σοβαρό ατύχημα. Το παιδί μπορεί να συνθλιβεί ανάμεσα στον ενήλικα και τμήματα του αυτοκινήτου. Επίσης μην φοράτε την ίδια ζώνη ασφαλείας γύρω από τον εαυτό σας και ένα παιδί.
- Τα βρέφη και τα παιδιά χρειάζονται ειδική προστασία. Οι ζώνες ασφαλείας του αυτοκινήτου μπορεί να μην τους εφαρμόζουν σω-

στά. Ο ιμάντας του ώμου μπορεί να περνάει πολύ κοντά από το πρόσωπο ή τον λαιμό. Ο ιμάντας της μέσης μπορεί να μην εφαρμόζει πάνω στους μικρούς γοφούς τους. Σε περίπτωση ατυχήματος μία ζώνη ασφαλείας που δεν εφαρμόζει σωστά θα μπορούσε να προκαλέσει σοβαρό ή θανάσιμο τραυματισμό.

- Η NISSAN συνιστά να τοποθετούνται τα παιδικά καθίσματα στο πίσω κάθισμα. Σύμφωνα με τις στατιστικές των ατυχημάτων, τα παιδιά είναι ασφαλέστερα όταν είναι σωστά προσδεμένα στο πίσω κάθισμα παρά στο μπροστινό κάθισμα.
- Παιδικά καθίσματα ειδικά σχεδιασμένα για βρέφη ή μικρά παιδιά διατίθενται από διάφορους κατασκευαστές. Όταν επιλέγετε ένα παιδικό κάθισμα τοποθετήστε το παιδί σας σε αυτό και ελέγξτε τις διάφορες ρυθμίσεις για να βεβαιωθείτε ότι το παιδικό κάθισμα ταιριάζει στο παιδί σας. Να χρησιμοποιείτε πάντα τις οδηγίες του κατασκευαστή για την τοποθέτηση και την χρήση.
- Ακολουθήστε όλες τις οδηγίες του κατασκευαστή του παιδικού καθίσματος για την τοποθέτηση και την χρήση. Επιλέξτε ένα παιδικό κάθισμα κατάλληλο για το παιδί και το αυτοκίνητο. Μπορεί να μην είναι δυνατό να τοποθετήσετε κάποιους τύπους καθισμάτων στο αυτοκίνητό σας.
- Ελέγξτε το παιδικό κάθισμα στο αυτοκίνητό σας για να βεβαιωθείτε ότι είναι συμβατό με το σύστημα των ζωνών ασφαλείας του αυτοκινήτου.
- Για παιδικό κάθισμα με την όψη μπροστά, ελέγξτε για να βεβαιωθείτε ότι ο ιμάντας του

ώμου δεν περνάει πολύ κοντά στο πρόσωπο ή τον λαιμό του παιδιού.

- Ποτέ μην τοποθετείτε ένα παιδικό κάθισμα με την όψη πίσω στο κάθισμα του συνοδηγού χωρίς προηγουμένως να βεβαιωθείτε ότι έχει απενεργοποιηθεί ο αερόσακος του συνοδηγού. Το αυτοκίνητο μπορεί να είναι εξοπλισμένο με ένα χειροκίνητο ή αυτόματο σύστημα απενεργοποίησης αερόσακου συνοδηγού. Όταν υπάρχει χειροκίνητο σύστημα απενεργοποίησης αερόσακου συνοδηγού, ο διακόπτης του αερόσακου θα πρέπει να χρησιμοποιηθεί για να απενεργοποιήσετε τον αερόσακο του συνοδηγού (Για λεπτομέρειες δείτε το «Αυτόματο σύστημα απενεργοποίησης αερόσακου συνοδηγού (όπου υπάρχει)» και το «Χειροκίνητο σύστημα απενεργοποίησης αερόσακου συνοδηγού (όπου υπάρχει)» παρακάτω σε αυτό το κεφάλαιο). Θα πρέπει να ανάψει το ενδεικτικό φως ανενεργού αερόσακου συνοδηγού . Σε μία μετωπική σύγκρουση, οι μπροστινοί αερόσακοι ανοίγουν με μεγάλη δύναμη. Ένας μπροστινός αερόσακος που ανοίγει θα μπορούσε να τραυματίσει σοβαρά ή να σκοτώσει το παιδί σας.
- Οι ρυθμιζόμενες πλάτες των καθισμάτων θα πρέπει να τοποθετούνται έτσι ώστε να ταιριάζουν στο παιδικό κάθισμα. Ωστόσο, θα πρέπει να είναι όσο το δυνατόν σε όρθια θέση.
- Εάν το παιδικό κάθισμα είναι εξοπλισμένο με κλιπ συγκράτησης, βεβαιωθείτε ότι το κλιπ έχει δεθεί καλά στην ζώνη ασφαλείας του αυτοκινήτου. Εάν το κλιπ συγκράτησης δεν χρησιμοποιηθεί, μπορεί να προκληθούν

τραυματισμοί από την μετακίνηση προς τα πλάγια του παιδικού καθίσματος στην διάρκεια του φρεναρίσματος ή στις στροφές.

- Μετά την τοποθέτηση του παιδικού καθίσματος ελέγξτε την σταθερότητά του πριν τοποθετήσετε το παιδί σε αυτό. Κουνήστε το προς τα αριστερά και δεξιά. Προσπαθήστε να το τραβήξετε απότομα μπροστά και δείτε αν το συγκρατεί η ζώνη. Το παιδικό κάθισμα δεν θα πρέπει να μετακινηθεί περισσότερο από 25 χιλιοστά. Εάν το κάθισμα δεν είναι ασφαλισμένο, σφίξτε την ζώνη όσο χρειάζεται ή βάλτε το κάθισμα σε άλλη θέση και ελέγξτε ξανά.
- Εάν το παιδικό κάθισμα δεν έχει δεθεί σωστά, ο κίνδυνος τραυματισμού του παιδιού σε περίπτωση σύγκρουσης ή απότομου φρεναρίσματος αυξάνεται σημαντικά.
- Η ακατάλληλη χρήση του παιδικού καθίσματος μπορεί να αυξήσει τους τραυματισμούς στο βρέφος ή το παιδί και τους άλλους επιβάτες του αυτοκινήτου.
- Όταν δεν χρησιμοποιείτε το παιδικό κάθισμα κρατήστε το ασφαλισμένο με το σύστημα ISOFIX ή με την ζώνη ασφαλείας. Με τον τρόπο αυτό δεν θα μπορεί να εκτιναχθεί προς τα εμπρός στην περίπτωση απότομου φρεναρίσματος ή ατυχήματος.

Η Nissan συνιστά τα βρέφη και τα μικρά παιδιά να κάθονται σε παιδικό κάθισμα. Θα πρέπει να επιλέξετε ένα παιδικό κάθισμα που ταιριάζει στο αυτοκίνητό σας και να ακολουθήσετε τις οδηγίες του κατασκευαστή του για την τοποθέτηση και την χρήση του.

Επιπλέον, υπάρχουν πολλοί τύποι παιδικών καθισμάτων που διατίθενται για μεγαλύτερα παιδιά και θα πρέπει να χρησιμοποιούνται για μέγιστη προστασία.

ΠΡΟΣΟΧΗ

Να θυμάστε ότι όταν το παιδικό κάθισμα είναι κλεισμένο μέσα στο αυτοκίνητο μπορεί να ζεσταθεί πάρα πολύ. Πριν βάλετε το παιδί σας να καθίσει στο παιδικό κάθισμα, ελέγξτε την επιφάνεια του υφάσματος και τις πόρτες μήπως καίνε.

ΠΛΗΡΟΦΟΡΙΕΣ ΓΙΑ ΤΟ ΚΑΘΙΣΜΑ ΚΑΙ ΤΟ ISOFIX

Όταν επιλέξετε παιδικό κάθισμα, θα πρέπει να έχετε κατά νου τα ακόλουθα:

- Επιλέξτε ένα παιδικό κάθισμα που να πληροί τις πιο πρόσφατες Ευρωπαϊκές προδιαγραφές της Οδηγίας 44.04 ΕΕ.
- Βάλτε το παιδί σας να καθίσει στο παιδικό κάθισμα και ελέγξτε τις διάφορες ρυθμίσεις για να βεβαιωθείτε ότι το παιδικό κάθισμα ταιριάζει στο παιδί σας. Ακολουθείτε πάντα όλες τις συνιστώμενες διαδικασίες.
- Ελέγξτε το παιδικό κάθισμα μέσα στο αυτοκίνητό σας για να βεβαιωθείτε ότι είναι συμβατό με το σύστημα των ζωνών ασφαλείας του αυτοκινήτου σας.
- Δείτε τους πίνακες που ακολουθούν σε αυτό το τμήμα για την λίστα με τις συνιστώμενες θέσεις τοποθέτησης των εγκεκριμένων για το αυτοκίνητό σας παιδικών καθισμάτων.

ΣΗΜΕΙΩΣΗ

Τα παιδικά καθίσματα που είναι εγκεκριμένα από την Οδηγία Ευρωπαϊκής Ένωσης Νο. 44.04 ή τον κανονισμό Η.Ε. Νο. 44 φέρουν εμφανώς την ένδειξη με τις κατηγορίες όπως, Universal, Semi-universal ή ISOFIX.

Γκρουπ βάρους για τα παιδικά καθίσματα

Γκρουπ βάρους	Βάρος παιδιού
Γκρουπ 0	Έως 10 κιλά
Γκρουπ 0+	Έως 13 κιλά
Γκρουπ I	9 έως 18 κιλά
Γκρουπ II	15 έως 25 κιλά
Γκρουπ III	22 έως 36 κιλά

Παραδείγματα τύπων παιδικών καθισμάτων:



Παιδικό κάθισμα κατηγοριών 0 και 0+



Παιδικό κάθισμα κατηγοριών 0+ και I



Παιδικό κάθισμα κατηγοριών II και III

Επιλέγοντας το σύστημα παιδικού καθίσματος για κάθε θέση του αυτοκινήτου

Δεξιότιμα αυτοκίνητα:

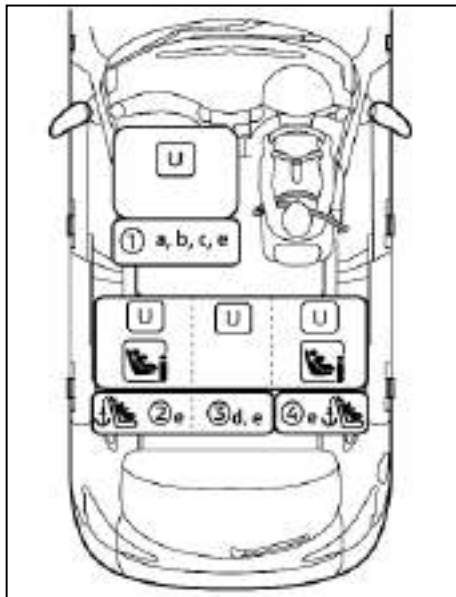

Ανάβει η ένδειξη σβηστού αερόσακου συνοδηγού

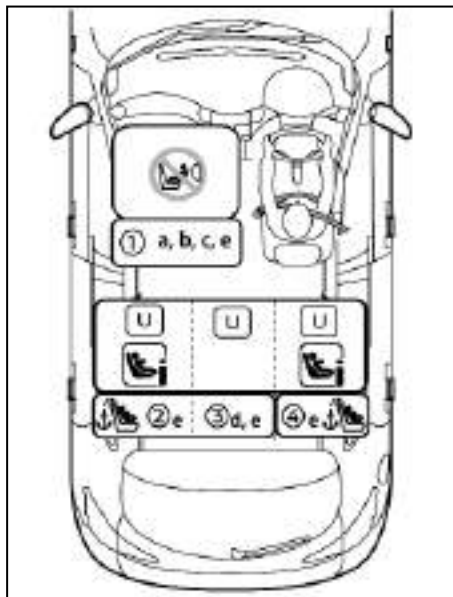

Ανάβει η ένδειξη σβηστού αερόσακου συνοδηγού

(1)	Κάθισμα συνοδηγού
(2)	Σειρά 2: αριστερό εξωτερικό κάθισμα
(3)	Σειρά 2: κεντρικό κάθισμα
(4)	Σειρά 2: δεξιό εξωτερικό κάθισμα
	Κατάλληλο για ένα παιδικό κάθισμα universal που δένεται με την ζώνη ασφαλείας του αυτοκινήτου
	Κατάλληλο για παιδικό κάθισμα i-Size και ISOFIX
	Απαγορεύεται η τοποθέτηση παιδικού καθίσματος με την όψη πίσω
	Καθίσματα εξοπλισμένα με άνω ιμάντα πρόσδεσης

a: Ρυθμίστε την πλάτη του καθίσματος στην όρθια θέση.

b: Ρυθμίστε την ανύψωση της βάσης του καθίσματος στην πιο πάνω θέση.

c: Ρυθμίστε την θέση του καθίσματος όσο το δυνατόν πιο πίσω.

e: Μετακινήστε το προσκέφαλο του καθίσματος στην πιο πάνω θέση ή βγάλτε το (και αποθηκεύστε το με ασφάλεια) εάν παρεμβαίνει στο παιδικό κάθισμα. Μην αφαιρείτε τα προσκέφαλα των καθισμάτων όταν χρησιμοποιείτε μόνο βοηθητικό κάθισμα.

Ασφάλεια – καθίσματα, ζώνες ασφαλείας και πρόσθετο σύστημα συγκράτησης 21

Αριστεροτίμονα αυτοκίνητα:

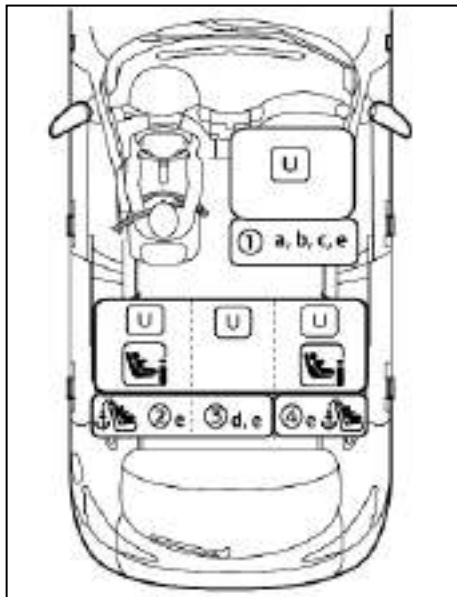

Ανάβει η ένδειξη σβηστού αερόσακου συνοδηγού

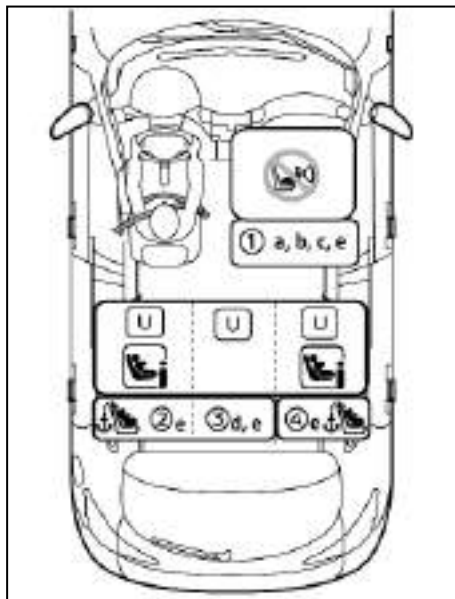

Ανάβει η ένδειξη σβηστού αερόσακου συνοδηγού

(1)	Κάθισμα συνοδηγού
(2)	Σειρά 2: αριστερό εξωτερικό κάθισμα
(3)	Σειρά 2: κεντρικό κάθισμα
(4)	Σειρά 2: δεξιό εξωτερικό κάθισμα
	Κατάλληλο για ένα παιδικό κάθισμα universal που δένεται με την ζώνη ασφαλείας του αυτοκινήτου
	Κατάλληλο για παιδικό κάθισμα i-Size και ISOFIX
	Απαγορεύεται η τοποθέτηση παιδικού καθίσματος με την όψη πίσω
	Καθίσματα εξοπλισμένα με άνω ιμάντα πρόσδεσης

a: Ρυθμίστε την πλάτη του καθίσματος στην όρθια θέση.

b: Ρυθμίστε την ανύψωση της βάσης του καθίσματος στην πιο πάνω θέση.

c: Ρυθμίστε την θέση του καθίσματος όσο το δυνατόν πιο πίσω.

e: Μετακινήστε το προσκέφαλο του καθίσματος στην πιο πάνω θέση ή βγάλτε το (και αποθηκεύστε το με ασφάλεια) εάν παρεμβαίνει στο παιδικό κάθισμα. Μην αφαιρείτε τα προσκέφαλα των καθισμάτων όταν χρησιμοποιείτε μόνο βοηθητικό κάθισμα.

Κατηγορία, μέγεθος και θέση παιδικού καθίσματος:

Ηλικία (περίπου)	Βάρος (περίπου)	Ύψος (περίπου)	Κατηγορία βάρους παιδικού καθίσματος	Συνιστώμενο παιδικό κάθισμα	Κατάλληλο κάθισμα του αυτοκινήτου για το παιδικό κάθισμα				
					(1) Ενεργός αερόσακος	(1) ** Αερόσακος σβηστής	(2)**	(3)**	(4)**
0-12 μηνών	Έως 10 κιλά	Έως 75 εκατοστά	0	Britax Romer Babysafe Plus + ISOFIX Base Maxi Cosi Cabriofix + Isofix Base	Όχι	Όχι	Ναι	Όχι	Ναι
0-18 μηνών	Έως 13 κιλά	Έως 85 εκατοστά	0+		Όχι	Όχι	Ναι	Όχι	Ναι
9 μηνών – 4 ετών	9-18 κιλά	10 – 100 εκατοστά	I	Britax Romer Duo Plus	Όχι	Ναι (ζώνη μόνο)	Ναι	Ναι (ζώνη μόνο)	Ναι
				Britax Trifix 2 i-Size	Όχι	Όχι	Ναι	Όχι	Ναι
4 – 6 ετών	15 – 25 κιλά	100 – 125 εκατοστά	II	Romer KidFix2 R (όψη μπροστά)*	Όχι	Ναι (ζώνη μόνο)	Ναι	Ναι (ζώνη μόνο)	Ναι
6 – 10 ετών	22 – 36 κιλά	Πάνω από 125 εκατοστά	III	Romer KidFix R (όψη μπροστά)*	Όχι	Ναι (ζώνη μόνο)	Ναι	Ναι (ζώνη μόνο)	Ναι

*: Συνιστάται να χρησιμοποιείτε τον οδηγό ασφάλισης της πλάτης του καθίσματος και του μάντα μέσης. Σε περίπτωση που έχει αφαιρεθεί η πλάτη του καθίσματος τότε δεν πρέπει να χρησιμοποιείται ο οδηγός ασφάλισης.

** : Μετακινήστε το προσκέφαλο του καθίσματος στην πιο πάνω θέση ή βγάλτε το (και αποθηκεύστε το κατάλληλα) εάν παρεμβάλλεται με το παιδικό κάθισμα. Μην αφαιρείτε το προσκέφαλο του καθίσματος όταν χρησιμοποιείτε μόνο βοηθητικό κάθισμα.

Λεπτομερείς πληροφορίες για του κατασκευαστές των παιδικών καθισμάτων:

Θέση αυτοκινήτου	Μπροστά		2η σειρά		
	(1)		(2)	(3)	(4)
	Αερόσακος ενεργός	Αερόσακος κλειστός**	Αριστερά**	Κέντρο ** ***	Δεξιά**
Θέση κατάλληλη για universal με ζώνη ασφαλείας (ναι/όχι)	Όχι	Ναι	Ναι	Ναι	Ναι
Θέση για i-Size (ναι/όχι)	Όχι	Όχι	Ναι	Όχι	Ναι
Θέση κατάλληλη για στερέωση με την ζώνη μέσης (L1/L2)	-	-	-	-	-
Η μεγαλύτερη με καταλληλότητα για στερέωση με την όψη πίσω (R1/R2X/R2/R3)	-	-	R3	-	R3
Η μεγαλύτερη με καταλληλότητα για στερέωση με την όψη μπροστά (F2X/F2/F3)	-	-	F3	-	F3
Η μεγαλύτερη με καταλληλότητα για στερέωση βοηθητικού καθίσματος(B2/B3)	-	-	B3	-	B3

**· Μετακινήστε το προσκέφαλο του καθίσματος στην πιο πάνω θέση ή βγάλτε το (και αποθηκεύστε το κατάλληλα) εάν παρεμβάλλεται με το παιδικό κάθισμα. Μην αφαιρείτε το προσκέφαλο του καθίσματος όταν χρησιμοποιείτε μόνο βοηθητικό κάθισμα.

***· Ακατάλληλο για σύστημα παιδικού καθίσματος με πόδι στήριξης



ΠΡΟΕΙΔΟΠΟΙΗΣΗ

Ποτέ μην τοποθετείτε ένα παιδικό κάθισμα με την όψη πίσω στο κάθισμα του συνοδηγού χωρίς προηγουμένως να βεβαιωθείτε ότι έχει απενεργοποιηθεί ο αερόσακος του συνοδηγού. Το αυτοκίνητο μπορεί να είναι εξοπλισμένο με ένα χειροκίνητο ή αυτόματο σύστημα απενεργοποίησης αερόσακου συνοδηγού. Όταν υπάρχει χειροκίνητο σύστημα απενεργοποίησης αερόσακου συνοδηγού, ο διακόπτης του αερόσακου θα πρέπει να χρησιμοποιηθεί για να απενεργοποιήσετε τον αερόσακο του συνοδηγού (Για λεπτομέρειες δείτε το «Αυτόματο σύστημα απενεργοποίησης αερόσακου συνοδηγού (όπου υπάρχει)» και το «Χειροκίνητο σύστημα απενεργοποίησης αερόσακου συνοδηγού (όπου υπάρχει)» παρακάτω σε αυτό το κεφάλαιο). Θα πρέπει να ανάψει το ενδεικτικό φως ανενεργού αερόσακου συνοδηγού OFF . Σε μία μετωπική σύγκρουση, οι μπροστινοί αερόσακοι ανοίγουν με μεγάλη δύναμη. Ένας μπροστινός αερόσακος που ανοίγει θα μπορούσε να τραυματίσει σοβαρά ή να σκοτώσει το παιδί σας.

ΣΗΜΕΙΩΣΗ

Τα παιδικά καθίσματα που είναι εγκεκριμένα από την Οδηγία Ευρωπαϊκής Ένωσης Νο. 44.04 ή τον κανονισμό Η.Ε. Νο. 44 φέρουν εμφανώς την ένδειξη με τις κατηγορίες όπως, Universal, Semi-universal ή ISOFIX.

ΣΥΣΤΗΜΑ ΠΑΙΔΙΚΟΥ ΚΑΘΙΣΜΑΤΟΣ ISOFIX

Το αυτοκίνητό σας είναι εξοπλισμένο με ειδικά σημεία στερέωσης που χρησιμοποιούνται για τα παιδικά καθίσματα ISOFIX.

Θέση των σημείων κάτω στερέωσης του ISOFIX

Τα σημεία κάτω στερέωσης του ISOFIX παρέχονται για να τοποθετηθούν παιδικά καθίσματα μόνο στις πίσω εξωτερικές θέσεις. **Μην προσπαθήσετε να τοποθετήσετε το παιδικό κάθισμα στην κεντρική θέση χρησιμοποιώντας τις θέσεις ISOFIX.**

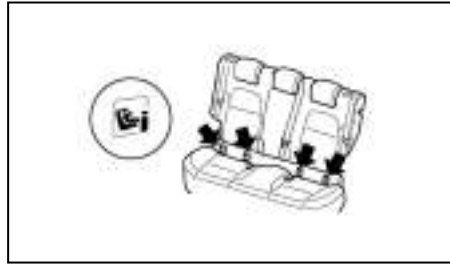

Θέσεις σημείων στερέωσης ISOFIX πίσω

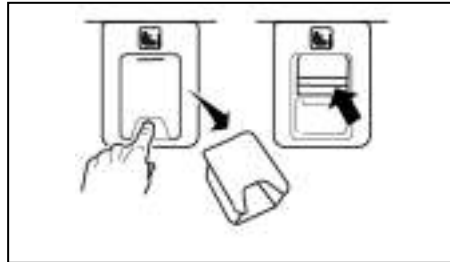

Αφαίρεση καλύμματος ISOFIX (πίσω καθίσματα)

Τα σημεία στερέωσης ISOFIX βρίσκονται κάτω τα καλύμματα με την ετικέτα ISOFIX στο κάτω μέρος της ταπετσαρίας του πίσω καθίσματος όπως φαίνεται στις εικόνες. Για να έχετε πρόσβαση στα σημεία στερέωσης ISOFIX βάλτε το δάχτυλό σας στο κάλυμμα και τραβήξτε το έξω.

Προσαρτήματα στήριξης παιδικού καθίσματος ISOFIX



Προσάρτημα στήριξης

Τα παιδικά καθίσματα ISOFIX συμπεριλαμβάνουν δύο προσαρτήματα με εγκοπές που μπορούν να συνδεθούν στους δύο γάντζους που βρίσκονται στο κάθισμα. Ελέγξτε το παιδικό σας κάθισμα για την ετικέτα που αναφέρει ότι είναι συμβατό με πρόσδεση παιδικού καθίσματος ISOFIX. Η πληροφορία αυτή μπορεί επίσης να βρίσκεται στις οδηγίες που παρέχονται από τον κατασκευαστή του καθίσματος.

Τα παιδικά καθίσματα ISOFIX σε γενικές γραμμές απαιτούν την χρήση μίαντα πρόσδεσης στο πάνω μέρος η μονάδων που αποτρέπουν την περιστροφή όπως είναι τα πόδια στήριξης. Όταν τοποθετείτε το

παιδικό κάθισμα ISOFIX διαβάστε προσεκτικά και ακολουθήστε τις οδηγίες σε αυτό το βιβλίο και εκείνες που σας παρέχονται με το παιδικό κάθισμα. Δείτε το «Σύστημα παιδικού καθίσματος ISOFIX» παρακάτω.

ΤΟΠΟΘΕΤΗΣΗ ΠΑΙΔΙΚΟΥ ΚΑΘΙΣΜΑΤΟΣ

Το αυτοκίνητό σας είναι σχεδιασμένο να δέχεται ένα παιδικό κάθισμα στο πίσω κάθισμά του. Όταν τοποθετείτε το παιδικό κάθισμα διαβάστε προσεκτικά και ακολουθήστε τις οδηγίες σε αυτό το βιβλίο και εκείνες που σας παρέχονται με το παιδικό κάθισμα.



ΠΡΟΕΙΔΟΠΟΙΗΣΗ

- Τα σημεία πρόσδεσης του παιδικού καθίσματος είναι σχεδιασμένα ώστε να αντέχουν μόνο τα φορτία εκείνα που προέρχονται από ένα σωστά τοποθετημένο παιδικό κάθισμα. Δεν πρέπει σε καμία περίπτωση να χρησιμοποιούνται για ζώνες ασφαλείας ενηλίκων, καλωδιώσεις ή εξοπλισμό του αυτοκινήτου. Εάν το κάνετε μπορεί να πάθουν ζημιά τα σημεία πρόσδεσης παιδικού καθίσματος. Το παιδικό κάθισμα μπορεί να μην τοποθετηθεί σωστά με την χρήση του χαλασμένου σημείου πρόσδεσης και το παιδί μπορεί να τραυματιστεί σοβαρά ή να σκοτωθεί σε περίπτωση πρόσκρουσης.
- Ο πάνω ιμάντας πρόσδεσης του παιδικού καθίσματος μπορεί να πάθει ζημιά από την επαφή με την πίσω εταζέρα ή τα αντικείμενα στον χώρο φόρτωσης. Αφαιρέστε τηνπίσω εταζέρα από το αυτοκίνητο ή ασφαλίστε

τη στον χώρο των αποσκευών. Επίσης, ασφαλίστε οποιαδήποτε αντικείμενα στον χώρο αποσκευών. Δείτε το «Πίσω εταζέρα» στο κεφάλαιο «2. Όργανα και χειριστήρια». Το παιδί σας θα μπορούσε να τραυματιστεί σοβαρά ή να σκοτωθεί σε περίπτωση σύγκρουσης εάν ο πάνω ιμάντας πρόσδεσης έχει πάθει ζημιά.

Θέση πρόσδεσης

Σημεία στερέωσης πίσω καθισμάτων:

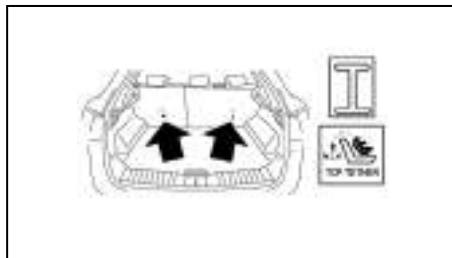

Οι θέσεις στερέωσης βρίσκονται στην πλάτη πίσω από τις εξωτερικές θέσεις και θα πρέπει να χρησιμοποιούνται μόνο για παιδικά καθίσματα στις πίσω εξωτερικές θέσεις.

ΣΤΕΡΕΩΣΗ ΠΑΙΔΙΚΟΥ ΚΑΘΙΣΜΑΤΟΣ ΜΕ ΤΗΝ ΧΡΗΣΗ ISOFIX



ΠΡΟΕΙΔΟΠΟΙΗΣΗ

- Τοποθετείτε τα παιδικά καθίσματα που είναι συμβατά με το σύστημα ISOFIX μόνο στα

καθορισμένα σημεία. Για τις κάτω θέσεις στερέωσης του ISOFIX δείτε το «Θέσεις στερέωσης του ISOFIX» πιο πριν. Εάν το παιδικό κάθισμα δεν έχει ασφαλίσει καλά, το παιδί σας μπορεί να τραυματιστεί σοβαρά ή να σκοτωθεί σε περίπτωση ατυχήματος.

- Μην τοποθετείτε παιδικό κάθισμα που απαιτεί την χρήση άνω ιμάντα πρόσδεσης σε θέσεις του αυτοκινήτου που δεν έχουν στερέωση με πάνω ιμάντα πρόσδεσης.
- Μην τοποθετείτε ένα παιδικό κάθισμα στην πίσω κεντρική θέση με την χρήση των κάτω σημείων πρόσδεσης ISOFIX. Το παιδικό κάθισμα δεν θα ασφαλίσει σωστά.
- Ελέγξτε τις κάτω θέσεις βάζοντας τα δάχτυλά σας στην περιοχή στήριξης και ψάχνοντας για να βεβαιωθείτε ότι δεν υπάρχουν εμποδία πάνω στα σημεία πρόσδεσης ISOFIX, όπως ιμάντας ζώνης ασφαλείας ή υλικό ταπεσαρίας καθίσματος. Το παιδικό κάθισμα δεν θα ασφαλίσει σωστά εάν παρεμποδίζονται οι θέσεις στερέωσης ISOFIX.
- Οι γάντζοι του συστήματος ISOFIX είναι σχεδιασμένοι να αντέχουν μόνο στα φορτία που εφαρμόζονται από ένα σωστά τοποθετημένο παιδικό κάθισμα. Σε καμία περίπτωση δεν θα πρέπει να χρησιμοποιούνται για ζώνη ασφαλείας ενηλίκων, καλωδιώσεις ή άλλα στοιχεία ή εξοπλισμό του αυτοκινήτου.

Τοποθέτηση στα πίσω εξωτερικά καθίσματα

Με την όψη μπροστά:

Βεβαιωθείτε ότι ακολουθείτε τις οδηγίες του κατασκευαστή για την σωστή χρήση του παιδικού καθίσματος. Ακολουθήστε αυτά τα βήματα για να τοποθετήσετε το παιδικό κάθισμα με την όψη μπροστά στις πίσω εξωτερικές θέσεις με την χρήση ISOFIX:



Βήματα 1 και 2

1. Τοποθετήστε το παιδικό κάθισμα πάνω στο κάθισμα του αυτοκινήτου (1).
2. Ασφαλίστε τα σημεία πρόσδεσης του παιδικού καθίσματος στα κάτω σημεία στερέωσης ISOFIX (2).
3. Η πλάτη του παιδικού καθίσματος θα πρέπει να ασφαλίσει πάνω στην πλάτη του καθίσματος του αυτοκινήτου. Εάν απαιτείται, ρυθμίστε ή βγάλτε το προσκέφαλο του καθίσματος για να έχετε σωστή εφαρμογή του παιδικού καθίσματος. (Δείτε το «Προσκέφαλα καθισμάτων» πιο πριν). Εάν βγάλετε το προσκέφαλο του καθίσματος, ασφαλίστε το κατάλληλα. Βεβαιωθείτε ότι τοπο-



Βήμα 4

θετήσατε το προσκέφαλο του καθίσματος όταν αφαιρέσετε το παιδικό κάθισμα. Εάν η θέση του αυτοκινήτου δεν έχει ρυθμιζόμενο προσκέφαλο καθίσματος και αυτό εμποδίζει το παιδικό κάθισμα, δοκιμάστε άλλη θέση στο αυτοκίνητο ή με άλλο παιδικό κάθισμα.

4. Κοντύνετε το προσάρτημα με την εγκοπή για να σφιξει σταθερά το παιδικό κάθισμα, πιέστε προς τα κάτω (3) και πίσω (4) σταθερά στο κέντρο του παιδικού καθίσματος με το γόνατό σας για να πιέσετε την ταπεταριά του αυτοκινήτου και την πλάτη του καθίσματος.
5. Εάν το παιδικό κάθισμα είναι εξοπλισμένο με πάνω ιμάντα πρόσδεσης, οδηγίστε τον ιμάντα και ασφαλίστε τον στο σημείο στερέωσής του. (Δείτε το «Στερέωση παιδικού καθίσματος» πιο πριν).
6. Εάν το παιδικό κάθισμα είναι εξοπλισμένο με άλλη μονάδα αποφυγής περιστροφής όπως πόδι στήριξης, χρησιμοποιήστε την αντί για τον άνω



Βήμα 7

ιμάντα πρόσδεσης ακολουθώντας τις οδηγίες του κατασκευαστή του παιδικού καθίσματος.

7. Δοκιμάστε το παιδικό κάθισμα πριν τοποθετήσετε το παιδί σε αυτό (5). Σπρώξτε το παιδικό κάθισμα από την μία πλευρά στην άλλη και τραβήξτε το μπροστά για να βεβαιωθείτε ότι στηρίζεται καλά στην θέση του.
8. Ελέγξτε για να βεβαιωθείτε ότι το παιδικό κάθισμα είναι σωστά ασφαλισμένο πριν από κάθε χρήση. Εάν το παιδικό κάθισμα είναι χαλαρό, επαναλάβετε τα βήματα 3 έως 7.

Με την όψη πίσω:

Βεβαιωθείτε ότι ακολουθείτε τις οδηγίες του κατασκευαστή για την σωστή χρήση του παιδικού καθίσματος. Ακολουθήστε αυτά τα βήματα για να τοποθετήσετε το παιδικό κάθισμα με την όψη πίσω στις πίσω εξωτερικές θέσεις με την χρήση ISOFIX:

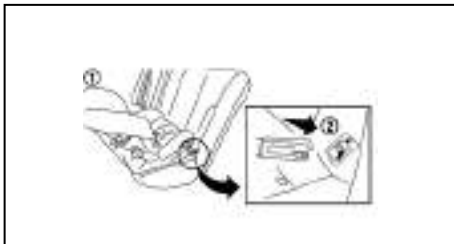

Βήματα 1 και 2

1. Τοποθετήστε το παιδικό κάθισμα πάνω στο κάθισμα του αυτοκινήτου (1).
2. Ασφαλίστε τα σημεία πρόσδεσης του παιδικού καθίσματος στα κάτω σημεία στερέωσης ISOFIX (2).



Βήμα 3

28 Ασφάλεια – καθίσματα, ζώνες ασφαλείας και πρόσθετο σύστημα συγκράτησης

3. Κοντύνετε το προσάρτημα με την εγκοπή για να σφίξει σταθερά το παιδικό κάθισμα, πιέστε προς τα κάτω (3) και πίσω (4) σταθερά στο κέντρο του παιδικού καθίσματος με το χέρι σας για να πιέσετε την ταπετσαρία του αυτοκινήτου και την πλάτη του καθίσματος. Εάν υπάρχει οποιαδήποτε επαφή ανάμεσα στο παιδικό κάθισμα και το κάθισμα του αυτοκινήτου μπροστά του, σύρετε το κάθισμα του αυτοκινήτου προς τα εμπρός ώσπου να μην υπάρχει επαφή.
4. Εάν το παιδικό κάθισμα είναι εξοπλισμένο με πάνω ιμάντα πρόσδεσης, οδηγήστε τον ιμάντα και ασφαλίστε τον στο σημείο στερέωσής του. (Δείτε το «Στερέωση παιδικού καθίσματος» πιο πριν).
5. Εάν το παιδικό κάθισμα είναι εξοπλισμένο με άλλη μονάδα αποφυγής περιστροφής όπως πόδι στήριξης, χρησιμοποιήστε την αντί για τον άνω ιμάντα πρόσδεσης ακολουθώντας τις οδηγίες του κατασκευαστή του παιδικού καθίσματος.



Βήμα 6

6. Δοκιμάστε το παιδικό κάθισμα πριν τοποθετήσετε το παιδί σε αυτό (5). Σπρώξτε το παιδικό κάθισμα από την μία πλευρά στην άλλη και τρα-

βήξτε το μπροστά για να βεβαιωθείτε ότι στηρίζετε καλά στην θέση του.

7. Ελέγξτε για να βεβαιωθείτε ότι το παιδικό κάθισμα είναι σωστά ασφαλισμένο πριν από κάθε χρήση. Εάν το παιδικό κάθισμα είναι χαλαρό, επαναλάβετε τα βήματα 3 έως 7.

ΤΟΠΟΘΕΤΗΣΗ ΠΑΙΔΙΚΟΥ ΚΑΘΙΣΜΑΤΟΣ ΜΕ ΤΗΝ ΧΡΗΣΗ ΤΗΣ ΖΩΝΗΣ ΑΣΦΑΛΕΙΑΣ ΤΡΙΩΝ ΣΗΜΕΙΩΝ

Τοποθέτηση στα πίσω καθίσματα

Με την όψη μπροστά:



Βήμα 1

Βεβαιωθείτε ότι ακολουθείτε τις οδηγίες του κατασκευαστή για την σωστή χρήση του παιδικού καθίσματος. Ακολουθήστε αυτά τα βήματα για να τοποθετήσετε το παιδικό κάθισμα με την όψη μπροστά στα πίσω καθίσματα με την χρήση της ζώνης ασφαλείας τριών σημείων, χωρίς την λειτουργία αυτόματου κλειδώματος:

1. Τοποθετήστε το παιδικό κάθισμα στο κάθισμα του αυτοκινήτου (1). Εάν υπάρχει οποιαδήποτε

επαφή ανάμεσα στο παιδικό κάθισμα και το κάθισμα του αυτοκινήτου μπροστά του, σύρετε το κάθισμα του αυτοκινήτου προς τα εμπρός ώσπου να μην υπάρχει επαφή.



Βήμα 2

2. Καθοδηγήστε την γλώσσα της ζώνης ασφαλείας μέσα από το παιδικό κάθισμα και βάλτε την στην πόρπη (2) έως ότου ακούσετε και νοιώσετε ότι αυτή έχει ασφαλίσει.
3. Για να αποφύγετε τον τζόγο στον ιμάντα της ζώνης ασφαλείας είναι απαραίτητο να ασφαλίσετε την ζώνη ασφαλείας στην θέση της με τις μονάδες ασφάλισης που βρίσκονται στο παιδικό κάθισμα.



Βήμα 4

4. Αφαιρέστε τον πρόσθετο τζόγο από την ζώνη ασφαλείας, πατήστε κάτω (3) και πίσω (4) σταθερά στο κέντρο του παιδικού καθίσματος με το γόνατό σας για να πιέσετε την ταπετσαρία του καθίσματος του αυτοκινήτου και την πλάτη του καθίσματος ενώ τραβάτε επάνω την ζώνη ασφαλείας.

Εάν το παιδικό κάθισμα είναι εξοπλισμένο με πάνω ιμάντα πρόσδεσης, καθοδηγήστε τον και ασφαλίστε τον στο σημείο στήριξης. (Δείτε το «Στερέωση παιδικού καθίσματος» πιο πριν).



Βήμα 5

5. Δοκιμάστε το παιδικό κάθισμα πριν τοποθετήσετε το παιδί σε αυτό (5). Σπρώξτε το παιδικό κάθισμα από την μία πλευρά στην άλλη και τραβήξτε το μπροστά για να βεβαιωθείτε ότι στηρίζεται καλά στην θέση του.
6. Ελέγξτε για να βεβαιωθείτε ότι το παιδικό κάθισμα είναι σωστά ασφαλισμένο πριν από κάθε χρήση. Εάν το παιδικό κάθισμα είναι χαλαρό, επαναλάβετε τα βήματα 3 έως 5.

Με την όψη πίσω:



Βήμα 1

Βεβαιωθείτε ότι ακολουθείτε τις οδηγίες του κατασκευαστή για την σωστή χρήση του παιδικού καθίσματος. Ακολουθήστε αυτά τα βήματα για να τοποθετήσετε το παιδικό κάθισμα με την όψη πίσω στα πίσω καθίσματα με την χρήση της ζώνης ασφαλείας τριών σημείων, χωρίς την λειτουργία αυτόματου κλειδώματος:

1. Τοποθετήστε το παιδικό κάθισμα στο κάθισμα του αυτοκινήτου (1).



Βήμα 2

2. Καθοδηγήστε την γλώσσα της ζώνης ασφαλείας μέσα από το παιδικό κάθισμα και βάλτε την στην πόρπη (2) έως ότου ακούσετε και νοιώσετε ότι αυτή έχει ασφαλίσει.
3. Για να αποφύγετε τον τζόγο στον ιμάντα της ζώνης ασφαλείας είναι απαραίτητο να ασφαλίσετε την ζώνη ασφαλείας στην θέση της με τις μονάδες ασφάλισης που βρίσκονται στο παιδικό κάθισμα.



Βήμα 4

4. Αφαιρέστε τον πρόσθετο τζόγο από την ζώνη ασφαλείας, πατήστε κάτω (3) και πίσω (4) σταθερά στο κέντρο του παιδικού καθίσματος με το γόνατό σας για να πιέσετε την ταπετσαρία του καθίσματος του αυτοκινήτου και την πλάτη του καθίσματος ενώ τραβάτε επάνω την ζώνη ασφαλείας.



Βήμα 5

Δοκιμάστε το παιδικό κάθισμα πριν τοποθετήσετε το παιδί σε αυτό (5). Σπρώξτε το παιδικό κάθισμα από την μία πλευρά στην άλλη και τραβήξτε το μπροστά για να βεβαιωθείτε ότι στηρίζετε καλά στην θέση του.

6. Ελέγξτε για να βεβαιωθείτε ότι το παιδικό κάθισμα είναι σωστά ασφαλισμένο πριν από κάθε χρήση. Εάν το παιδικό κάθισμα είναι χαλαρό, επαναλάβετε τα βήματα 3 έως 5.

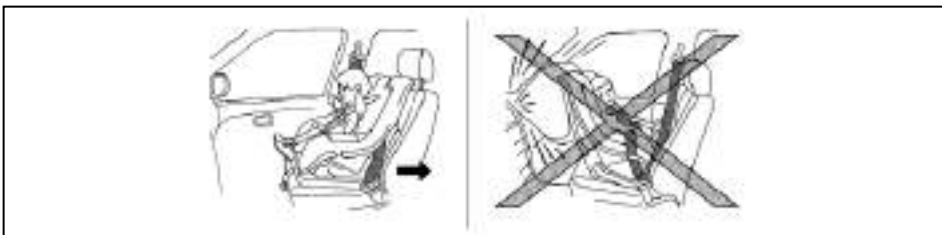

Τοποθέτηση στο κάθισμα του συνοδηγού



ΠΡΟΕΙΔΟΠΟΙΗΣΗ

- Ποτέ μην τοποθετείτε ένα παιδικό κάθισμα με την όψη πίσω στο κάθισμα του συνοδηγού χωρίς προηγουμένως να βεβαιωθείτε ότι έχει απενεργοποιηθεί ο αερόσακος του συνοδηγού. Το αυτοκίνητο μπορεί να είναι εξοπλισμένο με ένα χειροκίνητο ή αυτόματο σύστημα απενεργοποίησης αερόσακου συνοδηγού. Όταν υπάρχει χειροκίνητο σύστημα απενεργοποίησης αερόσακου συνοδηγού, ο διακόπτης του αερόσακου θα πρέπει να χρησιμοποιηθεί για να απενεργοποιηστεί τον αερόσακο του συνοδηγού (Για λεπτομέρειες δείτε το «Αυτόματο σύστημα απενεργοποίησης αερόσακου συνοδηγού (όπου υπάρχει)» και το «Χειροκίνητο σύστημα απενεργοποίησης αερόσακου συνοδηγού (όπου υπάρχει)» παρακάτω σε αυτό το κεφάλαιο). Θα πρέπει να ανάψει το ενδεικτικό φως ανενεργού αερόσακου συνοδηγού . Σε μία μετωπική σύγκρουση, οι μπροστινοί αερόσακοι ανοίγουν με μεγάλη δύναμη.



Ένας μπροστινός αερόσακος που ανοίγει θα μπορούσε να τραυματίσει σοβαρά ή να σκοτώσει το παιδί σας.

- Η Nissan συνιστά το παιδικό κάθισμα να τοποθετείται στο πίσω κάθισμα του αυτοκινήτου. Ωστόσο, εάν θα πρέπει να τοποθετήσετε το παιδικό κάθισμα στο κάθισμα του συνοδηγού, μετακινήστε το κάθισμα του συνοδηγού στην τελείως πίσω θέση.
- Τα παιδικά καθίσματα για βρέφη θα πρέπει να χρησιμοποιούνται με την όψη πίσω και για τον λόγο αυτό δεν θα πρέπει να χρησιμοποιούνται στο κάθισμα του συνοδηγού όταν ο αερόσακος του συνοδηγού δεν έχει απενεργοποιηθεί.



Με την όψη μπροστά:

Βεβαιωθείτε ότι ακολουθείτε τις οδηγίες του κατασκευαστή για την σωστή χρήση του παιδικού καθίσματος. Ακολουθήστε αυτά τα βήματα για να τοποθετήσετε το παιδικό κάθισμα με την όψη μπροστά στο κάθισμα του συνοδηγού με την χρήση της ζωής ασφαλείας τριών σημείων:



ΣΗΜΕΙΩΣΗ

Ανάλογα με την προδιαγραφή του, το αυτοκίνητο μπορεί να είναι εξοπλισμένο με ένα αυτόματο ή ένα χειροκίνητο σύστημα απενεργοποίησης αερόσακου συνοδηγού. (Για λεπτομέρειες δείτε το «Αυτόματο σύστημα απενεργοποίησης αερόσακου συνοδηγού (όπου υπάρχει)» και το «Χειροκίνητο σύστημα απενεργοποίησης αερόσακου συνοδηγού (όπου υπάρχει)» παρακάτω σε αυτό το κεφάλαιο).

1. Εάν το παιδικό κάθισμα έχει τοποθετηθεί στο κάθισμα του συνοδηγού, ανοίξτε τον διακόπτη της μίζας. Θα ανάψει το φως απενεργοποιημένου αερόσακου συνοδηγού  που βρίσκεται στην κονσόλα της οροφής. Εάν ανάβει το φως ενεργού αερόσακου συνοδηγού , δείτε το «Πρόσθετο σύστημα συγκράτησης (SRS)» πιο κάτω. Βάλτε το παιδικό κάθισμα σε άλλη θέση του αυτοκινήτου. Ζητήστε τον έλεγχο του συστήματος από εξουσιοδοτημένο συνεργείο Nissan ή εξειδικευμένο συνεργείο.



Βήμα 2

2. Μετακινήστε το κάθισμα στην τελειώς πίσω θέση (1).
3. Τοποθετήστε το παιδικό κάθισμα στο κάθισμα του αυτοκινήτου.

Να ακολουθείτε πάντα τις οδηγίες του κατασκευαστή του παιδικού καθίσματος για την τοποθέτηση και την χρήση.



Βήμα 4 και 5

4. Καθοδηγήστε την γλώσσα της ζώνης ασφαλείας



Βήμα 6

- μέσα από το παιδικό κάθισμα και βάλτε την στην πόρπη (3) έως ότου ακούσετε και νοιώσετε ότι αυτή έχει ασφαλίσει.
5. Για να αποφύγετε τον τζόγο στον ιμάντα της ζώνης ασφαλείας είναι απαραίτητο να ασφαλίσετε την ζώνη ασφαλείας στην θέση της με τις μονάδες ασφάλισης που βρίσκονται στο παιδικό κάθισμα.
 6. Αφαιρέστε τον πρόσθετο τζόγο από την ζώνη ασφαλείας, πατήστε κάτω (4) και πίσω (5) σταθερά στο κέντρο που παιδικού καθίσματος με το γόνατό σας για να πιέσετε την ταπετσαρία του καθίσματος του αυτοκινήτου και την πλάτη του καθίσματος ενώ τραβάτε επάνω την ζώνη ασφαλείας.
 7. Δοκιμάστε το παιδικό κάθισμα πριν τοποθετήσετε το παιδί σε αυτό. Σπρώξτε το παιδικό κάθισμα από την μία πλευρά στην άλλη και τραβήξτε το μπροστά για να βεβαιωθείτε ότι στηρίζετε καλά στην θέση του.



Βήμα 7 και 8

8. Ελέγξτε για να βεβαιωθείτε ότι το παιδικό κάθισμα είναι σωστά ασφαλισμένο πριν από κάθε χρήση. Εάν το παιδικό κάθισμα είναι χαλαρό, επαναλάβετε τα βήματα 5 έως 8.

Εάν το παιδικό κάθισμα είναι ακόμη χαλαρό, μην το χρησιμοποιήσετε. Ελέγξτε τις οδηγίες του κατασκευαστή του για την τοποθέτηση και την χρήση του. Αναζητήστε συμβουλές από εξουσιοδοτημένο συνεργείο Nissan ή εξειδικευμένο συνεργείο για την σωστή τοποθέτηση του παιδικού καθίσματος.

Με την όψη πίσω:



ΣΗΜΕΙΩΣΗ

Ανάλογα με την προδιαγραφή του, το αυτοκίνητο μπορεί να είναι εξοπλισμένο με ένα αυτόματο ή ένα χειροκίνητο σύστημα απενεργοποίησης αερόσακου συνοδηγού. (Για λεπτομέρειες δείτε το «Αυτόματο σύστημα απενεργοποίησης αερόσακου συνοδηγού (όπου υπάρχει)» και το «Χειροκίνητο σύστημα απενεργοποίησης αερόσακου συνοδηγού (όπου υπάρχει)» παρακάτω σε αυτό το κεφάλαιο).

Εάν πρέπει να τοποθετήσετε ένα παιδικό κάθισμα στο κάθισμα του συνοδηγού, ακολουθήστε αυτά τα

βήματα:



1. Εάν το παιδικό κάθισμα έχει τοποθετηθεί στο κάθισμα του συνοδηγού, ανοίξτε τον διακόπτη της μίζας. Θα ανάψει το φως απενεργοποιημένου αερόσακου συνοδηγού  που βρίσκεται στην κονσόλα της οροφής. Εάν ανάψει το φως ενεργού αερόσακου συνοδηγού , δείτε το «Πρόσθετο σύστημα συγκράτησης (SRS)» πιο κάτω. Βάλτε το παιδικό κάθισμα σε άλλη θέση του αυτοκινήτου. Ζητήστε τον έλεγχο του συστήματος από εξουσιοδοτημένο συνεργείο Nissan ή εξειδικευμένο συνεργείο.



Βήματα 2 και 3

2. Μετακινήστε το κάθισμα στην τελειώς πίσω θέση (1).
3. Τοποθετήστε το παιδικό κάθισμα στο κάθισμα του αυτοκινήτου.

Να ακολουθείτε πάντα τις οδηγίες του κατασκευαστή του παιδικού καθίσματος για την τοποθέτηση και την χρήση.

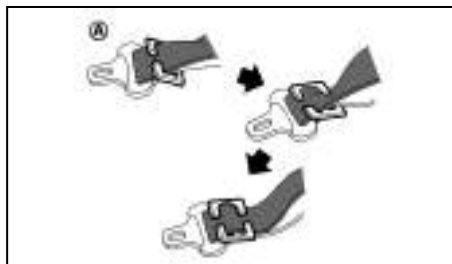

4. Καθοδηγήστε την γλώσσα της ζώνης ασφαλείας μέσα από το παιδικό κάθισμα και βάλτε την στην πόρπη έως ότου ακούσετε και νιώσετε ότι αυτή έχει ασφαλίσει.

Για να αποφύγετε τον τζόγο στον ιμάντα μέσης της ζώνης ασφαλείας, ασφαλίστε τον ιμάντα του ώμου στην θέση του με το κλιπ ασφάλισης (A). Χρησιμοποιήστε το κλιπ που είναι προσαρτημένο στο σύστημα του παιδικού καθίσματος ή ένα που είναι ισάξιο σε διαστάσεις και δύναμη.

Βεβαιωθείτε ότι ακολουθείτε τις οδηγίες του κατασκευαστή του παιδικού καθίσματος για την διαδρομή της ζώνης.

5. Σύρετε το κάθισμα προς τα εμπρός ώστε η ζώνη ασφαλείας να σφίξει τελειώς το σύστημα του παιδικού καθίσματος και το παιδικό κάθισμα να φτάνει στο ταμπλό του αυτοκινήτου.
6. Δοκιμάστε το παιδικό κάθισμα πριν τοποθετήσετε το παιδί σε αυτό. Ελέγξτε ότι αυτό δεν γέρνει πολύ από την μία ή την άλλη πλευρά. Προσπαθήστε να το τραβήξετε μπροστά και ελέγξτε ότι κρατιέται καλά στην θέση του.

Εάν το παιδικό κάθισμα είναι ακόμη χαλαρό, μην το χρησιμοποιήσετε. Ελέγξτε τις οδηγίες του κατασκευαστή του για την τοποθέτηση και την χρήση του. Αναζητήστε συμβουλές από εξουσιοδοτημένο συνεργείο Nissan ή εξειδικευμένο συνεργείο για την σωστή τοποθέτηση του παιδικού καθίσματος.

ΠΡΟΣΘΕΤΟ ΣΥΣΤΗΜΑ ΣΥΓΚΡΑΤΗΣΗΣ (SRS)

ΠΡΟΦΥΛΑΞΕΙΣ ΓΙΑ ΤΟ ΠΡΟΣΘΕΤΟ ΣΥΣΤΗΜΑ ΣΥΓΚΡΑΤΗΣΗΣ (SRS)

Το κεφάλαιο αυτό αφορά το Πρόσθετο Σύστημα Συγκράτησης (SRS) και περιέχει σημαντικές πληροφορίες για τους πρόσθετους μπροστινούς αερόσακους οδηγού και του συνοδηγού, τους πλευρικούς αερόσακους που είναι τοποθετημένοι στο κάθισμα, τους αερόσακους κουρτίνα που είναι τοποθετημένοι στην οροφή και το σύστημα ζωνών ασφαλείας με προεντατήρες.

Σύστημα μπροστινού αερόσακου

Το σύστημα του μπροστινού αερόσακου αποτελείται από ένα Αερόσακο Οδηγού, τοποθετημένο στον κέντρο του τιμονιού και έναν Αερόσακο Συνοδηγού τοποθετημένο στο ταμπλό πάνω από το ντουλαπάκι.

Το σύστημα μπροστινού αερόσακου μπορεί να βοηθήσει στην απορρόφηση της δύναμης πρόσκρουσης στο κεφάλι και το στέρνο του οδηγού και του συνοδηγού σε συγκεκριμένες υψηλής σφοδρότητας μετωπικές συγκρούσεις, αν και μπορεί να ανοίξει και σε άλλου τύπου συγκρούσεις που είναι παρόμοιες με εκείνες μίας υψηλής σφοδρότητας μετωπικής σύγκρουσης. Η ζημιά του αυτοκινήτου (ή η έλλειψή της) δεν είναι πάντα ένδειξη της σωστής λειτουργίας των μπροστινών αερόσακων.



Σύστημα πλευρικού αερόσακου (όπου υπάρχει)

Το σύστημα πλευρικού αερόσακου αποτελείται από δύο Μπροστινούς Πλευρικούς Αερόσακους που βρίσκονται στις πλάτες των μπροστινών καθισμάτων, δύο Αερόσακους Κουρτίνα που βρίσκονται στην ραφή της ταπετσαρίας της οροφής και ανάλογα με τις προδιαγραφές του αυτοκινήτου έναν Μπροστινό Κεντρικό Αερόσακο (όπου υπάρχει) που βρίσκεται στο εσωτερικό της πλάτης του καθίσματος του οδηγού.

Το σύστημα του Αερόσακου Κουρτίνα μπορεί να βοηθήσει στην απορρόφηση της δύναμης πρόσκρουσης στο κεφάλι του οδηγού, του συνοδηγού και τους επιβάτες των πίσω εξωτερικών καθισμάτων. Το σύστημα του Πλευρικού Αερόσακου μπορεί να βοηθήσει στην απορρόφηση της δύναμης πρόσκρουσης στην λεκάνη του οδηγού και του συνοδηγού σε συγκεκριμένες υψηλής σφοδρότητας πλευρικές συγκρούσεις, αν και μπορεί να ανοίξει και σε δυνάμεις άλλου τύπου συγκρούσεων εάν αυτές εί-

ναι παρόμοιες με υψηλής σφοδρότητας πλευρική σύγκρουση. Μπορεί να μην ανοίξει σε συγκεκριμένους τύπους συγκρούσεων. Η ζημιά του αυτοκινήτου (ή η έλλειψή της) δεν είναι πάντα ένδειξη της σωστής λειτουργίας των πλευρικών αερόσακων.

Πρόσθετο Σύστημα Συγκράτησης (Σύστημα Αερόσακου) (SRS)

Το Πρόσθετο Σύστημα Συγκράτησης (SRS) είναι σχεδιασμένο για να **συμπληρώνει** την προστασία από τις συγκρούσεις που παρέχεται από τις ζώνες ασφαλείας και **δεν είναι σχεδιασμένο για τις υποκαταστήσει**. Οι επιβάτες του αυτοκινήτου θα πρέπει πάντα να φοράνε σωστά τις ζώνες ασφαλείας και ο οδηγός και ο συνοδηγός να κάθονται στην κατάλληλη απόσταση από το τιμόνι, το ταμπλό των οργάνων και τις ταπετσαρίες των μπροστινών πορτών. Όλοι οι επιβάτες θα πρέπει να κάθονται πάντα σε κατάλληλη απόσταση από την ραφή της ταπετσαρίας της οροφής. Για περισσότερες πληροφορίες δείτε τις «Ζώνες ασφαλείας» πιο πριν.

Όταν ανοίγουν οι αερόσακοι μπορεί να ακουστεί ένας δυνατός θόρυβος και να ακολουθήσει απελευθέρωση καπνού. Ο καπνός αυτός δεν είναι βλαβερός και δεν υποδηλώνει την ύπαρξη φωτιάς. Ωστόσο θα πρέπει να προσέχετε να μην τον εισπνεύσετε καθώς μπορεί να προκαλέσει ερεθισμό και βήχα. Οι επιβάτες με ιστορικό αναπνευστικών δυσκολιών, όπως άσθμα, θα πρέπει να πάρουν άμεσα καθαρό αέρα.

Οι αερόσακοι, σε συνδυασμό με την χρήση των ζωνών ασφαλείας, βοηθούν στην απορρόφηση της δύναμης πρόσκρουσης στους επιβάτες. Μπορούν να βοηθήσουν να σωθούν ζωές και να μειωθούν οι

σοβαροί τραυματισμοί. Ωστόσο, ένας αερόσακος που ανοίγει μπορεί να προκαλέσει εκδορές ή άλλους τραυματισμούς. Οι αερόσακοι δεν παρέχουν προστασία στο κάτω μέρος του σώματος.

Αφού βάλετε τον διακόπτη της μίζας στην θέση ON, θα ανάψει το προειδοποιητικό φως του αερόσακου. Εάν το σύστημα είναι λειτουργικό, το προειδοποιητικό φως του αερόσακου θα σβήσει μετά από περίπου 7 δευτερόλεπτα. Για περισσότερες πληροφορίες δείτε το «Προειδοποιητικά / Ενδεικτικά φώτα και βομβητές» στο κεφάλαιο «2. Όργανα και Χειριστήρια».

Ο αερόσακος θα λειτουργήσει μόνο όταν ο διακόπτης της μίζας είναι στην θέση ON.



Σωστές (πίσω) θέσεις

Για τους αερόσακους του οδηγού και του συνοδηγού:



ΠΡΟΕΙΔΟΠΟΙΗΣΗ

- Υπό κανονικές συνθήκες οι μπροστινοί αερόσακοι δεν θα ανοίξουν σε περίπτωση πλευρικής σύγκρουσης, σύγκρουσης στο

πίσω μέρος του αυτοκινήτου, τουμπάρισμα ή σε ελαφριά μετωπική σύγκρουση. Θα πρέπει πάντα να φοράτε τις ζώνες ασφαλείας σας για να μειώσετε τον κίνδυνο ή την σοβαρότητα του τραυματισμού σε διαφορετικά είδη ατυχημάτων.

- Οι ζώνες ασφαλείας και οι μπροστινοί αερόσακοι είναι πιο αποτελεσματικά όταν κάθεταιτε τελειώς πίσω και σε όρθια θέση στο κάθισμα. Οι μπροστινοί αερόσακοι ανοίγουν με μεγάλη δύναμη. Εάν δεν είστε δεμένοι, γέρνετε μπροστά, κάθεταιτε στο πλάι ή κατά οποιονδήποτε τρόπο εκτός θέσης, διατρέχετε μεγαλύτερο κίνδυνο τραυματισμού ή θανάτου σε περίπτωση σύγκρουσης ενώ μπορεί να υποστείτε σοβαρό ή θανάσιμο τραυματισμό από τον αερόσακο εάν ακουμπάτε πάνω του όταν ανοίξει. Επίσης μπορεί να λάβετε σοβαρό ή θανάσιμο τραυματισμό από τον μπροστινό αερόσακο εάν ακουμπάτε πάνω του όταν ανοίξει. Να κάθεταιτε πάντα καλά πίσω και να ακουμπάτε στην πλάτη του καθίσματος και όσο πιο μακριά είναι πρακτικά δυνατό από το τιμόνι. Να χρησιμοποιείτε πάντα την ζώνη ασφαλείας.
- Οι πλευρικοί αερόσακοι και οι αερόσακοι κουρτίνα κανονικά δεν θα ανοίξουν στην περίπτωση μετωπικής σύγκρουσης, σύγκρουσης στο πίσω μέρος του αυτοκινήτου, τουμπάρισμα ή μικρής σφοδρότητας πλευρική σύγκρουση. Να φοράτε πάντα τις ζώνες ασφαλείας για να μειώσετε τον κίνδυνο ή την σοβαρότητα του τραυματισμού σε περίπτωση ατυχήματος.

- Οι ζώνες ασφαλείας, οι μπροστινοί αερόσακοι, οι πλευρικοί αερόσακοι και οι αερόσακοι κουρτίνα είναι πιο αποτελεσματικοί όταν κάθεταιτε καλά πίσω και σε όρθια θέση στο κάθισμα. Οι μπροστινοί αερόσακοι, οι πλευρικοί αερόσακοι και οι αερόσακοι κουρτίνα ανοίγουν με μεγάλη δύναμη. Εάν εσείς και οι επιβάτες σας δεν είστε προσδεμένοι, γέρνετε μπροστά, κάθεταιτε στο πλάι ή εκτός θέσης με οποιονδήποτε τρόπο, τότε εσείς και οι επιβάτες σας έχετε μεγαλύτερο κίνδυνο τραυματισμού ή θανάτου σε ατύχημα.
- Μην αφήνετε κανέναν να βάζει τα χέρια, πόδια ή πρόσωπό του κοντά στους μπροστινούς αερόσακους, τους πλευρικούς αερόσακους ή τους αερόσακους κουρτίνα, στα πλαϊνά των μπροστινών καθισμάτων ή κοντά στην ταπετσαρία στα πλαϊνά της οροφής. Μην αφήνετε κανέναν που να κάθεται στα μπροστινά καθίσματα να βγάξει τα χέρια του έξω από τα παράθυρα ή να ακουμπάει στις πόρτες.
- Όταν κάθεταιτε στο πίσω κάθισμα, μην κρατιέστε από την πλάτη του μπροστινού καθίσματος. Εάν ανοίξει ο πλευρικός αερόσακος ή ο αερόσακος κουρτίνα μπορεί να τραυματιστείτε σοβαρά. Να δίνετε ιδιαίτερη προσοχή στα παιδιά που θα πρέπει να είναι πάντοτε σωστά δεμένα.
- Μην χρησιμοποιείτε καλύμματα στις πλάτες των μπροστινών καθισμάτων. Μπορεί να παρεμποδίσουν το άνοιγμα του αερόσακου

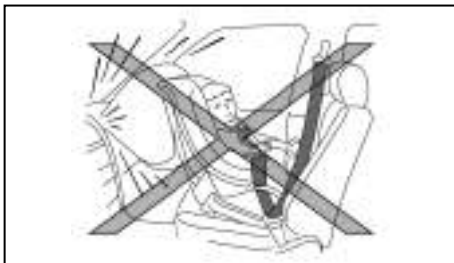

ΠΡΟΕΙΔΟΠΟΙΗΣΗ

- Τα παιδιά θα μπορούσαν να τραυματιστούν σοβαρά ή να σκοτωθούν όταν ανοίξει ο αερόσακος εάν δεν είναι κατάλληλα προσδεμένα, δείτε το «Παιδικά καθίσματα» πιο πριν.
- Ποτέ μην αφήνετε τα παιδιά να επιβαίνουν στο αυτοκίνητο χωρίς να φοράνε ζώνη ασφαλείας. Επίσης μην αφήνετε να βγάζουν τα χέρια τους ή το πρόσωπό τους από το παράθυρο. Μην επιχειρήσετε να κρατήσετε τα παιδιά στα χέρια σας ή την αγκαλιά σας

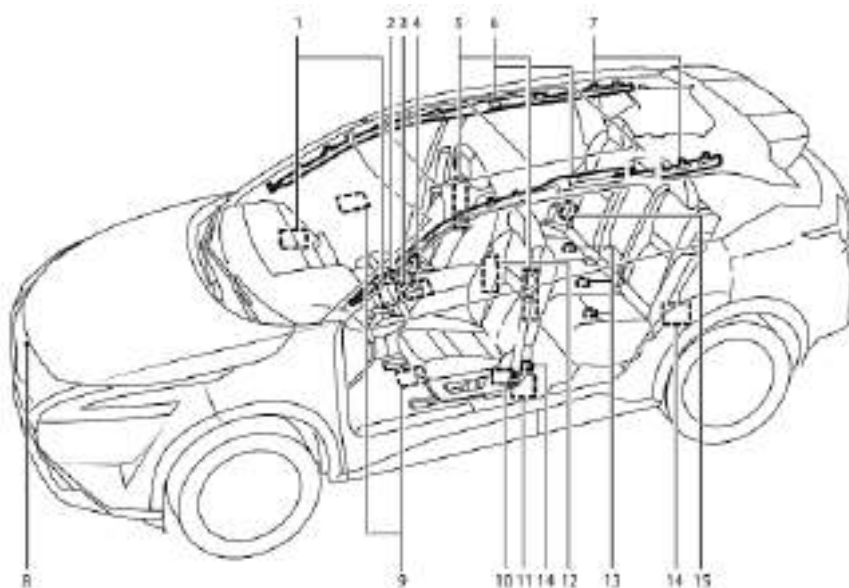

1. Μονάδες μπροστινών αερόσακων
2. Μονάδα ελέγχου συστήματος κατηγοριοποίησης επιβατών (όπου υπάρχει)
3. Μονάδα Ελέγχου Αερόσακου (ACU)
4. Αισθητήρας κατηγοριοποίησης επιβάτη (όπου υπάρχει) (κάθισμα συνοδηγού)
5. Μονάδες πλευρικού αερόσακου στα μπροστινά καθίσματα
6. Αναφλεκτήρες πλευρικών αερόσακων κουρτίνα

7. Μονάδες πλευρικών αερόσακων κουρτίνα στερεωμένων στην οροφή
8. Αισθητήρας ζώνης πρόσκρουσης
9. Αισθητήρες πίεσης μπροστινής πόρτας (όπου υπάρχει)
10. Εξωτερικοί προεντατήρες ιμάντα μέσης (μπροστινά καθίσματα)
11. Ζώνη ασφαλείας με προεντατήρες

12. Μπροστινός πλευρικός αερόσακος στο κέντρο των καθισμάτων (όπου υπάρχει)
13. Αισθητήρες Εντοπισμού Επιβατών πίσω καθισμάτων (όπου υπάρχει)
14. Δορυφορικοί αισθητήρες (φαίνεται η πλευρά του οδηγού, η πλευρά του συνοδηγού είναι παρόμοια) (όπου υπάρχει)
15. Ζώνη ασφαλείας με προεντατήρες (πίσω εξωτερικές θέσεις)



ΠΡΟΕΙΔΟΠΟΙΗΣΗ

- Μην τοποθετείτε κανένα αντικείμενο στο τιμόνι. Μην τοποθετείτε κανένα αντικείμενο ανάμεσα στον οδηγό και το τιμόνι. Τα αντικείμενα αυτά θα μπορούσαν να γίνουν επικίνδυνα εάν εκπιναχτούν και να προκαλέσουν τραυματισμό εάν ανοίξει ο αερόσακος.
- Αμέσως μετά το άνοιγμα διάφορα εξαρτήματα του συστήματος των αερόσακων μπορεί να είναι ζεστά. Μην τα ακουμπάτε καθώς μπορεί να καείτε.
- Δεν θα πρέπει να γίνονται μη εξουσιοδοτημένες αλλαγές σε οποιοδήποτε εξάρτημα ή την καλωδίωση του συστήματος των αερόσακων. Αυτό για να αποτραπεί το κατά λάθος άνοιγμα των αερόσακων ή ζημιά στα συστήματα των αερόσακων.
- Μην κάνετε μη εξουσιοδοτημένες αλλαγές στο ηλεκτρικό σύστημα του αυτοκινήτου σας, το σύστημα ανάρτησης ή το εμπρός μέρος του οχήματος. Αυτό θα μπορούσε να επηρεάσει την λειτουργία των συστημάτων του αερόσακου.

- Η ενασχόληση με τα συστήματα του αερόσακου μπορεί να έχει σαν αποτέλεσμα σοβαρό τραυματισμό. Σαν ενασχόληση νοούνται και οι αλλαγές στο τιμόνι με την τοποθέτηση υλικού πάνω στην στεφάνη του τιμονιού, καθώς και η τοποθέτηση πρόσθετης ταπεταρίας γύρω από τα συστήματα του αερόσακου.
- Η εργασία γύρω και πάνω στα συστήματα του αερόσακου πρέπει να γίνεται από εξουσιοδοτημένο συνεργείο Nissan ή εξειδικευμένο συνεργείο. Οι καλωδιώσεις των αερόσακων δεν πρέπει να τροποποιούνται ή να αποσυνδέονται. Δεν πρέπει να χρησιμοποιούνται στα συστήματα των αερόσακων μη εξουσιοδοτημένος εξοπλισμός ηλεκτρικού ελέγχου και μονάδες διάγνωσης.
- Οι σύνδεσμοι των καλωδιώσεων του αερόσακου είναι κίτρινοι και/ή πορτοκαλί για εύκολη αναγνώριση.
- Ποτέ μην τοποθετείτε ένα παιδικό κάθισμα με την όψη πίσω στο κάθισμα του συνοδηγού χωρίς προηγουμένως να βεβαιωθείτε ότι έχει απενεργοποιηθεί ο αερόσακος του συνοδηγού. Το αυτοκίνητο μπορεί να είναι εξοπλισμένο με ένα χειροκίνητο ή αυτόματο σύστημα απενεργοποίησης αερόσακου συνοδηγού. Όταν υπάρχει χειροκίνητο σύστημα απενεργοποίησης αερόσακου συνοδηγού, ο διακόπτης του αερόσακου θα πρέπει να χρησιμοποιηθεί για να απενεργοποιήσετε τον αερόσακο του συνοδηγού (Για λεπτομέρειες δείτε το «Αυτόματο σύστημα απενεργοποίησης αερόσακου συνοδηγού (όπου υπάρχει)» και το «Χειροκίνητο σύστημα

απενεργοποίησης αερόσακου συνοδηγού (όπου υπάρχει)» παρακάτω σε αυτό το κεφάλαιο). Θα πρέπει να ανάψει το ενδεικτικό φάως ανενεργού αερόσακου συνοδηγού . Σε μία μετωπική σύγκρουση, οι μπροστινοί αερόσακοι ανοίγουν με μεγάλη δύναμη. Ένας μπροστινός αερόσακος που ανοίγει θα μπορούσε να τραυματίσει σοβαρά ή να σκοτώσει το παιδί σας..

Σύστημα προεντατήρων ζωνών ασφαλείας
 Το σύστημα του προεντατήρα των ζωνών ασφαλείας μπορεί να ενεργοποιηθεί με το σύστημα του αερόσακου σε συγκεκριμένους τύπους πρόσκρουσης. Λειτουργώντας με το καρούλι της ζώνης ασφαλείας βοηθάει να σφίξει η ζώνη ασφαλείας την στιγμή που το αυτοκίνητο εμπλακεί σε συγκεκριμένους τύπους πρόσκρουσης, βοηθώντας στην πρόσδεση των επιβατών των μπροστινών καθισμάτων. Δείτε το «Σύστημα προεντατήρα ζώνης ασφαλείας» πιο πριν.

Προειδοποιητικές ετικέτες αερόσακου



- 1. Προειδοποιητική ταμπέλα αερόσακου:** Η προειδοποιητική ταμπέλα σχετικά με τον αερόσακο, είναι τοποθετημένη στην επιφάνεια του σκιάδιου του συνοδηγού.
- 2. Προειδοποιητική ταμπέλα αερόσακου συνοδηγού:** Η προειδοποιητική ταμπέλα βρίσκεται στην εξωτερική πλευρά του ταμπλό στην πλευρά του συνοδηγού. Επίσης υπάρχουν ραμμένες ταμπέλες στα καλύμματα των εμπρός καθισμάτων.

Αερόσακος συνοδηγού:

Η προειδοποιητική ετικέτα (1) βρίσκεται στο σκιάδιο.

«ΠΟΤΕ μην χρησιμοποιείτε παιδικό κάθισμα με την όψη πίσω σε κάθισμα που προστατεύεται από ΕΝΕΡΓΟ ΑΕΡΟΣΑΚΟ μπροστά του. Μπορεί να προκληθεί ΘΑΝΑΤΟΣ ή ΣΟΒΑΡΟΣ ΤΡΑΥΜΑΤΙΣΜΟΣ στο ΠΑΙΔΙ».

Το ΠΙΣΩ ΚΑΘΙΣΜΑ είναι το ΑΣΦΑΛΕΣΤΕΡΟ σημείο για τα παιδιά ηλικίας από 12 χρόνων και κάτω. Να χρησιμοποιείτε πάντα ζώνες ασφαλείας και παιδικά καθίσματα. Για την μέγιστη προστασία σε όλους τους τύπους συγκρούσεων, θα πρέπει να φοράτε πάντα την ζώνη ασφαλείας σας. Μην κάθεστε ή γέρνετε περισσότερο από ότι χρειάζεται κοντά στο τιμόνι. Μην τοποθετείτε αντικείμενα πάνω στον αερόσακο ή ανάμεσα στον αερόσακο και σε εσάς. Εάν το προειδοποιητικό φως αερόσακου παραμένει αναμμένο ή αναβοσβήνει όταν βάλετε τον διακόπτη της μίζας στην θέση ON, πηγαίνετε σε εξουσιοδοτημένο συνεργείο Nissan ή εξειδικευμένο συνεργείο. Οι αερόσακοι μπορούν να αφαιρεθούν και να απορ-

ριφθούν μόνο από εξουσιοδοτημένο συνεργείο Nissan ή εξειδικευμένο συνεργείο.

Βεβαιωθείτε ότι θα διαβάσετε την περιγραφή της Ετικέτας Αερόσακου στο τέλος αυτού του βιβλίου.

Στα αυτοκίνητα που είναι εξοπλισμένα με αερόσακο συνοδηγού να χρησιμοποιείτε παιδικό κάθισμα με την όψη πίσω μόνο στα πίσω καθίσματα.

Όταν τοποθετείτε παιδικό κάθισμα στο αυτοκίνητό σας, να ακολουθείτε πάντα τις οδηγίες του κατασκευαστή του για την τοποθέτηση. Για πληροφορίες δείτε το «Παιδικά καθίσματα» πιο πριν.

Προειδοποιητικό φως αερόσακου



Το προειδοποιητικό φως του αερόσακου, που έχει την ένδειξη  στο ταμπλό των οργάνων, ελέγχει όλους τους αερόσακους και τις ζώνες ασφαλείας με προεντατήρες καθώς και τα σχετικά κυκλώματα. Τα κυκλώματα που ελέγχονται από το προειδοποιητικό φως του αερόσακου είναι:

- Ο αισθητήρας της ζώνης πρόσκρουσης
- Οι αερόσακοι οδηγού και συνοδηγού
- Οι εμπρός πλευρικοί αερόσακοι
- Ο μπροστά Κεντρικός Αερόσακος (εάν υπάρχει)
- Οι Αερόσακοι Κουρτίνα
- Τα κουρούλια των προεντατήρων των ζωνών ασφαλείας
- Οι μπροστινοί Δορυφορικοί Αισθητήρες (όπου υπάρχει)
- Ο πίσω Δορυφορικός Αισθητήρας
- Ο Αισθητήρας Πίεσης Μπροστινής Πόρτας (όπου υπάρχει)
- Η μονάδα του αισθητήρα διάγνωσης αερόσακου
- Ο αισθητήρας κατηγοριοποίησης επιβατών (όπου υπάρχει)
- Η ένδειξη κατάστασης αερόσακου συνοδηγού

Συμπεριλαμβανομένης και όλης της σχετικής καλωδίας.

Όταν ο διακόπτης της μίζας γυριστεί στην θέση ON το προειδοποιητικό φως του αερόσακου θα ανάψει για περίπου 7 δευτερόλεπτα και στην συνέχεια θα σβήσει. Αυτό σημαίνει ότι το σύστημα λειτουργεί.

Εάν προκύψει οποιαδήποτε από τις παρακάτω συνθήκες, τότε τα συστήματα των αερόσακων και η ζώνη ασφαλείας με προεντατήρα χρειάζονται έλεγχο και θα πρέπει να οδηγήσετε το αυτοκίνητό σας στο πλησιέστερο εξουσιοδοτημένο συνεργείο NISSAN ή σε εξειδικευμένο συνεργείο:

- Το προειδοποιητικό φως του αερόσακου παραμένει αναμμένο μετά τα περίπου 7 δευτερόλεπτα.
- Το προειδοποιητικό φως του αερόσακου αναβοσβήνει κατά διαστήματα.
- Το προειδοποιητικό φως του αερόσακου δεν ανάβει καθόλου.

Κάτω από αυτές τις συνθήκες οι αερόσακοι και / ή η ζώνη ασφαλείας με προεντατήρα μπορεί να μην λειτουργήσουν σωστά. Θα πρέπει να ελεγχθούν και να επισκευαστούν. Ελάτε σε επαφή με εξουσιοδοτημένο συνεργείο Nissan ή εξειδικευμένο συνεργείο αμέσως.

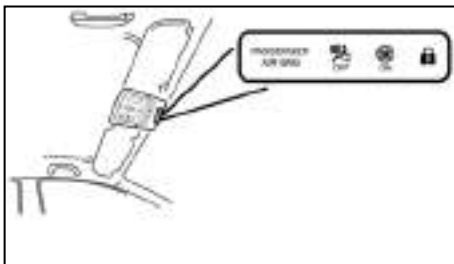

ΦΩΣ ΚΑΤΑΣΤΑΣΗΣ ΑΕΡΟΣΑΚΟΥ ΣΥΝΟΔΗΓΟΥ





ΠΡΟΕΙΔΟΠΟΙΗΣΗ

Ποτέ μην τοποθετείτε ένα παιδικό κάθισμα με την όψη πίσω στο κάθισμα του συνοδηγού χωρίς προηγουμένως να βεβαιωθείτε ότι έχει απενεργοποιηθεί ο αερόσακος του συνοδηγού. Το αυτοκίνητο μπορεί να είναι εξοπλισμένο με ένα χειροκίνητο ή αυτόματο σύστημα απενεργοποίησης αερόσακου συνοδηγού. Όταν υπάρχει χειροκίνητο σύστημα απενεργοποίησης αερόσακου συνοδηγού, ο διακόπτης του αερόσακου θα πρέπει να χρησιμοποιηθεί για να απενεργοποιήσετε τον αερόσακο του συνοδηγού (Για λεπτομέρειες δείτε το «Αυτόματο σύστημα απενεργοποίησης αερόσακου συνοδηγού (όπου υπάρχει)» και το «Χειροκίνητο σύστημα απενεργοποίησης αερόσακου συνοδηγού (όπου υπάρχει)» παρακάτω σε αυτό το κεφάλαιο). Θα πρέπει να ανάψει το ενδεικτικό φως ανενεργού αερόσακου συνοδηγού . Σε μία μετωπική σύγκρουση, οι μπροστινοί αερόσακοι ανοίγουν με μεγάλη δύναμη. Ένας μπροστινός αερόσακος που ανοίγει θα μπορούσε να τραυματίσει σοβαρά ή να σκοτώσει το παιδί σας.





Ανάλογα με την προδιαγραφή του αυτοκινήτου, το κάθισμα του συνοδηγού μπορεί να είναι εξοπλισμένο με έναν αισθητήρα κατηγοριοποίησης επιβάτη που ενεργοποιεί και απενεργοποιεί τον αερόσακο του συνοδηγού, ανάλογα με τον τύπο του επιβάτη ή του αντικειμένου που εντοπίζεται πάνω στο κάθισμα του συνοδηγού. Η κατάσταση του αερόσακου του συνοδηγού (ON ή OFF) υποδεικνύεται από τα φώτα

κατάστασης αερόσακου συνοδηγού <PASSENGER AIR BAG OFF> (ανενεργός αερόσακος συνοδηγού)  και <PASSENGER AIR BAG ON> (ενεργός αερόσακος συνοδηγού)  που βρίσκονται στην κονσόλα της οροφής.

Αφού βάλετε τον διακόπτη της μίζας στην θέση ON τα φώτα <PASSENGER AIR BAG OFF> (ανενεργός αερόσακος συνοδηγού)  ή <PASSENGER AIR BAG ON> (ενεργός αερόσακος συνοδηγού)  αερόσακου θα πρέπει να ανάψουν ταυτόχρονα για περίπου 7 δευτερόλεπτα.

Τα ενδεικτικά φώτα εμφανίζουν την κατάσταση του αερόσακου του συνοδηγού:

- Εάν ανάβει το ενδεικτικό φως του ενεργού αερόσακου τότε ο αερόσακος του συνοδηγού είναι ενεργός. Εάν στην περίπτωση ενός ατυχήματος πληρούνται όλα τα κριτήρια τότε ο αερόσακος του συνοδηγού θα ανοίξει.
- Εάν ανάβει το ενδεικτικό φως του σβηστού αερόσακου τότε ο αερόσακος του συνοδηγού είναι ανενεργός. Δεν θα ανοίξει σε περίπτωση ατυχήματος.

ΣΥΝΘΗΚΗ	ΠΕΡΙΓΡΑΦΗ	ΕΝΔΕΙΚΤΙΚΟ ΦΩΣ ΑΕΡΟΣΑΚΟΥ ΣΥΝΟΔΗΓΟΥ  ή 	ΚΑΤΑΣΤΑΣΗ ΑΕΡΟΣΑΚΟΥ ΣΥΝΟΔΗΓΟΥ
Άδεια	Άδαιο κάθισμα συνοδηγού	Ανάβει 	ΑΝΕΝΕΡΓΟΣ
Συνιστώμενο από τη Nissan παιδικό κάθισμα	Τσάντα ή παιδικό κάθισμα στο κάθισμα του συνοδηγού*	Ανάβει 	ΑΝΕΝΕΡΓΟΣ
Ενήλικας	Ενήλικας στο κάθισμα του συνοδηγού	Ανάβει 	ΕΝΕΡΓΟΣ

*: Εάν δεν χρησιμοποιείται εγκεκριμένο σύστημα παιδικού καθίσματος μπορεί ο αερόσακος του συνοδηγού να είναι ενεργός (ανάβει.)

Επιπλέον των παραπάνω, συγκεκριμένα αντικείμενα που τοποθετούνται στο κάθισμα του συνοδηγού μπορεί να προκαλέσουν την λειτουργία στο προειδοποιητικό φως όπως περιγράφεται πιο πάνω.

Για περισσότερες πληροφορίες σχετικές με την κανονική λειτουργία και την αντιμετώπιση προβλημάτων αυτού του συστήματος κατηγοριοποίησης επιβατών (όπου υπάρχει), παρακαλούμε να δείτε την «Αντιμετώπιση προβλημάτων» πιο κάτω.

Σύστημα αυτόματης απενεργοποίησης αερόσακου συνοδηγού (όπου υπάρχει)



ΠΡΟΕΙΔΟΠΟΙΗΣΗ

Ανάλογα με τον εξοπλισμό, το αυτοκίνητο μπορεί να είναι εξοπλισμένο με αυτόματο σύστημα απενεργοποίησης μπροστινού αερόσακου συνοδηγού.

Ο αερόσακος του συνοδηγού είναι σχεδιασμένος να σβήνει αυτόματα κάτω από ορισμένες συνθήκες. Διαβάστε προσεκτικά το παρόν για να καταλάβετε πως λειτουργεί. Η σωστή χρήση του καθίσματος, της ζώνης ασφαλείας και του παιδικού καθίσματος είναι απαραίτητη για την πιο αποτελεσματική προστασία. Εάν δεν ακολουθήσετε τις οδηγίες σε αυτό το βιβλίο σχετικά με την χρήση των καθισμάτων, των ζωνών ασφαλείας και των παιδικών καθισμάτων μπορεί να αυξηθεί ο κίνδυνος ή η σοβαρότητα του τραυματισμού σε περίπτωση ατυχήματος.

Προκειμένου να αναγνωρίσει ένα παιδικό κάθισμα στο κάθισμα του συνοδηγού το σύστημα αυτόματης απενεργοποίησης αερόσακου συνοδηγού κατηγοριοποιεί το άτομο στο κάθισμα του συνοδηγού χρησιμοποιώντας έναν αισθητήρα κατηγοριοποίησης επιβατών. Ανάλογα με αυτό το αποτέλεσμα, ο

αερόσακος του συνοδηγού ενεργοποιείται ή απενεργοποιείται. Εάν έχει τοποθετηθεί στο κάθισμα του συνοδηγού ένα παιδικό κάθισμα εγκεκριμένο από τη Nissan, το ενδεικτικό φως απενεργού αερόσακου συνοδηγού  θα πρέπει να ανάψει μετά τον αυτοέλεγχο του συστήματος και να παραμείνει αναμμένο. Ο αερόσακος του συνοδηγού είναι απενεργός.

Ο αισθητήρας κατηγοριοποίησης επιβατών σε αυτό το αυτοκίνητο είναι σχεδιασμένος να εντοπίζει τον τύπο του επιβάτη ή αντικείμενα στο κάθισμα. Για παράδειγμα, εάν είναι ένα εγκεκριμένο παιδικό κάθισμα πάνω στο κάθισμα του αυτοκινήτου τότε θα εντοπιστεί μαζί με το παιδί και θα προκαλέσει το σβήσιμο του αερόσακου.

Οι ενήλικες επιβάτες της θέσης του συνοδηγού που κάθονται σωστά και χρησιμοποιούν την ζώνη ασφαλείας όπως υπογραμμίζεται σε αυτό το βιβλίο, θα πρέπει αυτόματα να προκαλέσουν την ενεργοποίηση του αερόσακου συνοδηγού. Ωστόσο εάν ο επιβάτης δεν κάθεται σωστά στην βάση του καθίσματος (για παράδειγμα δεν κάθεται σε όρθια θέση, κάθεται στο άκρο του καθίσματος ή με οποιονδήποτε τρόπο είναι εκτός θέσης), αυτό θα μπορούσε να προκαλέσει την απενεργοποίηση του αερόσακου του συνοδηγού από τους αισθητήρες. Να βεβαιώνετε πάντα ότι κάθεστε και φοράτε την ζώνη ασφαλείας σωστά για να έχετε την πιο αποτελεσματική προστασία από την ζώνη ασφαλείας και τον αερόσακο.

Η Nissan συνιστά τα παιδιά πριν την εφηβεία να είναι κατάλληλα προσδεμένα σε ένα από τα πίσω καθίσματα. Η Nissan συνιστά επίσης να τοποθετού-



νται κατάλληλα παιδικά καθίσματα και βοηθητικά καθίσματα στις πίσω θέσεις του αυτοκινήτου. Εάν αυτό δεν είναι δυνατό, ο αισθητήρας κατηγοριοποίησης επιβατών είναι σχεδιασμένοι για να λειτουργούν όπως περιγράφηκε παραπάνω για να απενεργοποιήσουν τον αερόσακο του συνοδηγού για τα συνιστώμενα από τη Nissan παιδικά καθίσματα. Εάν δεν ασφαλίσετε καλά το παιδικό κάθισμα μπορεί αυτό να αναποδογυρίσει ή να μετακινηθεί σε περίπτωση ατυχήματος ή απότομου φρεναρίσματος. Αυτό μπορεί επίσης να έχει σαν αποτέλεσμα το άνοιγμα του αερόσακου σε περίπτωση πρόσκρουσης αντί να παραμείνει ανενεργός. (Δείτε το «Παιδικά καθίσματα» πιο πριν σε αυτό το κεφάλαιο για την σωστή χρήση και τοποθέτηση).

Εάν το κάθισμα του συνοδηγού είναι άδειο, ο αερόσακος του συνοδηγού είναι σχεδιασμένος να μην ανοίξει σε περίπτωση ατυχήματος. Ωστόσο τα βαριά αντικείμενα που είναι τοποθετημένα στο κάθισμα θα μπορούσαν να έχουν σαν αποτέλεσμα το άνοιγμα του αερόσακου εξαιτίας του τρόπου που το αντικείμενο εντοπίζεται από τους αισθητήρες κατηγοριοποίησης επιβατών. Επίσης, άλλες συνθήκες θα μπορούσαν να έχουν σαν αποτέλεσμα το άνοιγμα του αερόσακου, όπως εάν ένα παιδί στέκεται στο κάθισμα ή εάν στο κάθισμα είναι δύο παιδιά, εάν το κάθισμα είναι υγρό ή εάν είναι μία ηλεκτρική συσκευή πάνω στο κάθισμα, αντίθετα με τις οδηγίες στο παρόν βιβλίο. Να βεβαιώνετε πάντα ότι τόσο εσείς όσο και όλοι οι επιβάτες του αυτοκινήτου κάθεστε σωστά και έχετε προσδεθεί κατάλληλα.

Χρησιμοποιώντας το φως κατάστασης του αερόσακου συνοδηγού μπορείτε να παρακολουθήσετε

πότε ο αερόσακος του συνοδηγού έχει απενεργοποιηθεί αυτόματα.

Εάν κάθεται ένας ενήλικας στο κάθισμα αλλά ανάβει το φως απενεργοποιημένου αερόσακου συνοδηγού  (δείχνοντας ότι ο αερόσακος του συνοδηγού είναι σβηστός), θα μπορούσε να σημαίνει ότι το άτομο αυτό δεν κάθεται σωστά πάνω στο κάθισμα. Εάν χρησιμοποιείται κάλυμμα καθίσματος ή άλλη ταπετσαρία, αυτό θα μπορούσε επίσης να αποτρέπει τον αισθητήρα κατηγοριοποίησης επιβατών από το να εντοπίσει σωστά έναν ενήλικα.

Εάν πρέπει να χρησιμοποιήσετε ένα παιδικό κάθισμα στο κάθισμα του συνοδηγού, το ενδεικτικό φως ανενεργού αερόσακου συνοδηγού  μπορεί να ανάψει ή όχι, ανάλογα με το μέγεθος του παιδιού και τον τύπο του παιδικού καθίσματος που χρησιμοποιείται. Εάν δεν ανάβει το ενδεικτικό φως ανενεργού αερόσακου συνοδηγού  (δείχνοντας ότι ο αερόσακος μπορεί να ανοίξει σε περίπτωση πρόσκρουσης), αυτό μπορεί να σημαίνει ότι το παιδικό κάθισμα ή η ζώνη ασφαλείας δεν χρησιμοποιούνται σωστά. Βεβαιωθείτε ότι το παιδικό κάθισμα έχει τοποθετηθεί σωστά, η ζώνη ασφαλείας χρησιμοποιείται σωστά και ο επιβάτης έχει τοποθετηθεί σωστά. Εάν δεν ανάβει το ενδεικτικό φως ανενεργού αερόσακου συνοδηγού  τοποθετήστε τον επιβάτη ή το παιδικό κάθισμα στο πίσω κάθισμα του αυτοκινήτου.

Εάν το ενδεικτικό φως ανενεργού αερόσακου συνοδηγού  δεν θα ανάψει ακόμη και όταν πιστεύετε ότι το παιδικό κάθισμα, ζώνη ασφαλείας και ο επιβάτης έχουν τοποθετηθεί σωστά, συνιστάται να

πάτε το αυτοκίνητό σας σε εξουσιοδοτημένο συνεργείο Nissan ή εξειδικευμένο συνεργείο. Το εξουσιοδοτημένο συνεργείο Nissan ή το εξειδικευμένο συνεργείο μπορεί να ελέγξει την κατάσταση του συστήματος χρησιμοποιώντας ειδικό εργαλείο. Ωστόσο, έως ότου επιβεβαιώσετε με το συνεργείο σας ότι ο αερόσακος λειτουργεί σωστά, να βάλετε τον επιβάτη ή το παιδικό κάθισμα σε μία πίσω θέση του αυτοκινήτου.

Το σύστημα του αερόσακου και τα φώτα κατάστασης αερόσακου συνοδηγού θα χρειαστούν λίγα δευτερόλεπτα για να καταχωρήσουν μία αλλαγή στην κατάσταση του καθίσματος του συνοδηγού. Αυτή είναι φυσιολογική λειτουργία του συστήματος και δεν δείχνει δυσλειτουργία.

Εάν υπάρξει δυσλειτουργία στο σύστημα του αερόσακου του συνοδηγού, το προειδοποιητικό φως αερόσακου  που βρίσκεται στην περιοχή των μετρητών και δεικτών θα ανάψει (αναβοσβήνει ή μένει σταθερά αναμμένο). Επίσης, εάν το κάθισμα είναι βρεγμένο και το σύστημα δεν μπορεί να δουλέψει σωστά, το σύστημα θα απενεργοποιηθεί προσωρινά τον αερόσακου του συνοδηγού και θα ανάψει το προειδοποιητικό φως αερόσακου έως ότου να στεγνώσει το κάθισμα. Ζητήστε τον έλεγχο του συστήματος. Συνιστάται να επισκεφθείτε εξουσιοδοτημένο συνεργείο Nissan ή εξειδικευμένο συνεργείο.

Κανονική λειτουργία:

Προκειμένου το σύστημα του αισθητήρα κατηγοριοποίησης επιβατών να κατηγοριοποιήσει τον επιβά-

τη του καθίσματος του συνοδηγού, παρακαλούμε ακολουθήστε με προσοχή τα βήματα που αναφέρονται παρακάτω.

Προφυλάξεις:

- Βεβαιωθείτε ότι το παιδικό κάθισμα ή άλλα αντικείμενα δεν πιέζουν το πίσω μέρος της πλάτης του καθίσματος.
- Βεβαιωθείτε ότι ο επιβάτης του πίσω καθίσματος δεν στρώχνει ή τραβάει την πλάτη του καθίσματος του συνοδηγού.
- Βεβαιωθείτε ότι το κάθισμα του συνοδηγού ή η πλάτη του καθίσματος δεν πιέζονται πίσω πάνω σε ένα αντικείμενο που να βρίσκεται πίσω του, πάνω στο κάθισμα ή το πάτωμα.
- Βεβαιωθείτε ότι δεν υπάρχει κάποιο αντικείμενο τοποθετημένο κάτω από το κάθισμα του συνοδηγού.
- Βεβαιωθείτε ότι το προσκέφαλο του καθίσματος του συνοδηγού δεν έρχεται σε επαφή με την οροφή όταν ρυθμίζετε το μπροστινό κάθισμα.
- Βεβαιωθείτε ότι το κάθισμα είναι στεγνό.
- Βεβαιωθείτε ότι δεν έχουν τοποθετηθεί ηλεκτρικές μονάδες πάνω στο κάθισμα.
- Βεβαιωθείτε ότι δεν έχουν χρησιμοποιηθεί στο κάθισμα του συνοδηγού πρόσθετα μη γνήσια καλύμματα.
- Βεβαιωθείτε ότι οι επιβάτες του καθίσματος δεν φοράνε ρούχα με βαριά γέμιση.
- Βεβαιωθείτε ότι δεν υπάρχουν αιχμηρά αντικείμενα πάνω στο κάθισμα που θα μπορούσαν να κόψουν το κάλυμμα και να κάνουν ζημιά στον αισθητήρα

42 Ασφάλεια – καθίσματα, ζώνες ασφαλείας και πρόσθετο σύστημα συγκράτησης

Βήματα:

1. Ρυθμίστε το κάθισμα όπως περιγράφεται. (Δείτε το «Καθίσματα» πιο πριν σε αυτό το κεφάλαιο). Καθίστε σε όρθια θέση, ακουμπώντας στην πλάτη του καθίσματος και στο κέντρο του καθίσματος, με τα πόδια σας να εκτείνονται άνετα στο πάτωμα.
2. Βεβαιωθείτε ότι δεν υπάρχουν αντικείμενα στην αγκαλιά σας.
3. Δέστε την ζώνη ασφαλείας όπως περιγράφεται. (Δείτε το «Ζώνες ασφαλείας» πιο πριν). Η κατάσταση της πόρτης της ζώνης ασφαλείας του συνοδηγού παρακολουθείται από το σύστημα κατηγοριοποίησης επιβατών και χρησιμοποιείται σαν δεδομένο για να καθοριστεί η πληρότητα του καθίσματος. Για τον λόγο αυτό συνιστάται ο συνοδηγός να δέσει την ζώνη ασφαλείας του.
4. Παραμείνετε σε αυτή την θέση για αρκετά δευτερόλεπτα επιτρέποντας στο σύστημα να κατηγοριοποιήσει τον συνοδηγό πριν βάλετε το αυτοκίνητο σε κίνηση.
5. Επιβεβαιώστε την σωστή κατηγοριοποίηση ελέγχοντας το φως κατάστασης του αερόσακου του συνοδηγού.

ΣΗΜΕΙΩΣΗ

Ο αισθητήρας του συστήματος κατηγοριοποίησης επιβατών σε αυτό το αυτοκίνητο σε γενικές γραμμές διατηρεί την κατηγοριοποίηση κλειδωμένη κατά την διάρκεια της οδήγησης. Για τον λόγο αυτό είναι σημαντικό να επιβεβαιώσετε ότι ο συνοδηγός έχει κατηγοριοποιηθεί σωστά πριν ξεκινήσετε την οδήγηση. Ωστόσο, ο αισθητήρας του

συστήματος κατηγοριοποίησης επιβατών μπορεί να κάνει νέο υπολογισμό της κατηγοριοποίησης του επιβάτη κάτω από ορισμένες συνθήκες (τόσο κατά την οδήγηση όσο και όταν είστε σταματημένος), άρα ο συνοδηγός θα πρέπει να παραμένει στην θέση του όπως περιγράφεται παραπάνω.





ΠΡΟΕΙΔΟΠΟΙΗΣΗ

Εάν το ενδεικτικό φως ανενεργού αερόσακου συνοδηγού  είναι αναμμένο, ο αερόσακος του συνοδηγού είναι απενεργοποιημένος. Δεν θα ανοίξει σε περίπτωση ατυχήματος και δεν μπορεί να κάνει την λειτουργία προστασίας για την οποία προορίζεται. Ένα άτομο στο κάθισμα του συνοδηγού θα μπορούσε τότε, για παράδειγμα, να έρθει σε επαφή με το εσωτερικό του αυτοκινήτου, ιδιαίτερα εάν το άτομο αυτό κάθεται πολύ κοντά στο ταμπλό. Αυτό εμπεριέχει έναν αυξημένο κίνδυνο τραυματισμού ή ακόμη και θανάσιμου τραυματισμού.

Όταν κάθεται κάποιος στην θέση του συνοδηγού να βεβαιώνεστε πάντα ότι:

- Η κατηγοριοποίηση του ατόμου στο κάθισμα του συνοδηγού είναι σωστή και ο αερόσακος του συνοδηγού είναι ενεργοποιημένος ή όχι ανάλογα με το άτομο στο κάθισμα του συνοδηγού.
- Το κάθισμα του συνοδηγού είναι όσο πιο πίσω γίνεται.
- Ο επιβάτης κάθεται σωστά.

Εάν ασφαλίσετε ένα παιδί στο κάθισμα του συνοδηγού με παιδικό κάθισμα με την όψη πίσω και αναμμένο το ενδεικτικό φως ενεργού αερόσακου , ο αερόσακος του συνοδηγού θα μπορούσε να ανοίξει σε περίπτωση ατυχήματος. Το παιδί θα μπορούσε να χτυπηθεί από τον αερόσακο. Υπάρχει αυξημένος κίνδυνος τραυματισμού, πιθανά ακόμη και θανάσιμου. Σε αυτή την περίπτωση, να βεβαιώνεστε πάντα ότι ο αερόσακος του συνοδηγού είναι ανενεργός. Θα πρέπει να ανάβει το ενδεικτικό φως ανενεργού αερόσακου συνοδηγού .

Αντιμετώπιση προβλημάτων:

Εάν νομίζετε ότι το φως κατάστασης του αερόσακου συνοδηγού είναι λάθος:

1. Εάν ανάβει το φως σβηστού αερόσακου συνοδηγού  ενώ επιβαίνει ένας ενήλικος στο κάθισμα του συνοδηγού:

Αυτό μπορεί να οφείλετε στις παρακάτω συνθήκες που μπορεί να παρεμβαίνουν στους αισθητήρες κατηγοριοποίησης επιβατών:

- Ο επιβάτης δεν κάθεται σε όρθια θέση, ακουμπώντας στην πλάτη του καθίσματος και στο κέντρο του καθίσματος με τα πόδια του να εκτείνονται άνετα στο πάτωμα.
- Ένα παιδικό κάθισμα ή άλλο αντικείμενο πιέζει την πίσω πλευρά της πλάτης του καθίσματος.
- Το κάθισμα είναι βρεγμένο ή νοτισμένο.
- Μία ηλεκτρική συσκευή όπως ένα smartphone ή ένα tablet είναι τοποθετημένο στο κάθισμα.

- Χρησιμοποιούνται στο κάθισμα του συνοδηγού μη γνήσια καλύμματα καθισμάτων.
- Ο επιβάτης φοράει ρούχα με βαριά γέμιση.
- Ένα επιβάτης από πίσω σπρώχνει ή τραβάει την πλάτη του καθίσματος του συνοδηγού.
- Το κάθισμα του συνοδηγού ή η πλάτη του πιέζονται πάνω σε ένα αντικείμενο πίσω από το κάθισμα ή στο πάτωμα πίσω του.
- Έχει τοποθετηθεί ένα αντικείμενο κάτω από το κάθισμα του συνοδηγού.
- Έχει τοποθετηθεί ένα αντικείμενο ανάμεσα στην ταπετσαρία του καθίσματος και την κεντρική κονσόλα.
- Το προσκέφαλο του καθίσματος του συνοδηγού ακουμπάει την οροφή.

Εάν το αυτοκίνητο κινείται, σταματήστε το όταν αυτό μπορεί να γίνει με ασφάλεια. Ελέγξτε και διορθώστε οποιαδήποτε από τις παραπάνω συνθήκες. Βάλτε πάλι μπροστά το αυτοκίνητο.

ΣΗΜΕΙΩΣΗ

Θα γίνει ένας έλεγχος του συστήματος στην διάρκεια του οποίου το φως κατάστασης του αερόσακου του συνοδηγού θα παραμείνει αρχικά αναμμένο για περίπου 7 δευτερόλεπτα.

Εάν το φως του σβηστού αερόσακου συνοδηγού  παραμένει αναμμένο μετά από αυτό, ο επιβάτης θα πρέπει να αλλάξει κάθισμα και το αυτοκίνητο θα πρέπει να ελεγχθεί το ταχύτερο δυνατό. Συνιστάται να επισκεφθείτε εξουσιοδοτημένο συνεργείο Nissan ή εξειδικευμένο συνεργείο για αυτό τον λόγο.

2. Εάν το φως ενεργού αερόσακου συνοδηγού είναι αναμμένο με ένα παιδικό κάθισμα τοποθετημένο στο κάθισμα του συνοδηγού.

Αυτό μπορεί να οφείλεται στις ακόλουθες συνθήκες που μπορεί να παρεμβαίνουν στους αισθητήρες κατηγοριοποίησης επιβατών:

- Το παιδικό κάθισμα δεν είναι σωστά τοποθετημένο, όπως περιγράφεται. (Δείτε «Παιδικά καθίσματα» πιο πριν σε αυτό το κεφάλαιο).
- Ένα παιδικό κάθισμα ή άλλο αντικείμενο πιέζει το πίσω μέρος της πλάτης του καθίσματος.
- Ένα επιβάτης από πίσω σπρώχνει ή τραβάει την πλάτη του καθίσματος του συνοδηγού.
- Το κάθισμα είναι βρεγμένο ή νοτισμένο.
- Μία ηλεκτρική συσκευή όπως ένα smartphone ή ένα tablet είναι τοποθετημένο στο κάθισμα.
- Το κάθισμα του συνοδηγού ή η πλάτη του πιέζονται πάνω σε ένα αντικείμενο πίσω από το κάθισμα ή στο πάτωμα πίσω του.
- Έχει τοποθετηθεί ένα αντικείμενο κάτω από το κάθισμα του συνοδηγού.
- Έχει τοποθετηθεί ένα αντικείμενο ανάμεσα στην ταπετσαρία του καθίσματος και την κεντρική κονσόλα.
- Το προσκέφαλο του καθίσματος του συνοδηγού ακουμπάει την οροφή.

Εάν το αυτοκίνητο κινείται, σταματήστε το όταν αυτό μπορεί να γίνει με ασφάλεια. Ελέγξτε και διορθώστε οποιαδήποτε από τις παραπάνω συνθήκες. Βάλτε πάλι μπροστά το αυτοκίνητο.

ΣΗΜΕΙΩΣΗ

Θα γίνει ένας έλεγχος του συστήματος στην διάρκεια του οποίου το φως κατάστασης του αερόσακου του συνοδηγού θα παραμείνει αρχικά αναμμένο για περίπου 7 δευτερόλεπτα.

Εάν το φως του ενεργού αερόσακου συνοδηγού  συνεχίζει να ανάβει μετά από αυτό, το παιδικό κάθισμα θα πρέπει να αλλάξει θέση και α τοποθετηθεί στο πίσω κάθισμα ενώ συνιστάται ο έλεγχος του αυτοκινήτου από εξουσιοδοτημένο συνεργείο Nissan ή εξειδικευμένο συνεργείο το ταχύτερο δυνατό.

3. Εάν το φως ενεργού αερόσακου συνοδηγού  ανάβει ενώ δεν υπάρχει επιβάτης ή αντικείμενα πάνω στο κάθισμα του συνοδηγού, το αυτοκίνητο θα πρέπει να ελεγχθεί το ταχύτερο δυνατόν. Συνιστάται να επισκεφθείτε εξουσιοδοτημένο συνεργείο Nissan ή εξειδικευμένο συνεργείο για αυτό τον έλεγχο.

Σύστημα χειροκίνητης απενεργοποίησης αερόσακου συνοδηγού (όπου υπάρχει)

Εάν το όχημα δεν είναι εξοπλισμένο με ένα αυτόματο σύστημα απενεργοποίησης αερόσακου συνοδηγού, τότε μπορεί να είναι εξοπλισμένο με έναν διακόπτη για τον αερόσακο του συνοδηγού που μπορεί να χρησιμοποιηθεί για να απενεργοποιήσετε τον αερόσακο του συνοδηγού με το χέρι. (Για λεπτομέρειες για το αυτόματο σύστημα δείτε το «Σύστημα αυτόματης απενεργοποίησης αερόσακου συνοδηγού (όπου υπάρχει)» πιο πριν σε αυτό το κεφάλαιο).

Ο αερόσακος του συνοδηγού μπορεί να απενεργοποιηθεί από τον διακόπτη (A) που βρίσκεται μέσα στο ντουλαπάκι για τα δεξιότιμα μοντέλα ή στο πάνελ της ταπεσαρίας στα πλαϊνά του ταμπλό για τα αριστεροτίμα μοντέλα.

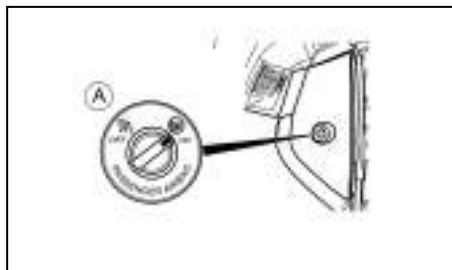

Αριστεροτίμα μοντέλα

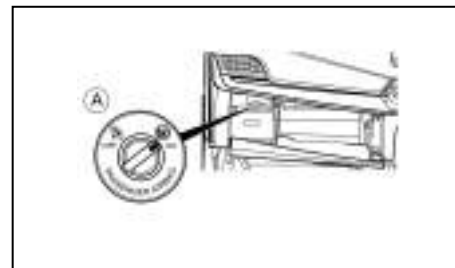

Δεξιότιμα μοντέλα

(A) Διακόπτης αερόσακου (όπου υπάρχει)

Για να απενεργοποιήσετε τον αερόσακο του συνοδηγού:

1. Βάλτε τον διακόπτη της μίζας στην θέση OFF.
2. Ανοίξτε το ντουλαπάκι (δεξιότιμο μοντέλο) ή ανοίξτε την πόρτα του συνοδηγού (αριστεροτίμο μοντέλο).
3. Πατήστε και γυρίστε στην θέση OFF τον διακόπτη του αερόσακου του συνοδηγού.
4. Βάλτε τον διακόπτη της μίζας στην θέση ON. Θα ανάψει το ενδεικτικό φως απενεργοποιημένου αερόσακου συνοδηγού  και θα παραμείνει αναμμένο.

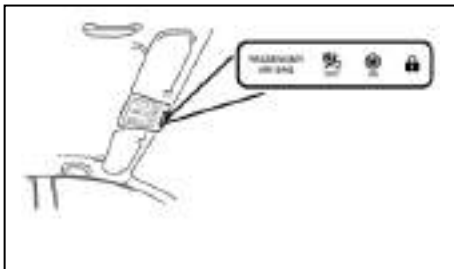

Για να ενεργοποιήσετε τον αερόσακο του συνοδηγού:

1. Βάλτε τον διακόπτη της μίζας στην θέση OFF.
2. Ανοίξτε το ντουλαπάκι (δεξιότιμο μοντέλο) ή ανοίξτε την πόρτα του συνοδηγού (αριστεροτίμο μοντέλο).
3. Πατήστε και γυρίστε στην θέση ON τον διακόπτη του αερόσακου του συνοδηγού.
4. Βάλτε τον διακόπτη της μίζας στην θέση ON. Θα ανάψει το ενδεικτικό φως ενεργοποιημένου αερόσακου συνοδηγού  και θα σβήσει μετά από περίπου 60 δευτερόλεπτα.

ΔΙΑΔΙΚΑΣΙΑ ΕΠΙΣΚΕΥΗΣ ΚΑΙ ΑΝΤΙΚΑΤΑΣΤΑΣΗΣ



ΠΡΟΕΙΔΟΠΟΙΗΣΗ

- Από την στιγμή που θα ανοίξει ο αερόσακος η μονάδα του αερόσακου δεν θα λειτουργήσει ξανά και θα πρέπει να αντικατασταθεί. Η μονάδα του αερόσακου θα πρέπει να αντικατασταθεί από εξουσιοδοτημένο συνεργείο NISSAN ή εξειδικευμένο συνεργείο. Η μονάδα του αερόσακου δεν μπορεί να επισκευαστεί. Αυτά ισχύουν για όλους τους αερόσακους.
- Όλα τα συστήματα του αερόσακου θα πρέπει να ελεγχθούν από εξουσιοδοτημένο συνεργείο της NISSAN ή εξειδικευμένο συνεργείο εάν γίνει ζημιά στο μπροστινό άκρο του αυτοκινήτου.
- Όταν μεταπωλήσετε το αυτοκίνητο, σας παρακαλούμε να πληροφορήσετε τον νέο αγοραστή για τον αερόσακο και να του υποδείξετε να διαβάσει τα κατάλληλα κεφάλαια αυτού του βιβλίου.
- Εάν χρειαστεί να καταστρέψετε τον αερόσακο ή να καταστρέψετε το αυτοκίνητο, παρακαλούμε να έλθετε σε επαφή με εξουσιοδοτημένο συνεργείο NISSAN ή εξειδικευμένο συνεργείο. Οι σωστές διαδικασίες για την καταστροφή του αερόσακου περιγράφονται στο Service Manual της NISSAN. Η λανθασμένη διαδικασία καταστροφής μπορεί να προκαλέσει τραυματισμό.

Τα συστήματα του αερόσακου και της ζώνης ασφαλείας με προεντατήρα είναι σχεδιασμένα ώστε να ενεργοποιηθούν μία φορά μόνο. Εάν έχει ανοίξει ο αερόσακος, το προειδοποιητικό φως τους αερόσακου θα παραμείνει αναμμένο σαν υπενθύμιση, εκτός αν έχει υποστεί βλάβη. Η επισκευή και η αντικατάσταση αυτών των συστημάτων πρέπει να γίνεται μόνο από εξουσιοδοτημένο συνεργείο NISSAN ή εξειδικευμένο συνεργείο.

Όταν απαιτείται εργασία συντήρησης στο αυτοκίνητο, θα πρέπει να υποδεικνύονται σε αυτόν που θα κάνει την συντήρηση το σύστημα του αερόσακου και των ζωνών ασφαλείας με προεντατήρα, καθώς και τα σχετικά μέρη. Ο διακόπτης της μίζας θα πρέπει να είναι πάντα στην θέση LOCK όταν δουλεύετε κάτω από το καπό ή στο εσωτερικό του αυτοκινήτου.

ΣΗΜΕΙΩΣΕΙΣ

2 Όργανα και χειριστήρια

Μετρητές και δείκτες	2-3	Οθόνη κατεύθυνσης (όπου υπάρχει).....	2-49
Μοντέλα με αναλογικούς μετρητές και έγχρωμη ένδειξη	2-3	Πώς να χρησιμοποιήσετε την Οθόνη Κατεύθυνσης	2-50
Μοντέλα με ένδειξη πλήρους οθόνης	2-4	Βοήθειες στην οδήγηση / Πλοήγηση / Σήματα	
Ταχύμετρο και χιλιομετρητής.....	2-5	κυκλοφορίας / Ηχοσύστημα/ σύνδεση Τηλεφώνου.....	2-50
Στροφόμετρο.....	2-6	Διακόπτης υαλοκαθαριστήρα και πλυστικού παρμπριζ.....	2-51
Δείκτης θερμοκρασίας ψυκτικού υγρού κινητήρα.....	2-6	Εμπρός παρμπριζ.....	2-51
Δείκτης καυσίμου	2-7	Πίσω παρμπριζ.....	2-52
Έλεγχος φωτισμού ταμπλό	2-8	Κουμπί θερμοκού καθαρισμού παρμπριζ ThermaClear	2-53
Ένδειξη θέσης σαζιμάν Xtronic	2-8	Θερμικός καθαρισμός παρμπριζ ThermaClear	
Αναφορά οδήγησης ECO.....	2-8	(όπου υπάρχει)	2-53
Προειδοποιητικά φώτα, Ενδεικτικά φώτα		Διακόπτης αντιθαμβωτικού.....	2-54
και Βομβητές υπενθύμισης	2-9	Διακόπτης προβολών και φλας.....	2-55
Έλεγχος φώτων	2-10	Διακόπτης προβολών	2-55
Προειδοποιητικά φώτα	2-10	Διακόπτης φλας	2-59
Ενδεικτικά φώτα.....	2-16	Διακόπτης φώτων ομίχλης.....	2-59
Βομβητές υπενθύμισης.....	2-20	Μπροστινά φώτα ομίχλης (όπου υπάρχει).....	2-59
Οθόνη πληροφοριών αυτοκινήτου.....	2-21	Πίσω φώς ομίχλης (όπου υπάρχει)	2-60
Αλλαγή της όψης της οθόνης των μετρητών		Ρύθμιση δέσμης προβολών	2-60
(μοντέλα με ένδειξη πλήρους οθόνης)	2-21	Διακόπτης ρύθμισης δέσμης προβολών (όπου υπάρχει)	2-60
Πώς να χρησιμοποιήσετε την οθόνη πληροφοριών		Κόρνα	2-61
του αυτοκινήτου.....	2-21	Θερμαινόμενο τιμόνι (όπου υπάρχει)	2-61
Οθόνη πληροφοριών αυτοκινήτου	2-22	Θέρμανση καθίσματος (όπου υπάρχει).....	2-61
Ρυθμίσεις	2-25	Ηλεκτρικές παροχές.....	2-62
Γενικές πληροφορίες και προειδοποιήσεις	2-35	Πίσω θύρες παροχής USB (όπου υπάρχει)	2-62
Βοήθειες για την οδήγηση, προειδοποιήσεις και μηνύματα		Ασύρματος φορτιστής (όπου υπάρχει).....	2-63
καθοδήγησης στην οθόνη πληροφοριών αυτοκινήτου	2-44	Αποθήκευση.....	2-64
Ρολόι και θερμοκρασία εξωτερικού αέρα	2-48	Δίσκοι αποθήκευσης.....	2-64

Ντουλαπάκι.....	2-64	Σταθερή γυάλινη οροφή (όπου υπάρχει)	2-73
Θήκη συγκράτησης γυαλιών ηλίου (όπου υπάρχει)	2-65	Λειτουργία σκιαδίου.....	2-74
Κουτί κονσόλας.....	2-65	Εσωτερικά φώτα.....	2-74
Θέσεις ποτηριών	2-66	Διακόπτης ελέγχου για το εσωτερικό φως.....	2-74
Θέσεις μπουκαλιών.....	2-66	Φώτα χάρτη (όπου υπάρχει).....	2-74
Γάντζοι παλτού (όπου υπάρχει).....	2-66	Φώτα χώρου επιβατών (όπου υπάρχει).....	2-74
Θήκη χάρτη (όπου υπάρχει)	2-67	Φως πίσω επιβατών / φως ανάγνωσης (όπου υπάρχει)	2-75
Θήκη καθίσματος (όπου υπάρχει).....	2-67	Φως στον καθρέπτη του σκιαδίου (όπου υπάρχει).....	2-75
Σιδηρόδρομος οροφής (όπου υπάρχει).....	2-68	Φως χώρου αποσκευών.....	2-75
Εταζέρα	2-69		
Πάτωμα χώρου αποσκευών (όπου υπάρχει).....	2-70		
Γάντζοι αποσκευών	2-70		
Παράθυρα.....	2-70		
Ηλεκτρικά παράθυρα.....	2-73		

ΜΕΤΡΗΤΕΣ ΚΑΙ ΔΕΙΚΤΕΣ

ΜΟΝΤΕΛΑ ΜΕ ΑΝΑΛΟΓΙΚΟΥΣ ΜΕΤΡΗΤΕΣ ΚΑΙ ΕΓΧΡΩΜΗ ΕΝΔΕΙΞΗ

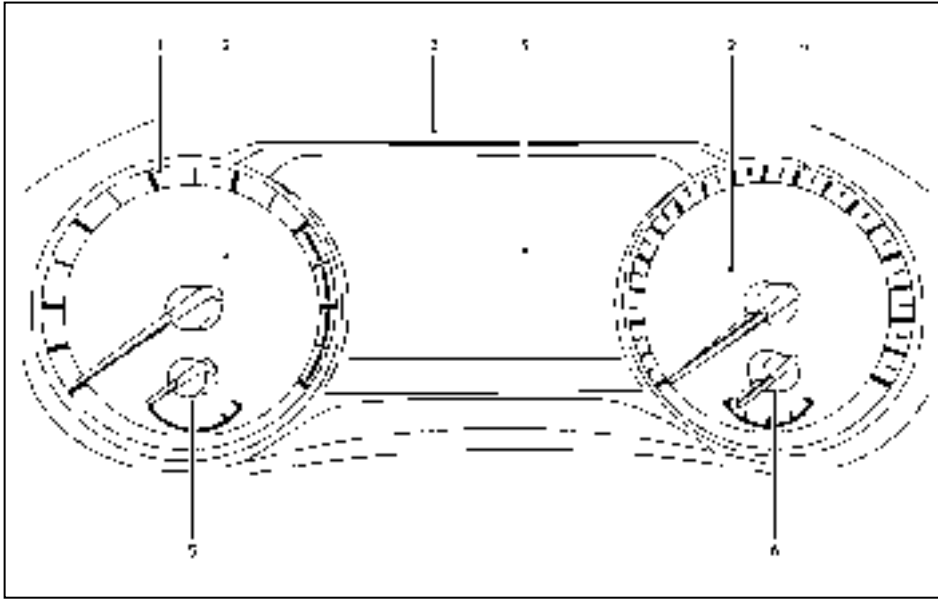

1. Στροφόμετρο
2. Προειδοποιητικά και ενδεικτικά φώτα
3. Οθόνη πληροφοριών αυτοκινήτου
4. Ταχύμετρο
5. Δείκτης θερμοκρασίας ψυκτικού υγρού κινητήρα
6. Δείκτης καυσίμου

ΠΡΟΣΟΧΗ

- Για τον καθαρισμό χρησιμοποιήστε ένα μαλακό πανί, βρεγμένο με νερό. Ποτέ μην χρησιμοποιείτε άγριο πανί, αλκοόλ, βενζίνη, διαλυτικό ή οποιονδήποτε είδους διαλύτη ή χαρτί κουζίνας με χημικό απορρυπαντικό. Θα κάνουν γρατζουνιές ή θα προκαλέσουν αποχρωματισμό των φακών.
- Μην ψεκάζετε κανένα υγρό, όπως είναι το νερό, στον φακό των μετρητών. Εάν ψεκάσετε υγρό μπορεί να προκληθεί δυσλειτουργία του συστήματος.

ΜΟΝΤΕΛΑ ΜΕ ΕΝΔΕΙΞΗ ΠΛΗΡΟΥΣ ΟΘΟΝΗΣ

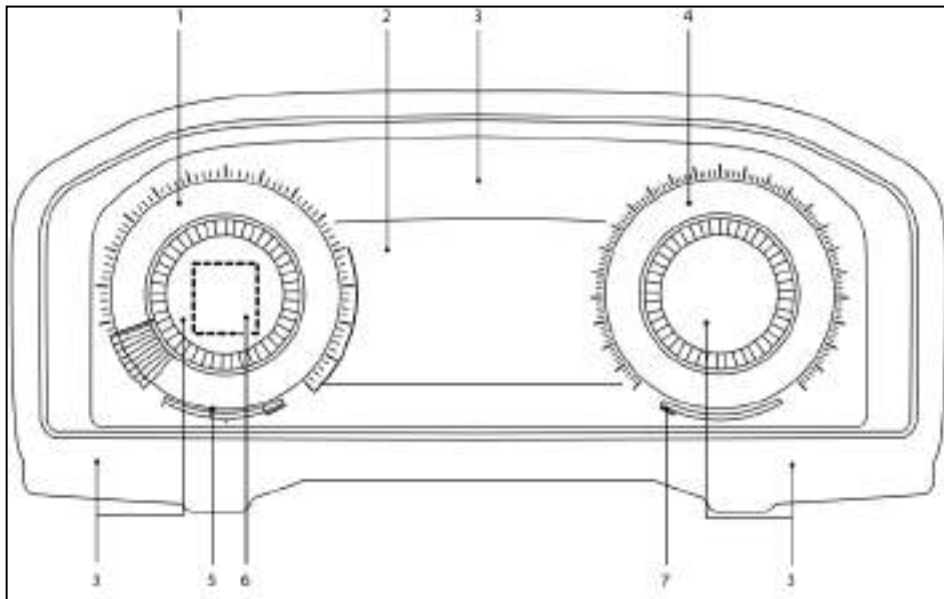

1. Στροφόμετρο
2. Οθόνη πληροφοριών αυτοκινήτου
3. Προειδοποιητικά και ενδεικτικά φώτα
4. Ταχύμετρο
5. Δείκτης θερμοκρασίας ψυκτικού υγρού κινητήρα
6. Προσωπική ένδειξη
7. Δείκτης καυσίμου

ΠΡΟΣΟΧΗ

- Για τον καθαρισμό χρησιμοποιήστε ένα μαλακό πανί, βρεγμένο με νερό. Ποτέ μην χρησιμοποιείτε άγριο πανί, αλκοόλ, βενζίνη, διαλυτικό ή οποιοδήποτε είδους διαλύτη ή χαρτί κουζίνας με χημικό απορρυπαντικό. Θα κάνουν γρατζουνιές ή θα προκαλέσουν αποχρωματισμό των φακών.
- Μην ψεκάζετε κανένα υγρό, όπως είναι το νερό, στον φακό των μετρητών. Εάν ψεκάσετε υγρό μπορεί να προκληθεί δυσλειτουργία του συστήματος.

Αλλαγή της ένδειξης των μετρητών στην οθόνη (μοντέλα με ένδειξη πλήρους οθόνης)

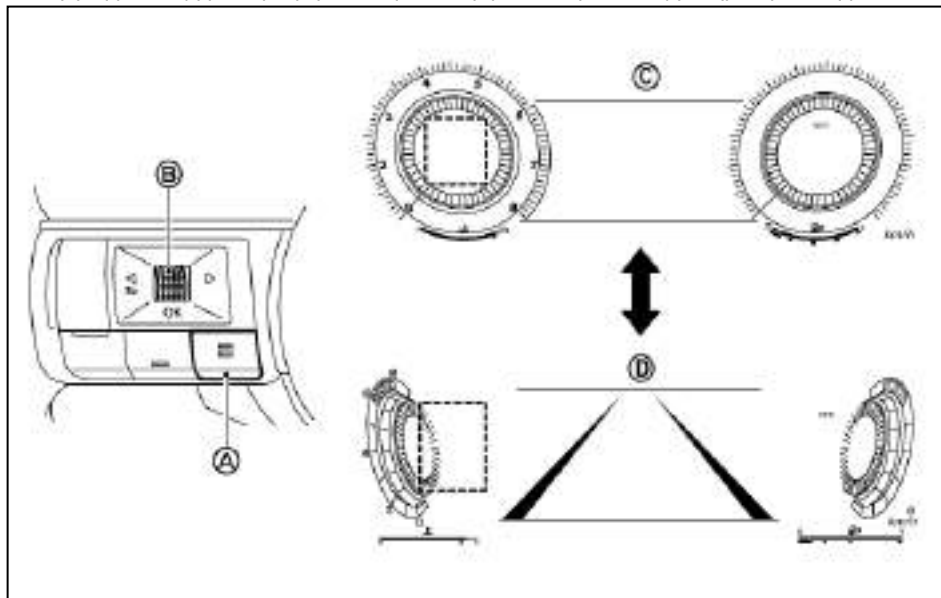

Για τα μοντέλα με ένδειξη πλήρους οθόνης, η ένδειξη των μετρητών μπορεί να αλλάξει από την Κλασική Άποψη (C) στην Ενισχυμένη Άποψη (D) για να επεκτεινέτε την περιοχή ένδειξης της οθόνης πληροφοριών του αυτοκινήτου.

Για να αλλάξετε την ένδειξη της οθόνης των μετρητών:

1. Πατήστε τον διακόπτη ελέγχου (A) στην αριστερή πλευρά του τιμονιού.

Εμφανίζεται το μενού συντομειύσεων στην περιοχή της οθόνης πληροφοριών του αυτοκινήτου.

2. Επιλέξτε την «Αλλαγή της Ένδειξης των Μετρητών» (Change Meter View) περιστρέφοντας το κουμπί (B) και πατήστε το για να αλλάξετε την ένδειξη.

ΤΑΧΥΜΕΤΡΟ ΚΑΙ ΧΙΛΙΟΜΕΤΡΗΤΗΣ ΤΑΧΥΜΕΤΡΟ



Παράδειγμα

Το ταχύμετρο δείχνει την ταχύτητα του αυτοκινήτου. Η κλίμακα των ενδείξεων των ταχυτήτων ποικίλει ανάλογα με το μοντέλο.

Απόσταση έως το άδειασμα (dte) / χιλιομετρητής

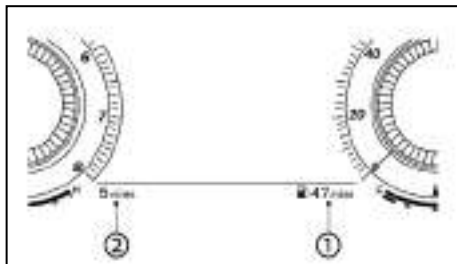

Παράδειγμα

Απόσταση έως το άδειασμα (dte):

Η απόσταση έως το άδειασμα (dte) (1) παρέχει μία εκτίμηση της απόστασης που μπορεί να διανυθεί πριν χρειαστεί να βάλετε καύσιμο. Η απόσταση dte υπολογίζεται διαρκώς, με βάση την ποσότητα του καυσίμου στο ρεζερβουάρ και την πραγματική κατανάλωση καυσίμου.

Η ένδειξη ανανεώνεται κάθε 30 δευτερόλεπτα.

Η λειτουργία dte περιλαμβάνει μία λειτουργία προειδοποίησης χαμηλής στάθμης. Εάν η στάθμη του καυσίμου είναι χαμηλή, εμφανίζεται η προειδοποίηση στην οθόνη και η ένδειξη dte θα γίνει κίτρινη.

Όταν η στάθμη του καυσίμου πέσει ακόμη περισσότερο, η ένδειξη dte θα αλλάξει σε «←→».

- Εάν η ποσότητα καυσίμου που θα προστεθεί είναι μικρή, η ένδειξη αμέσως πριν το σβήσιμο της μίζας μπορεί να συνεχίσει να εμφανίζεται.

6 Όργανα και χειριστήρια

- Όταν οδηγείτε σε ανηφόρα ή σε διαδοχικές στροφές, το καύσιμο μέσα στο ρεζερβουάρ μετατοπίζεται και μπορεί στιγμιαία να αλλάξει η ένδειξη.

Χιλιομετρητής:

Ο χιλιομετρητής (2) εμφανίζεται στην οθόνη πληροφοριών του αυτοκινήτου για να δείξει την συνολική απόσταση που έχει διανύσει το αυτοκίνητο.

ΣΤΡΟΦΟΜΕΤΡΟ



Παράδειγμα

ΠΡΟΣΟΧΗ

Όταν η ταχύτητα του κινητήρα πλησιάζει την κόκκινη ζώνη, βάλτε μεγαλύτερη ταχύτητα ή μειώστε τις στροφές του κινητήρα. Όταν ο κινητήρας δουλεύει σε υψηλές στροφές (δείκτης στην κόκκινη ζώνη) μπορεί να του προκληθεί σοβαρή ζημιά.

ΔΕΙΚΤΗΣ ΘΕΡΜΟΚΡΑΣΙΑΣ ΨΥΚΤΙΚΟΥ ΥΓΡΟΥ ΚΙΝΗΤΗΡΑ

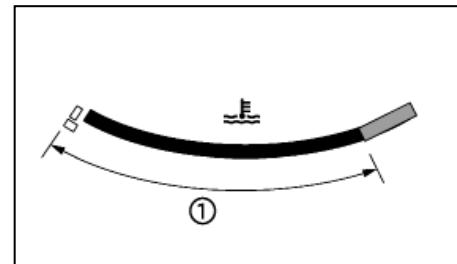

Μοντέλο πλήρους οθόνης

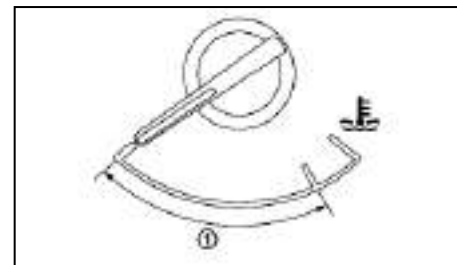

Αναλογικό μοντέλο

Ο δείκτης αυτός υποδεικνύει την θερμοκρασία του ψυκτικού υγρού του κινητήρα.

Η θερμοκρασία του ψυκτικού υγρού του κινητήρα είναι κανονική όταν η βελόνα του δείκτη είναι μέσα στην ζώνη (1) που εμφανίζεται στην εικόνα.

Η θερμοκρασία του ψυκτικού υγρού του κινητήρα

ποικίλει ανάλογα με την θερμοκρασία του εξωτερικού αέρα και τις συνθήκες οδήγησης.

ΠΡΟΣΟΧΗ

- Εάν ο δείκτης θερμοκρασίας ψυκτικού υγρού κινητήρα δείξει ότι η θερμοκρασία του κινητήρα είναι κοντά στο άκρο Η (ζεστό) της κανονικής περιοχής, μειώστε τις στροφές του κινητήρα για να μειώσετε την θερμοκρασία.
- Εάν ο δείκτης είναι πάνω από την κανονική περιοχή, σταματήστε το αυτοκίνητο όσο το δυνατόν συντομότερα και αφήστε τον κινητήρα να λειτουργήσει στο ρελαντί.
- Εάν ο κινητήρας υπερθερμανθεί, η συνέχιση της λειτουργίας του αυτοκινήτου μπορεί να προκαλέσει σοβαρή ζημιά στον κινητήρα. (Για τις άμεσες ενέργειες που πρέπει να κάνετε, δείτε το «Υπερθέρμανση του κινητήρα» στο κεφάλαιο «6. Σε περίπτωση ανάγκης».)

ΔΕΙΚΤΗΣ ΚΑΥΣΙΜΟΥ

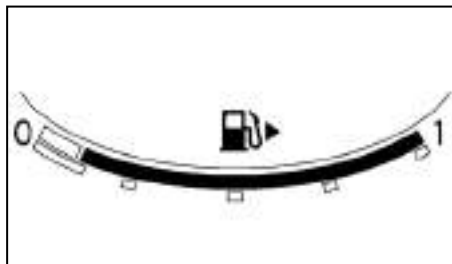

Μοντέλο πλήρους οθόνης

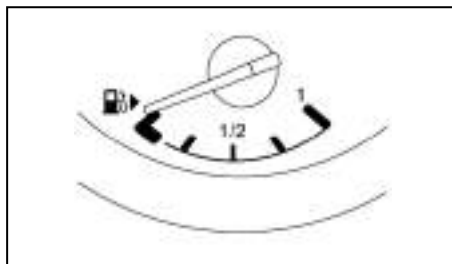

Αναλογικό μοντέλο

Ο δείκτης καυσίμου εμφανίζεται όταν ο διακόπτης της μίζας είναι στην θέση ON.

Ο δείκτης μπορεί να μετακινηθεί ελαφρά κατά το φρενάρισμα, όταν στρίβετε, όταν επιταχύνετε ή όταν οδηγείτε σε ανήφορο ή κατήφορο.

Το σύμβολο υποδεικνύει ότι το στόμιο γεμίματος του ρεζερβουάρ βρίσκεται στην δεξιά πλευρά του

αυτοκινήτου.

ΣΗΜΕΙΩΣΗ

Το φως ένδειξης χαμηλής στάθμης καυσίμου θα ανάψει στην Οθόνη Πληροφοριών του Αυτοκινήτου όταν η στάθμη στο ρεζερβουάρ χαμηλώσει. Γεμίστε το ρεζερβουάρ όσο μπορείτε πιο γρήγορα. Συνήθως, όταν ο δείκτης καυσίμου φτάσει στην ένδειξη άδειο, υπάρχει ακόμη ένα μικρό απόθεμα στο ρεζερβουάρ.

Η διαθέσιμη κλίματα ή απόσταση έως το άδειασμα εμφανίζεται μόνιμα στο κάτω μέρος της οθόνης πληροφοριών του αυτοκινήτου. Δείτε το «Απόσταση έως το άδειασμα (dte) / χιλιομετρής» πιο πριν.

ΠΡΟΣΟΧΗ

Βάλτε καύσιμα πριν η κλίμακα εμφανίσει [0] ή [---] και ο δείκτης φτάσει στην θέση «άδειο».

ΕΛΕΓΧΟΣ ΦΩΤΙΣΜΟΥ ΤΑΜΠΛΟ

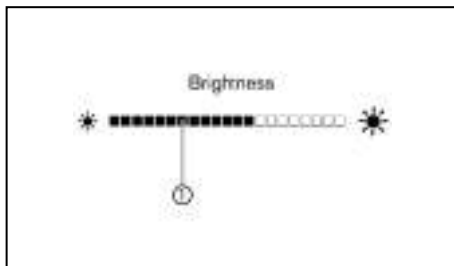
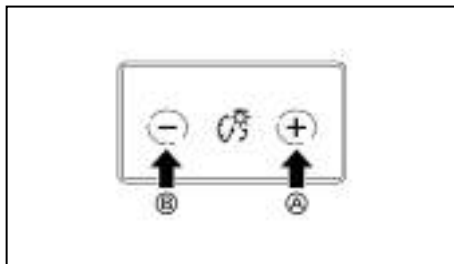

Ο διακόπτης ελέγχου φωτισμού ταμπλό μπορεί να λειτουργήσει όταν ο διακόπτης της μίζας είναι στην θέση ON. Όταν χειρίζεστε τον διακόπτη, η λειτουργία ρύθμισης φωτεινότητας εμφανίζεται στο κάτω μέρος της οθόνης πληροφοριών του αυτοκινήτου.

Πατήστε την πλευρά + του διακόπτη (A) για να κάνετε πιο έντονο τον φωτισμό των φώτων του ταμπλό και των μετρητών. Η μπάρα (1) μετακινείται στην δεξιά πλευρά.

Πατήστε την πλευρά - του διακόπτη (B) για να μειώσετε τα φώτα. Η μπάρα (1) μετακινείται στην αριστερή πλευρά-.

Η οθόνη πληροφοριών του αυτοκινήτου επιστρέφει στην κανονική ένδειξη όταν δεν χειρίζεστε τον διακόπτη ελέγχου φωτισμού ταμπλό για λίγα δευτερόλεπτα.

ΕΝΔΕΙΞΗ ΘΕΣΗΣ ΣΑΖΜΑΝ ΧΤRONIC

Η ένδειξη θέσης σαζμάν Χtronic εμφανίζει την θέση του σαζμάν όταν ο διακόπτης της μίζας είναι στην θέση ON (δείτε το «Οδήγηση με σαζμάν Χtronic» στο κεφάλαιο «5. Ξεκίνημα και οδήγηση»). ★

ΑΝΑΦΟΡΑ ΟΔΗΓΗΣΗΣ ECO

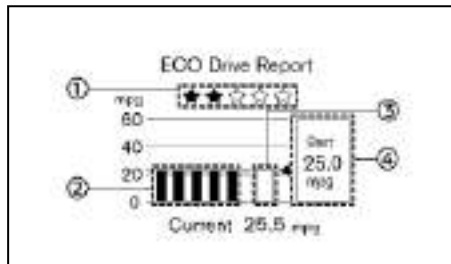

Παράδειγμα

Όταν ο διακόπτης της μίζας γυρίζει από το ON στο OFF και η παρούσα απόσταση της διαδρομής είναι μεγαλύτερη από τα 5 χλμ (3 μίλια), εμφανίζεται η Αναφορά Οδήγησης ECO ([ECO Drive Report]).

(1) Αξιολόγηση ECO

Όσο πιο οικονομικά οδηγείτε, τόσα περισσότερα αστέρια ★ εμφανίζονται.

(2) Προηγούμενες 5 φορές (ιστορικό)

Θα εμφανιστεί η μέση εξοικονόμηση καυσίμου για τις προηγούμενες 5 φορές.

(3) Παρούσα μέση εξοικονόμηση καυσίμου































Η παρούσα μέση εξοικονόμηση καυσίμου από την εκκίνηση της διαδρομής θα εμφανιστεί.

(4) Καλύτερη εξοικονόμηση καυσίμου

Η καλύτερη εξοικονόμηση καυσίμου του προηγούμενου ιστορικού θα εμφανιστεί.

Όταν εμφανίζεται το μήνυμα [Tyre Pressures] (πίεσεις ελαστικών) στην αναφορά οδήγησης ECO ([ECO Drive Report]), η οθόνη θα αλλάξει σε οθόνη ένδειξης πιέσεων ελαστικών πατώντας τον διακόπτη κύλισης στο τιμόνι, προκειμένου να εμφανιστεί ένα πρόσθετο μήνυμα.

ΠΡΟΕΙΔΟΠΟΙΗΤΙΚΑ ΦΩΤΑ, ΕΝΔΕΙΚΤΙΚΑ ΦΩΤΑ ΚΑΙ ΒΟΜΒΗΤΕΣ ΥΠΕΝΘΥΜΙΣΗΣ

	Προειδοποιητικό φως ABS		Προειδοποιητικό φως* Ευφυούς Συστήματος Πέδησης (IEB)*		Προειδοποιητικό φως εντοπισμού προπορευόμενου οχήματος*
	Προειδοποιητικό φως Προειδοποίησης Τυφλού Σημείου (BSW)* / Συστήματος Παρέμβασης Τυφλού Σημείου		Προειδοποιητικό φως* Προειδοποίησης Αλλαγής Λωρίδας (LDW)* / Συστήματος Ευφυούς Πρόληψης Απόκλισης από την Λωρίδα Κυκλοφορίας (LI)* / Υποβοήθησης Λωρίδας Ανάγκης (ELA)*		Ενδεικτικό φως αυτόματου Φρένου συγκράτησης (λευκό)
	Προειδοποιητικό φως φρένων (κόκκινο)		Προειδοποιητικό φως χαμηλής στάθμης καυσίμου		Ενδεικτικό φως αυτόματου Φρένου συγκράτησης (πράσινο)
	Προειδοποιητικό φως φόρτισης		Προειδοποιητικό φως χαμηλής πίεσης ελαστικού*		Ενδεικτικό φως μεσαίας σκάλας προβολών*
	Προειδοποιητικό φως Ηλεκτρικού Χειρόφρενου		Προειδοποιητικό φως δυσλειτουργίας (πορτοκαλί)		Ενδεικτικό φως κλειδώματος πορτών**
	Προειδοποιητικό φως ηλεκτρικού τιμονιού		Κύριο προειδοποιητικό φως		Ενδεικτικό φως ηλεκτρικού χειρόφρενου
	Προειδοποιητικό φως συστήματος ηλεκτρικής αλλαγής		Προειδοποιητικό φως Πίσω Αυτόματου Φρένου (RAB)*		Ενδεικτικό φως σβηστού ESP
	Προειδοποιητικό φως σβηστής Υποβοήθησης Λωρίδας Ανάγκης (ELA)*		Προειδοποιητικό φως Πίσω Αυτόματου Φρένου (RAB)*		Ενδεικτικό φως για το εμπρός φως ομίχλης
	Φως πίεσης λαδιού κινητήρα		Προειδοποιητικό φως ζώνης ασφαλείας (οδηγού και συνοδηγού)		Φώτα κατάστασης αερόσακου συνοδηγού*, **
	Προειδοποιητικό φως χειρών εκτός τιμονιού*		Προειδοποιητικό φως αερόσακου (SRS)		Ενδεικτικό φως υποβοήθησης μεγάλης σκάλας προβολών*

	Ενδεικτικό φως μεγάλης σκάλας προβολών
	Ενδεικτικό φως Υποβοήθησης Εκκίνησης σε Ανηφόρα (HSA)*
	Ενδεικτικό φως Υποβοήθησης ProPILOT* / Βοήθειας οδηγού Μπλε / Λευκό
	Ενδεικτικό φως για το πίσω φως ομίχλης*
	Ενδεικτικό φως πλευρικών φώτων πορείας
	Ενδεικτικό φως ολίσθησης*
	Ενδεικτικό φως Σβησίματος / Εκκίνησης* (πράσινο)
	Ενδεικτικά φώτα φλας / αλάρμ

*: όπου υπάρχει

** : βρίσκεται στην κονσόλα της οροφής

ΕΛΕΓΧΟΣ ΦΩΤΩΝ

Με όλες τις πόρτες κλειστές, βάλτε το χειρόφρενο, δέστε τις ζώνες ασφαλείας και γυρίστε τον διακόπτη της μίζας στην θέση **ON** χωρίς να βάλετε μπροστά τον κινητήρα. Τα παρακάτω φώτα θα ανάψουν (όπου υπάρχουν):

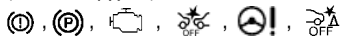

Τα ακόλουθα φώτα (όπου υπάρχουν) θα ανάψουν σύντομα και στην συνέχεια θα σβήσουν:



10 Όργανα και χειριστήρια

Εάν κάποιο από τα φώτα δεν ανάψει, μπορεί να υπάρχει κάποια καμένη λάμπα ή κάποιο ανοικτό κύκλωμα στο ηλεκτρικό σύστημα. Επισκεφθείτε το εξουσιοδοτημένο συνεργείο NISSAN ή εξειδικευμένο συνεργείο για να γίνει ο ανάλογος έλεγχος και εάν απαιτείται επισκευή.

Ορισμένες ενδείξεις και προειδοποιήσεις εμφανίζονται επίσης στην Οθόνη Πληροφοριών του Αυτοκινήτου ανάμεσα στο ταχύμετρο και τον χιλιομετρητή. Δείτε το «Οθόνη πληροφοριών του αυτοκινήτου».

ΣΗΜΕΙΩΣΗ

Το φως ή (όπου υπάρχει), ανάβει και παραμένει αναμμένο ανάλογα με την κατάσταση του αερόσακου του συνοδηγού. Το φως κατάστασης αερόσακου συνοδηγού θα ανάψει όταν ο αερόσακος του συνοδηγού είναι ανενεργός. Όταν ο αερόσακος του συνοδηγού είναι ενεργός, ανάβει το φως ενεργού αερόσακου συνοδηγού .

ΠΡΟΕΙΔΟΠΟΙΗΤΙΚΑ ΦΩΤΑ

Δείτε επίσης την «Οθόνη Πληροφοριών του Αυτοκινήτου» παρακάτω.



Προειδοποιητικό φως συστήματος αντιμπλοκαρίσματος φρένων (ABS)

Όταν γυρίσετε τον διακόπτη της μίζας στην θέση ON, το προειδοποιητικό φως ABS ανάβει και στην συνέχεια σβήνει. Αυτό δείχνει ότι το ABS λειτουργεί κανονικά.

Εάν το προειδοποιητικό φως ABS ανάψει ενώ λειτουργεί ο κινητήρας, ή ενώ οδηγείτε, μπορεί να δηλώνει ότι το ABS δεν λειτουργεί σωστά. Ζητήστε από εξουσιοδοτημένο συνεργείο της NISSAN ή εξειδικευμένο συνεργείο να ελέγξει το σύστημα.

Εάν υπάρξει δυσλειτουργία του ABS, η λειτουργία αντιμπλοκαρίσματος είναι κλειστή. Το σύστημα των φρένων μετά λειτουργεί κανονικά αλλά χωρίς την υποβοήθηση αντιμπλοκαρίσματος (δείτε το «Σύστημα Φρένων» στο κεφάλαιο «5. Ξεκίνημα και οδήγηση»).



Προειδοποιητικό φως Προειδοποίησης Τυφλού Σημείου (BSW)* / Συστήματος Παρέμβασης Παρέμβασης Τυφλού Σημείου

Για λεπτομέρειες δείτε το «Σύστημα Προειδοποίησης Τυφλού Σημείου (BSW) / Συστήματος Παρέμβασης Τυφλού Σημείου (όπου υπάρχει)» στο κεφάλαιο «5. Ξεκίνημα και οδήγηση».



Προειδοποιητικό φως φρένων (κόκκινο)



ΠΡΟΕΙΔΟΠΟΙΗΣΗ

- Το σύστημα των φρένων μπορεί να μην λειτουργεί σωστά όταν είναι αναμμένο το προειδοποιητικό φως. Η οδήγηση θα μπορούσε να είναι επικίνδυνη. Εάν κρίνετε ότι το σύστημα των φρένων είναι ασφαλές, οδηγήστε προσεκτικά στο πλησιέστερο συνεργείο για επισκευές. Διαφορετικά ζητήστε την ρυμούλκηση του αυτοκινήτου επειδή η οδήγηση θα μπορούσε να είναι επικίνδυνη.
- Πατώντας το πεντάλ του φρένου όταν δεν λειτουργεί ο κινητήρας και / ή όταν η στάθμη των υγρών των φρένων είναι χαμηλή μπορεί να αυξηθεί η απόσταση φρεναρίσματος και να απαιτείται μεγαλύτερη δύναμη στο πεντάλ καθώς μπορεί να μεγαλώσει η διαδρομή του πεντάλ.

- Εάν η στάθμη των υγρών των φρένων είναι κάτω από το ελάχιστο ή την ένδειξη <MIN> (Ελάχιστο) στο ρεζερβουάρ των υγρών των φρένων, μην οδηγήσετε έως ότου ελεγχθεί το σύστημα των φρένων από εξουσιοδοτημένο συνεργείο NISSAN ή εξειδικευμένο συνεργείο.

Όταν ο διακόπτης της μίζας μπει στην θέση ON, το φως παραμένει αναμμένο για λίγα δευτερόλεπτα. Εάν το φως ανάβει οποιαδήποτε άλλη στιγμή, μπορεί να δείχνει ότι το σύστημα των φρένων δεν λειτουργεί σωστά. Εάν ανάψει το προειδοποιητικό φως φρένων, σταματήστε το αυτοκίνητο αμέσως και αποτανθείτε σε εξουσιοδοτημένο συνεργείο Nissan ή εξειδικευμένο συνεργείο.

Προειδοποιητικό χαμηλής στάθμης υγρών φρένων

Όταν ο διακόπτης της μίζας είναι στην θέση ON, το φως προειδοποιεί για την χαμηλή στάθμη του υγρού των φρένων. Εάν το φως ανάβει ενώ ο διακόπτης της μίζας είναι στην θέση ON με το χειρόφρενο λυμένο, σταματήστε το αυτοκίνητο και ακολουθήστε τα παρακάτω βήματα:

1. Ελέγξτε την στάθμη των υγρών των φρένων. Εάν η στάθμη των υγρών των φρένων είναι χαμηλή, προσθέστε υγρό και ζητήστε τον έλεγχο του συστήματος από εξουσιοδοτημένο συνεργείο Nissan ή εξειδικευμένο συνεργείο. Δείτε το κεφάλαιο «8. Συντήρηση και Κάντε το μόνος σας» στην παράγραφο «Υγρό φρένων και συμπλέκτη».
2. Εάν η στάθμη των υγρών των φρένων είναι σωστή και η προειδοποίηση των φρένων συνεχίζει να ανάβει, μπορεί να δηλώνει ότι το σύστημα των φρένων δεν λειτουργεί σωστά. Ζητήστε από το εξουσιοδοτημένο συνεργείο NISSAN ή εξειδικευμένο συνεργείο να ελέγξει το σύστημα των φρέ-

νων και το σύστημα προειδοποίησης.



Προειδοποιητικό φως φόρτισης

Το προειδοποιητικό φως ανάβει όταν ο διακόπτης της μίζας είναι στην θέση ON. Αφού βάλετε μπροστά τον κινητήρα, το προειδοποιητικό φως φόρτισης σβήνει. Αυτό δείχνει ότι το σύστημα φόρτισης λειτουργεί κανονικά.

Εάν το φως ανάψει ενώ λειτουργεί ο κινητήρας ή ενώ οδηγείτε, μπορεί να υποδεικνύει ότι το σύστημα φόρτισης δεν λειτουργεί κανονικά και μπορεί να χρειάζεται επισκευή.

Όταν το προειδοποιητικό φως ανάψει ενώ οδηγείτε, σταματήστε το αυτοκίνητο αμέσως μόλις αυτό μπορεί να γίνει με ασφάλεια. Σβήστε τον κινητήρα και ελέγξτε τον ιμάντα του δυναμό. Εάν ο ιμάντας είναι χαλαρός, κομμένος ή λείπει το σύστημα φόρτισης απαιτεί επισκευή (δείτε το «Ιμάντας» στο κεφάλαιο «8. Συντήρηση και κάντε το μόνος σας»).

Εάν ο ιμάντας του δυναμό δείχνει να λειτουργεί σωστά και το προειδοποιητικό φως φόρτισης παραμένει αναμμένο, ζητήστε τον άμεσο έλεγχο του συστήματος από εξουσιοδοτημένο συνεργείο της NISSAN ή εξειδικευμένο συνεργείο.

ΠΡΟΣΟΧΗ

Μην συνεχίζετε την οδήγηση εάν ο ιμάντας του δυναμό είναι χαλαρός, κομμένος ή λείπει.



Προειδοποιητικό φως συστήματος ηλεκτρικού χειρόφρενου (όπου υπάρχει)

Όταν ο διακόπτης της μίζας μπει στην θέση ON, το

φως ανάβει και στην συνέχεια σβήνει.

Το προειδοποιητικό φως του συστήματος ηλεκτρικού χειρόφρενου λειτουργεί για το σύστημα του ηλεκτρικού χειρόφρενου. Εάν το προειδοποιητικό φως ανάβει μπορεί να δηλώνει ότι το σύστημα του ηλεκτρικού χειρόφρενου δεν λειτουργεί σωστά. Ζητήστε άμεσα τον έλεγχο του συστήματος των φρένων και εάν απαιτείται την επισκευή του από ένα εξουσιοδοτημένο συνεργείο Nissan ή εξειδικευμένο συνεργείο.

Για περισσότερες πληροφορίες για την λειτουργία του ηλεκτρικού χειρόφρενου, δείτε το «Ηλεκτρικό Χειρόφρενο» στο κεφάλαιο «3. Έλεγχος και ρυθμίσεις πριν την οδήγηση».



Προειδοποιητικό φως ηλεκτρικού τιμονιού



ΠΡΟΕΙΔΟΠΟΙΗΣΗ

- Εάν δεν λειτουργεί ο κινητήρας ή σβήσει ενώ οδηγείτε, δεν θα λειτουργήσει η ηλεκτρική υποβοήθηση του τιμονιού. Το τιμόνι θα είναι πιο βαρύ.
- Όταν ανάβει το προειδοποιητικό φως ηλεκτρικού τιμονιού με τον κινητήρα σε λειτουργία δεν θα έχετε την ηλεκτρική υποβοήθηση του τιμονιού. Θα συνεχίσετε να έχετε τον έλεγχο του αυτοκινήτου αλλά το τιμόνι θα είναι πιο δύσκολο στον χειρισμό του. Ζητήστε τον έλεγχο του ηλεκτρικού συστήματος από εξουσιοδοτημένο συνεργείο Nissan ή εξειδικευμένο συνεργείο.

Όταν ο διακόπτης της μίζας γυρίσει στην θέση ON, το προειδοποιητικό φως ηλεκτρικού τιμονιού θα ανάψει. Αφού βάλετε μπροστά τον κινητήρα, το προειδοποιητικό φως ηλεκτρικού τιμονιού σβήνει. Αυτό δείχνει ότι το σύστημα ηλεκτρικά υποβοηθούμενου τιμονιού λειτουργεί κανονικά.

Εάν το προειδοποιητικό φως ηλεκτρικού τιμονιού ανάψει ενώ λειτουργεί ο κινητήρας, μπορεί να δείχνει ότι το σύστημα του ηλεκτρικού τιμονιού δεν λειτουργεί σωστά και μπορεί να χρειάζεται συντήρηση. Ζητήστε τον έλεγχο του συστήματος του ηλεκτρικά υποβοηθούμενου τιμονιού από εξουσιοδοτημένο συνεργείο Nissan ή εξουσιοδοτημένο συνεργείο. Δείτε το «Σύστημα Ηλεκτρικά Υποβοηθούμενου Τιμονιού» στο κεφάλαιο «5. Ξεκίνηση και οδήγηση».



Προειδοποιητικό φως συστήματος ελέγχου ηλεκτρικής αλλαγής

Όταν ο διακόπτης της μίζας είναι στην θέση ON, το προειδοποιητικό φως του συστήματος ελέγχου ηλεκτρικής αλλαγής ανάβει και στην συνέχεια σβήνει. Αυτό δηλώνει ότι το σύστημα ελέγχου ηλεκτρικής αλλαγής λειτουργεί κανονικά.

Το προειδοποιητικό φως συστήματος ελέγχου ηλεκτρικής αλλαγής ανάβει όταν προκύψει μία δυσλειτουργία στο σύστημα. Όταν ανάβει το κύριο προειδοποιητικό φως, ηχεί ο βομβητής και εμφανίζεται το ακόλουθο μήνυμα στην οθόνη πληροφοριών του αυτοκινήτου: [Όταν είστε παρκαρισμένος δέστε το χειρόφρενο] (When parked apply parking brake).

Όταν σβήσετε τον διακόπτη της μίζας, ο βομβητής ηχεί συνεχόμενα. Βεβαιωθείτε ότι έχει δεθεί το χειρόφρενο.

12 Όργανα και χειριστήρια

Ζητήστε τον έλεγχο του συστήματος από εξουσιοδοτημένο συνεργείο Nissan ή εξειδικευμένο συνεργείο.



Προειδοποιητικό φως κλειστής Υποβοήθησης Λωρίδας Ανάγκης (ELA) (όπου υπάρχει)

Για λεπτομέρειες για το σύστημα Υποβοήθησης Λωρίδας Ανάγκης (ELA) δείτε το «Σύστημα Υποβοήθησης Λωρίδας Ανάγκης (ELA) (όπου υπάρχει)» στο κεφάλαιο «5. Ξεκίνηση και οδήγηση».

Προειδοποιητικό φως πίεσης λαδιού κινητήρα



Προειδοποιητικό φως πίεσης λαδιού κινητήρα

Όταν ο διακόπτης της μίζας είναι στην θέση ON, ανάβει το προειδοποιητικό φως πίεσης λαδιού κινητήρα. Αφού βάλετε μπροστά τον κινητήρα το προειδοποιητικό φως πίεσης λαδιού κινητήρα σβήνει. Αυτό δείχνει ότι οι αισθητήρες πίεσης λαδιού στον κινητήρα λειτουργούν κανονικά.

Εάν ανάψει το προειδοποιητικό φως πίεσης λαδιού κινητήρα ή αναβοσβήνει ενώ λειτουργεί ο κινητήρας, μπορεί να δηλώνει ότι η πίεση του λαδιού είναι χαμηλή.

Σταματήστε το αυτοκίνητο αμέσως μόλις αυτό μπορεί να γίνει με ασφάλεια. Σβήστε αμέσως τον κινητήρα και καλέστε εξουσιοδοτημένο συνεργείο Nissan ή εξειδικευμένο συνεργείο.

ΠΡΟΣΟΧΗ

- Εάν έχετε τον κινητήρα σε λειτουργία ενώ ανάβει το προειδοποιητικό φως πίεσης

λαδιού κινητήρα θα μπορούσε να προκληθεί σοβαρή ζημιά στον κινητήρα.

- Το προειδοποιητικό φως πίεσης λαδιού του κινητήρα δεν είναι σχεδιασμένο να δείχνει την χαμηλή στάθμη λαδιού. Η στάθμη λαδιού θα πρέπει να ελέγχεται με την χρήση της βυθομετρικής ράβδου. (Δείτε το «Λάδι κινητήρα» στο κεφάλαιο «8. Συντήρηση και κίνηση το μόνος σας»).



Προειδοποιητικό φως χειριών εκτός τιμονιού (όπου υπάρχει)

Όταν είναι ενεργοποιημένη η Υποβοήθηση Τιμονιού από τη παρακολούθη τον χειρισμό του τιμονιού από τον οδηγό.

Αυτοκίνητα με Υποβοήθηση ProPILOT:

Εάν δεν γίνεται χειρισμός του τιμονιού ή ο οδηγός πάρει τα χέρια του από το τιμόνι για μία χρονική περίοδο, ανάβει το προειδοποιητικό φως. Εάν ο οδηγός δεν κάνει χειρισμό του τιμονιού αφού έχει ανάψει το προειδοποιητικό φως, ηχεί μία ειδοποίηση και το προειδοποιητικό φως αναβοσβήνει στην οθόνη πληροφοριών του αυτοκινήτου, ακολουθούμενο από μία γρήγορη εφαρμογή του φρένου για να ζητήσει από τον οδηγό να πάρει πάλι τον έλεγχο του αυτοκινήτου. Εάν ο οδηγός δεν ανταποκριθεί, το αυτοκίνητο θα ανάψει αυτόματα τα αλάρμ και θα επιβραδύνει έως ότου έρθει σε στάση. (Δείτε το «Εντοπισμός χειριών στο τιμόνι» στο κεφάλαιο «5. Ξεκίνηση και οδήγηση»).

Αυτοκίνητα εξοπλισμένα με ICC και Υποβοήθηση Τιμονιού (Μηχανικό σαζμάν): Εάν δεν γίνεται χειρισμός του τιμονιού ή ο οδηγός πάρει τα χέρια του

από το τιμόνι για μία χρονική περίοδο, ανάβει το προειδοποιητικό φως. Εάν ο οδηγός δεν κάνει χειρισμό του τιμονιού αφού έχει ανάψει το προειδοποιητικό φως, ηχεί μία ειδοποίηση και το προειδοποιητικό φως αναβοσβήνει στην οθόνη πληροφοριών του αυτοκινήτου. Εάν ο οδηγός δεν ανταποκριθεί, το σύστημα Υποβοήθησης Τιμονιού σβήνει. (Δείτε το «Εντοπισμός χεριών στο τιμόνι» στο κεφάλαιο «5. Ξεκίνημα και οδήγηση»)



Προειδοποιητικό φως Ευφυούς Συστήματος Πέδησης (IEB) (όπου υπάρχει)

Το φως αυτό ανάβει όταν το Ευφυές Σύστημα Πέδησης (IEB) είναι απενεργοποιημένο (OFF) στην Οθόνη Πληροφοριών του Αυτοκινήτου.

Εάν το φως ανάβει όταν το σύστημα IEB είναι ενεργό (ON) μπορεί να δηλώνει ότι το σύστημα δεν είναι διαθέσιμο. Δείτε το «Ευφυές Σύστημα Πέδησης (IEB) (όπου υπάρχει)» στο κεφάλαιο «5. Ξεκίνημα και οδήγηση» για περισσότερες λεπτομέρειες.

Απενεργοποιώντας το σύστημα ESP από την Οθόνη Πληροφοριών του Αυτοκινήτου δεν θα είναι διαθέσιμο και το σύστημα IEB. Αυτό δεν είναι δυσλειτουργία.



Προειδοποιητικό φως Προειδοποίησης Αλλαγής Λωρίδας (LDW) / Συστήματος Ευφυούς Πρόληψης Απόκλισης από την Λωρίδα Κυκλοφορίας (ILI) / Υποβοήθησης Λωρίδας Ανάγκης (ELA) (όπου υπάρχει)

Για λεπτομέρειες σχετικά με την Προειδοποίηση Αλλαγής Λωρίδας (LDW) και το Σύστημα Ευφυούς Πρόληψης Απόκλισης από την Λωρίδα Κυκλοφορίας (ILI) και την Υποβοήθηση Λωρίδας Ανάγκης (ELA) δείτε τα αντίστοιχα χωρία στο κεφάλαιο «5. Ξεκίνημα και οδήγηση».



Προειδοποιητικό φως χαμηλής στάθμης καυσίμου

Εάν είναι αναμμένο το κίτρινο προειδοποιητικό φως της ρεζέρβας ενώ λειτουργεί ο κινητήρας, η στάθμη του καυσίμου έχει πέσει και χρησιμοποιείται η ρεζέρβα.



Προειδοποιητικό φως χαμηλής πίεσης ελαστικού (όπου υπάρχει)

Το αυτοκίνητό σας είναι εξοπλισμένο με ένα Σύστημα Παρακολούθησης Πίεσης Ελαστικών (TPMS) (όπου υπάρχει) που παρακολουθεί την πίεση σε όλα τα ελαστικά εκτός της ρεζέρβας.

Το προειδοποιητικό φως χαμηλής πίεσης ελαστικού προειδοποιεί για την χαμηλή πίεση ή δείχνει ότι το TPMS δεν λειτουργεί σωστά.

Αφού βάλετε τον διακόπτη της μίζας στην θέση ON,

το φως ανάβει για περίπου 1 δευτερόλεπτο και μετά σβήνει.

Προειδοποίηση χαμηλής πίεσης ελαστικού:

Το προειδοποιητικό φως χαμηλής πίεσης ελαστικού θα ανάψει εάν το αυτοκίνητο κινείται με χαμηλή πίεση σε κάποιο λάστιχο. Μία προειδοποίηση χαμηλής πίεσης (π.χ. [Low tyre pressure] – [Χαμηλή Πίεση Ελαστικού]) θα εμφανιστεί και στην Οθόνη Πληροφοριών του Αυτοκινήτου.

Όταν ανάψει το ενδεικτικό φως TPMS θα πρέπει να σταματήσετε και να ρυθμίσετε την πίεση και των 4 ελαστικών στην συνιστώμενη πίεση ΚΡΥΟΥ ελαστικού που εμφανίζεται στο πινακιδάκι των ελαστικών που βρίσκεται στην μεσαία κολώνα στην πλευρά του οδηγού. Δείτε το «Πινακιδάκι ελαστικών» στο κεφάλαιο «9. Τεχνικές πληροφορίες». Το ενδεικτικό φως TPMS δεν σβήνει αυτόματα όταν ρυθμιστεί η πίεση του ελαστικού. Αφού φουσκώσετε το ελαστικό στην συνιστώμενη πίεση θα πρέπει να οδηγήσετε το αυτοκίνητο με ταχύτητες πάνω από τα 25 χλμ/ώρα για να ενεργοποιηθεί το TPMS και να σβήσει το προειδοποιητικό φως TPMS. Χρησιμοποιήστε έναν δείκτη πίεσης ελαστικών για να ελέγξετε την πίεση των ελαστικών.

Η προειδοποίηση της χαμηλής πίεσης (π.χ. [Low tyre pressure] – [Χαμηλή Πίεση Ελαστικού]) θα εμφανίζεται κάθε φορά που ο διακόπτης της μίζας τοποθετείται στην θέση ON και για όσο το προειδοποιητικό φως χαμηλής πίεσης ελαστικού παραμένει αναμμένο.

Για περισσότερες πληροφορίες δείτε το «Οθόνη πληροφοριών αυτοκινήτου» και το «Σύστημα Παρακολούθησης Πίεσης Ελαστικών (TPMS) (όπου υπάρχει)» παρακάτω.

Επαναφορά του TPMS θα πρέπει να γίνεται και κάθε φορά που αλλάζετε ένα ελαστικό ή έναν τροχό ή κάνετε περιστροφή των ελαστικών.

Για περισσότερες πληροφορίες δείτε το «Σύστημα Παρακολούθησης Πίεσης Ελαστικών (TPMS)» στο κεφάλαιο «5. Ξεκίνημα και οδήγηση» και το «Θόνη πληροφοριών αυτοκινήτου» παρακάτω.

Ανάλογα με την αλλαγή της εξωτερικής θερμοκρασίας μπορεί το προειδοποιητικό φως χαμηλής πίεσης ελαστικών να ανάψει ακόμη και εάν η πίεση των ελαστικών είναι σωστά ρυθμισμένη. Ρυθμίστε την πίεση των ελαστικών στην συνιστώμενη ΚΡΥΑ πίεση πάλι, όταν τα ελαστικά είναι κρύα και επαναφέρετε το TPMS.

Εάν το προειδοποιητικό φως χαμηλής πίεσης ελαστικών συνεχίζει να ανάβει αφού έχετε κάνει την διαδικασία επαναφοράς, μπορεί αυτό να δηλώνει ότι το TPMS δεν λειτουργεί σωστά. Ζητήστε τον έλεγχο του συστήματος από εξουσιοδοτημένο συνεργείο Nissan ή εξειδικευμένο συνεργείο.

Για περισσότερες πληροφορίες δείτε το «Σύστημα Παρακολούθησης Πίεσης Ελαστικών (TPMS)» στο κεφάλαιο «5. Ξεκίνημα και οδήγηση» και το «Θόνη πληροφοριών αυτοκινήτου» παρακάτω.

Δυσλειτουργία TPMS:

Εάν το TPMS δεν λειτουργεί σωστά, το προειδοποιητικό φως χαμηλής πίεσης ελαστικού θα αναβοσβήσει για περίπου 1 λεπτό όταν βάλετε τον διακόπτη της μίζας στην θέση ON. Το φως θα παραμείνει αναμμένο μετά το περίπου 1 λεπτό. Ζητήστε τον έλεγχο του συστήματος από εξουσιοδοτημένο συνεργείο Nissan ή εξειδικευμένο συνεργείο. Το προειδοποιητι-

κό χαμηλής πίεσης ελαστικού δεν θα εμφανιστεί εάν το προειδοποιητικό φως χαμηλής πίεσης ελαστικού ανάβει για να δείξει την δυσλειτουργία του TPMS.

Για περισσότερες πληροφορίες δείτε το «Σύστημα Παρακολούθησης Πίεσης Ελαστικών (TPMS) (όπου υπάρχει)» στο κεφάλαιο «5. Ξεκίνημα και οδήγηση».



ΠΡΟΕΙΔΟΠΟΙΗΣΗ

- Τα ραδιοκύματα θα μπορούσαν να επηρεάσουν ανεπανόρθωτα τον ηλεκτρικό ιατρικό εξοπλισμό. Αυτή που χρησιμοποιούν βηματοδότη θα πρέπει να έλθουν σε επαφή με τον κατασκευαστή του ηλεκτρικού ιατρικού εξοπλισμού για τις πιθανές επήρειες πριν από την χρήση.
 - Εάν το φως δεν ανάβει όταν πατήστε τον διακόπτη της μίζας στην θέση ON, ζητήστε τον έλεγχο του αυτοκινήτου από εξουσιοδοτημένο συνεργείο Nissan ή εξειδικευμένο συνεργείο.
 - Εάν το προειδοποιητικό φως χαμηλής πίεσης ανάβει ενώ οδηγείτε, αποφύγετε τις απότομες μανούβρες του τιμονιού ή το απότομο φρενάρισμα, μειώστε την ταχύτητα του αυτοκινήτου, βγείτε από τον δρόμο σε ασφαλές σημείο και σταματήστε το αυτοκίνητο το συντομότερο δυνατό. Η οδήγηση με ξεφούσκωτα λάστιχα μπορεί να κάνει μόνιμη ζημιά στα ελαστικά και αυξάνει το ενδεχόμενο να σκάσει κάποιο λάστιχο. Αυτό θα μπορούσε να προκαλέσει σοβαρή ζημιά στο αυτοκίνητο και ατύχημα που θα μπορούσε να οδηγήσει σε σοβαρό τραυματισμό. Ελέγξτε την πίεση και στα τέσσερα ελαστικά.
- Ρυθμίστε την πίεση των ελαστικών στην συνιστώμενη ΚΡΥΑ πίεση που εμφανίζεται στο πινακίδάκι των ελαστικών που βρίσκεται στην μεσαία κολώνα στην πλευρά του οδηγού, προκειμένου να σβήσει το προειδοποιητικό φως πίεσης ελαστικών. Εάν το φως συνεχίζει να ανάβει ενώ οδηγείτε και αφού έχετε ρυθμίσει την πίεση των ελαστικών, μπορεί ένα λάστιχο να είναι σκασμένο. Εάν έχετε σκασμένο ελαστικό, επισκευάστε το με το kit επισκευής ανάγκης σκασμένου ελαστικού (όπου υπάρχει) ή αντικαταστήστε το με την ρεζέρβα (όπου υπάρχει) το συντομότερο δυνατό.
- Αφού ρυθμίσετε την πίεση των ελαστικών, βεβαιωθείτε ότι επαναφέρατε το TPMS. Εάν δεν κάνετε επαναφορά, το TPMS δεν θα προειδοποιεί σωστά για χαμηλή πίεση των ελαστικών.
 - Όταν έχετε τοποθετήσει μία ρεζέρβα ή έχετε αντικαταστήσει έναν τροχό, το TPMS δεν θα λειτουργήσει και το προειδοποιητικό φως χαμηλής πίεσης ελαστικών θα αναβοσβήνει για περίπου 1 λεπτό. Το φως θα παραμείνει αναμμένο μετά το 1 λεπτό. Επισκεφθείτε το συντομότερο δυνατό εξουσιοδοτημένο συνεργείο Nissan ή εξειδικευμένο συνεργείο για την αντικατάσταση του ελαστικού και/ή την επαναφορά του συστήματος.
 - Η αντικατάσταση των ελαστικών με διαφορετικά από αυτά που αρχικά είχε τοποθετήσει η Nissan μπορεί να επηρεάσει την σωστή λειτουργία του TPMS.

ΠΡΟΣΟΧΗ

- Το TPMS δεν υποκαθιστά τον τακτικό έλεγχο της πίεσης των ελαστικών. Να ελέγχετε τακτικά την πίεση του αέρα των ελαστικών.
- Εάν το αυτοκίνητο κινείται με ταχύτητες κάτω από τα 25 χλμ / ώρα, το TPMS μπορεί να μην λειτουργεί σωστά.
- Βεβαιωθείτε ότι έχετε τοποθετήσει σωστά την καθορισμένη διάσταση ελαστικών και στους τέσσερις τροχούς.



Προειδοποιητικό φως
δυσλειτουργίας (MIL) (πορτοκαλί)

Όταν ο διακόπτης της μίζας γυριστεί στην θέση ON, το προειδοποιητικό φως δυσλειτουργίας ανάβει. Αυτό σημαίνει ότι το σύστημα λειτουργεί κανονικά.

Για λεπτομέρειες σχετικά με το «Ενδεικτικό φως δυσλειτουργίας (MI) (πορτοκαλί)» δείτε παρακάτω στα Ενδεικτικά φώτα.

Εάν το πορτοκαλί προειδοποιητικό φως δυσλειτουργίας παραμένει σταθερά αναμμένο ενώ λειτουργεί ο κινητήρας, μπορεί να υποδηλώνει δυσλειτουργία στο σύστημα ελέγχου του κινητήρα ή αχρόνιαση ανάφλεξη.

Σταθερά αναμμένο και μήνυμα [Δυσλειτουργία κινητήρα μείωση Ισχύος Εξυπηρέτηση τώρα] (Engine malfunction Power reduced Service now):

Έχει εντοπιστεί δυσλειτουργία του οχήματος. ΣΒΗΣΤΕ τον κινητήρα. Ζητήστε τον έλεγχο του αυτοκινήτου από εξουσιοδοτημένο συνεργείο Nissan ή

εξειδικευμένο συνεργείο. Το αυτοκίνητο πρέπει να ρυμουλκηθεί στο συνεργείο.

Αναβοσβήνει (πορτοκαλί) (όπου υπάρχει):

Έχει εντοπιστεί αχρόνιαση ανάφλεξη στον κινητήρα που μπορεί να προκαλέσει ζημιά στο σύστημα ελέγχου του κινητήρα.

Σταθερά αναμμένο και μήνυμα [Δυσλειτουργία κινητήρα Εξυπηρέτηση τώρα] (Engine malfunction Service now):

Έχει εντοπιστεί δυσλειτουργία του κινητήρα που μπορεί να κάνει ζημιά στο σύστημα ελέγχου του κινητήρα.

Για να μειώσετε ή να αποφύγετε την ζημιά στο σύστημα ελέγχου του κινητήρα:

- Μην οδηγείτε με ταχύτητες πάνω από 70 χλμ/ώρα (43 μίλια την ώρα).
- Αποφύγετε την απότομη επιτάχυνση ή επιβράδυνση.
- Αποφύγετε τις απότομες ανηφόρες.
- Εάν είναι δυνατό, μειώστε το φορτίο που μεταφέρετε ή ρυμουλκείτε.

Ζητείστε από το εξουσιοδοτημένο συνεργείο της NISSAN ή εξειδικευμένο συνεργείο να ελέγξει το αυτοκίνητο. Το αυτοκίνητο δεν χρειάζεται να ρυμουλκηθεί.

ΠΡΟΣΟΧΗ

Η συνέχιση της χρήσης του αυτοκινήτου χωρίς να ελεγχθεί και να επισκευαστεί προηγούμενος το σύστημα ελέγχου του κινητήρα, μπορεί να έχει

σαν αποτέλεσμα μειωμένη απόδοση, αυξημένη κατανάλωση καυσίμου και πιθανή ζημιά στο σύστημα ελέγχου του κινητήρα η οποία μπορεί να επηρεάσει την κάλυψή σας από την εγγύηση.



Κύριο προειδοποιητικό φως

Όταν ο διακόπτης της μίζας είναι στην θέση ON, ανάβει το κύριο προειδοποιητικό φως εάν εμφανίζεται οποιοδήποτε από τα ακόλουθα στην Οθόνη Πληροφοριών του Αυτοκινήτου (δείτε το «Οθόνη πληροφοριών αυτοκινήτου» πιο κάτω):

- Προειδοποίηση ανοιχτής πόρτας / καπό
- Προειδοποίηση απελευθέρωσης χειρόφρενου
- Προειδοποίηση χαμηλής πίεσης ελαστικού (όπου υπάρχει)
- Ένδειξη Σφάλματος Συστήματος
- Προειδοποίηση ότι δεν υπάρχει κλειδί (όπου υπάρχει)
- Προειδοποίηση λάθος ID κλειδιού (όπου υπάρχει)
- Προειδοποίηση συστήματος Έξιπνου Κλειδιού (όπου υπάρχει)
- Προειδοποίηση σφάλματος Συστήματος Ελέγχου Αμαξώματος (όπου υπάρχει)

Εάν οι προειδοποιήσεις του συστήματος βοήθειας στον οδηγό (όπου υπάρχει) εμφανιστεί στην Οθόνη Πληροφοριών του Αυτοκινήτου, ανάβει επίσης το κύριο προειδοποιητικό φως. Δείτε τα «Σύστημα

Προειδοποίησης Απότομης Αλλαγής Λωρίδας (LDW) (όπου υπάρχει)» και/ή το «Ευφυές Σύστημα Πέδησης (IEB) (όπου υπάρχει)» στο κεφάλαιο «5. Ξεκίνηση και οδήγηση».



Προειδοποιητικό φως Πίσω Αυτόματου Φρένου (RAB) (όπου υπάρχει)

Για λεπτομέρειες για το σύστημα του Πίσω Αυτόματου Φρένου (RAB) (όπου υπάρχει) δείτε το κεφάλαιο «5. Ξεκίνηση και οδήγηση».



Προειδοποιητικό φως σβηστόύ Πίσω Αυτόματου Φρένου (RAB) (όπου υπάρχει)

Για λεπτομέρειες για το σύστημα του Πίσω Αυτόματου Φρένου (RAB) (όπου υπάρχει) δείτε το κεφάλαιο «5. Ξεκίνηση και οδήγηση».



Προειδοποιητικό φως ζώνης ασφαλείας

Το προειδοποιητικό φως ζωνών ασφαλείας σας υπενθυμίζει να δέσετε τις ζώνες ασφαλείας σας. Δείτε το «Ζώνες ασφαλείας» στο κεφάλαιο «1. Ασφάλεια – Καθίσματα, Ζώνες Ασφαλείας και Πρόσθετο Σύστημα Συγκράτησης».



Προειδοποιητικό φως πρόσθετου συστήματος συγκράτησης (SRS) (αερόσακου)



ΠΡΟΕΙΔΟΠΟΙΗΣΗ

Εάν το προειδοποιητικό φως του πρόσθετου συστήματος συγκράτησης είναι αναμμένο, θα μπορούσε να σημαίνει ότι ο μπροστινός αερόσακος, ο πλευρικός αερόσακος (όπου υπάρχει), ο αερόσακος κουρτίνα (όπου υπάρχει) και/ή τα συστήματα των προεντατήρων δεν θα λειτουργήσουν σε περίπτωση ατυχήματος. Για να αποφύγετε τον τραυματισμό τον δικό σας ή άλλων, ζητήστε τον έλεγχο του αυτοκινήτου από εξουσιοδοτημένο συνεργείο Nissan ή εξειδικευμένο συνεργείο το συντομότερο δυνατό.

Όταν ο διακόπτης της μίζας είναι στην θέση ON ή START, το προειδοποιητικό φως αερόσακου (SRS) θα ανάψει για περίπου 7 δευτερόλεπτα και μετά θα σβήσει, εάν το σύστημα λειτουργεί κανονικά.

Εάν προκύψει οποιαδήποτε από τις παρακάτω συνθήκες, ο αερόσακος και/ή ο προεντατήρας της ζώνης ασφαλείας χρειάζεται επισκευή και θα πρέπει να οδηγήσετε το αυτοκίνητό σας στο πλησιέστερο εξουσιοδοτημένο συνεργείο NISSAN.

- Το προειδοποιητικό φως του αερόσακου παραμένει αναμμένο μετά τα περίπου 7 δευτερόλεπτα.
- Το προειδοποιητικό φως του αερόσακου αναβοσβήνει κατά διαστήματα.
- Το προειδοποιητικό φως του αερόσακου δεν ανάβει καθόλου.

Το πρόσθετο σύστημα συγκράτησης (αερόσακος) και ο προεντατήρας της ζώνης ασφαλείας μπορεί να μην λειτουργήσει κανονικά εάν προηγουμένως δεν ελεγχθούν και επισκευαστούν.

Για περισσότερες πληροφορίες δείτε στο κεφάλαιο «1. Ασφάλεια – καθίσματα, ζώνες ασφαλείας και πρόσθετο σύστημα συγκράτησης» το «Προειδοποιητικό φως αερόσακου».



Προειδοποιητικό φως εντοπισμού προπορευόμενου οχήματος (όπου υπάρχει)

Για λεπτομέρειες σχετικές με το προειδοποιητικό φως εντοπισμού προπορευόμενου οχήματος δείτε το «Ευφυές Σύστημα Πέδησης (IEB) (όπου υπάρχει)» στο κεφάλαιο «5. Εκκίνηση και οδήγηση».

ΕΝΔΕΙΚΤΙΚΑ ΦΩΤΑ



Ενδεικτικό φως Αυτόματου φρένου συγκράτησης (Λευκό)

Το ενδεικτικό φως για το αυτόματο φρένο συγκράτησης ανάβει λευκό όταν το σύστημα του Αυτόματου Φρένου συγκράτησης είναι σε κατάσταση αναμονής. Για περισσότερες λεπτομέρειες δείτε το «Αυτόματο Φρένο Συγκράτησης (όπου υπάρχει)» στο κεφάλαιο «3. Έλεγχοι και ρυθμίσεις πριν την οδήγηση».



Ενδεικτικό φως Αυτόματου φρένου συγκράτησης (Πράσινο)

Το ενδεικτικό φως για το αυτόματο φρένο συγκράτησης ανάβει πράσινο όταν το σύστημα του Αυτό-

ματου Φρένου συγκράτησης λειτουργεί.

Για περισσότερες λεπτομέρειες δείτε το «Αυτόματο Φρένο Συγκράτησης (όπου υπάρχει)» στο κεφάλαιο «3. Έλεγχος και ρυθμίσεις πριν την οδήγηση».



Ενδεικτικό φως μεσαίας σκάλας προβολών (όπου υπάρχει)

Το φως αυτό ανάβει όταν γυρίσετε τον διακόπτη των φώτων στην θέση . Οι προβολείς ανάβουν και παραμένουν αναμμένα τα μπροστινά, τα πλευρικά και τα πίσω φώτα πορείας, το φως της πινακίδας κυκλοφορίας και τα φώτα του ταμπλό. Το φως αυτό ανάβει επίσης όταν έχετε γυρίσει τον διακόπτη των προβολών στην θέση AUTO και έξω είναι σκοτάδι.



Ενδεικτικό φως κλειδώματος πορτών (όπου υπάρχει)

Το ενδεικτικό φως κλειδώματος πορτών που βρίσκεται στην κονσόλα της οροφής ανάβει όταν είναι κλειδωμένες όλες οι πόρτες ενώ ο διακόπτης της μίζας είναι στην θέση ON.

- Όταν οι πόρτες είναι κλειδωμένες με τον διακόπτη ηλεκτρικής κλειδαριάς, το ενδεικτικό φως κλειδώματος πορτών θα ανάψει για 30 λεπτά.
- Όταν οι πόρτες είναι κλειδωμένες πατώντας το κουμπί LOCK στο Έξυπνο Κλειδί ή με οποιονδήποτε διακόπτη επερώτησης (όπου υπάρχει), το ενδεικτικό φως κλειδώματος πορτών θα ανάψει για 1 λεπτό.
- Το ενδεικτικό φως κλειδώματος πορτών σβήνει όταν ξεκλειδώσετε οποιαδήποτε πόρτα.

Για το κλειδωμα ή το ξεκλειδωμα των πορτών δείτε

το «Κλειδαριές πορτών» στο κεφάλαιο «3. Έλεγχος και ρυθμίσεις πριν την οδήγηση».



Ενδεικτικό φως χειρόφρενου

Το ενδεικτικό φως του ηλεκτρονικού χειρόφρενου δείχνει ότι το σύστημα του ηλεκτρονικού χειρόφρενου λειτουργεί κανονικά.

Όταν ο διακόπτης της μίζας μπει στην θέση ON, το ενδεικτικό φως ανάβει. Όταν βάλετε μπροστά τον κινητήρα και το χειρόφρενο είναι λυμένο, το προειδοποιητικό φως σβήνει.

Εάν το χειρόφρενο δεν είναι τελείως λυμένο, το ενδεικτικό φως για το ηλεκτρονικό χειρόφρενο παραμένει αναμμένο. Βεβαιωθείτε ότι το ενδεικτικό φως για το ηλεκτρονικό χειρόφρενο έχει σβήσει πριν οδηγήσετε.

Εάν το ενδεικτικό φως του ηλεκτρονικού χειρόφρενου ανάβει ή αναβοσβήνει ενώ ανάβει το προειδοποιητικό φως (κίτρινο) του συστήματος του ηλεκτρονικού χειρόφρενου, μπορεί να δηλώνει ότι το σύστημα του ηλεκτρονικού χειρόφρενου δεν λειτουργεί κανονικά. Ζητήστε τον έλεγχο και εάν απαιτείται την επισκευή του συστήματος των φρένων από εξουσιοδοτημένο συνεργείο Nissan ή εξειδικευμένο συνεργείο.

Για περισσότερες πληροφορίες για την λειτουργία του χειρόφρενου δείτε το «Ηλεκτρικό χειρόφρενο» στο κεφάλαιο «3. Έλεγχος και ρυθμίσεις πριν την οδήγηση».

	Μετρητές				Διακόπτης	
	Ένδειξη	Προειδοποιητικό φως	Κύριο Προειδοποιητικό φως	Κείμενο	Βομβητής	LED
Χειρόφρενο δεμένο		-	-	-	-	LED
Δυναμικό χειρόφρενο		-		Ελευθερώστε το χειρόφρενο	Ναι	LED
Βλάβη συστήματος	Ανάλογα με την κατάσταση	Αναμμένο προειδοποιητικό φως		-	-	Ανάλογα με την κατάσταση
Πατημένος Διακόπτης χειρόφρενου χωρίς να είναι πατημένο το πεντάλ του φρένου		-	-	Πατήστε το πεντάλ του φρένου	-	LED
Το χειρόφρενο δεν μπορεί να ελευθερωθεί αυτόματα		-	-	Ελευθερώστε το χειρόφρενο	-	LED
Δυσλειτουργία χειρόφρενου	 Αναβοσβήνει	-	-	-	-	LED
						αναβοσβήνει

Ενδεικτικό φως ESP OFF (όπου υπάρχει)

Το φως ανάβει όταν το Ηλεκτρονικό Πρόγραμμα Ευστάθειας είναι απενεργοποιημένο (OFF) στην Οθόνη Πληροφοριών του Αυτοκινήτου. Αυτό δείχνει ότι το ESP δεν λειτουργεί.

Απενεργοποιώντας το σύστημα ESP πατώντας τον διακόπτη ESP OFF δεν θα είναι διαθέσιμο και το Ευφές Σύστημα Πέδησης (IEB). Δείτε το «Ευφές Σύστημα Πέδησης (IEB) (όπου υπάρχει)» στο κεφάλαιο

18 Όργανα και χειριστήρια

«5. Ξεκίνηση και οδήγηση» για περισσότερες λεπτομέρειες.

Το φως αυτό ανάβει επίσης σύντομα όταν γυρίσετε τον διακόπτη της μίζας στην θέση ON. Το φως θα σβήσει μετά από περίπου 2 δευτερόλεπτα εάν το ESP λειτουργεί κανονικά.

Για περισσότερες πληροφορίες δείτε το «Σύστημα Ηλεκτρονικού Προγράμματος Ευστάθειας (ESP) (όπου υπάρχει)» στο κεφάλαιο «5. Ξεκίνημα και οδήγηση».

Ενδεικτικό φως για το εμπρόσθιο φως ομίχλης

Το φως ανάβει όταν ανάψετε τα μπροστινά φώτα ομίχλης. Δείτε το «Φώτα ομίχλης» πιο κάτω.

/ Φως κατάστασης αερόσακου συνοδηγού (όπου υπάρχει)

Το φως σβηστού αερόσακου συνοδηγού θα ανάψει όταν ο αερόσακος του συνοδηγού είναι απενεργοποιημένος. Όταν ο αερόσακος του συνοδηγού είναι ενεργός, θα ανάψει το φως κατάστασης αερόσακου συνοδηγού ().

Για περισσότερες πληροφορίες δείτε το «Προειδοποιητικό φως SRS» στο κεφάλαιο «1. Ασφάλεια – Καθίσματα, Ζώνες ασφαλείας και Πρόσθετο Σύστημα Συγκράτησης».

Ενδεικτικό φως υποβοήθησης μεγάλης σκάλας προβολών (όπου υπάρχει)

Το ενδεικτικό φως ανάβει όταν οι προβολείς ανάβουν ενώ ο διακόπτης των προβολών είναι στην θέση AUTO και έχει επιλεγεί η μεγάλη σκάλα, ενώ έχετε πατήσει το κουμπί Υποβοήθησης Μεγάλης Σκάλας Προβολών / Δέσμης Προσαρμοσμένης στην Οδήγηση. Αυτό δείχνει ότι τα συστήματα αυτά είναι ενεργά. (Δείτε το «Διακόπτης προβολών και φλας» παρακάτω σε αυτό το κεφάλαιο).



Ενδεικτικό φως μεγάλης σκάλας προβολέων

Το φως αυτό ανάβει όταν είναι αναμμένη η μεγάλη σκάλα των προβολέων και σβήνει όταν επιλέξετε την μεσαία σκάλα.



Ενδεικτικό φως ενεργού συστήματος Υποβοήθησης Εκκίνησης στην Ανηφόρα (HSA) (όπου υπάρχει)

Το φως ανάβει όταν πληρούνται οι συνθήκες για το σύστημα Υποβοήθησης Εκκίνησης στην Ανηφόρα (HSA) ενώ το αυτοκίνητο ήταν σταματημένο σε ανηφόρα.

Μετά το φως αναβοσβήνει όταν αφήσετε το πεντάλ του φρένου, πράγμα που δηλώνει ότι το σύστημα Υποβοήθησης Εκκίνησης στην Ανηφόρα (HSA) έχει ενεργοποιηθεί.

Για περισσότερες πληροφορίες δείτε το «Υποβοήθηση Εκκίνησης στην Ανηφόρα (HSA)» στο κεφάλαιο «5. Ξεκίνημα και οδήγηση».



Ενδεικτικό φως Υποβοήθησης ProPILOT/Βοήθειας Οδηγού (όπου υπάρχει)

Για λεπτομέρειες για το σύστημα Υποβοήθησης ProPILOT, το Ευφυές Cruise Control και το σύστημα Υποβοήθησης Τιμονιού, δείτε τα αντίστοιχα τμήματα στο κεφάλαιο «5. Ξεκίνημα και οδήγηση».



Ενδεικτικό φως για το πίσω φως ομίχλης (όπου υπάρχει)

Το φως αυτό ανάβει όταν ανάψετε το πίσω φως ομί-

χλης. (Δείτε το «Πίσω φως ομίχλης» παρακάτω σε αυτό το κεφάλαιο).



Ενδεικτικό φως πλευρικών φώτων πορείας

Το φως αυτό ανάβει όταν έχετε επιλέξει τα πλευρικά φώτα πορείας. Δείτε το «Προβολείς και φλας» παρακάτω για λεπτομέρειες.



Ενδεικτικό φως ολίσθησης (SLIP) (όπου υπάρχει)

Το ενδεικτικό φως θα αναβοσβήσει όταν λειτουργεί το Ηλεκτρονικό Πρόγραμμα Ευστάθειας (ESP) για να ειδοποιήσει τον οδηγό για το γεγονός ότι η επιφάνεια του δρόμου γλιστρά και το αυτοκίνητο πλησιάζει τα όρια πρόσφυσής του.

Μπορεί να νιώσετε ή να ακούσετε το σύστημα να λειτουργεί, αυτό είναι φυσιολογικό.

Το φως θα συνεχίσει να αναβοσβήνει για λίγα δευτερόλεπτα αφού το σύστημα ESP έχει σταματήσει να περιορίζει την περιστροφή των τροχών.

Όταν ανάβει το ενδεικτικό φως ολίσθησης SLIP ενώ είναι ενεργό το ESP, ειδοποιεί τον οδηγό για το γεγονός ότι λειτουργεί η αυτοδιάγνωση του συστήματος. Αυτό σημαίνει ότι το σύστημα μπορεί να μην λειτουργεί σωστά. Ζητήστε τον έλεγχο του συστήματος από εξουσιοδοτημένο συνεργείο Nissan ή εξειδικευμένο συνεργείο. Εάν παρουσιαστεί μία ανωμαλία στο σύστημα, η λειτουργία του ESP θα ακυρωθεί αλλά το αυτοκίνητο μπορεί ακόμη να οδηγηθεί.

Για περισσότερες πληροφορίες δείτε το «Ενδεικτικό φως ESP OFF (όπου υπάρχει)» πιο πριν και το

«Σύστημα Ηλεκτρονικού Προγράμματος Ευστάθειας (ESP) (όπου υπάρχει)» στο κεφάλαιο «5. Ξεκίνημα και οδήγηση».



Ενδεικτικό φως Σησίματος / Εκκίνησης (όπου υπάρχει)

Το φως ανάβει όταν ο κινητήρας έχει σβήσει υπό τον έλεγχο του συστήματος Σησίματος / Εκκίνησης, ή αναβοσβήνει για να υποδηλώσει μία δυσλειτουργία.

ΣΗΜΕΙΩΣΗ

- Το Σύστημα Σησίματος / Εκκίνησης θα απενεργοποιηθεί και θα ηχήσει ο βομβητής του εάν ανοίξει το καπό του κινητήρα ενώ το σύστημα είναι ενεργό. Χρησιμοποιήστε τον διακόπτη της μίζας για να σβήσετε τον κινητήρα.
- Το ενδεικτικό φως του Συστήματος Σησίματος / Εκκίνησης αναβοσβήνει αργά (περίπου μία φορά ανά δευτερόλεπτο) όταν το Σύστημα Σησίματος / Εκκίνησης δυσλειτουργεί. Ζητήστε τον έλεγχο του συστήματος και εάν χρειάζεται την επισκευή του από εξουσιοδοτημένο συνεργείο Nissan ή εξειδικευμένο συνεργείο.

Για λεπτομέρειες δείτε το «Σύστημα Σησίματος / Εκκίνησης (όπου υπάρχει)» στο κεφάλαιο «5. Ξεκίνημα και οδήγηση».



Ενδεικτικό φως φλας / αλάρμ

Το φως αυτό ανάβει όταν λειτουργούν τα φλας ή τα αλάρμ. Δείτε το «Διακόπτης προβολέων και φλας» παρακάτω και το «Διακόπτης αλάρμ» στο κεφάλαιο «6. Σε περίπτωση ανάγκης» για περισσότερες λεπτομέρειες.

BOMBΗΤΕΣ ΥΠΕΝΘΥΜΙΣΗΣ

Επιπλέον των ηχητικών υπενθυμίσεων που περιγράφονται σε αυτό το κεφάλαιο, ένας αριθμός άλλων συστημάτων του αυτοκινήτου παράγουν επίσης ηχητικές προειδοποιήσεις και υπενθυμίσεις. Αυτά περιλαμβάνουν:

- Εντοπισμός Κινούμενου Αντικειμένου (MOD) (όπου υπάρχει)
- Προειδοποίηση Τυφλού Σημείου (όπου υπάρχει)
- Σύστημα Παρέμβασης Τυφλού Σημείου (όπου υπάρχει)
- Ειδοποίηση Προσέγγισης Αυτοκινήτου από Πίσω (RCTA) (όπου υπάρχει)
- Προειδοποίηση Αλλαγής Λωρίδας (LDW) (όπου υπάρχει)
- Πρόληψη Απόκλισης από την Λωρίδα Κυκλοφορίας (ILI) (όπου υπάρχει)
- Ευφυές Cruise Control (ICC) (όπου υπάρχει)
- Υποβοήθηση Τιμονιού (όπου υπάρχει)
- Ευφυές Σύστημα Πέδησης (IEB) (όπου υπάρχει)
- Ευφυής Ειδοποίηση Σύγκρουσης (I-FCW) (όπου υπάρχει)
- Πίσω Αυτόματο Φρένο (RAB) (όπου υπάρχει)

Βομβητής υπενθύμισης ανοικτής πόρτας

Ο βομβητής θα ηχήσει εάν οποιαδήποτε άλλη πόρτα, εκτός από αυτή του οδηγού, είναι ανοικτή και ο διακόπτης του ηλεκτρικού κλειδώματος της πόρτας είναι πατημένος.

Μοντέλα με Έξυπνο Κλειδί: Ο εξωτερικός βομβητής θα ηχήσει εάν το αυτοκίνητο έχει κλειδώσει με τηλεχειρισμό ή με την χρήση της εξωτερικής κλειδαριάς και οποιαδήποτε πόρτα είναι ανοικτή.

Βομβητής υπενθύμισης χειρόφρενου

Θα ακουστεί ένας βομβητής εάν πάτε να ξεκινήσετε το αυτοκίνητο και το χειρόφρενο είναι δεμένο. Σταματήστε το αυτοκίνητο και λύστε το χειρόφρενο.

Βομβητής υπενθύμισης φώτων

Ένας βομβητής θα ηχήσει για 10 δευτερόλεπτα όταν ο διακόπτης των φώτων είναι αναμμένος και ανοίξετε την πόρτα του οδηγού (διακόπτης μίζας στην θέση OFF).

Δείτε το «Διακόπτης προβολέων και φλας» παρακάτω για πληροφορίες σχετικά με την λειτουργία του φωτισμού του αυτοκινήτου.

Βομβητής υπενθύμισης φώτων ομίχλης

Θα ηχήσει ένας βομβητής, εάν ο διακόπτης της μίζας είναι στην θέση OFF και ο διακόπτης των προβολέων είναι στην θέση <AUTO> (όπου υπάρχει) και έχετε αφήσει αναμμένα τα φώτα ομίχλης.

Για περισσότερες λεπτομέρειες δείτε το «Διακόπτης προβολέων και φλας» πιο κάτω.

Βομβητής υπενθύμισης ζώνης ασφαλείας

Ο βομβητής σας υπενθυμίζει να δέσετε τις ζώνες ασφαλείας. Δείτε το «Ζώνες ασφαλείας» στο κεφάλαιο «1. Ασφάλεια – Καθίσματα, ζώνες ασφαλείας και πρόσθετο σύστημα συγκράτησης».

Βομβητής υπενθύμισης κλειδιών (μοντέλα με Έξυπνο κλειδί)

Ο εξωτερικός βομβητής θα ηχήσει 3 φορές εάν:

- Βγάλετε το Έξυπνο Κλειδί έξω από το αυτοκίνητο και το κουμπί της μίζας δεν είναι στην θέση LOCK.
- Το αυτοκίνητο κλειδωθεί με τηλεχειρισμό ή με την χρήση της εξωτερικής ασφάλειας της πόρτας και έχετε αφήσει το Έξυπνο Κλειδί μέσα στο αυτοκίνητο.

Βομβητής υπενθύμισης στάθμευσης (όπου υπάρχει)

Θα ακουστεί ένας βομβητής εάν γυρίσετε τον διακόπτη της μίζας στην θέση OFF και ο επιλογέας ταχυτήτων δεν είναι στην θέση P (παρκάρισμα).

Βομβητής υπενθύμισης Συστήματος Σβησίματος / Εκκίνησης (όπου υπάρχει)

Το Σύστημα Σβησίματος / Εκκίνησης θα απενεργοποιηθεί και ο βομβητής υπενθύμισης του Συστήματος Σβησίματος / Εκκίνησης θα ηχήσει εάν ανοίξετε το καπό του κινητήρα ενώ το Σύστημα Σβησίματος / Εκκίνησης είναι ενεργοποιημένο. Χρησιμοποιήστε τον διακόπτη της μίζας για να σβήσετε τον κινητήρα.

ΟΘΟΝΗ ΠΛΗΡΟΦΟΡΙΩΝ ΑΥΤΟΚΙΝΗΤΟΥ

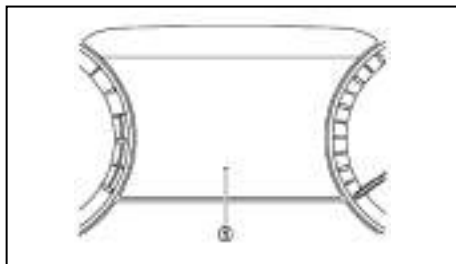

Η Οθόνη Πληροφοριών Αυτοκινήτου (1) βρίσκεται ανάμεσα στο στροφόμετρο και το ταχύμετρο και εμφανίζει προειδοποιήσεις και πληροφορίες. Επίσης, τα ακόλουθα στοιχεία εμφανίζονται εάν το αυτοκίνητο είναι εξοπλισμένο με αυτά:



- Υπολογιστής οδήγησης
- Ρυθμίσεις αυτοκινήτου
- Πληροφορίες υπολογιστή ταξιδιού
- Βοήθεια στον Οδηγό
- Πληροφορίες του συστήματος Cruise Control
- Υποβοήθηση ProPILOT
- Πληροφορίες λειτουργίας Έξυπνου Κλειδιού Nissan
- Πληροφορίες Ηχοσυστήματος
- Πλοήγηση από στροφή σε στροφή
- Καθοδήγηση και προειδοποιήσεις
- Πληροφορίες πίεσης ελαστικών
- Άλλες πληροφορίες

ΑΛΛΑΓΗ ΤΗΣ ΟΨΗΣ ΤΗΣ ΟΘΟΝΗΣ ΤΩΝ ΜΕΤΡΗΤΩΝ (ΜΟΝΤΕΛΑ ΜΕ ΕΝΔΕΙΞΗ ΠΛΗΡΟΥΣ ΟΘΟΝΗΣ)

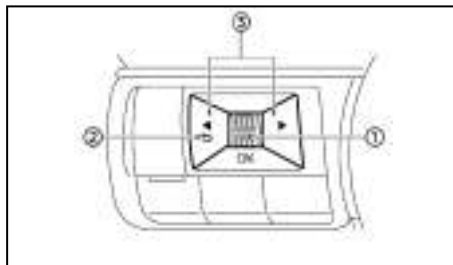

Για τα μοντέλα με ένδειξη πλήρους οθόνης η ένδειξη της οθόνης των μετρητών μπορεί να αλλάξει για να επεκτείνει τις περιοχές εμφάνισης των πληροφοριών του αυτοκινήτου. Δείτε το «Αλλάζοντας την ένδειξη της οθόνης των μετρητών (μοντέλα με ένδειξη πλήρους οθόνης)» πιο πριν σε αυτό το κεφάλαιο για τον τρόπο αλλαγής της ένδειξης.

ΠΩΣ ΝΑ ΧΡΗΣΙΜΟΠΟΙΗΣΕΤΕ ΤΗΝ ΟΘΟΝΗ ΠΛΗΡΟΦΟΡΙΩΝ ΤΟΥ ΑΥΤΟΚΙΝΗΤΟΥ



Η οθόνη πληροφοριών του αυτοκινήτου μπορεί να αλλάξει χρησιμοποιώντας το κουμπί κύλισης (1),  (2), και  (3) που βρίσκονται στο τιμόνι.

(1) Κουμπί κύλισης - πλοηγηθείτε ανάμεσα στα στοιχεία και αλλάξτε ή επιλέξτε ένα στοιχείο στη οθόνη πληροφοριών. Αυτό το κουμπί κύλισης επιτρέπει την πλοήγηση πάνω / κάτω και την πίεση για την επιλογή.

- (2)  - πηγαίνετε πίσω στο προηγούμενο μενού
- (3)  - αλλάζει από την μία οθόνη ένδειξης στην επόμενη (π.χ. ταξίδι, εξοικονόμηση καυσίμου)

ΘΘΝΗ ΠΛΗΡΟΦΟΡΙΩΝ ΑΥΤΟΚΙΝΗΤΟΥ

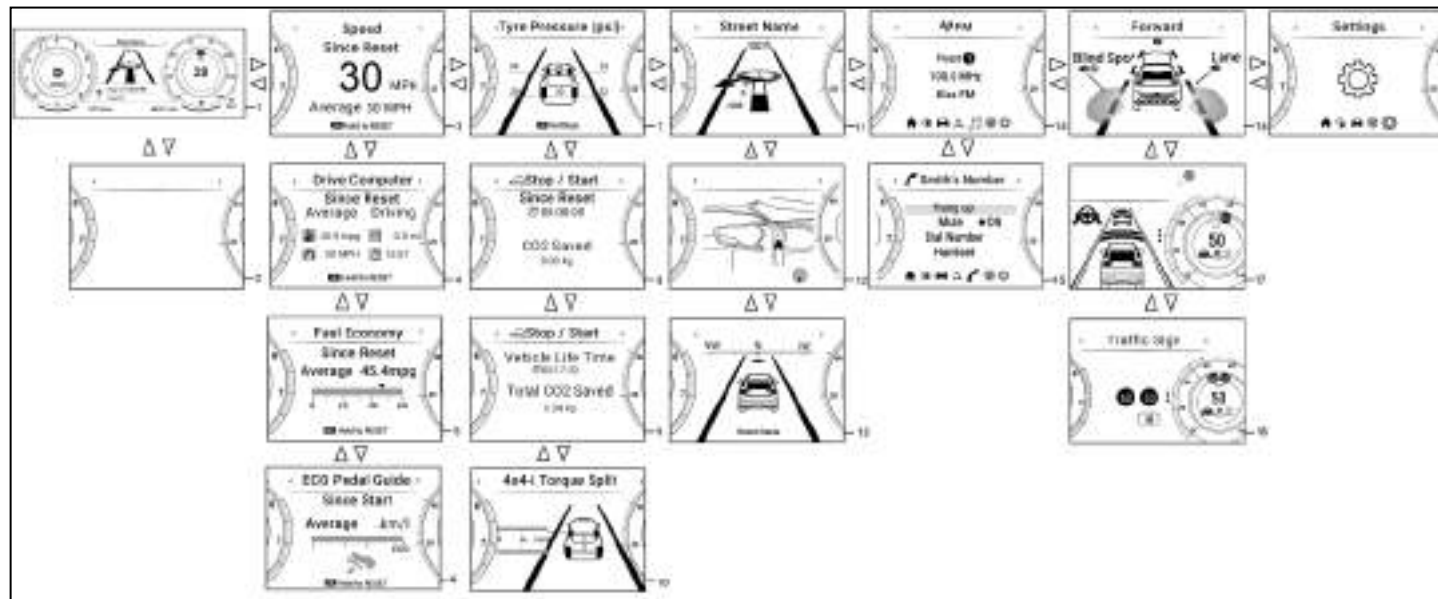

Όταν ο διακόπτης της μίζας είναι στην θέση ON, η οθόνη πληροφοριών του αυτοκινήτου μπορεί να εμφανίσει στην οθόνη τα παρακάτω, εάν το αυτοκίνητο είναι εξοπλισμένο με αυτά:

- 1. [Home] (σπίτι)
- 2. [Blank] (κενό)
- 3. [Speed] (ταχύτητα) (όπου υπάρχει)
- 4. [Drive Computer] (υπολογιστής οδήγησης) – [Average Speed] (μέση ταχύτητα) (Distance & Time) (απόσταση και χρόνος)
- 5. [Fuel Economy] (οικονομία καυσίμου)
- 6. [ECO Pedal Guide] (οδηγός πεντάλ ECO)
- 7. [Tyre Pressures] (πιέσεις ελαστικών)
- 8. [Stop/Start] (Σβήσιμο / Εκκίνηση)
- 9. [Stop/Start] (Σβήσιμο / Εκκίνηση) (όπου υπάρχει)
- 10. [4x4 – i Torque Split] (4x4 κατανομή ροπής) (όπου υπάρχει)
- 11. [Navigation] (πλοήγηση) (όπου υπάρχει)
- 12. [Navigation] (πλοήγηση) (όπου υπάρχει)
- 13. [Compass] (πυξίδα) (όπου υπάρχει)
- 14. [Audio] (ηχοσύστημα)
- 15. Οθόνη τηλεφώνου (εμφανίζεται όταν υπάρχει εισερχόμενη κλήση)
- 16. [Driving Aids] (βοήθειες στην οδήγηση) (όπου υπάρχει)
- 17. Υποβοήθηση ProPILOT/ICC/Υποβοήθηση τιμονιού (MT) (όπου υπάρχει)
- 18. [Traffic sign] (πινακίδα κυκλοφορίας) (όπου υπάρχει)
- Προειδοποιήσεις: Οι προειδοποιήσεις θα εμφανιστούν μόνο εάν είναι κάποια παρούσα. Για περισσότερες πληροφορίες για τις προειδοποιήσεις και τις ενδείξεις δείτε το «Προειδοποιητικά φώτα, ενδεικτικά φώτα και βομβητές υπενθύμι-

σης» πιο πριν σε αυτό το κεφάλαιο.

- 19. [Settings] (ρυθμίσεις)

Για να ελέγξετε πια στοιχεία εμφανίζονται στην οθόνη πληροφοριών αυτοκινήτου, δείτε το «[Personal Display] (προσωπική εμφάνιση) (όπου υπάρχει)» παρακάτω σε αυτό το κεφάλαιο.

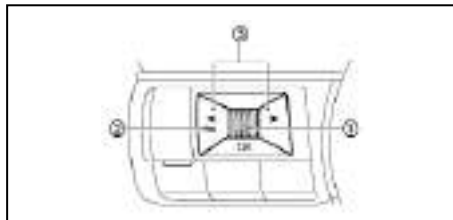

Οι διακόπτες για την οθόνη πληροφοριών του αυτοκινήτου βρίσκονται στην αριστερή πλευρά του τιμονιού.

(1) Κουμπί κύλισης - πλοηγηθείτε ανάμεσα στα στοιχεία και αλλάξετε ή επιλέξετε ένα στοιχείο στη οθόνη πληροφοριών. Αυτό το κουμπί κύλισης επιτρέπει την πλοήγηση πάνω / κάτω και την πίεση για την επιλογή.

(2)  - πηγαίνετε πίσω στο προηγούμενο μενού

(3)  - αλλάζει από την μία οθόνη ένδειξης στην επόμενη (π.χ. ταξίδι, εξοικονόμηση καυσίμου)

Οι εικόνες που εμφανίζονται μπορεί να διαφέρουν ανάλογα με το μοντέλο.

1. [Home] (σπίτι)

Η λειτουργία αυτή εμφανίζει τις ακόλουθες πληροφορίες.

- Ταχύτητα του αυτοκινήτου
- Πλοήγηση (όπου υπάρχει)
- Ηχοσύστημα

2. [Blank] (κενό)

Κενή ένδειξη

3 Ταχύτητα

Η λειτουργία αρχικού μενού εμφανίζει τις ακόλουθες πληροφορίες.

- Ταχύτητα του αυτοκινήτου
- Μέση ταχύτητα

4. Υπολογιστής Οδήγησης [Drive Computer]

Ο υπολογιστής οδήγησης εμφανίζει την μέση εξοικονόμηση καυσίμου, την μέση ταχύτητα του αυτοκινήτου, τον χρόνο οδήγησης και την απόσταση οδήγησης. Μπορείτε να αλλάξετε ανάμεσα στο [Since Reset] (από τον μηδενισμό), [Since Start] (από την αρχή) και [Since Refuel] (από το γέμισμα με καύσιμο), πατώντας το κουμπί **<OK>**.

Το [Since Reset] (από τον μηδενισμό) μπορεί να μηδενιστεί με το χέρι, πατώντας το κουμπί **<OK>** για περισσότερα από 2 δευτερόλεπτα ή έως ότου να εμφανιστεί η σελίδα του μηδενισμού.

Το [Since Start] (από την αρχή) θα μηδενιστεί μετά από 30 λεπτά από την τελευταία φορά που σβήσατε τον διακόπτη της μίζας. Μπορεί επίσης να μηδενιστεί με το χέρι πατώντας το κουμπί **<OK>** για περισσότερα από 2 δευτερόλεπτα ή έως ότου να φανεί η σελίδα του μηδενισμού.

Το [Since Refuel] (από το γέμισμα με καύσιμο) θα μηδενιστεί αυτόματα κάθε φορά. Όταν βάσετε καύσιμο και όταν η ταχύτητα του αυτοκινήτου είναι μεγα-

λύτερη από 10 χλμ/ώρα (6 μίλια την ώρα) ή όταν το αυτοκίνητο διανύσει 500 μέτρα ή περισσότερα. Μπορεί επίσης να μηδενιστεί με το χέρι πατώντας το κουμπί <OK> για περισσότερα από 2 δευτερόλεπτα ή έως ότου να φανεί η σελίδα του μηδενισμού.

Μέση κατανάλωση καυσίμου:

Η μέση κατανάλωση καυσίμου εμφανίζει την μέση κατανάλωση καυσίμου από τον τελευταίο μηδενισμό.

Μέση ταχύτητα:

Η μέση ταχύτητα εμφανίζει την μέση ταχύτητα του αυτοκινήτου από τον τελευταίο μηδενισμό.

Χιλιόμετρης ταξιδιού:

Ο χιλιόμετρης ταξιδιού εμφανίζει την συνολική απόσταση που έχει διανύσει το αυτοκίνητο από τον τελευταίο μηδενισμό.

Χρόνος που έχει περάσει:

Ο χρόνος που έχει περάσει εμφανίζει τον χρόνο από τον τελευταίο μηδενισμό.

5. Οθόνη οικονομίας καυσίμου

Παρούσα κατανάλωση καυσίμου:

Η οθόνη οικονομίας καυσίμου εμφανίζει την παρούσα κατανάλωση καυσίμου.

Μέση κατανάλωση καυσίμου:

Η οθόνη οικονομίας καυσίμου δείχνει την μέση κατανάλωση καυσίμου από τον τελευταίο μηδενισμό. Υπάρχουν τρεις τρόποι λειτουργίας. Μπορείτε να αλλάξετε ανάμεσα στα ένδειξη [Since Reset] (από τον μηδενισμό), [Since Start] (από την αρχή) και

[Since Refuel] (από το γέμισμα με καύσιμο), πατώντας το κουμπί κύλισης (1).

Το [Since Reset] (από τον μηδενισμό) μπορεί να μηδενιστεί με το χέρι, χρησιμοποιώντας το κουμπί κύλισης (1).

Το [Since Start] (από την αρχή) (όπου υπάρχει) μπορεί να μηδενιστεί με το χέρι, χρησιμοποιώντας το κουμπί κύλισης (1) ή θα μηδενιστεί αυτόματα κάθε φορά που σβήνετε τον διακόπτη της μίζας.

Το [Since Refuel] (από το γέμισμα με καύσιμο) θα μηδενιστεί αυτόματα κάθε φορά που βάζετε καύσιμο και πληρείται ένα από τα κριτήρια όπου είτε η ταχύτητα του αυτοκινήτου είναι μεγαλύτερη από 10 χλμ/ώρα (6 μίλια την ώρα) ή όταν το αυτοκίνητο διανύσει 500 μέτρα ή περισσότερα.

6. Λειτουργία [ECO Pedal Guide] (οδηγός πεντάλ ECO)

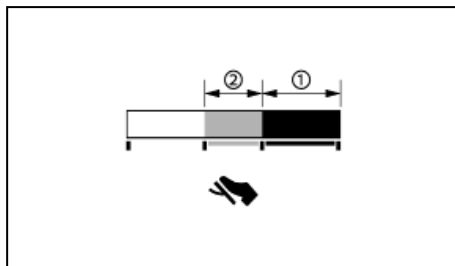

Η οθόνη [ECO Pedal Guide] (οδηγός πεντάλ ECO) μπορεί να επιλεγεί την οθόνη πληροφοριών του αυτοκινήτου στην λειτουργία ECO. Χρησιμοποιήστε

την λειτουργία [ECO Pedal Guide] (οδηγός πεντάλ ECO) για να βελτιώσετε την εξοικονόμηση καυσίμου.

Όταν η μπάρα [ECO Pedal Guide] (οδηγός πεντάλ ECO) είναι στην πράσινη κλίμακα (1), δείχνει ότι οδηγείτε το αυτοκίνητο μέσα στην κλίμακα της εξαιρετικά οικονομικής οδήγησης.

Όταν η μπάρα [ECO Pedal Guide] (οδηγός πεντάλ ECO) είναι στην ανοιχτή πράσινη κλίμακα (2), δείχνει ότι οδηγείτε το αυτοκίνητο μέσα στην κλίμακα της οικονομικής οδήγησης.

Εάν η μπάρα [ECO Pedal Guide] (οδηγός πεντάλ ECO) είναι εκτός της πράσινης περιοχής ((1) και (2)), δείχνει ότι πατάτε το πεντάλ του γκαζιού εκτός της κλίμακας της οικονομικής οδήγησης.

Η μπάρα [ECO Pedal Guide] (οδηγός πεντάλ ECO) δεν εμφανίζεται όταν:

- Η ταχύτητα του αυτοκινήτου είναι κάτω από τα περίπου 4 χλμ/ώρα (2 μίλια την ώρα).
- Το σαζμάν είναι στην θέση P (παρκάρισμα), N (νεκρά) ή R (όπισθεν).

7. Πιέσεις ελαστικών

Η λειτουργία πιέσεων ελαστικών εμφανίζει την πίεση όλων των τεσσάρων τροχών όταν το αυτοκίνητο κινείται.

Με την λειτουργία [Tyre ECO advice] (συμβουλή ελαστικών ECO) στο ΟΝ, όταν η πίεση των ελαστικών χαμηλώνει θα εμφανίζεται το [Check Tire Pressures for Best Energy Economy] (ελέγξτε τις πιέσεις των ελαστικών για καλύτερη εξοικονόμηση ενέργειας).

Όταν εμφανίζεται η προειδοποίηση [Low Tyre

Pressure] (χαμηλή πίεση ελαστικών), η οθόνη μπορεί να αλλάξει στην λειτουργία πίεσης ελαστικών πατώντας το κουμπί κύλισης για να εμφανιστούν περισσότερες λεπτομέρειες για την προειδοποίηση.

8. και 9. Stop/Start

Δείτε το «Σύστημα Σβησίματος / Εκκίνησης (όπου υπάρχει)» στο κεφάλαιο «5. Ξεκίνηση και οδήγηση».

10. Ένδειξη ευφυούς κατανομής ροπής 4x4 (όπου υπάρχει)

Όταν έχει επιλεγεί η οθόνη [4x4 – i Torque Split] (4x4 κατανομή ροπής) μπορείτε να δείτε την αναλογία κατανομής της ροπής του σαζμάν στους μπροστινούς και τους πίσω τροχούς κατά την οδήγηση.

11. και 12. [Navigation] (πλοήγηση) (όπου υπάρχει)

Όταν έχει οριστεί η καθοδήγηση διαδρομής στο σύστημα πλοήγησης, το στοιχείο αυτό εμφανίζει τις πληροφορίες για την διαδρομή.

13. Πυξίδα (όπου υπάρχει)

Η οθόνη εμφανίζει την κατεύθυνση προς την οποία κινείται το αυτοκίνητο.

14. Ηχοσύστημα

Η λειτουργία ηχοσυστήματος εμφανίζει την κατάσταση των πληροφοριών του ηχοσυστήματος.

15. Τηλέφωνο

Η λειτουργία τηλεφώνου εμφανίζει τις πληροφορίες για την κατάσταση του τηλεφώνου.

16. Βοήθεια στον οδηγό

Η λειτουργία Βοήθειας στον Οδηγό εμφανίζει την

κατάσταση λειτουργίας για τα ακόλουθα συστήματα.

- Μπροστά:
 - Ευφυές Σύστημα Πέδησης (IEB) (όπου υπάρχει)
 - Ευφυής Ειδοποίηση Σύγκρουσης (I-FCW) (όπου υπάρχει)
- Λωρίδα:
 - Προειδοποίηση Αλλαγής Λωρίδας (LDW) (όπου υπάρχει)
 - Σύστημα Ευφυούς Πρόληψης Απόκλισης από την Λωρίδα Κυκλοφορίας (ILI) (όπου υπάρχει)
- Τυφλό σημείο:
 - Προειδοποίηση Τυφλού Σημείου (BSW) (όπου υπάρχει)
 - Ευφυής Παρέμβαση Τυφλού Σημείου (όπου υπάρχει)

Για περισσότερες λεπτομέρειες δείτε τις περιγραφές των παραπάνω συστημάτων στο κεφάλαιο «5. Ξεκίνηση και οδήγηση».

17. Υποβοήθηση ProPILOT (όπου υπάρχει)

Η λειτουργία Υποβοήθησης ProPILOT δείχνει τις συνθήκες λειτουργίας των ακόλουθων συστημάτων:

- ICC
- Υποβοήθηση Τιμονιού

Η ένδειξη θα εμφανίζεται όταν είναι ενεργή ή Υποβοήθηση ProPILOT. Για περισσότερες πληροφορίες δείτε το « Υποβοήθηση ProPILOT (όπου υπάρχει)» στο κεφάλαιο «5. Ξεκίνηση και οδήγηση».

18. Αναγνώριση Πινακίδων Κυκλοφορίας (όπου υπάρχει)

Το σύστημα Αναγνώρισης Πινακίδων Κυκλοφορίας (TSR) παρέχει στον οδηγό πληροφορίες για το πιο πρόσφατα εντοπισμένο όριο ταχύτητας. Δείτε το «Αναγνώριση Σημάτων Κυκλοφορίας (όπου υπάρχει)» πιο κάτω για περισσότερες λεπτομέρειες.

[Settings] (ρυθμίσεις)

Η λειτουργία ρυθμίσεων επιτρέπει στον χρήστη να αλλάξει τις πληροφορίες που εμφανίζονται στην οθόνη πληροφοριών του αυτοκινήτου καθώς και ορισμένες ρυθμίσεις:

- [ESP Setting] (ρύθμιση ESP)
- [Driver Assistance] (Βοήθεια στον Οδηγό)
- [Personal Display] (προσωπική ένδειξη) (όπου υπάρχει)
- [Head-Up Display] (ένδειξη κατεύθυνσης κίνησης) (όπου υπάρχει)
- [ECO Settings] (ρυθμίσεις ECO)
- [Tyre Pressures] (Πιέσεις ελαστικών)
- [Clock] (Ρολόι)
- [Vehicle Settings] (Ρυθμίσεις οχήματος)
- [Maintenance] (Συντήρηση)
- [Display Settings] (Ρυθμίσεις οθόνης)
- [Unit / Language] (Μονάδες / Γλώσσα)
- [i-key Link] (Σύνδεση i-key) (όπου υπάρχει)
- [Factory Reset] (Εργοστασιακές ρυθμίσεις)



[Shortcut Menu] (μενού συντομεύσεων)

Είναι διαθέσιμο ένα μενού συντομεύσεων για να έχετε γρήγορη πρόσβαση σε συγκεκριμένα στοιχεία. Μπορείτε να έχετε πρόσβαση στο μενού πατώντας τον διακόπτη συντομεύσεων (A) στο τιμόνι και χρησιμοποιώντας τον διακόπτη κύλισης (B) για να επιλέξετε το στοιχείο που θέλετε. Είναι διαθέσιμα τα ακόλουθα στοιχεία:

- [Emergency Lane] (λωρίδα ανάγκης) (όπου υπάρχει)
- [Change Display View] (αλλαγή της άποψης της ένδειξης)
- [Audio Source] (πηγή ήχου)
- [Driver Assistance] (βοήθεια στον οδηγό)
- [Personal Display] (προσωπική ένδειξη)

[ESP Setting] (ρύθμιση ESP)

Για να αλλάξετε την ρύθμιση χρησιμοποιήστε το κουμπί κύλισης για να την επιλέξετε και μετά πατήστε το.

- [System] (σύστημα)

Επιτρέπει στον χρήστη να ενεργοποιήσει ή να κλείσει το σύστημα ESP. Από το εργοστάσιο το ESP θα

είναι ενεργό. Εάν το σύστημα του ESP απενεργοποιηθεί θα ανάψει το ενδεικτικό φως ESP OFF.

Για περισσότερες πληροφορίες δείτε το «Ηλεκτρονικό Σύστημα Ευστάθειας (ESP) (όπου υπάρχει)» στο κεφάλαιο «5. Ξεκίνημα και οδήγηση».

ΣΗΜΕΙΩΣΗ

Στις περισσότερες συνθήκες οδήγησης το αυτοκίνητο θα πρέπει να κινείται με το σύστημα ESP ενεργό.

[Driver Assistance] (Βοήθεια στον Οδηγό)

Χρησιμοποιήστε το περιστρεφόμενο κουμπί για να επιλέξετε και να αλλάξετε ένα στοιχείο του μενού, δηλαδή να αλλάξετε την κατάσταση, τις προειδοποιήσεις ή να ανοίξετε ή να κλείσετε οποιαδήποτε από τα συστήματα / προειδοποιήσεις που εμφανίζονται στο μενού βοήθειας στον οδηγό.

- [Steering Assist] (Υποβοήθηση Τιμονιού) (όπου υπάρχει)
- [Lane] (λωρίδα)
- [Blind Spot] (Σύστημα προειδοποίησης τυφλού σημείου) (όπου υπάρχει)
- [Emergency Brake] (Φρένο ανάγκης)
- [Traffic Sign] (πινακίδες κυκλοφορίας) (όπου υπάρχει)
- [CRUISE Navi Link] (σύνδεση πλοήγησης με cruise) (όπου υπάρχει)
- [Speed Limit Link] (σύνδεση ορίου ταχύτητας) (όπου υπάρχει)
- [Speed Link Offset] (αντιστάθμιση σύνδεσης ταχύτητας) (όπου υπάρχει)

- [Parking Aids] (βοήθειες στο παρκάρισμα)
 - [Rear Cross Traffic Alert] (ειδοποίηση διασταυρωμένης κίνησης στο πίσω μέρος) (όπου υπάρχει)
 - [Driver Attention Alert] (ειδοποίηση προσοχής οδηγού) (όπου υπάρχει)
 - [Timer Alert] (ειδοποίηση χρονοδιακόπτη)
 - [Low Temp. Alert] (ειδοποίηση χαμηλής θερμοκρασίας)
 - [Steering Effort] (προσπάθεια στο τιμόνι)
- [Steering Assist] (Υποβοήθηση Τιμονιού) (όπου υπάρχει)**

- Επιτρέπει στον χρήστη να ενεργοποιήσει ή να απενεργοποιήσει την Υποβοήθηση του Τιμονιού

[Lane] (λωρίδα):

- [Warning] (προειδοποίηση)
Επιτρέπει στον χρήστη να ενεργοποιήσει ή να απενεργοποιήσει την Προειδοποίηση Αλλαγής Λωρίδας (LDW). Δείτε το «Προειδοποίηση Αλλαγής Λωρίδας (όπου υπάρχει) στο κεφάλαιο «5. Ξεκίνημα και οδήγηση».
- [Intervention] (παρέμβαση)
Επιτρέπει στον χρήστη να ενεργοποιήσει ή να απενεργοποιήσει το Σύστημα Ευφυούς Πρόληψης Απόκλισης από την Λωρίδα Κυκλοφορίας. Δείτε το «Σύστημα Ευφυούς Πρόληψης Απόκλισης από την Λωρίδα Κυκλοφορίας (LL) (όπου υπάρχει)» στο κεφάλαιο «5. Ξεκίνημα και οδήγηση».
- [Vibration Level] (επίπεδο δόνησης) (όπου υπάρχει)
Επιτρέπει στον χρήστη να ρυθμίσει το επίπεδο δόνησης του τιμονιού για το σύστημα LDW. Μπορεί να οριστεί σε [High] (υψηλό), [Medium]

(μέτριο) ή [Low] (χαμηλό). Δείτε το «Σύστημα Προειδοποίησης LDW (όπου υπάρχει)» στο κεφάλαιο «5. Ξεκίνημα και οδήγηση».

- [Emergency Lane] (λωρίδα ανάγκης) (όπου υπάρχει)

Επιτρέπει στον χρήστη να ενεργοποιήσει ή να απενεργοποιήσει το σύστημα Βοήθειας Λωρίδας (ELA). Δείτε το «Σύστημα Υποβοήθησης Λωρίδας Ανάγκης (ELA) (όπου υπάρχει)» στο κεφάλαιο «5. Ξεκίνημα και οδήγηση».

- [Lane Sensitivity] (ευαισθησία λωρίδας) (όπου υπάρχει)

Επιτρέπει στον χρήστη να ρυθμίσει την ευαισθησία του συστήματος ELA (όπου υπάρχει). Μπορεί να οριστεί στο [Normal] (κανονικό), [Strong] (δυνατό) ή [Mild] (απαλό). Δείτε το «Σύστημα Υποβοήθησης Λωρίδας Ανάγκης (ELA) (όπου υπάρχει)» στο κεφάλαιο «5. Ξεκίνημα και οδήγηση».

[Blind Spot] (Σύστημα προειδοποίησης τυφλού σημείου) (όπου υπάρχει):

- [Warning] (προειδοποίηση)

Επιτρέπει στον χρήστη να ενεργοποιήσει ή να απενεργοποιήσει την Προειδοποίηση Τυφλού Σημείου (BSW).

- [Intervention] (παρέμβαση) (όπου υπάρχει)

Επιτρέπει στον χρήστη να ενεργοποιήσει ή να απενεργοποιήσει το σύστημα Παρέμβασης Τυφλού Σημείου.

Δείτε το «Σύστημα Προειδοποίησης Τυφλού Σημείου (BSW) / Σύστημα Παρέμβασης Τυφλού Σημείου (όπου υπάρχει)» στο κεφάλαιο «5. Ξεκίνημα και οδήγηση».

[Emergency Brake] (Φρένο ανάγκης):

- [Front] (μπροστά)

Επιτρέπει στον χρήστη να ενεργοποιήσει ή να απενεργοποιήσει το σύστημα Ευφυούς Πέδησης (IEB) με σύστημα εντοπισμού πεζού (όπου υπάρχει). Δείτε το «Σύστημα Ευφυούς Πέδησης (IEB) (όπου υπάρχει)» στο κεφάλαιο «5. Ξεκίνημα και οδήγηση».

- [Rear] (πίσω)

Επιτρέπει στον χρήστη να ενεργοποιήσει ή να απενεργοποιήσει το σύστημα Αυτόματου Φρένου Πίσω (RAB) (όπου υπάρχει). Δείτε το «Αυτόματο Φρένο Πίσω (RAB) (όπου υπάρχει)» στο κεφάλαιο «5. Ξεκίνημα και οδήγηση».

[Traffic Sign] (πινακίδες κυκλοφορίας) (όπου υπάρχει):

Επιτρέπει στον χρήστη να ενεργοποιήσει ή να απενεργοποιήσει την αναγνώριση πινακίδων κυκλοφορίας.

[CRUISE Navi Link] (σύνδεση πλοήγησης με cruise) (όπου υπάρχει):

Επιτρέπει στον χρήστη να ενεργοποιήσει ή να απενεργοποιήσει την λειτουργία [CRUISE Navi Link] (σύνδεση πλοήγησης με cruise) (Υποβοήθηση ProPILOT με Navi-link). Δείτε το «Cruise Navi Link – Υποβοήθηση ProPILOT με Navi Link (όπου υπάρχει)» στο κεφάλαιο «5. Ξεκίνημα και οδήγηση».

[Speed Limit Link] (Υποβοήθηση ProPILOT με Navi-link) (σύνδεση ορίου ταχύτητας) (όπου υπάρχει):

Επιτρέπει στον χρήστη να επιλέξει τις επιλογές για το [Speed Limit Link] (Υποβοήθηση ProPILOT με Navi-link) (σύνδεση ορίου ταχύτητας).

- [OFF] (κλειστό)
- [Prompt] (υπενθύμιση)
- [Auto] (αυτόματο)

Δείτε το «Speed Limit Link – Υποβοήθηση ProPILOT (όπου υπάρχει)» στο κεφάλαιο «5. Ξεκίνημα και οδήγηση».

[Speed Limit Link] (χωρίς Navi-link) (σύνδεση ορίου ταχύτητας) (όπου υπάρχει):

Επιτρέπει στον χρήστη να επιλέξει τις επιλογές για το [Speed Limit Link] (χωρίς Navi-link) (σύνδεση ορίου ταχύτητας).

- [ON] / [OFF] (ανοικτό / κλειστό)

Δείτε το «Speed Limit Link – Υποβοήθηση ProPILOT (όπου υπάρχει)» στο κεφάλαιο «5. Ξεκίνημα και οδήγηση».

[Speed Link Offset] (αντιστάθμιση σύνδεσης ταχύτητας) (όπου υπάρχει):

Επιτρέπει στον χρήστη να επιλέξει εάν το καθορισμένο όριο ταχύτητας που χρησιμοποιείται από το [Speed Limit Link] (σύνδεση ορίου ταχύτητας) θα πρέπει να γίνεται αποδεκτό ακριβώς ή με μία ανοχή των -10 έως +10 χλμ/ώρα (-5 έως +5 μίλια/ώρα). Δείτε το «Speed Limit Link – Υποβοήθηση ProPILOT (όπου υπάρχει)» στο κεφάλαιο «5. Ξεκίνημα και οδήγηση».

[Parking Aids] (βοήθειες στο παρκάρισμα):

Για να αλλάξετε την κατάσταση ή να ενεργοποιήσετε ή απενεργοποιήσετε οποιοδήποτε από τα συστήματα που εμφανίζονται στο μενού [Parking Aids] (βοήθειες στο παρκάρισμα), χρησιμοποιήστε το κουμπί κύλισης για να επιλέξετε και να αλλάξετε ένα στοιχείο του μενού.

- [Moving Object] (κινούμενο αντικείμενο) (όπου υπάρχει)

Επιτρέπει στον χρήστη να ενεργοποιήσει ή να απενεργοποιήσει τον Εντοπισμό Κινούμενου Αντικειμένου (MOD).

- [Display] (ένδειξη) (όπου υπάρχει)

Επιτρέπει στον χρήστη να ενεργοποιήσει ή να απενεργοποιήσει το σύστημα αισθητήρων ή το Σύστημα Πίσω Αισθητήρων.

- [Front] (μπροστά) (όπου υπάρχει)

Επιτρέπει στον χρήστη να ενεργοποιήσει / απενεργοποιήσει τους μπροστινούς αισθητήρες.

- [Rear] (πίσω)

Επιτρέπει στον χρήστη να ενεργοποιήσει / απενεργοποιήσει τους πίσω αισθητήρες.

- [Distance] (απόσταση) (όπου υπάρχει)

Επιτρέπει στον χρήστη να επιλέξει την απόσταση εντοπισμού των αισθητήρων ([Far] (μακριά), [Medium] (μέση) ή [Near] (κοντά)).

- [Volume] (ένταση)

Επιτρέπει στον χρήστη να επιλέξει την ένταση του τόνου του αισθητήρα ([High] (υψηλή), [Medium] (μεσαία) ή [Low] (χαμηλή)).

[Rear Cross Traffic Alert] (ειδοποίηση διασταυρούμενης κίνησης στο πίσω μέρος):

Επιτρέπει στον χρήστη να ενεργοποιήσει / απενεργοποιήσει το σύστημα Ειδοποίησης για την Διασταυρούμενη Κίνηση στο Πίσω Μέρος του αυτοκινήτου. Δείτε το «Σύστημα Ειδοποίησης Διασταυ-

ρούμενης Κίνησης στο Πίσω Μέρος (RCTA) (όπου υπάρχει)» στο κεφάλαιο «5. Ξεκίνημα και οδήγηση».

[Driver Attention Alert] (ειδοποίηση προσοχής οδηγού):

Επιτρέπει στον χρήστη να ενεργοποιήσει και να απενεργοποιήσει την Ειδοποίηση Προσοχής Οδηγού (όπου υπάρχει). Δείτε το «Ειδοποίηση Προσοχής Οδηγού (όπου υπάρχει) στο κεφάλαιο «5. Ξεκίνημα και οδήγηση».

[Timer Alert] (ειδοποίηση χρονοδιακόπτη):

Επιτρέπει στον χρήστη να ρυθμίσει την ειδοποίηση του χρονοδιακόπτη ή να την μηδενίσει.

[Low Temp. Alert] (ειδοποίηση χαμηλής θερμοκρασίας):

Επιτρέπει στον χρήστη να ενεργοποιήσει ή να απενεργοποιήσει την ειδοποίηση χαμηλής θερμοκρασίας.

[Steering Effort] (προσπάθεια στο τιμόνι):

Επιτρέπει στον χρήστη να ρυθμίσει την ισχύ στο τιμόνι ώστε να μειώσει ή να αυξήσει την προσπάθεια στο τιμόνι.

- [Drive Mode] (λειτουργία οδήγησης)
- [Standard] (στάνταρ)
- [Sport] (σπορ)

[Personal Display] (προσωπική ένδειξη) (όπου υπάρχει)

Για να αλλάξετε την ένδειξη στο μενού [Personal Display] (προσωπική ένδειξη), χρησιμοποιήστε το κουμπί κύλισης και αλλάξτε ένα στοιχείο του μενού:

- [Blank] (κενό)
- [Navigation] (πλοήγηση)
- [Time to Destination] (χρόνος έως τον προορισμό)
- [Fuel Economy] (εξοικονόμηση καυσίμου)
 - [Since Reset] (από τον μηδενισμό)
 - [Since Start] (από την εκκίνηση)
 - [Since Refuel] (από το γέμισμα με καύσιμο)
- [Trip] (διαδρομή)
 - [Since Reset] (από τον μηδενισμό)
 - [Since Start] (από την εκκίνηση)
 - [Since Refuel] (από το γέμισμα με καύσιμο)
- [Gear position] (θέση ταχύτητας)
- [Average speed] (μέση ταχύτητα)
 - [Since Reset] (από τον μηδενισμό)
 - [Since Start] (από την εκκίνηση)
 - [Since Refuel] (από το γέμισμα με καύσιμο)

[Head-Up Display] (Οθόνη κατεύθυνσης) (όπου υπάρχει)

Για να αλλάξετε την κατάσταση και να ενεργοποιήσετε ή να απενεργοποιήσετε οποιοδήποτε από τα συστήματα που εμφανίζονται στην Οθόνη Κατεύθυνσης, χρησιμοποιήστε το κουμπί κύλισης και αλλάξτε ένα στοιχείο του μενού:

- [Brightness] (φωτεινότητα)
- [Height] (ύψος)
- [Rotation] (περιστροφή)

- [Contents selection] (επιλογή περιεχομένων)
- [Navigation] (πλοήγηση) (όπου υπάρχει)
- [Driving Aids] (βοήθειες στην οδήγηση (όπου υπάρχει)
- [Traffic Sign] (πινακίδες κυκλοφορίας) (όπου υπάρχει)
- [Audio] (ηχοσύστημα) (όπου υπάρχει)
- [Telephone] (τηλέφωνο) (όπου υπάρχει)

- [Reset] (μηδενισμός)

(Δείτε το «Οθόνη κατεύθυνσης (όπου υπάρχει)» πιο κάτω).

[ECO Settings] (ρυθμίσεις ECO)

Η ρύθμιση αυτή επιτρέπει στον χρήστη να αλλάξει τις ρυθμίσεις της λειτουργίας ECO.

Για να αλλάξετε την κατάσταση ή να ενεργοποιήσετε / απενεργοποιήσετε οποιοδήποτε από τα συστήματα που εμφανίζονται στο μενού ρυθμίσεων ECO, χρησιμοποιήστε τον διακόπτη κύλισης για να επιλέξετε και να αλλάξετε ένα στοιχείο στο μενού:

- [ECO Drive Mode] (λειτουργία οδήγησης ECO)
 - [ECO Cruise Control]
 - [Stop/Start] (Σβήσιμο/Εκκίνηση)
 - [ECO Climate Control] (λειτουργία κλιματισμού ECO)
- [ECO Info Settings] (πληροφορίες ρυθμίσεων ECO)
 - [ECO Indicator] (ένδειξη ECO)
 - [ECO Drive Report] (αναφορά οδήγησης ECO)

- [View History] (Θέαση ιστορικού)

Για να μηδενίσετε την θέαση ιστορικού:

- 1) Επιλέξτε [View History] (θέαση ιστορικού) με το κουμπί κύλισης.
 - 2) Πατήστε το κουμπί κύλισης.
 - 3) Επιλέξτε [Yes] (ναι) πατώντας το κουμπί κύλισης.
- [Tyre ECO advice] (συμβουλή ECO ελαστικών)
Πατήστε το κουμπί κύλισης για να ενεργοποιήσετε ή να απενεργοποιήσετε την συμβουλή εξοικονόμησης για τα ελαστικά.

[Tyre Pressures] (Πιέσεις ελαστικών)

Οι ρυθμίσεις στο μενού [Tyre pressures] (πιέσεις ελαστικών) έχουν όλες να κάνουν με το Σύστημα Παρακολούθησης Πίεσης Ελαστικών (TPMS) (όπου υπάρχει). (Δείτε το «Σύστημα Παρακολούθησης Πίεσης Ελαστικών (TPMS) (όπου υπάρχει)» στο κεφάλαιο «5. Ξεκίνημα και οδήγηση»).

- [Target Front] (στόχος μπροστά)
- [Target Rear] (στόχος πίσω)
- [Tyre Pressure unit] (μονάδα πίεσης ελαστικών)
- [Calibrate] (καλιμπράρισμα)

[Target Front] (στόχος μπροστά):

Η πίεση [Target Front] (στόχος μπροστά) είναι αυτή που αφορά τα μπροστινά ελαστικά στο πινακιδάκι ελαστικών (δείτε το «Πινακιδάκι ελαστικών» στο κεφάλαιο «9. Τεχνικές πληροφορίες» και το «Σύστημα Παρακολούθησης Πίεσης Ελαστικών (TPMS) στο κεφάλαιο «5. Ξεκίνημα και οδήγηση»).

Χρησιμοποιήστε το κουμπί κύλισης για να επιλέξετε και να αλλάξετε την τιμή για την πίεση των μπροστινών ελαστικών [Target front].

[Target Rear] (στόχος πίσω):

Η πίεση [Target Rear] (στόχος πίσω) είναι αυτή που αφορά τα πίσω ελαστικά στο πινακιδάκι ελαστικών (δείτε το «Πινακιδάκι ελαστικών» στο κεφάλαιο «9. Τεχνικές πληροφορίες» και το «Σύστημα Παρακολούθησης Πίεσης Ελαστικών (TPMS) στο κεφάλαιο «5. Ξεκίνημα και οδήγηση»).

Χρησιμοποιήστε το κουμπί κύλισης για να επιλέξετε και να αλλάξετε την τιμή για την πίεση των πίσω ελαστικών [Target Rear].

[Tyre Pressure Unit] (μονάδα πίεσης ελαστικών) (όπου υπάρχει):

Η μονάδα για την πίεση των ελαστικών που εμφανίζεται στην Οθόνη Πληροφοριών του Αυτοκινήτου μπορεί να αλλάξει σε:

- [psi]
- [bar]
- [kPa]
- [kgf/cm2]

Χρησιμοποιήστε το κουμπί κύλισης για να επιλέξετε και να αλλάξετε την μονάδα πίεσης ελαστικών.

Πίνακας μετατροπής μονάδων μέτρησης

kPa	psi	bar	kgf/cm ²
200	29	2.0	2.0
210	30	2.1	2.1
220	32	2.2	2.2
230	33	2.3	2.3
240	35	2.4	2.4
250	36	2.5	2.5
260	38	2.6	2.6
270	38	2.7	2.7
280	41	2.8	2.8
290	42	2.9	2.9
300	44	3.0	3.0
310	45	3.1	3.1
320	46	3.2	3.2
330	48	3.3	3.3
340	49	3.4	3.4

[Calibrate] (καλιμπράρισμα):

Η πίεση των ελαστικών επηρεάζεται από την θερμοκρασία τους και αυξάνεται όταν οδηγείτε το αυτοκίνητο. Το σύστημα TPMS χρησιμοποιεί αισθητήρες θερμοκρασίας στα ελαστικά για να κάνουν υπολογισμούς για το αντιστάθμισμα της θερμοκρασίας προκειμένου να αποφύγετε τις λανθασμένες προειδοποιήσεις του TPMS.

Η λειτουργία καλιμπράριματος [CALIBRATE] επαναφέρει την προηγούμενη αποθηκευμένη μονάδα θερμοκρασίας. Συνιστάται η λειτουργία αυτή να γίνεται αφού προηγουμένως έχουν ρυθμιστεί οι πιέσεις των ελαστικών.

Δείτε το «Σύστημα Παρακολούθησης Πίεσης Ελαστικών (TPMS)» στο κεφάλαιο «5. Ξεκίνημα και οδήγηση».

30 Όργανα και χειριστήρια

Χρησιμοποιήστε το κουμπί κύλισης για να ξεκινήσετε και να ακυρώσετε την διαδικασία καλιμπράριματος. Όσο η διαδικασία καλιμπράριματος είναι ενεργή, θα εμφανίζεται το μήνυμα [Calibrate] (καλιμπράρισμα).

[Clock] (ρολόι)

Επιτρέπει στον χρήστη να κάνει τις ρυθμίσεις του ρολογιού και της ώρας στην οθόνη πληροφοριών του αυτοκινήτου.

- [Display] (ένδειξη) (όπου υπάρχει)
- [Clock Mode] (λειτουργία ρολογιού) (όπου υπάρχει)
- [Clock Format] (μορφή ρολογιού)
- [Summer Time] (θερινή ώρα) (όπου υπάρχει)
- [Time Zone] (ζώνη ώρας) (όπου υπάρχει)
- Ορισμός του ρολογιού με το χέρι

Το ρολόι μπορεί να οριστεί και στην κεντρική οθόνη. Για περισσότερες πληροφορίες δείτε το ξεχωριστό Βιβλίο Οδηγιών Χρήσης NissanConnect.

[Vehicle Settings] (Ρυθμίσεις οχήματος)

Οι ρυθμίσεις οχήματος επιτρέπουν στον χρήστη να αλλάξει τις ρυθμίσεις για τα ακόλουθα μενού.

- [Power Back Door] (ηλεκτρική πίσω πόρτα) (όπου υπάρχει)
- [Lighting] (φωτισμός)
- [Locking] (κλειδώμα)
- [Wipers] (καθαριστήρες)
- [Alarm System] (σύστημα συναγερμού) (όπου υπάρχει)

- [Driving Position] (θέση οδήγησης) (όπου υπάρχει)
- [Rear Door Alert] (ειδοποίηση πίσω πόρτας)
- [Mirror Fold] (δίπλωμα καθρέπτη)

Οι ρυθμίσεις του αυτοκινήτου μπορούν να αλλάξουν χρησιμοποιώντας το κουμπί κύλισης.

[Power Back Door] (ηλεκτρική πίσω πόρτα) (όπου υπάρχει):

Αυτό επιτρέπει στον χρήστη να ενεργοποιήσει ή να απενεργοποιήσει την ηλεκτρική πίσω πόρτα.

Όταν η ηλεκτρική πίσω πόρτα είναι ανενεργή, μπορείτε ακόμη να ανοίξετε την ηλεκτρική πίσω πόρτα και να την κλείσετε πατώντας το κουμπί ανοίγματος και μετακινώντας την πίσω πόρτα με το χέρι. Σημειώστε ότι η προσπάθεια που χρειάζεται για να ανοίξετε / κλείσετε την ηλεκτρική πίσω πόρτα θα είναι μεγαλύτερη από ότι του μοντέλου χωρίς ηλεκτρική πίσω πόρτα.

[Lighting] (φωτισμός):

Το μενού φωτισμού έχει τις ακόλουθες επιλογές:

- [Welcome Light] (φως καλωσορίσματος):
Το φως καλωσορίσματος κάνει τα φώτα να ανάβουν όταν ξεκλειδώνετε τις πόρτες χρησιμοποιώντας το Έξιπνο Κλειδί. Χρησιμοποιήστε το κουμπί κύλισης για να ενεργοποιήσετε ή να απενεργοποιήσετε αυτή την λειτουργία.
- [Mood lighting] (ένταση φωτισμού):
Η ένταση του φωτισμού μπορεί να αυξημειωθεί. Χρησιμοποιήστε το κουμπί κύλισης για να επιλέξετε την ένταση του φωτισμού.

[Locking] (κλειδωμα):

Το μενού κλειδώματος έχει τις εξής επιλογές:

- [I-Key Door Lock] (κλειδαριά πόρτας με I-Key) (όπου υπάρχει)

Όταν αυτό το στοιχείο είναι ενεργό ενεργοποιείται ο διακόπτης επερώτησης στην πόρτα. Χρησιμοποιήστε το κουμπί κύλισης για να ενεργοποιήσετε ή απενεργοποιήσετε αυτή την λειτουργία.

- [Selective Unlock] (επιλεκτικό ξεκλειδωμα) (όπου υπάρχει)

Όταν το στοιχείο αυτό είναι ενεργό και πατήσετε τον διακόπτη επερώτησης στην πόρτα του οδηγού θα ξεκλειδώσει μόνο η αντίστοιχη πόρτα. Μπορείτε να ξεκλειδώσετε όλες τις πόρτες εάν πατήσετε πάλι τον διακόπτη επερώτησης στο χειρούλι της πόρτας μέσα σε ένα λεπτό. Όταν το στοιχείο αυτό είναι ανενεργό, όταν πατήσετε τον διακόπτη επερώτησης στον διακόπτη της πόρτας μία φορά θα ξεκλειδώσουν όλες οι πόρτες. Χρησιμοποιήστε το κουμπί κύλισης για να ενεργοποιήσετε ή όχι αυτή την λειτουργία.

- [Auto Door Unlock] (αυτόματο ξεκλειδωμα πόρτας) (όπου υπάρχει)

Η λειτουργία του αυτόματου ξεκλειδώματος πόρτας επιτρέπει στον χρήστη να τροποποιήσει τις επιλογές αυτόματου ξεκλειδώματος της πόρτας. Χρησιμοποιήστε το κουμπί κύλισης για να αλλάξετε την λειτουργία.

- [Shift to Park] (αλλαγή στο παρκάρισμα)
- [Ignition OFF] (σβηστή μίζα)
- [OFF] (ανενεργό)

- [Horn Beeps on Lock] (η κόρνα ηχεί στο κλειδωμα) (όπου υπάρχει)

Όταν αυτό το στοιχείο είναι ενεργό, η κόρνα θα ηχήσει και τα αλάρμ θα αναβοσβήσουν δύο φορές όταν κλειδώνετε το αυτοκίνητο με το Έξυπνο Κλειδί. Χρησιμοποιήστε το κουμπί κύλισης για να ενεργοποιήσετε ή απενεργοποιήσετε αυτή την λειτουργία.

- [Auto Door Lock] (αυτόματο κλειδωμα πόρτας) (όπου υπάρχει)

Η λειτουργία αυτόματου κλειδώματος πόρτας επιτρέπει στον χρήστη να τροποποιήσει τις επιλογές του αυτόματου κλειδώματος της πόρτας. Χρησιμοποιήστε τον διακόπτη κύλισης για να αλλάξετε την λειτουργία.

- [Vehicle Speed] (ταχύτητα του αυτοκινήτου) (όπου υπάρχει)
- [Shift out of Park] (αλλαγή σε έξοδο από την στάθμευση) (όπου υπάρχει)
- [OFF] (ανενεργό)

[Wipers] (καθαριστήρες)

Το μενού των καθαριστήρων έχει τις ακόλουθες επιλογές:

- [Speed Dependent] (σε εξάρτηση από την ταχύτητα)

Η λειτουργία των καθαριστήρων σε εξάρτηση από την ταχύτητα του αυτοκινήτου μπορεί να ενεργοποιηθεί και να απενεργοποιηθεί. Χρησιμοποιήστε το κουμπί κύλισης για να βάλετε αυτή την λειτουργία σε ON ή OFF.

- [Auto Wipe] (αυτόματο σκούπισμα)

Η λειτουργία αυτόματου σκούπισματος μπορεί να οριστεί σε ON και OFF. Χρησιμοποιήστε το κουμπί κύλισης για να βάλετε αυτή την λειτουργία σε ON ή OFF.

- [Reverse link] (σύνδεση με την όπισθεν)

Η λειτουργία καθαριστήρων [Reverse link] (σύνδεση με την όπισθεν) μπορεί να οριστεί σε ON ή OFF. Από το μενού [Wipers] (καθαριστήρες) επιλέξτε [Reverse link] (σύνδεση με την όπισθεν). Χρησιμοποιήστε το κουμπί κύλισης για να ενεργοποιήσετε ON ή όχι OFF αυτή την λειτουργία. Εάν την ορίσετε σε ON, ο πίσω καθαριστήρας θα λειτουργεί εάν είναι σε λειτουργία οι μπροστινοί καθαριστήρες και βάλετε την όπισθεν στο σαζιμάν.

- [Drip wipe] (σκούπισμα σταγόνας)

Η λειτουργία [Drip wipe] (σκούπισμα σταγόνας) μπορεί να οριστεί σε ON ή OFF. Από το μενού [Wipers] (καθαριστήρες) επιλέξτε [Drip wipe] (σκούπισμα σταγόνας). Χρησιμοποιήστε το κουμπί κύλισης για να ενεργοποιήσετε ON ή όχι OFF αυτή την λειτουργία. Εάν την ορίσετε στο ON θα λειτουργεί μία φορά στα περίπου 3 δευτερόλεπτα μετά την χρήση του πλυστικού. Η λειτουργία αυτή έχει σκοπό να καθαρίζει το υγρό του πλυστικού που έχει στάξει στο παρμπρίζ.

[Alarm System] (σύστημα συναγερμού) (όπου υπάρχει)

Το σύστημα συναγερμού έχει τις εξής επιλογές:

- [Always ON] (πάντα ενεργός)
- [Ask on Exit] (ερώτημα στην έξοδο)

Όταν έχει γίνει αυτή η επιλογή (όπου υπάρχει), το σύστημα συναγερμού θα σας δώσει την επιλογή να απενεργοποιήσετε τους αισθητήρες κίνησης στο εσωτερικό του οχήματος (όπου υπάρχει), μόλις βάλετε τον διακόπτη της μίζας στην θέση OFF. Χρησιμοποιήστε το κουμπί κύλισης για να επιλέξετε την λειτουργία που θέλετε.

- [Disable Once] (απενεργοποίηση μία φορά)

Όταν έχετε κάνει αυτή την επιλογή (όπου υπάρχει), οι αισθητήρες κίνησης στο εσωτερικό του οχήματος (όπου υπάρχει), θα είναι απενεργοποιημένοι έως την επόμενη φορά που θα απενεργοποιήσετε το σύστημα συναγερμού.

[Driving Position] (θέση οδήγησης) (όπου υπάρχει)

- [Exit Seat Slide] (ολίσθηση καθίσματος στην έξοδο)

Αυτό επιτρέπει στον χρήστη να ενεργοποιήσει και να απενεργοποιήσει την λειτουργία ολίσθησης καθίσματος στην έξοδο. Χρησιμοποιήστε το κουμπί κύλισης για ενεργοποιήσετε και να απενεργοποιήσετε αυτή την λειτουργία. (Δείτε το «Σύστημα Απομνημόνευσης Θέσης Οδήγησης (όπου υπάρχει)» στο κεφάλαιο «3. Έλεγχος και ρυθμίσεις πριν την οδήγηση».)

[Rear Door Alert] (ειδοποίηση πίσω πόρτας):

Η λειτουργία ειδοποίησης πίσω πόρτας επιτρέπει στον χρήστη να προσαρμόσει τις επιλογές για την Ειδοποίηση Πίσω Πόρτας. Χρησιμοποιήστε το κουμπί κύλισης για να αλλάξετε την λειτουργία.

- [Horn & Alert] (κόρνα και ειδοποίηση)

Όταν έχει επιλεγεί η ειδοποίηση εμφανίζεται και ηχηρή ή κόρνα.

32 Όργανα και χειριστήρια

- [Alert Only] (ειδοποίηση μόνο)
Όταν έχει επιλεγεί εμφανίζεται μόνο η ειδοποίηση.
- [OFF] (ανεργό)
Όταν έχει επιλεγεί δεν ενεργοποιείται καμία ειδοποίηση ή η κόρνα.

[Mirror Fold] (δίπλωμα καθρέπτη)

Στο μενού διπλώματος καθρέπτη υπάρχουν τρεις επιλογές (όπου υπάρχει):

- [Auto Fold Off] (ανεργό αυτόματο δίπλωμα) (όπου υπάρχει)

Όταν το στοιχείο αυτό είναι ενεργό, η λειτουργία αυτόματου διπλώματος εξωτερικών καθρεπτών είναι ανεργή. Χρησιμοποιήστε το κουμπί κύλισης για να ενεργοποιήσετε ή να απενεργοποιήσετε αυτή την λειτουργία.

- [Unfold at Ignition] (ξεδίπλωμα με την μίζα) (όπου υπάρχει)

Όταν το στοιχείο αυτό είναι ενεργό, οι εξωτερικοί καθρέπτες διπλώνουν αυτόματα όταν σβήσετε τον διακόπτη της μίζας και ξεδιπλώνουν όταν ανοίξετε τον διακόπτη της μίζας. Χρησιμοποιήστε το κουμπί κύλισης για να ενεργοποιήσετε ή να απενεργοποιήσετε αυτή την λειτουργία.

- [Unfold at Unlock] (ξεδίπλωμα με το ξεκλειδωμα) (όπου υπάρχει)

Όταν το στοιχείο αυτό είναι ενεργό, οι εξωτερικοί καθρέπτες διπλώνουν αυτόματα όταν κλειδώσετε τις πόρτες του αυτοκινήτου και ξεδιπλώνουν όταν τις ξεκλειδώσετε. Χρησιμοποιήστε το κουμπί κύλισης για να ενεργοποιήσετε ή να απενεργοποιήσετε αυτήν την λειτουργία.

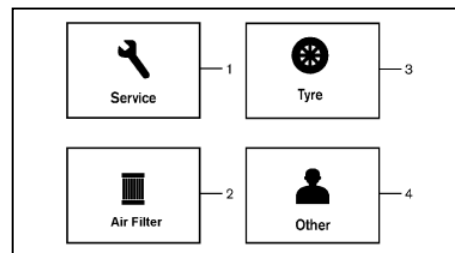

[Maintenance] (Συντήρηση)

Η λειτουργία συντήρησης σας επιτρέπει να ορίσετε ειδοποιήσεις για την υπενθύμιση των διαστημάτων συντήρησης. Για να αλλάξετε ένα στοιχείο:

Επιλέξτε [Maintenance] (συντήρηση) χρησιμοποιώντας το κουμπί κύλισης και πατήστε το κουμπί κύλισης.

1. [Service] (συντήρηση)
2. [Air Filter] (φίλτρο αέρα)
3. [Tyre] (ελαστικά)
4. [Other] (άλλο)

[Service] (συντήρηση):

Η ένδειξη εμφανίζεται όταν έρθει η καθορισμένη απόσταση για την αλλαγή του λαδιού του κινητήρα και του φίλτρου λαδιού. Για τα μοντέλα με κινητήρα βενζίνης μπορείτε να ορίσετε ή να αλλάξετε την απόσταση για τον έλεγχο ή την αντικατάσταση του λαδιού του κινητήρα.

Για τα σημεία της προγραμματισμένης συντήρησης και τα διαστήματα δείτε το Βιβλίο Εγγύησης και Αρ-

χείο Συντήρησης του αυτοκινήτου.

ΣΗΜΕΙΩΣΗ

Ορισμένα μοντέλα χρησιμοποιούν μία λειτουργία Επιτηρητή της Κατάστασης του Λαδιού (OCS). Άλλα μοντέλα έχουν μία βασική υπηρεσία υπενθύμισης.

[Air Filter] (φίλτρο αέρα) (όπου υπάρχει):

Η ένδειξη εμφανίζεται όταν έρθει η καθορισμένη απόσταση για την αλλαγή του φίλτρου αέρα. Μπορείτε να ορίσετε ή να αλλάξετε την απόσταση για τον έλεγχο ή την αντικατάσταση του φίλτρου αέρα.

Για τα σημεία της προγραμματισμένης συντήρησης και τα διαστήματα δείτε το Βιβλίο Εγγύησης και Αρχείο Συντήρησης του αυτοκινήτου.

[Tyre] (ελαστικά):

Η ένδειξη αυτή εμφανίζεται όταν έρθει ο χρόνος που έχει ορίσει ο πελάτης για την αντικατάσταση των ελαστικών. Μπορείτε να ορίσετε ή να αλλάξετε την απόσταση για την αντικατάσταση των ελαστικών.



ΠΡΟΕΙΔΟΠΟΙΗΣΗ

Η ένδειξη αντικατάστασης ελαστικών δεν είναι κατάλληλη για τους τακτικούς ελέγχους των ελαστικών, συμπεριλαμβανομένων των ελέγχων της πίεσης των ελαστικών. Δείτε το «Τροχοί και Ελαστικά» στο κεφάλαιο «8. Συντήρηση και κάντε το μόνος σας». Πολλοί παράγοντες συμπεριλαμβανομένης της πίεσης των ελαστικών, της ευθυγράμμισης, του τρόπου οδήγησης και της κατάστασης των δρόμων επηρεάζουν την φθορά των

ελαστικών και τον χρόνο που αυτά θα χρειαστούν αλλαγή. Ορίζοντας την ένδειξη αντικατάστασης ελαστικών για μία συγκεκριμένη απόσταση οδήγησης δεν σημαίνει ότι τα ελαστικά σας θα διαρκέσουν τόσο πολύ. Χρησιμοποιήστε την ένδειξη αντικατάστασης ελαστικών μόνο σαν οδηγό και κάνετε πάντα τακτικούς ελέγχους των ελαστικών. Εάν δεν κάνετε τακτικούς ελέγχους των ελαστικών, συμπεριλαμβανομένης της πίεσής τους, μπορεί να έχετε σαν αποτέλεσμα σκάσιμο του ελαστικού. Αυτό θα μπορούσε να προκαλέσει σοβαρή ζημιά στο αυτοκίνητο που μπορεί να οδηγήσει σε σύγκρουση με αποτέλεσμα σοβαρό τραυματισμό ή θάνατο.

[Other] (άλλο):

Η ένδειξη αυτή εμφανίζεται όταν έρθει ο χρόνος που έχει καθορίσει ο πελάτης για αντικατάσταση άλλων στοιχείων, εκτός από το λάδι κινητήρα, το φίλτρο λαδιού και τα ελαστικά. Άλλα στοιχεία μπορεί να είναι το φίλτρο αέρα ή η περιστροφή των ελαστικών. Μπορείτε να ορίσετε ή να μηδενίσετε την απόσταση για τον έλεγχο ή την αντικατάσταση των στοιχείων.

[Display Settings] (ρυθμίσεις οθόνης)

Οι ρυθμίσεις οθόνης επιτρέπουν στον χρήστη να επιλέξει ανάμεσα στις διάφορες επιλογές των μετρητών.

Οι ρυθμίσεις τις οθόνης μπορούν να αλλάξουν με την χρήση του κουμπιού κύλισης.

[Contents Selection] (επιλογή περιεχομένων):

Εμφανίζει τις διαθέσιμες οθόνες που μπορούν να

εμφανιστούν στην οθόνη πληροφοριών του αυτοκινήτου.

[Route Guidance] (καθοδήγηση διαδρομής) (όπου υπάρχει):

Για να αλλάξετε την ρύθμιση χρησιμοποιήστε το κουμπί κύλισης για να επιλέξετε και πατήστε το.

- [Alert(s)] (ειδοποιήσεις)

Η ρύθμιση των ειδοποιήσεων επιτρέπει στον χρήστη να ενεργοποιήσει ή να απενεργοποιήσει τις ειδοποιήσεις στην ρύθμιση της πλοήγησης.

[AUTO Cruise Display] (αυτόματη εμφάνιση Cruise) (όπου υπάρχει):

Το στοιχείο της αυτόματης εμφάνισης του cruise επιτρέπει στον χρήστη να ενεργοποιήσει ή να απενεργοποιήσει την μετάβαση στην οθόνη cruise.

[Welcome Effect] (εφέ καλωσορίσματος):

Το εφέ καλωσορίσματος εμφανίζει τις διαθέσιμες ρυθμίσεις.

- [Gauges] (δείκτες) (όπου υπάρχει)
- [Animation] (κίνηση)

[Operation guidance] (καθοδήγηση λειτουργίας):

Η καθοδήγηση λειτουργίας εμφανίζει τις διαθέσιμες ρυθμίσεις.

- [Lights] (φώτα)
- [Wiper] (καθαριστήρας)
 - [Front] (μπροστά)
 - [Rear] (πίσω)
- [High Beam Assist] (υποβοήθηση μεγάλης σκάλας προβολών) (όπου υπάρχει)

- [Adaptive Headlight] (προσαρμοστικός προβολέας) (όπου υπάρχει)
- [Seat Memory] (μνήμη καθίσματος) (όπου υπάρχει)
- [Speed limiter] (περιοριστής ταχύτητας) (όπου υπάρχει)

[Unit / Language] (μονάδα μέτρησης / γλώσσα)

Οι μονάδες που εμφανίζονται στην οθόνη πληροφοριών του αυτοκινήτου μπορούν να αλλάξουν

- [Distance/Fuel] (απόσταση / καύσιμο)
- [Tyre Pressure] (πίεση ελαστικών)
- [Temperature] (θερμοκρασία)
- [Language] (γλώσσα)

Χρησιμοποιήστε το κουμπί κύλισης για να επιλέξετε και να αλλάξετε τις μονάδες μέτρησης στην οθόνη πληροφοριών του αυτοκινήτου.

[Distance/Fuel] (απόσταση / καύσιμο):

Η μονάδα για την απόσταση και την κατανάλωση καυσίμου που εμφανίζεται στην Οθόνη Πληροφοριών του Αυτοκινήτου μπορεί να αλλάξει σε:

- [miles, MPG] (μίλια / μίλια ανά γαλόνι)
- [km / km/l] (χιλιόμετρα / χιλιόμετρα ανά λίτρο)
- [km / l/100km] (χιλιόμετρα / λίτρα ανά 100 χιλιόμετρα).

Χρησιμοποιήστε το κουμπί κύλισης για επιλέξετε και να αλλάξετε μία μονάδα μέτρησης.

[Tyre pressures] (πίεσεις ελαστικών):

Η μονάδα για την πίεση των ελαστικών που εμφανίζεται στην Οθόνη Πληροφοριών του Αυτοκινήτου μπορεί να αλλάξει σε:

- [psi]
- [bar]
- [kPa]
- [Kgf/cm2]

[Temperature] (θερμοκρασία):

Η θερμοκρασία που εμφανίζεται στην Οθόνη Πληροφοριών του Αυτοκινήτου μπορεί να αλλάξει ανάμεσα σε:

- [0C] (βαθμούς Κελσίου)
- [0F] (βαθμούς Φαρενάιτ)

Χρησιμοποιήστε το κουμπί κύλισης για να αλλάξετε επιλογές.

[Language] (Γλώσσα)

Η γλώσσα στην Οθόνη Πληροφοριών του Αυτοκινήτου μπορεί να αλλάξει.

Χρησιμοποιήστε το κουμπί κύλισης για να επιλέξετε και να αλλάξετε την γλώσσα της οθόνης πληροφοριών του αυτοκινήτου.

[I-Key Link] (σύνδεση με Έξυπνο Κλειδί)
(όπου υπάρχει)















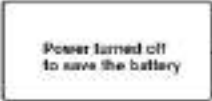











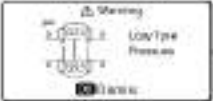





Η σύνδεση με το Έξυπνο Κλειδί μπορεί να ενεργοποιηθεί και να απενεργοποιηθεί με την χρήση του κουμπιού κύλισης. Θα εμφανίσει το κλειδί που είναι συγχρονισμένο και σε χρήση με αυτό το αυτοκίνητο.



























































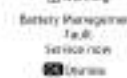

















[Factory Reset] (Εργοστασιακές ρυθμίσεις)

Οι ρυθμίσεις της οθόνης πληροφοριών μπορούν να επανέλθουν σε αυτές που είχαν οριστεί από το εργοστάσιο. Για να επαναφέρετε την οθόνη πληροφοριών αυτοκινήτου:

1. Επιλέξτε [Factory reset] (Εργοστασιακές ρυθμίσεις) χρησιμοποιώντας το κουμπί κύλισης και πατήστε το.
2. Επιλέξτε [YES] για να επιστρέψετε όλες τις ρυθμίσεις πίσω στις εργοστασιακές, πατώντας το κουμπί κύλισης.

ΓΕΝΙΚΕΣ ΠΛΗΡΟΦΟΡΙΕΣ ΚΑΙ ΠΡΟΕΙΔΟΠΟΙΗΣΕΙΣ

 Push Clutch and Start Buttons	1	 Warning Key System Fault See Owner's Manual On/Off On/Off	8	 Headlight On/Off On/Off	15	 P Parking sensor system fault See Owner's Manual	22	 Power turned off to save the battery	29
 Push Brake and Start Buttons to Drive	2	 Tire Pressure Loss	9	 Recall or Turn OFF Headlight On/Off On/Off	16	 Driver Attention Alert Take a break! On/Off On/Off	23	 Warning Season Parking Brake	30
 Hold the Steering Wheel and Push Start Button	3	 Tire Pressure Loss	10	 Warning Parking Headlight system Fault See Owner's Manual On/Off On/Off	17	 Warning House Alarm Alert System fault On/Off On/Off	24	 Driving Position Push Memory Switch to Save Driving Position On/Off On/Off	31
 Warning No Key Detected On/Off On/Off	4	 Warning Low Tire Pressure On/Off On/Off	11	 See Angle of the Rearview Mirror	18	 Front Wipers On/Off On/Off	19	 Driving Position Driving Position Saved On/Off On/Off	32
 No Key Press and Hold to Stop Engine	5	 Front Wipers	12	 Front Wipers On/Off On/Off	20	 P	26	 ECO	33
 Key Battery Low On/Off On/Off	6	 Low fuel level	13	 Parking Aid On/Off On/Off	21	 Power will turn off to save the battery On/Off On/Off	28	 Step / Start On/Off On/Off	34
 No If Key Near Start the Drive	7		14					 Step / Start Climate Control Power Window On/Off On/Off	35

 Stop / Start Start / Stop Not Available  Diagnostics 36	 Press brake pedal 43	 Park Gear & Park Brake not Applied To Control Select Another Gear  Diagnostics 50	  Warning Engine/Out Power Reduced  Diagnostics 57	  Warning Gearbox Fault Service Now  Diagnostics 64
 Stop / Start Stop / Start System Fault  Diagnostics 37	  Warning Press brake pedal to prevent rolling  Diagnostics 44	 Neutral Hold Mode was not activated  Diagnostics 51	  Warning Engine Malfunction Service now  Diagnostics 58	  Warning Gearbox Not Power Reduced  Diagnostics 65
 Alarm System Isolate Movement Sensors ON OFF 38	 Autohold Caution Keep slope  Diagnostics 45	  Warning Shift to Park  Diagnostics 52	  Warning ABS System Fault See Owner's Manual  Diagnostics 58	  Warning Stop the vehicle safely  Diagnostics 66
 Alarm System Interior Movement Sensors Disabled 39	 Autohold Slope Slope Apply foot brake  Diagnostics 46	 Shipping Mode On Push Storage Fuse 53	  Warning ABS High Temp Stop vehicle  Diagnostics 60	  Warning Apply parking brake  Diagnostics 67
 Alarm System Isolate Movement Sensors Disabled 40	 Autohold Press brake to operate switch  Diagnostics 47	  Warning Battery Management Fail Service now  Diagnostics 54	  Warning Type size incorrect See Owner's Manual  Diagnostics 61	  Warning Chassis control system/fault See Owner's Manual  Diagnostics 68
  Warning Check position of gear lever  Diagnostics 41	 Exhaust Filter Exhaust filter maintenance See owner's Manual  Diagnostics 48	  Warning Engine Malfunction Power Reduced Service now  Diagnostics 55	  Warning Gearbox Fault Stop safely  Diagnostics 62	
 Warning Press brake pedal 42	 To Exit Vehicle In Neutral See Owner's Manual  Settings 49	  Warning Engine Stalled Stop Safely  Diagnostics 56	  Warning Inverter Disabled Power Reduced  Diagnostics 63	

Οι εικόνες που εμφανίζονται μπορεί να διαφέρουν ανάλογα με το μοντέλο.

1. Ένδειξη έναρξης λειτουργίας του κινητήρα (για τα μοντέλα με μηχανικό σαζμάν)

Η ένδειξη αυτή δηλώνει ότι ο κινητήρας θα πάρει μπροστά πατώντας τον διακόπτη της μίζας έχοντας πατημένο το πεντάλ του συμπλέκτη.

Μπορείτε επίσης να βάλετε μπροστά τον κινητήρα πατώντας τον διακόπτη της μίζας με πατημένο το πεντάλ του φρένου, όταν ο επιλογές ταχυτήτων είναι στην νεκρά (N).

2. Ένδειξη έναρξης λειτουργίας του κινητήρα (για τα μοντέλα με σαζμάν ΧΤΡΟΝΙC)

Η ένδειξη εμφανίζεται όταν ο επιλογές ταχυτήτων είναι στην θέση P (παρκάρισμα).

Η ένδειξη δηλώνει ότι ο κινητήρας θα πάρει μπροστά όταν πατήσετε τον διακόπτη της μίζας με πατημένο το πεντάλ του φρένου.

3. Ένδειξη έναρξης λειτουργίας του κινητήρα

Αυτή η ένδειξη δείχνει ότι ο διακόπτης της μίζας δεν μπορεί να ξεκλειδώσει την κλειδαριά του τιμονιού. Γυρίστε το τιμόνι ελαφρά ενώ πατάτε τον διακόπτη της μίζας.

4. Προειδοποίηση [NO KEY Detected] (μη ανίχνευση κλειδιού)

Η προειδοποίηση αυτή εμφανίζεται όταν η πόρτα είναι κλειστή και το Έξυπνο Κλειδί είναι έξω από το αυτοκίνητο ενώ ο διακόπτης της μίζας είναι στην θέση ACC ή ON. Βεβαιωθείτε ότι το Έξυπνο Κλειδί είναι μέσα στο αυτοκίνητο.

Για περισσότερες λεπτομέρειες δείτε το «Σύστημα Έξυπνου Κλειδιού (όπου υπάρχει)» στο κεφάλαιο «3. Έλεγχος και ρυθμίσεις πριν την οδήγηση».

5. Προειδοποίηση [NO KEY] [Press and Hold to Stop Engine] (μη ανίχνευση κλειδιού – πατήστε και κρατήστε για να σβήσετε τον κινητήρα)

Η προειδοποίηση αυτή εμφανίζεται όταν προσπαθείτε να σβήσετε τον κινητήρα ενώ η πόρτα είναι κλειστή με το Έξυπνο Κλειδί εκτός αυτοκινήτου και τον κινητήρα να λειτουργεί. Πατήστε και κρατήστε το πιεζόμενο κουμπι της μίζας για να σβήσετε τον κινητήρα.

Για περισσότερες λεπτομέρειες δείτε το «Σύστημα Έξυπνου Κλειδιού (όπου υπάρχει)» στο κεφάλαιο «3. Έλεγχος και ρυθμίσεις πριν την οδήγηση».

6. Προειδοποίηση [Key battery low] (χαμηλή μπαταρία κλειδιού)

Εάν εμφανιστεί αυτή η προειδοποίηση αντικαταστήστε την μπαταρία με καινούργια. (Δείτε το «Αντικατάσταση μπαταρίας τηλεχειριστήριου / Έξυπνου Κλειδιού» στο κεφάλαιο «8. Συντήρηση και κάντε το μόνος σας»).

7. Ένδειξη λειτουργίας εκκίνησης του κινητήρα για το σύστημα Έξυπνου Κλειδιού

Η ένδειξη αυτή εμφανίζεται όταν η μπαταρία του Έξυπνου Κλειδιού αδειάζει και όταν το σύστημα του Έξυπνου Κλειδιού και το αυτοκίνητο δεν επικοινωνούν κανονικά.

Εάν εμφανιστεί αυτή η ένδειξη, ακουμπήστε τον δι-

ακόπτη της μίζας με το Έξυπνο Κλειδί ενώ πατάτε το πεντάλ του φρένου. (Δείτε το «Πιεζόμενο κουμπι μίζας (όπου υπάρχει)» στο κεφάλαιο «5. Ξεκίνημα και οδήγηση»).

8. Προειδοποίηση [Key System Fault See Owner's Manual] (σφάλμα συστήματος κλειδιού δείτε το βιβλίο οδηγιών χρήσης)

Η προειδοποίηση αυτή εμφανίζεται εάν υπάρχει δυσλειτουργία στο σύστημα Έξυπνου Κλειδιού.

Εάν παρουσιαστεί αυτή η προειδοποίηση ενώ είναι σταματημένος ο κινητήρας, ο κινητήρας δεν μπορεί να πάρει μπροστά. Εάν αυτή η προειδοποίηση εμφανιστεί ενώ λειτουργεί ο κινητήρας, το αυτοκίνητο μπορεί να κινηθεί. Ωστόσο συνιστάται να αποσυνδεθείτε σε εξουσιοδοτημένο συνεργείο Nissan ή εξειδικευμένο συνεργείο το συντομότερο δυνατό.

9 – 10. Μηνύματα καθοδήγησης [Tyre Pressure] (πίεση ελαστικού)

Η λειτουργία πίεσης ελαστικού δείχνει την πίεση και των τεσσάρων ελαστικών όσο κινείται το αυτοκίνητο.

Με την λειτουργία [Tyre ECO advice] (συμβουλή ελαστικών ECO) στο ON, όταν η πίεση των ελαστικών χαμηλώνει θα εμφανίζεται το [Check Tire Pressures for Best Energy Economy] (ελέγξτε τις πιέσεις των ελαστικών για καλύτερη εξοικονόμηση ενέργειας).

11. Προειδοποίηση [Low Tyre Pressure] (χαμηλή πίεση ελαστικού)

Η προειδοποίηση αυτή εμφανίζεται όταν το προειδο-

ποητικό φως χαμηλής πίεσης ελαστικού ανάψει στον μετρητή και ανιχνευτεί χαμηλή πίεση ελαστικού. Η προειδοποίηση εμφανίζεται κάθε φορά που βάζετε τον διακόπτη της μίζας στην θέση ON και για όσο το προειδοποιητικό φως της χαμηλής πίεσης ελαστικού παραμένει αναμμένο. Εάν εμφανιστεί αυτή η προειδοποίηση σταματήστε το αυτοκίνητο και ρυθμίστε την πίεση στην συνιστώμενη ΚΡΥΑ (“COLD”) πίεση ελαστικών που εμφανίζεται στο πινακίδάκι των ελαστικών. (Δείτε το «Προειδοποιητικό φως χαμηλής πίεσης ελαστικού (όπου υπάρχει)» πιο πριν και το «Σύστημα Παρακολούθησης Πίεσης Ελαστικών (TPMS)» στο κεφάλαιο «5. Ξεκίνηση και οδήγηση»).

12. Ένδειξη κατάστασης επιβατών (όπου υπάρχει)

Σε αυτοκίνητα που είναι εξοπλισμένα με Εντοπισμό Πίσω Επιβατών, εκτός από το Προειδοποιητικό Φως Ζωνών Ασφαλείας θα εμφανιστεί και η Ένδειξη Κατάστασης Επιβατών στην οθόνη πληροφοριών του αυτοκινήτου όταν δεν έχει δεθεί η ζώνη κάποιου από τους επιβάτες. Η οθόνη θα παραμείνει έως ότου οι επιβάτες να δέσουν όλοι την ζώνη ασφαλείας του ή έως ότου να επιβεβαιωθεί από τον οδηγό. Για προφυλάξεις για την χρήση των ζωνών ασφαλείας δείτε το «Ζώνες Ασφαλείας» στο κεφάλαιο «2. Ασφάλεια – Καθίσματα, ζώνες ασφαλείας και πρόσθετο σύστημα συγκράτησης».

13. Ένδειξη ζωνών ασφαλείας πίσω επιβατών (όπου υπάρχει)

Ανάλογα με τις προδιαγραφές του αυτοκινήτου, η προειδοποίηση αυτή θα εμφανιστεί για 65 δευτερόλε-

πτα αφού βάλετε τον διακόπτη της μίζας στην θέση ON. Θα εμφανιστεί επίσης εάν ο συνολικός αριθμός των δεμένων πίσω ζωνών ασφαλείας είναι μικρότερος από τον μέγιστο που εμφανίστηκε κατά την διαδρομή.

Για προφυλάξεις για την χρήση των ζωνών ασφαλείας δείτε το «Ζώνες Ασφαλείας» στο κεφάλαιο «2. Ασφάλεια – Καθίσματα, ζώνες ασφαλείας και πρόσθετο σύστημα συγκράτησης».

14. Προειδοποίηση [Low fuel level] (χαμηλή στάθμη καυσίμου)

Η προειδοποίηση αυτή εμφανίζεται όταν η στάθμη του καυσίμου στο ρεζερβουάρ χαμηλώνει. Βάλτε καύσιμο όσο πιο γρήγορα σας είναι βολικό και κατά προτίμηση πριν ο δείκτης καυσίμου να φτάσει στην θέση «άδειο».

Όταν ο δείκτης καυσίμου φτάσει στην θέση άδειο (0) υπάρχει ένα μικρό απόθεμα καυσίμου που παραμένει στο ρεζερβουάρ.

15. Καθοδήγηση [Headlights] (προβολέων)

Το μήνυμα αυτό εμφανίζεται όταν γίνει αλλαγή στην θέση του διακόπτη των προβολέων. Δείτε το «Διακόπτης προβολέων και φλας» παρακάτω.

16. Προειδοποίηση [Reminder Turn OFF Headlights].

Η προειδοποίηση αυτή εμφανίζεται όταν ανοίξετε την πόρτα του οδηγού με τον διακόπτη των προβολέων στην θέση ON και τον διακόπτη της μίζας σβηστό. Βάλτε τον διακόπτη των προβολέων στην θέση OFF (όπου υπάρχει) ή AUTO. Για περισσότερες

πληροφορίες δείτε το «Διακόπτης προβολέων και φλας» παρακάτω.

17. Προειδοποίηση [Headlight System Fault: See Owner's Manual] (σφάλμα συστήματος προβολέων, δείτε το βιβλίο οδηγιών χρήσης)

Η προειδοποίηση αυτή εμφανίζεται εάν οι προβολείς LED δεν λειτουργούν σωστά. Ζητήστε τον έλεγχο του συστήματος. Συνιστάται η εργασία αυτή να γίνει από εξουσιοδοτημένο συνεργείο Nissan ή εξειδικευμένο συνεργείο.

18. Προειδοποίηση [Not Available Requires AUTO lights] (δεν είναι διαθέσιμο, απαιτούνται αυτόματα φώτα)

Η προειδοποίηση αυτή εμφανίζεται εάν προσπαθήσετε να ενεργοποιήσετε την δυναμική υποβοήθηση μεγάλης σκάλας προβολέων και / ή την προσαρμοστική δέσμη προβολέων αλλά ο διακόπτης των προβολέων δεν είναι στην θέση AUTO. (Δείτε το «Δυναμική υποβοήθηση μεγάλης σκάλας προβολέων (όπου υπάρχει)» στο κεφάλαιο «5. Όργανα και χειριστήρια»).

19.– 20. Καθοδήγηση [Front Wipers] (μπροστινοί καθαριστήρες)

Το μήνυμα αυτό εμφανίζεται όταν γίνεται μία αλλαγή στην θέση του διακόπτη των καθαριστήρων. Δείτε το «Διακόπτης καθαριστήρων και πλυστικού» παρακάτω.

21. Καθοδήγηση Συστήματος Αισθητήρα Στάθμευσης [Parking Aids] (βοήθειες στο παρκάρισμα)

Αυτό το μήνυμα εμφανίζεται για να δείξει την κατάσταση του Συστήματος του Αισθητήρα Στάθμευσης (όπου υπάρχει).

Πατήστε <OK> στο τιμόνι για να απενεργοποιήσετε τους αισθητήρες στάθμευσης και τα σχετικά συστήματα, όπως το Πίσω Φρένο Ανάγκης.

Δείτε το «Μπροστινοί και πίσω αισθητήρες στάθμευσης (όπου υπάρχει)» στο κεφάλαιο «5. Ξεκίνημα και οδήγηση».

22. Προειδοποίηση [Parking sensor system fault See Owner' Manual] (σφάλμα συστήματος αισθητήρων στάθμευσης, δείτε το βιβλίο οδηγιών χρήσης)

Η προειδοποίηση αυτή εμφανίζεται όταν υπάρχει δυσλειτουργία με το σύστημα των αισθητήρων στάθμευσης (όπου υπάρχει) ή το σύστημα πίσω αισθητήρων στάθμευσης (όπου υπάρχει). Δείτε το «Μπροστινοί και πίσω αισθητήρες στάθμευσης (όπου υπάρχει)» στο κεφάλαιο «5. Ξεκίνημα και οδήγηση».

23. Ένδειξη [Driver Attention Alert] [Take a Break?] (ειδοποίηση προσοχής οδηγού, ώρα για διάλειμμα?)

Η ένδειξη αυτή εμφανίζεται όταν το σύστημα Ευφυούς Ειδοποίησης Προσοχής Οδηγού (IDA) δεν λειτουργεί σωστά. Δείτε το «Ευφυής Ειδοποίηση Προσοχής Οδηγού (IDA) (όπου υπάρχει)» στο κεφάλαιο «5. Ξεκίνημα και οδήγηση».

24. Προειδοποίηση [Driver Attention Alert] [System Fault] (ειδοποίηση προσοχής οδηγού, σφάλμα συστήματος)

Η προειδοποίηση αυτή είναι εμφανίζεται όταν το σύστημα Ευφυούς Ειδοποίησης Προσοχής Οδηγού (IDA) δεν λειτουργεί σωστά. Δείτε το «Ευφυής Ειδοποίηση Προσοχής Οδηγού (IDA) (όπου υπάρχει)» στο κεφάλαιο «5. Ξεκίνημα και οδήγηση».

25. Προειδοποίηση ανοικτής πόρτας / καπό

Η προειδοποίηση αυτή εμφανίζεται εάν οποιαδήποτε από τις πόρτες και / ή το καπό είναι ανοικτό ή δεν έχει κλείσει καλά. Η εικόνα του αυτοκινήτου δείχνει στην οθόνη ποια πόρτα ή το καπό που είναι ανοικτό.

26. Καθοδήγηση θέσης σαζιμάν Xtronic (όπου υπάρχει)

Η ένδειξη αυτή εμφανίζει την θέση του σαζιμάν Xtronic (όπου υπάρχει).

Στην λειτουργία χειροκίνητης αλλαγής, όταν το σαζιμάν δεν αλλάζει στην επιλεγμένη ταχύτητα λόγω της λειτουργίας προστασίας του σαζιμάν, η ένδειξη της θέσης του σαζιμάν Xtronic θα αναβοσβήσει και θα ηχησει ένας βομβητής.

Δείτε το «Οδήγηση του αυτοκινήτου» στο κεφάλαιο «5. Ξεκίνημα και οδήγηση».

27. Καθοδήγηση Προειδοποίησης Αλλαγής Λωρίδας (LDW) / Πρόληψης Απόκλισης από την Λωρίδα (LI) / Προειδοποίησης Τυφλού Σημείου (BSW) / Παρέμβασης Τυφλού Σημείου

Το μήνυμα αυτό εμφανίζεται όταν έχουν εμπλακεί η Προειδοποίηση Αλλαγής Λωρίδας (LDW) και / ή η Πρόληψη Απόκλισης από την Λωρίδα (LI). Δείτε το «Σύστημα Πρόληψης Απόκλισης από την Λωρίδα (LI) (όπου υπάρχει)» στο κεφάλαιο «5. Ξεκίνημα και οδήγηση».

Το μήνυμα αυτό εμφανίζεται όταν η Προειδοποίηση Τυφλού Σημείου και / ή η Ευφυής Παρέμβαση Τυφλού Σημείου (όπου υπάρχει) έχουν εμπλακεί. Δείτε το «Σύστημα Προειδοποίησης Τυφλού Σημείου (BSW) / Ευφυές Σύστημα Παρέμβασης Τυφλού Σημείου (όπου υπάρχει)» στο κεφάλαιο «5. Ξεκίνημα και οδήγηση».

28. Προειδοποίηση [Power will turn off to save the battery] (η παροχή θα σβήσει για εξοικονόμηση της μπαταρίας)

Κάτω από συγκεκριμένες συνθήκες η προειδοποίηση μπορεί να εμφανιστεί όταν ο διακόπτης της μίζας είναι στην θέση ON για συγκεκριμένη χρονική περίοδο.

29. Προειδοποίηση [Power turned off to save the battery] (η παροχή έχει σβήσει για εξοικονόμηση της μπαταρίας)

Κάτω από συγκεκριμένες συνθήκες η προειδοποίηση μπορεί να εμφανιστεί όταν ο διακόπτης της μίζας έχει σβήσει αυτόματα για να εξοικονομηθεί μπαταρία.

30. Προειδοποίηση [Release parking brake] (απελευθέρωσης χειρόφρενου)

Η προειδοποίηση αυτή εμφανίζεται όταν πατάτε το πεντάλ του γκαζιού ενώ δεν μπορεί να χρησιμοποιηθεί η λειτουργία αυτόματης απελευθέρωσης του χειρόφρενου. Ελευθερώστε το ηλεκτρικό χειρόφρενο με το χέρι.

31. – 32. Καθοδήγηση [Driving Position] (θέση οδήγησης) (όπου υπάρχει)

Τα μηνύματα αυτά εμφανίζονται όταν έχει γίνει αλλαγή στις ρυθμίσεις του Συστήματος Απομνημόνευσης Θέσης Οδηγού. Δείτε το «Σύστημα Απομνημόνευσης Θέσης Οδηγού (όπου υπάρχει)» στο κεφάλαιο «3. Έλεγχος και ρυθμίσεις πριν την οδήγηση».

33. Ένδειξη [Drive Mode Selector] (επιλογή λειτουργίας οδήγησης)

Όταν επιλεγεί η λειτουργία οδήγησης εμφανίζεται το μήνυμα της επιλεγμένης λειτουργίας.

- [OFF-ROAD] (μοντέλα 4WD)
- [SNOW] (μοντέλα 4WD)
- [STANDARD]
- [ECO]
- [SPORT]

Δείτε το «Επιλογές λειτουργίας οδήγησης» στο κεφάλαιο «5. Ξεκίνημα και οδήγηση».

34. – 37. Καθοδήγηση του συστήματος [Stop/Start] (σβησίματος / εκκίνησης)

Τα μηνύματα αυτά εμφανίζουν την κατάσταση του συστήματος Σβησίματος / Εκκίνησης. Δείτε το «Σύ-

στημα Σβησίματος / Εκκίνησης (όπου υπάρχει)» στο κεφάλαιο «5. Ξεκίνημα και οδήγηση».

38. Κατάσταση [Interior Movement Sensors] (αισθητήρων κίνησης στο εσωτερικό)

Η οθόνη αυτή σας επιτρέπει να ενεργοποιήσετε και να απενεργοποιήσετε τους αισθητήρες κίνησης στο εσωτερικό του αυτοκινήτου. Χρησιμοποιήστε το κουμπί κύλισης για να κάνετε την επιλογή σας.

(Δείτε το «Σύστημα συναγερμού (όπου υπάρχει)»)

39. Καθοδήγηση [Interior Movement Sensors Enabled] (ενεργοποιημένοι αισθητήρες κίνησης στο εσωτερικό)

Το μήνυμα αυτό εμφανίζεται όταν οι αισθητήρες για την κίνηση στο εσωτερικό του αυτοκινήτου είναι ενεργοποιημένοι στο μενού ρυθμίσεων (δείτε την οθόνη 40 παρακάτω).

(Δείτε το «Σύστημα συναγερμού (όπου υπάρχει)»).

40. Καθοδήγηση [Interior Movement Sensors Disabled] (απενεργοποιημένοι αισθητήρες κίνησης στο εσωτερικό)

Το μήνυμα αυτό εμφανίζεται όταν οι αισθητήρες για την κίνηση στο εσωτερικό του αυτοκινήτου είναι απενεργοποιημένοι στο μενού ρυθμίσεων.

(Δείτε το «Σύστημα συναγερμού (όπου υπάρχει)»).

41. Προειδοποίηση [Check position of the gear lever] (ελέγξτε την θέση του επιλογέα ταχυτήτων)

Η προειδοποίηση αυτή εμφανίζεται εάν το σύστημα

δεν μπορεί να εντοπίσει την θέση στο σαζιάν. Ζητήστε τον έλεγχο του συστήματος από εξουσιοδοτημένο συνεργείο Nissan ή εξειδικευμένο συνεργείο.

42. Προειδοποίηση [Press Brake Pedal] (πατήστε το πεντάλ του φρένου) (όπου υπάρχει)

Το αυτοκίνητο είναι σταματημένο σε έδαφος με απότομη κλίση και υπάρχει η πιθανότητα να κινηθεί προς τα πίσω ακόμη και εάν έχει δεθεί το ηλεκτρικό χειρόφρενο. Πατήστε το πεντάλ του φρένου για να σταματήσετε την κίνηση του αυτοκινήτου. (Δείτε το «Ηλεκτρικό Χειρόφρενο» στο κεφάλαιο «3. Έλεγχος και ρυθμίσεις πριν την οδήγηση»).

43. Καθοδήγηση [Press Brake Pedal] (πατήστε το πεντάλ του φρένου) (όπου υπάρχει)

Το μήνυμα αυτό θα εμφανιστεί ένα κάνετε προσπάθεια να ελευθερώσετε το ηλεκτρικό χειρόφρενο με το χέρι, χωρίς να πατάτε το πεντάλ του φρένου. (Δείτε το «Ηλεκτρικό Χειρόφρενο» στο κεφάλαιο «3. Έλεγχος και ρυθμίσεις πριν την οδήγηση»).

44. Προειδοποίηση [Press Brake Pedal to prevent rolling] (πατήστε το πεντάλ του φρένου για να μην κυλίσει το αυτοκίνητο)

Η προειδοποίηση αυτή εμφανίζεται και ηχεί ένας βομβητής εάν το αυτοκίνητο κινηθεί ενώ είναι ενεργοποιημένη η λειτουργία του Αυτόματου Φρένου Συγκράτησης. Πατήστε το πεντάλ του φρένου για να σταματήσετε την κίνηση του αυτοκινήτου. (Δείτε το «Αυτόματο Φρένο Συγκράτησης» στο κεφάλαιο «3. Έλεγχος και ρυθμίσεις πριν την οδήγηση»).

40 Όργανα και χειριστήρια

45. Καθοδήγηση [Autohold] [Caution Steep Slope] (αυτόματη συγκράτηση, προσοχή απότομη κλίση)

Το μήνυμα αυτό εμφανίζεται και ηχεί ένας βομβητής όταν ενεργοποιείται το Αυτόματο Φρένο Συγκράτησης ενώ το αυτοκίνητο είναι σε έδαφος με απότομη κλίση. Πατήστε το πεντάλ του φρένου για να σταματήσετε την κίνηση του αυτοκινήτου. (Δείτε το «Αυτόματο Φρένο Συγκράτησης» στο κεφάλαιο «3. Έλεγχος και ρυθμίσεις πριν την οδήγηση»).

46. Καθοδήγηση [Autohold] [Steep Slope Apply foot brake] (αυτόματη συγκράτηση, απότομη κλίση πατήστε το πεντάλ του φρένου)

Αυτό το μήνυμα εμφανίζεται και ηχεί ένας βομβητής ένα η προειδοποίηση [Caution Steep Slope] (προσοχή απότομη κλίση) έχει εμφανιστεί για περισσότερο από περίπου 3 λεπτά. Στην συνέχεια το χειρόφρενο θα δεθεί αυτόματα και θα ελευθερωθεί η δύναμη συγκράτησης του Αυτόματου Φρένου Συγκράτησης και το αυτοκίνητο μπορεί να μετακινηθεί ή να κυλίσει απροσδόκητα. Πατήστε το πεντάλ του φρένου για να συγκρατήσετε το αυτοκίνητο. (Δείτε το «Αυτόματο Φρένο Συγκράτησης» στο κεφάλαιο «3. Έλεγχος και ρυθμίσεις πριν την οδήγηση»).

47. Καθοδήγηση [Autohold] [Press brake to operate switch] (αυτόματη συγκράτηση, πατήστε το φρένο για να χειριστείτε τον διακόπτη)

Το μήνυμα αυτό εμφανίζεται εάν έχετε πατήσει τον διακόπτη του Αυτόματου Φρένου Συγκράτησης χωρίς να πατάτε το πεντάλ του φρένου ενώ το Αυτό-

ματο Φρένο Συγκράτησης είναι ενεργοποιημένο. Πατήστε το πεντάλ του φρένου και πιέστε τον διακόπτη για να απενεργοποιήσετε το Αυτόματο Φρένο Συγκράτησης. Πατήστε το πεντάλ του φρένου για να συγκρατήσετε το αυτοκίνητο. (Δείτε το «Αυτόματο Φρένο Συγκράτησης» στο κεφάλαιο «3. Έλεγχος και ρυθμίσεις πριν την οδήγηση»).

48. Προειδοποίηση [Exhaust filter maintenance See owner's manual] (συντήρηση του φίλτρου της εξάτμισης, δείτε το βιβλίο οδηγιών χρήσης) (όπου υπάρχει)

Εάν το αυτοκίνητό σας είναι εξοπλισμένο με κινητήρα βενζίνης, μπορεί να είναι επίσης εξοπλισμένο με ένα Φίλτρο Σωματιδίων Βενζίνης (GPF). Κάτω από συγκεκριμένες λιγότερο ευνοϊκές συνθήκες οδήγησης, το GPF μπορεί να κορεστεί ή να βουλώσει επειδή αυτές οι συνθήκες οδήγησης αποτρέπουν την αυτόματη αναγέννηση του φίλτρου. Σε αυτή την περίπτωση θα εμφανιστεί ένα προειδοποιητικό μήνυμα (όπου υπάρχει) στην οθόνη πληροφοριών του αυτοκινήτου. Για περισσότερες πληροφορίες δείτε το «Φίλτρο Σωματιδίων Βενζίνης (GPF) (όπου υπάρχει)» στο κεφάλαιο «5. Ξεκίνημα και οδήγηση».

49. Καθοδήγηση Λειτουργίας Συγκράτησης στη Νεκρά (όπου υπάρχει)

Το μήνυμα αυτό εμφανίζεται όταν ο διακόπτης της μίζας αλλάξει στην θέση OFF ενώ το σαζμάν είναι στη Νεκρά (N) (είναι διαθέσιμη η λειτουργία συγκράτησης στη Νεκρά (όπου υπάρχει)). (Δείτε το «Λειτουργία Συγκράτησης στη Νεκρά» στο κεφάλαιο «5. Ξεκίνημα και οδήγηση»)

50. Καθοδήγηση ενεργοποιημένης Λειτουργίας Συγκράτησης στη Νεκρά (όπου υπάρχει)

Το μήνυμα αυτό εμφανίζεται όταν είναι ενεργοποιημένη η Λειτουργία Συγκράτησης στη Νεκρά (όπου υπάρχει). Για να βγείτε από την λειτουργία συγκράτησης στη Νεκρά, βάλτε το σαζμάν σε άλλη θέση εκτός της Νεκράς. (Δείτε το «Λειτουργία Συγκράτησης στη Νεκρά» στο κεφάλαιο «5. Ξεκίνημα και οδήγηση»)

51. Καθοδήγηση [Neutral Hold Mode was not activated] (η λειτουργία συγκράτησης στη νεκρά δεν είχε ενεργοποιηθεί) (όπου υπάρχει)

Το μήνυμα αυτό εμφανίζεται όταν δεν είναι διαθέσιμη η Λειτουργία Συγκράτησης στη Νεκρά (όπου υπάρχει). Για να ενεργοποιήσετε την λειτουργία συγκράτησης στη νεκρά περιμένετε για λίγο χωρίς να κάνετε αλλαγή ταχύτητας και μετά κάντε πάλι τους χειρισμούς. (Δείτε το «Λειτουργία Συγκράτησης στη Νεκρά» στο κεφάλαιο «5. Ξεκίνημα και οδήγηση»)

52. Προειδοποίηση [SHIFT to Park] (αλλαγή για παρκάρισμα)

Η προειδοποίηση αυτή εμφανίζεται όταν ο διακόπτης της μίζας είναι πατημένος για να σβήσει τον κινητήρα ενώ ο επιλογέας ταχυτήτων είναι σε οποιαδήποτε θέση εκτός της P (παρκάρισμα).

Εάν εμφανιστεί αυτή η προειδοποίηση, μετακινήστε τον επιλογέα ταχυτήτων στην θέση P (παρκάρισμα). Θα ηχήσει επίσης ένας εσωτερικός βομβητής. (Δείτε το «Πιεζόμενο κουμπί μίζας (όπου υπάρχει)» στο κεφάλαιο «5. Ξεκίνημα και οδήγηση»).

53. Προειδοποίηση [Shipping Mode On Push Storage fuse] (λειτουργία μεταφοράς στην πιεζόμενη ασφάλεια αποθήκευσης) (όπου υπάρχει)

Η προειδοποίηση αυτή μπορεί να εμφανιστεί εάν η ασφάλεια του διακόπτη παρατεταμένης αποθήκευσης δεν είναι πατημένη μέσα (ανοικτή). Όταν εμφανιστεί αυτή η προειδοποίηση, πατήστε μέσα (ανοίξτε) τον διακόπτη της ασφάλειας παρατεταμένης αποθήκευσης για να σβήσετε την προειδοποίηση. Για περισσότερες πληροφορίες δείτε το «Ασφάλειες» στο κεφάλαιο «8. Συντήρηση και κάντε το μόνος σας».

54. Προειδοποίηση σφάλματος διαχείρισης μπαταρίας

Η προειδοποίηση αυτή εμφανίζεται εάν εντοπιστεί ένα σφάλμα στο σύστημα διαχείρισης της μπαταρίας. Ζητήστε τον έλεγχο του συστήματος από εξουσιοδοτημένο συνεργείο Nissan ή εξειδικευμένο συνεργείο.

55. – 58. Προειδοποίηση κινητήρα (όπου υπάρχει)

Οι δυσλειτουργίες ή η υψηλή θερμοκρασία του κινητήρα θα έχουν σαν αποτέλεσμα την εμφάνιση ενός από αυτά τα προειδοποιητικά μηνύματα. Για περισσότερες πληροφορίες δείτε το «Εάν υπερθερμανθεί το αυτοκίνητό σας» στο κεφάλαιο «6. Σε περίπτωση ανάγκης».

59. Προειδοποίηση [4WD System Fault See Owner's Manual] (σφάλμα συστήματος 4WD δείτε το βιβλίο οδηγιών χρήσης) (όπου υπάρχει)

Η προειδοποίηση αυτή εμφανίζεται όταν το σύστημα κίνησης στους 4 τροχούς (4WD) δεν λειτουργεί σωστά στην διάρκεια λειτουργίας του κινητήρα. Μειώστε την ταχύτητα του αυτοκινήτου και ζητήστε τον έλεγχο του αυτοκινήτου σας το ταχύτερο δυνατόν. Συνιστάται να επισκεφθείτε εξουσιοδοτημένο συνεργείο Nissan ή εξειδικευμένο συνεργείο για αυτή την υπηρεσία. (Δείτε το «Οδήγηση στους 4 τροχούς (4WD) στο κεφάλαιο «5. Ξεκίνημα και οδήγηση»).

60. Προειδοποίηση [4WD high temp. Stop vehicle] (υψηλή θερμοκρασία 4WD σταματήστε το αυτοκίνητο) (όπου υπάρχει)

Η προειδοποίηση αυτή εμφανίζεται όταν η θερμοκρασία του λαδιού στα εξαρτήματα του συστήματος μετάδοσης αυξάνεται όταν η διαφορά στην περιστροφή ανάμεσα στους μπροστινούς και τους πίσω τροχούς είναι μεγάλη (ο τροχός γλιστράει), όπως όταν οδηγείτε σε ανώμαλους δρόμους, μέσα σε άμμο ή λάσπη ή όταν ελευθερώνετε το όχημα που έχει κολλήσει. Εάν εμφανιστεί αυτή η σταματήστε το αυτοκίνητο έχοντας τον κινητήρα να δουλεύει στο ρελαντί αμέσως μόλις αυτό μπορεί να γίνει με ασφάλεια. Σε αυτές τις περιπτώσεις το 4WD αλλάζει σε 2WD για να προστατευτούν τα εξαρτήματα της μετάδοσης. Στην συνέχεια, εάν η προειδοποίηση σβήσει, μπορείτε να συνεχίσετε την οδήγηση σε

4WD. Συνιστάται να επισκεφθείτε εξουσιοδοτημένο συνεργείο Nissan ή εξειδικευμένο συνεργείο για έλεγχο. (Δείτε το «Οδήγηση στους 4 τροχούς (4WD) στο κεφάλαιο «5. Ξεκίνημα και οδήγηση»).

61. [Tyre size incorrect See Owner's Manual] (λάθος διάσταση ελαστικών δείτε το βιβλίο οδηγιών χρήσης) (όπου υπάρχει)

Η προειδοποίηση αυτή μπορεί να εμφανιστεί εάν υπάρχει μεγάλη διαφορά ανάμεσα στην διάμετρο των ελαστικών στους μπροστινούς και τους πίσω τροχούς. Βγείτε από τον δρόμο σε ασφαλή περιοχή και αφήστε τον κινητήρα να λειτουργεί στο ρελαντί. Ελέγξτε ότι όλα τα ελαστικά έχουν το ίδιο μέγεθος, ότι η πίεσή τους είναι σωστή και ότι τα ελαστικά δεν είναι υπερβολικά φθαρμένα. Εάν έχετε οποιοδήποτε πρόβλημα αλλάξτε ελαστικά ή ρυθμίστε σωστά την πίεση των ελαστικών. Μην επιλέξετε την λειτουργία [SNOW] ή [OFF-ROAD] με τον Επιλογέα Λειτουργίας Οδήγησης και μην οδηγείτε γρήγορα. (Δείτε το «Τροχοί και ελαστικά» στο κεφάλαιο «9. Τεχνικές πληροφορίες».)

62. Προειδοποίηση [Gearbox Fault Stop safely] (σφάλμα σαζιμάν σταματήστε με ασφάλεια)

Η προειδοποίηση αυτή εμφανίζεται όταν υπάρχει δυσλειτουργία στο σύστημα του σαζιμάν Xtronic. Εάν εμφανιστεί αυτή η προειδοποίηση, σταματήστε το αυτοκίνητο σε ασφαλή τοποθεσία. Ζητήστε τον έλεγχο του συστήματος από εξουσιοδοτημένο συνεργείο Nissan ή εξειδικευμένο συνεργείο.

63. Προειδοποίηση [Service Gearbox Power reduced] (μείωση της ισχύος λόγω κιβωτίου ταχυτήτων)

Η προειδοποίηση αυτή εμφανίζεται όταν υπάρχει δυσλειτουργία στο σύστημα του σαζιμάν Xtronic. Η ισχύς του κινητήρα και, κάτω από ορισμένες συνθήκες, η ταχύτητα του αυτοκινήτου θα μειωθούν αυτόματα για να μειωθεί η πιθανότητα ζημιάς στο σαζιμάν. Η ταχύτητα του αυτοκινήτου μπορεί να ελεγχθεί με το πεντάλ του γκαζιού αλλά οι στροφές του κινητήρα και η ταχύτητα του αυτοκινήτου μπορεί να μειωθούν. Εάν εμφανιστεί αυτή η προειδοποίηση ζητήστε τον έλεγχο του συστήματος από εξουσιοδοτημένο συνεργείο Nissan ή εξειδικευμένο συνεργείο.

64. Προειδοποίηση [Gearbox Fault Service now] (σφάλμα σαζιμάν, συνεργείο τώρα)

Η προειδοποίηση αυτή εμφανίζεται όταν υπάρχει δυσλειτουργία στο σύστημα του σαζιμάν Xtronic. Εάν εμφανιστεί αυτή η προειδοποίηση ζητήστε τον έλεγχο του συστήματος από εξουσιοδοτημένο συνεργείο Nissan ή εξειδικευμένο συνεργείο.

65. Προειδοποίηση [Gearbox Hot Power reduced] (ζεστό κιβώτιο ταχυτήτων μείωση ισχύος)

Το σαζιμάν Xtronic έχει μία λειτουργία προστασίας από υψηλή θερμοκρασία της βαλβολίνης του. Εάν η θερμοκρασία της βαλβολίνης γίνει πολύ υψηλή (για παράδειγμα όταν ανεβαίνετε σε απότομες ανηφόρες σε υψηλές θερμοκρασίες και με βαρύ φορτίο, όπως όταν για παράδειγμα ρυμουλκείτε τρέιλερ), η

ισχύς του κινητήρα και, κάτω από ορισμένες συνθήκες, η ταχύτητα του αυτοκινήτου θα μειωθούν αυτόματα για να μειώσουν την πιθανότητα ζημιάς στο σαζιμάν. Η ταχύτητα του αυτοκινήτου μπορεί να ελεγχθεί με το πεντάλ του γκαζιού αλλά οι στροφές του κινητήρα και η ταχύτητα του αυτοκινήτου θα είναι μειωμένα.

66. Προειδοποίηση [Stop the vehicle safely] (σταματήστε το όχημα με ασφάλεια)

Η προειδοποίηση αυτή εμφανίζεται όταν το σύστημα εντοπίσει ότι το αυτοκίνητο κινείται προς τα πίσω σε μία ανηφόρα με το σαζιμάν Xtronic στην θέση D (οδήγηση) ή μετακινείται μπροστά σε κατηφόρα με το σαζιμάν Xtronic στην θέση R (όπισθεν). Ο κινητήρας μπορεί να σβήσει για τον λόγο αυτό σταματήστε την κίνηση του αυτοκινήτου πατώντας το πεντάλ του φρένου.







































































67. Προειδοποίηση [Apply parking brake] (δέσιμο του χειρόφρενου)

Η προειδοποίηση αυτή εμφανίζεται εάν υπάρξει δυσλειτουργία στο σύστημα ελέγχου ηλεκτρονικής αλλαγής. Επικοινωνήστε με εξουσιοδοτημένο συνεργείο Nissan ή εξειδικευμένο συνεργείο το ταχύτερο δυνατόν. Όταν παρκάρετε το αυτοκίνητο βεβαιωθείτε ότι το χειρόφρενο είναι δεμένο. Εάν δεν έχει δεθεί το χειρόφρενο μπορεί να μην είναι δυνατό να σβήσετε τον διακόπτη της μίζας.

68. Προειδοποίηση [Chassis Control System Fault See Owner's Manual] (σφάλμα συστήματος Ελέγχου Αμαξώματος, δείτε το βιβλίο οδηγιών χρήσης)

Η προειδοποίηση αυτή εμφανίζεται εάν η μονάδα ελέγχου αμαξώματος εντοπίσει μία δυσλειτουργία στο σύστημα ελέγχου αμαξώματος. Ζητήστε τον έλεγχο του συστήματος από εξουσιοδοτημένο συνεργείο Nissan ή εξειδικευμένο συνεργείο. (Δείτε το «Έλεγχος Αμαξώματος» στο κεφάλαιο «5. Ξεκίνημα και οδήγηση»).

ΒΟΗΘΕΙΕΣ ΓΙΑ ΤΗΝ ΟΔΗΓΗΣΗ, ΠΡΟΕΙΔΟΠΟΙΗΣΕΙΣ ΚΑΙ ΜΗΝΥΜΑΤΑ ΚΑΘΟΔΗΣΗΣ ΣΤΗΝ ΟΘΟΝΗ ΠΛΗΡΟΦΟΡΙΩΝ ΑΥΤΟΚΙΝΗΤΟΥ

 Not available System Fault  Dismiss	1	 System fault See Owner's Manual  Dismiss	8	 Temporarily Disabled Front Radar Blocked  Dismiss	15	 Unavailable Slippery Road  Dismiss	22	 Not Available Front Camera obstructed  Dismiss	29
 Not available System Fault  Dismiss	2	 System fault See Owner's Manual  Dismiss	9	 Temporarily Disabled Front Radar Blocked  Dismiss	16	 Unavailable Slippery Road  Dismiss	23	 Not Available Front Camera obstructed  Dismiss	30
 Not available System Fault  Dismiss	3	 Unavailable Camera Temperature High  Dismiss	10	 Steering Assist Not Available Control Detect Low  Dismiss	17	 Unavailable Slippery Road  Dismiss	24	 Not Available Visibility is impaired  Dismiss	31
 Not available System Fault  Dismiss	4	 Unavailable Camera Temperature High  Dismiss	11	 Currently Not Available  Dismiss	18	 Unavailable Slippery Road  Dismiss	25	 Not Available Parking Brake On  Dismiss	32
 Not available System Fault  Dismiss	5	 Unavailable Camera Temperature High  Dismiss	12	 Currently Not Available  Dismiss	19	 Not Available Side radar obstructed  Dismiss	26	 Not Available Gear Shift Not Fastened  Dismiss	33
 System fault  Dismiss	6	 Temporarily Disabled Front Radar Blocked  Dismiss	13	 Currently Not Available  Dismiss	20	 Not Available Side radar obstructed  Dismiss	27	 Press brake pedal  Dismiss	34
 System fault  Dismiss	7	 Temporarily Disabled Front Radar Blocked  Dismiss	14	 Currently Not Available  Dismiss	21	 Not Available Side radar obstructed  Dismiss	28	 System OFF  Dismiss	35

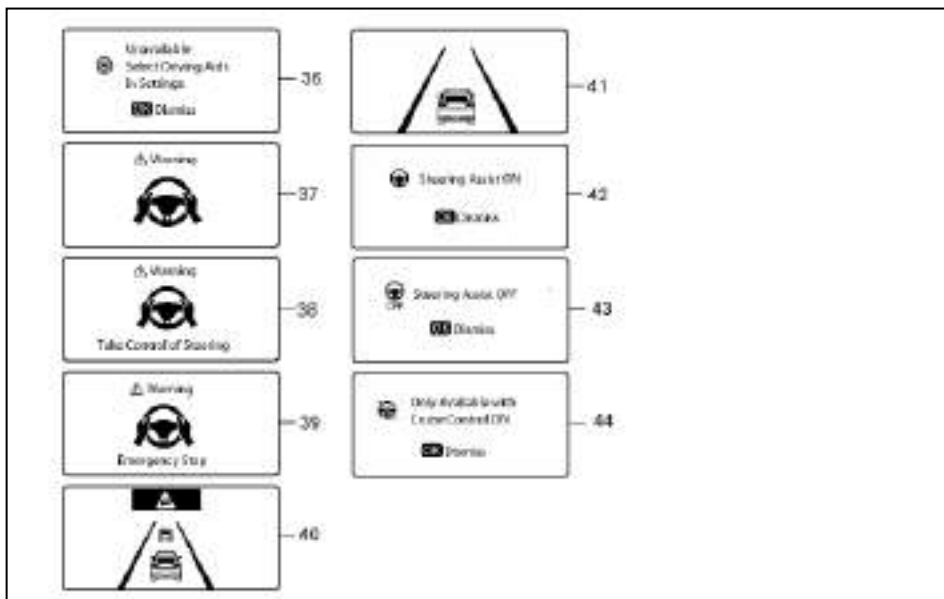

1. – 5. Προειδοποίηση [Not Available] [System Fault] (μη διαθέσιμο, σφάλμα συστήματος)

Η προειδοποίηση αυτή εμφανίζεται όταν ένα ή περισσότερα από τα παρακάτω συστήματα δυσλειτουργούν.

- Προειδοποίηση Αλλαγής Λωρίδας Κυκλοφορίας (LDW) (όπου υπάρχει)
- Πρόληψη Απόκλισης από την Λωρίδα Κυκλοφορίας (LL) (όπου υπάρχει)
- Προειδοποίηση Τυφλού Σημείου (BSW) (όπου υπάρχει)
- Ευφυής Παρέμβαση Τυφλού Σημείου (όπου υπάρχει)
- Υποβοήθηση ProPILOT (όπου υπάρχει)
- Ευφυές Cruise Control (ICC) και Υποβοήθηση Τιμονιού (όπου υπάρχει)
- Ευφυές Cruise Control (ICC) (όπου υπάρχει)
- Υποβοήθηση Λωρίδας Ανάγκης (ELA) (όπου υπάρχει)

Εάν η προειδοποίηση συνεχίζει να εμφανίζεται, ζητήστε τον έλεγχο του συστήματος από εξουσιοδοτημένο συνεργείο Nissan ή εξειδικευμένο συνεργείο.

6. – 7. Προειδοποίηση [System fault] (σφάλμα συστήματος)

Η προειδοποίηση αυτή εμφανίζεται όταν δεν λειτουργούν σωστά τα παρακάτω συστήματα.

- Σύστημα Ειδοποίησης Διασταυρούμενης Πορείας στο Πίσω μέρος του Αυτοκινήτου (RCTA) (όπου υπάρχει)

- Ευφυές Σύστημα Πέδησης (IEB) (όπου υπάρχει)
Εάν η προειδοποίηση συνεχίζει να εμφανίζεται, ζητήστε τον έλεγχο του συστήματος από εξουσιοδοτημένο συνεργείο Nissan ή εξειδικευμένο συνεργείο.

8. – 9. Προειδοποίηση [System fault See Owner's Manual] (σφάλμα συστήματος δείτε το βιβλίο οδηγιών χρήσης) (όπου υπάρχει)

Η προειδοποίηση αυτή εμφανίζεται όταν δεν λειτουργούν σωστά τα παρακάτω συστήματα.

- Αναγνώριση Πινακίδων Κυκλοφορίας (TSR) (όπου υπάρχει)
- Πίσω Αυτόματο Φρένο (RAB) (όπου υπάρχει)

Εάν η προειδοποίηση συνεχίζει να εμφανίζεται, ζητήστε τον έλεγχο του συστήματος από εξουσιοδοτημένο συνεργείο Nissan ή εξειδικευμένο συνεργείο.

10. – 12. Προειδοποίηση [Unavailable Camera Temperature High] (κάμερα μη διαθέσιμη υψηλή θερμοκρασία)

Η προειδοποίηση εμφανίζεται εάν η θερμοκρασία στο εσωτερικό του αυτοκινήτου έχει φτάσει τόσο ψηλά που ο αισθητήρας των παρακάτω συστημάτων δεν μπορεί πλέον να λειτουργήσει με αξιοπιστία.

- Προειδοποίηση Αλλαγής Λωρίδας Κυκλοφορίας (LDW) (όπου υπάρχει)
- Πρόληψη Απόκλισης από την Λωρίδα Κυκλοφορίας (ILI) (όπου υπάρχει)
- Ευφυής Παρέμβαση Τυφλού Σημείου (όπου υπάρχει)

- Υποβοήθηση Τιμονιού (όπου υπάρχει)

Η προειδοποίηση θα πρέπει να εξαφανιστεί μόλις η θερμοκρασία φτάσει σε κανονικά επίπεδα.

Εάν η προειδοποίηση συνεχίζει να εμφανίζεται ζητήστε τον έλεγχο του συστήματος από εξουσιοδοτημένο συνεργείο Nissan ή εξειδικευμένο συνεργείο.

13. – 16. Προειδοποίηση [Temporarily Disabled Front Radar Blocked] (προσωρινά απενεργοποιημένο, μπλοκαρισμένο μπροστινό ραντάρ)

Εάν η περιοχή του αισθητήρα ραντάρ στο μπροστινό μέρος του αυτοκινήτου είναι καλυμμένη με βρωμιά ή εμποδίζεται, καθιστώντας αδύνατο τον εντοπισμό ενός προπορευόμενου οχήματος, τα ακόλουθα συστήματα θα απενεργοποιηθούν αυτόματα.

- Ευφυές Cruise Control (ICC) (σύστημα Υποβοήθησης ProPILOT) (όπου υπάρχει)
- Ευφυές Cruise Control (ICC) και Υποβοήθηση Τιμονιού (όπου υπάρχει)
- Ευφυές Σύστημα Πέδησης (IEB) (όπου υπάρχει)
- Υποβοήθηση Λωρίδας Ανάγκης (ELA) (όπου υπάρχει)
- Ευφυές Cruise Control (ICC) (όπου υπάρχει)

Εάν εμφανιστεί το προειδοποιητικό μήνυμα, παρκάρετε το αυτοκίνητο σε ασφαλή τοποθεσία και σβήστε τον κινητήρα.

Ελέγξτε να δείτε εάν η περιοχή των αισθητήρων είναι μπλοκαρισμένη. Εάν η περιοχή των αισθητήρων είναι μπλοκαρισμένη, αφαιρέστε το υλικό που προκαλεί το μπλοκάρισμα. Βάλτε πάλι μπροστά τον κινητήρα. Εάν το προειδοποιητικό μήνυμα συνεχίζει να εμφανίζεται, ζητήστε τον έλεγχο του συστήμα-

τος από εξουσιοδοτημένο συνεργείο Nissan ή εξειδικευμένο συνεργείο.

17. Καθοδήγηση [Steering Assist Not Available Cannot Detect Lane] (η υποβοήθηση τιμονιού δεν είναι διαθέσιμη δεν μπορεί να εντοπιστεί η λωρίδα) (όπου υπάρχει)

Το μήνυμα αυτό θα εμφανιστεί όταν έχει εμπλακεί το σύστημα Υποβοήθησης Τιμονιού. Το σύστημα Υποβοήθησης Τιμονιού ακυρώνεται αυτόματα όταν δεν μπορούν να εντοπιστούν σωστά οι διαγραμμίσεις της λωρίδας κυκλοφορίας στην οποία κινήστε για μία χρονική περίοδο, λόγω συνθηκών όπως είναι τα αυλάκια χιονιού, η αντανάκλαση του φωτός μία βροχερή ημέρα ή η ύπαρξη διάφορων ασαφών διαγραμμίσεων λωρίδων.

Εάν θέλετε να χρησιμοποιήσετε το σύστημα Υποβοήθησης Τιμονιού και πάλι, ακυρώστε το σύστημα Υποβοήθησης ProPILOT και ορίστε το και πάλι όταν οι διαγραμμίσεις των λωρίδων θα είναι καθαρά ορατές.

18. – 21. Προειδοποίηση [Currently not available] (επί του παρόντος μη διαθέσιμο)

Η προειδοποίηση αυτή εμφανίζεται όταν τα Συστήματα Πρόληψης Απόκλισης από την Λωρίδα Κυκλοφορίας (ILI) (όπου υπάρχει), Παρέμβασης Τυφλού Σημείου (όπου υπάρχει) ή το σύστημα του Ευφυούς Cruise Control (ICC) (όπου υπάρχει) δεν είναι διαθέσιμα στις ακόλουθες συνθήκες:

- Το ESP είναι κλειστό
- Έχει επιλεγεί η λειτουργία [SNOW] ή [OFF-ROAD] (μοντέλα 4WD).

22. – 25. Προειδοποίηση [Unavailable Slippery Road] (μη διαθέσιμο, δρόμος που γλιστράει) (όπου υπάρχει)

Η προειδοποίηση αυτή εμφανίζεται όταν τα παρακάτω συστήματα δεν είναι διαθέσιμα λόγω της ολισθηρότητας του δρόμου.

- Πρόληψη Απόκλισης από την Λωρίδα Κυκλοφορίας (IL) (όπου υπάρχει)
- Παρέμβαση Τυφλού Σημείου (όπου υπάρχει)
- Σύστημα του Ευφυούς Cruise Control (ICC) (όπου υπάρχει)

26. – 28. Προειδοποίηση [Not available Side Radar Obstructed] (μη διαθέσιμο παρεμποδίζεται το πλευρικό ραντάρ) (όπου υπάρχει)

Η προειδοποίηση αυτή εμφανίζεται όταν τα ακόλουθα συστήματα δεν είναι διαθέσιμα επειδή εντοπίζονται μπλοκάρισμα του ραντάρ.

- Προειδοποίηση Τυφλού Σημείου (BSW) (όπου υπάρχει)
- Παρέμβαση Τυφλού Σημείου (όπου υπάρχει)
- Ειδοποίηση Προσέγγισης Αυτοκινήτου από Πίσω (RCTA) (όπου υπάρχει)
- Υποβοήθηση Λωρίδας Ανάγκης (ELA) (όπου υπάρχει)
- Ευφύες Cruise Control (ICC) και Υποβοήθηση Τιμονιού (όπου υπάρχει)
- Υποβοήθηση ProPILOT (όπου υπάρχει)

29. – 30. Καθοδήγηση [Not Available Front camera obstructed] (μη διαθέσιμο, παρεμποδίζεται η μπροστινή κάμερα) (όπου υπάρχει)

Αυτό το μήνυμα μπορεί να εμφανιστεί όταν είναι ενεργοποιημένο το σύστημα Υποβοήθησης Τιμονιού και / ή το σύστημα Υποβοήθησης Λωρίδας Ανάγκης (ELA).

Κάτω από τις ακόλουθες συνθήκες, το σύστημα Υποβοήθησης Τιμονιού και / ή το σύστημα Υποβοήθησης Λωρίδας Ανάγκης (ELA) θα ακυρωθεί αυτόματα:

- Η περιοχή της κάμερας στο παρμπρίζ είναι θαμπή ή είναι καλυμμένη με βρωμιά, νερό, σταγόνες, πάγο, χιόνι κλπ.
- Δυνατό φως όπως το φως του ήλιου ή τα μεγάλα φώτα από αντίθετα κινούμενα αυτοκίνητα μπαίνει μέσα στην μπροστινή κάμερα.

31. Καθοδήγηση [Not Available Visibility is impaired] (μη διαθέσιμο η ορατότητα εμποδίζεται) (όπου υπάρχει)

Το μήνυμα αυτό μπορεί να εμφανιστεί όταν έχει εμπλακεί το σύστημα Υποβοήθησης Τιμονιού:

- Όταν λειτουργεί ο καθαριστήρας (υψηλή ταχύτητα)
- Όταν η διαγράμμιση στην λωρίδα κυκλοφορίας δεν μπορεί να εντοπιστεί σωστά για μία χρονική περίοδο λόγω συνθηκών όπως είναι τα αυλάκια χιονιού, η αντανάκλαση του φωτός μία βροχερή ημέρα ή η ύπαρξη διάφορων ασαφών διαγραμμίσεων λωρίδων.

Εάν θέλετε να χρησιμοποιήσετε το σύστημα Υποβοήθησης Τιμονιού και πάλι, ακυρώστε το σύστημα

Υποβοήθησης ProPILOT ή ICC και το σύστημα Υποβοήθησης Τιμονιού και ορίστε το και πάλι όταν οι διαγραμμίσεις των λωρίδων θα είναι καθαρά ορατές.

32. Καθοδήγηση [Not Available, Parking Brake On] (μη διαθέσιμο, δεμένο χειρόφρενο) (όπου υπάρχει)

Το μήνυμα μπορεί να εμφανιστεί όταν έχει εμπλακεί το ICC.

Κάτω από τις ακόλουθες συνθήκες το σύστημα ICC ακυρώνεται αυτόματα:

- Είναι δεμένο το ηλεκτρικό χειρόφρενο.

Το παραπάνω σύστημα δεν μπορεί να χρησιμοποιηθεί όταν είναι ενεργοποιημένο το Ηλεκτρικό Χειρόφρενο.

33. Καθοδήγηση [Not Available Seat Belt Not Fastened] (όπου υπάρχει)

Το μήνυμα μπορεί να εμφανιστεί όταν έχει εμπλακεί το ICC.

Κάτω από τις ακόλουθες συνθήκες το σύστημα ICC ακυρώνεται αυτόματα:

- Δεν είναι δεμένη η ζώνη ασφαλείας του οδηγού. Το σύστημα ICC δεν μπορεί να χρησιμοποιηθεί όταν δεν έχει δεθεί η ζώνη ασφαλείας του οδηγού.

34. Καθοδήγηση [Press Brake Pedal] (πατήστε το πεντάλ του φρένου) (όπου υπάρχει)

Το μήνυμα μπορεί να εμφανιστεί όταν έχει εμπλακεί το σύστημα ICC της Υποβοήθησης ProPILOT και παρουσιαστεί η ακόλουθη συνθήκη:

- Ενώ το αυτοκίνητο είναι σταματημένο από την Υποβοήθηση ProPILOT, η πόρτα του οδηγού ανοίξει αλλά δεν ενεργοποιείται το Ηλεκτρικό Χειρόφρενο.

Πατήστε αμέσως το πεντάλ του φρένου.

35. Προειδοποίηση [System OFF] (σβηστό σύστημα)

Η προειδοποίηση αυτή εμφανίζεται εάν είναι κλειστό το RCTA. Δείτε το «Σύστημα Ειδοποίησης Προσέγγισης Αυτοκινήτου από Πίσω (όπου υπάρχει)» στο κεφάλαιο «5. Ξεκίνημα και οδήγηση».

36. Προειδοποίηση [Unavailable Select Driving Aids in Settings] (μη διαθέσιμο, επιλέξτε Βοήθειες στην Οδήγηση στις Ρυθμίσεις)

Η προειδοποίηση αυτή εμφανίζεται εάν δεν είναι ενεργοποιημένη καμία Βοήθεια στην Οδήγηση.

37. – 39. Προειδοποίηση εντοπισμού χειριών στο τιμόνι (όπου υπάρχει)

Αυτή η προειδοποίηση μπορεί να εμφανιστεί όταν έχει εμπλακεί το σύστημα Υποβοήθησης Τιμονιού και προκύπτουν οι ακόλουθες συνθήκες:

- Όταν δεν κρατάτε το τιμόνι
- Όταν δεν υπάρχει χειρισμός του τιμονιού

Πιάστε αμέσως το τιμόνι. Όταν εντοπιστεί χειρισμός του τιμονιού, η προειδοποίηση σβήνει. Για περισσότερες πληροφορίες δείτε το «Εντοπισμός χειριών στο τιμόνι» στο κεφάλαιο «5. Ξεκίνημα και οδήγηση».

40. Προειδοποίηση ανάγκης του Ευφυούς Συστήματος Πέδησης (IEB) (όπου υπάρχει)

Η προειδοποίηση αυτή εμφανίζεται μαζί με μία ηχητική προειδοποίηση όταν το Ευφρές Σύστημα Πέδησης

(IEB) εντοπίσει την πιθανότητα σύγκρουσης μπροστά.

Δείτε το «Ευφρές Σύστημα Πέδησης (IEB) (όπου υπάρχει)» στο κεφάλαιο «5. Εκκίνηση και οδήγηση».

41. Καθοδήγηση Ευφυούς Συστήματος Πέδησης (IEB) (όπου υπάρχει)

Η οθόνη αυτή εμφανίζεται για να δείξει την κατάσταση του Ευφυούς Συστήματος Πέδησης (IEB).

Δείτε το «Ευφρές Σύστημα Πέδησης (IEB) (όπου υπάρχει)» στο κεφάλαιο «5. Εκκίνηση και οδήγηση».

42. – 43. Καθοδήγηση Υποβοήθησης Τιμονιού (όπου υπάρχει)

Το μήνυμα αυτό εμφανίζεται όταν το σύστημα Υποβοήθησης Τιμονιού είναι ενεργό ή κλειστό.

Δείτε το «Ευφρές Cruise Control (ICC) και Υποβοήθηση Τιμονιού (όπου υπάρχει) (στα μοντέλα με μηχανικό σαζιμάν)» ή το «Υποβοήθηση ProPILOT (όπου υπάρχει) στο κεφάλαιο «5. Ξεκίνημα και οδήγηση»

44. Καθοδήγηση [Only Available with Cruise Control ON] (διαθέσιμο μόνο με ενεργό το Cruise Control) (όπου υπάρχει)

Το μήνυμα αυτό εμφανίζεται όταν έχει πατηθεί ο διακόπτης Υποβοήθησης Τιμονιού ενώ ο διακόπτης του Cruise Control δεν είναι ανοικτός

Δείτε το «Ευφρές Cruise Control (ICC) και Υποβοήθηση Τιμονιού (όπου υπάρχει) (στα μοντέλα με μηχανικό σαζιμάν)» ή το «Υποβοήθηση ProPILOT (όπου υπάρχει) στο κεφάλαιο «5. Ξεκίνημα και οδήγηση».

ΡΟΛΟΙ ΚΑΙ ΘΕΡΜΟΚΡΑΣΙΑ ΕΞΩΤΕΡΙΚΟΥ ΑΕΡΑ

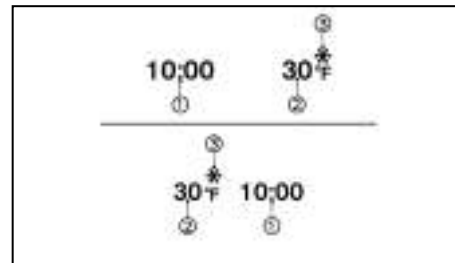

Το ρολόι (1) και η θερμοκρασία εξωτερικού αέρα (2) εμφανίζονται στην επάνω πλευρά της οθόνης πληροφοριών.

Ρολόι

Για λεπτομέρειες για την ρύθμιση του ρολογιού δείτε το «Ρύθμιση του ρολογιού» στο κεφάλαιο «4. Οθόνη, καλοριφέρ, air conditioner και ηχοσύστημα» ή το ξεχωριστό Βιβλίο Οδηγιών Χρήσης του NissanConnect (όπου υπάρχει).

Θερμοκρασία εξωτερικού αέρα (0C ή 0F)

Η θερμοκρασία εξωτερικού αέρα εμφανίζεται σε 0C ή 0F στην κλίμακα από -40 έως 600C (-40 έως 1400F).

Η λειτουργία θερμοκρασίας εξωτερικού αέρα συμπεριλαμβάνει και μία λειτουργία προειδοποίησης χαμηλής θερμοκρασίας. Εάν η θερμοκρασία του εξωτερικού αέρα είναι κάτω από τους 30C (30F), εμφανίζεται στην οθόνη η ένδειξη (3).

48 Όργανα και χειριστήρια

Ο αισθητήρας εξωτερικής θερμοκρασίας βρίσκεται μπροστά από το ψυγείο. Ο αισθητήρας μπορεί να επηρεαστεί από τον δρόμο ή την ζέση του κινητήρα, τις κατευθύνσεις του αέρα και τις άλλες συνθήκες οδήγησης. Η οθόνη μπορεί να διαφέρει από την πραγματική εξωτερική θερμοκρασία ή την θερμοκρασία που εμφανίζεται σε διάφορα σήματα ή πίνακες.

[Head-up display] (Οθόνη Κατεύθυνσης) (όπου υπάρχει)

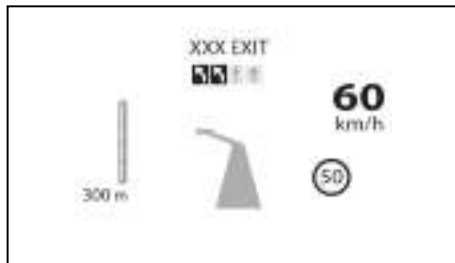
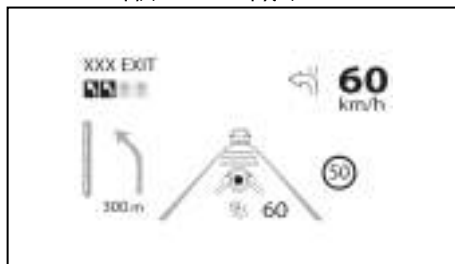

⚠️ ΠΡΟΕΙΔΟΠΟΙΗΣΗ

- Εάν δεν μπορείτε να ρυθμίσετε κατάλληλα την φωτεινότητα και την θέση της εικόνας που εμφανίζεται μπορεί να παρεμβληθεί στην ικανότητα του οδηγού να δει από το παρμπρίζ, γεγονός που μπορεί να προκαλέσει ατύχημα οδηγώντας σε σοβαρό τραυματισμό ή θάνατο.
- Μην χρησιμοποιείτε την Οθόνη Κατεύθυνσης (HUD) για μεγάλες χρονικές περιόδους καθώς είναι δυνατό να μην μπορείτε να δείτε άλλα οχήματα, πεζούς ή αντικείμενα, γεγονός που θα μπορούσε να προκαλέσει ένα ατύχημα, οδηγώντας σε σοβαρό τραυματισμό ή θάνατο.

Η Οθόνη Κατεύθυνσης (HUD) μπορεί να εμφανίσει μία ή περισσότερες από τις ακόλουθες λειτουργίες (όπου υπάρχει):

- Ταχύτητα αυτοκινήτου
- [Navigation] (πλοήγηση)
- [Driving Aids] (βοήθειες στην οδήγηση)
- [Traffic Sign] (πινακίδες κυκλοφορίας)
- [Audio] (ηχοσύστημα)
- [Telephone] (τηλέφωνο)

ΣΗΜΕΙΩΣΗ

- Μην τοποθετείτε οποιονδήποτε τύπο υγρού πάνω ή κοντά στον προβολέα. Εάν το κάνετε μπορεί να προκληθεί δυσλειτουργία στον εξοπλισμό.

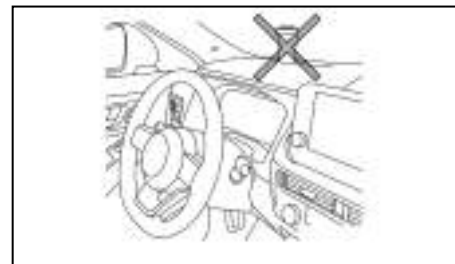

- Μην ακουμπάτε τα εσωτερικά μέρη του προβολέα. Εάν το κάνετε μπορεί να προκληθεί δυσλειτουργία στον εξοπλισμό.
- Για να αποφύγετε γρατζουνιές στο τζάμι του προβολέα, μην τοποθετείτε αιχμηρά αντικείμενα πάνω ή κοντά στο άνοιγμα του προβολέα.
- Μην τοποθετείτε οποιοδήποτε αντικείμενο πάνω στο ταμπλό των οργάνων που μπορεί να εμποδίσει την προβολή του HUD.
- Εάν φοράτε πολωμένα γυαλιά ηλίου, η ένδειξη μπορεί να είναι δύσκολα ορατή. Αυξήστε την φωτεινότητα του HUD στην οθόνη πληροφοριών του αυτοκινήτου ή βγάλτε τα γυαλιά σας.
- Ανάλογο με τις καιρικές συνθήκες (βροχή, χιόνι, λιακάδα κλπ), η οθόνη μπορεί να είναι δύσκολα ορατή.
- Για το καθάρισμα, χρησιμοποιήστε ένα μαλακό καθαρό πανί, βρεγμένο με λίγο νερό. Εάν αυτό δεν είναι επαρκές, χρησιμοποιήστε ένα μαλακό καθαρό και στεγνό πανί νοτισμένο με νερό και μετά ένα μαλακό, καθαρό και στεγνό πανί. Ποτέ μην χρησιμοποιείτε σκληρό πανί, αλκοόλ, βεν-

ζίνη, διαλυτικό ή οποιοδήποτε είδος διαλύματος ή χαρτί κουζίνας με χημικό καθαριστικό. Θα γρατζουνίσουν ή θα προκαλέσουν αποχρωματισμό στους φακούς του προβολέα. Μην ψεκάζετε κανέναν υγρό όπως νερό στους φακούς του προβολέα. Εάν ψεκάσετε υγρό μπορεί να προκληθεί δυσλειτουργία του συστήματος.

- Εάν η εικόνα που εμφανίζεται είναι παραμορφωμένη, συνιστάται ο έλεγχος του συστήματος από εξουσιοδοτημένο συνεργείο Nissan ή εξειδικευμένο συνεργείο.
- Η HUD έχει ένα ειδικό παρμπρίζ για να επιτρέπει στην εικόνα να εμφανίζεται καθαρά. Εάν το παρμπρίζ σας χρειάζεται αντικατάσταση θα πρέπει αυτή να ολοκληρωθεί σε εξουσιοδοτημένο συνεργείο Nissan.

ΠΩΣ ΝΑ ΧΡΗΣΙΜΟΠΟΙΗΣΕΤΕ ΤΗΝ HUD

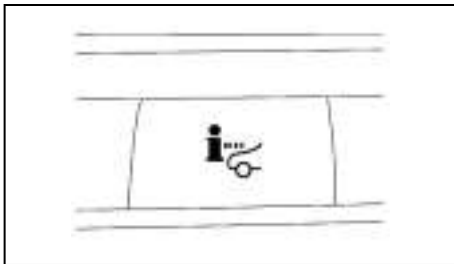

Για να ανοίξετε την HUD, πατήστε τον διακόπτη HUD. Για να την κλείσετε πιέστε πάλι τον διακόπτη. Εάν έχετε κλείσει την HUD θα παραμείνει κλειστή ακόμη και εάν σβήσετε και βάλετε πάλι μπροστά τον κινητήρα.

50 Όργανα και χειριστήρια

Οι ακόλουθες ρυθμίσεις μπορούν να αλλάξουν στην οθόνη πληροφοριών του αυτοκινήτου:

- [Brightness] (φωτεινότητα)
- [Height] (ύψος)
- [Rotation] (περιστροφή)
- [Contents selection] (επιλογή περιεχομένου)
 - [Navigation] (πλοήγηση) (όπου υπάρχει)
 - [Driving Aids] (βοήθειες στην οδήγηση)
 - [Traffic Sign] (πινακίδα κυκλοφορίας)
 - [Audio] (ηχοσύστημα)
 - [Telephone] (τηλέφωνο)
- Μηδενισμός

Για περισσότερες πληροφορίες δείτε το «Ρυθμίσεις» πιο πριν σε αυτό το κεφάλαιο.

ΣΗΜΕΙΩΣΗ

Οι επείγουσες πληροφορίες μπορεί να εμφανιστούν ακόμη και εάν η HUD είναι κλειστή. Για περισσότερες πληροφορίες δείτε το «Βοήθειες στην οδήγηση / Πλοήγηση / Σήματα κυκλοφορίας / Ηχοσύστημα/ σύνδεση Τηλεφώνου» παρακάτω.

Αυτό το προϊόν περιλαμβάνει το παρακάτω λογισμικό.
(1) Panasonic Corporation ή πρόγραμμα που αναπτύχθηκε για την Panasonic Corporation.

(2) Λογισμικό τρίτου με άδεια χρήσης στην Panasonic Corporation.

(3) Ελεύθερο λογισμικό.

Το ελεύθερο λογισμικό (3), περιλαμβάνει λογισμικό ανοικτής πηγής (OSS) συμπεριλαμβανομένου λογισμικού για το οποίο έχει εφαρμογή πληροφόρηση για την άδεια χρήσης.

Αναφερθείτε στον ιστότοπο με την άδεια χρήσης στο: <http://car.panasonic.jp/oss/iO2lln39>

Φωτεινότητα οθόνης

Η φωτεινότητα της οθόνης μπορεί να ελεγχθεί στην οθόνη πληροφοριών του αυτοκινήτου. Η φωτεινότητα θα ρυθμιστεί και αυτόματα σύμφωνα με την ένταση από το εξωτερικό φως.

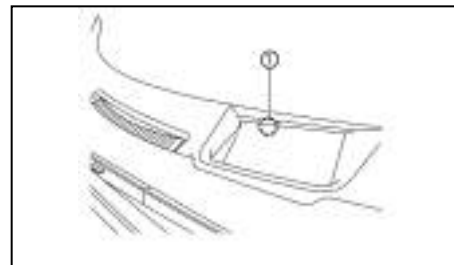

ΣΗΜΕΙΩΣΗ

- Η HUD έχει έναν ενσωματωμένο αισθητήρα (1) που ελέγχει την φωτεινότητα της εμφανιζόμενης εικόνας. Εάν μπλοκάρετε τον αισθητήρα με ένα αντικείμενο η ένδειξη θα σκοτεινιάσει και θα είναι δύσκολο να την δείτε.

- Μην ρίχνετε δυνατό φως κατευθείαν στον αισθητήρα της HUD. Εάν το κάνετε μπορεί να προκληθεί δυσλειτουργία

ΒΟΗΘΕΙΕΣ ΣΤΗΝ ΟΔΗΓΗΣΗ / ΠΛΟΗΓΗΣΗ / ΣΗΜΑΤΑ ΚΥΚΛΟΦΟΡΙΑΣ / ΗΧΟΣΥΣΤΗΜΑ / ΣΥΝΔΕΣΗ ΤΗΛΕΦΩΝΟΥ

Η HUD θα εμφανίσει τις Βοήθειες στην Οδήγηση και τις πληροφορίες πλοήγησης.

ΔΙΑΚΟΠΤΗΣ ΥΑΛΟΚΑΘΑΡΙΣΤΗΡΑ ΚΑΙ ΠΛΥΣΤΙΚΟΥ ΠΑΡΜΠΡΙΖ ΠΑΡΜΠΡΙΖ

Η ένδειξη Βοηθειών στην Οδήγηση θα εμφανίσει τις καταστάσεις προειδοποίησης για τα ακόλουθα συστήματα:

- Ευφυές Σύστημα Πέδησης (IEB)
- Ευφυής Ειδοποίηση Σύγκρουσης (I-FCW)
- Προειδοποίηση Αλλαγής Λωρίδας (LDW)
- Πρόληψη Απόκλισης από την Λωρίδα Κυκλοφορίας (ILI)
- Προειδοποίηση χεριών στο τιμόνι (για οχήματα με Υποβοήθηση ProPILOT / ICC και Υποβοήθηση Τιμονιού (MT)) (όπου υπάρχει)
- Υποβοήθηση Λωρίδας Ανάγκης (ELA)

Η συνδεδεμένη οθόνη του Συστήματος Πλοήγησης θα εμφανίσει τα ακόλουθα στοιχεία:

- Ονόματα διασταυρώσεων
- Βέλη που δείχνουν την κατεύθυνση της στροφής
- Απόσταση έως την επόμενη διασταύρωση
- Συνιστώμενη ένδειξη λωρίδας κυκλοφορίας

Η συνδεδεμένη οθόνη του συστήματος Αναγνώρισης Πινάκιδων Κυκλοφορίας (TSR) θα εμφανίσει το ακόλουθο στοιχείο:

- Πινάκίδα ορίου ταχύτητας

Η συνδεδεμένη οθόνη του ηχοσυστήματος θα εμφανίσει τα ακόλουθα στοιχεία:

- Τραγούδια
- Ραδιοφωνικοί σταθμοί

Η συνδεδεμένη οθόνη του τηλεφώνου θα εμφανίσει το ακόλουθο στοιχείο:

- Όνομα καλούντος ή τηλεφωνικό αριθμό.

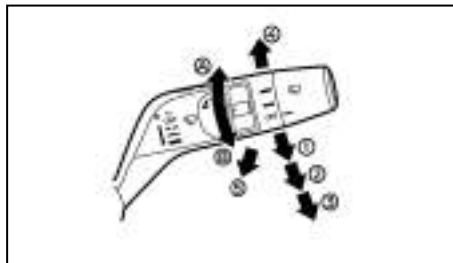

Τύπος Α (χωρίς λειτουργία <AUTO>)

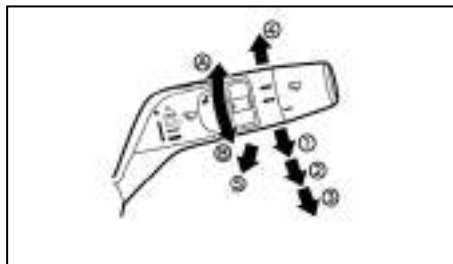

Τύπος Β (με λειτουργία <AUTO>)



ΠΡΟΕΙΔΟΠΟΙΗΣΗ

Όταν η θερμοκρασία είναι εξαιρετικά χαμηλή, το διάλυμα του πλυστικού μπορεί να παγώσει στο παρμπρίζ δυσχεραίνοντας την ορατότητα. Ζεστάνετε το παρμπρίζ με την λειτουργία ξεπαγώματος πριν το πλύνετε.

ΠΡΟΣΟΧΗ

- Μην ανοίγετε / ελευθερώνετε το καπό όταν τα μπράτσα των υαλοκαθαριστήρων είναι σηκωμένα από την αρχική τους θέση.
- Μην χρησιμοποιείτε το πλυστικό για περισσότερα από 15 δευτερόλεπτα συνεχόμενα.
- Μην χρησιμοποιείτε το πλυστικό όταν το ρεζερβουάρ του υγρού του πλυστικού είναι άδειο ή το υγρό είναι παγωμένο.

Ο υαλοκαθαριστήρας και το πλυστικό του παρμπρίζ λειτουργούν όταν ο διακόπτης της μίζας είναι στην θέση ON.

Λειτουργία καθαριστήρα

Μετακινήστε τον μοχλό επάνω ή κάτω για να λειτουργήσει ο καθαριστήρας στις παρακάτω ταχύτητες:

- (1) Κατά διαστήματα (■ ■) Τύπος Α ή <AUTO> Τύπος Β (όπου υπάρχει)

Η θέση AUTO (όπου υπάρχει) λειτουργεί το αυτόματο σύστημα σκουπίσματος του αισθητήρα βροχής. Δείτε το «Αισθητήρας βροχής (όπου υπάρχει)» πιο κάτω.

- Η ταχύτητα της κατά διαστήματα λειτουργίας μπορεί να ρυθμιστεί γυρίζοντας το κουμπί προς το (πιο αργά) ή το (πιο γρήγορα).

- Η ταχύτητα λειτουργίας θα ποικίλει επίσης και ανάλογα με την ταχύτητα του αυτοκινήτου στην θέση <AUTO>. Για παράδειγμα, όταν η ταχύτητα του αυτοκινήτου είναι μεγάλη, η κατά διαστήματα λειτουργία θα είναι γρηγορότερη.

- (2)**Χαμηλή (■)** – συνεχόμενη λειτουργία σε χαμηλή ταχύτητα.
- (3)**Υψηλή (■)** – συνεχόμενη λειτουργία σε υψηλή ταχύτητα.
- (4) - για ένα μόνο σκούπισμα του καθαριστήρα

Λειτουργία πλυστικού

Τραβήξτε τον μοχλό προς το μέρος σας για να λειτουργήσει το πλυστικό.

Σύστημα στεγνώματος (όπου υπάρχει):

Ο καθαριστήρας θα λειτουργήσει μία φορά μετά από 3 περίπου δευτερόλεπτα από την στιγμή που λειτουργήσει ο καθαριστήρας και το πλυστικό. Αυτή η λειτουργία θα καθαρίσει το υγρό πλυστικού που έχει παραμείνει στο παρμπρίζ.

Αισθητήρας βροχής (όπου υπάρχει)

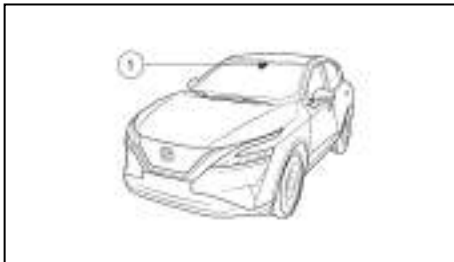

Ο αισθητήρας (1) του συστήματος αυτόματου σκουπίσματος με αισθητήρα βροχής που βρίσκεται στο επάνω τμήμα του παρμπρίζ μπροστά από τον εσωτερικό καθρέπτη μπορεί να ανοίξει αυτόματα

52 Όργανα και χειριστήρια

τους καθαριστήρες για να ρυθμίσει την ταχύτητα του καθαριστήρα ανάλογα με την ένταση της βροχής και την ταχύτητα του αυτοκινήτου όταν ο μοχλός είναι στην θέση <AUTO>.

Η ευαισθησία μπορεί να ρυθμιστεί περιστρέφοντας το δαχτυλίδι του διακόπτη του καθαριστήρα μπροστά (A) – λιγότερο ευαίσθητο ή πίσω (B) – περισσότερο ευαίσθητο.

ΣΗΜΕΙΩΣΗ

- Βεβαιωθείτε ότι έχετε κλείσει το σύστημα του αυτόματου αισθητήρα βροχής όταν το αυτοκίνητο μπαίνει σε πλυντήριο αυτοκινήτων.
- Εάν αφήσετε τον μοχλό στην θέση <AUTO> δεν θα πάθει ζημιά το σύστημα αισθητήρα βροχής αν και μπορεί να προκύψει περιστασιακά απροσδόκητη ενεργοποίηση των καθαριστήρων.
- Εάν αφήσετε τον διακόπτη στην θέση <AUTO>, οι καθαριστήρες μπορεί να λειτουργήσουν απροσδόκητα όταν βρωμιά, δαχτυλιές, φίλμ λαδιού ή έντρομα καλύψουν το παρμπρίζ στην θέση του αισθητήρα βροχής. Οι καθαριστήρες μπορεί επίσης να λειτουργήσουν όταν τα καυσαέρια ή η υγρασία επηρεάζουν τον αισθητήρα βροχής.
- Μην ακουμπάτε ή καλύπτετε το παρμπρίζ στο σημείο που είναι ο αισθητήρας βροχής. Οι καθαριστήρες μπορεί να λειτουργήσουν απροσδόκητα όταν ο διακόπτης των καθαριστήρων είναι στην θέση <AUTO> και ο διακόπτης της μίζας είναι στην θέση ON. Αυτό μπορεί να προκαλέσει τραυματισμό ή ζημιά στον καθαριστήρα.

ΠΙΣΩ ΠΑΡΜΠΡΙΖ



ΠΡΟΕΙΔΟΠΟΙΗΣΗ

Όταν η θερμοκρασία είναι εξαιρετικά χαμηλή, το διάλυμα του πλυστικού μπορεί να παγώσει στο παρμπρίζ δυσχεραίνοντας την ορατότητα. Ζεστάνετε το παρμπρίζ με το αντιθαμβωτικό πίσω παρμπρίζ πριν χρησιμοποιήσετε τους καθαριστήρες πίσω.

ΠΡΟΣΟΧΗ

- Μην χρησιμοποιείτε το πλυστικό για περισσότερα από 15 δευτερόλεπτα συνεχόμενα.
- Μην χρησιμοποιείτε το πλυστικό όταν το ρεζερβουάρ του υγρού του πλυστικού είναι άδειο ή το υγρό είναι παγωμένο.

Ο καθαριστήρας και το πλυστικό του πίσω παρμπρίζ μπορούν να λειτουργήσουν όταν ο διακόπτης της μίζας είναι στην θέση ON.

Θερμαινόμενο Παρμπρίζ ThermaClear(όπου υπάρχει)

Λειτουργία του καθαριστήρα

Γυρίστε τον διακόπτη δεξιά στην κατά διαστήματα (■ ■, (1)) ή την συνεχόμενη (■ ■ ■, (2)) θέση για να λειτουργήσει ο καθαριστήρας.

Για να σταματήσετε την λειτουργία του καθαριστήρα, γυρίστε τον διακόπτη πίσω στην θέση OFF.

Λειτουργία του πλυστικού:

Για να λειτουργήσει το πλυστικό του πίσω παρμπρίζ, σπρώξτε τον διακόπτη προς το εμπρός μέρος του αυτοκινήτου (3) έως ότου η ποσότητα υγρού πλυστικού που θέλετε να έχει ψεκαστεί πάνω στο πίσω παρμπρίζ. Θα λειτουργήσει και ο καθαριστήρας του πίσω παρμπρίζ αρκετές φορές.

Σύστημα στεγνώματος (όπου υπάρχει):

Ο καθαριστήρας θα λειτουργήσει μία φορά μετά από 3 περίπου δευτερόλεπτα από την στιγμή που λειτούργησε ο καθαριστήρας και το πλυστικό. Αυτή η λειτουργία θα καθαρίσει το υγρό πλυστικού που έχει παραμείνει στο παρμπρίζ.

Η λειτουργία αυτή μπορεί να κλείσει. Για λεπτομέρειες δείτε το «Οθόνη Πληροφοριών του Αυτοκινήτου».

Λειτουργία συγχρονισμού με την όπισθεν (όπου υπάρχει)

Όταν ο διακόπτης του πλυστικού του παρμπρίζ είναι είτε στην κατά διαστήματα ή στην θέση <ΑΥΤΟ> (όπου υπάρχει), την θέση χαμηλής ή υψηλής ταχύτητας, τοποθετώντας τον επιλογέα ταχυτήτων στην θέση R (όπισθεν) θα λειτουργήσει ο καθαριστήρας του πίσω παρμπρίζ.

Η λειτουργία αυτή μπορεί να κλείσει. Για λεπτομέρειες δείτε το «Οθόνη Πληροφοριών του Αυτοκινήτου».

ΣΗΜΕΙΩΣΗ

Όταν ο διακόπτης του καθαριστήρα είναι στην θέση <ΑΥΤΟ> (όπου υπάρχει), ο πίσω καθαριστήρας δεν θα αρχίσει να σκουπίζει όταν βάλετε τον επιλογέα ταχυτήτων στην όπισθεν (R). Θα περιμένει έως ότου κάνουν το πρώτο καθάρισμα οι μπροστινοί καθαριστήρες.

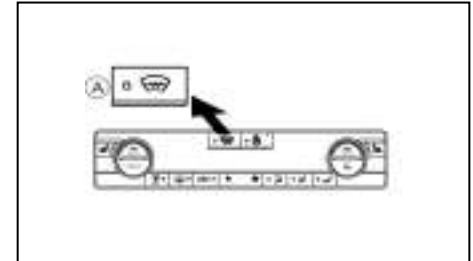

Σύστημα αυτόματου air conditioning

(A) Ανοικτός / κλειστός θερμικός καθαρισμός

Για να ξεθαμπώσετε / ξεπαγώσετε το παρμπρίζ, βάλετε μπροστά τον κινητήρα και πατήστε το κουμπί Θερμικού Καθαρισμού (A). Θα ανάψει το ενδεικτικό φως. Πατήστε πάλι το κουμπί για να κλείσετε τον Θερμικό Καθαρισμό.

Εάν η εξωτερική θερμοκρασία είναι χαμηλότερη από +5°C το σύστημα Θερμικού Καθαρισμού θα σβήσει αυτόματα μετά από περίπου 8 λεπτά. Εάν η εξωτερική θερμοκρασία είναι υψηλότερη από +5°C το σύστημα Θερμικού Καθαρισμού θα σβήσει αυτόματα μετά από περίπου 4 λεπτά. Εάν το παρμπρίζ καθαρίσει πιο νωρίς, πατήστε πάλι το κουμπί για να σβήσετε το σύστημα Θερμικού Καθαρισμού.

ΣΗΜΕΙΩΣΗ

- Η θέση του διακόπτη (όπου υπάρχει) μπορεί να ποικίλει ελαφρά από τις παραπάνω εικόνες, ανάλογα με τις προδιαγραφές του αυτοκινήτου.
- Το σύστημα Θερμικού Καθαρισμού μπορεί να ενεργοποιηθεί μόνο όσο λειτουργεί ο κινητήρας του αυτοκινήτου.

ΔΙΑΚΟΠΤΗΣ ΑΝΤΙΘΑΜΒΩΤΙΚΟΥ

- Πριν ενεργοποιήσετε το σύστημα Θερμικού Καθαρισμού βεβαιωθείτε ότι έχετε αφαιρέσει το υπερβολικό χιόνι / πάγο από το παρμπρίζ.
- Η θέρμανση στο παρμπρίζ παρέχεται από τους θερμικούς αγωγούς που είναι ενσωματωμένοι σε αυτό. Εάν γίνει ζημιά στο παρμπρίζ ζητήστε τον έλεγχο του συστήματος Θερμικού Καθαρισμού από εξουσιοδοτημένο συνεργείο Nissan ή εξειδικευμένο συνεργείο.
- Η απόδοση του Θερμικού Καθαρισμού του παρμπρίζ μπορεί να μειωθεί ή να απενεργοποιηθεί για να εξοικονομηθεί μπαταρία. Αυτό δεν είναι δυσλειτουργία.
- Η Nissan συνιστά να χρησιμοποιείτε το σύστημα Θερμικού Καθαρισμού για να βοηθήσετε το ξεθάμπωμα του παρμπρίζ. Για περισσότερες πληροφορίες δείτε το «Λειτουργία του καλοριφέρ και του air conditioner» στο κεφάλαιο «4. Οθόνη, καλοριφέρ, air conditioner και ηχοσύστημα».
- Το σύστημα Σβησίματος / Εκκίνησης δεν είναι διαθέσιμο όταν είναι σε λειτουργία το σύστημα του Θερμικού Καθαρισμού.

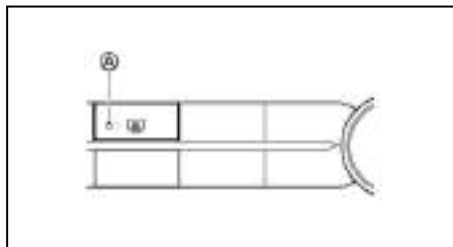

Τύπος Α

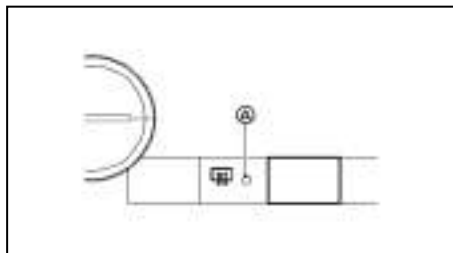

Τύπος Β

(B) Άνοιγμα / Κλείσιμο αντιθαμβωτικού πίσω παρμπρίζ

Ο διακόπτης του αντιθαμβωτικού του πίσω παρμπρίζ θα λειτουργήσει μόνο όταν λειτουργεί ο κινητήρας του αυτοκινήτου.

Το αντιθαμβωτικό χρησιμοποιείται για να μειωθεί η υγρασία, το θάμπωμα ή ο πάγος από την επιφάνεια του πίσω παρμπρίζ και από την επιφάνεια των εξωτερικών καθρεπτών (όπου υπάρχει) ώστε να βελτιωθεί η ορατότητα προς τα πίσω.

Όταν πατήσετε τον διακόπτη του αντιθαμβωτικού, ανάβει το ενδεικτικό φως (Α) και το αντιθαμβωτικό λειτουργεί για περίπου 20 λεπτά. Αφού περάσει αυτός ο χρόνος το αντιθαμβωτικό θα σβήσει αυτόματα.

Για να σβήσετε το αντιθαμβωτικό με το χέρι πατήστε και πάλι τον διακόπτη.

ΠΡΟΣΟΧΗ

Όταν καθαρίζετε το εσωτερικό του πίσω παρμπρίζ, προσέχετε να μην γρατζουνίσετε ή κάνετε ζημιά στις ηλεκτρικές επαφές.

ΣΗΜΕΙΩΣΗ

Στην διάρκεια χρήσης του αντιθαμβωτικού του πίσω παρμπρίζ δεν είναι διαθέσιμο το σύστημα Σβησίματος / Εκκίνησης.

ΔΙΑΚΟΠΤΗΣ ΠΡΟΒΟΛΕΩΝ ΚΑΙ ΦΛΑΣ

Η Nissan συνιστά να συμβουλευέστε τους τοπικούς κανονισμούς για την χρήση των φώτων.

ΔΙΑΚΟΠΤΗΣ ΠΡΟΒΟΛΕΩΝ

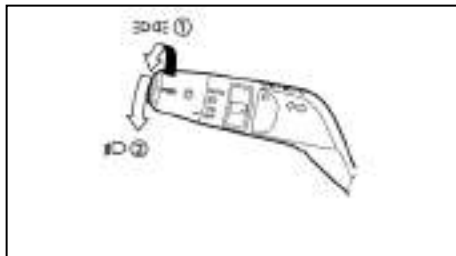

Τύπος Α

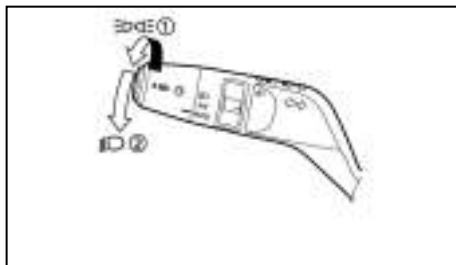

Τύπος Β

Φωτισμός

Γυρίστε τον διακόπτη στην θέση ①:

Θα ανάψουν τα μπροστινά πλευρικά και τα πίσω φώτα πορείας, το φως της πινακίδας και τα φώτα

του ταμπλό. Θα ανάψει το ενδεικτικό φως ② στο ταμπλό των οργάνων. Τα φώτα ημέρας θα σβήσουν.

Γυρίστε τον διακόπτη στην θέση ②:

Θα παραμείνουν αναμμένα όλα τα άλλα φώτα, ενώ θα ανάψουν και οι προβολείς. Τα φώτα ημέρας θα σβήσουν.

ΠΡΟΣΟΧΗ

Ποτέ μην αφήνετε για μεγάλα χρονικά διαστήματα τον διακόπτη των φώτων αναμμένο όταν δεν λειτουργεί ο κινητήρας του αυτοκινήτου.

Σύστημα φωτισμού ημέρας (όπου υπάρχει)

Όταν βάζετε μπροστά τον κινητήρα, ακόμη και αν ο διακόπτης των προβολέων είναι κλειστός, θα ανάψουν τα μπροστινά φώτα για τον φωτισμό ημέρας.

Τα φώτα ημέρας θα σβήσουν όταν γυρίσετε τον διακόπτη των προβολέων στην θέση ③ ή ④.

Σύστημα αυτόματου φωτισμού (<AUTO> - όπου υπάρχει)



Τύπος Α



Τύπος Β

Το σύστημα αυτόματου φωτισμού επιτρέπει στους προβολείς να ρυθμιστούν ώστε να ανάβουν και να σβήνουν αυτόματα. Το σύστημα αυτόματου φωτισμού όταν είναι ενεργό μπορεί:

- Να ανάψει τους προβολείς, τα εμπρός πλευρικά και τα πίσω φώτα πορείας, το φως της πινακίδας και τα φώτα του ταμπλό αυτόματα όταν είναι σκοτάδι.
- Να σβήσει όλα τα φώτα όταν υπάρχει φως.



ΣΗΜΕΙΩΣΗ

Βεβαιωθείτε ότι δεν έχετε τοποθετήσει κάτι πάνω από τον αισθητήρα για το φως (A) που βρίσκεται στην επάνω πλευρά στο ταμπλό. Ο αισθητήρας για το φως ελέγχει το σύστημα αυτόματου φωτισμού. Εάν είναι καλυμμένος ο αισθητήρας αντιδρά σα να είναι σκοτάδι και τα φώτα θα ανάψουν.

Για να ενεργοποιήσετε το σύστημα αυτόματου φωτισμού:

1. Γυρίστε τον διακόπτη των προβολέων στην θέση <AUTO> (1).

2. Γυρίστε τον διακόπτη της μίζας στην θέση **ON**.

Για να απενεργοποιήσετε το σύστημα αυτόματου φωτισμού:

Γυρίστε το διακόπτη των προβολέων στην θέση OFF ή OFF ή OFF .

Επιλογή σκάλας προβολέων

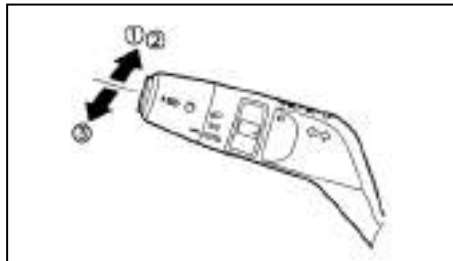

- (1) Για να επιλέξετε την μεγάλη σκάλα όταν είστε στην θέση OFF , σπρώξτε τον μοχλό προς τα εμπρός. Τα μεγάλα φώτα θα ανάψουν καθώς και το ενδεικτικό φως OFF .
- (2) Τραβήξτε τον μοχλό πίσω για να επιλέξετε την μεσαία σκάλα (θέση OFF).
- (3) Τραβώντας τον μοχλό προς το μέρος σας θα αναβοσβήσουν τα μεγάλα φώτα.

ΔΥΝΑΜΙΚΗ ΥΠΟΒΟΗΘΗΣΗ ΜΕΓΑΛΗΣ ΣΚΑΛΑΣ ΦΩΤΩΝ (όπου υπάρχει)

Πρόκειται για υποβοήθηση της μεγάλης σκάλας φώτων που ελέγχεται από μία κάμερα και αλλάζει αυτόματα από την μεσαία σκάλα στην μεγάλη σκάλα των προβολέων.

Προφυλάξεις:



ΠΡΟΕΙΔΟΠΟΙΗΣΗ

Η δυναμική υποβοήθηση μεγάλης σκάλας φώτων δεν μπορεί να αντιμετωπίσει όλες τις οδικές και καιρικές περιστάσεις ενώ οδηγείτε. Το σύστημα γλιτώνει τον οδηγό από το να έχει να χειριστεί τον διακόπτη. Ο οδηγός παραμένει πάντα υπεύθυνος για την επιλογή του σωστού σετ φωτισμού.

Συγκεκριμένες περιστάσεις στις οποίες πρέπει να χειριστείτε τον διακόπτη προβολέων με το χέρι

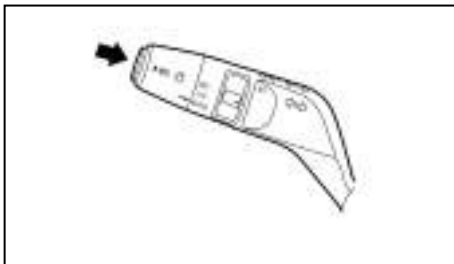

- Όταν πέφτει πολύ βροχή, χιονίζει και γενικά υπάρχει κακή ορατότητα και κακές καιρικές συνθήκες.
- Όταν οι αισθητήρες του αυτοκινήτου είναι βρώμικοι, καλυμμένοι ή σπασμένοι.
- Όταν τα φώτα των αντιθέτων κινούμενων ή των προπορευόμενων οχημάτων καλύπτονται, για παράδειγμα από συμπαγή μπαριέρα.





Ενεργοποίηση δυναμικής υποβοήθησης μεγάλης σκάλας προβολών:

Για να ενεργοποιήσετε το σύστημα υποβοήθησης μεγάλης σκάλας των προβολών, πατήστε τον διακόπτη στην θέση AUTO όπως φαίνεται στην εικόνα. Το ενδεικτικό φως της δυναμικής υποβοήθησης προβολών  θα ανάψει στο ταμπλό των οργάνων.



Το σύστημα λειτουργεί ως εξής:

- Η μεγάλη σκάλα ανάβει αυτόματα όταν είναι σκοτάδι:
Εάν η ταχύτητα του αυτοκινήτου είναι πάνω από τα 40 χλμ/ώρα (25 μίλια την ώρα) και δεν αναγνωρίζονται άλλοι χρήστες του δρόμου. Ανάβει επίσης και το φως μεγάλης σκάλας προβολών  (μπλε).
- Η μεγάλη σκάλα σβήνει αυτόματα:
Εάν η ταχύτητα του αυτοκινήτου πέσει κάτω από τα 30 χλμ/ώρα (18 μίλια την ώρα) ή ανιχνευτούν άλλοι χρήστες του δρόμου. Σβήνει το φως μεγάλης σκάλας προβολών  (μπλε).

ΣΗΜΕΙΩΣΗ

Εάν η δυναμική υποβοήθηση μεγάλης σκάλας προβολών δεν μπορεί να λειτουργήσει (για παράδειγμα: έως 15 δευτερόλεπτα από την εκκίνηση, χιόνι καλύπτει την μπροστινή κάμερα ή κάτι παρόμοιο), οι προβολείς θα λειτουργήσουν τη νύχτα στην μεσαία σκάλα έως ότου να μπορεί να ενεργοποιηθεί η δυναμική υποβοήθηση. Η κατάσταση του συστήματος δυναμικής υποβοήθησης προβολών εμφανίζεται από τα ενδεικτικά φώτα στο ταμπλό των οργάνων. Η πλήρης λειτουργία της δυναμικής υποβοήθησης μεγάλης σκάλας προβολών φαίνεται από το ενδεικτικό φως . Εάν το σύστημα δεν μπορεί να λειτουργήσει, θα ανάβει μόνο το ενδεικτικό φως της μεσαίας σκάλας των προβολών .

Για να απενεργοποιήσετε την δυναμική υποβοήθηση μεγάλης σκάλας προβολών:

Για να απενεργοποιήσετε την δυναμική υποβοήθηση μεγάλης σκάλας προβολών πατήστε πάλι τον διακόπτη ή γυρίστε τον διακόπτη των προβολών στην θέση OFF,  ή .

ΠΡΟΣΑΡΜΟΣΤΙΚΗ ΔΕΣΜΗ ΦΩΤΙΣΜΟΥ ΣΤΗΝ ΟΔΗΓΗΣΗ (όπου υπάρχει)

Ένα σύστημα που ελέγχεται από κάμερα θα μεγιστοποιήσει στην διάρκεια της νύχτας την ορατότητα σας μπροστά, ενώ θα αποτρέψει τα φώτα σας από το να πέφτουν κατευθείαν στα αντίθετα κινούμενα οχήματα και να τυφλώνουν τους οδηγούς τους.

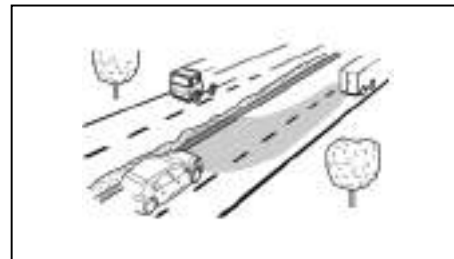

Προσαρμοστική Δέσμη Φωτισμού

Προφυλάξεις:



ΠΡΟΕΙΔΟΠΟΙΗΣΗ

Η Προσαρμοστική Δέσμη Φωτισμού στην Οδήγηση δεν μπορεί να αντιμετωπίσει όλες τις οδικές και καιρικές περιστάσεις ενώ οδηγείτε. Το σύστημα γλιτώνει τον οδηγό από το να έχει να χειριστεί τον διακόπτη. Ο οδηγός παραμένει πάντα υπεύθυνος για την επιλογή του σωστού σετ φωτισμού.

Συγκεκριμένες περιστάσεις στις οποίες θα σβήσει η Προσαρμοστική Δέσμη Φωτισμού στην Οδήγηση:

- Όταν πέφτει πολύ βροχή, χιονίζει και γενικά υπάρχει κακή ορατότητα και κακές καιρικές συνθήκες.
- Όταν οι αισθητήρες του αυτοκινήτου είναι βρώμικοι, καλυμμένοι ή σπασμένοι.
- Όταν τα φώτα των αντίθετων κινούμενων ή των προπορευόμενων οχημάτων καλύπτονται, για παράδειγμα από συμπαγή μαπαριέρα.

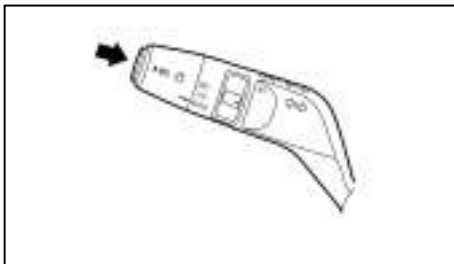

Ενεργοποίηση της Προσαρμοστικής Δέσμης Φωτισμού στην Οδήγηση:

Για να ενεργοποιήσετε το σύστημα Προσαρμοστικής Δέσμης Φωτισμού στην Οδήγηση, πατήστε τον διακόπτη στην θέση AUTO όπως φαίνεται στην εικόνα. Το ενδεικτικό φως της Προσαρμοστικής Δέσμης Φωτισμού  θα ανάψει στο ταμπλό των οργάνων.

Το σύστημα θα εντοπίσει τα αντίθετα κινούμενα αυτοκίνητα και αυτόματα θα ρυθμίσει την δέσμη των προβολέων ώστε να αποφύγει να τυφλώσει τους οδηγούς των αντίθετως κινούμενων αυτοκινήτων. Παράλληλα θα σας παρέχει τον μέγιστο φωτισμό του δρόμου μπροστά σας.



- Η Προσαρμοστική Δέσμη Φωτισμού ανάβει αυτόματα όταν είναι σκοτάδι εάν η ταχύτητα του αυτοκινήτου είναι πάνω από τα 40 χλμ/ώρα (25 μίλια την ώρα).
- Η Προσαρμοστική Δέσμη Φωτισμού σβήνει αυτόματα εάν η ταχύτητα του αυτοκινήτου πέσει κάτω από τα 30 χλμ/ώρα (18 μίλια την ώρα).

Το φως  δείχνει ότι η Προσαρμοστική Δέσμη Φωτισμού είναι ενεργή.

ΣΗΜΕΙΩΣΗ

Εάν η Προσαρμοστική Δέσμη Φωτισμού δεν είναι ενεργή (για παράδειγμα: έως 15 δευτερόλεπτα από την εκκίνηση, η κάμερα είναι μπλοκαρισμένη, η ταχύτητα είναι κάτω από το όριο ενεργοποίησης ή είστε σε περιοχή όπου ο φωτισμός του δρόμου είναι πολύ καλός), οι προβολείς θα λειτουργήσουν στην μεσαία σκάλα έως ότου να μπορεί να ενεργοποιηθεί το σύστημα. Το ενδεικτικό φως παραμένει αναμμένο για να δείξει ότι το σύστημα είναι ενεργό αλλά το φως παραμένει σβηστό έως ότου να πληρούνται τα κριτήρια ενεργοποίησης.

Για να απενεργοποιήσετε την Προσαρμοστική Δέσμη Φωτισμού:

Για να απενεργοποιήσετε την Προσαρμοστική Δέσμη Φωτισμού πατήστε πάλι τον διακόπτη ή γυρίστε τον διακόπτη των προβολέων στην θέση OFF,  ή .

«Φιλικός» φωτισμός

Η λειτουργία του «φιλικού» φωτισμού είναι πολύ εξυπηρετική. Σας επιτρέπει να έχετε φωτισμό από το αυτοκίνητο αφού έχετε γυρίσει τον διακόπτη της μίζας στην θέση OFF και ενώ ο διακόπτης των προβολέων είναι στην θέση <AUTO> (όπου υπάρχει). Τραβώντας τον διακόπτη των προβολέων προς το μέρος σας μία φορά θα ενεργοποιηθούν οι προβολείς για περίπου 30 δευτερόλεπτα. Μετά τα φώτα θα σβήσουν αυτόματα.

Είναι δυνατό να τραβήξετε τον διακόπτη των προβολέων έως και τέσσερις φορές για να αυξήσετε την περίοδο φωτισμού έως και 2 λεπτά.

ΣΗΜΕΙΩΣΗ

Η λειτουργία του «φιλικού» φωτισμού μπορεί να ακυρωθεί γυρίζοντας τον διακόπτη της μίζας στην θέση ON πάλι.

Λειτουργία εξοικονόμησης μπαταρίας

Η λειτουργία εξοικονόμησης μπαταρίας προστατεύει το αυτοκίνητό σας από την αποφόρτιση της μπαταρίας όταν έχετε αφήσει τα εξωτερικά φώτα, τα φώτα ανάγνωσης χάρτη ή το φως του χώρου των επιβατών ανοικτά και έχετε βγει από το αυτοκίνητο. Αυτό συμβαίνει όταν ο διακόπτης της μίζας είναι στην θέση OFF αφού προηγουμένως λειτουργούσε ο κινητήρας.

ΣΗΜΕΙΩΣΗ

Την επόμενη φορά που θα βάλετε μπροστά τον κινητήρα τα εξωτερικά φώτα, τα φώτα ανάγνωσης χάρτη και το φως του χώρου των επιβατών θα ανάψουν και πάλι.

Λειτουργία εξοικονόμησης μπαταρίας για τα εξωτερικά φώτα:

Εάν ο διακόπτης της μίζας γυρίσει στην θέση OFF μετά από οδήγηση αλλά τα εξωτερικά φώτα έχουν μείνει από λάθος αναμμένα, τα εξωτερικά φώτα θα σβήσουν αυτόματα μόλις ανοίξει η πόρτα του οδηγού.

Είναι δυνατόν να αφήσετε τα εξωτερικά φώτα μόνιμα αναμμένα, ανάβοντάς τα πάλι με την χρήση του διακόπτη των προβολέων και ενώ ο διακόπτης της

ΔΙΑΚΟΠΤΗΣ ΦΩΤΩΝ ΟΜΙΧΛΗΣ

μίζας είναι ακόμη στην θέση OFF. Σε αυτή την περίπτωση, ο βομβητής υπενθύμισης φώτων θα ηχήσει όταν ανοίξετε την πόρτα του οδηγού.

Λειτουργία εξοικονόμησης μπαταρίας για τα εσωτερικά φώτα:

Εάν το εσωτερικό φως έχει μείνει κατά λάθος αναμμένο, θα σβήσει αυτόματα μετά από μία χρονική περίοδο.

ΔΙΑΚΟΠΤΗΣ ΦΛΑΣ

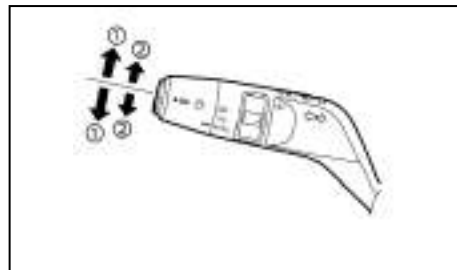

Ένδειξη κατεύθυνσης

Μετακινήστε τον μοχλό προς τα επάνω ή προς τα κάτω (1) για να δείξετε δεξιά ή αριστερά. Όταν η στροφή έχει ολοκληρωθεί ο μοχλός επανέρχεται αυτόματα.

Σήμα αλλαγής λωρίδας

Μετακινήστε τον μοχλό κατά τμήμα της διαδρομής του προς τα επάνω ή κάτω (2) για να δείξετε την αλλαγή λωρίδας (δεξιά ή αριστερά). Τα φλας θα αναβοσβήσουν τρεις φορές πριν ακυρωθούν αυτόματα.

ΜΠΡΟΣΤΙΝΑ ΦΩΤΑ ΟΜΙΧΛΗΣ (όπου υπάρχει)

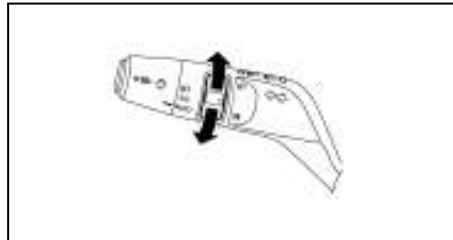

Τα μπροστινά φώτα ομίχλης θα πρέπει να χρησιμοποιούνται μόνο όταν η ορατότητα είναι σοβαρά περιορισμένη (γενικά σε λιγότερα από 100 μέτρα).

Μπορείτε να ανάψετε τα μπροστινά φώτα ομίχλης σε οποιαδήποτε θέση του διακόπτη των προβολέων (☰ ή ☷ ή <AUTO>), αλλά δεν θα λειτουργήσουν εάν ο διακόπτης των προβολέων είναι στην θέση <AUTO> και δεν έχει ενεργοποιηθεί η μεσαία σκάλα των προβολέων.

Για να ανάψετε τα μπροστινά φώτα ομίχλης, γυρίστε τον διακόπτη των προβολέων στην θέση ☷ . Θα ανάψουν τα μπροστινά φώτα ομίχλης καθώς και το ενδεικτικό φως. Ο διακόπτης των μπροστινών φώτων ομίχλης θα επιστρέψει στην ουδέτερη θέση (θέση -). Για περισσότερες πληροφορίες δείτε το «Προειδοποιητικά / ενδεικτικά φώτα και βομβητές» πιο πριν.

Για να σβήσετε τα μπροστινά φώτα ομίχλης, γυρίστε τον διακόπτη των φώτων ομίχλης πάλι στην θέση ☷ . Τα μπροστινά φώτα ομίχλης και το ενδεικτικό φως θα σβήσουν. Ο διακόπτης των φώτων ομίχλης θα επιστρέψει στην ουδέτερη θέση.

ΠΙΣΩ ΦΩΣ ΟΜΙΧΛΗΣ (όπου υπάρχει)



Τύπος A: Μόνο πίσω φως ομίχλης

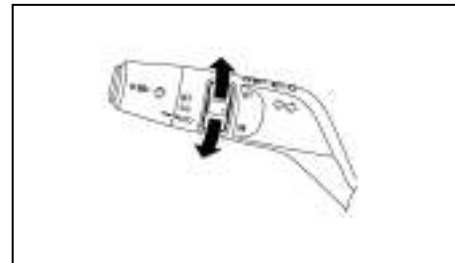

Τύπος B: Μπροστά και πίσω φώτα ομίχλης

Το πίσω φως ομίχλης θα πρέπει να χρησιμοποιείται μόνο όταν η ορατότητα είναι σοβαρά περιορισμένη (γενικά σε λιγότερα από 100 μέτρα).

Μπορείτε να ανάψετε το πίσω φως ομίχλης σε οποιαδήποτε θέση του διακόπτη των προβολέων (☰ ή ☷ ή <AUTO>), αλλά δεν θα λειτουργήσει εάν ο διακόπτης των προβολέων είναι στην

ΡΥΘΜΙΣΗ ΔΕΣΜΗΣ ΠΡΟΒΟΛΕΩΝ

θέση <AUTO> και δεν έχει ενεργοποιηθεί η μεσαία σκάλα των προβολέων.

Για να ανάψετε το πίσω φως ομίχλης, γυρίστε τον διακόπτη για το πίσω φως ομίχλης στην θέση $\text{D}\text{⌘}$. Θα ανάψει το πίσω φως ομίχλης καθώς και το ενδεικτικό φως. Ο διακόπτης των φώτων ομίχλης θα επιστρέψει στην ουδέτερη θέση (θέση -). Για περισσότερες πληροφορίες δείτε το «Προειδοποιητικά / ενδεικτικά φώτα και βομβητές» πιο πριν.

Για να σβήσετε το πίσω φως ομίχλης, γυρίστε τον διακόπτη των φώτων ομίχλης πάλι στην θέση $\text{D}\text{⌘}$.

ΔΙΑΚΟΠΤΗΣ ΡΥΘΜΙΣΗΣ ΔΕΣΜΗΣ ΠΡΟΒΟΛΕΩΝ (όπου υπάρχει)

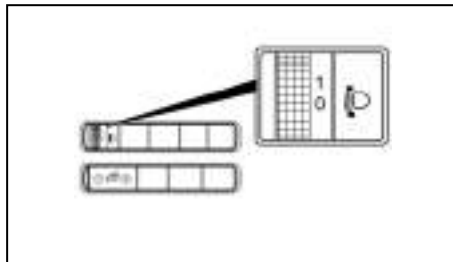

Αριστεροτίμονα μοντέλα

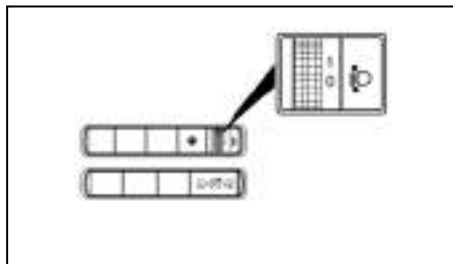

Δεξιοτίμονα μοντέλα

Η γωνία δέσμης των προβολέων εξαρτάται από τον αριθμό των επιβατών στο αυτοκίνητο και το βάρος του φορτίου που μεταφέρει και μπορεί να είναι μεγαλύτερη από την επιθυμητή. Εάν το αυτοκίνητο ταξιδεύει σε ορεινό δρόμο, οι προβολείς μπορεί να χτυπάνε στον εσωτερικό καθρέπτη του προπορευό-

μενου αυτοκινήτου ή το παρμπρίζ του αυτοκινήτου που κινείται αντίθετα. Ο άξονας των φώτων μπορεί να χαμηλώσει με την λειτουργία του διακόπτη που βρίσκεται στο ταμπλό, στην πλευρά του οδηγού δίπλα στο τιμόνι.

Όσο μεγαλύτερος είναι ο αριθμός που φαίνεται στον διακόπτη, τόσο χαμηλώνει ο άξονας φωτισμού.

Όταν ταξιδεύετε χωρίς βαρύ φορτίο ή σε ευθεία, επιλέξτε την θέση 0.

Η Nissan προτείνει να συμβουλευέστε τους τοπικούς κανονισμούς για την χρήση των φώτων

ΚΟΡΝΑ

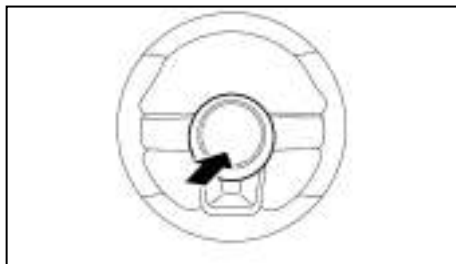

Για να ακουστεί η κόρνα, πιέστε το κεντρικό τμήμα του βολάν του τιμονιού.

ΘΕΡΜΑΙΝΟΜΕΝΟ ΤΙΜΟΝΙ (όπου υπάρχει)

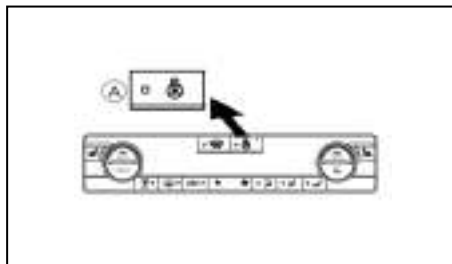

Μπροστά (όπου υπάρχει)

Πατήστε τον διακόπτη για το θερμαινόμενο τιμόνι (A) για να ζεστάνετε το τιμόνι, αφού προηγουμένως έχετε βάλει μπροστά τον κινητήρα του αυτοκινήτου. Θα ανάψει το ενδεικτικό φως στον διακόπτη.

Εάν η θερμοκρασία της επιφάνειας του τιμονιού είναι κάτω από τους 300C (860F) το σύστημα θα ζεστάνει το τιμόνι και θα αναβοσβήνει για να διατηρήσει μία θερμοκρασία ανάμεσα στους 25 και τους 450C (77 έως 113 0F), ανάλογα με την θερμοκρασία της καμπίνας. Το ενδεικτικό φως θα παραμένει αναμμένο όσο το σύστημα είναι ενεργό.

Το σύστημα του θερμαινόμενου τιμονιού σβήνει αυτόματα μετά από 30 λεπτά. Πατήστε πάλι τον διακόπτη για να σβήσετε το σύστημα του θερμαινόμενου τιμονιού με το χέρι. Το ενδεικτικό φως θα σβήσει.

ΘΕΡΜΑΝΣΗ ΚΑΘΙΣΜΑΤΟΣ (όπου υπάρχει)

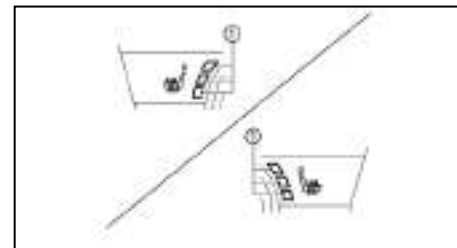

Μπροστά (όπου υπάρχει)

Τα μπροστινά καθίσματα θερμαίνονται από ενσωματωμένους θερμαντήρες. Οι διακόπτες που βρίσκονται στην μονάδα του καλοριφέρ και air conditioning μπορούν να λειτουργήσουν ο καθένας ανεξάρτητα από τον άλλο.

1. Βάλτε μπροστά την κινητήρα.

2. Επιλέξτε την θέρμανση που θέλετε.

- Για μεγάλη θέρμανση πατήστε τον διακόπτη μία φορά (θα ανάψουν τρία ενδεικτικά φώτα (1))
- Για μεσαία θέρμανση πατήστε τον διακόπτη δύο φορές (θα ανάψουν δύο ενδεικτικά φώτα (1)).
- Για χαμηλή θέρμανση πατήστε τον κουμπί πάλι (θα ανάψει ένα ενδεικτικό φως (1)).

3. Για να σβήσετε την θέρμανση, πατήστε πάλι το κουμπί. Βεβαιωθείτε ότι έχει σβήσει το ενδεικτικό φως, για να ενεργοποιήσετε την «Χαμηλή» (LOW) θέρμανση (2).

Ο θερμαντήρας ελέγχεται από έναν θερμοστάτη που ανοίγει και κλείνει την θέρμανση αυτόματα. Το ενδεικτικό φως παραμένει αναμμένο για όσο είναι αναμμένος ο διακόπτης.

ΗΛΕΚΤΡΙΚΕΣ ΠΑΡΟΧΕΣ

ΣΗΜΕΙΩΣΗ

Σβήνοντας τον κινητήρα η θέρμανση του καθίσματος επανέρχεται στην θέση OFF (ανανεργή).

ΠΡΟΣΟΧΗ

- Μην χρησιμοποιείτε την θέρμανση του καθίσματος για πολύ ώρα όταν δεν λειτουργεί ο κινητήρας. Σε διαφορετική περίπτωση μπορεί να αδειάσει η μπαταρία του αυτοκινήτου.
- Αποφύγετε την χρήση της θέρμανσης του καθίσματος για περισσότερη ώρα από όση απαιτείται ή όταν το κάθισμα δεν χρησιμοποιείται.
- Μην τοποθετείτε επάνω στο κάθισμα οτιδήποτε μπορεί να μονώσει την θερμότητα όπως κουβέρτες, ταπεταρία, μη γνήσιο κάλυμμα καθίσματος κλπ. Σε διαφορετική περίπτωση μπορεί το κάθισμα να υπερθερμανθεί.
- Μην τοποθετείτε σκληρά ή βαριά αντικείμενα πάνω στο κάθισμα και μην το τρυπάτε με καρφίτσες ή παρόμοια αντικείμενα. Μπορεί να προκληθεί ζημιά στον θερμαντήρα.
- Εάν χυθεί οποιοδήποτε υγρό πάνω στο κάθισμα θα πρέπει να το σκουπίσετε αμέσως με στεγνό πανί.
- Όταν καθαρίζετε το κάθισμα μην χρησιμοποιείτε ποτέ βενζίνη, οινόπνευμα ή παρόμοια πηκτικά προϊόντα.
- Εάν βρεθεί οποιαδήποτε ανωμαλία ή το θερμαινόμενο κάθισμα δεν λειτουργεί, σβήστε τον διακόπτη και αποτανθείτε σε εξουσιοδοτημένο συνεργείο της NISSAN ή εξειδικευμένο συνεργείο για έλεγχο.

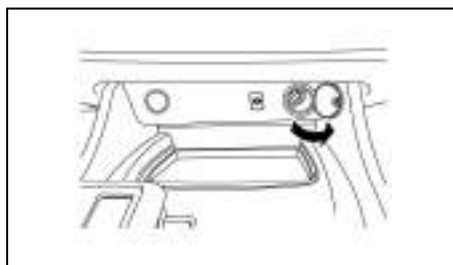

Ταμπλό οργάνων

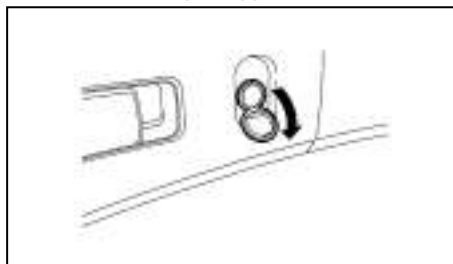

Χώρος αποσκευών

Παροχές 12V βρίσκονται στο κάτω μέρος του ταμπλό των οργάνων και στον χώρο αποσκευών.



ΠΡΟΕΙΔΟΠΟΙΗΣΗ

Προσέξτε γιατί μπορεί η πρίζα και το φως να είναι ζεστά στην διάρκεια ή και μετά την χρήση τους.

ΠΡΟΣΟΧΗ

- Αυτή η πρίζα δεν είναι σχεδιασμένη για χρήση με το στοιχείο του αναπτήρα.
- Μην την χρησιμοποιείτε με αξεσουάρ που υπερβαίνουν τα 12 Βολτ, 120 Βατ (10 Αμπέρ). Μην χρησιμοποιείτε πολύπριζα ή περισσότερα από ένα ηλεκτρικά αξεσουάρ.
- Χρησιμοποιείτε την πρίζα όταν δουλεύει ο κινητήρας (μην την χρησιμοποιείται για πολύ ώρα με τον κινητήρα σβηστό ή να δουλεύει στο ρελαντί).
- Βεβαιωθείτε ότι το καπάκι της είναι κλειστό όταν δεν την χρησιμοποιείτε. Μην αφήνετε το νερό να έρθει σε επαφή με την πρίζα.
- Πριν τοποθετήσετε ή βγάλετε το φως, βεβαιωθείτε ότι έχετε σβήσει τον διακόπτη λειτουργίας της ηλεκτρικής συσκευής που χρησιμοποιήσατε ή έχετε σβήσει τον διακόπτη της μίζας για να σβήσετε την παροχή του αυτοκινήτου.
- Σπρώξτε το φως τελείως μέσα. Εάν δεν γίνεται σωστή επαφή, μπορεί να υπερθερμανθεί το φως ή να καεί η αντίστοιχη ασφάλεια.

ΠΙΣΩ ΘΥΡΕΣ ΠΑΡΟΧΗΣ USB (ΟΠΟΥ ΥΠΑΡΧΕΙ)

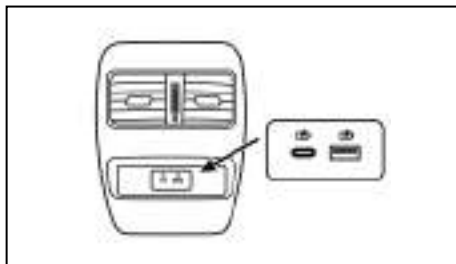

Παρέχονται δύο θύρες USB (όπου υπάρχει) στο πίσω μέρος του κουτιού της κονσόλας / του υποβραχιονίου.

Οι θύρες αυτές είναι για παροχή ρεύματος μόνο. Δεν υποστηρίζουν την μεταφορά δεδομένων.

Η μέγιστη παροχή ισχύος για κάθε θύρα είναι τα 12Α. Παρακαλούμε σημειώστε ότι η ακριβής παροχή ισχύος θα εξαρτηθεί από την μονάδα που συνδέεται στην θύρα. Ο φορτιστής θα παρέχει την κατάλληλη τιμή ισχύος για την μονάδα που έχει συνδεθεί με βάση το πρωτόκολλο που χρησιμοποιείται στην φορητή μονάδα.

Η εξωτερική μονάδα θα συνδέεται συνέχεια όσο ο διακόπτης της μίζας είναι στην θέση ON.

Ορισμένες κινητές μονάδες δεν μπορούν να φορτιστούν, ανάλογα με τις προδιαγραφές τους.

ΣΗΜΕΙΩΣΗ

Υπάρχουν δύο θύρες σύνδεσης δεδομένων USB (όπου υπάρχει) που βρίσκονται στο κουτί της κονσόλας. Δείτε το «Θύρες σύνδεσης USB» στο κεφάλαιο «4. Θθόνη πληροφοριών, καλοριφέρ, air

conditioner και ηχοσύστημα».

ΠΡΟΣΟΧΗ

- Μην πιέζετε την μονάδα USB στην θύρα. Εάν βάλετε την μονάδα USB σε κλίση ή ανάποδα στην θύρα μπορεί να γίνει ζημιά στην θύρα. Βεβαιωθείτε ότι η μονάδα USB έχει συνδεθεί σωστά στην θύρα.
- Μην χρησιμοποιείτε αναστρέψιμα καλώδια USB. Η χρήση αναστρέψιμων καλωδίων USB μπορεί να κάνει ζημιά στην θύρα.

ΑΣΥΡΜΑΤΟΣ ΦΟΡΤΙΣΤΗΣ (ΟΠΟΥ ΥΠΑΡΧΕΙ)

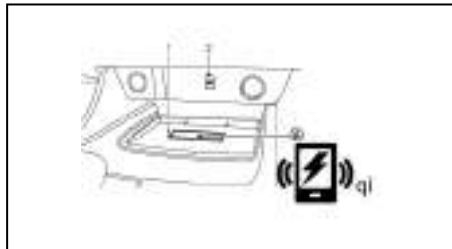

1 Επιφάνεια φόρτισης

2 Ένδειξη

(A) Λογότυπο <Qi>

Ο ασύρματος φορτιστής βρίσκεται μπροστά στην κεντρική κονσόλα. Βάλτε το smartphone σας πάνω στο λογότυπο <Qi> (A) στην επιφάνεια φόρτισης του ασύρματου φορτιστή. Η φόρτιση θα αρχίσει αυτόματα. Το κινητό θα φορτίζει συνέχεια όσο ο διακόπτης της μίζας είναι στην θέση ON.



ΠΡΟΕΙΔΟΠΟΙΗΣΗ

- Ποτέ μην τοποθετείτε μεταλλικά υλικά ανάμεσα στον ασύρματο φορτιστή και το smartphone.
- Όσοι χρησιμοποιούν βηματοδότη ή άλλο ιατρικό εξοπλισμό θα πρέπει να επικοινωνήσουν με τον κατασκευαστή του ιατρικού εξοπλισμού για πιθανή επιρροή, πριν την χρήση.
- Ποτέ μην τοποθετείτε κάποιο πανί πάνω από το smartphone κατά την διαδικασία φόρτισης.
- Ποτέ μην φορτίζετε το smartphone όταν είναι βρεγμένο.
- Ποτέ μην τοποθετείτε μεταλλικά υλικά ή μικροπράγματα όπως αναπτήρες, το Έξυπνο Κλειδί ή μονάδες μνήμης πάνω στην επιφάνεια φόρτισης.

ΠΡΟΣΟΧΗ

- Μην τοποθετείτε τραπεζικές κάρτες ανάμεσα στον ασύρματο φορτιστή και το smartphone. Αυτό θα μπορούσε να προκαλέσει απώλεια των δεδομένων την κάρτας.
- Μην χρησιμοποιείτε τον ασύρματο φορτιστή όταν έχει συσσωρευτεί σκόνη ή βρωμιά πάνω στην επιφάνειά του.
- Μην χτυπάτε την επιφάνεια του ασύρματου φορτιστή.
- Μην χύνετε υγρά (νερό, ποτά κλπ) πάνω στην επιφάνεια φόρτισης.

- Μην χρησιμοποιείτε γράσο, λάδι ή αλκοόλ για να καθαρίσετε την επιφάνεια φόρτισης.
- Μην αφαιρείτε το λαστιχένιο κάλυμμα (ούτε και το λαστιχένιο κάλυμμα που δεν είναι την ασύρματης φόρτισης)

Ένδειξη ασύρματης φόρτισης

Η ένδειξη  θα ανάψει πορτοκαλί όταν έχει ξεκινήσει η διαδικασία φόρτισης.

Όταν η φόρτιση έχει ολοκληρωθεί, η ένδειξη ανάβει πράσινη (δεν έχει εφαρμογή σε όλες τις μονάδες ασύρματης φόρτισης).

Εάν προκύψει μία δυσλειτουργία ή η διαδικασία φόρτισης έχει σταματήσει, η ένδειξη θα αναβοσβήνει πορτοκαλί για 8 δευτερόλεπτα και μετά θα σβήσει.

Λειτουργία του ασύρματου φορτιστή

Για να χρησιμοποιήσετε τον ασύρματο φορτιστή, είναι απαραίτητο να τοποθετήσετε το smartphone καλά πάνω στην επιφάνεια φόρτισης. Για να μεγιστοποιήσετε την απόδοση της φόρτισης, βεβαιωθείτε ότι το smartphone ακουμπάει όλο στο κέντρο της επιφάνειας φόρτισης, πάνω από το λογότυπο <Qi> (A). Επειδή η θέση του λήπτη παροχής μπορεί να ποικίλει ανάλογα με το smartphone, θα χρειαστεί να προσπαθήσετε να βρείτε την περιοχή που ταιριάζει στο smartphone σας.

Επειδή οι θήκες ορισμένων smartphones ή κάποια αξεσουάρ μπορεί να επηρεάσουν δυσμενώς την φόρτιση, αφαιρέστε τα πριν την ασύρματη φόρτιση. Πριν την ασύρματη φόρτιση απενεργοποιήστε την λειτουργία δόνησης του smartphone σας.

64 Όργανα και χειριστήρια

ΣΗΜΕΙΩΣΗ

- Μπορεί να χρησιμοποιηθεί μόνο ένα smartphone συμβατό με <Qi>.
- Το smartphone μπορεί να ζεσταθεί κατά την διαδικασία φόρτισης και η φόρτιση μπορεί να σταματήσει από την λειτουργία προστασίας του ασύρματου φορτιστή. Η ένδειξη θα αναβοσβήσει πορτοκαλί και στην συνέχεια θα σβήσει. Αυτό δεν είναι δυσλειτουργία. Εάν συμβεί, βγάλτε το smartphone από την επιφάνεια ασύρματης φόρτισης και αφήστε το να κρυώσει πριν το βάλετε πίσω στην επιφάνεια φόρτισης.
- Η διαδικασία ασύρματης φόρτισης μπορεί να σταματήσει από την κατάσταση του κινητού τηλεφώνου (θερμοκρασία μπαταρίας κλπ).
- Εάν προκληθούν παράσιτα στο ραδιόφωνο στην διάρκεια της φόρτισης, βάλτε το smartphone στο κέντρο (πάνω στο λογότυπο <Qi>) του ασύρματου φορτιστή.
- Η διαδικασία ασύρματης φόρτισης θα σταματήσει κατά την διαδικασία αναζήτησης του Έξυπνου Κλειδιού.
- Η διαδικασία ασύρματης φόρτισης δεν θα ξεκινήσει όταν ένα καλώδιο USB έχει συνδεθεί στο smartphone σας. Η ένδειξη μπορεί να ανάψει πορτοκαλί ή να αναβοσβήσει εάν το smartphone τοποθετηθεί πάνω στον ασύρματο φορτιστή με ένα καλώδιο USB να είναι συνδεδεμένο. Ωστόσο δεν γίνεται φόρτιση.
- Ανάλογα με τον τύπο του smartphone, η ένδειξη μπορεί να παραμείνει αναμμένη πορτοκαλί ακόμη και όταν η διαδικασία φόρτισης έχει ολοκληρωθεί.

ΑΠΟΘΗΚΕΥΣΗ

ΔΙΣΚΟΙ ΑΠΟΘΗΚΕΥΣΗΣ



ΠΡΟΕΙΔΟΠΟΙΗΣΗ

Μην τοποθετείτε αιχμηρά αντικείμενα στους δίσκους για να αποφύγετε τυχόν τραυματισμό σε περίπτωση ατυχήματος ή απότομου φρεναρίσματος.

ΝΤΟΥΛΑΠΑΚΙ

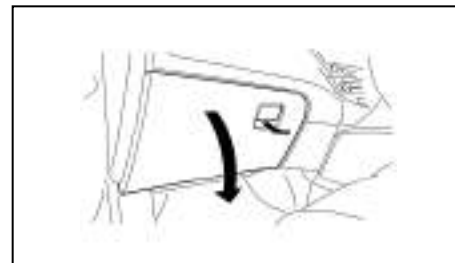

ΠΡΟΕΙΔΟΠΟΙΗΣΗ

Κρατήστε το καπάκι από το ντουλαπάκι κλειστό όσο οδηγείτε για να αποφύγετε τυχόν τραυματισμό σε περίπτωση ατυχήματος ή απότομου φρεναρίσματος.

Για να ανοίξετε το ντουλαπάκι, σηκώστε την λαβή και χαμηλώστε το καπάκι.

Θήκη αποθήκευσης γυαλιών ηλίου (όπου υπάρχει)

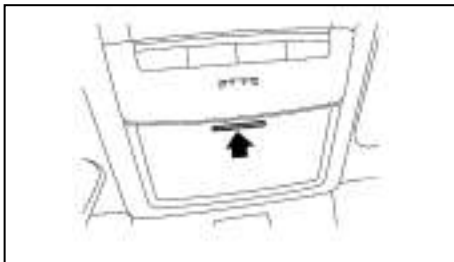

ΠΡΟΕΙΔΟΠΟΙΗΣΗ

Η θήκη συγκράτησης των γυαλιών ηλίου θα πρέπει να είναι κλειστή όταν οδηγείτε για να μην εμποδίζει τον οδηγό και να αποτραπεί τυχόν ατύχημα.

ΠΡΟΣΟΧΗ

Μην την χρησιμοποιείτε για οτιδήποτε άλλο από γυαλιά ηλίου.

Για να ανοίξετε την θήκη συγκράτησης των γυαλιών ηλίου, πατήστε και αφήστε. Αποθηκεύετε μόνο ένα ζευγάρι γυαλιών ηλίου στην θήκη.

ΚΟΥΤΙ ΚΟΝΣΟΛΑΣ



Τύπος Α



Τύπος Β



ΠΡΟΕΙΔΟΠΟΙΗΣΗ

Το κουτί της κεντρικής κονσόλας δεν θα πρέπει να χρησιμοποιείται όταν οδηγείτε για να μην αποσπάται η προσοχή σας.

Τύπος Α:

Για να ανοίξετε το κουτί της κονσόλας, τραβήξτε επάνω τον μοχλό (1) και τραβήξτε επάνω το καπάκι.

Για να κλείσετε, πιέστε το καπάκι κάτω για να ασφαλίσει.

Τύπος Β:

Για να ανοίξετε το καπάκι του κουτιού της κονσόλας, σηκώστε τον μοχλό (1) ή (2) και τραβήξτε επάνω το καπάκι.

Όταν τραβήξετε τον μοχλό (1), είναι διαθέσιμη η επάνω θήκη για την αποθήκευση μικρών αντικειμένων. Όταν τραβήξετε τον κάτω μοχλό (2) είναι διαθέσιμη η κάτω θήκη για την αποθήκευση μεγαλύτερων αντικειμένων.

Για να κλείσετε, σπρώξτε το καπάκι κάτω για να ασφαλίσει.

ΣΥΓΚΡΑΤΗΣΗ ΠΟΤΗΡΙΩΝ

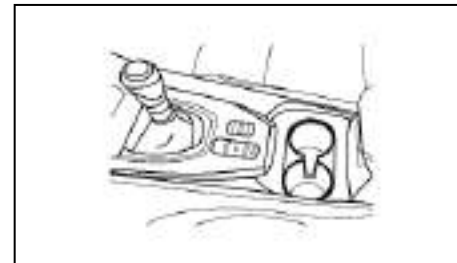

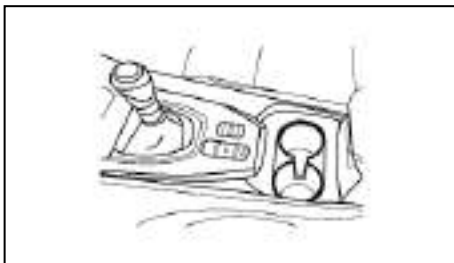

ΠΡΟΕΙΔΟΠΟΙΗΣΗ

Η θέση συγκράτησης ποτηριών δεν πρέπει να χρησιμοποιείται όταν οδηγείτε για να μην αποσπάται η προσοχή σας.

Για να έχετε πρόσβαση στην πίσω θέση συγκράτησης ποτηριών (όπου υπάρχει) χαμηλώστε το κεντρικό υποβραχιόνιο.

ΠΡΟΣΟΧΗ

- Αποφύγετε τις απότομες εκκινήσεις και τα απότομα φρεναρίσματα όταν χρησιμοποιείται την θέση συγκράτησης ποτηριού για να μην χυθούν τα ποτά. Εάν το υγρό είναι ζεστό, μπορεί να κάψει εσάς ή τον συνεπιβάτη σας.
- Χρησιμοποιείτε μαλακά κύπελλα καθώς τα σκληρά αντικείμενα μπορεί να σας τραυματίσουν σε περίπτωση ατυχήματος.

ΣΥΓΚΡΑΤΗΣΗ ΜΠΟΥΚΑΛΙΩΝ

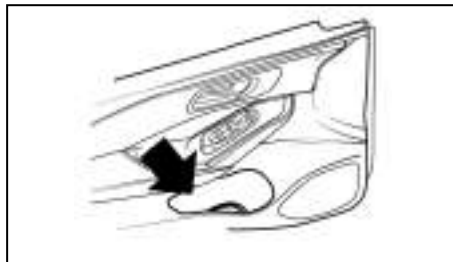

Μπροστινή πόρτα



Πίσω πόρτα

ΠΡΟΣΟΧΗ

- Μην χρησιμοποιείτε την θήκη των μπουκαλιών για άλλα αντικείμενα καθώς μπορεί να πεταχτούν στο εσωτερικό του αυτοκινήτου και να προκαλέσουν τραυματισμό.

- Μην χρησιμοποιείτε την θήκη των μπουκαλιών για ανοικτά δοχεία με υγρά.

ΓΑΝΤΖΟΙ ΠΑΛΤΟΥ (όπου υπάρχει)

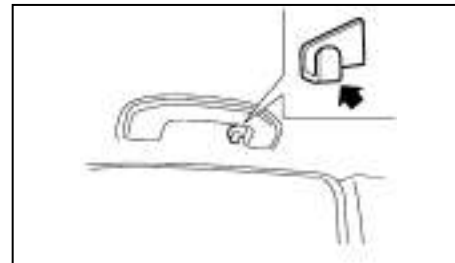

ΠΡΟΣΟΧΗ

Μην εφαρμόζετε φορτίο πάνω από 1 κιλό στον γάντζο.

Οι γάντζοι παλτού βρίσκονται στις πίσω λαβές οροφής.

ΤΣΕΠΗ ΧΑΡΤΗ (όπου υπάρχει)

Οι τσέπες χαρτών βρίσκονται στις πόρτες.

ΘΗΚΗ ΚΑΘΙΣΜΑΤΟΣ (όπου υπάρχει)



Θήκη καθίσματος (όπου υπάρχει)

Η θήκη του καθίσματος (όπου υπάρχει) βρίσκεται στην πλάτη ή στο πλάι του καθίσματος του οδηγού και / ή του συνοδηγού.

ΣΙΔΗΡΟΔΡΟΜΟΣ ΟΡΟΦΗΣ (όπου υπάρχει)



Μπορείτε να μεταφέρετε αποσκευές στην οροφή του αυτοκινήτου, ασφαλιζοντας μπάρες στον σιδηρόδρομο οροφής. Ακολουθήστε όλες τις οδηγίες του κατασκευαστή για την τοποθέτηση και χρήση

των μπαρών. Ο σιδηρόδρομος οροφής είναι σχεδιασμένος για να μεταφέρει φορτία (αποσκευές συν οι μπάρες) κάτω από 75 κιλά. Εάν φορτώνετε παραπάνω φορτίο μπορεί να προκληθεί ζημιά στο αυτοκίνητο.



ΠΡΟΕΙΔΟΠΟΙΗΣΗ

- Να τοποθετείτε πάντα τις μπάρες στους σιδηρόδρομους οροφής πριν φορτώσετε φορτίο οποιουδήποτε είδους. Εάν φορτώσετε φορτίο κατευθείαν πάνω στους σιδηρόδρομους οροφής ή στην οροφή του αυτοκινήτου μπορεί να προκληθεί ζημιά στο όχημα.
- Να οδηγείτε με ιδιαίτερη προσοχή όταν το αυτοκίνητο είναι φορτωμένο στο όριο ή κοντά στο όριο της ικανότητας έλξης του, ιδιαίτερα εάν το σημαντικό μερίδιο αυτού του φορτίου μεταφέρεται πάνω στις μπάρες / την σχάρα οροφής.
- Μην υπερβαίνεται το μέγιστο μικτό βάρος του αυτοκινήτου. Αυτό είναι το συνδυασμένο βάρος του αυτοκινήτου, του οδηγού, των επιβατών, των αποσκευών και του φορτίου πάνω στο τρέιλερ (εάν υπάρχει). Μπορείτε να βρείτε το μέγιστο μικτό βάρος του αυτοκινήτου πάνω στο πινακίδάκι αναγνώρισης του αυτοκινήτου (δείτε το κεφ 9 «Τεχνικές πληροφορίες»).

- Το βαρύ φορτίο πάνω στους σιδηρόδρομους οροφής / την σχάρα οροφής έχει την πιθανότητα να επηρεάσει την ευστάθεια του αυτοκινήτου και τον χειρισμό του στους απότομους ή ασυνήθιστους ελιγμούς.
- Το φορτίο στην σχάρα οροφής θα πρέπει να κατανέμεται ομοιόμορφα.
- Μην υπερβαίνεται την μέγιστη ικανότητα φόρτωσης στις μπάρες της σχάρας οροφής.
- Να ασφαλίσετε κατάλληλα όλο το φορτίο με σχοινιά ή μάντες ώστε να αποφύγετε να γλιστρήσει ή να μετατοπιστεί. Σε απότομο φρενάρισμα ή σύγκρουση, το ανασφάλιστο φορτίο θα μπορούσε να προκαλέσει τραυματισμό.

ΠΡΟΣΟΧΗ

Να προσέχετε όταν τοποθετείτε ή αφαιρείτε αντικείμενα από την σχάρα οροφής. Εάν δεν μπορείτε να σηκώσετε με άνεση τα αντικείμενα στην σχάρα οροφής από το έδαφος, χρησιμοποιήστε σκάλα ή σκαμπό.

ΠΙΣΩ ΕΤΑΖΕΡΑ

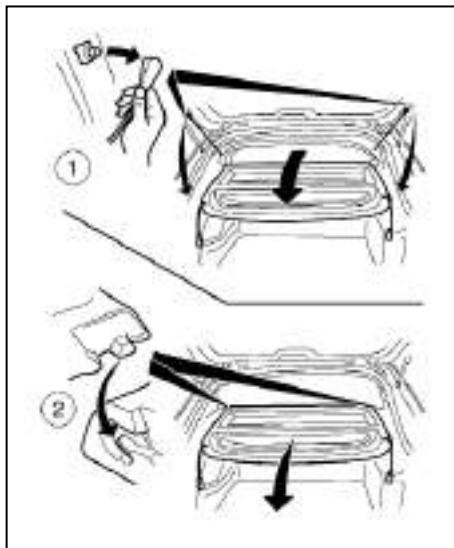

ΠΡΟΕΙΔΟΠΟΙΗΣΗ

- Μην τοποθετείτε τίποτα στην πίσω εταζέρα, ανεξάρτητα πόσο μικρό είναι. Οποιοδήποτε αντικείμενο θα μπορούσε να προκαλέσει τραυματισμό σε περίπτωση ατυχήματος ή απότομου φρεναρίσματος.
- Μην αφήνετε την εταζέρα στην θέση της όταν την έχετε βγάλει από τις εγκοπές της.

- Ασφαλίζετε καλά όλο το φορτίο για να μην γλιστρήσει ή μετατοπιστεί. Μην τοποθετείτε φορτίο πιο ψηλά από τις πλάτες των καθισμάτων. Σε περίπτωση απότομου φρεναρίσματος ή σύγκρουσης το ανασφάλιστο φορτίο μπορεί να προκαλέσει τραυματισμό.
- Να ασφαρίζετε καλά το φορτίο και να μην το αφήνετε να έρχεται σε επαφή με τον πάνω ιμάντα πρόσδεσης του παιδικού καθίσματος όταν είναι προσαρτημένος στο πάνω σημείο πρόσδεσης. Το φορτίο που δεν είναι καλά ασφαλισμένο ή το φορτίο που έρχεται σε επαφή με τον πάνω ιμάντα πρόσδεσης μπορεί να κάνει ζημιά στον πάνω ιμάντα πρόσδεσης στην διάρκεια μίας σύγκρουσης. Εάν το κάλυμμα του φορτίου έρχεται σε επαφή με τον πάνω ιμάντα πρόσδεσης όταν είναι προσαρτημένος στο πάνω σημείο πρόσδεσης, αφαιρέστε το κάλυμμα του φορτίου από το αυτοκίνητο και αποθηκεύστε σε κατάλληλο μέρος. Εάν δεν αφαιρέσετε το κάλυμμα του φορτίου μπορεί να γίνει ζημιά στον πάνω ιμάντα πρόσδεσης στη διάρκεια μίας σύγκρουσης. Το παιδί σας θα μπορούσε να τραυματιστεί σοβαρά ή να σκοτωθεί στην διάρκεια μίας σύγκρουσης εάν ο πάνω ιμάντας πρόσδεσης του παιδικού καθίσματος έχει πάθει ζημιά.

Αφαίρεση

1. Ανοίξτε την πίσω πόρτα. (Δείτε το «Πίσω πόρτα» στο κεφάλαιο «3. Έλεγχοι και ρυθμίσεις πριν την οδήγηση»).

2. Βγάλτε τα δύο σκοινιά και από τις δύο πλευρές εσωτερικά της πίσω πόρτας (1) .
3. Βγάλτε την εταζέρα απλά τραβώντας την προς τα πίσω μέσα από το άνοιγμα της πίσω πόρτας.



ΠΡΟΣΟΧΗ

Βεβαιωθείτε ότι έχετε αποθηκεύσει σωστά την πίσω εταζέρα ώστε να μην πάθει ζημιά.

ΣΗΜΕΙΩΣΗ

Η εταζέρα μπορεί να αποθηκευτεί με ασφάλεια κάτω από τα καλύμματα του χώρου αποσκευών (για αυτοκίνητα χωρίς ρεζέρβα πλήρους μεγέθους).

Τοποθέτηση

1. Ανοίξτε την πίσω πόρτα.
2. Τοποθετήστε την πίσω εταζέρα σπρώχνοντάς την όσο πιο μπροστά γίνεται, μέσα από το άνοιγμα της πίσω πόρτας.
3. Βάλτε τα αντίστοιχα σκοινιά σε κάθε πλευρά της πίσω πόρτας.
4. Κλείστε την πίσω πόρτα. (Δείτε το «Πίσω πόρτα» στο κεφάλαιο «3. Έλεγχοι και ρυθμίσεις πριν την οδήγηση»).

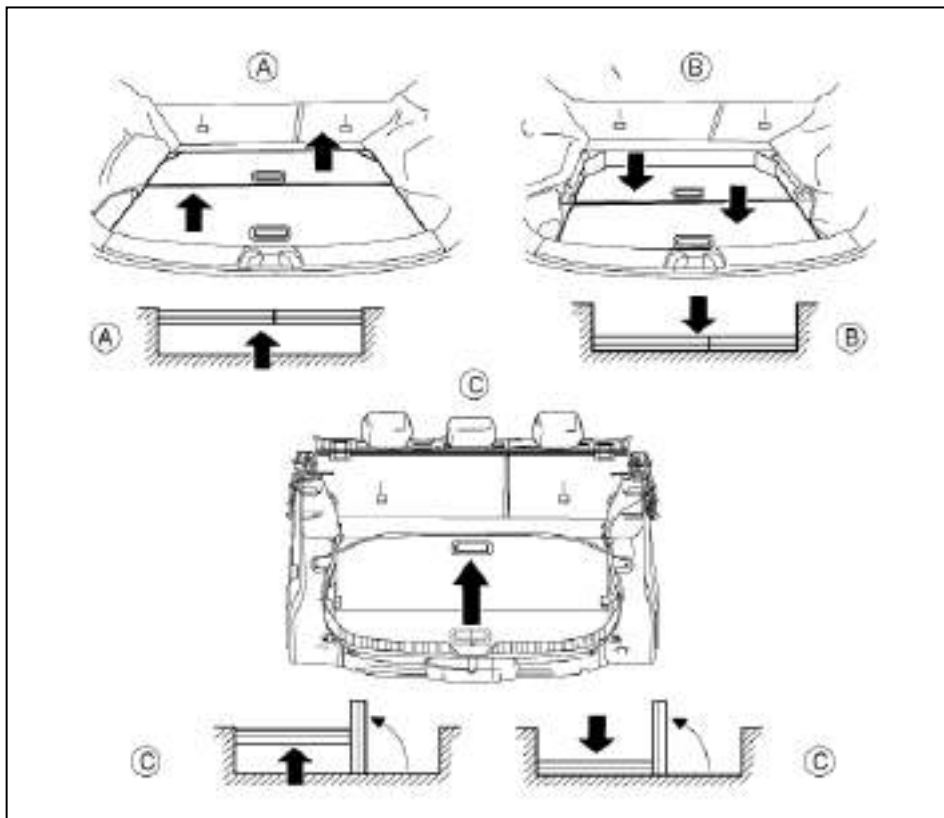

ΠΑΤΩΜΑ ΧΩΡΟΥ ΑΠΟΣΚΕΥΩΝ (όπου υπάρχει)

ΠΡΟΕΙΔΟΠΟΙΗΣΗ

- Ασφαλίστε κατάλληλα όλο το φορτίο με σκοινιά ή ιμάντες για να μην μετατοπιστεί ή μετακινηθεί. Μην τοποθετείτε φορτίο ψηλότερα από τις πλάτες των καθισμάτων. Σε περίπτωση απότομου φρεναρίσματος ή ατυχήματος το ανασφάλιστο φορτίο μπορεί να προκαλέσει τραυματισμό.
- Μην τοποθετείτε στο πάτωμα του χώρου αποσκευών αντικείμενα βαρύτερα από 50 κιλά.
- Μην αφήνετε κανέναν να επιβαίνει στον χώρο αποσκευών. Είναι εξαιρετικά επικίνδυνο να επιβαίνετε στον χώρο αποσκευών μέσα στο αυτοκίνητο. Σε περίπτωση σύγκρουσης, οι άνθρωποι που επιβαίνουν σε αυτούς τους χώρους κινδυνεύουν περισσότερο να τραυματιστούν σοβαρά ή να σκοτωθούν.
- Μόνο τα δύο σημεία στερέωσης που έχουν τις ετικέτες του πάνω ιμάντα πρόσδεσης μπορούν να χρησιμοποιηθούν για αυτό τον σκοπό. Σε καμία περίπτωση δεν πρέπει οι γάντζοι αποσκευών να χρησιμοποιούνται για τον πάνω ιμάντα πρόσδεσης.

Το πάτωμα του χώρου αποσκευών (φόρτωσης) έχει μία διπλή επιφάνεια (υγρό και στεγνό) ή σύστημα διπλής τοποθέτησης με χαλαρό πάτωμα που επιτρέπει τις διαφορετικές διευθετήσεις του χώρου αποσκευών.

ΠΡΟΣΟΧΗ

- Η πλευρά με την μοκέτα θα πρέπει να έχει όψη επάνω σε όλες τις εφαρμογές στεγνού φορτίου.
- Η λεία επιφάνεια θα πρέπει να χρησιμοποιείται μόνο όταν φορτώνετε βρεγμένα αντικείμενα.
- Το φορτίο θα πρέπει να κατανέμεται ομοιόμορφα και να μην υπερβαίνει τα 50 κιλά σε οποιαδήποτε πλευρά του καλύμματος.
- Για να αποφύγετε τυχόν ζημιά, τα πάνελ / καλύμματα θα πρέπει να τοποθετούνται στην πιο χαμηλή θέση (B) για βαριά φορτία και να ασφαλιζονται καλά με σχοινιά ή ιμάντες για να μην μετατοπιστεί το βάρος.

Επάνω θέση (A)

Η θέση αυτή παρέχει ένα πάτωμα επίπεδου φορτίου όταν οι πλάτες των πίσω καθισμάτων είναι διπλωμένες μπροστά. Επίσης παρέχει μία κρυμμένη περιοχή φόρτωσης για τα αντικείμενα που τοποθετούνται κάτω από τα καλύμματα.

ΣΗΜΕΙΩΣΗ

Η εταζέρα μπορεί να αποθηκευτεί με ασφάλεια κάτω από τα καλύμματα του πατώματος του χώρου αποσκευών.

Μετακινήστε τα καλύμματα όπως φαίνεται στην εικόνα, σηκώνοντας και σύροντας κάθε κάλυμμα στην επάνω θέση (A).

- 1) Αφαιρέστε το μεγαλύτερο κάλυμμα του πατώματος όπως φαίνεται στην εικόνα, σηκώνοντάς το και σύροντάς το στην επάνω θέση (A).

70 Όργανα και χειριστήρια

- 2) Επαναλάβετε την λειτουργία με το μικρότερο κάλυμμα.

Κάτω θέση (B)

Η θέση αυτή μεγαλώνει τον χώρο φόρτωσης στον χώρο αποσκευών.

Μετακινήστε και τα δύο καλύμματα όπως φαίνεται στην εικόνα, σηκώνοντας και σύροντας το κάθε κάλυμμα στην κάτω θέση (B).

Κάθετες θέσεις (C)

Οι θέσεις αυτές παρέχουν περισσότερες υποδιαιρέσεις του χώρου φόρτωσης με το να τοποθετούνται κάθετα το καθένα στις υποδοχές που υπάρχουν στην πλευρική ταπετσαρία.

ΓΑΝΤΖΟΙ ΑΠΟΣΚΕΥΩΝ (όπου υπάρχει)



Οι γάντζοι των αποσκευών είναι για τις τσάντες με ψώνια κλπ.



ΠΡΟΕΙΔΟΠΟΙΗΣΗ

- Μην εφαρμόζετε στον γάντζο φορτίο μεγαλύτερο από 3 κιλά.

ΠΑΡΑΘΥΡΑ

ΗΛΕΚΤΡΙΚΑ ΠΑΡΑΘΥΡΑ

Οι διακόπτες των ηλεκτρικών παραθύρων βρίσκονται στο πάνελ της πόρτας.



ΠΡΟΕΙΔΟΠΟΙΗΣΗ

- Βεβαιωθείτε ότι όλοι οι επιβάτες έχουν τα χέρια τους κλπ μέσα στο αυτοκίνητο πριν χειριστείτε τα ηλεκτρικά παράθυρα. Χρησιμοποιήστε τον διακόπτη κλειδώματος παραθύρων για να αποτρέψετε την απροσδόκητη χρήση των ηλεκτρικών παραθύρων.
- Για να αποφύγετε τον κίνδυνο τραυματισμού ή θανάτου λόγω της αθέλητης λειτουργίας του αυτοκινήτου και / ή των συστημάτων του, μην αφήνετε παιδιά, ενήλικες που κανονικά απαιτούν την υποστήριξη άλλων, ή κατοικίδια χωρίς επιτήρηση μέσα στο αυτοκίνητο. Επιπλέον, η θερμοκρασία μέσα στο κλειστό όχημα στην διάρκεια μίας ζεστής ημέρας μπορεί να ανέβει γρήγορα και αρκετά υψηλά ώστε να προκαλέσει σημαντικό κίνδυνο τραυματισμού ή θανάτου σε ανθρώπους και κατοικίδια.
- Μπορεί να ενεργοποιήσουν κατά λάθος τους διακόπτες ή τα χειριστήρια και να εμπλακούν σε ατύχημα.
- Συνιστάται να δώσετε οδηγίες σε όλους τους επιβάτες σχετικά με την ασφαλή λειτουργία των παραθύρων, δίνοντας ιδιαίτερη έμφαση στην ασφάλεια και την επιτήρηση των παιδιών.

Τα ηλεκτρικά παράθυρα λειτουργούν όταν ο διακόπτης της μίζας είναι στην θέση **ON** ή για περίπου 45 δευτερόλεπτα από την στιγμή που βάλατε τον διακόπτη της μίζας στην θέση **OFF**. Εάν ανοίξετε την πόρτα του οδηγού ή του συνοδηγού στην διάρκεια αυτής της περιόδου των 45 περίπου δευτερολέπτων, η παροχή ενέργειας προς τα παράθυρα διακόπτεται.

Για να ανοίξετε ένα παράθυρο πατήστε κάτω τον διακόπτη ηλεκτρικού παραθύρου.

Για να κλείσετε ένα παράθυρο τραβήξτε επάνω τον διακόπτη ηλεκτρικού παραθύρου.

Κεντρικός Διακόπτης οδηγού

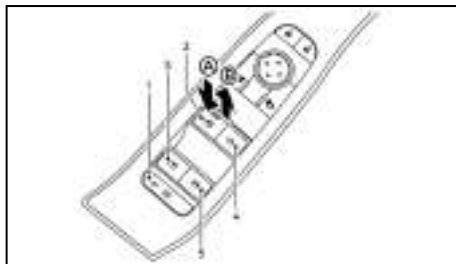

1. Κουμπί κλειδώματος παραθύρων
2. Παράθυρο οδηγού
3. Παράθυρο πίσω αριστερού επιβάτη
4. Παράθυρο συνοδηγού
5. Παράθυρο πίσω δεξιού επιβάτη

Για να ανοίξετε ή να κλείσετε το παράθυρο, πατήστε κάτω (A) ή τραβήξτε επάνω (B) τον διακόπτη και κρατήστε τον. Ο κύριος διακόπτης (διακόπτες

πλευράς οδηγού) θα ανοίξουν ή θα κλείσουν όλα τα παράθυρα.

Κλειδωμα παραθύρων επιβατών:

Όταν πατήσετε το κουμπί κλειδώματος (ανάβει το ενδεικτικό φως), δεν μπορούν να λειτουργήσουν οι διακόπτες των παραθύρων των πίσω επιβατών. Ο χειρισμός των παραθύρων των πίσω επιβατών μπορεί να γίνει μόνο από τον κύριο διακόπτη (διακόπτες πλευράς οδηγού). Για να ακυρώσετε το κλειδωμα των παραθύρων των πίσω επιβατών, πατήστε πάλι το κουμπί κλειδώματος.

Διακόπτης παραθύρου επιβατών



Ο διακόπτης του επιβάτη μπορεί να ελέγξει το αντίστοιχο παράθυρο. Όταν έχει πατηθεί ο διακόπτης κλειδώματος των παραθύρων των πίσω επιβατών στην πλευρά του οδηγού, οι διακόπτες των πίσω επιβατών δεν λειτουργούν, αλλά ο διακόπτης του συνοδηγού συνεχίζει να λειτουργεί.

Αυτόματη λειτουργία:

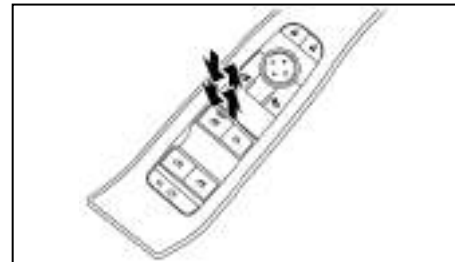

Η αυτόματη λειτουργία επιτρέπει στο παράθυρο να ανοίξει τελείως ή να κλείσει χωρίς να κρατάτε τον διακόπτη επάνω ή κάτω.

Για να ανοίξετε τελείως το παράθυρο, πατήστε τελείως κάτω τον διακόπτη στο δεύτερο διάστημα και αφήστε τον. Για να κλείσετε τελείως το παράθυρο τραβήξτε τον διακόπτη επάνω στο δεύτερο διάστημα και αφήστε τον. Δεν χρειάζεται να κρατάτε τον διακόπτη στην διάρκεια της λειτουργίας του παραθύρου.

Για να σταματήσετε το παράθυρο στην διάρκεια της διαδρομής του καθώς ανοίγει ή κλείνει, πατήστε απλώς τον διακόπτη ελαφρά προς την αντίθετη κατεύθυνση της κίνησης του παραθύρου.

Χρονοδιακόπτης παραθύρου:

Ο χρονοδιακόπτης του παραθύρου επιτρέπει στον διακόπτη του παραθύρου να λειτουργήσει για περίπου 45 δευτερόλεπτα ακόμη και όταν έχετε βάλει τον διακόπτη της μίζας στην θέση OFF. Ο χρονοδιακόπτης του παραθύρου θα ακυρωθεί όταν ανοίξε-

τε την πόρτα του οδηγού ή του συνοδηγού ή περάσει ο προκαθορισμένος χρόνος.

Λειτουργία αυτόματης αναστροφής:



ΠΡΟΕΙΔΟΠΟΙΗΣΗ

Υπάρχει μία μικρή απόσταση αμέσως πριν την τελειώς κλειστή θέση όπου δεν μπορεί να διαγνωστεί το σφίξιμο. Βεβαιωθείτε ότι όλοι οι επιβάτες έχουν τα χέρια τους κλπ μέσα στο αυτοκίνητο πριν κλείσετε τα παράθυρα.

Η λειτουργία αυτόματης αναστροφής επιτρέπει στο παράθυρο να αναστρέψει αυτόματα την λειτουργία του όταν κάτι πιαστεί σε αυτό καθώς κλείνει με την αυτόματη λειτουργία. Όταν η μονάδα ελέγχου ανιχνεύσει ένα εμπόδιο το παράθυρο θα χαμηλώσει αμέσως.

Ανάλογα με το περιβάλλον ή τις συνθήκες οδήγησης, η λειτουργία αυτόματης αναστροφής μπορεί να ενεργοποιηθεί εάν εφαρμοστεί στο παράθυρο του οδηγού μία πίεση ή ένα φορτίο όμοιο με εκείνο του ξένου υλικού όταν σφίγγεται στο τζάμι.

Λειτουργία των παραθύρων με το Έξυπνο Κλειδί

Τα παράθυρα μπορούν να ανοίξουν ή να κλείσουν (όπου υπάρχει) πατώντας το κουμπί κλειδώματος LOCK ή ξεκλειδώματος UNLOCK στο τηλεχειριστήριο. Η λειτουργία αυτή δεν θα δουλέψει όταν έχει ενεργοποιηθεί ο χρονοδιακόπτης των παραθύρων ή όταν τα παράθυρα πρέπει να ενεργοποιηθούν. Για λεπτομέρειες για την χρήση του κουμπιού του τηλεχειριστηρίου δείτε το «Σύστημα εισόδου χωρίς κλει-

δί (όπου υπάρχει)» στο κεφάλαιο «3. Έλεγχος και ρυθμίσεις πριν την οδήγηση».

Άνοιγμα:

Για να ανοίξετε τα παράθυρα, πατήστε το κουμπί ξεκλειδώματος  στο τηλεχειριστήριο για περίπου 3 δευτερόλεπτα από την στιγμή που ξεκλειδώσει η πόρτα.

Για να σταματήσετε το άνοιγμα, αφήστε το κουμπί ξεκλειδώματος  .

Εάν η λειτουργία ανοίγματος του παραθύρου σταματήσει κατά την διαδρομή ενώ πατάτε το κουμπί ξεκλειδώματος  , αφήστε και πατήστε πάλι το κουμπί έως ότου τα παράθυρα να ανοίξουν τελειώς.

Κλείσιμο:

Για να κλείσετε τα παράθυρα, πατήστε το κουμπί κλειδώματος  στο Έξυπνο Κλειδί για περίπου 3 δευτερόλεπτα από την στιγμή που κλειδώθηκε η πόρτα.

Για να σταματήσετε το κλείσιμο, αφήστε το κουμπί κλειδώματος  .

Εάν η λειτουργία κλεισίματος του παραθύρου διακοπεί στην διαδρομή ενώ πατάτε το κουμπί ξεκλειδώματος  , αφήστε και πατήστε πάλι το κουμπί έως ότου τα παράθυρα να κλείσουν τελειώς.

Εάν τα παράθυρα δεν κλείνουν αυτόματα

Εάν η αυτόματη λειτουργία των ηλεκτρικών παραθύρων (μόνο το κλείσιμο) δεν δουλεύει σωστά, κάντε την ακόλουθη διαδικασία για να ενεργοποιήσετε το σύστημα του ηλεκτρικού παραθύρου.

1. Βάλτε τον διακόπτη της μίζας στην θέση **ON**.
2. Κλείστε το παράθυρο.
3. Ανοίξετε τελειώς το παράθυρο με τον διακόπτη του ηλεκτρικού παραθύρου.
4. Τραβήξτε τον διακόπτη του ηλεκτρικού παραθύρου και κρατήστε τον για να κλείσετε το παράθυρο, μετά κρατήστε τον διακόπτη για περισσότερα από 3 δευτερόλεπτα από την στιγμή που το παράθυρο θα έχει κλείσει τελειώς.
5. Αφήστε τον διακόπτη του ηλεκτρικού παραθύρου. Πατήστε τον διακόπτη του ηλεκτρικού παραθύρου κάτω και κρατήστε τον έως ότου το παράθυρο να ανοίξει τελειώς.
6. Χειριστείτε το παράθυρο από την αυτόματη λειτουργία για να επιβεβαιώσετε ότι η ενεργοποίηση έχει ολοκληρωθεί.
7. Κάντε τα παραπάνω βήματα 2 έως 6 για τα άλλα παράθυρα.

Εάν η αυτόματη λειτουργία του ηλεκτρικού παραθύρου δεν λειτουργεί σωστά αφού έχετε κάνει την παραπάνω διαδικασία, ζητήστε τον έλεγχο του αυτοκινήτου από εξουσιοδοτημένο συνεργείο Nissan ή εξειδικευμένο συνεργείο.

ΣΤΑΘΕΡΗ ΓΥΑΛΙΝΗ ΟΡΟΦΗ (όπου υπάρχει)

ΠΡΟΣΟΧΗ

- Μην τοποθετείτε βαριά αντικείμενα επάνω στο γυαλί της οροφής ή την γύρω περιοχή.
- Μην κρεμιάστε και μην κρεμάτε αντικείμενα από το σκιάδιο. Μπορεί να προκληθεί ζημιά ή παραμόρφωση του σκιαδίου.
- Όταν αφήνετε το αυτοκίνητο για μεγάλα χρονικά διαστήματα, κλείνετε το σκιάδιο για να μην ανέβει υπερβολικά η θερμοκρασία στο εσωτερικό του αυτοκινήτου.

ΛΕΙΤΟΥΡΓΙΑ ΤΟΥ ΣΚΙΑΔΙΟΥ

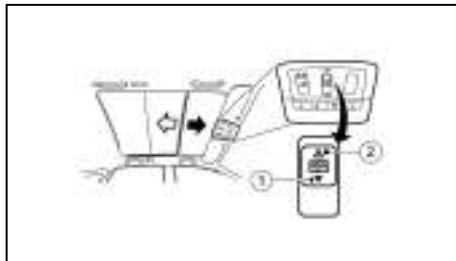

(1) Κλείνει

(2) Ανοίγει

Το σκιάδιο λειτουργεί μόνο όταν ο διακόπτης της μίζας είναι στην θέση ON.



ΠΡΟΕΙΔΟΠΟΙΗΣΗ

Ποτέ μην αφήνετε τα χέρια ή τα δάχτυλα ή οποιοδήποτε άλλο τμήμα του σώματός σας μέσα την περιοχή λειτουργίας του σκιαδίου. Μπορεί να τραυματιστείτε.

Άνοιγμα και κλείσιμο

Χειροκίνητος έλεγχος:

Για να κλείσετε το σκιάδιο, πατήστε και κρατήστε πατημένη την πλευρά “CLOSE” του διακόπτη. Για να σταματήσετε το κλείσιμο του σκιαδίου, αφήστε τον διακόπτη.

Για να ανοίξετε το σκιάδιο πατήστε και κρατήστε πατημένη την πλευρά “OPEN” του διακόπτη. Για να σταματήσετε το άνοιγμα του σκιαδίου, αφήστε τον διακόπτη.

Αυτόματη λειτουργία:

Για να ανοίξετε ή να κλείσετε αυτόματα τελείως το σκιάδιο, πατήστε σύντομα την πλευρά ανοίγματος ή κλεισίματος του διακόπτη και αφήστε τον. Για να σταματήσετε το άνοιγμα ή το κλείσιμο πατήστε οποιαδήποτε πλευρά του διακόπτη.

Λειτουργία αυτόματης αναστροφής:

Εάν η μονάδα ελέγχου διαγνώσει ότι κάτι έχει πιαστεί στο σκιάδιο όταν αυτό κλείνει αυτόματα, το σκιάδιο θα ανοίξει αυτόματα.

ΣΗΜΕΙΩΣΗ

Η λειτουργία αυτόματης αναστροφής παραμένει ενεργή ανεξάρτητα εάν το σκιάδιο κλείνει με το χέρι ή με την αυτόματη λειτουργία.

Εάν το σκιάδιο δεν λειτουργεί

Λόγω ηλεκτρικών ή μηχανικών προβλημάτων, το σκιάδιο μπορεί να χρειαστεί ενεργοποίηση για να επιστρέψει στην κανονική λειτουργία του.

Ενεργοποίηση του σκιαδίου:

Εάν το σκιάδιο δεν είναι καθόλου λειτουργικό (δεν είναι δυνατή καμία κίνηση), εφαρμόστε την ακόλουθη διαδικασία ενεργοποίησης:

1. Ανοίξετε τον διακόπτη της μίζας (ON).
2. Ανεξάρτητα από την θέση του σκιαδίου, πατήστε και κρατήστε πατημένη την πλευρά κλεισίματος (1) του διακόπτη. Μετά από 5 δευτερόλεπτα ξεκινάει μία βήμα – βήμα κίνηση κλεισίματος έως ότου το εμπρός μέρος του σκιαδίου να κάνει επαφή με το πλαίσιο.
3. Αφήστε το κουμπί όταν η κίνηση θα έχει σταματήσει.

Σε αυτή την θέση το σκιάδιο θα πρέπει να είναι πλήρως λειτουργικό.

Εκ νέου ενεργοποίηση του σκιαδίου:

Εάν το σκιάδιο έχει κλείσει κατά ένα μέρος αλλά η κίνησή του συνεχίζει να είναι δυνατή, εφαρμόστε την παρακάτω διαδικασία εκ νέου ενεργοποίησης:

1. Ανοίξετε τον διακόπτη της μίζας (ON)
2. Πατήστε και κρατήστε την πλευρά κλεισίματος (1) του διακόπτη και κλείστε το σκιάδιο όσο γίνεται.
3. Αφήστε το κουμπί όταν η κίνηση έχει σταματήσει.
4. Πατήστε πάλι και κρατήστε την πλευρά κλεισίματος (1) του διακόπτη. Μετά από 5 δευτερόλε-

ΕΣΩΤΕΡΙΚΑ ΦΩΤΑ

πτα ξεκινάει μία βήμα – βήμα κίνηση κλεισίματος έως ότου το εμπρός μέρος του σκιαδίου να κάνει επαφή με το πλαίσιο.

5. Αφήστε το κουμπί όταν η κίνηση θα έχει σταματήσει.

Σε αυτή την θέση το σκιαδίο θα πρέπει να είναι πλήρως λειτουργικό.

Εκμάθηση αυτόματης αναστροφή του σκιαδίου:

Μετά την ενεργοποίηση ή την εκ νέου ενεργοποίηση συνιστάται να κάνετε την λειτουργία εκμάθησης αυτόματης αναστροφής.

Μέσα σε 5 δευτερόλεπτα από την ολοκλήρωση της ενεργοποίησης ή της εκ νέου ενεργοποίησης που περιγράφεται πιο πάνω:

1. Πατήστε και κρατήστε την πλευρά κλεισίματος (1) του διακόπτη. Θα γίνει μία κίνηση συνεχόμενου πλήρους ανοίγματος, ακολουθούμενη από μια κίνηση συνεχόμενου πλήρους κλεισίματος.
2. Αφήστε το κουμπί όταν η κίνηση έχει σταματήσει.

ΠΡΟΣΟΧΗ

- **Μην αφήνετε τον διακόπτη των φώτων ανοικτό για μεγάλα χρονικά διαστήματα όταν δεν λειτουργεί ο κινητήρας του αυτοκινήτου για να μην αδειάσει η μπαταρία του αυτοκινήτου.**
- **Σβήνετε τα φώτα όταν βγαίνετε από το όχημα.**

ΔΙΑΚΟΠΤΗΣ ΓΙΑ ΤΟ ΕΣΩΤΕΡΙΚΟ ΦΩΣ



- (1) Το εσωτερικό φως μπορεί να ανάψει ανεξάρτητα από την θέση της πόρτας. Το φως θα σβήσει μετά από μία χρονική περίοδο εκτός εάν ο διακόπτης της μίζας είναι στην θέση ON όταν ανοίξετε οποιαδήποτε πόρτα.
- (2) Το εσωτερικό φως μπορεί να οριστεί να λειτουργεί όταν ανοίγετε τις πόρτες. Για να σβήσετε το εσωτερικό φως όταν είναι ανοικτή μία πόρτα, πατήστε τον διακόπτη. Το εσωτερικό φως δεν θα ανάψει, ανεξάρτητα από την θέση της πόρτας. Τα φώτα θα σβήσουν όταν ο διακόπτης της μίζας γυρίσει στην θέση ON ή εάν κλείσετε και κλειδώσετε την πόρτα του οδηγού.

ΦΩΤΑ ΧΑΡΤΗ (όπου υπάρχουν)



Πατήστε τον διακόπτη για να ανάψετε ή να σβήσετε τα φώτα χαρτή.

Τα φώτα θα σβήσουν επίσης μετά από μία χρονική περίοδο όταν τα έχετε αφήσει ανοικτά με σβηστό τον κινητήρα, προκειμένου να μην αδειάσει η μπαταρία του αυτοκινήτου.

ΦΩΤΑ ΧΩΡΟΥ ΕΠΙΒΑΤΩΝ (όπου υπάρχει)

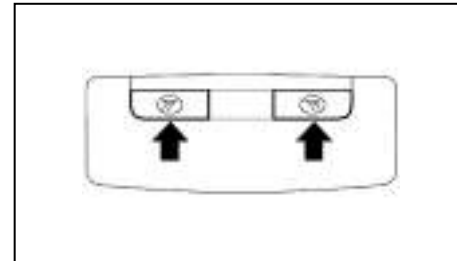

Πατήστε το κουμπί για να ανάψετε ή να σβήσετε τα φώτα του χώρου επιβατών.

Τα φώτα θα σβήσουν επίσης μετά από μία χρονική περίοδο όταν τα έχετε αφήσει ανοικτά με σβηστό τον κινητήρα, προκειμένου να μην αδειάσει η μπαταρία του αυτοκινήτου.

ΠΙΣΩ ΠΡΟΣΩΠΙΚΑ ΦΩΤΑ (ΟΠΟΥ ΥΠΑΡΧΕΙ)

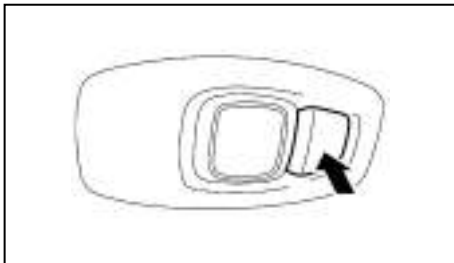

Πατήστε το κουμπί για να ανάψετε ή να σβήσετε τα πίσω προσωπικά φώτα.

Τα φώτα θα σβήσουν επίσης μετά από μία χρονική περίοδο όταν τα έχετε αφήσει ανοικτά με σβηστό τον κινητήρα, προκειμένου να μην αδειάσει η μπαταρία του αυτοκινήτου.

ΦΩΣ ΣΚΙΑΔΙΟΥ (όπου υπάρχει)

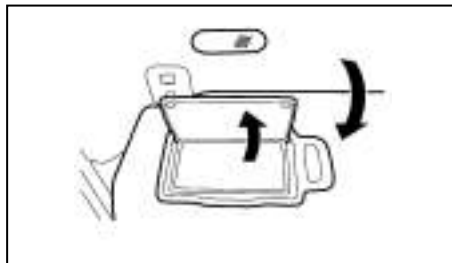

Το φως στο σκιάδιο θα ανάψει όταν το κάλυμμα του καθρέπτη ανοίξει και θα σβήσει όταν κλείσετε το κάλυμμα.

Τα φώτα θα σβήσουν επίσης μετά από μία χρονική περίοδο όταν τα έχετε αφήσει ανοικτά με σβηστό τον κινητήρα, προκειμένου να μην αδειάσει η μπαταρία του αυτοκινήτου.

ΦΩΣ ΧΩΡΟΥ ΑΠΟΣΚΕΥΩΝ

Το φως ανάβει αυτόματα όταν ανοίξετε την πίσω πόρτα και σβήνει όταν την κλείσετε.

ΣΗΜΕΙΩΣΕΙΣ

3 Έλεγχοι και ρυθμίσεις πριν την οδήγηση

Κλειδιά	3-2	Αυτόματο κλείσιμο (όπου υπάρχει)	3-17
Κλειδί Αντικλεπτικού Συστήματος Nissan (NATS)*	3-2	Μοχλός απελευθέρωσης πίσω πόρτας	3-18
Έξυπνο Κλειδί (όπου υπάρχει)	3-2	Σύστημα ασφαλείας	3-18
Αριθμός κλειδιού	3-3	Συναγερμός (όπου υπάρχει)	3-18
Νέα κλειδιά	3-3	Αντικλεπτικό σύστημα Nissan (NATS) (όπου υπάρχει)	3-19
Κλειδί ανάγκης / μηχανικό κλειδί	3-3	Καπό	3-19
Απομακρυσμένο άνοιγμα ή κλείσιμο παραθύρων	3-3	Πορτάκι ρεζερβουάρ καυσίμου	3-20
Σύστημα εισόδου χωρίς κλειδί (όπου υπάρχει)	3-4	Άνοιγμα για το πορτάκι του ρεζερβουάρ καυσίμου	3-20
Χρησιμοποιώντας το σύστημα εισόδου χωρίς κλειδί	3-5	Πώς να βάλετε καύσιμο	3-21
Σφάλμα λειτουργίας του χειριστηρίου	3-6	Όταν γεμίζετε από φορητό δοχείο καυσίμου	3-22
Σύστημα Έξυπνου Κλειδιού (όπου υπάρχει)	3-6	Ηλεκτρικό Χειρόφρενο	3-23
Ακτίνα λειτουργίας του Έξυπνου Κλειδιού	3-7	Ξεκίνημα όταν ρυμουλκείτε τρέιλερ	3-24
Χρήση του συστήματος του Έξυπνου Κλειδιού	3-7	Αυτόματο Φρένο Συγκράτησης	3-25
Προφυλάξεις για το κλειδί / ξεκλειδίωμα των πορτών	3-8	Πώς να ενεργοποιήσετε / απενεργοποιήσετε το αυτόματο φρένο συγκράτησης	3-26
Κλειδίωμα / ξεκλειδίωμα πορτών	3-8	Πώς να χρησιμοποιήσετε την λειτουργία του Αυτόματου Φρένου Συγκράτησης	3-26
Ξεκίνημα του κινητήρα με το Έξυπνο Κλειδί	3-9	Σύστημα Απομνημόνευσης Θέσης Οδήγησης (όπου υπάρχει)	3-27
Οδηγός αντιμετώπισης προβλημάτων	3-10	Αποθήκευση μνήμης	3-27
Πόρτες	3-11	Λειτουργία εισόδου / εξόδου (μόνο για τα μοντέλα με Αυτόματο Σαζιμάν)	3-29
Σύστημα Super Lock (Δεξιότιμονα μοντέλα)	3-11	Τιμόνι	3-29
Κλειδίωμα / ξεκλειδίωμα με το κλειδί (νεκρή μπαταρία του αυτοκινήτου)	3-11	Σκιάδια	3-30
Εσωτερικό χερούλι πόρτας	3-12	Καθρέπτες	3-30
Διακόπτης ηλεκτρικής κλειδαριάς	3-12	Εσωτερικός καθρέπτης	3-30
Κλειδίωμα παιδικής ασφάλειας - πίσω πόρτες	3-13	Αυτόματος εσωτερικός καθρέπτης χωρίς αντανάκλασεις (όπου υπάρχει)	3-31
Πίσω πόρτα	3-13	Εξωτερικοί καθρέπτες	3-31
Χειρισμός της πίσω πόρτας με το χέρι (όπου υπάρχει)	3-14	Καθρέπτης σιαδίου	3-32
Χειρισμός της ηλεκτρικής πίσω πόρτας (όπου υπάρχει)	3-14		
Ενεργοποίηση της πίσω πόρτας με την κίνηση (όπου υπάρχει)	3-16		
Σύστημα λειτουργίας γκαράζ (όπου υπάρχει)	3-17		

ΚΛΕΙΔΙΑ

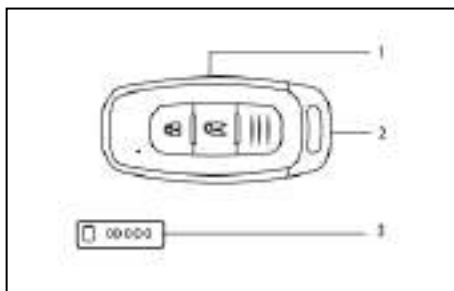

Τύπος Α

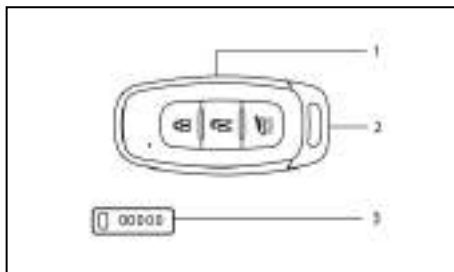

Τύπος Β

1. Έξυπνο Κλειδί
2. Κλειδί ανάγκης / Μηχανικό κλειδί (μέσα στο Έξυπνο Κλειδί), δείτε το «Κλειδί ανάγκης / μηχανικό κλειδί» παρακάτω
3. Πινακιδάκι αριθμού κλειδιού

2 Έλεγχος και ρυθμίσεις πριν την οδήγηση

ΚΛΕΙΔΙ ΑΝΤΙΚΛΕΠΤΙΚΟΥ ΣΥΣΤΗΜΑΤΟΣ NISSAN (NATS*)

Μπορείτε να οδηγήσετε το αυτοκίνητό σας μόνο με τα κλειδιά που είναι συγκεκριμένα για αυτό. Μόνο τα κλειδιά που Αντικλεπτικού Συστήματος Nissan (NATS*) μπορούν να χρησιμοποιηθούν στο αυτοκίνητό σας (δείτε το «Σύστημα ασφαλείας» πιο κάτω).

ΕΞΥΠΝΟ ΚΛΕΙΔΙ (όπου υπάρχει)

Μπορείτε να οδηγήσετε το αυτοκίνητό σας μόνο με τα Έξυπνα Κλειδιά που είναι καταχωρημένα στα εξαρτήματα του συστήματος Έξυπνου Κλειδιού και τα εξαρτήματα του Αντικλεπτικού Συστήματος Nissan (NATS*) του αυτοκινήτου σας. Σε ένα αυτοκίνητο μπορούν να καταχωρηθούν και να χρησιμοποιηθούν έως 4 Έξυπνα Κλειδιά. Τα νέα κλειδιά θα πρέπει να καταχωρηθούν από εξουσιοδοτημένο συνεργείο Nissan ή εξειδικευμένο συνεργείο πριν από την χρήση τους με το σύστημα Έξυπνου Κλειδιού και το NATS του αυτοκινήτου σας. Επειδή η διαδικασία καταχώρησης απαιτεί την διαγραφή της μνήμης των εξαρτημάτων του Έξυπνου Κλειδιού όταν καταχωρούνται νέα κλειδιά, βεβαιωθείτε ότι έχετε μαζί σας όλα τα Έξυπνα Κλειδιά όταν πάτε στο εξουσιοδοτημένο συνεργείο Nissan ή το εξειδικευμένο συνεργείο.

*: Immobilizer

ΠΡΟΣΟΧΗ

- Βεβαιωθείτε ότι έχετε το Έξυπνο Κλειδί μαζί σας. Μην αφήνετε το αυτοκίνητο με το Έξυπνο Κλειδί μέσα σε αυτό.
- Βεβαιωθείτε ότι έχετε το Έξυπνο Κλειδί μαζί σας όταν οδηγείτε. Το Έξυπνο Κλειδί είναι μία μονάδα ακριβείας με ένα ενσωματωμένο μεταδότη. Για να μην του κάνετε ζημιά, παρακαλούμε σημειώστε τα ακόλουθα.
 - Το Έξυπνο Κλειδί είναι αδιάβροχο, ωστόσο η υγρασία μπορεί να του κάνει ζημιά. Εάν το Έξυπνο Κλειδί βραχεί, σκουπίστε αμέσως την μονάδα τελείως, έως ότου στεγνώσει εντελώς.
 - Μην αφήσετε το Έξυπνο Κλειδί να έρθει σε επαφή με νερό ή αλμυρό νερό καθώς αυτό θα επηρεάσει την λειτουργία του συστήματος.
 - Μην το λυγίζετε, το πετάτε κάτω ή το χτυπάτε πάνω σε άλλο αντικείμενο.
 - Μην τοποθετείτε το Έξυπνο Κλειδί για μεγάλα χρονικά διαστήματα σε μέρος όπου η θερμοκρασία υπερβαίνει τους 60°C.
 - Μην αλλάζετε ή τροποποιείτε το Έξυπνο Κλειδί.
 - Μην χρησιμοποιείτε μαγνητικό μπρελόκ.
 - Μην τοποθετείτε το Έξυπνο Κλειδί κοντά σε εξοπλισμό που παράγει μαγνητικό πεδίο όπως για παράδειγμα τηλεόραση, ηχοσύστη-μα ή προσωπικό υπολογιστή.

- Εάν ένα Έξυπνο Κλειδί χαθεί ή κλαπεί, η Nissan συνιστά να σβήσετε τον κωδικό ID αυτού του Έξυπνου Κλειδιού. Με τον τρόπο αυτό θα αποτραπεί η μη εξουσιοδοτημένη χρήση του Έξυπνου Κλειδιού για την είσοδο στο αυτοκίνητο. Για πληροφορίες σχετικές με την διαδικασία διαγραφής, παρακαλούμε να επικοινωνήσετε με εξουσιοδοτημένο συνεργείο Nissan ή εξειδικευμένο συνεργείο.

ΑΡΙΘΜΟΣ ΚΛΕΙΔΙΟΥ

Μαζί με το αυτοκίνητο σας δίνεται και ένα πινακίδακι (3) με τον αριθμό κλειδιού.

Καταγράψτε τον αριθμό κλειδιού στην σελίδα με τις «Πληροφορίες Ασφαλείας» στο τέλος αυτού του βιβλίου και κρατήστε την σελίδα αυτή σε ασφαλές σημείο, αλλά όχι μέσα στο αυτοκίνητο. Μπορεί να βγει αντίγραφο του κλειδιού μόνο με χρήση του αρχικού κλειδιού ή του αριθμού κλειδιού. Ο αριθμός κλειδιού απαιτείται όταν έχετε χάσει όλα τα κλειδιά σας και δεν έχετε ένα πρωτότυπο κλειδί για να αντιγραφεί. Εάν το κλειδί χαθεί ή χρειάζεστε έξτρα κλειδιά, δώστε το αρχικό κλειδί ή τον αριθμό κλειδιού στο εξουσιοδοτημένο συνεργείο Nissan ή σε εξειδικευμένο συνεργείο.

Η Nissan δεν καταγράφει τους κωδικούς κλειδιών και έτσι είναι πολύ σημαντικό να ξέρετε που έχετε το ταμπελάκι με τον αριθμό του κλειδιού σας.

ΝΕΑ ΚΛΕΙΔΙΑ

Στο αυτοκίνητο μπορούν να καταχωρηθούν έως 4 κλειδιά, οποιαδήποτε στιγμή. Τα νέα κλειδιά πρέπει να καταχωρηθούν σε όλα τα εξαρτήματα του συστήματος NATS (αντικλεπτικό σύστημα NISSAN) του αυτοκινήτου σας από το εξουσιοδοτημένο συνεργείο

Nissan.

Όταν καταχωρείτε ένα νέο κλειδί στο εξουσιοδοτημένο συνεργείο της Nissan, θα πρέπει να έχετε μαζί σας όλα τα κλειδιά του NATS. Αυτό είναι απαραίτητο γιατί η διαδικασία καταχώρησης θα σβήσει την μνήμη όλων των εξαρτημάτων του συστήματος NATS.

ΣΗΜΕΙΩΣΗ

Ο αριθμός κλειδιού είναι απαραίτητος μόνο όταν έχετε χάσει όλα τα κλειδιά σας και δεν υπάρχει κάποιο για να βγάλετε αντίγραφο. Εάν έχετε κάποιο κλειδί μπορείτε να βγάλετε αντίγραφο.

ΚΛΕΙΔΙ ΑΝΑΓΚΗΣ / ΜΗΧΑΝΙΚΟ ΚΛΕΙΔΙ

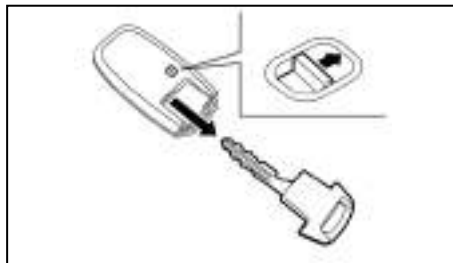

Έξυπνο Κλειδί και κλειδί ανάγκης / μηχανικό:

Το κλειδί ανάγκης μπορεί να χρησιμοποιηθεί για να ξεκλειδώσετε την πόρτα του οδηγού και να βάλετε μπροστά τον κινητήρα σε καταστάσεις ανάγκης (π.χ. όταν έχει αδειάσει η μπαταρία του Έξυπνου Κλειδιού).

- Για να βγάλετε το μηχανικό κλειδί, ελευθερώστε το κουμπί ασφάλισης στο πίσω μέρος του Έξυ-

πνου Κλειδιού.

- Για να τοποθετήσετε το μηχανικό κλειδί, βάλτε το σταθερά μέσα στο Έξυπνο Κλειδί έως ότου το κουμπί ασφάλισης να επιστρέψει στην θέση κλειδώματος.

Χρησιμοποιήστε το μηχανικό κλειδί για να κλειδώσετε ή να ξεκλειδώσετε τις πόρτες. (Δείτε το «Κλειδαριές πορτών» πιο κάτω).

ΣΗΜΕΙΩΣΗ

Για την πόρτα του οδηγού, είναι φυσιολογικό το κλειδί να μην μπαίνει τελείως μέσα στον κύλινδρο της κλειδαριάς.

ΑΠΟΜΑΚΡΥΣΜΕΝΟ ΑΝΟΙΓΜΑ Ή ΚΛΕΙΣΙΜΟ ΠΑΡΑΘΥΡΩΝ

Τα παράθυρα μπορούν να ανοίξουν ή να κλείσουν με το τηλεχειριστήριο. Αυτή η λειτουργία δεν θα δουλέψει όσο είναι ενεργοποιημένος ο χρονοδιακόπτης των παραθύρων ή όταν τα παράθυρα χρειάζεται να επανενεργοποιηθούν. Δείτε «Παράθυρα» στο κεφάλαιο «2. Όργανα και χειριστήρια».

Άνοιγμα

Για να ανοίξετε τα παράθυρα, πατήστε και κρατήστε το κουμπί ξεκλειδώματος  στο τηλεχειριστήριο για περίπου 3 δευτερόλεπτα από την στιγμή που έχει ξεκλειδώσει η πόρτα.

Για να σταματήσετε το άνοιγμα, αφήστε το κουμπί .

Εάν η λειτουργία ανοίγματος του παραθύρου σταματήσει στην μέση ενώ πατάτε το κουμπί ξεκλειδώ-

Έλεγχι και ρυθμίσεις πριν την οδήγηση 3

ΣΥΣΤΗΜΑ ΤΗΣ ΛΕΙΤΟΥΡΓΙΑΣ ΕΙΣΟΔΟΥ ΧΩΡΙΣ ΚΛΕΙΔΙ (όπου υπάρχει)

ματος  αφήστε και πατήστε πάλι το κουμπί έως ότου τα παράθυρα να ανοίξουν τελείως.

Κλείσιμο

Για να κλείσετε τα παράθυρα, πατήστε και κρατήστε το κουμπί κλειδώματος  στο τηλεχειριστήριο για περίπου 3 δευτερόλεπτα από την στιγμή που έχει κλειδώσει η πόρτα.

Για να σταματήσετε το κλείσιμο αφήστε το κουμπί κλειδώματος .

Εάν η λειτουργία κλείσιματος του παραθύρου σταματήσει στην μέση ενώ πατάτε το κουμπί κλειδώματος  αφήστε και πατήστε πάλι το κουμπί έως ότου τα παράθυρα να κλείσουν τελείως.

ΠΡΟΣΟΧΗ

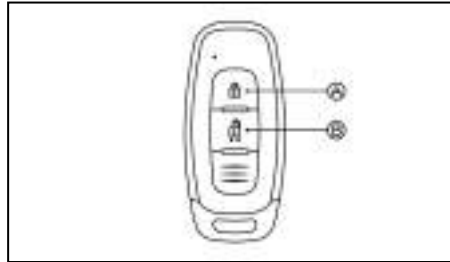

Να βεβαιώνετε πάντα ότι όλα τα παράθυρα είναι τελείως κλειστά μετά την απομακρυσμένη λειτουργία.

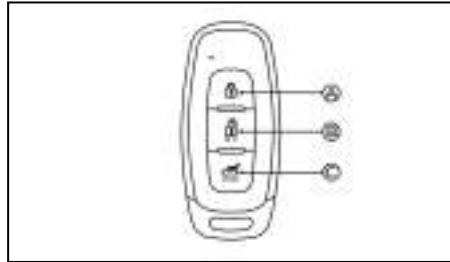

Τύπος Α





Τύπος Β

- (A)  Κουμπί κλειδώματος
- (B)  Κουμπί ξεκλειδώματος
- (C)  Κουμπί πόρτας πορτ μπαγκάζ (όπου υπάρχει)

Το σύστημα εισόδου χωρίς κλειδί μπορεί να λειτουργήσει όλες τις πόρτες (και την πίσω πόρτα), με την χρήση του τηλεχειριστηρίου (/ Έξυπνου Κλειδιού). Το ενσωματωμένο στο κλειδί χειριστήριο μπορεί να λειτουργήσει από μία απόσταση περίπου 5 μέτρων από το αυτοκίνητο (η αποτελεσματική απόσταση εξαρτάται από τις συνθήκες γύρω από

το αυτοκίνητο και την κατάσταση της μπαταρίας του τηλεχειριστηρίου). Έως 4 τηλεχειριστήρια μπορούν να χρησιμοποιηθούν σε ένα αυτοκίνητο. Για πληροφορίες σχετικές με την αγορά και την χρήση πρόσθετων τηλεχειριστηρίων (/ Έξυπνων Κλειδιών), αποτανθείτε σε εξουσιοδοτημένο συνεργείο Nissan ή εξειδικευμένο συνεργείο.

Το ενσωματωμένο τηλεχειριστήριο δεν θα λειτουργήσει στις ακόλουθες συνθήκες:

- Όταν η απόσταση ανάμεσα στο τηλεχειριστήριο (/ Έξυπνο Κλειδί) και το αυτοκίνητο είναι μεγαλύτερη από τα περίπου 5 μέτρα.
 - Όταν η μπαταρία του τηλεχειριστηρίου (/ Έξυπνου Κλειδιού) είναι άδεια.
 - Όταν το κλειδί είναι στον διακόπτη της μίζας.
- Όλες οι πόρτες μπορούν να κλειδωθούν / ξεκλειδωθούν από έξω πατώντας το κουμπί κλειδώματος  / ξεκλειδώματος  του ενσωματωμένου στο κλειδί τηλεχειριστηρίου (/ Έξυπνου Κλειδιού).



ΠΡΟΕΙΔΟΠΟΙΗΣΗ

Μόνο για τα μοντέλα με Super Lock (δεξιότιμωνα μοντέλα):

Εάν δεν ακολουθήσετε τις παρακάτω προειδοποιήσεις μπορεί να οδηγηθείτε σε επικίνδυνες καταστάσεις. Βεβαιωθείτε ότι η ενεργοποίηση του συστήματος του Super Lock γίνεται πάντα με ασφάλεια.

- Ποτέ μην κλειδώνετε το αυτοκίνητο με το τηλεχειριστήριο (/ Έξυπνο Κλειδί) όταν σε αυτό υπάρχουν επιβάτες. Εάν το κάνετε, θα παγιδευτούν οι επιβάτες μέσα στο αυτοκίνητο καθώς το σύστημα του Super Lock δεν επιτρέπει να ανοίξουν οι πόρτες από το εσωτερικό του αυτοκινήτου.

- Να κλειδώνετε με το super lock πατώντας δύο φορές το κουμπί κλειδώματος στο Έξυπνο Κλειδί μόνο όταν βλέπετε καλά το αυτοκίνητο. Με τον τρόπο αυτό θα αποφύγετε να κλειδώσετε κάποιον μέσα στο αυτοκίνητο με την ενεργοποίηση του συστήματος Super Lock.

Για περισσότερες λεπτομέρειες για το σύστημα Super Lock δείτε το «Πόρτες» παρακάτω.

ΠΡΟΣΟΧΗ

- Όταν κλειδώνετε το αυτοκίνητο με το τηλεχειριστήριο (/ Έξυπνο Κλειδί), βεβαιωθείτε ότι δεν έχετε αφήσει το κλειδί μέσα στο αυτοκίνητο.
- Να βγάζετε πάντα το κλειδί από την μίζα ή το Έξυπνο Κλειδί και να κλείνετε όλα τα παράθυρα πριν χρησιμοποιήσετε το σύστημα κλειδώματος με το τηλεχειριστήριο.
- Βεβαιωθείτε ότι η πόρτα του οδηγού έχει κλείσει καλά πριν χρησιμοποιήσετε το σύστημα κλειδώματος με το τηλεχειριστήριο (/ Έξυπνο Κλειδί), ώστε να μπορέσει το σύστημα να λειτουργήσει σωστά.
- Μην επιτρέπετε στο τηλεχειριστήριο (/ Έξυπνο Κλειδί), που περιέχει ηλεκτρικά εξαρτήματα, να έρθει σε επαφή με νερό ή αλμυρό νερό. Αυτό θα μπορούσε να επηρεάσει την λειτουργία του συστήματος.
- Μην ρίχνετε κάτω το τηλεχειριστήριο (/ Έξυπνο Κλειδί).
- Μην χτυπάτε απότομα το τηλεχειριστήριο (/ Έξυπνο Κλειδί) πάνω σε άλλο αντικείμενο.

- Μην τοποθετείτε το τηλεχειριστήριο (/ Έξυπνο Κλειδί) για μεγάλα χρονικά διαστήματα σε μέρη όπου η θερμοκρασία υπερβαίνει τους 60°C.

Εάν ένα τηλεχειριστήριο (/ Έξυπνο Κλειδί) κλαπεί ή χαθεί, η Nissan συνιστά την διαγραφή του κωδικού του ID από τα εξαρτήματα του αυτοκινήτου. Με τον τρόπο αυτό θα αποφευχθεί η μη εξουσιοδοτημένη χρήση του τηλεχειριστηρίου (/ Έξυπνου Κλειδιού) για την είσοδο στο αυτοκίνητο. Για πληροφορίες σχετικές με την διαδικασία διαγραφής, απoτανθείτε σε εξουσιοδοτημένο συνεργείο Nissan ή ειδικευμένο συνεργείο.

Για πληροφορίες σχετικές με την αντικατάσταση μιας μπαταρίας, δείτε το «Μπαταρία» στο κεφάλαιο «8. Συντήρηση και κάντε το μόνος σας».

ΧΡΗΣΗ ΤΟΥ ΣΥΣΤΗΜΑΤΟΣ ΕΙΣΟΔΟΥ ΧΩΡΙΣ ΚΛΕΙΔΙ

Κλειδωμα πορτών

1. Βάλτε τον διακόπτη της μίζας στην θέση LOCK και βεβαιωθείτε ότι έχετε το τηλεχειριστήριο (/ Έξυπνο Κλειδί) μαζί σας όταν βγαίνετε από το αυτοκίνητο.
2. Κλείστε όλες τις πόρτες (και την πίσω πόρτα) καθώς και τα παράθυρα.
3. Πατήστε το κουμπί  (κλειδωμα).
 - Όλες οι πόρτες και η πίσω πόρτα θα κλειδώσουν.
 - Τα αλάρμ θα αναβοσβήσουν μία φορά για επιβεβαίωση.

4. Λειτουργήστε τα χερούλια στις πόρτες για να επιβεβαιώσετε ότι οι πόρτες έχουν ασφαλίσει καλά.

Εάν το κουμπί  πατηθεί και όλες οι πόρτες είναι κλειδωμένες, τα αλάρμ θα αναβοσβήσουν μία φορά για να σας υπενθυμίσουν ότι οι πόρτες είναι ήδη κλειδωμένες.

Ξεκλειδωμα πορτών

Λειτουργία ξεκλειδώματος πορτών ευκολίας:



Όταν σας παραδίδεται το αυτοκίνητο, η λειτουργία ξεκλειδώματος πορτών έχει οριστεί από το εργοστάσιο στο ξεκλειδωμα όλων των πορτών με ένα πάτημα του κουμπιού ξεκλειδώματος .

Πατήστε το κουμπί  :

- Θα ξεκλειδώσουν όλες οι πόρτες και η πίσω πόρτα.
- Τα αλάρμ θα αναβοσβήσουν δύο φορές.

Λειτουργία επιλεκτικού ξεκλειδώματος:

Η λειτουργία επιλεκτικού ξεκλειδώματος επιτρέπει να ξεκλειδώσετε μόνο την πόρτα του οδηγού για να αποφύγετε κάποιος να μπει στο αυτοκίνητο χωρίς να το θέλετε από κάποια από τις ξεκλειδωτές πόρτες των επιβατών.

1. Πατήστε το κουμπί  .
 - Ξεκλειδώνει η πόρτα του οδηγού.
 - Τα αλάρμ αναβοσβήνουν δύο φορές γρήγορα.
2. Πατήστε πάλι το κουμπί  (εάν είναι απαραίτητο):
 - Όλες οι πόρτες και η πίσω πόρτα θα ξεκλειδώσουν.
 - Τα αλάρμ αναβοσβήνουν δύο φορές αργά.

Έλεγχι και ρυθμίσεις πριν την οδήγηση 5

ΣΗΜΕΙΩΣΗ

Πατώντας δύο φορές το κουμπί  θα ξεκλειδώσουν όλες οι πόρτες.

Για να αλλάξετε ανάμεσα στην λειτουργία ευκολίας και επιλεκτικού ξεκλειδώματος:

Για λεπτομέρειες δείτε το «Οθόνη πληροφοριών αυτοκινήτου» στο κεφάλαιο «2. Όργανα και χειριστήρια».

Αυτόματο κλειδωμα (όπου υπάρχει):

Εάν ξεκλειδώσετε τελείως ή μερικώς και δεν κάνετε κάποια άλλη ενέργεια, μετά από μία σύντομη χρονική περίοδο θα λειτουργήσει το σύστημα αυτόματου κλειδώματος. Το σύστημα αυτόματου κλειδώματος θα ακυρωθεί εάν ανοίξετε οποιαδήποτε πόρτα.

ΣΦΑΛΜΑ ΛΕΙΤΟΥΡΓΙΑΣ ΤΟΥ ΧΕΙΡΙΣΤΗΡΙΟΥ

Το τηλεχειριστήριο μπορεί να μην λειτουργήσει σωστά εάν:

- **Η μπαταρία του τηλεχειριστηρίου είναι άδεια.** Δείτε το «Αντικατάσταση μπαταρίας τηλεχειριστηρίου» στο κεφάλαιο «8. Συντήρηση και κάντε το μόνος σας» για οδηγίες σχετικές με την αντικατάσταση της μπαταρίας και τον τύπο της μπαταρίας που απαιτείται.
- **Το σύστημα κλειδώματος / ξεκλειδώματος έχει χρησιμοποιηθεί συνεχόμενα.** Το σύστημα προστασίας προφυλάσσει τα μοτέρ κλειδώματος από υπερθέρμανση και απενεργοποιεί την λειτουργία κλειδώματος του τηλεχειριστηρίου για σύντομο χρονικό διάστημα.
- **Όταν τραβήχτηκε το χερούλι της πόρτας την στιγμή που ενεργοποιήθηκε το τηλεχειριστήριο.**

6 Έλεγχος και ρυθμίσεις πριν την οδήγηση

- Η μπαταρία του αυτοκινήτου είναι άδεια.

ΣΗΜΕΙΩΣΗ

Για περισσότερες πληροφορίες, δείτε την Προειδοποίηση ανίχνευσης Έξυπνου Κλειδιού [No Key Detected] την Προειδοποίηση χαμηλής μπαταρίας Έξυπνου Κλειδιού [Key battery low] ή την Προειδοποίηση σφάλματος συστήματος Έξυπνου Κλειδιού [Key ID Incorrect] στην «Οθόνη πληροφοριών αυτοκινήτου» στο κεφάλαιο «2. Όργανα και χειριστήρια».

ΣΥΣΤΗΜΑ ΕΞΥΠΝΟΥ ΚΛΕΙΔΙΟΥ (όπου υπάρχει)



ΠΡΟΕΙΔΟΠΟΙΗΣΗ

- Τα ραδιοκύματα θα μπορούσαν να επηρεάσουν δυσμενώς τον ηλεκτρικό ιατρικό εξοπλισμό. Όσοι χρησιμοποιούν βηματοδότη, θα πρέπει πριν την χρήση να έλθουν σε επαφή με τον κατασκευαστή του για τις πιθανές επιδράσεις.
- Το Έξυπνο Κλειδί μεταδίδει ραδιοκύματα όταν πατάτε τα κουμπιά. Τα ραδιοκύματα μπορεί να επηρεάσουν τα συστήματα πλοήγησης και επικοινωνίας αεροσκαφών. Μην πατάτε τα κουμπιά του Έξυπνου Κλειδιού όταν είστε μέσα σε αεροπλάνο. Βεβαιωθείτε ότι τα κουμπιά δεν πατιούνται κατά λάθος όταν έχετε την μονάδα αποθηκευμένη στην διάρκεια μιας πτήσης.

Το σύστημα Έξυπνου Κλειδιού μπορεί να λειτουργήσει τις κλειδαριές όλων των πορτών και της πίσω πόρτας με την χρήση του Έξυπνου Κλειδιού ή πατώντας τον διακόπτη επερώτησης πάνω στο αυτοκίνητο, χωρίς να βγάλετε το κλειδί από την τσέπη σας ή το πορτοφόλι σας. Το περιβάλλον και / ή οι συνθήκες λειτουργίας μπορεί να επηρεάσουν την λειτουργία του συστήματος Έξυπνου Κλειδιού.

Βεβαιωθείτε ότι έχετε διαβάσει τα παρακάτω πριν χρησιμοποιήσετε το σύστημα του Έξυπνου Κλειδιού.

ΠΡΟΣΟΧΗ

- Βεβαιωθείτε ότι έχετε το Έξυπνο Κλειδί μαζί σας όταν λειτουργείτε το αυτοκίνητο.
- Ποτέ μην αφήνετε το Έξυπνο Κλειδί μέσα στο αυτοκίνητο όταν βγαίνετε από αυτό.

Σε αυτές τις περιστάσεις, διορθώστε τις συνθήκες λειτουργίας πριν χρησιμοποιήσετε την λειτουργία του Έξυπνου Κλειδιού ή χρησιμοποιήστε το μηχανικό κλειδί.

Αν και η διάρκεια ζωής της μπαταρίας του Έξυπνου Κλειδιού ποικίλει ανάλογα με τις συνθήκες λειτουργίας, η ζωή της μπαταρίας είναι περίπου 2 χρόνια. Εάν η μπαταρία αδειάσει αντικαταστήστε την με καινούργια.

Για πληροφορίες σχετικά με την αντικατάσταση της μπαταρίας δείτε το «Μπαταρία» στο κεφάλαιο «8. Συντήρηση και κάντε το μόνος σας».

Όταν η μπαταρία του Έξυπνου Κλειδιού είναι σχεδόν άδεια, πατήστε σταθερά το πεντάλ του φρένου και ακουμπήστε τον διακόπτη της μίζας με το Έξυπνο Κλειδί. Στην συνέχεια πατήστε το κουμπί της μίζας ενώ πατάτε το πεντάλ του φρένου μέσα σε 10 δευτερόλεπτα από την στιγμή που θα ηχήσει ο βομβητής. Για λεπτομέρειες δείτε το «Άδεια μπαταρία Έξυπνου Κλειδιού» στο κεφάλαιο «5. Ξεκίνημα και οδήγηση».

Να είστε ιδιαίτερα προσεκτικοί όταν η μπαταρία του αυτοκινήτου δεν είναι πλήρως φορτισμένη.

ΠΡΟΣΟΧΗ

- Μην επιτρέπετε στο Έξυπνο Κλειδί που περιέχει ηλεκτρικά εξαρτήματα να έρθει σε επαφή με νερό ή αλμυρό νερό. Αυτό μπορεί να επηρεάσει την λειτουργία του συστήματος.
- Μην ρίχνετε κάτω το Έξυπνο Κλειδί.
- Μην χτυπάτε το Έξυπνο Κλειδί απότομα πάνω σε οποιοδήποτε άλλο αντικείμενο.
- Μην αλλάζετε ή τροποποιείτε το Έξυπνο Κλειδί.

- Το Έξυπνο Κλειδί μπορεί να πάθει ζημιά εάν βραχεί. Εάν το Έξυπνο Κλειδί βραχεί, σκουπίστε το αμέσως για να στεγνώσει τελείως.
- Μην βάζετε το Έξυπνο Κλειδί για μεγάλα χρονικά διαστήματα σε περιοχή όπου οι θερμοκρασίες υπερβαίνουν τους 600C.
- Εάν η εξωτερική θερμοκρασία είναι κάτω από τους -100C το Έξυπνο Κλειδί μπορεί να μην λειτουργήσει σωστά.
- Μην βάζετε το Έξυπνο Κλειδί σε μπρελόκ που περιέχει μαγνήτη.
- Μην τοποθετείτε το Έξυπνο Κλειδί κοντά σε εξοπλισμό που παράγει μαγνητικό πεδίο, όπως μία τηλεόραση, ένα ηχοσύστημα, προσωπικός υπολογιστής ή κινητό τηλέφωνο.
- Βεβαιωθείτε ότι η μπαταρία του Έξυπνου Κλειδιού είναι σε καλή κατάσταση. Σημειώστε ότι η ζωή της μπαταρίας μπορεί να ποικίλει ανάλογα με τις συνθήκες, την χρήση, την εξωτερική θερμοκρασία κλπ.

ΑΚΤΙΝΑ ΛΕΙΤΟΥΡΓΙΑΣ ΕΞΥΠΝΟΥ ΚΛΕΙΔΙΟΥ

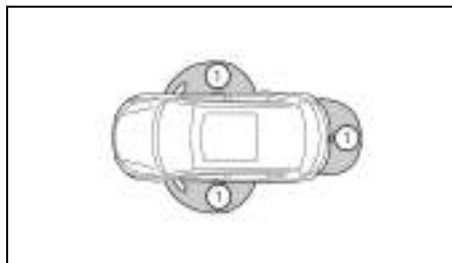

Οι λειτουργίες του Έξυπνου Κλειδιού μπορούν μόνο να δουλέψουν όταν το Έξυπνο Κλειδί είναι μέσα στην καθορισμένη ακτίνα λειτουργίας από τον διακόπτη επερώτησης (1). Όταν η μπαταρία του Έξυπνου Κλειδιού είναι άδεια ή υπάρχουν ισχυρά ραδιοκύματα κοντά στον χώρο λειτουργίας, η ακτίνα λειτουργίας του Έξυπνου Κλειδιού περιορίζεται και το Έξυπνο Κλειδί μπορεί να μην λειτουργήσει σωστά.

Η ακτίνα λειτουργίας είναι μέσα στα 80 εκατοστά από κάθε διακόπτη επερώτησης (1).

Εάν το Έξυπνο Κλειδί είναι πολύ κοντά στο τζάμι της πόρτας, το χερούλι της πόρτας ή τον πίσω προφυλακτήρα, ο διακόπτης επερώτησης μπορεί να μην λειτουργήσει.

Όταν το Έξυπνο Κλειδί είναι μέσα στην ακτίνα λειτουργίας, είναι δυνατό για οποιονδήποτε, ακόμη και κάποιον που δεν έχει το Έξυπνο Κλειδί πάνω του, να πατήσει τον διακόπτη επερώτησης και να κλειδώσει / ξεκλειδώσει τις πόρτες, συμπεριλαμβανομένης της πίσω πόρτας.

ΧΡΗΣΗ ΤΟΥ ΣΥΣΤΗΜΑΤΟΣ ΤΟΥ ΕΞΥΠΝΟΥ ΚΛΕΙΔΙΟΥ

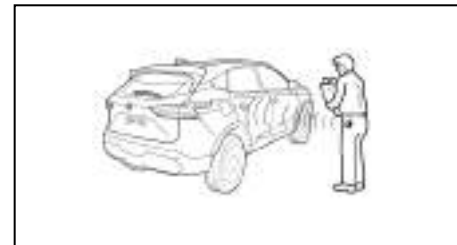

Έλεγχι και ρυθμίσεις πριν την οδήγηση 7

Ο διακόπτης επερώτησης δεν θα λειτουργήσει κάτω από τις ακόλουθες συνθήκες:

- Όταν το Έξυπνο Κλειδί έχει αφεθεί μέσα στο αυτοκίνητο.
- Όταν το Έξυπνο Κλειδί δεν είναι μέσα στην ακτίνα λειτουργίας.
- Όταν οποιαδήποτε πόρτα είναι ανοικτή ή δεν έχει κλείσει καλά.
- Όταν η μπαταρία του Έξυπνου Κλειδιού είναι άδεια.

ΠΡΟΦΥΛΑΞΕΙΣ ΚΛΕΙΔΩΜΑΤΟΣ / ΞΕΚΛΕΙΔΩΜΑΤΟΣ ΠΟΡΤΑΣ

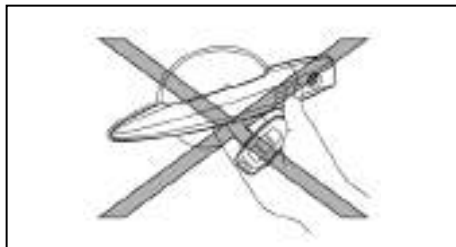

- Μην πατάτε τον διακόπτη επερώτησης στο χερούλι της πόρτας κρατώντας το Έξυπνο Κλειδί στο χέρι σας, όπως φαίνεται στην εικόνα. Η κοντινή απόσταση από το χερούλι της πόρτας θα προκαλέσει δυσκολία στο σύστημα του Έξυπνου Κλειδιού για να αναγνωρίσει ότι το Έξυπνο Κλειδί είναι έξω από το αυτοκίνητο.
 - Αφού κλειδώσετε τις πόρτες χρησιμοποιώντας τον διακόπτη επερώτησης στο χερούλι της πόρτας,
- 8 Έλεγχος και ρυθμίσεις πριν την οδήγηση**

βεβαιωθείτε ότι οι πόρτες έχουν κλειδώσει καλά προσπαθώντας να ανοίξετε από τα χερούλια.

- Για να μην αφεθεί το Έξυπνο Κλειδί μέσα στο αυτοκίνητο, βεβαιωθείτε ότι το έχετε μαζί σας και μετά κλειδώστε τις πόρτες.
- Μην τραβάτε το χερούλι της πόρτας πριν πατήσετε τον διακόπτη επερώτησης πάνω του. Η πόρτα θα ξεκλειδώσει αλλά δεν θα ανοίξει. Αφήστε το χερούλι της πόρτας μία φορά και τραβήξτε πάλι για να την ανοίξετε.

ΚΛΕΙΔΩΜΑ / ΞΕΚΛΕΙΔΩΜΑ ΠΟΡΤΩΝ

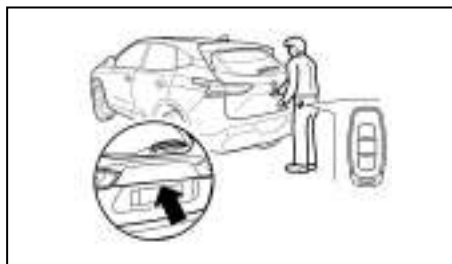

Διακόπτης επερώτησης

Όταν το Έξυπνο Κλειδί είναι μέσα στην ακτίνα λειτουργίας, οι κλειδαριές των πορτών μπορούν να κλειδώσουν ή να ξεκλειδώσουν πατώντας τον διακόπτη επερώτησης στην πόρτα του οδηγού, του συνοδηγού ή την πίσω πόρτα.

Ο διακόπτης επερώτησης δεν θα λειτουργήσει κάτω από τις ακόλουθες συνθήκες:

- Όταν το Έξυπνο Κλειδί είναι μέσα στο αυτοκίνητο.
- Όταν το Έξυπνο Κλειδί δεν είναι μέσα στην ακτίνα λειτουργίας.
- Όταν η μπαταρία του Έξυπνου Κλειδιού είναι άδεια.
- Όταν οι πόρτες δεν έχουν ανοίξει ή κλείσει καλά.
- Όταν ο διακόπτης της μίζας είναι στην θέση ACC ή ON.

Κλειδώμα των πορτών

1. Βεβαιωθείτε ότι έχετε το Έξυπνο Κλειδί μαζί σας όταν βγαίνετε από το αυτοκίνητο.
2. Κλείστε όλες τις πόρτες.
3. Πατήστε τον διακόπτη στο χερούλι οποιασδήποτε πόρτας (εμπρός ή πίσω πόρτα).
 - Θα κλειδώσουν όλες οι πόρτες και η πίσω πόρτα.
 - Τα αλάρμ θα αναβοσβήσουν μία φορά για επιβεβαίωση.
 - **Μοντέλα εξοπλισμένα με σύστημα Super Lock:** Το σύστημα Super Lock δεν θα ενεργοποιηθεί.

4. Τραβήξτε τα χερούλια των πορτών για να επιβεβαιώσετε ότι οι πόρτες έχουν κλειδώσει.

ΠΡΟΣΟΧΗ

Βεβαιωθείτε ότι δεν έχετε αφήσει το δεύτερο Έξυπνο Κλειδί μέσα στο αυτοκίνητο γιατί θα προκληθεί σύγχυση στην λογική διαδικασία του κλειδώματος.

ΣΗΜΕΙΩΣΗ

Εάν πατήσετε τον διακόπτη σε κάποια πόρτα και έχετε αφήσει το Έξυπνο Κλειδί μέσα στο αυτοκίνητο, θα ηχήσει ο βομβητής για να σας υπενθυμίσει ότι το Έξυπνο Κλειδί έχει ξεχαστεί μέσα στο αυτοκίνητο.

Ξεκλειδώμα των πορτών

Για λεπτομέρειες σχετικά με τις ρυθμίσεις της λειτουργίας επιλεκτικού ξεκλειδώματος ή λειτουργίας ξεκλειδώματος ευκολίας πορτών, δείτε το «[Unlocking] (ξεκλειδώμα)» στο κεφάλαιο «2. Όργανα και χειριστήρια».

Λειτουργία ευκολίας ξεκλειδώματος πόρτας:

Από το εργοστάσιο είναι καθορισμένη η λειτουργία ευκολίας ώστε να ξεκλειδώνουν όλες οι πόρτες και η πίσω πόρτα με ένα πάτημα του διακόπτη επερώτησης της πόρτας / πίσω πόρτας.

- Θα ξεκλειδώσουν όλες οι πόρτες και η πίσω πόρτα.
- Τα αλάρμ θα αναβοσβήσουν δύο φορές γρήγορα.
- Το μήνυμα [All door unlock] (ξεκλειδώμα όλων των πορτών) εμφανίζεται στην οθόνη πληροφοριών του αυτοκινήτου.

Λειτουργία επιλεκτικού ξεκλειδώματος:

Η λειτουργία επιλεκτικού ξεκλειδώματος επιτρέπει να ξεκλειδώσετε με το τηλεχειριστήριο μόνο την πόρτα του οδηγού, ώστε να αποτρέψετε να μπει κάποιος που δεν θέλετε από κάποια από τις ξεκλειδωτές πόρτες των επιβατών.

1. Πατήστε τον διακόπτη επερώτησης στην πόρτα / την πίσω πόρτα.
 - Θα ξεκλειδώσει η πόρτα του οδηγού.
 - Τα αλάρμ θα αναβοσβήσουν δύο φορές γρήγορα.
2. Πατήστε πάλι τον διακόπτη επερώτησης μέσα σε 5 δευτερόλεπτα.
 - Θα ξεκλειδώσουν όλες οι πόρτες και η πίσω πόρτα.
 - Τα αλάρμ θα αναβοσβήσουν δύο φορές αργά.

ΣΗΜΕΙΩΣΗ

- Μπορεί εξωτερικές παρεμβολές να επηρεάσουν την λειτουργία του Έξυπνου Κλειδιού. Σε αυτή την περίπτωση, χρησιμοποιήστε το κλειδί ανάγκης που βρίσκεται στο τηλεχειριστήριο και κλειδώστε / ξεκλειδώστε το αυτοκίνητο σύμφωνα με την λειτουργία «Κλειδαριές πορτών» παρακάτω.
- Εάν ξεκλειδώσετε το αυτοκίνητο και δεν ανοιχτεί κάποια πόρτα μέσα σε μία χρονική περίοδο, οι πόρτες θα κλειδώσουν και πάλι αυτόματα.

ΞΕΚΙΝΗΜΑ ΤΟΥ ΚΙΝΗΤΗΡΑ ΜΕ ΤΟ ΕΞΥΠΝΟ ΚΛΕΙΔΙ

Δείτε σχετικά το «Κουμπί Μίζας (όπου υπάρχει)» στο κεφάλαιο «5. Ξεκίνημα και οδήγηση».

ΠΡΟΣΟΧΗ

- Βεβαιωθείτε ότι έχετε το Έξυπνο Κλειδί μαζί σας όταν βάζετε μπροστά και οδηγείτε το αυτοκίνητο.
- Εάν το Έξυπνο Κλειδί είναι πολύ μακριά από τον χώρο των επιβατών, το αυτοκίνητο μπορεί να μην παίρνει μπροστά. Δείτε το «Ακτίνα λειτουργίας του Έξυπνου Κλειδιού» πιο πριν.

ΛΕΙΤΟΥΡΓΙΑ ΑΔΡΑΝΕΙΑΣ ΕΞΥΠΝΟΥ ΚΛΕΙΔΙΟΥ (όπου υπάρχει)

Το Έξυπνο Κλειδί έχει μία λειτουργία αδράνειας στην οποία, εάν το κλειδί δεν μετακινείται για 2 ή περισσότερα λεπτά, θα σταματήσει να κάνει μετάδοση.

Εάν το Έξυπνο Κλειδί δεν έχει μετακινηθεί για 2 ή περισσότερα λεπτά, το μήνυμα [No Key Detected] (δεν εντοπίζεται κλειδί) μπορεί να εμφανιστεί στην Οθόνη Πληροφοριών του Αυτοκινήτου. Εάν συμβεί αυτό, μετακινήστε το Έξυπνο Κλειδί για να σταματήσετε την λειτουργία αδράνειας.

ΟΔΗΓΟΣ ΑΝΤΙΜΕΤΩΠΙΣΗΣ ΠΡΟΒΛΗΜΑΤΩΝ

Σύμπτωμα	Πιθανή αιτία	Ενέργεια	
Όταν πατάτε τον διακόπτη της μίζας για να βάλετε μπροστά τον κινητήρα	Το προειδοποιητικό φως χαμηλής μπαταρίας κλειδιού εμφανίζεται στη οθόνη πληροφοριών του αυτοκινήτου.	Η φόρτιση της μπαταρίας είναι χαμηλή	Αντικαταστήστε την μπαταρία με μία καινούρια. (Δείτε το «Μπαταρία» στο κεφάλαιο «8. Συντήρηση και κάντε το μόνος σας»).
	Το μήνυμα [Hold key near start button] (κρατήστε το κλειδί κοντά στο κουμπί της μίζας εμφανίζεται στην οθόνη πληροφοριών του αυτοκινήτου	Το Έξυπνο Κλειδί δεν είναι μέσα στο αυτοκίνητο	Έχετε μαζί σας το Έξυπνο Κλειδί.
Όταν πατάτε τον διακόπτη της μίζας για να σβήσετε τον κινητήρα	Το προειδοποιητικό φως επιλογής της θέσης P [Shift to Park] ανάβει στον μετρητή και ο εσωτερικός προειδοποιητικός βομβητής ηχεί συνεχόμενα ή για λίγα δευτερόλεπτα (μοντέλα με σαζιάν Xtronic).	Το κιβώτιο ταχυτήτων δεν είναι στην θέση P (παρκάρισμα).	Πατήστε το κουμπί P (παρκάρισμα) για να αλλάξετε στην θέση P (παρκάρισμα).
	Η προειδοποίηση [No Key Detected] (δεν εντοπίζεται κλειδί εμφανίζεται στην οθόνη πληροφοριών του αυτοκινήτου, ο εξωτερικός βομβητής ηχεί 3 φορές και ο εσωτερικός βομβητής ηχεί για λίγα δευτερόλεπτα.	Ο κινητήρας λειτουργεί και το Έξυπνο Κλειδί δεν είναι μέσα στο αυτοκίνητο. Έχει ενεργοποιηθεί η λειτουργία αδράνειας του Έξυπνου Κλειδιού	Έχετε το Έξυπνο Κλειδί μαζί σας. Εάν δεν μπορείτε να έχετε μαζί σας το Έξυπνο Κλειδί, πατήστε τον διακόπτη της μίζας 3 διαδοχικές φορές ή πατήστε τον και κρατήστε τον πατημένο για περισσότερα από 2 δευτερόλεπτα. Μετακινήστε το Έξυπνο Κλειδί
Όταν κλείνετε την πόρτα έχοντας βγει από το αυτοκίνητο	Το προειδοποιητικό φως επιλογής της θέσης P [Shift to Park] ανάβει στον μετρητή και ο εσωτερικός προειδοποιητικός βομβητής ηχεί συνεχόμενα ή για λίγα δευτερόλεπτα (μοντέλα με σαζιάν Xtronic).	Ο διακόπτης σας μίζας είναι στην θέση OFF και ο επιλογέας ταχυτήτων δεν είναι στην θέση P (παρκάρισμα)	Πατήστε το κουμπί P (παρκάρισμα) για να αλλάξετε στην θέση P (παρκάρισμα).
Όταν κλείνετε την πόρτα με την εσωτερική ασφάλεια (όπου υπάρχει) στην θέση κλειδώματος "LOCK"	Ο εξωτερικός βομβητής ηχεί για λίγα δευτερόλεπτα και όλες οι πόρτες ξεκλειδώνουν	Το Έξυπνο Κλειδί είναι μέσα στο αυτοκίνητο ή στον χώρο αποσκευών	Έχετε μαζί σας το Έξυπνο Κλειδί.
Όταν πατάτε τον διακόπτη επερώτησης ή το κουμπί κλειδώματος  στο Έξυπνο Κλειδί για να κλειδώσετε την πόρτα	Ο εξωτερικός βομβητής ηχεί για λίγα δευτερόλεπτα και όλες οι πόρτες ξεκλειδώνουν	Κάποια πόρτα δεν έχει κλείσει καλά	Κλείστε καλά την πόρτα

ΠΟΡΤΕΣ

ΣΥΣΤΗΜΑ SUPER LOCK (Δεξιότιμονα μοντέλα)



ΠΡΟΕΙΔΟΠΟΙΗΣΗ

Μοντέλα εξοπλισμένα με σύστημα Super Lock:

Εάν δεν ακολουθήσετε τις οδηγίες, μπορεί να προκληθούν επικίνδυνες καταστάσεις. Βεβαιωθείτε ότι η ενεργοποίηση του συστήματος Super Lock γίνεται πάντα με ασφάλεια.

- Όταν στο αυτοκίνητο υπάρχουν επιβάτες, ποτέ μην κλειδώνετε το αυτοκίνητο με το τηλεχειριστήριο. Εάν τον κάνετε θα παγιδευτούν οι επιβάτες καθώς το σύστημα Super Lock δεν επιτρέπει να ανοίξουν οι πόρτες από το εσωτερικό του αυτοκινήτου.
- Να χειρίζεστε το κουμπί κλειδώματος στο τηλεχειριστήριο μόνο όταν βλέπετε καλά το αυτοκίνητο. Με τον τρόπο αυτό θα αποφύγετε να παγιδευτεί κάποιος μέσα στο αυτοκίνητο με την ενεργοποίηση του συστήματος Super Lock.

Πατώντας δύο φορές το κουμπί κλειδώματος () στο τηλεχειριστήριο ή κλειδώνοντας τις πόρτες με την χρήση ενός από τα κουμπιά επερώτησης (μοντέλα με Έξυπνο Κλειδί) θα ενεργοποιηθεί το σύστημα Super Lock. Τα αλάρμ αναβοσβήνουν περισσότερη ώρα για να δείξουν την ενεργοποίηση του Super Lock.

Όταν το σύστημα Super Lock είναι ενεργό, καμία από τις πόρτες δεν μπορεί να ανοίξει από το εσωτερικό του αυτοκινήτου. Αυτό παρέχει πρόσθετη ασφάλεια από την κλοπή ή την διάρρηξη.

Το σύστημα Super Lock θα απελευθερωθεί όταν όλες οι πόρτες κλειδώσουν χρησιμοποιώντας το τηλεχειριστήριο ή τον διακόπτη επερώτησης (μοντέλα με Έξυπνο Κλειδί).

Καταστάσεις ανάγκης

Εάν ενεργοποιηθεί το σύστημα Super Lock ενώ είστε μέσα στο αυτοκίνητο, για παράδειγμα σε περίπτωση ατυχήματος ή άλλης απροσδόκητης κατάστασης, ακολουθήστε τις παρακάτω οδηγίες.

Για να απελευθερώσετε το σύστημα Super Lock:

- Βάλτε το κλειδί στον διακόπτη της μίζας και γυρίστε το στην θέση ON.

Τώρα όλες οι πόρτες μπορούν να ξεκλειδώσουν και να ανοίξουν από το εσωτερικό του αυτοκινήτου.

- Βγάλτε το κλειδί από τον διακόπτη της μίζας και ξεκλειδώστε τις πόρτες χρησιμοποιώντας το κουμπί ξεκλειδώματος () στο ενσωματωμένο τηλεχειριστήριο.

Για να ξεκλειδώσετε και να ανοίξετε την πόρτα του οδηγού από το εσωτερικό του αυτοκινήτου ενώ το σύστημα Super Lock είναι ενεργό:

1. Ανοίξτε ή σπάτε το παράθυρο του οδηγού.
2. Βάλτε το κλειδί στον εξωτερικό κύλινδρο της κλειδαριάς και γυρίστε το προς το πίσω μέρος του αυτοκινήτου.
3. Η πόρτα του οδηγού θα ξεκλειδώσει και μπορεί να ανοίξει από το εσωτερικό του αυτοκινήτου.

Κλειδώμα χωρίς την ενεργοποίηση του συστήματος Super Lock



ΠΡΟΕΙΔΟΠΟΙΗΣΗ

Μην αφήνετε το κλειδί μέσα στο αυτοκίνητο όταν βγαίνετε από αυτό.

Κλειδώνοντας τις πόρτες με την χρήση της κλειδαριάς ή του ηλεκτρικού διακόπτη κλειδώματος δεν θα ενεργοποιηθεί το σύστημα Super Lock. Δείτε το «Κλειδώμα / Ξεκλειδώμα με το κλειδί (νεκρή μπαταρία αυτοκινήτου)» παρακάτω για περισσότερες πληροφορίες.

ΚΛΕΙΔΩΜΑ / ΞΕΚΛΕΙΔΩΜΑ ΜΕ ΤΟ ΚΛΕΙΔΙ (άδεια μπαταρία αυτοκινήτου)

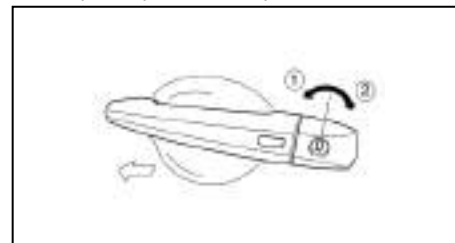

ΠΡΟΕΙΔΟΠΟΙΗΣΗ

- Όταν βγαίνετε από το αυτοκίνητο, μην αφήνετε το κλειδί μέσα σε αυτό.
- Για να αποφύγετε τον κίνδυνο τραυματισμού ή θανάτου λόγω της αθέλητης λειτουργίας

Έλεγχος και ρυθμίσεις πριν την οδήγηση 11

γίας του αυτοκινήτου και / ή των συστημάτων του, μην αφήνετε παιδιά, ενήλικες που κανονικά απαιτούν την υποστήριξη άλλων, ή κατοικίδια χωρίς επιτήρηση μέσα στο αυτοκίνητο. Επιπλέον, η θερμοκρασία μέσα στο κλειστό όχημα στην διάρκεια μίας ζεστής ημέρας μπορεί να ανέβει γρήγορα και αρκετά υψηλά ώστε να προκαλέσει σημαντικό κίνδυνο τραυματισμού ή θανάτου σε ανθρώπους και κατοικίδια.

Όταν η μπαταρία του αυτοκινήτου έχει αδειάσει, η πόρτα του οδηγού μπορεί να κλειδώσει ή να ξεκλειδώσει από έξω με το κλειδί / κλειδί ανάγκης.

Για να κλειδώσετε την πόρτα με το κλειδί / το κλειδί ανάγκης βάλτε το κλειδί στον κύλινδρο της κλειδαριάς της πόρτας του οδηγού και γυρίστε το προς το εμπρός μέρος του αυτοκινήτου (2).

Για να ξεκλειδώσετε την πόρτα, γυρίστε το κλειδί προς το πίσω μέρος του αυτοκινήτου (1).

Δείτε το «Κλειδί ανάγκης – Άδεια μπαταρία αυτοκινήτου» στο κεφάλαιο «5. Ξεκίνημα και οδήγηση» για πληροφορίες σχετικά με το πώς θα έχετε πρόσβαση στο κλειδί ανάγκης

ΠΡΟΣΟΧΗ

Το σύστημα συναγερμού θα παρενοχληθεί όταν η πόρτα ανοίξει με το κλειδί (μοντέλα εξοπλισμένα με το σύστημα συναγερμού της Nissan). Για να σταματήσετε τον συναγερμό, γυρίστε το κλειδί στον διακόπτη της μίζας στην θέση ON ή πατήστε το κουμπί ξεκλειδώματος () στο τηλεχειριστήριο.

12 Έλεγχος και ρυθμίσεις πριν την οδήγηση

Επανεκκίνηση του συστήματος μετά την φόρτιση ή την αντικατάσταση της μπαταρίας του αυτοκινήτου

Μετά την φόρτιση ή την αντικατάσταση της μπαταρίας του αυτοκινήτου θα πρέπει να επανεκκινήσετε το σύστημα:

- Βάζοντας το κλειδί στον διακόπτη της μίζας και γυρίζοντάς το στην θέση ON.
- Ξεκλειδώνοντας το αυτοκίνητο χρησιμοποιώντας το τηλεχειριστήριο.

ΕΣΩΤΕΡΙΚΟ ΧΕΡΟΥΛΙ ΠΟΡΤΑΣ



Για να ξεκλειδώσετε και να ανοίξετε την πόρτα, τραβήξτε το εσωτερικό χερούλι της πόρτας όπως φαίνεται στην εικόνα.

Μοντέλα με σύστημα Super Lock (όπου υπάρχει)

Η πόρτα δεν μπορεί να ανοίξει όταν το σύστημα Super Lock είναι ενεργοποιημένο.

ΗΛΕΚΤΡΙΚΟΣ ΔΙΑΚΟΠΤΗΣ ΚΛΕΙΔΩΜΑΤΟΣ ΠΟΡΤΩΝ

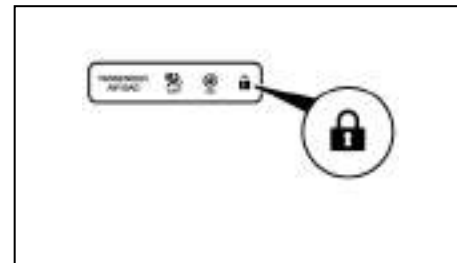

Φως κλειδώματος ηλεκτρικής κλειδαριάς

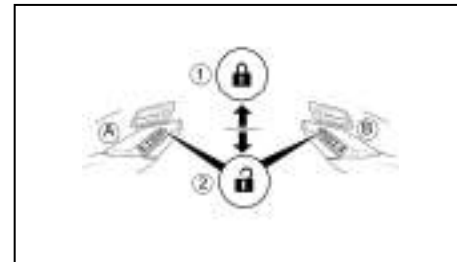

- (1) Πατήστε να κλειδώσει (LOCK)
- (2) Πατήστε να ξεκλειδώσει (UNLOCK)
- (3) Αριστεροτίμονα μοντέλα
- (4) Δεξιοτίμονα μοντέλα

ΠΙΣΩ ΠΟΡΤΑ





ΠΡΟΕΙΔΟΠΟΙΗΣΗ



Όταν αφήνετε το αυτοκίνητο, μην αφήνετε τα κλειδιά μέσα σε αυτό.

Λειτουργώντας τον ηλεκτρικό διακόπτη κλειδώματος πορτών που βρίσκεται στην κεντρική κονσόλα θα κλειδώσουν (1) ή θα ξεκλειδώσουν (2) όλες οι πόρτες ταυτόχρονα από το εσωτερικό του αυτοκινήτου. Το ενδεικτικό φως κλειδώματος ηλεκτρικής κλειδαριάς () στην κεντρική κονσόλα θα ανάψει όταν κλειδώσουν οι πόρτες.

ΣΗΜΕΙΩΣΗ

Εάν κάποια πόρτα ανοίξει από μέσα αφού έχετε πατήσει το κουμπί κλειδώματος στο τηλεχειριστήριο (), η πόρτα θα ξεκλειδώσει αλλά το ενδεικτικό φως κλειδώματος ηλεκτρικής κλειδαριάς () θα παραμείνει αναμμένο.

Μοντέλα εξοπλισμένα με Super Lock (Δεξιότιμωνα μοντέλα)

Εάν οι πόρτες κλειδώσουν με την χρήση το κουμπί κλειδώματος στο τηλεχειριστήριο () ή τον διακόπτη επερώτησης (μοντέλα με Έξιπνο Κλειδί), το σύστημα Super Lock θα ενεργοποιηθεί. Το ενδεικτικό φως  ανάβει στην κεντρική κονσόλα για να δείξει ότι όλες οι πόρτες κλειδώθηκαν αλλά δεν θα είναι δυνατό να χρησιμοποιήσετε το κουμπί ξεκλειδώματος  στον ηλεκτρικό διακόπτη κλειδώματος πορτών για να τις ξεκλειδώσετε.

Κλειδώνοντας τις πόρτες με τον ηλεκτρικό διακόπτη κλειδώματος πορτών δεν θα ενεργοποιηθεί το σύστημα Super Lock.

ΚΛΕΙΔΩΜΑ ΠΑΙΔΙΚΗΣ ΑΣΦΑΛΕΙΑΣ - ΠΙΣΩ ΠΟΡΤΕΣ

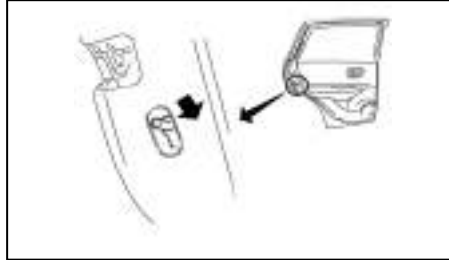

Η παιδική κλειδαριά ασφαλείας αποτρέπει το κατά λάθος άνοιγμα της πόρτας, ιδιαίτερα όταν μέσα στο αυτοκίνητο υπάρχουν μικρά παιδιά.

Όταν ο διακόπτης είναι στην θέση κλειδώματος (LOCK), η πίσω πόρτα μπορεί να ανοιχτεί μόνο από έξω χρησιμοποιώντας το χερούλι της πόρτας.

Βεβαιωθείτε ότι η παιδική ασφάλεια λειτουργεί σωστά.



ΠΡΟΕΙΔΟΠΟΙΗΣΗ

- Να βεβαιώνετε πάντα ότι η πίσω πόρτα έχει κλείσει καλά ώστε να μην ανοίξει όταν οδηγείτε.
- Μην οδηγείτε με την πίσω πόρτα ανοικτή. Αυτό μπορεί να επιτρέψει στα επικίνδυνα καυσαέρια της εξάτμισης να μπουν μέσα στο αυτοκίνητο.
- Για να αποφύγετε τον κίνδυνο τραυματισμού ή θανάτου εξαιτίας της ακούσιας λειτουργίας του αυτοκινήτου και των συστημάτων του, συμπεριλαμβανομένων των γαϊδεύσεων σε παράθυρα ή της ενεργοποίησης των κλειδαριών των πορτών, μην αφήνετε παιδιά, ενήλικες που απαιτούν την βοήθεια άλλων και κατοικίδια χωρίς επιτήρηση μέσα στο αυτοκίνητό σας. Επιπλέον, η θερμοκρασία μέσα σε ένα κλειστό αυτοκίνητο στην διάρκεια μίας ζεστής ημέρας μπορεί να γίνει γρήγορα αρκετά υψηλή ώστε να προκαλέσει σημαντικό κίνδυνο τραυματισμού ή θανάτου σε ανθρώπους και ζώα.
- Να βεβαιώνετε πάντα ότι πόδια και χέρια είναι μακριά από το πλαίσιο της πόρτας για να αποφύγετε τραυματισμό όταν κλείνετε την πίσω πόρτα.

ΠΡΟΣΟΧΗ

Μην χρησιμοποιείτε αξεσουάρ για την μεταφορά αντικειμένων πάνω στην πίσω πόρτα. Εάν το κάνετε θα προκληθεί ζημιά στο αυτοκίνητο.

Έλεγχος και ρυθμίσεις πριν την οδήγηση 13

ΧΕΙΡΙΣΜΟΣ ΤΗΣ ΠΙΣΩ ΠΟΡΤΑΣ ΜΕ ΤΟ ΧΕΡΙ (όπου υπάρχει)

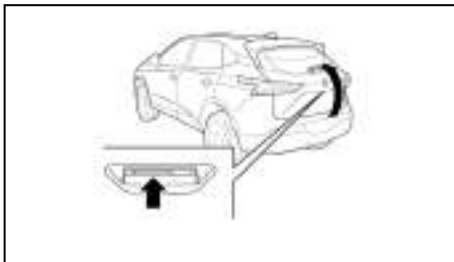

Για να ανοίξετε την πίσω πόρτα, ξεκλειδώστε την και πατήστε τον διακόπτη ανοίγματος (Α). Τραβήξτε επάνω την πίσω πόρτα για να ανοίξει.

Η πίσω πόρτα μπορεί να ξεκλειδώσει:

- Πατώντας το κουμπί ξεκλειδώματος στο Έξυπνο Κλειδί.
- Πατώντας τον διακόπτη επερώτησης στην πίσω πόρτα (όπου υπάρχει).
- Πατώντας τον διακόπτη επερώτησης στην πόρτα (όπου υπάρχει).

Για να κλείσετε την πίσω πόρτα, τραβήξτε την κάτω έως ότου ασφαλίσει.

ΧΕΙΡΙΣΜΟΣ ΤΗΣ ΗΛΕΚΤΡΙΚΗΣ ΠΙΣΩ ΠΟΡΤΑΣ (όπου υπάρχει)

Για να λειτουργήσει η πίσω πόρτα ηλεκτρικά, ο επιλογέας ταχυτήτων θα πρέπει να είναι στην θέση Ρ (παρκάρισμα).

Η ηλεκτρική πίσω πόρτα δεν θα λειτουργήσει εάν η τάση της μπαταρίας είναι χαμηλή.

Η λειτουργία της ηλεκτρικής πίσω πόρτας μπορεί να ενεργοποιηθεί ή να απενεργοποιηθεί στην οθόνη πληροφοριών του αυτοκινήτου. (Δείτε την «Οθόνη πληροφοριών του αυτοκινήτου» στο κεφάλαιο «2. Όργανα και χειριστήρια»).

ΣΗΜΕΙΩΣΗ

- **Για τα μοντέλα με πίσω πόρτα με ενεργοποίηση με κίνηση:** Όταν πλένετε, κερώνετε ή συντηρείτε το αυτοκίνητό σας, τοποθετείτε ή αφαιρείτε την κουκούλα ή ρίχνετε νερό στην περιοχή γύρω από τον αισθητήρα κίνησης, τοποθετήστε τον κύριο διακόπτη ηλεκτρικής πίσω πόρτας στην θέση OFF (2).
- Εάν η λειτουργία ανοίγματος ή κλεισίματος γίνεται διαδοχικά, ενεργοποιείται η λειτουργία ασφαλείας και η λειτουργία δεν μπορεί να γίνει για μία συγκεκριμένη χρονική περίοδο. Σε αυτή την περίπτωση, περιμένετε λίγο και μετά κάντε την λειτουργία.

Ηλεκτρικό άνοιγμα (λειτουργία διακόπτη)

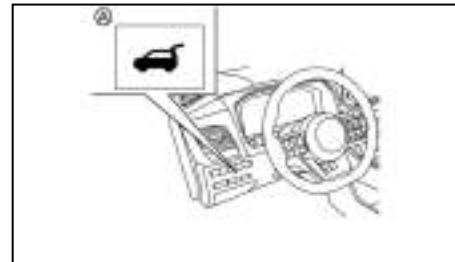

Διακόπτης ηλεκτρικής πίσω πόρτας – ταμπλό οργάνων

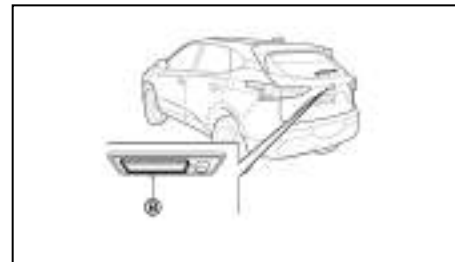

Διακόπτης ανοίγματος πίσω πόρτας



Κουμπί ηλεκτρικής πίσω πόρτας – Κλειδί (παράδειγμα)

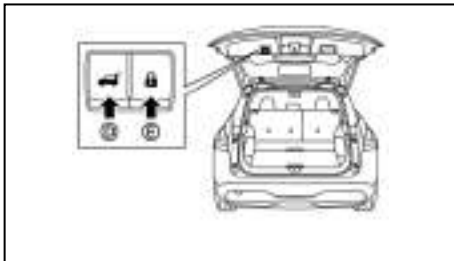

Διακόπτες κλεισίματος και κλειδώματος ηλεκτρικής πίσω πόρτας – πίσω πόρτα

Όταν η πίσω πόρτα είναι τελείως κλειστή, μπορεί να ανοίξετε τελείως, αυτόματα:

- Πατώντας τον διακόπτη ηλεκτρικής πίσω πόρτας (A) στο ταμπλό των οργάνων για περισσότερο από 1 δευτερόλεπτο.
- Πατώντας τον διακόπτη ανοίγματος πίσω πόρτας (B).
- Πατώντας το κουμπί ηλεκτρικής πίσω πόρτας (C) στο κλειδί για περισσότερο από 1 δευτερόλεπτο.

Ο εξωτερικός βομβητής ηχεί όταν αρχίζει να ανοίγει η πίσω πόρτα.

ΣΗΜΕΙΩΣΗ

Η πίσω πόρτα μπορεί να ανοίξει με τον διακόπτη ηλεκτρικής πίσω πόρτας (A) ή το κουμπί ηλεκτρικής πίσω πόρτας (C) ακόμη και εάν είναι κλειδωμένη. Η πίσω πόρτα μπορεί να ξεκλειδώσει και να ανοίξει ανεξάρτητα από τις άλλες πόρτες, ακόμη και όταν αυτές είναι κλειδωμένες. Η πίσω πόρτα πρέπει να ξεκλειδώσει (η το Έξυπνο Κλειδί πρέπει να είναι μέσα στην ακτίνα λειτουργίας) για να ανοίξει με τον διακόπτη ανοίγματος πίσω πόρτας (B).

Ηλεκτρικό κλείσιμο (με την χρήση των διακοπών)

Όταν η πίσω πόρτα είναι τελείως ανοικτή, μπορεί να κλείσει αυτόματα τελείως:

- Πιέζοντας τον διακόπτη ηλεκτρικής πίσω πόρτας (A) στο ταμπλό των οργάνων.
- Πατώντας το κουμπί ηλεκτρικής πίσω πόρτας (C) στο κλειδί για περισσότερο από 1 δευτερόλεπτο.
- Πατώντας τον διακόπτη ηλεκτρικής πίσω πόρτας (D) στο κάτω μέρος της πίσω πόρτας.

Ο εξωτερικός βομβητής θα ηχήσει όταν η πίσω πόρτα αρχίσει να κλείνει.

Ηλεκτρικό κλείσιμο και κλειδώμα

Όταν η πίσω πόρτα είναι τελείως ανοικτή και έχετε μαζί σας το Έξυπνο Κλειδί κοντά στην πίσω πόρτα τότε αυτή θα κλείσει τελείως και θα κλειδώσει αυτόματα πατώντας τον διακόπτη ηλεκτρικής κλειδαριάς πίσω πόρτας (E) στο κάτω μέρος της πίσω πόρτας.

Ο εξωτερικός βομβητής θα ηχήσει όταν η πίσω πόρτα αρχίσει να κλείνει.

Λειτουργία στάσης και αναστροφής (όπου υπάρχει)

Η ηλεκτρική πίσω πόρτα θα σταματήσει αμέσως, εάν κάνετε μία από τις παρακάτω ενέργειες την ώρα που ανοίγει ή κλείνει ηλεκτρικά.

- Πατήσετε τον διακόπτη ηλεκτρικής πίσω πόρτας (A) στο ταμπλό των οργάνων.
- Πατήστε τον διακόπτη ανοίγματος της πίσω πόρτας (B).
- Πατήσετε τον διακόπτη ηλεκτρικής πίσω πόρτας (D) στο κάτω μέρος της πίσω πόρτας.
- Πατήσετε το κουμπί της ηλεκτρικής πίσω πόρτας (C) στο κλειδί.

Στην συνέχεια η ηλεκτρική πίσω πόρτα θα μετακινηθεί στην αντίθετη κατεύθυνση εάν μία από τις παραπάνω ενέργειες γίνει πάλι.

Ο εξωτερικός βομβητής ηχεί όταν η πίσω πόρτα αρχίζει να κάνει αναστροφή της πορείας της.

Λειτουργία αυτόματης αναστροφής

Η λειτουργία αυτόματης αναστροφής επιτρέπει στην πίσω πόρτα να αναστρέψει αυτόματα την πορεία της εάν κάτι πιαστεί σε αυτή ενώ ανοίγει ή κλείνει. Όταν η μονάδα ελέγχου ανιχνεύσει ένα εμπόδιο, η πίσω πόρτα θα αναστρέψει την πορεία της κατά 5% και θα σταματήσει.

Όταν χειριστείτε πάλι τον διακόπτη, η πίσω πόρτα θα κινηθεί στην αντίθετη κατεύθυνση.

Έλεγχος και ρυθμίσεις πριν την οδήγηση 15

Ένας αισθητήρας συμπίεσης είναι τοποθετημένος σε κάθε πλευρά της πίσω πόρτας. Εάν ανιχνευτεί ένα εμπόδιο από τον αισθητήρα συμπίεσης κατά την διάρκεια του ηλεκτρικού κλεισίματος, η πίσω πόρτα θα αναστρέψει και θα επιστρέψει αμέσως στην τελειώς ανοικτή θέση.

ΣΗΜΕΙΩΣΗ

Εάν ο αισθητήρας συμπίεσης πάθει ζημιά ή αφαιρεθεί, η λειτουργία ηλεκτρικού κλεισίματος δεν θα δουλεύει.



ΠΡΟΕΙΔΟΠΟΙΗΣΗ

Υπάρχει μία μικρή απόσταση, αμέσως πριν την θέση κλεισίματος, η οποία δεν μπορεί να ανιχνευτεί. Βεβαιωθείτε ότι όλοι οι επιβάτες έχουν τα χέρια τους κλπ μακριά από το άνοιγμα της πίσω πόρτας πριν την κλείσετε.

Λειτουργία με το χέρι

Εάν δεν είναι διαθέσιμη η ηλεκτρική λειτουργία, η πίσω πόρτα μπορεί να ανοίξει με το χέρι. Η ηλεκτρική λειτουργία μπορεί να μην είναι διαθέσιμη εάν έχουν ανιχνευτεί πολλαπλά εμπόδια σε έναν μεμονωμένο κύκλο λειτουργίας ή εάν η τάση της μπαταρίας είναι χαμηλή. Όταν ο κύριος διακόπτης ηλεκτρικής πίσω πόρτας είναι στην θέση OFF, μπορεί να γίνει χειρισμός της πίσω πόρτας με το χέρι, πατώντας τον διακόπτη ανοίγματος ηλεκτρικής πίσω πόρτας. Εάν ο διακόπτης ανοίγματος ηλεκτρικής πίσω πόρτας έχει πατηθεί ενώ η πόρτα ανοίγει ή έκλεινε ηλεκτρικά, η ηλεκτρική λειτουργία θα ακυρωθεί και μπορεί να γίνει χειρισμός της πίσω πόρτας με το χέρι.

16 Έλεγχος και ρυθμίσεις πριν την οδήγηση

ΕΝΕΡΓΟΠΟΙΗΣΗ ΤΗΣ ΠΙΣΩ ΠΟΡΤΑΣ ΜΕ ΤΗΝ ΚΙΝΗΣΗ (όπου υπάρχει)

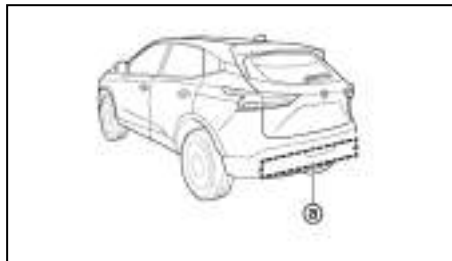

Μπορείτε να ενεργοποιήσετε την πίσω πόρτα κάνοντας μία γρήγορη κίνηση κλωτσιάς κάτω από το κέντρο του πίσω προφυλακτήρα.

Ο αισθητήρας κίνησης (a) βρίσκεται στο πίσω μέρος του πίσω προφυλακτήρα. Όταν μετακινήσετε το πόδι σας κάτω και μετά μακριά από την ακτίνα λειτουργίας (b) παρόμοια με την κίνηση μιας κλωτσιάς, ενώ έχετε μαζί σας το Έξυπνο Κλειδί, η πίσω πόρτα θα ανοίξει ή θα κλείσει αυτόματα.

Ωσπητή τεχνική λειτουργίας

- Ενώ είστε στο πίσω μέρος του αυτοκινήτου, αρχίστε να κάνετε μία κίνηση γρήγορης κλωτσιάς προς τα εμπρός.
- Σηκώστε το πόδι σας σε ευθεία κάτω από το κέντρο του πίσω προφυλακτήρα και μετά επαναφέρετε το πόδι σας αμέσως στο έδαφος σε μία συνεχόμενη κίνηση.
- Δεν χρειάζεται να κρατάτε το πόδι σας κάτω από τον προφυλακτήρα ή να το κινείτε από την μία πλευρά στην άλλη. Επαναφέρετε το πόδι σας κατευθείαν στο έδαφος.
- Η κίνηση κλωτσιάς θα πρέπει να είναι ευθεία, απαλή και σταθερή.
- Αφού ολοκληρώσετε την κίνηση της κλωτσιάς κάντε ένα βήμα πίσω για να επιτρέψετε στην πίσω πόρτα να ανοίξει / κλείσει.
- Θα ακουστούν τρεις ήχοι μπιπ και η πίσω πόρτα θα αρχίσει να κινείται μέσα σε 2 δευτερόλεπτα μετά την κλωτσιά.



ΠΡΟΕΙΔΟΠΟΙΗΣΗ

Αποτρέψτε το ακούσιο άνοιγμα / κλείσιμο της πίσω πόρτας. Μπορεί να υπάρχουν συνθήκες όπου το άνοιγμα / κλείσιμο της πίσω πόρτας δεν είναι επιθυμητό. Διατηρήστε το Έξυπνο Κλειδί εκτός εμβέλειας της πίσω πόρτας (2 μέτρα ή περισσότερο), ή μέσα στο αυτοκίνητο, όταν πλένετε ή δουλεύετε στο πίσω μέρος του αυτοκινήτου.

ΣΗΜΕΙΩΣΗ

- Ο αισθητήρας κίνησης μπορεί να μην λειτουργήσει στις ακόλουθες συνθήκες:

- Όταν λειτουργεί κοντά σε τοποθεσία όπου μεταδίδονται ισχυρά ραδιοσήματα, όπως σε πύργο τηλεόρασης, ηλεκτρικό σταθμό ή σταθμό μετάδοσης.

- Όταν το αυτοκίνητο είναι παρκαρισμένο κοντά σε παρκόμετρο.

- Η ηλεκτρική πίσω πόρτα μπορεί να μην λειτουργήσει όταν το πόδι σας παραμένει στην ακτίνα λειτουργίας (b).

ΠΡΟΣΟΧΗ

- Όταν έχετε το Έξυπνο Κλειδί μαζί σας κοντά στην πίσω πόρτα, ακόμη και κάποιος που δεν έχει το Έξυπνο Κλειδί μπορεί να είναι σε θέση να ανοίξει ή να κλείσει την πίσω πόρτα με μία κίνηση κλοστήματος.
- Μην κάνετε κίνηση κλοστήματος κοντά στα εξαρτήματα της εξάτμισης όταν είναι ζεστά. Μπορεί να καείτε σοβαρά.
- Μην κάνετε την κίνηση κλοστήματος σε μία ασταθή επιφάνεια (για παράδειγμα, σε έδαφος με κλίση ή σε λασπωμένο έδαφος κλπ).

Λειτουργία ηλεκτρικού ανοίγματος ή κλεισίματος

Η πίσω πόρτα θα ανοίξει αυτόματα τελείως με την χρήση του αισθητήρα κίνησης.

1. Πάρτε το Έξυπνο Κλειδί μαζί σας.

2. Κινήστε το πόδι σας κάτω και μακριά από τον πίσω προφυλακτήρα παρόμοια με την κίνηση κλοστήματος μέσα στην ακτίνα λειτουργίας του αισθητήρα κίνησης.

3. Η πίσω πόρτα θα ανοίξει ή θα κλείσει αυτόματα.

Λειτουργία στάσης και αναστροφής

Η ηλεκτρική πίσω πόρτα θα σταματήσει αυτόματα εάν κάνετε την κίνηση κλοστήματος στην διάρκεια του ηλεκτρικού ανοίγματος ή κλεισίματος. Η πίσω πόρτα μπορεί να σταματήσει ακόμη και εάν δεν έχετε πάνω σας το Έξυπνο Κλειδί.

Στην συνέχεια η ηλεκτρική πίσω πόρτα θα μετακινηθεί στην αντίθετη κατεύθυνση εάν κάνετε πάλι την κίνηση κλοστήματος. Η ηλεκτρική πίσω πόρτα μπορεί να αναστραφεί όταν έχετε μαζί σας το Έξυπνο Κλειδί.

Μην εφαρμόζετε υπερβολική δύναμη όταν χειρίζεστε την πίσω πόρτα με το χέρι. Η εφαρμογή υπερβολικής δύναμης μπορεί να προκαλέσει ζημιά στο αυτοκίνητο.

ΣΥΣΤΗΜΑ ΛΕΙΤΟΥΡΓΙΑΣ ΓΚΑΡΑΖ

(όπου υπάρχει)

Η πίσω πόρτα μπορεί να οριστεί για να ανοίγει έως ένα συγκεκριμένο ύψος κάνοντας τα ακόλουθα:

1. Ανοίξετε την πίσω πόρτα.
2. Τραβήξτε την πόρτα κάτω στην θέση που θέλετε και κρατήστε την (η πίσω πόρτα θα παρουσιάσει κάποια αντίσταση όταν την ρυθμίζετε με το χέρι).
3. Ενώ κρατάτε την πίσω πόρτα στην θέση που θέλετε, πατήστε και κρατήστε τον διακόπτη πίσω πόρτας (D) που βρίσκεται στην πίσω πόρτα για περίπου 3 δευτερόλεπτα ή έως ότου ακουστεί δύο φορές ο ήχος «μπιπ»,

Η πίσω πόρτα θα ανοίγει έως το σημείο που έχετε καθορίσει. Για να αλλάξετε την θέση της πίσω πόρτας, επαναλάβετε τα παραπάνω βήματα 1 έως 3

ορίζοντας τη νέα θέση που θέλετε.

Μην εφαρμόζετε υπερβολική δύναμη όταν λειτουργεί το αυτόματο κλείσιμο. Η εφαρμογή υπερβολικής δύναμης μπορεί να προκαλέσει δυσλειτουργία του μηχανισμού.

ΠΡΟΣΟΧΗ

Μην καθορίζετε το ύψος της πίσω πόρτας κάτω από το 1/3 της διαδρομής έως το πάτωμα με την χρήση της λειτουργίας γκαράζ. Ακόμη και εάν καθορίσετε το ύψος σε κάτω από το 1/3 της διαδρομής έως το πάτωμα, το ύψος θα καθοριστεί αυτόματα περίπου στο 1/3 της διαδρομής έως το πάτωμα.

ΑΥΤΟΜΑΤΟ ΚΛΕΙΣΙΜΟ (όπου υπάρχει)

Όταν η πίσω πόρτα φτάνει στην δευτερεύουσα θέση, το μοτέρ κλεισίματος ενεργοποιείται και τραβάει την πίσω πόρτα στην θέση αρχικής ασφάλισης.

Μην εφαρμόζετε υπερβολική δύναμη όταν λειτουργεί το αυτόματο κλείσιμο. Η εφαρμογή υπερβολικής δύναμης μπορεί να προκαλέσει δυσλειτουργία του μηχανισμού.

ΠΡΟΣΟΧΗ

- Η πίσω πόρτα θα κλείσει αυτόματα από την δευτερεύουσα θέση. Για να αποφύγετε να πιαστούν τα δάχτυλά σας ή τα χέρια σας, κρατήστε τα μακριά από το άνοιγμα της πίσω πόρτας.
- Μην αφήνετε τα παιδιά να χειρίζονται την πίσω πόρτα.

Έλεγχος και ρυθμίσεις πριν την οδήγηση 17

ΣΥΣΤΗΜΑ ΑΣΦΑΛΕΙΑΣ

ΜΟΧΛΟΣ ΑΠΕΛΕΥΘΕΡΩΣΗΣ ΠΙΣΩ ΠΟΡΤΑΣ

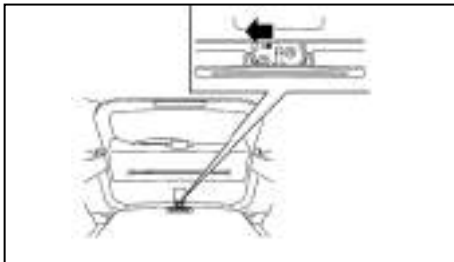

Εάν η πίσω πόρτα δεν μπορεί να ανοίξει με τον διακόπτη ηλεκτρονικής κλειδαριάς λόγω άδειας μπαταρίας, ακολουθήστε αυτά τα βήματα.

1. Διπλώστε κάτω τα πίσω καθίσματα. Δείτε το «Δίπλωμα» στο κεφάλαιο «1. Ασφάλεια – καθίσματα, ζώνες ασφαλείας και αερόσακοι».
2. Βάλτε κατάλληλο εργαλείο στο σημείο πρόσβασης. Μετακινήστε τον μοχλό απελευθέρωσης δεξιά. Η πίσω πόρτα θα ξεκλειδώσει.
3. Σπρώξτε την πίσω πόρτα για να ανοίξει.

Αποτανθείτε σε εξουσιοδοτημένο συνεργείο Nissan ή εξειδικευμένο συνεργείο για επισκευή το συντομότερο δυνατό.

ΣΥΝΑΓΕΡΜΟΣ (όπου υπάρχει)

Το σύστημα συναγερμού παρέχει οπτικά και ηχητικά σήματα σε περίπτωση παρενόχλησης τμημάτων του αυτοκινήτου.

Πως να οπλίσετε τον συναγερμό

1. Κλείστε όλες τις πόρτες, τα παράθυρα και το καπό.
2. Κλειδώστε το αυτοκίνητο χρησιμοποιώντας το τηλεχειριστήριο (κουμπί κλειδώματος). Για περισσότερες πληροφορίες δείτε στο κεφάλαιο «3. Έλεγχοι και ρυθμίσεις πριν την οδήγηση» την παράγραφο «Σύστημα εισόδου χωρίς κλειδί».
3. Το σύστημα συναγερμού θα ενεργοποιηθεί 20 δευτερόλεπτα μετά το κλείδωμα του αυτοκινήτου.

Λειτουργία του συστήματος συναγερμού

Το σύστημα θα δώσει τον ακόλουθο συναγερμό:

- Η σειρήνα ηχεί διακεκομμένα και όλα τα φλας αναβοσβήνουν.
- Ο συναγερμός κλείνει αυτόματα μετά από 28 περίπου δευτερόλεπτα.

Ο συναγερμός ενεργοποιείται όταν:

- Παρενοχληθεί το σύστημα ελέγχου του χώρου (εσωτερικοί αισθητήρες κίνησης, όπου υπάρχει).
- Ανοίχτει οποιαδήποτε πόρτα / η πίσω πόρτα
- Ανοίχτει το καπό
- Μπει μπροστά ο διακόπτης της μίζας χωρίς την χρήση του κλειδιού του ιδιοκτήτη

Το σύστημα του συναγερμού θα σταματήσει όταν:

- Το αυτοκίνητο ξεκλειδωθεί με την χρήση του

κουμπιού ξεκλειδώματος του τηλεχειριστηρίου.

- Βάλτε τον διακόπτη της μίζας στην θέση **ON** χρησιμοποιώντας το κλειδί NATS του αυτοκινήτου.

Εάν το σύστημα δεν λειτουργεί όπως περιγράφεται παραπάνω, ζητήστε από το εξουσιοδοτημένο συνεργείο της NISSAN να το ελέγξει.

Αισθητήρες χώρου (όπου υπάρχουν)

Οι αισθητήρες χώρου (έλεγχος κίνησης στον εσωτερικό χώρο, ογκομετρικοί αισθητήρες), αντιλαμβάνονται τις κινήσεις στον χώρο των επιβατών. Όταν ο συναγερμός είναι οπλισμένος, ανάβουν αυτόματα και οι αισθητήρες χώρου.

Για να απενεργοποιήσετε τους αισθητήρες χώρου:

1. Πατήστε τα κουμπιά ◀ ή ▶ στο τιμόνι έως ότου εμφανιστεί το μενού Ρυθμίσεων [Settings] στην Οθόνη Πληροφοριών του αυτοκινήτου και μετά πατήστε το κουμπί <OK>.
2. Χρησιμοποιήστε τα κουμπιά ▲ και ▼ στο τιμόνι για να τονίσετε το υπομενού [Vehicle Settings] και πατήστε το κουμπί <OK>.
3. Χρησιμοποιήστε τα κουμπιά ▲ και ▼ στο τιμόνι για να τονίσετε το υπομενού [Alarm System] και πατήστε το κουμπί <OK>.
4. Υπάρχουν διαθέσιμες τρεις επιλογές:
 - [Always ON] (πάντα ενεργό)
 - [Ask on Exit] (ερώτηση κατά την έξοδο)

Όταν έχει επιλεγεί αυτό (όπου υπάρχει), το σύστημα συναγερμού θα σας παρέχει μία επιλογή να απενεργοποιήσετε τους αισθητήρες κίνησης (όπου υπάρχει) όταν βάλτε τον διακόπτη της

μίζας στην θέση OFF. Χρησιμοποιήστε το κουμπι κύλισης για να επιλέξετε την λειτουργία που θέλετε.

- [Disable once] (απενεργοποίηση μία φορά)

Όταν έχει επιλεγεί αυτό (όπου υπάρχει) οι αισθητήρες κίνησης (όπου υπάρχει) θα απενεργοποιηθούν έως ότου ο συναγερμός να απενεργοποιηθεί.

Χρησιμοποιήστε τα κουμπιά ▲ και ▼ στο τιμόνι για να τονίσετε το στοιχείο που θέλετε και πατήστε το κουμπι <OK>.

ΣΗΜΕΙΩΣΗ

Όταν ανοίξετε τα παράθυρα με ένα παρατεταμένο πάτημα στο κουμπι ξεκλειδώματος  του Έξυπνου Κλειδιού και το αυτοκίνητο κλειδώσει αυτόματα και πάλι (όπου υπάρχει), δείτε το «Αυτόματο κλειδώμα (όπου υπάρχει)» πιο πριν. Οι αισθητήρες χώρου απενεργοποιούνται για να αποφύγετε εσφαλμένο συναγερμό.



ΠΡΟΕΙΔΟΠΟΙΗΣΗ

Για να αποφύγετε τον κίνδυνο τραυματισμού ή θανάτου από την αβέλγη λειτουργία του αυτοκινήτου και / ή των συστημάτων του, μην αφήνετε παιδιά, ανθρώπους που απαιτούν την βοήθεια άλλων ή κατοικίδια χωρίς επιτήρηση μέσα στο αυτοκίνητό σας. Επιπλέον, η θερμοκρασία μέσα σε ένα κλειστό αυτοκίνητο στην διάρκεια μίας ζεστής ημέρας μπορεί γρήγορα να γίνει αρκετά υψηλή ώστε να προκαλέσει σημαντικό κίνδυνο τραυματισμού ή θανάτου σε ανθρώπους και κατοικίδια.

ΑΝΤΙΚΛΕΠΤΙΚΟ ΣΥΣΤΗΜΑ NISSAN (NATS)

Το NATS* (αντικλεπτικό σύστημα NISSAN) δεν αφήνει τον κινητήρα να πάρει μπροστά χωρίς την χρήση καταχωρημένου στο σύστημα κλειδιού NATS.

*Immobilizer (σύστημα ακινητοποίησης)

Εάν ο κινητήρας δεν παίρνει μπροστά με την χρήση του καταχωρημένου κλειδιού NATS, μπορεί αυτό να οφείλεται σε παρεμβολή που προέρχεται από άλλο κλειδί NATS, αυτόματο σύστημα διόδων ή αυτόματο σύστημα πληρωμής που βρίσκονται στο ίδιο μπρελόκ. Ξαναβάλετε μπροστά τον κινητήρα χρησιμοποιώντας την παρακάτω διαδικασία:

1. Αφήστε τον διακόπτη της μίζας στην θέση ON για περίπου 5 δευτερόλεπτα.
2. Γυρίστε τον διακόπτη της μίζας στην θέση OFF και περιμένετε για 5 περίπου δευτερόλεπτα.
3. Επαναλάβετε πάλι τα βήματα 1 και 2.
4. Ξαναβάλτε μπροστά τον κινητήρα κρατώντας την μονάδα (που πιθανόν να προκάλεσε την παρεμβολή), ξεχωριστά από το καταχωρημένο κλειδί NATS ή το Έξυπνο Κλειδί NATS (όπου υπάρχει).

Εάν ο κινητήρας πάρει μπροστά με την παραπάνω διαδικασία, η NISSAN σας συνιστά να βάζετε το καταχωρημένο κλειδί του NATS ή το Έξυπνο Κλειδί NATS (όπου υπάρχει) σε ξεχωριστό μπρελόκ για να αποφεύγετε την παρεμβολή από άλλες μονάδες.

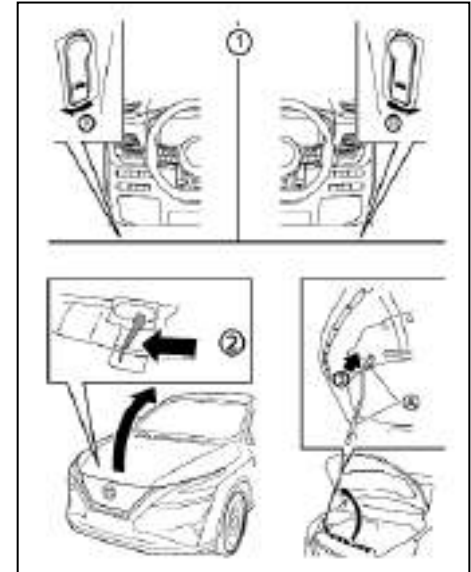

(Α) Αριστεροτίμονα μοντέλα

(Β) Δεξιοτίμονα μοντέλα



ΠΡΟΕΙΔΟΠΟΙΗΣΗ

- Βεβαιωθείτε ότι το καπό είναι τελείως κλειστό και ασφαλισμένο πριν οδηγήσετε. Σε διαφορετική περίπτωση θα μπορούσε το καπό να ανοίξει ενώ οδηγείτε και να προκληθεί ατύχημα.

Έλεγχος και ρυθμίσεις πριν την οδήγηση 19

ΠΟΡΤΑΚΙ ΡΕΖΕΡΒΟΥΑΡ ΚΑΥΣΙΜΟΥ

- Για να αποφύγετε τραυματισμό, ποτέ μην ανοίγετε το καπό εάν ατμός ή καπνός βγαίνει από τον χώρο του κινητήρα.

1. Τραβήξτε την λαβή απελευθέρωσης κλειδαριάς καπό (1) που βρίσκεται κάτω από το ταμπλό των οργάνων στην πλευρά του οδηγού, το καπό θα ανασηκωθεί ελαφρά.
2. Πιέστε τον μοχλό (2) στο μπροστινό μέρος του καπό προς το πλάι με τα δάχτυλά σας όπως φαίνεται στην εικόνα.
3. Σηκώστε το καπό.
4. Βάλτε την ράβδο στήριξης (3) στην υποδοχή στο εσωτερικό μέρος του καπό.

Κρατήστε τα καλυμμένα μέρη (A) όταν βγάξετε ή επαναφέρετε την ράβδο στήριξης. Αποφύγετε την επαφή με τα μεταλλικά μέρη καθώς μπορεί να είναι ζεστά αμέσως μετά το σβήσιμο του κινητήρα.

Όταν κλείνετε το καπό:

1. Επαναφέρετε την ράβδο στήριξης στην αρχική της θέση, στηρίζοντας το καπό με το χέρι σας.
2. Χαμηλώστε αργά το καπό στα 20 έως 30 εκατοστά πάνω από την κλειδαριά του και μετά αφήστε το να πέσει.
3. Βεβαιωθείτε ότι έχει κλειδώσει στην θέση του.

ΠΡΟΣΟΧΗ

- Αποφύγετε να ρίχνετε νερό με πίεση κατευθείαν πάνω ή γύρω στο πορτάκι του ρεζερβουάρ καυσίμου.
- Βεβαιωθείτε ότι έχετε κλείσει και κλειδώσει το πορτάκι του ρεζερβουάρ καυσίμου, κλειδώνοντας τις πόρτες του αυτοκινήτου, πριν χρησιμοποιήσετε αυτόματο πλυστικό μηχανήμα ή πλύσιμο με υψηλή πίεση.

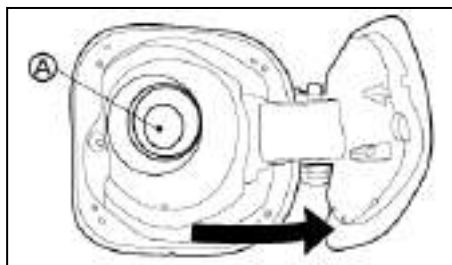

- Μην ρίχνετε νερό με υψηλή πίεση στην μονάδα χωρίς τάπα (A) όταν είναι ανοιχτό το πορτάκι του ρεζερβουάρ καυσίμου. Εάν δεν τηρήσετε αυτή την προειδοποίηση μπορεί να μην λειτουργεί σωστά η μονάδα χωρίς τάπα καυσίμου ή να προκληθεί ζημιά στο σύστημα καυσίμου ή τον κινητήρα.

ΑΝΟΙΓΜΑ ΓΙΑ ΤΟ ΠΟΡΤΑΚΙ ΤΟΥ ΡΕΖΕΡΒΟΥΑΡ ΚΑΥΣΙΜΟΥ

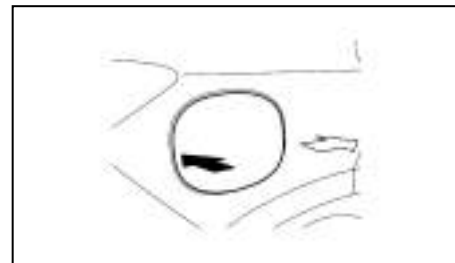

Για να ανοίξετε το πορτάκι του ρεζερβουάρ καυσίμου πιέστε την αριστερή πλευρά του στο μέσον.

ΣΗΜΕΙΩΣΗ

Εάν το πορτάκι του ρεζερβουάρ καυσίμου είναι κλειδωμένο, θα πρέπει να ξεκλειδώσει αυτόματα μαζί με την πόρτα του οδηγού, κατά την κανονική χρήση. Εάν έχετε διαλέξει το επιλεκτικό ξεκλειδώμα και έχει ξεκλειδώσει μόνο η πόρτα του οδηγού θα πρέπει να πατήσετε το κουμπί ξεκλειδώματος πάνω στο κλειδί ή τον διακόπτη ηλεκτρικών κλειδαριών στο εσωτερικό του αυτοκινήτου προκειμένου να ξεκλειδώσει το πορτάκι του ρεζερβουάρ καυσίμου.

ΠΩΣ ΝΑ ΒΑΛΕΤΕ ΚΑΥΣΙΜΟ

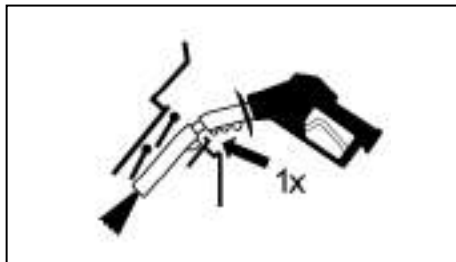

Το ρεζερβουάρ καυσίμου δεν είναι εξοπλισμένο με τάπα γεμίσματος καυσίμου. Αφού ανοίξετε το πορτάκι του ρεζερβουάρ καυσίμου βάλτε το στόμιο της αντλίας καυσίμου κατευθειάν στο σημείο πλήρωσης και μόνο έως την πρώτη εγκοπή στο κάτω μέρος του στομίου. Όταν τραβήξετε το στόμιο πλήρωσης της αντλίας καυσίμου σφραγίζει το άνοιγμα πλήρωσης καυσίμου του αυτοκινήτου.

Για να συμπληρώσετε καύσιμο:

Βεβαιωθείτε ότι έχετε βάλει το στόμιο της αντλίας καυσίμου αργά μέσα στο άνοιγμα και μόνο έως την πρώτη εγκοπή στο κάτω μέρος του στομίου, πριν βάλτε καύσιμο. Βάζοντας το στόμιο πιο μέσα μπορεί να σταματήσει πρόωρα την αντλία καυσίμου από το να γεμίζει.

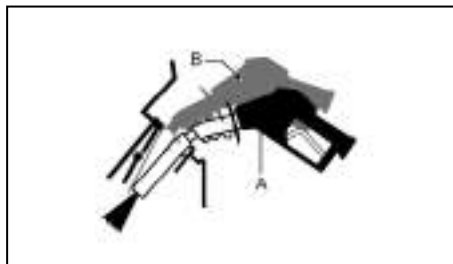

Κρατήστε το στόμιο της αντλίας καυσίμου στην θέση Α (όπως φαίνεται). Κρατώντας το στόμιο της αντλίας καυσίμου στην θέση Β μπορεί να προκληθεί σταμάτημα της αντλίας καυσίμου πριν γεμίσει το ρεζερβουάρ.

Ποτέ μην κινείτε την αντλία κατά το γέμισμα.

Βγάλτε το στόμιο περίπου 5 δευτερόλεπτα αφού σταματήσει αυτόματα η αντλία καυσίμου (αρχική παύση).

Αφού γεμίσετε με καύσιμο κλείστε το πορτάκι του ρεζερβουάρ καυσίμου.

Εάν πρέπει να βάλτε καύσιμο από φορητό δοχείο καυσίμου, χρησιμοποιήστε το χωνί που σας δίνεται με το αυτοκίνητο. (Δείτε το «Όταν γεμίζετε από φορητό δοχείο καυσίμου» παρακάτω σε αυτό το κεφάλαιο).

ΠΡΟΣΟΧΗ

- Μην προσπαθήσετε να ανοίξετε τα περύγια στο άνοιγμα του σημείου γεμίσματος καυσίμου με την χρήση εργαλείου άλλου εκτός από το στόμιο της αντλίας καυσίμου.

- Αυτό το άνοιγμα γεμίσματος καυσίμου είναι συμβατό μόνο με τα κανονικά στόμια γεμίσματος καυσίμου σε βενζινάδικα. Χρησιμοποιώντας στόμιο με μικρή διάμετρο μπορεί να γίνει ζημιά στο άνοιγμα και το σύστημα καυσίμου.
- Εάν χυθεί καύσιμο στο αμάξωμα του αυτοκινήτου ξεπλύνετε το με νερό για να αποφύγετε ζημιά στο χρώμα του αυτοκινήτου.



ΠΡΟΕΙΔΟΠΟΙΗΣΗ

- Η βενζίνη είναι εξαιρετικά εύφλεκτη και κάτω από ειδικές συνθήκες ιδιαίτερα εκρηκτική. Μπορεί να καίει ή να τραυματιστείτε σοβαρά εάν δεν το χρησιμοποιήσετε ή χειριστείτε σωστά. Όταν βάζετε καύσιμο, σβήνετε πάντα τον κινητήρα, μην καπνίζετε και μην επιτρέπετε σε γυμνή φλόγα ή σπινθήρες να πλησιάσουν το αυτοκίνητο.
- Μην προσπαθήσετε να γεμίσετε το ρεζερβουάρ καυσίμου όταν το στόμιο της αντλίας καυσίμου κλείνει αυτόματα. Συνεχίζοντας να βάζετε καύσιμο θα προκαλέσετε υπερχειλίση με αποτέλεσμα τον ψεκάσμο του καυσίμου και πιθανόν μία πυρκαγιά.
- Ποτέ μην χύνετε καύσιμο στο σώμα της πεταλούδας γκαζιού για να προσπαθήσετε να βάλτε μπροστά το αυτοκίνητό σας.
- Μην γεμίζετε ένα φορητό δοχείο καυσίμου μέσα στο αυτοκίνητο ή το τρέιλερ. Ο στατικός ηλεκτρισμός μπορεί να προκαλέσει έκρηξη του εύφλεκτου υγρού, ατμούς ή αέρια σε οποιοδήποτε αυτοκίνητο ή τρέιλερ.

Έλεγχος και ρυθμίσεις πριν την οδήγηση 21

Για να μειώσετε τον κίνδυνο σοβαρού τραυματισμού ή θανάτου όταν γεμίζετε τα φορητά δοχεία καυσίμου:

- Να βάζετε το δοχείο πάνω στο έδαφος όταν το γεμίζετε.
- Μην χρησιμοποιείτε ηλεκτρονικές μονάδες όταν γεμίζετε.
- Όταν γεμίζετε το δοχείο να έχετε το στόμιο της αντλίας σε επαφή μαζί του.
- Χρησιμοποιείτε μόνο εγκεκριμένα φορητά δοχεία καυσίμου για το εύφλεκτο υγρό.

ΟΤΑΝ ΓΕΜΙΖΕΤΕ ΑΠΟ ΦΟΡΗΤΟ ΔΟΧΕΙΟ ΚΑΥΣΙΜΟΥ

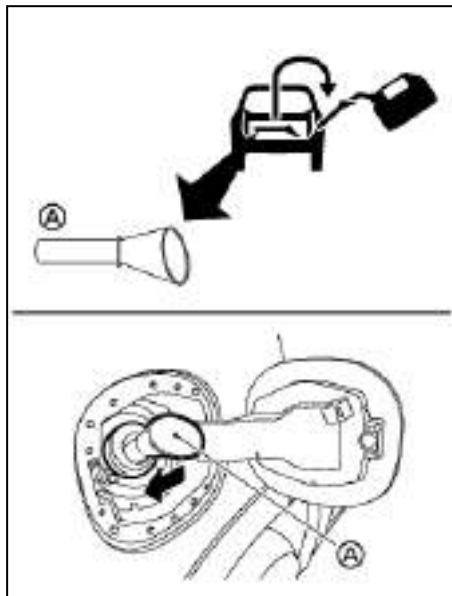

Εάν πρέπει να βάλετε καύσιμο από φορητό δοχείο καυσίμου χρησιμοποιήστε το χωνί (A) που είναι αποθηκευμένο στον χώρο των εργαλείων (κάτω από το κάλυμμα του χώρου αποσκευών).

Βεβαιωθείτε ότι βάλτε το χωνί μέσα στο άνοιγμα γεμίσματος καυσίμου αργά και τελείως. Βάλτε το

στόμιο του φορητού δοχείου καυσίμου στο άνοιγμα του χωνιού και γεμίστε το ρεζερβουάρ καυσίμου.

Αφού βάλετε καύσιμο, βγάλτε το χωνί από το άνοιγμα γεμίσματος καυσίμου, σκουπίστε το καλά και βάλτε το πάλι στον χώρο αποθήκευσης των εργαλείων.

ΠΡΟΣΟΧΗ

- Μην βάλετε το στόμιο του φορητού δοχείου καυσίμου κατευθείαν στο άνοιγμα γεμίσματος καυσίμου. Εάν το κάνετε μπορεί να πάθει ζημιά το άνοιγμα και το σύστημα καυσίμου.
- Χρησιμοποιείτε μόνο το χωνί που σας παρέχεται με το αυτοκίνητό σας. Διαφορετικά το άνοιγμα γεμίσματος καυσίμου και το σύστημα καυσίμου μπορεί να πάθουν ζημιά.
- Βεβαιωθείτε ότι έχετε βγάλει το χωνί πριν κλείσετε το πορτάκι του ρεζερβουάρ καυσίμου και οδηγήσετε το αυτοκίνητο. Μην οδηγήσετε με το χωνί στο άνοιγμα γεμίσματος καυσίμου.

ΗΛΕΚΤΡΙΚΟ ΧΕΙΡΟΦΡΕΝΟ

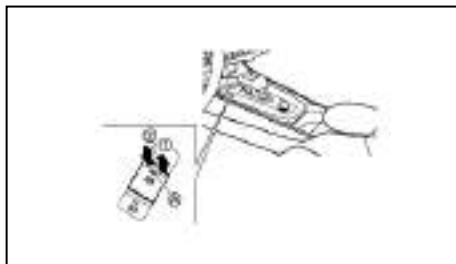

Σαζιάν Xtronic

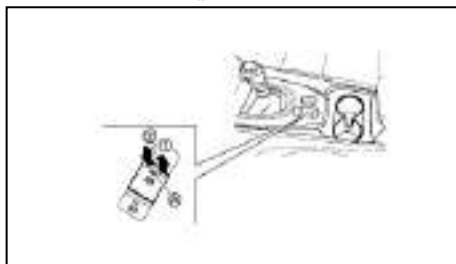

Μηχανικό σαζιάν

Το ηλεκτρονικό χειρόφρενο μπορεί να δεθεί ή να λυθεί με τον χειρισμό του διακόπτη χειρόφρενου (A).

Για να βάλετε χειρόφρενο : Τραβήξτε τον διακόπτη (A) επάνω (1) . Θα αναψει το ενδεικτικό φως.

Για να βγάλετε το χειρόφρενο : Με τον διακόπτη της μίζας στην θέση **ON**, πατήστε το πεντάλ του φρένου και σπρώξτε τον διακόπτη (A) κάτω (2). Θα σβήσει το ενδεικτικό φως.

Πριν οδηγήσετε, βεβαιωθείτε ότι το προειδοποιητικό φως φρένων έχει σβήσει. Για πρόσθετες πληροφορίες δείτε το «Προειδοποιητικά / ενδεικτικά φώτα και βομβητές» στο κεφάλαιο «2. Όργανα και Χειριστήρια».

Το ηλεκτρονικό χειρόφρενο έχει επίσης και μία λειτουργία αυτόματου δεσίματος και αυτόματου λυσίματος.

Αυτοκίνητα με μηχανικό σαζιάν:

Το χειρόφρενο θα απελευθερωθεί αυτόματα όταν ξεκινήσετε χρησιμοποιώντας το γκαζί.

Με το αυτοκίνητο σταματημένο, το ηλεκτρονικό χειρόφρενο εφαρμόζεται αυτόματα όταν συμβεί ένα από τα ακόλουθα:

- Ο κινητήρας σβήσει.
- Λύσετε την ζώνη ασφαλείας του οδηγού.
- Ανοίξετε την πόρτα του οδηγού.

Μοντέλα με σαζιάν Xtronic:

Το χειρόφρενο θα ελευθερωθεί αυτόματα όταν πατήσετε το πεντάλ του γκαζιού με τον επιλογέα στην θέση οδήγησης (D) ή την όπισθεν (R), υπό την προϋπόθεση. Για λόγους ασφαλείας το χειρόφρενο δεν θα λυθεί αυτόματα όταν είναι ανοικτή η πόρτα του οδηγού.

ΣΗΜΕΙΩΣΗ

Όταν η λειτουργία του Αυτόματου Φρένου Συγκράτησης είναι ενεργή (ανάβει η πράσινη ένδειξη Αυτόματης Συγκράτησης), κάτω από τις ακόλουθες συνθήκες το Ηλεκτρικό Χειρόφρενο θα δεθεί αυτόματα και θα ελευθερωθεί η δύναμη φρεναρίσματος του Αυτόματου φρένου συγκράτησης:

- Η δύναμη φρεναρίσματος έχει εφαρμοστεί από

το Αυτόματο Φρένο Συγκράτησης για 3 λεπτά ή περισσότερο.

- Το σαζιάν είναι στην θέση P (παρκάρισμα) (μοντέλα με σαζιάν Xtronic).
- Το Ηλεκτρικό Χειρόφρενο έχει δεθεί με το χέρι.
- Έχει λυθεί η ζώνη ασφαλείας του οδηγού.
- Έχει ανοίξει η πόρτα του οδηγού.
- Ο διακόπτης της μίζας έχει σβήσει (OFF).
- Το Ηλεκτρικό Χειρόφρενο έχει μπει με το χέρι.
- Προκύψει δυσλειτουργία στην λειτουργία του Αυτόματου Φρένου Συγκράτησης.

Για να διατηρήσετε το Ηλεκτρικό Χειρόφρενο λυμένο αφού έχετε σβήσει τον διακόπτη της μίζας: Ενώ ο διακόπτης της μίζας είναι στην θέση ON, πατήστε το πεντάλ του φρένου, απενεργοποιήστε το Αυτόματο Φρένο Συγκράτησης εάν είχε ενεργοποιηθεί και πατήστε τον διακόπτη του χειρόφρενου (A) πριν βάλετε τον διακόπτη της μίζας στην θέση **OFF**.



ΠΡΟΕΙΔΟΠΟΙΗΣΗ

- Βεβαιωθείτε ότι το ηλεκτρονικό χειρόφρενο είναι λυμένο πριν οδηγήσετε. Εάν δεν το κάνετε, μπορεί να προκληθεί σφάλμα στα φρένα που θα οδηγήσει σε ατύχημα.
- Μην απελευθερώνετε το χειρόφρενο ενώ είστε έξω από το αυτοκίνητο.
- Για να αποφύγετε τον κίνδυνο τραυματισμού ή θανάτου λόγω της αθέλητης λειτουργίας του αυτοκινήτου και / ή των συστημάτων του, μην αφήνετε παιδιά, ενήλικες που κανονικά απαιτούν την υποστήριξη άλλων, ή

Έλεγχος και ρυθμίσεις πριν την οδήγηση 23

κατοικίδια χωρίς επιτήρηση μέσα στο αυτοκίνητο. Επιπλέον, η θερμοκρασία μέσα στο κλειστό όχημα στην διάρκεια μίας ζεστής ημέρας μπορεί να ανέβει γρήγορα και αρκετά υψηλά ώστε να προκαλέσει σημαντικό κίνδυνο τραυματισμού ή θανάτου σε ανθρώπους και κατοικίδια.

- Πριν αφήσετε το αυτοκίνητο, επιβεβαιώστε ότι αυτό συγκρατείται από το χειρόφρενο ή το σαζμάν.

ΣΗΜΕΙΩΣΗ

- Ένας βομβητής θα ηχήσει εάν το αυτοκίνητο ξεκινήσει χωρίς να έχετε λύσει το χειρόφρενο. Δείτε το «Βομβητές υπενθύμισης» στο κεφάλαιο «2. Όργανα και χειριστήρια».
- Την στιγμή που το ηλεκτρονικό χειρόφρενο δένεται ή λύνεται, ακούγεται ένας λειτουργικός θόρυβος από την κάτω πλευρά του πίσω καθίσματος. Αυτό είναι φυσιολογικό και δεν υποδηλώνει δυσλειτουργία.
- Όταν το ηλεκτρονικό χειρόφρενο δένεται και λύνεται συχνά μέσα σε σύντομο χρονικό διάστημα, μπορεί να σταματήσει να λειτουργεί προκειμένου να αποτραπεί η υπερθέρμανση του συστήματος των φρένων. Εάν συμβεί αυτό, περιμένετε για περίπου 1 λεπτό πριν χειριστείτε πάλι τον διακόπτη του χειρόφρενου.
- Το ηλεκτρονικό χειρόφρενο μπορεί να απελευθερωθεί μόνο όταν ο διακόπτης της μίζας είναι στην θέση ON.
- Σε περίπτωση ανάγκης και εάν πρέπει να δέσετε το χειρόφρενο ενώ οδηγείτε, τραβήξτε επάνω και κρατήστε τον διακόπτη χειρόφρε-

νου. Όταν αφήσετε τον διακόπτη του χειρόφρενου, το χειρόφρενο θα απελευθερωθεί.

- Όταν τραβάτε επάνω τον διακόπτη του ηλεκτρονικού χειρόφρενου ενώ οδηγείτε, το χειρόφρενο δένεται και ηχεί ένας βομβητής. Ανάβει το ενδεικτικό φως του χειρόφρενου στους μετρητές και το ενδεικτικό φως στον διακόπτη του χειρόφρενου. Αυτό δεν υποδεικνύει δυσλειτουργία. Το ενδεικτικό φως του ηλεκτρονικού χειρόφρενου στους μετρητές και το ενδεικτικό φως στον διακόπτη του χειρόφρενου θα σβήσουν όταν λυθεί το χειρόφρενο.
- Όταν τραβάτε επάνω τον διακόπτη του ηλεκτρονικού χειρόφρενου με τον διακόπτη της μίζας στην θέση OFF ή ACC, το ενδεικτικό φως του διακόπτη του χειρόφρενου θα συνεχίσει να ανάβει για ένα σύντομο χρονικό διάστημα.

ΠΡΟΣΟΧΗ

Για να παρκάρετε το αυτοκίνητο σε περιοχές με κρύο τοποθετήστε τον επιλογέα ταχυτήτων στην 1η ή την όπισθεν (R) (ή την θέση παρκάρισμα P για τα μοντέλα με σαζμάν Xtronic) και τοποθετήστε κατάλληλους τάκους μπροστά και πίσω από κάθε τροχό με ελευθερωμένο το χειρόφρενο. Εάν έχει δεθεί το ηλεκτρικό χειρόφρενο σε περιοχές με κρύο, τα φρένα μπορεί να παγώσουν και να μην μπορούν να ελευθερωθούν.

ΞΕΚΙΝΗΜΑ ΟΤΑΝ ΡΥΜΟΥΛΚΕΙΤΕ ΤΡΕΙΛΕΡ

Παρακαλούμε σημειώστε τα παρακάτω σημεία για να αποφύγετε να κυλίσει το αυτοκίνητο κατά λάθος σε έδαφος με κλίση.

- Τραβήξτε και κρατήστε τον διακόπτη του χειρόφρενου και πατήστε το πεντάλ του γκαζιού. Το χειρόφρενο θα παραμείνει δεμένο και θα αποτρέψει οποιαδήποτε τάση για να κυλίσει πίσω το αυτοκίνητο στο έδαφος με κλίση.
- Μπορείτε να ελευθερώσετε τον διακόπτη του χειρόφρενου αμέσως μόλις ο κινητήρας είναι σε θέση να μεταφέρει αρκετή ισχύ στους τροχούς.

Ανάλογα με το βάρος του αυτοκινήτου και του τρέιλερ και το πόσο απότομη είναι κλίση του εδάφους μπορεί να υπάρχει η τάση το αυτοκίνητο να κυλίσει προς τα πίσω στο έδαφος με κλίση, όταν ξεκινάτε από στάση. Μπορείτε να το αποτρέψετε αυτό τραβώντας επάνω τον διακόπτη του χειρόφρενου καθώς πατάτε το γκάζι (με τον ίδιο τρόπο όπως το συμβατικό χειρόφρενο).

ΑΥΤΟΜΑΤΟ ΦΡΕΝΟ ΣΥΓΚΡΑΤΗΣΗΣ

Η λειτουργία του αυτόματου φρένου συγκράτησης διατηρεί την δύναμη του φρεναρίσματος χωρίς να χρειάζεται ο οδηγός να πατάει το πεντάλ του φρένου όταν το αυτοκίνητο είναι σταματημένο (για παράδειγμα στα φανάρια ή σε διασταύρωση).

Αμέσως μόλις ο οδηγός πατήστε πάλι το πεντάλ του γκαζιού η λειτουργία του αυτόματου φρένου συγκράτησης απενεργοποιείται και η δύναμη του φρεναρίσματος απελευθερώνεται. Μπορεί να εμφανιστεί στην ένδειξη η κατάσταση του Αυτόματου Φρένου Συγκράτησης.



ΠΡΟΕΙΔΟΠΟΙΗΣΗ

- Η λειτουργία του αυτόματου φρένου συγκράτησης δεν είναι σχεδιασμένη να συγκρατεί το αυτοκίνητο σε δρόμο με απότομη κλίση ή σε δρόμο που γλιστράει. Ποτέ μην χρησιμοποιείτε το αυτόματο φρένο συγκράτησης όταν το αυτοκίνητο είναι σταματημένο σε δρόμο με απότομη κλίση ή που γλιστράει. Εάν δεν το ακολουθήσετε αυτό μπορεί να προκληθεί κίνηση του οχήματος.
- Μπορεί επίσης να εμφανιστεί η προειδοποίηση του αυτόματου φρένου συγκράτησης στην Οθόνη Πληροφοριών του Αυτοκινήτου για να ζητήσει από τον οδηγό να ανακτήσει τον έλεγχο πατώντας το πεντάλ του φρένου.
- Όταν η λειτουργία του αυτόματου φρένου συγκράτησης είναι ενεργοποιημένη αλλά δεν μπορεί να συγκρατήσει το αυτοκίνητο σε στάση, πατήστε το πεντάλ του φρένου για να σταματήσετε το αυτοκίνητο. Εάν το αυτοκίνητο μετακινηθεί απροσδόκητα λόγω εξωτερικών συνθηκών, ο βομβητής θα ηχήσει και η προειδοποίηση του αυτόματου φρένου συγκράτησης μπορεί να εμφανιστεί.

- Βεβαιωθείτε ότι απενεργοποιήσατε την λειτουργία του αυτόματου φρένου συγκράτησης όταν χρησιμοποιείτε αυτόματο πλυντήριο αυτοκινήτων ή ρυμουλκείτε το αυτοκίνητό σας.
- Βεβαιωθείτε ότι έχετε τοποθετήσει τον επιλογέα ταχυτήτων στην θέση P (παρκάρισμα) και δέστε το χειρόφρενο (μοντέλο με σαζμάν Χιτρονιc) ή δέστε το χειρόφρενο (μηχανικό σαζμάν) όταν παρκάρετε το αυτοκίνητό σας ή φορτώνετε αποσκευές. Εάν δεν το κάνετε αυτό μπορεί να προκληθεί απροσδόκητη κίνηση του αυτοκινήτου σας που θα έχει σαν αποτέλεσμα σοβαρό τραυματισμό ή ζημιά σε περιουσία.
- Εάν προκύψει οποιαδήποτε από τις παρακάτω συνθήκες μπορεί να μην λειτουργήσει το Αυτόματο Φρένο Συγκράτησης. Ζητήστε τον έλεγχο του συστήματος από εξουσιοδοτημένο συνεργείο NISSAN η εξειδικευμένο συνεργείο άμεσα.
 - Ένα προειδοποιητικό μήνυμα εμφανίζεται.
 - Το ενδεικτικό φως του διακόπτη του αυτόματου φρένου συγκράτησης δεν ανάβει όταν πατάτε τον διακόπτη.Εάν δεν χρησιμοποιήσετε το αυτοκίνητο σύμφωνα με αυτές τις συνθήκες θα μπορούσε να προκληθεί απροσδόκητη κίνηση του αυτοκινήτου με αποτέλεσμα σοβαρό τραυματισμό ή ζημιά σε περιουσία.
- Όταν το αυτοκίνητο σταματήσει σε έδαφος με κλίση, πατήστε σταθερά το πεντάλ του φρένου έως ότου να ανάψει το ενδεικτικό φως (πράσινο) του Αυτόματου Φρένου Συγκράτησης.

- Η λειτουργία του Αυτόματου Φρένου Συγκράτησης δεν θα ενεργοποιηθεί εάν ανάβει το ενδεικτικό φως ολίσθησης, το ενδεικτικό φως του Ηλεκτρικού Χειρόφρενου, το προειδοποιητικό φως Χειρόφρενου ή το κύριο προειδοποιητικό φως και εμφανίζεται το μήνυμα σφάλματος του συστήματος ελέγχου αμαξώματος [Chassis Control System Fault see Owners' Manual] στην οθόνη πληροφοριών του αυτοκινήτου

Η λειτουργία του Αυτόματου Φρένου Συγκράτησης γίνεται εφαρμόζοντας επαρκή δύναμη φρεναρίσματος για να συγκρατηθεί το αυτοκίνητο στην θέση του και έτσι υπάρχουν περιπτώσεις που η λειτουργία συγκράτησης παραμένει ακόμη και εάν πατάτε το πεντάλ του γκαζιού για να κινήσετε το όχημα. Σε αυτή την περίπτωση σας συνηγορούμε να πατήσετε πρώτα το πεντάλ του φρένου και μετά να σβήσετε τον διακόπτη του Αυτόματου Φρένου Συγκράτησης. Αυτό θα ακυρώσει την λειτουργία συγκράτησης.

ΣΗΜΕΙΩΣΗ

Όταν διατηρείτε την δύναμη φρεναρίσματος για να κρατήσετε το όχημα σε στάση, μπορεί να ακουστεί ένας θόρυβος. Αυτό δεν είναι δυσλειτουργία.

ΠΩΣ ΝΑ ΕΝΕΡΓΟΠΟΙΗΣΕΤΕ / ΑΠΕΝΕΡΓΟΠΟΙΗΣΕΤΕ ΤΗΝ ΛΕΙΤΟΥΡΓΙΑ ΤΟΥ ΑΥΤΟΜΑΤΟΥ ΦΡΕΝΟΥΣΥΓΚΡΑΤΗΣΗΣ

Πώς να ενεργοποιήσετε την λειτουργία του αυτόματου φρένου συγκράτησης

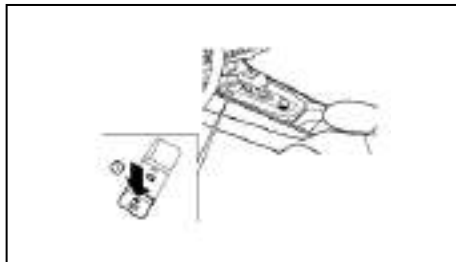

Σαζιμάν Xtronic

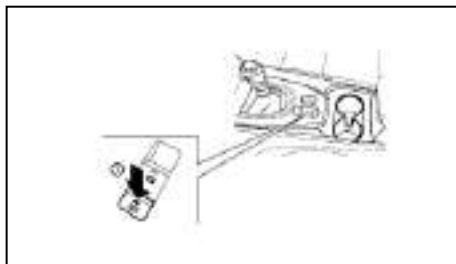

Μηχανικό Σαζιμάν

1. Με τον διακόπτη της μίζας στην θέση ON, πατήστε τον διακόπτη του αυτόματου φρένου συγκράτησης (1). Ανάβει το ενδεικτικό φως στον

26 Έλεγχος και ρυθμίσεις πριν την οδήγηση

2. Όταν η λειτουργία του αυτόματου φρένου συγκράτησης είναι σε κατάσταση αναμονής, ανάβει η ένδειξη του Αυτόματου Φρένου Συγκράτησης (λευκή).

Για να χρησιμοποιήσετε την λειτουργία του αυτόματου φρένου συγκράτησης, χρειάζεται να πληρούνται οι ακόλουθες συνθήκες.

- Έχει δεθεί η ζώνη ασφαλείας του οδηγού.
- Έχει λυθεί το Ηλεκτρικό Χειρόφρενο.
- Ο επιλογέας ταχυτήτων δεν είναι στην θέση Ρ (μοντέλο με σαζιμάν Xtronic).
- Το αυτοκίνητο δεν είναι σταθεμευμένο σε έδαφος με μεγάλη κλίση.

ΣΗΜΕΙΩΣΗ

Η λειτουργία του αυτόματου φρένου ανάγκης διατηρεί την τελευταία κατάσταση ακόμη και εάν σβήσετε και βάλετε πάλι μπροστά τον κινητήρα.

Πώς να απενεργοποιήσετε την λειτουργία του αυτόματου φρένου συγκράτησης

Όταν ενεργοποιείτε η λειτουργία του αυτόματου φρένου συγκράτησης, πατήστε τον διακόπτη του για να το απενεργοποιήσετε το ενδεικτικό του φως και την λειτουργία του. Για να ακυρώσετε την λειτουργία του αυτόματου φρένου συγκράτησης ενώ η δύναμη φρεναρίσματος διατηρείται από αυτό, πατήστε το πεντάλ του φρένου και πατήστε τον διακόπτη του αυτόματου φρένου συγκράτησης.

ΠΡΟΣΟΧΗ

Βεβαιωθείτε ότι πατάτε σταθερά και κρατάτε το πεντάλ του φρένου όταν απενεργοποιείτε την λειτουργία του αυτόματου φρένου συγκράτησης

όταν εφαρμόζεται η δύναμη συγκράτησης. Όταν η λειτουργία του αυτόματου φρένου συγκράτησης απενεργοποιείται θα απελευθερωθεί η δύναμη φρεναρίσματος. Αυτό μπορεί να προκαλέσει την απροσδόκητη κίνηση του αυτοκινήτου και να καταλήξει σε ατύχημα.

ΠΩΣ ΝΑ ΧΡΗΣΙΜΟΠΟΙΗΣΕΤΕ ΤΗΝ ΛΕΙΤΟΥΡΓΙΑ ΤΟΥ ΑΥΤΟΜΑΤΟΥ ΦΡΕΝΟΥ ΣΥΓΚΡΑΤΗΣΗΣ

Για περισσότερες πληροφορίες σχετικές με την χρήση του Αυτόματου Φρένου Συγκράτησης δείτε τις οδηγίες που τονίζονται σε αυτό το κεφάλαιο.

Για να διατηρήσετε αυτόματα την δύναμη φρεναρίσματος

Με ενεργοποιημένη την λειτουργία του αυτόματου φρένου συγκράτησης και αναμμένη την ένδειξη του αυτόματου φρένου συγκράτησης (λευκή), πατήστε το πεντάλ του φρένου για να σταματήσετε το αυτοκίνητο. Ανάβει το ενδεικτικό φως του Αυτόματου Φρένου Συγκράτησης (πράσινο).

Η δύναμη φρεναρίσματος εφαρμόζεται αυτόματα χωρίς να πατάτε το πεντάλ του φρένου με το πόδι σας. Όταν διατηρείται η δύναμη φρεναρίσματος, ανάβει το ενδεικτικό φως συγκράτησης του φρένου (πράσινο). Δείτε τα «Προειδοποιητικά, ενδεικτικά φώτα και βομβητές υπενθύμισης» στο κεφάλαιο «2. Όργανα και χειριστήρια».

ΣΗΜΕΙΩΣΗ

Το ενδεικτικό φως του Αυτόματου Φρένου Συγκράτησης (πράσινο) δεν θα ανάψει εάν το πεντάλ του φρένου δεν είναι πατημένο με αρκετή δύναμη για

να συγκρατήσει το αυτοκίνητο ή το αφήνετε πολύ γρήγορα όταν το αυτοκίνητο είναι σταματημένο.

ΠΡΟΣΟΧΗ

Επιβεβαιώστε ότι η ένδειξη έχει γίνει πράσινη πριν βγάλετε το πόδι σας από το πεντάλ του φρένου.

Για να ξεκινήσετε το αυτοκίνητο από στάση

Για το μοντέλο με σαζιμάν Χτronic:

Με τον επιλογέα ταχυτήτων **εκτός** της θέσης **P** (παρκάρισμα) ή **N** (νεκρά), πατήστε το πεντάλ του γκαζιού ενώ διατηρείται η δύναμη φρεναρίσματος. Η δύναμη φρεναρίσματος θα απελευθερωθεί αυτόματα για να ξαναβάλετε μπροστά το αυτοκίνητο.

Για το μοντέλο με μηχανικό σαζιμάν:

Με τον επιλογέα ταχυτήτων σε ταχύτητα, αφήστε το πεντάλ του συμπλέκτη και πατήστε το πεντάλ του γκαζιού για να ελευθερώσετε την αυτόματη συγκράτηση του φρένου. Το σύστημα του Αυτόματου Φρένου Συγκράτησης θα επανέλθει στην αναμονή και η ένδειξη του Αυτόματου Φρένου Συγκράτησης θα ανάψει λευκή.

Παρκάρισμα

Για το μοντέλο με σαζιμάν Χτronic:

Όταν ο επιλογέας ταχυτήτων είναι στην θέση **P** (παρκάρισμα) με την δύναμη φρεναρίσματος να διατηρείται από την λειτουργία του αυτόματου φρένου συγκράτησης, το χειρόφρενο θα δεθεί αυτόματα και η δύναμη φρεναρίσματος του αυτόματου φρένου συγκράτησης θα απελευθερωθεί. Σβήνει η ένδειξη του αυτόματου φρένου συγκράτησης. Όταν το χειρόφρενο είναι δεμένο με το αυτόματο

φρένο συγκράτησης να διατηρεί την δύναμη φρεναρίσματος, η δύναμη φρεναρίσματος του αυτόματου φρένου συγκράτησης θα απελευθερωθεί. Σβήνει η ένδειξη του αυτόματου φρένου συγκράτησης.

Για το μοντέλο με μηχανικό σαζιμάν:

Όταν έχετε δέσει το χειρόφρενο με την δύναμη του φρένου να διατηρείται από το αυτόματο φρένο συγκράτησης, η δύναμη φρεναρίσματος του αυτόματου φρένου συγκράτησης θα απελευθερωθεί. Η ένδειξη του αυτόματου φρένου συγκράτησης θα σβήσει.

ΣΗΜΕΙΩΣΗ

- **Κάτω από τις ακόλουθες συνθήκες, το χειρόφρενο θα εφαρμοστεί αυτόματα και η δύναμη φρεναρίσματος του Αυτόματου Φρένου Συγκράτησης θα ελευθερωθεί και το ενδεικτικό φως του Αυτόματου Φρένου Συγκράτησης θα σβήσει.**
 - Η δύναμη φρεναρίσματος εφαρμόζεται από την λειτουργία του αυτόματου φρένου συγκράτησης για 3 λεπτά ή περισσότερο.
 - Το σαζιμάν είναι στην θέση **P** (παρκάρισμα) (μοντέλο με σαζιμάν Χτronic).
 - Το Ηλεκτρικό Χειρόφρενο έχει δεθεί με το χέρι.
 - Η ζώνη ασφαλείας του οδηγού λύνεται.
 - Ανοίξει η πόρτα του οδηγού.
 - Ο διακόπτης της μίζας μπει στην θέση **OFF**.
 - Εάν προκύψει μία δυσλειτουργία στην λειτουργία του αυτόματου φρένου συγκράτησης.
- **Όταν το αυτοκίνητο σταματήσει, αλλά η δύναμη φρεναρίσματος δεν εφαρμόζεται αυτόματα, πατήστε σταθερά το πεντάλ του φρένου έως ότου να ανάψει η ένδειξη (πράσινη) του αυτόματου φρένου συγκράτησης.**

ΣΥΣΤΗΜΑ ΑΠΟΜΝΗΜΟΝΕΥΣΗΣ ΘΕΣΗΣ ΟΔΗΓΟΥ (όπου υπάρχει)

ΑΠΟΘΗΚΕΥΣΗ ΜΝΗΜΗΣ

Το σύστημα της Απομνημόνευσης Θέσης Καθίσματος Οδηγού έχει δύο λειτουργίες:

- Αποθήκευση μνήμης
- Λειτουργία εισόδου / εξόδου

ΑΠΟΘΗΚΕΥΣΗ ΜΝΗΜΗΣ

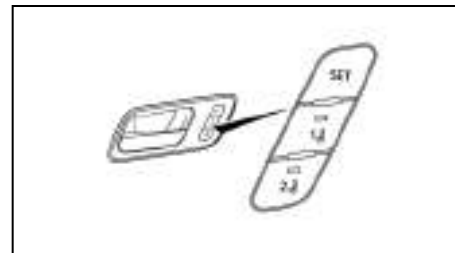

Μπορούν να αποθηκευτούν δύο θέσεις για το κάθισμα του οδηγού και τους εξωτερικούς καθρέπτες στο Σύστημα Απομνημόνευσης Θέσης Οδηγού. Ακολουθήστε αυτές τις διαδικασίες για να χρησιμοποιήσετε το σύστημα της μνήμης.

1. Ρυθμίστε το κάθισμα του οδηγού και τους εξωτερικούς καθρέπτες στην θέση που θέλετε με τον χειρισμό κάθε διακόπτη ρύθμισης.
2. Πατήστε τον διακόπτη **<SET>** και μέσα σε 5 δευτερόλεπτα πατήστε τον διακόπτη μνήμης που θέλετε (1 ή 2).

Το ενδεικτικό φως για τον διακόπτη μνήμης που πατήσατε θα παραμείνει αναμμένο για περίπου 5 δευτερόλεπτα αφού έχετε πατήσει τον διακόπτη.

Έλεγχος και ρυθμίσεις πριν την οδήγηση 27

Όταν η μνήμη έχει αποθηκευτεί στον διακόπτη μνήμης (1 ή 2), θα ηχίσει ένας βομβητής.

Εάν η νέα θέση αποθηκευτεί στον (ίδιο διακόπτη μνήμης, θα διαγραφεί η προηγούμενη μνήμη.

Επιβεβαίωση της αποθήκευσης της μνήμης

Πατήστε τον διακόπτη <SET>. Εάν η κεντρική μνήμη δεν έχει αποθηκευτεί, το ενδεικτικό φως θα ανάψει για περίπου 0.5 δευτερόλεπτα. Όταν η μνήμη έχει μία αποθηκευμένη θέση, το ενδεικτικό φως θα παραμείνει αναμμένο για περίπου 5 δευτερόλεπτα.

Επιλέγοντας την απομνημονευμένη θέση

1. Σταματήστε το όχημα σε ασφαλές σημείο και δέστε το χειρόφρενο.

2. Πατήστε τον διακόπτη μνήμης (1 ή 2) τελειώσ για περίπου 1 δευτερόλεπτο.

Το κάθισμα του οδηγού θα κινηθεί στην απομνημονευμένη θέση με τον ενδεικτικό φως να αναβοσβήνει και μετά το φως θα παραμείνει αναμμένο για περίπου 5 δευτερόλεπτα.

Λειτουργία του συστήματος

Το σύστημα της αυτόματης θέσης του καθίσματος του οδηγού δεν θα λειτουργήσει ή θα σταματήσει να λειτουργεί στις παρακάτω συνθήκες:

- Όταν το αυτοκίνητο κινείται.
- Όταν γίνεται χειρισμός του διακόπτη ρύθμισης στο κάθισμα του οδηγού ενώ λειτουργεί το σύστημα της Απομνημόνευσης της Θέσης του Οδηγού.
- Όταν ο διακόπτης μνήμης 1 ή 2 πατηθεί για λιγότερο από 1 δευτερόλεπτο.

28 Έλεγχος και ρυθμίσεις πριν την οδήγηση

- Όταν το κάθισμα έχει ήδη μετακινηθεί στην απομνημονευμένη θέση.
- Όταν δεν έχει αποθηκευτεί καμία θέση στον διακόπτη μνήμης.
- Όταν ο επιλογέας ταχυτήτων μετακινηθεί από την θέση P (παρκάρισμα) σε οποιαδήποτε άλλη θέση (μόνο μοντέλο με σαζιάν Xtronic).
- Όταν το χειρόφρενο δεν είναι δεμένο με τον διακόπτη της μίζας στην θέση ON (μόνο για τα μοντέλα με μηχανικό σαζιάν).

Σύνδεση του προφίλ του χρήστη σε μία θέση μνήμης αποθήκευσης (μοντέλα με σύστημα πλοήγησης)

Το προφίλ του χρήστη μπορεί να συνδεθεί σε μία θέση μνήμης αποθήκευσης με την ακόλουθη διαδικασία.

1. Αλλάξτε τον διακόπτη της μίζας στην θέση ON ενώ έχετε το καταχωρημένο στο αυτοκίνητο με λειτουργία προφίλ χρήστη Έξυπνο Κλειδί μαζί σας.

ΣΗΜΕΙΩΣΗ

Βεβαιωθείτε ότι το άλλο Έξυπνο Κλειδί είναι χωρίς. Διαφορετικά το αυτοκίνητο μπορεί να εντοπίσει το λάθος Έξυπνο Κλειδί.

2. Ρυθμίστε την θέση του καθίσματος του οδηγού και τους εξωτερικούς καθρέπτες.
3. Σβήστε τον διακόπτη της μίζας.



Την επόμενη φορά που θα κάνετε είσοδο (επιλέγοντας τον χρήστη στην οθόνη) αφού ανοίξετε τον

διακόπτη της μίζας ενώ έχετε το Έξυπνο Κλειδί, το σύστημα θα ρυθμίσει αυτόματα την θέση οδήγησης που έχει απομνημονεύσει. (Δείτε το ξεχωριστό βιβλίο οδηγιών χρήσης NissanConnect).

Σύνδεση ενός Έξυπνου Κλειδιού με μια θέση μνήμης (μοντέλα χωρίς σύστημα πλοήγησης)

Κάθε Έξυπνο Κλειδί μπορεί να συνδεθεί σε μια θέση μνήμης (διακόπτης μνήμης 1 και 2) με την ακόλουθη διαδικασία.

1. Ακολουθήστε τα βήματα 1-3 στην «Αποθήκευση Μνήμης» πιο πριν για να αποθηκευτεί η θέση της μνήμης.

2. Το ενδεικτικό φως στον διακόπτη μνήμης που πατήσατε θα ανάψει. Ενώ το ενδεικτικό φως είναι αναμμένο για 5 δευτερόλεπτα, πατήστε το κουμπί  και το κουμπί  στο Έξυπνο Κλειδί διαδοχικά. Τα αλάρμ θα αναβοσβήσουν και το ενδεικτικό φως του διακόπτη της συνδεδεμένης μνήμης θα αναβοσβήσει δύο φορές. Μετά το ενδεικτικό φως σβήνει και το Έξυπνο Κλειδί έχει συνδεθεί στην ρύθμιση αυτής της μνήμης.

Από την στιγμή που έχει συνδεθεί, όταν ο διακόπτης της μίζας είναι σβηστός, πατώντας το κουμπί  στο Έξυπνο Κλειδί θα μετακινηθεί το κάθισμα του οδηγού και οι εξωτερικοί καθρέπτες στην θέση του συνδεδεμένου διακόπτη μνήμης.

ΣΗΜΕΙΩΣΗ

- Εάν αποθηκευτεί μία καινούργια θέση μνήμης στον διακόπτη, τότε το Έξυπνο Κλειδί θα συνδεθεί στη νέα θέση και θα διαγράψει την προηγούμενη θέση.

- Η λειτουργία συνδεδεμένης μνήμης μπορεί να ενεργοποιηθεί και να απενεργοποιηθεί χρησιμοποιώντας την ρύθμιση [I-Key Link] στην οθόνη πληροφοριών του αυτοκινήτου. Δείτε τις «Ρυθμίσεις».

ΛΕΙΤΟΥΡΓΙΑ ΕΙΣΟΔΟΥ / ΕΞΟΔΟΥ (μόνο για τα μοντέλα με Αυτόματο Σαζιμάν)

Το σύστημα αυτό είναι σχεδιασμένο ώστε το κάθισμα του οδηγού να μετακινείται αυτόματα. Αυτό επιτρέπει στον οδηγό να μπει και να βγει από το κάθισμά του πιο εύκολα.

Λειτουργία

Το κάθισμα του οδηγού θα κινηθεί προς τα πίσω:

- Όταν ανοίξει η πόρτα του οδηγού και ο διακόπτης της μίζας είναι στην θέση **OFF**.
- Όταν ο διακόπτης της μίζας γυριστεί από την θέση ACC στην θέση **OFF** με ανοικτή την πόρτα του οδηγού.

Το κάθισμα του οδηγού θα επιστρέψει στην προηγούμενη θέση:

- Όταν ο διακόπτης της μίζας τοποθετηθεί στην θέση ACC ή **ON** ενώ ο επιλογέας ταχυτήτων είναι στην θέση P (παρκάρισμα).

ΣΗΜΕΙΩΣΗ

Το κάθισμα του οδηγού δεν θα επιστρέψει στην προηγούμενη θέση εάν χειριστείτε τον διακόπτη του καθίσματος ενώ αυτό είναι στην θέση εξόδου.

Η λειτουργία εισόδου / εξόδου μπορεί να ρυθμιστεί ή να ακυρωθεί από τις ρυθμίσεις στην οθόνη πληροφοριών του αυτοκινήτου, κάνοντας τα παρακάτω:

φοριών του αυτοκινήτου, κάνοντας τα παρακάτω:

- Πατήστε τα κουμπιά ◀ και ▶ στο τιμόνι έως ότου να εμφανιστεί το μενού Ρυθμίσεων (Settings) στην οθόνη πληροφοριών αυτοκινήτου και πατήστε το κουμπί <OK>.
- Χρησιμοποιήστε τα κουμπιά ◀ και ▶ στο τιμόνι για να τονίσετε το [Vehicle Settings] (ρυθμίσεις αυτοκινήτου) και πατήστε το κουμπί <OK>.
- Χρησιμοποιήστε τα κουμπιά ▲ και ▼ στο τιμόνι για να τονίσετε το [Driving Position] (θέση οδήγησης) και πατήστε το κουμπί <OK>.
- Χρησιμοποιήστε τα κουμπιά ▲ και ▼ στο τιμόνι για να τονίσετε το [Exit Seat Slide] (μετακίνηση καθίσματος στην έξοδο) και πατήστε το κουμπί <OK>.

Χρησιμοποιήστε τον διακόπτη κύλισης για να ενεργοποιήσετε ή να απενεργοποιήσετε την λειτουργία [Exit Seat Slide] (μετακίνηση καθίσματος στην έξοδο).



ΠΡΟΕΙΔΟΠΟΙΗΣΗ

- Μην ρυθμίζετε το τιμόνι ενώ οδηγείτε. Μπορεί να χάσετε τον έλεγχο του αυτοκινήτου και να προκαλέσετε ατύχημα.
- Μην ρυθμίζετε το τιμόνι πιο κοντά από ότι είναι απαραίτητο για την σωστή λειτουργία του τιμονιού και την άνεσή σας. Ο αερόσακος του οδηγού ανοίγει με μεγάλη δύναμη. Εάν δεν φοράτε την ζώνη ασφαλείας, γέρνετε μπροστά, κάθεστε στο πλάι ή εκτός θέσης με οποιονδήποτε τρόπο, είστε σε μεγαλύτερο κίνδυνο τραυματισμού ή θανάτου σε περίπτωση σύγκρουσης. Μπορεί επίσης να λάβετε σοβαρούς ή θανάσιμους τραυματισμούς από τον αερόσακο εάν ακουμπάτε πάνω του όταν ανοίξει. Να κάθεστε πάντα καλά πίσω στο κάθισμα και όσο γίνεται πιο μακριά από το τιμόνι. Να χρησιμοποιείτε πάντα τις ζώνες ασφαλείας.

ΣΚΙΑΔΙΑ

ΛΕΙΤΟΥΡΓΙΑ ΚΛΙΣΗΣ ΚΑΙ ΤΗΛΕΣΚΟΠΙΚΗ ΛΕΙΤΟΥΡΓΙΑ



Τραβήξτε τον μοχλό ασφάλισης (1) κάτω και ρυθμίστε το τιμόνι στην θέση που θέλετε επάνω, κάτω, εμπρός ή πίσω στην θέση που θέλετε. Σπρώξτε τον μοχλό κλειδώματος σταθερά πάνω για να κλειδώσει το τιμόνι στην θέση που επιλέξατε.



ΠΡΟΣΟΧΗ

Μην αποθηκεύετε το σιάδιο πριν το γυρίσετε στην αρχική του θέση.

1. Για να μειώσετε την αντανάκλαση μπροστά σας, μετακινήστε το κυρίως σιάδιο προς τα κάτω.
2. Για να μειώσετε την αντανάκλαση στο πλάι, βγάλτε το κυρίως σιάδιο από την κεντρική στήριξή του και μετακινήστε το στο πλάι.

ΚΑΘΡΕΠΤΕΣ

ΕΣΩΤΕΡΙΚΟΣ ΚΑΘΡΕΠΤΗΣ



(1) Θέση νύχτας

(2) Θέση ημέρας

Η θέση νύχτας (2) θα μειώσει την αντανάκλαση των προβολέων των αυτοκινήτων που σας ακολουθούν στον καθρέπτη σας την νύχτα.

ΠΡΟΣΟΧΗ

Χρησιμοποιείτε την θέση νύχτας (2) μόνο όταν είναι απαραίτητο γιατί μειώνεται ελαφρώς η ορατότητα.

ΑΥΤΟΜΑΤΟΣ ΕΣΩΤΕΡΙΚΟΣ ΚΑΘΡΕΠΤΗΣ ΧΩΡΙΣ ΑΝΤΑΝΑΚΛΑΣΕΙΣ (όπου υπάρχει)

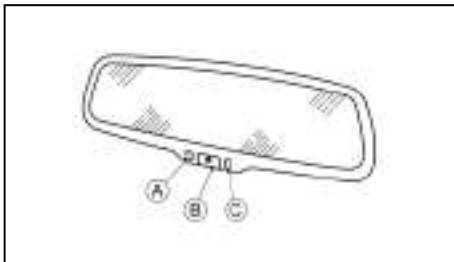

Ο εσωτερικός καθρέπτης είναι σχεδιασμένος ώστε να ρυθμίζεται αυτόματα ανάλογα με την αντανάκλαση των φώτων του αυτοκινήτου που σας ακολουθεί πάνω στον αισθητήρα (C).

Ο αυτόματος εσωτερικός καθρέπτης χωρίς αντανάκλασεις θα λειτουργήσει όταν ο διακόπτης της μίζας είναι στην θέση ACC ή ON. Το φως (A) δείχνει ότι το σύστημα είναι ενεργοποιημένο.

Ο αυτόματος εσωτερικός καθρέπτης χωρίς αντανάκλασεις μπορεί να απενεργοποιηθεί πατώντας το κουμπί παροχής (B). Το φως (A) θα σβήσει για να δείξει την απενεργοποίηση του συστήματος.

ΠΡΟΣΟΧΗ

Μην καλύπτετε τον αισθητήρα, κρεμάτε αντικείμενα ή ψεκάζετε καθαριστικό κατευθείαν στον καθρέπτη. Σε διαφορετική περίπτωση θα μειωθεί η ευαισθησία του αισθητήρα και δεν θα λειτουργεί σωστά ο καθρέπτης.

ΕΞΩΤΕΡΙΚΟΙ ΚΑΘΡΕΠΤΕΣ



ΠΡΟΕΙΔΟΠΟΙΗΣΗ

- **Ελέγξτε την θέση όλων των καθρεπτών πριν ξεκινήσετε. Εάν τους ρυθμίζετε ενώ οδηγείτε μπορεί να αποσπαστεί η προσοχή σας.**
- Τα αντικείμενα που εμφανίζονται στους εξωτερικούς καθρέπτες είναι πιο κοντά από ότι φαίνεται σε αυτούς.
- **Ποτέ μην ακουμπάτε τους εξωτερικούς καθρέπτες όσο είναι σε κίνηση. Εάν το κάνετε μπορεί να τραυματίσετε τα δάχτυλά σας ή να κάνετε ζημιά στον καθρέπτη.**
- **Ποτέ μην οδηγείτε με διπλωμένους τους εξωτερικούς καθρέπτες. Αυτό μειώνει την ορατότητα προς τα πίσω και μπορεί να προκληθεί ατύχημα.**

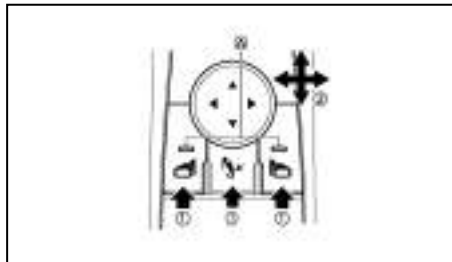

Ρύθμιση – τηλεχειρισμός (όπου υπάρχει):

Επιλέξτε τον αριστερό ή τον δεξιό εξωτερικό καθρέπτη χρησιμοποιώντας τον κατάλληλο διακόπτη επιλογής (1) (θα αλλάξει το ενδεικτικό φως (A) στον διακόπτη που έχετε επιλέξει), στην συνέχεια ρυθμίστε τον καθρέπτη στην θέση που θέλετε πατώντας το χειριστήριο όπως φαίνεται στην εικόνα (2).

Δίπλωμα καθρέπτη - Χειροκίνητος τύπος:

Μετακινήστε τον καθρέπτη της πόρτας προς τα μέσα για να τον διπλώσετε.

Δίπλωμα καθρέπτη - Ηλεκτρικός τύπος (όπου υπάρχει):

Οι εξωτερικοί καθρέπτες διπλώνουν αυτόματα όταν πατηθεί το κουμπί για το δίπλωμα του εξωτερικού καθρέπτη (3). Για να ξεδιπλώσει, πατήστε πάλι τον διακόπτη.

ΣΗΜΕΙΩΣΗ

Εάν ο καθρέπτης έχει χάσει την αρχική του ρύθμιση, χρησιμοποιήστε την ακόλουθη διαδικασία για να τον επαναφέρετε:

1. Διπλώστε τον καθρέπτη για να τον κλείσετε ηλεκτρονικά, χρησιμοποιώντας τον διακόπτη.
2. Περιμένετε έως ότου ακουστεί ένας δυνατός θόρυβος από τον καθρέπτη ο οποίος επιβεβαιώνει ότι ο καθρέπτης έχει κλειδωθεί.
3. Ξεδιπλώστε τον καθρέπτη ηλεκτρονικά, χρησιμοποιώντας τον διακόπτη.
4. Ρυθμίστε τον καθρέπτη στην σωστή γωνία οδήγησης, χρησιμοποιώντας τον διακόπτη ρύθμισης. Δείτε το «Ρύθμιση – Ηλεκτρικός καθρέπτης» πιο πριν.

Έλεγχος και ρυθμίσεις πριν την οδήγηση 31



Δίπλωμα καθρέπτη – Αυτόματο δίπλωμα (όπου υπάρχει)

Οι εξωτερικοί καθρέπτες ξεδιπλώνουν αυτόματα όταν ανοίξετε τον διακόπτη της μίζας ή όταν ξεκλειδώσουν οι πόρτες του αυτοκινήτου. Χρησιμοποιήστε το μενού καθρεπτών [Mirrors] στην Οθόνη Πληροφοριών του Αυτοκινήτου για να επιλέξετε την στιγμή που οι καθρέπτες θα διπλώνουν ή θα ξεδιπλώνουν αυτόματα. Μπορείτε επίσης να απενεργοποιήσετε την λειτουργία αυτόματου διπλώματος. Δείτε το [Mirror Fold] (δίπλωμα καθρέπτη) στο κεφάλαιο «2. Όργανα και χειριστήρια».

ΣΗΜΕΙΩΣΗ

Μπορείτε να χρησιμοποιήσετε το κουμπί διπλώματος εξωτερικών καθρεπτών για να προσπεράσετε την λειτουργία αυτόματου διπλώματος.

Αντίστροφη κίνηση διπλώματος προς τα κάτω (όπου υπάρχει)

Όταν κάνετε όπισθεν με το αυτοκίνητο, ο δεξιός ή ο αριστερός εξωτερικός καθρέπτης θα γυρίσει αυτό-

32 Έλεγχος και ρυθμίσεις πριν την οδήγηση

ματα προς τα κάτω για να σας δώσει καλύτερη ορατότητα προς τα πίσω.

1. Βάλτε τον διακόπτη της μίζας στην θέση ON.
2. Βάλτε την R (όπισθεν).
3. Επιλέξτε τον δεξιό ή τον αριστερό εξωτερικό καθρέπτη με χειρισμό του διακόπτη για την ρύθμιση των καθρεπτών.
4. Η επιφάνεια του επιλεγμένου εξωτερικού καθρέπτη κάνει κλίση προς τα κάτω.

Όταν έχει προκύψει κάποια από τις παρακάτω συνθήκες, η επιφάνεια του εξωτερικού καθρέπτη θα επιστρέψει στην αρχική της θέση:

- Βγάλετε την R (όπισθεν).
- Η ταχύτητα του αυτοκινήτου υπερβεί τα 8 χλμ/ώρα (5 MPH).
- Σταματήσετε την επιλογή του επιλεγμένου εξωτερικού καθρέπτη με την χρήση του διακόπτη ελέγχου εξωτερικού καθρέπτη.
- Σβήσετε τον διακόπτη της μίζας.

ΚΑΘΡΕΠΤΗΣ ΣΚΙΑΔΙΟΥ

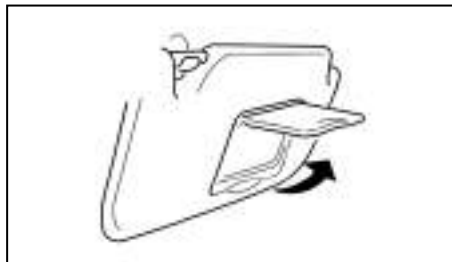

Αριστεροτίμονο μοντέλο

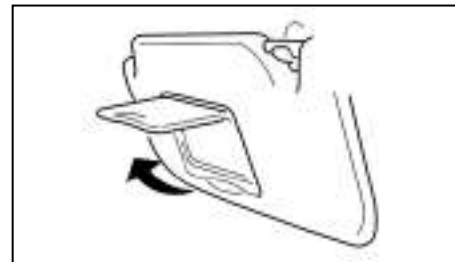

Δεξιοτίμονο μοντέλο

Για να χρησιμοποιήσετε τον καθρέπτη στο σκιάδιο, ανοίξετε προς τα κάτω το σκιάδιο και ανασηκώστε το κάλυμμα.

Το φως πάνω από το σκιάδιο θα ανάψει όταν ανοίξετε το κάλυμμα του σκιαδίου.

Όταν κλείσετε το σκιάδιο το φως θα σβήσει.

Τα φώτα θα σβήσουν επίσης μετά από μία χρονική περίοδο όταν τα φώτα έχουν παραμείνει αναμμένα, προκειμένου να προστατέψουν την μπαταρία από την αποφόρτιση της.

4 Οθόνη ενδείξεων, Καλοριφέρ, air conditioner και ηχοσύστημα

Προφυλάξεις ασφαλείας.....	4-2	Καλοριφέρ και air conditioner	4-20
Οθόνη οπισθοπορείας (όπου υπάρχει)	4-2	Πρακτικές συμβουλές (για το αυτόματο air conditioner)	4-21
Λειτουργία του συστήματος της οθόνης οπισθοπορείας	4-3	Air conditioner ρυθμιζόμενο με το χέρι.....	4-22
Πώς να διαβάσετε τις γραμμές που εμφανίζονται	4-3	Αυτόματο air conditioner.....	4-25
Διαφορά ανάμεσα στις προβλεπόμενες και τις πραγματικές αποστάσεις	4-3	Συντήρηση του air conditioner.....	4-29
Πώς να παρκάρετε με τις γραμμές προβλεπόμενης πορείας	4-5	Ηχοσύστημα	4-29
Ρυθμίσεις οθόνης οπισθοπορείας	4-6	Προφυλάξεις για την λειτουργία του ηχοσυστήματος.....	4-29
Πώς να ανοίξετε και να κλείσετε τις γραμμές προβλεπόμενης πορείας.....	4-6	Κεραία	4-32
Περιορισμοί του συστήματος της οθόνης οπισθοπορείας	4-6	Ράδιο FM/AM (με DAB) (όπου υπάρχει)	4-34
Συντήρηση του συστήματος.....	4-7	Κύρια λειτουργία του ηχοσυστήματος.....	4-35
Οθόνη Περιμετρικής Θέασης (IAVM)	4-8	Λειτουργία ραδιοφώνου	4-37
Λειτουργία IAVM.....	4-9	Θύρα σύνδεσης USB	4-39
Διαφορά ανάμεσα στις προβλεπόμενες και τις πραγματικές αποστάσεις	4-12	Λειτουργία iPod® player (όπου υπάρχει)	4-40
Πώς να παρκάρετε με τις γραμμές προβλεπόμενης πορείας	4-13	Λειτουργία Bluetooth®	4-42
Πώς να αλλάξετε την ένδειξη	4-14	Apple CarPlay και Android Auto (όπου υπάρχει).....	4-46
Πώς να ρυθμίσετε την άποψη της οθόνης.....	4-15	NissanConnect (όπου υπάρχει)	4-46
Περιορισμοί του συστήματος IAVM	4-15	Διακόπτης τιμονιού για τον έλεγχο του ηχοσυστήματος (όπου υπάρχει)	4-52
Συντήρηση του συστήματος.....	4-16	Κουμπιά χειρισμού	4-52
Εντοπισμός κινούμενου αντικειμένου (MOD)	4-17	Ενσωμάτωση κινητού τηλεφώνου για το Ράδιο FM AM (όπου υπάρχει)	4-53
Λειτουργία του συστήματος MOD.....	4-17	Λειτουργία Bluetooth® κινητού τηλεφώνου	4-53
Άνοιγμα και κλείσιμο του MOD.....	4-17	Hands-free έλεγχος τηλεφώνου	4-56
Συντήρηση του συστήματος.....	4-19		
Αεραγωγοί	4-20		
Κεντρικοί αεραγωγοί.....	4-20		
Πλευρικοί αεραγωγοί.....	4-20		
Πίσω αεραγωγοί.....	4-20		

ΠΡΟΦΥΛΑΞΕΙΣ ΑΣΦΑΛΕΙΑΣ



ΠΡΟΕΙΔΟΠΟΙΗΣΗ

- Μην ρυθμίζετε το καλοριφέρ, το air conditioner ή το ηχοσύστημα όσο οδηγείτε, για να μην αποσπάται η προσοχή σας από την οδήγηση.
- Εάν παρατηρήσετε σπίθες, καπνό, αιθάλη ή φωτιά σταματήστε αμέσως το αυτοκίνητο και αποτανθείτε στο πλησιέστερο εξουσιοδοτημένο συνεργείο Nissan ή εξειδικευμένο συνεργείο. Εάν αδιαφορήσετε για τέτοιου είδους καταστάσεις μπορεί να οδηγηθείτε σε ατύχημα, φωτιά ή ηλεκτροπληξία.

ΠΡΟΣΟΧΗ

Μην χρησιμοποιείτε το σύστημα για μεγάλα χρονικά διαστήματα όταν δεν λειτουργεί ο κινητήρας του αυτοκινήτου για να αποφύγετε το άδειασμα της μπαταρίας.

ΟΘΟΝΗ ΟΠΙΣΘΟΠΟΡΕΙΑΣ

(όπου υπάρχει)

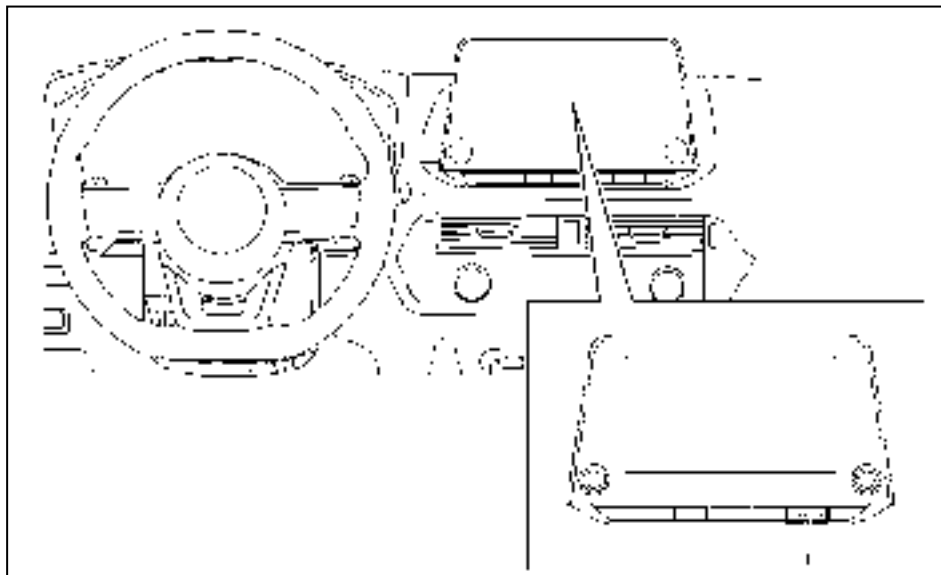

(1) Κουμπί κάμερας



ΠΡΟΕΙΔΟΠΟΙΗΣΗ

Εάν δεν ακολουθήσετε τις προειδοποιήσεις και οδηγίες για την σωστή χρήση της οθόνης οπισθοπορείας θα μπορούσε να προκληθεί σοβαρός τραυματισμός ή θάνατος.

- Η κάμερα οπισθοπορείας διευκολύνει αλλά δεν υποκαθιστά την διαδικασία σωστής οπι-

σθοπορείας. Να γυρίζετε πάντα το κεφάλι σας και να ελέγχετε οπτικά ότι είναι ασφαλές να κινηθείτε προς τα πίσω πριν προχωρήσετε. Να κινήσετε πάντα αργά.

- Το σύστημα είναι σχεδιασμένο σαν βοήθεια στον οδηγό ώστε να δείχνει τα μεγάλα σταθερά αντικείμενα κατευθείαν πίσω από το αυτοκίνητο για να βοηθήσει να αποτραπεί ζημιά στο αυτοκίνητο.

2 Οθόνη ενδείξεων, Καλοριφέρ, air conditioner και ηχοσύστημα

- Οι γραμμή καθοδήγησης απόστασης και πλάτους αυτοκινήτου θα πρέπει να χρησιμοποιούνται μόνο σαν αναφορά όταν το αυτοκίνητο είναι σε ασφαλτοστρωμένη επιφάνεια. Η απόσταση που βλέπετε στην οθόνη είναι μόνο για αναφορά και μπορεί να είναι διαφορετική από την πραγματική απόσταση ανάμεσα στο αυτοκίνητο και τα αντικείμενα που εμφανίζονται.

ΠΡΟΣΟΧΗ

Υπάρχει ένα διαφανές πλαστικό κάλυμμα πάνω από την κάμερα. Μην γρατσουνίζετε το κάλυμμα όταν καθαρίζετε την βρωμιά ή το χιόνι από αυτό.

Όταν ο επιλογέας ταχυτήτων είναι στην όπισθεν (R) το σύστημα της οθόνης οπισθοπορείας σας δίνει αυτόματα την εικόνα από το πίσω μέρος του αυτοκινήτου.

Όσο η οθόνη οπισθοπορείας είναι ενεργή συνεχίζει να ακούτε το ραδιόφωνο.



Η Οθόνη Οπισθοπορείας χρησιμοποιεί μία κάμερα (1) που βρίσκεται πάνω από τον αριθμό κυκλοφορίας του αυτοκινήτου.

ΛΕΙΤΟΥΡΓΙΑ ΤΟΥ ΣΥΣΤΗΜΑΤΟΣ ΤΗΣ ΟΘΟΝΗΣ ΟΠΙΣΘΟΠΟΡΕΙΑΣ

Όταν ο διακόπτης της μίζας είναι ανοικτός, βάλτε την όπισθεν (R) για να λειτουργήσει η οθόνη οπισθοπορείας.

ΠΩΣ ΝΑ ΔΙΑΒΑΣΕΤΕ ΤΙΣ ΓΡΑΜΜΕΣ ΠΟΥ ΕΜΦΑΝΙΖΟΝΤΑΙ

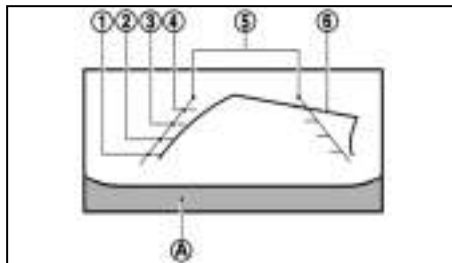

Εμφανίζονται στην οθόνη οι γραμμές καθοδήγησης που δείχνουν το πλάτος του αυτοκινήτου και τις αποστάσεις από αντικείμενα με αναφορά στην γραμμή του προφυλακτήρα (A).

Γραμμές καθοδήγησης απόστασης:

Δείχνουν την απόσταση από το αμάξιμα του αυτοκινήτου.

- (1) Περίπου 0,5 μέτρα – κόκκινο
- (2) Περίπου 1 μέτρο – κίτρινο

(3) Περίπου 2 μέτρα – πράσινο

(4) Περίπου 3 μέτρα – πράσινο

Γραμμές καθοδήγησης πλάτους αυτοκινήτου (5)

Δείχνει το πλάτος του αυτοκινήτου όταν κάνει όπισθεν.

Γραμμές προβλεπόμενης πορείας (6):

Δείχνει την προβλεπόμενη πορεία όταν κάνετε όπισθεν. Οι γραμμές προβλεπόμενης πορείας θα εμφανιστούν στην οθόνη όταν το αυτοκίνητο είναι στην όπισθεν (R) και γυρίσετε το τιμόνι. Οι γραμμές προβλεπόμενης πορείας θα μετακινηθούν ανάλογα με το πόσο θα γυρίσετε το τιμόνι και δεν θα εμφανίζονται όταν το τιμόνι είναι σε ευθεία θέση.

Η γραμμές καθοδήγησης πλάτους του αυτοκινήτου και το πλάτος των γραμμών προβλεπόμενης πορείας είναι πιο ευρείς από το πραγματικό πλάτος και την πορεία.

ΔΙΑΦΟΡΑ ΑΝΑΜΕΣΑ ΣΤΙΣ ΠΡΟΒΛΕΠΟΜΕΝΕΣ ΚΑΙ ΤΙΣ ΠΡΑΓΜΑΤΙΚΕΣ ΑΠΟΣΤΑΣΕΙΣ

Οι γραμμές καθοδήγησης που εμφανίζονται και οι θέσεις τους πάνω στο έδαφος είναι για την κατά προσέγγιση αναφορά μόνο. Τα αντικείμενα στις ανηφορικές ή τις κατηφορικές επιφάνειες ή τα αντικείμενα που προεξέχουν θα βρίσκονται στην πραγματικότητα σε αποστάσεις διαφορετικές από αυτές που εμφανίζονται στην οθόνη, σε σχέση με τις γραμμές καθοδήγησης (δείτε τις φωτογραφίες). Όταν έχετε αμφιβολίες, γυρίστε τριγύρω για να δείτε τα αντικείμενα καθώς κάνετε όπισθεν ή παρκάρετε και βγείτε από το αυτοκίνητο για να δείτε την θέση των αντικειμένων πίσω από το αυτοκίνητο.

Οθόνη ενδείξεων, Καλοριφέρ, air conditioner και ηχοσύστημα 3

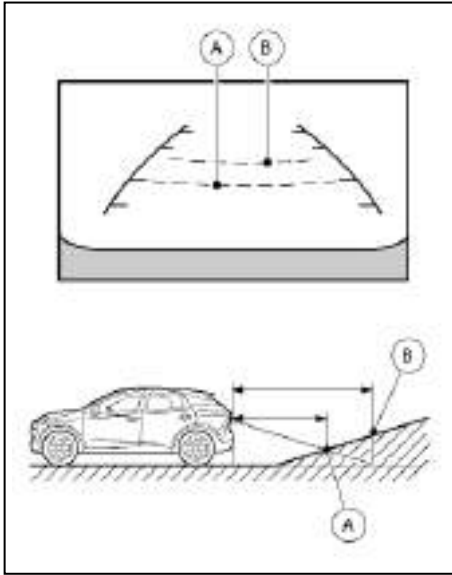

Κάνοντας όπισθεν σε απότομη ανηφόρα

Όταν κάνετε όπισθεν σε ανηφόρα, οι γραμμές καθοδήγησης απόστασης και οι γραμμές του πλάτους του αυτοκινήτου εμφανίζονται πιο κοντά από την πραγματική απόσταση. Για παράδειγμα η οθόνη δείχνει 1 μέτρο στο σημείο (A) αλλά η πραγματική απόσταση του 1 μέτρου στην ανηφόρα είναι στην θέση (B). Σημειώστε ότι οποιοδήποτε αντικείμενο στην ανηφόρα φαίνεται πιο μακριά από ότι είναι.

4 Οθόνη ενδείξεων, Καλοριφέρ, air conditioner και ηχοσύστημα

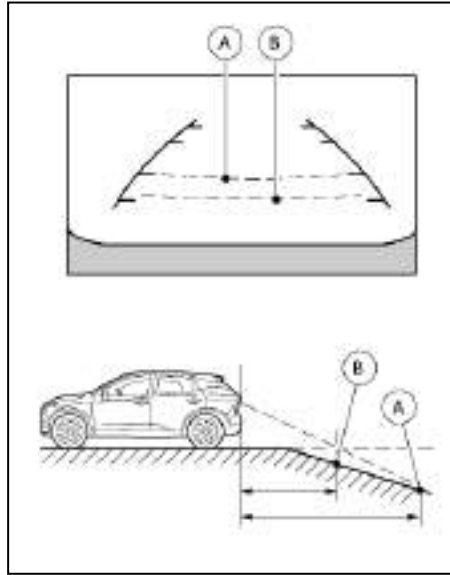

Κάνοντας όπισθεν σε κατηφόρα

Όταν κάνετε όπισθεν σε κατηφόρα, οι γραμμές καθοδήγησης απόστασης και οι γραμμές του πλάτους του αυτοκινήτου εμφανίζονται πιο μακριά από την πραγματική απόσταση. Για παράδειγμα, η οθόνη δείχνει το 1 μέτρο στο σημείο (A) αλλά η πραγματική απόσταση του 1 μέτρου στην κατηφόρα είναι στην θέση (B). Σημειώστε ότι οποιοδήποτε αντικείμενο στην κατηφόρα φαίνεται πιο κοντά από ότι είναι.

Κάνοντας όπισθεν κοντά σε ένα αντικείμενο που προεξέχει

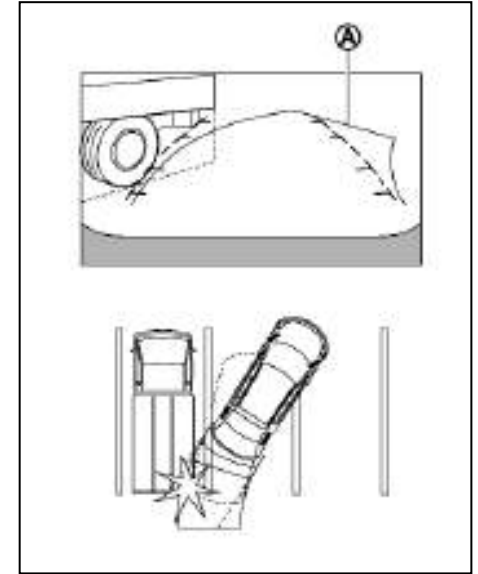

Οι προβλεπόμενες γραμμές πορείας (A) δεν ακουμπάνε το αντικείμενο στην οθόνη. Ωστόσο το αυτοκίνητο μπορεί να χτυπήσει το αντικείμενο εάν αυτό προεξέχει πάνω από την πραγματική πορεία κίνησης.

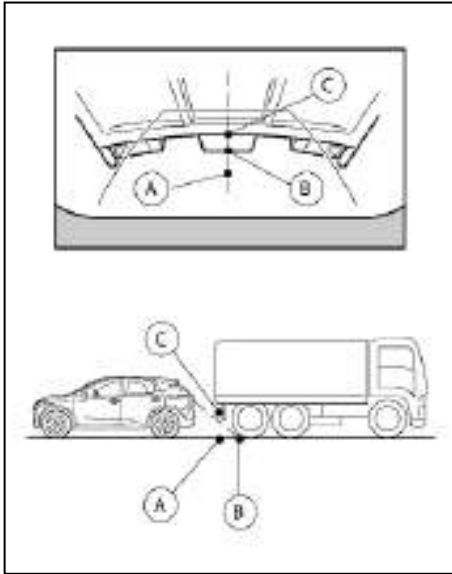

Κάνοντας όπισθεν πιο κοντά σε ένα αντικείμενο που προεξέχει

Η θέση (C) εμφανίζεται στην οθόνη πιο μακριά από την θέση (B). Ωστόσο η θέση (C) είναι στην πραγματικότητα στην ίδια απόσταση με την θέση (A), το αυτοκίνητο μπορεί να χτυπήσει το αντικείμενο όταν μετακινήστε προς την θέση (A) εάν το αντικείμενο προεξέχει πάνω στην πραγματική πορεία κίνησης.

ΠΩΣ ΝΑ ΠΑΡΚΑΡΕΤΕ ΜΕ ΤΙΣ ΓΡΑΜΜΕΣ ΠΡΟΒΛΕΠΟΜΕΝΗΣ ΠΟΡΕΙΑΣ

⚠️ ΠΡΟΕΙΔΟΠΟΙΗΣΗ

- Εάν έχετε αντικαταστήσει τα ελαστικά με άλλα διαφορετικού μεγέθους, οι γραμμές προβλεπόμενης πορείας μπορεί να εμφανίζονται λάθος.
- Σε δρόμους καλυμμένους με χιόνι που γλιστρούν μπορεί να υπάρχει διαφορά ανάμεσα στις προβλεπόμενες γραμμές πορείας και την πραγματική πορεία.
- Εάν η μπαταρία αποσυνδεθεί ή αδειάσει, οι γραμμές προβλεπόμενης πορείας μπορεί να μην εμφανίζονται σωστά. Εάν συμβεί αυτό κάντε την ακόλουθη διαδικασία:
 - Ενώ λειτουργεί ο κινητήρας γυρίστε το τιμόνι τέρμα δεξιά και τέρμα αριστερά.
 - Οδηγήστε το αυτοκίνητο σε ευθεία για περισσότερο από 5 λεπτά.
- Όταν γυρίζετε το τιμόνι με τον διακόπτη της μίζας στην θέση ON, οι γραμμές προβλεπόμενης πορείας μπορεί να εμφανίζονται λάθος.

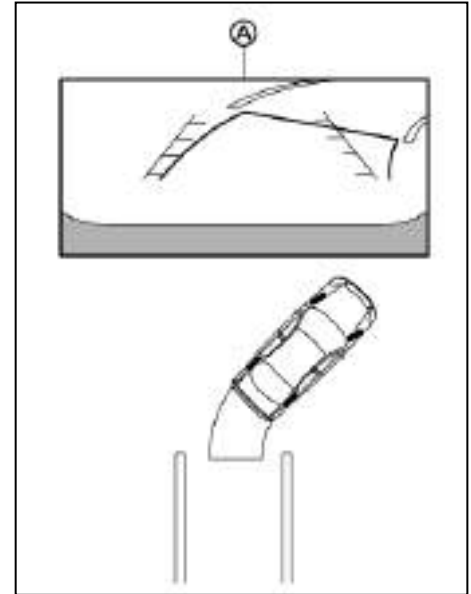

1. Ελέγξτε οπτικά ότι ο χώρος στάθμευσης είναι ασφαλής, πριν παρκάρετε το αυτοκίνητο.
2. Η πίσω άποψη του αυτοκινήτου εμφανίζεται στην οθόνη (A) όταν βάλετε την όπισθεν (R).

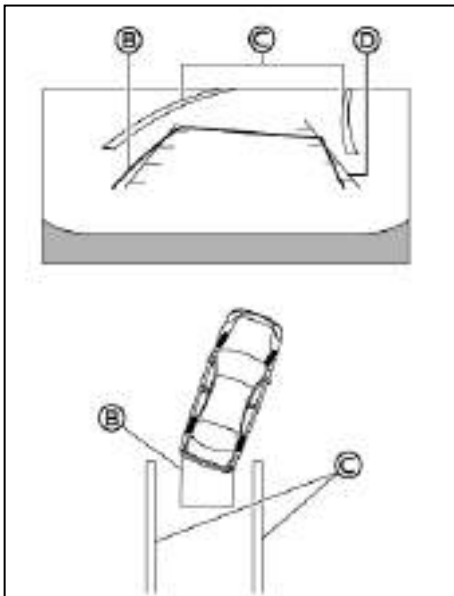

3. Κάντε αργά όπισθεν ρυθμίζοντας το τιμόνι ώστε οι γραμμές προβλεπόμενης πορείας (B) να μπουκ στην θέση στάθμευσης (C).
4. Κάντε χειρισμό του τιμονιού για να φέρετε τις γραμμές καθοδήγησης πλάτους του αυτοκινήτου (D) παράλληλα με τον χώρο στάθμευσης (C) ενώ κάνετε αναφορά στις γραμμές προβλεπόμενης πορείας.

6 Οθόνη ενδείξεων, Καλοριφέρ, air conditioner και ηχοσύστημα

5. Όταν το αυτοκίνητο έχει παρκάρει στον χώρο τελείως, πατήστε το κουμπί παρκαρίσματος (P) και δέστε το χειρόφρενο.

ΡΥΘΜΙΣΕΙΣ ΟΘΟΝΗΣ ΟΠΙΣΘΟΠΟΡΕΙΑΣ

Για να ρυθμίσετε την φωτεινότητα της οθόνης οπισθοπορείας χρησιμοποιήστε τις ρυθμίσεις που περιγράφονται στο ξεχωριστό βιβλίο οδηγιών χρήσης του NissanConnect.

ΣΗΜΕΙΩΣΗ

Μην κάνετε καμία από τις ρυθμίσεις της οθόνης ενώ κινείται το αυτοκίνητο. Βεβαιωθείτε ότι έχετε δέσει το χειρόφρενο.

ΠΩΣ ΝΑ ΑΝΟΙΞΕΤΕ ΚΑΙ ΝΑ ΚΛΕΙΣΕΤΕ ΤΙΣ ΓΡΑΜΜΕΣ ΠΡΟΒΛΕΠΟΜΕΝΗΣ ΠΟΡΕΙΑΣ

Πατώντας το κουμπί <CAMERA> ενώ το αυτοκίνητο είναι στην όπισθεν (R), μπορείτε να ενεργοποιήσετε και να απενεργοποιήσετε τις γραμμές προβλεπόμενης πορείας.

ΠΕΡΙΟΡΙΣΜΟΙ ΤΟΥ ΣΥΣΤΗΜΑΤΟΣ ΤΗΣ ΟΘΟΝΗΣ ΟΠΙΣΘΟΠΟΡΕΙΑΣ



ΠΡΟΕΙΔΟΠΟΙΗΣΗ

Παρακάτω αναφέρονται οι περιορισμοί του συστήματος της οθόνης οπισθοπορείας. Εάν δεν χειριστείτε το αυτοκίνητο σύμφωνα με αυτούς τους περιορισμούς του συστήματος θα μπορούσε να προκληθεί σοβαρός τραυματισμός ή θάνατος.

- Το σύστημα δεν μπορεί να περιορίσει τελείως τα τυφλά σημεία και μπορεί να μην εμφανίζει κάθε αντικείμενο.

- Δεν μπορείτε να δείτε τις περιοχές κάτω από τον προφυλακτήρα και στις γωνίες του στην οθόνη οπισθοπορείας λόγω περιορισμού της κλίμακας θέασης. Το σύστημα δεν θα εμφανίσει μικρά αντικείμενα κάτω από τον προφυλακτήρα και μπορεί να μην εμφανίσει αντικείμενα που είναι κοντά στον προφυλακτήρα ή πάνω στο έδαφος.
- Τα αντικείμενα που εμφανίζονται στην οθόνη οπισθοπορείας διαφέρουν από την πραγματική τους απόσταση γιατί χρησιμοποιείται ευρυγώνιος φακός.
- Τα αντικείμενα στην οθόνη οπισθοπορείας θα εμφανιστούν οπτικά αντίθετα σε σύγκριση με αυτά που βλέπετε στους εσωτερικούς και εξωτερικούς καθρέπτες.
- Χρησιμοποιήστε τις γραμμές που εμφανίζονται σαν αναφορά. Οι γραμμές επηρεάζονται κατά πολύ από τον αριθμό των επιβατών, την στάθμη του καυσίμου, την θέση του αυτοκινήτου, την κατάσταση του δρόμου και την κλίση του δρόμου.
- Βεβαιωθείτε ότι η πίσω πόρτα έχει κλείσει καλά όταν κάνετε όπισθεν.
- Μην τοποθετείτε τίποτα πάνω στην κάμερα οπισθοπορείας. Η κάμερα οπισθοπορείας είναι τοποθετημένη πάνω από την πινακίδα κυκλοφορίας.
- Όταν πλένετε το αυτοκίνητο με νερό με υψηλή πίεση, βεβαιωθείτε ότι δεν ψεκάζετε την περιοχή γύρω από την κάμερα. Σε διαφορετική περίπτωση το νερό μπορεί να μπει

στην μονάδα της κάμερας προκαλώντας υγρασία στους φακούς, δυσλειτουργία, φωτιά ή βραχυκύκλωμα.

- Μην χτυπάτε την κάμερα. Είναι όργανο ακριβείας. Σε διαφορετική περίπτωση μπορεί να δυσλειτουργεί ή να προκληθεί ζημιά που να έχει σαν αποτέλεσμα φωτιά ή βραχυκύκλωμα.

Τα παρακάτω είναι περιορισμοί στην λειτουργία και δεν αντιπροσωπεύουν δυσλειτουργία του συστήματος.

- Όταν η θερμοκρασία είναι εξαιρετικά υψηλή ή χαμηλή, η οθόνη μπορεί να μην εμφανίζει τα αντικείμενα καθαρά.
- Όταν δυνατό φως μπαίνει κατευθείαν στους φακούς της κάμερας, τα αντικείμενα μπορεί να μην φαίνονται καθαρά.
- Μπορεί να εμφανίζονται κάθετες γραμμές στα αντικείμενα στην οθόνη. Αυτό συμβαίνει λόγω της ισχυρής αντανάκλασης φωτός από τον προφυλακτήρα.
- Η οθόνη μπορεί να αναβοσβήνει κάτω από τον φωτισμό φθορίου.
- Τα χρώματα των αντικειμένων στην οθόνη οπισθοπορείας μπορεί να διαφέρουν κάπως από αυτά του πραγματικού αντικειμένου.
- Τα αντικείμενα στην οθόνη μπορεί να μην είναι καθαρά σε σκοτεινά μέρη ή την νύχτα.
- Μπορεί να υπάρχει καθυστέρηση όταν αλλάζετε ανάμεσα σε όψεις.

- Εάν βρωμιά, βροχή ή χιόνι καθίσουν στην κάμερα, η οθόνη οπισθοπορείας μπορεί να μην εμφανίζει καθαρά τα αντικείμενα. Καθαρίστε την κάμερα.
- Μην χρησιμοποιείτε κερί αμαξώματος στο παράθυρο της κάμερας. Σκουπίστε το κερί με καθαρό πανί, βρεγμένο με διάλυμα μαλακού καθαριστικού και νερού.

ΣΥΝΤΗΡΗΣΗ ΤΟΥ ΣΥΣΤΗΜΑΤΟΣ



ΠΡΟΣΟΧΗ

- Μην χρησιμοποιείτε αλκοόλ, βενζίνη ή διαλυτικό για να καθαρίσετε την κάμερα. Θα προκληθεί αποχρωματισμός.
- Μην κάνετε ζημιά στην κάμερα καθώς θα επηρεαστεί ανεπανόρθωτα και η οθόνη.

Εάν βρωμιά, βροχή ή χιόνι καθίσουν στην κάμερα (1), η οθόνη οπισθοπορείας μπορεί να μην εμφανίζει καθαρά τα αντικείμενα. Καθαρίστε την κάμερα σκουπίζοντάς την με ένα πανί βρεγμένο σε διάλυμα μαλακού απορρυπαντικού και μετά σκουπίστε την με ένα στεγνό πανί.

ΟΘΟΝΗ ΠΕΡΙΜΕΤΡΙΚΗΣ ΘΕΑΣΗΣ (IAVM) (όπου υπάρχει)

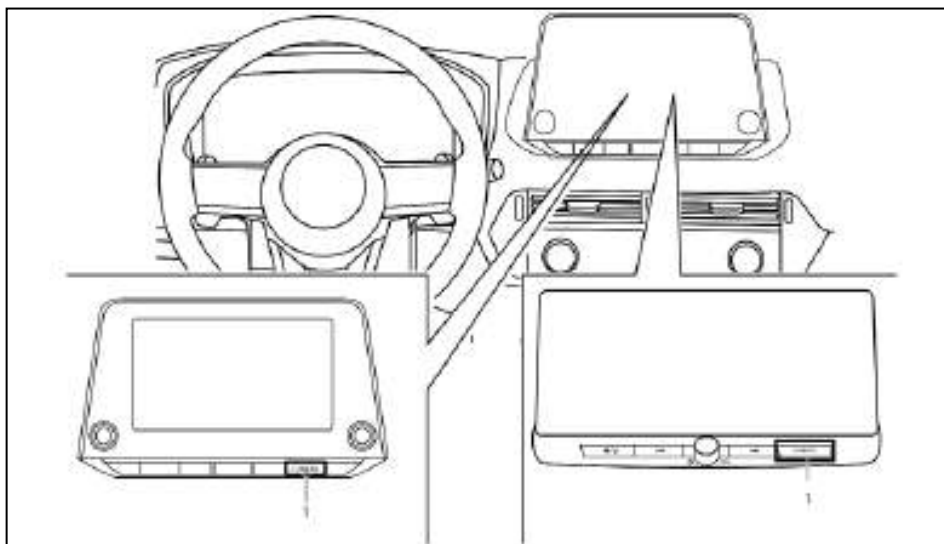

(1) Κουμπί κάμερα



ΠΡΟΕΙΔΟΠΟΙΗΣΗ

- Εάν δεν ακολουθήσετε τις προειδοποιήσεις και οδηγίες για την σωστή χρήση της οθόνης περιμετρικής θέασης (IAVM) θα μπορούσε να προκληθεί σοβαρός τραυματισμός ή θάνατος.
- Η Οθόνη Περιμετρικής Θέασης (IAVM) είναι ευκολία αλλά δεν είναι υποκατάστατο της σωστής λειτουργίας του αυτοκινήτου γιατί έχει

περιοχές όπου δεν φαίνονται τα αντικείμενα. Συγκεκριμένα, οι τέσσερις γωνίες του αυτοκινήτου είναι περιοχές όπου τα αντικείμενα δεν εμφανίζονται πάντα στην άποψη από ψηλά ή την άποψη μπροστά ή πίσω. Να ελέγχετε πάντα τριγύρω σας οπτικά για να βεβαιωθείτε ότι είναι ασφαλές να μετακινηθείτε, πριν βάλετε το αυτοκίνητο σε λειτουργία. Να βάζετε πάντα το αυτοκίνητο σε λειτουργία με χαμηλή ταχύτητα. Να ελέγχετε πάντα έξω από το παράθυρο και από

τους καθρέπες για να βεβαιωθείτε ότι είναι ασφαλές να κινηθείτε.

- Ο οδηγός είναι πάντα υπεύθυνος για την ασφάλεια στην διάρκεια του παρκαρίσματος και τις άλλες manouβρες.

ΠΡΟΣΟΧΗ

Μην χαράζετε τους φακούς όταν καθαρίζετε την βρωμιά ή το χιόνι μπροστά από την κάμερα.

Το σύστημα είναι σχεδιασμένο για να προσφέρει βοήθεια στον οδηγό σε καταστάσεις όπως είναι το παρκάρισμα σε κενό χώρο και το παράλληλο παρκάρισμα.

Η οθόνη δείχνει διάφορες απόψεις της θέσης του αυτοκινήτου σε μορφή μοιρασμένης οθόνης. Δεν είναι πάντα διαθέσιμες όλες οι απόψεις.

Διαθέσιμες απόψεις:

- Άποψη μπροστά
Η άποψη μπροστά από το αυτοκίνητο.
- Άποψη πίσω
Η άποψη από τον χώρο πίσω από το αυτοκίνητο.
- Άποψη από ψηλά
Η περιοχή γύρω από το αυτοκίνητο.
- Άποψη χώρου μπροστά από το αυτοκίνητο
Η άποψη γύρω και μπροστά από τον πλάι του τροχού του συνοδηγού.
- Εμπρός ευρεία άποψη
Μια πιο ευρεία άποψη της άποψης μπροστά
- Πίσω ευρεία άποψη
Μία πιο ευρεία άποψη της άποψης από το πίσω μέρος του αυτοκινήτου

8 Οθόνη ενδείξεων, Καλοριφέρ, air conditioner και ηχοσύστημα

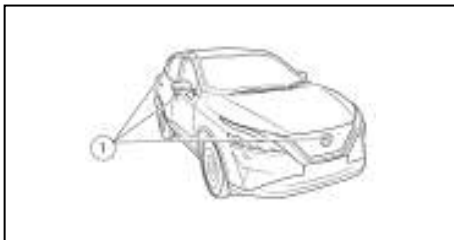

Για να εμφανιστούν οι πολλαπλές απόψεις το σύστημα IAVM χρησιμοποιεί κάμερες (1) που βρίσκονται στην μπροστινή γύρλια, στους εξωτερικούς καθρέπτες και μία ακριβώς πάνω από τον αριθμό κυκλοφορίας του αυτοκινήτου. Μην τοποθετείτε τίποτα πάνω στις κάμερες.

Λειτουργία του συστήματος της Οθόνης Περιμετρικής Θέασης (IAVM)

Με τον διακόπτη της μίζας στην θέση ON, πατήστε το κουμπί <CAMERA> ή μετακινήστε τον επιλογέα ταχυτήτων στην θέση R (όπισθεν) για να λειτουργήσει η κάμερα περιμετρικής θέασης.

Η οθόνη που εμφανίζεται στην Ευφυή Οθόνη Περιμετρικής Θέασης θα επιστρέψει αυτόματα στην προηγούμενη οθόνη όταν δεν γίνει καμία ενέργεια για 3 λεπτά από την στιγμή που τοκουμπή <CAMERA> πατήθηκε ενώ ο επιλογέας ταχυτήτων είναι σε μία θέση εκτός της R (όπισθεν).

Διαθέσιμες απόψεις



ΠΡΟΕΙΔΟΠΟΙΗΣΗ

- Η γραμμή καθοδήγησης απόστασης και η γραμμή πλάτους αυτοκινήτου θα πρέπει να

χρησιμοποιούνται μόνο για αναφορά μόνο όταν το αυτοκίνητο είναι σε ασφαλτοστρωμένη, επίπεδη επιφάνεια. Η απόσταση που βλέπετε στην οθόνη είναι μόνο για αναφορά και μπορεί να διαφέρει από την πραγματική απόσταση ανάμεσα στο αυτοκίνητο και τα αντικείμενα που εμφανίζονται.

- Χρησιμοποιήστε τις γραμμές που εμφανίζονται και την άποψη από ψηλά μόνο για αναφορά. Οι γραμμές και η άποψη από ψηλά επηρεάζονται πολύ από τον αριθμό των επιβατών, την στάθμη του καυσίμου, την θέση του αυτοκινήτου την κατάσταση και την κλίση του δρόμου.

- Εάν τα ελαστικά έχουν αντικατασταθεί με ελαστικά διαφορετικού μεγέθους, η γραμμή προβλεπόμενης πορείας και η άποψη από ψηλά μπορεί να εμφανίζονται λάθος.

- Όταν οδηγείτε το αυτοκίνητο σε ανηφόρα, τα αντικείμενα που βλέπετε στην οθόνη είναι πιο μακριά από ότι εμφανίζεται. Όταν οδηγείτε σε κατηφόρα, τα αντικείμενα που βλέπετε στην οθόνη είναι πιο κοντά από ότι εμφανίζεται. Χρησιμοποιήστε τους καθρέπτες ή δείτε μόνοι σας για να κρίνετε σωστά τις αποστάσεις από τα άλλα αντικείμενα.

- Τα αντικείμενα στην οθόνη θα εμφανιστούν οπτικά αντίθετα από ότι τα βλέπετε από τους εξωτερικούς και τον εσωτερικό καθρέπτη.

- Χρησιμοποιήστε τους καθρέπτες ή κοιτάξτε για να κρίνετε σωστά τις αποστάσεις από τα άλλα αντικείμενα.

- Η απόσταση μεταξύ των αντικειμένων που

βλέπετε στην IAVM διαφέρει από την πραγματική απόσταση επειδή χρησιμοποιούνται ευρυγώνιοι φακοί.

- Σε δρόμους καλυμμένους με χιόνι που γλιστρούν μπορεί να υπάρξει μία διαφορά ανάμεσα στην γραμμή προβλεπόμενης πορείας και την γραμμή πραγματικής πορείας.
- Οι γραμμές πλάτους αυτοκινήτου και προβλεπόμενης πορείας είναι πιο φαρδιές από το πραγματικό πλάτος της πορείας.

Μπροστινή ή πίσω θέαση:

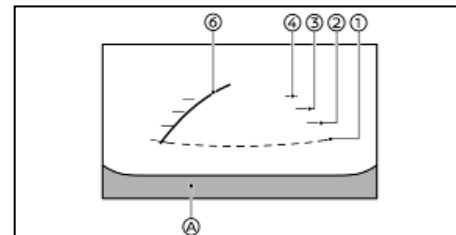

Μπροστινή άποψη

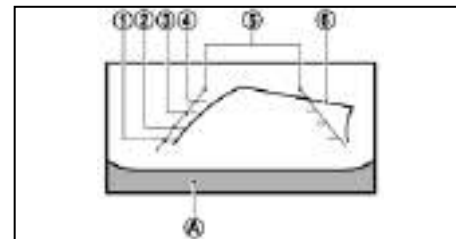

Άποψη πίσω (παράδειγμα)

Οθόνη ενδείξεων, Καλοριφέρ, air conditioner και ηχοσύστημα 9

Στην οθόνη εμφανίζονται οι γραμμές καθοδήγησης που δείχνουν το πλάτος του αυτοκινήτου και τις αποστάσεις από τα αντικείμενα, με αναφορά στην γραμμή αμαξώματος του αυτοκινήτου (Α).

Γραμμές καθοδήγησης απόστασης:

Δείχνει τις αποστάσεις από το αμάξωμα του αυτοκινήτου.

- Κόκκινη γραμμή (1): περίπου 0,5 μέτρα
- Κίτρινη γραμμή (2): περίπου 1 μέτρο
- Πράσινη γραμμή (3): περίπου 2 μέτρα
- Πράσινη γραμμή (4): περίπου 3 μέτρα

Γραμμές καθοδήγησης πλάτους αυτοκινήτου (5):

Υποδεικνύουν το πλάτος του αυτοκινήτου.

Γραμμές πρόβλεψης πορείας (6):

Οι γραμμές πρόβλεψης πορείας θα εμφανιστούν στην οθόνη όταν γυρίσετε το τιμόνι. Οι γραμμές πρόβλεψης πορείας θα μετακινηθούν ανάλογα με το πόσο γυρίζετε το τιμόνι και δεν θα εμφανιστούν όταν το τιμόνι είναι στην ευθεία θέση μπροστά.

Η άποψη μπροστά δεν θα εμφανίζεται όταν η ταχύτητα του αυτοκινήτου είναι πάνω από τα 10 χλμ/ώρα.

ΣΗΜΕΙΩΣΗ

- Όταν η οθόνη εμφανίζει την άποψη μπροστά και το τιμόνι γυρίζει περίπου 90 μοίρες ή λιγότερο από την ουδέτερη θέση, εμφανίζονται τόσο η δεξιά όσο και η αριστερή γραμμή πρόβλεψης πορείας (6). Όταν το τιμόνι γυρίζει κατά 90 μοίρες ή περισσότερο, μία γραμμή εμφανίζεται μόνο στην αντίθετη πλευρά της στροφής.

Άποψη από ψηλά

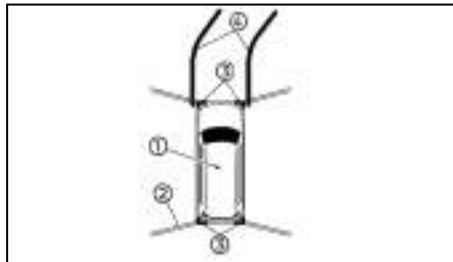

Η άποψη από ψηλά εμφανίζει την υπερυψωμένη άποψη του αυτοκινήτου βοηθώντας να επιβεβαιωθεί η θέση του αυτοκινήτου και η προβλεπόμενη πορεία σε μία θέση στάθμευσης.

Η εικόνα του αυτοκινήτου (1) εμφανίζει την θέση του οχήματος. Σημειώστε ότι η απόσταση ανάμεσα στα αντικείμενα που φαίνεται στην άποψη από ψηλά μπορεί να διαφέρει από την πραγματική απόσταση.

Οι περιοχές ανάμεσα στις απόψεις της κάμερας (2) (όπου υπάρχει) φαίνονται μαύρες.

Αφού βάλετε μπροστά τον διακόπτη της μίζας, η μη ορατή περιοχή (2) (όπου υπάρχει) τονίζεται κίτρινη για λίγα δευτερόλεπτα από την στιγμή που εμφανίζεται η άποψη από ψηλά. Οι δείκτες σε χρώμα κεχριμπαριού (3) εμφανίζονται όταν το ραντάρ είναι κλειστό ή δεν είναι διαθέσιμο για την γωνία.

Οι προβλεπόμενες γραμμές πορείας (4) δείχνουν την προβλεπόμενη πορεία όταν χειρίζεστε το αυτοκίνητο.

ΠΡΟΕΙΔΟΠΟΙΗΣΗ

- Τα αντικείμενα στην άποψη από ψηλά θα εμφανιστούν πιο μακριά από την πραγματική τους απόσταση.
- Τα ψηλά αντικείμενα, όπως είναι ένα πεζοδρόμιο ή ένα αυτοκίνητο, μπορεί να μην είναι σωστά ευθυγραμμισμένα ή να μην εμφανίζονται όταν είναι στο σημείο ένωσης των όψεων.
- Τα αντικείμενα που είναι πάνω από την κάμερα δεν μπορούν να εμφανιστούν.
- Η άποψη από ψηλά μπορεί να μην είναι σωστά ευθυγραμμισμένη όταν αλλάζει η θέση της κάμερας.
- Μία γραμμή στο έδαφος μπορεί να μην είναι σωστά ευθυγραμμισμένη και να μην εμφανίζεται ως ευθεία όταν είναι στο σημείο ένωσης των όψεων. Η λάθος ευθυγράμμιση θα αυξηθεί καθώς η γραμμή απομακρύνεται από το αυτοκίνητο.

Εμπρός πλευρική άποψη:

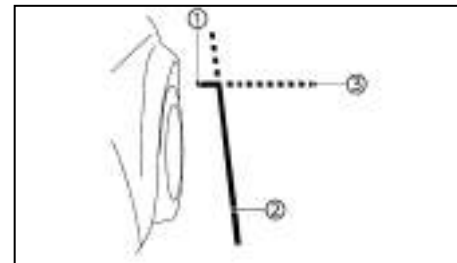

Γραμμές καθοδήγησης:

Οι γραμμές καθοδήγησης που δείχνουν το κατά προσέγγιση πλάτος του αυτοκινήτου και το μπροστινό άκρο του αυτοκινήτου εμφανίζονται στην οθόνη.

Η γραμμή του μπροστινού άκρου του αυτοκινήτου (1) εμφανίζει το μπροστινό άκρο του αυτοκινήτου.

Η γραμμή της πλευράς του αυτοκινήτου (2) εμφανίζει το πλάτος του αυτοκινήτου συμπεριλαμβανομένου του εξωτερικού καθρέπτη.

Οι προεκτάσεις (3) τόσο της μπροστινής (1) όσο και της πλευρικής (2) γραμμής εμφανίζονται με πράσινη διακεκομμένη γραμμή.

ΠΡΟΣΟΧΗ

Το φως του φλας μπορεί να δείχνει σαν την πλευρική γραμμή του αυτοκινήτου. Αυτό δεν είναι δυσλειτουργία.

Εμπρός- ευρεία / πίσω – ευρεία άποψη

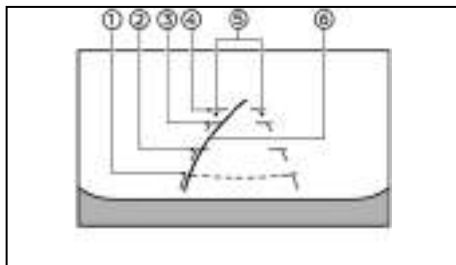

Εμπρός ευρεία άποψη

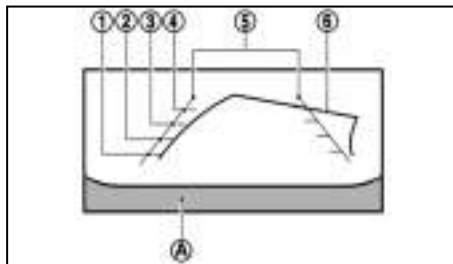

Πίσω ευρεία άποψη

Ενώ η άποψη μπροστά / η άποψη πίσω δείχνει μία κανονική άποψη στις μοιρασμένες οθόνες, η εμπρός ευρεία άποψη / πίσω ευρεία άποψη δείχνει μία ευρύτερη περιοχή στην οθόνη και επιτρέπει να ελέγξετε τις τυφλές γωνίες στην δεξιά και την αριστερή πλευρά.

Γραμμές καθοδήγησης απόστασης(1) - (4):

Δείχνει τις αποστάσεις από το αμάξωμα του αυτοκινήτου.

- Κόκκινη γραμμή (1): περίπου 0,5 μέτρα
- Κίτρινη γραμμή (2): περίπου 1 μέτρο
- Πράσινη γραμμή (3): περίπου 2 μέτρα
- Πράσινη γραμμή (4): περίπου 3 μέτρα

Γραμμές καθοδήγησης πλάτους αυτοκινήτου (5):

Δείχνουν το κατά προσέγγιση πλάτος του αυτοκινήτου.

Γραμμές πρόβλεψης πορείας (6):

Οι γραμμές πρόβλεψης πορείας θα εμφανιστούν

στην οθόνη όταν γυρίσετε το τιμόνι. Οι γραμμές πρόβλεψης πορείας θα μετακινηθούν ανάλογα με το πόσο γυρίζετε το τιμόνι και δεν θα εμφανιστούν στην πίσω ευρεία άποψη όταν το τιμόνι είναι στην ευθεία θέση μπροστά.

Η ευρεία άποψη μπροστά δεν θα εμφανίζεται όταν η ταχύτητα του αυτοκινήτου είναι πάνω από τα 10 χλμ/ώρα.

ΣΗΜΕΙΩΣΗ

- Όταν η οθόνη εμφανίζει την ευρεία άποψη μπροστά και το τιμόνι γυρίζει περίπου 90 μοίρες ή λιγότερο από την ουδέτερη θέση, εμφανίζονται τόσο η δεξιά όσο και η αριστερή γραμμή πρόβλεψης πορείας (6). Όταν το τιμόνι γυρίζει κατά 90 μοίρες ή περισσότερο, η προβλεπόμενη γραμμή πορείας εμφανίζεται μόνο στην αντίθετη πλευρά της στροφής.

ΔΙΑΦΟΡΑ ΑΝΑΜΕΣΑ ΣΤΙΣ ΠΡΟΒΛΕΠΟΜΕΝΕΣ ΚΑΙ ΤΙΣ ΠΡΑΓΜΑΤΙΚΕΣ ΑΠΟΣΤΑΣΕΙΣ

Οι γραμμές καθοδήγησης που εμφανίζονται και η θέση τους στο έδαφος είναι μόνο για την κατά προσέγγιση εκτίμηση. Τα αντικείμενα σε επιφάνειες με ανηφόρα ή κατηφόρα ή τα αντικείμενα που προεξέχουν στην πραγματικότητα βρίσκονται σε αποστάσεις διαφορετικές από αυτές που εμφανίζονται στην οθόνη σε σχέση με τις γραμμές καθοδήγησης (δείτε τις εικόνες). Όταν έχετε αμφιβολία, γυρίστε γύρω να δείτε τα αντικείμενα καθώς κάνετε όπισθεν ή παρκάρετε και βγείτε από το αυτοκίνητο για να δείτε την θέση των αντικειμένων πίσω από το αυτοκίνητο.

Κάνοντας όπισθεν σε απότομη ανηφόρα

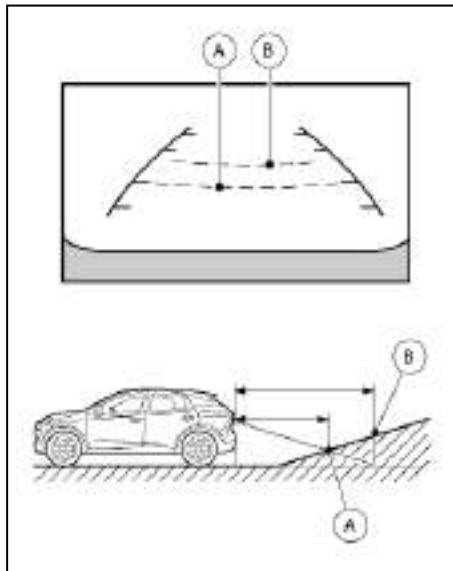

Όταν μετακινείτε το αυτοκίνητο σε ανηφόρα, οι γραμμές καθοδήγησης απόστασης και οι γραμμές καθοδήγησης πλάτους αυτοκινήτου εμφανίζονται πιο κοντά από ότι είναι η πραγματική απόσταση. Για παράδειγμα, η οθόνη δείχνει 1 μέτρο στο σημείο (Α) αλλά η πραγματική απόσταση του 1 μέτρου στην ανηφόρα είναι στο σημείο (Β). Σημειώστε ότι οποιοδήποτε αντικείμενο στην ανηφόρα το βλέπετε στην οθόνη πιο μακριά από ότι εμφανίζεται.

Κάνοντας όπισθεν σε απότομη κατηφόρα

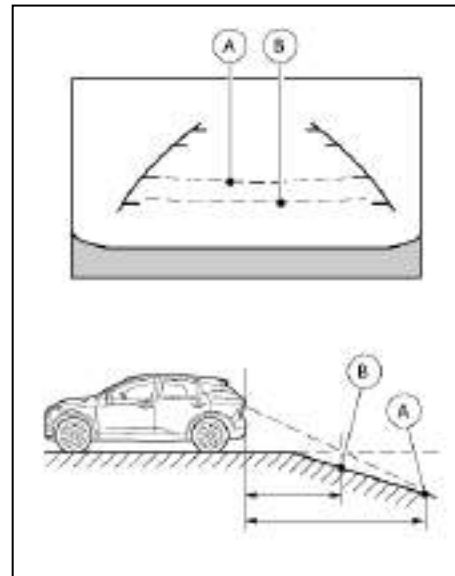

Όταν μετακινείτε το αυτοκίνητο σε κατηφόρα, οι γραμμές καθοδήγησης απόστασης και οι γραμμές καθοδήγησης πλάτους αυτοκινήτου εμφανίζονται πιο μακριά από ότι είναι η πραγματική απόσταση. Για παράδειγμα, η οθόνη δείχνει 1 μέτρο στο σημείο (Α) αλλά η πραγματική απόσταση του 1 μέτρου στην κατηφόρα είναι στο σημείο (Β). Σημειώστε ότι οποιοδήποτε αντικείμενο στην κατηφόρα το βλέπετε στην οθόνη πιο κοντά από ότι εμφανίζεται.

Μετακίνηση κοντά σε ένα αντικείμενο που προεξέχει

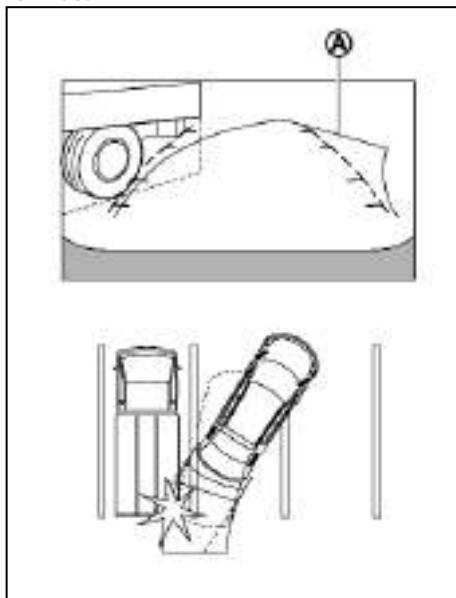

Οι γραμμές προβλεπόμενης πορείας (A) δεν ακουμπούν το αντικείμενο στην οθόνη. Ωστόσο το αυτοκίνητο μπορεί να χτυπήσει το αντικείμενο εάν αυτό προεξέχει πάνω στην πραγματική πορεία κίνησης.

Κάνοντας όπισθεν πιο κοντά σε ένα αντικείμενο που προεξέχει

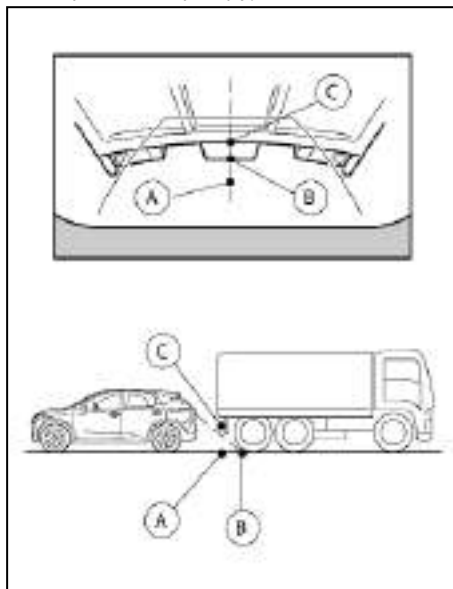

Η θέση (C) εμφανίζεται πιο μακριά από την θέση (B) στην οθόνη. Ωστόσο η θέση (C) είναι στην πραγματικότητα στην ίδια απόσταση με την θέση (A). Το αυτοκίνητο μπορεί να χτυπήσει το αντικείμενο όταν μετακινείτε προς την θέση (A) εάν το αντικείμενο προεξέχει πάνω στην πραγματική πορεία κίνησης.

ΠΩΣ ΝΑ ΠΑΡΚΑΡΕΤΕ ΜΕ ΤΙΣ ΓΡΑΜΜΕΣ ΠΡΟΒΛΕΠΟΜΕΝΗΣ ΠΟΡΕΙΑΣ

ΠΡΟΕΙΔΟΠΟΙΗΣΗ

- Εάν έχετε αντικαταστήσει τα ελαστικά με άλλα διαφορετικού μεγέθους, οι γραμμές προβλεπόμενης πορείας μπορεί να εμφανίζονται λάθος.
- Σε δρόμους καλυμμένους με χιόνι που γλιστρούν μπορεί να υπάρχει διαφορά ανάμεσα στις προβλεπόμενες γραμμές πορείας και την πραγματική πορεία.
- Εάν η μπαταρία αποσυνδεθεί ή αδειάσει, οι γραμμές προβλεπόμενης πορείας μπορεί να μην εμφανίζονται σωστά. Εάν συμβεί αυτό κάντε την ακόλουθη διαδικασία:
 - Ενώ λειτουργεί ο κινητήρας γυρίστε το τιμόνι τέρμα δεξιά και τέρμα αριστερά.
 - Οδηγήστε το αυτοκίνητο σε ευθεία για περισσότερα από 5 λεπτά.
- Όταν γυρίζετε το τιμόνι με τον διακόπτη της μίζας στην θέση ON, οι γραμμές προβλεπόμενης πορείας μπορεί να εμφανίζονται λάθος.

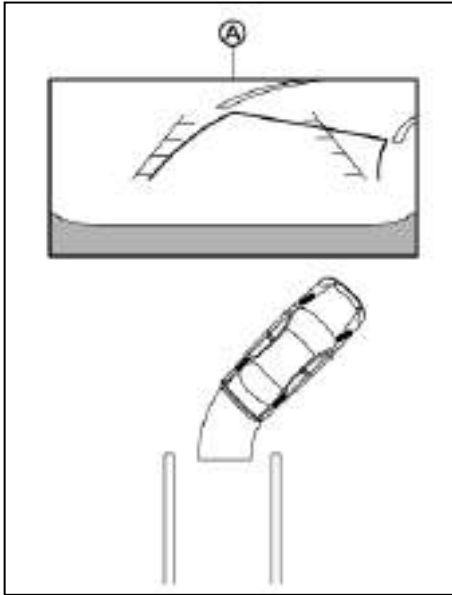

1. Ελέγξτε οπτικά ότι ο χώρος στάθμευσης είναι ασφαλής, πριν παρκάρετε το αυτοκίνητο.
2. Η πίσω άποψη του αυτοκινήτου εμφανίζεται στην οθόνη (A) όταν βγάλετε την όπισθεν (R).

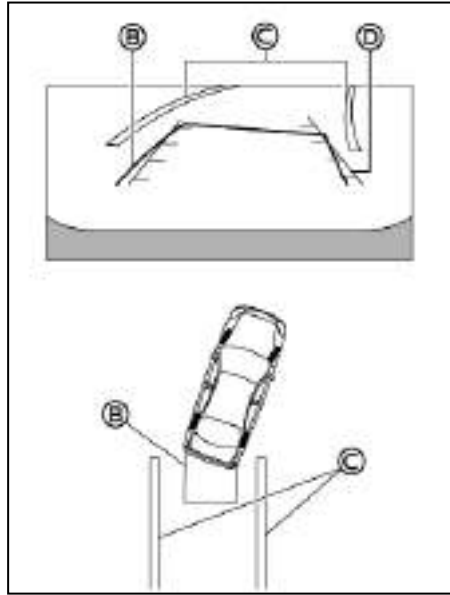

3. Κάντε αργά όπισθεν ρυθμίζοντας το τιμόνι ώστε οι γραμμές προβλεπόμενης πορείας (B) να μπουν στην θέση στάθμευσης (C).
4. Κάντε χειρισμό του τιμονιού για να φέρετε τις γραμμές καθοδήγησης πλάτους του αυτοκινήτου (D) παράλληλα με τον χώρο στάθμευσης (C) ενώ κάνετε αναφορά στις γραμμές προβλεπόμενης πορείας.
5. Όταν το αυτοκίνητο έχει παρκάρει τελείως στον

χώρο, πατήστε το κουμπί παρκαρίσματος (P) και δέστε το χειρόφρενο.

ΠΩΣ ΝΑ ΑΛΛΑΞΕΤΕ ΤΗΝ ΕΝΔΕΙΞΗ

Με τον διακόπτη της μίζας στην θέση ON, πατήστε το κουμπί <CAMERA> ή μετακινήστε τον επιλογέα ταχυτήτων στην όπισθεν (R) για να λειτουργήσει η Οθόνη Περιμετρικής Θέασης.

Η Ευφυής Οθόνη Περιμετρικής Θέασης (IAVM) εμφανίζει διαφορετικές απόψεις μοιρασμένη οθόνης ανάλογα με την θέση του επιλογέα ταχυτήτων. Πατήστε το κουμπί <CAMERA> για να αλλάξετε ανάμεσα στις διαθέσιμες απόψεις.

Εάν ο επιλογέας ταχυτήτων είναι στην θέση R (όπισθεν) οι διαθέσιμες απόψεις είναι:

- Άποψη πίσω / άποψη από ψηλά μοιρασμένη οθόνη
- Άποψη πίσω / άποψη πλευρική μπροστά μοιρασμένη οθόνη
- Πίσω ευρεία άποψη

Εάν ο επιλογέας ταχυτήτων δεν είναι στην όπισθεν (R) οι διαθέσιμες απόψεις είναι:

- Άποψη μπροστά / άποψη από ψηλά μοιρασμένη οθόνη
- Άποψη μπροστά / άποψη μπροστά και πλάι μοιρασμένη οθόνη
- Ευρεία άποψη μπροστά

Η οθόνη αλλάζει από την Οθόνη Περιμετρικής Θέασης όταν:

- Ο επιλογέας ταχυτήτων είναι σε θέση κίνησης μπροστά και η ταχύτητα του αυτοκινήτου αυξάνεται πάνω από τα περίπου 10 χλμ/ώρα.
- Επιλεγεί μία διαφορετική οθόνη.

ΠΩΣ ΝΑ ΡΥΘΜΙΣΕΤΕ ΤΗΝ ΑΠΟΨΗ ΤΗΣ ΟΘΟΝΗΣ

Για να ρυθμίσετε την φωτεινότητα της Οθόνης Περιμετρικής Θέασης, χρησιμοποιήστε τις ρυθμίσεις που περιγράφονται στο ξεχωριστό βιβλίο οδηγιών χρήση του NissanConnect.

ΣΗΜΕΙΩΣΗ

Μην κάνετε καμία ρύθμιση της οθόνης IAVM όταν το αυτοκίνητο κινείται. Βεβαιωθείτε ότι έχετε δέσει το χειρόφρενο.

ΠΕΡΙΟΡΙΣΜΟΙ ΤΟΥ ΣΥΣΤΗΜΑΤΟΣ IAVM



ΠΡΟΕΙΔΟΠΟΙΗΣΗ

Παρακάτω αναφέρονται οι περιορισμοί του συστήματος για το IAVM. Εάν δεν χειριστείτε το όχημα σύμφωνα με αυτούς τους περιορισμούς του συστήματος θα μπορούσε να προκληθεί σοβαρός τραυματισμός ή θάνατος.

- Μην χρησιμοποιείτε το IAVM με τους εξωτερικούς καθρέπτες διπλωμένους και βεβαιωθείτε ότι η πίσω πόρτα είναι καλά κλειστή όταν χειρίζεστε το όχημα χρησιμοποιώντας το IAVM.
- Η φαινομενική απόσταση ανάμεσα στα αντικείμενα που βλέπετε στο IAVM διαφέρει από την πραγματική απόσταση.
- Οι κάμερες είναι τοποθετημένες στην μπροστινή γρίλια, τους εξωτερικούς καθρέπτες και πάνω από την πίσω πινακίδα κυκλοφορίας. Μην τοποθετείτε τίποτα πάνω στο αυτοκίνητο που να καλύπτει τις κάμερες.

- Όταν πλένετε το αυτοκίνητο με νερό σε υψηλή πίεση, βεβαιωθείτε ότι δεν ψεκάζετε γύρω από τις κάμερες. Διαφορετικά το νερό μπορεί να μπει στην κάμερα προκαλώντας θάμπωμα στους φακούς, δυσλειτουργία, φωτιά ή ηλεκτροπληξία.
- Μην χτυπάτε τις κάμερες. Είναι όργανα ακριβείας. Εάν το κάνετε μπορεί να προκληθεί δυσλειτουργία ή ζημιά που θα έχει σαν αποτέλεσμα φωτιά ή ηλεκτροπληξία.

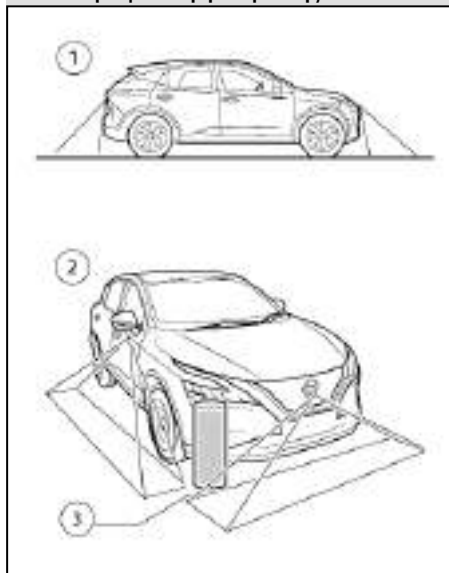

Υπάρχουν ορισμένες περιοχές όπου το σύστημα δεν θα εμφανίσει τα αντικείμενα και δεν θα σας προειδοποιήσει για κινούμενα αντικείμενα.

- (1) Όταν είστε στην ένδειξη μπροστά ή πίσω, ένα αντικείμενο κάτω από τον προφυλακτήρα ή πάνω στο αντικείμενο μπορεί να μην είναι ορατό.
- (2) Όταν είστε στην άποψη από ψηλά, ένα ψηλό αντικείμενο κοντά στην ένωση (3) των περιοχών που «βλέπει» η κάμερα δεν θα εμφανιστεί στην οθόνη.

Τα παρακάτω είναι περιορισμοί του συστήματος και δεν αντιπροσωπεύουν δυσλειτουργία του συστήματος:

- Η εμφάνιση των εικόνων στην οθόνη μπορεί να καθυστερήσει όταν εναλλάσσετε οθόνες.
- Όταν η θερμοκρασία είναι εξαιρετικά υψηλή ή χαμηλή, η οθόνη μπορεί να μην εμφανίσει καθαρά τα αντικείμενα.
- Όταν δυνατό φως πέφτει κατευθείαν πάνω στην κάμερα, τα αντικείμενα μπορεί να μην εμφανίζονται καθαρά.
- Η οθόνη μπορεί να «παίζει» σε φως που φωσφορίζει.
- Τα χρώματα των αντικειμένων στην Οθόνη Περιμετρικής Θέασης (IAVM) μπορεί να διαφέρουν κάπως από αυτά των πραγματικών αντικειμένων.
- Τα αντικείμενα στην οθόνη μπορεί να μην είναι καθαρά και το χρώμα του αντικειμένου μπορεί να διαφέρει σε σκοτεινό σημείο ή το βράδυ.

- Μπορεί να υπάρχουν διαφορές στην καθαρότητα ανάμεσα στην άποψη της κάθε κάμερας και την άποψη από ψηλά.
- Μην χρησιμοποιείτε κερί στους φακούς της κάμερας. Σκουπίστε το κερί με καθαρό πανί που έχει βραχεί με ένα διάλυμα μαλακού καθαριστικού με νερό.

Σύστημα προσωρινά μη διαθέσιμο

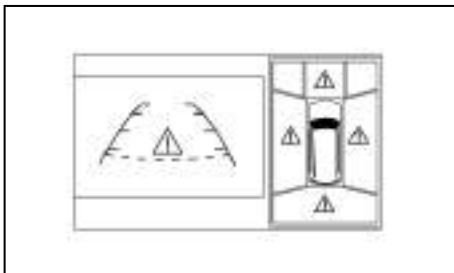

Όταν η εικόνα “” εμφανίζεται στην οθόνη, υπάρχουν μη κανονικές συνθήκες στην Οθόνη Περιμετρικής Θέασης (IAVM). Αυτό δεν θα εμποδίσει την κανονική λειτουργία οδήγησης αλλά το σύστημα θα πρέπει να ελεγχθεί από εξουσιοδοτημένο συνεργείο Nissan ή εξειδικευμένο συνεργείο.

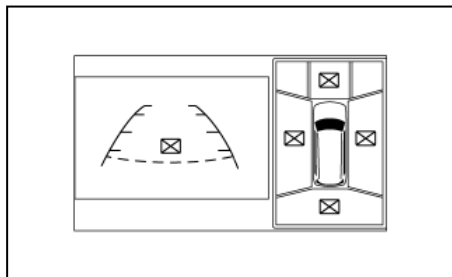

Όταν εμφανίζεται η εικόνα “” στην οθόνη, η εικόνα της κάμερας μπορεί να λαμβάνει προσωρινές ηλεκτρονικές παρεμβολές από μονάδες στο περιβάλλον. Αυτό δεν θα εμποδίσει την κανονική λειτουργία οδήγησης αλλά το σύστημα θα πρέπει να ελεγχθεί από εξουσιοδοτημένο συνεργείο Nissan ή εξειδικευμένο συνεργείο εάν παρουσιάζεται συχνά.

ΣΥΝΤΗΡΗΣΗ ΤΟΥ ΣΥΣΤΗΜΑΤΟΣ

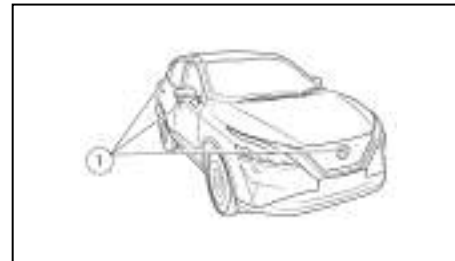

ΠΡΟΣΟΧΗ

- Μην χρησιμοποιήσετε αλκοόλ, βενζίνη ή διαλυτικό για να καθαρίσετε τις κάμερες. Αυτό θα προκαλέσει αποχρωματισμό.
- Μην κάνετε ζημιά στις κάμερες καθώς η οθόνη θα επηρεαστεί ανεπανόρθωτα.

Εάν κατακαθίσουν βρωμιά, βροχή ή χιόνι πάνω σε οποιαδήποτε κάμερα (1) του IAVM μπορεί να μην εμφανίζουν σωστά τα αντικείμενα. Καθαρίστε τις κάμερες σκουπίζοντας με ένα πανί βρεγμένο με διάλυμα μαλακού καθαριστικού και στην συνέχεια σκουπίστε με ένα στεγνό πανί.

ΕΝΤΟΠΙΣΜΟΣ ΚΙΝΟΥΜΕΝΟΥ ΑΝΤΙΚΕΙΜΕΝΟΥ (MOD)

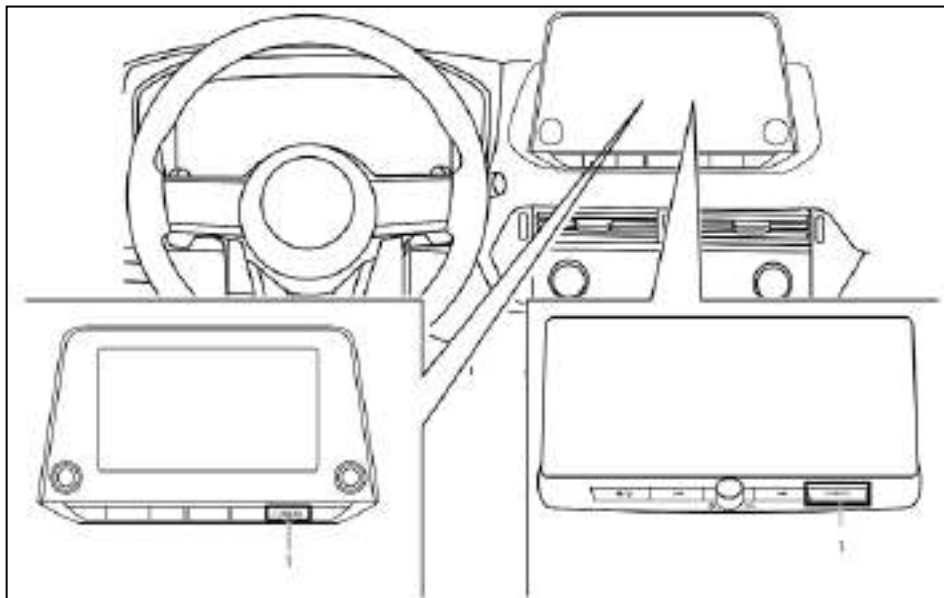

ΠΡΟΕΙΔΟΠΟΙΗΣΗ

- Εάν δεν ακολουθήσετε τις προειδοποιήσεις και οδηγίες για την σωστή χρήση του συστήματος Εντοπισμού Κινούμενου Αντικειμένου θα μπορούσε να προκληθεί σοβαρός τραυματισμός ή θάνατος.

- Το σύστημα MOD δεν υποκαθιστά τον σωστό χειρισμό του αυτοκινήτου και δεν είναι σχεδιασμένο να αποτρέπει την επαφή με αντικείμενα που περιβάλλουν το αυτοκίνητο. Όταν κάνετε μανούβρες, να χρησιμοποιείτε πάντα τον εξωτερικό καθρέπτη και τον εσωτερικό καθρέπτη και να γυρίζετε για να ελέγξετε το περιβάλλον για να βεβαιωθείτε ότι είναι ασφαλές να μετακινηθείτε.

- Το σύστημα απενεργοποιείται σε ταχύτητες πάνω από τα 8 χλμ/ώρα. Ενεργοποιείται εκ νέου σε χαμηλότερες ταχύτητες.
- Το σύστημα MOD δεν έχει την λειτουργία ανίχνευσης των γύρω στατικών αντικειμένων.

Το σύστημα Εντοπισμού Κινούμενου Αντικειμένου (MOD) μπορεί να πληροφορήσει τον οδηγό για τα κινούμενα αντικείμενα που περιβάλλουν το αυτοκίνητο όταν βγαίνετε από γκαράζ, κάνετε μανούβρες σε θέσεις στάθμευσης και σε παρόμοιες καταστάσεις.

Το σύστημα MOD ανιχνεύει τα κινούμενα αντικείμενα χρησιμοποιώντας την τεχνολογία επεξεργασίας εικόνας, στην εικόνα που εμφανίζεται στην οθόνη.

ΠΡΟΣΟΧΗ

Μην κάνετε γρατζουνιές στους φακούς όταν καθαρίζετε την βρωμιά ή το χιόνι από την μπροστινή κάμερα.

ΛΕΙΤΟΥΡΓΙΑ ΤΟΥ ΣΥΣΤΗΜΑΤΟΣ MOD

Το σύστημα MOD θα ανοίξει αυτόματα στις ακόλουθες συνθήκες:

- Όταν ο επιλογέας ταχυτήτων είναι στην όπισθεν (R).
- Όταν πατήσετε το κουμπί της κάμερας για να ενεργοποιήσετε την Οθόνη Περιμετρικής Θέσης (IAVM).
- Όταν η ταχύτητα του αυτοκινήτου μειώνεται κάτω από τα περίπου 8 χλμ/ώρα.

Οθόνη ενδείξεων, Καλοριφέρ, air conditioner και ηχοσύστημα 17

Το σύστημα MOD λειτουργεί με τις ακόλουθες συνθήκες, όταν εμφανίζεται η άποψη της κάμερας:

- Όταν το σαζμάν είναι στην θέση P (παρκάρισμα) ή N (νεκρά) και το αυτοκίνητο είναι ακινητοποιημένο, το σύστημα MOD ανιχνεύει τα κινούμενα αντικείμενα στην άποψη από ψηλά. Το σύστημα MOD δεν θα λειτουργήσει εάν ανοίξετε οποιαδήποτε πόρτα. Εάν οι εξωτερικοί καθρέπτες είναι διπλωμένοι το MOD μπορεί να μην λειτουργήσει σωστά.
- Όταν ο επιλογέας ταχυτήτων είναι σε οποιαδήποτε θέση κίνησης προς τα εμπρός και η ταχύτητα του αυτοκινήτου είναι κάτω από τα περίπου 8 χλμ/ώρα, το σύστημα MOD ανιχνεύει κινούμενα αντικείμενα στην άποψη μπροστά και την ευρεία άποψη μπροστά.
- Όταν ο επιλογέας ταχυτήτων είναι στην όπισθεν (R) και η ταχύτητα του αυτοκινήτου είναι κάτω από τα περίπου 8 χλμ/ώρα, το σύστημα MOD ανιχνεύει τα κινούμενα αντικείμενα στην άποψη πίσω ή την ευρεία άποψη πίσω. Το σύστημα MOD δεν θα λειτουργήσει σωστά εάν η πίσω πόρτα είναι ανοιχτή.

Η εικόνα MOD θα γίνει μπλε για να σας δείξει ποια άποψη είναι ενεργή.

Το σύστημα MOD δεν ανιχνεύει κινούμενα αντικείμενα στην εμπρός πλευρική άποψη. Όταν είστε σε αυτή την άποψη η εικόνα MOD δεν εμφανίζεται στην οθόνη.

Όταν το σύστημα MOD ανιχνεύει ένα κινούμενο αντικείμενο γύρω από το αυτοκίνητο, θα εμφανιστεί το κίτρινο πλαίσιο στην οθόνη όπου τα αντικείμενα

είναι εντοπισμένα και θα ηχήσει μία φορά ένας βομβητής. Όσο το σύστημα MOD συνεχίζει να εντοπίζει κινούμενα αντικείμενα, το κίτρινο πλαίσιο συνεχίζει να εμφανίζεται.

ΣΗΜΕΙΩΣΗ

Όταν ηχεί ο βομβητής της Ειδοποίησης Προσέγγισης στο Πίσω Μέρος του Αυτοκινήτου (RCTA) (όπου υπάρχει), δεν ηχεί ο βομβητής του MOD.

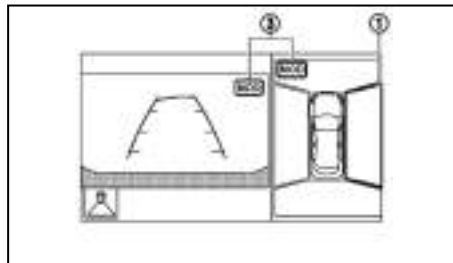

Άποψεις μπροστά και βλέματος πουλιού

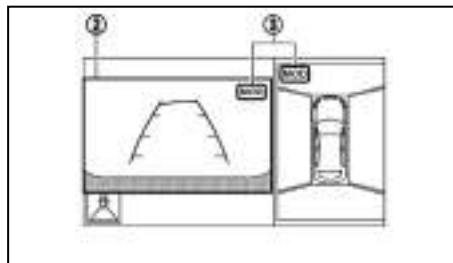

Άποψεις πίσω και βλέματος πουλιού

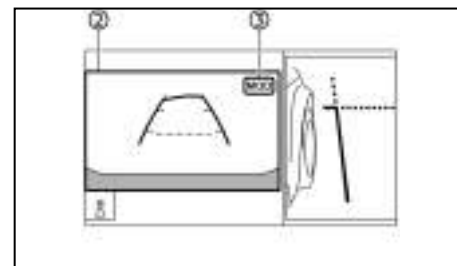

Άποψεις πίσω και εμπρός πλευρική

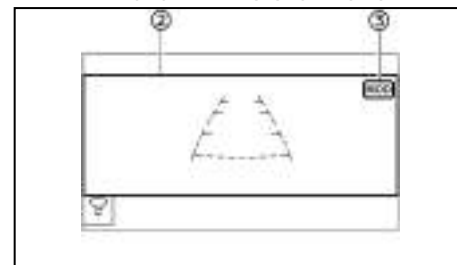

Ευρεία μπροστά / ευρεία πίσω άποψη

Στην άποψη από ψηλά, το κίτρινο πλαίσιο (1) εμφανίζεται σε κάθε άποψη της κάμερας (εμπρός, πίσω, δεξιά, αριστερά), ανάλογα με το που εντοπίζεται το κινούμενο αντικείμενο.

Το κίτρινο πλαίσιο (2) εμφανίζεται σε κάθε οθόνη στην άποψη μπροστά, την ευρεία άποψη μπροστά, την άποψη πίσω και την ευρεία άποψη πίσω.

Ένα πράσινο εικονίδιο MOD (3) εμφανίζεται στην άποψη όπου το σύστημα MOD μπορεί να λειτουργήσει. Ένα γκρι εικονίδιο MOD (3) εμφανίζεται στην άποψη

όπου το σύστημα MOD δεν μπορεί να λειτουργήσει. Εάν το σύστημα MOD είναι σβηστό, δεν εμφανίζεται η εικόνα MOD (3).

ΑΝΟΙΓΜΑ ΚΑΙ ΚΛΕΙΣΙΜΟ ΤΟΥ MOD

Το σύστημα MOD μπορεί να ανοίξει και να κλείσει με την χρήση της οθόνης πληροφοριών του αυτοκινήτου. (Δείτε το «Οθόνη πληροφοριών αυτοκινήτου» στο κεφάλαιο «2. Όργανα και χειριστήρια».)

ΠΕΡΙΟΡΙΣΜΟΙ ΤΟΥ ΣΥΣΤΗΜΑΤΟΣ MOD



ΠΡΟΕΙΔΟΠΟΙΗΣΗ

Παρακάτω αναφέρονται περιορισμοί του συστήματος MOD. Εάν δεν χειριστείτε το αυτοκίνητο σύμφωνα με αυτούς τους περιορισμούς του συστήματος θα μπορούσε να προκληθεί σοβαρός τραυματισμός ή θάνατος.

- Μην χρησιμοποιείτε το σύστημα MOD όταν ρημουλκείτε τρέιλερ. Το σύστημα μπορεί να μην λειτουργεί σωστά.
- Ο υπερβολικός θόρυβος (για παράδειγμα η ένταση του ηχοσυστήματος ή ένα ανοικτό παράθυρο του αυτοκινήτου) θα παρεμβληθεί στον ήχο του βουβητή και μπορεί να μην τον ακούσετε.
- Η απόδοση του συστήματος MOD θα περιοριστεί σύμφωνα με τις συνθήκες του περιβάλλοντος και τα γύρω αντικείμενα, όπως:
 - Όταν υπάρχει χαμηλή αντίθεση ανάμεσα στο φόντο και τα κινούμενα αντικείμενα.
 - Όταν υπάρχει πηγή φωτός που αναβοσβήνει.
 - Όταν υπάρχει έντονος φωτισμός όπως οι

προβολείς άλλου αυτοκινήτου ή το φως του ήλιου.

- Όταν ο προσανατολισμός της κάμερας δεν είναι στην συνηθισμένη του θέση, όπως για παράδειγμα όταν ο καθρέπτης είναι διπλωμένος.
- Όταν υπάρχει βρωμιά, σταγόνες νερού ή χιόνι στους φακούς της κάμερας.
- Όταν η θέση των κινούμενων αντικειμένων στην οθόνη δεν αλλάζει.

- Το σύστημα MOD μπορεί να ανιχνεύσει κάτι σαν σταγόνες νερού που πέφτουν στον φακό της κάμερας, τον καπνό από την εξάτμιση, τις κινούμενες σκιές κλπ.
- Το σύστημα MOD μπορεί να μην λειτουργήσει κανονικά ανάλογα με την ταχύτητα, την κατεύθυνση, την απόσταση ή το σχήμα των κινούμενων αντικειμένων.
- Εάν το αυτοκίνητό σας έχει πάθει ζημιά στα τμήματα που είναι τοποθετημένη η κάμερα, αφήνοντας το τμήμα αυτό με λάθος ευθυγράμμιση ή λυγισμένο θα διαφοροποιηθεί η ζώνη μέτρησης και το σύστημα MOD μπορεί να μην ανιχνεύει τα αντικείμενα σωστά.
- Όταν η θερμοκρασία είναι εξαιρετικά υψηλή ή χαμηλή, η οθόνη μπορεί να μην εμφανίζει καθαρά τα αντικείμενα. Αυτό δεν είναι δυσλειτουργία.

ΣΗΜΕΙΩΣΗ

Η πράσινη εικόνα MOD θα αλλάξει σε πορτοκαλί εάν προκύψει ένα από τα παρακάτω:

- Όταν το σύστημα δυσλειτουργεί.

- Όταν η θερμοκρασία του εξαρτήματος φτάσει σε υψηλό επίπεδο.
- Όταν η κάμερα οπισθοπορείας έχει ανιχνεύσει κάποιο μπλοκάρισμα.

Εάν το φως της εικόνας συνεχίσει να ανάβει πορτοκαλί, ζητήστε τον έλεγχο του συστήματος από εξουσιοδοτημένο συνεργείο Nissan ή εξειδικευμένο συνεργείο.

ΣΥΝΤΗΡΗΣΗ ΤΟΥ ΣΥΣΤΗΜΑΤΟΣ

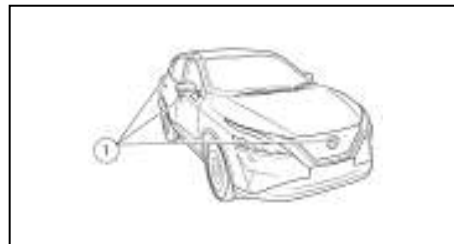

ΠΡΟΣΟΧΗ

- Μην χρησιμοποιήσετε αλκοόλ, βενζίνη ή διαλυτικό για να καθαρίσετε τις κάμερες. Αυτό θα προκαλέσει αποχρωματισμό.
- Μην κάνετε ζημιά στις κάμερες καθώς η οθόνη θα επηρεαστεί ανεπανόρθωτα.

Εάν κατακαθίσουν βρωμιά, βροχή ή χιόνι πάνω σε οποιαδήποτε κάμερα (1) του MOD το σύστημα μπορεί να μην λειτουργεί σωστά. Καθαρίστε τις κάμερες σκουπίζοντας με ένα πανί βρεγμένο με διάλυμα μαλακού καθαριστικού και στην συνέχεια σκουπίστε με ένα στεγνό πανί.

Οθόνη ενδείξεων, Καλοριφέρ, air conditioner και ηχοσύστημα 19

ΑΕΡΑΓΩΓΟΙ

ΚΕΝΤΡΙΚΟΙ ΑΕΡΑΓΩΓΟΙ

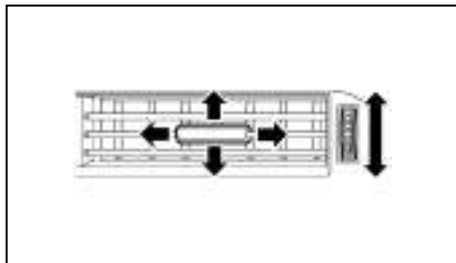

Δεξιά πλευρά

Ανοίξτε / κλείστε τους αεραγωγούς μετακινώντας το χειριστήριο σε οποιαδήποτε κατεύθυνση.

Ρυθμίστε την κατεύθυνση της ροής του αέρα από τους αεραγωγούς μετακινώντας το κεντρικό κουμπί (επάνω / κάτω, αριστερά / δεξιά) έως ότου να επιτύχετε την θέση που θέλετε.

ΠΛΕΥΡΙΚΟΙ ΚΑΙ ΚΕΝΤΡΙΚΟΙ ΑΕΡΑΓΩΓΟΙ

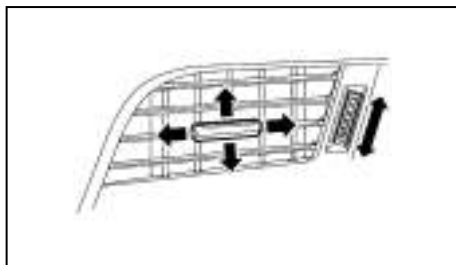

Δεξιά πλευρά

Ρυθμίστε την κατεύθυνση της ροής του αέρα από τους αεραγωγούς μετακινώντας το κεντρικό κουμπί (επάνω / κάτω, αριστερά / δεξιά) έως ότου να επιτύχετε την θέση που θέλετε.

ΠΙΣΩ ΑΕΡΑΓΩΓΟΙ

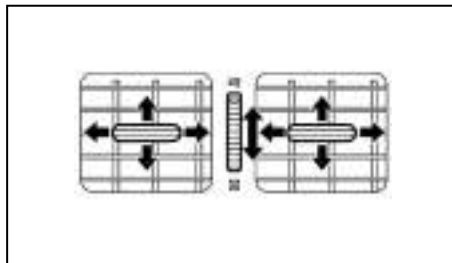

Ανοίξτε / κλείστε τους αεραγωγούς μετακινώντας το χειριστήριο σε οποιαδήποτε κατεύθυνση.



Το σύμβολο αυτό δείχνει ότι οι αεραγωγοί είναι ανοικτοί. Μετακινώντας το πλευρικό χειριστήριο σε αυτή την κατεύθυνση θα ανοίξουν οι αεραγωγοί.



Το σύμβολο αυτό δείχνει ότι οι αεραγωγοί είναι κλειστοί. Μετακινώντας το πλευρικό χειριστήριο σε αυτή την κατεύθυνση θα κλείσουν οι αεραγωγοί.

Ρυθμίστε την κατεύθυνση της ροής του αέρα από τους αεραγωγούς μετακινώντας το κεντρικό κουμπί (επάνω / κάτω, αριστερά / δεξιά) έως ότου να επιτύχετε την θέση που θέλετε.

ΚΑΛΟΡΙΦΕΡ ΚΑΙ AIR CONDITIONER



ΠΡΟΕΙΔΟΠΟΙΗΣΗ

- Το καλοριφέρ και το air conditioner λειτουργούν μόνο όταν δουλεύει ο κινητήρας του αυτοκινήτου.
- Ποτέ μην αφήνετε παιδιά, ενήλικες που χρειάζονται την βοήθεια άλλων μόνους τους μέσα στο αυτοκίνητο. Μην αφήνετε ούτε τα κατοικίδια μόνο τους μέσα στο αυτοκίνητο. Μπορεί κατά λάθος να ενεργοποιήσουν τους διακόπτες και να εμπλακούν σε σοβαρό ατύχημα και να τραυματιστούν. Τις ζεστές, ηλιόλουστες μέρες, οι θερμοκρασίες που αναπτύσσονται μέσα στο κλειστό αυτοκίνητο μπορούν γρήγορα να ανέβουν πολύ και να προκαλέσουν σοβαρούς ή και θανάσιμους τραυματισμούς σε ανθρώπους και ζώα.
- Μην χρησιμοποιείτε την λειτουργία της ανακυκλοφορίας για μεγάλα χρονικά διαστήματα καθώς ο εσωτερικός αέρας χάνει την φρεσκάδα του και τα τζάμια θαμπώνουν.
- Θα πρέπει να ρυθμίζετε τα κουμπιά του καλοριφέρ ή του air conditioner πριν ξεκινήσετε την οδήγηση για να μην αποσπάται η προσοχή σας.

Το καλοριφέρ και το air conditioner λειτουργούν όταν δουλεύει ο κινητήρας του αυτοκινήτου. Ο ανεμιστήρας θα λειτουργήσει όταν ο διακόπτης της μίζας είναι στην θέση ON ακόμη και όταν δεν λειτουργεί ο κινητήρας.

ΣΗΜΕΙΩΣΗ

- Μέσα στην μονάδα του air conditioner σχηματίζεται υγρασία, όταν λειτουργεί το air

conditioner (όπου υπάρχει), η οποία ελευθερώνεται με ασφάλεια στο κάτω μέρος του αυτοκινήτου. Για τον λόγο αυτό, τα σημάδια νερού στο έδαφος είναι φυσιολογικά.

- Οσμές από το εσωτερικό και το εξωτερικό του αυτοκινήτου μπορεί να παραμείνουν στην μονάδα του air conditioner. Η οσμή μπορεί να μπει στο εσωτερικό του αυτοκινήτου από τους αεραγωγούς.
- Όταν παρκάρετε, βάλτε την λειτουργία κυκλοφορίας αέρα στην λειτουργία κυκλοφορίας εξωτερικού αέρα για να επιτρέψετε την ροή φρέσκου αέρα στον χώρο των επιβατών. Αυτό θα βοηθήσει στην μείωση των οσμών στο εσωτερικό του αυτοκινήτου.

Μοντέλα με Σύστημα Σβησίματος / Εκκίνησης (όπου υπάρχει):

Το σύστημα Σβησίματος / Εκκίνησης δεν θα σβήσει τον κινητήρα κάτω από τις ακόλουθες συνθήκες:

- Είναι ενεργή η λειτουργία του μπροστινού αντιθαμβωτικού MAX.
- Είναι ενεργός ο Θερμικός Καθαρισμός (ThermaClear) του παρμπρίζ.
- Είναι ενεργό το αντιθαμβωτικό του πίσω παρμπρίζ.
- Είναι ενεργό το air conditioner προκειμένου να ψύξει τον χώρο των επιβατών.

Για να ελαχιστοποιηθεί η κατανάλωση καυσίμου, η απόδοση του καλοριφέρ μπορεί να μειωθεί και η λειτουργία του air conditioner να ανασταλεί όταν ο κινητήρας έχει σβήσει από το Σύστημα Σβησίματος / Εκκίνησης. Για καλύτερη απόδοση του καλοριφέρ

και του air conditioner, βάλτε πάλι μπροστά τον κινητήρα. (Δείτε το «Σύστημα Σβησίματος / Εκκίνησης (όπου υπάρχει)» στο κεφάλαιο «5. Ξεκίνημα και οδήγηση».

ΠΡΑΚΤΙΚΕΣ ΣΥΜΒΟΥΛΕΣ (για το αυτόματο air conditioner)

Οι αισθητήρες που βρίσκονται στο ταμπλό των οργάνων και κάτω από το τιμόνι, βοηθούν να διατηρηθεί μία σταθερή θερμοκρασία. Μην τοποθετείτε τίποτα πάνω ή γύρω από τους αισθητήρες.

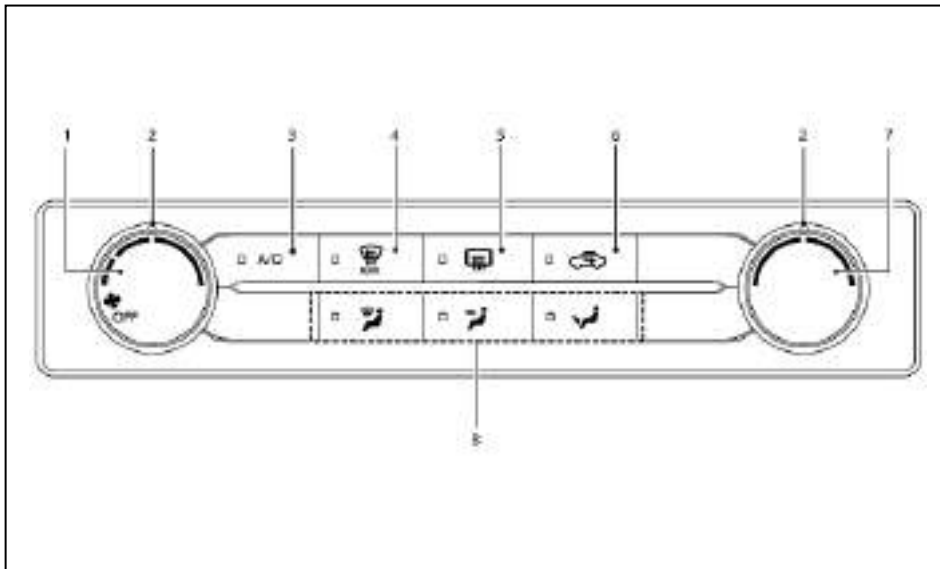

AIR CONDITIONER ΡΥΘΜΙΖΟΜΕΝΟ ΜΕ ΤΟ ΧΕΡΙ ΚΑΙ ΚΑΛΟΡΙΦΕΡ (Τύπος A)

- (1) Κουμπί ελέγχου ταχύτητας ανεμιστήρα 
- (2) Δείκτες κουπιών
- (3) Κουμπί <A/C> (air conditioner)
- (4) Κουμπί MAX αντιθαμβωτικού μπροστά
- (5) Κουμπί αντιθαμβωτικού πίσω παρμπρίζ (Δείτε το «Διακόπτης αντιθαμβωτικού» στο κεφάλαιο «2.

Όργανα και χειριστήρια».)



- (6) Κουμπί ανακυκλοφορίας αέρα 
- (7) Κουμπί ελέγχου θερμοκρασίας
- (8) Κουμπιά ελέγχου ροής αέρα



Για να κλείσετε το καλοριφέρ και το air conditioner γυρίστε το κουμπί ελέγχου ταχύτητας ανεμιστήρα  στην θέση OFF (0).

22 Οθόνη ενδείξεων, Καλοριφέρ, air conditioner και ηχοσύστημα

Χειρισμοί



Συνδυασμένη κυκλοφορία εξωτερικού αέρα / ανακυκλοφορία αέρα:

Πατήστε το κουμπί ανακυκλοφορίας αέρα . Ο ίδιος αέρας θα κυκλοφορεί μέσα στο αυτοκίνητο. (Το ενδεικτικό φως  θα ανάψει).

Πατήστε πάλι το κουμπί ανακυκλοφορίας αέρα . Εξωτερικός αέρας θα μπαίνει και θα κυκλοφορεί μέσα στο αυτοκίνητο. (Το ενδεικτικό φως  θα σβήσει).

Έλεγχος ροής αέρα:

Πατήστε ένα από τα κουμπιά ελέγχου ροής αέρα για να επιλέξετε τις εξόδους του αέρα. Μπορείτε να επιλέξετε περισσότερα από ένα κουμπιά ελέγχου ροής αέρα.

	Ο αέρας βγαίνει κυρίως από τους κεντρικούς και τους πλευρικούς αεραγωγούς
	Ο αέρας βγαίνει κυρίως από τις εξόδους στο πάτωμα
	Ο αέρας βγαίνει κυρίως από τις εξόδους του αντιθαμβωτικού

Έλεγχος ταχύτητας ανεμιστήρα:

Γυρίστε το κουμπί ελέγχου ταχύτητας ανεμιστήρα  δεξιά για να αυξήσετε την ταχύτητα του ανεμιστήρα.

Γυρίστε το κουμπί ελέγχου ταχύτητας ανεμιστήρα  αριστερά για να μειώσετε την ταχύτητα του ανεμιστήρα.



Έλεγχος θερμοκρασίας

Γυρίστε το κουμπί ελέγχου θερμοκρασίας για να ορίσετε την θερμοκρασία που θέλετε. Γυρίστε το κουμπί ανάμεσα στην μεσαία και την δεξιά θέση για να επιλέξετε μία υψηλή θερμοκρασία (ζεστό). Γυρίστε το κουμπί ανάμεσα στην μεσαία και την αριστερή θέση για να επιλέξετε μία χαμηλή θερμοκρασία (κρύο).

Λειτουργία του καλοριφέρ

Θέρμανση:

Η λειτουργία αυτή χρησιμοποιείται για να κατευθύνετε ζεστό αέρα στις εξόδους στο πάτωμα.



- Βεβαιωθείτε ότι δεν ανάβει το φως της ανακυκλοφορίας αέρα. Εάν ανάβει, πατήστε το κουμπί ανακυκλοφορίας αέρα . (Το ενδεικτικό φως θα σβήσει).
- Πατήστε το κουμπί . (Θα ανάψει το ενδεικτικό φως).
- Γυρίστε το κουμπί ελέγχου ταχύτητας ανεμιστήρα  στην θέση που θέλετε.
- Γυρίστε το κουμπί ελέγχου θερμοκρασίας στην θέση που θέλετε ανάμεσα στην μεσαία και την δεξιά θέση (ζεστό).

Εξαερισμός:

Η λειτουργία αυτή κατευθύνει τον εξωτερικό αέρα από τους πλευρικούς και τους κεντρικούς αεραγωγούς.



- Βεβαιωθείτε ότι δεν ανάβει το φως της ανακυκλοφορίας αέρα. Εάν ανάβει, πατήστε το

κουμπί ανακυκλοφορίας αέρα . (Το ενδεικτικό φως θα σβήσει).

- Πατήστε το κουμπί . (Θα ανάψει το ενδεικτικό φως).
- Γυρίστε το κουμπί ελέγχου ταχύτητας ανεμιστήρα  στην θέση που θέλετε.
- Γυρίστε το κουμπί ελέγχου θερμοκρασίας στην θέση που θέλετε.

Ξεπάγωμα και ξεθάμπωμα:

Η λειτουργία αυτή κατευθύνει τον αέρα στις εξόδους ξεθαμπώματος για να ξεπαγώσετε / ξεθαμπώσετε τα παράθυρα.





- Βεβαιωθείτε ότι δεν ανάβει το φως της ανακυκλοφορίας αέρα. Εάν ανάβει, πατήστε το κουμπί ανακυκλοφορίας αέρα . (Το ενδεικτικό φως θα σβήσει).
 - Πατήστε το κουμπί αντιθαμβωτικού μπροστά . (Θα ανάψει το ενδεικτικό φως).
 - Γυρίστε το κουμπί ελέγχου ταχύτητας ανεμιστήρα  στην θέση που θέλετε.
 - Γυρίστε το κουμπί ελέγχου θερμοκρασίας στην θέση που θέλετε ανάμεσα στην μεσαία και την δεξιά θέση (ζεστό).
 - Γυρίστε τους πλευρικούς αεραγωγούς προς τα παράθυρα για να τα ξεπαγώσετε ή να ξεθαμπώσετε προκειμένου να έχετε καλύτερη ορατότητα από τους πλευρικούς καθρέπτες.
- Για να ξεπαγώσετε / ξεθαμπώσετε γρήγορα το παρμπρίζ, γυρίστε το κουμπί ελέγχου θερμοκρασίας στην θέση μέγιστο ζεστό (δεξιά) και το

κουμπί ελέγχου ταχύτητας ανεμιστήρα στην μέγιστη θέση.

- Εάν είναι δύσκολο να ξεθαμπώσετε το παρμπρίζ, ανοίξτε το air conditioner.

Θέρμανση και ξεθάμπωμα:

Η λειτουργία αυτή θερμαίνει το εσωτερικό και ξεθαμπώνει τα παράθυρα.



- Βεβαιωθείτε ότι δεν ανάβει το φως της ανακυκλοφορίας αέρα. Εάν ανάβει, πατήστε το κουμπί ανακυκλοφορίας αέρα . (Το ενδεικτικό φως θα σβήσει).
- Πατήστε τα κουμπιά  και . (Θα ανάψουν τα ενδεικτικά φώτα).
- Γυρίστε το κουμπί ελέγχου ταχύτητας ανεμιστήρα  στην θέση που θέλετε.
- Γυρίστε το κουμπί ελέγχου θερμοκρασίας στην τελείως δεξιά θέση (μέγιστο ζεστό).
- Γυρίστε τους πλευρικούς αεραγωγούς προς τα παράθυρα για να τα ξεπαγώσετε ή να ξεθαμπώσετε προκειμένου να έχετε καλύτερη ορατότητα από τους πλευρικούς καθρέπτες.

Λειτουργία του air conditioner

Το σύστημα του air conditioner θα πρέπει να μπαίνει σε λειτουργία για περίπου 10 λεπτά τουλάχιστον μία φορά τον μήνα. Αυτό βοηθάει να αποτραπεί ζημιά στο σύστημα του air conditioner λόγω έλλειψης λίπανσης.



Ψύξη:

Η λειτουργία αυτή χρησιμοποιείται για να ψύξει και να αφυγράνει τον αέρα.

1. Βεβαιωθείτε ότι δεν ανάβει το φως της ανακυκλοφορίας αέρα. Εάν ανάβει, πατήστε το κουμπί ανακυκλοφορίας αέρα  . (Το ενδεικτικό φως θα σβήσει).
2. Πατήστε το κουμπί  . (Θα ανάψει το ενδεικτικό φως).
3. Γυρίστε το κουμπί ελέγχου ταχύτητας ανεμιστήρα  στην θέση που θέλετε.
4. Πατήστε το κουμπί <A/C>. (Θα ανάψει το ενδεικτικό φως).
5. Γυρίστε το κουμπί ελέγχου θερμοκρασίας στην θέση που θέλετε ανάμεσα στην μεσαία θέση και την θέση ζέστης (δεξιά).



Ξεθάμπωμα με αφύγρανση:

Η λειτουργία αυτή χρησιμοποιείται για να ξεθαμπώσει τα παράθυρα και να αφυγράνει τον αέρα.

1. Βεβαιωθείτε ότι δεν ανάβει το φως της ανακυκλοφορίας αέρα. Εάν ανάβει, πατήστε το κουμπί ανακυκλοφορίας αέρα  . (Το ενδεικτικό φως θα σβήσει).
2. Πατήστε το κουμπί αντιθαμβωτικού μπροστά  . (Θα ανάψει το ενδεικτικό φως).
3. Γυρίστε το κουμπί ελέγχου ταχύτητας ανεμιστήρα  στην θέση που θέλετε.
4. Πατήστε το κουμπί <A/C>. (Θα ανάψει το ενδεικτικό φως).
5. Γυρίστε το κουμπί ελέγχου θερμοκρασίας στην θέση που θέλετε.
6. Γυρίστε τους πλευρικούς αεραγωγούς προς τα παράθυρα για να τα ξεπαγώσετε ή να ξεθαμπώσετε προκειμένου να έχετε καλύτερη ορατότητα από τους πλευρικούς καθρέπτες.

Θέρμανση με αφύγρανση:

Η λειτουργία αυτή χρησιμοποιείται για να ζεστάνει και να αφυγράνει τον αέρα.

1. Βεβαιωθείτε ότι δεν ανάβει το φως της ανακυκλοφορίας αέρα. Εάν ανάβει, πατήστε το κουμπί ανακυκλοφορίας αέρα  . (Το ενδεικτικό φως θα σβήσει).
2. Πατήστε το κουμπί  . (Θα ανάψει το ενδεικτικό φως).

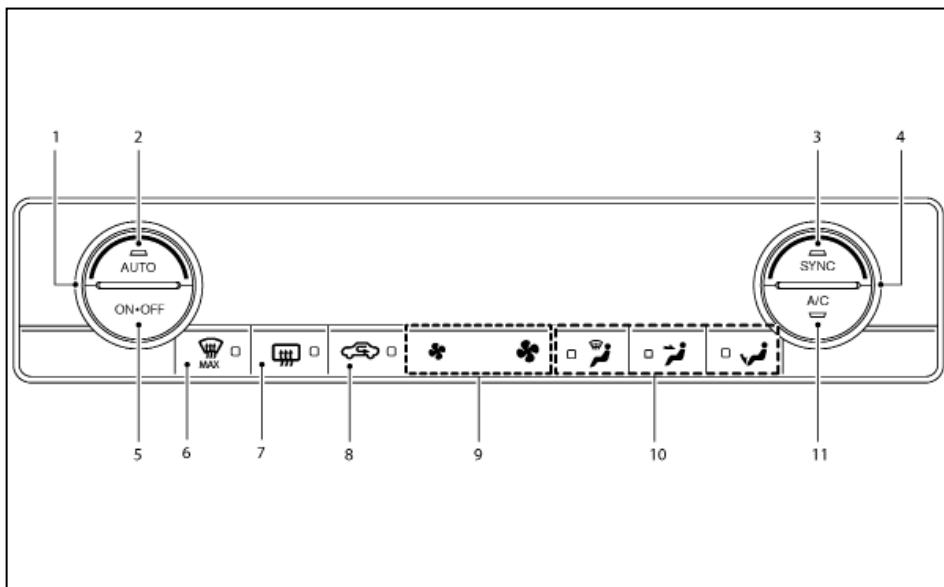





- (10) Κουμπιά ελέγχου ροής αέρα
- (11) Κουμπιά (A/C) (air conditioner)

Τύπος Α

ΑΥΤΟΜΑΤΟ AIR CONDITIONER

Τύπος Α

- (1) Κουμπιά ελέγχου θερμοκρασίας (αριστερή πλευρά)
- (2) Κουμπιά <AUTO>
- (3) Κουμπιά συγχρονισμού (SYNC)
- (4) Κουμπιά ελέγχου θερμοκρασίας (δεξιά πλευρά)

- (5) Κουμπιά ON-OFF
- (6) Κουμπιά αντιθαμβωτικού  MAX
- (7) Κουμπιά αντιθαμβωτικού πίσω  (Δείτε το «Διακόπτης αντιθαμβωτικού» στο κεφάλαιο «2. Όργανα και χειριστήρια»).
- (8) Κουμπιά ανακυκλοφορίας αέρα 
- (9) Κουμπιά ελέγχου ταχύτητας ανεμιστήρα ()

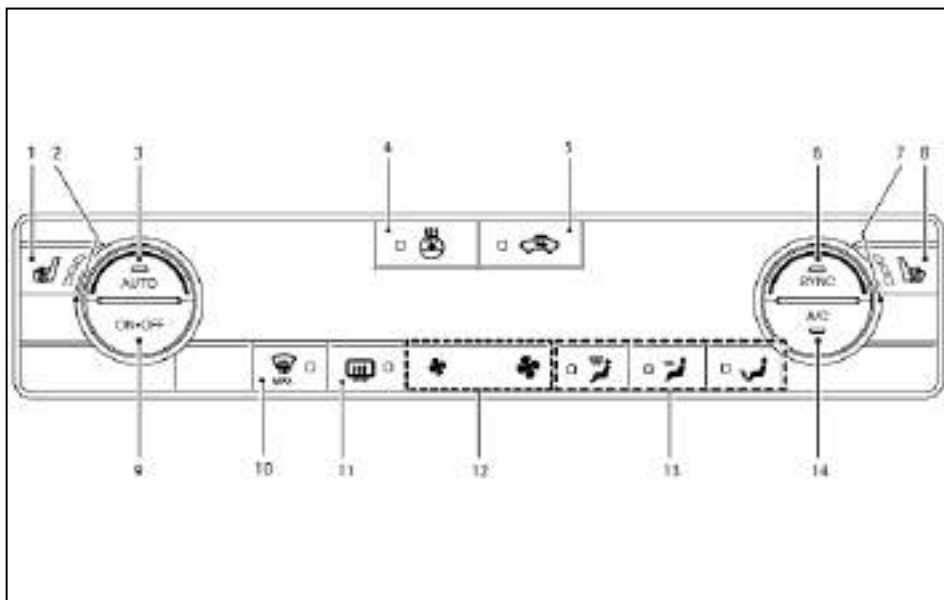

Τύπος Β (με θέρμανση καθίσματος και θερμαινόμενο τιμόνι χωρίς θερμικό καθαρισμό παρμπρίζ)

Τύπος Β (με θέρμανση καθίσματος και θερμαινόμενο τιμόνι χωρίς θερμικό καθαρισμό παρμπρίζ)

(1) Κουμπιά θέρμανσης μπροστινού αριστερού καθίσματος (δείτε το «Θέρμανση καθίσματος (όπου υπάρχει)» στο κεφάλαιο «2. Όργανα και χειριστήρια»)

26 **Οθόνη ενδείξεων, Καλοριφέρ, air conditioner και ηχοσύστημα**

(2) Κουμπιά ελέγχου θερμοκρασίας (αριστερή πλευρά)

(3) Κουμπιά <AUTO>

(4) Κουμπιά θερμαινόμενου τιμονιού (δείτε το «Θερμαινόμενο τιμόνι (όπου υπάρχει)» στο κεφάλαιο «2. Όργανα και χειριστήρια»)

(5) Κουμπιά ανακυκλοφορίας αέρα

(6) Κουμπιά συγχρονισμού (SYNC)

(7) Κουμπιά ελέγχου θερμοκρασίας (δεξιά πλευρά)

(8) Κουμπιά θέρμανσης μπροστινού δεξιού καθίσματος (δείτε το «Θέρμανση καθίσματος (όπου υπάρχει)» στο κεφάλαιο «2. Όργανα και χειριστήρια»)

(9) Κουμπιά **ON-OFF**

(10) Κουμπιά αντιθαμβωτικού

(11) Κουμπιά αντιθαμβωτικού πίσω (Δείτε το «Διακόπτης αντιθαμβωτικού» στο κεφάλαιο «2. Όργανα και χειριστήρια».)

(12) Κουμπιά ελέγχου ταχύτητας ανεμιστήρα

(13) Κουμπιά ελέγχου ροής αέρα

(14) Κουμπιά (A/C) (air conditioner)

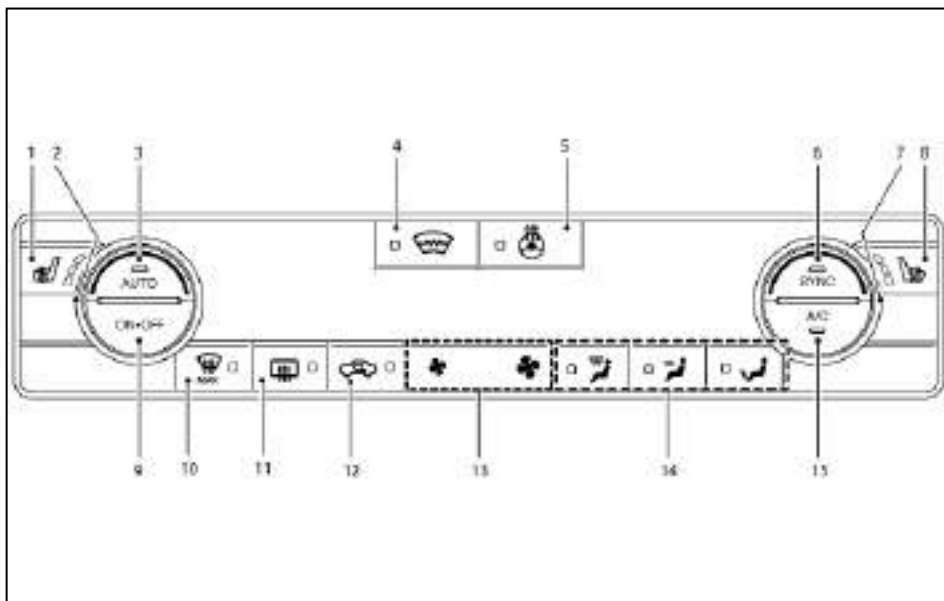

Τύπος C (με θέρμανση καθίσματος, θερμαινόμενο τιμόνι και θερμικό καθαρισμό παρμπρίζ)

Τύπος C (με θέρμανση καθίσματος, θερμαινόμενο τιμόνι και θερμικό καθαρισμό παρμπρίζ)

(1) Κουμπιά θέρμανσης μπροστινού αριστερού καθίσματος (δείτε το «Θέρμανση καθίσματος (όπου υπάρχει)» στο κεφάλαιο «2. Όργανα και χειριστήρια»)

(2) Κουμπιά ελέγχου θερμοκρασίας (αριστερή πλευρά)

(3) Κουμπιά <AUTO>

(4) Κουμπιά θερμικού καθαρισμού παρμπρίζ (δείτε το «Κουμπιά θερμικού καθαρισμού παρμπρίζ» στο κεφάλαιο «2. Όργανα και χειριστήρια»)

(5) Κουμπιά θερμαινόμενου τιμονιού (δείτε το «Θερμαινόμενο τιμόνι (όπου υπάρχει)» στο κεφάλαιο «2. Όργανα και χειριστήρια»)

(6) Κουμπιά συγχρονισμού (SYNC)

(7) Κουμπιά ελέγχου θερμοκρασίας (δεξιά πλευρά)

(8) Κουμπιά θέρμανσης μπροστινού δεξιού καθίσματος (δείτε το «Θέρμανση καθίσματος (όπου υπάρχει)» στο κεφάλαιο «2. Όργανα και χειριστήρια»)

(9) Κουμπιά ON-OFF

(10) Κουμπιά αντιθαμβωτικού MAX

(11) Κουμπιά αντιθαμβωτικού πίσω (Δείτε το «Διακόπτης αντιθαμβωτικού» στο κεφάλαιο «2. Όργανα και χειριστήρια».)

(12) Κουμπιά ανακυκλοφορίας αέρα

(13) Κουμπιά ελέγχου ταχύτητας ανεμιστήρα ()

(14) Κουμπιά ελέγχου ροής αέρα

(15) Κουμπιά (A/C) (air conditioner)

Αυτόματη λειτουργία (AUTO)

Η λειτουργία <AUTO> μπορεί να χρησιμοποιηθεί στην διάρκεια όλου του χρόνου καθώς το σύστημα ελέγχει αυτόματα το air conditioner διατηρώντας μία σταθερή θερμοκρασία, ελέγχοντας την ροή αέρα και την ταχύτητα ανεμιστήρα αφού έχετε ορίσει προηγουμένως με το χέρι την θερμοκρασία που θέλετε.

Κλείνοντας το καλοριφέρ και το air conditioner:

Για να κλείσετε το καλοριφέρ και το air conditioner πατήστε το κουμπιά ON/OFF.

Ψύξη και θέρμανση με αφύγρανση:

1. Πατήστε το κουμπί <AUTO>.
2. Εάν δεν ανάβει το ενδεικτικό φως του A/C, πατήστε το κουμπί του A/C (θα ανάψει το ενδεικτικό φως).
3. Γυρίστε το κουμπί ελέγχου θερμοκρασίας για να ορίσετε την θερμοκρασία που θέλετε.
4. Εάν ανάβει το ενδεικτικό φως ανακυκλοφορίας αέρα , πατήστε το κουμπί με το φως αναμμένο για να κλείσετε την λειτουργία ανακυκλοφορίας αέρα.

Μπορεί να είναι ορατή υγρασία να βγαίνει από τους αεραγωγούς καθώς ψύχεται γρήγορα ο αέρας, όταν οι συνθήκες είναι ζεστές με υγρασία. Αυτό δεν υποδεικνύει δυσλειτουργία.



Θέρμανση (A/C κλειστό):

1. Πατήστε το κουμπί <AUTO>.
2. Εάν ανάβει το ενδεικτικό φως του A/C, πατήστε το κουμπί του A/C (θα σβήσει το ενδεικτικό φως).
3. Γυρίστε το κουμπί ελέγχου θερμοκρασίας για να ορίσετε την θερμοκρασία που θέλετε.
 - Μην βάζετε την θερμοκρασία πιο χαμηλά από την εξωτερική θερμοκρασία γιατί η θερμοκρασία δεν θα ελέγχεται σωστά.
 - Εάν τα παράθυρα θαμπώνουν, χρησιμοποιήστε την θέρμανση με αφύγρανση αντί για την θέρμανση με σβηστό το A/C.

Ξεπάγωμα / Ξεθάμπωμα με αφύγρανση:

1. Πατήστε το κουμπί του αντιθαμβωτικού μπροστά  MAX (θα ανάψει το ενδεικτικό φως 28 **Οθόνη ενδείξεων, Καλοριφέρ, air conditioner και ηχοσύστημα**

πάνω στο κουμπί του αντιθαμβωτικού μπροστά  MAX).

2. Γυρίστε το κουμπί ελέγχου θερμοκρασίας για να καθορίσετε την θερμοκρασία που θέλετε.
 - Για να ξεπαγώσετε / ξεθαμπώσετε γρήγορα το παρμπρίζ, βάλτε τον έλεγχο της θερμοκρασίας σε υψηλή θερμοκρασία.
 - Το σύστημα θα βάλει την ταχύτητα του ανεμιστήρα αυτόματα στο μέγιστο.
 - Η λειτουργία ανακυκλοφορίας αέρα θα σβήσει αυτόματα και το air conditioner θα ενεργοποιηθεί αυτόματα.
 - Ο αέρας βγαίνει κυρίως από τις εξόδους για το ξεθάμπωμα.
3. Πατήστε πάλι το κουμπί  MAX για να επιτρέψετε στην προηγούμενη λειτουργία ή το κουμπί AUTO για τον αυτόματο έλεγχο του κλιματισμού. (Το ενδεικτικό φως  MAX θα σβήσει).

Λειτουργία με το χέρι

Η λειτουργία με το χέρι μπορεί να χρησιμοποιηθεί για να κάνετε τις ρυθμίσεις που θέλετε στο καλοριφέρ και το air conditioner.

Για να κλείσετε το καλοριφέρ και το air conditioner, πατήστε το κουμπί **ON-OFF**.

Έλεγχος ταχύτητας ανεμιστήρα:

Γυρίστε το κουμπί ελέγχου ταχύτητας ανεμιστήρα δεξιά για να αυξήσετε την ταχύτητα του ανεμιστήρα και αριστερά για να την μειώσετε.

Πατήστε το <AUTO> για να αλλάξετε την ταχύτητα του ανεμιστήρα στην αυτόματη λειτουργία.

Έλεγχος ροής αέρα:

Πατήστε ένα από τα κουμπιά ελέγχου ροής αέρα για να επιλέξετε / να αλλάξετε τις εξόδους του αέρα. Μπορούν να επιλεγούν περισσότερα από ένα κουμπιά ελέγχου ροής αέρα.



Ο αέρας βγαίνει κυρίως από τους κεντρικούς και τους πλευρικούς αεραγωγούς



Ο αέρας βγαίνει κυρίως από τις εξόδους στο







Ο αέρας βγαίνει κυρίως από τις εξόδους του αντιθαμβωτικού

Έλεγχος θερμοκρασίας:

Γυρίστε το κουμπί ελέγχου θερμοκρασίας για να ορίσετε την θερμοκρασία που θέλετε. Γυρίστε το δεξιά για να αυξήσετε την θερμοκρασία και αριστερά για να την μειώσετε.

Ανακυκλοφορία αέρα:

Πατήστε το κουμπί ανακυκλοφορίας αέρα  για να να κυκλοφορεί ο ίδιος αέρας μέσα στο αυτοκίνητο. (Το ενδεικτικό φως  θα ανάψει). Πατήστε πάλι το κουμπί ανακυκλοφορίας αέρα  για να έρχεται και να κυκλοφορεί ο εξωτερικός αέρας μέσα στο αυτοκίνητο (το ενδεικτικό φως  θα σβήσει).

Αυτόματος έλεγχος εισόδου αέρα (όπου υπάρχει):

Εάν ανάβει το ενδεικτικό φως  στο κουμπί ανακυκλοφορίας αέρα, πατήστε και κρατήστε το κουμπί με το αναμμένο φως (το ενδεικτικό φως θα αναβοσβήσει δύο φορές). Έχει οριστεί ο αυτόματος έλεγχος εισόδου αέρα.

ΣΥΝΤΗΡΗΣΗ ΤΟΥ AIR CONDITIONER



ΠΡΟΕΙΔΟΠΟΙΗΣΗ

Το σύστημα του air conditioner περιέχει φρέον σε υψηλή πίεση. Για να αποφύγετε τραυματισμό, οποιαδήποτε εργασία συντήρησης στο air conditioner θα πρέπει να γίνεται μόνο από έμπειρο τεχνικό με τον κατάλληλο εξοπλισμό.

Το σύστημα του air-conditioner στο αυτοκίνητό σας έχει φορτιστεί με φρένο που κατασκευάστηκε με γνώμονα το περιβάλλον.

Αυτό το ψυκτικό υγρό δεν βλέπτε το όζον. Ωστόσο μπορεί να συμβάλει σε ένα μικρό μέρος στην θέρμανση του πλανήτη.

Όταν συντηρείτε το air-conditioner σας, απαιτούνται ειδικός εξοπλισμός συμπλήρωσης φρέοντος και ειδικό λιπαντικό. Η χρήση ακατάλληλων ψυκτικών υγρών ή λιπαντικών μπορεί να προκαλέσει σοβαρή ζημιά στο σύστημα του air-conditioner. Για πληροφορίες σχετικά με το φρέον και το λιπαντικό του air-conditioner δείτε το κεφάλαιο «9. Τεχνικές πληροφορίες».

Το εξουσιοδοτημένο συνεργείο NISSAN ή εξειδικευμένο συνεργείο μπορεί να συντηρήσει το φιλικό προς το περιβάλλον air-conditioner σας.

Φίλτρο air conditioner (φίλτρο εξαερισμού)

Το air-conditioner είναι εξοπλισμένο με ένα φίλτρο εξαερισμού το οποίο συγκεντρώνει την βρωμιά, την γύρη, την σκόνη κλπ. Για να είστε σίγουρος ότι το air-conditioner ζεσταίνει, ξεθαμπώνει και εξαερίζει επαρκώς θα πρέπει να αντικαθιστάτε το φίλτρο σύμφωνα με το πρόγραμμα συντήρησης. Για να αντικαταστήσετε το φίλτρο, αποτανθείτε σε εξουσιοδοτημένο συνεργείο NISSAN ή εξειδικευμένο συνεργείο.

Το φίλτρο θα πρέπει να αντικαθίσταται εάν έχει μειωθεί εξαιρετικά η ροή του αέρα ή όταν τα παράθυρα θαμπώνουν εύκολα όταν λειτουργεί το καλοριφέρ ή το air-conditioner.

ΗΧΟΣΥΣΤΗΜΑ



ΠΡΟΕΙΔΟΠΟΙΗΣΗ

Μην ρυθμίζετε το ηχοσύστημα όταν οδηγείτε, για να μην αποσπάται η προσοχή σας.

Το ηχοσύστημα λειτουργεί όταν ο διακόπτης της μίζας είναι στην θέση **ON**. **Μην το χρησιμοποιείτε για μεγάλο διάστημα με τον κινητήρα σβηστό.**

ΠΡΟΦΥΛΑΞΕΙΣ ΓΙΑ ΤΗΝ ΛΕΙΤΟΥΡΓΙΑ ΤΟΥ ΗΧΟΣΥΣΤΗΜΑΤΟΣ

ΣΗΜΕΙΩΣΗ

Για τα μοντέλα με σύστημα πλοήγησης δείτε τις προφυλάξεις για την λειτουργία του ηχοσυστήματος στο ξεχωριστό Βιβλίο Οδηγιών Χρήσης του συστήματος πλοήγησης.

Ραδιόφωνο

- Η λήψη του ραδιοφώνου επηρεάζεται από την δύναμη του σήματος του σταθμού, την απόσταση από τον μεταδότη, κτήρια, γέφυρες, βουνά και άλλες εξωτερικές επιρροές. Οι κατά διαστήματα αλλαγές στην ποιότητα της λήψης κατά κανόνα προκαλούνται από αυτές τις εξωτερικές επιρροές.
- Η χρήση κινητού τηλεφώνου μέσα ή κοντά στο αυτοκίνητο μπορεί να επηρεάσει την ποιότητα της λήψης του ραδιοφώνου.
- Χρησιμοποιήστε την κεραία για καλύτερη λήψη.

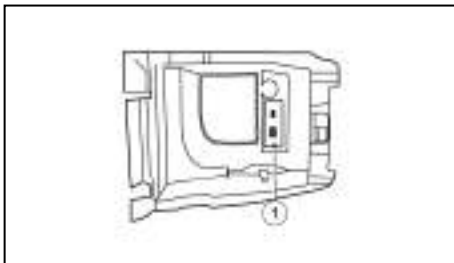

Θύρα σύνδεσης USB



ΠΡΟΕΙΔΟΠΟΙΗΣΗ

Μην συνδέετε ή αποσυνδέετε την μονάδα USB ενώ οδηγείτε. Εάν το κάνετε μπορεί να διασπαστεί η προσοχή σας και να χάσετε τον έλεγχο του αυτοκινήτου σας, με αποτέλεσμα την πρόκληση ατυχήματος ή σοβαρού τραυματισμού.

ΠΡΟΣΟΧΗ

- Μην πιέζετε την μονάδα USB μέσα στην θύρα USB. Εάν βάλετε την μονάδα USB με κλίση ή ανάποδα μέσα στην θύρα, μπορεί να προκληθεί ζημιά στην μονάδα USB και την θύρα. Βεβαιωθείτε ότι η μονάδα USB έχει τοποθετηθεί σωστά μέσα στην θύρα USB. (Ορισμένες μονάδες USB έρχονται με το σύμβολο σαν οδηγό. Βεβαιωθείτε ότι το σύμβολο βλέπει στην σωστή κατεύθυνση πριν το τοποθετήσετε στην μονάδα).

- Μην τραβάτε το κάλυμμα της θύρας USB (όπου υπάρχει), όταν τραβάτε την μονάδα USB έξω από την θύρα. Μπορεί να προκληθεί ζημιά στην θύρα και το κάλυμμά της.
- Μην αφήνετε το καλώδιο USB σε σημείο όπου μπορεί να τραβηχτεί κατά λάθος. Τραβώντας το καλώδιο μπορεί αυτό να κοπεί ή να πάθει ζημιά η μονάδα USB ή η θύρα.

Οι υποδοχές USB (1) βρίσκονται στην κεντρική κονσόλα, κάτω από το υποβραχιόνιο.

Το αυτοκίνητο δεν έρχεται εξοπλισμένο με μονάδα USB. Οι μονάδες USB που χρειάζεστε θα πρέπει να αγοράζονται ξεχωριστά.

Το σύστημα αυτό δεν μπορεί να χρησιμοποιηθεί για να διαμορφωθούν μονάδες USB. Για να διαμορφώσετε μία μονάδα USB χρησιμοποιήστε ένα προσωπικό υπολογιστή.

Σε ορισμένες περιοχές, η χρήση της μονάδας USB για τα μπροστινά καθίσματα αναπαράγει μόνο ήχο, χωρίς εικόνα, για λόγους συμμόρφωσης στους κανονισμούς, ακόμη και όταν το αυτοκίνητο είναι παρκαρισμένο.

Το σύστημα αυτό υποστηρίζει διάφορες μονάδες μνήμης USB, σκληρούς δίσκους USB και iPod players. Μπορεί να υπάρχουν κάποιες μονάδες USB που να μην υποστηρίζονται από αυτό το σύστημα.

- Οι καταμερισμένες μονάδες USB μπορεί να μην παίζουν σωστά.
- Ορισμένοι χαρακτήρες που χρησιμοποιούνται σε άλλες γλώσσες μπορεί να μην εμφανίζονται

σωστά στην οθόνη (π.χ. Κινέζικα, Ιαπωνικά). Συνιστάται η χρήση των χαρακτήρων της Αγγλικής γλώσσας με μία μονάδα USB.

Γενικές σημειώσεις για την χρήση USB:

Δείτε το βιβλίο οδηγιών χρήσης της μονάδας για την σωστή χρήση και την φροντίδα της.

Σημειώσεις για την χρήση iPod:

Η σήμανση “Made for iPod”, “Made for iPhone” και “Made for iPad” (κατασκευασμένο για iPod, iPhone, iPad) σημαίνει ότι ένα ηλεκτρονικό αξεσουάρ έχει σχεδιαστεί για σύνδεση ειδικά με iPod, iPhone ή iPad, αντίστοιχα, και έχει πιστοποιηθεί από τον προγραμματιστή για να πληροί τα δεδομένα απόδοσης της Apple.

Η Apple δεν είναι υπεύθυνη για την λειτουργία αυτής της μονάδας ή την συμμόρφωσή της στα δεδομένα κανονισμών και ασφαλείας.

Παρακαλούμε σημειώστε ότι η χρήση αυτού του αξεσουάρ με iPod, iPhone ή iPad μπορεί να επηρεάσει την ασύρματη απόδοση.

Τα iPad, iPhone, iPod, iPod classic, iPod nano, iPod shuffle και iPod touch είναι καταχωρημένα σήματα της Apple Inc., κατατεθειμένα στις Η.Π.Α. και σε άλλες χώρες. Το Lightning είναι σήμα κατατεθέν της Apple Inc.

- Το ηχοσύστημα NISSAN υποστηρίζει μόνο αξεσουάρ που η Apple έχει πιστοποιήσει και έρχονται με το λογότυπο “Made for iPod/iPhone/iPad”.
- Εάν δεν έχει συνδεθεί σωστά το iPod μπορεί να προκληθεί η εμφάνιση ενός συμβόλου που θα αναβοσβήνει στην οθόνη. Να βεβαιώνετε πάντα ότι το iPod έχει συνδεθεί σωστά.

- Το iPod nano (1η γενιά) μπορεί να παραμείνει στην λειτουργία γρήγορης αναπαραγωγής μπροστά ή πίσω εάν συνδεθεί στην διάρκεια της λειτουργίας αναζήτησης. Σε αυτή την περίπτωση, επαναφέρετε το iPod με το χέρι.
- Το iPod nano (2η γενιά) μπορεί να παραμείνει στην λειτουργία γρήγορης αναπαραγωγής μπροστά ή πίσω εάν αποσυνδεθεί στην διάρκεια της λειτουργίας αναζήτησης.
- Μπορεί να εμφανίζεται λάθος τίτλος τραγουδιού όταν η λειτουργία Αναπαραγωγής αλλάξει ενώ χρησιμοποιείτε ένα iPod nano (2η γενιά).
- Τα βιβλία ήχου μπορεί να μην παίζουν με την ίδια σειρά που εμφανίζονται στο iPod.
- Τα μεγάλα αρχεία βίντεο προκαλούν αργές ανταποκρίσεις σε ένα iPod. Η κεντρική οθόνη του αυτοκινήτου μπορεί να μαυρίσει στιγμιαία αλλά σύντομα θα επανέλθει.
- Εάν το iPod επιλέξει αυτόματα μεγάλα αρχεία βίντεο στην λειτουργία ανακατέματος, η κεντρική οθόνη του αυτοκινήτου μπορεί να μαυρίσει στιγμιαία αλλά, σύντομα θα επανέλθει.

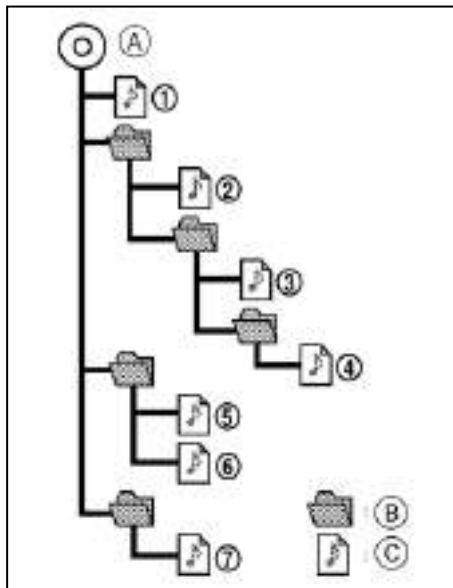

(A) Αρχικός φάκελος

(B) Φάκελος

(C) MP3/WMA (όπου υπάρχει)

Σειρά αναπαραγωγής:

Η σειρά αναπαραγωγής της μονάδας USB με MP3/WMA (όπου υπάρχει) είναι αυτή που φαίνεται στην εικόνα.

- Τα ονόματα των φακέλων που δεν περιέχουν αρχεία MP3/WMA (όπου υπάρχει) δεν εμφανίζονται στην ένδειξη.
- Εάν δεν υπάρχει ένα αρχείο στο επάνω επίπεδο της μονάδας θα εμφανιστεί η ένδειξη FOLDER (φάκελος).
- Η σειρά αναπαραγωγής είναι η σειρά με την οποία έχουν γραφεί τα αρχεία από το λογισμικό εγγραφής, για τον λόγο αυτό μπορεί να μην αναπαράγονται στην σειρά που θέλετε.

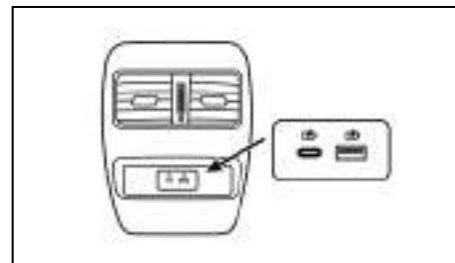

Θύρες USB για φόρτιση στο πίσω μέρος (όπου υπάρχει)

Θύρες USB για φόρτιση στο πίσω μέρος (όπου υπάρχει)



ΠΡΟΕΙΔΟΠΟΙΗΣΗ

Μην συνδέετε ή αποσυνδέετε την μονάδα USB ενώ οδηγείτε. Εάν το κάνετε μπορεί να διασπαστεί η προσοχή σας και να χάσετε τον έλεγχο του αυτοκινήτου σας, με αποτέλεσμα την πρόκληση ατυχήματος ή σοβαρού τραυματισμού.

ΠΡΟΣΟΧΗ

- Μην πιέζετε την μονάδα USB μέσα στην θύρα USB. Εάν βάλετε την μονάδα USB με κλίση ή ανάποδα μέσα στην θύρα, μπορεί να προκληθεί ζημιά στην μονάδα USB και την θύρα. Βεβαιωθείτε ότι η μονάδα USB έχει τοποθετηθεί σωστά μέσα στην θύρα USB. (Ορισμένες μονάδες USB έρχονται με το σύμβολο σαν οδηγό. Βεβαιωθείτε ότι το σύμβολο βλέπει στην σωστή κατεύθυνση πριν το τοποθετήσετε στην μονάδα).
- Μην τραβάτε το κάλυμμα της θύρας USB (όπου υπάρχει), όταν τραβάτε την μονάδα USB έξω από την θύρα. Μπορεί να προκληθεί ζημιά στην θύρα και το κάλυμμά της.
- Μην αφήνετε το καλώδιο USB σε σημείο όπου μπορεί να τραβηχτεί κατά λάθος. Τραβώντας το καλώδιο μπορεί αυτό να κοπεί ή να πάθει ζημιά η μονάδα USB ή η θύρα.

Παρέχονται δύο θύρες φόρτισης USB (όπου υπάρχει) στο πίσω μέρος του κουτιού της κονσόλας / του υποβραχιονίου.

32 Οθόνη ενδείξεων, Καλοριφέρ, air conditioner και ηχοσύστημα

Οι θύρες αυτές είναι μόνο για παροχή ισχύος / φόρτιση συσκευών. Δεν υποστηρίζουν την μεταφορά δεδομένων.

Η μέγιστη ισχύς του ρεύματος για κάθε θύρα είναι 2.4A. Παρακαλούμε σημειώστε ότι η πραγματική ισχύς του ρεύματος θα εξαρτηθεί από την μονάδα που έχετε συνδέσει στην θύρα (στις θύρες). Ο φορτιστής θα παρέχει την ισχύ του ρεύματος που είναι απαραίτητη για την συσκευή που είναι συνδεδεμένη με βάση το πρωτόκολλο που χρησιμοποιείται στην φορητή μονάδα.

Ηχοσύστημα Bluetooth® (όπου υπάρχει)

- Ορισμένες μονάδες ήχου Bluetooth ίσως να μην είναι δυνατόν να χρησιμοποιηθούν με αυτό το σύστημα. Για λεπτομερείς πληροφορίες σχετικά με το ποιες μονάδες ήχου Bluetooth είναι διαθέσιμες για χρήση με αυτό το σύστημα αποτανθείτε σε εξουσιοδοτημένο συνεργείο Nissan ή εξειδικευμένο συνεργείο.
- Είναι απαραίτητη η αρχική διαδικασία καταχώρησης για την μονάδα ήχου πριν την χρήση συστήματος ήχου Bluetooth.
- Η λειτουργία του συστήματος ήχου Bluetooth μπορεί να ποικίλει, ανάλογα με την μονάδα ήχου στην οποία είναι συνδεδεμένη. Επιβεβαιώστε την διαδικασία λειτουργίας πριν την χρήση.
- Η αναπαραγωγή της μονάδας ήχου Bluetooth θα παύσει στις ακόλουθες συνθήκες και θα συνεχιστεί όταν οι συνθήκες αυτές ολοκληρωθούν:
 - Όταν χρησιμοποιείτε ένα κινητό τηλέφωνο
 - Όσο ελέγχετε μία σύνδεση με το κινητό τηλέφωνο

- Η κεραία του αυτοκινήτου για την επικοινωνία του Bluetooth είναι ενσωματωμένη μέσα στο σύστημα. Μην τοποθετείτε την μονάδα ήχου Bluetooth σε περιοχή που καλύπτεται από μέταλλο, μακριά από το σύστημα ή σε στενό μέρος όπου η μονάδα εφάπτεται με το αμάξωμα ή το κάθισμα. Σε διαφορετική περίπτωση μπορεί να παρουσιαστεί κακή ποιότητα στον ήχο ή παρεμβολή στην σύνδεση.
- Όταν μία μονάδα ήχου Bluetooth είναι συνδεδεμένη με την ασύρματη σύνδεση του Bluetooth, η μπαταρία της μονάδας μπορεί να αδειάζει πιο γρήγορα από ότι συνήθως.
- Το σύστημα αυτό είναι συμβατό με προφίλ Bluetooth® AV (A2DP και AVRCP).

ΚΕΡΑΙΑ

Υπάρχει κεραία ραδιοφώνου τύπου πτερυγίου καρχαρία στο πίσω μέρος της οροφής του αυτοκινήτου.

Η απόδοση του ραδιοφώνου μπορεί να επηρεάζεται εάν το φορτίο που μεταφέρετε στην οροφή μπλοκάρει το σήμα του ραδιοφώνου. Εάν είναι δυνατό, μην τοποθετείτε φορτίο κοντά στην κεραία.

Η συσσώρευση πάγου πάνω στην κεραία μπορεί να επηρεάσει την απόδοση του ραδιοφώνου. Αφαιρέστε τον πάγο για να επανέλθει η λήψη του ραδιοφώνου.

ΠΡΟΣΟΧΗ

- Όταν πλένετε το αυτοκίνητο, μην βάζετε νερό με υψηλή πίεση κατευθείαν στο σημείο στεγανοποίησης της κεραίας. Μπορεί να προκληθεί ζημιά στην κεραία.

- Όταν αφαιρείτε το χιόνι από την οροφή μην εφαρμόζετε υπερβολική δύναμη πάνω στην κεραία τύπου πτερυγίου καρχαρία. Μπορεί να προκληθεί ζημιά στην κεραία και το πά-νελ της οροφής.

ΡΑΔΙΟ FM/AM (με DAB) (όπου υπάρχει)

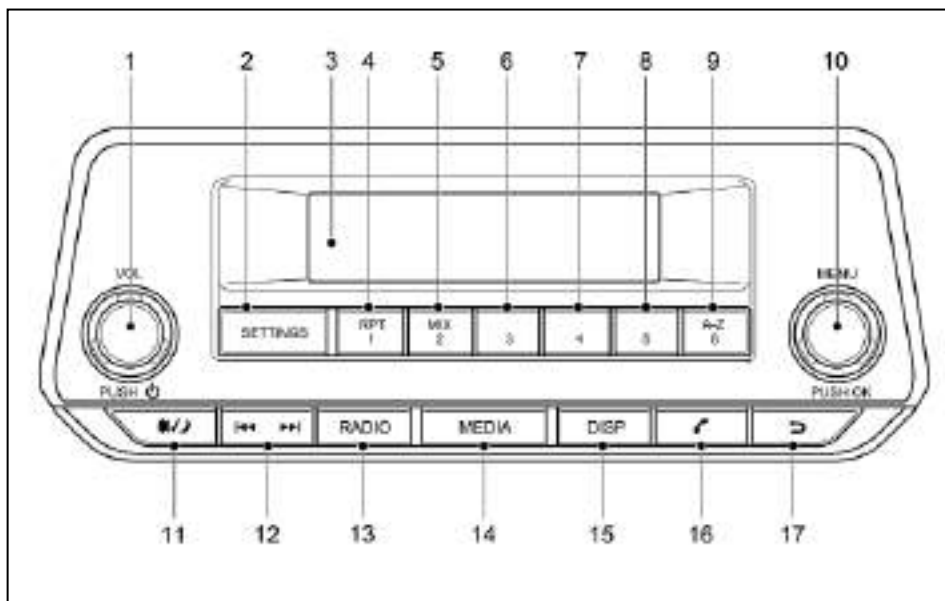

1. Κουμπί παροχής / Ελέγχου έντασης ήχου <VOL>
2. Κουμπί ρυθμίσεων <SETTINGS>
3. Οθόνη
4. Λειτουργία ραδιοφώνου: Κουμπί προεπιλογής
Λειτουργία iPod/USB/Bluetooth audio: Κουμπί επανάληψης <RPT>
5. Λειτουργία ραδιοφώνου: Κουμπί προεπιλογής

Λειτουργία iPod/USB/Bluetooth audio: Κουμπί μίξης <MIX>

6. Λειτουργία ραδιοφώνου: Κουμπί προεπιλογής
7. Λειτουργία ραδιοφώνου: Κουμπί προεπιλογής
8. Λειτουργία ραδιοφώνου: Κουμπί προεπιλογής
9. Λειτουργία ραδιοφώνου: Κουμπί προεπιλογής
Λειτουργία USB/τηλεφώνου: Κουμπί γρήγορης

34 Οθόνη ενδείξεων, Καλοριφέρ, air conditioner και ηχοσύστημα

αναζήτησης

10. Κουμπί επιβεβαίωσης <OK> / κουμπί μενού <MENU>

11. ☀/🌙 Κουμπί φωτεινότητας (λειτουργία ημέρας / νύχτας)

Γυρίστε το κουμπί <MENU> για να ορίσετε την φωτεινότητα της οθόνης.

Η στάθμη της φωτεινότητας είναι συνδεδεμένη με τον διακόπτη των προβολέων. Όταν οι προβολείς είναι αναμμένοι η φωτεινότητα μειώνεται αυτόματα. Πατήστε το κουμπί για να αλλάξετε την στάθμη της έντασης της φωτεινότητας ανάμεσα στην ρύθμιση ημέρας και νύχτας, ανεξάρτητα από την κατάσταση των προβολέων.

12. Κουμπιά γρήγορης αναπαραγωγής μπροστά / επόμενου τραγουδιού και αναπαραγωγής πίσω / προηγούμενου τραγουδιού

13. Κουμπί ραδιοφώνου <RADIO>

14. Κουμπί <MEDIA>

Αλλαγή ανάμεσα στις πηγές ήχου (USB, BT Audio) (εάν είναι συνδεδεμένες)

15. Κουμπί οθόνης <DISP>

Παρέχει πληροφορίες στην οθόνη, όταν είναι διαθέσιμες (μουσικές ετικέτες, RDS κλπ).

16. Κουμπί τηλεφώνου 📞

17. Κουμπί επιστροφής (BACK)

ΚΥΡΙΑ ΛΕΙΤΟΥΡΓΙΑ ΤΟΥ ΗΧΟΣΥΣΤΗΜΑΤΟΣ

Το ηχοσύστημα λειτουργεί όταν ο διακόπτης της μίζας είναι στην θέση ON.



Κουμπί ON / OFF

Πατήστε το κουμπί <  > για να ανοίξετε το ηχοσύστημα. Εάν το ηχοσύστημα είχε κλείσει με την χρήση του διακόπτη της μίζας, μπορεί και να ανοίξει με τον διακόπτη της μίζας. Η πηγή που έπαιξε την στιγμή που κλείσατε το ηχοσύστημα θα ξεκινήσει να παίζει και η ένταση του ήχου θα είναι αυτή που είχατε προηγουμένως καθορίσει.

Το ηχοσύστημα μπορεί να κλείσει πατώντας το κουμπί  ή γυρίζοντας τον διακόπτη της μίζας στην θέση OFF.



Έλεγχος έντασης ήχου (VOL)

Γυρίστε το κουμπί <VOL> δεξιά ή αριστερά για να ρυθμίσετε την ένταση του ήχου.

Το ηχοσύστημα είναι εξοπλισμένο με μία λειτουργία ελέγχου έντασης ήχου σύμφωνα με την ταχύτητα. Αυτό σημαίνει ότι το ηχοσύστημα ρυθμίζει αυτόματα την ένταση του ήχου, σε σχέση με την ταχύτητα του αυτοκινήτου. Για λεπτομέρειες δείτε το «Μενού [Speed Vol.]» πιο κάτω.

ΚΟΥΜΠΙ <SETTINGS> (ρυθμίσεων)

Για να ρυθμίσετε τον Ήχο [Audio], το Ρολόι [Clock], το ραδιόφωνο [Radio] και την γλώσσα [Language], κάντε την παρακάτω διαδικασία:

1. Πατήστε το κουμπί <SETTINGS>.

2. Γυρίστε το κουμπί <MENU> δεξιά ή αριστερά και θα εμφανιστεί η οθόνη στην ακόλουθη σειρά:

[Audio] ⇔ [Clock] ⇔ [Radio] ⇔ [Language]

Αφού έχετε κάνει τους ορισμούς που θέλετε, πατήστε το κουμπί <  > (BACK) επαναλαμβανόμενα, το κουμπί <SETTINGS> για να βγει από την οθόνη του μενού.

Ρυθμίσεις ήχου

1. Πατήστε το κουμπί <SETTINGS> για να μπειτε στην οθόνη του μενού ρύθμισης και μετά επιλέξτε [Audio].
2. Γυρίστε το κουμπί <MENU> δεξιά ή αριστερά και η οθόνη θα εμφανίσει την παρακάτω σειρά:

[Sound] → [Speed Volume] → [Bass Boost] → [Audio Reset]

Μενού ήχου [Sound]

Μπάσα [Bass]

Χρησιμοποιήστε αυτό τον έλεγχο για να ενισχύσετε ή να ατονίσετε τον ήχο ανταπόκρισης των μπάσων.

Γυρίστε το κουμπί <MENU> δεξιά ή αριστερά για να κάνετε την ρύθμιση των μπάσων και μετά πατήστε το κουμπί <OK> για να επιβεβαιώσετε.

Πρίμα [Treble]

Χρησιμοποιήστε αυτό τον έλεγχο για να ενισχύσετε ή να ατονίσετε τον ήχο ανταπόκρισης των treble.

Γυρίστε το κουμπί <MENU> δεξιά ή αριστερά για να κάνε-

ισοστάθμιση [Bal.]

τε την ρύθμιση των treble και μετά πατήστε το κουμπί <OK> για να επιβεβαιώσετε.

Χρησιμοποιήστε αυτό τον έλεγχο για να ρυθμίσετε την ισοστάθμιση της έντασης του ήχου ανάμεσα στα αριστερά και τα δεξιά ηχεία.

Γυρίστε το κουμπί <MENU> δεξιά ή αριστερά για να κάνετε την ρύθμιση της ισοστάθμισης αριστερά / δεξιά και μετά πατήστε το κουμπί <OK> για να επιβεβαιώσετε.

[Fade]

Χρησιμοποιήστε αυτό τον έλεγχο για να ρυθμίσετε την ισοστάθμιση της έντασης του ήχου ανάμεσα στα μπροστά και τα πίσω (όπου υπάρχει) ηχεία.

Γυρίστε το κουμπί <MENU> δεξιά ή αριστερά για να κάνετε την ρύθμιση της ισοστάθμισης μπροστά / πίσω και μετά πατήστε το κουμπί <OK> για να επιβεβαιώσετε.

Μενού [Speed Vol.] (ένταση ήχου ανάλογα με την ταχύτητα):

Ορίστε το ηχοσύστημα ώστε να ρυθμίζεται αυτόματα η ένταση του ήχου σε σχέση με την ταχύτητα του αυτοκινήτου.

Γυρίστε το κουμπί <MENU> δεξιά ή αριστερά για να ρυθμίσετε την ένταση του ήχου. Η υψηλότερη

ρύθμιση, περισσότερες μπάρες, σημαίνει ότι η σχέση της έντασης του ήχου με την ταχύτητα αλλάζει περισσότερο όταν η ταχύτητα του αυτοκινήτου αυξάνεται ή μειώνεται. Πατήστε <OK> για να επιβεβαιώσετε.

Η λειτουργία αυτή ελέγχει την ένταση του ήχου από τα ηχεία, αυτόματα σε σχέση με την ταχύτητα του αυτοκινήτου. Όταν εμφανίζεται [Speed Volume] γυρίστε το κουμπί <MENU> δεξιά ή αριστερά για να ρυθμίσετε την ένταση του ήχου.

Βάζοντας την ρύθμιση στο μηδέν (0), κλείνετε την λειτουργία έντασης ήχου ανάλογα με την ταχύτητα. Αυξάνοντας την ρύθμιση, έχετε σαν αποτέλεσμα η ένταση του ήχου να αυξάνεται πιο απότομα με την ταχύτητα του αυτοκινήτου. Όταν έχετε κάνει την επιλογή σας, πατήστε το <OK> για να την αποθηκεύσετε.

Μενού [Bass Boost] (ενίσχυσης μπάσων):

Αλλάξτε την ενίσχυση των μπάσων [Bass Boost] σε [ON] ή [OFF].

Μενού [Audio Reset] (εργοστασιακή ρύθμιση ήχου):

Το ηχοσύστημα έχει αποθηκεύσει τις εργοστασιακές ρυθμίσεις. Επιλέξτε [Yes] για να αλλάξετε όλες τις ρυθμίσεις πίσω στις εργοστασιακές. Επιλέξτε [No] για να βγείτε από το μενού διατηρώντας τις παρούσες ρυθμίσεις.

Ρύθμιση ρολογιού

Η οθόνη ρύθμισης [Clock] θα εμφανιστεί όταν επιλέξετε το [Clock] από το μενού ρύθμισης.

[Set Time]:

Επιλέξτε το [Set Time] και μετά ρυθμίστε το ρολόι ως εξής:

1. Θα αρχίσει να αναβοσβήνει η ένδειξη της ώρας. Γυρίστε το κουμπί <MENU> για να ρυθμίσετε την ώρα.
2. Πατήστε το κουμπί <OK>. Θα αρχίσει να αναβοσβήνει η ένδειξη των λεπτών.
3. Γυρίστε το κουμπί <MENU> για να ρυθμίσετε τα λεπτά.
4. Πατήστε το <OK> για να ολοκληρώσετε την ρύθμιση του ρολογιού.

[ON / OFF]:

Ανοίξτε ή κλείστε την ένδειξη του ρολογιού, όταν το ηχοσύστημα είναι κλειστό.

Εάν το έχετε ρυθμίσει στην θέση [ON], το ρολόι θα εμφανίζεται όταν το ηχοσύστημα έχει κλείσει είτε πατώντας το κουμπί < ⏻ > είτε όταν έχετε βάλει τον διακόπτη της μίζας στην θέση OFF.

[Format]:

Ρυθμίστε την ένδειξη της ώρας ανάμεσα στην λειτουργία 24ωρης ένδειξης και την λειτουργία 12ωρης ένδειξης.

Μενού [Radio]

Για λεπτομέρειες ενεργοποίησης και απενεργοποίησης, δείτε το «Κουμπί <SETTINGS>» πιο πριν.

[TA]

Χρησιμοποιήστε αυτόν τον χειρισμό για να ενεργοποιήσετε ή να απενεργοποιήσετε τις Αναγγελίες Κυκλοφορίας όταν ξεκινάει η μονάδα. Γυρίστε το κουμπί <MENU> δεξιά ή αριστερά για να επιλέξετε και μετά πατήστε <OK> για να επιβεβαιώσετε.

[DAB Interrupt] (όπου υπάρχει)

Μόνο για τα μοντέλα που έχουν την λειτουργία DAB. Ενεργοποιήστε ή απενεργοποιήστε συγκεκριμένες Ψηφιακές Παρεμβάσεις που εμφανίζονται στην λίστα. Όταν έχει επιλεγεί, οι ραδιοφωνικοί σταθμοί DAB θα διακόπτονται όταν είναι διαθέσιμο ένα συγκεκριμένο μήνυμα. Γυρίστε το κουμπί <MENU> δεξιά ή αριστερά για να επιλέξετε και μετά πατήστε <OK> για να επιβεβαιώσετε.

[Update FM List]

Ενημερώστε την λίστα των FM με το χέρι. Πατήστε το <OK> για να αρχίσει η αναζήτηση των σταθμών. Εμφανίζεται ένα μήνυμα επιβεβαίωσης. Σε σύντομο χρονικό διά-

[Ref. DAB List]
(όπου υπάρχει)

σημα οι σταθμοί έχουν ενημερωθεί και αρχίζει να παίζει ο τελευταίος σταθμός (εάν αυτό είναι δυνατό).

Ενημερώστε την λίστα των σταθμών DAB με το χέρι. Πατήστε το <OK> για να αρχίσει η αναζήτηση σταθμών. Θα εμφανιστεί ένα μήνυμα επιβεβαίωσης. Σε σύντομο χρονικό διάστημα οι σταθμοί θα έχουν ενημερωθεί και θα αρχίσει να παίζει (εάν αυτό είναι δυνατό) ο τελευταίος σταθμός.

Ρυθμίσεις Γλώσσας

Επιλέξτε την κατάλληλη γλώσσα και πατήστε το κουμπί <OK>. Μόλις ολοκληρώσετε, η οθόνη θα υιοθετήσει αμέσως την ρύθμιση της γλώσσας.

- [English UK]
- [Français]
- [Deutsch]
- [Italiano]
- [Português]
- [Nederlands]
- [Español]
- [Türkçe]
- [русский]

ΛΕΙΤΟΥΡΓΙΑ ΤΟΥ ΡΑΔΙΟΦΩΝΟΥ

Όταν πατήσετε το κουμπί , το ηχοσύστημα θα ανοίξει στον τελευταίο ραδιοφωνικό σταθμό που ακούγατε, εάν κλείσατε το ηχοσύστημα ενώ ακούγατε ραδιόφωνο.

Το ραδιόφωνο μπορεί να λάβει διάφορα ήδη ραδιοφωνικών μεταδόσεων:

- FM
- DAB (Digital Audio Broadcasting – Μετάδοση Ψηφιακού Ήχου) που δηλώνεται ως DR (όπου υπάρχει)
- AM

Κουμπιά επιλογής μπάντας ραδιοφώνου

Πατήστε το κουμπί <RADIO> για να αλλάξετε την μπάντα του ραδιοφώνου που κάνετε λήψη, ως εξής:

Για τα μοντέλα με DAB:

FM1 → FM2 → DAB1 → DAB2 → AM → FM1

Πατώντας και κρατώντας το κουμπί <RADIO> θα ενημερωθούν οι λίστες των σταθμών.

Για τα μοντέλα χωρίς DAB:

FM1 → FM2 → AM → FM1

Όταν πατηθεί το κουμπί <RADIO>, το ραδιόφωνο θα ανοίξει στον τελευταίο σταθμό που κάνατε λήψη. Εάν παίζει ήδη μία πηγή (iPod, Bluetooth, CD, USB ή AUX), πατώντας το κουμπί <RADIO>, θα κλείσει η πηγή που έπαιζε και θα επιλεγεί ο ραδιοφωνικός σταθμός που ακούγατε τελευταίο.

Όταν πατήσετε το κουμπί <RADIO> για περισσότερο από 1.5 δευτερόλεπτο, ενώ είστε στις λειτουργίες FM/DAB, θα ενημερωθεί αυτόματα η παρούσα λίστα σταθμών.



Συντονισμός με το χέρι

Όταν ρυθμίζετε την συχνότητα του ραδιοσταθμού με το χέρι, πηγαίνετε στην λίστα FM [FM List] και γυρίστε το κουμπί <MENU> έως ότου συντονιστείτε στην συχνότητα που θέλετε και πατήστε <ENTER> για να την επιλέξετε.

Η συχνότητα αυξάνεται ή μειώνεται σε βήματα των 100 kHz στην μπάντα των FM και των 9kHz στην μπάντα των AM.





ΠΡΟΕΙΔΟΠΟΙΗΣΗ

Ο συντονισμός του ραδιοφώνου δεν θα πρέπει να γίνεται όταν οδηγείτε για να μην αποσπάται η προσοχή σας από την οδήγηση.





Κουμπιά συντονισμού με αναζήτηση (SEEK)

Λειτουργία FM:

Πατώντας το κουμπί  ή , αρχίζει η λειτουργία συντονισμού. Το ραδιόφωνο ψάχνει από τις ψηλές στις χαμηλές ή από τις χαμηλές στις ψηλές συχνότητες και σταματάει στον επόμενο σταθμό που μεταδίδει. Στην διάρκεια της λειτουργίας αναζήτησης, ο ήχος είναι σε σίγαση. Εάν το ραδιόφωνο δεν βρει έναν σταθμό μέσα σε ένα κύκλο αυτής της μπάντας, θα σταματήσει στην ίδια συχνότητα που ήταν πριν ξεκινήσει η διαδικασία αναζήτησης.

Λειτουργία DAB:

Πατήστε  ή  για να επιλέξετε τον επόμενο σταθμό.

Κουμπιά προεπιλογής σταθμών(1)(2)(3)(4)(5)(6)

Πατώντας ένα κουμπί προεπιλογής για λιγότερα από 2 δευτερόλεπτα, θα επιλεγεί ο αποθηκευμένος ραδιοφωνικός σταθμός.

Πατώντας ένα κουμπί προεπιλογής για περισσότερα από 2 δευτερόλεπτα, ενώ είστε στην λίστα των FM [FM List] ή την κύρια οθόνη του ραδιοφώνου θα αποθηκευτεί ο σταθμός που ακούτε σε αυτό το κουμπί προεπιλογής.

- Δώδεκα σταθμοί μπορούν να αποθηκευτούν στην μπάνα των FM. (Έξι για κάθε FM1 και FM2)
- Δώδεκα σταθμοί (εάν υπάρχουν) μπορούν να αποθηκευτούν στις μπάνες DAB. (Από έξι σε καθένα από το DAB1 και DAB2) (όπου υπάρχει).
- Έξι σταθμοί (εάν υπάρχουν) μπορούν να οριστούν για την μπάνα AM.

Εάν αποσυνδεθεί το καλώδιο της μπαταρίας ή καεί η ασφάλεια, η μνήμη του ραδιοφώνου θα σβηστεί. Σε αυτή την περίπτωση, αποθηκεύστε και πάλι τους σταθμούς που θέλετε, μετά την σύνδεση της μπαταρίας ή την αντικατάσταση της ασφάλειας.

DAB και Λειτουργία Συστήματος Ραδιοφωνικών Δεδομένων (RDS) (όπου υπάρχει)

Το RDS είναι ένα σύστημα με το οποίο από τον ίδιο σταθμό των FM που μεταδίδονται κανονικά ραδιοφωνικά προγράμματα, μεταδίδονται και μη ηχητικές, ψηφιακές πληροφορίες. Το RDS παρέχει υπηρεσία πληροφόρησης όπως όνομα σταθμού, πληροφορίες για την κίνηση και ειδήσεις.

DAB (Μετάδοση Ψηφιακού Ήχου):

Η Μετάδοση Ψηφιακού Ήχου (DAB) είναι στάνταρ για να μπορεί να μεταδοθεί ψηφιακά ο ήχος.

Μπορεί να γίνει λήψη διάφορων πληροφοριών που έχουν επιλεγεί από τον οδηγό (Διαδρομή, Προειδοποίηση, Νέα, Καιρός, Σπορ κλπ).

Περιστασιακά, σε περιοχές όπου το σήμα DAB είναι ασθενές, μπορεί να παραμορφώνεται το πλήρες όνομα του σταθμού στην λίστα DAB και την κύρια οθόνη DAB. Σε αυτή την περίπτωση μπορεί να συνεχίσει να είναι δυνατή η λήψη του συγκεκριμένου ραδιοφωνικού σταθμού, με μειωμένη ποιότητα ήχου, αλλά αυτό δεν είναι πάντα δυνατό.

ΣΗΜΕΙΩΣΗ

- **Η λειτουργία του DAB είναι παρόμοια με αυτή των FM αλλά μπορεί να διαφέρει ελαφρά.**
- **Σε ορισμένες χώρες ή περιοχές, κάποιες από αυτές τις υπηρεσίες μπορεί να μην είναι διαθέσιμες.**

Λειτουργία Εναλλακτικής Συχνότητας (AF):

Η λειτουργία AF δουλεύει στα FM (ραδιόφωνο).

- Η λειτουργία AF δουλεύει στα FM (ραδιόφωνο) και θα συνεχίσει να λειτουργεί στο υπόβαθρο εάν επιλεγεί οποιοδήποτε μέσο.
- Η λειτουργία AF συγκρίνει την ισχύ του σήματος και επιλέγει τον σταθμό με τις καλύτερες συνθήκες λήψης για τον σταθμό που είναι συντονισμένος.

Λειτουργίες DAB και RDS

Λειτουργία Υπηρεσιών Προγράμματος (PS) (Λειτουργία εμφάνισης ονόματος σταθμού).

– FM:

Όταν συντονιστεί σταθμός RDS με αναζήτηση ή χειροκίνητο συντονισμό, λαμβάνονται τα δεδομένα RDS και το όνομα PS εμφανίζεται αμέσως στην οθόνη.

– DAB:

Όταν συντονιστεί ένας σταθμός με αναζήτηση ή χειροκίνητο συντονισμό λαμβάνονται τα δεδομένα και εμφανίζεται το όνομα PS.

Αναγγελία Κυκλοφορίας (TA)

Η λειτουργία TA δουλεύει στα FM (ραδιόφωνο). Θα συνεχίσει να δουλεύει στο φόντο εάν επιλέξετε ένα άλλο μέσο αναπαραγωγής (λειτουργία CD, USB ή MEDIA).

- Πατώντας το κουμπί <TA>, επιλέγεται η λειτουργία TA. Η ένδειξη TA ανάβει όσο η λειτουργία TA είναι ανοικτή.
- Όταν πατήσετε πάλι το <TA> ή το <BACK>, η λειτουργία θα κλείσει και η ένδειξη TA θα εξαφανιστεί από την ένδειξη.

Λειτουργία διακοπής για αναγγελία κυκλοφορίας:

Λειτουργία διακοπής για αναγγελία κυκλοφορίας:

Όταν ληφθεί μία αναγγελία κυκλοφορίας, συντονίζεστε στην αναγγελία και η εμφάνίζεται στην ένδειξη ένα ενημερωτικό μήνυμα με το όνομα του σταθμού π.χ. [TA: Radio 1].

Μόλις η αναγγελία κυκλοφορίας τελειώσει, η μονά-

38 Οθόνη ενδείξεων, Καλοριφέρ, air conditioner και ηχοσύστημα

δα επιστρέφει στην πηγή που είχε ρυθμιστεί πριν αρχίσει η αναγγελία.

Εάν πατηθεί το <TA> ή το <BACK> στην διάρκεια της αναγγελίας κυκλοφορίας, η λειτουργία διακοπής για αναγγελία κυκλοφορίας ακυρώνεται. Η λειτουργία TA επιστρέφει στην λειτουργία αναμονής και το ηχοσύστημα επιστρέφει στην προηγούμενη πηγή.

ΘΥΡΑ ΣΥΝΔΕΣΗΣ USB



ΠΡΟΕΙΔΟΠΟΙΗΣΗ

Μην συνδέετε, αποσυνδέετε ή βάζετε σε λειτουργία την μονάδα USB ενώ οδηγείτε. Εάν το κάνετε αποσπάται η προσοχή σας και μπορεί να χάσετε τον έλεγχο του οχήματος προκαλώντας ατύχημα ή σοβαρό τραυματισμό.

ΠΡΟΣΟΧΗ

- Μην πιέζετε την μονάδα USB μέσα στην θύρα USB. Τοποθετώντας την μονάδα USB στραβά μέσα στην θύρα ή ανάποδα, μπορεί να προκληθεί ζημιά στην μονάδα USB και την θύρα. Βεβαιωθείτε ότι η μονάδα USB έχει τοποθετηθεί σωστά στην θύρα USB.
- Μην κρατάτε το κάλυμμα της θύρας USB (όπου υπάρχει) όταν τραβάτε την μονάδα USB έξω από την θύρα. Μπορεί να πάθουν ζημιά τόσο η θύρα όσο και το κάλυμμα.
- Μην αφήνετε το καλώδιο του USB σε σημείο που μπορεί να τραβηχτεί κατά λάθος. Τραβώντας το καλώδιο μπορεί να πάθει ζημιά η θύρα.

Σύνδεση μίας μονάδας στο USB

Για την σωστή χρήση και φροντίδα της μονάδας δείτε το βιβλίο οδηγιών χρήσης του κατασκευαστή της.

Χρησιμοποιήστε την θύρα σύνδεσης που βρίσκεται στο κάτω μέρος του ταμπλό των οργάνων. Συνδέστε ένα στικ USB ή άλλη μονάδα USB στην θύρα σύνδεσης. Η μονάδα θα ενεργοποιηθεί αυτόματα. Η οθόνη θα εμφανίσει ένα ενημερωτικό μήνυμα [USB Detected Please Wait...] για λίγα δευτερόλεπτα, ενώ διαβάζει τα δεδομένα.

Εάν το ηχοσύστημα είχε κλείσει ενώ έπαιζε το USB, πατώντας το  θα αρχίσει η λειτουργία του USB.

Κουμπί <MEDIA>

Για να λειτουργήσει η μονάδα USB πατήστε το <MEDIA> μία φορά ή επαναλαμβανόμενα έως ότου να είναι διαθέσιμο το [USB].

Κύρια λειτουργία ήχου:

Οι ακόλουθες λειτουργίες είναι ίδιες με την κύρια λειτουργία του ηχοσυστήματος για την λειτουργία του CD. Για λεπτομέρειες δείτε το «Λειτουργία του CD player» πιο πριν.

- Εμφάνιση λίστας
- Γρήγορη αναζήτηση
- ▶▶| , |◀◀
- MIX (τυχαία αναπαραγωγή)
- RPT (επανάληψη τραγουδιού)
- Αναζήτηση φακέλου

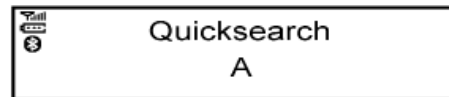

Εμφάνιση λίστας:

Όταν παίζει το τραγούδι, είτε πατήστε το κουμπί <OK> είτε γυρίστε το κουμπί MENU για να εμφανιστούν τα διαθέσιμα τραγούδια σε λειτουργία εμφάνισης λίστας. Για να επιλέξετε ένα τραγούδι από την λίστα, ή ένα τραγούδι από το οποίο θα αρχίσετε την ακρόαση, γυρίστε το κουμπί <MENU> και πατήστε <OK>. Πατήστε το κουμπί  για να επιστρέψετε στο τραγούδι.

▶▶|◀◀ Κουμπιά Γρήγορης Αναπαραγωγής Μπροστά / Πίσω:

Όταν πατηθεί το κουμπί ▶▶ (μπροστά) ή ◀◀ (πίσω), συνεχόμενα, το τραγούδι θα παίζει σε υψηλή ταχύτητα. Όταν αφήσετε το κουμπί, το τραγούδι θα παίζει στην κανονική ταχύτητα αναπαραγωγής.

▶▶|◀◀ Κουμπιά Επόμενου / Προηγούμενου τραγουδιού:

Πατώντας το κουμπί ▶▶ (μπροστά) ή ◀◀ (πίσω) μία φορά, θα πάει μπροστά στο επόμενο τραγούδι ή πίσω στην αρχή του τραγουδιού που παίζει ήδη. Πατήστε τα κουμπιά ▶▶ (μπροστά) ή ◀◀ (πίσω), περισσότερες από μία φορές για να προχωρήσετε ανάμεσα στα τραγούδια.

Εμφάνιση φακέλων:

Εάν τα εγγεγραμμένα μέσα περιέχουν φακέλους με αρχεία μουσικής, πατήστε το κουμπί ▶▶|◀◀ για να παίζει η σειρά των τραγουδιών σε κάθε φάκελο.

Για να επιλέξετε τον φάκελο που θέλετε:

1. Πατήστε το κουμπί **<OK>** ή γυρίστε το κουμπί **<MENU>** και θα εμφανιστεί μία λίστα των τραγουδιών στον παρόντα φάκελο.
2. Γυρίστε το κουμπί  για να μπειτε στην οθόνη των φακέλων.
3. Πατήστε **<OK>** για να έχετε πρόσβαση σε αυτό τον φάκελο. Πατήστε **<OK>** πάλι για να αρχίσει η αναπαραγωγή από το πρώτο τραγούδι ή γυρίστε το κουμπί **<MENU>** και πατήστε **<OK>** για να επιλέξετε άλλο τραγούδι.

Εάν ο φάκελος που έχετε επιλέξει περιέχει υποφάκελους, πατήστε **<OK>** και θα εμφανιστεί μία νέα οθόνη με την λίστα των υποφακέλων. Γυρίστε το κουμπί **<MENU>** για τον υποφάκελο και πατήστε **<OK>** για να τον επιλέξετε. Πατήστε το στοιχείο [Root] για τον κύριο φάκελο όταν υπάρχουν πρόσθετα τραγούδια σε αυτόν.

Για να επιστρέψετε στην οθόνη του προηγούμενου φακέλου πατήστε επιστροφή 

<RPT> Κουμπί επανάληψης:

Πατήστε το κουμπί RPT και το τραγούδι που παίζει αυτή την στιγμή θα παίζει επαναλαμβανόμενα.

<MIX> Κουμπί μίξης:

Πατήστε το κουμπί MIX και όλα τα τραγούδια σε αυτόν τον φάκελο (USB) ή την λίστα αναπαραγωγής (iPod) θα παίζουν σε τυχαία σειρά.

Όταν έχει παίξει όλος ο φάκελος / η λίστα αναπαραγωγής, το σύστημα θα αρχίσει να παίζει τον επόμενο φάκελο / λίστα αναπαραγωγής.

<DISP> κουμπί:

Όταν παίζει ένα τραγούδι με ετικέτες πληροφοριών της εγγεγραμμένης μουσικής (ετικέτες ID3), θα εμφανίζεται ο τίτλος του τραγουδιού που παίζει. Εάν δεν υπάρχουν ετικέτες, τότε θα εμφανίζεται [Songs] (τραγούδια).

Όταν πατήστε το κουμπί **DISP** επαναλαμβανόμενα, μπορούν να εμφανιστούν περισσότερες πληροφορίες για το τραγούδι, μαζί με τον τίτλο του τραγουδιού ως εξής:

Χρόνος τραγουδιού → όνομα καλλιτέχνη → τίτλος άλμπουμ → χρόνος τραγουδιού

Λεπτομέρειες τραγουδιού:

Ένα παρατεταμένο πάτημα στο κουμπί **DISP** θα αλλάξει την οθόνη σε λεπτομερή σύνοψη και μετά από λίγα δευτερόλεπτα επιστρέφει στην κύρια οθόνη ή πατήστε το κουμπί  σύντομα.

Γρήγορη αναζήτηση:

Όταν παίζει ένα USB με ετικέτες πληροφοριών της εγγεγραμμένης μουσικής (ετικέτες κειμένου ID3), στην λειτουργία εμφάνισης λίστας, μπορεί να γίνει γρήγορη αναζήτηση ενός τραγουδιού από την λίστα αυτή.

Πατήστε το κουμπί **<A-Z >** και μετά γυρίστε το κουμπί **<MENU>** για το πρώτο αλφαβητικό / αριθμητικό γράμμα του τίτλου του τραγουδιού και πατήστε **<OK>**. Όταν βρεθεί, θα εμφανιστεί μία λίστα με τα διαθέσιμα τραγούδια. Όταν δεν υπάρχει αντιστοιχία (η οθόνη εμφανίζει [No match]) θα εμφανιστεί το επόμενο στοιχείο. Επιλέξτε το τραγούδι που θέλετε και πατήστε **<OK>** για να αρχίσει να παίζει.

ΛΕΙΤΟΥΡΓΙΑ iPod® player (όπου υπάρχει)

Σύνδεση iPod®



ΠΡΟΕΙΔΟΠΟΙΗΣΗ

Μην συνδέετε/αποσυνδέετε ή λειτουργείτε την μονάδα του USB ενώ οδηγείτε. Εάν το κάνετε μπορεί να αποσπαστεί η προσοχή σας. Εάν αποσπαστεί η προσοχή σου μπορεί να χάσετε τον έλεγχο του αυτοκινήτου και να προκληθεί ατύχημα ή σοβαρός τραυματισμός.

ΠΡΟΣΟΧΗ

- Μην πιέζετε την μονάδα USB μέσα στην θύρα USB. Τοποθετώντας την μονάδα USB στραβά μέσα στην θύρα ή ανάποδα, μπορεί να προκληθεί ζημιά στην μονάδα USB και την θύρα. Βεβαιωθείτε ότι η μονάδα USB έχει τοποθετηθεί σωστά στην θύρα USB.
- Μην κρατάτε το κάλυμμα της θύρας USB (όπου υπάρχει) όταν τραβάτε την μονάδα USB έξω από την θύρα. Μπορεί να πάθουν ζημιά τόσο η θύρα όσο και το κάλυμμα.
- Μην αφήνετε το καλώδιο του USB σε σημείο που μπορεί να τραβηχτεί κατά λάθος. Τραβώντας το καλώδιο μπορεί να πάθει ζημιά η θύρα.

Δείτε το βιβλίο οδηγιών του κατασκευαστή της μονάδας για την σωστή χρήση και φροντίδα της μονάδας.

Συνδέστε το καλώδιο του iPod® στην θύρα USB. Η μπαταρία του iPod® θα φορτίζει στην διάρκεια σύν-

δεσης με το αυτοκίνητο. Η οθόνη θα εμφανίζει το ενημερωτικό μήνυμα [iPod <Name> Detected...] για λίγα δευτερόλεπτα ενώ διαβάζει τα δεδομένα.

Εάν το ηχοσύστημα έχει σβήσει ενώ έπαιζε το iPod®, πατώντας το κουμπί  θα αρχίσει η λειτουργία του iPod®. Στην διάρκεια της σύνδεσης το iPod® μπορεί να λειτουργήσει με τα χειριστήρια του ηχοσυστήματος.

Σημειώσεις για την χρήση του iPod:

Οι επισημάνσεις “Made for iPod”, “Made for iPhone” και “Made for iPad” σημαίνουν ότι ένα ηλεκτρικό αξεσουάρ έχει σχεδιαστεί ειδικά για σύνδεση με iPod, iPhone και iPad αντίστοιχα και έχει πιστοποιηθεί από τον προγραμματιστή για να πληροί τα στάνταρ απόδοσης της Apple.

Η Apple δεν ευθύνεται για την λειτουργία αυτής της μονάδας ή την συμμόρφωσή της με τα δεδομένα ασφαλείας και τους κανονισμούς.

Παρακαλούμε σημειώστε ότι η χρήση αυτού του αξεσουάρ με το iPod, iPhone ή iPad μπορεί να επηρεάσει την ασύρματη απόδοση.

Τα iPad, iPhone, iPod, iPod classic, iPod nano, iPod shuffle και iPod touch είναι σήματα κατατεθέντα της Apple Inc., κατατεθειμένα στις Η.Π.Α. και άλλες χώρες. Το Lightning είναι σήμα κατατεθέν της Apple Inc.

Συμβατότητα:

Αυτή η μονάδα θα είναι συμβατή με όλες τις μονάδες (παλιές και μελλοντικές) που υποστηρίζουν το πρωτόκολλο αξεσουάρ της Apple σε σύνδεση με USB.

Περιλαμβάνει (χωρίς να περιορίζεται σε αυτά):

- iPod touch 5th (iOS 9.3.5)

- iPhone 7 Plus (iOS 10.1.1, 1.0.3, 11.1.2)
- iPhone 8 (iOS 11.2)
- iPhone 8 Plus (iOS 11.2.5)
- iPhone X (iOS 11.2, 12.0.1)

ΣΗΜΕΙΩΣΗ

Αυτό το ηχοσύστημα δεν υποστηρίζει την φόρτιση του iPad.

Κουμπί <MEDIA>

Για να λειτουργήσει το iPod πατήστε <MEDIA> μία φορά ή επαναλαμβανόμενα έως ότου να εμφανιστεί το [iPod <Name>].



Κύρια λειτουργία ηχοσυστήματος

Interface:

Το interface για την λειτουργία του iPod® που εμφανίζεται στην κεντρική οθόνη του αυτοκινήτου είναι παρόμοιο με το interface του iPod®. Χρησιμοποιήστε το κουμπί <MENU> και το κουμπί <OK> για να γίνει αναπαραγωγή ενός τραγουδιού στο iPod®.





Μπορούν να επιλεγούν τα παρακάτω από την λίστα του μενού στην οθόνη.

- [Playlists]
- [Artist]
- [Albums]
- [Songs]

- [More...] (το οποίο παρέχει πρόσβαση στα παρακάτω)
- [Composers]
- [Genre]
- [Podcasts]
- [Audiobooks]

Για περισσότερες πληροφορίες για το κάθε είδος, δείτε το Βιβλίο Οδηγιών του iPod®.

Οι ακόλουθες λειτουργίες είναι πανομοιότυπες με την λειτουργία του ηχοσυστήματος για το USB. Για λεπτομέρειες δείτε το «Κουμπί MEDIA» πιο πριν.

- Εμφάνιση λίστας
-  |  ,  , 
- MIX (τυχαία αναπαραγωγή)
- RPT (επανάληψη τραγουδιού)
- Αναζήτηση φακέλου

<DISP> Κουμπί DISP:

Όταν παίζει ένα τραγούδι με ετικέτες πληροφοριών της εγγεγραμμένης μουσικής (ετικέτες ID3), θα εμφανίζεται ο τίτλος του τραγουδιού που παίζει. Εάν δεν υπάρχουν ετικέτες, τότε θα εμφανίζεται ένα ενημερωτικό μήνυμα.

Όταν πατήστε το κουμπί **DISP** επαναλαμβανόμενα, μπορούν να εμφανιστούν περισσότερες πληροφορίες για το τραγούδι, μαζί με τον τίτλο του τραγουδιού, ως εξής:

Χρόνος τραγουδιού → Όνομα καλλιτέχνη → Τίτλος άλμπουμ → Χρόνος τραγουδιού

Λεπτομέρειες τραγουδιού:

Με ένα παρατεταμένο πάτημα στο κουμπί <DISP> η οθόνη θα εμφανίσει τον τίτλο του τραγουδιού, το όνομα του καλλιτέχνη και τον τίτλο του άλμπουμ. Μετά από μερικά δευτερόλεπτα θα επιστρέψει στην κύρια οθόνη, ή πατήστε το  σύντομα.

ΛΕΙΤΟΥΡΓΙΑ BLUETOOTH®

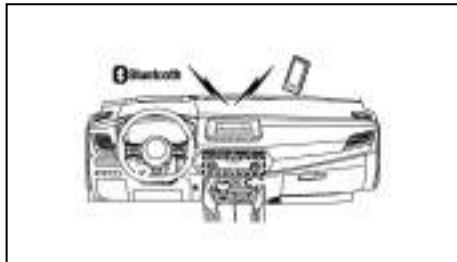

*: Μία μονάδα με δυνατότητες Bluetooth®

Ρυθμίσεις BLUETOOTH®



Για να ταιριάξετε μία μονάδα, βεβαιωθείτε ότι το Bluetooth® είναι ανοικτό και χρησιμοποιήστε το στοιχείο [Scan device] ή το στοιχείο [Pair device]. Για λεπτομέρειες δείτε το "[Scan device]" παρακάτω.

Εάν μία μονάδα Apple έχει συνδεθεί με καλώδιο USB και Bluetooth, η μονάδα θα αναγνωριστεί σαν μονάδα USB. Η μπαταρία της μονάδας Apple φορτίζεται μέσω του καλωδίου που έχει συνδεθεί στην θύρα USB.

Μπορείτε να καταχωρήσετε έως 5 διαφορετικά κινητά τηλέφωνα με Bluetooth®. Ωστόσο μπορείτε να

42 **Οθόνη ενδείξεων, Καλοριφέρ, air conditioner και ηχοσύστημα**

χρησιμοποιείτε μία μονάδα την κάθε φορά. Εάν έχετε ήδη καταχωρημένες 5 μονάδες Bluetooth®, για να καταχωρήσετε μία καινούργια θα πρέπει να αντικαταστήσετε μία από τις 5 ήδη υπάρχουσες. Χρησιμοποιήστε το στοιχείο [Del. Device] για να διαγράψετε μία από τις ήδη καταχωρημένες μονάδες. Για λεπτομέρειες δείτε το "[Del. Device]" παρακάτω.

Όταν γίνεται το ταίριασμα θα εμφανιστεί ένα ενημερωτικό μήνυμα και στην συνέχεια η οθόνη του συστήματος θα επιστρέψει στην εμφάνιση της παρούσας πηγής ήχου. Στην διάρκεια της σύνδεσης θα εμφανίζονται οι εξής εικόνες κατάστασης (πάνω αριστερά στην ένδειξη): ισχύς σήματος , κατάσταση μπαταρίας*  και ανοικτό Bluetooth .

*: Εάν ανάψει το μήνυμα χαμηλής μπαταρίας, η μονάδα του Bluetooth® πρέπει να φορτιστεί σύντομα.

Η διαδικασία ταιριάσματος και η λειτουργία μπορεί να ποικίλει ανάλογα με τον τύπο της μονάδας και την συμβατότητα. Δείτε το Βιβλίο Οδηγιών Χρήσης του Bluetooth® για περισσότερες λεπτομέρειες.

ΣΗΜΕΙΩΣΗ

- Για λεπτομέρειες για την μονάδα, δείτε το βιβλίο οδηγιών χρήσης του ηχοσυστήματος / κινητού τηλεφώνου.
- Για βοήθεια με την καταχώρηση του ηχοσυστήματος / τηλεφώνου Bluetooth® επισκεφθείτε εξουσιοδοτημένο συνεργείο Nissan ή εξειδικευμένο συνεργείο.

Για να ρυθμίσετε το σύστημα Bluetooth με την μονάδα που θέλετε είναι διαθέσιμα τα παρακάτω:

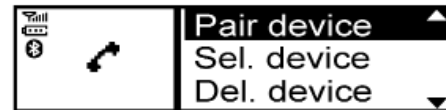

- [Scan devices]

Μπορεί να γίνει ταίριασμα μονάδων Bluetooth® με το σύστημα. Μπορούν να καταχωρηθούν έως 5 μονάδες.

- [Pair Device]

Μπορεί να γίνει ταίριασμα μονάδων Bluetooth® με το σύστημα. Μπορούν να καταχωρηθούν έως 5 μονάδες.

- [Sel. Device]

Εμφανίζεται η λίστα με τις καταχωρημένες μονάδες Bluetooth® και μπορείτε να επιλέξετε για σύνδεση.

- [Del. Device]

Μπορεί να διαγραφεί μία καταχωρημένη μονάδα Bluetooth®.

- [Bluetooth]

Εάν η ρύθμιση αυτή είναι κλειστή (off), η σύνδεση ανάμεσα στις μονάδες Bluetooth® και την μονάδα Bluetooth® του αυτοκινήτου θα ακυρωθεί.

[Scan devices] (έλεγχος μονάδων):

- 1) Πατήστε το κουμπί . Επιλέξτε [Scan device].

Το ηχοσύστημα αναζητεί μονάδες Bluetooth® και εμφανίζει όλες τις ορατές μονάδες.

Βεβαιωθείτε ότι η μονάδα σας Bluetooth® είναι ορατή αυτή την στιγμή.

2) Επιλέξτε την μονάδα που θα γίνει ταίριασμα. Χρησιμοποιήστε το κουμπί **<MENU>** και πατήστε **<OK>** για να επιλέξετε.

3) Η διαδικασία ταιριάσματος μπορεί να εξαρτηθεί από την μονάδα που θα συνδεθεί:

1) Μονάδα χωρίς κωδικό PIN:

Η σύνδεση Bluetooth® θα γίνει αυτόματα χωρίς να κάνετε κάποια άλλη εισαγωγή.

2) Μονάδα με κωδικό PIN:

Είναι δυνατοί δύο τρόποι ταιριάσματος, ανάλογα με την μονάδα:

- Τύπος A:

Θα εμφανιστεί το μήνυμα [To pair] [Enter Pin] 0000. Επιβεβαιώστε τον κωδικό PIN πάνω στην μονάδα. Θα γίνει η σύνδεση Bluetooth®.

- Τύπος B:

Θα εμφανιστεί το μήνυμα [Pairing request] [Confirm password] μαζί με έναν 6ψήφιο κωδικό. Ο μοναδικός ίδιος κωδικός θα πρέπει να εμφανιστεί στην οθόνη. Εάν ο κωδικός είναι ίδιος επιβεβαιώστε στην μονάδα. Θα γίνει η σύνδεση Bluetooth®.

[Pair device] (Διαδικασία ταιριάσματος):

Ανοίξτε το ηχοσύστημα Bluetooth®. Δείτε την περιγραφή [Bluetooth] πιο κάτω.

• Χρησιμοποιήστε το ηχοσύστημα που θα ταιριάζετε:

1) Ενεργοποιήστε την λειτουργία αναζήτησης για

μονάδες Bluetooth®. Εάν η λειτουργία αναζήτησης βρει το ηχοσύστημα αυτό θα εμφανιστεί στην οθόνη της μονάδας.

2) Επιλέξτε την μονάδα που εμφανίζεται ως [My Car].



3. Είναι δυνατοί δύο διαφορετικοί τρόποι ταιριάσματος, ανάλογα με την μονάδα. Για λεπτομέρειες της σωστής διαδικασίας δείτε το [Scan Devices] (έλεγχος μονάδων) πιο πριν.

Εάν μία μονάδα Apple έχει συνδεθεί με καλώδιο USB και Bluetooth, η μονάδα θα αναγνωριστεί σαν μονάδα USB. Η μπαταρία της μονάδας Apple φορτίζεται μέσω του καλωδίου που έχει συνδεθεί στην θύρα USB.

[Sel. device]:

Η λίστα των καταχωρημένων μονάδων εμφανίζει ποιές μονάδες ήχου ή τηλεφώνων Bluetooth® είναι ταιριασμένες ή καταχωρημένες στο ηχοσύστημα με Bluetooth® του αυτοκινήτου σας. Εάν η λίστα περιέχει μονάδες, επιλέξτε την μονάδα που θέλετε να συνδέσετε με το ηχοσύστημα Bluetooth® του αυτοκινήτου σας.

Τα ακόλουθα σύμβολα (όπου υπάρχουν), δείχνουν την ικανότητα της καταχωρημένης μονάδας:

-  : Ενσωμάτωση κινητού τηλεφώνου
-  : Μεταφορά ήχου (A2DP – Ενισχυμένο Προφίλ Κατανομής Ήχου)

[Del. device]:

Μία καταχωρημένη μονάδα μπορεί να αφαιρεθεί από το ηχοσύστημα Bluetooth®. Επιλέξτε την καταχωρημένη μονάδα και μετά πατήστε **<OK>** για να

επιβεβαιώσετε την διαγραφή.

[Bluetooth]:

Εάν το Bluetooth® είναι σβηστό, ένα ενημερωτικό μήνυμα [ON/OFF] εμφανίζεται, όταν επιλέγετε [Bluetooth] από την οθόνη του μενού ρύθμισης ή πατάτε . Για να ανοίξετε το σήμα του Bluetooth®, πατήστε **<OK>** και θα εμφανιστεί μία νέα οθόνη. Μετά επιλέξτε [ON] και πατήστε **<OK>** για να εμφανιστεί η οθόνη ρυθμίσεων του Bluetooth®.

Κύρια λειτουργία μεταφοράς ήχου Bluetooth®

Γυρίστε τον διακόπτη της μίζας στην θέση **ON**. Εάν το ηχοσύστημα έκλεισε ενώ έπαιζε ηχοσύστημα Bluetooth®, πατώντας το κουμπί **<ψ>** θα αρχίσει η λειτουργία της μεταφοράς ήχου ηχοσυστήματος Bluetooth®.

Κουμπί MEDIA:

Για να λειτουργήσει η μεταφορά ήχου Bluetooth®, χρησιμοποιήστε την ακόλουθη μέθοδο:

- Πατήστε το κουμπί **<MEDIA>** επαναλαμβανόμενα έως ότου εμφανιστεί το [BT Audio].

Ο τύπος της ένδειξης, (A) ή (B), που εμφανίζεται στο ηχοσύστημα μπορεί να ποικίλει ανάλογα με την έκδοση του Bluetooth® της μονάδας.



Κουμπί Γρήγορης Αναπαραγωγής Μπροστά / Πίσω:

Όταν πατηθεί το κουμπί **▶▶** (μπροστά) ή **◀◀** (πίσω), συνεχόμενα, το τραγούδι θα παίζει σε υψηλή ταχύτητα. Όταν αφήσετε το κουμπί, το τραγούδι θα παίζει στην κανονική ταχύτητα αναπαραγωγής.



Κουμπιά Επόμενου / Προηγούμενου τραγουδιού:

Πατώντας το κουμπί ►► (μπροστά) ή ◄◄ (πίσω) μία φορά, το CD θα πάει μπροστά στο επόμενο τραγούδι ή πίσω στην αρχή του τραγουδιού που παίζει ήδη. Πατήστε τα κουμπιά ►► (μπροστά) ή ◄◄ (πίσω), περισσότερες από μία φορές για να προχωρήσετε ανάμεσα στα τραγούδια.

Κουμπί <DISP>

Όταν παίζει ένα τραγούδι με ετικέτες πληροφοριών της εγγεγραμμένης μουσικής (ετικέτες ID3), θα εμφανίζεται ο τίτλος του τραγουδιού που παίζει. Εάν δεν υπάρχουν ετικέτες, τότε θα εμφανίζεται ένα ενημερωτικό μήνυμα.

Όταν πατήστε το κουμπί **DISP** επαναλαμβανόμενα, μπορούν να εμφανιστούν περισσότερες πληροφορίες για το τραγούδι, μαζί με τον τίτλο του τραγουδιού.

Ένα παρατεταμένο πάτημα στο κουμπί **DISP** θα γυρίσει την οθόνη σε μία λεπτομερή επισκόπηση η οποία μετά από μερικά δευτερόλεπτα θα επιστρέψει στην κύρια οθόνη, ή πατήστε το  σύντομα.

Λειτουργία BLUETOOTH® κινητού τηλεφώνου

Το σύστημα παρέχει μία ευκολία hands-free για το κινητό σας τηλέφωνο, μέσω Bluetooth® για να αυξηθεί η ασφάλεια κατά την οδήγηση και η άνεση.

Για λεπτομέρειες, δείτε το «Ενσωμάτωση κινητού τηλεφώνου για το Ράδιο FM AM (όπου υπάρχει)» παρακάτω.

Πίνακας προδιαγραφών:

Υποστηριζόμενα μέσα		USB 2.0	
Υποστηριζόμενα συστήματα αρχείων		ISO9660 LEVEL1, ISO9660 LEVEL2, Romeo, Joliet *ISO9660 Level3 (μαζική εγγραφή) δεν υποστηρίζεται. *Τα αρχεία που αποθηκεύθηκαν με την χρήση Live File System (σε υπολογιστή με Windows Vista), δεν υποστηρίζονται.	
Υποστηριζόμενες εκδόσεις*1	MP3	Έκδοση	MPEG1 Audio Layer 3
		Συχνότητα	8kHz – 48 kHz
		Bit Rate	8 kbps – 320 kbps, VBR*4
	WMA*3	Έκδοση	WMA7, WMA8 WMA9
		Συχνότητα	32KHz - 48 kHz
		Bit Rate	32 kbps – 192 kbps, VBR*4
	AAC	Έκδοση	MPEG-4, AAC
		Συχνότητα	8, 11.025, 16, 22.05, 32, 44.1, 48 kHz
		Bit Rate	32, 48, 64, 80, 96, 128, 160, 192 Kbps, VBR*4
Πληροφορίες ετικέτας (Τίτλος τραγουδιού και όνομα Καλλιτέχνη)		MP3	ID3 tag VER1.0, 1.1,2.2, 2.4
		WMA (όπου υπάρχει)	WMA tag
Επίπεδα φακέλων		Επίπεδα φακέλων: 8 , Φάκελοι: 2500 (μαζί με τον αρχικό φάκελο), Αρχεία: 32.000	
Κωδικοί εμφανίσιμων χαρακτήρων*2		01:ASCII, 02: ISO-8859-1, 03: UNICODE (UTF-16 BOM Big Endian), 04: UNICODE (UTF-16 Ncn-BOM Big Endian), 05: UNICODE (UTF-8), 06: UNICODE – (Non-UTF-16 BOM Little Endian)	

*1 Τα αρχεία που δημιουργούνται με συνδυασμό των 48kHz και των 64kbps δεν μπορούν να παιξουν.

*2 Οι διαθέσιμοι κωδικοί εξαρτώνται από το είδος του μέσου, τις εκδόσεις και τις πληροφορίες που πρόκειται να εμφανιστούν.

*3 Όπου υπάρχει. Τα προστατευόμενα αρχεία WMA (DRM) δεν μπορούν να παιξουν.

*4 Όταν παίζονται αρχεία VBR, ο χρόνος αναπαραγωγής μπορεί να μην εμφανίζεται σωστά. Τα WMA7 και WMA8 δεν εφαρμόζονται στο VBR.

APPLE CARPLAY ΚΑΙ ANDROID AUTO (όπου υπάρχει)

ΠΡΟΕΙΔΟΠΟΙΗΣΗ

- Σταματήστε το αυτοκίνητο σε ασφαλή τοποθεσία και δέστε το χειρόφρενο πριν συνδέσετε το κινητό σας στο αυτοκίνητο ή κάνετε χειρισμούς για την ρύθμιση του κινητού σας τηλεφώνου.
- Οι νόμοι σε ορισμένες χώρες μπορεί να περιορίζουν την χρήση ορισμένων εφαρμογών και λειτουργιών, όπως τα κοινωνικά δίκτυα και τα μηνύματα. Ελέγξτε τις απαιτήσεις των τοπικών κανονισμών.
- Εάν δεν μπορείτε να αφιερώσετε την πλήρη προσοχή σας στην λειτουργία του αυτοκινήτου ενώ χρησιμοποιείτε το κινητό σας τηλέφωνο, βγείτε από τον δρόμο σε ασφαλή τοποθεσία και σταματήστε το αυτοκίνητό σας.

Apple CarPlay:

Με το Apple CarPlay το σύστημα του αυτοκινήτου σας μπορεί να χρησιμοποιηθεί σαν οθόνη και χειριστήριο για ορισμένες από τις λειτουργίες του iPhone. Το Apple CarPlay διαθέτει το Siri που επιτρέπει τους χειρισμούς μέσω φωνητικών εντολών. Δείτε το βιβλίο οδηγιών χρήσης του Συστήματος Πλοήγησης και επισκεφθείτε τον ιστότοπο της Apple για πληροφορίες σχετικά με τις λειτουργίες που είναι διαθέσιμες και άλλες λεπτομέρειες.

ΣΗΜΕΙΩΣΗ

Για να διασφαλίσετε την επαρκή ασύρματη φόρτιση (όπου υπάρχει) μην χρησιμοποιείτε ταυτόχρονα το ασύρματο Apple CarPlay και την ασύρματη φόρτιση για μεγάλες χρονικές περιόδους. Σε αυ-

46 Οθόνη ενδείξεων, Καλοριφέρ, air conditioner και ηχοσύστημα

NISSAN CONNECT (όπου υπάρχει)

τές τις περιστάσεις χρησιμοποιήστε την φόρτιση μέσω σύνδεσης USB.

Android Auto:

Με το Android Auto το σύστημα του αυτοκινήτου σας μπορεί να χρησιμοποιηθεί σαν οθόνη και χειριστήριο για ορισμένες από τις λειτουργίες του Android τηλεφώνου σας. Το Android Auto υποστηρίζει το Talk to Google που επιτρέπει χειρισμούς μέσω φωνητικών εντολών. Δείτε το βιβλίο οδηγιών χρήσης του Συστήματος Πλοήγησης και επισκεφθείτε τον ιστότοπο του Android Auto για πληροφορίες σχετικά με τις λειτουργίες που είναι διαθέσιμες και άλλες λεπτομέρειες.

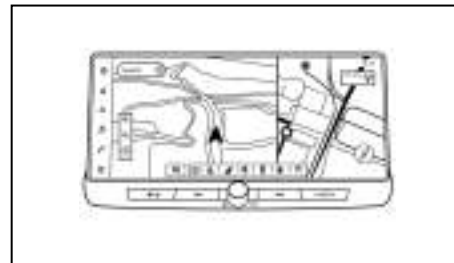

Τύπος Α

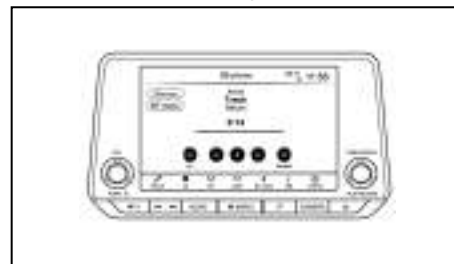

Τύπος Β

Για λεπτομέρειες δείτε το ξεχωριστό Βιβλίο Οδηγιών Χρήσης NissanConnect.

• Online:

- Τύπος Α

Πηγαίνατε στο: <https://uqr.to/16959> ή σαρώστε τον κωδικό QR



- Τύπος Β

Πηγαίνετε στο: <https://uqr.to/1695g> ή σαρώστε τον κωδικό QR



- Τυπωμένη έκδοση: Επικοινωνήστε με ένα εξουσιοδοτημένο συνεργείο NISSAN ή εξειδικευμένο συνεργείο.

Πληροφορίες ασφαλείας

Πληροφορίες ασφαλείας Αυτό το σύστημα είναι πρωταρχικά σχεδιασμένο για να κάνει την οδήγηση ευχάριστη, όπως αναφέρεται σε αυτό το βιβλίο. Ωστόσο, ο οδηγός θα πρέπει να χρησιμοποιεί το σύστημα κατάλληλα και με ασφάλεια. Οι πληροφορίες και η διαθεσιμότητα των υπηρεσιών μπορεί να μην είναι πάντα ενημερωμένες. Το σύστημα δεν υποκαθιστά την ασφαλή, σωστή και νόμιμη οδήγηση.

Παρακαλούμε, πριν χρησιμοποιήσετε το σύστημα, να διαβάσετε τις πληροφορίες ασφαλείας που ακολουθούν. Να χρησιμοποιείτε πάντα το σύστημα όπως περιγράφεται σε αυτό το βιβλίο.



ΠΡΟΕΙΔΟΠΟΙΗΣΗ

- Για να χειριστείτε το σύστημα, σταθμεύστε πρώτα το αυτοκίνητο σε ασφαλές σημείο και δέστε το χειρόφρενο. Ο χειρισμός του συστήματος κατά την οδήγηση μπορεί να αποσπάσει την προσοχή του οδηγού με συνέπεια την πιθανή πρόκληση σοβαρού ατυχήματος.
- Να είστε πάντα προσεκτικοί ώστε όλη η προσοχή σας να είναι στον χειρισμό του αυτοκινήτου. Εάν το σύστημα δεν ανταποκριθεί αμέσως, παρακαλούμε να έχετε υπομονή και να κρατάτε τα μάτια σας στον δρόμο. Η απρόσεκτη οδήγηση μπορεί να οδηγήσει σε σύγκρουση με αποτέλεσμα σοβαρούς τραυματισμούς ή θάνατο.
- Μην βασίζεστε μόνο στην καθοδήγηση διαδρομής (όπου υπάρχει). Να βεβαιώνετε πάντα ότι όλοι οι ελιγμοί κατά την οδήγηση είναι νόμιμοι και ασφαλείς ώστε να αποφύγετε ατυχήματα.
- Μην αποσυναρμολογείτε ή κάνετε μετατροπή σε αυτό το σύστημα. Εάν το κάνετε μπορεί να προκληθεί ατύχημα, φωτιά ή ηλεκτροπληξία.
- Εάν παρατηρήσετε οποιοδήποτε ξένο αντικείμενο μέσα στο σύστημα, χύσετε υγρό στο σύστημα ή παρατηρήσετε καπνό ή μυρωδιά να βγαίνουν από αυτό, σταματήστε αμέσως

να χρησιμοποιείτε το σύστημα και αποτανθείτε σε Εξουσιοδοτημένο συνεργείο της Nissan ή εξειδικευμένο συνεργείο. Εάν αγνοήσετε τέτοιες συνθήκες μπορεί να οδηγήσουν σε ατυχήματα, φωτιά ή ηλεκτροπληξία.

ΠΡΟΣΟΧΗ

- Ορισμένες περιοχές μπορεί να έχουν νόμους που περιορίζουν την χρήση οθονών βίντεο ενώ οδηγείτε. Να χρησιμοποιείτε αυτό το σύστημα μόνο όταν επιτρέπεται από το νόμο.
- Οι ακραίες θερμοκρασίες, κάτω από τους -20°C (-4°F) και πάνω από τους 70°C (158°F) θα μπορούσαν να επηρεάσουν την απόδοση του συστήματος.
- Η οθόνη μπορεί να σπάσει εάν την χτυπήσετε με σκληρό ή αιχμηρό αντικείμενο. Εάν σπάσει η οθόνη μην την ακουμπάτε. Εάν το κάνετε μπορεί να τραυματιστείτε.

ΣΗΜΕΙΩΣΗ

Μην έχετε το σύστημα σε λειτουργία με σβηστό τον κινητήρα του αυτοκινήτου. Εάν το κάνετε μπορεί να αδειάσει η μπαταρία του αυτοκινήτου. Όταν χρησιμοποιείτε το σύστημα να έχετε πάντα τον κινητήρα σε λειτουργία.

Μοντέλα με Υπηρεσίες NissanConnect:

Οι Υπηρεσίες NissanConnect μπορεί να μην είναι διαθέσιμες σε ορισμένες περιοχές. Για να χρησιμοποιήσετε τις λειτουργίες που είναι σχετικές με τις Υπηρεσίες NissanConnect είναι απαραίτητο να ολοκληρώσετε την εγγραφή στις Υπηρεσίες

Οθόνη ενδείξεων, Καλοριφέρ, air conditioner και ηχοσύστημα 47

NissanConnect.

Έλεγχος hands-free τηλεφώνου



ΠΡΟΕΙΔΟΠΟΙΗΣΗ

- Χρησιμοποιήστε το τηλέφωνό σας αφού προηγουμένως έχετε σταματήσει το αυτοκίνητό σας σε ασφαλή τοποθεσία. Εάν πρέπει να χρησιμοποιήσετε το τηλέφωνό σας ενώ οδηγείτε, δείχνετε συνέχεια εξαιρετική συγκέντρωση ώστε η πλήρη σας προσοχή να είναι στο χειρισμό του αυτοκινήτου.
- Εάν δεν μπορείτε να αφιερώσετε την πλήρη προσοχή σας στον χειρισμό του αυτοκινήτου ενώ μιλάτε στο τηλέφωνο, βγείτε από τον δρόμο σε ασφαλές σημείο και σταματήστε το αυτοκίνητό σας.

ΠΡΟΣΟΧΗ

Για να αποφύγετε το άδειασμα της μπαταρίας του αυτοκινήτου, χρησιμοποιήστε το τηλέφωνο αφού έχετε βάλει μπροστά τον κινητήρα.

Βοηθός γραπτών μηνυμάτων Hands-free



ΠΡΟΕΙΔΟΠΟΙΗΣΗ

- Χρησιμοποιήστε την λειτουργία εγγραφής μηνύματος αφού προηγουμένως έχετε σταματήσει το αυτοκίνητό σας σε ασφαλή τοποθεσία. Εάν πρέπει να χρησιμοποιήσετε την λειτουργία ενώ οδηγείτε, δείχνετε συνέχεια εξαιρετική συγκέντρωση ώστε η πλήρη σας προσοχή να είναι στο χειρισμό του αυτοκινήτου.

- Οι νόμοι σε ορισμένες χώρες μπορεί να απαγορεύουν την χρήση του «Κειμένου σε Ομιλία». Ελέγξτε τι ισχύει στην περιοχή που βρίσκεστε πριν χρησιμοποιήσετε αυτή την λειτουργία.
- Οι νόμοι σε ορισμένες χώρες μπορεί να περιορίζουν την χρήση ορισμένων εφαρμογών και λειτουργιών, όπως είναι οι κοινωνικά δίκτυα και τα μηνύματα. Ελέγξτε τι ισχύει στην περιοχή που βρίσκεστε για τις όποιες απαιτήσεις.
- Εάν δεν μπορείτε να αφιερώσετε την πλήρη προσοχή σας στον χειρισμό του αυτοκινήτου ενώ χρησιμοποιείτε την λειτουργία μηνυμάτων κειμένου, βγείτε από τον δρόμο σε ασφαλές σημείο και σταματήστε το αυτοκίνητό σας.

ΠΡΟΣΟΧΗ

Η λειτουργία αυτή είναι απενεργοποιημένη εάν δεν την υποστηρίζει η συνδεδεμένη συσκευή. Δείτε το βιβλίο οδηγιών χρήσης του τηλεφώνου σας για λεπτομέρειες και οδηγίες.

Ένδειξη υγρών κρυστάλλων

Η οθόνη σε αυτή την μονάδα είναι οθόνη υγρών

κρυστάλλων και θα πρέπει να την χειρίζεστε με προσοχή.



ΠΡΟΕΙΔΟΠΟΙΗΣΗ

Ποτέ μην αποσυναρμολογείτε την οθόνη. Ορισμένα τμήματα χρησιμοποιούν εξαιρετικά υψηλή τάση. Εάν τα ακουμπήσετε μπορεί να υπάρξει σοβαρός τραυματισμός..

Συντήρηση της οθόνης

Για να καθαρίσετε την οθόνη χρησιμοποιήστε στεγνό, μαλακό πανί. Εάν είναι απαραίτητος πρόσθετος καθαρισμός, χρησιμοποιήστε μία μικρή ποσότητα ουδέτερου καθαριστικού με ένα μαλακό πανί. Ποτέ μην ψεκάζετε την οθόνη με νερό ή απορρυπαντικό. Πρώτα βρέξτε το πανί και μετά σκουπίστε την οθόνη.

ΠΡΟΣΟΧΗ

- Καθαρίστε την οθόνη με τον διακόπτη της μίζας στην θέση OFF. Εάν καθαρίσετε την οθόνη ενώ ο διακόπτης της μίζας είναι στην θέση ON μπορεί να προκληθεί απροσδόκητη λειτουργία.
- Για να καθαρίσετε την οθόνη, ποτέ μην χρησιμοποιείτε σκληρό πανί, αλκοόλ, βενζίνη, διαλυτικό ή οποιοδήποτε είδος διαλύματος ή χαρτί κουζίνας με χημικό καθαριστικό. Θα γρατζουνίσουν ή θα διαβρώσουν το πάνελ.
- Μην χύνετε στην οθόνη οποιοδήποτε υγρό, όπως είναι νερό ή άρωμα αυτοκινήτου. Η επαφή με το υγρό θα προκαλέσει δυσλειτουργία στο σύστημα.

Σύστημα Πλοήγησης(όπου υπάρχει)

Το σύστημα πλοήγησης έχει σχεδιαστεί πρωταρχι-

κά για να σας βοηθήσει να αναζητήσετε έναν προορισμό. Ωστόσο, ο οδηγός θα πρέπει να χρησιμοποιεί το σύστημα κατάλληλα και με ασφάλεια. Οι πληροφορίες σχετικά με τις συνθήκες του δρόμου, τα κυκλοφοριακά σήματα και την διαθεσιμότητα των υπηρεσιών, ενδέχεται να μην είναι πάντα ενημερωμένες. Το σύστημα δεν υποκαθιστά την ασφαλή, σωστή και νόμιμη οδήγηση.



ΠΡΟΕΙΔΟΠΟΙΗΣΗ

- Μην βασίζεστε μόνο στην καθοδήγηση διαδρομής. Να βεβαιώνετε πάντα ότι όλοι οι ελιγμοί κατά την οδήγηση είναι νόμιμοι και ασφαλείς ώστε να αποφύγετε ατυχήματα.
- Να σταματάτε πάντα το αυτοκίνητο σε ασφαλές σημείο πριν τροποποιήσετε τις συνθήκες της διαδρομής. Τροποποιώντας τις συνθήκες της διαδρομής ενώ οδηγείτε μπορεί να προκληθεί ατύχημα.
- Η οπτική και φωνητική καθοδήγηση διαδρομής του συστήματος πλοήγησης είναι μόνο ως αναφορά. Τα περιεχόμενα της καθοδήγησης μπορεί να μην είναι κατάλληλα, ανάλογα με την κατάσταση.
- Ακολουθείτε τους κανόνες οδικής κυκλοφορίας όταν οδηγείτε στην προτεινόμενη διαδρομή (π.χ. οδήγηση σε μονόδρομο).

Προφυλάξεις για την λειτουργία του ηχοσυστήματος

ΠΡΟΣΟΧΗ

- Να έχετε το ηχοσύστημα σε λειτουργία μόνο όταν λειτουργεί ο κινητήρας του αυτοκινήτου. Εάν έχετε το ηχοσύστημα σε λειτουργία για παρατεταμένα χρονικά διαστήματα με σβηστό τον κινητήρα του αυτοκινήτου μπορεί να αδειάσει η μπαταρία του αυτοκινήτου.
- Μην αφήνετε το σύστημα να βραχεί. Η υπερβολική υγρασία, όπως για παράδειγμα υγρά που έχουν χυθεί, μπορεί να προκαλέσει δυσλειτουργία του συστήματος.

Πώς να ενημερώσετε τα δεδομένα του χάρτη(όπου υπάρχει)



ΠΡΟΕΙΔΟΠΟΙΗΣΗ

ΓΙΑ ΝΑ ΑΠΟΦΥΓΕΤΕ ΤΟΝ ΚΙΝΔΥΝΟ ΘΑΝΑΤΟΥ Ή ΣΟΒΑΡΟΥ ΤΡΑΥΜΑΤΙΣΜΟΥ ΟΤΑΝ ΕΝΗΜΕΡΩΝΕΤΕ ΤΟ ΛΟΓΙΣΜΙΚΟ ΤΟΥ ΧΑΡΤΗ:

Εάν επιλέξετε να παρκάρετε το αυτοκίνητο μέσα στην εμβέλεια μίας σύνδεσης Wi-Fi (όπου υπάρχει), ή μίας TCU (Μονάδας Ελέγχου Τηλεματικής) (όπου υπάρχει), παρκάρετε το αυτοκίνητο σε ασφαλές ανοικτό σημείο με καλό εξαερισμό. Στην διάρκεια της διαδικασίας ενημέρωσης, εάν επιλέξετε να παρκάρετε το αυτοκίνητό σας θα πρέπει να παραμείνετε σε χώρο με καλό εξαερισμό για να αποφύγετε την έκθεση σε μονοξειδίο του άνθρακα. Μην εισπνέετε τα καυσαέρια της εξάτμισης. Περιέχουν άχρωμο και άοσμο μονοξειδίο του άνθρακα. Το μονοξειδίο του άνθρακα είναι επικίνδυνο. Μπορεί να προκαλέσει λιποθυμία και θάνατο.

Ενημέρωση του λογισμικού του συστήματος(όπου υπάρχει)



ΠΡΟΕΙΔΟΠΟΙΗΣΗ

ΓΙΑ ΝΑ ΑΠΟΦΥΓΕΤΕ ΤΟΝ ΚΙΝΔΥΝΟ ΘΑΝΑΤΟΥ Ή ΣΟΒΑΡΟΥ ΤΡΑΥΜΑΤΙΣΜΟΥ ΟΤΑΝ ΕΝΗΜΕΡΩΝΕΤΕ ΤΟ ΛΟΓΙΣΜΙΚΟ ΤΟΥ ΣΥΣΤΗΜΑΤΟΣ:

Εάν επιλέξετε να παρκάρετε το αυτοκίνητο μέσα στην εμβέλεια μίας σύνδεσης Wi-Fi (όπου υπάρχει), παρκάρετε το αυτοκίνητο σε ασφαλές ανοικτό σημείο με καλό εξαερισμό. Στην διάρκεια της διαδικασίας ενημέρωσης, εάν

επιλέξετε να παρκάρετε το αυτοκίνητό σας θα πρέπει να παραμείνετε σε χώρο με καλό εξαερισμό για να αποφύγετε την έκθεση σε μονοξειδίο του άνθρακα. Μην εισπνέετε τα καυσαέρια της εξάτμισης. Περιέχουν άχρωμο και άοσμο μονοξειδίο του άνθρακα. Το μονοξειδίο του άνθρακα είναι επικίνδυνο. Μπορεί να προκαλέσει λιποθυμία και θάνατο.

Πώς να κάνετε ενημέρωση από το μενού του συστήματος



ΠΡΟΕΙΔΟΠΟΙΗΣΗ

Για να λειτουργήσετε το σύστημα για την ενημέρωση του λογισμικού, παρκάρετε πρώτα το αυτοκίνητο σε ασφαλή τοποθεσία

Πληροφορίες κανονισμών

Αριθμός έγκρισης ραδιοσυχνοτήτων και πληροφοριές

Για την Ευρώπη

Τύπος A:

Με το παρόν η Robert Bosch Car Multimedia GmbH, δηλώνει ότι ο εξοπλισμός ραδιοσυχνοτήτων τύπου AIVIP33AO συμμορφώνεται με την Οδηγία 2014/53/ΕΥ.

Το πλήρες κείμενο της δήλωσης συμμόρφωσης ΕΥ είναι διαθέσιμο στην παρακάτω διαδικτυακή διεύθυνση:

<https://eu-doc.bosch.com>



Με το παρόν η Robert Bosch GmbH, δηλώνει ότι ο εξοπλισμός ραδιοσυχνοτήτων τύπου AIVI2SBXM συμμορφώνεται με τους Κανονισμούς Ραδιοσυχνοτήτων 2017.



Μπάντα Ραδιοσυχνότητας

2400 MHz - 2480 MHz

5490 MHz - 5600 MHz

5650 MHz - 5710 MHz ≤ 100 mW

5735 MHz - 5835 MHz ≤ 25 mW

Ισχύς Ραδιοσυχνοτήτων [EIRP]

Bluetooth < 10 mW

WLAN < 100 mW

Υποδείξεις / Περιορισμοί

Εσωτερική κεραία

50 **Οθόνη ενδείξεων, Καλοριφέρ, air conditioner και ηχοσύστημα**

Η εσωτερική κεραία δεν είναι προσβάσιμη από τον χρήστη. Οποιαδήποτε αλλαγή από τον χρήστη θα παραβιάσει τη νόμιμη έγκριση αυτού του συστήματος.

Τύπος Β:

Με το παρόν η Robert Bosch Car Multimedia GmbH, δηλώνει ότι ο εξοπλισμός ραδιοσυχνοτήτων τύπου AIVIP33AO συμμορφώνεται με την Οδηγία 2014/53/ΕΥ.

Το πλήρες κείμενο της δήλωσης συμμόρφωσης ΕΥ είναι διαθέσιμο στην παρακάτω διαδικτυακή διεύθυνση:

<https://eu-doc.bosch.com>



Με το παρόν η Robert Bosch GmbH, δηλώνει ότι ο εξοπλισμός ραδιοσυχνοτήτων τύπου AIVIP33AO συμμορφώνεται με τους Κανονισμούς Ραδιοσυχνοτήτων 2017.



Μπάντα Ραδιοσυχνότητας

2400 MHz - 2480 MHz

Ισχύς Ραδιοσυχνοτήτων [EIRP]

Bluetooth < 10 mW

WLAN < 100 mW

Υποδείξεις / Περιορισμοί

Εσωτερική κεραία

Η εσωτερική κεραία δεν είναι προσβάσιμη από τον χρήστη. Οποιαδήποτε αλλαγή από τον χρήστη θα παραβιάσει τη νόμιμη έγκριση αυτού του συστήματος.

Για την Ουκρανία

Τύπος Α:



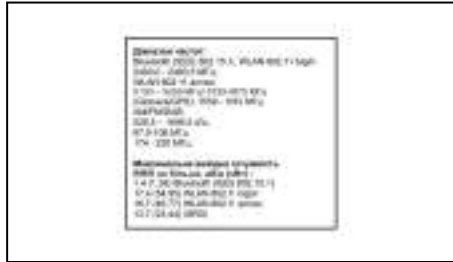
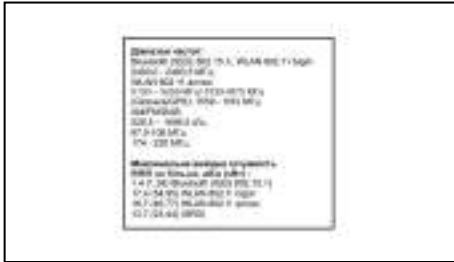

Τύπος Β:



Σήματα κατατεθέντα

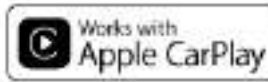

Τα Apple, iPhone, iPod, και iPod touch είναι σήματα κατατεθέντα της Apple Inc., καταχωρημένα στις Η.Π.Α. και άλλες χώρες. Το Apple CarPlay είναι σήμα κατατεθέν της Apple Inc. Η χρήση του λογότυπου Apple CarPlay σημαίνει ότι το interface του χρήστη του αυτοκινήτου πληροί τα δεδομένα απόδοσης της Apple. Η Apple δεν είναι υπεύθυνη για την λειτουργία αυτού του αυτοκινήτου ή την συμμόρφωσή του με τα δεδομένα ασφαλείας και κανονισμών. Παρακαλούμε σημειώστε ότι η χρήση αυτού του προϊόντος με iPhone ή iPod μπορεί να επη-

ραέσει την ασύρματη απόδοση.



Το Bluetooth® είναι σήμα κατατεθέν ιδιοκτησίας της Bluetooth SIG, Inc. για το οποίο έχει δοθεί άδεια χρήσης στην Robert Bosch GmbH.



Η τεχνολογία αναγνώρισης μουσικής και σχετικών δεδομένων παρέχονται από την Gracenote®. Η Gracenote είναι το βιομηχανικό δεδομένο στην τεχνολογία αναγνώρισης μουσικής και την παροχή σχετικού περιεχομένου. Για περισσότερες πληροφορίες επισκεφθείτε το www.gracenote.com. Για δεδομένα σχετικά με την μουσική από την Gracenote, Inc. τα πνευματικά δικαιώματα © 2000 έως σήμερα ανήκουν στην Gracenote. Για το λογισμικό της Gracenote τα πνευματικά δικαιώματα © 2000 έως σήμερα ανήκουν στην Gracenote. Μία ή περισσότερες πατέντες που είναι ιδιοκτησία της Gracenote έχουν εφαρμογή σε αυτό το προϊόν και την υπηρεσία. Δείτε τον ιστότοπο της Gracenote για την μη περιοριστική λίστα με τις πατέντες της Gracenote που έχουν εφαρμογή. Τα Gracenote, το λογότυπο Gracenote και το λογότυπο είναι είτε κατατεθειμένα λογότυπα ή λογότυπα της Gracenote, Inc. στις Ηνωμένες Πολιτείες και/ή σε άλλες χώρες.

ΔΙΑΚΟΠΤΗΣ ΤΙΜΟΝΙΟΥ ΓΙΑ ΤΟΝ ΕΛΕΓΧΟ ΤΟΥ ΗΧΟΣΥΣΤΗΜΑΤΟΣ (όπου υπάρχει)

App Store

Τα Apple και το λογότυπο της Apple είναι σήματα κατατεθέντα της Apple Inc., καταχωρημένα στις Η.Π.Α. και σε άλλες χώρες. Το App Store είναι σήμα εξυπηρέτησης της Apple Inc.

Siri

Το Siri είναι σήμα κατατεθέν της Apple Inc., καταχωρημένο στις Η.Π.Α. και σε άλλες χώρες.

Google/Android/Google Play/Android Auto

Τα Google, Android, Google Play και Android Auto είναι σήματα κατατεθέντα της Google LLC.

Άδειες χρήσης

Άδειες χρήσης λογισμικού

Άδειες χρήσης λογισμικού ανοικτής πηγής

<http://oss.bosch-cm.com/nissan.html>

Μονάδα Ελέγχου Τηλεματικής (TCU) (όπου υπάρχει)

<http://opensourceautomotive.com/IC/tZ7T3eE6AiV4>
ή

<https://www.oss-valeo.com/nissan/default.html>

ΚΟΥΜΠΙΑ ΧΕΙΡΙΣΜΟΥ

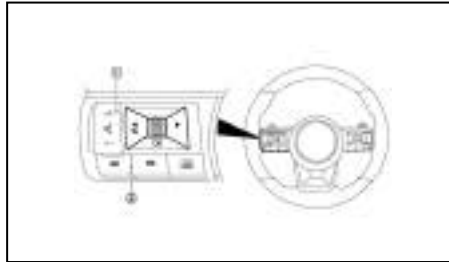

(1) Κουμπί συντονισμού

(2) Κουμπιά ελέγχου έντασης ήχου

Κουμπιά αναπαραγωγής (κουμπί συντονισμού)

Πατήστε το κουμπί συντονισμού αριστερά ή δεξιά για να επιλέξετε το κανάλι, το τραγούδι, το CD ή τον φάκελο όταν αυτά εμφανίζονται σε λίστα στην οθόνη.

ΡΑΔΙΟΦΩΝΟ:

- Πατώντας σύντομα Αριστερά ή Δεξιά για το επόμενο ή το προηγούμενο κανάλι.
- Πατώντας πιο παρατεταμένα Αριστερά ή Δεξιά για τον επόμενο ή προηγούμενο σταθμό / κανάλι.

iPod (όπου υπάρχει), USB (όπου υπάρχει) ή ηχοσύστημα Bluetooth® (όπου υπάρχει):

- Πατώντας πιο σύντομα Αριστερά ή Δεξιά

Επόμενο τραγούδι ή η αρχή του παρόντος τραγουδιού (το προηγούμενο τραγούδι εάν το κουμπί πατηθεί αμέσως μόλις αρχίσει να παίζει το πα-

ρόν τραγούδι)

- Πατώντας πιο παρατεταμένα Αριστερά ή Δεξιά Αλλαγή φακέλου

Διακόπτες ελέγχου έντασης ήχου

Πατήστε το κουμπί ελέγχου έντασης ήχου για να αυξήσετε ή να μειώσετε την ένταση του ήχου.

ΕΝΣΩΜΑΤΩΣΗ ΚΙΝΗΤΟΥ ΤΗΛΕΦΩΝΟΥ ΓΙΑ ΡΑΔΙΟΦΩΝΟ FM AM (όπου υπάρχει)

Για τα μοντέλα με NissanConnect δείτε το ξεχωριστό Βιβλίο Οδηγιών Χρήσης.

ΛΕΙΤΟΥΡΓΙΑ BLUETOOTH® ΚΙΝΗΤΟΥ ΤΗΛΕΦΩΝΟΥ



ΠΡΟΕΙΔΟΠΟΙΗΣΗ

Η χρήση του κινητού τηλεφώνου είναι εξαιρετικά επικίνδυνη όταν οδηγείτε επειδή επιδρά σημαντικά στην συγκέντρωσή σας, μειώνει τις ικανότητες αντίδρασής σας στις ξαφνικές αλλαγές στον δρόμο και μπορεί να οδηγήσει σε θανάσιμο ατύχημα. Αυτό έχει εφαρμογή σε όλες τις καταστάσεις τηλεφωνημάτων όπως όταν λαμβάνετε ένα τηλεφώνημα, στην διάρκεια της τηλεφωνικής συνομιλίας, όταν κάνετε κλήση με αναζήτηση στο τηλεφωνικό ευρετήριο κλπ.

ΠΡΟΣΟΧΗ

Συγκεκριμένοι κανονισμοί απαγορεύουν την χρήση του κινητού τηλεφώνου μέσα στο αυτοκίνητο χωρίς την υποστήριξη hands-free.

Το κεφάλαιο αυτό παρέχει πληροφορίες για το σύστημα τηλεφώνου Nissan hands-free με την χρήση σύνδεσης Bluetooth®.

Το Bluetooth® είναι ένας τρόπος ασύρματης ραδιοεπικοινωνίας. Το σύστημα αυτό προσφέρει μία ευκολία hands-free για το κινητό σας τηλέφωνο που ενισχύει την άνεση κατά την οδήγηση.

Για να χρησιμοποιήσετε το κινητό σας τηλέφωνο με το Bluetooth® του ηχοσυστήματος, θα πρέπει πρώτα να ρυθμιστεί το κινητό τηλέφωνο. Για λεπτομέ-

ρειες δείτε το «Ρυθμίσεις BLUETOOTH®» πιο πριν και παρακάτω. Από την στιγμή που ρυθμιστεί, η λειτουργία hands-free ενεργοποιείται αυτόματα στο καταχωρημένο κινητό τηλέφωνο (μέσω Bluetooth®), όταν αυτό είναι εντός ακτίνας.

Ένα ενημερωτικό μήνυμα εμφανίζεται στην οθόνη του ηχοσυστήματος όταν το τηλέφωνο έχει συνδεθεί, όταν λαμβάνετε ένα τηλεφώνημα καθώς και όταν κάνετε ένα τηλεφώνημα.

Όταν ένα τηλεφώνημα είναι ενεργό, το ηχοσύστημα, το μικρόφωνο (που βρίσκεται στην οροφή μπροστά από τον εσωτερικό καθρέπτη) και οι διακόπτες του τιμονιού, επιτρέπουν την hands-free επικοινωνία.

Εάν το ηχοσύστημα ήταν σε χρήση την στιγμή αυτή, το ραδιόφωνο, CD, iPod, USB, Bluetooth ή η λειτουργία πηγής AUX θα σιγάσουν και θα παραμείνουν σε σίγαση έως ότου τερματιστεί το ενεργό τηλεφώνημα.

Το σύστημα Bluetooth® μπορεί να μην έχει την δυνατότητα να συνδεθεί με το κινητό σας τηλέφωνο για τους ακόλουθους λόγους:

- Το κινητό τηλέφωνο είναι πολύ μακριά από το αυτοκίνητο.
- Η λειτουργία Bluetooth® στο κινητό σας τηλέφωνο δεν είναι ενεργοποιημένη.
- Το κινητό σας τηλέφωνο δεν έχει καταχωρηθεί στο σύστημα Bluetooth® του ηχοσυστήματος.
- Το κινητό σας τηλέφωνο δεν υποστηρίζει τεχνολογία Bluetooth® (BT Core v2.0).

ΣΗΜΕΙΩΣΗ

- Στα μοντέλα με NissanConnect (Ηχοσύστημα με Σύστημα Πλοήγησης), δείτε το ξεχωριστό Βιβλίο Οδηγιών Χρήσης.
- Για λεπτομέρειες δείτε το Βιβλίο Οδηγιών Χρήσης του κινητού σας τηλεφώνου.
- Για βοήθεια με την καταχώρηση του κινητού σας τηλεφώνου παρακαλούμε αποτανθείτε σε εξουσιοδοτημένο συνεργείο Nissan ή εξειδικευμένο συνεργείο.

Κουμπιά ελέγχου και μικρόφωνο

Ταμπλό οργάνων:

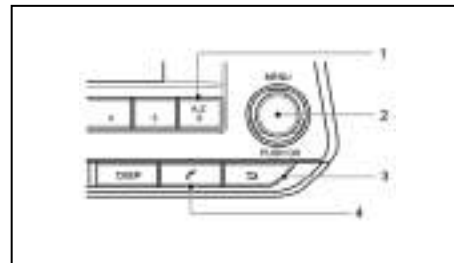

- (1) Κουμπιά γρήγορης αναζήτησης ευρετηρίου **A-Z**
- (2) Κουμπιά **<MENU>** ή **<OK>** (περιστρέψτε και πιέστε για να επιλέξετε)
- (3) Κουμπιά επιστροφής ↶
- (4) Κουμπιά τηλεφώνου ☎

Χειριστήρια στο τιμόνι:

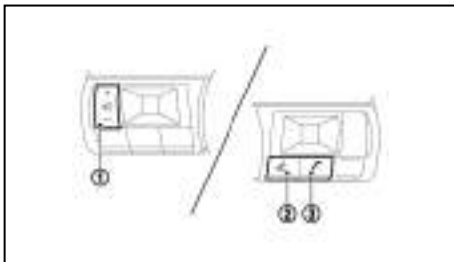

- (1) Κουμπιά αύξησης / μείωσης ήχου
- (2) Κουμπιά αποστολής τηλεφώνου / απάντησης
- (3) Κουμπιά τερματισμού τηλεφωνήματος

Μπορεί να γίνει διαχείριση της λειτουργίας hands-free από τους διακόπτες του τιμονιού.

Μικρόφωνο:



Το μικρόφωνο βρίσκεται κοντά στο φως για την ανάγνωση χάρτη.

Ρυθμίσεις BLUETOOTH®

Για να ρυθμίσετε το σύστημα Bluetooth για ταίριασμα (σύνδεση ή καταχώρηση) με το κινητό τηλέφωνο που θέλετε, πατήστε το κουμπί  και επιλέξτε [Bluetooth], μετά πατήστε το κουμπί <OK>. Είναι επίσης δυνατό να μπείτε στο μενού ρύθμισης κατευθείαν μέσω του κουμπιού τηλεφώνου .

Για να κάνετε ταίριασμα μίας συσκευής, χρησιμοποιήστε το στοιχείο [Scan device] ή [Pair device].

Μπορείτε να καταχωρήσετε έως 5 διαφορετικά κινητά τηλέφωνα με Bluetooth. Ωστόσο μπορείτε να χρησιμοποιείτε μία μονάδα την κάθε φορά. Εάν έχετε ήδη καταχωρημένες 5 μονάδες Bluetooth, για να καταχωρήσετε μία καινούργια θα πρέπει να αντικαταστήσετε μία από τις 5 ήδη υπάρχουσες. Χρησιμοποιήστε το στοιχείο [Del. Device] για να διαγράψετε μία από τις ήδη καταχωρημένες μονάδες. Για λεπτομέρειες δείτε το "[Del. Device]" παρακάτω.

Όταν γίνεται το ταίριασμα θα εμφανιστεί ένα ενημερωτικό μήνυμα και στην συνέχεια η οθόνη του συστήματος θα επιστρέψει στην εμφάνιση της παρούσας πηγής ήχου. Στην διάρκεια της σύνδεσης θα εμφανίζονται οι εξής εικόνες κατάστασης (πάνω αριστερά στην ένδειξη): ισχύς σήματος , κατάσταση μπαταρίας*  και ανοικτό Bluetooth ().

*: Εάν ανάψει το μήνυμα χαμηλής μπαταρίας, η μονάδα του Bluetooth® (τηλέφωνο ή ηχοσύστημα) θα πρέπει να φορτιστεί σύντομα.

Η διαδικασία ταίριασματος και η λειτουργία μπορεί να ποικίλει ανάλογα με τον τύπο της μονάδας και την συμβατότητα. Δείτε το Βιβλίο Οδηγιών Χρήσης του Bluetooth® για περισσότερες λεπτομέρειες.

ΣΗΜΕΙΩΣΗ

- Για λεπτομέρειες για την μονάδα, δείτε το βιβλίο οδηγιών χρήσης του ηχοσυστήματος / κινητού τηλεφώνου.
- Για βοήθεια με την καταχώρηση του ηχοσυστήματος / τηλεφώνου Bluetooth® επισκεφθείτε εξουσιοδοτημένο συνεργείο Nissan ή εξειδικευμένο συνεργείο.
- Μπορείτε να ταιριάξετε έως 5 μονάδες Bluetooth με το σύστημα.

Για να ρυθμίσετε το σύστημα Bluetooth με την μονάδα που θέλετε είναι διαθέσιμα τα παρακάτω:

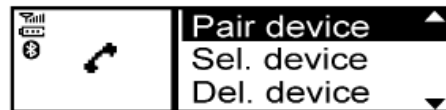

- [Scan Device]
Δείχνει όλες τις τριταές διαθέσιμες μονάδες Bluetooth και κάνει την σύνδεση Bluetooth από το ηχοσύστημα.
- [Pair Device]
Γίνεται σύνδεση Bluetooth από το κινητό τηλέφωνο.
- [Sel. Device]
Εμφανίζεται η λίστα με τις καταχωρημένες μονάδες Bluetooth και μπορείτε να επιλέξετε για σύνδεση.
- [Del. Device]
Μπορεί να διαγραφεί μία καταχωρημένη μονάδα Bluetooth.

- [Bluetooth]

Εάν η ρύθμιση αυτή είναι κλειστή (off), η σύνδεση ανάμεσα στις μονάδες Bluetooth και την μονάδα Bluetooth του αυτοκινήτου θα ακυρωθεί.

[Scan device] (έλεγχος μονάδας):

1) Πατήστε το κουμπί . Επιλέξτε [Scan device].

Το ηχοσύστημα αναζητεί μονάδες Bluetooth και την εμφανίζει όλες τις ορατές μονάδες.

Πατώντας το κουμπί  ακυρώνεται η αναζήτηση.

2) Επιλέξτε την μονάδα που θα γίνει ταίριασμα. Χρησιμοποιήστε το κουμπί <MENU> και πατήστε για να επιλέξετε.

3) Η διαδικασία ταιριάσματος μπορεί να εξαρτηθεί από την μονάδα που θα συνδεθεί:

1) Μονάδα χωρίς κωδικό PIN:

Η σύνδεση Bluetooth θα γίνει αυτόματα χωρίς να κάνετε κάποια άλλη εισαγωγή.

2) Μονάδα με κωδικό PIN:

Είναι δυνατοί δύο τρόποι ταιριάσματος, ανάλογα με την μονάδα:

- Τύπος A:

Θα εμφανιστεί το μήνυμα [To pair] [Enter Pin] 0000 και ο χρόνος αντίστροφης μέτρησης. Επιβεβαιώστε τον κωδικό PIN πάνω στην μονάδα. Θα γίνει η σύνδεση Bluetooth.

Εάν ο χρόνος στην αντίστροφη μέτρηση φτάσει το 0, θα ακυρωθεί η προσπάθεια να γίνει ταίριασμα.

- Τύπος B:

Θα εμφανιστεί το μήνυμα [Pairing request] [Confirm password] μαζί με έναν 6ψήφιο κωδικό. Ο μοναδικός ίδιος κωδικός θα πρέπει να εμφανιστεί στην οθόνη. Εάν ο κωδικός είναι ίδιος επιβεβαιώστε στην μονάδα. Θα γίνει η σύνδεση Bluetooth.

[Pair device] (Διαδικασία ταιριάσματος)

Ανοίξτε το ηχοσύστημα Bluetooth®. Δείτε την περιγραφή [Bluetooth].

- Χρησιμοποιήστε το ηχοσύστημα που θα ταιριάξετε:

Πατήστε το κουμπί . Επιλέξτε το στοιχείο [Pair Device]. Το ηχοσύστημα θα περιμένει για αίτημα σύνδεσης από το κινητό τηλέφωνο.

Η διαδικασία ταιριάσματος εξαρτάται από την μονάδα Bluetooth® που θα συνδεθεί.

1. Μονάδα χωρίς κωδικό PIN:

Η σύνδεση Bluetooth θα γίνει αυτόματα χωρίς να κάνετε κάποια άλλη εισαγωγή.

2. Μονάδα με κωδικό PIN:

Είναι δυνατοί δύο τρόποι ταιριάσματος, ανάλογα με την μονάδα:

- Τύπος A:

Θα εμφανιστεί το μήνυμα [To pair] [Enter Pin] 0000. Επιβεβαιώστε τον κωδικό PIN πάνω στην μονάδα. Θα γίνει η σύνδεση Bluetooth.

- Τύπος B:

Θα εμφανιστεί το μήνυμα [Pairing request] [Confirm password] μαζί με έναν 6ψήφιο

κωδικό. Ο μοναδικός ίδιος κωδικός θα πρέπει να εμφανιστεί στην οθόνη. Εάν ο κωδικός είναι ίδιος επιβεβαιώστε στην μονάδα. Θα γίνει η σύνδεση Bluetooth.

- Χρησιμοποιήστε την μονάδα ήχου / τηλεφώνου Bluetooth που θα ταιριάξετε:

1. Ανοίξτε την λειτουργία αναζήτησης στις εξωτερικές μονάδες Bluetooth®. Εάν η λειτουργία αναζήτησης βρει το ηχοσύστημα αυτό θα εμφανιστεί στην οθόνη της μονάδας.

2. Επιλέξτε το ηχοσύστημα που εμφανίζεται ως [My Car].

3. Εισάγετε τον κωδικό PIN που εμφανίζεται στην μονάδα με το πληκτρολόγιο της μονάδας και πατήστε το κουμπί επιβεβαίωσης στην ίδια την μονάδα.

Για περισσότερες λεπτομέρειες δείτε το βιβλίο οδηγιών της μονάδας Bluetooth®.

Για μοντέλα με DAB

1) Ενεργοποιήστε την λειτουργία αναζήτησης για μονάδες Bluetooth®. Εάν η λειτουργία αναζήτησης βρει μία μονάδα ήχου, θα την εμφανίζει στην οθόνη της μονάδας.

2) Επιλέξτε την μονάδα που εμφανίζεται ως [My Car].

3) Εισάγετε τον κωδικό αριθμό που εμφανίζεται στην σχετική μονάδα Bluetooth® με το πληκτρολόγιο της μονάδας και πατήστε το κουμπί επιβεβαίωσης στην μονάδα και το κουμπί MENU/OK στο ηχοσύστημα.

Όταν μία μονάδα Apple συνδέεται μέσω σύνδεσης

της θύρας USB και του Bluetooth®, η μονάδα θα αναγνωρίζεται σαν μονάδα Bluetooth®. Η μπαταρία της μονάδας Apple φορτίζεται όσο το καλώδιο είναι συνδεδεμένο στην θύρα USB.

Δείτε το βιβλίο οδηγιών χρήσης της μονάδας Bluetooth® για περισσότερες λεπτομέρειες.

Για μοντέλα χωρίς DAB

1) Ενεργοποιήστε την λειτουργία αναζήτησης για μονάδες Bluetooth®.

Εάν η λειτουργία αναζήτησης βρει μία μονάδα ήχου, θα την εμφανίζει στην οθόνη της μονάδας.

2) Επιλέξτε την μονάδα που εμφανίζεται ως [My Car].

3) Εισάγετε τον κωδικό αριθμό που εμφανίζεται στην σχετική μονάδα Bluetooth® με το πληκτρολόγιο της μονάδας και πατήστε το κουμπί επιβεβαίωσης στην μονάδα Bluetooth®.

Για περισσότερες λεπτομέρειες δείτε το βιβλίο οδηγιών της μονάδας Bluetooth®.

[Sel. Device]:

Η λίστα των καταχωρημένων μονάδων εμφανίζει ποιές μονάδες ήχου ή τηλεφώνου Bluetooth® είναι ταιριασμένες ή καταχωρημένες στο ηχοσύστημα με Bluetooth® του αυτοκινήτου σας. Εάν η λίστα περιέχει μονάδες, επιλέξτε την μονάδα που θέλετε να συνδέσετε με το ηχοσύστημα Bluetooth® του αυτοκινήτου σας.

Τα ακόλουθα σύμβολα (όπου υπάρχουν), δείχνουν την ικανότητα της καταχωρημένης μονάδας:

•  : Ενσωμάτωση κινητού τηλεφώνου

56 **Οθόνη ενδείξεων, Καλοριφέρ, air conditioner και ηχοσύστημα**

-  : Μεταφορά ήχου (A2DP – Ενισχυμένο Προφίλ Κατανομής Ήχου)



[Del. device]:

Μία καταχωρημένη μονάδα μπορεί να αφαιρεθεί από το ηχοσύστημα Bluetooth. Επιλέξτε την καταχωρημένη μονάδα και μετά πατήστε <ENTER> για να επιβεβαιώσετε την διαγραφή.

[Bluetooth]:

Εάν το Bluetooth® είναι σβηστό, ένα ενημερωτικό μήνυμα [On/Off] εμφανίζεται, όταν επιλέγετε [Bluetooth] από την οθόνη του μενού ρύθμισης ή πατάτε . Για να ανοίξετε το σήμα του Bluetooth®, πατήστε <ENTER> και θα εμφανιστεί μία νέα οθόνη. Μετά επιλέξτε [On] και πατήστε <ENTER> για να εμφανιστεί η οθόνη ρυθμίσεων του Bluetooth®.

HANDS-FREE ΕΛΕΓΧΟΣ ΤΗΛΕΦΩΝΟΥ

Ο χειρισμός της λειτουργίας hands-free μπορεί να γίνει με την χρήση του κουμπιού του τηλεφώνου  στο ηχοσύστημα, ή του κουμπιού  (όπου υπάρχει) στο τιμόνι.

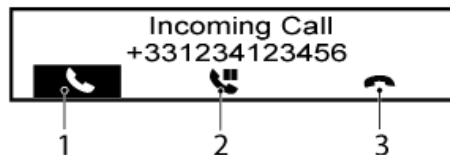

Λαμβάνοντας μία κλήση

Όταν λαμβάνετε μία εισερχόμενη κλήση, η οθόνη

θα εμφανίσει τον τηλεφωνικό αριθμό αυτού που σας καλεί (ή ενημερωτικό μήνυμα ότι ο τηλεφωνικός αριθμός αυτού που σας καλεί δεν μπορεί να εμφανιστεί) και τις τρεις εικόνες λειτουργίας.

1. Απάντηση και στην διάρκεια μίας κλήσης:

Απαντήστε στο τηλεφώνημα πατώντας <OK> (θα τονιστεί το ).

Πατώντας <OK> μπορείτε να κάνετε τις παρακάτω επιλογές:

• Να τερματίσετε την κλήση, επιλέγοντας  και πατώντας <OK>.

• Να βάλετε μια κλήση σε αναμονή, επιλέγοντας  και πατώντας <OK>.

• []

Χρησιμοποιήστε αυτό το στοιχείο (την εντολή μεταφοράς στην συσκευή) για να μεταφέρετε το τηλεφώνημα από το ηχοσύστημα στο κινητό σας τηλέφωνο.

Για να επιστρέψετε την κλήση πίσω στο hands-free μέσω ηχοσύστηματος επιλέξτε [].

• [#123]

Χρησιμοποιήστε αυτό το στοιχείο για να εισάγετε αριθμούς στην διάρκεια μια κλήσης. Για παράδειγμα, εάν σας απαντάει αυτόματο τηλεφωνικό σύστημα για να καλέσετε το εσωτερικό τηλέφωνο το σύστημα θα στείλει έναν τόνο που έχει σχέση με τον επιλεγμένο αριθμό.

2. Βάζοντας μία κλήση σε αναμονή:

Περιστρέψτε το κουμπί <MENU> έως ότου να τονιστεί το  και πατήστε <OK>. Το τηλεφώνημα

είναι σε αναμονή. Πατώντας <OK> αποδέχεται την κλήση, περιστρέψτε το <MENU> δεξιά και πατήστε <OK> για να απορρίψετε.

3. Απόρριψη μιας κλήσης:

Περιστρέψτε το κουμπί <MENU> έως ότου να τονιστεί το  και πατήστε <OK>. Το τηλεφώνημα έχει απορριφθεί.



Κάνοντας ένα τηλεφώνημα

Ένα τηλεφώνημα μπορεί να γίνει με την χρήση μίας από τις παρακάτω μεθόδους:

- Κλήση από το ευρετήριο
- Κλήση ενός τηλεφωνικού αριθμού με το χέρι
- Επανάκληση
- Κλήση από το ιστορικό (μενού λίστας κλήσεων)
 - Κλήσεις που έχουν γίνει
 - Κλήσεις που έχετε κάνει
 - Κλήσεις που έχετε χάσει (αναπάντητες)

Κάνοντας μία κλήση από το ευρετήριο:

Από την στιγμή που έχει γίνει η σύνδεση Bluetooth®, ανάμεσα στο καταχωρημένο κινητό τηλέφωνο και το ηχοσύστημα, τα δεδομένα του ευρετηρίου θα μεταφερθούν αυτόματα στο ηχοσύστημα. Η μεταφορά μπορεί να πάρει λίγο χρόνο μέχρι να ολοκληρωθεί.

ΣΗΜΕΙΩΣΗ

Τα δεδομένα του ευρετηρίου θα σβήσουν όταν:

- Αλλάξετε σε άλλο καταχωρημένο κινητό τηλέφωνο.
- Το κινητό τηλέφωνο αποσυνδεθεί.
- Το καταχωρημένο κινητό τηλέφωνο διαγραφεί από το ηχοσύστημα.

1. Πατήστε <  >.
2. Γυρίστε το κουμπί <MENU> και κάντε κύλιση προς τα κάτω στο [Phone Book], μετά πατήστε το <OK>.
3. Κάντε κύλιση κάτω στην λίστα, επιλέξτε το κατάλληλο όνομα επαφής (τονίστε το) και πατήστε <OK>.
4. Η οθόνη που ακολουθεί θα εμφανίσει τον αριθμό που θα καλέσετε. Εάν είναι σωστός, πατήστε πάλι <OK> για να καλέσετε τον αριθμό αυτό.

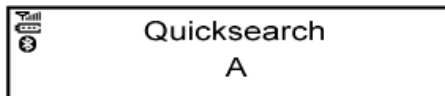

Εναλλακτικά, μπορεί να χρησιμοποιηθεί η λειτουργία γρήγορης αναζήτησης, ως εξής:

1. Ενώ είστε στην οθόνη του κινητού τηλεφώνου, πατήστε <A-Z / (6) >.
2. Γυρίστε το κουμπί <MENU> για το πρώτο αλφαβητικό ή αριθμητικό γράμμα του ονόματος της επαφής. Μόλις γίνει έντονο, πατήστε <OK> για να επιλέγετε το γράμμα.

3. Η οθόνη θα εμφανίσει τα αντίστοιχα ονόματα των επαφών. Όταν είναι απαραίτητο, χρησιμοποιήστε πάλι το κουμπί <MENU> για να κάνετε κύλιση ώστε να βρείτε το κατάλληλο όνομα επαφής που θέλετε να καλέσετε.
4. Η επόμενη οθόνη θα εμφανίσει τον αριθμό που θα καλέσετε. Εάν είναι σωστός, πατήστε <OK> πάλι για να καλέσετε αυτό τον αριθμό.

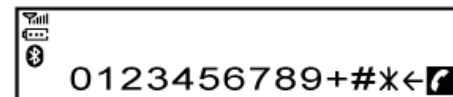

Κλήση ενός τηλεφωνικού αριθμού με το χέρι:

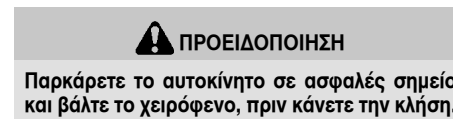



Για να καλέσετε ένα τηλεφωνικό αριθμό με το χέρι, χρησιμοποιήστε την οθόνη του ηχοσυστήματος (νοητό πληκτρολόγιο), ως εξής:

1. Πατήστε  και γυρίστε το κουμπί <MENU> για να τονίσετε το [Call Number].
2. Πατήστε <OK> για να επιλέξετε το [Call Number].
3. Γυρίστε το κουμπί <MENU> για να κάνετε κύλιση και να επιλέξετε κάθε αριθμό του τηλεφωνι-

κού αριθμού. Μόλις τονιστεί, πατήστε το <OK> μετά την επιλογή κάθε αριθμού.

Για να διαγράψετε τον τελευταίο αριθμό που έχετε εισάγει, κάντε κύλιση στο σύμβολο [←] και μόλις τονιστεί πατήστε <OK>. Ο τελευταίος αριθμός θα διαγραφεί. Πατώντας <OK> επαναλαμβανόμενα θα διαγραφεί κάθε διαδοχικός αριθμός.

4. Αφού εισάγετε τον τελευταίο αριθμό, κάντε κύλιση στο σύμβολο  και πατήστε <OK>, ή πατήστε  για να καλέσετε τον αριθμό.

Επανάκληση:

Για να κάνετε επανάληψη κλήσης ή να καλέσετε τον τελευταίο αριθμό που είχατε καλέσει και πριν, πατήστε το  για περισσότερα από 2 δευτερόλεπτα.



Χρησιμοποιώντας το ιστορικό κλήσεων (λίστες κλήσεων):

Μπορούν επίσης να χρησιμοποιηθούν οι λίστες κλήσεων που έχουν γίνει, που έχουν ληφθεί ή που είναι αναπάντητες για να κάνετε ένα τηλεφώνημα.

- Κλήσεις που έχουν γίνει [Dialed]

Χρησιμοποιήστε την λειτουργία κλήσεων που έχουν γίνει για να κάνετε ένα τηλεφώνημα που να βασίζεται στην λίστα των εξερχόμενων κλήσεων.



- Κλήσεις που έχουν ληφθεί [Received]

Χρησιμοποιήστε την λειτουργία κλήσεων που

έχουν ληφθεί για να κάνετε ένα τηλεφώνημα που να βασίζεται στην λίστα των εισερχόμενων κλήσεων.

- Αναπάντητες κλήσεις [Missed]

Χρησιμοποιήστε την λειτουργία αναπάντητων κλήσεων για να κάνετε ένα τηλεφώνημα που να βασίζεται στην λίστα των αναπάντητων κλήσεων.

1. Πατήστε  και επιλέξτε [Call Lists].
2. Γυρίστε το κουμπί <MENU> για να κάνετε κύλιση σε ένα είδος και πατήστε <OK> για να το επιλέξετε.
3. Κάντε κύλιση στον τηλεφωνικό αριθμό που θέλετε και μετά πατήστε <OK>, ή πατήστε  για να καλέσετε τον αριθμό.

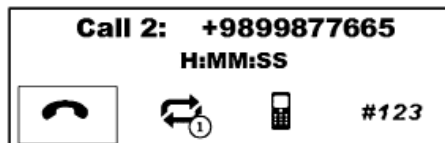

Δεύτερη εισερχόμενη κλήση

Όποτε υπάρχει δεύτερη εισερχόμενη κλήση, αυτό φαίνεται στην οθόνη. Επιλέγοντας την εικόνα  μπαίνει σε αναμονή η κλήση στην οποία μιλούσατε και δέχεστε την νέα κλήση.

Επιλέγοντας  με την περιστροφή του <MENU> και πατώντας <OK> απορρίπτετε την δεύτερη εισερχόμενη κλήση. Όταν αυτό γίνει στην διάρκεια μιας συζήτησης τερματίζεται η κλήση.

Επιλέγοντας το στοιχείο  με την χρήση του κουμπιού <MENU> και πατώντας <OK> αλλάζετε ανάμεσα στις τηλεφωνικές συνομιλίες.

(Για τις άλλες επιλογές, δείτε πώς να κάνετε μία κλήση από το ευρετήριο πιο πάνω).



Γενικές ρυθμίσεις

Από το τηλεφωνικό μενού, επιλέξτε [Settings].

Οι ρυθμίσεις έντασης ήχου και το «κατέβασμα» του ευρετηρίου με το χέρι μπορούν να γίνουν χρησιμοποιώντας αυτό το μενού.

Λειτουργία του μενού:

Πατήστε <OK> για να επιλέξετε, περιστρέψτε το <MENU> για να αυξήσετε ή να μειώσετε την ένταση του ήχου. Πατήστε <OK> για να επιβεβαιώσετε.

Στοιχεία μενού:

- [Volume] (ένταση ήχου)
 - [Ring] (κουδούνισμα)
Ορίστε την ένταση του κουδούνισματος.
 - [Call] (κλήση)
Ορίστε την ένταση της συζήτησης στην διάρκεια μιας κλήσης.
- [Ringtone] (ήχος κλήσης)
 - [Car] (αυτοκίνητο)
Επιλέξτε τον ήχο κλήσης μέσα στο αυτοκίνητο.

- [Phone] (τηλέφωνο)
Επιλέξτε τον ήχο κλήσης του τηλεφώνου.
- [PB download] (κατέβασμα ευρετηρίου)
Κατεβάζετε το ευρετήριο του τηλεφώνου στο ηχοσύστημα με το χέρι.

Λειτουργία κατάστασης αναμονής

Όταν το ηχοσύστημα είναι ανενεργό αλλά εμφανίζεται το ρολόι στην οθόνη, τότε το ηχοσύστημα είναι σε κατάσταση αναμονής.

Όταν μία κινητή μονάδα συνδεθεί στο ηχοσύστημα του αυτοκινήτου μέσω του Bluetooth με το ηχοσύστημα σε κατάσταση αναμονής, το ηχοσύστημα θα ενεργοποιηθεί αυτόματα στις ακόλουθες περιπτώσεις:

- Η συνδεδεμένη κινητή μονάδα λαμβάνει εισερχόμενη κλήση.
- Γίνεται μία εξερχόμενη κλήση με το συνδεδεμένο τηλέφωνο.

Η λειτουργία του συστήματος τηλεφώνου Bluetooth Hands-Free μέσω του ηχοσυστήματος θα γίνει δυνατή όταν το ηχοσύστημα έχει ενεργοποιηθεί. Το ηχοσύστημα θα επιστρέψει αυτόματα σε κατάσταση αναμονής όταν το τηλεφώνημα έχει αποσυνδεθεί.

ΣΗΜΕΙΩΣΕΙΣ

5 Ξεκίνηση και οδήγηση

Πρόγραμμα «στρωσίματος».....	5-5	Κλειδαριά τιμονιού.....	5-16
Πριν βάλετε μπροστά τον κινητήρα.....	5-5	Άδεια μπαταρία Έξυπνου Κλειδιού.....	5-16
Προφυλάξεις κατά το ξεκίνημα και την οδήγηση.....	5-6	Ξεκίνηση του κινητήρα.....	5-17
Καυσαέρια της εξάτμισης (Μονοξείδιο του άνθρακα).....	5-6	Οδήγηση του αυτοκινήτου.....	5-18
Σύστημα Παρακολούθησης Πίεσης Ελαστικών (TPMS) (όπου υπάρχει).....	5-7	Οδήγηση με μηχανικό κιβώτιο ταχυτήτων.....	5-18
Πληροφορίες μετρητών.....	5-9	Οδήγηση με σαζιμάν Χιτρονικ.....	5-20
Ενεργοποίηση.....	5-10	Σύστημα Σβησίματος / Εκκίνησης (όπου υπάρχει).....	5-25
Νέοι και επανατοποθετημένοι αισθητήρες TPMS (συμπεριλαμβανομένης της τοποθέτησης εναλλακτικών τροχών).....	5-10	Κανονική λειτουργία.....	5-26
Ρύθμιση στόχου πίεσης TPMS.....	5-10	Ένδειξη Σβησίματος / Εκκίνησης.....	5-28
Μονάδες μέτρησης πίεσης ελαστικών.....	5-10	Διακόπτης κλεισίματος (OFF) Συστήματος Σβησίματος / Εκκίνησης.....	5-31
Μήνυμα ελέγχου πίεσης κρύων ελαστικών [Check cold tyre] ..	5-11	Σύστημα Ήπιας Υβριδικής Τεχνολογίας (όπου υπάρχει).....	5-32
Καλιμπράρισμα θερμοκρασίας TPMS.....	5-11	Οδήγηση στους 4 τροχούς (4WD) (όπου υπάρχει).....	5-32
Προφυλάξεις για την οδήγηση στον δρόμο και εκτός δρόμου.....	5-11	Λειτουργία [OFF-ROAD] (μοντέλα 4WD).....	5-33
Τριοδικός καταλύτης.....	5-12	Λειτουργία [SNOW] (μοντέλα 4WD).....	5-33
Για να αποφύγετε την ζημιά.....	5-12	Λειτουργία [STANDARD].....	5-33
Φίλτρο Σωματιδίων Βενζίνης (GPF) (όπου υπάρχει).....	5-12	Λειτουργία [ECO].....	5-33
Σύστημα Υπερσυμπίεστη (turbo).....	5-13	Λειτουργία [SPORT].....	5-33
Φροντίδα στην οδήγηση.....	5-14	Λειτουργία [SPORT].....	5-34
Ξεκίνηση με κρύο κινητήρα.....	5-14	Ασφαλής οδήγηση στους 4 τροχούς.....	5-34
Φόρτωση αποσκευών.....	5-14	[Drive Mode Selector] (Επιλογέας Λειτουργίας Οδήγησης).....	5-35
Οδήγηση σε βρεγμένο δρόμο.....	5-14	Λειτουργία [OFF-ROAD] (μοντέλα 4WD).....	5-36
Οδήγηση τον χειμώνα.....	5-14	Λειτουργία [SNOW] (μοντέλα 4WD).....	5-36
Κουμπί μίζας (όπου υπάρχει).....	5-14	Λειτουργία [STANDARD].....	5-37
Προφυλάξεις για την λειτουργία του κουμπιού της μίζας.....	5-14	Λειτουργία [ECO].....	5-37
Σύστημα Έξυπνου Κλειδιού.....	5-14	Λειτουργία [SPORT].....	5-38
Θέσεις κουμπιού μίζας.....	5-15	Αναγνώριση Πινακίδων Κυκλοφορίας (TSR) (όπου υπάρχει).....	5-38
Κόψιμο κινητήρα σε περίπτωση ανάγκης.....	5-16	Λειτουργία του συστήματος.....	5-39
		Ανοίγοντας και κλείνοντας το σύστημα TSR.....	5-41

Σύστημα προσωρινά μη διαθέσιμο.....	5-41	Συντήρηση κάμερας πολλαπλής ανίχνευσης	5-68
Δυσλειτουργία του συστήματος.....	5-41	Σύστημα Πρόληψης Απόκλισης από την	
Συντήρηση	5-42	Λωρίδα Κυκλοφορίας (ILI) (όπου υπάρχει)	5-69
Σύστημα Προειδοποίησης Τυφλού Σημείου (BSW) /		Λειτουργία του ILI	5-70
σύστημα Παρέμβασης Τυφλού Σημείου (όπου υπάρχει)	5-42	Ενεργοποίηση / απενεργοποίηση του ILI.....	5-71
Τα συστήματα BSW και Παρέμβασης Τυφλού Σημείου.....	5-42	Περιορισμοί του ILI	5-72
Λειτουργία του συστήματος BSW	5-44	ILI Προσωρινά μη διαθέσιμο.....	5-73
Λειτουργία του συστήματος Παρέμβασης Τυφλού Σημείου	5-46	Δυσλειτουργία του ILI	5-74
Προφυλάξεις του συστήματος BSW / Παρέμβασης		Συντήρηση της κάμερας πολλαπλής ανίχνευσης.....	5-74
Τυφλού Σημείου	5-49	Σύστημα Υποβοήθησης Λωρίδας Ανάγκης (ELA) (όπου υπάρχει)	5-74
Καταστάσεις οδήγησης BSW / Παρέμβασης Τυφλού Σημείου	5-51	Λειτουργία του συστήματος ELA	5-75
Συντήρηση του συστήματος.....	5-53	Ενεργοποίηση / απενεργοποίηση του ELA.....	5-76
Σύστημα Ειδοποίησης Διασταυρούμενης Κυκλοφορίας		Περιορισμοί του ELA.....	5-77
στο Πίσω Μέρος (RCTA) (όπου υπάρχει).....	5-54	ELA Προσωρινά μη διαθέσιμο	5-80
Λειτουργία του συστήματος RCTA.....	5-55	Δυσλειτουργία του ELA	5-80
Πώς να ενεργοποιήσετε / απενεργοποιήσετε το σύστημα RCTA	5-56	Συντήρηση του συστήματος.....	5-81
Περιορισμοί του συστήματος RCTA	5-57	Cruise Control (όπου υπάρχει).....	5-82
Σύστημα RCTA προσωρινά μη διαθέσιμο	5-58	Προφυλάξεις για το Cruise Control.....	5-82
Δυσλειτουργία του συστήματος RCTA	5-58	Λειτουργίες του συστήματος του Cruise Control	5-82
Συντήρηση του συστήματος RCTA	5-59	Περιοριστής ταχύτητας (όπου υπάρχει)	5-84
Πίσω Αυτόματο Φρένο (RAB) (όπου υπάρχει)	5-59	Λειτουργίες του περιοριστή ταχύτητας	5-85
Λειτουργία του συστήματος RAB.....	5-60	Ευφυές Cruise Control (ICC) (όπου υπάρχει)	5-87
Ενεργοποίηση / απενεργοποίηση του συστήματος RAB	5-61	Λειτουργίες του Cruise Control	5-88
Περιορισμοί του συστήματος RAB.....	5-62	Πώς να επιλέξετε τις λειτουργίες του Cruise Control	5-88
Δυσλειτουργία του συστήματος.....	5-63	Λειτουργία ελέγχου από αυτοκίνητο σε αυτοκίνητο	5-88
Συντήρηση του συστήματος.....	5-64	Λειτουργία συμβατικού (σταθερή ταχύτητα) Cruise Control ..	5-102
Σύστημα Προειδοποίησης Αλλαγής Λωρίδας (LDW) (όπου υπάρχει) ..	5-64	Ευφυές Cruise Control (ICC) και Υποβοήθηση Τιμονιού	
Λειτουργία του συστήματος LDW	5-65	(όπου υπάρχει) (μοντέλα με μηχανικό σαζιμάν)	5-105
Κατάσταση προσωρινής απενεργοποίησης LDW.....	5-68	Σύννοψη του ICC και της Υποβοήθησης Τιμονιού	
Δυσλειτουργία LDW	5-68	(μοντέλα με μηχανικό σαζιμάν)	5-105

Χειριστήρια ICC και Υποβοήθησης Τιμονιού (μοντέλα με μηχανικό σαζιμάν)	5-106	Σύστημα Ευφυούς Πρόληψης Απόκλισης από την Λωρίδα Κυκλοφορίας Υποβοήθησης ProPILOT	5-183
Οθόνη και ενδείξεις ICC και Υποβοήθησης Τιμονιού (μοντέλα με μηχανικό σαζιμάν)	5-107	Σύστημα Ευφυούς Ειδοποίησης Σύγκρουσης (I-FCW) (όπου υπάρχει) ..	5-189
Ευφυές Cruise Control (ICC) (μοντέλα με μηχανικό σαζιμάν) ..	5-109	Λειτουργία του συστήματος I-FCW	5-190
Υποβοήθηση Τιμονιού (όπου υπάρχει) (μοντέλα με μηχανικό σαζιμάν)	5-124	Ενεργοποίηση και απενεργοποίηση του συστήματος I-FCW ..	5-191
Συμβατική (σταθερή ταχύτητα) λειτουργία Cruise Control (μοντέλα με μηχανικό σαζιμάν)	5-131	Περιορισμοί του συστήματος I-FCW	5-192
Περιοριστής ταχύτητας (όπου υπάρχει)	5-133	Σύστημα προσωρινά μη διαθέσιμο	5-193
Σύστημα Προειδοποίησης Αλλαγής Λωρίδας (LDW) (όπου υπάρχει) (ICC / μοντέλα με μηχανικό σαζιμάν)	5-136	Δυσλειτουργία του συστήματος	5-194
Σύστημα Ευφυούς Πρόληψης Απόκλισης από την Λωρίδα Κυκλοφορίας (όπου υπάρχει) (μοντέλα με μηχανικό σαζιμάν) ..	5-140	Συντήρηση του συστήματος	5-194
Υποβοήθηση ProPILOT (όπου υπάρχει)	5-145	Ευφυές Σύστημα Πέδησης (IEB) (όπου υπάρχει)	5-195
Λειτουργία της Υποβοήθησης ProPILOT	5-146	Λειτουργία του συστήματος IEB	5-196
Διακόπτες της Υποβοήθησης ProPILOT	5-147	Συντήρηση του συστήματος IEB	5-204
Οθόνη και ενδείξεις της Υποβοήθησης ProPILOT	5-148	Ευφυής Ειδοποίηση Οδηγού (όπου υπάρχει)	5-205
Ενεργοποίηση της Συμβατικής (σταθερή ταχύτητα) λειτουργίας Cruise Control της Υποβοήθησης ProPILOT	5-149	Λειτουργία του συστήματος	5-205
Χειρισμός της Υποβοήθησης ProPILOT	5-150	Παρκάρισμα	5-207
Σύστημα της Υποβοήθησης ProPILOT	5-152	Υποβοήθηση Στάθμευσης (IPA) (όπου υπάρχει)	5-207
Ευφυούς Cruise Control (ICC)	5-152	Απενεργοποίηση του συστήματος IPA	5-210
Υποβοήθηση Τιμονιού Υποβοήθησης ProPILOT	5-167	Διαδικασία στάθμευσης με την χρήση του συστήματος IPA ..	5-211
Λειτουργία Συμβατικού (σταθερή ταχύτητα) Cruise Control της Υποβοήθησης ProPILOT	5-174	Πρακτικές συμβουλές	5-214
Περιοριστής Ταχύτητας Υποβοήθησης ProPILOT (όπου υπάρχει)	5-176	Αισθητήρες Στάθμευσης μπροστά και πίσω (όπου υπάρχει)	5-215
Σύστημα Προειδοποίησης Αλλαγής Λωρίδας (LDW) Υποβοήθησης ProPILOT	5-178	Λειτουργία του συστήματος	5-216
		Πώς να ενεργοποιήσετε / απενεργοποιήσετε τους αισθητήρες Στάθμευσης	5-218
		Περιορισμοί των αισθητήρων Στάθμευσης	5-219
		Σύστημα προσωρινά μη διαθέσιμο	5-220
		Συντήρηση του συστήματος	5-220
		Αισθητήρες Στάθμευσης πίσω (όπου υπάρχει)	5-221
		Λειτουργία του συστήματος	5-222

Πώς να ενεργοποιήσετε / απενεργοποιήσετε τους αισθητήρες Στάθμευσης.....	5-223	Σύστημα αντιμπλοκαρίσματος φρένων (ABS).....	5-230
Περιορισμοί των αισθητήρων Στάθμευσης.....	5-224	Χρήση του συστήματος.....	5-230
Σύστημα προσωρινά μη διαθέσιμο.....	5-225	Λειτουργία αυτοδιάγνωσης.....	5-230
Συντήρηση του συστήματος.....	5-225	Κανονική λειτουργία.....	5-231
Ρυμούλκηση τρέιλερ).....	5-226	Ηλεκτρονικό Σύστημα Ευστάθειας (ESP) (όπου υπάρχει).....	5-231
Προφυλάξεις λειτουργίας.....	5-226	Απενεργοποίηση του ESP.....	5-232
Πίεση ελαστικών.....	5-226	Έλεγχος Αμαξώματος.....	5-233
Αλυσίδες ασφαλείας.....	5-227	Ευφυής Διόρθωση Πορείας.....	5-233
Φρένα τρέιλερ.....	5-227	Έλεγχος Κίνησης Αμαξώματος.....	5-233
Τοποθέτηση του κοτσαδόρου.....	5-227	Σύστημα Υποβοήθησης Εκκίνησης σε Ανηφόρα (HSA) (όπου υπάρχει).....	5-234
Ασφάλεια του αυτοκινήτου.....	5-228	Οδήγηση σε κρύο καιρό.....	5-234
Σύστημα ηλεκτρικά υποβοηθούμενου τιμονιού.....	5-228	Μπαταρία.....	5-235
Σύστημα φρένων.....	5-229	Ψυκτικό υγρό κινητήρα.....	5-235
Προφυλάξεις για τα φρένα.....	5-229	Εξοπλισμός ελαστικών.....	5-235
		Ειδικός εξοπλισμός για τον χειμώνα.....	5-235
		Προστασία από την διάβρωση.....	5-235

ΠΡΟΓΡΑΜΜΑ «ΣΤΡΩΣΙΜΑΤΟΣ»

Για να εξασφαλίσετε την μελλοντική αξιοπιστία και οικονομική λειτουργία του καινούργιου αυτοκινήτου σας, ακολουθήστε τις παρακάτω οδηγίες στην διάρκεια των πρώτων 1.600 χιλιομέτρων. Εάν δεν τις ακολουθήσετε μπορεί να έχετε σαν αποτέλεσμα μειωμένη ζωή του κινητήρα και μειωμένη απόδοσή του.

- Αποφύγετε να οδηγείτε για πολύ ώρα με σταθερή ταχύτητα, είτε αργά είτε γρήγορα.
- Μην λειτουργείτε τον κινητήρα πάνω από τις 4.000 στροφές.
- Μην κόβετε τελειώς το γκάζι για να επιταχύνετε στην συνέχεια με καμία ταχύτητα.
- Αποφύγετε τις απότομες εκκινήσεις.
- Αποφύγετε όσο γίνεται το απότομο φρενάρισμα.

ΠΡΙΝ ΒΑΛΕΤΕ ΜΠΡΟΣΤΑ ΤΟΝ ΚΙΝΗΤΗΡΑ



ΠΡΟΕΙΔΟΠΟΙΗΣΗ

Τα χαρακτηριστικά οδήγησης του αυτοκινήτου σας μπορούν να αλλάξουν σημαντικά από την προσθήκη οποιουδήποτε φορτίου (και την κατανομή του φορτίου) και από την προσθήκη προαιρετικού εξοπλισμού (κοτσαδόρος, σχάρα οροφής κλπ.). Ο τρόπος και η ταχύτητα της οδήγησής σας θα πρέπει να ρυθμίζονται ανάλογα. Ιδιαίτερα όταν μεταφέρετε βαριά φορτία, η ταχύτητά σας θα πρέπει να μειώνεται αισθητά.

- Βεβαιωθείτε ότι δεν υπάρχουν εμπόδια γύρω από το αυτοκίνητο.
- Ελέγξτε τις στάθμες των υγρών όπως είναι το λάδι κινητήρα, το αντιψυκτικό, το υγρό φρένων και συμπλέκτη και το υγρό του πλυστικού παρμπρίζ όσο το δυνατό πιο συχνά και τουλάχιστον κάθε φορά που βάζετε καύσιμο.
- Ελέγξτε οπτικά την εμφάνιση και την κατάσταση των ελαστικών. Μετρήστε και ελέγξτε εάν είναι σωστή η πίεση των ελαστικών.
- Τα σημεία συντήρησης στο κεφάλαιο «8. Συντήρηση και κάντε το μόνος σας» θα πρέπει να ελέγχονται περιοδικά.
- Ελέγξτε εάν είναι καθαρά όλα τα παράθυρα και τα φώτα.
- Ελέγξτε ότι είναι κλειστές όλες οι πόρτες.
- Ρυθμίστε το κάθισμα και το προσκέφαλο του καθίσματος.
- Ρυθμίστε την θέση του εσωτερικού και των εξωτερικών καθρεπτών.

- Δέστε την ζώνη σας και ζητήστε από τους υπόλοιπους επιβάτες να κάνουν το ίδιο.
- Ελέγξτε την λειτουργία των προειδοποιητικών φώτων όταν ο διακόπτης της μίζας είναι στην θέση ON.
- Μην τοποθετείτε σκληρά ή βαριά αντικείμενα στο ταμπλό ή την πίσω εταζέρα για να αποφύγετε τραυματισμό σε περίπτωση απότομου φρενάριματος.

ΠΡΟΦΥΛΑΞΕΙΣ ΚΑΤΑ ΤΟ ΞΕΚΙΝΗΜΑ ΚΑΙ ΤΗΝ ΟΔΗΓΗΣΗ



ΠΡΟΕΙΔΟΠΟΙΗΣΗ

- Ποτέ μην αφήνετε παιδιά, ανήμπορους ενήλικες ή ζώα μόνα τους μέσα στο αυτοκίνητο. Μπορεί κατά λάθος να ενεργοποιήσουν τους διακόπτες ή τους μοχλούς και να εμπλακούν σε σοβαρό ατύχημα ή να τραυματιστούν. Τις ζεστές ημέρες με ήλιο οι θερμοκρασίες που αναπτύσσονται μέσα στο κλειστό αυτοκίνητο μπορούν γρήγορα να γίνουν πολύ υψηλές ώστε να προκαλέσουν σοβαρό ή και θανάσιμο τραυματισμό σε ανθρώπους και ζώα.
- Για να αποφύγετε το γλιστρήμα αποσκευών ή πακέτων προς τα εμπρός κατά το φρενάρισμα, μην τοποθετείται φορτία στον χώρο αποσκευών που το ύψος τους υπερβαίνει το ύψος των καθισμάτων.
- Ασφαλίστε όλο το φορτίο με σκοινιά και ιμάντες για να αποφύγετε την μετακίνηση ή μετατόπισή του.
- Εάν δεν ακολουθήσετε τις οδηγίες για τον σωστό τρόπο που πρέπει να κάθεστε στο κεφάλαιο «1. Ασφάλεια – καθίσματα, ζώνες ασφαλείας και πρόσθετο σύστημα συγκράτησης», μπορεί σε περίπτωση ατυχήματος ή απότομου φρεναρίσματος να τραυματιστείτε σοβαρά.

ΣΗΜΕΙΩΣΗ

Στην διάρκεια των πρώτων λίγων μηνών από την αγορά του αυτοκινήτου σας, εάν εντοπίζετε ισχυρές οσμές πτητικών οργανικών ενώσεων στο εσωτερικό του αυτοκινήτου, εξαερίζετε το εσωτερικό του αυτοκινήτου επισταμένα. Ανοίξτε όλα τα παράθυρα πριν μπείτε στο αυτοκίνητο ή ενώ είστε μέσα σε αυτό. Επιπλέον, όταν η θερμοκρασία στον χώρο

6 Ξεκίνημα και οδήγηση

των επιβατών αυξάνεται ή όταν το αυτοκίνητο είναι παρκαρισμένο στον ήλιο για μεγάλο χρονικό διάστημα, σβήνετε το κουμπί ανακυκλοφορίας εσωτερικού αέρα του air conditioner και / ή ανοίξτε τα παράθυρα για να επιτρέψετε σε επαρκή φρέσκο αέρα να μπει μέσα στον χώρο των επιβατών.

ΚΑΥΣΑΕΡΙΑ ΤΗΣ ΕΞΑΤΜΙΣΗΣ

(Μονοξείδιο του άνθρακα)



ΠΡΟΕΙΔΟΠΟΙΗΣΗ

- Μην αναπνέετε τα καυσαέρια της εξάτμισης. Περιέχουν άχρωμο και άοσμο μονοξείδιο του άνθρακα. Το μονοξείδιο του άνθρακα είναι επικίνδυνο. Μπορεί να προκαλέσει λιποθυμία ή θάνατο.
- Εάν υποπτεύεστε ότι τα καυσαέρια της εξάτμισης εισέρχονται στον χώρο του αυτοκινήτου, οδηγείτε με ανοιχτά όλα τα παράθυρα και πηγαίνετε το αυτοκίνητο για έλεγχο αμέσως.
- Μην αφήνετε τον κινητήρα να λειτουργεί σε κλειστούς χώρους όπως γκαράζ.
- Μην παρκάρετε το αυτοκίνητο για πολύ ώρα αφήνοντας τον κινητήρα να δουλεύει.
- Κρατήστε την πίσω πόρτα κλειστή όταν οδηγείτε, διαφορετικά τα καυσαέρια της εξάτμισης μπορεί να μουν μέσα στον χώρο των επιβατών. Εάν πρέπει να οδηγήσετε με την πίσω πόρτα ανοικτή, ακολουθήστε τις παρακάτω προφυλάξεις:
 - 1) Ανοίξτε όλα τα παράθυρα.
 - 2) Βάλτε το κουμπί ανακυκλοφορίας αέρα στην θέση OFF.

3) Βάλτε το κουμπί ελέγχου ανεμιστήρα στην μέγιστη θέση για να κυκλοφορήσει ο αέρας.

- Εάν ηλεκτρικά καλώδια ή άλλα καλώδια σύνδεσης πρέπει να περάσουν στο τρέιλερ μέσω του λάστιχου της πίσω πόρτας ή μέσω του αμαξώματος, ακολουθήστε τις συστάσεις του κατασκευαστή για να αποφύγετε την είσοδο μονοξειδίου του άνθρακα μέσα στο αυτοκίνητο.
- Εάν έχει προστεθεί ειδικό αμάξωμα ή άλλος εξοπλισμός για λόγους αναψυχής ή άλλους λόγους, ακολουθήστε τις συστάσεις του κατασκευαστή για αποτροπή εισόδου μονοξειδίου του άνθρακα μέσα στο αυτοκίνητο. (Ορισμένος εξοπλισμός οχήματος όπως φούρνοι, κουζίνες, καλοριφέρ κλπ μπορεί επίσης να δημιουργήσουν μονοξείδιο του άνθρακα.)
- Το σύστημα εξάτμισης και το αμάξωμα θα πρέπει να ελέγχονται από ειδικευμένο τεχνικό όποτε:
 - Το αυτοκίνητο σηκώνεται για συντήρηση.
 - Υποπέυεστε ότι τα καυσαέρια της εξάτμισης μπαίνουν στον χώρο των επιβατών.
 - Παρατηρείτε κάποια αλλαγή στον ήχο που κάνει το σύστημα της εξάτμισης.
 - Είχατε κάποιο ατύχημα κατά το οποίο έπαθε ζημιά το σύστημα της εξάτμισης, το κάτω μέρος του σασί ή το πίσω μέρος του αυτοκινήτου.

ΣΥΣΤΗΜΑ ΠΑΡΑΚΟΛΟΥΘΗΣΗΣ ΠΙΕΣΗΣ ΕΛΑΣΤΙΚΩΝ (TPMS) (όπου υπάρχει)

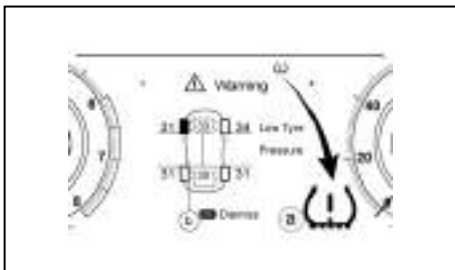

(a) Ενδεικτικό φως TPMS

(b) Ενδεικτικό φως θέσης ελαστικού TPMS

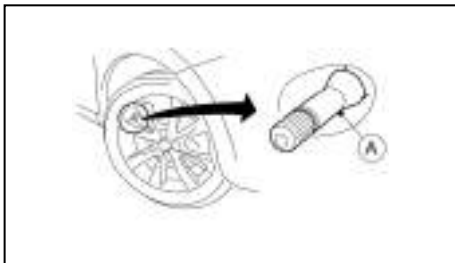

(A) Βαλβίδα ελαστικού με αισθητήρα

Το σύστημα παρακολούθησης πίεσης ελαστικών, παρακολουθεί την πίεση στα ελαστικά και των τεσσάρων τροχών ενώ το αυτοκίνητο είναι σε κίνηση. Εάν υπάρξει απώλεια πίεσης, το σύστημα θα προειδοποιήσει τον οδηγό χρησιμοποιώντας οπτική προειδοποίηση. Κάθε αισθητήρας TPMS (A) έχει καταχωρημένη θέση στον τροχό και στέλνει ασύρματα τα δεδομένα πίεσης και θερμοκρασίας σε έναν δέκτη

μέσα στο αυτοκίνητο.

Κάθε ελαστικό, συμπεριλαμβανομένης της ρεζέρβας (εάν υπάρχει), θα πρέπει να ελέγχεται μία φορά τον μήνα όταν είναι κρύο και φουσκωμένο στην πίεση που συνιστάται από τον κατασκευαστή του αυτοκινήτου και αναφέρεται στο πινακίδάκι με τις πιέσεις ελαστικών που βρίσκεται στο αυτοκίνητο. (Εάν το αυτοκίνητό σας έχει ελαστικά διαφορετικού μεγέθους από αυτό που αναφέρεται στο πινακίδάκι του αυτοκινήτου ή το πινακίδάκι με τις πιέσεις των ελαστικών, θα πρέπει να προσδιορίσετε την σωστή πίεση για αυτά τα ελαστικά).

Το Σύστημα Παρακολούθησης Πίεσης Ελαστικών (TPMS) ελέγχει το ενδεικτικό φως TPMS (a) που ανάβει όταν ένα ή περισσότερα από τα ελαστικά σας είναι σημαντικά ξεφουσκωτο. Μία προειδοποίηση με την ένδειξη της θέσης του ελαστικού (b) θα εμφανιστεί και αυτή στην οθόνη πληροφοριών του αυτοκινήτου για να υποδείξει το ελαστικό ή τα ελαστικά με την χαμηλή πίεση.

Αντίστοιχα, όταν ανάβει το ενδεικτικό φως TPMS, θα πρέπει να σταματήσετε και να ελέγξετε τα ελαστικά το συντομότερο και να τα φουσκώσετε στην σωστή πίεση. Η οδήγηση με αρκετά ξεφουσκωτο ελαστικό προκαλεί υπερθέρμανση του ελαστικού και μπορεί να οδηγήσει σε σκάσιμό του. Επίσης η χαμηλή πίεση των ελαστικών μειώνει την οικονομία του καυσίμου και την διάρκεια ζωής του πέλματος του ελαστικού και μπορεί να ζημιώσει τον χειρισμό του αυτοκινήτου και την ικανότητα φρεναρίσματός του

ΣΗΜΕΙΩΣΗ

Το TPMS δεν υποκαθιστά την σωστή συντήρηση των ελαστικών. Είναι ευθύνη του οδηγού να δια-

τρεί την σωστή πίεση των ελαστικών, εκόμη και εάν η έλλειψη πίεσης δεν έχει φτάσει στο επίπεδο να ενεργοποιεί το άναμμα στο ενδεικτικό φως TPMS (a).

Το ενδεικτικό φως TPMS αναβοσβήνει για μία σύντομη χρονική περίοδο και μετά ανάβει συνεχόμενα εάν το σύστημα δεν λειτουργεί σωστά. Αυτή η σειρά θα συνεχίσει κάθε φορά που βάζετε μπροστά το αυτοκίνητο και για όσο συνεχίζεται η δυσλειτουργία (λείπει ή έχει πρόβλημα ο αισθητήρας TPMS ή δυσλειτουργεί το σύστημα TPMS). Όταν η ένδειξη δυσλειτουργίας ανάβει το σύστημα μπορεί να μην είναι ικανό να ανιχνεύσει την χαμηλή πίεση των ελαστικών όπως είναι ο προορισμός του. Δυσλειτουργία του TPMS μπορεί να προκύψει για διάφορους λόγους, συμπεριλαμβανομένης της τοποθέτησης άλλων ελαστικών ή τροχών στο αυτοκίνητο που δεν επιτρέπουν στο TPMS να λειτουργήσει σωστά. Ελέγχετε πάντα την το ενδεικτικό φως TPMS μετά την αντικατάσταση ενός ή περισσότερων ελαστικών ή τροχών στο αυτοκίνητό σας για να βεβαιωθείτε ότι τα ελαστικά αντικατάστασης και οι τροχοί επιτρέπουν στο TPMS να συνεχίσει να λειτουργεί σωστά.

- Το TPMS δεν παρακολουθεί την πίεση του ελαστικού της ρεζέρβας.
- Το TPMS θα ενεργοποιηθεί μόνο όταν το αυτοκίνητο κινείται με πάνω από 25 χλμ / ώρα. Επίσης, αυτό το σύστημα μπορεί να μην ανιχνεύσει ξαφνική πτώση της πίεσης του ελαστικού (για παράδειγμα σκασμένο λάστιχο κατά την οδήγηση).
- Το ενδεικτικό φως TPMS μπορεί να μην σβήσει αυτόματα όταν ρυθμίσετε την πίεση του ελαστικού. **Αφού φουσκώσετε το ελαστικό στην συνι-**

Ξεκίνημα και οδήγηση 7

στώμενη πίεση κρύου ελαστικού οδηγήστε το αυτοκίνητο με ταχύτητα πάνω από 25 χλμ / ώρα για να ενεργοποιηθεί το TPMS. Δείτε το «Αναγνώριση ID και θέσης αισθητήρα TPMS» πιο κάτω.

- Ανάλογα με την αλλαγή στην εξωτερική θερμοκρασία, το ενδεικτικό φως TPMS μπορεί να ανάψει ακόμη και εάν η πίεση του ελαστικού έχει ρυθμιστεί σωστά. Όταν τα ελαστικά θα είναι κρύα, ρυθμίστε την πίεση του ελαστικού στην συνιστώμενη πίεση ΚΡΥΟΥ ελαστικού και πάλι και μετά επαναφέρετε το TPMS.

Για περισσότερες πληροφορίες δείτε το «[Check cold tyre] (Έλεγχος κρύου ελαστικού)» πιο κάτω.



ΠΡΟΕΙΔΟΠΟΙΗΣΗ

- Εάν το ενδεικτικό φως TPMS ανάβει ενώ οδηγείτε:
 - αποφύγετε τους απότομους χειρισμούς του τιμονιού
 - αποφύγετε το απότομο φρενάρισμα
 - μειώστε την ταχύτητα του αυτοκινήτου
 - βγείτε από τον δρόμο σε ασφαλές σημείο
 - σταματήστε το αυτοκίνητο το δυνατό συντομότερο.
- Η οδήγηση με λάστιχα με χαμηλή πίεση μπορεί να δημιουργήσει μόνιμη ζημιά στα λάστιχα και αυξάνει την πιθανότητα σκασίματος ελαστικού. Μπορεί να προκληθεί σοβαρή ζημιά στο αυτοκίνητο που να οδηγήσει σε ατύχημα και σοβαρό τραυματισμό.
- Ελέγχετε την πίεση και στα τέσσερα ελαστικά.

Ρυθμίζετε την πίεση στην συνιστώμενη πίεση ΚΡΥΩΝ ελαστικών που φαίνεται στο πινακίδα των ελαστικών ώστε να σβήσει το ενδεικτικό φως πίεσης ελαστικών. Εάν έχετε σκασμένο λάστιχο, αντικαταστήστε το με την ρεζέρβα το συντομότερο δυνατό. (Δείτε το «Σκασμένο λάστιχο» στο κεφάλαιο «6. Σε περίπτωση ανάγκης» για την αλλαγή του σκασμένου ελαστικού).

- Όταν βάλετε την ρεζέρβα ή αλλάξετε τον τροχό, το TPMS δεν θα λειτουργήσει και το ενδεικτικό φως TPMS θα αναβοσβήσει για περίπου 1 λεπτό. Το φως θα παραμείνει αναμμένο μετά το 1 λεπτό. Βεβαιωθείτε ότι ακολουθήσατε όλες τις οδηγίες για την αντικατάσταση του τροχού και την σωστή τοποθέτηση του συστήματος TPMS.
- Η αντικατάσταση των ελαστικών με άλλα διαφορετικών προδιαγραφών από αυτά που ορίζει η NISSAN θα μπορούσε να επηρεάσει την σωστή λειτουργία του TPMS.
- Μπορείτε να χρησιμοποιήσετε το Γνήσιο NISSAN Στεγανοποιητικό Kit Επισκευής Ελαστικού ή ισάξιο την προσωρινή επισκευή του ελαστικού σας. Μην βάζετε οποιοδήποτε άλλο υγρό ελαστικών ή στεγανοποιητικό ελαστικού αεροζόλ μέσα στα ελαστικά καθώς αυτό μπορεί να προκαλέσει δυσλειτουργία στους αισθητήρες πίεσης των ελαστικών.
- Η NISSAN συνιστά να χρησιμοποιείτε μόνο το Γνήσιο NISSAN Στεγανοποιητικό Ανάγκης Ελαστικών. Τα άλλα στεγανοποιητικά μπορεί να κάνουν ζημιά στην φλάντζα της βαλβίδας με αποτέλεσμα την απώλεια πίεσης αέρα.

Μετά την χρήση στεγανοποιητικού επισκευής ελαστικού επισκεφθείτε ένα εξουσιοδοτημένο συνεργείο Nissan ή εξειδικευμένο συνεργείο το συντομότερο δυνατό (για τα μοντέλα που είναι εξοπλισμένα με kit επισκευής ανάγκης ελαστικού).





ΠΡΟΣΟΧΗ

- Το TPMS μπορεί να μην λειτουργήσει κανονικά όταν οι τροχοί είναι εξοπλισμένοι με αλυσίδες χιονιού ή οι τροχοί είναι θαμμένοι στο χιόνι.
- Μην τοποθετείτε μεταλλικό φιλμ ή άλλα μεταλλικά μέρη (κεραία κλπ) στα παράθυρα. Αυτό μπορεί να προκαλέσει κακή λήψη των σημάτων από τους αισθητήρες πίεσης ελαστικών και το TPMS δεν θα λειτουργεί σωστά. Ορισμένες μονάδες και μεταδότες μπορεί προσωρινά να παρεμβληθούν στην λειτουργία του TPMS και να προκαλέσουν το ενδεικτικό φως του TPMS να ανάψει. Ορισμένα παραδείγματα είναι:
 - Εγκαταστάσεις ή ηλεκτρικές συσκευές που χρησιμοποιούν παρόμοιες ραδιοσυχνότητες κοντά στο αυτοκίνητο.
 - Εάν ένας μεταδότης που είναι καθορισμένος σε παρόμοιες συχνότητες χρησιμοποιείται μέσα ή κοντά στο αυτοκίνητο.
 - Εάν ένας υπολογιστής (ή παρόμοιος εξοπλισμός) ή ένας μετατροπέας DC/AC χρησιμοποιείται μέσα ή κοντά στο αυτοκίνητο.

- Εάν είναι συνδεδεμένες στην παροχή 12V του αυτοκινήτου σας μονάδες που δεν είναι εγγεκριμένες από τη Nissan.

- Όταν φουσκώνετε τα ελαστικά και ελέγχεται την πίεση των ελαστικών ποτέ μην λυγίζετε τις βαλβίδες.
- Χρησιμοποιήστε γνήσιες Nissan τάπες βαλβίδων που συμμορφώνονται με τις προδιαγραφές που έχουν οι τάπες βαλβίδων που είναι τοποθετημένες από το εργοστάσιο.
- Μην χρησιμοποιείτε μεταλλικές τάπες βαλβίδων.
- Βάλτε σωστά τις τάπες των βαλβίδων. Χωρίς τις τάπες των βαλβίδων μπορεί να πάθουν ζημιά οι βαλβίδες και οι αισθητήρες του συστήματος παρακολούθησης πίεσης ελαστικών.
- Μην κάνετε ζημιά στις βαλβίδες και τους αισθητήρες όταν αποθηκεύετε τους τροχούς ή τοποθετείτε διαφορετικά ελαστικά.
- Αντικαθιστάτε τις ροδέλες των βαλβίδων του αισθητήρα TPMS (μαζί με τον πυρήνα της βαλβίδας και την τάπα) καθώς και την βίδα (όπου υπάρχει) όταν αλλάζετε ελαστικά φθοράς ή ηλικίας. Η βίδα (όπου υπάρχει) θα πρέπει να τοποθετηθεί σωστά με μία ρύθμιση δύναμης σύσφιξης των 1.4 +/- 0.1 N.m. Οι αισθητήρες TPMS μπορούν να χρησιμοποιηθούν πάλι.
- Να προσέχετε όταν χρησιμοποιείτε εξοπλισμό φουσκώματος ελαστικών με άκαμπτο σωλήνα παροχής αέρα καθώς η δύναμη που ασκείτε από το μακρύ στόμιο μπορεί να κάνει ζημιά στο στεφάνη της βαλβίδας.

ΠΛΗΡΟΦΟΡΙΕΣ ΜΕΤΡΗΤΩΝ

Ενδεικτικά φώτα TPMS	Πιθανή αιτία	Συνιστώμενη ενέργεια
 	Χαμηλή πίεση ελαστικού	Φουσκώστε το ελαστικό στην σωστή πίεση.
 → 	<p>Δεν έχει ανιχνευτεί γνήσιος αισθητήρας TPMS της Nissan σε έναν ή περισσότερους τροχούς</p> <p>Λόγω εξωτερικών πηγών υπάρχει παρεμβολή στη επικοινωνία ανάμεσα στους αισθητήρες TPMS των τροχών και τον δέκτη TPMS.</p>	<p>Ελέγξτε εάν υπάρχουν οι αισθητήρες TPMS. Εάν λείπει κάποιος αισθητήρας TPMS προσθέστε έναν γνήσιο αισθητήρα TPMS της Nissan.</p> <p>Οδηγήστε μακριά από την περιοχή ή την παρεμβολή</p>
	Δυσλειτουργία τμημάτων του TPMS	Εάν το πρόβλημα επιμένει αποτανθείτε σε εξουσιοδοτημένο συνεργείο Nissan ή εξειδικευμένο συνεργείο

ΕΝΕΡΓΟΠΟΙΗΣΗ

Με τον διακόπτη της μίζας στην θέση ON, όταν το αυτοκίνητο αρχίσει να κινείται παρακολουθείται η πίεση των ελαστικών.

ΝΕΟΙ ΚΑΙ ΕΠΑΝΑΤΟΠΟΘΕΤΗΜΕΝΟΙ ΑΙΣΘΗΤΗΡΕΣ TPMS (συμπεριλαμβανομένης της τοποθέτησης εναλλακτικών τροχών)

Συνιστάται η καταχώρηση ενός νέου αισθητήρα TPMS ή της θέσης του αισθητήρα να γίνεται από εξουσιοδοτημένο συνεργείο.

Επίσης είναι δυνατό να καταχωρήσετε τον αισθητήρα μόνος σας ακολουθώντας την παρακάτω διαδικασία:

Διαδικασία:

1. Αλλάξατε την θέση του ελαστικού ή τοποθετήσατε νέο αισθητήρα TPMS.
2. Παρκάρετε με τον διακόπτη της μίζας στην θέση ON ή τον κινητήρα σε λειτουργία για περισσότερα από 20 λεπτά. Θα πρέπει να κάνετε το βήμα αυτό πριν οδηγήσετε.
3. Οδηγήστε το αυτοκίνητο για αρκετά λεπτά με ταχύτητα ανάμεσα στα 25 και τα 100 χλμ/ώρα. Η ταυτότητα και η θέση του αισθητήρα TPMS θα ανιχνευθούν αυτόματα.

ΣΗΜΕΙΩΣΗ

Το TPMS μπορεί να μην καλιμπραρισθεί εάν έχουν εφαρμογή μία ή περισσότερες από τις ακόλουθες συνθήκες:

- Κακή κατάσταση του δρόμου
- Το TPMS δεν λαμβάνει σωστά δεδομένα από τους αισθητήρες πίεσης ελαστικών

10 Ξεκίνηση και οδήγηση

- Οδηγείτε με κάτω από 25 χλμ/ώρα
- Οδηγείτε με πάνω από 100 χλμ/ώρα
- Μεγάλη επιτάχυνση
- Μεγάλη επιβράδυνση
- Οδήγηση σταμάτα – ξεκίνα ή με κύματα κίνησης
- Συνεχόμενα γρήγορος χειρισμός του αυτοκινήτου

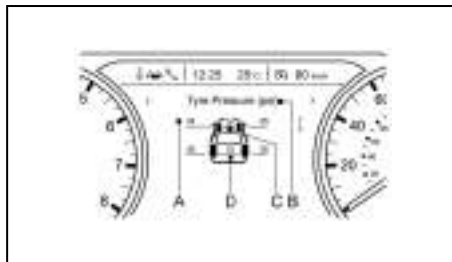

Οθόνη 7 ιντσών

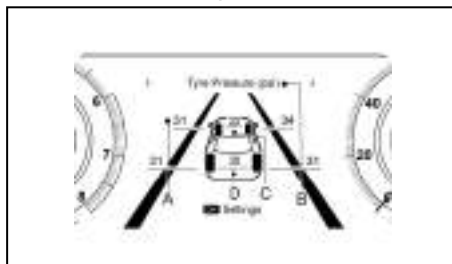

Ένδειξη πλήρους οθόνης

(Α) Πίεση ελαστικού

(Β) Μονάδες πίεσης ελαστικού

(C) Στόχος πίεσης ελαστικού μπροστά

(D) Στόχος πίεσης ελαστικού πίσω

ΡΥΘΜΙΣΗ ΣΤΟΧΟΥ ΠΙΕΣΗΣ TPMS (όπου είναι δυνατό)

Εάν χρησιμοποιείτε το αυτοκίνητό σας με το μέγιστο του φορτίου, η πίεση των ελαστικών θα πρέπει να ρυθμιστεί σε αυτή που φαίνεται στο πινακιδάκι των ελαστικών για πλήρες φορτίο.

Το σύστημα TPMS μπορεί να ρυθμιστεί στην οθόνη πληροφοριών του αυτοκινήτου για να έχει τον στόχο πίεσης στην πίεση πλήρους φορτίου που φαίνεται στο πινακιδάκι των ελαστικών. Δείτε το «Ρυθμίσεις» στο κεφάλαιο «2. Όργανα και χειριστήρια». Για να ρυθμίσετε την πίεση στόχου χρησιμοποιήστε τους διακόπτες στο τιμόνι για να επιλέξετε το μενού [Settings] και ακολούθως το [Tyre Pressures]. Επιλέξτε [Target front] και [Target rear] και ορίστε την πίεση των ελαστικών που θέλετε.

Οι πιέσεις στόχοι του TPMS θα εμφανιστούν στο κέντρο του μπροστινού και του πίσω άξονα στην οθόνη TPMS της οθόνης πληροφοριών αυτοκινήτου.

ΜΟΝΑΔΕΣ ΜΕΤΡΗΣΗΣ ΠΙΕΣΗΣ ΕΛΑΣΤΙΚΩΝ

Οι μονάδες που εμφανίζονται από το σύστημα TPMS μπορούν να επιλεγούν χρησιμοποιώντας την οθόνη πληροφοριών του αυτοκινήτου. Επιλέξτε το μενού [Settings], μετά το [Tyre Pressures]. Επιλέξτε [Tyre pressure unit] και μετά την μονάδα που θέλετε.

ΜΗΝΥΜΑ ΕΛΕΓΧΟΥ ΠΙΕΣΗΣ ΚΡΥΩΝ ΕΛΑΣΤΙΚΩΝ [CHECK COLD TYRE]

Εάν η πίεση του ελαστικού γίνει υψηλότερη από την ιδανική στην διάρκεια της οδήγησης, το μήνυμα [Check Cold Tyre] θα εμφανιστεί στην οθόνη πληροφοριών του αυτοκινήτου. (Δείτε το “<Settings” (ρυθμίσεις) στο κεφάλαιο «2. Όργανα και χειριστήρια»).

ΣΗΜΕΙΩΣΗ

Ακόμη και εάν η πίεση είναι πάνω από την καθορισμένη πίεση, το κίτρινο χρώμα στην προειδοποίηση πίεσης ελαστικού σημαίνει ότι η πίεση του ελαστικού είναι στην πραγματικότητα πολύ χαμηλή. Η πίεση του ελαστικού αυξάνεται κατά την οδήγηση. Ελέγξτε την πίεση όταν το ελαστικό είναι κρύο.

ΚΑΛΙΜΠΡΑΡΙΣΜΑ ΘΕΡΜΟΚΡΑΣΙΑΣ TPMS

(όπου είναι δυνατό)

Η πίεση του ελαστικού επηρεάζεται από την θερμοκρασία του ελαστικού η οποία αυξάνεται όταν το ελαστικό κινείται στον δρόμο. Για να μπορείτε να παρακολουθείτε με ακρίβεια την διαρροή αέρα και να αποφύγετε διαρροή και εσφαλμένες προειδοποιήσεις από το TPMS λόγω μειώσεων στην θερμοκρασία, το σύστημα TPMS χρησιμοποιεί αισθητήρες θερμοκρασίας στα ελαστικά για να κάνουν υπολογισμούς για την αντιστάθμιση της θερμοκρασίας.

Σε σπάνιες περιπτώσεις μπορεί να είναι απαραίτητο να καλιμπράρετε τις θερμοκρασίες αναφοράς του συστήματος TPMS χρησιμοποιώντας την οθόνη

πληροφοριών του αυτοκινήτου. Δείτε το “<Settings” (ρυθμίσεις) στο κεφάλαιο «2. Όργανα και χειριστήρια». Η λειτουργία αυτή θα πρέπει να γίνεται μόνο όταν η πραγματική πίεση των ελαστικών έχει ρυθμιστεί ενώ η παρούσα εξωτερική θερμοκρασία είναι σημαντικά διαφορετική από την παρούσα θερμοκρασία καλιμπράρισματος.

Για να ενεργοποιήσετε το καλιμπράρισμα θερμοκρασίας TPMS χρησιμοποιήστε τους διακόπτες στο τιμόνι για να επιλέξετε το μενού [Settings] και μετά [Tyre Pressures]. Επιλέξτε [Calibrate] και μετά [Start]. Όσο γίνεται το καλιμπράρισμα θα εμφανίζεται το μήνυμα [Re<SET>ting tyre pressure system] στην οθόνη πληροφοριών του αυτοκινήτου.

ΠΡΟΦΥΛΑΞΕΙΣ ΓΙΑ ΤΗΝ ΟΔΗΓΗΣΗ ΣΤΟΝ ΔΡΟΜΟ ΚΑΙ ΕΚΤΟΣ ΔΡΟΜΟΥ

Τα αυτοκίνητα αυτού του τύπου παρουσιάζουν σημαντικά υψηλότερο ποσοστό τουμπαρισμάτων από ότι οι άλλοι τύποι αυτοκινήτων.

Έχουν υψηλότερη απόσταση του κάτω μέρους τους από το έδαφος από αυτή των επιβατικών αυτοκινήτων, προκειμένου να μπορούν να χρησιμοποιηθούν σε διάφορες λειτουργίες τόσο στην ασφαλτο όσο και εκτός δρόμου. Για τον λόγο αυτό έχουν υψηλότερο κέντρο βάρους από τα κανονικά αυτοκίνητα. Ένα πλεονέκτημα της υψηλότερης απόστασης από το έδαφος είναι ότι έχετε καλύτερη θέα του δρόμου που σας επιτρέπει να προλαμβάνετε τα προβλήματα. Ωστόσο, δεν είναι σχεδιασμένα για να στρίβουν με τις ίδιες ταχύτητες που στρίβουν τα συμβατικά αυτοκίνητα με κίνηση στους 2 τροχούς (2WD) ή ακόμη τα χαμηλωμένα σπορ αυτοκίνητα. Είναι σχεδιασμένα για να αποδίδουν ικανοποιητικά στις εκτός δρόμου συνθήκες. Εάν είναι δυνατόν, αποφύγετε τις απότομες στροφές ή τις κοφτές μανούβρες, ιδιαίτερα στις υψηλές ταχύτητες. Όπως συμβαίνει και με άλλα αυτοκίνητα αυτού του τύπου, εάν δεν οδηγείτε το αυτοκίνητο σωστά μπορεί να χάσετε τον έλεγχό του ή να τουμπαρέτε.

ΤΡΙΟΔΙΚΟΣ ΚΑΤΑΛΥΤΗΣ

Ο τριοδικός καταλύτης είναι ένα εξάρτημα ελέγχου καυσαερίων που έχει τοποθετηθεί στο σύστημα της εξάτμισης. Τα καυσαέρια της εξάτμισης καίγονται σε υψηλές θερμοκρασίες μέσα στον καταλυτικό μετατροπέα για να μπορέσουν να μειωθούν αυτά που προκαλούν ρύπανση.

ΠΡΟΣΟΧΗ

- Τα καυσαέρια και το σύστημα της εξάτμισης είναι πολύ ζεστά. Όταν λειτουργεί ο κινητήρας μην αφήνετε ανθρώπους ή εύφλεκτα υλικά να έρχονται σε επαφή με την εξάτμιση.
- Μην σταματάτε ή παρκάρετε το αυτοκίνητο πάνω σε εύφλεκτα υλικά όπως το ξερό γρασίδι, χαρτιά ή κουρέλια γιατί μπορεί να πάρουν φωτιά εύκολα.
- Όταν παρκάρετε, βεβαιωθείτε ότι άνθρωποι ή εύφλεκτα υλικά δεν μπορούν να έλθουν σε επαφή με την εξάτμιση.

ΓΙΑ ΝΑ ΑΠΟΦΥΓΕΤΕ ΤΗΝ ΖΗΜΙΑ

ΠΡΟΣΟΧΗ

- Χρησιμοποιείτε μόνο ΑΜΟΛΥΒΔΗ ΒΕΝΖΙΝΗ του τύπου που συνιστάται στο «Συστάσεις για τα καύσιμα» του κεφαλαίου «9. Τεχνικές πληροφορίες». Η χρήση βενζίνης με μόλυβδο θα προκαλέσει σοβαρή βλάβη στον τριοδικό καταλύτη.
- Μην χρησιμοποιείτε βενζίνη με μόλυβδο. Τα

κατάλοιπα από την βενζίνη με μόλυβδο θα μειώσουν σοβαρά την ικανότητα του τριοδικού καταλύτη να βοηθά στην μείωση των καυσαερίων που προκαλούν ρύπανση.

- Έχετε τον κινητήρα σας πάντα σωστά ρυθμισμένο. Δυσλειτουργίες στο σύστημα ανάφλεξης, στο σύστημα έγχυσης, ή στα ηλεκτρικά συστήματα μπορεί να προκαλέσει ροή πολύ πλούσιο μείγματος στον καταλύτη προκαλώντας την υπερθέρμανσή του.
- Αποφύγετε την οδήγηση με εξαιρετικά χαμηλή στάθμη καυσίμου. Εάν μείνετε από καύσιμο ο κινητήρας θα ρετάρει προκαλώντας ζημιά στον καταλύτη.
- Μην συνεχίσετε οδηγείτε εάν ο κινητήρας έχει αχρόνιστη ανάφλεξη ή εάν υπάρχει αισθητή μείωση της απόδοσης ή εντοπίσετε κάτι άλλο το ασυνήθιστο. Θα πρέπει σε αυτές τις περιπτώσεις το αυτοκίνητο να ελεγχθεί προσεκτικά από εξουσιοδοτημένο συνεργείο της Nissan ή εξειδικευμένο συνεργείο.
- Μην μαρσάρετε τον κινητήρα όταν τον ζεσταίνεται.
- Μην σπρώχνετε ή ρυμουλκείτε το αυτοκίνητο για να βάλετε μπροστά τον κινητήρα.

ΦΙΛΤΡΟ ΣΩΜΑΤΙΔΙΩΝ ΒΕΝΖΙΝΗΣ (GPF) (όπου υπάρχει)

Το αυτοκίνητό σας είναι εξοπλισμένο με ένα Φίλτρο Σωματιδίων Βενζίνης (GPF), το οποίο είναι τμήμα του συστήματος διαχείρισης των καυσαερίων.

Το GPF φιλτράρει τα σωματίδια του άνθρακα από τα καυσαέρια της εξάτμισης μειώνοντας με τον τρόπο αυτό την έκλυση αιθάλης στο περιβάλλον..

Κάτω από κανονικές συνθήκες οδήγησης, τα συσσωρευμένα σωματίδια άνθρακα στο GPF καίγονται τακτικά αδειάζοντας με τον τρόπο αυτό το φίλτρο από τα σωματίδια του άνθρακα. Με αυτό τον τρόπο το GPF «αναγεννιέται» και είναι πάλι πλήρως λειτουργικό για να φιλτράρει τα σωματίδια του άνθρακα από τα καυσαέρια της εξάτμισης όπως είναι ο προορισμός του.



Exhaust filter
maintenance
See owner's manual

ΠΡΟΣΟΧΗ

- Κάτω από συγκεκριμένες συνθήκες οδήγησης, το GPF μπορεί να κορεστεί ή να βουλώσει επειδή αυτές οι συνθήκες οδήγησης

ΣΥΣΤΗΜΑ ΥΠΕΡΣΥΜΠΙΕΣΤΗ (TURBO)

Το σύστημα του turbo χρησιμοποιεί λάδι κινητήρα για την λίπανση και ψύξη των περιστρεφόμενων μερών του. Η τουρμπίνα του υπερσυμπιεστή γυρίζει σε εξαιρετικά υψηλές στροφές και ζεσταίνεται πολύ. Είναι αυτονόητο ότι πρέπει να συντηρείται μία παροχή καθαρού τρεχούμενου λαδιού μέσα στον συμπιεστή. Για τον λόγο αυτό, μία ξαφνική διακοπή της παροχής λαδιού μπορεί να προκαλέσει πρόβλημα στον υπερσυμπιεστή.

Για να εξασφαλίσετε την παρατεταμένη ζωή και απόδοση του turbo είναι λογικό να συμμορφωθείτε με τις παρακάτω διαδικασίες συντήρησης:

ΠΡΟΣΟΧΗ

- Αλλάζετε το λάδι του κινητήρα με turbo όπως αναφέρεται στο Βιβλίο Εγγύησης και Αρχείο Συντήρησης που σας δίνεται ξεχωριστά.
- Χρησιμοποιείτε μόνο το συνιστώμενο λάδι κινητήρα. Δείτε σχετικά το κεφάλαιο «9. Τεχνικές πληροφορίες».
- Εάν έχετε οδηγήσει το αυτοκίνητο με συνεχή υψηλή ταχύτητα, αφήστε τον κινητήρα να δουλέψει για λίγο στο ρελαντί πριν τον σβήσετε.
- Μην λειτουργείτε τον κινητήρα σε υψηλές στροφές αμέσως μόλις βάλετε μπροστά το αυτοκίνητο.

αποτρέπουν την αυτόματη αναγέννηση του φίλτρου. Σε αυτή την περίπτωση θα εμφανιστεί ένα προειδοποιητικό μήνυμα στην οθόνη πληροφοριών του αυτοκινήτου.

- Όταν εμφανίζεται το μήνυμα [Exhaust filter maintenance See owner's manual] (συντήρηση του φίλτρου καυσίμου δείτε το βιβλίο οδηγιών χρήσης), υπό την προϋπόθεση ότι είναι νόμιμο και ασφαλές και το επιτρέπουν οι συνθήκες, το αυτοκίνητο θα πρέπει να οδηγηθεί με ταχύτητα πάνω από τα 50 χλμ/ώρα (30 MPH), με απαλή χρήση του πεντάλ του γκαζιού, έως ότου το μήνυμα να μην εμφανίζεται πλέον.
- Εάν ανάψει το MIL για οποιονδήποτε λόγο ή το προειδοποιητικό μήνυμα [Exhaust filter maintenance See Owner's Manual] συνεχίζει να εμφανίζεται στην οθόνη πληροφοριών αυτοκινήτου και δεν σβήνει, να πηγαίνετε πάντα σε εξουσιοδοτημένο συνεργείο Nissan ή εξειδικευμένο συνεργείο το συντομότερο δυνατό. Η παρατεταμένη οδήγηση με αναμμένο το MIL μπορεί να έχει σαν αποτέλεσμα ζημιά στο σύστημα του φίλτρου καυσίμου.

Τι μπορείτε να κάνετε μόνοι σας για να αποτρέψετε τον κορεσμό του GPF:

- Αποφύγετε τις επαναλαμβανόμενες και συχνές μικρές διαδρομές στις οποίες ο κινητήρας δεν φτάνει την θερμοκρασία κανονικής λειτουργίας.
- Να οδηγείτε το αυτοκίνητο τακτικά σε ταχύτητες πάνω από τα 60 χλμ/ώρα για ένα παρατεταμένο χρονικό διάστημα (περισσότερο από 30 λεπτά).

ΦΡΟΝΤΙΔΑ ΣΤΗΝ ΟΔΗΓΗΣΗ

Θεωρείται αυτονόητο ότι πρέπει να οδηγείτε το αυτοκίνητό σας προσαρμοζόμενοι στις συνθήκες τόσο για την ασφάλεια όσο και για την άνεσή σας. Σαν οδηγός, θα πρέπει να είστε αυτός που γνωρίζει καλύτερα πως να οδηγήσει ανάλογα με τις περιστάσεις.

ΞΕΚΙΝΗΜΑ ΜΕ ΚΡΥΟ ΚΙΝΗΤΗΡΑ

Λόγω του υψηλού ρελαντί όταν ο κινητήρας είναι κρύος, θα πρέπει να είστε ιδιαίτερα προσεκτικός όταν αλλάζετε ταχύτητα μόλις βάλετε μπροστά το αυτοκίνητο και κατά την διάρκεια της περιόδου προθέρμανσης του κινητήρα.

ΦΟΡΤΩΣΗ ΤΩΝ ΑΠΟΣΚΕΥΩΝ

Τα φορτία, η κατανομή τους και η χρήση εξαρτημάτων (κοτσαδόρος, σχάρα οροφής κλπ.) θα αλλάξουν σημαντικά τα χαρακτηριστικά οδήγησης του αυτοκινήτου σας. Το στυλ της οδήγησης και η ταχύτητα θα πρέπει να αλλάξουν σύμφωνα με τις περιστάσεις.

ΟΔΗΓΗΣΗ ΣΕ ΒΡΕΓΜΕΝΟ ΔΡΟΜΟ

- Αποφύγετε τις απότομες εκκινήσεις και επιταχύνσεις και τα απότομα φρεναρίσματα.
- Αποφύγετε να στρίβετε ή να αλλάζετε λωρίδα απότομα.
- Θα πρέπει να κρατάτε μεγαλύτερη απόσταση από τα προπορευόμενα αυτοκίνητα.
- Όταν το νερό καλύπτει την επιφάνεια του δρόμου με λακκούβες ή μικρά ρυάκια κλπ., ΜΕΙΩΣΤΕ ΤΑΧΥΤΗΤΑ για να αποφύγετε το γλιστρήμα πάνω στο νερό που θα προκαλέσει απώλεια του

ελέγχου του αυτοκινήτου. Τα φαγωμένα λάστιχα αυξάνουν τον κίνδυνο.

ΟΔΗΓΗΣΗ ΣΕ ΧΕΙΜΕΡΙΝΕΣ ΣΥΝΘΗΚΕΣ

- Οδηγείτε προσεκτικά.
- Αποφύγετε τις απότομες εκκινήσεις, τις απότομες επιταχύνσεις και τα απότομα φρεναρίσματα.
- Αποφύγετε τις απότομες στροφές ή αλλαγές λωρίδας.
- Αποφύγετε τους απότομους χειρισμούς του τιμονιού.
- Θα πρέπει να κρατάτε μεγαλύτερη απόσταση από τα προπορευόμενα αυτοκίνητα.

ΚΟΥΜΠΙ ΜΙΖΑΣ (όπου υπάρχει)

ΠΡΟΦΥΛΑΞΕΙΣ ΓΙΑ ΤΗΝ ΧΡΗΣΗ ΤΟΥ ΚΟΥΜΠΙΟΥ ΤΗΣ ΜΙΖΑΣ



ΠΡΟΕΙΔΟΠΟΙΗΣΗ

Μην χειρίζεστε το πιεζόμενο κουμπί διακόπτη μίζας ενώ οδηγείτε το αυτοκίνητο εκτός εάν παραστεί ανάγκη. (Ο κινητήρας θα σταματήσει εάν πατήσετε τον διακόπτη της μίζας 3 διαδοχικές φορές ή εάν πατήσετε τον διακόπτη και τον κρατήσετε για περισσότερα από 2 δευτερόλεπτα). Το τιμόνι μπορεί να κλειδώσει και να κάνει τον οδηγό να χάσει τον έλεγχο του αυτοκινήτου. Αυτό μπορεί να έχει σαν αποτέλεσμα σοβαρή ζημιά στο αυτοκίνητο ή τραυματισμό.

Πριν βάλετε σε λειτουργία τον διακόπτη της μίζας, βεβαιωθείτε ότι:

- έχετε μετακινήσει τον επιλογέα ταχυτήτων στην θέση N (νεκρά) (μοντέλα με μηχανικό σαζμάν).
- έχετε μετακινήσει τον επιλογέα ταχυτήτων στην θέση P (παρκάρισμα) (μοντέλα με σαζμάν Xtronic).

ΣΥΣΤΗΜΑ ΕΞΥΠΝΟΥ ΚΛΕΙΔΙΟΥ

Το σύστημα του Έξυπνου Κλειδιού μπορεί να λειτουργήσει τον διακόπτη της μίζας χωρίς να βγάλετε το κλειδί από την τσέπη ή την τσάντα σας. Το περιβάλλον λειτουργίας και / οι συνθήκες μπορεί να επηρεάσουν την λειτουργία του συστήματος του Έξυπνου Κλειδιού.

ΠΡΟΣΟΧΗ

- Να είστε σίγουρος ότι έχετε το Έξυπνο Κλειδί πάνω σας όταν βάζετε σε λειτουργία το αυτοκίνητο.
- Ποτέ μην αφήνετε το Έξυπνο Κλειδί μέσα στο αυτοκίνητο όταν βγαίνετε από αυτό.
- Εάν το Έξυπνο Κλειδί είναι πολύ μακριά από τον οδηγό, το αυτοκίνητο μπορεί να μην πάρει μπροστά.
- Εάν αδειάσει η μπαταρία του αυτοκινήτου, ο διακόπτης της μίζας δεν μπορεί να αλλάξει από την θέση LOCK και εάν το τιμόνι είναι κλειδωμένο δεν μπορεί να μετακινηθεί. Φορτίστε την μπαταρία το συντομότερο δυνατό. (Δείτε το «Ξεκίνημα με βοηθητική μπαταρία» στο κεφάλαιο «6. Σε περίπτωση ανάγκης»)

Ακτίνα λειτουργίας

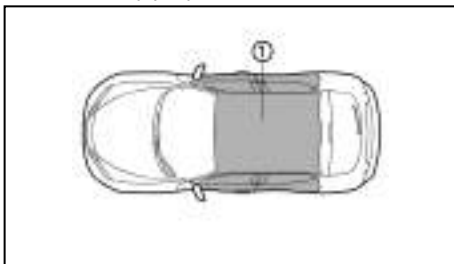

Το Έξυπνο Κλειδί μπορεί να χρησιμοποιηθεί για να βάλετε μπροστά τον κινητήρα μόνο όταν το Έξυπνο Κλειδί είναι μέσα στην προδιαγεγραμμένη ακτίνα λειτουργίας (1) όπως φαίνεται στην εικόνα.

Όταν η μπαταρία του Έξυπνου Κλειδιού είναι σχεδόν άδεια ή υπάρχουν ισχυρά ραδιοκύματα κοντά την θέση λειτουργίας, η ακτίνα λειτουργίας του Έξυπνου Κλειδιού μικραίνει και μπορεί αυτό να μην λειτουργήσει σωστά.

Εάν το Έξυπνο Κλειδί είναι μέσα στην ακτίνα λειτουργίας είναι δυνατό για οποιονδήποτε, ακόμη και για κάποιον που δεν μεταφέρει το Έξυπνο Κλειδί, να πατήσει τον διακόπτη της μίζας και να βάλει μπροστά τον κινητήρα.

- Η περιοχή του χώρου αποσκευών δεν συμπεριλαμβάνεται μέσα στην ακτίνα λειτουργίας για το ξεκίνημα του κινητήρα.
- Εάν το Έξυπνο Κλειδί είναι πάνω στο ταμπλό, μέσα στο ντουλαπάκι, στην θήκη της πόρτας ή σε γωνία του εσωτερικού χώρου, μπορεί να μην λειτουργήσει.
- Εάν το Έξυπνο Κλειδί έχει τοποθετηθεί κοντά στην πόρτα ή σε παράθυρο από το εξωτερικό του αυτοκινήτου, μπορεί να μην λειτουργήσει.

ΘΕΣΕΙΣ ΤΟΥ ΔΙΑΚΟΠΤΗ ΤΗΣ ΜΙΖΑΣ



Όταν ο διακόπτης της μίζας πατηθεί χωρίς να πατάτε το πεντάλ του φρένου, ο διακόπτης της μίζας θα

ανάψει:

Πατήστε το κέντρο του διακόπτη της μίζας:

- Μία φορά για να αλλάξει στο "ON".
- Δύο φορές για να αλλάξει στο "OFF".

Ο διακόπτης της μίζας θα επιστρέψει αυτόματα στην θέση LOCK όταν ανοίξει ή κλείσει οποιαδήποτε πόρτα με τον διακόπτη της μίζας στην θέση OFF. Ορισμένες ενδείξεις και προειδοποιήσεις για την λειτουργία εμφανίζονται στην οθόνη πληροφοριών του αυτοκινήτου. Δείτε το «Οθόνη πληροφοριών του αυτοκινήτου» στο κεφάλαιο «2. Όργανα και χειριστήρια».

Θέση ON (θέση κανονικής λειτουργίας)

Η θέση αυτή ανάβει το σύστημα ανάφλεξης και τα ηλεκτρικά αξεσουάρ.

Σύστημα εξοικονόμησης μπαταρίας

Η θέση ON έχει μία λειτουργία εξοικονόμησης μπαταρίας που θα βάλει τον διακόπτη της μίζας στην θέση OFF εάν το αυτοκίνητο δεν λειτουργεί για μία χρονική περίοδο.

Η λειτουργία εξοικονόμησης μπαταρίας θα ακυρωθεί εάν αλλάξει η θέση του διακόπτη της μίζας.

ΠΡΟΣΟΧΗ

Να χρησιμοποιείτε τα ηλεκτρικά αξεσουάρ με τον κινητήρα σε λειτουργία για να αποφύγετε το άδειασμα της μπαταρίας του αυτοκινήτου. Εάν πρέπει να χρησιμοποιήσετε αξεσουάρ ενώ ο κινητήρας δεν λειτουργεί, μην τα χρησιμοποιείτε για μεγάλα χρονικά διαστήματα και μην χρησιμοποιείτε πολλαπλά ηλεκτρικά αξεσουάρ ταυτόχρονα.

Θέση OFF

Ο διακόπτης της μίζας είναι στην θέση "OFF" όταν ο κινητήρας έχει σβήσει με την χρήση του διακόπτη της μίζας. Δεν θα ανάβει κανένα φως πάνω στον διακόπτη της μίζας.

Σαζιμάν Xtronic:

Όταν βάζετε τον διακόπτη της μίζας στην θέση OFF, βεβαιωθείτε ότι το σαζιμάν είναι στην θέση P (παρκάρισμα).

Το σαζιμάν μπορεί να αλλάξει από την θέση P (παρκάρισμα) εάν ο διακόπτης της μίζας είναι στην θέση ON και είναι πατημένο το πεντάλ του φρένου.

Εάν η μπαταρία του αυτοκινήτου είναι άδεια, ο διακόπτης της μίζας δεν μπορεί να γυρίσει στην θέση ON.

Θέση ACC

Με το αυτοκίνητο στην θέση P (παρκάρισμα), το Έξυπνο Κλειδί μαζί σας και τον διακόπτη της μίζας τοποθετημένο από την θέση "ON" στην θέση "OFF", το ραδιόφωνο μπορεί ακόμη να χρησιμοποιηθεί για μία χρονική περίοδο ή έως ότου ανοίξετε την πόρτα του οδηγού.

Μετά από μία χρονική περίοδο, οι λειτουργίες όπως ραδιόφωνο, σύστημα πλοήγησης και σύστημα τηλεφώνου Bluetooth® Hands-Free μπορεί να κάνουν επανεκκίνηση πατώντας το κουμπί παροχής / ελέγχου έντασης ήχου ή το κουμπί ξεκλειδώματος στο τηλεχειριστήριο για έως και συνολικά 30 λεπτά.

ΚΟΨΙΜΟ ΚΙΝΗΤΗΡΑ ΣΕ ΠΕΡΙΠΤΩΣΗ ΑΝΑΓΚΗΣ

Για να κόψετε τον κινητήρα σε περίπτωση ανάγκης και ενώ οδηγείτε, κάντε την ακόλουθη διαδικασία:

- Πατήστε αστραπιαία το κουμπί μίζας 3 διαδοχικές φορές σε λιγότερο από 1.5 δευτερόλεπτο, ή
- Πατήστε και κρατήστε το κουμπί της μίζας για περισσότερα από 2 δευτερόλεπτα.

ΚΛΕΙΔΑΡΙΑ ΤΙΜΟΝΙΟΥ

Ο διακόπτης της μίζας διαθέτει μονάδα αντικλεπτικής κλειδαριάς τιμονιού.

Για να κλειδώσετε το τιμόνι

1. Πατήστε τον διακόπτη της μίζας στην θέση "OFF" όπου η ένδειξη της θέσης του διακόπτη της μίζας δεν θα ανάβει.
2. Ανοίξτε ή κλείστε την πόρτα. Ο διακόπτης της μίζας γυρίζει στην θέση "LOCK".
3. Γυρίστε το τιμόνι κατά 1/6 της στροφής από την ευθεία θέση, προς τα αριστερά ή προς τα δεξιά.

Για να ξεκλειδώσετε το τιμόνι

Πατήστε τον διακόπτη της μίζας και το τιμόνι θα ξεκλειδώσει αυτόματα

ΠΡΟΣΟΧΗ

- Εάν η μπαταρία του αυτοκινήτου είναι άδεια, ο διακόπτης της μίζας δεν μπορεί να αλλάξει από την θέση "LOCK".

- Εάν ο διακόπτης της μίζας δεν αλλάζει από την θέση "LOCK", πατήστε πάλι τον διακόπτη της μίζας ενώ περιστρέψετε το τιμόνι ελαφρά προς τα δεξιά ή τα αριστερά.

ΑΔΕΙΑ ΜΠΑΤΑΡΙΑ ΕΞΥΠΝΟΥ ΚΛΕΙΔΙΟΥ



Εάν η μπαταρία του Έξυπνου Κλειδιού αδειάσει ή οι συνθήκες περιβάλλοντος παρεμβάλλονται στην λειτουργία του Έξυπνου Κλειδιού, βάλτε μπροστά τον κινητήρα σύμφωνα με την παρακάτω διαδικασία:

1. Μετακινήστε τον επιλογέα ταχυτήτων στην θέση P (παρκάρισμα) (μοντέλα με αυτόματο σαζιμάν (DCT) και σαζιμάν Xtronic (CVT) ή N (νεκρά) (μοντέλα με μηχανικό σαζιμάν).
2. Πατήστε σταθερά το πεντάλ του φρένου.
3. Πατήστε το πεντάλ του συμπλέκτη στο πάτωμα (μοντέλα με μηχανικό σαζιμάν).
4. Ακουμπήστε τον διακόπτη της μίζας με το Έξυπνο Κλειδί (όπως φαίνεται στην εικόνα). (Ενας βομβητής θα ηχήσει).

ΞΕΚΙΝΗΜΑ ΤΟΥ ΚΙΝΗΤΗΡΑ

5. Πατήστε τον διακόπτη της μίζας ενώ πατάτε το πεντάλ του φρένου, μέσα σε 10 δευτερόλεπτα από την στιγμή που ηχήσει ο βομβητής. Ο κινητήρας θα ξεκινήσει.

Αφού κάνετε το βήμα 4, όταν ο διακόπτης της μίζας έχει πατηθεί χωρίς να πατάτε το πεντάλ του φρένου, η θέση του διακόπτη της μίζας θα αλλάξει στο ACC.

ΣΗΜΕΙΩΣΗ

- Όταν ο διακόπτης της μίζας έχει πατηθεί στην θέση ACC ή ON ο κινητήρας έχει πάρει μπροστά από την παραπάνω διαδικασία, το προειδοποιητικό φως του Έξυπνου Κλειδιού μπορεί να αναβοσβήνει κίτρινο ακόμη και εάν το Έξυπνο Κλειδί είναι μέσα στο αυτοκίνητο. Αυτό δεν είναι δυσλειτουργία. Για να σταματήσετε το προειδοποιητικό φως από το να αναβοσβήνει, ακουμπήστε τον διακόπτη της μίζας με το Έξυπνο Κλειδί πάλι.
- Εάν το προειδοποιητικό φως του συστήματος του Έξυπνου Κλειδιού στον μετρητή αναβοσβήνει πράσινο, αντικαταστήστε την μπαταρία στο συντομότερο δυνατό. (Δείτε το «Μπαταρία» στο κεφάλαιο «8. Συντήρηση και κάντε το μόνο σας»).

1. Βάλτε το χειρόφρενο. Για περισσότερες πληροφορίες δείτε το «Διακόπτης χειρόφρενου» στο κεφάλαιο «3. Έλεγχος και ρυθμίσεις πριν την οδήγηση».

2. Μοντέλα με μηχανικό σαζμάν:

Μετακινήστε τον επιλογέα ταχυτήτων στη Νεκρά (N) και πατήστε το πεντάλ του συμπλέκτη στο πάτωμα ενώ βάζετε μπροστά τον κινητήρα.

Μοντέλα με σαζμάν Χtronic:

Μετακινήστε τον επιλογέα ταχυτήτων στην θέση P (παρκάριασμα) ή N (Νεκρά) (Προτιμάται η θέση P).

Η μίζα είναι σχεδιασμένη να λειτουργεί μόνο όταν ο επιλογέας ταχυτήτων είναι στην κατάλληλη θέση.

Θα πρέπει να έχετε πάνω σας το Έξυπνο Κλειδί (όπου υπάρχει) όταν λειτουργείτε τον διακόπτη της μίζας.

3. Για να βάλετε μπροστά τον κινητήρα:

- Μοντέλα με μηχανικό σαζμάν – κρατήστε πατημένο το πεντάλ του συμπλέκτη και / ή πατήστε το πεντάλ του φρένου και μετά πατήστε τον διακόπτη της μίζας στο ON για να πάρει μπροστά ο κινητήρας.
- Μοντέλα με αυτόματο σαζμάν Χtronic – πατάτε το πεντάλ του φρένου όταν πατάτε τον διακόπτη της μίζας στην θέση ON. Εάν προσπαθήσετε να ξεκινήσετε τον κινητήρα με το σαζμάν στη Νεκρά (N) χωρίς να πατάτε το πεντάλ του φρένου, ο κινητήρας δεν θα πάρει μπροστά και θα εμφανιστεί το μήνυμα [Shift to Park] (αλλάξτε στην θέση παρκάριασματος) θα

εμφανιστεί στην οθόνη πληροφοριών του αυτοκινήτου.

4. Αφήστε τον διακόπτη της μίζας αμέσως μόλις πάρει μπροστά ο κινητήρας. Εάν ο κινητήρας πάρει μπροστά, αλλά δεν λειτουργεί, επαναλάβετε τις παραπάνω διαδικασίες.

Μοντέλα με κινητήρα βενζίνης:

- Εάν ο κινητήρας παίρνει πολύ δύσκολα μπροστά, στον εξαιρετικά κρύο ή όταν ξαναβάζετε μπροστά, πατήστε το πεντάλ του γκαζιού λίγο (περίπου κατά 1/3 της διαδρομής του έως το πάτωμα) και κρατήστε το ενώ βάζετε μπροστά τον κινητήρα. Αφήστε τον διακόπτη της μίζας και το πεντάλ του γκαζιού όταν πάρει μπροστά ο κινητήρας.
- Εάν ο κινητήρας παίρνει μπροστά πολύ δύσκολα γιατί είναι μπουκωμένος, πατήστε το πεντάλ του γκαζιού τελειώς στο πάτωμα και κρατήστε το. Γυρίστε την μίζα για 5-6 δευτερόλεπτα και σταματήστε. Αφού γυρίσετε την μίζα, αφήστε το πεντάλ του γκαζιού. Στην συνέχεια βάλτε μπροστά τον κινητήρα χωρίς να έχετε το πόδι σας στο πεντάλ του γκαζιού, γυρίζοντας την μίζα στην θέση START. Αφήστε τον διακόπτη της μίζας όταν ο κινητήρας πάρει μπροστά. Εάν ο κινητήρας πάρει μπροστά αλλά δεν λειτουργεί, επαναλάβετε την παραπάνω διαδικασία.

ΟΔΗΓΗΣΗ ΤΟΥ ΑΥΤΟΚΙΝΗΤΟΥ

ΟΔΗΓΗΣΗ ΜΕ ΜΗΧΑΝΙΚΟ ΚΙΒΩΤΙΟ ΤΑΧΥΤΗΤΩΝ

ΠΡΟΣΟΧΗ

- Αφήστε τον διακόπτη της μίζας αμέσως μόλις πάρει μπροστά ο κινητήρας.
- Μην λειτουργείτε την μίζα για περισσότερα από 15 δευτερόλεπτα κάθε φορά. Εάν ο κινητήρας δεν παίρνει μπροστά, γυρίστε τον διακόπτη της μίζας στην θέση OFF και περιμένετε 10 δευτερόλεπτα πριν προσπαθήσετε ξανά να βάλετε μπροστά. Διαφορετικά μπορεί να προκληθεί ζημιά στην μίζα.
- Εάν είναι απαραίτητο να βάλετε μπροστά τον κινητήρα με βοηθητική μπαταρία και καλώδια, θα πρέπει να ακολουθείτε προσεκτικά τις οδηγίες που αναφέρονται στο κεφάλαιο «6. Σε περίπτωση ανάγκης».

5. Αφήστε τον κινητήρα να δουλέψει στο ρελαντί για τουλάχιστον 30 δευτερόλεπτα μετά το ξεκίνημα για να ζεσταθεί. Οδηγήστε πρώτα για μία μικρή απόσταση με σταθερή ταχύτητα, ιδιαίτερα εάν ο καιρός είναι κρύος.

ΠΡΟΣΟΧΗ

Όσο το αυτοκίνητο ζεσταίνεται μην βγαίνετε από αυτό αφήνοντάς το ανεπιτήρητο.

6. Για να σβήσετε τον κινητήρα:
- Μοντέλα με μηχανικό σαζμάν: δέστε το χειρόφρενο και βάλτε τον διακόπτη της μίζας στην θέση OFF.
 - Μοντέλα με αυτόματο σαζμάν (DCT) και σαζμάν Χtronic (CVT): μετακινήστε τον επιλογέα ταχυτήτων στην θέση P (παρκάρισμα), δέστε

το χειρόφρενο και πατήστε τον διακόπτη της μίζας στην θέση OFF.

7. Η κλειδαριά του τιμονιού κλειδώνει όταν ο διακόπτης της μίζας είναι σβηστός και ανοίξει ή κλείσει μία πόρτα.

ΠΡΟΣΟΧΗ

- Μην κατεβάζετε απότομα ταχύτητα σε δρόμους που γλιστρούν. Αυτό μπορεί να προκαλέσει απώλεια του ελέγχου του αυτοκινήτου.
- Μην μαρσάρετε τον κινητήρα όταν κατεβάζετε ταχύτητα. Μπορεί να χάσετε τον έλεγχο του αυτοκινήτου ή να γίνει ζημιά στον κινητήρα.
- Μην ξεκουράζετε το πόδι σας πάνω στο πεντάλ του συμπλέκτη όσο οδηγείτε. Μπορεί να προκληθεί ζημιά στον συμπλέκτη.
- Πριν βάλετε όπισθεν (R), σταματήστε το αυτοκίνητο τελείως.
- Πατάτε τελείως το πεντάλ του συμπλέκτη πριν αλλάξετε ταχύτητα για να αποφύγετε ζημιά στο κιβώτιο ταχυτήτων.
- Για την ασφάλειά σας, αποφεύγετε τις απότομες εκκινήσεις και επιταχύνσεις.
- Όταν ξεκινάτε από στάση μην μαρσάρετε πολύ τον κινητήρα και / ή αφήνετε απότομα το πεντάλ του συμπλέκτη. Διαφορετικά μπορεί να πάθει ζημιά το κιβώτιο ταχυτήτων του αυτοκινήτου.
- Όταν για κάποιο λόγο απαιτείται γρήγορη επιτάχυνση, βάλτε χαμηλότερη ταχύτητα και επιταχύνετε έως ότου το αυτοκίνητο να φτάσει την μέγιστη ταχύτητα για αυτή την θέση του κιβωτίου. Μην υπερβαίνετε το όριο ταχύτητας για καμία θέση στο κιβώτιο.

ή κατεβάζετε ταχύτητα σε δρόμο που γλιστράει. Η απότομη επιτάχυνση ή κατέβασμα ταχύτητας θα μπορούσε να προκαλέσει σπινάρια των τροχών με αποτέλεσμα απώλεια του ελέγχου του οχήματος.

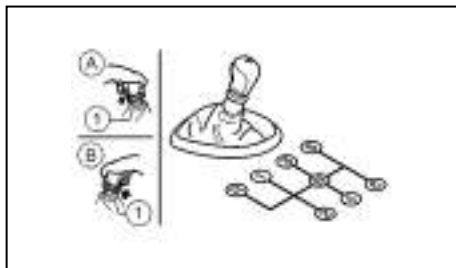

Μηχανικό σαζιμάν 6 ταχυτήτων (όπου υπάρχει)

Αλλαγή ταχυτήτων

(Α) Δεξιότιμονα μοντέλα

(Β) Αριστεροτίμονα μοντέλα

(1) Δαχτυλίδι επιλογέα ταχυτήτων

Για να αλλάξετε ταχύτητα, πατήστε τελείως το πεντάλ του συμπλέκτη, βάλτε την κατάλληλη ταχύτητα και μετά αφήστε τον συμπλέκτη αργά και ομαλά.

Για να διασφαλίσετε την ομαλή αλλαγή των ταχυτήτων, πατάτε το πεντάλ του συμπλέκτη τελείως πριν μετακινήσετε τον επιλογέα ταχυτήτων. Εάν δεν πατήσετε τελείως το πεντάλ του συμπλέκτη πριν την αλλαγή ταχύτητας, μπορεί να ακουστεί ένας θόρυ-

βος γρναζιών. Αυτό μπορεί να προκαλέσει ζημιά στο σαζιμάν.

Ξεκινήστε το αυτοκίνητο με 1η και αλλάξτε τις ταχύτητες σε σειρά, ανάλογα με την ταχύτητα του αυτοκινήτου.

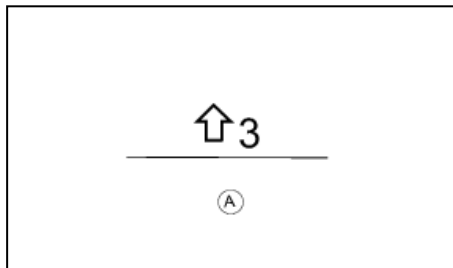

Ένδειξη αλλαγής ταχύτητας (όπου υπάρχει)

Η ένδειξη αλλαγής ταχύτητας (Α) που βρίσκεται στο κάτω μέρος της οθόνης πληροφοριών αυτοκινήτου μπορεί να βοηθήσει στην βελτίωση του επιπέδου οδήγησης φιλικής προς το περιβάλλον.

Ακολουθώντας την ένδειξη για την αλλαγή ταχύτητας και αλλάζοντας σε μεγαλύτερη ή μικρότερη ταχύτητα στο σαζιμάν όταν εμφανίζεται το βέλος προς τα ΕΠΑΝΩ ή ΚΑΤΩ, μπορεί να βελτιωθεί η οικονομία καυσίμου.

Το βέλος ΕΠΑΝΩ προτείνει την αλλαγή σε μεγαλύτερη ταχύτητα στο σαζιμάν ενώ το βέλος ΚΑΤΩ σε μικρότερη.

Ωστόσο, ο οδηγός παραμένει υπεύθυνος για να αποφασίσει την πιο κατάλληλη ταχύτητα στο σαζιμάν, ανάλογα με τις πραγματικές συνθήκες του αυ-

τοκινήτου, του δρόμου και της κίνησης.

ΣΗΜΕΙΩΣΗ

Σε κάποιες περιπτώσεις δεν εμφανίζεται καθόλου βέλος, συμπεριλαμβανομένων των εξής:

- Η πραγματική ταχύτητα ταιριάζει με την συνιστώμενη ταχύτητα.
- Η ταχύτητα του αυτοκινήτου είναι σχεδόν 0 χλμ/ώρα.

Όπισθεν:

Για να κινηθείτε προς τα πίσω, κάντε τα εξής:

- 1) Σταματήστε το αυτοκίνητο.
- 2) Μετακινήστε τον επιλογέα ταχυτήτων στη Νεκρά (N).
- 3) Τραβήξτε και κρατήστε επάνω το δαχτυλίδι στον επιλογέα ταχυτήτων (1).
- 4) Μετακινήστε τον επιλογέα ταχυτήτων στην όπισθεν (R).
- 5) Αφήστε το δαχτυλίδι του επιλογέα ταχυτήτων και οδηγήστε το αυτοκίνητο με ασφάλεια προς τα πίσω.

Το δαχτυλίδι του επιλογέα ταχυτήτων επιστρέφει στην κανονική του θέση όταν ο επιλογέας ταχυτήτων μετακινηθεί στην θέση N (νεκρά).

Όταν ο επιλογέας ταχυτήτων είναι στην όπισθεν (R), θα ενεργοποιηθεί η κάμερα οπισθοπορείας του NissanConnect (όπου υπάρχει) ή ο περιμετρικός αισθητήρας παρκαρίσματος (όπου υπάρχει). Για λεπτομέρειες δείτε το «Κάμερα οπισθοπορείας (όπου υπάρχει)» ή το «Οθόνη Περιμετρικής Ορατότητας (IAVM) (όπου υπάρχει)» στο κεφάλαιο «4. Οθόνη, Καλοριφέρ, air conditioner και ηχοσύστημα» ή το

«Αισθητήρες παρκάριατος (όπου υπάρχει)» πιο κάτω.

Εάν είναι δύσκολο να μετακινήσετε τον επιλογέα ταχυτήτων στην όπισθεν (R) ή την 1^η, βάλτε την Νεκρά (N) και μετά αφήστε το πεντάλ του συμπλέκτη. Πατήστε πάλι σταθερά το πεντάλ του συμπλέκτη και βάλτε όπισθεν (R) ή 1^η.

ΟΔΗΓΗΣΗ ΜΕ ΑΥΤΟΜΑΤΟ ΣΑΖΜΑΝ ΧΤΡΟΝΙC

Το σαζμάν Χτρονιc του αυτοκινήτου σας είναι ηλεκτρονικά ελεγχόμενο για να παράγει την μέγιστη ισχύ και ομαλή λειτουργία.

Οι συνιστώμενες διαδικασίες λειτουργίας για αυτό το σαζμάν εμφανίζονται στις ακόλουθες σελίδες. Ακολουθήστε αυτές τις διαδικασίες για την μέγιστη απόδοση του αυτοκινήτου σας και την ευχαρίστηση στην οδήγηση.

Η ισχύς του κινητήρα μπορεί να μειωθεί αυτόματα για να προστατεύσει το σαζμάν Χτρονιc εάν αυξηθούν οι στροφές του κινητήρα γρήγορα όταν οδηγείτε σε δρόμους που γλιστρούν ή όταν ελέγχεται από δυναμόμετρο.



ΠΡΟΕΙΔΟΠΟΙΗΣΗ

- Μην πατάτε το πεντάλ του γκαζιού όταν αλλάζετε από την θέση P (παρκάρισμα) ή τη N (νεκρά) στην θέση R (όπισθεν), D (οδήγηση) ή Ds (σπορ οδήγηση). Να πατάτε πάντα το πεντάλ του φρένου έως ότου να ολοκληρωθεί η αλλαγή. Εάν δεν το τηρήσετε μπορεί να χάσετε τον έλεγχο του αυτοκινήτου και να προκληθεί ατύχημα.

20 Ξεκίνηση και οδήγηση

- Οι στροφές του κρούου κινητήρα είναι υψηλές, για τον λόγο αυτό να είστε προσεκτικοί όταν αλλάζετε σε ταχύτητα κίνησης μπροστά ή πίσω πριν ζεσταθεί ο κινητήρας.

- Μην κατεβάζετε απότομα ταχύτητα σε δρόμους που γλιστρούν. Μπορεί να χάσετε τον έλεγχο του αυτοκινήτου.

- Ποτέ μην επιλέγετε τις θέσεις P ή R όταν το αυτοκίνητο είναι σε κίνηση προς τα εμπρός ή P (παρκάρισμα) ή D (οδήγηση) όταν το αυτοκίνητο κινείται προς τα πίσω. Αυτό μπορεί να προκαλέσει ατύχημα ή ζημιά στο σαζμάν.

- Μην αλλάζετε στην θέση N (νεκρά) όταν οδηγείτε εκτός εάν είναι ανάγκη. Η κίνηση του αυτοκινήτου με το σαζμάν στην θέση N μπορεί να προκαλέσει σοβαρή ζημιά στο σαζμάν.

ΠΡΟΣΟΧΗ

- Για να αποφύγετε πιθανή ζημιά στο αυτοκίνητό σας: όταν σταματάτε το αυτοκίνητο σε ανηφόρα, μην το κρατάτε πατώντας το πεντάλ του γκαζιού. Θα πρέπει να χρησιμοποιείτε το πεντάλ του φρένου για αυτό τον σκοπό.
- Μην κρεμάτε αντικείμενα στον επιλογέα ταχυτήτων. Μπορεί να προκληθεί ατύχημα λόγω της απότομης εκκίνησης.

Ξεκίνηση του αυτοκινήτου

1. Αφού βάλτε μπροστά τον κινητήρα, κρατήστε πατημένο το πεντάλ του φρένου πριν αλλάξετε

τον επιλογέα από την θέση P (παρκάρισμα). Το συγκεκριμένο κιβώτιο ταχυτήτων ΧΤΡΟΝΙC έχει σχεδιαστεί έτσι ώστε να πρέπει να πατάτε τελείως το φρένο πριν αλλάξετε από την θέση P (παρκάρισμα) σε οποιαδήποτε θέση οδήγησης, όταν ο διακόπτης της μίζας είναι στην θέση ON. Η θέση του σαζμάν δεν μπορεί να βγει από την P (παρκάρισμα) και να πάει σε καμία άλλη εάν ο διακόπτης της μίζας είναι σβηστός.

2. Κρατήστε πατημένο το φρένο και πατήστε το κουμπί του επιλογέα ταχυτήτων για να βάλετε κάποια ταχύτητα οδήγησης.

3. Αφήστε το χειρόφρενο και το πεντάλ του φρένου και αρχίστε να κινείτε σταδιακά το αυτοκίνητο πατώντας το γκάζι. Εάν το χειρόφρενο είναι δεμένο θα λυθεί αυτόματα υπό την προϋπόθεση ότι ο οδηγός έχει δέσει την ζώνη ασφαλείας του.

ΠΡΟΣΟΧΗ

- ΠΑΤΗΣΤΕ ΤΟ ΠΕΝΤΑΛ ΤΟΥ ΦΡΕΝΟΥ - Όταν μετακινείτε τον επιλογέα στην θέση D, DS ή R χωρίς να πατάτε το πεντάλ του φρένου και ενώ λειτουργεί ο κινητήρας, μπορεί το αυτοκίνητο να κινηθεί αργά. Βεβαιωθείτε ότι το φρένο είναι τελείως πατημένο και το αυτοκίνητο είναι σταματημένο πριν μετακινήσετε τον επιλογέα.

- **ΒΕΒΑΙΩΘΕΙΤΕ ΟΤΙ Η ΘΕΣΗ ΤΟΥ ΕΠΙΛΟΓΕΑ ΕΙΝΑΙ ΣΩΣΤΗ** Βεβαιωθείτε ότι ο επιλογέας είναι στην θέση που θέλετε. Οι θέσεις D/Ds χρησιμοποιούνται για κίνηση προς τα εμπρός ενώ η θέση R για την όπισθεν. Στην συνέχεια αφήστε το χειρόφρενο και το πεντάλ του φρένου. Πατήστε το γκάζι για να ξεκινήσει το αυτοκίνητο (αποφύγετε το απότομο ξεκίνημα και το σπινάρισμα των τροχών).
- **ΖΕΣΤΑΝΕΤΕ ΤΟΝ ΚΙΝΗΤΗΡΑ** Επειδή όταν ο κινητήρας είναι κρύος το ρελαντί είναι σε υψηλές στροφές, θα πρέπει να είστε ιδιαίτερα προσεκτικός όταν επιλέγετε ταχύτητα οδήγησης αμέσως αφού βάλετε μπροστά τον κινητήρα.

Αλλαγή

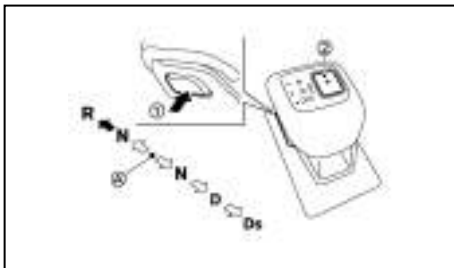

(Α) Αρχική θέση

Για να αλλάξετε ταχύτητα, μετακινήστε τον επιλογέα ταχυτήτων στην θέση που θέλετε, όπως φαίνε-

ται και μετά αφήστε τον. Για να αλλάξετε στην όπισθεν πρέπει πρώτα να πατήσετε το κουμπί (1).

➡ : Πιέστε το κουμπί (1) για να αλλάξετε

⇨ : Αλλάξτε χωρίς να πατάτε το κουμπί (1)

Πατήστε το κουμπί του επιλογέα (2) για να αλλάξετε στην θέση P (παρκάρισμα).

Αφού βάλετε μπροστά τον κινητήρα πατήστε τελείως το πεντάλ του φρένου και μετακινήστε τον μοχλό στην θέση που θέλετε, όπως φαίνεται και μετά αφήστε τον. Για να αλλάξετε στην όπισθεν θα πρέπει πρώτα να πατήσετε το κουμπί (1).

Επιβεβαιώστε ότι το σαζμάν είναι στην θέση που θέλετε ελέγχοντας την ένδειξη ταχύτητας που βρίσκεται στον επιλογέα ταχυτήτων ή στην οθόνη πληροφοριών του αυτοκινήτου.



ΠΡΟΕΙΔΟΠΟΙΗΣΗ

Εάν το σαζμάν είναι σε οποιαδήποτε θέση ενώ δεν λειτουργεί ο κινητήρας, δέστε το χειρόφρενο. Εάν δεν το κάνετε μπορεί το αυτοκίνητο να κινηθεί απροσδόκητα ή να κυλήσει με αποτέλεσμα σοβαρό τραυματισμό ή ζημιά σε περιουσία.

ΠΡΟΣΟΧΗ

- Αλλάξτε στην θέση P (παρκάρισμα), R (όπισθεν) ή D (οδήγηση) / Ds (σπορ οδήγηση) μόνο όταν το αυτοκίνητο είναι τελείως ακινητοποιημένο.

- Όταν αλλάζετε στην θέση που θέλετε με τον μοχλό ταχυτήτων, ελέγξτε ότι ο μοχλός επιστρέφει στην κεντρική θέση αφήνοντάς τον από το χέρι σας. Κρατώντας τον μοχλό στο μέσον της διαδρομής του μπορεί επίσης να γίνει ζημιά στο σύστημα ελέγχου αλλαγής.

- Μην χειρίζεστε τον μοχλό αλλαγής όταν είναι πατημένο το πεντάλ του γκαζιού. Μπορεί να προκληθεί απότομη εκκίνηση με αποτέλεσμα την πιθανή πρόκληση ατυχήματος.

- Οι παρακάτω λειτουργίες δεν επιτρέπονται επειδή θα έπρεπε να εφαρμοστεί υπερβολική δύναμη στο σαζμάν και αυτό θα μπορούσε να έχει σαν αποτέλεσμα ζημιά στο αυτοκίνητο. Εάν προσπαθήσετε αυτές τις λειτουργίες θα ηχήσει ένας βομβητής και το σαζμάν θα αλλάξει στην θέση N (νεκρά):

- Αλλαγή του σαζμάν στην θέση R (όπισθεν) ενώ οδηγείτε προς τα εμπρός.

- Αλλαγή του σαζμάν στην θέση D (οδήγηση) όταν κάνετε όπισθεν.

Θέση P (Παρκάρισμα):

ΠΡΟΣΟΧΗ

- Για να αποφύγετε ζημιά στο σαζμάν, χρησιμοποιήστε την θέση P (παρκάρισμα) μόνο όταν το αυτοκίνητο είναι τελείως σταματημένο.

- Μην σύρετε τον μοχλό ταχυτήτων ενώ πατάτε το κουμπί P (παρκάρισμα). Μπορεί να γίνει ζημιά στο σύστημα ελέγχου του μοχλού ταχυτήτων.

Χρησιμοποιείστε την θέση αυτή όταν το αυτοκίνητο είναι παρκαρισμένο ή όταν βάζετε μπροστά τον κινητήρα. Να βεβαιώνεστε πάντα ότι το αυτοκίνητο είναι τελείως σταματημένο πριν μετακινήσετε τον επιλογέα στην θέση P. Για περισσότερη ασφάλεια, πατήστε το φρένο και στην συνέχεια πατήστε το κουμπί του επιλογέα για τον μετακινήσετε στην θέση P. Χρησιμοποιήστε την θέση αυτή μαζί με το χειρόφρενο. Όταν παρκάρετε σε έδαφος με κλίση, πρώτα πατήστε το πεντάλ του φρένου, βάλτε το χειρόφρενο και στην συνέχεια επιλέξτε την θέση P. Η ασφάλεια παρκαρίσματος δεν πρέπει να χρησιμοποιείται σαν φρένο όταν παρκάρετε. Προκειμένου να ασφαλίσετε το αυτοκίνητο να δένετε πάντα το Ηλεκτρικό Χειρόφρενο επιπλέον της ασφάλειας παρκαρίσματος.

Στην περίπτωση που υπάρχει δυσλειτουργία στα ηλεκτρονικά συστήματα του αυτοκινήτου, το σαζμάν μπορεί να κλειδώσει στην θέση P (παρκάρισμα). Ζητήστε άμεσα τον έλεγχο των ηλεκτρονικών του αυτοκινήτου. Συνιστάται να αποταθείτε σε εξουσιοδοτημένο συνεργείο Nissan ή εξειδικευμένο συνεργείο.

Η θέση P (παρκάρισμα) εμπλέκεται αυτόματα εάν:

- Σβήσετε τον διακόπτη της μίζας
- Λύσετε την ζώνη ασφαλείας του οδηγού και ανοίξετε την πόρτα του οδηγού ή οδηγείτε με πολύ χαμηλή ταχύτητα και το σαζμάν είναι στην θέση D, R ή στη N εκτός εάν έχει εμπλακεί η λειτουργία συγκράτησης Νεκράς (όπου υπάρχει).

22 Ξεκίνηση και οδήγηση

ΠΡΟΣΟΧΗ

Για να αποφύγετε δυσλειτουργία του σαζμάν Χtronic, συνιστάται να βάλετε με το χέρι το σαζμάν στην θέση P (παρκάρισμα) κάτω από τις παραπάνω συνθήκες.

Θέση R (όπισθεν):

ΠΡΟΣΟΧΗ

Χρησιμοποιείτε την θέση αυτή μόνο όταν το αυτοκίνητο είναι τελείως σταματημένο.

Χρησιμοποιείστε την θέση αυτή για να κινήσετε το αυτοκίνητο προς τα πίσω. Βεβαιωθείτε ότι το αυτοκίνητο είναι τελείως σταματημένο πριν επιλέξετε την θέση R. **Το πεντάλ του φρένου θα πρέπει να είναι πατημένο και το κουμπί του επιλογέα ταχυτήτων να πατηθεί για να μετακινήσετε τον επιλογέα από την αρχική θέση στην θέση R. Εάν το αυτοκίνητο είναι στην θέση R ενώ το αυτοκίνητο κινείται μπροστά, ο βομβητής θα ηχήσει και το αυτοκίνητο θα αλλάξει στην θέση N (νεκρά).**

Θέση N (νεκρά) :

Δεν εμπλέκεται κανένα γρανάζι κίνησης (ούτε προς τα εμπρός ούτε προς τα πίσω). Σε αυτήν την θέση μπορείτε να βάλετε μπροστά τον κινητήρα. Μπορείτε να επιλέξετε την θέση N για να ξαναβάλετε μπροστά το αυτοκίνητο εάν έσβησε ο κινητήρας ενώ ήταν σε κίνηση.

Μπορείτε να επιλέξετε αυτή την θέση κρατώντας τον επιλογέα ταχυτήτων σε αυτή την θέση για 0,5 δευ-

τερόλεπτα.

Θέση D (οδήγηση) :

Χρησιμοποιείστε την θέση αυτή για κανονική οδήγηση προς τα εμπρός. Το σαζμάν Χtronic αλλάζει ταχύτητες αυτόματα. Όλες οι ταχύτητες κίνησης προς τα εμπρός είναι διαθέσιμες. **Εάν το σαζμάν μπει στην θέση D ενώ το αυτοκίνητο κάνει όπισθεν θα ηχήσει ο βομβητής και το αυτοκίνητο θα αλλάξει στην θέση N (νεκρά).**

Θέση Ds (σπορ οδήγηση):

Για να επιλέξετε την θέση Ds (σπορ οδήγηση), σύρετε τον επιλογέα ταχυτήτων στην θέση D (οδήγηση) πάλι ενώ το αυτοκίνητο είναι στην θέση D (οδήγηση). Η ένδειξη της θέσης οδήγησης στην οθόνη πληροφοριών του αυτοκινήτου εμφανίζει <Ds>.

Για να απενεργοποιήσετε την λειτουργία Ds σύρετε τον επιλογέα ταχυτήτων στην θέση D (οδήγηση) και πάλι.

ΣΗΜΕΙΩΣΗ

- Η λειτουργία Ds δεν είναι μόνο για την σπορ οδήγηση. Μπορεί επίσης να χρησιμοποιηθεί, για παράδειγμα, για προσπέραση.
- Όταν οι συνθήκες οδήγησης αλλάξουν, απενεργοποιήστε την λειτουργία Ds.
- Η λειτουργία Ds μειώνει την εξοικονόμηση καυσίμου.

Λειτουργία συγκράτησης στη Νεκρά (όπου υπάρχει)

Η λειτουργία αυτή σας επιτρέπει να σβήσετε τον κινητήρα με το αυτοκίνητο στη Νεκρά (N). Όσο εί-

αι ενεργοποιημένη αυτή η λειτουργία, το αυτοκίνητο μπορεί να μετακινηθεί με σπρώξιμο με το χέρι (όταν το πλένετε) ακόμη και εάν ο διακόπτης της μίζας είναι σβηστός. Όταν χρησιμοποιείτε αυτή την θέση ελευθερώστε το Ηλεκτρικό Χειρόφρενο.



ΠΡΟΕΙΔΟΠΟΙΗΣΗ

- Χρησιμοποιήστε αυτή την λειτουργία σε επίπεδη επιφάνεια μόνο. Διαφορετικά μπορεί να κινηθεί το αυτοκίνητο κατά λάθος και να προκληθεί σύγκρουση ή σοβαρός τραυματισμός.
- Όταν ο διακόπτης της μίζας είναι ανοικτός, μετά την ενεργοποίηση αυτής της λειτουργίας, πατήστε το πεντάλ του φρένου για να σταματήσετε το αυτοκίνητο επειδή ο επιλογέας ταχυτήτων είναι στη Νεκρά (N).
- Εάν αυτή η λειτουργία δεν ενεργοποιηθεί, ανεξάρτητα από την σωστή λειτουργία, το σαζμάν μπορεί να μην λειτουργήσει σωστά. Συνιστάται να επισκεφθείτε εξουσιοδοτημένο συνεργείο Nissan ή εξειδικευμένο συνεργείο για αυτή την υπηρεσία.

Για να ενεργοποιήσετε την λειτουργία συγκράτησης στη Νεκρά, κάντε τις ακόλουθες ενέργειες.

1. Πατήστε τον διακόπτη της μίζας για να βάλετε μπροστά τον κινητήρα.
2. Ελευθερώστε το Ηλεκτρικό Χειρόφρενο και το Αυτόματο φρένο συγκράτησης.
3. Πατήστε και κρατήστε πατημένο το πεντάλ του φρένου. Σύρετε τον επιλογέα ταχυτήτων για να βγάλετε το σαζμάν από την θέση P (παρκάρισμα).

4. Πατήστε το κουμπί P (παρκάρισμα).

5. Σύρετε τον επιλογέα ταχυτήτων στην θέση N (νεκρά) και κρατήστε τον για 0,5 δευτερόλεπτα έως ότου να εμφανιστεί [N] στην οθόνη πληροφοριών αυτοκινήτου και μετά επαναφέρετε τον μοχλό στην κεντρική θέση.

6. Σύρετε τον επιλογέα ταχυτήτων στην θέση N (νεκρά) πάλι και κρατήστε τον για 0,5 δευτερόλεπτα έως ότου να εμφανιστεί ένα μήνυμα [Neutral Hold Mode has been activated] (έχει ενεργοποιηθεί η λειτουργία συγκράτησης στη Νεκρά) στην οθόνη πληροφοριών του αυτοκινήτου. (Δείτε το «50. Καθοδήγηση ενεργοποιημένης λειτουργίας Συγκράτησης στη Νεκρά (όπου υπάρχει)» στο κεφάλαιο «2. Όργανα και χειριστήρια».)

7. Σβήστε τον διακόπτη της μίζας. Ο κινητήρας θα σβήσει ενώ κρατάτε την θέση N (νεκρά).

Για να βγείτε από την λειτουργία συγκράτησης στη Νεκρά, βάλτε το σαζμάν σε κάποια άλλη θέση εκτός από τη N (νεκρά).

ΣΗΜΕΙΩΣΗ

- Είναι απαραίτητο να κάνετε τα βήματα 4 έως 6 μέσα σε περίπου 5 δευτερόλεπτα και τα βήματα 5 και 6 μέσα σε περίπου 0,5 δευτερόλεπτα για να αποφύγετε λάθος λειτουργία.

- Όταν η μίζα είναι σβηστή ενώ το σαζμάν είναι στην θέση N (νεκρά), θα εμφανιστεί ένα μήνυμα στην οθόνη πληροφοριών του αυτοκινήτου. (Δείτε το «42. Προειδοποίηση [Press Brake Pedal] (πατήστε το πεντάλ του φρένου) (όπου υπάρχει)» στο κεφάλαιο «2. Όργανα και χειριστήρια».)

- Εάν η λειτουργία συγκράτησης στη Νεκρά δεν είναι διαθέσιμη, θα εμφανιστεί ένα μήνυμα στην οθόνη πληροφοριών του αυτοκινήτου. (Δείτε «51. Καθοδήγηση [Neutral Hold Mode was not activated] (η λειτουργία συγκράτησης στη Νεκρά δεν ενεργοποιήθηκε) (όπου υπάρχει)» στο κεφάλαιο «2. Όργανα και χειριστήρια»). Για να ενεργοποιήσετε την λειτουργία συγκράτησης στη Νεκρά, περιμένετε για λίγο χωρίς να κάνετε αλλαγή και μετά κάντε πάλι την λειτουργία.

Λειτουργία αλλαγής με το χέρι (όπου υπάρχει)



Πηδάλια αλλαγής

Όταν χρησιμοποιείτε τα πηδάλια αλλαγής ενώ είστε στην λειτουργία Ds (σπορ οδήγησης), το σαζμάν μπαίνει σε λειτουργία αλλαγής με το χέρι. Η κλίμακα αλλαγής μπορεί να επιλεγεί με το χέρι χρησιμοποιώντας τα πηδάλια αλλαγής στο τιμόνι.

Όταν αλλάζετε προς τα επάνω, τραβήξτε το δεξιό πηδάλιο αλλαγής (+) (A). Το σαζμάν αλλάζει σε μεγαλύτερη κλίμακα.

Σεξίνιμα και οδήγηση 23

Όταν αλλάζετε προς τα κάτω, τραβήξτε το αριστερό πηδάλιο αλλαγής (-) (B). Το σαζμάν αλλάζει σε μικρότερη κλίμακα.

Για να ακυρώσετε την λειτουργία αλλαγής με το χέρι, μετακινήστε τον επιλογέα ταχυτήτων στην θέση D (οδήγηση). Το σαζμάν αλλάζει στην θέση D (οδήγηση). Για να επιστρέψετε στην θέση Ds (σπορ οδήγηση) τραβήξτε και κρατήστε τα πηδάλια αλλαγής για περίπου 1,5 δευτερόλεπτα. Όταν τραβάτε τα πηδάλια αλλαγής ενώ είστε στην θέση D (οδήγηση), το σαζμάν θα αλλάξει στην μεγαλύτερη ή μικρότερη κλίμακα προσωρινά. Το σαζμάν θα επιστρέψει αυτόματα στην θέση D (οδήγηση) μετά από σύντομη χρονική περίοδο.

Εάν θέλετε να επιστρέψετε στην θέση D (οδήγηση) με το χέρι, μετακινήστε τον επιλογέα ταχυτήτων στην θέση D (οδήγηση) ή τραβήξτε και κρατήστε το πηδάλιο αλλαγής για περίπου 1.5 δευτερόλεπτα.

Στην λειτουργία αλλαγής με το χέρι, η κλίμακα αλλαγής εμφανίζεται στην οθόνη πληροφοριών του αυτοκινήτου.

Οι κλίμακες αλλαγής είναι μία προς μία προς τα επάνω ή προς τα κάτω ως εξής:

1η ⇔ 2α ⇔ 3η ⇔ 4η ⇔ 5η ⇔ 6η ⇔ 7η

7η:

Χρησιμοποιήστε αυτή την θέση για όλη την κανονική κίνηση στα ταχύτητες αυτοκινητόδρομου.

6η και 5η:

Χρησιμοποιήστε αυτές τις θέσεις όταν οδηγείτε σε μεγάλες ανηφορικές πλαγιές ή για το φρένο του κινητήρα όταν οδηγείτε σε μεγάλες κατηφορικές πλαγιές.

24 Ξεκίνηση και οδήγηση

4η, 3η και 2α:

Χρησιμοποιήστε αυτές τις θέσεις για ανάβαση σε βουνό ή φρένο του κινητήρα σε κατηφόρες.

1η:

Χρησιμοποιήστε αυτή την θέση όταν ανεβαίνετε σε απότομες ανηφόρες αργά ή οδηγείτε αργά μέσα από βαθύ χιόνι ή για το μέγιστο φρένο του κινητήρα σε απότομες κατηφόρες.

- Να θυμάστε ότι δεν πρέπει να οδηγείτε σε υψηλές ταχύτητες για μεγάλα χρονικά διαστήματα σε κλίμακα χαμηλότερη από την 7η. Διαφορετικά δεν θα έχετε εξοικονόμηση καυσίμου.

- Τραβώντας το ίδιο πηδάλιο αλλαγής δύο φορές θα αλλάξουν διαδοχικά οι κλίμακες. Ωστόσο, εάν αυτή η κίνηση γίνεται αστραπιαία, η δεύτερη αλλαγή μπορεί να μην ολοκληρωθεί σωστά.

- **Στην λειτουργία αλλαγής με το χέρι, το σαζμάν μπορεί να μην αλλάξει στην επιλεγμένη ταχύτητα. Αυτό βοηθάει να διατηρηθεί η απόδοση κατά την οδήγηση και μειώνει την πιθανότητα ζημιάς στο αυτοκίνητο ή απώλειας του ελέγχου του.**

- **Όταν προκύψει αυτή η κατάσταση η ένδειξη της θέσης του σαζμάν Xtronic θα αναβοσβήσει και θα ηχήσει ο βομβητής.**

- **Στην λειτουργία αλλαγής με το χέρι, το σαζμάν μπορεί να αλλάξει προς τα επάνω αυτόματα σε υψηλότερη κλίμακα από αυτή που έχει επιλεγεί εάν οι στροφές του κινητήρα είναι πολύ υψηλές. Όταν η ταχύτητα του αυτοκινήτου μειωθεί, το σαζμάν αυτόματα αλλάζει προς τα κάτω και αλλάζει στην 1η πριν το αυτοκίνητο σταματήσει.**

- Η λειτουργία του σαζμάν Xtronic περιορίζεται στην λειτουργία αυτόματης οδήγησης όταν η θερμοκρασία του σαζμάν είναι εξαιρετικά χαμηλή ακόμη και εάν έχει επιλεγεί η λειτουργία αλλαγής με το χέρι. Αυτό δεν είναι δυσλειτουργία. Όταν το υγρό του σαζμάν ζεσταθεί μπορεί να επιλεγεί η λειτουργία αλλαγής με το χέρι.

- Όταν η θερμοκρασία του υγρού Xtronic είναι υψηλή, η κλίμακα αλλαγής μπορεί να γίνεται προς τα επάνω σε χαμηλότερες στροφές κινητήρα από ότι συνήθως. Αυτό δεν είναι δυσλειτουργία.

Κατέβασμα του γκαζιού στην θέση D

Για γρήγορο προσπέρασμα ή ανάβαση σε λόφο, πατήστε τελείως το πεντάλ του γκαζιού. Με τον τρόπο αυτό το σαζμάν κατεβάζει ταχύτητα, ανάλογο με την ταχύτητα του αυτοκινήτου.

Λειτουργία προστασίας από υψηλή θερμοκρασία του υγρού

Το σαζμάν αυτό έχει μία λειτουργία προστασίας από υψηλή θερμοκρασία του υγρού. Εάν η θερμοκρασία του υγρού είναι πολύ υψηλή (για παράδειγμα όταν ανεβαίνετε σε απότομες ανηφόρες, με υψηλή θερμοκρασία και μεγάλα φορτία, όπως όταν ρυμουλκείτε τρέιλερ), η ισχύς του κινητήρα και σε ορισμένες συνθήκες η ταχύτητα του αυτοκινήτου, θα μειωθούν αυτόματα για να μειωθεί η πιθανότητα ζημιάς στο κιβώτιο ταχυτήτων. Η ταχύτητα του αυτοκινήτου μπορεί να ελεγχθεί με το πεντάλ του γκαζιού αλλά η ταχύτητα του αυτοκινήτου και οι στροφές του κινητήρα μπορεί να είναι περιορισμένες.

Λειτουργία Fail-safe

Όταν ενεργοποιηθεί η λειτουργία Fail-safe, το σαζιμάν Xtronic δεν θα αλλάξει στην επιλεγμένη θέση οδήγησης.

Το σύστημα Fail-safe μπορεί να ενεργοποιηθεί εάν οδηγήσετε το αυτοκίνητο κάτω από ακραίες συνθήκες, όπως υπερβολικό σπινάρισμα των τροχών και απότομα φρεναρίσματα. Μπορεί να ανάψει το Ενδεικτικό Φως Δυσλειτουργίας (MIL) για να δείξει ότι έχει ενεργοποιηθεί η λειτουργία fail-safe. Αυτό θα συμβεί ακόμη και αν όλα τα ηλεκτρικά κυκλώματα λειτουργούν κανονικά. Σε αυτή την περίπτωση, γυρίστε τον διακόπτη της μίζας στην θέση OFF και περιμένετε για 10 δευτερόλεπτα. Στην συνέχεια γυρίστε τον διακόπτη της μίζας πίσω στην θέση ON. Το αυτοκίνητο θα πρέπει να επανέλθει στην κανονική λειτουργία του. (Το Ενδεικτικό Φως Δυσλειτουργίας MIL μπορεί να είναι αναμμένο ακόμη και εάν το αυτοκίνητο έχει επιστρέψει στην κανονική συνθήκη λειτουργίας του). Σε διαφορετική περίπτωση, αποτανθείτε στο εξουσιοδοτημένο συνεργείο NISSAN ή εξειδικευμένο συνεργείο για έλεγχο και αν χρειάζεται επισκευή του κιβωτίου ταχυτήτων.



ΠΡΟΕΙΔΟΠΟΙΗΣΗ

Όταν ενεργοποιηθεί η λειτουργία Fail-safe, η ταχύτητα του αυτοκινήτου μπορεί να είναι χαμηλότερη από ότι των υπόλοιπων αυτοκινήτων και μπορεί να αυξηθεί η πιθανότητα σύγκρουσης. Να είστε ιδιαίτερα προσεκτικοί όταν οδηγείτε. Εάν είναι απαραίτητο, οδηγείτε στην άκρη του δρόμου, σε ασφαλές σημείο και μακριά από την κυκλοφορία για να επιτρέψετε στο σαζιμάν να επιστρέψει στην κανονική λειτουργία ή εάν είναι απαραίτητο, αποτανθείτε στο εξουσιοδοτημένο συνεργείο NISSAN ή εξειδικευμένο συνεργείο για την επισκευή του.

ΣΥΣΤΗΜΑ ΣΒΗΣΙΜΑΤΟΣ / ΕΚΚΙΝΗΣΗΣ (όπου υπάρχει)

Το Σύστημα Σβησίματος / Εκκίνησης είναι σχεδιασμένο να αποτρέπει την περιττή κατανάλωση καυσίμου, τα περιττά καυσαέρια της εξάτμισης και θόρυβο στην διάρκεια μιας διαδρομής:

Για να ενεργοποιήσετε το σύστημα Σβησίματος / Εκκίνησης:

- Στα μοντέλα με μηχανικό σαζιμάν, σταματήστε το αυτοκίνητο τελείως, διατηρήστε το ρελαντί στη Νεκρά (N) και αφήστε το πεντάλ του συμπλέκτη.
- Στα μοντέλα με σαζιμάν Xtronic, σταματήστε το αυτοκίνητο τελείως και πατήστε το πεντάλ του φρένου ή αλλάξτε στη Νεκρά (N) ή την θέση Παρκαρίσματος (P).

Εάν έχετε ενεργό το Αυτόματο Φρένο Συγκράτησης (όπου υπάρχει), μπορείτε να βγάλετε το πόδι σας από το πεντάλ του φρένου όταν ανάβει η ένδειξη του αυτόματου φρένου συγκράτησης (πράσινη) και ο κινητήρας δεν θα πάρει μπροστά αυτόματα.

Για να βάλετε πάλι μπροστά τον κινητήρα όταν είναι ενεργό το σύστημα Σβησίματος / Εκκίνησης:

- Στα μοντέλα με μηχανικό σαζιμάν ο κινητήρα θα πάρει μπροστά μόλις πατήσετε το πεντάλ του συμπλέκτη για να βάλετε μία ταχύτητα κίνησης προς τα εμπρός ή προς τα πίσω.
- Στα μοντέλα με σαζιμάν Xtronic:
 - Εάν ανάβει η πράσινη ένδειξη του αυτόματου φρένου συγκράτησης (όπου υπάρχει), αλλάξτε στην θέση D (οδήγηση) ή R (όπισθεν) ή πατήστε το πεντάλ του γκαζιού για να πάρει μπροστά ο κινητήρας.
 - Εάν το αυτόματο φρένο συγκράτησης (όπου

υπάρχει) είναι ανενεργό ή δεν υπάρχει ή η ένδειξη του δεν ανάβει, ο κινητήρας θα πάρει μπροστά όταν πάρετε το πόδι σας από τον πεντάλ του φρένου.

ΠΡΟΣΟΧΗ

Στο τέλος της διαδρομή, ο κινητήρας πρέπει να σβήσει από τον διακόπτη της μίζας, γυρίζοντάς τον στην θέση OFF. Κλειδώστε το αυτοκίνητο ως συνήθως. Γυρίζοντας τον διακόπτη της μίζας στην θέση OFF θα κλείσουν όλα τα ηλεκτρικά συστήματα. Σε διαφορετική περίπτωση μπορεί να αδειάσει η μπαταρία του αυτοκινήτου.

ΚΑΝΟΝΙΚΗ ΛΕΙΤΟΥΡΓΙΑ

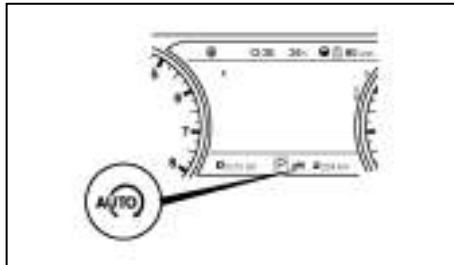

Οθόνη 7 ιντσών

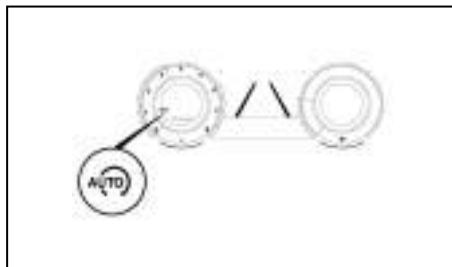

Ένδειξη πλήρους οθόνης

Το σύστημα Σβησίματος / Εκκίνησης έχει σταματήσει τον κινητήρα και θα τον ξεκινήσει και πάλι αυτόματα. Το ενδεικτικό φως Σβησίματος / Εκκίνησης ανάβει.

ΣΗΜΕΙΩΣΗ

Το σύστημα Σβησίματος / Εκκίνησης ή σύστημα Σβησίματος / Εκκίνησης στην Κύλιση (διαθέσιμο με την Ήπια Υβριδική Τεχνολογία (όπου υπάρχει) μαζί μόνο με το σαζμάν Χitronic)) δεν θα ενεργοποιηθεί στις παρακάτω συνθήκες:

- Όταν έχετε αφήσει τον κινητήρα να δουλεύει στο ρελαντί χωρίς να έχετε οδηγήσει από την στιγμή που βάλατε τον κινητήρα μπροστά.
- Όταν η θερμοκρασία του ψυκτικού υγρού είναι χαμηλή.
- Όταν η φόρτιση της μπαταρίας είναι χαμηλή.
- Όταν η θερμοκρασία της μπαταρίας είναι χαμηλή ή εξαιρετικά υψηλή.
- Όταν μειωθεί η αρνητική πίεση του σεβρό.

- Όταν έχει ανοίξει το καπό του κινητήρα με τον κινητήρα σε λειτουργία.
- Όταν έχετε βάλει μπροστά τον κινητήρα με ανοικτό το καπό.
- Όταν δεν είναι δεμένη η ζώνη του οδηγού.
- Όταν είναι ανοικτή η πόρτα του οδηγού.
- Όταν το ενδεικτικό φως του συστήματος Σβησίματος / Εκκίνησης αναβοσβήνει με χαμηλή ταχύτητα.
- Όταν έχει πατηθεί το πεντάλ του γκαζιού (μοντέλα με σαζμάν Χitronic).
- Όταν ο επιλογέας ταχυτήτων είναι στην θέση (R) (όπισθεν).
- Όταν το κουμπί ελέγχου ταχύτητας ανεμιστήρα είναι σε οποιαδήποτε άλλη θέση εκτός από την OFF (0) ενώ το κουμπί ελέγχου ροής αέρα είναι στην θέση του αντιθαμβωτικού μπροστά (air conditioner ρυθμιζόμενο με το χέρι).
- Όταν ο διακόπτης του αντιθαμβωτικού μπροστά είναι ανοικτός (αυτόματο air conditioner).
- Όταν είναι ανοικτός ο διακόπτης κλεισίματος (OFF) του συστήματος Σβησίματος / Εκκίνησης.
- Όταν δεν εντοπίζεται το Έξυπνο Κλειδί.
- Όταν το πεντάλ του φρένου δεν είναι τελείως πατημένο (μοντέλα με σαζμάν Χitronic).
- Όταν είναι μεγάλη η κατανάλωση ενέργειας.
- Όταν το αυτοκίνητο κινείται σε μεγάλο υψόμετρο.
- Όταν έχει ενεργοποιηθεί η λειτουργία [SNOW] ή [OFF-ROAD] (μοντέλα 4WD).

ΣΗΜΕΙΩΣΗ

Το σύστημα Σβησίματος / Εκκίνησης δεν θα ενεργοποιηθεί στις παρακάτω συνθήκες:

- Όταν το αυτοκίνητο μετακινείται.
- Όταν σταματάτε το αυτοκίνητο σε δρόμο με απότομη κλίση.
- Όταν γίνεται χειρισμός του τιμονιού (μοντέλα χωρίς Ήπια Υβριδική Τεχνολογία).

ΣΗΜΕΙΩΣΗ

Το σύστημα Σβησίματος / Εκκίνησης στην Κύλιση (διαθέσιμο με την Ήπια Υβριδική Τεχνολογία) (όπου υπάρχει) μαζί μόνο με το σαζμάν Χτronic) δεν θα ενεργοποιηθεί στις παρακάτω συνθήκες:

- Όταν η ταχύτητα του αυτοκινήτου είναι πάνω από τα 18 χλμ/ώρα.
- Όταν το σαζμάν δεν είναι στην θέση D (οδήγηση).
- Όταν το αυτοκίνητο κινείται σε δρόμου που δεν είναι επίπεδος.
- Όταν εντοπιστεί όχημα ή πεζός από το Σύστημα Πέδησης (IEB) (όπου υπάρχει).
- Όταν έχει ενεργοποιηθεί η Υποβοήθηση ProPILOT (όπου υπάρχει) ή το ICC (όπου υπάρχει).

ΣΗΜΕΙΩΣΗ

Στις παρακάτω συνθήκες, μπορεί να πάρει λίγο χρόνο έως ότου να ενεργοποιηθεί το σύστημα Σβησίματος / Εκκίνησης:

- Όταν η μπαταρία είναι άδεια.
- Όταν η εξωτερική θερμοκρασία είναι χαμηλή.

• Όταν η μπαταρία έχει αντικατασταθεί ή ο πόλος της μπαταρίας έχει αποσυνδεθεί για μεγάλο χρονικό διάστημα πριν συνδεθεί ξανά.

ΣΗΜΕΙΩΣΗ

Ο κινητήρας δεν θα ξαναπάρει μπροστά ακόμη και εάν αφήσετε το πεντάλ του φρένου (μοντέλα με σαζμάν Χτronic) ή πατήσετε το πεντάλ του συμπλέκτη (MT) ενώ το σύστημα Σβησίματος / Εκκίνησης είναι ενεργοποιημένο κάτω από τις ακόλουθες συνθήκες:

- Όταν ο επιλογέας ταχυτήτων είναι στην θέση Ρ (παρκάρισμα) (μοντέλα με σαζμάν Χτronic).
- Όταν ο επιλογέας ταχυτήτων δεν είναι στην Νεκρά (N) (μοντέλα MT) (εάν ο οδηγός πατήσει τον συμπλέκτη ο κινητήρας θα πάρει πάλι μπροστά).
- Όταν ο επιλογέας ταχυτήτων είναι στην θέση N (νεκρά) και το χειρόφρενο είναι ενεργό ή το φως του Αυτόματου φρένου συγκράτησης είναι πράσινο (μοντέλα με σαζμάν Χτronic).
- Όταν έχει ενεργοποιηθεί η Υποβοήθηση ProPILOT.

ΣΗΜΕΙΩΣΗ

Ο κινητήρας θα ξεκινήσει χωρίς να αφήσετε το πεντάλ του φρένου (μοντέλα με σαζμάν Χτronic) ή χωρίς να πατάτε το πεντάλ του συμπλέκτη (μοντέλα με μηχανικό σαζμάν) ενώ το σύστημα Σβησίματος / Εκκίνησης ή το Σύστημα Σβησίματος Εκκίνησης στην Κύλιση (διαθέσιμο με την Ήπια Υβριδική Τεχνολογία (όπου υπάρχει) μαζί μόνο με το σαζμάν Χτronic)) είναι ενεργοποιημένο κάτω από τις ακόλουθες συνθήκες:

- Όταν έχει πατηθεί ο διακόπτης κλεισίματος του

συστήματος Σβησίματος / Εκκίνησης.

• Όταν το κουμπί ελέγχου ταχύτητας ανεμιστήρα είναι σε οποιαδήποτε θέση εκτός από την OFF (0) ενώ το κουμπί ελέγχου ροής αέρα είναι στην θέση του αντιθαμβωτικού μπροστά (air conditioner ελεγχόμενο με το χέρι).

• Όταν ο διακόπτης του αντιθαμβωτικού μπροστά είναι στο ON (αυτόματο air conditioner).

• Όταν είναι πατημένο το πεντάλ του γκαζιού (μοντέλα με σαζμάν Χτronic).

• Όταν η φόρτιση της μπαταρίας είναι χαμηλή.

• Όταν είναι μεγάλη η κατανάλωση ενέργειας.

• Όταν χειρίζεστε το πηδάλιο αλλαγής (εάν υπάρχει) (μοντέλα με σαζμάν Χτronic)

• Όταν δεν εντοπίζεται το Έξυπνο κλειδί.

• Όταν είναι ανεπαρκές το κενό του σεβρόφρενου επειδή πατήσατε το πεντάλ του φρένου αρκετές φορές.

• Όταν έχει λυθεί η ζώνη ασφαλείας του οδηγού ή έχει ανοίξει η πόρτα του οδηγού (μοντέλα με σαζμάν Χτronic) (μοντέλα με μηχανικό κιβώτιο εάν δεν έχει μπει ταχύτητα).

• Όταν η τάση της μπαταρίας χαμηλώσει (λόγω ηλεκτρικού φορτίου από τα άλλα συστήματα του αυτοκινήτου όπως προβολείς, καλοριφέρ κλπ ή εξωτερικές μονάδες που έχουν συνδεθεί στην πρίζα 12V μέσα στο αυτοκίνητο).

• Όταν περισσότερα από 3 λεπτά έχουν περάσει από την ενεργοποίηση του συστήματος Σβησίματος / Εκκίνησης (μοντέλα με σαζμάν Χτronic).

• Όταν έχει ενεργοποιηθεί η Υποβοήθηση Ξεκίνηση και οδήγηση 27

ProPILOT (όπου υπάρχει). (Ο κινητήρας μπορεί να μην πάρει πάλι μπροστά ανάλογα με την πίεση των υγρών των φρένων).

- Όταν ο οδηγός μετακινεί το αυτοκίνητο από την στάση με την χρήση της Υποβοήθησης ProPILOT (όπου υπάρχει).
- Όταν η Υποβοήθηση ProPILOT (όπου υπάρχει) εντοπίσει ότι το προπορευόμενο όχημα ξεκινάει.
- Όταν έχει ενεργοποιηθεί η λειτουργία [SNOW] ή [OFF-ROAD] (μοντέλα 4WD).

ΣΗΜΕΙΩΣΗ

Ο κινητήρας δεν θα πάρει πάλι μπροστά χωρίς να αφήσετε το πεντάλ του φρένου (μοντέλα με σαζμάν Χtronic) ή χωρίς να πατάτε το πεντάλ του συμπλέκτη (μηχανικό σαζμάν) ενώ το σύστημα Σβησίματος / Εκκίνησης είναι ενεργοποιημένο κάτω από τις ακόλουθες συνθήκες:

- Όταν αφήσετε το πεντάλ του φρένου σε δρόμο με κλίση και το αυτοκίνητο κινηθεί.
- Όταν ελευθερώσετε το χειρόφρενο ενώ το σαζμάν είναι στην θέση N (νεκρά) και δεν είναι πατημένο το πεντάλ του φρένου.
- Όταν ο επιλογέας ταχυτήτων τοποθετηθεί στην θέση R (όπισθεν) (μοντέλα με σαζμάν Χtronic).
- Όταν επιλεγεί η θέση D από την θέση P ή N στην διάρκεια που το σύστημα Σβησίματος / Εκκίνησης έχει σταματήσει τον κινητήρα σε ένα σαζμάν Χtronic.
- Όταν γίνεται χειρισμός του τιμονιού (μοντέλα χωρίς Ήπια Υβριδική Τεχνολογία).

28 Ξεκίνηση και οδήγηση

ΣΗΜΕΙΩΣΗ

Ο κινητήρας θα ξαναπάρει μπροστά χωρίς να αφήσετε το πεντάλ του φρένου ενώ είναι ενεργοποιημένο το Σύστημα Σβησίματος Εκκίνησης στην Κύλιση (διαθέσιμο με την Ήπια Υβριδική Τεχνολογία (όπου υπάρχει) μαζί μόνο με το σαζμάν Χtronic)) κάτω από τις ακόλουθες συνθήκες.

- Όταν η ταχύτητα του αυτοκινήτου είναι πάνω από τα 18 χλμ/ώρα.
- Όταν το σαζμάν δεν είναι στην θέση D (οδήγηση).
- Όταν το καπό είναι ανοικτό.

ΣΗΜΕΙΩΣΗ

Ο κινητήρας δεν θα ξαναπάρει μπροστά όταν το αυτοκίνητο κινείται ενώ έχει ενεργοποιηθεί το φρένο ανάγκης στην διάρκεια του Σβησίματος / Εκκίνησης στην Κύλιση (διαθέσιμο με την Ήπια Υβριδική Τεχνολογία (όπου υπάρχει) μαζί μόνο με το σαζμάν Χtronic)). Ο κινητήρας θα ξαναπάρει μπροστά όταν το αυτοκίνητο σταματήσει.

ΣΗΜΕΙΩΣΗ

Οι ακόλουθες συνθήκες θα αποτρέψουν το σύστημα Σβησίματος / Εκκίνησης από το να ξαναβάλει αυτόματα μπροστά τον κινητήρα. Η εκκίνηση του κινητήρα με τον διακόπτη της μίζας είναι τότε απαραίτητη.

- Όταν το καπό είναι ανοικτό.
- Όταν λύσετε την ζώνη ασφαλείας του οδηγού και ανοίξετε την πόρτα του οδηγού. (Μοντέλα με μηχανικό σαζμάν).

Χρησιμοποιήστε το σύστημα αυτό ενώ περιμένετε στο φανάρι κλπ. Όταν το αυτοκίνητο είναι σταματημένο για μεγάλο χρονικό διάστημα, σβήστε τον κινητήρα.

Όταν ο κινητήρας έχει σταματήσει από το σύστημα Σβησίματος / Εκκίνησης, οι λειτουργίες θέρμανσης, ψύξης και αφύγρανσης μπορεί να είναι λιγότερο αποτελεσματικές. Για να το αποφύγετε αυτό απενεργοποιήστε το σύστημα Σβησίματος / Εκκίνησης πατώντας τον σχετικό διακόπτη.

Το σύστημα Σβησίματος / Εκκίνησης είναι πάντα ενεργοποιημένο στο ξεκίνημα μιας διαδρομής (όταν έχετε βάλει μπροστά τον κινητήρα). Ο κινητήρας σβήνει αυτόματα και μπαίνει και πάλι μπροστά στην διάρκεια μιας διαδρομής εάν οι συνθήκες είναι κατάλληλες.



ΣΗΜΕΙΩΣΗ

Είναι δυνατή η αυτόματη επανεκκίνηση του κινητήρα, όποτε το σύμβολο του Συστήματος Σβησίματος / Εκκίνησης ανάβει στο κάτω μέρος της ένδειξης.

ΟΘΟΝΗ ΣΥΣΤΗΜΑΤΟΣ ΣΒΗΣΙΜΑΤΟΣ / ΕΚΚΙΝΗΣΗΣ

Δείτε το «Οθόνη πληροφοριών αυτοκινήτου» στο κεφάλαιο «2. Όργανα και χειριστήρια».

Σύστημα Σβησίματος / Εκκίνησης ενεργό (ON) ή ανενεργό (OFF)

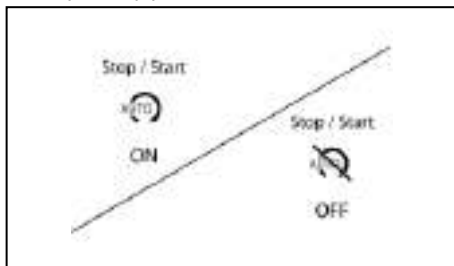

Εάν το σύστημα Σβησίματος / Εκκίνησης είναι ενεργοποιημένο ή απενεργοποιημένο με την χρήση του διακόπτη, εμφανίζεται το σχετικό μήνυμα.

Εξοικονόμηση CO2 και καυσίμου και χρόνος παύσης του κινητήρα



Όσο ο κινητήρας παραμένει σβηστός, η οθόνη πληροφοριών του αυτοκινήτου εμφανίζει την συσσωρευμένη ποσότητα (εκτίμηση) του διοξειδίου του άνθρακα από τα καυσάερια (όπου υπάρχει) που έχει αποτραπεί από το Σύστημα Σβησίματος / Εκκίνησης.

Η λειτουργία εξοικονόμησης CO2 και καυσίμου και χρόνου παύσης του κινητήρα εμφανίζει τα ακόλουθα στοιχεία:

- Το CO2 που εξοικονομήθηκε εμφανίζει την ποσότητα του διοξειδίου του άνθρακα των καυσαερίων που αποτράπηκαν από το σύστημα Σβησίματος / Εκκίνησης, κάθε φορά που σταματάει αυτόματα ο κινητήρας.
- Ο χρόνος παύσης του κινητήρα δείχνει τον χρόνο που ο κινητήρας ήταν σβηστός από το σύστημα Σβησίματος / Εκκίνησης.

Υπάρχουν δύο μετρητές CO2, ένας συνολικός και ένας που μπορεί να μηδενιστεί με το χέρι. Αυτό μπορεί να γίνει πατώντας το κουμπί <OK> στην σελίδα [CO2 Saved] (διοξείδιο που έχει εξοικονομη-

θει) ή μπορεί να μηδενιστεί στο μενού Ρυθμίσεων [Settings]. Δείτε το «Οθόνη πληροφοριών αυτοκινήτου» στο κεφάλαιο «2. Όργανα και χειριστήρια».

Απενεργοποίηση αυτόματης επανεκκίνησης



Εάν ο κινητήρας σταματήσει ενώ το σύστημα Σβησίματος / Εκκίνησης είναι ενεργοποιημένο και δεν θα πάρει μπροστά αυτόματα, εμφανίζεται το παραπάνω μήνυμα.

Σφάλμα συστήματος



Το μήνυμα αυτό εμφανίζεται όταν το σύστημα Σβησίματος / Εκκίνησης δεν λειτουργεί σωστά.

Ζητήστε τον έλεγχο του συστήματος από εξουσιοδοτημένο συνεργείο Nissan ή εξειδικευμένο συνεργείο.

Αναστολή του συστήματος Σβησίματος / Εκκίνησης



Η ένδειξη αυτή εμφανίζεται όταν το αυτοκίνητο είναι σταματημένο εάν ο κινητήρας αποτρέπεται από το να σβήσει αυτόματα από το σύστημα Σβησίματος / Εκκίνησης λόγω ανασταλτικών συνθηκών.

Καθοδήγηση Σβησίματος / Εκκίνησης ([Stop/Start Press Brake Pedal])



Η καθοδήγηση αυτή εμφανίζεται όταν το αυτοκίνητο είναι σταματημένο, εάν το σύστημα Σβησίματος / Εκκίνησης είναι απενεργοποιημένο επειδή δεν πατάτε τελείως το πεντάλ του φρένου.

Εάν θέλετε να ενεργοποιήσετε το σύστημα Σβησίματος / Εκκίνησης, πατήστε περισσότερο το πεντάλ του φρένου.

Η οθόνη εξαφανίζεται στις ακόλουθες συνθήκες:

- Το σύστημα Σβησίματος / Εκκίνησης είναι απενεργοποιημένο.
- Το αυτοκίνητο αρχίζει να κινείται.

Καθοδήγηση Σβησίματος / Εκκίνησης ([Stop/Start Release Clutch Pedal])



Η καθοδήγηση αυτή εμφανίζεται όταν το αυτοκίνητο είναι σταματημένο, εάν το σύστημα Σβησίματος / Εκκίνησης είναι απενεργοποιημένο επειδή δεν αφήνετε τελείως το πεντάλ του συμπλέκτη.

Εάν θέλετε να ενεργοποιήσετε το σύστημα Σβησίματος / Εκκίνησης, αφήστε τελείως το πεντάλ του συμπλέκτη.

Η οθόνη εξαφανίζεται στις ακόλουθες συνθήκες:

- Το σύστημα Σβησίματος / Εκκίνησης είναι ενεργοποιημένο.
- Το αυτοκίνητο αρχίζει να κινείται.

Καθοδήγηση Σβησίματος / Εκκίνησης ([Steering Prioritized])



Η καθοδήγηση αυτή εμφανίζεται όταν το αυτοκίνητο είναι σταματημένο, εάν το σύστημα Σβησίματος / Εκκίνησης είναι απενεργοποιημένο επειδή εντοπίζεται λειτουργία του τιμονιού.

Η οθόνη εξαφανίζεται στις ακόλουθες συνθήκες:

- Το σύστημα Σβησίματος / Εκκίνησης είναι ενεργοποιημένο.
- Το αυτοκίνητο αρχίζει να κινείται.

Καθοδήγηση Σβησίματος / Εκκίνησης ([Climate Control Prioritized])



Η καθοδήγηση αυτή εμφανίζεται όταν το αυτοκίνητο είναι σταματημένο, εάν το σύστημα Σβησίματος / Εκκίνησης είναι απενεργοποιημένο επειδή δίνεται προτεραιότητα στο σύστημα του air conditioner (λειτουργία ψύξης, θέρμανσης ή αφύγρανσης).

Η οθόνη εξαφανίζεται στις ακόλουθες συνθήκες:

- Το σύστημα Σβησίματος / Εκκίνησης είναι ενεργοποιημένο.
- Το αυτοκίνητο αρχίζει να κινείται.

ΔΙΑΚΟΠΤΗΣ ΚΛΕΙΣΙΜΑΤΟΣ (OFF) ΣΥΣΤΗΜΑΤΟΣ ΣΒΗΣΙΜΑΤΟΣ / ΕΚΚΙΝΗΣΗΣ

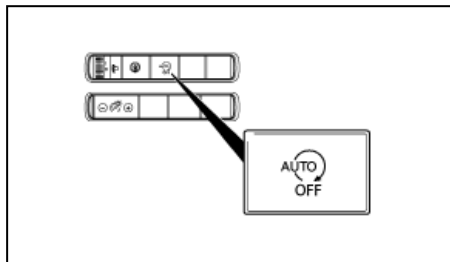

Αριστεροτίμονο μοντέλο

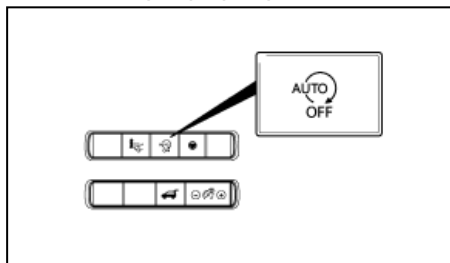

Δεξιότιμονο μοντέλο

Το σύστημα μπορεί να αποσυνδεθεί προσωρινά, πατώντας τον διακόπτη OFF του Συστήματος Σβησίματος / Εκκίνησης. Πατώντας τον διακόπτη μία δεύτερη φορά, θα ενεργοποιηθεί και πάλι το Σύστημα Σβησίματος / Εκκίνησης.

- Όταν το Σύστημα Σβησίματος / Εκκίνησης απο-

συνδεθεί ενώ λειτουργεί ο κινητήρας, ο κινητήρας αποτρέπεται από το να σβήσει αυτόματα.

- Όταν το Σύστημα Σβησίματος / Εκκίνησης αποσυνδεθεί αφού ο κινητήρας έχει προηγουμένως σβήσει αυτόματα από το Σύστημα Σβησίματος / Εκκίνησης, ο κινητήρας θα πάρει αμέσως και πάλι μπροστά εάν υπάρχουν οι κατάλληλες συνθήκες, όπως περιγράφονται στην ΚΑΝΟΝΙΚΗ ΛΕΙΤΟΥΡΓΙΑ πιο πάνω. Στην συνέχεια ο κινητήρας δεν θα σβήσει ξανά αυτόματα στην διάρκεια της ίδιας διαδρομής.

- Όποτε αποσυνδέεται το Σύστημα Σβησίματος / Εκκίνησης, ανάβει το ενδεικτικό φως στον Διακόπτη OFF του Συστήματος Σβησίματος / Εκκίνησης. Σε αυτή την συνθήκη, το Σύστημα Σβησίματος / Εκκίνησης δεν μπορεί να αποτρέψει την περιττή κατανάλωση καυσίμου, τις εκπομπές καυσαερίων ή τον θόρυβο κατά την διάρκεια της ίδιας διαδρομής.

ΣΗΜΕΙΩΣΗ

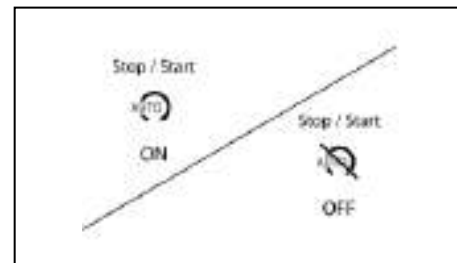

Τα ακόλουθα μηνύματα μπορεί να εμφανιστούν για λίγα δευτερόλεπτα στην οθόνη πληροφοριών του αυτοκινήτου, όταν πατηθεί ο διακόπτης OFF του Συστήματος Σβησίματος / Εκκίνησης.

Ξεκίνημα και οδήγηση 31

ΣΥΣΤΗΜΑ ΗΠΙΑΣ ΥΒΡΙΔΙΚΗΣ ΤΕΧΝΟΛΟΓΙΑΣ (ΟΠΟΥ ΥΠΑΡΧΕΙ)

Το Σύστημα Ήπιας Υβριδικής Τεχνολογίας ελέγχει αποτελεσματικά την λειτουργία υποβοήθησης ροπής και την φόρτιση της μπαταρίας (λειτουργία ανάκτησης ενέργειας) και ενισχύει την λειτουργία Σβήσιματος / Εκκίνησης για να βελτιώσει την εξοικονόμηση καυσίμου. Το σύστημα κάνει χρήση ενός συστήματος διπλών μπαταριών: είναι τοποθετημένες μία μπαταρία 12V μολύβδου - οξέως (κύρια) και μία μπαταρία λιθίου (δευτερεύουσα). Οι μπαταρίες αυτές αποθηκεύουν την ενέργεια που παράγεται κατά το φρενάρισμα ώστε να βοηθήσουν την εκκίνηση του κινητήρα κατά το Σβήσιμο / Εκκίνηση καθώς και για λειτουργίες υποβοήθησης ροπής. Η ενέργεια που αποθηκεύεται στην μπαταρία ιόντων-λιθίου βοηθάει κατά την επιτάχυνση και αυτό βοηθάει τον κινητήρα να παρέχει καλύτερη επιτάχυνση και απόδοση.

Όταν το αυτοκίνητο κινείται χωρίς να πατάτε το πεντάλ του γκαζιού ή όταν επιβραδύνετε πατώντας το πεντάλ του φρένου, οι μπαταρίες φορτίζονται αποθηκεύοντας την ενέργεια που παράγεται.

Όταν η φόρτιση της μπαταρίας είναι επαρκής, η ενέργεια μπορεί τότε να χρησιμοποιηθεί για να βοηθήσει τον κινητήρα για έως 20 δευτερόλεπτα κατά την επιτάχυνση, βοηθώντας να παρέχει την καλύτερη απόδοση και εξοικονόμηση καυσίμου.

ΣΗΜΕΙΩΣΗ

Η λειτουργία υποβοήθησης ροπής δεν θα ενεργοποιηθεί στις ακόλουθες συνθήκες:

- Όταν έχετε επιλέξει την όπισθεν (R).
- (Μόνο στο μηχανικό σαζιμάν) όταν δεν έχει πατηθεί τελείως ο συμπλέκτης.

32 Ξεκίνηση και οδήγηση

- Όταν ξεκινάτε ή επιταχύνετε απότομα.
- Όταν ξεκινήσετε να επιταχύνετε και πατάτε το πεντάλ του φρένου.
- Όταν ξεκινάτε να επιταχύνετε και αφήσετε το πεντάλ του γκαζιού.
- Όταν λειτουργεί το ABS ή το ESP.
- Όταν η χωρητικότητα της μπαταρίας είναι χαμηλή.
- Όταν η εξωτερική θερμοκρασία είναι χαμηλή και απαιτείται προστασία της μπαταρίας.

ΟΔΗΓΗΣΗ ΣΤΟΥΣ 4 ΤΡΟΧΟΥΣ (4WD) (όπου υπάρχει)

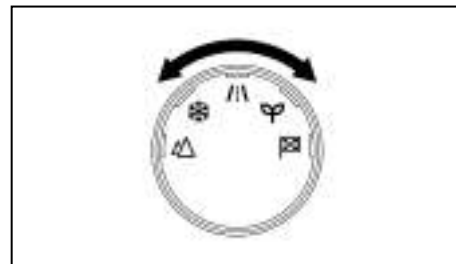

Επιλογέας Λειτουργίας Οδήγησης: μοντέλα 4WD

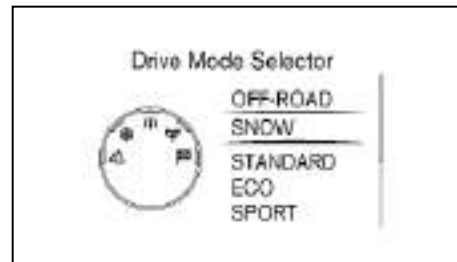

Οθόνη πληροφοριών αυτοκινήτου: μοντέλα 4WD

Το σύστημα Επιλογέα Λειτουργίας Οδήγησης χρησιμοποιείται για να επιλέξετε την απαιτούμενη λειτουργία 4WD ανάλογα με τις συνθήκες οδήγησης.

Στο σύστημα 4WD ελέγχει την λειτουργία των πλημνών. Γυρίστε τον Επιλογέα Λειτουργίας Οδήγησης (δείτε την εικόνα) για να επιλέξετε την κάθε λειτουργία ανάλογα με τις συνθήκες οδήγησης.

ΣΗΜΕΙΩΣΗ

Όταν ο Επιλογέας Λειτουργίας Οδήγησης επιλέξει μία λειτουργία, αυτή δεν θα αλλάξει αμέσως. Αυτό δεν είναι δυσλειτουργία.

Εμφανίζεται η παρούσα λειτουργία στην οθόνη πληροφοριών αυτοκινήτου. Η λίστα λειτουργιών θα εμφανιστεί στην οθόνη λειτουργιών αυτοκινήτου για να επιλέξετε την λειτουργία που θέλετε.

ΣΗΜΕΙΩΣΗ

Η λίστα λειτουργιών θα σβήσει περίπου 5 δευτερόλεπτα αφού επιλέξετε την λειτουργία. Μπορείτε επίσης να σβήσετε το μήνυμα πατώντας το κουμπί <OK> στον διακόπτη του τιμονιού.

Εάν η λειτουργία οδήγησης δεν μπορεί να αλλάξει με την χρήση του Επιλογέα Λειτουργίας Οδήγησης όταν ο διακόπτης της μίζας είναι στην θέση ON, ζητήστε τον έλεγχο του συστήματος από εξουσιοδοτημένο συνεργείο Nissan ή εξειδικευμένο συνεργείο.

ΛΕΙΤΟΥΡΓΙΑ [OFF-ROAD] MONTELA 4WD

Σας επιτρέπει την ευκολότερη οδήγηση ή εκκίνηση σε ανώμαλη επιφάνεια δρόμου, όπως σε ανώμαλο δρόμο με βρωμιά ή σε απότομη ανηφόρα ή μέσα από άμμο.

ΠΡΟΣΟΧΗ

Ποτέ μην οδηγείτε πάνω σε δρόμο με στεγνή, σκληρή επιφάνεια στην λειτουργία [OFF-ROAD] καθώς αυτό θα δημιουργήσει υπερφόρτωση στην μετάδοση και θα προκληθεί σοβαρή δυσλειτουργία. Επιπλέον αυτό θα προκαλέσει πρόωγη φθορά των ελαστικών και μειωμένη εξοικονόμηση καυσίμου.

Όταν επιλεγεί η λειτουργία [OFF-ROAD], μπορεί να παρουσιαστεί φρενάρισμα στις κλειστές στροφές ή μικρή δόνηση στις στροφές. Αυτό δεν είναι δυσλειτουργία.

ΛΕΙΤΟΥΡΓΙΑ [SNOW] (MONTELA 4WD)

Η λειτουργία αυτή σας διευκολύνει να ξεκινήσετε και να οδηγήσετε σε δρόμους καλυμμένους με χιόνι ή πάγο.

ΠΡΟΣΟΧΗ

Ποτέ μην οδηγείτε πάνω σε δρόμο με στεγνή, σκληρή επιφάνεια στην λειτουργία [SNOW] καθώς αυτό θα δημιουργήσει υπερφόρτωση στην μετάδοση και θα προκληθεί σοβαρή δυσλειτουργία. Επιπλέον αυτό θα προκαλέσει πρόωγη φθορά των ελαστικών και μειωμένη εξοικονόμηση καυσίμου.

Όταν επιλεγεί η λειτουργία [SNOW], μπορεί να παρουσιαστεί στροφές ή μικρή δόνηση στις στροφές. Αυτό δεν είναι δυσλειτουργία.

ΛΕΙΤΟΥΡΓΙΑ [STANDARD]

Αυτή η στάνταρ λειτουργία είναι η πιο κατάλληλη για την κανονική οδήγηση.

Αυτή η λειτουργία θα επιλεγεί πρώτη κάθε φορά που ανοίγετε τον διακόπτη της μίζας.

ΛΕΙΤΟΥΡΓΙΑ [ECO]

Βοηθάει στην οικονομική οδήγηση. Τα σημεία του κινητήρα και του σαζμάν ρυθμίζονται για βελτιωμένη εξοικονόμηση καυσίμου, παρέχοντας λειτουργίες οδήγησης όπως η ομαλή εκκίνηση και η σταθερή οδήγηση.

ΣΗΜΕΙΩΣΗ

Επιλέγοντας την λειτουργία [ECO] δεν θα βελτιωθεί απαραίτητα η εξοικονόμηση καυσίμου καθώς πολλοί παράγοντες της οδήγησης επηρεάζουν την αποτελεσματικότητά της.

ΛΕΙΤΟΥΡΓΙΑ [SPORT]

- Ρυθμίζει τα σημεία του κινητήρα και του σαζμάν για υψηλότερη απόδοση.

- Η ρύθμιση του συστήματος του τιμονιού γίνεται ώστε να υπάρξει μέτρια αύξηση στην δύναμη στο τιμόνι για μία πιο спор αίσθηση.

ΣΗΜΕΙΩΣΗ

Στην λειτουργία [SPORT] μπορεί να μειωθεί η οικονομία καυσίμου.

ΣΥΜΒΟΥΛΕΣ ΑΛΛΑΓΗΣ 4WD

- Επιλέξτε την λειτουργία οδήγησης που είναι κατάλληλη για την περίπτωση, για παράδειγμα: δεν είναι κατάλληλο να χρησιμοποιείτε τις λειτουργίες [OFF-ROAD] και [SNOW] όταν οδηγείτε μέσα στην πόλη.
- Ανεξάρτητα από την λειτουργία οδήγησης που έχει επιλεγεί, εάν το σύστημα εντοπίσει πιθανώς επικίνδυνη κατάσταση (για παράδειγμα, ολίσθηση του τροχού) θα ενεργοποιηθεί το 4WD.

ΑΣΦΑΛΗΣ ΟΔΗΓΗΣΗ ΣΤΟΥΣ 4 ΤΡΟΧΟΥΣ (4WD)

Το NISSAN σας είναι σχεδιασμένο τόσο για κανονική οδήγηση όσο και για οδήγηση εκτός δρόμου. Ωστόσο, αποφεύγετε την οδήγηση σε βαθύ νερό ή λάσπη καθώς το Nissan σας είναι κυρίως σχεδιασμένο για διασκέδαση και όχι σαν συμβατικό αυτοκίνητο εκτός δρόμου.

Να θυμάστε ότι τα αυτοκίνητα με κίνηση τους δύο τροχούς είναι λιγότερο ικανά από τα αυτοκίνητα με κίνηση στους τέσσερις τροχούς για την οδήγηση σε ανώμαλο δρόμο και την διαφυγή όταν κολλήσουν σε βαθύ χιόνι, λάσπη ή τα παρόμοια.

Παρακαλούμε να ακολουθείτε τις παρακάτω προφυλάξεις:

- Όταν οδηγείτε εκτός δρόμου θα πρέπει να είστε προσεκτικός και να αποφεύγετε τις επικίνδυνες περιοχές. Φοράτε πάντα την ζώνη ασφαλείας σας και ζητήστε από τους επιβάτες να κάθονται σταθερά στην θέση τους όταν οδηγείτε σε ανώμαλο έδαφος.

- Μην οδηγείτε κατά μήκος απότομων πλαγιών. Προτιμήστε να οδηγήσετε ευθεία προς τα πάνω ή προς τα κάτω στις πλαγιές. Τα οχήματα εκτός δρόμου μπορούν να τουμπάρουν πιο εύκολα όταν κινούνται λοξά από ότι όταν κινούνται προς τα μπρος ή προς τα πίσω.

- Πολλοί λόφοι είναι πολύ απότομοι για οποιοδήποτε αυτοκίνητο. Εάν προσπαθήσετε να τους ανέβετε μπορεί να κολλήσετε. Εάν προσπαθήσετε να τους κατέβετε μπορεί να μην έχετε την δυνατότητα να ελέγξετε την ταχύτητά σας. Εάν προσπαθήσετε να οδηγήσετε κατά μήκος τους μπορεί να τουμπάρετε.

- Μην αλλάζετε ταχύτητες όταν οδηγείτε σε κατηγορίες γιατί μπορεί να χάσετε τον έλεγχο του αυτοκινήτου.

- Να είστε σε επιφυλακή όταν οδηγείτε στην κορυφή ενός λόφου. Στην κορυφή μπορεί να υπάρχει απότομο κόψιμο ή άλλος κίνδυνος που να προκαλέσει ατύχημα.

- Εάν σβήσει ο κινητήρας σας ή δεν μπορείτε να συνεχίσετε την ανάβαση του λόφου, ποτέ μην προσπαθήσετε να κάνετε αναστροφή. Το αυτοκίνητο μπορεί να αναποδογυρίσει και να τουμπάρει. Να κατεβαίνετε πάντα ευθεία προς τα κάτω με την όπισθεν.

Ποτέ μην οδηγείτε προς τα πίσω με τον επιλογέα ταχυτήτων στη Νεκρά και/ή με πατημένο το πεντάλ του συμπλέκτη και χρησιμοποιώντας μόνο το φρένο γιατί μπορεί να χάσετε τον έλεγχο του αυτοκινήτου.

- Η υπερβολική χρήση των φρένων όταν κατεβαίνετε ένα λόφο μπορεί να προκαλέσει την υπερθέρμανση και εξασθένηση των φρένων σας, με αποτέ-

λεσμα να χάσετε τον έλεγχο και να συμβεί ατύχημα. Χρησιμοποιείτε τα φρένα ελαφρά και βάλτε μικρή ταχύτητα για να ελέγξετε την ταχύτητα του αυτοκινήτου.

- Όταν οδηγείτε σε ανώμαλο έδαφος, το ανασφάλιστο φορτίο μπορεί να αρχίσει να σκορπίζεται μέσα στο αυτοκίνητο. Ασφαλίστε το φορτίο καλά για να μην τιναχτεί και χτυπήσει εσάς ή τους άλλους επιβάτες.

- Για να μην αυξήσετε υπερβολικά το κέντρο βάρους του αυτοκινήτου μην υπερβαίνετε την ικανότητα φόρτωσης στην οροφή του αυτοκινήτου και κάντε ομοιογενή κατανομή του βάρους. Ασφαλίστε τα βαριά φορτία στον χώρο αποσκευών όσο προς τα εμπρός και κάτω είναι δυνατόν. Μην βάζετε στο αυτοκίνητο λάστιχα πιο μεγάλα από αυτά που ορίζονται από τον κατασκευαστή. Αυτό θα μπορούσε να προκαλέσει τουμπάρισμα του αυτοκινήτου.

- Η απότομη επιτάχυνση, οι απότομες μανούβρες του τιμονιού ή το απότομο φρενάρισμα μπορεί να προκαλέσουν απώλεια του ελέγχου του αυτοκινήτου.

- Μην οδηγείτε πάνω από την απόδοση των ελαστικών ακόμη και με κίνηση στους 4 τροχούς. Η απότομη επιτάχυνση, οι απότομες μανούβρες του τιμονιού ή το απότομο φρενάρισμα μπορεί να προκαλέσουν απώλεια του ελέγχου του αυτοκινήτου.

- Εάν είναι δυνατόν, αποφεύγετε τις μανούβρες με απότομες στροφές, ιδιαίτερα με μεγάλη ταχύτητα. Το αυτοκίνητό σας με κίνηση στους 4 τροχούς έχει ψηλότερο κέντρο βάρους από ότι ένα αυτοκίνητο με κίνηση στους 2 τροχούς και μπορεί να τουμπάρει

που εύκολα. Το αυτοκίνητο δεν είναι σχεδιασμένο για να στρίβει στις ίδιες ταχύτητες με ένα συμβατικό αυτοκίνητο με κίνηση στους 2 τροχούς όπως και ένα спор χαμηλό αυτοκίνητο δεν είναι σχεδιασμένο για να αποδίδει ικανοποιητικά σε συνθήκες εκτός δρόμου. Εάν δεν χειριστείτε αυτό το αυτοκίνητο σωστά μπορεί να χάσετε τον έλεγχό του και / ή να τουμπάρει.

- Μην κρατάτε το τιμόνι από τις εσωτερικές ακτίνες όταν οδηγείτε εκτός δρόμου. Το τιμόνι μπορεί να πιναχτεί και να σας τραυματίσει στα χέρια. Αντίθετα θα πρέπει να οδηγείτε κρατώντας το τιμόνι με τα δάχτυλα και τους αντίχειρες από το στεφάνι.

- Πριν ξεκινήσετε το αυτοκίνητο, βεβαιωθείτε ότι τόσο εσείς όσο και όλοι οι επιβάτες φοράτε τις ζώνες ασφαλείας.

- Μην αφαιρείται ποτέ τα πατάκια γιατί το πάτωμα του αυτοκινήτου μπορεί να ζεσταθεί πολύ. Θα πρέπει να προσέχετε ιδιαίτερα εάν οδηγείτε ξυπόλητος.

- Όταν συναντάτε δυνατούς πλάγιους ανέμους, χαμηλώστε την ταχύτητά σας. Επειδή το NISSAN σας έχει το κέντρο βάρους του ψηλά επηρεάζεται περισσότερο από ορμητικούς πλευρικούς ανέμους. Οι χαμηλότερες ταχύτητες διασφαλίζουν τον καλύτερο έλεγχο του αυτοκινήτου.

- Μην ξεχάσετε να ελέγξετε τα φρένα αμέσως μετά την οδήγηση σε λάσπη ή νερό, όπως αναφέρεται στην παράγραφο «Βρεγμένα Φρένα» κάτω από το τίτλο «Προφυλάξεις κατά την οδήγηση».

- Όποτε οδηγείτε εκτός δρόμου, μέσα από άμμο, λάσπη ή νερό με βάθος όσο τα μπουλόνια των τρο-

χών μπορεί να απαιτείται πιο τακτική συντήρηση. Για λεπτομέρειες δείτε το «Βιβλίο Εγγυήσεως και Αρχείο Συντηρήσεως» που σας δίνεται ξεχωριστά.

- Ξεπλύνετε το κάτω μέρος του αυτοκινήτου με καθαρό νερό μετά την οδήγηση μέσα από λάσπη ή άμμο. Αφαιρέστε την λάσπη ή τα κλαδιά που έχουν παγιδευτεί.

- Χρησιμοποιείτε το ίδιο μέγεθος χειμερινών ελαστικών και στους 4 τροχούς (όπως συμπαγή ελαστικά) ή τοποθετήστε αλυσίδες χιονιού στους εμπρός τροχούς όταν οδηγείτε σε δρόμους που γλιστρούν (π.χ. μετά από χιόνι) και οδηγήστε προσεκτικά χρησιμοποιώντας την κίνηση στους 4 τροχούς.

- Αποφύγετε το παρκάρισμα του αυτοκινήτου σε απότομους λόφους. Εάν βγείτε από το αυτοκίνητο και τουμπάρει μπορεί να τραυματιστείτε.

[DRIVE MODE SELECTOR] (ΕΠΙΛΟΓΕΑΣ ΛΕΙΤΟΥΡΓΙΑΣ ΟΔΗΓΗΣΗΣ)

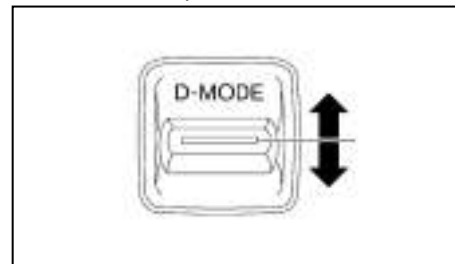

Επιλογέας λειτουργίας οδήγησης: μοντέλα 2WD



Επιλογέας λειτουργίας οδήγησης: μοντέλα 4WD



Οθόνη πληροφοριών αυτοκινήτου: μοντέλα 2WD

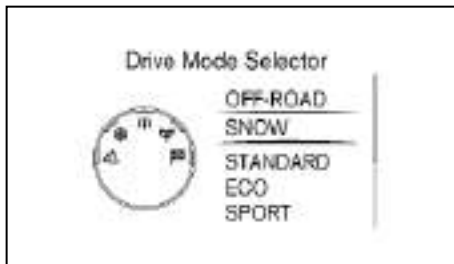

Οθόνη πληροφοριών αυτοκινήτου: μοντέλα 4WD

Με την χρήση του Επιλογέα Λειτουργίας Οδήγησης μπορείτε να επιλέξετε πολλαπλές λειτουργίες οδήγησης.

2WD: [SPORT], [STANDARD] και [ECO]

Για να αλλάξετε λειτουργία, πατήστε το κουμπί του Επιλογέα Λειτουργίας Οδήγησης επάνω ή κάτω.

4WD: [OFF-ROAD], [SNOW], [STANDARD], [ECO] και [SPORT]

36 Ξεκίνημα και οδήγηση

Για να αλλάξετε την λειτουργία, γυρίστε το κουμπί του Επιλογέα Λειτουργίας Οδήγησης δεξιά ή αριστερά.

ΣΗΜΕΙΩΣΗ

Όταν ο Επιλογέας Λειτουργίας Οδήγησης επιλέξει μία λειτουργία, αυτή δεν θα αλλάξει αμέσως. Αυτό δεν είναι δυσλειτουργία.

Εμφανίζεται η παρούσα λειτουργία στην οθόνη πληροφοριών αυτοκινήτου. Η λίστα λειτουργιών θα εμφανιστεί στην οθόνη λειτουργιών αυτοκινήτου για να επιλέξετε την λειτουργία που θέλετε.

ΣΗΜΕΙΩΣΗ

Η λίστα λειτουργιών θα σβήσει σε περίπου 5 δευτερόλεπτα αφού επιλέξετε την λειτουργία. Μπορείτε επίσης να σβήσετε το μήνυμα πατώντας το κουμπί <OK> στα χειριστήρια στο τιμόνι.

Εάν η λειτουργία οδήγησης δεν μπορεί να αλλάξει με την χρήση του Επιλογέα Λειτουργίας Οδήγησης όταν ο διακόπτης της μίζας είναι στην θέση ON, ζητήστε τον έλεγχο του συστήματος από εξουσιοδοτημένο συνεργείο Nissan ή εξειδικευμένο συνεργείο.

Η λειτουργία [STANDARD] θα επιλεγεί πρώτη κάθε φορά που ανοίγετε τον διακόπτη της μίζας.



ΠΡΟΕΙΔΟΠΟΙΗΣΗ

- Μην κοιτάτε τον Επιλογέα Λειτουργίας Οδήγησης ή την οθόνη όταν οδηγείτε για να μην αποσπάται η προσοχή σας από τον χειρισμό του αυτοκινήτου.
- Αποφύγετε την απότομη επιτάχυνση και τους απότομους ελιγμούς ή το απότομο φρενάρισμα, ιδιαίτερα σε δρόμους που γλιστρούν. Διαφορετικά μπορεί να γλιστρήσει το λάστιχο, να σπινάρει

ή να «φύγει» το πίσω μέρος του αυτοκινήτου και αυτό μπορεί να προκαλέσει ατύχημα.

ΛΕΙΤΟΥΡΓΙΑ [OFF-ROAD] ΜΟΝΤΕΛΑ 4WD

Σας επιτρέπει την ευκολότερη οδήγηση ή εκκίνηση σε ανώμαλη επιφάνεια δρόμου, όπως σε ανώμαλο δρόμο με βρωμιά ή σε απότομη ανηφόρα ή μέσα από άμμο.

ΠΡΟΣΟΧΗ

Ποτέ μην οδηγείτε πάνω σε δρόμο με στεγνή, σκληρή επιφάνεια στην λειτουργία [OFF-ROAD] καθώς αυτό θα δημιουργήσει υπερφόρτωση στην μετάδοση και θα προκληθεί σοβαρή δυσλειτουργία. Επιπλέον αυτό θα προκαλέσει πρόωση φθορά των ελαστικών και μειωμένη εξοικονόμηση καυσίμου.

Όταν επιλεγεί η λειτουργία [OFF-ROAD], μπορεί να παρουσιαστεί φρενάρισμα στις κλειστές στροφές ή μικρή δόνηση στις στροφές. Αυτό δεν είναι δυσλειτουργία.

ΛΕΙΤΟΥΡΓΙΑ [SNOW] (ΜΟΝΤΕΛΑ 4WD)

Η λειτουργία αυτή σας διευκολύνει να ξεκινήσετε και να οδηγήσετε σε δρόμους καλυμμένους με χιόνι ή πάγο.

ΠΡΟΣΟΧΗ

Ποτέ μην οδηγείτε πάνω σε δρόμο με στεγνή, σκληρή επιφάνεια στην λειτουργία [SNOW] καθώς αυτό θα δημιουργήσει υπερφόρτωση στην

μετάδοση και θα προκληθεί σοβαρή δυσλειτουργία. Επιπλέον αυτό θα προκαλέσει πρόωση φθορά των ελαστικών και μειωμένη εξοικονόμηση καυσίμου.

Όταν επιλεγεί η λειτουργία [SNOW], μπορεί να παρoυσιαστεί στροφές ή μικρή δόνηση στις στροφές. Αυτό δεν είναι δυσλειτουργία.

ΛΕΙΤΟΥΡΓΙΑ [STANDARD]

Αυτή η στάνταρ λειτουργία είναι η πιο κατάλληλη για την κανονική οδήγηση.

Αυτή η λειτουργία θα επιλεγεί πρώτη κάθε φορά που ανοίγετε τον διακόπτη της μίζας.

ΛΕΙΤΟΥΡΓΙΑ [ECO]

Βοηθάει στην οικονομική οδήγηση. Τα σημεία του κινητήρα και του κιβωτίου ταχυτήτων ρυθμίζονται για βελτιωμένη εξοικονόμηση καυσίμου, παρέχοντας λειτουργίες οδήγησης όπως η ομαλή εκκίνηση και η σταθερή οδήγηση.

Συνιστάται να μην επιλέξετε την χρήση της λειτουργίας ECO όταν απαιτείται επιτάχυνση κάτω από συνθήκες όπως:

- Οδήγηση με βαρύ φορτίο επιβατών ή αποσκευών μέσα στο αυτοκίνητο.
- Οδήγηση σε απότομους ανηφορικούς δρόμους.

ΣΗΜΕΙΩΣΗ

Επιλέγοντας την λειτουργία [ECO] δεν θα βελτιωθεί απαραίτητα η εξοικονόμηση καυσίμου καθώς πολλοί παράγοντες της οδήγησης επηρεάζουν

την αποτελεσματικότητά της.

Λειτουργία

Επιλέξτε την λειτουργία [ECO] χρησιμοποιώντας τον Επιλογέα Λειτουργίας Οδήγησης. Ανάβει το ενδεικτικό φως [ECO].

Όταν πατάτε το πεντάλ του γκαζιού μέσα στην κλίμακα της οικονομικής οδήγησης, το ενδεικτικό φως [ECO] ανάβει πράσινο. Όταν πατάτε το πεντάλ του γκαζιού πάνω από την κλίμακα της οικονομικής οδήγησης η ένδειξη [ECO] σβήνει.

Η ένδειξη [ECO] δεν θα ανάψει στις ακόλουθες περιπτώσεις:

- Όταν το σαζμάν είναι στην όπισθεν (R).
- Όταν η ταχύτητα του αυτοκινήτου είναι κάτω από τα 3 χλμ/ώρα ή πάνω από τα 145 χλμ/ώρα.
- Όταν λειτουργεί το Cruise Control (όπου υπάρχει) ή το Ευφυές Cruise Control (ICC) (όπου υπάρχει).

Λειτουργία οδήγησης ECO

Η λειτουργία οδήγησης ECO ([ECO Drive Mode]) είναι μία λειτουργία που μπορεί να αλλάξει την προτεραιότητα από το Cruise Control (όπου υπάρχει) ή το Ευφυές Cruise Control (ICC) (όπου υπάρχει) στις βελτιώσεις της εξοικονόμησης καυσίμου. Μπορεί να οριστεί όταν έχετε επιλέξει την λειτουργία ECO. Για να ενεργοποιήσετε ή να απενεργοποιήσετε αυτή την λειτουργία, δείτε το «Οθόνη πληροφοριών αυτοκινήτου» στο κεφάλαιο «2. Όργανα και χειριστήρια».

- [ECO Cruise Control]

Όταν αυτό είναι ενεργό η αποτελεσματικότητα του καυσίμου ενώ οδηγείτε θα βελτιωθεί, χαμηλώνοντας τον στόχο της επιτάχυνσης από ότι είναι στην κανονική (ανενεργή ρύθμιση) λειτουργία.

ΣΗΜΕΙΩΣΗ

Όταν η ταχύτητα του αυτοκινήτου μειώνεται (για παράδειγμα, όταν το αυτοκίνητο κινείται μετά από επίπεδο δρόμο σε ανηφόρα), θα πάρει περισσότερο χρόνο για να επιστρέψει στην προηγούμενη καθορισμένη ταχύτητα από ότι στην κανονική λειτουργία.

[Tyre ECO advice]

Η [Tyre ECO advice] είναι μία λειτουργία που δείχνει ένα μήνυμα συμβουλής ECO στην οθόνη πληροφοριών του αυτοκινήτου όταν εντοπιστεί χαμηλή πίεση των ελαστικών. Για να ενεργοποιήσετε ή να απενεργοποιήσετε αυτή την λειτουργία, δείτε .

Με την λειτουργία [Tyre ECO advice] (συμβουλή ελαστικών ECO) στο ON, όταν η πίεση των ελαστικών χαμηλώνει θα εμφανίζεται το [Check Tire Pressures for Best Energy Economy] (ελέγξτε τις πιέσεις των ελαστικών για καλύτερη εξοικονόμηση ενέργειας).

Όταν εμφανίζεται η προειδοποίηση [Low Tyre Pressure] (χαμηλή πίεση ελαστικών), η οθόνη μπορεί να αλλάξει στην λειτουργία πίεσης ελαστικών πατώντας το κουμπί κύλισης για να εμφανιστούν περισσότερες λεπτομέρειες για την προειδοποίηση.

Λειτουργία [ECO Pedal Guide]

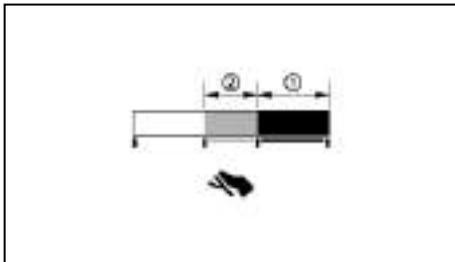

Η ένδειξη [ECO Pedal Guide] μπορεί να επιλεγεί στην οθόνη πληροφοριών του αυτοκινήτου στην λειτουργία ECO. (Δείτε την «Οθόνη πληροφοριών αυτοκινήτου» στο κεφάλαιο «2. Όργανα και χειριστήρια»). Χρησιμοποιήστε την λειτουργία [ECO Pedal Guide] για να βελτιώσετε την εξοικονόμηση καυσίμου.

Όταν η μπάρα [ECO Pedal Guide] είναι στην πράσινη κλίμακα (1), δείχνει ότι το αυτοκίνητο έχει κινηθεί μέσα στην κλίμακα της σούπερ οικονομικής οδήγησης.

Όταν η μπάρα [ECO Pedal Guide] είναι στην ελαφρά πράσινη κλίμακα (2), δείχνει ότι το αυτοκίνητο έχει κινηθεί μέσα στην κλίμακα της οικονομικής οδήγησης.

Όταν η μπάρα [ECO Pedal Guide] είναι εκτός της πράσινης κλίμακας ((1) ή (2)), δείχνει ότι το πεντάλ του γκαζιού είναι πατημένο πάνω από την κλίμακα της οικονομικής οδήγησης.

Η μπάρα [ECO Pedal Guide] δεν εμφανίζεται όταν:

38 Ξεκίνηση και οδήγηση

- Η ταχύτητα του αυτοκινήτου είναι λιγότερη από περίπου 4 χλμ/ώρα.
- Το σαζιμάν είναι στην θέση P (παρκάρισμα), N (νεκρά) ή την R (όπισθεν)

ΛΕΙΤΟΥΡΓΙΑ [SPORT]

- Ρυθμίζει τα σημεία του κινητήρα και του σαζιμάν για υψηλότερη απόδοση.
- Η ρύθμιση του συστήματος του τιμονιού γίνεται ώστε να υπάρξει μέτρια αύξηση στην δύναμη στο τιμόνι για μία πιο σπορ αίσθηση.

ΣΗΜΕΙΩΣΗ

Στην λειτουργία [SPORT] μπορεί να μειωθεί η οικονομία καυσίμου.

ΑΝΑΓΝΩΡΙΣΗ ΠΙΝΑΚΙΔΩΝ ΚΥΚΛΟΦΟΡΙΑΣ (TSR) (όπου υπάρχει)

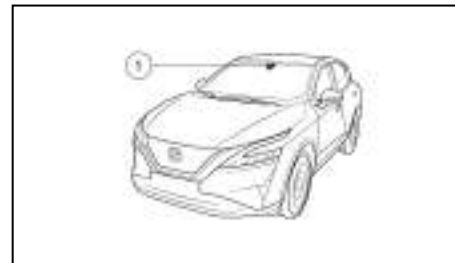

Το σύστημα Αναγνώρισης Πινακίδων Κυκλοφορίας (TSR) παρέχει στον οδηγό πληροφορίες για τα όρια ταχύτητας που εντοπίστηκαν τελευταία. Το σύστημα συλλαμβάνει τις πληροφορίες από τις πινακίδες στον δρόμο με την μπροστινή του κάμερα (1) που βρίσκεται στο παρμπρίζ, μπροστά από τον εσωτερικό καθρέπτη και εμφανίζει τα σήματα που έχουν ανιχνευτεί στην οθόνη πληροφοριών αυτοκινήτου. Για τα αυτοκίνητα που είναι εξοπλισμένα με NissanConnect, το όριο ταχύτητας που εμφανίζεται βασίζεται σε έναν συνδυασμό των δεδομένων του συστήματος πλοήγησης και της ζωντανής αναγνώρισης της οθόνης. Οι πληροφορίες TSR εμφανίζονται πάντα στην κορυφή της οθόνης πληροφοριών αυτοκινήτου και προαιρετικά στην κύρια κεντρική περιοχή της οθόνης ενδείξεων. Δείτε την επιλογή περιεχομένων [Contents Selection] πιο πριν για λεπτομέρειες σχετικά με το πώς θα προσαρμόσετε τις πληροφορίες TSR στην οθόνη.



ΠΡΟΕΙΔΟΠΟΙΗΣΗ

Το σύστημα TSR προορίζεται μόνο ως μονάδα

υποστήριξης που θα παρέχει στον οδηγό πληροφορίες. Δεν αντικαθιστά την προσοχή του οδηγού για τις οδικές συνθήκες ή την ευθύνη του να οδηγεί με ασφάλεια. Δεν μπορεί να αποτρέψει ατυχήματα λόγω απροσεξίας. Είναι ευθύνη του οδηγού να παραμένει σε ετοιμότητα και να οδηγεί πάντα με ασφάλεια.

ΛΕΙΤΟΥΡΓΙΑ ΤΟΥ ΣΥΣΤΗΜΑΤΟΣ

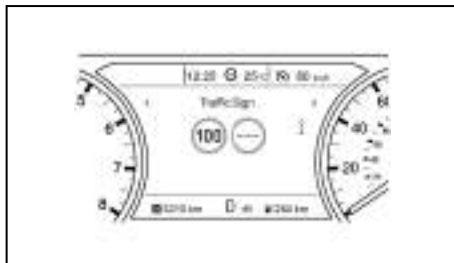

Οθόνη 7 ιντσών



Ένδειξη πλήρους οθόνης

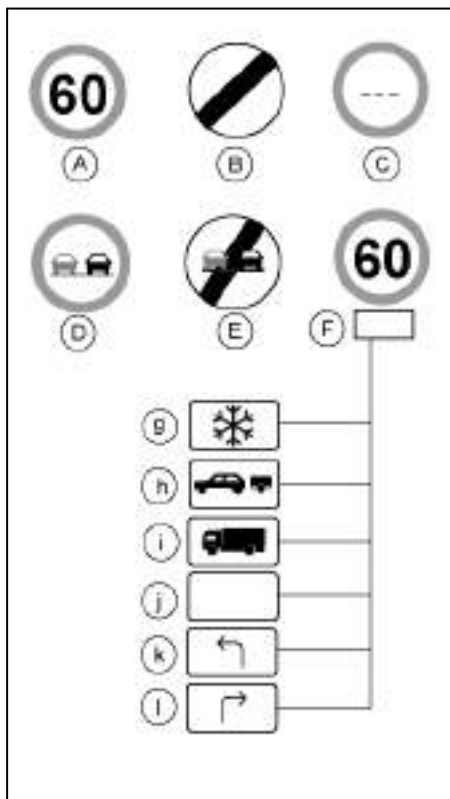

TSR: Διαθέσιμες πινακίδες κυκλοφορίας

Το σύστημα αναγνώρισης πινακίδων κυκλοφορίας εμφανίζει τους ακόλουθους τύπους οδικής σήμανσης:

- (A) Όριο ταχύτητας που έχει εντοπιστεί τελευταίο
- (B) Εθνικό όριο ταχύτητας
- (C) Δεν υπάρχει πληροφορία για όριο ταχύτητας
- (D) Ζώνη όπου δεν επιτρέπεται η προσπέραση.
- (E) Τέλος ζώνης όπου δεν επιτρέπεται η προσπέραση
- (F) Συμβατικό όριο ταχύτητας, με τις ακόλουθες συνθήκες διαθέσιμες:
 - (g) Χιόνι
 - (h) Ρυμούλκηση
 - (i) Οχήματα μεταφοράς αγαθών
 - (j) Γενικό
 - (k) Επιτρέπεται η αριστερή στροφή
 - (l) Επιτρέπεται η δεξιά στροφή

ΠΡΟΣΟΧΗ

- Το σύστημα Αναγνώρισης Πινακίδων Κυκλοφορίας (TSR) προορίζεται για να βοηθάει την προσεκτική οδήγηση. Είναι ευθύνη του οδηγού να έχει τεταμένη την προσοχή του, να οδηγεί με ασφάλεια και να παρακολουθεί όλους τους κανονισμούς του δρόμου που έχουν εφαρμογή, συμπεριλαμβανομένης της αναζήτησης για οδικά σήματα.
- Το σύστημα Αναγνώρισης Πινακίδων Κυκλοφορίας (TSR) μπορεί να μην λειτουργεί σωστά κάτω από τις ακόλουθες συνθήκες:

- Όταν βροχή, χιόνι ή βρωμιά έχει κολλήσει στο παρμπρίζ μπροστά από την μονάδα της κάμερας TSR.
- Όταν οι προβολείς δεν είναι φωτεινοί λόγω βρωμιάς στους φακούς ή εάν η ρύθμισή τους δεν είναι σωστή.
- Όταν ισχυρό φως μπαίνει στην μονάδα της κάμερας. (Για παράδειγμα, το φως λάμπει ακριβώς μπροστά από το αυτοκίνητο στο ξημέρωμα ή το ηλιοβασίλεμα).
- Όταν υπάρξει απότομη αλλαγή στην φωτεινότητα. (Για παράδειγμα, όταν το αυτοκίνητο μπαίνει ή βγαίνει από τούνελ ή κάτω από γέφυρα).
- Σε περιοχές που δεν καλύπτονται από το σύστημα πλοήγησης.
- Εάν υπάρχουν παρακάμψεις σε σχέση με την πλοήγηση, για παράδειγμα λόγω αλλαγών στην ροή του δρόμου.
- Όταν προσπερνάτε λεωφορεία ή φορτηγά με αυτοκόλλητα ταχύτητας.
- Το σύστημα TSR μπορεί να εμφανίσει μία πινακίδα κυκλοφορίας ακόμη και αν δεν υπάρχει πινακίδα κυκλοφορίας μπροστά από το αυτοκίνητο. Μπορεί να εμφανίσει διαφορετικό όριο ταχύτητας από αυτό ενός επιβατικού αυτοκινήτου. Η πινακίδα του μέγιστου ορίου ταχύτητας μπορεί να εμφανίζει ένα μεγαλύτερο ή χαμηλότερο αριθμό από την πραγματική μέγιστη ταχύτητα, για παράδειγμα, όταν εντοπίζεται μία πινακίδα ορίου

ταχύτητας για φορτηγά, διαφορετικό όριο ταχύτητας ανάλογα με την ώρα της ημέρας ή την ημέρα της εβδομάδας, ή πινακίδα ορίου ταχύτητας που χρησιμοποιεί διαφορετική μονάδα μέτρησης (μίλια ανά ώρα ή χλμ/ώρα) κοντά στα σύνορα, όταν εντοπιστεί μία ηλεκτρική πινακίδα κυκλοφορίας με ή χωρίς ένδειξη ορίου ταχύτητας, όταν εντοπιστεί ένα άσχετο όριο ταχύτητας προσπερνώντας την έξοδο ενός αυτοκινητόδρομου ή διασταύρωσης κλπ.

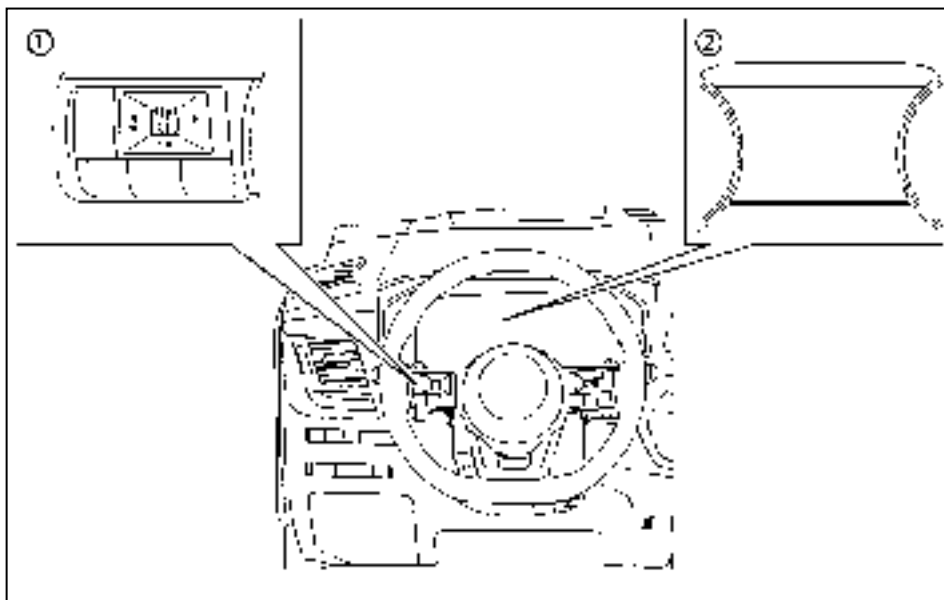

(1) Χειριστήρια στο τιμόνι (αριστερή πλευρά)

(2) Οθόνη πληροφοριών αυτοκινήτου

Ενεργοποίηση και απενεργοποίηση του TSR

Η ενεργοποίηση ή απενεργοποίηση του συστήματος γίνεται χρησιμοποιώντας το μενού ρυθμίσεων [Settings] στην Οθόνη Πληροφοριών του Αυτοκινήτου. Για λεπτομέρειες δείτε το «Οθόνη πληροφοριών

ών αυτοκινήτου» στο κεφάλαιο «2. Όργανα και χειριστήρια».

Ακολουθήστε τα ακόλουθα βήματα για να ενεργοποιήσετε ή να απενεργοποιήσετε το σύστημα TSR:

1. Πατήστε το κουμπί ή έως ότου το μενού ρυθμίσεων [Settings] εμφανιστεί στην Οθόνη Πληροφοριών του Αυτοκινήτου και μετά πατήστε τον διακόπτη κύλισης. Χρησιμοποιήστε τα κουμπιά

κύλισης για να επιλέξετε το στοιχείο [Driver Assistance] (βοήθεια στον οδηγό). Στην συνέχεια πατήστε το κουμπί κύλισης.

2. Χρησιμοποιήστε το κουμπί κύλισης για να επιλέξετε [Traffic Sign]. Στην συνέχεια πατήστε το κουμπί κύλισης για να ενεργοποιήσετε ή απενεργοποιήσετε το σύστημα (ON/OFF).

ΣΥΣΤΗΜΑ ΠΡΟΣΩΡΙΝΑ ΜΗΝ ΔΙΑΘΕΣΙΜΟ

Εάν το αυτοκίνητο είναι παρκαρισμένο κάτω από τον ήλιο και σε συνθήκες υψηλής θερμοκρασίας (πάνω από περίπου 40°C) και μετά βάλετε μπροστά, το σύστημα TSR μπορεί να μην απενεργοποιηθεί αυτόματα.

Ενέργεια που πρέπει να κάνετε:

Όταν μειωθεί η εσωτερική θερμοκρασία, το σύστημα TSR θα επανέλθει αυτόματα σε λειτουργία.

ΔΥΣΛΕΙΤΟΥΡΓΙΑ ΤΟΥ ΣΥΣΤΗΜΑΤΟΣ

Εάν το σύστημα TSR δεν λειτουργεί σωστά θα σβήσει αυτόματα και θα εμφανιστεί το μήνυμα [System fault] (σφάλμα συστήματος) στην Οθόνη Πληροφοριών του Αυτοκινήτου.

Ενέργεια που πρέπει να κάνετε:

Εάν εμφανιστεί το μήνυμα [System fault] (σφάλμα συστήματος) βγείτε από τον δρόμο σε ασφαλές σημείο και σταματήστε το αυτοκίνητο. Σβήστε τον κινητήρα και βάλτε τον πάλι μπροστά. Εάν το μήνυμα [System fault] συνεχίσει να εμφανίζεται, ζητήστε τον έλεγχο του συστήματος TSR από ένα εξουσιοδοτημένο συνεργείο NISSAN ή εξειδικευμένο συνεργείο.

ΣΥΣΤΗΜΑ ΠΡΟΕΙΔΟΠΟΙΗΣΗΣ ΤΥΦΛΟΥ ΣΗΜΕΙΟΥ (BSW) / ΣΥΣΤΗΜΑ ΠΑΡΕΜΒΑΣΗΣ ΤΥΦΛΟΥ ΣΗΜΕΙΟΥ (όπου υπάρχει)

ΣΥΝΤΗΡΗΣΗ

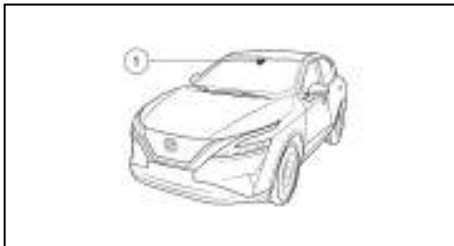

Η κάμερα διαγράμμισης για το TSR (1) βρίσκεται πάνω από τον εσωτερικό καθρέπτη. Για να διατηρήσετε την σωστή λειτουργία του συστήματος TSR και να αποτρέψετε την δυσλειτουργία του συστήματος, βεβαιωθείτε ότι τηρείτε τα ακόλουθα:

- Διατηρείτε πάντα καθαρό το παρμπρίζ,
- Μην τοποθετείτε αυτοκόλλητα (ούτε από διαφανές υλικό) και μην τοποθετείτε αξεσουάρ κοντά στην μονάδα της κάμερας.
- Μην τοποθετείτε στο ταμπλό υλικά που δημιουργούν αντανάκλαση, όπως το λευκό χαρτί ή ένας καθρέπτης. Η αντανάκλαση από το φως του ήλιου μπορεί να επηρεάσει δυσμενώς την ικανότητα εντοπισμού της μονάδας της κάμερας.
- Μην χτυπάτε ή κάνετε ζημιά στις περιοχές γύρω από την μονάδα της κάμερας. Μην ακουμπάτε τους φακούς της κάμερας και μην αφαιρείτε την βίδα που βρίσκεται στην μονάδα της κάμερας. Εάν η μονάδα της κάμερας πάθει ζημιά λόγω ατυχήματος, επικοινωνήστε με εξουσιοδοτημένο συνεργείο Nissan ή εξειδικευμένο συνεργείο.

42 Ξεκίνηση και οδήγηση

Το τμήμα αυτό περιλαμβάνει τις πληροφορίες για τα ακόλουθα συστήματα:

- Σύστημα Προειδοποίησης Τυφλού Σημείου (BSW)
- Σύστημα Παρέμβασης Τυφλού Σημείου



ΠΡΟΕΙΔΟΠΟΙΗΣΗ

Παρακάτω αναφέρονται οι περιορισμοί του συστήματος για το σύστημα Προειδοποίησης Τυφλού Σημείου (BSW) / σύστημα Παρέμβασης Τυφλού Σημείου. Εάν δεν χειριστείτε το αυτοκίνητο σύμφωνα με αυτούς τους περιορισμούς θα μπορούσε να προκληθεί σοβαρός τραυματισμός ή θάνατος.

- Το σύστημα BSW δεν υποκαθιστά τον σωστό τρόπο οδήγησης και δεν είναι σχεδιασμένο για να αποτρέπει την επαφή με αυτοκίνητα ή αντικείμενα. Όταν οδηγείτε να χρησιμοποιείτε πάντα τους εξωτερικούς και τον εσωτερικό καθρέπτη και να γυρίζετε να κοιτάξετε στην κατεύθυνση που θα κινηθείτε για να βεβαιωθείτε ότι είναι ασφαλές να αλλάξετε λωρίδα. Ποτέ μην βασίζεστε μόνο στο σύστημα BSW.
- Υπάρχει περιορισμός στην ικανότητα εντοπισμού του ραντάρ. Χρησιμοποιώντας το BSW / Σύστημα παρέμβασης Τυφλού Σημείου κάτω από ορισμένες συνθήκες δρόμου, διαγράμμισης λωρίδων κυκλοφορίας ή καιρικές συνθήκες θα μπορούσε να οδηγηθείτε σε ακατάλληλη λειτουργία του συστήματος. Να βασίζεστε πάντα στους δικούς σας χειρισμούς για να αποφύγετε ατυχήματα.

- Το σύστημα BSW λειτουργεί σε ταχύτητες πάνω από τα 32 χλμ/ώρα (20 MPH).
- Το Σύστημα Παρέμβασης Τυφλού Σημείου λειτουργεί σε ταχύτητες πάνω από τα περίπου 60 χλμ/ώρα (37 MPH).

ΤΑ ΣΥΣΤΗΜΑΤΑ BSW ΚΑΙ ΠΑΡΕΜΒΑΣΗΣ ΤΥΦΛΟΥ ΣΗΜΕΙΟΥ:

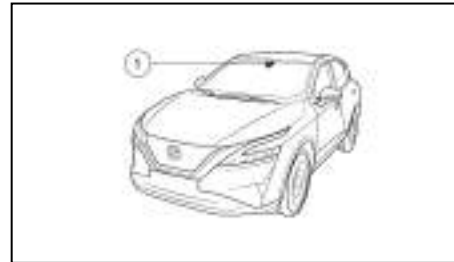
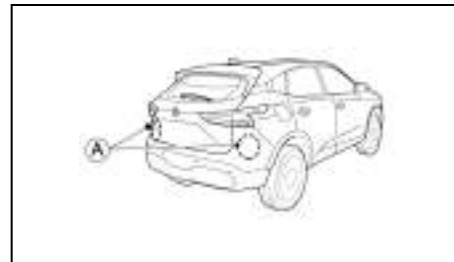

Τα συστήματα BSW και Παρέμβασης Τυφλού Σημείου μπορούν να βοηθήσουν ειδοποιώντας τον οδηγό για αυτοκίνητα που βρίσκονται στις διπλανές

λωρίδες κυκλοφορίας όταν κάνει αλλαγή λωρίδας. Το σύστημα BSW χρησιμοποιεί αισθητήρες ραντάρ (A) που είναι τοποθετημένοι κοντά στον πίσω προφυλακτήρα για να εντοπίσει άλλα αυτοκίνητα σε διπλανή λωρίδα. Επιπλέον των αισθητήρων ραντάρ, το Σύστημα Παρέμβασης Τυφλού Σημείου χρησιμοποιεί μία κάμερα (1) που είναι τοποθετημένη πίσω από το παρμπρίζ και παρακολουθεί την διαγράμμιση των λωρίδων κυκλοφορίας στην λωρίδα που κινήστε.

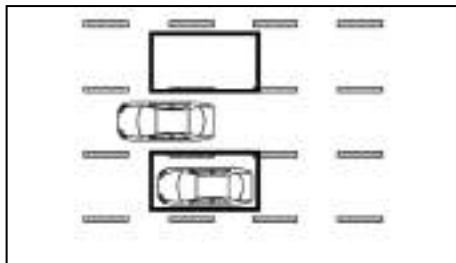

Ζώνη εντοπισμού

Οι αισθητήρες ραντάρ μπορούν να εντοπίσουν οχήματα και στις δύο πλευρές του αυτοκινήτου σας μέσα στην ζώνη εντοπισμού που εμφανίζεται στην εικόνα. Αυτή η ζώνη εντοπισμού ξεκινάει από τον εξωτερικό καθρέπτη του αυτοκινήτου σας και επεκτείνεται περίπου στα 3 μέτρα (10ft) πίσω από τον οπίσθιο προφυλακτήρα και περίπου κατά 3 μέτρα στο πλάι.

Το σύστημα BSW λειτουργεί πάνω από τα περίπου 32 χλμ/ώρα (20 MPH). Εάν οι αισθητήρες του

ραντάρ εντοπίσουν ένα αυτοκίνητο μέσα στην ζώνη εντοπισμού, ανάβει το LED ενδεικτικό φως του BSW. Εάν στην συνέχεια ο οδηγός ενεργοποιήσει το φλας, το σύστημα ηχεί έναν βομβητή (δύο φορές) και αναβοσβήνει το LED ενδεικτικό φως του BSW καθώς και η ένδειξη του BSW.

Το σύστημα Παρέμβασης Τυφλού Σημείου λειτουργεί πάνω από τα περίπου 60 χλμ/ώρα (37 MPH). Εάν το ραντάρ εντοπίσει ένα αυτοκίνητο στην ζώνη εντοπισμού και το αυτοκίνητό σας πλησιάζει την διαγράμμιση της λωρίδας, το σύστημα ηχεί έναν βομβητή (τρεις φορές), αναβοσβήνει το LED ενδεικτικό φως του BSW καθώς και η ένδειξη του BSW και εφαρμόζει ελαφρά τα φρένα στην μία πλευρά, για μία σύντομη χρονική περίοδο ώστε να βοηθήσει να επανέλθει το αυτοκίνητό σας πίσω στην λωρίδα κυκλοφορίας του.

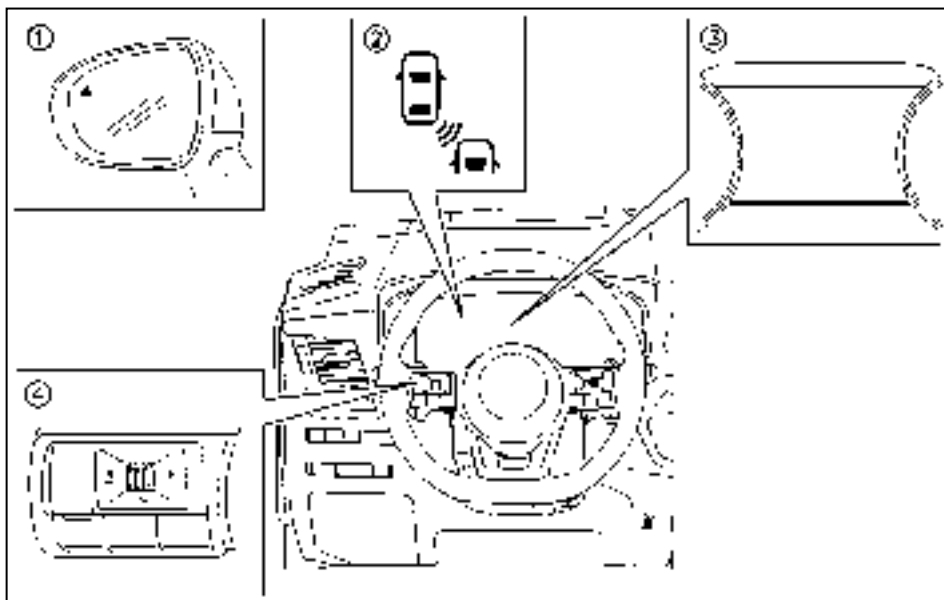

- (1) LED ενδεικτικό φως BSW
- (2) Ένδειξη BSW (στην οθόνη πληροφοριών του αυτοκινήτου)
- (3) Οθόνη πληροφοριών αυτοκινήτου
- (4) Χειριστήρια στο τιμόνι (αριστερή πλευρά)

ΛΕΙΤΟΥΡΓΙΑ ΤΟΥ ΣΥΣΤΗΜΑΤΟΣ BSW

Το σύστημα BSW λειτουργεί πάνω από τα περίπου 32 χλμ/ώρα (20 MPH).

Εάν οι αισθητήρες του ραντάρ εντοπίσουν ένα αυτοκίνητο μέσα στην ζώνη εντοπισμού, ανάβει το LED ενδεικτικό φως του BSW.

Εάν στην συνέχεια ο οδηγός ενεργοποιήσει το

φλας, το σύστημα ηχεί έναν βομβητή (δύο φορές) και αναβοσβήνει το LED ενδεικτικό φως του BSW καθώς και το ενδεικτικό φως BSW. Το LED ενδεικτικό φως BSW καθώς και το ενδεικτικό φως BSW συνεχίζουν να αναβοσβήνουν έως ότου το εντοπισμένο αυτοκίνητο να αφήσει την ζώνη εντοπισμού.

Το LED ενδεικτικό φως BSW ανάβει για λίγα δευτερόλεπτα όταν βάλετε τον διακόπτη της μίζας στην θέση **ON**. Η ένταση του φωτός για το πλευρικό ενδεικτικό φως ρυθμίζεται αυτόματα ανάλογα με την ένταση που έχει το φως του περιβάλλοντος.

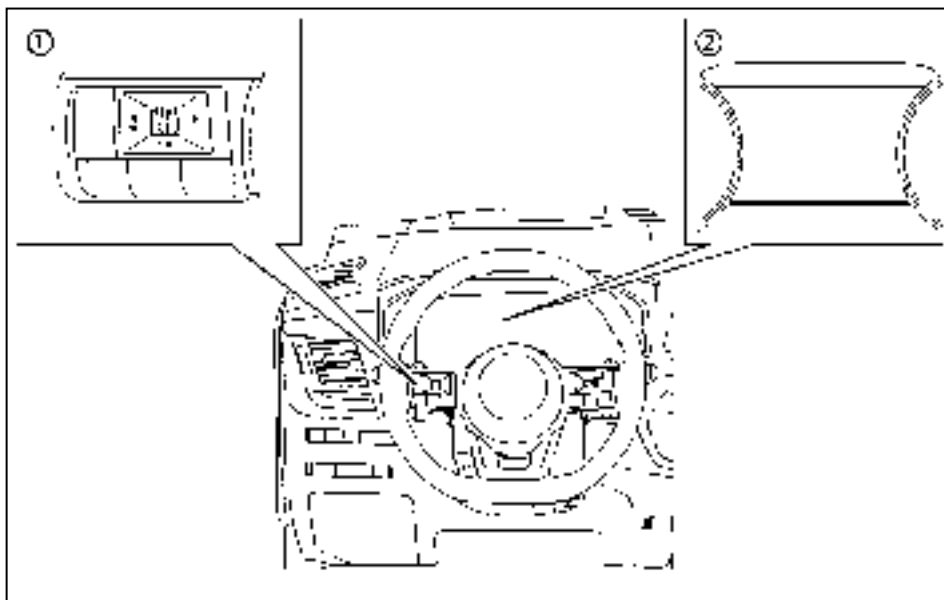

(1) Χειριστήρια στο τιμόνι (αριστερή πλευρά)

(2) Οθόνη πληροφοριών αυτοκινήτου

Ενεργοποιώντας και απενεργοποιώντας το BSW

Ακολουθήστε τα ακόλουθα βήματα για να ενεργοποιήσετε ή να απενεργοποιήσετε το σύστημα BSW:

1. Πατήστε το κουμπί ή έως ότου το μενού ρυθμί-

σεων [Settings] εμφανιστεί στην Οθόνη Πληροφοριών του Αυτοκινήτου και μετά πατήστε τον διακόπτη κύλισης. Χρησιμοποιήστε τα κουμπιά κύλισης για να επιλέξετε το στοιχείο [Driver Assistance] (βοήθεια στον οδηγό). Στην συνέχεια πατήστε το κουμπί κύλισης.

2. Επιλέξτε [Blind Spot] (τυφλό σημείο) και πατήστε το κουμπί κύλισης.

3. Επιλέξτε [Warning] και πατήστε το κουμπί κύλισης. Για λεπτομέρειες δείτε το «Οθόνη πληροφοριών του αυτοκινήτου» στο κεφάλαιο «2. Όργανα και χειριστήρια».

ΣΗΜΕΙΩΣΗ

Όταν ενεργοποιείτε / απενεργοποιείτε το σύστημα αυτό θα διατηρήσει τις παρούσες ρυθμίσεις ακόμη και εάν σβήσετε και βάλετε πάλι μπροστά τον κινητήρα.

Κατάσταση προσωρινής απενεργοποίησης BSW

Όταν εντοπιστεί μπλοκάρισμα του ραντάρ, το σύστημα θα απενεργοποιηθεί αυτόματα. Ένα προειδοποιητικό μήνυμα παρεμπόδισης του ραντάρ θα εμφανιστεί στην οθόνη πληροφοριών του αυτοκινήτου [Not available Side radar obstructed] (μη διαθέσιμο παρεμποδίζεται το πλευρικό ραντάρ).

Το σύστημα δεν είναι διαθέσιμο έως ότου να σταματήσει να υπάρχει η συνθήκη.

Οι αισθητήρες του ραντάρ μπορεί να έχουν μπλοκαριστεί από προσωρινές εξωτερικές συνθήκες όπως από εκτίναξη νερού, ομίχλη ή αντάρα του καιρού. Οι συνθήκες μπλοκαρίσματος μπορεί επίσης να προκαλούνται από αντικείμενα όπως πάγος, παγετός ή βρωμιά που εμποδίζουν τους αισθητήρες του ραντάρ.

ΣΗΜΕΙΩΣΗ

Εάν το σύστημα BSW σταματήσει να λειτουργεί, θα σταματήσουν επίσης να λειτουργούν τα συστήματα Παρέμβασης Τυφλού Σημείου (όπου

Σεξίνιμα και οδήγηση 45

υπάρχει) και Ειδοποίησης Προσέγγισης Αυτοκινήτου από Πίσω (RCTA).

Ενέργεια που πρέπει να κάνετε:

Όταν οι παραπάνω συνθήκες δεν υπάρχουν πλέον, το σύστημα θα επανέλθει αυτόματα.

Δυσλειτουργία BSW

Εάν το σύστημα BSW δεν λειτουργεί σωστά, τότε σβήνει αυτόματα. Το προειδοποιητικό μήνυμα [System Fault] (σφάλμα συστήματος) θα εμφανιστεί στην οθόνη πληροφοριών του αυτοκινήτου.

ΣΗΜΕΙΩΣΗ

Εάν το σύστημα BSW σταματήσει να λειτουργεί, θα σταματήσουν επίσης να λειτουργούν τα συστήματα Παρέμβασης Τυφλού Σημείου (όπου υπάρχει) και Ειδοποίησης Προσέγγισης Αυτοκινήτου από Πίσω (RCTA).

Ενέργεια που πρέπει να κάνετε:

Παρκάρετε το αυτοκίνητο σε ασφαλές σημείο, σβήστε τον κινητήρα και βάλτε τον πάλι μπροστά. Εάν το μήνυμα συνεχίσει να εμφανίζεται, ζητήστε τον έλεγχο του συστήματος από εξουσιοδοτημένο συνεργείο NISSAN ή εξειδικευμένο συνεργείο.

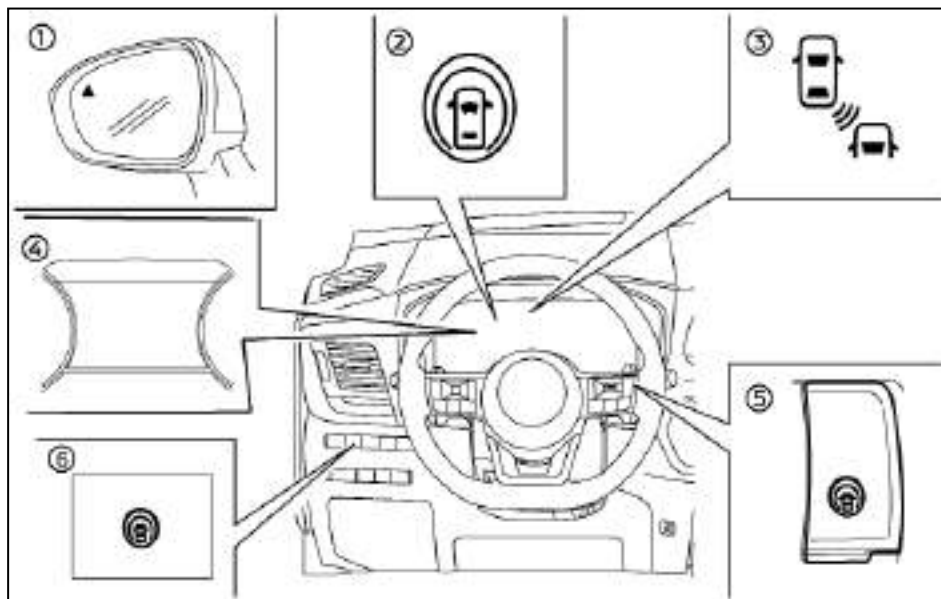

ΛΕΙΤΟΥΡΓΙΑ ΤΟΥ ΣΥΣΤΗΜΑΤΟΣ ΠΑΡΕΜΒΑΣΗΣ ΤΥΦΛΟΥ ΣΗΜΕΙΟΥ

(1) LED ενδεικτικό φως BSW στο τζάμι του καθρέπτη της πόρτας (όπου υπάρχει)

(2) Ένδειξη Βοήθειας στον Οδηγό (όπου υπάρχει) ή ενδεικτικό φως κατάστασης Υποβοήθησης ProPILOT (όπου υπάρχει) ή ενδεικτικό φως Ασπίδας

Ασφαλείας (όπου υπάρχει) στην οθόνη πληροφοριών του αυτοκινήτου

(3) Ένδειξη BSW

(4) Οθόνη Πληροφοριών Αυτοκινήτου

(5) Διακόπτης Υποβοήθησης ProPILOT (για μοντέλα με Υποβοήθηση ProPILOT), Διακόπτης Βοήθειας στον Οδηγό (για μοντέλα με ICC και Υποβοήθηση Τιμονιού (MT))

(6) Διακόπτης Ασπίδας Ασφαλείας (για μοντέλα χωρίς Υποβοήθηση ProPILOT ή ICC και Υποβοήθηση Τιμονιού (MT)).

Εάν οι αισθητήρες ραντάρ εντοπίσουν οχήματα στην ζώνη εντοπισμού, ανάβει το LED ενδεικτικό φως BSW που βρίσκεται στους εξωτερικούς καθρέπτες. Εάν το αυτοκίνητό σας πλησιάζει μία διαγράμμιση λωρίδας, το σύστημα ηχεί έναν βομβητή (τρεις φορές) και το LED ενδεικτικό φως BSW και το ενδεικτικό φως BSW αναβοσβήνουν. Στην συνέχεια το σύστημα εφαρμόζει τα φρένα στην μία πλευρά του οχήματος για ένα λεπτό για να βοηθήσει να επανέλθει το αυτοκίνητο στο κέντρο της λωρίδας κυκλοφορίας. Το Σύστημα Παρέμβασης Τυφλού Σημείου λειτουργεί ανεξάρτητα από την χρήση του φλας.

ΣΗΜΕΙΩΣΗ

Η προειδοποίηση και ο έλεγχος του φρένου θα ενεργοποιηθούν μόνο εάν το LED ενδεικτικό φως BSW έχει ήδη ανάψει όταν το αυτοκίνητό σας πλησιάζει την διαγράμμιση της λωρίδας. Εάν ένα άλλο αυτοκίνητο μπει μέσα στην ζώνη εντοπισμού αφού το αυτοκίνητό σας έχει περάσει μία διαγράμμιση λωρίδας, δεν θα ενεργοποιηθεί κάποια προειδοποίηση ή έλεγχος φρένων. Για πρόσθετες πληροφορίες δείτε το «Καταστάσεις οδήγησης BSW / Συστήματος Παρέμβασης Τυφλού Σημείου» παρακάτω σε αυτό το τμήμα. Το Σύστημα Παρέμβασης Τυφλού Σημείου ενεργοποιείται τυπικά νωρίτερα από το σύστημα Πρόληψης Απόκλισης από την Λωρίδα Κυκλοφορίας (ILI) όταν το αυτοκίνητό σας πλησιάζει την διαγράμμιση της λωρίδας κυκλοφορίας.

Το σύστημα Παρέμβασης Τυφλού Σημείου ενεργοποιείται όταν πατήσετε τον διακόπτη Υποβοήθησης ProPILOT στο τιμόνι (για μοντέλα με Υποβοήθηση ProPILOT), τον διακόπτη Βοήθειας στον Οδηγό στο τιμόνι (για τα μοντέλα με ICC και Υποβοήθηση Τιμονιού (MT)), τον διακόπτη της Ασπίδας Ασφαλείας (για μοντέλα χωρίς Υποβοήθηση ProPILOT ή ICC και Υποβοήθηση Τιμονιού) ή τον διακόπτη του περιοριστή ταχύτητας στο τιμόνι ενώ είναι ενεργοποιημένο το [Blind Spot Intervention] (παρέμβαση τυφλού σημείου) στο μενού [Driver Assistance] (βοήθεια στον οδηγό) στην οθόνη πληροφοριών του αυτοκινήτου.

Το ενδεικτικό φως Υποβοήθησης ProPILOT (για μοντέλα με Υποβοήθηση ProPILOT) ή το ενδεικτικό της Βοήθειας στον Οδηγό (για τα μοντέλα με ICC και Υποβοήθηση Τιμονιού (MT)) ή η ένδειξη της Ασπίδας Ασφαλείας (για μοντέλα χωρίς Υποβοήθηση ProPILOT ή ICC και Υποβοήθηση Τιμονιού) ανάβουν στην οθόνη πληροφοριών αυτοκινήτου.

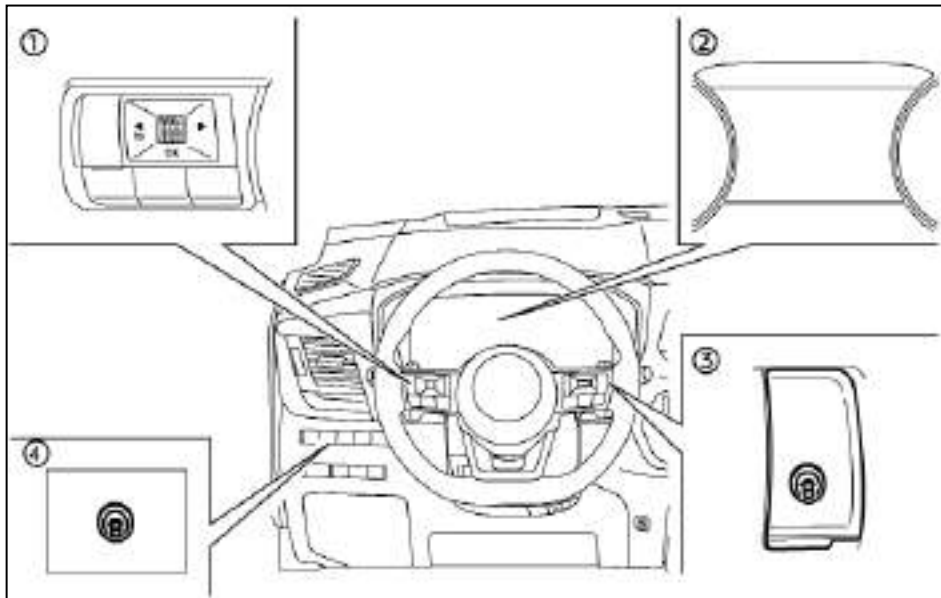

Ενεργοποιώντας και απενεργοποιώντας το Σύστημα Παρέμβασης Τυφλού Σημείου

- (1) Χειριστήριο στο τιμόνι (αριστερή πλευρά)
- (2) Οθόνη Πληροφοριών Αυτοκινήτου
- (3) Διακόπτης Υποβοήθησης ProPILOT (για μοντέλα με Υποβοήθηση ProPILOT), Διακόπτης Βοήθειας στον Οδηγό (για μοντέλα με ICC και Υποβοήθηση Τιμονιού (MT))

48 Ξεκίνηση και οδήγηση

(4) Διακόπτης Ασπίδας Ασφαλείας (για μοντέλα χωρίς Υποβοήθηση ProPILOT ή ICC και Υποβοήθηση Τιμονιού (MT)).

Το σύστημα Παρέμβασης Τυφλού Σημείου ενεργοποιείται όταν πατήσετε τον διακόπτη Υποβοήθησης ProPILOT στο τιμόνι (για μοντέλα με ProPILOT), τον διακόπτη Βοήθειας στον Οδηγό στο τιμόνι (για μοντέλα με ICC και Υποβοήθηση Τιμονιού

(MT), τον διακόπτη της Ασπίδας Ασφαλείας (για μοντέλα χωρίς Υποβοήθηση ProPILOT ή ICC και Υποβοήθηση Τιμονιού) ή ενώ είναι ενεργοποιημένο το [Blind Spot Intervention] (παρέμβαση τυφλού σημείου) στο μενού [Driver Assistance] (βοήθεια στον οδηγό) στην οθόνη πληροφοριών του αυτοκινήτου.

Για να απενεργοποιήσετε το σύστημα Παρέμβασης Τυφλού Σημείου, πατήστε πάλι το ίδιο διακόπτη ή απενεργοποιήστε την ρύθμισης [Blind Spot Intervention] (παρέμβαση τυφλού σημείου) στο μενού [Driver Assistance] (βοήθεια στον οδηγό). Το σύστημα θα απενεργοποιηθεί αυτόματα όταν βάλετε τον διακόπτη της μίζας στην θέση OFF.

Για να ενεργοποιήσετε ή να απενεργοποιήσετε την ρύθμιση [Blind Spot Intervention]:

1. Πατήστε το κουμπί ◀ ή ▶ έως ότου το μενού ρυθμίσεων [Settings] εμφανιστεί στην Οθόνη Πληροφοριών του Αυτοκινήτου και μετά πατήστε τον διακόπτη κύλισης. Χρησιμοποιήστε τα κουμπιά κύλισης για να επιλέξετε το στοιχείο [Driver Assistance] (βοήθεια στον οδηγό). Στην συνέχεια πατήστε το κουμπί κύλισης.
2. Επιλέξτε [Blind Spot] (τυφλό σημείο) και πατήστε το κουμπί κύλισης.
3. Επιλέξτε [Intervention] και πατήστε το κουμπί κύλισης.
4. Πατήστε είτε τον διακόπτη Υποβοήθησης ProPILOT (για μοντέλα με Υποβοήθηση ProPILOT) ή τον Διακόπτη Βοήθειας στον Οδηγό (για μοντέλα με ICC και Υποβοήθηση Τιμονιού (MT) ή τον διακόπτη της Ασπίδας Ασφαλείας (για μοντέλα χωρίς Υποβοήθηση ProPILOT ή ICC και Υποβοήθηση Τιμονιού) για να ενεργοποιήσετε ή να απενεργοποιήσετε την Παρέμβαση Τυφλού Σημείου.

Για λεπτομέρειες δείτε το «Οθόνη πληροφοριών αυτοκινήτου» στο κεφάλαιο «2. Όργανα και χειριστήρια».

ΣΗΜΕΙΩΣΗ

Πριν ενεργοποιήσετε την Παρέμβαση Τυφλού Σημείου θα πρέπει να έχετε ενεργοποιήσει την Προειδοποίηση Τυφλού Σημείου. Για να ενεργοποιήσετε ή να απενεργοποιήσετε την ρύθμιση Προειδοποίησης Τυφλού Σημείου:

1. Πατήστε το κουμπί ◀ ή ▶ έως ότου το μενού ρυθμίσεων [Settings] εμφανιστεί στην Οθόνη Πληροφοριών του Αυτοκινήτου και μετά πατήστε τον διακόπτη κύλισης. Χρησιμοποιήστε τα κουμπιά κύλισης για να επιλέξετε το στοιχείο [Driver Assistance] (βοήθεια στον οδηγό). Στην συνέχεια πατήστε το κουμπί κύλισης.

2. Επιλέξτε [Blind Spot] (τυφλό σημείο) και πατήστε το κουμπί κύλισης.

3. Επιλέξτε [Warning] και πατήστε το κουμπί κύλισης. Απενεργοποιώντας το σύστημα Προειδοποίησης Τυφλού Σημείου (BSW) θα απενεργοποιηθεί ταυτόχρονα και η Παρέμβαση Τυφλού Σημείου.

Σύστημα Παρέμβασης Τυφλού Σημείου προσωρινά μη διαθέσιμο

Όταν εμφανιστεί οποιοδήποτε από τα παρακάτω μηνύματα στην οθόνη πληροφοριών του αυτοκινήτου θα ηχησει ένας βομβητής και το σύστημα Παρέμβασης Τυφλού Σημείου θα απενεργοποιηθεί αυτόματα.

- [Unavailable Slippery Road] (μη διαθέσιμο δρόμος που γλιστρά): Όταν λειτουργεί το ESP (εκτός

από το Σύστημα Ελέγχου Πρόσφυσης) ή το ABS.

- [Currently Not Available] (επί του παρόντος μη διαθέσιμο):

- Όταν το σύστημα ESP είναι ανενεργό.
- Όταν έχει επιλεγεί η λειτουργία [SNOW] ή [OFF-ROAD] (μοντέλα 4WD χωρίς ELA).

- [Unavailable Camera Temperature High] (κάμερα μη διαθέσιμη υψηλή θερμοκρασία): Όταν η κάμερα εντοπίζει ότι η εσωτερική θερμοκρασία είναι υψηλή (πάνω από τους περίπου 40 °C (104 °F)).

- [Not Available Side Radar Obstructed] (μη διαθέσιμο παρεμποδίζεται το πλευρικό ραντάρ): Όταν εντοπίζεται μπλοκάρισμα του πλευρικού ραντάρ.

Σβήστε το σύστημα Παρέμβασης Τυφλού Σημείου και ενεργοποιήστε το πάλι όταν οι παραπάνω συνθήκες δεν υπάρχουν πια.

Δυσλειτουργία Συστήματος Παρέμβασης Τυφλού Σημείου

Το Σύστημα Παρέμβασης Τυφλού Σημείου θα σβήσει αυτόματα εάν δεν λειτουργεί σωστά. Το προειδοποιητικό μήνυμα [System Fault] (σφάλμα συστήματος) θα εμφανιστεί και το ενδεικτικό του BSW (κίτρινο) θα ανάψει στην οθόνη πληροφοριών του αυτοκινήτου ενώ θα ηχησει ένας βομβητής.

Ενέργεια που πρέπει να κάνετε:

Σταματήστε το αυτοκίνητο σε ασφαλές σημείο, σβήστε και βάλτε πάλι μπροστά τον κινητήρα. Εάν το μήνυμα συνεχίζει να εμφανίζεται, ζητήστε τον έλεγχο του Συστήματος Παρέμβασης Τυφλού Σημείου από εξουσιοδοτημένο συνεργείο Nissan ή

εξειδικευμένο συνεργείο.

ΠΡΟΦΥΛΑΞΕΙΣ ΣΥΣΤΗΜΑΤΟΣ BSW / ΠΑΡΕΜΒΑΣΗΣ ΤΥΦΛΟΥ ΣΗΜΕΙΟΥ



ΠΡΟΕΙΔΟΠΟΙΗΣΗ

- Οι αισθητήρες ραντάρ μπορεί να μην έχουν την δυνατότητα να κάνουν εντοπισμό και ενεργοποίηση του BSW / Συστήματος Παρέμβασης Τυφλού Σημείου όταν είναι παρόντα συγκεκριμένα αντικείμενα όπως:

- Πεζοί, ποδήλατα, ζώα.
- Οχήματα όπως μοτοσυκλέτες, οχήματα χαμηλού ύψους ή οχήματα με μεγάλη απόσταση από το έδαφος.
- Οχήματα που έρχονται αντίθετα.
- Οχήματα που παραμένουν στην ζώνη εντοπισμού όταν επιταχύνετε από στάση.
- Ένα όχημα που μπαίνει στην διπλανή σας λωρίδα με ταχύτητα περίπου ίδια με αυτή του οχήματός σας.
- Ένα όχημα που πλησιάζει πολύ γρήγορα από πίσω.
- Ένα όχημα που το αυτοκίνητό σας προσπερνάει πολύ γρήγορα.
- Δείτε το «Καταστάσεις οδήγησης BSW / Συστήματος Παρέμβασης Τυφλού Σημείου» παρακάτω σε αυτό το τμήμα για τις καταστάσεις στις οποίες οι αισθητήρες ραντάρ μπορεί να μην είναι σε θέση να εντοπίσουν οχήματα.

- Τα συστήματα BSW / Παρέμβασης Τυφλού Σημείου μπορεί να μην παρέχουν προειδοποίηση ή έλεγχο του φρένου για οχήματα που περνάνε γρήγορα μέσα από την ζώνη εντοπισμού.
- Η ζώνη εντοπισμού των αισθητήρων του ραντάρ είναι σχεδιασμένοι με βάση το στάνταρ πλάτος της λωρίδας κυκλοφορίας. Όταν οδηγείτε σε πιο φαρδιά λωρίδα κυκλοφορίας, οι αισθητήρες ραντάρ μπορεί να μην εντοπίσουν οχήματα στις δίπλα λωρίδες. Όταν οδηγείτε σε στενή λωρίδα κυκλοφορίας, οι αισθητήρες ραντάρ μπορεί να εντοπίσουν οχήματα που κινούνται δύο λωρίδες πιο μακριά.
- Οι αισθητήρες ραντάρ είναι σχεδιασμένοι να αγνοούν τα περισσότερα στατικά αντικείμενα, ωστόσο αντικείμενα όπως τα στηθαία ασφαλείας, οι τοίχοι, τα φυλλώματα των δέντρων και τα παρκαρισμένα οχήματα μπορεί να εντοπιστούν περιστασιακά. Αυτό είναι κανονική συνθήκη λειτουργίας.
- Οι άσχημες καιρικές συνθήκες ή το νερό που σηκώνεται από την κίνηση των οχημάτων στον δρόμο μπορεί να μειώσουν την ικανότητα του ραντάρ να εντοπίσει άλλα αυτοκίνητα.
- Η κάμερα μπορεί να μην εντοπίσει τις διαγραμμίσεις των λωρίδων κυκλοφορίας στις ακόλουθες καταστάσεις ενώ το Σύστημα Παρέμβασης Τυφλού Σημείου μπορεί να μην λειτουργεί σωστά.
 - Σε δρόμους όπου υπάρχουν πολλαπλές παράλληλες διαγραμμίσεις λωρίδων κυκλοφορίας, διαγραμμίσεις λωρίδων που έχουν ξεθωριάσει ή δεν έχουν βαφτεί καλά, κίτρινες διαγραμμίσεις, διαγραμμίσεις που δεν είναι οι στάνταρ, διαγραμμίσεις καλλημένες με νερό, βρωμιά, χιόνι κλπ.
 - Σε δρόμους όπου οι μη συνεχόμενες διαγραμμίσεις συνεχίζουν να εντοπίζονται.
 - Σε δρόμους με κλειστές στροφές.
 - Σε δρόμους όπου υπάρχουν αντικείμενα με έντονη αντίθεση, όπως σκιές, χιόνι, νερό, ίχνη τροχών, συνδέσεις ή γραμμές που παραμένουν μετά τις επισκευές του δρόμου.
 - Σε δρόμους όπου οι λωρίδες κυκλοφορίας ενώνονται ή χωρίζονται.
 - Όταν η κατεύθυνση του οχήματος δεν ευθυγραμμίζεται με την διαγράμμιση των λωρίδων.
 - Όταν κινήστε κοντά στο προπορευόμενο όχημα και έτσι παρεμποδίζεται η κάμερα από το να εντοπίσει την διαγράμμιση.
 - Όταν βροχή, χιόνι ή βρωμιά κολλήσουν στο παρμπρίζ μπροστά από την μονάδα της κάμερας.
 - Όταν οι προβολείς δεν φωτίζουν καλά λόγω βρωμιάς στους φακούς ή επειδή δεν είναι σωστά ρυθμισμένοι.
 - Όταν ισχυρό φως μπει στην μονάδα της κάμερας. (Για παράδειγμα το φως μπαίνει κατευθείαν στο μπροστά μέρος του αυτοκινήτου το ξημέρωμα ή το ηλιοβασίλεμα).
 - Όταν υπάρξει απότομη αλλαγή στην ένταση του φωτός. (Για παράδειγμα: όταν το

- αυτοκίνητό σας μπαίνει ή βγαίνει σε τούνελ ή κάτω από μία γέφυρα).
- Μην χρησιμοποιείτε το σύστημα Παρέμβασης Τυφλού Σημείου κάτω από τις ακόλουθες συνθήκες καθώς το σύστημα μπορεί να μην δουλέψει σωστά.
 - Όταν οι καιρικές συνθήκες είναι κακές (για παράδειγμα: βροχή, ομίχλη, χιόνι κλπ).
 - Όταν οδηγείτε σε δρόμους που γλιστρούν, για παράδειγμα σε πάγο, χιόνι κλπ.
 - Όταν οδηγείτε σε δρόμους με στροφές ή ανομοιόμορφους δρόμους.
 - Όταν έχει κλείσει μία λωρίδα λόγω επισκευών στον δρόμο.
 - Όταν οδηγείτε σε παράκαμψη ή προσωρινή λωρίδα κυκλοφορίας.
 - Όταν οδηγείτε σε δρόμους που η λωρίδα κυκλοφορίας είναι πολύ στενή.
 - Όταν οδηγείτε με ένα λάστιχο που δεν είναι μέσα στις κανονικές συνθήκες ελαστικών (για παράδειγμα φθορά ελαστικού, χαμηλή πίεση ελαστικού, τοποθέτηση ρεζέρβας, αλυσίδες ελαστικών, τροχοί που δεν είναι στάνταρ).
 - Όταν το αυτοκίνητο είναι εξοπλισμένο με τακάκια ή μέρη ανάρτησης που δεν είναι στάνταρ.
 - Όταν ρυμουλκείτε τρέιλερ ή άλλο όχημα.
 - Ο υπερβολικός θόρυβος (για παράδειγμα ένταση του ηχοσυστήματος, ανοικτό παράθυρο οχήματος) θα παρεμβληθούν στον ήχο του βομβητή και μπορεί να μην τον ακούσετε.

ΚΑΤΑΣΤΑΣΕΙΣ ΟΔΗΓΗΣΗΣ BSW / ΣΥΣΤΗΜΑΤΟΣ ΠΑΡΕΜΒΑΣΗΣ ΤΥΦΛΟΥ ΣΗΜΕΙΟΥ

Ανοικτή ένδειξη



Σβηστή ένδειξη



Ένδειξη αναβοσβήνει



Ένα άλλο αυτοκίνητο πλησιάζει από πίσω:

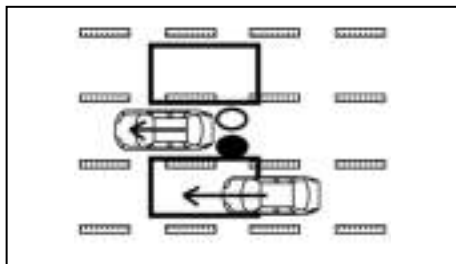

Εικόνα 1 Προσέγγιση από πίσω

Εικόνα 1: Το LED ενδεικτικό φως BSW ανάβει εάν το αυτοκίνητο μπει στην ζώνη εντοπισμού από πίσω στην διπλανή λωρίδα κυκλοφορίας. Ωστόσο, εάν το όχημα που κάνει προσπέραση κινείται πολύ γρηγορότερα από το αυτοκίνητό σας, το LED ενδεικτικό φως BSW μπορεί να μην ανάψει πριν το εντοπισμένο αυτοκίνητο βρεθεί δίπλα στο δικό σας. Να χρησιμοποιείτε πάντα τον εσωτερικό και τους εξωτερικούς καθρέπτες και να γυρίζεται να κοιτάξετε στην κατεύθυνση που θα κινηθεί το αυτοκίνητό σας για να βεβαιωθείτε ότι είναι ασφαλές να αλλάξετε λωρίδα.

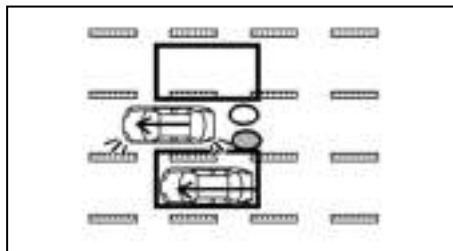

Εικόνα 2 Προσέγγιση από πίσω

Εικόνα 2: Εάν ο οδηγός ενεργοποιήσει τα φλας τότε το σύστημα ηχεί έναν βομβητή (δύο φορές) και αναβοσβήνει το LED ενδεικτικό φως BSW καθώς και το ενδεικτικό φως BSW

ΣΗΜΕΙΩΣΗ

Εάν ο οδηγός ενεργοποιήσει τα φλας πριν ένα όχημα να μπει στην ζώνη εντοπισμού, το LED ενδεικτικό φως BSW και το ενδεικτικό φως BSW θα αναβοσβήνει αλλά δεν θα ηχήσει κάποιος βομβητής όταν εντοπιστεί το άλλο αυτοκίνητο.

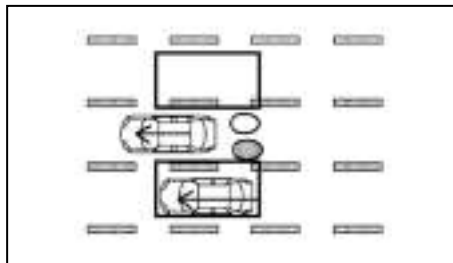

Εικόνα 3: Προσέγγιση από πίσω

Εικόνα 3: Εάν το Σύστημα Παρέμβασης Τυφλού Σημείου είναι ενεργό και το αυτοκίνητό σας πλησιάζει μία διαγράμμιση λωρίδας και ένα όχημα είναι μέσα στην ζώνη εντοπισμού, το σύστημα ηχεί έναν βομβητή (τρεις φορές) και το LED ενδεικτικό φως BSW και το ενδεικτικό φως BSW αναβοσβήνει. Στην συνέχεια το Σύστημα Παρέμβασης Τυφλού Σημείου εφαρμόζει ελαφρά τα φρένα στην μία πλευρά για να βοηθήσει να επιστρέψει το αυτοκίνητο πίσω στο κέντρο της λωρίδας κυκλοφορίας.

Προσπέραση άλλου αυτοκινήτου

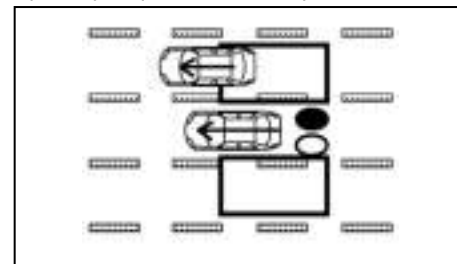

Εικόνα 4 Προσπέραση άλλου αυτοκινήτου

Εικόνα 4: Το LED ενδεικτικό φως BSW θα ανάψει εάν προσπεράσετε ένα αυτοκίνητο και το αυτοκίνητο αυτό παραμένει μέσα στην ζώνη εντοπισμού για περίπου 3 δευτερόλεπτα.

Οι αισθητήρες του ραντάρ μπορεί να μην εντοπίσουν ένα όχημα που κινείται πιο αργά εάν το προσπεράσετε γρήγορα.

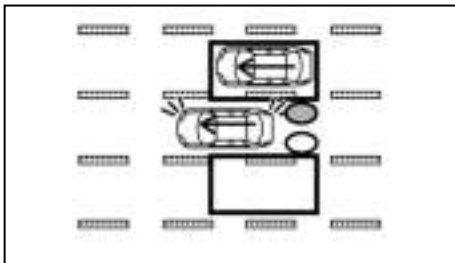

Εικόνα 5: Προσπέραση άλλου αυτοκινήτου

Εικόνα 5: Εάν ο οδηγός ενεργοποιήσει το φλας όταν ένα άλλο αυτοκίνητο είναι μέσα στην ζώνη εντοπισμού, τότε το σύστημα ηχεί (δύο φορές) και αναβοσβήνει το LED ενδεικτικό φως BSW και το ενδεικτικό φως BSW.

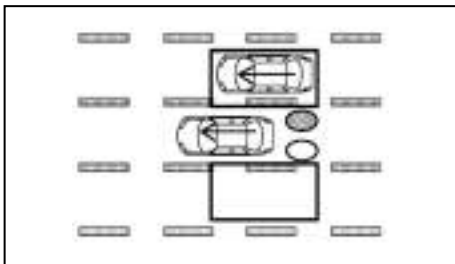

Εικόνα 6: Προσπέραση άλλου αυτοκινήτου

Εικόνα 6: Εάν το Σύστημα Παρέμβασης Τυφλού Σημείου είναι ενεργό και το αυτοκίνητό σας πλησιάζει την διαγράμμιση της λωρίδας κυκλοφορίας ενώ

υπάρχει άλλο αυτοκίνητο στην ζώνη εντοπισμού, το σύστημα ηχεί (τρεις φορές) και το LED ενδεικτικό φως BSW και το ενδεικτικό φως BSW αναβοσβήνει. Στην συνέχεια το Σύστημα Παρέμβασης Τυφλού Σημείου εφαρμόζει ελαφρά τα φρένα στην κατάλληλη πλευρά για να βοηθήσει στην επιστροφή του αυτοκινήτου σας πίσω στο κέντρο της λωρίδας κυκλοφορίας

Είσοδος από το πλάι:

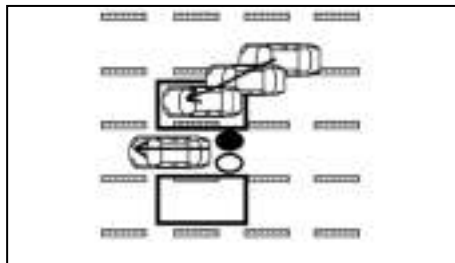

Εικόνα 7: Είσοδος από το πλάι

Εικόνα 7: Το LED ενδεικτικό φως BSW ανάβει εάν ένα όχημα μπει στην ζώνη εντοπισμού από οποιαδήποτε πλευρά.

ΣΗΜΕΙΩΣΗ

Οι αισθητήρες ραντάρ μπορεί να μην εντοπίσουν ένα όχημα που κινείται όταν μπει στην ζώνη εντοπισμού περίπου με την ίδια ταχύτητα με το αυτοκίνητό σας.

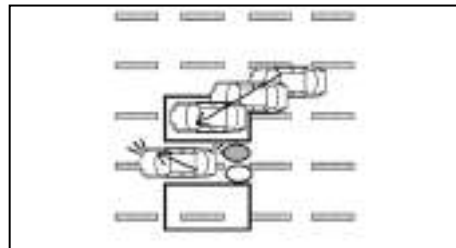

Εικόνα 8: Είσοδος από το πλάι

Εικόνα 8: Εάν ο οδηγός ενεργοποιήσει το φλας ενώ ένα άλλο όχημα είναι μέσα στην ζώνη εντοπισμού, τότε ηχεί ο βομβητής του συστήματος (δύο φορές) και αναβοσβήνει το LED ενδεικτικό φως BSW και το ενδεικτικό φως BSW.

ΣΗΜΕΙΩΣΗ

Εάν ο οδηγός ενεργοποιήσει το φλας πριν το αυτοκίνητο να μπει στην ζώνη εντοπισμού, το LED ενδεικτικό φως BSW και το ενδεικτικό φως BSW θα ανάψει αλλά δεν θα ηχήσει ο βομβητής όταν εντοπιστεί το άλλο αυτοκίνητο.

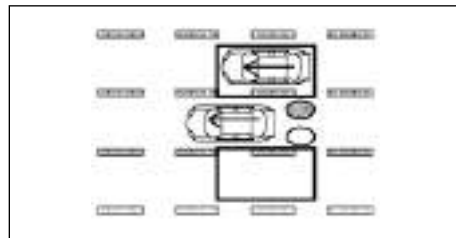

Εικόνα 9: Είσοδος από το πλάι

Εικόνα 9: Εάν το Σύστημα Παρέμβασης Τυφλού Σημείου είναι ενεργό και το αυτοκίνητό σας πλησιάζει την διαγράμμιση της λωρίδας κυκλοφορίας ενώ ένα άλλο αυτοκίνητο είναι στην ζώνη εντοπισμού, το LED ενδεικτικό φως BSW και το ενδεικτικό φως BSW αναβοσβήνει και ένας βομβητής θα ηχήσει τρεις φορές. Στην συνέχεια το Σύστημα Παρέμβασης Τυφλού Σημείου εφαρμόζει ελαφρά τα φρένα στην κατάλληλη πλευρά για να βοηθήσει στην επαναφορά του αυτοκινήτου σας στο κέντρο της λωρίδας κυκλοφορίας του.

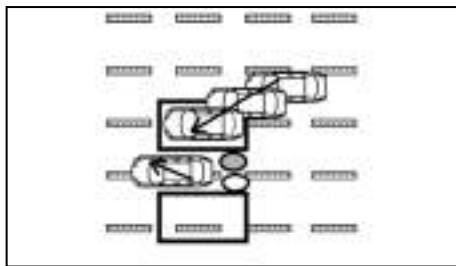

Εικόνα 10: Είσοδος από το πλάι

Εικόνα 10: Το Σύστημα Παρέμβασης Τυφλού Σημείου δεν θα λειτουργήσει εάν το αυτοκίνητό σας είναι πάνω στην διαγράμμιση της λωρίδας κυκλοφορίας όταν το άλλο αυτοκίνητο μπει στην ζώνη εντοπισμού. Σε αυτή την περίπτωση λειτουργεί μόνο το σύστημα BSW.

ΣΗΜΕΙΩΣΗ

Το Σύστημα Παρέμβασης Τυφλού Σημείου δεν θα λειτουργήσει ή θα σταματήσει να λειτουργεί και

μόνο ένας προειδοποιητικός βομβητής θα ηχήσει κάτω από τις ακόλουθες συνθήκες:

- Όταν πατάτε το πεντάλ του φρένου.
- Όταν το αυτοκίνητο επιταχύνει στην διάρκεια λειτουργίας του Συστήματος Παρέμβασης Τυφλού Σημείου.
- Όταν στρίβετε γρήγορα.
- Όταν ηχεί η προειδοποίηση του ICC ή του Ευφυούς Συστήματος Πέδησης.
- Όταν χειρίζεστε τα αλάρμ.
- Όταν οδηγείτε σε δρόμο με καμπύλη ή με υψηλή ταχύτητα.

ΣΥΝΤΗΡΗΣΗ ΤΟΥ ΣΥΣΤΗΜΑΤΟΣ

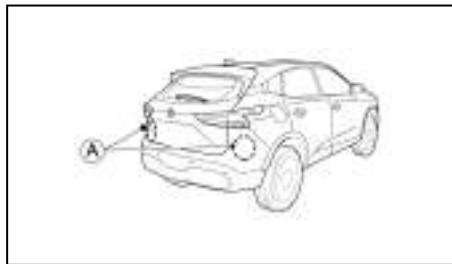

Οι δύο αισθητήρες ραντάρ (A) για το σύστημα BSW / Παρέμβασης Τυφλού Σημείου βρίσκονται κοντά στον πίσω προφυλακτήρα.

Για να διατηρήσετε το σύστημα BSW / Παρέμβασης Τυφλού Σημείου σε κανονική λειτουργία, βεβαιωθείτε ότι τηρείτε τα ακόλουθα:

- Να διατηρείτε πάντα καθαρή την περιοχή κοντά στους αισθητήρες του ραντάρ.
- Οι αισθητήρες του ραντάρ μπορεί να μπλοκαριστούν από προσωρινές εξωτερικές συνθήκες όπως εκτίναξη νερού, ομίχλη ή άντάρα του καιρού.
- Οι συνθήκες μπλοκαρίσματος μπορεί επίσης να προκληθούν από αντικείμενα όπως πάγος, παγετός ή βρομιά που εμποδίζουν τους αισθητήρες του ραντάρ. Ελέγξτε και αφαιρέστε τα αντικείμενα που εμποδίζουν την περιοχή γύρω από τους αισθητήρες του ραντάρ.
- Μην τοποθετείτε αυτοκόλλητα (ούτε διαφανές υλικό), μην τοποθετείτε αξεσουάρ ή πρόσθετο χρώμα κοντά στους αισθητήρες ραντάρ.
- Μην τοποθετείτε μεταλλικά αντικείμενα κοντά στην περιοχή του αισθητήρα (προστατευτικό κλπ). Θα μπορούσε να προκληθεί αστοχία ή δυσλειτουργία.
- Μην χτυπάτε ή κάνετε ζημιά στην περιοχή γύρω από τους αισθητήρες ραντάρ. Εάν η περιοχή γύρω από τους αισθητήρες ραντάρ έχει πάθει ζημιά λόγω ατυχήματος, συνιστάται η επίσκεψή σας σε εξουσιοδοτημένο συνεργείο NISSAN ή εξειδικευμένο συνεργείο.

ΣΥΣΤΗΜΑ ΕΙΔΟΠΟΙΗΣΗΣ ΔΙΑΣΤΑΥΡΟΥΜΕΝΗΣ ΚΥΚΛΟΦΟΡΙΑΣ ΣΤΟ ΠΙΣΩ ΜΕΡΟΣ (RCTA) (όπου υπάρχει)

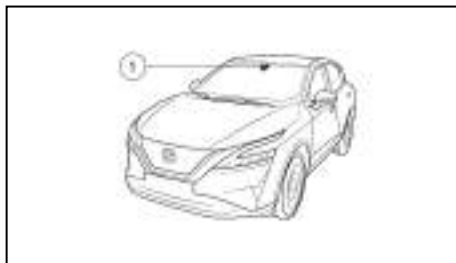

Η μονάδα της κάμερας για την λωρίδα κυκλοφορίας (1) για το Σύστημα Παρέμβασης Τυφλού Σημείου βρίσκεται πάνω από τον εσωτερικό καθρέπτη. Για να διατηρήσετε την σωστή λειτουργία του Συστήματος Παρέμβασης Τυφλού Σημείου και να αποτρέψετε μία δυσλειτουργία του συστήματος, βεβαιωθείτε ότι τηρείτε τα ακόλουθα:

- Να διατηρείτε πάντα καθαρό το παρμπρίζ.
- Να μην κολλάτε κάποιο αυτοκόλλητο (ούτε από διαφανές υλικό) ή να μην τοποθετείτε ένα αξεσουάρ κοντά στην μονάδα της κάμερας.
- Να μην τοποθετείτε υλικά που κάνουν αντανάκλαση, όπως λευκό χαρτί ή καθρέπτης, στο ταμπλό. Η αντανάκλαση του φωτός του ήλιου μπορεί να επηρεάσει την ικανότητα εντοπισμού της κάμερας.
- Να μην χτυπάτε ή κάνετε ζημιά στις περιοχές γύρω από την μονάδα της κάμερας. Μην ακουμπάτε τους φακούς της κάμερας ή αφαιρείτε την βίδα που βρίσκεται πάνω στην μονάδα της κάμερας. Εάν η μονάδα της κάμερας έχει πάθει ζημιά λόγω ατυχήματος, επικοινωνήστε με εξουσιοδοτημένο συνεργείο Nissan ή εξειδικευμένο συνεργείο.

54 **Ξεκίνηση και οδήγηση**



ΠΡΟΕΙΔΟΠΟΙΗΣΗ

Εάν δεν ακολουθήσετε αυτές τις προειδοποιήσεις και οδηγίες για την σωστή χρήση του συστήματος RCTA μπορεί να προκληθεί σοβαρός τραυματισμός ή θάνατος.

- Το σύστημα RCTA δεν υποκαθιστά τις σωστές διαδικασίες οδήγησης και δεν είναι σχεδιασμένο για να αποτρέπει την επαφή με αυτοκίνητα ή αντικείμενα. Όταν κάνετε όπισθεν βγαίνοντας από έναν χώρο στάθμευσης, να χρησιμοποιείτε πάντα τους εξωτερικούς και τον εσωτερικό καθρέπτη και να γυρίζετε να κοιτάξετε στην κατεύθυνση που θα κινηθεί το αυτοκίνητό σας. Ποτέ να μην βασίζεστε μόνο στο σύστημα RCTA.

Το σύστημα RCTA θα σας βοηθήσει όταν βγαίνετε από χώρο Στάθμευσης. Όταν έχετε βάλει όπισθεν, το σύστημα είναι σχεδιασμένο να εντοπίζει άλλα αυτοκίνητα που προσεγγίζουν από τα δεξιά ή τα αριστερά του αυτοκινήτου. Εάν το σύστημα εντοπίζει διασταυρούμενη κυκλοφορία, θα σας ειδοποιήσει.

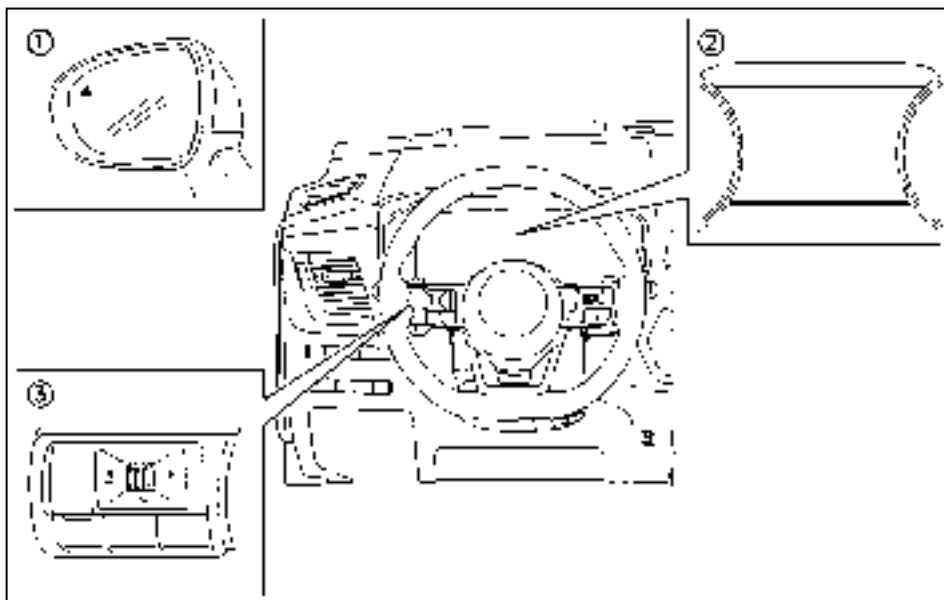

- (1) LED ενδεικτικό φως BSW
- (2) Οθόνη πληροφοριών του αυτοκινήτου
- (3) Χειριστήρια στο τιμόνι (αριστερή πλευρά)

ΛΕΙΤΟΥΡΓΙΑ ΤΟΥ ΣΥΣΤΗΜΑΤΟΣ RCTA

Το σύστημα RCTA μπορεί να βοηθήσει προειδοποιώντας τον οδηγό για ένα όχημα που πλησιάζει όταν αυτός κάνει όπισθεν προκειμένου να βγει από μία

θέση στάθμευσης.

Όταν ο επιλογέας ταχυτήτων είναι στην θέση R (όπισθεν) και η ταχύτητα του αυτοκινήτου είναι μικρότερη από τα περίπου 8 χλμ/ώρα, το σύστημα RCTA είναι σε λειτουργία.

Εάν το ραντάρ εντοπίσει ένα όχημα που προσεγγίζει από οποιαδήποτε πλευρά, το σύστημα ηχεί (μία φορά) και ανάβει το πλευρικό φλας στην πλευρά

από την οποία σας προσεγγίζει το άλλο όχημα.

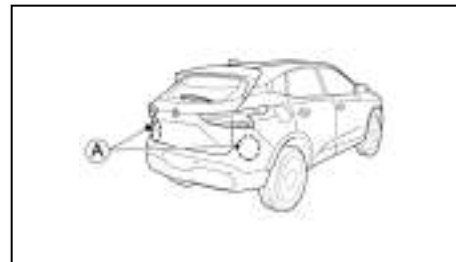
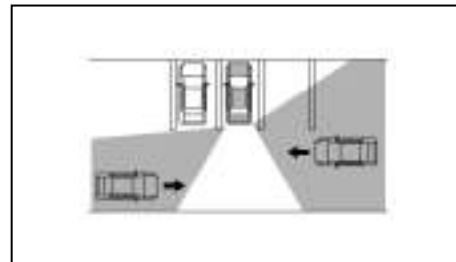

Το σύστημα RCTA χρησιμοποιεί αισθητήρες ραντάρ (A) που είναι τοποθετημένοι και στις δύο πλευρές κοντά στον πίσω προφυλακτήρα ώστε να εντοπίζουν ένα όχημα που προσεγγίζει.

Οι αισθητήρες ραντάρ (A) εντοπίζουν ένα όχημα που προσεγγίζει σε απόσταση έως και περίπου 20 μέτρα μακριά.

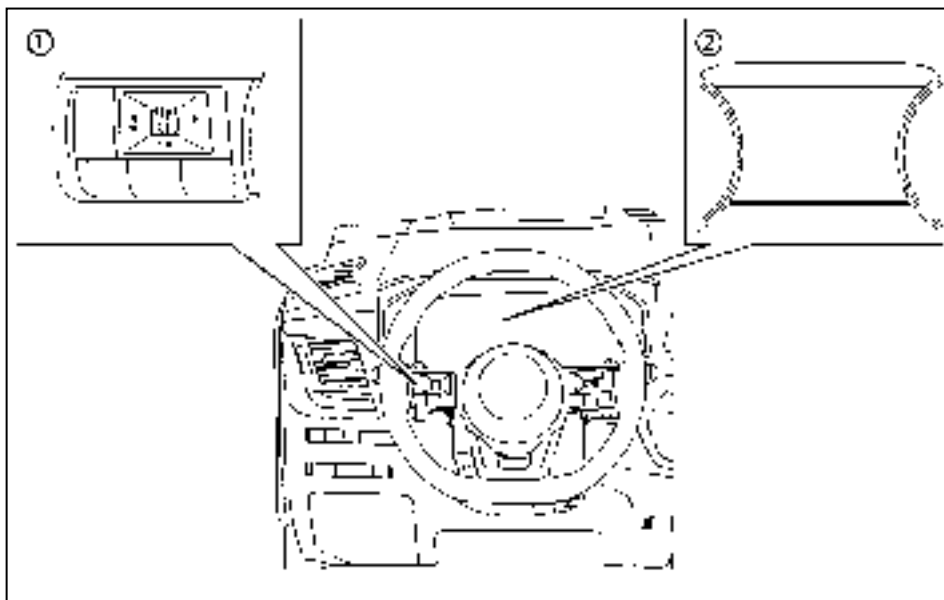

(1) Χειριστήρια στο τιμόνι (αριστερή πλευρά)

(2) Οθόνη πληροφοριών αυτοκινήτου

ΠΩΣ ΝΑ ΕΝΕΡΓΟΠΟΙΗΣΕΤΕ / ΑΠΕΝΕΡΓΟΠΟΙΗΣΕΤΕ ΤΟ ΣΥΣΤΗΜΑ RCTA

Ακολουθήστε τα παρακάτω βήματα για να ενεργοποιήσετε ή να απενεργοποιήσετε το σύστημα RCTA.

56 Ξεκίνημα και οδήγηση

κύλισης.

3. Για να ενεργοποιήσετε ή να απενεργοποιήσετε το σύστημα RCTA, χρησιμοποιήστε τα κουμπιά κύλισης για να πλοηγηθείτε στο μενού και πατήστε το κουμπί κύλισης για να επιλέξετε ή να αλλάξετε ένα στοιχείο.

ΣΗΜΕΙΩΣΗ

Όταν ενεργοποιείτε / απενεργοποιείτε το σύστημα, η ρύθμισή του θα παραμείνει ακόμη και όταν σβήσετε και βάλετε πάλι μπροστά τον κινητήρα.

1. Πατήστε το κουμπί ◀ ή ▶ έως ότου να εμφανιστεί [Settings] (ρυθμίσεις) στην Οθόνη Πληροφοριών του Αυτοκινήτου και μετά πατήστε το κουμπί <OK>. Χρησιμοποιήστε τα κουμπιά κύλισης για να επιλέξετε το [Driver Assistance] (βοήθεια στον οδηγό). Μετά πατήστε το κουμπί κύλισης.

2. Χρησιμοποιήστε τα κουμπιά κύλισης για να επιλέξετε [Rear Cross Traffic Alert] και πατήστε το κουμπί

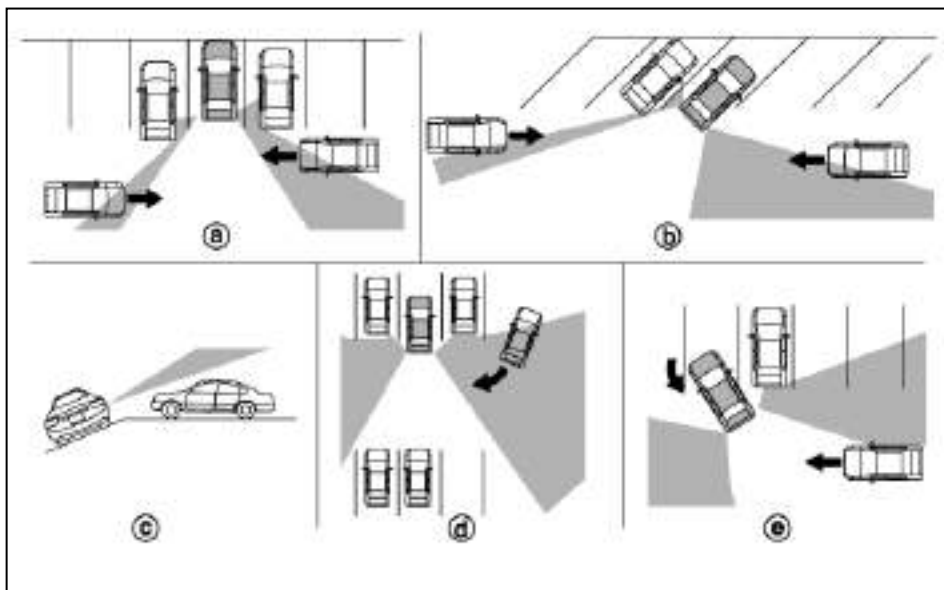

ΠΕΡΙΟΡΙΣΜΟΙ ΤΟΥ ΣΥΣΤΗΜΑΤΟΣ RCTA



ΠΡΟΕΙΔΟΠΟΙΗΣΗ

Παρακάτω αναφέρονται οι περιορισμοί για το σύστημα RCTA. Εάν δεν χειριστείτε το αυτοκίνητό σας σύμφωνα με αυτούς τους περιορισμούς θα μπορούσε να προκληθεί σοβαρός τραυματισμός ή θάνατος.

- Να ελέγχετε πάντα τον περιβάλλοντα χώρο και να γυρίζετε για να ελέγξετε τι υπάρχει πίσω σας πριν κάνετε όπισθεν. Οι αισθητήρες ραντάρ εντοπίζουν τα οχήματα που προσεγγίζουν (κινούμενα). Οι αισθητήρες ραντάρ δεν μπορούν να εντοπίσουν κάθε αντικείμενο, όπως για παράδειγμα:

- Πεζούς, ποδήλατα, μοτοποδήλατα, ζώα ή ηλεκτρικά παιδικά αυτοκίνητα.
- Ένα αυτοκίνητο που περνάει με ταχύτητα μεγαλύτερη των περίπου 30 χλμ/ώρα.
- Ένα αυτοκίνητο που περνάει με ταχύτητα χαμηλότερη από τα περίπου 8 χλμ/ώρα.
- Οι αισθητήρες ραντάρ μπορεί να μην εντοπίσουν τα οχήματα που προσεγγίζουν σε συγκεκριμένες περιστάσεις:
 - Εικόνα (a): Όταν ένα αυτοκίνητο είναι παρκαρισμένο δίπλα σας, εμποδίζοντας την ακτίνα του αισθητήρα ραντάρ.
 - Εικόνα (b): Όταν το αυτοκίνητο είναι παρκαρισμένο σε γωνιακό χώρο στάθμευσης.
 - Εικόνα (c): Όταν το αυτοκίνητο είναι παρκαρισμένο σε έδαφος με κλίση.
 - Εικόνα (d): Όταν το όχημα που προσεγγίζει στρίψει στην δική σας θέση στάθμευσης.
 - Εικόνα (e): Όταν η γωνία που σχηματίζεται από το αυτοκίνητό σας και το όχημα που προσεγγίζει είναι πολύ μικρή.
- Οι παρακάτω συνθήκες μπορεί να μειώσουν την ικανότητα του ραντάρ να εντοπίσει άλλα οχήματα:
 - Κακός καιρός.
 - Νερό που ψεκάζεται από τον δρόμο.
 - Πάγος / βρωμιά που έχει κατακαθίσει στο αυτοκίνητο.

- Μην τοποθετείτε αυτοκόλλητα (ούτε από δι-αφανές υλικό), αξεσουάρ ή πρόσθετο στρώ-μα χρώματος κοντά στους αισθητήρες ραντάρ. Οι συνθήκες αυτές μπορεί να μειώ-σουν την ικανότητα του ραντάρ να εντοπίσει άλλα αυτοκίνητα.
- Ο υπερβολικός θόρυβος (π.χ. η ένταση του ηχοσυστήματος, το ανοικτό παράθυρο του οχήματος) μπορεί να παρεμβληθεί στον ήχο του βομβητή και να μην ακουστεί.

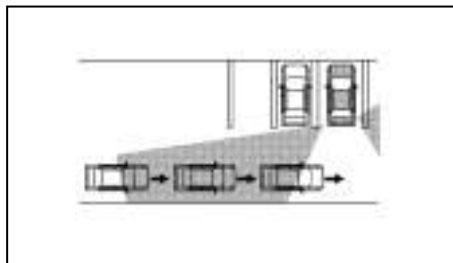

Εικόνα 1

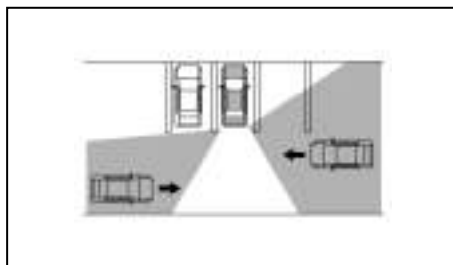

Εικόνα 2

ΣΗΜΕΙΩΣΗ

Σε περίπτωση που προσεγγίζουν διάφορα αυτοκί-νητα στην σειρά (Εικόνα 1) ή στην αντίθετη κατεύ-θυνση (Εικόνα 2), μπορεί να μην ηχήσει ο βομβη-τής από το σύστημα RCTA όταν το πρώτο αυτοκί-νητο έχει περάσει από τους αισθητήρες.

ΣΥΣΤΗΜΑ RCTA ΠΡΟΣΩΡΙΝΑ ΜΗ ΔΙΑΘΕΣΙΜΟ

Όταν εντοπιστεί μπλοκάρισμα του αισθητήρα, το σύστημα θα απενεργοποιηθεί αυτόματα. Θα εμφανιστεί το προειδοποιητικό μήνυμα [Not available: Side Radar Obstructed] (Μη διαθέσιμο: Παρεμποδί-ζεται το Πλευρικό Ραντάρ).

Τα συστήματα δεν θα είναι διαθέσιμα έως ότου να μην υπάρχουν πλέον οι συνθήκες.

Οι αισθητήρες ραντάρ μπορεί να μπλοκαριστούν από προσωρινές συνθήκες περιβάλλοντος όπως νερό που πιτσιλιέται, πάχνη ή ομίχλη.

Οι συνθήκες μπλοκαρίσματος μπορεί επίσης να προκαλούνται από αντικείμενα όπως ο πάγος ή η βρωμιά που εμποδίζει τους αισθητήρες ραντάρ.

ΣΗΜΕΙΩΣΗ

Εάν σταματήσει να λειτουργεί το σύστημα BSW θα σταματήσει να λειτουργεί και το σύστημα RCTA.

Ενέργεια που πρέπει να κάνετε:

Όταν δεν υπάρχουν πλέον οι παραπάνω συνθή-κες, το σύστημα θα επανέλθει αυτόματα.

ΔΥΣΛΕΙΤΟΥΡΓΙΑ ΤΟΥ ΣΥΣΤΗΜΑΤΟΣ RCTA

Όταν υπάρχει δυσλειτουργία στο σύστημα RCTA αυτό θα απενεργοποιηθεί αυτόματα. Θα εμφανιστεί το προειδοποιητικό μήνυμα [System Fault] (σφάλμα συστήματος) στην οθόνη πληροφοριών του αυτοκι-νήτου.

ΣΗΜΕΙΩΣΗ

Εάν σταματήσει να λειτουργεί το σύστημα BSW θα σταματήσει να λειτουργεί και το σύστημα RCTA.

Ενέργεια που πρέπει να κάνετε:

Σταματήστε το αυτοκίνητο σε ασφαλές σημείο, σβήστε και βάλτε πάλι μπροστά τον κινητήρα. Εάν το μήνυμα συνεχίσει να εμφανίζεται, ζητήστε τον έλεγχο του συστήματος RCTA από ένα εξουσιοδοτημένο συνεργείο NISSAN ή εξειδικευμένο συνεργείο.

ΣΥΝΤΗΡΗΣΗ ΤΟΥ ΣΥΣΤΗΜΑΤΟΣ RCTA

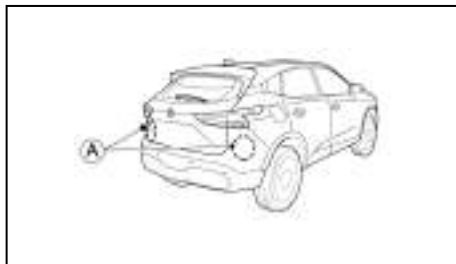

Οι δύο αισθητήρες ραντάρ (A) του συστήματος RCTA βρίσκονται κοντά στον πίσω προφυλακτήρα. Να διατηρείτε πάντα καθαρή την περιοχή κοντά στους αισθητήρες ραντάρ.

Οι αισθητήρες ραντάρ μπορεί να μπλοκαριστούν προσωρινά από τις συνθήκες του περιβάλλοντος όπως είναι το νερό που πιτσιλιέται, η πάχνη ή η ομίχλη.

Το μπλοκάρισμα μπορεί επίσης να προκαλείται από αντικείμενα όπως πάγος ή βρωμιά που παρεμποδίζει τους αισθητήρες ραντάρ.

Μην τοποθετείτε αυτοκόλλητα (ούτε από διαφανές

υλικό), αξεσουάρ ή πρόσθετο στρώμα χρώματος κοντά στους αισθητήρες ραντάρ.

Μην τοποθετείτε μεταλλικά αντικείμενα κοντά στην περιοχή του αισθητήρα (προστατευτικό κλπ). Θα μπορούσε να προκληθεί αστοχία ή δυσλειτουργία.

Μην χτυπάτε ή κάνετε ζημιά στην περιοχή γύρω από τους αισθητήρες ραντάρ. Συνιστάται να επισκέπτεστε εξουσιοδοτημένο συνεργείο Nissan ή εξειδικευμένο συνεργείο εάν η περιοχή γύρω από τους αισθητήρες ραντάρ έχει πάθει ζημιά λόγω σύγκρουσης.

Για τους αριθμούς έγκρισης των ραδιοσυχνότητων δείτε το «Αριθμοί έγκρισης» στο κεφάλαιο «9. Τεχνικές πληροφορίες».

ΠΙΣΩ ΑΥΤΟΜΑΤΟ ΦΡΕΝΟ (RAB) (όπου υπάρχει)

ΠΡΟΕΙΔΟΠΟΙΗΣΗ

Εάν δεν ακολουθήσετε αυτές τις προειδοποιήσεις και οδηγίες για την σωστή χρήση του συστήματος RAB μπορεί να προκληθεί σοβαρός τραυματισμός ή θάνατος.

- Το σύστημα RAB δεν υποκαθιστά τις σωστές διαδικασίες οδήγησης και δεν είναι σχεδιασμένο για να αποτρέπει την επαφή με αυτοκίνητα ή αντικείμενα. Όταν κάνετε όπισθεν να χρησιμοποιείτε πάντα τους εξωτερικούς και τον εσωτερικό καθρέπτη και να γυρίζετε να κοιτάξετε στην κατεύθυνση που θα κινηθεί το αυτοκίνητό σας. Ποτέ να μην βασίζεστε μόνο στο σύστημα RAB.
- Υπάρχουν περιορισμοί στην ικανότητα του συστήματος RAB. Το σύστημα RAB δεν είναι αποτελεσματικό σε όλες τις καταστάσεις.

Το σύστημα RAB μπορεί να βοηθήσει τον οδηγό όταν το αυτοκίνητο κάνει όπισθεν και πλησιάζει αντικείμενα που είναι απευθείας πίσω από αυτό.

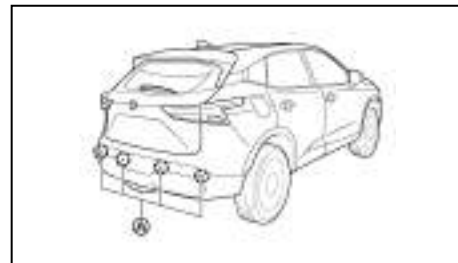

Μοντέλα με 4 αισθητήρες Στάθμευση

Ξεκίνηση και οδήγηση 59

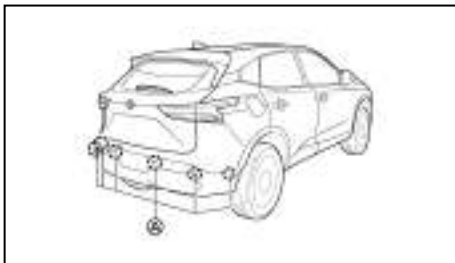

Μοντέλα με 6 αισθητήρες Στάθμευσης

Το σύστημα RAB εντοπίζει εμπόδια πίσω από το αυτοκίνητο χρησιμοποιώντας τους αισθητήρες Στάθμευσης (A) που βρίσκονται στον πίσω προφυλακτήρα.

ΣΗΜΕΙΩΣΗ

Μπορείτε να ακυρώσετε προσωρινά την λειτουργία των αισθητήρων στο αυτοκίνητο, ακυρώνοντας προσωρινά και το σύστημα RAB. Για περισσότερες πληροφορίες δείτε το «Μπροστά και πίσω αισθητήρες Στάθμευσης (όπου υπάρχει)» παρακάτω σε αυτό το κεφάλαιο.

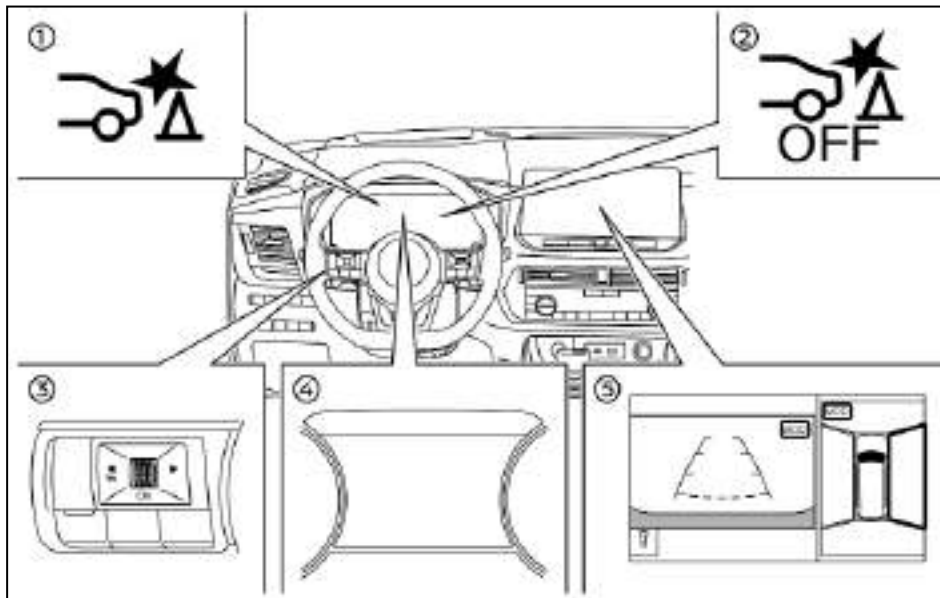

(1) Προειδοποιητική ένδειξη συστήματος RAB (στην οθόνη πληροφοριών του αυτοκινήτου)

(2) Προειδοποιητικό φως σβηστού συστήματος RAB (στους μετρητές)

(3) Χειριστήρια στο τιμόνι (αριστερή πλευρά)

(4) Οθόνη πληροφοριών του αυτοκινήτου

(5) Κεντρική ένδειξη (όπου υπάρχει)

ΛΕΙΤΟΥΡΓΙΑ ΤΟΥ ΣΥΣΤΗΜΑΤΟΣ RAB

Όταν ο επιλογέας ταχυτήτων είναι στην θέση R (όπισθεν) και η ταχύτητα του αυτοκινήτου είναι ανάμεσα στα περίπου 3 χλμ/ώρα (2 MPH) και 15 χλμ/ώρα (9 MPH) το σύστημα RAB είναι ενεργό..

Εάν εντοπιστεί ο κίνδυνος πρόσκρουσης σε ένα αντικείμενο όταν το αυτοκίνητό σας κάνει όπισθεν, θα αναβοσβήσει προειδοποιητική ένδειξη του συ-

στήματος RAB στην οθόνη πληροφοριών του αυτοκινήτου, θα εμφανιστεί ένα κόκκινο πλαίσιο στην κεντρική οθόνη (μοντέλα με Σύστημα Οθόνης Περιμετρικής Θέασης (IAVM)) και το σύστημα θα ηχήσει έναν βομβητή τρεις φορές. Το σύστημα στην συνέχεια θα εφαρμόσει αυτόματα τα φρένα. Μετά την αυτόματη εφαρμογή των φρένων, ο οδηγός πρέπει να πατήσει το πεντάλ του φρένου για να διατηρήσει την πίεση του φρεναρίσματος.

ΣΗΜΕΙΩΣΗ

- Τα φως φρένων του αυτοκινήτου ανάβουν όταν γίνεται φρενάρισμα από το σύστημα RAB.
- Όταν λειτουργούν τα φρένα θα ακουστεί ένας θόρυβος. Αυτό δεν είναι δυσλειτουργία.

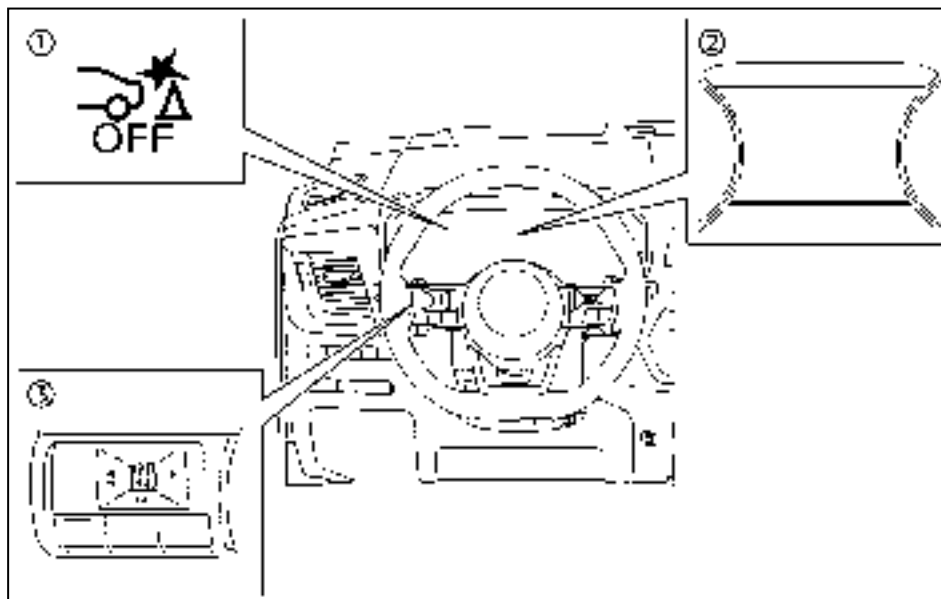

ΠΩΣ ΝΑ ΕΝΕΡΓΟΠΟΙΗΣΕΤΕ / ΑΠΕΝΕΡΓΟΠΟΙΗΣΕΤΕ ΤΟ ΣΥΣΤΗΜΑ RAB

- (1) Προειδοποιητικό φως σβηστού συστήματος RAB
- (2) Οθόνη πληροφοριών αυτοκινήτου
- (3) Χειριστήρια στο τιμόνι (αριστερή πλευρά)

Ακολουθήστε τα παρακάτω βήματα για να ενεργοποιήσετε ή να απενεργοποιήσετε το σύστημα RAB.

1. Πατήστε το κουμπί ◀ ή ▶ έως ότου να εμφανιστεί [Settings] (ρυθμίσεις) στην Οθόνη Πληροφοριών του Αυτοκινήτου και μετά πατήστε το κουμπί <OK>. Χρησιμοποιήστε τα κουμπιά κύλισης για να επιλέξετε το [Driver Assistance] (βοήθεια στον οδηγό). Μετά πατήστε το κουμπί κύλισης.

2. Χρησιμοποιήστε τα κουμπιά κύλισης για να επιλέξετε [Emergency Brake] και πατήστε το κουμπί κύλισης.

3. Επιλέξτε [Rear] και χρησιμοποιήστε το κουμπι κύλισης για να ενεργοποιήσετε ή να απενεργοποιήσετε το σύστημα RAB.

Όταν το σύστημα RAB είναι ανενεργό ανάβει το προειδοποιητικό φως σβηστού RAB όταν βάλετε όπισθεν (R).

Το προειδοποιητικό φως σβηστού RAB θα ανάψει επίσης όταν βάλετε όπισθεν (R) και το σύστημα RAB είναι ενεργό εάν οι αισθητήρες παρκαρίσματος έχουν απενεργοποιηθεί προσωρινά με την χρήση της ρύθμισης [Parking Aids].

ΣΗΜΕΙΩΣΗ

Το σύστημα RAB θα ενεργοποιηθεί αυτόματα όταν σβήσετε και βάλετε πάλι μπροστά τον κινητήρα.

ΣΗΜΕΙΩΣΗ



Όταν το σαζμάν είναι στην όπισθεν (R) και εμφανίζεται η οθόνη [Parking Aids] στην οθόνη πληροφοριών του αυτοκινήτου, το σύστημα RAB μπορεί να απενεργοποιηθεί προσωρινά πατώντας τον διακόπτη <OK> στο τιμόνι.

62 Ξεκίνηση και οδήγηση

ΠΕΡΙΟΡΙΣΜΟΙ ΤΟΥ ΣΥΣΤΗΜΑΤΟΣ RAB



ΠΡΟΕΙΔΟΠΟΙΗΣΗ

Παρακάτω αναφέρονται οι περιορισμοί για το σύστημα RAB. Εάν δεν χειριστείτε το αυτοκίνητό σας σύμφωνα με αυτούς τους περιορισμούς για την σωστή χρήση του συστήματος RAB θα μπορούσε να προκληθεί σοβαρός τραυματισμός ή θάνατος.

- Όταν το αυτοκίνητο πλησιάζει ένα εμπόδιο ενώ πατάτε το πεντάλ του γκαζιού ή του φρένου, η λειτουργία μπορεί να μην δουλέψει ή να καθυστερήσει η εκκίνηση της λειτουργίας της. Το σύστημα RAB μπορεί να μην λειτουργήσει ή να μην αποδώσει επαρκώς λόγω των συνθηκών του αυτοκινήτου, των συνθηκών οδήγησης, της κίνησης γύρω σας, του καιρού, των συνθηκών στην επιφάνεια του δρόμου κλπ. Μην περιμένετε να λειτουργήσει το σύστημα. Πατήστε μόνος σας το πεντάλ του φρένου όσο πιο γρήγορα απαιτείται.
- Εάν είναι απαραίτητο να προσπεράσετε την λειτουργία του RAB πατήστε δυνατά το πεντάλ του γκαζιού.
- Να ελέγχετε πάντα τον περιβάλλοντα χώρο και να γυρίζετε για να ελέγξετε τι υπάρχει πίσω σας πριν κάνετε όπισθεν. Το σύστημα RAB εντοπίζει σταθερά αντικείμενα πίσω από το αυτοκίνητο. Το σύστημα RAB δεν εντοπίζει τα παρακάτω αντικείμενα:
 - Κινούμενα αντικείμενα
 - Χαμηλά αντικείμενα

- Αντικείμενα με σχήμα σφήνας
- Αντικείμενα με περίπλοκο σχήμα
- Πολλαπλά αντικείμενα κοντά το ένα στο άλλο
- Αντικείμενα κοντά στον προφυλακτήρα (λιγότερο από περίπου 30 εκατοστά)
- Αντικείμενα που παρουσιάζονται ξαφνικά
- Λεπτά αντικείμενα όπως σχοινί, καλώδιο, αλυσίδα κλπ.
- Το σύστημα RAB μπορεί να μην λειτουργήσει για πεζούς ή ζώα.
- Το σύστημα RAB μπορεί να μην λειτουργήσει για τα ακόλουθα εμπόδια:
 - Εμπόδια που βρίσκονται ψηλά εκτός εδάφους
 - Εμπόδια εκτός θέσης από το αυτοκίνητό σας
 - Εμπόδια, όπως σπογγώδη υλικά ή χιόνι, που έχουν μαλακές εξωτερικές επιφάνειες και μπορούν να απορροφήσουν εύκολα τον ήχο του κύματος.
- Το σύστημα RAB μπορεί να λειτουργήσει κατά λάθος στις ακόλουθες συνθήκες:
 - Υπάρχει ψηλό γρασίδι στην περιοχή γύρω από το αυτοκίνητο.
 - Υπάρχει μία κατασκευή (π.χ. ένας τοίχος, εξοπλισμός διοδίων, στενό τούνελ, μπάρα θύρας παρκινγκ κοντά στα πλαϊνά του αυτοκινήτου
 - Υπάρχουν σαμαράκια, προεξοχές ή καλύμ-

ματα ανοιχτών φρεατίων στην επιφάνεια του δρόμου.

- Το αυτοκίνητο κινείται μέσα από σημαίες ή κουρτίνες.
- Το αυτοκίνητο κινείται πάνω σε έδαφος με απότομη κλίση.
- Υπάρχει συσσώρευση χιονιού ή πάγου πίσω από το αυτοκίνητο.
- Μία πηγή υπερήχων, όπως οι αισθητήρες ενός άλλου αυτοκινήτου είναι κοντά στο αυτοκίνητο.
- Όταν λειτουργήσει μία φορά ο αυτόματος έλεγχος φρένου δεν θα λειτουργήσει πάλι εάν το αυτοκίνητο πλησιάσει το ίδιο εμπόδιο.
- Ο αυτόματος έλεγχος φρένου μπορεί να λειτουργήσει μόνο για μία σύντομη χρονική περίοδο. Για τον λόγο αυτό ο οδηγός πρέπει να πατήσει το πεντάλ του φρένου.
- Στις ακόλουθες καταστάσεις το σύστημα RAB μπορεί να μην λειτουργήσει κανονικά ή μπορεί να λειτουργήσει ανεπαρκώς:
 - Το αυτοκίνητο κινείται σε κακές καιρικές συνθήκες (βροχή, ομίχλη, χιόνι κλπ.).
 - Το αυτοκίνητο κινείται σε έδαφος με απότομη κλίση.
 - Η θέση του αυτοκινήτου έχει αλλάξει (για παράδειγμα όταν οδηγείτε πάνω από ένα σαμαράκι).
 - Το αυτοκίνητο κινείται σε δρόμο που γλιστράει.

- Το αυτοκίνητο στρίβει απότομα, στρίβοντας τελειώς το τιμόνι.

- Χρησιμοποιούνται αλυσίδες χιονιού.
- Χρησιμοποιούνται τροχοί ή ελαστικά διαφορετικά από αυτά που συνιστώνται από τη Nissan.
- Τα φρένα είναι κρύα σε χαμηλές θερμοκρασίες ή αμέσως μόλις έχει ξεκινήσει η οδήγηση.
- Η δύναμη του φρεναρίσματος γίνεται φτωχή λόγω βρεγμένων φρένων μετά την οδήγηση μέσα από μία λακκούβα ή μετά το πλύσιμο του αυτοκινήτου.
- Απενεργοποιήστε το σύστημα RAB στις ακόλουθες συνθήκες, προκειμένου να αποτρέψετε την πρόκληση ενός απροσδόκητου ατυχήματος ως αποτέλεσμα της ξαφνικής λειτουργίας του συστήματος:
 - Το αυτοκίνητο ρυμουλκείται.
 - Το αυτοκίνητο μεταφέρεται πάνω σε πλατόφορμα.
 - Το αυτοκίνητο είναι πάνω σε δυναμόμετρο.
 - Το αυτοκίνητο κινείται σε ανώμαλη επιφάνεια δρόμου.
 - Χρησιμοποιούνται εξαρτήματα ανάρτησης διαφορετικά από εκείνα που προορίζονται ως γνήσια ανταλλακτικά. (Εάν το ύψος του αυτοκινήτου ή η κλίση του αμαξώματος αλλάξει, το σύστημα μπορεί να μην εντοπίσει σωστά ένα εμπόδιο.)

- Εάν το αυτοκίνητο χρησιμοποιεί ένα αξεσουάρ, όπως είναι η σχάρα ποδηλάτων ή το κουτί μεταφοράς φορτίου, που μπλοκάρει τους αισθητήρες,

- Όταν ρυμουλκείτε τρέιλερ ή άλλο αυτοκίνητο, σβήστε το σύστημα RAB και αποτρέψτε την εμφάνιση απροσδόκητου ατυχήματος που θα προκληθεί από ξαφνική λειτουργία του συστήματος.
- Ο υπερβολικός θόρυβος (π.χ. η ένταση του ηχοσυστήματος, το ανοικτό παράθυρο του οχήματος) μπορεί να παρεμβληθεί στον ήχο του βομβητή και να μην ακουστεί.

ΔΥΣΛΕΙΤΟΥΡΓΙΑ ΤΟΥ ΣΥΣΤΗΜΑΤΟΣ RAB

Όταν υπάρχει δυσλειτουργία στο σύστημα RAB αυτό θα απενεργοποιηθεί αυτόματα, θα ανάψει το προειδοποιητικό φως, θα ηχησει ένας βομβητής και θα εμφανιστεί το προειδοποιητικό μήνυμα [System Fault] (σφάλμα συστήματος) στην οθόνη πληροφοριών του αυτοκινήτου.

Ενέργεια που πρέπει να κάνετε:

Εάν ανάψει το προειδοποιητικό φως, σταματήστε το αυτοκίνητο σε ασφαλές σημείο, σβήστε και βάλτε πάλι μπροστά τον κινητήρα. Εάν το προειδοποιητικό φως συνεχίσει να εμφανίζεται, ζητήστε τον έλεγχο του συστήματος RAB από εξουσιοδοτημένο συνεργείο Nissan ή εξειδικευμένο συνεργείο.

ΣΗΜΕΙΩΣΗ

Εάν το σύστημα RAB δεν μπορεί να λειτουργήσει προσωρινά, θα αναβοσβήσει το προειδοποιητικό φως κλειστού συστήματος RAB.

ΣΥΝΤΗΡΗΣΗ ΤΟΥ ΣΥΣΤΗΜΑΤΟΣ RAB

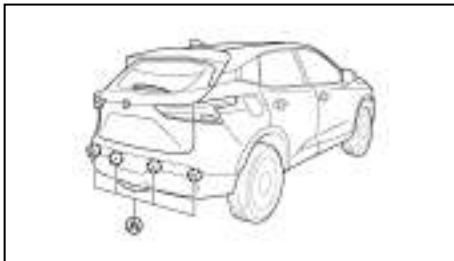

Μοντέλα με 4 αισθητήρες Στάθμευσης

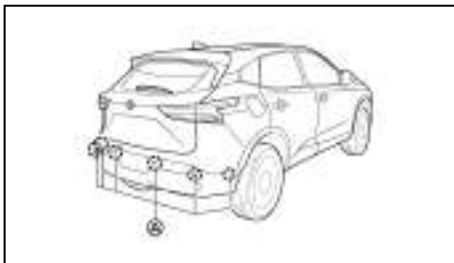

Μοντέλα με 6 αισθητήρες Στάθμευσης

Οι αισθητήρες Στάθμευσης (A) βρίσκονται στον πίσω προφυλακτήρα. Τηρήστε τα παρακάτω για να διαβεβαιώσετε για την σωστή λειτουργία του συστήματος.

- Να διατηρείτε πάντα καθαρούς τους αισθητήρες.
- Εάν οι αισθητήρες είναι βρώμικοι, σκουπίστε

64 Ξεκίνηση και οδήγηση

τους με ένα μαλακό πανί, προσέχοντας να μην τους κάνετε ζημιά.

- Οι αισθητήρες μπορεί να μπλοκαριστούν από προσωρινές εξωτερικές συνθήκες, όπως εκτόξευση νερού, πάχνη ή ομίχλη. Η συνθήκη μπλοκαρίσματος μπορεί επίσης να προκληθεί από αντικείμενα όπως πάγος ή βρωμιά που εμποδίζει τους αισθητήρες. Ελέγξτε και αφαιρέστε τα αντικείμενα που εμποδίζουν τη περιοχή γύρω από τους αισθητήρες.
- Μην εκθέτετε την περιοχή γύρω από τους αισθητήρες σε δυνατές συγκρούσεις. Επίσης μην αφαιρείτε ή αποσυναρμολογείτε τους αισθητήρες. Εάν οι αισθητήρες και η περιφερειακή περιοχή έχουν παραμορφωθεί σε ατύχημα κλπ, ζητήστε τον έλεγχο των αισθητήρων. Συνιστάται να επισκεφθείτε εξουσιοδοτημένο συνεργείο Nissan ή εξειδικευμένο συνεργείο για την υπηρεσία αυτή.
- Μην τοποθετείτε αυτοκόλλητα (ούτε από διαφανές υλικό), αξεσουάρ και μην βάζετε στρώμα χρώματος πάνω στους αισθητήρες και την γύρω περιοχή. Αυτό μπορεί να προκαλέσει δυσλειτουργία ή ακατάλληλη λειτουργία.
- Όταν πλένετε το αυτοκίνητο χρησιμοποιώντας πλυστικό με υψηλή πίεση, μην εφαρμόζετε την πίεση του πλυστικού κατευθείαν πάνω στους αισθητήρες. Μπορεί να προκληθεί δυσλειτουργία των αισθητήρων.

ΣΥΣΤΗΜΑ ΠΡΟΕΙΔΟΠΟΙΗΣΗΣ ΑΛΛΑΓΗΣ ΛΩΡΙΔΑΣ (LDW)

(όπου υπάρχει)

ΣΗΜΕΙΩΣΗ

Εάν το αυτοκίνητό σας είναι εξοπλισμένο με ICC ή Υποβοήθηση ProPILOT, δείτε το σχετικό τμήμα παρακάτω σε αυτό το βιβλίο για πληροφορίες για το σύστημα Προειδοποίησης Αλλαγής Λωρίδας.

- ICC και Υποβοήθηση Τιμονιού: Δείτε «Ευφυές Cruise Control (ICC) και Υποβοήθηση Τιμονιού (όπου υπάρχει) (για αυτοκίνητα με Μηχανικό Σαζμάν)» παρακάτω.
- Υποβοήθηση ProPILOT: Δείτε «Υποβοήθηση ProPILOT (όπου υπάρχει)» παρακάτω.

Το σύστημα Προειδοποίησης Αλλαγής Λωρίδας (LDW) θα λειτουργήσει όταν το αυτοκίνητο κινείται πάνω από τις ακόλουθες ταχύτητες και μόνο όταν οι διαγραμμίσεις των λωρίδων είναι ευκρινείς στον δρόμο:

Για την Ευρώπη:

- Περίπου 60 χλμ/ώρα (37 MPH)

Εκτός Ευρώπης:

- Περίπου 70 χλμ/ώρα (45 MPH)

Το σύστημα LDW παρακολουθεί τις διαγραμμίσεις των λωρίδων κυκλοφορίας στην λωρίδα που κινείστε χρησιμοποιώντας την μονάδα της κάμερας (1) που βρίσκεται πάνω από τον εσωτερικό καθρέπτη.

Το σύστημα LDW προειδοποιεί τον οδηγό με μία ένδειξη LDW στην Οθόνη Πληροφοριών του Αυτοκινήτου και έναν βομβητή όταν το αυτοκίνητο αρχίζει να αφήνει την λωρίδα κυκλοφορίας του.

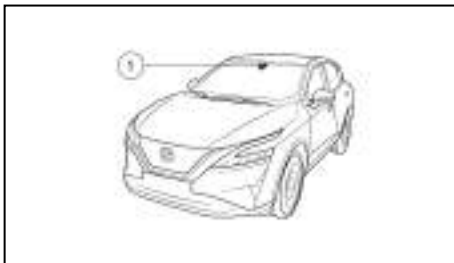

ΠΡΟΕΙΔΟΠΟΙΗΣΗ

Παρακάτω αναφέρονται οι περιορισμοί του συστήματος για το σύστημα της Προειδοποίησης Αλλαγής Λωρίδας (LDW). Εάν δεν χειριστείτε το αυτοκίνητο σύμφωνα με αυτούς τους περιορισμούς του συστήματος θα μπορούσε να προκληθεί σοβαρός τραυματισμός ή θάνατος.

- Το σύστημα LDW είναι μόνο μία μονάδα προειδοποίησης για να πληροφορήσει τον οδηγό ότι υπάρχει απότομη και σημαντική απόκλιση από την λωρίδα του. Δεν θα στρίψει το τιμόνι και δεν θα αποτρέψει την απώλεια ελέγχου του αυτοκινήτου. Είναι ευθύνη του οδηγού να μείνει σε επαγρύπνηση, να οδηγεί με ασφάλεια, να διατηρεί το αυτοκίνητο μέσα στην λωρίδα κίνησης και να διατηρεί πάντα τον έλεγχο του αυτοκινήτου του.

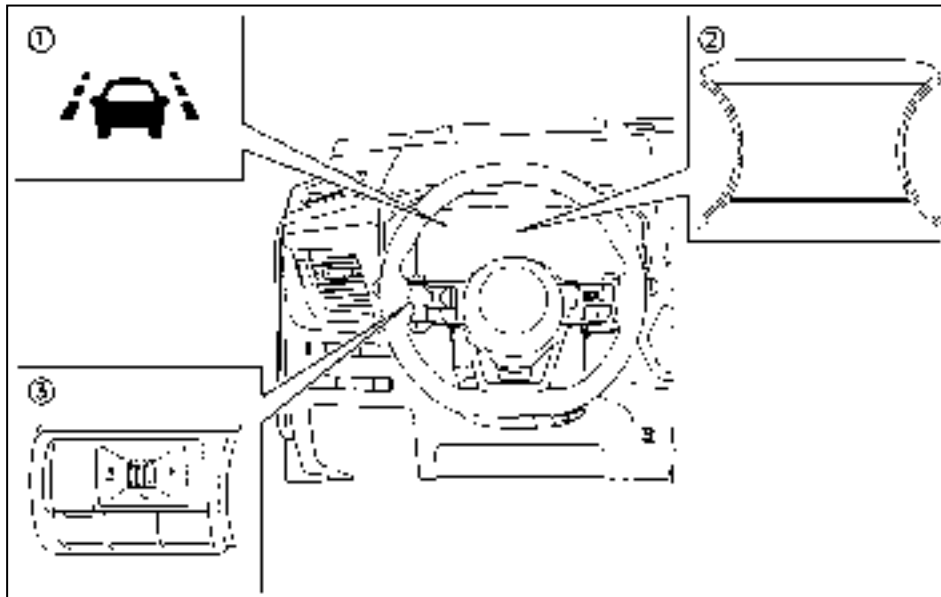

(1) Ένδειξη LDW (στην οθόνη πληροφοριών αυτοκινήτου)

(2) Οθόνη πληροφοριών αυτοκινήτου

(3) Χειριστήρια στο τιμόνι (αριστερή πλευρά)

ΛΕΙΤΟΥΡΓΙΑ ΤΟΥ ΣΥΣΤΗΜΑΤΟΣ LDW

Το σύστημα LDW παρέχει μία λειτουργία προειδοποίησης για την αλλαγή λωρίδας κυκλοφορίας όταν το αυτοκίνητο κινείται με ταχύτητες πάνω από τις ακόλουθες και μόνο όταν οι διαγραμμώσεις των λωρίδων είναι ευκρινείς.

- Για την Ευρώπη:

περίπου 60 χλμ/ώρα (37 MPH)

Ξεκίνημα και οδήγηση 65

- Εκτός Ευρώπης:

περίπου 70 χλμ/ώρα (45 MPH)

Όταν το αυτοκίνητο πλησιάζει είτε την αριστερή είτε την δεξιά λωρίδα πορείας, το σύστημα LDW θα ηχήσει ένα προειδοποιητικό βομβητή και η ένδειξη LDW θα αναβοσβήσει στην Οθόνη Πληροφοριών του Αυτοκινήτου για να προειδοποιήσει τον οδηγό.

Η προειδοποίηση αυτή θα σταματήσει όταν το αυτοκίνητο επιστρέψει στο εσωτερικό της λωρίδας κυκλοφορίας.

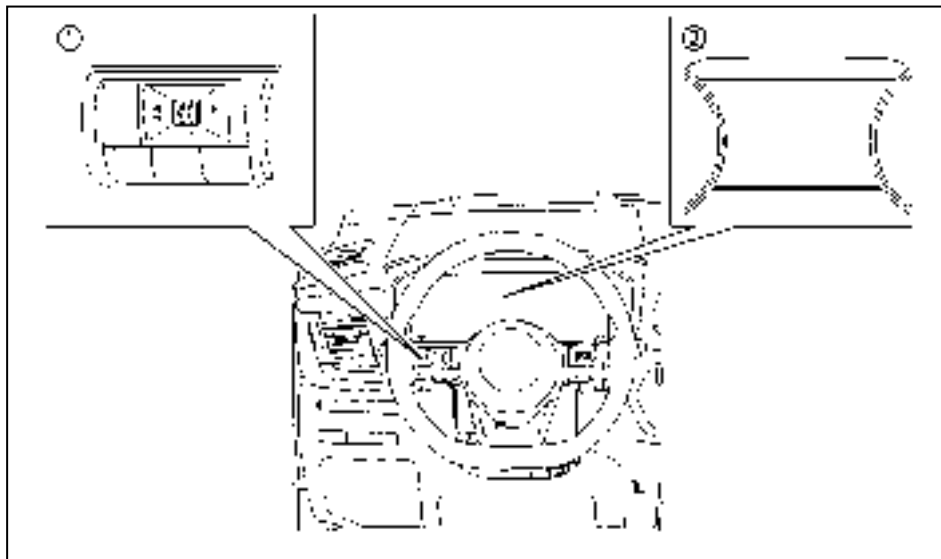

(1) Χειριστήρια στο τιμόνι (αριστερή πλευρά)

(2) Οθόνη πληροφοριών αυτοκινήτου

Ενεργοποιώντας και Απενεργοποιώντας το σύστημα LDW

Μπορείτε επίσης να κλείσετε ή να ανοίξετε το σύστημα LDW χρησιμοποιώντας το μενού ρυθμίσεων [Settings] στην Οθόνη Πληροφοριών του Αυτοκινήτου.

Για λεπτομέρειες δείτε το «Οθόνη Πληροφοριών Αυτοκινήτου» στο κεφάλαιο «2. Όργανα και χειρι-

στήρια».

1. Πατήστε το κουμπί ◀ ▶ έως ότου να εμφανιστεί [Settings] στην οθόνη πληροφοριών του αυτοκινήτου και μετά πατήστε το κουμπί κύλισης. Χρησιμοποιήστε το κουμπί κύλισης για να επιλέξετε το στοιχείο [Driver Assistance] (βοήθεια στον οδηγό).

2. Επιλέξτε το [Lane] (λωρίδα) και πατήστε το κουμπί κύλισης.

3. Επιλέξτε [Warning] (προειδοποίηση) και πατήστε ο κουμπί κύλισης.

ΣΗΜΕΙΩΣΗ

Εάν απενεργοποιήσετε το σύστημα LDW χρησιμοποιώντας το μενού ρυθμίσεων [Settings], το σύστημα θα παραμείνει κλειστό την επόμενη φορά που θα βάλετε μπροστά τον κινητήρα του αυτοκινήτου.

ΣΗΜΕΙΩΣΗ

Μπορείτε να ρυθμίσετε την ένταση της δόνησης του τιμονιού χρησιμοποιώντας την ρύθμιση [Vibration Level] (επίπεδο δόνησης) (όπου υπάρχει) στο μενού [Lane] (Λωρίδα) στην οθόνη πληροφοριών του αυτοκινήτου. Μπορεί να οριστεί σε [High] (υψηλό), [Medium] (μέτριο) ή [Low] (χαμηλό). Δείτε το «Lane (Λωρίδα)» στο κεφάλαιο «2. Όργανα και χειριστήρια».



ΠΡΟΕΙΔΟΠΟΙΗΣΗ

Παρακάτω αναφέρονται οι περιορισμοί του συστήματος για το σύστημα της Προειδοποίησης Αλλαγής Λωρίδας (LDW). Εάν δεν χειριστείτε το αυτοκίνητο σύμφωνα με αυτούς τους περιορισμούς του συστήματος θα μπορούσατε να προκληθεί σοβαρός τραυματισμός ή θάνατος.

- Το σύστημα δεν θα λειτουργήσει σε ταχύτητες κάτω από τα περίπου 60 χλμ/ώρα (για την Ευρώπη) ή τα 70 χλμ/ώρα (εκτός Ευρώπης) ή όταν δεν μπορεί να εντοπίσει την διαγράμμιση των λωρίδων κυκλοφορίας.
- Μην χρησιμοποιείτε το σύστημα LDW κάτω από τις ακόλουθες συνθήκες καθώς μπορεί να μην λειτουργήσει σωστά:
 - Όταν ο καιρός είναι κακός (βροχή, ομίχλη,

χιόνι κλπ).

- Όταν οδηγείτε σε δρόμους που γλιστρούν, όπως πάνω σε πάγο ή σε χιόνι.

- Όταν οδηγείτε σε δρόμους με πολλές στροφές ή ανομοιομορφους.

- Όταν η λωρίδα κυκλοφορίας στενεύει λόγω εργασιών στον δρόμο.

- Όταν οδηγείτε σε παρακάμψεις ή προσωρινές λωρίδες.

- Όταν οδηγείτε σε δρόμους όπου η λωρίδα κυκλοφορίας είναι πολύ στενή.

- Όταν οδηγείτε χωρίς τις κανονικές συνθήκες ελαστικών (για παράδειγμα, φθορά ελαστικών χαμηλή πίεση ελαστικών, τοποθέτηση ρεζέρβας, αλυσίδες χιονιού, τροχού που δεν είναι οι στάνταρ).

- Όταν το αυτοκίνητο είναι εξοπλισμένο με εξαρτήματα φρένων ή ανάρτηση που δεν είναι τα στάνταρ.

- Όταν ρυμουλκείτε τρέιλερ ή άλλο όχημα.

- Το σύστημα μπορεί να μην λειτουργήσει σωστά κάτω από τις ακόλουθες συνθήκες:

- Σε δρόμους όπου υπάρχουν πολλές παράλληλες γραμμές, όταν οι γραμμές των λωρίδων είναι ξεφτισμένες ή δεν είναι ξεκάθαρες, όταν οι γραμμές των λωρίδων είναι κίτρινες, όταν οι γραμμές των λωρίδων δεν είναι οι κανονικές ή είναι καλυμμένες με νερό, βρωμιά, χιόνι κλπ.

- Σε δρόμους όπου δεν είναι συνεχείς οι γραμμές των λωρίδων αλλά αυτές συνεχίζουν να

μπορούν να ανιχνευτούν.

- Σε δρόμους όπου υπάρχουν απότομες καμπύλες.
- Σε δρόμους όπου υπάρχουν αντικείμενα που δημιουργούν έντονη αντίθεση όπως σκιές, χιόνι, νερό, σημάδια τροχών, ραφές ή γραμμές που παραμένουν μετά από έργα στον δρόμο. (Το σύστημα LDW θα μπορούσε να ανιχνεύσει αυτά τα στοιχεία ως γραμμές λωρίδων).
- Σε δρόμους όπου οι γραμμές πορείας συμπίπτουν ή χωρίζουν.
- Όταν η κατεύθυνση κίνησης του οχήματος δεν ευθυγραμμίζεται με τις γραμμές των λωρίδων.
- Όταν κινήστε κοντά στο προπορευόμενο όχημα, πράγμα που εμποδίζει την ακτίνα ανίχνευσης της κάμερας εντοπισμού λωρίδας.
- Όταν βροχή, χιόνι, βρωμιά ή αντικείμενα είναι κολλημένα στο παρμπρίζ μπροστά μονάδα της κάμερας για την λωρίδα κυκλοφορίας.
- Όταν οι προβολείς δεν είναι έντονοι λόγω βρωμιάς στους φακούς ή λανθασμένης ρύθμισης δέσμης προβολέων.
- Όταν δυνατό φως μπάνει από την μονάδα της κάμερας για την λωρίδα κυκλοφορίας. (Για παράδειγμα, το φως πέφτει κατευθείαν πάνω στο εμπρός μέρος του αυτοκινήτου το ξημέρωμα ή το ηλιοβασίλεμα).
- Όταν υπάρξει απότομη αλλαγή στις συνθήκες φωτισμού. (Για παράδειγμα, όταν το αυτοκίνητο μπει ή βγει σε τούνελ ή κάτω από μία γέφυρα).

ΚΑΤΑΣΤΑΣΗ ΠΡΟΣΩΡΙΝΗΣ ΑΠΕΝΕΡΓΟΠΟΙΗΣΗΣ LDW

Εάν το αυτοκίνητο είναι παρκαρισμένο κάτω από τον ήλιο σε συνθήκες υψηλής θερμοκρασίας (πάνω από τους περίπου 40°C) και μετά το βάλετε μπροστά, το σύστημα LDW μπορεί να απενεργοποιηθεί αυτόματα και να εμφανιστεί το μήνυμα [Unavailable Camera Temperature High] (κάμερα μη διαθέσιμη υψηλή θερμοκρασία) στην Οθόνη Πληροφοριών του Αυτοκινήτου.

Όταν μειωθεί η εσωτερική θερμοκρασία, το σύστημα LDW θα επαναφέρει την λειτουργία του αυτόματα και η ένδειξη LDW θα σταματήσει να αναβοσβήνει.

Το σύστημα LDW δεν είναι σχεδιασμένο για να λειτουργήσει στις παρακάτω συνθήκες.

- Όταν έχετε ανάψει το φλας και κινήστε προς την κατεύθυνση της λωρίδας που δείχνει το φλας. (Το σύστημα LDW θα μπει και πάλι σε λειτουργία περίπου 2 δευτερόλεπτα μετά την στιγμή που θα σβήσετε το φλας).
- Όταν η ταχύτητα του αυτοκινήτου χαμηλώσει σε λιγότερα από τα περίπου 60 χλμ/ώρα (37 MPH) (για την Ευρώπη), ή τα 70 χλμ/ώρα (45 MPH) (εκτός Ευρώπης).

Όταν θα έχουν ολοκληρωθεί οι παραπάνω συνθήκες και πληρούνται οι συνθήκες λειτουργίας, το σύστημα LDW θα επανέλθει.

ΔΥΣΛΕΙΤΟΥΡΓΙΑ LDW

Όταν το σύστημα LDW δεν λειτουργεί σωστά, θα απενεργοποιηθεί αυτόματα και θα εμφανιστεί το μήνυμα [System Fault] (σφάλμα συστήματος) στην Οθόνη Πληροφοριών του Αυτοκινήτου. Εάν εμφανιστεί αυτό το μήνυμα, βγείτε από τον δρόμο σε ασφαλές σημείο, σβήστε και βάλτε πάλι μπροστά τον κινητήρα. Εάν το μήνυμα [System Fault] συνεχίσει να εμφανίζεται στην Οθόνη Πληροφοριών του Αυτοκινήτου, ζητήστε τον έλεγχο του συστήματος LDW από εξουσιοδοτημένο συνεργείο Nissan ή εξειδικευμένο συνεργείο.

ΣΥΝΤΗΡΗΣΗ ΤΗΣ ΚΑΜΕΡΑΣ ΠΟΛΛΑΠΛΗΣ ΑΝΙΧΝΕΥΣΗΣ

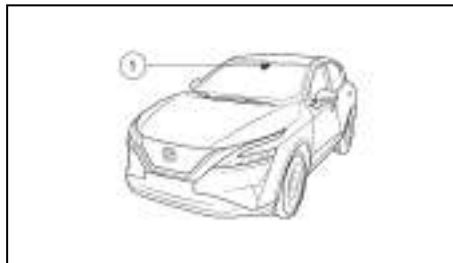

Η μονάδα της κάμερας (1) για το σύστημα LDW βρίσκεται μπροστά από τον εσωτερικό καθρέπτη. Για να διατηρήσετε την σωστή λειτουργία του συστήματος LDW και να συνεχιστεί η καλή λειτουργία του, βεβαιωθείτε ότι τηρείτε τα ακόλουθα:

- Διατηρείτε πάντα το παρμπρίζ καθαρό.

- Μην κολλάτε αυτοκόλλητα (ούτε από διαφανές υλικό) και μην τοποθετείτε αξεσουάρ κοντά στην μονάδα της κάμερας.

- Μην τοποθετείτε υλικά που κάνουν αντανάκλαση, όπως λευκό χαρτί ή καθρέπτης, στο ταμπλό των οργάνων. Η αντανάκλαση του φωτός του ήλιου μπορεί να επηρεάσει την ικανότητα ανίχνευσης της μονάδας της κάμερας.

- Μην χτυπάτε ή κάνετε ζημιά στις περιοχές γύρω από την μονάδα της κάμερας. Μην ακουμπάτε τον φακό της κάμερας ή βγάζετε την βίδα που βρίσκεται πάνω στην μονάδα της κάμερας. Εάν η κάμερα πάθει ζημιά λόγω ατυχήματος, αποτανθείτε σε εξουσιοδοτημένο συνεργείο Nissan ή εξειδικευμένο συνεργείο.

ΣΥΣΤΗΜΑ ΕΥΦΟΥΣ ΠΡΟΛΗΨΗΣ ΑΠΟΚΛΙΣΗΣ ΑΠΟ ΤΗΝ ΛΩΡΙΔΑ ΚΥΚΛΟΦΟΡΙΑΣ (ILI) (όπου υπάρχει)

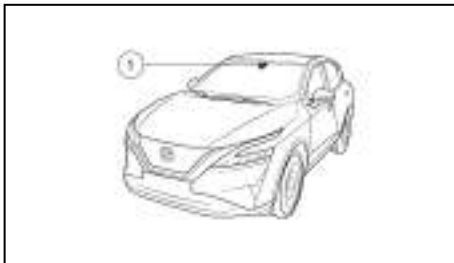

ΣΗΜΕΙΩΣΗ

Εάν το αυτοκίνητό σας διαθέτει Ευφυές Cruise Control (ICC) ή Υποβοήθηση ProPILOT, δείτε το σχετικό κεφάλαιο παρακάτω σε αυτό το βιβλίο για να βρείτε τις πληροφορίες σχετικά με την Ευφυή Παρέμβαση Λωρίδας (ILI).

- **ICC:** Δείτε το «Ευφυές Cruise Control (ICC) και Υποβοήθηση Τιμονιού (όπου υπάρχει) (στα μοντέλα με μηχανικό σαζμάν)» παρακάτω σε αυτό το κεφάλαιο.
- **Υποβοήθηση ProPILOT:** Δείτε το «Υποβοήθηση ProPILOT (όπου υπάρχει)» παρακάτω σε αυτό το κεφάλαιο.



ΠΡΟΕΙΔΟΠΟΙΗΣΗ

Εάν δεν ακολουθήσετε τις προειδοποιήσεις και οδηγίες για την σωστή χρήση του συστήματος Ευφυούς Πρόληψης Απόκλισης από την Λωρίδα

Κυκλοφορίας θα μπορούσε να προκληθεί σοβαρός τραυματισμός ή θάνατος.

- Το Σύστημα Ευφυούς Πρόληψης Απόκλισης από την Λωρίδα Κυκλοφορίας δεν θα στρίψει το αυτοκίνητο ή θα αποτρέψει την απώλεια του ελέγχου. Είναι ευθύνη του οδηγού να παραμείνει σε εγρήγορση, να οδηγεί με ασφάλεια, να διατηρεί το αυτοκίνητο στην λωρίδα κίνησής του και να έχει πάντα τον έλεγχο του οχήματός του.
- Το Σύστημα Ευφυούς Πρόληψης Απόκλισης από την Λωρίδα Κυκλοφορίας κατά κύριο λόγο προορίζεται για χρήση σε καλά δομημένους αυτοκινητόδρομους ή δρόμους ταχείας κυκλοφορίας. Μπορεί να μην εντοπίσει την διαγράμμιση των λωρίδων σε συγκεκριμένους δρόμους, σε συγκεκριμένο καιρό ή συνθήκες οδήγησης.

Το Σύστημα Ευφυούς Πρόληψης Απόκλισης από την Λωρίδα Κυκλοφορίας θα πρέπει να ενεργοποιείται με τον διακόπτη ILI (όπου υπάρχει) ή τον διακόπτη της Ασπίδας Ασφαλείας (όπου υπάρχει), κάθε φορά που βάζετε τον διακόπτη της μίζας στην θέση ON.

Το Σύστημα Ευφυούς Πρόληψης Απόκλισης από την Λωρίδα Κυκλοφορίας θα λειτουργήσει μόνο όταν οι διαγραμμίσεις των λωρίδων κυκλοφορίας είναι καθαρά ορατές στον δρόμο και όταν η ταχύτητα του αυτοκινήτου είναι πάνω από:

- Για την Ευρώπη:
τα περίπου 60 χλμ/ώρα (37 MPH)

- Εκτός Ευρώπης:

τα περίπου 70 χλμ/ώρα (45 MPH).

Το σύστημα Σύστημα Ευφυούς Πρόληψης Απόκλισης από την Λωρίδα Κυκλοφορίας προειδοποιεί τον οδηγό όταν το αυτοκίνητο έχει αφήσει το κέντρο της λωρίδας κυκλοφορίας, με ένα ενδεικτικό φως ILI στην Οθόνη Πληροφοριών του Αυτοκινήτου και δόνηση του τιμονιού. Το Σύστημα Ευφυούς Πρόληψης Απόκλισης από την Λωρίδα Κυκλοφορίας θα βοηθήσει τον οδηγό να επιστρέψει στο κέντρο της λωρίδας κυκλοφορίας εφαρμόζοντας τα φρένα στους αριστερούς ή τους δεξιούς τροχούς μεμονωμένα (για μία σύντομη χρονική περίοδο).

Το Σύστημα Ευφυούς Πρόληψης Απόκλισης από την Λωρίδα Κυκλοφορίας παρακολουθεί τις διαγραμμίσεις στην λωρίδα κυκλοφορίας που κινήστε χρησιμοποιώντας την κάμερα (1) που βρίσκεται πάνω από τον εσωτερικό καθρέπτη.

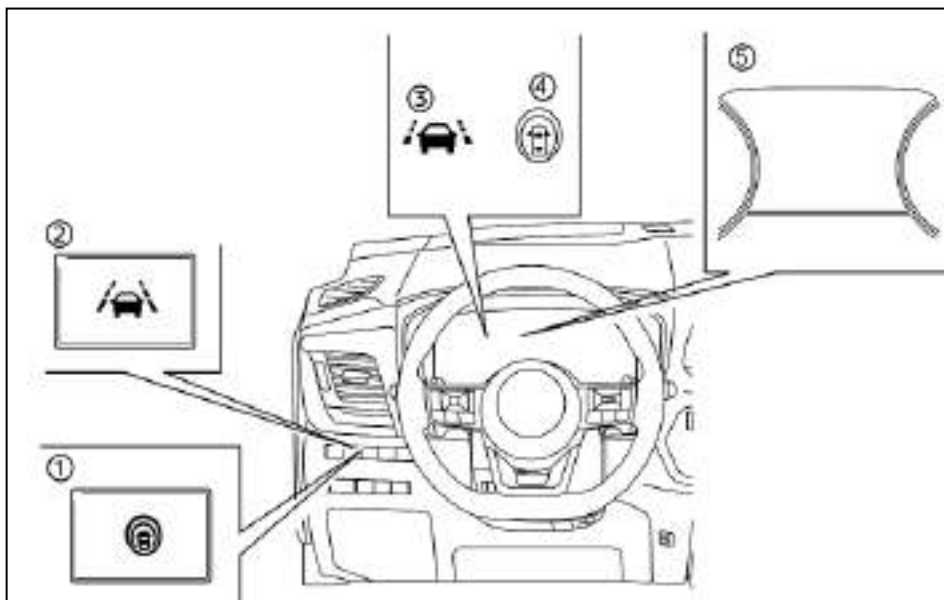

1. Διακόπτης Ασπίδας Ασφαλείας (όπου υπάρχει)
2. Διακόπτης ILI (όπου υπάρχει)
3. Ένδειξη ILI (στην οθόνη πληροφοριών αυτοκινήτου)
4. Ένδειξη Ασπίδας Ασφαλείας (στην οθόνη πληροφοριών αυτοκινήτου)
5. Οθόνη πληροφοριών αυτοκινήτου

ΛΕΙΤΟΥΡΓΙΑ ΤΟΥ ΣΥΣΤΗΜΑΤΟΣ ΠΡΟΛΗΨΗΣ ΑΠΟΚΛΙΣΗΣ ΑΠΟ ΤΗΝ ΛΩΡΙΔΑ ΚΥΚΛΟΦΟΡΙΑΣ

Το Σύστημα Ευφυούς Πρόληψης Απόκλισης από την Λωρίδα Κυκλοφορίας λειτουργεί σε ταχύτητα πάνω από:

- Για την Ευρώπη:
60 χλμ/ώρα (37 MPH)
- Εκτός Ευρώπης:
70 χλμ/ώρα (45 MPH).

Όταν το αυτοκίνητο πλησιάσει είτε την αριστερή είτε την δεξιά πλευρά της λωρίδας κυκλοφορίας, θα δονηθεί το τιμόνι και το ενδεικτικό φως του Συστήματος Ευφυούς Πρόληψης Απόκλισης από την Λωρίδα Κυκλοφορίας (κίτρινο) θα αναβοσβήσει στην Οθόνη Πληροφοριών του Αυτοκινήτου για να ειδοποιήσει τον οδηγό. Στην συνέχεια το Σύστημα Ευφυούς Πρόληψης Απόκλισης από την Λωρίδα Κυκλοφορίας θα εφαρμόσει αυτόματα τα φρένα για μία σύντομη περίοδο για να βοηθήσει τον οδηγό να επανέλθει στο κέντρο της λωρίδας κυκλοφορίας.

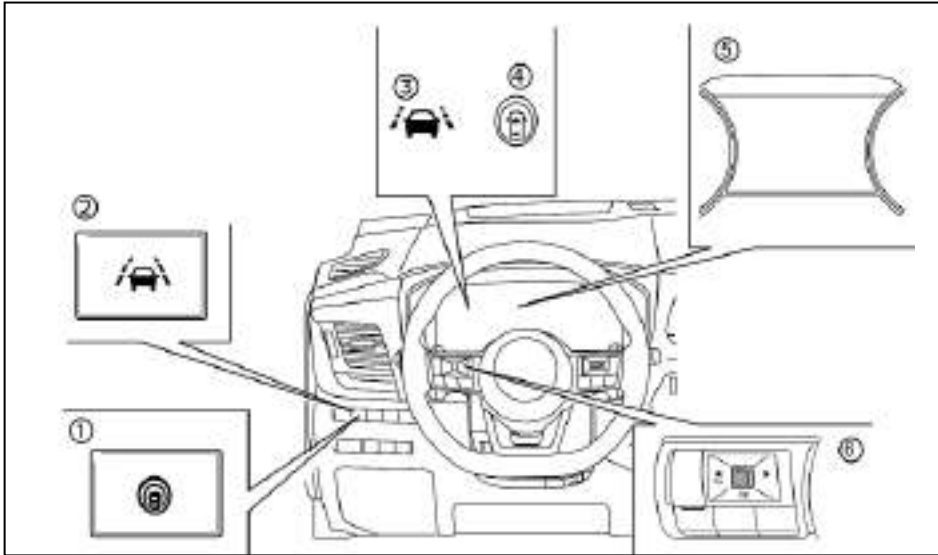

ΕΝΕΡΓΟΠΟΙΗΣΗ / ΑΠΕΝΕΡΓΟΠΟΙΗΣΗ ΤΗΣ ΠΡΟΛΗΨΗΣ ΑΠΟΚΛΙΣΗΣ ΑΠΟ ΤΗΝ ΛΩΡΙΔΑ ΚΥΚΛΟΦΟΡΙΑΣ

1. Διακόπτης Ασπίδας Ασφαλείας (όπου υπάρχει)
2. Διακόπτης ILI (όπου υπάρχει)
3. Ενδεικτικό φως ILI (στην οθόνη πληροφοριών αυτοκινήτου)
4. Ένδειξη Ασπίδας Ασφαλείας (στην οθόνη πληροφοριών αυτοκινήτου)
5. Οθόνη πληροφοριών αυτοκινήτου
6. Χειριστήρια στο τιμόνι (αριστερή πλευρά)

Για μοντέλα εξοπλισμένα με διακόπτη ILI: Για να ενεργοποιήσετε το σύστημα Πρόληψης Απόκλισης από την Λωρίδα Κυκλοφορίας, πατήστε τον διακόπτη ILI (στο ταμπλό), αφού βάλετε μπροστά τον κινητήρα. Για τα μοντέλα εξοπλισμένα με διακόπτη Ασπίδας Ασφαλείας: Για να ενεργοποιήσετε το σύστημα Πρόληψης Απόκλισης από την Λωρίδα Κυκλοφορίας όταν η ρύθμιση ILI έχει ενεργοποιηθεί στο μενού Βοήθειας στον Οδηγό [Driver Assistance] στην οθόνη πληροφοριών αυτοκινήτου, πατήστε τον διακόπτη της Ασπίδας Ασφαλείας στο ταμπλό, αφού βάλετε μπροστά τον κινητήρα.

ΣΗΜΕΙΩΣΗ

Για μοντέλα εξοπλισμένα με Ασπίδα Ασφαλείας: Η ρύθμιση ILI θα πρέπει να είναι ενεργοποιημένη στο μενού Βοήθειας στον Οδηγό [Driver Assistance] στη οθόνη πληροφοριών αυτοκινήτου πριν να μπορέσετε να ενεργοποιήσετε το σύστημα ILI.

Για μοντέλα εξοπλισμένα με διακόπτη ILI, η ένδειξη ILI θα εμφανιστεί στην οθόνη πληροφοριών αυτοκινήτου. Πατήστε πάλι τον διακόπτη ILI για να σβήσετε το σύστημα ILI. Η ένδειξη ILI στην οθόνη πληροφοριών αυτοκινήτου θα σβήσει.

Για μοντέλα εξοπλισμένα με διακόπτη Ασπίδας Ασφαλείας, όταν η ρύθμιση ILI είναι ενεργοποιημένη στο μενού Βοήθειας στον Οδηγό [Driver Assistance] στην οθόνη πληροφοριών του αυτοκινήτου, θα εμφανιστεί η ένδειξη της Ασπίδας Ασφαλείας στην οθόνη πληροφοριών αυτοκινήτου. Πατήστε πάλι τον διακόπτη της Ασπίδας Ασφαλείας για να σβήσετε το σύστημα ILI ή απενεργοποιήστε την ρύθμιση ILI στο μενού [Driver Assistance]. Η ένδειξη της Ασπίδας Ασφαλείας στην οθόνη πληροφοριών του αυτοκινήτου θα σβήσει.

Για μοντέλα εξοπλισμένα με διακόπτη Ασπίδας Ασφαλείας, για να ενεργοποιήσετε / απενεργοποιήσετε το σύστημα ILI:

1. Πατήστε το κουμπί ◀ ▶ στο τιμόνι έως ότου να εμφανιστεί [Settings] (ρυθμίσεις) στην οθόνη πληροφοριών αυτοκινήτου και μετά πατήστε το κουμπί κύλισης. Χρησιμοποιήστε το κουμπί κύλισης για να επιλέξετε [Driver Assistance] (βοήθεια στον οδηγό). Μετά πατήστε το κουμπί κύλισης.
2. Επιλέξτε [Lane] (λωρίδα) και πατήστε το κουμπί κύλισης.
3. Επιλέξτε [Intervention] (παρέμβαση) και πατήστε το κουμπί κύλισης.

4. Πατήστε τον διακόπτη της Ασπίδας Ασφαλείας για να ανοίξετε και να κλείσετε το σύστημα.

ΠΕΡΙΟΡΙΣΜΟΙ ΤΟΥ ΣΥΣΤΗΜΑΤΟΣ ΕΥΦΥΟΥΣ ΠΡΟΛΗΨΗΣ ΑΠΟΚΛΙΣΗΣ ΑΠΟ ΤΗΝ ΛΩΡΙΔΑ ΚΥΚΛΟΦΟΡΙΑΣ



ΠΡΟΕΙΔΟΠΟΙΗΣΗ

Παρακάτω είναι οι περιορισμοί του συστήματος για την Ευφυή Πρόληψη Απόκλισης από την Λωρίδα Κυκλοφορίας. Εάν δεν χρησιμοποιήσετε το αυτοκίνητο σύμφωνα με τους περιορισμούς αυτού του συστήματος θα μπορούσε να προκληθεί σοβαρός τραυματισμός ή θάνατος.

- Το σύστημα Ευφυούς Πρόληψης Απόκλισης από την Λωρίδα Κυκλοφορίας μπορεί να ενεργοποιηθεί εάν αλλάξετε λωρίδες χωρίς προηγουμένως να ενεργοποιήσετε το φλας ή, για παράδειγμα, εάν μία ζώνη κατασκευής κατευθύνει την κίνηση κατά μήκος της διαγράμμισης της λωρίδας. Εάν συμβεί αυτό μπορεί να χρειαστεί να εφαρμόσετε διορθωτική στροφή του τιμονιού για να ολοκληρώσετε την αλλαγή λωρίδας.
- Επειδή το σύστημα Ευφυούς Πρόληψης Απόκλισης από την Λωρίδα Κυκλοφορίας μπορεί να μην ενεργοποιηθεί σε συνθήκες δρόμου, καιρού ή διαγράμμισης λωρίδων που περιγράφονται σε αυτό το κεφάλαιο, μπορεί να μην ενεργοποιηθεί κάθε φορά που το αυτοκίνητό σας αρχίζει να φεύγει από την λωρίδα κυκλοφορίας του και να χρειαστεί να εφαρμόσετε διορθωτική στροφή του τιμονιού.

- Το σύστημα Ευφυούς Πρόληψης Απόκλισης από την Λωρίδα Κυκλοφορίας δεν θα λειτουργήσει σε ταχύτητες κάτω από τα περίπου 60 χλμ/ώρα (37 MPH) για την Ευρώπη ή τα 70 χλμ/ώρα (45 MPH) εκτός Ευρώπης.
- Μην χρησιμοποιείτε το σύστημα ILI κάτω από τις ακόλουθες συνθήκες, καθώς μπορεί να μην λειτουργήσει κανονικά:
 - Όταν ο καιρός δεν είναι καλός (βροχή, ομίχλη, χιόνι κλπ).
 - Όταν οδηγείτε σε δρόμους που γλιστρούν, όπως πάνω σε πάγο ή χιόνι.
 - Όταν οδηγείτε σε δρόμους με διαδοχικές στροφές ή που δεν είναι ομαλοί.
 - Όταν υπάρχει κλείσιμο της λωρίδας λόγω έργων στον δρόμο.
 - Όταν οδηγείτε σε μία παράκαμψη ή προσωρινή λωρίδα.
 - Όταν οδηγείτε σε δρόμους όπου το πλάτος της λωρίδας είναι πολύ στενό.
 - Όταν οδηγείτε χωρίς τα κανονικά ελαστικά (για παράδειγμα φθαρμένα ελαστικά, χαμηλή πίεση ελαστικού, τοποθέτηση ρεζέρβας, αλυσίδες στα λάστιχα, μη στάνταρ τροχοί).
 - Όταν το αυτοκίνητο είναι εξοπλισμένο με ανταλλακτικά φρένων ή ανάρτησης που δεν είναι τα στάνταρ.
 - Σε δρόμους όπου υπάρχουν πολλαπλές παράλληλες διαγραμμίσεις των λωρίδων, που οι διαγραμμίσεις των λωρίδων έχουν ξεθωριάσει ή δεν είναι καθαρά βαμμένες, σε διαγραμμίσεις που δεν είναι οι στάνταρ ή που είναι καλυμμένες με νερό, βρωμιά, χιόνι κλπ.

- Σε δρόμους που συνεχίζουν να εντοπίζονται οι μη συνεχιζόμενες διαγραμμίσεις των λωρίδων.

- Σε δρόμους με απότομες στροφές.

- Σε δρόμους που υπάρχουν αντικείμενα που κάνουν έντονη αντίθεση όπως σκιάς, χιόνι, νερό, αυλακίες τροχών, συναρμογές ή γραμμές που παραμένουν μετά από επισκευές των δρόμων. (Το σύστημα Ευφυούς Πρόληψης Απόκλισης από την Λωρίδα Κυκλοφορίας θα μπορούσε να εντοπίσει αυτά τα στοιχεία ως διαγραμμίσεις λωρίδων).

- Σε δρόμους όπου η λωρίδα κίνησης τέμνεται ή διαχωρίζεται.

- Όταν η κατεύθυνση κίνησης του αυτοκινήτου δεν ευθυγραμμίζεται με την διαγράμμιση της λωρίδας.

- Όταν κινήστε πολύ κοντά στο προπορευόμενο όχημα που εμποδίζει την κλίμακα ανίχνευσης της μονάδας της κάμερας της λωρίδας.

- Όταν βροχή, χιόνι, βρωμιά ή αντικείμενα κολλάνε στο παρμπρίζ μπροστά από την μονάδα της κάμερας της λωρίδας.

- Όταν οι προβολείς δεν είναι φωτεινοί λόγω βρωμιάς στους φακούς ή όταν η ρύθμιση δεν είναι σωστή.

- Όταν ισχυρό φως μπαίνει στην μονάδα της κάμερας της λωρίδας. (Για παράδειγμα, το φως χτυπάει κατευθείαν στο μπροστά μέρος του αυτοκινήτου στην ανατολή του ήλιου ή το ηλιοβασίλεμα.)

- Όταν υπάρξει ξαφνική αλλαγή στην ένταση του φωτός. (Για παράδειγμα όταν το αυτοκίνητο μπει ή βγει από τούνελ ή κάτω από μία γέφυρα.)

- Ο υπερβολικός θόρυβος θα παρεμβληθεί στον ήχο του προειδοποιητικού βομβητή και ο βομβητής μπορεί να μην ακουστεί.

- Όταν υπερβείτε την ικανότητα φορτίου του αυτοκινήτου.

- Όταν ρυμουλκείτε τρέιλερ ή άλλο αυτοκίνητο.

ΣΗΜΕΙΩΣΗ:

Όταν λειτουργεί το σύστημα Ευφυούς Πρόληψης Απόκλισης από την Λωρίδα Κυκλοφορίας μπορεί να ακούσετε τον θόρυβο από την λειτουργία των φρένων. Αυτό είναι φυσιολογικό και δείχνει ότι το σύστημα Ευφυούς Πρόληψης Απόκλισης από την Λωρίδα Κυκλοφορίας λειτουργεί κανονικά.

ΣΥΣΤΗΜΑ ΕΥΦΟΥΣ ΠΡΟΛΗΨΗΣ

ΑΠΟΚΛΙΣΗΣ ΑΠΟ ΤΗΝ ΛΩΡΙΔΑ

ΚΥΚΛΟΦΟΡΙΑΣ ΠΡΟΣΩΡΙΝΑ ΜΗ ΔΙΑΘΕΣΙΜΟ

Συνθήκη Α:

Η προειδοποίηση και οι λειτουργίες υποβοήθησης του συστήματος Ευφυούς Πρόληψης Απόκλισης από την Λωρίδα Κυκλοφορίας δεν είναι σχεδιασμένες να δουλέψουν στις ακόλουθες συνθήκες:

- Όταν έχετε σε λειτουργία τα φλας για την αλλαγή λωρίδας και αλλάζετε λωρίδα στην κατεύθυνση που ανάβει το φλας. (Το σύστημα Ευφυούς Πρόληψης Απόκλισης από την Λωρίδα Κυκλοφορίας θα απενεργοποιηθεί για περίπου 2 δευτερόλεπτα από την στιγμή που σβήσει το φλας.)

- Όταν η ταχύτητα του αυτοκινήτου χαμηλώσει κάτω από τα περίπου 60 χλμ/ώρα (37 MPH) για την Ευρώπη ή τα 70 χλμ/ώρα (45 MPH) εκτός Ευρώπης.

Αφού σταματήσουν οι παραπάνω συνθήκες και πληρούνται πλέον οι συνθήκες λειτουργίας θα επανέλθουν οι λειτουργίες προειδοποίησης και βοήθειας.

Συνθήκη Β:

Η λειτουργία βοήθειας του συστήματος Ευφυούς Πρόληψης Απόκλισης από την Λωρίδα Κυκλοφορίας δεν είναι σχεδιασμένο να λειτουργεί κάτω από τις εξής συνθήκες (η προειδοποίηση συνεχίζει να δουλεύει):

- Όταν πατάτε το πεντάλ του φρένου.
- Όταν γυρίζετε το τιμόνι όσο χρειάζεται για να αλλάξει λωρίδα το αυτοκίνητο.
- Όταν επιταχύνετε το αυτοκίνητο στην διάρκεια λειτουργίας του συστήματος Ευφυούς Πρόληψης Απόκλισης από την Λωρίδα Κυκλοφορίας.
- Όταν λειτουργούν τα αλάρι.
- Όταν οδηγείτε σε δρόμους με στροφές σε υψηλές ταχύτητες.

Αφού σταματήσουν οι παραπάνω συνθήκες και πληρούνται πλέον οι συνθήκες λειτουργίας θα επανέλθει και η εφαρμογή των φρένων του συστήματος Ευφυούς Πρόληψης Απόκλισης από την Λωρίδα Κυκλοφορίας.

Συνθήκη Γ:

Εάν εμφανιστεί το παρακάτω μήνυμα στην Οθόνη Πληροφοριών του Αυτοκινήτου, θα ηχησει ένας βομβητής και το σύστημα Ευφυούς Πρόληψης Απόκλισης από την Λωρίδα Κυκλοφορίας θα απενεργο-

ποιηθεί αυτόματα.

- [Unavailable Slippery Road] (μη διαθέσιμο δρόμος που γλιστρά):

Όταν λειτουργεί το ESP (εκτός από το Σύστημα Ελέγχου Πρόσφυσης (TCS)) ή το ABS.

- [Currently not available] (προς το παρόν μη διαθέσιμο):

Όταν το σύστημα ESP είναι απενεργοποιημένο

Όταν έχει επιλεγεί η λειτουργία [SNOW] ή [OFF-ROAD] (μοντέλα 4WD χωρίς ELA

Όταν οι παραπάνω συνθήκες δεν υπάρχουν πλέον, απενεργοποιήστε το σύστημα Ευφυούς Παρέμβασης Λωρίδας (LI). Πατήστε πάλι τον διακόπτη LI για να ενεργοποιήσετε και πάλι το σύστημα Ευφυούς Παρέμβασης Λωρίδας (LI).

Κατάσταση προσωρινής απενεργοποίησης λόγω υψηλής θερμοκρασίας:

Εάν το αυτοκίνητο είναι παρκαρισμένο κατευθείαν στον ήλιο και σε συνθήκες υψηλής θερμοκρασίας (πάνω από τους περίπου 400C (1040F)) και μετά ενεργοποιήσετε το σύστημα Ευφυούς Παρέμβασης Λωρίδας (LI), το σύστημα Ευφυούς Παρέμβασης Λωρίδας (LI) μπορεί να απενεργοποιηθεί αυτόματα και το ακόλουθο μήνυμα θα εμφανιστεί στην Οθόνη Πληροφοριών του Αυτοκινήτου: [Unavailable Camera Temperature High] (κάμερα μη διαθέσιμη υψηλή θερμοκρασία): και θα ηχησει ένας βομβητής.

ΔΥΣΛΕΙΤΟΥΡΓΙΑ ΤΟΥ ΣΥΣΤΗΜΑΤΟΣ

Όταν υπάρχει δυσλειτουργία στο σύστημα I/LI αυτό θα ακυρωθεί αυτόματα. Το ενδεικτικό I/LI (πορτοκαλί) θα ανάψει, θα ηχήσει ένας βομβητής και θα εμφανιστεί το μήνυμα [System fault] (σφάλμα συστήματος) στην Οθόνη Πληροφοριών του Αυτοκινήτου. Εάν εμφανιστεί το μήνυμα [System Fault] (σφάλμα συστήματος) στην Οθόνη Πληροφοριών του Αυτοκινήτου, βγείτε από τον δρόμο σε ασφαλές σημείο, σβήστε και βάλτε πάλι μπροστά τον κινητήρα. Εάν το μήνυμα [System fault] συνεχίσει να εμφανίζεται στην Οθόνη Πληροφοριών Αυτοκινήτου, ζητήστε τον έλεγχο του συστήματος I/LI από ένα εξουσιοδοτημένο συνεργείο NISSAN ή εξειδικευμένο συνεργείο.

ΣΥΝΤΗΡΗΣΗ ΗΣ ΚΑΜΕΡΑΣ ΠΟΛΛΑΠΛΩΝ ΑΙΣΘΗΤΗΡΩΝ

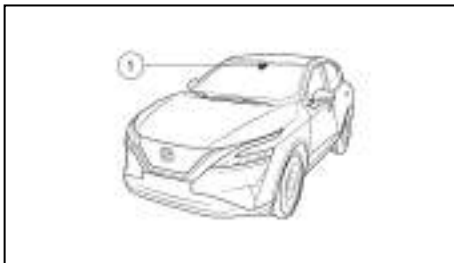

Η μονάδα της κάμερας (1) για την λωρίδα κυκλοφορίας για το σύστημα Ευφυούς Πρόληψης Απόκλισης από την Λωρίδα Κυκλοφορίας βρίσκεται πάνω από τον εσωτερικό καθρέπτη. Για να διατηρήσετε την σωστή λειτουργία του συστήματος Ευφυούς

74 Ξεκίνηση και οδήγηση

Πρόληψης Απόκλισης από την Λωρίδα Κυκλοφορίας και να αποφύγετε δυσλειτουργία του, βεβαιωθείτε ότι τηρείτε τα ακόλουθα:

- Διατηρείτε πάντα το παρμπρίζ καθαρό.
- Μην κολλάτε αυτοκόλλητα (ούτε από διαφανές υλικό) και μην τοποθετείτε αξεσουάρ κοντά στην μονάδα της κάμερας.
- Μην τοποθετείτε υλικά που κάνουν αντανάκλαση, όπως λευκό χαρτί ή καθρέπτης, στο ταμπλό των οργάνων. Η αντανάκλαση του φωτός του ήλιου μπορεί να επηρεάσει την ικανότητα αντίχρευσης της μονάδας της κάμερας.
- Μην χτυπάτε ή κάνετε ζημιά στις περιοχές γύρω από την μονάδα της κάμερας. Μην ακουμπάτε τον φακό της κάμερας ή βγάζετε την βίδα που βρίσκεται πάνω στην μονάδα της κάμερας. Εάν η κάμερα πάθει ζημιά λόγω ατυχήματος, αποτανθείτε σε εξουσιοδοτημένο συνεργείο NISSAN ή εξειδικευμένο συνεργείο

ΣΥΣΤΗΜΑ ΥΠΟΒΟΗΘΗΣΗΣ ΛΩΡΙΔΑΣ ΑΝΑΓΚΗΣ (ELA)

(όπου υπάρχει)

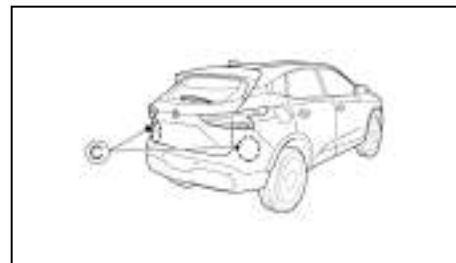
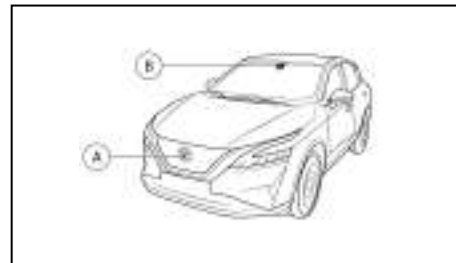

ΠΡΟΕΙΔΟΠΟΙΗΣΗ

Εάν δεν ακολουθήσετε τις προειδοποιήσεις και οδηγίες για την σωστή χρήση του συστήματος Υποβοήθησης Λωρίδας Ανάγκης (ELA) θα μπορούσε να προκληθεί σοβαρός τραυματισμός ή θάνατος.

- Το Σύστημα ELA δεν θα στρίψει το αυτοκίνητο ή θα αποτρέψει την απώλεια του ελέγχου. Είναι ευθύνη του οδηγού να παραμείνει σε εγρήγορση, να οδηγεί με ασφάλεια, να δια

τηρεί το αυτοκίνητο στην λωρίδα κίνησής του και να έχει πάντα τον έλεγχο του οχήματός του.

- Το Σύστημα ELA προορίζεται να δουλεύει σε όλους τους δρόμους με κατά ορισμένες διαγραμμώσεις ή άκρα του δρόμου, αλλά μπορεί να εντοπίσει το άκρο του δρόμου ή τις διαγραμμώσεις των λωρίδων σε συγκεκριμένες συνθήκες δρόμου, καιρού ή οδήγησης.
- Υπάρχει ένας περιορισμός στην ικανότητα εντοπισμού των ραντάρ και της κάμερας. Δεν θα εντοπιστεί κάθε κινούμενο αντικείμενο ή όχημα. Να βασίζεστε πάντα στους δικούς σας χειρισμούς για την αποφυγή ατυχημάτων.

Το Σύστημα ELA θα ενεργοποιείται αυτόματα κάθε φορά που βάζετε μπροστά τον κινητήρα.

Η ευαισθησία του συστήματος ELA μπορεί να ρυθμιστεί και η ρύθμιση αυτή διατηρείται έως ότου να την αλλάξει πάλι ο οδηγός.

Το Σύστημα ELA χρησιμοποιεί μία κάμερα πολλαπλών αισθητήρων (B) που βρίσκεται πάνω από τον εσωτερικό καθρέπτη και παρακολουθεί τις διαγραμμώσεις της λωρίδας κίνησης και εντοπίζει άλλα οχήματα. Το σύστημα ELA χρησιμοποιεί επίσης αισθητήρες ραντάρ (A) που βρίσκονται στο μπροστά μέρος του αυτοκινήτου και (C) που βρίσκονται κοντά στους πίσω προφυλακτήρες για να εντοπίσει άλλα οχήματα.

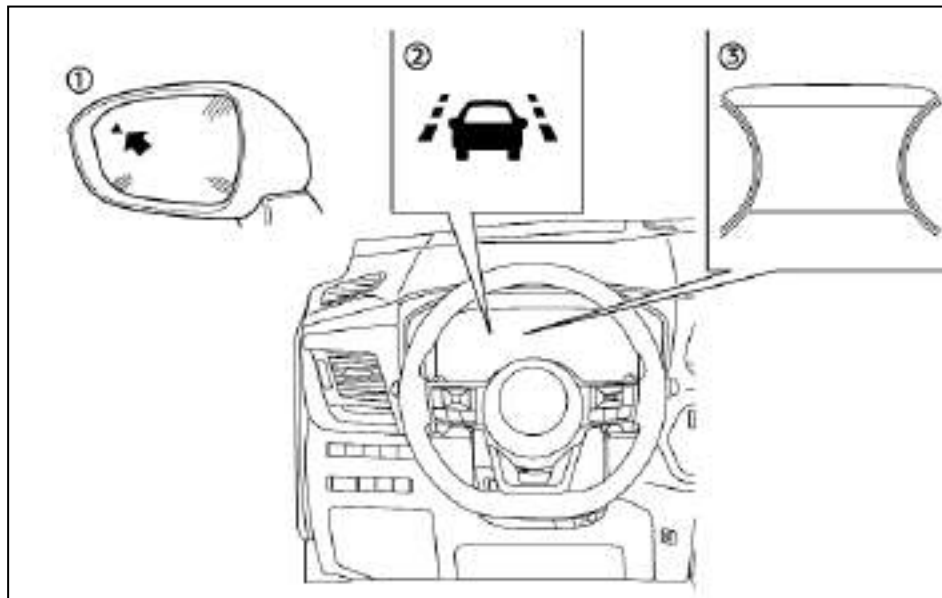

(1) Πλευρικό ενδεικτικό φως

(2) Ένδειξη ELA (στην οθόνη πληροφοριών αυτοκινήτου)

(3) Οθόνη πληροφοριών αυτοκινήτου

ΛΕΙΤΟΥΡΓΙΑ ΤΟΥ ΣΥΣΤΗΜΑΤΟΣ ELA

Το Σύστημα ELA θα λειτουργήσει όταν το αυτοκίνη-

το κινείται στις ακόλουθες ταχύτητες και πάνω και μόνο όταν οι διαγραμμώσεις των λωρίδων ή το άκρο του δρόμου είναι εμφανών ορατά πάνω στον δρόμο:

- Για την Ευρώπη:
περίπου 60 χλμ/ώρα (37 MPH)
- Εκτός Ευρώπης:

περίπου 70 χλμ/ώρα (45 MPH).

Το σύστημα ELA προειδοποιεί τον οδηγό όταν το αυτοκίνητο πλησιάζει το άκρο του δρόμου ή την συνεχόμενη λευκή γραμμή, με μία ένδειξη στην οθόνη πληροφοριών του αυτοκινήτου και δόνηση στο τιμόνι. Το σύστημα βοηθάει τον οδηγό να επαναφέρει το αυτοκίνητο στο οδόστρωμα εφαρμόζοντας τα φρένα στους αριστερούς ή τους δεξιούς τροχούς ξεχωριστά (για μία σύντομη χρονική περίοδο) στις ακόλουθες περιστάσεις:

- Το αυτοκίνητο πλησιάζει το άκρο του δρόμου, για παράδειγμα προς το ρείθρο ή το πεζοδρόμιο.
- Το αυτοκίνητο πλησιάζει μία συνεχόμενη γραμμή σε διαγράμμιση μονής λωρίδας κυκλοφορίας.
- Στις διπλάνες λωρίδες έρχονται αντιθέτως κινούμενα οχήματα.
- Κάνετε προσπέραση οχημάτων στις διπλάνες λωρίδες. Θα αναβοσβήσει και το πλευρικό φλας.
- Το σύστημα I/L (Πρόληψης Απόκλισης από την Λωρίδα Κυκλοφορίας) μπορεί να ενεργοποιηθεί για να παρέχει βοήθεια σε λωρίδες σε αυτοκινητόδρομο / διπλό οδόστρωμα.

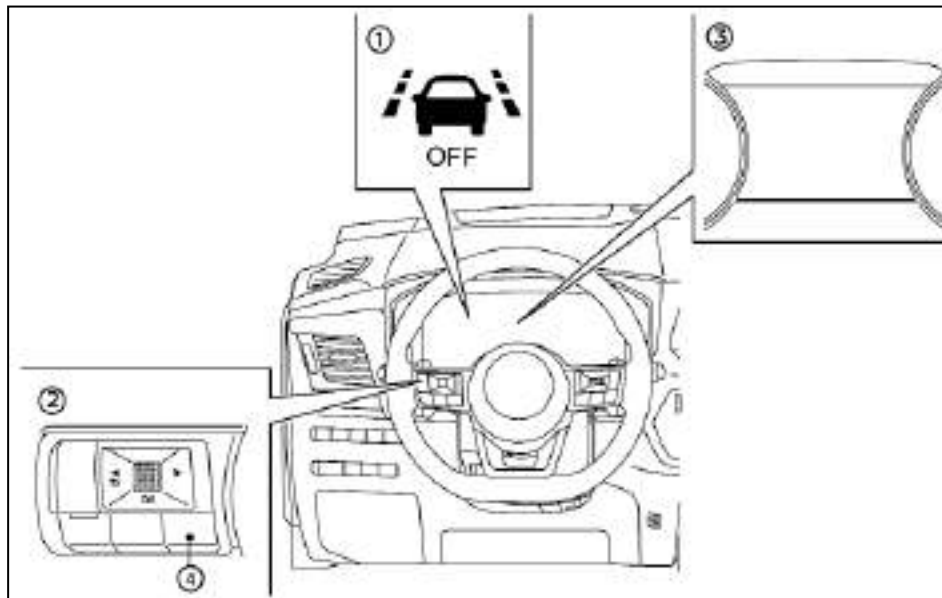

ΕΝΕΡΓΟΠΟΙΗΣΗ / ΑΠΕΝΕΡΓΟΠΟΙΗΣΗ ΤΟΥ ELA

- (1) Προειδοποιητικό φως σβηστού ELA (στο ταμπλό των οργάνων)
- (2) Χειριστήρια στο τιμόνι (αριστερή πλευρά)
- (3) Οθόνη πληροφοριών αυτοκινήτου
- (4) Κουμπί συντόμευσης

1. Πατήστε το κουμπί συντόμευσης (4) στο τιμόνι.
2. Πατήστε το κουμπί κύλισης για να ενεργοποιήσετε ή να απενεργοποιήσετε το ELA.
Ή

1. Πατήστε το κουμπί ◀ ▶ έως ότου να εμφανιστεί [Settings] στην οθόνη πληροφοριών του αυτοκινήτου και μετά πατήστε το κουμπί κύλισης. Χρησιμοποιήστε το κουμπί κύλισης για να επιλέξετε

το στοιχείο [Driver Assistance] (βοήθεια στον οδηγό). Μετά πατήστε το κουμπί κύλισης.

2. Επιλέξτε το [Lane] (λωρίδα) και πατήστε το κουμπί κύλισης.

3. Επιλέξτε [Emergency Lane] (λωρίδα ανάγκης) και πατήστε ο κουμπί κύλισης.

Όταν το σύστημα ELA είναι ανενεργό, ανάβει το προειδοποιητικό φως απενεργοποιημένου συστήματος ELA.

Για λεπτομέρειες δείτε το «Οθόνη Πληροφοριών Αυτοκινήτου» στο κεφάλαιο «2. Όργανα και χειριστήρια».

ΣΗΜΕΙΩΣΗ

- Το σύστημα ELA θα ενεργοποιείται αυτόματα κάθε φορά που βάζετε μπροστά τον κινητήρα.
- Το Σύστημα Πρόληψης Απόκλισης από την Λωρίδα Κυκλοφορίας (ILI) είναι μία πρόσθετη βοήθεια που μπορεί να ενεργοποιηθεί επιπλέον του ELA εάν απαιτείται. Για λεπτομέρειες δείτε το «Σύστημα Ευφυούς Πρόληψης Απόκλισης από την Λωρίδα Κυκλοφορίας (ILI) (όπου υπάρχει)» στο κεφάλαιο «5. Ξεκίνημα και οδήγηση».

Ορίζοντας την ευαισθησία της λωρίδας

Μπορείτε να ορίσετε την ευαισθησία της λωρίδας χρησιμοποιώντας το μενού ρυθμίσεων [Settings] στην οθόνη πληροφοριών του αυτοκινήτου.

Για λεπτομέρειες δείτε το «Οθόνη Πληροφοριών Αυτοκινήτου» στο κεφάλαιο «2. Όργανα και χειριστήρια».

1. Πατήστε το κουμπί ◀ ▶ έως ότου να εμφανιστεί [Settings] στην οθόνη πληροφοριών του αυτοκινήτου και μετά πατήστε το κουμπί κύλισης. Χρησιμοποιήστε το κουμπί κύλισης για να επιλέξετε το στοιχείο [Driver Assistance] (βοήθεια στον οδηγό). Μετά πατήστε το κουμπί κύλισης.

2. Επιλέξτε το υπομενού [Lane] (λωρίδα) και πατήστε το κουμπί κύλισης.

3. Επιλέξτε [Lane Sensitivity] (ευαισθησία λωρίδας) και επιλέξτε από τα:

- Strong (δυνατή)

- Normal (κανονική)

- Mild (απαλή)

ΣΗΜΕΙΩΣΗ

- Η ρύθμιση ευαισθησίας θα διατηρηθεί ακόμη και εάν σβήσετε τον κινητήρα και τον βάλετε πάλι μπροστά. Αυτή η ρύθμιση έχει επίσης εφαρμογή στο ILI και το LDW (όταν υπάρχει και ELA).
- Ακόμη και εάν το σύστημα ELA απενεργοποιηθεί στο μενού ρυθμίσεων [Settings], το ELA θα ενεργοποιηθεί και πάλι αυτόματα όταν είναι ενεργό το σύστημα ILI ή το σύστημα Υποβοήθησης Τιμονιού (όπου υπάρχει).

ΠΕΡΙΟΡΙΣΜΟΙ ΤΟΥ ELA



ΠΡΟΕΙΔΟΠΟΙΗΣΗ

Παρακάτω είναι οι περιορισμοί του συστήματος ELA. Εάν δεν χρησιμοποιήσετε το αυτοκίνητο σύμφωνα με τους περιορισμούς αυτού του συ-

στήματος θα μπορούσε να προκληθεί σοβαρός τραυματισμός ή θάνατος.

- Το σύστημα ELA μπορεί να ενεργοποιηθεί εάν διασχίσετε μία συνεχόμενη διαγράμμιση λωρίδας χωρίς προηγούμενες να ενεργοποιήσετε το φλας ή , για παράδειγμα, εάν μία ζώνη κατασκευής κατευθύνει την κίνηση κατά μήκος της διαγράμμισης της λωρίδας. Εάν συμβεί αυτό μπορεί να χρειαστεί να εφαρμόσετε διορθωτική στροφή του τιμονιού για να ολοκληρώσετε την αλλαγή λωρίδας.
- Επειδή το σύστημα ELA μπορεί να μην ενεργοποιηθεί σε συνθήκες δρόμου, καιρού ή διαγράμμισης λωρίδων που περιγράφονται σε αυτό το κεφάλαιο, μπορεί να μην ενεργοποιηθεί κάθε φορά που το αυτοκίνητό σας αρχίζει να φεύγει από την λωρίδα κυκλοφορίας του και να χρειαστεί να εφαρμόσετε διορθωτική στροφή του τιμονιού.
- Το σύστημα ELA δεν θα λειτουργήσει σε ταχύτητες κάτω από τα περίπου 60 χλμ/ώρα (37 MPH) για την Ευρώπη ή τα 70 χλμ/ώρα (45 MPH) εκτός Ευρώπης.
- Όταν το σύστημα ELA εντοπίσει οχήματα που έρχονται αντίθετα σε διπλανές λωρίδες κυκλοφορίας, το σύστημα ELA δεν θα λειτουργήσει σε ταχύτητες πάνω από τα 120 χλμ/ώρα (74 MPH).
- ΜΗΝ χρησιμοποιείτε το σύστημα ELA κάτω από τις ακόλουθες συνθήκες, καθώς μπορεί να υπάρξει σοβαρό αντίκτυπο στην ασφάλεια του αυτοκινήτου με κίνδυνο ατυχήματος και τραυματισμό ή θάνατο.

- Όταν οδηγείτε χωρίς τα κανονικά ελαστικά (για παράδειγμα φθορά ελαστικών, χαμηλή πίεση ελαστικών, τοποθέτηση ρεζέρβας, αλυσίδες χιονιού, τροχοί που δεν είναι οι στάνταρ). Δείτε το «Τροχοί και ελαστικά» στο κεφάλαιο «8. Συντήρηση και κάντε το μόνος σας».

- Όταν το αυτοκίνητο είναι εξοπλισμένο με μη γνήσια εξαρτήματα φρένων και ανάρτησης.

- Όταν ρυμουλκείτε τρέιλερ ή άλλο αυτοκίνητο.

- Το σύστημα ELA μπορεί να μην λειτουργήσει κανονικά στις ακόλουθες συνθήκες:

- Όταν ο καιρός δεν είναι καλός (βροχή, ομίχλη, χιόνι κλπ).

- Όταν οδηγείτε σε δρόμους που γλιστρούν, όπως πάνω σε πάγο ή χιόνι.

- Όταν οδηγείτε σε δρόμους με διαδοχικές στροφές ή που δεν είναι ομαλοί.

- Όταν υπάρχει κλείσιμο της λωρίδας λόγω έργων στον δρόμο.

- Όταν οδηγείτε σε μία παράκαμψη ή προσωρινή λωρίδα.

- Όταν οδηγείτε σε δρόμους όπου το πλάτος της λωρίδας είναι πολύ στενό.

- Σε δρόμους όπου υπάρχουν πολλαπλές παράλληλες διαγραμμίσεις των λωρίδων, που οι διαγραμμίσεις των λωρίδων έχουν ξεθωριάσει ή δεν είναι καθαρά βαμμένες, σε διαγραμμίσεις που δεν είναι οι στάνταρ ή που είναι καλυμμένες με νερό, βρωμιά, χιόνι κλπ.

- Σε δρόμους όπου το άκρο του δρόμου δεν είναι ξεκάθαρα ορατό.

- Σε δρόμους που συνεχίζουν να εντοπίζονται οι μη συνεχιζόμενες διαγραμμίσεις των λωρίδων.

- Σε δρόμους με απότομες στροφές.

- Σε δρόμους που υπάρχουν αντικείμενα που κάνουν έντονη αντίθεση όπως σκιές, χιόνι, νερό, αυλακίες τροχών, συναρμογές ή γραμμές που παραμένουν μετά από επισκευές των δρόμων. (Το σύστημα ELA θα μπορούσε να εντοπίσει αυτά τα στοιχεία ως διαγραμμίσεις λωρίδων).

- Σε δρόμους όπου η λωρίδα κίνησης τέμνεται ή διαχωρίζεται.

- Όταν η κατεύθυνση κίνησης του αυτοκινήτου δεν ευθυγραμμίζεται με την διαγράμμιση της λωρίδας.

- Όταν κινήστε πολύ κοντά στο προπορευόμενο όχημα που εμποδίζει την κλίμακα ανίχνευσης της μονάδας της κάμερας της λωρίδας.

- Όταν βροχή, χιόνι, βρωμιά ή αντικείμενα κολλάνε στο παρμπρίζ μπροστά από την μονάδα της κάμερας της λωρίδας.

- Όταν οι προβολείς δεν είναι φωτεινοί λόγω βρωμιάς στους φακούς ή όταν η ρύθμιση δεν είναι σωστή.

- Όταν ισχυρό φως μπαίνει στην μονάδα της κάμερας της λωρίδας. (Για παράδειγμα, το φως χτυπάει κατευθείαν στο μπροστά μέρος του αυτοκινήτου στην ανατολή του ήλιου ή το ηλιοβασίλεμα.)

- Όταν υπάρξει ξαφνική αλλαγή στην ένταση του φωτός. (Για παράδειγμα όταν το αυτοκίνητο μπει ή βγει από τούνελ ή κάτω από μία γέφυρα.)

Παρακάτω αναφέρονται οι περιορισμοί του συστήματος για την λειτουργία του συστήματος ELA για τον εντοπισμό κατά την προσπέραση. Εάν δεν χρησιμοποιήσετε το αυτοκίνητο σύμφωνα με τους περιορισμούς αυτού του συστήματος θα μπορούσε να προκληθεί σοβαρός τραυματισμός ή θάνατος.

- Το σύστημα ELA δεν θα εντοπίσει όλα τα αυτοκίνητα που προσπερνάτε κάτω από όλες τις συνθήκες.

- Οι αισθητήρες ραντάρ μπορεί να μην είναι σε θέση να εντοπίσουν και να ενεργοποιήσουν το ELA όταν είναι παρόντα συγκεκριμένα αντικείμενα όπως:

- Πεζοί, ποδήλατα, ζώα.

- Οχήματα όπως μοτοσυκλέτες, οχήματα χαμηλού ύψους, ή οχήματα με υψηλή απόσταση από το έδαφος.

- Οχήματα που παραμένουν στην ζώνη εντοπισμού όταν επιταχύνετε από στάση.

- Ένα όχημα που μπαίνει σε μία διπλή λωρίδα με ταχύτητα περίπου ίδια με του οχήματός σας.

- Ένα όχημα που πλησιάζει γρήγορα από πίσω.

- Ένα όχημα που το όχημά σας προσπερνάει γρήγορα.

- Ένα όχημα που περνάει γρήγορα από την ζώνη εντοπισμού.

- Η ζώνη εντοπισμού του ραντάρ είναι σχεδιασμένη με βάση το στάνταρ πλάτος μίας λωρίδας κυκλοφορίας. Όταν οδηγείτε σε πιο φαρδιά λωρίδα, οι αισθητήρες ραντάρ μπορεί να μην εντοπίσουν οχήματα στις διπλανές λωρίδες. Όταν οδηγείτε σε στενή λωρίδα οι αισθητήρες ραντάρ μπορεί να εντοπίσουν οχήματα που κινούνται δύο λωρίδες πιο μακριά.
- Οι αισθητήρες ραντάρ είναι σχεδιασμένοι να αγνοούν τα περισσότερα στατικά αντικείμενα, ωστόσο αντικείμενα όπως οι μπαριέρες, τοίχοι, φυλλώματα και παρκαρισμένα οχήματα μπορεί να εντοπιστούν περιστασιακά. Αυτό είναι κανονική συνθήκη λειτουργίας.
- Οι ακόλουθες συνθήκες μπορεί να μειώσουν την ικανότητα του ραντάρ να εντοπίσει άλλα οχήματα:
 - Κακός καιρός
 - Νερό που ψεκάζεται από τα οχήματα στον δρόμο
 - Πάγος / βρωμιά που έχει συσσωρευτεί στο όχημα
- Μην τοποθετείτε αυτοκόλλητα (ούτε από διαφανές υλικό), αξεσουάρ ή πρόσθετο χρώμα βαφής κοντά στους αισθητήρες ραντάρ. Οι συνθήκες αυτές μπορεί να μειώσουν την ικανότητα του ραντάρ να εντοπίσει άλλα οχήματα.

Παρακάτω αναφέρονται οι περιορισμοί του συστήματος για την λειτουργία του συστήματος

ELA για τον εντοπισμό των αντιθέτως κινούμενων οχημάτων. Εάν δεν χρησιμοποιήσετε το αυτοκίνητο σύμφωνα με τους περιορισμούς αυτού του συστήματος θα μπορούσε να προκληθεί σοβαρός τραυματισμός ή θάνατος.

- Το σύστημα ELA δεν θα εντοπίσει όλα τα αυτοκίνητα που έρχονται αντίθετα κάτω από όλες τις συνθήκες.
- Τα ακόλουθα δεν εντοπίζονται ως αντιθέτως κινούμενα οχήματα:
 - Πεζοί, ποδήλατα, ζώα.
 - Οχήματα όπως μοτοσυκλέτες, οχήματα χαμηλού ύψους, ή οχήματα με υψηλή απόσταση από το έδαφος.
 - Παρκαρισμένα οχήματα ή Οχήματα Χαμηλής Ταχύτητας.
 - Οχήματα που κινούνται αντίθετα στην ίδια λωρίδα κυκλοφορίας.
- Το σύστημα ELA μπορεί να μην λειτουργήσει σωστά ή να εντοπίσει τα αντιθέτως κινούμενα οχήματα στις ακόλουθες συνθήκες:
 - Σε συνθήκες κακής ορατότητας (όπως βροχή, χιόνι, ομίχλη, σκόνη στην ατμόσφαιρα, αμμοθύελλες, καπνός και εκτίναξη νερού από τα άλλα αυτοκίνητα).
 - Εάν βρωμιά, πάγος, χιόνι ή ομίχλη ή άλλο υλικό καλύπτει την περιοχή του αισθητήρα του ραντάρ ή την περιοχή της κάμερας στο παρμπρίζ.
 - Εάν δυνατό φως (για παράδειγμα το φως του ήλιου ή τα μεγάλα φώτα οχημάτων) μπεί

νουν στην μπροστινή κάμερα ή υπάρξει απότομη αλλαγή στην ένταση του φωτός (για παράδειγμα μπαίνετε σε τούνελ ή οδηγείτε ενώ πέφτουν αστραπές.

- Στο σκοτάδι ή σε συνθήκες χαμηλού φωτισμού, όπως την νύχτα ή μέσα σε τούνελ, συμπεριλαμβανομένων περιπτώσεων όπου οι προβολείς του αυτοκινήτου σας είναι σβηστοί ή χαμηλοί ή που έχουν σβήσει τα πίσω φώτα του αυτοκινήτου σας.

- Όταν δεν είναι ευθυγραμμισμένη η κατεύθυνση της κάμερας.

- Όταν οδηγείτε σε απότομη ανηφόρα, σε δρόμους με κλειστές στροφές και/ή σε δρόμους με σαμαράκια ή βρώμικους.

- Εάν υπάρχει παρεμβολή από άλλες πηγές ραντάρ.

- Όταν η θέση ή η κίνηση του αυτοκινήτου σας αλλάζει γρήγορα ή σημαντικά (για παράδειγμα, αλλαγή λωρίδας, στροφή του αυτοκινήτου, απότομος χειρισμός τιμονιού, απότομη επιτάχυνση ή επιβράδυνση).

- Εάν το αυτοκίνητο μπροστά έχει ένα μοναδικό ή ασυνήθιστο σχήμα, εξαιρετικά χαμηλή ή ψηλή απόσταση από το έδαφος, ή ασυνήθιστο φορτίο ή εάν είναι στενό (για παράδειγμα μοτοσυκλέτα).

ΣΗΜΕΙΩΣΗ:

Όταν λειτουργεί το σύστημα ELA μπορεί να ακούσετε τον θόρυβο από την λειτουργία των φρένων. Αυτό είναι φυσιολογικό και δείχνει ότι το σύστημα ELA λειτουργεί κανονικά.

ELA ΠΡΟΣΩΡΙΝΑ ΜΗ ΔΙΑΘΕΣΙΜΟ

Συνθήκη Α:

Η προειδοποίηση και οι λειτουργίες υποβοήθησης του συστήματος ELA δεν είναι σχεδιασμένες να δουλέψουν στις ακόλουθες συνθήκες:

- Όταν έχετε σε λειτουργία τα φλας για την αλλαγή λωρίδας και αλλάζετε λωρίδα στην κατεύθυνση που ανάβει το φλας. (Το σύστημα ELA θα απενεργοποιηθεί για περίπου 2 δευτερόλεπτα από την στιγμή που σβήσει το φλας.) Αυτό δεν έχει εφαρμογή εάν εντοπιστεί αυτοκίνητο που κάνει προσπέραση.
- Όταν η ταχύτητα του αυτοκινήτου χαμηλώσει κάτω από τα περίπου 60 χλμ/ώρα (37 MPH) για την Ευρώπη ή τα 70 χλμ/ώρα (45 MPH) εκτός Ευρώπης.
- Όταν εντοπιστεί ένα όχημα που έρχεται αντίθετα και η ταχύτητα του αυτοκινήτου είναι πάνω από τα περίπου 120 χλμ/ώρα (74 MPH).

Αφού σταματήσουν οι παραπάνω συνθήκες και πληρούνται πλέον οι συνθήκες λειτουργίας θα επανέλθουν οι λειτουργίες προειδοποίησης και βοήθειας.

Συνθήκη Β:

Η λειτουργία βοήθειας του συστήματος ELA δεν είναι σχεδιασμένη να λειτουργεί κάτω από τις εξής συνθήκες (η προειδοποίηση συνεχίζει να δουλεύει):

- Όταν πατάτε το πεντάλ του φρένου.
- Όταν γυρίζετε το τιμόνι όσο χρειάζεται για να αλλάξει λωρίδα το αυτοκίνητο.
- Όταν επιταχύνετε το αυτοκίνητο στην διάρκεια

λειτουργίας του συστήματος ELA.

- Όταν προκύψει προειδοποίηση προσέγγισης του Ευφυούς Cruise Control (ICC) (όπου υπάρχει)
- Όταν λειτουργούν τα αλάρμ.
- Όταν οδηγείτε σε δρόμους με στροφές σε υψηλές ταχύτητες.

Αφού σταματήσουν οι παραπάνω συνθήκες και πληρούνται πλέον οι συνθήκες λειτουργίας θα επανέλθει και η εφαρμογή των φρένων του συστήματος ELA.

Συνθήκη Γ:

Εάν το σύστημα ESP είναι απενεργοποιημένο, ανάβει το προειδοποιητικό φως του σβηστού συστήματος ELA, ηχεί ένας βομβητής και το σύστημα ELA θα σβήσει αυτόματα.

Όταν το σύστημα ESP ενεργοποιηθεί και πάλι και πληρούνται οι απαραίτητες συνθήκες λειτουργίας, θα επανέλθει η εφαρμογή των φρένων του συστήματος ELA.

Συνθήκη Δ:

Εάν εμφανιστεί ένα από τα ακόλουθα μηνύματα στην οθόνη πληροφοριών του αυτοκινήτου και το προειδοποιητικό φως ELA αναβοσβήνει στην οθόνη πληροφοριών του αυτοκινήτου, το σύστημα ELA θα σβήσει αυτόματα:

- [Not Available Side radar obstructed] (Μη διαθέσιμο, παρεμποδίζεται το πλευρικό ραντάρ): Όταν είναι μπλοκαρισμένο το πίσω ραντάρ. Να διατηρείτε πάντα την περιοχή κοντά στους αισθητήρες του ραντάρ καθαρή.

- [Temporarily Disabled Front Radar Blocked] (Προσωρινά μη διαθέσιμο μπλοκαρισμένο μπροστινό ραντάρ): όταν το μπροστινό ραντάρ είναι μπλοκαρισμένο. Να διατηρείτε πάντα την περιοχή κοντά στους αισθητήρες του ραντάρ καθαρή.
- [Not Available Front Camera Obstructed] (Μη διαθέσιμο παρεμποδίζεται η μπροστινή κάμερα): Όταν η μπροστινή κάμερα είναι μπλοκαρισμένη. Να διατηρείτε πάντα την περιοχή κοντά στην μπροστινή κάμερα καθαρή.
- Εάν το αυτοκίνητο είναι παρκαρισμένο κατευθείαν στον ήλιο σε συνθήκες υψηλής θερμοκρασίας (πάνω από τους περίπου 40°C και μετά ενεργοποιηθεί το σύστημα ELA, το σύστημα ELA μπορεί να απενεργοποιηθεί αυτόματα και να αναβοσβήσει το προειδοποιητικό φως ELA.

ΔΥΣΛΕΙΤΟΥΡΓΙΑ ΤΟΥ ELA

Όταν το σύστημα ELA δεν λειτουργεί σωστά, θα ακυρωθεί αυτόματα. Θα ανάψει η ένδειξη ELA (πορτοκαλί), θα εμφανιστεί το μήνυμα [System Fault] (σφάλμα συστήματος) στην Οθόνη Πληροφοριών του Αυτοκινήτου και θα ηχήσει ένας βομβητής. Εάν εμφανιστεί το μήνυμα [System Fault] (σφάλμα συστήματος) στην Οθόνη Πληροφοριών του Αυτοκινήτου βγείτε από τον δρόμο σε ασφαλές σημείο, σβήστε τον κινητήρα και βάλτε τον πάλι μπροστά. Εάν το μήνυμα [System Fault] (σφάλμα συστήματος) συνεχίσει να εμφανίζεται στην Οθόνη Πληροφοριών του Αυτοκινήτου, ζητήστε τον έλεγχο του συστήματος ELA από εξουσιοδοτημένο συνεργείο Nissan ή εξειδικευμένο συνεργείο.

80 Ξεκίνηση και οδήγηση

ΣΥΝΤΗΡΗΣΗ ΤΟΥ ΣΥΣΤΗΜΑΤΟΣ

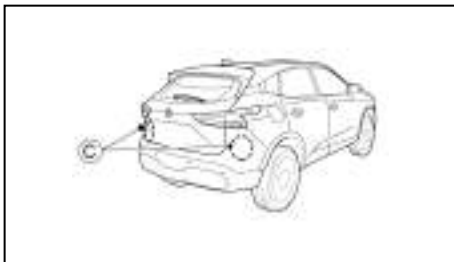
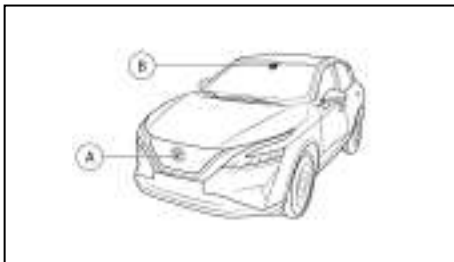

Ο αισθητήρας του μπροστινού ραντάρ (Α) βρίσκεται στο μπροστινό μέρος του αυτοκινήτου. Η κάμερα (Β) βρίσκεται στην επάνω πλευρά του παρμπρίζ. Για να διατηρήσετε την σωστή λειτουργία του συστήματος ELA, βεβαιωθείτε ότι τηρείτε τα ακόλουθα:

- Να διατηρείτε πάντα την περιοχή του αισθητήρα στο μπροστά μέρος του αυτοκινήτου και το παρμπρίζ καθαρά.
- Μην χτυπάτε ή κάνετε ζημιά στις περιοχές γύρω

από τους αισθητήρες (προφυλακτήρας, παρμπρίζ).

- Μην καλύπτετε ή κολλάτε αυτοκόλλητα ή παρόμοια αντικείμενα στο μπροστινό μέρος του αυτοκινήτου, κοντά στην περιοχή του αισθητήρα. Αυτό θα μπορούσε να προκαλέσει βλάβη ή δυσλειτουργία.
- Μην προσαρτάτε μεταλλικά αντικείμενα κοντά στην περιοχή του αισθητήρα του ραντάρ (προστατευτικές μπάρες κλπ). Αυτό θα μπορούσε να προκαλέσει βλάβη ή δυσλειτουργία.
- Μην τοποθετείτε υλικά που κάνουν αντανάκλαση, όπως ένα λευκό χαρτί ή καθρέπτης, στο ταμπλό των οργάνων. Η αντανάκλαση από το φως του ήλιου μπορεί να επηρεάσει δυσμενώς την ικανότητα εντοπισμού της μονάδας της κάμερας.
- Μην τροποποιείτε, βγάζετε ή βάφτετε τον εμπρός μέρος του αυτοκινήτου κοντά στην περιοχή του αισθητήρα. Πριν τροποποιήσετε ή αποκαταστήσετε την περιοχή του αισθητήρα συνιστάται να επισκεφθείτε εξουσιοδοτημένο συνεργείο Nissan ή εξειδικευμένο συνεργείο.

Οι δύο πίσω αισθητήρες ραντάρ (C) για το σύστημα ELA βρίσκονται κοντά στον πίσω προφυλακτήρα. Να διατηρείτε πάντα την περιοχή κοντά στους αισθητήρες ραντάρ καθαρή.

Οι αισθητήρες ραντάρ μπορεί να μπλοκάρουν από προσωρινές εξωτερικές συνθήκες όπως την εκτίναξη νερού, πάχνη ή ομίχλη. Η συνθήκη μπλοκαρίσματος μπορεί επίσης να προκληθεί από αντικείμενα όπως πάγος ή βρομιά που εμποδίζουν τους αισθητήρες ραντάρ.

Ελέγξτε και αφαιρέστε εάν υπάρχουν τα αντικείμενα που εμποδίζουν την περιοχή γύρω από τους αισθητήρες του ραντάρ.

Μην τοποθετείτε αυτοκόλλητα (ούτε από διαφανές υλικό) ή αξεσουάρ και μην προσθέτετε πρόσθετο χρώμα κοντά στους αισθητήρες ραντάρ.

Μην χτυπάτε ή κάνετε ζημιά στην περιοχή γύρω από τους αισθητήρες ραντάρ.

Συνιστάται να επισκεφθείτε ένα εξουσιοδοτημένο συνεργείο Nissan ή εξειδικευμένο συνεργείο ένα η περιοχή γύρω από τους αισθητήρες του ραντάρ έχει πάθει ζημιά λόγω πρόσκρουσης.

CRUISE CONTROL (όπου υπάρχει)

ΣΗΜΕΙΩΣΗ

Εάν το αυτοκίνητό σας είναι εξοπλισμένο με ICC ή Υποβοήθηση ProPILOT, δείτε το σχετικό τμήμα παρακάτω σε αυτό το βιβλίο για πληροφορίες για το σύστημα Προειδοποίησης Αλλαγής Λωρίδας.

- ICC: Δείτε «Ευφυές Cruise Control (ICC) και Υποβοήθηση Τιμονιού (όπου υπάρχει)» (για αυτοκίνητα με Μηχανικό Σαζιμάν) παρακάτω.
- Υποβοήθηση ProPILOT: Δείτε «Υποβοήθηση ProPILOT (όπου υπάρχει)» παρακάτω.

Το σύστημα του cruise control σας επιτρέπει να οδηγείτε σε σταθερές ταχύτητες, χωρίς να πατάτε το πεντάλ του γκαζιού.



ΠΡΟΕΙΔΟΠΟΙΗΣΗ

- Το σύστημα του cruise control **ΜΟΝΟ** διατηρεί μία σταθερή ταχύτητα του αυτοκινήτου, δεν αντικαθιστά τον οδηγό.
- Να τηρείτε πάντα τα όρια ταχύτητας και να μην ορίζετε την ταχύτητα πάνω από αυτά.
- Μην χρησιμοποιείτε το σύστημα cruise control όταν οδηγείτε στις ακόλουθες συνθήκες. Εάν το κάνετε, μπορεί να χάσετε τον έλεγχο του αυτοκινήτου και να προκληθεί ατύχημα.
 - Όταν δεν είναι δυνατόν να διατηρήσετε σταθερή την ταχύτητα του αυτοκινήτου.
 - Όταν οδηγείτε σε δρόμο με πολύ κίνηση.
 - Όταν οδηγείτε σε δρόμο στον οποίο η κίνηση ποικίλει ως προς την ταχύτητα.

- Όταν οδηγείτε σε περιοχές με πολύ αέρα.
- Όταν οδηγείτε σε δρόμους με πολλές στροφές ή ορεινούς.
- Όταν οδηγείτε σε δρόμους που γλιστρούν (βροχή, χιόνι, πάγος κλπ).

ΠΡΟΣΟΧΗ

Στα μοντέλα με μηχανικό σαζιμάν, μην αλλάζετε στην νεκρά (N) χωρίς να πατάτε το πεντάλ του συμπλέκτη όταν έχετε ρυθμίσει το Cruise Control. Εάν συμβεί αυτό, πατήστε το πεντάλ του συμπλέκτη και σβήστε τον κύριο διακόπτη του cruise control αμέσως. Εάν δεν το κάνετε, μπορεί να προκληθεί ζημιά στον κινητήρα του αυτοκινήτου.

Όταν είναι ανοικτό το cruise control δεν μπορεί να λειτουργήσει ο περιοριστής ταχύτητας.

Οι διακόπτες λειτουργίας του cruise control βρίσκονται στο τιμόνι (δεξιά πλευρά).

Η κατάσταση λειτουργίας του cruise control εμφανίζεται στην οθόνη πληροφοριών του αυτοκινήτου.

ΠΡΟΦΥΛΑΞΕΙΣ ΓΙΑ ΤΟ CRUISE CONTROL

- Εάν υπάρχει δυσλειτουργία, το σύστημα cruise control ακυρώνεται αυτόματα. Ζητήστε τον έλεγχο του συστήματος από εξουσιοδοτημένο συνεργείο Nissan ή εξειδικευμένο συνεργείο.
- Για να προγραμματίσετε σωστά το σύστημα Cruise Control, ακολουθήστε τα βήματα όπως περιγράφονται στο «Λειτουργίες του συστήματος Cruise Control» πιο κάτω.

ΛΕΙΤΟΥΡΓΙΕΣ ΤΟΥ ΣΥΣΤΗΜΑΤΟΣ CRUISE CONTROL

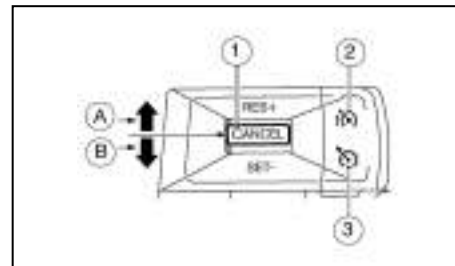

(1) Διακόπτης <CANCEL>

(A) Διακόπτης <RES+>

(B) Διακόπτης <SET->

(2) Κύριος διακόπτης ON/OFF περιοριστή ταχύτητας (Για λεπτομέρειες δείτε το «Περιοριστής ταχύτητας (όπου υπάρχει)» πιο κάτω)

(3) Κύριος διακόπτης ON/OFF Cruise Control

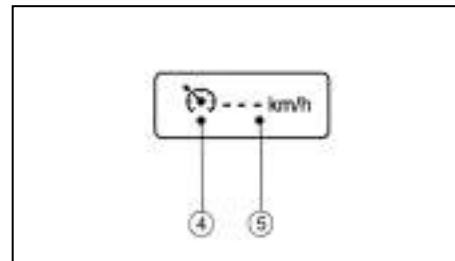

Πριν ορίσετε ταχύτητα

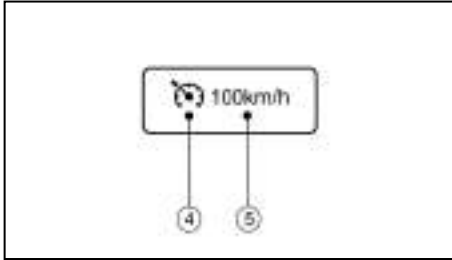

Αφού ορίσετε ταχύτητα

- (4) Σύμβολο Cruise Control
- (5) Τιμή καθορισμένης ταχύτητας

Ενεργοποίηση του συστήματος Cruise Control

Πατήστε τον κύριο διακόπτη του cruise control (3). Το σύμβολο του cruise control (4) θα εμφανιστεί μαζί με την τιμή της ταχύτητας που είχε καθοριστεί τελευταία (- - -) (5) στο επάνω μέρος της οθόνης πληροφοριών του αυτοκινήτου.

Ρύθμιση της ταχύτητας οδήγησης

1. Επιταχύνετε το αυτοκίνητό σας έως την ταχύτητα που θέλετε.
2. Πατήστε τον διακόπτη <SET-> (B) και αφήστε τον.
3. Το σύμβολο cruise control (4) εμφανίζεται μαζί με την τιμή της καθορισμένης ταχύτητας (επιθυμητή ταχύτητα οδήγησης) (5) στο επάνω μέρος της οθόνης πληροφοριών του αυτοκινήτου.

4. Πάρτε το πόδι σας από το γκάζι.

Το αυτοκίνητό σας θα διατηρήσει την ταχύτητα που επιλέξατε.

Εάν η ταχύτητα του αυτοκινήτου είναι μικρότερη από την ελάχιστη ταχύτητα ρύθμισης, δεν θα είναι δυνατόν να ρυθμιστεί το σύστημα του cruise control.

Αλλαγή της ταχύτητας οδήγησης

Χρησιμοποιήστε μόνο μία από τις παρακάτω μεθόδους για να αλλάξετε την ταχύτητα οδήγησης.

- Επιβραδύνετε το αυτοκίνητο ως συνήθως, χρησιμοποιώντας το πεντάλ του φρένου.

Όταν το αυτοκίνητο φτάσει την ταχύτητα οδήγησης που θέλετε, πατήστε και αφήστε τον διακόπτη <SET-> (B).

Η τιμή της νέας καθορισμένης θα εμφανιστεί στην επάνω πλευρά της οθόνης πληροφοριών του αυτοκινήτου.

- Πατήστε το πεντάλ του γκαζιού.

Όταν το αυτοκίνητο φτάσει την ταχύτητα οδήγησης που θέλετε, πατήστε και αφήστε τον διακόπτη <SET-> (B).

Η τιμή της νέας καθορισμένης θα εμφανιστεί στην επάνω πλευρά της οθόνης πληροφοριών του αυτοκινήτου.

- Πατήστε και αφήστε τον διακόπτη **RES+** (A) για να αυξήσετε ή τον διακόπτη <SET-> (B) για να μειώσετε την καθορισμένη ταχύτητα σε βήματα του περικού 1 χλμ.ώρα.

Η τιμή της νέας καθορισμένης θα εμφανιστεί στην

επάνω πλευρά της οθόνης πληροφοριών του αυτοκινήτου.

- Πατήστε επάνω και κρατήστε τον διακόπτη <RES+> ή πατήστε κάτω και κρατήστε τον διακόπτη <SET->. Η ταχύτητα του αυτοκινήτου θα αυξηθεί ή θα μειωθεί στη νέα καθορισμένη ταχύτητα. Η τιμή της νέας καθορισμένης θα εμφανιστεί στην επάνω πλευρά της Οθόνης Πληροφοριών του Αυτοκινήτου.

Για να προσπεράσετε ένα άλλο αυτοκίνητο

Πατήστε το πεντάλ του γκαζιού για να επιταχύνετε. Όταν αφήσετε το γκάζι, το αυτοκίνητο θα επιστρέψει στην ταχύτητα που είχε ρυθμιστεί προηγουμένως.

Η καθορισμένη τιμή ταχύτητας (5) θα αναβοσβήνει ως ότου το αυτοκίνητο επιστρέψει στην προηγούμενης καθορισμένη ταχύτητα.

Ακύρωση του συστήματος Cruise Control

Για να ακυρώσετε την ταχύτητα που είχε επιλεγεί, πατήστε τον διακόπτη <CANCEL> (1). Το σύμβολο του cruise control (4) και η τιμή της καθορισμένης ταχύτητας (5) εξαφανίζονται από το πάνω μέρος της οθόνης πληροφοριών αυτοκινήτου.

Επίσης, το σύστημα Cruise Control θα ακυρωθεί αυτόματα, με ένα από τα ακόλουθα:

- Πατώντας το πεντάλ του φρένου.
- Πατώντας το πεντάλ του συμπλέκτη.
- Μετακινώντας τον επιλογέα ταχυτήτων στην θέση N (νεκρά).
- Εάν το αυτοκίνητο επιβραδύνει περισσότερο από περίπου 12 χλμ/ώρα κάτω από την καθορισμένη ταχύτητα.

ΠΕΡΙΟΡΙΣΤΗΣ ΤΑΧΥΤΗΤΑΣ (όπου υπάρχει)

Επαναφορά σε μία προηγούμενη καθορισμένη ταχύτητα

Εάν η ταχύτητα οδήγησης έχει ακυρωθεί, η τιμή της τελευταίας καθορισμένης ταχύτητας θα αποθηκευτεί στην μνήμη του συστήματος cruise control. Η ταχύτητα αυτή οδήγησης μπορεί να ενεργοποιηθεί και πάλι, πατώντας τον διακόπτη RES (A).

Εάν η ταχύτητα του αυτοκινήτου είναι μικρότερη από την ελάχιστη ταχύτητα ρύθμισης (δείτε τον πίνακα), δεν θα είναι δυνατό να επανέλθετε στην προηγούμενη ταχύτητα οδήγησης.

Για να σβήσετε το σύστημα cruise control

Το σύστημα του cruise control θα σβήσει όταν κάνετε μία από τις παρακάτω ενέργειες:

- Πατήσετε τον κύριο διακόπτη ON/OFF (3) του Cruise Control. Το σύμβολο Cruise Control (4) και η τιμή της καθορισμένης ταχύτητας (5) θα σβήσουν στην οθόνη των οργάνων.
- Πατήστε τον κύριο διακόπτη ON/OFF (2) του περιοριστή ταχύτητας. Οι πληροφορίες του συστήματος του cruise control στην οθόνη των οργάνων θα αντικατασταθούν με τις πληροφορίες του περιοριστή ταχύτητας. Για λεπτομέρειες δείτε το «Περιοριστής ταχύτητας» πιο κάτω.
- Όταν σταματήσετε το αυτοκίνητο και γυρίσετε τον διακόπτη της μίζας στην θέση OFF.

Σβήνοντας το σύστημα του cruise control θα σβήσει και η μνήμη του συστήματος cruise control.

ΣΗΜΕΙΩΣΗ

Εάν το αυτοκίνητό σας είναι εξοπλισμένο με Υποβοήθηση ProPILOT, δείτε το ειδικό τμήμα του Περιοριστή Ταχύτητας της Υποβοήθησης ProPILOT παρακάτω σε αυτό το βιβλίο.

Ο περιοριστής ταχύτητας σας επιτρέπει να ρυθμίσετε το όριο ταχύτητας του αυτοκινήτου που θέλετε. Όταν ο περιοριστής ταχύτητας είναι ενεργοποιημένος, ο οδηγός μπορεί να φρενάρει και να επιταχύνει αλλά το αυτοκίνητο δεν θα υπερβεί το καθορισμένο όριο.

Όταν το αυτοκίνητο φτάσει στην καθορισμένη ταχύτητα ή εάν το καθορισμένο όριο ταχύτητας είναι χαμηλότερο από την πραγματική ταχύτητα του αυτοκινήτου, το πεντάλ του γκαζιού δεν θα δουλεύει έως ότου η ταχύτητα του αυτοκινήτου να πέσει κάτω από καθορισμένο όριο ταχύτητας.

Όταν η πραγματική ταχύτητα του αυτοκινήτου υπερβεί την καθορισμένη ταχύτητα, θα ακουστεί μία ηχητική προειδοποίηση για λίγο αφού έχει γίνει υπέρβαση της καθορισμένης ταχύτητας και δεν έχει ανιχνευτεί παρέμβαση του οδηγού.

Όταν λειτουργεί ο περιοριστής ταχύτητας δεν μπορεί να λειτουργήσει το Cruise Control.



ΠΡΟΕΙΔΟΠΟΙΗΣΗ

- Ο περιοριστής ταχύτητας δεν θα φρενάρει αυτόματα το αυτοκίνητο στο καθορισμένο όριο ταχύτητας.

- Να τηρείτε πάντα τα όρια ταχύτητας. Μην καθορίζετε την ταχύτητα πάνω από αυτά.
- Να επιβεβαιώνετε πάντα την κατάσταση ρύθμισης του περιοριστή ταχύτητας στον οθόνη των οργάνων.
- Όταν ο περιοριστής ταχύτητας είναι ρυθμισμένος, αποφύγετε την απότομη επιτάχυνση για να φτάσετε το καθορισμένο όριο, ώστε να διασφαλιστεί ότι το σύστημα θα περιορίσει την ταχύτητα του αυτοκινήτου σωστά.
- Όταν χρησιμοποιούνται πρόσθετα πατάκια στο πάτωμα του αυτοκινήτου, βεβαιωθείτε ότι έχουν ασφαλιστεί σωστά και ότι δεν μπορούν να εμπλακούν στο πεντάλ του γκαζιού. Τα πατάκια που δεν έχουν τοποθετηθεί σωστά στο αυτοκίνητο μπορεί να εμποδίσουν την σωστή λειτουργία του περιοριστή ταχύτητας.

Οι διακόπτες λειτουργίας του περιοριστή ταχύτητας βρίσκονται στο τιμόνι (δεξιά πλευρά).

Η κατάσταση λειτουργίας του περιοριστή ταχύτητας εμφανίζεται στο πάνω μέρος της οθόνης πληροφοριών του αυτοκινήτου. Για λεπτομέρειες δείτε το «Οθόνη πληροφοριών του αυτοκινήτου» στο κεφάλαιο «2. Όργανα και χειριστήρια».

ΛΕΙΤΟΥΡΓΙΕΣ ΤΟΥ ΠΕΡΙΟΡΙΣΤΗ ΤΑΧΥΤΗΤΑΣ

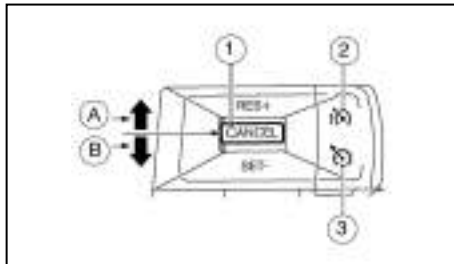

- (1) Διακόπτης <CANCEL>
- (A) Διακόπτης <RES+>
- (B) Διακόπτης <SET->
- (2) Κύριος διακόπτης ON/OFF περιοριστή ταχύτητας
- (3) Κύριος διακόπτης ON/OFF Cruise Control (Για λεπτομέρειες δείτε το «Cruise control (όπου υπάρχει)» πιο πριν ή το «Ευφυές Cruise Control (ICC) και Υποβοήθηση Τιμονιού (όπου υπάρχει)» πιο κάτω)

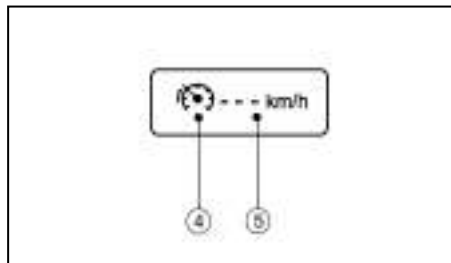

Πριν οριστεί ταχύτητα

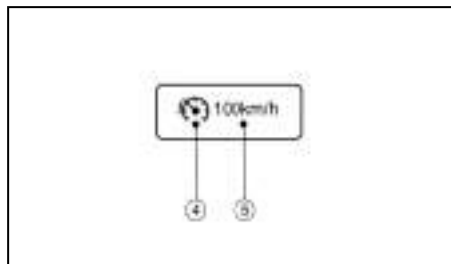

Αφού οριστεί ταχύτητα

- (4) Σύμβολο περιοριστή ταχύτητας
- (5) Τιμή καθορισμένης ταχύτητας

Ενεργοποίηση του περιοριστή ταχύτητας

Μπορείτε να ενεργοποιήσετε τον περιοριστή ταχύτητας αφού έχετε βάλει μπροστά τον κινητήρα ή ενώ οδηγείτε.

Πατήστε τον κύριο διακόπτη του περιοριστή ταχύτητας «ON/OFF» (2).

Το σύμβολο του περιοριστή ταχύτητας (4) και η τιμή της καθορισμένης ταχύτητας (5) θα ανάψουν στην οθόνη πληροφοριών του αυτοκινήτου.

Ρυθμίζοντας το όριο ταχύτητας

Πατήστε τον διακόπτη <SET-> (B) προς τα κάτω
Ανάλογα με το μοντέλο

- Το όριο ταχύτητας θα οριστεί στην παρούσα ταχύτητα. Όταν οδηγείτε με κάτω από τα 30 χλμ/ώρα (20 MPH), ο περιοριστής ταχύτητας θα οριστεί στην ελάχιστη δυνατή ταχύτητα των 30 χλμ/ώρα (20 MPH).
- Θέστε το όριο ταχύτητας όταν οδηγείτε με πάνω από 30 χλμ/ώρα (20 MPH).

Όταν έχει καθοριστεί το όριο ταχύτητας, το σύμβολο του περιοριστή ταχύτητας (4) και η τιμή της καθορισμένης ταχύτητας (5) θα γίνουν πράσινα.

Αλλάζοντας το όριο καθορισμένης ταχύτητας:

Χρησιμοποιήστε οποιαδήποτε από τις ακόλουθες λειτουργίες για να αλλάξετε ένα ενεργό το όριο ταχύτητας.

- Πατήστε και κρατήστε τον διακόπτη RES (A) προς τα επάνω ή τον διακόπτη <SET-> (B) προς τα κάτω. Κάθε φορά που το κάνετε αυτό η καθορισμένη ταχύτητα θα αυξηθεί ή θα μειωθεί κατά 1 χλμ / ώρα.
- Πατήστε και κρατήστε τον διακόπτη RES (A) προς τα επάνω ή τον διακόπτη <SET-> (B) προς τα κάτω. Η καθορισμένη ταχύτητα θα αυξηθεί ή θα

μειωθεί στο επόμενο πολλαπλάσιο των 5 χλμ/ώρα και μετά σε βήματα των 5 χλμ/ώρα.

Η τιμή της νέας καθορισμένης ταχύτητας (5) θα εμφανιστεί στην οθόνη πληροφοριών του αυτοκινήτου.

Όταν η πραγματική ταχύτητα του αυτοκινήτου υπερβεί την καθορισμένη ταχύτητα, θα ακουστεί μία ηχητική προειδοποίηση για λίγο αφού έχει γίνει υπέρβαση της καθορισμένης ταχύτητας και δεν έχει ανιχνευτεί παρέμβαση του οδηγού.

Ακυρώνοντας το όριο ταχύτητας

Για να ακυρώσετε ένα καθορισμένο όριο ταχύτητας, πατήστε τον διακόπτη <CANCEL> (1). Το σύμβολο του περιοριστή ταχύτητας (4) και η τιμή καθορισμένης ταχύτητας (5) θα σβήσουν από την οθόνη πληροφοριών αυτοκινήτου.

Επίσης είναι δυνατό να προσπεράσετε τον περιοριστή ταχύτητας πατώντας τελείως το πεντάλ του γκαζιού πέρα από το σημείο αντίστασης.



ΠΡΟΕΙΔΟΠΟΙΗΣΗ

- Το αυτοκίνητο μπορεί να επιταχύνει όταν ακυρωθεί ο περιοριστής ταχύτητας.
- Όταν χρησιμοποιούνται πρόσθετα πατάκια στο αυτοκίνητο, βεβαιωθείτε ότι είναι καλά ασφαλισμένα και δεν μπορούν να εμποδίσουν την λειτουργία του πεντάλ του γκαζιού. Τα πατάκια που δεν ταιριάζουν στο αυτοκίνητο μπορεί να αποτρέψουν την σωστή λειτουργία του περιοριστή ταχύτητας.

Πατήστε τελείως το πεντάλ του γκαζιού πέρα από το σημείο αντίστασης. Ο περιοριστής ταχύτητας θα

86 Ξεκίνηση και οδήγηση

ανασταλεί για να σας επιτραπεί να οδηγήσετε πάνω από την καθορισμένη ταχύτητα. Η τιμή της καθορισμένης ταχύτητας (5) θα αναβοσβήσει και θα ακουστεί έναν προειδοποιητικός βομβητής. Ο περιοριστής ταχύτητας θα επανέλθει αυτόματα όταν η ταχύτητα του αυτοκινήτου πέσει κάτω από το καθορισμένο όριο.

Επαναφέροντας ένα προηγουμένως καθορισμένο όριο ταχύτητας

Εάν ένα καθορισμένο όριο ταχύτητας έχει ακυρωθεί, η τελευταία καθορισμένη ταχύτητα θα αποθηκευτεί στην μνήμη του περιοριστή ταχύτητας.

Το όριο ταχύτητας μπορεί να ενεργοποιηθεί και πάλι πατώντας τον διακόπτη RES (A) προς τα επάνω.

Εάν η παρούσα ταχύτητα του αυτοκινήτου είναι μεγαλύτερη από την ταχύτητα που είχε καθοριστεί πριν, το πεντάλ του γκαζιού δεν θα λειτουργήσει και η τιμή της καθορισμένης ταχύτητας (5) θα αναβοσβήσει έως ότου η ταχύτητα του αυτοκινήτου να πέσει κάτω από το καθορισμένο όριο ταχύτητας.

Όταν η πραγματική ταχύτητα του αυτοκινήτου υπερβεί την καθορισμένη ταχύτητα θα ακουστεί μία ηχητική προειδοποίηση για λίγη ώρα από την στιγμή που έχετε υπερβεί το όριο ταχύτητας και εφόσον δεν έχει ανιχνευτεί παρέμβαση του οδηγού.

Κλείνοντας τον περιοριστή ταχύτητας

Το σύστημα του περιοριστή ταχύτητας θα κλείσει όταν κάνετε μία από τις ακόλουθες ενέργειες:

- Πατήστε τον κύριο διακόπτη "ON/OFF" (2). Το σύμβολο του περιοριστή ταχύτητας (4) και η τιμή

της καθορισμένης ταχύτητας (5) στην Οθόνη Πληροφοριών Αυτοκινήτου θα σβήσουν.

- Πατήστε τον κύριο διακόπτη "ON/OFF" του Cruise control (2). Οι πληροφορίες του περιοριστή ταχύτητας στην Οθόνη Πληροφοριών του Αυτοκινήτου θα αντικατασταθούν από τις πληροφορίες του cruise control. Για λεπτομέρειες δείτε το "Cruise control (όπου υπάρχει)" πιο πριν ή το «Ευφύες Cruise Control (ICC) και Υποβοήθηση Τιμονιού (όπου υπάρχει) (στα αυτοκίνητα με μηχανικό σασμάν)» ή το «Υποβοήθηση ProPILOT (όπου υπάρχει)» παρακάτω.
- Όταν σταματήσετε το αυτοκίνητο και γυρίσετε τον διακόπτη της μίζας στην θέση off.

Κλείνοντας τον περιοριστή ταχύτητας θα διαγραφεί η μνήμη των καθορισμένων ορίων ταχύτητας.

Δυσλειτουργία του περιοριστή ταχύτητας

Εάν ο περιοριστής ταχύτητας δεν λειτουργεί σωστά το σύμβολο του περιοριστή ταχύτητας (4) στην οθόνη πληροφοριών αυτοκινήτου θα αναβοσβήνει.

Σβήστε τον περιοριστή ταχύτητας πατώντας τον κύριο διακόπτη "ON/OFF" (2) και ζητήστε τον έλεγχο του συστήματος από εξουσιοδοτημένο συνεργείο NISSAN ή εξειδικευμένο συνεργείο.

ΕΥΦΥΕΣ CRUISE CONTROL (ICC) (όπου υπάρχει)

ΣΗΜΕΙΩΣΗ

Εάν το αυτοκίνητό σας είναι εξοπλισμένο με ICC και Υποβοήθηση Τιμονιού ή Υποβοήθηση ProPILOT, δείτε το σχετικό τμήμα παρακάτω σε αυτό το βιβλίο για πληροφορίες για το σύστημα Ευφυούς Cruise Control (ICC).

- ICC και Υποβοήθηση Τιμονιού: Δείτε «Ευφυές Cruise Control (ICC) και Υποβοήθηση Τιμονιού (όπου υπάρχει) (για αυτοκίνητα με Μηχανικό Σαζιμάν)» παρακάτω.
- Υποβοήθηση ProPILOT: Δείτε «Υποβοήθηση ProPILOT (όπου υπάρχει)» παρακάτω.



ΠΡΟΕΙΔΟΠΟΙΗΣΗ

Εάν δεν ακολουθήσετε αυτές τις προειδοποιήσεις και οδηγίες για την σωστή χρήση του συστήματος ICC, θα μπορούσε να προκληθεί σοβαρός τραυματισμός ή θάνατος.

- Το ICC δεν είναι μονάδα αποφυγής πρόσκρουσης ή προειδοποίησης. Προορίζεται για χρήση στον αυτοκινητόδρομο μόνο και όχι για περιοχές με μπουτιλιάρισμα ή για οδήγηση στην πόλη. Εάν δεν πατήσετε τα φρένα μπορεί να προκληθεί ατύχημα.
- Το σύστημα ICC είναι μόνο μία βοήθεια στον οδηγό και δεν είναι μονάδα προειδοποίησης ή αποφυγής σύγκρουσης. Είναι ευθύνη του οδηγού να παραμένει σε εγρήγορση, να οδηγεί με ασφάλεια και να έχει διαρκώς τον έλεγχο του αυτοκινήτου.

- Να τηρείτε πάντα τα καθορισμένα όρια ταχύτητας και να μην καθορίζετε την ταχύτητα πάνω από αυτά.
- Να οδηγείτε πάντα προσεκτικά όταν χρησιμοποιείτε οποιαδήποτε λειτουργία του cruise control. Διαβάστε και κατανοήστε το Βιβλίο Οδηγιών πριν χρησιμοποιήσετε το cruise control. Για να αποφύγετε σοβαρό τραυματισμό ή θάνατο, μην βασίζεστε στο σύστημα για να αποτραπούν ατυχήματα ή να ελέγξετε την ταχύτητα του αυτοκινήτου σε καταστάσεις ανάγκης. Μην χρησιμοποιείτε το cruise control εάν οι συνθήκες του δρόμου και της κίνησης δεν είναι κατάλληλες.
- Στην συμβατική (σταθερή ταχύτητα) λειτουργία cruise control, θα ηχήσει ένας προειδοποιητικός βομβητής για να σας προειδοποιήσει εάν είστε πολύ κοντά στο προπορευόμενο όχημα. Να δίνετε ιδιαίτερη προσοχή στην απόσταση ανάμεσα στο αυτοκίνητό σας και το προπορευόμενο όχημα για να μην προκληθεί σύγκρουση.

Το σύστημα ICC θα διατηρήσει μία σταθερή καθορισμένη ταχύτητα ή θα διατηρήσει την καθορισμένη απόσταση από το προπορευόμενο όχημα έως την καθορισμένη ταχύτητα.

Το όχημα κινείται με την καθορισμένη ταχύτητα όταν ο δρόμος μπροστά σας είναι άδειος.

Το σύστημα ICC μπορεί να οριστεί σε μία ή δύο λειτουργίες του cruise control.

- Λειτουργία ελέγχου απόστασης ανάμεσα στα οχήματα:

Για την διατήρηση μίας επιλεγμένης απόστασης ανάμεσα στο αυτοκίνητό σας και το προπορευόμενο όχημα έως την καθορισμένη ταχύτητα.

- Συμβατική (σταθερή ταχύτητα) λειτουργία του cruise control:

Για την οδήγηση σε μία καθορισμένη ταχύτητα.

Το σύστημα ICC δεν μπορεί να λειτουργήσει όταν είναι ενεργός ο περιοριστής ταχύτητας. Για περισσότερες πληροφορίες δείτε το «Περιοριστής ταχύτητας (όπου υπάρχει)» πιο πριν σε αυτό το κεφάλαιο.

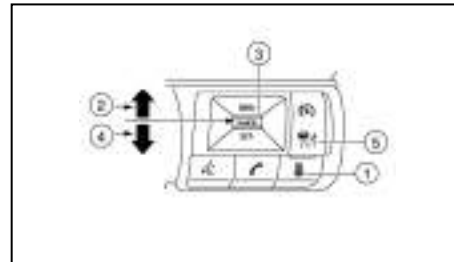

- (1) Διακόπτης απόστασης:

Αλλάζει την απόσταση που ακολουθεί το αυτοκίνητό σας:

Μεγάλη – Μέση – Κοντινή – Μεγάλη

- (2) Διακόπτης <RES+>:

Επαναφέρει την καθορισμένη ταχύτητα ή αυξάνει την ταχύτητα κατά διαστήματα

Ξεκίνημα και οδήγηση 87

(3) Διακόπτης <**CANCEL**>:

Απενεργοποιεί το σύστημα χωρίς να σβήσει την καθορισμένη ταχύτητα

(4) Διακόπτης <**SET**>:

Ορίζει την ταχύτητα πλοήγησης που θέλετε, μειώνει την ταχύτητα κατά διαστήματα

(5) Διακόπτης ICC ON/OFF

Κύριος διακόπτης για την ενεργοποίηση του συστήματος

ΛΕΙΤΟΥΡΓΙΕΣ ΤΟΥ CRUISE CONTROL

Πατήστε τον διακόπτη ICC ON/OFF (5) σύντομα για να επιλέξετε την λειτουργία του cruise control ελέγχου απόστασης ανάμεσα στα οχήματα.

Πατήστε και κρατήστε τον διακόπτη ICC ON/OFF (5) για να επιλέξετε την συμβατική (σταθερή ταχύτητα) λειτουργία του cruise control.

Όταν έχει ενεργοποιηθεί η λειτουργία ελέγχου, δεν μπορεί να αλλάξει σε άλλη λειτουργία του cruise control. Για να αλλάξετε την λειτουργία θα πρέπει να πατήσετε τον διακόπτη ICC ON/OFF (5) μία φορά για να απενεργοποιήσετε το σύστημα. Στην συνέχεια πατήστε το διακόπτη ICC ON/OFF (5) πάλι για να ανοίξετε το σύστημα και να επιλέξετε εκ νέου την λειτουργία του cruise control που θέλετε.

Να επιβεβαιώνετε πάντα την ρύθμιση του συστήματος ICC στην Οθόνη Πληροφοριών του Αυτοκινήτου.

ΠΩΣ ΝΑ ΕΠΙΛΕΞΕΤΕ ΤΙΣ ΛΕΙΤΟΥΡΓΙΕΣ ΤΟΥ CRUISE CONTROL

Επιλέγοντας την λειτουργία ελέγχου της απόστασης ανάμεσα στα οχήματα:

Για να επιλέξετε την λειτουργία ελέγχου της απόστασης ανάμεσα στα οχήματα, πατήστε γρήγορα και αφήστε τον διακόπτη ICC ON/OFF.

Επιλέγοντας την συμβατική λειτουργία του cruise control (σταθερή ταχύτητα):

Για να επιλέξετε την συμβατική λειτουργία του cruise control (σταθερή ταχύτητα), πατήστε και κρατήστε τον διακόπτη ICC ON/OFF για περισσότερο από περίπου 1,5 δευτερόλεπτο.

Για την συμβατική λειτουργία του cruise control (σταθερή ταχύτητα), δείτε το «Συμβατική (σταθερή ταχύτητα) λειτουργία του Cruise control» παρακάτω σε αυτό το κεφάλαιο.

ΛΕΙΤΟΥΡΓΙΑ ΕΛΕΓΧΟΥ ΤΗΣ ΑΠΟΣΤΑΣΗΣ ΑΝΑΜΕΣΑ ΣΤΑ ΟΧΗΜΑΤΑ

Στην λειτουργία ελέγχου της απόστασης ανάμεσα στα οχήματα, το σύστημα ICC διατηρεί αυτόματα μία επιλεγμένη απόσταση από το προπορευόμενο όχημα, σύμφωνα με την ταχύτητα αυτού του αυτοκινήτου (έως και την καθορισμένη ταχύτητα), ή στην καθορισμένη ταχύτητα όταν ο δρόμος μπροστά σας είναι ελεύθερος.

Το σύστημα προορίζεται για την ενίσχυση της λειτουργίας του αυτοκινήτου όταν ακολουθείτε ένα αυτοκίνητο που ταξιδεύει στην ίδια λωρίδα κυκλοφορίας και κατεύθυνση με εσάς.

Εάν ο αισθητήρας ραντάρ ανιχνεύσει ένα όχημα μπροστά σας που κινείται πιο αργά, το σύστημα θα μειώσει την ταχύτητα του αυτοκινήτου ώστε το αυτοκίνητό σας να ακολουθεί το προπορευόμενο όχημα στην επιλεγμένη απόσταση.

Το σύστημα ελέγχει αυτόματα το γκάζι και εφαρμόζει τα φρένα (έως περίπου το 40% της ικανότητας πέδησης του αυτοκινήτου) εάν χρειάζεται.

Λειτουργία ελέγχου της απόστασης ανάμεσα στα οχήματα:

Η λειτουργία ελέγχου της απόστασης ανάμεσα στα οχήματα είναι σχεδιασμένη να διατηρεί μία επιλεγμένη απόσταση και να μειώνει την ταχύτητα ώστε να ταιριάζει με αυτή του προπορευόμενου αυτοκινήτου που κινείται πιο αργά, το σύστημα θα επιβραδύνει το αυτοκίνητο όσο χρειάζεται. Ωστόσο το σύστημα ICC μπορεί να εφαρμόσει μόνο έως το περίπου 40% της συνολικής δύναμης πέδησης του αυτοκινήτου. Το σύστημα αυτό θα πρέπει να χρησιμοποιείται μόνο όταν οι συνθήκες κυκλοφορίας επιτρέπουν στις ταχύτητες του αυτοκινήτου να διατηρούνται σχετικά σταθερές ή όταν οι ταχύτητες του αυτοκινήτου αλλάζουν σταδιακά. Εάν ένα αυτοκίνητο κινείται στην λωρίδα κυκλοφορίας μπροστά ή εάν αυτοκίνητο που προπορεύεται επιβραδύνει γρήγορα, η απόσταση ανάμεσα στα οχήματα μπορεί να γίνει μικρότερη επειδή το σύστημα ICC δεν μπορεί να επιβραδύνει το αυτοκίνητό σας αρκετά γρήγορα. Εάν συμβεί αυτό, το σύστημα ICC θα ηχήσει έναν προειδοποιητικό βομβητή και θα αναβοσβήσει την ένδειξη του συστήματος για να ειδοποιήσει τον οδηγό ότι πρέπει να κάνει την απαραίτητη ενέργεια.

ΣΗΜΕΙΩΣΗ

Το σύστημα θα ακυρωθεί και θα ηχήσει ένας προειδοποιητικός βομβητής εάν η ταχύτητα πέσει κάτω από τα περίπου 30 χλμ/ώρα και δεν εντοπίζεται αυτοκίνητο μπροστά.

- Η λειτουργία ελέγχου της απόστασης ανάμεσα στα οχήματα διατηρεί την ταχύτητα που έχει ορίσει ο οδηγός. Η κλίμακα της καθορισμένης ταχύτητας είναι ανάμεσα στα 30 και τα 170 χλμ/ώρα (20 και 105 MPH).
- **Για τα μοντέλα με Χτronic (CVT):** Όταν υπάρχει προπορευόμενο όχημα η λειτουργία ελέγχου της απόστασης ανάμεσα στα οχήματα ρυθμίζει την ταχύτητα για να διατηρήσει την απόσταση από το προπορευόμενο όχημα που έχει επιλεγεί από τον οδηγό. Η κλίμακα ρύθμισης της ταχύτητας είναι έως την καθορισμένη ταχύτητα. Εάν το προπορευόμενο όχημα σταματήσει, το όχημά σας επιβραδύνει για να σταματήσει κι αυτό μέσα στα πλαίσια των περιορισμών του συστήματος. Το σύστημα θα ακυρωθεί όταν κρίνει ότι υπάρχει στάση, εκπέμποντας έναν προειδοποιητικό βομβητή. Εάν απαιτείται να κρατήσετε το αυτοκίνητο σταματημένο πατήστε το πεντάλ του φρένου.
- **Για τα μοντέλα με μηχανικό σαζμάν:** Όταν υπάρχει προπορευόμενο όχημα η λειτουργία ελέγχου της απόστασης ανάμεσα στα οχήματα ρυθμίζει την ταχύτητα για να διατηρήσει την απόσταση από το προπορευόμενο όχημα που έχει επιλεγεί από τον οδηγό. Η κλίμακα ρύθμισης της ταχύτητας είναι από τα περίπου 30 χλμ/ώρα (20 MPH) και έως την καθορισμένη ταχύτητα.

- Όταν το προπορευόμενο όχημα έχει βγει από την λωρίδα κυκλοφορίας του, η λειτουργία του ελέγχου της απόστασης ανάμεσα στα οχήματα επιταχύνει και διατηρεί την ταχύτητα του αυτοκινήτου σας έως την καθορισμένη ταχύτητα.

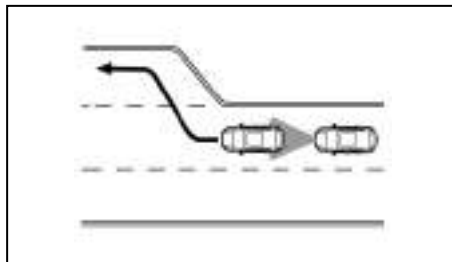

Να δίνετε προσοχή στον χειρισμό του αυτοκινήτου για να διατηρήσετε τον έλεγχό του όταν επιταχύνει στην καθορισμένη ταχύτητα.

Το σύστημα ICC δεν ελέγχει την ταχύτητα του αυτοκινήτου και δεν σας προειδοποιεί όταν πλησιάζετε στατικά ή αργά κινούμενα οχήματα. Θα πρέπει να δώσετε προσοχή στην λειτουργία του αυτοκινήτου για να διατηρήσετε την κατάλληλη απόσταση από τα προπορευόμενα αυτοκίνητα όταν πλησιάζετε θύρες διόδων ή κυκλοφοριακή συμφόρηση.

Το αυτοκίνητο μπορεί να μην διατηρήσει την καθορισμένη ταχύτητα σε δρόμους με συνεχόμενες στροφές ή σε ορεινούς δρόμους. Εάν συμβεί αυτό, θα πρέπει να ελέγξετε ο ίδιος την ταχύτητα του αυτοκινήτου και να αλλάξετε ταχύτητα στο σαζμάν όπως απαιτείται.

ΣΗΜΕΙΩΣΗ

Η αλλαγή ταχύτητας στο σαζμάν δεν ακυρώνει το ICC (μοντέλα με μηχανικό σαζμάν).

Κανονικά, όταν ελέγχεται η απόσταση από το προπορευόμενο όχημα το σύστημα αυτόματα επιταχύνει ή επιβραδύνει το αυτοκίνητό σας σύμφωνα με την ταχύτητα του προπορευόμενου οχήματος. Πατήστε το γκάζι και επιταχύνετε το αυτοκίνητό σας όταν χρειάζεται για να αλλάξετε λωρίδα κυκλοφορίας. Πατήστε το πεντάλ του φρένου όταν απαιτείται επιβράδυνση για να διατηρήσετε μία ασφαλή απόσταση από το αυτοκίνητο μπροστά σας όταν αυτό φρενάρει απότομα ή όταν ένα αυτοκίνητο παρεμβληθεί μπροστά σας στην λωρίδα κυκλοφορίας. Να είστε πάντα σε εγρήγορση όταν χρησιμοποιείτε το σύστημα ICC.

Διακόπτες λειτουργίας ελέγχου της απόστασης ανάμεσα στα οχήματα:

Ο χειρισμός του συστήματος γίνεται από ένα διακόπτη ICC ON/OFF και τέσσερις διακόπτες ελέγχου που είναι όλοι τοποθετημένοι στο τιμόνι.

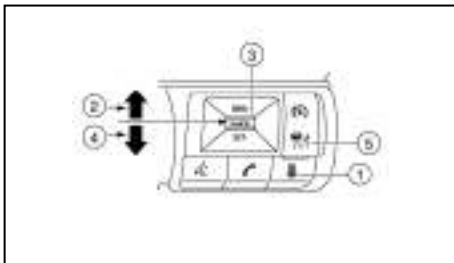

1) Διακόπτης απόστασης:

Αλλάζει την ακόλουθη απόσταση του αυτοκινήτου:

Μακρινή → Μεσαία → Κοντινή

2) Διακόπτης <RES/+>:

Επαναφέρει την καθορισμένη ταχύτητα ή αυξάνει την ταχύτητα σταδιακά.

3) Διακόπτης <CANCEL>:

Απενεργοποιεί το σύστημα ICC χωρίς να διαγράψει την καθορισμένη ταχύτητα.

4) Διακόπτης <SET/->:

Ορίζει την επιθυμητή ταχύτητα οδήγησης και μειώνει την ταχύτητα σταδιακά.

5) Διακόπτης Βοήθειας Οδηγού:

Ενεργοποιεί / απενεργοποιεί το σύστημα.

Οθόνη και ενδείξεις λειτουργίας ελέγχου απόστασης ανάμεσα στα αυτοκίνητα:

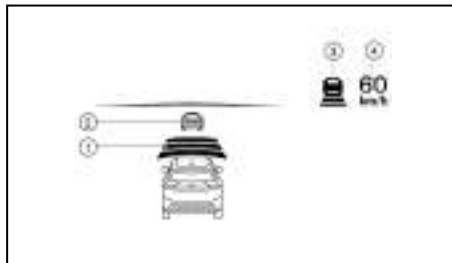

Η οθόνη βρίσκεται στην Οθόνη Πληροφοριών του Αυτοκινήτου

1) Ένδειξη ορισμού απόστασης

Εμφανίζει την επιλεγμένη απόσταση ανάμεσα στα αυτοκίνητα που έχει οριστεί με το διακόπτη απόστασης.

2) Ένδειξη Βοήθειας Οδηγού

Εμφανίζει την κατάσταση του συστήματος ICC.

- Λευκό: τα συστήματα είναι ενεργά (μόνο εφόσον είναι ενεργά στο μενού ρυθμίσεων [Settings]), το ICC είναι σε λειτουργία αναμονής

- Μπλε: Το ICC είναι ενεργό

3) Η ένδειξη δείχνει την κατάσταση του συστήματος ICC με την χρήση χρώματος.

- Ένδειξη ότι το ICC είναι ανοικτό (ON) (γκρι):

ICC σε κατάσταση αναμονής.

- Ένδειξη του ανοικτού (ON) συστήματος ICC (πράσινη):

Δείχνει ότι το ICC είναι ανοικτό και ενεργό. Δείχνει ότι έχει οριστεί η ταχύτητα οδήγησης.

- Εμφανίζεται εικόνα πράσινου αυτοκινήτου: Εντοπίζεται προπορευόμενο όχημα.

- Δεν εμφανίζεται εικόνα αυτοκινήτου: Δεν εντοπίζεται προπορευόμενο όχημα (Το αυτοκίνητό σας διατηρεί την ταχύτητα που έχει επιλεγεί από τον οδηγό).

- Το σύστημα ICC είναι ανοικτό (ON) (κίτρινο):

Δείχνει ότι υπάρχει δυσλειτουργία στο σύστημα ICC.

4) Ένδειξη καθορισμένης ταχύτητας αυτοκινήτου:

Δείχνει την καθορισμένη ταχύτητα του αυτοκινήτου.

- Πράσινο: ενεργό ICC

- Γκρι: ICC σε αναμονή

Ενεργοποίηση λειτουργίας ελέγχου απόστασης ανάμεσα στα οχήματα:

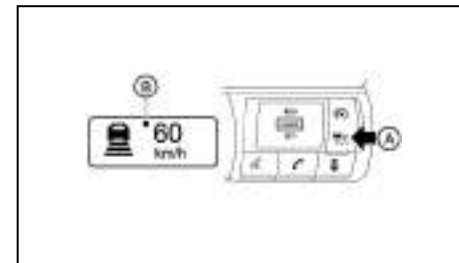

Για να ενεργοποιήσετε το cruise control, πατήστε γρήγορα και αφήστε τον διακόπτη ICC (A). Εμφανίζεται η ένδειξη ανοικτού (ON) συστήματος ICC (γκρι) και η ένδειξη της καθορισμένης ταχύτητας του αυτοκινήτου (B).

90 Ξεκίνημα και οδήγηση

Για να ορίσετε την ταχύτητα οδήγησης, επιταχύνετε το αυτοκίνητό σας στην ταχύτητα που θέλετε, πατήστε τον διακόπτη <SET-> και αφήστε τον. (Το ενδεικτικό του συστήματος ICC και το ενδεικτικό της καθορισμένης ταχύτητας του αυτοκινήτου αλλάζουν σε πράσινο). Πάρτε το πόδι σας από το πεντάλ του γκαζιού. Το αυτοκίνητο θα διατηρήσει την καθορισμένη ταχύτητα ή την απόσταση που θέλετε από το προπορευόμενο όχημα.

Όταν πατήσετε τον διακόπτη <SET-> κάτω από τις ακόλουθες συνθήκες, το σύστημα δεν μπορεί να οριστεί και η ένδειξη καθορισμένης ταχύτητας του αυτοκινήτου θα αναβοσβήσει για περίπου 2 δευτερόλεπτα:

- Όταν κινήσετε με κάτω από 30 χλμ/ώρα (20 MPH).
- Όταν έχετε βάλει τον επιλογέα ταχυτήτων στη Νεκρά (N).
- Όταν ο οδηγός πατάει το φρένο.
- Όταν έχετε δέσει το χειρόφρενο.

Όταν ο διακόπτης <SET-> πατηθεί κάτω από τις ακόλουθες συνθήκες, το σύστημα δεν μπορεί να οριστεί.

Θα εμφανιστεί ένα μήνυμα:

- Όταν το σύστημα ESP είναι σβηστό (Για να χρησιμοποιήσετε το σύστημα ICC, ενεργοποιήστε το σύστημα ESP. Πατήστε τον διακόπτη ICC ON/OFF για να κλείσετε το σύστημα ICC και επαναφέρετε το σύστημα ICC πατώντας πάλι τον διακόπτη ICC ON/OFF). Για περισσότερες πληροφορίες για το σύστημα ESP δείτε «Ηλεκτρικό Σύστημα Ευστάθειας (ESP) (όπου υπάρχει)» παρακάτω σε αυτό το κεφάλαιο.

- Όταν το ESP (μαζί με το σύστημα ελέγχου πρόσφυσης) είναι σε λειτουργία.
- Όταν έχει επιλεγεί η λειτουργία [SNOW] ή [OFF-ROAD] (οχήματα 4WD).
- Όταν γλιστράει ένας τροχός (Για να χρησιμοποιήσετε το σύστημα ICC βεβαιωθείτε ότι οι τροχοί δεν γλιστράνε πλέον).
- Όταν παρεμποδίζεται το μπροστινό ραντάρ λόγω βρωμιάς ή άλλης παρεμβολής που μπλοκάρει τον αισθητήρα του ραντάρ.

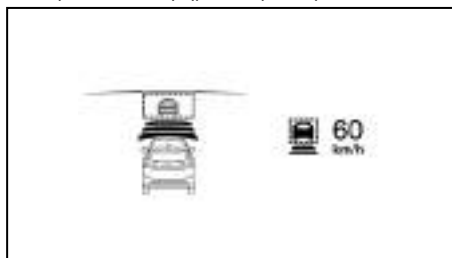

Το σύστημα έχει οριστεί με το προπορευόμενο όχημα

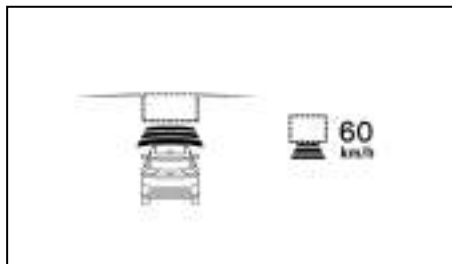

Το σύστημα έχει οριστεί χωρίς προπορευόμενο όχημα

Ο οδηγός ρυθμίζει την ταχύτητα του αυτοκινήτου, βασιζόμενος στις συνθήκες του δρόμου. Το σύστημα ICC διατηρεί την καθορισμένη ταχύτητα του αυτοκινήτου, παρόμοια με το στάνταρ Cruise Control, για όσο διάστημα δεν ανιχνεύεται άλλο αυτοκίνητο να προπορεύεται στην λωρίδα.

Το σύστημα ICC εμφανίζει την καθορισμένη ταχύτητα.

Ανίχνευση προπορευόμενου αυτοκινήτου

Όταν ανιχνευθεί ένα αυτοκίνητο μπροστά σας στην λωρίδα, το σύστημα ICC επιβραδύνει το αυτοκίνητο ελέγχοντας το γκάζι και εφαρμόζοντας τα φρένα ώστε να ταιριάζει η ταχύτητα του αυτοκινήτου σας με την ταχύτητα του βραδύτερου αυτοκινήτου που προπορεύεται. Στην συνέχεια το σύστημα ελέγχει την ταχύτητα του αυτοκινήτου βασιζόμενο στην ταχύτητα του προπορευόμενου αυτοκινήτου και συντηρώντας την απόσταση που έχει επιλέξει ο οδηγός. Ανάλογα με τις συνθήκες μπορεί να απαιτηθεί αλλαγή ταχύτητας στο σαζιάν (οχήματα με μηχανικό σαζιάν).

ΣΗΜΕΙΩΣΗ:

- Τα φώτα στοπ του αυτοκινήτου θα ανάψουν όταν το σύστημα ICC φρενάρει.
- Όταν λειτουργεί το φρένο, μπορεί να ακουστεί ένας θόρυβος. Αυτό δεν είναι δυσλειτουργία.

Όταν το σύστημα ICC εντοπίσει ένα προπορευόμενο όχημα, εμφανίζεται η ένδειξη εντοπισμού προπορευόμενου οχήματος ενώ η ένδειξη κατάστασης ελέγχου ταχύτητας (εικόνα αυτοκινήτου) ανάβει πράσινη.

Δεν ανιχνεύεται αυτοκίνητο να προπορεύεται

Όταν δεν ανιχνεύεται πλέον κάποιο προπορευόμενο αυτοκίνητο (2), το σύστημα ICC επιταχύνει σταδιακά το αυτοκίνητό σας για να επαναφέρει την προηγούμενως καθορισμένη ταχύτητα του αυτοκινήτου. Στην συνέχεια το σύστημα ICC διατηρεί την καθορισμένη ταχύτητα.

Όταν δεν ανιχνεύεται πλέον κάποιο προπορευόμενο αυτοκίνητο, η σχετική ένδειξη σβήνει.

Εάν εμφανιστεί ένα αυτοκίνητο μπροστά σας στην διάρκεια της επιτάχυνσης για την καθορισμένη ταχύτητα, ή οποιαδήποτε στιγμή που το σύστημα ICC είναι σε λειτουργία, το σύστημα ελέγχει την απόσταση από αυτό το αυτοκίνητο.

Όταν η ταχύτητα του αυτοκινήτου είναι κάτω από τα περίπου 30 χιλιόμετρα την ώρα (20 MPH), το σύστημα θα ακυρωθεί.

Όταν προπερνάτε άλλο αυτοκίνητο:

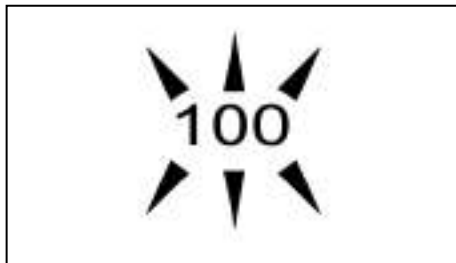

Ο οδηγός μπορεί να παραμερίσει το ICC πατώντας το γκάζι. Η ένδειξη καθορισμένης ταχύτητας θα αναβοσβήσει όταν η ταχύτητα του αυτοκινήτου πε-

92 Ξεκίνημα και οδήγηση

ράσει την καθορισμένη ταχύτητα. Η ένδειξη ανίχνευσης οχήματος θα σβήσει όταν η περιοχή μπροστά από το αυτοκίνητό σας είναι ανοικτή. Όταν αφήσετε το πεντάλ, το αυτοκίνητο θα επιστρέψει στην προηγούμενως καθορισμένη ταχύτητα.

Αν και η ταχύτητα του αυτοκινήτου σας έχει καθοριστεί στο σύστημα ICC, μπορείτε να πατήσετε το πεντάλ του γκαζιού όταν χρειάζεται να επιταχύνετε το αυτοκίνητο πάρα πολύ γρήγορα.

Πώς να σβήσετε το σύστημα ICC:

Σβήστε τελείως το ICC πατώντας τον διακόπτη ICC ON/OFF. Η ένδειξη ICC θα σβήσει.

Πώς να αλλάξετε την καθορισμένη ταχύτητα του αυτοκινήτου

Για να ακυρώσετε την καθορισμένη ταχύτητα, χρησιμοποιήστε μία από αυτές τις μεθόδους:

- Πατήστε τον διακόπτη ακύρωσης <CANCEL>. Η ένδειξη καθορισμένης ταχύτητας αυτοκινήτου θα γίνει γκρι.
- Πατήστε ελαφρά το πεντάλ του φρένου. Η ένδειξη καθορισμένης ταχύτητας αυτοκινήτου θα γίνει γκρι.

Για να ρυθμίσετε μία πιο γρήγορη ταχύτητα οδήγησης, χρησιμοποιήστε μία από τις παρακάτω μεθόδους:

- Πατήστε το πεντάλ του γκαζιού. Όταν το αυτοκίνητο φτάσει την ταχύτητα που θέλετε, πατήστε και αφήστε τον διακόπτη <SET->.
- Πατήστε και κρατήστε τον διακόπτη <RES+>. Η καθορισμένη ταχύτητα του αυτοκινήτου θα

αυξηθεί κατά περίπου 10 χλμ/ώρα (5 MPH).

- Πατήστε και αφήστε γρήγορα τον διακόπτη <RES+>. Κάθε φορά που το κάνετε αυτό, η καθορισμένη ταχύτητα θα αυξάνεται κατά περίπου 1 χλμ/ώρα (1MPH).

Για να ρυθμίσετε μία πιο αργή ταχύτητα οδήγησης, χρησιμοποιήστε μία από τις παρακάτω μεθόδους:

- Πατήστε ελαφρά το πεντάλ του φρένου. Όταν το αυτοκίνητο φτάσει την ταχύτητα που θέλετε, πατήστε και αφήστε τον διακόπτη <SET->.
- Πατήστε και κρατήστε τον διακόπτη <SET->. Η καθορισμένη ταχύτητα του αυτοκινήτου θα μειωθεί κατά περίπου 10 χλμ/ώρα (5 MPH).
- Πατήστε και αφήστε γρήγορα τον διακόπτη <SET->. Η καθορισμένη ταχύτητα θα μειώνεται κατά περίπου 1 χλμ/ώρα (1 MPH).

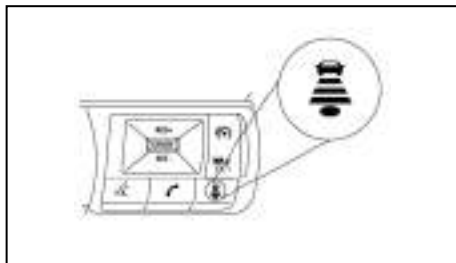

Για να επαναφέρετε την καθορισμένη ταχύτητα μετά την ακύρωση του ICC, πατήστε και αφήστε τον διακόπτη <RES+>. Το αυτοκίνητο θα επαναφέρει την τελευταία καθορισμένη ταχύτητα οδήγησης όταν η ταχύτητα του αυτοκινήτου είναι πάνω από 30 χιλιόμετρα την ώρα (20 MPH).

Πώς να αλλάξετε την καθορισμένη απόσταση από το προπορευόμενο αυτοκίνητο:



Η απόσταση από το προπορευόμενο αυτοκίνητο μπορεί να επιλεγεί όταν το ICC είναι σε κατάσταση αναμονής ή όταν το ICC είναι ενεργό, ανάλογα με τις συνθήκες της κίνησης.

Κάθε φορά που πατάτε τον διακόπτη απόστασης (), η καθορισμένη απόσταση θα αλλάξει σε μεγάλη, μεσαία, μικρή και πάλι μεγάλη με αυτή την σειρά.

Απόσταση	Ένδειξη	Απόσταση κατά προσέγγιση στα 100 χλμ/ώρα (60 MPH) σε μέτρα (ft)
Μεγάλη		60 (200)
Μεσαία		45 (150)
Μικρή		30 (100)

- Η απόσταση από το προπορευόμενο αυτοκίνητο θα αλλάξει ανάλογα με την ταχύτητα του αυτοκινήτου. Όσο μεγαλύτερη είναι η ταχύτητα του αυτοκινήτου, τόσο μεγαλύτερη είναι η απόσταση.

- Κάθε φορά που ανοίγετε το ICC με τον διακόπτη ICC ON/OFF, η απόσταση θα επιστρέψει στην «μεγάλη».

Προειδοποίηση προσέγγισης:

Εάν το αυτοκίνητό σας πλησιάζει το προπορευόμενο όχημα λόγω απότομης επιβράδυνσης αυτού του αυτοκινήτου ή εάν παρεμβληθεί ένα άλλο αυτοκίνητο, το σύστημα προειδοποιεί τον οδηγό με τον βομβητή και την ένδειξη του συστήματος ICC. Επιβραδύνετε πατώντας το πεντάλ του φρένου για να διατηρήσετε ασφαλή απόσταση του αυτοκινήτου εάν:

- Ηχήσει ο βομβητής.
- Αναβοσβήσει η ένδειξη ανίχνευσης αυτοκινήτου μπροστά.

Ο προειδοποιητικός βομβητής μπορεί να μην ηχήσει σε μερικές περιπτώσεις όταν υπάρχει μικρή απόσταση ανάμεσα στα αυτοκίνητα. Μερικά παραδείγματα είναι:

- Όταν τα αυτοκίνητα κινούνται με την ίδια ταχύτητα και η απόσταση ανάμεσα στα αυτοκίνητα δεν αλλάζει.
- Όταν το προπορευόμενο αυτοκίνητο κινείται γρηγορότερα και η απόσταση ανάμεσα στα αυτοκίνητα αυξάνεται.
- Όταν ένα αυτοκίνητο παρεμβληθεί κοντά στο αυτοκίνητό σας.

Ο προειδοποιητικός βομβητής δεν θα ηχήσει στις παρακάτω περιπτώσεις:

- Όταν το αυτοκίνητό σας πλησιάζει αυτοκίνητα που παρκάρουν ή που κινούνται αργά.

- Όταν πατηθεί το πεντάλ του γκαζιού και αυτό παραμερίζει το σύστημα.

ΣΗΜΕΙΩΣΗ

Ο προειδοποιητικός βομβητής προσέγγισης μπορεί να μην ηχήσει και η ένδειξη του συστήματος μπορεί να αναβοσβήσει όταν ο αισθητήρας ICC ανιχνεύσει αντικείμενα στο πλάι του αυτοκινήτου ή στις άκρες του δρόμου. Αυτό μπορεί να κάνει το σύστημα ICC να επιβραδύνει ή να επιταχύνει το αυτοκίνητο. Ο αισθητήρας ICC μπορεί να ανιχνεύσει αυτά τα αντικείμενα όταν το αυτοκίνητο κινείται σε δρόμους με στροφές, σε στενούς δρόμους, σε ορεινούς δρόμους ή όταν μπαίνετε ή βγαίνετε σε καμπύλη. Σε αυτές τις περιπτώσεις θα πρέπει να ελέγξετε ο ίδιος την κατάλληλη απόσταση από το προπορευόμενο αυτοκίνητο.

Επίσης, η ευαισθησία του αισθητήρα μπορεί να επηρεαστεί από την λειτουργία του αυτοκινήτου (χειρισμός του τιμονιού ή θέση οδήγησης στην λωρίδα), ή την κίνηση ή την κατάσταση του αυτοκινήτου (για παράδειγμα, εάν οδηγείτε το αυτοκίνητο έχοντας κάποια ζημιά σε αυτό).

Επιτάχυνση όταν κάνετε προσπέραση (όπου υπάρχει):

ΣΗΜΕΙΩΣΗ:

Η λειτουργία επιτάχυνσης όταν κάνετε προσπέραση είναι διαθέσιμη μόνο για συγκεκριμένες χώρες και για συγκεκριμένες εκδόσεις αυτοκινήτου.

Προσπέραση από την αριστερή πλευρά για χώρες όπου η κίνηση των οχημάτων γίνεται στην δεξιά πλευρά του δρόμου):

Όταν το σύστημα ICC έχει εμπλακεί πάνω από τα 60 χλμ/ώρα (37 MPH) και ακολουθείτε ένα βραδύτερο αυτοκίνητο (κάτω από την καθορισμένη ταχύτητα του ICC) και το φλας ενεργοποιηθεί στην αριστερή πλευρά, το σύστημα ICC θα ξεκινήσει αυτόματα να επιταχύνει το αυτοκίνητο για να βοηθήσει να γίνει η προσπέραση από αριστερά και θα αρχίσει να μειώνει την απόσταση από το άμεσα προπορευόμενο όχημα. Μόνο με το αριστερό φλας ενεργοποιείται αυτή η λειτουργία. Καθώς ο οδηγός στρίβει το αυτοκίνητο και κινείται στην λωρίδα προσπέρασης, εάν δεν εντοπίζεται προπορευόμενο όχημα, το σύστημα ICC θα συνεχίσει να επιταχύνει ως την καθορισμένη στο ICC ταχύτητα.

Εάν εντοπιστεί άλλο προπορευόμενο όχημα τότε το αυτοκίνητο θα επιταχύνει έως την ταχύτητα που θα μπορεί να ακολουθεί αυτό το όχημα. Εάν το όχημα δεν στρίψει στην αριστερή λωρίδα για να προσπεράσει, η επιτάχυνση θα σταματήσει μετά από λίγη ώρα για να επανέλθετε στην ταχύτητα για να ακολουθείτε το προπορευόμενο όχημα.

Η επιτάχυνση μπορεί να σταματήσει οποιαδήποτε στιγμή πατώντας το πεντάλ του φρένου ή τον διακόπτη <CANCEL> στο τιμόνι.

Προσπέραση από την δεξιά πλευρά (για χώρες όπου τα αυτοκίνητα κινούνται στην αριστερή πλευρά του δρόμου):

Όταν το σύστημα ICC έχει εμπλακεί πάνω από τα 60 χλμ/ώρα (37 MPH) και ακολουθείτε ένα βραδύτερα κινούμενο όχημα (κάτω από την καθορισμένη ταχύτητα του ICC) και ενεργοποιηθεί το δεξιά φλας, το σύστημα ICC θα αρχίσει αυτόματα να επιταχύνει το αυτοκίνητο για να μπορέσει να γίνει προσπέραση

από τα δεξιά και θα αρχίσει να μειώνει την απόσταση από το όχημα ακριβώς μπροστά σας. **Μόνο το δεξιά φλας ενεργοποιεί αυτή την λειτουργία.** Καθώς ο οδηγός στρίβει το αυτοκίνητο και μετακινείται στην γραμμή προσπέρασης, εάν δεν εντοπιστεί προπορευόμενο όχημα το σύστημα ICC θα συνεχίσει να επιταχύνει έως ότου φτάσει την καθορισμένη στο ICC ταχύτητα.

Εάν εντοπιστεί άλλο προπορευόμενο όχημα τότε το αυτοκίνητο θα επιταχύνει έως την ταχύτητα που θα μπορεί να ακολουθεί αυτό το όχημα. Εάν το όχημα δεν στρίψει στην δεξιά λωρίδα για να προσπεράσει, η επιτάχυνση θα σταματήσει μετά από λίγη ώρα για να επανέλθετε στην ταχύτητα για να ακολουθείτε το προπορευόμενο όχημα.

Η επιτάχυνση μπορεί να σταματήσει οποιαδήποτε στιγμή πατώντας το πεντάλ του φρένου ή τον διακόπτη <CANCEL> στο τιμόνι.



ΠΡΟΕΙΔΟΠΟΙΗΣΗ

Προκειμένου να μειώσετε τον κίνδυνο σύγκρουσης που μπορεί να προκαλέσει σοβαρό τραυματισμό ή θάνατο, παρακαλούμε να έχετε υπόψη τα ακόλουθα:

- Η λειτουργία αυτή ενεργοποιείται μόνο με το αριστερό ή το δεξιά φλας και θα επιταχύνει σύντομα το αυτοκίνητο ακόμη και εάν δεν γίνει αλλαγή λωρίδας κυκλοφορίας. Αυτό μπορεί να συμπεριλαμβάνει καταστάσεις για την μη προσπέραση όπως εξοδοί στην αριστερή ή την δεξιά πλευρά.
- Βεβαιωθείτε ότι όταν προσπερνάτε ένα

άλλο αυτοκίνητο η διπλανή λωρίδα είναι ελεύθερη πριν κάνετε την προσπέραση. Ξαφνικές αλλαγές που μπορεί να προκύψουν στην κυκλοφορία όταν κάνετε προσπέραση γι' αυτό θα πρέπει πάντα να στρίβετε ή να φρενάρτε μόνος σας και να μην βασίζεστε μόνο στο σύστημα.

Αυτόματη ακύρωση:

Στις ακόλουθες περιπτώσεις, ηχεί ένας βομβητής και ο έλεγχος ακυρώνεται αυτόματα.

- Όταν το αυτοκίνητό σας κινείται με ταχύτητα κάτω από τα 30 χλμ/ώρα (20 MPH).
- Όταν έχετε δέσει το χειρόφρενο.
- Όταν το ESP είναι απενεργοποιημένο.
- Όταν έχει επιλεγεί η λειτουργία [SNOW] ή [OFF-ROAD] (μοντέλα 4WD).
- Όταν είναι σε λειτουργία το ESP (συμπεριλαμβανομένου του συστήματος ελέγχου πρόσφυσης).
- Όταν η μέτρηση της απόστασης παρεμποδίζεται λόγω προσκόλλησης βρωμιάς ή άλλου υλικού στον αισθητήρα.
- Όταν ένας τροχός γλιστρά.
- Όταν το σήμα του ραντάρ διακόπτεται προσωρινά.
- Όταν πατάτε το πεντάλ του συμπλέκτη για περίπου 8 δευτερόλεπτα.
- Όταν δεν είναι δεμένη η ζώνη ασφαλείας του οδηγού.

Περιορισμοί του συστήματος ελέγχου της απόστασης ανάμεσα στα οχήματα:



ΠΡΟΕΙΔΟΠΟΙΗΣΗ

Παρακάτω αναφέρονται οι περιορισμοί για την χρήση του συστήματος ICC. Εάν δεν χειριστείτε το αυτοκίνητο σύμφωνα με αυτούς τους περιορισμούς θα μπορούσε να προκληθεί σοβαρός τραυματισμός ή θάνατος.

- Το σύστημα προορίζεται κυρίως για χρήση σε ευθύ, στεγνό ανοικτό δρόμο με ελαφριά κίνηση. Δεν συνιστάται η χρήση του συστήματος στην κίνηση της πόλης ή σε περιοχές με κυκλοφοριακή συμφόρηση.
- Το σύστημα αυτό δεν θα υιοθετήσει αυτόματα τις συνθήκες του δρόμου. Το σύστημα αυτό θα πρέπει να χρησιμοποιείται σε κίνηση με ομοιόμορφη ροή. Μην χρησιμοποιείτε το σύστημα σε δρόμους με κλειστές στροφές, σε παγωμένους δρόμους, σε πυκνή βροχή ή σε ομίχλη.
- Επειδή υπάρχει όριο απόδοσης στην λειτουργία ελέγχου απόστασης, ποτέ μην βασίζεστε μόνο στο σύστημα ICC. Αυτό το σύστημα δεν διορθώνει την απροσεξία, την αφηρημένη οδήγηση και δεν μπορεί να υπερνικήσει την φτωχή ορατότητα στην βροχή, την ομίχλη ή άλλες άσχημες καιρικές συνθήκες. Ελαττώστε την ταχύτητα του αυτοκινήτου πατώντας το πεντάλ του φρένου, ανάλογα με την απόσταση από το προπορευόμενο αυτοκίνητο και τις συνθήκες,

ώστε να διατηρήσετε ασφαλή απόσταση ανάμεσα στα αυτοκίνητα.

- Να δίνετε πάντα σημασία στην λειτουργία του αυτοκινήτου και να είστε έτοιμος να ελέγξετε ο ίδιος την κατάλληλη απόσταση. Η λειτουργία ελέγχου της απόστασης ανάμεσα στα οχήματα του συστήματος ICC μπορεί να μην καταφέρει να διατηρήσει την επιλεγμένη απόσταση ανάμεσα στα οχήματα (απόσταση από προπορευόμενο όχημα) ή την επιλεγμένη ταχύτητα του αυτοκινήτου κάτω από ορισμένες περιστάσεις.
- Το σύστημα μπορεί να μην ανιχνεύσει το αυτοκίνητο μπροστά σας σε συγκεκριμένες καιρικές συνθήκες και συνθήκες του δρόμου. Για να αποφύγετε ατυχήματα, ποτέ μην χρησιμοποιείτε το σύστημα ICC στις ακόλουθες συνθήκες:
 - Σε δρόμους που υπάρχει πυκνή κίνηση ή κλειστές στροφές.
 - Σε επιφάνειες δρόμου που γλιστρούν, όπως σε πάγο ή χιόνι κλπ.
 - Όταν ο καιρός είναι κακός (βροχή, ομίχλη, χιόνι κλπ).
 - Όταν βροχή, χιόνι ή βρωμιά κολλούν στον αισθητήρα του συστήματος.
 - Σε απότομες κατηφόρες (το αυτοκίνητο μπορεί να πάει πάνω από την ορισμένη ταχύτητα και το συχνό φρενάρισμα μπορεί να έχει σαν αποτέλεσμα την υπερθέρμανση των φρένων).
 - Σε διαδοχικούς ανηφορικούς και κατηφορικούς δρόμους.

- Όταν οι συνθήκες της κίνησης κάνουν δύσκολη την διατήρηση κατάλληλης απόστασης ανάμεσα στα αυτοκίνητα λόγω συχνής επιβράδυνσης ή επιτάχυνσης.

- Παρεμβολή από άλλες πηγές ραντάρ.

- Σε ορισμένες συνθήκες του δρόμου και της κίνησης, ένα αυτοκίνητο ή αντικείμενο μπορεί απροσδόκητα να μπει μέσα στην ζώνη εντοπισμού του αισθητήρα και να προκαλέσει αυτόματο φρενάρισμα. Μπορεί να χρειαστεί να ελέγξετε την απόσταση από τα άλλα αυτοκίνητα με την χρήση του πεντάλ του γκαζιού. Να είστε πάντα σε εγρήγορση και να αποφύγετε την χρήση του συστήματος ICC όταν δεν συνιστάται σε αυτό το κεφάλαιο.
- Μην χρησιμοποιείτε το ICC όταν ρυμουλκείτε τρέιλερ ή άλλο όχημα.

Ο αισθητήρας ραντάρ δεν θα εντοπίσει τα ακόλουθα αντικείμενα:

- Σταματημένα και αργά κινούμενα οχήματα.
- Πεζούς ή αντικείμενα στον δρόμο.
- Αυτοκίνητα που έρχονται αντίθετα στην ίδια λωρίδα κυκλοφορίας.
- Μοτοσυκλέτες που κινούνται στην άκρη της λωρίδας κυκλοφορίας.

Ο αισθητήρας γενικά εντοπίζει τα σήματα που επιστρέφονται από τα προπορευόμενα οχήματα. Για τον λόγο αυτό εάν ο αισθητήρας δεν μπορεί να εντοπίσει την αντανάκλαση από το προπορευόμενο όχημα, το σύστημα ICC μπορεί να μην διατηρήσει την επιλεγμένη απόσταση.

Ξεκίνημα και οδήγηση 95

Οι παρακάτω είναι ορισμένες συνθήκες στις οποίες ο αισθητήρας δεν μπορεί να εντοπίσει τα σήματα:

- Όταν το χιόνι ή το νερό που ψεκάζεται από τα κινούμενα αυτοκίνητα μειώνει την ορατότητα του αισθητήρα.
- Όταν έχει φορτωθεί υπερβολικά βαρύ φορτίο στο πίσω κάθισμα ή το πορτμπαγκάζ του αυτοκινήτου σας.
- Όταν το αυτοκίνητό σας ρυμουλκεί τρέιλερ κλπ.

Το σύστημα ICC είναι σχεδιασμένο να ελέγχει αυτόματα την λειτουργία του αισθητήρα μέσα στα όρια των περιορισμών του συστήματος. Όταν ο αισθητήρας είναι καλυμμένος με βρωμιά ή παρεμποδίζεται, το σύστημα θα ακυρωθεί αυτόματα. Εάν ο αισθητήρας είναι καλυμμένος με πάγο, διαφανή ή ημιδιαφανή σακούλα βινυλίου κλπ, το σύστημα ICC μπορεί να μην την τις εντοπίσει. Σε αυτές τις περιπτώσεις, η λειτουργία ελέγχου της απόστασης ανάμεσα στα οχήματα μπορεί να μην ακυρωθεί και μπορεί να μην είναι σε θέση να διατηρήσει την επιλεγμένη απόσταση από το προπορευόμενο όχημα. Βεβαιωθείτε ότι ελέγχετε και καθαρίζετε τακτικά τον αισθητήρα.

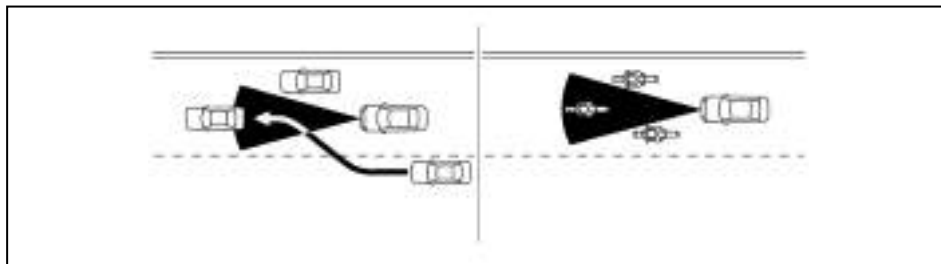

Η ζώνη εντοπισμού του αισθητήρα ραντάρ είναι περιορισμένη. Ένα προπορευόμενο όχημα θα πρέπει να είναι μέσα στην ζώνη εντοπισμού για να διατηρήσει η λειτουργία ελέγχου της απόστασης ανάμεσα στα οχήματα την επιλεγμένη απόσταση από αυτό.

Ένα προπορευόμενο όχημα μπορεί να κινηθεί έξω από την ζώνη εντοπισμού λόγω της θέσης του μέσα στην ίδια λωρίδα κυκλοφορίας. Οι μοτοσυκλέτες μπορεί να μην εντοπίζονται στην ίδια λωρίδα κυκλοφορίας μπροστά.

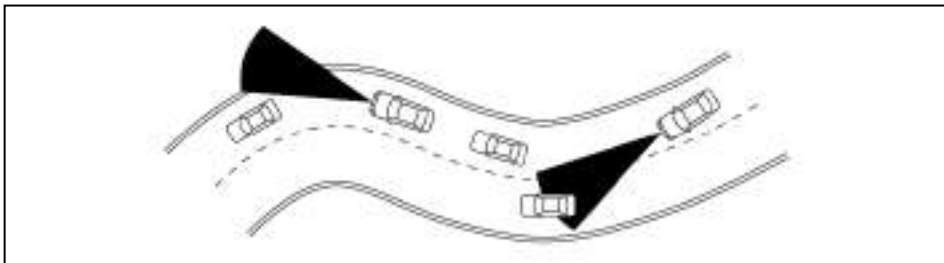

Όταν οδηγείτε σε ορισμένους δρόμους, όπως είναι δρόμοι με συνεχείς στροφές, ορεινούς, με καμπύλες, στενούς ή δρόμους υπό κατασκευή, ο αισθητήρας ραντάρ μπορεί να εντοπίζει αυτοκίνητα σε διαφορετική λωρίδα κυκλοφορίας ή μπορεί προσωρινά να μην εντοπίζει ένα όχημα που προπορεύεται. Αυτό μπορεί να κάνει το σύστημα ICC να επιβραδύνει ή να επιταχύνει το αυτοκίνητο.

Ο εντοπισμός των αυτοκινήτων μπορεί επίσης να επηρεαστεί από την λειτουργία του αυτοκινήτου (χειρισμός του τιμονιού ή θέση κίνησης στην λωρίδα κυκλοφορίας κλπ), ή τις συνθήκες του αυτοκινήτου.

Σύστημα προσωρινά μη διαθέσιμο:

Οι ακόλουθες είναι οι συνθήκες στις οποίες το σύστημα ICC μπορεί να είναι προσωρινά μη διαθέσιμο. Σε αυτές τις περιπτώσεις, το σύστημα ICC μπορεί να μην ακυρωθεί αλλά και να μην είναι σε θέση να διατηρήσει την επιλεγμένη απόσταση από το προπορευόμενο όχημα.

Συνθήκη A:

Το σύστημα ICC ακυρώνεται αυτόματα στις συνθή-

κες που περιγράφονται παρακάτω. Ο βομβητής θα ηχήσει και το σύστημα δεν θα μπορεί να ρυθμιστεί.

- Όταν το ESP είναι κλειστό.
- Όταν το ESP (συμπεριλαμβανομένου του συστήματος ελέγχου πρόσφυσης) είναι σε λειτουργία.
- Όταν το αυτοκίνητό σας κινείται με ταχύτητα κάτω από τα 30 χλμ/ώρα (15 MPH).
- Όταν είναι δεμένο το χειρόφρενο.
- Όταν ένας τροχός γλιστρά.
- Όταν διακόπτεται προσωρινά το σήμα του ραντάρ.
- Όταν πατηθεί το πεντάλ του συμπλέκτη για περίπου 8 δευτερόλεπτα.
- Όταν το σαζιμάν δεν είναι στην θέση D (οδήγηση) ή Ds (σπορ οδήγηση) (οχήματα με σαζιμάν Xtronic).
- Όταν οποιαδήποτε πόρτα είναι ανοικτή.
- Όταν έχει επιλεγεί η λειτουργία [SNOW] ή

[OFF-ROAD] (οχήματα 4WD).

- Όταν το μπροστινό ραντάρ εμποδίζεται από βρωμιά ή άλλο μπλοκάρισμα του αισθητήρα του ραντάρ.

Ενέργεια που πρέπει να κάνετε:

Όταν οι συνθήκες που περιγράφονται παραπάνω έχουν πάψει να ισχύουν, πατήστε τον διακόπτη <RES+> για να επαναφέρετε την χρήση του συστήματος ICC.

Συνθήκη B:

Ο βομβητής ηχεί και το προειδοποιητικό μήνυμα [Not Available Front Radar Blocked] (μη διαθέσιμο, μπλοκαρισμένο μπροστινό ραντάρ) θα εμφανιστεί στην Οθόνη Πληροφοριών του Αυτοκινήτου.

- Όταν η περιοχή του αισθητήρα του ραντάρ είναι καλυμμένη με βρωμιά ή παρεμποδίζεται, καθιστώντας αδύνατο τον εντοπισμό ενός προπορευόμενου αυτοκινήτου, το σύστημα ICC ακυρώνεται αυτόματα.

Ενέργεια που πρέπει να κάνετε:

Εάν εμφανιστεί το προειδοποιητικό μήνυμα, παρκάρετε το αυτοκίνητο σε ασφαλές σημείο και σβήστε τον κινητήρα. Όταν το σήμα του ραντάρ διακοπτεται προσωρινά, καθαρίστε την περιοχή του αισθητήρα και βάλτε πάλι μπροστά τον κινητήρα. Το σύστημα θα χρειαστεί λίγη ώρα για να εντοπίσει ότι η περιοχή του αισθητήρα είναι τώρα καθαρή. Εάν το προειδοποιητικό μήνυμα συνεχίσει να εμφανίζεται, ζητήστε τον έλεγχο του συστήματος ICC από εξουσιοδοτημένο συνεργείο Nissan ή εξειδικευμένο συνεργείο.

- Όταν οδηγείτε σε δρόμους οι οποίοι είναι περιορισμένοι λόγω κατασκευών ή κτηρίων (για παράδειγμα, μακριές γέφυρες, έρμηοι, χιονισμένα πεδία, οδήγηση δίπλα σε ψηλούς τοίχους), το σύστημα μπορεί να ανάψει την προειδοποίηση του ICC (κίτρινο) και να εμφανίσει το μήνυμα [Not Available Front Radar Blocked] (μη διαθέσιμο, μπλοκαρισμένο μπροστινό ραντάρ).

Ενέργεια που πρέπει να κάνετε:

Όταν οι συνθήκες που αναφέρονται παραπάνω δεν υπάρχουν πλέον, ενεργοποιήστε πάλι το ICC για να χρησιμοποιήσετε το σύστημα.

Δυσλειτουργία του συστήματος ICC

Εάν το σύστημα ICC δεν λειτουργεί σωστά, θα σβήσει αυτόματα, θα ηχήσει ένας βομβητής, μία προειδοποίηση θα εμφανιστεί στην οθόνη πληροφοριών αυτοκινήτου και η προειδοποίηση κατάστασης ελέγχου ταχύτητας (κίτρινη) θα ανάψει.

Ενέργεια που πρέπει να κάνετε:

Εάν εμφανιστεί η προειδοποίηση σταματήστε το αυτοκίνητο σε ασφαλές σημείο. Σβήστε τον κινητήρα, βάλτε τον πάλι μπροστά και συνεχίστε την οδήγηση ορίζοντας ορίστε πάλι το σύστημα ICC.

Εάν δεν είναι δυνατό να ορίσετε το σύστημα ICC ή η προειδοποίηση παραμένει αναμμένη, μπορεί να είναι μία δυσλειτουργία του συστήματος ICC. Αν και μπορείτε να συνεχίσετε την κανονική οδήγηση, το σύστημα ICC θα πρέπει να ελεγχθεί από εξουσιοδοτημένο συνεργείο Nissan ή εξειδικευμένους συνεργείο.

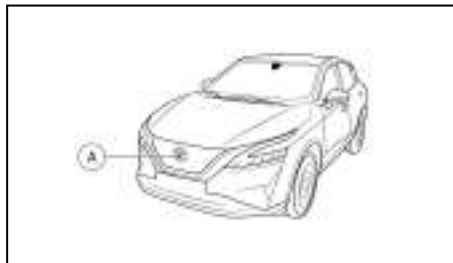

Συντήρηση του συστήματος:

Ο αισθητήρας του συστήματος ICC βρίσκεται στο μπροστινό μέρος του αυτοκινήτου (A).

Για να διατηρήσετε την σωστή λειτουργία του ICC, βεβαιωθείτε ότι τηρείτε τα ακόλουθα:

- Διατηρείτε την περιοχή του αισθητήρα πάντα καθαρή.
- Μην χτυπάτε ή κάνετε ζημιά στις περιοχές γύρω από τον αισθητήρα.
- Μην καλύπτετε ή κολλάτε αυτοκόλλητα ή παρόμοια αντικείμενα κοντά στην περιοχή του αισθητήρα. Αυτό μπορεί να προκαλέσει αστοχία ή δυσλειτουργία.
- Μην τοποθετείτε μεταλλικά αντικείμενα κοντά στην περιοχή του αισθητήρα (διακοσμητικά κλπ). Αυτό μπορεί να προκαλέσει αστοχία ή δυσλειτουργία.

Για τους αριθμούς έγκρισης των ραδιοσυχνοτήτων και πληροφορίες δείτε το «Έγκριση ραδιοσυχνοτήτων» στο κεφάλαιο «9. Τεχνικές Πληροφορίες».

Ο αισθητήρας της κάμερας βρίσκεται πάνω από τον εσωτερικό καθρέπτη.

Για να διατηρήσετε την σωστή λειτουργία των συστημάτων και να αποτρέψετε την δυσλειτουργία τους, βεβαιωθείτε ότι τηρείτε τα ακόλουθα:

- Διατηρείτε το παρμπρίζ πάντα καθαρό.
- Μην τοποθετείτε αυτοκόλλητα (ούτε από διαφανές υλικό) και μην τοποθετείτε αξεσουάρ κοντά στην μονάδα της κάμερας.
- Μην τοποθετείτε ανακλαστικά υλικά, όπως λευκό χαρτί ή καθρέπτη, πάνω στο ταμπλό των οργάνων. Η αντανάκλαση από το φως του ήλιου μπορεί να επηρεάσει αρνητικά την ικανότητα των καμερών για να εντοπίζουν τις διαγραμμίσεις των λωρίδων κυκλοφορίας.
- Μην χτυπάτε και μην κάνετε ζημιά στις περιοχές γύρω από την μονάδα της κάμερας. Μην ακουμπάτε τους φακούς της κάμερας και μην αφαιρείτε την βίδα που είναι τοποθετημένη στην μονάδα της κάμερας.

Εάν η μονάδα της κάμερας έχει πάθει ζημιά λόγω ατυχήματος, ζητήστε τον έλεγχο της από εξουσιοδοτημένο συνεργείο Nissan ή εξειδικευμένο συνεργείο.

Σύνδεση ορίου ταχύτητας – ICC (όπου υπάρχει)



ΠΡΟΕΙΔΟΠΟΙΗΣΗ

Παρακάτω αναφέρονται οι περιορισμοί του συστήματος για την Σύνδεση Ορίου Ταχύτητας. Εάν δεν χειριστείτε το αυτοκίνητο σύμφωνα με αυτούς τους περιορισμούς του συστήματος θα μπορούσε να προκληθεί σοβαρός τραυματισμός ή θάνατος:

- Είναι ευθύνη του οδηγού να επιλέξει την κατάλληλη ταχύτητα, να ακολουθήσει τον κώδικα οδικής κυκλοφορίας και να παρατηρεί τους άλλους χρήστες του δρόμου.
- Η Σύνδεση του Ορίου Ταχύτητας μπορεί να μην λειτουργήσει σωστά και να μην εφαρμοστεί το πραγματικό όριο ταχύτητας στην ορισμένη ταχύτητα του αυτοκινήτου σε όλες τις συνθήκες. Ο οδηγός θα πρέπει να ελέγχει την ταχύτητα του αυτοκινήτου με το χέρι.

Παρακάτω είναι μερικά παραδείγματα:

- Όταν το σύστημα Αναγνώρισης Πινακίδας Κυκλοφορίας (TSR) δεν λειτουργεί σωστά ή είναι κλειστό. (Δείτε το «Αναγνώριση Πινακίδας Κυκλοφορίας (όπου υπάρχει) πιο πριν σε αυτό το κεφάλαιο).
- Όταν οδηγείτε σε μία περιοχή με κοντινούς παράλληλους δρόμους (για παράδειγμα αυτοκινητόδρομος με παράλληλο βοηθητικό δρόμο).
- Όταν οδηγείτε σε μία περιοχή όπου η κάθε

λωρίδα έχει πινακίδα διαφορετικού ορίου ταχύτητας.

- Όταν οδηγείτε σε δρόμο υπό κατασκευή ή σε μία ζώνη κατασκευών.
- Όταν υποδεικνύεται πινακίδα τέλους ορίου ταχύτητας.
- Όταν η μονάδα μέτρησης ταχύτητας που έχει επιλεγεί στην ρύθμιση οθόνης [Display Settings] είναι διαφορετική από την μονάδα μέτρησης ταχύτητα στην πινακίδα κυκλοφορίας.

Όταν το ICC είναι ενεργό και εντοπίζει αλλαγή στο όριο ταχύτητας, το νέο όριο ταχύτητας υποδεικνύεται και μπορεί να εφαρμοστεί με το χέρι στην καθορισμένη ταχύτητα του αυτοκινήτου.

Η Σύνδεση του Ορίου Ταχύτητας λειτουργεί:

- Όταν το εντοπισμένο όριο ταχύτητας είναι 30 χλμ/ώρα (20 MPH) ή παραπάνω.
- Το [Speed Limit Link] (σύνδεση ορίου ταχύτητας) είναι ενεργοποιημένο στην Οθόνη πληροφοριών αυτοκινήτου.

ΣΗΜΕΙΩΣΗ

- Στις παρακάτω περιπτώσεις η Σύνδεση Ορίου Ταχύτητας δεν θα λειτουργήσει:
 - Όταν εντοπιστεί μία αύξηση στην καθορισμένη ταχύτητα αλλά η καθορισμένη ταχύτητα του αυτοκινήτου είναι ήδη μεγαλύτερη από το νέο όριο ταχύτητας.
 - Όταν εντοπιστεί μία μείωση στην καθορισμένη ταχύτητα αλλά η καθορισμένη ταχύτητα του

αυτοκινήτου είναι ήδη χαμηλότερη από το νέο όριο ταχύτητας.

Οθόνη συστήματος και ενδείξεις:

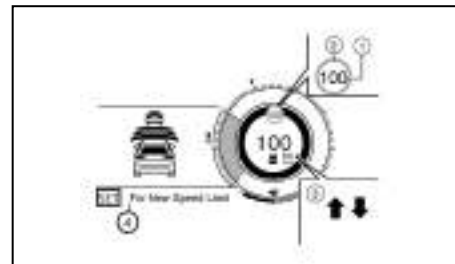

Παράδειγμα

1. Ένδειξη εντοπισμένου ορίου ταχύτητας
Εμφανίζει το όριο ταχύτητας που εντοπίζεται αυτή την στιγμή. Για περισσότερες πληροφορίες δείτε το «Αναγνώριση Πινακίδων Κυκλοφορίας (όπου υπάρχει)» πιο πριν σε αυτό το κεφάλαιο.
2. Ένδειξη εφαρμοσμένου ορίου ταχύτητας (πράσινο πλαίσιο)
Εμφανίζει το εντοπισμένο όριο ταχύτητας που μπορεί να εφαρμοστεί στην καθορισμένη ταχύτητα του αυτοκινήτου.
3. Ένδειξη Σύνδεσης Ορίου Ταχύτητας
Δείχνει την λειτουργία ενεργοποίησης του συστήματος ή την λειτουργία του συστήματος.
↑ Έχει ενεργοποιηθεί η χειροκίνητη λειτουργία και υποδεικνύεται ένα νέο όριο ταχύτητας (υψηλότερη τιμή ταχύτητας)

↓ Έχει ενεργοποιηθεί η χειροκίνητη λειτουργία και υποδεικνύεται ένα νέο όριο ταχύτητας (χαμηλότερη τιμή ταχύτητας)

4. Μήνυμα καθοδήγησης, οδηγία για το πώς να ορίσετε τη νέα ταχύτητα.

Χειρισμός του συστήματος:

Όταν το σύστημα εντοπίσει ένα διαφορετικό όριο ταχύτητας, επιδεικνύεται η τιμή του νέου ορίου ταχύτητας. Η καθορισμένη τιμή ταχύτητας μπορεί να αλλάξει σε αυτή που υποδεικνύεται με το χέρι.

- Για να αποδεχτείτε την τιμή του νέου ορίου ταχύτητας χειριστείτε τον διακόπτη <RES+> (όταν το νέο όριο είναι προς τα επάνω) ή τον διακόπτη <SET-> (όταν το νέο όριο είναι προς τα κάτω).
- Η ένδειξη της Σύνδεσης Ορίου Ταχύτητας (↑ ή ↓) θα σβήσει μετά από περίπου 15 δευτερόλεπτα εάν χειριστήκατε τον διακόπτη <RES+> ή <SET->. (Η ένδειξη της Σύνδεσης Ορίου Ταχύτητας μπορεί να απενεργοποιηθεί αμέσως κάνοντας χειρισμό του αντίθετου διακόπτη από την κατεύθυνση που υποδεικνύεται από την ένδειξη Σύνδεσης Ορίου Ταχύτητας.).

Το σύστημα δεν θα ενεργοποιηθεί εάν δεν εντοπιστεί αλλαγή σε ένα όριο ταχύτητας.

[Speed Link Offset] (απόκλιση ορίου ταχύτητας):

Είναι δυνατό να ορίσετε εάν το όριο ταχύτητας θα πρέπει να γίνεται αποδεκτό ακριβώς ή με μία ανοχή των -10 χλμ/ώρα (-5 MPH) έως +10 χλμ/ώρα (+5 MPH).

Πώς να ενεργοποιήσετε ή να απενεργοποιήσετε το σύστημα:
100 Ξεκίνημα και οδήγηση

1. Πατήστε το κουμπί ◀ ▶ στο τιμόνι έως ότου εμφανιστεί το [Settings] (ρυθμίσεις) στην οθόνη πληροφοριών του αυτοκινήτου και μετά πατήστε το κουμπί κύλισης.

2. Χρησιμοποιήστε το κουμπί κύλισης για να επιλέξετε το [Driver Assistance] (βοήθεια στον οδηγό) και μετά πατήστε το κουμπί κύλισης.

3. Επιλέξτε το [Speed Limit Link] (σύνδεση ορίου ταχύτητας) και πατήστε το κουμπί κύλισης για να ενεργοποιήσετε ή να απενεργοποιήσετε το σύστημα.

ΣΗΜΕΙΩΣΗ

Το σύστημα θα διατηρήσει την παρούσα ρύθμιση στην οθόνη πληροφοριών αυτοκινήτου ακόμη και εάν σβήσετε και βάλετε πάλι μπροστά τον κινητήρα του αυτοκινήτου.

Πώς να ορίσετε την ανοχή για την α πόκλιση ορίου ταχύτητας [Speed Link Offset]:

1. Πατήστε το κουμπί ◀ ▶ στο τιμόνι έως ότου εμφανιστεί το [Settings] (ρυθμίσεις) στην οθόνη πληροφοριών του αυτοκινήτου και μετά πατήστε το κουμπί κύλισης.

2. Χρησιμοποιήστε το κουμπί κύλισης για να επιλέξετε το [Driver Assistance] (βοήθεια στον οδηγό) και μετά πατήστε το κουμπί κύλισης.

3. Επιλέξτε το [Speed Link Offset] (απόκλιση σύνδεσης ταχύτητας) και πατήστε το κουμπί κύλισης για να επιλέξετε την τιμή ανοχής.

ΣΗΜΕΙΩΣΗ

Το σύστημα θα διατηρήσει την παρούσα ρύθμιση στην οθόνη πληροφοριών αυτοκινήτου ακόμη και εάν σβήσετε και βάλετε πάλι μπροστά τον κινητήρα του αυτοκινήτου.

Σύνδεση ορίου ταχύτητας – ICC με Σύστημα Πλοήγησης (όπου υπάρχει)



ΠΡΟΕΙΔΟΠΟΙΗΣΗ

Παρακάτω αναφέρονται οι περιορισμοί του συστήματος για την Σύνδεση Ορίου Ταχύτητας. Εάν δεν χειριστείτε το αυτοκίνητο σύμφωνα με αυτούς τους περιορισμούς του συστήματος θα μπορούσε να προκληθεί σοβαρός τραυματισμός ή θάνατος:

- Είναι ευθύνη του οδηγού να επιλέξει την κατάλληλη ταχύτητα, να ακολουθήσει τον κώδικα οδικής κυκλοφορίας και να παρατηρεί τους άλλους χρήστες του δρόμου.
- Η Σύνδεση του Ορίου Ταχύτητας μπορεί να μην λειτουργήσει σωστά και να μην εφαρμοστεί το πραγματικό όριο ταχύτητας στην ορισμένη ταχύτητα του αυτοκινήτου σε όλες τις συνθήκες. Ο οδηγός θα πρέπει να ελέγξει την ταχύτητα του αυτοκινήτου με το χέρι.

Παρακάτω είναι μερικά παραδείγματα:

- Όταν το σύστημα Αναγνώρισης Πινακίδας Κυκλοφορίας (TSR) δεν λειτουργεί σωστά ή είναι κλειστό. (Δείτε το «Αναγνώριση Πινακίδας Κυκλοφορίας (όπου υπάρχει) πιο πριν σε αυτό το κεφάλαιο).

- Όταν οδηγείτε σε χώρες ή περιοχές που δεν καλύπτονται από το σύστημα πλοήγησης.

- Όταν διασχίζετε τα σύνορα χωρών.

- Όταν οδηγείτε στην έξοδο ενός αυτοκινητόδρομου με περιορισμένη πρόσβαση όπως καθορίζεται στα δεδομένα του χάρτη της πλοήγησης.

- Όταν οδηγείτε σε μία περιοχή με κοντινούς παράλληλους δρόμους (για παράδειγμα αυτοκινητόδρομος με παράλληλο βοηθητικό δρόμο).

- Όταν οδηγείτε σε μία περιοχή όπου η κάθε λωρίδα έχει πινακίδα διαφορετικού ορίου ταχύτητας.

- Όταν οδηγείτε σε δρόμο υπό κατασκευή ή σε μία ζώνη κατασκευών.

- Όταν τα δεδομένα από το σύστημα πλοήγησης δεν είναι ενημερωμένα ή δεν είναι διαθέσιμα.

Όταν το ICC είναι ενεργό και εντοπίσει αλλαγή στο όριο ταχύτητας, το νέο όριο ταχύτητας υποδεικνύεται και μπορεί να εφαρμοστεί με το χέρι στην καθορισμένη ταχύτητα του αυτοκινήτου.

Η Σύνδεση του Ορίου Ταχύτητας λειτουργεί:

- Όταν το εντοπισμένο όριο ταχύτητας είναι 30 χλμ/ώρα (20 MPH) ή παραπάνω.
- Το [Speed Limit Link] (σύνδεση ορίου ταχύτητας) είναι ενεργοποιημένο στην Οθόνη πληροφοριών αυτοκινήτου.

ΣΗΜΕΙΩΣΗ

- Στις παρακάτω περιπτώσεις η Σύνδεση Ορίου Ταχύτητας δεν θα λειτουργήσει:
 - Όταν εντοπιστεί μία αύξηση στην καθορισμέ-

νη ταχύτητα αλλά η καθορισμένη ταχύτητα του αυτοκινήτου είναι ήδη μεγαλύτερη από το νέο όριο ταχύτητας.

- Όταν εντοπιστεί μία μείωση στην καθορισμένη ταχύτητα αλλά η καθορισμένη ταχύτητα του αυτοκινήτου είναι ήδη χαμηλότερη από το νέο όριο ταχύτητας.

Για την Γερμανία: Δεν υπάρχει ρύθμιση ορίου ταχύτητας:

Όταν ανοίγετε τον διακόπτη της μίζας και άρα μπαίνετε σε έναν αυτοκινητόδρομο χωρίς όριο ταχύτητας το σύστημα αρχικά καθορίζει την ταχύτητα στα 130 χλμ/ώρα. Μετά από αυτό, εφαρμόζεται η τελευταία ταχύτητα που έχει αποθηκευτεί από τον οδηγό στον αυτοκινητόδρομο χωρίς όριο ταχύτητας.

ΣΗΜΕΙΩΣΗ

Η λειτουργία αυτή δουλεύει μόνο στην Γερμανία.

Οθόνη συστήματος και ενδείξεις:

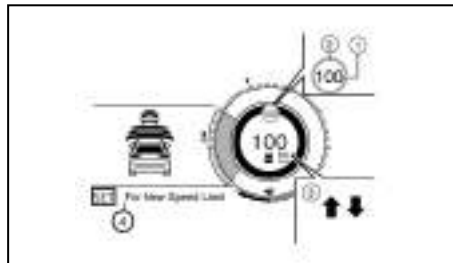

Παράδειγμα

1. Ένδειξη εντοπισμένου ορίου ταχύτητας

Εμφανίζει το όριο ταχύτητας που εντοπίζεται αυτή την στιγμή. Για περισσότερες πληροφορίες δείτε το «Αναγνώριση Πινακίδων Κυκλοφορίας (όπου υπάρχει)» πιο πριν σε αυτό το κεφάλαιο.

2. Ένδειξη εφαρμοσμένου ορίου ταχύτητας (πράσινο πλαίσιο)

Εμφανίζει το εντοπισμένο όριο ταχύτητας που μπορεί να εφαρμοστεί στην καθορισμένη ταχύτητα του αυτοκινήτου.

3. Ένδειξη Σύνδεσης Ορίου Ταχύτητας

Δείχνει την λειτουργία ενεργοποίησης του συστήματος ή την λειτουργία του συστήματος.

↑ Έχει ενεργοποιηθεί η χειροκίνητη λειτουργία και υποδεικνύεται ένα νέο όριο ταχύτητας (υψηλότερη τιμή ταχύτητας)



↓ Έχει ενεργοποιηθεί η χειροκίνητη λειτουργία και υποδεικνύεται ένα νέο όριο ταχύτητας (χαμηλότερη τιμή ταχύτητας)

4. Μήνυμα καθοδήγησης, οδηγία για το πώς να ορίσετε τη νέα ταχύτητα.

Χειρισμός του συστήματος:

Όταν το σύστημα εντοπίσει ένα διαφορετικό όριο ταχύτητας, επιδεικνύεται η τιμή του νέου ορίου ταχύτητας. Η καθορισμένη τιμή ταχύτητας μπορεί να αλλάξει σε αυτή που υποδεικνύεται με το χέρι.

- Για να αποδεχτείτε την τιμή του νέου ορίου ταχύτητας χειριστείτε τον διακόπτη <RES+> (όταν το νέο όριο είναι προς τα επάνω) ή τον διακόπτη <SET-> (όταν το νέο όριο είναι προς τα κάτω).



- Η ένδειξη της Σύνδεσης Ορίου Ταχύτητας ( ή ) θα σβήσει μετά από περίπου 15 δευτερόλεπτα εάν χειριστήκατε τον διακόπτη <RES+> ή <SET->. (Η ένδειξη της Σύνδεσης Ορίου Ταχύτητας μπορεί να απενεργοποιηθεί αμέσως κάνοντας χειρισμό του αντίθετου διακόπτη από την κατεύθυνση που υποδεικνύεται από την ένδειξη Σύνδεσης Ορίου Ταχύτητας).

Το σύστημα δεν θα ενεργοποιηθεί εάν δεν εντοπιστεί αλλαγή σε ένα όριο ταχύτητας.

[Speed Link Offset] (απόκλιση ορίου ταχύτητας):

Είναι δυνατό να ορίσετε εάν το όριο ταχύτητας θα πρέπει να γίνεται αποδεκτό ακριβώς ή με μία ανοχή των -10 χλμ/ώρα (-5 MPH) έως +10 χλμ/ώρα (+5 MPH).

Πώς να ενεργοποιήσετε ή να απενεργοποιήσετε το σύστημα:

1. Πατήστε το κουμπί   στο τιμόνι έως ότου εμφανιστεί το [Settings] (ρυθμίσεις) στην οθόνη πληροφοριών του αυτοκινήτου και μετά πατήστε το κουμπί κύλισης.
2. Χρησιμοποιήστε το κουμπί κύλισης για να επιλέξετε το [Driver Assistance] (βοήθεια στον οδηγό) και μετά πατήστε το κουμπί κύλισης.
3. Επιλέξτε το [Speed Limit Link] (σύνδεση ορίου ταχύτητας) και πατήστε το κουμπί κύλισης για να ενεργοποιήσετε ή να απενεργοποιήσετε το σύστημα.

ΣΗΜΕΙΩΣΗ

Το σύστημα θα διατηρήσει την παρούσα ρύθμιση

στην οθόνη πληροφοριών αυτοκινήτου ακόμη και εάν σβήσετε και βάλετε πάλι μπροστά τον κινητήρα του αυτοκινήτου.

ΛΕΙΤΟΥΡΓΙΑ ΣΥΜΒΑΤΙΚΟΥ CRUISE CONTROL (Σταθερή ταχύτητα) (μοντέλα με μηχανικό σαζμάν)

Αυτή η λειτουργία σας επιτρέπει την οδήγηση ανάμεσα στα 30 έως τα 167 χιλιόμετρα την ώρα (20 έως 105 MPH) χωρίς να κρατάτε το πόδι σας πάνω στο πεντάλ του γκαζιού.



ΠΡΟΕΙΔΟΠΟΙΗΣΗ

- Στην λειτουργία του συμβατικού Cruise Control (σταθερή ταχύτητα), δεν θα ηχήσει προειδοποιητικός βομβητής για να σας προειδοποιήσει εάν είστε πολύ κοντά στο προπορευόμενο αυτοκίνητο καθώς ούτε η παρουσία αυτοκινήτου μπροστά ούτε και η απόσταση από αυτοκίνητο σε αυτοκίνητο ανιχνεύονται.
- Δώστε ιδιαίτερη προσοχή στην απόσταση ανάμεσα στο αυτοκίνητό σας και την απόσταση του προπορευόμενου αυτοκινήτου. Σε διαφορετική περίπτωση μπορεί να υπάρξει σύγκρουση.
- Να επιβεβαιώνετε πάντα την ρύθμιση στην Οθόνη Πληροφοριών του Αυτοκινήτου.
- Μην χρησιμοποιείτε την λειτουργία συμβατικού Cruise Control (σταθερή ταχύτητα) όταν οδηγείτε στις ακόλουθες συνθήκες.

- Όταν δεν είναι δυνατό να διατηρήσετε το αυτοκίνητο σε καθορισμένη ταχύτητα.

- Σε μεγάλη κίνηση ή σε κίνηση που ποικίλει σε ταχύτητα.

- Σε δρόμους με διαδοχικές στροφές ή σε ορεινούς δρόμους.

- Σε δρόμους που γλιστρούν (βροχή, χιόνι, πάγος κλπ).

- Σε περιοχές με πολύ αέρα.

- Σε διαφορετική περίπτωση μπορεί να χασέτε τον έλεγχο του αυτοκινήτου και να προκληθεί ατύχημα.

ΔΙΑΚΟΠΤΕΣ ΣΥΜΒΑΤΙΚΟΥ CRUISE CONTROL (ΣΤΑΘΕΡΗ ΤΑΧΥΤΗΤΑ (μοντέλα με μηχανικό σαζμάν)

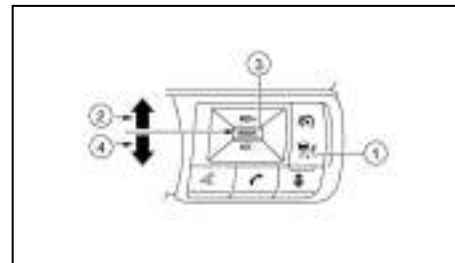

1. Διακόπτης ICC ON/OFF:

Είναι ο κύριος διακόπτης για την ενεργοποίηση / απενεργοποίηση του συστήματος.

2. Διακόπτης <RES+>:
Επαναφέρει την ορισμένη ταχύτητα ή αυξάνει την ταχύτητα σταδιακά.
3. Διακόπτης <CANCEL> (ακύρωση):
Απενεργοποιεί το σύστημα χωρίς να διαγράψει την καθορισμένη ταχύτητα.
4. Διακόπτης <SET->:
Ρυθμίζει την επιθυμητή ταχύτητα και μειώνει την ταχύτητα σταδιακά.

ΟΘΟΝΗ ΚΑΙ ΕΝΔΕΙΞΕΙΣ ΣΥΜΒΑΤΙΚΟΥ CRUISE CONTROL (ΣΤΑΘΕΡΗ ΤΑΧΥΤΗΤΑ) (μοντέλα με μηχανικό σαζιμάν)

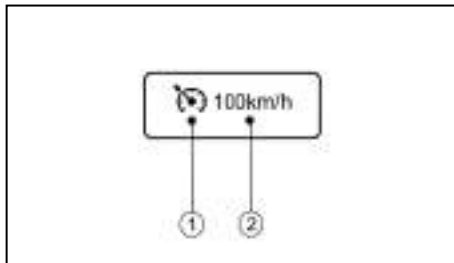

Η ένδειξη βρίσκεται στην Οθόνη Πληροφοριών του Αυτοκινήτου.

1. Ένδειξη Cruise:

Η ένδειξη δείχνει την κατάσταση της λειτουργίας του Συμβατικού Cruise Control (σταθερή ταχύτητα) του συστήματος ICC ανάλογα με το χρώμα.

- Ένδειξη ορισμού cruise control (SET) (πράσινο): δείχνει ότι έχει οριστεί η ταχύτητα του cruise control.
- Προειδοποίηση cruise control (κίτρινο): δείχνει ότι υπάρχει μία δυσλειτουργία στην λειτουργία του συμβατικού (σταθερή ταχύτητα) cruise control του συστήματος ICC.

2. Ένδειξη ορισμού ταχύτητας αυτοκινήτου:

Αυτή η ένδειξη δείχνει ότι έχει καθοριστεί η ταχύτητα του αυτοκινήτου.

- Γκρι: αναμονή cruise control
- Πράσινο: ενεργό cruise control

ΛΕΙΤΟΥΡΓΙΑ ΣΥΜΒΑΤΙΚΟΥ CRUISE CONTROL (ΣΤΑΘΕΡΗ ΤΑΧΥΤΗΤΑ) (μοντέλα με μηχανικό σαζιμάν)

Για να ανοίξετε την λειτουργία του συμβατικού Cruise Control (σταθερή ταχύτητα), πατήστε και κρατήστε τον διακόπτη Βοήθειας στον Οδηγό για περισσότερο από περίπου 1.5 δευτερόλεπτο.

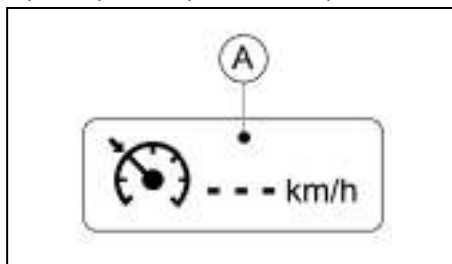

Όταν πατήσετε τον διακόπτη Βοήθειας στον Οδηγό στο ON εμφανίζονται στην οθόνη πληροφοριών του αυτοκινήτου η ένδειξη της λειτουργίας του συμβατικού Cruise Control (σταθερή ταχύτητα) και οι ενδείξεις (A). Εάν κρατήσετε τον διακόπτη Βοήθειας στον Οδηγό για περισσότερο από το περίπου 1,5 δευτερόλεπτο, η ένδειξη του συστήματος ICC θα σβήσει. Εμφανίζεται η ένδειξη του cruise control. Μπορείτε να ορίσετε την ταχύτητα οδήγησης που θέλετε. Πατώντας πάλι τον διακόπτη Βοήθειας στον Οδηγό θα σβήσει τελείως το σύστημα.

Για να χρησιμοποιήσετε το σύστημα ICC και πάλι, πατήστε γρήγορα και αφήστε τον διακόπτη Βοήθειας στον Οδηγό (λειτουργία ελέγχου απόστασης ανάμεσα στα οχήματα) ή πατήστε και κρατήστε τον (λειτουργία συμβατικού Cruise Control), για να το ανοίξετε.

ΠΡΟΣΟΧΗ

Για να μην ενεργοποιηθεί κατά λάθος το Cruise Control, βεβαιωθείτε ότι έχετε κλείσει τον διακόπτη Βοήθειας Οδηγού όταν δεν χρησιμοποιείτε το σύστημα ICC.

Για να ρυθμίσετε την ταχύτητα οδήγησης, επιταχύνετε το αυτοκίνητο στην ταχύτητα που θέλετε, πατήστε τον διακόπτη <SET-> (3) και αφήστε τον. (Το χρώμα του δείκτη cruise αλλάζει σε πράσινο και ανάβει η ένδειξη της καθορισμένης ταχύτητας του αυτοκινήτου). Πάρτε το πόδι σας από το πεντάλ του γκαζιού. Το αυτοκίνητο θα διατηρήσει την ορισμένη ταχύτητα.

- **Για να προσπεράσετε άλλο αυτοκίνητο**, πατή-

στε το πεντάλ του γκαζιού. Όταν αφήσετε το πεντάλ, το αυτοκίνητο θα επιστρέψει στην προηγούμενως καθορισμένη ταχύτητα.

- Το αυτοκίνητο μπορεί να μην διατηρήσει την καθορισμένη ταχύτητα όταν κατεβαίνετε ή ανεβαίνετε απότομους λόφους. Εάν αυτό συμβαίνει, διατηρήστε την ταχύτητα του αυτοκινήτου εσείς.

Για να ακυρώσετε την καθορισμένη ταχύτητα, χρησιμοποιήστε μία από τις παρακάτω μεθόδους:

- Πατήστε τον διακόπτη ακύρωσης **<CANCEL>**. Η ένδειξη ταχύτητας του αυτοκινήτου και η ένδειξη cruise θα σβήσουν.
- Πατήστε ελαφρά το πεντάλ του φρένου. Η ένδειξη ταχύτητας του αυτοκινήτου και η ένδειξη cruise θα γίνουν κίτρινες.

Για να καθορίσετε μία πιο γρήγορη ταχύτητα, χρησιμοποιήστε μία από τις παρακάτω τρεις μεθόδους:

- Πατήστε το πεντάλ του γκαζιού. Όταν το αυτοκίνητο φτάσει την ταχύτητα που θέλετε, πατήστε και αφήστε τον διακόπτη **<SET/->**.
- Πατήστε και κρατήστε τον διακόπτη **<RES/+>**. Όταν το αυτοκίνητο φτάσει στην ταχύτητα που θέλετε, αφήστε τον διακόπτη.
- Πατήστε και μετά αφήστε γρήγορα τον διακόπτη **<RES+>**. Κάθε φορά που το κάνετε αυτό, η καθορισμένη ταχύτητα θα αυξηθεί κατά περίπου 1 χλμ/ώρα (1 MPH).

Για να καθορίσετε μία πιο αργή ταχύτητα, χρησιμοποιήστε μία από τις παρακάτω τρεις μεθόδους:

- Πατήστε ελαφρά το πεντάλ του φρένου. Όταν

το αυτοκίνητο φτάσει την ταχύτητα που θέλετε, πατήστε και αφήστε τον διακόπτη **<SET->**.

- Πατήστε και κρατήστε τον διακόπτη **<SET->**. Όταν το αυτοκίνητο χαμηλώσει στην ταχύτητα που θέλετε, αφήστε τον διακόπτη.
- Πατήστε και μετά αφήστε γρήγορα τον διακόπτη **<SET->**. Κάθε φορά που το κάνετε αυτό, η καθορισμένη ταχύτητα θα μειωθεί κατά περίπου 1 χλμ/ώρα (1 MPH).

Για να επαναφέρετε την καθορισμένη ταχύτητα, πατήστε και αφήστε τον διακόπτη **<RES+>**. Το αυτοκίνητο θα επανέλθει στην τελευταία καθορισμένη ταχύτητα οδήγησης όταν η ταχύτητα του αυτοκινήτου είναι πάνω από 30 χλμ/ώρα (20 MPH).

Σύστημα προσωρινά μη διαθέσιμο

Στις ακόλουθες περιπτώσεις, ηχεί ένας βομβητής και ο έλεγχος ακυρώνεται αυτόματα.

- Όταν το αυτοκίνητο επιβραδύνει περισσότερο από 13 χλμ/ώρα (8 MPH) κάτω από την καθορισμένη ταχύτητα.
- Όταν έχετε δέσει το χειρόφρενο.
- Όταν το ESP (συμπεριλαμβανομένου του συστήματος ελέγχου πρόσφυσης) είναι σε λειτουργία.
- Όταν ένας τροχός γλιστρά.
- Όταν πατάτε το πεντάλ του συμπλέκτη για περισσότερο από περίπου 8 δευτερόλεπτα.

Όταν το σύστημα δεν λειτουργεί σωστά, ηχεί ο βομβητής και το χρώμα της ένδειξης του cruise control θα αλλάξει σε κίτρινο.

Ενέργεια που πρέπει να κάνετε:

Εάν το φως της ένδειξης του cruise control αλλάξει σε κίτρινο, παρκάρετε το αυτοκίνητο σε ασφαλές σημείο. Σβήστε τον κινητήρα και ανάψτε τον πάλι. Συνεχίστε την οδήγηση ρυθμίζοντας ξανά το σύστημα.

Εάν δεν είναι δυνατό να ρυθμίσετε το σύστημα ή η ένδειξη παραμένει αναμμένη, μπορεί να δηλώνει ότι το σύστημα δεν λειτουργεί σωστά. Αν και το αυτοκίνητο συνεχίζει να μπορεί να οδηγηθεί κάτω από φυσιολογικές συνθήκες, ζητήστε τον έλεγχό του από εξουσιοδοτημένο συνεργείο Nissan ή εξειδικευμένο συνεργείο.

INTELLIGENT CRUISE CONTROL (ICC) ΚΑΙ ΥΠΟΒΟΗΘΗΣΗ ΤΙΜΟΝΙΟΥ (όπου υπάρχει) (στα αυτοκίνητα με μηχανικό σαζιμάν)



ΠΡΟΕΙΔΟΠΟΙΗΣΗ

Ένα δεν ακολουθήσετε σωστά τις προειδοποιήσεις και οδηγίες για την σωστή χρήση του συστήματος ICC και Υποβοήθησης Τιμονιού θα μπορούσε να προκληθεί σοβαρός τραυματισμός ή θάνατος.

- Το ICC και η Υποβοήθηση Τιμονιού δεν είναι σύστημα αυτόνομης οδήγησης. Μέσα στους περιορισμούς των ικανοτήτων τους, όπως περιγράφονται σε αυτό το βιβλίο, βοηθάνε τον οδηγό με συγκεκριμένες ενέργειες οδήγησης.
- Το ICC και η Υποβοήθηση Τιμονιού δεν αντικαθιστούν την σωστή διαδικασία οδήγησης και δεν είναι σχεδιασμένα να διορθώνουν την απρόσεκτη οδήγηση. Το ICC και η Υποβοήθηση Τιμονιού δεν θα στρίψουν πάντα το αυτοκίνητο για να το διατηρήσουν στην λωρίδα του. Το σύστημα ICC και Υποβοήθησης Τιμονιού δεν είναι σχεδιασμένο να αποτρέπει την απώλεια ελέγχου. Είναι ευθύνη του οδηγού να παραμένει σε εγρήγορση, να οδηγεί προσεκτικά, να διατηρεί το αυτοκίνητο στην λωρίδα κυκλοφορίας και να έχει πάντα τον έλεγχο του αυτοκινήτου.
- Υπάρχουν περιορισμοί στις ικανότητες του ICC και την Υποβοήθησης Τιμονιού. Δεν λειτουργούν σε όλες τις συνθήκες οδήγησης, κίνησης, καιρού και δρόμου. Είναι ευθύνη του οδηγού να είναι σε εγρήγορση, να οδηγεί προσεκτικά, να διατηρεί το αυτοκίνητο στην λωρίδα κυκλοφορίας και να έχει πάντα

τον έλεγχο του αυτοκινήτου.

- Το ICC και το σύστημα Υποβοήθησης Τιμονιού είναι μόνο μία βοήθεια στον οδηγό και δεν είναι προειδοποίηση πρόσκρουσης ή μονάδα αποφυγής.
- Το ICC και το σύστημα Υποβοήθησης Τιμονιού προορίζονται για χρήση στους αυτοκινητόδρομους με διαχωρισμό της αντίθετης λωρίδας κυκλοφορίας μόνο με μπάρες και δεν προορίζεται για οδήγηση στην πόλη.
- Να τηρείτε πάντα τα όρια ταχύτητας και να μην ορίζετε το όριο ταχύτητας πάνω από αυτά.
- Να μην παίρνετε ποτέ τα χέρια σας από το τιμόνι όταν οδηγείτε. Να έχετε πάντα τα χέρια σας στο τιμόνι και να οδηγείτε το αυτοκίνητο με ασφάλεια.
- Το ICC και το σύστημα Υποβοήθησης Τιμονιού δεν αντιδρούν σε στατικά ή αργά κινούμενα οχήματα.
- Να οδηγείτε πάντα προσεκτικά όταν χρησιμοποιείτε το ICC και το σύστημα Υποβοήθησης Τιμονιού. Να διαβάσετε προσεκτικά και να κατανοήσετε το παρόν Βιβλίο Οδηγιών Χρήσης πριν χρησιμοποιήσετε το ICC και το σύστημα Υποβοήθησης Τιμονιού. Για να αποφύγετε σοβαρό τραυματισμό ή θάνατο μην βασίζεστε στο σύστημα για την αποφυγή ατυχημάτων ή για να ελέγξετε την ταχύτητα του αυτοκινήτου σε καταστάσεις ανάγκης. Μην χρησιμοποιείτε το ICC και την Υποβοήθηση Τιμονιού εκτός αν το επιτρέπουν οι συνθήκες του δρόμου και της κίνησης.

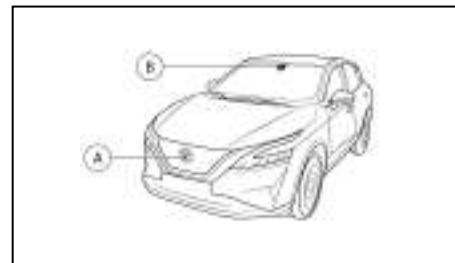

(A) Αισθητήρας ραντάρ

(B) Μπροστινή κάμερα πολλαπλών αισθητήρων

Το σύστημα ICC προορίζεται για να βελτιώνει την λειτουργία του αυτοκινήτου όταν αυτό ακολουθεί ένα όχημα που προπορεύεται στην ίδια λωρίδα κυκλοφορίας και κατεύθυνση. Εάν ο αισθητήρας ραντάρ (A) εντοπίσει ένα όχημα που κινείται πιο αργά μπροστά σας, το σύστημα θα μειώσει την ταχύτητά σας ώστε το αυτοκίνητό σας να ακολουθεί το προπορευόμενο όχημα στην επιλεγμένη απόσταση. Το σύστημα Υποβοήθησης Τιμονιού χρησιμοποιεί μία μπροστινή κάμερα πολλαπλών αισθητήρων (B) που είναι τοποθετημένη πίσω από το παρμπρίζ για να παρακολουθεί τις διαγραμμίσεις της λωρίδας κυκλοφορίας στην οποία κινήστε.

ΣΥΝΟΨΗ ΤΟΥ ICC ΚΑΙ ΤΗΣ ΥΠΟΒΟΗΘΗΣΗΣ ΤΙΜΟΝΙΟΥ (αυτοκίνητα με μηχανικό σαζιμάν) ΕΥΦΥΕΣ CRUISE CONTROL (ICC) (αυτοκίνητα με μηχανικό σαζιμάν)

Το σύστημα ICC μπορεί να οριστεί σε μία ή δύο λειτουργίες cruise control.

Ξεκίνηση και οδήγηση 105

- Συμβατική λειτουργία cruise control (σταθερή ταχύτητα):

Για την οδήγηση σε μία καθορισμένη ταχύτητα.

ΣΗΜΕΙΩΣΗ

Η Υποβοήθηση Τιμονιού δεν είναι διαθέσιμη στην συμβατική λειτουργία cruise control (σταθερή ταχύτητα).

- Λειτουργία ελέγχου απόστασης από αυτοκίνητο σε αυτοκίνητο:

Το σύστημα ICC διατηρεί την επιλεγμένη απόσταση από το προπορευόμενο όχημα μέσα στην κλίμακα ταχύτητας των περίπου 30 έως 170 χλμ/ώρα (20 έως 105 MPH) και έως την καθορισμένη ταχύτητα. Η καθορισμένη ταχύτητα μπορεί να επιλεγεί από τον οδηγό ανάμεσα στα περίπου 30 έως 170 χλμ/ώρα (20 έως 105 MPH). Εάν η ταχύτητά σας πέσει κάτω από τα περίπου 30 χλμ/ώρα (20 MPH), το σύστημα ICC θα ακυρωθεί με έναν προειδοποιητικό βομβητή και μία ειδοποίηση στο οδηγό.

ΥΠΟΒΟΗΘΗΣΗ ΤΙΜΟΝΙΟΥ (μοντέλα με μηχανικό σαζμάν)

Η λειτουργία Υποβοήθησης Τιμονιού ελέγχει το σύστημα διεύθυνσης για να σας βοηθήσει να διατηρήσετε το αυτοκίνητό σας μέσα στην λωρίδα κυκλοφορίας.

Η Υποβοήθηση Τιμονιού δεν είναι διαθέσιμη σε ταχύτητες κάτω από τα 60 χλμ/ώρα (37 MPH).

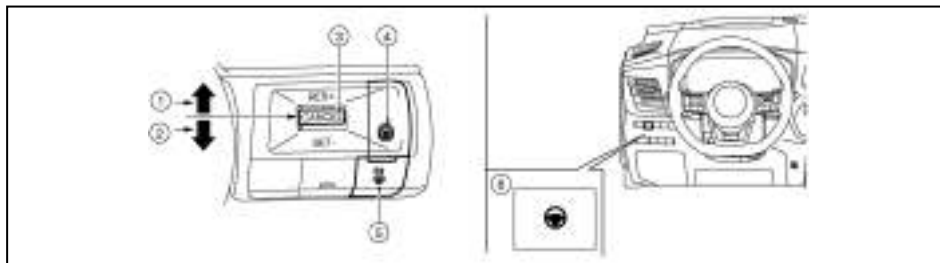

ΧΕΙΡΙΣΤΗΡΙΑ ICC ΚΑΙ ΣΥΣΤΗΜΑΤΟΣ ΥΠΟΒΟΗΘΗΣΗΣ ΤΙΜΟΝΙΟΥ (μοντέλα με μηχανικό σαζμάν)

- 1) Διακόπτης <RES+>:
Επαναφέρει την καθορισμένη ταχύτητα ή αυξάνει την ταχύτητα σταδιακά.
- 2) Διακόπτης <SET->:
Ορίζει την επιθυμητή ταχύτητα οδήγησης και μειώνει την ταχύτητα σταδιακά.
- 3) Διακόπτης <CANCEL>:
Απενεργοποιεί το σύστημα ICC χωρίς να διαγράψει την καθορισμένη ταχύτητα.
- 4) Διακόπτης Βοήθειας στον Οδηγό
Ενεργοποιεί και απενεργοποιεί το ICC και το σύστημα Υποβοήθησης Τιμονιού
- 5) Διακόπτης απόστασης
 - Μακρινή
 - Μεσαία
 - Κοντινή

- 6) Διακόπτης Υποβοήθησης Τιμονιού
Ενεργοποιεί και απενεργοποιεί το ICC και το σύστημα Υποβοήθησης Τιμονιού

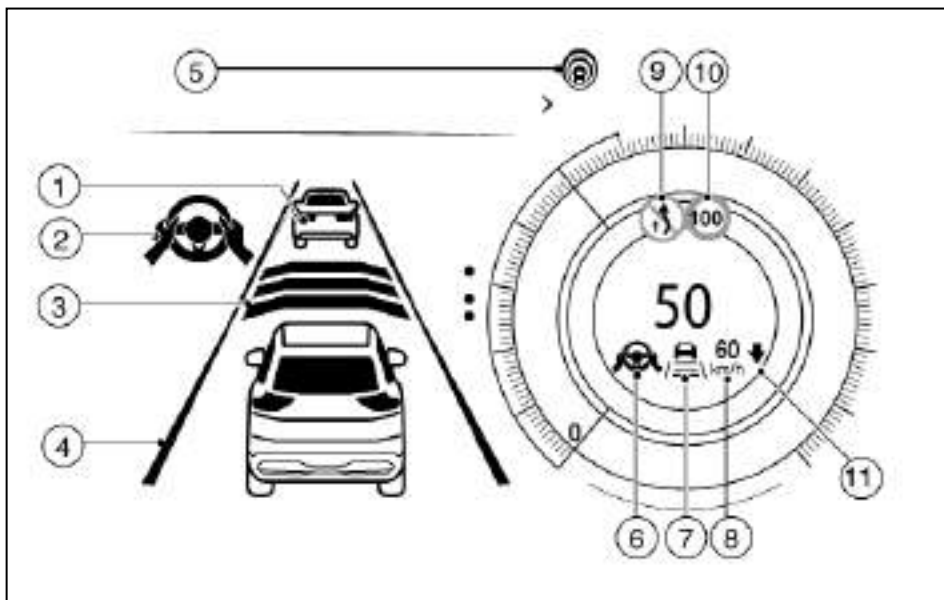

Παράδειγμα

ΟΘΟΝΗ ΚΑΙ ΕΝΔΕΙΞΕΙΣ ICC ΚΑΙ ΥΠΟΒΟΗΘΗΣΗΣ ΤΙΜΟΝΙΟΥ (μοντέλα με μηχανικό σαζμάν)

1) Ένδειξη εντοπισμού προπορευόμενου αυτοκινήτου

Όταν το ICC είναι ανοικτό και ενεργό αυτό δείχνει εάν το σύστημα εντοπίζει ένα προπορευόμενο όχημα.

2) Ένδειξη Υποβοήθησης Τιμονιού

Δείχνει την κατάσταση της λειτουργίας Υποβοήθησης Τιμονιού από το χρώμα της ένδειξης

- Γκρι: Υποβοήθηση Τιμονιού σε αναμονή
- Πράσινο: Υποβοήθηση Τιμονιού ενεργή

3) Ένδειξη ορισμού απόστασης

Εμφανίζει την επιλεγμένη απόσταση

4) Ένδειξη διαγράμμισης λωρίδας

Δείχνει εάν το σύστημα εντοπίζει διαγράμμιση λωρίδας

- Δεν εμφανίζεται διαγράμμιση λωρίδας: Δεν εντοπίζεται διαγράμμιση λωρίδας
- Ένδειξη διαγράμμισης λωρίδας (γκρι): Δεν εντοπίζεται διαγράμμιση λωρίδας
- Ένδειξη διαγράμμισης λωρίδας (πράσινη): Εντοπίζονται διαγραμμίσεις λωρίδας
- Ένδειξη διαγράμμισης λωρίδας (κίτρινη): Εντοπίζεται αλλαγή λωρίδας

5) Ένδειξη Βοήθειας στον Οδηγό

Εμφανίζει την κατάσταση των συστημάτων της Ευφυσούς Παρέμβασης Τυφλού Σημείου, της Πρόληψης Απόκλισης από την Λωρίδα Κυκλοφορίας και ICC.

- Δεν εμφανίζεται καμία ένδειξη: όλα τα συστήματα είναι κλειστά
- Λευκό: τα συστήματα είναι ενεργά (μόνο αν έχουν ενεργοποιηθεί στο μενού ρυθμίσεων [Settings]), τα ICC και Υποβοήθηση Τιμονιού είναι στην λειτουργία αναμονής.
- Μπλε: τα ICC και Υποβοήθηση Τιμονιού είναι ενεργά.

6) Ένδειξη / Προειδοποίηση κατάστασης Υποβοήθησης Τιμονιού

Εμφανίζει την κατάσταση της Υποβοήθησης Τιμονιού από το χρώμα της ένδειξης / προειδοποίησης

- Δεν εμφανίζεται κατάσταση ένδειξης Υποβοήθησης Τιμονιού: Η Υποβοήθηση Τιμονιού είναι σβηστή
- Γκρι: Υποβοήθηση Τιμονιού σε αναμονή
- Πράσινο: Υποβοήθηση Τιμονιού ενεργή
- Κίτρινο: Δυσλειτουργία Υποβοήθησης Τιμονιού
- Κόκκινο: Δεν εντοπίστηκαν χέρια στο τιμόνι

7) Ένδειξη διαγράμμισης λωρίδας / ένδειξη κατάστασης ελέγχου ταχύτητας / ένδειξη ορισμού ταχύτητας

Εμφανίζει την κατάσταση του ελέγχου ταχύτητας από το χρώμα και το σχήμα της ένδειξης / προειδοποίησης

- Ένδειξη κατάστασης ελέγχου ταχύτητας (λευκό): ICC σε αναμονή
- Ένδειξη κατάστασης ελέγχου ταχύτητας (πράσινο): ICC (λειτουργία ελέγχου απόστασης) είναι ενεργή
 - Εμφανίζεται πράσινη εικόνα αυτοκινήτου: Εντοπίζεται προπορευόμενο αυτοκίνητο
 - Δεν εμφανίζεται εικόνα αυτοκινήτου: Δεν εντοπίζεται προπορευόμενο αυτοκίνητο (το αυτοκίνητό σας διατηρεί την ταχύτητα που έχει οριστεί από τον οδηγό)
- Ένδειξη κατάστασης ελέγχου ταχύτητας (πορτοκαλί): Δείχνει μια δυσλειτουργία του ICC.
- Ένδειξη διαγράμμισης λωρίδας: Δείχνει εάν το σύστημα εντοπίζει διαγραμμίσεις λωρίδων κυκλοφορίας

- Δεν εμφανίζονται λωρίδες κυκλοφορίας: Η Υποβοήθηση Τιμονιού είναι κλειστή.
- Ένδειξη διαγράμμισης λωρίδας (γκρι): Δεν εντοπίζεται διαγράμμιση λωρίδων.
- Ένδειξη διαγράμμισης λωρίδας (πράσινη): Εντοπίζεται διαγράμμιση λωρίδων.

8) Ένδειξη καθορισμένης ταχύτητας

Δείχνει την καθορισμένη ταχύτητα του αυτοκινήτου.

- Γκρι: το ICC είναι σε αναμονή
 - Πράσινοι αριθμοί: το ICC είναι ενεργό
- 9) Ένδειξη πληροφοριών δρόμου (όπου υπάρχει)
- 10) Ένδειξη εντοπισμένης πινακίδας κυκλοφορίας (όριο ταχύτητας) (όπου υπάρχει)
- 11) Ένδειξη σύνδεσης ορίου ταχύτητας (όπου υπάρχει)

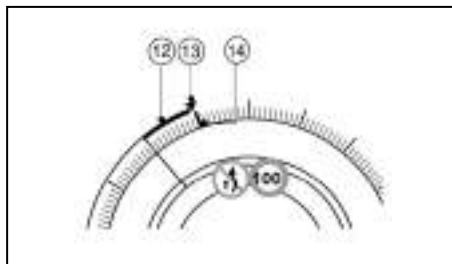

- 12) Πράσινη γραμμή: Ευφυές Cruise Control (ICC) (όπου υπάρχει): κενό ανάμεσα στην παρούσα ταχύτητα και την ταχύτητα στόχο του ICC

13) Ταχύτητα στόχος:

- Λευκό τρίγωνο: ταχύτητα στόχος του Cruise Control ή του Περιοριστή Ταχύτητας (όπου υπάρχει)
- Πράσινο τρίγωνο: ταχύτητα στόχος του Ευφυούς Cruise Control (ICC) (όπου υπάρχει)

14) Κόκκινη γραμμή: ένδειξη ταχύτητας Αναγνώρισης Πινακίδας Κυκλοφορίας (TSR) (όπου υπάρχει)

ΣΗΜΕΙΩΣΗ

Ορισμένα από τα στοιχεία που αναφέρονται παραπάνω είναι διαθέσιμα μόνο στην κλασική άποψη. Δείτε «Αλλαγή της άποψης της οθόνης των μετρητών (μοντέλα με ένδειξη πλήρους οθόνης)» στο κεφάλαιο «2. Όργανα και χειριστήρια» για περισσότερες πληροφορίες.

ΕΥΦΥΕΣ CRUISE CONTROL (ICC) (μοντέλα με μηχανικό σαζμάν)



ΠΡΟΕΙΔΟΠΟΙΗΣΗ

Εάν δεν ακολουθήσετε αυτές τις προειδοποιήσεις και οδηγίες για την σωστή χρήση του συστήματος ICC, θα μπορούσε να προκληθεί σοβαρός τραυματισμός ή θάνατος.

- Το ICC δεν είναι μονάδα αποφυγής πρόσκρουσης ή προειδοποίησης. Προορίζεται για χρήση στον αυτοκινητόδρομο μόνο και όχι για περιοχές με μοπλιάρισμα ή για οδήγηση στην πόλη. Εάν δεν πατήσετε τα φρένα μπορεί να προκληθεί ατύχημα.
- Το σύστημα ICC είναι μόνο μία βοήθεια στον οδηγό και δεν είναι μονάδα προειδοποίησης ή αποφυγής σύγκρουσης. Είναι ευθύνη του οδηγού να παραμένει σε εγρήγορση, να οδηγεί με ασφάλεια και να έχει διαρκώς τον έλεγχο του αυτοκινήτου.
- Να τηρείτε πάντα τα καθορισμένα όρια ταχύτητας και να μην καθορίζετε την ταχύτητα πάνω από αυτά.
- Να οδηγείτε πάντα προσεκτικά όταν χρησιμοποιείτε οποιαδήποτε λειτουργία του cruise control. Διαβάστε και κατανοήστε το Βιβλίο Οδηγιών πριν χρησιμοποιήσετε το cruise control. Για να αποφύγετε σοβαρό τραυματισμό ή θάνατο, μην βασίζεστε στο σύστημα για να αποτραπούν ατυχήματα ή να ελέγξετε την ταχύτητα του αυτοκινήτου

σε καταστάσεις ανάγκης. Μην χρησιμοποιείτε το cruise control εάν οι συνθήκες του δρόμου και της κίνησης δεν είναι κατάλληλες.

- Στην συμβατική (σταθερή ταχύτητα) λειτουργία cruise control, θα ηχήσει ένας προειδοποιητικός βομβητής για να σας προειδοποιήσει εάν είστε πολύ κοντά στο προπορευόμενο όχημα. Να δίνετε ιδιαίτερη προσοχή στην απόσταση ανάμεσα στο αυτοκίνητό σας και το προπορευόμενο όχημα για να μην προκληθεί σύγκρουση.

Το σύστημα ICC θα διατηρήσει μία σταθερή καθορισμένη ταχύτητα ή θα διατηρήσει την καθορισμένη απόσταση από το προπορευόμενο όχημα έως την καθορισμένη ταχύτητα.

Το όχημα κινείται με την καθορισμένη ταχύτητα όταν ο δρόμος μπροστά σας είναι άδειος.

Το σύστημα ICC μπορεί να οριστεί σε μία ή δύο λειτουργίες του cruise control.

- Λειτουργία ελέγχου απόστασης ανάμεσα στα οχήματα:
Για την διατήρηση μίας επιλεγμένης απόστασης ανάμεσα στο αυτοκίνητό σας και το προπορευόμενο όχημα έως την καθορισμένη ταχύτητα.
- Συμβατική (σταθερή ταχύτητα) λειτουργία του cruise control:

Για την οδήγηση σε μία καθορισμένη ταχύτητα.

Το σύστημα ICC δεν μπορεί να λειτουργήσει όταν είναι ενεργός ο περιοριστής ταχύτητας. Για περισσότερες πληροφορίες δείτε το «Περιοριστής ταχύτητας (όπου υπάρχει)» πιο πριν σε αυτό το κεφάλαιο.

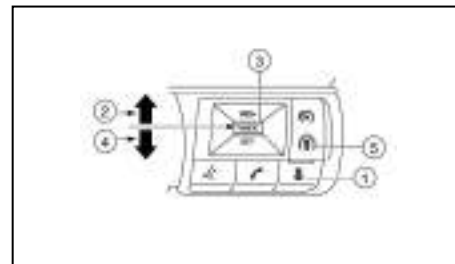

- (1) Διακόπτης απόστασης:
Αλλάζει την απόσταση που ακολουθεί το αυτοκίνητό σας:
Μεγάλη → Μέση → Κοντινή → Μεγάλη
- (2) Διακόπτης <RES+>:
Επαναφέρει την καθορισμένη ταχύτητα ή αυξάνει την ταχύτητα κατά διαστήματα
- (3) Διακόπτης <CANCEL>:
Απενεργοποιεί το σύστημα χωρίς να σβήσει την καθορισμένη ταχύτητα
- (4) Διακόπτης <SET->:
Ορίζει την ταχύτητα πλοήγησης που θέλετε, μειώνει την ταχύτητα κατά διαστήματα
- (5) Διακόπτης Βοήθειας Οδηγού
Κύριος διακόπτης για την ενεργοποίηση του συστήματος

ΛΕΙΤΟΥΡΓΙΕΣ ΤΟΥ CRUISE CONTROL

Πατήστε τον διακόπτη Βοήθειας Οδηγού (5) σύντομα για να επιλέξετε την λειτουργία του cruise control ελέγχου απόστασης ανάμεσα στα οχήματα.

Πατήστε και κρατήστε τον διακόπτη Βοήθειας Οδηγού (5) για να επιλέξετε την συμβατική (σταθερή ταχύτητα) λειτουργία του cruise control.

Όταν έχει ενεργοποιηθεί η λειτουργία ελέγχου, δεν μπορεί να αλλάξει σε άλλη λειτουργία του cruise control. Για να αλλάξετε την λειτουργία θα πρέπει να πατήσετε τον διακόπτη Βοήθειας Οδηγού (5) μία φορά για να απενεργοποιήσετε το σύστημα. Στην συνέχεια πατήστε το διακόπτη Βοήθειας Οδηγού (5) πάλι για να ανοίξετε το σύστημα και να επιλέξετε εκ νέου την λειτουργία του cruise control που θέλετε.

Να επιβεβαιώνετε πάντα την ρύθμιση του συστήματος ICC στην Οθόνη Πληροφοριών του Αυτοκινήτου.

ΣΗΜΕΙΩΣΗ

Ενεργοποιώντας το ICC θα ενεργοποιηθεί και η Ευφυής Πρόληψη Απόκλισης Λωρίδας Κυκλοφορίας (ILI) και η Παρέμβαση Τυφλού Σημείου ταυτόχρονα, υπό την προϋπόθεση ότι αυτά τα συστήματα είναι ενεργοποιημένα στο μενού [Driver Assistance] (βοήθεια στον οδηγό) στην οθόνη πληροφοριών αυτοκινήτου. Για περισσότερες πληροφορίες δείτε το «Ευφυής Πρόληψη Απόκλισης Λωρίδας Κυκλοφορίας (ILI)» παρακάτω και το «Σύστημα Προειδοποίησης Τυφλού Σημείου / Παρέμβαση Τυφλού Σημείου (όπου υπάρχει)» πιο πριν σε αυτό το κεφάλαιο.

110 Ξεκίνημα και οδήγηση

ΠΩΣ ΝΑ ΕΠΙΛΕΞΕΤΕ ΤΙΣ ΛΕΙΤΟΥΡΓΙΕΣ ΤΟΥ CRUISE CONTROL (μοντέλα με μηχανικό σαζιμάν)

Επιλέγοντας την λειτουργία ελέγχου της απόστασης ανάμεσα στα οχήματα:

Για να επιλέξετε την λειτουργία ελέγχου της απόστασης ανάμεσα στα οχήματα, πατήστε γρήγορα και αφήστε τον διακόπτη Βοήθειας Οδηγού.

Επιλέγοντας την συμβατική λειτουργία του cruise control (σταθερή ταχύτητα):

ΣΗΜΕΙΩΣΗ

Το ICC δεν παρέχει προειδοποίηση προσέγγισης, αυτόματο φρενάρισμα ή υποβοήθηση στο τιμόνι στην συμβατική λειτουργία του cruise control (σταθερή ταχύτητα).

Για να επιλέξετε την συμβατική λειτουργία του cruise control (σταθερή ταχύτητα), πατήστε και κρατήστε τον διακόπτη Βοήθειας Οδηγού για περισσότερο από περίπου 1,5 δευτερόλεπτο.

Για την συμβατική λειτουργία του cruise control (σταθερή ταχύτητα), δείτε το «Συμβατική (σταθερή ταχύτητα) λειτουργία του Cruise control» παρακάτω σε αυτό το κεφάλαιο.

ΛΕΙΤΟΥΡΓΙΑ ΕΛΕΓΧΟΥ ΤΗΣ ΑΠΟΣΤΑΣΗΣ ΑΝΑΜΕΣΑ ΣΤΑ ΟΧΗΜΑΤΑ

Στην λειτουργία ελέγχου της απόστασης ανάμεσα στα οχήματα, το σύστημα ICC διατηρεί αυτόματα μία επιλεγμένη απόσταση από το προπορευόμενο όχημα, σύμφωνα με την ταχύτητα αυτού του αυτοκινήτου (έως και την καθορισμένη ταχύτητα), ή

στην καθορισμένη ταχύτητα όταν ο δρόμος μπροστά σας είναι ελεύθερος.

Το σύστημα προορίζεται για την ενίσχυση της λειτουργίας του αυτοκινήτου όταν ακολουθείτε ένα αυτοκίνητο που ταξιδεύει στην ίδια λωρίδα κυκλοφορίας και κατεύθυνση με εσάς.

Εάν ο αισθητήρας ραντάρ ανιχνεύσει ένα όχημα μπροστά σας που κινείται πιο αργά, το σύστημα θα μειώσει την ταχύτητα του αυτοκινήτου ώστε το αυτοκίνητό σας να ακολουθεί το προπορευόμενο όχημα στην επιλεγμένη απόσταση.

Το σύστημα ελέγχει αυτόματα το γκάζι και εφαρμόζει τα φρένα (έως περίπου το 40% της ικανότητας πέδησης του αυτοκινήτου) εάν χρειάζεται.

Λειτουργία ελέγχου της απόστασης ανάμεσα στα οχήματα:

Η λειτουργία ελέγχου της απόστασης ανάμεσα στα οχήματα είναι σχεδιασμένη να διατηρεί μία επιλεγμένη απόσταση και να μειώνει την ταχύτητα ώστε να ταιριάζει με αυτή του προπορευόμενου αυτοκινήτου που κινείται πιο αργά, το σύστημα θα επιβραδύνει το αυτοκίνητο όσο χρειάζεται. Ωστόσο το σύστημα ICC μπορεί να εφαρμόσει μόνο έως το περίπου 40% της συνολικής δύναμης πέδησης του αυτοκινήτου. Το σύστημα αυτό θα πρέπει να χρησιμοποιείται μόνο όταν οι συνθήκες κυκλοφορίας επιτρέπουν στις ταχύτητες του αυτοκινήτου να διατηρούνται σχετικά σταθερές ή όταν οι ταχύτητες του αυτοκινήτου αλλάζουν σταδιακά. Εάν ένα αυτοκίνητο κινείται στην λωρίδα κυκλοφορίας μπροστά ή εάν αυτοκίνητο που προπορεύεται επιβραδύνει

γρήγορα, η απόσταση ανάμεσα στα οχήματα μπορεί να γίνει μικρότερη επειδή το σύστημα ICC δεν μπορεί να επιβραδύνει το αυτοκίνητό σας αρκετά γρήγορα. Εάν συμβεί αυτό, το σύστημα ICC θα ηχήσει έναν προειδοποιητικό βομβητή και θα αναβοσβήσει την ένδειξη του συστήματος για να ειδοποιήσει τον οδηγό ότι πρέπει να κάνει την απαραίτητη ενέργεια.

Στην λειτουργία ελέγχου της απόστασης ανάμεσα στα οχήματα ελέγχονται τα ακόλουθα στοιχεία:

- Η λειτουργία ελέγχου της απόστασης ανάμεσα στα οχήματα διατηρεί την ταχύτητα που έχει ορίσει ο οδηγός. Η κλίμακα της καθορισμένης ταχύτητας είναι ανάμεσα στα 30 και τα 170 χλμ/ώρα (20 και 105 MPH).
- Όταν υπάρχει προπορευόμενο όχημα η λειτουργία ελέγχου της απόστασης ανάμεσα στα οχήματα ρυθμίζει την ταχύτητα για να διατηρήσει την απόσταση ανάμεσα στα αυτοκίνητα που έχει επιλεγεί από τον οδηγό. Η κλίμακα ρύθμισης της ταχύτητας είναι από τα περίπου 30 χλμ/ώρα (20 MPH) και έως την καθορισμένη ταχύτητα.
- Όταν το προπορευόμενο όχημα έχει βγει από την λωρίδα κυκλοφορίας του, η λειτουργία του ελέγχου της απόστασης ανάμεσα στα οχήματα επιταχύνει και διατηρεί την ταχύτητα του αυτοκινήτου σας έως την καθορισμένη ταχύτητα.

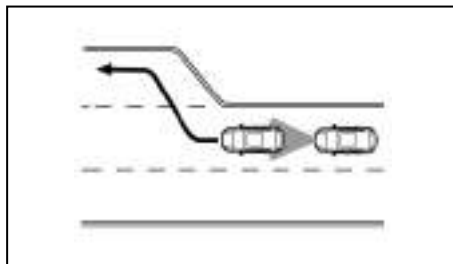

Να δίνετε προσοχή στον χειρισμό του αυτοκινήτου για να διατηρήσετε τον έλεγχό του όταν επιταχύνει στην καθορισμένη ταχύτητα.

Το σύστημα ICC δεν ελέγχει την ταχύτητα του αυτοκινήτου και δεν σας προειδοποιεί όταν πλησιάζετε στατικά ή αργά κινούμενα οχήματα. Θα πρέπει να δώσετε προσοχή στην λειτουργία του αυτοκινήτου για να διατηρήσετε την κατάλληλη απόσταση από τα προπορευόμενα αυτοκίνητα όταν πλησιάζετε θύρες διοδίων ή κυκλοφοριακή συμφόρηση.

Το αυτοκίνητο μπορεί να μην διατηρήσει την καθορισμένη ταχύτητα σε δρόμους με συνεχόμενες στροφές ή σε ορεινούς δρόμους. Εάν συμβεί αυτό, θα πρέπει να ελέγξετε ο ίδιος την ταχύτητα του αυτοκινήτου και να αλλάξετε ταχύτητα στο σαζιμάν όπως απαιτείται.

ΣΗΜΕΙΩΣΗ

Η αλλαγή ταχύτητας στο σαζιμάν δεν ακυρώνει το ICC.

Κανονικά, όταν ελέγχεται η απόσταση από το προπορευόμενο όχημα το σύστημα αυτό αυτόματα επι-

ταχύνει ή επιβραδύνει το αυτοκίνητό σας σύμφωνα με την ταχύτητα του προπορευόμενου οχήματος. Πατήστε το γκάζι και επιταχύνετε το αυτοκίνητό σας όταν χρειάζεται για να αλλάξετε λωρίδα κυκλοφορίας. Πατήστε το πεντάλ του φρένου όταν απαιτείται επιβράδυνση για να διατηρήσετε μία ασφαλή απόσταση από το αυτοκίνητο μπροστά σας όταν αυτό φρενάρει απότομα ή όταν ένα αυτοκίνητο παρεμβληθεί μπροστά σας στην λωρίδα κυκλοφορίας. Να είστε πάντα σε εγρήγορση όταν χρησιμοποιείτε το σύστημα ICC.

Διακόπτες λειτουργίας ελέγχου της απόστασης ανάμεσα στα οχήματα:

Ο χειρισμός του συστήματος γίνεται από ένα διακόπτη ICC ON/OFF και τέσσερις διακόπτες ελέγχου που είναι όλοι τοποθετημένοι στο τιμόνι.

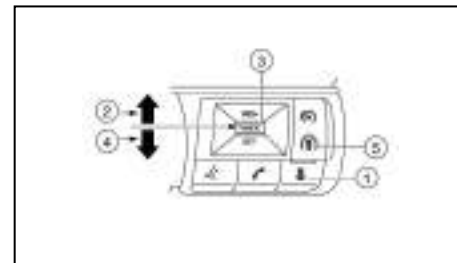

1) Διακόπτης απόστασης:

Αλλάζει την ακόλουθη απόσταση του αυτοκινήτου:

Μακρινή → Μεσαία → Κοντινή

- 2) Διακόπτης <RES/+>:
Επαναφέρει την καθορισμένη ταχύτητα ή αυξάνει την ταχύτητα σταδιακά.
- 3) Διακόπτης <CANCEL>:
Απενεργοποιεί το σύστημα ICC χωρίς να διαγράψει την καθορισμένη ταχύτητα.
- 4) Διακόπτης <SET/->:
Ορίζει την επιθυμητή ταχύτητα οδήγησης και μειώνει την ταχύτητα σταδιακά.
- 5) Διακόπτης Βοήθειας Οδηγού:
Ενεργοποιεί / απενεργοποιεί το σύστημα.

Οθόνη και ενδείξεις λειτουργίας ελέγχου απόστασης ανάμεσα στα αυτοκίνητα:

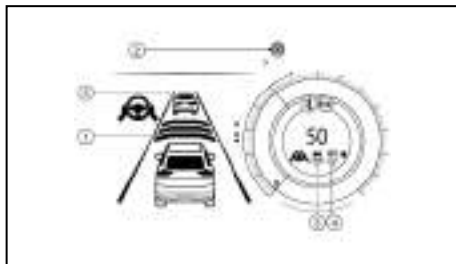

Η οθόνη βρίσκεται στην Οθόνη Πληροφοριών του Αυτοκινήτου

- 1) Ένδειξη ορισμού απόστασης
Εμφανίζει την επιλεγμένη απόσταση ανάμεσα στα αυτοκίνητα που έχει οριστεί με το διακόπτη απόστασης.

112 Ξεκίνημα και οδήγηση

- 2) Ένδειξη Βοήθειας Οδηγού
Εμφανίζει την κατάσταση του συστήματος ICC.
 - Λευκό: τα συστήματα είναι ενεργά (μόνο εφόσον είναι ενεργά στο μενού ρυθμίσεων [Settings]), το ICC είναι σε λειτουργία αναμονής
 - Μπλε: Το ICC είναι ενεργό
- 3) Η ένδειξη δείχνει την κατάσταση του συστήματος ICC με την χρήση χρώματος.
 - Ένδειξη ότι το ICC είναι ανοικτό (ON) (γκρι): ICC σε κατάσταση αναμονής.
 - Ένδειξη του ανοικτού (ON) συστήματος ICC (πράσινη):

Δείχνει ότι το ICC είναι ανοικτό και ενεργό. Δείχνει ότι έχει οριστεί η ταχύτητα οδήγησης.

- Εμφανίζεται εικόνα πράσινου αυτοκινήτου: Εντοπίζεται προπορευόμενο όχημα.
- Δεν εμφανίζεται εικόνα αυτοκινήτου: Δεν εντοπίζεται προπορευόμενο όχημα (Το αυτοκίνητό σας διατηρεί την ταχύτητα που έχει επιλεγεί από τον οδηγό).

- Το σύστημα ICC είναι ανοικτό (ON) (κίτρινο): Δείχνει ότι υπάρχει δυσλειτουργία στο σύστημα ICC.

- 4) Ένδειξη καθορισμένης ταχύτητας αυτοκινήτου:
Δείχνει την καθορισμένη ταχύτητα του αυτοκινήτου.

- Πράσινο: ενεργό ICC
- Γκρι: ICC σε αναμονή

Ενεργοποίηση λειτουργίας ελέγχου απόστασης ανάμεσα στα οχήματα:

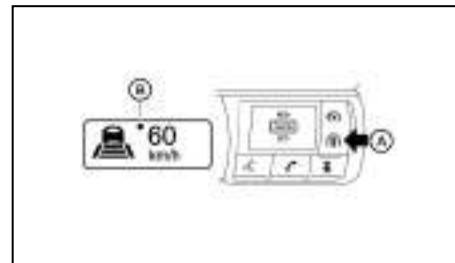

Για να ενεργοποιήσετε το cruise control, πατήστε γρήγορα και αφήστε τον διακόπτη ICC (A). Εμφανίζεται η ένδειξη ανοικτού (ON) συστήματος ICC (γκρι) και η ένδειξη της καθορισμένης ταχύτητας του αυτοκινήτου (B).

Για να ορίσετε την ταχύτητα οδήγησης, επιταχύνετε το αυτοκίνητό σας στην ταχύτητα που θέλετε, πατήστε τον διακόπτη <SET-> και αφήστε τον. (Το ενδεικτικό του συστήματος ICC και το ενδεικτικό της καθορισμένης ταχύτητας του αυτοκινήτου αλλάζουν σε πράσινο). Πάρτε το πόδι σας από το πεντάλ του γκαζιού. Το αυτοκίνητο θα διατηρήσει την καθορισμένη ταχύτητα ή την απόσταση που θέλετε από το προπορευόμενο όχημα.

Όταν πατήσετε τον διακόπτη <SET-> κάτω από τις ακόλουθες συνθήκες, το σύστημα δεν μπορεί να οριστεί και οι ενδείξεις ICC θα αναβοσβήσουν για περίπου 2 δευτερόλεπτα:

- Όταν κινήσετε με κάτω από 30 χλμ/ώρα (20

MPH).

- Όταν έχετε βάλει τον επιλογέα ταχυτήτων στη Νεκρά (N).
- Όταν ο οδηγός πατάει το φρένο.

Όταν ο διακόπτης <SET-> πατηθεί κάτω από τις ακόλουθες συνθήκες, το σύστημα δεν μπορεί να οριστεί.

Θα ηχήσει ένας προειδοποιητικός βομβητής και θα εμφανιστεί ένα μήνυμα:

- Όταν το σύστημα ESP είναι σβηστό (Για να χρησιμοποιήσετε το σύστημα ICC, ενεργοποιήστε το σύστημα ESP και μετά πατήστε τον διακόπτη ICC ON/OFF). Για περισσότερες πληροφορίες για το σύστημα ESP δείτε «Ηλεκτρικό Σύστημα Ευστάθειας (ESP) (όπου υπάρχει)» παρακάτω σε αυτό το κεφάλαιο.
- Όταν το ESP (μαζί με το σύστημα ελέγχου πρόσφυσης) είναι σε λειτουργία.
- Όταν έχει επιλεγεί η λειτουργίας [SNOW] ή [OFF-ROAD] (οχήματα 4WD).
- Όταν γλιστράει ένας τροχός (Για να χρησιμοποιήσετε το σύστημα ICC βεβαιωθείτε ότι οι τροχοί δεν γλιστράνε πλέον).
- Όταν δεν έχει δεθεί η ζώνη ασφαλείας του οδηγού

Όταν το ICC είναι ενεργό, εμφανίζεται ένα από τα ακόλουθα στοιχεία:

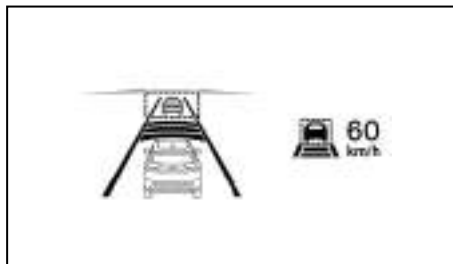

Το σύστημα έχει οριστεί με το προπορευόμενο όχημα

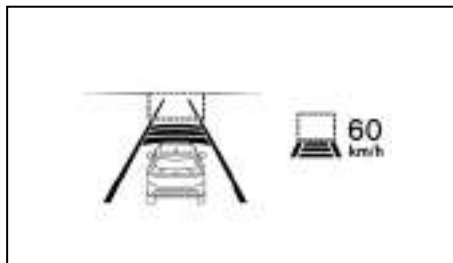

Το σύστημα έχει οριστεί χωρίς προπορευόμενο όχημα

Ο οδηγός ρυθμίζει την ταχύτητα του αυτοκινήτου, βασιζόμενος στις συνθήκες του δρόμου. Το σύστημα ICC διατηρεί την καθορισμένη ταχύτητα του αυτοκινήτου, παρόμοια με το στάνταρ Cruise Control, για όσο διάστημα δεν ανιχνεύεται άλλο αυτοκίνητο να προπορεύεται στην λωρίδα.

Το σύστημα ICC εμφανίζει την καθορισμένη ταχύτητα.

Ανίχνευση προπορευόμενου αυτοκινήτου:

Όταν ανιχνευθεί ένα αυτοκίνητο μπροστά σας στην λωρίδα, το σύστημα ICC επιβραδύνει το αυτοκίνητο ελέγχοντας το γκάζί και εφαρμόζοντας τα φρένα ώστε να ταιριάζει η ταχύτητα του αυτοκινήτου σας με την ταχύτητα του βραδύτερου αυτοκινήτου που προπορεύεται. Στην συνέχεια το σύστημα ελέγχει την ταχύτητα του αυτοκινήτου βασιζόμενο στην ταχύτητα του προπορευόμενου αυτοκινήτου και συντηρώντας την απόσταση που έχει επιλέξει ο οδηγός. Ανάλογα με τις συνθήκες μπορεί να απαιτηθεί αλλαγή ταχύτητας στο σαζιμάν (οχήματα με μηχανικό σαζιμάν).

ΣΗΜΕΙΩΣΗ:

- Τα φώτα стоп του αυτοκινήτου θα ανάψουν όταν το σύστημα ICC φρενάρει.
- Όταν λειτουργεί το φρένο, μπορεί να ακουστεί ένας θόρυβος. Αυτό δεν είναι δυσλειτουργία.

Όταν το σύστημα ICC εντοπίσει ένα προπορευόμενο όχημα, εμφανίζεται η ένδειξη εντοπισμού προπορευόμενου οχήματος και ανάβει πράσινη η ένδειξη κατάστασης ελέγχου ταχύτητας (εικόνα αυτοκινήτου).

Δεν ανιχνεύεται αυτοκίνητο να προπορεύεται:

Όταν δεν ανιχνεύεται πλέον κάποιο προπορευόμενο αυτοκίνητο (2), το σύστημα ICC επιταχύνει σταδιακά το αυτοκίνητό σας για να επαναφέρει την προηγούμενως καθορισμένη ταχύτητα του αυτοκινήτου. Στην συνέχεια το σύστημα ICC διατηρεί την καθορισμένη ταχύτητα.

Όταν δεν ανιχνεύεται πλέον κάποιο προπορευόμε-

το αυτοκίνητο, η σχετική ένδειξη σβήνει.

Εάν εμφανιστεί ένα αυτοκίνητο μπροστά σας στην διάρκεια της επιτάχυνσης για την καθορισμένη ταχύτητα, ή οποιαδήποτε στιγμή που το σύστημα ICC είναι σε λειτουργία, το σύστημα ελέγχει την απόσταση από αυτό το αυτοκίνητο.

Όταν η ταχύτητα του αυτοκινήτου είναι κάτω από τα περίπου 30 χιλιόμετρα την ώρα (20 MPH), το σύστημα θα ακυρωθεί.

Όταν προσπερνάτε άλλο αυτοκίνητο:



Ο οδηγός μπορεί να παραμερίσει το ICC πατώντας το γκάζι. Η ένδειξη καθορισμένης ταχύτητας θα αναβοσβήσει όταν η ταχύτητα του αυτοκινήτου περάσει την καθορισμένη ταχύτητα. Η ένδειξη αντίχεισης οχήματος θα σβήσει όταν η περιοχή μπροστά από το αυτοκίνητό σας είναι ανοικτή. Όταν αφήσετε το πεντάλ, το αυτοκίνητο θα επιστρέψει στην προηγούμενως καθορισμένη ταχύτητα.

Αν και η ταχύτητα του αυτοκινήτου σας έχει καθοριστεί στο σύστημα ICC, μπορείτε να πατήσετε το πεντάλ του γκαζιού όταν χρειάζεται να επιταχύνετε

το αυτοκίνητο πάρα πολύ γρήγορα.

Πώς να σβήσετε το σύστημα ICC:

Σβήστε τελείως το ICC πατώντας τον διακόπτη ICC ON/OFF. Η ένδειξη ICC θα σβήσει.

Πώς να αλλάξετε την καθορισμένη ταχύτητα του αυτοκινήτου:

Για να ακυρώσετε την καθορισμένη ταχύτητα, χρησιμοποιήστε μία από αυτές τις μεθόδους:

- Πατήστε τον διακόπτη ακύρωσης <CANCEL>. Η ένδειξη καθορισμένης ταχύτητας αυτοκινήτου και η ένδειξη cruise θα γίνει γκρι.
- Πατήστε ελαφρά το πεντάλ του φρένου. Η ένδειξης καθορισμένης ταχύτητας αυτοκινήτου και η ένδειξη cruise θα γίνει γκρι.

Για να ρυθμίσετε μία πιο γρήγορη ταχύτητα οδήγησης, χρησιμοποιήστε μία από τις παρακάτω μεθόδους:

- Πατήστε το πεντάλ του γκαζιού. Όταν το αυτοκίνητο φτάσει την ταχύτητα που θέλετε, πατήστε και αφήστε τον διακόπτη <SET->.
- Πατήστε και κρατήστε τον διακόπτη <RES+>. Η καθορισμένη ταχύτητα του αυτοκινήτου θα αυξηθεί κατά περίπου 10 χλμ/ώρα (5 MPH).
- Πατήστε και αφήστε γρήγορα τον διακόπτη <RES+>. Κάθε φορά που το κάνετε αυτό, η καθορισμένη ταχύτητα θα αυξάνεται κατά περίπου 1 χλμ/ώρα (1MPH).

Για να ρυθμίσετε μία πιο αργή ταχύτητα οδήγησης, χρησιμοποιήστε μία από τις παρακάτω μεθόδους:

- Πατήστε ελαφρά το πεντάλ του φρένου. Όταν το αυτοκίνητο φτάσει την ταχύτητα που θέλετε, πατήστε και αφήστε τον διακόπτη <SET->.
- Πατήστε και κρατήστε τον διακόπτη <SET->. Η καθορισμένη ταχύτητα του αυτοκινήτου θα μειωθεί κατά περίπου 10 χλμ/ώρα (5 MPH).
- Πατήστε και αφήστε γρήγορα τον διακόπτη <SET->. Κάθε φορά που το κάνετε αυτό, η καθορισμένη ταχύτητα θα μειώνεται κατά περίπου 1 χλμ/ώρα (1 MPH).

Για να επαναφέρετε την καθορισμένη ταχύτητα μετά την ακύρωση του ICC, πατήστε και αφήστε τον διακόπτη <RES+>. Το αυτοκίνητο θα επαναφέρει την τελευταία καθορισμένη ταχύτητα οδήγησης όταν η ταχύτητα του αυτοκινήτου είναι πάνω από 30 χιλιόμετρα την ώρα (20 MPH).

Πώς να αλλάξετε την καθορισμένη απόσταση από το προπορευόμενο αυτοκίνητο:

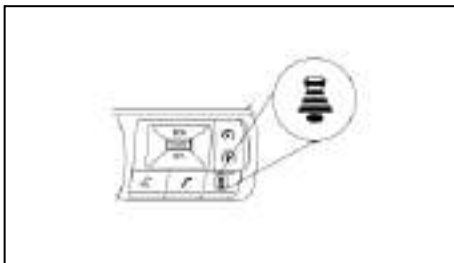

Η απόσταση από το προπορευόμενο αυτοκίνητο μπορεί να επιλεγεί όταν το ICC είναι σε κατάσταση αναμονής ή όταν το ICC είναι ενεργό, ανάλογα με τις συνθήκες της κίνησης.

Κάθε φορά που πατάτε τον διακόπτη απόστασης (), η καθορισμένη απόσταση θα αλλάξει σε μεγάλη, μεσαία, μικρή και πάλι μεγάλη με αυτή την σειρά.

Απόσταση	Ένδειξη	Απόσταση κατά προσέγγιση στα 100 χλμ/ώρα (60 MPH) σε μέτρα (ft)
Μεγάλη		60 (200)
Μεσαία		45 (150)
Μικρή		30 (100)

- Η απόσταση από το προπορευόμενο αυτοκίνητο θα αλλάξει ανάλογα με την ταχύτητα του αυτοκινήτου. Όσο μεγαλύτερη είναι η ταχύτητα του αυτοκινήτου, τόσο μεγαλύτερη είναι η απόσταση.

- Κάθε φορά που ανοίγετε το ICC με τον διακόπτη ICC ON/OFF, η απόσταση θα επιστρέψει στην «μεγάλη».

Προειδοποίηση προσέγγισης:

Εάν το αυτοκίνητό σας πλησιάζει το προπορευόμενο όχημα λόγω απότομης επιβράδυνσης αυτού του αυτοκινήτου ή εάν παρεμβληθεί ένα άλλο αυτοκίνητο, το σύστημα προειδοποιεί τον οδηγό με τον βομβητή και την ένδειξη του συστήματος ICC. Επιβραδύνετε πατώντας το πεντάλ του φρένου για να διατηρήσετε ασφαλή απόσταση του αυτοκινήτου εάν:

- Ηχήσει ο βομβητής.
- Αναβοσβήσει η ένδειξη ανίχνευσης αυτοκινήτου μπροστά.

Ο προειδοποιητικός βομβητής μπορεί να μην ηχήσει σε μερικές περιπτώσεις όταν υπάρχει μικρή απόσταση ανάμεσα στα αυτοκίνητα. Μερικά παραδείγματα είναι:

- Όταν τα αυτοκίνητα κινούνται με την ίδια ταχύτητα και η απόσταση ανάμεσα στα αυτοκίνητα δεν αλλάζει.
- Όταν το προπορευόμενο αυτοκίνητο κινείται γρηγορότερα και η απόσταση ανάμεσα στα αυτοκίνητα αυξάνεται.
- Όταν ένα αυτοκίνητο παρεμβληθεί κοντά στο αυτοκίνητό σας.

Ο προειδοποιητικός βομβητής δεν θα ηχήσει στις παρακάτω περιπτώσεις:

- Όταν το αυτοκίνητό σας πλησιάζει αυτοκίνητα που παρκάρουν ή που κινούνται αργά.

- Όταν πατηθεί το πεντάλ του γκαζιού και αυτό παραμερίζει το σύστημα.

ΣΗΜΕΙΩΣΗ

Ο προειδοποιητικός βομβητής προσέγγισης μπορεί να μην ηχήσει και η ένδειξη του συστήματος μπορεί να αναβοσβήσει όταν ο αισθητήρας ICC ανιχνεύσει αντικείμενα στο πλάι του αυτοκινήτου ή στις άκρες του δρόμου. Αυτό μπορεί να κάνει το σύστημα ICC να επιβραδύνει ή να επιταχύνει το αυτοκίνητο. Ο αισθητήρας ICC μπορεί να ανιχνεύσει αυτά τα αντικείμενα όταν το αυτοκίνητο κινείται σε δρόμους με στροφές, σε στενούς δρόμους, σε ορεινούς δρόμους ή όταν μπαίνετε ή βγαίνετε σε καμπύλη. Σε αυτές τις περιπτώσεις θα πρέπει να ελέγξετε ο ίδιος την κατάλληλη απόσταση από το προπορευόμενο αυτοκίνητο.

Επίσης, η ευαισθησία του αισθητήρα μπορεί να επηρεαστεί από την λειτουργία του αυτοκινήτου (χειρισμός του τιμονιού ή θέση οδήγησης στην λωρίδα), ή την κίνηση ή την κατάσταση του αυτοκινήτου (για παράδειγμα, εάν οδηγείτε το αυτοκίνητο έχοντας κάποια ζημιά σε αυτό).

Επιτάχυνση όταν κάνετε προσπέραση (όπου υπάρχει):

ΣΗΜΕΙΩΣΗ:

Η λειτουργία επιτάχυνσης όταν κάνετε προσπέραση είναι διαθέσιμη μόνο για συγκεκριμένες χώρες και για συγκεκριμένες εκδόσεις αυτοκινήτου.

Η λειτουργία για επιτάχυνση όταν κάνετε προσπέραση είναι διαθέσιμη μόνο σε συγκεκριμένες χώρες και για συγκεκριμένες εκδόσεις αυτοκινήτου.

Προσπέραση από την αριστερή πλευρά για χώρες όπου η κίνηση των οχημάτων γίνεται στην δεξιά πλευρά του δρόμου):

Όταν το σύστημα ICC έχει εμπλακεί πάνω από τα 60 χλμ/ώρα (37 MPH) και ακολουθείτε ένα βραδύτερο αυτοκίνητο (κάτω από την καθορισμένη ταχύτητα του ICC) και το φλας ενεργοποιηθεί στην αριστερή πλευρά, το σύστημα ICC θα ξεκινήσει αυτόματα να επιταχύνει το αυτοκίνητο για να βοηθήσει να γίνει η προσπέραση από αριστερά και θα αρχίσει να μειώνει την απόσταση από το άμεσα προπορευόμενο όχημα. **Μόνο με το αριστερό φλας ενεργοποιείται αυτή η λειτουργία.** Καθώς ο οδηγός στρίβει το αυτοκίνητο και κινείται στην λωρίδα προσπέρασης, εάν δεν εντοπίζεται προπορευόμενο όχημα, το σύστημα ICC θα συνεχίσει να επιταχύνει ως την καθορισμένη στο ICC ταχύτητα.

Εάν εντοπιστεί άλλο προπορευόμενο όχημα τότε το αυτοκίνητο θα επιταχύνει έως την ταχύτητα που θα μπορεί να ακολουθεί αυτό το όχημα. Εάν το όχημα δεν στρίψει στην αριστερή λωρίδα για να προσπεράσει, η επιτάχυνση θα σταματήσει μετά από λίγη ώρα για να επανέλθετε στην ταχύτητα για να ακολουθείτε το προπορευόμενο όχημα.

Η επιτάχυνση μπορεί να σταματήσει οποιαδήποτε στιγμή πατώντας το πεντάλ του φρένου ή τον διακόπτη <CANCEL> στο τιμόνι.

Προσπέραση από την δεξιά πλευρά (για χώρες όπου τα αυτοκίνητα κινούνται στην αριστερή πλευρά του δρόμου):

Όταν το σύστημα ICC έχει εμπλακεί πάνω από τα 60 χλμ/ώρα (37 MPH) και ακολουθείτε ένα βραδύτερα

κινούμενο όχημα (κάτω από την καθορισμένη ταχύτητα του ICC) και ενεργοποιήσετε το δεξιό φλας, το σύστημα ICC θα αρχίσει αυτόματα να επιταχύνει το αυτοκίνητο για να μπορέσει να γίνει προσπέραση από τα δεξιά και θα αρχίσει να μειώνει την απόσταση από το όχημα ακριβώς μπροστά σας. Μόνο το δεξιό φλας ενεργοποιεί αυτή την λειτουργία. Καθώς ο οδηγός στρίβει το αυτοκίνητο και μετακινείται στην γραμμή προσπέρασης, εάν δεν εντοπιστεί προπορευόμενο όχημα το σύστημα ICC θα συνεχίσει να επιταχύνει έως ότου φτάσει την καθορισμένη στο ICC ταχύτητα.

Εάν εντοπιστεί άλλο προπορευόμενο όχημα τότε το αυτοκίνητο θα επιταχύνει έως την ταχύτητα που θα μπορεί να ακολουθεί αυτό το όχημα. Εάν το όχημα δεν στρίψει στην δεξιά λωρίδα για να προσπεράσει, η επιτάχυνση θα σταματήσει μετά από λίγη ώρα για να επανέλθετε στην ταχύτητα για να ακολουθείτε το προπορευόμενο όχημα.

Η επιτάχυνση μπορεί να σταματήσει οποιαδήποτε στιγμή πατώντας το πεντάλ του φρένου ή τον διακόπτη <CANCEL> στο τιμόνι.



ΠΡΟΕΙΔΟΠΟΙΗΣΗ

Προκειμένου να μειώσετε τον κίνδυνο σύγκρουσης που μπορεί να προκαλέσει σοβαρό τραυματισμό ή θάνατο, παρακαλούμε να έχετε υπόψη τα ακόλουθα:

- Η λειτουργία αυτή ενεργοποιείται μόνο με το αριστερό ή το δεξιό φλας και θα επιταχύνει σύντομα το αυτοκίνητο ακόμη και εάν δεν γίνει αλλαγή λωρίδας κυκλοφορίας.

Αυτό μπορεί να συμπεριλαμβάνει καταστάσεις για την μη προσπέραση όπως εξοδο στην αριστερή ή την δεξιά πλευρά.

- **Βεβαιωθείτε ότι όταν προσπερνάτε ένα άλλο αυτοκίνητο η διπλανή λωρίδα είναι ελεύθερη πριν κάνετε την προσπέραση. Ξαφνικές αλλαγές που μπορεί να προκύψουν στην κυκλοφορία όταν κάνετε προσπέραση γι' αυτό θα πρέπει πάντα να στρίβετε ή να φρενάρτε μόνος σας και να μην βασιστείτε μόνο στο σύστημα.**

Αυτόματη ακύρωση:

Στις ακόλουθες περιπτώσεις, ηχεί ένας βομβητής και ο έλεγχος ακυρώνεται αυτόματα.

- Όταν το αυτοκίνητό σας κινείται με ταχύτητα κάτω από τα 30 χλμ/ώρα (20 MPH).
- Όταν έχετε δέσει το χειρόφρενο.
- Όταν το ESP είναι απενεργοποιημένο.
- Όταν έχει επιλεγεί η λειτουργία [SNOW] ή [OFF-ROAD] (μοντέλα 4WD).
- Όταν είναι σε λειτουργία το ESP (συμπεριλαμβανομένου του συστήματος ελέγχου πρόσφυσης).
- Όταν η μέτρηση της απόστασης παρεμποδίζεται λόγω προσκόλλησης βρωμιάς ή άλλου υλικού στον αισθητήρα.
- Όταν ένας τροχός γλιστρά.
- Όταν το σήμα του ραντάρ διακόπτεται προσωρινά.
- Όταν πατάτε το πεντάλ του συμπλέκτη για περίπου 8 δευτερόλεπτα.

Περιορισμοί του συστήματος ελέγχου της απόστασης ανάμεσα στα οχήματα:



ΠΡΟΕΙΔΟΠΟΙΗΣΗ

Παρακάτω αναφέρονται οι περιορισμοί για την χρήση του συστήματος ICC. Εάν δεν χειριστείτε το αυτοκίνητο σύμφωνα με αυτούς τους περιορισμούς θα μπορούσε να προκληθεί σοβαρός τραυματισμός ή θάνατος.

- Το σύστημα προορίζεται κυρίως για χρήση σε ευθύ, στεγνό ανοικτό δρόμο με ελαφριά κίνηση. Δεν συνιστάται η χρήση του συστήματος στην κίνηση της πόλης ή σε περιοχές με κυκλοφοριακή συμφόρηση.
- Το σύστημα αυτό δεν θα υιοθετήσει αυτόματα τις συνθήκες του δρόμου. Το σύστημα αυτό θα πρέπει να χρησιμοποιείται σε κίνηση με ομοιόμορφη ροή. Μην χρησιμοποιείτε το σύστημα σε δρόμους με κλειστές στροφές, σε παγωμένους δρόμους, σε πυκνή βροχή ή σε ομίχλη.
- Επειδή υπάρχει όριο απόδοσης στην λειτουργία ελέγχου απόστασης, ποτέ μην βασίζεστε μόνο στο σύστημα ICC. Αυτό το σύστημα δεν διορθώνει την απροσεξία, την αφηρημένη οδήγηση και δεν μπορεί να υπερνικήσει την φτωχή ορατότητα στην βροχή, την ομίχλη ή άλλες άσχημες καιρικές συνθήκες. Ελαττώστε την ταχύτητα του αυτοκινήτου πατώντας το πεντάλ του φρένου, ανάλογα με την απόσταση από το προπορευόμενο αυτοκίνητο και τις συνθήκες,

ώστε να διατηρήσετε ασφαλή απόσταση ανάμεσα στα αυτοκίνητα.

- Να δίνετε πάντα σημασία στην λειτουργία του αυτοκινήτου και να είστε έτοιμος να ελέγξετε ο ίδιος την κατάλληλη απόσταση. Η λειτουργία ελέγχου της απόστασης ανάμεσα στα οχήματα του συστήματος ICC μπορεί να μην καταφέρει να διατηρήσει την επιλεγμένη απόσταση ανάμεσα στα οχήματα (απόσταση από προπορευόμενο όχημα) ή την επιλεγμένη ταχύτητα του αυτοκινήτου κάτω από ορισμένες περιστάσεις.
- Το σύστημα μπορεί να μην ανιχνεύσει το αυτοκίνητο μπροστά σας σε συγκεκριμένες καιρικές συνθήκες και συνθήκες του δρόμου. Για να αποφύγετε ατυχήματα, ποτέ μην χρησιμοποιείτε το σύστημα ICC στις ακόλουθες συνθήκες:
 - Σε δρόμους που υπάρχει πυκνή κίνηση ή κλειστές στροφές,
 - Σε επιφάνειες δρόμου που γλιστρούν, όπως σε πάγο ή χιόνι κλπ.
 - Όταν ο καιρός είναι κακός (βροχή, ομίχλη, χιόνι κλπ).
 - Όταν βροχή, χιόνι ή βρωμιά κολλούν στον αισθητήρα του συστήματος.
 - Σε απότομες κατηφόρες (το αυτοκίνητο μπορεί να πάει πάνω από την ορισμένη ταχύτητα και το συχνό φρενάρισμα μπορεί να έχει σαν αποτέλεσμα την υπερθέρμανση των φρένων).

- Σε διαδοχικούς ανηφορικούς και κατηφορικούς δρόμους.

- Όταν οι συνθήκες της κίνησης κάνουν δύσκολη την διατήρηση κατάλληλης απόστασης ανάμεσα στα αυτοκίνητα λόγω συχνής επιβράδυνσης ή επιτάχυνσης.

- Παρεμβολή από άλλες πηγές ραντάρ.

- Σε ορισμένες συνθήκες του δρόμου και της κίνησης, ένα αυτοκίνητο ή αντικείμενο μπορεί απροσδόκητα να μπει μέσα στην ζώνη εντοπισμού του αισθητήρα και να προκαλέσει αυτόματο φρενάρισμα. Μπορεί να χρειαστεί να ελέγξετε την απόσταση από τα άλλα αυτοκίνητα με την χρήση του πεντάλ του γκαζιού. Να είστε πάντα σε εγρήγορση και να αποφύγετε την χρήση του συστήματος ICC όταν δεν συνιστάται σε αυτό το κεφάλαιο.
- Μην χρησιμοποιείτε το ICC όταν ρυμουλκείτε τρέιλερ ή άλλο όχημα.

Ο αισθητήρας ραντάρ δεν θα εντοπίσει τα ακόλουθα αντικείμενα:

- Σταματημένα και αργά κινούμενα οχήματα.
- Πεζούς ή αντικείμενα στον δρόμο.
- Αυτοκίνητα που έρχονται αντίθετα στην ίδια λωρίδα κυκλοφορίας.
- Μοτοσυκλέτες που κινούνται στην άκρη της λωρίδας κυκλοφορίας.

Ο αισθητήρας γενικά εντοπίζει τα σήματα που επιστρέφονται από τα προπορευόμενα οχήματα. Για

τον λόγο αυτό εάν ο αισθητήρας δεν μπορεί να εντοπίσει την αντανάκλαση από το προπορευόμενο όχημα, το σύστημα ICC μπορεί να μην διατηρήσει την επιλεγμένη απόσταση.

Οι παρακάτω είναι ορισμένες συνθήκες στις οποίες ο αισθητήρας δεν μπορεί να εντοπίσει τα σήματα:

- Όταν το χιόνι ή το νερό που ψεκάζεται από τα κινούμενα αυτοκίνητα μειώνει την ορατότητα του αισθητήρα.
- Όταν έχει φορτωθεί υπερβολικά βαρύ φορτίο στο πίσω κάθισμα ή το πορτμπαγκάζ του αυτοκινήτου σας.
- Όταν το αυτοκίνητό σας ρυμουλκεί τρέιλερ κλπ.

Το σύστημα ICC είναι σχεδιασμένο να ελέγχει αυτόματα την λειτουργία του αισθητήρα μέσα στα όρια των περιορισμών του συστήματος. Όταν ο αισθητήρας είναι καλυμμένος με βρωμιά ή παρεμποδίζεται, το σύστημα θα ακυρωθεί αυτόματα. Εάν ο αισθητήρας είναι καλυμμένος με πάγο, διαφανή ή ημιδιαφανή σακούλα βινυλίου κλπ, το σύστημα ICC μπορεί να μην την τις εντοπίσει. Σε αυτές τις περιπτώσεις, η λειτουργία ελέγχου της απόστασης ανάμεσα στα οχήματα μπορεί να μην ακυρωθεί και μπορεί να μην είναι σε θέση να διατηρήσει την επιλεγμένη απόσταση από το προπορευόμενο όχημα. Βεβαιωθείτε ότι ελέγχετε και καθαρίζετε τακτικά τον αισθητήρα

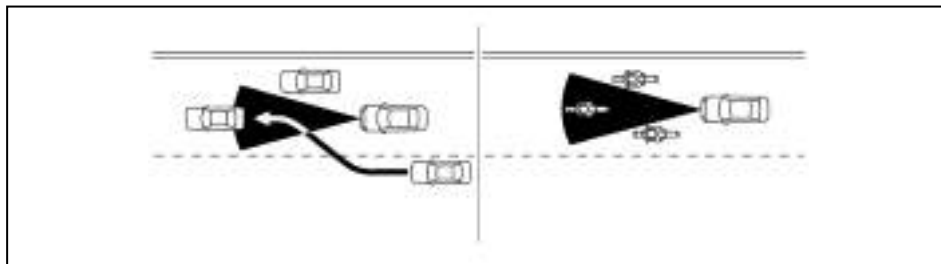

Η ζώνη εντοπισμού του αισθητήρα ραντάρ είναι περιορισμένη. Ένα προπορευόμενο όχημα θα πρέπει να είναι μέσα στην ζώνη εντοπισμού για να διατηρήσει η λειτουργία ελέγχου της απόστασης ανάμεσα στα οχήματα την επιλεγμένη απόσταση από αυτό.

Ένα προπορευόμενο όχημα μπορεί να κινηθεί έξω από την ζώνη εντοπισμού λόγω της θέσης του μέσα στην ίδια λωρίδα κυκλοφορίας. Οι μοτοσυκλέτες μπορεί να μην εντοπίζονται στην ίδια λωρίδα κυκλοφορίας μπροστά.

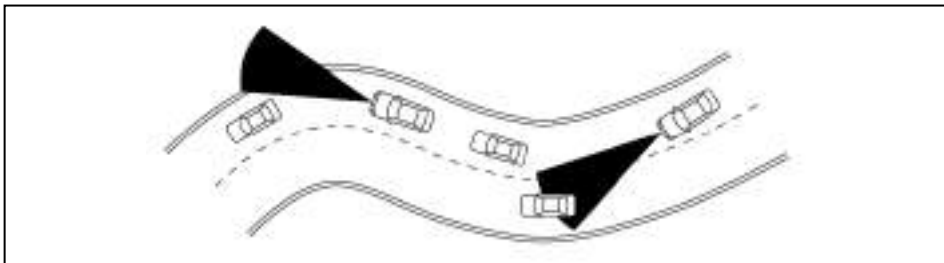

Όταν οδηγείτε σε ορισμένους δρόμους, όπως είναι δρόμοι με συνεχείς στροφές, ορεινούς, με καμπύλες, στενούς ή δρόμους υπό κατασκευή, ο αισθητήρας ραντάρ μπορεί να εντοπίζει αυτοκίνητα σε διαφορετική λωρίδα κυκλοφορίας ή μπορεί προσωρινά να μην εντοπίζει ένα όχημα που προπορεύεται. Αυτό μπορεί να κάνει το σύστημα ICC να επιβραδύνει ή να επιταχύνει το αυτοκίνητο.

Ο εντοπισμός των αυτοκινήτων μπορεί επίσης να επηρεαστεί από την λειτουργία του αυτοκινήτου (χειρισμός του τιμονιού ή θέση κίνησης στην λωρίδα κυκλοφορίας κλπ), ή τις συνθήκες του αυτοκινήτου.

Σύστημα προσωρινά μη διαθέσιμο:

Οι ακόλουθες είναι οι συνθήκες στις οποίες το σύστημα ICC μπορεί να είναι προσωρινά μη διαθέσιμο. Σε αυτές τις περιπτώσεις, το σύστημα ICC μπορεί να μην ακυρωθεί αλλά και να μην είναι σε θέση να διατηρήσει την επιλεγμένη απόσταση από το προπορευόμενο όχημα.

Συνθήκη A:

Το σύστημα ICC ακυρώνεται αυτόματα στις συνθήκες που περιγράφονται παρακάτω. Ο βομβητής θα ηχήσει και το σύστημα δεν θα μπορεί να ρυθμιστεί.

- Όταν το ESP είναι κλειστό.
- Όταν το ESP (συμπεριλαμβανομένου του συστήματος ελέγχου πρόσφυσης) είναι σε λειτουργία.
- Όταν το αυτοκίνητό σας κινείται με ταχύτητα κάτω από τα 30 χλμ/ώρα (15 MPH).
- Όταν είναι δεμένο το χειρόφρενο.
- Όταν ένας τροχός γλιστρά.
- Όταν διακόπτεται προσωρινά το σήμα του ραντάρ.
- Όταν πατηθεί το πεντάλ του συμπλέκτη για περίπου 8 δευτερόλεπτα.
- Όταν το σαζιμάν δεν είναι στην θέση D (οδήγηση) ή Ds (οπορ οδήγηση) (οχήματα με σαζιμάν Xtronic).

- Όταν οποιαδήποτε πόρτα είναι ανοικτή.
- Όταν έχει επιλεγεί η λειτουργία [SNOW] ή [OFF-ROAD] (οχήματα 4WD).
- Όταν το μπροστινό ραντάρ εμποδίζεται από βρωμιά ή άλλο μπλοκάρισμα του αισθητήρα του ραντάρ.

Ενέργεια που πρέπει να κάνετε:

Όταν οι συνθήκες που περιγράφονται παραπάνω έχουν πάψει να ισχύουν, πατήστε τον διακόπτη <RES+> για να επαναφέρετε την χρήση του συστήματος ICC.

Συνθήκη B:

Ο βομβητής ηχεί και το προειδοποιητικό μήνυμα [Not Available Front Radar Blocked] (μη διαθέσιμο, μπλοκαρισμένο μπροστινό ραντάρ) θα εμφανιστεί στην Οθόνη Πληροφοριών του Αυτοκινήτου.

- Όταν η περιοχή του αισθητήρα του ραντάρ είναι καλυμμένη με βρωμιά ή παρεμποδίζεται, καθιστώντας αδύνατο τον εντοπισμό ενός προπορευόμενου αυτοκινήτου, το σύστημα ICC ακυρώνεται αυτόματα.

Ενέργεια που πρέπει να κάνετε:

Εάν εμφανιστεί το προειδοποιητικό μήνυμα, παρκάρετε το αυτοκίνητο σε ασφαλές σημείο και σβήστε τον κινητήρα. Όταν το σήμα του ραντάρ διακόπτεται προσωρινά, καθαρίστε την περιοχή του αισθητήρα και βάλτε πάλι μπροστά τον κινητήρα. Το σύστημα θα χρειαστεί λίγη ώρα για να εντοπίσει ότι η περιοχή του αισθητήρα είναι τώρα καθαρή. Εάν το προειδοποιητικό μήνυμα συνεχίσει να εμφανίζεται, ζητήστε τον έλεγχο του συστήματος ICC από εξου-

σιοδοτημένο συνεργείο Nissan ή εξειδικευμένο συνεργείο.

- Όταν οδηγείτε σε δρόμους οι οποίοι είναι περιρισμένοι λόγω κατασκευών ή κτηρίων (για παράδειγμα, μακριές γέφυρες, έρημοι, χιονισμένα πεδία, οδήγηση δίπλα σε ψηλούς τοίχους), το σύστημα μπορεί να ανάψει την προειδοποίησή του ICC (κίτρινο) και να εμφανίσει το μήνυμα [Not Available Front Radar Blocked] (μη διαθέσιμο, μπλοκαρισμένο μπροστινό ραντάρ).

Ενέργεια που πρέπει να κάνετε:

Όταν οι συνθήκες που αναφέρονται παραπάνω δεν υπάρχουν πλέον, ενεργοποιήστε πάλι το ICC για να χρησιμοποιήσετε το σύστημα.

Δυσλειτουργία του συστήματος ICC

Εάν το σύστημα ICC δεν λειτουργεί σωστά θα ηχηθεί ένας βομβητής και θα ανάψει το προειδοποιητικό φως ενεργού ICC (κίτρινο).

Ενέργεια που πρέπει να κάνετε:

Εάν εμφανιστεί η προειδοποίηση σταματήστε το αυτοκίνητο σε ασφαλές σημείο. Σβήστε τον κινητήρα, βάλτε τον πάλι μπροστά και συνεχίστε την οδήγηση ορίζοντας ορίστε πάλι το σύστημα ICC.

Εάν δεν είναι δυνατό να ορίσετε το σύστημα ICC ή η προειδοποίηση παραμένει αναμμένη, μπορεί να είναι μία δυσλειτουργία του συστήματος ICC. Αν και μπορείτε να συνεχίσετε την κανονική οδήγηση, το σύστημα ICC θα πρέπει να ελεγχθεί από εξουσιοδοτημένο συνεργείο Nissan ή εξειδικευμένο συνεργείο.

120 Ξεκίνημα και οδήγηση

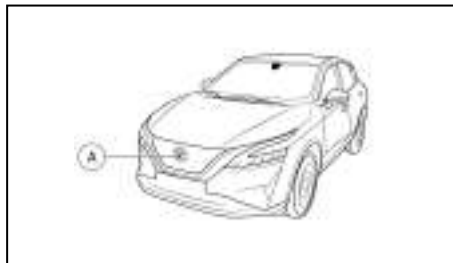

Συντήρηση του αισθητήρα ICC:

Ο αισθητήρας του συστήματος ICC βρίσκεται στο μπροστινό μέρος του αυτοκινήτου (A).

Για να διατηρήσετε την σωστή λειτουργία του ICC, βεβαιωθείτε ότι τηρείτε τα ακόλουθα:

- Διατηρείτε την περιοχή του αισθητήρα πάντα καθαρή.
- Μην χτυπάτε ή κάνετε ζημιά στις περιοχές γύρω από τον αισθητήρα.
- Μην καλύπτετε ή κολλάτε αυτοκόλλητα ή παρόμοια αντικείμενα κοντά στην περιοχή του αισθητήρα. Αυτό μπορεί να προκαλέσει αστοχία ή δυσλειτουργία.
- Μην τοποθετείτε μεταλλικά αντικείμενα κοντά στην περιοχή του αισθητήρα (διακοσμητικά κλπ). Αυτό μπορεί να προκαλέσει αστοχία ή δυσλειτουργία.

Για τους αριθμούς έγκρισης των ραδιοσυχνοτήτων και πληροφορίες δείτε το «Έγκριση ραδιοσυχνοτήτων» στο κεφάλαιο «9. Τεχνικές Πληροφορίες».

Ο αισθητήρας της κάμερας βρίσκεται πάνω από τον εσωτερικό καθρέπτη.

Για να διατηρήσετε την σωστή λειτουργία των συστημάτων και να αποτρέψετε την δυσλειτουργία τους, βεβαιωθείτε ότι τηρείτε τα ακόλουθα:

- Διατηρείτε το παρμπρίζ πάντα καθαρό.
- Μην τοποθετείτε αυτοκόλλητα (ούτε από διαφανές υλικό) και μην τοποθετείτε αξεσουάρ κοντά στην μονάδα της κάμερας.
- Μην τοποθετείτε ανακλαστικά υλικά, όπως λευκό χαρτί ή καθρέπτη, πάνω στο ταμπλό των οργάνων. Η αντανάκλαση από το φως του ήλιου μπορεί να επηρεάσει αρνητικά την ικανότητα των καμερών για να εντοπίζουν τις διαγραμμίσεις των λωρίδων κυκλοφορίας.
- Μην χτυπάτε και μην κάνετε ζημιά στις περιοχές γύρω από την μονάδα της κάμερας. Μην ακουμπάτε τους φακούς της κάμερας και μην αφαιρείτε την βίδα που είναι τοποθετημένη στην μονάδα της κάμερας.

Εάν η μονάδα της κάμερας έχει πάθει ζημιά λόγω ατυχήματος, ζητήστε τον έλεγχό της από εξουσιοδοτημένο συνεργείο Nissan ή εξειδικευμένο συνεργείο.

Σύνδεση ορίου ταχύτητας – ICC (όπου υπάρχει)



ΠΡΟΕΙΔΟΠΟΙΗΣΗ

Παρακάτω αναφέρονται οι περιορισμοί του συστήματος για την Σύνδεση Ορίου Ταχύτητας. Εάν δεν χειριστείτε το αυτοκίνητο σύμφωνα με αυτούς τους περιορισμούς του συστήματος θα μπορούσε να προκληθεί σοβαρός τραυματισμός ή θάνατος:

- Είναι ευθύνη του οδηγού να επιλέξει την κατάλληλη ταχύτητα, να ακολουθήσει τον κώδικα οδικής κυκλοφορίας και να παρατηρεί τους άλλους χρήστες του δρόμου.
- Η Σύνδεση του Ορίου Ταχύτητας μπορεί να μην λειτουργήσει σωστά και να μην εφαρμοστεί το πραγματικό όριο ταχύτητας στην ορισμένη ταχύτητα του αυτοκινήτου σε όλες τις συνθήκες. Ο οδηγός θα πρέπει να ελέγξει την ταχύτητα του αυτοκινήτου με το χέρι.

Παρακάτω είναι μερικά παραδείγματα:

- Όταν το σύστημα Αναγνώρισης Πινακίδας Κυκλοφορίας (TSR) δεν λειτουργεί σωστά ή είναι κλειστό. (Δείτε το «Αναγνώριση Πινακίδας Κυκλοφορίας (όπου υπάρχει)» πιο πριν σε αυτό το κεφάλαιο).
- Όταν οδηγείτε σε μία περιοχή με κοντινούς παράλληλους δρόμους (για παράδειγμα αυτοκινητόδρομος με παράλληλο βοηθητικό δρόμο).

- Όταν οδηγείτε σε μία περιοχή όπου η κάθε λωρίδα έχει πινακίδα διαφορετικού ορίου ταχύτητας.
- Όταν οδηγείτε σε δρόμο υπό κατασκευή ή σε μία ζώνη κατασκευών.
- Όταν υποδεικνύεται πινακίδα τέλους ορίου ταχύτητας.
- Όταν η μονάδα μέτρησης ταχύτητας που έχει επιλεγεί στην ρύθμιση οθόνης [Display Settings] είναι διαφορετική από την μονάδα μέτρησης ταχύτητα στην πινακίδα κυκλοφορίας.

Όταν το ICC είναι ενεργό και εντοπίζει αλλαγή στο όριο ταχύτητας, το νέο όριο ταχύτητας υποδεικνύεται και μπορεί να εφαρμοστεί με το χέρι στην καθορισμένη ταχύτητα του αυτοκινήτου.

Η Σύνδεση του Ορίου Ταχύτητας λειτουργεί:

- Όταν το εντοπισμένο όριο ταχύτητας είναι 30 χλμ/ώρα (20 MPH) ή παραπάνω.
- Το [Speed Limit Link] (σύνδεση ορίου ταχύτητας) είναι ενεργοποιημένο στην Οθόνη πληροφοριών αυτοκινήτου.

ΣΗΜΕΙΩΣΗ

- Στις παρακάτω περιπτώσεις η Σύνδεση Ορίου Ταχύτητας δεν θα λειτουργήσει:
 - Όταν εντοπιστεί μία αύξηση στην καθορισμένη ταχύτητα αλλά η καθορισμένη ταχύτητα του αυτοκινήτου είναι ήδη μεγαλύτερη από το νέο όριο ταχύτητας.
 - Όταν εντοπιστεί μία μείωση στην καθορι-

σμένη ταχύτητα αλλά η καθορισμένη ταχύτητα του αυτοκινήτου είναι ήδη χαμηλότερη από το νέο όριο ταχύτητας.

Οθόνη συστήματος και ενδείξεις:

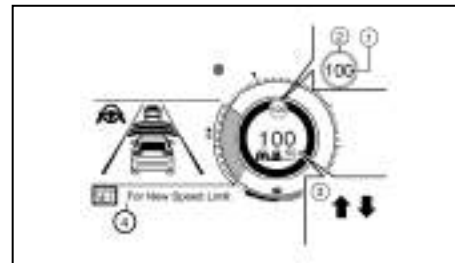

Παράδειγμα

1. Ένδειξη εντοπισμένου ορίου ταχύτητας
Εμφανίζει το όριο ταχύτητας που εντοπίζεται αυτή την στιγμή. Για περισσότερες πληροφορίες δείτε το «Αναγνώριση Πινακίδων Κυκλοφορίας (όπου υπάρχει)» πιο πριν σε αυτό το κεφάλαιο.
2. Ένδειξη εφαρμοσμένου ορίου ταχύτητας (πράσινο πλαίσιο)
Εμφανίζει το εντοπισμένο όριο ταχύτητας που μπορεί να εφαρμοστεί στην καθορισμένη ταχύτητα του αυτοκινήτου.
3. Ένδειξη Σύνδεσης Ορίου Ταχύτητας
Δείχνει την λειτουργία ενεργοποίησης του συστήματος ή την λειτουργία του συστήματος.
↑ Έχει ενεργοποιηθεί η χειροκίνητη λειτουργία και υποδεικνύεται ένα νέο όριο ταχύτητας (υψηλό-

Ξεκίνηση και οδήγηση 121

τερη τιμή ταχύτητας)

↑ Έχει ενεργοποιηθεί η χειροκίνητη λειτουργία και υποδεικνύεται ένα νέο όριο ταχύτητας (χαμηλότερη τιμή ταχύτητας)

4. Μήνυμα καθοδήγησης, οδηγία για το πώς να ορίσετε τη νέα ταχύτητα.

Χειρισμός του συστήματος:

Όταν το σύστημα εντοπίσει ένα διαφορετικό όριο ταχύτητας, επιδεικνύεται η τιμή του νέου ορίου ταχύτητας. Η καθορισμένη τιμή ταχύτητας μπορεί να αλλάξει σε αυτή που υποδεικνύεται με το χέρι.

- Για να αποδεχτείτε την τιμή του νέου ορίου ταχύτητας χειριστείτε τον διακόπτη <RES+> (όταν το νέο όριο είναι προς τα επάνω) ή τον διακόπτη <SET-> (όταν το νέο όριο είναι προς τα κάτω).
- Η ένδειξη της Σύνδεσης Ορίου Ταχύτητας () θα σβήσει μετά από περίπου 15 δευτερόλεπτα εάν χειριστήκατε τον διακόπτη <RES+> ή <SET->. (Η ένδειξη της Σύνδεσης Ορίου Ταχύτητας μπορεί να απενεργοποιηθεί αμέσως κάνοντας χειρισμό του αντίθετου διακόπτη από την κατεύθυνση που υποδεικνύεται από την ένδειξη Σύνδεσης Ορίου Ταχύτητας.).

Το σύστημα δεν θα ενεργοποιηθεί εάν δεν εντοπιστεί αλλαγή σε ένα όριο ταχύτητας.

[Speed Link Offset] (απόκλιση ορίου ταχύτητας):

Είναι δυνατό να ορίσετε εάν το όριο ταχύτητας θα πρέπει να γίνεται αποδεκτό ακριβώς ή με μία ανοχή των -10 χλμ/ώρα (-5 MPH) έως +10 χλμ/ώρα (+5 MPH).

122 Ξεκίνημα και οδήγηση

Πώς να ενεργοποιήσετε ή να απενεργοποιήσετε το σύστημα:

1. Πατήστε το κουμπί ◀ ▶ στο τιμόνι έως ότου εμφανιστεί το [Settings] (ρυθμίσεις) στην οθόνη πληροφοριών του αυτοκινήτου και μετά πατήστε το κουμπί κύλισης.
2. Χρησιμοποιήστε το κουμπί κύλισης για να επιλέξετε το [Driver Assistance] (βοήθεια στον οδηγό) και μετά πατήστε το κουμπί κύλισης.
3. Επιλέξτε το [Speed Limit Link] (σύνδεση ορίου ταχύτητας) και πατήστε το κουμπί κύλισης για να ενεργοποιήσετε ή να απενεργοποιήσετε το σύστημα.

ΣΗΜΕΙΩΣΗ

Το σύστημα θα διατηρήσει την παρούσα ρύθμιση στην οθόνη πληροφοριών αυτοκινήτου ακόμη και εάν σβήσετε και βάλετε πάλι μπροστά τον κινητήρα του αυτοκινήτου.

Πώς να ορίσετε την ανοχή για την απόκλιση ορίου ταχύτητας [Speed Link Offset]:

1. Πατήστε το κουμπί στο τιμόνι έως ότου εμφανιστεί το [Settings] (ρυθμίσεις) στην οθόνη πληροφοριών του αυτοκινήτου και μετά πατήστε το κουμπί κύλισης.
2. Χρησιμοποιήστε το κουμπί κύλισης για να επιλέξετε το [Driver Assistance] (βοήθεια στον οδηγό) και μετά πατήστε το κουμπί κύλισης.
3. Επιλέξτε το [Speed Link Offset] (απόκλιση σύνδεσης ταχύτητας) και πατήστε το κουμπί κύλισης για να επιλέξετε την τιμή ανοχής.

ΣΗΜΕΙΩΣΗ

Το σύστημα θα διατηρήσει την παρούσα ρύθμιση στην οθόνη πληροφοριών αυτοκινήτου ακόμη και εάν σβήσετε και βάλετε πάλι μπροστά τον κινητήρα του αυτοκινήτου.

Σύνδεση ορίου ταχύτητας – ICC με Σύστημα Πλοήγησης (όπου υπάρχει)



ΠΡΟΕΙΔΟΠΟΙΗΣΗ

Παρακάτω αναφέρονται οι περιορισμοί του συστήματος για την Σύνδεση Ορίου Ταχύτητας. Εάν δεν χειριστείτε το αυτοκίνητο σύμφωνα με αυτούς τους περιορισμούς του συστήματος θα μπορούσε να προκληθεί σοβαρός τραυματισμός ή θάνατος:

- Είναι ευθύνη του οδηγού να επιλέξει την κατάλληλη ταχύτητα, να ακολουθήσει τον κώδικα οδικής κυκλοφορίας και να παρατηρεί τους άλλους χρήστες του δρόμου.
- Η Σύνδεση του Ορίου Ταχύτητας μπορεί να μην λειτουργήσει σωστά και να μην εφαρμοστεί το πραγματικό όριο ταχύτητας στην ορισμένη ταχύτητα του αυτοκινήτου σε όλες τις συνθήκες. Ο οδηγός θα πρέπει να ελέγξει την ταχύτητα του αυτοκινήτου με το χέρι.

Παρακάτω είναι μερικά παραδείγματα:

- Όταν το σύστημα Αναγνώρισης Πινακίδας Κυκλοφορίας (TSR) δεν λειτουργεί σωστά ή είναι κλειστό. (Δείτε το «Αναγνώριση Πινακίδας Κυκλοφορίας (όπου υπάρχει) πιο πριν σε αυτό το κεφάλαιο).

- Όταν οδηγείτε σε χώρες ή περιοχές που δεν καλύπτονται από το σύστημα πλοήγησης.
- Όταν διασχίζετε τα σύνορα χωρών.
- Όταν οδηγείτε στην έξοδο ενός αυτοκινητόδρομου με περιορισμένη πρόσβαση όπως καθορίζεται στα δεδομένα του χάρτη της πλοήγησης.
- Όταν οδηγείτε σε μία περιοχή με κοντινούς παράλληλους δρόμους (για παράδειγμα αυτοκινητόδρομος με παράλληλο βοηθητικό δρόμο).
- Όταν οδηγείτε σε μία περιοχή όπου η κάθε λωρίδα έχει πινακίδα διαφορετικού ορίου ταχύτητας.
- Όταν οδηγείτε σε δρόμο υπό κατασκευή ή σε μία ζώνη κατασκευών.
- Όταν τα δεδομένα από το σύστημα πλοήγησης δεν είναι ενημερωμένα ή δεν είναι διαθέσιμα.

Όταν το ICC είναι ενεργό και εντοπίζει αλλαγή στο όριο ταχύτητας, το νέο όριο ταχύτητας υποδεικνύεται και μπορεί να εφαρμοστεί με το χέρι στην καθορισμένη ταχύτητα του αυτοκινήτου.

Η Σύνδεση του Ορίου Ταχύτητας λειτουργεί:

- Όταν το εντοπισμένο όριο ταχύτητας είναι 30 χλμ/ώρα (20 MPH) ή παραπάνω.
- Το [Speed Limit Link] (σύνδεση ορίου ταχύτητας) είναι ενεργοποιημένο στην Οθόνη πληροφοριών αυτοκινήτου.

ΣΗΜΕΙΩΣΗ

- Στις παρακάτω περιπτώσεις η Σύνδεση Ορίου Ταχύτητας δεν θα λειτουργήσει:
 - Όταν εντοπιστεί μία αύξηση στην καθορισμένη ταχύτητα αλλά η καθορισμένη ταχύτητα του αυτοκινήτου είναι ήδη μεγαλύτερη από το νέο όριο ταχύτητας.
 - Όταν εντοπιστεί μία μείωση στην καθορισμένη ταχύτητα αλλά η καθορισμένη ταχύτητα του αυτοκινήτου είναι ήδη χαμηλότερη από το νέο όριο ταχύτητας.

Για την Γερμανία: Δεν υπάρχει ρύθμιση ορίου ταχύτητας:

Όταν ανοίγετε τον διακόπτη της μίζας και άρα μπαίνετε σε έναν αυτοκινητόδρομο χωρίς όριο ταχύτητας το σύστημα αρχικά καθορίζει την ταχύτητα στα 130 χλμ/ώρα. Μετά από αυτό, εφαρμόζεται η τελευταία ταχύτητα που έχει αποθηκευτεί από τον οδηγό στον αυτοκινητόδρομο χωρίς όριο ταχύτητας.

ΣΗΜΕΙΩΣΗ

Η λειτουργία αυτή δουλεύει μόνο στην Γερμανία.

Οθόνη συστήματος και ενδείξεις:

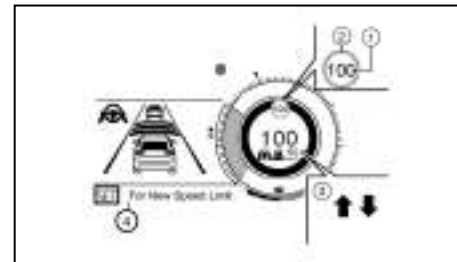

Παράδειγμα

1. Ένδειξη εντοπισμένου ορίου ταχύτητας
Εμφανίζει το όριο ταχύτητας που εντοπίζεται αυτή την στιγμή. Για περισσότερες πληροφορίες δείτε το «Αναγνώριση Πινακίδων Κυκλοφορίας (όπου υπάρχει)» πιο πριν σε αυτό το κεφάλαιο.
2. Ένδειξη εφαρμοσμένου ορίου ταχύτητας (πράσινο πλαίσιο)
Εμφανίζει το εντοπισμένο όριο ταχύτητας που μπορεί να εφαρμοστεί στην καθορισμένη ταχύτητα του αυτοκινήτου.
3. Ένδειξη Σύνδεσης Ορίου Ταχύτητας
Δείχνει την λειτουργία ενεργοποίησης του συστήματος ή την λειτουργία του συστήματος.
 - ↑ Έχει ενεργοποιηθεί η χειροκίνητη λειτουργία και υποδεικνύεται ένα νέο όριο ταχύτητας (υψηλότερη τιμή ταχύτητας)
 - ↓ Έχει ενεργοποιηθεί η χειροκίνητη λει-

Ξεκίνηση και οδήγηση 123

τουργία και υποδεικνύεται ένα νέο όριο ταχύτητας (χαμηλότερη τιμή ταχύτητας)

4. Μήνυμα καθοδήγησης, οδηγία για το πώς να ορίσετε τη νέα ταχύτητα.

Χειρισμός του συστήματος:

Όταν το σύστημα εντοπίσει ένα διαφορετικό όριο ταχύτητας, επιδεικνύεται η τιμή του νέου ορίου ταχύτητας. Η καθορισμένη τιμή ταχύτητας μπορεί να αλλάξει σε αυτή που υποδεικνύεται με το χέρι.

- Για να αποδεχτείτε την τιμή του νέου ορίου ταχύτητας χειριστείτε τον διακόπτη <RES+> (όταν το νέο όριο είναι προς τα επάνω) ή τον διακόπτη <SET-> (όταν το νέο όριο είναι προς τα κάτω).
- Η ένδειξη της Σύνδεσης Ορίου Ταχύτητας (ή) θα σβήσει μετά από περίπου 15 δευτερόλεπτα εάν χειριστήκατε τον διακόπτη <RES+> ή <SET->. (Η ένδειξη της Σύνδεσης Ορίου Ταχύτητας μπορεί να απενεργοποιηθεί αμέσως κάνοντας χειρισμό του αντίθετου διακόπτη από την κατεύθυνση που υποδεικνύεται από την ένδειξη Σύνδεσης Ορίου Ταχύτητας).

Το σύστημα δεν θα ενεργοποιηθεί εάν δεν εντοπιστεί αλλαγή σε ένα όριο ταχύτητας.

[Speed Link Offset] (απόκλιση ορίου ταχύτητας):

Είναι δυνατό να ορίσετε εάν το όριο ταχύτητας θα πρέπει να γίνεται αποδεκτό ακριβώς ή με μία ανοχή των -10 χλμ/ώρα (-5 MPH) έως +10 χλμ/ώρα (+5 MPH).

Πώς να ενεργοποιήσετε ή να απενεργοποιήσετε το σύστημα:

124 Ξεκίνημα και οδήγηση

1. Πατήστε το κουμπί στο τιμόνι έως ότου εμφανιστεί το [Settings] (ρυθμίσεις) στην οθόνη πληροφοριών του αυτοκινήτου και μετά πατήστε το κουμπί κύλισης.
2. Χρησιμοποιήστε το κουμπί κύλισης για να επιλέξετε το [Driver Assistance] (βοήθεια στον οδηγό) και μετά πατήστε το κουμπί κύλισης.
3. Επιλέξτε το [Speed Limit Link] (σύνδεση ορίου ταχύτητας) και πατήστε το κουμπί κύλισης για να ενεργοποιήσετε ή να απενεργοποιήσετε το σύστημα.

ΣΗΜΕΙΩΣΗ

Το σύστημα θα διατηρήσει την παρούσα ρύθμιση στην οθόνη πληροφοριών αυτοκινήτου ακόμη και εάν σβήσετε και βάλετε πάλι μπροστά τον κινητήρα του αυτοκινήτου.

Πώς να ορίσετε την ανοχή για την απόκλιση ορίου ταχύτητας [Speed Link Offset]:

1. Πατήστε το κουμπί στο τιμόνι έως ότου εμφανιστεί το [Settings] (ρυθμίσεις) στην οθόνη πληροφοριών του αυτοκινήτου και μετά πατήστε το κουμπί κύλισης.
2. Χρησιμοποιήστε το κουμπί κύλισης για να επιλέξετε το [Driver Assistance] (βοήθεια στον οδηγό) και μετά πατήστε το κουμπί κύλισης.
3. Επιλέξτε το [Speed Link Offset] (απόκλιση σύνδεσης ταχύτητας) και πατήστε το κουμπί κύλισης για να επιλέξετε την τιμή ανοχής.

ΣΗΜΕΙΩΣΗ

Το σύστημα θα διατηρήσει την παρούσα ρύθμιση στην οθόνη πληροφοριών αυτοκινήτου ακόμη και

εάν σβήσετε και βάλετε πάλι μπροστά τον κινητήρα του αυτοκινήτου.

ΥΠΟΒΟΗΘΗΣΗ ΤΙΜΟΝΙΟΥ (όπου υπάρχει)
(μοντέλα με μηχανικό σαζιμάν)



ΠΡΟΕΙΔΟΠΟΙΗΣΗ

Εάν δεν ακολουθήσετε τις προειδοποιήσεις και οδηγίες για την σωστή χρήση της Υποβοήθησης του Τιμονίου θα μπορούσε να προκληθεί σοβαρός τραυματισμός ή θάνατος.

- Η Υποβοήθηση Τιμονίου δεν είναι σύστημα αυτόνομη οδήγησης. Με τους περιορισμούς των ικανοτήτων του, όπως περιγράφονται σε αυτό το βιβλίο, βοηθάει τον οδηγό με συγκεκριμένες δραστηριότητες της οδήγησης.
- Η Υποβοήθηση Τιμονίου δεν υποκαθιστά την σωστή διαδικασία οδήγησης και δεν είναι σχεδιασμένη για να διορθώνει την απρόσεκτη οδήγηση. Η Υποβοήθηση Τιμονίου δεν θα στρίψει πάντα το τιμόνι για να διατηρήσει το αυτοκίνητο μέσα στην λωρίδα κυκλοφορίας. Δεν είναι σχεδιασμένη να αποτρέπει την απώλεια του ελέγχου. Είναι ευθύνη του οδηγού να παραμένει σε εγρήγορση, να οδηγεί με ασφάλεια, να διατηρεί το αυτοκίνητο μέσα στην λωρίδα κυκλοφορίας και να έχει συνείδηση τον έλεγχο του αυτοκινήτου.
- Επειδή υπάρχουν περιορισμοί στις ικανότητες της Υποβοήθησης Τιμονίου, ποτέ μην βασίζεστε μόνο στο σύστημα. Η Υποβοήθηση Τιμονίου δεν λειτουργεί σε όλες τις συνθήκες

κες καιρού, κίνησης και δρόμου. Είναι ευθύνη του οδηγού να παραμένει σε εγρήγορση, να οδηγεί με ασφάλεια, να διατηρεί το αυτοκίνητο μέσα στην λωρίδα κυκλοφορίας και να έχει συνέχεια τον έλεγχο του αυτοκινήτου.

- Η Υποβοήθηση Τιμονιού είναι μόνο μία βοήθεια στον οδηγό και δεν είναι προειδοποίηση σύγκρουσης ή μονάδα αποφυγής.
- Η Υποβοήθηση Τιμονιού προορίζεται για χρήση στους αυτοκινητόδρομους στους οποίους το αντίθετο ρεύμα κυκλοφορίας διαχωρίζεται με μπάρες μόνο και δεν προορίζεται για οδήγηση στην πόλη.
- Να τηρείτε πάντα τα όρια ταχύτητας και να μην καθορίζετε την ταχύτητα πάνω από αυτή.
- Να μην παίρνετε ποτέ τα χέρια σας από το τιμόνι όταν οδηγείτε. Να διατηρείτε πάντα τα χέρια σας πάνω στο τιμόνι και να οδηγείτε το αυτοκίνητό σας με ασφάλεια.
- Να οδηγείτε πάντα προσεκτικά όταν χρησιμοποιείτε την Υποβοήθηση Τιμονιού. Διαβάστε προσεκτικά για να κατανοήσετε το παρόν βιβλίο πριν χρησιμοποιήσετε την Υποβοήθηση Τιμονιού. Για να αποφύγετε σοβαρό τραυματισμό ή θάνατο, δεν θα πρέπει να βασίζεστε πάνω στο σύστημα για την αποφυγή ατυχημάτων ή για να ρυθμιστεί η ταχύτητα του αυτοκινήτου σε καταστάσεις ανάγκης. Μην χρησιμοποιείτε το σύστημα Υποβοήθησης Τιμονιού εκτός εάν οι συνθήκες του δρόμου και της κυκλοφορίας είναι οι κατάλληλες.

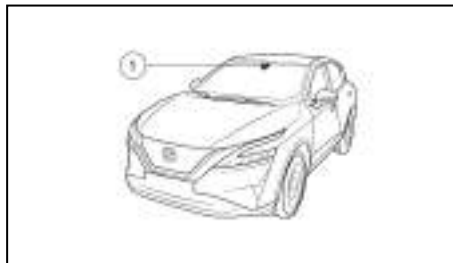

(1) Μπροστινή κάμερα πολλαπλών αισθητήρων

Το σύστημα Υποβοήθησης Τιμονιού χρησιμοποιεί μία κάμερα πολλαπλών αισθητήρων (1) τοποθετημένη πίσω από το παρμπρίζ για να παρακολουθεί τις διαγραμμίσεις των λωρίδων κυκλοφορίας στην λωρίδα κίνησής σας.

Η λειτουργία της Υποβοήθησης Τιμονιού ελέγχει το σύστημα διεύθυνσης για να βοηθήσει να διατηρηθεί το αυτοκίνητό σας μέσα στην λωρίδα κυκλοφορίας.

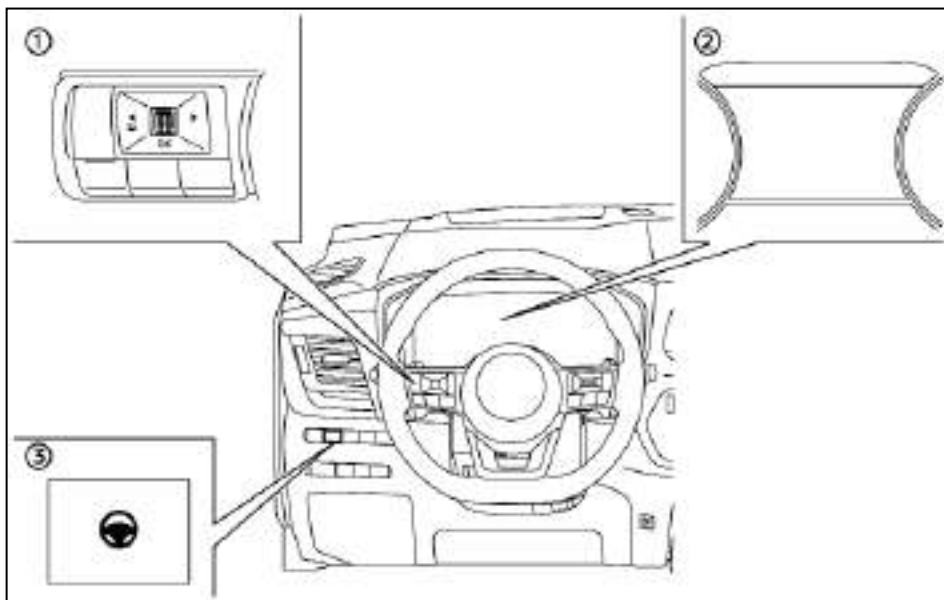

ΧΕΙΡΙΣΤΗΡΙΑ ΣΥΣΤΗΜΑΤΟΣ ΥΠΟΒΟΗΘΗΣΗΣ ΤΙΜΟΝΙΟΥ (μοντέλα με μηχανικό σαζμάν)

- (1) Χειριστήρια στο τιμόνι (αριστερά)
- (2) Οθόνη Πληροφοριών Αυτοκινήτου
- (3) Διακόπτης Υποβοήθησης Τιμονιού

ΛΕΙΤΟΥΡΓΙΑ ΤΟΥ ΣΥΣΤΗΜΑΤΟΣ ΥΠΟΒΟΗΘΗΣΗΣ ΤΙΜΟΝΙΟΥ (μοντέλα με μηχανικό σαζμάν)

Η Υποβοήθηση Τιμονιού δεν είναι διαθέσιμη σε ταχύτητες κάτω από τα 60 χλμ/ώρα (37 MPH).

Η Υποβοήθηση Τιμονιού ελέγχει το σύστημα διεύθυνσης για να σας βοηθήσει να διατηρήσετε το αυ-

τοκίνητό σας κοντά στο κέντρο της λωρίδας κυκλοφορίας όταν οδηγείτε. Η Υποβοήθηση Τιμονιού συνδυάζεται με το σύστημα Ευφυούς Cruise Control (ICC). Για περισσότερες πληροφορίες δείτε «Ευφύες Cruise Control (ICC) (μοντέλα με μηχανικό σαζμάν)» πιο πριν.

Η Υποβοήθηση Τιμονιού μπορεί να ενεργοποιηθεί όταν πληρούνται οι ακόλουθες συνθήκες:

- Το σύστημα ICC είναι ενεργοποιημένο.
- Οι διαγραμμίσεις των λωρίδων είναι ξεκάθαρες και στις δύο πλευρές.
- Ο οδηγός κρατάει το τιμόνι.
- Το αυτοκίνητο κινείται στο κέντρο της λωρίδας κυκλοφορίας.
- Δεν είναι σε λειτουργία τα φλας.
- Δεν λειτουργεί ο υαλοκαθαριστήρας του παρμπρίζ στην υψηλή (HI) ταχύτητα (η λειτουργία Υποβοήθησης Τιμονιού απενεργοποιείται όταν ο υαλοκαθαριστήρας λειτουργεί για περίπου 10 δευτερόλεπτα).
- Όταν το αυτοκίνητο κινείται με ταχύτητες πάνω από τα 60 χλμ/ώρα (37 MPH).

ΘΘΟΝΗ ΚΑΙ ΕΝΔΕΙΞΕΙΣ ΥΠΟΒΟΗΘΗΣΗΣ ΤΙΜΟΝΙΟΥ (μοντέλα με μηχανικό σαζιμάν)



1. Ένδειξη / προειδοποίηση κατάστασης Υποβοήθησης Τιμονιού

Εμφανίζει την κατάσταση της Υποβοήθησης Τιμονιού με το χρώμα της ένδειξης / προειδοποίησης.

- Γκρι: Υποβοήθηση Τιμονιού σε αναμονή.
- Πράσινο: Υποβοήθηση Τιμονιού ενεργή.
- Κίτρινο: Δυσλειτουργία Υποβοήθησης Τιμονιού.
- Κόκκινο: Δεν εντοπίζονται τα χέρια στο τιμόνι

2. Ένδειξη διαγράμμισης λωρίδων κυκλοφορίας

Δείχνει εάν το σύστημα εντοπίζει την διαγράμμιση των λωρίδων κυκλοφορίας.

- Γκρι: Δεν εντοπίζεται η διαγράμμιση των λωρίδων
- Πράσινο: Η διαγράμμιση των λωρίδων εντοπίζεται
- Κίτρινο: Εντοπίζεται απόκλιση από την λωρίδα κυκλοφορίας

3. Ένδειξη κατάστασης Υποβοήθησης Τιμονιού

Δείχνει την κατάσταση της Υποβοήθησης του Τιμονιού με το χρώμα της ένδειξης.

- Γκρι: Υποβοήθηση Τιμονιού σε αναμονή
- Πράσινο: Υποβοήθηση Τιμονιού ενεργή

4. Ένδειξη διαγράμμισης λωρίδων κυκλοφορίας / ένδειξη κατάστασης ελέγχου ταχύτητας / ένδειξη ορισμού απόστασης

Δείχνει εάν το σύστημα εντοπίζει την διαγράμμιση των λωρίδων κυκλοφορίας.

- Ένδειξη διαγράμμισης λωρίδων κυκλοφορίας (χωρίς λωρίδα): Η Υποβοήθηση Τιμονιού είναι κλειστή
- Ένδειξη διαγράμμισης λωρίδων κυκλοφορίας (πράσινο): Υποβοήθηση Τιμονιού ενεργή
- Ένδειξη διαγράμμισης λωρίδων κυκλοφορίας (γκρι): Η Υποβοήθηση Τιμονιού είναι σε αναμονή

Όταν η Υποβοήθηση Τιμονιού είναι σε λειτουργία, οι ενδείξεις κατάστασης Υποβοήθησης Τιμονιού (1) και η ένδειξη διαγράμμισης λωρίδων κυκλοφορίας (2) στην Οθόνη Πληροφοριών Αυτοκινήτου θα γίνουν πράσινες.

Όταν η Υποβοήθηση Τιμονιού μπαίνει σε κατάσταση αναμονής, η ένδειξη κατάστασης Υποβοήθησης Τιμονιού (1) και η ένδειξη διαγράμμισης λωρίδων κυκλοφορίας (2) στην Οθόνη Πληροφοριών του Αυτοκινήτου θα γίνουν γκρι. Εάν η Υποβοήθηση Τιμονιού έχει απενεργοποιηθεί αυτόματα επειδή δεν πληρούνται πλέον οι συνθήκες για να είναι ενεργή, ο βομβητής θα ηχήσει δύο φορές.

Πρόληψη απόκλισης από την λωρίδα κυκλοφορίας (IL):

Όταν μία καμπύλη ή ένα ισχυρό ρεύμα διασταυρούμενου αέρα υπερβαίνει τις ικανότητες της Υποβοήθησης Τιμονιού και το αυτοκίνητό σας πλησιάζει είτε την αριστερή είτε την δεξιά πλευρά της λωρίδας κυκλοφορίας, ηχεί ένας προειδοποιητικός βομβητής και το ενδεικτικό φως IL (κίτρινο) αναβοσβήνει στο ταμπλό των οργάνων για να προειδοποιήσει τον οδηγό. Στην συνέχεια το σύστημα IL εφαρμόζει αυτόματα τα φρένα για μία σύντομη χρονική περίοδο για να βοηθήσει τον οδηγό να επαναφέρει το αυτοκίνητο στο κέντρο της λωρίδας κυκλοφορίας. Αυτή η ενέργεια είναι μία προσθήκη σε οποιαδήποτε ενέργειες της Υποβοήθησης Τιμονιού. Για περισσότερες πληροφορίες δείτε το «Πρόληψη Απόκλισης από την Λωρίδα Κυκλοφορίας (IL)» παρακάτω.

Εντοπισμός χεριών στο τιμόνι:

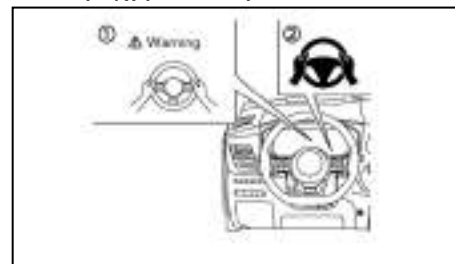

Όταν ενεργοποιείται η Υποβοήθηση Τιμονιού, παρακολουθεί τον χειρισμό του τιμονιού από τον οδηγό.

Εάν δεν γίνεται χειρισμός του τιμονιού από τον οδηγό ή ο οδηγός πάρει τα χέρια του από το τιμόνι για

μία χρονική περίοδο, εμφανίζεται η προειδοποίηση (1) στην Οθόνη Πληροφοριών του Αυτοκινήτου και ανάβει το προειδοποιητικό φως (2).

Εάν ο οδηγός δεν χειριστεί το τιμόνι μετά την εμφάνιση της προειδοποίησης, ηχεί μία προειδοποίηση και αναβοσβήνει η προειδοποίηση στην Οθόνη Πληροφοριών του Αυτοκινήτου. Στην συνέχεια το σύστημα Υποβοήθησης Τιμονιού ακυρώνεται.



ΠΡΟΕΙΔΟΠΟΙΗΣΗ

Η Υποβοήθηση Τιμονιού δεν είναι ένα σύστημα για να κάνετε οδήγηση χωρίς να κρατάτε το τιμόνι. Να έχετε πάντα τα χέρια σας πάνω στο τιμόνι και να οδηγείτε το αυτοκίνητό σας με ασφάλεια. Εάν δεν το κάνετε, μπορεί να προκληθεί ατύχημα με σοβαρό τραυματισμό ή θάνατο.

ΣΗΜΕΙΩΣΗ:

Οι αισθητήρες μπορεί να μην εντοπίσουν τα χέρια του οδηγού όταν είναι στο τιμόνι και να προκύψει μία σειρά προειδοποιήσεων στις ακόλουθες καταστάσεις:

- Εάν οδηγείτε με γάντια.
- Εάν έχετε τοποθετήσει προστατευτικό κάλυμμα στο τιμόνι.
- Εάν κρατάτε το τιμόνι από το εσωτερικό μέρος όπου δεν υπάρχουν αισθητήρες, όπως οι δερμάτινες ενώσεις και οι ακτίνες.

Ενεργοποίηση / Απενεργοποίηση της Υποβοήθησης Τιμονιού:

Χρησιμοποιήστε τις ακόλουθες μεθόδους για να

ενεργοποιήσετε ή να απενεργοποιήσετε την Υποβοήθηση Τιμονιού.

Διακόπτης Υποβοήθησης Τιμονιού στο τιμόνι

Πατήστε τον διακόπτη Υποβοήθησης Τιμονιού. Αυτό θα ενεργοποιήσει το ICC. Σημειώστε ότι η Υποβοήθηση Τιμονιού μπορεί να είναι ήδη ενεργή, ανάλογα με τις ρυθμίσεις στο μενού ρυθμίσεων [Settings]. Οι ρυθμίσεις αυτές διατηρούνται εάν σβήσετε και βάλετε πάλι μπροστά τον κινητήρα.

Μετά πατήστε <SET-> στην δεξιά πλευρά του τιμονιού για να ορίσετε την ταχύτητα στο cruise control. Όταν το σύστημα εντοπίσει ορατές διαγραμμίσεις λωρίδων, οι εικόνες Υποβοήθησης Τιμονιού θα γίνουν πράσινες και το σύστημα Υποβοήθησης Τιμονιού θα γίνει ενεργό.

Η εικόνα της Υποβοήθησης Τιμονιού θα παραμείνει γκρι εάν το αυτοκίνητο κινείται σε ταχύτητες κάτω από τα 60 χλμ/ώρα (37 MPH) και δεν εντοπίζεται προπορευόμενο όχημα.

Διακόπτης Υποβοήθησης Τιμονιού

Για να ανοίξετε ή να κλείσετε την Υποβοήθηση Τιμονιού, πατήστε τον διακόπτη της Υποβοήθησης Τιμονιού στο ταμπλό των οργάνων.

ΣΗΜΕΙΩΣΗ

- Όταν ο διακόπτης της Υποβοήθησης Τιμονιού χρησιμοποιείται για να ανοίξετε ή να κλείσετε το σύστημα, το σύστημα θυμάται την ρύθμιση όταν σβήσετε και βάλετε πάλι μπροστά τον κινητήρα. Ο διακόπτης πρέπει να πατηθεί πάλι για να αλλάξετε την ρύθμιση σε ανοικτό ή κλειστό.

- Ο διακόπτης της Υποβοήθησης Τιμονιού αλλάζει την κατάσταση της επιλογής [Steering Assist] στην οθόνη [Settings] στην Οθόνη Πληροφοριών Αυτοκινήτου.

Ορισμός στην Οθόνη Πληροφοριών Αυτοκινήτου

1. Πατήστε τα κουμπιά ◀ ή ▶ στην αριστερή πλευρά του τιμονιού έως ότου να εμφανιστεί το μενού [Settings] στην Οθόνη Πληροφοριών του Αυτοκινήτου και μετά πατήστε το κουμπί κύλισης.
2. Χρησιμοποιήστε τα κουμπιά και στο τιμόνι για να τονίσετε το [Driver Assistance] και πατήστε το κουμπί κύλισης.
3. Επιλέξτε [Steering Assist] πατήστε το κουμπί κύλισης για να αλλάξετε την κατάσταση της Υποβοήθησης Τιμονιού σε ενεργή ή απενεργή.

ΣΗΜΕΙΩΣΗ

- Όταν εμφανίζεται η οθόνη Υποβοήθησης Τιμονιού στην Οθόνη Πληροφοριών του Αυτοκινήτου, πατήστε το κουμπί <OK> στο τιμόνι για να εμφανιστεί το μενού ρύθμισης [Driver Assistance].
- Όταν ενεργοποιείτε / απενεργοποιείτε το σύστημα μέσω της Οθόνης Πληροφοριών του Αυτοκινήτου ή όταν πατάτε τον διακόπτη Υποβοήθησης Τιμονιού, το σύστημα διατηρεί τις παρούσες ρυθμίσεις ακόμη και εάν σβήσετε και βάλετε πάλι μπροστά τον κινητήρα.

Περιορισμοί της Υποβοήθησης Τιμονιού



ΠΡΟΕΙΔΟΠΟΙΗΣΗ

- Στις ακόλουθες περιστάσεις, η κάμερα μπορεί να μην εντοπίσει τις διαγραμμίσεις των λωρίδων σωστά και η Υποβοήθηση Τιμονιού μπορεί να μην λειτουργήσει σωστά:
 - Όταν οδηγείτε σε δρόμους όπου υπάρχουν πολλαπλές διαγραμμίσεις παράλληλων λωρίδων, διαγραμμίσεις που έχουν ξεθωριάσει ή δεν είναι καθαρά βαμμένες, διαγραμμίσεις λωρίδων που δεν είναι στάνταρ ή διαγραμμίσεις λωρίδων που είναι καλυμμένες με νερό, βρωμιά, χιόνι κλπ.
 - Όταν οδηγείτε σε δρόμους με διακοπόμενες διαγραμμίσεις λωρίδων κυκλοφορίας.
 - Όταν οδηγείτε σε δρόμους με πλάτος λωρίδων που ανοίγει ή κλείνει.
 - Όταν οδηγείτε σε δρόμους που υπάρχουν πολλαπλές γραμμές ή διαγραμμίσεις που δεν είναι ξεκάθαρες λόγω κατασκευής του δρόμου.
 - Όταν οδηγείτε σε δρόμους όπου υπάρχουν αντικείμενα με έντονη αντανάκλαση, όπως είναι οι σικιές, χιόνι, νερό, αυλάκια τροχών, σημεία ενώσεων ή γραμμές που παραμένουν μετά από έργα στον δρόμο (η Υποβοήθηση Τιμονιού θα μπορούσε να εντοπίσει αυτά τα στοιχεία σαν διαγραμμίσεις λωρίδων κυκλοφορίας).

- Όταν οδηγείτε σε δρόμους όπου η λωρίδα κυκλοφορίας ενώνεται ή διακλαδώνεται.
- Όταν οι λωρίδες είναι πολύ στενές ή πολύ φαρδιές.
- Μην χρησιμοποιείτε την Υποβοήθηση Τιμονιού στις ακόλουθες συνθήκες επειδή το σύστημα μπορεί να μην εντοπίσει σωστά τις διαγραμμίσεις των λωρίδων. Εάν το κάνετε μπορεί να προκληθεί απώλεια του ελέγχου του αυτοκινήτου και να προκληθεί ατύχημα.
 - Όταν ο καιρός είναι κακός (βροχή, ομίχλη, χιόνι, σκόνη κλπ).
 - Όταν βροχή, χιόνι, άμμος κλπ εκτινάσσονται από τους τροχούς των άλλων αυτοκινήτων.
 - Όταν βρωμιά, λάδι, πάγος, χιόνι, νερό ή άλλα αντικείμενα κολλήσουν στην μονάδα της κάμερας.
 - Όταν οι φακοί της μονάδας της κάμερας είναι θαμποί.
 - Όταν ισχυρό φως (για παράδειγμα το φως του ήλιου ή τα μεγάλα φώτα των αντίθετα κινούμενων αυτοκινήτων) πέφτουν πάνω στην κάμερα.
 - Όταν οι προβολείς δεν είναι λαμπεροί λόγω βρωμιάς στους φακούς ή όταν οι προβολείς είναι σβηστοί σε τούνελ ή στο σκοτάδι.
 - Όταν προκύψει μία ξαφνική αλλαγή στην ένταση του φωτός (για παράδειγμα, όταν το αυτοκίνητο μπαίνει ή βγαίνει σε ένα τούνελ ή κάτω από μία γέφυρα).

- Όταν οδηγείτε σε δρόμους όπου η λωρίδα κυκλοφορίας ενώνεται ή διακλαδώνεται ή όταν υπάρχουν προσωρινές διαγραμμίσεις λόγω έργων στον δρόμο.
- Όταν η λωρίδα κλείνει λόγω έργων στον δρόμο.
- Όταν οδηγείτε σε δρόμους με σαμαράκια, όπως είναι οι ανώμαλοι βρώμικοι δρόμοι.
- Όταν οδηγείτε σε απότομες καμπύλες ή σε δρόμους με διαδοχικές στροφές.
- Όταν οδηγείτε σε επαναλαμβανόμενους ανηφορικούς ή κατηφορικούς δρόμους.
- Μην χρησιμοποιείτε την Υποβοήθηση Τιμονιού στις ακόλουθες συνθήκες καθώς το σύστημα δεν θα λειτουργήσει σωστά.
 - Όταν οδηγείτε με ένα λάστιχο που δεν είναι μέσα στις κανονικές συνθήκες ελαστικών (για παράδειγμα, φθορά ελαστικών, λάθος πίεση ελαστικού, τοποθέτηση ρεζέρβας, αλυσίδες χιονιού, τροχί που δεν είναι στάνταρ).
 - Όταν το αυτοκίνητο είναι εξοπλισμένο με φρένα ή μέρη ανάρτησης που δεν είναι τα κανονικά.
 - Όταν ένα αντικείμενο όπως είναι ένα αυτοκόλλητο ή φορτίο εμποδίζει την κάμερα.
 - Όταν εξαιρετικά βαριές αποσκευές έχουν φορτωθεί στο πίσω κάθισμα ή το πορτμπαγκάζ του αυτοκινήτου σας.

- Όταν υπερβαίνεται η ικανότητα φόρτωσης του αυτοκινήτου.
- Όταν ρυμουλκείτε τρέιλερ ή άλλο όχημα.
- Οι υπερβολικοί θόρυβοι μπορεί να παρεμβληθούν με τον ήχο του προειδοποιητικού βομβητή και να μην ακουστεί ο ήχος μπιπ.
- Για να δουλέψει σωστά το σύστημα Υποβοήθησης Τιμονιού, θα πρέπει να είναι καθαρό το παρμπρίζ μπροστά από την κάμερα. Αντικαθιστάτε τις φθαρμένες λεπίδες υαλοκαθαριστήρων. Θα πρέπει να χρησιμοποιούνται υαλοκαθαριστήρες σωστού μεγέθους για να βοηθήσουν να παραμένει καθαρό το παρμπρίζ. Θα πρέπει να χρησιμοποιούνται μόνο γνήσιοι υαλοκαθαριστήρες της NISSAN ή ισάξιοι, που να είναι ειδικά σχεδιασμένοι για χρήση στο αυτοκίνητό σας. Συνιστάται να επισκέπτεστε ένα εξουσιοδοτημένο συνεργείο Nissan ή εξειδικευμένο συνεργείο για να πάρετε τα σωστά ανταλλακτικά για το αυτοκίνητό σας.

Προσωρινή αναμονή της Υποβοήθησης Τιμονιού:

Αυτόματη κατάσταση αναμονής λόγω της λειτουργίας της οδήγησης

Όταν ο οδηγός ενεργοποιήσει το φλας η Υποβοήθηση Τιμονιού μπαίνει προσωρινά σε κατάσταση αναμονής. (Η Υποβοήθηση Τιμονιού ξεκινάει και πάλι αυτόματα όταν πληρούνται και πάλι οι συνθήκες λειτουργίας).

130 Ξεκίνημα και οδήγηση

Αυτόματη αναμονή

Στις παρακάτω περιπτώσεις, εμφανίζεται ένα προειδοποιητικό μήνυμα μαζί με ένα βομβητή και η Υποβοήθηση Τιμονιού τοποθετείται σε προσωρινή λειτουργία αναμονής. (Η Υποβοήθηση Τιμονιού ξεκινάει και πάλι αυτόματα όταν πληρούνται και πάλι οι συνθήκες λειτουργίας. Για την Τουρκία, θα ηχήσει ένας βομβητής όταν ξεκινήσει και πάλι η Υποβοήθηση Τιμονιού).

- Όταν η παρούσα λωρίδα κυκλοφορίας είναι πολύ στενή για να λειτουργήσει.
- Όταν μία γωνία είναι πολύ κλειστή και το αυτοκίνητο δεν μπορεί να μείνει στην λωρίδα κυκλοφορίας.
- Όταν οι διαγραμμίσεις των λωρίδων κυκλοφορίας και στις δύο πλευρές δεν εντοπίζονται πλέον.
- Όταν δυνατό φως μπαίνει στην μονάδα της κάμερας. (Για παράδειγμα το φως χτυπάει κατευθείαν στο μπροστά μέρος του αυτοκινήτου την αυγή ή το ηλιοβασιλέμα).
- Όταν η θερμοκρασία της κάμερας είναι πολύ υψηλή.
- Όταν η ταχύτητα του αυτοκινήτου είναι κάτω από τα 60 χλμ/ώρα (37 MPH).

Ακύρωση Υποβοήθησης Τιμονιού

Κάτω από τις ακόλουθες συνθήκες, η Υποβοήθηση Τιμονιού ακυρώνεται και η ένδειξη κατάστασης της Υποβοήθησης Τιμονιού και η ένδειξη Υποβοήθησης Τιμονιού σβήνουν:

- Όταν εμφανίζονται ασυνήθιστες διαγραμμίσεις

λωρίδων κυκλοφορίας στην λωρίδα κατεύθυνσής σας ή όταν η διαγράμμιση της λωρίδας δεν μπορεί να εντοπιστεί σωστά για ορισμένο χρόνο λόγω συγκεκριμένων συνθηκών (για παράδειγμα, ίχνος στο χιόνι, αντανάκλαση φωτός μία βροχερή ημέρα, η παρουσία διάφορων ασαφών διαγραμμισμών λωρίδων.

- Όταν λειτουργεί ο υαλοκαθαριστήρας του παρμπρίζ στην υψηλή (HI) ταχύτητα (η Υποβοήθηση Τιμονιού απενεργοποιείται όταν ο καθαριστήρας λειτουργεί για περισσότερα από περίπου 10 δευτερόλεπτα).

Ενέργεια που πρέπει να κάνετε:

Όταν οι συνθήκες που αναφέρονται πιο πάνω δεν είναι πια παρούσες, ενεργοποιήστε και πάλι την Υποβοήθηση Τιμονιού χρησιμοποιώντας το κουμπί Υποβοήθησης Τιμονιού στο ταμπλό των οργάνων.

Δυσλειτουργία της Υποβοήθησης Τιμονιού

Όταν το σύστημα δεν λειτουργεί σωστά, απενεργοποιείται αυτόματα. Ανάβει το προειδοποιητικό κατάστασης Υποβοήθησης Τιμονιού (κίτρινο) και εμφανίζεται ένα προειδοποιητικό μήνυμα στην οθόνη πληροφοριών του αυτοκινήτου. Μπορεί να ακουστεί ένας βομβητής ανάλογα με την κατάσταση.

Ενέργεια που πρέπει να κάνετε:

Σταματήστε το αυτοκίνητο σε ασφαλές σημείο, βάλτε το αυτοκίνητο στη Νεκρά (N) και δέστε το χειρόφρενο, σβήστε και βάλτε πάλι μπροστά τον κινητήρα, συνεχίστε την οδήγηση, βεβαιωθείτε ότι η Υποβοήθηση Τιμονιού είναι ενεργή χρησιμοποιώντας είτε το κουμπί της Υποβοήθησης Τιμονιού στο

ταμπλό των οργάνων ή το μενού ρυθμίσεων για να κάνετε πάλι τους ορισμούς στο σύστημα Ευφυούς Cruise Control. Εάν η προειδοποίηση αυτή (κίτρινο) συνεχίσει να ανάβει, η Υποβοήθηση Τιμονιού μπορεί να μην λειτουργεί σωστά. Αν και το αυτοκίνητο μπορεί να συνεχίσει να οδηγείται κάτω από κανονικές συνθήκες, ζητήστε τον έλεγχο του συστήματος. Συνιστάται να επισκεφθείτε εξουσιοδοτημένο συνεργείο Nissan ή εξειδικευμένο συνεργείο.

Συντήρηση Υποβοήθησης Τιμονιού:

Ο αισθητήρας της κάμερας βρίσκεται πάνω από τον εσωτερικό καθρέπτη.

Για να διατηρήσετε την σωστή λειτουργία του συστήματος και να αποτρέψετε την δυσλειτουργία του, βεβαιωθείτε ότι τηρείτε τα ακόλουθα:

- Να έχετε πάντα καθαρό το παρμπρίζ.
- Μην τοποθετείτε αυτοκόλλητο (ούτε από διαφανές υλικό) ή αξεσουάρ κοντά την μονάδα της κάμερας.
- Μην τοποθετείτε υλικά που κάνουν αντανάκλαση όπως είναι το λευκό χαρτί ή καθρέπτης στον ταμπλό των οργάνων. Η αντανάκλαση από το φως του ήλιου μπορεί να επηρεάσει ανεπανόρθωτα την ικανότητα της μονάδας της κάμερας να εντοπίζει τις διαγραμμίσεις των λωρίδων.
- Μην χτυπάτε ή κάνετε ζημιά στις περιοχές γύρω από την μονάδα της κάμερας. Μην ακουμπάτε τους φακούς της κάμερας και μην αφαιρείτε την βίδα που βρίσκεται πάνω στην μονάδα της κάμερας.

Εάν η μονάδα της κάμερας πάθει ζημιά λόγω ατυχήματος, συνιστάται να επισκεφθείτε εξουσιοδοτημένο συνεργείο Nissan ή εξειδικευμένο συνεργείο.

ΛΕΙΤΟΥΡΓΙΑ ΣΥΜΒΑΤΙΚΟΥ CRUISE

CONTROL (Σταθερή ταχύτητα) (μοντέλα με μηχανικό σαζιμάν)

Αυτή η λειτουργία σας επιτρέπει την οδήγηση ανάμεσα στα 30 έως τα 167 χιλιόμετρα την ώρα (20 έως 105 MPH) χωρίς να κρατάτε το πόδι σας πάνω στο πεντάλ του γκαζιού.



ΠΡΟΕΙΔΟΠΟΙΗΣΗ

- Στην λειτουργία του συμβατικού Cruise Control (σταθερή ταχύτητα), δεν θα ηχήσει προειδοποιητικός βομβητής για να σας προειδοποιήσει εάν είστε πολύ κοντά στο προπορευόμενο αυτοκίνητο καθώς ούτε η παρουσία αυτοκινήτου μπροστά ούτε και η απόσταση από αυτοκίνητο σε αυτοκίνητο ανιχνεύονται.
- Δώστε ιδιαίτερη προσοχή στην απόσταση ανάμεσα στο αυτοκίνητό σας και την απόσταση του προπορευόμενου αυτοκινήτου. Σε διαφορετική περίπτωση μπορεί να υπάρξει σύγκρουση.
- Να επιβεβαιώνετε πάντα την ρύθμιση στην Οθόνη Πληροφοριών του Αυτοκινήτου.
- Μην χρησιμοποιείτε την λειτουργία συμβατικού Cruise Control (σταθερή ταχύτητα) όταν οδηγείτε στις ακόλουθες συνθήκες.

- Όταν δεν είναι δυνατό να διατηρήσετε το αυτοκίνητο σε καθορισμένη ταχύτητα.
- Σε μεγάλη κίνηση ή σε κίνηση που ποικίλει σε ταχύτητα.
- Σε δρόμους με διαδοχικές στροφές ή σε ορεινούς δρόμους.
- Σε δρόμους που γλιστρούν (βροχή, χιόνι, πάγος κλπ).
- Σε περιοχές με πολύ αέρα.
- Σε διαφορετική περίπτωση μπορεί να χάσετε τον έλεγχο του αυτοκινήτου και να προκληθεί ατύχημα.

ΔΙΑΚΟΠΤΕΣ ΣΥΜΒΑΤΙΚΟΥ CRUISE CONTROL (ΣΤΑΘΕΡΗ ΤΑΧΥΤΗΤΑ)

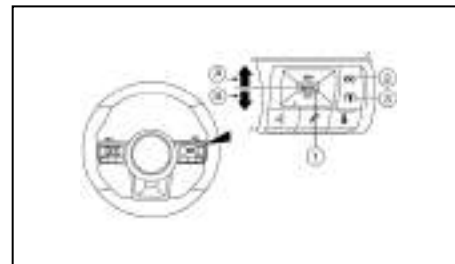

1. Διακόπτης <CANCEL> (ακύρωση):
(A) Διακόπτης <RES+>:
(B) Διακόπτης <SET->:
2. Διακόπτης περιοριστή ταχύτητας ON/OFF
3. Διακόπτης Βοήθειας στον Οδηγό

ΟΘΟΝΗ ΚΑΙ ΕΝΔΕΙΞΕΙΣ ΣΥΜΒΑΤΙΚΟΥ CRUISE CONTROL (ΣΤΑΘΕΡΗ ΤΑΧΥΤΗΤΑ) (μοντέλα με μηχανικό σαζιμάν)

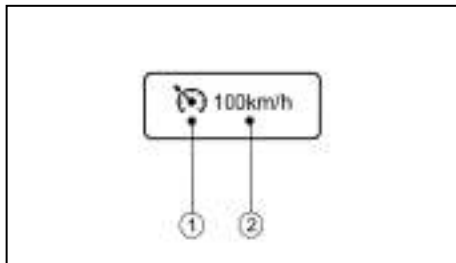

Η ένδειξη βρίσκεται στην Οθόνη Πληροφοριών του Αυτοκινήτου.

1. Ένδειξη Cruise:

Η ένδειξη δείχνει την κατάσταση της λειτουργίας του Συμβατικού Cruise Control (σταθερή ταχύτητα) του συστήματος ICC ανάλογα με το χρώμα.

- Ένδειξη ορισμού cruise control (SET-) (πράσινο): δείχνει ότι έχει οριστεί η ταχύτητα του cruise control.
- Προειδοποίηση cruise control (κίτρινο): δείχνει ότι υπάρχει μία δυσλειτουργία στην λειτουργία του συμβατικού (σταθερή ταχύτητα) cruise control του συστήματος ICC.
- 2. Ένδειξη ορισμού ταχύτητας αυτοκινήτου:
Αυτή η ένδειξη δείχνει ότι έχει καθοριστεί η ταχύτητα του αυτοκινήτου.

132 Ξεκίνημα και οδήγηση

- Γκρι: αναμονή cruise control
- Πράσινο: ενεργό cruise control

ΛΕΙΤΟΥΡΓΙΑ ΣΥΜΒΑΤΙΚΟΥ CRUISE CONTROL (ΣΤΑΘΕΡΗ ΤΑΧΥΤΗΤΑ) (μοντέλα με μηχανικό σαζιμάν)

Για να ανοίξετε την λειτουργία του συμβατικού Cruise Control (σταθερή ταχύτητα), πατήστε και κρατήστε τον διακόπτη Βοήθειας στον Οδηγό για περισσότερο από περίπου 1.5 δευτερόλεπτο.

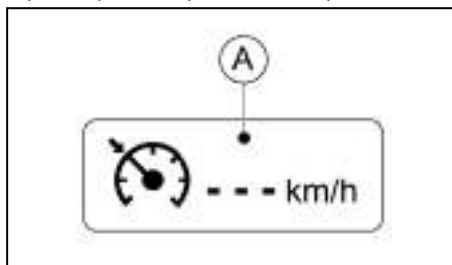

Όταν πατήσετε τον διακόπτη Βοήθειας στον Οδηγό στο ON εμφανίζονται στην οθόνη πληροφοριών του αυτοκινήτου η ένδειξη της λειτουργίας του συμβατικού Cruise Control (σταθερή ταχύτητα) και οι ενδείξεις (A). Εάν κρατήσετε τον διακόπτη Βοήθειας στον Οδηγό για περισσότερο από το περίπου 1,5 δευτερόλεπτο, η ένδειξη του συστήματος ICC θα σβήσει. Εμφανίζεται η ένδειξη του cruise control. Μπορείτε να ορίσετε την ταχύτητα οδήγησης που θέλετε. Πατώντας πάλι τον διακόπτη Βοήθειας στον Οδηγό θα σβήσει τελειώς το σύστημα.

Για να χρησιμοποιήσετε το σύστημα ICC και πάλι, πατήστε γρήγορα και αφήστε τον διακόπτη Βοήθειας στον Οδηγό (λειτουργία ελέγχου απόστασης ανάμεσα στα οχήματα) ή πατήστε και κρατήστε τον (λειτουργία συμβατικού Cruise Control), για να το ανοίξετε.

ΠΡΟΣΟΧΗ

Για να μην ενεργοποιηθεί κατά λάθος το Cruise Control, βεβαιωθείτε ότι έχετε κλείσει τον διακόπτη Βοήθειας Οδηγού όταν δεν χρησιμοποιείτε το σύστημα ICC.

Για να ρυθμίσετε την ταχύτητα οδήγησης, επιταχύνετε το αυτοκίνητο στην ταχύτητα που θέλετε, πατήστε τον διακόπτη <SET-> (3) και αφήστε τον. (Το χρώμα του δείκτη cruise αλλάζει σε πράσινο και ανάβει η ένδειξη της καθορισμένης ταχύτητας του αυτοκινήτου). Πάρτε το πόδι σας από το πεντάλ του γκαζιού. Το αυτοκίνητο θα διατηρήσει την ορισμένη ταχύτητα.

- Για να προσπεράσετε άλλο αυτοκίνητο, πατήστε το πεντάλ του γκαζιού. Όταν αφήσετε το πεντάλ, το αυτοκίνητο θα επιστρέψει στην προηγούμενης καθορισμένη ταχύτητα.
- Το αυτοκίνητο μπορεί να μην διατηρήσει την καθορισμένη ταχύτητα όταν κατεβαίνετε ή ανεβαίνετε απότομους λόφους. Εάν αυτό συμβαίνει, διατηρήστε την ταχύτητα του αυτοκινήτου εσείς.

Για να ακυρώσετε την καθορισμένη ταχύτητα, χρησιμοποιήστε μία από τις παρακάτω μεθόδους:

- Πατήστε τον διακόπτη ακύρωσης <CANCEL>.

Η ένδειξη ταχύτητας του αυτοκινήτου και η ένδειξη cruise θα σβήσουν.

- Πατήστε ελαφρά το πεντάλ του φρένου. Η ένδειξη ταχύτητας του αυτοκινήτου και η ένδειξη cruise θα γίνουν κίτρινες.

Για να καθορίσετε μία πιο γρήγορη ταχύτητα, χρησιμοποιήστε μία από τις παρακάτω τρεις μεθόδους;

- Πατήστε το πεντάλ του γκαζιού. Όταν το αυτοκίνητο φτάσει την ταχύτητα που θέλετε, πατήστε και αφήστε τον διακόπτη <SET/->.
- Πατήστε και κρατήστε τον διακόπτη <RES/+>. Όταν το αυτοκίνητο φτάσει στην ταχύτητα που θέλετε, αφήστε τον διακόπτη.
- Πατήστε και μετά αφήστε γρήγορα τον διακόπτη <RES+>. Κάθε φορά που το κάνετε αυτό, η καθορισμένη ταχύτητα θα αυξηθεί κατά περίπου 1 χλμ/ώρα (1 MPH).

Για να καθορίσετε μία πιο αργή ταχύτητα, χρησιμοποιήστε μία από τις παρακάτω τρεις μεθόδους;

- Πατήστε ελαφρά το πεντάλ του φρένου. Όταν το αυτοκίνητο φτάσει την ταχύτητα που θέλετε, πατήστε και αφήστε τον διακόπτη <SET->.
- Πατήστε και κρατήστε τον διακόπτη <SET->. Όταν το αυτοκίνητο χαμηλώσει στην ταχύτητα που θέλετε, αφήστε τον διακόπτη.
- Πατήστε και μετά αφήστε γρήγορα τον διακόπτη <SET->. Κάθε φορά που το κάνετε αυτό, η καθορισμένη ταχύτητα θα μειωθεί κατά περίπου 1 χλμ/ώρα (1 MPH).

Για να επαναφέρετε την καθορισμένη ταχύτητα, πατήστε και αφήστε τον διακόπτη <RES+>. Το αυ-

τοκίνητο θα επανέλθει στην τελευταία καθορισμένη ταχύτητα οδήγησης όταν η ταχύτητα του αυτοκινήτου είναι πάνω από 30 χλμ/ώρα (20 MPH).

Σύστημα προσωρινά μη διαθέσιμο

Στις ακόλουθες περιπτώσεις, ηχεί ένας βομβητής και ο έλεγχος ακυρώνεται αυτόματα.

- Όταν το αυτοκίνητο επιβραδύνει περισσότερο από 13 χλμ/ώρα (8 MPH) κάτω από την καθορισμένη ταχύτητα.
- Όταν έχετε δέσει το χειρόφρενο.
- Όταν το ESP (συμπεριλαμβανομένου του συστήματος ελέγχου πρόσφυσης) είναι σε λειτουργία.
- Όταν ένας τροχός γλιστρά.
- Όταν πατάτε το πεντάλ του συμπλέκτη για περισσότερο από περίπου 8 δευτερόλεπτα.

Όταν το σύστημα δεν λειτουργεί σωστά, ηχεί ο βομβητής και το χρώμα της ένδειξης του cruise control θα αλλάξει σε κίτρινο

Ενέργεια που πρέπει να κάνετε:

Εάν το φως της ένδειξης του cruise control αλλάξει σε κίτρινο, παρκάρετε το αυτοκίνητο σε ασφαλές σημείο. Σβήστε τον κινητήρα και ανάψτε τον πάλι. Συνεχίστε την οδήγηση ρυθμίζοντας ξανά το σύστημα.

Εάν δεν είναι δυνατό να ρυθμίσετε το σύστημα ή η ένδειξη παραμένει αναμμένη, μπορεί να δηλώνει ότι το σύστημα δεν λειτουργεί σωστά. Αν και το αυτοκίνητο συνεχίζει να μπορεί να οδηγηθεί κάτω από φυσιολογικές συνθήκες, ζητήστε τον έλεγχο από εξουσιοδοτημένο συνεργείο Nissan ή εξειδικευμένο συνεργείο.

ΠΕΡΙΟΡΙΣΤΗΣ ΤΑΧΥΤΗΤΑΣ (όπου υπάρχει)

Ο περιοριστής ταχύτητας σας επιτρέπει να ρυθμίσετε το όριο ταχύτητας του αυτοκινήτου που θέλετε. Όταν ο περιοριστής ταχύτητας είναι ενεργοποιημένος, ο οδηγός μπορεί να φρενάρει και να επιταχύνει αλλά το αυτοκίνητο δεν θα υπερβεί το καθορισμένο όριο.

Όταν το αυτοκίνητο φτάσει στην καθορισμένη ταχύτητα ή εάν το καθορισμένο όριο ταχύτητας είναι χαμηλότερο από την πραγματική ταχύτητα του αυτοκινήτου, το πεντάλ του γκαζιού δεν θα δουλεύει έως ότου η ταχύτητα του αυτοκινήτου να πέσει κάτω από καθορισμένο όριο ταχύτητας.

Όταν η πραγματική ταχύτητα του αυτοκινήτου υπερβεί την καθορισμένη ταχύτητα, θα ακουστεί μία ηχητική προειδοποίηση για λίγο αφού έχει γίνει υπέρβαση της καθορισμένης ταχύτητας και δεν έχει ανιχνευτεί παρέμβαση του οδηγού.

Όταν λειτουργεί ο περιοριστής ταχύτητας δεν μπορεί να λειτουργήσει το Cruise Control.



ΠΡΟΕΙΔΟΠΟΙΗΣΗ

- Ο περιοριστής ταχύτητας δεν θα φρενάρει αυτόματα το αυτοκίνητο στο καθορισμένο όριο ταχύτητας.
- Να τηρείτε πάντα τα όρια ταχύτητας. Μην καθορίζετε την ταχύτητα πάνω από αυτά.
- Να επιβεβαιώνετε πάντα την κατάσταση ρύθμισης του περιοριστή ταχύτητας στον οθόνη των οργάνων.
- Όταν ο περιοριστής ταχύτητας είναι ρυθμι-

Σελίδα 133

σμένος, αποφύγετε την απότομη επιτάχυνση για να φτάσετε το καθορισμένο όριο, ώστε να διασφαλιστεί ότι το σύστημα θα περιορίσει την ταχύτητα του αυτοκινήτου σωστά.

- Όταν χρησιμοποιούνται πρόσθετα πατάκια στο πάτωμα του αυτοκινήτου, βεβαιωθείτε ότι έχουν ασφαλιστεί σωστά και ότι δεν μπορούν να εμπλακούν στο πεντάλ του γκαζιού. Τα πατάκια που δεν έχουν τοποθετηθεί σωστά στο αυτοκίνητο μπορεί να εμποδίσουν την σωστή λειτουργία του περιοριστή ταχύτητας.

Οι διακόπτες λειτουργίας του περιοριστή ταχύτητας βρίσκονται στο τιμόνι (δεξιά πλευρά).

Η κατάσταση λειτουργίας του περιοριστή ταχύτητας εμφανίζεται στο πάνω μέρος της οθόνης πληροφοριών του αυτοκινήτου. Για λεπτομέρειες δείτε το «Οθόνη πληροφοριών του αυτοκινήτου» στο κεφάλαιο «2. Όργανα και χειριστήρια».

Λειτουργίες του περιοριστή ταχύτητας

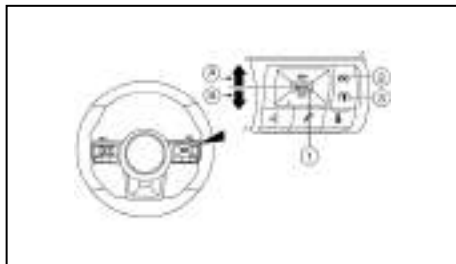

(1) Διακόπτης <CANCEL>

134 Ξεκίνημα και οδήγηση

(A) Διακόπτης <RES+>

(B) Διακόπτης <SET->

(2) Κύριος διακόπτης ON/OFF περιοριστή ταχύτητας

(3) Διακόπτης Βοήθειας στον Οδηγό

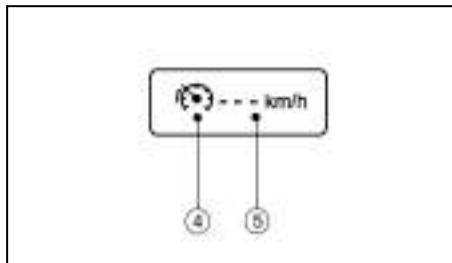

Πριν οριστεί ταχύτητα

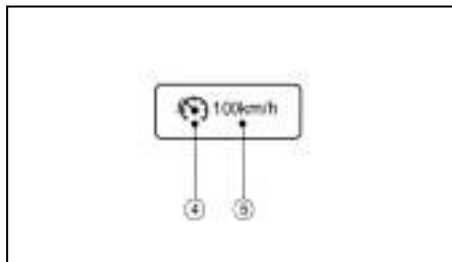

Αφού οριστεί ταχύτητα

(4) Σύμβολο περιοριστή ταχύτητας

(5) Τιμή καθορισμένης ταχύτητας

Ενεργοποίηση του περιοριστή ταχύτητας

Μπορείτε να ενεργοποιήσετε τον περιοριστή ταχύτητας αφού έχετε βάλει μπροστά τον κινητήρα ή ενώ οδηγείτε.

Πατήστε τον κύριο διακόπτη του περιοριστή ταχύτητας «ON/OFF» (2). Το σύμβολο του περιοριστή ταχύτητας (4) και η τιμή της καθορισμένης ταχύτητας (5) θα ανάψουν στην οθόνη πληροφοριών του αυτοκινήτου.

ΣΗΜΕΙΩΣΗ

Ενεργοποιώντας το σύστημα του Περιοριστή Ταχύτητας θα ενεργοποιηθεί ταυτόχρονα και το σύστημα Πρόληψης Απόκλισης από την Λωρίδα Κυκλοφορίας (LI) και το σύστημα Παρέμβασης Τυφλού Σημείου, υπό την προϋπόθεση ότι τα συστήματα αυτά έχουν ενεργοποιηθεί στο μενού [Driver Assistance] στην οθόνη πληροφοριών του αυτοκινήτου. Για περισσότερες πληροφορίες δείτε τα «Σύστημα Πρόληψης Απόκλισης από την Λωρίδα Κυκλοφορίας (LI)» παρακάτω και το «Προειδοποίηση Τυφλού Σημείου (BSW) / Σύστημα Παρέμβασης Τυφλού Σημείου (όπου υπάρχει)» πιο πριν σε αυτό το κεφάλαιο.

Ρυθμίζοντας το όριο ταχύτητας

Πατήστε τον διακόπτη <SET->.

Το όριο ταχύτητας θα οριστεί στην παρούσα ταχύτητα. Όταν οδηγείτε με κάτω από τα 30 χλμ/ώρα (20 MPH), ο περιοριστής ταχύτητας θα οριστεί στην ελάχιστη δυνατή ταχύτητα των 30 χλμ/ώρα (20 MPH).

Όταν έχει καθοριστεί το όριο ταχύτητας, το σύμβολο του περιοριστή ταχύτητας (4) και η τιμή της καθορισμένης ταχύτητας (5) θα γίνουν πράσινα.

Αλλάζοντας το όριο καθορισμένης ταχύτητας:

Χρησιμοποιείτε οποιαδήποτε από τις ακόλουθες λειτουργίες για να αλλάξετε ένα ενεργό το όριο ταχύτητας.

- Πατήστε και κρατήστε τον διακόπτη <RES+> ή τον διακόπτη <SET->. Κάθε φορά που το κάνετε αυτό η καθορισμένη ταχύτητα θα αυξηθεί ή θα μειωθεί κατά 1 χλμ / ώρα.
- Πατήστε και κρατήστε τον διακόπτη <RES+> ή τον διακόπτη <SET->. Η καθορισμένη ταχύτητα θα αυξηθεί ή θα μειωθεί στο επόμενο πολλαπλάσιο των 5 χλμ/ώρα και μετά σε βήματα των 5 χλμ/ώρα.

Η τιμή της νέας καθορισμένης ταχύτητας (5) θα εμφανιστεί στην οθόνη πληροφοριών του αυτοκινήτου.

Όταν η πραγματική ταχύτητα του αυτοκινήτου υπερβεί την καθορισμένη ταχύτητα, θα ακουστεί μία ηχητική προειδοποίηση για λίγο αφού έχει γίνει υπέρβαση της καθορισμένης ταχύτητας και δεν έχει ανιχνευτεί παρέμβαση του οδηγού.

Ακυρώνοντας το όριο ταχύτητας

Για να ακυρώσετε ένα καθορισμένο όριο ταχύτητας, πατήστε τον διακόπτη <CANCEL> (1). Το σύμβολο του περιοριστή ταχύτητας (4) και η τιμή καθορισμένης ταχύτητας (5) θα σβήσουν από την οθόνη πληροφοριών αυτοκινήτου.

Επίσης είναι δυνατό να προσπεράσετε τον περιοριστή ταχύτητας πατώντας τελείως το πεντάλ του γκαζιού πέρα από το σημείο αντίστασης



ΠΡΟΕΙΔΟΠΟΙΗΣΗ

- Το αυτοκίνητο μπορεί να επιταχύνει όταν ακυρωθεί ο περιοριστής ταχύτητας.
- Όταν χρησιμοποιούνται πρόσθετα πατάκια στο αυτοκίνητο, βεβαιωθείτε ότι είναι καλά ασφαλισμένα και δεν μπορούν να εμποδίσουν την λειτουργία του πεντάλ του γκαζιού. Τα πατάκια που δεν ταιριάζουν στο αυτοκίνητο μπορεί να αποτρέψουν την σωστή λειτουργία του περιοριστή ταχύτητας.

Πατήστε τελείως το πεντάλ του γκαζιού πέρα από το σημείο αντίστασης. Ο περιοριστής ταχύτητας θα ανασταλεί για να σας επιτραπεί να οδηγήσετε πάνω από την καθορισμένη ταχύτητα. Η τιμή της καθορισμένης ταχύτητας (5) θα αναβοσβήσει και θα ακουστεί έναν προειδοποιητικό βομβητής. Ο περιοριστής ταχύτητας θα επανέλθει αυτόματα όταν η ταχύτητα του αυτοκινήτου πέσει κάτω από το καθορισμένο όριο.

Επαναφέροντας ένα προηγούμενος καθορισμένο όριο ταχύτητας

Εάν ένα καθορισμένο όριο ταχύτητας έχει ακυρωθεί, η τελευταία καθορισμένη ταχύτητα θα αποθηκευτεί στην μνήμη του περιοριστή ταχύτητας.

Το όριο ταχύτητας μπορεί να ενεργοποιηθεί και πάλι πατώντας τον διακόπτη <RES+> (A).

Εάν η παρούσα ταχύτητα του αυτοκινήτου είναι μεγαλύτερη από την ταχύτητα που είχε καθοριστεί πριν, το πεντάλ του γκαζιού δεν θα λειτουργήσει και η τιμή της καθορισμένης ταχύτητας (5) θα αναβοσβήσει έως ότου η ταχύτητα του αυτοκινήτου να πέσει κάτω από το καθορισμένο όριο ταχύτητας.

Όταν η πραγματική ταχύτητα του αυτοκινήτου υπερβεί την καθορισμένη ταχύτητα θα ακουστεί μία ηχητική προειδοποίηση για λίγη ώρα από την στιγμή που έχετε υπερβεί το όριο ταχύτητας και εφόσον δεν έχει ανιχνευτεί παρέμβαση του οδηγού.

Κλείνοντας τον περιοριστή ταχύτητας:

Το σύστημα του περιοριστή ταχύτητας θα κλείσει όταν κάνετε μία από τις ακόλουθες ενέργειες:

- Πατήστε τον κύριο διακόπτη "ON/OFF". Το σύμβολο του περιοριστή ταχύτητας (4) και η τιμή της καθορισμένης ταχύτητας (5) στην Οθόνη Πληροφοριών Αυτοκινήτου θα σβήσουν.
- Πατήστε το τον διακόπτη Βοήθειας στην Οδηγηση. Οι πληροφορίες του περιοριστή ταχύτητας στην οθόνη πληροφοριών του αυτοκινήτου θα αντικατασταθούν από την ένδειξη του Ευφυούς Cruise Control και της Υποβοήθησης Τιμονιού. Για λεπτομέρειες δείτε το «Ευφυές Cruise Control (ICC) και Υποβοήθηση Τιμονιού (όπου υπάρχει) (για αυτοκίνητο με μηχανικό σαζιμάν)» πιο πριν.
- Όταν σταματήσετε το αυτοκίνητο και γυρίσετε τον διακόπτη της μίζας στην θέση off.

Κλείνοντας τον περιοριστή ταχύτητας θα διαγραφεί η μνήμη των καθορισμένων ορίων ταχύτητας.

Δυσλειτουργία του περιοριστή ταχύτητας

Εάν ο περιοριστής ταχύτητας δεν λειτουργεί σωστά το σύμβολο του περιοριστή ταχύτητας (4) στην οθόνη πληροφοριών αυτοκινήτου θα αναβοσβήνει.

Σβήστε τον περιοριστή ταχύτητας πατώντας τον κύριο διακόπτη "ON/OFF" (3) και ζητήστε τον έλεγχο του συστήματος από εξουσιοδοτημένο συνεργείο NISSAN ή εξειδικευμένο συνεργείο.

ΣΥΣΤΗΜΑ ΠΡΟΕΙΔΟΠΟΙΗΣΗΣ ΑΛΛΑΓΗΣ ΛΩΡΙΔΑΣ (LDW) (όπου υπάρχει) (ICC / μοντέλα με μηχανικό σαζμάν)

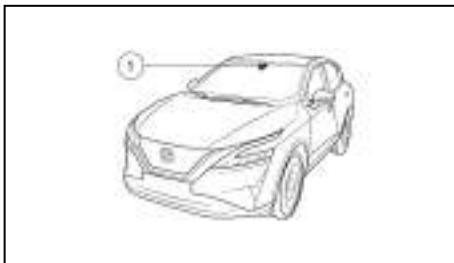

Το σύστημα Προειδοποίησης Αλλαγής Λωρίδας (LDW) θα λειτουργήσει όταν το αυτοκίνητο κινείται πάνω από τις ακόλουθες ταχύτητες και μόνο όταν οι διαγραμμίσεις των λωρίδων είναι ευκρινείς στον δρόμο:

- Για την Ευρώπη:

Περίπου 60 χλμ/ώρα (37 MPH)

- Εκτός Ευρώπης:

Περίπου 70 χλμ/ώρα (45 MPH)

Το σύστημα LDW παρακολουθεί τις διαγραμμίσεις των λωρίδων κυκλοφορίας στην λωρίδα που κινείστε χρησιμοποιώντας την μονάδα της κάμερας (1) που βρίσκεται πάνω από τον εσωτερικό καθρέπτη.

Το σύστημα LDW προειδοποιεί τον οδηγό με μία ένδειξη LDW στην Οθόνη Πληροφοριών του Αυτοκινήτου και έναν βομβητή όταν το αυτοκίνητο αρχίζει να αφήνει την λωρίδα κυκλοφορίας του.

136 Ξεκίνημα και οδήγηση



ΠΡΟΕΙΔΟΠΟΙΗΣΗ

Παρακάτω αναφέρονται οι περιορισμοί του συστήματος για το σύστημα της Προειδοποίησης Αλλαγής Λωρίδας (LDW). Εάν δεν χειριστείτε το αυτοκίνητο σύμφωνα με αυτούς τους περιορισμούς του συστήματος θα μπορούσε να προκληθεί σοβαρός τραυματισμός ή θάνατος.

- Το σύστημα LDW είναι μόνο μία μονάδα προειδοποίησης για να πληροφορήσει τον οδηγό ότι υπάρχει απότομη και σημαντική απόκλιση από την λωρίδα του. Δεν θα στρίψει το τιμόνι και δεν θα αποτρέψει την απώλεια ελέγχου του αυτοκινήτου. Είναι ευθύνη του οδηγού να μείνει σε επαγρύπνηση, να οδηγεί με ασφάλεια, να διατηρεί το αυτοκίνητο μέσα στην λωρίδα κίνησης και να διατηρεί πάντα τον έλεγχο του αυτοκινήτου του.

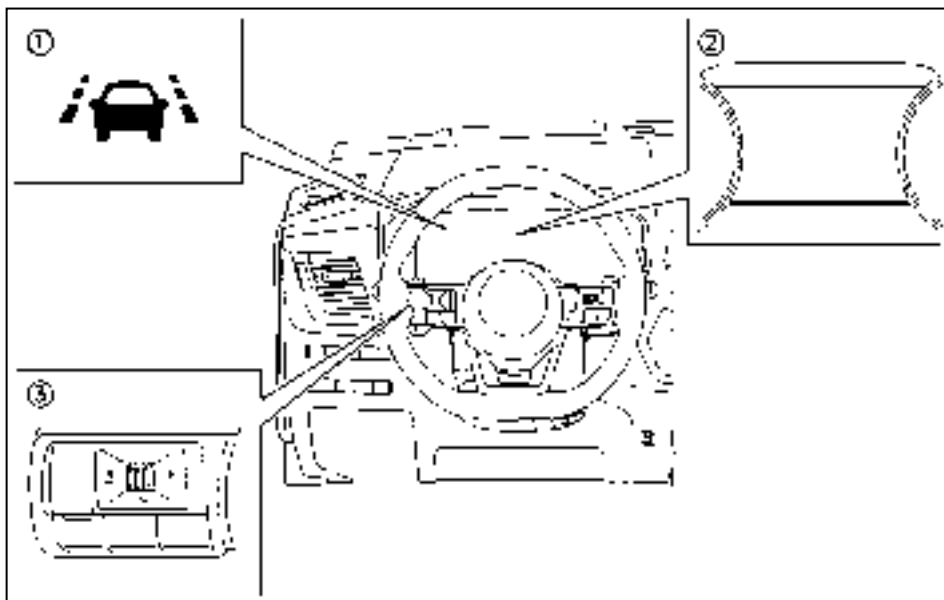

- (1) Ένδειξη LDW (στην οθόνη πληροφοριών αυτοκινήτου)
- (2) Οθόνη πληροφοριών αυτοκινήτου
- (3) Χειριστήρια στο τιμόνι (αριστερή πλευρά)

Λειτουργία του συστήματος LDW

Το σύστημα LDW παρέχει μία λειτουργία προειδοποίησης για την αλλαγή λωρίδας κυκλοφορίας όταν το αυτοκίνητο κινείται πάνω από τις εξής ταχύτητες και μόνο όταν οι διαγραμμώσεις των λωρίδων είναι ευκρινείς:

- Για την Ευρώπη:
περίπου 60 χλμ/ώρα (37 MPH)

- Εκτός Ευρώπης:
περίπου 70 χλμ/ώρα (45 MPH)

Όταν το αυτοκίνητο πλησιάζει είτε την αριστερή είτε την δεξιά λωρίδα πορείας, το σύστημα LDW θα ηχήσει ένα προειδοποιητικό βομβητή και η ένδειξη LDW θα αναβοσβήσει στην Οθόνη Πληροφοριών του Αυτοκινήτου για να προειδοποιήσει τον οδηγό.

Η προειδοποίηση αυτή θα σταματήσει όταν το αυτοκίνητο επιστρέψει στο εσωτερικό της λωρίδας κυκλοφορίας.

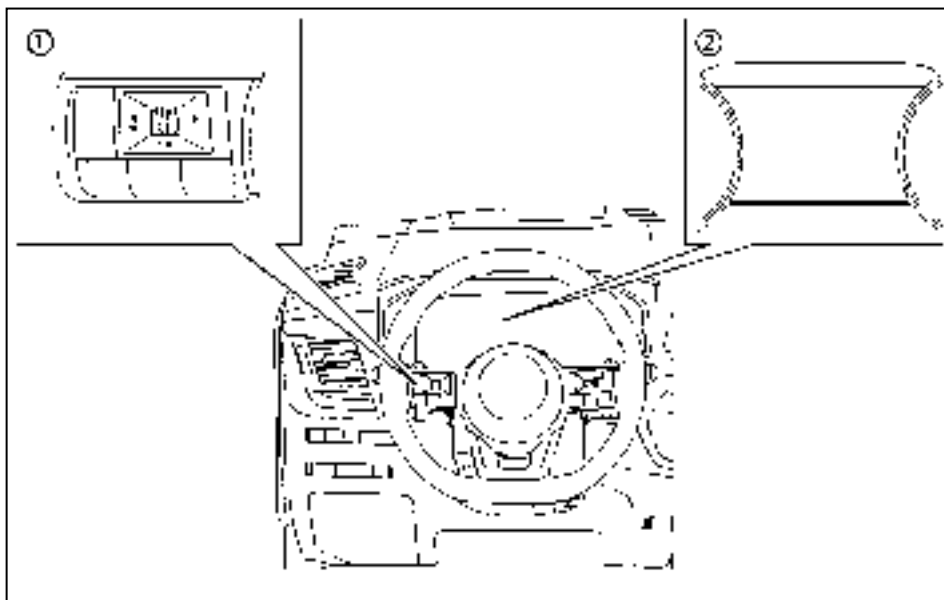

- (1) Χειριστήρια στο τιμόνι (αριστερή πλευρά)
 (2) Οθόνη πληροφοριών αυτοκινήτου
Ενεργοποιώντας και Απενεργοποιώντας το σύστημα LDW

Για να κλείσετε ή να ανοίξετε το σύστημα LDW χρησιμοποιήστε το μενού ρυθμίσεων [Settings] στην Οθόνη Πληροφοριών του Αυτοκινήτου.

1. Πατήστε το κουμπί ◀ ▶ έως ότου εμφανιστεί το μενού [Settings] στην οθόνη πληροφοριών του αυτοκινήτου και μετά πατήστε το κουμπί κύλισης.

2. Επιλέξτε το [Lane] (λωρίδα) πατώντας το κουμπί κύλισης. Χρησιμοποιήστε το κουμπί κύλισης για να επιλέξετε το στοιχείο [Driver Assistance] (βοήθεια στον οδηγό). Μετά πατήστε το κουμπί κύλισης.

2. Επιλέξτε το [Lane] (λωρίδα) πατώντας το κουμπί κύλισης.
3. Επιλέξτε [Warning] (προειδοποίηση) και πατήστε το κουμπί κύλισης.

ΣΗΜΕΙΩΣΗ

- Εάν απενεργοποιήσετε το σύστημα LDW, το σύστημα θα παραμείνει κλειστό την επόμενη φορά που θα βάλετε μπροστά τον κινητήρα του αυτοκινήτου.
- Ενεργοποιώντας το σύστημα ICC/Υποβοήθηση Τιμονιού θα ενεργοποιηθεί και το σύστημα LDW ταυτόχρονα. Εάν το σύστημα LDW είναι απενεργοποιημένο στο μενού ρυθμίσεων, θα ενεργοποιηθεί αυτόματα όταν είναι ενεργό το σύστημα Υποβοήθησης Τιμονιού.



ΠΡΟΕΙΔΟΠΟΙΗΣΗ

Παρακάτω αναφέρονται οι περιορισμοί του συστήματος για το σύστημα της Προειδοποίησης Αλλαγής Λωρίδας (LDW). Εάν δεν χειριστείτε το αυτοκίνητο σύμφωνα με αυτούς τους περιορισμούς του συστήματος θα μπορούσε να προκληθεί σοβαρός τραυματισμός ή θάνατος.

- Το σύστημα δεν θα λειτουργήσει σε ταχύτητες κάτω από τα περίπου 60 χλμ/ώρα (για την Εύρωπη) ή τα 70 χλμ/ώρα (εκτός Ευρώπης), ή όταν δεν μπορεί να εντοπίσει την διαγράμμιση των λωρίδων κυκλοφορίας.
- Ο υπερβολικός θόρυβος θα παρεμβληθεί με τον ήχο του προειδοποιητικού βομβητή και μπορεί να μην ακούσετε τον βομβητή.
- Μην χρησιμοποιείτε το σύστημα LDW κάτω από τις ακόλουθες συνθήκες καθώς μπορεί να μην λειτουργήσει σωστά:

- Όταν ο καιρός είναι κακός (βροχή, ομίχλη, χιόνι κλπ).
- Όταν οδηγείτε σε δρόμους που γλιστρούν, όπως πάνω σε πάγο ή σε χιόνι.
- Όταν οδηγείτε σε δρόμους με πολλές στροφές ή ανομοιομορφους.
- Όταν η λωρίδα κυκλοφορίας στενεύει λόγω εργασιών στον δρόμο.
- Όταν οδηγείτε σε παρακάμψεις ή προσωρινές λωρίδες.
- Όταν οδηγείτε σε δρόμους όπου η λωρίδα κυκλοφορίας είναι πολύ στενή.
- Όταν οδηγείτε χωρίς τις κανονικές συνθήκες ελαστικών (για παράδειγμα, φθορά ελαστικών χαμηλή πίεση ελαστικών, τοποθέτηση ρεζέρβας, αλυσίδες χιονιού, τροχοί που δεν είναι οι στάνταρ).
- Όταν το αυτοκίνητο είναι εξοπλισμένο με εξαρτήματα φρένων ή ανάρτηση που δεν είναι τα στάνταρ.
- Όταν ρυμουλκείτε τρέιλερ ή άλλο όχημα.
- Το σύστημα μπορεί να μην λειτουργήσει σωστά κάτω από τις ακόλουθες συνθήκες:
 - Σε δρόμους όπου υπάρχουν πολλές παράλληλες γραμμές, όταν οι γραμμές των λωρίδων είναι ξεφτισμένες ή δεν είναι ξεκάθαρες, όταν οι γραμμές των λωρίδων είναι κίτρινες, όταν οι γραμμές των λωρίδων δεν είναι οι κανονικές ή είναι καλυμμένες με νερό, βρωμιά, χιόνι κλπ.

- Σε δρόμους όπου δεν είναι συνεχείς οι γραμμές των λωρίδων αλλά αυτές συνεχίζουν να μπορούν να ανιχνευτούν.
- Σε δρόμους όπου υπάρχουν απότομες καμπύλες.
- Σε δρόμους όπου υπάρχουν αντικείμενα που δημιουργούν έντονη αντίθεση όπως σκιές, χιόνι, νερό, σημάδια τροχών, ραφές ή γραμμές που παραμένουν μετά από έργα στον δρόμο. (Το σύστημα LDW θα μπορούσε να ανιχνεύσει αυτά τα στοιχεία ως γραμμές λωρίδων).
- Σε δρόμους όπου οι γραμμές πορείας συμπύσσονται ή χωρίζουν.
- Όταν η κατεύθυνση κίνησης του οχήματος δεν ευθυγραμμίζεται με τις γραμμές των λωρίδων.
- Όταν κινήστε κοντά στο προπορευόμενο όχημα, πράγμα που εμποδίζει την ακτίνα ανίχνευσης της κάμερας εντοπισμού λωρίδας.
- Όταν βροχή, χιόνι, βρωμιά ή αντικείμενα είναι κολλημένα στο παρμπρίζ μπροστά μονάδα της κάμερας για την λωρίδα κυκλοφορίας.
- Όταν οι προβολείς δεν είναι έντονοι λόγω βρωμιάς στους φακούς ή λανθασμένης ρύθμισης δέσμης προβολών.
- Όταν δυνατό φως μπαίνει από την μονάδα της κάμερας για την λωρίδα κυκλοφο-

- ρίας. (Για παράδειγμα, το φως πέφτει κατευθείαν πάνω στο εμπρός μέρος του αυτοκινήτου το ξημέρωμα ή το ηλιοβασιλευμα).
- Όταν υπάρξει απότομη αλλαγή στις συνθήκες φωτισμού. (Για παράδειγμα, όταν το αυτοκίνητο μπει ή βγει σε τούνελ ή κάτω από μία γέφυρα).

Κατάσταση προσωρινής απενεργοποίησης LDW

Εάν το αυτοκίνητο είναι παρκαρισμένο κάτω από τον ήλιο σε συνθήκες υψηλής θερμοκρασίας (πάνω από τους περίπου 40°C (104°F)) και μετά το βάλετε μπροστά, το σύστημα LDW μπορεί να απενεργοποιηθεί αυτόματα και να εμφανιστεί το μήνυμα [Unavailable Camera Temperature High] (κάμερα μη διαθέσιμη υψηλή θερμοκρασία) στην Οθόνη Πληροφοριών του Αυτοκινήτου και να ηχησει ένας βομβητής.

Το σύστημα LDW δεν είναι σχεδιασμένο για να λειτουργήσει στις παρακάτω συνθήκες.

- Όταν έχετε ανάψει το φλας και κινήστε προς την κατεύθυνση της λωρίδας που δείχνει το φλας. (Το σύστημα LDW θα μπει και πάλι σε λειτουργία περίπου 2 δευτερόλεπτα μετά την στιγμή που θα σβήσετε το φλας).

- Όταν η ταχύτητα του αυτοκινήτου είναι κάτω από τα περίπου 60 χλμ/ώρα (37 MPH) (για την Ευρώπη) ή τα περίπου 70 χλμ/ώρα (45 MPH) (εκτός Ευρώπης).
- Όταν βροχή, χιόνι, βρωμιά ή κάποιο αντικείμενο κολλήσει στο παρμπρίζ, μπροστά από την μονάδα της κάμερας.

Όταν θα έχουν ολοκληρωθεί οι παραπάνω συνθήκες και πληρούνται οι συνθήκες λειτουργίας, το σύστημα LDW θα επανέλθει.

Δυσλειτουργία LDW

Όταν το σύστημα LDW δεν λειτουργεί σωστά, θα απενεργοποιηθεί αυτόματα και θα εμφανιστεί το μήνυμα [System Fault] (σφάλμα συστήματος) στην Οθόνη Πληροφοριών του Αυτοκινήτου. Εάν εμφανιστεί αυτό το μήνυμα, βγείτε από τον δρόμο σε ασφαλές σημείο, σβήστε και βάλτε πάλι μπροστά τον κινητήρα. Εάν το μήνυμα [System Fault] συνεχίσει να εμφανίζεται στην Οθόνη Πληροφοριών του Αυτοκινήτου, ζητήστε τον έλεγχο του συστήματος LDW από εξουσιοδοτημένο συνεργείο Nissan ή εξειδικευμένο συνεργείο.

Συντήρηση της κάμερας πολλαπλής ανίχνευσης

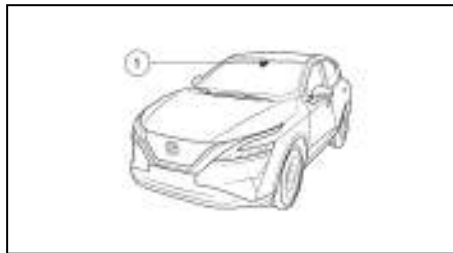

Η μονάδα της κάμερας (1) για το σύστημα LDW βρίσκεται μπροστά από τον εσωτερικό καθρέπτη. Για να διατηρήσετε την σωστή λειτουργία του συστήματος LDW και να συνεχιστεί η καλή λειτουργία του, βεβαιωθείτε ότι τηρείτε τα ακόλουθα:

- Διατηρείτε πάντα το παρμπρίζ καθαρό.
- Μην κολλάτε αυτοκόλλητα (ούτε από διαφανές υλικό) και μην τοποθετείτε αξεσουάρ κοντά στην μονάδα της κάμερας.
- Μην τοποθετείτε υλικά που κάνουν αντανάκλαση, όπως λευκό χαρτί ή καθρέπτης, στο ταμπλό των οργάνων. Η αντανάκλαση του φωτός του ήλιου μπορεί να επηρεάσει την ικανότητα ανίχνευσης της μονάδας της κάμερας.
- Μην χτυπάτε ή κάνετε ζημιά στις περιοχές γύρω από την μονάδα της κάμερας. Μην ακουμπάτε τον φακό της κάμερας ή βγάζετε την βίδα που βρίσκεται πάνω στην μονάδα της κάμερας. Εάν η κάμερα πάθει ζημιά λόγω ατυχήματος, αποτανθείτε σε εξουσιοδοτημένο συνεργείο Nissan ή εξειδικευμένο συνεργείο.

ΣΥΣΤΗΜΑ ΕΥΦΥΟΥΣ ΠΡΟΛΗΨΗΣ ΑΠΟΚΛΙΣΗΣ ΑΠΟ ΤΗΝ ΛΩΡΙΔΑ ΚΥΚΛΟΦΟΡΙΑΣ (ILI) (όπου υπάρχει) (μοντέλα με μηχανικό σαζιμά)

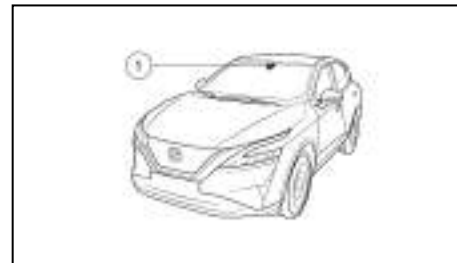

ΠΡΟΕΙΔΟΠΟΙΗΣΗ

Ένα δεν μπορείτε να ακολουθήσετε τις προειδοποιήσεις και οδηγίες για την σωστή χρήση του συστήματος Ευφυούς Πρόληψης Απόκλισης από την Λωρίδα Κυκλοφορίας (ILI) θα μπορούσε να προκληθεί σοβαρός τραυματισμός ή θάνατος.

- Το σύστημα ILI δεν θα στρίψει το αυτοκίνητο ή θα αποτρέψει την απώλεια του ελέγχου. Είναι ευθύνη του οδηγού να παραμείνει σε εγρήγορση, να οδηγεί με ασφάλεια, να διατηρεί το αυτοκίνητο στην λωρίδα κίνησής του και να έχει πάντα τον έλεγχο του οχήματός του.

- Το σύστημα I/LI κατά κύριο λόγο προορίζεται για χρήση σε καλά δομημένους αυτοκινητόδρομους ή δρόμους ταχείας κυκλοφορίας. Μπορεί να μην εντοπίσει την διαγράμμιση των λωρίδων σε συγκεκριμένους δρόμους, σε συγκεκριμένο καιρό ή συνθήκες οδήγησης.

Το σύστημα I/LI θα πρέπει να ενεργοποιείται με τον διακόπτη I/LI κάθε φορά που βάζετε τον διακόπτη της μίζας στην θέση **ON**.

Το σύστημα I/LI θα λειτουργήσει όταν η ταχύτητα του αυτοκινήτου είναι πάνω από τα περίπου 60 χλμ/ώρα 37 (MPH) (για την Ευρώπη) ή τα περίπου 70 χλμ/ώρα (45 MPH) (εκτός Ευρώπης) και μόνο όταν οι διαγραμμίσεις των λωρίδων κυκλοφορίας είναι καθαρά ορατές στον δρόμο.

Το σύστημα I/LI προειδοποιεί τον οδηγό όταν το αυτοκίνητο έχει αφήσει το κέντρο της λωρίδας κυκλοφορίας, με ένα ενδεικτικό φως I/LI στην Οθόνη Πληροφοριών του Αυτοκινήτου, το τιμόνι θα δονηθεί και ένας βομβητής θα ηχήσει (μόνο όταν είναι ενεργή η Υποβοήθηση Τιμονιού). Το σύστημα I/LI θα βοηθήσει τον οδηγό να επιστρέψει στο κέντρο της λωρίδας κυκλοφορίας εφαρμόζοντας τα φρένα στους αριστερούς ή τους δεξιούς τροχούς μεμονωμένα (για μία σύντομη χρονική περίοδο).

Το σύστημα I/LI παρακολουθεί τις διαγραμμίσεις στην λωρίδα κυκλοφορίας που κινήστε χρησιμοποιώντας την κάμερα (1) που βρίσκεται πάνω από τον εσωτερικό καθρέπτη.

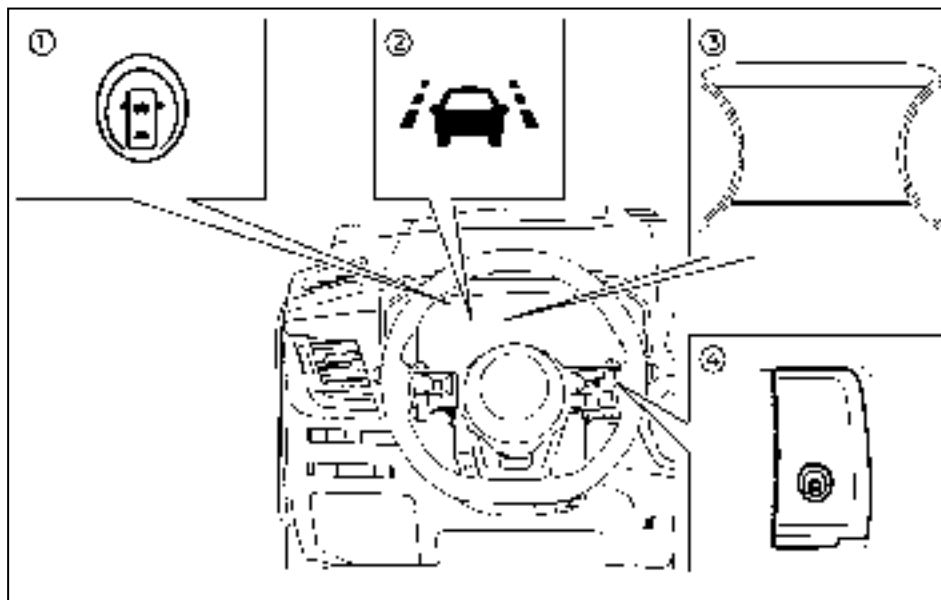

- (1) Ένδειξη Βοήθειας στον Οδηγό.
- (2) Ενδεικτικό φως I/LI (στην Οθόνη Πληροφοριών του Αυτοκινήτου). Εμφανίζεται μόνο όταν το σύστημα ενεργοποιείται (αναβοσβήνει κίτρινο).
- (3) Οθόνη Πληροφοριών Αυτοκινήτου
- (4) Διακόπτης Βοήθειας Οδηγού

ΛΕΙΤΟΥΡΓΙΑ ΤΟΥ ΣΥΣΤΗΜΑΤΟΣ ΠΡΟΛΗΨΗΣ ΑΠΟΚΛΙΣΗΣ ΑΠΟ ΤΗΝ ΛΩΡΙΔΑ ΚΥΚΛΟΦΟΡΙΑΣ (μοντέλα με μηχανικό σαζμάν)
Όταν το αυτοκίνητο πλησιάσει είτε την αριστερή είτε την δεξιά πλευρά της λωρίδας κυκλοφορίας το τιμόνι θα δονηθεί, θα ηχήσει ένας προειδοποιητικός βομβητής (μόνο όταν είναι ενεργή η Υποβοήθηση Τιμονιού) και το ενδεικτικό φως I/LI (κίτρινο) θα ανα-

βοσβήσει στην Οθόνη Πληροφοριών του Αυτοκινήτου για να ειδοποιήσει τον οδηγό. Στην συνέχεια το σύστημα I/LI θα εφαρμόσει αυτόματα τα φρένα για μία σύντομη περίοδο για να βοηθήσει τον οδηγό να επανέλθει στο κέντρο της λωρίδας κυκλοφορίας.

Το σύστημα I/LI ενεργοποιείται όταν είναι πατημένος ο διακόπτης Βοήθειας στον Οδηγό ή ο διακόπτης του Περιοριστή Ταχύτητας στο τιμόνι και ενώ το I/LI είναι ενεργοποιημένο στο μενού [Driver Assistance] (βοήθεια στον οδηγό) στην οθόνη πληροφοριών αυτοκινήτου. Η ένδειξη Βοήθεια στον Οδηγό ανάβει στην οθόνη πληροφοριών αυτοκινήτου.

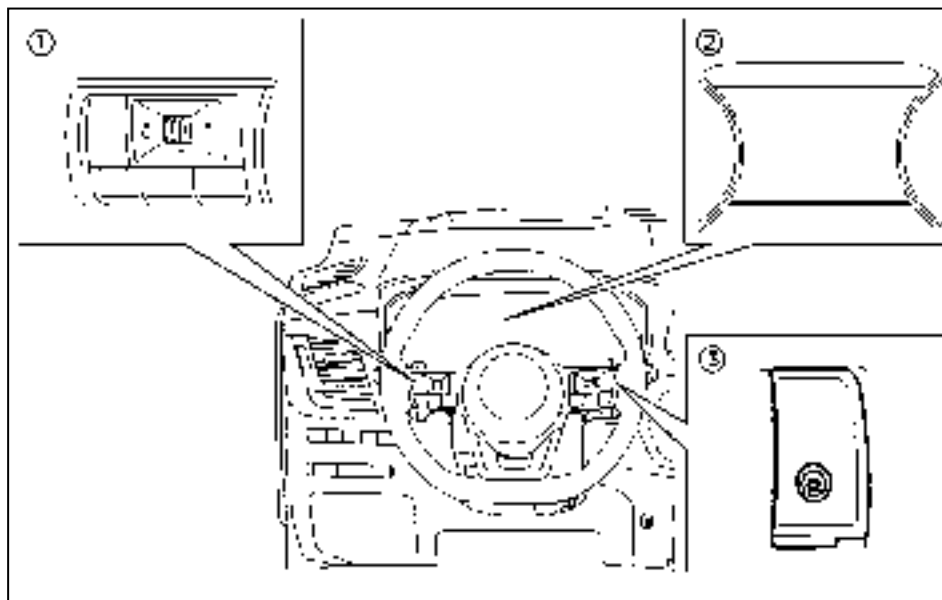

(1) Χειριστήρια στο τιμόνι (αριστερή πλευρά)

(2) Οθόνη πληροφοριών αυτοκινήτου

(3) Διακόπτης Βοήθειας Οδηγού

ΕΝΕΡΓΟΠΟΙΗΣΗ / ΑΠΕΝΕΡΓΟΠΟΙΗΣΗ ΤΗΣ ΠΡΟΛΗΨΗΣ ΑΠΟΚΛΙΣΗΣ ΑΠΟ ΤΗΝ ΛΩΡΙΔΑ ΚΥΚΛΟΦΟΡΙΑΣ (μοντέλα με μηχανικό σαζμάν)

Το σύστημα I/LI ενεργοποιείται όταν πατάτε τον διακόπτη Βοήθειας στον Οδηγό ή του Περιοριστή Ταχύτητας στο τιμόνι και ενώ το I/LI είναι ενεργοποιημένο στο μενού [Driver Assistance] (βοήθεια στον οδηγό) στην οθόνη πληροφοριών αυτοκινήτου. Το

σύστημα I/LI θα απενεργοποιηθεί αυτόματα όταν γυρίσετε τον διακόπτη της μίζας στην θέση OFF.

Για να ενεργοποιήσετε ή να απενεργοποιήσετε το I/LI:

1. Πατήστε το κουμπί **έως** όπου εμφανιστεί το μενού [Settings] στην οθόνη πληροφοριών του αυτοκινήτου και μετά πατήστε το κουμπί κύλισης. Χρησιμοποιήστε το κουμπί κύλισης για να επιλέξετε το στοιχείο [Driver Assistance] (βοήθεια στον οδηγό). Μετά πατήστε το κουμπί κύλισης.
2. Επιλέξτε το [Lane] (λωρίδα) πατώντας το κουμπί κύλισης.
3. Επιλέξτε [Intervention] (παρέμβαση) και πατήστε το κουμπί κύλισης.
4. Πατήστε το κουμπί Βοήθειας στον Οδηγό για να ενεργοποιήσετε ή να απενεργοποιήσετε το σύστημα.

ΣΗΜΕΙΩΣΗ

Ενεργοποιώντας το σύστημα ICC/Υποβοήθηση Τιμονιού θα ενεργοποιηθεί και το σύστημα LDW ταυτόχρονα. Εάν το σύστημα LDW είναι απενεργοποιημένο στο μενού ρυθμίσεων, θα ενεργοποιηθεί αυτόματα όταν είναι ενεργό το σύστημα Υποβοήθησης Τιμονιού.

Περιορισμοί



ΠΡΟΕΙΔΟΠΟΙΗΣΗ

Παρακάτω είναι οι περιορισμοί του συστήματος για την Ευφυή Πρόληψη Απόκλισης από την Λωρίδα Κυκλοφορίας (I/LI). Εάν δεν χρησιμοποιήσετε το αυτοκίνητο σύμφωνα με τους περιορισμούς αυτού του συστήματος θα μπορούσε

να προκληθεί σοβαρός τραυματισμός ή θάνατος.

- Το σύστημα I/LI μπορεί να ενεργοποιηθεί εάν αλλάξετε λωρίδες χωρίς προηγούμενες να ενεργοποιήσετε το φλας ή , για παράδειγμα, εάν μία ζώνη κατασκευής κατευθύνει την κίνηση κατά μήκος της διαγράμμισης της λωρίδας. Εάν συμβεί αυτό μπορεί να χρειαστεί να εφαρμόσετε διορθωτική στροφή του τιμονιού για να ολοκληρώσετε την αλλαγή λωρίδας.
- Επειδή το I/LI μπορεί να μην ενεργοποιηθεί σε συνθήκες δρόμου, καιρού ή διαγράμμισης λωρίδων που περιγράφονται σε αυτό το κεφάλαιο, μπορεί να μην ενεργοποιηθεί κάθε φορά που το αυτοκίνητό σας αρχίζει να φεύγει από την λωρίδα κυκλοφορίας του και να χρειαστεί να εφαρμόσετε διορθωτική στροφή του τιμονιού.
- Όταν το σύστημα I/LI είναι σε λειτουργία, αποφύγετε τους υπερβολικούς ή απότομους χειρισμούς του τιμονιού γιατί διαφορετικά θα μπορούσατε να χάσετε τον έλεγχο του αυτοκινήτου.
- Το σύστημα I/LI δεν θα λειτουργήσει εάν δεν μπορεί να εντοπίσει την διαγράμμιση των λωρίδων ή σε ταχύτητες κάτω από τα περίπου 60 χλμ/ώρα (37 MPH) (για την Ευρώπη) ή τα περίπου 70 χλμ/ώρα (45 MPH).
- Μην χρησιμοποιείτε το σύστημα I/LI κάτω από τις ακόλουθες συνθήκες, καθώς μπορεί να μην λειτουργήσει κανονικά:

- Όταν ο καιρός δεν είναι καλός (βροχή, ομίχλη, χιόνι κλπ).
- Όταν οδηγείτε σε δρόμους που γλιστρούν, όπως πάνω σε πάγο ή χιόνι.
- Όταν οδηγείτε σε δρόμους με διαδοχικές στροφές ή που δεν είναι ομαλοί.
- Όταν υπάρχει κλείσιμο της λωρίδας λόγω έργων στον δρόμο.
- Όταν οδηγείτε σε μία παράκαμψη ή προσωρινή λωρίδα.
- Όταν οδηγείτε σε δρόμους όπου το πλάτος της λωρίδας είναι πολύ στενό.
- Όταν οδηγείτε χωρίς τα κανονικά ελαστικά (για παράδειγμα φθαρμένα ελαστικά, χαμηλή πίεση ελαστικού, τοποθέτηση ρεζέρβας, αλυσίδες στα λάστιχα, μη στάνταρ τροχοί).
- Όταν το αυτοκίνητο είναι εξοπλισμένο με ανταλλακτικά φρένων ή ανάρτησης που δεν είναι τα στάνταρ.
- Σε δρόμους όπου υπάρχουν πολλαπλές παράλληλες διαγραμμίσεις των λωρίδων, που οι διαγραμμίσεις των λωρίδων έχουν ξεθωριάσει ή δεν είναι καθαρά βαμμένες, σε διαγραμμίσεις που δεν είναι οι στάνταρ ή που είναι καλυμμένες με νερό, βρωμιά, χιόνι κλπ.
- Σε δρόμους που συνεχίζουν να εντοπίζονται οι μη συνεχιζόμενες διαγραμμίσεις των λωρίδων.
- Σε δρόμους με απότομες στροφές.

- Σε δρόμους που υπάρχουν αντικείμενα που κάνουν έντονη αντίθεση όπως σκιές, χιόνι, νερό, αυλακίες τροχών, συναρμογές ή γραμμές που παραμένουν μετά από επισκευές των δρόμων. (Το σύστημα ILI θα μπορούσε να εντοπίσει αυτά τα στοιχεία ως διαγραμμίσεις λωρίδων).
- Σε δρόμους όπου η λωρίδα κίνησης τέμνεται ή διαχωρίζεται.
- Όταν η κατεύθυνση κίνησης του αυτοκινήτου δεν ευθυγραμμίζεται με την διαγράμμιση της λωρίδας.
- Όταν κινηστείτε πολύ κοντά στο προπορεύμενο όχημα που εμποδίζει την κλίμακα ανίχνευσης της μονάδας της κάμερας της λωρίδας.
- Όταν βροχή, χιόνι, βρομιά ή αντικείμενα κολλάνε στο παρμπρίζ μπροστά από την μονάδα της κάμερας της λωρίδας.
- Όταν οι προβολείς δεν είναι φωτεινοί λόγω βρωμιάς στους φακούς ή όταν η ρύθμιση δεν είναι σωστή.
- Όταν ισχυρό φως μπάνει στην μονάδα της κάμερας της λωρίδας. (Για παράδειγμα, το φως χτυπάει κατευθείαν στο μπροστά μέρος του αυτοκινήτου στην ανατολή του ήλιου ή το ηλιοβασίλεμα.)
- Όταν υπάρξει ξαφνική αλλαγή στην ένταση του φωτός. (Για παράδειγμα όταν το αυτοκίνητο μπει ή βγει από τούνελ ή κάτω από μία γέφυρα.)

ΣΗΜΕΙΩΣΗ:

Όταν λειτουργεί το σύστημα ILI μπορεί να ακούσετε τον θόρυβο από την λειτουργία των φρένων. Αυτό είναι φυσιολογικό και δείχνει ότι το σύστημα ILI λειτουργεί κανονικά.

Σύστημα ILI προσωρινά μη διαθέσιμο

Συνθήκη Α:

Η προειδοποίηση και οι λειτουργίες υποβοήθησης του συστήματος ILI δεν είναι σχεδιασμένες να δουλέψουν στις ακόλουθες συνθήκες:

- Όταν έχετε σε λειτουργία τα φλας για την αλλαγή λωρίδας και αλλάζετε λωρίδα στην κατεύθυνση που ανάβει το φλας. (Το σύστημα ILI θα απενεργοποιηθεί για περίπου 2 δευτερόλεπτα από την στιγμή που σβήσει το φλας.)
- Όταν η ταχύτητα του αυτοκινήτου χαμηλώσει κάτω από τα περίπου 60 χλμ/ώρα (37 MPH).

Αφού σταματήσουν οι παραπάνω συνθήκες και πληρούνται πλέον οι συνθήκες λειτουργίας θα επανέλθουν οι λειτουργίες προειδοποίησης και βοήθειας.

Συνθήκη Β:

Η λειτουργία βοήθειας του συστήματος ILI δεν είναι σχεδιασμένο να λειτουργεί κάτω από τις εξής συνθήκες (η προειδοποίηση συνεχίζει να δουλεύει):

- Όταν πατάτε το πεντάλ του φρένου.
- Όταν γυρίζετε το τιμόνι όσο χρειάζεται για να αλλάξει λωρίδα το αυτοκίνητο.
- Όταν επιταχύνετε το αυτοκίνητο στην διάρκεια λειτουργίας του συστήματος ILI.

- Όταν υπάρξει προειδοποίηση προσέγγισης του Ευφυούς Cruise Control (ICC).
- Όταν λειτουργούν τα φλας.
- Όταν οδηγείτε σε δρόμους με στροφές σε υψηλές ταχύτητες.

Αφού σταματήσουν οι παραπάνω συνθήκες και πληρούνται πλέον οι συνθήκες λειτουργίας θα επανέλθει και η εφαρμογή των φρένων του συστήματος ILI.

Συνθήκη C:

Εάν εμφανιστεί το παρακάτω μήνυμα στην Οθόνη Πληροφοριών του Αυτοκινήτου, θα ηχησει ένας βομβητής και το σύστημα ILI θα απενεργοποιηθεί αυτόματα.

- [Unavailable Slippery Road] (μη διαθέσιμο δρόμος που γλιστρά):
Όταν λειτουργεί το ESP (εκτός από το Σύστημα Ελέγχου Πρόσφυσης (TCS)) ή το ABS.
- [Currently not available] (προς το παρόν μη διαθέσιμο):
- Όταν το σύστημα ESP είναι απενεργοποιημένο
- Όταν έχει επιλεγεί η λειτουργία [SNOW] ή [OFF-ROAD] (μοντέλα 4WD χωρίς ELA)

Όταν οι παραπάνω συνθήκες δεν υπάρχουν πλέον, απενεργοποιήστε το σύστημα ILI. Πατήστε πάλι τον διακόπτη ILI (μοντέλο χωρίς Υποβοήθηση ProPILOT) ή τον διακόπτη Υποβοήθησης ProPILOT (μοντέλο με Υποβοήθηση ProPILOT) για να ενεργοποιήσετε ξανά το σύστημα ILI.

Κατάσταση προσωρινής απενεργοποίησης λόγω υψηλής θερμοκρασίας:

Εάν το αυτοκίνητο είναι παρκαρισμένο κατευθείαν

ΥΠΟΒΟΗΘΗΣΗ PROPILOT (όπου υπάρχει)

στον ήλιο και σε συνθήκες υψηλής θερμοκρασίας (πάνω από τους περίπου 40°C (104°F)) και μετά ενεργοποιήσετε το σύστημα II, το σύστημα II μπορεί να απενεργοποιηθεί αυτόματα και το ακόλουθο μήνυμα θα εμφανιστεί στην Οθόνη Πληροφοριών του Αυτοκινήτου: [Unavailable Camera Temperature High] (κάμερα μη διαθέσιμη υψηλή θερμοκρασία): και θα ηχήσει ένας βομβητής.

Δυσλειτουργία του συστήματος

Όταν το σύστημα II δεν λειτουργεί σωστά, θα ακρωθεί αυτόματα και θα εμφανιστεί το μήνυμα [System fault] (σφάλμα συστήματος) στην Οθόνη Πληροφοριών του Αυτοκινήτου. Εάν εμφανιστεί το παραπάνω μήνυμα στην Οθόνη Πληροφοριών του Αυτοκινήτου, βγείτε από τον δρόμο σε ασφαλές σημείο, σβήστε και βάλτε πάλι μπροστά τον κινητήρα. Εάν το μήνυμα συνεχίζει να εμφανίζεται στην Οθόνη Πληροφοριών του Αυτοκινήτου, ζητήστε τον έλεγχο του συστήματος II από εξουσιοδοτημένο συνεργείο NISSAN ή εξειδικευμένο συνεργείο.

Συντήρηση της κάμερας πολλαπλής ανίχνευσης

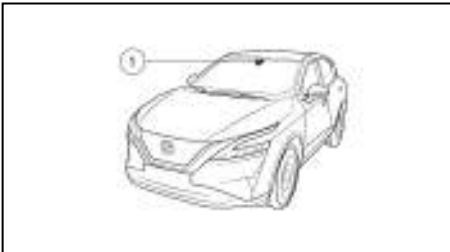

Η μονάδα της κάμερας (1) για την λωρίδα κυκλοφορίας για το σύστημα II βρίσκεται πάνω από τον εσωτερικό καθρέπτη. Για να διατηρήσετε την σωστή λειτουργία του συστήματος II και να αποφύγετε δυσλειτουργία του, βεβαιωθείτε ότι τηρείτε τα ακόλουθα:

- Διατηρείτε πάντα το παρμπρίζ καθαρό.
- Μην κολλάτε αυτοκόλλητα (ούτε από διαφανές υλικό) και μην τοποθετείτε αξεσουάρ κοντά στην μονάδα της κάμερας.
- Μην τοποθετείτε υλικά που κάνουν αντανάκλαση, όπως λευκό χαρτί ή καθρέπτης, στο ταμπλό των οργάνων. Η αντανάκλαση του φωτός του ήλιου μπορεί να επηρεάσει την ικανότητα ανίχνευσης της μονάδας της κάμερας.
- Μην χτυπάτε ή κάνετε ζημιά στις περιοχές γύρω από την μονάδα της κάμερας. Μην ακουμπάτε τον φακό της κάμερας ή βγάζετε την βίδα που βρίσκεται πάνω στην μονάδα της κάμερας. Εάν η κάμερα πάθει ζημιά λόγω ατυχήματος, αποτανθείτε σε εξουσιοδοτημένο συνεργείο NISSAN ή εξειδικευμένο συνεργείο



ΠΡΟΕΙΔΟΠΟΙΗΣΗ

Εάν δεν ακολουθήσετε τις προειδοποιήσεις και τις οδηγίες για την σωστή χρήση του συστήματος Υποβοήθησης ProPILOT μπορεί να προκληθεί σοβαρός τραυματισμός ή θάνατος.

- Η Υποβοήθηση ProPILOT δεν είναι σύστημα αυτόνομης οδήγησης. Με τους περιορισμούς στις δυνατότητες του που περιγράφονται σε αυτό το βιβλίο, βοηθάει τον οδηγό σε συγκεκριμένες ενέργειες που αφορούν στην οδήγηση.
- Η Υποβοήθηση ProPILOT δεν υποκαθιστά την σωστή διαδικασία οδήγησης και δεν είναι σχεδιασμένο για να διορθώνει την απρόσεκτη οδήγηση. Η Υποβοήθηση ProPILOT δεν θα στρίψει το τιμόνι για να διατηρήσει το αυτοκίνητο μέσα στην λωρίδα κυκλοφορίας σε όλες τις περιπτώσεις. Η Υποβοήθηση ProPILOT δεν είναι σχεδιασμένο να αποτρέπει την απώλεια του ελέγχου. Είναι ευθύνη του οδηγού να παραμένει σε εγρήγορση, να οδηγεί με ασφάλεια, να διατηρεί το αυτοκίνητο μέσα στην λωρίδα κυκλοφορίας και να έχει συνέχεια τον έλεγχο του αυτοκινήτου.
- Υπάρχουν περιορισμοί στις ικανότητες της Υποβοήθησης ProPILOT. Η Υποβοήθηση ProPILOT δεν λειτουργεί σε όλες τις συνθήκες καιρού, κίνησης και δρόμου. Είναι ευθύνη του οδηγού να παραμένει σε εγρήγορση, να οδηγεί με ασφάλεια, να διατηρεί το αυτοκίνητο μέσα στην λωρίδα κυκλοφορίας και να έχει συνέχεια τον έλεγχο του αυτοκινήτου.

- Η Υποβοήθηση ProPILOT είναι μόνο μία βοήθεια για τον οδηγό και δεν είναι προειδοποίηση σύγκρουσης ή μονάδα αποφυγής.
- Η Υποβοήθηση προορίζεται για χρήση στους αυτοκινητόδρομους στους οποίους το αντίθετο ρεύμα κυκλοφορίας διαχωρίζεται με μπαριέρα και μόνο και δεν προορίζεται για οδήγηση στην πόλη.
- Να τηρείτε πάντα το καθορισμένο όριο ταχύτητας και να μην ορίζετε την ταχύτητα πάνω από αυτό.
- Όταν οδηγείτε να μην παίρνετε ποτέ τα χέρια σας από το τιμόνι όταν οδηγείτε. Να διατηρείτε πάντα τα χέρια σας στο τιμόνι και να οδηγείτε το αυτοκίνητο με ασφάλεια.
- Η Υποβοήθηση δεν αντιδρά σε οχήματα που είναι στατικά ή κινούνται αργά.
- Να οδηγείτε πάντα προσεκτικά όταν χρησιμοποιείτε την Υποβοήθηση ProPILOT. Διαβάστε προσεκτικά για να κατανοήσετε το παρόν βιβλίο πριν χρησιμοποιήσετε την Υποβοήθηση ProPILOT. Για να αποφύγετε σοβαρό τραυματισμό ή θάνατο, δεν θα πρέπει να βασίζεστε πάνω στο σύστημα για την αποφυγή ατυχημάτων ή για να ρυθμιστεί η ταχύτητα του αυτοκινήτου σε καταστάσεις ανάγκης. Μην χρησιμοποιείτε την Υποβοήθηση ProPILOT εκτός εάν οι συνθήκες του δρόμου και της κυκλοφορίας είναι οι κατάλληλες.

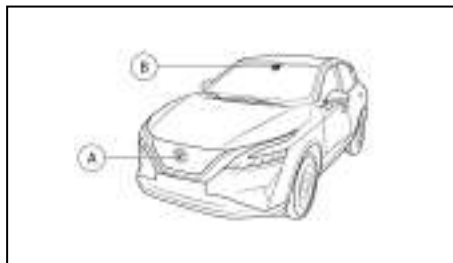

(A) Αισθητήρας ραντάρ

(B) Μπροστινή κάμερα πολλαπλών αισθητήρων

Η Υποβοήθηση ProPILOT προορίζεται για να βοηθήσει την λειτουργία του αυτοκινήτου όταν ακολουθείτε ένα όχημα που προπορεύεται στην ίδια λωρίδα κυκλοφορίας και κατεύθυνση κίνησης.

Η Υποβοήθηση ProPILOT χρησιμοποιεί μία μπροστινή κάμερα πολλαπλών αισθητήρων (B) που είναι τοποθετημένη πίσω από το παρμπρίζ και έναν αισθητήρα ραντάρ (A) που βρίσκεται στο μπροστά μέρος του αυτοκινήτου για να μετράει την απόσταση από το προπορευόμενο όχημα στην ίδια λωρίδα κυκλοφορίας και να παρακολουθεί τις διαγραμμίσεις της λωρίδας κυκλοφορίας. Εάν το όχημα εντοπίσει ένα άλλο όχημα που προπορεύεται και κινείται πιο αργά, το σύστημα θα μειώσει την ταχύτητα του αυτοκινήτου ώστε το αυτοκίνητό σας να ακολουθεί το προπορευόμενο όχημα στην επιλεγμένη απόσταση. Το σύστημα θα διατηρήσει επίσης το αυτοκίνητό σας στο κέντρο της λωρίδας κυκλοφορίας όταν εντοπιστούν καθαρές διαγραμμίσεις της λωρίδας κυκλοφορίας.

ΛΕΙΤΟΥΡΓΙΑ ΤΗΣ ΥΠΟΒΟΗΘΗΣΗΣ PROPILOT

Η Υποβοήθηση ProPILOT έχει τις ακόλουθες λειτουργίες:

- Ευφυές Cruise Control (ICC)
- Υποβοήθηση τιμονιού

Ευφυές Cruise Control (ICC) (αυτοκίνητα με Υποβοήθηση ProPILOT)

Το ICC μπορεί να οριστεί σε μία από τις λειτουργίες του cruise control:

- **Συμβατική λειτουργία cruise control (σταθερή ταχύτητα):**

Χρησιμοποιείται για την οδήγηση σε σταθερή ταχύτητα.

ΣΗΜΕΙΩΣΗ:

Η υποβοήθηση του τιμονιού δεν είναι διαθέσιμη στην συμβατική λειτουργία cruise control (σταθερή ταχύτητα).

- **Λειτουργία ελέγχου απόστασης ανάμεσα στα οχήματα:**

Το σύστημα ICC διατηρεί την επιλεγμένη απόσταση από το προπορευόμενο όχημα μέσα στην κλίμακα ταχύτητας από τα 0 έως τα 170 χλμ/ώρα (0 έως 105 MPH) και έως την καθορισμένη ταχύτητα. Η καθορισμένη ταχύτητα μπορεί να επιλεγεί από τον οδηγό ανάμεσα στα 30 έως 170 χλμ/ώρα (20 έως 105 MPH). Εάν η ταχύτητα του προπορευόμενου αυτοκινήτου επιβραδύνει για να σταματήσει, το αυτοκίνητό σας επιβραδύνει σταδιακά για να σταματήσει. Όταν το αυτοκίνητο σταματήσει το σύστημα ICC

διατηρεί την δύναμη πέδησης για να διατηρήσει το αυτοκίνητό σας σταματημένο.

ΣΗΜΕΙΩΣΗ

Όταν το αυτοκίνητό σας είναι σταματημένο για λιγότερα από 3 δευτερόλεπτα και το αυτοκίνητό μπροστά σας ξεκινάει να κινείται, το αυτοκίνητό σας θα ξεκινήσει αυτόματα να κινείται πάλι. Εάν το αυτοκίνητό σας είναι σταματημένο για περισσότερα από περίπου 3 δευτερόλεπτα, το σύστημα ICC θα σβήσει και θα δεθεί το ηλεκτρικό χειρόφρενο.

- Όταν το αυτοκίνητο μπροστά σας αρχίσει να κινείται προς τα εμπρός, πατήστε το κουμπί <RES+> στο τιμόνι ή πατήστε ελαφρά το γκάτζι για να ελευθερωθεί το φρένο. Το σύστημα ICC θα κάνει επανεκκίνηση για να διατηρήσει την επιλεγμένη απόσταση από το προπορευόμενο όχημα.
- Όταν είστε σταματημένος και δεν εντοπίζεται όχημα μπροστά σας το ICC δεν θα λειτουργήσει. Θα πρέπει να χρησιμοποιείτε το γκάτζι για να ελέγξετε την ταχύτητα του αυτοκινήτου.

ΣΗΜΕΙΩΣΗ:

Ακόμη και εάν είναι απενεργοποιημένο το Ευφυές Σύστημα Πέδησης (IEB) από τον οδηγό με την χρήση του μενού ρυθμίσεων [Settings] στην Οθόνη Πληροφοριών του Αυτοκινήτου, το IEB θα ενεργοποιηθεί αυτόματα όταν είναι ενεργοποιημένο το ICC.

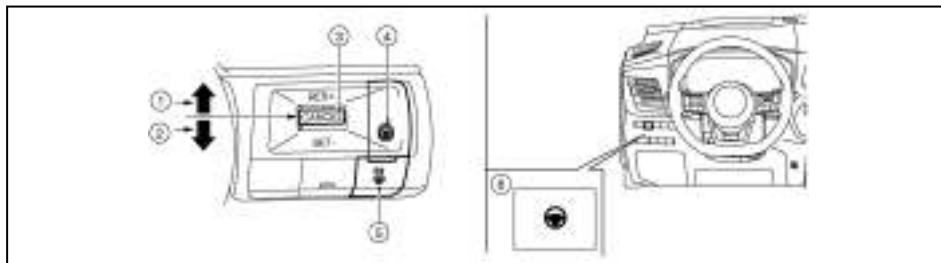

ΔΙΑΚΟΠΤΕΣ ΥΠΟΒΟΗΘΗΣΗΣ PROPILOT

- 1) Διακόπτης <RES+>
Επαναφέρει την καθορισμένη ταχύτητα ή αυξάνει την ταχύτητα σταδιακά.
- 2) Διακόπτης <SET->
Ορίζει την επιθυμητή ταχύτητα οδήγησης ή μειώνει την ταχύτητα σταδιακά.
- 3) Διακόπτης <CANCEL>
Απενεργοποιεί την Υποβοήθηση ProPILOT
- 4) Διακόπτης Υποβοήθησης ProPILOT:
Ενεργοποιεί και απενεργοποιεί την Υποβοήθηση ProPILOT
- 5) Διακόπτης απόστασης
 - Μακριά
 - Μέση
 - Κοντινή
- 6) Διακόπτης Υποβοήθησης Τιμονιού:
Ενεργοποιεί και απενεργοποιεί την λειτουργία Υποβοήθησης του Τιμονιού.

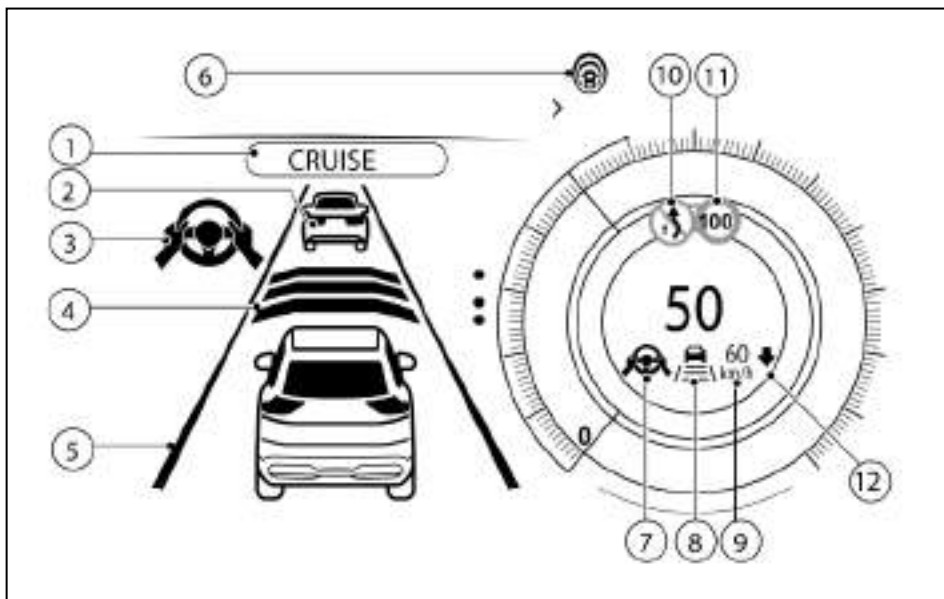

Παράδειγμα

ΘΟΝΗ ΚΑΙ ΕΝΔΕΙΞΕΙΣ ΤΟΥ ΣΥΣΤΗΜΑΤΟΣ ΥΠΟΒΟΗΘΗΣΗΣ PROPILOT

1) Ένδειξη Υποβοήθησης ProPILOT [CRUISE]

Εμφανίζεται όταν το σύστημα Υποβοήθησης ProPILOT είναι ενεργοποιημένο.

2) Ένδειξη εντοπισμού προπορευόμενου οχήματος

148 Ξεκίνημα και οδήγηση

Όταν το ICC είναι ενεργό, αυτό δείχνει ότι το σύστημα εντοπίζει όχημα μπροστά σας.

3) Ένδειξη κατάστασης Υποβοήθησης Τιμονιού

Εμφανίζει την κατάσταση της Υποβοήθησης Τιμονιού με το χρώμα της ένδειξης

- Γκρι: Υποβοήθηση Τιμονιού σε αναμονή.
- Πράσινο: Υποβοήθηση Τιμονιού ενεργή.

4) Ένδειξη ορισμένης απόστασης

Εμφανίζει την επιλεγμένη απόσταση.

5) Ένδειξη διαγράμμισης λωρίδας

Δείχνει εάν το σύστημα εντοπίζει την διαγράμμιση της λωρίδας.

- Δεν εμφανίζεται διαγράμμιση λωρίδας: η Υποβοήθηση Τιμονιού είναι ανενεργή.
- Ένδειξη διαγράμμισης λωρίδας (γκρι): Δεν εντοπίζεται διαγράμμιση λωρίδας.
- Ένδειξη διαγράμμισης λωρίδας (πράσινο): Εντοπίζεται διαγράμμιση της λωρίδας.
- Ένδειξη διαγράμμισης λωρίδας (κίτρινο): Εντοπίζεται διαγράμμιση της λωρίδας.

6) Ένδειξη κατάστασης Υποβοήθησης ProPILOT

Δείχνει την κατάσταση των συστημάτων Παρέμβασης Τυφλού Σημείου, Πρόληψης Απόκλισης από την Λωρίδα Κυκλοφορίας, Υποβοήθησης Τιμονιού και ICC.

- Λευκό: τα συστήματα είναι ενεργά (μόνο εάν έχουν ενεργοποιηθεί στο μενού [Settings]), το ICC είναι σε κατάσταση αναμονής
- Μπλε: το ICC είναι ενεργό

7) Ένδειξη Υποβοήθησης Τιμονιού

Δείχνει την κατάσταση της λειτουργίας Υποβοήθησης Τιμονιού με το χρώμα της ένδειξης / προειδοποίησης

- Δεν εμφανίζεται η ένδειξη κατάστασης της Υποβοήθησης Τιμονιού: Η Υποβοήθηση Τιμονιού είναι κλειστή.

- Γκρι: Υποβοήθηση Τιμονιού σε αναμονή.
- Πράσινο: Υποβοήθηση Τιμονιού ενεργή.
- Πορτοκαλί: Δυσλειτουργία Υποβοήθησης Τιμονιού.
- Κόκκινο: Δεν εντοπίζονται τα χέρια στο τιμόνι

8) Ένδειξη διαγράμμισης λωρίδας / Ένδειξη κατάστασης ελέγχου ταχύτητας / ένδειξη ορισμού απόστασης

Εμφανίζει την κατάσταση του ελέγχου ταχύτητας με το χρώμα και το σχήμα της ένδειξης / προειδοποίησης

- Ένδειξη κατάστασης ελέγχου ταχύτητας (λευκή): το ICC είναι σε αναμονή
- Ένδειξη κατάστασης ελέγχου ταχύτητας (πράσινη): το ICC (λειτουργία ελέγχου απόστασης) είναι ενεργό.
- Εμφανίζεται πράσινη εικόνα αυτοκινήτου: έχει εντοπιστεί προπορευόμενο όχημα
- Δεν εμφανίζεται εικόνα αυτοκινήτου: δεν εντοπίζεται προπορευόμενο αυτοκίνητο (Το αυτοκίνητό σας διατηρεί την καθορισμένη ταχύτητα που επιλέγεται από τον οδηγό)
- Ένδειξη κατάστασης ελέγχου ταχύτητας (πορτοκαλί): δείχνει μία δυσλειτουργία του ICC
- Η ένδειξη διαγράμμισης λωρίδας δείχνει εάν το σύστημα εντοπίζει τις διαγραμμίσεις των λωρίδων κυκλοφορίας.
- Δεν εμφανίζονται διαγραμμίσεις λωρίδων: η Υποβοήθηση Τιμονιού είναι σβηστή

- Ένδειξη διαγράμμισης λωρίδων (γκρι): Δεν εντοπίζονται διαγραμμίσεις λωρίδων κυκλοφορίας
- Ένδειξη διαγράμμισης λωρίδων (πράσινη): Εντοπίζονται διαγραμμίσεις λωρίδων κυκλοφορίας.

9) Ένδειξη καθορισμένης ταχύτητας

Δείχνει την καθορισμένη ταχύτητα του αυτοκινήτου.

- Γκρι: ICC σε αναμονή
 - Πράσινοι αριθμοί: ICC ενεργό
- 10) Ένδειξη πληροφοριών δρόμου (όπου υπάρχει)
- 11) Ένδειξη εντοπισμένης πινακίδας κυκλοφορίας (όριο ταχύτητας) (όπου υπάρχει)
- 12) Ένδειξη σύνδεσης ορίου ταχύτητας (όπου υπάρχει)

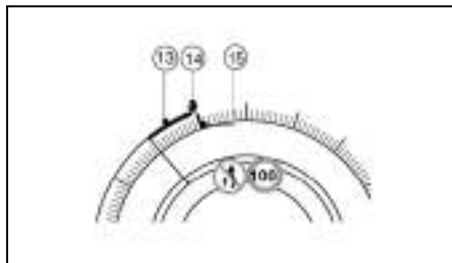

- 13) Πράσινη γραμμή: ICC (όπου υπάρχει): κενό ανάμεσα στην παρούσα ταχύτητα και την ταχύτητα στόχο ICC

14) Ταχύτητα στόχος:

- Λευκό τρίγωνο: ταχύτητα στόχος Cruise Control ή Περιοριστή Ταχύτητας (όπου υπάρχει)
- Πράσινο τρίγωνο: ταχύτητα στόχος ICC (όπου υπάρχει)

15) Κόκκινη γραμμή: Σημείωση ορίου ταχύτητας Αναγνώρισης Πινακίδων Κυκλοφορίας (TSR) (όπου υπάρχει)

ΣΗΜΕΙΩΣΗ

Ορισμένα από τα στοιχεία που αναφέρονται πιο πάνω είναι διαθέσιμα μόνο στην Κλασική Άποψη. Δείτε το «Αλλάζοντας την άποψη της οθόνης του μετρητή (μοντέλα με ένδειξη πλήρους οθόνης)» στο κεφάλαιο «2. Όργανα και χειριστήρια» για περισσότερες πληροφορίες.

ΕΝΕΡΓΟΠΟΙΩΝΤΑΣ ΤΗΝ ΣΥΜΒΑΤΙΚΗ ΛΕΙΤΟΥΡΓΙΑ (ΣΤΑΘΕΡΗ ΤΑΧΥΤΗΤΑ) ΤΟΥ CRUISE CONTROL ΤΗΣ ΥΠΟΒΟΗΘΗΣΗΣ PROPILOT

ΣΗΜΕΙΩΣΗ:

Η Υποβοήθηση ProPILOT δεν παρέχει προειδοποιήσεις προσέγγισης, αυτόματο φρενάρισμα ή υποβοήθηση στο τιμόνι στην συμβατική λειτουργία cruise control (σταθερή ταχύτητα).

Για να επιλέξετε την συμβατική λειτουργία cruise control (σταθερή ταχύτητα), πατήστε και κρατήστε τον διακόπτη Υποβοήθησης ProPILOT για περισσότερο από περίπου 1,5 δευτερόλεπτο. Για περισσότερες πληροφορίες δείτε το «Συμβατική λειτουργία Cruise Control (σταθερή ταχύτητα)» παρακάτω.

ΧΕΙΡΙΣΜΟΣ ΤΗΣ ΥΠΟΒΟΗΘΗΣΗΣ PROPILOT

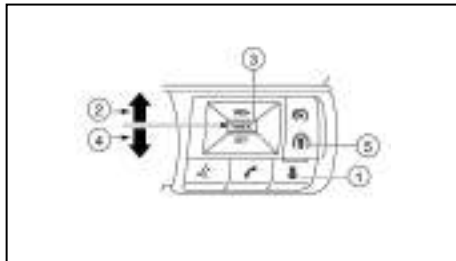

- 1) Διακόπτης απόστασης
Αλλάζει την απόσταση που ακολουθεί το αυτοκίνητο:
Μακριά → Μέση → Κοντινή → Μακριά
 - 2) Διακόπτης <RES+>
Επαναφέρει την καθορισμένη ταχύτητα ή αυξάνει την ταχύτητα σταδιακά.
 - 3) Διακόπτης <CANCEL>
Απενεργοποιεί το σύστημα χωρίς να σβήνει την καθορισμένη ταχύτητα
 - 4) Διακόπτης <SET->
Ορίζει την επιθυμητή ταχύτητα οδήγησης ή μειώνει την ταχύτητα σταδιακά.
 - 5) Διακόπτης Υποβοήθησης ProPILOT:
Ενεργοποιεί και απενεργοποιεί την Υποβοήθηση ProPILOT
1. Πατήστε τον διακόπτη Υποβοήθησης ProPILOT (5). Αυτό ενεργοποιεί την Υποβοήθηση
- 150 Ξεκίνημα και οδήγηση

ProPILOT και εμφανίζει την κατάσταση της Υποβοήθησης ProPILOT στην Οθόνη Πληροφοριών του Αυτοκινήτου.

2. Επιταχύνετε ή επιβραδύνετε το αυτοκίνητό σας στην ταχύτητα που θέλετε.
3. Πατήστε τον διακόπτη <SET-> (4). Η Υποβοήθηση ProPILOT ξεκινάει να διατηρεί αυτόματα την καθορισμένη ταχύτητα. Η ένδειξη ενεργοποίησης της Υποβοήθησης ProPILOT και οι ενδείξεις κατάστασης της Υποβοήθησης ProPILOT ανάβουν (μπλε), η ένδειξη κατάστασης ICC και η καθορισμένη ταχύτητα ανάβουν πράσινες.
4. Όταν το προπορευόμενο όχημα κινείται με ταχύτητα 30 χλμ/ώρα (20 MPH) ή μικρότερη και πατήσετε τον διακόπτη <SET->, η καθορισμένη ταχύτητα του αυτοκινήτου σας είναι τα 30 χλμ/ώρα (20 MPH).

ΣΗΜΕΙΩΣΗ:

Ενεργοποιώντας την Υποβοήθηση ProPILOT θα ενεργοποιηθεί ταυτόχρονα το σύστημα Προειδοποίησης και Πρόληψης Απόκλισης από την Λωρίδα κυκλοφορίας (LI) και το σύστημα Παρέμβασης Τυφλού Σημείου, υπό την προϋπόθεση ότι αυτά τα συστήματα είναι ενεργοποιημένα στο μενού [Driver Assistance] στην οθόνη πληροφοριών του αυτοκινήτου. Για περισσότερες πληροφορίες δείτε το «Σύστημα Πρόληψης Απόκλισης από την Λωρίδα Κυκλοφορίας (LI) Υποβοήθησης ProPILOT» παρακάτω και το «Προειδοποίηση Τυφλού Σημείου (BSW) / Παρέμβαση Τυφλού Σημείου (όπου υπάρχει)» πιο πριν σε αυτό το κεφάλαιο.

Όταν πατηθεί ο διακόπτης <SET-> κάτω από τις

ακόλουθες συνθήκες, η Υποβοήθηση ProPILOT δεν μπορεί να οριστεί και οι ενδείξεις καθορισμένης ταχύτητας του αυτοκινήτου αναβοσβήνουν για περίπου 2 δευτερόλεπτα:

- Όταν κινήσετε με ταχύτητα κάτω από τα 30 χλμ/ώρα (20 MPH) και δεν εντοπίζεται αυτοκίνητο μπροστά.
- Όταν ο επιλογέας ταχυτήτων δεν είναι στην θέση D (οδήγηση) ή στην λειτουργία αλλαγής με το χέρι.
- Όταν είναι δεμένο το χειρόφρενο.
- Όταν ο οδηγός πατάει το φρένο.
- Όταν το σύστημα ESP είναι απενεργοποιημένο. Για περισσότερες πληροφορίες δείτε «Ηλεκτρονικό Σύστημα Ευστάθειας (ESP) (όπου υπάρχει)» παρακάτω.
- Όταν το σύστημα ESP (και το σύστημα ελέγχου πρόσφυσης) είναι σε λειτουργία.
- Όταν έχει επιλεγεί η λειτουργία [SNOW] ή [OFF-ROAD] (μοντέλα 4WD).
- Όταν ένας τροχός γλιστράει.
- Όταν είναι ανοικτή οποιαδήποτε πόρτα.
- Όταν δεν είναι δεμένη η ζώνη ασφαλείας του οδηγού.
- Όταν είναι ενεργοποιημένη η Υποβοήθηση Στάθμευσης (PA) (όπου υπάρχει).

Πως να αλλάξετε την καθορισμένη ταχύτητα του αυτοκινήτου

Η καθορισμένη ταχύτητα του αυτοκινήτου μπορεί να αλλάξει.

Για να αλλάξετε σε πιο γρήγορη ταχύτητα οδήγησης:

- Πατήστε και κρατήστε τον διακόπτη <RES/+>. Η καθορισμένη ταχύτητα του αυτοκινήτου αυξάνεται κατά περίπου 5 χλμ/ώρα (5 MPH).
- Πατήστε και μετά αφήστε γρήγορα τον διακόπτη <RES/+>. Κάθε φορά που το κάνετε αυτό, η καθορισμένη ταχύτητα θα αυξηθεί κατά περίπου 1 χλμ/ώρα (1 MPH).

Για να αλλάξετε σε μία πιο αργή ταχύτητα οδήγησης:

- Πατήστε και κρατήστε τον διακόπτη <SET/->. Η καθορισμένη ταχύτητα του αυτοκινήτου μειώνεται κατά περίπου 5 χλμ/ώρα (5 MPH).
- Πατήστε και μετά αφήστε γρήγορα τον διακόπτη <SET/->. Κάθε φορά που το κάνετε αυτό, η καθορισμένη ταχύτητα θα μειωθεί κατά περίπου 1 χλμ/ώρα (1 MPH).

Πως να επιταχύνετε ή να επιβραδύνετε στιγμιαία

- Πατήστε το πεντάλ του γκαζιού όταν απαιτείται επιτάχυνση. Αφήστε το πεντάλ του γκαζιού για να επανέλθετε στην προηγούμενη καθορισμένη ταχύτητα.
- Πατήστε το πεντάλ του φρένου όταν απαιτείται επιβράδυνση. Ο έλεγχος από το σύστημα Υποβοήθησης ProPILOT ακυρώνεται. Πατήστε τον διακόπτη <RES+> για να επανέλθετε στην προηγούμενη καθορισμένη ταχύτητα.



ΠΡΟΕΙΔΟΠΟΙΗΣΗ

Όταν πατηθεί το πεντάλ του γκαζιού και πλησιάζετε το προπορευόμενο όχημα, το σύστημα ICC ούτε θα ελέγξει το φρένο ούτε θα προειδοποιήσει τον οδηγό με βομβητή και ένδειξη. Ο οδηγός θα πρέπει να ελέγξει ο ίδιος την ταχύτητα του αυτοκινήτου για να διατηρήσει μία ασφαλή απόσταση από το προπορευόμενο όχημα. Σε διαφορετική περίπτωση μπορεί να προκληθεί σοβαρός τραυματισμός ή θάνατος.



ΣΗΜΕΙΩΣΗ:

Όταν επιταχύνετε πατώντας το πεντάλ του γκαζιού ή επιβραδύνετε πατώντας τον διακόπτη <SET-> και το αυτοκίνητο κινείται πιο γρήγορα από την ταχύτητα που έχει οριστεί από τον οδηγό θα αναβοσβήσει η ένδειξη της καθορισμένης ταχύτητας.

Πως να αλλάξετε την καθορισμένη απόσταση από το προπορευόμενο όχημα

Η απόσταση από το προπορευόμενο όχημα μπορεί να επιλεγεί όταν το ICC είναι σε λειτουργία αναμονής ή όταν το ICC είναι ενεργό, ανάλογα με τις συνθήκες της κυκλοφορίας.

Κάθε φορά που πατάτε τον διακόπτη απόστασης (), η καθορισμένη απόσταση θα αλλάξει από την μακριά στην μεσαία και μετά στην κοντινή και πάλι στην μακριά με αυτή την σειρά.

Απόσταση	Ένδειξη	Κατά προσέγγιση απόσταση στα 100 χλμ/ώρα (60 MPH) (μέτρα (ft))
Μακριά		60 (200)
Μέση		45 (150)
Κοντινή		30 (100)

Η απόσταση από το προπορευόμενο όχημα αλλάζει αυτόματα σύμφωνα με την ταχύτητα του αυτοκινήτου. Καθώς αυξάνεται η ταχύτητα του αυτοκινήτου το ίδιο γίνεται και με την απόσταση.

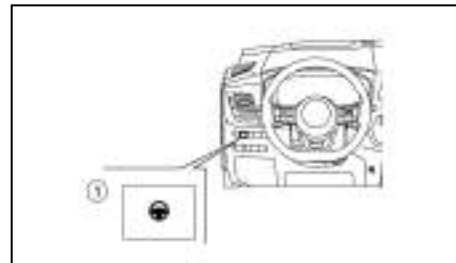

Ενεργοποίηση / Απενεργοποίηση Υποβοήθησης στο Τιμόνι

Χρησιμοποιήστε τις παρακάτω μεθόδους για να ενεργοποιήσετε ή να απενεργοποιήσετε την Υποβοήθηση στο Τιμόνι.

Διακόπτης Υποβοήθησης Τιμονιού:

Για να ενεργοποιήσετε ή να απενεργοποιήσετε το τιμόνι, πατήστε τον διακόπτη Υποβοήθησης Τιμονιού (1) στο ταμπλό των οργάνων.

ΣΗΜΕΙΩΣΗ:

- Όταν ο διακόπτης της Υποβοήθησης Τιμονιού χρησιμοποιείται για να ενεργοποιηθείτε / απενεργοποιηθείτε το σύστημα, το σύστημα θυμάται την ρύθμιση ανάμεσα στους κύκλους παροχής. Ο διακόπτης θα πρέπει να πατηθεί πάλι για να αλλάξετε την ρύθμιση στο ON ή το OFF.
- Ο διακόπτης της Υποβοήθησης του Τιμονιού αλλάζει την κατάσταση της επιλογής [Steering Assist] (υποβοήθηση τιμονιού) στην οθόνη ρυθμίσεων [Settings] της Οθόνης Πληροφοριών του Αυτοκινήτου.

Καθορισμός στην Οθόνη Πληροφοριών Αυτοκινήτου:

1. Πατήστε τα κουμπιά ◀ ή ▶ έως ότου να εμφανιστεί το μενού ρυθμίσεων [Settings] στην Οθόνη Πληροφοριών του Αυτοκινήτου και πατήστε το κουμπί κύλισης.
2. Χρησιμοποιήστε το κουμπί κύλισης για να τονίσετε το [Driver Assistance] (βοήθεια στον οδηγό) και μετά πατήστε το κουμπί κύλισης.
3. Επιλέξτε [Steering Assist] και πατήστε το κουμπί κύλισης για να αλλάξετε την κατάσταση της Υποβοήθησης Τιμονιού σε ενεργή ή ανενεργή. Εάν εμφανίζεται το σύμβολο, το σύστημα είναι ενεργό.

ΣΗΜΕΙΩΣΗ:

- Όταν εμφανίζεται η ένδειξη Υποβοήθησης ProPILOT στην Οθόνη Πληροφοριών του Αυτοκινήτου, πατήστε το κουμπί <OK> στο τιμόνι για να δείτε το μενού ρυθμίσεων [Driver

Assistance] (βοήθεια στον οδηγό).

- Όταν ενεργοποιείτε / απενεργοποιείτε το σύστημα μέσω της Οθόνης Πληροφοριών Αυτοκινήτου ή όταν πατάτε τον διακόπτη Υποβοήθησης Τιμονιού, το σύστημα διατηρεί την παρούσα ρύθμιση ακόμη και εάν σβήσετε και βάλετε πάλι μπροστά τον κινητήρα.

Ακύρωση της Υποβοήθησης ProPILOT

Για να ακυρώσετε την Υποβοήθηση ProPILOT, χρησιμοποιήστε μία από τις παρακάτω μεθόδους:

- Πατήστε τον διακόπτη <CANCEL> στο τιμόνι.
- Πατήστε ελαφρά ή πατήστε το πεντάλ του φρένου (εκτός εάν το αυτοκίνητο είναι σταματημένο).
- Πατήστε τον διακόπτη Υποβοήθησης ProPILOT στο τιμόνι. Η ένδειξη Υποβοήθησης ProPILOT θα σβήσει.

Όταν το σύστημα Υποβοήθησης ProPILOT ακυρωθεί ενώ το αυτοκίνητο είναι σταματημένο, το ηλεκτρονικό χειρόφρενο ενεργοποιείται αυτόματα. Για περισσότερες λεπτομέρειες δείτε «Χειρόφρενο» στο κεφάλαιο «3. Ξεκίνημα και οδήγηση».



ΠΡΟΕΙΔΟΠΟΙΗΣΗ

Όταν αφήνετε το αυτοκίνητο, βεβαιωθείτε ότι έχετε πατήσει τον διακόπτη Υποβοήθησης ProPILOT για να απενεργοποιήσετε το σύστημα, έχετε πατήσει τον διακόπτη της θέσης P για να βάλετε τον επιλογέα ταχυτήτων στην θέση P (παρκάρισμα) και μετά γυρίστε τον διακόπτη της μίζας στο OFF.

ΣΥΣΤΗΜΑ ΥΠΟΒΟΗΘΗΣΗΣ PROPILOT ΕΠΦΥΟΥΣ CRUISE CONTROL (ICC)



ΠΡΟΕΙΔΟΠΟΙΗΣΗ

Ένα δεν ακολουθήσετε σωστά τις προειδοποιήσεις και οδηγίες για την σωστή χρήση του συστήματος ICC θα μπορούσε να προκληθεί σοβαρός τραυματισμός ή θάνατος.

- Το σύστημα ICC είναι μόνο μία βοήθεια στον οδηγό και δεν είναι μονάδα προειδοποίησης ή αποφυγής σύγκρουσης. Προορίζεται μόνο για χρήση σε αυτοκινητόδρομο και όχι για περιοχές με συμφόρηση ή οδήγηση στην πόλη. Είναι ευθύνη του οδηγού να παραμένει σε εγρήγορση, να οδηγεί με ασφάλεια και να έχει συνέχεια τον έλεγχο του αυτοκινήτου.
- Υπάρχουν περιορισμοί στις ικανότητες του συστήματος ICC. Το σύστημα ICC δεν λειτουργεί σε όλες τις συνθήκες οδήγησης, κυκλοφορίας, καιρού και δρόμου. Είναι ευθύνη του οδηγού να είναι σε εγρήγορση, να οδηγεί με ασφάλεια, να κρατάει το αυτοκίνητο μέσα στην λωρίδα κυκλοφορίας και να έχει πάντα τον έλεγχο του αυτοκινήτου.
- Να τηρείτε πάντα τα όρια ταχύτητας και να μην ορίζετε το όριο ταχύτητας πάνω από αυτά.
- Το ICC δεν αντιδρά σε σταματημένα ή αργά κινούμενα αυτοκίνητα.
- Να οδηγείτε πάντα προσεκτικά όταν χρησι-

μπορείτε οποιαδήποτε λειτουργία cruise control. Να διαβάσετε προσεκτικά και να κατανοήσετε το παρόν Βιβλίο Οδηγιών Χρήσης πριν χρησιμοποιήσετε το cruise control. Για να αποφύγετε σοβαρό τραυματισμό ή θάνατο μην βασίζεστε στο σύστημα για την αποφυγή ατυχημάτων ή για να ελέγξετε την ταχύτητα του αυτοκινήτου σε καταστάσεις ανάγκης. Μην χρησιμοποιείτε το cruise control εκτός αν το επιτρέπουν οι συνθήκες του δρόμου και της κίνησης.

- Στην συμβατική (σταθερή ταχύτητα) λειτουργία του cruise control, δεν θα ηχήσει ένας προειδοποιητικός βομβητής για να σας προειδοποιήσει ότι είστε πολύ κοντά στο προπορευόμενο αυτοκίνητο. Να δίνετε ιδιαίτερη προσοχή στην απόσταση ανάμεσα στο αυτοκίνητό σας και το προπορευόμενο όχημα αλλιώς μπορεί να προκληθεί σύγκρουση.

Λειτουργία ICC συστήματος Υποβοήθησης ProPILOT

Το σύστημα ICC είναι σχεδιασμένο να διατηρεί μία επιλεγμένη απόσταση από το προπορευόμενο όχημα και μπορεί να μειώσει την ταχύτητα ώστε να ταιριάζει με αυτή του προπορευόμενου αυτοκινήτου που κινείται πιο αργά. Το σύστημα θα επιβραδύνει το αυτοκίνητό σας όσο είναι απαραίτητο και εάν το προπορευόμενο όχημα σταματήσει, το όχημά σας επιβραδύνει και σταματάει. Ωστόσο το σύστημα ICC μπορεί να εφαρμόσει μόνο έως το περίπου 40%

της συνολικής δύναμης πέδησης του αυτοκινήτου. Το σύστημα αυτό θα πρέπει να χρησιμοποιείται μόνο όταν οι συνθήκες κυκλοφορίας επιτρέπουν στις ταχύτητες του αυτοκινήτου να διατηρούνται σχετικά σταθερές ή όταν οι ταχύτητες του αυτοκινήτου αλλάζουν σταδιακά. Εάν ένα αυτοκίνητο κινείται στην λωρίδα κυκλοφορίας μπροστά ή εάν αυτοκίνητο που προπορεύεται επιβραδύνει γρήγορα, η απόσταση ανάμεσα στα οχήματα μπορεί να γίνει μικρότερη επειδή το σύστημα ICC δεν μπορεί να επιβραδύνει το αυτοκίνητό σας αρκετά γρήγορα. Εάν συμβεί αυτό, το σύστημα ICC θα ηχήσει έναν προειδοποιητικό βομβητή και θα αναβοσβήσει την ένδειξη του συστήματος για να ειδοποιήσει τον οδηγό ότι πρέπει να κάνει την απαραίτητη ενέργεια. Το σύστημα θα ακυρωθεί και ένας προειδοποιητικός βομβητής θα ηχήσει εάν η ταχύτητα είναι κάτω από τα περίπου 25 χλμ/ώρα (15 MPH) και δεν εντοπίζεται προπορευόμενο όχημα.

Το ICC λειτουργεί ως εξής:

- Όταν δεν υπάρχουν προπορευόμενα οχήματα, η λειτουργία ελέγχου της απόστασης ανάμεσα στα οχήματα διατηρεί την ταχύτητα που έχει ορίσει ο οδηγός. Η κλίμακα της καθορισμένης ταχύτητας είναι ανάμεσα στα 30 και τα 170 χλμ/ώρα (20 και 105 MPH).
- Όταν υπάρχει προπορευόμενο όχημα το σύστημα ICC ρυθμίζει την ταχύτητα για να διατηρήσει την απόσταση ανάμεσα στα αυτοκίνητα η οποία έχει επιλεγεί από τον οδηγό. Εάν το προπορευόμενο όχημα σταματήσει, το αυτοκίνητο επιβραδύνει και αυτό σε στάση. Μόλις το αυτοκίνητό σας σταματήσει, το σύστημα ICC το διατηρεί

σταματημένο.

- Όταν το αυτοκίνητό σας είναι σε στάση για περισσότερο από 3 δευτερόλεπτα και το προπορευόμενο όχημα αρχίσει να επιταχύνει, πατήστε τον διακόπτη RES+ ή πατήστε ελαφρά το πεντάλ του γκαζιού. Το σύστημα ICC αρχίζει να ακολουθεί το προπορευόμενο όχημα. Εάν το αυτοκίνητό σας είναι σταματημένο για περισσότερα από περίπου 3 λεπτά, το σύστημα ICC θα απενεργοποιηθεί και θα δεθεί το ηλεκτρονικό χειρόφρενο.
- Όταν το προπορευόμενο όχημα μετακινηθεί σε διαφορετική λωρίδα κυκλοφορίας, ενώ τη ταχύτητα του αυτοκινήτου είναι πάνω από τα 30 χλμ/ώρα (20 MPH), το σύστημα ICC επιταχύνει και διατηρεί την ταχύτητα του αυτοκινήτου σας έως την καθορισμένη ταχύτητα.
- Όταν το προπορευόμενο όχημα μετακινηθεί σε διαφορετική λωρίδα κυκλοφορίας, ενώ τη ταχύτητα του αυτοκινήτου είναι κάτω από τα 30 χλμ/ώρα (20 MPH), το σύστημα ICC ακυρώνεται και ηχεί ένας προειδοποιητικός βομβητής.

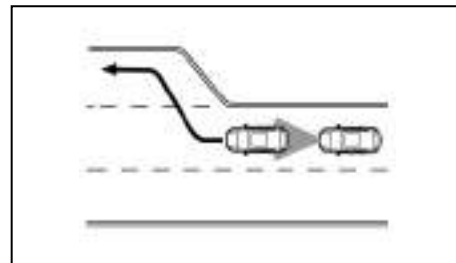

ΣΗΜΕΙΩΣΗ

Το σύστημα ICC δεν ελέγχει την ταχύτητα του αυτοκινήτου και δεν σας προειδοποιεί όταν πλησιάζετε στατικά ή αργά κινούμενα οχήματα. Θα πρέπει να δώσετε προσοχή στην λειτουργία του αυτοκινήτου για να διατηρήσετε την κατάλληλη απόσταση από τα προπορευόμενα αυτοκίνητα όταν πλησιάζετε θύρες διόδων ή κυκλοφοριακή συμφόρηση.

Όταν οδηγείτε σε αυτοκινητόδρομο με την καθορισμένη ταχύτητα και πλησιάσετε ένα όχημα που κινείται πιο αργά μπροστά σας, το σύστημα ICC θα ρυθμίσει την ταχύτητα για να διατηρήσει την απόσταση από το προπορευόμενο όχημα που έχει επιλέξει ο οδηγός. Εάν το προπορευόμενο όχημα αλλάξει λωρίδα ή βγει από τον αυτοκινητόδρομο, το σύστημα ICC θα επιταχύνει για να διατηρήσει την ταχύτητα έως την καθορισμένη ταχύτητα. Θα πρέπει να οδηγείτε προσεκτικά για να διατηρήσετε τον έλεγχο του αυτοκινήτου σας όταν αυτό επιταχύνει στην καθορισμένη ταχύτητα.

Το αυτοκίνητο μπορεί να μην διατηρήσει την καθορισμένη ταχύτητα σε δρόμους με συνεχόμενες στροφές ή σε ορεινούς δρόμους. Εάν συμβεί αυτό, θα πρέπει να ελέγξετε ο ίδιος την ταχύτητα του αυτοκινήτου.

Κανονικά, όταν ελέγχεται η απόσταση από το προπορευόμενο όχημα το σύστημα αυτό αυτόματα επιταχύνει ή επιβραδύνει το αυτοκίνητό σας σύμφωνα με την ταχύτητα του προπορευόμενου οχήματος.

Πατήστε το γκάζι και επιταχύνετε το αυτοκίνητό σας όταν χρειάζεται για να αλλάξετε λωρίδα κυκλο-

φορίας. Πατήστε το πεντάλ του φρένου όταν απαιτείται επιβράδυνση για να διατηρήσετε μία ασφαλή απόσταση από το αυτοκίνητο μπροστά σας όταν αυτό φρενάρει απότομα ή όταν ένα αυτοκίνητο παρεμβληθεί μπροστά σας στην λωρίδα κυκλοφορίας. Να είστε πάντα σε εγρήγορση όταν χρησιμοποιείτε το σύστημα ICC.

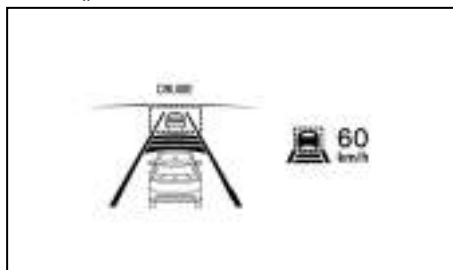

Θύνη του συστήματος με προπορευόμενο όχημα

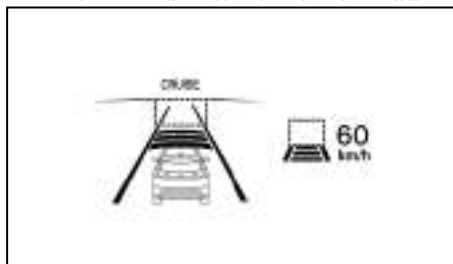

Θύνη του συστήματος χωρίς προπορευόμενο όχημα

Δεν εντοπίζεται αυτοκίνητο μπροστά:

Ο οδηγός ορίζει την ταχύτητα του αυτοκινήτου που θέλει, με βάση τις συνθήκες του δρόμου. Το σύστημα ICC διατηρεί την καθορισμένη ταχύτητα του αυτοκινήτου, παρόμοια με ένα στάνταρ cruise control, για όσο δεν εντοπίζεται αυτοκίνητο μπροστά σας στην λωρίδα κυκλοφορίας. Το σύστημα ICC εμφανίζει την καθορισμένη ταχύτητα.

Εντοπίζεται αυτοκίνητο μπροστά:

Όταν εντοπιστεί ένα αυτοκίνητο μπροστά στην λωρίδα κυκλοφορίας, το σύστημα ICC επιβραδύνει το αυτοκίνητό σας ελέγχοντας το γκάζι και εφαρμόζοντας τα φρένα ώστε να ταιριάζει η ταχύτητά σας με αυτή του αργότερα κινούμενου προπορευόμενου οχήματος. Το σύστημα ICC στην συνέχεια ελέγχει την ταχύτητα του αυτοκινήτου με βάση την ταχύτητα του προπορευόμενου αυτοκινήτου για να διατηρήσει την απόσταση που έχει οριστεί από τον οδηγό.

ΣΗΜΕΙΩΣΗ:

- Τα φώτα стоп του αυτοκινήτου θα ανάψουν όταν το σύστημα ICC φρενάρει.
- Όταν λειτουργεί το φρένο, μπορεί να ακουστεί ένας θόρυβος. Αυτό δεν είναι δυσλειτουργία.

Όταν το σύστημα ICC εντοπίσει ένα αυτοκίνητο μπροστά, η ένδειξη προπορευόμενου οχήματος και η ένδειξη κατάστασης ελέγχου ταχύτητας (λειτουργία ελέγχου απόστασης) θα ανάψουν πράσινα.

Το προπορευόμενο αυτοκίνητο σταματάει:

Όταν το προπορευόμενο αυτοκίνητο επιβραδύνει

για να σταματήσει, το αυτοκίνητό σας επίσης επιβραδύνει σε στάση. Μόλις το αυτοκίνητό σας σταματήσει, το σύστημα ICC εφαρμόζει αυτόματα τα φρένα για να διατηρήσει το αυτοκίνητο σταματημένο. Όταν το αυτοκίνητό σας είναι σε στάση, εμφανίζεται το μήνυμα [(RES+) Press to start] (πατήστε (RES+) να ξεκινήσει) στην Οθόνη Πληροφοριών του Αυτοκινήτου.

ΣΗΜΕΙΩΣΗ:

Όταν το αυτοκίνητό σας σταματήσει για λιγότερα από 3 δευτερόλεπτα τότε θα ακολουθήσει αυτόματα το προπορευόμενο αυτοκίνητο όταν αυτό επιταχύνει από την στάση. Εάν το αυτοκίνητό σας είναι σταματημένο για περισσότερα από περίπου 3 λεπτά, το σύστημα ICC θα απενεργοποιηθεί και το ηλεκτρονικό χειρόφρενο θα δεθεί.

Το προπορευόμενο αυτοκίνητο επιταχύνει :

Όταν το αυτοκίνητό σας είναι σταματημένο και το προπορευόμενο αυτοκίνητο αρχίζει να επιταχύνει, πατήστε τον διακόπτη **RES+** ή πατήστε ελαφρά το πεντάλ του γκαζιού. Το σύστημα ICC αρχίζει να ακολουθεί το προπορευόμενο όχημα.

Δεν εντοπίζεται αυτοκίνητο μπροστά:

Όταν δεν ανιχνεύεται πλέον κάποιο προπορευόμενο αυτοκίνητο, το σύστημα ICC επιταχύνει σταδιακά το αυτοκίνητό σας για να επαναφέρει την προηγούμενης καθορισμένη ταχύτητα του αυτοκινήτου. Στην συνέχεια το σύστημα ICC διατηρεί την καθορισμένη ταχύτητα.

Όταν δεν ανιχνεύεται πλέον κάποιο προπορευόμενο αυτοκίνητο, η ένδειξη εντοπισμού προπορευόμε-

νου οχήματος σβήνει όπως σβήνει και η ένδειξη κατάστασης ελέγχου ταχύτητας (λειτουργία ελέγχου διατήρησης ταχύτητας).

Το σύστημα ICC επιταχύνει σταδιακά στην καθορισμένη ταχύτητα αλλά μπορείτε να πατήσετε το πεντάλ του γκαζιού για να επιταχύνετε γρήγορα. Εάν πλέον δεν ανιχνεύεται αυτοκίνητο μπροστά και το αυτοκίνητό σας κινείται με ταχύτητα κάτω από τα περίπου 25 χιλιόμετρα την ώρα (15 MPH), το σύστημα ICC θα ακυρωθεί αυτόματα.

Το σύστημα ICC ακυρώνεται και ηχεί ένας προειδοποιητικός βομβητής εάν το αυτοκίνητό σας είναι σε στάση για περισσότερα από 3 δευτερόλεπτα και δεν εντοπίζεται προπορευόμενο όχημα.

Όταν προσπερνάτε άλλο αυτοκίνητο

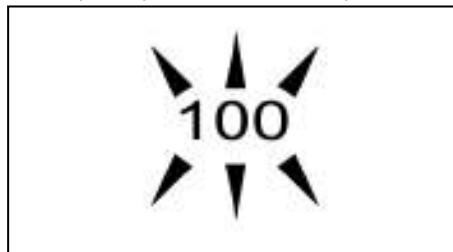

Ο οδηγός μπορεί να παρακάμψει το ICC πατώντας το πεντάλ του γκαζιού. Θα αναβοσβήσει η ένδειξη καθορισμένης ταχύτητας όταν η ταχύτητα του αυτοκινήτου περάσει την καθορισμένη ταχύτητα. Η ένδειξη ανίχνευσης οχήματος θα σβήσει όταν η περιοχή μπροστά από το αυτοκίνητό σας είναι ανοικτή. Όταν αφήσετε το πεντάλ, το αυτοκίνητο θα επιστρέψει στην προηγούμενης καθορισμένη ταχύτητα.

Αν και η ταχύτητα του αυτοκινήτου σας έχει καθοριστεί στο σύστημα ICC, μπορείτε να πατήσετε το πεντάλ του γκαζιού όταν χρειάζεται να επιταχύνετε το αυτοκίνητο πάρα πολύ γρήγορα.

Προειδοποίηση προσέγγισης:

Εάν το αυτοκίνητό σας πλησιάζει το προπορευόμενο όχημα λόγω απότομης επιβράδυνσης αυτού του αυτοκινήτου ή εάν παρεμβληθεί ένα άλλο αυτοκίνητο, το σύστημα προειδοποιεί τον οδηγό με τον βομβητή και την ένδειξη του συστήματος ICC. Επιβραδύνετε πατώντας το πεντάλ του φρένου για να διατηρήσετε ασφαλή απόσταση του αυτοκινήτου εάν:

- Ηχίσει ο βομβητής.
- Αναβοσβήσει η ένδειξη εντοπισμού προπορευόμενου οχήματος και η ένδειξη καθορισμένης απόστασης.
- Κρίνεται ότι είναι απαραίτητο να διατηρήσετε μία ασφαλή απόσταση.

Ο προειδοποιητικός βομβητής μπορεί να μην ηχίσει σε μερικές περιπτώσεις όταν υπάρχει μικρή απόσταση ανάμεσα στα αυτοκίνητα. Μερικά παραδείγματα είναι:

- Όταν τα αυτοκίνητα κινούνται με την ίδια ταχύτητα και η απόσταση ανάμεσα στα αυτοκίνητα δεν αλλάζει.
- Όταν το προπορευόμενο αυτοκίνητο κινείται γρηγορότερα και η απόσταση ανάμεσα στα αυτοκίνητα αυξάνεται.
- Όταν ένα αυτοκίνητο παρεμβληθεί κοντά στο αυτοκίνητό σας.

Ο προειδοποιητικός βομβητής δεν θα ηχίσει στις παρακάτω περιπτώσεις:

Ξεκίνηση και οδήγηση 155

- Όταν το αυτοκίνητό σας πλησιάζει αυτοκίνητα που παρκάρουν ή που κινούνται αργά.
- Όταν πατηθεί το πεντάλ του γκαζιού και αυτό παμερίζει το σύστημα.

ΣΗΜΕΙΩΣΗ

Ο προειδοποιητικός βομβητής προσέγγισης μπορεί να μην ηχήσει και η ένδειξη του συστήματος μπορεί να αναβοσβήσει όταν ο αισθητήρας ICC ανιχνεύσει αντικείμενα στο πλάι του αυτοκινήτου ή στις άκρες του δρόμου. Αυτό μπορεί να κάνει το σύστημα ICC να επιβραδύνει ή να επιταχύνει το αυτοκίνητο. Ο αισθητήρας ICC μπορεί να ανιχνεύσει αυτά τα αντικείμενα όταν το αυτοκίνητο κινείται σε δρόμους με στροφές, σε στενούς δρόμους, σε ορεινούς δρόμους ή όταν μπαίνετε ή βγαίνετε σε καμπύλη. Σε αυτές τις περιπτώσεις θα πρέπει να ελέγξετε ο ίδιος την κατάλληλη απόσταση από το προπορευόμενο αυτοκίνητο.

Επίσης, η ευαισθησία του αισθητήρα μπορεί να επηρεαστεί από την λειτουργία του αυτοκινήτου (χειρισμός του τιμονιού ή θέση οδήγησης στην λωρίδα), ή την κίνηση ή την κατάσταση του αυτοκινήτου (για παράδειγμα, εάν οδηγείτε το αυτοκίνητο έχοντας αυτό κάποια ζημιά).

Επιτάχυνση όταν κάνετε προσπέραση (όπου υπάρχει)

ΣΗΜΕΙΩΣΗ

Η λειτουργία επιτάχυνσης κατά την προσπέραση είναι διαθέσιμη μόνο σε συγκεκριμένες χώρες και για συγκεκριμένες εκδόσεις αυτοκινήτων.

Η λειτουργία για επιτάχυνση όταν κάνετε προσπέραση είναι διαθέσιμη μόνο σε συγκεκριμένες χώρες
156 Ξεκίνημα και οδήγηση

και για συγκεκριμένες εκδόσεις αυτοκινήτου.

Προσπέραση από την αριστερή πλευρά για χώρες όπου η κίνηση των οχημάτων γίνεται στην δεξιά πλευρά του δρόμου):

Όταν το σύστημα ICC έχει εμπλακεί πάνω από τα 60 χλμ/ώρα (37 MPH) και ακολουθείτε ένα βραδύτερο αυτοκίνητο (κάτω από την καθορισμένη ταχύτητα του ICC) και το φλας ενεργοποιηθεί στην αριστερή πλευρά, το σύστημα ICC θα ξεκινήσει αυτόματα να επιταχύνει το αυτοκίνητο για να βοηθήσει να γίνει η προσπέραση από αριστερά και θα αρχίσει να μειώνει την απόσταση από το άμεσα προπορευόμενο όχημα. Μόνο με το αριστερό φλας ενεργοποιείται αυτή η λειτουργία. Καθώς ο οδηγός στρίβει το αυτοκίνητο και κινείται στην λωρίδα προσπέρασης, εάν δεν εντοπίζεται προπορευόμενο όχημα, το σύστημα ICC θα συνεχίσει να επιταχύνει ως την καθορισμένη στο ICC ταχύτητα.

Εάν εντοπιστεί άλλο προπορευόμενο όχημα τότε το αυτοκίνητο θα επιταχύνει έως την ταχύτητα που θα μπορεί να ακολουθεί αυτό το όχημα. Εάν το όχημα δεν στρίψει στην αριστερή λωρίδα για να προσπεράσει, η επιτάχυνση θα σταματήσει μετά από λίγη ώρα για να επανέλθετε στην ταχύτητα για να ακολουθείτε το προπορευόμενο όχημα.

Η επιτάχυνση μπορεί να σταματήσει οποιαδήποτε στιγμή πατώντας το πεντάλ του φρένου ή τον διακόπτη <CANCEL> στο τιμόνι.

Προσπέραση από την δεξιά πλευρά (για χώρες όπου τα αυτοκίνητα κινούνται στην αριστερή πλευρά του δρόμου):

Όταν το σύστημα ICC έχει εμπλακεί πάνω από τα 60 χλμ/ώρα (37 MPH) και ακολουθείτε ένα βραδύτερα

κινούμενο όχημα (κάτω από την καθορισμένη ταχύτητα του ICC) και ενεργοποιηθείτε το δεξιά φλας, το σύστημα ICC θα αρχίσει αυτόματα να επιταχύνει το αυτοκίνητο για να μπορέσει να γίνει προσπέραση από τα δεξιά και θα αρχίσει να μειώνει την απόσταση από το όχημα ακριβώς μπροστά σας. Μόνο το δεξιά φλας ενεργοποιεί αυτή την λειτουργία. Καθώς ο οδηγός στρίβει το αυτοκίνητο και μετακινείται στην γραμμή προσπέρασης, εάν δεν εντοπιστεί προπορευόμενο όχημα το σύστημα ICC θα συνεχίσει να επιταχύνει έως ότου φτάσει την καθορισμένη στο ICC ταχύτητα.

Εάν εντοπιστεί άλλο προπορευόμενο όχημα τότε το αυτοκίνητο θα επιταχύνει έως την ταχύτητα που θα μπορεί να ακολουθεί αυτό το όχημα. Εάν το όχημα δεν στρίψει στην δεξιά λωρίδα για να προσπεράσει, η επιτάχυνση θα σταματήσει μετά από λίγη ώρα για να επανέλθετε στην ταχύτητα για να ακολουθείτε το προπορευόμενο όχημα.

Η επιτάχυνση μπορεί να σταματήσει οποιαδήποτε στιγμή πατώντας το πεντάλ του φρένου ή τον διακόπτη <CANCEL> στο τιμόνι.



ΠΡΟΕΙΔΟΠΟΙΗΣΗ

Προκειμένου να μειώσετε τον κίνδυνο σύγκρουσης που μπορεί να προκαλέσει σοβαρό τραυματισμό ή θάνατο, παρακαλούμε να έχετε υπόψη τα ακόλουθα:

- Η λειτουργία αυτή ενεργοποιείται μόνο με το αριστερό ή το δεξιά φλας και θα επιταχύνει σύντομα το αυτοκίνητο ακόμη ακόμη και εάν δεν γίνει αλλαγή λωρίδας κυκλοφορίας.

Αυτό μπορεί να συμπεριλαμβάνει καταστάσεις για την μη προσπέραση όπως έξοδο στην αριστερή ή την δεξιά πλευρά.

- Βεβαιωθείτε ότι όταν προσπερνάτε ένα άλλο αυτοκίνητο η διπλανή λωρίδα είναι ελεύθερη πριν κάνετε την προσπέραση. Ξαφνικές αλλαγές που μπορεί να προκύψουν στην κυκλοφορία όταν κάνετε προσπέραση γι' αυτό θα πρέπει πάντα να στρίβετε ή να φρενάρετε μόνος σας και να μην βασίζεστε μόνο στο σύστημα.

Σύνδεση ορίου ταχύτητας – Υποβοήθησης ProPILOT (όπου υπάρχει)



ΠΡΟΕΙΔΟΠΟΙΗΣΗ

Παρακάτω αναφέρονται οι περιορισμοί του συστήματος για την Σύνδεση Ορίου Ταχύτητας. Εάν δεν χειριστείτε το αυτοκίνητο σύμφωνα με αυτούς τους περιορισμούς του συστήματος θα μπορούσε να προκληθεί σοβαρός τραυματισμός ή θάνατος:

- Είναι ευθύνη του οδηγού να επιλέξει την κατάλληλη ταχύτητα, να ακολουθήσει τον κώδικα οδικής κυκλοφορίας και να παρατηρήσει τους άλλους χρήστες του δρόμου.
- Η Σύνδεση του Ορίου Ταχύτητας μπορεί να μην λειτουργήσει σωστά και να μην εφαρμοστεί το πραγματικό όριο ταχύτητας στην ορισμένη ταχύτητα του αυτοκινήτου σε όλες τις συνθήκες. Ο οδηγός θα πρέπει να ελέγξει την ταχύτητα του αυτοκινήτου με το χέρι.

Παρακάτω είναι μερικά παραδείγματα:

- Όταν το σύστημα Αναγνώρισης Πινακίδας Κυκλοφορίας (TSR) δεν λειτουργεί σωστά ή είναι κλειστό. (Δείτε το «Αναγνώριση Πινακίδας Κυκλοφορίας (όπου υπάρχει)» πιο πριν σε αυτό το κεφάλαιο).
- Όταν οδηγείτε σε μία περιοχή με κοντινούς παράλληλους δρόμους (για παράδειγμα αυτοκινητόδρομος με παράλληλο βοηθητικό δρόμο).
- Όταν οδηγείτε σε μία περιοχή όπου η κάθε λωρίδα έχει πινακίδα διαφορετικού ορίου ταχύτητας.
- Όταν οδηγείτε σε δρόμο υπό κατασκευή ή σε μία ζώνη κατασκευών.
- Όταν υποδεικνύεται πινακίδα τέλους ορίου ταχύτητας.
- Όταν η μονάδα μέτρησης ταχύτητας που έχει επιλεγεί στην ρύθμιση οθόνης [Display Settings] είναι διαφορετική από την μονάδα μέτρησης ταχύτητα στην πινακίδα κυκλοφορίας.

Όταν η Υποβοήθηση ProPILOT είναι ενεργό και εντοπίσει αλλαγή στο όριο ταχύτητας, το νέο όριο ταχύτητας υποδεικνύεται και μπορεί να εφαρμοστεί με το χέρι στην καθορισμένη ταχύτητα του αυτοκινήτου.

Η Σύνδεση του Ορίου Ταχύτητας λειτουργεί:

- Όταν το εντοπισμένο όριο ταχύτητας είναι 30 χλμ/ώρα (20 MPH) ή παραπάνω.

- Το [Speed Limit Link] (σύνδεση ορίου ταχύτητας) είναι ενεργοποιημένο στην Οθόνη Πληροφοριών αυτοκινήτου.

ΣΗΜΕΙΩΣΗ

- Στις παρακάτω περιπτώσεις η Σύνδεση Ορίου Ταχύτητας δεν θα λειτουργήσει:
 - Όταν εντοπιστεί μία αύξηση στην καθορισμένη ταχύτητα αλλά η καθορισμένη ταχύτητα του αυτοκινήτου είναι ήδη μεγαλύτερη από το νέο όριο ταχύτητας.
 - Όταν εντοπιστεί μία μείωση στην καθορισμένη ταχύτητα αλλά η καθορισμένη ταχύτητα του αυτοκινήτου είναι ήδη χαμηλότερη από το νέο όριο ταχύτητας.

Οθόνη συστήματος και ενδείξεις:

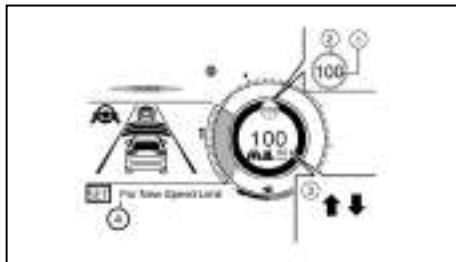

Παράδειγμα

1. Ένδειξη εντοπισμένου ορίου ταχύτητας
Εμφανίζει το όριο ταχύτητας που εντοπίζεται αυτή την στιγμή. Για περισσότερες πληροφορίες δείτε το «Αναγνώριση Πινακίδων Κυκλοφορίας (όπου υπάρχει)» πιο πριν σε αυτό το κεφάλαιο.
2. Ένδειξη εφαρμοσμένου ορίου ταχύτητας (πράσινο πλαίσιο)
Εμφανίζει το εντοπισμένο όριο ταχύτητας που μπορεί να εφαρμοστεί στην καθορισμένη ταχύτητα του αυτοκινήτου.
3. Ένδειξη Σύνδεσης Ορίου Ταχύτητας
Δείχνει την λειτουργία ενεργοποίησης του συστήματος ή την λειτουργία του συστήματος.
▲ Έχει ενεργοποιηθεί η χειροκίνητη λειτουργία και υποδεικνύεται ένα νέο όριο ταχύτητας (υψηλότερη τιμή ταχύτητας)
▼ Έχει ενεργοποιηθεί η χειροκίνητη λειτουργία και υποδεικνύεται ένα νέο όριο ταχύτητας (χαμηλότερη τιμή ταχύτητας)

4. Μήνυμα καθοδήγησης, οδηγία για το πώς να ορίσετε τη νέα ταχύτητα.

Χειρισμός του συστήματος:

Όταν το σύστημα εντοπίζει ένα διαφορετικό όριο ταχύτητας, επιδεικνύεται η τιμή του νέου ορίου ταχύτητας. Η καθορισμένη τιμή ταχύτητας μπορεί να αλλάξει σε αυτή που υποδεικνύεται με το χέρι.

- Για να αποδεχτείτε την τιμή του νέου ορίου ταχύτητας χειριστείτε τον διακόπτη <RES+> (όταν το νέο όριο είναι προς τα επάνω) ή τον διακόπτη <SET-> (όταν το νέο όριο είναι προς τα κάτω).
- Η ένδειξη της Σύνδεσης Ορίου Ταχύτητας (▲ ή ▼) θα σβήσει μετά από περίπου 15 δευτερόλεπτα εάν χειριστήκατε τον διακόπτη <RES+> ή <SET->. (Η ένδειξη της Σύνδεσης Ορίου Ταχύτητας μπορεί να απενεργοποιηθεί αμέσως κάνοντας χειρισμό του αντίθετου διακόπτη από την κατεύθυνση που υποδεικνύεται από την ένδειξη Σύνδεσης Ορίου Ταχύτητας).

Το σύστημα δεν θα ενεργοποιηθεί εάν δεν εντοπιστεί αλλαγή σε ένα όριο ταχύτητας.

Speed Link Offset] (απόκλιση ορίου ταχύτητας):

Είναι δυνατό να ορίσετε εάν το όριο ταχύτητας θα πρέπει να γίνεται αποδεκτό ακριβώς ή με μία ανοχή των -10 χλμ/ώρα (-5 MPH) έως +10 χλμ/ώρα (+5 MPH).

Πώς να ενεργοποιήσετε ή να απενεργοποιήσετε το σύστημα:

1. Πατήστε το κουμπί ◀ ▶ στο τιμόνι έως ότου εμφανιστεί το [Settings] (ρυθμίσεις) στην οθόνη πληροφοριών του αυτοκινήτου και μετά

πατήστε το κουμπί κύλισης.

2. Χρησιμοποιήστε το κουμπί κύλισης για να επιλέξετε το [Driver Assistance] (βοήθεια στον οδηγό) και μετά πατήστε το κουμπί κύλισης.
3. Επιλέξτε το [Speed Limit Link] (σύνδεση ορίου ταχύτητας) και πατήστε το κουμπί κύλισης για να ενεργοποιήσετε ή να απενεργοποιήσετε το σύστημα.

ΣΗΜΕΙΩΣΗ

Το σύστημα θα διατηρήσει την παρούσα ρύθμιση στην οθόνη πληροφοριών αυτοκινήτου ακόμη και εάν σβήσετε και βάλετε πάλι μπροστά τον κινητήρα του αυτοκινήτου.

Πώς να ορίσετε την ανοχή για την απόκλιση ορίου ταχύτητας [Speed Link Offset]:

1. Πατήστε το κουμπί ◀ ▶ στο τιμόνι έως ότου εμφανιστεί το [Settings] (ρυθμίσεις) στην οθόνη πληροφοριών του αυτοκινήτου και μετά πατήστε το κουμπί κύλισης.
2. Χρησιμοποιήστε το κουμπί κύλισης για να επιλέξετε το [Driver Assistance] (βοήθεια στον οδηγό) και μετά πατήστε το κουμπί κύλισης.
3. Επιλέξτε το [Speed Link Offset] (απόκλιση σύνδεσης ταχύτητας) και πατήστε το κουμπί κύλισης για να επιλέξετε την τιμή ανοχής.

ΣΗΜΕΙΩΣΗ

Το σύστημα θα διατηρήσει την παρούσα ρύθμιση στην οθόνη πληροφοριών αυτοκινήτου ακόμη και εάν σβήσετε και βάλετε πάλι μπροστά τον κινητήρα του αυτοκινήτου.

Σύνδεση ορίου ταχύτητας – Υποβοήθηση ProPILOT με Σύστημα Πλοήγησης (όπου υπάρχει)



ΠΡΟΕΙΔΟΠΟΙΗΣΗ

Παρακάτω αναφέρονται οι περιορισμοί του συστήματος για την Σύνδεση Ορίου Ταχύτητας. Εάν δεν χειριστείτε το αυτοκίνητο σύμφωνα με αυτούς τους περιορισμούς του συστήματος θα μπορούσε να προκληθεί σοβαρός τραυματισμός ή θάνατος:

- Είναι ευθύνη του οδηγού να επιλέξει την κατάλληλη ταχύτητα, να ακολουθήσει τον κώδικα οδικής κυκλοφορίας και να παρατηρεί τους άλλους χρήστες του δρόμου.
- Η Σύνδεση του Ορίου Ταχύτητας μπορεί να μην λειτουργήσει σωστά και να μην εφαρμοστεί το πραγματικό όριο ταχύτητας στην ορισμένη ταχύτητα του αυτοκινήτου σε όλες τις συνθήκες. Ο οδηγός θα πρέπει να ελέγξει την ταχύτητα του αυτοκινήτου με το χέρι. Παρακάτω είναι μερικά παραδείγματα:
 - Όταν το σύστημα Αναγνώρισης Πινακίδας Κυκλοφορίας (TSR) δεν λειτουργεί σωστά ή είναι κλειστό. (Δείτε το «Αναγνώριση Πινακίδας Κυκλοφορίας (όπου υπάρχει) πιο πριν σε αυτό το κεφάλαιο).
 - Όταν οδηγείτε σε χώρες ή περιοχές που δεν καλύπτονται από το σύστημα πλοήγησης.
 - Όταν διασχίζετε τα σύνορα χωρών.

- Όταν οδηγείτε στην έξοδο ενός αυτοκινητόδρομου με περιορισμένη πρόσβαση όπως καθορίζεται στα δεδομένα του χάρτη της πλοήγησης.
- Όταν οδηγείτε σε μία περιοχή με κοντινούς παράλληλους δρόμους (για παράδειγμα αυτοκινητόδρομος με παράλληλο βοηθητικό δρόμο).
- Όταν οδηγείτε σε μία περιοχή όπου η κάθε λωρίδα έχει πινακίδα διαφορετικού ορίου ταχύτητας.
- Όταν οδηγείτε σε δρόμο υπό κατασκευή ή σε μία ζώνη κατασκευών.
- Όταν τα δεδομένα από το σύστημα πλοήγησης δεν είναι ενημερωμένα ή δεν είναι διαθέσιμα.

Όταν το ProPILOT είναι ενεργό και εντοπίζει αλλαγή στο όριο ταχύτητας, το νέο όριο ταχύτητας υποδεικνύεται και μπορεί να εφαρμοστεί με το χέρι στην καθορισμένη ταχύτητα του αυτοκινήτου.

Η Σύνδεση του Ορίου Ταχύτητας λειτουργεί:

- Όταν το εντοπισμένο όριο ταχύτητας είναι 30 χλμ/ώρα (20 MPH) ή παραπάνω.
- Το [Speed Limit Link] (σύνδεση ορίου ταχύτητας) είναι ενεργοποιημένο στην Οθόνη πληροφοριών αυτοκινήτου.

ΣΗΜΕΙΩΣΗ

- Όταν γίνεται χειρισμός του πεντάλ με επιλεγμένη την λειτουργία AUTO, η Σύνδεση Ορίου Ταχύτητας θα λειτουργήσει (ρυθμίζεται αυτό-

ματα η καθορισμένη ταχύτητα του αυτοκινήτου), μόνο όταν το εντοπισμένο όριο ταχύτητας είναι μεγαλύτερο από την καθορισμένη ταχύτητα.

- Στις παρακάτω περιπτώσεις η Σύνδεση Ορίου Ταχύτητας δεν θα λειτουργήσει:
 - Όταν εντοπιστεί μία αύξηση στην καθορισμένη ταχύτητα αλλά η καθορισμένη ταχύτητα του αυτοκινήτου είναι ήδη μεγαλύτερη από το νέο όριο ταχύτητας.
 - Όταν εντοπιστεί μία μείωση στην καθορισμένη ταχύτητα αλλά η καθορισμένη ταχύτητα του αυτοκινήτου είναι ήδη χαμηλότερη από το νέο όριο ταχύτητας.

Για την Γερμανία: Δεν υπάρχει ρύθμιση ορίου ταχύτητας:

Όταν ανοίγετε τον διακόπτη της μίζας και άρα μπαίνετε σε έναν αυτοκινητόδρομο χωρίς όριο ταχύτητας το σύστημα αρχικά καθορίζει την ταχύτητα στα 130 χλμ/ώρα. Μετά από αυτό, εφαρμόζεται η τελευταία ταχύτητα που έχει αποθηκευτεί από τον οδηγό στον αυτοκινητόδρομο χωρίς όριο ταχύτητας.

ΣΗΜΕΙΩΣΗ

Η λειτουργία αυτή δουλεύει μόνο στην Γερμανία.

Οθόνη συστήματος και ενδείξεις:

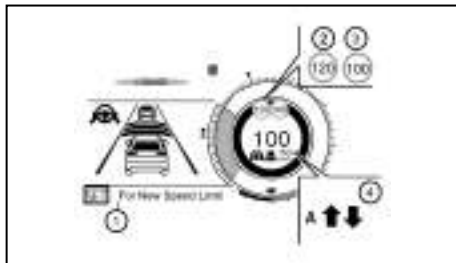

Παράδειγμα

1. Μήνυμα καθοδήγησης, οδηγία για το πώς να ορίσετε τη νέα ταχύτητα.
2. Ένδειξη εντοπισμένου ορίου ταχύτητας (αριστερή πλευρά)

Εμφανίζει το εντοπισμένο επικείμενο ή εκτιμώμενο όριο ταχύτητας. Το επικείμενο ή εκτιμώμενο όριο ταχύτητας θα υποδειχθεί μόνο όταν εντοπίζεται ένα νέο όριο ταχύτητας (χαμηλότερη τιμή ταχύτητας) στην λειτουργία με το χέρι.

Ένδειξη εντοπισμένου ορίου ταχύτητας (δεξιά πλευρά)

Εμφανίζει το όριο ταχύτητας που εντοπίζεται αυτή την στιγμή. Για περισσότερες πληροφορίες δείτε το «Αναγνώριση Πινακίδων Κυκλοφορίας (όπου υπάρχει)» πιο πριν σε αυτό το κεφάλαιο.

3. Ένδειξη εφαρμοσμένου ορίου ταχύτητας (πράσινο πλαίσιο)

Εμφανίζει το εντοπισμένο όριο ταχύτητας που μπορεί να εφαρμοστεί στην καθορισμένη ταχύτητα του

160 Ξεκίνημα και οδήγηση

αυτοκινήτου.

4. Ένδειξη Σύνδεσης Ορίου Ταχύτητας

Δείχνει την λειτουργία ενεργοποίησης του συστήματος ή την λειτουργία του συστήματος.

↑ Έχει ενεργοποιηθεί η χειροκίνητη λειτουργία και υποδεικνύεται ένα νέο όριο ταχύτητας (υψηλότερη τιμή ταχύτητας)

↓ Έχει ενεργοποιηθεί η χειροκίνητη λειτουργία και υποδεικνύεται ένα νέο όριο ταχύτητας (χαμηλότερη τιμή ταχύτητας)

«A»: Έχει ενεργοποιηθεί η αυτόματη λειτουργία.

Χειρισμός του συστήματος:

Όταν το σύστημα εντοπίσει ένα διαφορετικό όριο ταχύτητας, επιδεικνύεται η τιμή του νέου ορίου ταχύτητας. Η καθορισμένη τιμή ταχύτητας μπορεί να αλλάξει σε αυτή που υποδεικνύεται με το χέρι.

- Για να αποδεχτείτε την τιμή του νέου ορίου ταχύτητας χειριστείτε τον διακόπτη <RES+> (όταν το νέο όριο είναι προς τα επάνω) ή τον διακόπτη <SET-> (όταν το νέο όριο είναι προς τα κάτω).
- Η ένδειξη της Σύνδεσης Ορίου Ταχύτητας (↑ ή ↓) θα σβήσει μετά από περίπου 15 δευτερόλεπτα εάν χειριστήκατε τον διακόπτη <RES+> ή <SET->. (Η ένδειξη της Σύνδεσης Ορίου Ταχύτητας μπορεί να απενεργοποιηθεί αμέσως κάνοντας χειρισμό του αντίθετου διακόπτη από την κατεύθυνση που υποδεικνύεται από την ένδειξη Σύνδεσης Ορίου Ταχύτητας.)

Το σύστημα δεν θα ενεργοποιηθεί εάν δεν εντοπιστεί αλλαγή σε ένα όριο ταχύτητας.

Όταν έχει επιλεγεί η Αυτόματη λειτουργία στο μενού ρυθμίσεων:

- Το όριο ταχύτητας που υποδεικνύεται εφαρμόζεται στην καθορισμένη ταχύτητα του αυτοκινήτου αυτόματα όταν εντοπιστεί ένας αυτοκινητόδρομος περιορισμένης πρόσβασης στα δεδομένα του χάρτη πλοήγησης. Επίσης, εάν η Υποβοήθηση ProPILOT με σύστημα Σύνδεσης Πλοήγησης είναι ανοικτή (ON) αλλά δεν έχει οριστεί (ενεργή) και ένα νέο όριο ταχύτητας έχει εντοπιστεί, η καθορισμένη ταχύτητα του αυτοκινήτου ενημερώνεται αυτόματα.
- Η Αυτόματη λειτουργία μπορεί να μην είναι διαθέσιμη σε ορισμένες περιοχές ή σε δρόμους που δεν είναι αυτοκινητόδρομοι με περιορισμένη πρόσβαση. Σε αυτή την περίπτωση το σύστημα λειτουργεί όπως στην λειτουργία με το χέρι.

Speed Link Offset] (απόκλιση ορίου ταχύτητας):

Είναι δυνατό να ορίσετε εάν το όριο ταχύτητας θα πρέπει να γίνεται αποδεκτό ακριβώς ή με μία ανοχή των -10 χλμ/ώρα (-5 MPH) έως +10 χλμ/ώρα (+5 MPH).

Πώς να ενεργοποιήσετε ή να απενεργοποιήσετε το σύστημα:

1. Πατήστε το κουμπί ◀ ▶ στο τιμόνι έως ότου εμφανιστεί το [Settings] (ρυθμίσεις) στην οθόνη πληροφοριών του αυτοκινήτου και μετά πατήστε το κουμπί κύλισης.
2. Χρησιμοποιήστε το κουμπί κύλισης για να επιλέξετε το [Driver Assistance] (βοήθεια στον οδηγό) και μετά πατήστε το κουμπί κύλισης.
3. Επιλέξτε το [Speed Limit Link] (σύνδεση ορίου

ταχύτητας) και πατήστε το κουμπί κύλισης για να ενεργοποιήσετε ή να απενεργοποιήσετε το σύστημα.

ΣΗΜΕΙΩΣΗ

Το σύστημα θα διατηρήσει την παρούσα ρύθμιση στην οθόνη πληροφοριών αυτοκινήτου ακόμη και εάν σβήσετε και βάλετε πάλι μπροστά τον κινητήρα του αυτοκινήτου.

Πώς να ορίσετε την ανοχή για την απόκλιση ορίου ταχύτητας [Speed Link Offset]:

1. Πατήστε το κουμπί ◀ ▶ στο τιμόνι έως ότου εμφανιστεί το [Settings] (ρυθμίσεις) στην οθόνη πληροφοριών του αυτοκινήτου και μετά πατήστε το κουμπί κύλισης.
2. Χρησιμοποιήστε το κουμπί κύλισης για να επιλέξετε το [Driver Assistance] (βοήθεια στον οδηγό) και μετά πατήστε το κουμπί κύλισης.
3. Επιλέξτε το [Speed Link Offset] (απόκλιση σύνδεσης ταχύτητας) και πατήστε το κουμπί κύλισης για να επιλέξετε την τιμή ανοχής.

ΣΗΜΕΙΩΣΗ

Το σύστημα θα διατηρήσει την παρούσα ρύθμιση στην οθόνη πληροφοριών αυτοκινήτου ακόμη και εάν σβήσετε και βάλετε πάλι μπροστά τον κινητήρα του αυτοκινήτου.

Σύνδεση Πλοήγησης με Cruise – Υποβοήθηση ProPILOT με Σύνδεση Πλοήγησης (όπου υπάρχει)



ΠΡΟΕΙΔΟΠΟΙΗΣΗ

Παρακάτω αναφέρονται οι περιορισμοί του συ-

στήματος για την Σύνδεση Πλοήγησης με Cruise. Εάν δεν χειριστείτε το αυτοκίνητο σύμφωνα με αυτούς τους περιορισμούς του συστήματος θα μπορούσε να προκληθεί σοβαρός τραυματισμός ή θάνατος:

- Υπάρχουν περιορισμοί στην ικανότητα του συστήματος Σύνδεσης Πλοήγησης με Cruise. Το σύστημα δεν λειτουργεί σε όλες τις συνθήκες οδήγησης, κίνησης, καιρικές και δρόμου. Είναι ευθύνη του οδηγού να είναι σε εγρήγορση, να οδηγεί με ασφάλεια και να έχει πάντα τον έλεγχο του αυτοκινήτου.
- Το σύστημα Σύνδεσης Πλοήγησης με Cruise δεν φρενάρει το όχημα για να σταματήσει. Όποτε είναι απαραίτητο, ο οδηγός πρέπει να εφαρμόσει το απαραίτητο φρένο.
- Είναι ευθύνη του οδηγού να επιλέξει την κατάλληλη ταχύτητα, να ακολουθήσει τον κώδικα οδικής κυκλοφορίας και να παρατηρεί τους άλλους χρήστες του δρόμου.
- Η διαθεσιμότητα του συστήματος Σύνδεσης Πλοήγησης με Cruise εξαρτάται από την κάθε χώρα. Σε ορισμένες χώρες όπως για παράδειγμα η Ισπανία, η Μάλτα και η Κύπρος, αυτή η λειτουργία δεν είναι διαθέσιμη. Η ποιότητα των δεδομένων του χάρτη δεν ικανοποιεί τις απαιτήσεις του συστήματος. Εάν το σύστημα εντοπίσει ότι το αυτοκίνητο είναι σε αυτές τις χώρες με βάση τις πληροφορίες του GPS το σύστημα απαγορεύει την ενεργοποίηση της λειτουργίας Σύνδεσης Πλοήγησης με Cruise.
- Η Σύνδεση Πλοήγησης με Cruise μπορεί να

μην λειτουργήσει σωστά και να μην εφαρμοστεί το πραγματικό όριο ταχύτητας στην ορισμένη ταχύτητα του αυτοκινήτου σε όλες τις συνθήκες. Ο οδηγός θα πρέπει να ελέγξει την ταχύτητα του αυτοκινήτου με το χέρι.

Παρακάτω είναι μερικά παραδείγματα:

- Όταν οδηγείτε σε χώρες ή περιοχές που δεν καλύπτονται από το σύστημα πλοήγησης.
- Όταν τα δεδομένα από το σύστημα πλοήγησης δεν είναι ενημερωμένα ή δεν είναι διαθέσιμα.
- Όταν δεν οδηγείτε κατά μήκος της διαδρομής που σας προτείνει το σύστημα πλοήγησης.
- Όταν το σύστημα πλοήγησης κάνει νέο υπολογισμό της διαδρομής.
- Όταν οδηγείτε σε χώρες ή περιοχές που δεν καλύπτονται από το σύστημα πλοήγησης.
- Όταν οδηγείτε σε δρόμο υπό κατασκευή ή σε έναν πρόσφατα κατασκευασμένο δρόμο.
- Όταν οδηγείτε κοντά σε σημείο διαχωρισμού του δρόμου ή σε διασταύρωση.
- Όταν οδηγείτε με κακό καιρό ή σε κακές συνθήκες του δρόμου.

Όταν η Υποβοήθηση ProPILOT με σύστημα Σύνδεσης Πλοήγησης με Cruise είναι ενεργό σε αυτοκινητόδρομο περιορισμένης πρόσβασης (όπως υποδεικνύεται από τα δεδομένα του χάρτη πλοήγησης), το

σύστημα Σύνδεσης Πλοήγησης με Cruise χρησιμοποιεί τις πληροφορίες του δρόμου που παρέχονται από το σύστημα πλοήγησης και μπορεί να ρυθμίσει την ταχύτητα του αυτοκινήτου ανάλογα με τις στροφές, τις διασταυρώσεις και τις εξόδους.

Το σύστημα Σύνδεσης Πλοήγησης με Cruise χρησιμοποιεί τις πληροφορίες του δρόμου που παρέχονται από το σύστημα πλοήγησης και μπορεί να ρυθμίσει την ταχύτητα του αυτοκινήτου ανάλογα με τους κυκλικούς κόμβους (όπως υποδεικνύονται στα δεδομένα του χάρτη πλοήγησης).

Το σύστημα μπορεί να μην μειώσει πάντα την ταχύτητα για όλες τις στροφές, διασταυρώσεις ή κυκλικούς κόμβους ή εξόδους και ο οδηγός μπορεί να χρειαστεί να εφαρμόσει επιπρόσθετο φρένο οποιαδήποτε στιγμή.

Όταν το αυτοκίνητο περάσει την στροφή, τον κυκλικό κόμβο ή την διασταύρωση, τότε θα επιταχύνει πάλι στην καθορισμένη ταχύτητα. Όταν βγείτε από τον αυτοκινητόδρομο περιορισμένης πρόσβασης, τότε θα πρέπει να εφαρμόσετε το φρένο στο τέλος της εξόδου.

ΣΗΜΕΙΩΣΗ

- Το σύστημα δεν λειτουργεί όταν πατάτε το πεντάλ του φρένου.
- Το σύστημα μπορεί να μην λειτουργήσει ανάλογα με την καθορισμένη απόσταση από το προπορευόμενο όχημα και τα οχήματα που εντοπίζονται μπροστά σας.

Οθόνη συστήματος και ενδείξεις:

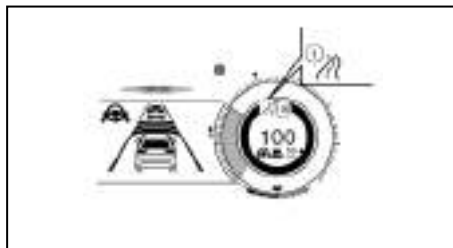

Παράδειγμα

1. Ένδειξη πληροφοριών δρόμου
Εμφανίζεται όταν το σύστημα ρυθμίζει την ταχύτητα ανάλογα με τις στροφές και τις εξόδους.

	Στροφές και διασταυρώσεις
	Δεξιά έξοδος
	Αριστερή έξοδος
	Κυκλικός κόμβος

Πώς να ενεργοποιήσετε ή να απενεργοποιήσετε το σύστημα:

1. Πατήστε το κουμπί στο τιμόνι έως ότου εμφανιστεί το [Settings] (ρυθμίσεις) στην οθόνη πληροφοριών του αυτοκινήτου και μετά πατήστε το κουμπί κύλισης.
2. Χρησιμοποιήστε το κουμπί κύλισης για να επιλέξετε το [Driver Assistance] (βοήθεια στον οδηγό) και μετά πατήστε το κουμπί κύλισης.

3. Επιλέξτε το [CRUISE Navi Link] (Σύνδεση πλοήγησης με cruise) και πατήστε το κουμπί κύλισης για να ενεργοποιήσετε ή να απενεργοποιήσετε το σύστημα.

ΣΗΜΕΙΩΣΗ

Το σύστημα θα διατηρήσει την παρούσα ρύθμιση στην οθόνη πληροφοριών αυτοκινήτου ακόμη και εάν σβήσετε και βάλετε πάλι μπροστά τον κινητήρα του αυτοκινήτου.

Αυτόματη ακύρωση

Στις ακόλουθες συνθήκες ηχεί ένας βομβητής και ο έλεγχος ακυρώνεται αυτόματα.

- Είναι ανοιχτή οποιαδήποτε πόρτα.
- Δεν είναι δεμένη η ζώνη ασφαλείας του οδηγού.
- Δεν εντοπίζεται αυτοκίνητο μπροστά και το αυτοκίνητό σας κινείται με ταχύτητα κάτω από τα 25 χλμ/ώρα (15 MPH). Το σύστημα ICC ακυρώνεται και ηχεί ένας προειδοποιητικός βομβητής εάν το αυτοκίνητό σας είναι σε στάση για περισσότερα από περίπου 3 δευτερόλεπτα και δεν εντοπίζεται προπορευόμενο όχημα.
- Το αυτοκίνητό σας έχει ακινητοποιηθεί από το σύστημα ICC για περίπου 3 λεπτά ή περισσότερο.
- Όταν το κιβώτιο μετάδοσης δεν είναι στην θέση D (οδήγηση) ή την Χειροκίνητη λειτουργία.
- Έχει δεθεί το χειρόφρενο.
- Όταν το ESP είναι απενεργοποιημένο.
- Όταν το IEB εφαρμόζει πιο δυνατό φρενάρισμα.
- Όταν είναι σε λειτουργία το ESP (συμπεριλαμβανομένου του συστήματος ελέγχου πρόσφυσης).

- Όταν έχει επιλεγεί η λειτουργία [SNOW] ή [OFF-ROAD] (μοντέλα 4WD).
- Όταν γλιστράει ένας τροχός.
- Όταν παρεμποδίζεται η μέτρηση της απόστασης λόγω βρωμιάς ή άλλου υλικού που εμποδίζει τον αισθητήρα.
- Όταν το σήμα του ραντάρ διακόπτεται προσωρινά.
- Όταν είναι ενεργοποιημένη η Υποβοήθηση Στάθμευσης (PA) (όπου υπάρχει).

Περιορισμοί του συστήματος ICC



ΠΡΟΕΙΔΟΠΟΙΗΣΗ

Παρακάτω αναφέρονται οι περιορισμοί για την χρήση του συστήματος ICC. Εάν δεν χειριστείτε το αυτοκίνητο σύμφωνα με αυτούς τους περιορισμούς θα μπορούσε να προκληθεί σοβαρός τραυματισμός ή θάνατος.

- Το σύστημα προορίζεται κυρίως για χρήση σε ευθύ, στεγνό ανοικτό δρόμο με ελαφριά κίνηση. Δεν συνιστάται η χρήση του συστήματος στην κίνηση της πόλης ή σε περιοχές με κυκλοφοριακή συμφόρηση.
- Το σύστημα αυτό δεν θα υιοθετήσει αυτόματα τις συνθήκες του δρόμου. Το σύστημα αυτό θα πρέπει να χρησιμοποιείται σε κίνηση με ομοιόμορφη ροή. Μην χρησιμοποιείτε το σύστημα σε δρόμους με κλειστές στροφές, σε παγωμένους δρόμους, σε πυκνή βροχή ή σε ομίχλη.
- Επειδή υπάρχει όριο απόδοσης στην λει-

τουργία ελέγχου απόστασης, ποτέ μην βασίζεστε μόνο στο σύστημα ICC. Αυτό το σύστημα δεν διορθώνει την απροσεξία, την αφηρημένη οδήγηση, την φτωχή ορατότητα στην βροχή, την ομίχλη ή άλλες άσχημες καιρικές συνθήκες. Ελαττώστε την ταχύτητα του αυτοκινήτου πατώντας το πεντάλ του φρένου, ανάλογα με την απόσταση από το προπορευόμενο αυτοκίνητο και τις συνθήκες, ώστε να διατηρήσετε ασφαλή απόσταση ανάμεσα στα αυτοκίνητα.

- Όταν το σύστημα ICC σταματήσει αυτόματα το αυτοκίνητο, τότε το αυτοκίνητό σας μπορεί να επιταχύνει αυτόματα εάν το προπορευόμενο όχημα επιταχύνει, εφόσον το αυτοκίνητό σας ήταν σε στάση για λιγότερα από περίπου 3 δευτερόλεπτα. Να είστε έτοιμος να σταματήσετε το αυτοκίνητό σας εάν χρειάζεται.
- Να δίνετε πάντα σημασία στην λειτουργία του αυτοκινήτου και να είστε έτοιμος να ελέγξετε ο ίδιος την κατάλληλη απόσταση. Η λειτουργία ελέγχου της απόστασης ανάμεσα στα οχήματα του συστήματος ICC μπορεί να μην καταφέρει να διατηρήσει την επιλεγμένη απόσταση ανάμεσα στα οχήματα (απόσταση από προπορευόμενο όχημα) ή την επιλεγμένη ταχύτητα του αυτοκινήτου κάτω από ορισμένες περιστάσεις.
- Το σύστημα μπορεί να μην ανιχνεύσει το αυτοκίνητο μπροστά σας σε συγκεκριμένες καιρικές συνθήκες και συνθήκες του δρόμου. Για να αποφύγετε ατυχήματα, ποτέ μην χρησιμοποιείτε το σύστημα ICC στις ακόλουθες συνθήκες:
 - Σε δρόμους που υπάρχει πυκνή κίνηση ή

κλειστές στροφές.

- Σε επιφάνειες δρόμου που γλιστρούν, όπως σε πάγο ή χιόνι κλπ.
- Όταν ο καιρός είναι κακός (βροχή, ομίχλη, χιόνι κλπ).
- Όταν βροχή, χιόνι ή βρωμιά κολλούν στον αισθητήρα του συστήματος.
- Σε απότομες κατηφόρες (το αυτοκίνητο μπορεί να πάει πάνω από την ορισμένη ταχύτητα και το συχνό φρενάρισμα μπορεί να έχει σαν αποτέλεσμα την υπερθέρμανση των φρένων).
- Σε διαδοχικούς ανηφορικούς και κατηφορικούς δρόμους.
- Όταν οι συνθήκες της κίνησης κάνουν δύσκολη την διατήρηση κατάλληλης απόστασης ανάμεσα στα αυτοκίνητα λόγω συχνής επιβράδυνσης ή επιτάχυνσης.
- Παρεμβολή από άλλες πηγές ραντάρ.
- Να μην χρησιμοποιείτε το σύστημα ICC εάν ρυμουλκείτε τρέιλερ ή άλλο αυτοκίνητο.
- Σε ορισμένες συνθήκες του δρόμου και της κίνησης, ένα αυτοκίνητο ή αντικείμενο μπορεί απροσδόκητα να μπει μέσα στην ζώνη εντοπισμού του αισθητήρα και να προκαλέσει αυτόματο φρενάρισμα. Μπορεί να χρειαστεί να ελέγξετε την απόσταση από τα άλλα αυτοκίνητα με την χρήση του πεντάλ του γκαζιού. Να είστε πάντα σε εγρήγορση και να αποφύγετε την χρήση του συστήματος ICC όταν δεν συνιστάται σε αυτό το κεφάλαιο με τις προειδοποιήσεις.

Το σύστημα ICC δεν θα εντοπίσει τα ακόλουθα αντικείμενα:

- Σταματημένα και αργά κινούμενα οχήματα.
- Πεζούς ή αντικείμενα στον δρόμο.
- Αυτοκίνητα που έρχονται αντίθετα στην ίδια λωρίδα κυκλοφορίας.
- Μοτοσυκλέτες που κινούνται στην άκρη της λωρίδας κυκλοφορίας.

Οι παρακάτω είναι ορισμένες συνθήκες στις οποίες ο αισθητήρας δεν μπορεί να εντοπίσει σωστά ένα προπορευόμενο όχημα και το σύστημα μπορεί να μην λειτουργήσει σωστά:

- Όταν μειώνεται ο εντοπισμός του αισθητήρα (συνθήκες όπως βροχή, χιόνι, ομίχλη, σκόνη, αμμοθύελλες και νερό που ψεκάζεται από τα κινούμενα αυτοκίνητα).
- Όταν οδηγείτε σε απότομη κατηφόρα ή σε δρόμους με κλειστές στροφές.
- Όταν οδηγείτε σε επιφάνεια δρόμου με σαμαράκια, όπως είναι ένας ανώμαλος βρώμικος δρόμος.
- Εάν βρωμιά, πάγος, χιόνι ή άλλο υλικό καλύπτει την περιοχή του αισθητήρα του ραντάρ.
- Ένα είναι μπροστά και κοντά στο αυτοκίνητο ένα όχημα με περίπλοκο σχήμα, όπως ένα όχημα που τραβάει τρέιλερ ή μία πλατφόρμα.
- Παρεμβολή από άλλες πηγές ραντάρ.
- Όταν το αυτοκίνητό σας ρυμουλκεί τρέιλερ κλπ
- Όταν έχει φορτωθεί υπερβολικά βαρύ φορτίο στο πίσω κάθισμα ή το πορτμπαγκάζ του αυτοκινήτου σας.

Το σύστημα ICC είναι σχεδιασμένο να ελέγχει αυτόματα την λειτουργία του αισθητήρα μέσα στα όρια των περιορισμών του συστήματος.

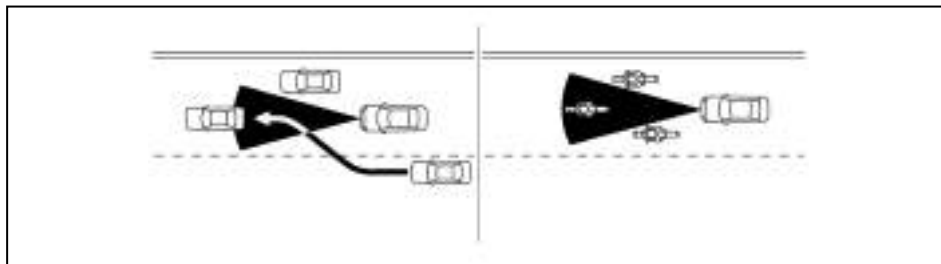

Η ζώνη εντοπισμού του αισθητήρα ραντάρ είναι περιορισμένη. Ένα προπορευόμενο όχημα θα πρέπει να είναι μέσα στην ζώνη εντοπισμού για να διατηρήσει το σύστημα ICC την επιλεγμένη απόσταση ανάμεσα στα οχήματα. Ένα προπορευόμενο όχημα μπορεί να κινηθεί έξω από την ζώνη εντοπισμού λόγω της θέσης του μέσα στην ίδια λωρίδα κυκλοφορίας. Οι μοτοσυκλέτες μπορεί να μην εντοπίζονται στην ίδια λωρίδα κυκλοφορίας μπροστά.

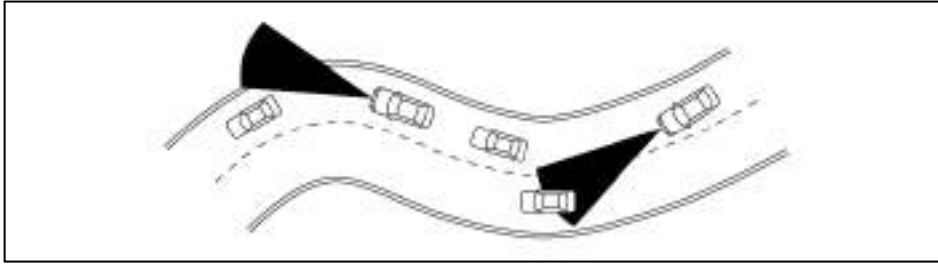

Όταν οδηγείτε σε ορισμένους δρόμους, όπως είναι δρόμοι με συνεχείς στροφές, ορεινούς, με καμπύλες, στενούς ή δρόμους υπό κατασκευή, ο αισθητήρας ραντάρ μπορεί να εντοπίζει αυτοκίνητα σε διαφορετική λωρίδα κυκλοφορίας ή μπορεί προσωρινά να μην εντοπίζει ένα όχημα που προπορεύεται. Αυτό μπορεί να κάνει το σύστημα ICC να επιβραδύνει ή να επιταχύνει το αυτοκίνητο.

Ο εντοπισμός των αυτοκινήτων μπορεί επίσης να επηρεαστεί από την λειτουργία του αυτοκινήτου (χειρισμός του τιμονιού ή θέση κίνησης στην λωρίδα κυκλοφορίας κλπ), ή τις συνθήκες του αυτοκινήτου.

εάν κινούνται στα άκρα και όχι στην κεντρική γραμμή της λωρίδας. Ένα αυτοκίνητο που εισέρχεται στην λωρίδα μπροστά σας μπορεί να μην εντοπιστεί έως ότου να μπει τελείως μέσα στην λωρίδα.

Το σύστημα ICC (με Υποβοήθηση ProPILOT) χρησιμοποιεί μία μπροστινή κάμερα πολλαπλών αισθητήρων. Οι ακόλουθες είναι ορισμένες συνθήκες στις οποίες η κάμερα μπορεί να μην είναι σε θέση να εντοπίσει ένα όχημα και ο εντοπισμός ενός προπορευόμενου οχήματος μπορεί να καθυστερήσει:

- Φτωχή ορατότητα (συνθήκες όπως βροχή, χιόνι, ομίχλη, σκόνη, αμμοθύελλες και νερό που ψεκάζεται από την κυκλοφορία των άλλων αυτοκινήτων).
- Η περιοχή της κάμερας στο παρμπρίζ είναι θαμπή ή καλυμμένη με βρωμιά, σταγόνες νερού, πάγο, χιόνι κλπ.
- Ισχυρό φως (για παράδειγμα το ηλιοβασιλέμα ή τα φώτα των αντίθετα κινούμενων αυτοκινήτων) μπαίνει μέσα στην μπροστινή κάμερα.
- Το ισχυρό φως κάνει την περιοχή γύρω από τους πεζούς να κρύβεται στο σκοτάδι δυσχεραίνοντας την ορατότητα.
- Μία ξαφνική αλλαγή στην ένταση του φωτός (για παράδειγμα όταν το αυτοκίνητο μπαίνει ή βγαίνει από ένα τούνελ ή μία σκιασμένη περιοχή ή υπάρχουν αστραπές).

Σύστημα προσωρινά μη διαθέσιμο

Οι ακόλουθες είναι συνθήκες στις οποίες το σύστημα ICC μπορεί να είναι προσωρινά μη διαθέσιμο. Σε

αυτές τις περιστάσεις, το σύστημα ICC μπορεί να μην ακυρωθεί και μπορεί να μην έχει την δυνατότητα να διατηρήσει την επιλεγμένη απόσταση από το προπορευόμενο όχημα.

Συνθήκη A:

Στις ακόλουθες συνθήκες, το σύστημα ICC ακυρώνεται αυτόματα. Θα ηχήσει ένας βομβητής και το σύστημα δεν θα μπορεί να ρυθμιστεί:

- Οποιαδήποτε πόρτα είναι ανοικτή.
- Δεν είναι δεμένη η ζώνη ασφαλείας του οδηγού.
- Όταν δεν εντοπίζεται αυτοκίνητο μπροστά και το αυτοκίνητό σας κινείται με ταχύτητα κάτω από τα 25 χιλ/ώρα (15 MPH) το σύστημα ICC ακυρώνεται και ηχεί ένας βομβητής εάν το αυτοκίνητό σας είναι σταματημένο για περισσότερα από περίπου 3 δευτερόλεπτα και δεν εντοπίζεται προπορευόμενο όχημα.
- Το αυτοκίνητό σας είναι σταματημένο από το σύστημα ICC για περίπου 3 δευτερόλεπτα ή περισσότερο.
- Όταν ο επιλογέας ταχυτήτων δεν είναι στην θέση D (οδήγηση) ή την λειτουργία αλλαγής με το χέρι.
- Όταν έχει δεθεί το ηλεκτρονικό χειρόφρενο.
- Όταν το ESP είναι απενεργοποιημένο.
- Όταν το IEB εφαρμόσει εντονότερη πέδηση.
- Όταν είναι σε λειτουργία το ESP (συμπεριλαμβανομένου του συστήματος ελέγχου πρόσφυσης).
- Όταν έχει επιλεγεί η λειτουργία [SNOW] ή [OFF-ROAD] (μοντέλα 4WD).

- Όταν ένας τροχός γλιστρά.
- Όταν η μέτρηση της απόστασης παρεμποδίζεται λόγω προσκόλλησης βρωμιάς ή άλλου υλικού στον αισθητήρα.
- Όταν το σήμα του ραντάρ διακόπτεται προσωρινά.
- Όταν ενεργοποιείται η Υποβοήθηση Στάθμευσης (PA) (όπου υπάρχει).

Ενέργεια που πρέπει να κάνετε:

Όταν οι συνθήκες που περιγράφονται παραπάνω έχουν πάψει να ισχύουν, σβήστε το σύστημα χρησιμοποιώντας τον διακόπτη Υποβοήθησης ProPILOT. Ανοίξτε πάλι το σύστημα Υποβοήθησης ProPILOT για να χρησιμοποιήσετε το σύστημα.

ΣΗΜΕΙΩΣΗ:

Όταν το σύστημα ICC έχει ακυρωθεί κάτω από τις ακόλουθες συνθήκες σε στάση, το ηλεκτρονικό χειρόφρενο ενεργοποιείται αυτόματα:

- Οποιαδήποτε πόρτα είναι ανοικτή.
- Δεν είναι δεμένη η ζώνη ασφαλείας του οδηγού.
- Το αυτοκίνητό σας είναι σταματημένο από το σύστημα ICC για περίπου 3 δευτερόλεπτα ή περισσότερο.
- Όταν ο επιλογέας ταχυτήτων δεν είναι στην θέση D (οδήγηση) ή την λειτουργία αλλαγής με το χέρι.
- Όταν το ESP είναι απενεργοποιημένο.
- Όταν η μέτρηση της απόστασης παρεμποδίζεται λόγω προσκόλλησης βρωμιάς ή άλλου υλικού στον αισθητήρα.
- Όταν το σήμα του ραντάρ διακόπτεται προσωρινά.

166 Ξεκίνημα και οδήγηση

Συνθήκη B:

Όταν η περιοχή του αισθητήρα του ραντάρ στον μπροστινό προφυλακτήρα είναι καλυμμένη με βρωμιά ή παρεμποδίζεται, καθιστώντας αδύνατο τον εντοπισμό ενός προπορευόμενου αυτοκινήτου, το σύστημα ICC ακυρώνεται αυτόματα.

Ο βομβητής ηχεί και το προειδοποιητικό μήνυμα [Not Available Front Radar Blocked] (μη διαθέσιμο, μπλοκαρισμένο μπροστινό ραντάρ) θα εμφανιστεί στην Οθόνη Πληροφοριών του Αυτοκινήτου.

Ενέργεια που πρέπει να κάνετε:

Εάν εμφανιστεί το προειδοποιητικό μήνυμα, παρκάρετε το αυτοκίνητο σε ασφαλές σημείο, πατήστε τον διακόπτη της θέσης P και βάλτε τον επιλογέα ταχυτήτων στην θέση P (παρκάρισμα) ή τη Νεκρά (N) και σβήστε τον κινητήρα. Όταν το σήμα του ραντάρ διακόπτεται προσωρινά, καθαρίστε την περιοχή του αισθητήρα στον μπροστινό προφυλακτήρα και βάλτε πάλι μπροστά τον κινητήρα. Όταν το σήμα του ραντάρ παρεμποδίζεται προσωρινά, καθαρίστε την περιοχή του αισθητήρα και βάλτε πάλι μπροστά τον κινητήρα. Σημειώστε ότι το σύστημα θα χρειαστεί λίγο χρόνο για να εντοπίσει ότι η περιοχή είναι τώρα καθαρή και να κάνει από μόνο του εκκίνηση. Εάν το προειδοποιητικό μήνυμα [Temporarily Disabled Front Radar Blocked] (προσωρινά μη διαθέσιμο, μπλοκαρισμένο το μπροστινό ραντάρ) συνεχίσει να εμφανίζεται, ζητήστε τον έλεγχο του συστήματος από εξουσιοδοτημένο συνεργείο Nissan ή εξειδικευμένο συνεργείο.

Συνθήκη C:

Όταν οδηγείτε σε δρόμους οι οποίοι είναι περιορισμένοι λόγω κατασκευών ή κτηρίων (για παράδειγμα, μακριές γέφυρες, έρημοι, χιονισμένα πεδία, οδήγηση δίπλα σε ψηλούς τοίχους), μπορεί να εμφανιστεί το μήνυμα [Temporarily Disabled Front Radar Blocked] (προσωρινά μη διαθέσιμο, μπλοκαρισμένο το μπροστινό ραντάρ).

Ενέργεια που πρέπει να κάνετε:

Όταν οι συνθήκες που αναφέρονται παραπάνω δεν υπάρχουν πλέον, ενεργοποιήστε πάλι το σύστημα.

Δυσλειτουργία του συστήματος ICC

Εάν το σύστημα ICC δεν λειτουργεί σωστά, θα σβήσει αυτόματα, θα εμφανιστεί μία προειδοποίηση στην οθόνη πληροφοριών του αυτοκινήτου, θα ηχήσει ένας βομβητής και η προειδοποίηση ελέγχου ταχύτητας (κίτρινη) θα ανάψει.

Ενέργεια που πρέπει να κάνετε:

Εάν εμφανιστεί η προειδοποίηση, παρκάρετε το αυτοκίνητο σε ασφαλές σημείο. Σβήστε το σύστημα EV, βάλτε το πάλι μπροστά και συνεχίστε την οδήγηση ρυθμίζοντας πάλι το σύστημα ICC. Εάν δεν είναι δυνατό να ρυθμίσετε το σύστημα ICC ή η προειδοποίηση παραμένει αναμμένη, μπορεί να δηλώνει ότι το σύστημα ICC δεν λειτουργεί σωστά. Αν και το αυτοκίνητο συνεχίζει να μπορεί να οδηγηθεί κάτω από φυσιολογικές συνθήκες, ζητήστε τον έλεγχό του από εξουσιοδοτημένο συνεργείο Nissan ή εξειδικευμένο συνεργείο.



Συντήρηση του αισθητήρα ICC

Ο αισθητήρας ραντάρ βρίσκεται στο μπροστινό μέρος του αυτοκινήτου.

Για να διατηρήσετε την σωστή λειτουργία του ICC, βεβαιωθείτε ότι τηρείτε τα ακόλουθα:

- Διατηρείτε την περιοχή του αισθητήρα πάντα καθαρή.
- Μην χτυπάτε ή κάνετε ζημιά στις περιοχές γύρω από τον αισθητήρα.
- Μην καλύπτετε ή κολλάτε αυτοκόλλητα ή παρόμοια αντικείμενα κοντά στην περιοχή του αισθητήρα. Αυτό μπορεί να προκαλέσει αστοχία ή δυσλειτουργία.
- Μην τοποθετείτε μεταλλικά αντικείμενα κοντά στην περιοχή του αισθητήρα (λασπωτήρες κλπ). Αυτό μπορεί να προκαλέσει αστοχία ή δυσλειτουργία.
- Μην τροποποιείτε, αφαιρείτε ή βάζετε τον μπροστινό προφυλακτήρα.

Για τους αριθμούς έγκρισης ραδιοσυχνότητας και πληροφορίες δείτε το «Έγκριση ραδιοσυχνότητας» στο κεφάλαιο «9. Τεχνικές πληροφορίες».

Ο αισθητήρας της κάμερας βρίσκεται πάνω από τον εσωτερικό καθρέπτη.

Για να διατηρήσετε την σωστή λειτουργία των συστημάτων και να αποφύγετε δυσλειτουργία, βεβαιωθείτε ότι τηρείτε τα παρακάτω:

- Να διατηρείτε πάντα καθαρό το παρμπρίζ.
- Μην τοποθετείτε αυτοκόλλητα (ούτε από διαφανές υλικό, ή αξεσουάρ κοντά στην περιοχή της κάμερας).
- Μην τοποθετείτε αντικείμενα που κάνουν αντανάκλαση, όπως το λευκό χαρτί ή ένας καθρέπτης, στο ταμπλό των οργάνων. Η αντανάκλαση του φωτός του ήλιου μπορεί να επηρεάσει ανεπανόρθωτα την ικανότητα της μονάδας της κάμερας να εντοπίζει τις διαγραμμίσεις των λωρίδων κυκλοφορίας.
- Μην χτυπάτε ή κάνετε ζημιά στις περιοχές γύρω από την μονάδα της κάμερας. Μην ακουμπάτε τους φακούς της κάμερας και μην αφαιρείτε την βίδα που βρίσκεται στην μονάδα της κάμερας.

Εάν η μονάδα της κάμερας πάθει ζημιά λόγω ατυχήματος, συνιστάτε να επισκεφθείτε εξουσιοδοτημένο συνεργείο Nissan ή εξειδικευμένο συνεργείο.

ΥΠΟΒΟΗΘΗΣΗ ΤΙΜΟΝΙΟΥ ΥΠΟΒΟΗΘΗΣΗΣ PROPILOT



ΠΡΟΕΙΔΟΠΟΙΗΣΗ

Εάν δεν ακολουθήσετε τις προειδοποιήσεις και οδηγίες για την σωστή χρήση της Υποβοήθησης του Τιμονιού θα μπορούσε να προκληθεί σοβαρός τραυματισμός ή θάνατος.

- Η Υποβοήθηση Τιμονιού δεν υποκαθιστά την σωστή διαδικασία οδήγησης και δεν είναι σχεδιασμένη για να διορθώνει την απρόσεκτη οδήγηση. Η Υποβοήθηση Τιμονιού δεν θα στρίψει πάντα το τιμόνι για να διατηρήσει το αυτοκίνητο μέσα στην λωρίδα κυκλοφορίας. Δεν είναι σχεδιασμένη να αποτρέπει την απώλεια του ελέγχου. Είναι ευθύνη του οδηγού να παραμένει σε εγρήγορση, να οδηγεί με ασφάλεια, να διατηρεί το αυτοκίνητο μέσα στην λωρίδα κυκλοφορίας και να έχει συνέχεια τον έλεγχο του αυτοκινήτου.
- Επειδή υπάρχουν περιορισμοί στις ικανότητες της Υποβοήθησης Τιμονιού, ποτέ μην βασίζεστε μόνο στο σύστημα. Η Υποβοήθηση Τιμονιού δεν λειτουργεί σε όλες τις συνθήκες καιρού, κίνησης και δρόμου. Να οδηγείτε πάντα προσεκτικά, να προσέχετε την λειτουργία του αυτοκινήτου και να ελέγχετε ο ίδιος το αυτοκίνητό σας.
- Η Υποβοήθηση Τιμονιού προορίζεται για χρήση στους ασφαλτοστρωμένους αυτοκινητόδρομους ή τους δρόμους ταχείας κυκλοφορίας με ομαλές (μέτριες) καμπύλες στους οποίους το αντίθετο ρεύμα κυκλοφορίας διαχωρίζεται με μπαριέρα. Για να αποφύγετε τον κίνδυνο ατυχήματος, μην χρησιμοποιείτε αυτό το σύστημα σε τοπικούς δρόμους που δεν είναι ταχείας κυκλοφορίας.
- Η Υποβοήθηση Τιμονιού στρίβει το αυτοκίνητο μόνο για να διατηρήσει την θέση του στο κέντρο της λωρίδας κυκλοφορίας. Το αυτοκί-

νητο δεν θα στρίψει για να αποφύγει εμπόδια στο δρόμο μπροστά του ή να αποφύγει άλλο όχημα που κινείται στην λωρίδα σας.

- Είναι ευθύνη του οδηγού να παραμένει σε εγρήγορση, να οδηγεί με ασφάλεια, να διατηρεί το αυτοκίνητο μέσα στην λωρίδα κυκλοφορίας και να έχει πάντα τον έλεγχο του αυτοκινήτου του. Ποτέ μην παίρνετε τα χέρια σας από το τιμόνι όταν οδηγείτε. Να έχετε πάντα τα χέρια σας στο τιμόνι και να οδηγείτε με ασφάλεια.
- Να οδηγείτε πάντα προσεκτικά όταν χρησιμοποιείτε την Υποβοήθηση Τιμονιού. Διαβάστε προσεκτικά για να κατανοήσετε το παρόν βιβλίο πριν χρησιμοποιήσετε την Υποβοήθηση Τιμονιού. Για να αποφύγετε σοβαρό τραυματισμό ή θάνατο, δεν θα πρέπει να βασίζεστε πάνω στο σύστημα για την αποφυγή ατυχημάτων ή για να ρυθμιστεί η ταχύτητα του αυτοκινήτου σε καταστάσεις ανάγκης. Μην χρησιμοποιείτε το σύστημα Υποβοήθησης Τιμονιού εκτός εάν οι συνθήκες του δρόμου και της κυκλοφορίας είναι οι κατάλληλες.

Λειτουργία Υποβοήθησης Τιμονιού Υποβοήθησης ProPILOT

Η Υποβοήθηση Τιμονιού ελέγχει το σύστημα διεύθυνσης για να σας βοηθήσει να διατηρήσετε το αυτοκίνητό σας κοντά στο κέντρο της λωρίδας κυκλοφορίας όταν οδηγείτε. Η Υποβοήθηση Τιμονιού συνδυάζεται με το σύστημα Ευφυούς Cruise Control (ICC). Για περισσότερες πληροφορίες δείτε «Ευφυές Cruise Control (ICC)» πιο πριν.

Η Υποβοήθηση Τιμονιού μπορεί να ενεργοποιηθεί όταν πληρούνται οι ακόλουθες συνθήκες:

- Το σύστημα ICC είναι ενεργοποιημένο.
- Οι διαγραμμίσεις των λωρίδων είναι ξεκάθαρες και στις δύο πλευρές.
- Εντοπίζεται όχημα μπροστά (όταν το αυτοκίνητο κινείται με ταχύτητες κάτω από τα 37 χλμ/ώρα (60 MPH)).
- Ο οδηγός κρατάει το τιμόνι.
- Το αυτοκίνητο κινείται στο κέντρο της λωρίδας κυκλοφορίας.
- Λειτουργούν τα φλας.
- Δεν λειτουργεί ο υαλοκαθαριστήρας του παρμπρίζ στην υψηλή (HI) ταχύτητα (η λειτουργία Υποβοήθησης Τιμονιού απενεργοποιείται όταν ο υαλοκαθαριστήρας λειτουργεί για περίπου 10 δευτερόλεπτα).

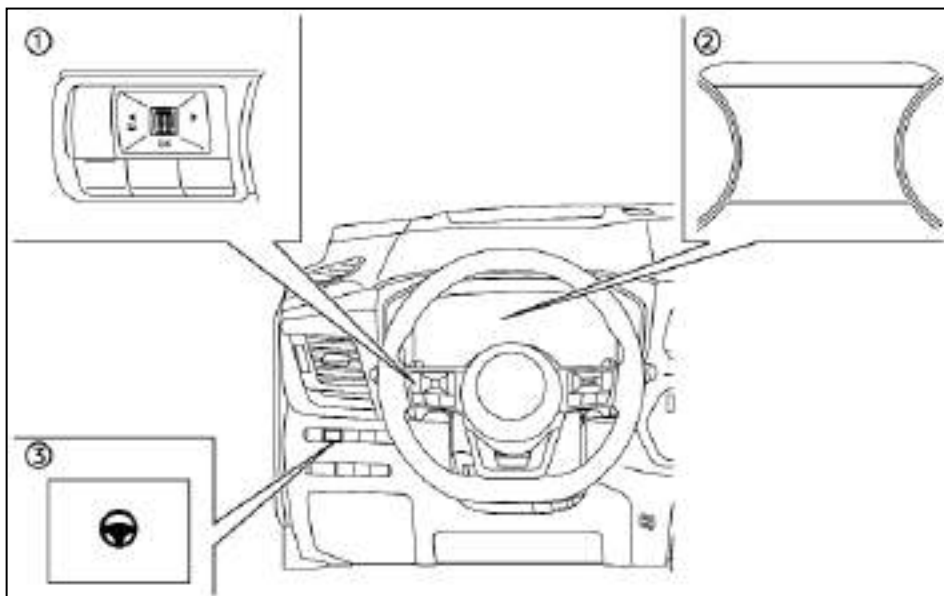

Διακόπτες Υποβοήθησης Τιμονιού Υποβοήθησης ProPILOT

- (1) Χειριστήρια στο τιμόνι (αριστερά)
- (2) Οθόνη Πληροφοριών του Αυτοκινήτου
- (3) Διακόπτης Υποβοήθησης Τιμονιού

Για να ενεργοποιήσετε ή να απενεργοποιήσετε την Υποβοήθηση Τιμονιού, πατήστε τον διακόπτη Υπο-

βοήθησης Τιμονιού (3) στο ταμπλό των οργάνων.

Όταν χρησιμοποιείτε τον διακόπτη στο ταμπλό των οργάνων για να ενεργοποιήσετε και να απενεργοποιήσετε τον διακόπτη, το σύστημα θυμάται την ρύθμιση όταν σβήσετε και βάλετε και πάλι μπροστά τον κινητήρα. Ο διακόπτης πρέπει να πατηθεί και πάλι για να αλλάξετε την ρύθμιση σε ON ή OFF.

Ο διακόπτης Υποβοήθησης Τιμονιού αλλάζει την

κατάσταση της επιλογής [Steering Assist] που γίνεται από την οθόνη ρυθμίσεων [Settings] στην Οθόνη Πληροφοριών του Αυτοκινήτου (2).

Οθόνη και ενδείξεις Υποβοήθησης Τιμονιού

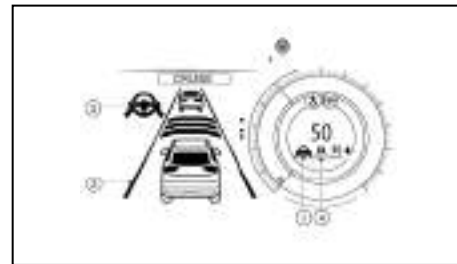

1. Ένδειξη / προειδοποίηση κατάστασης Υποβοήθησης Τιμονιού

Εμφανίζει την κατάσταση της Υποβοήθησης Τιμονιού με το χρώμα της ένδειξης / προειδοποίησης.

- Καμία ένδειξη: Υποβοήθηση Τιμονιού σβηστή
- Γκρι: Υποβοήθηση Τιμονιού σε αναμονή.
- Πράσινο: Υποβοήθηση Τιμονιού ενεργή.
- Κίτρινο: Δυσλειτουργία Υποβοήθησης Τιμονιού.
- Κόκκινο: Δεν εντοπίζονται τα χέρια σας στο τιμόνι.

2. Ένδειξη διαγράμμισης λωρίδων κυκλοφορίας

Δείχνει εάν το σύστημα εντοπίζει την διαγράμμιση των λωρίδων κυκλοφορίας.

- Γκρι: Δεν εντοπίζεται η διαγράμμιση των λωρίδων
- Πράσινο: Η διαγράμμιση των λωρίδων εντοπίζεται
- Κίτρινο: Εντοπίζεται απόκλιση από την λωρίδα κυκλοφορίας

3. Ένδειξη κατάστασης Υποβοήθησης Τιμονιού

Δείχνει την κατάσταση της Υποβοήθησης του Τιμονιού με το χρώμα της ένδειξης.

- Γκρι: Υποβοήθηση Τιμονιού σε αναμονή
- Πράσινο: Υποβοήθηση Τιμονιού ενεργή

4. Ένδειξη διαγράμμισης λωρίδων κυκλοφορίας / ένδειξη κατάστασης ελέγχου ταχύτητας / ένδειξη καθορισμού απόστασης

Εμφανίζει την κατάσταση της Υποβοήθησης Τιμονιού με το χρώμα της ένδειξης της διαγράμμισης της λωρίδας κυκλοφορίας.

- Ένδειξη λωρίδας κυκλοφορίας (καμία λωρίδα): η Υποβοήθηση Τιμονιού είναι κλειστή.
- Ένδειξη λωρίδας κυκλοφορίας (πράσινη): η Υποβοήθηση Τιμονιού είναι ενεργή.
- Ένδειξη λωρίδας κυκλοφορίας (γκρι): η Υποβοήθηση Τιμονιού είναι σε αναμονή.

Όταν η Υποβοήθηση Τιμονιού είναι σε λειτουργία, οι ενδείξεις της κατάστασης της Υποβοήθησης Τιμονιού (1) και (3), και οι ενδείξεις διαγράμμισης λωρίδας (2) και (4) στην Οθόνη Πληροφοριών Αυτοκινήτου θα γίνουν πράσινες. Όταν η Υποβοήθηση Τιμονιού ενεργοποιείται αρχικά ηχεί ένας βομβητής.

Όταν η Υποβοήθηση Τιμονιού μπαίνει σε λειτουργία αναμονής, οι ενδείξεις κατάστασης Υποβοήθησης Τιμονιού (1) και (3) και οι ενδείξεις διαγράμμισης λωρίδας (2) και (4) στην Οθόνη Πληροφοριών Αυτοκινήτου γίνονται γκρι. Εάν η Υποβοήθηση Τιμονιού έχει απενεργοποιηθεί αυτόματα καθώς οι συνθήκες για την ενεργοποίησή δεν πληρούνται πλέον, θα ηχησει ένας διπλός βομβητής.

170 Ξεκίνημα και οδήγηση

Πρόληψη απόκλισης από την λωρίδα κυκλοφορίας (ILI) της Υποβοήθησης ProPILOT

Όταν μία καμπύλη ή ένα ισχυρό ρεύμα διασταυρούμενου αέρα υπερβαίνει τις ικανότητες της Υποβοήθησης Τιμονιού και το αυτοκίνητό σας πλησιάζει είτε την αριστερή είτε την δεξιά πλευρά της λωρίδας κυκλοφορίας, ηχεί ένας προειδοποιητικός βομβητής και το ενδεικτικό φως ILI (πορτοκαλί) αναβοσβήνει στο ταμπλό των οργάνων για να προειδοποιήσει τον οδηγό. Στην συνέχεια το σύστημα ILI εφαρμόζει αυτόματα τα φρένα για μία σύντομη χρονική περίοδο για να βοηθήσει τον οδηγό να επαναφέρει το αυτοκίνητο στο κέντρο της λωρίδας κυκλοφορίας. Αυτή η ενέργεια είναι μία προσθήκη σε οποιαδήποτε ενέργειες της Υποβοήθησης Τιμονιού.

Εντοπισμός χεριών στο τιμόνι

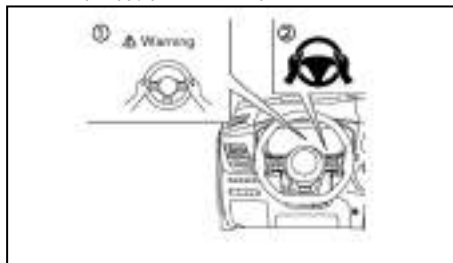

Όταν ενεργοποιείται η Υποβοήθηση Τιμονιού, παρακολουθεί τον χειρισμό του τιμονιού από τον οδηγό.

Εάν δεν γίνεται χειρισμός του τιμονιού από τον οδηγό ή ο οδηγός πάρει τα χέρια του από το τιμόνι για μία χρονική περίοδο, εμφανίζεται η προειδοποίηση

(1) στην Οθόνη Πληροφοριών του Αυτοκινήτου και ανάβει το προειδοποιητικό φως (2).

Εάν ο οδηγός δεν χειριστεί το τιμόνι μετά την εμφάνιση της προειδοποίησης, ηχεί μία προειδοποίηση και ανάβει η προειδοποίηση στην Οθόνη Πληροφοριών του Αυτοκινήτου. Στην συνέχεια γίνεται μία γρήγορη εφαρμογή των φρένων για να ζητηθεί από τον οδηγό να αναλάβει ξανά τον έλεγχο του αυτοκινήτου.

Εάν ο οδηγός δεν ανταποκριθεί, η Υποβοήθηση ProPILOT ανάβει τα αλάρμ για επιβραδύνει το αυτοκίνητο σε πλήρη στάση.

Ο οδηγός μπορεί να ακυρώσει την επιβράδυνση οποιαδήποτε στιγμή, στρίβοντας, φρενώνοντας, επιταχύνοντας ή με τον χειρισμό του διακόπτη Υποβοήθησης ProPILOT.



ΠΡΟΕΙΔΟΠΟΙΗΣΗ

Η Υποβοήθηση Τιμονιού δεν είναι ένα σύστημα για να κάνετε οδήγηση χωρίς να κρατάτε το τιμόνι. Να έχετε πάντα τα χέρια σας πάνω στο τιμόνι και να οδηγείτε το αυτοκίνητό σας με ασφάλεια. Εάν δεν το κάνετε, μπορεί να προκληθεί ατύχημα με σοβαρό τραυματισμό ή θάνατο.

ΣΗΜΕΙΩΣΗ:

Οι αισθητήρες μπορεί να μην εντοπίσουν τα χέρια του οδηγού όταν είναι στο τιμόνι και να προκύψει μία σειρά προειδοποιήσεων στις ακόλουθες καταστάσεις:

- Εάν οδηγείτε με γάντια.
- Εάν έχετε τοποθετήσει προστατευτικό κάλυμμα στο τιμόνι.

- Εάν κρατάτε το τιμόνι από το εσωτερικό μέρος όπου δεν υπάρχουν αισθητήρες, όπως οι δερμίνες ενώσεις και οι ακτίνες.

Ενεργοποίηση / Απενεργοποίηση της Υποβοήθησης Τιμονιού:

Χρησιμοποιήστε τις ακόλουθες μεθόδους για να ενεργοποιήσετε ή να απενεργοποιήσετε την Υποβοήθηση Τιμονιού.

Διακόπτης Υποβοήθησης ProPILOT στο τιμόνι:

Πατήστε τον διακόπτη Υποβοήθησης ProPILOT. Αυτό θα βάλει το ICC και την Υποβοήθηση Τιμονιού σε κατάσταση αναμονής και οι εικόνες Υποβοήθησης Τιμονιού θα εμφανιστούν γκρι. Σημειώστε ότι η Υποβοήθηση Τιμονιού μπορεί να είναι ήδη ενεργή, ανάλογα με τις ρυθμίσεις στο μενού ρυθμίσεων. Αυτές οι ρυθμίσεις διατηρούνται όταν σβήσετε και βάλτε πάλι μπροστά τον κινητήρα.

Μετά πατήστε <Set> στην δεξιά πλευρά του τιμονιού για να ορίσετε την ταχύτητα στο cruise control. Όταν το σύστημα εντοπίσει ορατές διαγραμμίσεις λωρίδων, οι εικόνες Υποβοήθησης Τιμονιού θα γίνουν πράσινες και το σύστημα Υποβοήθησης Τιμονιού θα γίνει ενεργό. Για την Τουρκία, θα ηχήσει ένας βομβητής όταν κάνει επανεκκίνηση η Υποβοήθηση Τιμονιού.

Διακόπτης Υποβοήθησης Τιμονιού:

Για να ανοίξετε ή να κλείσετε την Υποβοήθηση Τιμονιού, πατήστε τον διακόπτη της Υποβοήθησης Τιμονιού στο ταμπλό των οργάνων.

ΣΗΜΕΙΩΣΗ

- Όταν ο διακόπτης της Υποβοήθησης Τιμονιού χρησιμοποιείται για να ανοίξετε ή να κλείσετε το

σύστημα, το σύστημα θυμάται την ρύθμιση όταν σβήσετε και βάλτε πάλι μπροστά τον κινητήρα. Ο διακόπτης πρέπει να πατηθεί πάλι για να αλλάξετε την ρύθμιση σε ανοικτό ή κλειστό.

- Ο Διακόπτης της Υποβοήθησης Τιμονιού αλλάζει την κατάσταση της επιλογής [Steering Assist] που έχει γίνει στο μενού [Settings] της Οθόνης Πληροφοριών του Αυτοκινήτου.

Ορισμός στην Οθόνη Πληροφοριών Αυτοκινήτου:

1. Πατήστε τα κουμπιά ◀ ή ▶ στην αριστερή πλευρά του τιμονιού έως ότου να εμφανιστεί το μενού [Settings] στην Οθόνη Πληροφοριών του Αυτοκινήτου και μετά πατήστε το κουμπί κύλισης.
2. Χρησιμοποιήστε τα κουμπιά κύλισης για να τονίσετε το [Driver Assistance] και πατήστε το κουμπί κύλισης.
3. Επιλέξτε το [Steering Assist] και πατήστε το κουμπί κύλισης για να αλλάξετε την κατάσταση της Υποβοήθησης Τιμονιού.

ΣΗΜΕΙΩΣΗ

- Όταν εμφανίζεται η οθόνη Υποβοήθησης Τιμονιού στην Οθόνη Πληροφοριών του Αυτοκινήτου, πατήστε το κουμπί <OK> στο τιμόνι για να εμφανιστεί το μενού ρύθμισης [Driving Aids].
- Όταν ενεργοποιείτε / απενεργοποιείτε το σύστημα μέσω της Οθόνης Πληροφοριών του Αυτοκινήτου ή όταν πατάτε τον διακόπτη Υποβοήθησης Τιμονιού, το σύστημα διατηρεί τις παρούσες ρυθμίσεις ακόμη και εάν σβήσετε και βάλτε πάλι μπροστά τον κινητήρα.

Περιορισμοί της Υποβοήθησης Τιμονιού



ΠΡΟΕΙΔΟΠΟΙΗΣΗ

- Στις ακόλουθες περιστάσεις, η κάμερα μπορεί να μην εντοπίσει τις διαγραμμίσεις των λωρίδων σωστά και η Υποβοήθηση Τιμονιού μπορεί να μην λειτουργήσει σωστά:
 - Όταν οδηγείτε σε δρόμους όπου υπάρχουν πολλαπλές διαγραμμίσεις παράλληλων λωρίδων, διαγραμμίσεις που έχουν ξεθωριάσει ή δεν είναι καθαρά βαμμένες, διαγραμμίσεις λωρίδων που δεν είναι στάνταρ ή διαγραμμίσεις λωρίδων που είναι καλυμμένες με νερό, βρωμιά, χιόνι κλπ.
 - Όταν οδηγείτε σε δρόμους με διακοπόμενες διαγραμμίσεις λωρίδων κυκλοφορίας.
 - Όταν οδηγείτε σε δρόμους με πλάτος λωρίδων που ανοίγει ή κλείνει.
 - Όταν οδηγείτε σε δρόμους που υπάρχουν πολλαπλές γραμμές ή διαγραμμίσεις που δεν είναι ξεκάθαρες λόγω κατασκευής του δρόμου.
 - Όταν οδηγείτε σε δρόμους όπου υπάρχουν αντικείμενα με έντονη αντανάκλαση, όπως είναι οι σκιές, χιόνι, νερό, αούλκια τροχών, σημεία ενώσεων ή γραμμές που παραμένουν μετά από έργα στον δρόμο (η Υποβοήθηση Τιμονιού θα μπορούσε να εντοπίσει αυτά τα στοιχεία σαν διαγραμμίσεις λωρίδων κυκλοφορίας).

- Όταν οδηγείτε σε δρόμους όπου η λωρίδα κυκλοφορίας ενώνεται ή διακλαδώνεται.
- Όταν οι λωρίδες κυκλοφορίας είναι πολύ στενές ή πολύ φαρδιές.
- Μην χρησιμοποιείτε την Υποβοήθηση Τιμονιού στις ακόλουθες συνθήκες επειδή το σύστημα μπορεί να μην εντοπίσει σωστά τις διαγραμμίσεις των λωρίδων. Εάν το κάνετε μπορεί να προκληθεί απώλεια του ελέγχου του αυτοκινήτου και να προκληθεί ατύχημα.
 - Όταν ο καιρός είναι κακός (βροχή, ομίχλη, χιόνι, σκόνη κλπ).
 - Όταν βροχή, χιόνι, άμμος κλπ εκτινάσσονται από τους τροχούς των άλλων αυτοκινήτων.
 - Όταν βρωμιά, λάδι, πάγος, χιόνι, νερό ή άλλα αντικείμενα κολλήσουν στην μονάδα της κάμερας.
 - Όταν οι φακοί της μονάδας της κάμερας είναι θαμποί.
 - Όταν ισχυρό φως (για παράδειγμα το φως του ήλιου ή τα μεγάλα φώτα των αντίθετα κινούμενων αυτοκινήτων) πέφτουν πάνω στην κάμερα.
 - Όταν οι προβολείς δεν είναι λαμπεροί λόγω βρωμιάς στους φακούς ή όταν οι προβολείς είναι σβηστοί σε τούνελ ή στο σκοτάδι.
 - Όταν προκύψει μία ξαφνική αλλαγή στην ένταση του φωτός (για παράδειγμα, όταν το αυτοκίνητο μπαίνει ή βγαίνει σε ένα

τούνελ ή κάτω από μία γέφυρα).

- Όταν οδηγείτε σε δρόμους όπου η λωρίδα κυκλοφορίας ενώνεται ή διακλαδώνεται ή όταν υπάρχουν προσωρινές διαγραμμίσεις λόγω έργων στον δρόμο.
- Όταν η λωρίδα κλείνει λόγω έργων στον δρόμο.
- Όταν οδηγείτε σε δρόμους με σαμαράκια, όπως είναι οι ανώμαλοι βρώμικοι δρόμοι.
- Όταν οδηγείτε σε απότομες καμπύλες ή σε δρόμους με διαδοχικές στροφές.
- Όταν οδηγείτε σε επαναλαμβανόμενους ανηφορικούς ή κατηφορικούς δρόμους.
- Μην χρησιμοποιείτε την Υποβοήθηση Τιμονιού στις ακόλουθες συνθήκες καθώς το σύστημα δεν θα λειτουργήσει σωστά.
 - Όταν οδηγείτε με ένα λάστιχο που δεν είναι μέσα στις κανονικές συνθήκες ελαστικών (για παράδειγμα, φθορά ελαστικών, λάθος πίεση ελαστικού, τοποθέτηση ρεζέρβας, αλυσίδες χιονιού, τροχίο που δεν είναι στάνταρ).
 - Όταν το αυτοκίνητο είναι εξοπλισμένο με φρένα ή μέρη ανάρτησης που δεν είναι τα κανονικά.
 - Όταν ένα αντικείμενο όπως είναι ένα αυτοκόλλητο ή φορτίο εμποδίζει την κάμερα.
 - Όταν εξαιρετικά βαριές αποσκευές έχουν φορτωθεί στο πίσω κάθισμα ή το πορτμπαγκάζ του αυτοκινήτου σας.

- Όταν υπερβαίνεται η ικανότητα φόρτωσης του αυτοκινήτου.
- Όταν ρυμουλκείτε τρέιλερ ή άλλο όχημα.
- Οι υπερβολικοί θόρυβοι μπορεί να παρεμβληθούν με τον ήχο του προειδοποιητικού βομβητή και να μην ακουστεί ο ήχος μπιπ.
- Για να δουλέψει σωστά το σύστημα Υποβοήθησης ProPILOT, θα πρέπει να είναι καθαρό το παρμπρίζ μπροστά από την κάμερα. Θα πρέπει να χρησιμοποιούνται υαλοκαθαριστήρες σωστού μεγέθους για να βοηθήσουν να παραμένει καθαρό το παρμπρίζ. Θα πρέπει να χρησιμοποιούνται μόνο γνήσιοι υαλοκαθαριστήρες της NISSAN ή ισάξιοι, που να είναι ειδικά σχεδιασμένοι για χρήση στο αυτοκίνητό σας. Συνιστάται να επισκεπτεστε ένα εξουσιοδοτημένο συνεργείο Nissan ή εξειδικευμένο συνεργείο για να πάρετε τα σωστά ανταλλακτικά για το αυτοκίνητό σας.

Προσωρινή αναμονή της Υποβοήθησης Τιμονιού

Αυτόματη κατάσταση αναμονής λόγω της λειτουργίας της οδήγησης:

Όταν ο οδηγός ενεργοποιήσει το φλας η Υποβοήθηση Τιμονιού μπαίνει προσωρινά σε κατάσταση αναμονής. (Η Υποβοήθηση Τιμονιού ξεκινάει και πάλι αυτόματα όταν πληρούνται και πάλι οι συνθήκες λειτουργίας. Για την Τουρκία, θα ηχησει ένας βομβητής όταν κάνει επανεκκίνηση η Υποβοήθηση Τιμονιού).

Αυτόματη αναμονή:

Στις παρακάτω περιπτώσεις, εμφανίζεται ένα προειδοποιητικό μήνυμα μαζί με ένα βομβητή και η Υποβοήθηση Τιμονιού τοποθετείται σε προσωρινή λειτουργία αναμονής. (Η Υποβοήθηση Τιμονιού ξεκινάει και πάλι αυτόματα όταν πληρούνται και πάλι οι συνθήκες λειτουργίας. Για την Τουρκία, θα ηχήσει ένας βομβητής όταν κάνει επανεκκίνηση η Υποβοήθηση Τιμονιού).

- Όταν η παρούσα λωρίδα κυκλοφορίας είναι πολύ στενή για να λειτουργήσει.
- Όταν μία γωνία είναι πολύ κλειστή και το αυτοκίνητο δεν μπορεί να μείνει στην λωρίδα κυκλοφορίας.
- Όταν οι διαγραμμίσεις των λωρίδων κυκλοφορίας και στις δύο πλευρές δεν εντοπίζονται πλέον.
- Όταν δεν εντοπίζεται όχημα μπροστά σας κάτω από τα περίπου 60 χλμ/ώρα (37 MPH).
- Όταν δυνατό φως μπαίνει στην μονάδα της κάμερας. (Για παράδειγμα το φως χτυπάει κατευθείαν στο μπροστά μέρος του αυτοκινήτου την αυγή ή το ηλιοβασίλεμα).
- Όταν η θερμοκρασία της κάμερας είναι πολύ υψηλή.

ΣΗΜΕΙΩΣΗ

Για τα αυτοκίνητα που διαθέτουν Υποβοήθηση ProPILOT Σύνδεση Πλοήγησης σε έναν αυτοκινητόδρομο με περιορισμένη πρόσβαση όπως καθορίζεται από τα δεδομένα του χάρτη πλοήγησης, η Υποβοήθηση Τιμονιού μπορεί να συνεχίσει να λειτουργεί με τις ορατές διαγραμμίσεις των λωρίδων και στις δύο πλευρές ακόμη και όταν η ταχύτητα του αυτοκινήτου είναι κάτω από τα περίπου 60 χλμ/ώρα (37 MPH) και δεν εντοπίζεται προπορευόμενο όχημα.

Ακύρωση Υποβοήθησης Τιμονιού

Κάτω από τις ακόλουθες συνθήκες, η Υποβοήθηση Τιμονιού ακυρώνεται και η ένδειξη κατάστασης της Υποβοήθησης Τιμονιού και η ένδειξη Υποβοήθησης Τιμονιού σβήνουν:

- Όταν εμφανίζονται ασυνήθιστες διαγραμμίσεις λωρίδων κυκλοφορίας στην λωρίδα κατεύθυνσής σας ή όταν η διαγράμμιση της λωρίδας δεν μπορεί να εντοπιστεί σωστά για ορισμένο χρόνο λόγω συγκεκριμένων συνθηκών (για παράδειγμα, ίχνος στο χιόνι, αντανάκλαση φωτός μία βροχερή ημέρα, η παρουσία διάφορων ασαφών διαγραμμίσεων λωρίδων).
- Όταν λειτουργεί ο υαλοκαθαριστήρας του παρμπρίζ στην υψηλή (HI) ταχύτητα (η Υποβοήθηση Τιμονιού απενεργοποιείται όταν ο καθαριστήρας λειτουργεί για περισσότερα από περίπου 10 δευτερόλεπτα).

Ενέργεια που πρέπει να κάνετε:

Όταν οι συνθήκες που αναφέρονται πιο πάνω δεν είναι πια παρούσες, ενεργοποιήστε και πάλι το ICC χρησιμοποιώντας το κουμπί Υποβοήθησης Τιμονιού ή τα χειριστήρια στο τιμόνι.

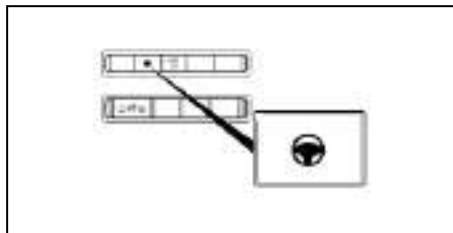

Δυσλειτουργία της Υποβοήθησης Τιμονιού

Όταν το σύστημα δεν λειτουργεί σωστά, απενεργοποιείται αυτόματα. Ανάβει το προειδοποιητικό κατάστασης Υποβοήθησης Τιμονιού (κίτρινο) και εμφανίζεται ένα προειδοποιητικό μήνυμα στην οθόνη πληροφοριών του αυτοκινήτου. Μπορεί να ακουστεί ένας βομβητής ανάλογα με την κατάσταση.

Ενέργεια που πρέπει να κάνετε:

Σταματήστε το αυτοκίνητο σε ασφαλές σημείο, βάλτε το αυτοκίνητο στην θέση P (παρκάρισμα), σβήστε τον κινητήρα και βάλτε τον πάλι μπροστά, συνεχίστε την οδήγηση και κάντε πάλι τους ορισμούς στο σύστημα Ευφυούς Cruise Control. Εάν η προειδοποίηση αυτή (πορτοκαλί) συνεχίσει να ανάβει, η Υποβοήθηση Τιμονιού δεν λειτουργεί σωστά. Αν και το αυτοκίνητο μπορεί να συνεχίσει να οδηγείται κάτω από κανονικές συνθήκες, ζητήστε τον έλεγχο του συστήματος. Συνιστάται να επισκεφθείτε εξουσιοδοτημένο συνεργείο Nissan ή εξειδικευμένο συνεργείο.

Συντήρηση Υποβοήθησης Τιμονιού

Ο αισθητήρας της κάμερας βρίσκεται πάνω από τον εσωτερικό καθρέπτη.

Για να διατηρήσετε την σωστή λειτουργία του συστήματος και να αποτρέψετε την δυσλειτουργία του, βεβαιωθείτε ότι τηρείτε τα ακόλουθα:

- Να έχετε πάντα καθαρό το παρμπρίζ.
- Μην τοποθετείτε αυτοκόλλητο (ούτε από διαφανές υλικό) ή αξεσουάρ κοντά την μονάδα της κάμερας.
- Μην τοποθετείτε υλικά που κάνουν αντανάκλαση.

ση όπως είναι το λευκό χαρτί ή καθρέπτης στον ταμπλό των οργάνων. Η αντανάκλαση από το φως του ήλιου μπορεί να επηρεάσει ανεπανόρθωτα την ικανότητα της μονάδας της κάμερας να εντοπίζει τις διαγραμμίσεις των λωρίδων.

- Μην χτυπάτε ή κάνετε ζημιά στις περιοχές γύρω από την μονάδα της κάμερας. Μην ακουμπάτε τους φακούς της κάμερας και μην αφαιρείτε την βίδα που βρίσκεται πάνω στην μονάδα της κάμερας.

Εάν η μονάδα της κάμερας πάθει ζημιά λόγω ατυχήματος, συνιστάται να επισκεφθείτε εξουσιοδοτημένο συνεργείο Nissan ή εξειδικευμένο συνεργείο.

ΛΕΙΤΟΥΡΓΙΑ ΣΥΜΒΑΤΙΚΟΥ CRUISE CONTROL (σταθερή ταχύτητα) ΥΠΟΒΟΗΘΗΣΗΣ PROPILOT

ΣΗΜΕΙΩΣΗ:

Η Υποβοήθηση ProPILOT δεν παρέχει προειδοποιήσεις προσέγγισης, αυτόματο φρενάρισμα ή υποβοήθηση τιμονιού στην λειτουργία συμβατικού Cruise Control (σταθερή ταχύτητα).

Αυτή η λειτουργία σας επιτρέπει την οδήγηση ανάμεσα στα 30 έως τα 170 χιλιόμετρα την ώρα (20 έως 105 MPH) χωρίς να κρατάτε το πόδι σας πάνω στο πεντάλ του γκαζιού.



ΠΡΟΕΙΔΟΠΟΙΗΣΗ

- Στην λειτουργία του συμβατικού Cruise Control (σταθερή ταχύτητα), δεν θα ηχήσει προειδοποιητικός βομβητής για να σας προειδοποιήσει εάν είστε πολύ κοντά στο

προπορευόμενο αυτοκίνητο καθώς ούτε η παρουσία αυτοκινήτου μπροστά ούτε και η απόσταση από αυτοκίνητο σε αυτοκίνητο ανιχνεύονται.

- Δώστε ιδιαίτερη προσοχή στην απόσταση ανάμεσα στο αυτοκίνητό σας και την απόσταση του προπορευόμενου αυτοκινήτου. Σε διαφορετική περίπτωση μπορεί να υπάρξει σύγκρουση.
- Να επιβεβαιώνετε πάντα την ρύθμιση στην οθόνη του συστήματος ICC.
- Μην χρησιμοποιείτε την λειτουργία συμβατικού Cruise Control (σταθερή ταχύτητα) όταν οδηγείτε στις ακόλουθες συνθήκες.
 - Όταν δεν είναι δυνατό να διατηρήσετε το αυτοκίνητο σε καθορισμένη ταχύτητα.
 - Σε μεγάλη κίνηση ή σε κίνηση που ποικίλει σε ταχύτητα.
 - Σε δρόμους με διαδοχικές στροφές ή σε ορεινούς δρόμους.
 - Σε δρόμους που γλιστρούν (βροχή, χιόνι, πάγος κλπ).
 - Σε περιοχές με πολύ αέρα.
- Σε διαφορετική περίπτωση μπορεί να χάσετε τον έλεγχο του αυτοκινήτου και να προκληθεί ατύχημα.

Διακόπτες συμβατικού Cruise Control (σταθερή ταχύτητα) Υποβοήθησης ProPILOT

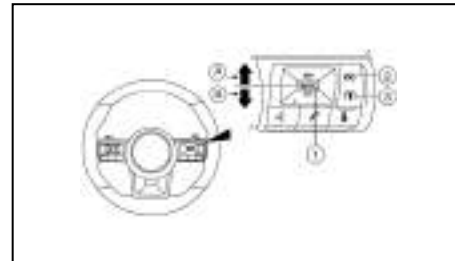

1. Διακόπτης <CANCEL> (ακύρωση):
Απενεργοποιεί το σύστημα χωρίς να διαγράψει την καθορισμένη ταχύτητα.
- A. Διακόπτης <RES+>:
Επαναφέρει την ορισμένη ταχύτητα ή αυξάνει την ταχύτητα σταδιακά.
- B. Διακόπτης <SET->:
Ρυθμίζει την επιθυμητή ταχύτητα και μειώνει την ταχύτητα σταδιακά.
2. Κύριος διακόπτης περιοριστή ταχύτητας "ON/OFF" (όπου υπάρχει)
3. Διακόπτης Υποβοήθησης ProPILOT:

Οθόνη και ενδείξεις συμβατικού Cruise Control (σταθερή ταχύτητα) Υποβοήθησης ProPILOT

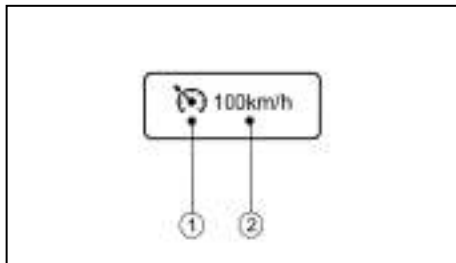

Η οθόνη βρίσκεται στην Οθόνη Πληροφοριών του Αυτοκινήτου.

1. Ένδειξη Cruise:

Η ένδειξη αυτή εμφανίζει την κατάσταση του συστήματος ICC ανάλογα με το χρώμα.

- Ένδειξη ενεργού συστήματος cruise control (γκρι):

Δείχνει ότι ο διακόπτης ICC είναι στο ON.

- Ένδειξη SET Cruise Control (πράσινο):

Δείχνει ότι έχει καθοριστεί η ταχύτητα οδήγησης.

- Προειδοποίηση cruise control (κίτρινο):

Δείχνει ότι υπάρχει δυσλειτουργία στο σύστημα ICC.

2. Ένδειξη καθορισμένης ταχύτητας αυτοκινήτου:

Δείχνει την καθορισμένη ταχύτητα του αυτοκινήτου.

- Γκρι: cruise control σε αναμονή
- Πράσινο: cruise control ενεργό.

Λειτουργία συμβατικού Cruise Control (σταθερή ταχύτητα) Υποβοήθησης ProPILOT

Για να ανοίξετε την λειτουργία του συμβατικού Cruise Control (σταθερή ταχύτητα), πατήστε και κρατήστε τον διακόπτη Υποβοήθησης ProPILOT για περισσότερο από περίπου 1.5 δευτερόλεπτο.

Όταν πατάτε τον μπλε διακόπτη ενεργοποίησης της Υποβοήθησης ProPILOT, η οθόνη και οι ενδείξεις του ICC εμφανίζονται στην Οθόνη Πληροφοριών Αυτοκινήτου. Αφού κρατήσετε τον διακόπτη ενεργοποίησης της Υποβοήθησης ProPILOT για περισσότερα από περίπου 1,5 δευτερόλεπτα, η οθόνη της Υποβοήθησης ProPILOT σβήνει. Εμφανίζεται η ένδειξη της πλοήγησης. Τώρα μπορείτε να ορίσετε την ταχύτητα πλοήγησης που θέλετε. Πατώντας πάλι τον διακόπτη Υποβοήθησης ProPILOT θα σβήσει τελείως το σύστημα. Όταν ο διακόπτης της μίζας είναι σβηστός, το σύστημα επίσης σβήνει αυτόματα.

Για να χρησιμοποιήσετε το σύστημα ICC και πάλι, πατήστε γρήγορα και αφήστε τον διακόπτη Υποβοήθησης ProPILOT (λειτουργία ελέγχου απόστασης ανάμεσα στα οχήματα) ή πατήστε και κρατήστε τον (λειτουργία συμβατικού Cruise Control), για να το ανοίξετε.

ΠΡΟΣΟΧΗ

Για να μην ενεργοποιηθεί κατά λάθος το Cruise Control, βεβαιωθείτε ότι έχετε κλείσει τον διακόπτη Υποβοήθησης ProPILOT όταν δεν χρησιμοποιείτε το σύστημα ICC.

Για να ρυθμίσετε την ταχύτητα οδήγησης, επιταχύνετε το αυτοκίνητο στην ταχύτητα που θέλετε, πα-

τήστε τον διακόπτη SET/- και αφήστε τον. (Το χρώμα του δείκτη cruise αλλάζει σε πράσινο και ανάβει η ένδειξη της καθορισμένης ταχύτητας του αυτοκινήτου). Πάρτε το πόδι σας από το πεντάλ του γκαζιού. Το αυτοκίνητο θα διατηρήσει την ορισμένη ταχύτητα.

- Για να προσπεράσετε άλλο αυτοκίνητο, πατήστε το πεντάλ του γκαζιού. Όταν αφήσετε το πεντάλ, το αυτοκίνητο θα επιστρέψει στην προηγούμενως καθορισμένη ταχύτητα.
- Το αυτοκίνητο μπορεί να μην διατηρήσει την καθορισμένη ταχύτητα όταν κατεβαίνετε ή ανεβαίνετε απότομους λόφους. Εάν αυτό συμβαίνει, διατηρήστε την ταχύτητα του αυτοκινήτου εσείς.

Για να ακυρώσετε την καθορισμένη ταχύτητα, χρησιμοποιήστε μία από τις παρακάτω μεθόδους:

- Πατήστε τον διακόπτη ακύρωσης <CANCEL>. Η ένδειξη ταχύτητας του αυτοκινήτου θα σβήσει.
- Πατήστε ελαφρά το πεντάλ του φρένου. Η ένδειξη ταχύτητας του αυτοκινήτου θα σβήσει.
- Μπορείτε επίσης να σβήσετε τελείως την Υποβοήθηση ProPILOT. Σβήστε τον διακόπτη Υποβοήθησης ProPILOT. Οι ενδείξεις του cruise control και η ένδειξη καθορισμένης ταχύτητας θα σβήσουν.

Για να καθορίσετε μία πιο γρήγορη ταχύτητα, χρησιμοποιήστε μία από τις παρακάτω τρεις μεθόδους:

- Πατήστε τον διακόπτη ακύρωσης <CANCEL>. Η ένδειξη ταχύτητας του αυτοκινήτου και η ένδειξη cruise θα σβήσουν.
- Πατήστε ελαφρά το πεντάλ του φρένου. Η ένδειξη ταχύτητας του αυτοκινήτου και η ένδειξη

cruise θα γίνουν γκρι.

- Μπορείτε επίσης να σβήσετε τελειώς την Υποβοήθηση ProPILOT. Σβήστε τον διακόπτη Υποβοήθησης ProPILOT. Οι ενδείξεις του cruise control και η ένδειξη καθορισμένης ταχύτητας θα σβήσουν.

Για να καθορίσετε μία πιο αργή ταχύτητα, χρησιμοποιήστε μία από τις παρακάτω τρεις μεθόδους;

- Πατήστε το πεντάλ του γκαζιού. Όταν το αυτοκίνητο φτάσει την ταχύτητα που θέλετε, πατήστε και αφήστε τον διακόπτη <SET->.
- Πατήστε και κρατήστε τον διακόπτη <RES+>. Όταν το αυτοκίνητο φτάσει στην ταχύτητα που θέλετε, αφήστε τον διακόπτη.
- Πατήστε και μετά αφήστε γρήγορα τον διακόπτη <RES+>. Κάθε φορά που το κάνετε αυτό, η καθορισμένη ταχύτητα θα αυξηθεί κατά περίπου 1 χλμ/ώρα (1 MPH).

Για να επαναφέρετε την καθορισμένη ταχύτητα, πατήστε και αφήστε τον διακόπτη <RES+>. Το αυτοκίνητο θα επανέλθει στην τελευταία καθορισμένη ταχύτητα οδήγησης όταν η ταχύτητα του αυτοκινήτου είναι πάνω από 30 χλμ/ώρα (20 MPH).

Σύστημα προσωρινά μη διαθέσιμο

Ακούγεται ένας βομβητής και ο έλεγχος ακυρώνεται αυτόματα κάτω από τις ακόλουθες συνθήκες:

- Όταν είναι δεμένο το χειρόφρενο.
- Όταν λειτουργεί το ESP (συμπεριλαμβανομένου του συστήματος ελέγχου πρόσφυσης).
- Όταν γλιστράει ένας τροχός.
- Όταν το ESP είναι απανεργοποιημένο.

176 Ξεκίνημα και οδήγηση

Όταν το σύστημα δεν λειτουργεί σωστά, ηχηρό βομβητής και το χρώμα της ένδειξης cruise θα αλλάξει σε κίτρινο.

Ενέργεια που πρέπει να κάνετε:

Εάν το χρώμα της ένδειξης cruise γίνει κίτρινο, παρκάρετε το αυτοκίνητο σε ασφαλές σημείο. Σβήστε τον κινητήρα και βάλτε τον πάλι μπροστά, ξεκινήστε την οδήγηση και μετά κάντε πάλι την ρύθμιση.

Εάν δεν είναι δυνατή η ρύθμιση και η ένδειξη παραμένει αναμμένη, μπορεί να δηλώνει ότι το σύστημα δεν λειτουργεί κανονικά. Αν και το αυτοκίνητο συνεχίζει να μπορεί να οδηγηθεί κάτω από κανονικές συνθήκες, ζητήστε τον έλεγχό του από εξουσιοδοτημένο συνεργείο Nissan ή εξειδικευμένο συνεργείο.

ΠΕΡΙΟΡΙΣΤΗΣ ΤΑΧΥΤΗΤΑΣ ΥΠΟΒΟΗΘΗΣΗΣ ProPILOT (όπου υπάρχει)

Ο περιοριστής ταχύτητας σας επιτρέπει να ρυθμίσετε το όριο ταχύτητας του αυτοκινήτου που θέλετε. Όταν ο περιοριστής ταχύτητας είναι ενεργοποιημένος, ο οδηγός μπορεί να φρενάρει και να επιταχύνει αλλά το αυτοκίνητο δεν θα υπερβεί το καθορισμένο όριο.

Όταν το αυτοκίνητο φτάσει στην καθορισμένη ταχύτητα ή εάν το καθορισμένο όριο ταχύτητας είναι χαμηλότερο από την πραγματική ταχύτητα του αυτοκινήτου, το πεντάλ του γκαζιού δεν θα δουλεύει έως ότου η ταχύτητα του αυτοκινήτου να πέσει κάτω από καθορισμένο όριο ταχύτητας.

Όταν η πραγματική ταχύτητα του αυτοκινήτου υπερβεί την καθορισμένη ταχύτητα, θα ακουστεί μία ηχητική προειδοποίηση για λίγο αφού έχει γίνει

υπέρβαση της καθορισμένης ταχύτητας και δεν έχει ανιχνευτεί παρέμβαση του οδηγού.



ΠΡΟΕΙΔΟΠΟΙΗΣΗ

- Ο περιοριστής ταχύτητας δεν θα φρενάρει αυτόματα το αυτοκίνητο στο καθορισμένο όριο ταχύτητας.
- Να τηρείτε πάντα τα όρια ταχύτητας. Μην καθορίζετε την ταχύτητα πάνω από αυτά.
- Να επιβεβαιώνετε πάντα την κατάσταση ρύθμισης του περιοριστή ταχύτητας στον οθόνη των οργάνων.
- Όταν ο περιοριστής ταχύτητας είναι ρυθμισμένος, αποφύγετε την απότομη επιτάχυνση για να φτάσετε το καθορισμένο όριο, ώστε να διασφαλιστεί ότι το σύστημα θα περιορίσει την ταχύτητα του αυτοκινήτου σωστά.
- Όταν χρησιμοποιούνται πρόσθετα πατάκια στο πάτωμα του αυτοκινήτου, βεβαιωθείτε ότι έχουν ασφαλιστεί σωστά και ότι δεν μπορούν να εμπλακούν στο πεντάλ του γκαζιού. Τα πατάκια που δεν έχουν τοποθετηθεί σωστά στο αυτοκίνητο μπορεί να εμποδίσουν την σωστή λειτουργία του περιοριστή ταχύτητας.

Οι διακόπτες λειτουργίας του περιοριστή ταχύτητας βρίσκονται στο τιμόνι (δεξιά πλευρά).

Η κατάσταση λειτουργίας του περιοριστή ταχύτητας εμφανίζεται στο πάνω μέρος της οθόνης πληροφοριών του αυτοκινήτου. Για λεπτομέρειες δείτε το «Οθόνη πληροφοριών του αυτοκινήτου» στο κεφάλαιο «2. Όργανα και χειριστήρια».

Λειτουργίες του Περιοριστή Ταχύτητας Υποβοήθησης ProPILOT

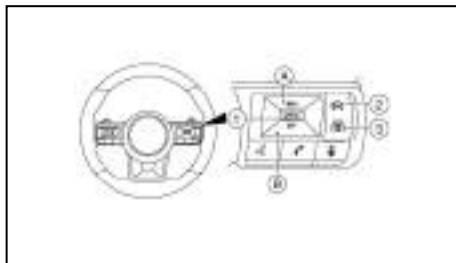

- (1) Διακόπτης <CANCEL>
- (A) Διακόπτης <RES+>
- (B) Διακόπτης <SET->
- (2) Κύριος διακόπτης ON/OFF περιοριστή ταχύτητας (όπου υπάρχει)
- (3) Διακόπτης Υποβοήθησης ProPILOT

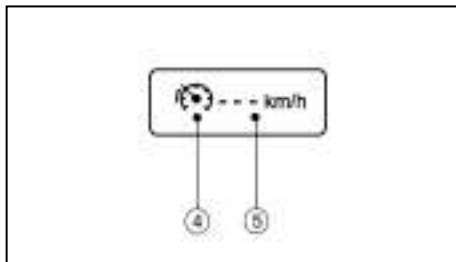

Πριν οριστεί ταχύτητα

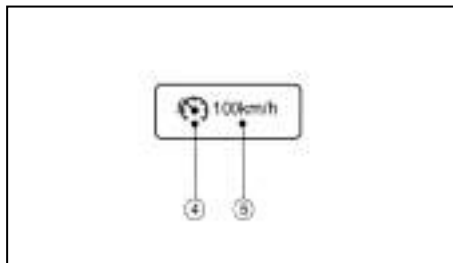

Αφού οριστεί ταχύτητα

- (4) Σύμβολο περιοριστή ταχύτητας
- (5) Τιμή καθορισμένης ταχύτητας

Ενεργοποίηση του περιοριστή ταχύτητας:

Μπορείτε να ενεργοποιήσετε τον περιοριστή ταχύτητας αφού έχετε βάλει μπροστά τον κινητήρα ή ενώ οδηγείτε.

Πατήστε τον κύριο διακόπτη του περιοριστή ταχύτητας "ON/OFF" (2).

Θα εμφανιστεί το σύμβολο του περιοριστή ταχύτητας (4) και η τιμή της καθορισμένης ταχύτητας (5) στην Οθόνη Πληροφοριών του Αυτοκινήτου.

ΣΗΜΕΙΩΣΗ

Ενεργοποιώντας το σύστημα Υποβοήθησης ProPILOT θα ενεργοποιηθεί ταυτόχρονα το σύστημα Προειδοποίησης και Πρόληψης Απόκλισης από την λωρίδα κυκλοφορίας (ILI) και το σύστημα Παρέμβασης Τυφλού Σημείου, υπό την προϋπόθεση ότι αυτά τα συστήματα είναι ενεργοποιημένα στο μενού [Driver Assistance] στην οθόνη

πληροφοριών του αυτοκινήτου. Για περισσότερες πληροφορίες δείτε το «Σύστημα Πρόληψης Απόκλισης από την Λωρίδα Κυκλοφορίας (ILI) Υποβοήθησης ProPILOT» παρακάτω και το «Προειδοποίηση Τυφλού Σημείου (BSW) / Παρέμβαση Τυφλού Σημείου (όπου υπάρχει)» πιο πριν σε αυτό το κεφάλαιο.

Θέτοντας το όριο ταχύτητας:

Πατήστε τον διακόπτη <SET>.

Το όριο ταχύτητας θα οριστεί στην παρούσα ταχύτητα.

Όταν οδηγείτε με κάτω από τα 30 χλμ/ώρα (20 MPH), ο περιοριστής ταχύτητας θα οριστεί στην ελάχιστη δυνατή ταχύτητα των 30 χλμ/ώρα (20 MPH).

Όταν έχει καθοριστεί το όριο ταχύτητας, το σύμβολο του περιοριστή ταχύτητας (4) και η τιμή της καθορισμένης ταχύτητας (5) θα γίνουν πράσινα.

Αλλάζοντας το όριο καθορισμένης ταχύτητας:

Χρησιμοποιείτε οποιαδήποτε από τις ακόλουθες λειτουργίες για να αλλάξετε ένα ενεργό το όριο ταχύτητας.

- Πατήστε και κρατήστε τον διακόπτη <RES+> ή τον διακόπτη <SET->. Κάθε φορά που το κάνετε αυτό η καθορισμένη ταχύτητα θα αυξηθεί ή θα μειωθεί κατά 1 χλμ / ώρα.
- Πατήστε και κρατήστε τον διακόπτη <RES+> ή τον διακόπτη <SET->. Η καθορισμένη ταχύτητα θα αυξηθεί ή θα μειωθεί στο επόμενο πολλαπλάσιο των 5 χλμ/ώρα και μετά σε βήματα των 5 χλμ/ώρα.

Η τιμή της νέας καθορισμένης ταχύτητας (5) θα εμφανιστεί στην οθόνη πληροφοριών του αυτοκινήτου.

Όταν η πραγματική ταχύτητα του αυτοκινήτου υπερβεί την καθορισμένη ταχύτητα, θα ακουστεί μία ηχητική προειδοποίηση για λίγο αφού έχει γίνει υπέρβαση της καθορισμένης ταχύτητας και δεν έχει ανιχνευτεί παρέμβαση του οδηγού.

Ακυρώνοντας το όριο ταχύτητας:

Για να ακυρώσετε ένα καθορισμένο όριο ταχύτητας, πατήστε τον διακόπτη <CANCEL>. Το σύμβολο του περιοριστή ταχύτητας (4) και η τιμή καθορισμένης ταχύτητας (5) θα σβήσουν από την οθόνη πληροφοριών αυτοκινήτου.

Επίσης είναι δυνατό να προσπεράσετε τον περιοριστή ταχύτητας πατώντας τελείως το πεντάλ του γκαζιού πέρα από το σημείο αντίστασης.



ΠΡΟΕΙΔΟΠΟΙΗΣΗ

- Το αυτοκίνητο μπορεί να επιταχύνει όταν ακυρωθεί ο περιοριστής ταχύτητας.
- Όταν χρησιμοποιούνται πρόσθετα πατάκια στο αυτοκίνητο, βεβαιωθείτε ότι είναι καλά ασφαλισμένα και δεν μπορούν να εμποδίσουν την λειτουργία του πεντάλ του γκαζιού. Τα πατάκια που δεν ταιριάζουν στο αυτοκίνητο μπορεί να αποτρέψουν την σωστή λειτουργία του περιοριστή ταχύτητας.

Πατήστε τελείως το πεντάλ του γκαζιού πέρα από το σημείο αντίστασης. Ο περιοριστής ταχύτητας θα ανασταλεί για να σας επιτραπεί να οδηγήσετε πάνω

από την καθορισμένη ταχύτητα. Η τιμή της καθορισμένης ταχύτητας (5) θα αναβοσβήσει και θα ακουστεί έναν προειδοποιητικός βομβητής. Ο περιοριστής ταχύτητας θα επανέλθει αυτόματα όταν η ταχύτητα του αυτοκινήτου πέσει κάτω από το καθορισμένο όριο.

Επαναφέροντας ένα προηγούμενος καθορισμένο όριο ταχύτητας:

Εάν ένα καθορισμένο όριο ταχύτητας έχει ακυρωθεί, η τελευταία καθορισμένη ταχύτητα θα αποθηκευτεί στην μνήμη του περιοριστή ταχύτητας.

Το όριο ταχύτητας μπορεί να ενεργοποιηθεί και πάλι πατώντας τον διακόπτη <RES+>.

Εάν η παρούσα ταχύτητα του αυτοκινήτου είναι μεγαλύτερη από την ταχύτητα που είχε καθοριστεί πριν, το πεντάλ του γκαζιού δεν θα λειτουργήσει και η τιμή της καθορισμένης ταχύτητας (5) θα αναβοσβήσει έως ότου η ταχύτητα του αυτοκινήτου να πέσει κάτω από το καθορισμένο όριο ταχύτητας.

Όταν η πραγματική ταχύτητα του αυτοκινήτου υπερβεί την καθορισμένη ταχύτητα θα ακουστεί μία ηχητική προειδοποίηση για λίγη ώρα από την στιγμή που έχετε υπερβεί το όριο ταχύτητας και εφόσον δεν έχει ανιχνευτεί παρέμβαση του οδηγού.

Κλείνοντας τον περιοριστή ταχύτητας:

Το σύστημα του περιοριστή ταχύτητας θα κλείσει όταν κάνετε μία από τις ακόλουθες ενέργειες:

- Πατήστε τον κύριο διακόπτη "ON/OFF". Το σύμβολο του περιοριστή ταχύτητας (4) και η τιμή της καθορισμένης ταχύτητας (5) στην Οθόνη Πληροφοριών Αυτοκινήτου θα σβήσουν.

- Πατήστε τον κύριο διακόπτη Υποβοήθησης ProPILOT "ON/OFF". Οι πληροφορίες του περιοριστή ταχύτητας στην Οθόνη Πληροφοριών του Αυτοκινήτου θα αντικατασταθούν από τις πληροφορίες της Υποβοήθησης ProPILOT. Για λεπτομέρειες δείτε το "Cruise control (όπου υπάρχει)" πιο πριν ή το «Υποβοήθηση ProPILOT (όπου υπάρχει)» πιο πριν σε αυτό το κεφάλαιο.
- Όταν σταματήσετε το αυτοκίνητο και γυρίσετε τον διακόπτη της μίζας στην θέση OFF.

Κλείνοντας τον περιοριστή ταχύτητας θα διαγραφεί η μνήμη των καθορισμένων ορίων ταχύτητας. Δυσλειτουργία περιοριστή ταχύτητας:

Εάν ο περιοριστής ταχύτητας δεν λειτουργεί καλά, θα ανάψει το σύμβολο του περιοριστή ταχύτητας (4) στην Οθόνη Πληροφοριών του Αυτοκινήτου.

Κλείστε τον περιοριστή ταχύτητας πατώντας τον κύριο διακόπτη "ON/OFF" (3) και και κάντε έλεγχο του συστήματος σε εξουσιοδοτημένο συνεργείο NISSAN.

ΣΥΣΤΗΜΑ ΠΡΟΕΙΔΟΠΟΙΗΣΗΣ ΑΛΛΑΓΗΣ ΛΩΡΙΔΑΣ (LDW) ΥΠΟΒΟΗΘΗΣΗΣ PROPILOT

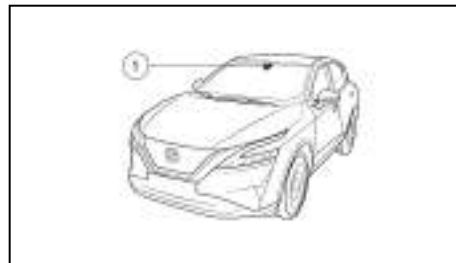

Το σύστημα LDW παρέχει μία λειτουργία προειδοποίησης για την αλλαγή λωρίδας κυκλοφορίας όταν το αυτοκίνητο κινείται με ταχύτητες περίπου πάνω από τα 60 χλμ/ώρα (37 MPH) (για την Ευρώπη) ή τα 70 χλμ/ώρα (45 MPH) (εκτός Ευρώπης) και οι διαγραμμίσεις των λωρίδων είναι ευκρινείς.

Το σύστημα LDW παρακολουθεί της διαγραμμίσεις στην λωρίδα κυκλοφορίας με την χρήση της μονάδας της κάμερας (1) που βρίσκεται πάνω από τον εσωτερικό καθρέπτη.

Το σύστημα LDW προειδοποιεί τον οδηγό με την ένδειξη LDW στην Οθόνη Πληροφοριών του Αυτοκινήτου και έναν βομβητή ότι το αυτοκίνητο αρχίζει να αποκλίνει από την λωρίδα κυκλοφορίας.



ΠΡΟΕΙΔΟΠΟΙΗΣΗ

Το σύστημα LDW είναι μόνο μία μονάδα προειδοποίησης για να βοηθήσει τον οδηγό πληροφορώντας τον για την πιθανή αθέλητη παρέκκλιση από την λωρίδα κυκλοφορίας. Δεν θα στρίψει το αυτοκίνητο και δεν θα αποτρέψει την απώλεια του ελέγχου του. Είναι ευθύνη του οδηγού να παραμένει σε εγρήγορση, να οδηγεί με ασφάλεια, να διατηρεί το αυτοκίνητο στην λωρίδα κυκλοφορίας και να έχει πάντα τον έλεγχό του.

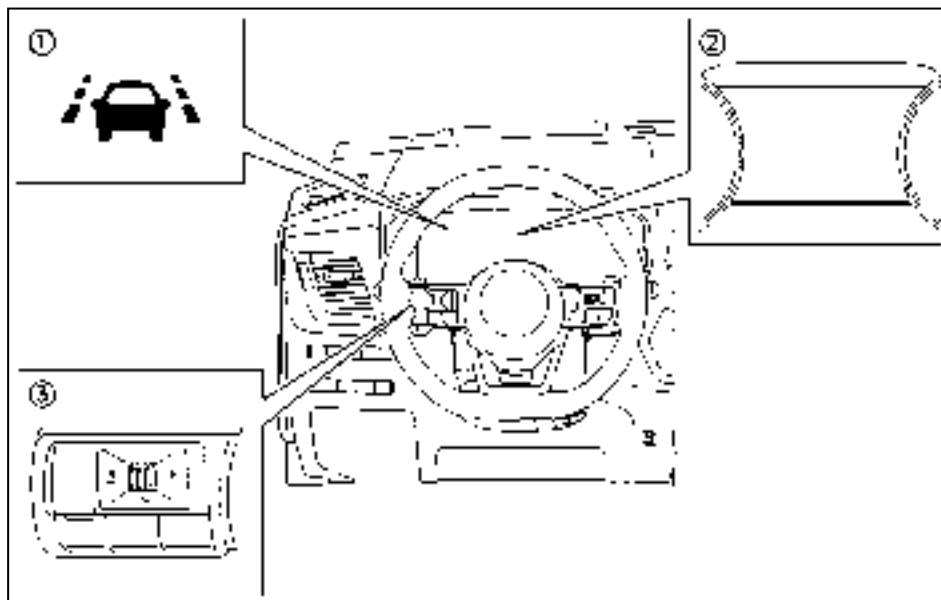

- (1) Ένδειξη LDW (στην οθόνη πληροφοριών αυτοκινήτου)
- (2) Οθόνη πληροφοριών αυτοκινήτου
- (3) Χειριστήρια στο τιμόνι (αριστερή πλευρά)

Λειτουργία του συστήματος LDW Υποβοήθησης ProPILOT

Το σύστημα LDW παρέχει μία λειτουργία προειδοποίησης αλλαγής λωρίδας κυκλοφορίας όταν το αυτοκίνητο κινείται πάνω από τις παρακάτω ταχύτητες και μόνο όταν οι διαγραμμίσεις των λωρίδων κυκλοφορίας είναι καθαρό ορατές:

- Για την Ευρώπη:
περίπου 60 χλμ/ώρα (37 MPH)
- Εκτός Ευρώπης:
περίπου 70 χλμ/ώρα (45 MPH)

Όταν το αυτοκίνητο πλησιάζει είτε την αριστερή είτε την δεξιά λωρίδα πορείας, το σύστημα LDW θα ηχήσει ένα προειδοποιητικό βομβητή και η ένδειξη LDW θα αναβοσβήσει στην Οθόνη Πληροφοριών του Αυτοκινήτου για να προειδοποιήσει τον οδηγό.

Η προειδοποίηση αυτή θα σταματήσει όταν το αυτοκίνητο επιστρέψει στο εσωτερικό της λωρίδας κυκλοφορίας.

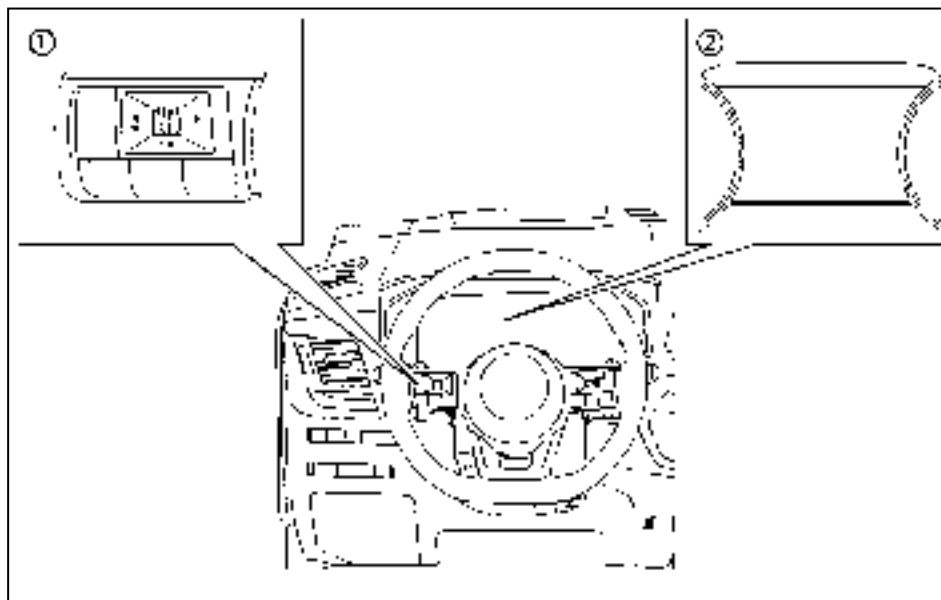

(1) Χειριστήρια στο τιμόνι (αριστερή πλευρά)

(2) Οθόνη πληροφοριών αυτοκινήτου

Ενεργοποιώντας και Απενεργοποιώντας το σύστημα LDW:

Μπορείτε να κλείσετε ή να ανοίξετε το σύστημα LDW χρησιμοποιώντας το μενού ρυθμίσεων [Settings] στην Οθόνη Πληροφοριών του Αυτοκινήτου.

Για λεπτομέρειες δείτε το «Οθόνη Πληροφοριών Αυτοκινήτου» στο κεφάλαιο «2. Όργανα και χειριστήρια».

1. Πατήστε τα κουμπιά ◀ ή ▶ στην αριστερή πλευρά του τιμονιού έως ότου να εμφανιστεί το μενού [Settings] στην Οθόνη Πληροφοριών του Αυτοκινήτου και μετά πατήστε το κουμπί κύλισης. Χρησιμοποιήστε τα κουμπιά κύλισης για να τονίσετε το [Driver Assistance] και πατήστε

το κουμπί κύλισης.

2. Επιλέξτε το [Lane] (λωρίδα) και πατήστε το κουμπί κύλισης.
3. Επιλέξτε [Warning] (προειδοποίηση) και πατήστε το κουμπί κύλισης.

ΣΗΜΕΙΩΣΗ

- Εάν απενεργοποιήσετε το σύστημα LDW χρησιμοποιώντας το μενού ρυθμίσεων [Settings], το σύστημα θα παραμείνει κλειστό την επόμενη φορά που θα βάλετε μπροστά τον κινητήρα του αυτοκινήτου.



ΠΡΟΕΙΔΟΠΟΙΗΣΗ

Παρακάτω αναφέρονται οι περιορισμοί του συστήματος για το σύστημα της Προειδοποίησης Αλλαγής Λωρίδας (LDW). Εάν δεν χειριστείτε το αυτοκίνητο σύμφωνα με αυτούς τους περιορισμούς του συστήματος θα μπορούσε να προκληθεί σοβαρός τραυματισμός ή θάνατος.

- Το σύστημα δεν θα λειτουργήσει σε ταχύτητες κάτω από τα περίπου 60 χλμ/ώρα (37 MPH) (για την Ευρώπη) ή τα 70 χλμ/ώρα (45 MPH) (εκτός Ευρώπης) ή όταν δεν μπορεί να εντοπίσει την διαγράμμιση των λωρίδων κυκλοφορίας.

- Το σύστημα δεν θα λειτουργήσει σε ταχύτητες κάτω από τα περίπου 60 χλμ/ώρα (37 MPH) (για την Ευρώπη) ή τα 70 χλμ/ώρα (45 MPH) (εκτός Ευρώπης) ή όταν δεν μπορεί να εντοπίσει την διαγράμμιση των λωρίδων κυκλοφορίας.
- Ο υπερβολικός θόρυβος θα παρεμβληθεί με τον ήχο του προειδοποιητικού βομβητή και μπορεί να μην ακούσετε τον βομβητή.
- Μην χρησιμοποιείτε το σύστημα LDW κάτω από τις ακόλουθες συνθήκες καθώς μπορεί να μην λειτουργήσει σωστά:
 - Όταν ο καιρός είναι κακός (βροχή, ομίχλη, χιόνι κλπ).
 - Όταν οδηγείτε σε δρόμους που γλιστρούν, όπως πάνω σε πάγο ή σε χιόνι.
 - Όταν οδηγείτε σε δρόμους με πολλές στροφές ή ανομοιόμορφους.
 - Όταν η λωρίδα κυκλοφορίας στενεύει λόγω εργασιών στον δρόμο.
 - Όταν οδηγείτε σε παρακάμψεις ή προσωρινές λωρίδες.
 - Όταν οδηγείτε σε δρόμους όπου η λωρίδα κυκλοφορίας είναι πολύ στενή.
 - Όταν οδηγείτε χωρίς τις κανονικές συνθήκες ελαστικών (για παράδειγμα, φθορά ελαστικών χαμηλή πίεση ελαστικών, τοποθέτηση ρεζέρβας, αλυσίδες χιονιού, τροχοί που δεν είναι οι στάνταρ).
 - Όταν το αυτοκίνητο είναι εξοπλισμένο με εξαρτήματα φρένων ή ανάρτηση που

δεν είναι τα στάνταρ.

- Όταν ρυμουλκείτε τρέιλερ ή άλλο όχημα.
- Το σύστημα μπορεί να μην λειτουργήσει σωστά κάτω από τις ακόλουθες συνθήκες:
 - Σε δρόμους όπου υπάρχουν πολλές παράλληλες γραμμές, όταν οι γραμμές των λωρίδων είναι ξεφτισμένες ή δεν είναι ξεκάθαρες, όταν οι γραμμές των λωρίδων είναι κίτρινες, όταν οι γραμμές των λωρίδων δεν είναι οι κανονικές ή είναι καλυμμένες με νερό, βρωμιά, χιόνι κλπ.
 - Σε δρόμους όπου δεν είναι συνεχείς οι γραμμές των λωρίδων αλλά αυτές συνεχίζουν να μπορούν να ανιχνευτούν.
 - Σε δρόμους όπου υπάρχουν απότομες καμπύλες.
 - Σε δρόμους όπου υπάρχουν αντικείμενα που δημιουργούν έντονη αντίθεση όπως σκιές, χιόνι, νερό, σημάδια τροχών, ραφές ή γραμμές που παραμένουν μετά από έργα στον δρόμο. (Το σύστημα LDW θα μπορούσε να ανιχνεύσει αυτά τα στοιχεία ως γραμμές λωρίδων).
 - Σε δρόμους όπου οι γραμμές πορείας συμπύσσονται ή χωρίζουν.
 - Όταν η κατεύθυνση κίνησης του οχήματος δεν ευθυγραμμίζεται με τις γραμμές των λωρίδων.
 - Όταν κινηστεί κοντά στο προπορευόμενο όχημα, πράγμα που εμποδίζει την ακτίνα ανίχνευσης της κάμερας εντοπισμού λωρίδας.

- Όταν βροχή, χιόνι, βρωμιά ή αντικείμενα είναι κολλημένα στο παρμπρίζ μπροστά μονάδα της κάμερας για την λωρίδα κυκλοφορίας.
- Όταν οι προβολείς δεν είναι έντονοι λόγω βρωμιάς στους φακούς ή λανθασμένης ρύθμισης δέσμης προβολέων.
- Όταν δυνατό φως μπαίνει από την μονάδα της κάμερας για την λωρίδα κυκλοφορίας. (Για παράδειγμα, το φως πέφτει καταευθείαν πάνω στο εμπρός μέρος του αυτοκινήτου το ξημέρωμα ή το ηλιοβασίλεμα).
- Όταν υπάρξει απότομη αλλαγή στις συνθήκες φωτισμού. (Για παράδειγμα, όταν το αυτοκίνητο μπει ή βγει σε τούνελ ή κάτω από μία γέφυρα).

Κατάσταση προσωρινής απενεργοποίησης LDW

Εάν το αυτοκίνητο είναι παρκαρισμένο κάτω από τον ήλιο σε συνθήκες υψηλής θερμοκρασίας (πάνω από τους περίπου 400C (1040 F) και μετά το βάλετε μπροστά, το σύστημα LDW μπορεί να απενεργοποιηθεί αυτόματα και να εμφανιστεί το μήνυμα [Unavailable Camera Temperature High] (κάμερα μη διαθέσιμη υψηλή θερμοκρασία) στην Οθόνη Πληροφοριών του Αυτοκινήτου.

Το σύστημα LDW δεν είναι σχεδιασμένο για να λειτουργήσει στις παρακάτω συνθήκες.

- Όταν έχετε ανάψει το φλας και κινήστε προς την κατεύθυνση της λωρίδας που δείχνει το φλας.

(Το σύστημα LDW θα μπει και πάλι σε λειτουργία περίπου 2 δευτερόλεπτα μετά την στιγμή που θα σβήσετε το φλας).

- Όταν η ταχύτητα του αυτοκινήτου χαμηλώσει σε λιγότερα από τα περίπου 60 χλμ/ώρα (37 MPH) (για την Ευρώπη) ή τα 70 χλμ/ώρα (45 MPH) (εκτός Ευρώπης).
- Όταν βροχή, χιόνι, βρωμιά ή κάποιο αντικείμενο κολλήσει στο παρμπρίζ μπροστά από την μονάδα της κάμερας για την λωρίδα κυκλοφορίας.

Όταν θα έχουν ολοκληρωθεί οι παραπάνω συνθήκες και πληρούνται οι συνθήκες λειτουργίας, το σύστημα LDW θα επανέλθει.

Δυσλειτουργία LDW

Όταν το σύστημα LDW δεν λειτουργεί σωστά, θα απενεργοποιηθεί αυτόματα και θα εμφανιστεί το μήνυμα [System Fault] (σφάλμα συστήματος) στην Οθόνη Πληροφοριών του Αυτοκινήτου. Εάν εμφανιστεί αυτό το μήνυμα, βγείτε από τον δρόμο σε ασφαλές σημείο, σβήστε και βάλτε πάλι μπροστά τον κινητήρα. Εάν το μήνυμα [System Fault] συνεχίσει να εμφανίζεται στην Οθόνη Πληροφοριών του Αυτοκινήτου, ζητήστε τον έλεγχο του συστήματος LDW από εξουσιοδοτημένο συνεργείο Nissan ή εξειδικευμένο συνεργείο.

Συντήρηση της κάμερας πολλαπλής ανίχνευσης

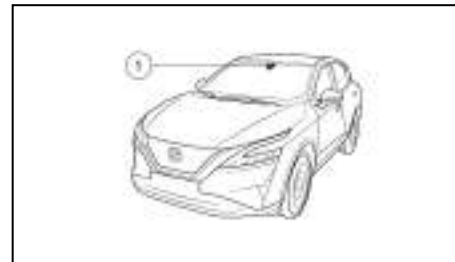

Η μονάδα της κάμερας (1) για το σύστημα LDW βρίσκεται μπροστά από τον εσωτερικό καθρέπτη. Για να διατηρήσετε την σωστή λειτουργία του συστήματος LDW και να συνεχιστεί η καλή λειτουργία του, βεβαιωθείτε ότι τηρείτε τα ακόλουθα:

- Διατηρείτε πάντα το παρμπρίζ καθαρό.
- Μην κολλάτε αυτοκόλλητα (ούτε από διαφανές υλικό) και μην τοποθετείτε αξεσουάρ κοντά στην μονάδα της κάμερας.
- Μην τοποθετείτε υλικά που κάνουν αντανάκλαση, όπως λευκό χαρτί ή καθρέπτης, στο ταμπλό των οργάνων. Η αντανάκλαση του φωτός του ήλιου μπορεί να επηρεάσει την ικανότητα ανίχνευσης της μονάδας της κάμερας.
- Μην χτυπάτε ή κάνετε ζημιά στις περιοχές γύρω από την μονάδα της κάμερας. Μην ακουμπάτε τον φακό της κάμερας ή βγάζετε την βίδα που βρίσκεται πάνω στην μονάδα της κάμερας. Εάν

η κάμερα πάθει ζημιά λόγω ατυχήματος, απο-
τανθείτε σε εξουσιοδοτημένο συνεργείο Nissan
ή εξειδικευμένο συνεργείο.

ΣΥΣΤΗΜΑ ΕΥΦΟΥΣ ΠΡΟΛΗΨΗΣ ΑΠΟΚΛΙΣΗΣ ΑΠΟ ΤΗΝ ΛΩΡΙΔΑ ΚΥΚΛΟΦΟΡΙΑΣ (ILI) ΥΠΟΒΟΗΘΗΣΗΣ ΠΡΟΠΙΛΟΤ

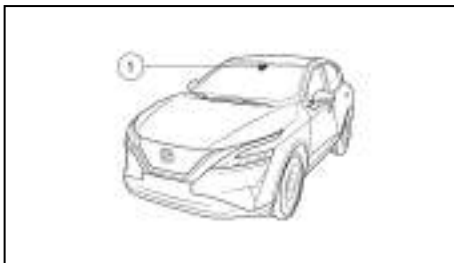

ΠΡΟΕΙΔΟΠΟΙΗΣΗ

Ένα δεν μπορείτε να ακολουθήσετε τις προει-
δοποιήσεις και οδηγίες για την σωστή χρήση του
συστήματος Ευφούς Πρόληψης Απόκλισης από
την Λωρίδα Κυκλοφορίας (ILI) θα μπορούσε να
προκληθεί σοβαρός τραυματισμός ή θάνατος.

- Το σύστημα ILI δεν θα στρίψει το αυτοκίνη-
το ή θα αποτρέψει την απώλεια του ελέγ-
χου. Είναι ευθύνη του οδηγού να παραμείνει
σε εγρήγορση, να οδηγεί με ασφάλεια, να
διατηρεί το αυτοκίνητο στην λωρίδα κίνη-
σής του και να έχει πάντα τον έλεγχο του
οχήματός του.

- Το σύστημα ILI κατά κύριο λόγο προορίζεται
για χρήση σε καλά δομημένους αυτοκινητό-
δρομους ή δρόμους ταχείας κυκλοφορίας.
Μπορεί να μην εντοπίσει την διαγράμμιση
των λωρίδων σε συγκεκριμένους δρόμους,
σε συγκεκριμένο καιρό ή συνθήκες οδήγη-
σης.

Το σύστημα ILI θα πρέπει να ενεργοποιείται με τον
διακόπτη ILI κάθε φορά που βάζετε τον διακόπτη
της μίζας στην θέση ON.

Το σύστημα ILI θα λειτουργήσει όταν η ταχύτητα
του αυτοκινήτου είναι πάνω από τα περίπου 60 χλμ/
ώρα 37 (MPH) (για την Ευρώπη) ή τα 70 χλμ/ώρα
(45 MPH) (εκτός Ευρώπης) και μόνο όταν οι δια-
γραμμίσεις των λωρίδων κυκλοφορίας είναι καθαρά
ορατές στον δρόμο.

Το σύστημα ILI προειδοποιεί τον οδηγό όταν το αυ-
τοκίνητο έχει αφήσει το κέντρο της λωρίδας κυκλο-
φορίας, με ένα ενδεικτικό φως ILI στην Οθόνη Πλη-
ροφοριών του Αυτοκινήτου και έναν βομβητή. Το
σύστημα ILI θα βοηθήσει τον οδηγό να επιστρέψει
στο κέντρο της λωρίδας κυκλοφορίας εφαρμόζο-
ντας τα φρένα στους αριστερούς ή τους δεξιούς
τροχούς μεμονωμένα (για μία σύντομη χρονική πε-
ρίοδο).

Το σύστημα ILI παρακολουθεί τις διαγραμμίσεις
στην λωρίδα κυκλοφορίας που κινήστε χρησιμοποι-
ώντας την κάμερα (1) που βρίσκεται πάνω από τον
εσωτερικό καθρέπτη.

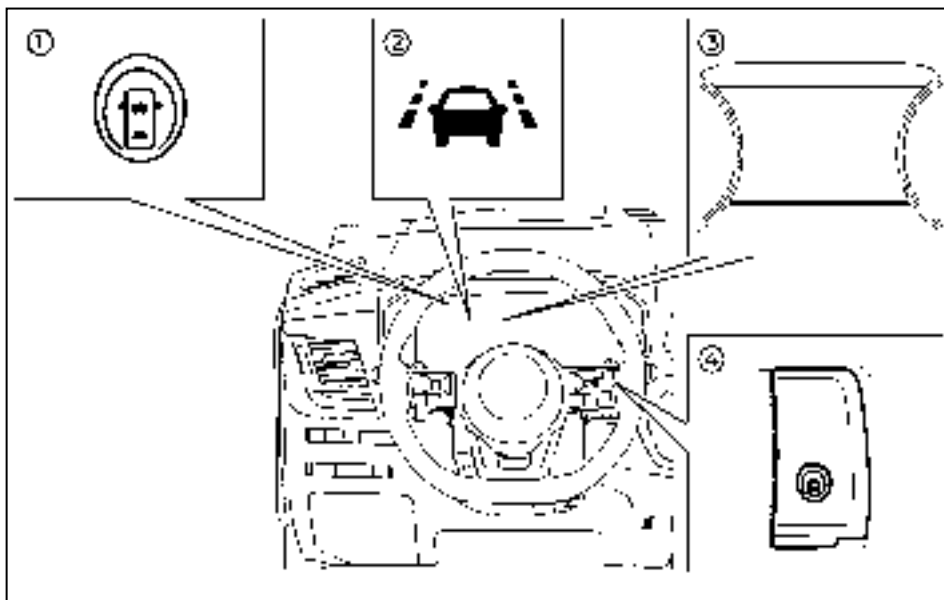

- (1) Ένδειξη Υποβοήθησης ProPILOT
- (2) Ένδειξη I/LI (στην Οθόνη Πληροφοριών του Αυτοκινήτου). Εμφανίζεται μόνο όταν το σύστημα ενεργοποιείται (αναβοσβήνει κίτρινο).
- (3) Οθόνη Πληροφοριών Αυτοκινήτου
- (4) Διακόπτης Υποβοήθησης ProPILOT

Λειτουργία του συστήματος Πρόληψης Απόκλισης από την Λωρίδα Κυκλοφορίας Υποβοήθησης ProPILOT

Το σύστημα I/LI λειτουργεί σε ταχύτητα πάνω από τα:

- Για την Ευρώπη:
περίπου 60 χλμ/ώρα (37 MPH)

- Εκτός Ευρώπης:
περίπου 70 χλμ/ώρα (45 MPH)

Όταν το αυτοκίνητο πλησιάζει είτε την αριστερή είτε την δεξιά πλευρά της λωρίδας κυκλοφορίας, θα ηχησει ένας προειδοποιητικός βομβητής και το ενδεικτικό φως I/LI (κίτρινο) θα αναβοσβήνει στην Οθόνη Πληροφοριών του Αυτοκινήτου για να ειδοποιήσει τον οδηγό. Στην συνέχεια το σύστημα I/LI θα εφαρμόσει αυτόματα τα φρένα για μία σύντομη περίοδο για να βοηθήσει τον οδηγό να επανέλθει στο κέντρο της λωρίδας κυκλοφορίας.

Το σύστημα I/LI ενεργοποιείται όταν πατάτε τον διακόπτη Υποβοήθησης ProPILOT ή Περιοριστή Ταχύτητας (όπου υπάρχει), στο τιμόνι ενώ η ρύθμιση I/LI είναι ενεργοποιημένη στο μενού [Driver Assistance] (βοήθεια στον οδηγό) στην οθόνη πληροφοριών αυτοκινήτου. Ανάβει η ένδειξη Υποβοήθησης ProPILOT στην οθόνη πληροφοριών αυτοκινήτου.

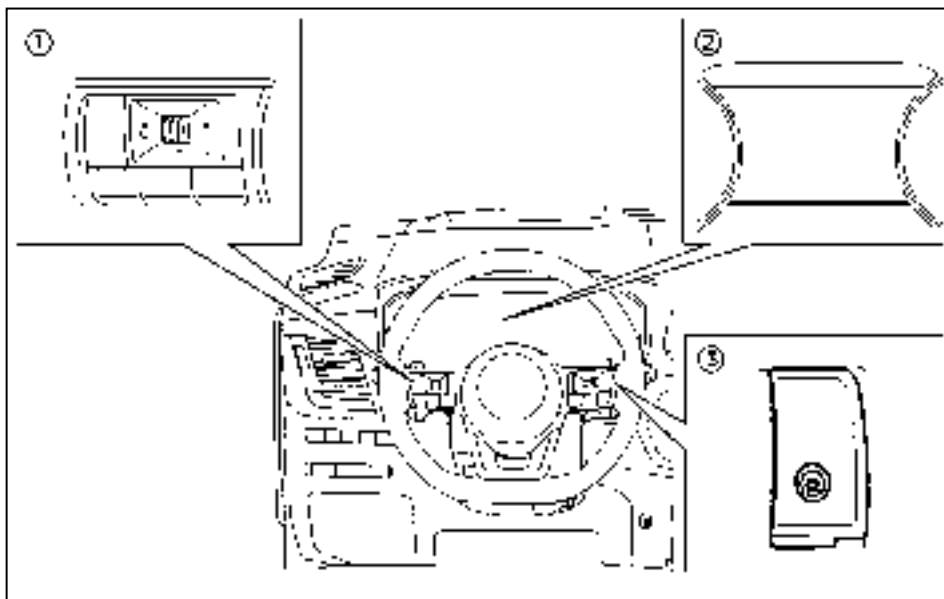

- (1) Χειριστήρια στο τιμόνι (αριστερή πλευρά)
- (2) Οθόνη πληροφοριών αυτοκινήτου
- (3) Διακόπτης Υποβοήθησης ProPILOT

Ενεργοποίηση / Απενεργοποίηση της Πρόληψης Απόκλισης από την Λωρίδα Κυκλοφορίας Υποβοήθησης ProPILOT

Για να ενεργοποιήσετε το σύστημα ILI, πατήστε τον

διακόπτη Υποβοήθησης ProPILOT ή τον κύριο διακόπτη ON/OFF του Περιοριστή Ταχύτητας (όπου υπάρχει), στο τιμόνι, αφού βάλετε μπροστά τον κινητήρα. Εμφανίζεται ένα επιβεβαιωτικό μήνυμα στην Οθόνη Πληροφοριών του Αυτοκινήτου. Απενεργοποιήστε το σύστημα ILI με την χρήση του μενού ρυθμίσεων στην Οθόνη Πληροφοριών του Αυτοκινήτου ή πατήστε τον διακόπτη Υποβοήθησης ProPILOT για να απενεργοποιήσετε όλο το σύστημα

Υποβοήθησης ProPILOT συμπεριλαμβανομένου του ILI.

Για να ενεργοποιήσετε ή να απενεργοποιήσετε το σύστημα ILI:

1. Πατήστε τα κουμπιά ◀ ή ▶ στην αριστερή πλευρά του τιμονιού έως ότου να εμφανιστεί το μενού [Settings] στην Οθόνη Πληροφοριών του Αυτοκινήτου και μετά πατήστε το κουμπί κύλισης. Χρησιμοποιήστε τα κουμπιά κύλισης για να τονίσετε το [Driver Assistance] και πατήστε το κουμπί κύλισης.
2. Επιλέξτε το [Lane] (λωρίδα) και πατήστε το κουμπί κύλισης.
3. Επιλέξτε [Intervention] (παρέμβαση) και πατήστε το κουμπί κύλισης.
4. Πατήστε το κουμπί Υποβοήθησης ProPILOT για να ενεργοποιήσετε ή να απενεργοποιήσετε το σύστημα.

ΣΗΜΕΙΩΣΗ

- Ενεργοποιώντας την Υποβοήθηση ProPILOT θα ενεργοποιηθεί ταυτόχρονα και το σύστημα ILI. Εάν το σύστημα ILI είναι απενεργοποιημένο στο μενού ρυθμίσεων [Settings], το ILI θα ενεργοποιηθεί αυτόματα όταν είναι ενεργή η Υποβοήθηση ProPILOT.
- Όταν το σύστημα ILI είναι ενεργοποιημένο στο μενού ρυθμίσεων [Settings], το σύστημα ILI μπορεί να ενεργοποιηθεί και να απενεργοποιηθεί πατώντας τον κύριο διακόπτη του περιοριστή ταχύτητας (όπου υπάρχει).
- Όταν σβήσετε και βάλετε πάλι μπροστά τον κινητήρα, το σύστημα θα διατηρήσει τις παρούσες ρυθμίσεις στην οθόνη πληροφοριών του αυτοκινήτου.



ΠΡΟΕΙΔΟΠΟΙΗΣΗ

Παρακάτω είναι οι περιορισμοί του συστήματος για την Ευφυή Πρόληψη Απόκλισης από την Λωρίδα Κυκλοφορίας (ILI). Εάν δεν χρησιμοποιήσετε το αυτοκίνητο σύμφωνα με τους περιορισμούς αυτού του συστήματος θα μπορούσε να προκληθεί σοβαρός τραυματισμός ή θάνατος.

- Το σύστημα ILI μπορεί να ενεργοποιηθεί εάν αλλάξετε λωρίδες χωρίς προηγουμένως να ενεργοποιήσετε το φλας ή , για παράδειγμα, εάν μία ζώνη κατασκευής κατευθύνει την κίνηση κατά μήκος της διαγράμμισης της λωρίδας. Εάν συμβεί αυτό μπορεί να χρειαστεί να εφαρμόσετε διορθωτική στροφή του τιμονιού για να ολοκληρώσετε την αλλαγή λωρίδας.
- Επειδή το ILI μπορεί να μην ενεργοποιηθεί σε συνθήκες δρόμου, καιρού ή διαγράμμισης λωρίδων που περιγράφονται σε αυτό το κεφάλαιο, μπορεί να μην ενεργοποιηθεί κάθε φορά που το αυτοκίνητό σας αρχίζει να φεύγει από την λωρίδα κυκλοφορίας του και να χρειαστεί να εφαρμόσετε διορθωτική στροφή του τιμονιού.
- Όταν το σύστημα ILI είναι σε λειτουργία, αποφύγετε τους υπερβολικούς ή απότομους χειρισμούς του τιμονιού γιατί διαφορετικά θα μπορούσατε να χάσετε τον έλεγχο του αυτοκινήτου.

- Το σύστημα ILI δεν θα λειτουργήσει εάν δεν μπορεί να εντοπίσει την διαγράμμιση των λωρίδων ή σε ταχύτητες κάτω από τα περίπου 60 χλμ/ώρα (37 MPH) (για την Ευρώπη) ή τα περίπου 70 χλμ/ώρα (45 MPH) (εκτός Ευρώπης).
- Μην χρησιμοποιείτε το σύστημα ILI κάτω από τις ακόλουθες συνθήκες, καθώς μπορεί να μην λειτουργήσει κανονικά:
 - Όταν ο καιρός δεν είναι καλός (βροχή, ομίχλη, χιόνι κλπ).
 - Όταν οδηγείτε σε δρόμους που γλιστρούν, όπως πάνω σε πάγο ή χιόνι.
 - Όταν οδηγείτε σε δρόμους με διαδοχικές στροφές ή που δεν είναι ομαλοί.
 - Όταν υπάρχει κλείσιμο της λωρίδας λόγω έργων στον δρόμο.
 - Όταν οδηγείτε σε μία παράκαμψη ή προσωρινή λωρίδα.
 - Όταν οδηγείτε σε δρόμους όπου το πλάτος της λωρίδας είναι πολύ στενό.
 - Όταν οδηγείτε χωρίς τα κανονικά ελαστικά (για παράδειγμα φθαρμένα ελαστικά, χαμηλή πίεση ελαστικού, τοποθέτηση ρεζέρβας, αλυσίδες στα λάστιχα, μη στάνταρ τροχοί).
 - Όταν το αυτοκίνητο είναι εξοπλισμένο με ανταλλακτικά φρένων ή ανάρτησης που δεν είναι τα στάνταρ.
 - Σε δρόμους όπου υπάρχουν πολλαπλές παράλληλες διαγραμμίσεις των λωρίδων,

που οι διαγραμμίσεις των λωρίδων έχουν ξεθωριάσει ή δεν είναι καθαρά βαμμένες, σε διαγραμμίσεις που δεν είναι οι στάνταρ ή που είναι καλυμμένες με νερό, βρωμιά, χιόνι κλπ.

- Σε δρόμους που συνεχίζουν να εντοπίζονται οι μη συνεχιζόμενες διαγραμμίσεις των λωρίδων.
- Σε δρόμους με απότομες στροφές.
- Σε δρόμους που υπάρχουν αντικείμενα που κάνουν έντονη αντίθεση όπως σκιές, χιόνι, νερό, αυλακίες τροχών, συναρμογές ή γραμμές που παραμένουν μετά από επισκευές των δρόμων. (Το σύστημα ILI θα μπορούσε να εντοπίσει αυτά τα στοιχεία ως διαγραμμίσεις λωρίδων).
- Σε δρόμους όπου η λωρίδα κίνησης τέμνεται ή διαχωρίζεται.
- Όταν η κατεύθυνση κίνησης του αυτοκινήτου δεν ευθυγραμμίζεται με την διαγράμμιση της λωρίδας.
- Όταν κινηστείτε πολύ κοντά στο προπορευόμενο όχημα που εμποδίζει την κλίμακα ανίχνευσης της μονάδας της κάμερας της λωρίδας.
- Όταν βροχή, χιόνι, βρωμιά ή αντικείμενα κολλάνε στο παρμπρίζ μπροστά από την μονάδα της κάμερας της λωρίδας.
- Όταν οι προβολείς δεν είναι φωτεινοί λόγω βρωμιάς στους φακούς ή όταν η ρύθμιση δεν είναι σωστή.

- Όταν ισχυρό φως μπαίνει στην μονάδα της κάμερας της λωρίδας. (Για παράδειγμα, το φως χτυπάει κατευθείαν στο μπροστά μέρος του αυτοκινήτου στην ανατολή του ήλιου ή το ηλιοβασίλεμα.)
- Όταν υπάρξει ξαφνική αλλαγή στην ένταση του φωτός. (Για παράδειγμα όταν το αυτοκίνητο μπει ή βγει από τούνελ ή κάτω από μία γέφυρα.)
- Ο υπερβολικός θόρυβος θα παρεμβληθεί στον ήχο του προειδοποιητικού βομβητή και ο βομβητής μπορεί να μην ακουστεί.
- Όταν υπερβαίνετε την ικανότητα φορτίου του αυτοκινήτου.
- Όταν ρυμουλκείτε τρέιλερ ή άλλο αυτοκίνητο.

ΣΗΜΕΙΩΣΗ:

Όταν λειτουργεί το σύστημα ILI μπορεί να ακούσετε τον θόρυβο από την λειτουργία των φρένων. Αυτό είναι φυσιολογικό και δείχνει ότι το σύστημα ILI λειτουργεί κανονικά.

Σύστημα ILI προσωρινά μη διαθέσιμο

Συνθήκη A:

Η προειδοποίηση και οι λειτουργίες υποβοήθησης του συστήματος ILI δεν είναι σχεδιασμένες να δουλέψουν στις ακόλουθες συνθήκες:

- Όταν έχετε σε λειτουργία τα φλας για την αλλαγή λωρίδας και αλλάζετε λωρίδα στην κατεύθυνση που ανάβει το φλας. (Το σύστημα ILI θα απενεργοποιηθεί για περίπου 2 δευτερόλεπτα από

την στιγμή που σβήσει το φλας.)

- Όταν η ταχύτητα του αυτοκινήτου χαμηλώσει κάτω από τα περίπου 60 χλμ/ώρα (37 MPH) (για την Ευρώπη) ή τα περίπου 70 χλμ/ώρα (45 MPH) (εκτός Ευρώπης).

Αφού σταματήσουν οι παραπάνω συνθήκες και πληρούνται πλέον οι συνθήκες λειτουργίας θα επανέλθουν οι λειτουργίες προειδοποίησης και βοήθειας.

Συνθήκη B:

Η λειτουργία βοήθειας του συστήματος ILI δεν είναι σχεδιασμένη να λειτουργεί κάτω από τις εξής συνθήκες (η προειδοποίηση συνεχίζει να δουλεύει):

- Όταν πατάτε το πεντάλ του φρένου.
- Όταν γυρίζετε το τιμόνι όσο χρειάζεται για να αλλάξει λωρίδα το αυτοκίνητο.
- Όταν επιταχύνετε το αυτοκίνητο στην διάρκεια λειτουργίας του συστήματος ILI.
- Όταν υπάρξει προειδοποίηση προσέγγισης του Ευφυούς Cruise Control (ICC).
- Όταν λειτουργούν τα φλας.
- Όταν οδηγείτε σε δρόμους με στροφές σε υψηλές ταχύτητες.

Αφού σταματήσουν οι παραπάνω συνθήκες και πληρούνται πλέον οι συνθήκες λειτουργίας θα επανέλθει και η εφαρμογή των φρένων του συστήματος ILI.

Συνθήκη C:

Εάν εμφανιστεί το παρακάτω μήνυμα στην Οθόνη Πληροφοριών του Αυτοκινήτου, θα ηχησει ένας

βομβητής και το σύστημα ILI θα απενεργοποιηθεί αυτόματα.

- [Unavailable Slippery Road] (μη διαθέσιμο δρόμος που γλιστρά):
Όταν λειτουργεί το ESP (εκτός από το Σύστημα Ελέγχου Πρόσφυσης (TCS)) ή το ABS.
- [Currently not available] (προς το παρόν μη διαθέσιμο):
 - Όταν το σύστημα ESP είναι απενεργοποιημένο
 - Όταν έχει επιλεγεί η λειτουργία [SNOW] ή [OFF-ROAD] (μοντέλα 4WD που δεν διαθέτουν ELA)

Όταν οι παραπάνω συνθήκες δεν υπάρχουν πλέον, απενεργοποιήστε το σύστημα ILI. Πατήστε πάλι τον διακόπτη ILI (μοντέλο χωρίς Υποβοήθηση ProPILOT) ή τον διακόπτη Υποβοήθησης ProPILOT (μοντέλο με Υποβοήθηση ProPILOT) για να ενεργοποιήσετε ξανά το σύστημα ILI.

Κατάσταση προσωρινής απενεργοποίησης λόγω υψηλής θερμοκρασίας:

Εάν το αυτοκίνητο είναι παρκαρισμένο κατευθείαν στον ήλιο και σε συνθήκες υψηλής θερμοκρασίας (πάνω από τους περίπου 40°C (104°F)) και μετά ενεργοποιήσετε το σύστημα ILI, το σύστημα ILI μπορεί να απενεργοποιηθεί αυτόματα και το ακόλουθο μήνυμα θα εμφανιστεί στην Οθόνη Πληροφοριών του Αυτοκινήτου: [Unavailable Camera Temperature High] (κάμερα μη διαθέσιμη υψηλή θερμοκρασία): και θα ηχησει ένας βομβητής.

Δυσλειτουργία του συστήματος

Όταν το σύστημα I/LI δεν λειτουργεί σωστά, θα ακυρωθεί αυτόματα. Η ένδειξη I/LI (πορτοκαλί) θα ανάψει, ένας βομβητής θα ηχήσει και το μήνυμα [System Fault] (σφάλμα συστήματος) θα εμφανιστεί στην Οθόνη Πληροφοριών του Αυτοκινήτου. Εάν το μήνυμα [System Fault] εμφανιστεί στην Οθόνη Πληροφοριών του Αυτοκινήτου, βγείτε από τον δρόμο σε ασφαλές σημείο, σβήστε και βάλτε πάλι μπροστά τον κινητήρα. Εάν το μήνυμα [System Fault] συνεχίζει να εμφανίζεται στην Οθόνη Πληροφοριών του Αυτοκινήτου, ζητήστε τον έλεγχο του συστήματος I/LI από εξουσιοδοτημένο συνεργείο Nissan ή εξειδικευμένο συνεργείο.

Συντήρηση της κάμερας πολλαπλής αντίχρευσης

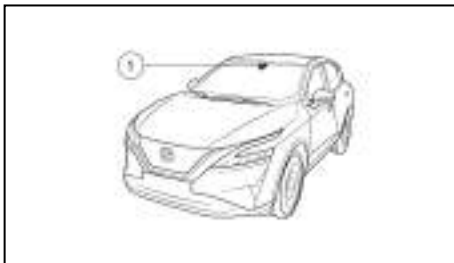

Η μονάδα της κάμερας (1) για την λωρίδα κυκλοφορίας για το σύστημα I/LI βρίσκεται πάνω από τον εσωτερικό καθρέπτη. Για να διατηρήσετε την σωστή λειτουργία του συστήματος I/LI και να αποφύγετε δυσλειτουργία του, βεβαιωθείτε ότι τηρείτε τα

188 Ξεκίνημα και οδήγηση

ακόλουθα:

- Διατηρείτε πάντα το παρμπρίζ καθαρό.
- Μην κολλάτε αυτοκόλλητα (ούτε από διαφανές υλικό) και μην τοποθετείτε αξεσουάρ κοντά στην μονάδα της κάμερας.
- Μην τοποθετείτε υλικά που κάνουν αντανάκλαση, όπως λευκό χαρτί ή καθρέπτης, στο ταμπλό των οργάνων. Η αντανάκλαση του φωτός του ήλιου μπορεί να επηρεάσει την ικανότητα αντίχρευσης της μονάδας της κάμερας.
- Μην χτυπάτε ή κάνετε ζημιά στις περιοχές γύρω από την μονάδα της κάμερας. Μην ακουμπάτε τον φακό της κάμερας ή βγάζετε την βίδα που βρίσκεται πάνω στην μονάδα της κάμερας. Εάν η κάμερα πάθει ζημιά λόγω ατυχήματος, αποτανθείτε σε εξουσιοδοτημένο συνεργείο NISSAN ή εξειδικευμένο συνεργείο.

ΣΥΣΤΗΜΑ ΕΥΦΥΟΥΣ ΕΙΔΟΠΟΙΗΣΗ ΣΥΓΚΡΟΥΣΗΣ (I-FCW) (όπου υπάρχει)

ΠΡΟΕΙΔΟΠΟΙΗΣΗ

Εάν δεν ακολουθήσετε τις παρακάτω προειδοποιήσεις και οδηγίες για την σωστή χρήση του συστήματος I-FCW θα μπορούσε να προκληθεί τραυματισμός ή θάνατος.

- Το σύστημα I-FCW μπορεί να βοηθήσει στην ειδοποίηση του οδηγού πριν συμβεί μία σύγκρουση αλλά δεν θα αποτρέψει την σύγκρουση. Είναι ευθύνη του οδηγού να είναι σε επαγρύπνηση, να οδηγεί με ασφάλεια και να έχει διαρκώς τον έλεγχο του αυτοκινήτου.

Το σύστημα I-FCW θα βοηθήσει στο να ειδοποιηθεί ο οδηγός όταν υπάρχει απότομο φρενάρισμα του προπορευόμενου οχήματος στην ίδια λωρίδα κυκλοφορίας.

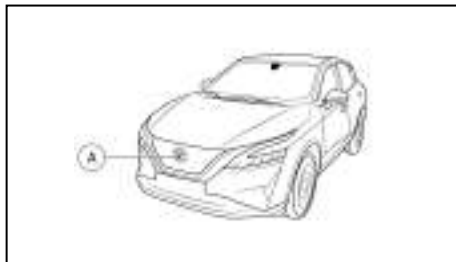

Το σύστημα I-FCW χρησιμοποιεί έναν αισθητήρα ραντάρ (A) για να μετρήσει την απόσταση από το προπορευόμενο όχημα στην ίδια λωρίδα. Ο αισθητήρας αυτός βρίσκεται στο μπροστινό μέρος του αυτοκινήτου.

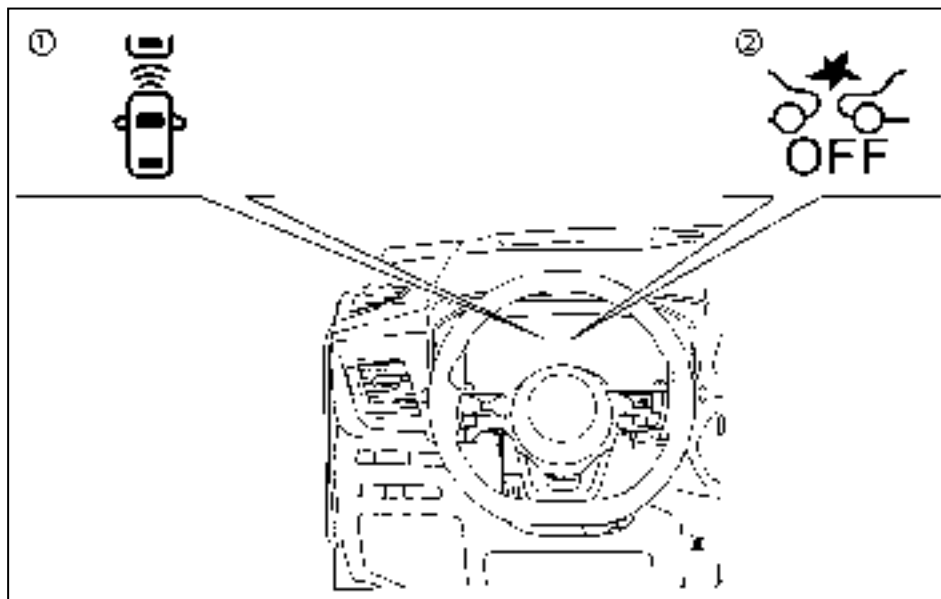

1. Ένδειξη εντοπισμού προπορευόμενου οχήματος (στην οθόνη πληροφοριών του αυτοκινήτου)
2. Προειδοποιητικό φως σβηστού συστήματος IEB

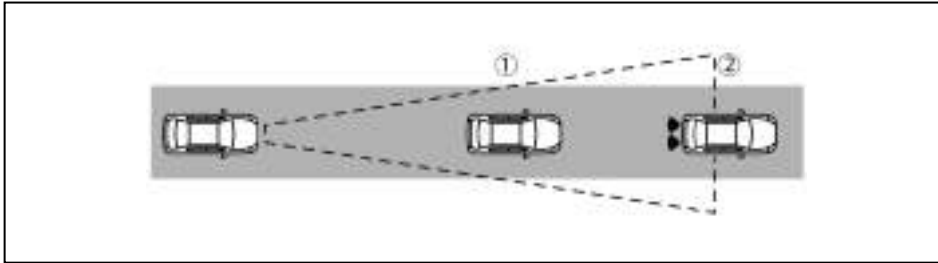

ΛΕΙΤΟΥΡΓΙΑ ΤΟΥ ΣΥΣΤΗΜΑΤΟΣ I-FCW

Το σύστημα I-FCW λειτουργεί σε ταχύτητες πάνω από τα περίπου 5 χλμ/ώρα (3MPH). Εάν υπάρχει πιθανός κίνδυνος σύγκρουσης μπροστά, το σύστημα I-FCW θα προειδοποιήσει τον οδηγό αναβοσβήνοντας την ένδειξη εντοπισμού προπορευόμενου οχήματος και ηχώντας έναν βομβητή.

ΕΝΕΡΓΟΠΟΙΗΣΗ /ΑΠΕΝΕΡΓΟΠΟΙΗΣΗ ΤΟΥ ΣΥΣΤΗΜΑΤΟΣ I-FCW

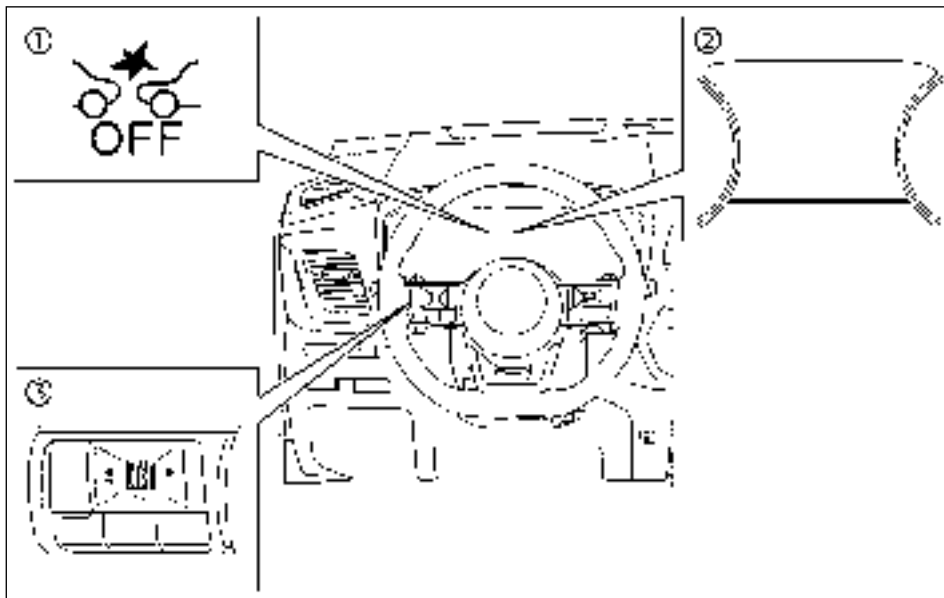

1. Προειδοποιητικό φως σβηστού συστήματος IEB (στο ταμπλό οργάνων)
2. Οθόνη πληροφοριών αυτοκινήτου
3. Χειριστήρια στο τιμόνι (αριστερή πλευρά)

Για να ενεργοποιήσετε και να απενεργοποιήσετε το σύστημα I-FCW ακολουθήστε τα παρακάτω βήματα.

1. Πατήστε το κουμπί ◀ ή ▶ έως ότου να εμφανιστεί [Settings] (ρυθμίσεις) στην Οθόνη Πληροφοριών Αυτοκινήτου και μετά πατήστε το κουμπί κύλισης. Χρησιμοποιήστε το κουμπί κύλισης για να επιλέξετε [Driver Assistance] (βοήθειες στον οδηγό). Στην συνέχεια πατήστε το κουμπί κύλισης.

2. Στο μενού [Driver Assistance] (βοήθεια στον οδηγό), τονίστε το στοιχείο [Emergency Brake] (φρένο ανάγκης) και πατήστε το κουμπί κύλισης. Αυτό θα ενεργοποιήσει και θα απενεργοποιήσει το σύστημα IEB και το σύστημα I-FCW, εάν δεν υπάρχει εγκατεστημένο το Πίσω Αυτόματο Φρένο (RAB).

3. (Μόνο εάν είναι εγκατεστημένο το Πίσω Αυτόματο Φρένο (RAB)):

Επιλέξτε [Front] (μπροστά) και χρησιμοποιήστε το κουμπί κύλισης για να ενεργοποιήσετε και να απενεργοποιήσετε το σύστημα.

Όταν το σύστημα I-FCW είναι ενεργό, ανάβει το προειδοποιητικό φως του συστήματος IEB.

ΣΗΜΕΙΩΣΗ:

- Το σύστημα I-FCW θα ενεργοποιηθεί αυτόματα όταν σβήσετε και βάλετε πάλι μπροστά τον κινητήρα.
- Το σύστημα I-FCW είναι ενσωματωμένο στο σύστημα IEB. Δεν υπάρχει ξεχωριστή επιλογή στην Οθόνη Πληροφοριών Αυτοκινήτου για το σύστημα I-FCW. Όταν το σύστημα IEB είναι απενεργοποιημένο, το σύστημα I-FCW είναι απενεργοποιημένο κι αυτό.

ΠΕΡΙΟΡΙΣΜΟΙ ΤΟΥ ΣΥΣΤΗΜΑΤΟΣ I-FCW

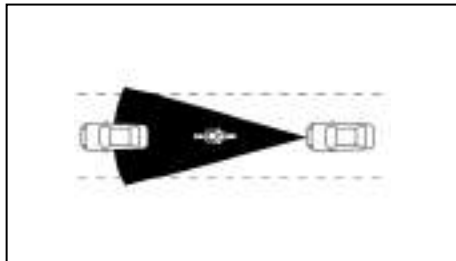

Εικόνα Α

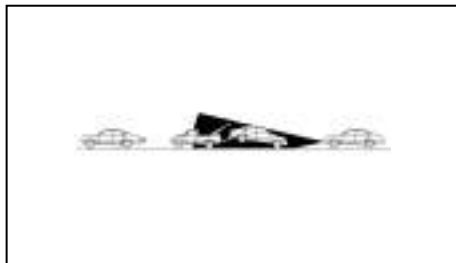

Εικόνα Β

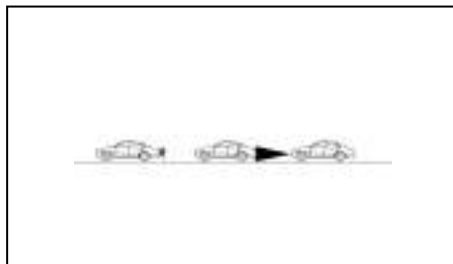

Εικόνα C

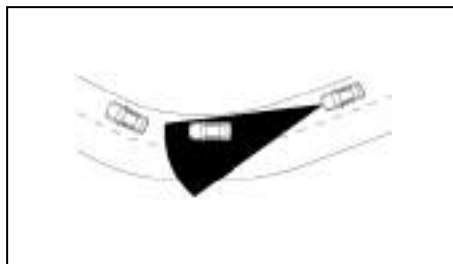

Εικόνα D



ΠΡΟΕΙΔΟΠΟΙΗΣΗ

Παρακάτω αναφέρονται οι περιορισμοί του συστήματος για το I-FCW. Εάν δεν λειτουργήσετε το αυτοκίνητο σύμφωνα με αυτούς τους περιορισμούς του συστήματος θα μπορούσε να προκληθεί σοβαρός τραυματισμός ή θάνατος.

- Το σύστημα I-FCW δεν μπορεί να εντοπίσει

όλα τα οχήματα και κάτω από όλες τις συνθήκες.

- Οι αισθητήρας ραντάρ δεν εντοπίζει τα παρακάτω αντικείμενα:
 - Πεζούς, ζώα ή εμπόδια στην άκρη του δρόμου.
 - Οχήματα που έρχονται από το αντίθετο ρεύμα κυκλοφορίας.
 - Οχήματα που διασταυρώνεστε μαζί τους.
- (Εικόνα Α) Το σύστημα I-FCW δεν λειτουργεί όταν το προπορευόμενο όχημα είναι στενό, όπως για παράδειγμα μία μοτοσυκλέτα.
- (Εικόνα Β) Το σύστημα I-FCW δεν λειτουργεί όταν το προπορευόμενο ρυμουλκείται.
- Ο αισθητήρας ραντάρ μπορεί να μην εντοπίσει ένα όχημα που προπορεύεται στις παρακάτω συνθήκες:
 - Χιόνι ή δυνατή βροχή.
 - Βρωμιά, πάγος, χιόνι ή άλλο υλικό έχει καλύψει τον αισθητήρα ραντάρ.
 - Παρεμβολή από άλλες πηγές ραντάρ.
 - Χιόνι ή νερό που πετάγεται από άλλα οχήματα που κινούνται στον δρόμο.
 - Οδήγηση σε τούνελ.
 - Ρυμούλκηση τρέιλερ.
- Το σύστημα είναι σχεδιασμένο να ελέγχει αυτόματα και με συγκεκριμένους περιορισμούς την λειτουργικότητα του αισθητήρα.

Το σύστημα μπορεί να μην εντοπίσει ορισμένες φόρμες παρεμβολών στην περιοχή του αισθητήρα, όπως είναι ο πάγος, το χιόνι, αυτοκόλλητα κλπ. Σε αυτές τις περιπτώσεις, το σύστημα μπορεί να μην είναι σε θέση να προειδοποιήσει σωστά τον οδηγό. Βεβαιωθείτε ότι ελέγχετε και καθαρίζετε τακτικά την περιοχή του αισθητήρα.

- Ο υπερβολικός θόρυβος θα παρεμβληθεί στον ήχο του βομβητή προειδοποίησης και μπορεί να μην ακουστεί ο βομβητής.

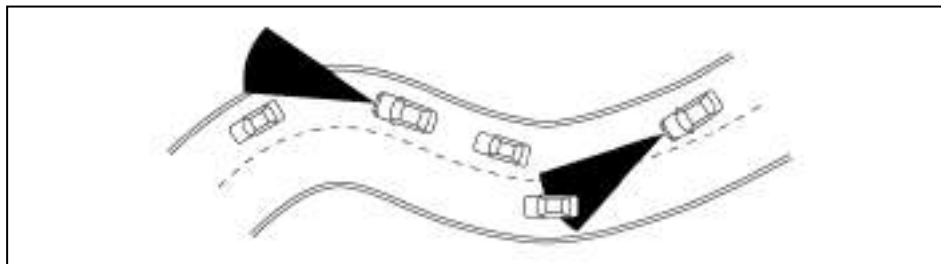

Όταν οδηγείτε σε ορισμένους δρόμους, όπως σε δρόμους με στροφές, ανηφορικούς, με καμπύλες, στενούς ή δρόμους που είναι υπό κατασκευή, ο αισθητήρας μπορεί να εντοπίσει οχήματα σε διαφορετική λωρίδα κυκλοφορίας ή μπορεί προσωρινά να μην εντοπίσει ένα όχημα που προπορεύεται. Αυτό μπορεί να προκαλέσει ακατάλληλη λειτουργία του συστήματος I-FCW.

Ο εντοπισμός οχημάτων μπορεί επίσης να επηρεαστεί από τον χειρισμό του οχήματος (μανούβρα του τιμονιού ή θέση κίνησης στην λωρίδα κυκλοφορίας κλπ) ή την κατάσταση του αυτοκινήτου. **Εάν συμβεί αυτό, το σύστημα μπορεί να σας προειδοποιήσει αναβοσβήνοντας την ένδειξη του ή ηχώντας απροσδόκητα έναν βομβητή. Θα χρειαστεί να ελέγξετε μόνοι σας την κατάλληλη απόσταση από το προπορευόμενο όχημα.**

ΤΟ ΣΥΣΤΗΜΑ ΔΕΝ ΕΙΝΑΙ ΠΡΟΣΩΡΙΝΑ ΔΙΑΘΕΣΙΜΟ

Συνθήκη A:

Όταν ο αισθητήρας ραντάρ λάβει παρεμβολή από άλλη πηγή ραντάρ, κάνοντας αδύνατον τον εντοπισμό προπορευόμενου οχήματος, το σύστημα I-FCW απενεργοποιείται αυτόματα. Θα αναβοσβήνει το προειδοποιητικό φως συστήματος IEB (πορτοκαλί).

Ενέργεια που πρέπει να κάνετε:

Όταν οι παραπάνω συνθήκες δεν υπάρχουν πλέον, το σύστημα I-FCW θα επανέλθει αυτόματα.

Συνθήκη B:

Στις παρακάτω συνθήκες, εφόσον δεν είναι δυνατός ο εντοπισμός προπορευόμενου οχήματος, το σύστημα I-FCW απενεργοποιείται αυτόματα.

Θα αναβοσβήσει το προειδοποιητικό φως ανενεργού συστήματος IEB (πορτοκαλί) και θα εμφανιστεί το προειδοποιητικό μήνυμα [Temporarily Disabled

Ξεκίνηση και οδήγηση 193

Front Radar Blocked] (προσωρινά μη διαθέσιμο, μπλοκαρισμένο μπροστινό ραντάρ) θα εμφανιστεί στην Οθόνη Πληροφοριών του Αυτοκινήτου.

- Όταν η περιοχή του μπροστινού ραντάρ είναι καλυμμένη με βρωμιά ή παρεμποδίζεται.

Ενέργεια που πρέπει να κάνετε:

Εάν το προειδοποιητικό φως (πορτοκαλί) αναβοσβήνει, σταματήστε το αυτοκίνητο σε ασφαλές σημείο, πατήστε το κουμπί της θέσης P για να βάλετε την θέση P (παρκάρισμα) και σβήστε τον κινητήρα. Καθαρίστε το κάλυμμα του ραντάρ στο μπροστινό μέρος του αυτοκινήτου με ένα μαλακό πανί και βάλτε πάλι μπροστά τον κινητήρα. Εάν το προειδοποιητικό φως συνεχίσει να ανάβει, ζητήστε τον έλεγχο του συστήματος I-FCW από ένα εξουσιοδοτημένο συνεργείο Nissan ή εξειδικευμένο συνεργείο.

- Όταν οδηγείτε σε δρόμους με περιορισμένη κατασκευή ή κτήρια (για παράδειγμα μακριές γέφυρες, ερήμους, πεδία με χιόνι, οδήγηση δίπλα σε μακριούς τοίχους).

Ενέργεια που πρέπει να κάνετε:

Όταν δεν υπάρχει πλέον η παραπάνω συνθήκη, το σύστημα I-FCW θα επανέλθει αυτόματα.

ΔΥΣΛΕΙΤΟΥΡΓΙΑ ΤΟΥ ΣΥΣΤΗΜΑΤΟΣ

Εάν υπάρχει δυσλειτουργία στο σύστημα I-FCW, αυτό θα σβήσει αυτόματα, θα ηχήσει ένας βομβητής, το προειδοποιητικό φως (πορτοκαλί) θα ανάψει και θα εμφανιστεί το προειδοποιητικό μήνυμα [System Fault] (σφάλμα συστήματος) στην Οθόνη Πληροφοριών του Αυτοκινήτου.

194 Ξεκίνημα και οδήγηση

Ενέργεια που πρέπει να κάνετε:

Εάν το προειδοποιητικό φως (πορτοκαλί) ανάψει, σταματήστε το αυτοκίνητο σε ασφαλή τοποθεσία, σβήστε και βάλτε πάλι μπροστά τον κινητήρα. Εάν το προειδοποιητικό φως συνεχίσει να ανάβει, ζητήστε τον έλεγχο του συστήματος I-FCW από ένα εξουσιοδοτημένο συνεργείο Nissan ή εξειδικευμένο συνεργείο.

ΣΥΝΤΗΡΗΣΗ ΤΟΥ ΣΥΣΤΗΜΑΤΟΣ

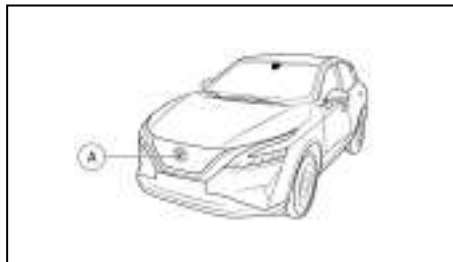

Ο αισθητήρας (A) βρίσκεται στο μπροστινό μέρος του αυτοκινήτου.

Για να διατηρήσετε το σύστημα σε σωστή λειτουργία, βεβαιωθείτε ότι τηρείτε τα ακόλουθα:

- Να διατηρείτε πάντα καθαρή την περιοχή του αισθητήρα.
- Να μην χτυπάτε και να μην κάνετε ζημιά στις περιοχές γύρω από τον αισθητήρα.
- Μην καλύπτεται ή τοποθετείτε αυτοκόλλητα ή παρόμοια αντικείμενα στον μπροστινό προφυλακτήρα κοντά την περιοχή του αισθητήρα.

Αυτό θα μπορούσε να προκαλέσει αστοχία ή δυσλειτουργία.

- Μην τοποθετείτε μεταλλικά αντικείμενα κοντά στην περιοχή του αισθητήρα (προστατευτικές μπάρες κλπ). Θα μπορούσε να προκληθεί αστοχία ή δυσλειτουργία.
- Μην μετατρέπετε, αφαιρείτε ή βάφετε το μπροστινό μέρος του αυτοκινήτου. Πριν προσαρμόσετε ή επισκευάσετε την περιοχή του αισθητήρα, συνιστάται να επισκεφθείτε ένα εξουσιοδοτημένο συνεργείο Nissan ή εξειδικευμένο συνεργείο.

ΕΥΦΥΕΣ ΣΥΣΤΗΜΑ ΠΕΔΗΣΗΣ (IEB) (όπου υπάρχει)

ΠΡΟΕΙΔΟΠΟΙΗΣΗ

Παρακάτω αναφέρονται οι περιορισμοί του συστήματος για το Ευφύες Σύστημα Πέδησης (IEB). Εάν δεν χειριστείτε το αυτοκίνητο σύμφωνα με αυτούς τους περιορισμούς του συστήματος θα μπορούσε να προκληθεί σοβαρός τραυματισμός ή θάνατος.

- Το IEB είναι μία πρόσθετη βοήθεια στον οδηγό. Δεν αντικαθιστά την προσοχή του οδηγού για τις συνθήκες του δρόμου ή την ευθύνη του να οδηγεί με ασφάλεια. Δεν μπορεί να αποτρέψει ατυχήματα που οφείλονται σε απροσεξία ή επικίνδυνες τεχνικές οδήγησης.
- Το IEB δεν λειτουργεί σε όλες τις συνθήκες οδήγησης, κίνησης, καιρικές και δρόμου.

Υπάρχουν διαθέσιμοι τρεις τύποι IEB. Ο τύπος που είναι τοποθετημένος στο αυτοκίνητό σας εξαρτάται από τις προδιαγραφές του οχήματος:

- Ευφύες Σύστημα Πέδησης (IEB)
- Ευφύες Σύστημα Πέδησης (IEB) με Εντοπισμό Πεζού
- Ευφύες Σύστημα Πέδησης (IEB) με Εντοπισμό Πεζού και Εντοπισμού Δικυκλιστών και Υποστήριξη Διασταύρωσης

Ανάλογα με τις προδιαγραφές του συστήματος IEB που είναι τοποθετημένο στο αυτοκίνητό σας, το IEB μπορεί να βοηθήσει τον οδηγό όταν υπάρχει κίνδυνος σύγκρουσης μπροστά με:

- Ένα προπορευόμενο αυτοκίνητο στην ίδια λωρίδα

δα κυκλοφορίας.

- Ένα πεζό μπροστά στην ίδια λωρίδα κυκλοφορίας (όταν υπάρχει Εντοπισμός Πεζού).
- Ένα δικυκλιστή μπροστά στην ίδια λωρίδα κυκλοφορίας (όταν υπάρχει Εντοπισμός Δικυκλιστή).

Η Υποστήριξη Διασταύρωσης (όπου υπάρχει) μπορεί να βοηθήσει τον οδηγό όταν υπάρχει κίνδυνος μετωπικής σύγκρουσης.

- Όταν στρίβετε δεξιά ή αριστερά και μπαίνετε στον δρόμο ενός οχήματος που κινείται αντίθετα.
- Όταν στρίβετε δεξιά ή αριστερά και εντοπιστεί ένας πεζός μπροστά σας που αναμένεται να μπει στον δρόμο του αυτοκινήτου.

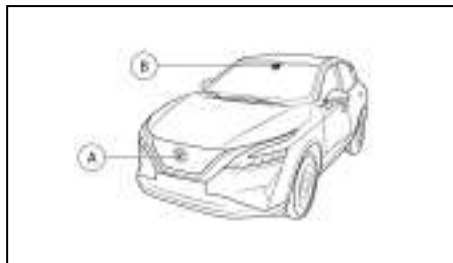

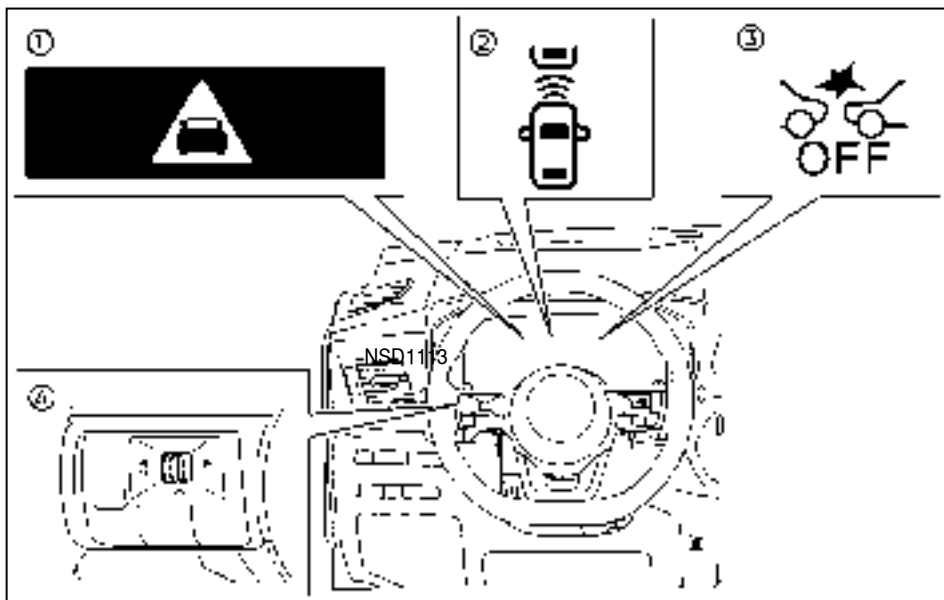

Το σύστημα IEB χρησιμοποιεί έναν αισθητήρα ραντάρ (A) που βρίσκεται στο μπροστά μέρος του αυτοκινήτου και μία κάμερα (B) που είναι τοποθετημένη πίσω από το παρμπρίζ για να μετρήσει την απόσταση από το αυτοκίνητο, τους πεζούς και τους δι-

κυκλιστές που προηγούνται στην ίδια λωρίδα κυκλοφορίας (όπου υπάρχει ο εντοπισμός πεζών ή δικυκλιστών).



- 1) Προειδοποιητική ένδειξη ανάγκης IEB
- 2) Ένδειξη εντοπισμού προπορευόμενου αυτοκινήτου (στην οθόνη πληροφοριών αυτοκινήτου)
- 3) Προειδοποιητικό φως σβηστού συστήματος IEB (στο ταμπλό οργάνων)
- 4) Χειριστήρια στο τιμόνι (αριστερή πλευρά)

Προειδοποίηση	Οπτική	Ηχητική
Πρώτη		Βομβητής
Δεύτερη		Οξύς βομβητής

Επισκόπηση των προειδοποιήσεων

ΛΕΙΤΟΥΡΓΙΑ ΤΟΥ ΣΥΣΤΗΜΑΤΟΣ IEB

Εάν εντοπιστεί κίνδυνος μετωπικής σύγκρουσης, το σύστημα στην αρχή θα παρέχει στον οδηγό μία προειδοποίηση αναβοσβήνοντας το προειδοποιητικό φως (κίτρινο) στην οθόνη πληροφοριών αυτοκινήτου, παρέχοντας μία ηχητική προειδοποίηση και κάνοντας τα φρένα να δονηθούν (γρήγορη μερική εφαρμογή). Επιπλέον το σύστημα IEB εφαρμόζει τμηματικό φρενάρισμα.

Εάν ο οδηγός εφαρμόσει τα φρένα γρήγορα και με δύναμη μετά την προειδοποίηση και το σύστημα IEB εντοπίζει ότι υπάρχει ακόμη η πιθανότητα μετωπικής σύγκρουσης, το σύστημα θα αυξήσει αυτόματα την δύναμη του φρεναρίσματος.

Εάν ο οδηγός δεν κάνει καμία ενέργεια, το σύστημα IEB παράγει την δεύτερη οπτική προειδοποίηση (αναβοσβήνει κόκκινη και λευκή) και ηχητική προειδοποίηση, στην συνέχεια το σύστημα εφαρμόζει τμηματικά το φρένο όταν πληρούνται οι συνθήκες για να γίνει αυτό. Εάν ο κίνδυνος σύγκρουσης γίνει άμεσος, το σύστημα IEB εφαρμόζει αυτόματα πιο δυνατό φρενάρισμα.

Το σύστημα IEB θα λειτουργήσει όταν το αυτοκίνητό σας κινείται σε ταχύτητες πάνω από τα περίπου 5 χλμ/ώρα (3 MPH). Η λειτουργία του συστήματος IEB για τον εντοπισμό για τους πεζούς και τους δικυκλιστές δουλεύει (όπου υπάρχει) σε ταχύτητες ανάμεσα στα 10 και τα 80 χλμ/ώρα (6 και 50 MPH).

Η Υποβοήθηση Διασταύρωσης (όπου υπάρχει) λειτουργεί σε ταχύτητες του αυτοκινήτου σας ανάμε-

σα στα 10 και τα 25 χλμ/ώρα (6 – 16 MPH).

Όταν στρίβετε αριστερά ή δεξιά, το φλας θα πρέπει να ενεργοποιηθεί για να διαβεβαιώσετε ότι τα αντιθέτως κινούμενα οχήματα θα μπορούν να εντοπιστούν από την Υποβοήθηση Διασταύρωσης.

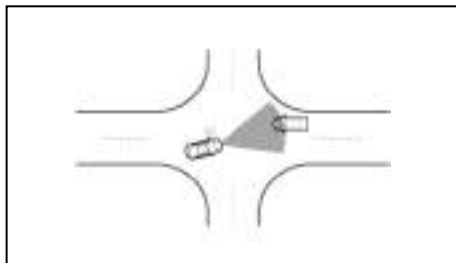

Υποβοήθηση διασταύρωσης (όπου υπάρχει) για αντιθέτως κινούμενα οχήματα

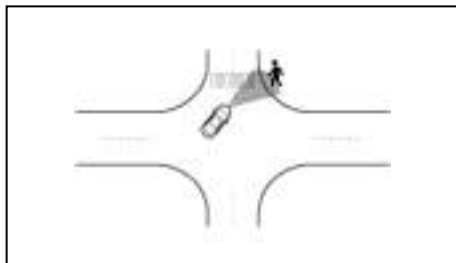

Υποβοήθηση διασταύρωσης (όπου υπάρχει) για πεζούς
ΣΗΜΕΙΩΣΗ

- Όταν γίνεται φρενάρισμα από το IEB ανάβουν τα φώτα των φρένων του αυτοκινήτου.

- Όταν το σύστημα IEB εντοπίζει ένα εμπόδιο στην πορεία του αυτοκινήτου και εμφανίζει την προειδοποίηση IEB, μπορεί να ακουστεί ένας θόρυβος από τον χώρο του κινητήρα καθώς το αυτοκίνητο ενεργοποιεί τα φρένα για να βελτιώσει τον χρόνο ανταπόκρισης.

Ανάλογα με την ταχύτητα του αυτοκινήτου και την απόσταση από το αυτοκίνητο, τον πεζό ή το δίκυκλο μπροστά, καθώς και τις συνθήκες τις οδήγησης και του δρόμου, το σύστημα μπορεί να βοηθήσει τον οδηγό να αποφύγει μία μετωπική σύγκρουση ή μπορεί να βοηθήσει να μετριαστούν οι συνέπειες εάν η σύγκρουση δεν μπορεί να αποφευχθεί. Εάν ο οδηγός χειρίζεται το τιμόνι, επιταχύνει ή επιβραδύνει, το αυτόνομο σύστημα φρένου ανάγκης θα λειτουργήσει με καθυστέρηση ή δεν θα λειτουργήσει.

Εάν το IEB έχει σταματήσει το αυτοκίνητο, το όχημα θα παραμείνει σε στάση για περίπου 2 δευτερόλεπτα πριν ελευθερωθούν τα φρένα.

Εάν πατήσετε το πεντάλ του φρένου ενώ έχουν εφαρμοστεί τα φρένα από το σύστημα, μπορεί να νοιώσετε ότι έχει αλλάξει η δύναμη που απαιτείται στο πεντάλ και μπορεί να ακούσετε έναν θόρυβο και να νοιώσετε δόνηση. Αυτό είναι φυσιολογικό και δεν υποδηλώνει δυσλειτουργία. Επιπλέον, η δύναμη στο φρενάρισμα μπορεί να αυξηθεί, αυξάνοντας την δύναμη στο πεντάλ.

Το αυτόματο φρενάρισμα θα διακοπεί κάτω από τις ακόλουθες συνθήκες:

- Όταν στρίψετε το τιμόνι όσο απαιτείται για να αποφύγετε την σύγκρουση.
- Όταν δεν υπάρχει πλέον εντοπισμός αυτοκινή-

του, πεζού ή δίκυκλή μπροστά.

- Όταν πατήσετε το πεντάλ του γκαζιού.

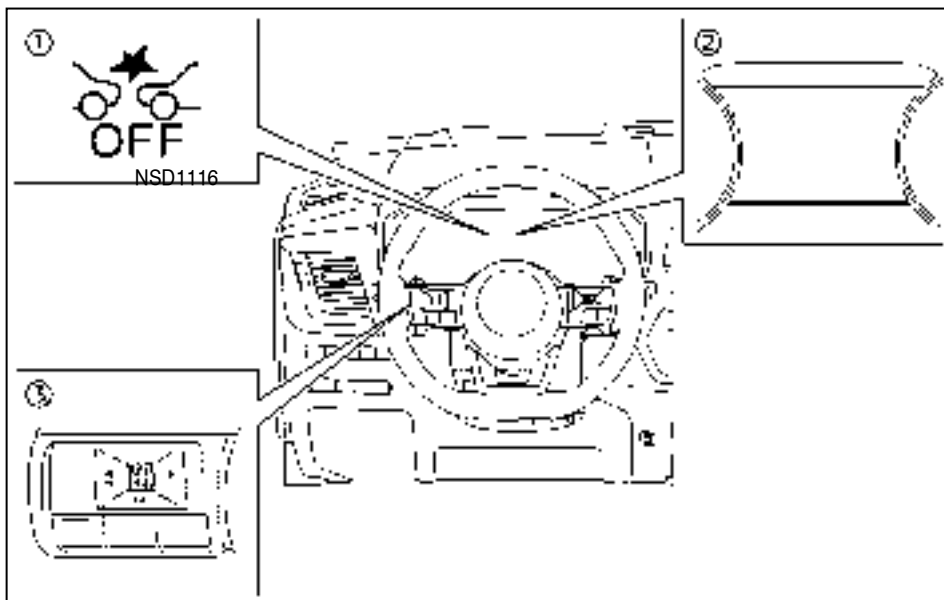

- (1) Προειδοποιητικό φως απενεργοποιημένου συστήματος IEB (στο ταμπλό των οργάνων)
- (2) Οθόνη πληροφοριών αυτοκινήτου
- (3) Χειριστήρια στο τιμόνι (αριστερή πλευρά)

Ενεργοποίηση και απενεργοποίηση του συστήματος Ευφυούς Συστήματος Πέδησης (IEB)

Κάντε τα ακόλουθα βήματα για να ενεργοποιήσετε ή να απενεργοποιήσετε το σύστημα IEB.

1. Χρησιμοποιώντας τους διακόπτες ◀ ή ▶ στην αριστερή πλευρά του τιμονιού, επιλέξτε το

μενού ρυθμίσεων [Settings] στην οθόνη πληροφοριών του αυτοκινήτου και πατήστε το κουμπί κύλισης.

Για λεπτομέρειες δείτε το «Οθόνη πληροφοριών αυτοκινήτου» στο κεφάλαιο «2. Όργανα και χειριστήρια».

2. Χρησιμοποιώντας το κουμπί κύλισης επιλέξτε [Driver Assistance] και πατήστε το κουμπί κύλισης.
3. Στο μενού [Driver Assistance] τονίστε το στοιχείο [Emergency Brake] και πατήστε το κουμπί κύλισης. Αυτό θα αλλάξει το σύστημα IEB ανάμεσα στο ON (ενεργοποιημένο) και το OFF (απενεργοποιημένο), εάν ΔΕΝ υπάρχει το Πίσω Αυτόματο Φρένο Ανάγκης (RAB).
4. (Μόνο εάν υπάρχει Πίσω Αυτόματο Φρένο Ανάγκης (RAB)): Επιλέξτε [Front] και χρησιμοποιήστε το κουμπί κύλισης για να το ενεργοποιήσετε / απενεργοποιήσετε.

Όταν το IEB είναι κλειστό θα ανάψει το προειδοποιητικό φως για το IEB.

ΣΗΜΕΙΩΣΗ

- Απενεργοποιώντας το σύστημα ESP δεν θα είναι διαθέσιμο και το IEB, ανεξάρτητα από την ρύθμιση που έχετε επιλέξει από την Οθόνη Πληροφοριών του Αυτοκινήτου.
- Το σύστημα IEB θα ενεργοποιηθεί αυτόματα όταν σβήσετε και βάλετε πάλι μπροστά τον κινητήρα του αυτοκινήτου.
- Το σύστημα I-FCW είναι ενσωματωμένο στο σύστημα IEB. Δεν υπάρχει ξεχωριστή επιλογή για το σύστημα I-FCW. Όταν το σύστημα IEB

είναι απενεργοποιημένο τότε είναι απενεργοποιημένο και το σύστημα I-FCW.

Περιορισμοί του συστήματος IEB



ΠΡΟΕΙΔΟΠΟΙΗΣΗ

Παρακάτω αναφέρονται οι περιορισμοί του συστήματος για το σύστημα IEB. Εάν δεν μπορέσετε να χειριστείτε το αυτοκίνητο σύμφωνα με τους περιορισμούς του συστήματος θα μπορούσε να προκληθεί σοβαρός τραυματισμός ή θάνατος.

- Το σύστημα δεν μπορεί να εντοπίσει όλα τα αυτοκίνητα, τους πεζούς και τους δικυκλιστές κάτω από όλες τις συνθήκες.
- Ο αισθητήρας ραντάρ δεν εντοπίζει τα παρακάτω:
 - Μικρόσωμους πεζούς (συμπεριλαμβανομένων μικρών παιδιών) και ζώα.
 - Πεζούς σε αναπηρικά αμαξίδια ή που χρησιμοποιούν αυτοκινούμενα μέσα μεταφοράς όπως σκούτερ, παιδικά ηλεκτρικά αυτοκίνητα ή skateboards.
 - Πεζούς που κάθονται ή με άλλο τρόπο δεν είναι σε τελειώς όρθια θέση είτε στέκονται είτε περπατάνε.
 - Αυτοκίνητα που διασταυρώνονται.
 - Εμπόδια στα πλαϊνά του δρόμου.
 - Παρκαρισμένα αυτοκίνητα.
- Η Υποβοήθηση Διασταύρωσης (όπου υπάρχει) δεν θα εντοπίσει τα ακόλουθα:

- Αυτοκίνητα που κινούνται αντίθετα στο προστά μέρος του αυτοκινήτου σας.



- Ο αισθητήρας ραντάρ έχει ορισμένους περιορισμούς απόδοσης.
 - Εάν ένα στατικό όχημα είναι στον δρόμο του οχήματός σας, το σύστημα IEB δεν θα λειτουργήσει όταν το όχημά σας κινείται με ταχύτητες πάνω από τα 100 χλμ/ώρα (62 MPH).
- Για την ανίχνευση πεζών και δικυκλιστών (όπου υπάρχει) το σύστημα IEB μπορεί να μην λειτουργήσει για πεζούς και δικυκλιστές σε σκοτεινά μέρη ή τούνελ, ακόμη και εάν υπάρχει φωτισμός στον δρόμο σε αυτή την περιοχή.
- Το σύστημα IEB μπορεί να μην λειτουργήσει εάν το προπορευόμενο όχημα είναι στενό (π.χ. μία μοτοσυκλέτα).
- Το σύστημα IEB μπορεί να μην λειτουργήσει εάν η διαφορά ταχύτητας ανάμεσα στα δύο οχήματα είναι πολύ μικρή.

- Το σύστημα IEB μπορεί να μην εφαρμόσει τα φρένα όταν η ταχύτητα του αυτοκινήτου είναι υψηλή στην κλίμακα λειτουργίας.
- Για τους πεζούς, το σύστημα IEB με εντοπισμό πεζού (όπου υπάρχει) δεν θα κάνει την πρώτη προειδοποίηση.
- Ο αισθητήρας ραντάρ μπορεί να μην λειτουργήσει σωστά ή να μην εντοπίσει ένα όχημα, έναν πεζό ή έναν δικυκλιστή μπροστά στις παρακάτω συνθήκες:
 - Όταν είναι σκοτάδι ή οι συνθήκες φωτισμού είναι κακές, όπως η νύχτα ή σε τούνελ, ακόμη και όταν οι προβολείς του αυτοκινήτου σας είναι σβηστοί ή στην μικρή σκάλα ή τα πίσω φώτα πορείας του αυτοκινήτου είναι σβηστά.
 - Όταν δεν είναι σωστά ευθυγραμμισμένη η κατεύθυνση της κάμερας.
 - Κακή ορατότητα (συνθήκες όπως βροχή, χιόνι, ομίχλη, πολύ σκόνη, αμμοθύελλες και εκτόξευση νερού από τους τροχούς των άλλων αυτοκινήτων στον δρόμο).
 - Οδήγηση σε απότομη κατηφόρα ή σε δρόμους με απότομες στροφές.
 - Οδήγηση σε ανώμαλη επιφάνεια δρόμου όπως σε ανώμαλο χωματόδρομο.
 - Εάν βρωμιά, πάγος, χιόνι ή άλλα αντικείμενα καλύπτουν τον αισθητήρα ραντάρ.
 - Παρεμβολές από άλλες πηγές ραντάρ.

- Η περιοχή της κάμερας στο παρμπρίζ είναι θολή, καλυμμένη με βρωμιά, σταγόνες νερού, χιόνι ή πάγο κλπ.
- Εάν ισχυρό φως (π.χ. το φως του ήλιου ή η μεγάλη σκάλα από προβολείς άλλων αυτοκινήτων) χτυπάει κατευθείαν στην μπροστινή κάμερα. Το ισχυρό φως προκαλεί την ισχυρή σκίαση στην περιοχή γύρω από τον πεζό κάνοντας δύσκολη την ορατότητα.
- Προκύψει μία ξαφνική αλλαγή στην ένταση του φωτός. (για παράδειγμα όταν το αυτοκίνητο μπαίνει ή βγαίνει από ένα τούνελ, μία σκιασμένη περιοχή ή όταν υπάρχουν αστραπές).
- Η φωτκή αντίθεση ενός ατόμου με το υπόβαθρο, όπως όταν φοράει ρούχα βαμμένα ή με σχέδιο παρόμοιο με το υπόβαθρο.
- Όταν το προφίλ του πεζού παρεμποδίζεται μερικώς ή δεν μπορεί να καθοριστεί λόγω της μεταφοράς αποσκευών από τον πεζό, όταν φοράει ογκώδη ή πολύ χαλαρά ρούχα ή αξεσουάρ.
- Όταν η θέση του αυτοκινήτου σας ή η κίνησή του αλλάζει γρήγορα ή σημαντικά (δια παράδειγμα αλλαγή λωρίδας, στροφή του αυτοκινήτου, απότομος χειρισμός του τιμονιού, απότομη επιτάχυνση ή επιβράδυνση).

- Όταν το αυτοκίνητό σας ή το άλλο όχημα, ο πεζός ή ο δικυκλιστής κινείται γρήγορα μπροστά σας ή σημαντικά ώστε το σύστημα να μην κάνει εντοπισμό και αντίδραση έγκαιρα (για παράδειγμα πεζός που κινείται γρήγορα προς το αυτοκίνητο σε κοντινή απόσταση, αυτοκίνητο που σας κόβει τον δρόμο, αλλαγή λωρίδας, στροφή, απότομος χειρισμός του τιμονιού, απότομη επιτάχυνση ή επιβράδυνση).
- Όταν το αυτοκίνητο, ο πεζός ή ο δικυκλιστής είναι εκτός θέσης από την διαδρομή του αυτοκινήτου μπροστά.
- Εάν η διαφορά ταχύτητας ανάμεσα στα δύο οχήματα είναι μικρή.
- Για περίπου 15 δευτερόλεπτα από την στιγμή που βάλετε μπροστά τον κινητήρα.
- Εάν το προπορευόμενο όχημα ή το όχημα που κινείται αντίθετα έχει μοναδικό ή ασυνήθιστο σχήμα, εξαιρετικά χαμηλή ή υψηλή απόσταση από το έδαφος ή ασυνήθιστο φορτίο ή είναι στενό (για παράδειγμα μοτοσυκλέτα).
- Όταν το όχημα, ο πεζός ή ο δικυκλιστής βρίσκονται κοντά σε πινακίδα κυκλοφορίας, μία περιοχή που έχει αντανάκλαση (για παράδειγμα νερά στον δρόμο) ή είναι στην σκιά.
- Όταν περισσότεροι πεζοί ή δικυκλιστές είναι μαζί.

- Όταν η θέαση του πεζού ή του δικυκλιστή εμποδίζεται από ένα αυτοκίνητο ή άλλο αντικείμενο.
- Όταν ρυμουλκείτε τρέιλερ ή άλλο αυτοκίνητο.
- Η Υποβοήθηση διασταύρωσης (όπου υπάρχει) μπορεί να μην λειτουργήσει σωστά ή να εντοπίσει ένα όχημα που έρχεται αντίθετα ή έναν πεζό στις ακόλουθες συνθήκες:
 - Όταν οδηγείτε σε μία λωρίδα κυκλοφορίας που χωρίζεται από περισσότερες από 2 λωρίδες από την αντίθετη κατεύθυνση όταν κάνετε μια δεξιά / αριστερή στροφή.
 - Όταν δεν κατευθύνεστε απευθείας προς το αντιθέτως ερχόμενο όχημα κατά την δεξιά / αριστερή στροφή.
 - Όταν διασχίζετε μία λωρίδα αντίθετης κίνησης και πλησιάζει ένα αντιθέτως κινούμενο αυτοκίνητο.

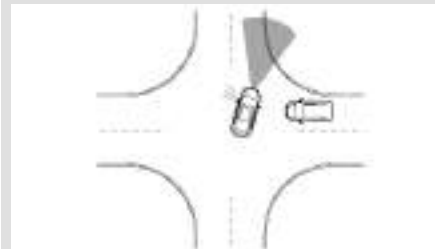

- Όταν κάνετε πολύ κλειστή ή πολύ ανοιχτή στροφή.

- Όταν η κεντρική γραμμή δεν αναγνωρίζεται από το σύστημα.
- Όταν υπάρχει ένας αριθμός αντιθέτως ερχόμενων αυτοκινήτων που ακολουθεί το ένα το άλλο σε σειρά.

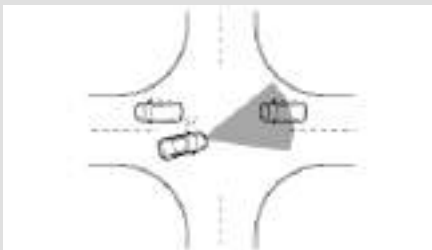

- Όταν η λωρίδα είναι πιο στενή ή πιο φαρδιά από το κανονικό.
- Όταν η κεντρική γραμμή βρίσκεται κοντά στην διαγράμμιση του δρόμου.
- Η απόδοση του συστήματος μπορεί να μειωθεί στις ακόλουθες συνθήκες:
 - Όταν το όχημα κινείται σε δρόμο που γλιστρά.
 - Όταν το όχημα κινείται σε έδαφος με κλίση.
 - Όταν έχουν φορτωθεί υπερβολικά βαριές αποσκευές στο πίσω κάθισμα ή στον χώρο αποσκευών του αυτοκινήτου.
- Το σύστημα είναι σχεδιασμένο να ελέγχει αυτόματα την λειτουργικότητα του αισθητήρα (ραντάρ και κάμερα) χωρίς συγκεκριμέ-

νους περιορισμούς. Το σύστημα μπορεί να μην ανιχνεύσει ορισμένες μορφές παρεμπόδισης της περιοχής του αισθητήρα όπως πάγος, χιόνι, αυτοκόλλητα κλπ. Σε αυτές τις περιπτώσεις το σύστημα μπορεί να μην έχει την ικανότητα να ειδοποιήσει κατάλληλα τον οδηγό. Βεβαιωθείτε ότι ελέγχετε και καθαρίζετε τακτικά τις περιοχές του αισθητήρα.

- Σε ορισμένες συνθήκες του δρόμου ή της κίνησης το σύστημα IEB μπορεί να εφαρμόσει απροσδόκητα το τμηματικό φρενάρισμα. Όταν η επιτάχυνση είναι απαραίτητη, συνεχίστε να πατάτε το πεντάλ του γκαζιού για να ξεπεράσετε το σύστημα.
- Ο υπερβολικός θόρυβος θα παρεμβληθεί με τον προειδοποιητικό βομβητή και ο βομβητής μπορεί να μην ακουστεί.
- Η απόσταση φρεναρίσματος αυξάνεται σε επιφάνειες που γλιστρούν.
- Το σύστημα IEB μπορεί να λειτουργήσει όταν τα παρακάτω είναι παρόμοια με τα περιγράμματα πεζών ή δικυκλιστών ή εάν έχουν το ίδιο μέγεθος και θέση όπως τα πίσω φώτα ενός αυτοκινήτου ή μιας μοτοσυκλέτας.

Ένα σχήμα που σχηματίζεται από κατασκευές στον δρόμο μπροστά (όπως του-

νελ, αγωγοί, πινακίδες κυκλοφορίας, ανακλαστήρες στο πλάι αυτοκινήτων, ανακλαστικά φύλλα και μπάρες), αντικείμενα στα πλαϊνά του δρόμου (δέντρα, κτήρια) και πηγές φωτός.

- Ένα σχήμα που σχηματίζεται από αντικείμενα στο πλάι του δρόμου, όπως δέντρα, φωτισμός, σκιές ή κτήρια.
- Το IEB μπορεί να συνεχίσει να λειτουργεί όταν το προπορευόμενο όχημα στρίβει δεξιά ή αριστερά.
- Το σύστημα IEB μπορεί να μην λειτουργήσει όταν το αυτοκίνητό σας πλησιάζει και προσπερνάει το προπορευόμενο όχημα.
- Ανάλογα με το σχήμα του δρόμου (καμπύλες, είσοδος και έξοδος από στροφή, δρόμος με στροφές, ακανόνιστες λωρίδες, υπό κατασκευή κλπ) η λειτουργία μπορεί να δουλέψει προσωρινά για το αυτοκίνητο που έρχεται αντίθετα μπροστά από το δικό σας.
- Το σύστημα IEB με εντοπισμό πεζού (όπου υπάρχει) μπορεί να αντιδράσει σε:



- Αντικείμενα στα πλαϊνά του δρόμου (πινακίδα κυκλοφορίας, μπάρα, πεζός, δικυκλιστής, όχημα κλπ.).
- Αντικείμενα πάνω από τον δρόμο (χαμηλή γέφυρα, πινακίδα κυκλοφορίας κλπ).
- Αντικείμενα στην επιφάνεια του δρόμου (γραμμές τρένου, κρατήσεις, ασάλινες πλάκες κλπ).
- Αντικείμενα σε γκαράζ (δοκάρια, κολώνες κλπ).
- Πεζοί ή δικυκλιστές ή μοτοσυκλέτες που πλησιάζουν στην λωρίδα κίνησης.
- Πεζοί και δικυκλιστές όταν οδηγούν σε στενές διόδους.
- Πεζοί και δικυκλιστές που κινούνται προσωρινά για να πλησιάσουν την λωρίδα κίνησης για να αποφύγουν εμπόδια στα άκρα του δρόμου.
- Αντικείμενα πάνω στον δρόμο όπως δέντρα
- Αντικείμενα, πεζοί, δικυκλιστές, μοτοσυκλέτες ή αντικείμενα στις διπλανές λωρίδες ή κοντά στο αυτοκίνητο.
- Αντίθετα κινούμενοι πεζοί ή δικυκλιστές.
- Η Υποβοήθηση Διασταύρωσης (όπου υπάρχει) μπορεί να αντιδράσει στα ακόλουθα, όταν κάνετε μία δεξιά / αριστερή στροφή:
 - Όταν ένα αντίθετα κινούμενο όχημα ή ένας πεζός που διασταυρώνεστε έχει ήδη βγει από την πορεία του αυτοκινήτου σας.

- Εάν είστε κοντά μπροστά στο αντίθετα κινούμενο όχημα ή τον πεζό που διασταυρώνεστε.
- Όταν το αντίθετα κινούμενο όχημα ή ο διασταυρούμενος πεζός σταματήσει πριν μπει στην πορεία του αυτοκινήτου σας.
- Όταν το αντίθετως κινούμενο όχημα στρίβει δεξιά ή αριστερά μπροστά από το αυτοκίνητό σας.
- Η Υποβοήθηση Διασταύρωσης (όπου υπάρχει) μπορεί να αντιδράσει επίσης στα ακόλουθα:
 - Όταν το αντίθετως κινούμενο αυτοκίνητο δεν μπορεί να προβλεφθεί λόγω ξαφνικών στροφών αριστερά ή δεξιά ή λόγω επιβράδυνση των αντίθετως κινούμενων οχημάτων.
- Οι αποστάσεις φρεναρίσματος αυξάνονται σε δρόμο που γλιστρά.
- Ο υπερβολικός θόρυβος θα παρεμβληθεί με τον προειδοποιητικό βομβητή και ο βομβητής μπορεί να μην ακουστεί.

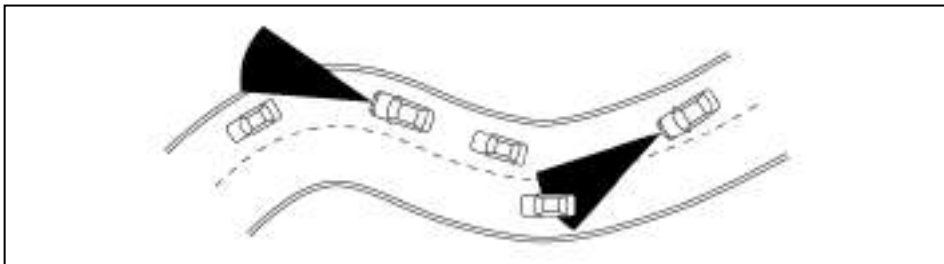

Όταν οδηγείτε σε ορισμένους δρόμους όπως δρόμοι με στροφές, ορεινούς, δρόμους με καμπύλες, στενούς δρόμους ή δρόμους που είναι υπό κατασκευή, ο αισθητήρας μπορεί να ανιχνεύσει οχήματα σε διαφορετική λωρίδα ή μπορεί προσωρινά να μην ανιχνεύσει ένα όχημα που προπορεύεται. Αυτό μπορεί να προκαλέσει ακατάλληλη λειτουργία του συστήματος.

Ο εντοπισμός των αυτοκινήτων μπορεί επίσης να επηρεαστεί από την λειτουργία του οχήματος (ελιγμός του τιμονιού ή θέση πορείας στην λωρίδα κλπ), ή την κατάσταση του αυτοκινήτου. **Εάν συμβεί αυτό το σύστημα μπορεί να σας προειδοποιήσει αναβοσβήνοντας την ένδειξη του και ηχώντας ξαφνικά τον βομβητή. Θα πρέπει να ελέγξετε μόλις σας την κατάλληλη απόσταση από το προπορευόμενο όχημα.**

Σύστημα προσωρινά μη διαθέσιμο

Συνθήκη Α:

Στις ακόλουθες συνθήκες, το προειδοποιητικό φως

του συστήματος IEB αναβοσβήνει και το σύστημα θα απενεργοποιηθεί αυτόματα.

- Η περιοχή της κάμερας στο παρμπρίζ είναι νοτισμένη ή παγωμένη.
- Η περιοχή της κάμερας στο παρμπρίζ είναι συχνεία καλυμμένη με βρωμιά κλπ.

Ενέργεια που πρέπει να κάνετε:

Ελέγξτε ότι το παρμπρίζ είναι καθαρό και ελεύθερο από πάγο / υγρασία μπροστά από την κάμερα. Εάν είναι απαραίτητο, λειτουργήστε την μέγιστη αφύγραση ή το θερμαινόμενο μπροστινό παρμπρίζ για να το καθαρίσετε. Αυτό μπορεί να πάρει αρκετά λεπτά.

Συνθήκη Β:

Στις παρακάτω συνθήκες το προειδοποιητικό φως IEB θα αναβοσβήσει αλλά δεν θα εμφανιστεί συνοδευτικό μήνυμα στην Οθόνη Πληροφοριών του Αυτοκινήτου.

- Ισχυρό φως χτυπάει στο μπροστινό μέρος του αυτοκινήτου.

- Η θερμοκρασία της καμπίνας των επιβατών είναι πάνω από τους περίπου 40°C (104°F) κάτω από τον ήλιο.
- Ο αισθητήρας του ραντάρ λαμβάνει παρεμβολές από άλλη πηγή ραντάρ και υπερβολική αντανάκλαση από άλλα οχήματα (για παράδειγμα, όταν κινήσετε δίπλα σε αυτοκίνητα σε μποτιλιάρισμα).
- Η μονάδα της κάμερας εντοπίζει ότι δεν είναι σωστά ευθυγραμμισμένη.

Ενέργεια που πρέπει να κάνετε:

Καμία. Όταν η παραπάνω συνθήκη δεν υπάρχει πλέον, το σύστημα IEB θα επαναφέρει αυτόματα την λειτουργία του.

ΣΗΜΕΙΩΣΗ

Εάν το εξωτερικό του παρμπρίζ μπροστά από την κάμερα έχει υγρασία ή είναι παγωμένο, θα χρειαστεί μία χρονική περίοδο για να καθαρίσει από την στιγμή που βάλετε μπροστά το air conditioner. Εάν εμφανιστεί βρωμιά σε αυτή την περιοχή, συνιστάται να επισκεφθείτε εξουσιοδοτημένο συνεργείο Nissan.

Συνθήκη C:

Στην ακόλουθη συνθήκη, το προειδοποιητικό φως του IEB (κίτρινο) θα ανάψει και θα εμφανιστεί το προειδοποιητικό μήνυμα [Temporarily Disabled Front Radar Blocked] στην Οθόνη Πληροφοριών του Αυτοκινήτου.

- Η περιοχή του αισθητήρα στο μπροστινό μέρος του αυτοκινήτου καλύπτεται με βρωμιά η παρεμποδίζεται.

Ενέργεια που πρέπει να κάνετε:

Εάν ανάψει το προειδοποιητικό φως (κίτρινο), σταματήστε το όχημα σε ασφαλές σημείο και σβήστε τον κινητήρα. Ελέγξτε εάν η περιοχή του αισθητήρα στην μπροστινή γρίλια / σήμα είναι μπλοκαρισμένη και αφαιρέστε το υλικό που προκαλεί το μπλοκάρισμα. Βάλτε πάλι μπροστά τον κινητήρα. Εάν το προειδοποιητικό φως συνεχίσει να ανάβει, ζητήστε από εξουσιοδοτημένο συνεργείο NISSAN ή εξειδικευμένο συνεργείο τον έλεγχο του συστήματος IEB.

Συνθήκη D:

Στην ακόλουθη συνθήκη, το προειδοποιητικό φως του IEB (κίτρινο) θα ανάψει και θα εμφανιστεί το προειδοποιητικό μήνυμα [Temporarily Disabled Front Radar Blocked] στην Οθόνη Πληροφοριών του Αυτοκινήτου.

- Όταν οδηγείτε σε δρόμους με περιορισμένες κατασκευές στους δρόμους ή κτήρια (για παράδειγμα, μακριές γέφυρες, ερήμους, πεδία με χιόνι, οδήγηση δίπλα με μακρικούς τοίχους).

Ενέργεια που πρέπει να κάνετε:

Όταν οι παραπάνω συνθήκες δεν υπάρχουν πλέον, το σύστημα IEB θα επανέλθει αυτόματα.

Συνθήκη E:

Όταν το ESP είναι σβηστό, το φρενάρισμα του συστήματος IEB δεν θα λειτουργήσει. Σε αυτή την περίπτωση λειτουργούν μόνο οι οπτικές και ηχητικές προειδοποιήσεις. Θα ανάψει το προειδοποιητικό φως του συστήματος IEB (κίτρινο).

Ενέργεια που πρέπει να κάνετε:

Όταν το σύστημα ESP είναι ενεργό, το σύστημα IEB θα επανέλθει αυτόματα.

Δυσλειτουργία του συστήματος

Εάν το σύστημα IEB δεν λειτουργεί σωστά, θα απενεργοποιηθεί αυτόματα, θα ηχήσει ένας βομβητής, θα ανάψει το προειδοποιητικό φως του συστήματος IEB (κίτρινο) και θα εμφανιστεί στην Οθόνη Πληροφοριών του Αυτοκινήτου το προειδοποιητικό μήνυμα [System Fault].

Ενέργεια που πρέπει να κάνετε:

Εάν ανάψει το προειδοποιητικό φως (κίτρινο), παρκάρετε το όχημα σε ασφαλές σημείο και σβήστε τον κινητήρα. Βάλτε πάλι μπροστά τον κινητήρα. Εάν το προειδοποιητικό φως συνεχίσει να ανάβει, ζητήστε από εξουσιοδοτημένο συνεργείο NISSAN ή εξειδικευμένο συνεργείο τον έλεγχο του συστήματος IEB.

ΣΥΝΤΗΡΗΣΗ ΤΟΥ ΣΥΣΤΗΜΑΤΟΣ

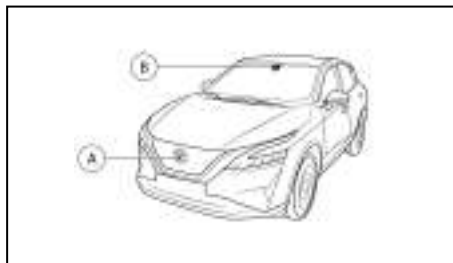

Ο αισθητήρας (A) βρίσκεται πίσω από την μπροστινή γρίλια.

Η κάμερα (B) βρίσκεται στην επάνω πλευρά του παρμπρίζ.

Για να διατηρήσετε την καλή λειτουργία του συστήματος, βεβαιωθείτε ότι τηρείται τα παρακάτω:

- Να διατηρείτε πάντα καθαρή την περιοχή του αισθητήρα.
- Μην χτυπάτε ή κάνετε ζημιά στην περιοχή γύρω από τον αισθητήρα.
- Μην καλύπτετε ή τοποθετείτε αυτοκόλλητα ή παρόμοια αντικείμενα κοντά στην περιοχή του αισθητήρα. Αυτό θα μπορούσε να προκαλέσει αστοχία ή δυσλειτουργία.
- Μην τοποθετείτε μεταλλικά αντικείμενα κοντά στην περιοχή του αισθητήρα. Θα μπορούσε να προκληθεί αστοχία ή δυσλειτουργία.
- Μην τροποποιείτε, αφαιρείτε ή βάφετε τον μπροστινό προφυλακτήρα. Πριν προσαρμόσετε ή επαναφέρετε τον μπροστινό προφυλακτήρα συνιστάται να επισκεφθείτε εξουσιοδοτημένο συνεργείο NISSAN ή εξειδικευμένο συνεργείο.

Για τους αριθμούς έγκρισης ραδιοσυχνότητας και πληροφορίες δείτε το «Αριθμοί έγκρισης» στο κεφάλαιο «9. Τεχνικές Πληροφορίες».

ΕΥΦΥΗΣ ΕΙΔΟΠΟΙΗΣΗ ΟΔΗΓΟΥ (όπου υπάρχει)

ΠΡΟΕΙΔΟΠΟΙΗΣΗ

Ακολουθήστε τις παρακάτω προειδοποιήσεις και οδηγίες για την σωστή χρήση του συστήματος της Ευφυούς Ειδοποίησης του Οδηγού διαφορετικά θα μπορούσε να προκληθεί τραυματισμός ή θάνατος.

- Το σύστημα Ευφυούς Ειδοποίησης Οδηγού είναι μόνο μία προειδοποίηση για να πληροφορήσει τον οδηγό για την πιθανή έλλειψη προσοχής του οδηγού ή υπνηλίας. Δεν θα στρίψει το αυτοκίνητο και δεν θα αποτρέψει την απώλεια του ελέγχου του.
- Το σύστημα Ευφυούς Ειδοποίησης Οδηγού δεν εντοπίζει και δεν παρέχει ειδοποίηση σε κάθε περίπτωση για την έλλειψη προσοχής του οδηγού ή την κούραση.
- Είναι ευθύνη του οδηγού να:
 - Παραμένει σε εγρήγορση.
 - Να οδηγεί με ασφάλεια.
 - Να διατηρεί το αυτοκίνητο στην λωρίδα κυκλοφορίας.
 - Να έχει συνέχεια τον έλεγχο του αυτοκινήτου.
 - Να αποφεύγει την οδήγηση όταν είναι κουρασμένος.
 - Να αποφεύγει την απόσπαση της προσοχής του (μηνύματα κλπ).

Το σύστημα Ευφυούς Ειδοποίησης Οδηγού βοηθάει στην ειδοποίηση του οδηγού εάν το σύστημα εντοπίζει έλλειψη προσοχής ή κούραση στην οδήγηση.

Το σύστημα παρακολουθεί τον τρόπο οδήγησης και την συμπεριφορά στο τιμόνι για μία χρονική περίοδο και εντοπίζει τις αλλαγές από το κανονικό πρότυπο. Εάν το σύστημα εντοπίζει ότι η προσοχή του οδηγού μειώνεται μετά από μία χρονική περίοδο, το σύστημα χρησιμοποιεί μία ηχητική και οπτική προειδοποίηση για να προτείνει στον οδηγό να κάνει ένα διάλειμμα.

ΛΕΙΤΟΥΡΓΙΑ ΤΟΥ ΣΥΣΤΗΜΑΤΟΣ



Εάν το σύστημα εντοπίζει ότι η κούραση του οδηγού αυξάνεται ή ότι η προσοχή του οδηγού μειώνεται, το μήνυμα [Take a break?] (θα κάνετε ένα διάλειμμα?) εμφανίζεται στην Οθόνη Πληροφοριών του Αυτοκινήτου και ένας βομβητής ηχεί όταν το αυτοκίνητο κινείται με ταχύτητες πάνω από τα 60 χλμ/ώρα (37 MPH).

Το σύστημα παρακολουθεί διαρκώς την προσοχή του οδηγού και μπορεί να παρέχει πολλαπλές προειδοποιήσεις ανά διαδρομή.

Το σύστημα μηδενίζεται και αρχίζει να παρατηρεί εκ νέου τον τρόπο οδήγησης και την συμπεριφορά του τιμονιού όταν ο διακόπτης παροχής σβήσει και μετά μπει πίσω στην θέση ON.

Το σύστημα δεν θα λειτουργήσει όταν είναι ενεργοποιημένο το σύστημα Υποβοήθησης Τιμονιού.

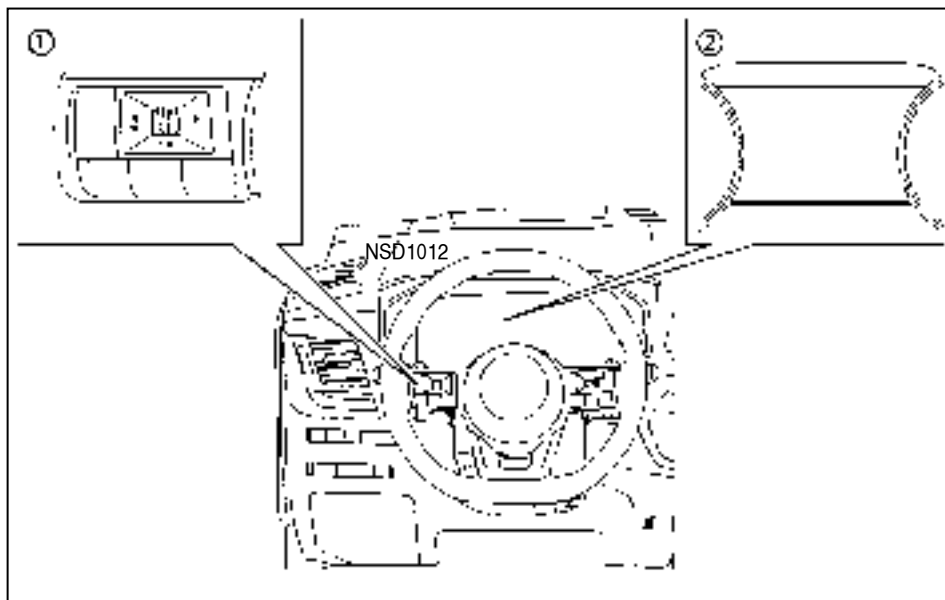

Ενεργοποίηση / απενεργοποίηση του συστήματος

Κάντε τα ακόλουθα βήματα για να ενεργοποιήσετε ή να απενεργοποιήσετε το σύστημα Ευφυούς Ειδοποίησης Οδηγού.

1. Χρησιμοποιήστε το κουμπί ◀ ή ▶ στο τιμόνι έως ότου να εμφανιστεί [Settings] στην Οθόνη Πληροφοριών Αυτοκινήτου και πατήστε

το κουμπί κύλισης.

2. Χρησιμοποιήστε το κουμπί κύλισης για να επιλέξετε [Driver Attention Alert]. Μετά πατήστε το κουμπί κύλισης.

ΣΗΜΕΙΩΣΗ:

- Η ρύθμιση θα διατηρηθεί ακόμη και ο κινητήρας σβήσει και ξεκινήσει ξανά.

- Όσο είναι ενεργοποιημένη η Υποβοήθηση Τιμονιού (όπου υπάρχει), το σύστημα Ευφυούς Ειδοποίησης Οδηγού θα είναι απενεργοποιημένο. Απενεργοποιώντας την Υποβοήθηση Τιμονιού θα ενεργοποιήσετε το σύστημα Ευφυούς Ειδοποίησης Οδηγού.

Περιορισμοί της Ευφυούς Ειδοποίησης Οδηγού



ΠΡΟΕΙΔΟΠΟΙΗΣΗ

Παρακάτω αναφέρονται οι περιορισμοί του συστήματος για το σύστημα Ευφυούς Ειδοποίησης Οδηγού. Αποτυχία να λειτουργήσει το αυτοκίνητο σύμφωνα με αυτούς τους περιορισμούς του συστήματος θα μπορούσε να έχει σαν αποτέλεσμα σοβαρό τραυματισμό ή θάνατο.

- Το σύστημα Ευφυούς Ειδοποίησης Οδηγού μπορεί να μην λειτουργήσει σωστά και μπορεί να μην παρέχει μια ειδοποίηση στις ακόλουθες συνθήκες:
 - Φτωχές συνθήκες του δρόμου όπως όταν η επιφάνεια του δρόμου είναι ανώμαλη ή έχει λακκούβες.
 - Δυνατοί πλευρικοί άνεμοι.
 - Εάν έχετε υιοθετήσει ένα σπορ στυλ οδήγηση με υψηλές ταχύτητες στις στροφές ή υψηλότερα ποσοστά επιτάχυνσης.
 - Συχνές αλλαγές λωρίδας ή αλλαγές στην ταχύτητα του αυτοκινήτου.

ΠΑΡΚΑΡΙΣΜΑ

- Το σύστημα της Ευφυούς Ειδοποίησης Οδηγού μπορεί να μην παρέχει ειδοποίηση στις ακόλουθες συνθήκες:
 - Οι ταχύτητες του αυτοκινήτου χαμηλώνουν κάτω από τα 60 χλμ/ώρα (37 MPH).
 - Σύντομες παραλείψεις προσοχής.
 - Στιγμαία απόσπαση προσοχής όπως όταν πέφτει ένα αντικείμενο.

Δυσλειτουργία του συστήματος

Εάν το σύστημα Ευφυούς Ειδοποίησης Οδηγού δεν λειτουργεί σωστά, θα εμφανιστεί το προειδοποιητικό μήνυμα [Driver Attention Alert] [System fault] (σφάλμα συστήματος) στην Οθόνη Πληροφοριών του Αυτοκινήτου και η λειτουργία θα σταματήσει αυτόματα.

Ενέργεια που πρέπει να κάνετε:

Σταματήστε το αυτοκίνητο σε ασφαλές σημείο και μετά σβήστε και εκκινήστε πάλι το σύστημα EV. Εάν το προειδοποιητικό μήνυμα συνεχίσει να εμφανίζεται, ζητήστε τον έλεγχο του συστήματος Ευφυούς Ειδοποίησης Οδηγού από πιστοποιημένο αντιπρόσωπο NISSAN EV.



ΠΡΟΕΙΔΟΠΟΙΗΣΗ

- Μην σταματάτε ή παρκάρετε το αυτοκίνητο πάνω σε εύφλεκτα υλικά όπως ξερό γρασίδι, χαρτιά ή κουρέλια, γιατί μπορεί να πάρουν εύκολα φωτιά.
- Οι διαδικασίες για ασφαλές παρκάρισμα απαιτούν:
 - Να έχετε δέσει το χειρόφρενο.
 - Ο επιλογέας ταχυτήτων να είναι σε κατάλληλη ταχύτητα για τα μοντέλα με μηχανικό σαζιμάν.
 - Ο επιλογέας ταχυτήτων να είναι στην θέση P (παρκάρισμα) για τα μοντέλα με σαζιμάν Xtronic.

Εάν δεν ακολουθήσετε αυτές τις συστάσεις, μπορεί το αυτοκίνητο να κινηθεί απροσδόκητα ή να κυλίσει με αποτέλεσμα την πρόκληση ατυχήματος.

- Μην αφήνετε το αυτοκίνητο ανεπιτήρητο με τον κινητήρα να δουλεύει.
- Μην αφήνετε παιδιά χωρίς επίτηρηση στο εσωτερικό του αυτοκινήτου. Μπορεί να ενεργοποιήσουν κατά λάθος τους διακόπτες ή να κινήσουν το αυτοκίνητο. Τα παιδιά χωρίς επίτηρηση θα μπορούσαν να εμπλακούν σε σοβαρά ατυχήματα.
- Για να αποφύγετε τον κίνδυνο τραυματισμού ή θανάτου λόγω της αθέλητης λειτουργίας του αυτοκινήτου και / ή των συστημάτων του, μην αφήνετε παιδιά, ενήλικες που

κανονικά απαιτούν την υποστήριξη άλλων, ή κατοικίδια χωρίς επίτηρηση μέσα στο αυτοκίνητο. Επιπλέον, η θερμοκρασία μέσα στο κλειστό όχημα στην διάρκεια μίας ζεστής ημέρας μπορεί να ανέβει γρήγορα και αρκετά υψηλά ώστε να προκαλέσει σημαντικό κίνδυνο τραυματισμού ή θανάτου σε ανθρώπους και κατοικίδια.

• Μοντέλα με μηχανικό σαζιμάν:

Πατήστε το πεντάλ του συμπλέκτη και βάλτε τον επιλογέα ταχυτήτων στην όπισθεν (R). Όταν παρκάρετε σε ανηφόρα βάλτε τον επιλογέα ταχυτήτων στην 1η.

• Μοντέλα με αυτόματο σαζιμάν Xtronic:

Πατήστε τελειώς το πεντάλ του φρένου και πατήστε τον διακόπτη P για να μετακινήσετε τον επιλογέα ταχυτήτων στην θέση P (παρκάρισμα).

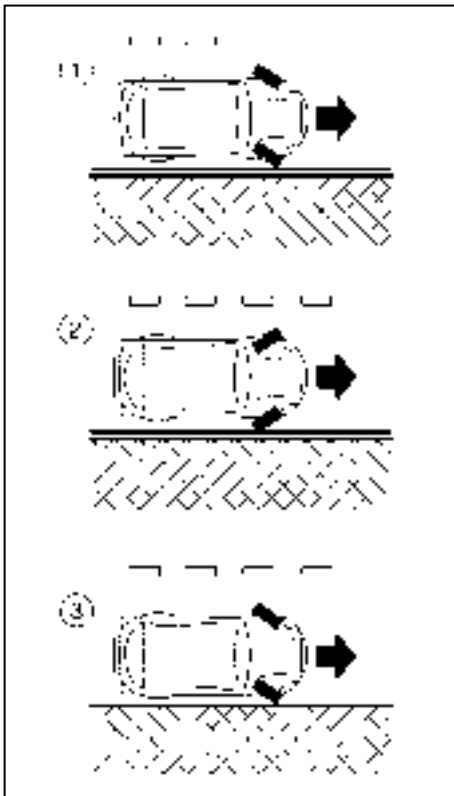

Αριστεροτίμονα μοντέλα

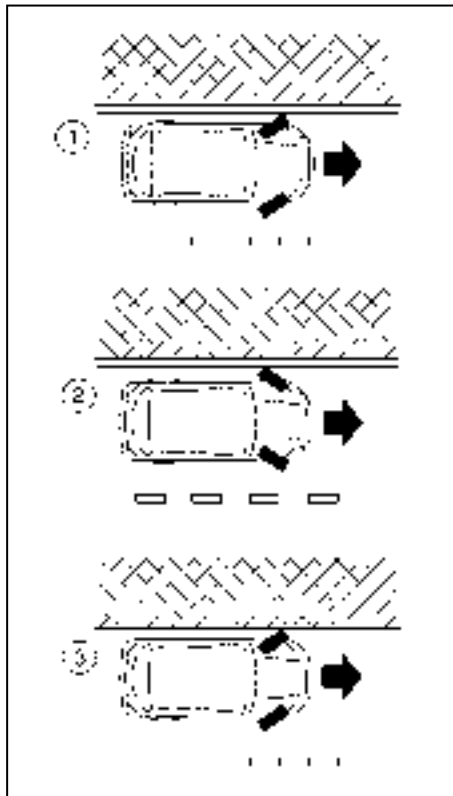

Δεξιοτίμονα μοντέλα

Όταν παρκάρετε σε έδαφος με κλίση, γυρίστε τους τροχούς έτσι ώστε σε περίπτωση που κινηθεί το αυτοκίνητο να μην κυλήσει μέσα στην κίνηση.

ΠΑΡΚΑΡΙΣΜΑ ΣΕ ΚΑΤΗΦΟΡΑ ΜΕ ΠΕΖΟΔΡΟΜΙΟ: (1)

Γυρίστε τους τροχούς προς το πεζοδρόμιο, αφήστε το αυτοκίνητο να κυλήσει αργά προς τα εμπρός έως ότου ο τροχός που βρίσκεται κοντά στο πεζοδρόμιο ακουμπήσει σε αυτό και στην συνέχεια βάλτε το χειρόφρενο.

ΠΑΡΚΑΡΙΣΜΑ ΣΕ ΑΝΗΦΟΡΑ: (2)

Γυρίστε τους τροχούς στην αντίθετη πλευρά από το πεζοδρόμιο και αφήστε ο αυτοκίνητο να κυλήσει αργά προς τα πίσω έως ότου ο τροχός που βρίσκεται κοντά στο πεζοδρόμιο ακουμπήσει σε αυτό και στην συνέχεια βάλτε το χειρόφρενο.

ΠΑΡΚΑΡΙΣΜΑ ΣΕ ΑΝΗΦΟΡΑ Ή ΚΑΤΗΦΟΡΑ ΧΩΡΙΣ ΠΕΖΟΔΡΟΜΙΟ: (3)

Γυρίστε τους τροχούς σε αντίθετη πλευρά από το δρόμο ώστε εάν κινηθεί να πάει μακριά από το κέντρο του δρόμου. Στην συνέχεια βάλτε το χειρόφρενο.

Γυρίστε τον διακόπτη της μίζας στην θέση LOCK και βγάλτε το κλειδί.

Γυρίστε τον διακόπτη της μίζας στην θέση LOCK και βγάλτε το κλειδί / Έξυπνο Κλειδί (όπου υπάρχει).

Να σβήνετε πάντα τον διακόπτη της μίζας όταν παρκάρετε ένα αυτοκίνητο με σύστημα Σβησίματος / Εκκίνησης για να αποφύγετε το άδειασμα της μπαταρίας του.

ΥΠΟΒΟΗΘΗΣΗ ΣΤΑΘΜΕΥΣΗΣ (IPA) (όπου υπάρχει)

ΣΗΜΕΙΩΣΗ

Το σύστημα Σβησίματος / Εκκίνησης είναι σχεδιασμένο να αποτρέπει την περιττή κατανάλωση καυσίμου, τα καυσαέρια και τον θόρυβο σε μια διαδρομή. Το σύστημα Σβησίματος / Εκκίνησης δεν σβήνει αυτόματα τον διακόπτη της μίζας στο τέλος μιας διαδρομής.



ΠΡΟΕΙΔΟΠΟΙΗΣΗ

- Το σύστημα Υποβοήθησης Στάθμευσης (IPA) είναι ένα σύστημα καθοδήγησης για να υποστηρίξει τον οδηγό όταν παρκάρει το αυτοκίνητό του. Ωστόσο δεν ρυθμίζει αυτόματα την ταχύτητα και την αποφυγή εμποδίων. Όπως γίνεται και με το κανονικό παρκάρισμα, να ελέγχετε πάντα τον χώρο γύρω από το αυτοκίνητο και την συνθήκη στην επιφάνεια του δρόμου κατευθείαν από τους καθρέπτες του αυτοκινήτου. Μετακινήστε το αυτοκίνητο αργά όσο το σύστημα λειτουργεί και φρενάρετε εάν χρειάζεται (για παράδειγμα όταν το αυτοκίνητο έχει πιθανότητα να έρθει σε επαφή με άλλα αυτοκίνητα, αντικείμενα, ανθρώπους κλπ).
- Στην διάρκεια λειτουργίας του συστήματος IPA μην ακουμπάτε τις ακτίνες του τιμονιού. Τα χέρια και τα δάκτυλά σας μπορεί να τραυματιστούν. Επιπλέον να είστε προσεκτικοί με γραβάτες, κασκόλ κλπ που μπορεί να πιαστούν και να προκαλέσουν τραυματισμούς.
- Ποτέ να μην κοιτάτε μόνο την οθόνη ενώ οδηγείτε. Το αυτοκίνητο μπορεί να έρθει σε επαφή με εμπόδια ή να προκληθούν απροσδόκητα ατυχήματα.
- Όταν η καθοδήγηση από το σύστημα IPA δεν απαιτείται πλέον, επιλέξτε [Cancel] (ακύρωση) στην οθόνη για να τερματίσετε την λειτουργία. Εάν το σύστημα IPA παρα

μείνει σε λειτουργία, το τιμόνι μπορεί να λειτουργήσει αυτόματα και να προκληθούν απροσδόκητα ατυχήματα.

- Πριν χρησιμοποιήσετε το σύστημα IPA, βεβαιωθείτε ότι υπάρχει αρκετός χώρος γύρω από το αυτοκίνητο για να γίνουν ελιγμοί.

Το σύστημα IPA ελέγχει το τιμόνι, καθοδηγώντας το αυτοκίνητο όταν παρκάρετε:

- Σε χώρο στάθμευσης
- Παράλληλα στον δρόμο

ΣΗΜΕΙΩΣΗ

Το σύστημα IPA σας δίνει οδηγία να σταματήσετε, να οδηγήσετε μπροστά ή να οδηγήσετε προς τα πίσω. Ακολουθήστε τις οδηγίες που σας δίνει το σύστημα.

Το σύστημα IPA δεν μπορεί να υποστηρίξει το παρκάρισμα όταν η ταχύτητα του αυτοκινήτου στην διάρκεια των ελιγμών για το παρκάρισμα είναι πάνω από τα 7 χλμ/ώρα (4 MPH).

ΠΡΟΣΟΧΗ

Μην χρησιμοποιείτε το σύστημα IPA κάτω από τις ακόλουθες συνθήκες:

- Σε δρόμους που δεν είναι στρωμένοι με άσφαλο.
- Σε δρόμους καλυμμένους με χιόνι ή πάγο.
- Σε ανώμαλους δρόμους με κλίσεις, σαμαράκια, λιθόστρωτα, ράγες κλπ.
- Σε εγκαταστάσεις μηχανικής στάθμευσης.
- Όταν έχουν τοποθετηθεί αλυσίδες χιονιού ή η ρεζέρβα.

- Όταν το αυτοκίνητο ρυμουλκείται.
- Όταν δεν είναι κλειστές οι πόρτες (συμπεριλαμβανομένης της πίσω πόρτας).

Οι ακόλουθες συνθήκες μπορεί να μειώσουν την ικανότητα του συστήματος να εντοπίσει άλλα αυτοκίνητα:

- Άσχημος καιρός.
- Νερά που ψεκάζονται από τα οχήματα στον δρόμο.
- Πάγος που συσσωρεύεται στο αυτοκίνητο.
- Πάγος πάνω στο αυτοκίνητο.
- Βρωμιά πάνω στο αυτοκίνητο.

Μην τοποθετείτε αυτοκόλλητα (ούτε από διαφανές υλικό), αξεσουάρ ή πρόσθετο χρώμα κοντά στους αισθητήρες. Οι συνθήκες αυτές μπορεί να μειώσουν την ικανότητα του συστήματος να εντοπίσει άλλα αυτοκίνητα.

Οι αισθητήρες εντοπίζουν στατικά αντικείμενα πίσω από το αυτοκίνητο. Οι αισθητήρες μπορεί να μην εντοπίσουν:

- Μικρά ή κινούμενα αντικείμενα.
- Αιχμηρά αντικείμενα.
- Αντικείμενα κοντά στον προφυλακτήρα.
- Λεπτά αντικείμενα όπως σχοινί, καλώδιο ή αλυσίδα.

ΣΗΜΕΙΩΣΗ

Κάτω από τις ακόλουθες συνθήκες, το IPA μπορεί να μην έχει την δυνατότητα να εντοπίσει τις ακριβείς πορείες και να λειτουργήσει σωστά. Μπορεί να υπάρξουν περιστάσεις όπου τα γύρω αντικείμενα και τα οχήματα εμφανίζονται μέσα στο διάκενο των γραμμών καθοδήγησης (κόκκινο), ή όπου το

210 Ξεκίνημα και οδήγηση

αυτοκίνητο δεν μπορεί να παρκάρει στο σωστό σημείο ακολουθώντας την λειτουργία του IPA.

- Όταν λειτουργείτε τον επιλογέα ταχυτήτων ενώ οδηγείτε.
- Όταν προκύψει απότομη εκκίνηση, απότομη στάση ή απότομος χειρισμός του επιλογέα ταχυτήτων.
- Όταν η πίεση των ελαστικών είναι πολύ χαμηλή ή ένα ελαστικό είναι φθαρμένο.
- Όταν τα ελαστικά που έχουν τοποθετηθεί έχουν διαφορετικό μέγεθος από τα ελαστικά που είχαν τοποθετηθεί από το εργοστάσιο.
- Όταν το αυτοκίνητο είναι πολύ φορτωμένο.

ΑΠΕΝΕΡΓΟΠΟΙΗΣΗ ΤΟΥ ΣΥΣΤΗΜΑΤΟΣ IPA

Το σύστημα IPA θα απενεργοποιηθεί στις ακόλουθες συνθήκες:

- Όταν γίνεται χειρισμός του τιμονιού με το χέρι.
- Όταν έχουν περάσει 5 δευτερόλεπτα από την στιγμή που βάλατε το κιβώτιο ταχυτήτων και το διατηρήσατε στη Νεκρά (N).
- Όταν έχετε κάνει όπισθεν περισσότερες από 15 φορές για να κάνετε διορθώσεις του τιμονιού.
- Όταν το σύστημα κρίνει ότι οι συνθήκες (όπως ελαστικά φθαρμένα ή με χαμηλή πίεση, ή για παράδειγμα οι συνθήκες του δρόμου) δεν είναι κατάλληλες για σωστή εκτίμηση της πορείας.
- Όταν το αυτοκίνητο κάνει όπισθεν σε μία θέση πίσω από την θέση όπου ξεκίνησε η λειτουργία του IPA.
- Όταν η ταχύτητα του αυτοκινήτου υπερβαίνει τα περίπου 7 χλμ/ώρα (4 MPH).
- Όταν ο οδηγός δεν ακολουθεί την καθοδήγηση του IPA.





Θόνη διακοπής από την κάμερα

Αυτόματη ακύρωση

Όταν το κιβώτιο ταχυτήτων δεν είναι στην όπισθεν (R) και η ταχύτητα του αυτοκινήτου αυξάνεται πάνω από τα περίπου 10 χλμ/ώρα (6MPH), η άποψη από την κάμερα από το σύστημα Υποβοήθησης Στάθμευσης (IPA) θα ανασταλεί για να αποτρέψει την εμφάνιση εικόνων βίντεο στον οδηγό κατά την κίνηση. Αυτό δεν είναι δυσλειτουργία.

Όταν η ταχύτητα του αυτοκινήτου αυξάνεται πάνω από τα περίπου 30 χλμ/ώρα (18 MPH), η άποψη της κάμερας από το σύστημα Υποβοήθησης Στάθμευσης (IPA) θα ακυρωθεί και το σύστημα επιστρέφει στην πηγή που είχε επιλεγεί προηγουμένως.

ΣΗΜΕΙΩΣΗ

Όταν λειτουργούν οι υαλοκαθαριστήρες ή όταν νερό ή άλλες ουσίες εντοπίζονται πάνω στους φακούς της κάμερας, εμφανίζεται το σύμβολο . Όταν εμφανίζεται το σύμβολο , οι εντοπιζόμενες θέσεις στάθμευσης περιορίζονται.

ΔΙΑΔΙΚΑΣΙΑ ΣΤΑΘΜΕΥΣΗΣ ΧΡΗΣΙΜΟΠΟΙΩΝΤΑΣ ΤΟ ΣΥΣΤΗΜΑ IPA

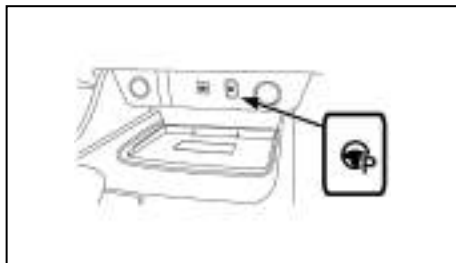

Διακόπτης IPA (όπου υπάρχει)

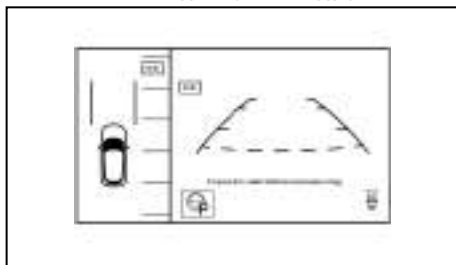

Το σύστημα παρέχει οδηγίες βήμα – βήμα για να σταθμεύσετε χρησιμοποιώντας καθοδήγηση με κείμενο.

Τα κουμπιά IPA βρίσκονται στο κάτω μέρος στο κέντρο της οθόνης.

Παράλληλη στάθμευση

Το σύστημα εντοπίζει τις θέσεις στάθμευσης και εμφανίζει την κατάσταση με μηνύματα κειμένου.

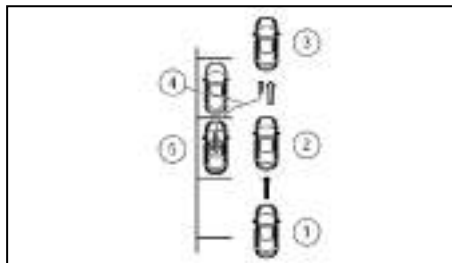

Διαδικασία παράλληλης στάθμευσης

1. Πατήστε το κουμπί <CAMERA> για να εμφανίσετε την Οθόνη Περιμετρικής Θέασης (IAVM) στην κεντρική οθόνη.

Πατήστε το κουμπί IPA  στην οθόνη ή τον διακόπτη IPA (όπου υπάρχει) στο κάτω μέρος του ταμπλό των οργάνων.

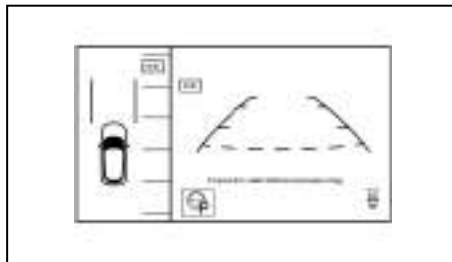

2. Πατήστε το κουμπί λειτουργίας στάθμευσης  και ελέγξτε εάν εμφανίζεται η λειτουργία παράλληλης στάθμευσης.

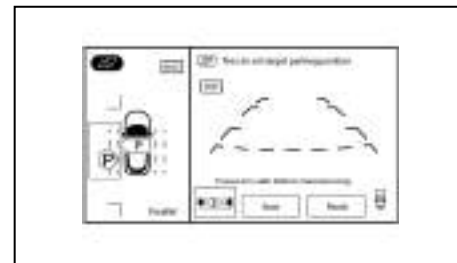
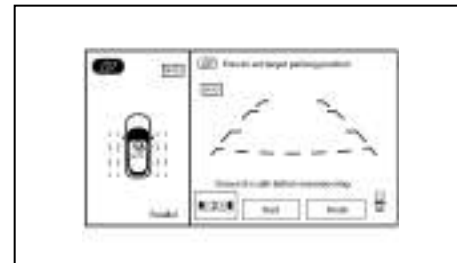

ΣΗΜΕΙΩΣΗ

Χρησιμοποιήστε τα φλας για να επιλέξετε την πλευρά του αυτοκινήτου που πρέπει να επιλέξει το σύστημα IPA για να βρει χώρο στάθμευσης. Η περιοχή σάρωσης θα αλλάξει πλευρές ανάλογα με την θέση του φλας.

Οδηγήστε το αυτοκίνητο μπροστά με σταθερό βήμα κατά μήκος της σειράς των σταθμευμένων

Ξεκίνημα και οδήγηση 211

οχημάτων. Το σύστημα θα αναζητήσει μία θέση στάθμευσης. Το σύστημα IPA θα σας πληροφορήσει όταν βγει κατάλληλο χώρο στάθμευσης. Όταν δεν μπορούν να επιλεγούν θέσεις στάθμευσης, εμφανίζεται ένα τρίγωνο στόχου Στάθμευσης σε μία δεδομένη θέση πατώντας το κουμπί . Στην συνέχεια μπορείτε να πατήσετε το [Start] (εκκίνηση).

3. Μετακινήστε το αυτοκίνητο αργά προς τα εμπρός για να διορθώσετε την θέση έως ότου το σύστημα IPA σας καθοδηγεί να σταματήσετε και να βάλετε την όπισθεν.



ΠΡΟΕΙΔΟΠΟΙΗΣΗ

Εάν έχετε οποιαδήποτε αμφιβολία για την ύπαρξη εμποδίων στον περιβάλλοντα χώρο στην διαδρομή προς την θέση στάθμευσης και / ή την ίδια την θέση στάθμευσης, σταματήστε αμέσως το αυτοκίνητο και ελέγξτε.

ΣΗΜΕΙΩΣΗ

Βεβαιωθείτε ότι το αυτοκίνητο έχει σταματήσει τελείως πριν αλλάξετε στην όπισθεν (R).

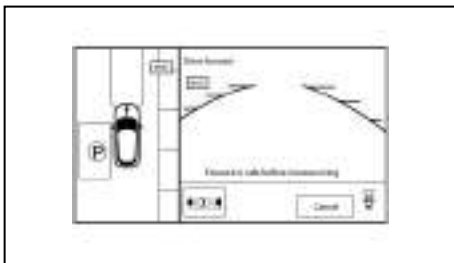

212 Ξεκίνημα και οδήγηση

4. Ακολουθήστε τις οδηγίες που δίνονται από το σύστημα. Βάλτε το κιβώτιο ταχυτήτων στην θέση R (όπισθεν).

Βάλτε τα χέρια σας απαλά πάνω στο τιμόνι και κάντε αργά όπισθεν προς την θέση στάθμευσης.

Ο χειρισμός του τιμονιού θα γίνεται αυτόματα. Να επιταχύνεται αργά και απαλά ενώ ελέγχεται γύρω σας.

Μην στρίβετε το τιμόνι.

Το σύστημα υποδεικνύει πότε έχει ολοκληρωθεί η διαδικασία στάθμευσης.

ΣΗΜΕΙΩΣΗ

- Μόνο ο χειρισμός του τιμονιού γίνεται αυτόματα.
- Ακολουθήστε τις οδηγίες που δίνονται από το σύστημα.
- Να επιταχύνεται αργά και απαλά ενώ ελέγχετε τον γύρω χώρο.
- Η χρήση του τιμονιού θα ακυρώσει την λειτουργία IPA.

5. Όταν το αυτοκίνητο είναι μέσα στην στοχευμένη θέση στάθμευσης, ελέγξτε και μετά πατήστε το πεντάλ του φρένου για να σταματήσετε το όχημα.

Όταν το αυτοκίνητο φτάσει την κατά προσέγγιση περιοχή της στοχευμένης θέσης στάθμευσης, θα ηχήσει ένας βομβητής, θα εμφανιστεί [Park assist finished] (ολοκληρώθηκε η υποβοήθηση στάθμευσης) στην κεντρική οθόνη και η λειτουργία IPA θα τερματιστεί αυτόματα.

Κάντε όποιες τελικές ρυθμίσεις που μπορεί να απαιτούνται με το χέρι, αφού ελέγξετε την γύρω περιοχή.

ΣΗΜΕΙΩΣΗ

Το σύστημα μπορεί να ακυρωθεί οποιαδήποτε στιγμή:

- Τοποθετώντας το κιβώτιο ταχυτήτων στην θέση P (παρκάρισμα).
- Τοποθετώντας το κιβώτιο ταχυτήτων στην θέση N (νεκρά).
- Προσπερνώντας τον ελιγμό του τιμονιού.
- Πατώντας το κουμπί [Cancel] (ακύρωση) στην κεντρική οθόνη.

Παρκάρισμα σε θέση στάθμευσης

Το σύστημα εντοπίζει τις γραμμές πάνω στο έδαφος για τις θέσεις στάθμευσης κάνοντας επεξεργασία των εικόνων από την κάμερα και εμφανίζει ένα τρίγωνο στο κέντρο των γραμμών στάθμευσης για να ορίσετε έναν στόχο για στάθμευση.

Όταν δεν υπάρχουν γραμμές στάθμευσης για τις θέσεις στάθμευσης και οι θέσεις δεν μπορούν να εντοπιστούν, εμφανίζεται ένα τρίγωνο στόχου στάθμευσης στην αρχική θέση πατώντας το κουμπί.

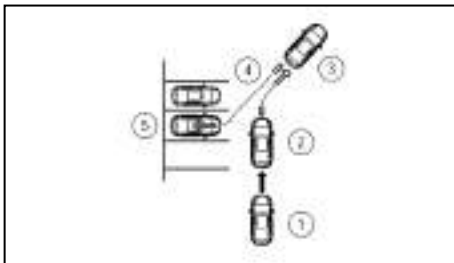

Διαδικασία σε θέση στάθμευσης

1. Σταματήστε το αυτοκίνητο κοντά στον χώρο που θέλετε να παρκάρετε.
2. Πατήστε το κουμπί <CAMERA>, και μετά το κουμπί IPA  στην οθόνη ή τον διακόπτη IPA (όπου υπάρχει) στο κάτω μέρος του ταμπλό των οργάνων.

Πατήστε το κουμπί Λειτουργίας Στάθμευσης  και ελέγξτε την λειτουργία της θέσης στάθμευσης που εμφανίζεται.

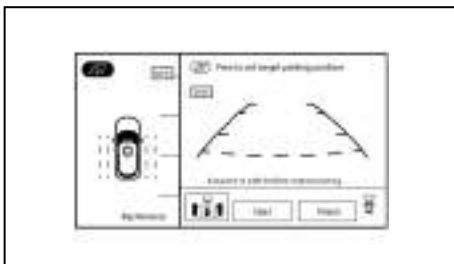

ΣΗΜΕΙΩΣΗ

Εάν δεν εμφανίζεται η άποψη βλέμματος πουλιού στην πλευρά του συνοδηγού της οθόνης, πατήστε το κουμπί <CAMERA> μέχρι αυτή να εμφανιστεί.

ΣΗΜΕΙΩΣΗ

Χρησιμοποιήστε το φλας για να επιλέξετε την πλευρά του αυτοκινήτου στην οποία βρίσκεται η θέση στάθμευσης.

3. Εμφανίζεται η λειτουργία στάθμευσης σε χώρο παρκάρσιματος. Χρησιμοποιήστε τα φλας για να επιλέξετε την πλευρά του αυτοκινήτου στην οποία βρίσκεται η θέση στάθμευσης.

Σταματήστε το αυτοκίνητο κατά μήκος και περίπου 1 μέτρο από την θέση στάθμευσης. Το σύστημα θα αναζητήσει μία θέση στάθμευσης. Το σύστημα IPA θα σας πληροφορήσει όταν βρει έναν κατάλληλο χώρο στάθμευσης. Όταν δεν μπορούν να εντοπιστούν θέσεις στάθμευσης, εμφανίζεται ένα τρίγωνο στόχου στάθμευσης σε μία δεδομένη θέση πατώντας το κουμπί . Στην συνέχεια μπορείτε να πατήσετε το [Start] (εκκίνηση).

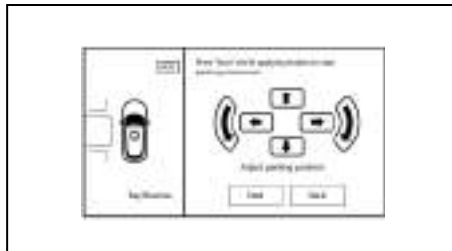

Ρυθμίστε το τρίγωνο στόχου στάθμευσης χρησιμοποιώντας τα βέλη κατεύθυνσης στην οθόνη έτσι ώστε οι γραμμές καθοδήγησης απόστασης να μην πέφτουν επάνω σε εμπόδια γύρω από το αυτοκίνητο.

ΠΡΟΣΟΧΗ

Αφού πατήσετε το [Start], το αυτοκίνητο θα παρκάρει μέσα στην μπλε περιοχή. Βεβαιωθείτε ότι αυτή η περιοχή είναι ελεύθερη από εμπόδια.

4. Πατήστε [Start] (εκκίνηση). Το αυτοκίνητο ξεκινάει την διαδικασία στάθμευσης. Η λειτουργία IPA μπορεί να ξεκινήσει όταν πληρούνται οι παρακάτω συνθήκες:
 - Το αυτοκίνητο είναι τελείως σταματημένο πατώντας το πεντάλ του φρένου.
 - Το τιμόνι είναι σε ευθεία θέση.
 - Το κιβώτιο ταχυτήτων είναι στην θέση D (οδήγηση).

ΣΗΜΕΙΩΣΗ

Εάν το αυτοκίνητο παρεκκλίνει από το τρίγωνο στάθμευσης ενώ ακολουθείτε την διαδικασία στάθμευσης, σταματήστε και ρυθμίστε την θέση.



ΠΡΟΕΙΔΟΠΟΙΗΣΗ

Εάν έχετε οποιαδήποτε αμφιβολία για την ύπαρξη εμποδίων στον περιβάλλοντα χώρο στην διαδρομή προς την θέση στάθμευσης και / ή την ίδια την θέση στάθμευσης, σταματήστε αμέσως το αυτοκίνητο και ελέγξτε.

5. Βάλτε τα χέρια σας απαλά πάνω στο τιμόνι και μετακινήστε το αυτοκίνητο αργά προς τα εμπρός στην σωστή θέση που υποδεικνύεται πράσινη σε προετοιμασία για να κάνετε όπισθεν.

Σταματήστε το αυτοκίνητο.

Το τιμόνι θα στρίψει μόνο του προς το τρίγωνο της θέσης εκκίνησης για την όπισθεν (πράσινο).

Πατήστε το φρένο και σταματήστε το αυτοκίνητο όταν πλησιάσει άλλο αυτοκίνητο ή εμπόδιο ή όταν το αυτοκίνητο πλησιάσει στην θέση εκκίνησης για την όπισθεν.

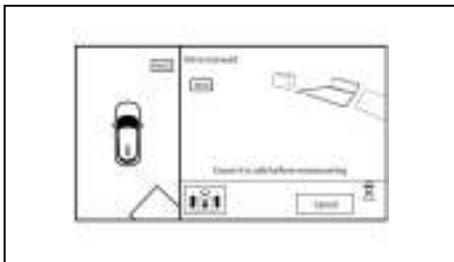

6. Βάλτε όπισθεν (R).

Βάλτε απαλά τα χέρια σας στο τιμόνι και κάντε αργά όπισθεν προς την θέση στάθμευσης.

Ο χειρισμός του τιμονιού θα γίνεται αυτόματα.

ΣΗΜΕΙΩΣΗ

- Μόνο ο χειρισμός του τιμονιού γίνεται αυτόματα.
- Ακολουθήστε τις οδηγίες που δίνονται από το σύστημα.

- **Να επιταχύνεται αργά και απαλά ενώ ελέγχετε τον γύρω χώρο.**

- **Η χρήση του τιμονιού θα ακυρώσει την λειτουργία IPA.**

7. Όταν το αυτοκίνητο είναι μέσα στην στοχευμένη θέση στάθμευσης, ελέγξτε και μετά πατήστε το πεντάλ του φρένου για να σταματήσετε το όχημα.

Όταν το αυτοκίνητο φτάσει την κατά προσέγγιση περιοχή της στοχευμένης θέσης στάθμευσης, θα ηχήσει ένας βομβητής, θα εμφανιστεί [Park assist finished] (ολοκληρώθηκε η υποβοήθηση στάθμευσης) στην κεντρική οθόνη και η λειτουργία IPA θα τερματιστεί αυτόματα.

Κάντε όποιες τελικές ρυθμίσεις που μπορεί να απαιτούνται με το χέρι, αφού ελέγξετε την γύρω περιοχή.

ΣΗΜΕΙΩΣΗ

Το σύστημα μπορεί να ακυρωθεί οποιαδήποτε στιγμή:

- Τοποθετώντας το κιβώτιο ταχυτήτων στην θέση P (παρκάρισμα).
- Τοποθετώντας το κιβώτιο ταχυτήτων στην θέση N (νεκρά).
- Προσπερνώντας τον ελιγμό του τιμονιού.
- Πατώντας το κουμπί [Cancel] (ακύρωση) στην κεντρική οθόνη.

ΠΡΑΚΤΙΚΕΣ ΣΥΜΒΟΥΛΕΣ

- Η οθόνη που εμφανίζεται στην IAVM θα επιστρέψει αυτόματα στην προηγούμενη εμφάνιση τρία λεπτά αφού έχετε πατήσει το κουμπί <CAMERA> ενώ το κιβώτιο ταχυτήτων είναι σε άλλη θέση εκτός από την όπισθεν (R).
- Όταν αλλάζει η άποψη, η εμφάνιση των εικόνων στην οθόνη μπορεί να εμφανίζεται με κάποια καθυστέρηση.
- Όταν η θερμοκρασία είναι εξαιρετικά υψηλή ή χαμηλή, η οθόνη μπορεί να μην εμφανίζει τα αντικείμενα καθαρά. Αυτό δεν είναι δυσλειτουργία.
- Όταν μπαίνει ισχυρό φως κατευθείαν στην κάμερα, τα αντικείμενα μπορεί να μην εμφανίζονται καθαρά. Αυτό δεν είναι δυσλειτουργία.
- Η οθόνη μπορεί να αναβοσβήνει κάτω από το φως φθορίου. Αυτό δεν είναι δυσλειτουργία.
- Τα χρώματα των αντικειμένων στην IAVM μπορεί να είναι κάπως διαφορετικά από τα πραγματικά χρώματα των αντικειμένων. Αυτό δεν είναι δυσλειτουργία.
- Τα αντικείμενα στην οθόνη μπορεί να μην είναι καθαρά και το χρώμα του αντικειμένου μπορεί να διαφέρει όταν το περιβάλλον είναι σκοτεινό. Αυτό δεν είναι δυσλειτουργία.
- Μπορεί να υπάρχουν διαφορές στην ευκρίνεια ανάμεσα σε κάθε άποψη της κάμερας στην άποψη βλέμματος πουλιού.
- Εάν συσσωρευτεί βρομιά, βροχή ή χιόνι πάνω στην κάμερα, η IAVM μπορεί να μην εμφανίζει τα αντικείμενα καθαρά. Καθαρίστε την κάμερα.

ΜΠΡΟΣΤΑ ΚΑΙ ΠΙΣΩ ΑΙΣΘΗΤΗΡΕΣ ΣΤΑΘΜΕΥΣΗΣ (όπου υπάρχει)

- Μην χρησιμοποιείτε αλκοόλ, βενζίνη ή διαλυτικό για να καθαρίσετε την κάμερα. Αυτό θα προκαλέσει αποχρωματισμό. Για να καθαρίσετε την κάμερα, σκουπίστε με ένα πανί που έχει βραχεί με ένα διάλυμα απαλού καθαριστικού και μετά σκουπίστε με ένα στεγνό πανί.
- Μην κάνετε ζημιά στην κάμερα επειδή θα επηρεαστεί ανεπανόρθωτα και η οθόνη.
- Μην χρησιμοποιείτε κεριά πάνω στους φακούς της κάμερας. Σκουπίστε το όποιο κεριά με ένα καθαρό πανί που έχει βραχεί με ένα διάλυμα μαλακού απορρυπαντικού με νερό.
- Όταν το αυτοκίνητο έρχεται στην στοχευμένη θέση σε κάθε βήμα ακούγεται ένας ήχος κλικ. Όταν ακουστεί ο ήχος κλικ σταματήστε το αυτοκίνητο και ακολουθήστε την επόμενη καθοδήγηση.
- Ανάλογα με την κατάσταση μπορεί να απαιτηθούν πολλαπλοί ελιγμοί για την στάθμευση.

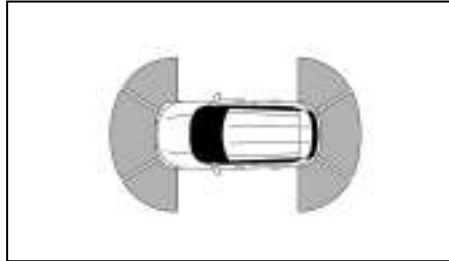

Το σύστημα των αισθητήρων στάθμευσης ηχεί έναν τόνο για να πληροφορήσει τον οδηγό για εμπόδια γύρω από το αυτοκίνητο χρησιμοποιώντας αισθητήρες που βρίσκονται στον μπροστινό και τον πίσω προφυλακτήρα.

Όταν το σύστημα των αισθητήρων στάθμευσης είναι ενεργό, η άποψη των αισθητήρων στάθμευσης θα εμφανιστεί αυτόματα στην οθόνη πληροφοριών του αυτοκινήτου.



ΠΡΟΕΙΔΟΠΟΙΗΣΗ

- Εάν υπάρχει οποιαδήποτε αμφιβολία για ότι περιβάλλει την διαδρομή στον χώρο στάθμευσης και / ή ο ίδιος ο χώρος στάθμευσης δεν είναι ελεύθερος από εμπόδια σταματήστε αμέσως το αυτοκίνητο και ελέγξτε.
- Το σύστημα των αισθητήρων στάθμευσης παρέχει ευκολία αλλά δεν υποκαθιστά το σωστό παρκάρισμα. Ο οδηγός είναι πάντα υπεύθυνος για την ασφάλεια κατά το παρκάρισμα και για άλλες манούβρες. Να κοιτάτε πάντα πίσω και να ελέγχετε εάν είναι ασφαλές να παρκάρετε πριν προχωρήσετε.
- Διαβάστε και κατανοήστε τους περιορισμούς του συστήματος των αισθητήρων στάθμευσης που αναφέρονται σε αυτό το βιβλίο. Τα χρώματα της ένδειξης του γωνιακού αισθητήρα και οι γραμμές καθοδήγησης πορείας μπροστά (όπου υπάρχει) / πίσω, δείχνουν διαφορετικές αποστάσεις από το αντικείμενο. Ο άστατος καιρός ή πηγές υπερήχων όπως είναι το αυτόματο πλυντήριο αυτοκινήτων, τα αερόφρενα ενός φορτηγού ή το τρυπάνι αέρος μπορεί να επηρεάσουν την λειτουργία του συστήματος. Αυτό μπορεί να περιλαμβάνει μειωμένη απόδοση ή εσφαλμένη ενεργοποίηση.
- Μπορεί επίσης να εντοπίζονται και ορισμένοι τύποι πεζοδρομίων.

- Η λειτουργία αυτή είναι σχεδιασμένη για να προσφέρει βοήθεια στον οδηγό ώστε να εντοπίζει μεγάλα στατικά αντικείμενα ώστε να αποφύγει να κάνει ζημιά στο αυτοκίνητο. Το σύστημα αυτό δεν είναι σχεδιασμένο για την αποφυγή επαφής με μικρά ή κινούμενα αντικείμενα. Να κινηστεί πάντα αργά.
- Το σύστημα δεν θα ανιχνεύσει μικρά αντικείμενα κάτω από τον προφυλακτήρα και μπορεί να μην ανιχνεύσει και αντικείμενα κοντά στον προφυλακτήρα ή πάνω στο έδαφος.
- Το σύστημα απενεργοποιείται σε ταχύτητες πάνω από τα 12 χλμ/ώρα (7,5 MPH). Ενεργοποιείται και πάλι κάτω από τα 10 χλμ/ώρα (6 MPH).
- Το σύστημα αυτό προορίζεται για βοήθεια στο παρκάρισμα και πρέπει να χρησιμοποιείται σε συνάρτηση με τους καθρέπτες.
- Το σύστημα μπορεί να μην ανιχνεύσει τα παρακάτω αντικείμενα.
- Αφράτα αντικείμενα όπως χιόνι, πανί, βαμβάκι, υαλοβάμβακα κλπ.
- Λεπτά αντικείμενα όπως σκοινί, καλώδιο, αλυσίδα κλπ.
- Σφηνοειδή αντικείμενα.

ΠΡΟΣΟΧΗ

- Εάν το αυτοκίνητό σας έχει πάθει ζημιά στην επιφάνεια του προφυλακτήρα, αφήνοντας τον προφυλακτήρα στραβό ή λυγισμένο μπορεί να αλλάξει η ζώνη ανίχνευσης προκαλώ-

ντας ανακριβείς μετρήσεις των εμποδίων και λάθος συναγερμούς.

- Ο υπερβολικός θόρυβος (προερχόμενος από το ηχοσύστημα ή από ένα ανοικτό παράθυρο) θα παρεμβληθεί με τον ήχο των αισθητήρων που μπορεί να μην ακουστεί.
- Σε ορισμένες συνθήκες (π.χ. μετά το πλύσιμο του αυτοκινήτου ή μετά από βροχή), μπορεί να συγκεντρωθεί νερό γύρω από τους αισθητήρες μειώνοντας την απόδοσή τους ή προκαλώντας εσφαλμένη ενεργοποίηση του συστήματος. Το νερό αυτό θα στραγγίξει αυτόματα ενώ οδηγείτε, επαναφέροντας την απόδοση του συστήματος πίσω στο κανονικό.
- Διατηρήστε την επιφάνεια των αισθητήρων (που βρίσκονται στην επιφάνεια του μπροστινού και του πίσω προφυλακτήρα) ελεύθερη από χιόνι, πάγο ή βρωμιά. Μην γρατζουνίζετε την επιφάνεια των αισθητήρων όταν καθαρίζετε. Εάν οι αισθητήρες είναι καλυμμένοι θα μειωθεί η αποτελεσματικότητά τους.

ΛΕΙΤΟΥΡΓΙΑ ΤΟΥ ΣΥΣΤΗΜΑΤΟΣ

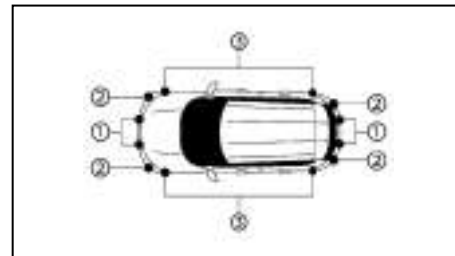

- (1) Κεντρικοί αισθητήρες παρκαρίσματος
- (2) Γωνιακοί αισθητήρες παρκαρίσματος
- (3) Πλευρικοί αισθητήρες παρκαρίσματος

Το σύστημα πληροφορεί με έναν οπτικό και ηχητικό συναγερμό για:

- Εμπόδια μπροστά όταν το κιβώτιο ταχυτήτων είναι στην θέση D (οδήγηση)
- Εμπόδια μπροστά και πίσω όταν το κιβώτιο ταχυτήτων είναι στην θέση R (όπισθεν)

Πώς το σύστημα ειδοποιεί για εμπόδια:

Το σύστημα απενεργοποιείται σε ταχύτητες πάνω από τα 12 χλμ/ώρα (7,5 MPH). Ενεργοποιείται και πάλι κάτω από τα 10 χλμ/ώρα (6 MPH).

Ο διακεκομμένος τόνος θα σταματήσει μετά από αρκετά δευτερόλεπτα όταν το εμπόδιο καθορίζεται μόνο από τον γωνιακό αισθητήρα. Ο τόνος θα σταματήσει όταν το εμπόδιο απομακρυνθεί από το αυτοκίνητο.

Όταν εντοπίζεται το αντικείμενο, η ένδειξη (πράσινο) εμφανίζεται και αναβοσβήνει και ο τόνος ηχεί κατά διαστήματα. Όταν το αυτοκίνητο κινηθεί πιο κοντά στο αντικείμενο, το χρώμα της ένδειξης γίνεται κίτρινο και ο ρυθμός που αναβοσβήνει η ένδειξη αυξάνεται. Όταν το αυτοκίνητο είναι πολύ κοντά στο αντικείμενο, η ένδειξη σταματάει να αναβοσβήνει και γίνεται κόκκινη ενώ ο τόνος ηχεί συνεχόμενα..



Παράδειγμα

Όταν το αυτοκίνητο κινηθεί πιο κοντά σε ένα εμπόδιο, η ένδειξη του αισθητήρα Στάθμευσης (εντοπισμένη περιοχή) εμφανίζεται στην οθόνη πληροφοριών του αυτοκινήτου.

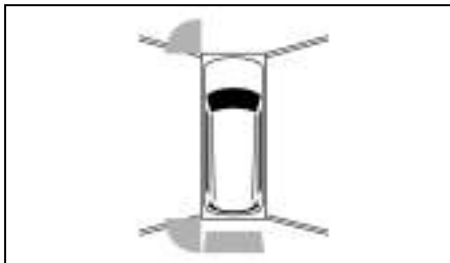

Παράδειγμα

Η ένδειξη του αισθητήρα Στάθμευσης εμφανίζεται επίσης και στην άποψη της κάμερας στην κεντρική οθόνη.

ΠΩΣ ΝΑ ΕΝΕΡΓΟΠΟΙΗΣΕΤΕ / ΑΠΕΝΕΡΓΟΠΟΙΗΣΕΤΕ ΤΟ ΣΥΣΤΗΜΑ ΤΩΝ ΑΙΣΘΗΤΗΡΩΝ ΣΤΑΘΜΕΥΣΗΣ

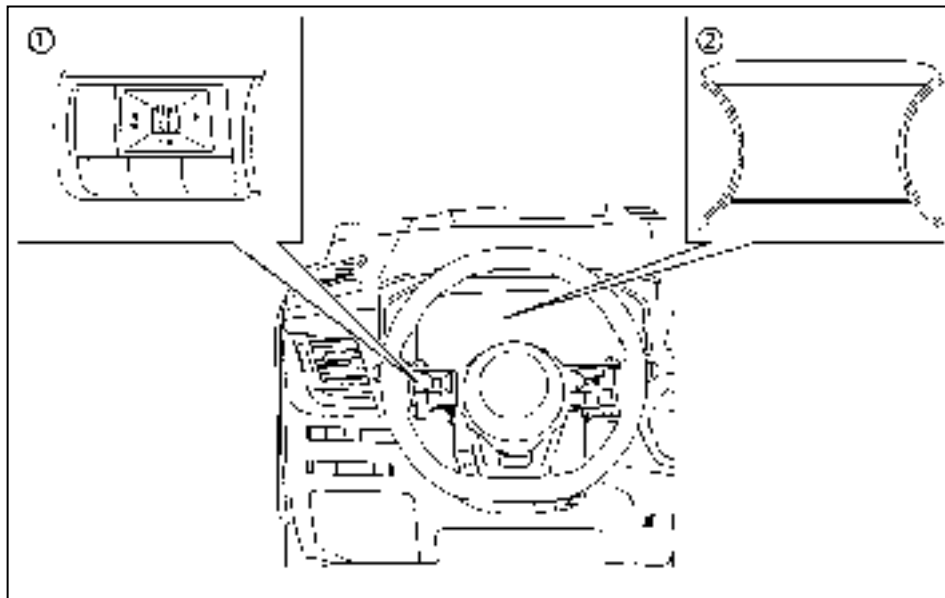

(1) Χειριστήρια στο τιμόνι (αριστερή πλευρά)

(2) Οθόνη πληροφοριών αυτοκινήτου

Το σύστημα ενεργοποιείται αυτόματα όταν βάλετε τον διακόπτη της μίζας στο ON και το σαζιμάν στην θέση D (οδήγηση) ή R (όπισθεν)



ΣΗΜΕΙΩΣΗ

Όταν το σαζιμάν είναι στην R (όπισθεν) και εμφανίζεται η οθόνη [Parking Aids] στην οθόνη πληροφοριών αυτοκινήτου, το σύστημα των αισθητήρων στάθμευσης μπορεί να απενεργοποιηθεί προσωρινά πατώντας το κουμπί <OK> στο τιμόνι.

Κάντε τα ακόλουθα βήματα για να ορίσετε την λειτουργία των αισθητήρων στάθμευσης.

1. Πατήστε το κουμπί ◀ ▶ έως ότου εμφανιστεί [Settings] στην οθόνη πληροφοριών αυτοκινήτου και μετά πατήστε το κουμπί κύλισης. Χρησιμοποιήστε το κουμπί κύλισης για να επιλέξετε [Driver Assistance]. Μετά πατήστε το κουμπί κύλισης.
2. Επιλέξτε [Parking Aids] και πατήστε το κουμπί κύλισης.
3. Χρησιμοποιήστε το κουμπί κύλισης για να πλοηγηθείτε στο μενού και να επιλέξετε ή να αλλάξετε ένα στοιχείο:

- [Moving Object] (κινούμενο αντικείμενο)
 - Ανοίγει και κλείνει τον Εντοπισμό Κινούμενου Αντικείμενου (MOD). Δείτε το «Εντοπισμός Κινούμενου Αντικείμενου (MOD)» στο κεφάλαιο «4. Οθόνη ενδείξεων, καλοριφέρ, air conditioner και ηχοσύστημα».
- [Display] (οθόνη):
 - Εμφανίζει την οθόνη του αισθητήρα Στάθμευσης στην οθόνη πληροφοριών αυτοκινήτου όταν το σύστημα ενεργοποιείται.
- [Front] (αισθητήρας μπροστά)
 - Ανοίγει ή κλείνει τους αισθητήρες μπροστά.
- [Rear] (αισθητήρας πίσω)
 - Ανοίγει ή κλείνει τους αισθητήρες πίσω.
- [Side] (πλευρικός αισθητήρας)
 - Ανοίγει ή κλείνει τους πλευρικούς αισθητήρες
- [Distance] (απόσταση)
 - Αλλάζει την απόσταση εντοπισμού των αισθητήρων Στάθμευσης σε [Far] (μακρινή), [Medium] (μέση) ή [Near] (κοντινή)
- [Volume] (ένταση ήχου)
 - Αλλάζει την ένταση του ήχου του τόνου σε [High] (υψηλή), [Medium] (μεσαία) ή [Low] (χαμηλή)

ΠΕΡΙΟΡΙΣΜΟΙ ΤΟΥ ΣΥΣΤΗΜΑΤΟΣ ΤΟΥ ΑΙΣΘΗΤΗΡΑ ΣΤΑΘΜΕΥΣΗΣ



ΠΡΟΕΙΔΟΠΟΙΗΣΗ

Παρακάτω αναφέρονται περιορισμοί του συστήματος των αισθητήρων Στάθμευσης. Εάν δεν χειριστείτε το αυτοκίνητο σύμφωνα με αυτούς τους περιορισμούς του συστήματος θα μπορούσε να προκληθεί σοβαρός τραυματισμός ή θάνατος.

- Διαβάστε και κατανοήστε τους περιορισμούς του συστήματος των αισθητήρων Στάθμευσης που περιέχονται σε αυτό το κεφάλαιο. Ο κακός καιρός μπορεί να επηρεάσει την λειτουργία του συστήματος, αυτό μπορεί να περιλαμβάνει μειωμένη απόδοση ή λάθος ενεργοποίηση.
- Το σύστημα απενεργοποιείται σε ταχύτητες πάνω από τα 12 χλμ/ώρα. Ενεργοποιείται και πάλι κάτω από τα 10 χλμ/ώρα.
- Ο άστατος καιρός ή οι πηγές υπερήχων, όπως ένα αυτόματο πλυστικό μηχανήμα, τα αερόφρενα ενός φορτηγού ή ένα κομπρεσέρ μπορεί να επηρεάσουν την λειτουργία του συστήματος των αισθητήρων στάθμευσης. Αυτό μπορεί να περιλαμβάνει μειωμένη απόδοση ή λάθος ενεργοποίηση.
- Το σύστημα των αισθητήρων στάθμευσης δεν είναι σχεδιασμένο να αποτρέπει την επαφή με μικρά ή κινούμενα αντικείμενα. Να κινήστε πάντα αργά. Το σύστημα δεν θα εντοπίσει μικρά αντικείμενα κάτω από τον προφυλακτήρα ή πάνω στο έδαφος.

- Το σύστημα των αισθητήρων στάθμευσης μπορεί να μην εντοπίσει τα ακόλουθα αντικείμενα: αφράτα αντικείμενα όπως χιόνι, πανιά, βαμβάκι, υαλοβάμβακας κλπ, λεπτά αντικείμενα όπως σχοινί, καλώδιο και αλυσίδα κλπ, ή αντικείμενα σε σχήμα σφήνας, αντικείμενα με μπερδεμένο σχήμα ή πολλαπλά αντικείμενα που είναι κοντά το ένα στο άλλο.
- Το σύστημα των αισθητήρων στάθμευσης μπορεί να μην εντοπίσουν αντικείμενα σε ταχύτητες πάνω από τα 5 χλμ/ώρα και μπορεί να μην εντοπίσουν συγκεκριμένα γωνιώδη αντικείμενα ή κινούμενα αντικείμενα.
- Το σύστημα των αισθητήρων στάθμευσης μπορεί να μην εντοπίσει τα ακόλουθα αντικείμενα:
 - Πεζούς που πλησιάζουν το αυτοκίνητο από το πλάι.
 - Αντικείμενα που βρίσκονται δίπλα στο αυτοκίνητο.
- Το σύστημα των αισθητήρων στάθμευσης μπορεί να μην λειτουργήσει στις ακόλουθες συνθήκες:
 - Όταν βροχή, χιόνι, πάγος, βρωμιά κλπ κολλήσει στους αισθητήρες στάθμευσης.
 - Όταν ένας δυνατός ήχος ακούγεται στην περιοχή γύρω από το αυτοκίνητο.
 - Όταν η επιφάνεια του εμποδίου είναι διγώνια προς το μπροστά και το πίσω μέρος του αυτοκινήτου.

- Όταν ένας αισθητήρας στάθμευσης ή η περιοχή γύρω από τον αισθητήρα είναι εξαιρετικά ζεστή ή κρύα.
- Το σύστημα των αισθητήρων στάθμευσης μπορεί κατά λάθος να λειτουργήσει στις ακόλουθες συνθήκες:
 - Όταν υπάρχει ψηλό γρασίδι στην περιοχή γύρω από το αυτοκίνητο.
 - Όταν υπάρχει μία κατασκευή (για παράδειγμα ένας τοίχος, εξοπλισμός διοδίων, στενό τούνελ ή μπάρα γκαράζ) κοντά στο πλευρικό τμήμα του αυτοκινήτου.
 - Όταν υπάρχουν σαμαράκια, προεξοχές ή καλύμματα φρεατίων πάνω στην επιφάνεια του δρόμου.
 - Όταν το αυτοκίνητο κινείται μέσα από σημαίες ή κουρτίνα.
 - Όταν υπάρχει συσσώρευση χιονιού ή πάγου πίσω από το αυτοκίνητο.
 - Όταν οδηγείτε σε έδαφος με απότομη κλίση.

ΣΥΣΤΗΜΑ ΠΡΟΣΩΡΙΝΑ ΜΗ ΔΙΑΘΕΣΙΜΟ

Όταν εντοπιστεί μπλοκάρισμα των αισθητήρων στάθμευσης, το σύστημα απενεργοποιείται αυτόματα.

Το σύστημα δεν είναι διαθέσιμο έως ότου να σταματήσουν να υπάρχουν οι συνθήκες μπλοκαρίσματος. Οι αισθητήρες στάθμευσης μπορεί να μπλοκαριστούν από προσωρινές εξωτερικές συνθήκες όπως

νερό που εκτινάσσεται, πάχνη ή ομίχλη. Οι συνθήκες μπλοκαρίσματος μπορούν επίσης να προκληθούν από αντικείμενα όπως είναι ο πάγος ή η βρωμιά που εμποδίζει τους αισθητήρες.

Ενέργεια που πρέπει να κάνετε:

Όταν οι παραπάνω συνθήκες δεν υπάρχουν πλέον, το σύστημα θα επανέλθει αυτόματα.

ΣΥΝΤΗΡΗΣΗ ΤΟΥ ΣΥΣΤΗΜΑΤΟΣ

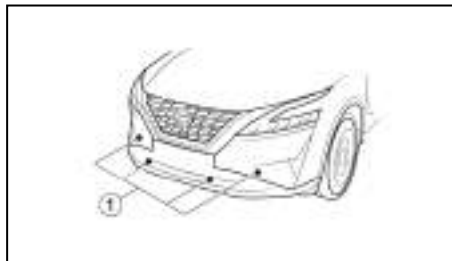

Όπου υπάρχει

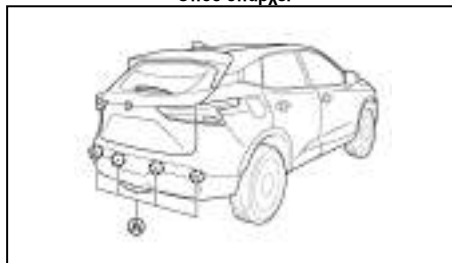

Όπου υπάρχει

Οι αισθητήρες στάθμευσης (Α) και (Β) βρίσκονται στον μπροστινό και τον πίσω προφυλακτήρα.

- Να διατηρείτε πάντα την περιοχή κοντά στους αισθητήρες καθαρή.
- Εάν οι αισθητήρες στάθμευσης είναι βρώμικοι, σκουπίστε τους με ένα μαλακό πανί ενώ θα είστε πολύ προσεκτικοί να μην τους κάνετε ζημιά.
- Οι αισθητήρες στάθμευσης μπορεί να μπλοκαριστούν από προσωρινές εξωτερικές συνθήκες όπως νερό που εκτινάσσεται, πάχνη ή ομίχλη. Οι συνθήκες μπλοκαρίσματος μπορούν επίσης να προκληθούν από αντικείμενα όπως είναι ο πάγος ή η βρωμιά που εμποδίζει τους αισθητήρες. Ελέγξτε και αφαιρέστε τα αντικείμενα που εμποδίζουν την περιοχή γύρω από τους αισθητήρες.
- Μην εκθέτετε την περιοχή γύρω από τους αισθητήρες στάθμευσης σε δυνατή σύγκρουση. Επίσης μην αφαιρείτε και μην αποσυαρμολογείτε τους αισθητήρες. Εάν οι αισθητήρες στάθμευσης και οι περιφερειακές περιοχές έχουν παραμορφωθεί σε ατύχημα κλπ. Ζητήστε τον έλεγχο των αισθητήρων από εξουσιοδοτημένο συνεργείο Nissan ή εξειδικευμένο συνεργείο.
- Μην τοποθετείτε αυτοκόλλητα (ούτε από διαφανές υλικό) ή αξεσουάρ και μην προσθέτετε πρόσθετο χρώμα κοντά πάνω στους αισθητήρες στάθμευσης και στην γύρω από αυτούς περιοχές. Αυτό μπορεί να προκαλέσει δυσλειτουργία ή ακατάλληλη λειτουργία.
- Όταν πλένετε το αυτοκίνητο χρησιμοποιώντας πλιστικό υψηλής πίεσης, μην εφαρμόζετε την πίεση του πλιστικού κατευθείαν πάνω στους αι-

ΠΙΣΩ ΑΙΣΘΗΤΗΡΕΣ ΠΑΡΚΑΡΙΣΜΑΤΟΣ (όπου υπάρχει)

στητήρες στάθμευσης. Αυτό θα μπορούσε να προκαλέσει δυσλειτουργία στους αισθητήρες.

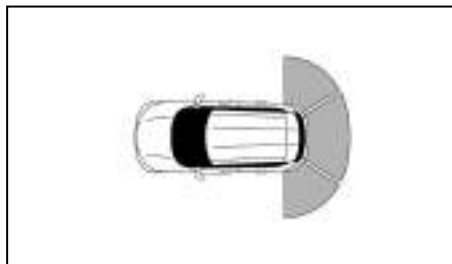

Το σύστημα των αισθητήρων στάθμευσης ηχεί έναν τόνο για να πληροφορήσει τον οδηγό για εμπόδια κοντά στον πίσω προφυλακτήρα.

Όταν το σύστημα των αισθητήρων στάθμευσης είναι ενεργό, η άποψη των αισθητήρων στάθμευσης θα εμφανιστεί αυτόματα στην οθόνη πληροφοριών του αυτοκινήτου.



ΠΡΟΕΙΔΟΠΟΙΗΣΗ

- Το σύστημα των αισθητήρων στάθμευσης παρέχει ευκολία αλλά δεν υποκαθιστά το σωστό παρκάρισμα.
- Ο οδηγός είναι πάντα υπεύθυνος για την ασφάλεια κατά το παρκάρισμα και για άλλες μανούβρες. Να κοιτάτε πάντα πίσω και να ελέγχετε εάν είναι ασφαλές να παρκάρετε πριν προχωρήσετε.
- Διαβάστε και κατανοήστε τους περιορισμούς του συστήματος των αισθητήρων στάθμευσης που αναφέρονται σε αυτό το βιβλίο. Τα χρώματα της ένδειξης του αισθητήρα πίσω,

δείχνουν διαφορετικές αποστάσεις από το αντικείμενο.

- Ο άστατος καιρός ή πηγές υπερήχων όπως είναι το αυτόματο πλυντήριο αυτοκινήτων, τα αερόφρενα ενός φορτηγού ή το τρυπάνι αέρος μπορεί να επηρεάσουν την λειτουργία του συστήματος. Αυτό μπορεί να περιλαμβάνει μειωμένη απόδοση ή εσφαλμένη ενεργοποίηση.
- Το σύστημα των αισθητήρων στάθμευσης είναι σχεδιασμένο για να προσφέρει βοήθεια στον οδηγό ώστε να εντοπίζει μεγάλα στατικά αντικείμενα ώστε να αποφύγει να κάνει ζημιά στο αυτοκίνητο.
- Το σύστημα αυτό δεν είναι σχεδιασμένο για την αποφυγή επαφής με μικρά ή κινούμενα αντικείμενα. Να κινήστε πάντα αργά. Το σύστημα δεν θα ανιχνεύσει μικρά αντικείμενα κάτω από τον προφυλακτήρα και μπορεί να μην ανιχνεύσει και αντικείμενα κοντά στον προφυλακτήρα ή πάνω στο έδαφος.
- Το σύστημα μπορεί να μην ανιχνεύσει τα εξής αντικείμενα: αφράτα αντικείμενα όπως χιόνι, πανί, βαμβάκι, υαλοβάμβακας κλπ., λεπτά αντικείμενα όπως σκονί, καλώδιο, αλυσίδα κλπ., σφηνοειδή αντικείμενα.

ΠΡΟΣΟΧΗ

- Ο υπερβολικός θόρυβος (προερχόμενος από το ηχοσύστημα ή από ένα ανοικτό παράθυρο) θα παρεμβληθεί με τον ήχο των αισθητήρων που μπορεί να μην ακουστεί.

- Διατηρήστε την επιφάνεια των αισθητήρων (που βρίσκονται στην επιφάνεια του πίσω προφυλακτήρα) ελεύθερη από χιόνι, πάγο ή βρωμιά. Μην γρατζουνίζετε την επιφάνεια των αισθητήρων όταν καθαρίζετε. Εάν οι αισθητήρες είναι καλυμμένοι θα μειωθεί η αποτελεσματικότητά τους.
- Εάν το αυτοκίνητό σας έχει πάθει ζημιά στην επιφάνεια του προφυλακτήρα, αφήνοντας τον προφυλακτήρα στραβό ή λυγισμένο μπορεί να αλλάξει η ζώνη ανίχνευσης προκαλώντας ανακριβείς μετρήσεις των εμποδίων και λάθος συναγερούς.

ΛΕΙΤΟΥΡΓΙΑ ΤΟΥ ΣΥΣΤΗΜΑΤΟΣ

Το σύστημα πληροφορεί με οπτικές και ηχητικές ειδοποιήσεις για εμπόδια στο πίσω μέρος του αυτοκινήτου, όταν το σαζμάν είναι στην R (όπισθεν).

Το σύστημα του αισθητήρα παρκαρίσματος απενεργοποιείται σε ταχύτητες πάνω από τα 12 χλμ/ώρα (7.5 MPH). Ενεργοποιείται και πάλι κάτω από τα 10 χλμ/ώρα (6 MPH).

Ο διακεκομμένος τόνος θα σταματήσει μετά από μερικά δευτερόλεπτα, όταν το εμπόδιο έχει αναγνωριστεί μόνο με τον γωνιακό αισθητήρα. Ο τόνος θα σταματήσει όταν το εμπόδιο απομακρυνθεί από το αυτοκίνητο.

Όταν εντοπιστεί το αντικείμενο, το ενδεικτικό (πράσινο) εμφανίζεται και αναβοσβήνει και ο τόνος ηχεί διακεκομμένα. Όταν το αυτοκίνητο κινηθεί πιο κοντά στο αντικείμενο, το χρώμα της ένδειξης γίνεται κίτρινο και ο ρυθμός που αναβοσβήνει η ένδειξη αυξάνεται. Όταν το αυτοκίνητο είναι πολύ κοντά

στο αντικείμενο, η ένδειξη σταματάει να αναβοσβήνει και γίνεται κόκκινη ενώ ο τόνος ηχεί συνεχόμενα.



Παράδειγμα

Όταν το πίσω μέρος του αυτοκινήτου αυτοκίνητο κινηθεί πιο κοντά σε ένα εμπόδιο, η ένδειξη του αισθητήρα στάθμευσης (εντοπισμένη περιοχή) εμφανίζεται στην οθόνη πληροφοριών του αυτοκινήτου.



Παράδειγμα

Η ένδειξη του αισθητήρα στάθμευσης εμφανίζεται επίσης και στην άποψη της κάμερας στην κεντρική οθόνη.

ΠΩΣ ΝΑ ΕΝΕΡΓΟΠΟΙΗΣΕΤΕ / ΑΠΕΝΕΡΓΟΠΟΙΗΣΕΤΕ ΤΟ ΣΥΣΤΗΜΑ ΤΩΝ ΑΙΣΘΗΤΗΡΩΝ ΣΤΑΘΜΕΥΣΗΣ

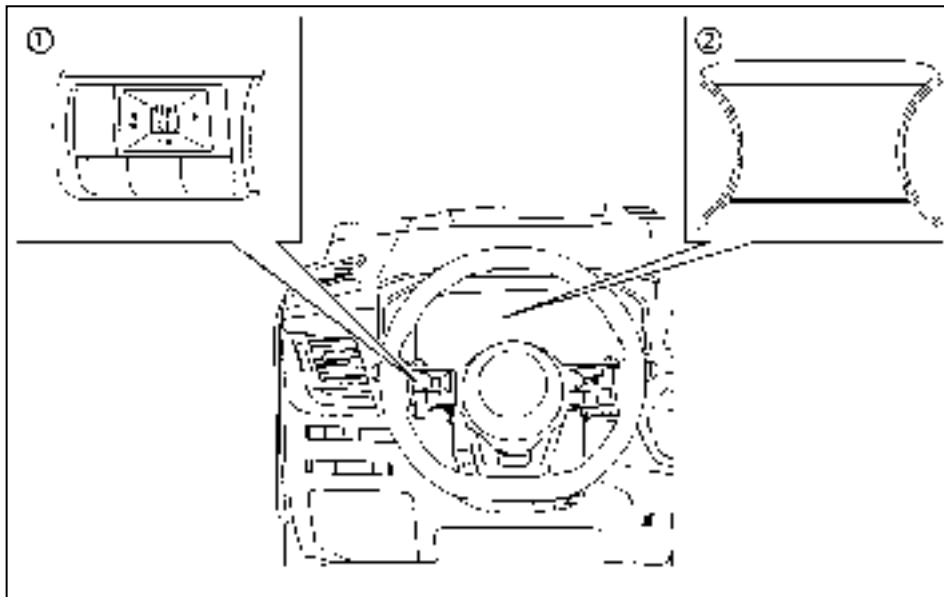

(1) Χειριστήρια στο τιμόνι (αριστερή πλευρά)

(2) Οθόνη πληροφοριών αυτοκινήτου

Το σύστημα ενεργοποιείται αυτόματα όταν βάλετε τον διακόπτη της μίζας στο ON και το σαζιμάν στην θέση R (όπισθεν)



ΣΗΜΕΙΩΣΗ

Όταν το σαζιμάν είναι στην R (όπισθεν) και εμφανίζεται η οθόνη [Parking Aids] στην οθόνη πληροφοριών αυτοκινήτου, το σύστημα των αισθητήρων στάθμευσης μπορεί να απενεργοποιηθεί προσωρινά πατώντας το κουμπί <OK> στο τιμόνι.

Κάντε τα ακόλουθα βήματα για να ορίσετε την λειτουργία των αισθητήρων στάθμευσης.

1. Πατήστε το κουμπί ◀ ▶ έως ότου εμφανιστεί [Settings] στην οθόνη πληροφοριών αυτοκινήτου και μετά πατήστε το κουμπί κύλισης. Χρησιμοποιήστε το κουμπί κύλισης για να επιλέξετε [Driver Assistance]. Μετά πατήστε το κουμπί κύλισης.
2. Επιλέξτε [Parking Aids] και πατήστε το κουμπί κύλισης.
3. Χρησιμοποιήστε το κουμπί κύλισης για να πλοηγηθείτε στο μενού και να επιλέξετε ή να αλλάξετε ένα στοιχείο:
 - [Moving Object] (κινούμενο αντικείμενο)

- Ανοίγει και κλείνει τον Εντοπισμό Κινούμενου Αντικειμένου (MOD). Δείτε το «Εντοπισμός Κινούμενου Αντικειμένου (MOD)» στο κεφάλαιο «4. Οθόνη ενδείξεων, καλοριφέρ, air conditioner και ηχοσύστημα».
- [Rear] (αισθητήρας πίσω)
 - Ανοίγει ή κλείνει τους αισθητήρες πίσω.
- [Distance] (απόσταση)
 - Αλλάζει την απόσταση εντοπισμού των αισθητήρων στάθμευσης σε [Far] (μακρινή), [Medium] (μέση) ή [Near] (κοντινή)
- [Volume] (ένταση ήχου)
 - Αλλάζει την ένταση του ήχου του τόνου σε [High] (υψηλή), [Med.] (μεσαία) ή [Low] (χαμηλή)

ΠΕΡΙΟΡΙΣΜΟΙ ΤΟΥ ΣΥΣΤΗΜΑΤΟΣ ΤΟΥ ΑΙΣΘΗΤΗΡΑ ΣΤΑΘΜΕΥΣΗΣ



ΠΡΟΕΙΔΟΠΟΙΗΣΗ

Παρακάτω αναφέρονται περιορισμοί του συστήματος των αισθητήρων στάθμευσης. Εάν δεν χειριστείτε το αυτοκίνητο σύμφωνα με αυτούς τους περιορισμούς του συστήματος θα μπορούσε να προκληθεί σοβαρός τραυματισμός ή θάνατος.

- Διαβάστε και κατανοήστε τους περιορισμούς του συστήματος των αισθητήρων στάθμευσης που περιέχονται σε αυτό το κεφάλαιο. Ο κακός καιρός μπορεί να επηρεάσει την λειτουργία του συστήματος, αυτό

μπορεί να περιλαμβάνει μειωμένη απόδοση ή λάθος ενεργοποίηση.

- Το σύστημα του αισθητήρα παρκαρίσματος απενεργοποιείται σε ταχύτητες πάνω από τα 12 χλμ/ώρα. Ενεργοποιείται και πάλι κάτω από τα 10 χλμ/ώρα
- Ο κακός καιρός ή οι πηγές υπερήχων, όπως ένα αυτόματο πλυστικό μηχανήμα, τα αερόφρενα ενός φορτηγού ή ένα κομπρεσέρ μπορεί να επηρεάσουν την λειτουργία του συστήματος των αισθητήρων στάθμευσης. Αυτό μπορεί να περιλαμβάνει μειωμένη απόδοση ή λάθος ενεργοποίηση.
- Το σύστημα των αισθητήρων στάθμευσης δεν είναι σχεδιασμένο να αποτρέπει την επαφή με μικρά ή κινούμενα αντικείμενα. Να κινήστε πάντα αργά. Το σύστημα δεν θα εντοπίσει μικρά αντικείμενα κάτω από τον προφυλακτήρα ή πάνω στο έδαφος.
- Το σύστημα των αισθητήρων στάθμευσης μπορεί να μην εντοπίσει τα ακόλουθα αντικείμενα: αφράτα αντικείμενα όπως χιόνι, πανιά, βαμβάκι, υαλοβάμβακας κλπ, λεπτά αντικείμενα όπως σχοινί, καλώδιο και αλυσίδα κλπ, ή αντικείμενα σε σχήμα σφίνας, αντικείμενα με μπερδεμένο σχήμα ή πολλαπλά αντικείμενα που είναι κοντά το ένα στο άλλο.
- Το σύστημα των αισθητήρων στάθμευσης μπορεί να μην εντοπίσουν αντικείμενα σε ταχύτητες πάνω από τα 5 χλμ/ώρα και μπορεί να μην εντοπίσουν συγκεκριμένα γωνιώδη αντικείμενα ή κινούμενα αντικείμενα.

- Το σύστημα των αισθητήρων στάθμευσης μπορεί να μην λειτουργήσει στις ακόλουθες συνθήκες:

- Όταν βροχή, χιόνι, πάγος, βρωμιά κλπ κολλήσει στους αισθητήρες στάθμευσης.
 - Όταν ένας δυνατός ήχος ακούγεται στην περιοχή γύρω από το αυτοκίνητο.
 - Όταν η επιφάνεια του εμπόδιου είναι διγώνια προς το μπροστά και το πίσω μέρος του αυτοκινήτου.
 - Όταν ένας αισθητήρας στάθμευσης ή η περιοχή γύρω από τον αισθητήρα είναι εξαιρετικά ζεστή ή κρύα.
- Το σύστημα των αισθητήρων στάθμευσης μπορεί κατά λάθος να λειτουργήσει στις ακόλουθες συνθήκες:
- Όταν υπάρχει ψηλό γρασίδι στην περιοχή γύρω από το αυτοκίνητο.
 - Όταν υπάρχει μία κατασκευή (για παράδειγμα ένας τοίχος, εξοπλισμός διοδίων, στενό τούνελ ή μπάρα γκαράζ) κοντά στο πλευρικό τμήμα του αυτοκινήτου.
 - Όταν υπάρχουν σαμαράκια, προεξοχές ή καλύμματα φρεατίων πάνω στην επιφάνεια του δρόμου.
 - Όταν το αυτοκίνητο κινείται μέσα από σημαίες ή κουρτίνα.
 - Όταν υπάρχει συσσώρευση χιονιού ή πάγου πίσω από το αυτοκίνητο.
 - Όταν οδηγείτε σε έδαφος με απότομη κλίση.

ΣΥΣΤΗΜΑ ΠΡΟΣΩΡΙΝΑ ΜΗ ΔΙΑΘΕΣΙΜΟ

Όταν εντοπιστεί μπλοκάρισμα των αισθητήρων στάθμευσης, το σύστημα απενεργοποιείται αυτόματα.

Το σύστημα δεν είναι διαθέσιμο έως ότου να σταματήσουν να υπάρχουν οι συνθήκες μπλοκαρίσματος.

Οι αισθητήρες στάθμευσης μπορεί να μπλοκαριστούν από προσωρινές εξωτερικές συνθήκες όπως νερό που εκτινάσσεται, πάχνη ή ομίχλη. Οι συνθήκες μπλοκαρίσματος μπορούν επίσης να προκληθούν από αντικείμενα όπως είναι ο πάγος ή η βρωμιά που εμποδίζει τους αισθητήρες.

Ενέργεια που πρέπει να κάνετε:

Όταν οι παραπάνω συνθήκες δεν υπάρχουν πλέον, το σύστημα θα επανέλθει αυτόματα.

ΣΥΝΤΗΡΗΣΗ ΤΟΥ ΣΥΣΤΗΜΑΤΟΣ

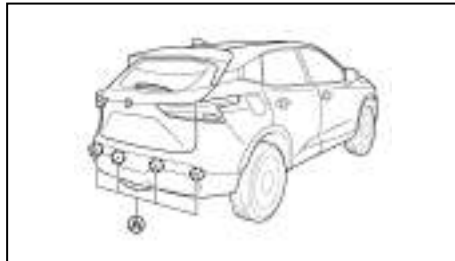

Όπου υπάρχει

Οι αισθητήρες στάθμευσης (A) βρίσκονται στον πίσω προφυλακτήρα.

- Να διατηρείτε πάντα την περιοχή κοντά στους αισθητήρες καθαρή.
- Εάν οι αισθητήρες στάθμευσης είναι βρώμικοι, σκουπίστε τους με ένα μαλακό πανί ενώ θα είστε πολύ προσεκτικοί να μην τους κάνετε ζημιά.
- Οι αισθητήρες στάθμευσης μπορεί να μπλοκαριστούν από προσωρινές εξωτερικές συνθήκες όπως νερό που εκτινάσσεται, πάχνη ή ομίχλη. Οι συνθήκες μπλοκαρίσματος μπορούν επίσης να προκληθούν από αντικείμενα όπως είναι ο πάγος ή η βρωμιά που εμποδίζει τους αισθητήρες. Ελέγξτε και αφαιρέστε τα αντικείμενα που εμποδίζουν την περιοχή γύρω από τους αισθητήρες.
- Μην εκθέτετε την περιοχή γύρω από τους αισθητήρες στάθμευσης σε δυνατή σύγκρουση. Επίσης μην αφαιρέτε και μην αποσυναρμολογείτε τους αισθητήρες. Εάν οι αισθητήρες στάθ-

μευσης και οι περιφερειακές περιοχές έχουν παραμορφωθεί σε ατύχημα κλπ. Ζητήστε τον έλεγχο των αισθητήρων από εξουσιοδοτημένο συνεργείο Nissan ή εξειδικευμένο συνεργείο.

- Μην τοποθετείτε αυτοκόλλητα (ούτε από διαφανές υλικό) ή αξεσουάρ και μην προσθέτετε πρόσθετο χρώμα κοντά πάνω στους αισθητήρες στάθμευσης και στην γύρω από αυτούς περιοχές. Αυτό μπορεί να προκαλέσει δυσλειτουργία ή ακατάλληλη λειτουργία.
- Όταν πλένετε το αυτοκίνητο χρησιμοποιώντας πλυστικό υψηλής πίεσης, μην εφαρμόζετε την πίεση του πλυστικού κατευθείαν πάνω στους αισθητήρες στάθμευσης. Αυτό θα μπορούσε να προκαλέσει δυσλειτουργία στους αισθητήρες.

ΡΥΜΟΥΛΚΗΣΗ ΤΡΕΪΛΕΡ

Το νέο σας αυτοκίνητο έχει κατά βάση σχεδιαστεί για να μεταφέρει επιβάτες και αποσκευές.

Να θυμάστε ότι η ρυμούλκηση προσθέτει επιπλέον φορτία στον κινητήρα του αυτοκινήτου, το σύστημα διαφορικού, το τιμόνι, τα φρένα και τα άλλα συστήματα του αυτοκινήτου σας. Επίσης, η ρυμούλκηση τρέιλερ θα διογκώσει άλλες συνθήκες όπως την ταλάντευση που προκαλείται από τους πλάγιους ανέμους, την άσχημη επιφάνεια του δρόμου ή τα φορτηγά που περνούν. Το στυλ της οδήγησης σας και η ταχύτητα θα πρέπει να ρυθμιστούν σύμφωνα με τις περιστάσεις. Πριν ρυμουλκήσετε τρέιλερ, αποτανθείτε σε εξουσιοδοτημένο συνεργείο Nissan ή εξειδικευμένο συνεργείο για επεξήγηση σχετικά με την σωστή χρήση του εξοπλισμού ρυμούλκησης.

ΠΡΟΦΥΛΑΞΕΙΣ ΛΕΙΤΟΥΡΓΙΑΣ

- Αποφύγετε την ρυμούλκηση τρέιλερ στην διάρκεια της περιόδου στρωσίματος του αυτοκινήτου.
- Διαλέξτε τα κατάλληλα εξαρτήματα ρυμούλκησης (πρόσδεση τρέιλερ, αλυσίδα ασφαλείας, σχάρα κλπ.) για το αυτοκίνητό σας και το τρέιλερ. Τα εξαρτήματα αυτά διατίθενται από Μέλος του Δικτύου Nissan όπου επίσης μπορείτε να πάρετε και πιο λεπτομερείς πληροφορίες για την ρυμούλκηση τρέιλερ.
- Συνιστάται να έρχεστε σε επαφή με εξουσιοδοτημένο συνεργείο Nissan ή εξειδικευμένο συνεργείο για λεπτομέρειες για την ρυμούλκηση πριν τραβήξετε τρέιλερ σε απότομες ανηφόρες για μεγάλες αποστάσεις.
- Ποτέ μην υπερβαίνετε το μέγιστο επιτρεπτό φορτίο του κοτσαδόρου (βάρος τρέιλερ μαζί με το

βάρος του φορτίου του). Συμβουλευθείτε ένα εξουσιοδοτημένο συνεργείο NISSAN ή εξειδικευμένο συνεργείο για περισσότερες πληροφορίες σχετικά με αυτό το θέμα..

- Το τρέιλερ θα πρέπει να φορτώνεται με τρόπο ώστε τα βαριά αντικείμενα να είναι τοποθετημένα πάνω από τον άξονα και όσο πιο χαμηλά μέσα στο τρέιλερ είναι δυνατό. Η κακή κατανομή του φορτίου μπορεί να επηρεάσει την ευστάθεια του τρέιλερ και του οχήματος που το τραβεί.
- Δεν θα πρέπει να υπερβαίνετε το μέγιστο επιτρεπόμενο κάθετο βάρος στον κοτσαδόρο.
- Μην υπερβαίνεται το μέγιστο μικτό βάρος του αυτοκινήτου. Αυτό είναι το συνδυασμένο βάρος του αυτοκινήτου, του οδηγού, των επιβατών, των αποσκευών και του φορτίου πάνω στο τρέιλερ (εάν υπάρχει). Μπορείτε να βρείτε το μέγιστο μικτό βάρος του αυτοκινήτου πάνω στο πινακίδάκι αναγνώρισης του αυτοκινήτου (δείτε το «Πινακίδάκι αριθμού πλαισίου του αυτοκινήτου» στο κεφ. 9 «Τεχνικές πληροφορίες»)
- Πριν οδηγήσετε, βεβαιωθείτε ότι το σύστημα φριτισμού του τρέιλερ λειτουργεί κανονικά.
- Αποφύγετε τα απότομα ξεκινήματα, τις απότομες επιταχύνσεις και τα απότομα φρεναρίσματα.
- Αποφύγετε τις απότομες στροφές ή αλλαγές λωρίδας.
- Οδηγείτε πάντα το αυτοκίνητό σας με σταθερή ταχύτητα.
- Όταν παρκάρετε, μπλοκάρτε πάντα του τροχού του τρέιλερ και του αυτοκινήτου. Βάλτε το χειρόφρενο του τρέιλερ (όπου υπάρχει). Δεν συνιστάται το παρκάρισμα σε έδαφος με απότομη κλίση.

Εάν δεν μπορείτε να αποφύγετε το παρκάρισμα σε έδαφος με κλίση, συνιστάται να βάλετε ταχύτητα στο αυτοκίνητο ή να βάλετε τον επιλογέα στην θέση P για τα μοντέλα με σαζιάν Xtronic. Επιπρόσθετα στις άλλες προφυλάξεις, να γυρίσετε τους μπροστινούς τροχούς προς το πεζοδρόμιο. Πριν παρκάρετε σε έδαφος με κλίση, υπολογίστε το ποσοστό της κλίσης (τα βάρη ρυμούλκησης που αναφέρονται είναι για κλίση 12%).

- Λάβετε υπόψη σας τις οδηγίες του κατασκευαστή του τρέιλερ.
- Το αυτοκίνητό σας θα πρέπει να συντηρείται πιο συχνά από τα διαστήματα που αναφέρονται στο ξεχωριστό Βιβλίο Εγγύησης και Αρχείο Συντήρησης.
- Η ρυμούλκηση τρέιλερ απαιτεί περισσότερο καύσιμο από ότι οι κανονικές συνθήκες λόγω της αξιοσημείωτης αύξησης στην δύναμη πρόσφυσης και της αντίστασης.
- Ακολουθείτε τις νόμιμες μέγιστες επιτρεπόμενες ταχύτητες για την λειτουργία του τρέιλερ: **Ταχύτητα : κάτω από τα τα 100 χιλιόμετρα / ώρα (62 MPH).**

ΠΡΟΣΟΧΗ

Κατά την διάρκεια της ρυμούλκησης τρέιλερ, παρακολουθείτε τον δείκτη της θερμοκρασίας του ψυκτικού υγρού του κινητήρα για να προλάβετε την υπερθέρμανσή του.

ΠΙΕΣΗ ΕΛΑΣΤΙΚΩΝ

Όταν ρυμουλκείτε τρέιλερ, τα λάστιχα του αυτοκινήτου θα πρέπει να έχουν την μέγιστη συνιστώμενη πίεση όταν είναι κρύα (COLD) όπως υποδεικνύεται

στο πινακιδάκι πιέσεων ελαστικών (το πλήρες φορτίου που φαίνεται στο πινακιδάκι). Βεβαιωθείτε ότι οι πιέσεις ελαστικών είναι σωστές.

ΠΡΟΣΟΧΗ

Μην ρυμουλκείτε τρέιλερ όταν στο αυτοκίνητο είναι τοποθετημένη η ρεζέρβα προσωρινού τύπου.

ΑΛΥΣΙΔΕΣ ΑΣΦΑΛΕΙΑΣ

Χρησιμοποιείτε πάντα κατάλληλη αλυσίδα ανάμεσα στο αυτοκίνητο και το τρέιλερ. Η αλυσίδα θα πρέπει να δένεται στον γάντζο, όχι στον πίσω προφυλακτήρα ή τον άξονα. Βεβαιωθείτε ότι αφήσατε αρκετό τζόγο στην αλυσίδα για να επιτρέπετε την στροφή. Η αλυσίδα δεν θα πρέπει να σέρνεται στο έδαφος, ανάλογα με το τρέιλερ που έχετε, η καλύτερη πρακτική είναι να περνάτε την αλυσίδα κατά μήκος του τρέιλερ.

ΦΡΕΝΑ ΤΡΕΙΛΕΡ

Βεβαιωθείτε ότι έχουν τοποθετηθεί τα φρένα του τρέιλερ όπως απαιτείται από τους τοπικούς κανονισμούς. Επίσης ελέγξτε εάν όλος ο άλλος εξοπλισμός του τρέιλερ συμμορφώνεται με τους τοπικούς κανονισμούς.

ΤΟΠΟΘΕΤΗΣΗ ΤΟΥ ΚΟΤΣΑΔΟΡΟΥ

Η Nissan συνιστά η τοποθέτηση του κοτσαδόρου να γίνεται υπό τις παρακάτω συνθήκες:

- Μέγιστο επιτρεπόμενο κάθετο βάρος στον κοτσαδόρο : 981N (100 κιλά, 220 lb)
- Σημείο στήριξης του κοτσαδόρου στο αυτοκίνητο : όπως φαίνεται σαν παράδειγμα στην εικόνα.

Ακολουθήστε όλες τις οδηγίες του κατασκευαστή του κοτσαδόρου για την τοποθέτηση και την χρήση.

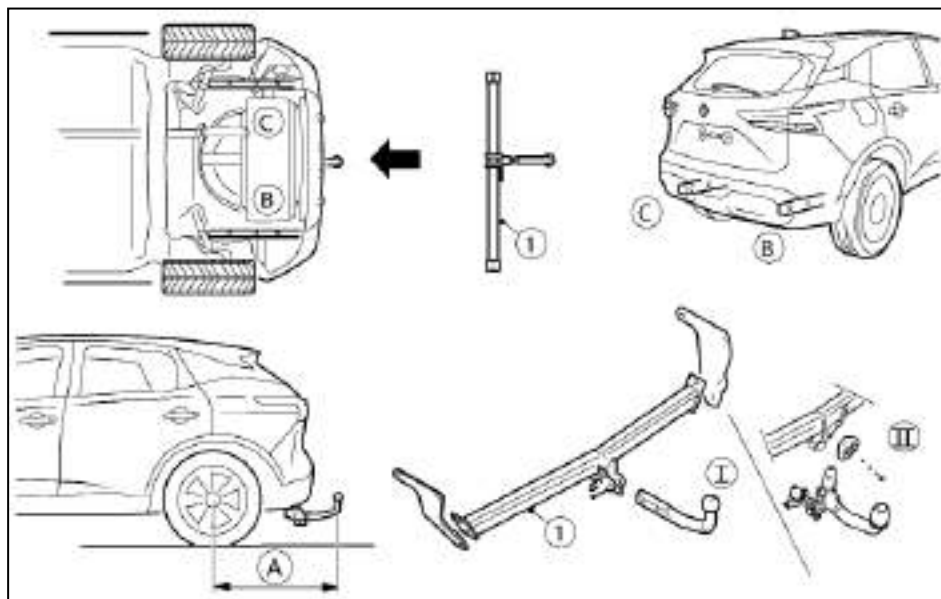

Πίσω προβολή του κοτσαδόρου:

(A) 744 χλστ

(I) Σταθερός κοτσαδόρος

(II) Αποσπώμενος κοτσαδόρος

ΑΣΦΑΛΕΙΑ ΤΟΥ ΑΥΤΟΚΙΝΗΤΟΥ

Όταν στο αυτοκίνητο δεν υπάρχουν επιβάτες:

- Βγάζετε πάντα το κλειδί από τον διακόπτη της μίζας / το Έξυπνο Κλειδί από το αυτοκίνητο (όπου υπάρχει), ακόμη και μέσα στο δικό σας γκαράζ.
- Κλείνετε τελειώς όλα τα παράθυρα και κλειδώνετε όλες τις πόρτες.
- Παρκάρετε πάντα το αυτοκίνητό σας σε σημείο που να φαίνεται. Τις νύχτες, παρκάρετε σε καλά φωτιζόμενη περιοχή.
- Εάν έχετε συναγερμό και σύστημα ακινητοποίησης, χρησιμοποιείστε τα ακόμη και για μικρά χρονικά διαστήματα.
- Μην αφήνετε παιδιά ή κατοικίδια μόνα τους μέσα στο αυτοκίνητο.
- Μην αφήνετε αντικείμενα αξίας σε σημείο που να είναι ορατά. Παίρνετέ τα πάντα μαζί σας. Εάν πρέπει να αφήσετε κάτι στο αυτοκίνητό σας, κλειδώστε το στον χώρο των αποσκευών ή κρύψτε το σε σημείο που να μην φαίνεται.
- Μην αφήνετε τα χαρτιά του αυτοκινήτου μέσα σε αυτό. Σε περίπτωση που κάποιος κλέψει το αυτοκίνητό σας, η ύπαρξη των εγγράφων μέσα σε αυτό θα βοηθήσει τον κλέφτη να το μεταπωλήσει.
- Μην αφήνετε αντικείμενα στην σχάρα οροφής του αυτοκινήτου καθώς είναι εξαιρετικά τρωτά. Εάν είναι δυνατό, βγάλτε τα από την σχάρα οροφής και κλειδώστε τα μέσα στο αυτοκίνητο.
- Μην αφήνετε το δεύτερο κλειδί ή το Έξυπνο Κλειδί μέσα στο αυτοκίνητο. Φυλάξτε το σε

ασφαλές μέρος στο σπίτι σας.

- Μην αφήνετε μέσα στο αυτοκίνητο σημείωμα με τον αριθμό του κλειδιού. Μπορεί να το βρει κάποιος κλέφτης, να το χρησιμοποιήσει για να κόψει άλλο κλειδί και να επιστρέψει για να μπει και να οδηγήσει το αυτοκίνητο.

ΣΥΣΤΗΜΑ ΗΛΕΚΤΡΙΚΑ ΥΠΟΒΟΗΘΟΥΜΕΝΟΥ ΤΙΜΟΝΙΟΥ



ΠΡΟΕΙΔΟΠΟΙΗΣΗ

- Εάν δεν λειτουργεί ο κινητήρας του αυτοκινήτου ή έσβησε ενώ οδηγούσατε, η ηλεκτρική υποβοήθηση στο τιμόνι δεν θα δουλέψει. Το τιμόνι θα είναι πιο σκληρό στον χειρισμό του.
- Όταν το προειδοποιητικό φως Ηλεκτρικά Υποβοηθούμενου Τιμονιού ανάψει ενώ οδηγείτε, η ηλεκτρονική υποβοήθηση θα απενεργοποιηθεί. Θα συνεχίσετε να έχετε τον έλεγχο του αυτοκινήτου αλλά το τιμόνι θα είναι πιο δύσκολο στον χειρισμό του.

Το σύστημα Ηλεκτρικά Υποβοηθούμενου Τιμονιού είναι σχεδιασμένο να παρέχει ηλεκτρική βοήθεια ενώ οδηγείτε για να χειρίζεστε το τιμόνι με μικρή δύναμη.

ΣΗΜΕΙΩΣΗ

Όταν λειτουργείτε επαναλαμβανόμενα το τιμόνι ή συνεχόμενα ενώ παρκάρετε ή οδηγείτε με πολύ αργή ταχύτητα, η ηλεκτρική υποβοήθηση στο τιμόνι θα μειωθεί. Αυτό γίνεται για να προληφθεί η υπερθέρμανση του ηλεκτρικά υποβοηθούμενου τιμονιού και να προστατευθεί αυτό από πιθανή ζημιά. Όσο είναι μειωμένη η ηλεκτρική υποβοήθηση το τιμόνι αυτό θα είναι πιο βαρύ. Όταν η θερμοκρασία του συστήματος του ηλεκτρικά υποβοηθούμενου τιμονιού μειωθεί, το επίπεδο της ηλεκτρικής υποβοήθησης θα επιστρέψει στο κανονικό. Αποφύγετε να επαναλαμβάνετε τέτοιες λειτουργίες χειρισμού του τιμονιού που θα μπορούσαν να προκαλέσουν υπερθέρμανση του συ-

ΣΥΣΤΗΜΑ ΦΡΕΝΩΝ

στήματος της ηλεκτρικής υποβοήθησης του τιμονιού.

Όταν γυρίζετε το τιμόνι γρήγορα, μπορεί να ακούσετε ένα ήχο γδαρσίματος. Ωστόσο αυτό δεν είναι δυσλειτουργία.

Εάν ανάψει το προειδοποιητικό φως του ηλεκτρικά υποβοηθούμενου τιμονιού ενώ λειτουργεί ο κινητήρας, μπορεί να δηλώνει ότι το ηλεκτρικά υποβοηθούμενο τιμόνι δεν λειτουργεί κανονικά και μπορεί να χρειάζεται συντήρηση. Ζητήστε τον έλεγχο του συστήματος του ηλεκτρικά υποβοηθούμενου τιμονιού από εξουσιοδοτημένο συνεργείο Nissan ή εξειδικευμένο συνεργείο. (Δείτε «Προειδοποιητικό φως ηλεκτρικά υποβοηθούμενου τιμονιού» στο κεφάλαιο «2. Όργανα και χειριστήρια»).

Όταν το προειδοποιητικό φως του συστήματος ηλεκτρικά υποβοηθούμενου τιμονιού ανάψει ενώ λειτουργεί ο κινητήρας, η ηλεκτρική υποβοήθηση στο τιμόνι σας δεν θα λειτουργεί. Θα συνεχίσετε να έχετε τον έλεγχο του αυτοκινήτου. Ωστόσο, θα απαιτείται μεγαλύτερη δύναμη για τον χειρισμό του τιμονιού, ιδιαίτερα στις κλειστές στροφές και στις χαμηλές ταχύτητες.

Το σύστημα των φρένων έχει δύο ξεχωριστά υδραυλικά κυκλώματα. Εάν το ένα κύκλωμα δεν λειτουργεί σωστά, θα συνεχίσετε να έχετε ικανότητα φρεναρίσματος στους δύο τροχούς.

ΠΡΟΦΥΛΑΞΕΙΣ ΓΙΑ ΤΑ ΦΡΕΝΑ

Οδήγηση με σεβρόφρενο

Το σεβρόφρενο βοηθά στο φρενάρισμα χρησιμοποιώντας υποπίεση από τον κινητήρα. Εάν σβήσει ο κινητήρας μπορείτε ακόμη να σταματήσετε το αυτοκίνητο πατώντας το πεντάλ του φρένου. Στην περίπτωση αυτή όμως, απαιτείται μεγαλύτερη πίεση του ποδιού πάνω στο πεντάλ του φρένου και θα χρειαστεί μεγαλύτερη απόσταση προκειμένου να σταματήσει το αυτοκίνητο.

Βρεγμένα φρένα

Βρεγμένα φρένα

Όταν το αυτοκίνητο έχει πλυθεί ή έχει περάσει από δρόμο με νερά, είναι φυσικό να έχουν βραχεί τα φρένα. Σαν αποτέλεσμα, η απόσταση φρεναρίσματος του αυτοκινήτου σας μπορεί να είναι μεγαλύτερη και το αυτοκίνητο μπορεί να τραβήξει από την μία πλευρά καθώς θα φρενάρετε.

Για να στεγνώσετε τα φρένα, οδηγήστε το αυτοκίνητο με χαμηλή ταχύτητα ενώ πατάτε ελαφρώς το πεντάλ του φρένου. Με τον τρόπο αυτό τα φρένα θα ζεσταθούν και θα στεγνώσουν. Επαναλάβετε το ίδιο έως ότου τα φρένα αρχίσουν να λειτουργούν και πάλι κανονικά. Μην οδηγήσετε με υψηλή ταχύτητα προτού λειτουργήσουν κανονικά τα φρένα.

Χρήση των φρένων

Μην αφήνετε το πόδι σας να ξεκουράζεται πάνω στο πεντάλ του φρένου ενώ οδηγείτε. Κάτι τέτοιο υπερθερμαίνει τα φρένα, φθείρει τα θερμούτ / τακάκια γρήγορα και αυξάνει την κατανάλωση καυσίμου.

Για να μειώσετε την φθορά των φρένων και να προλάβετε την υπερθέρμανσή τους, μειώστε την ταχύτητα του αυτοκινήτου και βάλτε μικρότερη ταχύτητα πριν κινηθείτε σε κατηφόρα. Η υπερθέρμανση των φρένων μπορεί να μειώσει την απόδοσή τους και να έχει σαν αποτέλεσμα την απώλεια του ελέγχου του αυτοκινήτου

ΠΡΟΣΟΧΗ

Όταν οδηγείτε σε επιφάνεια που γλιστράει προσέξτε το φρενάρισμα, την επιτάχυνση και την επιβράδυνση. Το απότομο φρενάρισμα ή η ξαφνική επιτάχυνση μπορεί να προκαλέσουν σπινάρωμα των τροχών και να προκληθεί ατύχημα.

Να έχετε κατά νου ότι τα φρένα θα αδυνατίσουν εάν κάνετε επανειλημμένα απότομα φρεναρίσματα.

Οδήγηση σε ανήφορο

Όταν ξεκινάτε σε ανήφορο, είναι δύσκολο μερικές φορές να χειρίζεστε το φρένο ή ταυτόχρονα το πεντάλ του φρένου και το πεντάλ του συμπλέκτη (αυτοκίνητα με μηχανικό σαζμάν). Χρησιμοποιείτε το χειρόφρενο για να κρατήσετε το αυτοκίνητο. Μην αφήνετε το πεντάλ του συμπλέκτη να γλιστρά (μοτέλα με μηχανικό σαζμάν). Όταν είστε έτοιμος να

ΣΥΣΤΗΜΑ ΑΝΤΙΜΠΛΟΚΑΡΙΣΜΑΤΟΣ ΦΡΕΝΩΝ (ABS)

Ξεκινήστε, βεβαιωθείτε ότι έχετε κατάλληλη ταχύτητα για την κίνηση προς τα εμπρός ή προς τα πίσω, αφήστε αργά το χειρόφρενο ενώ πατάτε το γκαζί και αφήνετε τον συμπλέκτη (μοντέλα με μηχανικό σαζιμάν) ή πατώντας το πεντάλ του γκαζιού (μοντέλα με σαζιμάν Χτronic). Εάν το αυτοκίνητό σας έχει ηλεκτρονικό χειρόφρενο, αυτό λύνεται αυτόματα όταν πατάτε το πεντάλ του γκαζιού και αφήνετε τον συμπλέκτη (μοντέλα με μηχανικό σαζιμάν) ή πατάτε το πεντάλ του γκαζιού (μοντέλα με σαζιμάν Χτronic).

Οδήγηση σε κατήφορο

Το φρενάρισμα του κινητήρα είναι αποτελεσματικό για τον έλεγχο του αυτοκινήτου όταν οδηγείτε σε κατήφορο.

Ο επιλογέας ταχυτήτων (στα μηχανικά μοντέλα) θα πρέπει να τοποθετείται σε ταχύτητα αρκετά χαμηλή για να έχετε επαρκές φρενάρισμα του κινητήρα.

Για τα μοντέλα με σαζιμάν Χτronic, θα πρέπει να επιλέγεται μία χαμηλή ταχύτητα στην λειτουργία χειροκίνητης αλλαγής, αρκετά χαμηλή ώστε να επιτυγχάνεται το μέγιστο φρενάρισμα του κινητήρα.



ΠΡΟΕΙΔΟΠΟΙΗΣΗ

- Το σύστημα αντιμπλοκαρίσματος φρένων (ABS), παρά το ότι είναι ένα ιδιαίτερα σύγχρονο και προσεκτικά μελετημένο σύστημα, δεν μπορεί να αποτρέψει ατυχήματα που οφείλονται στην απροσεξία ή σε επικίνδυνες τεχνικές οδήγησης. Μπορεί να βοηθήσει στην διατήρηση του ελέγχου του αυτοκινήτου κατά το φρενάρισμα σε επιφάνειες που γλιστρούν αλλά να θυμάστε ότι οι αποστάσεις φρεναρίσματος πάνω σε επιφάνειες που γλιστρούν θα είναι μεγαλύτερης από ότι στις κανονικές επιφάνειες, ακόμη και με το σύστημα αντιμπλοκαρίσματος. Η τελική ευθύνη για την ασφάλεια του εαυτού του και των άλλων επιβατών βρίσκεται στα χέρια του οδηγού.
- Η αποτελεσματικότητα των φρένων μπορεί να επηρεαστεί από τον τύπο των ελαστικών και την κατάστασή τους.
 - Όταν αντικαθιστάτε τα ελαστικά, τοποθετείστε ελαστικά που ορίζονται στις προδιαγραφές και στους 4 τροχούς.
 - Όταν τοποθετείτε την ρεζέρβα, βεβαιωθείτε ότι είναι του σωστού μεγέθους και τύπου όπως αναφέρονται στο πινακίδάκι των ελαστικών. (Δείτε το «Πινακίδάκι ελαστικών» στο κεφάλαιο «9. Τεχνικές Πληροφορίες»).
 - Για περισσότερες λεπτομέρειες, δείτε το «Τροχοί και Λάσπη» στο κεφάλαιο «8. Συντήρηση και κάντε το μόνος σας».

Το σύστημα αντιμπλοκαρίσματος φρένων (ABS) ελέγχει τα φρένα σε κάθε τροχό ώστε οι τροχοί να μην κλειδώσουν όταν φρενάρετε απότομα ή όταν φρενάρετε σε επιφάνεια που γλιστρά. Το σύστημα εντοπίζει την αναλογία περιστροφής των τροχών και ελέγχει ηλεκτρονικά την πίεση των υγρών που εφαρμόζεται στα φρένα για να αποτρέψει το κλείδωμα και γλίστρημα του κάθε τροχού. Αποτρέποντας το κλείδωμα των τροχών, το σύστημα βοηθάει τον οδηγό να διατηρήσει τον έλεγχο του τιμονιού και να μειώσει το γλίστρημα ή το σπινάρισμα σε γλιστερές επιφάνειες.

ΧΡΗΣΗ ΤΟΥ ΣΥΣΤΗΜΑΤΟΣ

Πατήστε ο πεντάλ του φρένου και κρατήστε το πατημένο. Πατήστε το πεντάλ του φρένου με σταθερή διαρκή πίεση αλλά μην τρομπάρετε τα φρένα. Το ABS θα λειτουργήσει για να αποτρέψει το κλείδωμα των τροχών. Στρίψτε το αυτοκίνητο για να αποφύγετε τα εμπόδια.



ΠΡΟΕΙΔΟΠΟΙΗΣΗ

Μην τρομπάρετε το πεντάλ του φρένου γιατί μπορεί να αυξηθεί η απόσταση φρεναρίσματος.

ΛΕΙΤΟΥΡΓΙΑ ΑΥΤΟΔΙΑΓΝΩΣΗΣ

Το σύστημα του αντιμπλοκαρίσματος των φρένων (ABS) αποτελείται από ηλεκτρονικούς αισθητήρες, ηλεκτρονικές αντλίες και υδραυλικές βαλβίδες που ελέγχονται από υπολογιστή. Ο υπολογιστής έχει μία ενσωματωμένη διαγνωστική λειτουργία που ελέγχει το σύστημα κάθε φορά που βάζετε μπροστά το αυτοκίνητο και το κινείτε είτε προς τα εμπρός, είτε με την όπισθεν. Όταν λειτουργεί η αυτοδιάγνωση μπο-

ΗΛΕΚΤΡΟΝΙΚΟ ΣΥΣΤΗΜΑ ΕΥΣΤΑΘΕΙΑΣ (ESP)

ρεί να ακούσετε έναν ήχο και να νιώσετε έναν κραδασμό στο πεντάλ του φρένου. Αυτό είναι φυσιολογικό και δεν υποδηλώνει βλάβη. Εάν ο υπολογιστής διαγνώσει δυσλειτουργία, κλείνει το σύστημα αντιμπλοκαρίσματος φρένων (ABS) και ανάβει το προειδοποιητικό φως του συστήματος αντιμπλοκαρίσματος φρένων (ABS) στο ταμπλό. Στην περίπτωση αυτή, το σύστημα των φρένων λειτουργεί κανονικά αλλά, χωρίς την υποβοήθηση του συστήματος αντιμπλοκαρίσματος των φρένων.



Εάν ανάψει το προειδοποιητικό φως ABS κατά την διάρκεια της αυτοδιάγνωσης ή ενώ οδηγείτε, θα πρέπει να πάτε το αυτοκίνητο σε εξουσιοδοτημένο συνεργείο Nissan το δυνατόν συντομότερο.

ΚΑΝΟΝΙΚΗ ΛΕΙΤΟΥΡΓΙΑ

Το σύστημα αντιμπλοκαρίσματος των φρένων (ABS) δεν θα λειτουργήσει για να ακινητοποιήσει το αυτοκίνητο σε ταχύτητες κάτω από 5 με 10 χιλιόμετρα την ώρα. Οι ταχύτητες μπορεί να ποικίλουν ανάλογα με την κατάσταση του δρόμου.

Όταν το σύστημα αντιμπλοκαρίσματος (ABS) διαγνώσει ότι ένας ή περισσότεροι τροχοί κοντεύουν να κλειδώσουν, ο ενεργοποιητής (κάτω από το καπό) αστραπιαία βάζει και αφήνει υδραυλική πίεση (σαν να τρομπάρονται τα φρένα πολύ γρήγορα). Όταν λειτουργεί ο ενεργοποιητής μπορεί να νιώσετε έναν κραδασμό στο πεντάλ του φρένου και να ακούσετε ένα θόρυβο ή κραδασμό από τον ενεργοποιητή κάτω από το καπό. Αυτό είναι φυσιολογικό και υποδηλώνει ότι το σύστημα αντιμπλοκαρίσματος των φρένων (ABS) λειτουργεί κανονικά. Ωστόσο, ο κραδασμός μπορεί να δείχνει και ότι οι συνθήκες του δρόμου είναι επικίνδυνες και θα πρέπει να δείξετε ιδιαίτερη προσοχή στην οδήγηση.

Όταν επιταχύνετε, οδηγείτε σε επιφάνειες που γλιστρούν ή αποφύγετε απότομα εμπόδια στον δρόμο, το αυτοκίνητο μπορεί να λοξοδρομήσει ή να γλιστρήσει. Με το σύστημα ESP (Ηλεκτρονικό Σύστημα Ευστάθειας) οι αισθητήρες θα ανιχνεύσουν αυτές τις κινήσεις και θα ελέγξουν την απόδοση των φρένων και του κινητήρα για να βελτιωθεί η σταθερότητα του αυτοκινήτου στην οδήγηση.

- Όταν λειτουργεί το σύστημα ESP η ένδειξη ολίσησης  στο ταμπλό των οργάνων αναβοσβήνει.
- Η ένδειξη ολίσησης  αναβοσβήνει μόνο όταν λειτουργεί το σύστημα ελέγχου πρόσφυσης (TCS) στο σύστημα ESP.
- Εάν αναβοσβήνει η ένδειξη ολίσησης  το αυτοκίνητο οδηγείται σε συνθήκες που το κάνουν να γλιστρά. Οδηγείτε με προσοχή. Δείτε σχετικά το «Ενδεικτικό φως σβηστού ESP» στο κεφάλαιο «2. Όργανα και χειριστήρια».
- Ενδεικτικό φως

Εάν παρουσιαστεί κάποιο πρόβλημα στο σύστημα θα ανάψει το ενδεικτικό φως ολίσησης  στο ταμπλό των μετρητών.

Όσο μένουν αναμμένα αυτά τα προειδοποιητικά φώτα, η λειτουργία ελέγχου της πρόσφυσης είναι ακυρωμένη.

Το σύστημα ESP χρησιμοποιεί το σύστημα του Ενεργού Φρένου Περιορισμένης Ολίσησης (ABLS) για να βελτιώσει την πρόσφυση του οχήματος. Το σύστημα ABLS λειτουργεί όταν ένας από τους τροχούς γυρίζει γρήγορα πάνω σε μία επιφάνεια που γλιστρά. Το σύστημα ABLS φρενάρει τον τροχό που γυρίζει γρήγορα για να καταναίμει την ισχύ και

στους άλλους κινητήριους τροχούς.





Εάν το αυτοκίνητο οδηγείται με το σύστημα ESP κλειστό, όλες οι λειτουργίες του ESP και TCS είναι κλειστές. Ακόμη και αν το σύστημα ESP είναι κλειστό, τα συστήματα ABLS και ABS λειτουργούν κανονικά. Εάν ενεργοποιηθεί το σύστημα ABLS ή ABS το φως  θα αναβοσβήσει και μπορεί να ακούσετε ένα κροτάλισμα ή να νιώσετε τρέμουλο στο πεντάλ του φρένου. Αυτό είναι φυσιολογικό.

Όταν λειτουργεί το σύστημα ESP μπορεί να νιώσετε ένα τρέμουλο στο πεντάλ του φρένου και να ακούσετε ένα θόρυβο ή κραδασμό. Αυτό είναι φυσιολογικό και δηλώνει ότι το σύστημα ESP λειτουργεί κανονικά. Ο υπολογιστής έχει μία ενσωματωμένη διαγνωστική λειτουργία που ελέγχει το σύστημα κάθε φορά που μπαίνει μπροστά ο κινητήρας και το αυτοκίνητο κινείται προς τα εμπρός ή με την όπισθεν με χαμηλή ταχύτητα. Όταν λειτουργεί η αυτοδιάγνωση, μπορεί να ακούσετε ένα κροτάλισμα και / ή να νιώσετε ένα τρέμουλο στο πεντάλ του φρένου. Αυτό είναι φυσιολογικό και δεν υποδηλώνει την ύπαρξη δυσλειτουργίας.



ΠΡΟΕΙΔΟΠΟΙΗΣΗ

- Το σύστημα ESP έχει σχεδιαστεί ώστε να βοηθά στην βελτίωση της σταθερότητας στην οδήγηση αλλά δεν προλαμβάνει ατυχήματα που οφείλονται σε απότομο χειρισμό του τιμονιού, σε υψηλές ταχύτητες, σε απροσεξία ή σε επικίνδυνες τεχνικές οδήγησης. Μειώστε την ταχύτητα του αυτοκινήτου και προσέχετε ιδιαίτερα όταν οδηγείτε ή στρίβετε σε επιφάνειες που γλιστρούν. Πρέπει να οδηγείτε πάντα με προσοχή.

- Εάν τα εξαρτήματα που έχουν σχέση με τον κινητήρα όπως η εξάτμιση δεν είναι του σπάνταρ εξοπλισμού, μπορεί να ανάψει το προειδοποιητικό φως ESP .
- Μην τροποποιείτε την ανάρτηση του αυτοκινήτου. Εάν τα εξαρτήματα της ανάρτησης όπως αμορτισέρ, ελατήρια, γόνατα, μπάρες σταθεροποίησης και άλλα δεν είναι τα εγκατεστημένα από την Nissan ή είναι εξαιρετικά φθαρμένα, το σύστημα του ESP μπορεί να μην λειτουργήσει κανονικά. Αυτό μπορεί να επηρεάσει σημαντικά την απόδοση του χειρισμού του αυτοκινήτου και να ανάψει το προειδοποιητικό φως ESP .
- Εάν τα εξαρτήματα των φρένων όπως τακάκια, δίσκοι και καλύμπρες δεν είναι του σπάνταρ εξοπλισμού ή είναι εξαιρετικά φθαρμένα, μπορεί να ανάψει το προειδοποιητικό φως ESP .
- Όταν οδηγείτε σε επιφάνειες με εξαιρετικά μεγάλη κλίση, όπως κλειστές στροφές σε ανηφόρα, το σύστημα ESP μπορεί να μην λειτουργήσει σωστά ή μπορεί να ανάψει το προειδοποιητικό φως ESP . Μην οδηγείτε σε δρόμους αυτού του τύπου.
- Όταν οδηγείτε πάνω σε ασταθείς επιφάνειες όπως ασανέρ, φέρυ ή ράμπα, το προειδοποιητικό φως ESP  μπορεί να ανάψει. Αυτό δεν είναι δυσλειτουργία. Βάλτε πάλι μπροστά τον κινητήρα αφού οδηγήσετε πάνω σε σταθερή επιφάνεια.

- Εάν χρησιμοποιείτε λάσχινα ή τροχούς διαφορετικά από αυτά που συνιστώνται, το σύστημα ESP μπορεί να μην λειτουργήσει σωστά ή μπορεί να ανάψει το προειδοποιητικό φως ESP .
- Το σύστημα ESP δεν είναι υποκατάστατο των χειμερινών ελαστικών ή των αλυσίδων χιονιού σε ένα δρόμο καλυμμένο με χιόνι.

ΣΗΜΕΙΩΣΗ

- Το σύστημα ESP θα πρέπει να είναι αναμμένο κάτω από φυσιολογικές συνθήκες αν και μπορεί να αποτελεί πλεονέκτημα το κλείσιμο του συστήματος για να επιτραπεί η ελεύθερη περιστροφή των τροχών στις ακόλουθες περιπτώσεις:
 - Όταν οδηγείτε σε βαθύ χιόνι ή λάσπη
 - Όταν προσπαθείτε να ελευθερώσετε το αυτοκίνητο που κόλλησε στο χιόνι
 - Όταν οδηγείτε με αλυσίδες στους τροχούς
- Όταν έχετε κλειστό το σύστημα ESP, οδηγείτε προσεκτικά και με μειωμένη ταχύτητα. Όταν το επιτρέψουν οι συνθήκες του δρόμου, το ESP θα πρέπει να ενεργοποιηθεί και πάλι.

ΑΠΕΝΕΡΓΟΠΟΙΗΣΗ ΤΟΥ ESP

Στις περισσότερες συνθήκες οδήγησης, το αυτοκίνητο θα πρέπει να κινείται με το σύστημα ESP αναμμένο.

Εάν το αυτοκίνητο κολλήσει σε λάσπη ή χιόνι, το σύστημα ESP μειώνει την απόδοση του κινητήρα για να μειώσει την περιστροφή των τροχών. Η ταχύτητα του κινητήρα μειώνεται ακόμη και αν το γκάζι πατηθεί τελείως στο πάτωμα. Εάν χρειάζεστε την μέγιστη ισχύ του κινητήρα για να ξεκολλήσετε το αυτοκίνητο, σβήστε το σύστημα ESP.

ΣΗΜΕΙΩΣΗ

Το σύστημα ESP δεν μπορεί να απενεργοποιηθεί όταν είναι σε λειτουργία και αναβοσβήνει το ενδεικτικό φως ολίσθησης (.

Απενεργοποιώντας το σύστημα ESP με τον διακόπτη ESP OFF, προκαλείται και η απενεργοποίηση του Ευφυούς Συστήματος Πέδησης (IEB) (όπου υπάρχει). Θα ανάψει το προειδοποιητικό φως () του IEB. Δείτε το «Ευφυές Σύστημα Πέδησης (όπου υπάρχει)» πιο πριν για λεπτομέρειες για την λειτουργία του.

Για να ενεργοποιήσετε το Πρόγραμμα Ηλεκτρονικής Ευστάθειας (ESP), πατήστε πάλι τον διακόπτη ESP OFF ή σβήστε και βάλτε πάλι μπροστά τον κινητήρα. Για λεπτομέρειες για την λειτουργία δείτε το «Πρόγραμμα Ηλεκτρονικής Ευστάθειας (ESP)» πιο πριν.

ΕΛΕΓΧΟΣ ΑΜΑΞΩΜΑΤΟΣ

Ο έλεγχος αμαξώματος έχει μία μονάδα ηλεκτρονικού ελέγχου που συμπεριλαμβάνει τις ακόλουθες λειτουργίες:

- Ευφυής Διόρθωση Πορείας (ITC)
- Έλεγχος κίνησης αμαξώματος

ΕΥΦΥΗΣ ΔΙΟΡΘΩΣΗ ΠΟΡΕΙΑΣ



ΠΡΟΕΙΔΟΠΟΙΗΣΗ

Η Ευφυής Διόρθωση Πορείας (ITC) μπορεί να μην είναι αποτελεσματική, ανάλογα με την συνθήκη οδήγησης. Να οδηγείτε πάντα προσεκτικά.

Η Ευφυής Διόρθωση Πορείας αισθάνεται την οδήγηση με βάση τον τρόπο που ο οδηγός στρίβει και επιταχύνει / επιβραδύνει και ελέγχει την πίεση του φρένου σε ανεξάρτητους τροχούς για να βοηθήσει την πρόσφυση στις στροφές και να βοηθήσει την ομαλή ανταπόκριση του αυτοκινήτου.

Όταν το ESP είναι απενεργοποιημένο και ο Έλεγχος Κίνησης Αμαξώματος θα είναι επίσης απενεργοποιημένος.

Η ένταση του ελέγχου του φρένου αλλάζει ανάλογα με την λειτουργία που επιλέγεται από τον Επιλογέα Λειτουργίας Οδήγησης [Drive Mode Selector].

Όταν η Ευφυής Διόρθωση Πορείας δεν λειτουργεί σωστά ανάβει το κύριο προειδοποιητικό φως καθώς και το προειδοποιητικό μήνυμα [Chassis Control System Fault See Owner's Manual] (σφάλμα συστήματος Ευφυούς Διόρθωσης Πορείας, δείτε το βιβλίο οδηγιών χρήσης) θα εμφανιστεί στην οθόνη πληροφοριών του αυτοκινήτου.

Εάν εμφανιστεί στην οθόνη πληροφοριών του αυτοκινήτου προειδοποιητικό μήνυμα ελέγχου αμαξώματος, αυτό μπορεί να δείχνει ότι η Ευφυής Διόρθωση Πορείας δεν λειτουργεί σωστά. Ζητήστε τον έλεγχο του συστήματος το συντομότερο δυνατό. Συνιστάται να επικοινωνήσετε με ένα εξουσιοδοτημένο συνεργείο NISSAN ή εξειδικευμένο συνεργείο για αυτή την υπηρεσία.

Όταν η Ευφυής Διόρθωση Πορείας λειτουργεί μπορεί να νιώσετε μία δόνηση στο πεντάλ του φρένου και να ακούσετε έναν θόρυβο. Αυτό είναι φυσιολογικό και δείχνει ότι το σύστημα Ευφυούς Διόρθωσης Πορείας λειτουργεί κανονικά. Μπορεί επίσης να νιώσετε επιβράδυνση όταν λειτουργεί η Ευφυής Διόρθωση Πορείας. Ωστόσο, αυτό δεν είναι δυσλειτουργία.

ΕΛΕΓΧΟΣ ΚΙΝΗΣΗΣ ΑΜΑΞΩΜΑΤΟΣ

Το σύστημα αισθάνεται την κίνηση του επάνω μέρους του αμαξώματος και ελέγχει την πίεση του φρένου στους τέσσερις τροχούς. Αυτό θα ενισχύσει την άνεση των επιβατών στην προσπάθεια συγκράτησης της κίνησης του πάνω μέρους του σώματος όταν περνάτε πάνω από κυματοειδείς επιφάνειες του δρόμου. Όταν το ESP είναι απενεργοποιημένο και ο Έλεγχος Κίνησης Αμαξώματος θα είναι επίσης απενεργοποιημένος. Εάν εμφανιστεί στην Οθόνη Πληροφοριών του Αυτοκινήτου προειδοποιητικό μήνυμα ελέγχου αμαξώματος, αυτό μπορεί να δείχνει ότι ο Έλεγχος Κίνησης Αμαξώματος δεν λειτουργεί σωστά. Ζητήστε τον έλεγχο του συστήματος το συντομότερο δυνατό. Συνιστάται να επικοινωνήσετε με ένα εξουσιοδοτημένο συνεργείο

NISSAN ή εξειδικευμένο συνεργείο για αυτή την υπηρεσία.



ΠΡΟΕΙΔΟΠΟΙΗΣΗ

Η Ευφυής Διόρθωση Πορείας (ITC) μπορεί να μην είναι αποτελεσματική, ανάλογα με τις συνθήκες οδήγησης. Να οδηγείτε πάντα προσεκτικά.

Όταν η Ευφυής Διόρθωση Πορείας λειτουργεί μπορεί να νιώσετε μία δόνηση στο πεντάλ του φρένου και να ακούσετε έναν θόρυβο. Αυτό είναι φυσιολογικό και δείχνει ότι ο Έλεγχος Κίνησης Αμαξώματος λειτουργεί κανονικά. Μπορεί επίσης να νιώσετε επιβράδυνση όταν λειτουργεί η Ευφυής Διόρθωση Πορείας. Ωστόσο, αυτό δεν είναι δυσλειτουργία.

ΣΥΣΤΗΜΑ ΥΠΟΒΟΗΘΗΣΗΣ ΕΚΚΙΝΗΣΗΣ ΣΕ ΑΝΗΦΟΡΑ (HSA) (όπου υπάρχει)



ΠΡΟΕΙΔΟΠΟΙΗΣΗ

- Ποτέ μην βασίζεστε μόνο στο Σύστημα Υποβοήθησης Εκκίνησης σε Ανηφόρα (HSA) για να αποτραπεί η προς τα πίσω κίνηση του αυτοκινήτου στην ανηφόρα. Να οδηγείτε πάντα προσεκτικά. Πατάτε το πεντάλ του φρένου όταν το αυτοκίνητο είναι σταματημένο σε απότομη ανηφόρα. Να είστε ιδιαίτερα προσεκτικός όταν έχετε σταματήσει σε ανηφόρα σε παγωμένους ή λασπωμένους δρόμους. Εάν δεν μπορείτε να αποτρέψετε την κίνηση προς τα πίσω του αυτοκινήτου μπορεί να προκληθεί απώλεια του ελέγχου του αυτοκινήτου και πιθανός σοβαρός τραυματισμός ή θάνατος.
- Το Σύστημα Υποβοήθησης Εκκίνησης σε Ανηφόρα (HSA) δεν είναι σχεδιασμένο να συγκρατεί το αυτοκίνητο σε στάθμευση σε ανηφόρα. Πατήστε το πεντάλ του φρένου όταν το αυτοκίνητο είναι σταματημένο σε απότομη ανηφόρα. Εάν δεν το κάνετε μπορεί να κυλίσει το αυτοκίνητο προς τα πίσω και να προκληθεί σύγκρουση ή σοβαρός τραυματισμός.
- Το Σύστημα Υποβοήθησης Εκκίνησης σε Ανηφόρα (HSA) μπορεί να μην αποτρέψει την κύλιση του αυτοκινήτου προς τα πίσω σε ανηφόρα σε όλες τις συνθήκες φορτίου και δρόμου. Να είστε πάντα προετοιμασμένος να πατήσετε το πεντάλ του φρένου για να αποφύγετε να κυλίσει το αυτοκίνητο προς τα πίσω. Εάν δεν το κάνετε μπορεί να προκληθεί σύγκρουση ή σοβαρός τραυματισμός.

Το Σύστημα Υποβοήθησης Εκκίνησης σε Ανηφόρα (HSA) βοηθάει στην αυτόματη διατήρηση της εφαρμογής των φρένων ώστε να αποτραπεί η κύλιση του αυτοκινήτου προς τα πίσω την στιγμή που ο οδηγός αφήνει το πεντάλ του φρένου για να πατήσει τον συμπλέκτη όταν το αυτοκίνητο είναι σταματημένο σε ανηφόρα.

Το Σύστημα Υποβοήθησης Εκκίνησης σε Ανηφόρα (HSA) θα λειτουργήσει αυτόματα κάτω από τις ακόλουθες συνθήκες:

- Ο επιλογέας ταχυτήτων έχει αλλάξει σε μία ταχύτητα κίνησης προς τα εμπρός (αυτοκίνητο με όψη στην ανηφόρα) ή στην όπισθεν (αυτοκίνητο με όψη στην κατηφόρα).
- Το αυτοκίνητο είναι τελείως σταματημένο σε ανηφόρα με την χρήση του φρένου.
- Η κλίση είναι μεγαλύτερη από 3 μοίρες.

Ο μέγιστος χρόνος συγκράτησης είναι 2 δευτερόλεπτα. Μετά τα δύο δευτερόλεπτα το αυτοκίνητο θα αρχίσει να κυλάει προς τα πίσω και το Σύστημα Υποβοήθησης Εκκίνησης σε Ανηφόρα (HSA) θα σταματήσει να λειτουργεί εντελώς.

Το Σύστημα Υποβοήθησης Εκκίνησης σε Ανηφόρα (HSA) δεν θα λειτουργήσει όταν ο επιλογέας ταχυτήτων έχει αλλάξει στη νεκρά (N) ή την θέση P (παρκάρισμα) ή όταν είστε σε επίπεδο δρόμο.

Όταν ανάβει το προειδοποιητικό φως του κλειστού Ηλεκτρονικού Συστήματος Ευστάθειας (ESP) στον μετρητή, το Σύστημα Υποβοήθησης Εκκίνησης σε Ανηφόρα (HSA) δεν θα λειτουργήσει. (Δείτε το «Ενδεικτικό φως σβηστού Ηλεκτρονικού Συστήματος Ευστάθειας (όπου υπάρχει)» στο κεφάλαιο «2. Όργανα και χειριστήρια»).

ΟΔΗΓΗΣΗ ΣΕ ΚΡΥΟ ΚΑΙΡΟ



ΠΡΟΕΙΔΟΠΟΙΗΣΗ

- Οποιοσδήποτε και αν είναι οι συνθήκες, οδηγείτε προσεκτικά και επιταχύνετε και επιβραδύνετε με προσοχή. Εάν επιταχύνετε πολύ γρήγορα, οι κινητήριοι τροχοί θα σπινάρουν και θα χάσουν ακόμη περισσότερο την πρόσφυσή τους.
- Αφήστε μεγαλύτερη απόσταση φρεναρίσματος σε αυτές τις συνθήκες. Το φρενάρισμα θα πρέπει να αρχίζει νωρίτερα από ότι σε στεγνό οδόστρωμα.
- Διατηρείτε μεγαλύτερες αποστάσεις από τα προπορευόμενα αυτοκίνητα στους δρόμους που γλιστρούν.
- Ο υγρός πάγος (0°C και παγωμένη βροχή), το πολύ κρύο χιόνι ή ο πάγος μπορεί να είναι γλιστερά και η οδήγηση πάνω τους πολύ δύσκολη. Το αυτοκίνητο θα έχει πολύ λιγότερη πρόσφυση σε αυτές τις συνθήκες. Αποφύγετε την οδήγηση πάνω σε βρεγμένο πάγο έως ρίξουν αλάτι ή άμμο στον δρόμο.
- Προσέχετε για σημεία που γλιστρούν (πάγος). Αυτά μπορεί να εμφανιστούν σε σκιερά μέρη ή σε ένα καθαρό δρόμο. Εάν δείτε μπροστά σας ένα σημείο με πάγο, φρενάρετε πριν το φτάσετε. Προσπαθήστε να μην φρενάρετε όταν είστε πάνω στον πάγο και αποφύγετε απότομους χειρισμούς του τιμονιού.
- Μην χρησιμοποιείτε το cruise control (όπου υπάρχει) σε δρόμους που γλιστρούν.

- **Το χιόνι μπορεί να παγιδεύσει επικίνδυνα καυσάερια κάτω από το αυτοκίνητό σας. Καθαρίστε το χιόνι από την εξάτμιση και γύρω από το αυτοκίνητό σας.**

ΜΠΑΤΑΡΙΑ

Εάν σε εξαιρετικά κρύες συνθήκες η μπαταρία δεν είναι πλήρως φορτισμένη, μπορεί το υγρό της να παγώσει και να την καταστρέψει. Για να την διατηρήσετε σε καλή κατάσταση πρέπει να την ελέγχετε τακτικά. Για λεπτομέρειες, διαβάστε το «Μπαταρία» στο κεφάλαιο «8. Συντήρηση και κάντε το μόνος σας».

ΨΥΚΤΙΚΟ ΥΓΡΟ ΚΙΝΗΤΗΡΑ

Εάν το αυτοκίνητό σας πρόκειται να μείνει έξω χωρίς αντιψυκτικό, τότε αδειάστε το ψυκτικό υγρό από το σύστημα ψύξης. Ξαναγεμίστε το πριν χρησιμοποιήσετε το αυτοκίνητο. Για περισσότερες πληροφορίες δείτε το «Σύστημα ψύξης κινητήρα» στο κεφάλαιο «8. Συντήρηση και κάντε το μόνος σας».

ΕΞΟΠΛΙΣΜΟΣ ΕΛΑΣΤΙΚΩΝ

1. Εάν έχετε ελαστικά χιονιού στους μπροστινούς / τους πίσω τροχούς του αυτοκινήτου σας, θα πρέπει να είναι του ίδιου μεγέθους, ικανότητας φορτίου, κατασκευής και τύπου όπως τα πίσω / μπροστινά ελαστικά.

Εάν πρόκειται να οδηγήσετε το αυτοκίνητο σε ακραίες χειμερινές συνθήκες, θα πρέπει να τοποθετήσετε ελαστικά χιονιού και στους τέσσερις τροχούς.

2. Για πρόσθετη πρόσφυση σε παγωμένους δρόμους, μπορεί να χρησιμοποιηθούν ελαστικά με καρφιά. Ωστόσο, ορισμένες χώρες, περιοχές ή πολιτείες απαγορεύουν την χρήση τους. Ελέγξτε τους τοπικούς κανονισμούς πριν τοποθετήσετε ελαστικά με καρφιά.

ΠΡΟΣΟΧΗ

Οι ικανότητες φρεναρίσματος και κρατήματος των ελαστικών χιονιού με καρφιά πάνω σε βρεγμένες ή στεγνές επιφάνειες μπορεί να είναι φτωχότερες από αυτές των ελαστικών χιονιού χωρίς καρφιά.

3. Εάν θέλετε μπορείτε να χρησιμοποιήσετε αλυσίδες χιονιού. Όταν τοποθετήσετε αλυσίδες χιονιού, βεβαιωθείτε ότι έχουν το σωστό μέγεθος για τα λάστιχα του αυτοκινήτου σας και έχουν τοποθετηθεί σύμφωνα με τις οδηγίες του κατασκευαστή τους. Χρησιμοποιήστε εντατήρες αλυσίδων όπου συνιστάται από τον κατασκευαστή των αλυσίδων για να διασφαλίσετε την καλή πρόσδεση. Τα χαλαρά άκρα των εντατήρων θα πρέπει να ασφαλιζονται ή να αφαιρούνται για να μην προκαλέσουν ζημιά στα φτερά ή το κάτω μέρος του αυτοκινήτου κατά την ελεύθερη περιστροφή τους. Επιπρόσθετα, θα πρέπει να οδηγείτε με μειωμένη ταχύτητα διαφορετικά μπορεί να προκληθεί ζημιά στο αυτοκίνητο και / ή ο χειρισμός και η απόδοση του αυτοκινήτου σας να επηρεαστούν ανεπανόρθωτα.

ΕΙΔΙΚΟΣ ΕΞΟΠΛΙΣΜΟΣ ΓΙΑ ΤΟΝ ΧΕΙΜΩΝΑ

Σας συνιστούμε να έχετε στο αυτοκίνητό σας τον χειμώνα τα παρακάτω αντικείμενα:

- Μία ξύστρα και μία βούρτσα με πυκνή τρίχα για να απομακρύνετε τον πάγο και το χιόνι από τα παράθυρα.
- Μια στερεή, επίπεδη σανίδα για να την τοποθετήσετε κάτω από τον γρύλο ώστε να έχετε σταθερό στήριγμα του γρύλου.
- Ένα φτυάρι για να βγάλετε το αυτοκίνητο από το χιόνι.
- Εξτρα υγρό για το πλυστικό παρμπρίζ για να ξεαναγεμίσετε το ρεζερβουάρ του πλυστικού

ΠΡΟΣΤΑΣΙΑ ΑΠΟ ΤΗΝ ΔΙΑΒΡΩΣΗ

Τα χημικά αντιπαγωτικά υλικά που χρησιμοποιούνται στους δρόμους είναι διαβρωτικά, επιταχύνουν την σκουριά και καταστρέφουν τα τμήματα κάτω από το σασί όπως, το σύστημα της εξάτμισης, τις σωληνώσεις καυσίμου και φρένων, τα καλώδια των φρένων, το πάτωμα του αυτοκινήτου και τα φτερά.

Τον χειμώνα είναι αναγκαίο να καθαρίζεται τακτικά το κάτω μέρος του αμαξώματος. Για περισσότερες λεπτομέρειες δείτε το «Προστασία από την διάβρωση» στο κεφάλαιο «7. Εμφάνιση και φροντίδα».

Για επιπλέον προστασία από την σκουριά ή την διάτρηση που μπορεί να χρειάζεται σε μερικές περιπτώσεις, συμβουλευθείτε το εξουσιοδοτημένο συνεργείο Nissan.

ΣΗΜΕΙΩΣΕΙΣ

6 Σε περίπτωση ανάγκης

Διακόπτης Αλάρμ	6-2	Επισκευή σκασμένου ελαστικού (μοντέλα με κιτ επισκευής σκασμένου ελαστικού)	6-11
Σύστημα κλήσης υπηρεσιών ανάγκης eCall/SOS (όπου υπάρχει)	6-2	Ξεκίνημα με βοηθητική μπαταρία	6-14
Αυτόματο eCall	6-2	Ξεκίνημα με σπρώξιμο	6-16
Χειροκίνητο eCall (κουμπί SOS)	6-3	Εάν το αυτοκίνητό σας υπερθερμανθεί	6-16
Ένδειξη κατάστασης του συστήματος	6-4	Ρυμούλκηση του αυτοκινήτου σας	6-17
Ρεζέρβα	6-5	Προφυλάξεις ρυμούλκησης	6-17
Ρεζέρβα προσωρινού τύπου (όπου υπάρχει)	6-5	Συνιστώμενη ρυμούλκηση για αυτοκίνητα με κίνηση στους 2 τροχούς	6-18
Ρεζέρβα συμβατικού τύπου (όπου υπάρχει)	6-6	Συνιστώμενη ρυμούλκηση για αυτοκίνητα με κίνηση στους 4 τροχούς	6-19
Σκασμένο ελαστικό	6-6	Πρόετταση ρυμούλκησης	6-19
Σταμάτημα του αυτοκινήτου	6-6	Απελευθέρωση του αυτοκινήτου από άμμο, χιόνι ή λάσπη	6-19
Αλλαγή σκασμένου ελαστικού (μοντέλα με ρεζέρβα, όπου υπάρχει)	6-6		
Σύστημα Παρακολούθησης Πίεσης Ελαστικών (TPMS) (όπου υπάρχει)	6-10		

ΔΙΑΚΟΠΤΗΣ ΑΛΑΡΜ

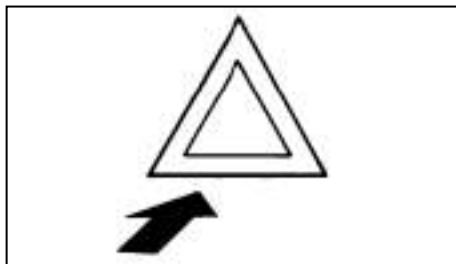

Ο διακόπτης των αλάρμ λειτουργεί ανεξάρτητα από την θέση του διακόπτη της μίζας, εκτός εάν είναι άδεια η μπαταρία του αυτοκινήτου.

Τα αλάρμ χρησιμοποιούνται για να προειδοποιήσετε τους άλλους οδηγούς όταν πρέπει να σταματήσετε ή να παρκάρετε σε συνθήκες ανάγκης.

Όταν πατήσετε τον διακόπτη των αλάρμ θα αναβοσβήσουν όλα τα φλας. Για να σβήσετε τα αλάρμ πατήστε πάλι τον διακόπτη.

Όταν εντοπιστεί μία σύγκρουση που θα μπορούσε να ενεργοποιήσει τους αερόσακους, τα αλάρμ θα αναβοσβήσουν αυτόματα. Εάν πατήσετε τον διακόπτη των αλάρμ τότε τα αλάρμ θα σβήσουν.



ΠΡΟΕΙΔΟΠΟΙΗΣΗ

Μην κλείνετε τα αλάρμ έως ότου να βεβαιωθείτε ότι αυτό μπορεί να γίνει με ασφάλεια. Επίσης τα αλάρμ μπορεί να μην αναβοσβήσουν αυτόματα, ανάλογα με την δύναμη της σύγκρουσης.

ΣΥΣΤΗΜΑ ΚΛΗΣΗΣ ΥΠΗΡΕΣΙΩΝ ΑΝΑΓΚΗΣ eCall/SOS (όπου υπάρχει)

Το αυτοκίνητό σας είναι εξοπλισμένο με Σύστημα Κλήσης Υπηρεσιών Ανάγκης βασισμένο στο 112 (eCall). Στην περίπτωση σοβαρού αυτοκινητιστικού ατυχήματος μπορεί να γίνει μία αυτόματη κλήση τηλεφωνητή των υπηρεσιών ανάγκης. Το σύστημα μπορεί να χρησιμοποιηθεί και χειροκίνητα για να καλέσετε τον τηλεφωνητή των υπηρεσιών ανάγκης. Η υπηρεσία eCall με βάση το 112 είναι μία δημόσια υπηρεσία του κοινού συμφέροντος και είναι προσβάσιμη δωρεάν.

Η Nissan είναι υπεύθυνη μόνο για την τεχνική απόδοση του συστήματος επικοινωνίας ανάγκης στην περίπτωση ατυχήματος μέσα στην περίοδο ισχύος της εγγύησης

ΑΥΤΟΜΑΤΟ eCall

Εάν η μονάδα ελέγχου του αερόσακου εντοπίσει μία μετωπική σύγκρουση, πλευρική σύγκρουση ή σύγκρουση στο πίσω μέρος του αυτοκινήτου (όπου υπάρχει), το σύστημα αυτόματα κάνει μία κλήση ανάγκης στο κέντρο διαχείρισης κλήσεων ανάγκης. Ταυτόχρονα μεταφέρονται οι πληροφορίες του αυτοκινήτου. Μόλις η κλήση ανάγκης ληφθεί από το κέντρο διαχείρισης κλήσεων ανάγκης, ο τηλεφωνητής προσπαθεί να μιλήσει στον επιβάτη του αυτοκινήτου.

ΣΗΜΕΙΩΣΗ

- Στην διάρκεια της κλήσης ανάγκης δεν μπορεί να ρυθμιστεί η ένταση της φωνής του τηλεφωνητή.
- Στην διάρκεια της κλήσης ανάγκης η ένταση του ηχοσυστήματος του αυτοκινήτου θα είναι σε σίγαση.

Το σύστημα eCall είναι πάντα ενεργοποιημένο ως στάνταρ από το εργοστάσιο. Ενεργοποιείται αυτόματα μέσω των αισθητήρων του αυτοκινήτου στην περίπτωση σοβαρού ατυχήματος.

Το σύστημα eCall δεν μπορεί να εντοπιστεί και δεν υπόκειται σε οποιονδήποτε συνεχή εντοπισμό κατά την κανονική κατάσταση λειτουργίας του. Τα δεδομένα στην εσωτερική μνήμη του συστήματος δεν είναι διαθέσιμα εκτός του συστήματος του αυτοκινήτου σε οποιονδήποτε πριν ενεργοποιηθεί το eCall.

Οποιαδήποτε επεξεργασία προσωπικών δεδομένων μέσω της κλήσης του eCall στο κέντρο 112 από το σύστημα του αυτοκινήτου θα συμμορφώνεται με τους κανονισμούς προστασίας προσωπικών δεδομένων που ορίζονται στις Οδηγίες 95/46/ΕΕ και 2002/58/ΕΕ της Ευρωπαϊκής Βουλής και του Συμβουλίου και συγκεκριμένα θα βασίζεται στην αναγκαιότητα προστασίας των ζωτικών συμφερόντων των ατόμων σύμφωνα με το Άρθρο 7(δ) της Οδηγίας 95/46/ΕΕ.

Η επεξεργασία αυτών των δεδομένων περιορίζεται αυστηρά στους σκοπούς διαχείρισης της κλήσης ανάγκης eCall στον ενιαίο Ευρωπαϊκό αριθμό ανάγκης που είναι το 112.

Οι αποδέκτες των δεδομένων των οποίων έχει γίνει επεξεργασία από το σύστημα του προς το 112 είναι τα σχετικά με την δημόσια ασφάλεια σημεία ανταπόκρισης που είναι σχεδιασμένα από τις αντίστοιχες δημόσιες αρχές της χώρας στην δικαιοδοσία της οποίας υπάγονται, ώστε να λαμβάνουν πρώτοι και ν' α διαχειρίζονται τις κλήσεις eCall στον ενιαίο Ευρωπαϊκό αριθμό κλήσεων ανάγκης που είναι το 112.

Οι ακόλουθες πληροφορίες θα σταλούν στο κέντρο διαχείρισης κλήσεων ανάγκης από το σύστημα κλήσης ανάγκης του αυτοκινήτου εάν συμβεί σύγκρουση:

- Αριθμός πλαισίου αυτοκινήτου (VIN)
- Τύπος αυτοκινήτου
- Τύπος καυσίμου
- Τύπος ενεργοποίησης (Αυτόματη / με το Χέρι)
- Τύπος Κλήσης (Test / Επείγουσα)
- Θέση (Επιβεβαιωμένη / Χαμηλής εμπιστοσύνης)
- Χρονοσφραγίδα (όταν συνέβη η σύγκρουση ή το περιστατικό)
- Τελευταίες τρεις τοποθεσίες του αυτοκινήτου και κατεύθυνση του αυτοκινήτου.
- Ταχύτητα του αυτοκινήτου
- (όπου έχει εφαρμογή) Ο αριθμός των επιβατών

Το σύστημα eCall του αυτοκινήτου με βάση το 112 είναι σχεδιασμένο με τρόπο ώστε να διασφαλίζεται ότι όλα τα δεδομένα στην εσωτερική μνήμη του συστήματος να διαγράφονται διαρκώς και αυτόματα.

Γίνεται διαρκής εγγραφή πάνω στα δεδομένα τοποθεσίας του αυτοκινήτου στην εσωτερική μνήμη του συστήματος ώστε να διατηρείται πάντα το μέγιστο των τριών τελευταίων τοποθεσιών του αυτοκινήτου που είναι απαραίτητες για την κανονική λειτουργία του συστήματος.

Το αρχείο των δεδομένων με τις ενέργειες του συστήματος του αυτοκινήτου για το eCall με βάση το 112 δεν διατηρείται για μεγαλύτερο διάστημα από όσο είναι απαραίτητο για την επίτευξη του σκοπού τα διαχείρισης μίας κλήσης ανάγκης eCall και σε

καμία περίπτωση για πάνω από 13 ώρες από την στιγμή που έγινε η κλήση ανάγκης eCall.

ΠΡΟΣΟΧΗ

- Η αυτόματη κλήση ανάγκης θα ενεργοποιηθεί μόνο εάν ενεργοποιηθεί το σύστημα αερόσακων του αυτοκινήτου σε περίπτωση σύγκρουσης.
- Εάν έχει ενεργοποιηθεί το σύστημα κλήσης ανάγκης, παρακαλούμε να οδηγήσετε το αυτοκίνητό σας σε εξουσιοδοτημένο συνεργείο Nissan ή εξειδικευμένο συνεργείο. Αυτό είναι απαραίτητο καθώς το αυτόματο σύστημα κλήσης ανάγκης πρέπει να μηδενιστεί για να αποφύγετε την κατά λάθος δημιουργία κλήσεων ανάγκης eCall.
- Ο πάροχος του δικτύου κινητής τηλεφωνίας που διαχειρίζεται την σύνδεση από το αυτοκίνητο στο κέντρο διαχείρισης κλήσεων ανάγκης καθορίζεται και ελέγχεται εκτός του συστήματος της κλήσης ανάγκης του αυτοκινήτου.
- Μέσα στο πρώτο λεπτό οποιασδήποτε κλήσης ανάγκης ο τηλεφωνητής θα καθορίσει εάν η κλήση είναι γνήσια. Εάν ο τηλεφωνητής καθορίσει ότι η κλήση δεν είναι γνήσια τότε θα τερματίσει την κλήση και δεν θα κάνει καμία περαιτέρω προσπάθεια να καλέσει το αυτοκίνητο. Αυτή η ενέργεια δεν αποτρέπει τους επιβάτες του αυτοκινήτου από το να κάνουν περαιτέρω κλήση ανάγκης.

Η λειτουργία κλήσης ανάγκης δεν μπορεί να χρησιμοποιηθεί στις παρακάτω συνθήκες:

- Το αυτοκίνητο είναι εκτός της περιοχής κάλυψης του δικτύου κινητής τηλεφωνίας.
- Το αυτοκίνητο είναι σε τοποθεσία με κακή λήψη σήματος όπως σε τούνελ, σε υπόγεια γκαράζ, ανάμεσα σε κτήρια ή σε ορεινές περιοχές.
- Η Μονάδα Ελέγχου Τηλεματικής (TCU) ή άλλα συστήματα του αυτοκινήτου σας δεν λειτουργούν σωστά.
- Ο διαθέσιμος πάροχος κινητής τηλεφωνίας στην τοποθεσία του αυτοκινήτου δεν καθορίζεται για την χρήση σε κλήσεις ανάγκης.
- Η γραμμή επικοινωνίας με το κέντρο διαχείρισης κλήσεων ανάγκης είναι απασχολημένη.

ΧΕΙΡΟΚΙΝΗΤΟ eCall (ΚΟΥΜΠΙ SOS)

Η χειροκίνητη κλήση eCall μπορεί να γίνει με τον διακόπτη της μίζας στην θέση **ON**, πατώντας το κουμπί της κλήσης <SOS> (3) που βρίσκεται στο ταμπλό πάνω από το κεφάλι σας.

Όταν βάλετε τον διακόπτη της μίζας στην θέση **OFF**, εάν δεν έχει γίνει μία κλήση ανάγκης, το σύστημα eCall απενεργοποιείται.

ΠΡΟΣΟΧΗ

- Πριν χειριστείτε το κουμπί <SOS> παρκάρετε το αυτοκίνητο σε ασφαλές σημείο και δέστε το χειρόφρενο.
- Χρησιμοποιήστε αυτή την υπηρεσία μόνο σε περίπτωση ανάγκης. Μπορεί να υπάρξει τιμωρία για την άσκοπη χρήση της υπηρεσίας.

Σε περίπτωση ανάγκης 3



1. Βάλτε τον διακόπτη της μίζας στην θέση **ON**.
2. Πατήστε (1) για να ανοίξει το κάλυμμα του κουμπιού **<SOS>** (2).
3. Πατήστε το κουμπί **<SOS>** (3). Μία κλήση ανάγκης στέλνεται στο κέντρο διαχείρισης κλήσεων ανάγκης. Ταυτόχρονα μεταφέρονται οι πληροφορίες του αυτοκινήτου.
4. Όταν η κλήση συνδέεται, μπορείτε να μιλήσετε στο προσωπικό υποστήριξης σε περίπτωση ανάγκης.

Εάν θέλετε να ακυρώσετε την κλήση ανάγκης, πατήστε και κρατήστε το κουμπί **<SOS>** για λίγα δευτερόλεπτα. Η κλήση δεν μπορεί να ακυρωθεί μετά την σύνδεση.

ΣΗΜΕΙΩΣΗ

- Στην διάρκεια της κλήσης ανάγκης δεν μπορεί να ρυθμιστεί η ένταση της φωνής του τηλεφωνητή.
- Στην διάρκεια της κλήσης ανάγκης η ένταση του ηχοσυστήματος είναι σε σίγαση.

4 Σε περίπτωση ανάγκης

- Αφού πατήσετε το κουμπί **<SOS>** μπορεί να πάρει λίγο χρόνο έως ότου το σύστημα να κάνει σύνδεση, ανάλογα με το τεχνικό περιβάλλον και εάν η Μονάδα Ελέγχου Τηλεματικής (TCU) χρησιμοποιείται από άλλες υπηρεσίες.
- Για να αποφύγετε την αποσύνδεση της κλήσης μην σβήσετε τον κινητήρα του αυτοκινήτου.
- Στην διάρκεια της κλήσης ανάγκης, η σύνδεση Hands-Free Bluetooth® του τηλεφώνου θα είναι απενεργοποιημένη και η λειτουργία του τηλεφώνου θα είναι διαθέσιμη μόνο από το κινητό τηλέφωνο.
- Εάν η κλήση ανάγκης αποσυνδεθεί για κάποιο λόγο, το κέντρο διαχείρισης κλήσεων ανάγκης μπορεί να καλέσει πίσω. Η ενέργεια αυτή δεν αποτρέπει τους επιβάτες του αυτοκινήτου από το να κάνουν άλλη κλήση ανάγκης με το χέρι.

ΕΝΔΕΙΞΗ ΚΑΤΑΣΤΑΣΗΣ ΤΟΥ ΣΥΣΤΗΜΑΤΟΣ

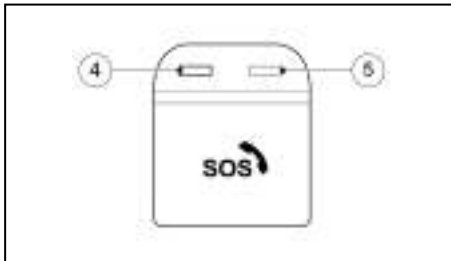

Τα ενδεικτικά φώτα (4) και (5) πάνω από το κουμπί **<SOS>** δείχνουν την κατάσταση του συστήματος κλήσης ανάγκης του αυτοκινήτου. Εάν το ενδεικτικό

φως ανάβει κόκκινο ή δεν ανάβει κάποιο ενδεικτικό φως, η κλήση ανάγκης μπορεί να μην συνδεθεί το κέντρο διαχείρισης κλήσεων ανάγκης όταν πατήσετε το κουμπί **<SOS>**. Επίσης μπορεί να μην σταλεί μία αυτόματη κλήση ανάγκης εάν συμβεί σύγκρουση.

- Κατά την εκκίνηση του αυτοκινήτου το σύστημα λειτουργεί την αυτοδιάγνωση και το κόκκινο ενδεικτικό φως ανάβει για έως 15 δευτερόλεπτα.

- Εάν το κόκκινο ενδεικτικό φως ανάβει οποιαδήποτε άλλη στιγμή επικοινωνήστε με εξουσιοδοτημένο συνεργείο Nissan ή εξειδικευμένο συνεργείο για βοήθεια. Σε περίπτωση σοβαρού σφάλματος του συστήματος που θα μπορούσε να απενεργοποιήσει το σύστημα κλήσης ανάγκης eCall του αυτοκινήτου, ανάβει σαν προειδοποίηση το κόκκινο ενδεικτικό φως.

ΣΗΜΕΙΩΣΗ

Εάν το ενδεικτικό φως ανάβει κόκκινο ή δεν ανάβει κάποιο ενδεικτικό φως, οι υπηρεσίες ανάγκης (όπως η αστυνομία ή άλλες υπηρεσίες) θα πρέπει να ειδοποιηθούν σε περίπτωση ατυχήματος χρησιμοποιώντας άλλες μονάδες κανονικής επικοινωνίας (για παράδειγμα το τηλέφωνο).

ΤΡΟΠΟΙ ΑΣΚΗΣΗΣ ΤΩΝ ΔΙΚΑΙΩΜΑΤΩΝ ΠΟΥ ΑΦΟΡΟΥΝ ΤΑ ΔΕΔΟΜΕΝΑ

Το υποκείμενο των δεδομένων (ο ιδιοκτήτης του αυτοκινήτου) έχει το δικαίωμα πρόσβασης στα δεδομένα και να αιτηθεί καταλλήλως την διόρθωση, διαγραφή ή δέσμευση των δεδομένων που τον / την αφορούν και των οποίων η επεξεργασία δεν συμμορφώνεται με τις προϋποθέσεις της Οδηγίας

ΡΕΖΕΡΒΑ

95/46/ΕΕ. Οποιοδήποτε τρίτο μέρος στο οποίο έχουν παρασχεθεί τα δεδομένα θα πρέπει να ενημερωθεί για αυτή την διόρθωση, διαγραφή ή δέσμευση που έχει γίνει σε συμμόρφωση με αυτή την Οδηγία, εκτός εάν αυτό αποδειχθεί ότι είναι αδύνατον ή απαιτεί δυσανάλογη προσπάθεια.

Το υποκείμενο των δεδομένων έχει το δικαίωμα να παραπεμφθεί στην αρμόδια αρχή προστασίας δεδομένων εάν θεωρεί ότι έχουν παραβιαστεί τα δικαιώματά του / της ως αποτέλεσμα της επεξεργασίας των προσωπικών του / της δεδομένων.

ΡΕΖΕΡΒΑ ΠΡΟΣΩΡΙΝΟΥ ΤΥΠΟΥ
(όπου υπάρχει)



Ετικέτα ρεζέρβας τύπου προσωρινού τύπου

Η ρεζέρβα προσωρινού τύπου είναι σχεδιασμένη για χρήση σε περίπτωση ανάγκης μόνο. Η ρεζέρβα αυτή θα πρέπει να χρησιμοποιείται ΜΟΝΟ για πολύ σύντομα χρονικά διαστήματα και ΠΟΤΕ για μεγάλα ταξίδια ή μεγάλες χρονικές περιόδους.

Ακολουθήστε τις παρακάτω προφυλάξεις εάν πρέπει να χρησιμοποιήσετε ρεζέρβα προσωρινού τύπου, σε διαφορετική περίπτωση το αυτοκίνητό σας μπορεί να πάθει ζημιά ή να εμπλακεί σε ατύχημα.



ΠΡΟΕΙΔΟΠΟΙΗΣΗ

Η συνεχιζόμενη χρήση αυτού του ελαστικού στον δρόμο θα μπορούσε να προκαλέσει ζημιά του ελαστικού, με αποτέλεσμα να χάσετε τον έλεγχο του αυτοκινήτου και πιθανόν να τραυματιστείτε.

ΠΡΟΣΟΧΗ

- Η ρεζέρβα προσωρινού τύπου θα πρέπει να χρησιμοποιείται μόνο σε περιπτώσεις ανάγκης. Θα πρέπει να αντικαθίσταται με στάνταρ ελαστικό σε πρώτη ευκαιρία.
- Σε καμία περίπτωση δεν πρέπει να υπερβείτε τα 80 χιλιόμετρα / ώρα. Η μεγαλύτερη ταχύτητα μπορεί να κάνει ζημιά στο ελαστικό.
- Αποφύγετε την οδήγηση πάνω από εμπόδια. Επίσης μην πάτε το αυτοκίνητο σε αυτόματο πλυστικό μηχανήμα.
- Αποφύγετε τις απότομες στροφές και τα απότομα φρεναρίσματα.
- Μην υπερβαίνεται το μέγιστο φορτίο του αυτοκινήτου ή την ικανότητα μεταφοράς φορτίου που φαίνεται στο πλάι της ρεζέρβας προσωρινής χρήσης.
- Μην χρησιμοποιείτε αλυσίδα χιονιού σε αυτό το λάστιχο. Λόγω του μικρότερου μεγέθους του, η αλυσίδα χιονιού δεν θα εφαρμόζει καλά με αποτέλεσμα να προκληθεί ζημιά στο αυτοκίνητο και να χάσετε την αλυσίδα.
- Μην χρησιμοποιείτε την ρεζέρβα προσωρινής χρήσης σε οποιοδήποτε άλλο αυτοκίνητο γιατί αυτό το λάστιχο έχει σχεδιαστεί ειδικά για το αυτοκίνητό σας.
- Δεν θα πρέπει να οδηγείτε το αυτοκίνητο έχοντας τοποθετήσει περισσότερες από μία ρεζέρβες προσωρινού τύπου στους τροχούς.
- Μην ρυμουλκείτε τρέιλερ.

Σε περίπτωση ανάγκης 5

ΣΚΑΣΜΕΝΟ ΕΛΑΣΤΙΚΟ

- Όπως και με όλα τα λάστιχα, έτσι και η πίεση του ελαστικού της ρεζέρβας προσωρινού τύπου θα πρέπει να ελέγχεται τακτικά για να βεβαιωθείτε ότι η πίεση διατηρείται.

Για λεπτομέρειες σχετικές με την πίεση, δείτε το πινακίδάκι των ελαστικών που βρίσκεται στην κεντρική κολώνα της πλευράς του οδηγού.

ΣΥΜΒΑΤΙΚΗ ΡΕΖΕΡΒΑ (όπου υπάρχει)

Το αυτοκίνητό σας είναι εξοπλισμένο με στάνταρ τροχό και ελαστικό.

Σε περίπτωση σκασμένου ελαστικού, ακολουθείστε τις παρακάτω οδηγίες.

ΣΤΑΜΑΤΗΜΑ ΑΥΤΟΚΙΝΗΤΟΥ



ΠΡΟΕΙΔΟΠΟΙΗΣΗ

- Βεβαιωθείτε ότι έχετε βάλει το χειρόφρενο.
- Για μοντέλα με μηχανικό σαζμάν: Βεβαιωθείτε ότι το λεβιέ ταχυτήτων είναι στην όπισθεν (R).

Για μοντέλα με αυτόματο σαζμάν (DCT) ή σαζμάν Χτronic: Βεβαιωθείτε ότι ο επιλογέας ταχυτήτων είναι στην θέση P (παρκάρισμα).

- Ποτέ μην αλλάζετε το λάστιχο όταν το αυτοκίνητο είναι σε έδαφος με κλίση, σε πάγο ή σε γλιστερή επιφάνεια. Είναι επικίνδυνο.
- Ποτέ μην αλλάζετε το λάστιχο εάν το αυτοκίνητό σας είναι κοντά στην κυκλοφορία. Περιμένετε για επαγγελματική οδική βοήθεια.

1. Μετακινήστε το αυτοκίνητο έξω από τον δρόμο, μακριά από την κίνηση.
2. Ανάψτε τα προειδοποιητικά φώτα κινδύνου (αλάρμ).
3. Παρκάρετε σε επίπεδη επιφάνεια.
4. Βάλτε το χειρόφρενο.
5. Βάλτε το κιβώτιο ταχυτήτων (Μοντέλα με μηχανικό κιβώτιο ταχυτήτων) στην θέση R (όπισθεν) (για τα μοντέλα με κιβώτιο ταχυτήτων Χτronic, πατήστε τον διακόπτη της θέσης P για να αλλάξετε το κιβώτιο ταχυτήτων στην θέση P (παρκάρισμα).)
6. Σβήστε τον κινητήρα.

7. Ανοίξτε το καπό (για λεπτομέρειες δείτε το «Απελευθέρωση καπό» στο κεφάλαιο «3. Έλεγχος και ρυθμίσεις πριν την οδήγηση»), προκειμένου να:

- Προειδοποιήσετε τα άλλα αυτοκίνητα.
- Σας εντοπίσει το προσωπικό των εταιριών οδικής βοήθειας

8. Για λόγους ασφαλείας θα πρέπει όλοι οι επιβάτες να βγουν από το αυτοκίνητο και να σταθούν σε ασφαλές σημείο μακριά από την κυκλοφορία και το αυτοκίνητο.

ΑΛΛΑΓΗ ΣΚΑΣΜΕΝΟΥ ΕΛΑΣΤΙΚΟΥ

(Για μοντέλα με ρεζέρβα, όπου υπάρχει)

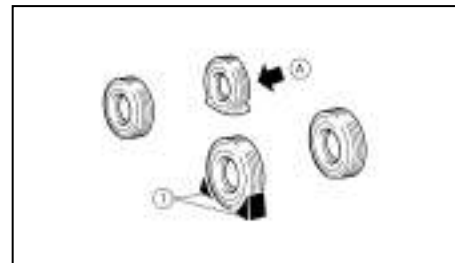

Τακάρισμα των τροχών



ΠΡΟΕΙΔΟΠΟΙΗΣΗ

Βεβαιωθείτε ότι τακάρτε καλά τους τροχούς γιατί το αυτοκίνητο μπορεί κατά λάθος να κινηθεί και να σας τραυματίσει.

Τοποθετήστε κατάλληλους τάκους (1) μπροστά και πίσω από τον τροχό που βρίσκεται διαγωνίως αντίθετα προς τον τροχό με το σκασμένο λάστιχο (Α) για να μην κινηθεί το αυτοκίνητο όταν το σηκώσετε με τον γρύλο.

Πάρτε τα εργαλεία και την ρεζέρβα

Η ρεζέρβα, ο γρύλος και τα εργαλεία βρίσκονται στον εσωτερικό του χώρου αποσκευών.

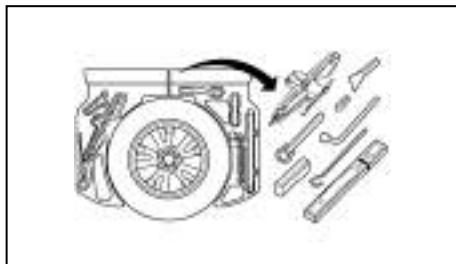
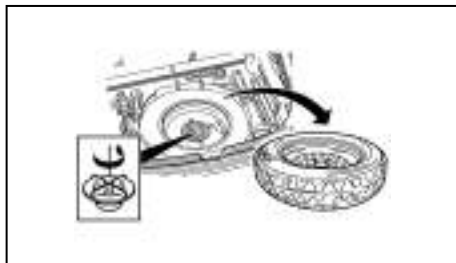

1. Ανοίξτε την πίσω πόρτα.
2. Βγάλτε τα καλύμματα του πορτμπαγκάζ και το

κάλυμμα του πατώματος στον χώρο αποσκευών.

3. Βγάλτε την πεταλούδα γυρίζοντας την αριστερόστροφα.
4. Εάν έχετε ηχείο subwoofer τοποθετημένο στην ρεζέρβα, σηκώστε το προσεκτικά και βάλτε το σε ασφαλές σημείο μακριά από την ρεζέρβα. **Μην τεντώνετε το καλώδιο που είναι συνδεδεμένο στο subwoofer.**
5. Βγάλτε τον γρύλο, τα απαραίτητα εργαλεία και την ρεζέρβα από τον χώρο αποθήκευσης.



Αφαίρεση του καλύμματος του τροχού (όπου υπάρχει)

ΠΡΟΕΙΔΟΠΟΙΗΣΗ

Προσέχετε όταν αφαιρείτε το κάλυμμα του τροχού καθώς μπορεί αυτό να βγει απότομα.

Βγάλτε το κάλυμμα του τροχού με κατάλληλο εργαλείο όπως φαίνεται στην εικόνα ή αφαιρέστε το προσεκτικά και με τα δύο σας χέρια.

Αφαίρεση του τροχού

ΠΡΟΕΙΔΟΠΟΙΗΣΗ

- Διαβάστε την επικέτα του γρύλου πριν τον χρησιμοποιήσετε.
- ΠΟΤΕ ΜΗΝ ΜΠΑΙΝΕΤΕ ΚΑΤΩ ΑΠΟ ΤΟ ΑΥΤΟΚΙΝΗΤΟ ΟΤΑΝ ΑΥΤΟ ΣΤΗΡΙΖΕΤΑΙ ΣΤΟΝ ΓΡΥΛΟ.
- Ποτέ μην χρησιμοποιείτε γρύλο που δεν σας παρέχεται με το αυτοκίνητό σας.
- Χρησιμοποιήστε τον γρύλο που σας δίνεται με το αυτοκίνητό σας. Ο γρύλος είναι σχεδιασμένος μόνο για να σηκώνει το αυτοκίνητό σας σε περίπτωση αλλαγής ελαστικού.
- Χρησιμοποιείτε τα σωστά σημεία ανύψωσης. Ποτέ μην τοποθετείτε τον γρύλο σε άλλα σημεία από αυτά που καθορίζονται.
- Ποτέ μην σηκώνετε το αυτοκίνητο με τον γρύλο περισσότερο από όσο χρειάζεται.
- Ποτέ μην χρησιμοποιείτε τάκους πάνω ή κάτω από τον γρύλο.
- Μην βάζετε μπροστά ή δουλεύετε τον κινητήρα όσο το αυτοκίνητο στηρίζεται στον γρύλο. Το αυτοκίνητο μπορεί ξαφνικά να κινηθεί και να προκληθεί ατύχημα.
- Μην επιτρέπετε σε επιβάτες να βρίσκονται μέσα στο αυτοκίνητο όσο αυτό στηρίζεται στον γρύλο.
- Β εβιωθείτε ότι έχετε διαβάσει την προειδοποιητική επικέτα που βρίσκεται πάνω

Σε περίπτωση ανάγκης 7

στον γρύλο πριν τον χρησιμοποιήσετε.

- Αφαιρέστε όλα τα φορτία πριν σηκώσετε το αυτοκίνητο με τον γρύλο.

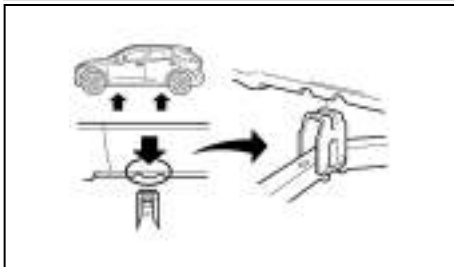

Σημεία ανύψωσης

1. Βάλτε τον γρύλο κατευθείαν κάτω από το σημείο στήριξης όπως φαίνεται στην εικόνα ώστε η κορυφή του γρύλου να εφάπτεται με το αυτοκίνητο στο σημείο στήριξης.

ΠΡΟΣΟΧΗ

Ο γρύλος θα πρέπει να χρησιμοποιείται σε σταθερό επίπεδο έδαφος.

2. Ευθυγραμμίστε την κορυφή του γρύλου ανάμεσα στις δύο εγκοπές που βρίσκονται στο σημείο στήριξης είτε στο μπροστά είτε στο πίσω μέρος.
3. Τοποθετήστε την εγκοπή της κορυφής του γρύλου ανάμεσα στις εγκοπές όπως φαίνεται στην εικόνα.

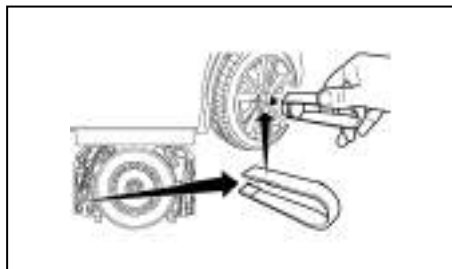

Ζάντες αλουμινίου (όπου υπάρχει): Τα μπουλόνια των ζαντών αλουμινίου έχουν ένα πλαστικό καπάκι που μπορεί να αφαιρεθεί με την χρήση της λαβίδας (όπου υπάρχει) από την εργαλειοθήκη.

4. Χαλαρώστε κάθε μπουλόνι του τροχού κατά μία ή δύο στροφές γυρίζοντας προς τα αριστερά με το μπουλονόκλειδο.

Μην αφαιρείτε τα μπουλόνια του τροχού πριν αυτά σηκωθεί από το έδαφος.

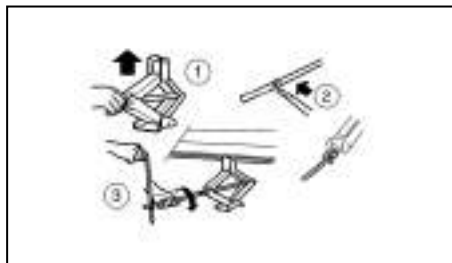

5. Για να σηκώσετε το αυτοκίνητο, κρατήστε καλά και γυρίστε την λαβή προς τα δεξιά, όπως φαίνεται στην εικόνα.
6. Σηκώστε το αυτοκίνητο προσεκτικά έως ότου ο τροχός πάψει να ακουμπά στο έδαφος.
7. Βγάλτε τα μπουλόνια του τροχού και μετά αφαιρέστε τον τροχό με το σκασμένο λάστιχο.

ΠΡΟΣΟΧΗ

Ο τροχός είναι βαρύς. Βεβαιωθείτε ότι τα πόδια σας είναι μακριά από τον τροχό και χρησιμοποιήστε γάντια αν είναι απαραίτητο για να αποφύγετε τραυματισμούς.

Τοποθέτηση της ρεζέρβας



ΠΡΟΕΙΔΟΠΟΙΗΣΗ

- Η ρεζέρβα προσωρινού τύπου είναι σχεδιασμένη μόνο για χρήση σε περίπτωση ανάγκης.
- Ποτέ μην χρησιμοποιείτε μπουλόνια που δεν παρέχονται με το αυτοκίνητό σας. Λάθος μπουλόνια ή μπουλόνια που δεν έχουν σφίξει καλά μπορεί να προκαλέσουν χαλάρωμα ή και βγάλσιμο των τροχών. Αυτό μπορεί να προκαλέσει ατύχημα.
- Ποτέ μην χρησιμοποιείτε λάδι ή γράσο στα μπουλόνια των τροχών. Μπορεί να προκαλέσουν χαλάρωση των μπουλονιών.



(A) Σφίξτε

(B) Χαλαρώστε

1. Καθαρίστε την λάσπη ή την βρωμιά από την επιφάνεια ανάμεσα στον τροχό και τον αφαλό του τροχού.
2. Τοποθετήστε προσεκτικά τον τροχό και σφίξτε τα μπουλόνια του τροχού με το χέρι. Ελέγξτε ότι όλα τα μπουλόνια έρχονται σε επαφή με την επιφάνεια του τροχού οριζόντια.
3. Σφίξτε τα μπουλόνια εναλλάξ και με ίση δύναμη με το μπουλονόκλειδο, στην σειρά που φαίνεται στην εικόνα (1 – 5), έως ότου είναι σφιχτά.
4. Χαμηλώστε αργά το αυτοκίνητο έως ότου ο τροχός ακουμπήσει στο έδαφος.
5. Στην συνέχεια, σφίξτε καλύτερα τα μπουλόνια με το μπουλονόκλειδο στην σειρά που φαίνεται στην εικόνα.
6. Κατεβάστε τελείως κάτω το αυτοκίνητο.
7. Τοποθετήστε το κάλυμμα του τροχού (όπου υπάρχει).

ΣΗΜΕΙΩΣΗ

Πριν την τοποθέτηση, ευθυγραμμίστε το λογότυπο NISSAN (κεντρικό κάλυμμα) με τα μπουλόνια που είναι αντίθετα από την τρύπα της βλαβίδας (όπου υπάρχει) για να ευθυγραμμίσετε σωστά το κέντρο.

Δύναμη σφίξιματος μπουλονιών τροχού:
113 N.m (12 κιλά ανά μέτρο)

Όσο το δυνατόν γρηγορότερα, σφίξτε τα μπουλόνια του τροχού με δυναμόκλειδο.



ΠΡΟΕΙΔΟΠΟΙΗΣΗ

Ξανασφίξτε τα μπουλόνια του τροχού αφού το αυτοκίνητο διανύσει 1.000 χιλιόμετρα (ακόμη και στην περίπτωση σκασμένου λάστιχου κλπ).

Τα μπουλόνια θα πρέπει να παραμένουν πάντα σφιγμένα στην καθορισμένη δύναμη. Συνιστάται τα μπουλόνια να σφίγγονται στην προδιαγραφή τους σε κάθε διάστημα λίπανσης.

Να ρυθμίζετε πάντα την πίεση σε αυτή του ΚΡΥΟΥ ελαστικού.

Πίεση ΚΡΥΟΥ ελαστικού είναι αυτή που μετριέται όταν το αυτοκίνητο έχει μείνει παρκαρισμένο για τρεις ώρες ή περισσότερο ή έχει κινηθεί για λιγότερο από 1.6 χλμ.

Η πίεση για τα ΚΡΥΑ ελαστικά φαίνεται στο πινακίδα των ελαστικών που είναι τοποθετημένο στην κεντρική κολώνα στην πλευρά του οδηγού.

Αποθήκευση του σκασμένου ελαστικού και των εργαλείων

Αποθηκεύστε με ασφάλεια τον τροχό με το σκασμένο ελαστικό και τα εργαλεία του αυτοκινήτου στον προκαθορισμένο για την φύλαξή τους χώρο στο πορτμπαγκάζ.

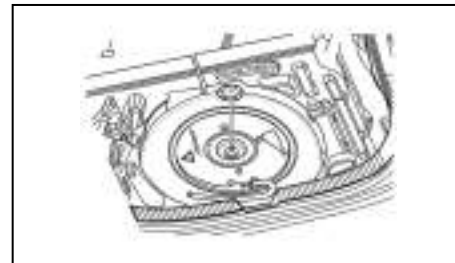

Ηχείο Subwoofer

ΠΡΟΣΟΧΗ

Ένα έχετε ηχείο subwoofer, προσέχετε όταν το τοποθετήσετε πάλι μέσα στην ρεζέρβα. Είναι σημαντικό να ευθυγραμμίσετε το ηχείο όπως φαίνεται στην εικόνα να βεβαιωθείτε ότι το καλώδιο δεν τεντώνεται. Ελέγξτε ότι το καλώδιο που είναι συνδεδεμένο στον ηχείο δεν είναι πολύ τεντωμένο.

ΣΥΣΤΗΜΑ ΠΑΡΑΚΟΛΟΥΘΗΣΗΣ ΠΙΕΣΗΣ ΕΛΑΣΤΙΚΩΝ (TPMS)

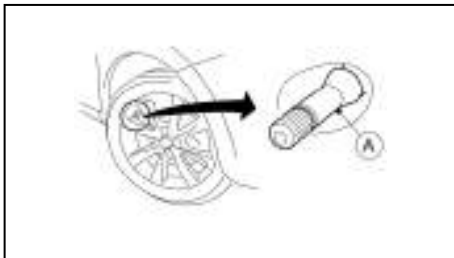

(Α) Βαλβίδα ελαστικού με αισθητήρα



ΠΡΟΕΙΔΟΠΟΙΗΣΗ

- Εάν το ενδεικτικό φως TPMS ανάβει ενώ οδηγείτε:
 - αποφύγετε τους απότομους χειρισμούς του τιμονιού
 - αποφύγετε το απότομο φρενάρισμα
 - μειώστε την ταχύτητα του αυτοκινήτου
 - βγείτε από τον δρόμο σε ασφαλές σημείο
 - σταματήστε το αυτοκίνητο το δυνατό συντομότερο.
- Η οδήγηση με λάστιχα με χαμηλή πίεση μπορεί να δημιουργήσει μόνιμη ζημιά στα λάστιχα και αυξάνει την πιθανότητα σκασίματος ελαστικού. Μπορεί να προκληθεί σοβαρή ζημιά στο αυτοκίνητο που να οδηγήσει σε ατύχημα και σοβαρό τραυματισμό.

• Ελέγχετε την πίεση και στα τέσσερα ελαστικά. Ρυθμίζετε την πίεση στην συνιστώμενη πίεση ΚΡΥΩΝ ελαστικών που φαίνεται στο πινακίδακι των ελαστικών ώστε να σβήσει το ενδεικτικό φως πίεσης ελαστικών. Εάν έχετε σκασμένο λάστιχο, αντικαταστήστε το με την ρεζέρβα το συντομότερο δυνατό. (Δείτε το «Σκασμένο λάστιχο» στο κεφάλαιο «6. Σε περίπτωση ανάγκης» για την αλλαγή του σκασμένου ελαστικού).

• Όταν βάλετε την ρεζέρβα ή αλλάξετε τον τροχό, το TPMS δεν θα λειτουργήσει και το ενδεικτικό φως TPMS θα αναβοσβήσει για περίπου 1 λεπτό. Το φως θα παραμείνει αναμμένο μετά το 1 λεπτό. Βεβαιωθείτε ότι ακολουθήσατε όλες τις οδηγίες για την αντικατάσταση του τροχού και την σωστή τοποθέτηση του συστήματος TPMS.

• Η αντικατάσταση των ελαστικών με άλλα διαφορετικών προδιαγραφών από αυτά που ορίζει η NISSAN θα μπορούσε να επηρεάσει την σωστή λειτουργία του TPMS.

• Μπορείτε να χρησιμοποιήσετε το Γνήσιο NISSAN Στεγανοποιητικό Κιτ Επισκευής Ελαστικού ή ισάξιο την προσωρινή επισκευή του ελαστικού σας. Μην βάζετε οποιοδήποτε άλλο υγρό ελαστικών ή στεγανοποιητικό ελαστικού αεροζόλ μέσα στα ελαστικά καθώς αυτό μπορεί να προκαλέσει δυσλειτουργία στους αισθητήρες πίεσης των ελαστικών.

• Η NISSAN συνιστά να χρησιμοποιείτε μόνο το Γνήσιο NISSAN Στεγανοποιητικό Ανάγκης Ελαστικών. Τα άλλα στεγανοποιητικά μπορεί

να κάνουν ζημιά στην φλάντζα της βαλβίδας με αποτέλεσμα την απώλεια πίεσης αέρα. Μετά την χρήση στεγανοποιητικού επισκευής ελαστικού επισκεφθείτε ένα εξουσιοδοτημένο συνεργείο Nissan ή εξειδικευμένο συνεργείο το συντομότερο δυνατό (για τα μοντέλα που είναι εξοπλισμένα με κιτ επισκευής ανάγκης ελαστικού).

ΠΡΟΣΟΧΗ

- Το TPMS μπορεί να μην λειτουργήσει κανονικά όταν οι τροχοί είναι εξοπλισμένοι με αλυσίδες χιονιού ή οι τροχοί είναι θαμμένοι στο χιόνι.
- Μην τοποθετείτε μεταλλικό φιλμ ή άλλα μεταλλικά μέρη (κεραία κλπ) στα παράθυρα. Αυτό μπορεί να προκαλέσει κακή λήψη των σημάτων από τους αισθητήρες πίεσης ελαστικών και το TPMS δεν θα λειτουργεί σωστά.

Ορισμένες μονάδες και μεταδότες μπορεί προσωρινά να παρεμβληθούν στην λειτουργία του TPMS και να προκαλέσουν το ενδεικτικό φως του TPMS να ανάψει. Ορισμένα παραδείγματα είναι:

- Εγκαταστάσεις ή ηλεκτρικές συσκευές που χρησιμοποιούν παρόμοιες ραδιοσυχνότητες κοντά στο αυτοκίνητο.
- Εάν ένας μεταδότης που είναι καθορισμένος σε παρόμοιες συχνότητες χρησιμοποιείται μέσα ή κοντά στο αυτοκίνητο.

- Εάν ένας υπολογιστής (ή παρόμοιος εξοπλισμός) ή ένας μετατροπέας DC/AC χρησιμοποιείται μέσα ή κοντά στο αυτοκίνητο.

- Εάν είναι συνδεδεμένες στην παροχή 12V του αυτοκινήτου σας μονάδες που δεν είναι εγκεκριμένες από τη Nissan.

• Όταν φουσκώνετε τα ελαστικά και ελέγχεται την πίεση των ελαστικών ποτέ μην λυγίζετε τις βαλβίδες.

• Για την στερέωση των αισθητήρων TPMS στους τροχούς έχουν τοποθετηθεί ειδικές αλουμιένιες βαλβίδες. Ο αισθητήρας TPMS είναι στερεωμένος στους τροχούς με ένα παξιμάδι. Το παξιμάδι χρειάζεται σωστή τοποθέτηση με δύναμη σφυξίματος των 7,5 +/- 0,5 Nm. Εάν ο αισθητήρας TPMS σφίχτεί υπερβαίνοντας το όριο, υπάρχει μία πιθανότητα να πάθει ζημιά η στεφάνη του αισθητήρα. Εάν ο αισθητήρας σφίχτεί κάτω από το όριο, υπάρχει η πιθανότητα να υπάρξει διαρροή αέρα.

• Χρησιμοποιήστε γνήσιες Nissan ή ισαξίες τάπες βαλβίδων που συμμορφώνονται με τις προδιαγραφές που έχουν οι τάπες βαλβίδων που είναι τοποθετημένες από το εργοστάσιο.

• Μην χρησιμοποιείτε μεταλλικές τάπες βαλβίδων.

• Βάλτε σωστά τις τάπες των βαλβίδων. Χωρίς τις τάπες των βαλβίδων μπορεί να πάθουν ζημιά οι βαλβίδες και οι αισθητήρες του συστήματος παρακολούθησης πίεσης ελαστικών.

• Μην κάνετε ζημιά στις βαλβίδες και τους αισθητήρες όταν αποθηκεύετε τους τροχούς ή τοποθετείτε διαφορετικά ελαστικά.

• Αντικαταστήστε την ροδέλα της βαλβίδας του αισθητήρα TPMS (τόσο τον πυρήνα της βαλβίδας όσο και την τάπα) όταν αντικαθιστάτε τα ελαστικά λόγω φθοράς ή ηλικίας. Οι αισθητήρες TPMS μπορούν να χρησιμοποιηθούν πάλι.

Το Σύστημα Παρακολούθησης Πίεσης Ελαστικών (TPMS) παρακολουθεί την πίεση και των τεσσάρων τροχών, εκτός της ρεζέρβας. Όταν ενδεικτικό φως TPMS ανάβει μαζί με το ενδεικτικό φως θέσης TPMS (στους μετρητές) ένα ή περισσότερα ελαστικά έχουν σημαντικά λιγότερο αέρα. Εάν το αυτοκίνητο κινείται με χαμηλή πίεση αέρα στα ελαστικά, το TPMS θα ενεργοποιηθεί και το ενδεικτικό φως TPMS μαζί με το ενδεικτικό φως θέσης TPMS παραμένουν αναμμένα. Το σύστημα αυτό θα απενεργοποιηθεί μόνο όταν η πίεση του ελαστικού διορθωθεί και το αυτοκίνητο κινηθεί με ταχύτητες πάνω από τα 25 χλμ/ώρα.

Για περισσότερες πληροφορίες για το TPMS δείτε το «Σύστημα Παρακολούθησης Πίεσης Ελαστικών (TPMS)» στο κεφάλαιο «5. Ξεκίνημα και οδήγηση».

ΕΠΙΣΚΕΥΗ ΣΚΑΣΜΕΝΟΥ ΕΛΑΣΤΙΚΟΥ (για μοντέλα με κιτ επισκευής σκασμένου ελαστικού)

Το κιτ επισκευής σκασμένου ελαστικού παρέχεται μαζί με το αυτοκίνητο αντί για ρεζέρβα. Αυτό το κιτ επισκευής θα πρέπει να χρησιμοποιείται μόνο για την προσωρινή επισκευή ενός μικρού σκασίματος στο ελαστικό. Μετά την χρήση του κιτ επισκευής αποσπαστείτε σε εξουσιοδοτημένο συνεργείο Nissan ή εξειδικευμένο συνεργείο το συντομότερο δυνατό για έλεγχο και επισκευή / αντικατάσταση του ελαστικού.

ΠΡΟΣΟΧΗ

Μην χρησιμοποιείτε το κιτ επισκευής σκασμένου ελαστικού κάτω από τις ακόλουθες συνθήκες.

• Όταν έχει περάσει η ημερομηνία λήξης του στεγανοποιητικού (που εμφανίζεται στην επικέτα που βρίσκεται στο μπουκάλι).

• Όταν το κόψιμο ή το σκάσιμο είναι περίπου 4 χλστ ή μεγαλύτερο.

• Όταν έχει πάθει ζημιά το πλαϊνό του ελαστικού.

• Όταν το αυτοκίνητο έχει κινηθεί με σημαντική απώλεια αέρα από το ελαστικό.

• Όταν το ελαστικό έχει φύγει τελείως από την θέση του στο εσωτερικό ή εξωτερικά στην ζάντα.

• Όταν έχει πάθει ζημιά η ζάντα του ελαστικού.

• Όταν είναι σκασμένα δύο ή περισσότερα ελαστικά.

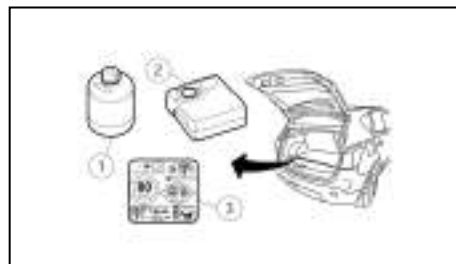

Πρόσβαση στο κιτ επισκευής σκασμένου ελαστικού

Πάρτε το κιτ επισκευής σκασμένου ελαστικού από την θέση αποθήκευσης. Το κιτ επισκευής αποτελείται από τα ακόλουθα στοιχεία:

- (1) Μπουκάλι στεγανοποιητικού ελαστικού
- (2) Κομπρεσέρ αέρα
- (3) Αυτοκόλλητο περιορισμού ταχύτητας

ΣΗΜΕΙΩΣΗ

Στα μοντέλα με κιτ επισκευής σκασμένου ελαστικού δεν υπάρχει από το εργοστάσιο ρεζέρβα, γρούλος και ράβδος. Εάν θέλετε να τα προμηθευτείτε, αποτανθείτε σε εξουσιοδοτημένο συνεργείο Nissan ή εξειδικευμένο συνεργείο.

Πριν χρησιμοποιήσετε το κιτ επισκευής σκασμένου ελαστικού

- Εάν οποιοδήποτε ξένο αντικείμενο (για παράδειγμα, μία βίδα ή ένα καρφί) είναι μέσα στο λάστιχο, **μην το αφαιρέσετε.**
- Ελέγξτε την ημερομηνία λήξης του στεγανοποιητικού (που εμφανίζεται στην ετικέτα που βρίσκεται στο μπουκάλι). Ποτέ μην χρησιμοποιείτε στεγανοποιητικό του οποίου έχει περάσει η ημερομηνία λήξης.

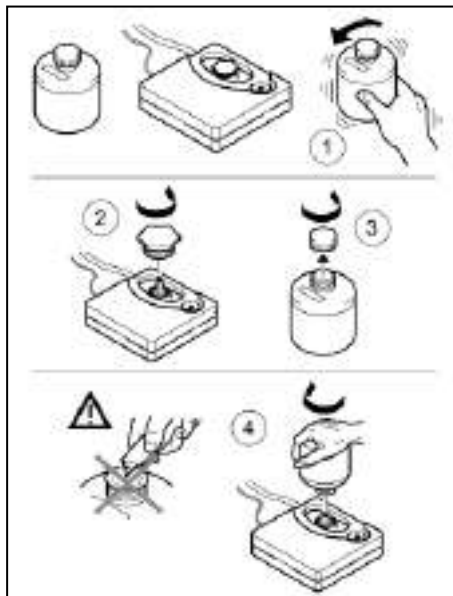

Επισκευή του ελαστικού

1. Κουνηίστε καλά το μπουκάλι με το στεγανοποιητικό.
2. Βγάλτε την τάπα του μπουκαλιού (3) και την πορτοκαλί τάπα (2) από το πάνω μέρος του κομπρεσέρ.
3. Βιδώστε το μπουκάλι (4) στο άνοιγμα του κομπρεσέρ (στο σημείο που ήταν η πορτοκαλί τάπα).

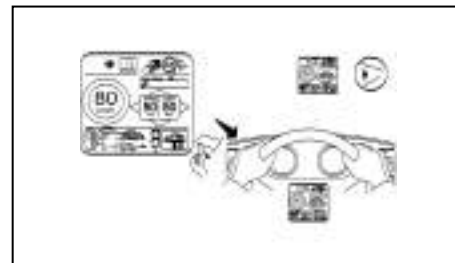

4. Βγάλτε το αυτοκόλλητο περιορισμού ταχύτητας και τοποθετήστε το σε σημείο όπου θα το βλέπει ο οδηγός όσο οδηγεί.

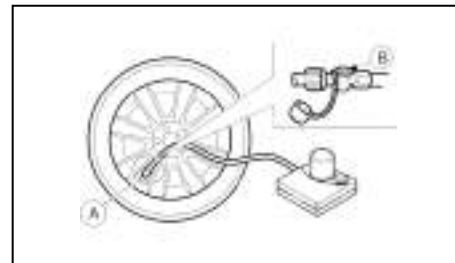

5. Βιδώστε καλά τον σωλήνα αέρα (A) του κομπρεσέρ στην βαλβίδα του ελαστικού. Βεβαιωθείτε ότι ο διακόπτης του κομπρεσέρ αέρα είναι στην θέση OFF (0) και η βαλβίδα απελευθέρωσης πίεσης (B) είναι καλά κλειστή και μετά βάλτε την πρίζα στην ηλεκτρική παροχή του αυτοκινήτου.
6. Βάλτε την πρίζα στην ηλεκτρική παροχή του αυτοκινήτου. Για λεπτομέρειες δείτε το «Ηλεκτρική πα-

ροχή» στο κεφάλαιο «2. Όργανα και χειριστήρια».

7. Γυρίστε τον διακόπτη της μίζας στην θέση Acc.
8. Ανοίξτε το κομπρεσέρ και φουσκώστε το λάστιχο έως την πίεση που καθορίζεται στο πινακίδάκι με την πίεση των ελαστικών που είναι στερεωμένο στην κεντρική κολώνα, στην πλευρά του οδηγού.

ΠΡΟΣΟΧΗ

Μην έχετε το κομπρεσέρ σε λειτουργία για περισσότερα από 10 λεπτά.

Εάν η πίεση του ελαστικού δεν αυξάνεται σε μία καθορισμένη πίεση μέσα σε 10 λεπτά, το λάστιχο μπορεί να έχει πάθει σοβαρή ζημιά και να μην μπορεί να επισκευαστεί με αυτό το κιτ επισκευής ελαστικού. Αποτανθείτε σε εξουσιοδοτημένο συνεργείο Nissan ή εξειδικευμένο συνεργείο.

9. Βγάλτε το κομπρεσέρ αέρα από την βαλβίδα του ελαστικού. Οδηγήστε αμέσως το αυτοκίνητο με ταχύτητα 80 χλμ/ώρα (50 μίλια την ώρα), ή λιγότερο.
10. Μετά από 10 λεπτά ή 10 χλμ οδήγησης ελέγξτε την πίεση του ελαστικού. Η προσωρινή επισκευή έχει ολοκληρωθεί εάν η πίεση του ελαστικού δεν πέφτει.

Εάν η πίεση είναι χαμηλότερη από την καθορισμένη ή κάτω από τα 130 kPa (1,3 bar, 19 psi), **το ελαστικό δεν μπορεί να επισκευαστεί με αυτό το κιτ επισκευής ελαστικού.** Αποτανθείτε σε εξουσιοδοτημένο συνεργείο Nissan ή εξειδικευμένο συνεργείο.

Μετά την επισκευή του ελαστικού

Αποτανθείτε σε εξουσιοδοτημένο συνεργείο Nissan ή εξειδικευμένο συνεργείο για επισκευή / αντικατάσταση του αισθητήρα TPMS και για νέο μπουκάλι στεγανοποιητικού και σωλήνα, το συντομότερο δυνατό.

ΞΕΚΙΝΗΜΑ ΜΕ ΒΟΗΘΗΤΙΚΗ ΜΠΑΤΑΡΙΑ

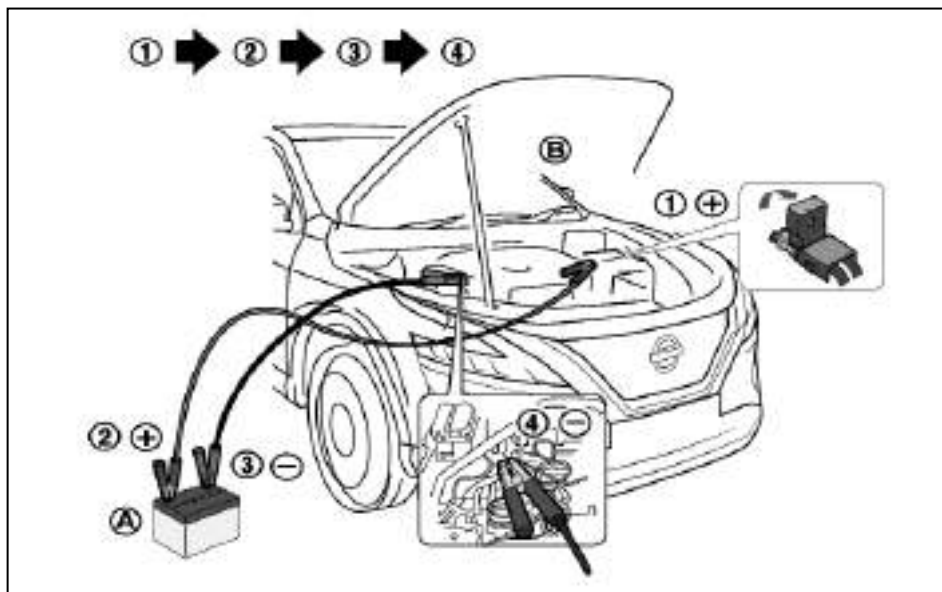

ΠΡΟΕΙΔΟΠΟΙΗΣΗ

- Η λανθασμένη εκκίνηση με βοηθητική μπαταρία μπορεί να προκαλέσει έκρηξη της μπαταρίας με αποτέλεσμα σοβαρό τραυματισμό ή θάνατο. Επίσης μπορεί να προκαλέσει ζημιά στο αυτοκίνητο. Ακολουθείτε πιστά τις οδηγίες αυτού του κεφαλαίου.

- Στην μπαταρία είναι πάντα παρόν εκρηκτικό αέριο υδρογόνου. Κρατήστε σπίθες και φλόγες μακριά από την μπαταρία.
- Φοράτε πάντα κατάλληλα προστατευτικά γυαλιά και βγάλτε τα δαχτυλίδια, μπρασελέ και οποιοδήποτε άλλο κόσμημα όταν δουλεύετε πάνω ή κοντά στην μπαταρία.
- Ποτέ μην γέρνετε πάνω στην μπαταρία όταν ξεκινάτε με βοηθητική μπαταρία.

- Ποτέ μην αφήνετε το υγρό της μπαταρίας να έλθει σε επαφή με τα μάτια, το δέρμα, τα ρούχα σας ή της βαμμένες επιφάνειες του αυτοκινήτου. Το υγρό της μπαταρίας είναι διαβρωτικό σουλφορικό οξύ που μπορεί να προκαλέσει σοβαρά εγκαύματα. Εάν το υγρό έλθει σε επαφή με οτιδήποτε, αμέσως ξεπλύνετε την περιοχή επαφής με άφθονο νερό.
- Κρατήστε την μπαταρία μακριά από τα παιδιά.
- Η βοηθητική μπαταρία θα πρέπει να είναι 12 Volt. Η χρήση ακατάλληλη μπαταρίας θα προκαλέσει ζημιά στο αυτοκίνητό σας.
- Ποτέ μην προσπαθήσετε να βάλετε μπροστά με βοηθητική μπαταρία μία παγωμένη μπαταρία. Θα εκραγεί προκαλώντας σοβαρό τραυματισμό.

1. Ελέγξτε εάν έχει δεθεί το χειρόφρενο.
Εάν όχι, μετά την σύνδεση του αυτοκινήτου με την βοηθητική μπαταρία (μετά το βήμα 8), δέστε το χειρόφρενο.
Το αυτοκίνητο έχει ηλεκτρικό χειρόφρενο. Για περισσότερες πληροφορίες δείτε το «Διακόπτης χειρόφρενου» στο κεφάλαιο «3. Έλεγχος και ρυθμίσεις πριν την οδήγηση».
2. Προετοιμάστε το όχημα με την βοηθητική μπαταρία (A) και το όχημα που θα πάρει μπροστά με αυτή (B).

ΠΡΟΣΟΧΗ

Μην αφήσετε τα δύο αυτοκίνητα να ακουμπήσουν.

- Μοντέλα με μηχανικό σαζιμάν: Βάλτε το λεβιέ ταχυτήτων στην Νεκρά.
Μοντέλα με αυτόματο σαζιμάν (DCT) ή σαζιμάν Χιτρονιc: Βάλτε τον επιλογέα ταχυτήτων στην θέση P (παρκάρισμα).
- Σβήστε όλες τις ηλεκτρικές συσκευές που δεν είναι απαραίτητες (προβολείς, καλοριφέρ, air conditioner κλπ).
- Βάλτε τον διακόπτη της μίζας στην θέση LOCK.
- Ανοίξτε το καπό από τα αυτοκίνητα.
- Βγάλτε τις τάπες εξαερισμού, όπου υπάρχουν, από την μπαταρία και καλύψτε την μπαταρία με ένα παλιό πανί.
- Συνδέστε τα βοηθητικά καλώδια στην σειρά που δείχνει η εικόνα (1 – 2 – 3 – 4).

ΠΡΟΣΟΧΗ

- Συνδέετε πάντα τον θετικό \oplus με τον θετικό \oplus πόλο και τον αρνητικό \ominus πόλο για γείωση (όχι στον αρνητικό της μπαταρίας).
- Μία λάθος σύνδεση θα μπορούσε να κάνει ζημιά στο σύστημα φόρτισης.
- Βεβαιωθείτε ότι τα βοηθητικά καλώδια δεν ακουμπούν κινούμενα μέρη στον χώρο του κινητήρα.
- Βεβαιωθείτε ότι οι δαγκάνες των βοηθητικών καλωδίων δεν ακουμπούν οποιοδήποτε άλλο μέταλλο.

- Προσέξτε να μην επιτρέψετε την επαφή ανάμεσα στο καλώδια του θετικού πόλου και το αυτοκίνητο ή του θετικού και του αρνητικού πόλου στην διάρκεια της σύνδεσης ή της αποσύνδεσης.

- Βάλτε μπροστά τον κινητήρα του άλλου αυτοκινήτου (A) και αφήστε την να δουλέψει για λίγα λεπτά. Διατηρήστε τις στροφές του κινητήρα του στις περίπου 2.000 στροφές / λεπτό.
- Βάλτε μπροστά τον κινητήρα του αυτοκινήτου σας (A) με τον συνηθισμένο τρόπο.

ΠΡΟΣΟΧΗ

Ποτέ μην κρατάτε την μίζα για περισσότερα από 10 δευτερόλεπτα. Εάν η κινητήρας δεν πάρει αμέσως μπροστά, βάλτε τον διακόπτη της μίζας στην θέση OFF και περιμένετε για τουλάχιστον 10 δευτερόλεπτα πριν προσπαθήσετε πάλι.

- Αφού βάλτε μπροστά τον κινητήρα σας, αποσυνδέστε προσεκτικά τα βοηθητικά καλώδια σε αντίστοιχη σειρά από αυτή που φαίνεται στην εικόνα (4 – 3 – 2 – 1).
- Βγάλτε και πετάξτε το πανί που χρησιμοποιήθηκε καθώς μπορεί να έχει διαβρωθεί με οξύ.
- Τοποθετήστε πάλι τις τάπες εξαερισμού (όπου υπάρχει).
- Κλείστε το καπό και των δύο αυτοκινήτων.

ΣΗΜΕΙΩΣΗ

Για τα μοντέλα με το Σύστημα Σβησίματος / Εκκίνησης:

- Χρησιμοποιήστε την ειδική μπαταρία που είναι ενισχυμένη όσον αφορά την ικανότητα φόρτισης – αποφόρτισης και την διάρκεια ζωής. Αποφύγετε την χρήση άλλης μη ειδικής μπαταρίας για το σύστημα Σβησίματος / Εκκίνησης, καθώς αυτό μπορεί να έχει σαν αποτέλεσμα πρόωρη φθορά της μπαταρίας ή δυσλειτουργία του συστήματος Σβησίματος / Εκκίνησης. Για την μπαταρία συνιστάται να χρησιμοποιείται Γνήσια Ανταλλακτικά Nissan. Για περισσότερες πληροφορίες αποτανθείτε σε εξουσιοδοτημένο συνεργείο Nissan ή εξειδικευμένο συνεργείο.
- Μπορεί να πάρει λίγο χρόνο έως ότου το Σύστημα Σβησίματος / Εκκίνησης ενεργοποιηθεί, όταν αντικατασταθεί η μπαταρία ή αποσυνδεθεί ο πόλος της μπαταρίας για μεγάλα χρονικά διαστήματα και μετά συνδεθεί και πάλι.

ΞΕΚΙΝΗΜΑ ΜΕ ΣΠΡΩΞΙΜΟ

Μην προσπαθήσετε να βάλετε μπροστά τον κινητήρα σπρώχνοντας το αυτοκίνητο.

ΠΡΟΣΟΧΗ

- Τα μοντέλα με τριοδικό καταλύτη δεν πρέπει να πάρουν μπροστά με σπρώξιμο καθώς μπορεί να προκληθεί ζημιά στον τριοδικό καταλύτη.
- Τα μοντέλα με αυτόματο σαζμάν (DCT) ή σαζμάν Χτronic δεν μπορούν να πάρουν μπροστά με σπρώξιμο. Κάτι τέτοιο θα προκαλέσει ζημιά στο σανζμάν τους.
- Ποτέ μην προσπαθήσετε να βάλετε μπροστά το αυτοκίνητο ρυμολκώντας το. Όταν πάρει μπροστά η κινητήρας, η ώθηση προς τα εμπρός μπορεί να προκαλέσει σύγκρουση του αυτοκινήτου με το όχημα που σας ρυμολκεί.

ΕΑΝ ΤΟ ΑΥΤΟΚΙΝΗΤΟ ΣΑΣ ΥΠΕΡΘΕΡΜΑΝΘΕΙ



ΠΡΟΕΙΔΟΠΟΙΗΣΗ

- Ποτέ μην συνεχίζετε την οδήγηση του αυτοκινήτου σας εάν αυτό υπερθερμανθεί. Σε διαφορετική περίπτωση μπορεί να πάθει ζημιά η κινητήρας ή το αυτοκίνητο να πάρει φωτιά.
- Ποτέ μην ανοίγετε το καπό εάν βγαίνει ατμός.
- Ποτέ μην ανοίγετε την τάπα του ψυγείου (όπου υπάρχει) ή την τάπα του ρεζερβουάρ του ψυκτικού υγρού του κινητήρα, όσο ο κινητήρας είναι ζεστός. Εάν το κάνετε, μπορεί να πναχτεί καυτό νερό με πίεση και να προκαλέσει κάψιμο, έγκαιμα ή σοβαρό τραυματισμό.
- Εάν ατμός ή ψυκτικό υγρό βγαίνει από τον κινητήρα, σταθείτε μακριά από το αυτοκίνητο για να μην καείτε.
- Το βεντιλατέρ ψύξης του κινητήρα θα πάρει μπροστά όποτε η θερμοκρασία του ψυκτικού υγρού υπερβαίνει τους καθορισμένους βαθμούς.
- Προσέξτε να μην αφήσετε τα χέρια σας, τα μαλλιά σας, κοσμήματα ή ρούχα να έρθουν σε επαφή ή να πιαστούν στο βεντιλατέρ ή τον μίαντα.

Εάν η κινητήρας του αυτοκινήτου σας υπερθερμανθεί (υποδεικνύεται από το προειδοποιητικό φως υψηλής θερμοκρασίας) ή νοιώθετε απώλεια της ισχύος του κινητήρα, ή ακούσετε ασυνήθιστο θόρυβο κλπ, ακολουθείστε την παρακάτω διαδικασία:

1. Οδηγήστε προσεκτικά και παρκάρετε το αυτοκίνητο στην άκρη του δρόμου και μακριά από την κίνηση.
2. Ανάψτε τα αλάρμ.
3. Βάλτε το χειρόφρενο.
4. Μηχανικό σαζμάν: Βάλτε το λεβιέ ταχυτήτων στην Νεκρά (N).
Μοντέλα με αυτόματο σαζμάν (DCT) ή σαζμάν Χτronic: Βάλτε τον επιλογέα ταχυτήτων στην θέση P (παρκάρισμα).
ΜΗΝ ΣΒΗΣΕΤΕ ΤΟΝ ΚΙΝΗΤΗΡΑ
5. Ανοίξτε όλα τα παράθυρα.
6. Σβήστε το air-conditioner.
7. Βάλτε το κουμπί ελέγχου θερμοκρασίας στο «μέγιστο ζεστό» και το κουμπί του ανεμιστήρα στην «υψηλή ταχύτητα» (HOT).
8. Βγείτε από το αυτοκίνητο.
9. Ελέγξτε οπτικά και ακούστε εάν διαφεύγει ατμός ή ψυκτικό από το ψυγείο, πριν ανοίξετε το καπό. Περιμένετε έως ότου δεν μπορείτε να δείτε ή να ακούσετε ατμό ή ψυκτικό υγρό.
10. Ανοίξτε το καπό του κινητήρα.
11. Ελέγξτε οπτικά εάν γυρίζει το βεντιλατέρ.
12. Ελέγξτε οπτικά το ψυγείο και τους σωλήνες του ψυγείου για διαρροή. Εάν το βεντιλατέρ δεν γυρίζει ή δεν υπάρχει διαρροή ψυκτικού υγρού, σβήστε τον κινητήρα.

ΡΥΜΟΥΛΚΗΣΗ ΤΟΥ ΑΥΤΟΚΙΝΗΤΟΥ ΣΑΣ



ΠΡΟΕΙΔΟΠΟΙΗΣΗ

Εάν υπάρχει διαρροή ψυκτικού υγρού ή το βελτιωτήρ δεν λειτουργεί, σβήστε τον κινητήρα.

13. Εάν η στάθμη είναι χαμηλή, βγάλτε την τάπα του ρεζερβουάρ του ψυκτικού υγρού και προσθέστε αντιψυκτικό αργά μέσα στο ρεζερβουάρ. Αφού το γεμίσετε έως την στάθμη MAX, τοποθετήστε την τάπα του ρεζερβουάρ.



ΠΡΟΕΙΔΟΠΟΙΗΣΗ

Πριν αφαιρέσετε την τάπα του ρεζερβουάρ του ψυκτικού υγρού και προκειμένου να αποφύγετε να καείτε, καλύψτε την τάπα του ρεζερβουάρ με ένα κουρέλι και ξεσφίξτε την στην πρώτη εγχοπή για να αφήσετε να φύγει ο καπνός.

14. Κλείστε το καπό του κινητήρα.

Ζητήστε τον έλεγχο / επισκευή του αυτοκινήτου από εξουσιοδοτημένο συνεργείο Nissan ή εξειδικευμένο συνεργείο.

Όταν ρυμουλκείτε το αυτοκίνητό σας, θα πρέπει να ακολουθείτε πάντα τους τοπικούς κανονισμούς. Η χρήση ακατάλληλου εξοπλισμού ρυμούλκησης μπορεί να προκαλέσει ζημιά στο αυτοκίνητό σας. Για να είστε σίγουροι για την σωστή ρυμούλκηση και να αποφύγετε οποιαδήποτε ζημιά στο αυτοκίνητό σας, η Nissan συνιστά να χρησιμοποιείτε εξειδικευμένη εταιρία ρυμούλκησης για τον σκοπό αυτό. Σας συνιστούμε να διαβάσετε προσεκτικά και να επισημάνετε σε αυτόν που θα κάνει την ρυμούλκηση τις παρακάτω προφυλάξεις.



ΠΡΟΕΙΔΟΠΟΙΗΣΗ

- Μην αφήνετε επιβάτες μέσα στο αυτοκίνητο όταν αυτό ρυμουλκείται.
- Ποτέ μην μπαίνετε κάτω από το αυτοκίνητό σας από την στιγμή που αυτό έχει σηκωθεί από το ρυμουλκό.

ΠΡΟΦΥΛΑΞΕΙΣ ΡΥΜΟΥΛΚΗΣΗΣ

- Όταν ρυμουλκείτε το αυτοκίνητο: βεβαιωθείτε ότι το σαζιμάν, οι άξονες, το σύστημα διεύθυνσης και το διαφορικό είναι σε καλή κατάσταση. Εάν κάποιο από αυτά έχει υποστεί βλάβη, θα πρέπει να χρησιμοποιηθεί καροτσάκι ή το αυτοκίνητο να τοποθετηθεί σε πλατφόρμα.
- Ελευθερώστε το χειρόφρενο κα βάλτε το λεβιέ ταχυτήτων στην Νεκρά (N) πριν αρχίσετε να ρυμουλκείτε το αυτοκίνητο.
- Να βάζετε πάντα αλυσίδες ασφαλείας πριν την ρυμούλκηση.

ΣΗΜΕΙΩΣΗ

Για τα μοντέλα με σαζιμάν Xtronic: όταν έχετε σβήσει τον διακόπτη της μίζας, το αυτοκίνητο γυρίζει αυτόματα στην θέση P (παρκάρισμα). Μπορείτε να το αποτρέψετε αυτό χρησιμοποιώντας τη λειτουργία Συγκράτησης στη Νεκρά. Δείτε το «Οδήγηση με σαζιμάν Xtronic» στο κεφάλαιο «5. Ξεκίνηση και οδήγηση».

ΣΥΝΙΣΤΩΜΕΝΗ ΡΥΜΟΥΛΚΗΣΗ ΜΟΝΤΕΛΩΝ ΜΕ ΚΙΝΗΣΗ ΣΤΟΥΣ 2 ΤΡΟΧΟΥΣ (2WD)

ΠΡΟΣΟΧΗ

Ποτέ μην ρυμουκλείτε τα μοντέλα με σαζμάν Χιτρονις με τους μπροστινούς τροχούς στο έδαφος ή και με τους 4 τροχούς στο έδαφος (προς τα εμπρός ή προς τα πίσω), καθώς μπορεί να προκληθεί σοβαρή και ακριβή ζημιά στο σαζμάν. Εάν είναι απαραίτητο να ρυμουκλήσετε το αυτοκίνητο με τους πίσω τροχούς σηκωμένους, χρησιμοποιείτε πάντα βοηθητικά καροτσάκια κάτω από τους μπροστινούς τροχούς.

Η Nissan συνιστά να ρυμουκλείτε το αυτοκίνητο με τους κινητήριους (μπροστινούς) τροχούς εκτός εδάφους ή το αυτοκίνητο να μεταφέρεται σε πλατφόρμα όπως φαίνεται στην εικόνα.

Όταν το αυτοκίνητο ρυμουκλείται με τους μπροστινούς τροχούς στο έδαφος (μόνο μοντέλα με μηχανικό σαζμάν) ή σε βοηθητικά καροτσάκια:

Γυρίστε τον διακόπτη της μίζας στην θέση **OFF** και ασφαλίστε το τιμόνι σε ευθεία θέση με ένα σκοινί ή κάτι παρόμοιο. Ποτέ μην βάζετε τον διακόπτη της μίζας στην θέση **LOCK** γιατί θα προκληθεί ζημιά στον μηχανισμό κλειδώματος του τιμονιού.



Μοντέλα 2WD

18 Σε περίπτωση ανάγκης

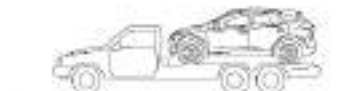

Μοντέλα 4WD

ΣΥΝΙΣΤΩΜΕΝΗ ΡΥΜΟΥΛΚΗΣΗ ΜΟΝΤΕΛΩΝ ΜΕ ΚΙΝΗΣΗ ΣΤΟΥΣ 4 ΤΡΟΧΟΥΣ (4WD)

ΠΡΟΣΟΧΗ

Ποτέ μην ρυμουκλείτε το αυτοκίνητο με οποιονδήποτε από τους τροχούς στο έδαφος καθώς μπορεί να προκληθεί σοβαρή και ακριβή ζημιά στο σαζμάν.

Η Nissan συνιστά να χρησιμοποιείται καρτσάκι, η να τοποθετείτε το αυτοκίνητο σε πλατφόρμα, όπως φαίνεται στην εικόνα όταν γίνεται ρυμούλκηση αυτοκινήτου.

Όταν το αυτοκίνητο ρυμουκλείται με τους μπροστινούς τροχούς σε βοηθητικά καρτσάκια:

Γυρίστε τον διακόπτη της μίζας στην θέση **OFF** και ασφαλίστε το τιμόνι σε ευθεία θέση με ένα σκοινί ή κάτι παρόμοιο.

ΠΡΟΕΚΤΑΣΗ ΡΥΜΟΥΛΚΗΣΗΣ

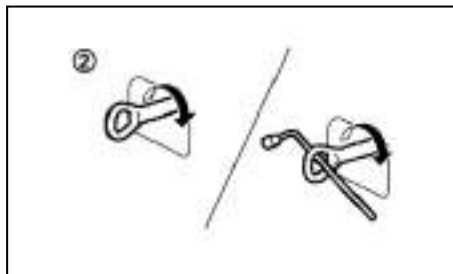
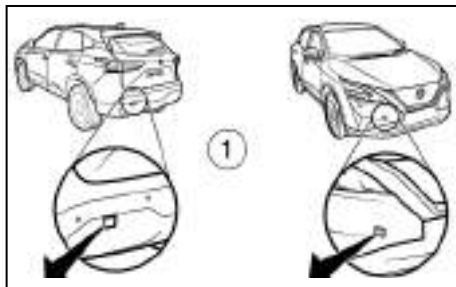

Η προέκταση ρυμούλκησης είναι αποθηκευμένη μαζί με τα εργαλεία του αυτοκινήτου και βρίσκεται στον χώρο αποθήκευσης της ρεζέρβας (χώρος αποσκευών).

- 1) Βγάλτε το κάλυμμα από τον προφυλακτήρα.
- 2) Τοποθετήστε με ασφάλεια της προέκτασης ρυμούλκησης, όπως φαίνεται στην εικόνα.

Βεβαιωθείτε ότι η προέκταση ρυμούλκησης είναι κατάλληλα αποθηκευμένη στον χώρο που πρέπει μετά την χρήση της.

ΣΗΜΕΙΩΣΗ

- Βεβαιωθείτε ότι η προέκταση ρυμούλκησης έχει τοποθετηθεί καλά στο αυτοκίνητό σας.
- Το αυτοκίνητό σας μπορεί να είναι εξοπλισμένο με δύο προεκτάσεις ρυμούλκησης. Σε αυτή την περίπτωση, χρησιμοποιήστε την πιο μακριά στο μπροστινό μέρος του αυτοκινήτου και την πιο κοντή στο πίσω.

ΑΠΕΛΕΥΘΕΡΩΣΗ ΤΟΥ ΑΥΤΟΚΙΝΗΤΟΥ ΑΠΟ ΑΜΜΟ, ΧΙΟΝΙ Ή ΛΑΣΠΗ



ΠΡΟΕΙΔΟΠΟΙΗΣΗ

- Κατά την διάρκεια αυτής της επιχείρησης, μην αφήνετε κανέναν να στέκετε κοντά στο καλώδιο ρυμούλκησης.
- Ποτέ μην περιστρέφετε τους τροχούς με μεγάλη ταχύτητα. Μπορεί να σκάσουν και να προκαλέσουν τραυματισμό. Επίσης, τμήματα του αυτοκινήτου μπορεί να υπερθερμανθούν και να πάθουν ζημιά.

Χρήση του γάντζου ρυμούλκησης

Η προέκταση ρυμούλκησης θα πρέπει να χρησιμοποιείται σε περίπτωση που το αυτοκίνητό σας παγιδευτεί σε άμμο, χιόνι ή λάσπη και δεν μπορεί να ελευθερωθεί εάν δεν το τραβήξετε.

- Χρησιμοποιείτε **μόνο** την προέκταση ρυμούλκησης και κανένα άλλο μέρος του αυτοκινήτου γιατί θα προκληθεί ζημιά στο αμάξωμα του αυτοκινήτου.
- Χρησιμοποιείτε την προέκταση ρυμούλκησης **μόνο** για να απελευθερώσετε το αυτοκίνητο όταν κολλήσει σε άμμο, χιόνι, λάσπη κλπ.
- Ποτέ μην ρυμουκλείτε το αυτοκίνητο για μεγάλη απόσταση χρησιμοποιώντας μόνο την προέκταση ρυμούλκησης.
- Όταν η προέκταση ρυμούλκησης χρησιμοποιείται για την απελευθέρωση του κολλημένου οχήματος, βρίσκεται κάτω από τρομερή δύναμη.

Σε περίπτωση ανάγκης 19

Τραβάτε το καλώδιο πάντοτε σε ευθεία από το εμπρός ή το πίσω μέρος του αυτοκινήτου. Ποτέ μην τραβάτε από τον γάντζο σε οποιαδήποτε πλευρική γωνία.

ΠΡΟΣΟΧΗ

Για να μην σπάσει το καλώδιο ρυμούλκησης, τεντώστε το αργά.

7 Εμφάνιση και φροντίδα

Εξωτερικό καθαρίσμα	7-2
Πλύσιμο	7-2
Αφαίρεση λεκέδων	7-2
Κέρωμα	7-2
Καθαρισμός τζαμιών	7-3
Καθαρισμός της κάμερας οπισθοπορείας (όπου υπάρχει)	7-3
Κάτω από το αμάξιωμα	7-3
Φροντίδα των τροχών	7-3
Καθάρισμα των ζαντών αλουμινίου	7-3
Μέρη χρωμίου	7-4
Εσωτερικό καθαρίσμα	7-4

Αποσμητικά χώρου	7-4
Πατάκια	7-4
Καθαρισμός τζαμιών	7-5
Πλαστικά μέρη	7-5
Ζώνες ασφαλείας	7-5
Προστασία κατά της διάβρωσης	7-6
Οι πιο συνηθισμένοι παράγοντες που συμβάλουν στην διάβρωση του αυτοκινήτου	7-6
Περιβαλλοντικοί παράγοντες που επηρεάζουν το ποσοστό της διάβρωσης	7-6
Για να προστατέψετε το αυτοκίνητό σας από την διάβρωση	7-6

ΕΞΩΤΕΡΙΚΟ ΚΑΘΑΡΙΣΜΑ

Για να διατηρήσετε την εμφάνιση του αυτοκινήτου σας, είναι σημαντικό να το φροντίζετε σωστά.

Όταν αυτό είναι δυνατό, παρκάρετε το αυτοκίνητό σας μέσα σε γκαράζ ή σε καλυμμένο χώρο για να μειώσετε τις πιθανότητες να γίνει ζημιά στο χρώμα του αυτοκινήτου σας.

Όταν είναι απαραίτητο να παρκάρετε έξω, αφήστε το αυτοκίνητο σε σκιερό μέρος ή προστατέψτε το με κουκούλα. **Προσέξτε να μην γραντζουνίσετε το αυτοκίνητο όταν βάζετε ή βγάζετε την κουκούλα.**

ΠΛΥΣΙΜΟ

Στις ακόλουθες περιπτώσεις σας παρακαλούμε να πλένετε το αυτοκίνητό σας όσο το δυνατό συντομότερα για να προστατέψετε την επιφάνεια του χρώματος.

- Μετά από βροχή για να προλάβετε πιθανή ζημιά από χημική βροχή.
 - Μετά την οδήγηση σε παραθαλάσσιες περιοχές.
 - Μετά από την επαφή του χρώματος του αυτοκινήτου με κάπνα, περιπτώματα πουλιών, χυμούς δέντρων, ρινίσματα σιδήρου ή ζωφία.
 - Όταν σκόνη ή λάσπη έχουν κατακαθίσει στην επιφάνεια.
1. Πλύνετε το αυτοκίνητο για να απομακρύνετε την βρωμιά, χρησιμοποιώντας ένα υγρό σφουγγάρι και άφθονο νερό.
 2. Καθαρίστε το αυτοκίνητο προσεκτικά χρησιμοποιώντας μαλακό σαπούνι ή απορρυπαντικό (ειδικό σαπούνι αυτοκινήτου ή απορρυπαντικό πιάτων γενικής χρήσης), αναμειγμένο με καθαρό, χλιαρό (ποτέ ζεστό) νερό.

2 Εμφάνιση και φροντίδα

ΠΡΟΣΟΧΗ

- **Μην χρησιμοποιείτε δυνατό σαπούνι καθαρισμού, χημικά απολυμαντικά, βενζίνη ή διαλυτικά.**
 - **Τα καθαριστικά υγρά μπορεί να είναι επικίνδυνα για την υγεία σας εάν τα καταπιείτε. Θα πρέπει να φυλάσσονται σε δοχεία με ειδική ένδειξη, μακριά από τα παιδιά.**
 - **Όταν πλένετε το αυτοκίνητο ή κάνετε κάποια εργασία σε αυτό, μπορεί να έλθετε σε επαφή με κάποια τμήματα του αυτοκινήτου που δεν θα αγγίζατε κάτω από κανονικές συνθήκες. Για τον λόγο αυτό προσέχετε να μην κοπείτε ή τραυματιστείτε.**
3. Ξεπλύνετε το αυτοκίνητο προσεκτικά με άφθονο καθαρό νερό.
 4. Για να στεγνώσετε το αυτοκίνητο και να αποφύγετε τους λεκέδες του νερού μπορείτε να χρησιμοποιήσετε ένα κομμάτι πανί σαμουά.

Όταν πλένετε το αυτοκίνητο, προσέξτε τα ακόλουθα:

- Οι εσωτερικές φλάντζες, οι ραφές και οι τα σημεία που διπλώνουν στις πόρτες, οι μεντεσέδες και το καπό είναι ιδιαίτερα ευαίσθητα στις συνέπειες του αλατιού του δρόμου. Για τον λόγο αυτό οι περιοχές αυτές θα πρέπει να καθαρίζονται τακτικά.
- Βεβαιωθείτε ότι οι τρύπες αποστράγγισης στο κάτω μέρος των πορτών δεν είναι βουλωμένες.
- Ψεκάστε νερό κάτω από το αμάξωμα και στις ροές των τροχών για να διαλύσετε την βρωμιά

και να ξεπλύνετε το αλάτι του δρόμου.

- Εάν χρησιμοποιείτε πλιστικό υψηλής πίεσης, ακολουθείτε πάντα τις συστάσεις για τον εξοπλισμό (πίεση και απόσταση ψεκασμού).
- Εάν υπάρχουν περιοχές του αυτοκινήτου που έχουν πάθει ζημιά (π.χ. βαμμένοι προφυλακτήρες ή προβολείς), δεν συνιστάται να κατευθύνεται το νερό με την υψηλή πίεση πάνω τους. Πλύνετε τις περιοχές αυτές προσεκτικά με το χέρι.
- Αποφύγετε την είσοδο νερού στις κλειδαριές.

ΑΦΑΙΡΕΣΗ ΛΕΚΕΔΩΝ

Αφαιρέστε από την επιφάνεια του χρώματος την πίσσα και τις κηλίδες λαδιού, την βιομηχανική σκόνη, τα έντομα και τους χυμούς των δένδρων όσο το δυνατόν πιο γρήγορα για να αποφύγετε την μόνιμη ζημιά ή το λέκιασμα. Υπάρχουν στην διάθεσή σας ειδικά καθαριστικά, τόσο στον αντιπρόσωπο της NISSAN όσο και στα καταστήματα πώλησης αξεσουάρ αυτοκινήτων.

ΚΕΡΩΜΑ

Το συχνό κέρωμα προστατεύει την επιφάνεια του χρώματος του αυτοκινήτου και το βοηθά να διατηρήσει την εμφάνιση του καινούργιου. Μετά το κέρωμα, σας συνιστούμε να γυαλίσετε το αυτοκίνητο για να αφαιρέσετε τα κατάλοιπα και να αποφύγετε την «πολυκαρισμένη» όψη.

Το εξουσιοδοτημένο συνεργείο της NISSAN ή εξειδικευμένο συνεργείο, μπορεί να σας βοηθήσει στην επιλογή του σωστού προϊόντος.

ΠΡΟΣΟΧΗ

- Κερώστε το αυτοκίνητο μόνο μετά από πολύ καλό πλύσιμο.
- Ακολουθείτε τις οδηγίες που δίνονται με το κερί.
- Μην χρησιμοποιείτε γυαλιστικό που περιέχει διαλυτικά, χημικές ενώσεις ή καθαριστικά που μπορεί να βλάψουν την επιφάνεια του χρώματος.
- Εάν η επιφάνεια δεν γυαλίζει εύκολα, χρησιμοποιείτε προϊόν αφαίρεσης της βρωμιάς και κερώστε πάλι.
- Το γυάλισμα με μηχανήμα ή με σκληρό υλικό πάνω στο χρώμα θα έχει σαν αποτέλεσμα το θάμπωμα του φινιρίσματος ή θα αφήσει χαρακίες.

ΚΑΘΑΡΙΣΜΟΣ ΤΖΑΜΙΩΝ

Χρησιμοποιείτε καθαριστικό τζαμιών για να αφαιρέσετε το φιλμ του καπνού και της σκόνης από τις επιφάνειες των τζαμιών. Είναι φυσιολογικό για το τζάμι να σκεπάζεται με ένα φιλμ σκόνη μετά το παρκάρισμα του αυτοκινήτου στον ήλιο. Το καθαριστικό τζαμιών και ένα μαλακό πανί θα αφαιρέσουν εύκολα αυτό το φιλμ.

ΚΑΘΑΡΙΣΜΟΣ ΤΗΣ ΚΑΜΕΡΑΣ ΟΠΙΣΘΟΠΟΡΕΙΑΣ (όπου υπάρχει)

Καθαρίζετε το διαφανές κάλυμμα των φακών της κάμερας τακτικά. Εάν κατακαθίσει βρωμιά, νερό ή χιόνι πάνω στο κάλυμμα των φακών, η οθόνη μπορεί να μην δείχνει τα αντικείμενα καθαρά.

ΠΡΟΣΟΧΗ

- Μην χρησιμοποιείτε αλκοόλ, βενζίνη ή διαλυτικό για να καθαρίσετε το διαφανές κάλυμμα των φακών της κάμερας. Θα προκληθεί αποχρωματισμός. Για να καθαρίσετε το κάλυμμα των φακών, πρώτα χρησιμοποιήστε ένα πανί βρεγμένο με διάλυμα μαλακού απορρυπαντικού και στην συνέχεια σκουπίστε με στεγνό πανί.
- Μην χρησιμοποιείτε κερί αμαξώματος στο διαφανές κάλυμμα των φακών της κάμερας.
- Όταν πλένετε το αυτοκίνητο με πλυστικό υψηλής πίεσης, βεβαιωθείτε ότι δεν ψεκάζετε την περιοχή γύρω από το διαφανές κάλυμμα των φακών της κάμερας. Σε διαφορετική περίπτωση, μπορεί να μπει νερό στην μονάδα της κάμερας προκαλώντας κατακράτηση νερού στους φακούς που μπορεί να έχει σαν αποτέλεσμα δυσλειτουργία ή ηλεκτροπληξία.

ΚΑΤΩ ΑΠΟ ΤΟ ΑΜΑΞΩΜΑ

Τα τμήματα του αυτοκινήτου που βρίσκονται κάτω από το αμάξωμα θα πρέπει να καθαρίζονται τακτικά στις περιοχές που χρησιμοποιείται αλάτι στον δρόμο. Με τον τρόπο αυτό δεν θα κατακαθίσει η βρωμιά και το αλάτι που προκαλούν διάβρωση στο κάτω μέρος του αμαξώματος και την ανάρτηση. Πριν τον χειμώνα και ξανά την άνοιξη, η κάτω μόνωση του αυτοκινήτου θα πρέπει να ελέγχεται και αν χρειάζεται να ξαναπερνιέται.

ΦΡΟΝΤΙΔΑ ΤΩΝ ΤΡΟΧΩΝ

- Πλύνετε τους τροχούς όταν πλένετε το αυτοκίνητο για να διατηρήσετε την εμφάνισή τους.
- Καθαρίστε το εσωτερικό μέρος των τροχών όταν αλλάζετε λάστιχο ή πλένετε το κάτω μέρος του αυτοκινήτου.
- Μην χρησιμοποιείτε διαβρωτικά καθαριστικά όταν πλένετε τους τροχούς.
- Ελέγχετε τα χείλη των ζαντών των τροχών συχνά για λυγίσματα ή διάβρωση. Αυτό μπορεί να προκαλέσει απώλεια της πίεσης ή ζημιά στον κολιέ της βάσης του ελαστικού.
- Η Nissan συνιστά οι τροχοί να κερώνονται για να προστατεύονται από το αλάτι του δρόμου στις περιοχές που αυτό χρησιμοποιείται τον χειμώνα

ΚΑΘΑΡΙΣΜΑ ΤΩΝ ΖΑΝΤΩΝ ΑΛΟΥΜΙΝΙΟΥ

Πλένετε τους τροχούς τακτικά με ένα σφουγγάρι βρεγμένο με διάλυμα μαλακού σαπουνιού, ιδιαίτερα τον χειμώνα όταν στην περιοχή σας χρησιμοποιείται αλάτι στους δρόμους. Το αλάτι μπορεί να αποχρωματίσει τις ζάντες εάν δεν ξεπλένεται τακτικά.

ΠΡΟΣΟΧΗ

Ακολουθείτε τις οδηγίες όπως περιγράφονται πιο κάτω προκειμένου να αποφύγετε τους λεκέδες ή το ξεθώριασμα των τροχών:

- Μην χρησιμοποιείτε καθαριστικό που περιέχει ισχυρά συστατικά ή οξύ ή αλκαλικά για να καθαρίσετε τους τροχούς.

ΚΑΘΑΡΙΣΜΟΣ ΤΟΥ ΕΣΩΤΕΡΙΚΟΥ

- Μην βάζετε καθαριστικό στους τροχούς όταν αυτοί είναι ζεστοί. Η θερμοκρασία των τροχών θα πρέπει να είναι ίδια με την θερμοκρασία περιβάλλοντος.
- Ξεπλύνετε τον τροχό για να αφαιρέσετε τελείως το καθαριστικό μέσα σε 15 λεπτά από την στιγμή που βάλατε το καθαριστικό.

ΜΕΡΗ ΧΡΩΜΙΟΥ

Διατηρείτε τα μέρη με χρώμιο σε καλή κατάσταση, καθαρίζοντάς τα τακτικά με ειδική αλοιφή για τα χρώμια.

Κατά διαστήματα αφαιρείτε την σκόνη από την εσωτερική ταπετσαρία και τα καθίσματα, χρησιμοποιώντας μία ηλεκτρική σκούπα ή μαλακιά βούρτσα. Σκουπίστε τις επιφάνειες από βινύλιο και δέρμα με ένα καθαρό, μαλακό πανί, βουτηγμένο σε διάλυμα μαλακού σαπουνιού και στην συνέχεια σκουπίστε τις με ένα μαλακό καθαρό πανί.

Απαιτείτε συχνή φροντίδα και καθαρισμός για να διατηρήσετε την εμφάνιση του δέρματος.

Πριν χρησιμοποιήσετε οποιοδήποτε υφασμάτινο προστατευτικό διαβάστε τις συστάσεις του κατασκευαστή. Μερικά υφασμάτινα προστατευτικά περιέχουν χημικά που μπορεί να καταστρέψουν την εμφάνιση της ταπετσαρίας.

Χρησιμοποιήστε ένα μαλακό πανί βρεγμένο με νερό για να καθαρίσετε τα καλύμματα των φακών των δεικτών και των μετρητών.

ΠΡΟΣΟΧΗ

- Ποτέ μην χρησιμοποιείτε βενζίνη, διαλυτικό ή οποιοδήποτε άλλο διαλυτικό.
- Μικρά κομμάτια βρωμιάς μπορεί να είναι τραχιά και να προκαλέσουν ζημιά στα δερμάτινα καθίσματα. Για τον λόγο αυτό θα πρέπει να αφαιρούνται κατάλληλα. ΜΗΝ ΧΡΗΣΙΜΟΠΟΙΕΙΤΕ άγριο σαπούνι, κεριά αυτοκινήτου, γυαλιστικά, λάδια και καθαριστικά υγρά, διαλυτικά ή καθαριστικά με βάση την αμμωνία καθώς μπορεί να προκαλέσουν ζημιά στην φυσική υφή του δέρματος.
- Ποτέ μην χρησιμοποιείτε υφασμάτινα καλύμματα εκτός εάν συνιστάται από τον κατασκευαστή.

- Μην χρησιμοποιείτε καθαριστικά για τζάμια ή πλαστικά πάνω στα καλύμματα των μετρητών και των δεικτών γιατί μπορεί να προκαλέσουν ζημιά στους φακούς τους.

ΑΠΟΣΜΗΤΙΚΑ ΧΩΡΟΥ

Τα περισσότερα αποσμητικά χώρου, χρησιμοποιούν ένα διαλυτικό που θα μπορούσε να επηρεάσει το εσωτερικό του αυτοκινήτου. Εάν χρησιμοποιείτε αποσμητικό χώρου, λάβετε τις παρακάτω προφυλάξεις:

- Τα κρεμαστά αποσμητικά μπορούν να προκαλέσουν μόνιμο αποχρωματισμό όταν έλθουν σε επαφή με τις εσωτερικές επιφάνειες του αυτοκινήτου. Τοποθετήστε το αποσμητικό σε χώρο που μπορεί να κρέμεται ελεύθερο και δεν έρχεται σε επαφή με εσωτερικές επιφάνειες.
- Τα υγρά αποσμητικά συνήθως προσαρτώνται στους αεραγωγούς. Τα προϊόντα αυτά μπορούν να προκαλέσουν άμεση ζημιά και αποχρωματισμό όταν χυθούν σε εσωτερικές επιφάνειες.

Διαβάστε προσεκτικά και ακολουθήστε τις οδηγίες του κατασκευαστή πριν χρησιμοποιήσετε αποσμητικό χώρου.

ΠΑΤΑΚΙΑ

Η Nissan συνιστά να χρησιμοποιείτε Γνήσια πατάκια της Nissan. Χρησιμοποιώντας Γνήσια πατάκια της Nissan (όπου υπάρχει), μπορείτε να επιμυκίσετε την διάρκεια ζωής της μοκέτας του αυτοκινήτου σας και να γίνει πιο εύκολος ο καθαρισμός του εσωτερικού. Ανεξάρτητα από τα πατάκια που χρησιμοποιείτε, βεβαιωθείτε ότι έχουν τοποθετηθεί στο αυτοκίνητό σας σωστά στον χώρο για τα πόδια για να

αποφεύγετε πάντα να μπερδεύονται στην λειτουργία των πεντάλ. Τα πατάκια θα πρέπει να συντηρούνται με τακτικό καθαρισμό και να αντικαθίστανται εάν φθαρούν υπερβολικά.



Βοήθεια για να τοποθετηθούν τα πατάκια (πλευρά οδηγού)

Αυτό το αυτοκίνητο έχει ένα μπρακέτα (Α) για τα μπροστινά πατάκια ώστε να βοηθάει στην τοποθέτησή τους. Τα Γνήσια πατάκια της Nissan έχουν σχεδιαστεί ειδικά για το μοντέλο αυτοκινήτου σας. Τοποθετήστε το πατάκι βάζοντας τον γάντζο του μπρακέτου μέσα από την τρύπα στο πατάκι ενώ κεντράρετε το πατάκι στην περιοχή των ποδιών. Κατά καιρούς ελέγχετε εάν τα πατάκια είναι σωστά τοποθετημένα.

ΚΑΘΑΡΙΣΜΟΣ ΤΖΑΜΙΩΝ

Χρησιμοποιείστε καθαριστικό τζαμιών για να αφαιρέσετε το φιλμ του καπνού και της σκόνης από τις επιφάνειες των τζαμιών. Είναι φυσιολογικό για το τζάμι να σκεπάζεται με ένα φιλμ σκόνη μετά το παρκάρισμα του αυτοκινήτου στον ήλιο. Το καθαριστικό τζαμιών και ένα μαλακό πανί θα αφαιρέσουν εύκολα αυτό το φιλμ.

ΠΡΟΣΟΧΗ

Όταν καθαρίζετε το εσωτερικό των παραθύρων μην χρησιμοποιείτε αιχμηρά εργαλεία, διαβρωτικά καθαριστικά ή απολυμαντικά με βάση την χλωρίνη. Μπορεί να προκαλέσουν ζημιά στις ηλεκτρικές ενώσεις όπως είναι τα στοιχεία της κεραίας του ραδιοφώνου ή οι αντιστάσεις του θερμαινόμενου πίσω παρμπρίζ.

Μην κολλάτε επικέτες στις εσωτερικές επιφάνειες του τζαμιού. Η αφαίρεση των αυτοκόλλητων και των υπολειμμάτων τους θα μπορούσε να κάνει ζημιά στις ηλεκτρικές ενώσεις όπως είναι τα στοιχεία της κεραίας του ραδιοφώνου ή το αντιθαμβωτικό του πίσω παρμπρίζ.

Να φροντίζετε ώστε οποιοδήποτε αντικείμενο είναι αποθηκευμένο στον χώρο αποσκευών να μην έρχεται σε επαφή με την εσωτερική επιφάνεια του πίσω παρμπρίζ. Αυτό για να αποφύγετε την ζημιά στις ηλεκτρικές επαφές όπως είναι τα στοιχεία της κεραίας του ραδιοφώνου ή το αντιθαμβωτικό του πίσω παρμπρίζ.

Εσωτερικός καθρέπτης με αυτόματο εκθαμβωτικό (όπου υπάρχει)

Χρησιμοποιήστε ένα μαλακό πανί βρεγμένο μόνο με νερό για να καθαρίσετε τον εσωτερικό καθρέπτη με αυτόματο εκθαμβωτικό (όπου υπάρχει).

ΠΡΟΣΟΧΗ

Μην χρησιμοποιείτε καθαριστικό τζαμιών. Εάν το κάνετε θα μειωθεί η ευαισθησία του αισθητήρα με αποτέλεσμα να μην λειτουργεί σωστά ο καθρέπτης.

ΠΛΑΣΤΙΚΑ ΜΕΡΗ

Τα πλαστικά μέρη μπορούν να πλυθούν με ένα διάλυμα μαλακού σαπουνιού. Εάν η βρωμιά δεν βγαίνει εύκολα, χρησιμοποιήστε καθαριστικό πλαστικών. Μην χρησιμοποιείτε διαλυτικά.

ΖΩΝΕΣ ΑΣΦΑΛΕΙΑΣ



ΠΡΟΕΙΔΟΠΟΙΗΣΗ

- Μην αφήνετε τις βρεγμένες ζώνες να διπλώσουν στο καρούλι.
- Ποτέ μην χρησιμοποιείτε χρώματα, καυστικά ή χημικά διαλυτικά γιατί φθείρουν τους ιμάντες των ζωνών

Μπορείτε να πλύνετε τις ζώνες ασφαλείας σκουπίζοντάς τις με ένα σφουγγάρι βρεγμένο με διάλυμα μαλακού σαπουνιού.

Αφήστε τις ζώνες να στεγνώσουν τελείως στην σκιά πριν τις χρησιμοποιήσετε.

ΚΑΘΑΡΙΣΜΟΣ ΚΙΝΗΤΗΡΑ

ΠΡΟΣΟΧΗ

Προσέχετε όταν καθαρίζετε τον χώρο του κινητήρα. Αποφύγετε την χρήση νερού και υγρών σε αυτή την περιοχή, ειδικά πάνω στα ηλεκτρικά εξαρτήματα. Βάζοντας νερό ή υγρά πάνω σε αυτά τα εξαρτήματα μπορεί να προκληθεί πρόβλημα στην εκκίνηση του κινητήρα, μία δυσλειτourgία, φωτιά ή ηλεκτροπληξία.

ΠΡΟΣΤΑΣΙΑ ΚΑΤΑ ΤΗΣ ΔΙΑΒΡΩΣΗΣ

ΟΙ ΠΙΟ ΣΥΝΗΘΗΣΜΕΝΟΙ ΠΑΡΑΓΟΝΤΕΣ ΠΟΥ ΣΥΜΒΑΛΛΟΥΝ ΣΤΗΝ ΔΙΑΒΡΩΣΗ ΤΟΥ ΑΥΤΟΚΙΝΗΤΟΥ

- Συνδυασμός υγρασίας που συγκρατεί την βρωμιά και κατάλοιπα στα μεταλλικά τμήματα του αμαξώματος, τις ενώσεις και τις άλλες περιοχές.
- Ζημιά στο χρώμα και τα άλλα προστατευτικά στρώματα που προέρχεται από γρατσουνιές, κτυπήματα από πετραδάκια ή μικροατυχήματα.

ΠΕΡΙΒΑΛΛΟΝΤΙΚΟΙ ΠΑΡΑΓΟΝΤΕΣ ΠΟΥ ΕΠΗΡΕΑΖΟΥΝ ΤΟΝ ΒΑΘΜΟ ΤΗΣ ΔΙΑΒΡΩΣΗΣ

Υγρασία

Η συσσώρευση άμμου, βρωμιάς και νερού στο κάτω μέρος του αμαξώματος του αυτοκινήτου μπορεί να επιταχύνει την σκουριά. Τα βρεγμένα ταπέτα δαπέδου δεν θα στεγνώσουν τελείως μέσα στο αυτοκίνητο και θα πρέπει να αφαιρούνται για να στεγνώσουν καλά για να αποφύγετε την διάβρωση του δαπέδου του αυτοκινήτου.

Ατμοσφαιρική υγρασία

Η διάβρωση επιταχύνεται σε περιοχές με υψηλή ατμοσφαιρική υγρασία, ιδιαίτερα στις περιοχές εκείνες που η θερμοκρασία είναι υψηλή, υπάρχει ατμοσφαιρική ρύπανση και χρησιμοποιείται αλάτι στον δρόμο

Θερμοκρασία

Η αύξηση της θερμοκρασίας επιταχύνει τον βαθμό διάβρωσης των τμημάτων του αυτοκινήτου που δεν εξαιρίζονται καλά

6 Εμφάνιση και φροντίδα

Ατμοσφαιρική ρύπανση

Η βιομηχανική ρύπανση, η παρουσία αλατιού στην ατμόσφαιρα των παραθαλάσσιων περιοχών ή η χρήση αλατιού στον δρόμο επιταχύνουν την διαδικασία διάβρωσης. Επίσης, το αλάτι που χρησιμοποιείται στον δρόμο επιταχύνει το ξεθώριασμα των βαμμένων επιφανειών του αυτοκινήτου.

ΓΙΑ ΝΑ ΠΡΟΣΤΑΤΕΨΕΤΕ ΤΟ ΑΥΤΟΚΙΝΗΤΟ ΣΑΣ ΑΠΟ ΤΗΝ ΔΙΑΒΡΩΣΗ

- Πρέπει να πλένετε και να κερώνετε το αυτοκίνητό σας τακτικά για να το κρατάτε καθαρό.
- Ελέγχετε συχνά την επιφάνεια του χρώματος και αν διαπιστώσετε την ύπαρξη μικροζημιών, επισκευάστε τις όσο το δυνατόν συντομότερα.
- Κρατήστε τις τρύπες αποστράγγισης στο κάτω μέρος των πορτών και της πόρτας του πορτμπαγκάζ ανοιχτές για να αποφύγετε την συσσώρευση νερού.
- Ελέγχεται το κάτω μέρος του αμαξώματος για τυχόν συσσώρευση άμμου, βρωμιάς ή αλατιού. Εάν διαπιστώσετε συσσώρευση των πιο πάνω, πλύνετε με νερό όσο το δυνατόν συντομότερα.

ΠΡΟΣΟΧΗ

- **ΠΟΤΕ μην αφαιρείτε την βρωμιά, την άμμο ή άλλα κατάλοιπα από τον χώρο των επιβατών πλένοντάς τα με πολύ νερό. Αφαιρέστε την βρωμιά με ηλεκτρική σκούπα ή βούρτσα.**
- **Ποτέ μην αφήνετε νερό ή άλλα υγρά να έρθουν σε επαφή με τα ηλεκτρονικά εξαρτήματα στο εσωτερικό του αυτοκινήτου.**

Τα χημικά που χρησιμοποιούνται για το ξεπλύσιμο των δρόμων είναι εξαιρετικά διαβρωτικά. Επιταχύνουν την διάβρωση από σκουριά και την φθορά των εξαρτημάτων του κάτω μέρους του αμαξώματος όπως είναι το σύστημα της εξάτμισης, οι σωληνώσεις του καυσίμου και των φρένων, τα καλώδια των φρένων, το δάπεδο του αυτοκινήτου και τα φτερά.

Το χειμώνα θα πρέπει κατά περιόδους να πλένετε το κάτω μέρος του αυτοκινήτου.

Για περισσότερες πληροφορίες σχετικά με την προστασία από την σκουριά και την διάβρωση η οποία απαιτείται σε μερικές περιοχές, συμβουλευθείτε το εξουσιοδοτημένο συνεργείο της NISSAN ή εξειδικευμένο συνεργείο.

8 Συντήρηση και Κάντε το μόνοι σας

Απαιτήσεις συντήρησης.....	8-2	Μπουζί.....	8-17
Προγραμματισμένη συντήρηση.....	8-2	Φίλτρο αέρα.....	8-17
Γενική συντήρηση.....	8-2	Τύπος Ξηρού χάρτου.....	8-18
Που να πάτε για την συντήρηση.....	8-2	Λεπίδες υαλοκαθαριστήρων.....	8-18
Γενική συντήρηση.....	8-2	Καθάρισμα.....	8-18
Επεξήγηση των σημείων της γενικής συντήρησης.....	8-2	Αντικατάσταση υαλοκαθαριστήρων μπροστινού παρμπρίζ.....	8-18
Προφυλάξεις για την συντήρηση.....	8-5	Αντικατάσταση υαλοκαθαριστήρων πίσω παρμπρίζ.....	8-19
Χώρος κινητήρα.....	8-6	Μπεκ ψεκασμού παρμπρίζ.....	8-19
Σύστημα ψύξης κινητήρα.....	8-6	Ασφάλειες.....	8-19
Έλεγχος της στάθμης του ψυκτικού υγρού του κινητήρα.....	8-6	Χώρος επιβατών.....	8-19
Αλλαγή του ψυκτικού υγρού του κινητήρα.....	8-7	Χώρος κινητήρα.....	8-21
Λάδι κινητήρα.....	8-7	Φώτα.....	8-21
Έλεγχος της στάθμης του λαδιού του κινητήρα.....	8-7	Προβολείς.....	8-21
Αλλαγή του λαδιού του κινητήρα.....	8-8	Εξωτερικά φώτα.....	8-22
Αλλαγή του φίλτρου λαδιού του κινητήρα.....	8-9	Εσωτερικά φώτα.....	8-22
Προστασία του περιβάλλοντος.....	8-10	Θέσεις φώτων.....	8-23
Υγρό σαζμάν Xtronic.....	8-10	Τροχοί και λάστιχα.....	8-25
Φρένα.....	8-11	Πίεση αέρα ελαστικών.....	8-25
Έλεγχος του πεντάλ του φρένου.....	8-11	Τύποι ελαστικών.....	8-25
Έλεγχος χειρόφρενου.....	8-11	Αλυσίδες ελαστικών.....	8-26
Υγρό φρένων και συμπλέκτη.....	8-11	Περιστροφή ελαστικών.....	8-26
Υγρό πλυστικού παρμπρίζ.....	8-12	Φθορά και ζημιά ελαστικών.....	8-27
Μπαταρία.....	8-13	Ηλικία ελαστικών.....	8-27
Μπαταρία αυτοκινήτου.....	8-13	Αλλαγή τροχών και ελαστικών.....	8-27
Ξεκίνηση με βοηθητική μπαταρία.....	8-15	Μοντέλα με κίνηση στους 4 τροχούς (4WD).....	8-28
Αντικατάσταση μπαταρίας τηλεχειριστήριου /		Ζυγοστάθμιση.....	8-28
Έξιπνου Κλειδιού.....	8-15	Ρεζέρβα.....	8-28
Ιμάντας.....	8-17	Φροντίδα των τροχών.....	8-28

ΑΠΑΙΤΗΣΕΙΣ ΣΥΝΤΗΡΗΣΗΣ

Ορισμένες καθημερινές εργασίες συντήρησης είναι απαραίτητες για να διατηρήσουν το αυτοκίνητό σας σε καλή μηχανική κατάσταση καθώς και για τις χαμηλές εκπομπές ρύπων και την καλή απόδοση του κινητήρα.

Είναι υποχρέωση του ιδιοκτήτη να κάνει τις προβλεπόμενες εργασίες συντήρησης όπως και τους καθορισμένους ελέγχους.

Ο ιδιοκτήτης είναι εκείνος που γνωρίζει εάν το αυτοκίνητό του συντηρείται κανονικά. Είστε ένας ζωτικός σύνδεσμος την αλυσίδα συντήρησης.

ΠΡΟΓΡΑΜΜΑΤΙΣΜΕΝΗ ΣΥΝΤΗΡΗΣΗ

Για την διευκόλυνσή σας, τα σημεία που απαιτούν προγραμματισμένη συντήρηση περιγράφονται και αναφέρονται στο ξεχωριστό βιβλίο συντήρησης. Θα πρέπει να ανατρέχετε σε αυτό το βιβλίο για να βεβαιωθείτε ότι η απαραίτητη συντήρηση γίνεται στο αυτοκίνητό σας στα τακτά διαστήματα.

ΓΕΝΙΚΗ ΣΥΝΤΗΡΗΣΗ

Η γενική συντήρηση συμπεριλαμβάνει τα σημεία εκείνα που πρέπει να ελέγχονται κατά την διάρκεια της καθημερινής χρήσης του αυτοκινήτου και ο έλεγχός τους θεωρείται αυτόνοδος για να συνεχίζει το αυτοκίνητό σας να λειτουργεί σωστά. Είναι δική σας ευθύνη να ακολουθείτε τις διαδικασίες αυτές τακτικά όπως προαναφέρεται.

Για να κάνετε τους ελέγχους της γενικής συντήρησης απαιτούνται ελάχιστες τεχνικές ικανότητες και μόνο εργαλεία γενικής χρήσης για το αυτοκίνητο.

Οι έλεγχοι αυτοί μπορούν να γίνουν από εσάς, έναν

2 Συντήρηση και Κάντε το μόνος σας

ειδικευμένο τεχνίτη ή εάν το προτιμάτε από το εξουσιοδοτημένο συνεργείο NISSAN ή εξειδικευμένο συνεργείο.

ΠΟΥ ΝΑ ΠΑΤΕ ΓΙΑ ΤΗΝ ΣΥΝΤΗΡΗΣΗ

Σε περίπτωση που το αυτοκίνητό σας χρειάζεται συντήρηση ή δεν λειτουργεί κανονικά, πρέπει να ελέγχεται, συντηρείται και ρυθμίζεται από εξουσιοδοτημένο συνεργείο NISSAN ή εξειδικευμένο συνεργείο.

ΓΕΝΙΚΗ ΣΥΝΤΗΡΗΣΗ

Κατά την διάρκεια της καθημερινής χρήσης του αυτοκινήτου σας, θα πρέπει να κάνετε τακτικά τις σχετικές συντηρήσεις όπως περιγράφονται στο κεφάλαιο αυτό. Εάν διακρίνετε κάποιον ασυνήθιστο θόρυβο ή τράνταγμα ή κάποια μυρωδιά, ελέγξτε αμέσως για να εξακριβώσετε την αιτία που τα προκαλεί ή απευθυνθείτε στο εξουσιοδοτημένο συνεργείο NISSAN όπου θα γίνουν οι σωστοί έλεγχοι. Επιπλέον, θα πρέπει να ενημερώσετε το εξουσιοδοτημένο συνεργείο NISSAN εάν νομίζετε ότι είναι αναγκαίο να γίνουν κάποιες εργασίες επισκευής.

Όταν κάνετε κάποιον έλεγχο στο αυτοκίνητό σας ακολουθείτε πιστά τις οδηγίες και τις προφυλάξεις που δίνονται παρακάτω στο κεφάλαιο αυτό.

ΕΠΕΞΗΓΗΣΗ ΤΩΝ ΣΗΜΕΙΩΝ ΤΗΣ ΓΕΝΙΚΗΣ ΣΥΝΤΗΡΗΣΗΣ

Παρακάτω σε αυτό το κεφάλαιο δίνονται συμπληρωματικές πληροφορίες για τα θέματα που αναφέρονται με αστερίσκο («*»).

Τα παρακάτω μέρη του αυτοκινήτου θα πρέπει να επιθεωρούνται κατά καιρούς, εκτός εάν καθορίζεται διαφορετικά.

Στο εξωτερικό του αυτοκινήτου

Πόρτες και καπό κινητήρα:

Ελέγξτε εάν λειτουργούν σωστά οι πόρτες, το άνοιγμα του καπό και της πίσω πόρτας. Ακόμη, εάν οι κλειδαριές ασφαλίζουν σωστά. Εάν χρειάζεται λαδώστε τις. Επίσης, βεβαιωθείτε ότι όταν ανοίγει η πρώτη κλειδαριά, η δεύτερη εμποδίζει το καπό να ανοίξει.

Όταν οδηγείτε σε περιοχή που υπάρχει αλάτι ή άλλο υλικό που προκαλεί σκουριά, ελέγξτε για συχνότερη λίπανση.

Φώτα*:

Καθαρίζετε του προβολείς τακτικά. Βεβαιωθείτε ότι οι προβολείς, τα φλας, τα φώτα πορείας και όλες οι λάμπες έχουν τοποθετηθεί σωστά και λειτουργούν κανονικά. Ελέγξτε επίσης την ρύθμιση των φώτων.

Ελαστικά*:

Ελέγχετε την πίεση του αέρα με δείκτη τακτικά και πάντα πριν από ταξίδια μεγάλης απόστασης. Ρυθμίστε την πίεση σε όλα τα ελαστικά, συμπεριλαμβανομένης της ρεζέρβας, στην καθορισμένη πίεση.

Περιστροφή των ελαστικών*:

Στην περίπτωση των οχημάτων με κίνηση στους δύο τροχούς (2WD) που τα μπροστινά και τα πίσω λάστιχα έχουν το ίδιο μέγεθος, τα ελαστικά θα πρέπει να περιστρέφονται κάθε 10.000 χλμ. Στα ελαστικά που έχουν ένδειξη κατεύθυνσης κύλισης μπορεί να γίνει εναλλαγή μόνο ανάμεσα στα μπροστά και τα πίσω. Βεβαιωθείτε ότι οι δείκτες κατεύθυνσης δείχνουν στην κατεύθυνση περιστροφής του τροχού μετά την ολοκλήρωση της εναλλαγής.

Στην περίπτωση των οχημάτων με κίνηση τους τέσσερις τροχούς (4WD) που τα μπροστινά και τα πίσω ελαστικά είναι του ίδιου μεγέθους, τα ελαστικά θα πρέπει να περιστρέφονται κάθε 5.000 χλμ. Στα ελαστικά που έχουν ένδειξη κατεύθυνσης κύλισης μπορεί να γίνει εναλλαγή μόνο ανάμεσα στα μπροστά και τα πίσω. Βεβαιωθείτε ότι οι δείκτες κατεύθυνσης δείχνουν στην κατεύθυνση περιστροφής του τροχού μετά την ολοκλήρωση της εναλλαγής.

Στην περίπτωση που τα μπροστινά ελαστικά είναι διαφορετικού μεγέθους από τα πίσω ελαστικά δεν μπορεί να γίνει περιστροφή.

Ο κατάλληλος χρόνος για την περιστροφή των ελαστικών μπορεί να ποικίλλει ανάλογα με τον τρόπο της οδήγησης και τις συνθήκες στους δρόμους που οδηγείται το αυτοκίνητο.

Εξαρτήματα του μεταδότη του Συστήματος Παρακολούθησης Πίεσης Ελαστικών (TPMS) (όπου υπάρχει):

Αντικαταστήστε την ροδέλα του μεταδότη, την βαλβίδα, την τάπα και την βίδα (όπου υπάρχει), όποτε αντικαθιστάτε τα ελαστικά λόγω φθοράς ή ηλικίας. Η βίδα (όπου υπάρχει) θα πρέπει να τοποθετείται σωστά με μία δύναμη σύσφιξης των 1.4 +/- 0.1 N.m. Ο αισθητήρας TPMS μπορεί να χρησιμοποιηθεί ξανά.

Ευθυγράμμιση και ζυγοστάθμιση:

Εάν το αυτοκίνητο τραβάει προς οποιαδήποτε πλευρά, σε ευθύ ομαλό δρόμο, ή εάν διαπιστώσετε ανομοιομορφία και αφύσικη φθορά των ελαστικών, μπορεί να υπάρχει ανάγκη για ευθυγράμμιση. Εάν το τιμόνι ή το κάθισμα έχει δονήσεις σε φυσιολογικές ταχύτητες στον αυτοκινητόδρομο, μπορεί να χρειάζεται ζυγοστάθμιση.

Μπουλόνια τροχών:

Όταν ελέγχετε τα ελαστικά, να βεβαιώνετε ότι δεν λείπει κάποιο μπουλόνι από τους τροχούς και εάν κάποιο μπουλόνι είναι χαλαρό. Εάν χρειάζεται σφίξτε τα μπουλόνια.

Παρμπρίζ:

Καθαρίζετε το παρμπρίζ τακτικά. Ελέγχετε το παρ-

μπρίζ τουλάχιστον κάθε έξι μήνες για φθορές ή άλλη ζημιά. Εάν χρειάζεται, επισκευάστε το παρμπρίζ σε ειδικό κατάστημα επισκευής.

Λεπίδες καθαριστήρων*:

Εάν δεν λειτουργούν σωστά, ελέγξτε για τυχόν σπασίματα και φθορές.

Κάτω από το καπό και κάτω από το αυτοκίνητο

Τα παρακάτω μέρη του αυτοκινήτου πρέπει να ελέγχονται περιοδικά, κάθε φορά που αλλάζετε λάδι κινητήρα ή βάζετε καύσιμα.

Μπαταρία (εκτός από τις μπαταρίες χωρίς συντήρηση)*:

Ελέγξτε την στάθμη του υγρού σε κάθε κελί. Θα πρέπει να είναι ανάμεσα στις γραμμές <UPPER> (επάνω – μέγιστο) και <LOWER> (κάτω – ελάχιστο). Τα αυτοκίνητα που λειτουργούν σε υψηλές θερμοκρασίες ή σε δύσκολες συνθήκες οδήγησης, χρειάζονται έλεγχο της στάθμης του υγρού συχνά.

Στάθμη υγρών φρένων και συμπλέκτη*:

Για τα μοντέλα με Μηχανικό Σαζιμάν (MT): Βεβαιωθείτε ότι η στάθμη των υγρών των φρένων και του συμπλέκτη βρίσκεται μεταξύ των θέσεων <MAX> και <MIN> στο ρεζερβουάρ.

Για τα μοντέλα με που δεν έχουν Μηχανικό Σαζιμάν (MT): Βεβαιωθείτε ότι η στάθμη των υγρών των φρένων βρίσκεται μεταξύ των θέσεων <MAX> και <MIN> στο ρεζερβουάρ.

Δείτε το «Υγρό φρένων και συμπλέκτη» παρακάτω.

Στάθμη ψυκτικού υγρού κινητήρα*:

Ελέγξτε την στάθμη του ψυκτικού υγρού του κινητήρα, όταν το ψυκτικό υγρό είναι κρύο. Βεβαιωθείτε ότι η στάθμη του ψυκτικού υγρού του κινητήρα βρίσκεται μεταξύ των θέσεων <MAX> και <MIN> στο ρεζερβουάρ.

Δείτε το «Σύστημα ψύξης κινητήρα» παρακάτω.

Ιμάντας κινητήρα*:

Βεβαιωθείτε ότι οι ιμάντες δεν είναι ξεροί, φθαρμένοι, ραγισμένοι ή λιπαροί.

Στάθμη λαδιού κινητήρα*:

Αφού παρκάρετε το αυτοκίνητο σε επίπεδο έδαφος και σβήσετε τον κινητήρα, ελέγξτε την στάθμη του λαδιού στην βυθομετρική ράβδο.

Διαρροές υγρών:

Ελέγξτε κάτω από το αυτοκίνητο για διαρροές καυσίμου, λαδιού, νερού ή άλλου υγρού, αφού το αυτοκίνητο έχει μείνει παρκαρισμένο για λίγο. Είναι φυσιολογικό να στάζει νερό από το air conditioner μετά την χρήση του. Εάν παρατηρήσετε οποιαδήποτε διαρροή ή είναι φανερά αέρια καυσίμου, ελέγξτε για την αιτία και διορθώστε την αμέσως.

Υγρό πλυστικού καθαριστήρων*:

Ελέγξτε εάν υπάρχει αρκετό υγρό μέσα στο ρεζερβουάρ.

Στο εσωτερικό του αυτοκινήτου

Τα παρακάτω μέρη του αυτοκινήτου πρέπει να ελέγχονται συχνότερα, κάθε φορά που κάνετε συντήρηση ή καθαρίζετε το αυτοκίνητο.

4 Συντήρηση και Κάντε το μόνος σας

Πεντάλ γκαζιού:

Ελέγξτε την ομαλή λειτουργία του πεντάλ και βεβαιωθείτε ότι δεν μαγκώνει ή δεν απαιτεί υπερβολική πίεση. Κρατήστε τα πατάκια μακριά από το πεντάλ.

Πεντάλ φρένου*:

Ελέγξτε την ομαλή λειτουργία του πεντάλ. Εάν το πεντάλ του φρένου κατεβαίνει ξαφνικά, περισσότερο από το φυσιολογικό, το πεντάλ έχει σπογγώδη αίσθηση ή το αυτοκίνητο φαίνεται να χρειάζεται περισσότερο για να σταματήσει, αποτανθείτε αμέσως σε εξουσιοδοτημένο συνεργείο της Nissan ή εξειδικευμένο συνεργείο. Κρατήστε τα πατάκια μακριά από το πεντάλ.

Χειρόφρενο*:

Βεβαιωθείτε ότι το αυτοκίνητο συγκρατείται καλά σε ένα έδαφος με αρκετά απότομη κλίση, όταν έχει εφαρμοστεί μόνο το χειρόφρενο.

Καθίσματα: Ελέγξτε τους μοχλούς ρύθμισης των καθισμάτων (ανάκλιση, κλίση πλάτης κλπ) για να βεβαιωθείτε ότι λειτουργούν ομαλά και ότι ασφαλίζουν σε κάθε θέση. Ελέγξτε εάν τα προσκέφαλα των καθισμάτων μετακινούνται επάνω και κάτω ομαλά και οι ασφάλειες τα σταθεροποιούν στις θέσεις κλειδώματος

Ζώνες ασφαλείας:

Ελέγξτε όλα τα εξαρτήματα των ζωνών ασφαλείας (π.χ. πόρπες, ρυθμιστές, καρούλι μαζέματος) για την κανονική και σωστή λειτουργία καθώς και την ασφαλή τοποθέτησή τους. Ελέγχετε τον ιμάντα της ζώνης για κοψίματα, φθορές και ξεφτίσματα. Για

περισσότερες λεπτομέρειες δείτε «Συντήρηση των ζωνών ασφαλείας» στο κεφάλαιο «1. Ασφάλεια – καθίσματα, ζώνες ασφαλείας και πρόσθετο σύστημα συγκράτησης».

Βολάν τιμονιού:

Ελέγξτε για τυχόν αλλαγές στην συμπεριφορά του τιμονιού όπως μεγαλύτερος τζόγος, σκληρό τιμόνι, παράξενοι θόρυβοι κλπ.

Προειδοποιητικά φώτα και βομβητές:

Βεβαιωθείτε ότι όλα τα προειδοποιητικά φώτα και οι βομβητές λειτουργούν κανονικά.

Ανθιαμβωτικό παρμπρίζ: Ελέγξτε εάν ο αέρας βγαίνει από τις εξόδους σωστά όταν λειτουργείτε το κλιματιστικό ή το air conditioner.

Καθαριστήρας και πλυστικό παρμπρίζ*:

Ελέγξτε ότι οι καθαριστήρες και το πλυστικό λειτουργούν κανονικά και οι καθαριστήρες δεν κολλάνε.

ΠΡΟΦΥΛΑΞΕΙΣ ΣΥΝΤΗΡΗΣΗΣ

Όταν κάνετε οποιοδήποτε έλεγχο ή εργασία συντήρησης στο αυτοκίνητό σας, θα πρέπει να προσέχετε ώστε να αποφύγετε τον κατά λάθος σοβαρό τραυματισμό σας ή την πρόκληση ζημιάς στο αυτοκίνητο. Οι παρακάτω είναι γενικές προφυλάξεις οι οποίες θα πρέπει να ακολουθούνται με προσοχή.

- Παρκάρετε το αυτοκίνητο σε επίπεδο έδαφος, βάλτε το χειρόφρενο και τακάρτε τους τροχούς για να μην μπορεί να κινηθεί το αυτοκίνητο. Βάλτε το μοχλό ταχυτήτων στην θέση N (νεκρά) (μοντέλο με μηχανικό σαζμάν) ή την θέση P (παρκάρισμα) στα μοντέλα με σαζμάν Xtronic.
- Μην δουλεύετε κάτω από το καπό όταν ο κινητήρας είναι ζεστός. Σβήστε τον κινητήρα και περιμένετε έως ότου κρυώσει.
- Βεβαιωθείτε ότι ο διακόπτης του κινητήρα είναι στην θέση OFF όταν κάνετε οποιαδήποτε αντικατάσταση ή επισκευή.

Όταν ο διακόπτης της μίζας είναι στην θέση ON το βεντιλατέρ μπορεί να αρχίσει να λειτουργεί ξαφνικά, ακόμη και όταν δεν λειτουργεί ο κινητήρας. Για να αποφύγετε τραυματισμό να αποσυνδέετε πάντα τον αρνητικό πόλο της μπαταρίας πριν δουλέψετε κοντά στον κινητήρα.

- Εάν πρέπει να δουλέψετε όσο λειτουργεί ο κινητήρας, κρατήστε τα χέρια σας, τα ρούχα σας, τα μαλλιά σας και τα εργαλεία μακριά από τα βεντιλατέρ που κινούνται, τους μίαντες και τα άλλα κινούμενα μέρη.
- Συνιστάται να βγάζετε την γραβάτα σας και τα κοσμήματά σας όπως δαχτυλίδια, ρολόγια

κλπ. πριν δουλέψετε στο αυτοκίνητο.

- Εάν πρέπει να βάλτε μπροστά τον κινητήρα σε κλειστό χώρο όπως γκαράζ, βεβαιωθείτε ότι υπάρχει αρκετός εξαερισμός για τα καυσαέρια της εξάτμισης.
- ΠΟΤΕ ΜΗΝ ΜΠΑΙΝΕΤΕ ΚΑΤΩ ΑΠΟ ΤΟ ΑΥΤΟΚΙΝΗΤΟ ΟΤΑΝ ΑΥΤΟ ΣΤΗΡΙΖΕΤΑΙ ΜΟΝΟ ΣΤΟΝ ΓΡΥΛΟ.
- Κρατήστε τα εύφλεκτα υλικά, τις φλόγες και τους σπινθήρες μακριά από το καύσιμο και την μπαταρία.
- Ποτέ μην συνδέετε ή αποσυνδέετε είτε την μπαταρία ή οποιοδήποτε άλλο ηλεκτρονικό εξάρτημα όταν ο διακόπτης του κινητήρα είναι ανοικτός (θέση ON).
- Ποτέ μην αφήνετε αποσυνδεδεμένους τους συνδέσμους των καλωδίσεων των εξαρτημάτων του κινητήρα ή της μετάδοσης όταν η μίζα είναι στο ON.
- Στα βενζινοκίνητα μοντέλα με πολυκάναλο σύστημα έγχυσης (MFI), το φίλτρο καυσίμου ή οι σωληνώσεις καυσίμου, θα πρέπει να συντηρούνται από εξουσιοδοτημένο συνεργείο της Nissan καθώς οι σωληνώσεις είναι υπό υψηλή πίεσης ακόμη και όταν ο κινητήρας είναι σβηστός.
- Φοράτε πάντα προστατευτικά ματιών όταν δουλεύετε πάνω στο αυτοκίνητό σας.
- Η μη εφαρμογή των παραπάνω ή άλλων αυτονόητων προφυλάξεων μπορεί να οδηγήσει σε σοβαρό τραυματισμό ή ζημιά στο αυτοκίνητο.

Τα λάθος πεταμένα λάδια κινητήρα και / ή άλλα υγρά του αυτοκινήτου μπορεί να μολύνουν το περιβάλλον. Πρέπει πάντα να ακολουθείτε τους τοπικούς κανονισμούς για την διάθεση των υγρών του αυτοκινήτου.

Το κεφάλαιο αυτό σας δίνει οδηγίες που αφορούν τις εργασίες εκείνες που είναι εύκολο για έναν ιδιοκτήτη να κάνει.

Θα πρέπει να γνωρίζετε ότι η ελλιπής ή λανθασμένη συντήρηση μπορεί να έχει σαν αποτέλεσμα δυσκολίες στην λειτουργία του αυτοκινήτου ή υπερβολική εκπομπή καυσαερίων και μπορεί να επηρεάσει την κάλυψή σας από την εγγύηση. Εάν έχετε οποιαδήποτε αμφιβολία σχετικά με κάποια εργασία συντήρησης, αποτανθείτε στο εξουσιοδοτημένο συνεργείο NISSAN ή σε εξειδικευμένο συνεργείο.

ΧΩΡΟΣ ΚΙΝΗΤΗΡΑ

Για μία επισκόπηση του χώρου του κινητήρα, δείτε το «Χώρος κινητήρα» στο κεφάλαιο «0. Πίνακας περιεχομένων με εικόνες».

ΣΥΣΤΗΜΑ ΨΥΞΗΣ ΚΙΝΗΤΗΡΑ



ΠΡΟΕΙΔΟΠΟΙΗΣΗ

- Ποτέ μην αφαιρείτε την τάπα του ψυγείου όταν ο κινητήρας είναι ζεστός. Το ζεστό υπό υψηλή πίεση ψυκτικό υγρό που θα διαφύγει από το ψυγείο μπορεί να προκαλέσει σοβαρά εγκαύματα. Περιμένετε έως ότου κρυώσουν ο κινητήρας και το ψυγείο.
- Το ψυκτικό υγρό είναι δηλητηριώδες και θα πρέπει να φυλάσσεται σε ειδικά δοχεία με ειδική ετικέτα, μακριά από παιδιά.

Το σύστημα ψύξης του κινητήρα έχει γεμιστεί από το εργοστάσιο με υψηλής ποιότητας και μακράς διάρκειας μείγμα ψυκτικού κατάλληλο για όλο τον χρόνο. Το υψηλής ποιότητας ψυκτικό κινητήρα περιέχει τα κατάλληλα διαλύματα που είναι αντιψυκτικά και αποτελεσματικά κατά της σκουριάς. Για τον λόγο αυτό δεν χρειάζεται να χρησιμοποιήσετε άλλα πρόσθετα στο σύστημα ψύξεως.

ΠΡΟΣΟΧΗ

- Ποτέ μην χρησιμοποιείτε πρόσθετα στο σύστημα ψύξης, όπως για παράδειγμα στεγανοποιητικό ψυγείου. Τα πρόσθετα μπορεί να βουλώσουν το σύστημα ψύξης και να προκαλέσουν ζημιά στον κινητήρα, το σασμάν και / ή στο σύστημα ψύξης.
- Όταν προσθέτετε ή αντικαθιστάτε το ψυκτικό υγρό θα πρέπει να χρησιμοποιείτε το γνήσιο αντιψυκτικό της NISSAN ή ισάξιο σε ποιότητα, στην σωστή αναλογία ανάμιξης. Η χρήση άλλου τύπου αντιψυκτικών κινητήρα

μπορεί να κάνει ζημιά στο σύστημα ψύξης του κινητήρα.

Εξωτερική θερμοκρασία κάτω από (0C)	Σύνθεση	
	Ψυκτικό κινητήρα (συμπυκνωμένο)	Απεστεγμένο ή απιονισμένο νερό
-15	30%	70%
-35	50%	50%

ΕΛΕΓΧΟΣ ΤΗΣ ΣΤΑΘΜΗΣ ΤΟΥ ΨΥΚΤΙΚΟΥ ΥΓΡΟΥ ΤΟΥ ΚΙΝΗΤΗΡΑ

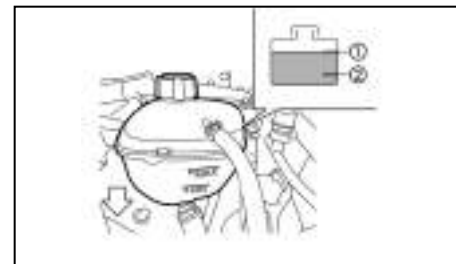

Ελέγξτε την στάθμη του ψυκτικού υγρού στο ρεζερβουάρ όταν ο κινητήρας είναι κρύος. Εάν η στάθμη του ψυκτικού υγρού είναι κάτω από την ένδειξη MIN (2) (ελάχιστο), προσθέστε ψυκτικό υγρό έως την ένδειξη MAX (1) (μέγιστο).

ΠΡΟΣΟΧΗ

Εάν το σύστημα ψύξης απαιτεί συχνά αντιψυκτικό, ζητήστε από το εξουσιοδοτημένο συνεργείο NISSAN ή εξειδικευμένο συνεργείο να το ελέγξει.

ΛΑΔΙ ΚΙΝΗΤΗΡΑ

ΑΛΛΑΓΗ ΤΟΥ ΨΥΚΤΙΚΟΥ ΥΓΡΟΥ ΤΟΥ ΚΙΝΗΤΗΡΑ

Οι σοβαρές επισκευές στο σύστημα ψύξης θα πρέπει να γίνονται από το εξουσιοδοτημένο συνεργείο NISSAN. Οι διαδικασίες συντήρησης υπάρχουν στο Service Manual της NISSAN.

Η Nissan συνιστά όταν απαιτείται έλεγχος και αντικατάσταση του ψυκτικού υγρού του κινητήρα αυτό να γίνεται από εξουσιοδοτημένο συνεργείο της Nissan ή εξειδικευμένο συνεργείο.

Η ελλειψή συντήρηση μπορεί να έχει σαν αποτέλεσμα την μειωμένη απόδοση του καλοριφέρ και την υπερθέρμανση του κινητήρα.



ΠΡΟΕΙΔΟΠΟΙΗΣΗ

- Ποτέ μην βγάξετε την τάπα του ψυγείου όταν ο κινητήρας είναι ζεστός. Μπορεί να προκληθούν σοβαρά εγκαυμάτα από το ζεστό υγρό που διαφεύγει με υψηλή πίεση από το ψυγείο. Περιμένετε έως ότου να έχουν κρυώσει ο κινητήρας και το ψυγείο.
- Για να αποφύγετε τον κίνδυνο εγκαυμάτων, ποτέ μην αλλάζετε το ψυκτικό υγρό όταν ο κινητήρας είναι ζεστός.
- Αποφύγετε την απευθείας επαφή του δέρματος με το χρησιμοποιημένο αντιψυκτικό. Εάν γίνει επαφή με το δέρμα, πλύνετε καλά χρησιμοποιώντας σαπούνι ή απορρυπαντικό χεριών το συντομότερο δυνατόν.
- Κρατήστε το ψυκτικό υγρό μακριά από παιδιά ή κατοικίδια.

Το ψυκτικό υγρό θα πρέπει να πετιέται κατάλληλα. Ελέγξτε τους τοπικούς κανονισμούς.

ΕΛΕΓΧΟΣ ΤΗΣ ΣΤΑΘΜΗΣ ΤΟΥ ΛΑΔΙΟΥ ΤΟΥ ΚΙΝΗΤΗΡΑ

ΠΡΟΣΟΧΗ

Η στάθμη του λαδιού του κινητήρα θα πρέπει να ελέγχεται τακτικά. Η λειτουργία του κινητήρα με ανεπαρκή ποσότητα λαδιού μπορεί να του προκαλέσει ζημιά η οποία δεν καλύπτεται από την εγγύηση.

ΣΗΜΕΙΩΣΗ

Ορισμένα μοντέλα χρησιμοποιούν την λειτουργία Επιτήρησης Κατάστασης Λαδιού (OCS). Άλλα μοντέλα έχουν μία υπενθύμιση συντήρησης που ορίζεται από τον χρήστη με το χέρι.

Για περισσότερες πληροφορίες δείτε το "[Maintenance]" (συντήρηση) στο κεφάλαιο «2. Όργανα και χειριστήρια».



Κινητήρας HR13DDT

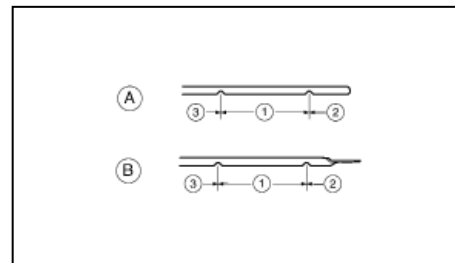

- (1) Κανονική περιοχή
- (2) Στάθμη MIN (ελάχιστο)
- (3) Στάθμη MAX (μέγιστο)

- (A) Βυθομετρική ράβδος τύπου A
- (B) Βυθομετρική ράβδος τύπου B

1. Παρκάρετε το αυτοκίνητο σε επίπεδη επιφάνεια και βάλτε το χειρόφρενο.
2. Βάλτε μπροστά τον κινητήρα. Εάν ο κινητήρας

Συντήρηση και Κάντε το μόνοι σας 7

είναι κρύος, βάλτε τον να δουλέψει έως ότου φτάσει την κανονική θερμοκρασία λειτουργίας (περίπου 5 λεπτά).

6. Σβήστε τον κινητήρα.
7. Περιμένετε τουλάχιστον 15 λεπτά έως ότου το λάδι επιστρέψει στο κάρτερ.
8. Βγάλτε την βυθομετρική ράβδο και σκουπίστε την.
9. Βάλτε την πάλι στην θέση της.
10. Βγάλτε την βυθομετρική ράβδο ξανά και ελέγξτε την στάθμη του λαδιού. Θα πρέπει να είναι στην κανονική περιοχή (1).
11. Εάν η στάθμη του λαδιού είναι κάτω από την ένδειξη MIN , βγάλτε την τάπα γεμίματος λαδιού και προσθέστε το συνιστώμενο λάδι από το άνοιγμα. **Μην γεμίζετε πολύ** (3) .
12. Ελέγξτε πάλι την στάθμη του λαδιού με την βυθομετρική ράβδο.

Είναι φυσιολογικό να προσθέτετε λάδι ανάμεσα στα διαστήματα συντήρησης ή στην διάρκεια της περιόδου στρωσίματος του κινητήρα, ανάλογα με την δυσκολία των συνθηκών οδήγησης και την ρευστότητα του λαδιού που χρησιμοποιείται. Περισσότερο λάδι κινητήρα καταναλώνεται από την συχνή επιτάχυνση / επιβράδυνση ιδιαίτερα σε υψηλές στροφές του κινητήρα. Η κατανάλωση μπορεί να είναι μεγαλύτερη όταν ο κινητήρας είναι καινούργιος. Εάν ο δείκτης της κατανάλωσης λαδιού, μετά την οδήγηση για 5000 χιλιόμετρα είναι περισσότερο από 0.5 λίτρα για κάθε 1000 χιλιόμετρα, συμβουλευθείτε εξουσιοδοτημένο συνεργείο της Nissan.

8 Συντήρηση και Κάντε το μόνος σας

ΑΛΛΑΓΗ ΤΟΥ ΛΑΔΙΟΥ ΤΟΥ ΚΙΝΗΤΗΡΑ



ΠΡΟΕΙΔΟΠΟΙΗΣΗ

Δεν θα πρέπει να χύνετε το χρησιμοποιημένο λάδι στο έδαφος, σε κανάλια, ποτάμια κλπ. Θα πρέπει να το πετάτε σε σημείο απόρριψης που έχει ειδικά για αυτόν τον σκοπό βαρέλια.

- Η Nissan συνιστά να κάνετε τις αλλαγές λαδιών σε εξουσιοδοτημένο συνεργείο Nissan ή εξειδικευμένο συνεργείο.
- Επειδή το λάδι κινητήρα είναι ζεστό, προσέχετε να μην καείτε.
- Η παρατεταμένη και επαναλαμβανόμενη επαφή με τα χρησιμοποιημένα λάδια κινητήρα, μπορεί να προκαλέσει καρκίνο του δέρματος.
- Αποφύγετε την επαφή των χρησιμοποιημένων λαδιών με το δέρμα. Μετά την επαφή με το δέρμα, πλύνετε προσεκτικά με σαπούνι ή απορρυπαντικό χεριών όσο το δυνατόν συντομότερα.
- Κρατήστε τα χρησιμοποιημένα λάδια σε δοχεία με κατάλληλη σήμανση, μακριά από τα παιδιά.

ΠΡΟΣΟΧΗ

Το χρησιμοποιημένο λάδι κινητήρα θα πρέπει να απορρίπτεται κατάλληλα. Ελέγξτε τους τοπικούς κανονισμούς.

Αλλαγή του λαδιού του κινητήρα

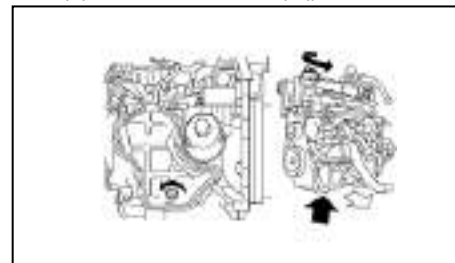

Μοντέλα με μηχανικό σαζμάν

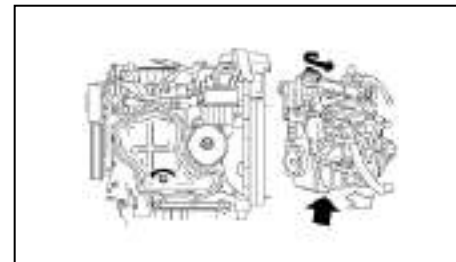

Μοντέλα με σαζμάν Xtronic

1. Παρκάρετε το αυτοκίνητο σε επίπεδο έδαφος και βάλτε το χειρόφρενο.

2. Βάλτε μπροστά τον κινητήρα. Εάν ο κινητήρας είναι κρύος, βάλτε τον μπροστά και αφήστε τον να δουλέψει έως ότου φτάσει την κανονική θερμοκρασία λειτουργίας.
3. Σβήστε τον κινητήρα.
4. Περιμένετε για τουλάχιστον 15 λεπτά για να μπορέσει το λάδι να επιστρέψει στο κάρτερ.
5. Αφαιρέστε το κάτω κάλυμμα του αμαξώματος (όπου υπάρχει)
6. Τοποθετήστε ένα μεγάλο δοχείο αποστράγγισης κάτω από την τάπα αποστράγγισης.
7. Βγάλτε την τάπα αποστράγγισης με ένα γαλλικό κλειδί.
8. Βγάλτε την τάπα γεμίσματος λαδιού και στραγγίστε τελείως το λάδι.

Εάν χρειάζεται αλλαγή το φίλτρο λαδιού, αφαιρέστε το και αντικαταστήστε το τώρα. Δείτε το «Αλλαγή του φίλτρου λαδιού» πιο κάτω.

9. Καθαρίστε και τοποθετήστε ξανά την τάπα αποστράγγισης και μία καινούργια φλάντζα. Σφίξτε την τάπα αποστράγγισης με ένα κλειδί. **Μην χρησιμοποιείτε υπερβολική δύναμη.**

Δύναμη σφιξίματος τάπας αποστράγγισης:

**Κινητήρας HR13DDT:
50 N.m, (5.1 kg-m)**

10. Γεμίστε ξανά τον κινητήρα με το συνιστώμενο λάδι. Για περισσότερες πληροφορίες σχετικά με την ποσότητα λαδιού, δείτε το «Συνιστώμενα καύσιμα και λιπαντικά» στο κεφάλαιο «9. Τεχνικές πληροφορίες».

Όταν γεμίσετε με λάδι μηχανής μην βγάξετε την βυθομετρική ράβδο.

11. Τοποθετήστε καλά την τάπα γεμίσματος λαδιού.
12. Βάλτε μπροστά τον κινητήρα.
13. Ελέγξτε για διαρροές γύρω από την τάπα αποστράγγισης.

Διορθώστε εάν χρειάζεται.

14. Ελέγξτε την στάθμη του λαδιού με την βυθομετρική ράβδο. Για λεπτομέρειες δείτε το «Έλεγχος της στάθμης του λαδιού κινητήρα» πιο πριν.

ΑΛΛΑΓΗ ΤΟΥ ΦΙΛΤΡΟΥ ΛΑΔΙΟΥ ΤΟΥ ΚΙΝΗΤΗΡΑ

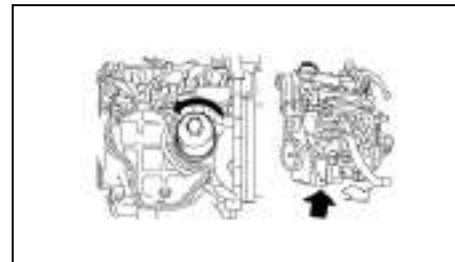

Μοντέλα με μηχανικό σαζιμάν

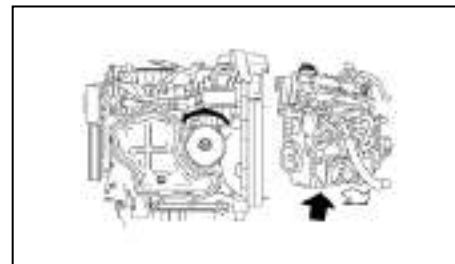

Μοντέλα με σαζιμάν Xtronic

1. Παρκάρετε το αυτοκίνητο σε επίπεδο έδαφος και βάλτε το χειρόφρενο.
2. Σβήστε τον κινητήρα.
3. Στραγγίξτε το λάδι κινητήρα. Για λεπτομέρειες δείτε το «Αλλαγή του λαδιού του κινητήρα» πιο πριν.

Συντήρηση και Κάντε το μόνοι σας 9

- Ξεσφίξετε το φίλτρο λαδιού με ένα κλειδί.
Μπορεί να χρειάζεται ειδικό κλειδί φίλτρου λαδιού, ανάλογα με τον τύπο του κινητήρα. Εάν έχετε αμφιβολία, αποτανθείτε στο εξουσιοδοτημένο συνεργείο NISSAN ή εξειδικευμένο συνεργείο.
- Βγάλτε το φίλτρο λαδιού του κινητήρα γυρίζοντάς το με το χέρι.
- Καθαρίστε την επιφάνεια εφαρμογής του φίλτρου λαδιού με ένα καθαρό πανί χωρίς χνούδια. Βεβαιωθείτε ότι έχετε αφαιρέσει τυχόν υπολείμματα της παλιάς φλάντζας από την επιφάνεια στερέωσης.
- Καλύψτε την λαστιχένια φλάντζα του καινούργιου φίλτρου με καθαρό λάδι κινητήρα.
- Βιδώστε το φίλτρο λαδιού με το χέρι έως ότου νοιώσετε ελαφριά αντίσταση, στην συνέχεια σφίξτε κατά 2/3 της στροφής.
**Δύναμη σφίξιματος φίλτρου λαδιού κινητήρα:
32 N.m (3.3 kg-m)**
- Γεμίστε με λάδι κινητήρα. (Δείτε το «Αλλαγή λαδιού κινητήρα» πιο πάνω).
- Βάλτε μπροστά τον κινητήρα και ελέγξτε για διαρροή γύρω από το φίλτρο λαδιού. Εάν χρειάζεται διορθώστε.
- Σβήστε τον κινητήρα και περιμένετε μερικά λεπτά.
- Ελέγξτε την στάθμη του λαδιού του κινητήρα σύμφωνα με την σωστή διαδικασία (Δείτε το «Έλεγχος της στάθμης του λαδιού του κινητήρα» πιο πριν).
- Συντήρηση και Κάντε το μόνοι σας**

ΠΡΟΣΤΑΣΙΑ ΤΟΥ ΠΕΡΙΒΑΛΛΟΝΤΟΣ

Είναι παράνομο να μολύνετε υπονόμους, πηγές νερού και το έδαφος. Χρησιμοποιήστε εξουσιοδοτημένες εγκαταστάσεις συλλογής αποβλήτων, συμπεριλαμβανομένων των δημόσιων εγκαταστάσεων και των συνεργείων που έχουν εγκατάσταση για την απόρριψη χρησιμοποιημένου λαδιού και χρησιμοποιημένων φίλτρων λαδιού. Εάν έχετε αμφιβολία επικοινωνήστε με τις τοπικές αρχές για να σας συμβουλέψουν για την απόρριψη.

Οι κανονισμοί για την ρύπανση του περιβάλλοντος θα ποικίλουν από χώρα σε χώρα.

Συνιστούμε ο έλεγχος ή η αντικατάσταση να γίνεται από εξουσιοδοτημένο συνεργείο της Nissan ή εξειδικευμένο συνεργείο.



ΠΡΟΕΙΔΟΠΟΙΗΣΗ

- Χρησιμοποιείτε μόνο γνήσιο υγρό NISSAN CVT NS3*. Μην το αναμιγνύετε με άλλα υγρά.
- Εάν χρησιμοποιείται άλλο υγρό σαζμάν εκτός του γνήσιου NISSAN CVT NS3* θα προκληθεί ζημιά στο σαζμάν Χτρονιc η οποία δεν καλύπτεται από την εγγύηση.

*: Για λεπτομέρειες αποτανθείτε σε εξουσιοδοτημένο συνεργείο Nissan ή εξειδικευμένο συνεργείο.

ΦΡΕΝΑ

ΕΛΕΓΧΟΣ ΧΕΙΡΟΦΡΕΝΟΥ

Ελέγχετε περιοδικά την απόδοση του χειρόφρενου, παρκάροντας το αυτοκίνητο σε μία απότομη κατηγορία και συγκρατώντας το μόνο με το χειρόφρενο. Εάν δεν φρενάρει ικανοποιητικά, αποτανθείτε στο εξουσιοδοτημένο συνεργείο NISSAN ή εξειδικευμένο συνεργείο για έλεγχο.

ΕΛΕΓΧΟΣ ΤΟΥ ΠΕΝΤΑΛ ΤΟΥ ΦΡΕΝΟΥ

Εάν κατέβει απότομα το πεντάλ του φρένου, περισσότερο από το κανονικό ή η αίσθηση του πεντάλ είναι σπογγώδης, ή το αυτοκίνητο φαίνεται ότι χρειάζεται περισσότερο χρόνο για να σταματήσει, αποτανθείτε αμέσως στο εξουσιοδοτημένο συνεργείο NISSAN ή εξειδικευμένο συνεργείο για έλεγχο.

Αυτορυθμιζόμενα φρένα

Το αυτοκίνητό σας είναι εξοπλισμένο με αυτορυθμιζόμενα φρένα. Τα αυτορυθμιζόμενα φρένα με δι-σκόπλακες ρυθμίζονται κάθε φορά που πατάτε το φρένο.

ΥΓΡΟ ΦΡΕΝΩΝ ΚΑΙ ΣΥΜΠΛΕΚΤΗ

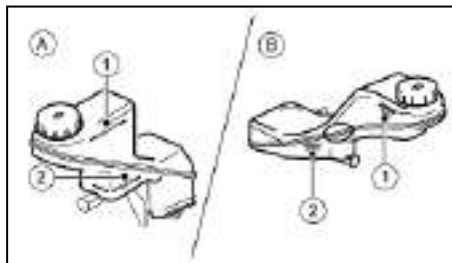

(A) Αριστεροτίμονα μοντέλα

(B) Δεξιότιμονα μοντέλα



ΠΡΟΕΙΔΟΠΟΙΗΣΗ

- Χρησιμοποιείτε μόνο καινούργιο υγρό. Το παλιό, χαμηλής ποιότητας ή νοθευμένο υγρό μπορεί να προκαλέσει ζημιά στα συστήματα των φρένων και του συμπλέκτη. Η χρήση ακατάλληλων υγρών μπορεί να προκαλέσει ζημιά στο σύστημα των φρένων και να επηρεάσει την ικανότητα φρεναρίσματος του αυτοκινήτου.
- Καθαρίστε την τάπα γεμίσματος πριν την βγάλετε.
- Το υγρό των φρένων είναι δηλητηριώδες και θα πρέπει να φυλάσσεται προσεκτικά, σε ειδικά δοχεία με ετικέτα, μακριά από τα παιδιά.

Ελέγξτε την στάθμη του υγρού στο ρεζερβουάρ. Εάν το υγρό είναι ανάμεσα στην ένδειξη MIN (2) (ελάχιστο) και MAX (μέγιστο) (1) ή ανάβει το προει-

δοποιητικό φως φρένων, προσθέστε υγρό φρένων έως την γραμμή MAX (μέγιστο) (1) .

Δείτε το «Περιεκτικότητα και συνιστώμενα καύσιμα / λιπαντικά» στο κεφάλαιο «9. Τεχνικές πληροφορίες» για τον συνιστώμενο τύπο υγρού φρένων και συμπλέκτη.

Εάν χρειάζεται να συμπληρώνετε συχνά υγρό, το σύστημα θα πρέπει να ελεγχθεί επισταμένα από το εξουσιοδοτημένο συνεργείο NISSAN ή εξειδικευμένο συνεργείο.

ΠΡΟΣΟΧΗ

- Η NISSAN συνιστά, το γέμισμα και ο έλεγχος του συστήματος των φρένων να γίνεται από εξουσιοδοτημένο συνεργείο NISSAN ή εξειδικευμένο συνεργείο το οποίο διαθέτει το κατάλληλο υγρό φρένων και τις τεχνικές γνώσεις.
- Μην χύνετε το υγρό πάνω σε βαμμένες επιφάνειες γιατί θα προκληθεί ζημιά στο χρώμα. Εάν χυθεί υγρό φρένων, πλύνετε το με νερό.

ΥΓΡΟ ΠΛΥΣΤΙΚΟΥ ΠΑΡΜΠΡΙΖ

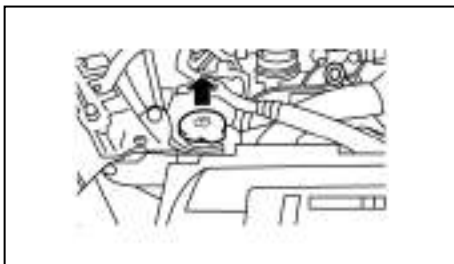

ΠΡΟΕΙΔΟΠΟΙΗΣΗ







Το αντιψυκτικό του πλυστικού του παρμπρίζ είναι δηλητηριώδες. Για τον λόγο αυτό θα πρέπει να φυλάσσεται προσεκτικά σε ειδικά δοχεία με ετικέτα, μακριά από τα παιδιά.

- Ελέγξτε την στάθμη του υγρού στο ρεζερβουάρ του πλυστικού του παρμπρίζ. Εάν η στάθμη του υγρού είναι χαμηλή ή όταν ανάψει το προειδοποιητικό φως (όπου υπάρχει), προσθέστε υγρό πλυστικού έως την ένδειξη MAX.
- Να γεμίζετε το ρεζερβουάρ πιο τακτικά όταν οι συνθήκες οδήγησης απαιτούν μεγάλη ποσότητα υγρού πλυστικού παρμπρίζ.
- Προσθέστε απορρυπαντικό στο νερό για καλύτερο καθαρίσμα. Την χειμερινή περίοδο προσθέστε αντιψυκτικό για πλυστικό παρμπρίζ. Ακολουθήστε τις οδηγίες του κατασκευαστή για την αναλογία του μείγματος.

ΠΡΟΣΟΧΗ

- Μην χρησιμοποιείτε αντιψυκτικό κινητήρα στο πλυστικό παρμπρίζ γιατί μπορεί να προκληθεί ζημιά στο χρώμα του αυτοκινήτου.
- Χρησιμοποιείτε πάντα το υγρό για το πλύσιμο του παρμπρίζ που συνιστάται από τα Μέλη του Δικτύου της Nissan.

ΜΠΑΤΑΡΙΑ

Προειδοποιητικά σύμβολα μπαταρίας		 ΠΡΟΕΙΔΟΠΟΙΗΣΗ
(1)	 Προειδοποιητικά σύμβολα μπαταρίας	Προειδοποιητικά σύμβολα μπαταρίας
(2)	 Καλύψτε τα μάτια σας	Χειριστείτε την μπαταρία με προσοχή. Να φοράτε πάντα προστατευτικά γυαλιά για τα μάτια σας για την περίπτωση έκρηξης ή οξέως μπαταρίας.
(3)	 Μακριά από παιδιά	Ποτέ μην αφήνετε παιδιά να πιάνουν την μπαταρία. Κρατήστε την μπαταρία μακριά από τα παιδιά.
(4)	 Οξύ μπαταρίας	Μην αφήνετε το υγρό της μπαταρίας να έλθει σε επαφή με το δέρμα, τα μάτια, τα υφάσματα ή βαμμένες επιφάνειες. Μόλις πιάσετε την μπαταρία ή το κάλυμά της, πλύνετε αμέσως προσεκτικά τα χέρια σας. Εάν το υγρό της μπαταρίας μπει στα μάτια σας, το δέρμα σας ή τα ρούχα σας, πλύνετε με άφθονο νερό αμέσως για τουλάχιστον 15 λεπτά και αναζητήστε ιατρική βοήθεια. Το υγρό της μπαταρίας είναι οξύ. Εάν το υγρό της μπαταρίας μπει στα μάτια σας ή στο δέρμα σας μπορεί να προκαλέσει απώλεια όρασης ή εγκαύματα.
(5)	 Δείτε τις οδηγίες λειτουργίας	Πριν πιάσετε την μπαταρία, διαβάστε αυτή την οδηγία προσεκτικά για να βεβαιωθείτε για τον σωστό και ασφαλή χειρισμό.
(6)	 Εκρηκτικό αέριο	Το αέριο Υδρογόνο το οποίο παράγεται από το υγρό της μπαταρίας είναι εκρηκτικό.

ΜΠΑΤΑΡΙΑ ΤΟΥ ΑΥΤΟΚΙΝΗΤΟΥ

ΠΡΟΕΙΔΟΠΟΙΗΣΗ

Μην βάζετε σε λειτουργία το αυτοκίνητο εάν η στάθμη των υγρών της μπαταρίας είναι χαμηλή. Η χαμηλή στάθμη των υγρών της μπαταρίας μπορεί να προκαλέσει μεγαλύτερο φορτίο στην μπαταρία που μπορεί να οδηγήσει σε αύξηση της θερμοκρασίας της, μείωση της διάρκειάς της και σε μερικές περιπτώσεις να οδηγήσει σε έκρηξη.

- Διατηρήστε την επιφάνεια της μπαταρίας καθαρή και στεγνή. Εάν παρουσιαστεί σκουριά, θα πρέπει να καθαριστεί με διάλυμα μαγειρικής σόδας και νερού.
- Βεβαιωθείτε ότι οι συνδέσεις των πόλων είναι καθαρές και καλά σφιγμένες.
- Εάν δεν πρόκειται να χρησιμοποιήσετε το αυτοκίνητο για 30 ή περισσότερες ημέρες, αποσυνδέστε τον αρνητικό "-" πόλο της μπαταρίας για να μην αδειάσει η μπαταρία.
- Εάν απαιτείται αντικατάσταση ή έλεγχος της μπαταρίας, αποτανθείτε σε εξουσιοδοτημένο συνεργείο Nissan ή εξειδικευμένο συνεργείο.

Μπαταρία (Τύπος Α)



Ελέγξτε την στάθμη του υγρού σε κάθε κελί. Θα πρέπει να είναι ανάμεσα στην επάνω (1) και την κάτω (2) γραμμή.

Εάν είναι απαραίτητο να προσθέσετε υγρό, προσθέστε μόνο απεσταγμένο νερό για να φέρετε το επίπεδο στην ένδειξη σε κάθε άνοιγμα της κυψέλης.

Μην γεμίζετε παραπάνω.

1. Βγάλτε τις τάπες των κελιών (Α) χρησιμοποιώντας κατάλληλο εργαλείο.

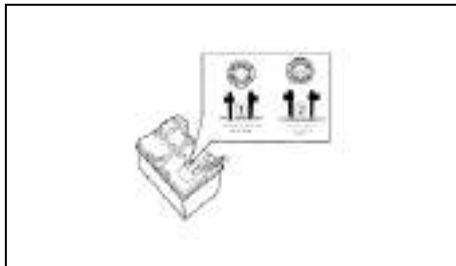

Δείκτης

14 Συντήρηση και Κάντε το μόνοι σας

- (1) ΟΚ
- (2) ΠΡΟΣΘΕΣΤΕ
2. Προσθέστε απεσταγμένο νερό έως το επίπεδο της επάνω γραμμής (1)
Εάν το πλαιϊνό τμήμα της μπαταρίας δεν είναι ορατό, ελέγξτε την στάθμη του νερού του ηλεκτρολύτη κοιτάζοντας κατευθείαν πάνω από το κελί, όπως φαίνεται στην εικόνα.
3. Σφίξτε τις τάπες των κελιών.

ΠΡΟΣΟΧΗ

Μην γεμίζετε παραπάνω από όσο χρειάζεται τα κελιά της μπαταρίας. Ο παραπάνω ηλεκτρολύτης μπορεί να διαρρεύσει έξω από την μπαταρία κατά την φόρτιση και να προκαλέσει ζημιά στο χρώμα του αυτοκινήτου.



Μπαταρία χωρίς συντήρηση (Τύπος Β)

Για την μπαταρία χωρίς συντήρηση δεν χρειάζεται να ελέγχετε την στάθμη των υγρών. Ωστόσο η Nissan συνιστά να ελέγχετε οπτικά την κατάσταση

του πράσινου δείκτη (Α) περιοδικά. Εάν δεν είναι ορατός, αντικαταστήστε την μπαταρία το συντομότερο δυνατόν.

Διαδικασία επανεκκίνησης μετά την επανασύνδεση της μπαταρίας

Εάν έχει αποσυνδεθεί η μπαταρία, ελέγξτε τα παρακάτω:

- Την ρύθμιση του ρολογιού (όπου υπάρχει).
- Ρυθμίστε τους ραδιοφωνικούς σταθμούς στα κουμπιά προεπιλογής.

Για λεπτομέρειες δείτε το «Οθόνη πληροφοριών του αυτοκινήτου» στο κεφάλαιο «2 Όργανα και χειριστήρια» ή το ξεχωριστό Βιβλίο Οδηγιών Χρήσης NissanConnect (όπου υπάρχει) ή την περιγραφή του ηχοσυστήματος στο κεφάλαιο «4. Οθόνη, κλιματιστήρι, air conditioner και ηχοσύστημα».

Μοντέλα με Σύστημα Σηψίσματος / Εκκίνησης

- Βεβαιωθείτε ότι η μπαταρία που έχει τοποθετηθεί είναι η ειδική μπαταρία που είναι ενισχυμένη σχετικά με την ικανότητα φόρτισης – αποφόρτισης και την διάρκεια ζωής. Αποφύγετε την χρήση μη – εξειδικευμένης μπαταρίας για το Σύστημα Σηψίσματος / Εκκίνησης, καθώς μπορεί να προκληθεί πρόωμη φθορά της μπαταρίας ή δυσλειτουργία στο Σύστημα Σηψίσματος / Εκκίνησης. Για την μπαταρία, συνιστάται να χρησιμοποιείται Γνήσια ανταλλακτικά NISSAN. Για περισσότερες πληροφορίες αποτανθείτε σε εξουσιοδοτημένο συνεργείο Nissan ή εξειδικευμένο συνεργείο.

- Εάν αποσυνδεθεί ο πόλος της μπαταρίας μία φορά για την αντικατάσταση της μπαταρίας κλπ, και μετά συνδεθεί και πάλι, μπορεί να πάρει λίγο χρόνο για το Σύστημα Σβησίματος / Εκκίνησης να ενεργοποιηθεί.

Αποφυγή αδειάσματος της μπαταρίας

Η μπαταρία του αυτοκινήτου θα αδειάσει αργά κατά τις περιόδους παρατεταμένης αδράνειας. Υπάρχει ένας αριθμός τρόπων για να αποφύγετε το άδειασμα της μπαταρίας σε τόσο χαμηλό επίπεδο ώστε το αυτοκίνητο να μην μπορεί να πάρει μπροστά.

ΞΕΚΙΝΗΜΑ ΜΕ ΒΟΗΘΗΤΙΚΗ ΜΠΑΤΑΡΙΑ

Εάν είναι απαραίτητο να ξεκινήσετε με βοηθητική μπαταρία δείτε το «Ξεκίνημα με βοηθητική μπαταρία» στο κεφάλαιο «6. Σε περίπτωση ανάγκης». Εάν ο κινητήρας δεν παίρνει μπροστά με την βοηθητική μπαταρία, μπορεί να χρειάζεται να αντικαταστήσετε την μπαταρία του αυτοκινήτου σας. Αποτανθείτε σε εξουσιοδοτημένο συνεργείο NISSAN ή εξειδικευμένο συνεργείο.

ΑΝΤΙΚΑΤΑΣΤΑΣΗ ΜΠΑΤΑΡΙΩΝ

ΤΗΛΕΧΕΙΡΙΣΤΗΡΙΟΥ / ΕΞΥΠΝΟΥ ΚΛΕΙΔΙΟΥ

ΠΡΟΣΟΧΗ

- Το σύμβολο  πάνω στο Έξυπνο Κλειδί έχει σκοπό να σας προειδοποιήσει για την παρουσία σημαντικών οδηγιών για την λειτουργία και την συντήρηση της συσκευής που υπάρχουν στο βιβλίο που την συνοδεύει.

- Προσέχετε ώστε να μην καταπιεί κάποιο παιδί την μπαταρία και τα μέρη που αφαιρούνται.

- Εάν η μπαταρία λιθίου δεν αντικατασταθεί σωστά υπάρχει ο κίνδυνος έκρηξης. Να αντικαθιστάτε μόνο με ίδιο ή ισάξιο τύπο.

- Μην εκθέτετε την μπαταρία σε υπερβολική ζέστη όπως κατευθείαν σε έντονο ήλιο, σε φωτιά ή τα παρόμοια.

- Μην σπάτε ή κόβετε την μπαταρία.

- Μην εκθέτετε την μπαταρία σε υπερβολικά χαμηλή πίεση αέρα σε μεγάλο υψόμετρο.

- Όταν αλλάζετε μπαταρίες, μην αφήνετε σκόνη ή λάδι να μπει μέσα στα εξαρτήματα.

- Προσέχετε να μην ακουμπάτε το κύκλωμα ή τους πόλους της μπαταρίας.

Μία μπαταρία που δεν απορρίπτεται σωστά μπορεί να βλάψει το περιβάλλον. Να συμβουλευέστε πάντα τους τοπικούς κανονισμούς για την απόρριψη των παλιών μπαταριών.

- Το τηλεχειριστήριο / Έξυπνο Κλειδί είναι αδιάβροχο ωστόσο, εάν βραχεί σκουπίστε το αμέσως έως ότου στεγνώσει τελείως. Για να αντικαταστήσετε την μπαταρία του εσωματωμένου στο κλειδί τηλεχειριστηρίου / του Έξυπνου Κλειδιού, ανοίξτε το κάλυμμα προσεκτικά, ακολουθώντας την σειρά που φαίνεται στην εικόνα.

- Όταν αλλάζετε μπαταρίες, μην αφήνετε σκόνη ή λάδι να μπει μέσα στο Έξυπνο Κλειδί.



ΠΡΟΕΙΔΟΠΟΙΗΣΗ

- Μην καταπίνετε την μπαταρία, Κίνδυνος Χημικού Εγκαύματος (Το χειριστήριο που σας παρέχεται με) Αυτό το προϊόν περιέχει μία μπαταρία σε μέγεθος κέρματος. Εάν καταπιείτε αυτή την μπαταρία μπορεί αυτή να προκαλέσει σοβαρά εσωτερικά εγκαύματα μέσα σε μόλις 2 ώρες και μπορεί να οδηγήσει σε θάνατο.
- Κρατήστε τις καινούργιες και τις μεταχειρισμένες μπαταρίες μακριά από τα παιδιά. Εάν ο χώρος της μπαταρίας δεν κλείνει σωστά, σταματήστε να χρησιμοποιείτε το προϊόν και κρατήστε το μακριά από παιδιά.
- Εάν νομίζετε ότι κάποια μπαταρία έχει καταποθεί ή έχει τοποθετηθεί στο εσωτερικό οποιουδήποτε μέρους του σώματος, αναζητήστε αμέσως ιατρική βοήθεια.

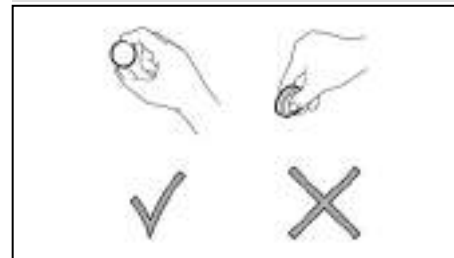

ΠΡΟΣΟΧΗ

Κρατάτε την μπαταρία πάντοτε από τα άκρα, όπως φαίνεται στην εικόνα. Εάν κρατάτε την μπαταρία από τις επαφές θα μειωθεί σημαντικά η αποθηκευτική της ικανότητα

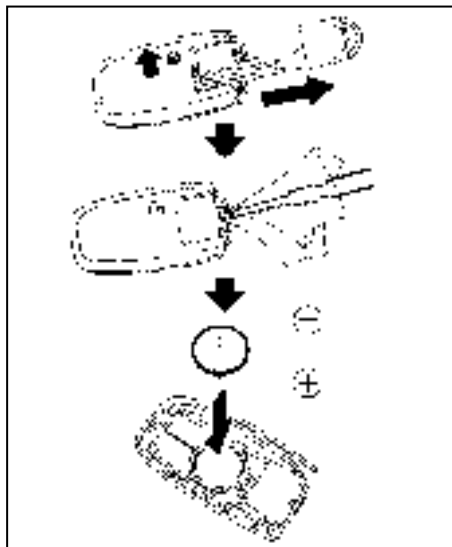

Έξυπνο Κλειδί

Αντικατάσταση

1. Σύρετε την ασφάλεια στην θέση ξεκλειδώματος.
2. Βγάλτε το κλειδί.
3. Τοποθετήστε ένα πλακέ κατσαβίδι ή κατάλληλο εργαλείο στην εγκοπή και στρίψτε το για να ανοίξετε το καπάκι.
4. Αντικαταστήστε την μπαταρία με καινούργια των ίδιων προδιαγραφών.

Για μοντέλα με Έξυπνο Κλειδί χρησιμοποιήστε μπαταρία τύπου **CR2032**

- Μην ακουμπάτε το εσωτερικό κύκλωμα και τους πόλους της μπαταρίας γιατί μπορεί να προκληθεί δυσλειτουργία.
- Βεβαιωθείτε ότι ο θετικός πόλος (+) έχει όψη στο κάτω μέρος της θήκης.



5. Ευθυγραμμίστε τις άκρες του επάνω και του κάτω μέρους και μετά πιέστε τις μαζί έως ότου να κλείσουν καλά.
6. Πατήστε τα κουμπιά για να ελέγξετε εάν λειτουργούν σωστά.

Εάν χρειάζεστε βοήθεια με την αντικατάσταση της μπαταρίας, αποτανθείτε στο εξουσιοδοτημένο συνεργείο της NISSAN ή σε εξειδικευμένο συνεργείο.

ΙΜΑΝΤΑΣ

ΠΡΟΕΙΔΟΠΟΙΗΣΗ

Βεβαιωθείτε ότι ο διακόπτης της μίζας είναι στην θέση OFF ή LOCK. Σε διαφορετική περίπτωση μπορεί ξαφνικά να αρχίσει να λειτουργεί το βεντιλατέρ του κινητήρα.

1. Ελέγξτε οπτικά τον ιμάντα για ενδείξεις ασυνήθιστης φθοράς, κοψίματα, ξηρότητα ή χαλαρότητα. Εάν ο ιμάντας είναι σε κακή κατάσταση ή χαλαρός ζητήστε από το εξουσιοδοτημένο συνεργείο της NISSAN ή εξειδικευμένο συνεργείο να τον αντικαταστήσει ή να τον ρυθμίσει.
2. Ελέγχετε τακτικά την κατάσταση και την τάση των ιμάντων, σύμφωνα με το πρόγραμμα συντήρησης που δίνεται στο ξεχωριστό Βιβλίο Εγγύησης και Αρχείο Συντήρησης.

ΜΠΟΥΖΙ

ΠΡΟΕΙΔΟΠΟΙΗΣΗ

Βεβαιωθείτε ότι ο κινητήρας είναι σβηστός, ο διακόπτης της μίζας είναι στην θέση OFF και το χειρόφρενο έχει δέσει καλά.

ΠΡΟΣΟΧΗ

- Χρησιμοποιείτε κατάλληλο μπουζόκλειδο για να βγάλετε τα μπουζί. Λάθος μπουζόκλειδο μπορεί να προκαλέσει ζημιά στα μπουζί.
- Αντικαθιστάτε πάντα τα μπουζί με τα συνιστώμενα ή ισάξια.

ΑΝΤΙΚΑΘΙΣΤΩΝΤΑΣ ΤΑ ΜΠΟΥΖΙ

Εάν απαιτείται αντικατάσταση, επικοινωνήστε με ένα εξουσιοδοτημένο συνεργείο NISSAN ή εξειδικευμένο συνεργείο για αυτή την υπηρεσία.

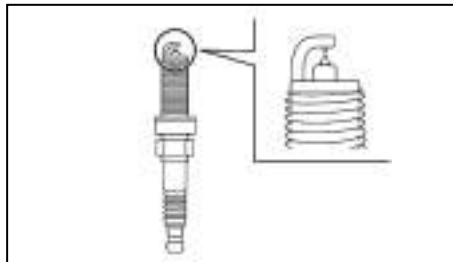

Πλατινένια μπουζί με ακίδα Ιριδίου

Δεν είναι απαραίτητο να αντικαταστήσετε τα πλατινένια μπουζί με ακίδα ιριδίου τόσο συχνά όσο τα συμβατικά μπουζί καθώς θα διαρκέσουν πολύ περισσότερο. Ακολουθήστε το πρόγραμμα συντήρησης που εμφανίζεται στο ξεχωριστό βιβλίο συντήρησης. Μην χρησιμοποιείται ξανά τα πλατινένια μπουζί με ακίδα ιριδίου καθαρίζοντας ή ανοίγοντας το διάκενο.

ΦΙΛΤΡΟ ΑΕΡΑ

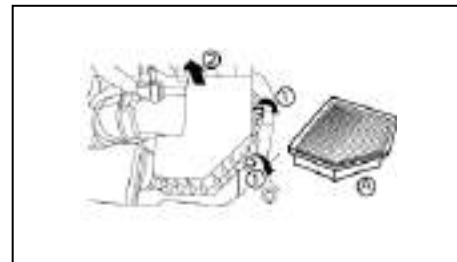

ΠΡΟΕΙΔΟΠΟΙΗΣΗ

- Εάν έχετε τον κινητήρα σε λειτουργία έχοντας βγάλει το φίλτρο αέρα μπορεί να προκαλέσετε εγκαύματα στον εαυτό σας και τους άλλους. Το φίλτρο αέρα δεν καθαρίζει μόνο τον αέρα αλλά, χρησιμεύει και σαν σύστημα συγκράτησης της φλόγας στην περίπτωση που ο κινητήρας κάνει σκάσιμο στην

ΛΕΠΙΔΕΣ ΥΑΛΟΚΑΘΑΡΙΣΤΗΡΩΝ

εισαγωγή. Σε περίπτωση που το αφαιρέσετε και ο κινητήρας κάνει σκασίματα στην εισαγωγή, τότε υπάρχει η πιθανότητα φωτιάς, με αποτέλεσμα να καείτε.

- Μην οδηγείτε το αυτοκίνητο έχοντας βγάλει το φίλτρο αέρα.
- Προσέχετε όταν δουλεύετε στο αυτοκίνητο με το φίλτρο αέρα βγαλμένο

ΤΥΠΟΣ ΞΗΡΟΥ ΧΑΡΤΟΥ (όπου υπάρχει)

Για να βγάλετε το φίλτρο, ελευθερώστε τα κλιπ ασφάλισης (1) και τραβήξτε επάνω το κάλυμμα του φίλτρου (2).

Ελέγξτε την μονάδα του φίλτρου (Α) για να δείτε εάν είναι βρώμικη. Εάν είναι βρώμικη, κουνήστε την μονάδα του φίλτρου για να αφαιρέσετε την σκόνη.

Καθαρίστε το ή αντικαταστήστε το σύμφωνα με το πρόγραμμα συντήρησης που δίνεται στο ξεχωριστό Βιβλίο Εγγυήσεως και Αρχείο Συντηρήσεως. Όταν καθαρίζετε ή αλλάζετε το φίλτρο, καθαρίστε το εσωτερικό του παπά και το κάλυμμα με ένα υγρό πανί

ΚΑΘΑΡΙΣΜΑ

Εάν το παρμπρίζ / πίσω παρμπρίζ σας δεν είναι καθαρό μετά την χρήση του πλιστικού ή η λεπίδα του υαλοκαθαριστήρα κάνει θόρυβο όταν λειτουργεί, μπορεί να υπάρχει κερί ή άλλο υλικό στο λάστιχο του υαλοκαθαριστήρα ή το παρμπρίζ.

Καθαρίστε το εξωτερικό μέρος του παρμπρίζ / του πίσω παρμπρίζ με ένα διάλυμα απορρυπαντικού ή με μαλακό απολυμαντικό. Το παρμπρίζ είναι καθαρό όταν δεν σχηματίζονται μικρές φυσαλίδες καθώς το ξεβγάζετε με νερό.

Καθαρίστε τις λεπίδες χρησιμοποιώντας ένα πανί βουτηγμένο σε διάλυμα νερού ή καθαριστικού με βάση το αλκοόλ. Εάν το παρμπρίζ σας εξακολουθεί να μην καθαρίζει καλά και μετά τον καθαρισμό των λεπίδων, τότε πρέπει να τις αντικαταστήσετε.

ΠΡΟΣΟΧΗ

- Μετά την αντικατάσταση, επαναφέρετε την λεπίδα του υαλοκαθαριστήρα στην θέση της, διαφορετικά μπορεί να πάθει ζημιά από το άνοιγμα του καπό.
- Βεβαιωθείτε ότι η λεπίδα του υαλοκαθαριστήρα εφάπτεται στο παρμπρίζ γιατί διαφορετικά το μπράτσο μπορεί να πάθει ζημιά από την πίεση του αέρα.
- Μην ανοίγετε το καπό όταν οι μπροστινοί υαλοκαθαριστήρες είναι σηκωμένοι γιατί μπορεί να προκληθεί ζημιά στο χρώμα του καπό.

ΑΝΤΙΚΑΤΑΣΤΑΣΗ ΥΑΛΟΚΑΘΑΡΙΣΤΗΡΩΝ ΜΠΡΟΣΤΙΝΟΥ ΠΑΡΜΠΡΙΖ

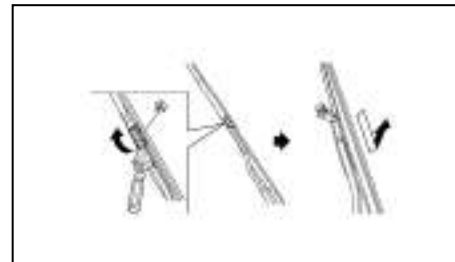

1. Σηκώστε το μπράτσο του υαλοκαθαριστήρα μακριά από το παρμπρίζ.
2. Ανοίξτε (Α) χρησιμοποιώντας κατάλληλο εργαλείο και μετά βγάλτε την λεπίδα που υαλοκαθαριστήρα προς τα κάτω, όπως φαίνεται στην εικόνα.
3. Βάλτε μία καινούργια λεπίδα σε αντίστροφη σειρά από αυτή της αφαίρεσης.
4. Σύρετε τη νέα λεπίδα υαλοκαθαριστήρα στο μπράτσο έως ότου ακούσετε τον ήχο κλικ.
5. Κλείστε (Α).

ΑΣΦΑΛΕΙΕΣ

ΑΝΤΙΚΑΤΑΣΤΑΣΗ ΥΑΛΟΚΑΘΑΡΙΣΤΗΡΑ ΠΙΣΩ ΠΑΡΜΠΡΙΖ

Συνιστάται να επικοινωνήσετε με εξουσιοδοτημένο συνεργείο Nissan ή εξειδικευμένο συνεργείο.

ΜΠΕΚ ΨΕΚΑΣΜΟΥ ΠΑΡΜΠΡΙΖ

Τα μπεκ ψεκασμού παρμπριζ είναι ενσωματωμένα στα μπράτσα των υαλοκαθαριστήρων.

Εάν το μπεκ ψεκασμού παρμπριζ είναι βουλωμένο ή δεν λειτουργεί σωστά συνιστάται να επικοινωνήσετε με εξουσιοδοτημένο συνεργείο Nissan ή εξειδικευμένο συνεργείο. Μην προσπαθήσετε να το καθαρίσετε με χρήση βελόνας ή καρφίτσας. Εάν το κάνετε μπορεί να γίνει ζημιά στο μπεκ.

ΧΩΡΟΣ ΕΠΙΒΑΤΩΝ

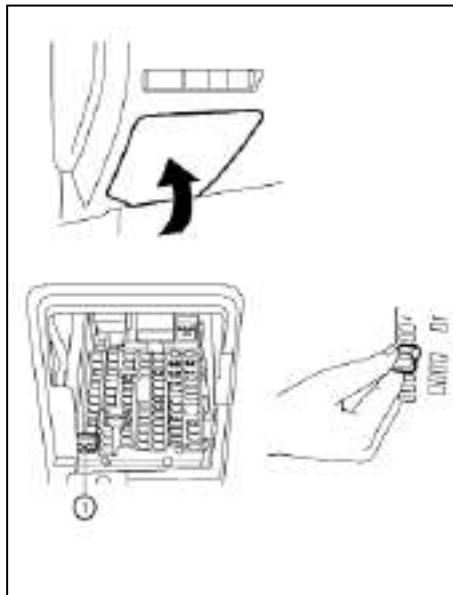

Αριστερότιμα μοντέλα

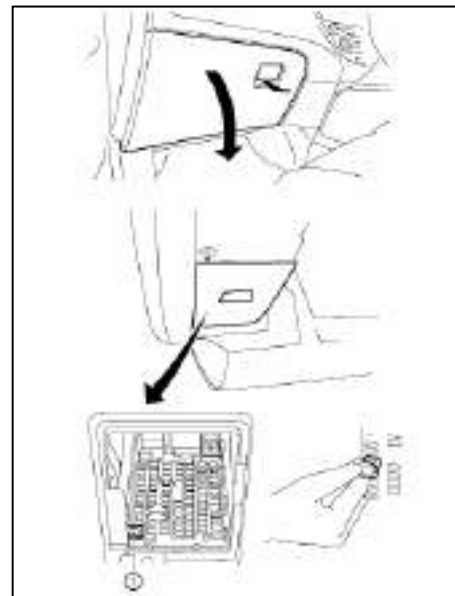

Δεξιότιμα μοντέλα

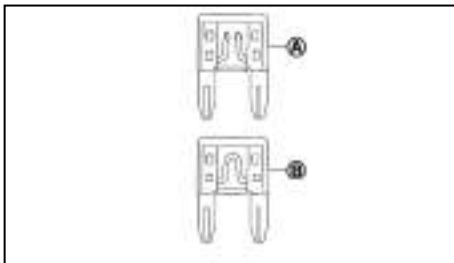

ΠΡΟΣΟΧΗ

- Ποτέ μην χρησιμοποιείτε ασφάλεια περισσότερων ή λιγότερων αμπερ από αυτά που αναφέρονται στο κάλυμμα της ασφαλειοθήκης.
- Ποτέ μην τραβάτε την καλωδίωση ή τα καλώδια όταν αποσυνδέετε τον σύνδεσμο.
- Προσέχετε μην κάνετε ζημιά στο στήριγμα του συνδέσμου όταν τον αποσυνδέετε.

Αριστεροτίμονα μοντέλα: Η ασφαλειοθήκη βρίσκεται στο χαμηλότερο σημείο του ταμπλό των οργάνων από την πλευρά του οδηγού.

Δεξιοτίμονα μοντέλα: Η ασφαλειοθήκη βρίσκεται μέσα στο ντουλαπάκι.

Τα κυκλώματα που αντιστοιχούν σε κάθε ασφάλεια φαίνονται στο πίσω μέρος του καλύμματος της ασφαλειοθήκης.

1. Βεβαιωθείτε ότι ο διακόπτης της μίζας και ο διακόπτης των προβολέων είναι στην θέση OFF.
2. Ανοίξτε το κάλυμμα της ασφαλειοθήκης.

20 Συντήρηση και Κάντε το μόνοι σας

3. Εντοπίστε και βγάλτε την ασφάλεια με τον εξωλκέα (1) (όπου υπάρχει).

ΣΗΜΕΙΩΣΗ

Ο εξωλκέας βρίσκεται μέσα στην ασφαλειοθήκη.

4. Εάν η ασφάλεια είναι ανοικτή, αντικαταστήστε την με καινούργια.
5. Κλείστε το κάλυμμα της ασφαλειοθήκης.

ΣΗΜΕΙΩΣΗ

Εάν καεί και η καινούργια ασφάλεια, ζητήστε από εξουσιοδοτημένο συνεργείο NISSAN ή εξειδικευμένο συνεργείο να ελέγξει και να επισκευάσει το ηλεκτρικό σύστημα.

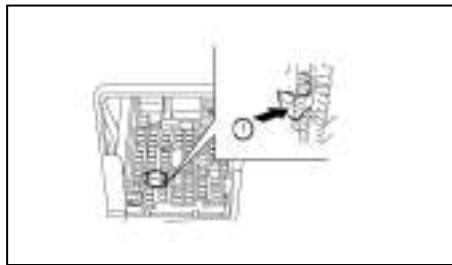

Ασφάλεια διακόπτη παρατεταμένης αποθήκευσης

Για να μειωθεί το άδειασμα της μπαταρίας, η ασφάλεια του διακόπτη παρατεταμένης αποθήκευσης (1) έρχεται σβηστός από το εργοστάσιο. Πριν από την παράδοση του αυτοκινήτου σας, ο διακόπτης πατιέ-

ται (ανοίγει) και θα πρέπει να παραμένει πάντα ανοικτός.

Εάν κάποιος ηλεκτρικός εξοπλισμός δεν λειτουργεί, βγάλτε την ασφάλεια του διακόπτη παρατεταμένης αποθήκευσης και ελέγξτε μήπως είναι καμένη.

ΣΗΜΕΙΩΣΗ

Εάν η ασφάλεια του διακόπτη παρατεταμένης αποθήκευσης δεν λειτουργεί σωστά ή η ασφάλεια είναι καμένη, δεν είναι απαραίτητο να αντικαταστήσετε τον διακόπτη. Σε αυτή την περίπτωση βγάλτε την ασφάλεια του διακόπτη παρατεταμένης αποθήκευσης και αντικαταστήστε την με μία καινούργια ασφάλεια της ίδιας ισχύος.

Πώς να αφαιρέσετε την ασφάλεια του διακόπτη παρατεταμένης αποθήκευσης:

1. Βεβαιωθείτε ότι ο διακόπτης της μίζας είναι στην θέση OFF.
2. Βεβαιωθείτε ότι ο διακόπτης των προβολέων είναι στην θέση OFF.
3. Βγάλτε το κάλυμμα της ασφαλειοθήκης.
4. Πιέστε τα «αιτιά» που βρίσκονται σε κάθε πλευρά της ασφάλειας του διακόπτη παρατεταμένης αποθήκευσης (3).
5. Τραβήξτε την ασφάλεια του διακόπτη παρατεταμένης αποθήκευσης σε ευθεία έξω από την ασφαλειοθήκη.

ΧΩΡΟΣ ΚΙΝΗΤΗΡΑ

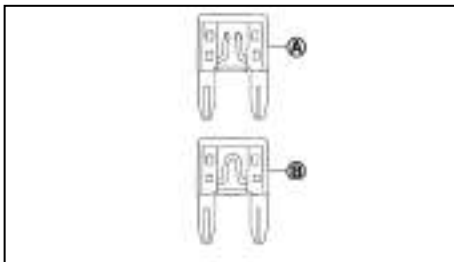
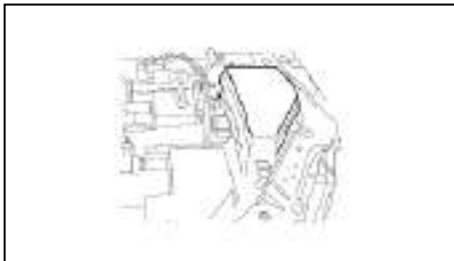

ΠΡΟΣΟΧΗ

Ποτέ μην χρησιμοποιείτε ασφάλεια περισσότερων ή λιγότερων αμπέρ από αυτά που αναφέρονται στο κάλυμμα της ασφαλειοθήκης.

Εάν οποιοδήποτε ηλεκτρικό εξάρτημα δεν λειτουργεί, ελέγξτε μήπως έχει καεί κάποια ασφάλεια.

1. Βεβαιωθείτε ότι ο διακόπτης της μίζας και ο διακόπτης των προβολέων είναι στην θέση OFF.

2. Ανοίξτε το καπό. Για λεπτομέρειες δείτε το «Απελευθέρωση καπό» στο κεφάλαιο «3. Έλεγχοι και ρυθμίσεις πριν την οδήγηση».
3. Βγάλτε τα ασφαλειοκαλώδια.
4. Εντοπίστε την ασφάλεια που χρειάζεται αντικατάσταση.
5. Βγάλτε την ασφάλεια με τον εξωλκέα (όπου υπάρχει). Ο εξωλκέας βρίσκεται στην ασφαλειοθήκη στον χώρο των επιβατών.
6. Εάν η ασφάλεια είναι ανοικτή (A) , αντικαταστήστε την με καινούργια (B) .
7. Τοποθετήστε πάλι τα ασφαλειοκαλώδια.
8. Τοποθετήστε τον αεραγωγό σε σειρά αντίστροφη από ότι τα βγάλατε.
9. Κλείστε το καπό.

ΣΗΜΕΙΩΣΗ

Εάν καεί και η καινούργια ασφάλεια, ζητήστε από εξουσιοδοτημένο συνεργείο NISSAN να ελέγξει και να επισκευάσει το ηλεκτρικό σύστημα.

ΦΩΤΑ

ΠΡΟΒΟΛΕΙΣ

Προβολέας LED (όπου υπάρχει)

Ο προβολέας LED χρησιμοποιεί μία μονάδα LED με ανταλλακτικά που δεν αντικαθίστανται.

ΠΡΟΣΟΧΗ

- Για να αποφύγετε την ηλεκτροπληξία, ποτέ μην προσπαθήσετε να τροποποιήσετε ή να αποσυναρμολογήσετε την μονάδα των προβολέων LED.
- Εάν απαιτείται αντικατάσταση, αποτανθείτε σε εξουσιοδοτημένο συνεργείο Nissan ή εξειδικευμένο συνεργείο.

Όταν βρέχει ή πλένετε το αυτοκίνητο μπορεί να εμφανιστεί προσωρινά ομίχλη στο εσωτερικό των κρυστάλλων του προβολέα. Η διαφορά θερμοκρασίας ανάμεσα στο εσωτερικό και το εξωτερικό των φακών προκαλεί την ομίχλη. Αυτό δεν είναι δυσλειτούργια. Εάν βλέπετε μεγάλες σταγόνες νερού να συγκεντρώνονται μέσα στους φακούς, αποτανθείτε στο εξουσιοδοτημένο συνεργείο Nissan.

ΕΞΩΤΕΡΙΚΑ ΦΩΤΑ

Στοιχείο	Τάση (W)
Συνδυασμός φώτων μπροστά	
Φώτα ημέρας*1	LED
Προβολέας (μεγάλη σκάλα)*1	LED
Προβολέας (μεσαία σκάλα)*1	LED
Μπροστινό φλας*1	21 ή LED
Εμπρός πλευρικό φως*1	LED
Εμπρός φως ομίχλης*1	LED
Πλευρικό φλας *1	LED
Συνδυασμός πίσω φώτων*1	
Φλας*1	21 ή LED
Φως στοπ / πορείας *1	LED
Φως όπισθεν*1	16
Τρίτο φως στοπ*1	LED
Φως πινακίδας κυκλοφορίας	5 ή LED
Πίσω φως ομίχλης*1	LED

*1: Εάν απαιτείται αντικατάσταση αποτανθείτε σε εξουσιοδοτημένο συνεργείο Nissan ή εξειδικευμένο συνεργείο.

ΕΣΩΤΕΡΙΚΑ ΦΩΤΑ

Στοιχείο	Τάση (W)
Φως χώρου επιβατών / Φώτα χαρτών (όπου υπάρχει)	5
Φώτα ανάγνωσης – πίσω (όπου υπάρχει)*1	5
Φως χώρου επιβατών – πίσω (όπου υπάρχει)	5
Φως χώρου αποσκευών	5
Φως χώρου αποσκευών	5

*1: Εάν απαιτείται αντικατάσταση αποτανθείτε σε εξουσιοδοτημένο συνεργείο Nissan ή εξειδικευμένο συνεργείο.

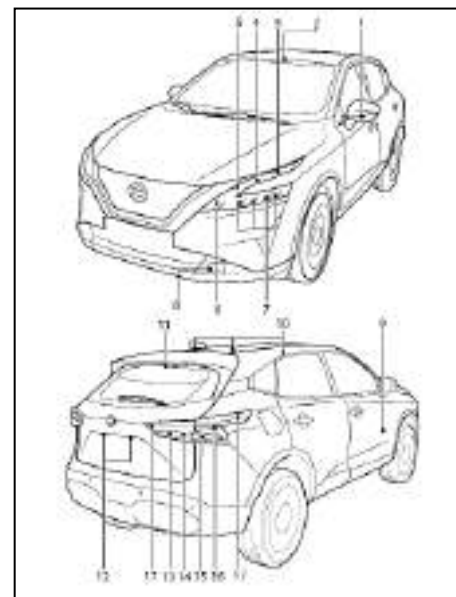

Θέσεις φώτων (Τύπος A)

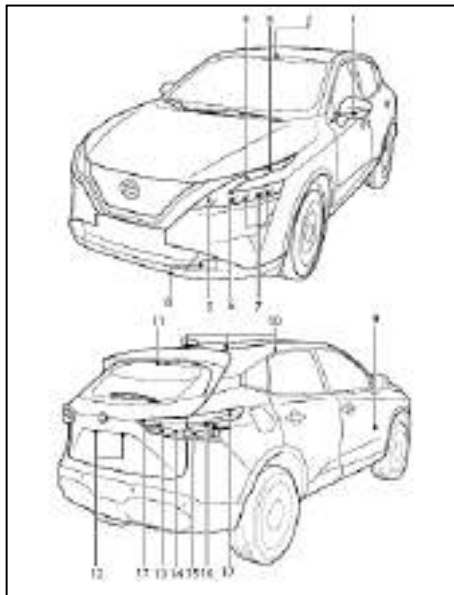

Θέσεις φώτων (Τύπος Β)

ΘΕΣΕΙΣ ΦΩΤΩΝ

- (1) Πλευρικό φλας
- (2) Φως χώρου επιβατών / Φώτα χάρτη (όπου υπάρχει)
- (3) Φώτα ημέρας
- (4) Εμπρός πλευρικό φως
- (5) Εμπρός φλας
- (6) Μεγάλη σκάλα προβολέων / Προσαρμοστική Δέσμη Προβολέων (μόνο Τύπος Α)
- (7) Μεσαία σκάλα προβολέων
- (8) Εμπρός φως ομίχλης (όπου υπάρχει)
- (9) Φως σκαλοπατιού (όπου υπάρχει)
- (10) Φως χώρου επιβατών / φώτα ανάγνωσης – πίσω (όπου υπάρχει)
- (11) Τρίτο φως στοπ
- (12) Φως πινακίδας κυκλοφορίας
- (13) Πίσω φως ομίχλης (όπου υπάρχει)
- (14) Φως όπισθεν
- (15) Πίσω φλας
- (16) Φως στοπ
- (17) Φως πορείας

Διαδικασίες αντικατάστασης

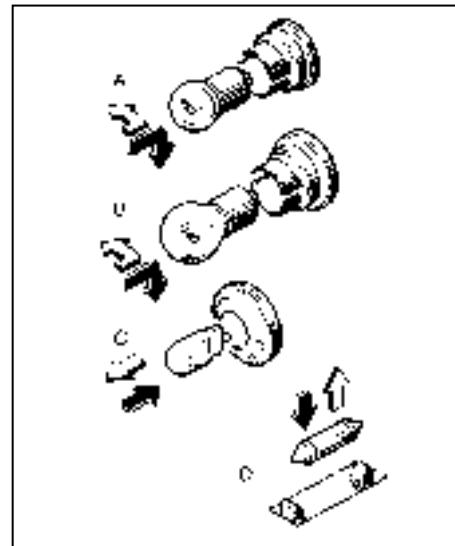

Όλες οι άλλες λάμπες είναι τύπου Α, Β, C ή D ή .

⇨ ΒΓΑΛΤΕ

➡ ΤΟΠΟΘΕΤΗΣΤΕ

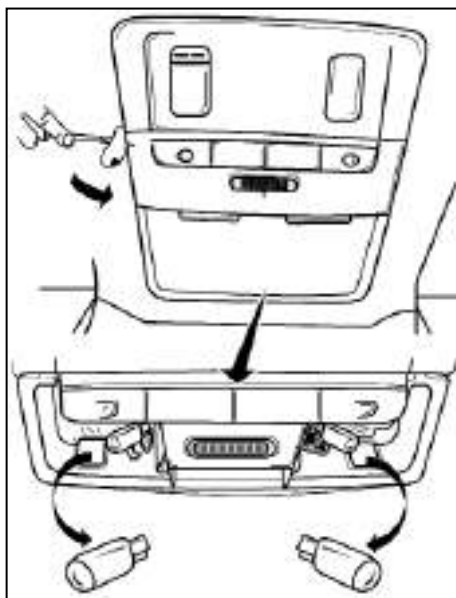

Φως χώρου επιβατών / Φώτα χαρτών (όπου υπάρχει)

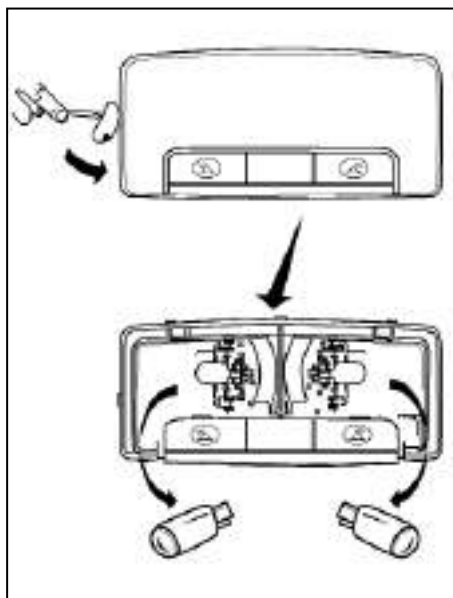

Φως χώρου επιβατών - πίσω (όπου υπάρχει)

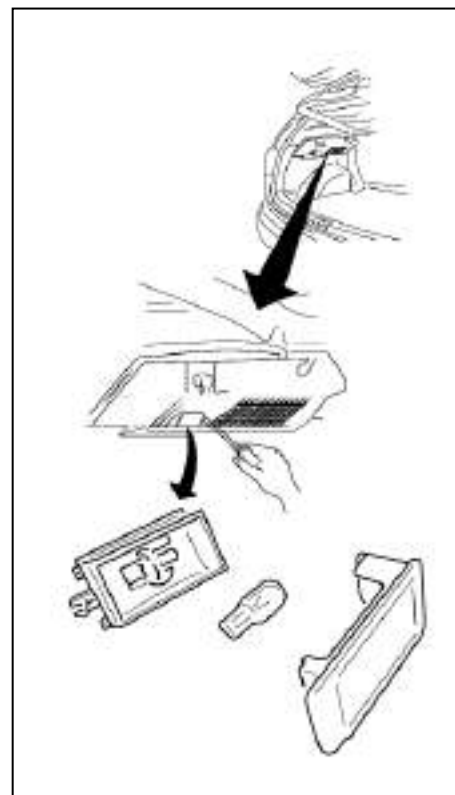

Φως χώρου αποσκευών

ΤΡΟΧΟΙ ΚΑΙ ΛΑΣΤΙΧΑ

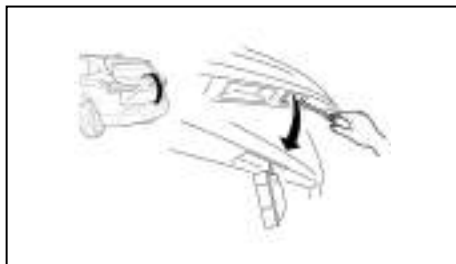

Φως πινακίδας κυκλοφορίας

Εάν έχετε κάποιο σκασμένο λάστιχο, δείτε το κεφάλαιο «6. Σε περίπτωση ανάγκης».

ΠΙΕΣΗ ΑΕΡΑ ΕΛΑΣΤΙΚΩΝ

Θα πρέπει κατά περιόδους να ελέγχετε την πίεση του αέρα στα ελαστικά σας, (συμπεριλαμβανομένης της ρεζέρβας). Η λάθος πίεση των ελαστικών μπορεί να επηρεάσει την ζωή τους και το κράτημα του αυτοκινήτου. Αφού ρυθμίσετε την πίεση των ελαστικών, κάντε καλιμπράρισμα θερμοκρασίας του TPMS (δείτε το «Καλιμπράρισμα θερμοκρασίας TPMS» στο κεφάλαιο «5. Ξεκίνηση και οδήγηση»).

ΣΗΜΕΙΩΣΗ

Η λάθος πίεση των ελαστικών μπορεί επίσης να οδηγήσει σε μειωμένη ικανότητα του τιμονιού και να κάνει τον οδηγό να υποπτευθεί ότι έχει πρόβλημα στο τιμόνι. Έχετε πάντα τα λάστιχα του αυτοκινήτου φουσκωμένα στην σωστή πίεση.

Ο έλεγχος της πίεσης των ελαστικών θα πρέπει να γίνεται όταν αυτά είναι ΚΡΥΑ. Τα λάστιχα θεωρούνται ΚΡΥΑ όταν το αυτοκίνητο έχει μείνει παρκαρισμένο για τρεις ή περισσότερες ώρες, ή έχει διανύσει λιγότερο από 1,6 χιλιόμετρο. Η σωστή πίεση των ΚΡΥΩΝ ελαστικών αναγράφεται στο πινακιδάκι που βρίσκεται στερεωμένο στην μεσαία κολώνα από την πλευρά του οδηγού.

Η ανεπαρκής πίεση αέρα μπορεί να οδηγήσει σε υπερθέρμανση των ελαστικών και σαν επακόλουθο σε εσωτερική ζημιά σε αυτά. Σε υψηλές ταχύτητες αυτό μπορεί να έχει σαν αποτέλεσμα την αποκόλληση του πέλματος καθώς ακόμη και σκάσιμο του ελαστικού.

ΤΥΠΟΙ ΕΛΑΣΤΙΚΩΝ

ΠΡΟΣΟΧΗ

- Όταν αντικαθιστάτε τα ελαστικά, βεβαιωθείτε ότι και τα τέσσερα καινούργια είναι του ίδιου τύπου (π.χ. καλοκαιρινά, χιονιού κλπ.) και δομής.
- Για περισσότερες πληροφορίες σχετικά με τον τύπο, το μέγεθος, τον δείκτη ταχύτητας και την διαθεσιμότητα των ελαστικών, αποτανθείτε στον αντιπρόσωπο / εξουσιοδοτημένο συνεργείο NISSAN ή εξειδικευμένο συνεργείο.
- Τα νέα ελαστικά μπορεί να έχουν χαμηλότερο δείκτη ταχύτητας από ότι αυτά που τοποθετεί το εργοστάσιο και μπορεί να μην ταιριάζουν με την οριακή μέγιστη ταχύτητα του αυτοκινήτου. Ποτέ μην υπερβαίνετε την μέγιστη ταχύτητα του ελαστικού.
- Η λειτουργία του ταχύμετρου μπορεί να επηρεαστεί εάν τροχοί και/ή τα ελαστικά που είναι διαφορετικού μεγέθους από τα εργοστασιακά τοποθετηθούν στο αυτοκίνητο (για παράδειγμα, χειμερινοί τροχοί). Συμβουλευθείτε ένα εξουσιοδοτημένο συνεργείο Nissan ή εξειδικευμένο συνεργείο πριν τοποθετήσετε εναλλακτικό μέγεθος τροχών και / ή ελαστικών.

Ελαστικά όλων των εποχών

Η NISSAN καθορίζει ελαστικά αυτού του τύπου για μερικά από τα μοντέλα της για να έχουν καλή από-

δοση όλο τον χρόνο, συμπεριλαμβανομένης της οδήγησης σε δρόμους με χιόνι ή πάγο. Τα λάστιχα αυτά μπορούν να αναγνωριστούν από το μαρκάρισμα στα πλευρά τους «ALL SEASON» ή «M&S». Τα ελαστικά χιονιού όμως έχουν καλύτερο κράτημα σε χιονισμένο δρόμο από ότι τα λάστιχα όλων των εποχών και μπορεί να είναι πιο κατάλληλα σε ορισμένες περιοχές.

Καλοκαιρινά ελαστικά

Η NISSAN καθορίζει ελαστικά αυτού του τύπου σαν στάνταρ. Τα λάστιχα αυτά έχουν άριστη απόδοση κάτω από τυπικά ελαφριές συνθήκες χειμώνα.

Η NISSAN συνιστά την χρήση ελαστικών χιονιού ή για όλες τις εποχές σε όλους τους τροχούς για την χρήση σε χιόνι ή πάγο.

Ελαστικά χιονιού

Εάν θέλετε να τοποθετήσετε ελαστικά χιονιού στο αυτοκίνητό σας, θα πρέπει να διαλέξετε ελαστικά του ίδιου μεγέθους και δείκτη φορτίου όπως αυτά που αρχικά είχε το αυτοκίνητο διαφορετικά μπορεί να επηρεαστεί αρνητικά η οδήγηση και ο χειρισμός του αυτοκινήτου σας.

Σε γενικές γραμμές, τα ελαστικά χιονιού έχουν χαμηλότερο δείκτη ταχύτητας από τα ελαστικά που τοποθετεί το εργοστάσιο και μπορεί να μην ταιριάζουν με την οριακή μέγιστη ταχύτητα του αυτοκινήτου. Ποτέ μην υπερβαίνεται την μέγιστη ταχύτητα των ελαστικών.

Μπορούν να χρησιμοποιηθούν ελαστικά με καρφιά για οδήγηση σε παγωμένους δρόμους όμως, σε μερικές περιοχές απαγορεύεται η χρήση τους. Πριν

Μπορούν να χρησιμοποιηθούν ελαστικά με καρφιά για οδήγηση σε παγωμένους δρόμους όμως, σε μερικές περιοχές απαγορεύεται η χρήση τους. Πριν τοποθετήσετε ελαστικά με καρφιά, ελέγξτε εάν επιτρέπεται η χρήση τους. Η ικανότητα φρεναρίσματος και η πρόσφυση των ελαστικών με καρφιά για πάγο μπορεί να είναι φτωχότερη σε στεγνές ή βρεγμένες επιφάνειες από ότι των υπολοίπων ελαστικών.

ΑΛΥΣΙΔΕΣ ΧΙΟΝΙΟΥ

Η χρήση αλυσίδων απαγορεύεται σε ορισμένες χώρες. Ελέγξτε τους τοπικούς κανονισμούς πριν τις τοποθετήσετε. Όταν τοποθετείτε αλυσίδες ελαστικών, βεβαιωθείτε ότι έχουν το κατάλληλο μέγεθος για τα ελαστικά του αυτοκινήτου σας και έχουν τοποθετηθεί σύμφωνα με τις οδηγίες του κατασκευαστή τους. Χρησιμοποιήστε ιμάντες για το τέντωμά τους όταν αυτό συνιστάται από τον κατασκευαστή τους για να τοποθετηθούν σφικτά. Τα χαλαρά άκρα των αλυσίδων χιονιού θα πρέπει να ασφαλιζονται ή να αφαιρούνται για να μην προκαλέσουν ζημιά στα φτερά ή το κάτω μέρος του αμαξώματος του αυτοκινήτου. Επίσης, θα πρέπει να οδηγείτε με μειωμένη ταχύτητα διαφορετικά μπορεί να προκληθεί ζημιά στο αυτοκίνητο και να επηρεαστεί ανεπανόρθωτα ο χειρισμός του και η απόδοσή του.

Οι αλυσίδες χιονιού θα πρέπει να τοποθετούνται μόνο στους μπροστινούς τροχούς και όχι στους πίσω τροχούς.

ΠΡΟΣΟΧΗ

- **Ποτέ μην τοποθετείτε αλυσίδες σε ρεζέρβα προσωρινού τύπου ή μικρού μεγέθους.**

- **Μην οδηγείτε με τις αλυσίδες χιονιού σε άσφαλο χωρίς χιόνι γιατί θα προκληθεί ζημιά σε διάφορους μηχανισμούς του αυτοκινήτου λόγω της παραπάνω πίεσης. Όταν οδηγείτε σε καθαρούς δρόμους με άσφαλο, βεβαιωθείτε ότι έχετε αλλάξει σε λειτουργία 2WD. Δείτε το «Οδήγηση στους 4 τροχούς (όπου υπάρχει)» στο κεφάλαιο «5. Ξεκίνημα και οδήγηση».**

ΠΕΡΙΣΤΡΟΦΗ ΤΩΝ ΕΛΑΣΤΙΚΩΝ

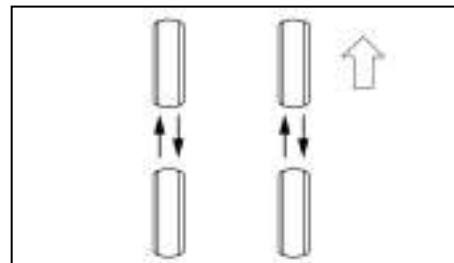

Η NISSAN σας συνιστά να περιστρέφετε τα ελαστικά κάθε 10.000 χιλιόμετρα στα αυτοκίνητα με κίνηση στους 2 τροχούς (2WD) και κάθε 5.000 χιλιόμετρα στα αυτοκίνητα με κίνηση στους 4 τροχούς (4WD).

Ωστόσο, ο χρόνος για την περιστροφή των ελαστικών μπορεί να ποικίλει σύμφωνα με τις συνθήκες σας κατά την οδήγηση και τις συνθήκες στην επιφάνεια του δρόμου. Δείτε το «Σκασμένο ελαστικό» στο κεφάλαιο «6. Σε περίπτωση ανάγκης» την διαδικασία αντικατάστασης του ελαστικού.

ΠΡΟΕΙΔΟΠΟΙΗΣΗ

- Μετά την περιστροφή των ελαστικών, ελέγξτε την πίεσή τους.
- Ξανασφίξτε τα μπουλόνια των τροχών όταν το αυτοκίνητο διανύσει 1.000 χιλιόμετρα (ακόμη και στις περιπτώσεις σκασμένου ελαστικού κλπ).
- Μην συμπεριλαμβάνετε την προσωρινή ρεζέρβα στην περιστροφή των ελαστικών.
- Λανθασμένη επιλογή τύπου ελαστικών, λανθασμένη αντικατάσταση, ανεπαρκής φροντίδα και συντήρηση των ελαστικών μπορεί να οδηγήσουν σε σοβαρό ατύχημα και τραυματισμό. Εάν έχετε οποιαδήποτε αμφιβολία, αποτανθείτε στο εξουσιοδοτημένο συνεργείο NISSAN ή στον κατασκευαστή των ελαστικών.

ΣΗΜΕΙΩΣΗ Μοντέλα με Σύστημα Παρακολούθησης Πίεσης Ελαστικών (TPMS)

Αφού κάνετε περιστροφή των ελαστικών, θα πρέπει να γίνει ενεργοποίηση του TPMS. Για λεπτομέρειες δείτε το «Ενεργοποίηση» στο κεφάλαιο «5. Ξεκίνηση και οδήγηση».

ΦΘΟΡΑ ΚΑΙ ΖΗΜΙΑ ΤΩΝ ΕΛΑΣΤΙΚΩΝ

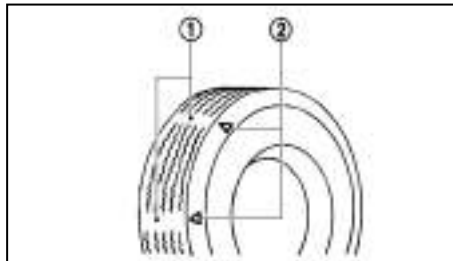

Τα λάστιχα θα πρέπει να ελέγχονται περιοδικά για τυχόν φθορές, σκασίματα, εξογκώματα ή διάφορα αντικείμενα που μπορεί να έχουν κολλήσει στα πέλαμα. Εάν βρείτε σκασίματα, εξογκώματα ή ρωγμές στο λάστιχο, θα πρέπει να το αντικαταστήσετε αμέσως.

Τα λάστιχα που τοποθετούνται από το εργοστάσιο έχουν ενσωματωμένο δείκτη φθοράς (1). Όταν ο δείκτης φθοράς αρχίσει να είναι ορατός θα πρέπει να αντικατασταθεί το λάστιχο.

Οι θέσεις του δείκτη φθοράς (2) υποδεικνύονται όπως φαίνονται στην παραπάνω εικόνα.

ΗΛΙΚΙΑ ΕΛΑΣΤΙΚΩΝ

Θα πρέπει να λαμβάνετε υπόψη σας την ηλικία των ελαστικών. Ποτέ μην χρησιμοποιείτε ελαστικό ηλικίας πάνω από έξι χρόνων ανεξάρτητα από το εάν είναι χρησιμοποιημένο ή όχι.

Ο χρόνος όπως και ο τρόπος χρήσης των ελαστικών επηρεάζουν την απόδοσή τους. Για τον λόγο αυτό θα πρέπει τα ελαστικά σας να ελέγχονται και να ζυγοσταθμίζονται τακτικά από κάποιον ειδικό. Θα πρέπει

να αναφέρετε κάθε κτύπημα στα ελαστικά του αυτοκινήτου σας ακόμη και αν το θεωρείτε ασήμαντο.

ΑΝΤΙΚΑΤΑΣΤΑΣΗ ΕΛΑΣΤΙΚΩΝ ΚΑΙ ΤΡΟΧΩΝ

ΠΡΟΕΙΔΟΠΟΙΗΣΗ

Μην χρησιμοποιείτε στραβωμένο λάστιχο ακόμη και εάν έχει επισκευαστεί γιατί μπορεί να παρουσιάζει εσωτερικό πρόβλημα και να χαλάσει χωρίς προειδοποίηση.

Όταν αντικαθιστάτε κάποιο ελαστικό, χρησιμοποιείτε πάντα ένα άλλο ίδιοι μεγέθους και ίδιας ικανότητας φορτίου. Οι συνιστώμενοι τύποι και μεγέθη φαίνονται στο «Τροχοί και ελαστικά» στο κεφάλαιο «9. Τεχνικές πληροφορίες».

Η χρήση διαφορετικού τύπου ελαστικών ή η χρήση τεσσάρων διαφορετικών μεταξύ τους ελαστικών μπορεί να επηρεάσει την οδήγηση, το φρενάρισμα, τον χειρισμό, την απόσταση από το έδαφος, την απόσταση ελαστικού - αμαξώματος, την χρήση των αλυσίδων χιονιού, την ένδειξη του χιλιομετρητή την ρύθμιση των φώτων και το ύψος του προφυλακτήρα.

ΠΡΟΕΙΔΟΠΟΙΗΣΗ

Μερικά από τα παραπάνω μπορεί να οδηγήσουν σε ατύχημα και σοβαρό τραυματισμό.

Εάν για οποιονδήποτε λόγο αλλάξετε τους τροχούς, χρησιμοποιήστε τροχούς που έχουν το ίδιο offset (παράκεντρο). Τροχοί με διαφορετικό offset μπορούν να προκαλέσουν πρόωρη φθορά των ελαστικών, μείωση των χαρακτηριστικών της ικανότητας χειρισμού του αυτοκινήτου ή / και μη συμβατό-

Συντήρηση και Κάντε το μόνος σας 27

τητα με τα δισκόφρενα / ταμπούρα. Τέτοιου είδους μη συμβατότητα μπορεί να μειώσει την ικανότητα φρεναρίσματος και να προκαλέσει πρόωρη φθορά στα τακάκια / θερμομύτη.

ΜΟΝΤΕΛΑ ΜΕ ΚΙΝΗΣΗ ΣΤΟΥΣ 4 ΤΡΟΧΟΥΣ (4WD)

ΠΡΟΣΟΧΗ

- Χρησιμοποιείτε πάντα ελαστικά του ίδιου μεγέθους, μάρκας, κατασκευής και πέλματος και στους 4 τροχούς. Σε διαφορετική περίπτωση μπορεί να υπάρχει διαφορά στην περιστροφή ανάμεσα στα λάστιχα του μπροστινού και του πίσω άξονα γεγονός που μπορεί να προκαλέσει υπερβολική φθορά των ελαστικών και ζημιά στο κιβώτιο ταχυτήτων, το κουτί μετάδοσης 4X4 και τα γρανάζια του διαφορικού.
- Χρησιμοποιείτε ΜΟΝΟ ελαστικά αντικατάστασης με προδιαγραφές για μοντέλα με κίνηση στους 4 τροχούς.

ΖΥΓΟΣΤΑΘΜΙΣΗ ΤΡΟΧΩΝ

Οι αζυγοστάθμιστοι τροχοί μπορεί να επηρεάσουν την συμπεριφορά του αυτοκινήτου και την ζωή των ελαστικών. Ακόμη και έπειτα από κανονική χρήση, οι τροχοί μπορεί να χάσουν το ζύγισμά τους γι' αυτό θα πρέπει να ζυγοσταθμίζονται όποτε χρειάζεται.

Η ζυγοστάθμιση θα πρέπει να γίνεται με τους τροχούς εκτός αυτοκινήτου. Η περιστροφή για την ζυγοστάθμιση των τροχών επάνω στο αυτοκίνητο μπορεί να οδηγήσει σε ζημιά του κιβωτίου ταχυτήτων.

28 Συντήρηση και Κάντε το μόνοι σας

ΡΕΖΕΡΒΑ

Ρεζέρβα συμβατικού τύπου (όπου υπάρχει)

Το αυτοκίνητό σας διαθέτει έναν στάνταρ τροχό με κανονικό ελαστικό.

Ρεζέρβα προσωρινού τύπου (όπου υπάρχει)

Η προσωρινή ρεζέρβα μπορεί να αναγνωριστεί από την ειδική ετικέτα που την κάνει να ξεχωρίζει από τα στάνταρ ελαστικά. Εάν έχετε αμφιβολία, αποτανθείτε σε εξουσιοδοτημένο συνεργείο Nissan, σε εξειδικευμένο συνεργείο ή δείτε το «Ρεζέρβα» στο κεφάλαιο «6. Σε περίπτωση ανάγκης».

Κιτ επισκευής σκασμένου ελαστικού (όπου υπάρχει)

Το αυτοκίνητο είναι εξοπλισμένο με κιτ επισκευής σκασμένου ελαστικού ανάγκης αντί για ρεζέρβα. Αυτό το κιτ θα πρέπει να χρησιμοποιείται για την προσωρινή επισκευή μικρών σκασμάτων σε λάστιχο. Μετά την χρήση του κιτ επισκευής αποτανθείτε το συντομότερο σε Εξουσιοδοτημένο συνεργείο NISSAN ή εξειδικευμένο συνεργείο για έλεγχο και επισκευή / αντικατάσταση του ελαστικού.

ΠΡΟΣΟΧΗ

Μην χρησιμοποιείτε το κιτ επισκευής στις παρακάτω συνθήκες. Αποτανθείτε σε εξουσιοδοτημένο συνεργείο Nissan ή εξειδικευμένο συνεργείο για επαγγελματική βοήθεια.

- Όταν έχει περάσει η ημερομηνία λήξης του στεγανοποιητικού (φαίνεται στην ετικέτα της φιάλης).

- Όταν το κόψιμο ή το σκάσιμο είναι περίπου 4 χιλιοστά ή μακρύτερο.
- Όταν η πλευρά του ελαστικού έχει πάθει ζημιά.
- Όταν το αυτοκίνητο έχει οδηγηθεί με σημαντική απώλεια αέρα από το λάστιχο.
- Όταν το αυτοκίνητο έχει μετατοπιστεί τελείως προς τα μέσα ή προς τα έξω στην ζάντα.
- Όταν η ζάντα έχει πάθει ζημιά.
- Όταν είναι σκασμένα δύο ή περισσότερα λάστιχα.

Δείτε το «Ρεζέρβα» στο κεφάλαιο «6. Σε περίπτωση ανάγκης».

ΦΡΟΝΤΙΔΑ ΤΩΝ ΤΡΟΧΩΝ

Για λεπτομέρειες δείτε το «Φροντίδα των τροχών» στο κεφάλαιο «7. Εμφάνιση και φροντίδα».

9 Τεχνικές πληροφορίες

Περιεκτικότητες και συνιστώμενα καύσιμα / λιπαντικά	9-2	Τοποθέτηση μεταδότη ραδιοσυχνοτήτων	9-8
Σύσταση για τα καύσιμα	9-4	Αριθμοί Έγκρισης	9-8
Συνιστώμενη ρευστότητα SAE	9-4	Σύστημα Έξιμνου Κλειδιού	9-8
Κινητήρας	9-5	Σύστημα Παρακολούθησης	
Τροχοί και λάστιχα	9-5	Πίεσης Ελαστικών (TPMS) (Πομπός)	9-9
Διαστάσεις	9-5	Συστήματα ραντάρ	9-11
Όταν ταξιδεύετε ή μεταφέρετε την ταξινόμηση		Ηχοσυστήματα	9-12
του αυτοκινήτου σε άλλη χώρα	9-6	Έγκριση ραδιοσυχνοτήτων	9-14
Ταυτότητα του αυτοκινήτου	9-6		
Πινακίδα αριθμού πλαισίου του αυτοκινήτου	9-6		
Αριθμός πλαισίου του αυτοκινήτου (αριθμός σασί)	9-6		
Αριθμός κινητήρα	9-6		
Πινακίδα ελαστικών	9-7		
Ετικέτα προδιαγραφών του air conditioner (όπου υπάρχει)	9-7		
Πρόσθετη καταγραφή δεδομένων (όπου υπάρχει)	9-7		

ΠΕΡΙΕΚΤΙΚΟΤΗΤΕΣ ΚΑΙ ΣΥΝΙΣΤΩΜΕΝΑ ΚΑΥΣΙΜΑ / ΛΙΠΑΝΤΙΚΑ

Οι ποσότητες που ακολουθούν είναι κατά προσέγγιση. Οι πραγματικές ποσότητες γεμίσματος μπορεί να διαφέρουν λίγο. Όταν γεμίζετε, ακολουθήστε την διαδικασία που σας δίνεται στο κεφάλαιο «8. Συντήρηση και Κάντε το μόνος σας» για να προσδιορίσετε την σωστή ποσότητα γεμίσματος.

Είδος καυσίμου			Συνιστώμενα υγρά / λιπαντικά	
			Ποσότητα σε λίτρα	
Καύσιμο			55	<ul style="list-style-type: none"> Δείτε τις συστάσεις για τα καύσιμα παρακάτω σε αυτό το κεφάλαιο
Λάδι κινητήρα	HR13DDT	Με φίλτρο	5.4	<ul style="list-style-type: none"> Συνιστάται Γνήσιο Λάδι Κινητήρα “NISSAN Motor Oil Synthetic Technology 5W-30 C3 RN17” Εάν δεν είναι διαθέσιμο αυτό το λάδι, χρησιμοποιήστε “NISSAN Motor Oil” ή ισάξιο που να πληροί τον ακόλουθο βαθμό και ρευστότητα 5W 30 ACEA C3 RN17 ή 0W-20 ACEA C5 RN17 FE
		Χωρίς φίλτρο	5	
Σύστημα ψύξης (με ρεζερβουάρ)	HR13DDT	Μοντέλα MT	7.4	<ul style="list-style-type: none"> Γνήσιο αντιψυκτικό Κινητήρα NISSAN L255N ή ισάξιο σε ποιότητα. Χρησιμοποιήστε Γνήσιο αντιψυκτικό Κινητήρα NISSAN L255N ή ισάξιο σε ποιότητα προκειμένου να αποφύγετε πιθανή διάβρωση του αλουμινίου μέσα στο σύστημα ψύξης που μπορεί να προκληθεί από την χρήση μη γνήσιου αντιψυκτικού. Σημειώστε ότι οποιαδήποτε επισκευή περιστατικών που αφορούν το σύστημα ψύξης ενώ δεν γίνεται χρήση γνήσιου αντιψυκτικού κινητήρα μπορεί να μην καλυφθούν από την εγγύηση, ακόμη και αν αυτά εμφανιστούν στην διάρκειά της. Για περισσότερες πληροφορίες σχετικά με τον τύπο του αντιψυκτικού και την ποσότητά του απευθυνθείτε σε εξουσιοδοτημένο συνεργείο Nissan ή εξειδικευμένο συνεργείο. Εάν απαιτείται η διάλυση του νέου ψυκτικού υγρού για να πετύχετε την σωστή συγκέντρωση, χρησιμοποιείτε για την διάλυση μόνο απεσταγμένο ή αποιονισμένο νερό.
		Μοντέλα Xtronic	8.1	
	Ρεζερβουάρ	Ρεζερβουάρ μέγιστη στάθμη	0.8	

Είδος καυσίμου		Χωρητικότητα (κατά προσέγγιση)			Συνιστώμενα υγρά / λιπαντικά
		Ποσότητα σε λίτρα			
Βαλβολίνη διαφορικού εμπρόσθιας κίνησης		1.35			<ul style="list-style-type: none"> • Γνήσια NISSAN MT-XZ Gear Oil NFX 75W ή ακριβώς ισάξια
Υγρό XTronic		-			<ul style="list-style-type: none"> • Γνήσιο NISSAN CVT Fluid NS-3 • Χρησιμοποιείτε μόνο Γνήσιο Nissan CVT Fluid NS-3. Η χρήση υγρού CVT που δεν είναι NISSAN CVT Fluid NS-3 θα προκαλέσει μείωση της διάρκειας ζωής του κιβωτίου CVT και πιθανή ζημιά, που δεν καλύπτεται από την εγγύηση. • Αποτανθείτε σε εξουσιοδοτημένο συνεργείο Nissan ή εξειδικευμένο συνεργείο για την συντήρηση.
Βαλβολίνη διαφορικού 4WD Xtronic	4 x 4 Xtronic	0.31			<ul style="list-style-type: none"> • Γνήσια βαλβολίνη Διαφορικού Nissan Differential Oil 75W-90 Synthetic API GL-5 ή ακριβώς ισάξια
Βαλβολίνη μετάδοσης 4WD Xtronic	4 x 4 Xtronic	0.50			<ul style="list-style-type: none"> • Γνήσια βαλβολίνη Διαφορικού Nissan Differential Oil 75W-90 Synthetic API GL-5 ή ακριβώς ισάξια
Βαλβολίνη κόμπλερ	4 x 4 Xtronic	0.58			<ul style="list-style-type: none"> • Υγρό μετάδοσης LSC 12-301 (BorgWarner κωδικός ανταλλακτικού 118127)
Υγρά φρένων & συμπλέκτη		Γεμίστε έως το κατάλληλο σημείο σύμφωνα με τις οδηγίες του κεφαλαίου «8. Συντήρηση και Κάντε το μόνος σας»			<ul style="list-style-type: none"> • Γνήσιο υγρό φρένων Nissan ή ισάξιο, • DOT4 (US FMVSS No. 116)
Γράσο πολλαπλής χρήσης		-	-	-	<ul style="list-style-type: none"> • NLGI No. 2 (με βάση το λίθιο)
Φρέον air-conditioning		500g			<ul style="list-style-type: none"> • Για την Ευρώπη: HFO-1234γf
		500g			<ul style="list-style-type: none"> • Εκτός Ευρώπης: HFC-134a (R-134a)
Λιπαντικά συστήματος air-conditioning		-	-	-	<ul style="list-style-type: none"> • SP-A2 ή ισάξιο

ΣΥΝΙΣΤΩΜΕΝΑ ΚΑΥΣΙΜΑ



Κινητήρες Βενζίνης

ΠΡΟΣΟΧΗ

Μην χρησιμοποιείτε βενζίνη με μόλυβδο. Η χρήση βενζίνης με μόλυβδο μπορεί να καταστρέψει τον καταλυτικό μετατροπέα.

Καύσιμα συμβατά για τους κινητήρες βενζίνης

Οι κινητήρες βενζίνης είναι συμβατοί με τα παρόντα και μελλοντικά Ευρωπαϊκά δεδομένα για τα βιοκαύσιμα.

	Βενζίνη που πληροί το EN228 και αναμεμιγμένη με βιοκαύσιμο που πληροί το EN15376 (έχει εφαρμογή μόνο στην Ευρώπη, την Τουρκία, την Χιλή, τη Νέα Καληδονία, την Ταϊτή, το Χονγκ Κονγκ, την Σιγκαπούρη. Δεν έχει εφαρμογή το Μαρόκο, την Αλγερία, την Τυνησία, την Μογγολία και την Ουκρανία).
	

Για την Ευρώπη, την Τουρκία, την Χιλή, τη Νέα Καληδονία, την Ταϊτή, το Χονγκ Κονγκ και την Σιγκαπούρη:

Πρέπει να χρησιμοποιείται Premium Αμόλυβδη Βενζίνη τουλάχιστον 95 οκτανίων (RON).

Για το Μαρόκο, την Αλγερία, την Τυνησία, την Μογγολία, την Ουκρανία, την Αυστραλία, τη Νέα Ζηλανδία, τη Νότια Αφρική και άλλους προορισμούς:

Εάν δεν είναι διαθέσιμη Premium Αμόλυβδη Βενζίνη, μπορείτε να χρησιμοποιήσετε απλή αμόλυβδη βενζίνη τουλάχιστον 91 οκτανίων αλλά με ελαφρά μειωμένη απόδοση. Ωστόσο, για την μέγιστη απόδοση

4 Τεχνικές πληροφορίες

και την καλύτερη ανταπόκριση στην οδήγηση, συνιστάται η χρήση Premium Αμόλυβδης Βενζίνης τουλάχιστον 95 οκτανίων.

ΣΥΝΙΣΤΩΜΕΝΗ ΡΕΥΣΤΟΤΗΤΑ SAE

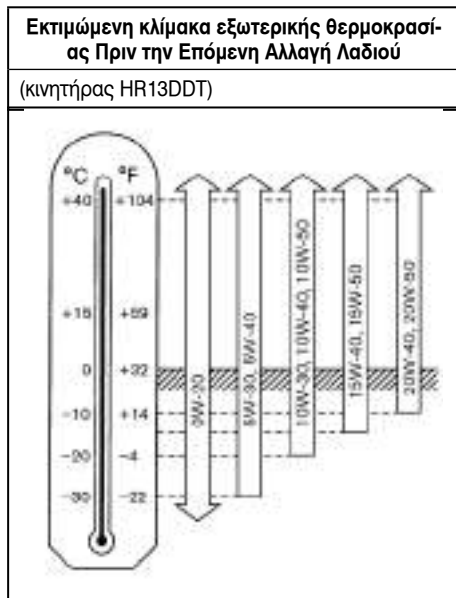

Λάδι κινητήρα

• Κινητήρας HR13DDT:

Προτιμάται το 5W-30. Εάν δεν είναι διαθέσιμο το 5W-30 ή το 0W-20, επιλέξτε την ρευστότητα που

είναι κατάλληλη για την κλίμακα εξωτερικής θερμοκρασίας από τον πίνακα.

ΦΡΕΟΝ ΚΑΙ ΛΙΠΑΝΤΙΚΟ ΣΥΣΤΗΜΑΤΟΣ AIR CONDITIONER

Για την Ευρώπη: Το σύστημα air conditioner του αυτοκινήτου σας πρέπει να γεμίζεται με φρέον HFO1234yf (R1234yf) και λιπαντικό NISSAN Συστήματος A/C Τύπου SP-A2 ή ισάξιο.

Εκτός Ευρώπης: Το σύστημα air conditioner του αυτοκινήτου σας πρέπει να γεμίζεται με φρέον HFC-134a και λιπαντικό NISSAN Συστήματος A/C Τύπου SP-A2 ή ισάξιο.

ΠΡΟΣΟΧΗ

Η χρήση οποιουδήποτε άλλου φρέοντος ή λιπαντικού θα προκαλέσει σοβαρή ζημιά και μπορεί να χρειαστεί να αντικαταστήσετε όλο το σύστημα του air conditioner του αυτοκινήτου σας.

Η απελευθέρωση φρέοντος στην ατμόσφαιρα απαγορεύεται σε πολλές χώρες και περιοχές. Το φρέον στο αυτοκίνητό σας δεν θα βλάψει το στρώμα όζοντος της ατμόσφαιρας. Ωστόσο, μπορεί να συμβάλει κατά ένα μικρό μέρος στο φαινόμενο θερμοκηπίου του πλανήτη. Η NISSAN συνιστά το φρέον να συλλέγεται και να ανακυκλώνεται κατάλληλα. Το σύστημα του air conditioner θα πρέπει να συντηρείται μόνο από εκπαιδευμένους και πιστοποιημένους τεχνικούς για να διασφαλιστεί η σωστή και ασφαλή λειτουργία. Επικοινωνήστε με ένα εξουσιοδοτημένο συνεργείο NISSAN ή εξειδικευμένο συνεργείο όταν κάνετε συντήρηση του συστήματος του air conditioner.

ΚΙΝΗΤΗΡΑΣ

Μοντέλο	HR13DDT	
Τύπος	Βενζίνη, 4χρονη	
Διάταξη κυλίνδρων	4κύλινδρη σε σειρά	
Διάμετρος X διαδρομή	χλστ.	72.2 X 81.35
Κυβισμός	κυβ. εκ.	1332
Στροφές ρελαντί	rpm	M/T 750 Χitronic (N) 750
Μπουζί Στάνταρ	SILZKFR8D7G	
Διάκενο μπουζί	χλστ.	0.7
Λειτουργία εκκεντροφόρου	Καδένα χρονισμού	

ΤΡΟΧΟΙ ΚΑΙ ΛΑΣΤΙΧΑ

Μονάδα μέτρησης: Χιλιοστά			
Είδος	Μέγεθος	Offset	
Ατσάλινη	17 x 7.0J	37	
	17 x 4T*1	30	
	18 x 4T*1	30	
Τροχός (ζάντα)	17 x 7.0J*	40	
	18 x 7.5J	45	
Αλουμινίου*	19 x 7.5J	45	
	20 x 8.0J	40	
Μέγεθος Ελαστικού	215/65R17 99V		
	235/55R18 100V*		
	235/50R19 99V*		
	235/45R20 100V XL*		
	Ρεζέρβα	Συμβατική*	
		155/90R17 112M*1	

*: Όπου υπάρχει

*1: Ρεζέρβα προσωρινού τύπου (όπου υπάρχει)

ΔΙΑΣΤΑΣΕΙΣ

Μονάδα μέτρησης: Χιλιοστά		Χιλιοστά
Ολικό μήκος		4.425
Ολικό πλάτος	Χωρίς καθρέπτες	1.835
	Με καθρέπτες	2.084
Ολικό ύψος	Με κεραία	1.625
	Χωρίς κεραία	1.610
Εμπρός μετατρόχιο	Ζάντες 18" και 19"	1.580
	Ζάντες 17" (αλουμινίου) και 20"	1.590
	Ζάντες 17" (ασάλινες)	1.596
Πίσω μετατρόχιο (δοκός ανάρτησης)	Ζάντες 18" και 19"	1.580
	Ζάντες 17" (αλουμινίου)	1.590
	Ζάντες 17" (ασάλινες)	1.596
Πίσω μετατρόχιο (ανάρτηση πολλα- πλών συνδέσμων)	Ζάντες 18" και 19"	1.586
	Ζάντες 17" (αλουμινίου) και 20"	1.596
	Ζάντες 17" (ασάλι- νες)	1.602
Μεταξόνιο		2.665

ΟΤΑΝ ΤΑΞΙΔΕΥΕΤΕ Ή ΜΕΤΑΦΕΡΕΤΕ ΤΗΝ ΤΑΞΙΝΟΜΗΣΗ ΤΟΥ ΑΥΤΟΚΙΝΗΤΟΥ ΣΕ ΑΛΛΗ ΧΩΡΑ

Όταν σχεδιάζετε να ταξιδέψετε σε άλλη χώρα θα πρέπει πρώτα να ρωτήσετε εάν το καύσιμο που διατίθεται εκεί κάνει για τον κινητήρα του αυτοκινήτου σας.

Η χρήση καυσίμου χαμηλού σε οκτάνια/ σετάνια μπορεί να προκαλέσει ζημιά στον κινητήρα του αυτοκινήτου σας. Για τον λόγο αυτό αποφεύγετε να πηγαίνετε το αυτοκίνητό σας σε περιοχές όπου δεν διατίθεται το κατάλληλο καύσιμο.

Όταν θέλετε να βγάλετε πινακίδες κυκλοφορίας σε άλλη χώρα ελέγξτε με τις αρμόδιες αρχές εάν το αυτοκίνητο πληρεί τις προδιαγραφές της χώρας αυτής καθώς είναι πιθανό να μην μπορεί να ταξινομηθεί. Σε ορισμένες περιπτώσεις το αυτοκίνητο δεν πληρεί τις νομικές απαιτήσεις και σε άλλες, χρειάζεται να γίνουν μετατροπές για να μπορεί να τις πληρεί.

Οι νόμοι και οι κανονισμοί για το σύστημα καυσασερίων και τα στάνταρτ ασφαλείας ποικίλουν ανάλογα με την χώρα και μπορεί για τον λόγο αυτό να διαφέρουν οι προδιαγραφές.

Όταν πρόκειται να πάτε το αυτοκίνητο σε άλλη χώρα από την χώρα αγοράς του, οι μετατροπές, η μεταφορά και η ταξινόμηση είναι ευθύνη του ιδιοκτήτη του. Η NISSAN δεν φέρει καμία ευθύνη για οποιοδήποτε σχετικό πρόβλημα προκύψει.

ΤΑΥΤΟΤΗΤΑ ΤΟΥ ΑΥΤΟΚΙΝΗΤΟΥ

ΕΤΙΚΕΤΑ ΤΑΥΤΟΤΗΤΑΣ ΑΥΤΟΚΙΝΗΤΟΥ

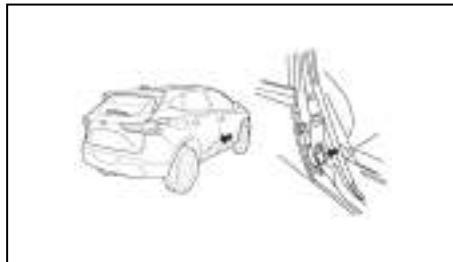

Η ετικέτα είναι στερεωμένη στην κολόνα Β όπως φαίνεται στην εικόνα.

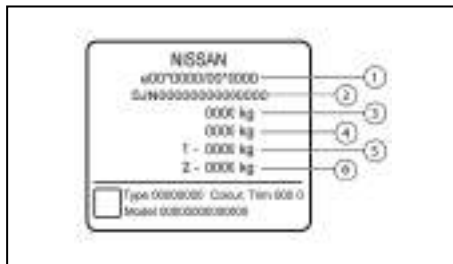

- (1) Αριθμοί έγκρισης τύπου
- (2) Αριθμός πλαισίου αυτοκινήτου (VIN)
- (3) Μέγιστο Μικτό Βάρος Αυτοκινήτου
- (4) Μέγιστο Βάρος Φορτίου του Συνδυασμού
- (5) Μέγιστο Βάρος στον μπροστινό άξονα
- (6) Μέγιστο Βάρος στον πίσω άξονα.

ΑΡΙΘΜΟΣ ΠΛΑΙΣΙΟΥ ΑΥΤΟΚΙΝΗΤΟΥ (VIN) (ΑΡΙΘΜΟΣ ΣΑΣΙ)

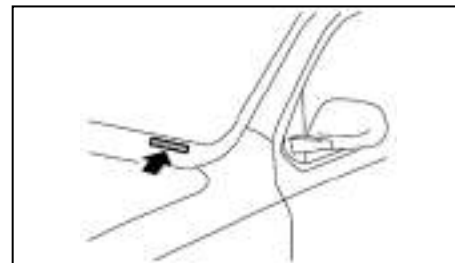
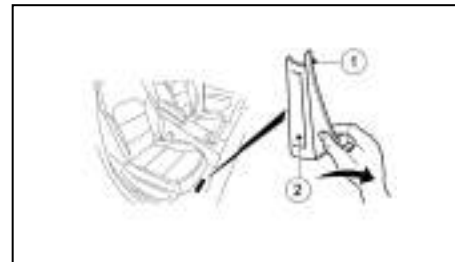

Ο αριθμός πλαισίου του αυτοκινήτου (VIN) βρίσκεται στο σημείο που δείχνει η εικόνα.

Για να έχετε πρόσβαση στον αριθμό πλαισίου (VIN) που είναι χτυπημένος στην δοκό του πλαισίου στο πάτωμα, τραβήξτε πίσω την μοκέτα (1) για να φαίνεται ο αριθμός πλαισίου (VIN) (2).

ΣΕΙΡΙΑΚΟΣ ΑΡΙΘΜΟΣ ΚΙΝΗΤΗΡΑ

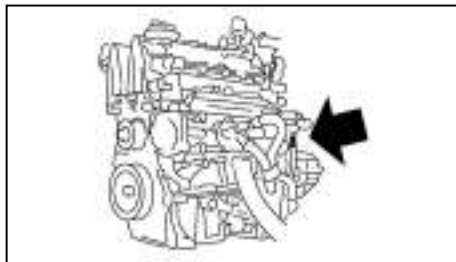

Κινητήρας HR13DDT

Ο αριθμός σειράς παραγωγής του κινητήρα είναι χτυπημένος στον κορμό στο σημείο που δείχνει η εικόνα.

ΠΙΝΑΚΙΔΑΚΙ ΕΛΑΣΤΙΚΩΝ

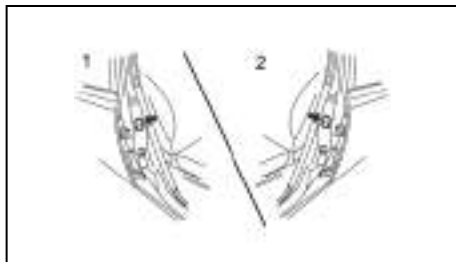

1. Δεξιότιμονα μοντέλα

2. Αριστεροτίμονα μοντέλα

Η κρύα πίεση ελαστικών φαίνεται στο πινακίδάκι των ελαστικών που βρίσκεται στερεωμένο στην μεσαία κολώνα στην πλευρά του οδηγού.

ΕΤΙΚΕΤΑ ΠΡΟΔΙΑΓΡΑΦΩΝ ΤΟΥ AIR CONDITIONER (όπου υπάρχει)

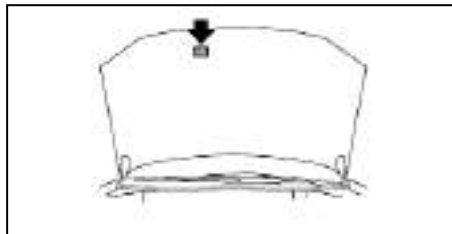

Ανοίξε το καπό. Η ετικέτα είναι στερεωμένη στο μπροστά τμήμα του καπό.

ΠΡΟΣΘΕΤΗ ΚΑΤΑΓΡΑΦΗ ΔΕΔΟΜΕΝΩΝ (όπου υπάρχει)

Εάν το αυτοκίνητό σας είναι εξοπλισμένο με Σύστημα Υποβοήθησης ProPILOT, θα είναι επίσης εξοπλισμένο με συμπληρωματική λειτουργία καταγραφής δεδομένων που προορίζεται να βοηθάει στην κατανόηση πώς το Σύστημα Υποβοήθησης ProPILOT εκτελεί σενάρια σε συγκεκριμένες μη τετριμμένες συγκρούσεις ή σχεδόν συγκρούσεις. Συγκεκριμένα, η συμπληρωματική καταγραφή είναι σχεδιασμένη να συλλαμβάνει τα εξής:

- Την κατάσταση λειτουργίας του γκαζιού, των φρένων, του τιμονιού κλπ από τον οδηγό.
- Την κατάσταση εντοπισμού ενός προπορευόμενου οχήματος και των διαγραμμίσεων των λωρίδων κυκλοφορίας.
- Τις πληροφορίες του αυτοκινήτου που συμπεριλαμβάνουν την απόσταση από το προπορευόμενο όχημα και την πλευρική θέση.

- Τις πληροφορίες για την λειτουργία του συστήματος Υποβοήθησης ProPILOT και των άλλων λειτουργιών αποφυγής σύγκρουσης.
- Τις πληροφορίες διάγνωσης δυσλειτουργίας του συστήματος Υποβοήθησης ProPILOT.
- Τις εξωτερικές εικόνες από την κάμερα πολλαπλής ανίχνευσης (διαθέσιμη μόνο όταν έχει ενεργοποιηθεί ο αερόσακος ή το σύστημα IEB).

Το σύστημα Υποβοήθησης ProPILOT δεν καταγράφει συνομιλίες, ήχους ή εικόνες του εσωτερικού του αυτοκινήτου. Για να διαβάσετε αυτά τα συμπληρωματικά δεδομένα, απαιτείται ειδικός εξοπλισμός και πρόσβαση στο αυτοκίνητο ή την μονάδα καταγραφής. Η πρόσβαση σε αυτά τα πρόσθετα δεδομένα μπορεί να γίνει μόνο με την συναίνεση του ιδιοκτήτη του αυτοκινήτου ή του μισθωτή ή όπως διαφορετικά απαιτείται ή επιτρέπεται από το νόμο.

Εάν κατέβουν, η Nissan και τρίτα μέρη διαπιστευμένα από τη Nissan μπορεί να χρησιμοποιήσουν τα δεδομένα που έχουν καταγραφεί με σκοπό την βελτίωση της απόδοσης ασφαλείας των αυτοκινήτων Nissan.

Η Nissan και τρίτα μέρη που είναι διαπιστευμένα από τη Nissan δεν θα δώσουν / παρέχουν τα καταγραμμένα δεδομένα σε τρίτα μέρη, εκτός:

- Εάν υπάρχει η γραπτή συναίνεση του ιδιοκτήτη του αυτοκινήτου ή με την συναίνεση του εκμισθωτή.
- Σε απάντηση επίσημου αιτήματος από επιβολή του νόμου, εντολή δικαστηρίου, κυβερνητικές υπηρεσίες ή άλλο νομικά επιβαλλόμενο αίτημα.
- Για λόγους έρευνας αφού τα δεδομένα έχουν τροποποιηθεί ώστε να μην δέονται πλέον με το συγκεκριμένο αυτοκίνητο ή τον ιδιοκτήτη του (ανώνυμα).

ΤΟΠΟΘΕΤΗΣΗ ΜΕΤΑΔΟΤΗ ΡΑΔΙΟΣΥΧΝΟΤΗΤΩΝ

Για τις χώρες που συμμορφώνονται με τον κανονισμό των Ηνωμένων Εθνών Νο. 10 ή ισάξιο:

Η τοποθέτηση μεταδότη ραδιοσυχνότητων στο αυτοκίνητό σας μπορεί να επηρεάσει τα συστήματα του ηλεκτρικού εξοπλισμού. Βεβαιωθείτε ότι έχετε ελέγξει με το Εξουσιοδοτημένο Συνεργείο Nissan ή με εξειδικευμένο συνεργείο τα προληπτικά μέτρα ή τις ειδικές οδηγίες που αφορούν την τοποθέτηση. Εφόσον το ζητήσετε, το Εξουσιοδοτημένο Συνεργείο Nissan ή το εξειδικευμένο συνεργείο θα σας δώσουν λεπτομερείς πληροφορίες για την τοποθέτηση (μπάντα συχνότητας, τάση, θέση κεραίας, οδηγό τοποθέτησης κλπ).

ΑΡΙΘΜΟΙ ΕΓΚΡΙΣΗΣ

Όλα τα προϊόντα ραδιοσυχνότητων ή συχνοτήτων ήχου που τοποθετήθηκαν στην γκάμα NISSAN κατά την παραγωγή, πληρούν τις απαιτήσεις της Οδηγίας R&TTE.

ΣΥΣΤΗΜΑ ΕΞΥΠΝΟΥ ΚΛΕΙΔΙΟΥ

Μονάδα χειρός Έξυπνου Κλειδιού (όπου υπάρχει)

Μοντέλο ΤΧΝ1, Σύστημα Παθητικής Εισόδου (Μονάδα Χειρός):

Με το παρόν η Continental Automotive GmbH δηλώνει ότι αυτός ο εξοπλισμός ραδιοσυχνότητων τύπου ΤΧΝ1 συμμορφώνεται με την Οδηγία 2014/53/ΕΕ.

Το πλήρες κείμενο της δήλωσης συμμόρφωσης EU είναι διαθέσιμο στην παρακάτω διαδικτυακή διεύθυνση:

<https://continental-homologation.com/nissan>

- Όνομα κατασκευαστή: Continental Automotive GmbH
- Διεύθυνση Εισαγωγέα: Nissan International SA
Zone d'activités La Piece 12 1180 Rolle,
Switzerland
- Μπάντα συχνότητας λειτουργίας: 433,92 MHz
- Μέγιστη ισχύς ραδιοσυχνότητας: ≤ 10 dBm



Για την Ουκρανία



Για το Μαρόκο

Μονάδα ελέγχου Έξιπνου Κλαιδίου (όπου υπάρχει)
 Με το παρόν η Continental δηλώνει ότι αυτός ο εξοπλισμός ραδιοσυχνότητας τύπου HFM401 συμμορφώνεται με την Οδηγία 2014/53/ΕΕ.

Το πλήρες κείμενο της δήλωσης συμμόρφωσης ΕU είναι διαθέσιμο στην παρακάτω διαδικτυακή διεύθυνση:

<https://continental-homologation.com/nissan>

- Όνομα κατασκευαστή, διεύθυνση: Continental Automotive GmbH Siemensstraße 12, D-93055 Regensburg Γερμανία
- Διεύθυνση Εισαγωγέα: Nissan International SA Zone d'activites La Piece 12 1180 Rolle, Switzerland
- Μπάντα συχνότητας λειτουργίας: 433,92 MHz
- Μέγιστη ισχύς ραδιοσυχνότητας: ≤ 10 dBm



Για την Ουκρανία

ΣΥΣΤΗΜΑ ΠΑΡΑΚΟΛΟΥΘΗΣΗΣ ΠΙΕΣΗΣ ΕΛΑΣΤΙΚΩΝ (TPMS) (Πομπός)

Η μονάδα αυτή συμμορφώνεται με το Τμήμα 15 των Κανονισμών Ραδιοσυχνότητας. Η λειτουργία υπόκειται στις παρακάτω δύο συνθήκες:

- 1) Η μονάδα αυτή μπορεί να μην προκαλέσει βλαπτική παρεμβολή,
Και
- 2) Η μονάδα αυτή πρέπει να δέχεται οποιαδήποτε παρεμβολή λαμβάνεται, συμπεριλαμβανομένης της παρεμβολής που μπορεί να προκαλέσει ανεπιθύμητη λειτουργία.

ΠΡΟΣΟΧΗ ΣΤΟΥΣ ΧΡΗΣΤΕΣ: Οι αλλαγές ή μετατροπές που δεν έχουν εγκριθεί ρητά από το μέρος που είναι υπεύθυνο για την συμμόρφωση θα μπορούσε να ακυρώσει την εξουσιοδότηση του χρήστη να λειτουργεί τον εξοπλισμό.



Με το παρόν, η Continental δηλώνει ότι ο ραδιοφωνικός εξοπλισμός τύπου TIS-03 συμμορφώνεται με την Οδηγία 2014/53/EU.

Το πλήρες κείμενο της δήλωσης συμμόρφωσης EU είναι διαθέσιμο στην ακόλουθη διαδικτυακή διεύθυνση:

<https://continental-homologation.com/nissan>

- Μπάντα ραδιοφώνου στην οποία λειτουργεί ο ραδιοφωνικός εξοπλισμός: 433,92MHz
- Μέγιστη ισχύς πομπού: -17 dBm



Για την Ουκρανία



Για την Ουκρανία



Για το Ισραήλ

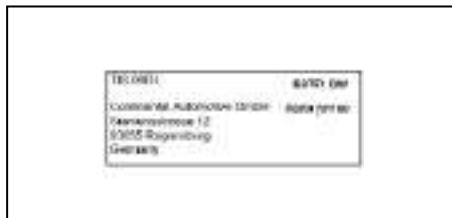

Για το Ισραήλ



Για το Ισραήλ



Για το Μάροκκο



Για την Παλαιστίνη

ΣΥΣΤΗΜΑΤΑ PANTAP

Μπροστινός αισθητήρας ραντάρ
(όπου υπάρχει)

Απλοποιημένη δήλωση συμμόρφωσης EU

Με το παρόν η Robert Bosch GmbH δηλώνει ότι ο εξοπλισμός ραδιοσυχνοτήτων τύπου FR5CPEC συμμορφώνεται με την Οδηγία 2014/53/ΕΕ. Το πλήρες κείμενο της δήλωσης συμμόρφωσης ΕΕ είναι διαθέσιμο στην ακόλουθη διεύθυνση στο διαδίκτυο: <http://eu.doc.bosch.com/>

Με το παρόν η Robert Bosch GmbH, δηλώνει ότι ο εξοπλισμός ραδιοσυχνοτήτων τύπου FR5CPEC συμμορφώνεται με τους Κανονισμούς Ραδιοσυχνοτήτων 2017. Το πλήρες κείμενο της δήλωσης συμμόρφωσης UK είναι διαθέσιμο στην παρακάτω διαδικτυακή διεύθυνση: <https://ita.bosch.com>



Για την Ουκρανία



Για την Ουκρανία



Για το Ισραήλ



Για το Μαρόκο

Πλευρικός αισθητήρας ραντάρ (όπου υπάρχει)

Απλοποιημένη δήλωση συμμόρφωσης EU

Με το παρόν η APTIN 42367 Wupperthal δηλώνει ότι ο εξοπλισμός ραδιοσυχνοτήτων SR5TR συμμορφώνεται με την Οδηγία 2014/53/ΕΕ. Το πλήρες κείμενο της δήλωσης συμμόρφωσης ΕΕ είναι διαθέσιμο στην ακόλουθη διεύθυνση στο διαδίκτυο: www.aptiv.com/automotive-homologation

Μπάντα ραδιοφώνου στην οποία λειτουργεί ο ραδιοφωνικός εξοπλισμός: 76 - 77 GHz.

Μέγιστη ισχύς μετάδοσης της ραδιοσυχνότητας στις μπάντες συχνότητας στις οποίες λειτουργεί ο ραδιοφωνικός εξοπλισμός: 30 dBm (1 W)

Με το παρόν η Robert Bosch GmbH δηλώνει ότι ο ραδιοφωνικός εξοπλισμός τύπου RN5TR συμμορφώνεται με τον Κανονισμό Ραδιοφωνικού Εξοπλισμού 2017. Το πλήρες κείμενο της δήλωσης συμμόρφωσης του Ηνωμένου Βασιλείου είναι διαθέσιμο στην ακόλουθη διαδικτυακή διεύθυνση: <https://ita.bosch.com>



Για την Ουκρανία



Για την Ουκρανία



Για το Μαρόκο

ΗΧΟΣΥΣΤΗΜΑΤΑ Ραδιόφωνο FM AM (όπου υπάρχει)

<p>Απλοποιημένη δήλωση συμμόρφωσης EU</p>	<p>Με το παρόν η Visteon Electronics Co., Ltd. δηλώνει ότι αυτό το σύστημα συμμορφώνεται με την Οδηγία 2014/53/ΕΕ. Το πλήρες κείμενο της δήλωσης συμμόρφωσης ΕΕ είναι διαθέσιμο στην ακόλουθη διεύθυνση στο διαδίκτυο: http://www.visteon.com/g17ahudirective.2014.53.eu.pdf</p>
	<p>Μπάντα συχνοτήτων στην οποία λειτουργεί ο εξοπλισμός ραδιοσυχνοτήτων: 2400 – 2483.5 GHz.</p>
	<p>Μέγιστη ισχύς των ραδιοσυχνοτήτων που μεταδίδονται στην μπάντα συχνοτήτων στην οποία λειτουργεί ο εξοπλισμός: Bluetooth <10 mW (EIRP).</p>





Για την Ουκρανία



ΜΟΝΑΔΑ ΕΛΕΓΧΟΥ ΤΗΛΕΜΑΤΙΚΗΣ(ΟΠΟΥ ΥΠΑΡΧΕΙ)

Με το παρόν η Valeo δηλώνει ότι αυτός ο εξοπλισμός ραδιοσυχνότητων τύπου A-IVC-EU-01 συμμορφώνεται με την Οδηγία 2014/53/ΕΕ. Το πλήρες κείμενο της δήλωσης συμμόρφωσης ΕΥ είναι διαθέσιμο στην παρακάτω διαδικτυακή διεύθυνση:

<https://www.valeo.com/declaration-of-conformity/>

Με το παρόν η Continental δηλώνει ότι αυτός ο εξοπλισμός ραδιοσυχνότητων τύπου IVC Μονάδα Ελέγχου Τηλεματικής συμμορφώνεται με την Οδηγία 2014/53/ΕΕ. Το πλήρες κείμενο της δήλωσης συμμόρφωσης ΕΥ είναι διαθέσιμο στην παρακάτω διαδικτυακή διεύθυνση:

<http://www.continental-homologation.com/nissan>



Για το Ισραήλ

ΕΓΚΡΙΣΗ ΡΑΔΙΟΣΥΧΝΟΤΗΤΩΝ

Όλα τα προϊόντα ραδιοσυχνότητας που έχουν τοποθετηθεί σε όλες τις εκδόσεις του αυτοκινήτου κατά την παραγωγή του, πληρούν τις απαιτήσεις τη Οδηγίας για τον Εξοπλισμό Ραδιοσυχνότητας (RED) 2014/53/ΕΕ.

Οι χώρες που καλύπτονται από αυτή την Οδηγία, ή που την αποδέχονται, είναι: Αλβανία, Αυστρία, Βέλγιο, Βοσνία – Ερζεγοβίνη, Βουλγαρία, Κροατία, Κύπρος, Δημοκρατία της Τσεχίας, Δανία, Εσθονία, Φινλανδία, Γαλλία, Γαλλική Γουιάνα, Γεωργία, Γερμανία, Ελλάδα, Γουαδελούπη, Ουγγαρία, Ισλανδία, Ιρλανδία, Ιταλία, Κόσσοβο, Λετονία, Λιχтенστάιν, Λιθουανία, Λουξεμβούργο, Π.Γ.Δ.Μ., Μάλτα, Μαρτινίκα, Μαγιότ, Μονακό, Μαυροβούνιο, Ολλανδία, Νορβηγία, Πολωνία, Πορτογαλία, Επανάωση, Ρουμανία, Σεντ Πιερ και Μικελόν, Σαν Μαρίνο, Σλοβακία, Σλοβενία, Ισπανία, Σουηδία, Ελβετία, Τουρκία, Τουβαλού, Ηνωμένο Βασίλειο.

ΛΕΙΤΟΥΡΓΙΕΣ ΡΑΔΙΟΣΥΧΝΟΤΗΤΩΝ ΑΥΤΟΚΙΝΗΤΟΥ		
Κλίμακα ραδιοσυχνότητας	Τεχνολογία	Ισχύς / Μαγνητικό πεδίο
125 kHz (119 – 135 kHz)	Remote Keyless Entry Transponder Ring	≤ 42 dBμA/m at 10m
433 MHz (433.05 – 434.79 MHz)	Tyre Pressure Monitoring	≤ 10 mW e.i.r.p.
433.92 MHz (433.05 MHz – 434.79 MHz)	Remote Keyless Entry	≤ 10 mW e.i.r.p.
20kHz (9 – 90kHz)	Keyless Go system	≤ 72 dBμA/m at 10m
2.4 GHz (2400 – 2483.5 MHz)	Bluetooth®, Wi-Fi	≤ 100 mW e.i.r.p.
824 – 894 MHz	GSM 850 (2G)	≤ 39 dBm e.i.r.p.
880 – 960 MHz	GSM 900 (2G)	≤ 39 dBm e.i.r.p.
1710 – 1880 MHz	GSM 1800 (2G)	≤ 36 dBm e.i.r.p.
1850 – 1890 MHz	GSM 1900 (2G)	≤ 33 dBm e.i.r.p.
1922 – 2168 MHz	W-CDMA Band I (3G)	≤ 24 dBm e.i.r.p.
24.05 – 24.25 GHz	24 GHz ISM Radar	≤ 100 mW e.i.r.p.
24.25 – 26.65 GHz	24 GHz UWB Radar	≤ -41,3 dBm/MHz e.i.r.p. mean ≤ 0 dBm/50MHz e.i.r.p. peak
76 – 77 GHz	77 GHz Radar	≤ 55 dBm e.i.r.p.

ΛΕΠΤΟΜΕΡΕΙΕΣ ΕΓΚΡΙΣΗΣ CE



Description	Supplier	Supplier Address	CE Certificate #	Link to Certificate	Importer	Importer Address
Telematics Control Unit (TCU)	Continental	Continental Automotive Singapore Pte Ltd Continental Building 83 Moon Keng Road Singapore 369380	Refer to link	https://www.continental-homologation.com/en/g/ntican	Mitsun Automobile Europe (PUL)	Trapez, Paris
Telematics Control Unit (TCU) Model A-IVC-FU40	Valeo	VALEO Telematik und Akustik GmbH Max-Planck-Strasse 33, 61283 Friedrichsdorf, Germany	Refer to link	https://www.valeo.com/medias/relations-et-conformite/		
Tyre Pressure Monitoring System (TPMS) Model TSI-090L	Continental Automotive GmbH	Siemensstrasse 12 D-91855 Regensburg Germany	Refer to link	https://www.continental-homologation.com/en/g/ntican		
Front Radar Sensor Model FRSCPEC	Robert Bosch GmbH	Pofsch 500 71226, Leonberg Germany	T.2021.04.0034	https://ra.bosch.com		
Side Radar Sensor Model RNS7B	Optra Services Deutschland GmbH	Ark Technologiespark 1 D-42125 Wuppertal Germany	Refer to link	https://www.optra.com/en/automotive-homologation		
AVL Model AVUP31A3	Robert Bosch GmbH	Robert Bosch GmbH Pofsch 31132 Hilfshelm Germany	Refer to link	https://shop-ita.bosch.com/		
Intelligent Key system control unit Model IHRMDE	Continental Automotive GmbH	Continental Automotive GmbH Siemensstrasse 12 D-91855 Regensburg Germany	Refer to link	https://www.continental-homologation.com/en/g/ntican		
Passive Entry System Model DIF23 (Hand Unit)	Continental Automotive GmbH	Continental Automotive GmbH Siemensstrasse 12 D-91855 Regensburg Germany	Refer to link	https://www.continental-homologation.com/en/g/ntican		
Intelligent Key System (Key)	Continental Automotive GmbH	Continental Automotive GmbH Siemensstrasse 12 D-91855 Regensburg Germany	Refer to link	https://www.continental-homologation.com/en/g/ntican		

Description	Supplier	Supplier Address	CE Certificate #	Certificate	Importer	Importer Address
Belly Control Module (BCM) Model 4040557	Continental Automotive GmbH	Continental Automotive GmbH Siemensstrasse 12 D 91030 Regensburg Germany	Refer to Link	https://continental-homologation.com/en/g/785026	Mitsun Automobile Europe (PAC)	Troopex, Paris
Audio Head Unit Model M18	Visteon corporation (China)	Fuying Visteon Automotive Electric Co., Ltd. No. 300/Mingta Road, Songjiang District, Shanghai 201400, P.R.China.	Refer to certificate	<p>Simplified EU declaration of conformity Honyu Visteon Automotive Electronics Co., Ltd. declares that this system is in compliance with Directive 2014/53/EU.</p> <p>Frequency band(s) in which the radio equipment operates: 1400-1485.5 MHz</p> <p>Maximum radio-frequency power transmitted in the frequency band(s) in which the radio equipment operates: Bluetooth <33 mW (ERP)</p>		

ΛΕΠΤΟΜΕΡΕΙΣ ΕΓΚΡΙΣΗΣ UKCA

**UK
CA**

Description	Supplier	Supplier Address	UNCA Certificate #	Link to Certificate	Importer	Importer Address
Telematics Control Unit (TCU)	Continental	Continental Automotive Singapore Pte Ltd Continental Building 80 Boon Kong Road Singapore 320780	Refer to Link	https://www.continental-homologation.com/en-gb/hiisan	Mitsubishi Motors (UK) Ltd	Niners Office Park Dorset Hill Way Milton Keynes MK14 6WQ UK
Telematics Control Unit (TCU) Model A-IVC-134-ED	Yakyo	WLED Telematik und Akustik GmbH Max-Planck-Strasse 32, 61380 Friedrichsdorf, Germany	Refer to Link	https://www.yakyo.com/deklaration-ef-continental/		
Tyre Pressure Monitoring System (TPMS) Model T15-09DL	Continental Automotive GmbH	Siemensstrasse 12 D-93055 Regensburg Germany	Refer to Link	https://www.continental-homologation.com/en-gb/hiisan		
Front Radar Sensor Model FRSCPEC	Robert Bosch GmbH	Poßfach 306 71216, Leonberg Germany	03985	https://ita.bosch.com/		
Side Radar Sensor Model RRSTB	Apex Services (Deutschland) GmbH	Am Technologiepark 3 D-40229 Wuppertal Germany	Refer to Link	https://www.apex.com/ox/automotive-homologation		
AWI Model AWIP33AG	Robert Bosch GmbH	Robert Bosch GmbH Postfach 33102 66103, Heidelberg Germany	Refer to Link	https://doc-ita.bosch.com/		
Intelligent Key system control unit Model IRMADL	Continental Automotive GmbH	Continental Automotive GmbH Siemensstrasse 12 D-93055 Regensburg Germany	Refer to Link	https://www.continental-homologation.com/en-gb/hiisan		
Passive Entry System Model DPE21 (Hand Unit)	Continental Automotive GmbH	Continental Automotive GmbH Siemensstrasse 12 D-93055 Regensburg Germany	Refer to Link	https://www.continental-homologation.com/en-gb/hiisan		
Intelligent Key System (iKey)	Continental Automotive GmbH	Continental Automotive GmbH Siemensstrasse 12 D-93055 Regensburg Germany	Refer to Link	https://www.continental-homologation.com/en-gb/hiisan		

Description	Supplier	Supplier Address	UKCA Certificate #	Certificate	Importer	Importer Address
Body Control Module (BCM) Model 40490557	Continental Automotive GmbH	Continental Automotive GmbH Siemensstrasse 11 D-90855 Regensburg Germany	Refer to Link	https://continental-automotive.com/en-gb/blasen	Missan Motors Great Britain (NMGB)	Fivers Office Park, Dunham Way, Kidlington OX5 1JY
Audio Head Unit Model M15	Visteon corporation (China)	Visteon Visteon automotive electric CO.,LTD. No.300 Minolta Road, Songjiang District, Shanghai 201600, P.R.China.	EUN519-UK/17 SEP 2023/Rev A	Certification ID: TUVS19-UK/17 SEP 2023/Rev A		
				Sets out all the technical regulations applicable to the product within the scope of UK Radio Equipment Regulations (SI 2017/1206); UK Electrical Equipment (Safety) Regulations (SI 2016/1301); and UK electromagnetic Compatibility Regulations (SI 2011/2031) and declare that the same application has not been lodged with any other UK Approved Body.		
Bluetooth frequency band(s) in which the radio equipment operates: 2400-2480 MHz	Maximum radio frequency power transmitted in the frequency band(s) in which the radio equipment operates: Bluetooth = 5.00 dBm (EIRP)					

10 Πληροφορίες Κανονισμών

Πληροφορίες για το περιβάλλον	10-2
Η δέσμευση της Nissan για το περιβάλλον	10-2
Συμμόρφωση σε κάθε βήμα	10-2

Κατασκευάζουμε τα αυτοκίνητά μας έχοντας στο μυαλό μας την ανακύκλωση	10-2
Πληροφορίες για τον καταναλωτή και την ασφάλεια του χρήστη (REACH)	10-3
ΕΤΙΚΕΤΑ ΑΕΡΟΣΑΚΟΥ (όπου υπάρχει)	10-4

ΠΛΗΡΟΦΟΡΙΕΣ ΓΙΑ ΤΟ ΠΕΡΙΒΑΛΛΟΝ

Η ΔΕΣΜΕΥΣΗ ΤΗΣ NISSAN ΓΙΑ ΤΟ ΠΕΡΙΒΑΛΛΟΝ

Σήμερα, οι προσπάθειές μας αποδίδουν και υπερκαλύπτουμε την υποχρέωσή μας για την προστασία και την διατήρηση του περιβάλλοντος. Μέσα στην εταιρία μας, προβάλλουμε τα υψηλότερα επίπεδα πρακτικών σε κάθε τομέα και σε κάθε περιοχή λειτουργιών.

ΣΥΜΜΟΡΦΩΣΗ ΣΕ ΚΑΘΕ ΒΗΜΑ

Η Nissan εστιάζει ώστε να διαβεβαιώσει ότι τα εξαρτήματα των οχημάτων τέλους ζωής χρησιμοποιούνται και πάλι, ανακυκλώνονται ή ανακτώνται σαν θερμική ενέργεια και εγγυάται ότι συμμορφώνεται με την νομοθεσία της Ευρωπαϊκής Ένωσης (Οδηγία για τα Οχήματα Τέλους Ζωής).

ΚΑΤΑΣΚΕΥΑΖΟΥΜΕ ΤΑ ΑΥΤΟΚΙΝΗΤΑ ΜΑΣ ΕΧΟΝΤΑΣ ΣΤΟ ΜΥΑΛΟ ΜΑΣ ΤΗΝ ΑΝΑΚΥΚΛΩΣΗ

Καθημερινά δίνεται έμφαση στην μείωση των στερεών απορριμμάτων, την μείωση των εκπομπών καυσαερίων, την συντήρηση των φυσικών πηγών ενέργειας και την ανάληψη δραστηριοτήτων ανακύκλωσης, τόσο στον κατασκευαστικό μας τομέα όσο και στις πωλήσεις μας, τις λειτουργίες συντήρησης και την διάθεση των οχημάτων τέλους ζωής.

Φάση σχεδιασμού

Για να μειώσουμε το αντίκτυπο στο περιβάλλον, εξελίξαμε το Nissan αυτοκίνητό σας ώστε να είναι

2 Πληροφορίες Κανονισμών

πάνω από 95% ανακτήσιμο. Σημαδεύουμε τα εξαρτήματα ώστε να διευκολύνουμε την απουναρμολόγηση και την ανακύκλωση και να μειώσουμε τα επικίνδυνα συστατικά. Εκτιμούμε με προσοχή και ελέγχουμε τα συστατικά που ενδιαφέρουν. Έχουμε ήδη μειώσει στο ελάχιστο το κάδμιο, τον υδράργυρο και τον μόλυβδο στο Nissan αυτοκίνητό σας. Η Nissan περιλαμβάνει ανακυκλωμένα υλικά στο αυτοκίνητό σας και αναζητεί ευκαιρίες να αυξήσει το ποσοστό των ανακυκλωμένων υλικών που χρησιμοποιεί.

Φάση κατασκευής

Τα εργοστάσια της NISSAN με έδρα το Ηνωμένο Βασίλειο και την Ισπανία έχουν ήδη επιτύχει ένα ποσοστό ανακύκλωσης πάνω από 90% και αναζητούν τρόπους για περαιτέρω βελτιώσεις. Το εργοστάσιο του Ηνωμένου Βασιλείου τοποθέτησε 10 ανεμογεννήτριες για να μειώσει τις εκπομπές του διοξειδίου του άνθρακα στα εργοστάσιο ισχύος για περισσότερους από 3.000 τόνους το έτος.

Φάση παραγωγής και διανομής

Χρησιμοποιώντας τις πηγές αποτελεσματικά για να μειωθεί η ποσότητα αποβλήτων που δημιουργείται στην διάρκεια των σταδίων παραγωγής και διανομής, η Nissan προάγει ενέργειες βασισμένες στην Μείωση, Επαναχρησιμοποίηση και Ανακύκλωση υλικών, όποτε αυτό είναι δυνατόν. Το NISSAN GREEN PROGRAM 2010 (NGP2010) αποτελεί το μεσοπρόθεσμο περιβαλλοντικό μας πλάνο ενεργειών που προσδιορίζει τους στόχους μας για επίτευξη ποσοστού 100% ανακύκλωσης των εργασιών στην Ιαπωνία και παγκοσμίως.

Φάση χρήσης και συντήρησης

Οι εκθέσεις Nissan είναι το παράθυρο της Nissan σε εσάς, τους πελάτες μας. Προκειμένου να ανταποκριθούν στις προσδοκίες σας, παρέχουν όχι μόνο υπηρεσίες υψηλής ποιότητας αλλά έχουν και υπεύθυνη αντιμετώπιση σε θέματα περιβάλλοντος. Η Nissan προβάλλει τις ενέργειες των Μελών του Εξουσιοδοτημένου Δικτύου της για την ανακύκλωση των απορριμμάτων που παράγονται σαν αποτέλεσμα των λειτουργιών συντήρησης.

Φάση απόρριψης

Ανακυκλώστε το όχημά σας τέλους ζωής ή τα εξαρτήματά του. Όταν το παλιό σας Nissan φτάσει στο τέλος της ζωής του και δεν είναι πλέον κατάλληλο για καθημερινή χρήση, έχει ακόμη αξία. Να έχετε σωστή περιβαλλοντική συνείδηση και να φέρετε το παλιό σας Nissan στα σημεία συλλογής της περιοχής σας για να ανακυκλωθεί. Μπορείτε να βοηθήσετε ώστε να αποφύγουμε την απόρριψη των υλικών εκείνων που βλέπουν το περιβάλλον. Τα σημεία συλλογής εγγυώνται ότι δεν θα υπάρξει κόστος για εσάς για την διαχείριση του οχήματος τέλους ζωής. Για περισσότερες πληροφορίες σχετικά με το πώς και που μπορείτε να διαθέσετε το αυτοκίνητό σας, αποτανθείτε σε Μέλος του Δικτύου Nissan ή επικοινωνήστε με το www.edoe.gr.

ΠΛΗΡΟΦΟΡΙΕΣ ΓΙΑ ΤΟΝ ΚΑΤΑΝΑΛΩΤΗ ΚΑΙ ΤΗΝ ΑΣΦΑΛΕΙΑ ΤΟΥ ΧΡΗΣΤΗ (REACH)

Το REACH είναι ο κανονισμός για τα χημικά στην ΕΕ που εστιάζει στην Καταχώρηση, Αξιολόγηση, Έγκριση και Περιορισμό των Χημικών που κατασκευάζονται ή εισάγονται στην Οικονομική Ζώνη της Ευρώπης. Η Nissan πληροί τις υποχρεώσεις του REACH και υποστηρίζει πλήρως τους στόχους του για την προστασία της ανθρώπινης υγείας και την μείωση των περιβαλλοντικών κινδύνων που δημιουργούνται από τα χημικά. Για περισσότερες πληροφορίες επισκεφθείτε:

www.nissan-safetysheets.com

Ο ιστότοπος αυτός παρέχει πληροφορίες για τις ουσίες που υπάρχουν στα προϊόντα Nissan που αγοράζετε και συστάσεις για την ασφαλή χρήση τους.

ΠΡΟΣΤΑΤΕΨΤΕ ΤΟ ΠΕΡΙΒΑΛΛΟΝ ΟΤΑΝ ΟΔΗΓΕΙΤΕ

Η συμπεριφορά σας κατά την οδήγηση έχει μεγάλο αντίκτυπο στην επίτευξη οικονομίας καυσίμου και το περιβάλλον. Ακολουθήστε τις παρακάτω συμβουλές για καλύτερη αποτελεσματικότητα καυσίμου, συνήθειες κατά την οδήγηση και για να είστε φιλικός προς το περιβάλλον μειώνοντας τις εκπομπές καυσαερίων.

Οδήγηση με εξοικονόμηση καυσίμου

Εκτιμώντας σωστά τις συνθήκες κίνησης και ενεργώντας ανάλογα, θα μειώσετε την κατανάλωση καυσίμου, συντελώντας στην προστασία του φυσικού περιβάλλοντος. Πάρτε το πόδι σας από το πεντάλ του γκαζιού όταν πλησιάζετε στα φανάρια και αποφύγετε το φρενάρισμα της τελευταίας στιγμής όταν το φανάρι γίνεται κόκκινο. Αποφύγετε τις επιταχύνσεις,

το να πατάτε απότομα το γκάζι και τα απότομα φρεναρίσματα. Ο χρόνος που πιθανόν κερδίσετε δεν αντισταθμίζει την μόλυνση του περιβάλλοντος. Προσπαθήστε να διατηρήσετε την ταχύτητά σας όταν ανεβαίνετε σε ένα βουνό, καθώς θα μειωθεί η κατανάλωση καυσίμου και η μόλυνση. Διατηρείτε απλώς την ίδια ταχύτητα ή επιτρέψτε στο αυτοκίνητο να επιβραδύνει λίγο όταν το επιτρέπει η κίνηση.

Κλεινείτε τα παράθυρα όταν οδηγείτε

Οδηγώντας με το παράθυρο ανοικτό με ταχύτητα 100 χιλιομέτρων την ώρα, αυξάνεται την κατανάλωση καυσίμου έως και 4%.

Οδηγώντας με το παράθυρο κλειστό, έχετε άνεση στο ταξίδι σας και έχετε καλύτερη οικονομία καυσίμου.

Χρησιμοποιείτε την σχάρα οροφής μόνο όταν είναι απαραίτητο

Να τοποθετείτε το σύστημα της σχάρας οροφής μόνο όταν πραγματικά το χρειάζεστε, διαφορετικά βάλτε το μέσα στο αυτοκίνητο ή αποθηκεύστε το στο γκαράζ σας. Μην οδηγείτε με μία άδεια σχάρα οροφής, σχάρα καγιάκ ή σχάρα σκι καθώς θα μειωθεί σημαντικά η αεροδυναμική έλξη.

Βελτιώστε την χρήση του air conditioner

Το σύστημα του air conditioner έχει θετική επίδραση στην οδήγησή σας και την διατήρηση της επαγρύπνησής σας. Ωστόσο, η χρήση του συστήματος του air conditioner θα αυξήσει σημαντικά την κατανάλωση καυσίμου στο ανοικτό περιβάλλον. Βελτιώστε την χρήση του air conditioner χρησιμοποιώντας όσο ποιο πολύ γίνεται τους αεραγωγούς,

Στο έδαφος με κλίση χρησιμοποιείτε το χειρόφρενο

Όταν συγκρατείτε το αυτοκίνητο σε έδαφος με κλίση, να χρησιμοποιείτε το χειρόφρενο. Αποφύγετε την χρήση του συμπλέκτη (μηχανικό σαζιμάν) ή του γκαζιού (DCT) για να κρατήσετε το αυτοκίνητο καθώς αυτό οδηγεί σε περιττή κατανάλωση καυσίμου και φθορά.

Διατηρείτε ασφαλή απόσταση

Εκτιμήστε τις συνθήκες της κίνησης για ομαλότερη οδήγηση και για να διασφαλίσετε την άνεση και την ασφάλεια κατά την διαδρομή σας. Οδηγείτε διατηρώντας ασφαλή απόσταση από τα άλλα αυτοκίνητα, όταν έχει πυκνή κίνηση. Αυτό θα σας βοηθήσει να μειώσετε την κατανάλωση καυσίμου καθώς δεν θα παύετε συνέχεια το φρένο.

Ελέγχετε την πίεση των ελαστικών σας

Η χαμηλή πίεση των ελαστικών αυξάνει την κατανάλωση καυσίμου, όπως και η χρήση ελαστικών που δεν συνιστώνται. Διορθώνοντας την πίεση των ελαστικών θα μεγιστοποιηθεί η πρόσφυση του αυτοκινήτου σας και θα βελτιωθεί η κατανάλωση καυσίμου.

Κάνετε τακτικές συντηρήσεις στο αυτοκίνητό σας

Η τακτική συντήρησή σας επιτρέπει να διατηρείτε το αυτοκίνητό σας στην καλύτερη κατάσταση και με την καλύτερη οικονομία καυσίμου. Για να διασφαλίσετε ότι το αυτοκίνητό σας διατηρείται κατά τα αρχικά πρότυπα, συντηρείτε το αυτοκίνητό σας σε εξουσιοδοτημένο συνεργείο Nissan ή εξειδικευμένο συνεργείο.

Πληροφορίες Κανονισμών 3

ΕΤΙΚΕΤΑ ΑΕΡΟΣΑΚΟΥ (όπου υπάρχει)



NEVER use a rearward facing child restraint on a seat protected by an ACTIVE AIRBAG in front of it. DEATH or SERIOUS INJURY to the CHILD can occur.

NE JAMAIS utiliser un dispositif de retenue pour enfant de type dos à la route sur un siège protégé par un AIRBAG ACTIF placé devant lui. Cela peut entraîner la MORT ou des BLESSURES GRAVES.

Installieren Sie niemals ein entgegen der Fahrtrichtung angeordnetes Kindersicherheitsystem auf einem Sitz mit aktiviertem Frontalairbag. Es könnte zum Tod oder schweren Verletzungen des Kindes führen.

No instalar nunca los sistemas de retención para niños (sillitas de niño) de espaldas al sentido de la marcha en el asiento del pasajero protegido por un AIRBAG frontal ACTIVO. Esto puede provocar la MUERTE del niño o DAÑARLE SERIAMENTE.

•NON INSTALLARE MAI un seggiolino per bambini rivolto con verso opposto al senso di marcia su un sedile protetto da un AIRBAG frontale ATTIVO. In caso di incidente questo potrebbe risultare molto pericoloso per l'incolumità del bambino.

Plaats nooit een kinderzitje achterstevoren op de passagiersstoel voeris als de airbags van de voorpassagier niet zijn uitgeschakeld. Dit kan ernstige of zelfs dodelijke verwondingen van het kind veroorzaken.

NUNCA utilize um sistema de retenção de criança virado para a traseira num banco protegido por um AIRBAG ACTIVO à sua frente, porque pode ocorrer MORTE ou FERIMENTOS GRAVES na CRIANÇA.

W żadnym przypadku NIE NALEŻY stosować fotelików dla dzieci skierowanych tyłem do tyłu przed siedzeniami chronionymi AKTYWNA PODUSZKA POWIETRZNA. Może to doprowadzić do POWAŻNYCH OBRAŻEN lub nawet ŚMIERCI DZIECKA.

NIKDY nepoužívejte dětskou sedačku směrem dozadu na sedadle s AKTYVNIM čelním AIRBAGEM, mohlo by dojít k USMRČENÍ nebo VAŽNEMU ZRANĚNÍ DÍTĚTE.

Önünde AKTIF BİR HAVA YASTIĞI ile korununan bir koltuğa hiç bir zaman yüzü geriye bakan bir çocuk koltuğu KOYMAYIN, bu ÇOCUĞUN ÖLÜMÜNE veya CİDDİ ŞEKİLDE YARALANMASINA neden olabilir.

Nu folositi NICIODATĂ un scaun pentru copii cu spatele la direcția de deplasare pe un scaun protejat de un AIRBAG ACTIV amplasat în fața sa, deoarece există riscul de DECES sau RĂNIRE GRAVĂ a copilului.

SOHA ne használnj on hátrafelé néző gyermekülést olyan ülésen, amelyet előlöl AKTIV LÉGZSÁK véd, mert az a GYERMEK HALÁLÁT vagy SÜLYÖS SÉRÜLÉSÉT okozhatja.

"ΑΠΑΓΟΡΕΥΕΤΑΙ η τοποθέτηση παιδικού καθίσματος, με την πλάτη προς το εμπρόςθιο μέρος του αυτοκινήτου, στο κάθισμα του συνοδηγού, επειδή μπροστά του υπάρχει ΕΝΕΡΓΟΣ ΜΕΤΟΠΙΚΟΣ ΑΕΡΟΣΑΚΟΣ. Μπορεί να επέλθει ΘΑΝΑΤΟΣ ή ΣΟΒΑΡΟΣ ΤΡΑΥΜΑΤΙΣΜΟΣ του ΠΑΙΔΙΟΥ".

Använd ALDRIG en bakåtvänd barnsät på ett säte som skyddas av en AKTIVERAD AIRBAG framför det. LIVSFARA eller risk för ALLVARLIGA SKADOR.

ÄLÄ KOSKAAN käyttää kaavot taaksepäin suunnattua lastensuojinta istuimella, jossa on KÄYTTÖSSÄ OLEVA TURVATYNY. Seurauksena voi olla KUOLEMA tai LAPSEN VAKAVA LOUKKAANTUMINEN.

Brug ALDRIG et bagdevendt barnesæde på et sæde, der er beskyttet af en AKTIV AIRBAG foran det. Det kan resultere i DØD eller ALVORLIG PERSONSKADE på BARNET.



NEMOJTE uporabljati sjedalico za djecu okrenutu prema natrag na sjedalu ispred kojega se nalazi zaštitni AKTIVNI ZRAČNI JASTUK, može doći do SMRTNOSNIH ili OZBILJNIH OZLJEDA za DUETE.

NIKOLI ne nameštite otroškoga sedišta, obrtnjega u nasprotni smeri smeri vožnje, u primenu VKLOPLJENE varnošne blazine. To lahko prouzroči OTROKOVO SMRT ali HUDE TELESNE POŠKODBE.

Никогда не устанавливайте обращенное назад детское удерживающее сиденье на переднем пассажирском сиденье при установленном подушке безопасности. Это может привести к смерти ребенка или к тяжелым повреждениям.

NIKDY nepoužívajte detskú sedačku smerujúcu dozadu na sedadle s AKTÍVNYM čelným AIRBAGOM, mohlo by prísť k USMRŤENIU alebo VÁŽNEMU ZRANENIU DIETATA.

ÄRGE kasutage seljaga sõidusuunas laste turvatooli istmel, mille ees on AKTIIVNE TURVAPADI. LAPS võib saada TÕSISE KEHAVIGASTUSE või HUKKUDA.

NEIEVIETOJUIET ar skatu pretēji braukšanas virzienam vērstu bērnu sēdekīti šajās sēdekī, ja tā priekšā uzstādītais GAISA SPIĻVENS ir AKTIVIZĒTS, – tas BĒRŅAM var radīt NOPIETNAS TRAUMAS vai pat izraisīt BĒRNA NĀVI.

NUNCA utilize uma cadeirinha protetora para crianças voltada para a traseira em um assento que seja protegido por um AIR BAG ATIVO na frente do assento. Podem ocorrer MORTE ou FERIMENTOS GRAVES para a CRIANÇA.

NIKADA nevozkite saiku prie automobīlo sēdynās atvirkšētai jādējamo kypčiņai pritvirtinotajai speciālajai kēduliņai, jeigu šī sēdynā apsaugota VEIKIANČIA SAUGĀOS PAGALVE, nes VAJKUI kyta MIRTINAS ar SUNKĀUS SUŽEIDĪMO ravoja.

Николі не встановлюйте дитяче крісло спинною вперед на сидінні, передній ПОДУШКА БЕЗПЕКИ якого не заблокована. Ризик ЗАГИБЕЛІ або ТЯЖКИХ ТРАВМ дитини.

„Никогда не използвайте детско столче за автомобил, монтирано с гръб към движението, на седла на оборудвана с предпазна въздушна възглавница пред нея. Съществува риск за живота или сериозно нараняване на детето“

بحذر لھاٲا تثبیت مقعد الطفل بشكل عكسی علی القعد المحمی بوسادة هوائية نشطة أمام مقعد الطفل، فمن الممكن أن ینسبب ذلك فی وفاة الطفل أو إصابته بجروح خطيرة

ALDREI mē nota festingar sem snúa aftaraðak á seti sem varið er með ACTIVE AIRBAG að framan. Það getur valdið DAUÐA eða ALVARLEGUM MEIÐSLUM á BARNINU.

Na sedež, ki je spredaj zaščiten z ZRAČNO BLAZINO, NIKOLI ne nameštite otroškega sedeža tako, da otrok gleda nazaj: nevarnost SMRTI ali RESNE TELESNE POŠKODBE OTROKA.

هرگز از کمربند کودک رو به پشت نر رویوی
سندلی حفاظت شده توسط
ACTIVE AIRBAG (کیسه هوای فعال) استفاده نکنید. این کار ممکن است باعث مرگ یا جراحت شدید در کودک شود.

절대로 능동형 에어백이 전면에 설치된 좌석에 후향식 어린이 보호시트를 사용하지 마십시오. 어린이에게 심각한 상해를 입히거나 사망에 이르게 할 수 있습니다.

前部に作動可能なエアバッグが装着されているシートに、後ろ向きのチャイルドシートを絶対に使用しないでください。お子様に死や大けがを招く恐れがあります。

禁止在座椅前部安全气囊激活的情况下，在该座椅上使用后向儿童安全座椅，可能造成儿童严重受伤甚至死亡。

ΣΗΜΕΙΩΣΕΙΣ

11 Ευρετήριο

A - Z

[Drive Mode Selector] (Επιλογέας Λειτουργίας Οδήγησης).....	5-35
Λειτουργία [ECO].....	5-37
Λειτουργία [OFF-ROAD] (μοντέλα 4WD).....	5-36
Λειτουργία [SNOW] (μοντέλα 4WD).....	5-36
Λειτουργία [SPORT].....	5-38
Λειτουργία [STANDARD].....	5-37
Apple CarPlay και Android Auto (όπου υπάρχει).....	4-46
Cruise Control (όπου υπάρχει).....	5-82
Λειτουργίες του συστήματος του Cruise Control.....	5-82
Προφυλάξεις για το Cruise Control.....	5-82
NissanConnect (όπου υπάρχει).....	4-46

A - B - Γ - Δ

Αεραγωγοί.....	4-20
Κεντρικοί αεραγωγοί.....	4-20
Πίσω αεραγωγοί.....	4-20
Πλευρικοί αεραγωγοί.....	4-20
Αισθητήρες Στάθμευσης μπροστά και πίσω (όπου υπάρχει).....	5-215
Λειτουργία του συστήματος.....	5-216
Περιορισμοί των αισθητήρων Στάθμευσης.....	5-219
Πώς να ενεργοποιήσετε / απενεργοποιήσετε τους αισθητήρες Στάθμευσης.....	5-218
Συντήρηση του συστήματος.....	5-220
Σύστημα προσωρινά μη διαθέσιμο.....	5-220
Αισθητήρες Στάθμευσης πίσω (όπου υπάρχει).....	5-221
Λειτουργία του συστήματος.....	5-222

Περιορισμοί των αισθητήρων Στάθμευσης.....	5-224
Πώς να ενεργοποιήσετε / απενεργοποιήσετε τους αισθητήρες Στάθμευσης.....	5-223
Συντήρηση του συστήματος.....	5-225
Σύστημα προσωρινά μη διαθέσιμο.....	5-225
Αναγνώριση Πινακίδων Κυκλοφορίας (TSR) (όπου υπάρχει).....	5-38
Ανοίγοντας και κλείνοντας το σύστημα TSR.....	5-41
Δυσλειτουργία του συστήματος.....	5-41
Λειτουργία του συστήματος.....	5-39
Συντήρηση.....	5-42
Σύστημα προσωρινά μη διαθέσιμο.....	5-41
Αναφορά οδήγησης ECO.....	2-8
Άνοιγμα για το πορτάκι του ρεζερβουάρ καυσίμου.....	3-20
Όταν γεμίζετε από φορητό δοχείο καυσίμου.....	3-22
Πώς να βάλετε καύσιμο.....	3-21
Απαιτήσεις συντήρησης.....	8-2
Γενική συντήρηση.....	8-2
Που να πάτε για την συντήρηση.....	8-2
Προγραμματισμένη συντήρηση.....	8-2
Αποθήκευση.....	2-64
Γάντζοι αποσκευών.....	2-70
Γάντζοι παλτού (όπου υπάρχει).....	2-66
Δίσκοι αποθήκευσης.....	2-64
Εταζέρα.....	2-69
Θέσεις μπουκαλιών.....	2-66
Θέσεις ποτηριών.....	2-66
Θήκη καθίσματος (όπου υπάρχει).....	2-67
Θήκη συγκράτησης γυαλιών ηλίου (όπου υπάρχει).....	2-65
Θήκη χάρτη (όπου υπάρχει).....	2-67

Κουτί κονσόλας	2-65
Ντουλαπάκι.....	2-64
Πάτωμα χώρου αποσκευών (όπου υπάρχει).....	2-70
Σιδηρόδρομος οροφής (όπου υπάρχει).....	2-68
Αριθμοί Έγκρισης.....	9-8
Ηχοσυστήματα	9-12
Σύστημα Έξιπνου Κλειδιού.....	9-8
Σύστημα Παρακολούθησης Πίεσης Ελαστικών (TPMS) (Πομπός)	9-9
Συστήματα ραντάρ.....	9-11
Ασφάλεια του αυτοκινήτου	5-228
Ασφάλεια των παιδιών.....	1-17
Βρέφη	1-18
Μεγαλύτερα παιδιά.....	1-18
Μικρά παιδιά.....	1-18
Νομικές απαιτήσεις.....	1-18
Ασφάλειες.....	8-19
Χώρος επιβατών.....	8-19
Χώρος κινητήρα	8-21
Αυτόματο Φρένο Συγκράτησης	3-25
Πώς να ενεργοποιήσετε / απενεργοποιήσετε το αυτόματο φρένο συγκράτησης	3-26
Πώς να χρησιμοποιήσετε την λειτουργία του Αυτόματου Φρένου Συγκράτησης	3-26
Βοήθειες στην οδήγηση (όπου υπάρχει).....	0-13
Βομβητές υπενθύμισης.....	2-20
Γενική συντήρηση.....	8-2
Επεξήγηση των σημείων της γενικής συντήρησης	8-2
Δείκτης θερμοκρασίας ψυκτικού υγρού κινητήρα.....	2-6

Δείκτης καυσίμου	2-7
Διακόπτης φώτων ομίχλης.....	2-59
Μπροστινά φώτα ομίχλης (όπου υπάρχει).....	2-59
Πίσω φώς ομίχλης (όπου υπάρχει)	2-60
Διακόπτης Αλάρμ	6-2
Διακόπτης αντιθαμβωτικού	2-54
Διακόπτης προβολών και φλας.....	2-55
Διακόπτης προβολών	2-55
Διακόπτης φλας	2-59
Διακόπτης τιμονιού για τον έλεγχο του ηχοσυστήματος (όπου υπάρχει)	4-52
Κουμπιά χειρισμού	4-52
Διακόπτης υαλοκαθαριστήρα και πλυστικού παρμπρίζ.....	2-51
Εμπρός παρμπρίζ.....	2-51
Πίσω παρμπρίζ.....	2-52
Διαστάσεις.....	9-5

E - Z - Η - Θ - Ι

Εάν το αυτοκίνητό σας υπερθερμανθεί	6-16
Έγκριση ραδιοσυχνοτήτων.....	9-14
Έλεγχος Αμαξώματος.....	5-233
Έλεγχος Κίνησης Αμαξώματος.....	5-233
Ευφυής Διόρθωση Πορείας.....	5-233
Έλεγχος φωτισμού ταμπλό	2-8
Ένδειξη θέσης σαζιμάν Xtronic	2-8
Ενσωμάτωση κινητού τηλεφώνου για το Ράδιο FM AM (όπου υπάρχει)	4-53
Hands-free έλεγχος τηλεφώνου	4-53
Λειτουργία Bluetooth® κινητού τηλεφώνου.....	4-56

Εντοπισμός κινούμενου αντικειμένου (MOD).....	4-17	ΕΤΙΚΕΤΑ ΑΕΡΟΣΑΚΟΥ (όπου υπάρχει)	10-4
Άνοιγμα και κλείσιμο του MOD.....	4-17	Ευφύες Cruise Control (ICC) (όπου υπάρχει)	5-87
Λειτουργία του συστήματος MOD.....	4-17	Λειτουργία ελέγχου από αυτοκίνητο σε αυτοκίνητο	5-88
Συντήρηση του συστήματος.....	4-19	Λειτουργία συμβατικού (σταθερή ταχύτητα) Cruise Control ..	5-102
Εξωτερικό καθάρισμα	7-2	Λειτουργίες του Cruise Control	5-88
Αφαίρεση λεκέδων	7-2	Πώς να επιλέξετε τις λειτουργίες του Cruise Control	5-88
Καθάρισμα των ζαντών αλουμινίου	7-3	Ευφύες Cruise Control (ICC) και Υποβοήθηση Τιμονιού	
Καθαρισμός τζαμιών	7-3	(όπου υπάρχει) (μοντέλα με μηχανικό σαζιμάν)	5-105
Καθαρισμός της κάμερας οπισθοπορείας (όπου υπάρχει).....	7-3	Ευφύες Cruise Control (ICC) (μοντέλα με μηχανικό σαζιμάν) ..	5-109
Κάτω από το αμάξωμα	7-3	Οθόνη και ενδείξεις ICC και Υποβοήθησης Τιμονιού	
Κέρωμα	7-2	(μοντέλα με μηχανικό σαζιμάν)	5-107
Μέρη χρωμίου	7-4	Περιοριστής ταχύτητας (όπου υπάρχει)	5-133
Πλύσιμο	7-2	Συμβατική (σταθερή ταχύτητα) λειτουργία Cruise Control	
Φροντίδα των τροχών	7-3	(μοντέλα με μηχανικό σαζιμάν)	5-131
Εξωτερικό του αυτοκινήτου μπροστά	0-3	Σύνοψη του ICC και της Υποβοήθησης Τιμονιού	
Εξωτερικό του αυτοκινήτου πίσω	0-4	(μοντέλα με μηχανικό σαζιμάν)	5-105
Εσωτερικά φώτα.....	2-74	Σύστημα Ευφυούς Πρόληψης Απόκλισης από την Λωρίδα	
Διακόπτης ελέγχου για το εσωτερικό φως	2-74	Κυκλοφορίας (όπου υπάρχει) (μοντέλα με μηχανικό σαζιμάν) ..	5-140
Φως πίσω επιβατών / φως ανάγνωσης (όπου υπάρχει)	2-75	Σύστημα Προειδοποίησης Αλλαγής Λωρίδας (LDW)	
Φως στον καθρέπτη του σκιαδίου (όπου υπάρχει).....	2-75	(όπου υπάρχει) (ICC / μοντέλα με μηχανικό σαζιμάν)	5-136
Φως χώρου αποσκευών	2-75	Υποβοήθηση Τιμονιού (όπου υπάρχει)	
Φώτα χάρτη (όπου υπάρχει).....	2-74	(μοντέλα με μηχανικό σαζιμάν)	5-124
Φώτα χώρου επιβατών (όπου υπάρχει).....	2-74	Χειριστήρια ICC και Υποβοήθησης Τιμονιού	
Εσωτερικό καθάρισμα.....	7-4	(μοντέλα με μηχανικό σαζιμάν)	5-106
Αποσμητικά χώρου.....	7-4	Ευφύες Σύστημα Πέδησης (IEB) (όπου υπάρχει).....	5-195
Ζώνες ασφαλείας.....	7-5	Ευφυής Ειδοποίηση Οδηγού (όπου υπάρχει)	5-205
Καθαρισμός τζαμιών	7-5	Λειτουργία του συστήματος	5-205
Πατάκια.....	7-4	Ζώνες ασφαλείας	1-9
Πλαστικά μέρη	7-5	Ασφάλεια των παιδιών	1-11
		Γυναίκες σε κατάσταση εγκυμοσύνης	1-11

Ζώνη ασφαλείας τύπου τριών σημείων	1-14
Προφυλάξεις για την χρήση των ζωνών ασφαλείας	1-9
Συντήρηση των ζωνών ασφαλείας	1-16
Τραυματίες	1-11
Υπενθυμίσεις των ζωνών ασφαλείας	1-11
Ζώνες ασφαλείας και Σύστημα αερόσακου	0-2
Ηλεκτρικές παροχές	2-62
Ασύρματος φορτιστής (όπου υπάρχει)	2-63
Πίσω θύρες παροχής USB (όπου υπάρχει)	2-62
Ηλεκτρικό Χειρόφρενο	3-23
Ξεκίνημα όταν ρυμουλκείτε τρέιλερ	3-24
Ηλεκτρονικό Σύστημα Ευστάθειας (ESP) (όπου υπάρχει)	5-231
Απενεργοποίηση του ESP	5-232
Ηχοσύστημα	4-29
Κεραία	4-32
Προφυλάξεις για την λειτουργία του ηχοσυστήματος	4-29
Θερμαινόμενο τιμόνι (όπου υπάρχει)	2-61
Θέρμανση καθίσματος (όπου υπάρχει)	2-61
Θέση οδήγησης	0-6
Αριστεροτίμονο μοντέλο	0-6
Δεξιοτίμονο μοντέλο	0-7
Ιμάντας	8-17

Κ - Λ

Καθίσματα	1-2
Θέρμανση καθίσματος	1-5
Καθίσματα μασάζ (όπου υπάρχει)	1-5
Μπροστινά καθίσματα	1-2

Πίσω καθίσματα	1-5
Σύστημα Απομνημόνευσης Θέσης Οδηγού (όπου υπάρχει)	1-5
Υποβραχιόνια (όπου υπάρχουν)	1-6
Καθρέπτες	3-30
Αυτόματος εσωτερικός καθρέπτης χωρίς αντανάκλασεις (όπου υπάρχει)	3-31
Εξωτερικοί καθρέπτες	3-31
Εσωτερικός καθρέπτης	3-30
Καθρέπτης σκιαδίου	3-32
Καλοριφέρ και air conditioner	4-20
Air conditioner ρυθμιζόμενο με το χέρι	4-22
Αυτόματο air conditioner	4-25
Πρακτικές συμβουλές (για το αυτόματο air conditioner)	4-21
Συντήρηση του air conditioner	4-29
Καπό	3-19
Κινητήρας	9-5
Κλειδιά	3-2
Απομακρυσμένο άνοιγμα ή κλείσιμο παραθύρων	3-3
Αριθμός κλειδιού	3-3
Έξυπνο Κλειδί (όπου υπάρχει)	3-2
Κλειδί ανάγκης / μηχανικό κλειδί	3-3
Κλειδί Αντικλεπτικού Συστήματος Nissan (NATS)*	3-2
Νέα κλειδιά	3-3
Κόρνα	2-61
Κουμπί θερμικού καθαρισμού παρμπρίζ ThermaClear	2-53
Θερμικός καθαρισμός παρμπρίζ ThermaClear (όπου υπάρχει)	2-53
Κουμπί μίζας (όπου υπάρχει)	5-14
Άδεια μπαταρία Έξυπνου Κλειδιού	5-16
Θέσεις κουμπιού μίζας	5-15

Κλειδαριά τιμονιού.....	5-16
Κόψιμο κινητήρα σε περίπτωση ανάγκης	5-16
Προφυλάξεις για την λειτουργία του κουμπιού της μίζας	5-14
Σύστημα Έξιπνου Κλειδιού.....	5-14
Λάδι κινητήρα	8-7
Αλλαγή του λαδιού του κινητήρα	8-8
Αλλαγή του φίλτρου λαδιού του κινητήρα.....	8-9
Έλεγχος της στάθμης του λαδιού του κινητήρα.....	8-7
Προστασία του περιβάλλοντος	8-10
Λειτουργία του συστήματος IEB.....	5-196
Λεπίδες υαλοκαθαριστήρων	8-18
Αντικατάσταση υαλοκαθαριστήρων μπροστινού παρμπρίζ	8-18
Αντικατάσταση υαλοκαθαριστήρων πίσω παρμπρίζ.....	8-19
Καθάρισμα.....	8-18
Μπεκ ψεκασμού παρμπρίζ.....	8-19

M - N - Ξ

Μετρητές και δείκτες	0-10
Μετρητές και δείκτες	2-3
Μοντέλα με αναλογικούς μετρητές και έγχρωμη ένδειξη	2-3
Μοντέλα με ένδειξη πλήρους οθόνης.....	2-4
Στροφόμετρο.....	2-6
Ταχύμετρο και χιλιομετρητής	2-5
Μπαταρία	8-13
Αντικατάσταση μπαταρίας τηλεχειριστηρίου /	
Έξιπνου Κλειδιού	8-15
Μπαταρία αυτοκινήτου	8-13
Ξεκίνημα με βοηθητική μπαταρία.....	8-15
Μπουζί.....	8-17

Ξεκίνημα με βοηθητική μπαταρία	6-14
Ξεκίνημα με σπρώξιμο	6-16
Ξεκίνημα του κινητήρα	5-17

O - Π

Οδήγηση με μηχανικό κιβώτιο ταχυτήτων	5-18
Οδήγηση με σαζιμάν Χronic	5-20
Οδήγηση σε κρύο καιρό	5-234
Ειδικός εξοπλισμός για τον χειμώνα	5-235
Εξοπλισμός ελαστικών.....	5-235
Μπαταρία.....	5-235
Προστασία από την διάβρωση	5-235
Ψυκτικό υγρό κινητήρα.....	5-235
Οδήγηση στους 4 τροχούς (4WD) (όπου υπάρχει)	5-32
Ασφαλής οδήγηση στους 4 τροχούς	5-34
Λειτουργία [ECO].....	5-33
Λειτουργία [OFF-ROAD] (μοντέλα 4WD)	5-33
Λειτουργία [SNOW] (μοντέλα 4WD).....	5-33
Λειτουργία [SPORT].....	5-33
Λειτουργία [STANDARD]	5-33
Συμβουλές αλλαγής 4WD.....	5-34
Οδήγηση του αυτοκινήτου.....	5-18
Οθόνη κατεύθυνσης (όπου υπάρχει)	2-49
Βοήθειες στην οδήγηση / Πλοήγηση / Σήματα κυκλοφορίας	
/ Ηχοσύστημα/ σύνδεση Τηλεφώνου	2-50
Πώς να χρησιμοποιήσετε την Οθόνη Κατεύθυνσης.....	2-50
Οθόνη οπισθοπορείας (όπου υπάρχει)	4-2
Διαφορά ανάμεσα στις προβλεπόμενες και τις	
πραγματικές αποστάσεις.....	4-3

Λειτουργία του συστήματος της οθόνης οπισθοπορείας	4-3	Όταν ταξιδεύετε ή μεταφέρετε την ταξινόμηση του αυτοκινήτου σε άλλη χώρα	9-6
Περιορισμοί του συστήματος της οθόνης οπισθοπορείας	4-6	Παιδικά καθίσματα	1-18
Πώς να ανοίξετε και να κλείσετε τις γραμμές προβλεπόμενης πορείας.....	4-6	Πληροφορίες για το κάθισμα και το ISOFIX	1-20
Πώς να διαβάσετε τις γραμμές που εμφανίζονται	4-3	Προφυλάξεις για τα παιδικά καθίσματα.....	1-18
Πώς να παρκάρετε με τις γραμμές προβλεπόμενης πορείας	4-5	Στερέωση παιδικού καθίσματος.....	1-25
Ρυθμίσεις οθόνης οπισθοπορείας.....	4-6	Σύστημα παιδικού καθίσματος ISOFIX.....	1-25
Συντήρηση του συστήματος.....	4-7	Τοποθέτηση παιδικού καθίσματος με την χρήση ISOFIX.....	1-25
Οθόνη Περιμετρικής Θέασης (IAVM)	4-8	Τοποθέτηση παιδικού καθίσματος με την χρήση ζώνης ασφαλείας τύπου τριών σημείων	1-28
Διαφορά ανάμεσα στις προβλεπόμενες και τις πραγματικές αποστάσεις.....	4-12	Παράθυρα.....	2-70
Λειτουργία IAVM.....	4-9	Ηλεκτρικά παράθυρα.....	2-73
Περιορισμοί του συστήματος IAVM	4-15	Παρκάρισμα.....	5-207
Πώς να αλλάξετε την ένδειξη.....	4-14	Περιοικτικότητες και συνιστώμενα καύσιμα / λιπαντικά	9-2
Πώς να παρκάρετε με τις γραμμές προβλεπόμενης πορείας ..	4-13	Συνιστώμενη ρευστότητα SAE	9-4
Πώς να ρυθμίσετε την άποψη της οθόνης.....	4-15	Σύσταση για τα καύσιμα	9-4
Συντήρηση του συστήματος.....	4-16	Περιοριστής ταχύτητας (όπου υπάρχει)	5-84
Οθόνη πληροφοριών αυτοκινήτου.....	2-21	Λειτουργίες του περιοριστή ταχύτητας	5-85
Αλλαγή της όψης της οθόνης των μετρητών (μοντέλα με ένδειξη πλήρους οθόνης)	2-21	Πίεση αέρα ελαστικών	8-25
Βοήθειες για την οδήγηση, προειδοποιήσεις και μηνύματα καθοδήγησης στην οθόνη πληροφοριών αυτοκινήτου	2-44	Αλλαγή τροχών και ελαστικών.....	8-27
Γενικές πληροφορίες και προειδοποιήσεις	2-35	Αλυσίδες ελαστικών	8-26
Οθόνη πληροφοριών αυτοκινήτου	2-22	Ζυγοστάθμιση	8-28
Πώς να χρησιμοποιήσετε την οθόνη πληροφοριών του αυτοκινήτου	2-21	Ηλικία ελαστικών.....	8-27
Ρολόι και θερμοκρασία εξωτερικού αέρα	2-48	Μοντέλα με κίνηση στους 4 τροχούς (4WD)	8-28
Ρυθμίσεις.....	2-25	Περιστροφή ελαστικών.....	8-26
		Ρεζέρβα	8-28
		Τύποι ελαστικών.....	8-25
		Φθορά και ζημιά ελαστικών	8-27
		Φροντίδα των τροχών	8-28

Πίσω Αυτόματο Φρένο (RAB) (όπου υπάρχει)	5-59	Πρόγραμμα «στρωσίματος».....	5-5
Δυσλειτουργία του συστήματος.....	5-63	Προειδοποιητικά φώτα, Ενδεικτικά φώτα και Βομβητές υπενθύμισης ..2-10	
Ενεργοποίηση / απενεργοποίηση του συστήματος RAB	5-61	Έλεγχος φώτων	2-10
Λειτουργία του συστήματος RAB.....	5-60	Ενδεικτικά φώτα	2-16
Περιορισμοί του συστήματος RAB.....	5-62	Προειδοποιητικά φώτα	2-10
Συντήρηση του συστήματος.....	5-64	Πρόσθετο σύστημα συγκράτησης (σύστημα αερόσακου).....	1-34
Πίσω πόρτα.....	3-13	Διαδικασία επισκευής και αντικατάστασης.....	1-44
Αυτόματο κλείσιμο (όπου υπάρχει)	3-17	Προφυλάξεις για το πρόσθετο σύστημα συγκράτησης.....	1-34
Ενεργοποίηση της πίσω πόρτας με την κίνηση (όπου υπάρχει) ..3-16		Φως κατάστασης αερόσακου συνοδηγού	1-39
Μοχλός απελευθέρωσης πίσω πόρτας	3-18	Προσκέφαλα καθισμάτων	1-7
Σύστημα λειτουργίας γκαράζ (όπου υπάρχει).....	3-17	Αφαίρεση.....	1-8
Χειρισμός της ηλεκτρικής πίσω πόρτας (όπου υπάρχει)	3-14	Εξαρτήματα μη ρυθμιζόμενων προσκέφαλων	1-7
Χειρισμός της πίσω πόρτας με το χέρι (όπου υπάρχει)	3-14	Εξαρτήματα ρυθμιζόμενων προσκέφαλων	1-7
Πληροφορίες για το περιβάλλον	10-2	Ρύθμιση	1-8
Η δέσμευση της Nissan για το περιβάλλον	10-2	Τοποθέτηση.....	1-8
Κατασκευάζουμε τα αυτοκίνητά μας έχοντας στο μυαλό μας την ανακύκλωση.....	10-2	Προστασία κατά της διάβρωσης	7-6
Πληροφορίες για τον καταναλωτή και την ασφάλεια του χρήστη (REACH)	10-3	Για να προστατέψετε το αυτοκίνητό σας από την διάβρωση,	7-6
Συμμόρφωση σε κάθε βήμα	10-2	Οι πιο συνηθισμένοι παράγοντες που συμβάλουν στην διάβρωση του αυτοκινήτου.....	7-6
Πορτάκι ρεζερβουάρ καυσίμου	3-20	Περιβαλλοντικοί παράγοντες που επηρεάζουν το ποσοστό της διάβρωσης,	7-6
Πόρτες	3-11	Προφυλάξεις ασφαλείας.....	4-2
Διακόπτης ηλεκτρικής κλειδαριάς	3-12	Προφυλάξεις για την οδήγηση στον δρόμο και εκτός δρόμου	5-11
Εσωτερικό χερσούλι πόρτας	3-12	Προφυλάξεις για την συντήρηση	8-5
Κλειδωμά / Ξεκλειδωμά με το κλειδί (νεκρή μπαταρία του αυτοκινήτου)	3-11	Προφυλάξεις κατά το ξεκίνημα και την οδήγηση	5-6
Κλειδωμά παιδικής ασφάλειας - πίσω πόρτες.....	3-13	Καυσάερια της εξάτμισης (Μονοξείδιο του άνθρακα)	5-6
Σύστημα Super Lock (Δεξιότιμονα μοντέλα)	3-11		
Πριν βάλετε μπροστά τον κινητήρα.....	5-5		

P - Σ - Τ

Ράδιο FM/AM (με DAB) (όπου υπάρχει)	4-34
Θύρα σύνδεσης USB	4-39
Κύρια λειτουργία του ηχοσυστήματος.....	4-35
Λειτουργία Bluetooth®	4-42
Λειτουργία iPod® player (όπου υπάρχει)	4-40
Λειτουργία ραδιοφώνου	4-37
Ρεζέρβα	6-5
Ρεζέρβα προσωρινού τύπου (όπου υπάρχει)	6-5
Ρεζέρβα συμβατικού τύπου (όπου υπάρχει).....	6-6
Ρύθμιση δέσμης προβολών	2-60
Διακόπτης ρύθμισης δέσμης προβολών (όπου υπάρχει)	2-60
Ρυμούλκηση του αυτοκινήτου σας	6-17
Απελευθέρωση του αυτοκινήτου από άμμο, χιόνι ή λάσπη	6-19
Προέκταση ρυμούλκησης.....	6-19
Προφυλάξεις ρυμούλκησης	6-17
Συνιστώμενη ρυμούλκηση για αυτοκίνητα με κίνηση στους 2 τροχούς	6-18
Συνιστώμενη ρυμούλκηση για αυτοκίνητα με κίνηση στους 4 τροχούς	6-19
Ρυμούλκηση τρέιλερ)	5-226
Αλυσίδες ασφαλείας	5-227
Πίεση ελαστικών.....	5-226
Προφυλάξεις λειτουργίας	5-226
Τοποθέτηση του κοτσαδόρου	5-227
Φρένα τρέιλερ	5-227
Σύστημα Απομνημόνευσης Θέσης Οδήγησης (όπου υπάρχει).....	3-27
Αποθήκευση μνήμης	3-27

Λειτουργία εισόδου / εξόδου (μόνο για τα μοντέλα με Αυτόματο Σαζιμάν).....	3-29
Σκασμένο ελαστικό.....	6-6
Σκιάδια	3-30
Σταθερή γυάλινη οροφή (όπου υπάρχει)	2-73
Λειτουργία σκιαδίου	2-74
Σταμάτημα του αυτοκινήτου.....	6-6
Αλλαγή σκασμένου ελαστικού (μοντέλα με ρεζέρβα, όπου υπάρχει)	6-6
Επισκευή σκασμένου ελαστικού (μοντέλα με κιτ επισκευής σκασμένου ελαστικού)	6-11
Σύστημα Παρακολούθησης Πίεσης Ελαστικών (TPMS) (όπου υπάρχει)	6-10
Συντήρηση του συστήματος IEB	5-204
Σύστημα αντιμπλοκαρίσματος φρένων (ABS).....	5-230
Κανονική λειτουργία.....	5-231
Λειτουργία αυτοδιάγνωσης	5-230
Χρήση του συστήματος	5-230
Σύστημα ασφαλείας	3-18
Αντικλεπτικό σύστημα Nissan (NATS) (όπου υπάρχει).....	3-19
Συναγερμός (όπου υπάρχει).....	3-18
Σύστημα Ειδοποίησης Διασταυρούμενης Κυκλοφορίας στο Πίσω Μέρος (RCTA) (όπου υπάρχει)	5-54
Δυσλειτουργία του συστήματος RCTA	5-58
Λειτουργία του συστήματος RCTA.....	5-55
Περιορισμοί του συστήματος RCTA	5-57
Πως να ενεργοποιήσετε / απενεργοποιήσετε το σύστημα RCTA	5-56
Συντήρηση του συστήματος RCTA	5-59
Σύστημα RCTA προσωρινά μη διαθέσιμο	5-58

Σύστημα εισόδου χωρίς κλειδί (όπου υπάρχει)	3-4	Μονάδες μέτρησης πίεσης ελαστικών	5-10
Σφάλμα λειτουργίας του χειριστήριου.....	3-6	Νέοι και επανατοποθετημένοι αισθητήρες TPMS (συμπεριλαμβανομένης της τοποθέτησης εναλλακτικών τροχών)	5-10
Χρησιμοποιώντας το σύστημα εισόδου χωρίς κλειδί	3-5	Πληροφορίες μετρητών	5-9
Σύστημα Έξυπνου Κλειδιού (όπου υπάρχει)	3-6	Ρύθμιση στόχου πίεσης TPMS	5-10
Ακτίνα λειτουργίας του Έξυπνου Κλειδιού	3-7	Σύστημα Προειδοποίησης Αλλαγής Λωρίδας (LDW) (όπου υπάρχει) .	5-64
Κλειδωμα / Ξεκλειδωμα πορτών	3-8	ILI Προσωρινά μη διαθέσιμο	5-73
Ξεκίνημα του κινητήρα με το Έξυπνο Κλειδί	3-9	Δυσλειτουργία LDW	5-68
Οδηγός αντιμετώπισης προβλημάτων	3-10	Δυσλειτουργία του ILI	5-74
Προφυλάξεις για το κλειδωμα / Ξεκλειδωμα των πορτών.....	3-8	Ενεργοποίηση / απενεργοποίηση του ILI	5-71
Χρήση του συστήματος του Έξυπνου Κλειδιού	3-7	Κατάσταση προσωρινής απενεργοποίησης LDW.....	5-68
Σύστημα Ευφυούς Ειδοποίησης Σύγκρουσης (I-FCW) (όπου υπάρχει)	5-189	Λειτουργία του ILI	5-70
Δυσλειτουργία του συστήματος.....	5-194	Λειτουργία του συστήματος LDW	5-65
Ενεργοποίηση και απενεργοποίηση του συστήματος I-FCW .	5-191	Περιορισμοί του ILI	5-72
Λειτουργία του συστήματος I-FCW.....	5-190	Συντήρηση κάμερας πολλαπλής ανίχνευσης	5-68
Περιορισμοί του συστήματος I-FCW.....	5-192	Συντήρηση της κάμερας πολλαπλής ανίχνευσης.....	5-74
Συντήρηση του συστήματος.....	5-194	Σύστημα Πρόληψης Απόκλισης από την Λωρίδα Κυκλοφορίας (ILI) (όπου υπάρχει).....	5-69
Σύστημα προσωρινά μη διαθέσιμο.....	5-193	Σύστημα Προειδοποίησης Τυφλού Σημείου (BSW) / σύστημα Παρέμβασης Τυφλού Σημείου (όπου υπάρχει)	5-42
Σύστημα ζωνών ασφαλείας με προεντατήρες	1-16	Καταστάσεις οδήγησης BSW / Παρέμβασης Τυφλού Σημείου	5-51
Σύστημα ηλεκτρικά υποβοηθούμενου τιμονιού	5-228	Λειτουργία του συστήματος BSW	5-44
Σύστημα Ήπιας Υβριδικής Τεχνολογίας (όπου υπάρχει)	5-32	Λειτουργία του συστήματος Παρέμβασης Τυφλού Σημείου	5-46
Σύστημα κλήσης υπηρεσιών ανάγκης eCall/SOS (όπου υπάρχει)	6-2	Προφυλάξεις του συστήματος BSW / Παρέμβασης Τυφλού Σημείου	5-49
Αυτόματο eCall	6-2	Συντήρηση του συστήματος.....	5-53
Ένδειξη κατάστασης του συστήματος	6-4	Τα συστήματα BSW και Παρέμβασης Τυφλού Σημείου.....	5-42
Χειροκίνητο eCall (κουπί SOS)	6-3		
Σύστημα Παρακολούθησης Πίεσης Ελαστικών (TPMS) (όπου υπάρχει) ...	5-7		
Ενεργοποίηση	5-10		
Καλιμπράρισμα θερμοκρασίας TPMS	5-11		
Μήνυμα ελέγχου πίεσης κρύων ελαστικών [Check cold tyre] ..	5-11		

Σύστημα Σβησίματος / Εκκίνησης (όπου υπάρχει)	5-25
Διακόπτης κλεισίματος (OFF) Συστήματος Σβησίματος / Εκκίνησης	5-31
Ένδειξη Σβησίματος / Εκκίνησης	5-28
Κανονική λειτουργία	5-26
Σύστημα Υπερσυμπίεστη (turbo)	5-13
Σύστημα Υποβοήθησης Εκκίνησης σε Ανηφόρα (HSA) (όπου υπάρχει)	5-234
Σύστημα Υποβοήθησης Λωρίδας Ανάγκης (ELA) (όπου υπάρχει)	5-74
ELA Προσωρινά μη διαθέσιμο	5-80
Δυσλειτουργία του ELA	5-80
Ενεργοποίηση / απενεργοποίηση του ELA	5-76
Λειτουργία του συστήματος ELA	5-75
Περιορισμοί του ELA	5-77
Συντήρηση του συστήματος	5-81
Σύστημα φρένων	5-229
Προφυλάξεις για τα φρένα	5-229
Σύστημα ψύξης κινητήρα	8-6
Αλλαγή του ψυκτικού υγρού του κινητήρα	8-7
Έλεγχος της στάθμης του ψυκτικού υγρού του κινητήρα	8-6
Ταμπλό οργάνων	0-8
Αριστεροτίμονο μοντέλο	0-8
Δεξιότιμονο μοντέλο	0-9
Ταυτότητα του αυτοκινήτου	9-6
Αριθμός κινητήρα	9-6
Αριθμός πλαισίου του αυτοκινήτου (αριθμός σασί)	9-6
Ετικέτα προδιαγραφών του air conditioner (όπου υπάρχει)	9-7
Πινακίδακι αριθμού πλαισίου του αυτοκινήτου	9-6
Πινακίδακι ελαστικών	9-7
Πρόσθετη καταγραφή δεδομένων (όπου υπάρχει)	9-7

Τιμόνι	3-29
Τοποθέτηση μεταδότη ραδιοσυχνοτήτων	9-8
Τριοδικός καταλύτης	5-12
Για να αποφύγετε την ζημιά	5-12
Τροχοί και λάστιχα	8-25
Τροχοί και λάστιχα	9-5

Υ - Φ - Χ - Ψ - Ω

Υγρό πλυστικού παρμπρίζ	8-12
Υγρό σαζιμάν Xtronic	8-10
Υγρό φρένων και συμπλέκτη	8-11
Υποβοήθηση ProPILOT (όπου υπάρχει)	5-145
Διακόπτες της Υποβοήθησης ProPILOT	5-147
Ενεργοποίηση της Συμβατικής (σταθερή ταχύτητα) λειτουργίας Cruise Control της Υποβοήθησης ProPILOT	5-149
Λειτουργία Συμβατικού (σταθερή ταχύτητα) Cruise Control της Υποβοήθησης ProPILOT	5-174
Λειτουργία της Υποβοήθησης ProPILOT	5-146
Οθόνη και ενδείξεις της Υποβοήθησης ProPILOT	5-148
Περιοριστής Ταχύτητας Υποβοήθησης ProPILOT (όπου υπάρχει)	5-176
Σύστημα της Υποβοήθησης ProPILOT Ευφυούς Cruise Control (ICC)	5-152
Σύστημα Ευφυούς Πρόληψης Απόκλισης από την Λωρίδα Κυκλοφορίας Υποβοήθησης ProPILOT	5-183
Σύστημα Προειδοποίησης Αλλαγής Λωρίδας (LDW) Υποβοήθησης ProPILOT	5-178
Υποβοήθηση Τιμονιού Υποβοήθησης ProPILOT	5-167
Χειρισμός της Υποβοήθησης ProPILOT	5-150

Υποβοήθηση Στάθμευσης (IPA) (όπου υπάρχει).....	5-207
Απενεργοποίηση του συστήματος IPA.....	5-210
Διαδικασία στάθμευσης με την χρήση του συστήματος IPA ..	5-211
Πρακτικές συμβουλές.....	5-214
Φίλτρο αέρα.....	8-17
Τύπος ξηρού χάρτου	8-18
Φίλτρο Σωματιδίων Βενζίνης (GPF) (όπου υπάρχει).....	5-12
Φρένα	8-11
Έλεγχος του πεντάλ του φρένου.....	8-11
Έλεγχος χειρόφρενου	8-11
Φροντίδα στην οδήγηση	5-14
Ξεκίνημα με κρύο κινητήρα	5-14
Οδήγηση σε βρεγμένο δρόμο	5-14
Οδήγηση τον χειμώνα.....	5-14
Φόρτωση αποσκευών.....	5-14
Φώτα	8-21
Εξωτερικά φώτα.....	8-22
Εσωτερικά φώτα	8-22
Θέσεις φώτων	8-23
Προβολείς.....	8-21
Χώρος επιβατών	0-5
Χώρος κινητήρα.....	0-12
Χώρος κινητήρα.....	8-6
Κινητήρας HR13DDT.....	0-12

ΠΛΗΡΟΦΟΡΙΕΣ ΑΣΦΑΛΕΙΑΣ

Σαν ιδιοκτήτη αυτού του αυτοκινήτου, σας έχει δοθεί ένας αριθμός σημαντικών κωδικών που μπορεί να χρειαστείτε σε περίπτωση που θα ζητήσετε δεύτερο κλειδί ή επισκευή του ηχοσυστήματός σας.

Παρακαλούμε να συμπληρώσετε τις αντίστοιχες περιοχές ή να κολλήσετε σε αυτές τα αυτοκόλλητα (εάν υπάρχουν). Βγάλτε την σελίδα αυτή από το Βιβλίο Οδηγιών Χρήσης και φυλάξτε την σε ασφαλές σημείο, **όχι μέσα στο αυτοκίνητο.**

Σας παρακαλούμε, εάν μεταπωλήσετε το αυτοκίνητό σας, να δώσετε την σελίδα αυτή στον αγοραστή.

ΠΛΗΡΟΦΟΡΙΕΣ ΑΣΦΑΛΕΙΑΣ

Κωδικός ασφαλείας ηχοσυστήματος (όπου υπάρχει)

--	--	--	--

Κωδικός κλειδιού

--	--	--	--	--

Κωδικός κλειδιού ασφαλείας τροχών (όπου υπάρχει)

--	--	--	--	--	--	--	--

Βγάλτε την σελίδα αυτή από το Βιβλίο Οδηγιών Χρήσεως και φυλάξτε την σε ασφαλές σημείο, **όχι μέσα στο αυτοκίνητο.**

Εάν μεταπωλήσετε το αυτοκίνητό σας, σας παρακαλούμε να δώσετε την σελίδα αυτή στον αγοραστή.

