



JUKE

ΒΙΒΛΙΟ ΟΔΗΓΙΩΝ ΧΡΗΣΗΣ

Εκτύπωση: Οκτώβριος 2023

Αριθμός έκδοσης: OM23GR-0F16E2EUR

Εκτυπώθηκε στην Ελλάδα

Nissan Automotive Europe SAS - ΝΙΚ. Ι. ΘΕΟΧΑΡΑΚΗΣ Α.Ε.

Πρόλογος

Το βιβλίο αυτό ετοιμάστηκε προκειμένου να σας βοηθήσει να κατανοήσετε την λειτουργία και συντήρηση του αυτοκινήτου σας ώστε να απολαύσετε πολλά χιλιόμετρα (μίλια) ευχάριστης οδήγησης. Παρακαλούμε να διαβάσετε προσεκτικά αυτό το βιβλίο πριν οδηγήσετε το αυτοκίνητό σας.

Ένα ξεχωριστό βιβλίο, η Εγγύηση Αυτοκινήτου, σας εξηγεί λεπτομερώς τι καλύπτεται από την εγγύηση του αυτοκινήτου σας.

Το εξουσιοδοτημένο Δίκτυο της Nissan γνωρίζει το αυτοκίνητό σας καλύτερα από κάθε άλλον. Όταν χρειάζεται κάποια συντήρηση ή εάν εσείς θέλετε να μάθετε κάτι σχετικά με την χρήση του αυτοκινήτου σας, ο αντιπρόσωπος της NISSAN θα χαρεί να σας βοηθήσει με τις εκτεταμένες πηγές που σας είναι διαθέσιμες.

ΥΠΕΝΘΥΜΙΣΗ ΣΗΜΑΝΤΙΚΩΝ ΠΛΗΡΟΦΟΡΙΩΝ ΑΣΦΑΛΕΙΑΣ

Ακολουθείτε πάντα τους παρακάτω σημαντικούς κανόνες για να εξασφαλίσετε άνετο και ασφαλές οδήγημα για σας και τους συνεπιβάτες σας!

- **ΠΟΤΕ μην οδηγείτε κάτω από την επήρεια αλκοόλ ή φαρμάκων.**
- **Να τηρείτε ΠΑΝΤΑ τα όρια ταχύτητας της περιοχής όπου βρίσκεστε και μην οδηγείτε ποτέ πολύ γρήγορα για τις συνθήκες στις οποίες κινήστε.**
- **Να έχετε ΠΑΝΤΑ την πλήρη προσοχή σας στην οδήγηση και να αποφύγετε την χρήση λειτουργιών του αυτοκινήτου ή να κάνετε άλλες ενέργειες που μπορεί να αποσπάσουν την προσοχή σας.**
- **ΠΑΝΤΑ να χρησιμοποιείτε τις ζώνες ασφαλείας και κατάλληλα παιδικά καθίσματα. Τα παιδιά κάτω των δεκατριών ετών θα πρέπει να κάθονται στα πίσω καθίσματα.**
- **Πρέπει ΠΑΝΤΑ να δίνετε σε όλους τους επιβάτες του αυτοκινήτου πληροφορίες σχετικά με την σωστή χρήση των συστημάτων ασφαλεί-**

ας του οχήματος.

- **Διαβάστε ΠΑΝΤΑ το παρόν Βιβλίο Οδηγιών χρήσεως για σημαντικές πληροφορίες που αφορούν την ασφάλεια.**

ΔΙΑΒΑΖΟΝΤΑΣ ΑΥΤΟ ΤΟ ΒΙΒΛΙΟ

Το βιβλίο αυτό περιλαμβάνει πληροφορίες για όλα τα εξαρτήματα βασικού ή προαιρετικού εξοπλισμού για το μοντέλο αυτό. Για τον λόγο αυτό, ενδεχομένως να βρείτε περιγραφή χρήσεως εξαρτημάτων τα οποία δεν υπάρχουν στο δικό σας αυτοκίνητο.

Σε αυτό το βιβλίο ορισμένες εικόνες μπορεί να δείχνουν την διάταξη μόνο για τα Αριστεροτίμονα μοντέλα. Το σχήμα που φαίνεται στην εικόνα και η θέση ορισμένων εξαρτημάτων μπορεί να διαφέρουν για τα δεξιότιμονα μοντέλα.

Όλες οι πληροφορίες, προδιαγραφές και εικόνες σε αυτό το βιβλίο είναι σε ισχύ την στιγμή της εκτύπωσής του. Η Nissan διατηρεί το δικαίωμα να αλλάξει τις προδιαγραφές ή τον σχεδιασμό οποιαδήποτε στιγμή χωρίς ειδοποίηση και χωρίς άλλη υποχρέωση.

ΤΡΟΠΟΠΟΙΗΣΗ ΤΟΥ ΑΥΤΟΚΙΝΗΤΟΥ ΣΑΣ

Το αυτοκίνητο αυτό δεν πρέπει να τροποποιηθεί. Οποιαδήποτε τροποποίηση μπορεί να επηρεάσει την απόδοσή, την ασφάλεια και τον χρόνο ζωής του ενώ μπορεί ακόμη και να έρχεται σε αντίθεση με κανονισμούς του Κράτους. Επιπλέον, ζημιά ή προβλήματα απόδοσης που οφείλονται σε τροποποίηση του αυτοκινήτου μπορεί να μην καλυφθούν από τις εγγυήσεις της NISSAN.

ΠΡΩΤΑ ΔΙΑΒΑΣΤΕ – ΕΠΕΙΤΑ ΟΔΗΓΗΣΤΕ ΜΕ ΑΣΦΑΛΕΙΑ

Πριν οδηγήσετε το αυτοκίνητό σας, παρακαλούμε να διαβάσετε προσεκτικά το Βιβλίο Οδηγιών που έχετε στα χέρια σας. Με αυτόν τον τρόπο θα εξοικειωθείτε με τους ελέγχους και τις εργασίες που

απαιτούνται για την συντήρηση του αυτοκινήτου σας και που θα σας βοηθήσουν να το οδηγήσετε με ασφάλεια.

Σε αυτό το βιβλίο, χρησιμοποιούνται τα ακόλουθα σύμβολα και λέξεις:



ΠΡΟΕΙΔΟΠΟΙΗΣΗ

Υποδεικνύει την ύπαρξη ενός κινδύνου που θα μπορούσε να προκαλέσει θάνατο ή σοβαρό τραυματισμό. Για να αποφύγετε ή να μειώσετε τον κίνδυνο, οι διαδικασίες που περιγράφονται θα πρέπει να ακολουθούνται με ακρίβεια.

ΠΡΟΣΟΧΗ

Υποδεικνύει την ύπαρξη ενός κινδύνου που θα μπορούσε να προκαλέσει μικρό ή μέτριο τραυματισμό ή ζημιά στο αυτοκίνητό σας. Για να αποφύγετε ή να μειώσετε τον κίνδυνο, ακολουθείτε προσεκτικά τις διαδικασίες που περιγράφονται.

ΣΗΜΕΙΩΣΗ

Υποδεικνύει πρόσθετες χρήσιμες πληροφορίες.



Εάν δείτε αυτό το σύμβολο, σημαίνει «**Μην το κάνετε αυτό**» ή «**Μην αφήσετε να συμβεί αυτό**».

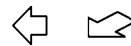

Τα βέλη που μοιάζουν με τα παραπάνω σε μία φωτογραφία, δείχνουν το εμπρός μέρος του αυτοκινήτου.



Τα βέλη που μοιάζουν με τα παραπάνω σε μία φωτογραφία, δείχνουν κίνηση ή ενέργεια.



Τα βέλη που μοιάζουν με τα παραπάνω σε μία φωτογραφία, καλούν για την προσοχή σας σε κάτι από αυτά που εικονίζονται στην φωτογραφία.

[]:

Οι τετράγωνες αγκύλες χρησιμοποιούνται για να υποδείξουν μηνύματα ή στοιχεία που εμφανίζονται στην οθόνη.

<>:

Οι γωνιακές αγκύλες χρησιμοποιούνται για να υποδείξουν κείμενα ή χειριστήρια όπως κουμπιά ή διακόπτες στο εσωτερικό ή πάνω στο αυτοκίνητο.

Προειδοποιητικές Ετικέτες αερόσακου (όπου υπάρχουν):



«ΠΟΤΕ μην χρησιμοποιείτε ένα παιδικό κάθισμα με την όψη πίσω σε ένα κάθισμα που προστατεύεται από έναν ΕΝΕΡΓΟ ΑΕΡΟΣΑΚΟ μπροστά του, μπορεί να προκληθεί ΘΑΝΑΤΟΣ ή ΣΟΒΑΡΟΣ ΤΡΑΥΜΑΤΙΣΜΟΣ στο ΠΑΙΔΙ.»

Βεβαιωθείτε ότι έχετε διαβάσει την περιγραφή για τις «Προειδοποιητικές ετικέτες αερόσακου» στο κεφάλαιο Ασφαλείας αυτού του βιβλίου και την περιγραφή για την «Ετικέτα αερόσακου» στο τέλος αυτού του βιβλίου.

ΑΠΟΡΡΙΨΗ ΤΗΣ ΜΠΑΤΑΡΙΑΣ



ΠΡΟΣΟΧΗ

Μία λάθος πεταμένη μπαταρία μπορεί να βλάψει το περιβάλλον. Να βεβαιώνετε πάντα για τους τοπικούς κανονισμούς σχετικά με την απόρριψη της μπαταρίας.

Παραδείγματα μπαταριών που περιέχει το αυτοκίνητο:

- Μπαταρία του αυτοκινήτου
- Μπαταρία τηλεχειριστηρίου (για το Έξυπνο Κλειδί και / ή το σύστημα εισόδου χωρίς κλειδί)
- Μπαταρία Αισθητήρα Παρακολούθησης Πίεσης Ελαστικών (TPMS)
- Μπαταρία τηλεχειριστηρίου (για το σύστημα Ψυχαγωγίας Αυτοκινήτου)

Εάν έχετε αμφιβολία, αποταθείτε στις τοπικές αρχές ή σε Μέλος του Δικτύου Nissan ή εξειδικευμένο συνεργείο για συμβουλές σχετικές με την απόρριψη της μπαταρίας.

ΕΜΠΟΡΙΚΑ ΣΗΜΑΤΑ



Το Bluetooth® είναι σήμα κατατεθέν ιδιοκτησίας της Bluetooth SIG, Inc για το οποίο έχει δοθεί άδεια χρήσης στις Visteon Corporation, Clarion Co., Ltd και Daewoo IS Corp.



Το iPod® είναι σήμα κατατεθέν της Apple Inc.

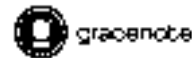

Τα Gracenote® και CDDB είναι καταχωρημένα εμπορικά σήματα της Gracenote, Inc. Το λογότυπο Gracenote καθώς και το λογότυπο "Powered by Gracenote" είναι εμπορικά σήματα της Gracenote.

Κωδικός QR

Ο όρος «QR code» είναι σήμα κατατεθέν της DENSO WAVE INCORPORATED στην Ιαπωνία και σε άλλες χώρες.

© 203 Nissan Automotive Europe SAS, Γαλλία

Περιεχόμενα

Πίνακας περιεχομένων με εικόνες	0
Ασφάλεια – καθίσματα, ζώνες ασφαλείας και πρόσθετο σύστημα συγκράτησης	1
Όργανα και χειριστήρια	2
Έλεγχοι και ρυθμίσεις πριν την οδήγηση	3
Οθόνη ενδείξεων, καλοριφέρ και air conditioner και ηχοσύστημα	4
Ξεκίνημα και οδήγηση	5
Σε περίπτωση ανάγκης	6
Εμφάνιση και φροντίδα	7
Συντήρηση και Κάντε το μόνοι σας	8
Τεχνικές πληροφορίες	9
Πληροφορίες κανονισμών	10
Ευρετήριο	11

0 Πίνακας περιεχομένων με εικόνες

Ζώνες ασφαλείας και συμπληρωματικό σύστημα πρόσδεσης	2	Ταμπλό οργάνων	8
Εξωτερικό του αυτοκινήτου μπροστά	3	Αριστεροτίμονο μοντέλο	8
Εξωτερικό του αυτοκινήτου πίσω	4	Δεξιοτίμονο μοντέλο	9
Χώρος επιβατών	5	Μετρητές και δείκτες	10
Θέση οδήγησης	6	Χώρος κινητήρα	12
Αριστεροτίμονο μοντέλο	6	Κινητήρας HR10DDT	12
Δεξιοτίμονο μοντέλο	7	Βοήθειες στην οδήγηση (όπου υπάρχει)	13

ΖΩΝΕΣ ΑΣΦΑΛΕΙΑΣ ΚΑΙ ΣΥΜΠΛΗΡΩΜΑΤΙΚΟ ΣΥΣΤΗΜΑ ΠΡΟΣΔΕΣΗΣ

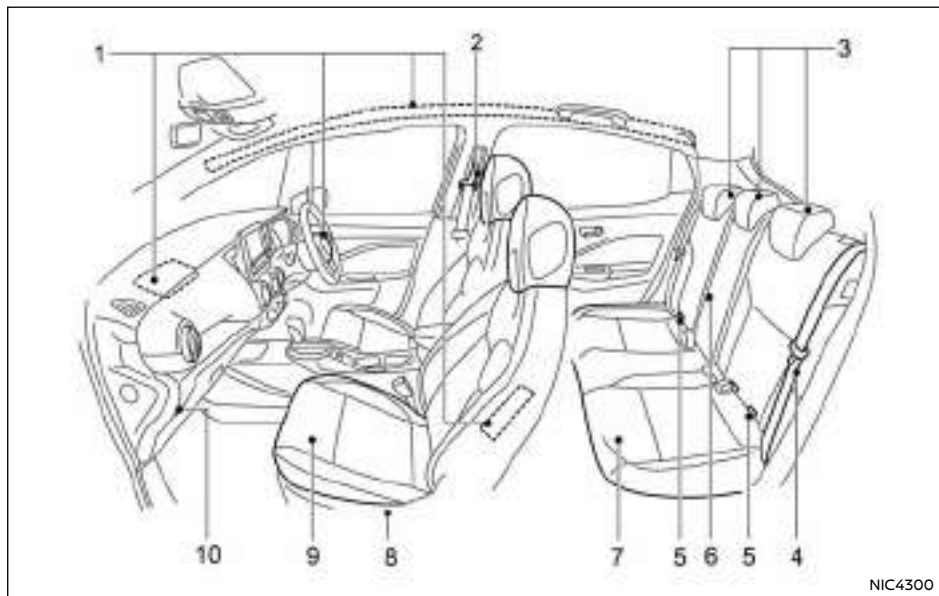

- | | |
|---|---|
| 1. Συμπληρωματικοί αερόσακοι | 8. Σύστημα προεντατήρων ζωνών ασφαλείας |
| 2. Ζώνες ασφαλείας μπροστά | 9. Μπροστινά καθίσματα
— Παιδικά καθίσματα |
| 3. Προσκέφαλα καθισμάτων | 10. Διακόπτης αερόσακου συνοδηγού* |
| 4. Πίσω εξωτερικές ζώνες ασφαλείας | *: όπου υπάρχει |
| 5. Σύστημα στερέωσης παιδικού καθίσματος ISOFIX | |
| 6. Πίσω κεντρική ζώνη ασφαλείας | |
| 7. Πίσω καθίσματα
— Παιδικά καθίσματα | |

ΕΞΩΤΕΡΙΚΟ ΤΟΥ ΑΥΤΟΚΙΝΗΤΟΥ ΜΠΡΟΣΤΑ

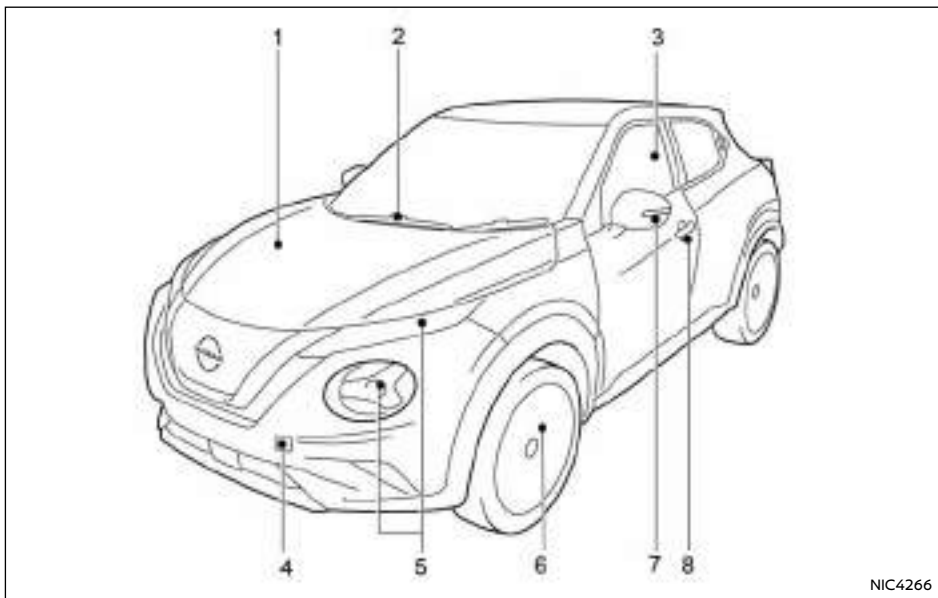

NIC4266

1.Καπό

2.Υαλοκαθαριστήρες και πλυντικό παρμπρίζ

- Λειτουργία διακόπτη
- Αντικατάσταση λεπίδας
- Υγρό πλυντικού παρμπρίζ
- ThermaClear*

3.Ηλεκτρικά παράθυρα

4.Γάντζος ρυμούλκησης

5.Προβολείς, εμπρός πλευρικά φώτα, φλας

- Διακόπτης
- Θέση και αντικατάσταση λάμπας

6.Ελαστικά– Ελαστικά και τροχοί

- Σκασμένο ελαστικό
- Σύστημα Παρακολούθησης Πίεσης Ελαστικών (TPMS)*

7.Εξωτερικοί καθρέπτες

- Πλευρικό φλας
- Σύστημα Προειδοποίησης Τυφλού Σημείου (BSW)
- Ευφυής Οθόνη Περιμετρικής Θέασης (IAVM)*

8.Πόρτες

- Κλειδιά
- Κλειδαριές πορτών (Σελίδα.)
- Σύστημα εισόδου χωρίς κλειδί*

*: όπου υπάρχει

ΕΞΩΤΕΡΙΚΟ ΤΟΥ ΑΥΤΟΚΙΝΗΤΟΥ ΠΙΣΩ

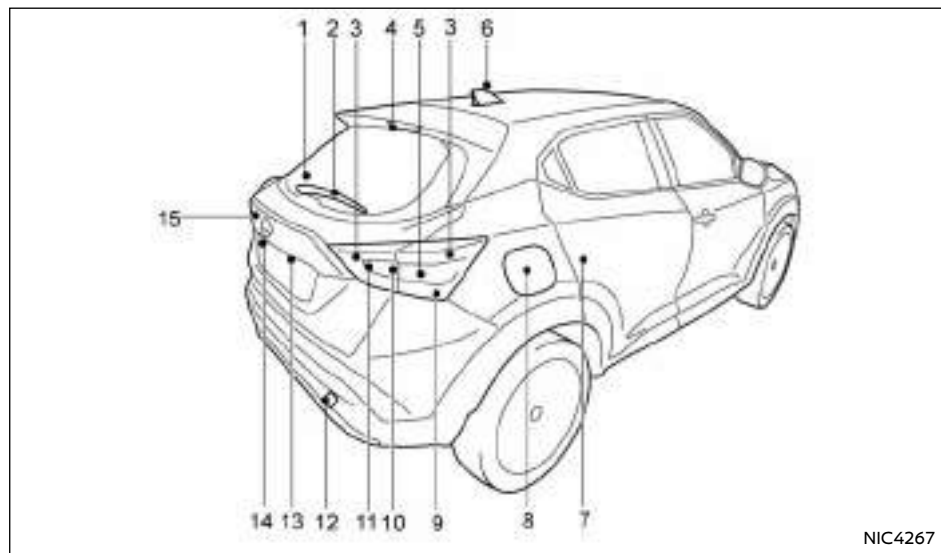

NIC4267

1. Πίσω παρμπρίζ (Διακόπτης αντιθαμβωτικού)
2. Πίσω υαλοκαθαριστήρας και πλυντικό
 - Διακόπτης υαλοκαθαριστήρων και πλυντικού
 - Αντικατάσταση υαλοκαθαριστήρα
 - Υγρό πλυντικού
3. Πίσω φως πορείας
 - Θέση διακόπτη
4. Τρίτο φως στοπ
5. Πίσω φλας
 - Θέση διακόπτη
 - Αντικατάσταση Λάμπας
6. Κεραία
7. Πόρτες
 - Κλειδιά
 - Κλειδαριές πορτών
 - Παιδική ασφάλεια
 - Σύστημα εισόδου χωρίς κλειδί*

8. Πορτάκι ρεζερβουάρ καυσίμου
 9. Φως φρένων
 10. Φως όπισθεν
 11. Πίσω φως ομίχλης*
 12. Γάντζος ρυμούλκησης
 13. Κάμερα θέασης πίσω*
 - Οθόνη Θέασης Πίσω*
 - Ευφυής Οθόνη Περιμετρικής Θέασης (IAVM)*
 14. Φάτα πινακίδας αριθμού κυκλοφορίας
 15. Πόρτα πορτμπαγκάζ
 - Κλειδαριές πορτών
 - Σύστημα απομακρυσμένης εισόδου χωρίς κλειδί*
- *: όπου υπάρχει

ΧΩΡΟΣ ΕΠΙΒΑΤΩΝ

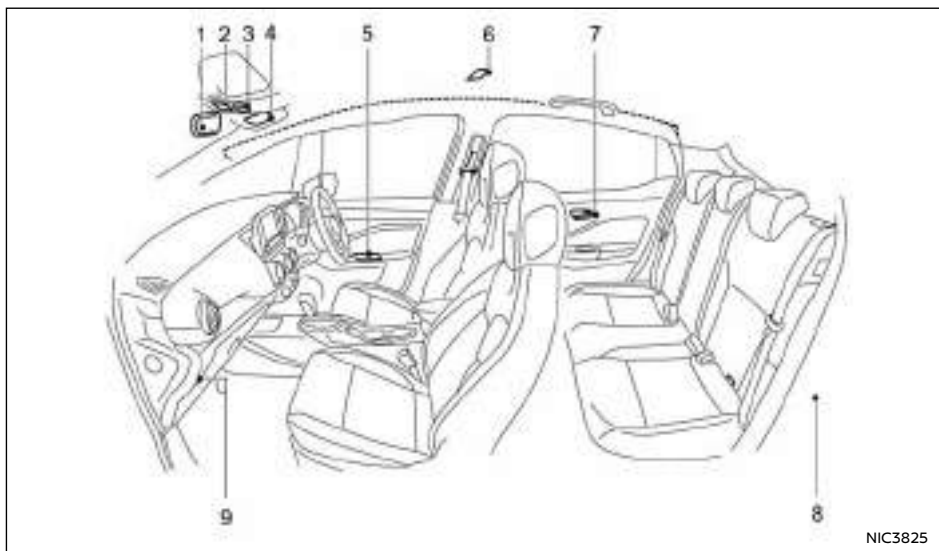

NIC3825

- 1.Εσωτερικός καθρέπτης
- 2.Φως για την ανάγνωση χάρτη
- 3.Κουμπί eCall*
- 4.Σκιάδια
- 5.Υποβραχιόνιο πόρτας
 - Διακόπτης διπλώματος εξωτερικού καθρέπτη*
 - Χειριστήριο εξωτερικού καθρέπτη
 - Χειριστήρια ηλεκτρικών παραθύρων
 - Διακόπτης ηλεκτρικής κλειδαριάς πόρτας
- 6.Εσωτερικό φως χώρου επιβατών

- 7.Εσωτερικό χερούλι πόρτας
- 8.Χώρος αποσκευών (πορτμπαγκάζ)
 - Εταζέρα
 - Πάτωμα πορτμπαγκάζ
 - Γάντζοι αποσκευών
- 9.Ασφαλειοθήκη

*: όπου υπάρχει

ΘΕΣΗ ΟΔΗΓΗΣΗΣ

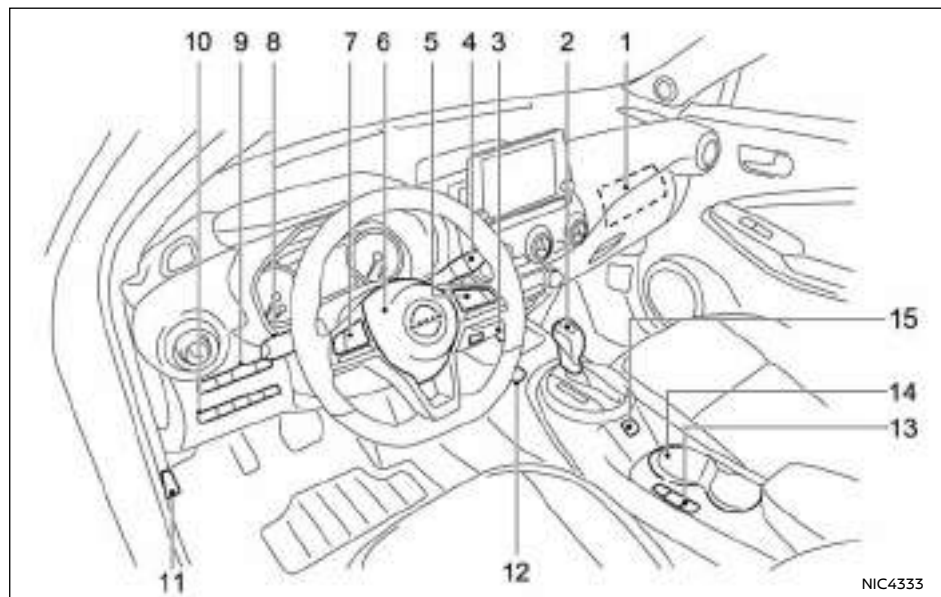

ΑΡΙΣΤΕΡΟΤΙΜΟΝΟ ΜΟΝΤΕΛΟ

1. Συμπληρωματικός μπροστινός αερόσακος συνοδηγού
2. Επιλογέας ταχυτήτων
3. Πρίζα παροχής
4. Διακόπτης υαλοκαθαριστήρων και πλυντικού

5. Διακόπτες στο τιμόνι

- Διακόπτης Υποβοήθησης ProPILOT*
- Διακόπτης Βοήθειας Οδηγού*
- Cruise control*
- Περιοριστής ταχύτητας*
- Ενσωμάτωση κινητού τηλεφώνου για ραδιόφωνο FM-AM χωρίς NissanConnect*

- Ενσωμάτωση κινητού τηλεφώνου για NissanConnect* *1

6. Τιμόνι

- Σύστημα ηλεκτρικά υποβοηθούμενου τιμονιού
- Κόρνα
- Συμπληρωματικός αερόσακος οδηγού

7. Διακόπτες στο τιμόνι

- Διακόπτες οθόνης πληροφοριών αυτοκινήτου
- Διακόπτες ηχοσυστήματος*

8. Διακόπτης προβολέων και φλας

9. Επάνω πάνελ διακοπών

- Διακόπτης έντασης φωτισμού οργάνων
- Διακόπτης Ευφυούς Παρέμβασης Λωρίδας (ILI)*
- Διακόπτης Υποβοήθησης Τιμονιού*

10. Κάτω πάνελ διακοπών

- Διακόπτης ρύθμισης δέσμης προβολέων*
- Διακόπτης κλεισίματος (OFF) Συστήματος Σβήσιματος / Εκκίνησης*

11. Μοχλός απελευθέρωσης καπό

12. Πιεζόμενος διακόπτης μίζας*

13. Ηλεκτρικό χειρόφρενο* και αυτόματο φρένο συγκράτησης*

- Διακόπτης ηλεκτρικού χειρόφρενου*
- Διακόπτης αυτόματου φρένου συγκράτησης*

14. Θέσεις ποτηριών μπροστά

15. Διακόπτης λειτουργίας οδήγησης*

*: όπου υπάρχει

*1 Δείτε το ξεχωριστό Βιβλίο Οδηγιών του NissanConnect

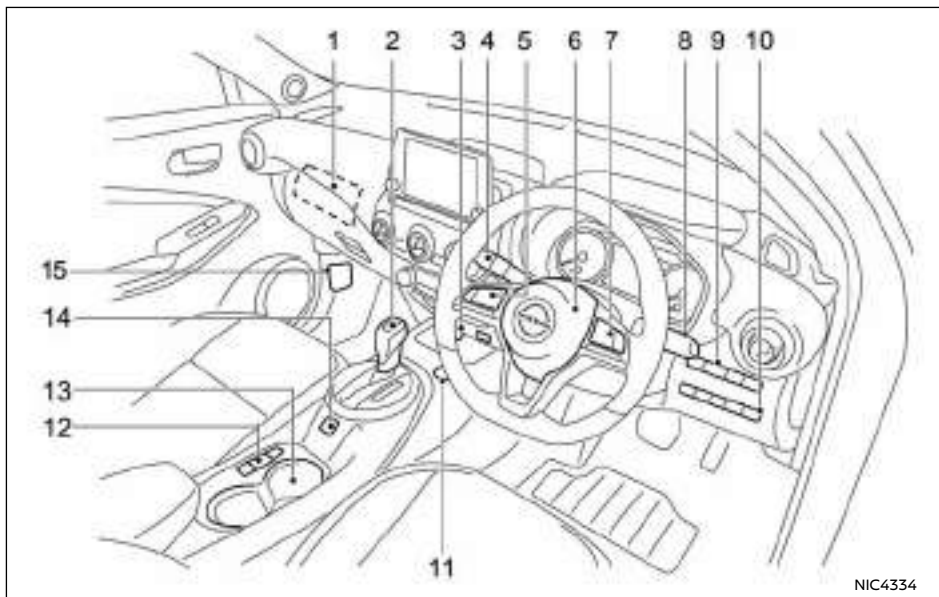

ΔΕΞΙΟΤΙΜΟΝΟ ΜΟΝΤΕΛΟ

1. Συμπληρωματικός μπροστινός αερόσακος συνοδηγού
2. Επιλογέας ταχύτητας
3. Πρίζα παροχής
4. Διακόπτης προβολών και φλας

5. Διακόπτες στο τιμόνι

- Διακόπτες οθόνης πληροφοριών αυτοκινήτου
- Διακόπτες ηχοσυστήματος*

6. Τιμόνι

- Σύστημα ηλεκτρικά υποβοηθούμενου τιμονιού
- Κόρνα
- Συμπληρωματικός αερόσακος οδηγού

7. Διακόπτες στο τιμόνι

- Διακόπτης Υποβοήθησης ProPILOT*
- Διακόπτης Βοήθειας Οδηγού*
- Cruise control*
- Περιοριστής ταχύτητας*
- Εισωμάτωση κινητού τηλεφώνου για ραδιόφωνο FM-AM χωρίς NissanConnect*
- Εισωμάτωση κινητού τηλεφώνου για NissanConnect* *1

8. Διακόπτης υαλοκαθαριστήρων και πλυντικού

9. Επάνω πάνελ διακοπών

- Διακόπτης έντασης φωτισμού οργάνων
- Διακόπτης Ευφυούς Παρέμβασης Λωρίδας (ILI)*
- Διακόπτης Υποβοήθησης Τιμονιού*

10. Κάτω πάνελ διακοπών

- Διακόπτης ρύθμισης δέσμης προβολών*
- Διακόπτης κλεισίματος (OFF) Συστήματος Σβήσιματος / Εκκίνησης*

11. Πιεζόμενος διακόπτης μίζας*

12. Ηλεκτρικό χειρόφρενο* και αυτόματο φρένο συγκράτησης*

- Διακόπτης ηλεκτρικού χειρόφρενου*
- Διακόπτης αυτόματου φρένου συγκράτησης*

13. Θέσεις ποτηριών μπροστά

14. Διακόπτης λειτουργίας οδήγησης*

15. Μοχλός απελευθέρωσης καπό

*όπου υπάρχει

*1 Δείτε το το ξεχωριστό Βιβλίο Οδηγιών του NissanConnect

ΤΑΜΠΛΟ ΟΡΓΑΝΩΝ

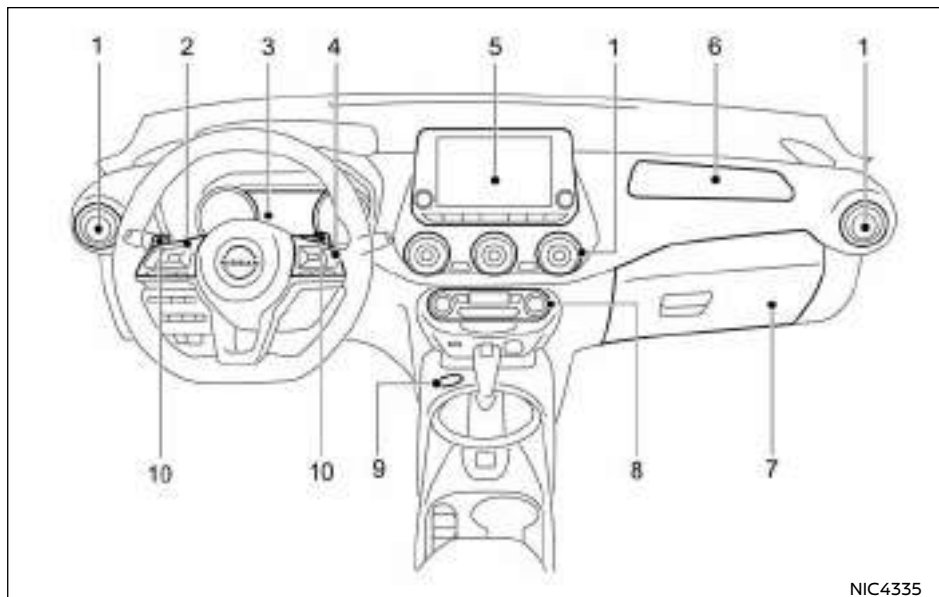

ΑΡΙΣΤΕΡΟΤΙΜΟΝΟ ΜΟΝΤΕΛΟ

- 1.Αεραγωγοί, αριστερής, κεντρικής και δεξιάς πλευράς
- 2.Διακόπτες στο τιμόνι
 - Διακόπτες οθόνης πληροφοριών αυτοκινήτου
 - Έλεγχος ηχοσυστήματος*

3.Μετρητές, δείκτες, προειδοποιητικά / ενδεικτικά φώτα, οθόνη πληροφοριών αυτοκινήτου

- 4.Διακόπτες στο τιμόνι
 - Διακόπτης Υποβοήθησης ProPILOT*
 - Διακόπτης Βοήθειας στην Οδήγηση*
 - Cruise control*
 - Περιοριστής ταχύτητας*

- Ενσωμάτων κινητού τηλεφώνου για ραδιόφωνο FM-AM χωρίς NissanConnect*
- Ενσωμάτωση κινητού τηλεφώνου για NissanConnect**1

5.Ηχοσύστημα*

- NissanConnect* *1
- χωρίς NissanConnect*

6.Συμπληρωματικοί πλευρικοί αερόσακοι μπροστά

7.Ντουλαπάκι

8.Καλοριφέρ και air conditioner

9.Πιεζόμενος διακόπτης μίζας*

10.Πηδάλια αλλαγής ταχυτήτων στο τιμόνι* *όπου υπάρχει

*1 Δείτε το το ξεχωριστό Βιβλίο Οδηγιών του NissanConnect.

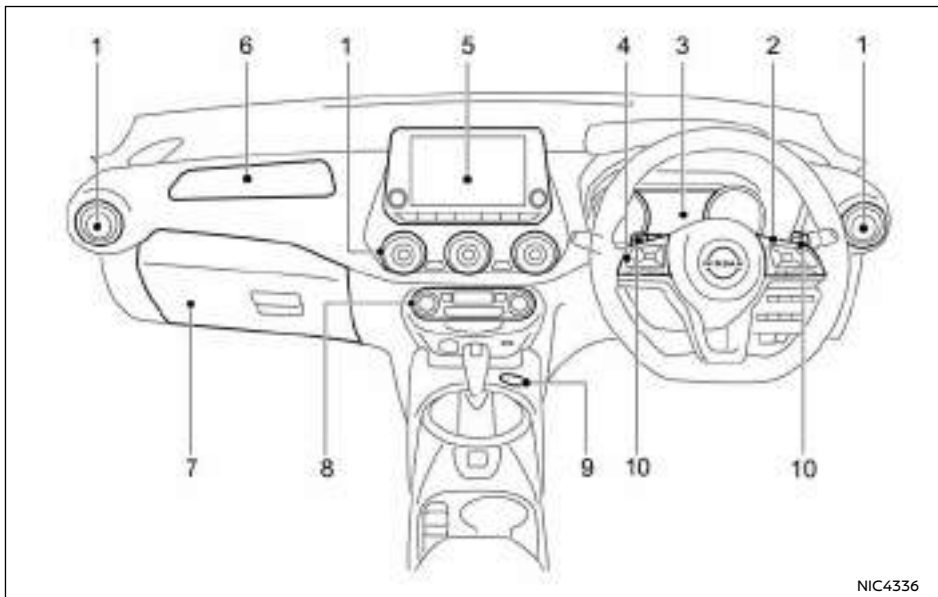

NIC4336

ΔΕΞΙΟΤΙΜΟΝΟ ΜΟΝΤΕΛΟ

1. Αεραγωγοί, αριστερής, κεντρικής και δεξιάς πλευράς
2. Διακόπτες στο τιμόνι
 - Διακόπτες οθόνης πληροφοριών αυτοκινήτου
 - Έλεγχος ηχοσυστήματος*
3. Μετρητές, δείκτες, προειδοποιητικά / ενδεικτικά φώτα, οθόνη πληροφοριών αυτοκινήτου

4. Διακόπτες στο τιμόνι

- Διακόπτης Υποβοήθησης ProPILOT*
- Διακόπτης Βοήθειας Οδηγού*
- Cruise control*
- Περιοριστής ταχύτητας*
- Ενσωμάτωση κινητού τηλεφώνου για ραδιόφωνο FM-AM χωρίς NissanConnect*
- Ενσωμάτωση κινητού τηλεφώνου για NissanConnect* *1

5. Ηχοσύστημα*

- NissanConnect* *1
- χωρίς NissanConnect*

6. Συμπληρωματικοί πλευρικοί αερόσακοι μπροστά 7N τουλαπάκι

8. Καλοριφέρ και air conditioner

9. Πιεζόμενος διακόπτης μίζας*

10. Πηδάκια αλλαγής ταχυτήτων στο τιμόνι*

*όπου υπάρχει

*1 Δείτε το το ξεχωριστό Βιβλίο Οδηγιών του NissanConnect.

ΜΕΤΡΗΤΕΣ ΚΑΙ ΔΕΙΚΤΕΣ

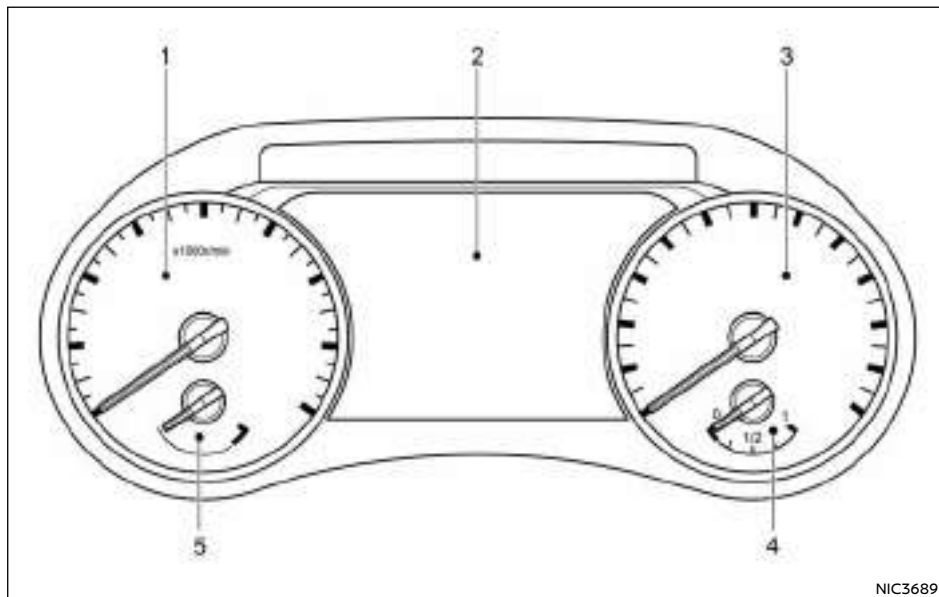

NIC3689

Οθόνη 7 ιντσών

- 1.Στροφόμετρο ,
 - Προειδοποιητικά και ενδεικτικά φώτα
- 2.Οθόνη Πληροφοριών Αυτοκινήτου
- 3.Ταχύμετρο
 - Προειδοποιητικά και ενδεικτικά φώτα
- 4.Δείκτης καυσίμου
- 5.Δείκτης θερμοκρασίας αντιψυκτικού κινητήρα

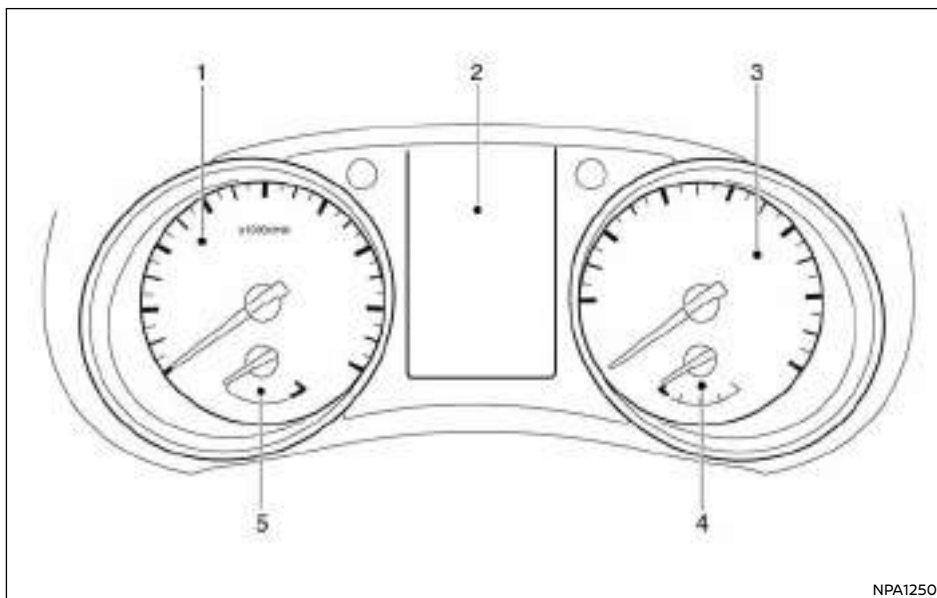

NPA1250

Οθόνη 4.2 ιντσών

- 1.Στροφόμετρο,
 - Προειδοποιητικά και ενδεικτικά φώτα
- 2.Οθόνη Πληροφοριών Αυτοκινήτου
- 3.Ταχύμετρο
 - Προειδοποιητικά και ενδεικτικά φώτα
- 4.Δείκτης καυσίμου
- 5.Δείκτης θερμοκρασίας αντιψυκτικού κινητήρα

ΧΩΡΟΣ ΚΙΝΗΤΗΡΑ

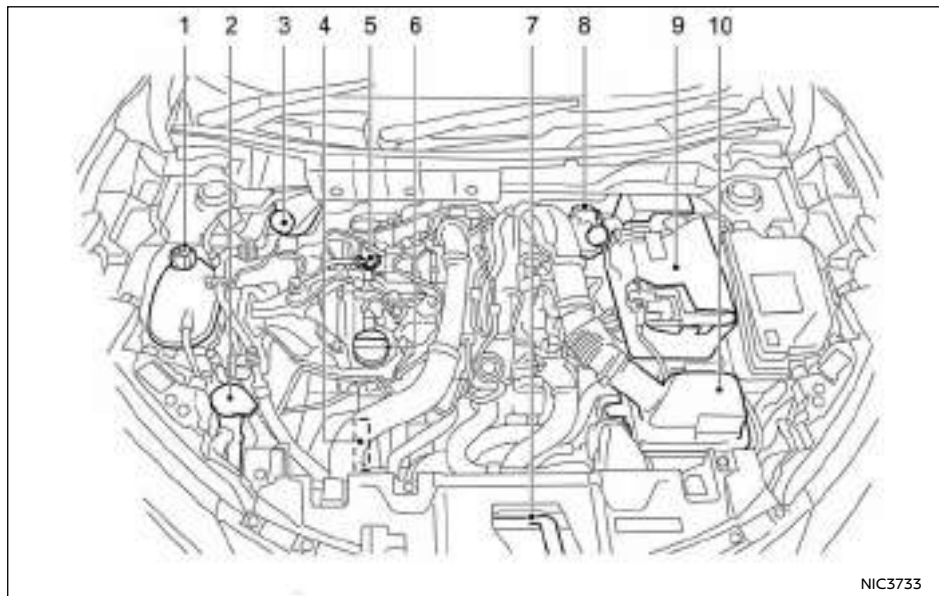















NIC3733

ΚΙΝΗΤΗΡΑΣ HR10DDT

- 1.Ρεζερβουάρ αντιψυκτικού κινητήρα
- 2.Ρεζερβουάρ υγρού πλυντικού παρμπρίζ
- 3.Ρεζερβουάρ υγρών φρένων / συμπλέκτη* - Δεξιότιμονο μοντέλο(RHD),
- 4.Ιμάντας
- 5.Βυθομετρική ράβδος λαδιού κινητήρα
- 6.Τάπα γεμίματος λαδιού κινητήρα
- 7.Μοχλός απελευθέρωσης καπό
- 8.Ρεζερβουάρ υγρών φρένων / συμπλέκτη* - Δεξιότιμονο μοντέλο(LHD)
- 9.Μπαταρία
- 10.Φίλτρο αέρα

ΒΟΗΘΕΙΕΣ ΣΤΗΝ ΟΔΗΓΗΣΗ (όπου υπάρχει)

Όνομα συστήματος	Συντομογραφία	Εικόνα	Περιγραφή	Σελίδα
Προειδοποίηση Αλλαγής Λωρίδας*	LDW		Το σύστημα LDW προειδοποιεί την οδηγό όταν το αυτοκίνητο αρχίζει να αφήνει την λωρίδα κυκλοφορίας του.	217
Σύστημα Ευφυούς Παρέμβασης Λωρίδας*	ILI		Το σύστημα ILI προειδοποιεί τον οδηγό όταν το αυτοκίνητο αφήνει την λωρίδα στην οποία κινείται και βοηθάει τον οδηγό να το επαναφέρει στην λωρίδα κυκλοφορίας.	220
Υποβοήθηση Τιμονιού*			Το σύστημα Υποβοήθησης Τιμονιού βοηθάει τον οδηγό να διατηρήσει το όχημα στο κέντρο της λωρίδας κυκλοφορίας. Η Υποβοήθηση Τιμονιού έχει ενσωματωμένο και το σύστημα ILI.	244 280
Cruise Control*			Το σύστημα Cruise Control επιτρέπει στον οδηγό να ορίσει και να διατηρήσει μία σταθερή ταχύτητα του αυτοκινήτου.	225
Ευφυές Cruise Control*	ICC		Το σύστημα ICC επιτρέπει στον οδηγό να ορίσει και να διατηρήσει είτε σταθερή απόσταση από το προπορευόμενο όχημα ή μία καθορισμένη ταχύτητα του αυτοκινήτου.	229
Υποβοήθηση ProPILOT* ή Υποβοήθηση Οδήγησης*			Το σύστημα Υποβοήθησης ProPILOT ή Υποβοήθησης Οδήγησης συνδυάζει τα συστήματα ICC, Υποβοήθησης Τιμονιού, Σύστημα Ευφυούς Παρέμβασης Λωρίδας (ILI) και Σύστημα Παρέμβασης Τυφλού Σημείου (BSI).	260
Περιοριστής Ταχύτητας*			Ο περιοριστής ταχύτητας σας επιτρέπει να ορίσετε το όριο ταχύτητας του αυτοκινήτου που επιθυμείτε.	227
Προειδοποίηση Τυφλού Σημείου*	BSW		Ενώ οδηγείτε, το σύστημα BSW βοηθάει ειδοποιώντας τον οδηγό για την παρουσία άλλων οχημάτων στις διπλανές λωρίδες κυκλοφορίας.	204

Όνομα συστήματος	Συντομογραφία	Εικόνα	Περιγραφή	Σελίδα
Ευφυής Παρεμβολή Τυφλού Σημείου*			Το σύστημα Ευφυούς Παρεμβολής Τυφλού Σημείου βοηθάει στην προειδοποίηση του οδηγού για την παρουσία άλλων οχημάτων στις διπλανές λωρίδες κυκλοφορίας, όταν αλλάζετε λωρίδα κυκλοφορίας και βοηθάει τον οδηγό να επαναφέρει το όχημα στο κέντρο της λωρίδας κυκλοφορίας του.	204
Αναγνώριση Πινακίδων Κυκλοφορίας*	TSR		Το σύστημα TSR παρέχει στον οδηγό πληροφορίες για τα όρια ταχύτητας που έχουν εντοπιστεί πιο πρόσφατα.	86
Ευφυές Σύστημα Πέδησης*	IEB		Το σύστημα IEB μπορεί να βοηθήσει τον οδηγό όταν υπάρχει κίνδυνος πρόσκρουσης με το όχημα που προπορεύεται στην ίδια λωρίδα κυκλοφορίας.	290
Σύστημα Ειδοποίησης διασταυρούμενης Κυκλοφορίας στο πίσω μέρος του αυτοκινήτου*	RCTA		Όταν κάνετε όπισθεν, το σύστημα RCTA είναι σχεδιασμένο να εντοπίζουν άλλα οχήματα που προσεγγίζουν από αριστερά ή δεξιά στο πίσω μέρος του αυτοκινήτου.	212
Σύστημα αντιμπλοκαρίσματος φρένων	ABS		Το ABS ελέγχει τα φρένα ώστε οι τροχοί να μην κλειδώσουν στο απότομο φρενάρισμα ή όταν φρενάρετε σε επιφάνεια που γλιστράει.	306
Ηλεκτρονικό Σύστημα Ευστάθειας	ESP		Το σύστημα ESP ρυθμίζει την πίεση του φρένου στον τροχό και την ροπή του κινητήρα για να βοηθήσει να βελτιωθεί η ευστάθεια του αυτοκινήτου.	307
Υποβοήθηση Εκκίνησης στην Ανηφόρα*	HSA		Το σύστημα HSA διατηρεί αυτόματα την εφαρμογή του φρένου για να αποτρέψει την κύλιση του αυτοκινήτου προς τα πίσω όταν αυτό είναι σταματημένο σε ανηφόρα.	310

*όπου υπάρχει

1 Ασφάλεια – καθίσματα, ζώνες ασφαλείας και πρόσθετο σύστημα συγκράτησης

Καθίσματα	16	Σύστημα ζωνών ασφαλείας με προεντατήρες.....	25
Μπροστινά καθίσματα	17	Ασφάλεια των παιδιών	26
Θέρμανση καθίσματος (όπου υπάρχει).....	17	Βρέφη	26
Πίσω καθίσματα.....	17	Μικρά παιδιά	26
Υποβραχιόνιο μπροστά (όπου υπάρχει)	18	Μεγαλύτερα παιδιά	27
Προσκέφαλα καθισμάτων	18	Νομικές απαιτήσεις.....	27
Εξαρτήματα πίσω προσκεφάλων.....	18	Παιδικά καθίσματα	27
Αφαίρεση.....	19	Προφυλάξεις για τα παιδικά καθίσματα.....	27
Τοποθέτηση	19	Πληροφορίες για το παιδικό κάθισμα και το ISOFIX.....	28
Ρύθμιση	19	Σύστημα παιδικού καθίσματος ISOFIX.....	32
Ζώνες ασφαλείας	20	Στερέωση παιδικού καθίσματος.....	32
Προφυλάξεις για την χρήση των ζωνών ασφαλείας.....	20	Τοποθέτηση παιδικού καθίσματος με την χρήση ISOFIX.....	33
Ασφάλεια των παιδιών.....	21	Τοποθέτηση παιδικού καθίσματος με την χρήση ζώνης ασφαλείας τύπου τριών σημείων	35
Γυναίκες σε κατάσταση εγκυμοσύνης	21	Πρόσθετο σύστημα συγκράτησης (σύστημα αερόσακου).....	40
Τραυματίες.....	21	Προφυλάξεις για το πρόσθετο σύστημα συγκράτησης.....	40
Προειδοποιήσεις για τις ζώνες ασφαλείας.....	22	Συστήματα Πρόσθετης Συγκράτησης	43
Ζώνη ασφαλείας τύπου τριών σημείων	23	Διαδικασία επισκευής και αντικατάστασης.....	47
Συντήρηση των ζωνών ασφαλείας.....	25		

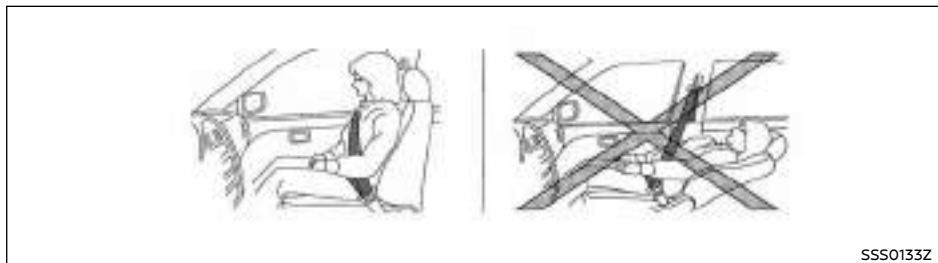

Καθίστε σε όρθια θέση και ακουμπήστε καλά πίσω



ΠΡΟΕΙΔΟΠΟΙΗΣΗ

- Μην οδηγείτε και / ή μην επιβαίνετε στο όχημα, με την πλάτη του καθίσματος σε κλίση. Αυτό θα μπορούσε να είναι επικίνδυνο. Ο μπάνας ώμου δεν θα είναι σωστά τοποθετημένος στο σώμα σας. Σε περίπτωση ατυχήματος εσείς και οι συνεπιβάτες σας θα μπορούσατε να τιναχτείτε στον μπάνα του ώμου της ζώνης ασφαλείας και να τραυματιστείτε στον λαιμό ή να έχετε άλλο σοβαρό τραυματισμό. Εσείς και οι συνεπιβάτες θα μπορούσατε επίσης να γλιστρήσετε κάτω από τον μπάνα μέσω της ζώνης ασφαλείας και να τραυματιστείτε σοβαρά.
- Για την πιο αποτελεσματική προστασία, όσο το αυτοκίνητο είναι σε κίνηση, η πλάτη του καθίσματος θα πρέπει να είναι σε όρθια θέση. Να κάθεστε πάντα καλά πίσω στο κάθισμα, σε όρθια θέση και με τα δύο πόδια σας στο πάτωμα και να ρυθμίζετε κατάλληλα την ζώνη ασφαλείας. Δείτε το «Προφυλάξεις για την χρήση της ζώνης ασφαλείας» πιο κάτω.
- Μην ρυθμίζετε το κάθισμα του οδηγού ενώ οδηγείτε. Το κάθισμα μπορεί να μετακινηθεί απότομα και να χάσετε τον έλεγχο του αυτοκινήτου.

- Μετά την ρύθμιση κινηθείτε απαλά στο κάθισμα για να βεβαιωθείτε ότι έχει κλειδώσει στην θέση του.
- Μην αφήνετε παιδιά χωρίς επιτήρηση μέσα στο αυτοκίνητο. Θα μπορούσαν κατά λάθος να ενεργοποιήσουν τους διακόπτες ή τα χειριστήρια ή να κάνουν το αυτοκίνητο να κινηθεί. Τα ανεπιτήρητα παιδιά μπορεί να εμπλακούν σε σοβαρά ατυχήματα.
- Για να αποφύγετε τον κίνδυνο τραυματισμού ή θανάτου από την αθέλητη λειτουργία του αυτοκινήτου και/ή των συστημάτων του, μην αφήνετε παιδιά, ανθρώπους που χρειάζονται βοήθεια ή κατοικίδια, χωρίς επιτήρηση μέσα στο αυτοκίνητο. Επιπλέον η θερμοκρασία μέσα σε ένα κλειστό αυτοκίνητο στην διάρκεια μιας ζεστής ημέρας μπορεί να ανέβει γρήγορα αρκετά υψηλά ώστε να προκαλέσει σημαντικό κίνδυνο τραυματισμού ή θανάτου σε ανθρώπους και κατοικίδια.
- Η κλίση της πλάτης του καθίσματος δεν θα πρέπει να είναι μεγαλύτερη από όσο χρειάζεται για να κάθεστε άνετα. Οι ζώνες ασφαλείας είναι πιο αποτελεσματικές όταν ο επιβάτης κάθεται τελείως πίσω στο κάθισμα και σε όρθια θέση. Εάν έχετε την πλάτη του

καθίσματος σε κλίση, αυξάνεται ο κίνδυνος να γλιστρήσετε κάτω από την ζώνη και να τραυματιστείτε.

- Όταν επιστρέψετε τις πλάτες των καθισμάτων στην όρθια θέση, βεβαιωθείτε ότι έχουν ασφαλίσει καλά. Εάν δεν έχουν ασφαλίσει καλά, οι επιβάτες μπορεί να τραυματιστούν σε περίπτωση ατυχήματος ή απότομου φρεναρίσματος. Όταν ξεκλείδωνετε την πλάτη του καθίσματος, μετά να την κουνάτε πάντα προς και πίσω για να ελέγξετε ότι αυτή έχει πλέον ασφαλίσει.
- Όταν το αυτοκίνητο χρησιμοποιείται για την μεταφορά φορτίου, ασφαλίστε όλο το φορτίο για να μην κυλήσει ή μετατοπισθεί. Μην τοποθετείτε φορτίο ψηλότερο από τις πλάτες των καθισμάτων. Σε περίπτωση απότομου φρεναρίσματος ή σύγκρουσης, το ανασφάλιστο φορτίο μπορεί να προκαλέσει τραυματισμό.
- Μην αφήνετε κανέναν να επιβαίνει στον χώρο αποσκευών ή πάνω στο πίσω κάθισμα όταν αυτό είναι διπλωμένο. Η χρήση αυτών των περιοχών από επιβάτες χωρίς κατάλληλη πρόσδεση μπορεί να έχει σαν αποτέλεσμα σοβαρό τραυματισμό σε περίπτωση ατυχήματος ή απότομου φρεναρίσματος.

ΠΡΟΣΟΧΗ

Βεβαιωθείτε ότι δεν ακουμπάτε τα κινούμενα μέρη όταν ρυθμίζετε τις θέσεις του καθίσματος, για να αποφύγετε πιθανούς τραυματισμούς και / ή ζημιές.

ΜΠΡΟΣΤΙΝΑ ΚΑΘΙΣΜΑΤΑ

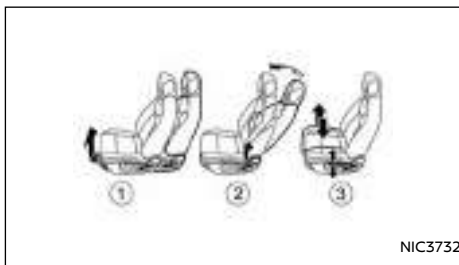

Ρύθμιση καθίσματος

Μπροστά και πίσω:

Τραβήξτε τον μοχλό (1) επάνω και κρατήστε τον ενώ σύρετε το κάθισμα μπροστά ή πίσω στην θέση που θέλετε. Αφήστε τον μοχλό για να ασφαλίσει το κάθισμα στην θέση του.

Κλίση πλάτης:

ΠΡΟΣΟΧΗ

Όταν μετακινείτε τα καθίσματα μπροστά ή πίσω ή επαναφέρετε την πλάτη του καθίσματος στην όρθια θέση, βεβαιωθείτε ότι κρατάτε την πλάτη του καθίσματος κατά τον χειρισμό. Εάν δεν κρατάτε την πλάτη του καθίσματος το κάθισμα ή η πλάτη του μπορεί να κινηθούν ξαφνικά και θα μπορούσαν να προκαλέσουν τραυματισμό.

Για να ρυθμίσετε την κλίση της πλάτης του καθίσματος τραβήξτε και κρατήστε τον μοχλό (2) τελείως σηκωμένο και μετά ακουμπήστε στην πλάτη του καθίσματος. Για να φέρετε την πλάτη του καθίσματος μπροστά τραβήξτε και κρατήστε τον μοχλό

τελείως επάνω και γείρετε προς τα εμπρός. Για όση ώρα ρυθμίζετε την πλάτη του καθίσματος θα πρέπει να κρατάτε τον μοχλό τελείως επάνω. Αφήστε τον μοχλό όταν η πλάτη του καθίσματος έχει σταματήσει και είναι στην θέση που θέλετε.

Η λειτουργία κλίσης σας επιτρέπει την ρύθμιση της πλάτης του καθίσματος για επιβίβτες διαφορετικών μεγεθών ώστε να έχουν περισσότερη άνεση και να μπορέσουν να έχουν καλύτερη προσαρμογή της ζώνης ασφαλείας. Δείτε το «Προφυλάξεις για την χρήση της ζώνης ασφαλείας» πιο κάτω. Επίσης, η κλίση της πλάτης του καθίσματος επιτρέπει στους επιβίβτες να ξεκουραστούν όταν το αυτοκίνητο είναι σταματημένο και ο επιλογέας ταχυτήτων είναι στην θέση Ρ (παρκάρισμα) ή τη Ν (νεκρά) με το χειρόφρενο δεμμένο.

Ανασήκωμα βάσης καθίσματος (όπου υπάρχει):

Τραβήξτε επάνω ή σπρώξτε κάτω επαναλαμβανόμενο τον μοχλό ρύθμισης (3), για να ρυθμίσετε το ύψος του καθίσματος στην θέση που θέλετε.

ΘΕΡΜΑΝΣΗ ΚΑΘΙΣΜΑΤΟΣ (όπου υπάρχει)

Τα καθίσματα μπορούν να θερμανθούν από τους ενσωματωμένους θερμαντήρες. Οι διακόπτες που βρίσκονται στην κεντρική κονσόλα (για τα μπροστινά καθίσματα) μπορούν να λειτουργήσουν ανεξάρτητα ο ένας από τον άλλο. Για περισσότερες πληροφορίες δείτε το «Θέρμανση καθίσματος (όπου υπάρχει)» στο κεφάλαιο «2. Όργανα και χειριστήρια».

ΠΙΣΩ ΚΑΘΙΣΜΑΤΑ

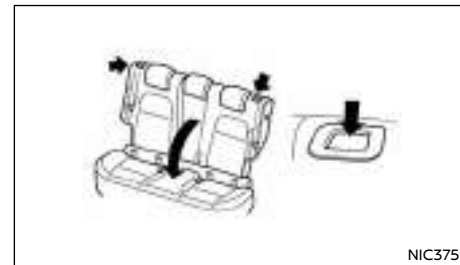

Δίπλωμα

Η χωρητικότητα του χώρου αποσκευών μπορεί να αυξηθεί διπλώνοντας τα πίσω καθίσματα προς τα εμπρός όπως φαίνεται στην εικόνα.

Για να διπλώσετε το κάθισμα:

1. Βεβαιωθείτε ότι τα προσκέφαλα των καθισμάτων είναι σωστά αποθηκευμένα. Δείτε το «Προσκέφαλα καθισμάτων» πιο κάτω.

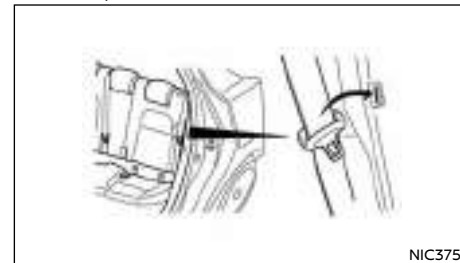

ΠΡΟΣΚΕΦΑΛΑ ΚΑΘΙΣΜΑΤΩΝ

- Όταν διπλώνετε το πίσω κάθισμα προς τα εμπρός, οι ζώνες ασφαλείας των εξωτερικών καθισμάτων μπορούν να αποθηκευτούν ώστε να μην εμποδίζουν χρησιμοποιώντας την θέση συγκράτησης που φαίνεται στην εικόνα.
- Απελευθερώστε την ασφάλεια της πλάτης του καθίσματος πατώντας το κλείστρο.
- Διπλώστε το κάθισμα προς τα εμπρός όπως φαίνεται στην εικόνα.

Για να επαναφέρετε το κάθισμα στην όρθια θέση:

- Βεβαιωθείτε ότι οι ζώνες ασφαλείας δεν βρίσκονται μέσα στον μηχανισμό ασφάλισης του καθίσματος.
- Σηκώστε επάνω την πλάτη του καθίσματος και σπρώξτε σταθερά για να ασφαλίσει.
- Βεβαιωθείτε ότι το κουμπί ασφάλισης έχει επανέλθει στην πάνω θέση και σπρώξτε το κάθισμα σταθερά για να ελέγξετε ότι έχει ασφαλίσει καλά.

ΠΡΟΣΟΧΗ

Να βεβαιώνετε πάντα ότι η ζώνη ασφαλείας δεν έχει παγιδευτεί στον μοχλό απελευθέρωσης ή σε άλλο τμήμα του αυτοκινήτου.

ΥΠΟΒΡΑΧΙΟΝΙΟ ΜΠΡΟΣΤΑ (όπου υπάρχει)

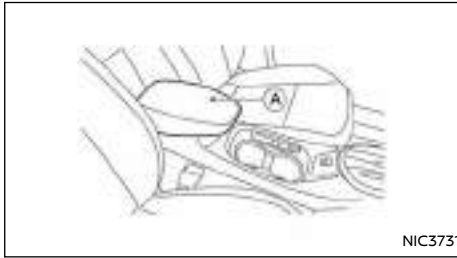

Το καπάκι του κουτιού της κονσόλας (Α) μπορεί να χρησιμοποιηθεί σαν υποβραχιόνιο.



ΠΡΟΕΙΔΟΠΟΙΗΣΗ

Τα προσκέφαλα των καθισμάτων συμπληρώνουν τα άλλα συστήματα ασφαλείας του οχήματος. Μπορούν να παρέχουν πρόσθετη προστασία από τραυματισμούς σε συγκεκριμένες συγκρούσεις στο εμπρός ή πίσω μέρος του αυτοκινήτου. Όταν κάποιος άλλος έχει χρησιμοποιήσει το κάθισμα, ελέγξτε την ρύθμιση. Μην τοποθετείτε τίποτα στις βάσεις του προσκέφαλου του καθίσματος και μην αφαιρείτε το προσκέφαλο του καθίσματος. Μην χρησιμοποιείτε το κάθισμα αν το προσκέφαλο του καθίσματος έχει αφαιρεθεί. Εάν το προσκέφαλο του καθίσματος είχε αφαιρεθεί, τοποθετήστε πάλι σωστά και ρυθμίστε το πριν χρησιμοποιηθεί το κάθισμα από κάποιον επιβάτη. Εάν δεν ακολουθήσετε αυτές τις οδηγίες, μπορεί να μειωθεί η αποτελεσματικότητα των προσκεφάλων των καθισμάτων. Αυτό μπορεί να αυξήσει τον κίνδυνο σοβαρού τραυματισμού ή θανάτου σε μία πρόσκρουση.

- Τα πίσω προσκέφαλα έχουν μία εγκοπή ρύθμισης για να ασφαρίζονται στο πλαίσιο του καθίσματος.
- Σωστή Ρύθμιση:
 - Για τα πίσω προσκέφαλα, σηκώστε την θέση ξεκλειδώματος πριν την χρήση. Το κάθισμα δεν θα πρέπει να χρησιμοποιείται από επιβάτη με το προσκέφαλο του καθίσματος στην κάτω θέση αποθήκευσης.
- Εάν είχατε αφαιρέσει το προσκέφαλο του καθίσματος, βεβαιωθείτε ότι αυτό τοποθετήθηκε πάλι και ασφάλισε στην θέση του πριν επιβιβαστεί κάποιος στο αντίστοιχο κάθισμα του αυτοκινήτου.

ΕΞΑΡΤΗΜΑΤΑ ΠΙΣΩ ΠΡΟΣΚΕΦΑΛΩΝ



NIC3801

- Αφαιρούμενο προσκέφαλο καθίσματος
- Μονή εγκοπή
- Κουμπί ασφάλισης
- Βάσεις

ΑΦΑΙΡΕΣΗ

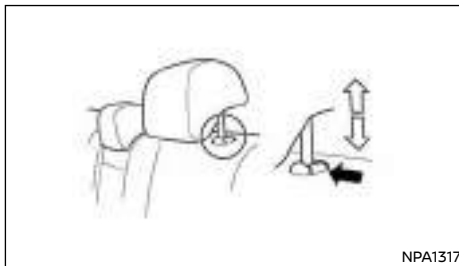

Για να αφαιρέσετε το προσκέφαλο του καθίσματος, ακολουθήστε την εξής διαδικασία.

1. Διπλώστε το πίσω κάθισμα προς τα εμπρός. Δείτε το «Πίσω καθίσματα» πιο πριν.
2. Τραβήξτε το προσκέφαλο επάνω, στην πιο ψηλή θέση.
3. Πιέστε και κρατήστε το κουμπί ασφάλισης.
4. Βγάλτε το προσκέφαλο από το κάθισμα.
5. Αποθηκεύστε το προσκέφαλο σε ασφαλές σημείο και μην το αφήνετε χαλαρό μέσα στο αυτοκίνητο.
6. Τοποθετήστε το προσκέφαλο και ρυθμίστε το σωστά πριν χρησιμοποιήσει κάποιος επιβάτης την αντίστοιχη θέση στο αυτοκίνητο.

ΤΟΠΟΘΕΤΗΣΗ

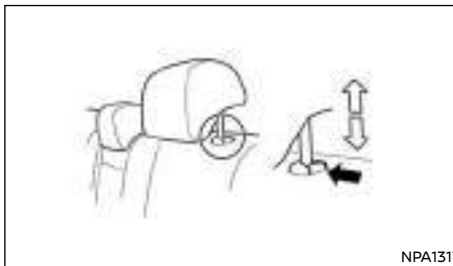

1. Ευθυγραμμίστε τις ράβδους του προσκέφαλου του καθίσματος με τις τρύπες στο κάθισμα. Βεβαιωθείτε ότι το προσκέφαλο βλέπει στην σωστή κατεύθυνση. Οι ράβδοι με την εγκοπή ρύθμισης θα πρέπει να τοποθετούνται στην τρύπα με το κουμπί ασφάλισης.
2. Πατήστε και κρατήστε το κουμπί ασφάλισης και πιέστε κάτω το προσκέφαλο του καθίσματος.
3. Ρυθμίστε κατάλληλα το παιδικό κάθισμα πριν κάποιος επιβάτης χρησιμοποιήσει αυτή την θέση στο αυτοκίνητο.

ΡΥΘΜΙΣΗ

Ανέβασμα

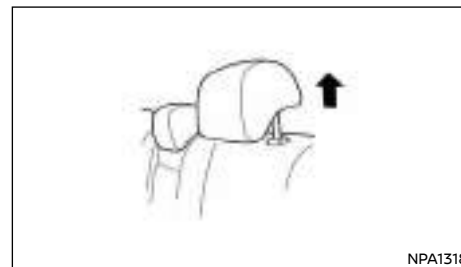

Για να σηκώσετε το προσκέφαλο του καθίσματος, τραβήξτε το επάνω.

Κατέβασμα

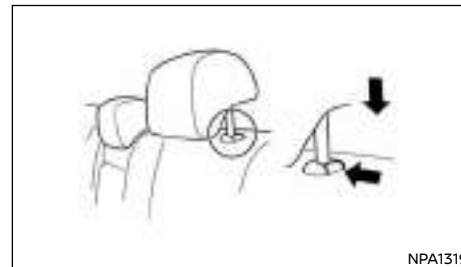

Για να κατεβάσετε, πιέστε και κρατήστε το κουμπί ασφάλισης και σπρώξτε το προσκέφαλο του καθίσματος προς τα κάτω.

ΖΩΝΕΣ ΑΣΦΑΛΕΙΑΣ

ΠΡΟΦΥΛΑΞΕΙΣ ΓΙΑ ΤΗΝ ΧΡΗΣΗ ΤΩΝ ΖΩΝΩΝ ΑΣΦΑΛΕΙΑΣ

Οι πιθανότητες σας να τραυματιστείτε ή να σκοτωθείτε σε ένα ατύχημα και / ή η σοβαρότητα του τραυματισμού μπορούν να μειωθούν σημαντικά εάν φοράτε την ζώνη ασφαλείας και την έχετε σωστά ρυθμισμένη και κάθεστε καλά πίσω στο κάθισμα. Η NISSAN σας προτρέπει με θέρμη να προοδένεστε πάντα εσείς και όλοι οι επιβάτες κάθε φορά που οδηγείτε, ακόμη και εάν η θέση που κάθεστε είναι εξοπλισμένη με αερόσακο.



SS50136Z

Καθίστε σε όρθια θέση και ακουμπήστε καλά πίσω



SS50134Z

Καθίστε σε όρθια θέση και ακουμπήστε καλά πίσω



ΠΡΟΕΙΔΟΠΟΙΗΣΗ

Βεβαιωθείτε ότι τηρείτε τις παρακάτω προειδοποιήσεις όταν χρησιμοποιείτε τις ζώνες ασφαλείας. Εάν δεν τις τηρήσετε μπορεί να αυξηθεί η πιθανότητα ή η σοβαρότητα τραυματισμού σε περίπτωση ατυχήματος.

- Κάθε άτομο που οδηγεί ή επιβαίνει σε αυτό το αυτοκίνητο θα πρέπει να χρησιμοποιεί πάντα μία ζώνη ασφαλείας. Τα παιδιά θα πρέπει να είναι στα πίσω καθίσματα και σε κατάλληλο παιδικό κάθισμα.
- Η ζώνη ασφαλείας θα πρέπει να είναι κατάλληλα ρυθμισμένη για σφιχτή εφαρμογή. Εάν δεν το κάνετε μπορεί να μειωθεί η αποτελεσματικότητα του συστήματος πρόσδεσης και να αυξηθεί η σοβαρότητα του τραυματισμού σε περίπτωση ατυχήματος. Εάν δεν φορέσετε σωστά τις ζώνες ασφαλείας μπορεί να προκληθεί σοβαρός τραυματισμός ή θάνατος.
- Να οδηγείτε τον μπότο του ώμου πάνω από τον ώμο σας και κατά μήκος του στέρνου σας. Ποτέ μην βάζετε τον μπότο ώμου πίσω από την πλάτη σας ή κάτω από το μπράτσο σας. Οδηγείτε τον μπότο του ώμου της ζώνης πάνω από τον ώμο σας και κατά μήκος του στέρνου. Η ζώνη θα πρέπει να είναι μακριά από το πρόσωπο και τον λαϊμό σας αλλά να μην πέφτει από τον ώμο σας.
- Τοποθετήστε τον κάτω μπότο της ζώνης όσο το δυνατό πιο χαμηλά ΓΥΡΩ ΑΠΟ ΤΟΥΣ ΓΟΦΟΥΣ ΚΑΙ ΟΧΙ ΣΤΗΝ ΜΕΣΗ ΣΑΣ. Όταν ο κάτω μπότος της ζώνης φοριέται ψηλά, μπορεί να αυξηθεί ο κίνδυνος εσωτερικών τραυματισμών σε περίπτωση ατυχήματος.
- Οι ζώνες ασφαλείας είναι σχεδιασμένες για να εφαρμόζουν γύρω από το σκελετό του σώματος και θα πρέπει να φοριούνται χαμηλά γύρω από την λεκάνη, το στέρνο και τους ώμους. Θα πρέπει να αποφεύγετε να φοράτε τον μπότο της ζώνης γύρω από την κοιλιακή περιοχή.

- Καμία μετατροπή ή προσθήκη δεν πρέπει να γίνεται από τον ιδιοκτήτη η οποία θα είτε θα εμποδίζει την λειτουργία των εξαρτημάτων ρύθμισης της ζώνης ασφαλείας να αφαιρούν τον τζόγο, είτε θα εμποδίζουν την ίδια την ζώνη ασφαλείας να ρυθμιστεί για να αφαιρεθεί ο τζόγος.
- Οι ζώνες ασφαλείας θα πρέπει να ρυθμίζονται όσο πιο σταθερά γίνεται και να είναι άνετες για να παρέχουν την ασφάλεια για την οποία είναι σχεδιασμένες. Μία χαλαρή ζώνη θα παρέχει σαφώς μειωμένη απόδοση σε αυτόν που την φορά.
- Βεβαιωθείτε ότι η γλώσσα της ζώνης ασφαλείας είναι καλά ασφαλισμένη στην σωστή πόρτη.
- Ποτέ μην φοράτε τις ζώνες ασφαλείας ανάποδα ή με στριμμένους μπότους. Εάν το κάνετε μπορεί να μειωθεί η αποτελεσματικότητά τους.
- Μην επιτρέπετε σε περισσότερους από έναν επιβάτη να χρησιμοποιούν την ίδια ζώνη ασφαλείας ταυτόχρονα.
- Ποτέ μην μεταφέρετε περισσότερους επιβάτες από όσες είναι οι ζώνες ασφαλείας.
- Κάθε ζώνη ασφαλείας θα πρέπει να χρησιμοποιείται από έναν μόνο επιβάτη. Είναι επικίνδυνο να βάλτε την ζώνη ασφαλείας γύρω από ένα παιδί που κρατάει στην αγκαλιά του ένας ενήλικας.
- Εάν το προειδοποιητικό φως της ζώνης ασφαλείας ανάβει συνεχόμενα ενώ ο διακόπτης της μίζας είναι στην θέση ON, με όλες τις πόρτες κλειστές και όλες τις ζώνες ασφαλείας δεμένες, μπορεί να υποδηλώνει μία δυσλειτουργία στο σύστημα. Ζητήστε τον έλεγχο του συστήματος από εξουσιοδοτημένο συνεργείο Nissan ή εξειδικευμένο συνεργείο.
- Καμία μετατροπή δεν πρέπει να γίνεται στο σύστημα των ζωνών ασφαλείας. Για παράδειγμα, μην μετατρέπετε την ζώνη ασφαλείας, μην προσθέτετε υλικό ή τοποθετείτε

μονάδες που μπορούν να αλλάξουν την στερέωση ή την τάση της ζώνης ασφαλείας. Εάν το κάνετε μπορεί να επηρεαστεί η λειτουργία του συστήματος της ζώνης ασφαλείας. Η μετατροπή ή ενασχόληση με το σύστημα της ζώνης ασφαλείας μπορεί να έχει σαν αποτέλεσμα σοβαρό τραυματισμό.

- Εάν ο προεντατήρας της ζώνης ασφαλείας έχει ενεργοποιηθεί, δεν μπορεί να χρησιμοποιηθεί ξανά. Θα πρέπει να αντικατασταθεί μαζί με το καρούλι. Αποτανθείτε σε εξουσιοδοτημένο συνεργείο NISSAN ή εξειδικευμένο συνεργείο.
- Η αφαίρεση και η τοποθέτηση των εξαρτημάτων του συστήματος προεντατήρα της ζώνης ασφαλείας θα πρέπει να γίνεται από εξουσιοδοτημένο συνεργείο NISSAN ή εξειδικευμένο συνεργείο.
- Όλα τα εξαρτήματα της ζώνης ασφαλείας, συμπεριλαμβανομένων των καρουλιών και των γάντζων, θα πρέπει να επιθεωρούνται από εξουσιοδοτημένο συνεργείο NISSAN ή εξειδικευμένο συνεργείο μετά από κάποια σύγκρουση. Η NISSAN συνιστά την αντικατάσταση όλων των ζωνών ασφαλείας και των εξαρτημάτων τους όταν αυτές ήταν σε χρήση κατά την διάρκεια κάποιου ατυχήματος, εκτός αν η σύγκρουση ήταν πολύ μικρή, οι ζώνες ασφαλείας δεν δείχνουν να έχουν πάθει καμία ζημιά και λειτουργούν κανονικά. Ακόμη και οι ζώνες ασφαλείας που δεν ήταν σε χρήση κατά την διάρκεια ατυχήματος θα πρέπει να επιθεωρούνται και να αντικαθίστανται εάν βρεθεί είτε ότι έχουν ζημιά είτε ότι δεν λειτουργούν σωστά.
- Όλα τα παιδικά καθίσματα και τα συστήματα στερέωσης θα πρέπει να ελεγχθούν μετά από οποιαδήποτε σύγκρουση. Να ακολουθείτε πάντα τις οδηγίες του κατασκευαστή του παιδικού καθίσματος για τις συστάσεις για τον έλεγχο και την αντικατάσταση. Τα

παιδικά καθίσματα θα πρέπει να αντικατασταθούν εάν έχουν πάθει ζημιά.

- Είναι αυτονόητο ότι θα πρέπει να αντικατασταθεί η ζώνη ασφαλείας εάν την φορούσατε κατά την διάρκεια κάποιας σφοδρής σύγκρουσης, ακόμη και αν δεν έχει εμφανή σημάδια ζημιάς.
- Θα πρέπει να προσέχετε ώστε να αποφύγετε την διάβρωση του ιμάντα από γυαλιστικά, λάδια, αναψυκτικά και χημικά και ιδιαίτερα υγρά μπαταρίας. Για να πλυθούν με ασφάλεια θα πρέπει να χρησιμοποιείτε μαλακό σαπούνι και νερό. Η ζώνη θα πρέπει να αντικαθίσταται εάν ο ιμάντας της αρχίζει να σκληραίνει, να διαβρώνεται ή να χαλαίει γενικά.

ΑΣΦΑΛΕΙΑ ΤΩΝ ΠΑΙΔΙΩΝ

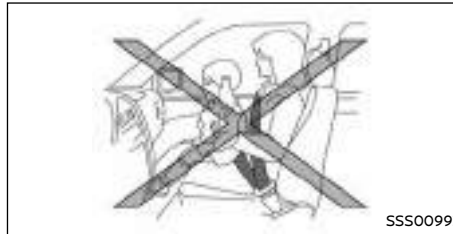

Βρέφη ή μικρά παιδιά

Η NISSAN συνιστά να κάθονται τα βρέφη και τα μικρά παιδιά σε ειδικό παιδικό κάθισμα, στο πίσω κάθισμα του αυτοκινήτου εάν υπάρχει. Σύμφωνα με τις στατιστικές που γίνονται για τα ατυχήματα, τα παιδιά είναι περισσότερο ασφαλή όταν είναι κατάλληλα δεμένα στο πίσω κάθισμα από ότι όταν είναι στο μπροστινό. Δείτε το «Παιδικά καθίσματα» πιο κάτω. Θα πρέπει να διαλέξετε ένα παιδικό κάθισμα που να ταιριάζει στο αυτοκίνητό σας και να ακολουθείτε πάντοτε τις οδηγίες του κατασκευαστή του τόσο για την τοποθέτηση όσο και για την χρήση του.

Παιδιά

Τα παιδιά που είναι πολύ μεγάλα για παιδικό κάθισμα θα πρέπει να κάθονται και να προσδένονται με τις ζώνες ασφαλείας που υπάρχουν.

Εάν στην θέση που κάθεται το παιδί υπάρχει ζώνη ασφαλείας με ιμάντα ώμου που περνάει κοντά από το πρόσωπο ή τον λαιμό του, η χρήση βοηθητικού καθίσματος (ειδικά μαξιλαράκια που υπάρχουν στο εμπόριο) μπορεί να βοηθήσει στο να ξεπεραστεί αυτό. Το βοηθητικό κάθισμα θα πρέπει να σηκώνει το παιδί τόσο ώστε ο ιμάντας ώμου να περνάει γύρω από το πάνω μεσαίο τμήμα του ώμου και ο ιμάντας της λεκάνης να είναι χαμηλά στους γοφούς. Το βοηθητικό κάθισμα θα πρέπει να ταιριάζει στο κάθισμα του αυτοκινήτου. Όταν το παιδί μεγαλώσει αρκετά ώστε ο ιμάντας ώμου της ζώνης ασφαλείας να μην περνάει κοντά από το πρόσωπό του ή τον λαιμό του, χρησιμοποιήστε την ζώνη ασφαλείας χωρίς το βοηθητικό κάθισμα.



ΠΡΟΕΙΔΟΠΟΙΗΣΗ

Ποτέ μην αφήνετε το παιδί να στέκεται ή να γονατίζει σε κανένα κάθισμα ή να βρίσκεται στους χώρους φόρτωσης όταν το αυτοκίνητο κινείται.

ΓΥΝΑΙΚΕΣ ΣΕ ΚΑΤΑΣΤΑΣΗ ΕΓΚΥΜΟΣΥΝΗΣ

Η NISSAN συνιστά την χρήση των ζωνών ασφαλείας από γυναίκες σε κατάσταση εγκυμοσύνης. Επικοινωνήστε με τον γιατρό σας για εξειδικευμένες συστάσεις. Η ζώνη της λεκάνης θα πρέπει να φορείται άνετη και να τοποθετείται όσο πιο χαμηλά γίνεται, γύρω από τους γοφούς. Τοποθετήστε τον πάνω ιμάντα πάνω από τον ώμο σας και διαγώνια στο στήрно. Ποτέ μην φοράτε την ζώνη ασφαλείας πάνω στην κοιλιακή σας χώρα.

ΤΡΑΥΜΑΤΙΕΣ

Η NISSAN συνιστά να φορούν οι τραυματίες την ζώνη ασφαλείας, ανάλογα πάντα με τον είδος του τραυματισμού τους. Συμβουλευτείτε τον γιατρό σας για εξειδικευμένες συστάσεις.

ΠΡΟΕΙΔΟΠΟΙΗΣΕΙΣ ΓΙΑ ΤΙΣ ΖΩΝΕΣ ΑΣΦΑΛΕΙΑΣ

Οι Προειδοποιήσεις για τις Ζώνες Ασφαλείας θα ειδοποιήσουν το οδηγό εάν οποιοσδήποτε επιβάτης του οχήματος δεν έχει δέσει την ζώνη ασφαλείας του.



ΠΡΟΕΙΔΟΠΟΙΗΣΗ

Η Nissan συνιστά τόσο ο οδηγός όσο και οι επιβάτες ενός οχήματος να φορούν τις ζώνες ασφαλείας τους κάθε φορά που επιβαίνουν στο όχημα. Σε διαφορετική περίπτωση μπορεί να μειωθεί η αποτελεσματικότητα όλου του συστήματος πρόσδεσης και να μειωθεί σημαντικά η πιθανότητα να μην τραυματιστείτε σε περίπτωση ατυχήματος. Εάν δεν φοράτε την ζώνη ασφαλείας σας μπορεί να προκληθεί σοβαρός τραυματισμός ή θάνατος.

Ορισμένα βρέφη και μικρά παιδιά μπορεί να χρειάζεται να χρησιμοποιήσουν την ζώνη ασφαλείας του αυτοκινήτου ακόμη και όταν χρησιμοποιείται κατάλληλο Σύστημα Παιδικού Καθίσματος ISOFIX με ενσωματωμένες ζώνες. Δείτε το «Παιδικό Καθίσμα» πιο κάτω.



Προειδοποίηση Ζώνης Ασφαλείας

Το προειδοποιητικό φως της ζώνης ασφαλείας που βρίσκεται στο ταμπλό των οργάνων θα ανάψει αμέσως όταν πατήσετε τον διακόπτη της μίξας στην θέση ON ή START και δεν έχει δεθεί η ζώνη ασφαλείας οποιουδήποτε από τους επιβάτες. Δείτε το «Προειδοποιητικά, ενδεικτικά φώτα και βομβητές» στο κεφάλαιο «2. Όργανα και χειριστήρια» για περισσότερες λεπτομέρειες.

Εάν η ταχύτητα του αυτοκινήτου υπερβεί τα 15 χλμ/ώρα (περίπου 10 ΜΡΗ), το φως θα αναβοσβήνει και θα ηχηθεί ένας βομβητής.

Ο βομβητής θα συνεχίσει για τουλάχιστον 95 δευ-

τερόλεπτα ή έως ότου οι επιβάτες να δέσουν τις ζώνες ασφαλείας τους.

Το φως θα συνεχίσει να αναβοσβήνει έως ότου να δέσουν όλοι οι επιβάτες τις ζώνες ασφαλείας τους.

Ένδειξη κατάστασης επιβατών

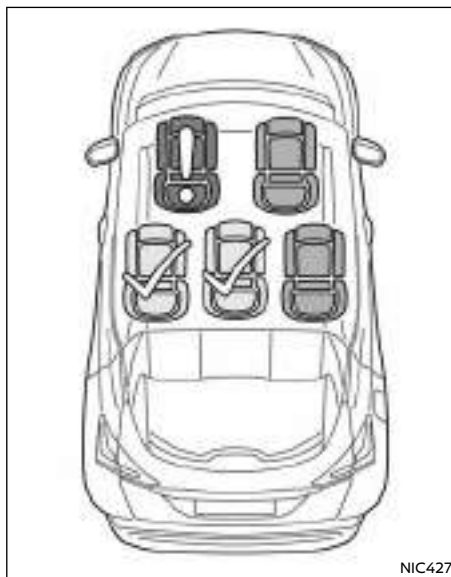

Εκτός από το Προειδοποιητικό Φως των Ζωνών Ασφαλείας, η Ένδειξη Κατάστασης Επιβατών θα εμφανιστεί στην Οθόνη Πληροφοριών του Αυτοκινήτου όταν οποιοσδήποτε από τους επιβάτες δεν φοράει την ζώνη ασφαλείας του (δείτε «Οθόνη Πληροφοριών Αυτοκινήτου» στο κεφάλαιο «2. Όργανα και χειριστήρια»).

Η ένδειξη θα παραμείνει έως ότου οι επιβάτες να δέσουν τις ζώνες ασφαλείας τους ή έως ότου να επιβεβαιωθεί από τον οδηγό πατώντας τον διακόπτη <OK> στο τιμόνι.

Εάν ένας επιβάτες λύσει την ζώνη ασφαλείας του ή η ταχύτητα του αυτοκινήτου υπερβεί τα 15 χλμ/ώρα (περίπου 10 ΜΡΗ), ενώ δεν έχει δεθεί η ζώνη ασφαλείας, θα εμφανιστεί και πάλι η Ένδειξη της Κατάστασης Επιβατών.

Το κάθισμα του οδηγού θεωρείται ότι είναι πάντα κατειλημμένο.



Πίσω Κάθισμα με το σύμβολο του θαυμαστικού: Το αντίστοιχο κάθισμα είναι κατειλημμένο και η ζώνη ασφαλείας δεν είναι δεμένη.



Πράσινο κάθισμα με σύμβολο ολοκλήρωσης: Η αντίστοιχη ζώνη ασφαλείας είναι δεμένη.



Γκρι κάθισμα: Το αντίστοιχο κάθισμα δεν είναι κατειλημμένο.



ΠΡΟΕΙΔΟΠΟΙΗΣΗ

- Οι πιο ελαφριοί επιβάτες, συμπεριλαμβανομένων των παιδιών, μπορεί να μην εντοπιστούν από το Σύστημα Υπενθύμισης Ζωνών Ασφαλείας.
- Όταν τοποθετείτε στο κάθισμα φορτίο με μεγάλο βάρος, μπορεί να ενεργοποιηθεί η Υπενθύμιση Ζωνών Ασφαλείας. Αυτό το είδος φορτίου θα πρέπει να ασφαρίζεται στο πορτμπαγκάζ καθώς σε περίπτωση απότομου φρεναρίσματος ή σύγκρουσης το ανασφάλιστο φορτίο μπορεί να προκαλέσει τραυματισμό. Να χρησιμοποιείτε μόνο τις ζώνες ασφαλείας για την πρόσδεση ανθρώπων ή τα Συστήματα Παιδικού Καθίσματος

Universal (δείτε «Παιδικά καθίσματα» παρακάτω). Ποτέ μην χρησιμοποιείτε τις ζώνες ασφαλείας για την ασφάλιση φορτίου καθώς μπορεί να προκληθεί ζημιά, μειώνοντας την αποτελεσματικότητά τους στην διάρκεια ενός ατυχήματος όταν στην συνέχεια θα τις φοράει κάποιος άνθρωπος.

- Εάν το Προειδοποιητικό Φως των Ζωνών Ασφαλείας ανάβει συνεχόμενα ενώ ο διακόπτης της μίζας είναι στην θέση ON, με όλες τις πόρτες κλειστές και όλες τις ζώνες ασφαλείας δεμένες, μπορεί να υποδεικνύεται δυσλειτουργία στο σύστημα. Ζητήστε τον έλεγχο του συστήματος από εξουσιοδοτημένο συνεργείο Nissan ή εξειδικευμένο συνεργείο.
- Δεν πρέπει να γίνεται καμία αλλαγή στο σύστημα Υπενθύμησης Ζωνών Ασφαλείας.

ΖΩΝΗ ΑΣΦΑΛΕΙΑΣ ΤΥΠΟΥ ΤΡΙΩΝ ΣΗΜΕΙΩΝ



ΠΡΟΕΙΔΟΠΟΙΗΣΗ

- Μην επιβαίνετε σε ένα αυτοκίνητο που κινείται όταν η πλάτη του καθίσματος είναι ξαπλωμένη. Αυτό μπορεί να είναι επικίνδυνο. Ο μάντας του ώμου δεν θα είναι πάνω στο σώμα σας. Σε περίπτωση ατυχήματος μπορεί να τιναχτείτε πάνω στην ζώνη και να τραυματιστείτε στον λαιμό ή να έχετε άλλους σοβαρούς τραυματισμούς. Θα μπορούσατε επίσης να γλιστρήσετε κάτω από τον μάντα της μέσης και να πάθετε σοβαρούς εσωτερικούς τραυματισμούς.
- Για την πιο αποτελεσματική προστασία όταν το αυτοκίνητο είναι σε κίνηση, το κάθισμα θα πρέπει να είναι σε όρθια θέση. Να κάθεται πάντα καλά πίσω στο κάθισμα και με τα δύο πόδια στο πάτωμα και να ρυθμίζετε κατάλληλα την ζώνη ασφαλείας.

Δέσιμο των ζωνών ασφαλείας

1. Ρυθμίστε το κάθισμα. (Δείτε το «Καθίσματα» πιο πριν).
2. Τραβήξτε αργά την ζώνη ασφαλείας έξω από το καρούλι και βάλτε την γλώσσα στην πόρπη έως ότου ακούσετε και νοιώσετε ότι η ζώνη ασφάλισε.



ΠΡΟΕΙΔΟΠΟΙΗΣΗ

- Το καρούλι είναι σχεδιασμένο για να κλειδώνει στο απότομο φρενάρισμα ή την σύγκρουση. Μια αργή κίνηση τραβήγματος θα επιτρέψει στην ζώνη να κινηθεί και θα σας δώσει κάποια ελευθερία κινήσεων στο κάθισμα.
 - Εάν δεν μπορείτε να τραβήξετε την ζώνη ασφαλείας όταν αυτή έχει μαζευτεί τελείως, τραβήξτε σταθερά την ζώνη και αφήστε την. Στην συνέχεια τραβήξτε την ζώνη απαλά έξω από το καρούλι.
3. Τοποθετήστε την ζώνη της λεκάνης χαμηλά και σφικτά στους γοφούς όπως φαίνεται στην εικόνα.



4. Τραβήξτε την ζώνη του ώμου προς το καρούλι για να μαζευτεί ο τζόγος. Βεβαιωθείτε ότι ο μάντας του ώμου περνάει πάνω από τον ώμο σας και σίγγει πάνω στο στέρνο σας.

Λύσιμο των ζωνών ασφαλείας



Για να λύσετε την ζώνη ασφαλείας, πατήστε το κουμπί στην πόρπη. Η ζώνη ασφαλείας θα μαζευτεί αυτόματα.

Έλεγχος της λειτουργίας των ζωνών ασφαλείας

Τα καρούλια των ζωνών ασφαλείας είναι σχεδιασμένα να κλειδώνουν την κίνηση της ζώνης σε δύο διαφορετικές περιπτώσεις:

- Όταν η ζώνη τραβηχτεί γρήγορα από το καρούλι.
- Όταν το αυτοκίνητο επιβραδύνει απότομα.

Για να αυξηθεί η εμπιστοσύνη σας στις ζώνες ασφαλείας, ελέγξτε την λειτουργία τους ως εξής:

- Αρπάξτε τον μπόου του ώμου και τραβήξτε τον γρήγορα μπροστά. Το καρούλι θα πρέπει να κλειδώσει απαγορεύοντας την παραπάνω κίνηση της ζώνης.

Εάν το καρούλι δεν κλειδώνει όταν κάνετε αυτό τον έλεγχο ή έχετε οποιοσδήποτε ερωτήσις για την λειτουργία των ζωνών ασφαλείας, αποτανθείτε σε εξουσιοδοτημένο συνεργείο της Nissan ή εξειδικευμένο συνεργείο.

Ρύθμιση ύψους του μπόου ώμου της ζώνης

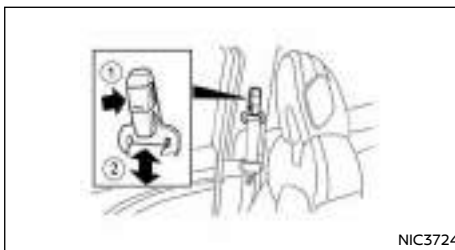

NIC3724

Το ύψος του μπόου ώμου θα πρέπει να ρυθμίζεται στην θέση που είναι καλύτερη για εσάς. (Δείτε το «Προφυλάξεις για την χρήση των ζωνών ασφαλείας» πιο πριν.)

Για να ρυθμίσετε, τραβήξτε το κουμπί απελευθέ-

ρωσης (1) και μετακινήστε την στήριξη του μπόου στην θέση που θέλετε (2) ώστε η ζώνη να περνάει πάνω από το κέντρο του ώμου σας. Ο μπόου θα πρέπει να είναι μακριά από το πρόσωπο και τον λαιμό σας αλλά να μην πέφτει από τον ώμο σας. Αφήστε το κουμπί για να ασφαλίσει η στήριξη του μπόου στην θέση της.



ΠΡΟΕΙΔΟΠΟΙΗΣΗ

- Μετά την ρύθμιση αφήστε το κουμπί και βεβαιωθείτε ότι δεν μετακινείται πάνω ή κάτω και ότι ο μπόου της ζώνης ασφαλείας είναι σταθερός στην θέση του.
- Το ύψος στήριξης του μπόου ώμου της ζώνης θα πρέπει να ρυθμίζεται στην θέση που είναι καλύτερη για εσάς. Εάν δεν το επιτύχετε μπορεί να μειωθεί η αποτελεσματικότητα του συστήματος πρόδρασης και να αυξηθεί η πιθανότητα ή η σοβαρότητα τραυματισμού σε περίπτωση ατυχήματος.

Κέντρο του πίσω καθίσματος



NIC3751

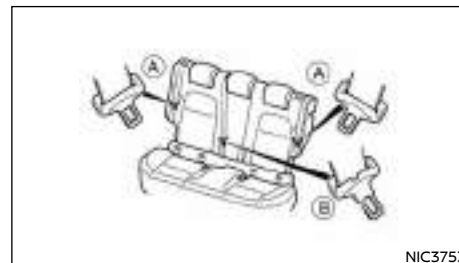

NIC3753

Επιλογή της σωστής πόρπης της ζώνης ασφαλείας:

Η γλώσσα της κεντρικής ζώνης ασφαλείας είναι πιο μακριά από αυτές των εξωτερικών ζωνών ασφαλείας και μπορεί να δέσει μόνο στην πόρπη της κεντρικής ζώνης ασφαλείας. Οι γλώσσες των εξωτερικών ζωνών ασφαλείας μπορούν να δέσουν μόνο στις εξωτερικές πόρπες.

Αποθήκευση για τη πίσω ζώνη ασφαλείας

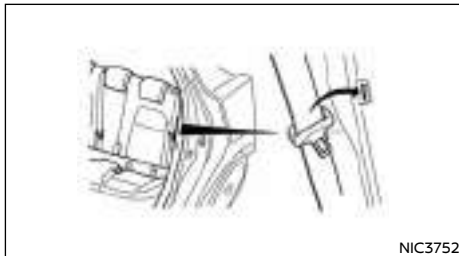

Όταν διπλώνετε προς τα εμπρός το πίσω κάθισμα, οι εξωτερικές ζώνες ασφαλείας μπορούν να αποθηκευτούν εκτός τις πορείας του καθίσματος, χρησιμοποιώντας την θέση αποθήκευσης όπως φαίνεται στην εικόνα.

ΣΥΝΤΗΡΗΣΗ ΤΩΝ ΖΩΝΩΝ ΑΣΦΑΛΕΙΑΣ

- Για να καθαρίσετε το ύφασμα των ζωνών χρησιμοποιήστε διάλυμα μαλακού σαπουνιού ή οποιοδήποτε διάλυμα συνιστάται για τον καθαρισμό ταπεταρίας ή μοκέτας. Στην συνέχεια βουρτσώστε το, σκουπίστε το με πανί και αφήστε το να στεγνώσει στην σκιά. Μην αφήνετε τις ζώνες να μαζέψουν πριν στεγνώσουν τελείως.
- Οι ζώνες μπορεί να τυλιγνόνται αργά εάν μαζευτεί βρωμιά στον οδηγό της ζώνης ή στο καρούλι της. Σκουπίστε τον ιμάντα της ζώνης με ένα καθαρό, στεγνό πανί.
- Κατά περιόδους ελέγχετε αν η ζώνη και τα μεταλλικά εξαρτήματα όπως πόρτες, γλώσσες, καρούλια, ευλόγιστα καλώδια και γάντζοι δουλεύουν σωστά. Εάν βρεθούν χαλαρά μέρη, διάβρωση, κοψίματα ή άλλες ζημιές στο ύφασμα θα πρέπει να αντικατασταθεί όλη η ζώνη.

ΣΥΣΤΗΜΑ ΖΩΝΗΣ ΑΣΦΑΛΕΙΑΣ ΜΕ ΠΡΟΕΝΤΑΤΗΡΑ



ΠΡΟΕΙΔΟΠΟΙΗΣΗ

- Η ζώνη ασφαλείας με προεντατήρα δεν μπορεί να ξαναχρησιμοποιηθεί μετά την ενεργοποίησή της. Πρέπει να αντικατασταθεί μαζί με το καρούλι σαν σύνολο.
- Εάν το όχημα εμπλακεί σε μετωπική σύγκρουση αλλά δεν ενεργοποιηθεί ο προεντατήρας, θα πρέπει το σύστημα να ελεγχθεί και αν χρειάζεται να αντικατασταθεί από το εξουσιοδοτημένο συνεργείο NISSAN ή εξειδικευμένο συνεργείο.
- Δεν θα πρέπει να γίνεται καμία μη εξουσιοδοτημένη αλλαγή στο σύστημα των ζωνών ασφαλείας με προεντατήρα. Με τον τρόπο αυτό θα αποφευχθεί η κατά λάθος ενεργοποίηση του προεντατήρα ή η βλάβη στον τρόπο λειτουργίας του συστήματος. Η ενασχόληση με το σύστημα των ζωνών ασφαλείας με προεντατήρες από μη εξουσιοδοτημένα άτομα μπορεί να έχει σαν αποτέλεσμα σοβαρό τραυματισμό.
- Οποιοδήποτε εργασία γύρω και πάνω στο σύστημα των ζωνών ασφαλείας με προεντατήρα θα πρέπει να γίνεται από εξουσιοδοτημένο συνεργείο της NISSAN ή εξειδικευμένο συνεργείο. Η τοποθέτηση ηλεκτρικού εξοπλισμού θα πρέπει να γίνεται από εξουσιοδοτημένο συνεργείο της NISSAN ή εξειδικευμένο συνεργείο. Δεν θα πρέπει να χρησιμοποιούνται στο σύστημα των ζωνών ασφαλείας με προεντατήρα μη εξουσιοδοτημένοι ηλεκτρικός εξοπλισμός ελέγχου και μονάδες έρρευνας.
- Εάν χρειαστεί να καταστρέψετε τις ζώνες ασφαλείας με προεντατήρα ή να καταστρέψετε το αυτοκίνητο, παρακαλούμε να έλθετε σε επαφή με εξουσιοδοτημένο συνεργείο NISSAN. Οι σωστές διαδικασίες για την καταστροφή τους περιγράφονται στο Service Manual της NISSAN. Η λανθασμένη διαδικασία

σία καταστροφής μπορεί να προκαλέσει τραυματισμό.

Το σύστημα εμπρόσθιων ζωνών ασφαλείας με προεντατήρα, ενεργοποιείται σε συνάρτηση με τον μπροστινό αερόσακο.

Λειτουργώντας με το καρούλι της ζώνης ασφαλείας, βοηθάει να σφίξει η ζώνη ασφαλείας όταν το αυτοκίνητο εμπλακεί σε συγκεκριμένους τύπους μετωπικής σύγκρουσης.

Ο προεντατήρας είναι ενσωματωμένος στο καρούλι της ζώνης ασφαλείας. Αυτές οι ζώνες ασφαλείας χρησιμοποιούνται όπως και οι συμβατικές ζώνες ασφαλείας.

Επιπρόσθετα, το σύστημα του προεντατήρα της ζώνης ασφαλείας του οδηγού είναι εξοπλισμένο και με προεντατήρα για τον ιμάντα της μέσης. Τόσο ο προεντατήρας του ιμάντα του ώμου όσο και αυτός του ιμάντα της μέσης παρέχουν σημαντική προστασία από τραυματισμό σε περίπτωση ατυχήματος και αυξάνουν την απόδοση ασφαλείας του αυτοκινήτου σας.

Όταν ενεργοποιούνται οι ζώνες ασφαλείας με προεντατήρα, βγαίνει καπνός και μπορεί να ακουστεί ένας δυνατός θόρυβος. Ο καπνός δεν είναι επιβλαβής αλλά θα πρέπει να προσέξετε ώστε να μην τον εισπνέετε για πολύ ώρα καθώς μπορεί να προκαλέσει ερεθισμό και βήχα.

Όταν ο διακόπτης της μίζας γυριστεί στην θέση ON ή START, το προειδοποιητικό φως του αερόσακου θα ανάψει. Εάν το σύστημα λειτουργεί κανονικά, το προειδοποιητικό φως του αερόσακου θα σβήσει μετά από 7 περίπου δευτερόλεπτα. Εάν παρουσιαστεί οποιοδήποτε από τα ακόλουθα, το σύστημα του αερόσακου και / ή ο προεντατήρας της ζώνης ασφαλείας χρειάζεται συντήρηση και θα πρέπει να οδηγήσετε το αυτοκίνητό σας στο πλησιέστερο εξουσιοδοτημένο συνεργείο της Nissan.

- Το προειδοποιητικό φως του αερόσακου πα-

ΑΣΦΑΛΕΙΑ ΤΩΝ ΠΑΙΔΙΩΝ

ραμένει αναμμένο μετά τα περίπου 7 δευτερόλεπτα.

- Το προειδοποιητικό φως του αερόσακου αναβοσβήνει κατά διαστήματα.
- Το προειδοποιητικό φως του αερόσακου δεν ανάβει καθόλου.

Σε αυτή την περίπτωση το σύστημα του αερόσακου και / ή το σύστημα της ζώνης ασφαλείας με προεντατήρα μπορεί να μην λειτουργήσει σωστά εάν προηγουμένως δεν ελεγχθεί και επισκευαστεί.

Όταν μεταπωλήσετε το αυτοκίνητό σας, σας παρακαλούμε να ενημερώσετε τον αγοραστή για το σύστημα της ζώνης ασφαλείας με προεντατήρα και να τον καθοδηγήσετε να διαβάσει τα κατάλληλα τμήματα του παρόντος Βιβλίου Οδηγιών Χρήσεως.

Τα παιδιά χρειάζονται ενήλικες για να τα προστατεύσουν.

Πρέπει να είναι κατάλληλα προσδεμένα.

Πέρα από την γενική πληροφόρηση σε αυτό το βιβλίο, πληροφορίες για την ασφάλεια των παιδιών διατίθεται από πολλές άλλες πηγές, συμπεριλαμβανομένων των γιαντών, δασκάλων γραφεία οδικής ασφάλειας και οργανισμούς. Κάθε παιδί είναι διαφορετικό για τον λόγο αυτό βεβαιωθείτε ότι μάθατε τον καλύτερο τρόπο για να μεταφέρετε το παιδί σας.

Υπάρχουν δύο βασικοί τύποι παιδικού καθίσματος:

- Παιδικά καθίσματα με την όψη πίσω
 - Παιδικά καθίσματος με την όψη μπροστά
- Η σωστή πρόσδεση εξαρτάται από το μέγεθος του παιδιού. Γενικά τα βρέφη (έως περίπου 1 έτους και λιγότερο από 9 κιλά) θα πρέπει να τοποθετούνται σε παιδικά καθίσματα με την όψη πίσω. Τα παιδικά καθίσματα με την όψη μπροστά είναι διαθέσιμα για παιδιά που έχουν ξεπεράσει τα παιδικά καθίσματα με την όψη πίσω και είναι τουλάχιστον 1 χρόνου.



ΠΡΟΕΙΔΟΠΟΙΗΣΗ

Τα βρέφη και τα παιδιά χρειάζονται ειδική προστασία. Οι ζώνες ασφαλείας του αυτοκινήτου μπορεί να μην τους ταιριάζουν κατάλληλα. Ο ιμάντας του ώμου μπορεί να έρχεται πολύ κοντά στο πρόσωπο ή το λαιμό τους. Ο κάτω ιμάντας μπορεί να μην ταιριάζει πάνω από τα μικρά κόκκαλα της λεκάνης τους. Σε περίπτωση ατυχήματος, μία ανεπαρκώς τοποθετημένη ζώνη ασφαλείας θα μπορούσε να προκαλέσει σοβαρό ή θανάσιμο τραυματισμό. Να χρησιμοποιείτε πάντα κατάλληλα παιδικά καθίσματα.

Ένα παιδικό κάθισμα μπορεί να ασφαλιστεί στο αυτοκίνητο με την χρήση του συστήματος παιδικού καθίσματος ISOFIX ή με την ζώνη ασφαλείας του αυ-

τοκινήτου. Για περισσότερες πληροφορίες δείτε το «Παιδικά καθίσματα» πιο κάτω.

Η NISSAN συνιστά όλα τα παιδιά πριν την εφηβεία να κάθονται προσδεμένα στο πίσω κάθισμα. Σύμφωνα με τις στατιστικές για τα ατυχήματα, τα παιδιά είναι πιο ασφαλή όταν είναι σωστά προσδεμένα στο πίσω κάθισμα από ότι όταν είναι μπροστά.

Αυτό είναι εξαιρετικά σημαντικό επειδή το αυτοκίνητό σας έχει πρόσθετο σύστημα συγκράτησης (σύστημα αερόσακου) για του επιβάτες των μπροστινών καθισμάτων. (Δείτε το «Πρόσθετο Σύστημα Συγκράτησης (SRS)» παρακάτω).

ΒΡΕΦΗ ΚΑΙ ΜΙΚΡΑ ΠΑΙΔΙΑ

Η NISSAN συνιστά τα βρέφη και τα μικρά παιδιά να κάθονται σε σύστημα παιδικού καθίσματος. Θα πρέπει να επιλέξετε ένα παιδικό κάθισμα που ταιριάζει στο αυτοκίνητό σας και το παιδί σας και να ακολουθείτε πάντα τις οδηγίες του κατασκευαστή για την τοποθέτηση και την χρήση του.

ΜΕΓΑΛΥΤΕΡΑ ΠΑΙΔΙΑ

Τα παιδιά που είναι πολύ μεγάλα για σύστημα παιδικού καθίσματος θα πρέπει να κάθονται και να προσδέονται από τις ζώνες ασφαλείας που παρέχονται. Εάν η θέση στην οποία κάθεται το παιδί έχει ζώνη ώμου και περνάει κοντά στο πρόσωπο ή τον λαιμό, μπορεί η χρήση βοηθητικού καθίσματος (που διατίθεται στο εμπόριο) να βοηθήσει να ξεπεραστεί αυτό. Το βοηθητικό κάθισμα θα σηκώσει το παιδί ώστε ο ιμάντας ώμου να τοποθετείται σωστά κατά μήκος της επάνω μεσαίας θέσης του ώμου και ο ιμάντας της μέσης να είναι χαμηλά στους γοφούς. Επίσης, το βοηθητικό κάθισμα θα πρέπει να ταιριάζει στο κάθισμα του αυτοκινήτου. Μόλις το παιδί έχει μεγαλώσει ώστε ο ιμάντας του ώμου να μην

ΠΑΙΔΙΚΑ ΚΑΘΙΣΜΑΤΑ

είναι πάνω ή κοντά στο πρόσωπό του ή τον λαιμό του, χρησιμοποιήστε τον ιμάντα του ώμου χωρίς το βοηθητικό κάθισμα. Επίσης υπάρχουν πολλοί τύποι παιδικών καθισμάτων που διατίθενται για μεγαλύτερα παιδιά τα οποία θα πρέπει να χρησιμοποιούνται για μέγιστη προστασία.

ΝΟΜΙΚΕΣ ΑΠΑΙΤΗΣΕΙΣ

Ελέγξτε ποιες είναι οι νομικές απαιτήσεις που ισχύουν στην περιοχή σας. Για παράδειγμα, το Ηνωμένο Βασίλειο έχει νομική απαίτηση για την χρήση παιδικού καθίσματος με βάση το ύψος και την ηλικία. Για περισσότερες πληροφορίες δείτε το «Παιδικά καθίσματα» πιο κάτω.

ΠΡΟΦΥΛΑΞΕΙΣ ΓΙΑ ΤΑ ΠΑΙΔΙΚΑ ΚΑΘΙΣΜΑΤΑ

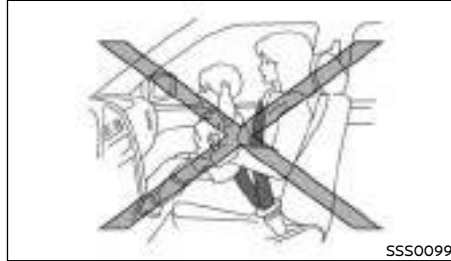

ΠΡΟΕΙΔΟΠΟΙΗΣΗ

- Τα βρέφη και τα μικρά παιδιά θα πρέπει πάντα να τοποθετούνται σε κατάλληλο παιδικό κάθισμα όταν επιβαίνουν στο όχημα. Εάν δεν χρησιμοποιήσετε παιδικό κάθισμα μπορεί να έχετε σαν αποτέλεσμα σοβαρό τραυματισμό ή θάνατο.
- Τα παιδιά και τα βρέφη δεν θα πρέπει ποτέ να μεταφέρονται στην αγκαλιά σας. Είναι αδύνατον ακόμη και για τον πιο δυνατό ενήλικα να αντισταθεί στις δυνάμεις που αναπτύσσονται σε ένα σοβαρό ατύχημα. Το παιδί μπορεί να συνθλιβεί ανάμεσα στον ενήλικα και τμήματα του αυτοκινήτου. Επίσης μην φοράτε την ίδια ζώνη ασφαλείας γύρω από τον εαυτό σας και ένα παιδί.
- Τα βρέφη και τα παιδιά χρειάζονται ειδική προστασία. Οι ζώνες ασφαλείας του αυτοκινήτου μην μπορεί να μην τους εφαρμόζουν σωστά. Ο ιμάντας του ώμου μπορεί να περνάει πολύ κοντά από το πρόσωπο ή τον λαιμό.

Ο ιμάντας της μέσης μπορεί να μην εφαρμόζει πάνω στους μικρούς γοφούς τους. Σε περίπτωση ατυχήματος μία ζώνη ασφαλείας που δεν εφαρμόζει σωστά θα μπορούσε να προκαλέσει σοβαρό ή θανάσιμο τραυματισμό.

- Η NISSAN συνιστά να τοποθετούνται τα παιδικά καθίσματα στο πίσω κάθισμα. Σύμφωνα με τις στατιστικές των ατυχημάτων, τα παιδιά είναι ασφαλέστερα όταν είναι σωστά προσδεμένα στο πίσω κάθισμα παρά στο μπροστινό κάθισμα.
- Παιδικά καθίσματα ειδικά σχεδιασμένα για βρέφη ή μικρά παιδιά διατίθενται από διάφορους κατασκευαστές. Όταν επιλέγετε ένα παιδικό κάθισμα τοποθετήστε το παιδί σας σε αυτό και ελέγξτε τις διάφορες ρυθμίσεις για να βεβαιωθείτε ότι το παιδικό κάθισμα ταιριάζει στο παιδί σας. Να χρησιμοποιείτε πάντα τις οδηγίες του κατασκευαστή για την τοποθέτηση και την χρήση.
- Ακολουθήστε όλες τις οδηγίες του κατασκευαστή του παιδικού καθίσματος για την τοποθέτηση και την χρήση. Επιλέξτε ένα παιδικό κάθισμα κατάλληλο για το παιδί και το αυτοκίνητο. Μπορεί να μην είναι δυνατό να τοποθετήσετε κάποιους τύπους καθισμάτων στο αυτοκίνητό σας.
- Ελέγξτε το παιδικό κάθισμα στο αυτοκίνητό σας για να βεβαιωθείτε ότι είναι συμβατό με το σύστημα των ζωνών ασφαλείας του αυτοκινήτου.
- Για παιδικό κάθισμα με την όψη μπροστά, ελέγξτε για να βεβαιωθείτε ότι ο ιμάντας του ώμου δεν περνάει πολύ κοντά στο πρόσωπο ή τον λαιμό του παιδιού.
- Ποτέ μην τοποθετείτε ένα παιδικό κάθισμα με την όψη πίσω στο κάθισμα του συνοδηγού χωρίς προηγουμένως να έχετε απε-

νεργοποιήσει τον αερόσακο του συνοδηγού με τον διακόπτη (όπου υπάρχει), δείτε το «Διακόπτης αερόσακου συνοδηγού (όπου υπάρχει)» παρακάτω. Σε μία μετωπική σύγκρουση ο αερόσακος του συνοδηγού ανοίγει με μεγάλη δύναμη. Ένας μπροστινός αερόσακος που ανοίγει μπορεί να τραυματίσει σοβαρά ή να σκοτώσει το παιδί σας.

- Οι ρυθμιζόμενες πλάτες των καθισμάτων θα πρέπει να τοποθετούνται έτσι ώστε να ταιριάζουν στο παιδικό κάθισμα. Ωστόσο, θα πρέπει να είναι όσο το δυνατόν σε όρθια θέση.
- Εάν το παιδικό κάθισμα είναι εξοπλισμένο με κλιπ συγκράτησης, βεβαιωθείτε ότι το κλιπ έχει δεθεί καλά στην ζώνη ασφαλείας του αυτοκινήτου. Εάν το κλιπ συγκράτησης δεν χρησιμοποιηθεί, μπορεί να προκληθούν τραυματισμοί από την μετακίνηση προς τα πλάγια του παιδικού καθίσματος στην διάρκεια του φρεναρίσματος ή στις στροφές.
- Μετά την τοποθέτηση του παιδικού καθίσματος ελέγξτε την σταθερότητά του πριν τοποθετήσετε το παιδί σε αυτό. Κουνήστε το προς τα αριστερά και δεξιά. Προσπαθήστε να το τραβήξετε απότομα μπροστά και δείτε αν το συγκρατεί η ζώνη. Το παιδικό κάθισμα δεν θα πρέπει να μετακινηθεί περισσότερο από 25 χιλιοστά. Εάν το κάθισμα δεν είναι ασφαλισμένο, σφίξτε την ζώνη όσο χρειάζεται ή βάλτε το κάθισμα σε άλλη θέση και ελέγξτε ξανά.
- Εάν το παιδικό κάθισμα δεν έχει δεθεί σωστά, ο κίνδυνος τραυματισμού του παιδιού σε περίπτωση σύγκρουσης ή απότομου φρεναρίσματος αυξάνεται σημαντικά.
- Η ακατάλληλη χρήση του παιδικού καθί-

σματος μπορεί να αυξήσει τους τραυματισμούς στο βρέφος ή το παιδί και τους άλλους επιβάτες του αυτοκινήτου.

- Όταν δεν χρησιμοποιείτε το παιδικό κάθισμα κρατήστε το ασφαλισμένο με το σύστημα ISOFIX ή με την ζώνη ασφαλείας. Με τον τρόπο αυτό δεν θα μπορεί να εκτιναχτεί προς τα εμπρός στην περίπτωση απότομου φρεναρίσματος ή ατυχήματος.

Η Nissan συνιστά τα βρέφη και τα μικρά παιδιά να κάθονται σε παιδικό κάθισμα. Θα πρέπει να επιλέξετε ένα παιδικό κάθισμα που ταιριάζει στο αυτοκίνητό σας και να ακολουθήσετε τις οδηγίες του κατασκευαστή του για την τοποθέτηση και την χρήση του. Επιπλέον, υπάρχουν πολλοί τύποι παιδικών καθισμάτων που διατίθενται για μεγαλύτερα παιδιά και θα πρέπει να χρησιμοποιούνται για μέγιστη προστασία.

ΠΡΟΣΟΧΗ

Να θυμάστε ότι όταν το παιδικό κάθισμα είναι κλεισμένο μέσα στο αυτοκίνητο μπορεί να ζεσταθεί πάρα πολύ. Πριν βάλετε το παιδί σας να καθίσει στο παιδικό κάθισμα, ελέγξτε την επιφάνεια του υφάσματος και τις ζόρτες μήπως καίνε.

ΠΛΗΡΟΦΟΡΙΕΣ ΓΙΑ ΤΟ ΚΑΘΙΣΜΑ ΚΑΙ ΤΟ ISOFIX

Όταν επιλέγετε παιδικό κάθισμα, θα πρέπει να έχετε κατά νου τα ακόλουθα:

- Επιλέξτε ένα παιδικό κάθισμα που να πληροί τις πιο πρόσφατες Ευρωπαϊκές προδιαγραφές της Οδηγίας 44.04 ΕΕ και τον κανονισμό i-Size R129 όπου αυτός έχει εφαρμογή.
- Βάλτε το παιδί σας να καθίσει στο παιδικό κάθισμα και ελέγξτε τις διάφορες ρυθμίσεις για να

βεβαιωθείτε ότι το παιδικό κάθισμα ταιριάζει στο παιδί σας. Ακολουθείτε πάντα όλες τις συστασόμενες διαδικασίες.

- Ελέγξτε το παιδικό κάθισμα μέσα στο αυτοκίνητό σας για να βεβαιωθείτε ότι είναι συμβατό με το σύστημα των ζωνών ασφαλείας του αυτοκινήτου σας.
- Δείτε τους πίνακες που ακολουθούν σε αυτό το τμήμα για την λίστα με τις συστασόμενες θέσεις τοποθέτησης των εγκεκριμένων για το αυτοκίνητό σας παιδικών καθισμάτων.

Εγκεκριμένες θέσεις παιδικών καθισμάτων Universal

Γκρουπ βάρους		Θέση στο αυτοκίνητο			
		Κάθισμα συνοδηγού Ενεργός Αερόσακος	Κάθισμα συνοδηγού Ανενεργό Αερόσακος	Πίσω εξωτερικό κάθισμα	Πίσω κεντρικό κάθισμα
0	Έως 10 κιλά	X	U, L *3	U, L*2	U*2, 4
0+	Έως 13 κιλά	X	U, L *3	U, L*2	U*2, 4
I	9 έως 18 κιλά	X	U, L *3	U, L*1, 2	U*1,2,4
II / III	15 έως 36 κιλά	X	U, L *3	U, L*1, 2	U*1,2,4

U: Κατάλληλο για παιδικό κάθισμα της κατηγορίας universal, με όψη μπροστά ή πίσω, εγκεκριμένο για αυτό το γκρουπ βάρους

L: Κατάλληλο για συγκεκριμένα παιδικά καθίσματα «ειδικά για αυτό το όχημα», «περιορισμένα» ή «Semi-universal», εγκεκριμένα για αυτό το γκρουπ βάρους

X: Θέση στο αυτοκίνητο ακατάλληλη για παιδιά αυτού του γκρουπ βάρους

*1 (Πίσω καθίσματα μόνο) Μετακινήστε το προσκέφαλο του καθίσματος στην πιο πάνω θέση ή, εάν είναι απαραίτητο, αφαιρέστε το σε περίπτωση που εμποδίζει το παιδικό κάθισμα. Μην αφαιρείτε το προσκέφαλο του καθίσματος όταν χρησιμοποιείτε μόνο βοηθητικό παιδικό κάθισμα.

*2 Ρυθμίστε την θέση των μπροστινών καθισμάτων σύροντας τα αρκετά μπροστά και/ή ρυθμίστε το ύψος του καθίσματος (όπου υπάρχει) στην πιο πάνω θέση για να διασφαλίσετε την επαφή ανάμεσα στο παιδικό κάθισμα και την πλάτη του μπροστινού καθίσματος.

*3 Μετακινήστε το κάθισμα του συνοδηγού όσο γίνεται πιο πίσω και / ή ρυθμίστε το ύψος του (όπου υπάρχει) στην πιο πάνω θέση.

*4 Κατάλληλο μόνο για την κατηγορία παιδικών καθισμάτων "Universal". Μην τοποθετείτε παιδικά καθίσματα με πόδι υποστήριξης.

Εγκεκριμένες θέσεις παιδικού καθίσματος ISOFIX

Ομάδα βάρους			Θέση στο αυτοκίνητο				Συνιστώμενα Συστήματα Παιδικών Καθισμάτων
			Κάθισμα συνοδηγού Ενεργός Αερόσακος	Κάθισμα συνοδηγού Ανενεργός Αερόσακος	Πίσω εξωτερικό κάθισμα	Πίσω κεντρικό κάθισμα	
Πορτ μπεμπέ	F	ISO/L1	X	X	X	X	-
	G	ISO/L2	X	X	X	X	
0 (<10 κιλά)	E	ISO/R1	X	X	IL *2	X	Britax Roemer Babysafe Plus SHT II + Isofix Base
0+ (<13 κιλά)	E	ISO/R1	X	X	IL *2	X	
	D	ISO/R2	X	X	IL *2	X	
I (9 έως 18 κιλά)	C	ISO/R3	X	X	IL *2	X	Britax Roemer Duo Plus
	D	ISO/R2	X	X	IL *2	X	
	C	ISO/R3	X	X	IL *2	X	
	B	ISO/F2	X	X	IUF / IL *1, 2	X	
	B1	ISO/F2X	X	X	IUF / IL *1, 2	X	
A	ISO/F3	X	X	IUF / IL *1, 2	X		
II (15 έως 25 κιλά)	-	-	X	X	IUF / IL *1, 2	X	Britax Roemer KidFix ² R *3
II / III (15 έως 36 κιλά)	-	-	X	X	IL *1, 2	X	Britax Roemer KidFix ² R *3

X:Θέση ακατάλληλη για παιδικό κάθισμα ISOFIX.

IUF:Κατάλληλη για παιδικό κάθισμα ISOFIX με την μπροστά ή πίσω, εγκεκριμένο για αυτό το γκρουπ βάρους (κιλών).

IL: Κατάλληλο για συγκεκριμένα παιδικά καθίσματα των κατηγοριών «Ειδικά για το αυτοκίνητο», «Περιορισμένο», ή «Semi-universal», εγκεκριμένων για αυτό τον τύπο αυτοκινήτου.

*1: (Πίσω καθίσματα μόνο) Μετακινήστε το προσκέφαλο του καθίσματος στην πιο πάνω θέση ή, εάν είναι απαραίτητο, βγάλτε το στην περίπτωση που παρεμβαίνει στο παιδικό κάθισμα. Μην βγάζετε το προσκέφαλο του καθίσματος όταν χρησιμοποιείται μόνο βοηθητικό κάθισμα.

*2: Ρυθμίστε τα μπροστινά καθίσματα, σύροντας αρκετά μπροστά και / ή ρυθμίζοντας το ύψος (όπου υπάρχει) στην στην πιο πάνω θέση για να διασφαλιστεί ότι δεν υπάρχει επαφή ανάμεσα στο παιδικό κάθισμα και την πλάτη του καθίσματος του αυτοκινήτου μπροστά του.

*3: Χρησιμοποιήστε το σύστημα παιδικού καθίσματος με προσαρτημένη την πλάτη και το 'SecureGuard' στην θέση του.

Εγκεκριμένες θέσεις παιδικού καθίσματος i-Size ISOFIX

	Θέση στο αυτοκίνητο				Συνιστώμενα Συστήματα Παιδικών Καθισμάτων
	Κάθισμα συνοδηγού Ενεργός Αερόσακος	Κάθισμα συνοδηγού Ανενεργός Αερόσακος	Πίσω εξωτερικό κάθισμα	Πίσω κεντρικό κάθισμα	
Συστήματα Παιδικού Καθίσματος i-Size	X	X	i-U *1, 2	X	Maxi Cosi 2way Pearl & 2wayFix BeSafe iZi Kid X2 i-Size
	X	X	i-UF *1, 2	X	BeSafe iZi Kid X2 i-Size

X: Θέση ακατάλληλη για παιδικά καθίσματα i-Size «universal».

i-U: Κατάλληλη για παιδικά καθίσματα i-Size «ISOFIX» με την όψη μπροστά ή πίσω.

i-UF: Κατάλληλη μόνο για παιδικά καθίσματα i-Size «universal».

*1: (Πίσω καθίσματα μόνο) Μετακινήστε το προσκέφαλο του καθίσματος στην πιο πάνω θέση ή, εάν είναι απαραίτητο, βγάλτε το στην περίπτωση που παρεμβαίνει στο παιδικό κάθισμα. Μην βγάξετε το προσκέφαλο του καθίσματος όταν χρησιμοποιείται μόνο βοηθητικό κάθισμα.

*2: Ρυθμίστε τα μπροστινά καθίσματα, σύροντας αρκετά μπροστά και / ή ρυθμίζοντας το ύψος (όπου υπάρχει) στην στην πιο πάνω θέση για να διασφαλιστεί ότι δεν υπάρχει επαφή ανάμεσα στο παιδικό κάθισμα και την πλάτη του καθίσματος του αυτοκινήτου μπροστά του.



ΠΡΟΕΙΔΟΠΟΙΗΣΗ

Ποτέ μην τοποθετείτε παιδικό κάθισμα με την όψη πίσω στο κάθισμα του συνοδηγού χωρίς προηγούμενως να έχετε απενεργοποιήσει τον αερόσακο του συνοδηγού από τον διακόπτη (όπου υπάρχει). Δείτε το «Διακόπτης αερόσακου συνοδηγού (όπου υπάρχει) παρακάτω. Οι μπροστινοί αερόσακοι ανοίγουν με μεγάλη δύναμη. Το παιδικό κάθισμα μπορεί να χτυπηθεί από τον αερόσακο σε περίπτωση ατυχήματος και να τραυματίσει σοβαρά ή να σκοτώσει το παιδί σας.

ΣΗΜΕΙΩΣΗ

Τα παιδικά καθίσματα που είναι εγκεκριμένα από την Οδηγία Ευρωπαϊκής Ένωσης Νο. 44.04 φέρουν εμφανώς την ένδειξη με τις κατηγορίες όπως, Universal, Semi-universal ή ISOFIX.

ΣΥΣΤΗΜΑ ΠΑΙΔΙΚΟΥ ΚΑΘΙΣΜΑΤΟΣ ISOFIX

Το αυτοκίνητό σας είναι εξοπλισμένο με ειδικά σημεία στερέωσης που χρησιμοποιούνται για τα παιδικά καθίσματα ISOFIX.

Θέσεις κάτω σημείων στήριξης ISOFIX

Τα σημεία στήριξης ISOFIX παρέχονται για την τοποθέτηση παιδικού καθίσματος μόνο στις πίσω εξωτερικές θέσεις. **Μην προσπαθήσετε να τοποθετήσετε το παιδικό κάθισμα στην κεντρική θέση χρησιμοποιώντας τα σημεία στήριξης ISOFIX.**

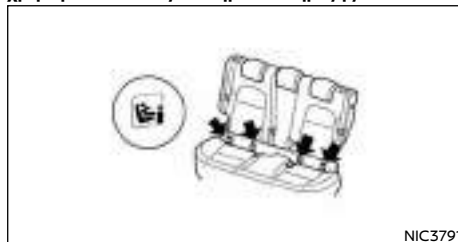

Θέσεις σημείων στερέωσης πίσω ISOFIX

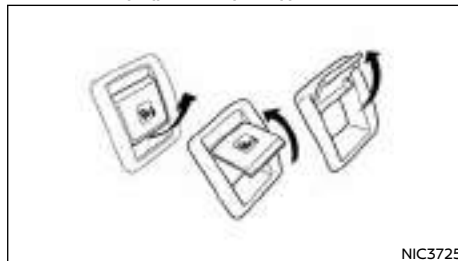

Αφαίρεση καλύμματος ISOFIX (πίσω καθίσματα)

Τα σημεία στερέωσης ISOFIX βρίσκονται κάτω από τα καλύμματα με την ετικέτα ISOFIX στο κάτω μέ-

ρος της ταπεσαρίας του πίσω καθίσματος όπως φαίνεται στις εικόνες. Για να έχετε πρόσβαση στα σημεία στερέωσης ISOFIX βάλτε το δάχτυλό σας στο κάλυμμα και τραβήξτε το έξω όπως φαίνεται στην εικόνα.

Προσαρτήματα στήριξης παιδικού καθίσματος ISOFIX



Προσάρτημα στήριξης

Τα παιδικά καθίσματα ISOFIX συμπεριλαμβάνουν δύο προσαρτήματα με εγκοπές που μπορούν να συνδεθούν στους δύο γάντζους που βρίσκονται στο κάθισμα. Ελέγξτε το παιδικό σας κάθισμα για την ετικέτα που αναφέρει ότι είναι συμβατό με πρόσδεση παιδικού καθίσματος ISOFIX. Η πληροφορία αυτή μπορεί επίσης να βρίσκεται στις οδηγίες που παρέχονται από τον κατασκευαστή του καθίσματος.

Τα παιδικά καθίσματα ISOFIX σε γενικές γραμμές απαιτούν την χρήση ιμάντα πρόσδεσης στο πάνω μέρος η μονάδων που αποτρέπουν την περιστροφή όπως είναι τα πόδια στήριξης. Όταν τοποθετείτε το παιδικό κάθισμα ISOFIX διαβάστε προσεκτικά και ακολουθήστε τις οδηγίες σε αυτό το βιβλίο και εκείνες που σας παρέχονται με το παιδικό κάθισμα. Δείτε το «Σύστημα παιδικού καθίσματος ISOFIX» παρακάτω.

ΤΟΠΟΘΕΤΗΣΗ ΠΑΙΔΙΚΟΥ ΚΑΘΙΣΜΑΤΟΣ

Το αυτοκίνητό σας είναι σχεδιασμένο να δέχεται ένα παιδικό κάθισμα στο πίσω κάθισμά του. Όταν τοποθετείτε το παιδικό κάθισμα διαβάστε προσεκτικά και ακολουθήστε τις οδηγίες σε αυτό το βιβλίο και εκείνες που σας παρέχονται με το παιδικό κάθισμα.



ΠΡΟΕΙΔΟΠΟΙΗΣΗ

- Τα σημεία πρόσδεσης του παιδικού καθίσματος είναι σχεδιασμένα ώστε να αντέχουν μόνο τα φορτία εκείνα που προέρχονται από ένα σωστά τοποθετημένο παιδικό κάθισμα. Δεν πρέπει σε καμία περίπτωση να χρησιμοποιούνται για ζώνες ασφαλείας ενηλίκων, καλωδιώσεις ή εξοπλισμό του αυτοκινήτου. Εάν το κάνετε μπορεί να πάθουν ζημιά τα σημεία πρόσδεσης παιδικού καθίσματος. Το παιδικό κάθισμα μπορεί να μην τοποθετηθεί σωστά με την χρήση του χαλασμένου σημείου πρόσδεσης και το παιδί μπορεί να τραυματιστεί σοβαρά ή να σκοτωθεί σε περίπτωση πρόσκρουσης.
- Ο πάνω ιμάντας πρόσδεσης του παιδικού καθίσματος μπορεί να πάθει ζημιά από την επαφή με την πίσω εταζέρα ή τα αντικείμενα στον χώρο φόρτωσης. Αφαιρέστε την πίσω εταζέρα από το αυτοκίνητο ή ασφαλίστε τη στον χώρο των αποσκευών. Επίσης, ασφαλίστε οποιαδήποτε αντικείμενα στον χώρο αποσκευών. Δείτε το «Πίσω εταζέρα» στο κεφάλαιο «2. Όργανα και χειριστήρια». Το παιδί σας θα μπορούσε να τραυματιστεί σοβαρά ή να σκοτωθεί σε περίπτωση σύγκρουσης εάν ο πάνω ιμάντας πρόσδεσης έχει πάθει ζημιά.

Θέση στήριξης

Σημεία στερέωσης πίσω καθισμάτων:

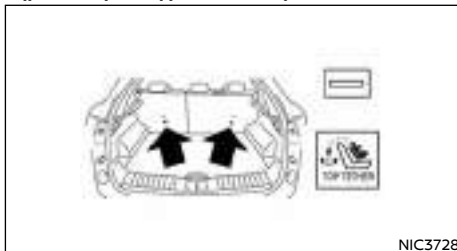

NIC3728

Οι θέσεις στερέωσης βρίσκονται στην πλάτη πίσω από τις εξωτερικές θέσεις και θα πρέπει να χρησιμοποιούνται μόνο για παιδικά καθίσματα στις πίσω εξωτερικές θέσεις.

ΣΤΕΡΕΩΣΗ ΠΑΙΔΙΚΟΥ ΚΑΘΙΣΜΑΤΟΣ ΜΕ ΤΗΝ ΧΡΗΣΗ ISOFIX

ΠΡΟΕΙΔΟΠΟΙΗΣΗ

- Τοποθετείτε τα παιδικά καθίσματα ISOFIX μόνο στα καθορισμένα σημεία. Για τις κάτω θέσεις στερέωσης του ISOFIX δείτε το «Θέσεις στερέωσης του ISOFIX» πιο πριν. Εάν το παιδικό κάθισμα δεν έχει ασφαλίσει καλά, το παιδί σας μπορεί να τραυματιστεί σοβαρά ή να σκοτωθεί σε περίπτωση ατυχήματος.
- Μην τοποθετείτε παιδικό κάθισμα που απαιτεί την χρήση άνω μιάντα πρόσδεσης σε θέσεις του αυτοκινήτου που δεν έχουν στερέωση με πάνω μιάντα πρόσδεσης.
- Μην τοποθετείτε ένα παιδικό κάθισμα στην πίσω κεντρική θέση με την χρήση των κάτω σημείων πρόσδεσης ISOFIX. Το παιδικό κάθισμα δεν θα ασφαλίσει σωστά.
- Ελέγξτε τις κάτω θέσεις βάζοντας τα δάχτυλά σας στην περιοχή στήριξης και ψάχνοντας για να βεβαιωθείτε ότι δεν υπάρχουν εμπόδια πάνω στα σημεία πρόσδεσης ISOFIX, όπως μιάντας ζώνης ασφαλείας ή υλικό ταπετσαρίας καθίσματος. Το παιδικό κάθισμα δεν θα ασφαλίσει σωστά εάν παρεμποδίζονται οι θέσεις στερέωσης ISOFIX.
- Οι γάντζοι του συστήματος ISOFIX είναι σχεδιασμένοι να αντέχουν μόνο στα φορτία που εφαρμόζονται από ένα σωστά τοποθετημένο παιδικό κάθισμα. Σε καμία περίπτωση δεν θα πρέπει να χρησιμοποιούνται για ζώνη ασφαλείας ενηλίκων, καλωδιώσεις ή άλλα στοιχεία ή εξοπλισμό του αυτοκινήτου.

- Ποτέ μην τοποθετείτε ένα παιδικό κάθισμα με την όψη πίσω στο κάθισμα του συνοδηγού εάν προηγουμένως δεν έχετε απενεργοποιήσει τον αερόσακο του συνοδηγού κάνοντας χρήση του σχετικού διακόπτη (όπου υπάρχει). Δείτε το «Διακόπτης αερόσακου συνοδηγού (όπου υπάρχει)» παρακάτω σε αυτό το κεφάλαιο. Στην περίπτωση μετωπικής σύγκρουσης οι αερόσακοι ανοίγουν με μεγάλη δύναμη. Ο μπροστινός αερόσακος όταν ανοίξει μπορεί να τραυματίσει σοβαρά ή να σκοτώσει το παιδί σας.
- Η Nissan συνιστά να τοποθετείτε το παιδικό κάθισμα στο πίσω κάθισμα του αυτοκινήτου. Ωστόσο, εάν πρέπει να τοποθετήσετε παιδικό κάθισμα στην θέση του συνοδηγού, μετακινήστε το κάθισμα του συνοδηγού όσο γίνεται πιο πίσω.
- Τα παιδικά καθίσματα για βρέφη θα πρέπει να χρησιμοποιούνται με την όψη πίσω και για τον λόγο αυτό δεν πρέπει να χρησιμοποιούνται στο κάθισμα του συνοδηγού όταν δεν έχει απενεργοποιηθεί ο αερόσακος του συνοδηγού.

Τοποθέτηση στο κάθισμα του συνοδηγού και τα πίσω εξωτερικά καθίσματα

Για λεπτομέρειες για την ρύθμιση του μπροστινού καθίσματος κατά την τοποθέτηση δείτε το «Τοποθέτηση παιδικού καθίσματος με χρήση της ζώνης ασφαλείας τριών σημείων» παρακάτω σε αυτό το κεφάλαιο.

Με την όψη μπροστά:

Βεβαιωθείτε ότι ακολουθείτε τις οδηγίες του κατασκευαστή για την σωστή χρήση του παιδικού καθίσματος. Ακολουθήστε αυτά τα βήματα για να τοποθετήσετε το παιδικό κάθισμα με την όψη μπροστά στις πίσω εξωτερικές θέσεις με την χρήση ISOFIX:



Βήματα 1 και 2

1. Τοποθετήστε το παιδικό κάθισμα πάνω στο κάθισμα του αυτοκινήτου (1).
2. Ασφαλίστε τα σημεία πρόσδεσης του παιδικού καθίσματος στα κάτω σημεία στερέωσης ISOFIX (2).
3. Η πλάτη του παιδικού καθίσματος θα πρέπει να ασφαλίσει πάνω στην πλάτη του καθίσματος του αυτοκινήτου. Εάν απαιτείται, ρυθμίστε ή βγάλτε το προσκέφαλο του καθίσματος για να έχετε σω-

στή εφαρμογή του παιδικού καθίσματος. (Δείτε το «Προσκέφαλα καθισμάτων» πιο πριν). Εάν βγάλετε το προσκέφαλο του καθίσματος, ασφαλίστε το κατάλληλα. Βεβαιωθείτε ότι τοποθετήσατε το προσκέφαλο του καθίσματος όταν αφαιρέσετε το παιδικό κάθισμα. Εάν η θέση του αυτοκινήτου δεν έχει ρυθμιζόμενο προσκέφαλο καθίσματος και αυτό εμποδίζει το παιδικό κάθισμα, δοκιμάστε άλλη θέση στο αυτοκίνητο ή με άλλο παιδικό κάθισμα.



Βήμα 4

4. Κοντύνετε το προσάρτημα με την εγκοπή για να σφίξει σταθερά το παιδικό κάθισμα, πιέστε προς τα κάτω (3) και πίσω (4) σταθερά στο κέντρο του παιδικού καθίσματος με το γόνατό σας για να πιέσετε την ταπετσαρία του αυτοκινήτου και την πλάτη του καθίσματος.
5. Εάν το παιδικό κάθισμα είναι εξοπλισμένο με πάνω ιμάντα πρόσδεσης, οδηγήστε τον ιμάντα και ασφαλίστε τον στο σημείο στερέωσής του. (Δείτε το «Στερέωση παιδικού καθίσματος» πιο πριν).
6. Εάν το παιδικό κάθισμα είναι εξοπλισμένο με άλλη μονάδα αποφυγής περιστροφής όπως πόδι στηρίξης, χρησιμοποιήστε την αντί για τον άνω ιμάντα πρόσδεσης ακολουθώντας τις οδηγίες του κατασκευαστή του παιδικού καθίσματος.



Βήμα 7

7. Δοκιμάστε το παιδικό κάθισμα πριν τοποθετήσετε το παιδί σε αυτό (5). Σπρώξτε το παιδικό κάθισμα από την μία πλευρά στην άλλη και τραβήξτε το μπροστά τα να βεβαιωθείτε ότι στηρίζετε καλά στην θέση του.
8. Ελέγξτε για να βεβαιωθείτε ότι το παιδικό κάθισμα είναι σωστά ασφαλισμένο πριν από κάθε χρήση. Εάν το παιδικό κάθισμα είναι χαλαρό, επαναλάβετε τα βήματα 3 έως 7.

Με την όψη πίσω:

Βεβαιωθείτε ότι ακολουθείτε τις οδηγίες του κατασκευαστή για την σωστή χρήση του παιδικού καθίσματος. Ακολουθήστε αυτά τα βήματα για να τοποθετήσετε το παιδικό κάθισμα με την όψη πίσω στις πίσω εξωτερικές θέσεις με την χρήση ISOFIX:



Βήματα 1 και 2

1. Τοποθετήστε το παιδικό κάθισμα πάνω στο κάθισμα του αυτοκινήτου (1).
2. Ασφαλίστε τα σημεία πρόσδεσης του παιδικού καθίσματος στα κάτω σημεία στερέωσης ISOFIX (2).



Βήμα 3

3. Κοντύνετε το προσάρτημα με την εγκοπή για να σφίξει σταθερά το παιδικό κάθισμα, πιέστε προς τα κάτω (3) και πίσω (4) σταθερά στο κέντρο του παιδικού καθίσματος με το χέρι σας για να πιέστε την ταπετσαρία του αυτοκινήτου και την πλάτη του καθίσματος. Εάν υπάρχει οποιαδήποτε επαφή ανάμεσα στο παιδικό κάθισμα και το κάθισμα

του αυτοκινήτου μπροστά του, σύρετε το κάθισμα του αυτοκινήτου προς τα εμπρός ώσπου να μην υπάρχει επαφή.

4. Εάν το παιδικό κάθισμα είναι εξοπλισμένο με πάνω ιμάντα πρόσδεσης, οδηγήστε τον ιμάντα και ασφαλίστε τον στο σημείο στερέωσής του. (Δείτε το «Στερέωση παιδικού καθίσματος» πιο πριν).
5. Εάν το παιδικό κάθισμα είναι εξοπλισμένο με άλλη μονάδα αποφυγής περιστροφής όπως πόδι στήριξης, χρησιμοποιήστε την αντί για τον άνω ιμάντα πρόσδεσης ακολουθώντας τις οδηγίες του κατασκευαστή του παιδικού καθίσματος.



Βήμα 6

6. Δοκιμάστε το παιδικό κάθισμα πριν τοποθετήσετε το παιδί σε αυτό (5). Σπρώξτε το παιδικό κάθισμα από την μία πλευρά στην άλλη και τραβήξτε το μπροστά για να βεβαιωθείτε ότι στηρίζετε καλά στην θέση του.
7. Ελέγξτε για να βεβαιωθείτε ότι το παιδικό κάθισμα είναι σωστά ασφαλισμένο πριν από κάθε χρήση. Εάν το παιδικό κάθισμα είναι χαλαρό, επαναλάβετε τα βήματα 3 έως 6.

ΤΟΠΟΘΕΤΗΣΗ ΠΑΙΔΙΚΟΥ ΚΑΘΙΣΜΑΤΟΣ ΜΕ ΤΗΝ ΧΡΗΣΗ ΤΗΣ ΖΩΝΗΣ ΑΣΦΑΛΕΙΑΣ ΤΡΙΩΝ ΣΗΜΕΙΩΝ

Τοποθέτηση στα πίσω καθίσματα

Με την όψη μπροστά:



Βήμα 1

Βεβαιωθείτε ότι ακολουθείτε τις οδηγίες του κατασκευαστή για την σωστή χρήση του παιδικού καθίσματος. Ακολουθήστε αυτά τα βήματα για να τοποθετήσετε το παιδικό κάθισμα με την όψη μπροστά στα πίσω καθίσματα με την χρήση της ζώνης ασφαλείας τριών σημείων, χωρίς την λειτουργία αυτόματου κλειδώματος:

1. Τοποθετήστε το παιδικό κάθισμα στο κάθισμα του αυτοκινήτου (1). Εάν υπάρχει οποιαδήποτε επαφή ανάμεσα στο παιδικό κάθισμα και το κάθισμα του αυτοκινήτου μπροστά του, σύρετε το κάθισμα του αυτοκινήτου προς τα εμπρός ώσπου να μην υπάρχει επαφή.



Βήμα 2

SSSO493AZ

2. Καθοδηγήστε την γλώσσα της ζώνης ασφαλείας μέσα από το παιδικό κάθισμα και βάλτε την στην πόρπη (2) έως ότου ακούσετε και νιώσετε ότι αυτή έχει ασφαλίσει.

3. Για να αποφύγετε τον τζόγο στον ιμάντα της ζώνης ασφαλείας είναι απαραίτητο να ασφαλίσετε την ζώνη ασφαλείας στην θέση της με τις μονάδες ασφάλισης που βρίσκονται στο παιδικό κάθισμα.



Βήμα 4

SSSO647AZ

4. Αφαιρέστε τον πρόσθετο τζόγο από την ζώνη ασφαλείας, πατήστε κάτω (3) και πίσω (4) σταθερά στο κέντρο του παιδικού καθίσματος με το γόνατό σας για να πιέσετε την ταπετσαρία του

καθίσματος του αυτοκινήτου και την πλάτη του καθίσματος ενώ τραβάτε επάνω την ζώνη ασφαλείας.

Εάν το παιδικό κάθισμα είναι εξοπλισμένο με πάνω ιμάντα πρόσδεσης, οδηγήστε τον πάνω ιμάντα πρόσδεσης και ασφαλίστε τον στο σημείο πρόσδεσης. (Δείτε το «Στερέωση παιδικού καθίσματος» πιο πριν).



Βήμα 5

SSSO638AZ

5. Δοκιμάστε το παιδικό κάθισμα πριν τοποθετήσετε το παιδί σε αυτό (5). Σπρώξτε το παιδικό κάθισμα από την μία πλευρά στην άλλη και τραβήξτε το μπροστά για να βεβαιωθείτε ότι στηρίζετε καλά στην θέση του.

6. Ελέγξτε για να βεβαιωθείτε ότι το παιδικό κάθισμα είναι σωστά ασφαλισμένο πριν από κάθε χρήση. Εάν το παιδικό κάθισμα είναι χαλαρό, επαναλάβετε τα βήματα 3 έως 5.

Με την όψη πίσω:



Βήμα 1

SSSO759AZ

Βεβαιωθείτε ότι ακολουθείτε τις οδηγίες του κατασκευαστή για την σωστή χρήση του παιδικού καθίσματος. Ακολουθήστε αυτά τα βήματα για να τοποθετήσετε το παιδικό κάθισμα με την όψη πίσω στα πίσω καθίσματα με την χρήση της ζώνης ασφαλείας τριών σημείων, χωρίς την λειτουργία αυτόματου κλειδώματος:

1. Τοποθετήστε το παιδικό κάθισμα στο κάθισμα του αυτοκινήτου (1).



Βήμα 2

SSSO654AZ

2. Καθοδηγήστε την γλώσσα της ζώνης ασφαλείας μέσα από το παιδικό κάθισμα και βάλτε την στην

πόρπη (2) έως ότου ακούσετε και νοιώσετε ότι αυτή έχει ασφαλίσει.

3. Για να αποφύγετε τον τζόγο στον ιμάντα της ζώνης ασφαλείας είναι απαραίτητο να ασφαλίσετε την ζώνη ασφαλείας στην θέση της με τις μονάδες ασφάλισης που βρίσκονται στο παιδικό κάθισμα.



Βήμα 4

4. Αφαιρέστε τον πρόσθετο τζόγο από την ζώνη ασφαλείας, πατήστε κάτω (3) και πίσω (4) σταθερά στο κέντρο του παιδικού καθίσματος με το γόνατό σας για να πιέσετε την ταπετσαρία του καθίσματος του αυτοκινήτου και την πλάτη του καθίσματος ενώ τραβάτε επάνω την ζώνη ασφαλείας.



Βήμα 5

5. Δοκιμάστε το παιδικό κάθισμα πριν τοποθετήσετε το παιδί σε αυτό (5). Σπρώξτε το παιδικό κάθισμα από την μία πλευρά στην άλλη και τραβήξτε το μπροστά για να βεβαιωθείτε ότι στηρίζετε καλά στην θέση του.
6. Ελέγξτε για να βεβαιωθείτε ότι το παιδικό κάθισμα είναι σωστά ασφαλισμένο πριν από κάθε χρήση. Εάν το παιδικό κάθισμα είναι χαλαρό, επαναλάβετε τα βήματα 3 έως 5.

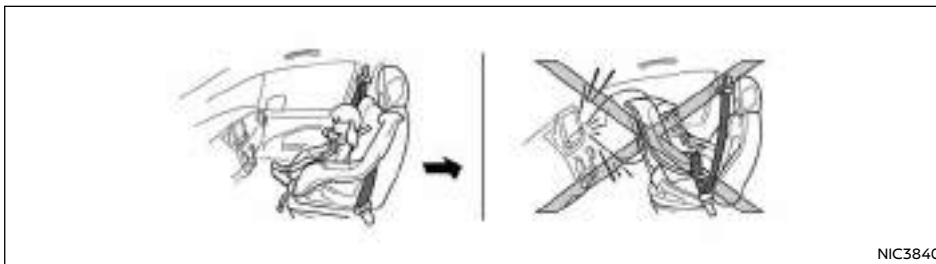

NIC3840

Τοποθέτηση στο κάθισμα του συνοδηγού



ΠΡΟΕΙΔΟΠΟΙΗΣΗ

- Ποτέ μην τοποθετείτε ένα παιδικό κάθισμα με την όψη πίσω στο κάθισμα του συνοδηγού χωρίς πρώτα να απενεργοποιηθεί ο αερόσακος του συνοδηγού με τον διακόπτη για τον αερόσακο συνοδηγού (όπου υπάρχει), δείτε το . Σε μία μετωπική σύγκρουση, οι μπροστινοί αερόσακοι ανοίγουν με μεγάλη δύναμη. Ένας μπροστινός αερόσακος που ανοίγει θα μπορούσε να τραυματίσει σοβαρά ή να σκοτώσει το παιδί σας..
- Η NISSAN συνιστά το παιδικό κάθισμα να τοποθετείται στο πίσω κάθισμα του αυτοκινήτου. Ωστόσο, εάν πρέπει να τοποθετήσετε το παιδικό κάθισμα στο κάθισμα του συνοδηγού, μετακινήστε το κάθισμα του συνοδηγού στην πιο πίσω και επάνω θέση.

- Τα παιδικά καθίσματα για βρέφη θα πρέπει να χρησιμοποιούνται με την όψη πίσω, για τον λόγο αυτό δεν πρέπει να χρησιμοποιούνται στο κάθισμα του συνοδηγού, όταν ο αερόσακος του συνοδηγού δεν έχει απενεργοποιηθεί.

Με την όψη μπροστά:

Βεβαιωθείτε ότι ακολουθείτε τις οδηγίες του κατασκευαστή για την σωστή χρήση του παιδικού καθίσματος. Ακολουθήστε αυτά τα βήματα για να τοποθετήσετε το παιδικό κάθισμα με την όψη μπροστά στο κάθισμα του συνοδηγού με την χρήση της ζώνης ασφαλείας τριών σημείων, χωρίς την λειτουργία αυτόματου κλειδώματος:

1. Απενεργοποιήστε τον αερόσακο του συνοδηγού χρησιμοποιώντας τον διακόπτη του αερόσακου του συνοδηγού. (Δείτε το «Πρόσθετο σύστημα συγκράτησης (SRS)» πιο κάτω). Γυρίστε τον διακόπτη της μίζας στην θέση ON και βεβαιωθείτε ότι ανάβει το φως κατάστασης του αερόσακου του συνοδηγού .

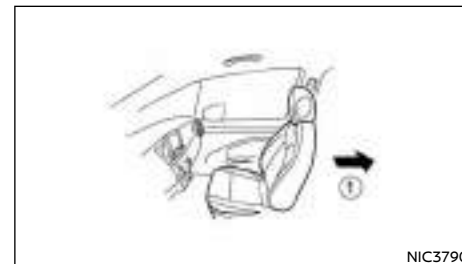

NIC3790

Βήμα 2

2. Μετακινήστε το κάθισμα στην τελείως πίσω θέση (1).
3. Τοποθετήστε το παιδικό κάθισμα στο κάθισμα του αυτοκινήτου.



SSS0360CZ

Βήματα 4 και 5

4. Καθοδηγήστε την γλώσσα της ζώνης ασφαλείας μέσα από το παιδικό κάθισμα και βάλτε την στην πόρπη (3) έως ότου ακούσετε και νοιώσετε ότι αυτή έχει ασφαλίσει.
5. Για να αποφύγετε τον τζόγο στον ιμάντα της ζώνης ασφαλείας είναι απαραίτητο να ασφαλίσετε την ζώνη ασφαλείας στην θέση της με τις μονάδες ασφάλισης που βρίσκονται στο παιδικό κάθισμα.



Βήμα 6

6. Αφαιρέστε τον πρόσθετο τζόγο από την ζώνη ασφαλείας πατήστε κάτω (4) και πίσω (5) σταθερά στο κέντρο του παιδικού καθίσματος με το γόνατό σας για να πιέσετε την ταπετασιά του καθίσματος του αυτοκινήτου και την πλάτη του καθίσματος ενώ τραβάτε επάνω την ζώνη ασφαλείας.



Βήματα 7 και 8

7. Δοκιμάστε το παιδικό κάθισμα πριν τοποθετήσετε το παιδί σε αυτό. Σπρώξτε το παιδικό κάθισμα από την μία πλευρά στην άλλη και τραβήξτε το μπροστά για να βεβαιωθείτε ότι στηρίζετε καλά στην θέση του.

8. Ελέγξτε για να βεβαιωθείτε ότι το παιδικό κά-

θισμα είναι σωστά ασφαλισμένο πριν από κάθε χρήση. Εάν το παιδικό κάθισμα είναι χαλαρό, επαναλάβετε τα βήματα 5 έως 8.

Με την όψη πίσω:

Εάν πρέπει να τοποθετήσετε ένα παιδικό κάθισμα στο κάθισμα του συνοδηγού, ακολουθήστε αυτά τα βήματα:

1. Απενεργοποιήστε τον αερόσακο του συνοδηγού χρησιμοποιώντας τον διακόπτη του αερόσακου του συνοδηγού. (Δείτε το «Πρόσθετο σύστημα συγκράτησης (SRS)» πιο κάτω). Γυρίστε τον διακόπτη της μίζας στην θέση ON και βεβαιωθείτε ότι ανάβει το φως κατάστασης του αερόσακου του συνοδηγού .

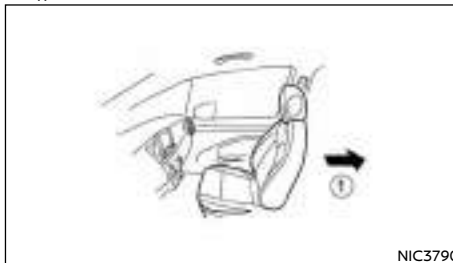

Βήματα 2 και 3

2. Μετακινήστε το κάθισμα στην τελείως πίσω θέση (1).

3. Τοποθετήστε το παιδικό κάθισμα στο κάθισμα του συνοδηγού.

Να ακολουθείτε πάντα τις οδηγίες του κατασκευαστή του παιδικού καθίσματος για την τοποθέτηση και την χρήση.

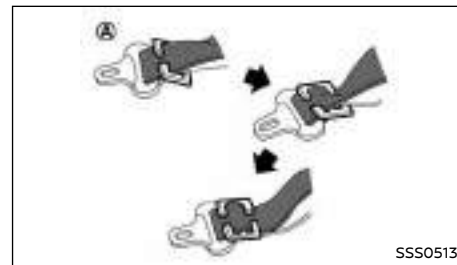

SSS0513Z

4. Καθοδηγήστε την γλώσσα της ζώνης ασφαλείας μέσα από το παιδικό κάθισμα και βάλτε την στην πόρπη έως ότου ακούσετε και νιώσετε ότι αυτή έχει ασφαλίσει. Για να αποφύγετε τον τζόγο στον μάντα μέσης της ζώνης ασφαλείας, ασφαλίστε τον μάντα του ώμου στην θέση του με το κλιπ ασφάλισης (A). Χρησιμοποιήστε το κλιπ που είναι προσαρτημένο στο σύστημα του παιδικού καθίσματος ή ένα που είναι ισάξιο σε διαστάσεις και δύναμη.

Βεβαιωθείτε ότι ακολουθείτε τις οδηγίες του κατασκευαστή του παιδικού καθίσματος για την διαδρομή της ζώνης.

5. Σύρετε το κάθισμα προς τα εμπρός ώστε η ζώνη ασφαλείας να σφίξει τελείως το σύστημα του παιδικού καθίσματος και το παιδικό κάθισμα να φτάνει στο ταμπλό του αυτοκινήτου.

6. Δοκιμάστε το παιδικό κάθισμα πριν τοποθετήσετε το παιδί σε αυτό. Ελέγξτε ότι αυτό δεν γέρνει πολύ από την μία ή την άλλη πλευρά. Προσπαθήστε να το τραβήξετε μπροστά και ελέγξτε ότι κρατιέται καλά στην θέση του.

ΠΡΟΣΘΕΤΟ ΣΥΣΤΗΜΑ ΣΥΓΚΡΑΤΗΣΗΣ (SRS)

ΠΡΟΦΥΛΑΞΕΙΣ ΓΙΑ ΤΟ ΠΡΟΣΘΕΤΟ ΣΥΣΤΗΜΑ ΣΥΓΚΡΑΤΗΣΗΣ (SRS)

Το κεφάλαιο αυτό αφορά το Πρόσθετο Σύστημα Συγκράτησης (SRS) και περιέχει σημαντικές πληροφορίες για τους πρόσθετους μπροστινούς αερόσακους οδηγού και του συνοδηγού, τους πλευρικούς αερόσακους, τους αερόσακους κουρτίνα και το σύστημα ζωνών ασφαλείας με προεντατήρες.

Σύστημα μπροστινού αερόσακου

Το σύστημα αυτό μπορεί να βοηθήσει στην απορόφηση της δύναμης πρόσκρουσης στο πρόσωπο και το στέρνο του οδηγού και του συνοδηγού σε συγκεκριμένες μετωπικές συγκρούσεις. Το σύστημα μπροστινών αερόσακων είναι σχεδιασμένο να ανοίγει μπροστά, στην πλευρά που έχει γίνει η πρόσκρουση του αυτοκινήτου.

Σύστημα πλευρικού αερόσακου (όπου υπάρχει)

Το σύστημα αυτό μπορεί να βοηθήσει στην απορόφηση της δύναμης πρόσκρουσης στο στέρνο του οδηγού και του συνοδηγού σε συγκεκριμένες πλευρικές συγκρούσεις. Ο πλευρικός αερόσακος είναι σχεδιασμένος για να ανοίγει στην πλευρά του αυτοκινήτου που γίνεται η σύγκρουση.

Σύστημα αερόσακου κουρτίνα (όπου υπάρχει)

Το σύστημα αυτό μπορεί να μειώσει την δύναμη πρόσκρουσης στο κεφάλι των επιβατών των μπροστά και πίσω εξωτερικών καθισμάτων. Οι αερόσακοι κουρτίνα είναι σχεδιασμένοι να ανοίγουν στην πλευρά του αυτοκινήτου που γίνεται η σύγκρουση. Το Πρόσθετο Σύστημα Συγκράτησης (SRS) είναι σχεδιασμένο για να **συμπληρώνει** την προστασία από

τις συγκρούσεις που παρέχεται στον οδηγό και τον συνοδηγό από τις ζώνες ασφαλείας του οδηγού και του συνοδηγού και σε καμία περίπτωση **δεν τις υποκαθιστά**. Ο οδηγός και ο συνοδηγός θα πρέπει πάντα να φοράνε σωστά τις ζώνες ασφαλείας και να κάθονται στην κατάλληλη απόσταση από το τιμόνι, το ταμπλό των οργάνων και τις ταπεταριές των μπροστινών πορτών. Για περισσότερες πληροφορίες δείτε τις «Ζώνες ασφαλείας» πιο πριν.

Αφού γυρίσετε τον διακόπτη της μίζας στην θέση ON ή START θα ανάψει το προειδοποιητικό φως του αερόσακου το οποίο θα σβήσει μετά από περίπου 7 δευτερόλεπτα εάν το σύστημα λειτουργεί κανονικά. Για περισσότερες πληροφορίες δείτε το «Προειδοποιητικά / Ενδεικτικά φώτα και βομβητές» στο κεφάλαιο «2. Όργανα και Χειριστήρια».

Ο αερόσακος θα λειτουργήσει μόνο όταν ο διακόπτης της μίζας είναι στην θέση ON ή START.



Σωστές (πίσω) θέσεις

Για τους αερόσακους του οδηγού και του συνοδηγού:



ΠΡΟΕΙΔΟΠΟΙΗΣΗ

- Υπό κανονικές συνθήκες οι αερόσακοι δεν θα

ανοίξουν σε περίπτωση πλευρικής σύγκρουσης, σύγκρουσης στο πίσω μέρος του αυτοκινήτου, τουμπάρισμα ή σε ελαφριά μετωπική σύγκρουση. Θα πρέπει πάντα να φοράτε τις ζώνες ασφαλείας σας για να μειώσετε τον κίνδυνο ή την σοβαρότητα του τραυματισμού σε διαφορετικά είδη ατυχημάτων.

- Οι ζώνες ασφαλείας και οι αερόσακοι είναι πιο αποτελεσματικά όταν κάθεστε τελείως πίσω και σε όρθια θέση στο κάθισμα. Οι αερόσακοι ανοίγουν με μεγάλη δύναμη. Εάν δεν είστε δεμένοι, γένητε μπροστά, κάθεστε στο πλάι ή κατά οποιονδήποτε τρόπο εκτός θέσης, διατρέχετε μεγαλύτερο κίνδυνο τραυματισμού ή θανάτου σε περίπτωση σύγκρουσης ενώ μπορεί να υποστείτε σοβαρό ή θανάσιμο τραυματισμό από τον αερόσακο εάν ακουμπάτε πάνω του όταν ανοίξει. Επίσης μπορεί να λάβετε σοβαρό ή θανάσιμο τραυματισμό από τον αερόσακο εάν ακουμπάτε πάνω του όταν ανοίξει. Να κάθεστε πάντα καλά πίσω και να ακουμπάτε στην πλάτη του καθίσματος και όσο πιο μακριά είναι πρακτικά δυνατό από το τιμόνι. Να χρησιμοποιείτε πάντα την ζώνη ασφαλείας.





ΠΡΟΕΙΔΟΠΟΙΗΣΗ

- Ποτέ μην τοποθετείτε παιδικό κάθισμα στο κάθισμα του συνοδηγού. Ο αερόσακος σε περίπτωση που ανοίξει θα μπορούσε να τραυματίσει σοβαρά ή να σκοτώσει το παιδί σας. (Δείτε το «Προειδοποιητικές ετικέτες αερόσακου» παρακάτω).
- Τα παιδιά θα μπορούσαν να τραυματιστούν σοβαρά ή να σκοτωθούν όταν ανοίξει ο αερόσακος εάν δεν είναι κατάλληλα προσαρμοσμένα, δείτε το «Παιδικά καθίσματα» πιο πριν.
- Ποτέ μην αφήνετε τα παιδιά να επιβαίνουν στο αυτοκίνητο χωρίς να φοράνε ζώνη ασφαλείας. Επίσης μην να αφήνετε να βγάζουν τα χέρια τους ή το πρόσωπό τους από το παράθυρο. Μην επιχειρήσετε να κρατήσετε τα παιδιά στα χέρια σας ή την αγκαλιά σας.

Πλευρικοί αερόσακοι και αερόσακοι κουρτίνα (όπου υπάρχει)



ΠΡΟΕΙΔΟΠΟΙΗΣΗ

- Σε κανονικές συνθήκες ο πλευρικός αερόσακος και ο αερόσακος κουρτίνα δεν θα ανοίξει σε περίπτωση μετωπικής σύγκρουσης, σύγκρουσης στο πίσω μέρος του αυτοκινήτου ή σε περίπτωση ελαφριάς πλευρικής σύγκρουσης. Θα πρέπει πάντα να φοράτε τις ζώνες ασφαλείας σας για να μειώσετε τον κίνδυνο ή την σοβαρότητα του τραυματισμού σε διαφορετικά είδη ατυχημάτων.
- Οι ζώνες ασφαλείας, ο πλευρικός αερόσακος και ο αερόσακος κουρτίνα είναι πιο αποτελεσματικά όταν κάθεται τελείως πίσω και σε όρθια θέση στο κάθισμα. Ο πλευρικός αερόσακος ανοίγει με μεγάλη δύναμη. Εάν εσείς

ή κάποιος από τους επιβάτες δεν φοράτε την ζώνη ασφαλείας, γέρνετε μπροστά, κάθεται στο πλάι ή με οποιοδήποτε τρόπο είστε εκτός θέσης, διατρέχεται μεγαλύτερο κίνδυνο τραυματισμού ή θανάτου σε περίπτωση ατυχήματος.

- Μην αφήνετε κανέναν να τοποθετείτε τα χέρια του, τα πόδια του ή το πρόσωπό του κοντά στον πλευρικό αερόσακο ή τον αερόσακο κουρτίνα. Μην αφήνετε κανέναν όταν κάθεται στο μπροστινό κάθισμα ή τα πίσω εξωτερικά καθίσματα να βγάλει τα χέρια του έξω από το παράθυρο ή να ακουμπάει στην πόρτα.
- Όταν κάθεται στο πίσω κάθισμα, μην κρατήστε από την πλάτη του μπροστινού καθίσματος. Εάν ανοίξει ο πλευρικός αερόσακος μπορεί να τραυματιστείτε σοβαρά. Να δίνετε ιδιαίτερη προσοχή στα παιδιά που θα πρέπει να είναι πάντοτε σωστά δεμένα.
- Μην χρησιμοποιείτε καλύμματα στις πλάτες των μπροστινών καθισμάτων. Μπορεί να παρεμποδίσουν το άνοιγμα του αερόσακου

ΣΗΜΕΙΩΣΗ

Για να έχετε μία εικόνα, δείτε το «Σύστημα αερόσακου» στο κεφάλαιο «0. Πίνακας περιεχομένων με εικόνες».

Σύστημα προεντατήρων ζωνών ασφαλείας

Το σύστημα του προεντατήρα των ζωνών ασφαλείας μπορεί να ενεργοποιηθεί με το σύστημα του αερόσακου σε συγκεκριμένους τύπους πρόσκρουσης. Λειτουργώντας με το καρούλι της ζώνης ασφαλείας βοηθάει να σφίξει η ζώνη ασφαλείας την στιγμή που το αυτοκίνητο εμπλακεί σε συγκεκριμένους τύπους πρόσκρουσης, βοηθώντας στην πρόσδεση

των επιβατών των μπροστινών καθισμάτων. Δείτε το «Σύστημα προεντατήρα ζώνης ασφαλείας» πιο πριν.

Προειδοποιητικές ετικέτες αερόσακου

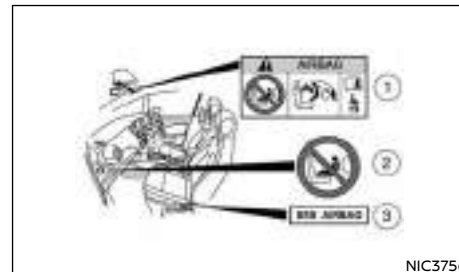

NIC3756

1. **Προειδοποιητική ετικέτα αερόσακου:** Η προειδοποιητική ετικέτα σχετικά με τον αερόσακο, είναι τοποθετημένη στην επιφάνεια του σκαριόου του συνοδηγού.
2. **Προειδοποιητική ετικέτα αερόσακου συνοδηγού:** Η προειδοποιητική ετικέτα βρίσκεται στην εξωτερική πλευρά του ταμπλό στην πλευρά του συνοδηγού.
3. **Προειδοποιητική ετικέτα πλευρικού αερόσακου:** Η προειδοποιητική ετικέτα βρίσκεται στο πλάι της κεντρικής κολώνας στην πλευρά του συνοδηγού και στην βάση των μπροστινών καθισμάτων.

Αερόσακος συνοδηγού:

Η προειδοποιητική ετικέτα (1) βρίσκεται στο σκιάδιο.

«ΠΟΤΕ μην χρησιμοποιείτε παιδικό κάθισμα με την όψη πίσω σε κάθισμα που προστατεύεται από ΕΝΕΡΓΟ ΑΕΡΟΣΑΚΟ μπροστά του. Μπορεί να προκληθεί ΘΑΝΑΤΟΣ ή ΣΟΒΑΡΟΣ ΤΡΑΥΜΑΤΙΣΜΟΣ στο ΠΑΙΔΙ».

Το ΠΙΣΩ ΚΑΘΙΣΜΑ είναι το ΑΣΦΑΛΕΣΤΕΡΟ σημείο για τα παιδιά ηλικίας από 12 χρόνων και κάτω. Να χρησιμοποιείτε πάντα ζώνες ασφαλείας και παιδικά καθίσματα. Για την μέγιστη προστασία σε όλους τους τύπους συγκρούσεων, θα πρέπει να φοράτε πάντα την ζώνη ασφαλείας σας. Μην κάθεστε ή γέρνετε περισσότερο από ότι χρειάζεται κοντά στο τιμόνι. Μην τοποθετείτε αντικείμενα πάνω στον αερόσακο ή ανάμεσα στον αερόσακο και σε εσάς. Εάν το προειδοποιητικό φως αερόσακου παραμένει αναμμένο ή αναβοσβήνει όταν βάλετε τον διακόπτη της μίζας στην θέση ON, πηγαίνετε σε εξουσιοδοτημένο συνεργείο Nissan ή εξειδικευμένο συνεργείο. Οι αερόσακοι μπορούν να αφαιρεθούν και να απορριφθούν μόνο από εξουσιοδοτημένο συνεργείο Nissan ή εξειδικευμένο συνεργείο.

Βεβαιωθείτε ότι θα διαβάσετε την περιγραφή της Ετικέτας Αερόσακου στο τέλος αυτού του βιβλίου.

Στα αυτοκίνητα που είναι εξοπλισμένα με αερόσακο συνοδηγού να χρησιμοποιείτε παιδικό κάθισμα με την όψη πίσω μόνο στα πίσω καθίσματα.

Όταν τοποθετείτε παιδικό κάθισμα στο αυτοκίνητό σας, να ακολουθείτε πάντα τις οδηγίες του κατασκευαστή του για την τοποθέτηση. Για πληροφορίες δείτε το «Παιδικά καθίσματα» πιο πριν.

Προειδοποιητικό φως αερόσακου SRS

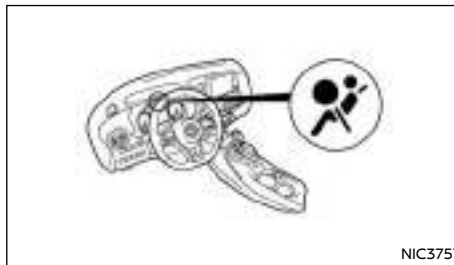

Το προειδοποιητικό φως του αερόσακου SRS, που έχει την ένδειξη  στο ταμπλό των οργάνων, ελέγχει όλους τους αερόσακους και τις ζώνες ασφαλείας με προεντατήρες καθώς και τα σχετικά κυκλώματα. Τα κυκλώματα που ελέγχονται από το προειδοποιητικό φως του αερόσακου είναι η μονάδα του αισθητήρα διάγνωσης, ο αισθητήρας ζώνης πρόσκρουσης, οι περιμετρικοί αισθητήρες, οι μονάδες των αερόσακων και οι σχετικές καλωδιώσεις καθώς και οι ζώνες ασφαλείας με προεντατήρα.

Όταν ο διακόπτης της μίζας γυριστεί στην θέση ON ή START, το προειδοποιητικό φως του αερόσακου θα ανάψει για περίπου 7 δευτερόλεπτα και στην συνέχεια θα σβήσει. Αυτό σημαίνει ότι το σύστημα λειτουργεί.

Εάν προκύψει οποιαδήποτε από τις παρακάτω συνθήκες, τότε τα συστήματα των αερόσακων και η ζώνη ασφαλείας με προεντατήρα χρειάζονται έλεγχο και θα πρέπει να οδηγήσετε το αυτοκίνητό σας στο πλησιέστερο εξουσιοδοτημένο συνεργείο NISSAN:

- Το προειδοποιητικό φως του αερόσακου παραμένει αναμμένο μετά τα περίπου 7 δευτερόλεπτα.
- Το προειδοποιητικό φως του αερόσακου αναβοσβήνει κατά διαστήματα.
- Το προειδοποιητικό φως του αερόσακου δεν ανάβει καθόλου.

Κάτω από αυτές τις συνθήκες οι μπροστινοί αερόσακοι, οι πλευρικοί αερόσακοι, οι αερόσακοι κουρτίνα και / ή η ζώνη ασφαλείας με προεντατήρα δεν θα λειτουργήσουν σωστά. Θα πρέπει να ελεγχθούν και να επισκευαστούν. Ελάτε σε επαφή με εξουσιοδοτημένο συνεργείο Nissan ή εξειδικευμένο συνεργείο αμέσως.

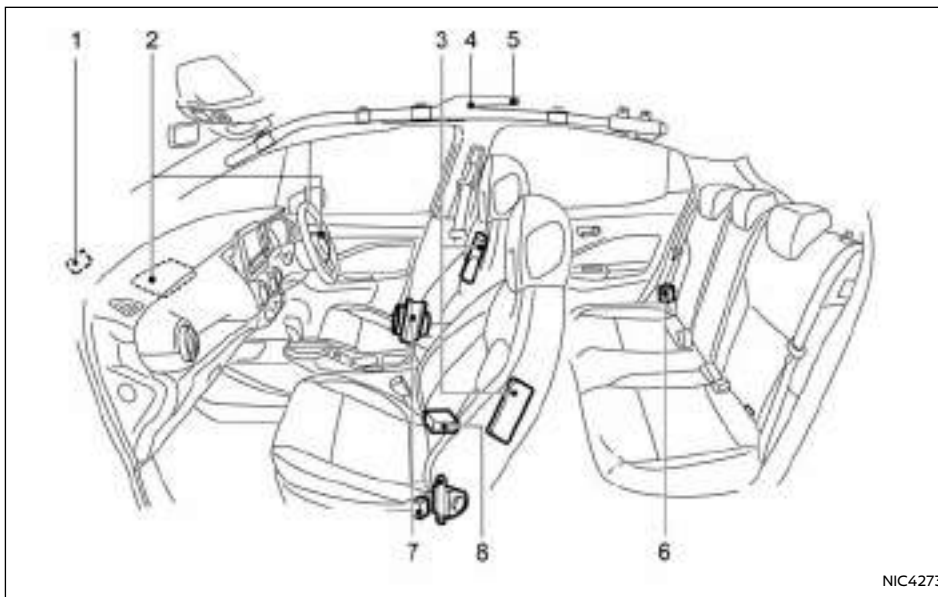

ΣΥΣΤΗΜΑΤΑ ΑΕΡΟΣΑΚΟΥ

1. Αισθητήρας ζώνης πρόσκρουσης
2. Μονάδες μπροστινών αερόσακων
3. Μονάδες συμπληρωματικών πλευρικών αερόσακων
4. Μονάδες συμπληρωματικών πλευρικών αερόσακων κουρτίνα
5. Αναφλεκτήρες συμπληρωματικών πλευρικών αερόσακων κουρτίνα
6. Δορυφορικοί αισθητήρες
7. Καρούλια Προεντατήρων Ζώνων Ασφαλείας
8. Μονάδα του αισθητήρα διάγνωσης αερόσακου



ΠΡΟΕΙΔΟΠΟΙΗΣΗ

- Μην τοποθετείτε αντικείμενα στο κάλυμμα του τιμονιού και στο ταμπλό. Αντικείμενα τοποθετημένα στο κάλυμμα του τιμονιού ή στο ταμπλό μπορεί να γίνουν επικίνδυνα και να προκαλέσουν τραυματισμό εάν ανοίξει ο αερόσακος.
- Αμέσως μετά το άνοιγμα, αρκετά εξαρτήματα του αερόσακου μπορεί να είναι ζεστά. Μην τα ακουμπάτε γιατί μπορεί να καείτε.
- Δεν θα πρέπει να γίνεται καμία μη εξουσιοδοτημένη αλλαγή σε οποιοδήποτε εξάρτημα ή την καλωδίωση του συστήματος του αερόσακου ώστε να αποφευχθεί το ενδεχόμενο να ανοίξει ο αερόσακος κατά λάθος ή να προκληθεί ζημιά στο σύστημα του αερόσακου.
- Μην κάνετε μη εξουσιοδοτημένες αλλαγές στο ηλεκτρικό σύστημα του αυτοκινήτου σας, το σύστημα ανάρτησης ή το εμπρός άκρο του αμαξώματος. Αυτό μπορεί να προκαλέσει την σωστή λειτουργία των συστημάτων του αερόσακου.
- Οι παρεμβάσεις στο σύστημα του αερόσακου, μπορεί να έχουν σαν αποτέλεσμα σοβαρό τραυματισμό. Σαν παρεμβάσεις νοούνται και οι αλλαγές στο τιμόνι και το ταμπλό με την τοποθέτηση υλικών πάνω από το τιμόνι και πάνω στο ταμπλό ή η τοποθέτηση υλικού ταπετσαρίας γύρω από το σύστημα του αερόσακου.
- Οποιαδήποτε εργασία γύρω και πάνω στο σύστημα του αερόσακου θα πρέπει να γίνεται από εξουσιοδοτημένο συνεργείο της NISSAN. Η τοποθέτηση ηλεκτρικού εξοπλισμού θα πρέπει να γίνεται από εξουσιοδοτημένο συνεργείο της NISSAN. Η καλωδίωση του αερόσακου δεν θα πρέπει να τροποποιείται ή να αποσυνδέεται. Δεν θα πρέπει να

χρησιμοποιούνται στο σύστημα του αερόσακου μη εξουσιοδοτημένοι ηλεκτρικός εξοπλισμός ελέγχου και μονάδες έρευνας.

- Οι σύνδεσμοι της καλωδίωσης του αερόσακου είναι κίτρινοι ή / και πορτοκαλί για εύκολη αναγνώριση.
- Ποτέ μην τοποθετήσετε παιδικό κάθισμα με την όψη πίσω στο κάθισμα του συνοδηγού χωρίς προηγουμένως να απενεργοποιήσετε τον αερόσακο του συνοδηγού με τον διακόπτη (όπου υπάρχει). Δείτε το «Διακόπτης αερόσακου συνοδηγού (όπου υπάρχει)» πιο κάτω. Σε περίπτωση μετωπικής σύγκρουσης οι αερόσακοι ανοίγουν με μεγάλη δύναμη. Έναν αερόσακος που ανοίγει θα μπορούσε να τραυματίσει σοβαρά ή να σκοτώσει το παιδί σας.

Όταν ανοίγουν οι αερόσακοι μπορεί να ακουστεί ένας δυνατός θόρυβος και να ακολουθήσει η απελευθέρωση καπνίου. Ο καπνός αυτός δεν είναι επικίνδυνος και δεν υποδηλώνει φωτιά αλλά, θα πρέπει να προσέξετε να μην τον εισπνεύσετε καθώς μπορεί να προκαλέσει ερεθισμό και βήχα. Όσοι έχουν ιστορικό με αναπνευστικά προβλήματα θα πρέπει να πάρουν αμέσως καθαρό αέρα.

Οι αερόσακοι, μαζί με την χρήση των ζωνών ασφαλείας, βοηθούν στην απορρόφηση της δύναμης πρόσκρουσης στο στέρνο του οδηγού και του συνοδηγού. Οι αερόσακοι κουρτίνα βοηθούν στην απορρόφηση της δύναμης πρόσκρουσης στο κεφάλι του οδηγού, του συνοδηγού και των επιβατών των πίσω εξωτερικών καθισμάτων. Μπορούν να βοηθήσουν να σωθούν ζωές και να μειώσουν τους σοβαρούς τραυματισμούς. Όμως ένας πλευρικός αερόσακος ή αερόσακος κουρτίνα, την ώρα που ανοίγει, μπορεί να προκαλέσει εκδορές ή άλλους τραυματισμούς. Οι πλευρικοί αερόσακοι και οι αερόσακοι κουρτίνα δεν παρέχουν προστασία στο κάτω μέρος του σώματος.

Σύστημα μπροστινού αερόσακου

Ο αερόσακος του οδηγού βρίσκεται στο κέντρο του τιμονιού ενώ ο αερόσακος του συνοδηγού βρίσκεται στο ταμπλό πάνω από το ντουλαπάκι.

Οι αερόσακοι είναι σχεδιασμένοι να ανοίγουν σε ιδιαίτερα σφοδρές μετωπικές συγκρούσεις αν και μπορεί να ανοίξουν και όταν οι δυνάμεις άλλου τύπου συγκρούσεων είναι παρόμοιες με αυτές μιας ιδιαίτερα σφοδρής μετωπικής σύγκρουσης. Μπορεί να μην ανοίξουν σε συγκεκριμένες μετωπικές συγκρούσεις. Η ζημιά του αυτοκινήτου (ή η απουσία της) δεν είναι πάντα ένδειξη της σωστής λειτουργίας του συστήματος των αερόσακων.



ΠΡΟΕΙΔΟΠΟΙΗΣΗ

Ποτέ μην τοποθετήσετε παιδικό κάθισμα με την όψη πίσω στο κάθισμα του συνοδηγού χωρίς προηγουμένως να απενεργοποιήσετε τον αερόσακο του συνοδηγού με τον διακόπτη (όπου υπάρχει). Δείτε το «Διακόπτης αερόσακου συνοδηγού (όπου υπάρχει)» πιο κάτω. Σε περίπτωση μετωπικής σύγκρουσης οι αερόσακοι ανοίγουν με μεγάλη δύναμη. Έναν αερόσακος που ανοίγει θα μπορούσε να τραυματίσει σοβαρά ή να σκοτώσει το παιδί σας.

Για μοντέλα με διακόπτη αερόσακου συνοδηγού:

Ο αερόσακος του συνοδηγού είναι σχεδιασμένος ώστε να κλείνει με την χρήση του διακόπτη για τον αερόσακο του συνοδηγού, μόνο όταν είναι απολύτως απαραίτητο.

Φως κατάστασης αερόσακου συνοδηγού (όπου υπάρχει):

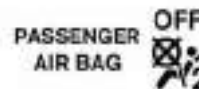

SS50676Z



JVRO264XZ



ΠΡΟΕΙΔΟΠΟΙΗΣΗ

- Επειδή το αυτοκίνητό σας είναι εξοπλισμένο με μπροστινό αερόσακο συνοδηγού, δεν επιτρέπεται να τοποθετήσετε παιδικό κάθισμα με την όψη πίσω στο κάθισμα του συνοδηγού εκτός εάν έχει πρώτα απενεργοποιηθεί ο αερόσακος του συνοδηγού.
- Μην τοποθετείτε παιδικό κάθισμα με την όψη πίσω στο κάθισμα του συνοδηγού εάν

το σύστημα ενεργοποίησης / απενεργοποίησης (όπου υπάρχει) δεν λειτουργεί καλά. Σε αυτή την περίπτωση το αυτοκίνητό σας θα πρέπει αμέσως να πάει σε εξουσιοδοτημένο συνεργείο Nissan ή εξειδικευμένο συνεργείο.

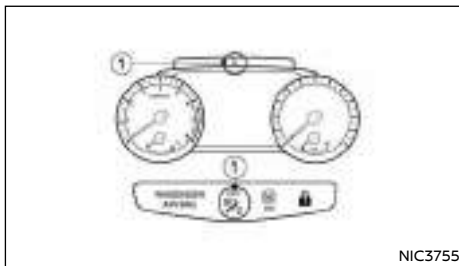

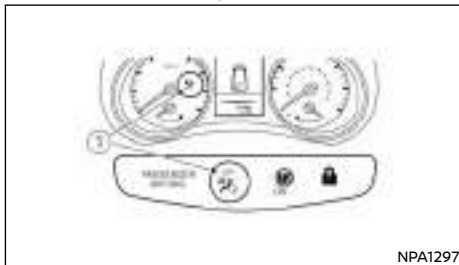

NIC3755

Οθόνη 7 ιντσών





NPA1297

Οθόνη 4.2 ιντσών



Τα φώτα κατάστασης αερόσακου συνοδηγού  και  βρίσκονται στο ταμπλό των οργάνων πάνω από το λεβιέ ταχυτήτων.

Όταν ο διακόπτης της μίζας τοποθετηθεί στην θέση **ON**, τα φώτα ON και OFF της κατάστασης του

αερόσακου του συνοδηγού ανάβουν και μετά σβήνουν ή παραμένουν αναμμένα, ανάλογα με την κατάσταση του αερόσακου του συνοδηγού.

- Όταν ο διακόπτης της μίζας τοποθετηθεί στην θέση **ON** και ο αερόσακος του συνοδηγού είναι ενεργός, το ενδεικτικό φως σβηστού αερόσακου συνοδηγού  και το προειδοποιητικό φως αερόσακου  στο ταμπλό (1) θα σβήσουν μετά από 7 περίπου δευτερόλεπτα.

Το φως κατάστασης ανοικτού αερόσακου συνοδηγού  θα ανάψει και μετά από ένα λεπτό θα σβήσει όταν ο διακόπτης του αερόσακου του συνοδηγού είναι στην θέση ON (ανοικτό).

- Όταν ο διακόπτης της μίζας τοποθετηθεί στην θέση ON και ο αερόσακος του συνοδηγού είναι ανενεργός, το ενδεικτικό φως κατάστασης ανοικτού αερόσακου συνοδηγού  και το προειδοποιητικό φως αερόσακου  στο ταμπλό (1) θα σβήσουν μετά από 7 περίπου δευτερόλεπτα. Το φως σβηστού αερόσακου συνοδηγού  θα ανάψει και θα παραμείνει αναμμένο για όσο ο διακόπτης του αερόσακου του συνοδηγού είναι στην θέση OFF (σβηστό).

Εάν το φως κατάστασης του αερόσακου του συνοδηγού λειτουργεί με διαφορετικό τρόπο από ότι περιγράφεται πιο πάνω, μπορεί ο αερόσακος του συνοδηγού να μην λειτουργεί σωστά. Ζητήστε τον έλεγχο και εάν χρειάζεται την επισκευή του συστήματος από εξουσιοδοτημένο συνεργείο Nissan ή εξειδικευμένο συνεργείο.

Διακόπτης αερόσακου συνοδηγού (όπου υπάρχει):

Ο αερόσακος του συνοδηγού μπορεί να κλείσει με τον διακόπτη του αερόσακου συνοδηγού (A) που βρίσκεται στο εσωτερικό από το ντουλαπάκι.

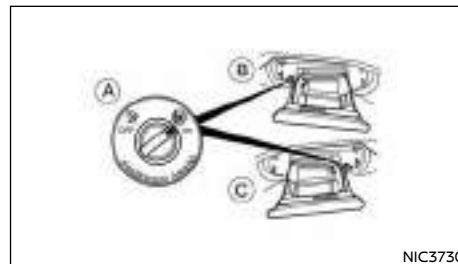

NIC3730

- (A) Διακόπτης αερόσακου (όπου υπάρχει)
 (B) Αριστεροτίμονα μοντέλα
 (C) Δεξιοτίμονα μοντέλα

Για να απενεργοποιήσετε τον αερόσακο του συνοδηγού:

1. Τοποθετήστε στον διακόπτη της μίζας στην θέση **OFF**.
2. Ανοίξτε το ντουλαπάκι.
3. Πατήστε και γυρίστε τον διακόπτη για τον αερόσακο του συνοδηγού στην θέση OFF.
4. Τοποθετήστε τον διακόπτη της μίζας στην θέση ON. Το φως κατάστασης αερόσακου συνοδηγού  θα ανάψει και θα παραμείνει αναμμένο.

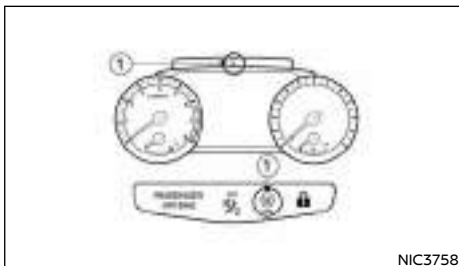

Οθόνη 7 λυτῶν

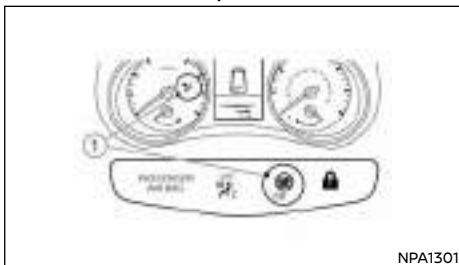

Οθόνη 4.2 λυτῶν

Για να ενεργοποιήσετε τον αερόσακο του συνοδηγού:

1. Τοποθετήστε στον διακόπτη της μίζας στην θέση **OFF**.
2. Ανοίξτε το ντουλαπάκι.
3. Πατήστε και γυρίστε τον διακόπτη του αερόσακου του συνοδηγού στην θέση **ON**.
4. Τοποθετήστε τον διακόπτη της μίζας στην θέση **ON**. Το φως κατάστασης αερόσακου συνοδηγού θα ανάψει (1) και μετά από περίπου 60 δευτερόλεπτα θα σβήσει.



NPA849Z

Σύστημα πλευρικού αερόσακου

Οι πλευρικοί αερόσακοι βρίσκονται στην εξωτερική πλευρά της πλάτης των μπροστινών καθισμάτων.

Οι πλευρικοί αερόσακοι είναι σχεδιασμένοι να ανοίξουν σε ιδιαίτερα σφοδρές πλάγιες συγκρούσεις αν και μπορεί να ανοίξουν και όταν οι δυνάμεις άλλου τύπου συγκρούσεων είναι παρόμοιες με αυτές μιας ιδιαίτερα σφοδρής πλάγιας σύγκρουσης. Είναι σχεδιασμένοι να ανοίγουν στην πλευρά που συγκρούστηκε το αυτοκίνητο. Μπορεί να μην ανοίξουν σε συγκεκριμένες πλάγιες συγκρούσεις. Η ζημιά του αυτοκινήτου (ή η έλλειψη ζημιάς) δεν είναι πάντα ένδειξη της σωστής λειτουργίας του πλευρικού αερόσακου.

Θα πρέπει ο οδηγός και ο συνοδηγός να φοράνε τις ζώνες ασφαλείας και να κάθονται σε όρθια θέση και όσο πιο μακριά είναι πρακτικά δυνατό από τον πλευρικό αερόσακο. Επειδή οι πλευρικοί αερόσακοι ανοίγουν γρήγορα προκειμένου να βοηθήσουν στην προστασία του οδηγού και του συνοδηγού, η δύναμη ανοίγματος των πλευρικών αερόσακων μπορεί να αυξήσει τον κίνδυνο τραυματισμού εάν ο επιβάτης είναι πολύ κοντά ή ακουμπάει επάνω στην μονάδα του πλευρικού αερόσακου την στιγμή που αυτός ανοίγει. Ο πλευρικός αερόσακος θα ξεφουσκώσει αμέσως μετά το τέλος της σύγκρουσης.

Σύστημα αερόσακων κουρτίνα (όπου υπάρχει)

Οι αερόσακοι κουρτίνα βρίσκονται στην πλαϊνή ταπετσαρία του ουρανού.

Οι αερόσακοι κουρτίνα είναι σχεδιασμένοι να ανοίξουν σε ιδιαίτερα σφοδρές πλάγιες συγκρούσεις αν και μπορεί να ανοίξουν και όταν οι δυνάμεις άλλου τύπου συγκρούσεων είναι παρόμοιες με αυτές μιας ιδιαίτερα σφοδρής πλάγιας σύγκρουσης. Είναι σχεδιασμένοι να ανοίγουν στην πλευρά που συγκρούστηκε το αυτοκίνητο. Μπορεί να μην ανοίξουν σε συγκεκριμένες πλάγιες συγκρούσεις. Η ζημιά του αυτοκινήτου (ή η έλλειψη ζημιάς) δεν είναι πάντα ένδειξη της σωστής λειτουργίας του αερόσακου κουρτίνα.

Θα πρέπει ο οδηγός και ο συνοδηγός να φοράνε τις ζώνες ασφαλείας και να κάθονται σε όρθια θέση και όσο πιο μακριά είναι πρακτικά δυνατό από τον αερόσακο κουρτίνα. Επειδή οι αερόσακοι κουρτίνα ανοίγουν γρήγορα προκειμένου να βοηθήσουν στην προστασία του οδηγού και του συνοδηγού, η δύναμη ανοίγματος των αερόσακων κουρτίνα μπορεί να αυξήσει τον κίνδυνο τραυματισμού εάν ο επιβάτης είναι πολύ κοντά ή ακουμπάει επάνω στην μονάδα του αερόσακου κουρτίνα την στιγμή που αυτός ανοίγει. Ο αερόσακος κουρτίνα θα ξεφουσκώσει αμέσως μετά το τέλος της σύγκρουσης.



ΠΡΟΕΙΔΟΠΟΙΗΣΗ

- **Αμέσως μετά το άνοιγμα, αρκετά εξαρτήματα του αερόσακου μπορεί να είναι ζεστά. Μην τα ακουμπάτε γιατί μπορεί να καείτε.**
- **Δεν θα πρέπει να γίνεται καμία μη εξουσιοδοτημένη αλλαγή σε οποιοδήποτε εξάρτημα ή την καλωδίωση του συστήματος του αερόσακου ώστε να αποφευχθεί το ενδεχόμενο να**

ανοίξει ο αερόσακος κατά λάθος ή να προκληθεί ζημιά στο σύστημα του αερόσακου.

- Οι παρεμβάσεις στο σύστημα του αερόσακου, μπορεί να έχουν σαν αποτέλεσμα σοβαρό τραυματισμό. Σαν παρεμβάσεις νοούνται και οι αλλαγές στο τιμόνι και το ταμπλό με την τοποθέτηση υλικών πάνω από το τιμόνι και πάνω στο ταμπλό ή η τοποθέτηση υλικού ταπετσαρίας γύρω από το σύστημα του αερόσακου.
- Μην τοποθετείτε αντικείμενα στο κάλυμμα του τιμονιού και στο ταμπλό. Αντικείμενα τοποθετημένα στο κάλυμμα του τιμονιού ή στο ταμπλό μπορεί να γίνουν επικίνδυνα και να προκαλέσουν τραυματισμό εάν ανοίξει ο αερόσακος.
- Οποιαδήποτε εργασία γύρω και πάνω στο σύστημα του αερόσακου θα πρέπει να γίνεται από εξουσιοδοτημένο συνεργείο της NISSAN. Η τοποθέτηση ηλεκτρικού εξοπλισμού θα πρέπει να γίνεται από εξουσιοδοτημένο συνεργείο της NISSAN. Η κίτρινη καλωδίωση * του αερόσακου δεν θα πρέπει να τροποποιείται ή να αποσυνδέεται. Δεν θα πρέπει να χρησιμοποιούνται στο σύστημα του αερόσακου μη εξουσιοδοτημένοι ηλεκτρικοί εξοπλισμοί ελέγχου και μονάδες έρευνας.
- * Οι καλωδιώσεις του αερόσακου SRS καλύπτονται με κίτρινη μόνωση είτε αμέσως πριν τους συνδέσμους ή ολόκληρη η καλωδίωση, για εύκολη αναγνώριση.

ΔΙΑΔΙΚΑΣΙΑ ΕΠΙΣΚΕΥΗΣ ΚΑΙ ΑΝΤΙΚΑΤΑΣΤΑΣΗΣ



ΠΡΟΕΙΔΟΠΟΙΗΣΗ

- Από την στιγμή που θα ανοίξει ο αερόσακος η μονάδα του αερόσακου δεν θα λειτουργήσει ξανά και θα πρέπει να αντικατασταθεί. Η μονάδα του αερόσακου θα πρέπει να αντικατασταθεί από εξουσιοδοτημένο συνεργείο NISSAN ή εξειδικευμένο συνεργείο. Η μονάδα του αερόσακου δεν μπορεί να επισκευαστεί.
- Όλα τα συστήματα του αερόσακου θα πρέπει να ελεγχθούν από εξουσιοδοτημένο συνεργείο της NISSAN ή εξειδικευμένο συνεργείο εάν γίνει ζημιά στο μπροστινό άκρο του αυτοκινήτου.
- Όταν μεταπωλήσετε το αυτοκίνητο, σας παρακαλούμε να πληροφορησέτε τον νέο αγοραστή για τον αερόσακο και να του υποδείξετε να διαβάσει τα κατάλληλα κεφάλαια αυτού του βιβλίου.
- Εάν χρειαστεί να καταστρέψετε τον αερόσακο ή να καταστρέψετε το αυτοκίνητο, παρακαλούμε να έλθετε σε επαφή με εξουσιοδοτημένο συνεργείο NISSAN ή εξειδικευμένο συνεργείο. Οι σωστές διαδικασίες για την καταστροφή του αερόσακου περιγράφονται στο Service Manual της NISSAN. Η λανθασμένη διαδικασία καταστροφής μπορεί να προκαλέσει τραυματισμό.

Τα συστήματα του αερόσακου και της ζώνης ασφαλείας με προεντατήρα είναι σχεδιασμένα ώστε να ενεργοποιηθούν μία φορά μόνο. Όταν έχει γίνει ενεργοποίηση παραμένει αναμμένο το προειδοποιητικό φως του αερόσακου σαν υπενθύμιση, εκτός εάν έχει πάθει ζημιά το προειδοποιητικό φως. Η επίσκεψη και η αντικατάσταση αυτών των συστημά-

των πρέπει να γίνεται μόνο από εξουσιοδοτημένο συνεργείο NISSAN ή εξειδικευμένο συνεργείο.

Όταν απαιτείται εργασία συντήρησης στο αυτοκίνητο, οι πληροφορίες για τα εξαρτήματα που έχουν σχέση με τον αερόσακο, τις ζώνες ασφαλείας με προεντατήρα και τα σχετικά εξαρτήματα, θα πρέπει να επισημαίνονται σε αυτόν που κάνει την συντήρηση. Ο διακόπτης της μίζας θα πρέπει να είναι πάντα στην θέση LOCK, όταν κάνετε κάποια εργασία κάτω από το καπό ή στο εσωτερικό του αυτοκινήτου.

ΣΗΜΕΙΩΣΕΙΣ

2 Όργανα και χειριστήρια

Μετρητές και δείκτες.....	50	Διακόπτης προβολέων.....	92
Ταχύμετρο.....	50	Διακόπτης φλας.....	95
Χιλιμετρική ταξιδιού / μετρητής απόστασης έως το		Διακόπτης φώτων ομίχλης.....	95
άδειασμα.....	50	Μπροστινά φώτα ομίχλης (όπου υπάρχει).....	95
Δείκτης καυσίμου.....	51	Πίσω φώς ομίχλης (όπου υπάρχει).....	95
Στροφόμετρο.....	51	Ρύθμιση δέσμης προβολέων.....	96
Δείκτης θερμοκρασίας ψυκτικού υγρού κινητήρα.....	51	Διακόπτης ρύθμισης δέσμης προβολέων	
Έλεγχος φωτισμού ταμπλό.....	52	(όπου υπάρχει).....	96
Προειδοποιητικά φώτα, Ενδεικτικά φώτα και Βομβητές		Κόρνα.....	96
υπενθύμισης.....	53	Θερμαινόμενο τιμόνι (όπου υπάρχει).....	96
Έλεγχος φώτων.....	54	Θέρμανση καθίσματος (όπου υπάρχει).....	96
Προειδοποιητικά φώτα.....	54	Ηλεκτρική παροχή.....	97
Ενδεικτικά φώτα.....	59	Αποθήκευση.....	98
Βομβητές υπενθύμισης.....	61	Δίσκοι αποθήκευσης.....	98
Οθόνη πληροφοριών αυτοκινήτου.....	62	Ντουλαπάκι.....	98
Λειτουργία.....	62	Κουτί κονσόλας.....	98
Ρυθμίσεις.....	63	Συγκράτηση ποτηριών.....	98
Προειδοποιήσεις και ενδείξεις Οθόνης Πληροφοριών		Συγκράτηση μπουκαλιών.....	99
Αυτοκινήτου (Οθόνη 7 ιντών).....	69	Γάντζοι παλτού.....	99
Προειδοποιήσεις και ενδείξεις Οθόνης Πληροφοριών		Θήκη καθίσματος (όπου υπάρχει).....	99
Αυτοκινήτου (Οθόνη 4.2 ιντών).....	76	Εταζέρα.....	100
Σύστημα ελέγχου λαδιού (όπου υπάρχει).....	81	Πάτωμα χώρου αποσκευών (όπου υπάρχει).....	101
Υπολογιστής ταξιδιού.....	81	Γάντζοι αποσκευών.....	101
Ρολόι και θερμοκρασία εξωτερικού αέρα.....	86	Παράθυρα.....	102
Αναγνώριση σημάτων κυκλοφορίας (όπου υπάρχει).....	86	Ηλεκτρικά παράθυρα.....	102
Διακόπτης υαλοκαθαριστήρα και πλυστικού παρμπρίζ.....	88	Εσωτερικά φώτα.....	103
Εμπρός παρμπρίζ.....	89	Φως χώρου επιβατών μπροστά.....	104
Πίσω παρμπρίζ.....	90	Μπροστινά φώτα χάρτη.....	104
Κουμπί θερμικού καθαρισμού παρμπρίζ.....	91	Πίσω εσωτερικό φως.....	104
Θερμικός καθαρισμός παρμπρίζ (όπου υπάρχει).....	91	Φως χώρου αποσκευών.....	104
Διακόπτης αντιθαμβωτικού.....	92	Φως στον καθρέπτη του σκιαδίου (όπου υπάρχει).....	104
Διακόπτης προβολέων και φλας.....	92		

ΜΕΤΡΗΤΕΣ ΚΑΙ ΔΕΙΚΤΕΣ

ΣΗΜΕΙΩΣΗ

Για την σύνοψη των μετρητών και οργάνων δείτε το «Διάταξη οργάνων και χειριστηρίων» στο κεφάλαιο «0. Πίνακας περιεχομένων με εικόνες».

ΤΑΧΥΜΕΤΡΟ



Το ταχύμετρο δείχνει την ταχύτητα του αυτοκινήτου. Η διαβάθμιση στον μετρητή ποικίλει ανάλογα με το μοντέλο.

ΧΙΛΙΟΜΕΤΡΗΤΗΣ ΤΑΞΙΔΙΟΥ / ΜΕΤΡΗΤΗΣ ΑΠΟΣΤΑΣΗΣ ΕΩΣ ΤΟ ΑΔΕΙΑΣΜΑ

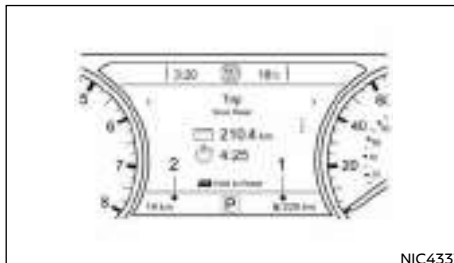

Οθόνη 7 ιντσών

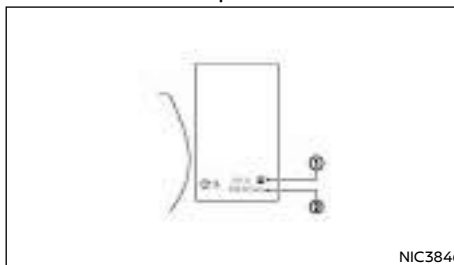

Οθόνη 4.2 ιντσών

Ο χιλιομετρητής στην οθόνη πληροφοριών αυτοκινήτου εμφανίζεται όταν ο διακόπτης της μίζας είναι στην θέση ON.

Η διαθέσιμη αυτονομία ή ο μετρητής της απόστασης έως το άδειασμα εμφανίζει μία εκτίμηση της απόστασης που μπορεί να διανυθεί πριν χρειαστεί να βάλετε καύσιμο.

Ο χιλιομετρητής εμφανίζει την συνολική απόσταση που έχει διανύσει το αυτοκίνητο.

Ένδειξη χιλιομετρητή ταξιδιού

Ένας χιλιομετρητής ταξιδιού είναι διαθέσιμος στην οθόνη πληροφοριών αυτοκινήτου. Δείτε το «Οθόνη πληροφοριών οχήματος» αργότερα σε αυτό το κεφάλαιο.

ΔΕΙΚΤΗΣ ΚΑΥΣΙΜΟΥ

Ο δείκτης καυσίμου εμφανίζεται όταν ο διακόπτης της μίζας είναι στην θέση **ON**.

Ο δείκτης μπορεί να μετακινηθεί ελαφρά κατά το φρενάρισμα, όταν στρίβετε, όταν επιταχύνετε ή όταν οδηγείτε σε ανήφορο ή κατήφορο.

Το σύμβολο  υποδεικνύει ότι το στόμιο γεμίματος του ρεζερβουάρ βρίσκεται στην δεξιά πλευρά του αυτοκινήτου.

ΣΗΜΕΙΩΣΗ

Το φως ένδειξης χαμηλής στάθμης καυσίμου θα ανάψει στην Οθόνη Πληροφοριών του Αυτοκινήτου όταν η στάθμη στο ρεζερβουάρ χαμηλώσει. Γεμίστε το ρεζερβουάρ όσο μπορείτε πιο γρήγορα. Συνήθως, όταν ο δείκτης καυσίμου φτάσει στην ένδειξη άδειο, υπάρχει ακόμη ένα μικρό απόθεμα στο ρεζερβουάρ.

Η διαθέσιμη κλίματα ή απόσταση έως το άδειασμα εμφανίζεται μόνιμα στο κάτω μέρος της οθόνης πληροφοριών του αυτοκινήτου. Δείτε το «Διπλό χιλιομετρικής ταξιδιού / απόσταση έως το άδειασμα» πιο πριν.

ΠΡΟΣΟΧΗ

Βάλτε καύσιμα πριν η κλίμακα εμφανίσει [0] ή [---] και ο δείκτης φτάσει στην θέση «άδειο».

ΣΤΡΟΦΟΜΕΤΡΟ



Το στροφόμετρο δείχνει την ταχύτητα του κινητήρα σε στροφές ανά λεπτό. **Μην μαρσάρετε τον κινητήρα στην κόκκινη ζώνη (1).**

Η διαβάθμιση στον μετρητή ποικίλει ανάλογα με το μοντέλο.

ΠΡΟΣΟΧΗ

Όταν η ταχύτητα του κινητήρα πλησιάζει την κόκκινη ζώνη, βάλτε μεγαλύτερη ταχύτητα. Όταν ο κινητήρας δουλεύει σε υψηλές στροφές (δείκτης στην κόκκινη ζώνη) μπορεί να του προκληθεί σοβαρή ζημιά.

ΔΕΙΚΤΗΣ ΘΕΡΜΟΚΡΑΣΙΑΣ ΨΥΚΤΙΚΟΥ ΥΓΡΟΥ ΚΙΝΗΤΗΡΑ

Ο δείκτης αυτός υποδεικνύει την θερμοκρασία του ψυκτικού υγρού του κινητήρα. Η θερμοκρασία του ψυκτικού υγρού του κινητήρα θα πρέπει να παραμένει μέσα στην κανονική περιοχή (2).

Η θερμοκρασία του ψυκτικού υγρού του κινητήρα ποικίλει ανάλογα με την θερμοκρασία του εξωτερικού αέρα και τις συνθήκες οδήγησης.

ΠΡΟΣΟΧΗ

Εάν ο δείκτης περάσει την ένδειξη της περιοχής κανονικής λειτουργίας, σταματήστε το αυτοκίνητο όσο το δυνατόν συντομότερα. Η συνέχιση της λειτουργίας του αυτοκινήτου ενώ ο κινητήρας έχει υπερθερμανθεί μπορεί να προκαλέσει σοβαρή ζημιά στον κινητήρα. Για τις άμεσες ενέργειες που πρέπει να κάνετε, δείτε το «Υπερθέρμανση του κινητήρα» στο κεφάλαιο «6. Σε περίπτωση ανάγκης».



ΠΡΟΕΙΔΟΠΟΙΗΣΗ

Αφήστε τον κινητήρα να κρυώσει πριν βγάλετε την τάπα του ψυγείου προκειμένου να αποφύγετε τον κίνδυνο να καίετε από το ψυκτικό υγρό.

ΕΛΕΓΧΟΣ ΦΩΤΙΣΜΟΥ ΤΑΜΠΛΟ

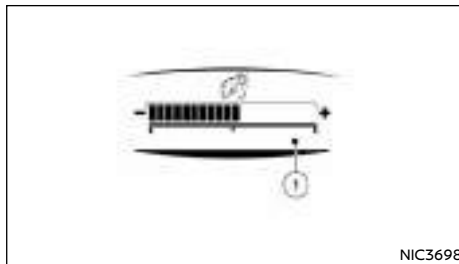





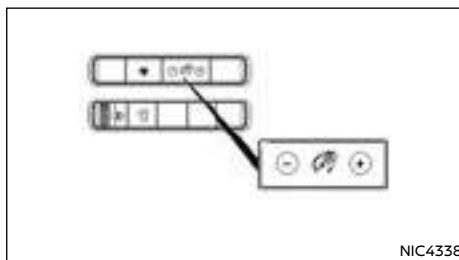























Πατήστε την πλευρά - του διακόπτη (2) για να μειώσετε τα φώτα. Η μπάρα (1) μετακινείται στην πλευρά (-).

Η λειτουργία ρύθμισης φωτεινότητας σταματάει να εμφανίζεται όταν δεν χειρίζεστε τον διακόπτη ελέγχου φωτισμού ταμπλό για λίγα δευτερόλεπτα.



Ο διακόπτης ελέγχου φωτισμού ταμπλό μπορεί να λειτουργήσει όταν ο διακόπτης της μίζας είναι στην θέση ON. Όταν χειρίζεστε τον διακόπτη, η λειτουργία ρύθμισης φωτεινότητας εμφανίζεται στο κάτω μέρος της οθόνης πληροφοριών του αυτοκινήτου.

Πατήστε την πλευρά + του διακόπτη (2) για να κάνετε πιο έντονο τον φωτισμό των φώτων του ταμπλό και των μετρητών. Η μπάρα (1) μετακινείται στην πλευρά +.

 Προειδοποιητικό φως ABS	 Προειδοποιητικό φως ζώνης ασφαλείας (οδηγού και συνοδηγού)	 Ενδεικτικό φως Υποβοήθησης Εκκίνησης σε Ανηφόρα (HSA)*
 Προειδοποιητικό φως φρένων (κόκκινο) Προειδοποιητικό φως μη ηλεκτρικού χειρόφρενου	 Προειδοποιητικό φως αερόσακου (SRS)	 Ενδεικτικό φως μεγάλης σκάλας προβολέων
 Προειδοποιητικό φως φόρτισης	 Ενδεικτικό αυτόματου Φρένου συγκράτησης*	 Ενδεικτικό φως για το πίσω φως ομίχλης*
 Προειδοποιητικό φως Ηλεκτρικού Χειρόφρενου*	 Ενδεικτικό φως μεσαίας σκάλας προβολέων	 Ενδεικτικό φως πλευρικών φώτων πορείας
 Προειδοποιητικό φως Ηλεκτρικού Τιμονιού	 Ενδεικτικό φως κλειδώματος πορτών**	 Ενδεικτικό φως ολίσθησης*
 Φως πίεσης λαδιού κινητήρα	 Ενδεικτικό φως σβηστού ESP	 Ενδεικτικό φως συστήματος Σβησίματος / Εκκίνησης (Stop/Start)
 Προειδοποιητικό φως* Ευφυούς Συστήματος Πέδησης (IEB)*	 Ενδεικτικό φως για το εμπρός φως ομίχλης	 Ενδεικτικά φώτα φλας / αλάργμ
 Προειδοποιητικό φως χαμηλής πίεσης ελαστικού*	 Φώτα κατάστασης αερόσακου συνοδηγού**	
 Ενδεικτικό φως δυσλειτουργίας (πορτοκαλί)	  Φώτα κατάστασης αερόσακου συνοδηγού**	
 Κύριο προειδοποιητικό φως	 Ενδεικτικό φως υποβοήθησης μεγάλης σκάλας προβολέων*	

*: όπου υπάρχει

** : βρίσκεται κάτω από το χειριστήριο του καλοριφέρ και air conditioner

ΕΛΕΓΧΟΣ ΦΩΤΩΝ

Με όλες τις πόρτες κλειστές, βάλτε το χειρόφρενο, δέστε τις ζώνες ασφαλείας και γυρίστε τον διακόπτη της μίζας στην θέση ON χωρίς να βγάλετε μπροστά τον κινητήρα. Τα παρακάτω φώτα θα ανάψουν (όπου υπάρχουν) για σύντομο διάστημα και στην συνέχεια θα σβήσουν:





Τα ακόλουθα φώτα (όπου υπάρχουν) θα ανάψουν σύνομα και στην συνέχεια θα σβήσουν:



Εάν κάποιο από τα φώτα δεν ανάψει, μπορεί να υπάρχει κάποια καμένη λάμπα ή κάποιο ανοικτό κύκλωμα στο ηλεκτρικό σύστημα. Επισκεφθείτε το εξουσιοδοτημένο συνεργείο NISSAN ή εξειδικευμένο συνεργείο για να γίνει ο ανάλογος έλεγχος και εάν απαιτείται επισκευή.

Ορισμένες ενδείξεις και προειδοποιήσεις εμφανίζονται επίσης στην Οθόνη Πληροφοριών του Αυτοκινήτου ανάμεσα στο ταχύμετρο και τον χιλιομετρητή. Δείτε το «Οθόνη πληροφοριών του αυτοκινήτου» παρακάτω.

ΣΗΜΕΙΩΣΗ

Το φως  ή  (όπου υπάρχει) που βρίσκεται στην κεντρική κονσόλα κάτω από τα χειριστήρια του καλοριφέρ και του air conditioner, ανάβει και παραμένει αναμμένο ανάλογα με την θέση του διακόπτη του αερόσακου του συνοδηγού.

ΠΡΟΕΙΔΟΠΟΙΗΤΙΚΑ ΦΩΤΑ

Δείτε επίσης την «Οθόνη Πληροφοριών του Αυτοκινήτου» παρακάτω.



Προειδοποιητικό φως συστήματος αντιμπλοκαρίσματος φρένων (ABS)

Όταν γυρίσετε τον διακόπτη της μίζας στην θέση ON, το προειδοποιητικό φως ABS ανάβει και στην συνέχεια σβήνει. Αυτό δείχνει ότι το ABS λειτουργεί κανονικά.

Εάν το προειδοποιητικό φως ABS ανάψει ενώ λειτουργεί ο κινητήρας, ή ενώ οδηγείτε, μπορεί να δηλώνει ότι το ABS δεν λειτουργεί σωστά. Ζητήστε από εξουσιοδοτημένο συνεργείο της NISSAN ή εξειδικευμένο συνεργείο να ελέγξει το σύστημα.

Εάν υπάρξει δυσλειτουργία του ABS, η λειτουργία αντιμπλοκαρίσματος είναι κλειστή. Το σύστημα των φρένων μετά λειτουργεί κανονικά αλλά χωρίς την υποβοήθηση αντιμπλοκαρίσματος (δείτε το «Σύστημα Φρένων» στο κεφάλαιο «5. Ξεκίνημα και οδήγηση»).



Προειδοποιητικό φως φρένων BRAKE (κόκκινο)



ΠΡΟΕΙΔΟΠΟΙΗΣΗ

- Το σύστημα των φρένων μπορεί να μην λειτουργεί σωστά όταν είναι αναμμένο το προειδοποιητικό φως. Η οδήγηση θα μπορούσε να είναι επικίνδυνη. Εάν κρίνεται ότι το σύστημα των φρένων είναι ασφαλές, οδηγήστε προσεκτικά στο πλησιέστερο συνεργείο για επισκευές. Διαφορετικά ζητήστε την ρυθμίση του αυτοκινήτου επειδή η οδήγηση θα μπορούσε να είναι επικίνδυνη.
- Πατώντας το πεντάλ του φρένου όταν ο διακόπτης της μίζας δεν είναι στην θέση ON και / ή όταν η στάθμη των υγρών είναι χαμηλή μπορεί να αυξήσει την απόσταση φρεναρίσματος και να απαιτείται μεγαλύτερη δύναμη στο πεντάλ καθώς μπορεί να μεγαλώσει η διαδρομή του πεντάλ.
- Εάν η στάθμη των υγρών των φρένων είναι κάτω από το ελάχιστο ή την ένδειξη MIN

(Ελάχιστο) στο ρεζερβουάρ των υγρών των φρένων, μην οδηγήσετε έως ότου ελεγχθεί το σύστημα των φρένων από εξουσιοδοτημένο συνεργείο NISSAN ή εξειδικευμένο συνεργείο

Όταν ο διακόπτης της μίζας μπει στην θέση ON, το φως παραμένει αναμμένο για λίγα δευτερόλεπτα. Εάν το φως ανάβει οποιαδήποτε άλλη στιγμή, μπορεί να δείχνει ότι το σύστημα των φρένων δεν λειτουργεί σωστά. Εάν ανάψει το προειδοποιητικό φως φρένων (BRAKE), σταματήστε το αυτοκίνητο αμέσως και αποτανθείτε σε εξουσιοδοτημένο συνεργείο Nissan ή εξειδικευμένο συνεργείο.

Προειδοποιητικό χαμηλής στάθμης υγρών φρένων

Όταν ο διακόπτης της μίζας είναι στην θέση ON, το φως προειδοποιεί για την χαμηλή στάθμη του υγρού των φρένων. Εάν το φως ανάβει ενώ ο διακόπτης της μίζας είναι στην θέση ON με το χειρόφρενο λυμένο, σταματήστε το αυτοκίνητο και ακολουθήστε τα παρακάτω βήματα:

1. Ελέγξτε την στάθμη των υγρών των φρένων. Εάν η στάθμη των υγρών των φρένων είναι χαμηλή, προσθέστε υγρό και ζητήστε τον έλεγχο του συστήματος από εξουσιοδοτημένο συνεργείο Nissan ή εξειδικευμένο συνεργείο. Δείτε το κεφάλαιο «8. Συντήρηση και Κάντε το μόνοι σας» στην παράγραφο «Υγρό φρένων και συμπλέκτη».
2. Εάν η στάθμη των υγρών των φρένων είναι σωστή, ζητήστε από το εξουσιοδοτημένο συνεργείο NISSAN ή εξειδικευμένο συνεργείο να ελέγξει το σύστημα προειδοποίησης.



Προειδοποιητικό φως φόρτισης

Το προειδοποιητικό φως ανάβει όταν ο διακόπτης της μίζας είναι στην θέση ON. Αφού βγάλετε μπροστά τον κινητήρα, το προειδοποιητικό φως φόρτισης σβήνει. Αυτό δείχνει ότι το σύστημα φόρτισης

λειτουργεί κανονικά.

Εάν το φως αν άψει ενώ λειτουργεί ο κινητήρας ή ενώ οδηγείτε, μπορεί να υποδεικνύει ότι το σύστημα φόρτισης δεν λειτουργεί κανονικά και μπορεί να χρειάζεται επισκευή.

Όταν το προειδοποιητικό φως ανάψει ενώ οδηγείτε, σταματήστε το αυτοκίνητο αμέσως μόλις αυτό μπορεί να γίνει με ασφάλεια. Σβήστε τον κινητήρα και ελέγξτε τον ιμάντα του δυναμό. Εάν ο ιμάντας είναι χαλαρός, κομμένος ή λείπει το σύστημα φόρτισης απαιτεί επισκευή (δείτε το «Ιμάντες» στο κεφάλαιο «8. Συντήρηση και κάντε το μόνοι σας»).

Εάν ο ιμάντας του δυναμό δείχνει να λειτουργεί σωστά και το προειδοποιητικό φως φόρτισης παραμένει αναμμένο, ζητήστε τον άμεσο έλεγχο του συστήματος από εξουσιοδοτημένο συνεργείο της NISSAN ή εξειδικευμένο συνεργείο.

ΠΡΟΣΟΧΗ

Μην συνεχίζετε την οδήγηση εάν ο ιμάντας του δυναμό είναι χαλαρός, κομμένος ή λείπει.



Προειδοποιητικό φως συστήματος ηλεκτρικού χειρόφρενου (όπου υπάρχει)

	Μετρητής				Διακόπτης	
	Ένδειξη	Προειδοποιητικό φως	Κύριο προειδοποιητικό φως	Κείμενο ένδειξης	Βομβητής	LED
Δεμένο χειρόφρενο		-	-	-	-	LED
Δυναμικό χειρόφρενο		-		Λύστε το χειρόφρενο	Μπιπ	LED
Σφάλμα συστήματος	Ανάλογα με την κατάσταση	Αναμμένο προειδοποιητικό φως		-	-	Ανάλογα με την κατάσταση
Πατημένος διακόπτης χειρόφρενου χωρίς πατημένο πεντάλ φρένου		-	-	Πατήστε το πεντάλ του φρένου	-	LED
Το χειρόφρενο δεν μπορεί να λυθεί αυτόματα		-	-	Λύστε το χειρόφρενο	-	LED
Δυσλειτουργία χειρόφρενου		Αναμμένο προειδοποιητικό φως	-	-	-	LED Αναβοσβήνει

Το προειδοποιητικό φως του συστήματος του ηλεκτρικού χειρόφρενου δείχνει ότι το σύστημα του ηλεκτρικού χειρόφρενου λειτουργεί κανονικά.

Όταν ο διακόπτης της μίζας μπει στην θέση **ON**, ανάβει το προειδοποιητικό φως για το ηλεκτρονικό χειρόφρενο. Όταν βάλετε μπροστά τον κινητήρα και λυθεί το χειρόφρενο το προειδοποιητικό φως σβήνει.

Εάν το χειρόφρενο δεν έχει λυθεί πλήρως, το προειδοποιητικό φως για το ηλεκτρονικό χειρόφρενο παραμένει αναμμένο. Βεβαιωθείτε ότι το προειδο-

ποητικό φως για το ηλεκτρονικό χειρόφρενο έχει σβήσει πριν οδηγήσετε.

Εάν το προειδοποιητικό φως για το ηλεκτρονικό χειρόφρενο ανάβει ή αναβοσβήνει ενώ ανάβει το προειδοποιητικό φως για το σύστημα του ηλεκτρονικού χειρόφρενου (κίτρινο), μπορεί να δηλώνει ότι το σύστημα του ηλεκτρονικού χειρόφρενου δεν λειτουργεί σωστά. Ζητήστε άμεσα τον έλεγχο του συστήματος των φρένων και εάν απαιτείται την επισκευή του από ένα εξουσιοδοτημένο συνεργείο Nissan ή εξειδικευμένο συνεργείο.



ΠΡΟΕΙΔΟΠΟΙΗΣΗ

- Το σύστημα των φρένων σας μπορεί να μην λειτουργεί σωστά εάν είναι αναμμένο το προειδοποιητικό φως. Η οδήγηση θα μπορούσε να είναι επικίνδυνη. Ακόμη και εάν κρίνεται ότι το σύστημα των φρένων είναι ασφαλές, οδηγήστε προσεκτικά στο πλησιέστερο συνεργείο για επισκευή. Σε διαφορετική περίπτωση ζητήστε την μεταφορά του αυτοκινήτου καθώς η οδήγησή του θα μπορούσε να είναι επικίνδυνη.
- Πατώντας το πεντάλ του φρένου όταν ο διακόπτης της μίζας δεν είναι στην θέση ON και/ή όταν η στάθμη των υγρών των φρένων είναι χαμηλή μπορεί να αυξηθεί η απόσταση φρεναρίσματος και να χρειάζεται μεγαλύτερη δύναμη στο πεντάλ του φρένου καθώς και να μεγαλώσει η διαδρομή του πεντάλ.
- Εάν η στάθμη του υγρού των φρένων είναι κάτω από την ελάχιστη ή την ένδειξη <MIN> στο ρεζερβουάρ των υγρών των φρένων, μην οδηγείτε έως ότου να ελεγχθεί το σύστημα των φρένων από εξουσιοδοτημένο συνεργείο Nissan ή εξειδικευμένο συνεργείο.

Για περισσότερες πληροφορίες για την λειτουργία του χειρόφρενου δείτε το «Μη ηλεκτρικό χειρόφρενο (όπου υπάρχει)» στο κεφάλαιο «3. Έλεγχοι και ρυθμίσεις πριν την οδήγηση».



Προειδοποιητικό φως ηλεκτρικού τιμονιού



ΠΡΟΕΙΔΟΠΟΙΗΣΗ

- Εάν δεν λειτουργεί ο κινητήρας ή σβήσει ενώ οδηγείτε, δεν θα λειτουργήσει η ηλεκτρική υποβοήθηση του τιμονιού. Το τιμόνι θα είναι πιο βαρύ.

- Όταν ανάβει το προειδοποιητικό φως Ηλεκτρικού Τιμονιού με τον κινητήρα σε λειτουργία δεν θα έχετε την ηλεκτρική υποβοήθηση του τιμονιού. Θα συνεχίσετε να έχετε τον έλεγχο του αυτοκινήτου αλλά το τιμόνι θα είναι πιο δύσκολο στον χειρισμό του. Ζητήστε τον έλεγχο του ηλεκτρικού συστήματος από εξουσιοδοτημένο συνεργείο Nissan ή εξειδικευμένο συνεργείο.

Όταν ο διακόπτης της μίζας γυρίσει στην θέση ON, το προειδοποιητικό φως ηλεκτρικού τιμονιού θα ανάψει. Αφού βάλετε μπροστά τον κινητήρα, το προειδοποιητικό φως ηλεκτρικού τιμονιού σβήνει. Αυτό δείχνει ότι το σύστημα ηλεκτρικά υποβοηθούμενου τιμονιού λειτουργεί κανονικά.

Εάν το προειδοποιητικό φως ηλεκτρικού τιμονιού ανάψει ενώ λειτουργεί ο κινητήρας, μπορεί να δείχνει ότι το σύστημα του ηλεκτρικού τιμονιού δεν λειτουργεί σωστά και μπορεί να χρειάζεται συντήρηση. Ζητήστε τον έλεγχο του συστήματος του ηλεκτρικά υποβοηθούμενου τιμονιού από εξουσιοδοτημένο συνεργείο Nissan ή εξουσιοδοτημένο συνεργείο. Δείτε το «Σύστημα Ηλεκτρικά Υποβοηθούμενου Τιμονιού» στο κεφάλαιο «5. Ξεκίνημα και οδήγηση».



Προειδοποιητικό φως πίεσης λαδιού κινητήρα

Όταν ο διακόπτης της μίζας είναι στην θέση ON, το προειδοποιητικό φως πίεσης λαδιού κινητήρα ανάβει. Αφού βάλετε μπροστά τον κινητήρα το προειδοποιητικό φως πίεσης λαδιού κινητήρα σβήνει. Αυτό δείχνει ότι οι αισθητήρες πίεσης λαδιού στον κινητήρα λειτουργούν κανονικά.

Εάν το προειδοποιητικό φως πίεσης λαδιού κινητήρα ανάβει ή αναβοσβήνει ενώ λειτουργεί ο κινητήρας, μπορεί να δείχνει ότι η πίεση του λαδιού στον κινητήρα είναι χαμηλή.

Σταματήστε το αυτοκίνητο αμέσως μόλις αυτό

μπορεί να γίνει με ασφάλεια. Σβήστε αμέσως τον κινητήρα και καλέστε εξουσιοδοτημένο συνεργείο Nissan ή εξειδικευμένο συνεργείο.

ΠΡΟΣΟΧΗ

- Εάν συνεχίσετε να λειτουργείτε τον κινητήρα ενώ ανάβει το προειδοποιητικό φως πίεσης λαδιού του, θα μπορούσε να γίνει σοβαρή ζημιά στον κινητήρα.
- Το προειδοποιητικό φως πίεσης λαδιού του κινητήρα δεν είναι σχεδιασμένο να δείχνει την χαμηλή στάθμη του λαδιού. Η στάθμη του λαδιού θα πρέπει να ελέγχεται χρησιμοποιώντας την βυθομετρική ράβδο. (Δείτε το «Λάδι κινητήρα» στο κεφάλαιο «8. Συντήρηση και κάντε το μόνοι σας»).



Προειδοποιητικό φως Ευφυούς Συστήματος Πέδησης (IEB) (όπου υπάρχει)

Το φως αυτό ανάβει όταν το Ευφύες Σύστημα Πέδησης (IEB) είναι απενεργοποιημένο (OFF) στην Οθόνη Πληροφοριών του Αυτοκινήτου.

Εάν το φως ανάβει όταν το σύστημα IEB είναι ενεργό (ON) μπορεί να δηλώνει ότι το σύστημα δεν είναι διαθέσιμο. Δείτε το «Ευφύες Σύστημα Πέδησης (IEB) (όπου υπάρχει)» στο κεφάλαιο «5. Ξεκίνηση και οδήγηση» για περισσότερες λεπτομέρειες.

Απενεργοποιώντας το σύστημα ESP από την Οθόνη Πληροφοριών του Αυτοκινήτου δεν θα είναι διαθέσιμο και το σύστημα IEB. Αυτό δεν είναι δυσλειτουργία.



Προειδοποιητικό φως χαμηλής πίεσης ελαστικού (όπου υπάρχει)

Το αυτοκίνητό σας είναι εξοπλισμένο με ένα Σύστημα Παρακολούθησης Πίεσης Ελαστικών (TPMS) (όπου υπάρχει) που παρακολουθεί την πίεση σε όλα τα ελαστικά εκτός της ρεζέρβας.

Το προειδοποιητικό φως χαμηλής πίεσης ελαστι-

κού προειδοποιεί για την χαμηλή πίεση ή δείχνει ότι το TPMS δεν λειτουργεί σωστά.

Αφού βάλετε τον διακόπτη της μίζας στην θέση ON, το φως ανάβει για περίπου 1 δευτερόλεπτο και μετά σβήνει.

Προειδοποίηση χαμηλής πίεσης ελαστικού:

Το προειδοποιητικό φως χαμηλής πίεσης ελαστικού θα ανάψει εάν το αυτοκίνητο κινείται με χαμηλή πίεση σε κάποιο λάστιχο. Μία προειδοποίηση χαμηλής πίεσης (π.χ. [Low tyre pressure] - [Χαμηλή Πίεση Ελαστικού]) θα εμφανιστεί και στην Οθόνη Πληροφοριών του Αυτοκινήτου.

Όταν ανάψει το ενδεικτικό φως TPMS θα πρέπει να σταματήσετε και να ρυθμίσετε την πίεση και των 4 ελαστικών στην συστασμένη πίεση ΚΡΥΟΥ ελαστικού που εμφανίζεται στο πινακίδάκι των ελαστικών που βρίσκεται στην μεσαία κολώνα στην πλευρά του οδηγού. Δείτε το «Πινακίδάκι ελαστικών» στο κεφάλαιο «9. Τεχνικές πληροφορίες». Το ενδεικτικό φως TPMS δεν σβήνει αυτόματα όταν ρυθμιστεί η πίεση του ελαστικού. Αφού φουσκώσετε το ελαστικό στην συστασμένη πίεση θα πρέπει να οδηγήσετε το αυτοκίνητο με ταχύτητες πάνω από τα 25 χλμ/ώρα για να ενεργοποιηθεί το TPMS και να σβήσει το προειδοποιητικό φως TPMS. Χρησιμοποιήστε έναν δείκτη πίεσης ελαστικών για να ελέγξετε την πίεση των ελαστικών.

Η προειδοποίηση της χαμηλής πίεσης (π.χ. [Low tyre pressure] - [Χαμηλή Πίεση Ελαστικού]) θα εμφανίζεται κάθε φορά που ο διακόπτης της μίζας τοποθετείται στην θέση ON και για όσο το προειδοποιητικό φως χαμηλής πίεσης ελαστικού παραμένει αναμμένο. Για περισσότερες πληροφορίες δείτε το «Οθόνη πληροφοριών αυτοκινήτου» και το «Σύστημα Παρακολούθησης Πίεσης Ελαστικών (TPMS) (όπου υπάρχει)» παρακάτω.

Επιναφορά του TPMS θα πρέπει να γίνεται και κάθε φορά που αλλάζετε ένα ελαστικό ή έναν τροχό ή κάνετε περιστροφή των ελαστικών.

Ανάλογα με την αλλαγή της εξωτερικής θερμοκρασίας μπορεί το προειδοποιητικό φως χαμηλής πίε-

σης ελαστικών να ανάψει ακόμη και εάν η πίεση των ελαστικών είναι σωστά ρυθμισμένη. Ρυθμίστε την πίεση των ελαστικών στην συστασμένη ΚΡΥΑ πίεση πάλι, όταν τα ελαστικά είναι κρύα και επαναφέρετε το TPMS.

Εάν το προειδοποιητικό φως χαμηλής πίεσης ελαστικών συνεχίζει να ανάβει αφού έχετε κάνει την διαδικασία επαναφοράς, μπορεί αυτό να δηλώνει ότι το TPMS δεν λειτουργεί σωστά. Ζητήστε τον έλεγχο του συστήματος από εξουσιοδοτημένο συνεργείο Nissan ή εξειδικευμένο συνεργείο.

Για περισσότερες πληροφορίες δείτε το «Σύστημα Παρακολούθησης Πίεσης Ελαστικών (TPMS)» στο κεφάλαιο «5. Ξεκίνηση και οδήγηση» και το «Οθόνη πληροφοριών αυτοκινήτου» παρακάτω.

Δυσλειτουργία TPMS:

Εάν το TPMS δεν λειτουργεί σωστά, το προειδοποιητικό φως χαμηλής πίεσης ελαστικού θα αναβοσβήσει για περίπου 1 λεπτό όταν βάλετε τον διακόπτη της μίζας στην θέση ON. Το φως θα παραμείνει αναμμένο μετά το περίπου 1 λεπτό. Ζητήστε τον έλεγχο του συστήματος από εξουσιοδοτημένο συνεργείο Nissan ή εξειδικευμένο συνεργείο. Το προειδοποιητικό χαμηλής πίεσης ελαστικού δεν θα εμφανιστεί εάν το προειδοποιητικό φως χαμηλής πίεσης ελαστικού ανάβει για να δείξει την δυσλειτουργία του TPMS.

Για περισσότερες πληροφορίες δείτε το «Σύστημα Παρακολούθησης Πίεσης Ελαστικών (TPMS) (όπου υπάρχει)» στο κεφάλαιο «5. Ξεκίνηση και οδήγηση».



ΠΡΟΕΙΔΟΠΟΙΗΣΗ

- Τα ραδιοκύματα θα μπορούσαν να επηρεάσουν ανεπανόρθωτα τον ηλεκτρικό ιατρικό εξοπλισμό. Αυτή που χρησιμοποιούν βηματοδότη θα πρέπει να έλθουν σε επαφή με τον κατασκευαστή του ηλεκτρικού ιατρικού εξοπλισμού για τις πιθανές επιπτώσεις πριν από την χρήση.

- Εάν το φως δεν ανάβει όταν πατήσετε τον διακόπτη της μίζας στην θέση ON, ζητήστε τον έλεγχο του αυτοκινήτου από εξουσιοδοτημένο συνεργείο Nissan ή εξειδικευμένο συνεργείο.
- Εάν το προειδοποιητικό φως χαμηλής πίεσης ανάβει ενώ οδηγείτε, αποφύγετε τις απότομες manούβρες του τιμονιού ή το απότομο φρενάρισμα, μειώστε την ταχύτητα του αυτοκινήτου, βγείτε από τον δρόμο σε ασφαλές σημείο και σταματήστε το αυτοκίνητο το συντομότερο δυνατό. Η οδήγηση με ξεφούσκωτα λάστιχα μπορεί να κάνει μόνιμη ζημιά στα ελαστικά και αυξάνει το ενδεχόμενο να σκάσει κάποιο λάστιχο. Αυτό θα μπορούσε να προκαλέσει σοβαρή ζημιά στο αυτοκίνητο και ατύχημα που θα μπορούσε να οδηγήσει σε σοβαρό τραυματισμό. Ελέγξτε την πίεση και στα τέσσερα ελαστικά. Ρυθμίστε την πίεση των ελαστικών στην συνιστώμενη ΚΡΥΑ πίεση που εμφανίζεται στο πινακίδάκι των ελαστικών που βρίσκεται στην μεσαία κολώνα στην πλευρά του οδηγού, προκειμένου να σβήσει το προειδοποιητικό φως πίεσης ελαστικών. Εάν το φως συνεχίζει να ανάβει ενώ οδηγείτε και αφού έχετε ρυθμίσει την πίεση των ελαστικών, μπορεί ένα λάστιχο να είναι σκασμένο. Εάν έχετε σκασμένο ελαστικό, επισκευάστε το με το kit επισκευής ανάγκης σκασμένων ελαστικού (όπου υπάρχει) ή αντικαταστήστε το με την ρεζέρβα (όπου υπάρχει) το συντομότερο δυνατό.
- Αφού ρυθμίσετε την πίεση των ελαστικών, βεβαιωθείτε ότι επαναφέρατε το TPMS. Εάν δεν κάνετε επαναφορά, το TPMS δεν θα προειδοποιεί σωστά για χαμηλή πίεση των ελαστικών.
- Όταν έχετε τοποθετήσει μία ρεζέρβα ή έχετε αντικαταστήσει έναν τροχό, το TPMS δεν θα λειτουργήσει και το προειδοποιητικό φως

χαμηλής πίεσης ελαστικών θα αναβοσβήνει για περίπου 1 λεπτό. Το φως θα παραμείνει αναμμένο μετά το 1 λεπτό. Επισκεφθείτε το συντομότερο δυνατό εξουσιοδοτημένο συνεργείο Nissan ή εξειδικευμένο συνεργείο για την αντικατάσταση του ελαστικού και/ή την επαναφορά του συστήματος.

- Η αντικατάσταση των ελαστικών με διαφορετικά από αυτά που αρχικά είχε τοποθετήσει η Nissan μπορεί να επηρεάσει την σωστή λειτουργία του TPMS.

ΠΡΟΣΟΧΗ

- Το TPMS δεν υποκαθιστά τον τακτικό έλεγχο της πίεσης των ελαστικών. Να ελέγχετε τακτικά την πίεση του αέρα των ελαστικών.
- Εάν το αυτοκίνητο κινείται με ταχύτητες κάτω από τα 25 χλμ / ώρα, το TPMS μπορεί να μην λειτουργεί σωστά.
- Βεβαιωθείτε ότι έχετε τοποθετήσει σωστά την καθορισμένη διάσταση ελαστικών και στους τέσσερις τροχούς.



Κύριο προειδοποιητικό φως

Όταν ο διακόπτης της μίζας είναι στην θέση ON, ανάβει το κύριο προειδοποιητικό φως εάν εμφανίσει οποιοδήποτε από τα ακόλουθα στην Οθόνη Πληροφοριών του Αυτοκινήτου (δείτε το «Οθόνη πληροφοριών αυτοκινήτου» πιο κάτω):

- Προειδοποίηση ανοιχτής πόρτας / καπό
- Προειδοποίηση απελευθέρωσης χειρόφρενου
- Προειδοποίηση χαμηλής πίεσης ελαστικού (όπου υπάρχει)
- Ένδειξη Σφάλματος Συστήματος
- Προειδοποίηση ότι δεν υπάρχει κλειδί (όπου υπάρχει)
- Προειδοποίηση λάθος ID κλειδιού (όπου υπάρχει)

- Προειδοποίηση συστήματος Έξυπνου Κλειδιού (όπου υπάρχει)

Εάν οι προειδοποιήσεις του συστήματος βοήθειας στον οδηγό (όπου υπάρχει) εμφανιστούν στην Οθόνη Πληροφοριών του Αυτοκινήτου, ανάβει επίσης το κύριο προειδοποιητικό φως. Δείτε τα «Προειδοποίηση Αλλαγής Λωρίδας Κυκλοφορίας (LDW) (όπου υπάρχει)» και / ή το «Ευφυές Σύστημα Πέδησης (IEB) (όπου υπάρχει)» στο κεφάλαιο «5. Ξεκίνημα και οδήγηση».



Προειδοποιητικό φως ζωνών ασφαλείας

Το προειδοποιητικό φως ζωνών ασφαλείας σας υπενθυμίζει να δέσετε τις ζώνες ασφαλείας σας. Το φως ανάβει όποτε ο διακόπτης της μίζας τοποθετηθεί στην θέση ON ή START και δεν έχει δεθεί η ζώνη ασφαλείας οποιουδήποτε επιβάτη. Παραμένει αναμμένο έως ότου να δεθούν οι ζώνες ασφαλείας.

Εάν η ταχύτητα του αυτοκινήτου υπερβεί τα 15 χλμ/ώρα (περίπου 10 ΜΡΗ), το φως θα αναβοσβήνει και θα ηχήσει ένας βομβητής. Ο βομβητής θα συνεχίσει για τουλάχιστον 95 δευτερόλεπτα ή έως ότου όλοι οι επιβάτες να δέσουν καλά τις ζώνες ασφαλείας τους.

Το φως θα συνεχίσει να αναβοσβήνει έως ότου όλοι οι επιβάτες να δέσουν τις ζώνες ασφαλείας τους. Δείτε το «Βομβητής υπενθύμισης ζώνης ασφαλείας» παρακάτω. Δείτε το «Ζώνες ασφαλείας» στο κεφάλαιο «1. Ασφάλεια - Καθίσματα, Ζώνες Ασφαλείας και Πρόσθετο Σύστημα Συγκράτησης» για προφυλάξεις στην χρήση της ζώνης ασφαλείας.



Προειδοποιητικό φως πρόσθετο συστήματος συγκράτησης (SRS) (αερόσακου)



ΠΡΟΕΙΔΟΠΟΙΗΣΗ

Εάν το προειδοποιητικό φως του πρόσθετου συστήματος συγκράτησης είναι αναμμένο, θα μπορούσε να σημαίνει ότι ο μπροστινός αερόσακος, ο πλευρικός αερόσακος (όπου υπάρχει), ο αερόσακος κουρτίνα (όπου υπάρχει) και/ή τα συστήματα των προεντατήρων δεν θα λειτουργήσουν σε περίπτωση ατυχήματος. Για να αποφύγετε τον τραυματισμό τον δικό σας ή άλλων, ζητήστε τον έλεγχο του αυτοκινήτου από εξουσιοδοτημένο συνεργείο Nissan ή εξειδικευμένο συνεργείο το συντομότερο δυνατό.

Όταν ο διακόπτης της μίζας είναι στην θέση ON ή START, το προειδοποιητικό φως αερόσακου (SRS) θα ανάψει για περίπου 7 δευτερόλεπτα και μετά θα σβήσει, εάν το σύστημα λειτουργεί κανονικά.

Εάν προκύψει οποιαδήποτε από τις παρακάτω συνθήκες, ο αερόσακος και/ή ο προεντατήρας της ζώνης ασφαλείας χρειάζεται επισκευή και θα πρέπει να οδηγήσετε το αυτοκίνητό σας στο πλησιέστερο εξουσιοδοτημένο συνεργείο NISSAN.

- Το προειδοποιητικό φως του αερόσακου παραμένει αναμμένο μετά τα περίπου 7 δευτερόλεπτα.
- Το προειδοποιητικό φως του αερόσακου αναβοσβήνει κατά διαστήματα.
- Το προειδοποιητικό φως του αερόσακου δεν ανάβει καθόλου.

Το πρόσθετο σύστημα συγκράτησης (αερόσακος) και ο προεντατήρας της ζώνης ασφαλείας μπορεί να μην λειτουργήσει κανονικά εάν προηγουμένως δεν ελεγχθούν και επισκευαστούν.

Για περισσότερες πληροφορίες δείτε στο κεφάλαιο «1. Ασφάλεια – καθίσματα, ζώνες ασφαλείας και πρόσθετο σύστημα συγκράτησης» το «Προειδοποιητικό φως αερόσακου».

ΕΝΔΕΙΚΤΙΚΑ ΦΩΤΑ



Ενδεικτικό φως για το Αυτόματο φρένο συγκράτησης (όπου υπάρχει)

Το ενδεικτικό φως για το αυτόματο φρένο συγκράτησης ανάβει λευκό όταν το σύστημα του αυτόματου φρένου συγκράτησης είναι σε κατάσταση αναμονής. Το ενδεικτικό φως του αυτόματου φρένου συγκράτησης ανάβει πράσινο όταν το σύστημα του αυτόματου φρένου συγκράτησης λειτουργεί.



Ενδεικτικό φως μεσαίας σκάλας προβολέων

Το φως αυτό ανάβει όταν γυρίσετε τον διακόπτη των φώτων στην θέση . Οι προβολείς ανάβουν και παραμένουν αναμμένα τα μπροστινά, τα πλευρικά και τα πίσω φώτα πορείας, το φως της πινακίδας κυκλοφορίας και τα φώτα του ταμπλό.



Ενδεικτικό φως κλειδώματος πορτών (όπου υπάρχει)

Το ενδεικτικό φως κλειδώματος πορτών που βρίσκεται στο ταμπλό των οργάνων ανάβει όταν είναι κλειδωμένες όλες οι πόρτες ενώ ο διακόπτης της μίζας είναι στην θέση **ON**.

- Όταν οι πόρτες είναι κλειδωμένες με τον διακόπτη ηλεκτρικής κλειδαριάς, το ενδεικτικό φως κλειδώματος πορτών θα ανάψει για 30 λεπτά.
- Όταν οι πόρτες είναι κλειδωμένες πατώντας το κουμπί LOCK στο Έξυπνο Κλειδί ή με οποιονδήποτε διακόπτη επερώτησης (όπου υπάρχει), το ενδεικτικό φως κλειδώματος πορτών θα ανάψει για 1 λεπτό.
- Το ενδεικτικό φως κλειδώματος πορτών σβήνει όταν ξεκλειδώσετε οποιαδήποτε πόρτα.

Για το κλειδωμά ή το ξεκλειδωμά των πορτών δείτε

το «Κλειδαριές πορτών» στο κεφάλαιο «3. Έλεγχοι και ρυθμίσεις πριν την οδήγηση».



Ενδεικτικό φως ESP OFF (όπου υπάρχει)

Το φως ανάβει όταν το Ηλεκτρονικό Πρόγραμμα Ευστάθειας είναι απενεργοποιημένο (OFF) στην Οθόνη Πληροφοριών του Αυτοκινήτου. Αυτό δείχνει ότι το ESP δεν λειτουργεί.

Απενεργοποιώντας το σύστημα ESP πατώντας τον διακόπτη ESP OFF δεν θα είναι διαθέσιμο και το Ευφές Σύστημα Πέδησης (IEB) (όπου υπάρχει)» στο κεφάλαιο «5. Ξεκίνημα και οδήγηση» για περισσότερες λεπτομέρειες.

Το φως αυτό ανάβει επίσης σύντομα όταν γυρίσετε τον διακόπτη της μίζας στην θέση ON. Το φως θα σβήσει μετά από περίπου 1 δευτερόλεπτο εάν το ESP λειτουργεί κανονικά.

Όταν το ενδεικτικό φως ESP OFF και το ενδεικτικό φως ολίσθησης (SLIP) ανάβουν ενώ είναι ενεργοποιημένο το σύστημα ESP, προειδοποιεί τον οδηγό για το γεγονός ότι είναι ενεργοποιημένη η λειτουργία fail safe του συστήματος. Αυτό σημαίνει ότι το σύστημα μπορεί να μην λειτουργεί καλά. Ζητήστε τον έλεγχο του συστήματος από εξουσιοδοτημένο συνεργείο Nissan ή εξειδικευμένο συνεργείο.

Εάν παρουσιαστεί ανωμαλία στο σύστημα, η λειτουργία ESP του συστήματος θα ακυρωθεί αλλά το αυτοκίνητο συνεχίζει να μπορεί να οδηγηθεί. Για περισσότερες πληροφορίες δείτε το «Σύστημα Ηλεκτρονικού Προγράμματος Ευστάθειας (ESP) (όπου υπάρχει)» στο κεφάλαιο «5. Ξεκίνημα και οδήγηση».



Ενδεικτικό φως για το εμπρόσθιο φως ομίχλης



Το φως ανάβει όταν ανάψετε τα μπροστινά φώτα ομίχλης. Δείτε το «Διακόπτης φώτων ομίχλης» πιο κάτω.

Ενδεικτικό φως Υποβοήθησης Εκκίνησης στην Ανηφόρα (HSA) (όπου υπάρχει)

Το φως ανάβει όταν πληρούνται οι συνθήκες για το σύστημα Υποβοήθησης Εκκίνησης στην Ανηφόρα (HSA) ενώ το αυτοκίνητο είναι σταματημένο σε ανηφόρα. Μετά το φως αναβοσβήνει όταν αφήσετε το πεντάλ του φρένου, πράγμα που δηλώνει ότι το σύστημα Υποβοήθησης Εκκίνησης στην Ανηφόρα (HSA) έχει ενεργοποιηθεί.

Για περισσότερες πληροφορίες δείτε το «Υποβοήθηση Εκκίνησης στην Ανηφόρα (HSA)» στο κεφάλαιο «5. Ξεκίνημα και οδήγηση».

/ Φως κατάστασης αερόσακου συνοδηγού (όπου υπάρχει)

Το φως κατάστασης αερόσακου συνοδηγού  που βρίσκεται στην κεντρική κονσόλα πάνω από το λεβιέ ταχυτήτων, θα ανάψει όταν ο αερόσακος του συνοδηγού είναι απενεργοποιημένος από τον διακόπτη αερόσακου συνοδηγού. Όταν ο αερόσακος του συνοδηγού είναι ενεργός, θα ανάψει το φως κατάστασης αερόσακου συνοδηγού .

Για περισσότερες πληροφορίες δείτε το «Φως κατάστασης αερόσακου συνοδηγού (όπου υπάρχει)» στο κεφάλαιο «1. Ασφάλεια - Καθίσματα, Ζώνες ασφαλείας και Πρόσθετο Σύστημα Συγκράτησης».

Ενδεικτικό φως υποβοήθησης μεγάλης σκάλας προβολών (όπου υπάρχει)

Το ενδεικτικό φως ανάβει όταν οι προβολείς ανάβουν ενώ ο διακόπτης των προβολών είναι στην θέση ΑΥΤΟ και έχει επιλεγεί η μεγάλη σκάλα. Αυτό δείχνει ότι λειτουργεί το σύστημα υποβοήθησης μεγάλης σκάλας προβολών. (Δείτε το «Διακόπτης προβολών και φλας» παρακάτω σε αυτό το κεφάλαιο).

Ενδεικτικό φως μεγάλης σκάλας προβολών

Το φως αυτό ανάβει όταν είναι αναμμένη η μεγάλη σκάλα των προβολών και σβήνει όταν επιλέξετε την μεσαία σκάλα.

Ενδεικτικό φως δυσλειτουργίας (MIL) (πορτοκαλί)

Όταν γυρίσετε τον διακόπτη της μίζας στην θέση ON, το πορτοκαλί Ενδεικτικό Φως Δυσλειτουργίας ανάβει. Αυτό σημαίνει ότι το σύστημα λειτουργεί κανονικά.

Εάν το πορτοκαλί Ενδεικτικό Φως Δυσλειτουργίας ανάβει σταθερά ή αναβοσβήνει (όπου υπάρχει) ενώ λειτουργεί ο κινητήρας, μπορεί να υποδηλώνει δυσλειτουργία στο σύστημα ελέγχου του κινητήρα. Δείτε το «Προειδοποιητικό φως δυσλειτουργίας (κόκκινο) (όπου υπάρχει)» πιο πριν για πληροφορίες σχετικά με το κόκκινο προειδοποιητικό φως (όπου υπάρχει).

Παραμένει σταθερά αναμμένο:

Έχει εντοπιστεί κάποια δυσλειτουργία στο σύστημα ελέγχου του κινητήρα.

Ζητήστε από το εξουσιοδοτημένο συνεργείο της NISSAN να ελέγξει το αυτοκίνητο. Το αυτοκίνητο δεν χρειάζεται να ρυμουλκηθεί.

Αναβοσβήνει (όπου υπάρχει):

Έχει εντοπιστεί αχρόνιστη ανάφλεξη στον κινητήρα που μπορεί να προκαλέσει ζημιά στο σύστημα ελέγχου του κινητήρα.

Για να μειώσετε ή να αποφύγετε ζημιά στο σύστημα ελέγχου του κινητήρα:

- Μην οδηγείτε με ταχύτητα πάνω από 70 χλμ / ώρα.
- Αποφύγετε την απότομη επιτάχυνση ή επιβράδυνση.
- Αποφύγετε την ανάβαση σε απότομες ανηφόρες.

- Εάν είναι δυνατό, μειώστε το φορτίο που μεταφέρετε ή ρυμουλκείτε.

Το Ενδεικτικό φως δυσλειτουργίας μπορεί να σταματήσει να αναβοσβήνει και να μείνει σταθερά αναμμένο.

Ζητείστε από το εξουσιοδοτημένο συνεργείο της NISSAN ή εξειδικευμένο συνεργείο να ελέγξει το αυτοκίνητο. Το αυτοκίνητο δεν χρειάζεται να ρυμουλκηθεί.

ΠΡΟΣΟΧΗ

Η συνέχιση της χρήσης του αυτοκινήτου χωρίς να ελεγχθεί και να επισκευαστεί προηγουμένως το σύστημα ελέγχου του κινητήρα, μπορεί να έχει σαν αποτέλεσμα μειωμένη απόδοση, αυξημένη κατανάλωση καυσίμου και πιθανή ζημιά στο σύστημα ελέγχου του κινητήρα που μπορεί να επηρεάσει την κάλυψή σας από την εγγύηση.

Ενδεικτικό φως για το πίσω φως ομίχλης (όπου υπάρχει)

Το φως αυτό ανάβει όταν ανάψετε το πίσω φως ομίχλης. (Δείτε το «Πίσω φως ομίχλης (όπου υπάρχει)» παρακάτω σε αυτό το κεφάλαιο).

Ενδεικτικό φως φώτων πορείας (όπου υπάρχει)

Το φως αυτό ανάβει όταν έχετε επιλέξει τα φώτα πορείας. Δείτε το «Διακόπτης προβολών και φλας» παρακάτω για λεπτομέρειες.

Ενδεικτικό φως ολίσθησης (SLIP) (όπου υπάρχει)

Το ενδεικτικό φως θα αναβοσβήσει όταν λειτουργεί το Ηλεκτρονικό Πρόγραμμα Ευστάθειας (ESP) για να ειδοποιήσει τον οδηγό για το γεγονός ότι η επιφάνεια του δρόμου γλιστρά και το αυτοκίνητο πλησιάζει τα όρια πρόσφυσής του. Μπορεί να νοιώσετε ή να ακούσετε το σύστημα να λειτουργεί, αυτό είναι φυσιολογικό.

Το φως θα συνεχίσει να αναβοσβήνει για λίγα δευτερόλεπτα αφού το σύστημα ESP έχει σταματήσει να περιορίζει την περιστροφή των τροχών.

Για περισσότερες πληροφορίες δείτε το «Ενδεικτικό φως ESP OFF (όπου υπάρχει)» πιο πριν και το «Σύστημα Ηλεκτρονικού Προγράμματος Ευστάθειας (ESP) (όπου υπάρχει)» στο κεφάλαιο «5. Ξεκίνημα και οδήγηση».



Ενδεικτικό φως Συστήματος Σβησίματος / Εκκίνησης (όπου υπάρχει)

Το φως ανάβει όταν ο κινητήρας έχει σβήσει υπό τον έλεγχο του συστήματος Σβησίματος / Εκκίνησης ή αναβοσβήνει για να δείξει κάποια δυσλειτουργία.

ΣΗΜΕΙΩΣΗ

- Το Σύστημα Σβησίματος / Εκκίνησης απενεργοποιείται και θα ηχήσει ο βομβητής του εάν ανοίξετε το καπό του κινητήρα ενώ είναι ενεργό το Σύστημα Σβησίματος / Εκκίνησης. Χρησιμοποιήστε τον διακόπτη της μίζας για να σβήσετε τον κινητήρα.
- Το ενδεικτικό φως του Συστήματος Σβησίματος / Εκκίνησης αναβοσβήνει αργά (περίπου μία φορά το δευτερόλεπτο) όταν το Σύστημα Σβησίματος / Εκκίνησης δεν λειτουργεί σωστά. Ζητήστε τον έλεγχο και εάν απαιτείται την επίσκευή του συστήματος από εξουσιοδοτημένο συνεργείο Nissan ή εξειδικευμένο συνεργείο.

Για λεπτομέρειες δείτε το «Σύστημα Σβησίματος / Εκκίνησης (όπου υπάρχει)» στο κεφάλαιο «5. Ξεκίνημα και οδήγηση».



Ενδεικτικό φως φλας / αλάρμ

Το φως αυτό ανάβει όταν λειτουργούν τα φλας ή τα αλάρμ. Δείτε το «Διακόπτης προβολών και φλας» παρακάτω και το «Διακόπτης αλάρμ» στο κεφάλαιο «6. Σε περίπτωση ανάγκης» για περισσότερες λεπτομέρειες.

BOMBΗΤΕΣ ΥΠΕΝΘΥΜΙΣΗΣ

Εκτός από τις ηχητικές προειδοποιήσεις που περιγράφονται σε αυτό το κεφάλαιο, υπάρχουν και διάφορα άλλα συστήματα του αυτοκινήτου που παρέχουν ηχητικές προειδοποιήσεις ή υπενθυμίσεις. Αυτές συμπεριλαμβάνουν:

- Εντοπισμό Κινομένου Αντικειμένου (MOD) (όπου υπάρχει)
- Προειδοποίηση Τυφλού Σημείου (BSW) / Ευφυής Παρεμβολή Τυφλού Σημείου (όπου υπάρχει)
- Προειδοποίηση Δασταυρούμενης Κυκλοφορίας στο Πίσω Μέρος του Αυτοκινήτου (RCTA) (όπου υπάρχει)
- Προειδοποίηση Αλλαγής Λωρίδας Κυκλοφορίας (LDW) (όπου υπάρχει)
- Ευφυής Πρόληψη Απόκλισης από την Λωρίδα Κυκλοφορίας (ILI) (όπου υπάρχει)
- Ευφυές Cruise Control (ICC) (όπου υπάρχει)
- Υποβοήθηση Τιμονιού (όπου υπάρχει)

Βομβητής υπενθύμισης ανοικτής πόρτας

Ο βομβητής θα ηχήσει εάν οποιαδήποτε άλλη πόρτα, εκτός από αυτή του οδηγού, είναι ανοικτή και ο διακόπτης του ηλεκτρικού κλειδώματος της πόρτας είναι πατημένος.

Μοντέλα με Έξυπνο Κλειδί: Ο εξωτερικός βομβητής θα ηχήσει εάν το αυτοκίνητο έχει κλειδώσει με τηλεχειρισμό ή με την χρήση της εξωτερικής κλειδαριάς και οποιαδήποτε πόρτα είναι ανοικτή.

Βομβητής υπενθύμισης χειρόφρενου

Θα ακουστεί ένας βομβητής εάν πάτε να ξεκινήσετε το αυτοκίνητο και το χειρόφρενο είναι δεμένο. Σταματήστε το αυτοκίνητο και λύστε το χειρόφρενο.

Βομβητής υπενθύμισης φώτων

Ένας βομβητής θα ηχήσει για 10 δευτερόλεπτα όταν ο διακόπτης των φώτων είναι αναμμένος και ανοίξετε την πόρτα του οδηγού (διακόπτης μίζας στην θέση OFF ή LOCK).

Δείτε το «Διακόπτης προβολών και φλας» παρακάτω για πληροφορίες σχετικά με την λειτουργία του φωτισμού του αυτοκινήτου.

Βομβητής υπενθύμισης φώτων ομίχλης

Θα ηχήσει ένας βομβητής, εάν ο διακόπτης της μίζας είναι στην θέση OFF ή LOCK και ο διακόπτης των προβολών είναι στην θέση AUTO (όπου υπάρχει) και έχετε αφήσει αναμμένα τα φώτα ομίχλης. Για περισσότερες λεπτομέρειες δείτε το «Διακόπτης προβολών και φλας» πιο κάτω.

Βομβητής υπενθύμισης ζώνης ασφαλείας

Ένας βομβητής θα ηχήσει για περίπου 95 δευτερόλεπτα εάν η ταχύτητα του αυτοκινήτου ξεπεράσει τα 15 χιλιόμετρα / ώρα και η ζώνη ασφαλείας κάποιου επιβάτη δεν είναι δεμένη. Δείτε το «Προειδοποιήσεις ζωνών ασφαλείας» στο κεφάλαιο «1. Ασφάλεια - Καθίσματα, ζώνες ασφαλείας και πρόσθετο σύστημα συγκράτησης».

Βομβητής υπενθύμισης κλειδιών (μοντέλα με Έξυπνο κλειδί)

Ο εξωτερικός βομβητής θα ηχήσει 3 φορές εάν:

- Βγάλετε το Έξυπνο Κλειδί έξω από το αυτοκίνητο και το κομπι της μίζας δεν είναι στην θέση LOCK.
- Το αυτοκίνητο κλειδωθεί με τηλεχειρισμό ή με την χρήση της εξωτερικής ασφάλειας της πόρτας και έχετε αφήσει το Έξυπνο Κλειδί μέσα στο αυτοκίνητο.
- Βομβητής υπενθύμισης παρκάρισματος (όπου υπάρχει)
- Θα ακουστεί ένας βομβητής εάν γυρίσετε τον διακόπτη της μίζας στην θέση LOCK και ο επιλογές ταχυτήτων δεν είναι στην θέση P (παρκάρισμα).

ΟΘΟΝΗ ΠΛΗΡΟΦΟΡΙΩΝ ΑΥΤΟΚΙΝΗΤΟΥ

- Βομβητής υπενθύμισης Συστήματος Σβησίματος / Εκκίνησης (όπου υπάρχει)
- Το σύστημα Σβησίματος / Εκκίνησης θα απενεργοποιηθεί και θα ηχήσει ο βομβητής του εάν ανοίξετε το καπό του κινητήρα ενώ είναι ενεργό το σύστημα Σβησίματος / Εκκίνησης. Χρησιμοποιήστε τον διακόπτη της μίζας για να σβήσετε τον κινητήρα.

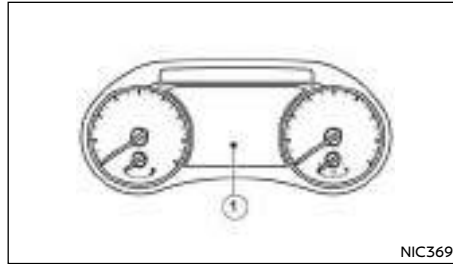

Οθόνη 7 ιντσών

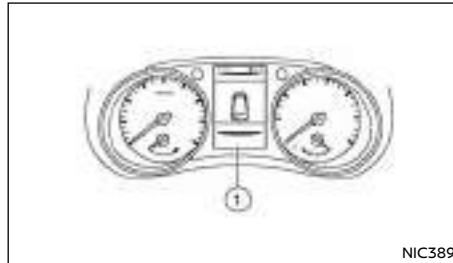

Οθόνη 4.2 ιντσών

Η Οθόνη Πληροφοριών Αυτοκινήτου (1) βρίσκεται ανάμεσα στο στροφόμετρο και το ταχύμετρο και εμφανίζει στοιχεία όπως:

- Ρυθμίσεις αυτοκινήτου
- Πληροφορίες υπολογιστή ταξιδιού
- Προειδοποιήσεις και ρυθμίσεις του συστήματος οδήγησης (όπου υπάρχει)
- Πληροφορίες συστήματος Υποβοήθησης ProPILOT (όπου υπάρχει)
- Πληροφορίες συστήματος Intelligent Cruise Control (όπου υπάρχει) / συστήματος Cruise Control (όπου υπάρχει)

- Πληροφορίες λειτουργίας Έξυπνου Κλειδιού Nissan (όπου υπάρχει)
- Έλεγχος αμαξώματος (όπου υπάρχει)
- Ενδείξεις και προειδοποιήσεις (όπου υπάρχει)
- Πληροφορίες πίεσης ελαστικών (όπου υπάρχει)

ΛΕΙΤΟΥΡΓΙΑ

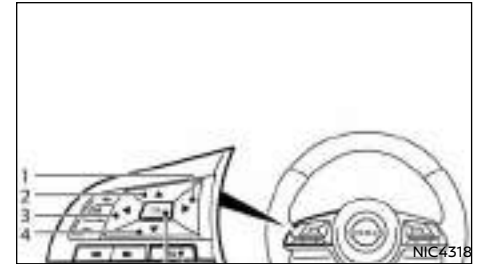

- 1 Κουμπί ►
- 2 Κουμπί ▲
- 3 Κουμπί ◀
- 4 Κουμπί ▼
- 5 Κουμπί <OK>
- 6 Κουμπί επιστροφής ↻

Κουμπιά με βέλη:

Πατήστε το κουμπί ◀ ή ► στο τιμόνι για να αλλάξετε ανάμεσα στις διαθέσιμες οθόνες για τον υπολογιστή ταξιδιού.

Για περισσότερες πληροφορίες δείτε το «Υπολογιστής ταξιδιού» παρακάτω.

Κουμπιά ▲ και ▼ :

Πατήστε το ▲ για να κάνετε κύλιση προς τα επάνω ή το ▼ για να κάνετε κύλιση προς τα κάτω στην Οθόνη Πληροφοριών του Αυτοκινήτου.

Κουμπί <OK>:

Πατήστε το κουμπί <OK> στο τιμόνι για να επιλέξετε την λειτουργία του μενού, να επιβεβαιώσετε μία επιλογή ή να αλλάξετε μία ρύθμιση.

➤ Κουμπί BACK (επιστροφής)

Πατήστε το κουμπί επιστροφής ➤ για να γυρίσετε στην προηγούμενη οθόνη ή το προηγούμενο επίπεδο στο μενού ή για να ακυρώσετε μία επιλογή που δεν έχει ολοκληρωθεί.

ΡΥΘΜΙΣΕΙΣ

Η λειτουργία ρυθμίσεων σας επιτρέπει να αλλάξετε τις πληροφορίες που εμφανίζονται στην Οθόνη Πληροφοριών του Αυτοκινήτου:

- [ESP Setting]
- [Driver Assistance] (Βοήθεια στον Οδηγό)
- [Eco Mode Setting] (Ρύθμιση Οικονομικής Λειτουργίας)
- [Stop/Start] (Σβήσιμο / Εκκίνηση)
- [Tyre Pressures] (Πιέσεις Ελαστικών)
- [Clock] (Ρολόι)
- [Vehicle Settings] (Ρυθμίσεις οχήματος)
- [Maintenance] (Συντήρηση)
- [Display Settings] (Ρυθμίσεις οθόνης)
- [Units] / [Language] (Μονάδες / Γλώσσα)
- [Factory Reset] (Εργοστασιακές ρυθμίσεις)

[ESP Setting] (Ρύθμιση Ηλεκτρονικού Συστήματος Ευστάθειας)

Χρησιμοποιήστε το κουμπί <OK> για να αλλάξετε ανάμεσα σε ενεργό και ανενεργό ESP. (Για περισσότερες πληροφορίες δείτε το «Ηλεκτρονικό Σύστημα Ευστάθειας (όπου υπάρχει)» στο κεφάλαιο «5. Ξεκίνημα και οδήγηση»).

[Driver Assistance] (Βοήθεια στον Οδηγό)

Χρησιμοποιήστε τους διακόπτες ▲ ή ▼ και το κουμπί <OK> για να αλλάξετε την κατάσταση, τις προειδοποιήσεις ή να ανοίξετε ή να κλείσετε οποιοδήποτε από τα συστήματα / προειδοποιήσεις που εμφανίζονται στο μενού βοήθειας στον οδηγό [Driver Assistance]. Είναι διαθέσιμες οι ακόλουθες επιλογές του μενού:

- [Steering Assist] (Υποβοήθηση Τιμονιού) (όπου υπάρχει).
- [Lane] (Δίνει πρόσβαση στα ακόλουθα στοιχεία:
 - [Lane Departure Warning] (Σύστημα προειδοποίησης αλλαγής λωρίδας κυκλοφορίας)
 - [Lane Departure Prevention] (Σύστημα Παρέμβασης Λωρίδας) (όπου υπάρχει)
- [Blind Spot] (Τυφλό Σημείο)
Δίνει πρόσβαση στα ακόλουθα στοιχεία:
 - [Blind Spot Warning] (Σύστημα προειδοποίησης τυφλού σημείου) (όπου υπάρχει)
 - [Blind Spot Intervention] (Παρέμβαση Τυφλού Σημείου)
- [Emergency Brake] (Ευφυές Σύστημα Πέδησης (IEB) (όπου υπάρχει)
Μπορείτε να ενεργοποιήσετε και να απενεργοποιήσετε το IEB
- [Traffic Sign Recognition] (Αναγνώριση Πινακίδων Κυκλοφορίας) (όπου υπάρχει)
(Για περισσότερες πληροφορίες δείτε το «Αναγνώριση Πινακίδων Κυκλοφορίας (όπου υπάρχει)» πιο κάτω.
- [Parking Aids] (Βοήθειες στο παρκάρισμα) (όπου υπάρχει)
(Για περισσότερες πληροφορίες δείτε το «Αισθητήρες παρκάριατος (όπου υπάρχει)» στο κεφάλαιο «5. Ξεκίνημα και οδήγηση» και το «Ρυθμίσεις Περιμετρικής Ορατότητας» στο κεφάλαιο «4. Οθόνη, καλοριφέρ, air conditioner και

ηχοσύστημα).

Δίνει πρόσβαση στα ακόλουθα στοιχεία:

- [Display] (οθόνη)
- [Front] (μπροστά)
- [Rear] (πίσω)
- [Distance] (απόσταση)
- [Volume] (ένταση ήχου)
- [Rear Cross Traffic Alert] (ειδοποίηση διασταυρούμενης κυκλοφορίας στο πίσω μέρος του αυτοκινήτου) (όπου υπάρχει)
Μπορείτε να χρησιμοποιήσετε αυτή την ρύθμιση για να ενεργοποιήσετε ή να απενεργοποιήσετε το RCTA (Για περισσότερες πληροφορίες δείτε το «Σύστημα Ειδοποίησης Διασταυρούμενης Κυκλοφορίας στο Πίσω μέρος του Αυτοκινήτου (όπου υπάρχει)» στο κεφάλαιο «5. Ξεκίνημα και οδήγηση»).
- [Driver Attention Alert] (ειδοποίηση προσοχής οδηγού) (όπου υπάρχει)
Η επιλογή για την ειδοποίηση της προσοχής του οδηγού ([Driver Attention Alert]) μπορεί να χρησιμοποιηθεί για να ενεργοποιήσετε ή να απενεργοποιήσετε την λειτουργία Υποστήριξης Προσοχής του Οδηγού (IDA) (όπου υπάρχει). Το σύστημα αυτό είναι ικανό να ανιχνεύσει εάν ο οδηγός είναι νυσταγμένος, κουρασμένος ή έχει αποσπαστεί η προσοχή του. Αυτό το κάνει παρακολουθώντας το στυλ οδήγησης και την συμπεριφορά στο τιμόνι και σημειώνει τις παρακτροπές από το κανονικό μοτίβο. Εάν το σύστημα ανιχνεύσει ότι η προσοχή του οδηγού μειώνεται παρέχει μία ηχητική και οπτική προειδοποίηση για να προτείνει στον οδηγό να κάνει διάλειμμα.
- [Timer Alert] (χρονοδιακόπτης ειδοποίησης)
Η ρύθμιση αυτή σας επιτρέπει να ορίσετε στοιχεία που χρησιμοποιούνται για την ένδειξη [Time for a break?] (ώρα για διάλειμμα?). Για περισσότερες πληροφορίες δείτε την ένδειξη «31 [Driver Attention Alert System Fault]» (31 Σφάλμα

συστήματος ειδοποίησης προσοχής οδηγού) παρακάτω σε αυτό το κεφάλαιο.

- [Low Temperature Alert] (ειδοποίηση χαμηλής θερμοκρασίας)
Σας επιτρέπει να ενεργοποιήσετε και να απενεργοποιήσετε την ειδοποίηση χαμηλής θερμοκρασίας.
- [Chassis Control] (έλεγχος πλασιού): Αυτό σας επιτρέπει να ανοίξετε ή να κλείσετε την Ενεργή Διόρθωση Πορείας (για επιπλέον πληροφορίες δείτε το κεφάλαιο «5. Ξεκίνημα και οδήγηση»).

[ECO Mode Setting] (Ρύθμιση λειτουργίας ECO)

Είναι διαθέσιμες οι ακόλουθες επιλογές του μενού:

- [ECO Mode Customize] (προσαρμογή λειτουργίας ECO)
Αυτό σας επιτρέπει να ενεργοποιήσετε και να απενεργοποιήσετε την λειτουργία ECO για:
- [ECO Cruise Control]
Σημειώστε ότι ο διακόπτης της Λειτουργίας Οδήγησης θα πρέπει να είναι στην θέση ECO πριν ενεργοποιήσετε το [ECO Cruise Control]. Για περισσότερες πληροφορίες δείτε το «Λειτουργία οδήγησης (όπου υπάρχει)» στο κεφάλαιο «5. Ξεκίνημα και οδήγηση».
- [ECO Stop / Start] (ECO Σβήσιμο / Εκκίνηση)
- [ECO Air Conditioning]
- [ECO Info settings] (ρυθμίσεις πληροφοριών ECO)
Ενεργοποιεί και απενεργοποιεί την ένδειξη ECO και / ή την αναφορά οδήγησης ECO.
- [View history] (θέαση ιστορικού)
Βλέπετε ή μηδενίζετε την ένδειξη της γραμμής ιστορικού ECO.

[Stop/Start] (σβήσιμο / εκκίνηση)

Είναι διαθέσιμες οι ακόλουθες επιλογές του μενού:

- [Display] (ένδειξη)
- [Trip CO2 Saving] (εξοικονόμηση διοξειδίου του άνθρακα στην διαδρομή)
Η λειτουργία [Trip CO2 Saving] (εξοικονόμηση διοξειδίου του άνθρακα στην διαδρομή) και χρόνος σβηστού κινητήρα εμφανίζει την εξοικονόμηση διοξειδίου του άνθρακα και τον χρόνο που ήταν σβηστός ο κινητήρας από τον προηγούμενο μηδενισμό. Η εξοικονόμηση O2 και ο χρόνος σβηστού κινητήρα μπορούν να μηδενιστούν πατώντας το <OK> για περισσότερο από 1 δευτερόλεπτο.
- [Total CO2 Saving] (συνολική εξοικονόμηση διοξειδίου του άνθρακα)
Η Συνολική Εξοικονόμηση Διοξειδίου του Άνθρακα ([Total CO2 Saving]) και ο χρόνος σβηστού κινητήρα εμφανίζουν:
- Το κατά προσέγγιση διοξείδιο του άνθρακα από τα καυσαέρια της εξάτμισης που αποτράπηκαν.
- Τον χρόνο που ο κινητήρας ήταν σβηστός από το Σύστημα [Stop/Start] (σβησίματος / εκκίνησης).

ΣΗΜΕΙΩΣΗ

Οι τιμές [Total CO2 Saving] (συνολική εξοικονόμηση διοξειδίου του άνθρακα) δεν μπορούν να μηδενιστούν και εμφανίζουν τις συσσωρευμένες πληροφορίες του Συστήματος [Stop/Start] (σβησίματος / εκκίνησης) από την κατασκευή του οχήματος.

[Tyre Pressures] (Πιέσεις Ελαστικών)

Οι ρυθμίσεις στο μενού [Tyre pressures] (πιέσεις ελαστικών) έχουν όλες να κάνουν με το Σύστημα Παρακολούθησης Πίεσης Ελαστικών (TPMS) (όπου υπάρχει). (Δείτε το «Σύστημα Παρακολούθησης Πίεσης Ελαστικών (TPMS) (όπου υπάρχει)» στο κεφάλαιο «5. Ξεκίνημα και οδήγηση»).

- [Target Front] (στόχος μπροστά)
- [Target Rear] (στόχος πίσω)
- [Tyre Pressure unit] (μονάδα πίεσης ελαστικών)
- [Calibrate] (καλιμπράρισμα)

[Target Front] (στόχος μπροστά):

Η πίεση [Target Front] (στόχος μπροστά) είναι αυτή που αφορά τα μπροστινά ελαστικά στο πινακιδάκι ελαστικών (δείτε το «Πινακιδάκι ελαστικών» στο κεφάλαιο «9. Τεχνικές πληροφορίες» και το «Σύστημα Παρακολούθησης Πίεσης Ελαστικών (TPMS) στο κεφάλαιο «5. Ξεκίνημα και οδήγηση»).

Χρησιμοποιήστε τα κουμπιά ▲ ή ▼ και <OK> για να επιλέξετε και να αλλάξετε την τιμή για την πίεση των μπροστινών ελαστικών [Target front].

[Target Rear] (στόχος πίσω):

Η πίεση [Target Rear] (στόχος πίσω) είναι αυτή που αφορά τα πίσω ελαστικά στο πινακιδάκι ελαστικών (δείτε το «Πινακιδάκι ελαστικών» στο κεφάλαιο «9. Τεχνικές πληροφορίες» και το «Σύστημα Παρακολούθησης Πίεσης Ελαστικών (TPMS) στο κεφάλαιο «5. Ξεκίνημα και οδήγηση»).

Χρησιμοποιήστε τα κουμπιά ▲ ή ▼ και <OK> για να επιλέξετε και να αλλάξετε την τιμή για την πίεση των πίσω ελαστικών [Target Rear].

[Tyre Pressure Unit] (μονάδα πίεσης ελαστικών) (όπου υπάρχει):

Η μονάδα για την πίεση των ελαστικών που εμφανίζεται στην Οθόνη Πληροφοριών του Αυτοκινήτου μπορεί να αλλάξει σε:

- kPa
- bar
- Kg/cm2
- psi

Χρησιμοποιήστε τα κουμπιά ▲ ή ▼ και <OK> για να επιλέξετε και να αλλάξετε την μονάδα πίεσης ελαστικών.

Πίνακας μετατροπής μονάδων μέτρησης

kPa	psi	bar	kgf/cm ²
200	29	2.0	2.0
210	30	2.1	2.1
220	32	2.2	2.2
230	33	2.3	2.3
240	35	2.4	2.4
250	36	2.5	2.5
250	36	2.5	2.5
260	38	2.6	2.6
270	39	2.7	2.7
280	41	2.8	2.8
290	42	2.9	2.9
300	44	3.0	3.0
310	45	3.1	3.1
320	46	3.2	3.2
330	48	3.3	3.3
340	49	3.4	3.4

[Calibrate] (καλιμπράρισμα):

Η πίεση των ελαστικών επηρεάζεται από την θερμοκρασία τους και αυξάνεται όταν οδηγείτε το αυτοκίνητο. Το σύστημα TPMS χρησιμοποιεί αισθητήρες θερμοκρασίας στα ελαστικά για να κάνουν υπολογισμούς για το αντιστάθμισμα της θερμοκρασίας προκειμένου να αποφύγετε τις λανθασμένες προειδοποιήσεις του TPMS.

Η λειτουργία καλιμπράρισματος [CALIBRATE] επαναφέρει την προηγούμενη αποθηκευμένη μονάδα θερμοκρασίας. Συνιστάται η λειτουργία αυτή να γίνεται αφού προηγουμένως έχουν ρυθμιστεί οι πιέσεις των ελαστικών.

Δείτε το «Σύστημα Παρακολούθησης Πίεσης Ελαστικών (TPMS)» στο κεφάλαιο «5. Ξεκίνημα και οδήγηση». Χρησιμοποιήστε τα κουμπιά ▲ ή ▼ και <OK> για να ξεκινήσετε και να ακυρώσετε την διαδικασία καλιμπράρισματος. Όσο η διαδικασία καλιμπρα-

ρίσματος είναι ενεργή, θα εμφανίζεται το μήνυμα [Resetting tyre pressure system] (επαναφορά του συστήματος πίεσης ελαστικών).

[Clock] (Ρολόι)

Για τα μοντέλα χωρίς σύστημα πλοήγησης ή ηχοσύστημα:

Ρύθμιση ρολογιού:

Οι ρυθμίσεις του ρολογιού μπορούν να αλλάξουν χρησιμοποιώντας τους διακόπτες ▲ ή ▼ και το κουμπί <OK>.

Λειτουργία 12H/24H:

Η ρύθμιση της ώρας μπορεί να επιλεγεί ανάμεσα στην μορφή 12ωρης ή 24ωρης εμφάνισης.

Για μοντέλα με σύστημα πλοήγησης ή ηχοσύστημα:

Για λεπτομέρειες για το πώς να ρυθμίσετε το ρολόι, δείτε το «Ρύθμιση ρολογιού» στο κεφάλαιο «4. Οθόνη ενδείξεων, καλοριφέρ, air conditioner και ηχοσύστημα» ή το ξεχωριστό Βιβλίο Οδηγιών Χρήσης του Συστήματος NissanConnect.

[Vehicle Settings] (Ρυθμίσεις οχήματος)

Χρησιμοποιήστε τα κουμπιά ▲ ή ▼ και το κουμπί <OK> για να αλλάξετε την κατάσταση, τις προειδοποιήσεις και να ενεργοποιήσετε ή να απενεργοποιήσετε οποιοδήποτε από τα συστήματα / προειδοποιήσεις που εμφανίζονται στην οθόνη ρυθμίσεων οχήματος [Vehicle Setting]. Είναι διαθέσιμες οι ακόλουθες επιλογές του μενού (όπου υπάρχουν), κάθε μία από τις οποίες οδηγεί σε ένα υπομενού:

- [Lighting] (φωτισμός)
- [Turn indicator] (ένδειξη στροφής)
- [Locking] (κλειδώμα)
- [Wipers] (καθαριστήρες)
- [Mirrors] (καθρέπτες)

[Lighting] (φωτισμός):

Το μενού φωτισμού [Lighting] έχει τις ακόλουθες επιλογές:

- [Welcome Headlights] (προβολείς καλωσορίσματος): Ο φωτισμός καλωσορίσματος μπορεί να οριστεί σε ON ή OFF. Από το μενού [Lighting] (φωτισμός) επιλέξτε [Welcome Headlights] (προβολείς καλωσορίσματος). Χρησιμοποιήστε το κουμπί <OK> για να ενεργοποιήσετε ή να απενεργοποιήσετε αυτή την λειτουργία. Όταν έχει οριστεί στο ON, τα μπροστινά και τα πίσω φώτα θα παραμείνουν αναμμένα για 30 δευτερόλεπτα μετά το ξεκλείδωμα. Επίσης θα παραμείνουν αναμμένα για 10 δευτερόλεπτα μετά το κλειδώμα. Τα μπροστινά και τα πίσω φώτα μπορεί να ανάψουν πάλι για 10 δευτερόλεπτα όταν βγάλετε το Έξυπνο Κλειδί έξω από την καθορισμένη ζώνη εντοπισμού (περίπου 3 μέτρα (10 ft)) ή μετά από 2 λεπτά εάν το Έξυπνο Κλειδί παραμένει χωρίς να το κινήσετε μέσα στην καθορισμένη ζώνη εντοπισμού.
- [Auto Room Lamp] (αυτόματο εσωτερικό φως): Ο χρονοδιακόπτης για το εσωτερικό φως μπορεί να οριστεί σε ON ή OFF. Από το μενού [Lighting] (φωτισμός), επιλέξτε [Auto Room Lamp] (αυτόματο εσωτερικό φως). Χρησιμοποιήστε το κουμπί <OK> για να ενεργοποιήσετε ή όχι αυτή την λειτουργία.
- [Mood lighting] (ένταση φωτισμού) (όπου υπάρχει): Η ένταση του φωτισμού μπορεί να αυξομειωθεί. Από το μενού [Lighting] (φωτισμός), επιλέξτε [Mood lighting] (ένταση φωτισμού). Χρησιμοποιήστε το κουμπί <OK> και τους διακόπτες ▲ ή ▼ για να ρυθμίσετε την φωτεινότητα. [Light Off Delay] (καθυστερήση σβήσιματος φωτός) (όπου υπάρχει): Η επιλογή αυτή μπορεί να χρησιμοποιηθεί για να ορίσετε την διάρκεια του χρονοδιακόπτη που θα σβήσουν οι προβολείς καλωσορίσματος [Welcome Headlights].

[Turn indicator] (ένδειξη στροφής):

Η λειτουργία προσπεράσματος [3 Flashes] (άναμμα των φλας 3 φορές) μπορεί να ρυθμιστεί σε ON και

OFF. Από την Οθόνη Ρυθμίσεων Αυτοκινήτου [Vehicle Settings], επιλέξτε [3 Flashes] για να ενεργοποιήσετε το άναμμα των φλας στις 3 φορές κατά την προσπέ-ραση ή [1 Flash] για να την απενεργοποιήσετε.

[Locking] (κλειδώμα):

Υπάρχουν διάφορες επιλογές (όπου υπάρχει) στο μενού [Locking] (κλειδώμα):

- [Ext. Door Switch] (εξωτερικός διακόπτης πόρ-τας) (όπου υπάρχει)
Όταν το στοιχείο αυτό είναι ενεργό, ενεργοποι-είται ο διακόπτης επερώτησης στην πόρτα. Από το μενού [Locking] (κλειδώμα), επιλέξτε [Ext. Door Switch]. Χρησιμοποιήστε το κουμπί <OK> για να ενεργοποιήσετε ή όχι αυτή την λειτουργία.
- [Selective unlock] (επιλεκτικό ξεκλειδώμα)
Όταν το στοιχείο αυτό είναι ενεργό και πατή-σετε τον διακόπτη επερώτησης στην πόρτα του οδηγού ή του συνοδηγού, θα ξεκλειδώσει μόνο η αντίστοιχη πόρτα. Μπορείτε να ξεκλει-δώσετε όλες τις πόρτες εάν πατήσετε πάλι τον διακόπτη επερώτησης στο χερούλι της πόρτας μέσα σε ένα λεπτό. Όταν το στοιχείο αυτό είναι ανενεργό, όταν πατήσετε τον διακόπτη επερώ-τησης στον διακόπτη της πόρτας μία φορά θα ξεκλειδώσουν όλες οι πόρτες. Από το μενού [Locking] (κλειδώμα) επιλέξτε [Selective unlock] (επιλεκτικό ξεκλειδώμα). Χρησιμοποιήστε το κουμπί <OK> για να ενεργοποιήσετε ή όχι αυτή την λειτουργία.
- Όταν ο επιλογέας ταχυτήτων μετακινήθει στην θέση P (παρκάρισμα) (μόνο στα μοντέλα με Αυ-τόματο σαζμάν DCT)
- Την στιγμή που σβήσετε τον κινητήρα
- Walk Away Lock] (κλειδώμα στην απομάκρυνση)
Αυτό επιτρέπει στον χρήστη να ενεργοποιήσει ή να απενεργοποιήσει την λειτουργία κλειδώ-ματος στην απομάκρυνση. Δείτε «Σύστημα έξω-πνου κλειδίου» αργότερα σε αυτό το κεφάλαιο.
- [Approach Unlock] (ξεκλειδώμα προσέγγισης)

Αυτό επιτρέπει στον χρήστη να ενεργοποιήσει ή να απενεργοποιήσει την λειτουργία ξεκλειδώ-ματος προσέγγισης. Δείτε Δείτε «Σύστημα έξω-πνου κλειδίου» αργότερα σε αυτό το κεφάλαιο.

[Wipers] (καθαριστήρες):

- [Speed Dependent] (σε εξάρτηση από την ταχύ-τητα) (όπου υπάρχει)
Η λειτουργία των καθαριστήρων σε εξάρτηση από την ταχύτητα του αυτοκινήτου μπορεί να ρυθμιστεί σε ON και OFF. Από το μενού [Wipers] (καθαριστήρες) επιλέξτε [Speed dependent] (σε εξάρτηση από την ταχύτητα). Χρησιμοποιήστε το κουμπί <OK> για να ενεργοποιήσετε ON ή όχι OFF αυτή την λειτουργία.
- [Rain Sensor] (αισθητήρας βροχής) (όπου υπάρχει)
Η λειτουργία [Rain Sensor] (αισθητήρας βροχής) μπορεί να ενεργοποιηθεί ή όχι. Από το μενού [Wipers] (καθαριστήρες), επιλέξτε [Rain Sensor] (αισθητήρας βροχής). Χρησιμοποιήστε το κου-μπί <OK> για να ενεργοποιήσετε ON ή όχι OFF αυτή την λειτουργία.
- [Reverse link] (σύνδεση με την όπισθεν)
Η λειτουργία καθαριστήρα [Reverse link] (σύν-δεση με την όπισθεν) μπορεί να οριστεί σε ON ή OFF. Από το μενού [Wipers] (καθαριστήρες) επι-λέξτε [Reverse link] (σύνδεση με την όπισθεν). Χρησιμοποιήστε το κουμπί <OK> για να ενεργο-ποιήσετε ON ή όχι OFF αυτή την λειτουργία. Εάν έχει οριστεί στο ON, ο πίσω καθαριστήρας θα λειτουργήσει εάν είναι ενεργοί οι μπροστινοί καθαριστήρες και βάλτε τον επιλογέα ταχυτή-των στην όπισθεν (R).
- [Drip wipe] (σκούπισμα σταγόνας) (όπου υπάρχει)
Η λειτουργία [Drip wipe] (σκούπισμα σταγόνας) μπορεί να οριστεί σε ON ή OFF. Από το μενού [Wipers] (καθαριστήρες) επιλέξτε [Drip wipe] (σκούπισμα σταγόνας). Χρησιμοποιήστε το κου-μπί <OK> για να ενεργοποιήσετε ON ή όχι OFF αυτή την λειτουργία. Εάν έχει οριστεί στο ON,

ο καθαριστήρας θα λειτουργήσει για μία φορά στα περίπου 3 δευτερόλεπτα μετά την χρήση του πλυστικού. Η λειτουργία αυτή αποσκοπεί στον καθαρισμό του πλυστικού υγρού που έχει στάξει στο παρμπρίζ.

[Mirrors] (καθρέπτες):

Υπάρχουν τρεις (προαιρετικές) επιλογές στο μενού των καθρεπτών [Mirrors]:

- [Auto Fold Off] (ανενεργό αυτόματο διπλώμα) (όπου υπάρχει)
Όταν το στοιχείο αυτό είναι ενεργό, η λειτουρ-γία αυτόματου διπλώματος εξωτερικών κα-θρεπτών είναι ανενεργή. Χρησιμοποιήστε το κουμπί <OK> για να ενεργοποιήσετε ή να απε-νεργοποιήσετε αυτή την λειτουργία.
- [Unfold at Ignition] (ξεδιπλώμα με την μίζα) (όπου υπάρχει)
Όταν το στοιχείο αυτό είναι ενεργό, οι εξωτερι-κοί καθρέπτες διπλώνουν αυτόματα όταν σβή-σετε τον διακόπτη της μίζας και ξεδιπλώνουν όταν ανοίξετε τον διακόπτη της μίζας. Χρησιμο-ποιήστε το κουμπί <OK> για να ενεργοποιήσετε ή να απενεργοποιήσετε αυτή την λειτουργία.
- [Unfold at Unlock] (ξεδιπλώμα με το ξεκλειδώμα) (όπου υπάρχει)
Όταν το στοιχείο αυτό είναι ενεργό, οι εξω-τερικοί καθρέπτες διπλώνουν αυτόματα όταν κλειδώσετε τις πόρτες του αυτοκινήτου και ξε-διπλώνουν όταν τις ξεκλειδώσετε. Χρησιμοπο-ιήστε το κουμπί <OK> για να ενεργοποιήσετε ή να απενεργοποιήσετε αυτή την λειτουργία.

[Maintenance] Συντήρηση

1. [Service] (συντήρηση)
2. [Air Filter] (φίλτρο αέρα)
3. [Tyre] (ελαστικά)
4. [Other] (άλλη ένδειξη)

Η λειτουργία συντήρησης σας επιτρέπει να ορίσετε ειδοποιήσεις για την υπενθύμιση των διαστημάτων

συντήρησης. Για να αλλάξετε ένα στοιχείο:

Επιλέξτε [Maintenance] (συντήρηση) χρησιμοποιώντας τους διακόπτες ▲ ή ▼ και πατήστε <OK>.

[Service] (συντήρηση):

Η ένδειξη εμφανίζεται όταν έρθει η καθορισμένη απόσταση για την αλλαγή του λαδιού και του φίλτρου λαδιού του κινητήρα.

Για τα σημεία της προγραμματισμένης συντήρησης και τα διαστήματα δείτε το Βιβλίο Εγγύησης και Αρχείο Συντήρησης του αυτοκινήτου

[Air Filter] (φίλτρο αέρα):

Η ένδειξη εμφανίζεται όταν έρθει η καθορισμένη απόσταση για την αλλαγή του φίλτρου αέρα. Μπορείτε να ορίσετε ή να μηδενίσετε την απόσταση για τον έλεγχο ή την αντικατάσταση του φίλτρου αέρα.

Για τα σημεία της προγραμματισμένης συντήρησης και τα διαστήματα δείτε το Βιβλίο Εγγύησης και Αρχείο Συντήρησης του αυτοκινήτου

[Tyre] Ελαστικά:

Η ένδειξη αυτή εμφανίζεται όταν έρθει ο χρόνος που έχει ορίσει ο πελάτης για την αντικατάσταση των ελαστικών. Μπορείτε να ορίσετε ή να αλλάξετε την απόσταση για την αντικατάσταση των ελαστικών.



ΠΡΟΕΙΔΟΠΟΙΗΣΗ

Η ένδειξη αντικατάστασης ελαστικών δεν είναι κατάλληλη για τους τακτικούς ελέγχους των ελαστικών, συμπεριλαμβανομένων των ελέγχων της πίεσης των ελαστικών. Δείτε το «Τροχοί και Ελαστικά» στο κεφάλαιο «8. Συντήρηση και κάντε το μόνοι σας». Πολλοί παράγοντες συμπεριλαμβανόμενης της πίεσης των ελαστικών, της ευθυγράμμισης, του τρόπου οδήγησης και της κατάστασης των δρόμων επηρεάζουν την φθορά των ελαστικών και τον χρόνο που αυτά θα χρειαστούν αλλαγή. Ορίζοντας την ένδειξη αντικατάστασης ελαστικών για μία συγκεκριμένη

απόσταση οδήγησης δεν σημαίνει ότι τα ελαστικά σας θα διαρκέσουν τόσο πολύ. Χρησιμοποιήστε την ένδειξη αντικατάστασης ελαστικών μόνο σαν οδηγό και κάνετε πάντα τακτικούς ελέγχους των ελαστικών, συμπεριλαμβανόμενης της πίεσής τους, μπορεί να έχετε σαν αποτέλεσμα σκάσιμο του ελαστικού. Αυτό θα μπορούσε να προκαλέσει σοβαρή ζημιά στο αυτοκίνητο που μπορεί να οδηγήσει σε σύγκρουση με αποτέλεσμα σοβαρό τραυματισμό ή θάνατο.

[Other] Άλλη ένδειξη:

Η ένδειξη αυτή εμφανίζεται όταν έρθει ο χρόνος που έχει καθορίσει ο πελάτης για αντικατάσταση άλλων στοιχείων, εκτός από το λάδι κινητήρα, το φίλτρο λαδιού, το φίλτρο αέρα και τα ελαστικά. Μπορείτε να ορίσετε ή να αλλάξετε την απόσταση για την αντικατάσταση άλλων στοιχείων όπως είναι η περιστροφή των ελαστικών. Μπορείτε να ορίσετε ή να μηδενίσετε την απόσταση για τον έλεγχο ή την αντικατάσταση αυτών των στοιχείων

[Display Settings] (Ρυθμίσεις οθόνης)

Χρησιμοποιήστε τους διακόπτες ▲ ή ▼ για να κάνετε κύλιση και το κουμπί <OK> για να αλλάξετε την κατάσταση, τις προειδοποιήσεις ή να ανοίξετε ή να κλείσετε οποιοδήποτε από τα συστήματα / προειδοποιήσεις που εμφανίζονται στο μενού των ρυθμίσεων της οθόνης. Διατίθενται οι παρακάτω επιλογές:

- [Main Menu Selection] (επιλογή κύριου μενού)
- [Auto Turn Notification] (ειδοποίηση αυτόματης στροφής)
- [Cruise Screen Transition] (μετάβαση στην οθόνη του Cruise Control) (όπου υπάρχει)
- [Welcome Effect] (εφέ καλωσορίσματος)
- [Lights / Wiper guidance] (φώτα / καθοδήγησης καθαριστήρα)

[Main Menu Selection] (επιλογή κύριου μενού):

Τα στοιχεία που εμφανίζονται όταν ο διακόπτης της μίζας είναι στην θέση ON και μπορούν να ενεργοποιηθούν / απενεργοποιηθούν. Για να αλλάξετε τα στοιχεία που εμφανίζονται χρησιμοποιήστε τα κουμπιά ▲ ή ▼ για να κάνετε κύλιση και το κουμπί <OK> για να επιλέξετε ένα στοιχείο στο μενού: τα ακόλουθα στοιχεία (όπου υπάρχει) είναι διαθέσιμα στο κύριο μενού επιλογής [Main Menu Selection]:

- [Home] (σπίτι) (όπου υπάρχει)
- [Speed] (ταχύτητα)
- [Blank] (κενό)
- [Fuel Economy] (εξοικονόμηση καυσίμου)
- [Drive Computer] (υπολογιστής οδήγησης)
- [Tyre Pressures] (πιέσεις ελαστικών) (όπου υπάρχει)
- [Traffic Sign] (πινακίδες κυκλοφορίας) (όπου υπάρχει)
- [Navigation] (πλοήγηση) (όπου υπάρχει)
- [Audio] (ήχος)
- [Driver Assist] (βοήθειες στον οδηγό) (όπου υπάρχει)
- [Cruise] (όπου υπάρχει)
- [Chassis Control] (έλεγχος πλαισίου) (όπου υπάρχει)

[Route Guidance] (καθοδήγηση διαδρομής)

Επιλέξτε εάν θέλετε ή όχι να εμφανίζονται ειδοποιήσεις από το σύστημα πλοήγησης που θα σας προτρέπουν, για παράδειγμα, να στρίψετε.

[Cruise Screen Transition] (Μετάβαση στην Οθόνη Cruise)

Το στοιχείο [Cruise Screen Transition] (Μετάβαση στην Οθόνη Cruise) επιτρέπει στον χρήστη να ενεργοποιήσει ή να απενεργοποιήσει την μετάβαση στην οθόνη cruise.

[Welcome Effect] (εφέ καλωσορίσματος):

Μπορείτε να επιλέξετε εάν θέλετε να εμφανίζεται η οθόνη καλωσορίσματος ή όχι όταν ο διακόπτης της μίζας τοποθετείται στην θέση **ACC** (όπου υπάρχει) ή **ON**. Μπορείτε επίσης να επιλέξετε τα παρακάτω στοιχεία για να ορίσετε πως θα δείχνει η οθόνη καλωσορίσματος:

- [Gauges] (δείκτες)
- [Animation] (κίνηση οθόνης)

Για να ενεργοποιήσετε / απενεργοποιήσετε την οθόνη καλωσορίσματος και να ορίσετε πως θα εμφανίζεται:

1. Χρησιμοποιήστε τα κουμπιά ▲ ή ▼ για να επιλέξετε [Settings] (ρυθμίσεις) και πατήστε <OK>.
2. Επιλέξτε [Welcome Effects] (εφέ καλωσορίσματος) χρησιμοποιώντας τα κουμπιά ▲ ή ▼ και πατήστε <OK> για να επιλέξετε αυτό το μενού. Χρησιμοποιήστε τα κουμπιά ▲ ή ▼ για να πλοηγηθείτε ανάμεσα στις επιλογές του μενού και πατήστε <OK> για να ανοίξετε ή να κλείσετε κάθε επιλογή.

[Lights / Wiper guidance] (φώτα / καθοδήγηση καθαριστήρα)

Μπορείτε να επιλέξετε εάν θα εμφανίζονται τα φώτα ή η καθοδήγηση του καθαριστήρα.

[Unit / Language] (μονάδα μέτρησης / γλώσσα)

- [Mileage / Fuel] (απόσταση / καύσιμο)
- [Tyre Pressures] (πιέσεις ελαστικών)
- [Temperatures] (θερμοκρασίες)
- [Language] (γλώσσα)

[Mileage / Fuel] (απόσταση / καύσιμο)

Η μονάδα μέτρησης για την απόσταση και την κατα-

νάλωση καυσίμου που εμφανίζεται στην Οθόνη Πληροφοριών του Αυτοκινήτου μπορεί να αλλάξει σε:

- Km, l/100km (χλμ, λίτρο/100 χλμ)
- Km, km/l (χλμ, χλμ/λίτρο)
- Miles, MPG (μίλια, μίλια ανά γαλόνι)
- μίλια (MPG) (US) (μίλια / μίλια ανά γαλόνι (ΗΠΑ))

Χρησιμοποιήστε τα κουμπιά ▲ ή ▼ και πατήστε <OK> για να επιλέξετε ή να αλλάξετε την μονάδα μέτρησης.

[Tyre Pressures] (πιέσεις ελαστικών):

Η μονάδα μέτρησης για την πίεση των ελαστικών που εμφανίζεται στην οθόνη πληροφοριών του αυτοκινήτου μπορεί να αλλάξει σε:

- kPa
- bar
- KgF/cm2
- psi

Χρησιμοποιήστε τα κουμπιά ▲ ή ▼ και πατήστε <OK> για να επιλέξετε ή να αλλάξετε την μονάδα μέτρησης.

[Temperature] (θερμοκρασία):

Η θερμοκρασία που εμφανίζεται στην Οθόνη Πληροφοριών του Αυτοκινήτου μπορεί να αλλάξει ανάμεσα σε:

- OC (βαθμούς Κελσίου)
- OF (βαθμούς Φαρενάιτ)

Χρησιμοποιήστε το κουμπί <OK> για να αλλάξετε τις επιλογές.

[Language] (γλώσσα):

Η γλώσσα της Οθόνης Πληροφοριών Αυτοκινήτου μπορεί να αλλάξει σε:

- [English] (Αγγλικά)
- [Français] (Γαλλικά)
- [Deutsch] (Γερμανικά)
- [Italiano] (Ιταλικά)

- [Português] (Πορτογαλικά)
- [Nederlands] (Ολλανδικά)
- [Español] (Ισπανικά)
- [Dansk] (Δανέζικα)
- [Svenska] (Σουηδικά)
- [Norsk] (Νορβηγικά)
- [Suomalainen] (Φινλανδικά)
- [Polski] (Πολωνικά)
- [Türkçe] (Τουρκικά)
- [русский] (Ρωσικά)
- [Українська] (Ουκρανικά)

Χρησιμοποιήστε τα κουμπιά ▲ ή ▼ και <OK> για να επιλέξετε και να αλλάξετε την γλώσσα της οθόνης πληροφοριών του αυτοκινήτου. Θα ακολουθήσει ένα μήνυμα επιβεβαίωσης για την αλλαγή της γλώσσας στην οθόνη του ηχοσυστήματος (εάν είναι διαφορετική από την νέα επιλογή γλώσσας)













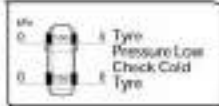











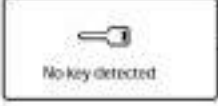





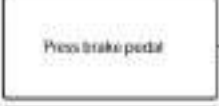

[Factory Reset] (Εργοστασιακές ρυθμίσεις)

Οι ρυθμίσεις της οθόνης πληροφοριών μπορούν να επανέλθουν σε αυτές που είχαν οριστεί από το εργοστάσιο. Για να επαναφέρετε την οθόνη πληροφοριών αυτοκινήτου:







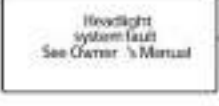





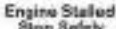



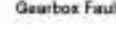





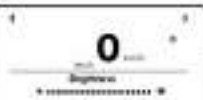

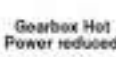

1. Χρησιμοποιήστε τα κουμπιά ▲ ή ▼ για να επιλέξετε [Settings] (ρυθμίσεις) και πατήστε το κουμπί <OK>.
2. Επιλέξτε [Factory reset] (Εργοστασιακές ρυθμίσεις) χρησιμοποιώντας τα κουμπιά ▲ ή ▼ και πατήστε το κουμπί <OK>.
3. Επιλέξτε [YES] για να επιστρέψετε όλες τις ρυθμίσεις πίσω στις εργοστασιακές πατώντας το κουμπί <OK>.

Για να ακυρώσετε την λειτουργία επαναφοράς, επιλέξτε [NO] (όχι) ή πατήστε το κουμπί επιστροφής BACK που βρίσκεται στην αριστερή πλευρά του τιμονιού.

ΠΡΟΕΙΔΟΠΟΙΗΣΕΙΣ ΚΑΙ ΕΝΔΕΙΞΕΙΣ ΟΘΟΝΗΣ
ΠΛΗΡΟΦΟΡΙΩΝ ΑΥΤΟΚΙΝΗΤΟΥ (ΟΘΟΝΗ 7 INTΣΩΝ)

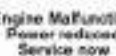
	1		8		15		22		29
	2		9		16		23		30
	3		10		17		24		31
	4		11		18		25		32
	5		12		19		26		33
	6		13		20		27		34
	7		14		21		28		35

NIC4339

 Not Available Visibility is Impaired 36	 Parking Sensor 43	 Stop / Start Stop / Start Not Available 50	 Engine Stalled Stop Safety 57
 Not Available Parking Brake On 37	 Parking sensor system fault See Owner's Manual 44	 Stop / Start Stop / Start ON 51	 Gearbox Fault 58
 Not Available Seat Belt Not Fastened 38	 OFF Forward OFF Blind Spot OFF Lane Parking sensor Off 45	 Stop / Start Stop / Start OFF 52	 Gearbox Fault Stop Safety Call Dealer 59
 Press brake pedal 39	 0 Stop / Start System Fault 48	 Stop / Start Stop / Start System Fault 53	 Gearbox Hot Power reduced 60
 Warning Chassis control system fault See Owner's Manual 40	 Stop / Start Stop / Start CO2 saved 3.03 kg 47	 Stop / Start Stop / Start Release Clutch Pedal 54	 Engine Malfunction Service now 61
 Power will turn off to save the battery 41	 Stop / Start Stop / Start Steering Priority 46	 Stop / Start Stop / Start Press Brake Pedal 55	 Engine Malfunction Power reduced Service now 62
 Power turned off to save the battery 42	 Stop / Start Stop / Start A/C Priority 45	 Exhaust filter maintenance See owner's Manual 56	 Engine hot Power reduced 63

NIC393I

ΣΗΜΕΙΩΣΗ

Ανάλογα με τις προδιαγραφές του αυτοκινήτου σας, ορισμένες από τις προειδοποιήσεις και τις ενδείξεις που περιγράφονται σε αυτό το κεφάλαιο μπορεί να μην έχουν εφαρμογή.

1. Ένδειξη έναρξης λειτουργίας του κινητήρα (για τα μοντέλα με αυτόματο σαζμάν (DCT))

Η ένδειξη εμφανίζεται όταν ο επιλογέας ταχυτήτων είναι στην θέση P (παρκάρισμα).

Η ένδειξη δηλώνει ότι ο κινητήρας θα πάρει μπροστά όταν πατήσετε τον διακόπτη της μίζας με πατημένο το πεντάλ του φρένου.

2. Ένδειξη έναρξης λειτουργίας του κινητήρα (για τα μοντέλα με μηχανικό σαζμάν)

Η ένδειξη αυτή δηλώνει ότι ο κινητήρας θα πάρει μπροστά πατώντας τον διακόπτη της μίζας έχοντας πατημένο το πεντάλ του συμπλέκτη.

Μπορείτε επίσης να βάλετε μπροστά τον κινητήρα πατώντας τον διακόπτη της μίζας με πατημένο το πεντάλ του φρένου, όταν ο επιλογέας ταχυτήτων είναι στην νεκρά (N).

3. Ένδειξη έναρξης λειτουργίας του κινητήρα

Αυτή η ένδειξη δείχνει ότι ο διακόπτης της μίζας δεν μπορεί να ξεκλειδώσει την κλειδαριά του τιμονιού. Γυρίστε το τιμόνι ελαφρά ενώ πατάτε τον διακόπτη της μίζας.

4. Προειδοποίηση [NO KEY Detected] (μη ανίχνευση κλειδιού)

Η προειδοποίηση αυτή εμφανίζεται όταν η πόρτα είναι κλειστή και το Έξυπνο Κλειδί είναι έξω από το αυτοκίνητο ενώ ο διακόπτης της μίζας είναι στην θέση ACC ή ON. Βεβαιωθείτε ότι το Έξυπνο Κλειδί είναι μέσα στο αυτοκίνητο.

Για περισσότερες λεπτομέρειες δείτε το «Σύστημα Έξυπνου Κλειδιού (όπου υπάρχει)» στο κεφάλαιο «3. Έλεγχος και ρυθμίσεις πριν την οδήγηση».

5. Προειδοποίηση [Key System Fault See Owner's Manual] (σφάλμα συστήματος κλειδιού δείτε το βιβλίο οδηγιών χρήσης)

Η προειδοποίηση αυτή εμφανίζεται εάν υπάρχει δυσλειτουργία στο σύστημα Έξυπνου Κλειδιού.

Εάν παρουσιαστεί αυτή η προειδοποίηση ενώ είναι σταματημένος ο κινητήρας, ο κινητήρας δεν μπορεί να πάρει μπροστά. Εάν αυτή η προειδοποίηση εμφανιστεί ενώ λειτουργεί ο κινητήρας, το αυτοκίνητο μπορεί να κινηθεί. Ωστόσο αποτανθείτε σε εξουσιοδοτημένο συνεργείο Nissan ή εξειδικευμένο συνεργείο το συντομότερο δυνατό.

6. Ένδειξη [Key battery low] (χαμηλή μπαταρία κλειδιού)

Η ένδειξη αυτή εμφανίζεται όταν η μπαταρία του Έξυπνου Κλειδιού αδειάζει.

Εάν εμφανιστεί αυτή η ένδειξη, αντικαταστήστε την μπαταρία με καινούργια. (Δείτε το «Αντικατάσταση μπαταρίας τηλεχειριστηρίου / Έξυπνου Κλειδιού» στο κεφάλαιο «8. Συντήρηση και κάντε το μόνος σας»).

7. Ένδειξη λειτουργίας εκκίνησης του κινητήρα για το σύστημα Έξυπνου Κλειδιού

Η ένδειξη αυτή εμφανίζεται όταν η μπαταρία του Έξυπνου Κλειδιού αδειάζει και όταν το σύστημα του Έξυπνου Κλειδιού και το αυτοκίνητο δεν επικοινωνούν κανονικά.

Εάν εμφανιστεί αυτή η ένδειξη, ακουμπήστε τον διακόπτη της μίζας με το Έξυπνο Κλειδί ενώ πατάτε το πεντάλ του φρένου. (Δείτε το «Πιεζόμενο κουμπι μίζας (όπου υπάρχει)» στο κεφάλαιο «5. Ξεκίνηση και οδήγηση»).

8. Προειδοποίηση [Release parking brake] (απελευθέρωση χειρόφρενου)

Η προειδοποίηση εμφανίζεται όταν η ταχύτητα του αυτοκινήτου είναι πάνω από 4 χλμ/ώρα και είναι δεμένο το χειρόφρενο. Σταματήστε το αυτοκίνητο και

λύστε το χειρόφρενο. Η προειδοποίηση αυτή μπορεί να προκύψει εάν ο οδηγός έχει προσπαθήσει να λύσει το χειρόφρενο αυτόματα αλλά δεν το πέτυχε.

9. Προειδοποίηση [Shipping Mode On Push Storage Fuse] (ενεργή λειτουργία μεταφοράς πιέστε την ασφάλεια αποθήκευσης)

Η προειδοποίηση αυτή μπορεί να εμφανιστεί στην διάρκεια των πρώτων 1.000 χλμ (600 μίλια) από την κατασκευή του οχήματος εάν δεν έχει πατηθεί ο διακόπτης της παρατεταμένης αποθήκευσης (ενεργός). Όταν εμφανιστεί αυτή η προειδοποίηση, πατήστε (ανοίξτε) τον διακόπτη της ασφάλειας παρατεταμένης αποθήκευσης για να σβήσετε την προειδοποίηση. Για περισσότερες πληροφορίες δείτε το «Ασφάλειες» στο κεφάλαιο «8. Συντήρηση και κάντε το μόνος σας».

10. Προειδοποίηση ανοικτής πόρτας / πίσω πόρτας

Η προειδοποίηση αυτή εμφανίζεται εάν οποιαδήποτε από τις πόρτες και / ή η πίσω πόρτα είναι ανοικτή ή δεν έχει κλείσει καλά. Η εικόνα του αυτοκινήτου δείχνει στην οθόνη ποια πόρτα είναι ανοικτή.

11. Προειδοποίηση [Shift to Park] (αλλαγή στην θέση παρκάριασματος) (μοντέλα με αυτόματο σαζμάν (DCT))

Η προειδοποίηση αυτή εμφανίζεται όταν ο διακόπτης της μίζας πατηθεί για να σβήσει ο κινητήρας με τον επιλογέα ταχυτήτων σε οποιαδήποτε άλλη θέση εκτός της θέσης P (παρκάρισμα).

Εάν εμφανιστεί αυτή η προειδοποίηση, μετακινήστε τον επιλογέα ταχυτήτων στην θέση P (παρκάρισμα) ή βάλετε τον διακόπτη της μίζας στην θέση ON. Θα ηχησει επίσης και ένας εσωτερικός βομβητής. (Δείτε το «Πιεζόμενος διακόπτης μίζας (όπου υπάρχει)» στο κεφάλαιο «5. Ξεκίνηση και οδήγηση»).

12. Προειδοποίηση [Press brake pedal] (πατήστε το πεντάλ του φρένου)

Η προειδοποίηση αυτή εμφανίζεται για να σας

υπενθυμίσει ότι πρέπει να πατήσετε το πεντάλ του φρένου πριν να μπορέσετε να ελευθερώσετε το χειρόφρενο. Η προειδοποίηση αυτή μπορεί επίσης να εμφανιστεί εάν ενεργοποιηθεί το χειρόφρενο αλλά το αυτοκίνητο συνεχίζει να κυλάει προς τα πίσω.

13. Προειδοποίηση χαμηλής στάθμης καυσίμου (Low fuel level)

Η προειδοποίηση αυτή εμφανίζεται όταν χαμηλώσει η στάθμη του καυσίμου στο ρεζερβουάρ. Βάλτε καύσιμο αμέσως μόλις αυτό είναι δυνατό και κατά προτίμηση πριν ο δείκτης καυσίμου φτάσει στην θέση «άδειο» (0).

Υπάρχει ένα μικρό απόθεμα καυσίμου που απομένει στο ρεζερβουάρ όταν ο δείκτης καυσίμου φτάσει στην θέση «άδειο» (0).

14. Προειδοποίηση [Low Tyre Pressure Add Air] (χαμηλή πίεση ελαστικού βάλτε αέρα)

Η προειδοποίηση αυτή [Low Tyre Pressure Add Air] - χαμηλή πίεση ελαστικού προσθέστε αέρα και η εικόνα του αυτοκινήτου (όπου υπάρχει) εμφανίζεται όταν το προειδοποιητικό φως χαμηλής πίεσης ελαστικού ανάψει στον μετρητή και ανιχνευτεί χαμηλή πίεση ελαστικού. Η προειδοποίηση εμφανίζεται κάθε φορά που βάζετε τον διακόπτη της μίζας στην θέση «ON» και για όσο το προειδοποιητικό φως της χαμηλής πίεσης ελαστικού παραμένει αναμμένο. Εάν εμφανιστεί αυτή η προειδοποίηση σταματήστε το αυτοκίνητο και ρυθμίστε την πίεση στην συνιστώμενη ΚΡΥΑ ("COLD") πίεση ελαστικών που εμφανίζεται στο πινακίδάκι των ελαστικών. (Δείτε το «Προειδοποιητικό φως χαμηλής πίεσης ελαστικού (όπου υπάρχει)» πιο πριν και το «Σύστημα Παρακολούθησης Πίεσης Ελαστικών (TPMS)» στο κεφάλαιο «5. Ξεκίνημα και οδήγηση»).

15. Προειδοποίηση [Tyre Pressure Low Check Cold Tyre] (χαμηλή πίεση ελαστικού ελέγξτε το ελαστικό όταν είναι κρύο)

Η προειδοποίηση αυτή [Tyre Pressure Low Check Cold Tyre] (χαμηλή πίεση ελαστικού ελέγξτε το ελαστικό όταν είναι κρύο) και η εικόνα του αυτοκινήτου (όπου υπάρχει) θα εμφανιστεί όταν ανάψει το προειδοποιητικό φως χαμηλής πίεσης ελαστικού στο ταμπλό και έχει εντοπιστεί χαμηλή πίεση ελαστικού. Η προειδοποίηση εμφανίζεται κάθε φορά που βάζετε τον διακόπτη της μίζας στην θέση ON και για όσο παραμένει αναμμένη η προειδοποίηση για την χαμηλή πίεση του ελαστικού. Εάν εμφανιστεί αυτή η προειδοποίηση, σταματήστε το αυτοκίνητο και ρυθμίστε την πίεση στην συνιστώμενη πίεση των ΚΡΥΩΝ ελαστικών που εμφανίζεται στο πινακίδάκι των ελαστικών. (Δείτε το «Προειδοποιητικό φως χαμηλής πίεσης ελαστικού (όπου υπάρχει)» πιο πριν και το «Σύστημα Παρακολούθησης Πίεσης Ελαστικών (TPMS)» στο κεφάλαιο «5. Ξεκίνημα και οδήγηση»).

16. Προειδοποίηση [Calibrate] (ρύθμιση) (όπου υπάρχει)

Η προειδοποίηση αυτή εμφανίζεται όταν είναι σε εξέλιξη η ρύθμιση της θερμοκρασίας του TPMS. Δείτε το «Ρύθμιση της θερμοκρασίας του TPMS» στο κεφάλαιο «5. Ξεκίνημα και οδήγηση».

17. Προειδοποίηση [Not available Side radar obstructed] (μη διαθέσιμο, παρεμποδίζεται το πλευρικό ραντάρ) (όπου υπάρχει)

Το μήνυμα αυτό εμφανίζεται εάν η περιοχή κοντά στις μονάδες των ραντάρ που χρησιμοποιούνται για το σύστημα προειδοποίησης Τυφλού Σημείου και το σύστημα Ειδοποίησης Διασταυρούμενης Κυκλοφορίας στο Πίσω μέρος του Αυτοκινήτου είναι βρώμικη ή καλυμμένη με χιόνι ή βροχή. Εάν εμφανιστεί το μήνυμα, παρκάρετε το αυτοκίνητο σε ασφαλές σημείο, σβήστε τον κινητήρα και καθαρίστε την περιοχή των ραντάρ. Στην συνέχεια βάλτε και πάλι μπροστά τον κινητήρα.

18. Προειδοποίηση [Not Available Poor Road Conditions] (μη διαθέσιμο κακή κατάσταση δρόμου) (όπου υπάρχει)

Η προειδοποίηση αυτή εμφανίζεται όταν η Υποβοήθηση ProPILOT ή το Ευφυές Cruise Control είναι προσωρινά μη διαθέσιμα όταν το σύστημα εντοπίζει ότι οι συνθήκες του δρόμου μπορεί να μην είναι κατάλληλες για το σύστημα. Θα απενεργοποιηθούν και τα συστήματα Υποβοήθησης ProPILOT ή ICC.

19. Προειδοποίηση [Currently Not Available] (προσωρινά μη διαθέσιμο) (όπου υπάρχει)

Η προειδοποίηση αυτή εμφανίζεται εάν το Σύστημα Ευφυούς Παρέμβασης Λωρίδας (IL) δεν είναι προσωρινά διαθέσιμο επειδή έχει απενεργοποιηθεί το σύστημα ESP. Για περισσότερες πληροφορίες δείτε το «Σύστημα Ευφυούς Παρέμβασης Λωρίδας (IL) (όπου υπάρχει)» στο κεφάλαιο «5. Ξεκίνημα και οδήγηση».

20. Προειδοποίηση [Not Available High Cabin Temperature] (μη διαθέσιμο, υψηλή θερμοκρασία χώρου επιβατών) (όπου υπάρχει)

Η προειδοποίηση εμφανίζεται εάν η θερμοκρασία στο εσωτερικό του αυτοκινήτου έχει φτάσει τόσο ψηλά που ο αισθητήρας των συστημάτων Αναγνώρισης Πινακίδων Κυκλοφορίας, Προειδοποίησης Απότομης Αλλαγής Λωρίδας, Ευφυούς Παρέμβασης Λωρίδας, Ευφυούς Πέδησης με Ανίχνευση Πεζού και Υποβοήθησης Τιμονιού δεν μπορούν πλέον να λειτουργήσουν με αξιοπιστία. Η προειδοποίηση θα πρέπει να εξαφανιστεί μόλις η θερμοκρασία φτάσει σε κανονικά επίπεδα. Εάν η προειδοποίηση συνεχίζει να εμφανίζεται ζητήστε τον έλεγχο του συ-

στήματος από εξουσιοδοτημένο συνεργείο Nissan ή εξειδικευμένο συνεργείο.

21. Προειδοποίηση [Not Available, System Malfunction] (σφάλμα συστήματος) (όπου υπάρχει)

Η προειδοποίηση αυτή εμφανίζεται όταν δεν λειτουργεί σωστά η η Προειδοποίηση Αλλαγής Λωρίδας Κυκλοφορίας LDW) (όπου υπάρχει), Προειδοποίηση Τυφλού Σημείου (BSW) (όπου υπάρχει), η Αναγνώριση Σημάτων Κυκλοφορίας (TSR) (όπου υπάρχει), το Ευφυές Cruise Control (ICC) (όπου υπάρχει), το σύστημα Υποβοήθησης ProPILOT (όπου υπάρχει), το σύστημα Υποβοήθησης Τιμονιού (όπου υπάρχει) ή το Σύστημα Ειδοποίησης Δασταυρού-μενης Πορείας στο Πίσω μέρος του Αυτοκινήτου (RCTA) (όπου υπάρχει).

22. Προειδοποίηση [Reminder turn OFF headlights] (υπενθύμιση να σβήσετε τους προβολείς)

Η προειδοποίηση αυτή εμφανίζεται όταν ανοίξετε την πόρτα του οδηγού ενώ ο διακόπτης των προβολέων έχει μείνει στην θέση ON και ο διακόπτης της μίζας έχει τοποθετηθεί στην θέση ACC, OFF ή LOCK. Βάλτε τον διακόπτη των προβολέων στην θέση OFF ή <ΑΥΤΟ>. Για περισσότερες πληροφορίες δείτε το «Διακόπτης προβολέων και φλας» παρακάτω σε αυτό το κεφάλαιο.

23. Ένδειξη [Steering Assist ON] (ενεργή υποβοήθηση τιμονιού)

Η ένδειξη αυτή εμφανίζεται εάν το σύστημα Υποβοήθησης Τιμονιού είναι ενεργό. Για περισσότερες λεπτομέρειες δείτε το «Υποβοήθηση ProPILOT (όπου

υπάρχει)» στο κεφάλαιο «5. Ξεκίνηση και οδήγηση».

24. Ένδειξη [Steering Assist OFF] (ανεργή υποβοήθηση τιμονιού)

Η ένδειξη αυτή εμφανίζεται εάν το σύστημα Υποβοήθησης Τιμονιού είναι ανεργή. Για περισσότερες λεπτομέρειες δείτε το «Υποβοήθηση ProPILOT (όπου υπάρχει)» στο κεφάλαιο «5. Ξεκίνηση και οδήγηση».

25. Προειδοποίηση υποβοήθησης τιμονιού να χρησιμοποιήσετε τα χέρια σας

Η προειδοποίηση αυτή εμφανίζεται εάν δεν κρατάτε το τιμόνι ή δεν γίνεται χειρισμός του τιμονιού. Κρατήστε αμέσως το τιμόνι με τα χέρια σας και κάντε τους κατάλληλους χειρισμούς. Η προειδοποίηση θα σβήσει και το σύστημα υποβοήθησης τιμονιού θα επαναφέρει αυτόματα την λειτουργία του εάν εντοπιστεί χειρισμός στο τιμόνι από τον οδηγό.

26. Προειδοποίηση [Steering assist Not Available Cannot Detect Lane] (δεν είναι διαθέσιμη η Υποβοήθηση Τιμονιού δεν μπορεί να εντοπιστεί η λωρίδα κυκλοφορίας)

Η προειδοποίηση αυτή εμφανίζεται εάν οι διαγραμμίσεις των λωρίδων δεν εντοπίζονται σωστά για μία συγκεκριμένη χρονική περίοδο επειδή η περιοχή της κάμερας στο παρμπρίζ παρεμποδίζεται ή είναι καλυμμένη με βρωμιά. Εάν εμφανιστεί το προειδοποιητικό μήνυμα [Not Available Front Camera Obstructed] (μη διαθέσιμο, παρεμποδίζεται η μπροστινή κάμερα) παρκάρετε το αυτοκίνητο σε ασφαλές σημείο και σβήστε τον κινητήρα. Ελέγξτε για να δείτε εάν η περιοχή της κάμερας στο παρμπρίζ εί-

να μπλοκαρισμένη και αφαιρέστε το υλικό που την εμποδίζει. Βάλτε πάλι μπροστά τον κινητήρα. Εάν η προειδοποίηση συνεχίζει να εμφανίζεται ζητήστε τον έλεγχο του συστήματος από εξουσιοδοτημένο συνεργείο Nissan ή εξειδικευμένο συνεργείο.

27. Ένδειξη [Driver Attention Alert System Fault] (σφάλμα συστήματος ειδοποίησης οδηγού)

Η ένδειξη αυτή εμφανίζεται εάν το σύστημα ειδοποίησης του οδηγού δεν λειτουργεί σωστά. Εάν η ειδοποίηση συνεχίζει να εμφανίζεται, ζητήστε τον έλεγχο του συστήματος από εξουσιοδοτημένο συνεργείο Nissan ή εξειδικευμένο συνεργείο.

28. Ένδειξη [Take a break?] (θα κάνετε διάλειμμα?)

Η ένδειξη αυτή εμφανίζεται εάν το σύστημα ειδοποίησης προσοχής οδηγού εντοπίζει ότι ο οδηγός μπορεί να αρχίζει να κουράζεται. Για περισσότερες πληροφορίες δείτε το «Σύστημα Ειδοποίησης Οδηγού (όπου υπάρχει)» στο κεφάλαιο «5. Ξεκίνηση και οδήγηση».

29. Ένδειξη [Time for a break?] (ώρα για διάλειμμα?)

Η ένδειξη αυτή εμφανίζεται για να σας θυμίσει ότι πρέπει να κάνετε ένα διάλειμμα από την οδήγηση μετά από μία χρονική περίοδο την οποία μπορείτε να επιλέξετε. Μπορείτε να ορίσετε τον χρονοδιακόπτη για αυτή την ένδειξη για μία περίοδο έως 6 ώρες. Για περισσότερες πληροφορίες δείτε το «[Driver Assistance]» (βοήθεια στον οδηγό) πιο πριν σε αυτό το κεφάλαιο.

30. Ένδειξη [Auto Hold] (αυτόματη συγκράτηση) [Caution steep slope] (προσοχή απότομη κλίση)

Η ένδειξη αυτή εμφανίζεται εάν χρησιμοποιείται η λειτουργία Αυτόματου Φρένου Συγκράτησης όταν είστε σε έδαφος με απότομη κλίση. (Δείτε το «Αυτόματο Φρένο Συγκράτησης (όπου υπάρχει)» στο κεφάλαιο «3. Έλεγχος και ρυθμίσεις πριν την οδήγηση».)

31. Ένδειξη [Auto Hold] [Steep Slope Apply Foot Brake] (αυτόματη συγκράτηση, απότομη κλίση πατήστε το πεντάλ του φρένου)

Η ένδειξη αυτή εμφανίζεται εάν εμφανιστεί η ένδειξη [auto Hold] (αυτόματη συγκράτηση) [Caution steep slope] (προσοχή έδαφος με απότομη κλίση) για περισσότερα από 3 περίπου λεπτά. Στην συνέχεια θα εφαρμοστεί αυτόματα το χειρόφρενο και η δύναμη συγκράτησης του αυτόματου φρένου συγκράτησης θα απελευθερωθεί ενώ το αυτοκίνητο μπορεί να κινηθεί ή να κυλήσει απροσδόκητα. Εφαρμόστε το πεντάλ του φρένου για να σταματήσετε την κίνηση του αυτοκινήτου. (Δείτε το «Αυτόματο Φρένο Συγκράτησης (όπου υπάρχει)» στο κεφάλαιο «3. Έλεγχος και ρυθμίσεις πριν την οδήγηση».)

32. Ένδειξη [Auto Hold] [Press brake to operate switch] (αυτόματη συγκράτηση, πατήστε το φρένο για να λειτουργήσει ο διακόπτης)

Η ένδειξη αυτή εμφανίζεται ένα έχετε πατήσει τον διακόπτη του Αυτόματου Φρένου Συγκράτησης χωρίς να πατήσετε το πεντάλ του φρένου ενώ η λειτουργία του Αυτόματου Φρένου Συγκράτησης έχει

ενεργοποιηθεί. Πατήστε το πεντάλ του φρένου και πατήστε τον διακόπτη για να απενεργοποιήσετε την λειτουργία του Αυτόματου Φρένου Συγκράτησης. (Δείτε το «Αυτόματο Φρένο Συγκράτησης (όπου υπάρχει)» στο κεφάλαιο «3. Έλεγχος και ρυθμίσεις πριν την οδήγηση».)

33. Ένδειξη [Meter Language Changed] (άλλαξε η γλώσσα των μετρητών)

Η ένδειξη αυτή εμφανίζεται όταν έχει μόλις αλλάξει η γλώσσα εμφάνισης στην Οθόνη Πληροφοριών του Αυτοκινήτου.

34. Ένδειξη [Audio Display Language Changed] (άλλαξε η γλώσσα της οθόνης του ηχοσυστήματος) (όπου υπάρχει)

Η ένδειξη αυτή εμφανίζεται όταν έχει μόλις αλλάξει η γλώσσα εμφάνισης στην οθόνη του ηχοσυστήματος.

35. Προειδοποίηση [Headlight system fault See Owner's Manual] (σφάλμα του συστήματος των προβολέων, δείτε το Βιβλίο Οδηγών) (όπου υπάρχει)

Η προειδοποίηση αυτή ανάβει όταν οι προβολείς LED πρέπει να αντικατασταθούν. Εάν ανάψει αυτή η προειδοποίηση, ζητήστε τον έλεγχο του συστήματος από εξουσιοδοτημένο συνεργείο Nissan ή εξειδικευμένο συνεργείο. Δείτε το «Προβολείς LED» πιο κάτω σε αυτό το κεφάλαιο.

36. Προειδοποίηση φτωχής ορατότητας Υποβοήθησης ProPILOT

Η προειδοποίηση αυτή εμφανίζεται ένα λειτουργεί η λεπίδα του υαλοκαθαριστήρα στην υψηλή ρύθμι-

ση. Εάν η λεπίδα του υαλοκαθαριστήρα λειτουργεί στην υψηλή σκάλα δεν μπορεί να χρησιμοποιηθεί το σύστημα Υποβοήθησης ProPILOT.

37. Προειδοποίηση χειρόφρενου Υποβοήθησης ProPILOT

Η προειδοποίηση αυτή εμφανίζεται εάν το ηλεκτρικό χειρόφρενο είναι δεμένο. Εάν το ηλεκτρικό χειρόφρενο είναι δεμένο το σύστημα Υποβοήθησης ProPILOT δεν μπορεί να χρησιμοποιηθεί.

38. Προειδοποίηση ζώνης ασφαλείας Υποβοήθησης ProPILOT

Η προειδοποίηση εμφανίζεται εάν η ζώνη ασφαλείας του οδηγού δεν είναι δεμένη. Εάν η ζώνη ασφαλείας του οδηγού δεν είναι δεμένη το σύστημα Υποβοήθησης ProPILOT δεν μπορεί να χρησιμοποιηθεί.

39. Προειδοποίηση να πατήστε το πεντάλ του φρένου

Η προειδοποίηση αυτή εμφανίζεται ένα ανοίξει η πόρτα του οδηγού ή δεν λειτουργήσει κατάλληλα το ηλεκτρικό χειρόφρενο όταν το αυτοκίνητο έχει σταματήσει από το σύστημα Υποβοήθησης ProPILOT. Πατήστε αμέσως το πεντάλ του φρένου.

40. Προειδοποίηση [Chassis control system fault See Owner's Manual] (σφάλμα συστήματος ελέγχου πλαισίου δείτε το Βιβλίο Οδηγών Χρήσης)

Η προειδοποίηση αυτή εμφανίζεται εάν δεν λειτουργεί σωστά ο Έλεγχος Πλαισίου (όπου υπάρχει). Ζητήστε τον έλεγχο του συστήματος από εξουσιοδοτημένο συνεργείο Nissan ή εξειδικευμένο συνεργείο. (Δείτε το «Έλεγχος Πλαισίου (όπου υπάρχει)» στο κεφάλαιο «5. Ξεκίνημα και οδήγηση».)

41. Προειδοποίηση [Power will turn off to save the battery] (η ισχύς θα σβήσει για εξοικονόμηση μπαταρίας)

Η προειδοποίηση εμφανίζεται μετά από μία χρονική περίοδο εάν ο επιλογέας ταχυτήτων δεν έχει μετακινηθεί από την θέση P (παρκάρισμα) ενώ ο διακόπτης της μίζας είναι στην θέση ON για μία συγκεκριμένη χρονική περίοδο.

42. Προειδοποίηση [Power turned off to save the battery] (η ισχύς έσβησε για εξοικονόμηση της μπαταρίας)

Η προειδοποίηση αυτή εμφανίζεται όταν η μίζα έχει σβήσει αυτόματα για εξοικονόμηση της μπαταρίας.

43. Προειδοποίηση [Parking Sensor] (αισθητήρα παρκαρίσματος) (όπου υπάρχει)

Η προειδοποίηση αυτή εμφανίζεται όταν οι αισθητήρες παρκαρίσματος εντοπίσουν κάποιο εμπόδιο.

44. Προειδοποίηση [Parking sensor system fault See Owner's Manual] (σφάλμα συστήματος αισθητήρα παρκαρίσματος δείτε το Βιβλίο Οδηγιών Χρήσης) (όπου υπάρχει)

Η προειδοποίηση αυτή ανάβει όταν υπάρχει πρόβλημα με το σύστημα του αισθητήρα παρκαρίσματος. Εάν ανάψει αυτή η προειδοποίηση, ζητήστε τον έλεγχο του συστήματος από εξουσιοδοτημένο συνεργείο Nissan ή εξειδικευμένο συνεργείο.

45. Προειδοποίηση [Parking Sensor Off] (σβηστός αισθητήρας παρκαρίσματος) (όπου υπάρχει)

Η προειδοποίηση αυτή εμφανίζεται όταν το σύστημα του Αισθητήρα Παρκαρίσματος είναι σβηστό.

46. Ενδειξη [Brightness] (φωτεινότητα) (όπου υπάρχει)

Η ένδειξη αυτή εμφανίζεται όσο ρυθμίζετε την ένταση φωτεινότητας της οθόνης.

47. – 55. Σύστημα [Stop/Start] (σβησίματος / εκκίνησης)

Οι ενδείξεις αυτές δείχνουν την κατάσταση του Συστήματος Σβησίματος / Εκκίνησης. Δείτε το «Σύστημα Σβησίματος / Εκκίνησης (όπου υπάρχει)» στο κεφάλαιο «5. Ξεκίνημα και οδήγηση».

56. Προειδοποίηση [Exhaust filter maintenance See Owner's Manual] (συντήρηση του φίλτρου της εξάτμισης δείτε το Βιβλίο Οδηγιών Χρήσης) (όπου υπάρχει)

Προειδοποίηση ότι το σύστημα υποβοήθησης τιμονιού δεν είναι επί του παρόντος διαθέσιμο

Η προειδοποίηση αυτή εμφανίζεται εάν δεν μπορεί να διασφαλιστεί η ορατότητα της κάμερας λόγω της λάμψης από το φως του ήλιου ή άλλου δυνατού φωτός που χτυπάει στην κάμερα. Εάν θέλετε να χρησιμοποιήσετε το σύστημα Υποβοήθησης Τιμονιού τότε πρέπει να το σβήσετε και να το ενεργοποιήσετε πάλι όταν θα είστε σε δρόμο με καθαρή διαγράμμιση.

57. Προειδοποίηση [Engine Stalled Stop Safely] (ο κινητήρας έσβησε, σταματήστε με ασφάλεια)

Η προειδοποίηση αυτή εμφανίζεται εάν σβήσει ο κινητήρας ενώ οδηγείτε. Σταματήστε το αυτοκίνητο με ασφάλεια και προσπαθήστε να βγάλετε πάλι μπροστά τον κινητήρα.













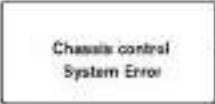



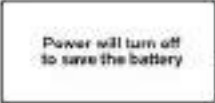











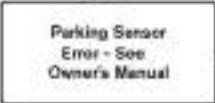

58. – 60. Προειδοποίηση κιβωτίου ταχυτήτων (όπου υπάρχει)

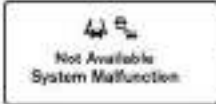
Εάν το αυτοκίνητό σας είναι εξοπλισμένο με Αυτόματο σαζμάν (DCT), οι δυσλειτουργίες ή η υψηλή θερμοκρασία στην μονάδα του σαζμάν θα έχουν σαν αποτέλεσμα να εμφανιστεί ένα από αυτά τα προειδοποιητικά μηνύματα. Για περισσότερες λεπτομέρειες δείτε το «Οδήγηση με αυτόματο σαζμάν διπλού συμπλέκτη (DCT)» στο κεφάλαιο «5. Ξεκίνημα και οδήγηση».

61. – 63. Προειδοποίηση κινητήρα (όπου υπάρχει)

Οι δυσλειτουργίες ή η υψηλή θερμοκρασία του κινητήρα θα έχουν σαν αποτέλεσμα να εμφανιστεί ένα από αυτά τα προειδοποιητικά μηνύματα. Για περισσότερες πληροφορίες δείτε το «Αν υπερθερμανθεί το αυτοκίνητό σας» στο κεφάλαιο «6. Σε περίπτωση ανάγκης»

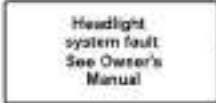
ΠΡΟΕΙΔΟΠΟΙΗΣΕΙΣ ΚΑΙ ΕΝΔΕΙΞΕΙΣ ΟΘΟΝΗΣ
ΠΛΗΡΟΦΟΡΙΩΝ ΑΥΤΟΚΙΝΗΤΟΥ (ΟΘΟΝΗ 4.2 ΙΝΤΣΩΝ)

 Release parking brake 1	 Not Available Front Radar Blocked 8	 System fault 15	 Chassis control System Error 22	 Stop / Start CO2 speed 8.03 kg 29
 Shipping Mode On Push Storage Fuse 2	 Not available Side radar obstructed 9	 Reminder Turn off headlights 16	 Power will turn off to save the battery 23	 Stop / Start Steering Priority 30
 3	 Not Available Poor Road Conditions 10	 Driver Attention System fault 17	 Power turned off to save the battery 24	 Stop / Start A/C Priority 31
 Low fuel level 4	 Currently not available 11	 Take a break? 18	 OFF 25	 Stop / Start Steering Not Available 32
 Low tyre pressure Add Air 5	 Not available High cabin temperature 12	 Meter Language Changed 19	 Parking Sensor Error - See Owner's Manual 26	 Stop / Start ON 33
 Tyre Pressure Calibrate 6	 Not Available System Malfunction 13	 Audio Display language changed 20	 Parking sensor Off Front OFF Lane OFF Blind Spot OFF 27	 Stop / Start OFF 34
 Not Available, Front Camera Obstructed 7	 Not available High accelerator temperature 14	 Headlight system fault See Owner's Manual 21	 0 km/h 28	 Stop / Start System Fault 35

NIC3934

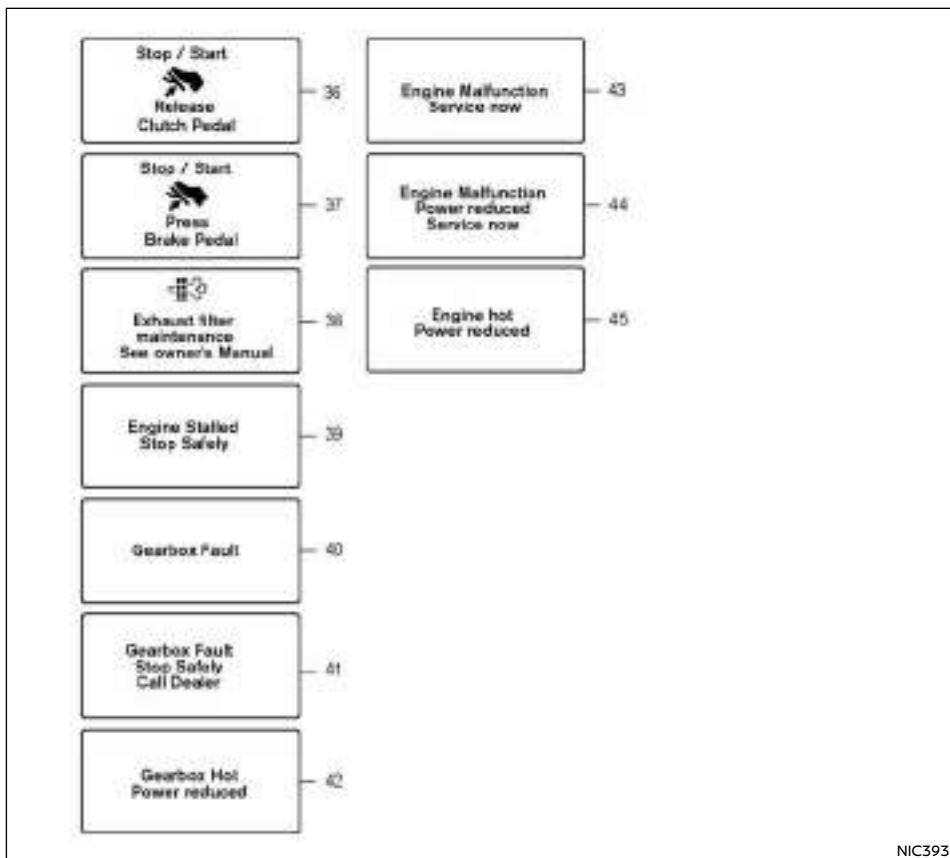

ΣΗΜΕΙΩΣΗ

Ανάλογα με τις προδιαγραφές του αυτοκινήτου σας, ορισμένες από τις προειδοποιήσεις και τις ενδείξεις που περιγράφονται σε αυτό το κεφάλαιο μπορεί να μην έχουν εφαρμογή.

1. Προειδοποίηση [Release parking brake] (απελευθέρωσης χειρόφρενου)

Η προειδοποίηση εμφανίζεται όταν η ταχύτητα του αυτοκινήτου είναι πάνω από 4 χλμ/ώρα και είναι δεμένο το χειρόφρενο. Σταματήστε το αυτοκίνητο και λύστε το χειρόφρενο. Η προειδοποίηση αυτή μπορεί να προκύψει εάν ο οδηγός έχει προσπαθήσει να λύσει το χειρόφρενο αυτόματα αλλά δεν το πέτυχε.

2. Προειδοποίηση [Shipping Mode On Push Storage Fuse] (ενεργή λειτουργία μεταφοράς πιέστε την ασφάλεια αποθήκευσης)

Η προειδοποίηση αυτή μπορεί να εμφανιστεί την διάρκεια των πρώτων 1.000 χλμ (600 μίλια) από την κατασκευή του οχήματος εάν δεν έχει πατηθεί ο διακόπτης της παρατεταμένης αποθήκευσης (ενεργός). Όταν εμφανιστεί αυτή η προειδοποίηση, πατήστε (ανοίξτε) τον διακόπτη της ασφάλειας παρατεταμένης αποθήκευσης για να σβήσετε την προειδοποίηση. Για περισσότερες πληροφορίες δείτε το «Ασφάλειες» στο κεφάλαιο «8. Συντήρηση και κάντε το μόνος σας».

3. Προειδοποίηση ανοικτής πόρτας / πίσω πόρτας

Η προειδοποίηση αυτή εμφανίζεται εάν οποιαδήποτε από τις πόρτες και / ή η πίσω πόρτα είναι ανοικτή ή δεν έχει κλείσει καλά. Η εικόνα του αυτοκινήτου δείχνει στην οθόνη ποια πόρτα είναι ανοικτή.

NIC3935

4. Προειδοποίηση χαμηλής στάθμης καυσίμου ([Low fuel level])

Η προειδοποίηση αυτή εμφανίζεται όταν χαμηλώσει η στάθμη του καυσίμου στο ρεζερβουάρ. Βάλτε καύσιμο αμέσως μόλις αυτό είναι δυνατό και κατά προτίμηση πριν ο δείκτης καυσίμου φτάσει στην θέση «άδειο» (0).

Υπάρχει ένα μικρό απόθεμα καυσίμου που απομένει στο ρεζερβουάρ όταν ο δείκτης καυσίμου φτάσει στην θέση «άδειο» (0).

5. Προειδοποίηση [Low Tyre Pressure Add Air] (χαμηλή πίεση ελαστικού βάλτε αέρα)

Η προειδοποίηση αυτή [Low Tyre Pressure Add Air] - χαμηλή πίεση ελαστικού προσθέστε αέρα και η εικόνα του αυτοκινήτου (όπου υπάρχει) εμφανίζεται όταν το προειδοποιητικό φως χαμηλής πίεσης ελαστικού ανάψει στον μετρητή και ανιχνευτεί χαμηλή πίεση ελαστικού. Η προειδοποίηση εμφανίζεται κάθε φορά που βάζετε τον διακόπτη της μίζας στην θέση «ON» και για όσο το προειδοποιητικό φως της χαμηλής πίεσης ελαστικού παραμένει αναμμένο. Εάν εμφανιστεί αυτή η προειδοποίηση σταματήστε το αυτοκίνητο και ρυθμίστε την πίεση στην συνιστώμενη ΚΡΥΑ ("COLD") πίεση ελαστικών που εμφανίζεται στο πινακιδάκι των ελαστικών. (Δείτε το «Προειδοποιητικό φως χαμηλής πίεσης ελαστικού (όπου υπάρχει)» πιο πριν και το «Σύστημα Παρακολούθησης Πίεσης Ελαστικών (TPMS)» στο κεφάλαιο «5. Ξεκίνημα και οδήγηση»).

6. Προειδοποίηση [Calibrate] (ρύθμιση) (όπου υπάρχει)

Η προειδοποίηση αυτή εμφανίζεται όταν είναι σε εξέλιξη η ρύθμιση της θερμοκρασίας του TPMS. Δείτε το «Ρύθμιση της θερμοκρασίας του TPMS» στο κεφάλαιο «5. Ξεκίνημα και οδήγηση».

7. Προειδοποίηση [Not Available Front camera obstructed] (μη διαθέσιμο, παρεμποδίζεται η μπροστινή κάμερα) (όπου υπάρχει)

Εάν η περιοχή της κάμερας στο παρμπρίζ είναι καλυμμένη με βρωμιά ή παρεμποδίζεται, κάνοντας αδύνατο τον εντοπισμό ενός αυτοκινήτου που προπορεύεται, το Ευφυές Σύστημα Πέδησης (IEB) σβήνει αυτόματα. Το προειδοποιητικό φως IEB (κίτρινο) και το προειδοποιητικό φως πρόσκρουσης (κίτρινο) θα ανάψουν και το προειδοποιητικό μήνυμα [Not Available Front camera Obstruction] (μη διαθέσιμο, παρεμποδίζεται το μπροστινό ραντάρ) θα εμφανιστεί στην Οθόνη Πληροφοριών του Αυτοκινήτου. Εάν εμφανιστεί αυτό το μήνυμα, παρκάρετε το αυτοκίνητο σε ασφαλές σημείο και σβήστε τον κινητήρα. Ελέγξτε για να δείτε εάν η περιοχή της κάμερας στο παρμπρίζ παρεμποδίζεται. Σε αυτή την περίπτωση αφαιρέστε το υλικό που εμποδίζει. Βάλτε πάλι μπροστά τον κινητήρα. Εάν το προειδοποιητικό φως συνεχίσει να ανάβει, ζητήστε τον έλεγχο του συστήματος IEB από εξουσιοδοτημένο συνεργείο Nissan ή εξειδικευμένο συνεργείο.

8. Προειδοποίηση [Not Available Front Radar Blocked] (μη διαθέσιμο, παρεμποδίζεται το μπροστινό ραντάρ) (όπου υπάρχει)

Το ραντάρ είναι τοποθετημένο πίσω από την χαμηλή περιοχή του μπροστινού προφυλακτήρα. Εάν η περιοχή αυτή είναι βρώμικη ή καλυμμένη χιόνι ή πάγο ή παρεμποδίζεται, κάνοντας αδύνατο τον εντοπισμό ενός αυτοκινήτου που προπορεύεται, το Ευφυές Σύστημα Πέδησης (IEB) και το σύστημα του Ευφυούς Cruise Control σβήνουν αυτόματα. Το προειδοποιητικό φως IEB (κίτρινο) θα ανάψει και το προειδοποιητικό μήνυμα [Not Available Front Radar

Obstruction] (μη διαθέσιμο, παρεμποδίζεται το μπροστινό ραντάρ) θα εμφανιστεί στην Οθόνη Πληροφοριών του Αυτοκινήτου. Εάν εμφανιστεί αυτό το μήνυμα, παρκάρετε το αυτοκίνητο σε ασφαλές σημείο και σβήστε τον κινητήρα. Ελέγξτε για να δείτε εάν η περιοχή του αισθητήρα παρεμποδίζεται. Σε αυτή την περίπτωση αφαιρέστε το υλικό που εμποδίζει. Βάλτε πάλι μπροστά τον κινητήρα. Εάν το προειδοποιητικό φως συνεχίσει να ανάβει, ζητήστε τον έλεγχο του συστήματος IEB και του συστήματος ICC από εξουσιοδοτημένο συνεργείο Nissan ή εξειδικευμένο συνεργείο.

9. Προειδοποίηση [Not available Side radar obstructed] (μη διαθέσιμο, παρεμποδίζεται το πλευρικό ραντάρ) (όπου υπάρχει)

Το μήνυμα αυτό εμφανίζεται εάν η περιοχή κοντά στις μονάδες των ραντάρ που χρησιμοποιούνται για το σύστημα προειδοποίησης Τυφλού Σημείου και το σύστημα Ειδοποίησης Διασταυρούμενης Κυκλοφορίας στο Πίσω μέρος του Αυτοκινήτου είναι βρώμικη ή καλυμμένη με χιόνι ή βροχή. Εάν εμφανιστεί το μήνυμα, παρκάρετε το αυτοκίνητο σε ασφαλές σημείο, σβήστε τον κινητήρα και καθαρίστε την περιοχή των ραντάρ. Στην συνέχεια βάλτε και πάλι μπροστά τον κινητήρα.

10. Προειδοποίηση [Not Available Poor Road Conditions] (μη διαθέσιμο κακή κατάσταση δρόμου) (όπου υπάρχει)

Η προειδοποίηση αυτή εμφανίζεται όταν η Υποβοήθηση ProPILOT ή το Ευφυές Cruise Control είναι προσωρινά μη διαθέσιμα όταν τα σύστημα εντοπίσει ότι οι συνθήκες του δρόμου μπορεί να μην είναι κατάλληλες για το σύστημα. Θα απενεργοποιηθούν και τα συστήματα Υποβοήθησης ProPILOT ή ICC.

11. Προειδοποίηση [Currently Not Available] (προσωρινά μη διαθέσιμο) (όπου υπάρχει)

Η προειδοποίηση αυτή εμφανίζεται εάν το Σύστημα Ευφυούς Παρέμβασης Λωρίδας (IL) δεν είναι προσωρινά διαθέσιμο επειδή έχει απενεργοποιηθεί το σύστημα ESP. Για περισσότερες πληροφορίες δείτε το «Σύστημα Ευφυούς Παρέμβασης Λωρίδας (IL) (όπου υπάρχει)» στο κεφάλαιο «5. Ξεκίνημα και οδήγηση».

12. Προειδοποίηση [Not Available High Cabin Temperature] (μη διαθέσιμο, υψηλή θερμοκρασία χώρου επιβατών) (όπου υπάρχει)

Η προειδοποίηση εμφανίζεται εάν η θερμοκρασία στο εσωτερικό του αυτοκινήτου έχει φτάσει τόσο ψηλά που ο αισθητήρας των συστημάτων Αναγνώρισης Πινακίδων Κυκλοφορίας, Προειδοποίησης Απότομης Αλλαγής Λωρίδας, Ευφυούς Παρέμβασης Λωρίδας, Ευφυούς Πέδησης με Ανίχνευση Πεζού και Υποβοήθησης Τιμονιού δεν μπορούν πλέον να λειτουργήσουν με αξιοπιστία. Η προειδοποίηση θα πρέπει να εξαφανιστεί μόλις η θερμοκρασία φτάσει σε κανονικά επίπεδα. Εάν η προειδοποίηση συνεχίζει να εμφανίζεται ζητήστε τον έλεγχο του συστήματος από εξουσιοδοτημένο συνεργείο Nissan ή εξειδικευμένο συνεργείο.

13. Προειδοποίηση [Not Available, System Malfunction] (μη διαθέσιμο, δυσλειτουργία συστήματος)

Η προειδοποίηση αυτή εμφανίζεται εάν προκύψει δυσλειτουργία στο σύστημα Προειδοποίησης Αλλαγής Λωρίδας Κυκλοφορίας LDW (όπου υπάρχει) ή Προειδοποίησης Τυφλού Σημείου (BSW) (όπου υπάρχει). Εάν συμβεί αυτό, σταματήστε το αυτοκίνητο σε ασφαλή τοποθεσία, σβήστε τον κινητήρα και βάλτε τον πάλι μπροστά. Εάν η προειδοποίηση

συνεχίσει να ανάβει, το σύστημα μπορεί να έχει δυσλειτουργία. Αν και δε επηρεάζονται οι κανονικές συνθήκες οδήγησης, ζητήστε τον έλεγχο του συστήματος από εξουσιοδοτημένο συνεργείο Nissan ή εξειδικευμένο συνεργείο.

14. Προειδοποίηση [Not available High accelerator temperature] (μη διαθέσιμο, υψηλή θερμοκρασία γκαζιού) (όπου υπάρχει)

Η προειδοποίηση αυτή εμφανίζεται εάν υπερθερμανθεί το γκάζι. Όταν η θερμοκρασία του γκαζιού φτάσει σε κανονικά επίπεδα, η προειδοποίηση θα χαθεί. Εάν η προειδοποίηση εξακολουθεί να εμφανίζεται στην οθόνη, ζητήστε τον έλεγχο του συστήματος από εξουσιοδοτημένο συνεργείο Nissan ή εξειδικευμένο συνεργείο.

15. Προειδοποίηση [System fault] (σφάλμα συστήματος) (όπου υπάρχει)

Η προειδοποίηση αυτή εμφανίζεται όταν δεν λειτουργεί σωστά η Προειδοποίηση Αλλαγής Λωρίδας Κυκλοφορίας LDW (όπου υπάρχει), Προειδοποίηση Τυφλού Σημείου (BSW) (όπου υπάρχει), η Αναγνώριση Σημάτων Κυκλοφορίας (TSR) (όπου υπάρχει), το Ευφύες Σύστημα Πέδησης (IEB) (όπου υπάρχει), το Ευφύες Cruise Control (ICC) (όπου υπάρχει) ή το Σύστημα Ειδοποίησης Διασταυρούμενης Πορείας στο Πίσω μέρος του Αυτοκινήτου (RCTA) (όπου υπάρχει).

16. Προειδοποίηση [Reminder turn OFF headlights] (υπενθύμηση να σβήσετε τους προβολείς)

Η προειδοποίηση αυτή εμφανίζεται όταν ανοίξετε την πόρτα του οδηγού ενώ ο διακόπτης των προβολέων έχει μείνει στην θέση ON και ο διακόπτης της μίζας έχει τοποθετηθεί στην θέση ACC, OFF ή LOCK. Βάλτε τον διακόπτη των προβολέων στην θέση OFF ή <AUTO>. Για περισσότερες πληροφορίες δείτε το «Διακόπτης προβολέων και φλας» παρακάτω σε

αυτό το κεφάλαιο.

17. Ένδειξη [Driver Attention Alert System Fault] (σφάλμα συστήματος ειδοποίησης οδηγού)

Η ένδειξη αυτή εμφανίζεται εάν το σύστημα ειδοποίησης του οδηγού δεν λειτουργεί σωστά. Εάν η ειδοποίηση συνεχίζει να εμφανίζεται, ζητήστε τον έλεγχο του συστήματος από εξουσιοδοτημένο συνεργείο Nissan ή εξειδικευμένο συνεργείο.

18. Ένδειξη [Take a break?] (θα κάνετε διάλειμμα?)

Η ένδειξη αυτή εμφανίζεται εάν το σύστημα ειδοποίησης προσοχής οδηγού εντοπίσει ότι ο οδηγός μπορεί να αρχίζει να κουράζεται. Για περισσότερες πληροφορίες δείτε το «Σύστημα Ειδοποίησης Οδηγού (όπου υπάρχει)» στο κεφάλαιο «5. Ξεκίνημα και οδήγηση».

19. Ένδειξη [Meter Language Changed] (άλλαξε η γλώσσα των μετρητών)

Η ένδειξη αυτή εμφανίζεται όταν έχει μόλις αλλάξει η γλώσσα εμφάνισης στην Οθόνη Πληροφοριών του Αυτοκινήτου.

20. Ένδειξη [Audio Display Language Changed] (άλλαξε η γλώσσα των ενδείξεων του ηχοσυστήματος) (όπου υπάρχει)

Η ένδειξη αυτή εμφανίζεται όταν έχει μόλις αλλάξει η γλώσσα εμφάνισης στο ηχοσύστημα.

21. Προειδοποίηση [Headlight system fault See Owner's Manual] (σφάλμα του συστήματος των προβολέων, δείτε το Βιβλίο Οδηγιών) (όπου υπάρχει)

Η προειδοποίηση αυτή ανάβει όταν οι προβολείς LED πρέπει να αντικατασταθούν. Εάν ανάψει αυτή η προειδοποίηση, ζητήστε τον έλεγχο του συστήμα-

τος από εξουσιοδοτημένο συνεργείο Nissan ή εξειδικευμένο συνεργείο. Δείτε το «Προβολείς LED» πλο κατά σε αυτό το κεφάλαιο.

22. Προειδοποίηση [Chassis control system fault See Owner's Manual] (σφάλμα συστήματος ελέγχου πλαισίου δείτε το Βιβλίο Οδηγών Χρήσης)

Η προειδοποίηση αυτή εμφανίζεται εάν δεν λειτουργεί σωστά ο Έλεγχος Πλαισίου (όπου υπάρχει). Ζητήστε τον έλεγχο του συστήματος από εξουσιοδοτημένο συνεργείο Nissan ή εξειδικευμένο συνεργείο. (Δείτε το «Έλεγχος Πλαισίου (όπου υπάρχει)» στο κεφάλαιο «5. Ξεκίνηση και οδήγηση»).

23. Προειδοποίηση [Power will turn off to save the battery] (η ισχύς θα σβήσει για εξοικονόμηση μπαταρίας)

Η προειδοποίηση εμφανίζεται μετά από μία χρονική περίοδο εάν ο επιλογέας ταχυτήτων δεν έχει μετακινηθεί από την θέση P (παρκάρισμα) ενώ ο διακόπτης της μίζας είναι στην θέση ON για μία συγκεκριμένη χρονική περίοδο.

24. Προειδοποίηση [Power turned off to save the battery] (η ισχύς έσβησε για εξοικονόμηση της μπαταρίας)

Η προειδοποίηση αυτή εμφανίζεται όταν η μίζα έχει σβήσει αυτόματα για εξοικονόμηση της μπαταρίας.

25. Προειδοποίηση [Parking Sensor] (αισθητήρα παρκαρίσματος) (όπου υπάρχει)

Η προειδοποίηση αυτή εμφανίζεται όταν οι αισθητήρες παρκαρίσματος εντοπίσουν κάποιο εμπόδιο.

26. Προειδοποίηση [Parking sensor system fault See Owner's Manual] (σφάλμα συστήματος αισθητήρα παρκαρίσματος δείτε το Βιβλίο Οδηγών Χρήσης) (όπου υπάρχει)

Η προειδοποίηση αυτή ανάβει όταν υπάρχει πρόβλημα με το σύστημα του αισθητήρα παρκαρίσματος. Εάν ανάβει αυτή η προειδοποίηση, ζητήστε τον έλεγχο του συστήματος από εξουσιοδοτημένο συνεργείο Nissan ή εξειδικευμένο συνεργείο.

27. Προειδοποίηση [Parking Sensor Off] (σβηστός αισθητήρας παρκαρίσματος) (όπου υπάρχει)

Η προειδοποίηση αυτή εμφανίζεται όταν το σύστημα του Αισθητήρα Παρκαρίσματος είναι σβηστό.

28. Ένδειξη [BRIGHTNESS] (φωτεινότητα) (όπου υπάρχει)

Η ένδειξη αυτή εμφανίζεται όσο ρυθμίζετε την ένταση φωτεινότητας της οθόνης.

29. – 37. Σύστημα [Stop/Start] (σβησίματος / εκκίνησης)

Οι ενδείξεις αυτές δείχνουν την κατάσταση του Συστήματος Σβησίματος / Εκκίνησης. Δείτε το «Σύστημα Σβησίματος / Εκκίνησης (όπου υπάρχει)» στο κεφάλαιο «5. Ξεκίνηση και οδήγηση».

38. Προειδοποίηση [Exhaust filter maintenance See Owner's Manual] (maintenance του φίλτρου της εξάτμισης δείτε το Βιβλίο Οδηγών Χρήσης) (όπου υπάρχει)

Προειδοποίηση ότι το σύστημα υποβοήθησης τιμολογίου δεν είναι επί του παρόντος διαθέσιμο

Η προειδοποίηση αυτή εμφανίζεται εάν δεν μπορεί να διασφαλιστεί η ορατότητα της κάμερας λόγω

της λάμψης από το φως του ήλιου ή άλλου δυνατού φωτός που χτυπάει στην κάμερα. Εάν θέλετε να χρησιμοποιήσετε το σύστημα Υποβοήθησης Τιμολογίου τότε πρέπει να το σβήσετε και να το ενεργοποιήσετε πάλι όταν θα είστε σε δρόμο με καθαρή διαγράμμιση.

39. Προειδοποίηση [Engine Stalled Stop Safely] (ο κινητήρας έσβησε, σταματήστε με ασφάλεια)

Η προειδοποίηση αυτή εμφανίζεται εάν σβήσει ο κινητήρας ενώ οδηγείτε. Σταματήστε το αυτοκίνητο με ασφάλεια και προσπαθήστε να βάλετε πάλι μπροστά τον κινητήρα.

40. – 42. Προειδοποίηση κιβωτίου ταχυτήτων (όπου υπάρχει)

Εάν το αυτοκίνητό σας είναι εξοπλισμένο με Αυτόματο σαζμάν (DCT), οι δυσλειτουργίες ή η υψηλή θερμοκρασία στην μονάδα του σαζμάν θα έχουν σαν αποτέλεσμα να εμφανιστεί ένα από αυτά τα προειδοποιητικά μηνύματα. Για περισσότερες λεπτομέρειες δείτε το «Οδήγηση με αυτόματο σαζμάν διπλού συμπλέκτη (DCT)» στο κεφάλαιο «5. Ξεκίνηση και οδήγηση».

43. – 45. Προειδοποίηση κινητήρα (όπου υπάρχει)

Οι δυσλειτουργίες ή η υψηλή θερμοκρασία του κινητήρα θα έχουν σαν αποτέλεσμα να εμφανιστεί ένα από αυτά τα προειδοποιητικά μηνύματα. Για περισσότερες πληροφορίες δείτε το «Αν υπερθερμανθεί το αυτοκίνητό σας» στο κεφάλαιο «6. Σε περίπτωση ανάγκης».

ΣΥΣΤΗΜΑ ΕΛΕΓΧΟΥ ΛΑΔΙΟΥ (όπου υπάρχει)

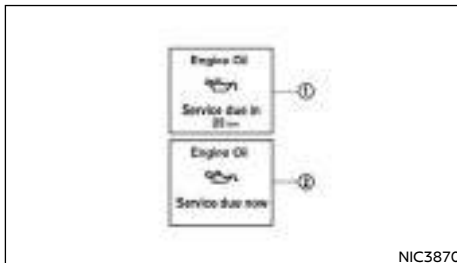

Όταν ο διακόπτης της μίζας είναι στην θέση ON, εμφανίζεται η πληροφορία για το λάδι του κινητήρα.

Η πληροφορία για το λάδι του κινητήρα αφορά την απόσταση έως την αλλαγή λαδιού, την ένδειξη της στάθμης λαδιού και την δυσλειτουργία του αισθητήρα στάθμης λαδιού.

1. Απόσταση έως την αλλαγή λαδιού

Η απόσταση έως την αλλαγή λαδιού εμφανίζεται εάν η απόσταση που απομένει μέχρι την αλλαγή του λαδιού είναι μικρότερη από τα 1.500 χλμ (930 μίλια).

2. Ένδειξη αλλαγής λαδιού

Όταν πλησιάσει η καθορισμένη απόσταση, θα εμφανιστεί στην οθόνη η ένδειξη αντικατάστασης λαδιού κινητήρα. Μόλις αλλάξετε το λάδι μηδενίστε την απόσταση έως την αλλαγή λαδιού. Η ένδειξη αλλαγής λαδιού δεν θα μηδενιστεί αυτόματα. Για να μηδενίσετε την ένδειξη δείτε το «Συντήρηση» πιο πριν.

Η απόσταση για το διάστημα έως την αλλαγή λαδιού δεν μπορεί να ρυθμιστεί με το χέρι. Ορίζεται αυτόματα.

ΠΡΟΣΟΧΗ

Εάν εμφανιστεί η ένδειξη για την αλλαγή λαδιού, αλλάξετε το λάδι του κινητήρα το συντομότερο δυνατό. Λειτουργώντας το αυτοκίνητό σας με φθαρμένο λάδι μπορεί να πάθει ζημιά ο κινητήρας.

ΥΠΟΛΟΓΙΣΤΗΣ ΤΑΞΙΔΙΟΥ

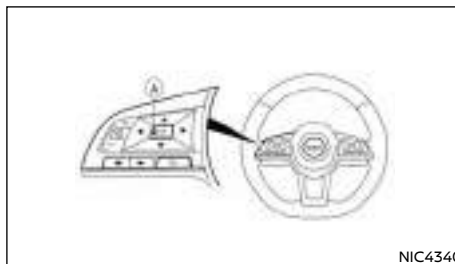

Οι διακόπτες για τον υπολογιστή ταξιδιού βρίσκονται στην αριστερή πλευρά του τιμονιού (A) και στο ταμπλό των διακοπών (1). Για να λειτουργήσει ο υπολογιστής ταξιδιού πατήστε τους διακόπτες όπως φαίνεται πιο πάνω.

Κάθε φορά που πατάτε τον διακόπτη ◀ ή ▶ θα αλλάξει η οθόνη.

Είναι διαθέσιμες δευτερεύουσες οθόνες.

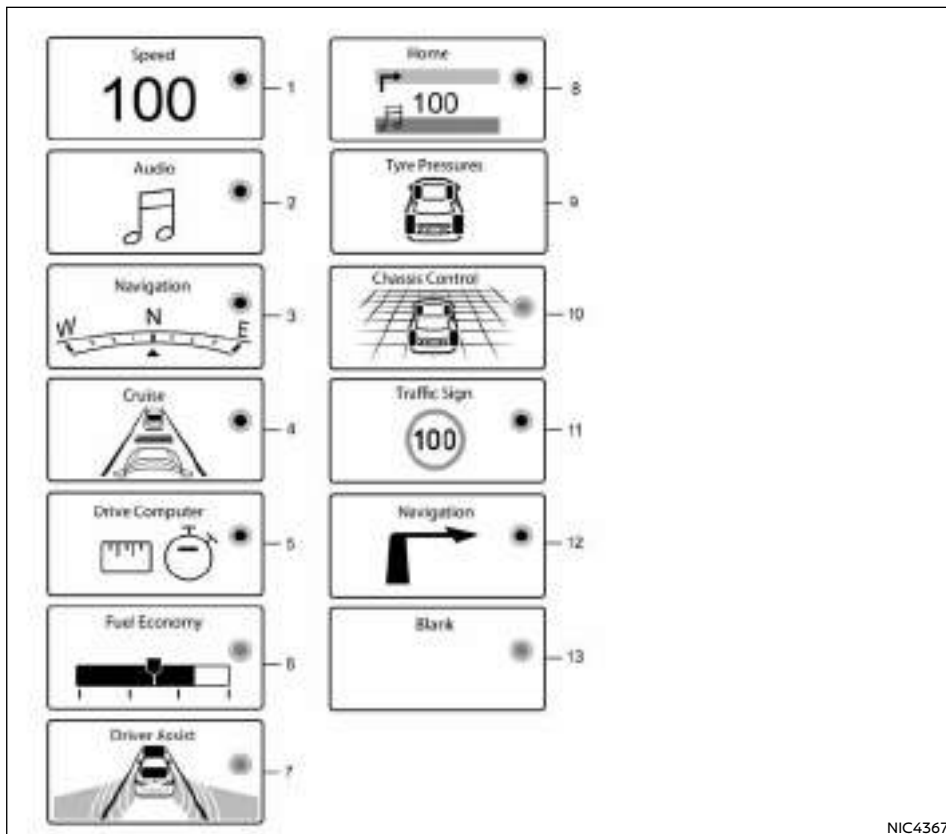

Οθόνη 7 ιντσών

NIC4367

Οθόνη 7 ιντσών

1. [Speed] (ταχύτητα) και [Average speed] (km/h ή MPH) Μέση ταχύτητα (χλμ/ώρα ή μίλια ανά ώρα)

Η (ψηφιακή) ταχύτητα δείχνει την ταχύτητα με την οποία κινείται το αυτοκίνητο.

Η λειτουργία μέσης ταχύτητας εμφανίζει την μέση ταχύτητα του αυτοκινήτου από τον τελευταίο μηδενισμό. Ο μηδενισμός γίνεται πατώντας τον διακόπτη <OK> για περισσότερο από 3 δευτερόλεπτα για να μπειτε στο μενού μηδενισμού.

Η οθόνη ανανεώνεται κάθε 30 δευτερόλεπτα. Για τα πρώτα 30 δευτερόλεπτα μετά τον μηδενισμό η οθόνη εμφανίζει [- - -].

Πατήστε το κουμπί ή για να αλλάξετε στην δευτερεύουσα λειτουργία μέσης ταχύτητας. Η δευτερεύουσα μέση ταχύτητα μηδενίζεται κάθε 30 λεπτά ή όταν βάλετε τον διακόπτη της μίζας στην θέση OFF.

2. Ηχοσύστημα [Audio]:

Η λειτουργία ηχοσυστήματος εμφανίζει την κατάσταση και τις πληροφορίες ήχου.

Για περισσότερες πληροφορίες δείτε το «Ραδιόφωνο FM AM (με DAB) (όπου υπάρχει)» στο κεφάλαιο «4. Οθόνη, καλοριφέρ, air conditioner και ηχοσύστημα» ή το ξεχωριστό Βιβλίο Οδηγιών Χρήσης του NissanConnect.

3. Πυξίδα (όπου υπάρχει)

Εμφανίζεται μία πυξίδα.

4. Υποβοήθηση ProPILOT ή ICC και Υποβοήθηση τιμονιού (όπου υπάρχει):

ΣΗΜΕΙΩΣΗ

Τα πραγματικά περιεχόμενα της οθόνης μπορεί να ποικίλουν.

Η οθόνη αυτή εμφανίζει την κατάσταση λειτουργίας για τα ακόλουθα συστήματα:

- Ευφυές Cruise Control
- Υποβοήθηση Τιμονιού

Η οθόνη θα εμφανιστεί και όταν είναι ενεργή ή Υποβοήθηση ProPILOT ή το ICC (υπό την προϋπόθεση ότι η οθόνη πλοήγησης / η λειτουργία της οθόνης είναι ενεργή στις Ρυθμίσεις της Οθόνης).

Για περισσότερες λεπτομέρειες δείτε το «Υποβοήθηση ProPILOT (όπου υπάρχει)» στο κεφάλαιο «5. Ξεκίνημα και οδήγηση».

5. [Drive Computer] (υπολογιστής ταξιδιού):

Χρόνος που έχει περάσει [Time]: Η λειτουργία του χρόνου που έχει περάσει εμφανίζει τον χρόνο από τον τελευταίο μηδενισμό. Πατήστε τον διακόπτη <OK> για περισσότερο από 1 δευτερόλεπτο για να μπειτε στο μενού μηδενισμού. (Ταυτόχρονα μηδενίζεται και ο χιλιόμετρης ταξιδιού)

Απόσταση ταξιδιού [Distance]: Η λειτουργία του χιλιόμετρης ταξιδιού εμφανίζει την συνολική απόσταση που έχει διανύσει το αυτοκίνητο από τον τελευταίο μηδενισμό. Πατήστε τον διακόπτη <OK> για περισσότερο από 1 δευτερόλεπτο για να μπειτε στο μενού μηδενισμού. (Ταυτόχρονα μηδενίζεται και η λειτουργία του χρόνου που έχει περάσει).

Πατήστε το κουμπί ▲ ή ▼ για να αλλάξετε στην δευτερεύουσα λειτουργία απόστασης. Η δευτερεύουσα λειτουργία απόστασης μηδενίζεται κάθε 30 λεπτά ή όταν βάλετε τον διακόπτη της μίζας στην θέση OFF.

6. [Fuel Economy] (l / 100 km, km / l ή MPG)

Εξοικονόμηση καυσίμου (λίτρα ανά 100 χλμ, χλμ ανά λίτρο ή μίλια ανά γαλόνι)

Παρούσα κατανάλωση καυσίμου: Η λειτουργία αυτή εμφανίζει την παρούσα κατανάλωση καυσίμου.

Μέση κατανάλωση καυσίμου: Η λειτουργία μέσης κατανάλωσης καυσίμου εμφανίζει την μέση κατανάλωση καυσίμου από τον τελευταίο μηδενισμό. Ο μηδενισμός γίνεται πατώντας τον διακόπτη <OK> για περισσότερο από 1 δευτερόλεπτο για να μπειτε στο μενού μηδενισμού.

Η οθόνη ανανεώνεται κάθε 30 δευτερόλεπτα. Για τα περίπου πρώτα 500 μέτρα μετά τον μηδενισμό η οθόνη εμφανίζει [---].

Πατήστε το κουμπί ▲ ή ▼ για να αλλάξετε στην δεύτερη σελίδα της Εξοικονόμησης Καυσίμου.

7. [Driver Assist] (βοήθεια στον οδηγό) (όπου υπάρχει)

Η λειτουργία για την βοήθεια στον οδηγό εμφανίζει την κατάσταση λειτουργίας των παρακάτω συστημάτων.

- Προειδοποίηση Απότομης Αλλαγής Λωρίδας (LDW)
- Σύστημα Ευφυούς Παρέμβασης Λωρίδας (LDP)
- Ευφυές Σύστημα Πέδησης (IEB)
- Προειδοποίηση Τυφλού Σημείου (BSW)
- Παρεμβολή Τυφλού Σημείου

Για περισσότερες πληροφορίες δείτε το «Συστήματα Προειδοποίησης Αλλαγής Λωρίδας (LDW) (όπου υπάρχει)», «Σύστημα Προειδοποίησης Τυφλού Σημείου (BSW) (όπου υπάρχει)», και «Ευφυές Σύστημα Πέδησης (IEB) (όπου υπάρχει)» στο κεφάλαιο «5. Ξεκίνημα και οδήγηση».

8. [Home] (αρχικό μενού):

Η οθόνη αυτή εμφανίζει μία συνδυασμένη άποψη βασικών πληροφοριών που καλύπτουν, για παράδειγμα, το σύστημα πλοήγησης, την ταχύτητα και το ηχοσύστημα.

9. [Tyre Pressures] (πίεσεις ελαστικών) (όπου υπάρχει)

Η λειτουργία πίεσης ελαστικών εμφανίζει την πίεση και των τεσσάρων ελαστικών. Οι τιμές εμφανίζονται μόνο όταν κινείται το αυτοκίνητο.

Όταν εμφανιστεί η προειδοποίηση χαμηλής πίεσης ελαστικού [Low Tyre Pressure Add Air], η οθόνη μπορεί να αλλάξει στην λειτουργία πίεσης ελαστικών πατώντας το κουμπί <OK> για να πάρετε περισσότερες πληροφορίες για την προειδοποίηση που εμφανίζεται.

10. [Chassis Control] (έλεγχος αμαξώματος)

Αυτή η λειτουργία εμφανίζει τις συνθήκες λειτουργίας των ακολούθων συστημάτων.

- Ενεργή Διόρθωση Πορείας
- Έλεγχος Κίνησης Αμαξώματος
- Λειτουργία αυτόματου φρένου συγκράτησης

Δείτε το «Έλεγχος αμαξώματος» και το «Υποβοήθηση Εκκίνησης στην Ανηφόρα (HSA)» στο κεφάλαιο «5. Ξεκίνημα και οδήγηση» για περισσότερες λεπτομέρειες.

11. [Traffic Sign] Αναγνώριση Πινακίδων Κυκλοφορίας (TSR) (όπου υπάρχει)

Το σύστημα Αναγνώρισης Πινακίδων Κυκλοφορίας (TSR) παρέχει στον οδηγό πληροφορίες για το πιο πρόσφατα εντοπισμένο όριο ταχύτητας.

Για περισσότερες πληροφορίες δείτε το «Αναγνώριση Πινακίδων Κυκλοφορίας (όπου υπάρχει)» παρακάτω.

12. Πλοήγηση (όπου υπάρχει)

Όταν έχει οριστεί η καθοδήγηση διαδρομής στο σύστημα πλοήγησης, αυτό το στοιχείο εμφανίζει τις πληροφορίες για την διαδρομή πλοήγησης.

Για περισσότερες πληροφορίες δείτε το ξεχωριστό Βιβλίο Οδηγίων Χρήσης του NissanConnect.

13. Κενή οθόνη:

Η κενή οθόνη μπορεί να επιλεγεί όταν ο οδηγός δεν θέλει να βλέπει πληροφορίες στην οθόνη του υπολογιστή ταξιδιού.

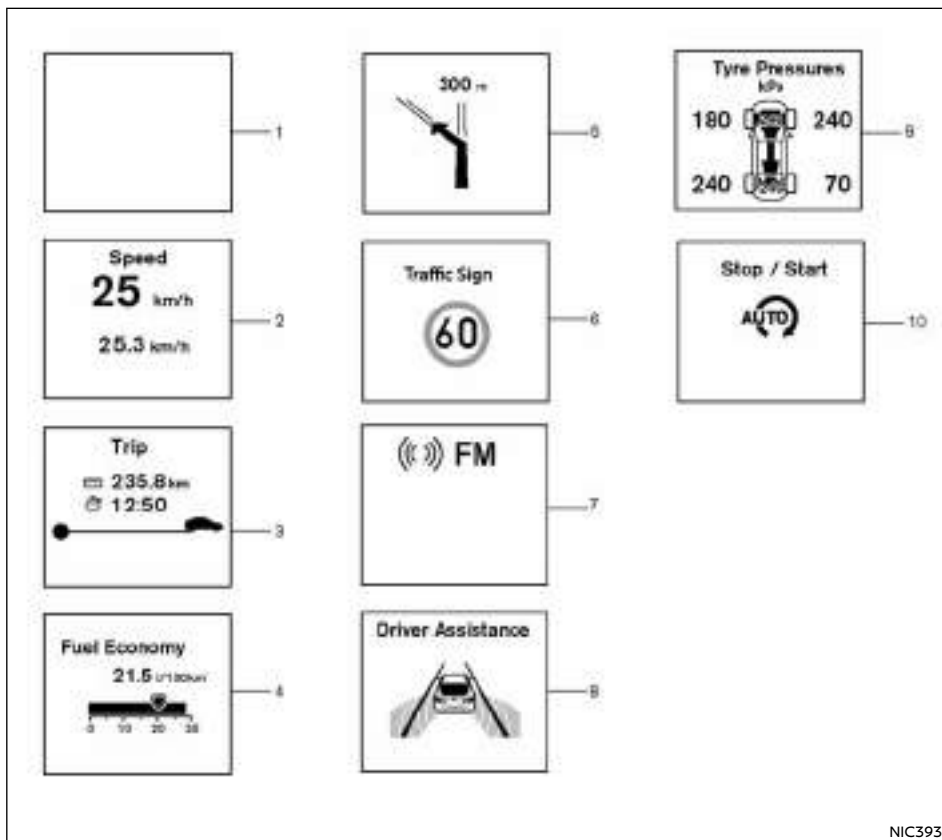

Οθόνη 4.2 ιντσών

NIC3933

Οθόνη 4.2 λντσάβν

1. Κενή οθόνη

Η κενή οθόνη μπορεί να επιλεγεί όταν ο οδηγός δεν θέλει να βλέπει οποιαδήποτε πληροφορία στην οθόνη του υπολογιστή ταξιδιού.

2. [Speed] (ταχύτητα) και [Average speed] (km/h ή MPH) Μέση ταχύτητα (χλμ/ώρα ή μίλια ανά ώρα)

Η (ψηφιακή) ταχύτητα δείχνει την ταχύτητα με την οποία κινείται το αυτοκίνητο.

Η λειτουργία μέσης ταχύτητας εμφανίζει την μέση ταχύτητα του αυτοκινήτου από τον τελευταίο μηδενισμό. Ο μηδενισμός γίνεται πατώντας τον διακόπτη <OK> για περισσότερο από 1 δευτερόλεπτο.

Η οθόνη ανανεώνεται κάθε 30 δευτερόλεπτα. Για τα πρώτα 30 δευτερόλεπτα μετά τον μηδενισμό η οθόνη εμφανίζει - - -

3. Χρόνος [Time] που έχει περάσει και απόσταση ταξιδιού [trip distance] (χλμ ή μίλια)

Χρόνος που έχει περάσει [time]: Η λειτουργία χρόνου που έχει περάσει εμφανίζει τον χρόνο από τον τελευταίο μηδενισμό. Ο χρόνος που εμφανίζεται μπορεί να μηδενιστεί πατώντας το κουμπί <OK> για περισσότερο από 1 δευτερόλεπτο. (Ταυτόχρονα μηδενίζεται και ο χιλιόμετροτής ταξιδιού).

Απόσταση ταξιδιού [Trip Distance]: Η λειτουργία του χιλιόμετροτή ταξιδιού εμφανίζει την συνολική απόσταση που έχει διανύσει το αυτοκίνητο από τον τελευταίο μηδενισμό. Ο μηδενισμός γίνεται πατώντας το κουμπί <OK> για περισσότερο από 1 δευτερόλεπτο. (Ταυτόχρονα μηδενίζεται και ο χρόνος που έχει περάσει).

4.[Fuel Economy] (l / 100 km, km / l ή MPG)

Εξοικονόμηση καυσίμου (λίτρα ανά 100 χλμ, χλμ ανά λίτρο ή μίλια ανά γαλόνι)

Παρούσα κατανάλωση καυσίμου: Η λειτουργία αυτή εμφανίζει την παρούσα κατανάλωση καυσίμου.

Μέση κατανάλωση καυσίμου: Η λειτουργία μέσης κατανάλωσης καυσίμου εμφανίζει την μέση κατανάλωση καυσίμου από τον τελευταίο μηδενισμό. Ο μηδενισμός γίνεται πατώντας τον διακόπτη <OK> για περισσότερο από 1 δευτερόλεπτο.

Η οθόνη ανανεώνεται κάθε 30 δευτερόλεπτα. Για τα πρώτα 500 μέτρα μετά τον μηδενισμό η οθόνη εμφανίζει [---].

Πατήστε σύντομα <OK> για να εμφανίσετε την δεύτερη σελίδα της Εξοικονόμησης Καυσίμου.

5. Πλοήγηση (όπου υπάρχει)

Όταν έχει οριστεί η καθοδήγηση διαδρομής στο σύστημα πλοήγησης, αυτό το στοιχείο εμφανίζει τις πληροφορίες για την διαδρομή πλοήγησης.

Για περισσότερες πληροφορίες δείτε το ξεχωριστό Βιβλίο Οδηγών Χρήσης του NissanConnect.

6. [Traffic Sign] Αναγνώριση Πινακίδων Κυκλοφορίας (TSR) (όπου υπάρχει)

Το σύστημα Αναγνώρισης Πινακίδων Κυκλοφορίας (TSR) παρέχει στον οδηγό πληροφορίες για το πιο πρόσφατα εντοπισμένο όριο ταχύτητας.

Για περισσότερες πληροφορίες δείτε το «Αναγνώριση Πινακίδων Κυκλοφορίας (όπου υπάρχει)» παρακάτω.

7. Ηχοσύστημα [Audio]:

Η λειτουργία ηχοσύστηματος εμφανίζει την κατάσταση και τις πληροφορίες ήχου.

Για περισσότερες πληροφορίες δείτε το «Ραδιόφωνο FM AM (με DAB) (όπου υπάρχει)» στο κεφάλαιο «4. Οθόνη, κλιματισμός, air conditioner και ηχοσύστημα» ή το ξεχωριστό Βιβλίο Οδηγών Χρήσης του NissanConnect.

8. [Driver Assistance] (βοήθεια στον οδηγό) (όπου υπάρχει)

Η λειτουργία για την βοήθεια στον οδηγό εμφανίζει την κατάσταση λειτουργίας των παρακάτω συστημάτων.

- Προειδοποίηση Απότομης Αλλαγής Λωρίδας (LDW)
- Σύστημα Ευφυούς Παρέμβασης Λωρίδας (LDP)
- Ευφυές Σύστημα Πέδησης (IEB)

Για περισσότερες πληροφορίες δείτε το «Συστήματα Προειδοποίησης Αλλαγής Λωρίδας (LDW) (όπου υπάρχει)» και «Ευφυές Σύστημα Πέδησης (IEB) (όπου υπάρχει)» στο κεφάλαιο «5. Ξεκίνημα και οδήγηση».

9. [Tyre Pressures] (πιέσεις ελαστικών) (όπου υπάρχει)

Η λειτουργία πίεσης ελαστικών εμφανίζει την πίεση και των τεσσάρων ελαστικών. Οι τιμές εμφανίζονται μόνο όταν κινείται το αυτοκίνητο.

Όταν εμφανιστεί η προειδοποίηση χαμηλής πίεσης ελαστικού [Low Tyre Pressure Add Air], η οθόνη μπορεί να αλλάξει στην λειτουργία πίεσης ελαστικών πατώντας το κουμπί <OK> για να πάρετε περισσότερες πληροφορίες για την προειδοποίηση που εμφανίζεται.

10. [Stop / Start] (σβήσιμο / εκκίνηση) (όπου υπάρχει):

Η λειτουργία Σβησίματος / Εκκίνησης δείχνει την κατάσταση του αντίστοιχου συστήματος. Για περισσότερες πληροφορίες δείτε το «Σύστημα Σβησίματος / Εκκίνησης (όπου υπάρχει)» στο κεφάλαιο «5. Ξεκίνημα και οδήγηση»

ΡΟΛΟΙ ΚΑΙ ΘΕΡΜΟΚΡΑΣΙΑ ΕΞΩΤΕΡΙΚΟΥ ΑΕΡΑ

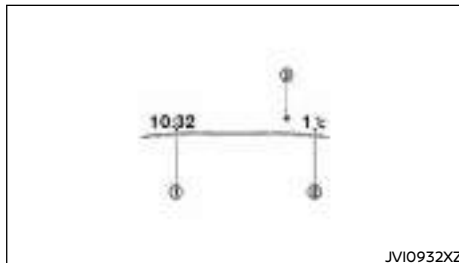

Το ρολόι (1) και η θερμοκρασία εξωτερικού αέρα (2) εμφανίζονται στην επάνω πλευρά της οθόνης πληροφοριών.

[Clock] (ρολόι)

Για λεπτομέρειες για την ρύθμιση του ρολογιού δείτε το «Ραδιόφωνο FM/AM (με DAB) (όπου υπάρχει)» στο κεφάλαιο «4. Οθόνη, καλοριφέρ, air conditioner και ηχοσύστημα» ή το ξεχωριστό Βιβλίο Οδηγιών Χρήσης του NissanConnect.

[Low Temperature Alert] Ειδοποίηση χαμηλής θερμοκρασίας (0C ή 0F)

Η θερμοκρασία εξωτερικού αέρα εμφανίζεται σε 0C ή 0F στην κλίμακα από -40 έως 600C (-40 έως 1400F). Η λειτουργία θερμοκρασίας εξωτερικού αέρα συμπεριλαμβάνει και μία λειτουργία προειδοποίησης χαμηλής θερμοκρασίας. Εάν η θερμοκρασία του εξωτερικού αέρα είναι κάτω από τους 30C (370F), εμφανίζεται στην οθόνη η προειδοποίηση (3) (όπου υπάρχει).

Ο αισθητήρας εξωτερικής θερμοκρασίας βρίσκεται μπροστά από το ψυγείο. Ο αισθητήρας μπορεί

να επηρεαστεί από τον δρόμο ή την ζέστη του κινητήρα, τις κατευθύνσεις του αέρα και τις άλλες συνθήκες οδήγησης. Η οθόνη μπορεί να διαφέρει από την πραγματική εξωτερική θερμοκρασία ή την θερμοκρασία που εμφανίζεται σε διάφορα σήματα ή πίνακες.

ΑΝΑΓΝΩΡΙΣΗ ΠΙΝΑΚΙΔΩΝ ΚΥΚΛΟΦΟΡΙΑΣ (όπου υπάρχει)

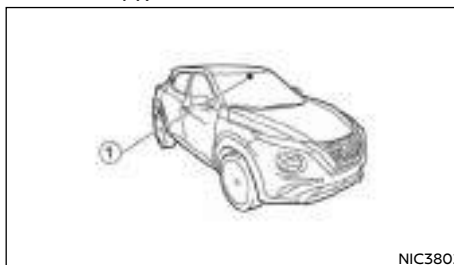

Το σύστημα Αναγνώρισης Πινακίδων Κυκλοφορίας (TSR) παρέχει στον οδηγό πληροφορίες για τα όρια ταχύτητας που εντοπίστηκαν τελευταία. Το σύστημα συλλαμβάνει τις πληροφορίες από τις πινακίδες στον δρόμο με την μπροστινή του κάμερα (1) που βρίσκεται στο παρμπρίζ, μπροστά από τον εσωτερικό καθρέπτη και εμφανίζει τα σήματα που έχουν ανιχνευτεί στην οθόνη πληροφοριών αυτοκινήτου. Για τα αυτοκίνητα που είναι εξοπλισμένα με NissanConnect, το όριο ταχύτητας που εμφανίζεται βασίζεται σε έναν συνδυασμό των δεδομένων του συστήματος πλοήγησης και της ζωντανής αναγνώρισης της οθόνης. Οι πληροφορίες TSR εμφανίζονται πάντα στην κορυφή της οθόνης πληροφοριών αυτοκινήτου και προαιρετικά στην κύρια κεντρική περιοχή της οθόνης ενδείξεων. Δείτε την επιλογή περιεχομένων [Contents Selection] πιο πριν για λε-

πτομέρειες σχετικά με το πώς θα προσαρμόσετε τις πληροφορίες TSR στην οθόνη.



ΠΡΟΕΙΔΟΠΟΙΗΣΗ

Το σύστημα TSR προορίζεται μόνο ως μονάδα υποστήριξης που θα παρέχει στον οδηγό πληροφορίες. Δεν αντικαθιστά την προσοχή του οδηγού για τις οδικές συνθήκες ή την ευθύνη του να οδηγεί με ασφάλεια. Δεν μπορεί να αποτρέψει ατυχήματα λόγω απροσεξίας. Είναι ευθύνη του οδηγού να παραμένει σε ετοιμότητα και να οδηγεί πάντα με ασφάλεια.

Λειτουργία του συστήματος

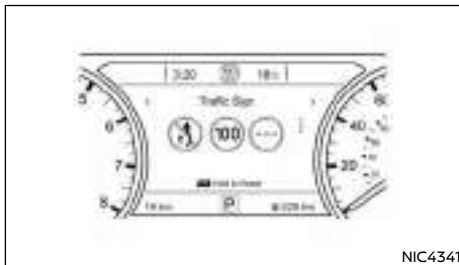

Οθόνη 7 ιντσών

NIC4341

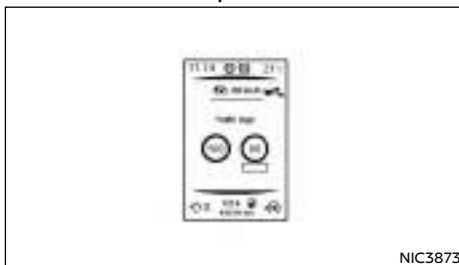

Οθόνη 4.2 ιντσών

NIC3873

Το σύστημα αναγνώρισης πινακίδων κυκλοφορίας εμφανίζει τους ακόλουθους τύπους οδικής σήμανσης:

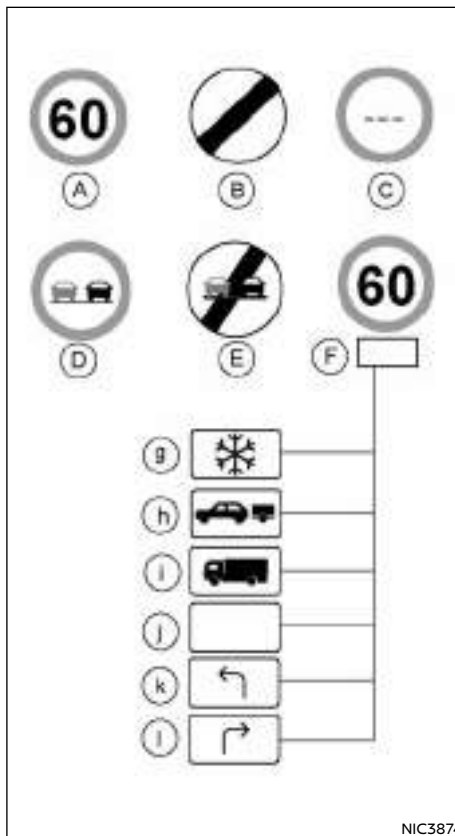

TSR: διαθέσιμα οδικά σήματα

NIC3874

- (A) Όριο ταχύτητας που έχει εντοπιστεί τελευταίο
- (B) Εθνικό όριο ταχύτητας
- (C) Δεν υπάρχει πληροφορία για όριο ταχύτητας
- (D) Ζώνη όπου δεν επιτρέπεται η προσπέραση.
- (E) Τέλος ζώνης όπου δεν επιτρέπεται η προσπέραση
- (F) Συμβατικό όριο ταχύτητας, με τις ακόλουθες συνθήκες διαθέσιμες:
 - (g) Χιόνι
 - (h) Ρυμούλκηση
 - (i) Οχήματα μεταφοράς αγαθών
 - (j) Γενικό
 - (k) Επιτρέπεται η αριστερή στροφή
 - (l) Επιτρέπεται η δεξιά στροφή

ΠΡΟΣΟΧΗ

- Το σύστημα Αναγνώρισης Πινακίδων Κυκλοφορίας (TSR) προορίζεται για να βοηθάει την προσεκτική οδήγηση. Είναι ευθύνη του οδηγού να έχει τεταμένη την προσοχή του, να οδηγεί με ασφάλεια και να παρακολουθεί όλους τους κανονισμούς του δρόμου που έχουν εφαρμογή, συμπεριλαμβανομένης της αναζήτησης για οδικά σήματα.
- Το σύστημα Αναγνώρισης Πινακίδων Κυκλοφορίας (TSR) μπορεί να μην λειτουργεί σωστά κάτω από τις ακόλουθες συνθήκες:
- Όταν βροχή, χιόνι ή βρωμιά έχει κολλήσει στο παρμπρίζ μπροστά από την μονάδα της κάμερας TSR.
- Όταν οι προβολείς δεν είναι φωτεινοί λόγω βρωμιάς στους φακούς ή εάν η ρύθμισή τους δεν είναι σωστή.
- Όταν ισχυρό φως μπαίνει στην μονάδα της κάμερας. (Για παράδειγμα, το φως λάμπει ακριβώς μπροστά από το αυτοκίνητο στο ξημέρωμα ή το ηλιοβασιλέμα).

- Όταν υπάρξει απότομη αλλαγή στην φωτεινότητα. (Για παράδειγμα, όταν το αυτοκίνητο μπαίνει ή βγαίνει από τούνελ ή κάτω από γέφυρα).
- Σε περιοχές που δεν καλύπτονται από το σύστημα πλοήγησης.
- Εάν υπάρχουν παρακάμψεις σε σχέση με την πλοήγηση, για παράδειγμα λόγω αλλαγών στην ροή του δρόμου.
- Όταν προσπερνάτε λεωφορεία ή φορτηγά με αυτοκόλλητα ταχύτητας.

Ενεργοποίηση και απενεργοποίηση του TSR

Η ενεργοποίηση ή απενεργοποίηση του συστήματος γίνεται χρησιμοποιώντας το μενού ρυθμίσεων [Settings] στην Οθόνη Πληροφοριών του Αυτοκινήτου. Για λεπτομέρειες δείτε το «Οθόνη πληροφοριών αυτοκινήτου» στο κεφάλαιο «2. Όργανα και χειριστήρια».

Ακολουθήστε τα ακόλουθα βήματα για να ενεργοποιήσετε ή να απενεργοποιήσετε το σύστημα TSR:

1. Στο μενού ρυθμίσεων [Settings] επιλέξτε το στοιχείο [Driver Assistance] (βοήθεια στον οδηγό).
2. Επιλέξτε [Traffic Sign] για να ενεργοποιήσετε ή απενεργοποιήσετε το σύστημα (ON/OFF).

Σύστημα προσωρινά μη διαθέσιμο

Εάν το αυτοκίνητο είναι παρκαρισμένο κάτω από τον ήλιο και σε συνθήκες υψηλής θερμοκρασίας (πάνω από περίπου 40°C) και μετά βάλτε μπροστά, το σύστημα TSR μπορεί να μην απενεργοποιηθεί αυτόματα. Θα εμφανιστεί το μήνυμα [Not available high cabin temperature] (μη διαθέσιμο, υψηλή θερμοκρασία χώρου επιβατών), στην Οθόνη Πληροφοριών του Αυτοκινήτου.

Ενέργεια που πρέπει να κάνετε:

Όταν μειωθεί η εσωτερική θερμοκρασία, το σύστημα TSR θα επανέλθει αυτόματα σε λειτουργία.

Δυσλειτουργία του συστήματος

Εάν το σύστημα TSR δεν λειτουργεί σωστά θα σβήσει αυτόματα και θα εμφανιστεί το μήνυμα [System fault] (σφάλμα συστήματος) στην Οθόνη Πληροφοριών του Αυτοκινήτου.

Ενέργεια που πρέπει να κάνετε:

Εάν εμφανιστεί το μήνυμα [System fault] (σφάλμα του συστήματος), βγείτε από τον δρόμο σε ασφαλές σημείο και σταματήστε το αυτοκίνητο. Σβήστε και βάλτε πάλι μπροστά τον κινητήρα. Εάν το μήνυμα [System fault] (σφάλμα του συστήματος) συνεχίσει να εμφανίζεται, ζητήστε τον έλεγχο του συστήματος από εξουσιοδοτημένο συνεργείο Nissan ή εξειδικευμένο συνεργείο.

Συντήρηση

Το TSR χρησιμοποιεί την ίδια μονάδα κάμερας που χρησιμοποιείται και για το σύστημα Προειδοποίησης Απότομης Αλλαγής Λωρίδας (LDW), η οποία βρίσκεται μπροστά από τον εσωτερικό καθρέπτη. Για την συντήρηση της κάμερας δείτε το «Συντήρηση της κάμερας πολλαπλών αισθητήρων» στο κεφάλαιο «5. Ξεκίνημα και οδήγηση».

ΔΙΑΚΟΠΤΗΣ ΥΑΛΟΚΑΘΑΡΙΣΤΗΡΑ ΚΑΙ ΠΛΥΣΤΙΚΟΥ ΠΑΡΜΠΡΙΖ



ΠΡΟΕΙΔΟΠΟΙΗΣΗ

Όταν η θερμοκρασία είναι εξαιρετικά χαμηλή, το διάλυμα του πλυστικού μπορεί να παγώσει στο παρμπρίζ δυσχεραίνοντας την ορατότητα. Ζεστάνετε το παρμπρίζ με την λειτουργία ξεπαγώματος πριν το πλύνετε.

ΠΡΟΣΟΧΗ

- Μην ανοίγετε / ελευθερώνετε το καπό όταν τα μπράτσα των υαλοκαθαριστήρων είναι σηκωμένα από την αρχική τους θέση.
- Μην χρησιμοποιείτε το πλυστικό για περισσότερα από 15 δευτερόλεπτα συνεχόμενα.
- Μην χρησιμοποιείτε το πλυστικό όταν το ρεζερβουάρ του υγρού του πλυστικού είναι άδειο ή το υγρό είναι παγωμένο.

ΕΜΠΡΟΣ ΠΑΡΜΠΡΙΖ

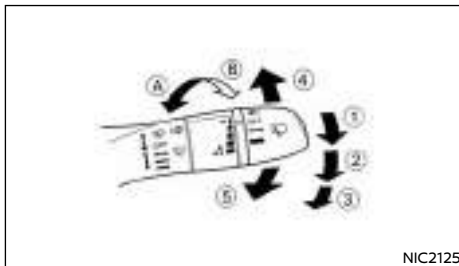

Τύπος A (χωρίς λειτουργία AUTO)

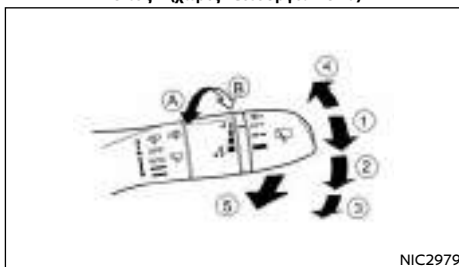

Τύπος B (με λειτουργία AUTO)

Ο υαλοκαθαριστήρας και το πλυστικό του παρμπρίζ λειτουργούν όταν ο διακόπτης της μίζας είναι στην θέση ON.

Λειτουργία καθαριστήρα

Μετακινήστε τον μοχλό επάνω ή κάτω για να λειτουργήσει ο καθαριστήρας στις παρακάτω ταχύτητες:

- (1) **Κατά διαστήματα** (■ ■) - Τύπος A ή AUTO Τύπος B (όπου υπάρχει)

Η θέση AUTO (όπου υπάρχει) λειτουργεί το αυτόματο σύστημα σκουπίσματος του αισθητήρα βροχής. Δείτε το «Αισθητήρας βροχής (όπου υπάρχει)» πιο κάτω.

- Η ταχύτητα της κατά διαστήματα λειτουργίας μπορεί να ρυθμιστεί γυρίζοντας το κουμπί προς το (πιο αργά) ή το (πιο γρήγορα).

- Η ταχύτητα λειτουργίας θα ποικίλει επίσης και ανάλογα με την ταχύτητα του αυτοκινήτου στην θέση AUTO. Για παράδειγμα, όταν η ταχύτητα του αυτοκινήτου είναι μεγάλη, η κατά διαστήματα λειτουργία θα είναι γρηγορότερη.

- (2) Χαμηλή (■) - συνεχόμενη λειτουργία σε χαμηλή ταχύτητα.
- (3) Υψηλή (■) - συνεχόμενη λειτουργία σε υψηλή ταχύτητα.
- (4) - για ένα μόνο σκούπισμα του καθαριστήρα

Λειτουργία πλυστικού

Τραβήξτε τον μοχλό προς το μέρος σας (5) για να λειτουργήσει το πλυστικό. Για κάθε πέμπτη λειτουργία του καθαριστήρα και του πλυστικού θα ενεργοποιηθεί και το σύστημα πλυσίματος προβολέων (όπου υπάρχει) για να καθαρίσει τους προβολείς. Το σύστημα πλυστικού προβολέων ενεργοποιείται μόνο όταν ο διακόπτης των προβολέων είναι στην θέση -. Δείτε το «Πλυστικό προβολέων (όπου υπάρχει)» πιο κάτω.

Σύστημα στεγνώματος (όπου υπάρχει):

Ο καθαριστήρας θα λειτουργήσει μία φορά μετά από 3 περίπου δευτερόλεπτα από την στιγμή που λειτουργήσει ο καθαριστήρας και το πλυστικό. Αυτή η λειτουργία θα καθαρίσει το υγρό πλυστικό που έχει παραμείνει στο παρμπρίζ.

Ανύψωση μπράτσων υαλοκαθαριστήρων:

Όταν κάνετε αντικατάσταση των λεπίδων, τα μπράτσα των υαλοκαθαριστήρων θα πρέπει να είναι στην επάνω θέση (συντήρησης).

Για να τραβήξετε τα μπράτσα των υαλοκαθαριστήρων επάνω στην θέση συντήρησης: μέσα σε 1 λεπτό από την στιγμή που βάλτε τον διακόπτη της μίζας στην θέση "OFF", στρώστε τον μοχλό (4) επάνω γρήγορα δύο φορές διαδοχικά. Η λειτουργία των καθαριστήρων σταματάει στην μεσαία θέση. Στην συνέχεια μπορείτε να τραβήξετε τα μπράτσα των υαλοκαθαριστήρων στην θέση συντήρησης.

Για να επαναφέρετε τα μπράτσα των υαλοκαθαριστήρων στην κανονική τους θέση, βάλτε τα μπράτσα στην κάτω θέση τους (επαφή με το παρμπρίζ) και μετά στρώστε τον μοχλό (4) επάνω μία φορά.

Για περισσότερες πληροφορίες για την αντικατάσταση των λεπίδων των υαλοκαθαριστήρων δείτε το «Λεπίδες υαλοκαθαριστήρων» στο κεφάλαιο «Συντήρηση και κάντε το μόνοι σας».

ΠΡΟΣΟΧΗ

- Η λειτουργία αυτή μπορεί να γίνει ακόμη και όταν ο διακόπτης της μίζας είναι στην θέση ON. Ωστόσο για να αποφύγετε ατύχημα ή ζημιά όταν τραβάτε επάνω τα μπράτσα των υαλοκαθαριστήρων, βεβαιωθείτε ότι τηρείτε τις εξής προφυλάξεις.
 - Βεβαιωθείτε ότι ο επιλογέας ταχυτήτων είναι στην θέση P (παρκάρισμα) (μοντέλα με αυτόματο σαζμάν (DCT)).
 - Βεβαιωθείτε ότι ο επιλογέας ταχυτήτων είναι στη νεκρά (N) με το χειρόφρενο καλά δεμένο (μοντέλα με μηχανικό σαζμάν).
 - Ποτέ μην επιτρέψετε στους επιβάτες να χειρίζονται κατά λάθος τον διακόπτη των υαλοκαθαριστήρων.
- Μην βάσετε σε λειτουργία τους υαλοκαθαριστήρες όταν τα μπράτσα τους είναι τραβηγμένα επάνω. Μπορεί να πάθουν ζημιά τα μπράτσα των υαλοκαθαριστήρων.

Αισθητήρας βροχής (όπου υπάρχει)

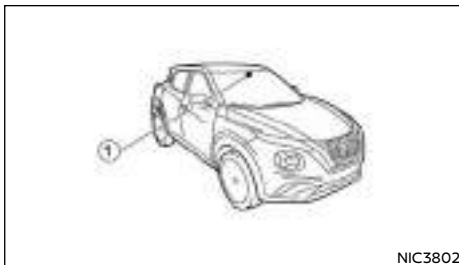

Ο αισθητήρας (1) του συστήματος αυτόματου ακουπίσματος με αισθητήρα βροχής που βρίσκεται στο επάνω τμήμα του παρμπρίζ μπροστά από τον εσωτερικό καθρέπτη μπορεί να ανοίξει αυτόματα τους καθαριστήρες για να ρυθμίσει την ταχύτητα του καθαριστήρα ανάλογα με την ένταση της βροχόπτωσης και την ταχύτητα του αυτοκινήτου όταν ο μοχλός είναι στην θέση <ΑΥΤΟ>.

Η ευαισθησία μπορεί να ρυθμιστεί περιστρέφοντας το δαχτυλίδι του διακόπτη του καθαριστήρα μπροστά - λιγότερο ευαίσθητο ή πίσω - περισσότερο ευαίσθητο.

ΣΗΜΕΙΩΣΗ

- Βεβαιωθείτε ότι έχετε κλείσει το σύστημα του αυτόματου αισθητήρα βροχής όταν το αυτοκίνητο μπαίνει σε πλυντήριο αυτοκινήτων.
- Εάν αφήσετε τον μοχλό στην θέση <ΑΥΤΟ> δεν θα πάθει ζημιά το σύστημα αισθητήρα βροχής αν και μπορεί να προκύψει περιστασιακά απροσδόκητη ενεργοποίηση των καθαριστήρων.
- Εάν αφήσετε τον διακόπτη στην θέση <ΑΥΤΟ>, οι καθαριστήρες μπορεί να λειτουργήσουν απροσδόκητα όταν βρωμιά, δαχτυλιές, φιλμ λαδιού ή έντρομα καλύπτουν το παρμπρίζ

στην θέση του αισθητήρα βροχής. Οι καθαριστήρες μπορεί επίσης να λειτουργήσουν όταν τα καυσάερια ή η υγρασία επηρεάζουν τον αισθητήρα βροχής.

- Μην ακουμπάτε ή καλύπτετε το παρμπρίζ στο σημείο που είναι ο αισθητήρας βροχής. Οι καθαριστήρες μπορεί να λειτουργήσουν απροσδόκητα όταν ο διακόπτης των καθαριστήρων είναι στην θέση <ΑΥΤΟ> και ο διακόπτης της μίζας είναι στην θέση ON. Αυτό μπορεί να προκαλέσει τραυματισμό ή ζημιά στον καθαριστήρα.

ΠΙΣΩ ΠΑΡΜΠΡΙΖ

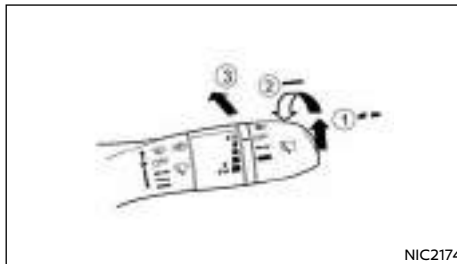

ΠΡΟΕΙΔΟΠΟΙΗΣΗ

Όταν η θερμοκρασία είναι εξαιρετικά χαμηλή, το διάλυμα του πλυστικού μπορεί να παγώσει στο παρμπρίζ δυσχεραίνοντας την ορατότητα. Ζεστάνετε το παρμπρίζ με το αντιθαμβωτικό πίσω παρμπρίζ πριν χρησιμοποιήσετε τους καθαριστήρες πίσω.

ΠΡΟΣΟΧΗ

- Μην χρησιμοποιείτε το πλυστικό για περισσότερα από 15 δευτερόλεπτα συνεχόμενα.

- Μην χρησιμοποιείτε το πλυστικό όταν το ρεζερβουάρ του υγρού του πλυστικού είναι άδειο ή το υγρό είναι παγωμένο.

Ο καθαριστήρας και το πλυστικό του πίσω παρμπρίζ μπορούν να λειτουργήσουν όταν ο διακόπτης της μίζας είναι στην θέση ON.

Λειτουργία του καθαριστήρα

Γυρίστε τον διακόπτη δεξιά στην κατά διαστήματα (1) ή την συνεχόμενη (2) θέση για να λειτουργήσει ο καθαριστήρας.

Για να σταματήσετε την λειτουργία του καθαριστήρα, γυρίστε τον διακόπτη πίσω στην θέση OFF.

Λειτουργία του πλυστικού:

Για να λειτουργήσει το πλυστικό του πίσω παρμπρίζ, σπρώξτε τον διακόπτη προς το εμπρός μέρος του αυτοκινήτου έως ότου η ποσότητα υγρού πλυστικού που θέλετε να έχει ψεκαστεί πάνω στο πίσω παρμπρίζ. Θα λειτουργήσει και ο καθαριστήρας του πίσω παρμπρίζ αρκετές φορές.

Σύστημα στεγνώματος (όπου υπάρχει):

Ο καθαριστήρας θα λειτουργήσει μία φορά μετά από 3 περίπου δευτερόλεπτα από την στιγμή που λειτουργήσει ο καθαριστήρας και το πλυστικό. Αυτή η λειτουργία θα καθαρίσει το υγρό πλυστικού που έχει παραμείνει στο παρμπρίζ.

Η λειτουργία αυτή μπορεί να κλείσει. Για λεπτομέρειες δείτε το «Οθόνη Πληροφοριών του Αυτοκινήτου».

Λειτουργία συγχρονισμού με την όπισθεν (όπου υπάρχει)

Όταν ο διακόπτης του πλυστικού του παρμπρίζ είναι είτε στην κατά διαστήματα ή στην θέση <ΑΥΤΟ> (όπου υπάρχει), την θέση χαμηλής ή υψηλής ταχύτη-

τας, τοποθετώντας τον επιλογή ταχυτήτων στην θέση R (όπισθεν) θα λειτουργήσει ο καθαριστήρας του πίσω παρμπρίζ.

Η λειτουργία αυτή μπορεί να κλείσει. Για λεπτομέρειες δείτε το «Οθόνη Πληροφοριών του Αυτοκινήτου».

ΣΗΜΕΙΩΣΗ

Όταν ο διακόπτης του καθαριστήρα είναι στην θέση <AUTO> (όπου υπάρχει), ο καθαριστήρας δεν θα αρχίσει να σκουπίζει όταν βάλετε τον επιλογή ταχυτήτων στην όπισθεν (R). Θα περιμένει έως του κάνουν το πρώτο καθάρισμα οι μπροστινοί καθαριστήρες.

ΚΟΥΜΠΙ ΘΕΡΜΙΚΟΥ ΚΑΘΑΡΙΣΜΟΥ ΠΑΡΜΠΡΙΖ

ΘΕΡΜΙΚΟΣ ΚΑΘΑΡΙΣΜΟΣ ΠΑΡΜΠΡΙΖ (όπου υπάρχει)

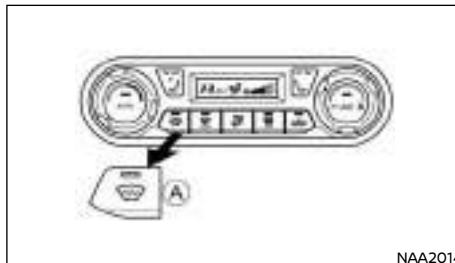

Μοντέλα με θερμικό καθαρισμό παρμπρίζ (όπου υπάρχει)

(A) Ανοικτός / κλειστός θερμικός καθαρισμός

Για να ξεθαμπώσετε / ξεπαγώσετε το παρμπρίζ, βάλτε μπροστά τον κινητήρα και πατήστε το κουμπί Θερμικού Καθαρισμού (A). Θα ανάψει το ενδεικτικό φως. Πατήστε πάλι το κουμπί για να κλείσετε τον Θερμικό Καθαρισμό.

Το σύστημα Θερμικού Καθαρισμού θα σβήσει αυτόματα μετά από περίπου 6 λεπτά. – εάν το παρμπρίζ καθαρίσει πιο νωρίς, πατήστε πάλι το κουμπί για να σβήσετε το σύστημα Θερμικού Καθαρισμού.

ΣΗΜΕΙΩΣΗ

- Το σύστημα Θερμικού Καθαρισμού μπορεί να ενεργοποιηθεί μόνο όταν λειτουργεί ο κινητήρας του αυτοκινήτου.
- Πριν ενεργοποιήσετε το σύστημα Θερμικού Καθαρισμού βεβαιωθείτε ότι έχετε αφαιρέσει το υπερβολικό χιόνι / πάγο από το παρμπρίζ.
- Η θέρμανση στο παρμπρίζ παρέχεται από τους θερμικούς αγωγούς που είναι ενσωματωμένοι σε αυτό. Εάν γίνει ζημιά στο παρμπρίζ ζητήστε τον έλεγχο του συστήματος Θερμικού Καθαρι-

σμού από εξουσιοδοτημένο συνεργείο Nissan ή εξειδικευμένο συνεργείο.

- Η απόδοση του Θερμικού Καθαρισμού του παρμπρίζ μπορεί να μειωθεί ή να απενεργοποιηθεί για να εξοικονομηθεί μπαταρία.
- Η Nissan συνιστά να χρησιμοποιείτε το σύστημα Θερμικού Καθαρισμού για να βοηθήσετε το ξεθάμπωμα του παρμπρίζ. Για περισσότερες πληροφορίες δείτε το «Λειτουργία του καλοριφέρ και του air conditioner» στο κεφάλαιο «4. Οθόνη, καλοριφέρ, air conditioner και ηχοσύστημα».
- Το σύστημα Σβησίματος / Εκκίνησης δεν είναι διαθέσιμο όταν είναι σε λειτουργία το σύστημα του Θερμικού Καθαρισμού.

ΔΙΑΚΟΠΤΗΣ ΑΝΤΙΘΑΜΒΩΤΙΚΟΥ

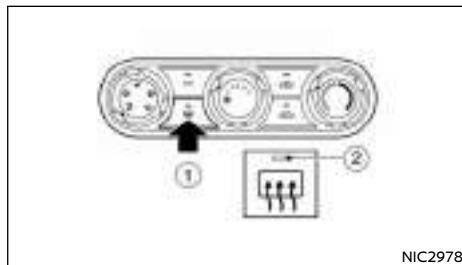

Τύπος Α

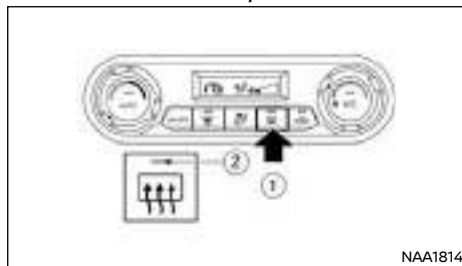

Τύπος Β

Το αντιθαμβωτικό του πίσω παμπρίζ θα λειτουργήσει μόνο όταν λειτουργεί ο κινητήρας του αυτοκινήτου.

Το αντιθαμβωτικό χρησιμοποιείται για να μειωθεί η υγρασία, το θάμπωμα ή ο πάγος από την επιφάνεια του πίσω παμπρίζ και τον εξωτερικό καθρέπτη της πόρτας (όπου υπάρχει) ώστε να βελτιωθεί η ορατότητα στο πίσω μέρος του αυτοκινήτου.

Όταν ο διακόπτης του αντιθαμβωτικού (1) πατηθεί, ανάβει το ενδεικτικό φως (2) και το αντιθαμβωτικό λειτουργεί για περίπου 20 λεπτά. Αφού περάσει ο προκαθορισμένος χρόνος το αντιθαμβωτικό θα σβήσει αυτόματα.

Για να κλείσετε το αντιθαμβωτικό με το χέρι πατήστε πάλι τον διακόπτη του αντιθαμβωτικού.

ΠΡΟΣΟΧΗ

Όταν καθαρίζετε το εσωτερικό του πίσω παμπρίζ, προσέχετε να μην γρατζουνίσετε ή κάνετε ζημιά στις ηλεκτρικές επαφές.

ΔΙΑΚΟΠΤΗΣ ΠΡΟΒΟΛΕΩΝ ΚΑΙ ΦΛΑΣ

Η Nissan συνιστά να συμβουλευέστε τους τοπικούς κανονισμούς για την χρήση των φώτων.

ΔΙΑΚΟΠΤΗΣ ΠΡΟΒΟΛΕΩΝ

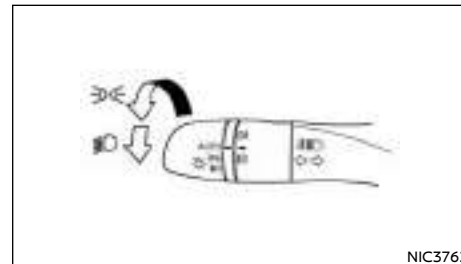

Φωτισμός

Γυρίστε τον διακόπτη στην θέση D:

Θα ανάψουν τα μπροστινά και τα πίσω φώτα πορείας, το φως της πινακίδας και τα φώτα του ταμπλό. Θα ανάψει το ενδεικτικό φως στο ταμπλό των οργάνων.

Γυρίστε τον διακόπτη στην θέση F:

Θα παραμείνουν αναμμένα όλα τα άλλα φώτα, ενώ θα ανάψουν και οι προβολείς.

ΠΡΟΣΟΧΗ

Ποτέ μην αφήνετε για μεγάλα χρονικά διαστήματα τον διακόπτη των φώτων αναμμένο όταν δεν λειτουργεί ο κινητήρας του αυτοκινήτου.

Σύστημα φωτισμού ημέρας (όπου υπάρχει)

Όταν βάζετε μπροστά τον κινητήρα, ακόμη και αν ο διακόπτης των προβολέων είναι κλειστός, θα ανάψουν τα μπροστινά φώτα για τον φωτισμό ημέρας. Τα φώτα ημέρας θα σβήσουν όταν γυρίσετε τον διακόπτη των προβολέων στην θέση ή .

Σύστημα αυτόματου φωτισμού (<AUTO> - όπου υπάρχει)

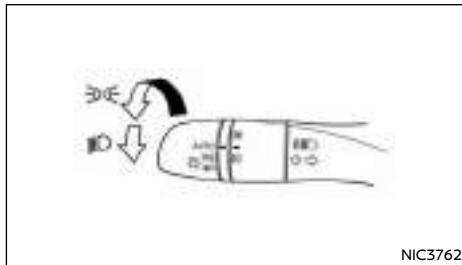

NIC3762

Το σύστημα αυτόματου φωτισμού επιτρέπει στους προβολείς να ρυθμιστούν ώστε να ανάβουν και να σβήνουν αυτόματα. Το σύστημα αυτόματου φωτισμού όταν είναι ενεργό μπορεί:

- Να ανάψει τους προβολείς, τα μπροστινά και τα πίσω φώτα πορείας, το φως της πινακίδας και τα φώτα του ταμπλό αυτόματα όταν είναι σκοτάδι.
- Να σβήσει όλα τα φώτα όταν υπάρχει φως.

Για να ενεργοποιήσετε το σύστημα αυτόματου φωτισμού:

1. Γυρίστε τον διακόπτη των προβολέων στην θέση <AUTO>.
2. Γυρίστε τον διακόπτη της μίζας στην θέση ON.

Για να απενεργοποιήσετε το σύστημα αυτόματου φωτισμού:

Γυρίστε το διακόπτη των προβολέων στην θέση OFF ή 3D ή 3D.

Επιλογή σκάλας προβολέων

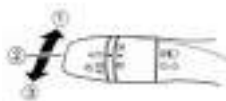

NIC3803

1. Για να επιλέξετε την μεγάλη σκάλα όταν είστε στην θέση 3D, σπρώξτε τον μοχλό προς τα εμπρός. Τα μεγάλα φώτα θα ανάψουν καθώς και το ενδεικτικό φως 3D.
2. Τραβήξτε τον μοχλό πίσω για να επιλέξετε την μεσαία σκάλα (θέση 3D).
3. Τραβώντας τον μοχλό προς το μέρος σας θα αναβοσβήσουν τα μεγάλα φώτα ακόμη και όταν ο διακόπτης των προβολέων είναι σβηστός.
- 4.

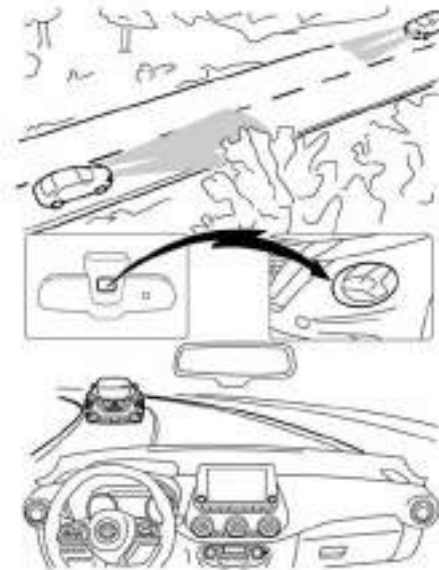

NIC3789

ΔΥΝΑΜΙΚΗ ΥΠΟΒΟΗΘΗΣΗ ΜΕΓΑΛΗΣ ΣΚΑΛΑΣ ΦΩΤΩΝ (όπου υπάρχει)

Πρόκειται για υποβοήθηση της μεγάλης σκάλας φώτων που ελέγχεται από μία κάμερα και αλλάζει αυτόματα από την μεσαία σκάλα στην μεγάλη σκάλα των προβολέων.

Προφυλάξεις:



ΠΡΟΕΙΔΟΠΟΙΗΣΗ

Η δυναμική υποβοήθηση μεγάλης σκάλας φώτων δεν μπορεί να αντιμετωπίσει όλες τις οδικές και καιρικές περιπτώσεις ενώ οδηγείτε. Το σύστημα γλιτώνει τον οδηγό από το να έχει να χειριστεί τον διακόπτη. Ο οδηγός παραμένει πάντα υπεύθυνος για την επιλογή του σωστού σετ φωτισμού.

Συγκεκριμένες περιπτώσεις στις οποίες πρέπει να χειριστείτε τον διακόπτη προβολών με το χέρι

- Όταν πέφτει πολύ βροχή, χιονίζει και γενικά υπάρχει κακή ορατότητα και κακές καιρικές συνθήκες.
- Όταν οι αισθητήρες του αυτοκινήτου είναι βρώμικοι, καλυμμένοι ή σπασμένοι.

Ενεργοποιημένη δυναμική υποβοήθηση μεγάλης σκάλας προβολών:

Όταν ο διακόπτης των προβολών είναι στην θέση <AUTO>, ο αισθητήρας φωτός ανιχνεύει ότι είναι σκοτάδι και ότι ο μοχλός έχει σπρωχτεί μπροστά (στην θέση της μεγάλης σκάλας των προβολών), τίθεται σε λειτουργία η δυναμική υποβοήθηση μεγάλης σκάλας προβολών. Είναι αναμμένο το ενδεικτικό φως δυναμικής υποβοήθησης μεγάλης σκάλας προβολών στο ταμπλό.

Το σύστημα λειτουργεί ως εξής:

- Η μεγάλη σκάλα ανάβει αυτόματα όταν είναι σκοτάδι:
Εάν η ταχύτητα του αυτοκινήτου είναι πάνω από τα 40 χλμ/ώρα και δεν αναγνωρίζονται άλλοι χρήστες του δρόμου.
Ανάβει επίσης και το φως μεγάλης σκάλας προβολών (μπλε).
- Η μεγάλη σκάλα σβήνει αυτόματα:

Εάν η ταχύτητα του αυτοκινήτου πέσει κάτω από τα 25 χλμ/ώρα ή ανιχνευτούν άλλοι χρήστες του δρόμου.

Σβήνει το φως μεγάλης σκάλας προβολών (μπλε).

ΣΗΜΕΙΩΣΗ

Εάν η δυναμική υποβοήθηση μεγάλης σκάλας προβολών δεν μπορεί να λειτουργήσει (για παράδειγμα: έως 15 δευτερόλεπτα μετά την εκκίνηση, κάλυψη της μπροστινής κάμερας με χιόνι ή κάτι παρόμοιο), οι προβολείς θα λειτουργήσουν σαν να ήταν ο διακόπτης στην θέση ελέγχου με το χέρι. Η κατάσταση της δυναμικής υποβοήθησης μεγάλης σκάλας προβολών φαίνεται πάντα από τα ενδεικτικά φώτα στο ταμπλό. Η πλήρης λειτουργία φαίνεται από το ενδεικτικό φως . Εάν το σύστημα δεν μπορεί να λειτουργήσει, αναβουν μόνο τα ενδεικτικά φώτα της μεγάλης σκάλας προβολών και των φώτων πορείας, ανάλογα με την παρούσα θέση του διακόπτη.

Για να απενεργοποιήσετε την δυναμική υποβοήθηση μεγάλης σκάλας προβολών:

Για να απενεργοποιήσετε την δυναμική υποβοήθηση μεγάλης σκάλας προβολών, γυρίστε τον διακόπτη των προβολών στην θέση OFF, ή .

«Φιλικός» φωτισμός

Η λειτουργία του «φιλικού» φωτισμού είναι πολύ εξυπηρετική. Σας επιτρέπει να έχετε φωτισμό από το αυτοκίνητο αφού έχετε γυρίσει τον διακόπτη της μίζας στην θέση LOCK και ενώ ο διακόπτης των προβολών είναι στην θέση OFF ή <AUTO> (όπου υπάρχει). Τραβώντας τον διακόπτη των προβολών προς το μέρος σας μία φορά θα ενεργοποιηθούν οι προβολείς για περίπου 30 δευτερόλεπτα. Μετά τα φώτα θα σβήσουν αυτόματα.

Είναι δυνατό να τραβήξετε τον διακόπτη των προβολών έως και τέσσερις φορές για να αυξήσετε την περίοδο φωτισμού έως και 2 λεπτά.

ΣΗΜΕΙΩΣΗ

Η λειτουργία του «φιλικού» φωτισμού μπορεί να ακυρωθεί γυρίζοντας τον διακόπτη της μίζας στην θέση Acc ή ON πάλι.

Λειτουργία εξοικονόμησης μπαταρίας

Η λειτουργία εξοικονόμησης μπαταρίας προστατεύει το αυτοκίνητό σας από την αποφόρτιση της μπαταρίας όταν έχετε αφήσει τα εξωτερικά φώτα, τα φώτα ανάγνωσης χάρτη ή το φως του χώρου των επιβατών ανοικτά και έχετε βγει από το αυτοκίνητο. Αυτό συμβαίνει όταν ο διακόπτης της μίζας ή το κουμπί της μίζας είναι στην θέση "OFF" ή LOCK.

ΣΗΜΕΙΩΣΗ

Την επόμενη φορά που θα γυρίσετε τον διακόπτη της μίζας στην θέση ON, τα εξωτερικά φώτα, τα φώτα ανάγνωσης χάρτη και το φως του χώρου των επιβατών θα ανάψουν και πάλι.

Λειτουργία εξοικονόμησης μπαταρίας για τα εξωτερικά φώτα:

Εάν ο διακόπτης της μίζας γυρίσει στην θέση "OFF" μετά από οδήγηση αλλά τα εξωτερικά φώτα έχουν μείνει από λάθος αναμμένα, τα εξωτερικά φώτα θα σβήσουν αυτόματα μόλις ανοίξει η πόρτα του οδηγού.

Είναι δυνατόν να αφήσετε τα εξωτερικά φώτα μόνιμα αναμμένα, ανάβοντάς τα πάλι με την χρήση του διακόπτη των προβολών και ενώ ο διακόπτης της μίζας είναι ακόμη στην θέση "OFF" ή LOCK. Σε αυτή την περίπτωση, ο βομβητής υπενθύμισης φώτων θα ηχήσει όταν ανοίξετε την πόρτα του οδηγού.

Λειτουργία εξοικονόμησης μπαταρίας για τα εσωτερικά φώτα:

Εάν το εσωτερικό φως έχει μείνει κατά λάθος αναμμένο, θα σβήσει αυτόματα μετά από μία χρονική περίοδο.

ΔΙΑΚΟΠΤΗΣ ΦΩΤΩΝ ΟΜΙΧΛΗΣ

ΔΙΑΚΟΠΤΗΣ ΦΛΑΣ

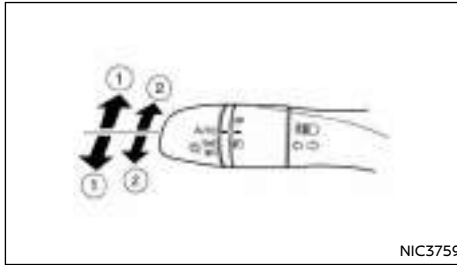

Ένδειξη κατεύθυνσης

Μετακινήστε τον μοχλό προς τα επάνω ή προς τα κάτω (1) για να δείξετε δεξιά ή αριστερά. Όταν η στροφή έχει ολοκληρωθεί ο μοχλός επανέρχεται αυτόματα.

Σήμα αλλαγής λωρίδας

Μετακινήστε τον μοχλό κατά τμήμα της διαδρομής του προς τα επάνω ή κάτω (2) για να δείξετε την αλλαγή λωρίδας (δεξιά ή αριστερά). Τα φλας θα αναβοσβήσουν τρεις φορές πριν ακυρωθούν αυτόματα.

ΣΗΜΕΙΩΣΗ

Η λειτουργία αυτή θα δουλέψει μόνο εάν η ρύθμιση για την λειτουργία των φλας 3 φορές είναι στην θέση ON στο μενού Ρυθμίσεων Αυτοκινήτου στην οθόνη πληροφοριών (δείτε το [Vehicle settings] – ρυθμίσεις αυτοκινήτου πιο πριν).

ΜΠΡΟΣΤΙΝΑ ΦΩΤΑ ΟΜΙΧΛΗΣ (όπου υπάρχει)

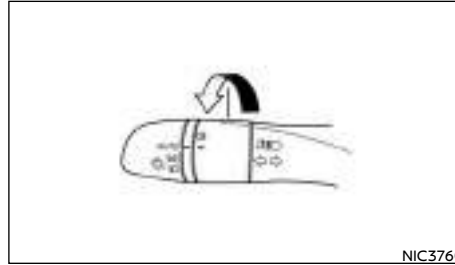

Τύπος Α: Μόνο πίσω φως ομίχλης

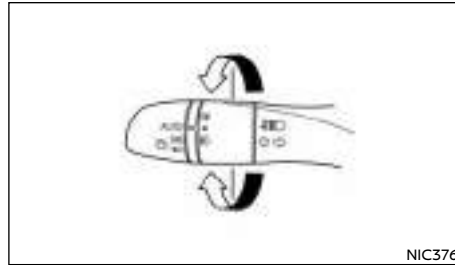

Τύπος Β: Μπροστά και πίσω φώτα ομίχλης

Τα μπροστινά φώτα ομίχλης θα πρέπει να χρησιμοποιούνται μόνο όταν η ορατότητα είναι σοβαρά περιορισμένη (γενικά σε λιγότερα από 100 μέτρα).

Τα μπροστινά φώτα ομίχλης μπορούν να λειτουργήσουν σε οποιαδήποτε θέση του διακόπτη των προβολέων (☰ ή ☷ ή <AUTO>) αλλά δεν θα λειτουργήσουν εάν ο διακόπτης των προβολέων είναι στην θέση <AUTO> και δεν έχει ενεργοποιηθεί η μεσαία σκάλα των προβολέων.

Για να ανάψετε τα μπροστινά φώτα ομίχλης, γυρίστε τον διακόπτη των προβολέων στην θέση ☷ . Θα ανάψουν τα μπροστινά φώτα ομίχλης καθώς και το ενδεικτικό φως. Ο διακόπτης των μπροστινών φώτων ομίχλης θα επιστρέψει στην θέση "OFF" (θέση -). Για περισσότερες πληροφορίες δείτε το «Προειδοποιητικά / ενδεικτικά φώτα και βομβητές» πιο πριν.

Για να σβήσετε τα μπροστινά φώτα ομίχλης, γυρίστε τον διακόπτη των φώτων ομίχλης πάλι στην θέση ☷ . Τα μπροστινά φώτα ομίχλης και το ενδεικτικό φως θα σβήσουν. Ο διακόπτης των φώτων ομίχλης θα επιστρέψει στην θέση "OFF".

ΠΙΣΩ ΦΩΣ ΟΜΙΧΛΗΣ (όπου υπάρχει)

Το πίσω φως ομίχλης θα πρέπει να χρησιμοποιείται μόνο όταν η ορατότητα είναι σοβαρά περιορισμένη (γενικά σε λιγότερα από 100 μέτρα).

Το πίσω φως ομίχλης μπορεί να λειτουργήσει σε οποιαδήποτε θέση του διακόπτη των προβολέων (☰ ή ☷ ή <AUTO>) αλλά δεν θα λειτουργήσει εάν ο διακόπτης των προβολέων είναι στην θέση <AUTO> και δεν έχει ενεργοποιηθεί η μεσαία σκάλα των προβολέων.

Για να ανάψετε το πίσω φως ομίχλης, γυρίστε τον διακόπτη των προβολέων στην θέση ☷ . Θα ανάψει το πίσω φως ομίχλης καθώς και το ενδεικτικό φως. Ο διακόπτης των φώτων ομίχλης θα επιστρέψει στην θέση "OFF" (θέση -). Για περισσότερες πληροφορίες δείτε το «Προειδοποιητικά / ενδεικτικά φώτα και βομβητές» πιο πριν.

Για να σβήσετε τα πίσω φώτα ομίχλης, γυρίστε τον διακόπτη των φώτων ομίχλης πάλι στην θέση ☷ .

ΡΥΘΜΙΣΗ ΔΕΣΜΗΣ ΠΡΟΒΟΛΕΩΝ

ΔΙΑΚΟΠΤΗΣ ΡΥΘΜΙΣΗΣ ΔΕΣΜΗΣ ΠΡΟΒΟΛΕΩΝ (όπου υπάρχει)

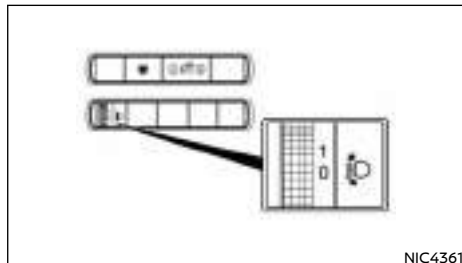

Η γωνία δέσμης των προβολέων εξαρτάται από τον αριθμό των επιβατών στο αυτοκίνητο και το βάρος του φορτίου που μεταφέρει και μπορεί να είναι μεγαλύτερη από την επιθυμητή. Εάν το αυτοκίνητο ταξιδεύει σε ορεινό δρόμο, οι προβολείς μπορεί να χτυπάνε στον εσωτερικό καθρέπτη του προπορευόμενου αυτοκινήτου ή το παρμπρίζ του αυτοκινήτου που κινείται αντίθετα. Ο άξονας των φώτων μπορεί να χαμηλώσει με την λειτουργία του διακόπτη που βρίσκεται στο ταμπλό, στην πλευρά του οδηγού δίπλα στο τιμόνι.

Όσο μεγαλύτερος είναι ο αριθμός που φαίνεται στον διακόπτη, τόσο χαμηλώνει ο άξονας.

Όταν ταξιδεύετε χωρίς βαρύ φορτίο ή σε ευθεία, επιλέξτε την θέση 0.

Η Nissan συνιστά να συμβουλευέστε τους τοπικούς κανονισμούς για την χρήση των φώτων.

ΚΟΡΝΑ

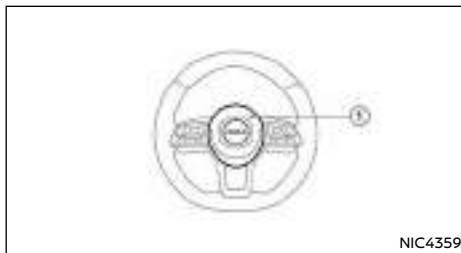

Για να ακουστεί η κόρνα, πιέστε το κεντρικό τμήμα (1) του τιμονιού.

ΘΕΡΜΑΙΝΟΜΕΝΟ ΤΙΜΟΝΙ (όπου υπάρχει)

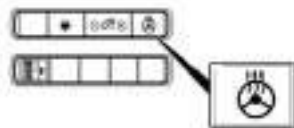

Πατήστε τον διακόπτη για το θερμαινόμενο τιμόνι για να ζεσάνετε το τιμόνι, αφού προηγουμένως έχετε βάλει μπροστά τον κινητήρα του αυτοκινήτου. Θα ανάψει το ενδεικτικό φως στον διακόπτη. Εάν η θερμοκρασία της επιφάνειας του τιμονιού είναι κάτω από τους περίπου 30°C (86°F), το σύστημα θα ζεσάνει το τιμόνι και θα ανοίγει και θα κλείνει για να διατηρήσει την θερμοκρασία ανάμεσα στους 25° και 45°C (77 έως 113°F), ανάλογα με την θερμοκρασία της καμπίνας. Το ενδεικτικό φως θα παραμείνει αναμμένο για όσο είναι αναμμένο το σύστημα. Το σύστημα του θερμαινόμενου τιμονιού σβήνει αυτόματα μετά από 30 λεπτά. Πατήστε πάλι τον διακόπτη για να κλείσετε το θερμαινόμενο τιμόνι με το χέρι. Το ενδεικτικό φως θα σβήσει.

ΘΕΡΜΑΝΣΗ ΚΑΘΙΣΜΑΤΟΣ (όπου υπάρχει)

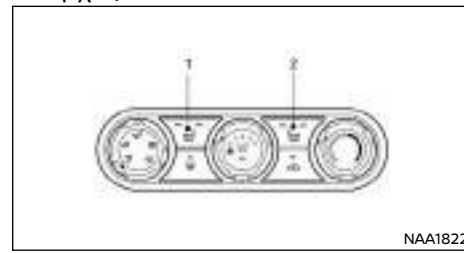

Τύπος Α



Τύπος Β

Τα καθίσματα μπορούν να ζεσταθούν από ενσωματωμένους θερμαντήρες. Οι διακόπτες (1) και (2) που βρίσκονται στην μονάδα του καλοριφέρ και air conditioner μπορούν να λειτουργήσουν ανεξάρτητα ο ένας από τον άλλο.

1. Βάλτε μπροστά την κινητήρα.
2. Επιλέξτε την θέρμανση που θέλετε.

- Για υψηλή θέρμανση, πατήστε το κουμπί μία φορά (θα ανάψουν και τα δύο ενδεικτικά φώτα).
 - Για χαμηλή θέρμανση, πατήστε πάλι το κουμπί (θα ανάψει το ένα ενδεικτικό φως).
3. Για να σβήσετε τον θερμαντήρα, πατήστε πάλι το κουμπί. Βεβαιωθείτε ότι έχουν σβήσει τα ενδεικτικά φώτα.

ΗΛΕΚΤΡΙΚΗ ΠΑΡΟΧΗ

Ο θερμαντήρας ελέγχεται από έναν θερμοστάτη ο οποίος ανάβει και σβήνει αυτόματα τον θερμαντήρα. Το ενδεικτικό φως παραμένει αναμμένο όσο είναι αναμμένος και ο διακόπτης.

Όταν το εσωτερικό του αυτοκινήτου ζεσταθεί βεβαιωθείτε ότι έχετε σβήσει τον διακόπτη.

ΠΡΟΣΟΧΗ

- Μην χρησιμοποιείτε την θέρμανση του καθίσματος για πολύ ώρα όταν δεν λειτουργεί ο κινητήρας. Σε διαφορετική περίπτωση μπορεί να αδειάσει η μπαταρία του αυτοκινήτου.
- Αποφύγετε την χρήση της θέρμανσης του καθίσματος για περισσότερη ώρα από όση απαιτείται ή όταν το κάθισμα δεν χρησιμοποιείται.
- Μην τοποθετείτε επάνω στο κάθισμα οτιδήποτε μπορεί να μονώσει την θερμότητα όπως κουβέρτες, ταπετσαρία, κάλυμμα καθίσματος κλπ. Σε διαφορετική περίπτωση μπορεί το κάθισμα να υπερθερμανθεί.
- Μην τοποθετείτε σκληρά ή βαριά αντικείμενα πάνω στο κάθισμα και μην το τρυπάτε με καρφίτσες ή παρόμοια αντικείμενα. Μπορεί να προκληθεί ζημιά στον θερμαντήρα.
- Εάν χυθεί οποιοδήποτε υγρό πάνω στο κάθισμα θα πρέπει να το σκουπίσετε αμέσως με στεγνό πανί.
- Όταν καθαρίζετε το κάθισμα μην χρησιμοποιείτε ποτέ βενζίνη, ιόνιπνευμα ή παρόμοια πτητικά προϊόντα.
- Εάν βρεθεί οποιοδήποτε ανωμαλία ή το θερμαινόμενο κάθισμα δεν λειτουργεί, σβήστε τον διακόπτη και αποτανθείτε σε εξουσιοδοτημένο συνεργείο της NISSAN ή εξειδικευμένο συνεργείο για έλεγχο.

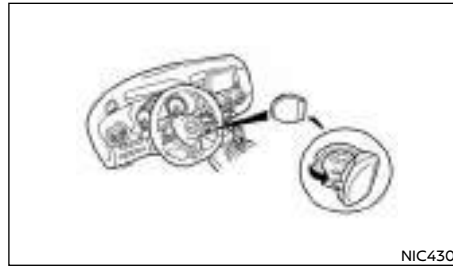

ΠΡΟΕΙΔΟΠΟΙΗΣΗ

Προσέξτε γιατί μπορεί η πρίζα και το φως να είναι ζεστά στην διάρκεια ή και μετά την χρήση τους.

ΠΡΟΣΟΧΗ

- Αυτή η πρίζα δεν είναι σχεδιασμένη για χρήση με το στοιχείο του αναπτήρα.
- Μην την χρησιμοποιείτε με αξεσουάρ που υπερβαίνουν τα 12 Βολτ, 120 Βατ (10 Αμπέρ). Μην χρησιμοποιείτε πολύπριζα ή περισσότερα από ένα ηλεκτρικά αξεσουάρ.
- Χρησιμοποιείτε την πρίζα όταν δουλεύει ο κινητήρας (μην την χρησιμοποιείτε για πολύ ώρα με τον κινητήρα σβηστό ή να δουλεύει στο ρελαντί).
- Αποφύγετε την χρήση της όταν λειτουργεί το air conditioner, οι προβολείς ή το αντιθαμβωτικό του πίσω παρμπρίζ.
- Βεβαιωθείτε ότι το καπάκι της είναι κλειστό όταν δεν την χρησιμοποιείτε. Μην αφήνετε το νερό να έρθει σε επαφή με την πρίζα.

- Πριν τοποθετήσετε ή βγάλετε το φως, βεβαιωθείτε ότι έχετε σβήσει τον διακόπτη λειτουργίας της ηλεκτρικής συσκευής που χρησιμοποιήσατε ή έχετε σβήσει τον διακόπτη λειτουργίας των αξεσουάρ του αυτοκινήτου.
- Σπρώξτε το φως τελειώς μέσα. Εάν δεν γίνεται σωστή επαφή, μπορεί να υπερθερμανθεί το φως ή να καεί η αντίστοιχη ασφάλεια.

ΑΠΟΘΗΚΕΥΣΗ

ΔΙΣΚΟΙ ΑΠΟΘΗΚΕΥΣΗΣ

ΠΡΟΕΙΔΟΠΟΙΗΣΗ

Μην τοποθετείτε αιχμηρά αντικείμενα στους δίσκους για να αποφύγετε τυχόν τραυματισμό σε περίπτωση ατυχήματος ή απότομου φρεναρίσματος.

ΝΤΟΥΛΑΠΑΚΙ

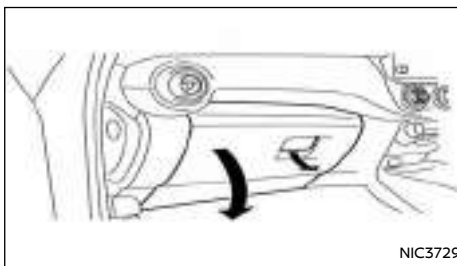

ΠΡΟΕΙΔΟΠΟΙΗΣΗ

Κρατήστε το καπάκι από το ντουλαπάκι κλειστό όσο οδηγείτε για να αποφύγετε τυχόν τραυματισμό σε περίπτωση ατυχήματος ή απότομου φρεναρίσματος.

Για να ανοίξετε το ντουλαπάκι, σηκώστε την λαβή και χαμηλώστε το καπάκι.

Θήκη αποθήκευσης γυαλιών ηλίου (όπου υπάρχει)

ΠΡΟΕΙΔΟΠΟΙΗΣΗ

Η θήκη αποθήκευσης των γυαλιών ηλίου δεν θα πρέπει να χρησιμοποιείται όταν οδηγείτε για να μην αποσπάται η προσοχή σας από την οδήγηση.

Το ντουλαπάκι περιέχει μία θήκη για την αποθήκευση των γυαλιών ηλίου, η οποία είναι προσβάσιμη όταν το ντουλαπάκι είναι ανοικτό.

ΚΟΥΤΙ ΚΟΝΣΟΛΑΣ



Για να ανοίξετε το κουτί της κονσόλας, τραβήξτε επάνω τον μοχλό (1) και τραβήξτε επάνω το καπάκι.

Για να κλείσετε, σπρώξτε το καπάκι κάτω για να ασφαλίσει.

ΠΡΟΕΙΔΟΠΟΙΗΣΗ

Το κουτί της κεντρικής κονσόλας δεν θα πρέπει να χρησιμοποιείται όταν οδηγείτε για να μην αποσπάται η προσοχή σας.

ΣΥΓΚΡΑΤΗΣΗ ΠΟΤΗΡΙΩΝ

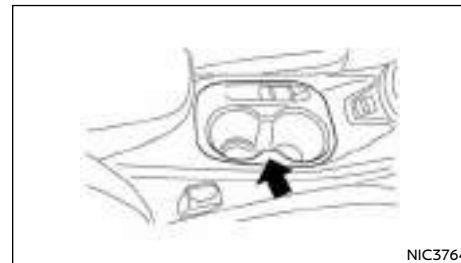

ΠΡΟΕΙΔΟΠΟΙΗΣΗ

Η θέση συγκράτησης ποτηριών δεν πρέπει να χρησιμοποιείται όταν οδηγείτε για να μην αποσπάται η προσοχή σας.

Για να έχετε πρόσβαση στην πίσω θέση συγκράτησης ποτηριών (όπου υπάρχει) χαμηλώστε το κεντρικό υποβραχιόνιο.

ΠΡΟΣΟΧΗ

- Αποφύγετε τις απότομες εκκινήσεις και τα απότομα φρεναρίσματα όταν χρησιμοποιείται την θέση συγκράτησης ποτηριού για να μην χυθούν τα ποτά. Εάν το υγρό είναι ζεστό, μπορεί να κάψει εσάς ή τον συνεπιβάτη σας.
- Χρησιμοποιείτε μαλακά κύπελλα καθώς τα σκληρά αντικείμενα μπορεί να σας τραυματίσουν σε περίπτωση ατυχήματος.

ΣΥΓΚΡΑΤΗΣΗ ΜΠΟΥΚΑΛΙΩΝ

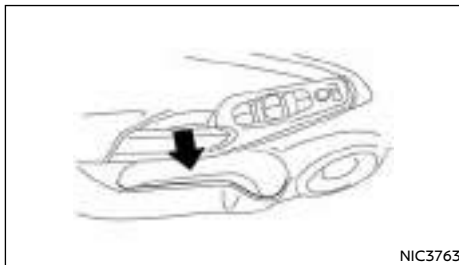

ΠΡΟΣΟΧΗ

- Μην χρησιμοποιείτε την θήκη των μπουκαλιών για άλλα αντικείμενα καθώς μπορεί να πεταχτούν στο εσωτερικό του αυτοκινήτου και να προκαλέσουν τραυματισμό.
- Μην χρησιμοποιείτε την θήκη των μπουκαλιών για ανοικτά δοχεία με υγρά.

ΓΑΝΤΖΟΙ ΠΑΛΤΟΥ

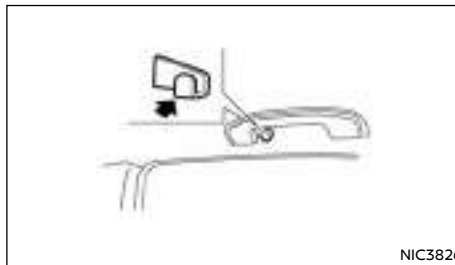

ΠΡΟΣΟΧΗ

Μην εφαρμόζετε φορτίο πάνω από 1 κιλό στον γάντζο.

Οι γάντζοι παλτού βρίσκονται στις πίσω λαβές οροφής.

ΘΗΚΗ ΚΑΘΙΣΜΑΤΟΣ (όπου υπάρχει)

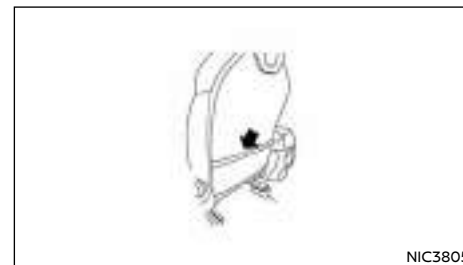

Θήκη καθίσματος (όπου υπάρχει)

Η θήκη του καθίσματος (όπου υπάρχει) βρίσκεται στην πλάτη ή στο πλάι του καθίσματος του οδηγού και / ή του συνοδηγού.

ΕΤΑΖΕΡΑ

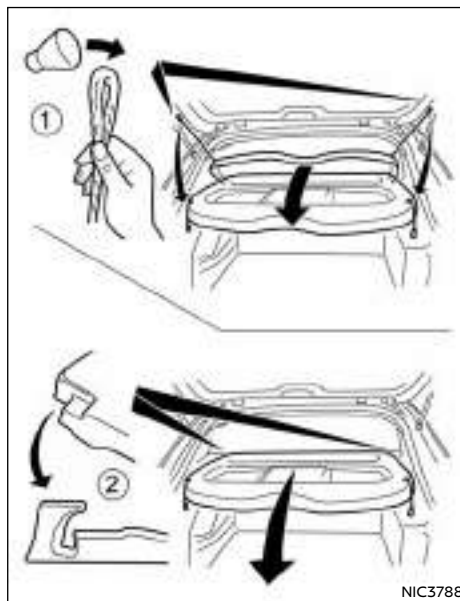

NIC3787



ΠΡΟΕΙΔΟΠΟΙΗΣΗ

- Μην τοποθετείτε τίποτα στην πίσω εταζέρα, ανεξάρτητα πόσο μικρό είναι. Οποιοδήποτε αντικείμενο θα μπορούσε να προκαλέσει τραυματισμό σε περίπτωση ατυχήματος ή απότομου φρεναρίσματος.
- Μην αφήνετε την εταζέρα στην θέση της όταν την έχετε βγάλει από τις εγκοπές της.

- Ασφαλίστε καλά όλο το φορτίο για να μην γλιστρήσει ή μετατοπιστεί. Μην τοποθετείτε φορτίο πιο ψηλά από τις πλάτες των καθισμάτων. Σε περίπτωση απότομου φρεναρίσματος ή σύγκρουσης το ανασφάλιστο φορτίο μπορεί να προκαλέσει τραυματισμό.
- Να ασφαρίζετε καλά το φορτίο και να μην το αφήνετε να έρχεται σε επαφή με τον πάνω μάντα πρόσδεσης του παιδικού καθίσματος όταν είναι προσαρτημένος στο πάνω σημείο πρόσδεσης. Το φορτίο που δεν είναι καλά ασφαλισμένο ή το φορτίο που έρχεται σε επαφή με τον πάνω μάντα πρόσδεσης μπορεί να κάνει ζημιά στον πάνω μάντα πρόσδεσης στην διάρκεια μίας σύγκρουσης. Εάν το κάλυμμα του φορτίου έρχεται σε επαφή με τον πάνω μάντα πρόσδεσης όταν είναι προσαρτημένος στο πάνω σημείο πρόσδεσης, αφαιρέστε το κάλυμμα του φορτίου από το αυτοκίνητο και αποθηκεύστε σε κατάλληλο μέρος. Εάν δεν αφαιρέσετε το κάλυμμα του φορτίου μπορεί να γίνει ζημιά στον πάνω μάντα πρόσδεσης στη διάρκεια μίας σύγκρουσης. Το παιδί σας θα μπορούσε να τραυματιστεί σοβαρά ή να σκοτωθεί στην διάρκεια μίας σύγκρουσης εάν ο πάνω μάντας πρόσδεσης του παιδικού καθίσματος έχει πάθει ζημιά.

Αφαίρεση:

1. Ανοίξτε την πίσω πόρτα. (Δείτε το «Πίσω πόρτα» πιο πριν σε αυτό το κεφάλαιο).
2. Βγάλτε τα δύο σκοινιά και από τις δύο πλευρές εσωτερικά της πίσω πόρτας (1).
3. Βγάλτε την εταζέρα απλά τραβώντας την προς τα πίσω (2) μέσα από το άνοιγμα της πίσω πόρτας.



NIC3787

ΠΡΟΣΟΧΗ

Βεβαιωθείτε ότι έχετε αποθηκεύσει σωστά την πίσω εταζέρα ώστε να μην πάθει ζημιά.

ΣΗΜΕΙΩΣΗ

Η εταζέρα μπορεί να αποθηκευτεί με ασφάλεια κάτω από τα καλύμματα του χώρου αποσκευών (δείτε το «Τοποθέτηση» πιο κάτω).

Τοποθέτηση:

1. Ανοίξτε την πίσω πόρτα.
2. Τοποθετήστε την πίσω εταζέρα σπρώχνοντάς την όσο πιο μπροστά γίνεται, μέσα από το άνοιγμα της πίσω πόρτας.
3. Βάλτε τα αντίστοιχα σκοινιά σε κάθε πλευρά της πίσω πόρτας.
4. Κλείστε την πίσω πόρτα. (Δείτε το «Κλειδαριά πίσω πόρτας» πιο πριν σε αυτό το κεφάλαιο).

ΧΩΡΟΣ ΑΠΟΣΚΕΥΩΝ / ΠΑΤΩΜΑ ΧΩΡΟΥ ΑΠΟΣΚΕΥΩΝ (όπου υπάρχει)

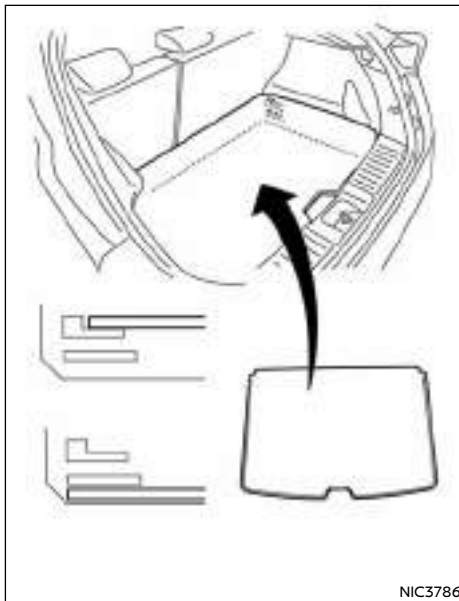

ΠΡΟΕΙΔΟΠΟΙΗΣΗ

- Ασφαλίστε κατάλληλα όλο το φορτίο με σκινιά ή ιμάντες για να μην μετατοπιστεί ή μετακινηθεί. Μην τοποθετείτε φορτίο ψηλότερα από τις πλάτες των καθισμάτων. Σε περίπτωση απότομου φρεναρίσματος ή ατυχήματος το ανασφάλιστο φορτίο μπορεί

να προκαλέσει τραυματισμό.

- Μην τοποθετείτε στο πάτωμα του χώρου αποσκευών αντικείμενα βαρύτερα από 50 κιλά.
- Μην αφήνετε κανέναν να επιβαίνει στον χώρο αποσκευών. Είναι εξαιρετικά επικίνδυνο να επιβαίνετε στον χώρο αποσκευών μέσα στο αυτοκίνητο. Σε περίπτωση σύγκρουσης, οι άνθρωποι που επιβαίνουν σε αυτούς τους χώρους κινδυνεύουν περισσότερο να τραυματιστούν σοβαρά ή να σκοτωθούν.
- Μόνο τα δύο σημεία στερέωσης που έχουν τις ετικέτες του πάνω ιμάντα πρόσδεσης μπορούν να χρησιμοποιηθούν για αυτό τον σκοπό. Σε καμία περίπτωση δεν πρέπει οι γάντζοι αποσκευών να χρησιμοποιούνται για τον πάνω ιμάντα πρόσδεσης.

Το πάτωμα του χώρου αποσκευών (φόρτωσης) έχει μία διπλή επιφάνεια με χαλαρό πάτωμα που επιτρέπει τις διαφορετικές διευθετήσεις του χώρου αποσκευών.

ΠΡΟΣΟΧΗ

- Το φορτίο θα πρέπει να κατανέμεται ομοιόμορφα και να μην υπερβαίνει τα 50 κιλά σε οποιαδήποτε πλευρά του καλύμματος.

Επάνω θέση

Η θέση αυτή παρέχει ένα πάτωμα επίπεδου φορτίου όταν οι πλάτες των πίσω καθισμάτων είναι διπλωμένες μπροστά. Επίσης παρέχει μία κρυμμένη περιοχή φόρτωσης για τα αντικείμενα που τοποθετούνται κάτω από τα καλύμματα.

ΣΗΜΕΙΩΣΗ

Η εταζέρα μπορεί να αποθηκευτεί με ασφάλεια κάτω από τα καλύμματα του πατώματος του χώρου αποσκευών.

Μετακινήστε τα καλύμματα όπως φαίνεται στην εικόνα, σηκώνοντας και σύροντας κάθε κάλυμμα στην επάνω θέση.

Κάτω θέση

Η θέση αυτή μεγαλώνει τον χώρο φόρτωσης στον χώρο αποσκευών.

Μετακινήστε και τα δύο καλύμματα όπως φαίνεται στην εικόνα, σηκώνοντας και σύροντας το κάθε κάλυμμα στην κάτω θέση.

ΓΑΝΤΖΟΙ ΑΠΟΣΚΕΥΩΝ

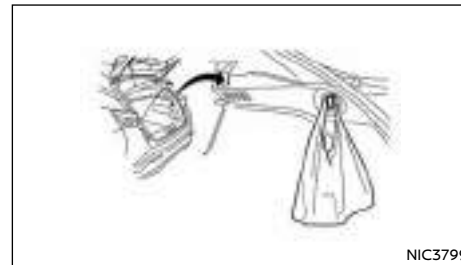

Οι γάντζοι των αποσκευών είναι για τις τσάντες με ψώνια κλπ.



ΠΡΟΕΙΔΟΠΟΙΗΣΗ

- Μην εφαρμόζετε στον γάντζο φορτίο μεγαλύτερο από 3 κιλά.

ΠΑΡΑΘΥΡΑ

ΗΛΕΚΤΡΙΚΑ ΠΑΡΑΘΥΡΑ

Οι διακόπτες των ηλεκτρικών παραθύρων βρίσκονται στο πάνελ της πόρτας και θα λειτουργήσουν μόνο όταν ο διακόπτης της μίζας είναι στην θέση ON.



ΠΡΟΕΙΔΟΠΟΙΗΣΗ

- Βεβαιωθείτε ότι όλοι οι επιβάτες έχουν τα χέρια τους κλπ μέσα στο αυτοκίνητο πριν χειριστείτε τα ηλεκτρικά παράθυρα.
- Για να αποφύγετε τον κίνδυνο τραυματισμού ή θανάτου λόγω της αθέλητης λειτουργίας του αυτοκινήτου και / ή των συστημάτων του, μην αφήνετε παιδιά, ενήλικες που κανονικά απαιτούν την υποστήριξη άλλων, ή κατοικίδια χωρίς επιτήρηση μέσα στο αυτοκίνητο. Επιπλέον, η θερμοκρασία μέσα στο κλειστό όχημα στην διάρκεια μιας ζεστής ημέρας μπορεί να ανέβει γρήγορα και αρκετά υψηλά ώστε να προκαλέσει σημαντικό κίνδυνο τραυματισμού ή θανάτου σε ανθρώπους και κατοικίδια.
- Συνιστάται να δώσετε οδηγίες σε όλους τους επιβάτες σχετικά με την ασφαλή λειτουργία των παραθύρων, δίνοντας ιδιαίτερη έμφαση στην ασφάλεια και την επιτήρηση των παιδιών.

Τα ηλεκτρικά παράθυρα λειτουργούν όταν ο διακόπτης της μίζας είναι στην θέση ON ή για περίπου 45 δευτερόλεπτα από την στιγμή που βάλετε τον διακόπτη της μίζας στην θέση OFF. Εάν ανοίξετε την πόρτα του οδηγού ή του συνοδηγού στην διάρκεια αυτής της περιόδου των 45 περίπου δευτερολέπτων, η παροχή ενέργειας προς τα παράθυρα διακόπτεται. Για να ανοίξετε ένα παράθυρο πατήστε κάτω τον διακόπτη ηλεκτρικού παραθύρου.

Για να κλείσετε ένα παράθυρο τραβήξτε επάνω τον διακόπτη ηλεκτρικού παραθύρου.

Κεντρικός Διακόπτης οδηγού

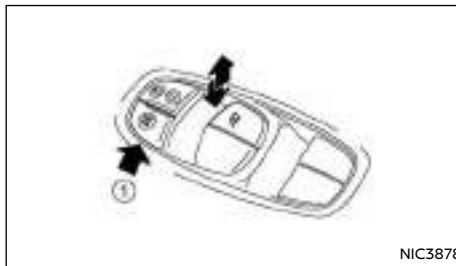

NIC3878

Ο διακόπτης του οδηγού, ο οποίος είναι ο κεντρικός διακόπτης, μπορεί να ελέγξει όλα τα παράθυρα.

Κλείδωμα παραθύρων επιβατών:

Όταν πατήσετε το κουμπί κλειδώματος (1), μπορεί να λειτουργήσει μόνο το παράθυρο του οδηγού.

Για να ακυρώσετε το κλείδωμα των παραθύρων των επιβατών, πατήστε πάλι τον διακόπτη κλειδώματος (1).

Διακόπτης παραθύρου επιβατών



NIC2133

Ο διακόπτης του επιβάτη μπορεί να ελέγξει το αντίστοιχο παράθυρο.

Αυτόματη λειτουργία:



NIC3879

Η αυτόματη λειτουργία είναι διαθέσιμη για τον διακόπτη που έχει στην επιφάνειά του το σύμβολο



Η αυτόματη λειτουργία επιτρέπει στο παράθυρο να ανοίξει τελείως ή να κλείσει χωρίς να κρατάτε τον διακόπτη επάνω ή κάτω.

Για να ανοίξετε τελείως το παράθυρο, πατήστε τελείως κάτω τον διακόπτη στο δεύτερο διάστημα και αφήστε τον. Για να κλείσετε τελείως το παράθυρο τραβήξτε τον διακόπτη επάνω στο δεύτερο διάστημα και αφήστε τον. Δεν χρειάζεται να κρατάτε τον διακόπτη στην διάρκεια της λειτουργίας του παραθύρου.

Για να σταματήσετε το παράθυρο στην διάρκεια της διαδρομής του καθώς ανοίγει ή κλείνει, πατήστε απλώς τον διακόπτη ελαφρά προς την αντίθετη κατεύθυνση της κίνησης του παραθύρου.

Χρονοδιακόπτης παραθύρου:

Ο χρονοδιακόπτης του παραθύρου επιτρέπει στον διακόπτη του παραθύρου να λειτουργήσει για περίπου 45 δευτερόλεπτα ακόμη και όταν έχετε βάλει τον διακόπτη της μίζας στην θέση OFF. Ο χρονοδιακόπτης του παραθύρου θα ακυρωθεί όταν ανοίξετε την πόρτα του οδηγού ή του συνοδηγού ή περάσει ο προκαθορισμένος χρόνος.

Λειτουργία αυτόματης αναστροφής:



ΠΡΟΕΙΔΟΠΟΙΗΣΗ

Υπάρχει μία μικρή απόσταση αμέσως πριν την τελείως κλειστή θέση όπου δεν μπορεί να διαγνωστεί το σφίξιμο. Βεβαιωθείτε ότι όλοι οι επιβάτες έχουν τα χέρια τους κλπ μέσα στο αυτοκίνητο πριν κλείσετε τα παράθυρα.

Η λειτουργία αυτόματης αναστροφής επιτρέπει στο παράθυρο να αναστρέψει αυτόματα την λειτουργία του όταν κάτι πιαστεί σε αυτό καθώς κλείνει με την αυτόματη λειτουργία. Όταν η μονάδα ελέγχου ανιχνεύσει ένα εμπόδιο το παράθυρο θα χαμηλώσει αμέσως.

Ανάλογα με το περιβάλλον ή τις συνθήκες οδήγησης, η λειτουργία αυτόματης αναστροφής μπορεί

να ενεργοποιηθεί εάν εφαρμοστεί στο παράθυρο του οδηγού μία πίεση ή ένα φορτίο όμοιο με εκείνο του ξένου υλικού όταν σφίγγεται στο τζάμι.

ΣΗΜΕΙΩΣΗ

Η λειτουργία αυτόματης αναστροφής είναι διαθέσιμη μόνο στα παράθυρα με αυτόματη λειτουργία.

Εάν τα παράθυρα δεν κλείνουν αυτόματα

Εάν η αυτόματη λειτουργία των ηλεκτρικών παραθύρων (μόνο το κλείσιμο) δεν δουλεύει σωστά, κάντε την ακόλουθη διαδικασία για να ενεργοποιήσετε το σύστημα του ηλεκτρικού παραθύρου.

1. Βάλτε τον διακόπτη της μίζας στην θέση ON.
2. Κλείστε το παράθυρο.
3. Ανοίξτε τελείως το παράθυρο με τον διακόπτη του ηλεκτρικού παραθύρου.
4. Τραβήξτε τον διακόπτη του ηλεκτρικού παραθύρου και κρατήστε τον για να κλείσετε το παράθυρο, μετά κρατήστε τον διακόπτη για περισσότερα από 3 δευτερόλεπτα από την στιγμή που το παράθυρο θα έχει κλείσει τελείως.
5. Αφήστε τον διακόπτη του ηλεκτρικού παραθύρου. Χειριστείτε το παράθυρο από την αυτόματη λειτουργία για να επιβεβαιώσετε ότι η ενεργοποίηση έχει ολοκληρωθεί.
6. Κάντε τα παραπάνω βήματα 2 έως 5 για τα άλλα παράθυρα.

Εάν η αυτόματη λειτουργία του ηλεκτρικού παραθύρου δεν λειτουργεί σωστά αφού έχετε κάνει την παραπάνω διαδικασία, ζητήστε τον έλεγχο του αυτοκινήτου από εξουσιοδοτημένο συνεργείο Nissan ή εξειδικευμένο συνεργείο.

ΕΣΩΤΕΡΙΚΑ ΦΩΤΑ

ΠΡΟΣΟΧΗ

Μην χρησιμοποιείτε τα εσωτερικά φώτα για μεγάλα χρονικά διαστήματα με τον κινητήρα του αυτοκινήτου σβηστό. Μπορεί να αδειάσει η μπαταρία του αυτοκινήτου.

ΣΗΜΕΙΩΣΗ

Τα εσωτερικά φώτα θα σβήσουν μετά από μία χρονική περίοδο, εκτός εάν ο διακόπτης της μίζας είναι στην θέση Acc ή ON.

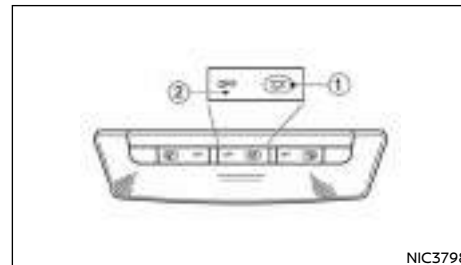

NIC3798

ΦΩΣ ΧΩΡΟΥ ΕΠΙΒΑΤΩΝ

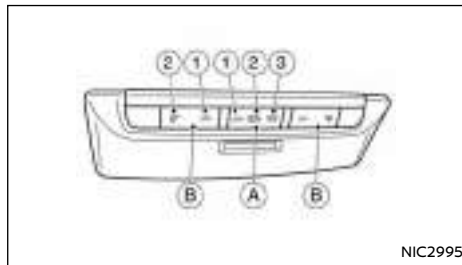

Το φως της καμπίνας (Α) έχει ένα διακόπτη τριών θέσεων.

Όταν ο διακόπτης είναι στην θέση ON (3), το φως θα ανάψει.

Όταν ο διακόπτης είναι στην κεντρική θέση (2), το φως ανάβει όταν ανοίξετε κάποια πόρτα.

Ο χρονοδιακόπτης για το εσωτερικό φως θα κρατήσει το εσωτερικό φως αναμμένο για μία χρονική περίοδο όταν:

- Βάλτε τον διακόπτη της μίζας στην θέση **OFF** ή **LOCK**.
- Ξεκλειδώσετε τις πόρτες με τον διακόπτη ξεκλειδώματος (στο Έξυπνο Κλειδί) ή τον διακόπτη επερωτήσης με τον διακόπτη της μίζας στην θέση **LOCK**.
- Ανοίξετε και στην συνέχεια κλείσετε οποιαδήποτε πόρτα με τον διακόπτη της μίζας στην θέση **LOCK**.

Ο χρονοδιακόπτης για το εσωτερικό φως θα ακυρωθεί όταν:

- Κλειδώσετε την πόρτα του οδηγού.
- Βάλτε τον διακόπτη της μίζας στην θέση **ON**.

Όταν ο διακόπτης είναι στην θέση OFF (1), το φως δεν θα ανάβει ανεξάρτητα από την συνθήκη.

ΧΡΟΝΟΔΙΑΚΟΠΤΗΣ ΓΙΑ ΤΟ ΦΩΣ ΤΟΥ ΧΩΡΟΥ ΕΠΙΒΑΤΩΝ (όπου υπάρχει)

Το φως της καμπίνας θα παραμείνει αναμμένο για μία χρονική περίοδο όταν:

- Σβήσετε τον διακόπτη της μίζας
 - Ξεκλειδώσετε τις πόρτες
 - Οποιαδήποτε πόρτα ανοίξει και μετά κλείσει
- Ο χρονοδιακόπτης ακυρώνεται και το εσωτερικό φως θα σβήσει όταν:
- Οι πόρτες κλειδώσουν
 - Ο διακόπτης της μίζας γυρίσει στην θέση ON

ΜΠΡΟΣΤΙΝΑ ΦΩΤΑ ΧΑΡΤΗ

Για να ανάψετε τα μπροστινά φώτα χάρτη (B), πατήστε τον διακόπτη (2) και το φως ανάβει. Για να τα σβήσετε πατήστε τον διακόπτη (1).

ΠΙΣΩ ΕΣΩΤΕΡΙΚΟ ΦΩΣ

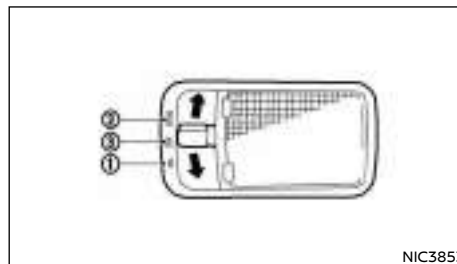

Ο διακόπτης για το φως έχει τρεις θέσεις <ON>, <DOOR> και <OFF>.

Θέση ON

Όταν ο διακόπτης είναι στην θέση <ON> (1), θα ανάψει το φως.

Θέση DOOR

Όταν ο διακόπτης είναι στην θέση <DOOR> (2), το φως θα ανάψει όταν ανοίξετε κάποια πόρτα.

Θέση OFF

Όταν ο διακόπτης είναι στην θέση <OFF> (3), το φως δεν ανάβει ανεξάρτητα από οποιαδήποτε συνθήκη.

ΦΩΣ ΧΩΡΟΥ ΑΠΟΣΚΕΥΩΝ

Το φως ανάβει αυτόματα όταν ανοίξετε την πίσω πόρτα και σβήνει όταν την κλείσετε.

ΦΩΣ ΣΤΟΝ ΚΑΘΡΕΠΤΗ ΤΟΥ ΣΚΙΑΔΙΟΥ (όπου υπάρχει)



Το φως στο σκιάδιο θα ανάψει όταν το κάλυμμα του καθρέπτη ανοίξει.

3 Έλεγχοι και ρυθμίσεις πριν την οδήγηση

Κλειδιά.....	106	Κλειδαριά πίσω πόρτας.....	117
Κλειδί Αντικλεπτικού Συστήματος Nissan (NATS)*.....	106	Σύστημα ασφαλείας.....	118
Έξυπνο Κλειδί (όπου υπάρχει).....	106	Συναγερμός (όπου υπάρχει).....	118
Αριθμός κλειδιού.....	106	Αντικλεπτικό σύστημα Nissan (NATS).....	119
Νέα κλειδιά.....	107	Καπό.....	119
Κλειδί ανάγκης / μηχανικό κλειδί.....	107	Πορτάκι ρεζερβουάρ καυσίμου και τάπα.....	120
Σύστημα εισόδου χωρίς κλειδί (όπου υπάρχει).....	108	Πορτάκι του ρεζερβουάρ καυσίμου.....	120
Χρησιμοποιώντας το σύστημα εισόδου χωρίς κλειδί.....	109	Τάπα ρεζερβουάρ καυσίμου.....	120
Σφάλμα λειτουργίας του χειριστήριου.....	109	Μη ηλεκτρικό χειρόφρενο (όπου υπάρχει).....	121
Σύστημα Έξυπνου Κλειδιού (όπου υπάρχει).....	110	Ηλεκτρικό Χειρόφρενο (όπου υπάρχει).....	122
Ακτίνα λειτουργίας του Έξυπνου Κλειδιού.....	110	Ξεκίνηση όταν ρυμουλκείτε τρέιλερ.....	123
Χρήση του συστήματος του Έξυπνου Κλειδιού.....	111	Αυτόματο Φρένο Συγκράτησης (όπου υπάρχει).....	123
Προφυλάξεις για το κλειδίωμα / ξεκλείδωμα των πορτών.....	111	Πώς να ενεργοποιήσετε / απενεργοποιήσετε το αυτόματο φρένο συγκράτησης.....	124
Κλειδίωμα / ξεκλείδωμα πορτών.....	111	Πώς να χρησιμοποιήσετε την λειτουργία του Αυτόματου Φρένου Συγκράτησης.....	124
Λειτουργία ξεκλειδώματος προσέγγισης.....	112	Τιμόνι.....	125
Λειτουργία κλειδώματος απομάκρυνσης.....	112	Σκιάδια.....	126
Εκκίνηση του κινητήρα με το Έξυπνο Κλειδί.....	113	Καθρέπτες.....	126
Οδηγός αντιμετώπισης προβλημάτων.....	114	Εσωτερικός καθρέπτης.....	126
Πόρτες.....	115	Αυτόματος εσωτερικός καθρέπτης χωρίς αντανακλάσεις (όπου υπάρχει).....	126
Σύστημα Super Lock (Δεξιότιμονα μοντέλα).....	115	Εξωτερικοί καθρέπτες.....	127
Κλειδίωμα / ξεκλείδωμα με το κλειδί (νεκρή μπαταρία του αυτοκινήτου).....	115	Καθρέπτης σκιαδίου.....	128
Εσωτερικό χερούλι πόρτας.....	116		
Διακόπτης ηλεκτρικής κλειδαριάς.....	116		
Κλειδίωμα παιδικής ασφάλειας - πίσω πόρτες.....	117		

ΚΛΕΙΔΙΑ

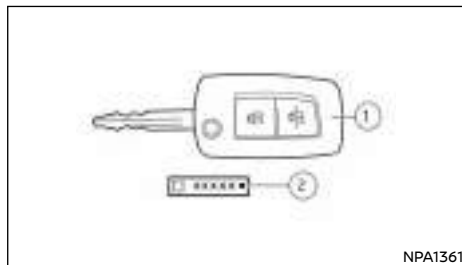

Ενσωματωμένο τηλεχειριστήριο

1. Κλειδί NATS
2. Πινακιδάκι αριθμού κλειδιού

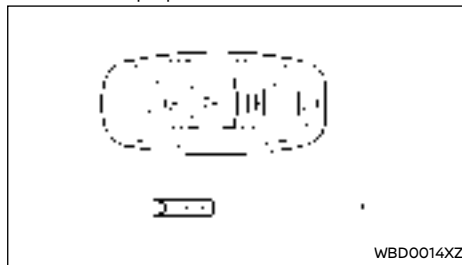

Έξυπνο Κλειδί

1. Έξυπνο Κλειδί
2. Κλειδί ανάγκης / Μηχανικό κλειδί (μέσα στο Έξυπνο Κλειδί), δείτε το «Κλειδί ανάγκης / μηχανικό κλειδί (μοντέλα με Έξυπνο Κλειδί)» παρακάτω
3. Πινακιδάκι αριθμού κλειδιού

ΚΛΕΙΔΙ ΑΝΤΙΚΛΕΠΤΙΚΟΥ ΣΥΣΤΗΜΑΤΟΣ NISSAN (NATS*)

Μπορείτε να οδηγήσετε το αυτοκίνητό σας μόνο με τα κλειδιά που είναι συγκεκριμένα για αυτό. Μόνο τα κλειδιά που Αντικλεπτικού Συστήματος Nissan (NATS*) μπορούν να χρησιμοποιηθούν στο αυτοκίνητό σας (δείτε το «Σύστημα ασφαλείας» πιο κάτω).

ΕΞΥΠΝΟ ΚΛΕΙΔΙ (όπου υπάρχει)

Μπορείτε να οδηγήσετε το αυτοκίνητό σας μόνο με τα Έξυπνο Κλειδιά που είναι καταχωρημένα στα εξαρτήματα του συστήματος Έξυπνου Κλειδιού και τα εξαρτήματα του Αντικλεπτικού Συστήματος Nissan (NATS*) του αυτοκινήτου σας. Σε ένα αυτοκίνητο μπορούν να καταχωρηθούν και να χρησιμοποιηθούν έως 4 Έξυπνα Κλειδιά. Τα νέα κλειδιά θα πρέπει να καταχωρηθούν από εξουσιοδοτημένο συνεργείο Nissan ή εξειδικευμένο συνεργείο πριν από την χρήση τους με το σύστημα Έξυπνου Κλειδιού και το NATS του αυτοκινήτου σας. Επειδή η διαδικασία καταχώρησης απαιτεί την διαγραφή της μνήμης των εξαρτημάτων του Έξυπνου Κλειδιού όταν καταχωρούνται νέα κλειδιά, βεβαιωθείτε ότι έχετε μαζί σας όλα τα Έξυπνα Κλειδιά όταν πάτε στο εξουσιοδοτημένο συνεργείο Nissan ή το εξειδικευμένο συνεργείο.

*: Immobilizer

ΠΡΟΣΟΧΗ

- Βεβαιωθείτε ότι έχετε το Έξυπνο Κλειδί μαζί σας. Μην αφήνετε το αυτοκίνητο με το Έξυπνο Κλειδί μέσα σε αυτό.
- Βεβαιωθείτε ότι έχετε το Έξυπνο Κλειδί μαζί σας όταν οδηγείτε. Το Έξυπνο Κλειδί είναι μία μονάδα ακριβείας με ένα ενσωματωμένο μεταδότη. Για να μην του κάνετε ζημιά, παρακαλούμε σημειώστε τα ακόλουθα.
 - Το Έξυπνο Κλειδί είναι αδιάβροχο, ωστόσο η υγρασία μπορεί να του κάνει ζημιά. Εάν

το Έξυπνο Κλειδί βραχεί, σκουπίστε αμέσως την μονάδα τελείως, έως ότου στεγνώσει εντελώς.

- Μην αφήσετε το Έξυπνο Κλειδί να έρθει σε επαφή με νερό ή αλμυρό νερό καθώς αυτό θα επηρεάσει την λειτουργία του συστήματος.
- Μην το λυγίζετε, το πετάτε κάτω ή το χτυπάτε πάνω σε άλλο αντικείμενο.
- Μην τοποθετείτε το Έξυπνο Κλειδί για μεγάλα χρονικά διαστήματα σε μέρος όπου η θερμοκρασία υπερβαίνει τους 600C.
- Μην αλλάζετε ή τροποποιείτε το Έξυπνο Κλειδί.
- Μην χρησιμοποιείτε μαγνητικό μπρελόκ.
- Μην τοποθετείτε το Έξυπνο Κλειδί κοντά σε εξοπλισμό που παράγει μαγνητικό πεδίο όπως για παράδειγμα τηλεόραση, ηχοσύστημα ή προσωπικό υπολογιστή.
- Εάν ένα Έξυπνο Κλειδί χαθεί ή κλαπεί, η Nissan συνιστά να σβήσετε τον κωδικό ID αυτού του Έξυπνου Κλειδιού. Με τον τρόπο αυτό θα αποτραπεί η μη εξουσιοδοτημένη χρήση του Έξυπνου Κλειδιού για την είσοδο στο αυτοκίνητο. Για πληροφορίες σχετικά με την διαδικασία διαγραφής, παρακαλούμε να επικοινωνήσετε με εξουσιοδοτημένο συνεργείο Nissan ή εξειδικευμένο συνεργείο.

ΑΡΙΘΜΟΣ ΚΛΕΙΔΙΟΥ

Μαζί με το αυτοκίνητο σας δίνεται και ένα πινακιδάκι (3) με τον αριθμό κλειδιού.

Καταγράψτε τον αριθμό κλειδιού στην σελίδα με τις «Πληροφορίες Ασφαλείας» στο τέλος αυτού του βιβλίου και κρατήστε την σελίδα αυτή σε ασφαλές σημείο, αλλά όχι μέσα στο αυτοκίνητο. Μπορεί να βγει αντίγραφο του κλειδιού μόνο με χρήση του αρχικού κλειδιού ή του αριθμού κλειδιού. Ο αριθμός

κλειδιού απαιτείται όταν έχετε χάσει όλα τα κλειδιά σας και δεν έχετε ένα πρωτότυπο κλειδί για να αντιγραφεί. Εάν το κλειδί χαθεί ή χρειάζεστε έξτρα κλειδιά, δώστε το αρχικό κλειδί ή τον αριθμό κλειδιού στο εξουσιοδοτημένο συνεργείο Nissan ή σε εξειδικευμένο συνεργείο.

Η Nissan δεν καταγράφει τους κωδικούς κλειδιών και έτσι είναι πολύ σημαντικό να ξέρετε που έχετε το ταμπελάκι με τον αριθμό του κλειδιού σας.

ΝΕΑ ΚΛΕΙΔΙΑ

Στο αυτοκίνητο μπορούν να καταχωρηθούν έως 4 κλειδιά, οποιαδήποτε στιγμή. Τα νέα κλειδιά πρέπει να καταχωρηθούν σε όλα τα εξαρτήματα του συστήματος NATS (αντικλεπτικό σύστημα NISSAN) του αυτοκινήτου σας από το εξουσιοδοτημένο συνεργείο NISSAN.

Όταν καταχωρείτε ένα νέο κλειδί στο εξουσιοδοτημένο συνεργείο της Nissan, θα πρέπει να έχετε μαζί σας όλα τα κλειδιά του NATS. Αυτό είναι απαραίτητο γιατί η διαδικασία καταχώρησης θα σβήσει την μνήμη όλων των εξαρτημάτων του συστήματος NATS.

ΣΗΜΕΙΩΣΗ

Ο αριθμός κλειδιού είναι απαραίτητος μόνο όταν έχετε χάσει όλα τα κλειδιά σας και δεν υπάρχει κάποιος για να βγάλετε αντίγραφο. Εάν έχετε κάποιον κλειδί μπορείτε να βγάλετε αντίγραφο.

ΚΛΕΙΔΙ ΑΝΑΓΚΗΣ / ΜΗΧΑΝΙΚΟ ΚΛΕΙΔΙ

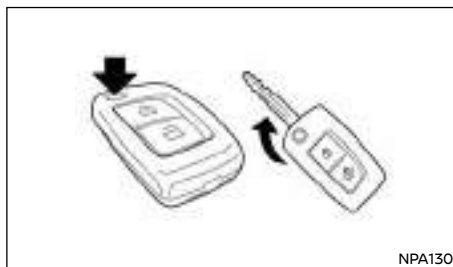

Ενσωματωμένο τηλεχειριστήριο:

Το μηχανικό κλειδί είναι απαραίτητο για να βάλετε μπροστά τον κινητήρα και μπορεί να χρησιμοποιηθεί για να ξεκλειδώσετε την κλειδαριά στην πόρτα του οδηγού.

- Για να χρησιμοποιήσετε το μηχανικό κλειδί, πιέστε το κουμπί απελευθέρωσης που βρίσκεται στο πάνω μέρος του κλειδιού. Το κλειδί θα ξεδιπλωθεί από την θέση του και θα ασφαλίσει.
- Όταν αποθηκεύετε το κλειδί, πατήστε το κουμπί απελευθέρωσης και διπλώστε το κλειδί πίσω στην υποδοχή του κοντρόλ.

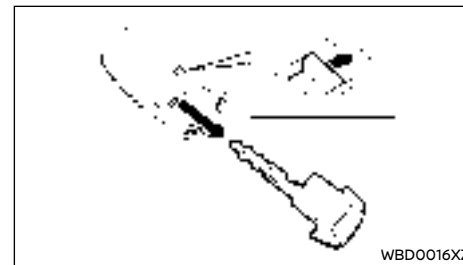

Έξυπνο Κλειδί και κλειδί ανάγκης / μηχανικό:

Το κλειδί ανάγκης μπορεί να χρησιμοποιηθεί για να ξεκλειδώσετε την πόρτα του οδηγού και να βάλετε μπροστά τον κινητήρα σε καταστάσεις ανάγκης (π.χ. όταν έχει αδειάσει η μπαταρία του Έξυπνου Κλειδιού).

- Για να βγάλετε το μηχανικό κλειδί, ελευθερώστε το κουμπί ασφάλισης στο πίσω μέρος του Έξυπνου Κλειδιού.
- Για να τοποθετήσετε το μηχανικό κλειδί, βάλτε το σταθερά μέσα στο Έξυπνο Κλειδί έως ότου το κουμπί ασφάλισης να επιστρέψει στην θέση κλειδώματος.

Χρησιμοποιήστε το μηχανικό κλειδί για να κλειδώσετε ή να ξεκλειδώσετε τις πόρτες. (Δείτε το «Κλειδαριές πορτών» πιο κάτω).

Για λεπτομέρειες σχετικά με την πρόσβαση και την χρήση του κλειδιού ανάγκης, δείτε το «Κουμπί μίζας (όπου υπάρχει)» στο κεφάλαιο «5. Ξεκίνημα και οδήγηση».

ΣΗΜΕΙΩΣΗ

Για την πόρτα του οδηγού, είναι φυσιολογικό το κλειδί να μην μπαίνει τελείως μέσα στον κύλινδρο της κλειδαριάς.

ΣΥΣΤΗΜΑ ΤΗΣ ΛΕΙΤΟΥΡΓΙΑΣ ΕΙΣΟΔΟΥ ΧΩΡΙΣ ΚΛΕΙΔΙ



Ενσωματωμένο τηλεχειριστήριο

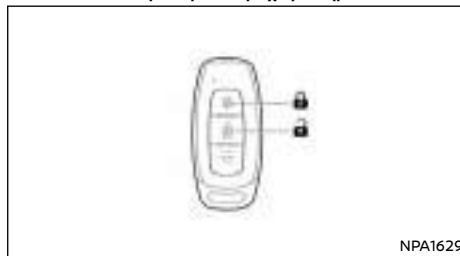

Έξυπνο Κλειδί (όπου υπάρχει)

 Κομπι κλειδώματος

 Κομπι ξεκλειδώματος



Το σύστημα εισόδου χωρίς κλειδί μπορεί να λειτουργήσει όλες τις πόρτες (και την πίσω πόρτα), με την χρήση του τηλεχειριστηρίου (/ Έξυπνου Κλειδιού). Το ενσωματωμένο στο κλειδί χειριστήριο μπορεί να λειτουργήσει από μία απόσταση περίπου 5 μέτρων από το αυτοκίνητο (η αποτελεσματική απόσταση εξαρτάται από τις συνθήκες γύρω από το αυτοκίνητο και την κατάσταση της μπαταρίας του τηλεχειριστηρίου).

Έως 4 τηλεχειριστήρια μπορούν να χρησιμοποιηθούν σε ένα αυτοκίνητο. Για πληροφορίες σχετικές με την

αγορά και την χρήση πρόσθετων τηλεχειριστηρίων (/ Έξυπνων Κλειδιών), απoτανθείτε σε εξουσιοδοτημένο συνεργείο Nissan ή εξειδικευμένο συνεργείο.

Το ενσωματωμένο τηλεχειριστήριο δεν θα λειτουργήσει στις ακόλουθες συνθήκες:

- Όταν η απόσταση ανάμεσα στο τηλεχειριστήριο (/ Έξυπνο Κλειδί) και το αυτοκίνητο είναι μεγαλύτερη από τα περίπου 5 μέτρα.
- Όταν η μπαταρία του τηλεχειριστηρίου (/ Έξυπνου Κλειδιού) είναι άδεια.
- Όταν το κλειδί είναι στον διακόπτη της μίζας.

Όλες οι πόρτες μπορούν να κλειδωθούν / ξεκλειδωθούν από έξω πατώντας το κομπι κλειδώματος  / ξεκλειδώματος  του ενσωματωμένου στο κλειδί τηλεχειριστηρίου (/ Έξυπνου Κλειδιού).



ΠΡΟΕΙΔΟΠΟΙΗΣΗ

Μοντέλα με Super Lock (δεξιότιμονα μοντέλα):

Εάν δεν ακολουθήσετε τις παρακάτω προφυλάξεις μπορεί να οδηγηθείτε σε επικίνδυνες καταστάσεις. Βεβαιωθείτε ότι η ενεργοποίηση του συστήματος Super Lock γίνεται πάντα με ασφάλεια.

- Ποτέ μην κλειδώνετε το αυτοκίνητο με το Super Lock όταν σε αυτό υπάρχουν επιβάτες. Εάν το κάνετε θα παγιδευτούν οι επιβάτες μέσα στο αυτοκίνητο καθώς το σύστημα του Super Lock δεν επιτρέπει να ανοίξουν οι πόρτες από το εσωτερικό του αυτοκινήτου.
- Να κάνετε διπλό κλειδώμα ενεργοποιώντας το Super Lock μόνο όταν έχετε καλή και ξεκάθαρη θέα του αυτοκινήτου για να μην παγιδευτεί κάποιος μέσα σε αυτό με την ενεργοποίηση του συστήματος Super Lock.

Για περισσότερες πληροφορίες για το σύστημα Super Lock δείτε το «Πόρτες» πιο κάτω.

ΠΡΟΣΟΧΗ

- Όταν κλειδώνετε το αυτοκίνητο με το τηλεχειριστήριο (/ Έξυπνο Κλειδί), βεβαιωθείτε ότι δεν έχετε αφήσει το κλειδί μέσα στο αυτοκίνητο.
- Να βγάζετε πάντα το κλειδί από την μίζα ή το Έξυπνο Κλειδί και να κλείνετε όλα τα παράθυρα πριν χρησιμοποιήσετε το σύστημα κλειδώματος με το τηλεχειριστήριο.
- Βεβαιωθείτε ότι η πόρτα του οδηγού έχει κλείσει καλά πριν χρησιμοποιήσετε το σύστημα κλειδώματος με το τηλεχειριστήριο (/ Έξυπνο Κλειδί), ώστε να μπορέσει το σύστημα να λειτουργήσει σωστά.
- Μην επιτρέπετε στο τηλεχειριστήριο (/ Έξυπνο Κλειδί), που περιέχει ηλεκτρικά εξαρτήματα, να έρθει σε επαφή με άλλο αντικείμενο νερό. Αυτό θα μπορούσε να επηρεάσει την λειτουργία του συστήματος.
- Μην ρίχνετε κάτω το τηλεχειριστήριο (/ Έξυπνο Κλειδί).
- Μην χτυπάτε απότομα το τηλεχειριστήριο (/ Έξυπνο Κλειδί) πάνω σε άλλο αντικείμενο.
- Μην τοποθετείτε το τηλεχειριστήριο (/ Έξυπνο Κλειδί) για μεγάλα χρονικά διαστήματα σε μέρη όπου η θερμοκρασία υπερβαίνει τους 60°C.

Εάν ένα τηλεχειριστήριο (/ Έξυπνο Κλειδί) κλαπεί ή χαθεί, η Nissan συνιστά την διαγραφή του κωδικού του ID από τα εξαρτήματα του αυτοκινήτου. Με τον τρόπο αυτό θα αποφευχθεί η μη εξουσιοδοτημένη χρήση του τηλεχειριστηρίου (/ Έξυπνου Κλειδιού) για την είσοδο στο αυτοκίνητο. Για πληροφορίες σχετικές με την διαδικασία διαγραφής, απoτανθείτε σε εξουσιοδοτημένο συνεργείο Nissan ή εξειδικευμένο συνεργείο.

Για πληροφορίες σχετικές με την αντικατάσταση μιας μπαταρίας, δείτε το «Μπαταρία» στο κεφάλαιο «8. Συντήρηση και κάντε το μόνος σας».

ΧΡΗΣΗ ΤΟΥ ΣΥΣΤΗΜΑΤΟΣ ΕΙΣΟΔΟΥ ΧΩΡΙΣ ΚΛΕΙΔΙ

 Κλειδωμα πορτών

1. Βάλτε τον διακόπτη της μίζας στην θέση LOCK και βεβαιωθείτε ότι έχετε το τηλεχειριστήριο (/ Έξυπνο Κλειδί) μαζί σας όταν βγαίνετε από το αυτοκίνητο.
2. Κλείστε όλες τις πόρτες (και την πίσω πόρτα) καθώς και τα παράθυρα.
3. Πατήστε το κουμπί (κλειδίωμα).
 - Όλες οι πόρτες και η πίσω πόρτα θα κλειδωθούν.
 - Τα αλάρμ θα αναβοσβήσουν μία φορά για επιβεβαίωση.
4. Λειτουργήστε τα χερούλια στις πόρτες για να επιβεβαιώσετε ότι οι πόρτες έχουν ασφαλίσει καλά.

Εάν το κουμπί  πατηθεί και όλες οι πόρτες είναι κλειδωμένες, τα αλάρμ θα αναβοσβήσουν μία φορά για να σας υπενθυμίσουν ότι οι πόρτες είναι ήδη κλειδωμένες.

 Ξεκλειδωμα πορτών

Λειτουργία ξεκλειδώματος πορτών ευκολίας:

Όταν σας παραδίδεται το αυτοκίνητο, η λειτουργία ξεκλειδώματος πορτών έχει οριστεί από το εργοστάσιο στο ξεκλείδωμα όλων των πορτών με ένα πάτημα του κουμπιού ξεκλειδώματος .

Πατήστε το κουμπί  :

- Θα ξεκλειδώσουν όλες οι πόρτες και η πίσω πόρτα.
- Τα αλάρμ θα αναβοσβήσουν δύο φορές.

Λειτουργία επιλεκτικού ξεκλειδώματος:

Η λειτουργία επιλεκτικού ξεκλειδώματος επιτρέπει να ξεκλειδώσετε μόνο την πόρτα του οδηγού για να αποφύγετε κάποιος να μπει στο αυτοκίνητο χωρίς να το θέλετε από κάποια από τις ξεκλειδωτές πόρτες των επιβατών .

1. Πατήστε το κουμπί .
 - Ξεκλειδώνει η πόρτα του οδηγού.
 - Τα αλάρμ αναβοσβήνουν δύο φορές γρήγορα.
2. Ανοίξτε την πόρτα του οδηγού.
3. Πατήστε πάλι το κουμπί (εάν είναι απαραίτητο):
 - Όλες οι πόρτες και η πίσω πόρτα θα ξεκλειδωθούν.
 - Τα αλάρμ αναβοσβήνουν δύο φορές αργά.

ΣΗΜΕΙΩΣΗ

Πατώντας δύο φορές το κουμπί  θα ξεκλειδώσουν όλες οι πόρτες.

Για να αλλάξετε ανάμεσα στην λειτουργία ευκολίας και επιλεκτικού ξεκλειδώματος:

Για λεπτομέρειες δείτε το «Οθόνη πληροφοριών αυτοκινήτου» στο κεφάλαιο «2. Όργανα και χειριστήρια».

Αυτόματο κλείδωμα (όπου υπάρχει):

Εάν ξεκλειδώσετε τελειώς ή μερικώς και δεν κάντε κάποια άλλη ενέργεια, μετά από μία σύντομη χρονική περίοδο θα λειτουργήσει το σύστημα αυτόματου κλειδώματος. Το σύστημα αυτόματου κλειδώματος θα ακυρωθεί εάν ανοίξετε οποιαδήποτε πόρτα ή βάλετε το κλειδί στον διακόπτη της μίζας.

ΣΦΑΛΜΑ ΛΕΙΤΟΥΡΓΙΑΣ ΤΟΥ ΧΕΙΡΙΣΤΗΡΙΟΥ

Το τηλεχειριστήριο μπορεί να μην λειτουργήσει σωστά εάν:

- Η μπαταρία του τηλεχειριστηρίου είναι άδεια. Δείτε το «Αντικατάσταση μπαταρίας τηλεχει-

ριστηρίου» στο κεφάλαιο «8. Συντήρηση και κάντε το μόνος σας» για οδηγίες σχετικές με την αντικατάσταση της μπαταρίας και τον τύπο της μπαταρίας που απαιτείται.

- Το σύστημα κλειδώματος / ξεκλειδώματος έχει χρησιμοποιηθεί συνεχόμενα. Το σύστημα προστασίας προφυλάσσει τα μοτέρ κλειδώματος από υπερθέρμανση και απενεργοποιεί την λειτουργία κλειδώματος του τηλεχειριστηρίου για σύντομο χρονικό διάστημα.
- Όταν τραβήχτηκε το χερούλι της πόρτας την στιγμή που ενεργοποιήθηκε το τηλεχειριστήριο.
- Η μπαταρία του αυτοκινήτου είναι άδεια.

ΣΗΜΕΙΩΣΗ

Για περισσότερες πληροφορίες, δείτε την Προειδοποίηση ανίχνευσης Έξυπνου Κλειδιού [NO KEY Detected] την Προειδοποίηση χαμηλής μπαταρίας Έξυπνου Κλειδιού [Key battery low] ή την Προειδοποίηση σφάλματος συστήματος Έξυπνου Κλειδιού [Key ID Incorrect] στην «Οθόνη πληροφοριών αυτοκινήτου» στο κεφάλαιο «2. Όργανα και χειριστήρια».

ΣΥΣΤΗΜΑ ΕΞΥΠΝΟΥ ΚΛΕΙΔΙΟΥ (όπου υπάρχει)



ΠΡΟΕΙΔΟΠΟΙΗΣΗ

- Τα ραδιοκύματα θα μπορούσαν να επηρεάσουν δυσμενώς τον ηλεκτρικό ιατρικό εξοπλισμό. Όσοι χρησιμοποιούν βηματοδότη, θα πρέπει πριν την χρήση να έλθουν σε επαφή με τον κατασκευαστή του για τις πιθανές επιδράσεις.
- Το Έξυπνο Κλειδί μεταδίδει ραδιοκύματα όταν πατάτε τα κουμπιά. Τα ραδιοκύματα μπορεί να επηρεάσουν τα συστήματα πλοήγησης και επικοινωνίας αεροσκαφών. Μην πατάτε τα κουμπιά του Έξυπνου Κλειδιού όταν είστε μέσα σε αεροπλάνο. Βεβαιωθείτε ότι τα κουμπιά δεν πατιούνται κατά λάθος όταν έχετε την μονάδα αποθηκευμένη στην διάρκεια μιας πτήσης.

Το σύστημα Έξυπνου Κλειδιού μπορεί να λειτουργήσει τις κλειδαριές όλων των πορτών και της πίσω πόρτας με την χρήση του Έξυπνου Κλειδιού ή πατώντας τον διακόπτη επερώτησης πάνω στο αυτοκίνητο, χωρίς να βγάλετε το κλειδί από την τσέπη σας ή το πορτοφόλι σας. Το περιβάλλον και / ή οι συνθήκες λειτουργίας μπορεί να επηρεάσουν την λειτουργία του συστήματος Έξυπνου Κλειδιού. Βεβαιωθείτε ότι έχετε διαβάσει τα παρακάτω πριν χρησιμοποιήσετε το σύστημα του Έξυπνου Κλειδιού.

ΠΡΟΣΟΧΗ

- Βεβαιωθείτε ότι έχετε το Έξυπνο Κλειδί μαζί σας όταν λειτουργείτε το αυτοκίνητο.
- Ποτέ μην αφήνετε το Έξυπνο Κλειδί μέσα στο αυτοκίνητο όταν βγαίνετε από αυτό.

Σε αυτές τις περιπτώσεις, διορθώστε τις συνθήκες λειτουργίας πριν χρησιμοποιήσετε την λειτουργία του Έξυπνου Κλειδιού ή χρησιμοποιήστε το μηχανικό κλειδί.

Αν και η διάρκεια ζωής της μπαταρίας του Έξυπνου

Κλειδιού ποικίλει ανάλογα με τις συνθήκες λειτουργίας, η ζωή της μπαταρίας είναι περίπου 2 χρόνια. Εάν η μπαταρία αδειάσει αντικαταστήστε την με καινούργια.

Για πληροφορίες σχετικά με την αντικατάσταση της μπαταρίας δείτε το «Μπαταρία» στο κεφάλαιο «8. Συντήρηση και κάντε το μόνοι σας».

Όταν η μπαταρία του Έξυπνου Κλειδιού είναι σχεδόν άδεια, πατήστε σταθερά το πεντάλ του φρένου και ακουμπήστε τον διακόπτη της μίζας με το Έξυπνο Κλειδί. Στην συνέχεια πατήστε το κουμπί της μίζας ενώ πατάτε το πεντάλ του φρένου μέσα σε 10 δευτερόλεπτα από την στιγμή που θα ηχησει ο βομβητής. Για λεπτομέρειες δείτε το «Άδεια μπαταρία Έξυπνου Κλειδιού» στο κεφάλαιο «5. Ξεκίνημα και οδήγηση».

Να είστε ιδιαίτερα προσεκτικοί όταν η μπαταρία του αυτοκινήτου δεν είναι πλήρως φορτισμένη.

ΠΡΟΣΟΧΗ

- Μην επιτρέπετε στο Έξυπνο Κλειδί που περιέχει ηλεκτρικά εξαρτήματα να έρθει σε επαφή με νερό ή αλμυρό νερό. Αυτό μπορεί να επηρεάσει την λειτουργία του συστήματος.
- Μην ρίχνετε κάτω το Έξυπνο Κλειδί.
- Μην χτυπάτε το Έξυπνο Κλειδί απότομα πάνω σε οποιοδήποτε άλλο αντικείμενο.
- Μην αλλάζετε ή τροποποιείτε το Έξυπνο Κλειδί.
- Το Έξυπνο Κλειδί μπορεί να πάθει ζημιά εάν βραχεί. Εάν το Έξυπνο Κλειδί βραχεί, σκουπίστε το αμέσως για να στεγνώσει τελείως.
- Μην βάζετε το Έξυπνο Κλειδί για μεγάλα χρονικά διαστήματα σε περιοχή όπου οι θερμοκρασίες υπερβαίνουν τους 60°C.
- Εάν η εξωτερική θερμοκρασία είναι κάτω από τους -10°C το Έξυπνο Κλειδί μπορεί να μην λειτουργήσει σωστά.

- Μην βάζετε το Έξυπνο Κλειδί σε μπρελόκ που περιέχει μαγνήτη.
- Μην τοποθετείτε το Έξυπνο Κλειδί κοντά σε εξοπλισμό που παράγει μαγνητικό πεδίο, όπως μία τηλεόραση, ένα ηχοσύστημα, προσωπικός υπολογιστής ή κινητό τηλέφωνο.
- Βεβαιωθείτε ότι η μπαταρία του Έξυπνου Κλειδιού είναι σε καλή κατάσταση. Σημειώστε ότι η ζωή της μπαταρίας μπορεί να ποικίλει ανάλογα με τις συνθήκες, την χρήση, την εξωτερική θερμοκρασία κλπ.

ΑΚΤΙΝΑ ΛΕΙΤΟΥΡΓΙΑΣ ΕΞΥΠΝΟΥ ΚΛΕΙΔΙΟΥ



NIC3781

Οι λειτουργίες του Έξυπνου Κλειδιού μπορούν μόνο να δουλέψουν όταν το Έξυπνο Κλειδί είναι μέσα στην καθορισμένη ακτίνα λειτουργίας από τον διακόπτη επερώτησης (1). Όταν η μπαταρία του Έξυπνου Κλειδιού είναι άδεια ή υπάρχουν ισχυρά ραδιοκύματα κοντά στον χώρο λειτουργίας, η ακτίνα λειτουργίας του Έξυπνου Κλειδιού περιορίζεται και το Έξυπνο Κλειδί μπορεί να μην λειτουργήσει σωστά.

Η ακτίνα λειτουργίας είναι μέσα στα 80 εκατοστά από κάθε διακόπτη επερώτησης (1).

Εάν το Έξυπνο Κλειδί είναι πολύ κοντά στο τζάμι της πόρτας, το χερούλι της πόρτας ή τον πίσω προφυλακτήρα, ο διακόπτης επερώτησης μπορεί να μην λειτουργήσει.

Όταν το Έξυπνο Κλειδί είναι μέσα στην ακτίνα λειτουργίας, είναι δυνατό για οποιονδήποτε, ακόμη και κάποιον που δεν έχει το Έξυπνο Κλειδί πάνω του, να πατήσει τον διακόπτη επερώτησης και να κλειδώσει / ξεκλειδώσει τις πόρτες, συμπεριλαμβανομένης της πίσω πόρτας.

ΧΡΗΣΗ ΤΟΥ ΣΥΣΤΗΜΑΤΟΣ ΤΟΥ ΕΞΥΠΝΟΥ ΚΛΕΙΔΙΟΥ



Ο διακόπτης επερώτησης δεν θα λειτουργήσει κάτω από τις ακόλουθες συνθήκες:

- Όταν το Έξυπνο Κλειδί έχει αφαιρεθεί μέσα στο αυτοκίνητο.
- Όταν το Έξυπνο Κλειδί δεν είναι μέσα στην ακτίνα λειτουργίας.
- Όταν οποιαδήποτε πόρτα είναι ανοικτή ή δεν έχει κλείσει καλά.
- Όταν η μπαταρία του Έξυπνου Κλειδιού είναι άδεια.

ΠΡΟΦΥΛΑΞΕΙΣ ΚΛΕΙΔΩΜΑΤΟΣ / ΞΕΚΛΕΙΔΩΜΑΤΟΣ ΠΟΡΤΑΣ

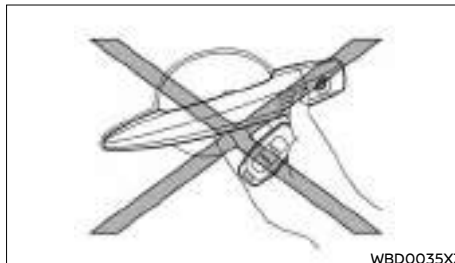

- Μην πατάτε τον διακόπτη επερώτησης στο χερούλι της πόρτας κρατώντας το Έξυπνο Κλειδί στο χέρι σας, όπως φαίνεται στην εικόνα. Η κοντινή απόσταση από το χερούλι της πόρτας θα προκαλέσει δυσκολία στο σύστημα του Έξυπνου Κλειδιού για να αναγνωρίσει ότι το Έξυπνο Κλειδί είναι έξω από το αυτοκίνητο.
- Αφού κλειδώσετε τις πόρτες χρησιμοποιώντας τον διακόπτη επερώτησης στο χερούλι της πόρτας, βεβαιωθείτε ότι οι πόρτες έχουν κλειδώσει καλά προσπαθώντας να ανοίξετε από τα χερούλια.
- Για να μην αφαιρεθεί το Έξυπνο Κλειδί μέσα στο αυτοκίνητο, βεβαιωθείτε ότι το έχετε μαζί σας και μετά κλειδώστε τις πόρτες.
- Μην τραβάτε το χερούλι της πόρτας πριν πατήσετε τον διακόπτη επερώτησης πάνω του. Η πόρτα θα ξεκλειδώσει αλλά δεν θα ανοίξει. Αφήστε το χερούλι της πόρτας μία φορά και τραβήξτε πάλι για να την ανοίξετε.

ΚΛΕΙΔΩΜΑ / ΞΕΚΛΕΙΔΩΜΑ ΠΟΡΤΩΝ

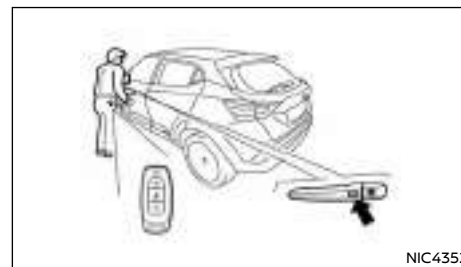

Διακόπτης επερώτησης

Όταν το Έξυπνο Κλειδί είναι μέσα στην ακτίνα λειτουργίας, οι κλειδαριές των πορτών μπορούν να κλειδώσουν ή να ξεκλειδώσουν πατώντας τον διακόπτη επερώτησης στην πόρτα του οδηγού, του συνοδηγού ή την πίσω πόρτα.

Ο διακόπτης επερώτησης δεν θα λειτουργήσει κάτω από τις ακόλουθες συνθήκες:

- Όταν το Έξυπνο Κλειδί είναι μέσα στο αυτοκίνητο.

- Όταν το Έξυπνο Κλειδί δεν είναι μέσα στην ακτίνα λειτουργίας.
- Όταν η μπαταρία του Έξυπνου Κλειδιού είναι άδεια.
- Όταν οι πόρτες δεν έχουν ανοίξει ή κλείσει καλά.
- Όταν ο διακόπτης της μίζας είναι στην θέση ACC ή ON.

Κλειδωμα των πορτών

1. Βεβαιωθείτε ότι έχετε το Έξυπνο Κλειδί μαζί σας όταν βγαίνετε από το αυτοκίνητο.
2. Κλείστε όλες τις πόρτες.
3. Πατήστε τον διακόπτη στο χερούλι οποιασδήποτε πόρτας (εμπρός ή πίσω πόρτα).
 - Θα κλειδώσουν όλες οι πόρτες και η πίσω πόρτα.
 - Τα αλάρμ θα αναβοσβήσουν μία φορά για επιβεβαίωση.
 - Μοντέλα εξοπλισμένα με σύστημα Super Lock: Το σύστημα Super Lock δεν θα ενεργοποιηθεί εάν πατήσετε τον διακόπτη επερώτησης ή το κουμπί κλειδώματος στο Έξυπνο Κλειδί δύο φορές. Τα αλάρμ αναβοσβήνουν περισσότερο για να δείξουν την ενεργοποίηση του Super Lock.
4. Τραβήξτε τα χερούλια των πορτών για να επιβεβαιώσετε ότι οι πόρτες έχουν κλειδώσει.

ΠΡΟΣΟΧΗ

Βεβαιωθείτε ότι δεν έχετε αφήσει το δεύτερο Έξυπνο Κλειδί μέσα στο αυτοκίνητο γιατί θα προκληθεί σύγχυση στην λογική διαδικασία του κλειδώματος.

ΣΗΜΕΙΩΣΗ

Εάν πατήσετε τον διακόπτη σε κάποια πόρτα και έχετε αφήσει το Έξυπνο Κλειδί μέσα στο αυτοκίνητο, θα ηχήσει ο βομβητής για να σας υπενθυμίσει ότι το Έξυπνο Κλειδί έχει ξεχαστεί μέσα στο αυτοκίνητο.

Ξεκλείδωμα των πορτών

Για λεπτομέρειες σχετικά με τις ρυθμίσεις της λειτουργίας επιλεκτικού ξεκλειδώματος ή λειτουργίας ξεκλειδώματος ευκολίας πορτών, δείτε το «[Locking] (κλειδωμα)» στο κεφάλαιο «2. Όργανα και χειριστήρια».

Λειτουργία ευκολίας ξεκλειδώματος πόρτας:

Από το εργοστάσιο είναι καθορισμένη η λειτουργία ευκολίας ώστε να ξεκλειδώνουν όλες οι πόρτες και η πίσω πόρτα με ένα πάτημα του διακόπτη επερώτησης της πόρτας / πίσω πόρτας.

- Θα ξεκλειδώσουν όλες οι πόρτες και η πίσω πόρτα.
- Τα αλάρμ θα αναβοσβήσουν δύο φορές γρήγορα.
- Το μήνυμα [All door unlock] (ξεκλείδωμα όλων των πορτών) εμφανίζεται στην οθόνη πληροφοριών του αυτοκινήτου.

Λειτουργία επιλεκτικού ξεκλειδώματος:

Η λειτουργία επιλεκτικού ξεκλειδώματος επιτρέπει να ξεκλειδώσετε με το τηλεχειριστήριο μόνο την πόρτα του οδηγού, ώστε να αποτρέψετε να μπει κάποιος που δεν θέλετε από κάποια από τις ξεκλειδωτές πόρτες των επιβατών.

1. Πατήστε τον διακόπτη επερώτησης στην πόρτα / την πίσω πόρτα.
 - Εάν πατήσετε τον διακόπτη επερώτησης στην πόρτα του οδηγού, θα ξεκλειδώσει μόνο η πόρτα του οδηγού.
 - Εάν πατήσετε τον διακόπτη επερώτησης της πόρτα του συνοδηγού, θα ξεκλειδώσει μόνο η πόρτα του συνοδηγού.

- Εάν πατήσετε τον διακόπτη επερώτησης της πίσω πόρτας, θα ξεκλειδώσει μόνο η πίσω πόρτα.

- Τα αλάρμ θα αναβοσβήσουν δύο φορές γρήγορα.

2. Πατήστε πάλι τον διακόπτη επερώτησης μέσα σε 5 δευτερόλεπτα.

- Θα ξεκλειδώσουν όλες οι πόρτες και η πίσω πόρτα.

- Τα αλάρμ θα αναβοσβήσουν δύο φορές αργά.

ΣΗΜΕΙΩΣΗ

- Μπορεί εξωτερικές παρεμβολές να επηρεάσουν την λειτουργία του Έξυπνου Κλειδιού. Σε αυτή την περίπτωση, χρησιμοποιήστε το κλειδί ανάγκης που βρίσκεται στο τηλεχειριστήριο και κλειδώστε / ξεκλειδώστε το αυτοκίνητο σύμφωνα με την λειτουργία «Κλειδαριές πορτών» παρακάτω.
- Εάν ξεκλειδώσετε το αυτοκίνητο και δεν ανοιχτεί κάποια πόρτα μέσα σε μία χρονική περίοδο, οι πόρτες θα κλειδώσουν και πάλι αυτόματα.

ΛΕΙΤΟΥΡΓΙΑ ΞΕΚΛΕΙΔΩΜΑΤΟΣ ΠΡΟΣΕΓΓΙΣΗΣ

Όταν πλησιάζετε το αυτοκίνητο με το Έξυπνο Κλειδί, το αυτοκίνητο θα ξεκλειδώσει αυτόματα από την λειτουργία ξεκλειδώματος προσέγγισης. Η λειτουργία αυτή είναι απενεργοποιημένη από το εργοστάσιο. Μπορείτε να ενεργοποιήσετε αυτή την λειτουργία από την οθόνη πληροφοριών αυτοκινήτου. Για επιπλέον πληροφορίες δείτε το .

ΛΕΙΤΟΥΡΓΙΑ ΚΛΕΙΔΩΜΑΤΟΣ ΑΠΟΜΑΚΡΥΝΣΗΣ

Όταν απομακρύνετε από το αυτοκίνητο με το Έξυπνο Κλειδί, το αυτοκίνητο θα κλειδώσει αυτόματα

από την λειτουργία κλειδώματος απομάκρυνσης. Η λειτουργία αυτή είναι απενεργοποιημένη από το εργοστάσιο. Μπορείτε να ενεργοποιήσετε αυτή την λειτουργία από την οθόνη πληροφοριών αυτοκινήτου. Για επιπλέον πληροφορίες δείτε το

ΣΗΜΕΙΩΣΗ

- Όταν οι πόρτες κλειδώσουν από την λειτουργία κλειδώματος απομάκρυνσης, τα αλάρμ αναβοσβήνουν μία φορά (4 δευτερόλεπτα). Βεβαιωθείτε ότι οι πόρτες κλείδωσαν πριν αφήσετε το αυτοκίνητο.
- Η λειτουργία κλειδώματος απομάκρυνσης μπορεί να μην λειτουργήσει κάτω από τις ακόλουθες συνθήκες:
 - Όταν οι πόρτες και / ή η πόρτα πορτμπαγκάζ δεν έχουν κλείσει καλά.
 - Όταν λειτουργεί ο κινητήρας.
 - Όταν το Έξυπνο Κλειδί είναι μέσα στο αυτοκίνητο.
 - Όταν τοποθετείτε το Έξυπνο Κλειδί έξω από το αυτοκίνητο για μία χρονική περίοδο. (Όταν μία πόρτα ανοίξει και κλείσει, η λειτουργία κλειδώματος απομάκρυνσης θα ενεργοποιηθεί.)

ΕΚΚΙΝΗΣΗ ΤΟΥ ΚΙΝΗΤΗΡΑ ΜΕ ΤΟ ΕΞΥΠΝΟ ΚΛΕΙΔΙ

Δείτε σχετικά το «Κουμπί Μίζας (όπου υπάρχει)» στο κεφάλαιο «5. Ξεκίνημα και οδήγηση».

ΠΡΟΣΟΧΗ

- Βεβαιωθείτε ότι έχετε το Έξυπνο Κλειδί μαζί σας όταν βάζετε μπροστά και οδηγείτε το αυτοκίνητο.
- Εάν το Έξυπνο Κλειδί είναι πολύ μακριά από τον χώρο των επιβατών, το αυτοκίνητο μπορεί να μην παίρνει μπροστά. Δείτε το «Ακτίνα λειτουργίας του Έξυπνου Κλειδιού» πιο πριν.

ΟΔΗΓΟΣ ΑΝΤΙΜΕΤΩΠΙΣΗΣ ΠΡΟΒΛΗΜΑΤΩΝ

Σύμπτωμα		Πιθανή αιτία	Ενέργεια που πρέπει να κάνετε
Όταν πατάτε τον διακόπτη της μίζας για να βάλετε μπροστά τον κινητήρα	Εμφανίζεται η προειδοποίηση [Key battery low] (χαμηλή μπαταρία κλειδιού) στην οθόνη πληροφοριών αυτοκινήτου	Η φόρτιση της μπαταρίας του Έξυπνου Κλειδιού είναι χαμηλή.	Αντικαταστήστε την μπαταρία με καινούργια. Δείτε το «Μπαταρία» στο κεφάλαιο «8. Συντήρηση και κάντε το μόνος σας»
	Εμφανίζεται στην οθόνη πληροφοριών του αυτοκινήτου η προειδοποίηση να τοποθετήσετε το κλειδί κοντά στον διακόπτη της μίζας	Το Έξυπνο Κλειδί δεν είναι μέσα στο αυτοκίνητο.	Πάρτε το Έξυπνο Κλειδί μαζί σας.
Όταν πατάτε τον διακόπτη της μίζας για να σβήσετε τον κινητήρα	Εμφανίζεται η προειδοποίηση [Shift to park] (αλλάξτε στην θέση παρκάριαματος) στην οθόνη πληροφοριών του αυτοκινήτου και ηχεί συνεχόμενα ο εσωτερικός βομβητής (Αυτόματα μοντέλα (DCT)).	Ο επιλογέας ταχυτήτων δεν είναι στην θέση P (παρκάριασμα)	Βάλτε τον επιλογέα ταχυτήτων στην θέση P (παρκάριασμα)
	Εμφανίζεται η προειδοποίηση [No Key Detected] (δεν εντοπίστηκε κλειδί) στην οθόνη πληροφοριών του αυτοκινήτου, ο εξωτερικός βομβητής ηχεί 3 φορές και ο εσωτερικός βομβητής ηχεί για λίγα δευτερόλεπτα.	Ο κινητήρας λειτουργεί και το Έξυπνο Κλειδί δεν είναι μέσα στο αυτοκίνητο.	Να έχετε το Έξυπνο Κλειδί μαζί σας. Εάν δεν μπορείτε να έχετε μαζί σας το Έξυπνο Κλειδί, πατήστε τον διακόπτη της μίζας 3 διαδοχικές φορές ή πατήστε και κρατήστε τον διακόπτη της μίζας για περισσότερα από 2 δευτερόλεπτα.
Όταν κλείσετε την πόρτα αφού βγείτε από το αυτοκίνητο.	Εμφανίζεται η προειδοποίηση [Shift to park] (αλλάξτε στην θέση παρκάριαματος) στην οθόνη πληροφοριών του αυτοκινήτου και ηχεί συνεχόμενα ο εσωτερικός βομβητής (Αυτόματα μοντέλα (DCT)).	Ο διακόπτης της μίζας είναι στη θέση OFF και ο επιλογέας ταχυτήτων δεν είναι στην θέση P (παρκάριασμα)	Βάλτε τον επιλογέα ταχυτήτων στην θέση P (παρκάριασμα)
Όταν κλείσετε την πόρτα με την εσωτερική ασφάλεια (όπου υπάρχει) στην θέση LOCK	Ηχεί ο εξωτερικός βομβητής για λίγα δευτερόλεπτα και ξεκλειδώνουν όλες οι πόρτες	Το Έξυπνο Κλειδί είναι στο εσωτερικό του αυτοκινήτου ή στον χώρο φόρτωσης	Έχετε το Έξυπνο Κλειδί μαζί σας
Όταν πατήσετε τον διακόπτη επερωτησης ή το κουμπί  στο Έξυπνο Κλειδί για να κλειδώσετε την πόρτα	Ο εξωτερικός βομβητής ηχεί για λίγα δευτερόλεπτα και όλες οι πόρτες ξεκλειδώνουν	Κάποια πόρτα δεν έχει κλειδωθεί καλά	Κλείστε καλά όλες τις πόρτες

ΠΟΡΤΕΣ

ΣΥΣΤΗΜΑ SUPER LOCK (Δεξιότιμονα μοντέλα)



ΠΡΟΕΙΔΟΠΟΙΗΣΗ

Μοντέλα εξοπλισμένα με σύστημα Super Lock:

Εάν δεν ακολουθήσετε τις οδηγίες, μπορεί να προκληθούν επικίνδυνες καταστάσεις. Βεβαιωθείτε ότι η ενεργοποίηση του συστήματος Super Lock γίνεται πάντα με ασφάλεια.

- Όταν στο αυτοκίνητο υπάρχουν επιβάτες, ποτέ μην κλειδώνετε το αυτοκίνητο με το τηλεχειριστήριο. Εάν το κάνετε θα παγιδευτούν οι επιβάτες καθώς το σύστημα Super Lock δεν επιτρέπει να ανοίξουν οι πόρτες από το εσωτερικό του αυτοκινήτου.
- Να χειρίζεστε το κουμπί κλειδώματος στο τηλεχειριστήριο μόνο όταν βλέπετε καλά το αυτοκίνητο. Με τον τρόπο αυτό θα αποφύγετε να παγιδευτεί κάποιος μέσα στο αυτοκίνητο με την ενεργοποίηση του συστήματος Super Lock.

Πατώντας το κουμπί κλειδώματος () στο τηλεχειριστήριο ή κλειδώνοντας τις πόρτες με την χρήση ενός από τα κουμπιά επερώτησης (μοντέλα με Έξυπνο Κλειδί) θα ενεργοποιηθεί το σύστημα Super Lock.

Όταν το σύστημα Super Lock είναι ενεργό, καμία από τις πόρτες δεν μπορεί να ανοίξει από το εσωτερικό του αυτοκινήτου. Αυτό παρέχει πρόσθετη ασφάλεια από την κλοπή ή την διάρρηξη.

Το σύστημα Super Lock θα απελευθερωθεί όταν όλες οι πόρτες κλειδώσουν χρησιμοποιώντας το τηλεχειριστήριο ή τον διακόπτη επερώτησης (μοντέλα με Έξυπνο Κλειδί).

Καταστάσεις ανάγκης

Εάν ενεργοποιηθεί το σύστημα Super Lock ενώ είστε μέσα στο αυτοκίνητο, για παράδειγμα σε περίπτωση ατυχήματος ή άλλης απροσδόκητης κατάστασης, ακολουθήστε τις παρακάτω οδηγίες.

Για να απελευθερώσετε το σύστημα Super Lock:

- Βάλτε το κλειδί στον διακόπτη της μίζας και γυρίστε το στην θέση ON.

Τώρα όλες οι πόρτες μπορούν να ξεκλειδώσουν και να ανοίξουν από το εσωτερικό του αυτοκινήτου.

- Βγάλτε το κλειδί από τον διακόπτη της μίζας και ξεκλειδώστε τις πόρτες χρησιμοποιώντας το κουμπί ξεκλειδώματος () στο ενσωματωμένο τηλεχειριστήριο.

Για να ξεκλειδώσετε και να ανοίξετε την πόρτα του οδηγού από το εσωτερικό του αυτοκινήτου ενώ το σύστημα Super Lock είναι ενεργό:

1. Ανοίξτε ή σπάτε το παράθυρο του οδηγού.
- 2 Βάλτε το κλειδί στον εξωτερικό κύλινδρο της κλειδαριάς και γυρίστε το προς το πίσω μέρος του αυτοκινήτου.
3. Η πόρτα του οδηγού θα ξεκλειδώσει και μπορεί να ανοίξει από το εσωτερικό του αυτοκινήτου.

Κλειδωμα χωρίς την ενεργοποίηση του συστήματος Super Lock



ΠΡΟΕΙΔΟΠΟΙΗΣΗ

Μην αφήνετε το κλειδί μέσα στο αυτοκίνητο όταν βγαίνετε από αυτό.

Κλειδώνοντας τις πόρτες με την χρήση της κλειδαριάς ή του ηλεκτρικού διακόπτη κλειδώματος δεν θα ενεργοποιηθεί το σύστημα Super Lock. Δείτε το

«Κλειδωμα / Ξεκλειδωμα με το κλειδί (νεκρή μπαταρία αυτοκινήτου)» παρακάτω για περισσότερες πληροφορίες.

ΚΛΕΙΔΩΜΑ / ΞΕΚΛΕΙΔΩΜΑ ΜΕ ΤΟ ΚΛΕΙΔΙ (άδεια μπαταρία αυτοκινήτου)

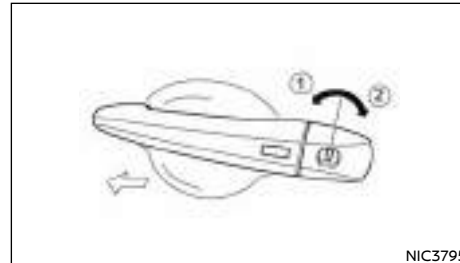

ΠΡΟΕΙΔΟΠΟΙΗΣΗ

- Όταν βγαίνετε από το αυτοκίνητο, μην αφήνετε το κλειδί μέσα σε αυτό.
- Για να αποφύγετε τον κίνδυνο τραυματισμού ή θανάτου λόγω της αθέλητης λειτουργίας του αυτοκινήτου και / ή των συστημάτων του, μην αφήνετε παιδιά, ενήλικες που κανονικά απαιτούν την υποστήριξη άλλων, ή κατοικίδια χωρίς επιτήρηση μέσα στο αυτοκίνητο. Επιπλέον, η θερμοκρασία μέσα στο κλειστό όχημα στην διάρκεια μίας ζεστής ημέρας μπορεί να ανέβει γρήγορα και αρκετά υψηλά ώστε να προκαλέσει σημαντικό κίνδυνο τραυματισμού ή θανάτου σε ανθρώπους και κατοικίδια.

Όταν η μπαταρία του αυτοκινήτου έχει αδειάσει, η πόρτα του οδηγού μπορεί να κλειδωθεί ή να ξεκλειδωθεί από έξω με το κλειδί / κλειδί ανάγκης.

Για να κλειδώσετε την πόρτα με το κλειδί / το κλειδί ανάγκης βάλτε το κλειδί στον κύλινδρο της κλειδαριάς της πόρτας του οδηγού και γυρίστε το προς το πίσω μέρος του αυτοκινήτου (2).

Για να ξεκλειδώσετε την πόρτα, γυρίστε το κλειδί προς το εμπρός μέρος του αυτοκινήτου (1).

Δείτε το «Κλειδί ανάγκης – Άδεια μπαταρία αυτοκινήτου με Έξυπνο Κλειδί» στο κεφάλαιο «5. Ξεκίνημα και οδήγηση» για πληροφορίες σχετικά με το πώς θα έχετε πρόσβαση στο κλειδί ανάγκης.

ΠΡΟΣΟΧΗ

Το σύστημα συναγερμού θα παρενοχληθεί όταν η πόρτα ανοιχτεί με το κλειδί (μοντέλα εξοπλισμένα με το σύστημα συναγερμού της Nissan). Για να σταματήσετε τον συναγερμό, γυρίστε το κλειδί στον διακόπτη της μίζας στην θέση ON ή πατήστε το κουμπί ξεκλειδώματος () στο τηλεχειριστήριο.

Επανεκκίνηση του συστήματος μετά την φόρτιση ή την αντικατάσταση της μπαταρίας του αυτοκινήτου

Μετά την φόρτιση ή την αντικατάσταση της μπαταρίας του αυτοκινήτου θα πρέπει να επανεκκινήσετε το σύστημα:

- Βάζοντας το κλειδί στον διακόπτη της μίζας και γυρίζοντάς το στην θέση ON.
- Ξεκλειδώνοντας το αυτοκίνητο χρησιμοποιώντας το τηλεχειριστήριο.

ΕΣΩΤΕΡΙΚΟ ΧΕΡΟΥΛΙ ΠΟΡΤΑΣ

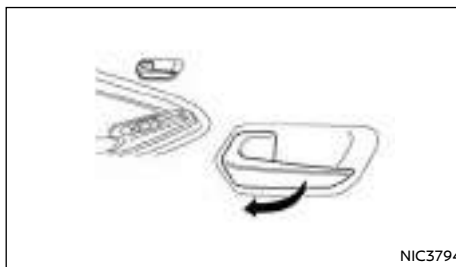

Για να ξεκλειδώσετε και να ανοίξετε την πόρτα, τραβήξτε το εσωτερικό χερούλι της πόρτας όπως φαίνεται στην εικόνα.

Μοντέλα με σύστημα Super Lock (όπου υπάρχει)

Η πόρτα δεν μπορεί να ανοίξει όταν το σύστημα Super Lock είναι ενεργοποιημένο.

ΗΛΕΚΤΡΙΚΟΣ ΔΙΑΚΟΠΤΗΣ ΚΛΕΙΔΩΜΑΤΟΣ ΠΟΡΤΩΝ



Φως κλειδώματος ηλεκτρικής κλειδαριάς

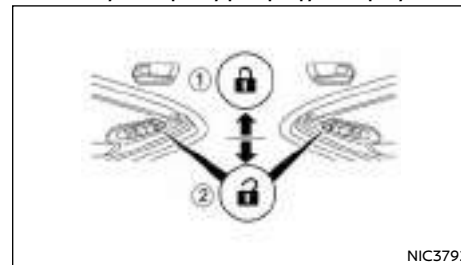

(1) Πατήστε να κλειδώσει

(2) Πατήστε να ξεκλειδώσει





ΠΡΟΕΙΔΟΠΟΙΗΣΗ

Όταν αφήνετε το αυτοκίνητο, μην αφήνετε τα κλειδιά μέσα σε αυτό.



Λειτουργώντας τον ηλεκτρικό διακόπτη κλειδώματος πορτών που βρίσκεται στην κεντρική κονσόλα

θα κλειδώσουν (1) ή θα ξεκλειδώσουν (2) όλες οι πόρτες ταυτόχρονα από το εσωτερικό του αυτοκινήτου. Το ενδεικτικό φως κλειδώματος ηλεκτρικής κλειδαριάς () στην κεντρική κονσόλα θα ανάψει όταν κλειδώσουν οι πόρτες.

ΣΗΜΕΙΩΣΗ

Στα αυτοκίνητα χωρίς σύστημα Super Lock: Εάν κάποια πόρτα ανοίξει από μέσα με το χέρι αφού έχετε πατήσει το κουμπί κλειδώματος στο τηλεχειριστήριο (), η πόρτα θα ξεκλειδώσει και το ενδεικτικό φως κλειδώματος ηλεκτρικής κλειδαριάς () θα σβήσει.

Μοντέλα εξοπλισμένα με Super Lock (Δεξιότιμνα μοντέλα)

Εάν οι πόρτες κλειδώσουν πατώντας δύο φορές το κουμπί κλειδώματος στο τηλεχειριστήριο () ή τον διακόπτη επερωτήσης (μοντέλα με Έξυπνο Κλειδί), το σύστημα Super Lock θα ενεργοποιηθεί. Το ενδεικτικό φως  ανάβει στην κεντρική κονσόλα για να δείξει ότι όλες οι πόρτες κλειδώθηκαν αλλά δεν θα είναι δυνατό να χρησιμοποιήσετε το κουμπί ξεκλειδώματος  στον ηλεκτρικό διακόπτη κλειδώματος πορτών για να τις ξεκλειδώσετε.

Κλειδώνοντας τις πόρτες με τον ηλεκτρικό διακόπτη κλειδώματος πορτών δεν θα ενεργοποιηθεί το σύστημα Super Lock.

ΚΛΕΙΔΩΜΑ ΠΑΙΔΙΚΗΣ ΑΣΦΑΛΕΙΑΣ - ΠΙΣΩ ΠΟΡΤΕΣ

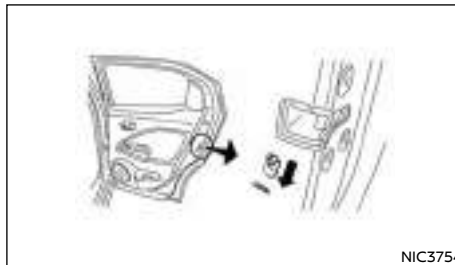

Η παιδική κλειδαριά ασφαλείας αποτρέπει το κατά λάθος άνοιγμα της πόρτας, ιδιαίτερα όταν μέσα στο αυτοκίνητο υπάρχουν μικρά παιδιά.

Όταν ο μοχλός είναι στην θέση κλειδώματος (LOCK), η πίσω πόρτα μπορεί να ανοιχτεί μόνο από έξω.

ΚΛΕΙΔΑΡΙΑ ΠΙΣΩ ΠΟΡΤΑΣ

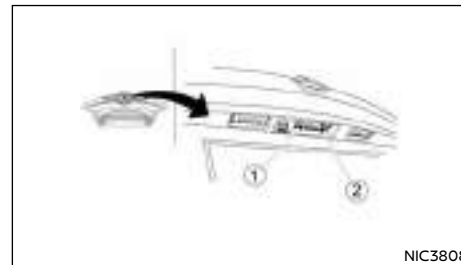



ΠΡΟΕΙΔΟΠΟΙΗΣΗ

- **Να βεβαιώνετε πάντα ότι η πίσω πόρτα έχει κλείσει καλά ώστε να μην ανοίξει όταν οδηγείτε.**
- **Μην οδηγείτε με την πίσω πόρτα ανοικτή. Αυτό μπορεί να επιτρέψει στα επικίνδυνα καυσάερα της εξάτμισης να μπουν μέσα στο αυτοκίνητο.**
- **Να επιτηρείτε στενά τα παιδιά όταν είναι γύρω από το αυτοκίνητο ώστε να μην κλειδωθούν παίζοντας μέσα στον χώρο των αποσκευών όπου μπορεί να τραυματιστούν σοβαρά. Έχετε το αυτοκίνητο κλειδωμένο, με την πίσω πόρτα κλειστή όταν δεν το χρησιμοποιείτε και αποφύγετε να έχουν τα παιδιά πρόσβαση στα κλειδιά του αυτοκινήτου.**

Η πίσω πόρτα μπορεί να απελευθερωθεί με το χέρι από έξω, όταν το αυτοκίνητο δεν είναι κλειδωμένο, βάζοντας σε λειτουργία το κουμπί (1) που βρίσκεται στο κάτω μέρος της πίσω πόρτας.

Για να ανοίξετε την πίσω πόρτα, ξεκλειδώστε την με μία από τις ακόλουθες λειτουργίες, στην συνέχεια

πατήστε το κουμπί (1) της πίσω πόρτας και τραβήξτε την να την ανοίξετε.

- Πατήστε τον εξωτερικό διακόπτη κλειδώματος πίσω πόρτας (2) (όπου υπάρχει). Δείτε το «Σύστημα Έξυπνου κλειδιού (όπου υπάρχει)» πιο πριν.
- Πατήστε το κουμπί ξεκλειδώματος  στο Έξυπνο Κλειδί (όπου υπάρχει). Δείτε το «Σύστημα Έξυπνου κλειδιού (όπου υπάρχει)» πιο πριν.
- Πατήστε το κουμπί ξεκλειδώματος  στο ενσωματωμένο τηλεχειριστήριο (όπου υπάρχει). Δείτε το «Σύστημα τηλεχειριστηρίου» πιο πριν.
- Ξεκλειδώστε όλες τις πόρτες χρησιμοποιώντας το κλειδί.
- Πατήστε τον διακόπτη ηλεκτρικού κλειδώματος πορτών στην θέση ξεκλειδώματος .
- Πλησιάστε το όχημα έχοντας μαζί σας το Έξυπνο Κλειδί και ενεργοποιημένη την διαδικασία ξεκλειδώματος προσέγγισης.

Για να κλείσετε την πόρτα πορτμπαγκάζ, τραβήξτε την κάτω έως ότου να κλειδώσει και, εάν είναι απαραίτητο, κλειδώστε την με το σύστημα της ηλεκτρικής κλειδαριάς πόρτας.



Άδεια μπαταρία του αυτοκινήτου – Μοχλός απελευθέρωσης κλειδαριάς πίσω πόρτας (όπου υπάρχει)

Η πίσω πόρτα του αυτοκινήτου μπορεί να ξεκλειδώσει από μέσα, όταν η μπαταρία του αυτοκινήτου είναι άδεια. Γείρετε την πλάτη του καθίσματος κάτω. Βγάλτε το κάλυμμα από την κλειδαριά και σύρετε τον μοχλό απελευθέρωσης (1), όπως φαίνεται στην εικόνα. Δείτε το «Πίσω κάθισμα (καθίσματα)» στο κεφάλαιο «1. Ασφάλεια – καθίσματα, ζώνες ασφαλείας και πρόσθετο σύστημα συγκράτησης» για περισσότερες πληροφορίες σχετικά με την λειτουργία του καθίσματος.

ΣΥΣΤΗΜΑ ΑΣΦΑΛΕΙΑΣ

ΣΥΝΑΓΕΡΜΟΣ (όπου υπάρχει)

Το σύστημα συναγερμού παρέχει οπτικά και ηχητικά σήματα σε περίπτωση παρενόχλησης τμημάτων του αυτοκινήτου.

Πως να σπλίσετε τον συναγερμό

1. Κλείστε όλες τις πόρτες, τα παράθυρα και το καπό.
2. Κλειδώστε το αυτοκίνητο χρησιμοποιώντας το τηλεχειριστήριο (κουμπί κλειδώματος). Για περισσότερες πληροφορίες δείτε στο κεφάλαιο «3. Έλεγχος και ρυθμίσεις πριν την οδήγηση» την παράγραφο «Σύστημα εισόδου χωρίς κλειδί».
3. Το σύστημα συναγερμού θα ενεργοποιηθεί 20 δευτερόλεπτα μετά το κλείδωμα του αυτοκινήτου.

Λειτουργία του συστήματος συναγερμού

Το σύστημα θα δώσει τον ακόλουθο συναγερμό:

- Η σειρήνα ηχεί διακεκομμένα και όλα τα φλας αναβοσβήνουν.
- Ο συναγερμός κλείνει αυτόματα μετά από 28 περίπου δευτερόλεπτα.

Ο συναγερμός ενεργοποιείται όταν:

- Παρενοχληθεί το σύστημα ελέγχου του χώρου (ογκομετρικοί αισθητήρες κίνησης στο εσωτερικό, όπου υπάρχει).
- Ανοιχτεί οποιαδήποτε πόρτα / η πίσω πόρτα
- Ανοιχτεί το καπό
- Μπει μπροστά ο διακόπτης της μίζας χωρίς την χρήση του κλειδιού του ιδιοκτήτη

Το σύστημα του συναγερμού θα σταματήσει όταν:

- Το αυτοκίνητο ξεκλειδωθεί με την χρήση του κουμπιού ξεκλειδώματος του τηλεχειριστηρίου.
- Βάλετε τον διακόπτη της μίζας στην θέση **ON** χρησιμοποιώντας το κλειδί NATS του αυτοκινήτου.

Εάν το σύστημα δεν λειτουργεί όπως περιγράφεται παραπάνω, ζητήστε από το εξουσιοδοτημένο συνεργείο της NISSAN να το ελέγξει.

Αισθητήρες χώρου (όπου υπάρχουν)

Οι αισθητήρες χώρου (έλεγχος του εσωτερικού χώρου), αντιλαμβάνονται τις κινήσεις στον χώρο των επιβατών. Όταν ο συναγερμός είναι σπλισμένος, ανάβουν αυτόματα και οι αισθητήρες χώρου.

ΣΗΜΕΙΩΣΗ

Όταν τα παράθυρα είναι ανοικτά με ένα παρατεταμένο πάτημα στο κουμπί ξεκλειδώματος του τηλεχειριστηρίου  και το αυτοκίνητο ξανακλειδώσει αυτόματα, δείτε το «Αυτόματο κλείδωμα (όπου υπάρχει)», οι αισθητήρες χώρου είναι απενεργοποιημένοι για να αποφύγετε οποιονδήποτε άσκοπο συναγερμό



ΠΡΟΕΙΔΟΠΟΙΗΣΗ

Για να αποφύγετε τον κίνδυνο τραυματισμού ή θανάτου από την αθέλητη λειτουργία του αυτοκινήτου και / ή των συστημάτων του, μην αφήνετε παιδιά, ανθρώπους που απαιτούν την βοήθεια άλλων ή κατοικίδια χωρίς επιτήρηση μέσα στο αυτοκίνητό σας. Επιπλέον, η θερμοκρασία μέσα σε ένα κλειστό αυτοκίνητο στην διάρκεια μίας ζεστής ημέρας μπορεί γρήγορα να γίνει αρκετά υψηλή ώστε να προκαλέσει σημαντικό κίνδυνο τραυματισμού ή θανάτου σε ανθρώπους και κατοικίδια.

ΑΝΤΙΚΛΕΠΤΙΚΟ ΣΥΣΤΗΜΑ NISSAN (NATS)

Το NATS (αντικλεπτικό σύστημα NISSAN) δεν αφήνει τον κινητήρα να πάρει μπροστά χωρίς την χρήση καταχωρημένου στο σύστημα κλειδιού NATS.

Σε περίπτωση που χρησιμοποιηθεί μη καταχωρημένο στο NATS κλειδί, ένα μήνυμα θα εμφανιστεί στην ένδειξη της οθόνης (όπου υπάρχει), όπως φαίνεται στην εικόνα.

Εάν ο κινητήρας δεν παίρνει μπροστά με την χρήση του καταχωρημένου κλειδιού NATS, μπορεί αυτό να οφείλεται σε παρεμβολή που προέρχεται από άλλο κλειδί NATS, αυτόματο σύστημα διόδων ή αυτόματο σύστημα πληρωμής που βρίσκονται στο ίδιο μπρελόκ. Ξαναβάλετε μπροστά τον κινητήρα χρησιμοποιώντας την παρακάτω διαδικασία:

1. Αφήστε τον διακόπτη της μίζας στην θέση **ON** για περίπου 5 δευτερόλεπτα.
2. Γυρίστε τον διακόπτη της μίζας στην θέση **OFF** ή **LOCK** και περιμένετε για 5 περίπου δευτερόλεπτα.
3. Επαναλάβετε πάλι τα βήματα 1 και 2.
4. Ξαναβάλετε μπροστά τον κινητήρα κρατώντας την μονάδα (που πιθανόν να προκάλεσε την παρεμβολή), ξεχωριστά από το καταχωρημένο κλειδί NATS.

Εάν ο κινητήρας πάρει μπροστά με την παραπάνω διαδικασία, η NISSAN σας συνιστά να βάζετε το καταχωρημένο κλειδί του NATS σε ξεχωριστό μπρελόκ για να αποφύγετε την παρεμβολή από άλλες μονάδες.

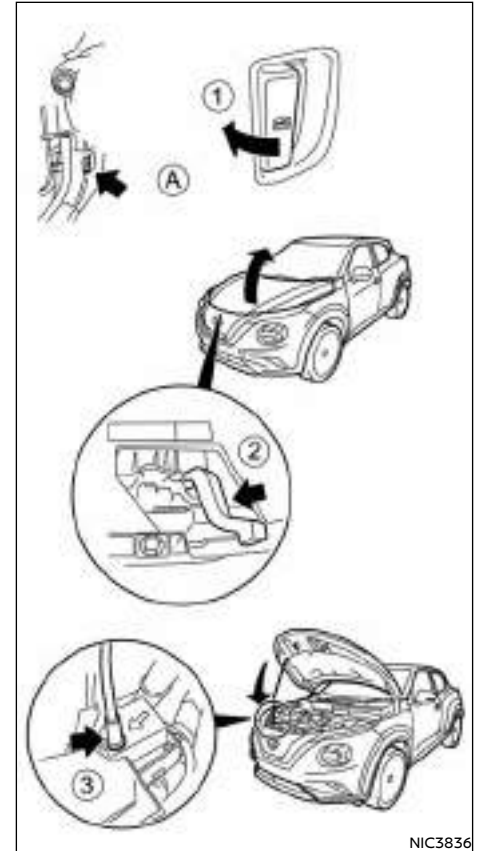

NIC3836

ΠΟΡΤΑΚΙ ΡΕΖΕΡΒΟΥΑΡ ΚΑΥΣΙΜΟΥ ΚΑΙ ΤΑΠΑ

ΜΟΧΛΟΣ ΑΝΟΙΓΜΑΤΟΣ ΓΙΑ ΤΟ ΠΟΡΤΑΚΙ ΤΟΥ ΡΕΖΕΡΒΟΥΑΡ

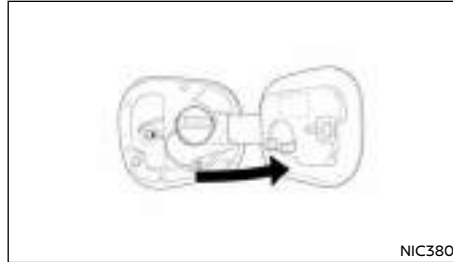

Για να ανοίξετε το κάλυμμα του στομίου γεμίσματος του ρεζερβουάρ καυσίμου πιέστε το πίσω μέρος του προς τα μέσα για να ξεκομπώσετε και μετά αφήστε το για να ανοίξει. Για να κλειδώσετε, κλείστε το κάλυμμα καλά.

ΣΗΜΕΙΩΣΗ

Όταν κλειδώσουν οι κλειδαριές των πορτών, το πορτάκι του ρεζερβουάρ καυσίμου κλειδώνει κι αυτό και δεν μπορεί να ανοίξει έως ότου να ξεκλειδώσουν και πάλι οι πόρτες του αυτοκινήτου.

1. Τραβήξτε την λαβή απελευθέρωσης κλειδαριάς καπό που βρίσκεται κάτω από το ταμπλό των οργάνων στην πλευρά του οδηγού, το καπό θα ανασηκωθεί ελαφρά.
2. Πιέστε τον μοχλό στο μπροστινό μέρος του καπό προς τα αριστερά με τα δάχτυλά σας και σηκώστε το καπό.
3. Βάλτε την ράβδο στήριξης στην υποδοχή στο εσωτερικό μέρος του καπό.
4. Όταν κλείνετε το καπό επαναφέρετε την ράβδο στήριξης στην αρχική της θέση και στην συνέχεια χαμηλώστε το καπό σε ένα ύψος περίπου 2 μέτρων πάνω από την κλειστή θέση και αφήστε το να πέσει. Βεβαιωθείτε ότι έχει κλειδώσει στην θέση του.



ΠΡΟΕΙΔΟΠΟΙΗΣΗ

Για να αποφύγετε το άνοιγμα του καπό ενώ οδηγείτε, να βεβαιώνετε πάντα ότι έχει κλειστεί και κλειδώσει καλά πριν ξεκινήσετε. Το αυτοκίνητο θα πρέπει να οδηγείται μόνον όταν το καπό είναι καλά κλεισμένο.

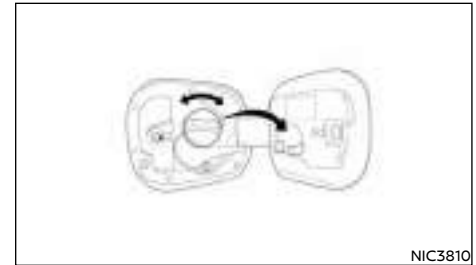

ΤΑΠΑ ΡΕΖΕΡΒΟΥΑΡ ΚΑΥΣΙΜΟΥ

Η τάπα του καυσίμου είναι βιδωτή με καστάνια. Όταν έχετεβάλει καύσιμο, σφίξτε την τάπα προς τα δεξιά έως ότου ακούσετε το χαρακτηριστικό κροτάλισμα.

Τοποθετήστε την τάπα του καυσίμου στην θέση συγκράτησης όπως φαίνεται στην εικόνα όσο βάζετε καύσιμο.



ΠΡΟΕΙΔΟΠΟΙΗΣΗ

- Το καύσιμο είναι εξαιρετικά εύφλεκτο και κάτω από ειδικές συνθήκες ιδιαίτερα εκρηκτικό. Όταν βάζετε καύσιμο, σβήνετε πάντα τον κινητήρα, μην καπνίζετε και μην επιτρέψετε σε γυμνή φλόγα ή σπινθήρες να πλησιάσουν το αυτοκίνητο.
- Το καύσιμο μπορεί να είναι υπό πίεση. Για να αποφύγετε την εκτόξευση του καυσίμου και τον πιθανό τραυματισμό σας, αφαιρείτε την τάπα αργά.
- Όταν αντικαθιστάτε την τάπα του καυσίμου να χρησιμοποιείτε μόνο γνήσια τάπα NISSAN. Η γνήσια τάπα NISSAN έχει ενσω-

ΜΗ ΗΛΕΚΤΡΙΚΟ ΧΕΙΡΟΦΡΕΝΟ (όπου υπάρχει)

ματωμένη βαλβίδα ασφαλείας, απαραίτητη για την σωστή λειτουργία τόσο του συστήματος καυσίμου όσο και του συστήματος ελέγχου καυσαερίων. Η χρήση λάθος τάπας μπορεί να έχει σαν αποτέλεσμα σοβαρή δυσλειτουργία και πιθανό τραυματισμό.

ΠΡΟΣΟΧΗ

Εάν χυθεί καύσιμο πάνω στο αμάξωμα του αυτοκινήτου, ξεπλύντε το με νερό για να αποφύγετε ζημιά στο χρώμα.



ΠΡΟΕΙΔΟΠΟΙΗΣΗ

- Ποτέ μην οδηγείτε έχοντας δεμένο το χειρόφρενο. Τα φρένα θα υπερθερμανθούν και δεν θα λειτουργούν οδηγώντας σε ατύχημα.
- Ποτέ μην λύνετε το χειρόφρενο από το εξωτερικό του αυτοκινήτου. Εάν το αυτοκίνητο κινηθεί θα είναι αδύνατο να πατήσετε το φρένο και θα προκληθεί ατύχημα.
- Ποτέ μην χρησιμοποιείτε ταχύτητα αντί για το χειρόφρενο. Όταν παρκάρετε να βεβαιώσετε ότι έχετε δέσει το χειρόφρενο.
- Για να αποφύγετε τον κίνδυνο τραυματισμού ή θανάτου μέσω της αθέλητης ενεργοποίησης του αυτοκινήτου και / ή των συστημάτων του, μην αφήνετε παιδιά, ενήλικες που χρειάζονται την βοήθεια των άλλων ή κατοικίδια μόνα τους μέσα στο αυτοκίνητο. Επιπλέον, η θερμοκρασία μέσα σε ένα κλειστό αυτοκίνητο μία ημέρα με ζέστη μπορεί να γίνει γρήγορα πολύ υψηλή ώστε να προκαλέσει σημαντικό κίνδυνο τραυματισμού ή θανάτου σε ανθρώπους και κατοικίδια.

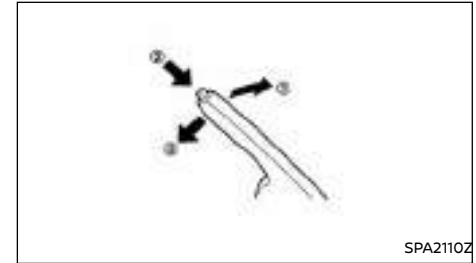

Για να δέσετε το χειρόφρενο, τραβήξτε επάνω τον μοχλό του χειρόφρενου (1).

Για να λύσετε το χειρόφρενο, πατήστε και κρατήστε το πεντάλ του φρένου. Τραβήξτε ελαφρά επάνω τον μοχλό του χειρόφρενου, πατήστε το κουμπί (2) και στην συνέχεια χαμηλώστε τελείως τον μοχλό (3).

Πριν οδηγήσετε, βεβαιωθείτε ότι έχει σβήσει το προειδοποιητικό φως του χειρόφρενου.

ΗΛΕΚΤΡΙΚΟ ΧΕΙΡΟΦΡΕΝΟ (όπου υπάρχει)

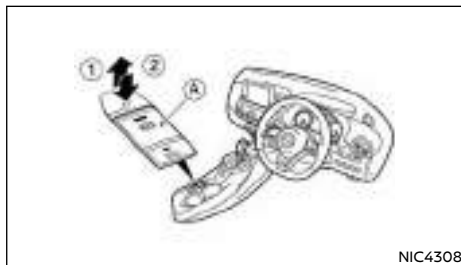

Δεξιότιμο μοντέλο

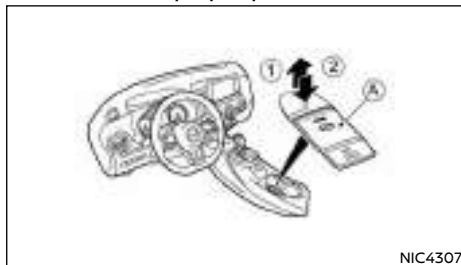

Αριστεροτίμο μοντέλο

Το ηλεκτρονικό χειρόφρενο μπορεί να δεθεί ή να λυθεί με τον χειρισμό του διακόπτη χειρόφρενου (A).

Για να βγάλετε χειρόφρενο : Τραβήξτε τον διακόπτη (A) επάνω (1). Θα ανάψει το ενδεικτικό φως.

Για να βγάλετε το χειρόφρενο : Με τον διακόπτη της μίζας στην θέση **ON**, πατήστε το πεντάλ του φρένου και σπρώξτε τον διακόπτη (A) κάτω (2). Θα σβήσει το ενδεικτικό φως.

Πριν οδηγήσετε, βεβαιωθείτε ότι το προειδοποιητικό φως φρένων (P) έχει σβήσει. Για πρόσθετες πληροφορίες δείτε το «Προειδοποιητικά / ενδει-

κτικά φώτα και βομβητές» στο κεφάλαιο «2. Όργανα και Χειριστήρια».

Το ηλεκτρονικό χειρόφρενο έχει επίσης και μία λειτουργία αυτόματου δεσίματος και αυτόματου λυσίματος.

Αυτοκίνητα με μηχανικό σαζμάν:

Το χειρόφρενο θα απελευθερωθεί αυτόματα όταν ξεκινήσετε χρησιμοποιώντας το γκάζι.

Με το αυτοκίνητο σταματημένο, το ηλεκτρονικό χειρόφρενο εφαρμόζεται αυτόματα όταν προκύψει ένα από τα ακόλουθα:

- Σβήσει ο κινητήρας
- Λυθεί η ζώνη ασφαλείας του οδηγού
- Ανοίξει η πόρτα του οδηγού

Μοντέλα με αυτόματο σαζμάν (DCT):

Το χειρόφρενο θα λυθεί αυτόματα όταν ξεκινήσετε χρησιμοποιώντας το γκάζι με τον επιλογέα ταχυτήτων στην θέση D (οδήγηση) ή R (όπισθεν). Για λόγους ασφαλείας, το χειρόφρενο δεν θα λυθεί αυτόματα όταν είναι ανοικτή η πόρτα του οδηγού. Με σταματημένο το αυτοκίνητο το ηλεκτρικό χειρόφρενο δένεται αυτόματα όταν προκύψει ένα από τα παρακάτω:

- Σβήσει ο κινητήρας
- Λυθεί η ζώνη ασφαλείας του οδηγού
- Ανοίξει η πόρτα του οδηγού
- Μετακινηθεί ο επιλογέας ταχυτήτων από την θέση D (οδήγηση) στην θέση R (όπισθεν) ή P (παρκάρισμα).

Για να διατηρήσετε το ηλεκτρικό χειρόφρενο λυμένο αφού σβήσετε τον διακόπτη της μίζας:

- Αυτοκίνητο με μίζα με κλειδί:
- Ενώ ο διακόπτης της μίζας είναι στην θέση **ON**, πατήστε το πεντάλ του φρένου και σπρώξτε τον διακόπτη του χειρόφρενου (A) ενώ βάζετε τον

διακόπτη της μίζας στην θέση **OFF**.

- Αυτοκίνητο με πιεζόμενο διακόπτη μίζας:

Ενώ λειτουργεί ο κινητήρας, πατήστε το πεντάλ του φρένου και πιέστε τον διακόπτη του χειρόφρενου (A) πριν βγάλετε τον διακόπτη της μίζας στην θέση **OFF**.



ΠΡΟΕΙΔΟΠΟΙΗΣΗ

- **Βεβαιωθείτε ότι το ηλεκτρονικό χειρόφρενο είναι λυμένο πριν οδηγήσετε. Εάν δεν το κάνετε, μπορεί να προκληθεί σφάλμα στα φρένα που θα οδηγήσει σε ατύχημα.**
- **Μην απελευθερώνετε το χειρόφρενο ενώ είστε έξω από το αυτοκίνητο.**
- **Για να αποφύγετε τον κίνδυνο τραυματισμού ή θανάτου λόγω της αθέλητης λειτουργίας του αυτοκινήτου και / ή των συστημάτων του, μην αφήνετε παιδιά, ενήλικες που κανονικά απαιτούν την υποστήριξη άλλων, ή κατοικίδια χωρίς επιτήρηση μέσα στο αυτοκίνητο. Επιπλέον, η θερμοκρασία μέσα στο κλειστό όχημα στην διάρκεια μίας ζεστής ημέρας μπορεί να ανέβει γρήγορα και αρκετά υψηλά ώστε να προκαλέσει σημαντικό κίνδυνο τραυματισμού ή θανάτου σε ανθρώπους και κατοικίδια.**
- **Πριν αφήσετε το αυτοκίνητο, επιβεβαιώστε ότι αυτό συγκρατείται από το χειρόφρενο ή το σαζμάν.**

ΣΗΜΕΙΩΣΗ

- Ένας βομβητής θα ηχήσει εάν το αυτοκίνητο ξεκινήσει χωρίς να έχετε λύσει το χειρόφρενο. Δείτε το «Βομβητές υπενθύμισης» στο κεφάλαιο «2. Όργανα και χειριστήρια».

ΑΥΤΟΜΑΤΟ ΦΡΕΝΟ ΣΥΓΚΡΑΤΗΣΗΣ (όπου υπάρχει)

Η λειτουργία του αυτόματου φρένου συγκράτησης διατηρεί την δύναμη του φρεναρίσματος χωρίς να χρειάζεται ο οδηγός να πατάει το πεντάλ του φρένου όταν το αυτοκίνητο είναι σταματημένο (για παράδειγμα στα φανάρια ή σε διασταύρωση). Αμέσως μόλις ο οδηγός πατήσει πάλι το πεντάλ του γκαζιού, με ταχύτητα στο σασμάν, η λειτουργία του αυτόματου φρένου συγκράτησης απενεργοποιείται και η δύναμη του φρεναρίσματος απελευθερώνεται. Η κατάσταση λειτουργίας του αυτόματου φρένου συγκράτησης μπορεί να εμφανίζεται και στην οθόνη πληροφοριών του αυτοκινήτου.

- Την στιγμή που το ηλεκτρονικό χειρόφρενο δένεται ή λύνεται, ακούγεται ένας λειτουργικός θόρυβος από την κάτω πλευρά του πίσω καθίσματος. Αυτό είναι φυσιολογικό και δεν υποδηλώνει δυσλειτουργία.
- Όταν το ηλεκτρονικό χειρόφρενο δένεται και λύνεται συχνά μέσα σε σύντομο χρονικό διάστημα, μπορεί να σταματήσει να λειτουργεί προκειμένου να αποτραπεί η υπερθέρμανση του συστήματος των φρένων. Εάν συμβεί αυτό, περιμένετε για περίπου 1 λεπτό πριν χειριστείτε πάλι τον διακόπτη του χειρόφρενου.
- Το ηλεκτρονικό χειρόφρενο μπορεί να απελευθερωθεί μόνο όταν ο διακόπτης της μίζας είναι στην θέση ON.
- Σε περίπτωση ανάγκης και εάν πρέπει να δέσετε το χειρόφρενο ενώ οδηγείτε, τραβήξτε επάνω και κρατήστε τον διακόπτη χειρόφρενου. Όταν αφήσετε τον διακόπτη του χειρόφρενου, το χειρόφρενο θα απελευθερωθεί.
- Όταν τραβάτε επάνω τον διακόπτη του ηλεκτρονικού χειρόφρενου ενώ οδηγείτε, το χειρόφρενο δένεται και ηχεί ένας βομβητής. Ανάβει το ενδεικτικό φως του χειρόφρενου στους μετρητές και το ενδεικτικό φως στον διακόπτη του χειρόφρενου. Αυτό δεν υποδεικνύει δυσλειτουργία. Το ενδεικτικό φως του ηλεκτρονικού χειρόφρενου στους μετρητές και το ενδεικτικό φως στον διακόπτη του χειρόφρενου θα σβήσουν όταν λυθεί το χειρόφρενο.
- Όταν τραβάτε επάνω τον διακόπτη του ηλεκτρονικού χειρόφρενου με τον διακόπτη της μίζας στην θέση OFF ή ACC, το ενδεικτικό φως του διακόπτη του χειρόφρενου θα συνεχίσει να ανάβει για ένα σύντομο χρονικό διάστημα.

ΠΡΟΣΟΧΗ

Για να παρκάρετε το αυτοκίνητο σε περιοχές με κρύο τοποθετήστε τον επιλογέα ταχυτήτων στην 1η ή την όπισθεν (R) (ή την θέση παρκάρια P για τα μοντέλα με αυτόματο σασμάν) και τοποθετήστε κατάλληλους τάκους μπροστά και πίσω από κάθε τροχό με ελευθερωμένο το χειρόφρενο. Εάν έχει δεθεί το ηλεκτρικό χειρόφρενο σε περιοχές με κρύο, τα φρένα μπορεί να παγώσουν και να μην μπορούν να ελευθερωθούν.

ΞΕΚΙΝΗΜΑ ΟΤΑΝ ΡΥΜΟΥΛΚΕΙΤΕ ΤΡΕΙΛΕΡ

Παρακαλούμε σημειώστε τα παρακάτω σημεία για να αποφύγετε να κυλίσει το αυτοκίνητο κατά λάθος σε έδαφος με κλίση.

- Τραβήξτε και κρατήστε τον διακόπτη του χειρόφρενου και πατήστε το πεντάλ του γκαζιού. Το χειρόφρενο θα παραμείνει δεμένο και θα αποτρέψει οποιαδήποτε τάση για να κυλίσει πίσω το αυτοκίνητο στο έδαφος με κλίση.
- Μπορείτε να ελευθερώσετε τον διακόπτη του χειρόφρενου αμέσως μόλις ο κινητήρας είναι σε θέση να μεταφέρει αρκετή ισχύ στους τροχούς.

Ανάλογα με το βάρος του αυτοκινήτου και του τρέιλερ και το πόσο απότομη είναι κλίση του εδάφους μπορεί να υπάρχει η τάση το αυτοκίνητο να κυλίσει προς τα πίσω στο έδαφος με κλίση, όταν ξεκινάτε από στάση. Μπορείτε να το αποτρέψετε αυτό τραβώντας επάνω τον διακόπτη του χειρόφρενου καθώς πατάτε το γκάζι (με τον ίδιο τρόπο όπως το συμβατικό χειρόφρενο).



ΠΡΟΕΙΔΟΠΟΙΗΣΗ

- Η λειτουργία του αυτόματου φρένου συγκράτησης δεν είναι σχεδιασμένη να συγκρατεί το αυτοκίνητο σε δρόμο με απότομη κλίση ή σε δρόμο που γλιστράει. Ποτέ μην χρησιμοποιείτε το αυτόματο φρένο συγκράτησης όταν το αυτοκίνητο είναι σταματημένο σε δρόμο με απότομη κλίση ή που γλιστράει. Εάν δεν το ακολουθήσετε αυτό μπορεί να προκληθεί κίνηση του οχήματος.
- Η λειτουργία του αυτόματου φρένου συγκράτησης είναι σχεδιασμένη να λειτουργεί σε κλίση ανάμεσα στο -30% έως +30%. Το σύστημα δεν μπορεί να λειτουργήσει εκτός κλίμακας. Η προειδοποίηση του αυτόματου φρένου συγκράτησης μπορεί να εμφανιστεί στην Οθόνη Πληροφοριών του Αυτοκινήτου για να ζητηθεί από τον οδηγό να αναλάβει τον έλεγχο πατώντας το πεντάλ του φρένου.
- Όταν η λειτουργία του αυτόματου φρένου συγκράτησης είναι ενεργοποιημένη αλλά δεν μπορεί να συγκρατήσει το αυτοκίνητο σε στάση, πατήστε το πεντάλ του φρένου για να σταματήσει το αυτοκίνητο. Εάν το αυτοκίνητο μετακινηθεί απροσδόκητα λόγω εξωτερικών συνθηκών, ο βομβητής θα ηχήσει και η προειδοποίηση του αυτόματου φρένου συγκράτησης μπορεί να ανάψει στην οθόνη

πληροφοριών του αυτοκινήτου. Σε αυτή την περίπτωση εφαρμόστε και πάλι πίεση στο φρένο για να βεβαιωθείτε ότι το αυτοκίνητο συγκρατείται.

- Βεβαιωθείτε ότι απενεργοποιήσατε την λειτουργία του αυτόματου φρένου συγκράτησης όταν χρησιμοποιείτε πλυντήριο αυτοκινήτων ή ρυμουλκείτε το αυτοκίνητό σας.
- Βεβαιωθείτε ότι έχετε τοποθετήσει τον επιλογέα ταχυτήτων στην θέση P (παρκάρισμα) και δέστε το χειρόφρενο (μοντέλο με αυτόματο σαζμάν (DCT)) ή δέστε το χειρόφρενο (μηχανικό σαζμάν) όταν παρκάρετε το αυτοκίνητό σας ή φορτώνετε αποσκευές. Εάν δεν το κάνετε αυτό μπορεί να προκληθεί απροσδόκητη κίνηση του αυτοκινήτου σας που θα έχει σαν αποτέλεσμα σοβαρό τραυματισμό ή ζημιά σε περιουσία.

ΠΡΟΣΟΧΗ

- Εάν προκύψει οποιαδήποτε από τις παρακάτω συνθήκες μπορεί να μην λειτουργήσει το αυτόματο φρένο συγκράτησης. Ζητήστε τον έλεγχο του συστήματος από εξουσιοδοτημένο συνεργείο NISSAN ή εξειδικευμένο συνεργείο άμεσα.
 - Ένα προειδοποιητικό μήνυμα εμφανίζεται στην οθόνη πληροφοριών του αυτοκινήτου.
 - Το ενδεικτικό φως του διακόπτη του αυτόματου φρένου συγκράτησης δεν ανάβει όταν πατάτε τον διακόπτη.
- Η λειτουργία του αυτόματου φρένου συγκράτησης δεν θα ενεργοποιηθεί εάν το ενδεικτικό φως ολίσθησης, το προειδοποιητικό φως του ηλεκτρικού χειρόφρενου ή το κύριο προειδοποιητικό φως ανάβει και εμφανίζεται το μήνυμα σφάλματος του συστήματος ελέγχου αμαξώματος στην Οθόνη Πληροφοριών του Αυτοκινήτου.

- Όταν διατηρείτε την δύναμη φρεναρίσματος για να κρατήσετε το όχημα σε στάση, μπορεί να ακουστεί ένας θόρυβος. Αυτό δεν είναι δυσλειτουργία.

ΠΩΣ ΝΑ ΕΝΕΡΓΟΠΟΙΗΣΕΤΕ / ΑΠΕΝΕΡΓΟΠΟΙΗΣΕΤΕ ΤΗΝ ΛΕΙΤΟΥΡΓΙΑ ΤΟΥ ΑΥΤΟΜΑΤΟΥ ΦΡΕΝΟΥΣΥΓΚΡΑΤΗΣΗΣ

Πώς να ενεργοποιήσετε την λειτουργία του αυτόματου φρένου συγκράτησης

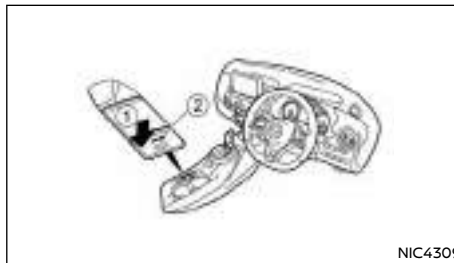

1. Με τον διακόπτη της μίζας στην θέση ON, πατήστε τον διακόπτη του αυτόματου φρένου συγκράτησης (1). Ανάβει το ενδεικτικό φως στον διακόπτη του αυτόματου φρένου συγκράτησης (2).
2. Όταν η λειτουργία του αυτόματου φρένου συγκράτησης είναι σε κατάσταση αναμονής, ανάβει η ένδειξη του αυτόματου φρένου συγκράτησης (λευκή) στην Οθόνη Πληροφοριών του Αυτοκινήτου.

Για να χρησιμοποιήσετε την λειτουργία του αυτόματου φρένου συγκράτησης, χρειάζεται να πληρούνται οι ακόλουθες συνθήκες.

- Έχει δεθεί η ζώνη ασφαλείας του οδηγού.
- Έχει λυθεί το ηλεκτρονικό χειρόφρενο.

- Ο επιλογέας ταχυτήτων δεν είναι στην θέση P (μοντέλο με αυτόματο σαζμάν (DCT)).
- Το αυτοκίνητο δεν είναι παρκαρισμένο σε έδαφος με απότομη κλίση.

ΣΗΜΕΙΩΣΗ

Η λειτουργία του αυτόματου φρένου ανάγκης διατηρεί την τελευταία κατάσταση ακόμη και εάν σβήσετε και βάλετε πάλι μπροστά τον κινητήρα.

Πώς να απενεργοποιήσετε την λειτουργία του αυτόματου φρένου συγκράτησης

Όταν ενεργοποιείτε η λειτουργία του αυτόματου φρένου συγκράτησης, πατήστε τον διακόπτη του για να το απενεργοποιήσετε το ενδεικτικό του φως και την λειτουργία του. Για να ακυρώσετε την λειτουργία του αυτόματου φρένου συγκράτησης ενώ η δύναμη φρεναρίσματος διατηρείται από αυτό, πατήστε το πεντάλ του φρένου και πατήστε τον διακόπτη του αυτόματου φρένου συγκράτησης.

ΠΡΟΣΟΧΗ

Βεβαιωθείτε ότι πατάτε σταθερά και κρατάτε το πεντάλ του φρένου όταν απενεργοποιείτε την λειτουργία του αυτόματου φρένου συγκράτησης όταν εφαρμόζεται η δύναμη συγκράτησης. Όταν η λειτουργία του αυτόματου φρένου συγκράτησης απενεργοποιείται θα απελευθερωθεί η δύναμη φρεναρίσματος. Αυτό μπορεί να προκαλέσει την απροσδόκητη κίνηση του αυτοκινήτου και να καταλήξει σε ατύχημα.

ΠΩΣ ΝΑ ΧΡΗΣΙΜΟΠΟΙΗΣΕΤΕ ΤΗΝ ΛΕΙΤΟΥΡΓΙΑ ΤΟΥ ΑΥΤΟΜΑΤΟΥ ΦΡΕΝΟΥ ΣΥΓΚΡΑΤΗΣΗΣ

Για να διατηρήσετε αυτόματα την δύναμη φρεναρίσματος

Με ενεργοποιημένη την λειτουργία του αυτόματου φρένου συγκράτησης και αναμμένη την ένδειξη του αυτόματου φρένου συγκράτησης στον μετρητή (λευκή), πατήστε το πεντάλ του φρένου για να σταματήσετε το αυτοκίνητο. Η δύναμη του φρένου εφαρμόζεται αυτόματα χωρίς να πατάτε το πεντάλ του φρένου. Όταν διατηρείται η δύναμη φρεναρίσματος, ανάβει το ενδεικτικό φως συγκράτησης του φρένου (πράσινο) στον μετρητή.

ΠΡΟΣΟΧΗ

Επιβεβαιώστε ότι η ένδειξη έχει γίνει πράσινη πριν βγάλετε το πόδι σας από το πεντάλ του φρένου.

Για να ξεκινήσετε το αυτοκίνητο από στάση

Για το μοντέλο με αυτόματο σαζιμάν (DCT):

Με τον επιλογέα ταχυτήτων εκτός της θέσης P (παρκάρισμα) ή N (νεκρά), πατήστε το πεντάλ του γκαζιού ενώ διατηρείται η δύναμη φρεναρίσματος. Η δύναμη φρεναρίσματος θα απελευθερωθεί αυτόματα για να ξαναβάλετε μπροστά το αυτοκίνητο.

Για το μοντέλο με μηχανικό σαζιμάν:

Με τον επιλογέα ταχυτήτων σε ταχύτητα, αφήστε το πεντάλ του συμπλέκτη και πατήστε το πεντάλ του γκαζιού για να ελευθερώσετε την αυτόματη συγκράτηση του φρένου. Το σύστημα του αυτόματου φρένου συγκράτησης θα επανέλθει στην αναμονή και η ένδειξη του αυτόματου φρένου συγκράτησης θα ανάψει λευκή.

Παρκάρισμα

Για το μοντέλο με αυτόματο σαζιμάν (DCT):

Όταν ο επιλογέας ταχυτήτων είναι στην θέση P (παρκάρισμα) με την δύναμη φρεναρίσματος να διατηρείται από την λειτουργία του αυτόματου φρένου συγκράτησης, το χειρόφρενο θα δεθεί αυτό-

ματα και η δύναμη φρεναρίσματος του αυτόματου φρένου συγκράτησης θα απελευθερωθεί. Σβήνει η ένδειξη του αυτόματου φρένου συγκράτησης. Όταν το χειρόφρενο είναι δεμένο με το αυτόματο φρένο συγκράτησης να διατηρεί την δύναμη φρεναρίσματος, η δύναμη φρεναρίσματος του αυτόματου φρένου συγκράτησης θα απελευθερωθεί. Σβήνει η ένδειξη του αυτόματου φρένου συγκράτησης.

Για το μοντέλο με μηχανικό σαζιμάν:

Όταν έχετε δέσει το χειρόφρενο με την δύναμη του φρένου να διατηρείται από το αυτόματο φρένο συγκράτησης, η δύναμη φρεναρίσματος του αυτόματου φρένου συγκράτησης θα απελευθερωθεί. Η ένδειξη του αυτόματου φρένου συγκράτησης θα σβήσει.

ΣΗΜΕΙΩΣΗ

- Κάτω από τις ακόλουθες συνθήκες, το χειρόφρενο θα εφαρμοστεί αυτόματα και η δύναμη φρεναρίσματος του αυτόματου φρένου συγκράτησης θα ελευθερωθεί.
 - Η δύναμη φρεναρίσματος εφαρμόζεται από την λειτουργία του αυτόματου φρένου συγκράτησης για 3 λεπτά ή περισσότερο.
 - Η ζώνη ασφαλείας του οδηγού λύνεται.
 - Ο διακόπτης της μίζας μπει στην θέση OFF.
 - Εάν προκύψει μία δυσλειτουργία στην λειτουργία του αυτόματου φρένου συγκράτησης.
 - Ο επιλογέας ταχυτήτων έχει τοποθετηθεί στην θέση P (παρκάρισμα) (μοντέλα με αυτόματο κιβώτιο ταχυτήτων (DCT))
- Όταν το αυτοκίνητο σταματήσει, αλλά η δύναμη φρεναρίσματος δεν εφαρμόζεται αυτόματα, πατήστε σταθερά το πεντάλ του φρένου έως ότου να ανάψει η ένδειξη (πράσινη) του αυτόματου φρένου συγκράτησης.

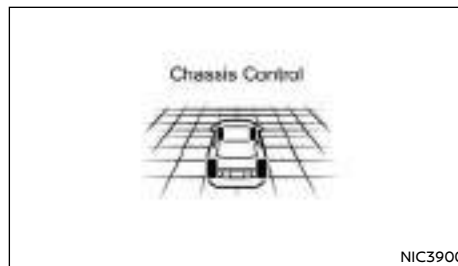

Ένδειξη της λειτουργίας του αυτόματου φρένου συγκράτησης (μόνο για την οθόνη 7 ιντσών)

Η κατάσταση του αυτόματου φρένου συγκράτησης ελέγχεται στην λειτουργία [Chassis Control] (Έλεγχος Αμαξώματος) στην Οθόνη Πληροφοριών του Αυτοκινήτου. Όταν το σύστημα είναι ενεργό θα τοπιοτούν και οι τέσσερις τροχοί

TIMONI

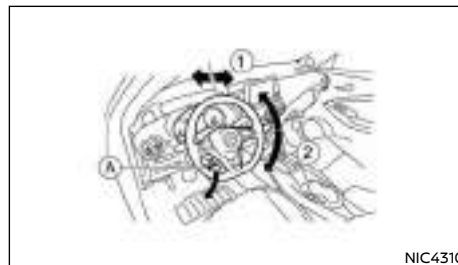



ΠΡΟΕΙΔΟΠΟΙΗΣΗ

Μην ρυθμίζετε το τιμόνι ενώ οδηγείτε. Μπορεί να χάσετε τον έλεγχο του αυτοκινήτου και να προκαλέσετε ατύχημα.

Ελευθερώστε τον μοχλό ασφάλισης (Α) όπως φαίνεται στην εικόνα και ρυθμίστε το τιμόνι στην θέση που θέλετε (επάνω ή κάτω (2), εμπρός ή πίσω (1)). Σπρώξτε τον μοχλό κλειδώματος σταθερά πίσω στην θέση του για να κλειδώσει το τιμόνι στην θέση που επιλέξατε.

ΣΚΙΑΔΙΑ

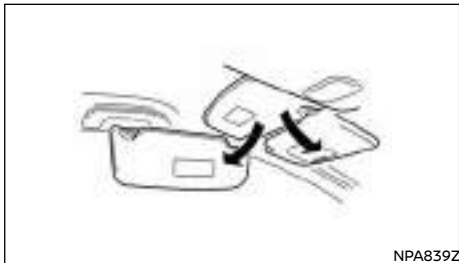

ΠΡΟΣΟΧΗ

Μην αποθηκεύσετε το σκιάδιο πριν το γυρίσετε στην αρχική του θέση.

1. Για να μειώσετε την αντανάκλαση μπροστά σας, μετακινήστε το κυρίως σκιάδιο προς τα κάτω.
2. Για να μειώσετε την αντανάκλαση στο πλάι, βγάλτε το κυρίως σκιάδιο από την κεντρική στήριξή του και μετακινήστε το στο πλάι.

ΚΑΘΡΕΠΤΕΣ

ΕΣΩΤΕΡΙΚΟΣ ΚΑΘΡΕΠΤΗΣ



(1) Θέση νύχτας

(2) Θέση ημέρας

(Α) Εμπρός μέρος του αυτοκινήτου

Η θέση νύχτας (1) θα μειώσει την αντανάκλαση των προβολέων των αυτοκινήτων που σας ακολουθούν στον καθρέπτη σας την νύχτα.



ΠΡΟΕΙΔΟΠΟΙΗΣΗ

Χρησιμοποιείτε την θέση νύχτας (1) μόνο όταν είναι απαραίτητο γιατί μειώνεται ελαφρώς η ορατότητα.

ΑΥΤΟΜΑΤΟΣ ΕΣΩΤΕΡΙΚΟΣ ΚΑΘΡΕΠΤΗΣ ΧΩΡΙΣ ΑΝΤΑΝΑΚΛΑΣΕΙΣ (όπου υπάρχει)

Τύπος Α (όπου υπάρχει)

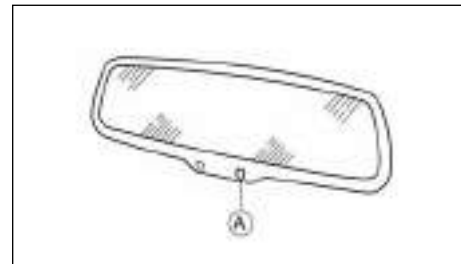

Ο εσωτερικός καθρέπτης είναι σχεδιασμένος ώστε να ρυθμίζεται αυτόματα ανάλογα με την αντανάκλαση των φώτων του αυτοκινήτου που σας ακολουθεί πάνω στον αισθητήρα (Α).

Ο αυτόματος εσωτερικός καθρέπτης χωρίς αντανακλάσεις θα λειτουργήσει όταν ο διακόπτης της μίζας είναι στην θέση ON.

ΠΡΟΣΟΧΗ

Μην καλύπτεται τον αισθητήρα, μην κρεμάτε οποιοδήποτε αντικείμενο πάνω στον καθρέπτη και μην ψεκάσετε καθαριστικό τζαμιών κατευθείαν πάνω στον καθρέπτη. Εάν το κάνετε θα μειωθεί η ευαισθησία του αισθητήρα, με αποτέλεσμα ανεπαρκή λειτουργία.

Τύπος Β (όπου υπάρχει)

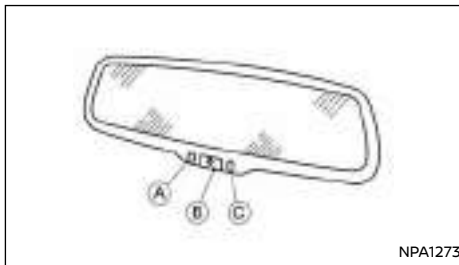

NPA1273

Ο εσωτερικός καθρέπτης είναι σχεδιασμένος ώστε να ρυθμίζεται αυτόματα ανάλογα με την αντανάκλαση των φώτων του αυτοκινήτου που σας ακολουθεί πάνω στον αισθητήρα (C).

Ο αυτόματος εσωτερικός καθρέπτης χωρίς αντανάκλασεις θα λειτουργήσει όταν ο διακόπτης της μίζας είναι στην θέση ACC ή ON. Το φως (A) δείχνει ότι το σύστημα είναι ενεργοποιημένο.

Ο αυτόματος εσωτερικός καθρέπτης χωρίς αντανάκλασεις μπορεί να απενεργοποιηθεί πατώντας το κουμπί παροχής (B). Το φως (A) θα σβήσει για να δείξει την απενεργοποίηση του συστήματος.

ΠΡΟΣΟΧΗ

Μην καλύπτετε τον αισθητήρα, κρεμάτε αντικείμενα ή ψεκάζετε καθαριστικό κατευθείαν στον καθρέπτη. Σε διαφορετική περίπτωση θα μειωθεί η ευαισθησία του αισθητήρα και δεν θα λειτουργεί σωστά ο καθρέπτης.

ΕΞΩΤΕΡΙΚΟΙ ΚΑΘΡΕΠΤΕΣ

⚠ ΠΡΟΕΙΔΟΠΟΙΗΣΗ

- Ελέγξτε την θέση όλων των καθρεπτών πριν ξεκινήσετε. Εάν τους ρυθμίσετε ενώ οδηγείτε μπορεί να αποσπαστεί η προσοχή σας.
- Τα αντικείμενα που εμφανίζονται στους εξωτερικούς καθρέπτες είναι πιο κοντά από ότι φαίνεται σε αυτούς.
- Ποτέ μην ακουμπάτε τους εξωτερικούς καθρέπτες όσο είναι σε κίνηση. Εάν το κάνετε μπορεί να τραυματίσετε τα δάχτυλά σας ή να κάνετε ζημιά στον καθρέπτη.
- Ποτέ μην οδηγείτε με διπλωμένους τους εξωτερικούς καθρέπτες. Αυτό μειώνει την ορατότητα προς τα πίσω και μπορεί να προκληθεί ατύχημα.

Ρύθμιση – ηλεκτρικός καθρέπτης (όπου υπάρχει)

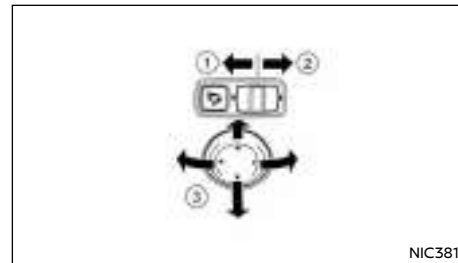

NIC.3812

Σύρετε τον διακόπτη αριστερά (1) ή δεξιά (2) για να επιλέξετε τον αριστερό ή τον δεξιό καθρέπτη και στην συνέχεια ρυθμίστε τον καθρέπτη στην θέση που θέλετε πιέζοντας το κουμπί (3), όπως φαίνεται στην εικόνα.

Δίπλωμα καθρέπτη - Χειροκίνητος τύπος:

Μετακινήστε τον καθρέπτη της πόρτας προς τα μέσα για να τον διπλώσετε.

Δίπλωμα καθρέπτη - Ηλεκτρικός τύπος (όπου υπάρχει):

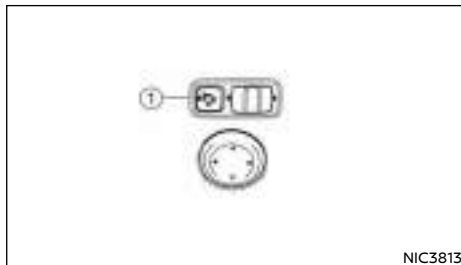

Οι εξωτερικοί καθρέπτες διπλώνουν αυτόματα όταν πατηθεί το κουμπί για το δίπλωμα του εξωτερικού καθρέπτη (1) . Για να ξεδιπλώσει, πατήστε πάλι τον διακόπτη.

ΣΗΜΕΙΩΣΗ

Εάν ο καθρέπτης έχει χάσει την αρχική του ρύθμιση, χρησιμοποιήστε την ακόλουθη διαδικασία για να τον επαναφέρετε:

1. Διπλώστε τον καθρέπτη για να τον κλείσετε ηλεκτρονικά, χρησιμοποιώντας τον διακόπτη.
2. Περιμένετε έως ότου ακουστεί ένας δυνατός θόρυβος από τον καθρέπτη ο οποίος επιβεβαιώνει ότι ο καθρέπτης έχει κλειδώσει.
3. Ξεδιπλώστε τον καθρέπτη ηλεκτρονικά, χρησιμοποιώντας τον διακόπτη.
4. Ρυθμίστε τον καθρέπτη στην σωστή γωνία οδήγησης, χρησιμοποιώντας τον διακόπτη ρύθμισης. Δείτε το «Ρύθμιση – Ηλεκτρικός καθρέπτης» πιο πριν.

Δίπλωμα καθρέπτη – Αυτόματο δίπλωμα (όπου υπάρχει)



Οι εξωτερικοί καθρέπτες ξεδιπλώνουν αυτόματα όταν ανοίξετε τον διακόπτη της μίζας ή όταν ξεκλειδώσουν οι πόρτες του αυτοκινήτου. Χρησιμοποιήστε το μενού καθρεπτών [Mirrors] στην Οθόνη Πληροφοριών του Αυτοκινήτου για να επιλέξετε την στιγμή που οι καθρέπτες θα διπλώνουν ή θα ξεδιπλώνουν αυτόματα. Μπορείτε επίσης να απενεργοποιήσετε την λειτουργία αυτόματου διπλώματος. Δείτε το [Mirrors] (καθρέπτες) στο κεφάλαιο «2. Όργανα και χειριστήρια».

ΣΗΜΕΙΩΣΗ

Μπορείτε να χρησιμοποιήσετε το κουμπί διπλώματος εξωτερικών καθρεπτών για να προσαρμόσετε την λειτουργία αυτόματου διπλώματος.

ΚΑΘΡΕΠΤΗΣ ΣΚΙΑΔΙΟΥ

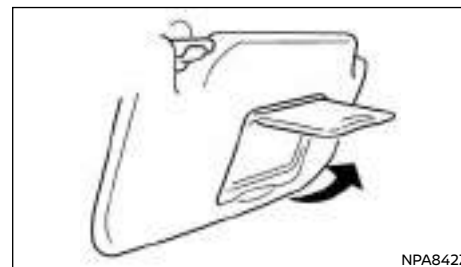

Αριστερότιμο μοντέλο

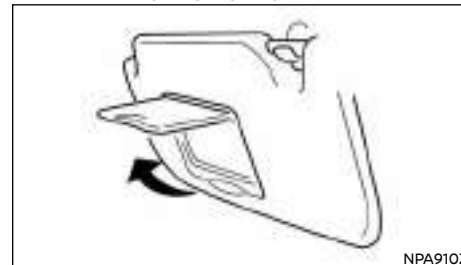

Δεξιότιμο μοντέλο

Για να χρησιμοποιήσετε τον καθρέπτη στο σκιάδιο, ανοίξτε προς τα κάτω το σκιάδιο και ανασηκώστε το κάλυμμα.

4 Οθόνη ενδείξεων, Καλοριφέρ, air conditioner και ηχοσύστημα

Προφυλάξεις ασφαλείας	130	Κύρια λειτουργία του ηχοσυστήματος.....	154
Οθόνη οπισθοπορείας (όπου υπάρχει).....	130	Λειτουργία ραδιοφώνου.....	157
Πώς να διαβάσετε τις γραμμές που εμφανίζονται.....	131	Πρίζα AUX.....	158
Ρυθμίσεις οθόνης οπισθοπορείας.....	131	Λειτουργία Θύρας Σύνδεσης USB (όπου υπάρχει).....	158
Πρακτικές συμβουλές.....	131	Λειτουργία iPod® player (όπου υπάρχει).....	159
Οθόνη Περιμετρικής Θέσης (IAVM).....	132	Λειτουργία Ηχοσυστήματος Bluetooth®.....	160
Λειτουργία (IAVM)	134	Apple CarPlay και Android Auto (όπου υπάρχει).....	164
Διαθέσιμες απόψεις.....	135	NissanConnect (όπου υπάρχει).....	164
Διαφορά ανάμεσα στις προβλεπόμενες και τις πραγματικές αποστάσεις.....	137	Πληροφορίες ασφαλείας.....	164
Εντοπισμός κινούμενου αντικειμένου (MOD).....	139	Σύστημα Πλοήγησης (όπου υπάρχει).....	166
Πώς να ρυθμίσετε την άποψη της οθόνης.....	140	Προφυλάξεις για την λειτουργία του ηχοσυστήματος.....	166
Περιορισμοί του συστήματος IAVM.....	140	Πώς να ενημερώσετε τα δεδομένα του χάρτη (όπου υπάρχει).....	166
Συντήρηση του συστήματος.....	141	Ενημέρωση του λογισμικού του συστήματος (όπου υπάρχει).....	166
Αεραγωγοί.....	142	Πληροφορίες κανονισμών	167
Καλοριφέρ και air conditioner.....	142	Σήματα κατατεθέντα	167
Πρακτικές συμβουλές (για το αυτόματο air conditioner).....	143	Άδειες χρήσης	167
Air conditioner ρυθμιζόμενο με το χέρι	144	Διακόπτης τιμονιού για τον έλεγχο του ηχοσυστήματος (όπου υπάρχει).....	168
Αυτόματο air conditioner	147	Κουμπιά χειρισμού.....	168
Συντήρηση του air conditioner.....	149	Ενσωμάτωση κινητού τηλεφώνου για το Ράδιο FM AM (όπου υπάρχει).....	169
Ηχοσύστημα.....	150	Λειτουργία Bluetooth® κινητού τηλεφώνου.....	169
Προφυλάξεις για την λειτουργία του ηχοσυστήματος.....	150	Hands-free έλεγχος τηλεφώνου.....	171
Κεραία	153		
Ράδιο FM AM (με DAB) (όπου υπάρχει).....	154		



ΠΡΟΕΙΔΟΠΟΙΗΣΗ

- Μην ρυθμίζετε το καλοριφέρ, το air conditioner ή το ηχοσύστημα όσο οδηγείτε, για να μην αποσπάται η προσοχή σας από την οδήγηση.
- Εάν παρατηρήσετε σπίθες, καπνό, αναθυμιάσεις ή φωτιά σταματήστε αμέσως το αυτοκίνητο και επικοινωνήστε με το πλησιέστερο εξουσιοδοτημένο συνεργείο Nissan ή εξειδικευμένο συνεργείο. Εάν αδιαφορήσετε για τέτοιου είδους καταστάσεις μπορεί να οδηγηθείτε σε ατύχημα, φωτιά ή ηλεκτροπληξία.

ΠΡΟΣΟΧΗ

Μην χρησιμοποιείτε το σύστημα για μεγάλα χρονικά διαστήματα όταν δεν λειτουργεί ο κινητήρας του αυτοκινήτου για να αποφύγετε το άδειασμα της μπαταρίας.

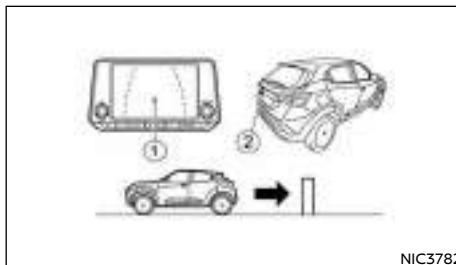

NIC3782

- (1) Οθόνη
(2) Κάμερα

Όταν ο επιλογέας ταχυτήτων είναι στην όπισθεν (R), η οθόνη (NissanConnect) σας δίνει την εικόνα από το πίσω μέρος του αυτοκινήτου.

Το σύστημα είναι σχεδιασμένο σας βοηθήσει στον οδηγό για να εντοπίσει μεγάλα σταθερά αντικείμενα. Προορισμός τους είναι να βοηθήσει στην αποφυγή ζημιάς στο αυτοκίνητο όταν κάνει όπισθεν. Το σύστημα δεν θα εντοπίσει μικρά αντικείμενα κάτω από τον προφυλακτήρα και μπορεί να μην εντοπίσει αντικείμενα κοντά στον προφυλακτήρα ή πάνω στο έδαφος.



ΠΡΟΕΙΔΟΠΟΙΗΣΗ

Εάν δεν ακολουθήσετε τις προειδοποιήσεις και οδηγίες για την σωστή χρήση της οθόνης οπισθοπορείας θα μπορούσε να προκληθεί σοβαρός τραυματισμός ή θάνατος.

- Η κάμερα οπισθοπορείας διευκολύνει αλλά δεν υποκαθιστά την διαδικασία σωστής οπισθοπορείας. Να γυρίζετε πάντα το κεφάλι σας και να ελέγχετε οπτικά ότι είναι ασφαλές να κινηθείτε προς τα πίσω πριν προχωρήσετε. Να κινήσετε πάντα αργά.

- Το σύστημα δεν μπορεί να περιορίσει τελείως τα τυφλά σημεία.
- Δεν μπορείτε να δείτε τις περιοχές κάτω από τον προφυλακτήρα και στις γωνίες του στην οθόνη οπισθοπορείας λόγω περιορισμού της κλίμακας θέασης.
- Τα αντικείμενα που εμφανίζονται στην οθόνη οπισθοπορείας διαφέρουν από την πραγματική τους απόσταση γιατί χρησιμοποιείται ευρυγώνιος φακός.
- Μην τοποθετείτε τίποτα πάνω στην κάμερα οπισθοπορείας. Η κάμερα οπισθοπορείας είναι τοποθετημένη πάνω από την πινακίδα κυκλοφορίας.
- Τα αντικείμενα στην οθόνη οπισθοπορείας θα εμφανιστούν οπτικά αντίθετα, όπως αυτά που βλέπετε στους εσωτερικούς και εξωτερικούς καθρέπτες.
- Βεβαιωθείτε ότι η πίσω πόρτα έχει κλείσει καλά όταν κάνετε όπισθεν.
- Το κάτω τμήμα του προφυλακτήρα και τα σημεία των γωνιών δεν μπορούν να εμφανισθούν στην κάμερα οπισθοπορείας λόγω τους περιορισμού στο πεδίο όρασής της.
- Όταν πλένετε το αυτοκίνητο με νερό με υψηλή πίεση, βεβαιωθείτε ότι δεν ψεκάζετε την περιοχή γύρω από την κάμερα. Σε διαφορετική περίπτωση το νερό μπορεί να μπει στην μονάδα της κάμερας προκαλώντας υγρασία στους φακούς, δυσλειτουργία, φωτιά ή βραχυκύκλωμα.

ΠΡΟΣΟΧΗ

Υπάρχει ένα διαφανές πλαστικό κάλυμμα πάνω από την κάμερα. Μην γρατσουνίσετε το κάλυμμα όταν καθαρίζετε την βρωμιά ή το χιόνι από αυτό.

ΠΩΣ ΝΑ ΔΙΑΒΑΣΕΤΕ ΤΙΣ ΓΡΑΜΜΕΣ ΠΟΥ ΕΜΦΑΝΙΖΟΝΤΑΙ ΣΤΗΝ ΟΘΟΝΗ

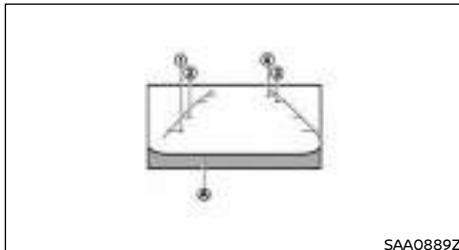

SAA0889Z



ΠΡΟΕΙΔΟΠΟΙΗΣΗ

- Χρησιμοποιήστε τις γραμμές που εμφανίζονται σαν αναφορά. Οι γραμμές επηρεάζονται κατά πολύ από τον αριθμό των επιβατών, την στάθμη του καυσίμου, την θέση του αυτοκινήτου, την κατάσταση του δρόμου και την κλίση του δρόμου. Να ελέγχετε πάντα με τα μάτια σας κατευθείαν γύρω από το αυτοκίνητο όταν κάνετε όπισθεν.
- Η γραμμή καθοδήγησης για την απόσταση και η γραμμή πλάτους του αυτοκινήτου θα πρέπει να χρησιμοποιούνται μόνο σαν αναφορά όταν το αυτοκίνητο είναι σε επίπεδο, ασφαλτοστρωμένο δρόμο. Η απόσταση που εμφανίζεται στην οθόνη είναι μόνο για αναφορά και μπορεί να είναι διαφορετική από την πραγματική απόσταση ανάμεσα στο αυτοκίνητο και τα αντικείμενα που εμφανίζονται.
- Όταν κάνετε όπισθεν προς τα επάνω σε έδαφος με κλίση, τα αντικείμενα που φαίνονται στην οθόνη είναι πιο μακριά από όσο εμφανίζονται. Όταν κάνετε όπισθεν προς τα κάτω

σε έδαφος με κλίση, τα αντικείμενα που φαίνονται στην οθόνη είναι πιο κοντά από όσο εμφανίζονται. Χρησιμοποιήστε τον εσωτερικό καθρέπτη ή κοιτάξτε γρήγορα πάνω από τον ώμο σας για να κρίνετε σωστά τις αποστάσεις από τα άλλα αντικείμενα.

Οι γραμμές που εμφανίζονται στην οθόνη, δείχνουν την κενή απόσταση του αυτοκινήτου και την απόσταση ανάμεσα στο εμπόδιο και τον προφυλακτήρα (A).

Οι γραμμές που εμφανίζονται δηλώνουν τις αποστάσεις ανάμεσα στο εμπόδιο και τον προφυλακτήρα ως ακολούθως:

1. 0.5 μέτρα - κόκκινο
2. 1 μέτρο - κίτρινο
3. 2 μέτρα - πράσινο
4. 3 μέτρα - πράσινο

ΣΗΜΕΙΩΣΗ

- Οι γραμμές του κενού χώρου του αυτοκινήτου είναι ευρύτερες από τον πραγματικό κενό χώρο.
- Οι γραμμές υποδηλώνονται σαν αναφορικές αποστάσεις έως το εμπόδιο.

ΡΥΘΜΙΣΗ ΤΗΣ ΟΘΟΝΗΣ ΟΠΙΣΘΟΠΟΡΕΙΑΣ

Για πληροφορίες δείτε το ξεχωριστό Βιβλίο Οδηγών Χρήσης του NissanConnect.

ΠΡΑΚΤΙΚΕΣ ΣΥΜΒΟΥΛΕΣ

- Όταν ο επιλογέας ταχυτήτων αλλάξει στην όπισθεν (R), η οθόνη NissanConnect αλλάζει αυτόματα σε λειτουργία οθόνης οπισθοπορείας.
- Όταν ο επιλογέας ταχυτήτων επιστρέψει σε κάποια άλλη θέση εκτός της όπισθεν (R), μπορεί να πάρει λίγο χρόνο για να αλλάξει η οθόνη. Τα αντικείμενα στην οθόνη μπορεί να είναι παρα-

μορφωμένα έως ότου να εμφανιστούν εντελώς.

- Όταν η θερμοκρασία είναι εξαιρετικά υψηλή ή χαμηλή, η οθόνη μπορεί να μην εμφανίζει τα αντικείμενα καθαρά. Αυτό δεν είναι δυσλειτουργία.
- Όταν δυνατό φως μπαίνει κατευθείαν στους φακούς της κάμερας, τα αντικείμενα μπορεί να μην φαίνονται καθαρά. Αυτό δεν είναι δυσλειτουργία.
- Μπορεί να εμφανίζονται κάθετες γραμμές στα αντικείμενα στην οθόνη. Αυτό συμβαίνει λόγω της ισχυρής αντανάκλασης φωτός από τον προφυλακτήρα και δεν είναι δυσλειτουργία.
- Η οθόνη μπορεί να αναβοσβήνει κάτω από τον φωτισμό φθορίου. Αυτό δεν είναι δυσλειτουργία.
- Τα χρώματα των αντικειμένων στην οθόνη οπισθοπορείας μπορεί να διαφέρουν κάπως από αυτά του πραγματικού αντικειμένου.
- Τα αντικείμενα στην οθόνη μπορεί να μην είναι καθαρά σε σκοτεινά μέρη ή την νύχτα.
- Εάν βρωμιά, βροχή ή χιόνι καθίσουν στην κάμερα, η οθόνη οπισθοπορείας μπορεί να μην εμφανίζει καθαρά τα αντικείμενα. Καθαρίστε το διαφανές κάλυμμα της κάμερας.
- Μην χρησιμοποιείτε αλκοόλ, βενζίνη ή διαλυτικό για να καθαρίσετε την κάμερα. Θα προκληθεί αποχρωματισμός. Για να καθαρίσετε την κάμερα, σκουπίστε την με ένα πανί βρεγμένο με διάλυμα μαλακού καθαριστικού και σκουπίστε την με ένα στεγνό πανί.
- Μην κάνετε ζημιά στο διαφανές κάλυμμα της κάμερας καθώς θα επηρεαστεί ανεπανόρθωτα και η οθόνη NISSAN CONNECT.
- Μην χρησιμοποιείτε κερί αμαζώματος στο παράθυρο της κάμερας. Σκουπίστε το κερί με καθαρό πανί, βρεγμένο με διάλυμα μαλακού καθαριστικού και νερού.

ΟΘΟΝΗ ΠΕΡΙΜΕΤΡΙΚΗΣ ΘΕΑΣΗΣ (IAVM) (όπου υπάρχει)



(1) Κουμπί κάμερας



ΠΡΟΕΙΔΟΠΟΙΗΣΗ

- Εάν δεν ακολουθήσετε τις προειδοποιήσεις και οδηγίες για την σωστή χρήση της οθόνης περιμετρικής θέασης (IAVM) θα μπορούσε να προκληθεί σοβαρός τραυματισμός ή θάνατος.
- Η Οθόνη Περιμετρικής Θέασης (IAVM) είναι ευκολία αλλά δεν είναι υποκατάστατο της σωστής λειτουργίας του αυτοκινήτου γιατί έχει περιοχές όπου δεν φαίνονται τα αντικείμενα. Συγκεκριμένα, οι τέσσερις γωνίες του αυτοκινήτου είναι περιοχές όπου τα αντικείμενα δεν εμφανίζονται πάντα στην άποψη βλέμματος πουλιού ή την άποψη μπροστά ή πίσω. Να ελέγχετε πάντα τριγύρω σας οπτικά για να βεβαιωθείτε ότι είναι ασφαλές να μετακινηθείτε, πριν βάλετε το αυτοκίνητο σε λειτουργία. Να βάζετε πάντα το αυτοκίνητο σε λειτουργία με χαμηλή ταχύτητα. Να ελέγχετε πάντα έξω από το παράθυρο και από τους καθρέπτες για να βεβαιωθείτε ότι είναι ασφαλές να κινηθείτε.
- Ο οδηγός είναι πάντα υπεύθυνος για την ασφάλεια στην διάρκεια του παρκάριαματος και τις άλλες μανούβρες.

ΠΡΟΣΟΧΗ

Μην χαράζετε τους φακούς όταν καθαρίζετε την βρωμιά ή το χιόνι μπροστά από την κάμερα.

Το σύστημα IAVM είναι σχεδιασμένο για να προσφέρει βοήθεια στον οδηγό σε καταστάσεις όπως είναι το παρκάρισμα σε κενό χώρο και το παράλληλο παρκάρισμα.

Η οθόνη δείχνει διάφορες απόψεις της θέσης του αυτοκινήτου σε μορφή μοιρασμένης οθόνης. Δεν είναι πάντα διαθέσιμες όλες οι απόψεις.

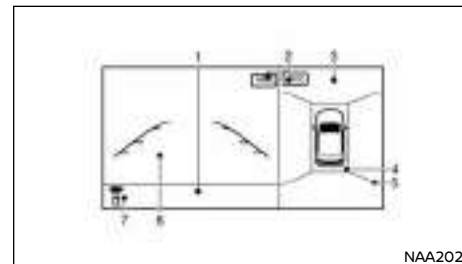

Αριστεροτίμονο μοντέλο

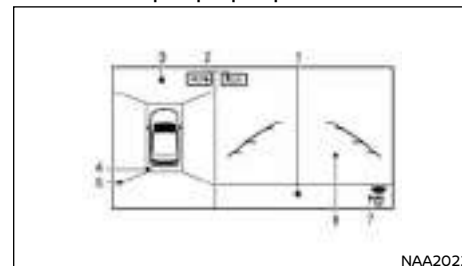

Δεξιοτίμονο μοντέλο

- (1) Περιοχή μηνυμάτων
- (2) Ένδειξη [MOD]*
- (3) Άποψη βλέμματος πουλιού ή πλευρική άποψη
- (4) Αισθητήρες παρκάριαματος
- (5) Ένδειξη γωνίας
- (6) Άποψη μπροστά ή πίσω
- (7) Ένδειξη άποψης μπροστά ή πίσω

*Για περισσότερες πληροφορίες δείτε το «Εντοπισμός κινούμενου αντικειμένου (MOD)» παρακάτω. Τα σχέδια και τα στοιχεία που εμφανίζονται στην οθόνη μπορεί να ποικίλουν ανάλογα με την χώρα και το μοντέλο.

Με τον διακόπτη της μίζας στην θέση **ON**, πατήστε το κουμπί **<CAMERA>** ή μετακινήστε τον επιλογέα ταχυτήτων στην θέση R (όπισθεν) για να λειτουργήσει η κάμερα περιμετρικής θέασης. Η οθόνη εμφανίζει διαφορετικές απόψεις γύρω από το αυτοκίνητο.

ΣΗΜΕΙΩΣΗ

Κατά την πρώτη λειτουργία, οι γραμμές γωνίας αναβοσβήνουν κίτρινες για περίπου 3 δευτερόλεπτα. Αυτό δεν είναι δυσλειτουργία αλλά υπενθύμιση για να είστε προσεκτικός.

Διαθέσιμες απόψεις:

- Άποψη βλέμματος πουλιού
Η περιοχή γύρω από το αυτοκίνητο.
- Άποψη χώρου μπροστά από το αυτοκίνητο
Η άποψη γύρω και μπροστά από τον πλάι του τροχού του συνοδηγού.
- Άποψη μπροστά
Η άποψη μπροστά από το αυτοκίνητο.
- Άποψη πίσω
Η άποψη από τον χώρο πίσω από το αυτοκίνητο.
- Άποψη πίσω σε πλήρη οθόνη
Η άποψη από το πίσω μέρος του αυτοκινήτου (σε λίγο ευρύτερη άποψη από ότι στην κανονική άποψη πίσω).

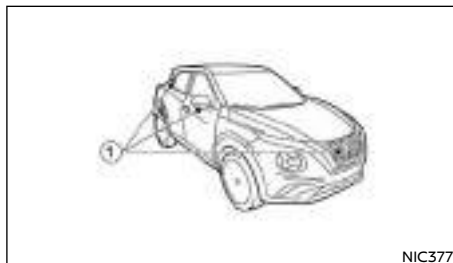

NIC3775

Για να εμφανιστούν οι πολλαπλές απόψεις το σύστημα IAVM χρησιμοποιεί κάμερες (1) που βρίσκονται στην μπροστινή γρύλια, στους εξωτερικούς καθρέπτες και μία ακριβώς πάνω από τον αριθμό κυκλοφορίας του αυτοκινήτου. Μην τοποθετείτε τίποτα πάνω στις κάμερες.

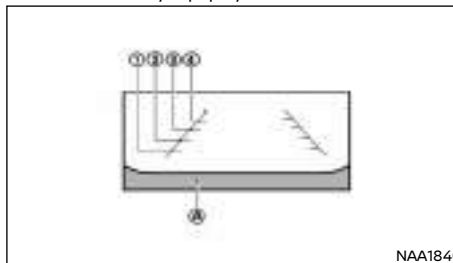

NAA1840

Στην οθόνη εμφανίζονται οι γραμμές καθοδήγησης που δείχνουν το πλάτος του αυτοκινήτου και τις αποστάσεις από τα αντικείμενα, με αναφορά στην γραμμή αμαξώματος του αυτοκινήτου (A).

Γραμμές καθοδήγησης απόστασης:

Δείχνει τις αποστάσεις από το αμάξιμο του αυτοκινήτου.

- Κόκκινη γραμμή (1): περίπου 0,5 μέτρα
- Κίτρινη γραμμή (2): περίπου 1 μέτρο
- Πράσινη γραμμή (3): περίπου 2 μέτρα
- Πράσινη γραμμή (4): περίπου 3 μέτρα
-

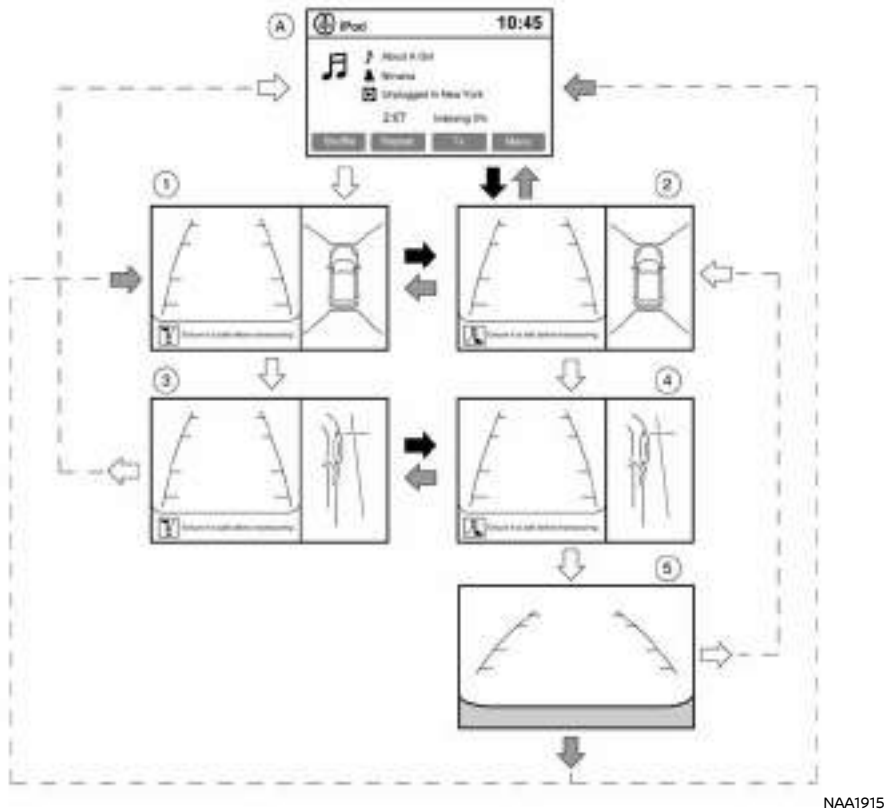

NAA1915

Παράδειγμα για τα αριστεροτίμονα μοντέλα, για τα δεξιοτίμονα μοντέλα η διάταξη της οθόνης είναι η αντίθετη

ΛΕΙΤΟΥΡΓΙΑ ΤΟΥ ΣΥΣΤΗΜΑΤΟΣ IAVM

Η ένδειξη της Οθόνης Περιμετρικής Θέασης (IAVM) αποτελείται από τις οθόνες μπροστά, αριστερά, δεξιά και πίσω. Μπορείτε να δείτε ένα συνδυασμό διαφορετικών απόψεων στις οθόνες, όπως φαίνεται στην εικόνα.

(A): Οθόνη ηχοσυστήματος ή συστήματος πλοήγησης πριν λειτουργήσει η Οθόνη Περιμετρικής Θέασης (IAVM).

- (1): Άποψη μπροστά και άποψη βλέμματος πουλιού
- (2): Άποψη πίσω και άποψη βλέμματος πουλιού
- (3): Άποψη μπροστά και άποψη στο πλάι και μπροστά
- (4): Άποψη πίσω και άποψη στο πλάι μπροστά
- (5): Άποψη πίσω

➡ : Επιλογέας ταχυτήτων στην όπισθεν (R)

➡ : Επιλογέας ταχυτήτων εκτός της όπισθεν (R)

⬅ : Πατήστε το κουμπι <CAMERA>

Η Οθόνη Περιμετρικής Θέασης (IAVM) ξεκινάει εάν:

- Επιλέξετε την όπισθεν (R)
- Πατήστε το κουμπι <CAMERA>
- Οι μπροστινοί αισθητήρες παρκαρίσματος (όπου υπάρχει) ανιχνεύσουν ένα αντικείμενο.

Ξεκινώντας με την λειτουργία του επιλογέα ταχυτήτων

- Όταν βάλετε τον επιλογέα ταχυτήτων στην θέση R (όπισθεν), αρχίζει αυτόματα η Οθόνη Περιμετρικής Θέασης (IAVM) και εμφανίζονται η άποψη πίσω και η άποψη βλέμματος πουλιού (2).
- Η Οθόνη Περιμετρικής Θέασης (IAVM) σβήνει όταν βγάλετε τον επιλογέα ταχυτήτων από την θέση R (όπισθεν), (A) και γίνεται οθόνη ηχοσυστήματος ή συστήματος πλοήγησης.
- Όταν έχετε βάλει την όπισθεν, εμφανίζονται η άποψη βλέμματος πουλιού και η άποψη πίσω (2). Η άποψη της οθόνης στην πλευρά του συνοδηγού αλλάζει σε άποψη μπροστά (4) όταν πατήσετε το κουμπι <CAMERA>. Πατήστε πάλι το κουμπι <CAMERA> για να αλλά-

Ξερετε πίσω στην άποψη πίσω ή την άποψη βλέμματος πουλιού (2).

Πατήστε το κουμπί <CAMERA> από το (5) για να αλλάξετε πάλι σε άποψη πίσω και άποψη βλέμματος πουλιού (2).

Ξεκινώντας με το κουμπί <CAMERA>

- Όταν πατήσετε το κουμπί <CAMERA>, λειτουργεί η Οθόνη Περιμετρικής Θέασης (IAVM) και εμφανίζονται η άποψη μπροστά και η άποψη βλέμματος πουλιού (1).
- Εμφανίζονται η άποψη μπροστά και η άποψη βλέμματος πουλιού (1). Η άποψη στην οθόνη στην πλευρά του συνοδηγού αλλάζει στην άποψη μπροστά και πλάι όταν πατήσετε το κουμπί <CAMERA> (3). Πατώντας πάλι το κουμπί <CAMERA> σβήνει η Οθόνη Περιμετρικής Θέασης (IAVM).
- Για να αλλάξετε την οθόνη της πλευράς του οδηγού ανάμεσα στην άποψη μπροστά και την άποψη πίσω χρησιμοποιείτε τον επιλογέα ταχυτήτων.

Αυτόματη ακύρωση

Όταν ο επιλογέας ταχυτήτων δεν είναι στην όπισθεν (R) και η ταχύτητα του αυτοκινήτου αυξάνεται πάνω από τα περίπου 10 χλμ/ώρα, αναστέλλεται η άποψη της κάμερας για να αποτραπεί η εμφάνιση εικόνων στον οδηγό ενώ οδηγεί. Αυτό δεν είναι δυσλειτουργία.

ΔΙΑΘΕΣΙΜΕΣ ΑΠΟΦΕΙΣ



ΠΡΟΕΙΔΟΠΟΙΗΣΗ

- Η γραμμή καθοδήγησης απόστασης και η γραμμή πλάτους αυτοκινήτου θα πρέπει να χρησιμοποιούνται μόνο για αναφορά μόνο όταν το αυτοκίνητο είναι σε ασφαλτοστρωμένη, επίπεδη επιφάνεια. Η απόσταση που βλέπετε στην οθόνη είναι μόνο για αναφορά και μπορεί να διαφέρει από την πραγματική απόσταση ανάμεσα στο αυτοκίνητο και τα αντικείμενα που εμφανίζονται.
- Χρησιμοποιήστε τις γραμμές που εμφανί-

ζονται και την άποψη βλέμματος πουλιού μόνο για αναφορά. Οι γραμμές και η άποψη βλέμματος πουλιού επηρεάζονται πολύ από τον αριθμό των επιβατών, την στάθμη του καυσίμου, την θέση του αυτοκινήτου την κατάσταση και την κλίση του δρόμου.

- Εάν τα ελαστικά έχουν αντικατασταθεί με ελαστικά διαφορετικού μεγέθους, η γραμμική προβλεπόμενη πορεία και η άποψη βλέμματος πουλιού μπορεί να εμφανίζονται λάθος.
- Όταν οδηγείτε το αυτοκίνητο σε ανηφόρα, τα αντικείμενα που βλέπετε στην οθόνη είναι πιο μακριά από ότι εμφανίζεται. Όταν οδηγείτε σε κατηφόρα, τα αντικείμενα που βλέπετε στην οθόνη είναι πιο κοντά από ότι εμφανίζεται. Χρησιμοποιήστε τους καθρέπτες ή δείτε μόνοι σας για να κρίνετε σωστά τις αποστάσεις από τα άλλα αντικείμενα.
- Τα αντικείμενα στην οθόνη θα εμφανιστούν οπτικά αντίθετα από ότι τα βλέπετε από τους εξωτερικούς και τον εσωτερικό καθρέπτη.
- Χρησιμοποιήστε τους καθρέπτες ή κοιτάξτε για να κρίνετε σωστά τις αποστάσεις από τα άλλα αντικείμενα.
- Η απόσταση μεταξύ των αντικειμένων που βλέπετε στην IAVM διαφέρει από την πραγματική απόσταση.
- Σε δρόμους καλυμμένους με χιόνι που γλιστρούν μπορεί να υπάρξει μία διαφορά ανάμεσα στην γραμμή προβλεπόμενης πορείας και την γραμμή πραγματικής πορείας.
- Οι γραμμές πλάτους αυτοκινήτου και προβλεπόμενης πορείας είναι πιο φαρδιές από το πραγματικό πλάτος της πορείας.
- Οι γραμμές που εμφανίζονται στην άποψη από το πίσω μέρος του αυτοκινήτου θα εμφανίζονται ελαφρώς εκτός προς τα δεξιά

επειδή η κάμερα οπισθοπορείας δεν είναι τοποθετημένη στο κέντρο στο πίσω μέρος του αυτοκινήτου.

Άποψη μπροστά και πίσω

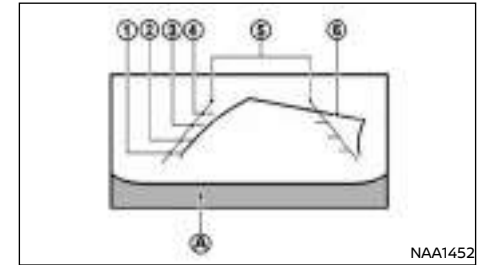

NAA1452

Παράδειγμα

Στην οθόνη εμφανίζονται οι γραμμές καθοδήγησης που δείχνουν το πλάτος του αυτοκινήτου και τις αποστάσεις από τα αντικείμενα, με αναφορά στην γραμμή αμαξώματος του αυτοκινήτου (A).

Γραμμές καθοδήγησης απόστασης:

Δείχνει τις αποστάσεις από το αμάξωμα του αυτοκινήτου.

- Κόκκινη γραμμή (1): περίπου 0,5 μέτρα
- Κίτρινη γραμμή (2): περίπου 1 μέτρο
- Πράσινη γραμμή (3): περίπου 2 μέτρα
- Πράσινη γραμμή (4): περίπου 3 μέτρα

Γραμμές καθοδήγησης πλάτους αυτοκινήτου και στατικές γραμμές πρόβλεψης πορείας (5):

Δείχνουν το πλάτος του αυτοκινήτου όταν κάνετε όπισθεν.

Δυναμικές γραμμές πρόβλεψης πορείας (6):

Οι δυναμικές γραμμές πρόβλεψης πορείας θα εμφανιστούν στην οθόνη όταν γυρίσετε το τιμόνι.

Οι γραμμές πρόβλεψης πορείας θα μετακινηθούν ανάλογα με το πόσο γυρίζετε το τιμόνι και δεν θα εμφανιστούν όταν το τιμόνι είναι στην ευθεία θέση μπροστά.

Η άποψη μπροστά δεν θα εμφανίζεται όταν η ταχύτητα του αυτοκινήτου είναι πάνω από τα 30 χλμ/ώρα.

ΣΗΜΕΙΩΣΗ

Όταν η οθόνη εμφανίζει την άποψη μπροστά και το τιμόνι γυρίσει περίπου 90 μοίρες ή λιγότερο από την ουδέτερη θέση, εμφανίζονται τόσο η δεξιά όσο και η αριστερή γραμμή πρόβλεψης πορείας (6). Όταν το τιμόνι γυρίσει κατά 90 μοίρες ή περισσότερο, μία γραμμή εμφανίζεται μόνο στην αντίθετη πλευρά της στροφής.

Άποψη βλέμματος πουλιού



ΠΡΟΕΙΔΟΠΟΙΗΣΗ

- Τα αντικείμενα στην άποψη βλέμματος πουλιού θα εμφανιστούν πιο μακριά από την πραγματική τους απόσταση επειδή η άποψη βλέμματος πουλιού είναι μία ψεύτικη άποψη που δημιουργείται από τον συνδυασμό των απόψεων των καμερών στους εξωτερικούς καθρέπτες, το μπροστινό και το πίσω μέρος του αυτοκινήτου.
- Τα ψηλά αντικείμενα, όπως είναι ένα πεζοδρόμιο ή ένα αυτοκίνητο, μπορεί να μην είναι σωστά ευθυγραμμισμένα ή να μην εμφανίζονται όταν είναι στο σημείο ένωσης των όψεων.
- Τα αντικείμενα που είναι πάνω από την κάμερα δεν μπορούν να εμφανιστούν.
- Η άποψη βλέμματος πουλιού μπορεί να μην είναι σωστά ευθυγραμμισμένη γιατί αλλάζει η θέση της κάμερας.

- Μία γραμμή στο έδαφος μπορεί να μην είναι σωστά ευθυγραμμισμένη και να μην εμφανίζεται ως ευθεία όταν είναι στο σημείο ένωσης των όψεων. Η λάθος ευθυγράμμιση θα αυξηθεί καθώς η γραμμή απομακρύνεται από το αυτοκίνητο.
- Η ένδειξη της γωνίας του ελαστικού δεν δείχνει την πραγματική γωνία του ελαστικού.

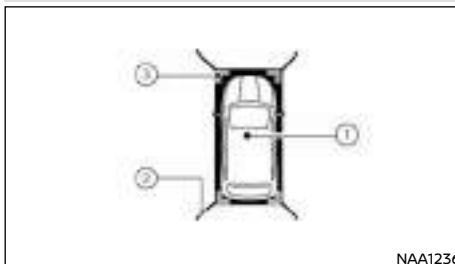

NAA1236

Η άποψη βλέμματος πουλιού εμφανίζει την από ψηλά άποψη του αυτοκινήτου, πράγμα το οποίο βοηθάει να επιβεβαιωθεί η θέση του οχήματος.

Η εικόνα του αυτοκινήτου (1) εμφανίζει την θέση του οχήματος.

ΣΗΜΕΙΩΣΗ

Το μέγεθος της εικόνας του αυτοκινήτου στην άποψη βλέμματος πουλιού μπορεί να διαφέρει κάπως από το πραγματικό αυτοκίνητο.

Κατά την πρώτη λειτουργία, οι γραμμές γωνίας (2) και στις τέσσερις γωνίες της εικόνας του αυτοκινήτου αναβοσβήνουν κίτρινες για περίπου 3 δευτερόλεπτα. Οι τέσσερις γωνίες (3) του αυτοκινήτου εμφανίζονται με κόκκινο εάν δεν υπάρχει αισθητήρας παρκκαρίματος ή είναι κλειστός.

ΣΗΜΕΙΩΣΗ

- Οι περιοχές που οι κάμερες δεν μπορούν να καλύψουν υποδεικνύονται με μαύρο.
- Οι γραμμές γωνίας (2) αναβοσβήνουν (κίτρινο) και για τις τέσσερις γωνίες της εικόνας του αυτοκινήτου για να σας θυμίσουν να είστε προσεκτικός. Αυτό δεν είναι δυσλειτουργία.

Εμπρός πλευρική άποψη

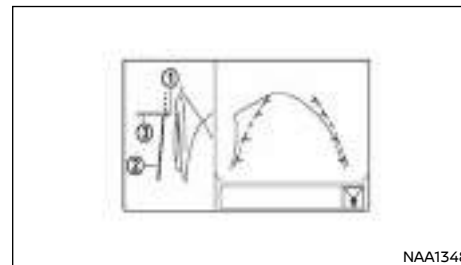

NAA1348

Εμπρός - πλευρική άποψη αριστεροτίμονο μοντέλο

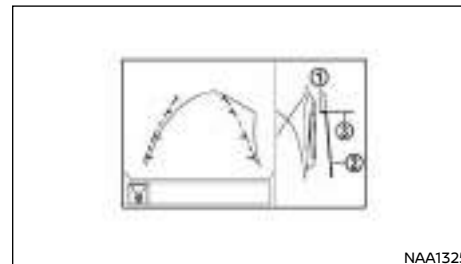

NAA1325

Εμπρός - πλευρική άποψη δεξιότιμονο μοντέλο

Γραμμές καθοδήγησης:

ΠΡΟΣΟΧΗ

Η πραγματική απόσταση από τα αντικείμενα μπορεί να είναι διαφορετική από αυτή που εμφανίζεται.

Οι γραμμές καθοδήγησης που δείχνουν το κατά προσέγγιση πλάτος του αυτοκινήτου και το μπροστινό άκρο του αυτοκινήτου εμφανίζονται στην οθόνη.

Η γραμμή του μπροστινού άκρου του αυτοκινήτου (1) εμφανίζει το μπροστινό άκρο του αυτοκινήτου.

Η γραμμή της πλευράς του αυτοκινήτου (2) εμφανίζει το πλάτος του αυτοκινήτου συμπεριλαμβανομένου του εξωτερικού καθρέπτη.

Οι προεκτάσεις (3) τόσο της μπροστινής (1) όσο και της πλευρικής (2) γραμμής εμφανίζονται με πράσινη διακεκομμένη γραμμή.

ΔΙΑΦΟΡΑ ΑΝΑΜΕΣΑ ΣΤΙΣ ΠΡΟΒΛΕΠΟΜΕΝΕΣ ΚΑΙ ΤΙΣ ΠΡΑΓΜΑΤΙΚΕΣ ΑΠΟΣΤΑΣΕΙΣ

Οι γραμμές καθοδήγησης που εμφανίζονται και η θέση τους στο έδαφος είναι μόνο για την κατά προσέγγιση εκτίμηση. Τα αντικείμενα σε επιφάνειες με ανηφόρα ή κατηφόρα ή τα αντικείμενα που προεξέχουν στην πραγματικότητα βρίσκονται σε αποστάσεις διαφορετικές από αυτές που εμφανίζονται στην οθόνη σε σχέση με τις γραμμές καθοδήγησης (δείτε τις εικόνες). Όταν έχετε αμφιβολία, γυρίστε γύρω να δείτε τα αντικείμενα καθώς κάνετε όπισθεν ή παρκάρετε και βγείτε από το αυτοκίνητο για να δείτε την θέση των αντικειμένων πίσω από το αυτοκίνητο.

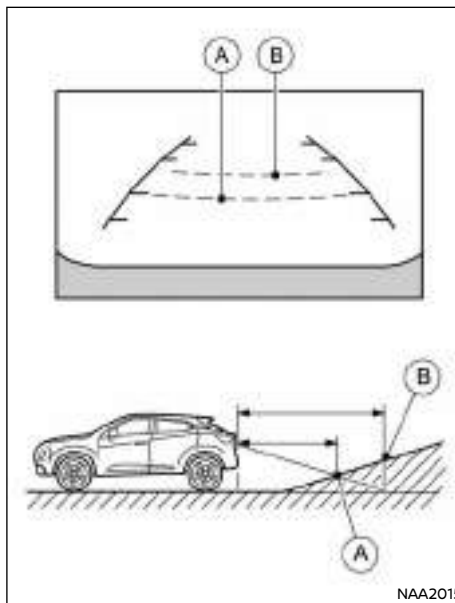

Μετακίνηση σε απότομη ανηφόρα

Όταν μετακινείτε το αυτοκίνητο σε ανηφόρα, οι γραμμές καθοδήγησης απόστασης και οι γραμμές καθοδήγησης πλάτους αυτοκινήτου εμφανίζονται πιο κοντά από ότι είναι η πραγματική απόσταση. Για παράδειγμα, η οθόνη δείχνει 1 μέτρο στο σημείο (A) αλλά η πραγματική απόσταση του 1 μέτρου στην ανηφόρα είναι στο σημείο (B). Σημειώστε ότι οποιοδήποτε αντικείμενο στην ανηφόρα το βλέπετε στην οθόνη πιο μακριά από ότι εμφανίζεται.

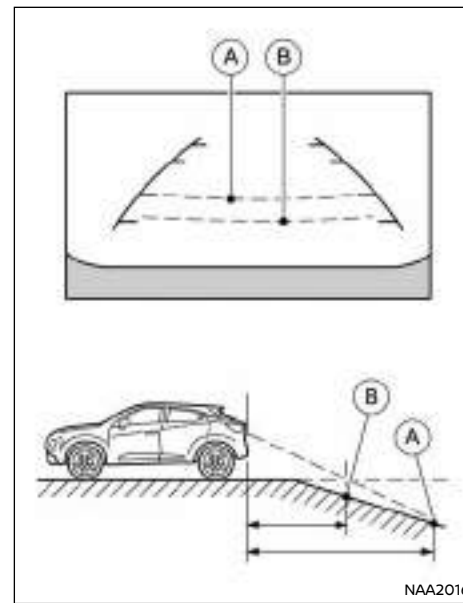

Μετακίνηση σε απότομη κατηφόρα

Όταν μετακινείτε το αυτοκίνητο σε κατηφόρα, οι γραμμές καθοδήγησης απόστασης και οι γραμμές καθοδήγησης πλάτους αυτοκινήτου εμφανίζονται πιο μακριά από ότι είναι η πραγματική απόσταση. Για παράδειγμα, η οθόνη δείχνει 1 μέτρο στο σημείο (A) αλλά η πραγματική απόσταση του 1 μέτρου στην κατηφόρα είναι στο σημείο (B). Σημειώστε ότι οποιοδήποτε αντικείμενο στην κατηφόρα το βλέπετε στην οθόνη πιο κοντά από ότι εμφανίζεται.

Μετακίνηση κοντά σε ένα αντικείμενο που προεξέχει

Οι γραμμές προβλεπόμενης πορείας (A) δεν ακουμπούν το αντικείμενο στην οθόνη. Ωστόσο το αυτοκίνητο μπορεί να χτυπήσει το αντικείμενο εάν αυτό προεξέχει πάνω στην πραγματική πορεία κίνησης.



ΠΡΟΕΙΔΟΠΟΙΗΣΗ

Η απόσταση που εμφανίζεται στην οθόνη είναι μόνο για αναφορά και μπορεί να διαφέρει από την πραγματική απόσταση ανάμεσα στο αυτοκίνητο και τα αντικείμενα που εμφανίζονται.

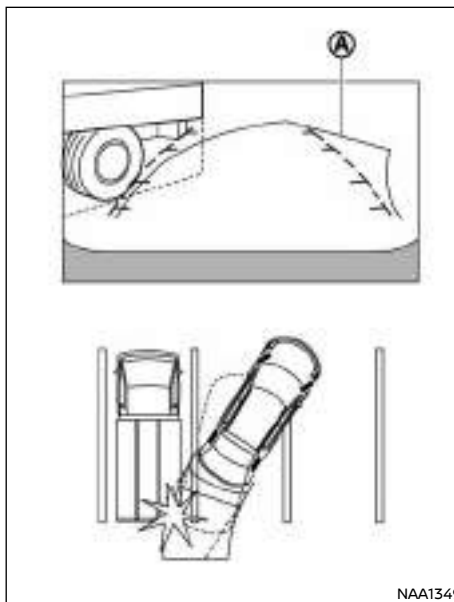

NAA1349

Οι γραμμές προβλεπόμενης πορείας (A) δεν ακουμπούν το αντικείμενο στην οθόνη. Ωστόσο το αυτοκίνητο μπορεί να χτυπήσει το αντικείμενο εάν αυτό προεξέχει πάνω στην πραγματική πορεία κίνησης.

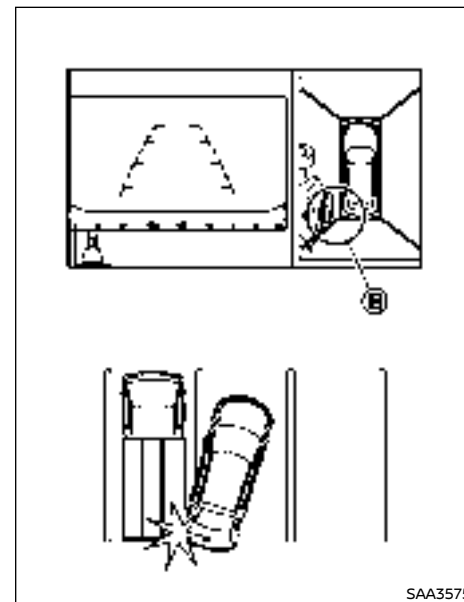

SAA3575

Μπορεί να υπάρχει μία μικρή ορατή απόσταση ανάμεσα στο αυτοκίνητο και το αντικείμενο στην άποψη βλέμματος πουλιού (B) στην οθόνη.

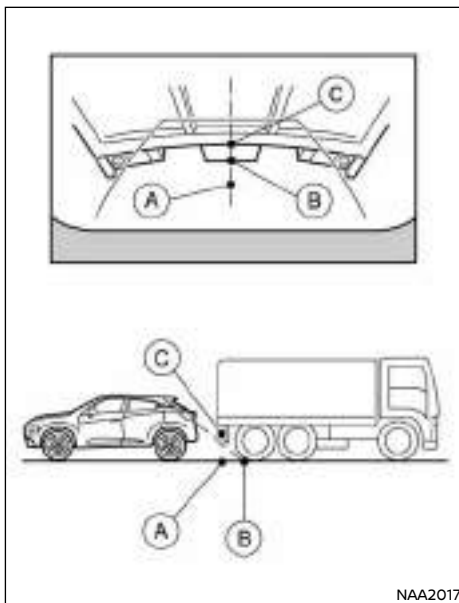

NAA2017

Μετακίνηση πιο κοντά σε ένα αντικείμενο που προεξέχει

Η θέση (C) εμφανίζεται πιο μακριά από την θέση (B) στην οθόνη. Ωστόσο η θέση (C) είναι στην πραγματικότητα στην ίδια απόσταση με την θέση (A). Το αυτοκίνητο μπορεί να χτυπήσει το αντικείμενο όταν μετακινήτε προς την θέση (A) εάν το αντικείμενο προεξέχει πάνω στην πραγματική πορεία κίνησης.

ΕΝΤΟΠΙΣΜΟΣ ΚΙΝΟΥΜΕΝΟΥ ΑΝΤΙΚΕΙΜΕΝΟΥ (MOD)

Το σύστημα Εντοπισμού Κινούμενου Αντικείμενου (MOD) μπορεί να πληροφορήσει τον οδηγό για τα κινούμενα αντικείμενα που περιβάλλουν το αυτοκίνητο.

Το σύστημα MOD ανιχνεύει τα κινούμενα αντικείμενα χρησιμοποιώντας την τεχνολογία επεξεργασίας εικόνας στην οθόνη που εμφανίζεται στην οθόνη περιμετρικής θέασης (AVM).

Το σύστημα MOD λειτουργεί στις ακόλουθες συνθήκες, όταν εμφανίζεται η άποψη της κάμερας:

- Όταν ο επιλογέας ταχυτήτων είναι στην Νεκρά (N) (μοντέλα με αυτόματο σαζμάν (DCT) και σαζμάν Χτρονίς και μηχανικό σαζμάν) ή την θέση Παρκαρίσματος (P) (μοντέλα με αυτόματο σαζμάν (DCT) και σαζμάν Χτρονίς) και το αυτοκίνητο είναι ακινητοποιημένο, το σύστημα MOD ανιχνεύει τα κινούμενα αντικείμενα στην άποψη βλέμματος πουλιού.
- Όταν ο επιλογέας ταχυτήτων είναι σε οποιαδήποτε άλλη θέση εκτός από την όπισθεν (R) και η ταχύτητα του αυτοκινήτου κινείται με κάτω από τα περίπου 8 χλμ/ώρα, το σύστημα MOD ανιχνεύει κινούμενα αντικείμενα στην άποψη μπροστά.
- Όταν ο επιλογέας ταχυτήτων είναι στην όπισθεν (R) και η ταχύτητα του αυτοκινήτου είναι κάτω από τα περίπου 8 χλμ/ώρα, το σύστημα MOD ανιχνεύει τα κινούμενα αντικείμενα στην άποψη πίσω. Το σύστημα MOD δεν θα λειτουργήσει σωστά εάν η πίσω πόρτα είναι ανοιχτή.

Η εικόνα MOD θα γίνει μπλε για να σας δείξει ποια άποψη είναι ενεργή.

Το σύστημα MOD δεν ανιχνεύει κινούμενα αντικείμενα στην εμπρός πλευρική άποψη. Όταν είστε σε αυτή την άποψη η εικόνα MOD δεν εμφανίζεται στην οθόνη.



ΠΡΟΕΙΔΟΠΟΙΗΣΗ

- Το σύστημα MOD δεν υποκαθιστά τον σωστό

χειρισμό του αυτοκινήτου και δεν είναι σχεδιασμένο να αποτρέπει την επαφή με αντικείμενα που περιβάλλουν το αυτοκίνητο. Όταν κάνετε манούβρες, να χρησιμοποιείτε πάντα τον εξωτερικό καθρέπτη και τον εσωτερικό καθρέπτη και να γυρίζετε για να ελέγξετε το περιβάλλον για να βεβαιωθείτε ότι είναι ασφαλές να μετακινηθείτε.

- Το σύστημα MOD δεν έχει την λειτουργία ανίχνευσης των γύρω στατικών αντικειμένων.

Όταν το σύστημα MOD ανιχνεύει ένα κινούμενο αντικείμενο γύρω από το αυτοκίνητο, θα εμφανιστεί το κίτρινο πλαίσιο στην οθόνη όπου τα αντικείμενα είναι εντοπισμένα και θα ηχησει μία φορά ένας βομβητής. Όσο το σύστημα MOD συνεχίζει να εντοπίζει κινούμενα αντικείμενα, το κίτρινο πλαίσιο συνεχίζει να εμφανίζεται.

Το κίτρινο πλαίσιο εμφανίζεται σε κάθε οθόνη στην άποψη μπροστά, την ευρεία άποψη μπροστά, την άποψη πίσω και την ευρεία άποψη πίσω.

Ένα μπλε εικονίδιο MOD εμφανίζεται στην άποψη όπου το σύστημα MOD μπορεί να λειτουργήσει. Ένα γκρι εικονίδιο MOD εμφανίζεται στην άποψη όπου το σύστημα MOD δεν μπορεί να λειτουργήσει.



ΠΡΟΕΙΔΟΠΟΙΗΣΗ

- Μην χρησιμοποιείτε το σύστημα MOD όταν ρυμουλκείτε τρέιλερ (εάν υπάρχει). Το σύστημα μπορεί να μην λειτουργήσει σωστά.
- Ο υπερβολικός θόρυβος (για παράδειγμα η ένταση του ηχοσυστήματος ή ένα ανοικτό παράθυρο του αυτοκινήτου) θα παρεμβληθεί στον ήχο του βομβητή και μπορεί να μην τον ακούσετε.
- Η απόδοση του συστήματος MOD θα περιοριστεί σύμφωνα με τις συνθήκες του περιβάλλοντος και τα γύρω αντικείμενα, όπως:
 - Όταν υπάρχει χαμηλή αντίθεση ανάμεσα στο φόντο και τα κινούμενα αντικείμενα.

- Όταν υπάρχει πηγή φωτός που αναβοσβήνει.
- Όταν υπάρχει έντονος φωτισμός όπως οι προβολείς άλλου αυτοκινήτου ή το φως του ήλιου.
- Όταν ο προσανατολισμός της κάμερας δεν είναι στην συνηθισμένη του θέση, όπως για παράδειγμα όταν ο καθρέπτης είναι διπλωμένος.
- Όταν υπάρχει βρωμιά, σταγόνες νερού ή χιόνι στους φακούς της κάμερας.
- Όταν η θέση των κινούμενων αντικειμένων στην οθόνη δεν αλλάζει.
- Το σύστημα MOD μπορεί να ανιχνεύσει κάτι σαν σταγόνες νερού που πέφτουν στον φακό της κάμερας, τον καπνό από την εξάτμιση, τις κινούμενες σκιές κλπ.
- Το σύστημα MOD μπορεί να μην λειτουργήσει κανονικά ανάλογα με την ταχύτητα, την κατεύθυνση, την απόσταση ή το σχήμα των κινούμενων αντικειμένων.
- Εάν το αυτοκίνητό σας έχει πάθει ζημιά στα τμήματα που είναι τοποθετημένη η κάμερα, αφήνοντας το τμήμα αυτό με λάθος ευθυγράμμιση ή λυγισμένο θα διαφοροποιηθεί η ζώνη μέτρησης και το σύστημα MOD μπορεί να μην ανιχνεύει τα αντικείμενα σωστά.
- Όταν η θερμοκρασία είναι εξαιρετικά υψηλή ή χαμηλή, η οθόνη μπορεί να μην εμφανίζει καθαρά τα αντικείμενα. Αυτό δεν είναι δυσλειτουργία.

ΣΗΜΕΙΩΣΗ

Η μπλε εικόνα MOD θα αλλάξει σε πορτοκαλί εάν προκύψει ένα από τα παρακάτω:

- Όταν το σύστημα δυσλειτουργεί.
- Όταν η θερμοκρασία του εξαρτήματος φτάσει σε υψηλό επίπεδο (η εικόνα θα αναβοσβήσει).
- Όταν η κάμερα οπισθοπορείας έχει ανιχνεύσει

κάποιο μπλοκάρισμα (η εικόνα θα αναβοσβήσει).

Εάν το φως της εικόνας συνεχίσει να ανάβει πορτοκαλί, ζητήστε τον έλεγχο του συστήματος από εξουσιοδοτημένο συνεργείο Nissan ή εξειδικευμένο συνεργείο.

Ενεργοποίηση και απενεργοποίηση του συστήματος MOD

Για να ενεργοποιήσετε και να απενεργοποιήσετε το σύστημα MOD χρησιμοποιήστε τις ρυθμίσεις που περιγράφονται στο ξεχωριστό Βιβλίο Οδηγών Χρήσης του NissanConnect.

ΠΩΣ ΝΑ ΡΥΘΜΙΣΕΤΕ ΤΗΝ ΑΠΟΨΗ ΤΗΣ ΟΘΟΝΗΣ

Για να ρυθμίσετε την φωτεινότητα της οθόνης στην Οθόνη Περιμετρικής Θέασης, χρησιμοποιήστε τις ρυθμίσεις που περιγράφονται στο ξεχωριστό Βιβλίο Οδηγών Χρήσης NissanConnect.

ΣΗΜΕΙΩΣΗ

Μην κάνετε καμία ρύθμιση της οθόνης IAVM όταν κινείται το αυτοκίνητο. Βεβαιωθείτε ότι έχετε देंει καλά το χειρόφρενο.

ΠΕΡΙΟΡΙΣΜΟΙ ΤΟΥ ΣΥΣΤΗΜΑΤΟΣ IAVM



ΠΡΟΕΙΔΟΠΟΙΗΣΗ

Παρακάτω αναφέρονται οι περιορισμοί του συστήματος για το IAVM. Εάν δεν χειριστείτε το όχημα σύμφωνα με αυτούς τους περιορισμούς το σύστημα θα μπορούσε να προκληθεί σοβαρός τραυματισμός ή θάνατος.

- Μην χρησιμοποιείτε το IAVM με τους εξωτερικούς καθρέπτες διπλωμένους και βεβαιωθείτε ότι η θύρα ανύψωσης είναι καλά κλειστή όταν χειρίζεστε το όχημα χρησιμοποιώντας το IAVM.

- Η φαινομενική απόσταση ανάμεσα στα αντικείμενα που βλέπετε στο IAVM διαφέρει από την πραγματική απόσταση.
- Οι κάμερες είναι τοποθετημένες στην μπροστινή γρίλια, τους εξωτερικούς καθρέπτες και πάνω από την πίσω πινακίδα κυκλοφορίας. Μην τοποθετείτε τίποτα πάνω στο αυτοκίνητο που να καλύπτει τις κάμερες.
- Όταν πλένετε το αυτοκίνητο με νερό σε υψηλή πίεση, βεβαιωθείτε ότι δεν ψεκάζετε γύρω από τις κάμερες. Διαφορετικά το νερό μπορεί να μπει στην κάμερα προκαλώντας θάμπτωμα στους φακούς, δυσλειτουργία, φωτιά ή ηλεκτροπληξία.
- Μην χτυπάτε τις κάμερες. Είναι όργανα ακριβείας. Εάν το κάνετε μπορεί να προκληθεί δυσλειτουργία ή ζημιά που θα έχει σαν αποτέλεσμα φωτιά ή ηλεκτροπληξία.

Τα παρακάτω είναι περιορισμοί του συστήματος και δεν αντιπροσωπεύουν δυσλειτουργία του συστήματος:

- Η οθόνη που εμφανίζεται στο IAVM θα επανέλθει αυτόματα στην προηγούμενη οθόνη σε 3 λεπτά από την στιγμή που πατήσατε το κουμπι <CAMERA> και ενώ ο επιλογέας ταχυτήτων είναι σε άλλη θέση εκτός της θέσης "R" (όπισθεν).
- Η εμφάνιση των εικόνων στην οθόνη μπορεί να καθυστερήσει όταν εναλλάσσετε οθόνες.
- Όταν η θερμοκρασία είναι εξαιρετικά υψηλή ή χαμηλή, η οθόνη μπορεί να μην εμφανίσει καθαρά τα αντικείμενα.
- Όταν δυνατό φως πέφτει κατευθείαν πάνω στην κάμερα, τα αντικείμενα μπορεί να μην εμφανίζονται καθαρά.
- Η οθόνη μπορεί να «παίξει» σε φως που φωσφορίζει.

- Τα χρώματα των αντικειμένων στην Οθόνη Περιμετρικής Θέασης (IAVM) μπορεί να διαφέρουν κάπως από αυτά των πραγματικών αντικειμένων.
- Τα αντικείμενα στην οθόνη μπορεί να μην είναι καθαρά και το χρώμα του αντικειμένου μπορεί να διαφέρει σε σκοτεινό σημείο ή το βράδυ.
- Μπορεί να υπάρχουν διαφορές στην καθαρότητα ανάμεσα στην άποψη της κάθε κάμερας και την άποψη βλέμματος πουλιού.
- Εάν βρωμιά, βροχή ή χιόνι πάει στην κάμερα, η Οθόνη Περιμετρικής Θέασης (IAVM) μπορεί να μην εμφανίζει τα αντικείμενα καθαρά. Καθαρίστε την κάμερα.
- Μην χρησιμοποιείτε κερί στους φακούς της κάμερας. Σκουπίστε το κερί με καθαρό πανί που έχει βραχεί με ένα διάλυμα μαλακού καθαριστικού με νερό.

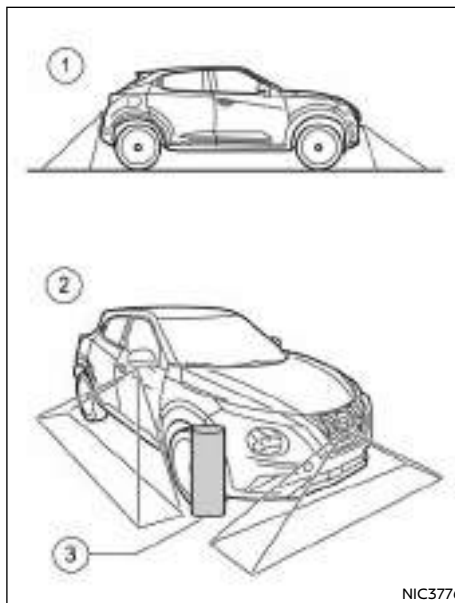

Υπάρχουν ορισμένες περιοχές όπου το σύστημα δεν θα εμφανίσει τα αντικείμενα και δεν θα σας προειδοποιήσει για κινούμενα αντικείμενα.

- (1) Όταν είστε στην ένδειξη μπροστά ή πίσω, ένα αντικείμενο κάτω από τον προφυλακτήρα ή πάνω στο αντικείμενο μπορεί να μην είναι ορατό.
- (2) Όταν είστε στην άποψη βλέμματος πουλιού, ένα ψηλό αντικείμενο κοντά στην ένωση (3) των περιοχών που «βλέπει» η κάμερα δεν θα εμφανιστεί στην οθόνη.

Σύστημα προσωρινά μη διαθέσιμο

Όταν η εικόνα [I] εμφανίζεται στην οθόνη, υπάρχουν μη κανονικές συνθήκες στην Οθόνη Περιμετρικής Θέασης (IAVM). Αυτό δεν θα εμποδίσει την κανονική λειτουργία οδήγησης αλλά το σύστημα θα πρέπει να ελεγχθεί από εξουσιοδοτημένο συνεργείο Nissan ή εξειδικευμένο συνεργείο.

Όταν εμφανίζεται η εικόνα [X] στην οθόνη, η εικόνα της κάμερας μπορεί να λαμβάνει προσωρινές ηλεκτρονικές παρεμβολές από μονάδες στο περιβάλλον. Αυτό δεν θα εμποδίσει την κανονική λειτουργία οδήγησης αλλά το σύστημα θα πρέπει να ελεγχθεί από εξουσιοδοτημένο συνεργείο Nissan ή εξειδικευμένο συνεργείο εάν παρουσιάζεται συχνά.

ΣΥΝΤΗΡΗΣΗ ΤΟΥ ΣΥΣΤΗΜΑΤΟΣ

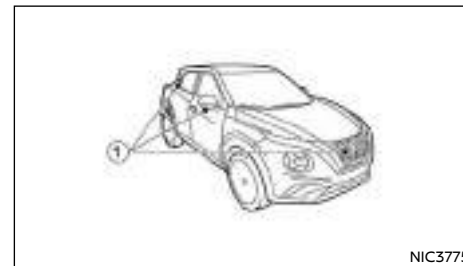

ΠΡΟΣΟΧΗ

- Μην χρησιμοποιήσετε αλκοόλ, βενζίνη ή διαλυτικό για να καθαρίσετε τις κάμερες. Αυτό θα προκαλέσει αποχρωματισμό. Για να καθαρίσετε τις κάμερες, σκουπίστε τις με ένα πανί βρεγμένο με διάλυμα μαλακού καθαριστικού και στην συνέχεια σκουπίστε με ένα στεγνό πανί.

ΑΕΡΑΓΩΓΟΙ

- Μην κάνετε ζημιά στις κάμερες καθώς η οθόνη θα επηρεαστεί ανεπανόρθωτα.

Εάν κατακαθίσουν βρωμιά, βροχή ή χιόνι πάνω σε οποιαδήποτε κάμερα (1) του IAVM μπορεί να μην εμφανίζουν σωστά τα αντικείμενα. Καθαρίστε τις κάμερες σκουπίζοντας με ένα πανί βρεγμένο με διάλυμα μαλακού καθαριστικού και στην συνέχεια σκουπίστε με ένα στεγνό πανί.

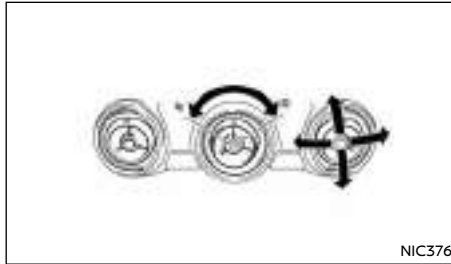

Ρυθμίστε την κατεύθυνση του αέρα από τους αεραγωγούς ανοίγοντας, κλείνοντας ή περιστρέφοντάς τους.

Οι πλευρικοί αεραγωγοί μπορούν να χρησιμοποιηθούν για το πλευρικό ξεθάμπωμα / ξεπάγωμα.

ΚΑΛΟΡΙΦΕΡ ΚΑΙ AIR CONDITIONER



ΠΡΟΕΙΔΟΠΟΙΗΣΗ

- Το καλοριφέρ και το air conditioner λειτουργούν μόνο όταν λειτουργεί ο κινητήρας του αυτοκινήτου.
- Μην αφήνετε παιδιά, ανήμπορους ενήλικες ή κατοικίδια μόνο τους μέσα στο αυτοκίνητο. Μπορεί κατά λάθος να ενεργοποιήσουν τους διακόπτες να εμπλακούν σε σοβαρά ατυχήματα ή να τραυματιστούν. Τις ζεστές, ηλιόλουστες μέρες, οι θερμοκρασίες που αναπτύσσονται μέσα στο κλειστό αυτοκίνητο μπορούν γρήγορα να ανέβουν πολύ και να προκαλέσουν σοβαρούς ή και θανάσιμους τραυματισμούς σε ανθρώπους και ζώα.
- Μην χρησιμοποιείτε την λειτουργία της ανακυκλοφορίας για μεγάλα χρονικά διαστήματα καθώς ο εσωτερικός αέρας χάνει την φρεσκάδα του και τα τζάμια θαμπώνουν.
- Θα πρέπει να ρυθμίζετε τα κουμπιά του καλοριφέρ ή του air conditioner πριν ξεκινήσετε την οδήγηση για να μην αποσπάται η προσοχή σας.

Το καλοριφέρ και το air conditioner λειτουργούν όταν λειτουργεί ο κινητήρας του αυτοκινήτου. Ο ανεμιστήρας θα λειτουργήσει όταν ο διακόπτης της μίζας είναι στην θέση ON ακόμη και εάν ο κινητήρας του αυτοκινήτου είναι σβηστός.

ΣΗΜΕΙΩΣΗ

- Μέσα στην μονάδα του air conditioner σχηματίζεται υγρασία, όταν λειτουργεί το air conditioner (όπου υπάρχει), η οποία ελευθερώνεται με ασφάλεια στο κάτω μέρος του αυτοκινήτου. Για τον λόγο αυτό, τα σημάδια νερού στο έδαφος είναι φυσιολογικά.
- Οσμές από το εσωτερικό και το εξωτερικό του αυτοκινήτου μπορεί να παραμείνουν στην μονάδα του air conditioner. Η οσμή μπορεί να

μπει στο εσωτερικό του αυτοκινήτου από τους αεραγωγούς.

- Όταν παρκάρετε, βάλτε την λειτουργία κυκλοφορίας αέρα στην λειτουργία κυκλοφορίας εξωτερικού αέρα για να επιτρέψετε την ροή φρέσκου αέρα στον χώρο των επιβατών. Αυτό θα βοηθήσει στην μείωση των οσμών στο εσωτερικό του αυτοκινήτου.

Για τα μοντέλα με Σύστημα Σβησίματος / Εκκίνησης (όπου υπάρχει):

Το σύστημα Σβησίματος / Εκκίνησης δεν θα σβήσει τον κινητήρα στις ακόλουθες συνθήκες:

- Είναι ενεργό το αντιθαμβωτικό μπροστά (αυτόματο air conditioner).
- Το κουμπί ελέγχου κατεύθυνσης αέρα είναι στην θέση για το αντιθαμβωτικό μπροστά και το κουμπί ελέγχου ανεμιστήρα είναι ενεργό (χειροκίνητο air conditioner).

Όσο ο κινητήρας είναι σβηστός από το Σύστημα Σβησίματος / Εκκίνησης, κάνοντας μία από τις παρακάτω ενέργειες θα πάρει αυτόματα μπροστά ο κινητήρας:

- Ενεργοποιήσετε το αντιθαμβωτικό μπροστά (αυτόματο air conditioner).
- Βάλτε το κουμπί ελέγχου κατεύθυνσης αέρα στην θέση για το αντιθαμβωτικό μπροστά και το κουμπί ελέγχου ανεμιστήρα είναι ενεργό (χειροκίνητο air conditioner).

Όταν ο κινητήρας σβήνει από το Σύστημα Σβησίματος / Εκκίνησης, η απόδοση του καλοριφέρ και του air conditioner μπορεί να ακρωθεί για να μειωθεί η εκπομπή καυσαερίων. Για να διατηρήσετε την πλήρη απόδοση του καλοριφέρ και του air conditioner, βάλτε πάλι μπροστά τον κινητήρα. (Δείτε το «Σύστημα Σβησίματος / Εκκίνησης (όπου υπάρχει)» στο κεφάλαιο «5. Ξεκίνημα και οδήγηση».)

ΠΡΑΚΤΙΚΕΣ ΣΥΜΒΟΥΛΕΣ (για το αυτόματο air conditioner)

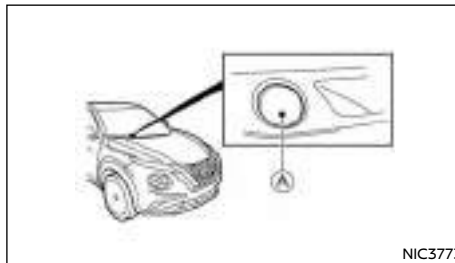

Όταν η θερμοκρασία του ψυκτικού υγρού του κινητήρα και η εξωτερική θερμοκρασία είναι χαμηλές, η ροή του αέρα από τις εξόδους στα πόδια μπορεί να μην λειτουργεί. Ωστόσο αυτό δεν είναι δυσλειτουργία. Όταν το ψυκτικό υγρό ζεσταθεί η ροή του αέρα από τις εξόδους στα πόδια θα λειτουργεί κανονικά. Οι αισθητήρες που βρίσκονται στο ταμπλό των οργάνων (A) και κάτω από το τιμόνι, θα βοηθήσουν στην διατήρηση σταθερής θερμοκρασίας. Μην τοποθετείτε τίποτα πάνω ή γύρω από τους αισθητήρες.

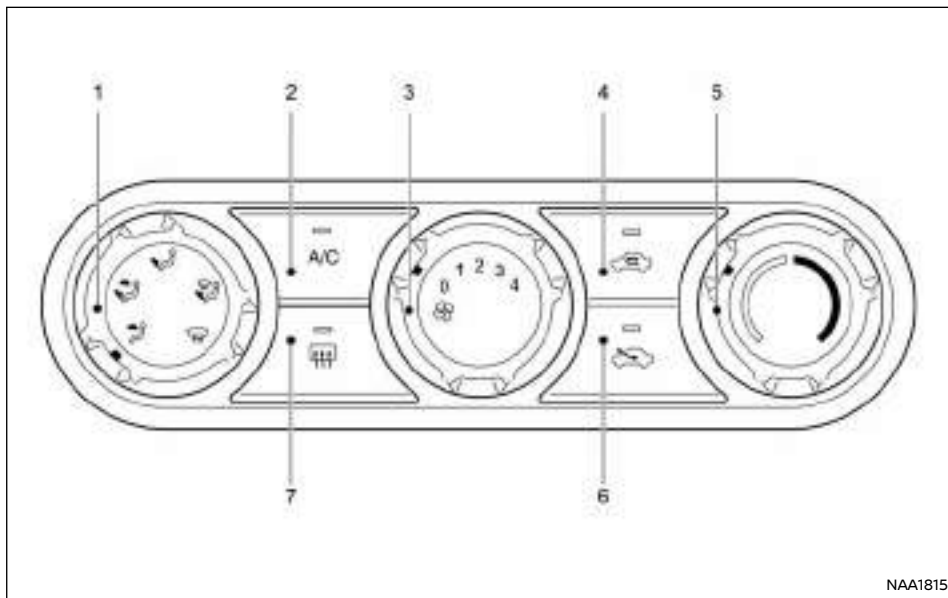

NAA1815

Τύπος Α (χωρίς θέρμανση καθίσματος)

AIR CONDITIONER ΡΥΘΜΙΖΟΜΕΝΟ ΜΕ ΤΟ ΧΕΡΙ
Τύπος Α (χωρίς θέρμανση καθίσματος)

(7) Κουμπί αντιθαμβωτικού πίσω παρμπρίζ (Δείτε το «Διακόπτης αντιθαμβωτικού» στο κεφάλαιο «2. Όργανα και χειριστήρια»).

(1) Κουμπιά ελέγχου ροής αέρα

(2) Κουμπί **A/C**

(3) Κουμπί ελέγχου ταχύτητας ανεμιστήρα 

(4) Κουμπί ανακυκλοφορίας αέρα 

(5) Κουμπί ελέγχου θερμοκρασίας

(6) Κουμπί κυκλοφορίας εξωτερικού αέρα 

Για να σβήσετε το καλοριφέρ και το air conditioner, γυρίστε το κουμπί ελέγχου ταχύτητας ανεμιστήρα στην θέση OFF (0).

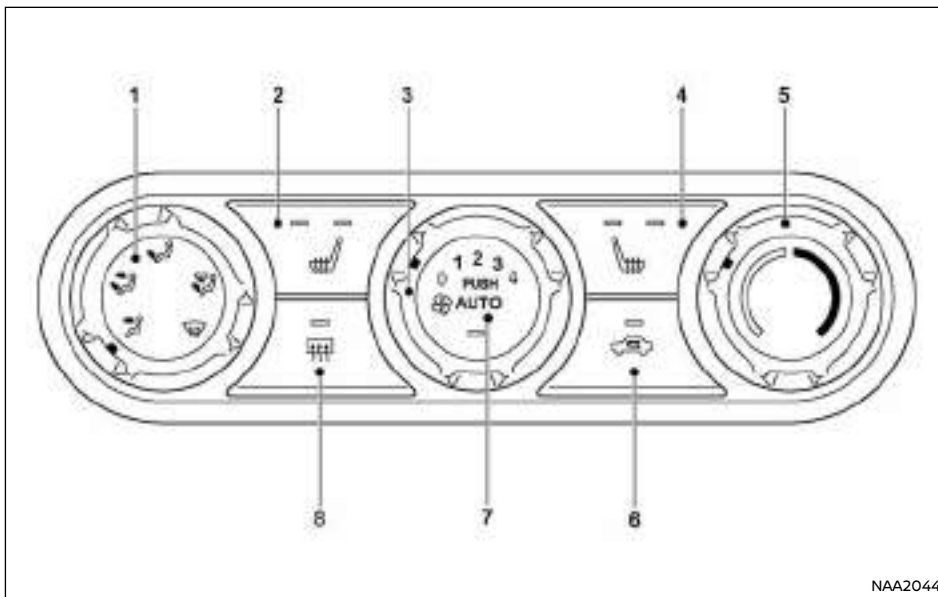

Τύπος Β (με θέρμανση καθίσματος)

- Τύπος Β (με θέρμανση καθίσματος)
- (1) Κουμπιά ελέγχου ροής αέρα
 - (2) Κουμπιά θέρμανσης εμπρός αριστερού καθίσματος. Για περισσότερες πληροφορίες δείτε το «Θέρμανση καθίσματος (όπου υπάρχει)» στο κεφάλαιο «2. Όργανα και χειριστήρια».
 - (3) Κουμπιά ελέγχου ταχύτητας ανεμιστήρα
 - (4) Κουμπιά θέρμανσης εμπρός δεξιού καθίσματος. Για περισσότερες πληροφορίες δείτε το «Θέρμανση καθίσματος (όπου υπάρχει)» στο κεφάλαιο «2. Όργανα και χειριστήρια».

- (5) Κουμπιά ελέγχου θερμοκρασίας
 - (6) Κουμπιά ανακυκλοφορίας αέρα / κυκλοφορίας εξωτερικού αέρα
 - (7) <A/C> Κουμπιά A/C (air conditioner)
 - (8) Κουμπιά αντιθαμβωτικού πίσω παρμπρίζ (Δείτε το «Διακόπτης αντιθαμβωτικού» στο κεφάλαιο «2. Όργανα και χειριστήρια»)
- Για να σβήσετε το καλοριφέρ και το air conditioner, γυρίστε το κουμπιά ελέγχου ταχύτητας ανεμιστήρα στην θέση OFF (0).

Χειρισμοί

Κυκλοφορία εξωτερικού αέρα (μοντέλα χωρίς θέρμανση καθίσματος):

Πατήστε το κουμπιά κυκλοφορίας εξωτερικού αέρα. Ο αέρας από έξω μπαίνει μέσα στον χώρο του αυτοκινήτου. (Θα ανάψει το ενδεικτικό φως).

Ανακυκλοφορία αέρα (μοντέλα χωρίς θέρμανση καθίσματος):

Πατήστε το κουμπιά ανακυκλοφορίας αέρα. Ο εσωτερικός αέρας θα κυκλοφορεί μέσα στο αυτοκίνητο. (Θα ανάψει το ενδεικτικό φως).

Συνδυασμένη εισαγωγή εξωτερικού αέρα / ανακυκλοφορία αέρα (μοντέλα με θέρμανση καθίσματος):

Πατήστε το κουμπιά ανακυκλοφορίας αέρα. Η ροή του αέρα ανακυκλώνεται στο εσωτερικό του αυτοκινήτου. (Θα ανάψει το ενδεικτικό φως). Πατήστε πάλι το κουμπιά ανακυκλοφορίας αέρα. Η ροή του αέρα λαμβάνεται από το εξωτερικό του αυτοκινήτου. (Το ενδεικτικό φως θα σβήσει).

Έλεγχος ροής αέρα:

Γυρίστε το κουμπιά ελέγχου ροής αέρα για να αλλάξετε την λειτουργία της ροής.

- Ο αέρας βγαίνει κυρίως από τους κεντρικούς και τους πλευρικούς αεραγωγούς
- Ο αέρας βγαίνει κυρίως από τους κεντρικούς και τους πλευρικούς αεραγωγούς και τις εξόδους στο πάτωμα.
- Ο αέρας βγαίνει κυρίως από τις εξόδους στο πάτωμα
- Ο αέρας βγαίνει κυρίως από το αντιθαμβωτικό και τις εξόδους στο πάτωμα
- Ο αέρας βγαίνει κυρίως από τις εξόδους του αντιθαμβωτικού

Έλεγχος ταχύτητας ανεμιστήρα:

Γυρίστε το κουμπί ελέγχου ταχύτητας ανεμιστήρα  δεξιά για να αυξήσετε την ταχύτητα του ανεμιστήρα.

Γυρίστε το κουμπί ελέγχου ταχύτητας ανεμιστήρα  αριστερά για να μειώσετε την ταχύτητα του ανεμιστήρα.

Θέρμανση καθίσματος (όπου υπάρχει):

Για υψηλή θέρμανση πατήστε το κουμπί μία φορά (θα ανάψουν και τα δύο ενδεικτικά φώτα).

Για να σβήσετε την θέρμανση πατήστε πάλι το κουμπί. Βεβαιωθείτε ότι τα ενδεικτικά φώτα σβήνουν.

Για περισσότερες πληροφορίες δείτε το «Θέρμανση καθίσματος (όπου υπάρχει)» στο κεφάλαιο «2. Οργάνωση και χειριστήρια»



Έλεγχος θερμοκρασίας

Γυρίστε το κουμπί ελέγχου θερμοκρασίας για να ορίσετε την θερμοκρασία που θέλετε. Γυρίστε το κουμπί ανάμεσα στην μεσαία και την δεξιά θέση για να επιλέξετε μία υψηλή θερμοκρασία (ζεστό). Γυρίστε το κουμπί ανάμεσα στην μεσαία και την αριστερή θέση για να επιλέξετε μία χαμηλή θερμοκρασία (κρύο).

Λειτουργία του καλοριφέρ



Θέρμανση:

Η λειτουργία αυτή χρησιμοποιείται για να κατευθύνετε ζεστό αέρα στις εξόδους στο πάτωμα.

1. Πατήστε το κουμπί εισόδου εξωτερικού αέρα  για κανονική θέρμανση.
2. Γυρίστε το κουμπί ελέγχου ροής αέρα στην θέση .
3. Γυρίστε το κουμπί ελέγχου ταχύτητας ανεμιστήρα  στην θέση που θέλετε.
4. Γυρίστε το κουμπί ελέγχου θερμοκρασίας στην θέση που θέλετε ανάμεσα στην μεσαία και την δεξιά θέση (ζεστό).



Εξαερισμός:

Η λειτουργία αυτή κατευθύνει τον εξωτερικό αέρα από τους πλευρικούς και τους κεντρικούς αεραγωγούς.

1. Πατήστε το κουμπί εισόδου εξωτερικού αέρα .
2. Γυρίστε το κουμπί ελέγχου ροής αέρα στην θέση .
3. Γυρίστε το κουμπί ελέγχου ταχύτητας ανεμιστήρα  στην θέση που θέλετε.
4. Γυρίστε το κουμπί ελέγχου θερμοκρασίας στην θέση που θέλετε.

Ξεπάγωμα και ξεθάμπωμα:

Η λειτουργία αυτή κατευθύνει τον αέρα στις εξόδους ξεθαμπώματος για να ξεπαγώσετε / ξεθαμπώσετε τα παράθυρα.

1. Πατήστε το κουμπί εισόδου εξωτερικού αέρα  για κανονική θέρμανση.
2. Γυρίστε το κουμπί ελέγχου ροής αέρα στην θέση .
3. Γυρίστε το κουμπί ελέγχου ταχύτητας ανεμιστήρα στην θέση που θέλετε.
4. Γυρίστε το κουμπί ελέγχου θερμοκρασίας στην θέση που θέλετε ανάμεσα στην μεσαία και την δεξιά θέση (ζεστό).
5. Γυρίστε τους πλευρικούς αεραγωγούς στα παράθυρα για να ξεπαγώσετε / ξεθαμπώσετε τους πλευρικούς καθρέπτες.
 - Για να ξεπαγώσετε / ξεθαμπώσετε γρήγορα το παρμπρίζ, γυρίστε το κουμπί ελέγχου θερμοκρασίας στην θέση μέγιστο ζεστό (δεξιά) και το κουμπί ελέγχου ταχύτητας ανεμιστήρα  στην μέγιστη θέση.
 - Εάν είναι δύσκολο να ξεθαμπώσετε το παρμπρίζ, ανοίξτε το **A/C**.

Θέρμανση και ξεθάμπωμα:

Η λειτουργία αυτή θερμαίνει το εσωτερικό και ξεθαμπώνει τα παράθυρα.





1. Πατήστε το κουμπί εισόδου εξωτερικού αέρα για κανονική θέρμανση.
2. Γυρίστε το κουμπί ελέγχου ροής αέρα στην θέση .
3. Γυρίστε το κουμπί ελέγχου ταχύτητας ανεμιστήρα στην θέση που θέλετε.
4. Γυρίστε το κουμπί ελέγχου θερμοκρασίας στην θέση που θέλετε ανάμεσα στην μεσαία και την δεξιά θέση (ζεστό).
5. Γυρίστε τους πλευρικούς αεραγωγούς στα παράθυρα για να ξεπαγώσετε / ξεθαμπώσετε τους πλευρικούς καθρέπτες.

Λειτουργία του air conditioner

Το σύστημα του air conditioner θα πρέπει να μπαίνει σε λειτουργία για περίπου 10 λεπτά τουλάχιστον μία φορά τον μήνα. Αυτό βοηθάει να αποτραπεί ζημιά στο σύστημα του air conditioner λόγω έλλειψης λίπανσης.

Ψύξη:

Η λειτουργία αυτή χρησιμοποιείται για να ψύξει και να αφυγρανεί τον αέρα.

1. Πατήστε το κουμπί εισόδου εξωτερικού αέρα .
2. Γυρίστε το κουμπί ελέγχου ροής αέρα στην θέση .
3. Γυρίστε το κουμπί ελέγχου ταχύτητας ανεμιστήρα  στην θέση που θέλετε.
4. Πατήστε το κουμπί **A/C**. (Θα ανάψει το ενδεικτικό φως).
5. Γυρίστε το κουμπί ελέγχου θερμοκρασίας στην θέση που θέλετε ανάμεσα στην μεσαία θέση και την θέση ψύξης (αριστερά).
 - Για γρήγορη ψύξη όταν η εξωτερική θερμοκρασία είναι υψηλή, πατήστε το κουμπί ανακυκλοφορίας εσωτερικού αέρα . Βεβαιωθείτε ότι όταν έχει δροσίσει το εσωτερικό του αυτοκινήτου να γυρίσετε το κουμπί εισόδου αέρα στην θέση εισόδου εξωτερικού αέρα  για κανονική ψύξη.

- Μπορεί να είναι ορατή υγρασία να βγαίνει από τους αεραγωγούς καθώς ψύχεται γρήγορα ο αέρας, όταν οι συνθήκες είναι ζεστή με υγρασία. Αυτό δεν υποδεικνύει δυσλειτουργία.



Θέρμανση με αφύγρυνση:

Η λειτουργία αυτή χρησιμοποιείται για να ζεστάνει και να αφυγράνει τον αέρα.

1. Πατήστε το κουμπί εισόδου εξωτερικού αέρα .
2. Γυρίστε το κουμπί ελέγχου ροής αέρα στην θέση .
3. Γυρίστε το κουμπί ελέγχου ταχύτητας ανεμιστήρα στην θέση που θέλετε.
4. Πατήστε το κουμπί **<A/C>**. (Θα ανάψει το ενδεικτικό φως).
5. Γυρίστε το κουμπί ελέγχου θερμοκρασίας στην θέση που θέλετε ανάμεσα στην μεσαία θέση και την θέση θέρμανσης (δεξιά).

Ξεθάμπωμα με αφύγρυνση:

Η λειτουργία αυτή χρησιμοποιείται για να ξεθαμπώσει τα παράθυρα και να αφυγράνει τον αέρα.

1. Πατήστε το κουμπί εισόδου εξωτερικού αέρα .
2. Γυρίστε το κουμπί ελέγχου ροής αέρα στην θέση .
3. Γυρίστε το κουμπί ελέγχου ταχύτητας ανεμιστήρα  στην θέση που θέλετε.
4. Πατήστε το κουμπί **<A/C>**. (Θα ανάψει το ενδεικτικό φως).
5. Γυρίστε το κουμπί ελέγχου θερμοκρασίας στην θέση που θέλετε.
6. Γυρίστε τους πλευρικούς αεραγωγούς στα παράθυρα για να ξεπαγώσετε / ξεθαμπώσετε τους πλευρικούς καθρέπτες.

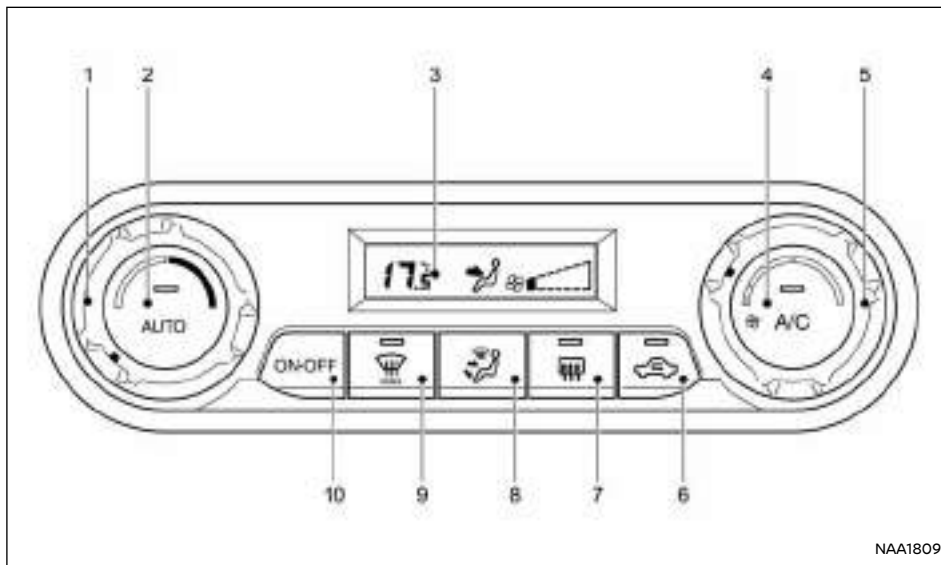





Τύπος A (χωρίς θέρμανση καθίσματος και παρμπρίζ θερμικού καθαρισμού)

NAA1809

ΑΥΤΟΜΑΤΟ AIR CONDITIONER

Τύπος A (χωρίς θέρμανση καθίσματος και παρμπρίζ θερμικού καθαρισμού)

- (1) Κουμπί ελέγχου θερμοκρασίας
- (2) Κουμπί **<AUTO>**
- (3) Οθόνη
- (4) Κουμπί **A/C** (air conditioner)
- (5) Κουμπί ελέγχου ταχύτητας ανεμιστήρα ()
- (6) Κουμπί ανακυκλοφορίας αέρα 

- (7) Κουμπί αντιθαμβωτικού πίσω παρμπρίζ  (Δείτε το «Διακόπτης αντιθαμβωτικού» στο κεφάλαιο «2. Όργανα και χειριστήρια»)
- (8) Κουμπί ελέγχου ροής αέρα
- (9) Κουμπί αντιθαμβωτικού μπροστά  MAX
- (10) Κουμπί **<ON OFF>**

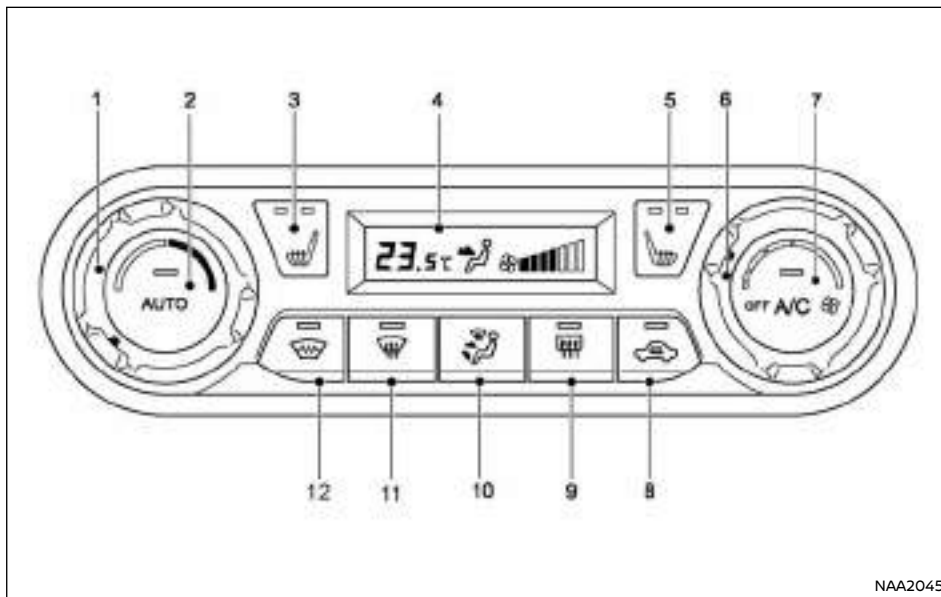



Τύπος Β (με θέρμανση καθίσματος και παρμπρίζ θερμικού καθαρισμού)

NAA2045

Τύπος Β (με θέρμανση καθίσματος και παρμπρίζ θερμικού καθαρισμού)

- (1) Κουμπιά ελέγχου θερμοκρασίας
- (2) Κουμπιά <AUTO>
- (3) Κουμπιά θέρμανσης εμπρός αριστερού καθίσματος. Για περισσότερες πληροφορίες δείτε το «Θέρμανση καθίσματος (όπου υπάρχει)» στο κεφάλαιο «2. Όργανα και χειριστήρια».

- (4) Οθόνη
- (5) Κουμπιά θέρμανσης εμπρός δεξιού καθίσματος. Για περισσότερες πληροφορίες δείτε το «Θέρμανση καθίσματος (όπου υπάρχει)» στο κεφάλαιο «2. Όργανα και χειριστήρια».
- (6) Κουμπιά ελέγχου ταχύτητας ανεμιστήρα ()
- (7) Κουμπιά A/C (air conditioner)
- (8) Κουμπιά ανακυκλοφορίας αέρα ()

(9) Κουμπιά αντιθαμβωτικού πίσω παρμπρίζ () (Δείτε το «Διακόπτης αντιθαμβωτικού» στο κεφάλαιο «2. Όργανα και χειριστήρια»)

(10) Κουμπιά ελέγχου ροής αέρα

(11) Κουμπιά αντιθαμβωτικού μπροστά () MAX

(12) Κουμπιά παρμπρίζ θερμικού καθαρισμού (Δείτε το «Κουμπιά παρμπρίζ θερμικού καθαρισμού» στο κεφάλαιο «2. Όργανα και χειριστήρια»)

Αυτόματη λειτουργία (AUTO)

Η λειτουργία <AUTO> μπορεί να χρησιμοποιηθεί στην διάρκεια όλου του χρόνου καθώς το σύστημα ελέγχει αυτόματα το air conditioner διατηρώντας μία σταθερή θερμοκρασία, ελέγχοντας την ροή αέρα και την ταχύτητα ανεμιστήρα αφού έχετε ορίσει προηγουμένως με το χέρι την θερμοκρασία που θέλετε.

Για να κλείσετε το καλοριφέρ και το air conditioner:

(Μοντέλα χωρίς παρμπρίζ με θερμικό καθαρισμό)

Για να κλείσετε το καλοριφέρ και το air conditioner πατήστε το κουμπιά <ON OFF>.

(Μοντέλα με παρμπρίζ με θερμικό καθαρισμό)

Το κουμπιά του παρμπρίζ με θερμικό καθαρισμό (όπου υπάρχει) αντικαθιστά το κανονικό κουμπιά <ON OFF> για το καλοριφέρ και το air conditioner. Για να σβήσετε το σύστημα, γυρίστε το κουμπιά ελέγχου ταχύτητας ανεμιστήρα στην πιο χαμηλή ταχύτητα, περιμένετε για περίπου 1 δευτερόλεπτο και μετά γυρίστε το κουμπιά στην θέση OFF.

Ψύξη και θέρμανση με αφύγνωση:





1. Πατήστε το κουμπιά <AUTO>.
2. Εάν δεν ανάβει το ενδεικτικό φως, πατήστε το κουμπιά A/C. (Θα ανάψει το ενδεικτικό φως A/C).
3. Γυρίστε το κουμπιά ελέγχου θερμοκρασίας για να ορίσετε την θερμοκρασία που θέλετε.
4. Εάν ανάβει το ενδεικτικό φως στο κουμπιά ανακυκλοφορίας αέρα (), πατήστε το κουμπιά για να κλείσετε την ανακυκλοφορία αέρα.

Μπορεί να είναι ορατή υγρασία να βγαίνει από τους αεραγωγούς καθώς ψύχεται γρήγορα ο αέρας, όταν οι συνθήκες είναι ζεστές με υγρασία. Αυτό δεν υποδεικνύει δυσλειτουργία.

Θέρμανση (κλειστό A/C):

1. Πατήστε το κουμπί <AUTO>.
 2. Εάν ανάβει το ενδεικτικό φως A/C πατήστε το για να σβήσει.
 3. Γυρίστε το κουμπί ελέγχου θερμοκρασίας στην θερμοκρασία που θέλετε.
- Μην βάζετε την θερμοκρασία πιο χαμηλά από την εξωτερική θερμοκρασία. Σε αυτή την περίπτωση η θερμοκρασία μπορεί να μην ελέγχεται σωστά.
 - Εάν η παράθυρα θαμπώσουν, χρησιμοποιήστε την θέρμανση με αφύγρανση αντί για την θέρμανση με κλειστό το A/C.

Ξεπάγωμα / Ξεθάμπωμα με αφύγρανση:

1. Πατήστε το κουμπί του αντιθαμβωτικού μπροστά  (θα ανάψει το ενδεικτικό φως πάνω στο κουμπί του αντιθαμβωτικού μπροστά ).
 2. Γυρίστε το κουμπί ελέγχου θερμοκρασίας για να καθορίσετε την θερμοκρασία που θέλετε.
- Για να ξεπαγώσετε / ξεθαμπώσετε γρήγορα το παρμπρίζ, βάλτε τον έλεγχο της θερμοκρασίας και την ταχύτητα του ανεμιστήρα στα μέγιστα επίπεδα.
 - Αφού έχει καθαρίσει το παρμπρίζ, πατήστε πάλι το κουμπί για το αντιθαμβωτικό μπροστά  (θα σβήσει το ενδεικτικό φως).
 - Όταν έχει πατηθεί το κουμπί του αντιθαμβωτικού μπροστά , θα ανάψει το air conditioner όταν η εξωτερική θερμοκρασία είναι πάνω από τους περίπου -20C για να ξεθαμπώσει το παρμπρίζ. Η λειτουργία ανακυκλοφορίας αέρα θα σβήσει αυτόματα. Για να βελτιωθεί η απόδοση

του ξεθαμπώματος θα επιλεγεί η λειτουργία κυκλοφορίας εξωτερικού αέρα.

Λειτουργία με το χέρι

Η λειτουργία με το χέρι μπορεί να χρησιμοποιηθεί για να κάνετε τις ρυθμίσεις που θέλετε στο καλοριφέρ και το air conditioner.

Για να κλείσετε το καλοριφέρ και το air conditioner, πατήστε το κουμπί <ON OFF>.





Έλεγχος ταχύτητας ανεμιστήρα:

Γυρίστε το κουμπί ελέγχου ταχύτητας ανεμιστήρα. Δεξιά αυξάνεται η ταχύτητα του ανεμιστήρα και δεξιά μειώνεται.

Πατήστε το κουμπί <AUTO> για να αλλάξετε την ταχύτητα του ανεμιστήρα στην αυτόματη λειτουργία.

Έλεγχος ροής αέρα:



Πατήστε ένα από τα κουμπιά ελέγχου ροής αέρα για να αλλάξετε την λειτουργία της ροής του αέρα.



-  Ο αέρας βγαίνει από τους κεντρικούς και τους πλευρικούς αεραγωγούς
-  Ο αέρας βγαίνει από τους κεντρικούς και τους πλευρικούς αεραγωγούς και τις εξόδους στο πάτωμα.
-  Ο αέρας βγαίνει κυρίως από τις εξόδους στο πάτωμα
-  Ο αέρας βγαίνει από τις εξόδους του αντιθαμβωτικού και τις εξόδους στο πάτωμα
-  Ο αέρας βγαίνει κυρίως από τις εξόδους του αντιθαμβωτικού

Έλεγχος θερμοκρασίας:

Γυρίστε το κουμπί ελέγχου θερμοκρασίας για να ορίσετε την θερμοκρασία που θέλετε. Γυρίστε το κουμπί δεξιά για να αυξήσετε την θερμοκρασία. Γυρίστε το κουμπί αριστερά για να μειώσετε την θερμοκρασία.

Ανακυκλοφορία αέρα:

Πατήστε το κουμπί ανακυκλοφορίας αέρα  για να κυκλοφορεί ο ίδιος αέρας μέσα στο αυτοκίνητο. (Το ενδεικτικό φως  θα ανάψει).

Πατήστε πάλι το κουμπί ανακυκλοφορίας αέρα  για να φέρετε στο εσωτερικό του αυτοκινήτου αέρα από έξω. (Το ενδεικτικό φως  θα σβήσει).

Αυτόματος έλεγχος εισόδου αέρα (όπου υπάρχει):

Εάν ανάβει το ενδεικτικό φως στο κουμπί ανακυκλοφορίας αέρα , πατήστε και κρατήστε το κουμπί ενώ ανάβει το φως (το ενδεικτικό φως θα αναβουβήσει δύο φορές). Έχει οριστεί ο αυτόματος έλεγχος εισόδου αέρα.

ΣΥΝΤΗΡΗΣΗ ΤΟΥ AIR CONDITIONER



ΠΡΟΕΙΔΟΠΟΙΗΣΗ

Το σύστημα του air conditioner περιέχει φρέον σε υψηλή πίεση. Για να αποφύγετε τραυματισμό, οποιοδήποτε εργασίες στο air conditioner θα πρέπει να γίνονται μόνο από έμπειρο τεχνικό που θα διαθέτει τον κατάλληλο εξοπλισμό.

Το σύστημα του air-conditioner στο αυτοκίνητό σας περιέχει ένα ψυκτικό υγρό που κατασκευάστηκε με γνώμονα το περιβάλλον.

Το ψυκτικό αυτό υγρό δεν βλάπτει το στρώμα όζοντος της ατμόσφαιρας. Ωστόσο μπορεί να συντελεί κατά ένα μικρό μέρος στην θέρμανση του πλανήτη.

Όταν συντηρείτε το air-conditioner σας, απαιτούνται ειδικός εξοπλισμός συμπλήρωσης ψυκτικού υγρού και ειδικό λιπαντικό. Η χρήση ακατάλληλων ψυκτικών υγρών ή λιπαντικών μπορεί να προκαλέσει σοβαρή ζημιά στο σύστημα του air-conditioner. Για πληροφορίες σχετικά με το ψυκτικό υγρό και το

ΗΧΟΣΥΣΤΗΜΑ

λιπαντικό του air-conditioner δείτε το κεφάλαιο «9. Τεχνικές πληροφορίες».

Το εξουσιοδοτημένο συνεργείο NISSAN ή εξειδικευμένο συνεργείο μπορεί να συντηρήσει το φιλικό προς το περιβάλλον air-conditioner σας.

Φίλτρο air conditioner

Το σύστημα του air conditioner είναι εξοπλισμένο με ένα φίλτρο που συλλέγει την γύρη. Για να βεβαιωθείτε ότι το air conditioner θερμαίνει, ξεθαμπώνει και αεριζεί επαρκώς να αντικαθιστάτε το φίλτρο σύμφωνα με τα καθορισμένα διαστήματα συντήρησης που αναφέρονται στο ξεχωριστό Βιβλίο Συντήρησης. Για να αντικαταστήσετε το φίλτρο επικοινωνήστε με εξουσιοδοτημένο συνεργείο Nissan ή εξειδικευμένο συνεργείο.

Το φίλτρο θα πρέπει να αντικαθίσταται εάν μειώνεται η ροή του αέρα σημαντικά ή εάν θαμπώνουν τα τζάμι όταν έχετε το καλοριφέρ ή το air conditioner σε λειτουργία.



ΠΡΟΕΙΔΟΠΟΙΗΣΗ

Μην ρυθμίζετε το ηχοσύστημα όταν οδηγείτε.

Το ηχοσύστημα λειτουργεί όταν ο διακόπτης του κινητήρα είναι στην θέση Acc ή ON. Εάν θέλετε να ακούσετε ράδιο ή κάποια συνδεδεμένη μονάδα ενώ δεν λειτουργεί ο κινητήρας, γυρίστε τον διακόπτη της μίζας στην θέση **Acc**. **Μην το χρησιμοποιείτε για μεγάλο διάστημα με τον κινητήρα σβηστό.**

ΠΡΟΦΥΛΑΞΕΙΣ ΓΙΑ ΤΗΝ ΛΕΙΤΟΥΡΓΙΑ ΤΟΥ ΗΧΟΣΥΣΤΗΜΑΤΟΣ

ΣΗΜΕΙΩΣΗ

- Για τα μοντέλα με σύστημα πλοήγησης, δείτε τις προφυλάξεις για την λειτουργία του ηχοσυστήματος στο ξεχωριστό βιβλίο οδηγιών χρήσης του συστήματος πλοήγησης.
- Να λειτουργείτε το ηχοσύστημα μόνο όταν λειτουργεί ο κινητήρας. Εάν έχετε το ηχοσύστημα σε λειτουργία για παρατεταμένα χρονικά διαστήματα με σβηστό τον κινητήρα του αυτοκινήτου μπορεί να αδειάσει η μπαταρία του αυτοκινήτου.

Ραδιοφώνω

- Η λήψη του ραδιοφώνου επηρεάζεται από την δύναμη του σήματος του σταθμού, την απόσταση από τον μεταδότη, κτήρια, γέφυρες, βουνά και άλλες εξωτερικές επιρροές. Οι κατά διαστήματα αλλαγές στην ποιότητα της λήψης κατά κανόνα προκαλούνται από αυτές τις εξωτερικές επιρροές.
- Η χρήση κινητού τηλεφώνου μέσα ή κοντά στο αυτοκίνητο μπορεί να επηρεάσει την ποιότητα της λήψης του ραδιοφώνου.
- Χρησιμοποιείτε την κεραία για καλύτερη λήψη.

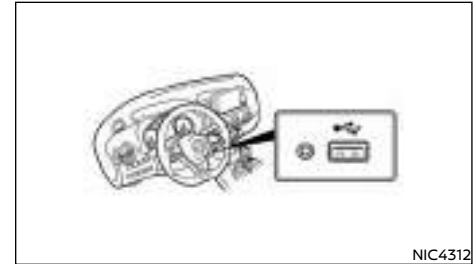

NIC4312

Αριστεροτίμονο μοντέλο

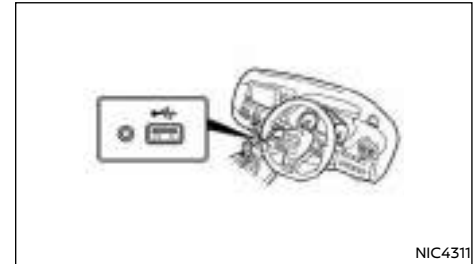

NIC4311

Δεξιοτίμονο μοντέλο

Θύρα σύνδεσης USB



ΠΡΟΕΙΔΟΠΟΙΗΣΗ

Μην συνδέετε ή αποσυνδέετε την μονάδα USB ενώ οδηγείτε. Εάν το κάνετε μπορεί να διασπαστεί η προσοχή σας και να χάσετε τον έλεγχο του αυτοκινήτου σας, με αποτέλεσμα την πρόκληση ατυχήματος ή σοβαρού τραυματισμού.

ΠΡΟΣΟΧΗ

- Μην πιέζετε την μονάδα USB μέσα στην θύρα USB. Εάν βάλετε την μονάδα USB με κλίση ή ανάποδα μέσα στην θύρα, μπορεί να προκληθεί ζημιά στην μονάδα USB και την θύρα. Βεβαιωθείτε ότι η μονάδα USB έχει τοποθετηθεί σωστά μέσα στην θύρα USB. (Ορισμένες μονάδες USB έρχονται με το σύμβολο σαν οδηγό. Βεβαιωθείτε ότι το σύμβολο βλέπει στην σωστή κατεύθυνση πριν το τοποθετήσετε στην μονάδα).
- Μην τραβάτε το κάλυμμα της θύρας USB (όπου υπάρχει), όταν τραβάτε την μονάδα USB έξω από την θύρα. Μπορεί να προκληθεί ζημιά στην θύρα και το κάλυμμά της.
- Μην αφήνετε το καλώδιο USB σε σημείο όπου μπορεί να τραβηχτεί κατά λάθος. Τραβώντας το καλώδιο μπορεί αυτό να κοπεί ή να πάθει ζημιά η μονάδα USB ή η θύρα.

Οι υποδοχές AUX και USB βρίσκονται στην κεντρική κονσόλα, κάτω από το χειριστήριο του καλοριφέρ και του air conditioner.

Το αυτοκίνητο δεν έρχεται εξοπλισμένο με μονάδα USB. Οι μονάδες USB που χρειάζεστε θα πρέπει να αγοράζονται ξεχωριστά.

Το σύστημα αυτό δεν μπορεί να χρησιμοποιηθεί για να διαμορφωθούν μονάδες USB. Για να διαμορφώσετε μία μονάδα USB χρησιμοποιήστε ένα προσωπικό υπολογιστή.

Σε ορισμένες περιπτώσεις, η χρήση της μονάδας USB για τα μπροστινά καθίσματα αναπαράγει μόνο ήχο, χωρίς εικόνα, για λόγους συμμόρφωσης στους κανονισμούς, ακόμη και όταν το αυτοκίνητο είναι παρκαρισμένο.

Το σύστημα αυτό υποστηρίζει διάφορες μονάδες μνήμης USB, σκληρούς δίσκους USB και iPod players. Μπορεί να υπάρχουν κάποιες μονάδες USB που να μην υποστηρίζονται από αυτό το σύστημα.

- Οι καταμερισμένες μονάδες USB μπορεί να μην παίζουν σωστά.
- Ορισμένοι χαρακτήρες που χρησιμοποιούνται σε άλλες γλώσσες μπορεί να μην εμφανίζονται σωστά στην οθόνη (π.χ. Κινέζικα, Ιαπωνικά). Συνιστάται η χρήση των χαρακτήρων της Αγγλικής γλώσσας με μία μονάδα USB.

Γενικές σημειώσεις για την χρήση USB:

Δείτε το βιβλίο οδηγιών χρήσης της μονάδας για την σωστή χρήση και την φροντίδα της.

Σημειώσεις για την χρήση iPod:

Η σήμανση "Made for iPod", "Made for iPhone" και "Made for iPad" (κατασκευασμένο για iPod, iPhone, iPad) σημαίνει ότι ένα ηλεκτρονικό αξεσουάρ έχει σχεδιαστεί για σύνδεση ειδικά με iPod, iPhone ή iPad, αντίστοιχα, και έχει πιστοποιηθεί από τον προγραμματιστή για να πληροί τα δεδομένα απόδοσης της Apple.

Η Apple δεν είναι υπεύθυνη για την λειτουργία αυτής της μονάδας ή την συμμόρφωσή της στα δεδομένα κανονισμών και ασφαλείας.

Παρακαλούμε σημειώστε ότι η χρήση αυτού του αξεσουάρ με iPod, iPhone ή iPad μπορεί να επηρεάσει την ασύρματη απόδοση.

Τα iPad, iPhone, iPod, iPod classic, iPod nano, iPod shuffle και iPod touch είναι καταχωρημένα σήματα της Apple Inc., κατατεθειμένα στις Η.Π.Α. και σε άλλες χώρες. Το Lightning είναι σήμα κατατεθέν της Apple Inc.

- Το ηχοσύστημα NISSAN υποστηρίζει μόνο αξεσουάρ που η Apple έχει πιστοποιήσει και έρχονται με το λογότυπο "Made for iPod/iPhone/iPad".
- Εάν δεν έχει συνδεθεί σωστά το iPod μπορεί να προκληθεί η εμφάνιση ενός συμβόλου που θα αναβοσβήνει στην οθόνη. Να βεβαιώσετε πάντα ότι το iPod έχει συνδεθεί σωστά.

- Το iPod nano (1η γενιά) μπορεί να παραμείνει στην λειτουργία γρήγορης αναπαραγωγής μπροστά ή πίσω εάν συνδεθεί στην διάρκεια της λειτουργίας αναζήτησης. Σε αυτή την περίπτωση, επαναφέρετε το iPod με το χέρι.
- Το iPod nano (2η γενιά) μπορεί να παραμείνει στην λειτουργία γρήγορης αναπαραγωγής μπροστά ή πίσω εάν αποσυνδεθεί στην διάρκεια της λειτουργίας αναζήτησης.
- Μπορεί να εμφανίζεται λάθος τίτλος τραγουδιού όταν η λειτουργία Αναπαραγωγής αλλάξει ενώ χρησιμοποιείτε ένα iPod nano (2η γενιά).
- Τα βιβλία ήχου μπορεί να μην παίζουν με την ίδια σειρά που εμφανίζονται στο iPod.
- Τα μεγάλα αρχεία βίντεο προκαλούν αργές ανταποκρίσεις σε ένα iPod. Η κεντρική οθόνη του αυτοκινήτου μπορεί να μαυρίσει στιγμιαία αλλά σύντομα θα επανέλθει.
- Εάν το iPod επιλέξει αυτόματα μεγάλα αρχεία βίντεο στην λειτουργία ανακατάματος, η κεντρική οθόνη του αυτοκινήτου μπορεί να μαυρίσει στιγμιαία αλλά, σύντομα θα επανέλθει.

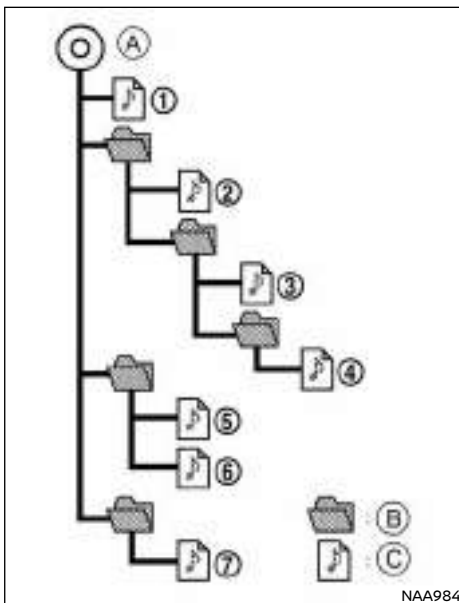

- (A) Αρχικός φάκελος
 (B) Φάκελος
 (C) MP3 / WMA

Σειρά αναπαραγωγής:

Στο πιο πάνω σχήμα φαίνεται η σειρά αναπαραγωγής της μουσικής της μονάδα USB με MP3/WMA.

- Τα ονόματα των φακέλων που δεν περιέχουν αρχεία MP3/WMA δεν εμφανίζονται στην οθόνη.
- Εάν υπάρχει ένα αρχείο στο πάνω επίπεδο της μονάδας τότε εμφανίζεται η ένδειξη FOLDER

(φάκελος)

- Η σειρά αναπαραγωγής είναι η σειρά με την οποία έγινε η εγγραφή των αρχείων από το λογισμικό εγγραφής. Για τον λόγο αυτό τα αρχεία μπορεί να μην αναπαράγονται στην σειρά που θέλετε.

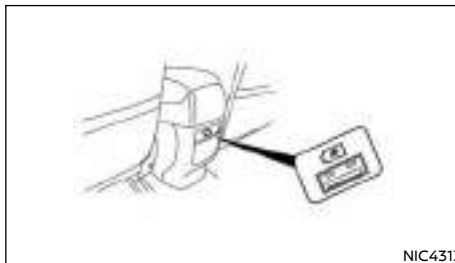

Πίσω θύρα παροχής USB (όπου υπάρχει)

Πίσω θύρα παροχής USB (όπου υπάρχει)



ΠΡΟΕΙΔΟΠΟΙΗΣΗ

Μην συνδέετε ή αποσυνδέετε την μονάδα USB ενώ οδηγείτε. Εάν το κάνετε μπορεί να διασπαστεί η προσοχή σας και να χάσετε τον έλεγχο του αυτοκινήτου σας, με αποτέλεσμα την πρόκληση ατυχήματος ή σοβαρού τραυματισμού.

ΠΡΟΣΟΧΗ

- Μην πιέζετε την μονάδα USB μέσα στην θύρα USB. Εάν βάλετε την μονάδα USB με κλίση ή ανάποδα μέσα στην θύρα, μπορεί να προκληθεί ζημιά στην μονάδα USB και την θύρα. Βεβαιωθείτε ότι η μονάδα USB έχει τοποθετηθεί σωστά μέσα στην θύρα USB. (Ορισμένες μονάδες USB έρχονται με το σύμβολο



σαν οδηγό. Βεβαιωθείτε ότι το σύμβολο βλέπει στην σωστή κατεύθυνση πριν το τοποθετήσετε στην μονάδα).

- Μην τραβάτε το κάλυμμα της θύρας USB (όπου υπάρχει), όταν τραβάτε την μονάδα USB έξω από την θύρα. Μπορεί να προκληθεί ζημιά στην θύρα και το κάλυμμά της.
- Μην αφήνετε το καλώδιο USB σε σημείο όπου μπορεί να τραβηχτεί κατά λάθος. Τραβώντας το καλώδιο μπορεί αυτό να κοπεί ή να πάθει ζημιά η μονάδα USB ή η θύρα.

Υπάρχει ένα σημείο παροχής USB (όπου υπάρχει) στο πίσω μέρος του κουτιού της κονσόλας / μονάδας υποβραχιονίου.

Η θύρα αυτή είναι μόνο για την παροχή ρεύματος. Δεν υποστηρίζει την μεταφορά δεδομένων.

Η μέγιστη ισχύς του ρεύματος για την θύρα είναι 2.4 A. Παρακαλούμε σημειώστε ότι η πραγματική παροχή ρεύματος θα εξαρτηθεί από την μονάδα που έχει συνδεθεί στην θύρα. Ο φορτιστής θα παρέχει στην μονάδα την κατάλληλη τιμή ρεύματος με βάση το πρωτόκολλο που χρησιμοποιείται από την φορητή μονάδα.

Ηχοσύστημα Bluetooth® (όπου υπάρχει)

- Ορισμένες μονάδες ήχου Bluetooth® ίσως να μην είναι δυνατόν να χρησιμοποιηθούν με αυτό το σύστημα. Για λεπτομερείς πληροφορίες σχετικά με το ποιες μονάδες ήχου Bluetooth® είναι διαθέσιμες για χρήση με αυτό το σύστημα αποτανθείτε σε εξουσιοδοτημένο συνεργείο Nissan ή εξειδικευμένο συνεργείο.
- Είναι απαραίτητη η αρχική διαδικασία καταχώρησης για την μονάδα ήχου πριν την χρήση συστήματος ήχου Bluetooth®.
- Η λειτουργία του συστήματος ήχου Bluetooth®

μπορεί να ποικίλει, ανάλογα με την μονάδα ήχου στην οποία είναι συνδεδεμένη. Επιβεβαιώστε την διαδικασία λειτουργίας πριν την χρήση.

- Η αναπαραγωγή της μονάδας ήχου Bluetooth® θα παύσει στις ακόλουθες συνθήκες και θα συνεχιστεί όταν οι συνθήκες αυτές ολοκληρωθούν:
 - Όταν χρησιμοποιείτε ένα κινητό τηλέφωνο
 - Όσο ελέγχετε μία σύνδεση με το κινητό τηλέφωνο
- Η κεραία του αυτοκινήτου για την επικοινωνία του Bluetooth® είναι ενσωματωμένη μέσα στο σύστημα. Μην τοποθετείτε την μονάδα ήχου Bluetooth® σε περιοχή που καλύπτεται από μέταλλο, μακριά από το σύστημα ή σε στενό μέρος όπου η μονάδα εφάπτεται με το αμάξωμα ή το κάθισμα. Σε διαφορετική περίπτωση μπορεί να παρουσιαστεί κακή ποιότητα στον ήχο ή παρεμβολή στην σύνδεση.
- Όταν μία μονάδα ήχου Bluetooth® είναι συνδεδεμένη με την ασύρματη σύνδεση του Bluetooth®, η μπαταρία της μονάδας μπορεί να αδειάζει πιο γρήγορα από ότι συνήθως.
- Το σύστημα αυτό είναι συμβατό με προφίλ Bluetooth® AV (A2DP και AVRCP).

ΚΕΡΑΙΑ

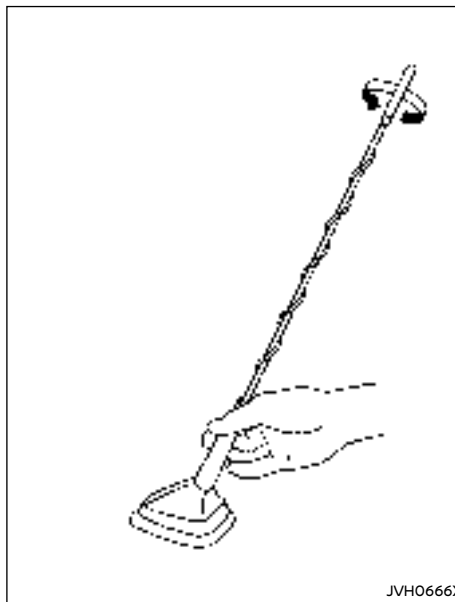

Τύπος Α

Εάν είναι απαραίτητο, μπορείτε να βγάλετε την κεραία.

Για να βγάλετε την κεραία, κρατήστε το κάτω μέρος της και αφαιρέστε την γυρίζοντάς την αριστερόστροφα.

Για να τοποθετήσετε την κεραία, γυρίστε την δεξιόστροφα και σφίξτε την.

ΠΡΟΣΟΧΗ

Για να αποφύγετε ζημιά ή παραμόρφωση της κεραίας, βεβαιωθείτε ότι την αφαιρέσατε στις παρακάτω περιπτώσεις.

- Το αυτοκίνητο μπαίνει σε αυτόματο πλυστικό μηχανήμα.
- Το αυτοκίνητο μπαίνει σε γκαράζ με χαμηλό ταβάνι.
- Το αυτοκίνητο θα καλυφθεί με κουκούλα.

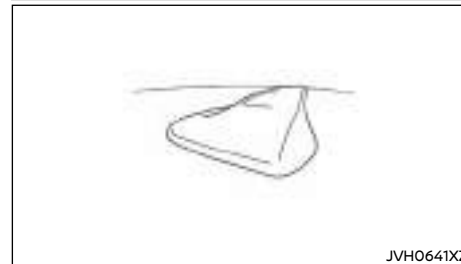

Τύπος Β

Υπάρχει κεραία ραδιοφώνου στο πίσω μέρος της οροφής του αυτοκινήτου.

Η συσσώρευση πάγου πάνω στην κεραία μπορεί να επηρεάσει την απόδοση του ραδιοφώνου. Αφαιρέστε τον πάγο για να επανέλθει η λήψη του ραδιοφώνου.

ΠΡΟΣΟΧΗ

- Όταν πλένετε το αυτοκίνητο, μην βάζετε νερό με υψηλή πίεση κατευθείαν στο σημείο στεγανοποίησης της κεραίας. Μπορεί να προκληθεί ζημιά στην κεραία.

ΡΑΔΙΟ FM AM (ΜΕ DAB) (όπου υπάρχει)

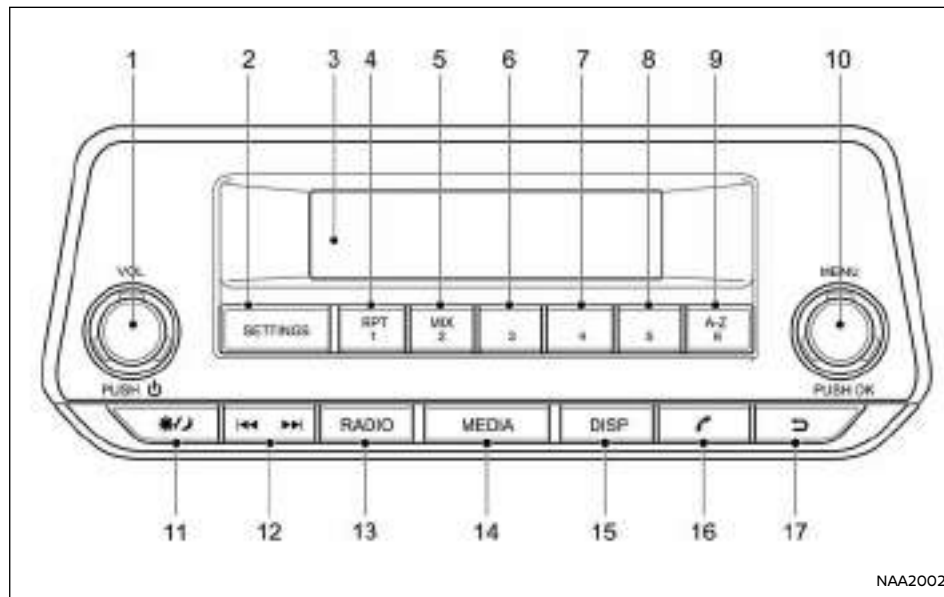

1. Κουμπι ON-OFF / κουμπι ελέγχου έντασης ήχου <VOL>
2. Κουμπι ρυθμίσεων <SETTINGS>
3. Οθόνη
4. Λειτουργία ραδιοφώνου: Κουμπι προεπιλογής
Λειτουργία iPod/USB/Bluetooth: Κουμπι επανάληψης <RPT>
5. Λειτουργία ραδιοφώνου: Κουμπι προεπιλογής
Κουμπι μίξης <MIX>

6. Λειτουργία ραδιοφώνου: Κουμπι προεπιλογής
7. Λειτουργία ραδιοφώνου: Κουμπι προεπιλογής
8. Λειτουργία ραδιοφώνου: Κουμπι προεπιλογής
9. Λειτουργία ραδιοφώνου: Κουμπι προεπιλογής
Λειτουργία USB ή Τηλεφώνου: Κουμπι γρήγορης αναζήτησης
10. Κουμπι επιβεβαίωσης <OK> / κουμπι <MENU>
11. Κουμπι ημέρας / νύχτας ☀/🌙 (όπου υπάρχει)
(Κουμπι ένδειξης φωτεινότητας (λειτουργία ημέρας / νύχτας))

Γυρίστε το κουμπι <MENU> για να ορίσετε την φωτεινότητα της οθόνης.

Η στάθμη της φωτεινότητας είναι συνδεδεμένη με τον διακόπτη των προβολέων. Όταν οι προβολείς είναι αναμμένοι η φωτεινότητα μειώνεται αυτόματα. Πατήστε το κουμπι για να αλλάξετε την στάθμη της έντασης της φωτεινότητας ανάμεσα στην ρύθμιση ημέρας και νύχτας, ανεξάρτητα από την κατάσταση των προβολέων.

12. Κουμπι Γρήγορης Αναπαραγωγής Μπροστά / Κουμπι επόμενου τραγουδιού
13. Κουμπι ραδιοφώνου <RADIO>
14. Κουμπι <MEDIA>
Αλλαγή ανάμεσα στις πηγές ήχου USB, AUX BT Audio (εάν είναι συνδεδεμένες)
15. Κουμπι οθόνης <DISP>
Παρέχει στην οθόνη πληροφορίες όταν αυτές είναι διαθέσιμες (μουσικές ετικέτες, RDS κλπ)
16. Κουμπι τηλεφώνου 📞
17. Κουμπι επιστροφής (BACK)

ΚΥΡΙΑ ΛΕΙΤΟΥΡΓΙΑ ΤΟΥ ΗΧΟΣΥΣΤΗΜΑΤΟΣ

Το ηχοσύστημα λειτουργεί όταν ο διακόπτης της μίζας είναι στην θέση **Acc** ή **ON**.



Κουμπι ON / OFF

Πατήστε το κουμπι ⏻ για να ανοίξετε το ηχοσύστημα. Εάν το ηχοσύστημα είχε κλείσει με την χρήση του διακόπτη της μίζας, μπορεί και να ανοίξει με τον διακόπτη της μίζας. Η πηγή που έπαιζε την στιγμή που κλείσατε το ηχοσύστημα θα ξεκινήσει να παίζει και η ένταση του ήχου θα είναι αυτή που είχατε προηγουμένως καθορίσει.

Το ηχοσύστημα μπορεί να κλείσει πατώντας το κουμπι ⏻ ή γυρίζοντας τον διακόπτη της μίζας στην θέση **OFF** ή **LOCK**.



Έλεγχος έντασης ήχου (VOL)

Γυρίστε το κουμπί <VOL> δεξιά ή αριστερά για να ρυθμίσετε την ένταση του ήχου.

Το ηχοσύστημα είναι εξοπλισμένο με μία λειτουργία ελέγχου έντασης ήχου σύμφωνα με την ταχύτητα. Αυτό σημαίνει ότι το ηχοσύστημα ρυθμίζει αυτόματα την ένταση του ήχου, σε σχέση με την ταχύτητα του αυτοκινήτου. Για λεπτομέρειες δείτε το «Μενού [Speed Volume]» πιο κάτω.

Κουμπιά ρυθμίσεων <SETTINGS>

Για να ορίσετε τις ρυθμίσεις των [Audio] (ήχος), [Clock] (ρολόι), [Radio] (ραδιόφωνο) και [Language] (γλώσσα) κάντε την παρακάτω διαδικασία:

1. Πατήστε το κουμπί ρυθμίσεων <SETTINGS>.
2. Γυρίστε το κουμπί <MENU> δεξιά ή αριστερά για να εμφανιστούν οι ενδείξεις στην ακόλουθη σειρά:

[Audio] ⇄ [Clock] ⇄ [Radio] ⇄ [Language]

Αφού έχετε κάνει την ρύθμιση που θέλετε, πατήστε είναι το κουμπί επιστροφής επαναλαμβανόμενα ή το κουμπί ρυθμίσεων <SETTING>.

Ρυθμίσεις ήχου

1. Πατήστε το κουμπί ρυθμίσεων <SETTINGS> για να μπείτε στην οθόνη ρυθμίσεων και μετά επιλέξτε [Audio].
2. Γυρίστε το κουμπί <MENU> δεξιά ή αριστερά και η οθόνη θα εμφανίσει τα στοιχεία στην ακόλουθη σειρά:

[Sound] (ήχος) → [AUX Vol.] (ένταση εξωτερικής πηγής) → [Speed Vol] (ένταση σε σχέση με την ταχύτητα) → [Bass Boost] (ενίσχυση μπάσων) → [Audio Reset] (επαναφορά στις εργοστασιακές ρυθμίσεις)

Μενού ήχου [Sound]:

Υπομενού στο μενού του ήχου:

Μπάσα [Bass] Χρησιμοποιήστε αυτό τον έλεγχο για να ενισχύσετε ή να ατονίσετε τον ήχο ανταπόκρισης των μπάσων.
Γυρίστε το κουμπί <MENU> δεξιά ή αριστερά για να κάνετε την ρύθμιση των μπάσων και μετά πατήστε το κουμπί <OK> για να επιβεβαιώσετε.

Πρίμα [Treble] Χρησιμοποιήστε αυτό τον έλεγχο για να ενισχύσετε ή να ατονίσετε τον ήχο ανταπόκρισης των treble.
Γυρίστε το κουμπί <MENU> δεξιά ή αριστερά για να κάνετε την ρύθμιση των treble και μετά πατήστε το κουμπί <OK> για να επιβεβαιώσετε.

Ισοστάθμιση [Balance] Χρησιμοποιήστε αυτό τον έλεγχο για να ρυθμίσετε την ισοστάθμιση της έντασης του ήχου ανάμεσα στα αριστερά και τα δεξιά ηχεία.
Γυρίστε το κουμπί <MENU> δεξιά ή αριστερά για να κάνετε την ρύθμιση της ισοστάθμισης αριστερά / δεξιά και μετά πατήστε το κουμπί <OK> για να επιβεβαιώσετε.

[Fade] Χρησιμοποιήστε αυτό τον έλεγχο για να ρυθμίσετε την ισοστάθμιση της έντασης του ήχου ανάμεσα στα μπροστά και τα πίσω (όπου υπάρχουν) ηχεία.
Γυρίστε το κουμπί <MENU> δεξιά ή αριστερά για να κάνετε την ρύθμιση της ισοστάθμισης μπροστά / πίσω και μετά πατήστε το κουμπί <OK> για να επιβεβαιώσετε.

Μενού [AUX Vol.]:

Χρησιμοποιήστε αυτό τον έλεγχο για να ρυθμίσετε την ένταση του ήχου από της εξωτερικές πηγές ήχου. Γυρίστε το κουμπί <MENU> δεξιά ή αριστερά για να

επιλέξετε [Low], [Medium] ή [High] και μετά πατήστε το κουμπί <OK> για να επιβεβαιώσετε.

Μενού [Speed Vol.] (ένταση ήχου ανάλογα με την ταχύτητα):

Ορίστε το ηχοσύστημα ώστε να ρυθμίζεται αυτόματα η ένταση του ήχου σε σχέση με την ταχύτητα του αυτοκινήτου.

Η λειτουργία αυτή ελέγχει την ένταση του ήχου από τα ηχεία, αυτόματα σε σχέση με την ταχύτητα του αυτοκινήτου. Όταν εμφανίζεται [Speed Vol.] γυρίστε το κουμπί <MENU> δεξιά ή αριστερά για να ρυθμίσετε την ένταση του ήχου.

Βάζοντας την ρύθμιση στο μηδέν (0), κλείνετε την λειτουργία έντασης ήχου ανάλογα με την ταχύτητα. Αυξάνοντας την ρύθμιση, έχετε σαν αποτέλεσμα η ένταση του ήχου να αυξάνεται πιο απότομα με την ταχύτητα του αυτοκινήτου. Όταν έχετε κάνει την επιλογή σας, πατήστε το <OK> για να την αποθηκεύσετε.

Μενού [Bass Boost] (ενίσχυση μπάσων):

Αλλάξτε την ενίσχυση των μπάσων [Bass Boost] σε [ON] ή [OFF].

Μενού [Audio Reset] (εργοστασιακή ρύθμιση ήχου):

Το ηχοσύστημα έχει αποθηκεύσει τις εργοστασιακές ρυθμίσεις. Επιλέξτε [Yes] για να αλλάξετε όλες τις ρυθμίσεις πίσω στις εργοστασιακές. Επιλέξτε [No] για να βγείτε από το μενού διατηρώντας τις παρούσες ρυθμίσεις.

Ρύθμιση ρολογιού

Η οθόνη ρύθμισης [Clock] θα εμφανιστεί όταν επιλέξετε το [Clock] από το μενού ρύθμισης.

[Set Time]:

Επιλέξτε το [Set Time] και μετά ρυθμίστε το ρολόι ως εξής:

1. Θα αρχίσει να αναβοσβήνει η ένδειξη της ώρας. Γυρίστε το κουμπί **<MENU>** για να ρυθμίσετε την ώρα.
2. Πατήστε το κουμπί **<OK>**. Θα αρχίσει να αναβοσβήνει η ένδειξη των λεπτών.
3. Γυρίστε το κουμπί **<MENU>** για να ρυθμίσετε τα λεπτά.
4. Πατήστε το **<OK>** για να ολοκληρώσετε την ρύθμιση του ρολογιού.

[ON / OFF]:

Ανοίξτε ή κλείστε την ένδειξη του ρολογιού, όταν το ηχοσύστημα είναι κλειστό.

Εάν το έχετε ρυθμίσει στην θέση [ON], το ρολόι θα εμφανίζεται όταν το ηχοσύστημα έχει κλείσει είτε πατώντας το κουμπί **< ⏏ >** είτε όταν έχετε βάλει τον διακόπτη της μίζας στην θέση **OFF**.

[Format]:

Ρυθμίστε την ένδειξη της ώρας ανάμεσα στην λειτουργία 24ωρης ένδειξης και την λειτουργία 12ωρης ένδειξης.

Μενού [Radio]

Για λεπτομέρειες ενεργοποίησης και απενεργοποίησης, δείτε το «Κουμπί <SETTINGS>» πιο πριν.

[TA]

Χρησιμοποιήστε αυτόν τον χειρισμό για να ενεργοποιήσετε ή να απενεργοποιήσετε τις Αναγγελίες Κυκλοφορίας όταν ξεκινάει η μονάδα. Γυρίστε το κουμπί **<MENU>** δεξιά ή αριστερά για να επιλέξετε και μετά πατήστε **<OK>** για να επιβεβαιώσετε.

[DR Interrupt.]
(όπου υπάρχει)

Μόνο για τα μοντέλα που έχουν την λειτουργία DAB. Ενεργοποιήστε ή απενεργοποιήστε συγκεκριμένες Ψηφιακές Παρεμβάσεις που εμφανίζονται στην λίστα. Όταν έχει επιλεγεί, οι ραδιοφωνικοί σταθμοί DAB θα διακόπτονται όταν είναι διαθέσιμο ένα συγκεκριμένο μήνυμα. Γυρίστε το κουμπί **<MENU>** δεξιά ή αριστερά για να επιλέξετε και μετά πατήστε **<OK>** για να επιβεβαιώσετε.

[Ref. FM List]

Ενημερώστε την λίστα των FM με το χέρι. Πατήστε το **<OK>** για να αρχίσει η αναζήτηση των σταθμών. Εμφανίζεται ένα μήνυμα επιβεβαίωσης. Σε σύντομο χρονικό διάστημα οι σταθμοί έχουν ενημερωθεί και αρχίζει να παίζει ο τελευταίος σταθμός (εάν αυτό είναι δυνατό).

[Ref. DRList]

Ενημερώστε την λίστα των σταθμών DAB με το χέρι.

Πατήστε το **<OK>** για να αρχίσει η αναζήτηση σταθμών. Θα εμφανιστεί ένα μήνυμα επιβεβαίωσης. Σε σύντομο χρονικό διάστημα οι σταθμοί θα έχουν ενημερωθεί και θα αρχίσει να παίζει (εάν αυτό είναι δυνατό) ο τελευταίος σταθμός.

[EPG]
(όπου υπάρχει)

Ο Ηλεκτρονικός Οδηγός Προγράμματος (EPG) για το DAB έχει σχεδιαστεί για να παρέχει στον χρήστη παρόμοιες λειτουργίες όπως το EPG της τηλεόρασης αλλά για το ραδιόφωνο και τις σχετικές υπηρεσίες. Για παράδειγμα:
- Εμφάνιση καταλόγων με προγράμματα και εκδηλώσεις
- Αναζήτηση μέσω παρόντων και μελλοντικών λιστών προγραμμάτων

[Intellitext]
(όπου υπάρχει)

Τα έξυπνα κείμενα (Intellitext) είναι μία ειδική μορφή μηνυμάτων DL (Δυναμικών Ετικετών) που παρέχουν δεδομένα για ένα σπόρ ή ειδήσεις.

Ρυθμίσεις Γλώσσας

Επιλέξτε την κατάλληλη γλώσσα και πατήστε το κουμπί **<OK>**. Μόλις ολοκληρώσετε, η οθόνη θα υιοθετήσει αμέσως την ρύθμιση της γλώσσας.

- [UK English]
- [Francais]
- [Deutsch]
- [Italiano]
- [Portugues]
- [Nederlands]
- [Espanol]
- [Turkce]

ΛΕΙΤΟΥΡΓΙΑ ΤΟΥ ΡΑΔΙΟΦΩΝΟΥ

Όταν πατήσετε το κουμπί **⏏**, το ηχοσύστημα θα ανοίξει στον τελευταίο ραδιοφωνικό σταθμό που ακούγατε, εάν κλείσατε το ηχοσύστημα ενώ ακούγατε ραδιόφωνο.

Το ραδιόφωνο μπορεί να λάβει διάφορα ήδη ραδιοφωνικών μεταδόσεων.

- FM

- DAB (Digital Audio Broadcasting - Μετάδοση Ψηφιακού Ήχου) (όπου υπάρχει)

- AM

Κουμπιά επιλογής μπάντας ραδιοφώνου

Πατήστε το κουμπί **<RADIO>** για να αλλάξετε την μπάντα του ραδιοφώνου που κάνετε λήψη, ως εξής:

Για τα μοντέλα με DAB:

FM1 → FM2 → DAB1 → DAB2 → AM → FM1

Πατώντας και κρατώντας το κουμπί **<RADIO>** θα ενημερωθούν οι λίστες των σταθμών.

Για τα μοντέλα χωρίς DAB:

FM1 → FM2 → AM → FM1

Όταν πατηθεί το κουμπί <RADIO>, το ραδιόφωνο θα ανοίξει στον τελευταίο σταθμό που κάνατε λήψη. Εάν παίζει ήδη μία πηγή (iPod, Bluetooth, USB ή AUX), πατώντας το κουμπί <RADIO>, θα κλείσει η πηγή που έπαιζε και θα επιλεγεί ο ραδιοφωνικός σταθμός που ακούγατε τελευταία.

Όταν πατήσετε το κουμπί <RADIO> για περισσότερα από 1.5 δευτερόλεπτα, ενώ είστε στις λειτουργίες FM/DAB, θα ενημερωθεί αυτόματα η παρούσα λίστα σταθμών.



Συντονισμός με το χέρι

Όταν ρυθμίζετε την συχνότητα του ραδιοσταθμού με το χέρι, πηγαίνετε στην λίστα FM [FM List] και γυρίστε το κουμπί <MENU> έως ότου συντονιστείτε στην συχνότητα που θέλετε και πατήστε <OK> για να την επιλέξετε.

Η συχνότητα αυξάνεται ή μειώνεται σε βήματα των 100 kHz στην μπάντα των FM και των 9kHz στην μπάντα των AM.



ΠΡΟΕΙΔΟΠΟΙΗΣΗ

Ο συντονισμός του ραδιοφώνου δεν θα πρέπει να γίνεται όταν οδηγείτε για να μην αποσπάται η προσοχή σας από την οδήγηση.



Κουμπί συντονισμού με αναζήτηση (SEEK)

Λειτουργία FM:

Πατώντας το κουμπί ►► ή ◀◀, αρχίζει η λειτουργία συντονισμού. Το ραδιόφωνο ψάχνει από τις ψηλές στις χαμηλές ή από τις χαμηλές στις ψηλές συχνότητες και σταματάει στον επόμενο σταθμό που μεταδίδει. Στην διάρκεια της λειτουργίας αναζήτησης, ο ήχος είναι σε σίγαση. Εάν το ραδιόφωνο δεν βρει έναν σταθμό μέσα σε ένα κύκλο αυτής της μπάντας, θα σταματήσει στην ίδια συχνότητα που ήταν πριν ξεκινήσει η διαδικασία αναζήτησης.

Λειτουργία DAB:

Πατήστε ►► ή ◀◀ για να επιλέξετε τον επόμενο σταθμό.

Κουμπιά προεπιλογής σταθμών. (1)(2)(3)(4) (5)(6)

Πατώντας ένα κουμπί προεπιλογής για λιγότερα από 2 δευτερόλεπτα, θα επιλεγεί ο αποθηκευμένος ραδιοφωνικός σταθμός.

Πατώντας ένα κουμπί προεπιλογής για περισσότερα από 2 δευτερόλεπτα, ενώ είστε στην λίστα των FM [FM List] ή την κύρια οθόνη του ραδιοφώνου θα αποθηκευτεί ο σταθμός που ακούτε σε αυτό το κουμπί προεπιλογής.

- Δώδεκα σταθμοί μπορούν να αποθηκευτούν στην μπάντα των FM. (Έξι για κάθε FM1 και FM2)
- Δώδεκα σταθμοί (εάν υπάρχουν) μπορούν να αποθηκευτούν στις μπάντες DAB. (Από έξι σε καθαία από το DAB1 και DAB2) (όπου υπάρχει).
- Έξι σταθμοί (εάν υπάρχουν) μπορούν να οριστούν για την μπάντα AM.

Εάν αποσυνδεθεί το καλώδιο της μπαταρίας ή καεί η ασφάλεια, η μνήμη του ραδιοφώνου θα σβηστεί. Σε αυτή την περίπτωση, αποθηκεύστε και πάλι τους σταθμούς που θέλετε, μετά την σύνδεση της μπαταρίας ή την αντικατάσταση της ασφάλειας.

DAB και Λειτουργία Συστήματος Ραδιοφωνικών Δεδομένων (RDS) (όπου υπάρχουν)

Το RDS είναι ένα σύστημα με το οποίο από τον ίδιο σταθμό των FM που μεταδίδονται κανονικά ραδιοφωνικά προγράμματα, μεταδίδονται και μη ηχητικές, ψηφιακές πληροφορίες. Το RDS παρέχει υπηρεσία πληροφόρησης όπως όνομα σταθμού, πληροφορίες για την κίνηση και ειδήσεις.

DAB (Μετάδοση Ψηφιακού Ήχου):

Η Μετάδοση Ψηφιακού Ήχου (DAB) είναι στάνταρ για να μπορεί να μεταδοθεί ψηφιακό ο ήχος. Μπορεί να γίνει λήψη διάφορων πληροφοριών που έχουν επιλεγεί από τον οδηγό (Διαδρομή, Προειδο-

ποίηση, Νέα, Καιρός, Σπορ κλπ).

Περιστασιακά, σε περιοχές όπου το σήμα DAB είναι ασθενές, μπορεί να παραμορφώνεται το πλήρες όνομα του σταθμού στην λίστα DAB και την κύρια οθόνη DAB. Σε αυτή την περίπτωση μπορεί να συνεχίζει να είναι δυνατή η λήψη του συγκεκριμένου ραδιοφωνικού σταθμού, με μειωμένη ποιότητα ήχου, αλλά αυτό δεν είναι πάντα δυνατό.

ΣΗΜΕΙΩΣΗ

- Η λειτουργία του DAB είναι παρόμοια με αυτή των FM αλλά μπορεί να διαφέρει ελαφρά.
- Σε ορισμένες χώρες ή περιοχές, κάποιες από αυτές τις υπηρεσίες μπορεί να μην είναι διαθέσιμες.

Λειτουργία Εναλλακτικής Συχνότητας (AF):

Η λειτουργία AF δουλεύει στα FM (ραδιόφωνο).

- Η λειτουργία AF δουλεύει στα FM (ραδιόφωνο) και θα συνεχίσει να λειτουργεί στο υπόβαθρο εάν επιλεγεί οποιοδήποτε μέσο.
- Η λειτουργία AF συγκρίνει την ισχύ του σήματος και επιλέγει τον σταθμό με τις καλύτερες συνθήκες λήψης για τον σταθμό που είναι συντονισμένος.

Λειτουργίες DAB και RDS

Λειτουργία Υπηρεσιών Προγράμματος (PS) (Λειτουργία εμφάνισης ονόματος σταθμού).

- FM:

Όταν συντονιστεί σταθμός RDS με αναζήτηση ή χειροκίνητο συντονισμό, λαμβάνονται τα δεδομένα RDS και το όνομα PS εμφανίζεται αμέσως στην οθόνη.

-DAB:

Όταν συντονιστεί ένας σταθμός με αναζήτηση ή χειροκίνητο συντονισμό λαμβάνονται τα δεδομένα να και εμφανίζεται το όνομα PS.

Αναγγελία Κυκλοφορίας (TA)

Η λειτουργία TA δουλεύει στα FM (ραδιόφωνο). Θα συνεχίσει να δουλεύει στο φόντο εάν επιλέξετε ένα άλλο μέσο αναπαραγωγής (λειτουργία CD, USB ή MEDIA).

- Πατώντας το κουμπί **<TA>**, επιλέγεται η λειτουργία TA. Η ένδειξη TA ανάβει όσο η λειτουργία TA είναι ανοικτή.
- Όταν πατήσετε πάλι το **<TA>** ή το **<BACK>**, η λειτουργία θα κλείσει και η ένδειξη TA θα εξαφανιστεί από την ένδειξη.

Λειτουργία διακοπής για αναγγελία κυκλοφορίας:

Όταν ληφθεί μία αναγγελία κυκλοφορίας, συντονίζετε στην αναγγελία και η εμφανίζεται στην ένδειξη ένα ενημερωτικό μήνυμα με το όνομα του σταθμού π.χ. [TA: Radio 1].

Μόλις η αναγγελία κυκλοφορίας τελειώσει, η μονάδα επιστρέφει στην πηγή που είχε ρυθμιστεί πριν αρχίσει η αναγγελία.

Εάν πατηθεί το **<TA>** ή το **<BACK>** στην διάρκεια της αναγγελίας κυκλοφορίας, η λειτουργία διακοπής για αναγγελία κυκλοφορίας ακυρώνεται. Η λειτουργία TA επιστρέφει στην λειτουργία αναμονής και το ηχοσύστημα επιστρέφει στην προηγούμενη πηγή.

ΠΡΙΖΑ AUX

Κύρια λειτουργία ηχοσυστήματος

Συνδέστε το βύσμα ενός συμβατού ηχοσυστήματος (π.χ. MP3 player) στην πρίζα στο κάτω μέρος του ταμπλό.

Πατήστε το κουμπί **<MEDIA>** για την λειτουργία της Εξωτερικής Μονάδας Ήχου (AUX). Χρησιμοποιήστε την λειτουργία αναπαραγωγής της μονάδας για να παίξει ο ήχος.

ΛΕΙΤΟΥΡΓΙΑ ΘΥΡΑΣ ΣΥΝΔΕΣΗΣ USB (όπου υπάρχουν)



ΠΡΟΕΙΔΟΠΟΙΗΣΗ

Μην συνδέετε, αποσυνδέετε ή χειρίζεστε την μονάδα USB ενώ οδηγείτε. Εάν το κάνετε μπορεί να αποσπαστεί η προσοχή σας με αποτέλεσμα να χάσετε τον έλεγχο του αυτοκινήτου και να προκληθεί ατύχημα ή σοβαρός τραυματισμός.

ΠΡΟΣΟΧΗ

- Μην πιέζετε το USB μέσα στην θύρα. Βάζοντας το USB λυγισμένο ή ανάποδα μπορεί να πάθει ζημιά η θύρα. Βεβαιωθείτε ότι η μονάδα είναι συνδεδεμένη σωστά στην θύρα USB.
- Μην τραβάτε το κάλυμμα της θύρα USB (όπου υπάρχει) όταν βγάζετε την μονάδα USB από την θύρα. Μπορεί να πάθει ζημιά τόσο η θύρα όσο και το κάλυμμα.
- Μην αφήνετε το καλώδιο USB σε σημείο όπου μπορεί να τραβηχτεί κατά λάθος. Τραβώντας το καλώδιο μπορεί να πάθει ζημιά η θύρα.

Σύνδεση μονάδας USB

Δείτε τις πληροφορίες στο βιβλίο οδηγιών χρήσης του κατασκευαστή για την σωστή χρήση και φροντίδα της μονάδας.

Ανοίξτε το καπάκι της κονσόλας και συνδέστε το USB. Η οθόνη θα εμφανίσει ένα ενημερωτικό μήνυμα ότι διαβάζει τα δεδομένα, για λίγα δευτερόλεπτα ([USB Detected Please Wait...]).

Εάν το ηχοσύστημα έκλεισε ενώ έπαιζε η μνήμη USB, πατώντας το κουμπί **<>** θα αρχίσει η λειτουργία της μνήμης USB.

Κουμπί **<MEDIA>**

Για να λειτουργήσει η μνήμη USB πατήστε **<MEDIA>** μία φορά ή επαναλαμβανόμενα έως ότου να είναι

διαθέσιμο το [USB].

Κύρια λειτουργία ηχοσυστήματος

- Εμφάνιση λίστας
- Γρήγορη αναζήτηση
-
- MIX (τυχαία αναπαραγωγή)
- RPT (επανάληψη τραγουδιού)
- Αναζήτηση φακέλου

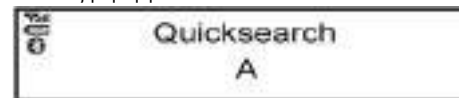

Εμφάνιση λίστας:

Ενώ παίζει το τραγούδι, πατήστε το κουμπί **<ENTER>** ή γυρίστε το κουμπί **<MENU>** για να εμφανιστούν τα διαθέσιμα τραγούδια σε μορφή λίστας. Για να επιλέξετε ένα τραγούδι από την λίστα, γυρίστε κουμπί **<MENU>** και μετά πατήστε το **<ENTER>**. Πατήστε το κουμπί για να μπειτε στην οθόνη του φακέλου.

Κουμπί Γρήγορης Αναπαραγωγής Μπροστά / Πίσω:

Πατήστε και κρατήστε το κουμπί αναζήτησης για να πάτε γρήγορα μπροστά ή πίσω στα τραγούδια καθώς το τραγούδι θα παίζει σε υψηλή ταχύτητα. Όταν αφήσετε το κουμπί, το τραγούδι θα παίξει στην κανονική ταχύτητα αναπαραγωγής.

Επόμενο / προηγούμενο τραγούδι:

Πατώντας το κουμπί αναζήτησης μία φορά, θα προχωρήσετε μπροστά στο επόμενο τραγούδι ή πίσω στην αρχή του τραγουδιού που ήδη παίζει. Πατήστε το κουμπί περισσότερες από μία φορές για να προπεράσετε τραγούδια.

Επιλογή φακέλου:

Εάν το μέσον περιέχει φακέλους με μουσικά αρχεία, πατώντας το κουμπί αναζήτησης θα παίξουν σε σειρά τα τραγούδια σε κάθε φάκελο.

Για να επιλέξετε τον φάκελο που θέλετε:

1. Πατήστε το κουμπί **<ENTER>** ή γυρίστε το κουμπί **<MENU>** για να εμφανιστεί μία λίστα των τραγουδιών στον παρόντα φάκελο.
2. Πατήστε το κουμπί επιστροφής .
3. Πατήστε το κουμπί **<ENTER>** για να έχετε πρόσβαση στον φάκελο. Πατήστε πάλι το κουμπί **<ENTER>** για να αρχίσει να παίζει το πρώτο τραγούδι ή γυρίστε το κουμπί **<MENU>** και πατήστε **<ENTER>** για να επιλέξετε άλλο τραγούδι.

Εάν ο φάκελος που έχετε επιλέξει περιέχει υποφακέλους, πατήστε **<ENTER>**, θα εμφανιστεί μία καινούργια οθόνη με την λίστα των υποφακέλων. Γυρίστε το κουμπί **<MENU>** για τον υποφάκελο και μετά πατήστε **<ENTER>** για να επιλέξετε. Επιλέξτε το σημείο [Root] (κεντρικός φάκελος) όταν έχουν γραφεί επιπλέον τραγούδια στον κεντρικό φάκελο.

Για να επιστρέψετε στην οθόνη του προηγούμενου φακέλου, πατήστε το κουμπί επιστροφής .

<RPT> Κουμπί επανάληψης:

Πατήστε το κουμπί <RPT> και το παρόν τραγούδι θα παίζει συνεχόμενα.

<MIX> Κουμπί μίξης:

Πατήστε το κουμπί <MIX> και όλα τα τραγούδια στον παρόντα φάκελο (MP3/USB) ή στην λίστα αναπαραγωγής (iPod) θα παίξουν σε τυχαία σειρά. Όταν τελειώσει η αναπαραγωγή του παρόντα φακέλου / λίστας αναπαραγωγής το σύστημα θα αρχίσει να παίζει τον επόμενο φάκελο / λίστα αναπαραγωγής.

<DISP> Κουμπί ένδειξης:

Όταν παίζει ένα τραγούδι με ετικέτες πληροφορι-

ών της εγγεγραμμένης μουσικής (ετικέτες κειμένου ID3), θα εμφανίζεται ο τίτλος του τραγουδιού που παίζει εάν είναι διαθέσιμος. Εάν δεν είναι διαθέσιμος ο τίτλος του τραγουδιού θα εμφανιστεί η λέξη [Track] (τραγούδι).

Όταν πατήστε το κουμπί **<DISP>** επαναλαμβανόμενα, μπορούν να εμφανιστούν περισσότερες πληροφορίες για το τραγούδι, μαζί με τον τίτλο του τραγουδιού, ως εξής:

Χρόνος τραγουδιού → Καλλιτέχνης → Άλμπουμ → Χρόνος τραγουδιού

Το όνομα του τραγουδιού εμφανίζεται πάντα.

Λεπτομέρειες τραγουδιού:

Ένα παραπεταμένο πάτημα στο κουμπί **<DISP>** θα γυρίσει την οθόνη σε μία λεπτομερή επισκόπηση. Πατήστε το κουμπί επιστροφής  για να επιστρέψετε στην προηγούμενη οθόνη.

Γρήγορη αναζήτηση:

Όταν παίζει ένα USB με ετικέτες πληροφοριών της εγγεγραμμένης μουσικής (ετικέτες κειμένου ID3), στην λειτουργία εμφάνισης λίστας, μπορεί να γίνει γρήγορη αναζήτηση ενός τραγουδιού από την λίστα αυτή.

Πατήστε το κουμπί **<A-Z>** και μετά γυρίστε το κουμπί **<MENU>** για το πρώτο αλφαβητικό / αριθμητικό γράμμα του τίτλου του τραγουδιού και πατήστε **<OK>**. Όταν βρεθεί, θα εμφανιστεί μία λίστα με τα διαθέσιμα τραγούδια. Επιλέξτε το τραγούδι που θέλετε και πατήστε **<OK>** για να αρχίσει να παίζει.

ΛΕΙΤΟΥΡΓΙΑ iPod® player (όπου υπάρχει)

Σύνδεση iPod®



ΠΡΟΕΙΔΟΠΟΙΗΣΗ

Μην συνδέετε, αποσυνδέετε ή χειρίζεστε την μονάδα USB ενώ οδηγείτε. Εάν το κάνετε μπορεί

να αποσπαστεί η προσοχή σας με αποτέλεσμα να χάσετε τον έλεγχο του αυτοκινήτου και να προκληθεί ατύχημα ή σοβαρός τραυματισμός.

ΠΡΟΣΟΧΗ

- Μην πιέζετε το USB μέσα στην θύρα. Βάζοντας το USB λυγισμένο ή ανάποδα μπορεί να πάθει ζημιά η θύρα. Βεβαιωθείτε ότι η μονάδα είναι συνδεδεμένη σωστά στην θύρα USB.
- Μην τραβάτε το κάλυμμα της θύρα USB (όπου υπάρχει) όταν βγάξετε την μονάδα USB από την θύρα. Μπορεί να πάθει ζημιά τόσο η θύρα όσο και το κάλυμμα.
- Μην αφήνετε το καλώδιο USB σε σημείο όπου μπορεί να τραβηχτεί κατά λάθος. Τραβώντας το καλώδιο μπορεί να πάθει ζημιά η θύρα.

Δείτε τις πληροφορίες στο βιβλίο οδηγιών χρήσης του κατασκευαστή για την σωστή χρήση και φροντίδα της μονάδας.

Ανοίξτε το καπάκι της κοσόλας και συνδέστε το καλώδιο του iPod® στο βύσμα USB. Η μπαταρία του iPod® θα φορτίζει όσο είναι συνδεδεμένο στο αυτοκίνητο. Η οθόνη θα εμφανίσει για λίγα δευτερόλεπτα ένα ενημερωτικό μήνυμα ότι διαβάζει τα δεδομένα (iPod <Name> Detected.....).

Εάν το ηχοσύστημα έκλεισε ενώ έπαιζε το iPod®, πατώντας το κουμπί  θα αρχίσει η λειτουργία του iPod®. Κατά την διάρκεια της σύνδεσης, μπορούν να γίνουν χειρισμοί του iPod® μόνο με τα χειριστήρια του ηχοσυστήματος.

Σημειώσεις για την χρήση του iPod:

Οι επισημάνσεις "Made for iPod", "Made for iPhone" και "Made for iPad" σημαίνουν ότι ένα ηλεκτρικό αξεσουάρ έχει σχεδιαστεί ειδικά για σύνδεση με iPod,

iPhone και iPad αντίστοιχα και έχει πιστοποιηθεί από τον προγραμματιστή για να πληροί τα στάνταρ απόδοσης της Apple.

Η Apple δεν ευθύνεται για την λειτουργία αυτής της μονάδας ή την συμμόρφωσή της με τα δεδομένα ασφαλείας και τους κανονισμούς.

Παρακαλούμε σημειώστε ότι η χρήση αυτού του αξεσουάρ με το iPod, iPhone ή iPad μπορεί να επηρεάσει την ασύρματη απόδοση.

Τα iPad, iPhone, iPod, iPod classic, iPod nano, iPod shuffle και iPod touch είναι σήματα κατατεθέντα της Apple Inc., κατατεθειμένα στις Η.Π.Α. και άλλες χώρες. Το Lightning είναι σήμα κατατεθέν της Apple Inc.

Το ηχοσύστημα της Nissan υποστηρίζει μόνο αξεσουάρ που η Apple έχει πιστοποιήσει και έρχονται με το λογότυπο "Made for iPod/iPhone/iPad".

Συμβατότητα:

Το σύστημα θα είναι συμβατό με όλες τις μονάδες (παλιές και μελλοντικές) που υποστηρίζουν το πρωτόκολλο των αξεσουάρ της Apple σε σύνδεση με USB.

Συμπεριλαμβάνει (και χωρίς να περιορίζεται σε αυτά):

- iPod touch 5th (iOS 9.3.5)
- iPhone 7 Plus (iOS 10.1.1, 11.0.3, 11.1.2)
- iPhone 8 (iOS 11.2)
- iPhone 8 Plus (iOS 11.2.5)
- iPhone X (iOS 11.2, 12.0.1)

ΣΗΜΕΙΩΣΗ

Αυτό το ηχοσύστημα δεν υποστηρίζει την φόρτιση iPad.

Κουμπιά <MEDIA>

Για να λειτουργήσει το iPod πατήστε <MEDIA> μία

φορά ή επαναλαμβανόμενα έως ότου να εμφανιστεί το [iPod <Name>].



Κύρια λειτουργία ηχοσυστήματος

Interface:

Το interface για την λειτουργία του iPod® που εμφανίζεται στην κεντρική οθόνη του αυτοκινήτου είναι παρόμοιο με το interface του iPod®. Χρησιμοποιήστε το κουμπιό <MENU> και το κουμπιό <OK> για να γίνει αναπαραγωγή ενός τραγουδιού στο iPod®.

Μπορούν να επιλεγούν τα παρακάτω από την λίστα του μενού στην οθόνη.

- [Playlists]
- [Artist]
- [Albums]
- [Tracks]
- [More...] (που παρέχει πρόσβαση στα παρακάτω)
- [Composers]
- [Genre]
- [Podcasts]
- [Audiobooks]

Για περισσότερες πληροφορίες για το κάθε είδος, δείτε το Βιβλίο Οδηγιών του iPod®.

Οι ακόλουθες λειτουργίες είναι πανομοιότυπες με την λειτουργία του ηχοσυστήματος για το USB. Για λεπτομέρειες δείτε το «Θύρα σύνδεσης USB (όπου υπάρχει)» πιο πριν.

- Εμφάνιση λίστας
- ►► | ◀◀
- MIX (τυχαία αναπαραγωγή)
- RPT (επανάληψη τραγουδιού)

- Αναζήτηση φακέλου

Κουμπιό DISP:

Όταν παίζει ένα τραγούδι με ετικέτες πληροφοριών της εγγεγραμμένης μουσικής (ετικέτες ID3), θα εμφανίζεται ο τίτλος του τραγουδιού που παίζει. Εάν δεν υπάρχουν ετικέτες, τότε θα εμφανίζεται ένα ενημερωτικό μήνυμα.

Όταν πατήσετε το κουμπιό <DISP> επαναλαμβανόμενα, μπορούν να εμφανιστούν περισσότερες πληροφορίες για το τραγούδι, μαζί με τον τίτλο του τραγουδιού, ως εξής:

Χρόνος τραγουδιού → Όνομα καλλιτέχνη → Τίτλος άλμπουμ → Χρόνος τραγουδιού

Λεπτομέρειες τραγουδιού:

Με ένα παρατεταμένο πάτημα στο κουμπιό <DISP> η οθόνη θα εμφανίσει τον τίτλο του τραγουδιού, το όνομα του καλλιτέχνη και τον τίτλο του άλμπουμ. Μετά από μερικά δευτερόλεπτα θα επιστρέψει στην κύρια οθόνη, ή πατήστε το κουμπιό επιστροφής  σύντομα για να επιστρέψετε στην κύρια οθόνη.

ΛΕΙΤΟΥΡΓΙΑ ΗΧΟΣΥΣΤΗΜΑΤΟΣ BLUETOOTH®

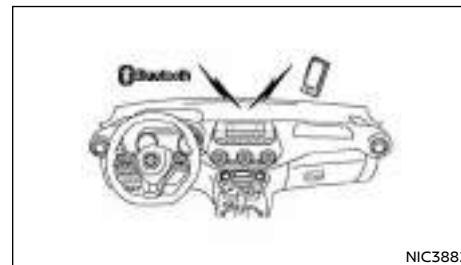

NIC3882

*: Μία μονάδα με δυνατότητες Bluetooth

Ρυθμίσεις BLUETOOTH®

Για να ταιριάξετε μία μονάδα, βεβαιωθείτε ότι το Bluetooth είναι ανοικτό και χρησιμοποιήστε το στοιχείο [Scan device] ή το στοιχείο [Pair device]. Για λεπτομέρειες δείτε το [Scan device] παρακάτω.

Όταν μία μονάδα Apple έχει συνδεθεί μέσω της θύρας σύνδεσης USB και του Bluetooth, η μονάδα θα αναγνωρισθεί σαν μονάδα Bluetooth. Η μπαταρία της μονάδας Apple φορτίζει όσο το καλώδιο είναι συνδεδεμένο στην θύρα σύνδεσης USB.

Μπορείτε να καταχωρήσετε έως 5 διαφορετικά κινητά τηλέφωνα με Bluetooth. Ωστόσο μπορείτε να χρησιμοποιείτε μία μονάδα την κάθε φορά. Εάν έχετε ήδη καταχωρημένες 5 μονάδες Bluetooth, για να καταχωρήσετε μία καινούργια θα πρέπει να αντικαταστήσετε μία από τις 5 ήδη υπάρχουσες. Χρησιμοποιήστε το στοιχείο [Del. Device] για να διαγράψετε μία από τις ήδη καταχωρημένες μονάδες. Για λεπτομέρειες δείτε το "[Del. Device]" παρακάτω.

Όταν γίνεται το ταίριασμα θα εμφανιστεί ένα ενημερωτικό μήνυμα και στην συνέχεια η οθόνη του συστήματος θα επιστρέψει στην εμφάνιση της παρούσας πτηνής ήχου. Στην διάρκεια της σύνδεσης θα εμφανίζονται οι εξής εικόνες κατάστασης (πάνω αριστερά στην ένδειξη): ισχύς σήματος, κατάσταση μπαταρίας* και ανοικτό Bluetooth ().

*: Εάν ανάψει το μήνυμα χαμηλής μπαταρίας, η μονάδα του Bluetooth® (τηλέφωνο ή ηχοσύστημα) θα πρέπει να φορτιστεί σύντομα.

Η διαδικασία ταιριάσματος και η λειτουργία μπορεί να ποικίλει ανάλογα με τον τύπο της μονάδας και την συμβατότητα. Δείτε το Βιβλίο Οδηγιών Χρήσης του Bluetooth® για περισσότερες λεπτομέρειες.

ΣΗΜΕΙΩΣΗ

- Για λεπτομέρειες για την μονάδα, δείτε το βιβλίο οδηγιών χρήσης του ηχοσυστήματος / κινητού τηλεφώνου.

- Για βοήθεια με την καταχώρηση του ηχοσυστήματος / τηλεφώνου Bluetooth® επισκεφθείτε εξουσιοδοτημένο συνεργείο Nissan ή εξειδικευμένο συνεργείο.

Για να ρυθμίσετε το σύστημα Bluetooth με την μονάδα που θέλετε είναι διαθέσιμα τα παρακάτω:



- [Scan devices]
Δείχνει όλες τις διαθέσιμες ορατές μονάδες BT και ενεργοποιεί την σύνδεση BT.
- [Pair Device]
Μπορεί να γίνει ταίριασμα μονάδων Bluetooth με το σύστημα. Μπορούν να καταχωρηθούν έως 5 μονάδες.
- [Sel. Device]
Εμφανίζεται η λίστα με τις καταχωρημένες μονάδες Bluetooth και μπορείτε να επιλέξετε για σύνδεση.
- [Del. Device]
Μπορεί να διαγραφεί μία καταχωρημένη μονάδα Bluetooth.
- [Bluetooth]
Εάν η ρύθμιση αυτή είναι κλειστή (off), η σύνδεση ανάμεσα στις μονάδες Bluetooth και την μονάδα Bluetooth του αυτοκινήτου θα ακυρωθεί.

[Scan devices] (έλεγχος μονάδων):

1) Πατήστε το κουμπί . Επιλέξτε [Scan device].

Το ηχοσύστημα αναζητεί μονάδες Bluetooth και εμφανίζει όλες τις ορατές μονάδες. Πατώντας το κουμπί <BACK> ακυρώνεται η αναζήτηση.

Βεβαιωθείτε ότι η μονάδα σας Bluetooth είναι ορατή αυτή την στιγμή. Η μονάδα ήχου θα περιμένει για ένα αίτημα σύνδεσης από την μονάδα Bluetooth.

2) Επιλέξτε την μονάδα που θα γίνει ταίριασμα.

Χρησιμοποιήστε το κουμπί <MENU> και πατήστε <OK> για να επιλέξετε.

3) Η διαδικασία ταιριάσματος μπορεί να εξαρτηθεί από την μονάδα που θα συνδεθεί:

1) Μονάδα χωρίς κωδικό PIN:

Η σύνδεση Bluetooth θα γίνει αυτόματα χωρίς να κάνετε κάποια άλλη εισαγωγή.

2) Μονάδα με κωδικό PIN:

Είναι δυνατοί δύο τρόποι ταιριάσματος, ανάλογα με την μονάδα:

- Τύπος A:

Θα εμφανιστεί το μήνυμα [To pair] [Enter Pin] 0000. Επιβεβαιώστε τον κωδικό PIN πάνω στην μονάδα και το ηχοσύστημα. Θα γίνει η σύνδεση Bluetooth. Εάν ο χρόνος της αντίστροφης μέτρησης φτάσει το 0, η προσπάθεια να συνδεθεί η μονάδα θα ακυρωθεί.

- Τύπος B:

Θα εμφανιστεί το μήνυμα [Pairing request] [Confirm password] μαζί με έναν 6ψήφιο κωδικό. Ο μοναδικός ίδιος κωδικός θα πρέπει να εμφανιστεί στην οθόνη. Εάν ο κωδικός είναι ίδιος επιβεβαιώστε στην μονάδα. Θα γίνει η σύνδεση Bluetooth.

[Pair Device] (Διαδικασία ταιριάσματος)

Ανοίξτε το ηχοσύστημα Bluetooth®. Δείτε την περιγραφή [Bluetooth] πιο κάτω.

- Χρησιμοποιήστε το ηχοσύστημα Bluetooth® / το κινητό τηλέφωνο που θα ταιριάξετε:

1) Ενεργοποιήστε την λειτουργία αναζήτησης για

μονάδες Bluetooth®. Εάν η λειτουργία αναζήτησης βρει μία μονάδα ήχου, θα την εμφανίσει στην οθόνη της μονάδας.

2) Επιλέξτε την μονάδα που εμφανίζεται ως [My Car].



3) Είναι δυνατοί δύο διαφορετικοί τρόποι σύνδεσης ανάλογα με την μονάδα. Για τις λεπτομέρειες για την σωστή διαδικασία δείτε το ["Scan devices"] πιο πριν.

Όταν μία μονάδα Apple συνδέεται μέσω σύνδεσης της θύρας USB και του Bluetooth®, η μονάδα θα αναγνωρίζεται σαν μονάδα Bluetooth®. Η μπαταρία της μονάδας Apple φορτίζεται όσο το καλώδιο είναι συνδεδεμένο στην θύρα USB.

[Sel. Device]:

Η λίστα των καταχωρημένων μονάδων εμφανίζει ποιές μονάδες ήχου ή τηλεφώνου Bluetooth® είναι ταυρασμένες ή καταχωρημένες στο ηχοσύστημα με Bluetooth® του αυτοκινήτου σας. Εάν η λίστα περιέχει μονάδες, επιλέξτε την μονάδα που θέλετε να συνδέσετε με το ηχοσύστημα Bluetooth® του αυτοκινήτου σας.

Τα ακόλουθα σύμβολα (όπου υπάρχουν), δείχνουν την ικανότητα της καταχωρημένης μονάδας:

-  : Ενσωμάτωση κινητού τηλεφώνου
-  : Μεταφορά ήχου (A2DP - Ενισχυμένο Προφίλ Κατανομής Ήχου)

[Del. Device]:

Μία καταχωρημένη μονάδα μπορεί να αφαιρεθεί από το ηχοσύστημα Bluetooth. Επιλέξτε την καταχωρημένη μονάδα και μετά πατήστε <OK> για να επιβεβαιώσετε την διαγραφή.

[Bluetooth]:

Εάν το Bluetooth® είναι σβηστό, ένα ενημερωτικό μήνυμα [On/Off] εμφανίζεται, όταν επιλέγετε

[Bluetooth] από την οθόνη του μενού ρύθμισης ή πατάτε . Για να ανοίξετε το σήμα του Bluetooth®, πατήστε <ENTER> και θα εμφανιστεί μία νέα οθόνη. Μετά επιλέξτε [On] και πατήστε <OK> για να εμφανιστεί η οθόνη ρυθμίσεων του Bluetooth®.

Κύρια λειτουργία μεταφοράς ήχου Bluetooth®

Βάλτε τον διακόπτη της μίζας στην θέση **Acc** ή **ON**. Εάν το ηχοσύστημα έκλεισε ενώ έπαιζε ηχοσύστημα Bluetooth®, πατώντας το κουμπί <  > θα αρχίσει η λειτουργία της μεταφοράς ήχου ηχοσυστήματος Bluetooth®.



Κουμπί <MEDIA>:

Για να λειτουργήσει η μεταφορά ήχου Bluetooth®, χρησιμοποιήστε την ακόλουθη μέθοδο:





- Πατήστε το κουμπί <MEDIA> επαναλαμβανόμενα έως ότου εμφανιστεί το [BT Audio].

Ο τύπος της ένδειξης που εμφανίζεται στο ηχοσύστημα μπορεί να ποικίλει ανάλογα με την έκδοση του Bluetooth® της μονάδας.

Κουμπί Γρήγορης Αναπαραγωγής Μπροστά / Πίσω:

Όταν πατηθεί το κουμπί  (μπροστά) ή  (πίσω), συνεχόμενα, το τραγούδι θα παίζει σε υψηλή ταχύτητα. Όταν αφήσετε το κουμπί, το τραγούδι θα παίζει στην κανονική ταχύτητα αναπαραγωγής.

Κουμπί Επόμενου / Προηγούμενου τραγουδιού:

Πατώντας το κουμπί  (μπροστά) ή  (πίσω) μία φορά, το CD θα πάει μπροστά στο επόμενο τραγούδι ή πίσω στην αρχή του τραγουδιού που παίζει ήδη. Πατήστε τα κουμπί  (μπροστά) ή  (πίσω), περισσότερες από μία φορές για να προχωρήσετε ανάμεσα στα τραγούδια.

<DISP> Κουμπί

Όταν παίζει ένα τραγούδι με ετικέτες πληροφοριών της εγγεγραμμένης μουσικής (ετικέτες ID3), θα εμφανίζεται ο τίτλος του τραγουδιού που παίζει. Εάν δεν υπάρχουν ετικέτες, τότε θα εμφανίζεται ένα ενημερωτικό μήνυμα.

Όταν πατήστε το κουμπί <DISP> επαναλαμβανόμενα, μπορούν να εμφανιστούν περισσότερες πληροφορίες για το τραγούδι, μαζί με τον τίτλο του τραγουδιού.

Ένα παρατεταμένο πάτημα στο κουμπί <DISP> θα γυρίσει την οθόνη σε μία λεπτομερή επισκόπηση η οποία μετα από μερικά δευτερόλεπτα θα επιστρέψει στην κύρια οθόνη, ή πατήστε το  σύντομα για να επιστρέψετε στην κύρια οθόνη.

Λειτουργία BLUETOOTH® κινητού τηλεφώνου

Το σύστημα παρέχει μία ευκολία hands-free για το κινητό σας τηλέφωνο, μέσω Bluetooth® για να αυξηθεί η ασφάλεια κατά την οδήγηση και η άνεση.

Για λεπτομέρειες, δείτε το «Ενσωμάτωση κινητού τηλεφώνου για ραδιόφωνο FM AM (όπου υπάρχει)» παρακάτω.

Πίνακας προδιαγραφών:

Υποστηριζόμενα μέσα		USB 2.0	
Υποστηριζόμενα συστήματα αρχείων		ISO9660 LEVEL1, ISO9660 LEVEL2, Romeo, Joliet *ISO9660 Level3 (μαζική εγγραφή) δεν υποστηρίζεται. *Τα αρχεία που αποθηκεύθηκαν με την χρήση Live File System (σε υπολογιστή με Windows Vista), δεν υποστηρίζονται.	
Υποστηριζόμενες εκδόσεις*1	MP3	Έκδοση	MPEG1,MPEG2
		Συχνότητα	8kHz - 48 kHz
		Bit Rate	32 kbps - 448 kbps, VBR*4
	WMA*3	Έκδοση	WMA7, WMA8, WMA9 (εκτός από WMA9 Lossless, WMA9 Voice)
		Συχνότητα	8 KHz - 48 kHz
		Bit Rate	5 kbps - 320 kbps, VBR*4
	AAC	Έκδοση	MPEG-4, AAC
		Συχνότητα	8 KHz - 48 kHz
		Bit Rate	32 kbps - 192 kbps, VBR*4
Πληροφορίες ετικέτας (Τίτλος τραγουδιού και όνομα Καλλιτέχνη)		MP3	ID3 tag VER1.0, 1.1, 2.2, 2.3, 2.4 (MP3 μόνο)
		WMA	WMA tag (WMA μόνο)
Επίπεδα φακέλων		Επίπεδα φακέλων 8, Φάκελοι 2500 (μαζί με τον αρχικό), Αρχεία 32000.	
Κωδικοί εμφανίσιμων χαρακτήρων*2		01:ASCII, 02: ISO-8859-1, 03: UNICODE (UTF-16 BOM Big Endian), 04: UNICODE (UTF-16 Ncn-BOM Big Endian), 05: UNICODE (UTF-8), 06: UNICODE - (Non-UTF-16 BOM Little Endian)	

*1 Τα αρχεία που δημιουργούνται με συνδυασμό των 48kHz και των 64kbps δεν μπορούν να παίξουν.

*2 Οι διαθέσιμοι κωδικοί εξαρτώνται από το είδος του μέσου, τις εκδόσεις και τις πληροφορίες που πρόκειται να εμφανιστούν.

*3 Τα προστατευόμενα αρχεία WMA (DRM) δεν μπορούν να παίξουν.

*4 Όταν παίζονται αρχεία VBR, ο χρόνος αναπαραγωγής μπορεί να μην εμφανίζεται σωστά. Τα WMA7 και WMA8 δεν εφαρμόζονται στο VBR.

APPLE CARPLAY ΚΑΙ ANDROID AUTO (όπου υπάρχει)



ΠΡΟΕΙΔΟΠΟΙΗΣΗ

- Σταματήστε το αυτοκίνητο σε ασφαλή τοποθεσία και δέστε το χειρόφρενο πριν συνδέσετε το κινητό σας στο αυτοκίνητο ή κάνετε χειρισμούς για την ρύθμιση του κινητού σας τηλεφώνου.
- Οι νόμοι σε ορισμένες χώρες μπορεί να περιορίζουν την χρήση ορισμένων εφαρμογών και λειτουργιών, όπως τα κοινωνικά δίκτυα και τα μηνύματα. Ελέγξτε τις απαιτήσεις των τοπικών κανονισμών.

Apple CarPlay:

Με το Apple CarPlay το σύστημα του αυτοκινήτου σας μπορεί να χρησιμοποιηθεί σαν οθόνη και χειριστήριο για ορισμένες από τις λειτουργίες του iPhone. Το Apple CarPlay διαθέτει το Siri που επιτρέπει τους χειρισμούς μέσω φωνητικών εντολών. Δείτε το βιβλίο οδηγιών χρήσης του Συστήματος Πλοήγησης και επισκεφθείτε τον ιστότοπο της Apple για πληροφορίες σχετικά με τις λειτουργίες που είναι διαθέσιμες και άλλες λεπτομέρειες.

Android Auto:

Με το Android Auto το σύστημα του αυτοκινήτου σας μπορεί να χρησιμοποιηθεί σαν οθόνη και χειριστήριο για ορισμένες από τις λειτουργίες του Android τηλεφώνου σας. Το Android Auto υποστηρίζει το Talk to Google που επιτρέπει χειρισμούς μέσω φωνητικών εντολών. Δείτε το βιβλίο οδηγιών χρήσης του Συστήματος Πλοήγησης και επισκεφθείτε τον ιστότοπο του Android Auto για πληροφορίες σχετικά με τις λειτουργίες που είναι διαθέσιμες και άλλες λεπτομέρειες.

NISSAN CONNECT (όπου υπάρχει)

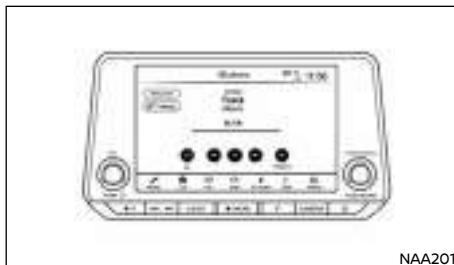

Τύπος Α

NAA2011

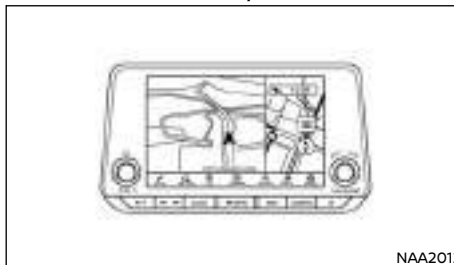

Τύπος Β

NAA2012

Για λεπτομέρειες δείτε το ξεχωριστό Βιβλίο Οδηγιών Χρήσης NissanConnect.

- Online:
 - Πηγαίνετε στο: uqr.to/1848d
 - Ή σαρώστε τον κωδικό QR
- Τυπωμένη έκδοση: Επικοινωνήστε με ένα εξουσιοδοτημένο συνεργείο NISSAN ή εξειδικευμένο συνεργείο.



ΠΛΗΡΟΦΟΡΙΕΣ ΑΣΦΑΛΕΙΑΣ

Αυτό το σύστημα είναι πρωταρχικά σχεδιασμένο για να κάνει την οδήγηση ευχάριστη, όπως αναφέρεται σε αυτό το βιβλίο. Ωστόσο, ο οδηγός θα πρέπει να χρησιμοποιεί το σύστημα κατάλληλα και με ασφάλεια. Οι πληροφορίες και η διαθεσιμότητα των υπηρεσιών μπορεί να μην είναι πάντα ενημερωμένες. Το σύστημα δεν υποκαθιστά την ασφαλή, σωστή και νόμιμη οδήγηση.

Παρακαλούμε, πριν χρησιμοποιήσετε το σύστημα, να διαβάσετε τις πληροφορίες ασφαλείας που ακολουθούν. Να χρησιμοποιείτε πάντα το σύστημα όπως περιγράφεται σε αυτό το βιβλίο.



ΠΡΟΕΙΔΟΠΟΙΗΣΗ

- Για να χειριστείτε το σύστημα, σταθμεύστε πρώτα το αυτοκίνητο σε ασφαλές σημείο και δέστε το χειρόφρενο. Ο χειρισμός του συστήματος κατά την οδήγηση μπορεί να αποσπάσει την προσοχή του οδηγού με συνέπεια την πιθανή πρόκληση σοβαρού ατυχήματος.
- Να είστε πάντα προσεκτικοί ώστε όλη η προσοχή σας να είναι στον χειρισμό του αυτοκινήτου. Εάν το σύστημα δεν ανταποκριθεί αμέσως, παρακαλούμε να έχετε υπομονή και να κρατάτε τα μάτια σας στον δρόμο. Η απρόσεκτη οδήγηση μπορεί να οδηγήσει σε σύγκρουση με αποτέλεσμα σοβαρούς τραυματισμούς ή θάνατο.

- Μην βασίζεστε μόνο στην καθοδήγηση δι-αδρομής (όπου υπάρχει). Να βεβαιώνετε πάντα ότι όλοι οι ελιγμοί κατά την οδήγηση είναι νόμιμοι και ασφαλείς ώστε να αποφύ-γετε ατυχήματα.
- Μην αποσυαρμολογείτε ή κάνετε μετα-τροπή σε αυτό το σύστημα. Εάν το κάνετε μπορεί να προκληθεί ατύχημα, φωτιά ή ηλε-κτροπληξία.
- Εάν παρατηρήσετε οποιοδήποτε ξένο αντι-κείμενο μέσα στο σύστημα, χύσετε υγρό στο σύστημα ή παρατηρήσετε καπνό ή μυρωδιά να βγαίνουν από αυτό, σταματήστε αμέσως να χρησιμοποιείτε το σύστημα και αποταν-θείτε σε Εξουσιοδοτημένο συνεργείο της Nissan ή εξειδικευμένο συνεργείο. Εάν αγνο-ήσετε τέτοιες συνθήκες μπορεί να οδηγή-σουν σε ατυχήματα, φωτιά ή ηλεκτροπληξία.

ΠΡΟΣΟΧΗ

- Ορισμένες περιοχές μπορεί να έχουν νόμους που περιορίζουν την χρήση οθονών βίντεο ενώ οδηγείτε. Να χρησιμοποιείτε αυτό το σύστημα μόνο όταν επιτρέπεται από το νόμο.
- Οι ακραίες θερμοκρασίες, κάτω από τους -20°C (-4°F) και πάνω από τους 70°C (158°F) θα μπορούσαν να επηρεάσουν την απόδοση του συστήματος.
- Η οθόνη μπορεί να σπάσει εάν την χτυπή-σετε με σκληρό ή αιχμηρό αντικείμενο. Εάν σπάσει η οθόνη μην την ακουμπάτε. Εάν το κάνετε μπορεί να τραυματιστείτε.

ΣΗΜΕΙΩΣΗ

Μην έχετε το σύστημα σε λειτουργία με σβηστό τον κινητήρα του αυτοκινήτου. Εάν το κάνετε

μπορεί να αδειάσει η μπαταρία του αυτοκινήτου. Όταν χρησιμοποιείτε το σύστημα να έχετε πάντα τον κινητήρα σε λειτουργία.

Μοντέλα με Υπηρεσίες NissanConnect:

Οι Υπηρεσίες NissanConnect μπορεί να μην είναι διαθέσιμες σε ορισμένες περιοχές. Για να χρησι-μοποιήσετε τις λειτουργίες που είναι σχετικές με τις Υπηρεσίες NissanConnect είναι απαραίτη-το να ολοκληρώσετε την εγγραφή στις Υπηρεσίες NissanConnect.

Έλεγχος hands-free τηλεφώνου



ΠΡΟΕΙΔΟΠΟΙΗΣΗ

- Χρησιμοποιήστε το τηλέφωνό σας αφού προηγουμένως έχετε σταματήσει το αυτο-κίνητό σας σε ασφαλή τοποθεσία. Εάν πρέ-πει να χρησιμοποιήσετε το τηλέφωνό σας ενώ οδηγείτε, δείχνετε συνέχεια εξαιρετική συγκέντρωση ώστε η πλήρη σας προσοχή να είναι στο χειρισμό του αυτοκινήτου.
- Εάν δεν μπορείτε να αφιερώσετε την πλήρη προσοχή σας στον χειρισμό του αυτοκινή-του ενώ μιλάτε στο τηλέφωνο, βγείτε από τον δρόμο σε ασφαλές σημείο και σταματή-στε το αυτοκίνητό σας.

ΠΡΟΣΟΧΗ

Για να αποφύγετε το άδειασμα της μπαταρίας του αυτοκινήτου, χρησιμοποιήστε το τηλέφω-νο αφού έχετε βάλει μπροστά τον κινητήρα.

Βοηθός γραπτών μηνυμάτων Hands-free



ΠΡΟΕΙΔΟΠΟΙΗΣΗ

- Χρησιμοποιήστε την λειτουργία εγγραφής μηνύματος αφού προηγουμένως έχετε στα-ματήσει το αυτοκίνητό σας σε ασφαλή το-ποθεσία. Εάν πρέπει να χρησιμοποιήσετε την λειτουργία ενώ οδηγείτε, δείχνετε συνέ-χεια εξαιρετική συγκέντρωση ώστε η πλήρη σας προσοχή να είναι στο χειρισμό του αυ-τοκινήτου.
- Οι νόμοι σε ορισμένες χώρες μπορεί να απα-γορεύουν την χρήση του «Κειμένου σε Ομι-λία». Ελέγξτε τι ισχύει στην περιοχή που βρίσκεστε πριν χρησιμοποιήσετε αυτή την λειτουργία.
- Οι νόμοι σε ορισμένες χώρες μπορεί να πε-ριορίζουν την χρήση ορισμένων εφαρμογών και λειτουργιών, όπως είναι τα κοινωνικά δίκτυα και τα μηνύματα. Ελέγξτε τι ισχύει στην περιοχή που βρίσκεστε για τις όποιες απαιτήσεις.
- Εάν δεν μπορείτε να αφιερώσετε την πλήρη προσοχή σας στον χειρισμό του αυτοκινή-του ενώ χρησιμοποιείτε την λειτουργία μη-νυμάτων κειμένου, βγείτε από τον δρόμο σε ασφαλές σημείο και σταματήστε το αυτοκί-νητό σας.

ΠΡΟΣΟΧΗ

Η λειτουργία αυτή είναι απενεργοποιημένη εάν δεν την υποστηρίζει η συνδεδεμένη συσκευή. Δεί-τε το βιβλίο οδηγιών χρήσης του τηλεφώνου σας για λεπτομέρειες και οδηγίες.

Ένδειξη υγρών κρυστάλλων

Η οθόνη σε αυτή την μονάδα είναι οθόνη υγρών κρυστάλλων και θα πρέπει να την χειρίζεστε με προσοχή.



ΠΡΟΕΙΔΟΠΟΙΗΣΗ

Ποτέ μην αποσυναρμολογείτε την οθόνη. Ορισμένα τμήματα χρησιμοποιούν εξαιρετικά υψηλή τάση. Εάν τα ακουμπήσετε μπορεί να υπάρξει σοβαρός τραυματισμός.

Συντήρηση της οθόνης

Για να καθαρίσετε την οθόνη χρησιμοποιήστε στεγνό, μαλακό πανί. Εάν είναι απαραίτητος πρόσθετος καθαρισμός, χρησιμοποιήστε μία μικρή ποσότητα ουδέτερου καθαριστικού με ένα μαλακό πανί. Ποτέ μην ψεκάζετε την οθόνη με νερό ή απορρυπαντικό. Πρώτα βρέξτε το πανί και μετά σκουπίστε την οθόνη.

ΠΡΟΣΟΧΗ

- Καθαρίστε την οθόνη με τον διακόπτη της μίζας ή τον διακόπτη παροχής στην θέση OFF. Εάν καθαρίσετε την οθόνη ενώ ο διακόπτης της μίζας ή ο διακόπτης παροχής είναι στην θέση ON μπορεί να προκληθεί απροσδόκητη λειτουργία.
- Για να καθαρίσετε την οθόνη, ποτέ μην χρησιμοποιείτε σκληρό πανί, αλκοόλ, βενζίνη, διαλυτικό ή οποιοδήποτε είδος διαλύματος ή χαρτί κουζίνας με χημικό καθαριστικό. Θα γρατζουνίσουν ή θα διαβρώσουν το πάνελ.
- Μην χύνετε στην οθόνη οποιοδήποτε υγρό, όπως είναι νερό ή άρωμα αυτοκινήτου. Η επαφή με το υγρό θα προκαλέσει δυσλειτουργία στο σύστημα.

ΣΥΣΤΗΜΑ ΠΛΟΗΓΗΣΗΣ (όπου υπάρχει)

Το σύστημα πλοήγησης έχει σχεδιαστεί πρωταρχικά για να σας βοηθήσει να αναζητήσετε έναν προορισμό. Ωστόσο, ο οδηγός θα πρέπει να χρησιμοποιεί το σύστημα κατάλληλα και με ασφάλεια. Οι πληροφορίες σχετικά με τις συνθήκες του δρόμου, τα κυκλοφοριακά σήματα και την διαθεσιμότητα των υπηρεσιών, ενδέχεται να μην είναι πάντα ενημερωμένες. Το σύστημα δεν υποκαθιστά την ασφαλή, σωστή και νόμιμη οδήγηση.



ΠΡΟΕΙΔΟΠΟΙΗΣΗ

- Μην βασίζεστε μόνο στην καθοδήγηση διαδρομής. Να βεβαιώνεστε πάντα ότι όλοι οι ελιγμοί κατά την οδήγηση είναι νόμιμοι και ασφαλείς ώστε να αποφύγετε ατυχήματα.
- Να σταματάτε πάντα το αυτοκίνητο σε ασφαλές σημείο πριν τροποποιήσετε τις συνθήκες της διαδρομής. Τροποποιώντας τις συνθήκες της διαδρομής ενώ οδηγείτε μπορεί να προκληθεί ατύχημα.
- Η οπτική και φωνητική καθοδήγηση διαδρομής του συστήματος πλοήγησης είναι μόνο ως αναφορά. Τα περιεχόμενα της καθοδήγησης μπορεί να μην είναι κατάλληλα, ανάλογα με την κατάσταση.
- Ακολουθείτε τους κανόνες οδικής κυκλοφορίας όταν οδηγείτε στην προτεινόμενη διαδρομή (π.χ. οδήγηση σε μονόδρομο).

ΠΡΟΦΥΛΑΞΕΙΣ ΓΙΑ ΤΗΝ ΛΕΙΤΟΥΡΓΙΑ ΤΟΥ ΗΧΟΣΥΣΤΗΜΑΤΟΣ

ΠΡΟΣΟΧΗ

- Μην αφήνετε το σύστημα να βραχεί. Η υπερβολική υγρασία, όπως για παράδειγμα υγρά που έχουν χυθεί, μπορεί να προκαλέσει δυσλειτουργία του συστήματος.

ΠΩΣ ΝΑ ΕΝΗΜΕΡΩΣΕΤΕ ΤΑ ΔΕΔΟΜΕΝΑ ΤΟΥ ΧΑΡΤΗ (όπου υπάρχει)



ΠΡΟΕΙΔΟΠΟΙΗΣΗ

ΓΙΑ ΝΑ ΑΠΟΦΥΓΕΤΕ ΤΟΝ ΚΙΝΔΥΝΟ ΘΑΝΑΤΟΥ Ή ΣΟΒΑΡΟΥ ΤΡΑΥΜΑΤΙΣΜΟΥ ΟΤΑΝ ΕΝΗΜΕΡΩΝΕΤΕ ΤΟ ΛΟΓΙΣΜΙΚΟ ΤΟΥ ΧΑΡΤΗ:

Εάν επιλέξετε να παρκάρετε το αυτοκίνητο μέσα στην εμβέλεια μίας σύνδεσης Wi-Fi (όπου υπάρχει), ή μίας TCU (Μονάδας Ελέγχου Τηλεματικής) (όπου υπάρχει), παρκάρετε το αυτοκίνητο σε ασφαλές ανοικτό σημείο με καλό εξαερισμό. Στην διάρκεια της διαδικασίας ενημέρωσης, εάν επιλέξετε να παρκάρετε το αυτοκίνητό σας θα πρέπει να παραμείνει σε χώρο με καλό εξαερισμό για να αποφύγετε την έκθεση σε μονοξείδιο του άνθρακα. Μην εισπνέετε τα καυσαέρια της εξάτμισης. Περιέχουν άχρωμο και άοσμο μονοξείδιο του άνθρακα. Το μονοξείδιο του άνθρακα είναι επικίνδυνο. Μπορεί να προκαλέσει λιποθυμία και θάνατο.

ΕΝΗΜΕΡΩΣΗ ΤΟΥ ΛΟΓΙΣΜΙΚΟΥ ΤΟΥ ΣΥΣΤΗΜΑΤΟΣ (όπου υπάρχει)



ΠΡΟΕΙΔΟΠΟΙΗΣΗ

ΓΙΑ ΝΑ ΑΠΟΦΥΓΕΤΕ ΤΟΝ ΚΙΝΔΥΝΟ ΘΑΝΑΤΟΥ Ή ΣΟΒΑΡΟΥ ΤΡΑΥΜΑΤΙΣΜΟΥ ΟΤΑΝ ΕΝΗΜΕΡΩΝΕΤΕ ΤΟ ΛΟΓΙΣΜΙΚΟ ΤΟΥ ΣΥΣΤΗΜΑΤΟΣ:

Εάν επιλέξετε να παρκάρετε το αυτοκίνητο μέσα στην εμβέλεια μίας σύνδεσης Wi-Fi (όπου υπάρχει), παρκάρετε το αυτοκίνητο σε ασφαλές ανοικτό σημείο με καλό εξαερισμό. Στην διάρκεια της διαδικασίας ενημέρωσης, εάν επιλέξετε να παρκάρετε το αυτοκίνητό σας θα πρέπει να παραμείνει σε χώρο με καλό εξαερισμό για να

αποφύγετε την έκθεση σε μονοξείδιο του άνθρακα. Μην εισπνέετε τα καυσαέρια της εξάτμισης. Περιέχουν άχρωμο και άοσμο μονοξείδιο του άνθρακα. Το μονοξείδιο του άνθρακα είναι επικίνδυνο. Μπορεί να προκαλέσει λιποθυμία και θάνατο.

Πώς να κάνετε ενημέρωση από το μενού του συστήματος



ΠΡΟΕΙΔΟΠΟΙΗΣΗ

Για να λειτουργήσετε το σύστημα για την ενημέρωση του λογισμικού, παρκάρετε πρώτα το αυτοκίνητο σε ασφαλή τοποθεσία.

ΠΛΗΡΟΦΟΡΙΕΣ ΚΑΝΟΝΙΣΜΩΝ

Αριθμός έγκρισης ραδιοσυχνότητων και πληροφορίες

Για την Ευρώπη

Το πλήρες κείμενο της δήλωσης συμμόρφωσης EU είναι διαθέσιμο στην παρακάτω διαδικτυακή διεύθυνση:



Μπάντα Ραδιοσυχνότητας

2400 MHz - 2480 MHz

Ισχύς Ραδιοσυχνότητων [EIRP]

Bluetooth < 10 mW

WLAN < 100 mW

Υποδείξεις / Περιορισμοί

Εσωτερική κεραία

Η εσωτερική κεραία δεν είναι προσβάσιμη από τον χρήστη. Οποιαδήποτε αλλαγή από τον χρήστη θα παραβιάσει τη νόμιμη έγκριση αυτού του συστήματος.

ΣΗΜΑΤΑ ΚΑΤΑΤΕΘΕΝΤΑ

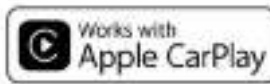

Τα Apple, iPhone, iPod, και iPod touch είναι σήματα κατατεθέντα της Apple Inc., καταχωρημένα στις Η.Π.Α. και άλλες χώρες. Το Apple CarPlay είναι σήμα κατατεθέν της Apple Inc. Η χρήση του λογότυπου Apple CarPlay σημαίνει ότι το interface του χρήστη του αυτοκινήτου πληροί τα δεδομένα απόδοσης της Apple. Η Apple δεν είναι υπεύθυνη για την λειτουργία αυτού του αυτοκινήτου ή την συμμόρφωσή του με τα δεδομένα ασφαλείας και κανονισμών. Παρακαλούμε σημειώστε ότι η χρήση αυτού του προϊόντος με iPhone ή iPod μπορεί να επηρεάσει την ασύρματα απόδοση.



Το Bluetooth® είναι σήματα κατατεθέν ιδιοκτησίας της Bluetooth SIG, Inc. για το οποίο έχει δοθεί άδεια χρήσης στην Robert Bosch GmbH και την Clarion Co., Ltd.

App Store

Τα Apple και το λογότυπο της Apple είναι σήματα κατατεθέντα της Apple Inc., καταχωρημένα στις Η.Π.Α. και σε άλλες χώρες. Το App Store είναι σήμα εξυπηρέτησης της Apple Inc.

Siri

Το Siri είναι σήμα κατατεθέν της Apple Inc., καταχωρημένο στις Η.Π.Α. και σε άλλες χώρες.

Google/Android/Google Play/Android Auto

Τα Google, Android, Google Play και Android Auto είναι σήματα κατατεθέντα της Google LLC.

ΑΔΕΙΕΣ ΧΡΗΣΗΣ

ΑΔΕΙΕΣ ΧΡΗΣΗΣ/ΑΔΕΙΣ ΧΡΗΣΗΣ ΛΟΓΙΣΜΙΚΟΥ (Robert Bosch GmbH)

Άδειες χρήσης λογισμικού ανοικτής πηγής
<http://oss.bosch-cm.com/nissan.html>

ΑΔΕΙΕΣ ΧΡΗΣΗΣ ΛΟΓΙΣΜΙΚΟΥ (Clarion Co., Ltd)

- Αυτό το προϊόν χρησιμοποιεί τον κώδικα πηγής της T-Kernel κάτω από Άδεια Χρήσης T που έχει δοθεί από την TRON Forum (www.tron.org).
- Αυτό το λογισμικό εν μέρει βασίζεται στην εργασία του ανεξάρτητου Γκρουπ JPEG.
- Αυτό το προϊόν περιλαμβάνει λογισμικό που αναπτύχθηκε από την OpenSSL project για χρήση στο OpenSSL Toolkit. (<http://www.openssl.org/>) Copyright©1998 - The OpenSSL Project. Με την διατήρηση όλων των δικαιωμάτων.
- Τμήματα αυτού του λογισμικού είναι πνευματική ιδιοκτησία 1996-2002, 2006. The FreeType Project (www.freetype.org). Με την διατήρηση όλων των δικαιωμάτων.
- Η μονάδα αυτή περιέχει μονάδες λογισμικού για τις οποίες θα δοθεί άδεια χρήσης κάτω από την Γενική Δημόσια Άδεια GNU (GPL) ή την Μικρότερη Γενική Δημόσια Άδεια (LGPL) και άλλες άδειες λογισμικού ανοικτής πηγής. Μπορείτε να την αναδιανεμάτε και / ή να την τροποποιείτε κάτω από τους όρους της κάθε άδειας χρήσης

ΔΙΑΚΟΠΤΗΣ ΤΙΜΟΝΙΟΥ ΓΙΑ ΤΟΝ ΕΛΕΓΧΟ ΤΟΥ ΗΧΟΣΥΣΤΗΜΑΤΟΣ (όπου υπάρχει)

ΚΟΥΜΠΙΑ ΧΕΙΡΙΣΜΟΥ

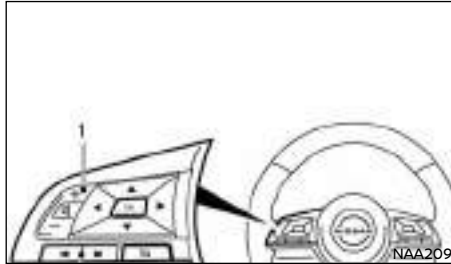

- (1) Κουμπί συντονισμού
- (2) Κουμπιά ελέγχου έντασης ήχου

Κουμπιά αναπαραγωγής (κουμπιά συντονισμού)

Πατήστε το κουμπί συντονισμού αριστερά ή δεξιά για να επιλέξετε το κανάλι, το τραγούδι ή τον φάκελο όταν αυτά εμφανίζονται σε λίστα στην οθόνη.

ΡΑΔΙΟΦΩΝΟ:

- Πατώντας σύντομα Αριστερά ή Δεξιά για το επόμενο ή το προηγούμενο κανάλι.
- Πατώντας πιο παρατεταμένα Αριστερά ή Δεξιά για τον επόμενο ή προηγούμενο σταθμό / κανάλι.

iPod (όπου υπάρχει), USB (όπου υπάρχει) ή ηχοσύστημα Bluetooth® (όπου υπάρχει):

Πατώντας πιο σύντομα Αριστερά ή Δεξιά

- Επόμενο τραγούδι ή η αρχή του παρόντος τραγουδιού (το προηγούμενο τραγούδι εάν το κουμπί πατηθεί αμέσως μόλις αρχίσει να παίζει το παρόν τραγούδι)
- Πατώντας πιο παρατεταμένα Αριστερά ή Δεξιά Αλλαγή φακέλου

ανοικτής πηγής.

Για να λάβετε τον κωδικό πηγής, ανατρέξτε στον παρακάτω ιστότοπο.

<https://www.clarion.com/us/en/opensource/nissan/index.html>

Μονάδα Ελέγχου Τηλεματικής(TCU)

<http://opensourceautomotive.com/IC/tZ7T3eE6AiV4>

Διακόπτες ελέγχου έντασης ήχου

Πατήστε το κουμπί ελέγχου έντασης ήχου για να αυξήσετε ή να μειώσετε την ένταση του ήχου.

ΕΝΣΩΜΑΤΩΣΗ ΚΙΝΗΤΟΥ ΤΗΛΕΦΩΝΟΥ ΓΙΑ ΡΑΔΙΟΦΩΝΟ FM AM (όπου υπάρχει)

Για τα μοντέλα με NissanConnect δείτε το ξεχωριστό Βιβλίο Οδηγιών Χρήσης.

ΛΕΙΤΟΥΡΓΙΑ BLUETOOTH® ΚΙΝΗΤΟΥ ΤΗΛΕΦΩΝΟΥ

ΠΡΟΕΙΔΟΠΟΙΗΣΗ

Η χρήση του κινητού τηλεφώνου είναι εξαιρετικά επικίνδυνη όταν οδηγείτε επειδή επιδρά σημαντικά στην συγκέντρωσή σας, μειώνει τις ικανότητες αντίδρασής σας στις ξαφνικές αλλαγές στον δρόμο και μπορεί να οδηγήσει σε θανάσιμο ατύχημα. Αυτό έχει εφαρμογή σε όλες τις καταστάσεις τηλεφωνημάτων όπως όταν λαμβάνετε ένα τηλεφώνημα, στην διάρκεια της τηλεφωνικής συνομιλίας, όταν κάνετε κλήση με αναζήτηση στο τηλεφωνικό ευρετήριο κλπ.

ΠΡΟΣΟΧΗ

Συγκεκριμένοι κανονισμοί απαγορεύουν την χρήση του κινητού τηλεφώνου μέσα στο αυτοκίνητο χωρίς την υποστήριξη hands-free.

Το κεφάλαιο αυτό παρέχει πληροφορίες για το σύστημα τηλεφώνου Nissan hands-free με την χρήση σύνδεσης Bluetooth®.

Το Bluetooth® είναι ένας τρόπος ασύρματης ραδιοεπικοινωνίας. Το σύστημα αυτό προσφέρει μία ευκολία hands-free για το κινητό σας τηλέφωνο που ενισχύει την άνεση κατά την οδήγηση.

Για να χρησιμοποιήσετε το κινητό σας τηλέφωνο με το Bluetooth® του ηχοσυστήματος, θα πρέπει πρώτα να ρυθμιστεί το κινητό τηλέφωνο. Για λεπτομέρειες δείτε το «Ρυθμίσεις BLUETOOTH®» πιο πριν και παρακάτω. Από την στιγμή που ρυθμιστεί, η λειτουργία hands-free ενεργοποιείται αυτόματα στο καταχωρημένο κινητό τηλέφωνο (μέσω Bluetooth®),

όταν αυτό είναι εντός ακτίνας.

Ένα ενημερωτικό μήνυμα εμφανίζεται στην οθόνη του ηχοσυστήματος όταν το τηλέφωνο έχει συνδεθεί, όταν λαμβάνετε ένα τηλεφώνημα καθώς και όταν κάνετε ένα τηλεφώνημα.

Όταν ένα τηλεφώνημα είναι ενεργό, το ηχοσύστημα, το μικρόφωνο (που βρίσκεται στην οροφή μπροστά από τον εσωτερικό καθρέπτη) και οι διακόπτες του τιμονιού, επιτρέπουν την hands-free επικοινωνία.

Εάν το ηχοσύστημα ήταν σε χρήση την στιγμή αυτή, το ραδιόφωνο, CD, iPod, USB, Bluetooth ή η λειτουργία πηγής AUX θα σιγάσουν και θα παραμείνουν σε σίγαση έως ότου τερματιστεί το ενεργό τηλεφώνημα.

Το σύστημα Bluetooth® μπορεί να μην έχει την δυνατότητα να συνδεθεί με το κινητό σας τηλέφωνο για τους ακόλουθους λόγους:

- Το κινητό τηλέφωνο είναι πολύ μακριά από το αυτοκίνητο.
- Η λειτουργία Bluetooth® στο κινητό σας τηλέφωνο δεν είναι ενεργοποιημένη.
- Το κινητό σας τηλέφωνο δεν έχει καταχωρηθεί στο σύστημα Bluetooth® του ηχοσυστήματος.
- Το κινητό σας τηλέφωνο δεν υποστηρίζει τεχνολογία Bluetooth® (BT Core v2.0).

ΣΗΜΕΙΩΣΗ



- **Στα μοντέλα με NissanConnect (Ηχοσύστημα με Σύστημα Πλοήγησης), δείτε το ξεχωριστό Βιβλίο Οδηγιών Χρήσης.**
- **Για λεπτομέρειες δείτε το Βιβλίο Οδηγιών Χρήσης του κινητού σας τηλεφώνου.**
- **Για βοήθεια με την καταχώρηση του κινητού σας τηλεφώνου παρακαλούμε αποτανθείτε σε εξουσιοδοτημένο συνεργείο Nissan ή εξειδικευμένο συνεργείο.**

Κουμπιά ελέγχου και μικρόφωνο

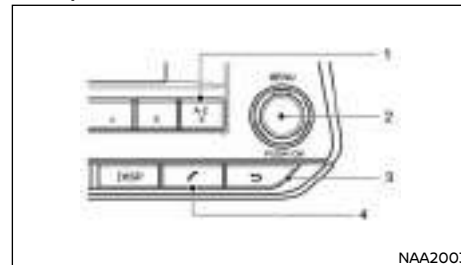
Στο ταμπλό:



NAA2003

- (1) Κουμπί γρήγορης αναζήτησης ευρετηρίου **A-Z**
- (2) Κουμπί **<MENU>** ή **<OK>** (περιστρέψτε και πιέστε για να επιλέξετε)
- (3) Κουμπί επιστροφής 
- (4) Κουμπί τηλεφώνου 

Χειριστήρια στο τιμόνι:

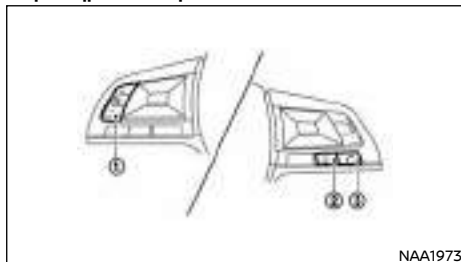

- (1) Κουμπιά αύξησης / μείωσης έντασης ήχου
 - (2) Κουμπιά αποστολής / απάντησης τηλεφώνου
 - (3) Κουμπιά τερματισμού κλήσης
- Μπορεί να γίνει διαχείριση της λειτουργίας Hands-free από τα κουμπιά στο τιμόνι.

Μικρόφωνο:

Το μικρόφωνο είναι κοντά στο φως για την ανάγνωση χάρτη.

Ρυθμίσεις BLUETOOTH®



Μπείτε στο μενού ρύθμισης τηλεφώνου μέσω του κουμπιού  (τηλέφωνο), επιλέξτε το στοιχείο [Bluetooth] και μετά ελέγξτε εάν το Bluetooth® είναι ενεργό (η εργοστασιακή ρύθμιση είναι στο ON, πατήστε το κουμπιό <OK> εάν δεν είναι).

Για να ρυθμίσετε το σύστημα Bluetooth® για να κάνετε ταίριασμα (σύνδεση ή καταχώρηση) του κινητού τηλεφώνου που θέλετε, ακολουθήστε την παρακάτω διαδικασία.

Για να ταυριάξετε μία συσκευή, χρησιμοποιήστε το στοιχείο [Scan device] (αναζήτηση συσκευής) ή το στοιχείο [Pair device] (ταίριασμα συσκευής).

Μπορείτε να καταχωρήσετε έως 5 διαφορετικά κινητά τηλέφωνα με Bluetooth®. Ωστόσο μπορείτε να χρησιμοποιείτε μία μονάδα την κάθε φορά. Εάν έχε-

τε ήδη καταχωρημένες 5 μονάδες Bluetooth®, για να καταχωρήσετε μία καινούργια θα πρέπει να αντικαταστήσετε μία από τις 5 ήδη υπάρχουσες. Χρησιμοποιήστε το στοιχείο [Del. Device] για να διαγράψετε μία από τις ήδη καταχωρημένες μονάδες. Για λεπτομέρειες δείτε το "[Del. Device]" παρακάτω.

Όταν γίνεται το ταίριασμα θα εμφανιστεί ένα ενημερωτικό μήνυμα και στην συνέχεια η οθόνη του συστήματος θα επιστρέψει στην εμφάνιση της παρούσας πηγής ήχου. Στην διάρκεια της σύνδεσης θα εμφανίζονται οι εξής εικόνες κατάστασης (πάνω αριστερά στην ένδειξη): ισχύς σήματος , κατάσταση μπαταρίας* , και ανοικτό Bluetooth ().

*: Εάν ανάψει το μήνυμα χαμηλής μπαταρίας, η μονάδα του Bluetooth® (τηλέφωνο ή ηχοσύστημα) θα πρέπει να φορτιστεί σύντομα.

Η διαδικασία ταυρίσματος και η λειτουργία μπορεί να ποικίλει ανάλογα με τον τύπο της μονάδας και την συμβατότητα. Δείτε το Βιβλίο Οδηγών Χρήσης του Bluetooth® για περισσότερες λεπτομέρειες.

ΣΗΜΕΙΩΣΗ

- Για λεπτομέρειες για την μονάδα, δείτε το βιβλίο οδηγιών χρήσης του ηχοσυστήματος / κινητού τηλεφώνου.
- Για βοήθεια με την καταχώρηση του ηχοσυστήματος / τηλεφώνου Bluetooth® επισκεφθείτε εξουσιοδοτημένο συνεργείο Nissan ή εξειδικευμένο συνεργείο.
- Μπορείτε να ταυριάξετε έως 5 μονάδες Bluetooth με το σύστημα.

Για να ρυθμίσετε το σύστημα Bluetooth με την μονάδα που θέλετε είναι διαθέσιμα τα παρακάτω:





- [Scan Device]

Δείχνει όλες τις ορατές διαθέσιμες μονάδες Bluetooth και κάνει την σύνδεση Bluetooth από το ηχοσύστημα.

- [Pair Device]
Γίνεται σύνδεση Bluetooth από το κινητό τηλέφωνο.
- [Sel. Device]
Εμφανίζεται η λίστα με τις καταχωρημένες μονάδες Bluetooth και μπορείτε να επιλέξετε για σύνδεση.
- [Del. Device]
Μπορεί να διαγραφεί μία καταχωρημένη μονάδα Bluetooth.
- [Bluetooth]
Εάν η ρύθμιση αυτή είναι κλειστή (off), η σύνδεση ανάμεσα στις μονάδες Bluetooth και την μονάδα Bluetooth του αυτοκινήτου θα ακυρωθεί.

[Scan Devices] (έλεγχος μονάδας):

- 1) Πατήστε το κουμπιό . Επιλέξτε [Scan device]. Το ηχοσύστημα αναζητεί μονάδες Bluetooth και εμφανίζει όλες τις ορατές μονάδες. Πατώντας το κουμπιό  ακυρώνεται η αναζήτηση.
- 2) Επιλέξτε την μονάδα που θα γίνει ταίριασμα. Χρησιμοποιήστε το κουμπιό <MENU> και πατήστε για να επιλέξετε.
- 3) Η διαδικασία ταυρίσματος μπορεί να εξαρτηθεί από την μονάδα που θα συνδεθεί:
 - 1) Μονάδα χωρίς κωδικό PIN:
Η σύνδεση Bluetooth θα γίνει αυτόματα χωρίς να κάνετε κάποια άλλη εισαγωγή.
 - 2) Μονάδα με κωδικό PIN:
Είναι δυνατοί δύο τρόποι ταυρίσματος, ανάλογα με την μονάδα:
 - Τύπος A:
Θα εμφανιστεί το μήνυμα [To pair] [Enter Pin]

0000 και ο χρόνος αντίστροφης μέτρησης. Επιβεβαιώστε τον κωδικό PIN πάνω στην μονάδα. Θα γίνει η σύνδεση Bluetooth.

Εάν ο χρόνος στην αντίστροφη μέτρηση φτάσει το 0, θα ακυρωθεί η προσπάθεια να γίνει ταίριασμα.

- Τύπος B:

Θα εμφανιστεί το μήνυμα [Pairing request] [Confirm password] μαζί με έναν 6ψήφιο κωδικό. Ο μοναδικός ίδιος κωδικός θα πρέπει να εμφανιστεί στην οθόνη. Εάν ο κωδικός είναι ίδιος επιβεβαιώστε στην μονάδα. Θα γίνει η σύνδεση Bluetooth.

[Pair Device] (Διαδικασία ταίριασματος)

- Ανοίξτε το ηχοσύστημα Bluetooth®. Δείτε την περιγραφή [Bluetooth].
- Χρησιμοποιήστε το ηχοσύστημα που θα ταϊριάξετε:

Πατήστε το κουμπί . Επιλέξτε το στοιχείο [Pair Device]. Το ηχοσύστημα θα περιμένει για αίτημα σύνδεσης από το κινητό τηλέφωνο.

Η διαδικασία ταίριασματος εξαρτάται από την μονάδα Bluetooth® που θα συνδεθεί.

1. Μονάδα χωρίς κωδικό PIN:

Η σύνδεση Bluetooth θα γίνει αυτόματα χωρίς να κάνετε κάποια άλλη εισαγωγή.

2. Μονάδα με κωδικό PIN:

Είναι δυνατοί δύο τρόποι ταίριασματος, ανάλογα με την μονάδα:

- Τύπος A:

Θα εμφανιστεί το μήνυμα [To pair] [Enter Pin] 0000. Επιβεβαιώστε τον κωδικό PIN πάνω στην μονάδα. Θα γίνει η σύνδεση Bluetooth.

- Τύπος B:

Θα εμφανιστεί το μήνυμα [Pairing request] [Confirm password] μαζί με έναν 6ψήφιο κωδικό. Ο μοναδικός ίδιος κωδικός θα πρέπει να εμφανιστεί στην οθόνη. Εάν ο κωδικός είναι

ίδιος επιβεβαιώστε στην μονάδα. Θα γίνει η σύνδεση Bluetooth.

- Χρησιμοποιήστε την μονάδα ήχου / τηλεφώνου Bluetooth που θα ταϊριάξετε:

1) Ενεργοποιήστε την λειτουργία αναζήτησης για μονάδες Bluetooth®. Εάν η λειτουργία αναζήτησης βρει μία μονάδα ήχου, θα την εμφανίζει στην οθόνη της μονάδας.

2) Επιλέξτε την μονάδα που εμφανίζεται ως [My Car].

3) Εισάγετε τον κωδικό αριθμό που εμφανίζεται στην σχετική μονάδα Bluetooth® με το πληκτρολόγιο της μονάδας και πατήστε το κουμπί επιβεβαίωσης στην μονάδα και το κουμπί **MENU/OK** στο ηχοσύστημα.



Όταν μία μονάδα Apple συνδέεται μέσω σύνδεσης της θύρας USB και του Bluetooth®, η μονάδα θα αναγνωρίζεται σαν μονάδα Bluetooth®. Η μπαταρία της μονάδας Apple φορτίζεται όσο το καλώδιο είναι συνδεδεμένο στην θύρα USB.

Για περισσότερες λεπτομέρειες δείτε το βιβλίο οδηγιών της μονάδας Bluetooth®.

[Select Device]:

Η λίστα των καταχωρημένων μονάδων εμφανίζει ποιές μονάδες ήχου ή τηλεφώνου Bluetooth® είναι ταϊριασμένες ή καταχωρημένες στο ηχοσύστημα με Bluetooth® του αυτοκινήτου σας. Εάν η λίστα περιέχει μονάδες, επιλέξτε την μονάδα που θέλετε να συνδέσετε με το ηχοσύστημα Bluetooth® του αυτοκινήτου σας.



Τα ακόλουθα σύμβολα (όπου υπάρχουν), δείχνουν την ικανότητα της καταχωρημένης μονάδας:

-  : Ενσωμάτωση κινητού τηλεφώνου
-  : Μεταφορά ήχου (A2DP – Ενισχυμένο Προφίλ Κατανόμης Ήχου)

[Del. Device]:

Μία καταχωρημένη μονάδα μπορεί να αφαιρεθεί από το ηχοσύστημα Bluetooth. Επιλέξτε την καταχωρημένη μονάδα και μετά πατήστε <ENTER> για να επιβεβαιώσετε την διαγραφή.

[Bluetooth]:

Εάν το Bluetooth® είναι σβηστό, ένα ενημερωτικό μήνυμα [On/Off] εμφανίζεται, όταν επιλέγετε [Bluetooth] από την οθόνη του μενού ρύθμισης ή πατάτε . Για να ανοίξετε το σήμα του Bluetooth®, πατήστε **<OK>** και θα εμφανιστεί ένα νέα οθόνη. Μετά επιλέξτε [On] και πατήστε  για να εμφανιστεί η οθόνη ρυθμίσεων του Bluetooth®.

ΕΛΕΓΧΟΣ HANDS-FREE ΤΗΛΕΦΩΝΟΥ





ΠΡΟΕΙΔΟΠΟΙΗΣΗ

- Χρησιμοποιήστε το τηλέφωνό σας αφού προηγουμένως έχετε σταματήσει το αυτοκίνητό σας σε ασφαλή τοποθεσία. Εάν πρέπει να χρησιμοποιήσετε το τηλέφωνό σας ενώ οδηγείτε, δείχνετε συνέχεια εξαιρετική συγκέντρωση ώστε η πλήρη σας προσοχή να είναι στο χειρισμό του αυτοκινήτου.
- Εάν δεν μπορείτε να αφιερώσετε την πλήρη προσοχή σας στον χειρισμό του αυτοκινήτου ενώ μιλάτε στο τηλέφωνο, βγείτε από τον δρόμο σε ασφαλές σημείο και σταματήστε το αυτοκίνητό σας.

ΠΡΟΣΟΧΗ

Για να αποφύγετε το άδειασμα της μπαταρίας του αυτοκινήτου, χρησιμοποιήστε το τηλέφωνο αφού έχετε βάλει μπροστά τον κινητήρα.

Ο χειρισμός της λειτουργίας hands-free μπορεί να γίνει με την χρήση του κουμπιού του τηλεφώνου στο ηχοσύστημα , ή του κουμπιού  (όπου υπάρχει) στο τιμόνι.

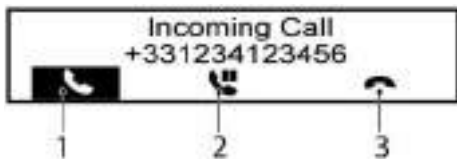

Λαμβάνοντας μία κλήση

Όταν λαμβάνετε μία εισερχόμενη κλήση, η οθόνη θα εμφανίσει τον τηλεφωνικό αριθμό αυτού που σας καλεί (ή ενημερωτικό μήνυμα ότι ο τηλεφωνικός αριθμός αυτού που σας καλεί δεν μπορεί να εμφανιστεί) και τις τρεις εικόνες λειτουργίας.

1. Απάντηση και στην διάρκεια μίας κλήσης:

Απαντήστε στο τηλεφώνημα πατώντας <OK> (θα τονιστεί το).

Πατώντας <OK> μπορείτε να κάνετε τις παρακάτω επιλογές:

- Να τερματίσετε την κλήση, επιλέγοντας και πατώντας <OK>.
- Να βάλετε μια κλήση σε αναμονή , επιλέγοντας και πατώντας <OK>.
- []
Χρησιμοποιήστε αυτό το στοιχείο (την εντολή μεταφοράς στην συσκευή) για να μεταφέρετε το τηλεφώνημα από το ηχοσύστημα στο κινητό σας τηλέφωνο.
- Για να επιστρέψετε την κλήση πίσω στο hands-free μέσω ηχοσύστηματος επιλέξτε .

2. Βάζοντας μία κλήση σε αναμονή:

Περιστρέψτε το κουμπί <MENU> έως ότου να τονιστεί το και πατήστε <OK>. Το τηλεφώνημα είναι σε αναμονή. Πατώντας <OK> αποδέχεστε την κλήση, περιστρέψτε το <MENU> δεξιά και πατήστε

<OK> για να απορρίψετε.

3. Απορρίψη μιας κλήσης:

Περιστρέψτε το κουμπί <MENU> έως ότου να τονιστεί το και πατήστε <OK>. Το τηλεφώνημα έχει απορριφθεί.



Κάνοντας ένα τηλεφώνημα

Ένα τηλεφώνημα μπορεί να γίνει με την χρήση μίας από τις παρακάτω μεθόδους:

- Κλήση από το ευρετήριο
- Κλήση ενός τηλεφωνικού αριθμού με το χέρι
- Επανάκληση
- Κλήση από το ιστορικό (μενού λίστας κλήσεων)
 - Κλήσεις που έχουν γίνει
 - Κλήσεις που έχετε κάνει
 - Κλήσεις που έχετε χάσει (αναπάντητες)

Κάνοντας μία κλήση από το ευρετήριο:

Από την στιγμή που έχει γίνει η σύνδεση Bluetooth®, ανάμεσα στο καταχωρημένο κινητό τηλέφωνο και το ηχοσύστημα, τα δεδομένα του ευρετηρίου θα μεταφερθούν αυτόματα στο ηχοσύστημα. Η μεταφορά μπορεί να πάρει λίγο χρόνο μέχρι να ολοκληρωθεί.

ΣΗΜΕΙΩΣΗ

Τα δεδομένα του ευρετηρίου θα σβήσουν όταν:

- Αλλάξετε σε άλλο καταχωρημένο κινητό τηλέφωνο.
- Το κινητό τηλέφωνο αποσυνδεθεί.
- Το καταχωρημένο κινητό τηλέφωνο διαγραφεί από το ηχοσύστημα.

1. Πατήστε .

2. Γυρίστε το κουμπί <MENU> και κάντε κύλιση προς τα κάτω στο [Phone Book], μετά πατήστε το <OK>.

3. Κάντε κύλιση κάτω στην λίστα, επιλέξτε το κατάλληλο όνομα επαφής (τονίστε το) και πατήστε <OK>.

4. Η οθόνη που ακολουθεί θα εμφανίσει τον αριθμό που θα καλέσετε. Εάν είναι σωστός, πατήστε πάλι <OK> για να καλέσετε τον αριθμό αυτό.

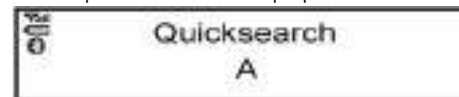

Εναλλακτικά, μπορεί να χρησιμοποιηθεί η λειτουργία γρήγορης αναζήτησης, ως εξής:

1. Ενώ είστε στην οθόνη του κινητού τηλεφώνου, πατήστε <A-Z / (6)>.

2. Γυρίστε το κουμπί <MENU> για το πρώτο αλφαβητικό ή αριθμητικό γράμμα του ονόματος της επαφής. Μόλις γίνει έντονο, πατήστε <OK> για να επιλέγετε το γράμμα.

3. Η οθόνη θα εμφανίσει τα αντίστοιχα ονόματα των επαφών. Όταν είναι απαραίτητο, χρησιμοποιήστε πάλι το κουμπί <MENU> για να κάνετε κύλιση ώστε να βρείτε το κατάλληλο όνομα επαφής που θέλετε να καλέσετε.

4. Η επόμενη οθόνη θα εμφανίσει τον αριθμό που θα καλέσετε. Εάν είναι σωστός, πατήστε <OK> πάλι για να καλέσετε αυτό τον αριθμό.





Κλήση ενός τηλεφωνικού αριθμού με το χέρι:



ΠΡΟΕΙΔΟΠΟΙΗΣΗ

Παρκάρετε το αυτοκίνητο σε ασφαλές σημείο και βάλτε το χειρόφρενο, πριν κάνετε την κλήση.

Για να καλέσετε ένα τηλεφωνικό αριθμό με το χέρι, χρησιμοποιήστε την οθόνη του ηχοσυστήματος (νοητό πληκτρολόγιο), ως εξής:

1. Πατήστε και γυρίστε το κουμπί <MENU> για να τονίσετε το [Call Number].
2. Πατήστε <OK> για να επιλέξετε το [Call Number].
3. Γυρίστε το κουμπί <MENU> για να κάνετε κύλιση και να επιλέξετε κάθε αριθμό του τηλεφωνικού αριθμού. Μόλις τονίσει, πατήστε το <OK> μετά την επιλογή κάθε αριθμού.

Για να διαγράψετε τον τελευταίο αριθμό που έχετε εισάγει, κάντε κύλιση στο σύμβολο [-] και μόλις τονίσει πατήστε <OK>. Ο τελευταίος αριθμός θα διαγραφεί. Πατώντας <OK> επαναλαμβανόμενα θα διαγραφεί κάθε διαδοχικός αριθμός.

4. Αφού εισάγετε τον τελευταίο αριθμό, κάντε κύλιση στο σύμβολο και πατήστε <OK>, ή πατήστε για να καλέσετε τον αριθμό.

Επανάκληση:

Για να κάνετε επανάληψη κλήσης ή να καλέσετε τον τελευταίο αριθμό που είχατε καλέσει και πριν, πατήστε το για περισσότερα από 2 δευτερόλεπτα.

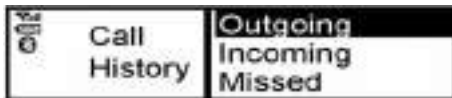

Χρησιμοποιώντας το ιστορικό κλήσεων (λίστες κλήσεων):

Μπορούν επίσης να χρησιμοποιηθούν οι λίστες κλήσεων που έχουν γίνει, που έχουν ληφθεί ή που είναι αναπάντητες για να κάνετε ένα τηλεφώνημα.

- Κλήσεις που έχουν γίνει [Outgoing]
Χρησιμοποιήστε την λειτουργία κλήσεων που έχουν γίνει για να κάνετε ένα τηλεφώνημα που να βασίζεται στην λίστα των εξερχόμενων κλήσεων.
- Κλήσεις που έχουν ληφθεί [Incoming]
Χρησιμοποιήστε την λειτουργία κλήσεων που έχουν ληφθεί για να κάνετε ένα τηλεφώνημα που να βασίζεται στην λίστα των εισερχόμενων κλήσεων.
- Αναπάντητες κλήσεις [Missed]
Χρησιμοποιήστε την λειτουργία αναπάντητων κλήσεων για να κάνετε ένα τηλεφώνημα που να βασίζεται στην λίστα των αναπάντητων κλήσεων.

1. Πατήστε και επιλέξτε [Call History].
2. Γυρίστε το κουμπί <MENU> για να κάνετε κύλιση σε ένα είδος και πατήστε <OK> για να το επιλέξετε.
3. Κάντε κύλιση στον τηλεφωνικό αριθμό που θέλετε και μετά πατήστε <OK>, ή πατήστε για να καλέσετε τον αριθμό.

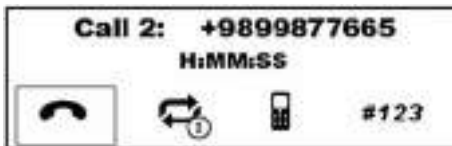

Δεύτερη εισερχόμενη κλήση

Όποτε υπάρχει δεύτερη εισερχόμενη κλήση, αυτό φαίνεται στην οθόνη. Επιλέγοντας την εικόνα μπαίνει σε αναμονή η κλήση στην οποία μιλούσατε και δέχεστε την νέα κλήση.

Επιλέγοντας με την περιστροφή του <MENU> και πατώντας <OK> απορρίπτετε την δεύτερη εισερχόμενη κλήση. Όταν αυτό γίνει στην διάρκεια μιας συζήτησης τερματίζεται η κλήση.

Επιλέγοντας το στοιχείο με την χρήση του κουμπιού <MENU> και πατώντας <OK> αλλάζετε ανάμεσα στις τηλεφωνικές συνομιλίες.

(Για τις άλλες επιλογές, δείτε πώς να κάνετε μία κλήση από το ευρετήριο πιο πάνω).

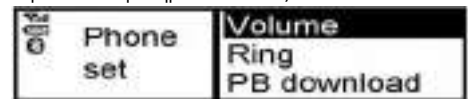

Γενικές ρυθμίσεις

Από το τηλεφωνικό μενού, επιλέξτε [Settings].

Οι ρυθμίσεις έντασης ήχου και το «κατέβασμα» του ευρετηρίου με το χέρι μπορούν να γίνουν χρησιμοποιώντας αυτό το μενού.

Λειτουργία του μενού:

Πατήστε <OK> για να επιλέξετε, περιστρέψτε το <MENU> για να αυξήσετε ή να μειώσετε την ένταση του ήχου. Πατήστε <OK> για να επιβεβαιώσετε.

Στοιχεία μενού:

- [Volume] (ένταση ήχου)
 - [Ring] (κουδούνισμα)
Ορίστε την ένταση του κουδούνισματος.
 - [Call] (κλήση)
Ορίστε την ένταση της συζήτησης στην διάρκεια μιας κλήσης.
- [Ring] (ήχος κλήσης)

- [Vehicle] (αυτοκίνητο)
Επιλέξτε τον ήχο κλήσης μέσα στο αυτοκίνητο.
- - [Phone] (τηλέφωνο)
Επιλέξτε τον ήχο κλήσης του τηλεφώνου.
- [PB download] (κατέβασμα ευρετηρίου)
Κατεβάξτε το ευρετήριο του τηλεφώνου στο ηχοσύστημα με το χέρι.

Λειτουργία κατάστασης αναμονής

Όταν το ηχοσύστημα είναι ανενεργό αλλά εμφανίζεται το ρολόι στην οθόνη, τότε το ηχοσύστημα είναι σε κατάσταση αναμονής.

Όταν μία κινητή μονάδα συνδεθεί στο ηχοσύστημα του αυτοκινήτου μέσω του Bluetooth με το ηχοσύστημα σε κατάσταση αναμονής, το ηχοσύστημα θα ενεργοποιηθεί αυτόματα στις ακόλουθες περιπτώσεις:

- Η συνδεδεμένη κινητή μονάδα λαμβάνει εισερχόμενη κλήση.
- Γίνει μία εξερχόμενη κλήση με το συνδεδεμένο τηλέφωνο.

Η λειτουργία του συστήματος τηλεφώνου Bluetooth Hands-Free μέσω του ηχοσυστήματος θα γίνει δυνατή όταν το ηχοσύστημα έχει ενεργοποιηθεί. Το ηχοσύστημα θα επιστρέψει αυτόματα σε κατάσταση αναμονής όταν το τηλεφώνημα έχει αποσυνδεθεί.

ΣΗΜΕΙΩΣΕΙΣ

5 Ξεκίνημα και οδήγηση

Πρόγραμμα «στρωσίματος».....	179	Θέσεις κλειδιού.....	188
Πριν βάλετε μπροστά τον κινητήρα.....	179	Αντικλεπτικό σύστημα Nissan (NATS) (όπου υπάρχει).....	188
Προφυλάξεις κατά το ξεκίνημα και την οδήγηση.....	180	Κουμπί μίζας (όπου υπάρχει).....	189
Καυσάερια της εξάτμισης (Μονοξειδίο του άνθρακα).....	180	Προφυλάξεις για την λειτουργία του κουμπιού της μίζας.....	189
Σύστημα Παρακολούθησης Πίεσης Ελαστικών (TPMS) (όπου υπάρχει).....	181	Σύστημα Έξυπνου Κλειδιού.....	189
Πληροφορίες μετρητών.....	183	Θέσεις κουμπιού μίζας.....	190
Ενεργοποίηση.....	184	Κόψιμο κινητήρα σε περίπτωση ανάγκης.....	191
Νέοι και επανατοποθετημένοι αισθητήρες TPMS (συμπεριλαμβανομένης της τοποθέτησης εναλλακτικών τροχών).....	184	Κλειδαριά τιμονιού.....	191
Ρύθμιση στόχου πίεσης TPMS.....	184	Άδεια μπαταρία Έξυπνου Κλειδιού.....	191
Μονάδες μέτρησης πίεσης ελαστικών.....	184	Ξεκίνημα του κινητήρα.....	192
Μήνυμα ελέγχου πίεσης κρύων ελαστικών [Check cold tyre].....	184	Μοντέλα με σύστημα Έξυπνου Κλειδιού.....	192
Καλιμπράρισμα θερμοκρασίας TPMS.....	185	Μοντέλα χωρίς σύστημα Έξυπνου Κλειδιού.....	192
Προφυλάξεις για την οδήγηση στον δρόμο και εκτός δρόμου.....	185	Οδήγηση του αυτοκινήτου.....	194
Τριοδικός καταλύτης.....	185	Οδήγηση με μηχανικό κιβώτιο ταχυτήτων.....	194
Για να αποφύγετε την ζημιά.....	185	Οδήγηση με αυτόματο σαζιμάν διπλού συμπλέκτη (DCT).....	195
Φίλτρο Σωματιδίων Βενζίνης (GPF) (όπου υπάρχει).....	186	Σύστημα Σβησίματος / Εκκίνησης (όπου υπάρχει).....	200
Σύστημα Υπερσυμπιεστή (turbo).....	187	Κανονική λειτουργία.....	200
Φροντίδα στην οδήγηση.....	187	Προφυλάξεις.....	202
Ξεκίνημα με κρύο κινητήρα.....	187	Διακόπτης κλεισίματος (OFF) Συστήματος Σβησίματος / Εκκίνησης.....	203
Φόρτωση αποσκευών.....	187	Οφέλη για το περιβάλλον.....	203
Οδήγηση σε βρεγμένο δρόμο.....	187	Σύστημα Προειδοποίησης Τυφλού Σημείου (BSW) / Σύστημα παρέμβασης Τυφλού Σημείου (όπου υπάρχει).....	204
Οδήγηση τον χειμώνα.....	187	Τα συστήματα Προειδοποίησης Τυφλού Σημείου (BSW) και Παρέμβασης Τυφλού Σημείου.....	204
Διακόπτης μίζας (όπου υπάρχει).....	188	Λειτουργία του συστήματος BSW.....	205
Κλειδαριά τιμονιού.....	188	Λειτουργία του συστήματος Παρέμβασης Τυφλού Σημείου.....	206

Προφυλάξεις για το BSW / Σύστημα Παρέμβασης Τυφλού Σημείου.....	207	Προφυλάξεις για το Cruise Control.....	225
Καταστάσεις οδήγησης για το BSW / Σύστημα Παρέμβασης Τυφλού Σημείου.....	208	Λειτουργίες του συστήματος του Cruise Control.....	225
Συντήρηση του Συστήματος.....	211	Περιοριστής ταχύτητας (όπου υπάρχει).....	227
Σύστημα Ειδοποίησης Διασταυρούμενης Κυκλοφορίας στο Πίσω Μέρος (RCTA) (όπου υπάρχει).....	212	Λειτουργίες του περιοριστή ταχύτητας.....	227
Λειτουργία του συστήματος RCTA.....	213	Ευφυές Cruise Control (ICC) και Υποβοήθηση Τιμονιού (όπου υπάρχει) (μοντέλα με μηχανικό σαζμάν).....	229
Πως να ενεργοποιήσετε / απενεργοποιήσετε το σύστημα RCTA.....	214	Σύνοψη του ICC και της Υποβοήθησης Τιμονιού (μοντέλα με μηχανικό σαζμάν).....	230
Περιορισμοί του συστήματος RCTA.....	215	Χειριστήρια ICC και Υποβοήθησης Τιμονιού (μοντέλα με μηχανικό σαζμάν).....	231
Σύστημα RCTA προσωρινά μη διαθέσιμο.....	216	Οθόνη και ενδείξεις ICC και Υποβοήθησης Τιμονιού (μοντέλα με μηχανικό σαζμάν).....	232
Δυσλειτουργία του συστήματος RCTA.....	216	Ενεργοποίηση της Συμβατικής (σταθερή ταχύτητα) λειτουργίας Cruise Control (μοντέλα με μηχανικό σαζμάν).....	233
Συντήρηση του συστήματος RCTA.....	216	Ευφυές Cruise Control (ICC) (μοντέλα με μηχανικό σαζμάν).....	233
Σύστημα Προειδοποίησης Αλλαγής Λωρίδας (LDW) (όπου υπάρχει).....	217	Υποβοήθηση Τιμονιού (όπου υπάρχει) (μοντέλα με μηχανικό σαζμάν).....	244
Λειτουργία του συστήματος LDW.....	218	Συμβατική (σταθερή ταχύτητα) λειτουργία Cruise Control (μοντέλα με μηχανικό σαζμάν).....	249
Κατάσταση προσωρινής απενεργοποίησης LDW.....	219	Σύστημα Προειδοποίησης Αλλαγής Λωρίδας (LDW) (όπου υπάρχει) (ICC / μοντέλα με μηχανικό σαζμάν).....	253
Δυσλειτουργία LDW.....	219	Σύστημα Ευφυούς Πρόληψης Απόκλισης από την Λωρίδα Κυκλοφορίας (όπου υπάρχει) (μοντέλα με μηχανικό σαζμάν).....	256
Συντήρηση της κάμερας πολλαπλής ανίχνευσης.....	219	Υποβοήθηση ProPILOT (όπου υπάρχει).....	260
Σύστημα Ευφυούς Παρέμβασης Λωρίδας (ILI) (όπου υπάρχει).....	220	Λειτουργία του συστήματος Υποβοήθησης ProPILOT.....	261
Λειτουργία του Συστήματος Παρέμβασης Λωρίδας.....	221	Διακόπτες Υποβοήθησης ProPILOT.....	276
Ευφυής Παρέμβαση Λωρίδας Ενεργοποίηση / Απενεργοποίηση.....	222	Οθόνη και ενδείξεις του συστήματος Υποβοήθησης ProPILOT.....	277
Περιορισμοί Ευφυούς Παρέμβασης Λωρίδας.....	222	Ενεργοποιώντας την Υποβοήθηση ProPILOT λειτουργία συμβατικού Cruise Control (σταθερή ταχύτητα).....	278
Ευφυής Παρέμβαση Λωρίδας προσωρινά μη διαθέσιμη.....	223		
Δυσλειτουργία του συστήματος.....	224		
Συντήρηση της κάμερας πολλαπλής ανίχνευσης.....	224		
Cruise Control (όπου υπάρχει).....	225		

Χειρισμός της Υποβοήθησης ProPILOT.....	278	Ασφάλεια του αυτοκινήτου.....	303
Σύστημα Υποβοήθησης ProPILOT ευφυούς Cruise Control (ICC)	280	Σύστημα ηλεκτρικά υποβοηθούμενου τιμονιού.....	304
Υποβοήθηση τιμονιού της υποβοήθησης ProPILOT	280	Σύστημα φρένων	305
Υποβοήθηση ProPILOT λειτουργία συμβατικού cruise control (σταθερή ταχύτητα).....	280	Προφυλάξεις για τα φρένα.....	305
Υποβοήθηση ProPILOT περιοριστής ταχύτητας (όπου υπάρχει).....	282	Σύστημα αντιμπλοκαρίσματος φρένων (ABS)	306
Υποβοήθηση ProPILOT σύστημα προειδοποίησης αλλαγής λωρίδας (LDW).....	284	Χρήση του συστήματος.....	306
Υποβοήθηση ProPILOT σύστημα ευφυούς παρέμβασης λωρίδας.....	286	Λειτουργία αυτοδιάγνωσης.....	306
Ευφυές Σύστημα Πέδησης (IEB) (όπου υπάρχει).....	290	Κανονική λειτουργία	306
Ευφυές Σύστημα Πέδησης (IEB).....	290	Ηλεκτρονικό Σύστημα Ευστάθειας (ESP) (όπου υπάρχει).....	307
Συντήρηση του συστήματος IEB.....	295	Απενεργοποίηση του ESP	308
Ευφυής Ειδοποίηση Οδηγού (όπου υπάρχει).....	297	Έλεγχος Αμαξώματος.....	308
Λειτουργία του συστήματος.....	297	Ευφυής Διόρθωση Πορείας.....	308
Παρκάρισμα.....	298	Έλεγχος Κίνησης Αμαξώματος.....	309
Αισθητήρες Παρκαρίσματος (όπου υπάρχει).....	300	Σύστημα Υποβοήθησης Εκκίνησης σε Ανηφόρα (HSA).....	310
Λειτουργία.....	301	Λειτουργία οδήγησης (όπου υπάρχει).....	310
Συντήρηση.....	301	Λειτουργία οδήγησης	310
Ρυμούλκηση τρέιλερ.....	301	Οδήγηση σε κρύο καιρό.....	311
Προφυλάξεις λειτουργίας.....	301	Μπαταρία	311
Πίεση ελαστικών	302	Ψυκτικό υγρό κινητήρα.....	312
Αλυσίδες ασφαλείας	302	Εξοπλισμός ελαστικών.....	312
Φρένα τρέιλερ.....	302	Ειδικός εξοπλισμός για τον χειμώνα.....	312
Ανίχνευση τρέιλερ (όπου υπάρχει).....	302	Προστασία από την διάβρωση	312
Τοποθέτηση του κοσμάδου.....	302		

ΠΡΟΓΡΑΜΜΑ «ΣΤΡΩΣΙΜΑΤΟΣ»

Για να εξασφαλίσετε την μελλοντική αξιοπιστία και οικονομική λειτουργία του καινούργιου αυτοκινήτου σας, ακολουθήστε τις παρακάτω οδηγίες στην διάρκεια των πρώτων 1.600 χιλιομέτρων. Εάν δεν τις ακολουθήσετε μπορεί να έχετε σαν αποτέλεσμα μειωμένη ζωή του κινητήρα και μειωμένη απόδοσή του.

- Αποφύγετε να οδηγείτε για πολύ ώρα με σταθερή ταχύτητα, είτε αργά είτε γρήγορα.
- Μην κόβετε τελείως το γκάζι για να επιταχύνετε στην συνέχεια με καμία ταχύτητα.
- Αποφύγετε τις απότομες εκκινήσεις.
- Αποφύγετε όσο γίνεται το απότομο φρενάρισμα.
- Μην ρυμουλκείτε τρέιλερ στην διάρκεια των πρώτων 800χλμ (500 μίλια)

ΠΡΙΝ ΒΑΛΕΤΕ ΜΠΡΟΣΤΑ ΤΗΝ ΚΙΝΗΤΗΡΑ



ΠΡΟΕΙΔΟΠΟΙΗΣΗ

Τα χαρακτηριστικά οδήγησης του αυτοκινήτου σας μπορούν να αλλάξουν σημαντικά από την προσηθική οποιουδήποτε φορτίου (και την κατανομή του φορτίου) και από την προσθήκη προαιρετικού εξοπλισμού (κοτσασδόρος, σχάρα οροφής κλπ.). Ο τρόπος και η ταχύτητα της οδήγησής σας θα πρέπει να ρυθμίζονται ανάλογα. Ιδιαίτερα όταν μεταφέρετε βαριά φορτία, η ταχύτητά σας θα πρέπει να μειώνεται αισθητά.

- Βεβαιωθείτε ότι δεν υπάρχουν εμπόδια γύρω από το αυτοκίνητο.
- Ελέγξτε τις στάθμες των υγρών όπως είναι το λάδι κινητήρα, το αντιψυκτικό, το υγρό φρένων και συμπλέκτη και το υγρό του πλυστικού παμπρίζ όσο το δυνατό πιο συχνά και τουλάχιστον κάθε φορά που βάζετε καύσιμο.
- Ελέγξτε οπτικά την εμφάνιση και την κατάσταση των ελαστικών. Μετρήστε και ελέγξτε εάν είναι σωστή η πίεση των ελαστικών.
- Τα σημεία συντήρησης στο κεφάλαιο «8. Συντήρηση και κάντε το μόνος σας» θα πρέπει να ελέγχονται περιοδικά.
- Ελέγξτε εάν είναι καθαρά όλα τα παράθυρα και τα φώτα.
- Ελέγξτε ότι είναι κλειστές όλες οι πόρτες.
- Ρυθμίστε το κάθισμα και το προσκέφαλο του καθίσματος.
- Ρυθμίστε την θέση του εσωτερικού και των εξωτερικών καθρεπτών.
- Δέστε την ζώνη σας και ζητήστε από τους υπόλοιπους επιβάτες να κάνουν το ίδιο.
- Ελέγξτε την λειτουργία των προειδοποιητικών φώτων όταν ο διακόπτης της μίζας είναι στην θέση ON.

- Μην τοποθετείτε σκληρά ή βαριά αντικείμενα στο ταμπλό ή την πίσω εταζέρα για να αποφύγετε τραυματισμό σε περίπτωση απότομου φρεναρίσματος.

ΠΡΟΦΥΛΑΞΕΙΣ ΚΑΤΑ ΤΟ ΞΕΚΙΝΗΜΑ ΚΑΙ ΤΗΝ ΟΔΗΓΗΣΗ



ΠΡΟΕΙΔΟΠΟΙΗΣΗ

- Ποτέ μην αφήνετε παιδιά, ανήμπορους ενήλικες ή ζώα μόνα τους μέσα στο αυτοκίνητο. Μπορεί κατά λάθος να ενεργοποιήσουν τους διακόπτες ή τους μοχλούς και να εμπλακούν σε σοβαρό ατύχημα ή να τραυματιστούν. Τις ζεστές ημέρες με ήλιο οι θερμοκρασίες που αναπτύσσονται μέσα στο κλειστό αυτοκίνητο μπορούν γρήγορα να γίνουν πολύ υψηλές ώστε να προκαλέσουν σοβαρό ή και θανάσιμο τραυματισμό σε ανθρώπους και ζώα.
- Για να αποφύγετε το γλιστρήμα αποσκευών ή πακέτων προς τα εμπρός κατά το φρέναρισμα, μην τοποθετείται φορτία στον χώρο αποσκευών που το ύψος τους υπερβαίνει το ύψος των καθισμάτων.
- Ασφαλίστε όλο το φορτίο με σκοινιά και ιμάντες για να αποφύγετε την μετακίνησή ή μετατόπισή του.
- Εάν δεν ακολουθήσετε τις οδηγίες για τον σωστό τρόπο που πρέπει να κάθεστε στο κεφάλαιο «1. Ασφάλεια – καθίσματα, ζώνες ασφαλείας και πρόσθετο σύστημα συγκράτησης», μπορεί σε περίπτωση ατυχήματος ή απότομου φρεναρίσματος να τραυματιστείτε σοβαρά.

ΣΗΜΕΙΩΣΗ

Στην διάρκεια των πρώτων λίγων μηνών από την αγορά του αυτοκινήτου σας, εάν εντοπίζετε ισχυρές οσμές πτητικών οργανικών ενώσεων στο εσωτερικό του αυτοκινήτου, εξαερίζετε το εσωτερικό του αυτοκινήτου επισταμένα. Ανοίξτε όλα τα παράθυρα πριν μπείτε στο αυτοκίνητο ή ενώ είστε μέσα σε αυτό. Επιπλέον, όταν η θερμοκρασία στον χώρο των επιβατών αυξάνεται ή όταν το αυτοκίνητο είναι παρκαρισμένο στον ήλιο για μεγάλο χρονικό διάστημα, σβήνετε το κουμπί ανακυκλοφορίας

εσωτερικού αέρα του air conditioner και / ή ανοίξτε τα παράθυρα για να επιτρέψετε σε επαρκή φρέσκο αέρα να μπει μέσα στον χώρο των επιβατών.

ΚΑΥΣΑΕΡΙΑ ΤΗΣ ΕΞΑΤΜΙΣΗΣ (Μονοξείδιο του άνθρακα)



ΠΡΟΕΙΔΟΠΟΙΗΣΗ

- Μην αναπνέετε τα καυσαέρια της εξάτμισης. Περιέχουν άχρωμο και άοσμο μονοξείδιο του άνθρακα. Το μονοξείδιο του άνθρακα είναι επικίνδυνο. Μπορεί να προκαλέσει λιποθυμία ή θάνατο.
- Εάν υποπτεύεστε ότι τα καυσαέρια της εξάτμισης εισέρχονται στον χώρο του αυτοκινήτου, οδηγήστε με ανοιχτά όλα τα παράθυρα και πηγαίνετε το αυτοκίνητο για έλεγχο αμέσως.
- Μην αφήνετε τον κινητήρα να λειτουργεί σε κλειστούς χώρους όπως γκαράζ.
- Μην παρκάρετε το αυτοκίνητο για πολύ ώρα αφήνοντας τον κινητήρα να δουλεύει.
- Κρατήστε την πίσω πόρτα κλειστή όταν οδηγείτε, διαφορετικά τα καυσαέρια της εξάτμισης μπορεί να μπουν μέσα στον χώρο των επιβατών. Εάν πρέπει να οδηγήσετε με την πίσω πόρτα ανοικτή, ακολουθήστε τις παρακάτω προφυλάξεις:
 - 1) Ανοίξτε όλα τα παράθυρα.
 - 2) Βάλτε το κουμπί ανακυκλοφορίας αέρα στην θέση OFF.
 - 3) Βάλτε το κουμπί ελέγχου ανεμιστήρα στην μέγιστη θέση για να κυκλοφορήσει ο αέρας.

- Εάν ηλεκτρικά καλώδια ή άλλα καλώδια σύνδεσης πρέπει να περάσουν στο τρέιλερ μέσω του λάστιχου της πίσω πόρτας ή μέσω του αμαξώματος, ακολουθήστε τις συστάσεις του κατασκευαστή για να αποφύγετε την είσοδο μονοξειδίου του άνθρακα μέσα στο αυτοκίνητο.
- Όταν το αυτοκίνητο είναι σταματημένο σε ανοικτό χώρο με τον κινητήρα του να δουλεύει για σημαντικό χρονικό διάστημα, ανοίξτε τους αεραγωγούς για να μπει ο εξωτερικός αέρας μέσα στο αυτοκίνητο.
- Εάν έχει προστεθεί ειδικό αμάξωμα ή άλλος εξοπλισμός για λόγους αναψυχής ή άλλους λόγους, ακολουθήστε τις συστάσεις του κατασκευαστή για αποτροπή εισόδου μονοξειδίου του άνθρακα μέσα στο αυτοκίνητο. (Ορισμένοι εξοπλισμοί οχήματος όπως φούρνοι, κουζίνες, καλοριφέρ κλπ μπορεί επίσης να δημιουργήσουν μονοξείδιο του άνθρακα.)
- Το σύστημα εξάτμισης και το αμάξωμα θα πρέπει να ελέγχονται από εξουσιοδοτημένο συνεργείο Nissan ή εξειδικευμένο συνεργείο όποτε:
 - Το αυτοκίνητο σηκώνεται για συντήρηση.
 - Υποπτεύεστε ότι τα καυσαέρια της εξάτμισης μπαίνουν στον χώρο των επιβατών.
 - Παρατηρείτε κάποια αλλαγή στον ήχο που κάνει το σύστημα της εξάτμισης.
 - Είχατε κάποιο ατύχημα κατά το οποίο έπαθε ζημιά το σύστημα της εξάτμισης, το κάτω μέρος του σασί ή το πίσω μέρος του αυτοκινήτου.

ΣΥΣΤΗΜΑ ΠΑΡΑΚΟΛΟΥΘΗΣΗΣ ΠΙΕΣΗΣ ΕΛΑΣΤΙΚΩΝ (TPMS) (όπου υπάρχει)

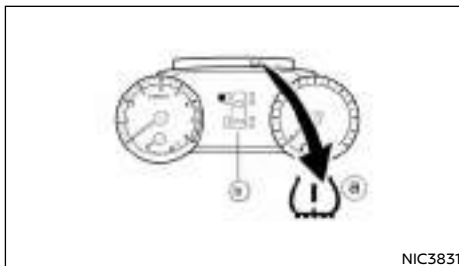

Οθόνη 7 λντσών

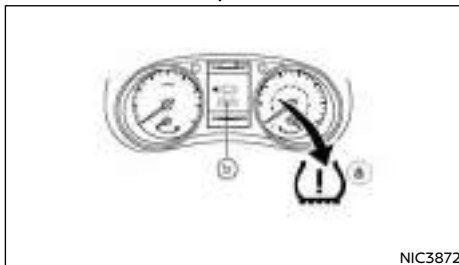

Οθόνη 4.2 λντσών

(a) Ενδεικτικό φως TPMS

(b) Ενδεικτικό φως θέσης ελαστικού TPMS

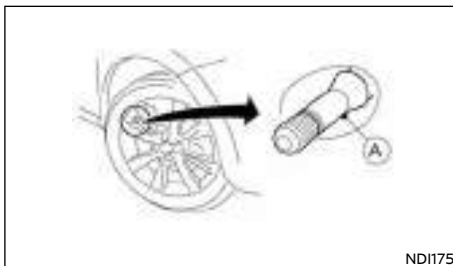

(A) Βαλβίδα ελαστικού με αισθητήρα

Το σύστημα παρακολούθησης πίεσης ελαστικών, παρακολουθεί την πίεση στα ελαστικά και των τεσσάρων τροχών ενώ το αυτοκίνητο είναι σε κίνηση. Εάν υπάρξει απώλεια πίεσης, το σύστημα θα προειδοποιήσει τον οδηγό χρησιμοποιώντας οπτική προειδοποίηση. Κάθε αισθητήρας TPMS (A) έχει καταχωρημένη θέση στον τροχό και στέλνει ασύρματα τα δεδομένα πίεσης και θερμοκρασίας σε έναν δέκτη μέσα στο αυτοκίνητο.

Κάθε ελαστικό, συμπεριλαμβανομένης της ρεζέρβας (εάν υπάρχει), θα πρέπει να ελέγχεται μία φορά τον μήνα όταν είναι κρύο και φουσκωμένο στην πίεση που συνιστάται από τον κατασκευαστή του αυτοκινήτου και αναφέρεται στο πινακίδάκι με τις πιέσεις ελαστικών που βρίσκεται στο αυτοκίνητο. (Εάν το αυτοκίνητό σας έχει ελαστικά διαφορετικού μεγέθους από αυτό που αναφέρεται στο πινακίδάκι του αυτοκινήτου ή το πινακίδάκι με τις πιέσεις των ελαστικών, θα πρέπει να προσδιορίσετε την σωστή πίεση για αυτά τα ελαστικά).

Το Σύστημα Παρακολούθησης Πίεσης Ελαστικών (TPMS) ελέγχει το ενδεικτικό φως TPMS (a) που ανάβει όταν ένα ή περισσότερα από τα ελαστικά σας είναι σημαντικά ξεφούσκωτο. Μία προειδοποίηση με την ένδειξη της θέσης του ελαστικού (b) θα εμφανιστεί και αυτή στην οθόνη πληροφοριών του αυτο-

κινήτου για να υποδείξει το ελαστικό ή τα ελαστικά με την χαμηλή πίεση.



Εάν τώρα πιέσετε τον διακόπτη <OK> στο τιμόνι, θα εμφανιστεί μία νέα οθόνη για να σας δείξει την πίεση και στα τέσσερα ελαστικά.

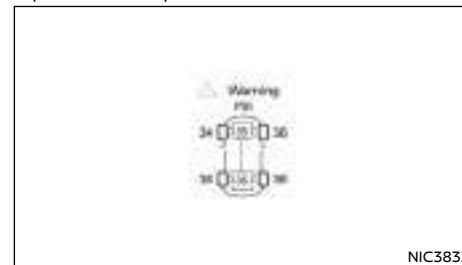

Αντίστοιχα, όταν ανάβει το ενδεικτικό φως TPMS, θα πρέπει να σταματήσετε και να ελέγξετε τα ελαστικά το συντομότερο και να τα φουσκώσετε στην σωστή πίεση. Η οδήγηση με αρκετά ξεφούσκωτο ελαστικό προκαλεί υπερθέρμανση του ελαστικού και μπορεί να οδηγήσει σε σκάσιμο του. Επίσης η χαμηλή πίεση των ελαστικών μειώνει την οικονομία του καυσίμου και την διάρκεια ζωής του πέλματος του ελαστικού και μπορεί να επηρεάσει τον χειρισμό του αυτοκινήτου και την ικανότητα φρεναρίσμάτος του.

ΣΗΜΕΙΩΣΗ

Το TPMS δεν υποκαθιστά την σωστή συντήρηση των ελαστικών. Είναι ευθύνη του οδηγού να διατηρεί την σωστή πίεση των ελαστικών, εκόμη και εάν η έλλειψη πίεσης δεν έχει φτάσει στο επίπεδο να ενεργοποιεί το άναμμα στο ενδεικτικό φως TPMS (a).

Το ενδεικτικό φως TPMS αναβοσβήνει για μία σύντομη χρονική περίοδο και μετά ανάβει συνεχόμενα εάν το σύστημα δεν λειτουργεί σωστά. Αυτή η σειρά θα συνεχίσει κάθε φορά που βάζετε μπροστά το αυτοκίνητο και για όσο συνεχίζεται η δυσλειτουργία (λείπει ή έχει πρόβλημα ο αισθητήρας TPMS ή δυσλειτουργεί το σύστημα TPMS). Όταν η ένδειξη δυσλειτουργίας ανάβει το σύστημα μπορεί να μην είναι ικανό να ανιχνεύσει την χαμηλή πίεση των ελαστικών όπως είναι ο προορισμός του. Δυσλειτουργία του TPMS μπορεί να προκύψει για διάφορους λόγους, συμπεριλαμβανομένης της τοποθέτησης άλλων ελαστικών ή τροχών στο αυτοκίνητο που δεν επιτρέπουν στο TPMS να λειτουργήσει σωστά. Ελέγχετε πάντα την το ενδεικτικό φως TPMS μετά την αντικατάσταση ενός ή περισσότερων ελαστικών ή τροχών στο αυτοκίνητό σας για να βεβαιωθείτε ότι τα ελαστικά αντικατάστασης και οι τροχοί επιτρέπουν στο TPMS να συνεχίσει να λειτουργεί σωστά.

- Το TPMS δεν παρακολουθεί την πίεση του ελαστικού της ρεζέρβας.
- Το TPMS θα ενεργοποιηθεί μόνο όταν το αυτοκίνητο κινείται με πάνω από 25 χλμ / ώρα. Επίσης, αυτό το σύστημα μπορεί να μην ανιχνεύσει ξαφνική πτώση της πίεσης του ελαστικού (για παράδειγμα σκασμένο λάστιχο κατά την οδήγηση).
- Το ενδεικτικό φως TPMS μπορεί να μην σβήσει αυτόματα όταν ρυθμίσετε την πίεση του ελαστικού. Αφού φουσκώσετε το ελαστικό στην συνιστώμενη πίεση κρύου ελαστικού οδηγήστε το αυτοκίνητο με ταχύτητα πάνω από 25 χλμ / ώρα

για να ενεργοποιηθεί το TPMS. Δείτε το «Αναγνώριση ID και θέσης αισθητήρα TPMS» πιο κάτω.

- Ανάλογα με την αλλαγή στην εξωτερική θερμοκρασία, το ενδεικτικό φως TPMS μπορεί να ανάψει ακόμη και εάν η πίεση του ελαστικού έχει ρυθμιστεί σωστά. Όταν τα ελαστικά θα είναι κρύα, ρυθμίστε την πίεση του ελαστικού στην συνιστώμενη πίεση ΚΡΥΟΥ ελαστικού και πάλι και μετά επαναφέρετε το TPMS.

Για περισσότερες πληροφορίες δείτε το «[Check cold tyre] (Έλεγχος κρύου ελαστικού)» πιο κάτω.



ΠΡΟΕΙΔΟΠΟΙΗΣΗ

- **Εάν το ενδεικτικό φως TPMS ανάβει ενώ οδηγείτε:**
 - **αποφύγετε τους απότομους χειρισμούς του τιμονιού**
 - **αποφύγετε το απότομο φρενάρισμα**
 - **μωψώστε την ταχύτητα του αυτοκινήτου**
 - **βγείτε από τον δρόμο σε ασφαλές σημείο**
 - **σταματήστε το αυτοκίνητο το δυνατό συντομότερο.**
- **Η οδήγηση με λάστιχα με χαμηλή πίεση μπορεί να δημιουργήσει μόνιμη ζημιά στα λάστιχα και αυξάνει την πιθανότητα σκασίματος ελαστικού. Μπορεί να προκληθεί σοβαρή ζημιά στο αυτοκίνητο που να οδηγήσει σε ατύχημα και σοβαρό τραυματισμό.**
- **Ελέγχετε την πίεση και στα τέσσερα ελαστικά. Ρυθμίστε την πίεση στην συνιστώμενη πίεση ΚΡΥΩΝ ελαστικών που φαίνεται στο πινακίδιό των ελαστικών ώστε να σβήσει το ενδεικτικό φως πίεσης ελαστικών. Εάν έχετε σκασμένο λάστιχο, αντικαταστήστε το με την ρεζέρβα το συντομότερο δυνατό. (Δείτε το «Σκασμένο λάστιχο» στο κεφάλαιο «6. Σε περίπτωση ανάγκης» για την αλλαγή του σκασμένου ελαστικού).**

«6. Σε περίπτωση ανάγκης» για την αλλαγή του σκασμένου ελαστικού).

- Όταν βάλετε την ρεζέρβα ή αλλάξετε τον τροχό, το TPMS δεν θα λειτουργήσει και το ενδεικτικό φως TPMS θα αναβοσβήσει για περίπου 1 λεπτό. Το φως θα παραμείνει αναμμένο μετά το 1 λεπτό. Βεβαιωθείτε ότι ακολουθήσατε όλες τις οδηγίες για την αντικατάσταση του τροχού και την σωστή τοποθέτηση του συστήματος TPMS.
- Η αντικατάσταση των ελαστικών με άλλα διαφορετικών προδιαγραφών από αυτά που ορίζει η NISSAN θα μπορούσε να επηρεάσει την σωστή λειτουργία του TPMS.
- Μπορείτε να χρησιμοποιήσετε το Γνήσιο NISSAN Στεγανοποιητικό Kit Επισκευής Ελαστικού ή ισάξιο την προσωπική επισκευή του ελαστικού σας. Μην βάξετε οποιοδήποτε άλλο υγρό ελαστικών ή στεγανοποιητικό ελαστικού αεροζόλ μέσα στα ελαστικά καθώς αυτό μπορεί να προκαλέσει δυσλειτουργία στους αισθητήρες πίεσης των ελαστικών.
- Η NISSAN συνιστά να χρησιμοποιείτε μόνο το Γνήσιο NISSAN Στεγανοποιητικό Ανάγκης Ελαστικών. Τα άλλα στεγανοποιητικά μπορεί να κάνουν ζημιά στην φλάντζα της βαλβίδας με αποτέλεσμα την απώλεια πίεσης αέρα. Μετά την χρήση στεγανοποιητικού επισκευής ελαστικού επισκεφθείτε ένα εξουσιοδοτημένο συνεργείο Nissan ή εξειδικευμένο συνεργείο το συντομότερο δυνατό (για τα μοντέλα που είναι εξοπλισμένα με kit επισκευής ανάγκης ελαστικού).

ΠΡΟΣΟΧΗ

- Το TPMS μπορεί να μην λειτουργήσει κανονικά όταν οι τροχοί είναι εξοπλισμένοι με αλυσίδες χιονιού ή οι τροχοί είναι θαμμένοι στο χιόνι.

- Μην τοποθετείτε μεταλλικό φιλμ ή άλλα μεταλλικά μέρη (κεραία κλπ) στα παράθυρα. Αυτό μπορεί να προκαλέσει κακή λήψη των σημάτων από τους αισθητήρες πίεσης ελαστικών και το TPMS δεν θα λειτουργεί σωστά.
- Ορισμένες μονάδες και μεταδότες μπορεί προσωρινά να παρεμβληθούν στην λειτουργία του TPMS και να προκαλέσουν το ενδεικτικό φως του TPMS να ανάψει. Ορισμένα παραδείγματα είναι:
 - Εγκαταστάσεις ή ηλεκτρικές συσκευές που χρησιμοποιούν παρόμοιες ραδιοσυχνότητες κοντά στο αυτοκίνητο.
 - Εάν ένας μεταδότης που είναι καθορισμένος σε παρόμοιες συχνότητες χρησιμοποιείται μέσα ή κοντά στο αυτοκίνητο.
 - Εάν ένας υπολογιστής (ή παρόμοιος εξοπλισμός) ή ένας μετατροπέας DC/AC χρησιμοποιείται μέσα ή κοντά στο αυτοκίνητο.
 - Εάν είναι συνδεδεμένες στην παροχή 12V του αυτοκινήτου σας μονάδες που δεν είναι εγκεκριμένες από τη Nissan.
- Όταν φουσκώνετε τα ελαστικά και ελέγχεται την πίεση των ελαστικών ποτέ μην λυγίζετε τις βαλβίδες.
- Χρησιμοποιήστε γνήσιες Nissan ή ισάξίες τάπες βαλβίδων που συμμορφώνονται με τις προδιαγραφές που έχουν οι τάπες βαλβίδων που είναι τοποθετημένες από το εργοστάσιο.
- Μην χρησιμοποιείτε μεταλλικές τάπες βαλβίδων.
- Βάλτε σωστά τις τάπες των βαλβίδων. Χωρίς τις τάπες των βαλβίδων μπορεί να πάθουν ζημιά οι βαλβίδες και οι αισθητήρες του συστήματος παρακολούθησης πίεσης ελαστικών.

- Μην κάνετε ζημιά στις βαλβίδες και τους αισθητήρες όταν αποθηκεύετε τους τροχούς ή τοποθετείτε διαφορετικά ελαστικά.
- Αντικαθιστάτε τις ροδέλες της βαλβίδας του αισθητήρα TPMS (μαζί με τον πυρήνα της βαλβίδας και την τάπα) και την βίδα (όπου υπάρχει) όταν αλλάζετε ελαστικά λόγω φθοράς ή ηλικίας. Η βίδα (όπου υπάρχει) θα πρέπει να σφικτεί με δύναμη 1,4 +/- 0,1 N.m. Οι αισθητήρες TPMS μπορούν να χρησιμοποιηθούν πάλι..
- Να προσέχετε όταν χρησιμοποιείτε εξοπλισμό φουσκώματος ελαστικών με άκαμπτο σωλήνα παροχής αέρα καθώς η δύναμη που ασκείτε από το μακρύ στόμιο μπορεί να κάνει ζημιά στο στεφάνη της βαλβίδας.

ΠΛΗΡΟΦΟΡΙΕΣ ΜΕΤΡΗΤΩΝ

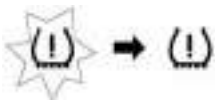
Ενδεικτικό φάτω TPMS	Πιθανή αιτία	Συνιστώμενη ενέργεια
	Χαμηλή πίεση ελαστικού	Φουσκώστε το ελαστικό στην σωστή πίεση.
	Δεν έχει ανιχνευτεί γνήσιος αισθητήρας TPMS της Nissan σε έναν ή περισσότερους τροχούς	Ελέγξτε εάν υπάρχουν οι αισθητήρες TPMS προσθέστε έναν γνήσιο αισθητήρα TPMS της Nissan.
	Λόγω εξωτερικών πηγών υπάρχει παρεμβολή στη επικοινωνία ανάμεσα στους αισθητήρες TPMS των τροχών και τον δέκτη TPMS.	Οδηγήστε μακριά από την περιοχή ή την παρεμβολή
	Δυσλειτουργία τμημάτων του TPMS	Εάν το πρόβλημα επιμένει αποτανωθείτε σε εξουσιοδοτημένο συνεργείο Nissan ή εξειδικευμένο συνεργείο

ΕΝΕΡΓΟΠΟΙΗΣΗ

Με τον διακόπτη της μίζας στην θέση ON, όταν το αυτοκίνητο αρχίσει να κινείται παρακολουθείται η πίεση των ελαστικών.

ΝΕΟΙ ΚΑΙ ΕΠΑΝΑΤΟΘΕΤΗΜΕΝΟΙ ΑΙΣΘΗΤΗΡΕΣ TPMS (συμπεριλαμβανομένης της τοποθέτησης ενσωμακτικών τροχών)

Συνιστάται η καταχώρηση ενός νέου αισθητήρα TPMS ή της θέσης του αισθητήρα να γίνεται από εξουσιοδοτημένο συνεργείο.

Επίσης είναι δυνατό να καταχωρήσετε τον αισθητήρα μόνος σας ακολουθώντας την παρακάτω διαδικασία:

Διαδικασία:

1. Αλλάξτε την θέση του ελαστικού ή τοποθετήσατε νέο αισθητήρα TPMS.
2. Παρκάρετε με τον διακόπτη της μίζας στην θέση ON ή τον κινητήρα σε λειτουργία για περισσότερα από 20 λεπτά. Θα πρέπει να κάνετε το βήμα αυτό πριν οδηγήσετε.
3. Οδηγήστε το αυτοκίνητο για αρκετά λεπτά με ταχύτητα ανάμεσα στα 25 και τα 100 χλμ/ώρα. Η ταυτότητα και η θέση του αισθητήρα TPMS θα ανιχνευτούν αυτόματα.

ΣΗΜΕΙΩΣΗ

Το TPMS μπορεί να μην καλιμπραριστεί εάν έχουν εφαρμογή μία ή περισσότερες από τις ακόλουθες συνθήκες:

- Κακή κατάσταση του δρόμου
- Το TPMS δεν λαμβάνει σωστά δεδομένα από τους αισθητήρες πίεσης ελαστικών
- Οδηγείτε με κάτω από 25 χλμ/ώρα
- Οδηγείτε με πάνω από 100 χλμ/ώρα
- Μεγάλη επιτάχυνση

- Μεγάλη επιβράδυνση
- Οδήγηση «σταμάτα - ξεκίνα» ή με κύματα κίνησης

ΡΥΘΜΙΣΗ ΣΤΟΧΟΥ ΠΙΕΣΗΣ TPMS

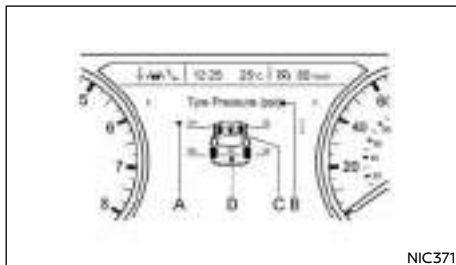

Οθόνη 7 ιντσών

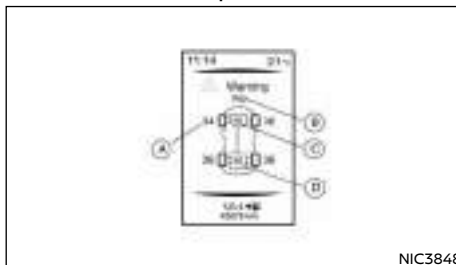

Οθόνη 4.2 ιντσών

- (A) Πίεση ελαστικού
- (B) Μονάδες πίεσης ελαστικού
- (C) Στόχος πίεσης ελαστικού μπροστά
- (D) Στόχος πίεσης ελαστικού πίσω

Εάν χρησιμοποιείτε το αυτοκίνητό σας με το μέγιστο του φορτίου, η πίεση των ελαστικών θα πρέπει να ρυθμιστεί σε αυτή που φαίνεται στο πινακιδάκι των ελαστικών για πλήρες φορτίο.

Το σύστημα TPMS μπορεί να ρυθμιστεί στην οθόνη πληροφοριών του αυτοκινήτου για να έχει τον στόχο πίεσης στην πίεση πλήρους φορτίου που φαίνεται στο πινακιδάκι των ελαστικών. Δείτε το «Ρυθμίσεις» στο κεφάλαιο «2. Όργανα και χειριστήρια». Για να ρυθμίσετε την πίεση στόχου χρησιμοποιήστε τους διακόπτες στο τιμόνι για να επιλέξετε το μενού [<SET>tings] και ακολούθως το [Tyre Pressures]. Επιλέξτε [Target front] και [Target rear] και ορίστε την πίεση των ελαστικών που θέλετε.

Οι πιέσεις στόχοι του TPMS θα εμφανιστούν στο κέντρο του μπροστινού και του πίσω άξονα στην οθόνη TPMS της οθόνης πληροφοριών αυτοκινήτου.

ΜΟΝΑΔΕΣ ΜΕΤΡΗΣΗΣ ΠΙΕΣΗΣ ΕΛΑΣΤΙΚΩΝ

Οι μονάδες που εμφανίζονται από το σύστημα TPMS μπορούν να επιλεγούν χρησιμοποιώντας την οθόνη πληροφοριών του αυτοκινήτου. Επιλέξτε το μενού [<Settings], μετά το [Tyre Pressures]. Επιλέξτε [Tyre pressure unit] και μετά την μονάδα που θέλετε.

ΜΗΝΥΜΑ ΕΛΕΓΧΟΥ ΠΙΕΣΗΣ ΚΡΥΩΝ ΕΛΑΣΤΙΚΩΝ [CHECK COLD TYRE]

Εάν η πίεση του ελαστικού γίνει υψηλότερη από την ιδανική στην διάρκεια της οδήγησης, το μήνυμα [Check Cold Tyre] θα εμφανιστεί στην οθόνη πληροφοριών του αυτοκινήτου. (Δείτε το «Ρυθμίσεις» στο κεφάλαιο «2. Όργανα και χειριστήρια»).

ΣΗΜΕΙΩΣΗ

Ακόμη και εάν η πίεση είναι πάνω από την καθορισμένη πίεση, το κίτρινο χρώμα στην προειδοποίηση πίεσης ελαστικού σημαίνει ότι η πίεση του ελαστικού είναι στην πραγματικότητα πολύ

χαμηλή. Η πίεση του ελαστικού αυξάνεται κατά την οδήγηση. Ελέγξτε την πίεση όταν το ελαστικό είναι κρύο.

ΚΑΛΙΜΠΡΑΡΙΣΜΑ ΘΕΡΜΟΚΡΑΣΙΑΣ TPMS

Η πίεση του ελαστικού επηρεάζεται από την θερμοκρασία του ελαστικού η οποία αυξάνεται όταν το ελαστικό κινείται στον δρόμο. Για να μπορείτε να παρακολουθείτε με ακρίβεια την διαρροή αέρα και να αποφύγετε διαρροή και εσφαλμένες προειδοποιήσεις από το TPMS λόγω μειώσεων στην θερμοκρασία, το σύστημα TPMS χρησιμοποιεί αισθητήρες θερμοκρασίας στα ελαστικά για να κάνουν υπολογισμούς για την αντιστάθμιση της θερμοκρασίας.

Σε σπάνιες περιστάσεις μπορεί να είναι απαραίτητο να καλιμπράρετε τις θερμοκρασίες αναφοράς του συστήματος TPMS χρησιμοποιώντας την οθόνη πληροφοριών του αυτοκινήτου. Δείτε το «Ρυθμίσεις» στο κεφάλαιο «2. Όργανα και χειριστήρια». Η λειτουργία αυτή θα πρέπει να γίνεται μόνο όταν η πραγματική πίεση των ελαστικών έχει ρυθμιστεί ενώ η παρούσα εξωτερική θερμοκρασία είναι σημαντικά διαφορετική από την παρούσα θερμοκρασία καλιμπράρισματος.

Για να ενεργοποιήσετε το καλιμπράρισμα θερμοκρασίας TPMS χρησιμοποιήστε τους διακόπτες στο τιμόνι για να επιλέξετε το μενού [Settings] και μετά [Tyre Pressures]. Επιλέξτε [Calibrate] και μετά [Start]. Όσο γίνεται το καλιμπράρισμα θα εμφανίζεται το μήνυμα [Resetting tyre pressure system] στην οθόνη πληροφοριών του αυτοκινήτου.

ΠΡΟΦΥΛΑΞΕΙΣ ΓΙΑ ΤΗΝ ΟΔΗΓΗΣΗ ΣΤΟΝ ΔΡΟΜΟ ΚΑΙ ΕΚΤΟΣ ΔΡΟΜΟΥ

Τα αυτοκίνητα αυτού του τύπου παρουσιάζουν σημαντικά υψηλότερο ποσοστό τουμπαρισμάτων από ότι οι άλλοι τύποι αυτοκινήτων.

Έχουν υψηλότερη απόσταση του κάτω μέρους τους από το έδαφος από αυτή των επιβατικών αυτοκινήτων, προκειμένου να μπορούν να χρησιμοποιηθούν σε διάφορες λειτουργίες τόσο στην άσφαλτο όσο και εκτός δρόμου. Για τον λόγο αυτό έχουν υψηλότερο κέντρο βάρους από τα κανονικά αυτοκίνητα. Ένα πλεονέκτημα της υψηλότερης απόστασης από το έδαφος είναι ότι έχετε καλύτερη θέα του δρόμου που σας επιτρέπει να προλαμβάνετε τα προβλήματα. Ωστόσο, δεν είναι σχεδιασμένα για να στρίβουν με τις ίδιες ταχύτητες που στρίβουν τα συμβατικά αυτοκίνητα με κίνηση στους 2 τροχούς (2WD) ή ακόμη τα χαμηλωμένα σπορ αυτοκίνητα. Είναι σχεδιασμένα για να αποδίδουν ικανοποιητικά στις εκτός δρόμου συνθήκες. Εάν είναι δυνατόν, αποφύγετε τις απότομες στροφές ή τις κοφτές μανούβρες, ιδιαίτερα στις υψηλές ταχύτητες. Όπως συμβαίνει και με άλλα αυτοκίνητα αυτού του τύπου, εάν δεν οδηγείτε το αυτοκίνητο σωστά μπορεί να χάσετε τον έλεγχο του ή να τουμπάρετε.

ΤΡΙΟΔΙΚΟΣ ΚΑΤΑΛΥΤΗΣ (μοντέλα με κινητήρα βενζίνης)

Ο τριοδικός καταλύτης είναι ένα εξάρτημα ελέγχου καυσαερίων που έχει τοποθετηθεί στο σύστημα της εξάτμισης. Τα καυσαέρια της εξάτμισης καίνονται σε υψηλές θερμοκρασίες μέσα στον καταλυτικό μετατροπέα για να μπορέσουν να μειωθούν αυτά που προκαλούν ρύπανση.

ΠΡΟΣΟΧΗ

- Τα καυσαέρια και το σύστημα της εξάτμισης είναι πολύ ζεστά. Όταν λειτουργεί ο κινητήρας μην αφήνετε ανθρώπους ή εύφλεκτα υλικά να έρχονται σε επαφή με την εξάτμιση.
- Μην σταματάτε ή παρκάρετε το αυτοκίνητο πάνω σε εύφλεκτα υλικά όπως το ξερό γρασίδι, χαρτιά ή κουρέλια γιατί μπορεί να πάρουν φωτιά εύκολα.
- Όταν παρκάρετε, βεβαιωθείτε ότι άνθρωποι ή εύφλεκτα υλικά δεν μπορούν να έλθουν σε επαφή με την εξάτμιση.

ΓΙΑ ΝΑ ΑΠΟΦΥΓΕΤΕ ΤΗΝ ΖΗΜΙΑ

ΠΡΟΣΟΧΗ

- Χρησιμοποιείτε μόνο ΑΜΟΛΥΒΔΗ ΒΕΝΖΙΝΗ του τύπου που συνιστάται στο «Συστάσεις για τα καύσιμα» του κεφαλαίου «9. Τεχνικές πληροφορίες». Η χρήση βενζίνης με μόλυβδο θα προκαλέσει σοβαρή βλάβη στον τριοδικό καταλύτη.
- Μην χρησιμοποιείτε βενζίνη με μόλυβδο. Τα κατάλοιπα από την βενζίνη με μόλυβδο θα μειώσουν σοβαρά την ικανότητα του τριοδικού καταλύτη να βοηθά στην μείωση των καυσαερίων που προκαλούν ρύπανση.

ΦΙΛΤΡΟ ΣΩΜΑΤΙΔΙΩΝ BENZINΗΣ (GPF) (όπου υπάρχει)

- Έχετε τον κινητήρα σας πάντα σωστά ρυθμισμένο. Δυσλειτουργίες στο σύστημα ανάφλεξης, στο σύστημα έγχυσης, ή στα ηλεκτρικά συστήματα μπορεί να προκαλέσει ροή πολύ πλούσιο μείγματος στον καταλύτη προκαλώντας την υπερθέρμανσή του.
- Αποφύγετε την οδήγηση με εξαιρετικά χαμηλή στάθμη καυσίμου. Εάν μείνετε από καύσιμο ο κινητήρας θα ρετάρει προκαλώντας ζημιά στον καταλύτη.
- Μην συνεχίσετε οδηγείτε εάν ο κινητήρας έχει αχρόνιαση ανάφλεξη ή εάν υπάρχει αισθητή μείωση της απόδοσης ή εντοπίσετε κάτι άλλο το ασυνήθιστο. Θα πρέπει σε αυτές τις περιπτώσεις το αυτοκίνητο να ελεγχθεί προσεκτικά από εξουσιοδοτημένο συνεργείο της Nissan ή εξειδικευμένο συνεργείο.
- Μην μαρσάρετε τον κινητήρα όταν τον ζεσταίνετε.
- Μην σπρώχνετε ή ρυμουλκείτε το αυτοκίνητο για να βάλετε μπροστά τον κινητήρα.

Εάν το αυτοκίνητό σας έχει κινητήρα βενζίνης, μπορεί να υπάρχει τοποθετημένο ένα Φίλτρο Σωματιδίων Βενζίνης (GPF) ως τμήμα του συστήματος ελέγχου καυσαερίων.

Τα σωματίδια του άνθρακα από τα καυσαέρια φιλτράρονται από το GPF, μειώνοντας με τον τρόπο αυτό την έκκλιση αιθάλης στο περιβάλλον.

Κάτω από κανονικές συνθήκες οδήγησης, τα συσσωρευμένα σωματίδια άνθρακα στο GPF καίγονται τακτικά αδειάζοντας με τον τρόπο αυτό το φίλτρο από τα σωματίδια του άνθρακα. Με αυτό τον τρόπο το GPF «αναγεννιέται» και είναι πάλι πλήρως λειτουργικό για να φιλτράρει τα σωματίδια του άνθρακα από τα καυσαέρια της εξάτμισης όπως είναι ο προορισμός του.

ΠΡΟΣΟΧΗ

- Τα καυσαέρια και το σύστημα της εξάτμισης είναι πολύ ζεστά. Όταν λειτουργεί ο κινητήρας μην αφήνετε ανθρώπους ή εύφλεκτα υλικά να έρχονται σε επαφή με την εξάτμιση.
- Μην σταματάτε ή παρκάρετε το αυτοκίνητο πάνω σε εύφλεκτα υλικά όπως το ξερό γρασίδι, χαρτιά ή κουρέλια γιατί μπορεί να πάρουν φωτιά εύκολα.
- Όταν παρκάρετε, βεβαιωθείτε ότι άνθρωποι ή εύφλεκτα υλικά δεν μπορούν να έλθουν σε επαφή με την εξάτμιση.
- Κάτω από συγκεκριμένες λιγότερο ευνοϊκές συνθήκες οδήγησης, το GPF μπορεί να κορεστεί/ να βουλώσει επειδή αυτές οι συνθήκες οδήγησης αποτρέπουν την αυτόματη αναγέννηση του φίλτρου. Σε αυτή την περίπτωση θα εμφανιστεί ένα μήνυμα στην οθόνη πληροφοριών του αυτοκινήτου και το Ενδεικτικό φως Δυσλειτουργίας (MIL) (πορτοκαλί) ή το Προειδοποιητικό Φως Δυσλειτουργίας (MWL - κόκκινο) μπορεί να ανάψει (αν και μπορεί να υπάρχουν άλλες

δυσλειτουργίες διαχείρισης κινητήρα που μπορεί να προκαλέσουν το άναμμα σε αυτό το φως). Επίσης, το βούλωμα του GPF μπορεί να προκαλέσει μειωμένη απόδοση του κινητήρα και περιορισμό των στροφών του κινητήρα.



Exhaust filter
maintenance

- Όταν εμφανίζεται το μήνυμα [Exhaust filter maintenance] (συντήρηση του φίλτρου της εξάτμισης), με την προϋπόθεση ότι το αυτό είναι νόμιμο και μπορεί να γίνει με ασφάλεια, το αυτοκίνητο θα πρέπει να κινηθεί σε ταχύτητα πάνω από τα 50 χλμ/ώρα (30 MPH), με απλή χρήση του πεντάλ του γκαζιού, έως ότου το μήνυμα να μην εμφανίζεται πλέον.
- Εάν ανάψει το MIL ή το MWL για οποιονδήποτε λόγο ή το προειδοποιητικό μήνυμα [Exhaust filter maintenance] εμφανιστεί στην οθόνη πληροφοριών αυτοκινήτου, να πηγαίνετε πάντα σε εξουσιοδοτημένο συνεργείο Nissan ή εξειδικευμένο συνεργείο το συντομότερο δυνατό. Η παρατεταμένη οδήγηση με αναμμένο το MIL/ MWL μπορεί να έχει σαν αποτέλεσμα ζημιά στο σύστημα ελέγχου του κινητήρα.

Τι μπορείτε να κάνετε μόνοι σας για να αποτρέψετε τον κορεσμό του GPF:

- Αποφύγετε τις επαναλαμβανόμενες και συχνές μικρές διαδρομές στις οποίες ο κινητήρας δεν φτάνει την θερμοκρασία κανονικής λειτουργίας.
- Να οδηγείτε το αυτοκίνητο τακτικά σε ταχύτητες πάνω από τα 60 χλμ/ώρα για ένα παρατεταμένο χρονικό διάστημα (περισσότερο από 30 λεπτά).

ΣΥΣΤΗΜΑ ΥΠΕΡΣΥΜΠΙΕΣΤΗ (TURBO)

Το σύστημα του turbo χρησιμοποιεί λάδι κινητήρα για την λίπανση και ψύξη των περιστρεφόμενων μερών του. Η τουρμπίνα του υπερσυμπιεστή γυρίζει σε εξαιρετικά υψηλές στροφές και ζεσταίνεται πολύ. Είναι αυτονόητο ότι πρέπει να συντηρείται μία παροχή καθαρού τρεχούμενου λαδιού μέσα στον συμπιεστή. Για τον λόγο αυτό, μία ξαφνική διακοπή της παροχής λαδιού μπορεί να προκαλέσει πρόβλημα στον υπερσυμπιεστή.

Για να εξασφαλίσετε την παρατεταμένη ζωή και απόδοση του turbo είναι λογικό να συμμορφωθείτε με τις παρακάτω διαδικασίες συντήρησης:

ΠΡΟΣΟΧΗ

- **Αλλάζετε το λάδι του κινητήρα πετρελαίου με turbo όπως αναφέρεται στο Βιβλίο Εγγύησης και Αρχείο Συντήρησης που σας δίνεται ξεχωριστά.**
- **Χρησιμοποιείτε μόνο το συνιστώμενο λάδι κινητήρα. Δείτε σχετικά το κεφάλαιο «9. Τεχνικές πληροφορίες».**
- **Εάν έχετε οδηγήσει το αυτοκίνητο με συνεχή υψηλή ταχύτητα, αφήστε τον κινητήρα να δουλέψει για λίγο στο ρελαντί πριν τον σβήσετε.**
- **Μην λειτουργείτε τον κινητήρα σε υψηλές στροφές αμέσως μόλις βάλετε μπροστά το αυτοκίνητο.**

ΦΡΟΝΤΙΔΑ ΣΤΗΝ ΟΔΗΓΗΣΗ

Θεωρείται αυτονόητο ότι πρέπει να οδηγείτε το αυτοκίνητό σας προσαρμοζόμενοι στις συνθήκες τόσο για την ασφάλεια όσο και για την άνεσή σας. Σαν οδηγός, θα πρέπει να είστε αυτός που γνωρίζει καλύτερα πως να οδηγήσει ανάλογα με τις περιστάσεις.

ΞΕΚΙΝΗΜΑ ΜΕ ΚΡΥΟ ΚΙΝΗΤΗΡΑ

Λόγω του υψηλού ρελαντί όταν ο κινητήρας είναι κρύος, θα πρέπει να είστε ιδιαίτερα προσεκτικός όταν αλλάζετε ταχύτητα μόλις βάλετε μπροστά το αυτοκίνητο και κατά την διάρκεια της περιόδου προθέρμανσης του κινητήρα.

ΦΟΡΤΩΣΗ ΤΩΝ ΑΠΟΣΚΕΥΩΝ

Τα φορτία, η κατανομή τους και η χρήση εξαρτημάτων (κοτσασδόρος, σχάρα οροφής κλπ.) θα αλλάξουν σημαντικά τα χαρακτηριστικά οδήγησης του αυτοκινήτου σας. Το στυλ της οδήγησης και η ταχύτητα θα πρέπει να αλλάξουν σύμφωνα με τις περιστάσεις.

ΟΔΗΓΗΣΗ ΣΕ ΒΡΕΓΜΕΝΟ ΔΡΟΜΟ

- Αποφύγετε τις απότομες εκκινήσεις και επιταχύνσεις και τα απότομα φρεναρίσματα.
- Αποφύγετε να στρίβετε ή να αλλάζετε λωρίδα απότομα.
- Θα πρέπει να κρατάτε μεγαλύτερη απόσταση από τα προπορευόμενα αυτοκίνητα.
- Όταν το νερό καλύπτει την επιφάνεια του δρόμου με λακκούβες ή μικρά ρυάκια κλπ., ΜΕΙΩΣΤΕ ΤΑΧΥΤΗΤΑ για να αποφύγετε το γλίστρημα πάνω στο νερό που θα προκαλέσει απώλεια του ελέγχου του αυτοκινήτου. Τα φαγωμένα λάστιχα αυξάνουν τον κίνδυνο.

ΟΔΗΓΗΣΗ ΣΕ ΧΕΙΜΕΡΙΝΕΣ ΣΥΝΘΗΚΕΣ

- Οδηγείτε προσεκτικά.
- Αποφύγετε τις απότομες εκκινήσεις, τις απότομες επιταχύνσεις και τα απότομα φρεναρίσματα.

- Αποφύγετε τις απότομες στροφές ή αλλαγές λωρίδας.
- Αποφύγετε τους απότομους χειρισμούς του τιμονιού.
- Θα πρέπει να κρατάτε μεγαλύτερη απόσταση από τα προπορευόμενα αυτοκίνητα.

ΔΙΑΚΟΠΤΗΣ ΜΙΖΑΣ (όπου υπάρχει)

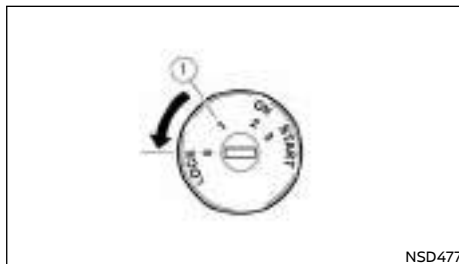

(1) OFF



ΠΡΟΕΙΔΟΠΟΙΗΣΗ

Ποτέ μην αφαιρείτε το κλειδί ή γυρίζετε τον διακόπτη της μίζας στην θέση LOCK ενώ οδηγείτε. Το τιμόνι θα κλειδώσει και μπορεί ο οδηγός να χάσει τον έλεγχο του αυτοκινήτου. Αυτό θα μπορούσε να έχει σαν αποτέλεσμα σοβαρή ζημιά στο αυτοκίνητο ή προσωπικό τραυματισμό.

ΠΡΟΣΟΧΗ

Να χρησιμοποιείτε τα ηλεκτρικά αξεσουάρ με τον κινητήρα σε λειτουργία για να αποφύγετε το άδειασμα της μπαταρίας του αυτοκινήτου. Εάν πρέπει να χρησιμοποιήσετε αξεσουάρ ενώ ο κινητήρας δεν λειτουργεί, μην τα χρησιμοποιείτε για μεγάλα χρονικά διαστήματα και μην χρησιμοποιείτε πολλαπλά ηλεκτρικά αξεσουάρ ταυτόχρονα.

Ο διακόπτης περιλαμβάνει μία μονάδα κλειδαριάς τιμονιού.

ΚΛΕΙΔΑΡΙΑ ΤΙΜΟΝΙΟΥ

Για να κλειδώσετε το τιμόνι, γυρίστε τον διακόπτη της μίζας στην θέση LOCK και βγάλτε το κλειδί από τον διακόπτη της μίζας. Στην συνέχεια γυρίστε το τιμόνι δεξιά. Για να ξεκλειδώσετε το τιμόνι, βάλτε το κλειδί στον διακόπτη της μίζας και γυρίστε το απαλά ενώ περιστρέφετε ελαφρά το τιμόνι δεξιά και αριστερά.

Το κλειδί μπορεί να βγει μόνο όταν ο διακόπτης της μίζας είναι στην θέση LOCK (κανονική θέση παρκαρίσματος) (0).

ΘΕΣΕΙΣ ΚΛΕΙΔΙΟΥ

LOCK (0) (κανονική θέση παρκαρίσματος)

Το κλειδί μπορεί να βγει μόνο από αυτή την θέση.

Το τιμόνι μπορεί να κλειδώσει μόνο σε αυτή τη θέση.

OFF/ACC (1)

Ο κινητήρας σβήνει χωρίς να κλειδώσει το τιμόνι. Η θέση αυτή ενεργοποιεί τα ηλεκτρικά αξεσουάρ όπως είναι το ραδιόφωνο όταν δεν λειτουργεί ο κινητήρας.

ON (2) (Θέση κανονικής λειτουργίας)

Η θέση αυτή ενεργοποιεί το σύστημα ανάφλεξης και τα ηλεκτρικά αξεσουάρ.

START (3)

Ενεργοποιείται η μίζα και ο κινητήρας θα πάρει μπροστά. Μόλις πάρει μπροστά ο κινητήρας, αφήστε αμέσως το κλειδί. Θα επιστρέψει στην θέση ON.

ΣΗΜΕΙΩΣΗ

Μοντέλα με σύστημα Σβησίματος / Εκκίνησης:

Όταν ο κινητήρας έχει σταματήσει αυτόματα από το σύστημα Σβησίματος / Εκκίνησης, ο διακόπτης της μίζας μπορεί ακόμη να λειτουργήσει όπως συνηθώς.

Στο τέλος της διαδρομής γυρίστε τον διακόπτη της μίζας στην θέση OFF για να αποφύγετε το άδειασμα της μπαταρίας. Το σύστημα Σβησίματος / Εκκίνησης δεν γυρίζει αυτόματα την μίζα στην θέση OFF.

ΑΝΤΙΚΛΕΠΤΙΚΟ ΣΥΣΤΗΜΑ NISSAN NATS

Το αντικλεπτικό σύστημα της NISSAN (NATS) θα σταματήσει τον κινητήρα εάν κάποιος προσπαθήσει να τον βάλει μπροστά με κλειδί που δεν είναι καταχωρημένο στο NATS.

Εάν δεν μπορέσατε να βάλετε μπροστά τον κινητήρα χρησιμοποιώντας το κλειδί του NATS, γυρίστε τον διακόπτη της μίζας στην θέση LOCK, περιμένετε 5 δευτερόλεπτα και γυρίστε τον στην θέση START πάλι για να βάλετε μπροστά τον κινητήρα.

Για περισσότερες πληροφορίες δείτε το «Αντικλεπτικό σύστημα Nissan NATS» στο κεφάλαιο «3. Έλεγχοι και ρυθμίσεις πριν την οδήγηση».

ΚΟΥΜΠΙ ΜΙΖΑΣ (όπου υπάρχει)

ΠΡΟΦΥΛΑΞΙΣ ΓΙΑ ΤΗΝ ΧΡΗΣΗ ΤΟΥ ΚΟΥΜΠΙΟΥ ΤΗΣ ΜΙΖΑΣ



ΠΡΟΕΙΔΟΠΟΙΗΣΗ

Μην χειρίζεστε το πιεζόμενο κουμπί διακόπτη μίζας ενώ οδηγείτε το αυτοκίνητο εκτός εάν παραστεί ανάγκη. (Ο κινητήρας θα σταματήσει εάν πατήσετε τον διακόπτη της μίζας 3 διαδοχικές φορές ή εάν πατήσετε τον διακόπτη και τον κρατήσετε για περισσότερα από 2 δευτερόλεπτα). Το τιμόνι μπορεί να κλειδώσει και να κάνει τον οδηγό να χάσει τον έλεγχο του αυτοκινήτου. Αυτό μπορεί να έχει σαν αποτέλεσμα σοβαρή ζημιά στο αυτοκίνητο ή τραυματισμό.

Πριν βάλετε σε λειτουργία τον διακόπτη της μίζας, βεβαιωθείτε ότι:

- έχετε μετακινήσει τον επιλογέα ταχυτήτων στην θέση N (νεκρά) (μοντέλα με μηχανικό σαζμάν).
- έχετε μετακινήσει τον επιλογέα ταχυτήτων στην θέση P (παρκάρισμα) (μοντέλα με αυτόματο σαζμάν (DCT) και σαζμάν Xtronic (CVT)).

ΣΥΣΤΗΜΑ ΞΕΥΠΝΟΥ ΚΛΕΙΔΙΟΥ

Το σύστημα του Ξευπνου Κλειδιού μπορεί να λειτουργήσει τον διακόπτη της μίζας χωρίς να βγάλετε το κλειδί από την τσέπη ή την τσάντα σας. Το περιβάλλον λειτουργίας και / οι συνθήκες μπορεί να επηρεάσουν την λειτουργία του συστήματος του Ξευπνου Κλειδιού.

ΠΡΟΣΟΧΗ

- **Να είστε σίγουροι ότι έχετε το Ξευπνο Κλειδί πάνω σας όταν βάζετε σε λειτουργία το αυτοκίνητο.**
- **Ποτέ μην αφήνετε το Ξευπνο Κλειδί μέσα στο αυτοκίνητο όταν βγαίνετε από αυτό.**

- Εάν το Ξευπνο Κλειδί είναι πολύ μακριά από τον οδηγό, το αυτοκίνητο μπορεί να μην πάρει μπροστά.
- Εάν αδειάσει η μπαταρία του αυτοκινήτου, ο διακόπτης της μίζας δεν μπορεί να αλλάξει από την θέση LOCK και εάν το τιμόνι είναι κλειδωμένο δεν μπορεί να μετακινηθεί. Φορτίστε την μπαταρία το συντομότερο δυνατό. (Δείτε το «Ξεκίνημα με βοηθητική μπαταρία» στο κεφάλαιο «6. Σε περίπτωση ανάγκης»).

Ακτίνα λειτουργίας

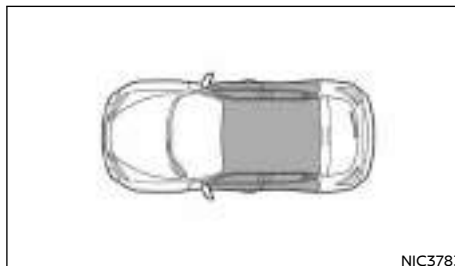

Το Ξευπνο Κλειδί μπορεί να χρησιμοποιηθεί για να βάλετε μπροστά τον κινητήρα μόνο όταν το Ξευπνο Κλειδί είναι μέσα στην προδιαγεγραμμένη ακτίνα λειτουργίας (1) όπως φαίνεται στην εικόνα.

Όταν η μπαταρία του Ξευπνου Κλειδιού είναι σχεδόν άδεια ή υπάρχουν ισχυρά ραδιοκύματα κοντά την θέση λειτουργίας, η ακτίνα λειτουργίας του Ξευπνου Κλειδιού μικραίνει και μπορεί αυτό να μην λειτουργήσει σωστά.

Εάν το Ξευπνο Κλειδί είναι μέσα στην ακτίνα λειτουργίας είναι δυνατό για οποιονδήποτε, ακόμη και για κάποιον που δεν μεταφέρει το Ξευπνο Κλειδί, να πατήσει τον διακόπτη της μίζας και να βάλει

μπροστά τον κινητήρα.

- Η περιοχή του χώρου αποσκευών δεν συμπεριλαμβάνεται μέσα στην ακτίνα λειτουργίας για το ξεκίνημα του κινητήρα.
- Εάν το Ξευπνο Κλειδί είναι πάνω στο ταμπλό, μέσα στο ντουλαπάκι, στην θήκη της πόρτας ή σε γωνία του εσωτερικού χώρου, μπορεί να μην λειτουργήσει.
- Εάν το Ξευπνο Κλειδί έχει τοποθετηθεί κοντά στην πόρτα ή σε παράθυρο από το εξωτερικό του αυτοκινήτου, μπορεί να μην λειτουργήσει.

ΘΕΣΕΙΣ ΤΟΥ ΔΙΑΚΟΠΤΗ ΤΗΣ ΜΙΖΑΣ



Αριστεροτίμονο μοντέλο



Δεξιότιμονο μοντέλο

Όταν ο διακόπτης της μίζας πατηθεί χωρίς να πατάτε το πεντάλ του φρένου, ο διακόπτης της μίζας θα ανάψει:

Πατήστε το κέντρο του διακόπτη της μίζας:

- Μία φορά για να αλλάξει στο "ON".
- Δύο φορές για να αλλάξει στο "OFF".

Ο διακόπτης της μίζας θα επιστρέψει αυτόματα στην θέση LOCK όταν ανοίξει ή κλείσει οποιαδήποτε πόρτα με τον διακόπτη της μίζας στην θέση OFF.

Ορισμένες ενδείξεις και προειδοποιήσεις για την λειτουργία εμφανίζονται στην οθόνη πληροφοριών του αυτοκινήτου. Δείτε το «Οθόνη πληροφοριών του αυτοκινήτου» στο κεφάλαιο «2. Όργανα και χειριστήρια».

Θέση ON (θέση κανονικής λειτουργίας)

Η θέση αυτή ανάβει το σύστημα ανάφλεξης και τα ηλεκτρικά αξεσουάρ.

Σύστημα εξοικονόμησης μπαταρίας

Η θέση ON έχει μία λειτουργία εξοικονόμησης μπαταρίας που θα βάλει τον διακόπτη της μίζας στην θέση OFF εάν το αυτοκίνητο δεν λειτουργεί, μετά από λίγο χρονικό διάστημα και κάτω από τις ακόλουθες συνθήκες:

- Όλες οι πόρτες είναι κλειστές
- Ο επιλογέας ταχυτήτων είναι στην θέση P (παρκάρισμα) (μοντέλα με αυτόματο σαζιμάν (DCT) και σαζιμάν Χtronic (CVT)).

Η λειτουργία εξοικονόμησης μπαταρίας θα ανασταλεί εάν αλλάξει η θέση του διακόπτη της μίζας.

ΠΡΟΣΟΧΗ

Να χρησιμοποιείτε τα ηλεκτρικά αξεσουάρ με τον κινητήρα σε λειτουργία για να αποφύγετε το άδειασμα της μπαταρίας του αυτοκινήτου. Εάν πρέπει να χρησιμοποιήσετε αξεσουάρ ενώ ο κινητήρας δεν λειτουργεί, μην τα χρησιμοποιείτε για μεγάλα χρονικά διαστήματα και μην χρησιμοποιείτε πολλαπλά ηλεκτρικά αξεσουάρ ταυτόχρονα.

Θέση LOCK (θέση κανονικού παρκαρίσματος)

Ο διακόπτης της μίζας και η κλειδαριά του τιμονιού μπορούν να κλειδώσουν μόνο σε αυτή την θέση.

Ο διακόπτης της μίζας θα κλειδώσει όταν οποιαδήποτε πόρτα ανοίξει ή κλείσει με τον διακόπτη της μίζας σβηστό.

Μοντέλα με αυτόματο σαζιμάν (DCT)

Το κλειδί της μίζας είναι σχεδιασμένο ώστε ο διακόπτης της μίζας να μην μπορεί να μπει στην θέση "LOCK" έως ότου ο επιλογέας ταχυτήτων να μετακινηθεί στην θέση P (παρκάρισμα). Όταν πατάτε τον διακόπτη της μίζας στην θέση "OFF", βεβαιωθείτε ότι ο επιλογέας ταχυτήτων είναι στην θέση P (παρκάρισμα).

Ο διακόπτης της μίζας μπορεί να βγει από την θέση P (παρκάρισμα) εάν ο διακόπτης της μίζας είναι στην θέση «ON» και είναι πατημένο το πεντάλ του φρένου.

Εάν έχει αδειάσει η μπαταρία του αυτοκινήτου, το κουμπί της μίζας δεν μπορεί να μετακινηθεί από την θέση "LOCK".

Θέση OFF

Ο διακόπτης της μίζας είναι στην θέση "OFF" όταν ο κινητήρας έχει σβήσει με την χρήση του διακόπτη της μίζας. Δεν θα ανάβει κανένα φως πάνω στον διακόπτη της μίζας.

Θέση ACC

Με το αυτοκίνητο στην θέση P (παρκάρισμα), το Έξυπνο Κλειδί μαζί σας και τον διακόπτη της μίζας τοποθετημένο από την θέση "ON" στην θέση "OFF", το ραδιόφωνο μπορεί ακόμη να χρησιμοποιηθεί για μία χρονική περίοδο ή έως ότου ανοίξετε την πόρτα του οδηγού.

Μετά από μία χρονική περίοδο, οι λειτουργίες όπως ραδιόφωνο, σύστημα πλοήγησης και σύστημα τηλεφώνου Bluetooth® Hands-Free μπορεί να κάνουν επανεκκίνηση πατώντας το κουμπί παροχής / ελέγχου έντασης ήχου ή το κουμπί ξεκλειδώματος στο τηλεχειριστήριο για έως και συνολικά 30 λεπτά.

ΚΟΨΙΜΟ ΚΙΝΗΤΗΡΑ ΣΕ ΠΕΡΙΠΤΩΣΗ ΑΝΑΓΚΗΣ

Για να κόψετε τον κινητήρα σε περίπτωση ανάγκης και ενώ οδηγείτε, κάντε την ακόλουθη διαδικασία:

- Πατήστε αστραπιαία το κουμπί μίζας 3 διαδοχικές φορές σε λιγότερο από 1.5 δευτερόλεπτο, ή
- Πατήστε και κρατήστε το κουμπί της μίζας για περισσότερα από 2 δευτερόλεπτα.

ΚΛΕΙΔΑΡΙΑ ΤΙΜΟΝΙΟΥ

Ο διακόπτης της μίζας διαθέτει μονάδα αντικλεπτικής κλειδαριάς τιμονιού.

Για να κλειδώσετε το τιμόνι

1. Πατήστε τον διακόπτη της μίζας στην θέση "OFF" όπου η ένδειξη της θέσης του διακόπτη της μίζας δεν θα ανάβει.
2. Ανοίξτε ή κλείστε την πόρτα. Ο διακόπτης της μίζας γυρίζει στην θέση "LOCK".
3. Γυρίστε το τιμόνι κατά 1/6 της στροφής από την ευθεία θέση, προς τα αριστερά ή προς τα δεξιά.

Για να ξεκλειδώσετε το τιμόνι

Πατήστε τον διακόπτη της μίζας και το τιμόνι θα ξεκλειδώσει αυτόματα.

ΠΡΟΣΟΧΗ

- Εάν η μπαταρία του αυτοκινήτου είναι άδεια, ο διακόπτης της μίζας δεν μπορεί να αλλάξει από την θέση "LOCK".

- Εάν ο διακόπτης της μίζας δεν αλλάξει από την θέση "LOCK", πατήστε πάλι τον διακόπτη της μίζας ενώ περιστρέψετε το τιμόνι ελαφρά προς τα δεξιά ή τα αριστερά.

ΑΔΕΙΑ ΜΠΑΤΑΡΙΑ ΕΞΥΠΝΟΥ ΚΛΕΙΔΙΟΥ

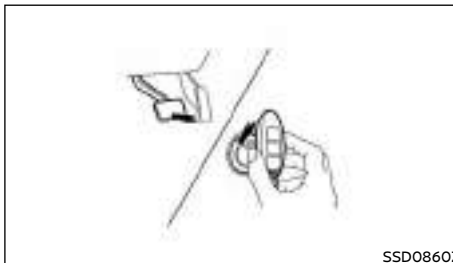

Εάν η μπαταρία του Έξυπνου Κλειδιού αδειάσει ή οι συνθήκες περιβάλλοντος παρεμβάλλονται στην λειτουργία του Έξυπνου Κλειδιού, βάλτε μπροστά τον κινητήρα σύμφωνα με την παρακάτω διαδικασία:

1. Μετακινήστε τον επιλογέα ταχυτήτων στην θέση P (παρκάρισμα) (μοντέλα με αυτόματο σαζμάν (DCT) ή N (νεκρά) (μοντέλα με μηχανικό σαζμάν).
2. Πατήστε σταθερά το πεντάλ του φρένου.
3. Πατήστε το πεντάλ του συμπλέκτη στο πάτωμα (μοντέλα με μηχανικό σαζμάν).
4. Ακουμπήστε τον διακόπτη της μίζας με το Έξυπνο Κλειδί (όπως φαίνεται στην εικόνα). (Ένας βομβητής θα ηχήσει).
5. Πατήστε τον διακόπτη της μίζας ενώ πατάτε το πεντάλ του φρένου, μέσα σε 10 δευτερόλεπτα από την στιγμή που ηχήσει ο βομβητής. Ο κινητήρας θα ξεκινήσει.

Αφού κάνετε το βήμα 4, όταν ο διακόπτης της μίζας έχει πατηθεί χωρίς να πατάτε το πεντάλ του φρένου, η θέση του διακόπτη της μίζας θα αλλάξει στο ACC.

ΣΗΜΕΙΩΣΗ

- Όταν ο διακόπτης της μίζας έχει πατηθεί στην θέση ACC ή ON ο κινητήρας έχει πάρει μπροστά από την παραπάνω διαδικασία, το προειδοποιητικό φως του Έξυπνου Κλειδιού μπορεί να αναβοσβήνει κίτρινο ακόμη και εάν το Έξυπνο Κλειδί είναι μέσα στο αυτοκίνητο. Αυτό δεν είναι δυσλειτουργία. Για να σταματήσετε το προειδοποιητικό φως από το να αναβοσβήνει, ακουμπήστε τον διακόπτη της μίζας με το Έξυπνο Κλειδί πάλι.
- Εάν το προειδοποιητικό φως του συστήματος του Έξυπνου Κλειδιού στον μετρητή αναβοσβήνει πράσινο, αντικαταστήστε την μπαταρία το συντομότερο δυνατό. (Δείτε το «Μπαταρία» στο κεφάλαιο «8. Συντήρηση και κάντε το μόνοι σας»).

ΞΕΚΙΝΗΜΑ ΤΟΥ ΚΙΝΗΤΗΡΑ

ΜΟΝΤΕΛΑ ΜΕ ΣΥΣΤΗΜΑ ΕΞΥΠΝΟΥ ΚΛΕΙΔΙΟΥ

1. Βάλτε το χειρόφρενο. Για περισσότερες πληροφορίες δείτε το «Διακόπτης χειρόφρενου» στο κεφάλαιο «3. Έλεγχος και ρυθμίσεις πριν την οδήγηση».

2. Μοντέλα με μηχανικό σαζμάν:

Μετακινήστε τον επιλογέα ταχυτήτων στη Νεκρά (N) και πατήστε το πεντάλ του συμπλέκτη στο πάτωμα ενώ βάζετε μπροστά τον κινητήρα.

Μοντέλα με αυτόματο σαζμάν (DCT):

Μετακινήστε τον επιλογέα ταχυτήτων στην θέση P (παρκάρισμα) ή N (Νεκρά) (Προτιμάται η θέση P).

Η μίζα είναι σχεδιασμένη να λειτουργεί μόνο όταν ο επιλογέας ταχυτήτων είναι στην κατάλληλη θέση.

Θα πρέπει να έχετε πάνω σας το Έξυπνο Κλειδί (όπου υπάρχει) όταν λειτουργείτε τον διακόπτη της μίζας.

3. Για να βάλετε μπροστά τον κινητήρα:

- Μοντέλα με μηχανικό σαζμάν – κρατήστε πατημένο το πεντάλ του συμπλέκτη και / ή πατήστε το πεντάλ του φρένου και μετά πατήστε τον διακόπτη της μίζας στο ON για να πάρει μπροστά ο κινητήρας.
- Μοντέλα με αυτόματο σαζμάν (DCT) – πατήστε τον πεντάλ του φρένου και μετά πατήστε το κουμπί της μίζας. Εάν προσπαθήσετε να βάλετε μπροστά τον κινητήρα με τον επιλογέα ταχυτήτων στην θέση N (νεκρά) χωρίς να πατάτε το πεντάλ του φρένου ο κινητήρας δεν θα πάρει μπροστά και το μήνυμα [Shift to Park] (αλλάξτε στην θέση παρκάριασμα) θα εμφανιστεί στην οθόνη πληροφοριών του αυτοκινήτου.
- 4. Αφήστε τον διακόπτη της μίζας αμέσως μόλις πάρει μπροστά ο κινητήρας. Εάν ο κινητήρας πάρει μπροστά αλλά δεν λειτουργεί, επαναλάβετε την

παραπάνω διαδικασία.

ΣΗΜΕΙΩΣΗ

Μοντέλα με κινητήρα βενζίνης:

- Εάν ο κινητήρας παίρνει πολύ δύσκολα μπροστά, στον εξαιρετικά κρύο ή όταν ξαναβάζετε μπροστά, πατήστε το πεντάλ του γκαζιού λίγο (περίπου κατά 1/3 της διαδρομής του έως το πάτωμα) και κρατήστε το ενώ βάζετε μπροστά τον κινητήρα. Αφήστε τον διακόπτη της μίζας και το πεντάλ του γκαζιού όταν πάρει μπροστά ο κινητήρας.
- Εάν ο κινητήρας παίρνει μπροστά πολύ δύσκολα γιατί είναι μπουκωμένος, πατήστε το πεντάλ του γκαζιού τελείως στο πάτωμα και κρατήστε το. Γυρίστε την μίζα για 5-6 δευτερόλεπτα και σταματήστε. Αφού γυρίσετε την μίζα, αφήστε το πεντάλ του γκαζιού. Στην συνέχεια βάλτε μπροστά τον κινητήρα χωρίς να έχετε το πόδι σας στο πεντάλ του γκαζιού, γυρίζοντας την μίζα στην θέση START. Αφήστε τον διακόπτη της μίζας όταν ο κινητήρας πάρει μπροστά. Εάν ο κινητήρας πάρει μπροστά αλλά δεν λειτουργεί, επαναλάβετε την παραπάνω διαδικασία.

ΠΡΟΣΟΧΗ

- Αφήστε τον διακόπτη της μίζας αμέσως μόλις πάρει μπροστά ο κινητήρας.
- Μην λειτουργείτε την μίζα για περισσότερα από 15 δευτερόλεπτα κάθε φορά. Εάν ο κινητήρας δεν παίρνει μπροστά, γυρίστε τον διακόπτη της μίζας στην θέση OFF και περιμένετε 10 δευτερόλεπτα (μοντέλα με κινητήρα βενζίνης) ή 20 δευτερόλεπτα (μοντέλα με κινητήρα πετρελαίου) πριν προσπαθήσετε ξανά να βάλετε μπροστά. Διαφορετικά μπορεί να προκληθεί ζημιά στην μίζα.

- Εάν είναι απαραίτητο να βάλετε μπροστά τον κινητήρα με βοηθητική μπαταρία και καλώδια, θα πρέπει να ακολουθείτε προσεκτικά τις οδηγίες που αναφέρονται στο κεφάλαιο «6. Σε περίπτωση ανάγκης»

5. Αφήστε τον κινητήρα να δουλέψει στο ρελαντί για τουλάχιστον 30 δευτερόλεπτα μετά το ξεκίνημα για να ζεσταθεί. Οδηγείτε πρώτα για μία μικρή απόσταση με σταθερή ταχύτητα, ιδιαίτερα εάν ο καιρός είναι κρύος.

ΠΡΟΣΟΧΗ

Όσο το αυτοκίνητο ζεσταίνεται μην βγαίνετε από αυτό αφήνοντάς το ανεπιτήρητο.

6. Για να σβήσετε τον κινητήρα:

- Μοντέλα με μηχανικό σαζμάν: δέστε το χειρόφρενο και βάλτε τον διακόπτη της μίζας στην θέση OFF.
 - Μοντέλα με αυτόματο σαζμάν (DCT): μετακινήστε τον επιλογέα ταχυτήτων στην θέση P (παρκάρισμα), δέστε το χειρόφρενο και πατήστε τον διακόπτη της μίζας στην θέση OFF.
7. Η κλειδαριά του τιμονιού κλειδώνει όταν ο διακόπτης της μίζας είναι σβηστός και ανοίξει ή κλείσει μία πόρτα.

ΜΟΝΤΕΛΑ ΧΩΡΙΣ ΣΥΣΤΗΜΑ ΕΞΥΠΝΟΥ ΚΛΕΙΔΙΟΥ

1. Βάλτε το χειρόφρενο. Για περισσότερες πληροφορίες δείτε το «Διακόπτης χειρόφρενου» στο κεφάλαιο «3. Έλεγχος και ρυθμίσεις πριν την οδήγηση».
2. **Μοντέλα με μηχανικό σαζμάν:**
Μετακινήστε τον επιλογέα ταχυτήτων στη Νεκρά (N) και πατήστε το πεντάλ του συμπλέκτη στο πάτωμα ενώ βάζετε μπροστά τον κινητήρα.

Μοντέλα με αυτόματο σαζμάν (DCT):

Μετακινήστε τον επιλογέα ταχυτήτων στην θέση P (παρκάρισμα) ή N (Νεκρά) (Προτιμάται η θέση P).

Η μίζα είναι σχεδιασμένη να λειτουργεί μόνο όταν ο επιλογέας ταχυτήτων είναι στην κατάλληλη θέση.

3. Περιστρέψτε το τιμόνι προς τα δεξιά για να ελευθερώσετε την κλειδαριά του τιμονιού ενώ γυρίζετε τον διακόπτη της μίζας στην θέση ON για να βάλετε μπροστά τον κινητήρα.
4. Βάλτε μπροστά τον κινητήρα με το πόδι σας στο πεντάλ του φρένου, **όχι στο πεντάλ του γκαζιού**, γυρίζοντας τον διακόπτη της μίζας στην θέση START. Εάν προσπαθήσετε να βάλετε μπροστά τον κινητήρα με τον επιλογέα ταχυτήτων στην θέση N (νεκρά) χωρίς να πατάτε το πεντάλ του φρένου ο κινητήρας δεν θα πάρει μπροστά και το μήνυμα [Shift to Park] (αλλάξτε στην θέση παρκάρισματος) θα εμφανιστεί στην οθόνη πληροφοριών του αυτοκινήτου.
5. Αφήστε τον διακόπτη της μίζας αμέσως μόλις πάρει μπροστά ο κινητήρας. Εάν ο κινητήρας πάρει μπροστά, αλλά δεν λειτουργεί, επαναλάβετε τις παραπάνω διαδικασίες.

ΣΗΜΕΙΩΣΗ

- Εάν ο κινητήρας παίρνει πολύ δύσκολα μπροστά, στον εξαιρετικά κρύο ή όταν ξαναβάζετε μπροστά, πατήστε το πεντάλ του γκαζιού λίγο (περίπου κατά 1/3 της διαδρομής του έως το πάτωμα) και κρατήστε το ενώ βάζετε μπροστά τον κινητήρα. Αφήστε τον διακόπτη της μίζας και το πεντάλ του γκαζιού όταν πάρει μπροστά ο κινητήρας.
- Εάν ο κινητήρας παίρνει μπροστά πολύ δύσκολα γιατί είναι μπουκωμένος, πατήστε το πεντάλ του γκαζιού τελείως στο πάτωμα και

κρατήστε το. Γυρίστε την μίζα για 5-6 δευτερόλεπτα και σταματήστε. Αφού γυρίσετε την μίζα, αφήστε το πεντάλ του γκαζιού. Στην συνέχεια βάλτε μπροστά τον κινητήρα χωρίς να έχετε το πόδι σας στο πεντάλ του γκαζιού, γυρίζοντας την μίζα στην θέση START. Αφήστε τον διακόπτη της μίζας όταν ο κινητήρας πάρει μπροστά. Εάν ο κινητήρας πάρει μπροστά αλλά δεν λειτουργεί, επαναλάβετε την παραπάνω διαδικασία.

ΠΡΟΣΟΧΗ

- Αφήστε τον διακόπτη της μίζας αμέσως μόλις πάρει μπροστά ο κινητήρας.
- Μην λειτουργείτε την μίζα για περισσότερα από 15 δευτερόλεπτα κάθε φορά. Εάν ο κινητήρας δεν παίρνει μπροστά, γυρίστε τον διακόπτη της μίζας στην θέση OFF και περιμένετε 10 δευτερόλεπτα πριν προσπαθήσετε ξανά να βάλετε μπροστά. Διαφορετικά μπορεί να προκληθεί ζημιά στην μίζα.
- Εάν είναι απαραίτητο να βάλετε μπροστά τον κινητήρα με βοηθητική μπαταρία και καλώδια, θα πρέπει να ακολουθείτε προσεκτικά τις οδηγίες που αναφέρονται στο κεφάλαιο «6. Σε περίπτωση ανάγκης».

6. Αφήστε τον κινητήρα να δουλέψει στο ρελαντί για τουλάχιστον 30 δευτερόλεπτα μετά το ξεκίνημα για να ζεσταθεί. Οδηγείτε πρώτα για μία μικρή απόσταση με σταθερή ταχύτητα, ιδιαίτερα εάν ο καιρός είναι κρύος.

ΠΡΟΣΟΧΗ

Όσο το αυτοκίνητο ζεσταίνεται μην βγαίνετε από αυτό αφήνοντάς το ανεπιτήρητο.

7. Για να σβήσετε τον κινητήρα:

- Μοντέλα με μηχανικό σαζμάν: δέστε το χειρόφρενο και βάλτε τον διακόπτη της μίζας στην θέση OFF.
- Μοντέλα με αυτόματο σαζμάν (DCT): μετακινήστε τον επιλογέα ταχυτήτων στην θέση P (παρκάρισμα), δέστε το χειρόφρενο και πατήστε τον διακόπτη της μίζας στην θέση OFF.

8. Περιστρέψτε το τιμόνι για να κλειδώσει.

ΟΔΗΓΗΣΗ ΤΟΥ ΑΥΤΟΚΙΝΗΤΟΥ

ΟΔΗΓΗΣΗ ΜΕ ΜΗΧΑΝΙΚΟ ΚΙΒΩΤΙΟ ΤΑΧΥΤΗΤΩΝ

ΠΡΟΣΟΧΗ

- Μην κατεβάσετε απότομα ταχύτητα σε δρόμους που γλιστρούν. Αυτό μπορεί να προκαλέσει απώλεια του ελέγχου του αυτοκινήτου.
- Μην μαρσάρετε τον κινητήρα όταν κατεβάζετε ταχύτητα. Μπορεί να χάσετε τον έλεγχο του αυτοκινήτου ή να γίνει ζημιά στον κινητήρα.
- Μην ξεκουράζετε το πόδι σας πάνω στο πεντάλ του συμπλέκτη όσο οδηγείτε. Μπορεί να προκληθεί ζημιά στον συμπλέκτη.
- Πριν βάλετε όπισθεν (R), σταματήστε το αυτοκίνητο τελείως.
- Πατάτε τελείως το πεντάλ του συμπλέκτη πριν αλλάξετε ταχύτητα για να αποφύγετε ζημιά στο κιβώτιο ταχυτήτων.
- Για την ασφάλειά σας, αποφεύγετε τις απότομες εκκινήσεις και επιταχύνσεις.
- Όταν ξεκινάτε από στάση μην μαρσάρετε πολύ τον κινητήρα και / ή αφήνετε απότομα το πεντάλ του συμπλέκτη. Διαφορετικά μπορεί να πάθει ζημιά το κιβώτιο ταχυτήτων του αυτοκινήτου.
- Όταν για κάποιο λόγο απαιτείται γρήγορη επιτάχυνση, βάλτε χαμηλότερη ταχύτητα και επιταχύνετε έως ότου το αυτοκίνητο να φτάσει την μέγιστη ταχύτητα για αυτή την θέση του κιβωτίου. Μην υπερβαίνετε το όριο ταχύτητας για καμία θέση στο κιβώτιο.

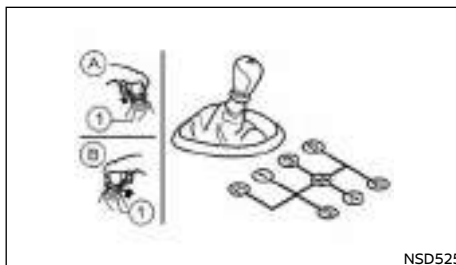

Μηχανικό σαζμάν 6 ταχυτήτων (όπου υπάρχει)

Αλλαγή ταχυτήτων

(A) Δεξιότιμωνα μοντέλα

(B) Αριστεροτίμωνα μοντέλα

(1) Δαχτυλίδι επιλογέα ταχυτήτων

Για να αλλάξετε ταχύτητα, πατήστε τελείως το πεντάλ του συμπλέκτη, βάλτε την κατάλληλη ταχύτητα και μετά αφήστε τον συμπλέκτη αργά και ομαλά.

Για να διασφαλίσετε την ομαλή αλλαγή των ταχυτήτων, πατάτε το πεντάλ του συμπλέκτη τελείως πριν μετακινήσετε τον επιλογέα ταχυτήτων. Εάν δεν πατήσετε τελείως το πεντάλ του συμπλέκτη πριν την αλλαγή ταχύτητας, μπορεί να ακουστεί ένας θόρυβος γρναζιών. Αυτό μπορεί να προκαλέσει ζημιά στο σαζμάν.

Ξεκινήστε το αυτοκίνητο με 1η και αλλάξτε τις ταχύτητες σε σειρά, ανάλογα με την ταχύτητα του αυτοκινήτου.

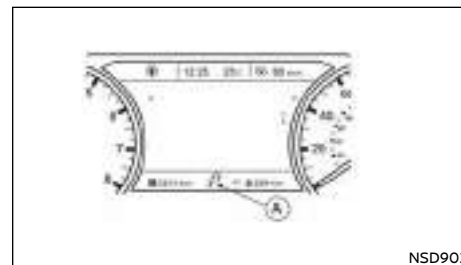

Οθόνη 7 νιτσών

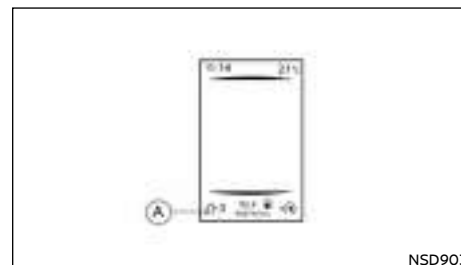

Οθόνη 4.2 νιτσών

Ένδειξη αλλαγής ταχύτητας (όπου υπάρχει)

Η ένδειξη αλλαγής ταχύτητας (A) που βρίσκεται στο κάτω μέρος της οθόνης πληροφοριών αυτοκινήτου μπορεί να βοηθήσει στην βελτίωση του επιπέδου οδήγησης φιλικής προς το περιβάλλον.

Ακολουθώντας την ένδειξη για την αλλαγή ταχύτητας και αλλάζοντας σε μεγαλύτερη ταχύτητα στο σαζμάν όταν εμφανίζεται το βέλος προς τα Επάνω μπορεί να βελτιωθεί η οικονομία καυσίμου.

Το βέλος ΕΠΑΝΩ προτείνει την αλλαγή σε μεγαλύτερη ταχύτητα στο σαζμάν.

Ωστόσο, ο οδηγός παραμένει υπεύθυνος για να αποφασίσει την πιο κατάλληλη ταχύτητα στο σαζμάν, ανάλογα με τις πραγματικές συνθήκες του αυτοκινήτου, του δρόμου και της κίνησης.

ΣΗΜΕΙΩΣΗ

Σε κάποιες περιπτώσεις δεν εμφανίζεται καθόλου βέλος, συμπεριλαμβανομένων των εξής:

- Η πραγματική ταχύτητα ταυριάζει με την συνιστώμενη ταχύτητα.

- Η ταχύτητα του αυτοκινήτου είναι σχεδόν 0 χλμ/ώρα.

Όπισθεν:

Για να κινηθείτε προς τα πίσω, κάντε τα εξής:

- 1) Σταματήστε το αυτοκίνητο.
- 2) Μετακινήστε τον επιλογέα ταχυτήτων στη Νεκρά (N).
- 3) Τραβήξτε και κρατήστε επάνω το δαχτυλίδι στον επιλογέα ταχυτήτων (1).
- 4) Μετακινήστε τον επιλογέα ταχυτήτων στην όπισθεν (R).
- 5) Αφήστε το δαχτυλίδι του επιλογέα ταχυτήτων και οδηγήστε το αυτοκίνητο με ασφάλεια προς τα πίσω.

Το δαχτυλίδι του επιλογέα ταχυτήτων επιστρέφει στην κανονική του θέση όταν ο επιλογέας ταχυτήτων μετακινήθει στην θέση N (νεκρά).

Όταν ο επιλογέας ταχυτήτων είναι στην όπισθεν (R), θα ενεργοποιηθεί η κάμερα οπισθοπορείας του NissanConnect (όπου υπάρχει) ή ο περιμετρικός αισθητήρας παρκαρίσματος (όπου υπάρχει). Για λεπτομέρειες δείτε το «Κάμερα οπισθοπορείας (όπου υπάρχει)» ή το «Οθόνη Περιμετρικής Ορατότητας (IAVM) (όπου υπάρχει)» στο κεφάλαιο «4. Οθόνη, Καθολογέας, air conditioner και ηχοσύστημα» ή το «Αισθητήρες παρκαρίσματος (όπου υπάρχει)» πιο κάτω. Εάν είναι δύσκολο να μετακινήσετε τον επιλογέα

ταχυτήτων στην όπισθεν (R) ή την 1η, βάλτε την Νεκρά (N) και μετά αφήστε το πεντάλ του συμπλέκτη. Πατήστε πάλι σταθερά το πεντάλ του συμπλέκτη και βάλτε όπισθεν (R) ή 1η.

ΟΔΗΓΗΣΗ ΜΕ ΑΥΤΟΜΑΤΟ ΣΑΖΜΑΝ ΔΙΠΛΟΥ ΣΥΜΠΛΕΚΤΗ (DCT)

Προφυλάξεις για την οδήγηση



ΠΡΟΕΙΔΟΠΟΙΗΣΗ

Μην κατεβάσετε απότομα ταχύτητα σε δρόμους που γλιστρούν. Μπορεί να χάσετε τον έλεγχο του αυτοκινήτου.

ΠΡΟΣΟΧΗ

- Ποτέ μην επιλέγετε τις θέσεις P ή R όταν το αυτοκίνητο είναι σε κίνηση προς τα εμπρός ή P (παρκάρισμα) ή D (οδήγηση) όταν το αυτοκίνητο κινείται προς τα πίσω. Αυτό μπορεί να προκαλέσει ατύχημα ή ζημιά στ ο σαζμάν.
- Μην αλλάζετε στην θέση N (νεκρά) όταν οδηγείτε εκτός εάν είναι ανάγκη. Η κίνηση του αυτοκινήτου με το σαζμάν στην θέση N μπορεί να προκαλέσει σοβαρή ζημιά στο σαζμάν.
- Βάλτε μπροστά τον κινητήρα στην θέση P ή N. Δεν θα πάρει μπροστά σε καμία άλλη θέση. Εάν πάρει μπροστά με το λεβιέ ταχυτήτων σε άλλη θέση από την P ή την N, ζητήστε από το εξουσιοδοτημένο συνεργείο NISSAN να ελέγξει το αυτοκίνητό σας.
- Για να αποφύγετε πιθανή ζημιά στο αυτοκίνητό σας: όταν σταματάτε το αυτοκίνητο σε ανηφόρα, μην το κρατάτε πατώντας το πεντάλ του γκαζιού. Θα πρέπει να χρησιμοποιείτε το πεντάλ του φρένου για αυτό τον σκοπό.

- Όταν πρόκειται να μείνετε σταματημένος για αρκετή ώρα, επιλέξτε την θέση N και βάλτε το χειρόφρενο.
- Όταν αλλάζετε από την θέση N σε οποιαδήποτε άλλη, έχετε τον κινητήρα να λειτουργεί στο ρελαντί.
- ΠΑΤΗΣΤΕ ΤΟ ΠΕΝΤΑΛ ΤΟΥ ΦΡΕΝΟΥ
Όταν μετακινείτε τον επιλογέα στην θέση D, R, ή Manual χωρίς να πατάτε το πεντάλ του φρένου και ενώ λειτουργεί ο κινητήρας, μπορεί το αυτοκίνητο να κινηθεί αργά. Βεβαιωθείτε ότι το φρένο είναι τελείως πατημένο και το αυτοκίνητο είναι σταματημένο πριν μετακινήσετε τον επιλογέα.
- ΒΕΒΑΙΩΘΕΙΤΕ ΟΤΙ Η ΘΕΣΗ ΤΟΥ ΕΠΙΛΟΓΕΑ ΕΙΝΑΙ ΣΩΣΤΗ
Βεβαιωθείτε ότι ο επιλογέας είναι στην θέση που θέλετε. Οι θέσεις D ή Manual χρησιμοποιούνται για κίνηση προς τα εμπρός ενώ η θέση R για την όπισθεν. Στην συνέχεια αφήστε το χειρόφρενο και το πεντάλ του φρένου. Πατήστε το γκάζι για να ξεκινήσει το αυτοκίνητο (αποφύγετε το απότομο ξεκίνημα και το σπινάρισμα των τροχών).
- Αποφύγετε το μαρσάρισμα του κινητήρα όταν το αυτοκίνητο είναι σταματημένο. Όταν μαρσάρετε και ο μοχλός είναι στην θέση D, R ή Manual μπορεί να κινηθεί το αυτοκίνητο ενώ όταν μαρσάρετε και ο μοχλός είναι στην θέση N ή P μπορεί να προκληθεί ζημιά στον κινητήρα.
- ΖΕΣΤΑΝΕΤΕ ΤΟΝ ΚΙΝΗΤΗΡΑ
Επειδή όταν ο κινητήρας είναι κρύος το ρελαντί είναι σε υψηλές στροφές, θα πρέπει να είστε ιδιαίτερα προσεκτικός όταν επιλέγετε ταχύτητα οδήγησης αμέσως αφού βάλτε μπροστά τον κινητήρα.

• ΠΑΡΚΑΡΙΣΜΑ ΤΟΥ ΑΥΤΟΚΙΝΗΤΟΥ

Πατήστε το πεντάλ του φρένου και όταν σταματήσει το αυτοκίνητο βάλτε τον επιλογέα την θέση P, βάλτε το χειρόφρενο και αφήστε το φρένο.

Ξεκίνημα του αυτοκινήτου

ΣΗΜΕΙΩΣΗ

Βάλτε μπροστά τον κινητήρα στην θέση P (παρκάρισμα) ή N (νεκρά) με πατημένο το πεντάλ του φρένου. Ο κινητήρας δεν θα πάρει μπροστά σε οποιαδήποτε άλλη θέση του επιλογέα ταχυτήτων.

Εάν προσπαθήσετε να βάλετε μπροστά τον κινητήρα με τον επιλογέα ταχυτήτων στην θέση N (νεκρά) χωρίς να πατάτε το πεντάλ του φρένου, ο κινητήρας δεν θα πάρει μπροστά και το μήνυμα [Shift to park] (αλλάξτε στην θέση παρκάρισμα) θα εμφανιστεί στην οθόνη πληροφοριών του αυτοκινήτου.

1. Αφού βάλετε μπροστά τον κινητήρα, κρατήστε πατημένο το πεντάλ του φρένου πριν αλλάξετε τον επιλογέα από την θέση P (παρκάρισμα) στην D (οδήγηση), R (όπισθεν), ή Manual (χειροκίνητη).
2. Κρατήστε πατημένο το φρένο και πατήστε το κουμπί του επιλογέα ταχυτήτων για να βάλετε κάποια ταχύτητα οδήγησης.
3. Αφήστε το χειρόφρενο και το πεντάλ του φρένου και αρχίστε να κινείτε σταδιακά το αυτοκίνητο πατώντας το γκάτζ.

Το συγκεκριμένο αυτόματο κιβώτιο ταχυτήτων (DCT) έχει σχεδιαστεί έτσι ώστε να **πρέπει** να πατάτε τελείως το φρένο πριν αλλάξετε από την θέση P (παρκάρισμα) σε οποιαδήποτε θέση οδήγησης, όταν ο διακόπτης της μίζας είναι στην θέση **ON**.

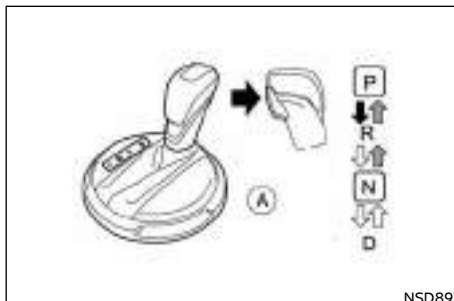

NSD897



NSD898

Αλλαγή

(A) Αριστεροτίμονα μοντέλα

(B) Δεξιοτίμονα μοντέλα

Για να μετακινήσετε τον επιλογέα ταχυτήτων:

➡ : πιέστε το κουμπί ενώ πατάτε το πεντάλ του φρένου

➡ : πιέστε το κουμπί για να αλλάξει

↔ : Απλά πατήστε τον επιλογέα ταχυτήτων

Πατήστε το κουμπί του επιλογέα για να αλλάξετε στην θέση P ή R. Μπορείτε να επιλέξετε όλες τις άλλες θέσεις χωρίς να πατήσετε το κουμπί.

ΣΗΜΕΙΩΣΗ

Ποτέ μην αλλάζετε στην θέση P (παρκάρισμα) όταν το αυτοκίνητο κινείται μπροστά ή κάνει όπισθεν. Αυτό θα μπορούσε να προκαλέσει ατύχημα ή ζημιά στο σαζμάν.

Θέση P (Παρκάρισμα):

Χρησιμοποιείτε την θέση αυτή όταν το αυτοκίνητο είναι παρκαρισμένο ή όταν βάζετε μπροστά τον κινητήρα. Να βεβαιώνετε πάντα ότι το αυτοκίνητο είναι τελείως σταματημένο πριν μετακινήσετε τον επιλογέα στην θέση P. Για περισσότερη ασφάλεια, πατήστε το φρένο και στην συνέχεια πατήστε το κουμπί του επιλογέα για τον μετακινήσετε στην θέση P. Χρησιμοποιήστε την θέση αυτή μαζί με το χειρόφρενο. Όταν παρκάρετε σε έδαφος με κλίση, πρώτα πατήστε το πεντάλ του φρένου, βάλτε το χειρόφρενο και στην συνέχεια επιλέξτε την θέση P.

Θέση R (όπισθεν):

ΠΡΟΣΟΧΗ

Χρησιμοποιείτε την θέση αυτή μόνο όταν το αυτοκίνητο είναι τελείως σταματημένο.

Χρησιμοποιείτε την θέση αυτή για να κινήσετε το αυτοκίνητο προς τα πίσω.

Όταν το λεβιέ είναι στην όπισθεν, είτε η οθόνη οπισθοπορείας (όπου υπάρχει) είτε οι αισθητήρες παρκαρίσματος (όπου υπάρχουν) θα ενεργοποι-

ηθούν. Για σχετικές πληροφορίες δείτε το «Οθόνη οπισθοπορείας (όπου υπάρχει)» ή το «Ευφυής Οθόνη Περιμετρικής Θέασης (IAVM)» στο κεφάλαιο «4. Οθόνη ενδείξεων, καλοριφέρ, air conditioner και ηχοσύστημα» ή το «Αισθητήρες παρκαρίσματος» πιο κάτω.

Θέση N (νεκρά) :

Δεν εμπλέκεται κανένα γρανάζι κίνησης (ούτε προς τα εμπρός ούτε προς τα πίσω). Σε αυτήν την θέση μπορείτε να βάλετε μπροστά τον κινητήρα. Μπορείτε να επιλέξετε την θέση N για να ξαναβάλετε μπροστά το αυτοκίνητο εάν έσβησε ο κινητήρας ενώ ήταν σε κίνηση.

Θέση D (οδήγηση) :

Χρησιμοποιείτε την θέση αυτή για κανονική οδήγηση προς τα εμπρός.

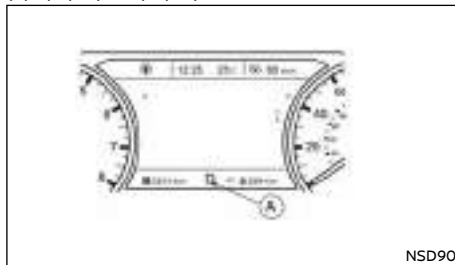

Οθόνη 7 ιντσών

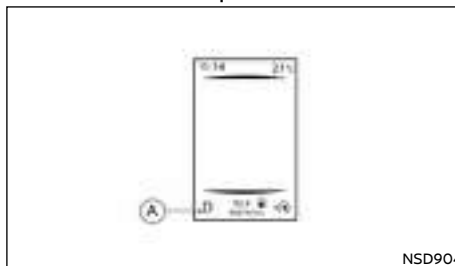

Οθόνη 4.2 ιντσών

Ένδειξη αλλαγής ταχύτητας:

Η ένδειξη αλλαγής ταχύτητας (A), που βρίσκεται στο κάτω μέρος της οθόνης πληροφοριών του αυτοκινήτου, εμφανίζει την παρούσα θέση του κιβωτίου ταχυτήτων.

Εμφανίζει τις λειτουργίες P, R, N, D.

Διακόπτης λειτουργίας οδήγησης (όπου υπάρχει)

Μπορείτε να χρησιμοποιήσετε τον διακόπτη λειτουργίας οδήγησης για να αλλάξετε τα χαρακτηριστικά αλλαγής του αυτόματου σαζμάν (DCT). Η λειτουργία ECO θα κάνει τις αλλαγές προς τα επάνω ή προς τα κάτω σε χαμηλότερες στροφές του κινητήρα από ότι στην στάνταρ λειτουργία. Η λειτουργία Sport θα κάνει τις αλλαγές προς τα επάνω ή προς τα κάτω σε υψηλότερες στροφές του κινητήρα από ότι στην στάνταρ λειτουργία.

Για περισσότερες λεπτομέρειες για τον διακόπτη της λειτουργίας οδήγησης, δείτε το «Λειτουργία Οδήγησης (όπου υπάρχει)» πιο κάτω σε αυτό το κεφάλαιο.

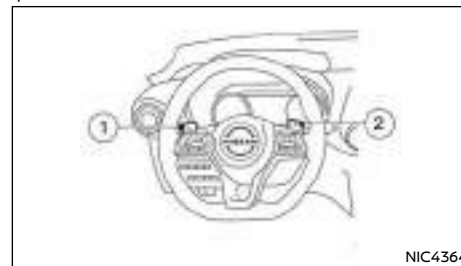

Πεντάλ αλλαγής ταχυτήτων στο τιμόνι

(1) Αριστερό πεντάλ αλλαγής ταχυτήτων στο τιμόνι (κατεβάζει ταχύτητα)

(2) Δεξιό πεντάλ αλλαγής ταχυτήτων στο τιμόνι (ανεβάζει ταχύτητα)

Μπορείτε να αλλάξετε ταχύτητα μόνος σας με την χρήση του πεντάλ αλλαγής ταχυτήτων στο τιμόνι.

Εάν τραβήξετε το αριστερό ή δεξιό πεντάλ αλλαγής ταχυτήτων στο τιμόνι, το αυτόματο σαζμάν αμέσως αλλάζει στην επόμενη ταχύτητα προς τα επάνω ή προς τα κάτω.

Λειτουργία αλλαγής με το χέρι

Μπορείτε να επιλέξετε την λειτουργία αλλαγής με το χέρι τραβώντας ένα από τα πεντάλ αλλαγής ταχυτήτων στο τιμόνι. Εάν το πεντάλ τραβηχτεί πίσω σύντομα, η αλλαγή στην λειτουργία χειροκίνητης αλλαγής είναι προσωρινή και διαρκεί για περίπου 10 δευτερόλεπτα μετά την τελευταία χειροκίνητη αλλαγή ταχύτητας. Εάν τραβήξετε το πεντάλ πίσω για περισσότερο τότε η λειτουργία αλλαγής με το χέρι θα παραμείνει ορισμένη έως ότου να την απενεργοποιήσετε.

Στην λειτουργία αλλαγής με το χέρι, η επιλεγμένη ταχύτητα εμφανίζεται στην ένδειξη θέσης στους μετρητές. Εάν ενεργοποιηθεί η προσωρινή λειτουργία η επιλεγμένη ταχύτητα θα εμφανιστεί με ένα "D" (για παράδειγμα "4D"). Εάν έχει ενεργοποιηθεί η μόνιμη λειτουργία, η επιλεγμένη ταχύτητα θα εμφανιστεί με ένα "M" (για παράδειγμα "3M").

Οι κλίμακες αλλαγής επάνω ή κάτω είναι μία - μία ως ακολούθως:

1η ↔ 2α ↔ 3η ↔ 4η ↔ 5η ↔ 6η ↔ 7η

- Όταν αλλάζετε επάνω, τραβήξτε το δεξιό πεντάλ στο τιμόνι. (Αλλάζει σε μεγαλύτερη ταχύτητα).
- Όταν αλλάζετε κάτω, τραβήξτε το αριστερό πεντάλ στο τιμόνι. (Αλλάζει σε μικρότερη ταχύτητα).
- Τραβώντας το πεντάλ αστραπιαία στην ίδια πλευρά δύο φορές, θα αλλάξουν δύο κλίμακες διαδοχικά.
- Για να ακυρώσετε την λειτουργία αλλαγής με το χέρι τραβήξτε το αριστερό πεντάλ αλλαγής ταχύτητας στο τιμόνι για περισσότερο από 1,5 δευτερόλεπτο. Το σαζμάν επιστρέφει στην κανονική λειτουργία οδήγησης.
- **Στην λειτουργία χειροκίνητης αλλαγής, το σαζμάν μπορεί να μην αλλάξει στην επιλεγμένη**

ταχύτητα κάτω από συγκεκριμένες συνθήκες. Αυτό βοηθάει να διατηρείτε την απόδοση της οδήγησης και μειώνει την πιθανότητα ζημιάς στο αυτοκίνητο ή απώλειας του ελέγχου.

- Στην λειτουργία χειροκίνητης αλλαγής, οι διπλές αλλαγές προς τα επάνω ή προς τα κάτω που γίνονται από το πεντάλ αλλαγής στο τιμόνι θα γίνουν μέσα σε 1 δευτερόλεπτο μετά την ενέργειά σας εάν πληρούνται οι συνθήκες. Σε διαφορετική περίπτωση, θα ενεργοποιηθεί ο ήχος άρνησης αλλαγής ταχύτητας.
- Εάν ο κινητήρας έχει επικίνδυνο υψηλές στροφές στην λειτουργία χειροκίνητης αλλαγής, το σαζμάν μπορεί να αλλάξει προς τα επάνω αυτόματα. Όταν η ταχύτητα του αυτοκινήτου μειωθεί, το σαζμάν αυτόματα αλλάζει κάτω και αλλάζει στην 1η ταχύτητα πριν το αυτοκίνητο σταματήσει.

Κατέβασμα του γκαζιού στην θέση D

Για γρήγορο προσπέραςμα ή ανάβαση σε λόφο, πατήστε το πεντάλ του γκαζιού τελείως. Με τον τρόπο αυτό το σανζμάν κατεβάζει στην δευτέρα ή την πρώτη ταχύτητα, ανάλογα με την ταχύτητα του αυτοκινήτου. Η λειτουργία αυτή δουλεύει και στην λειτουργία αλλαγής με το χέρι.

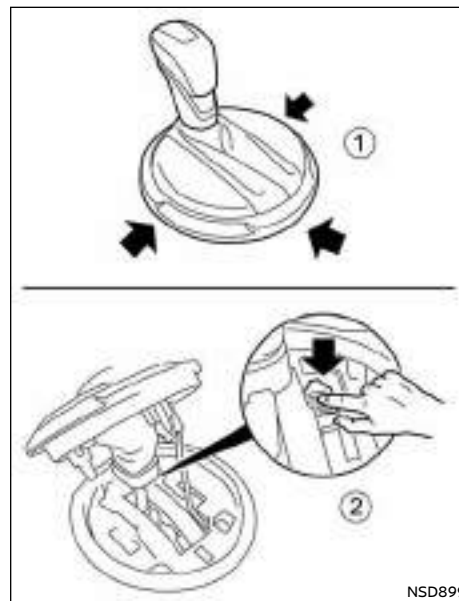

NSDB99

Κουμπί απελευθέρωσης κλειδώματος επιλογέα

(1) Κάλυμμα ασφάλειας απελευθέρωσης επιλογέα

(2) Κουμπί απελευθέρωσης κλειδώματος επιλογέα

Εάν η φόρτιση της μπαταρίας είναι χαμηλή, ο επιλογέας ταχυτήτων δεν μπορεί να μετακινηθεί από την θέση P ακόμη και αν πατάτε το φρένο και πιέζεται το κουμπί στον επιλογέα.

Για να μετακινήσετε τον επιλογέα ταχυτήτων, κάντε την παρακάτω διαδικασία:

1. Μοντέλα με σύστημα Έξυπνου Κλειδιού:

Βάλτε τον διακόπτη της μίζας στην θέση **OFF** ή **LOCK**.

Μοντέλα χωρίς σύστημα Έξυπνου Κλειδιού:

Τοποθετήστε τον διακόπτη της μίζας στην θέση **LOCK** και βγάλτε το κλειδί εάν το είχατε βάλει στην μίζα.

2. Δέστε το χειρόφρενο.

3. Πατήστε κάτω το κουμπί απελευθέρωσης κλειδώματος επιλογέα (1). Χρησιμοποιήστε κατάλληλο εργαλείο.

4. Πιέστε κάτω το κουμπί απελευθέρωσης κλειδώματος επιλογέα (2). Χρησιμοποιήστε κατάλληλο εργαλείο.

5. Πατήστε και κρατήστε το κουμπί του επιλογέα ταχυτήτων και μετακινήστε τον στην θέση **N** (νεκρά) ενώ κρατάτε πατημένο κάτω το κουμπί απελευθέρωσης κλειδώματος.

Βάλτε τον διακόπτη της μίζας στην θέση **ON** για να ξεκλειδώσετε το τιμόνι. Το αυτοκίνητο μπορεί να μετακινηθεί στην θέση που θέλετε.

Για τα μοντέλα με σύστημα Έξυπνου Κλειδιού: Εάν η μπαταρία είναι τελείως άδεια, το τιμόνι δεν μπορεί να ξεκλειδώσει. Μην μετακινείτε το αυτοκίνητο με κλειδωμένο το τιμόνι.

Αν ο μοχλός ταχυτήτων δεν αλλάζει από την θέση **P** (παρκάρισμα) ζητήστε από το εξουσιοδοτημένο συνεργείο **NISSAN** ή εξειδικευμένο συνεργείο να ελέγξει το σύστημα του αυτόματου κιβωτίου ταχυτήτων (**DCT**) το συντομότερο δυνατόν.



ΠΡΟΕΙΔΟΠΟΙΗΣΗ

Εάν δεν μπορεί να μετακινηθεί ο επιλογέας ταχυτήτων από την θέση **P** (παρκάρισμα) ενώ λειτουργεί ο κινητήρας και είναι πατημένο το πεντάλ του φρένου, μπορεί να μην λειτουργούν τα φώτα στοπ. Η δυσλειτουργία των φώτων στοπ μπορεί να προκαλέσει ατύχημα με τραυματισμό δικό σας ή άλλων.



Warning
Gearbox Hot
Power reduced

NIC3849

Λειτουργία προστασίας από υψηλή θερμοκρασία του υγρού

Το σαζμάν αυτό έχει μία λειτουργία προστασίας από υψηλή θερμοκρασία του υγρού. Εάν η θερμοκρασία του υγρού είναι πολύ υψηλή (για παράδειγμα όταν ανεβαίνετε σε απότομες ανηφόρες, με υψηλή θερμοκρασία και μεγάλα φορτία, όπως όταν ρυμουλκείτε τρέιλερ), η ισχύς του κινητήρα και σε ορισμένες συνθήκες η ταχύτητα του αυτοκινήτου, θα μειωθούν αυτόματα για να μειωθεί η πιθανότητα ζημιάς στο κιβώτιο ταχυτήτων. Η ταχύτητα του αυτοκινήτου μπορεί να ελεγχθεί με το πεντάλ του γκαζιού αλλά η ταχύτητα του αυτοκινήτου και οι στροφές του κινητήρα μπορεί να είναι περιορισμένες.



Warning
Gearbox Fault

NIC3850



Warning
Gearbox Fault
Stop Safely
Call Dealer

NIC3851

Λειτουργία Fail-safe

Όταν ενεργοποιηθεί η λειτουργία Fail-safe, η ταχύτητα του αυτοκινήτου θα μειωθεί αυτόματα για να μειωθεί και η πιθανότητα ζημιάς στο σαζμάν. Η ταχύτητα του αυτοκινήτου μπορεί να ελεγχθεί με το πεντάλ του γκαζιού αλλά, η ισχύς του κινητήρα μπορεί να είναι περιορισμένη. Ζητήστε από εξουσιοδοτημένο συνεργείο Nissan ή εξειδικευμένο συνεργείο να ελέγξει και να επισκευάσει το σαζμάν.

Το σύστημα Fail-safe μπορεί να ενεργοποιηθεί εάν οδηγήσετε το αυτοκίνητο κάτω από ακραίες συνθήκες, όπως υπερβολικό σπινάρισμα των τροχών και απότομα φρεναρίσματα. Αυτό θα συμβεί ακόμη και αν όλα τα ηλεκτρικά κυκλώματα λειτουργήσουν κανονικά.

γούν κανονικά. Σε αυτή την περίπτωση, γυρίστε το κλειδί στον διακόπτη της μίζας στην θέση OFF και περιμένετε για 10 δευτερόλεπτα. Στην συνέχεια γυρίστε τον διακόπτη της μίζας πίσω στην θέση ON. Το αυτοκίνητο θα πρέπει να επανέλθει στην κανονική λειτουργία του. Σε διαφορετική περίπτωση, αποτανθείτε στο εξουσιοδοτημένο συνεργείο NISSAN ή εξειδικευμένο συνεργείο για έλεγχο και αν χρειάζεται επισκευή του κιβωτίου ταχυτήτων.



ΠΡΟΕΙΔΟΠΟΙΗΣΗ

Όταν ενεργοποιηθεί η λειτουργία Fail-safe, η ταχύτητα του αυτοκινήτου μπορεί να είναι χαμηλότερη από ότι των υπόλοιπων αυτοκινήτων και μπορεί να αυξηθεί η πιθανότητα σύγκρουσης. Να είστε ιδιαίτερα προσεκτικοί όταν οδηγείτε. Εάν είναι απαραίτητο, οδηγείτε στην άκρη του δρόμου, σε ασφαλές σημείο και μακριά από την κυκλοφορία για να επιτρέψετε στο σαζιμόν να επιστρέψει στην κανονική λειτουργία ή εάν είναι απαραίτητο, αποτανθείτε στο εξουσιοδοτημένο συνεργείο NISSAN ή εξειδικευμένο συνεργείο για την επισκευή του.

ΣΥΣΤΗΜΑ ΣΒΗΣΙΜΑΤΟΣ / ΕΚΚΙΝΗΣΗΣ (STOP/ START) (όπου υπάρχει)

Το Σύστημα Σβησίματος / Εκκίνησης είναι σχεδιασμένο να αποτρέπει την περιττή κατανάλωση καυσίμου, τα περιττά καυσαέρια της εξάτμισης και θόρυβο στην διάρκεια μιας διαδρομής.

Για να ενεργοποιήσετε το σύστημα Σβησίματος / Εκκίνησης:

- Στα μοντέλα με μηχανικό σαζιμόν, σταματήστε το αυτοκίνητο τελείως, διατηρήστε το ρελαντί στη Νεκρά (N) και αφήστε το πεντάλ του συμπλέκτη.

- Στα μοντέλα με αυτόματο σαζιμόν (DCT), σταματήστε το αυτοκίνητο τελείως και πατήστε το πεντάλ του φρένου ή αλλάξτε στη Νεκρά (N) ή την θέση Παρκαρίσματος (P).

Εάν έχετε ενεργό το Αυτόματο Φρένο Συγκράτησης (όπου υπάρχει), μπορείτε να βγάλετε το πόδι σας από το πεντάλ του φρένου όταν ανάβει η ένδειξη του αυτόματου φρένου συγκράτησης (πράσινη) και ο κινητήρας δεν θα πάρει μπροστά αυτόματα.

Για να βάλετε πάλι μπροστά τον κινητήρα όταν είναι ενεργό το σύστημα Σβησίματος / Εκκίνησης:

- Στα μοντέλα με μηχανικό σαζιμόν ο κινητήρα θα πάρει μπροστά μόλις πατήσετε το πεντάλ του συμπλέκτη για να βάλετε μία ταχύτητα κίνησης προς τα εμπρός ή προς τα πίσω.
- Στα μοντέλα με αυτόματο σαζιμόν (DCT):
 - Εάν ανάβει η πράσινη ένδειξη του αυτόματου φρένου συγκράτησης (όπου υπάρχει), αλλάξτε στην θέση D (οδήγηση) ή R (όπισθεν) ή πατήστε το πεντάλ του γκαζιού για να πάρει μπροστά ο κινητήρας.
 - Εάν το αυτόματο φρένο συγκράτησης (όπου υπάρχει) είναι ανενεργό ή δεν υπάρχει ή η ένδειξη του δεν ανάβει, ο κινητήρας θα πάρει μπροστά όταν πάρετε το πόδι σας από το πεντάλ του φρένου ή αλλάξετε στην θέση D (οδήγηση) ή R (όπισθεν).

ΠΡΟΣΟΧΗ

Στο τέλος της διαδρομής, ο κινητήρας πρέπει να σβήσει από τον διακόπτη της μίζας, γυρίζοντάς τον στην θέση OFF. Κλειδώστε το αυτοκίνητο ως συνήθως. Γυρίζοντας τον διακόπτη της μίζας στην θέση OFF θα κλείσουν όλα τα ηλεκτρικά συστήματα. Σε διαφορετική περίπτωση μπορεί να αδειάσει η μπαταρία του αυτοκινήτου.

ΚΑΝΟΝΙΚΗ ΛΕΙΤΟΥΡΓΙΑ

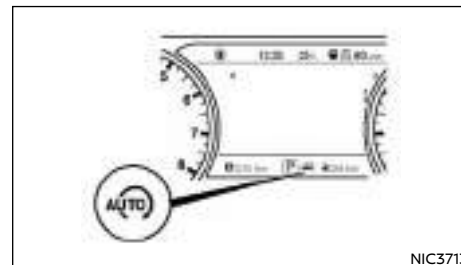

Οθόνη 7 ιντσών

NIC3713

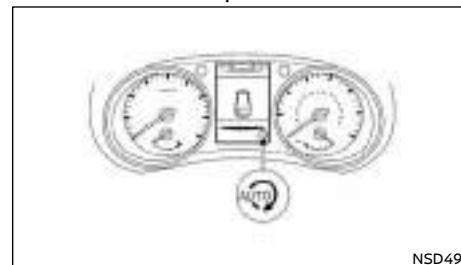

Οθόνη 4.2 ιντσών

NSD491

Το σύστημα Σβησίματος / Εκκίνησης έχει σταματήσει τον κινητήρα και θα τον ξεκινήσει και πάλι αυτόματα. Το σύμβολο Σβησίματος / Εκκίνησης εμφανίζεται στην οθόνη πληροφοριών αυτοκινήτου.

ΣΗΜΕΙΩΣΗ

Το σύστημα Σβησίματος / Εκκίνησης δεν θα ενεργοποιηθεί στις παρακάτω συνθήκες:

- Όταν έχετε αφήσει τον κινητήρα να δουλεύει στο ρελαντί χωρίς να έχετε οδηγήσει από την στιγμή που βάλατε τον κινητήρα μπροστά.
- Όταν η θερμοκρασία του ψυκτικού υγρού είναι

- χαμηλή.
- Όταν η φόρτιση της μπαταρίας είναι χαμηλή.
- Όταν η θερμοκρασία της μπαταρίας είναι χαμηλή ή εξαιρετικά υψηλή.
- Όταν το αυτοκίνητο μετακινείται.
- Όταν μειωθεί η αρνητική πίεση του σεβρώ.
- Όταν έχει ανοίξει το καπό του κινητήρα με τον κινητήρα σε λειτουργία.
- Όταν έχετε βάλει μπροστά τον κινητήρα με ανοικτό το καπό.
- Όταν δεν είναι δεμένη η ζώνη του οδηγού.
- Όταν είναι ανοικτή η πόρτα του οδηγού.
- Όταν γίνει χειρισμός του τιμονιού.
- Όταν το ενδεικτικό φως του συστήματος Σβησίματος / Εκκίνησης αναβοσβήνει με χαμηλή ταχύτητα.
- Όταν έχει πατηθεί το πεντάλ του γκαζιού (μοντέλα με αυτόματο σαζμάν (DCT)).
- Όταν ο επιλογέας ταχυτήτων είναι στην θέση (R) (όπισθεν).
- Όταν το κουμπί ελέγχου ταχύτητας ανεμιστήρα είναι σε οποιαδήποτε άλλη θέση εκτός από την OFF (0) ενώ το κουμπί ελέγχου ροής αέρα είναι στην θέση του αντιθαμβωτικού μπροστά (air conditioner ρυθμιζόμενο με το χέρι).
- Όταν ο διακόπτης του αντιθαμβωτικού μπροστά είναι ανοικτός (αυτόματο air conditioner).
- Όταν είναι ανοικτός ο διακόπτης κλεισίματος (OFF) του συστήματος Σβησίματος / Εκκίνησης.
- Όταν ανάβει το προειδοποιητικό φως ηλεκτρικά υποβοηθούμενου τιμονιού, το προειδοποιητικό φως ABS ή το προειδοποιητικό φως ESP.
- Όταν δεν εντοπίζεται το Έξυπνο Κλειδί για το DCT ή το Μηχανικό Σαζμάν.
- Όταν το πεντάλ του φρένου δεν είναι τελείως

- πατημένο (μοντέλα με αυτόματο σαζμάν (DCT)).
- Όταν σταματάτε το αυτοκίνητο σε δρόμο με απότομη κλίση (μοντέλα με αυτόματο σαζμάν (DCT)).
- Όταν είναι μεγάλη η κατανάλωση ενέργειας.
- Όταν το αυτοκίνητο κινείται σε υψόμετρο πάνω από τα 2000 μέτρα.

ΣΗΜΕΙΩΣΗ

Στις παρακάτω συνθήκες, μπορεί να πάρει λίγο χρόνο έως ότου να ενεργοποιηθεί το σύστημα Σβησίματος / Εκκίνησης:

- Όταν η μπαταρία είναι άδεια.
- Όταν η εξωτερική θερμοκρασία είναι χαμηλή.
- Όταν η μπαταρία έχει αντικατασταθεί ή ο πόλος της μπαταρίας έχει αποσυνδεθεί για μεγάλο χρονικό διάστημα πριν συνδεθεί ξανά.

ΣΗΜΕΙΩΣΗ

Ο κινητήρας δεν θα ξαναπάρει μπροστά ακόμη και εάν αφήσετε το πεντάλ του φρένου (μοντέλα με αυτόματο σαζμάν (DCT)) ή πατήσετε το πεντάλ του συμπλέκτη (MT) ενώ το σύστημα Σβησίματος / Εκκίνησης είναι ενεργοποιημένο κάτω από τις ακόλουθες συνθήκες:

- Όταν ο επιλογέας ταχυτήτων είναι στην θέση P (παρκάρισμα) (μοντέλα με αυτόματο σαζμάν (DCT)).
- Όταν το καπό του κινητήρα είναι ανοικτό.
- Όταν έχει βγει η ζώνη ασφαλείας του οδηγού και έχει ανοίξει η πόρτα του (μοντέλα MT).
- Όταν ο επιλογέας ταχυτήτων δεν είναι στην Νεκρά (N) (μοντέλα MT).
- Όταν ο επιλογέας ταχυτήτων είναι στην θέση N (νεκρά) και το χειρόφρενο είναι ενεργό (μοντέλα με αυτόματο σαζμάν (DCT)).

- Όταν η πράσινη ένδειξη του αυτόματου φρένου συγκράτησης (όπου υπάρχει) είναι αναμμένη (μοντέλα με αυτόματο σαζμάν (DCT)).

ΣΗΜΕΙΩΣΗ

Ο κινητήρας θα ξεκινήσει χωρίς να αφήσετε το πεντάλ του φρένου (μοντέλα με αυτόματο σαζμάν (DCT)) ή χωρίς να πατάτε το πεντάλ του συμπλέκτη (μοντέλα με μηχανικό σαζμάν) ενώ το σύστημα Σβησίματος / Εκκίνησης είναι ενεργοποιημένο κάτω από τις ακόλουθες συνθήκες:

- Όταν έχει πατηθεί ο διακόπτης κλεισίματος του συστήματος Σβησίματος / Εκκίνησης.
- Όταν το κουμπί ελέγχου ταχύτητας ανεμιστήρα είναι σε οποιαδήποτε θέση εκτός από την OFF (0) ενώ το κουμπί ελέγχου ροής αέρα είναι στην θέση του αντιθαμβωτικού μπροστά (air conditioner ελεγχόμενο με το χέρι).
- Όταν ο διακόπτης του αντιθαμβωτικού μπροστά είναι στο ON (αυτόματο air conditioner).
- Όταν είναι πατημένο το πεντάλ του συμπλέκτη (μοντέλα με αυτόματο σαζμάν (DCT)).
- Όταν γίνεται χειρισμός του τιμονιού (μοντέλα με αυτόματο σαζμάν (DCT)).
- Όταν η φόρτιση της μπαταρίας είναι χαμηλή.
- Όταν είναι μεγάλη η κατανάλωση ενέργειας.
- Όταν αφήσετε το πεντάλ του φρένου σε δρόμο με κλίση και το αυτοκίνητο κινηθεί.
- Όταν μειωθεί η δύναμη στο πεντάλ του φρένου ενώ ο επιλογέας ταχυτήτων είναι στην θέση D (οδήγηση) ή N (νεκρά). (μοντέλα με αυτόματο σαζμάν (DCT)).
- Όταν ο επιλογέας ταχυτήτων τοποθετηθεί στην θέση R (όπισθεν) από την θέση N ή P (μοντέλα με αυτόματο σαζμάν (DCT)). Εάν επιλεγεί η θέση D από την θέση P ή N στην διάρκεια που το σύστημα

μα Σβησίματος / Εκκίνησης έχει σταματήσει τον κινητήρα σε ένα Αυτόματο σαζμάν (DCT), ο κινητήρας δεν θα πάρει μπροστά μέχρι να αφήσετε το πεντάλ του φρένου.

- Όταν χειριστείτε το πεντάλ αλλαγής (εάν υπάρχει) (μοντέλα με αυτόματο σαζμάν (DCT)).
- Όταν η αρνητική πίεση του συστήματος των φρένων δεν είναι επαρκής λόγω του ότι έχετε πατήσει το πεντάλ του φρένου αρκετές φορές.
- Όταν λύσετε την ζώνη ασφαλείας του οδηγού ή ανοίξετε την πόρτα του οδηγού. (μοντέλα με αυτόματο σαζμάν (DCT) (Μοντέλα με μηχανικό σαζμάν εάν δεν έχετε βάλει κάποια ταχύτητα στο σαζμάν).

Χρησιμοποιήστε το σύστημα αυτό ενώ περιμένετε στο φανάρι κλπ. Όταν το αυτοκίνητο είναι σταματημένο για μεγάλο χρονικό διάστημα, σβήστε τον κινητήρα.

Όταν ανοίξετε το καπό του κινητήρα με το σύστημα Σβησίματος / Εκκίνησης ενεργό, ο κινητήρας θα είναι στην κανονική λειτουργία σβησίματος και ο βομβητής θα ηχήσει. Σε αυτή την περίπτωση βάλτε πάλι μπροστά τον κινητήρα με τον διακόπτη της μίζας.

Όταν ο κινητήρας σβήσει με το σύστημα Σβησίματος / Εκκίνησης, η θέρμανση, η ψύξη και οι λειτουργίες αφύγρανσης θα απενεργοποιηθούν. Για να μην απενεργοποιηθούν οι λειτουργίες του air conditioning σβήστε το σύστημα Σβησίματος / Εκκίνησης με τον διακόπτη κλεισίματος (OFF) του συστήματος Σβησίματος / Εκκίνησης.

Το σύστημα Σβησίματος / Εκκίνησης είναι πάντα ενεργοποιημένο στο ξεκίνημα μιας διαδρομής (όταν έχετε βάλει μπροστά τον κινητήρα). Ο κινητήρας σβήνει αυτόματα και μπαίνει και πάλι μπροστά στην διάρκεια μιας διαδρομής εάν οι συνθήκες είναι κατάλληλες.

Εάν ο κινητήρας σταματήσει, οι ακόλουθες πληροφορίες εμφανίζονται για λίγα δευτερόλεπτα.

Δείτε το «Οθόνη πληροφοριών του αυτοκινήτου» στο κεφάλαιο «2. Όργανα και χειριστήρια» για πληροφορίες για την ένδειξη.



ΣΗΜΕΙΩΣΗ

Είναι δυνατή η αυτόματη επανεκκίνηση του κινητήρα, όποτε το σύμβολο του Συστήματος Σβησίματος / Εκκίνησης ανάβει στο κάτω μέρος της ένδειξης.



Όσο ο κινητήρας παραμένει σβηστός, η οθόνη πληροφοριών των αυτοκινήτων εμφανίζει την συσσωρευμένη ποσότητα (εκτίμηση) του διοξειδίου του άνθρακα από τα καυσάερα που έχει αποτραπεί από το Σύστημα Σβησίματος / Εκκίνησης.



Η τιμή [CO2 Saved] (διοξειδίου που έχει εξοικονομηθεί) μπορεί να μηδενιστεί στο μενού Ρυθμίσεων. Δείτε το «Οθόνη πληροφοριών αυτοκινήτου» στο κεφάλαιο «2. Όργανα και χειριστήρια».

Όταν η αυτόματη επανεκκίνηση δεν είναι δυνατή, εμφανίζεται η παρακάτω πληροφορία. Ο κινητήρας θα πρέπει να μπει και πάλι μπροστά γυρίζοντας τον διακόπτη της μίζας.



Το μήνυμα μπορεί να διαγραφεί, πατώντας το κουμπί <ok> στο τιμόνι, βάζοντας μπροστά τον κινητήρα ή γυρίζοντας τον διακόπτη της μίζας στο OFF.

ΠΡΟΦΥΛΑΞΕΙΣ

Το ακόλουθο μήνυμα εμφανίζεται όταν μπορεί κάτι να μην πηγαίνει καλά με το Σύστημα Σβησίματος / Εκκίνησης. Σας συμβουλεύουμε να ζητήσετε τον έλεγχο του συστήματος από εξουσιοδοτημένο συνεργείο Nissan ή εξειδικευμένο συνεργείο.

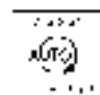

Το μήνυμα μπορεί να σβήσει πατώντας το κουμπί ENTER στο τιμόνι.

ΣΗΜΕΙΩΣΗ

Το σύμβολο του Συστήματος Σβησίματος / Εκκίνησης στο κάτω μέρος της ένδειξης αναβοσβήνει για όσο διάστημα παραμένει η συνθήκη σφάλματος.

ΣΗΜΕΙΩΣΗ

- Όταν το σύστημα Σβησίματος / Εκκίνησης έχει ανασταλεί λόγω του Air Conditioner ή της Ηλεκτρικής Υποβοήθησης Τιμονιού το σύστημα θα εμφανίσει ένα συγκεκριμένο μήνυμα για κάθε συνθήκη ([Stop/Start A/C Priority] (Stop/Start προτεραιότητα A/C) ή [Stop/Start Steering Priority] (Stop/Start προτεραιότητα τιμονιού))
- Για αυτές τις συνθήκες θα εμφανιστεί το μήνυ-

μα Stop/Start με πρακτική συμβουλή οδήγησης ([Stop/Start Release Clutch Pedal] (Stop/Start αφήστε το πεντάλ του συμπλέκτη) ή [Stop/Start Press Brake Pedal] (Stop/Start πατήστε το πεντάλ του φρένου)).

ΔΙΑΚΟΠΤΗΣ ΚΛΕΙΣΙΜΑΤΟΣ (OFF) ΣΥΣΤΗΜΑΤΟΣ ΣΒΗΣΙΜΑΤΟΣ / ΕΚΚΙΝΗΣΗΣ

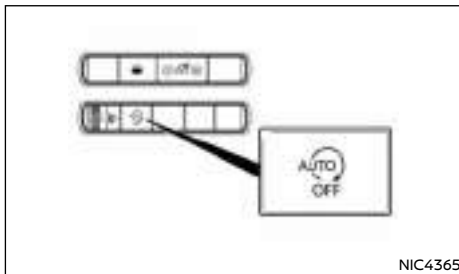

NIC4365

Το σύστημα μπορεί να αποσυνδεθεί προσωρινά, πατώντας τον διακόπτη OFF του Συστήματος Σβησίματος / Εκκίνησης. Πατώντας τον διακόπτη μία δεύτερη φορά, θα ενεργοποιηθεί και πάλι το Σύστημα Σβησίματος / Εκκίνησης.

- Όταν το Σύστημα Σβησίματος / Εκκίνησης αποσυνδεθεί ενώ λειτουργεί ο κινητήρας, ο κινητήρας αποτρέπεται από το να σβήσει αυτόματα.
- Όταν το Σύστημα Σβησίματος / Εκκίνησης αποσυνδεθεί αφού ο κινητήρας έχει προηγουμένως σβήσει αυτόματα από το Σύστημα Σβησίματος / Εκκίνησης, ο κινητήρας θα πάρει αμέσως και πάλι μπροστά εάν υπάρχουν οι κατάλληλες συνθήκες, όπως περιγράφονται στην ΚΑΝΟΝΙΚΗ ΛΕΙΤΟΥΡΓΙΑ πιο πάνω. Στην συνέχεια ο κινητήρας δεν θα σβήσει ξανά αυτόματα στην διάρκεια της ίδιας διαδρομής.

- Όταν αποσυνδέεται το Σύστημα Σβησίματος / Εκκίνησης, ανάβει το ενδεικτικό φως στον Διακόπτη OFF του Συστήματος Σβησίματος / Εκκίνησης. Σε αυτή την συνθήκη, το Σύστημα Σβησίματος / Εκκίνησης δεν μπορεί να αποτρέψει την περιττή κατανάλωση καυσίμου, τις εκπομπές καυσαερίων ή τον θόρυβο κατά την διαδρομή.

ΣΗΜΕΙΩΣΗ

Τα ακόλουθα μηνύματα μπορεί να εμφανιστούν για λίγα δευτερόλεπτα στην οθόνη πληροφοριών του αυτοκινήτου, όταν πατηθεί ο διακόπτης OFF του Συστήματος Σβησίματος / Εκκίνησης.

Σύστημα Σβησίματος / Εκκίνησης αποσυνδεδεμένο



Επανασύνδεση Συστήματος Σβησίματος / Εκκίνησης



Μπορείτε να ελέγξετε περισσότερες πληροφορίες για το Σύστημα Σβησίματος / Εκκίνησης, χρησιμοποιώντας το μενού ρυθμίσεων [<SET>tings] (δείτε το Όργανο και Χειριστήριο).

ΟΦΕΛΗ ΓΙΑ ΤΟ ΠΕΡΙΒΑΛΛΟΝ

Η οθόνη πληροφοριών του αυτοκινήτου κρατάει μία καταγραφή της οικονομίας διοξειδίου του άνθρακα (CO₂), που μπορείτε να δείτε μέσω του μενού ρυθμίσεων [Settings].

Δείτε το «Οθόνη πληροφοριών του αυτοκινήτου» στο κεφάλαιο «2. Όργανο και χειριστήριο» για πλη-

ροφορίες για την οθόνη.

- [Trip CO₂ Saving] (εξοικονόμηση διοξειδίου του άνθρακα στο ταξίδι)
Εκτιμώμενη αποτροπή εκπομπών διοξειδίου του άνθρακα (CO₂) από τα καυσαέρια από τον τελευταίο μηδενισμό.

ΣΗΜΕΙΩΣΗ

Η τιμή [Trip CO₂ Saving] είναι η ίδια πληροφορία που εμφανίζεται όταν ο κινητήρας σβήσει αυτόματα από το Σύστημα Σβησίματος / Εκκίνησης.

- [Total CO₂ Saving] (συνολική εξοικονόμηση διοξειδίου του άνθρακα)
- Εκτιμώμενη αποτροπή εκπομπών διοξειδίου του άνθρακα (CO₂) από τα καυσαέρια.
- Χρόνος που ο κινητήρας έχει παραμείνει σβηστός από το Σύστημα Σβησίματος / Εκκίνησης.

ΣΗΜΕΙΩΣΗ

Οι τιμές [Total CO₂ Saving] δεν μπορούν να μηδενιστούν και εμφανίζουν τις συσσωρευμένες πληροφορίες του Συστήματος Σβησίματος / Εκκίνησης από την κατασκευή του αυτοκινήτου.

ΣΥΣΤΗΜΑ ΠΡΟΕΙΔΟΠΟΙΗΣΗΣ ΤΥΦΛΟΥ ΣΗΜΕΙΟΥ (BSW) / ΣΥΣΤΗΜΑ ΠΑΡΕΜΒΑΣΗΣ ΤΥΦΛΟΥ ΣΗΜΕΙΟΥ (όπου υπάρχει)

Στο τμήμα αυτό υπάρχουν πληροφορίες για τα ακόλουθα συστήματα:

- Σύστημα προειδοποίησης Τυφλού Σημείου (BSW)
- Σύστημα παρέμβασης Τυφλού Σημείου



ΠΡΟΕΙΔΟΠΟΙΗΣΗ

Παρακάτω αναφέρονται οι περιορισμοί του συστήματος για το BSW / Σύστημα Παρέμβασης Τυφλού Σημείου. Εάν δεν χειριστείτε το αυτοκίνητο σύμφωνα με αυτούς τους περιορισμούς θα μπορούσε να προκληθεί σοβαρός τραυματισμός ή θάνατος.

- Το σύστημα BSW / Παρέμβασης Τυφλού Σημείου δεν υποκαθιστά τον σωστό τρόπο οδήγησης και δεν είναι σχεδιασμένο για να αποτρέπει την επαφή με αυτοκίνητα ή αντικείμενα. Όταν οδηγείτε να χρησιμοποιείτε πάντα τους εξωτερικούς και τον εσωτερικό καθρέπτη και να γυρίζετε να κοιτάξετε στην κατεύθυνση που θα κινηθείτε για να βεβαιωθείτε ότι είναι ασφαλές να αλλάξετε λωρίδα. Ποτέ μην βασίζεστε μόνο στο σύστημα BSW.
- Υπάρχει περιορισμός στην ικανότητα εντοπισμού του ραντάρ. Χρησιμοποιώντας το BSW / Σύστημα Παρέμβασης Τυφλού Σημείου κάτω από ορισμένες συνθήκες δρόμου, διαγράμμισης λωρίδων κυκλοφορίας ή καιρικές συνθήκες θα μπορούσε να οδηγηθείτε σε ακατάλληλη λειτουργία του συστήματος. Να βασίζεστε πάντα στους δικούς σας χειρισμούς για να αποφύγετε ατυχήματα.
- Το σύστημα BSW λειτουργεί σε ταχύτητες πάνω από τα 32 χλμ/ώρα (20 MPH).
- Το Σύστημα Παρέμβασης Τυφλού Σημείου λειτουργεί σε ταχύτητες πάνω από τα περίπου 60 χλμ/ώρα (37 MPH).

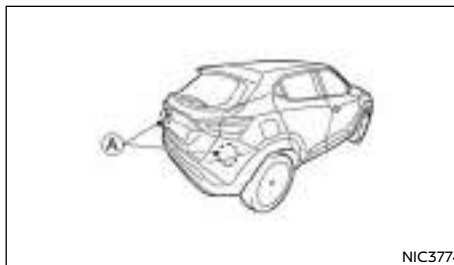

ΤΑ ΣΥΣΤΗΜΑΤΑ BSW ΚΑΙ ΠΑΡΕΜΒΑΣΗΣ ΤΥΦΛΟΥ ΣΗΜΕΙΟΥ:

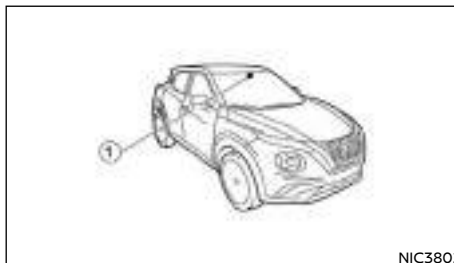

Τα συστήματα BSW και Παρέμβασης Τυφλού Σημείου μπορούν να βοηθήσουν ειδοποιώντας τον οδηγό για αυτοκίνητα που βρίσκονται στις διπλανές λωρίδες κυκλοφορίας όταν κάνει αλλαγή λωρίδας.

Το σύστημα BSW χρησιμοποιεί αισθητήρες ραντάρ (A) που είναι τοποθετημένοι κοντά στον πίσω προφυλακτήρα για να εντοπίσει άλλα αυτοκίνητα σε διπλανή λωρίδα. Επιπλέον των αισθητήρων ραντάρ, το Σύστημα Παρέμβασης Τυφλού Σημείου χρησιμοποιεί μία κάμερα (1) που είναι τοποθετημένη πίσω από το παρμπρίζ και παρακολουθεί την διαγράμμιση των λωρίδων κυκλοφορίας στην λωρίδα που κινήστε.

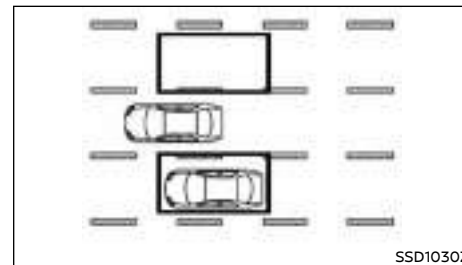

Ζώνη εντοπισμού

Οι αισθητήρες ραντάρ μπορούν να εντοπίσουν οχήματα και στις δύο πλευρές του αυτοκινήτου σας μέσα στην ζώνη εντοπισμού που εμφανίζεται στην εικόνα. Αυτή η ζώνη εντοπισμού ξεκινάει από τον εξωτερικό καθρέπτη του αυτοκινήτου σας και επεκτείνεται περίπου στα 3 μέτρα (10ft) πίσω από τον οπίσθιο προφυλακτήρα και περίπου κατά 3 μέτρα στο πλάι.

Το σύστημα BSW λειτουργεί πάνω από τα περίπου 32 χλμ/ώρα (20 MPH). Εάν οι αισθητήρες του ραντάρ εντοπίσουν ένα αυτοκίνητο μέσα στην ζώνη εντοπισμού, ανάβει το LED ενδεικτικό φως του BSW. Εάν στην συνέχεια ο οδηγός ενεργοποιήσει το φλας, το σύστημα ηχεί έναν βομβητή (δύο φορές) και αναβοσβήνει το LED ενδεικτικό φως του BSW.

Το σύστημα Παρέμβασης Τυφλού Σημείου λειτουργεί πάνω από τα περίπου 60 χλμ/ώρα (37 MPH). Εάν το ραντάρ εντοπίσει ένα αυτοκίνητο στην ζώνη εντοπισμού και το αυτοκίνητό σας πλησιάζει την διαγράμμιση της λωρίδας, το σύστημα ηχεί έναν βομβητή τρεις φορές, αναβοσβήνει το LED ενδεικτικό φως του BSW και εφαρμόζει ελαφρά τα φρένα στην μία πλευρά, για μία σύντομη χρονική περίοδο ώστε να βοηθήσει να επανέλθει το αυτοκίνητό σας πίσω στην λωρίδα κυκλοφορίας του.

Το σύστημα Παρέμβασης Τυφλού Σημείου παρέχει μία ηχητική προειδοποίηση και ανάβει ή αναβοσβήνει το LED ενδεικτικό φως του BSW ακόμη και εάν το σύστημα BSW είναι ανενεργό.

ΛΕΙΤΟΥΡΓΙΑ ΤΟΥ ΣΥΣΤΗΜΑΤΟΣ BSW

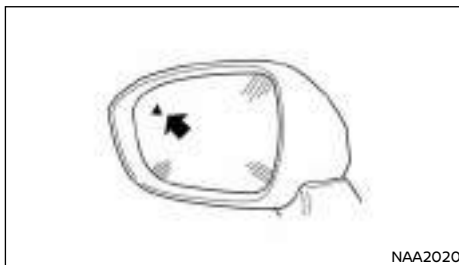

LED Ενδεικτικό φως BSW στον τζάμι του εξωτερικού καθρέπτη

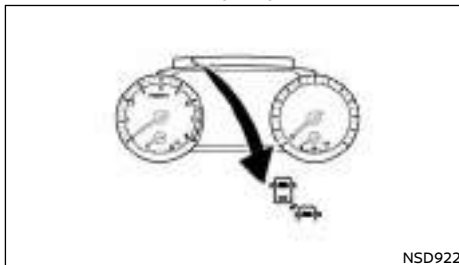

Ένδειξη BSW

Το σύστημα BSW λειτουργεί πάνω από τα περίπου 32 χλμ/ώρα (20 MPH).

Εάν οι αισθητήρες του ραντάρ εντοπίσουν ένα αυτοκίνητο μέσα στην ζώνη εντοπισμού, ανάβει το LED ενδεικτικό φως του BSW. Εάν στην συνέχεια ο οδηγός ενεργοποιήσει το φλας, το σύστημα ηχεί

έναν βομβητή (δύο φορές) και αναβοσβήνει το LED ενδεικτικό φως του BSW. Το LED ενδεικτικό φως BSW συνεχίζει να αναβοσβήνει έως ότου το εντοπισμένο αυτοκίνητο να αφήσει την ζώνη εντοπισμού.

Το LED ενδεικτικό φως BSW ανάβει για λίγα δευτερόλεπτα όταν βάλετε τον διακόπτη της μίζας στην θέση ON. Η ένταση του φωτός για το πλευρικό ενδεικτικό φως ρυθμίζεται αυτόματα ανάλογα με την ένταση που έχει το φως του περιβάλλοντος.

Εάν ένα αυτοκίνητο μπει στην ζώνη εντοπισμού αφού ο οδηγός έχει ήδη ενεργοποιήσει το φλας, μόνο το LED ενδεικτικό φως BSW αναβοσβήνει και δεν ηχεί βομβητής. Για περισσότερες πληροφορίες δείτε το «Ένα άλλο όχημα πλησιάζει από πίσω» παρακάτω σε αυτό το τμήμα.

Ενεργοποιώντας και απενεργοποιώντας το BSW

Στο μενού [Settings] επιλέξτε το στοιχείο [Driver Assistance]. Μετά επιλέξτε το υπομενού [Blind Spot] πατώντας <OK>. Ένα σύμβολο δίπλα στο [Blind Spot Warning] δείχνει ότι το σύστημα είναι ενεργοποιημένο.

Για λεπτομέρειες δείτε το «Οθόνη πληροφοριών του αυτοκινήτου (όπου υπάρχει)» στο κεφάλαιο «2. Όργανα και χειριστήρια».

ΣΗΜΕΙΩΣΗ

Όταν ενεργοποιείτε / απενεργοποιείτε το σύστημα αυτό θα διατηρήσει τις παρούσες ρυθμίσεις ακόμη και εάν σβήσετε και βάλετε πάλι μπροστά τον κινητήρα.

Κατάσταση προσωρινής απενεργοποίησης BSW

Όταν εντοπιστεί μπλοκάρισμα του ραντάρ, το σύστημα θα απενεργοποιηθεί αυτόματα. Ένα προειδοποιητικό μήνυμα παρεμπόδισης του ραντάρ θα

εμφανιστεί στην οθόνη πληροφοριών του αυτοκινήτου [Not available Side radar obstructed] (μη διαθέσιμο παρεμποδίζεται το πλευρικό ραντάρ).

Το σύστημα δεν είναι διαθέσιμο έως ότου να σταματήσει να υπάρχει η συνθήκη.

Οι αισθητήρες του ραντάρ μπορεί να έχουν μπλοκαριστεί από προσωρινές εξωτερικές συνθήκες όπως από εκτίναξη νερού, ομίχλη ή αντάρα του καιρού. Οι συνθήκες μπλοκαρίσματος μπορεί επίσης να προκαλούνται από αντικείμενα όπως πάγος, παγετός ή βρωμιά που εμποδίζουν τους αισθητήρες του ραντάρ.

Δυσλειτουργία BSW

Εάν το σύστημα BSW δεν λειτουργεί σωστά, τότε σβήνει αυτόματα. Το ενδεικτικό φως BSW (κίτρινο) μαζί με ένα προειδοποιητικό μήνυμα [Not available System Malfunction] (μη διαθέσιμο δυσλειτουργία του συστήματος) θα ανάψουν στην οθόνη πληροφοριών του αυτοκινήτου.

Ενέργεια που πρέπει να κάνετε:

Παρκάρετε το αυτοκίνητο σε ασφαλές σημείο, σβήστε τον κινητήρα και βάλτε τον πάλι μπροστά. Εάν το μήνυμα συνεχίσει να εμφανίζεται, ζητήστε τον έλεγχο του συστήματος από εξουσιοδοτημένο συνεργείο NISSAN ή εξειδικευμένο συνεργείο.

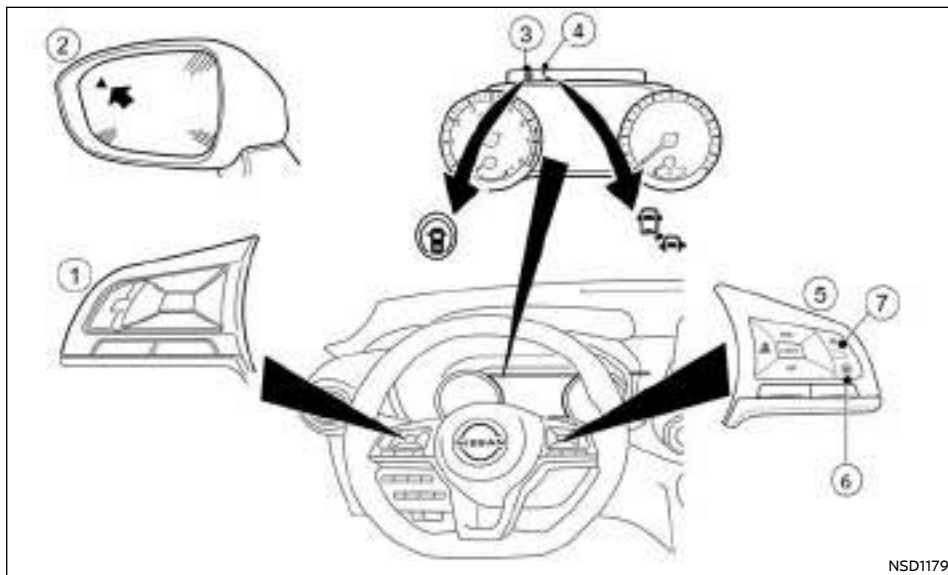

NSD1179

ΛΕΙΤΟΥΡΓΙΑ ΤΟΥ ΣΥΣΤΗΜΑΤΟΣ ΠΑΡΕΜΒΑΣΗΣ ΤΥΦΛΟΥ ΣΗΜΕΙΟΥ

- (1) Χειριστήρια στο τιμόνι (αριστερά)
- (2) LED ενδεικτικό φως BSW στο τζάμι του καθρέπτη της πόρτας (όπου υπάρχει)
- (3) Ένδειξη Βοήθειας στον Οδηγό (όπου υπάρχει) ή ενδεικτικό φως Υποβοήθησης ProPILOT (όπου υπάρχει) στην οθόνη πληροφοριών του αυτοκινήτου
- (4) Ένδειξη BSW
- (5) Χειριστήρια στο τιμόνι (δεξιά)

- (6) Διακόπτης Υποβοήθησης ProPILOT (για μοντέλα με Υποβοήθηση ProPILOT ή διακόπτης Βοήθειας στον Οδηγό (για μοντέλα χωρίς Υποβοήθηση ProPILOT)

(7) Διακόπτης περιοριστή ταχύτητας
Εάν οι αισθητήρες ραντάρ εντοπίσουν οχήματα στην ζώνη εντοπισμού, ανάβει το LED ενδεικτικό φως BSW που βρίσκεται στους εξωτερικούς καθρέπτες. Εάν το αυτοκίνητό σας πλησιάζει μία διαγράμμιση λωρίδας, το σύστημα ηχεί έναν βομβητή (τρεις φορές) και το LED ενδεικτικό φως BSW αναβοσβήνει. Στην συνέχεια το σύστημα εφαρμόζει τα φρένα στην μία πλευρά του οχήματος για ένα λεπτό

για να βοηθήσει να επανέλθει το αυτοκίνητο στο κέντρο της λωρίδας κυκλοφορίας. Το Σύστημα Παρέμβασης Τυφλού Σημείου λειτουργεί ανεξάρτητα από την χρήση του φλας.

ΣΗΜΕΙΩΣΗ

Η προειδοποίηση και ο έλεγχος του φρένου θα ενεργοποιηθούν μόνο εάν το LED ενδεικτικό φως BSW έχει ήδη ανάψει όταν το αυτοκίνητό σας πλησιάζει την διαγράμμιση της λωρίδας. Εάν ένα άλλο αυτοκίνητο μπει μέσα στην ζώνη εντοπισμού αφού το αυτοκίνητό σας έχει περάσει μία διαγράμμιση λωρίδας, δεν θα ενεργοποιηθεί κάποια προειδοποίηση ή έλεγχος φρένων. Για πρόσθετες πληροφορίες δείτε το «Καταστάσεις οδήγησης BSW / Συστήματος Παρέμβασης Τυφλού Σημείου» παρακάτω σε αυτό το τμήμα. Το Σύστημα Παρέμβασης Τυφλού Σημείου ενεργοποιείται τυπικά νωρίτερα από το σύστημα Αποφυγής Απόκλισης από την Λωρίδα Κυκλοφορίας (LDP) όταν το αυτοκίνητό σας πλησιάζει την διαγράμμιση της λωρίδας κυκλοφορίας.

Το σύστημα Παρέμβασης Τυφλού Σημείου ενεργοποιείται όταν πατήσετε τον διακόπτη Υποβοήθησης ProPILOT στο τιμόνι (για μοντέλα με Υποβοήθηση ProPILOT), τον διακόπτη Βοήθειας στον Οδηγό στο τιμόνι (για τα μοντέλα χωρίς Υποβοήθηση ProPILOT) ή τον διακόπτη του περιοριστή ταχύτητας στο τιμόνι ενώ είναι ενεργοποιημένο το [Blind Spot Intervention] (παρέμβαση τυφλού σημείου) στο μενού [Driver Assistance] (βοήθεια στον οδηγό) στην οθόνη πληροφοριών του αυτοκινήτου.

Το ενδεικτικό φως Υποβοήθησης ProPILOT (για μοντέλα με Υποβοήθηση ProPILOT) ή το ενδεικτικό της Βοήθειας στον Οδηγό (για μοντέλα χωρίς Υποβοήθηση ProPILOT) στην οθόνη πληροφοριών αυτοκινήτου ανάβουν όταν είναι ενεργό το Σύστημα Εντοπισμού Τυφλού Σημείου.

Το Σύστημα Εντοπισμού Τυφλού Σημείου παρέχει έναν βομβητή και ανάβει ή αναβοσβήνει το LED ενδεικτικό φως του BSW ακόμη και όταν το BSW είναι ανενεργό.

Ενεργοποιώντας και απενεργοποιώντας το Σύστημα Παρέμβασης Τυφλού Σημείου

Το σύστημα Παρέμβασης Τυφλού Σημείου ενεργοποιείται όταν πατήσετε τον διακόπτη Υποβοήθησης ProPILOT στο τιμόνι (για μοντέλα με Υποβοήθηση ProPILOT), τον διακόπτη Βοήθειας στον Οδηγό στο τιμόνι (για τα μοντέλα χωρίς Υποβοήθηση ProPILOT) ή τον διακόπτη του περιοριστή ταχύτητας στο τιμόνι ενώ είναι ενεργοποιημένο το [Blind Spot Intervention] (παρέμβαση τυφλού σημείου) στο μενού [Driver Assistance] (βοήθεια στον οδηγό) στην οθόνη πληροφοριών του αυτοκινήτου.

Για να απενεργοποιήσετε το σύστημα Παρέμβασης Τυφλού Σημείου, πατήστε πάλι το ίδιο διακόπτη ή απενεργοποιήστε την ρύθμιση [Blind Spot intervention] (παρέμβαση τυφλού σημείου) στο μενού [Driver Assistance] (βοήθεια στον οδηγό). Το σύστημα θα απενεργοποιηθεί αυτόματα όταν βάλετε τον διακόπτη της μίζας στην θέση OFF.

Για να ενεργοποιήσετε ή να απενεργοποιήσετε την ρύθμιση [Blind Spot Intervention]:

1. Στο μενού ρυθμίσεων [Settings] στην Οθόνη Πληροφοριών του Αυτοκινήτου επιλέξτε [Driver Assistance] (βοήθεια στον οδηγό).
2. Επιλέξτε το υπομενού [Blind Spot] (τυφλό σημείο).
3. Πατήστε <OK> για να ενεργοποιήσετε ή να απενεργοποιήσετε την ρύθμιση [Blind Spot Intervention] (παρέμβαση τυφλού σημείου).

Για λεπτομέρειες δείτε το «Οθόνη πληροφοριών αυτοκινήτου» στο κεφάλαιο «2. Όργανα και χειριστήρια»

Σύστημα Παρέμβασης Τυφλού Σημείου

προσωρινά μη διαθέσιμο

Όταν εμφανιστεί οποιοδήποτε από τα παρακάτω μηνύματα στην οθόνη πληροφοριών του αυτοκινήτου θα ηχηθεί ένας βομβητής και το σύστημα Παρέμβασης Τυφλού Σημείου θα απενεργοποιηθεί αυτόματα.

- [Not Available Poor Road Conditions] (μη διαθέσιμο κακές συνθήκες δρόμου): Όταν λειτουργεί το σύστημα ESP (εκτός από την λειτουργία ελέγχου

πρόσφυσης) ή το ABS.

- [Currently Not Available] (επί του παρόντος μη διαθέσιμο): Όταν το σύστημα ESP είναι απενεργό.
- [Not Available High cabin temperature] (μη διαθέσιμο υψηλή θερμοκρασία καμπίνας): Όταν η κάμερα εντοπίζει ότι η εσωτερική θερμοκρασία είναι υψηλή (πάνω από τους περίπου 400C).
- [Not Available Side Radar Obstructed] (μη διαθέσιμο παρεμπόδιζεται το πλευρικό ραντάρ): Όταν εντοπίζεται μπλοκάρισμα του πλευρικού ραντάρ. Σβήστε το σύστημα Παρέμβασης Τυφλού Σημείου και ενεργοποιήστε το πάλι όταν οι παραπάνω συνθήκες δεν υπάρχουν πια.

Δυσλειτουργία Συστήματος Παρέμβασης Τυφλού Σημείου

Το Σύστημα Παρέμβασης Τυφλού Σημείου θα σβήσει αυτόματα εάν δεν λειτουργεί σωστά. Το προειδοποιητικό μήνυμα [Not available System Malfunction] (μη διαθέσιμο δυσλειτουργία του συστήματος) θα εμφανιστεί και το ενδεικτικό του BSW (κίτρινο) θα ανάψει στην οθόνη πληροφοριών του αυτοκινήτου. Ενέργεια που πρέπει να κάνετε:

Σταματήστε το αυτοκίνητο σε ασφαλές σημείο, σβήστε και βάλτε πάλι μπροστά τον κινητήρα. Εάν το μήνυμα συνεχίζει να εμφανίζεται, ζητήστε τον έλεγχο του Συστήματος Παρέμβασης Τυφλού Σημείου από εξουσιοδοτημένο συνεργείο Nissan ή εξειδικευμένο συνεργείο.

ΠΡΟΦΥΛΑΞΕΙΣ ΣΥΣΤΗΜΑΤΟΣ BSW / ΠΑΡΕΜΒΑΣΗΣ ΤΥΦΛΟΥ ΣΗΜΕΙΟΥ



ΠΡΟΕΙΔΟΠΟΙΗΣΗ

- Οι αισθητήρες ραντάρ μπορεί να μην έχουν δυνατότητα να κάνουν εντοπισμό και ενεργοποίηση του BSW / Συστήματος Παρέμβασης Τυφλού Σημείου όταν είναι παρόντα συγκεκριμένα αντικείμενα όπως:

- Πεζοί, ποδήλατα, ζώα.
- Οχήματα όπως μοτοσυκλέτες, οχήματα χαμηλού ύψους ή οχήματα με μεγάλη απόσταση από το έδαφος.
- Οχήματα που έρχονται αντίθετα.
- Οχήματα που παραμένουν στην ζώνη εντοπισμού όταν επιταχύνετε από στάση.

Ένα όχημα που μπαίνει στην διπλανή σας λωρίδα με ταχύτητα περίπου ίδια με αυτή του οχήματός σας.

-Ένα όχημα που πλησιάζει πολύ γρήγορα από πίσω.

-Ένα όχημα που το αυτοκίνητό σας προσπερνάει πολύ γρήγορα.

- Δείτε το «Καταστάσεις οδήγησης BSW / Συστήματος Παρέμβασης Τυφλού Σημείου» παρακάτω σε αυτό το τμήμα για τις καταστάσεις στις οποίες οι αισθητήρες ραντάρ μπορεί να μην είναι σε θέση να εντοπίσουν οχήματα.

- Τα συστήματα BSW / Παρέμβασης Τυφλού Σημείου μπορεί να μην παρέχουν προειδοποίηση ή έλεγχο του φρένου για οχήματα που περνάνε γρήγορα μέσα από την ζώνη εντοπισμού.
- Η ζώνη εντοπισμού των αισθητήρων του ραντάρ είναι σχεδιασμένοι με βάση το στάνταρ πλάτος της λωρίδας κυκλοφορίας. Όταν οδηγείτε σε πιο φαρδιά λωρίδα κυκλοφορίας, οι αισθητήρες ραντάρ μπορεί να μην εντοπίσουν οχήματα στις δίπλα λωρίδες. Όταν οδηγείτε σε στενή λωρίδα κυκλοφορίας, οι αισθητήρες ραντάρ μπορεί να εντοπίσουν οχήματα που κινούνται δύο λωρίδες πιο μακριά.
- Οι αισθητήρες ραντάρ είναι σχεδιασμένοι να αγνοούν τα περισσότερα στατικά αντικείμενα, ωστόσο αντικείμενα όπως τα στηθαία ασφαλείας, οι τοίχοι, τα φυλλώματα των δέντρων και τα παρκαρισμένα οχήματα μπορεί να εντοπιστούν περιστασιακά. Αυτό είναι κανονική συνθήκη λειτουργίας.

- Οι άσχημες καιρικές συνθήκες ή το νερό που σηκώνεται από την κίνηση των οχημάτων στον δρόμο μπορεί να μειώσουν την ικανότητα του ραντάρ να εντοπίσει άλλα αυτοκίνητα.

- Η κάμερα μπορεί να μην εντοπίσει τις διαγραμμίσεις των λωρίδων κυκλοφορίας στις ακόλουθες καταστάσεις ενώ το Σύστημα

Παρέμβασης Τυφλού Σημείου μπορεί να μην λειτουργεί σωστά.

- Σε δρόμους όπου υπάρχουν πολλαπλές παράλληλες διαγραμμίσεις λωρίδων κυκλοφορίας, διαγραμμίσεις λωρίδων που έχουν ξεθωριάσει ή δεν έχουν βαφτεί καλά, κίτρινες διαγραμμίσεις, διαγραμμίσεις που δεν είναι οι στάνταρ, διαγραμμίσεις καλλημένες με νερό, βρωμιά, χιόνι κλπ.

- Σε δρόμους όπου οι μη συνεχόμενες διαγραμμίσεις συνεχίζουν να εντοπίζονται.

- Σε δρόμους με κλειστές στροφές.

- Σε δρόμους όπου υπάρχουν αντικείμενα με έντονη αντίθεση, όπως σκιές, χιόνι, νερό, ίχνη τροχών, συνδέσεις ή γραμμές που παραμένουν μετά τις επισκευές του δρόμου.

- Σε δρόμους όπου οι λωρίδες κυκλοφορίας ενώνονται ή χωρίζονται.

- Όταν η κατεύθυνση του οχήματος δεν ευθυγραμμίζεται με την διαγράμμιση των λωρίδων.

Όταν κινήστε κοντά στο προπορευόμενο όχημα και έτσι παρεμποδίζεται η κάμερα από το να εντοπίσει την διαγράμμιση.

- Όταν βροχή, χιόνι ή βρωμιά κολλήσουν στο παρμπρίζ μπροστά από την μονάδα της κάμερας.

- Όταν κινήστε κοντά στο προπορευόμενο όχημα και έτσι παρεμποδίζεται η κάμερα από το να εντοπίσει την διαγράμμιση.

- Όταν βροχή, χιόνι ή βρωμιά κολλήσουν στο παρμπρίζ μπροστά από την μονάδα της κάμερας.

- Όταν οι προβολείς δεν φωτίζουν καλά λόγω βρωμιάς στους φακούς ή επειδή δεν είναι σωστά ρυθμισμένοι.

- Όταν ισχυρό φως μπει στην μονάδα της κάμερας. (Για παράδειγμα το φως μπαίνει κατευθείαν στο μπροστά μέρος του αυτοκινήτου το ξημέρωμα ή το ηλιοβασίλεμα).

- Όταν υπάρξει απότομη αλλαγή στην ένταση του φωτός. (Για παράδειγμα: όταν το αυτοκίνητό σας μπαίνει ή βγαίνει σε τούνελ ή κάτω από μία γέφυρα).

- Μην χρησιμοποιείτε το σύστημα Παρέμβασης Τυφλού Σημείου κάτω από τις ακόλουθες συνθήκες καθώς το σύστημα μπορεί να μην δουλέψει σωστά.

- Όταν οι καιρικές συνθήκες είναι κακές (για παράδειγμα: βροχή, ομίχλη, χιόνι κλπ).

- Όταν οδηγείτε σε δρόμους που γλιστρούν, για παράδειγμα σε πάγο, χιόνι κλπ.

- Όταν οδηγείτε σε δρόμους με στροφές ή ανομοιόμορφους δρόμους.

- Όταν έχει κλείσει μία λωρίδα λόγω επισκευών στον δρόμο.

- Όταν οδηγείτε σε παράκαμψη ή προσωρινή λωρίδα κυκλοφορίας.

- Όταν οδηγείτε σε δρόμους που η λωρίδα κυκλοφορίας είναι πολύ στενή.

- Όταν οδηγείτε με ένα λάστιχο που δεν είναι μέσα στις κανονικές συνθήκες ελαστικών (για παράδειγμα φθώρα ελαστικού, χαμηλή πίεση ελαστικού, τοποθέτηση ρεζέρβας, αλυσίδες ελαστικών, τροχοί που δεν είναι στάνταρ).

- Όταν το αυτοκίνητο είναι εξοπλισμένο με τακάκια ή μέρη ανάρτησης που δεν είναι στάνταρ.

- Όταν ρυμουλκείτε τρέιλερ ή άλλο όχημα.

- Ο υπερβολικός θόρυβος (για παράδειγμα ένταση του ηχοσυστήματος, ανοικτό παράθυρο οχήματος) θα παρεμβληθούν στον ήχο του βομβητή και μπορεί να μην τον ακούσετε.

ΚΑΤΑΣΤΑΣΕΙΣ ΟΔΗΓΗΣΗΣ BSW / ΣΥΣΤΗΜΑΤΟΣ ΠΑΡΕΜΒΑΣΗΣ ΤΥΦΛΟΥ ΣΗΜΕΙΟΥ

Ένα άλλο αυτοκίνητο πλησιάζει από πίσω:

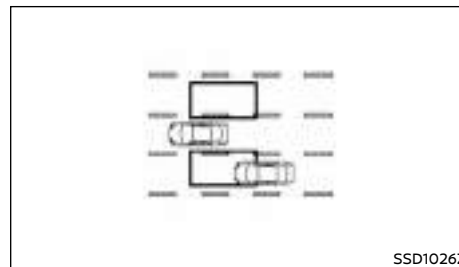

Εικόνα 1 Προσέγγιση από πίσω

Εικόνα 1: Το LED ενδεικτικό φως BSW ανάβει εάν το αυτοκίνητο μπει στην ζώνη εντοπισμού από πίσω στην διπλανή λωρίδα κυκλοφορίας. Ωστόσο, εάν το όχημα που κάνει προσπέραση κινείται πολύ γρηγορότερα από το αυτοκίνητό σας, το LED ενδεικτικό φως BSW μπορεί να μην ανάψει πριν το εντοπισμένο αυτοκίνητο βρεθεί δίπλα στο δικό σας. Να χρησιμοποιείτε πάντα τον εσωτερικό και τους εξωτερικούς καθρέπτες και να γυρίζεται να κοιτάξετε στην κατεύθυνση που θα κινηθεί το αυτοκίνητό σας για να βεβαιωθείτε ότι είναι ασφαλές να αλλάξετε λωρίδα.

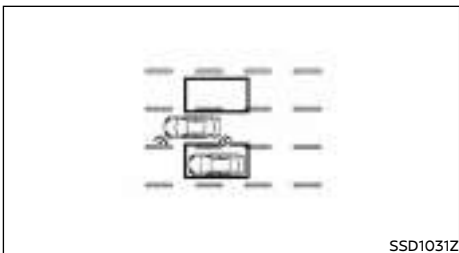

Εικόνα 2 Προσέγγιση από πίσω

Εικόνα 2: Εάν ο οδηγός ενεργοποιήσει τα φλας όταν το άλλο όχημα είναι μέσα στην ζώνη εντοπισμού, τότε ο βομβητής του συστήματος ηχεί (δύο φορές) και το LED ενδεικτικό φως BSW αναβοσβήνει.

ΣΗΜΕΙΩΣΗ

Εάν ο οδηγός ενεργοποιήσει τα φλας πριν ένα όχημα να μπει στην ζώνη εντοπισμού, το LED ενδεικτικό φως BSW θα αναβοσβήσει αλλά δεν θα ηχήσει κάποιος βομβητής όταν εντοπιστεί το άλλο αυτοκίνητο.

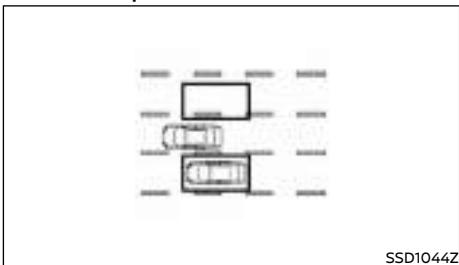

Εικόνα 3: Προσέγγιση από πίσω

Εικόνα 3: Εάν το Σύστημα Παρέμβασης Τυφλού Σημείου είναι ενεργό και το αυτοκίνητό σας πλησιάζει

μία διαγράμμιση λωρίδας και ένα όχημα είναι μέσα στην ζώνη εντοπισμού, το σύστημα ηχεί έναν βομβητή (τρεις φορές) και το LED ενδεικτικό φως BSW αναβοσβήνει. Στην συνέχεια το Σύστημα Παρέμβασης Τυφλού Σημείου εφαρμόζει ελαφρά τα φρένα στην μία πλευρά για να βοηθήσει να επιστρέψει το αυτοκίνητο πίσω στο κέντρο της λωρίδας κυκλοφορίας.

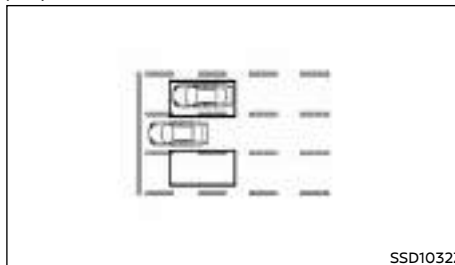

Εικόνα 4 Επιτάχυνση από στάση

ΣΗΜΕΙΩΣΗ

Εικόνα 4: Εάν επιταχύνετε από μία στάση με ένα αυτοκίνητο στην ζώνη εντοπισμού το άλλο αυτοκίνητο μπορεί να μην εντοπιστεί.

Προσπέραση άλλου αυτοκινήτου

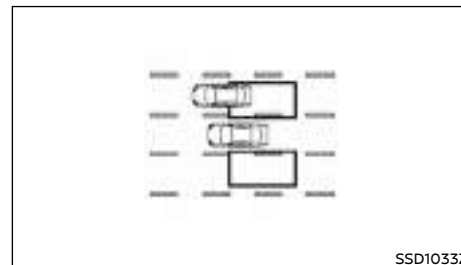

Εικόνα 5 Προσπέραση άλλου αυτοκινήτου

Εικόνα 5: Το LED ενδεικτικό φως BSW θα ανάψει εάν προσπεράσετε ένα αυτοκίνητο και το αυτοκίνητο αυτό παραμείνει μέσα στην ζώνη εντοπισμού για περίπου 3 δευτερόλεπτα.

Οι αισθητήρες του ραντάρ μπορεί να μην εντοπίσουν ένα όχημα που κινείται πιο αργά εάν το προσπεράσετε γρήγορα.

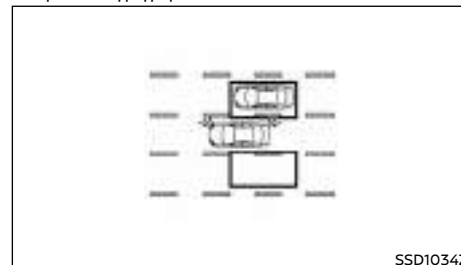

Εικόνα 6 Προσπέραση άλλου αυτοκινήτου

Εικόνα 6: Εάν ο οδηγός ενεργοποιήσει το φλας όταν ένα άλλο αυτοκίνητο είναι μέσα στην ζώνη εντοπισμού, τότε το σύστημα ηχεί (δύο φορές) και αναβοσβήνει το LED ενδεικτικό φως BSW.

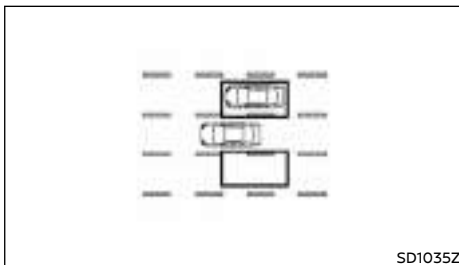

Εικόνα 7 Προσπέραση άλλου αυτοκινήτου

Εικόνα 7: Εάν το Σύστημα Παρέμβασης Τυφλού Σημείου είναι ενεργό και το αυτοκίνητό σας πλησιάζει την διαγράμμιση της λωρίδας κυκλοφορίας ενώ υπάρχει άλλο αυτοκίνητο στην ζώνη εντοπισμού, το σύστημα ηχεί (τρεις φορές) και το LED ενδεικτικό φως BSW αναβοσβήνει. Στην συνέχεια το Σύστημα Παρέμβασης Τυφλού Σημείου εφαρμόζει ελαφρά τα φρένα στην κατάλληλη πλευρά για να βοηθήσει στην επιστροφή του αυτοκινήτου σας πίσω στο κέντρο της λωρίδας κυκλοφορίας.

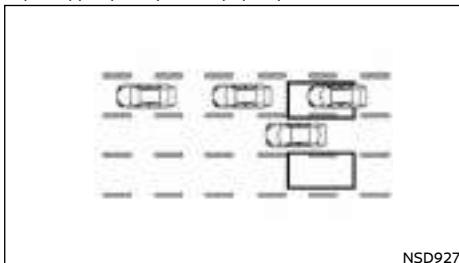

Εικόνα 8 Προσπέραση αρκετών αυτοκινήτων

ΣΗΜΕΙΩΣΗ

Εικόνα 8: Όταν προσπερνάτε αρκετά αυτοκίνητα στην σειρά, τα οχήματα μετά από το πρώτο μπορεί να μην εντοπιστούν όταν κινούνται πολύ κοντά μεταξύ τους.

Είσοδος από το πλάι:

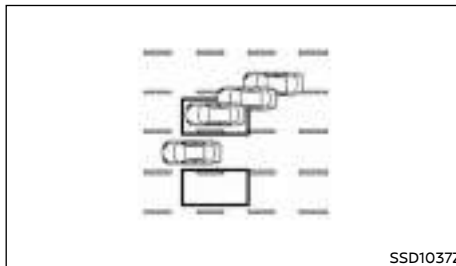

Εικόνα 9 Είσοδος από το πλάι

Εικόνα 9: Το LED ενδεικτικό φως BSW ανάβει εάν ένα όχημα μπει στην ζώνη εντοπισμού από οποιαδήποτε πλευρά.

ΣΗΜΕΙΩΣΗ

Οι αισθητήρες ραντάρ μπορεί να μην εντοπίσουν ένα όχημα που κινείται όταν μπει στην ζώνη εντοπισμού περίπου με την ίδια ταχύτητα με το αυτοκίνητό σας.

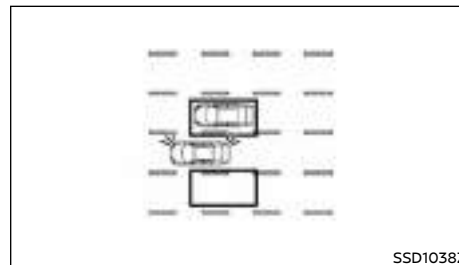

Εικόνα 10 Είσοδος από το πλάι

Εικόνα 10: Εάν ο οδηγός ενεργοποιήσει το φλας ενώ ένα άλλο όχημα είναι μέσα στην ζώνη εντοπισμού, τότε ηχεί ο βομβητής του συστήματος (δύο φορές) και αναβοσβήνει το LED ενδεικτικό φως BSW.

ΣΗΜΕΙΩΣΗ

Εάν ο οδηγός ενεργοποιήσει το φλας πριν το αυτοκίνητο να μπει στην ζώνη εντοπισμού, το LED ενδεικτικό φως BSW θα ανάψει αλλά δεν θα ηχήσει ο βομβητής όταν εντοπιστεί το άλλο αυτοκίνητο.

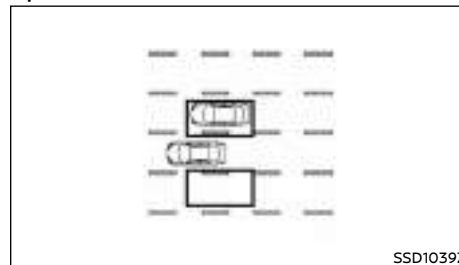

Εικόνα 11 Είσοδος από το πλάι

Εικόνα 11: Εάν το Σύστημα Παρέμβασης Τυφλού Ση-

μείου είναι ενεργό και το αυτοκίνητό σας πλησιάσει την διαγράμμιση της λωρίδας κυκλοφορίας ενώ ένα άλλο αυτοκίνητο είναι στην ζώνη εντοπισμού, το LED ενδεικτικό φως BSW αναβοσβήνει και ένας βομβητής θα ηχήσει τρεις φορές. Στην συνέχεια το Σύστημα Παρέμβασης Τυφλού Σημείου εφαρμόζει ελαφρά τα φρένα στην κατάλληλη πλευρά για να βοηθήσει στην επαναφορά του αυτοκινήτου σας στο κέντρο της λωρίδας κυκλοφορίας του.

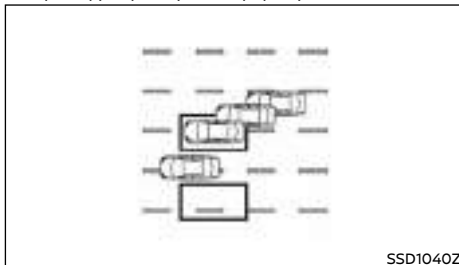

SSD1040Z

Εικόνα 12 Είσοδος από το πλάι

Εικόνα 12: Το Σύστημα Παρέμβασης Τυφλού Σημείου δεν θα λειτουργήσει εάν το αυτοκίνητό σας είναι πάνω στην διαγράμμιση της λωρίδας κυκλοφορίας όταν το άλλο αυτοκίνητο μπει στην ζώνη εντοπισμού. Σε αυτή την περίπτωση λειτουργεί μόνο το σύστημα BSW.

ΣΗΜΕΙΩΣΗ

Το Σύστημα Παρέμβασης Τυφλού Σημείου δεν θα λειτουργήσει ή θα σταματήσει να λειτουργεί και μόνο ένας προειδοποιητικός βομβητής θα ηχήσει κάτω από τις ακόλουθες συνθήκες:

- Όταν έχετε πατήσει το πεντάλ του φρένου.
- Όταν το αυτοκίνητο επιταχύνει στην διάρκεια λειτουργίας του Συστήματος Παρέμβασης Τυφλού Σημείου.

- Όταν στρίβετε γρήγορα.
- Όταν ηχεί η προειδοποίηση του ICC ή του Ευφυούς Συστήματος Πέδησης.
- Όταν χειρίζεστε τα αλάρμ.
- Όταν οδηγείτε σε δρόμο με καμπύλη ή με υψηλή ταχύτητα.

ΣΥΝΤΗΡΗΣΗ ΤΟΥ ΣΥΣΤΗΜΑΤΟΣ

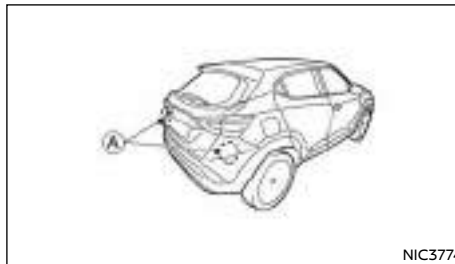

NIC3774

Οι δύο αισθητήρες ραντάρ (A) για το σύστημα BSW / Παρέμβασης Τυφλού Σημείου βρίσκονται κοντά στον πίσω προφυλακτήρα.

Για να διατηρήσετε το σύστημα BSW / Παρέμβασης Τυφλού Σημείου σε κανονική λειτουργία, βεβαιωθείτε ότι τηρείτε τα ακόλουθα:

- Να διατηρείτε πάντα καθαρή την περιοχή κοντά στους αισθητήρες του ραντάρ.
- Οι αισθητήρες του ραντάρ μπορεί να μπλοκαριστούν από προσωρινές εξωτερικές συνθήκες όπως εκτίναξη νερού, ομίχλη ή αντάρα του καιριού.
- Οι συνθήκες μπλοκαρίσματος μπορεί επίσης να προκληθούν από αντικείμενα όπως πάγος, παγετός ή βρωμιά που εμποδίζουν τους αισθητήρες του ραντάρ. Ελέγξτε και αφαιρέστε τα αντικείμενα που εμποδίζουν την περιοχή γύρω από

τους αισθητήρες του ραντάρ.

- Μην τοποθετείτε αυτοκόλλητα (ούτε διαφανές υλικό), μην τοποθετείτε αξεσουάρ ή πρόσθετο χρώμα κοντά στους αισθητήρες ραντάρ.
- Μην τοποθετείτε μεταλλικά αντικείμενα κοντά στην περιοχή του αισθητήρα (προστατευτικό κλπ). Θα μπορούσε να προκληθεί αστοχία ή δυσλειτουργία.
- Μην χτυπάτε ή κάνετε ζημιά στην περιοχή γύρω από τους αισθητήρες ραντάρ. Εάν η περιοχή γύρω από τους αισθητήρες ραντάρ έχει πάθει ζημιά λόγω ατυχήματος, συνιστάται η επίσκεψή σας σε εξουσιοδοτημένο συνεργείο NISSAN ή εξειδικευμένο συνεργείο.

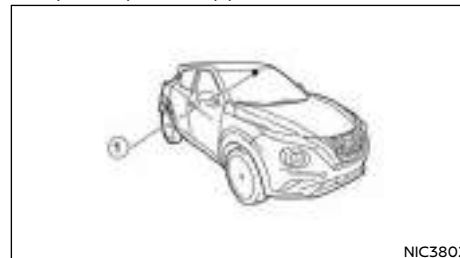

NIC380Z

Η μονάδα της κάμερας για την λωρίδα κυκλοφορίας (1) για το Σύστημα Παρέμβασης Τυφλού Σημείου βρίσκεται πάνω από τον εσωτερικό καθρέπτη. Για να διατηρήσετε την σωστή λειτουργία του Συστήματος Παρέμβασης Τυφλού Σημείου και να αποτρέψετε μία δυσλειτουργία του συστήματος, βεβαιωθείτε ότι τηρείτε τα ακόλουθα:

- Να διατηρείτε πάντα καθαρό το παρμπρίζ.
- Να μην κολλάτε κάποιο αυτοκόλλητο (ούτε από διαφανές υλικό) ή να μην τοποθετείτε ένα αξεσουάρ κοντά στην μονάδα της κάμερας.

ΣΥΣΤΗΜΑ ΕΙΔΟΠΟΙΗΣΗΣ ΔΙΑΣΤΑΥΡΟΥΜΕΝΗΣ ΚΥΚΛΟΦΟΡΙΑΣ ΣΤΟ ΠΙΣΩ ΜΕΡΟΣ (RCTA) (όπου υπάρχει)



ΠΡΟΕΙΔΟΠΟΙΗΣΗ

Εάν δεν ακολουθήσετε αυτές τις προειδοποιήσεις και οδηγίες για την σωστή χρήση του συστήματος RCTA μπορεί να προκληθεί σοβαρός τραυματισμός ή θάνατος.

- Το σύστημα RCTA δεν υποκαθιστά τις σωστές διαδικασίες οδήγησης και δεν είναι σχεδιασμένο για να αποτρέπει την επαφή με αυτοκίνητα ή αντικείμενα. Όταν κάνετε όπισθεν βγαίνοντας από έναν χώρο στάθμευσης, να χρησιμοποιείτε πάντα τους εξωτερικούς και τον εσωτερικό καθρέπτη και να γυρίζετε να κοιτάξετε στην κατεύθυνση που θα κινηθεί το αυτοκίνητό σας. Ποτέ να μην βασίζεστε μόνο στο σύστημα RCTA.

Το σύστημα RCTA θα σας βοηθήσει όταν βγαίνετε από χώρο παρκαρίσματος. Όταν έχετε βάλει όπισθεν, το σύστημα είναι σχεδιασμένο να εντοπίζει άλλα αυτοκίνητα που προσεγγίζουν από τα δεξιά ή τα αριστερά του αυτοκινήτου. Εάν το σύστημα εντοπίζει διασταυρούμενη κυκλοφορία, θα σας ειδοποιήσει.

- Να μην τοποθετείτε υλικά που κάνουν αντανάκλαση, όπως λευκό χαρτί ή καθρέπτης, στο ταμπλό. Η αντανάκλαση του φωτός του ήλιου μπορεί να επηρεάσει την ικανότητα εντοπισμού της κάμερας.
- Να μην χτυπάτε ή κάνετε ζημιά στις περιοχές γύρω από την μονάδα της κάμερας. Μην ακουμπάτε τους φακούς της κάμερας ή αφαιρείτε την βίδα που βρίσκεται πάνω στην μονάδα της κάμερας. Εάν η μονάδα της κάμερας έχει πάθει ζημιά λόγω ατυχήματος, επικοινωνήστε με εξουσιοδοτημένο συνεργείο Nissan ή εξειδικευμένο συνεργείο.

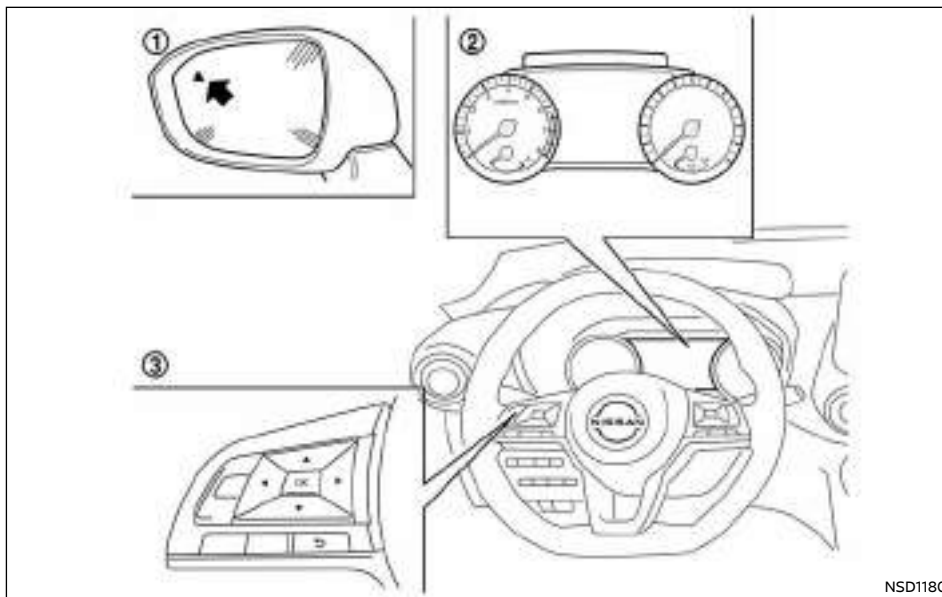

- (1) LED ενδεικτικό φως BSW
- (2) Οθόνη πληροφοριών του αυτοκινήτου
- (3) Χειριστήρια στο τιμόνι (αριστερή πλευρά)

ΛΕΙΤΟΥΡΓΙΑ ΤΟΥ ΣΥΣΤΗΜΑΤΟΣ RCTA

Το σύστημα RCTA μπορεί να βοηθήσει προειδοποιώντας τον οδηγό για ένα όχημα που πλησιάζει όταν αυτός κάνει όπισθεν προκειμένου να βγει από μία θέση στάθμευσης.

Όταν ο επιλογέας ταχυτήτων είναι στην θέση R (όπισθεν) και η ταχύτητα του αυτοκινήτου είναι μικρότερη από τα περίπου 8 χλμ/ώρα, το σύστημα RCTA είναι σε λειτουργία.

Εάν το ραντάρ εντοπίσει ένα όχημα που προσεγγίζει από οποιαδήποτε πλευρά, το σύστημα ηχεί (μία φορά) και ανάβει το πλευρικό φλας στην πλευρά από την οποία σας προσεγγίζει το άλλο όχημα.

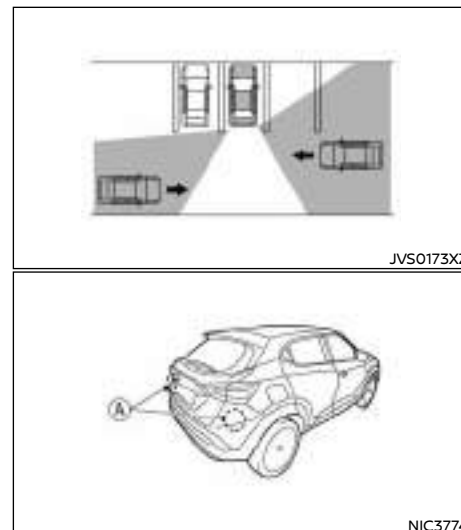

Το σύστημα RCTA χρησιμοποιεί αισθητήρες ραντάρ (A) που είναι τοποθετημένοι και στις δύο πλευρές κοντά στον πίσω προφυλακτήρα ώστε να εντοπίζουν ένα όχημα που προσεγγίζει.

Οι αισθητήρες ραντάρ (A) εντοπίζουν ένα όχημα που προσεγγίζει σε απόσταση έως και περίπου 20 μέτρα μακριά.

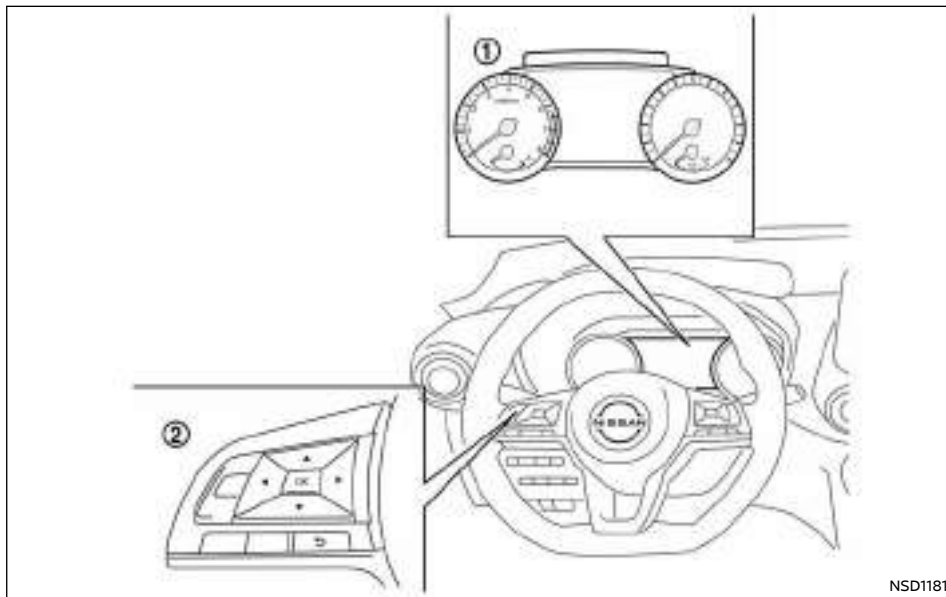

ΣΗΜΕΙΩΣΗ

Όταν ενεργοποιείτε / απενεργοποιείτε το σύστημα η ρύθμισή του θα παραμείνει ακόμη και όταν σβήσετε και βάλετε πάλι μπροστά τον κινητήρα.

(1) Οθόνη πληροφοριών αυτοκινήτου

(2) Χειριστήρια στο τιμόνι (αριστερή πλευρά)

ΠΩΣ ΝΑ ΕΝΕΡΓΟΠΟΙΗΣΕΤΕ / ΑΠΕΝΕΡΓΟΠΟΙΗΣΕΤΕ ΤΟ ΣΥΣΤΗΜΑ RCTA

Ακολουθήστε τα παρακάτω βήματα για να ενεργοποιήσετε ή να απενεργοποιήσετε το σύστημα RCTA.

1. Πατήστε το κουμπί **▲** ή **▼** έως ότου να εμφανιστεί [Settings] (ρυθμίσεις) στην Οθόνη Πληροφοριών

του Αυτοκινήτου και μετά πατήστε το κουμπί <OK>. Χρησιμοποιήστε τα κουμπιά **▲** και **▼** για να επιλέξετε το [Driver Assistance] (βοήθεια στον οδηγό). Μετά πατήστε το κουμπί <OK>.

2. Για να ενεργοποιήσετε ή να απενεργοποιήσετε το σύστημα RCTA, χρησιμοποιήστε τα κουμπιά **▲** και **▼** για να πλοηγηθείτε στο μενού και χρησιμοποιήστε το κουμπί <OK> για να επιλέξετε ή να αλλάξετε ένα στοιχείο.

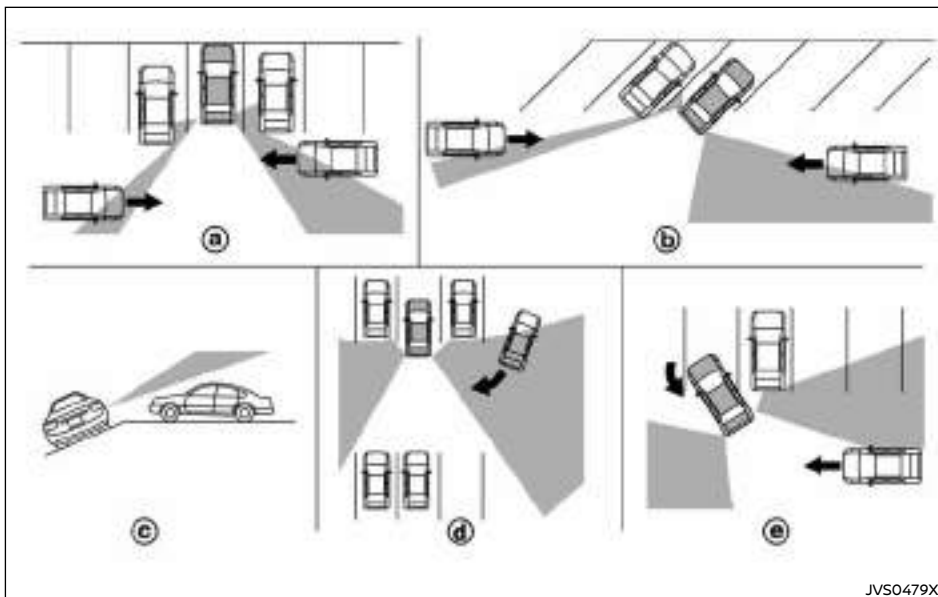

JVS0479XZ

ΠΕΡΙΟΡΙΣΜΟΙ ΤΟΥ ΣΥΣΤΗΜΑΤΟΣ RCTA

⚠ ΠΡΟΕΙΔΟΠΟΙΗΣΗ

Παρακάτω αναφέρονται οι περιορισμοί για το σύστημα RCTA. Εάν δεν χειριστείτε το αυτοκίνητό σας σύμφωνα με αυτούς τους περιορισμούς θα μπορούσε να προκληθεί σοβαρός τραυματισμός ή θάνατος.

- Να ελέγχετε πάντα τον περιβάλλοντα χώρο και να γυρίζετε για να ελέγξετε τι υπάρχει πίσω σας πριν κάνετε όπισθεν. Οι αισθητήρες ραντάρ εντοπίζουν τα οχήματα που προσεγγίζουν (κινούμενα). Οι αισθητήρες ραντάρ δεν μπορούν να εντοπίσουν κάθε αντικείμενο, όπως για παράδειγμα:
 - Πεζούς, ποδήλατα, μοτοποδήλατα, ζώα ή ηλεκτρικά παιδικά αυτοκίνητα.
 - Ένα αυτοκίνητο που περνάει με ταχύτητα μεγαλύτερη των περίπου 30 χλμ/ώρα.

- Ένα αυτοκίνητο που περνάει με ταχύτητα χαμηλότερη από τα περίπου 8 χλμ/ώρα.
- Οι αισθητήρες ραντάρ μπορεί να μην εντοπίσουν τα οχήματα που προσεγγίζουν σε συγκεκριμένες περιπτώσεις:
 - Εικόνα (α): Όταν ένα αυτοκίνητο είναι παρκαρισμένο δίπλα σας, εμποδίζοντας την ακτίνα του αισθητήρα ραντάρ.
 - Εικόνα (β): Όταν το αυτοκίνητο είναι παρκαρισμένο σε γωνιακό χώρο στάθμευσης.
 - Εικόνα (γ): Όταν το αυτοκίνητο είναι παρκαρισμένο σε έδαφος με κλίση.
 - Εικόνα (δ): Όταν το όχημα που προσεγγίζει στρίψει στην δική σας θέση στάθμευσης.
 - Εικόνα (ε): Όταν η γωνία που σχηματίζεται από το αυτοκίνητό σας και το όχημα που προσεγγίζει είναι πολύ μικρή.
- Οι παρακάτω συνθήκες μπορεί να μειώσουν την ικανότητα του ραντάρ να εντοπίσει άλλα οχήματα:
 - Κακός καιρός.
 - Νερό που ψεκάζεται από τον δρόμο.
 - Πάγος / βρωμιά που έχει κατακαίσει στο αυτοκίνητο.
- Μην τοποθετείτε αυτοκόλλητα (ούτε από διαφανές υλικό), αξεσουάρ ή πρόσθετο στρώμα χρώματος κοντά στους αισθητήρες ραντάρ. Οι συνθήκες αυτές μπορεί να μειώσουν την ικανότητα του ραντάρ να εντοπίσει άλλα αυτοκίνητα.
- Ο υπερβολικός θόρυβος (π.χ. η ένταση του ηχοσυστήματος, το ανοικτό παράθυρο του οχήματος) μπορεί να παρεμβληθεί στον ήχο του βομβητή και να μην ακουστεί.

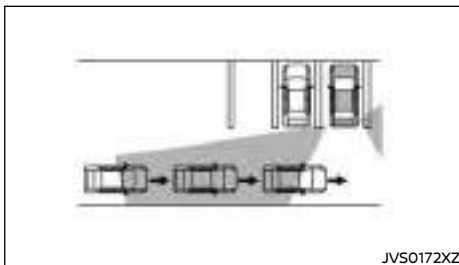

Εικόνα 1

JVS0172XZ

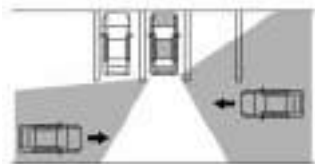

Εικόνα 2

JVS0173XZ

ΣΗΜΕΙΩΣΗ

Σε περίπτωση που προσεγγίζουν διάφορα αυτοκίνητα στην σειρά (Εικόνα 1) ή στην αντίθετη κατεύθυνση (Εικόνα 2), μπορεί να μην ηχήσει ο βομβητής από το σύστημα RCTA όταν το πρώτο αυτοκίνητο έχει περάσει από τους αισθητήρες.

ΣΥΣΤΗΜΑ RCTA ΠΡΟΣΩΡΙΝΑ ΜΗ ΔΙΑΘΕΣΙΜΟ

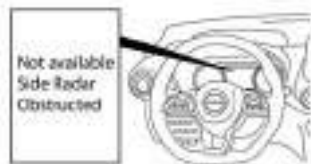

NAA2097

Όταν εντοπιστεί μπλοκάρισμα του αισθητήρα, το σύστημα θα απενεργοποιηθεί αυτόματα. Θα εμφανιστεί το προειδοποιητικό μήνυμα [Not available: Side Radar Obstructed] (Μη διαθέσιμο: Παρεμποδίζεται το Πλευρικό Ραντάρ).

Τα συστήματα δεν θα είναι διαθέσιμα έως ότου να μην υπάρχουν πλέον οι συνθήκες.

Οι αισθητήρες ραντάρ μπορεί να μπλοκαριστούν από προσωρινές συνθήκες περιβάλλοντος όπως νερό που πιτσιλιέται, πάχνη ή ομίχλη.

Οι συνθήκες μπλοκαρίσματος μπορεί επίσης να προκαλούνται από αντικείμενα όπως ο πάγος ή η βρωμιά που εμποδίζει τους αισθητήρες ραντάρ.

ΣΗΜΕΙΩΣΗ

Εάν σταματήσει να λειτουργεί το σύστημα BSW θα σταματήσει να λειτουργεί και το σύστημα RCTA.

Ενέργεια που πρέπει να κάνετε:

Όταν δεν υπάρχουν πλέον οι παραπάνω συνθήκες, το σύστημα θα επανέλθει αυτόματα.

ΔΥΣΛΕΙΤΟΥΡΓΙΑ ΤΟΥ ΣΥΣΤΗΜΑΤΟΣ RCTA

Όταν υπάρχει δυσλειτουργία στο σύστημα RCTA αυτό θα απενεργοποιηθεί αυτόματα. Θα εμφανιστεί το προειδοποιητικό μήνυμα [System fault] (σφάλμα συστήματος) στην οθόνη πληροφοριών του αυτοκινήτου.

ΣΗΜΕΙΩΣΗ

Εάν σταματήσει να λειτουργεί το σύστημα BSW θα σταματήσει να λειτουργεί και το σύστημα RCTA.

Ενέργεια που πρέπει να κάνετε:

Σταματήστε το αυτοκίνητο σε ασφαλές σημείο, σβήστε και βάλτε πάλι μπροστά τον κινητήρα. Εάν το μήνυμα συνεχίσει να εμφανίζεται, ζητήστε τον έλεγχο του από εξουσιοδοτημένο συνεργείο Nissan ή εξειδικευμένο συνεργείο.

ΣΥΝΤΗΡΗΣΗ ΤΟΥ ΣΥΣΤΗΜΑΤΟΣ RCTA

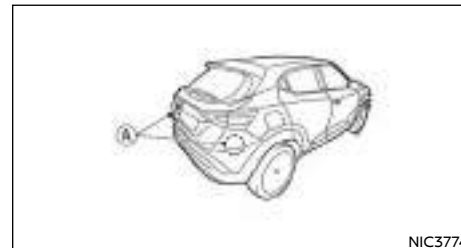

NIC3774

Οι δύο αισθητήρες ραντάρ (A) του συστήματος RCTA βρίσκονται κοντά στον πίσω προφυλακτήρα. Να διατηρείτε πάντα καθαρή την περιοχή κοντά στους αισθητήρες ραντάρ.

Οι αισθητήρες ραντάρ μπορεί να μπλοκαριστούν προσωρινά από τις συνθήκες του περιβάλλοντος όπως είναι το νερό που πιτσιλιέται, η πάχνη ή η ομίχλη.

ΣΥΣΤΗΜΑ ΠΡΟΕΙΔΟΠΟΙΗΣΗΣ ΑΛΛΑΓΗΣ ΛΩΡΙΔΑΣ (LDW) (όπου υπάρχει)

ΣΗΜΕΙΩΣΗ

Το μπλοκάρισμα μπορεί επίσης να προκαλείται από αντικείμενα όπως πάγος ή βρωμιά που παρεμποδίζει τους αισθητήρες ραντάρ.

Μην τοποθετείτε αυτοκόλλητα (ούτε από διαφανές υλικό), αξεσουάρ ή πρόσθετο στρώμα χρώματος κοντά στους αισθητήρες ραντάρ.

Μην τοποθετείτε μεταλλικά αντικείμενα κοντά στην περιοχή του αισθητήρα (προστατευτικό κλιπ). Θα μπορούσε να προκληθεί αστοχία ή δυσλειτουργία.

Μην χτυπάτε ή κάνετε ζημία στην περιοχή γύρω από τους αισθητήρες ραντάρ. Συνιστάται να επισκεπτεστείτε εξουσιοδοτημένο συνεργείο Nissan ή εξειδικευμένο συνεργείο εάν η περιοχή γύρω από τους αισθητήρες ραντάρ έχει πάθει ζημιά λόγω σύγκρουσης.

Για τους αριθμούς έγκρισης των ραδιοσυχνότητων δείτε το «Αριθμοί έγκρισης» στο κεφάλαιο «9. Τεχνικές πληροφορίες».

Εάν το αυτοκίνητό σας είναι εξοπλισμένο με ICC ή Υποβοήθηση ProPILOT, δείτε το σχετικό τμήμα παρακάτω σε αυτό το βιβλίο για πληροφορίες για το σύστημα Προειδοποίησης Αλλαγής Λωρίδας.

- **ICC: Δείτε «Ευφυές Cruise Control (ICC) και Υποβοήθηση Τιμονιού (όπου υπάρχει) (για αυτοκίνητα με Μηχανικό Σαζιμάν)» παρακάτω.**
- **Υποβοήθηση ProPILOT: Δείτε «Υποβοήθηση ProPILOT (όπου υπάρχει)» παρακάτω.**

Το σύστημα Προειδοποίησης Αλλαγής Λωρίδας (LDW) θα λειτουργήσει όταν το αυτοκίνητο κινείται πάνω από τις ακόλουθες ταχύτητες και μόνο όταν οι διαγραμμίσεις των λωρίδων είναι ευκρινείς στον δρόμο:

- Για την Ευρώπη:
Περίπου 60 χλμ/ώρα (37 MPH)
- Εκτός Ευρώπης:
περίπου 70 χλμ/ώρα (45 MPH)

Το σύστημα LDW παρακολουθεί τις διαγραμμίσεις των λωρίδων κυκλοφορίας στην λωρίδα που κινείστε χρησιμοποιώντας την μονάδα της κάμερας (1) που βρίσκεται πάνω από τον εσωτερικό καθρέπτη.

Το σύστημα LDW προειδοποιεί τον οδηγό με μία ένδειξη LDW στην Οθόνη Πληροφοριών του Αυτοκινήτου, δόνηση του τιμονιού όταν το αυτοκίνητο αρχίζει να αφήνει την λωρίδα κυκλοφορίας του.

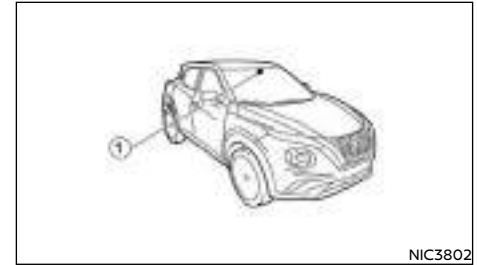

NIC3802



ΠΡΟΕΙΔΟΠΟΙΗΣΗ

Παρακάτω αναφέρονται οι περιορισμοί του συστήματος για το σύστημα της Προειδοποίησης Αλλαγής Λωρίδας (LDW). Εάν δεν χειριστείτε το αυτοκίνητο σύμφωνα με αυτούς τους περιορισμούς του συστήματος θα μπορούσε να προκληθεί σοβαρός τραυματισμός ή θάνατος.

- Το σύστημα LDW είναι μόνο μία μονάδα προειδοποίησης για να πληροφορήσει τον οδηγό ότι υπάρχει απότομη και σημαντική απόκλιση από την λωρίδα του. Δεν θα στρίψει το τιμόνι και δεν θα αποτρέψει την απώλεια ελέγχου του αυτοκινήτου. Είναι ευθύνη του οδηγού να μείνει σε επαγρύπνηση, να οδηγεί με ασφάλεια, να διατηρεί το αυτοκίνητο μέσα στην λωρίδα κίνησης και να διατηρεί πάντα τον έλεγχο του αυτοκινήτου του.

ΛΕΙΤΟΥΡΓΙΑ ΤΟΥ ΣΥΣΤΗΜΑΤΟΣ LDW

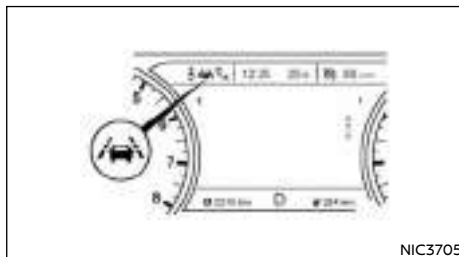

Ένδειξη LDW (οθόνη 7 ιντσών)

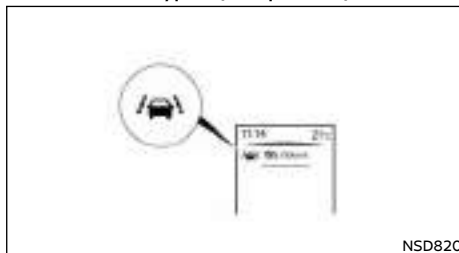

Ένδειξη LDW (οθόνη 4.2 ιντσών)

Για την Ευρώπη:

Το σύστημα LDW παρέχει μία λειτουργία προειδοποίησης για την αλλαγή λωρίδας κυκλοφορίας όταν το αυτοκίνητο κινείται με ταχύτητες περίπου πάνω από τα 60 χλμ/ώρα (37 MPH) και οι διαγραμμίσεις των λωρίδων είναι ευκρινείς.

Εκτός Ευρώπης:

Το σύστημα LDW παρέχει μία λειτουργία προειδοποίησης για την αλλαγή λωρίδας κυκλοφορίας όταν το αυτοκίνητο κινείται με ταχύτητες περίπου πάνω από τα 70 χλμ/ώρα (45 MPH) και οι διαγραμμίσεις των λωρίδων είναι ευκρινείς.

Όταν το αυτοκίνητο πλησιάζει είτε την αριστερή είτε την δεξιά λωρίδα πορείας, θα δονηθεί το τιμόνι και θα αναβοσβήσει η ένδειξη LDW στην Οθόνη Πληροφοριών του Αυτοκινήτου για να προειδοποιήσει τον οδηγό.

Η λειτουργία προειδοποίησης θα σταματήσει όταν το αυτοκίνητο επιστρέψει στο εσωτερικό των διαγραμμίσεων της λωρίδας κυκλοφορίας.

Ενεργοποιώντας και Απενεργοποιώντας το σύστημα LDW

Μπορείτε να κλείσετε ή να ανοίξετε το σύστημα LDW χρησιμοποιώντας το μενού ρυθμίσεων [Settings] στην Οθόνη Πληροφοριών του Αυτοκινήτου.

Για λεπτομέρειες δείτε το «Οθόνη Πληροφοριών Αυτοκινήτου» στο κεφάλαιο «2. Όργανα και χειριστήρια».

1. Στο μενού [Settings] επιλέξτε το στοιχείο [Driver Assistance] (βοήθεια στον οδηγό).
2. Επιλέξτε το υπομενού [Lane] (λωρίδα) πατώντας <OK>.
3. Μία ένδειξη δίπλα στο [Warning] (προειδοποίηση) δείχνει ότι το σύστημα είναι ενεργό.

ΣΗΜΕΙΩΣΗ

Εάν απενεργοποιήσετε το σύστημα LDW χρησιμοποιώντας το μενού ρυθμίσεων [Settings], το σύστημα θα παραμείνει κλειστό την επόμενη φορά που θα βάλατε μπροστά τον κινητήρα του αυτοκινήτου.



ΠΡΟΕΙΔΟΠΟΙΗΣΗ

Παρακάτω αναφέρονται οι περιορισμοί του συστήματος για το σύστημα της Προειδοποίησης Αλλαγής Λωρίδας (LDW). Εάν δεν χειριστείτε το αυτοκίνητο σύμφωνα με αυτούς τους περιορισμούς του συστήματος θα μπορούσατε να προκληθεί σοβαρός τραυματισμός ή θάνατος.

- Το σύστημα δεν θα λειτουργήσει σε ταχύτητες κάτω από τα περίπου 60 χλμ/ώρα (37 MPH) (για την Ευρώπη) ή 70 χλμ/ώρα (45 MPH) (εκτός Ευρώπης) ή όταν δεν μπορεί να εντοπίσει την διαγράμμιση των λωρίδων κυκλοφορίας.
- Ο υπερβολικός θόρυβος θα παρεμβληθεί με τον ήχο του προειδοποιητικού βομβητή και μπορεί να μην ακούσετε τον βομβητή.
- Μην χρησιμοποιείτε το σύστημα LDW κάτω από τις ακόλουθες συνθήκες καθώς μπορεί να μην λειτουργήσει σωστά:
 - Όταν ο καιρός είναι κακός (βροχή, ομίχλη, χιόνι κλπ).
 - Όταν οδηγείτε σε δρόμους που γλιστρούν, όπως πάνω σε πάγο ή σε χιόνι.
 - Όταν οδηγείτε σε δρόμους με πολλές στροφές ή ανομοιομορφους.
 - Όταν η λωρίδα κυκλοφορίας στενεύει λόγω εργασιών στον δρόμο.
 - Όταν οδηγείτε σε παρακάμψεις ή προσωρινές λωρίδες.
 - Όταν οδηγείτε σε δρόμους όπου η λωρίδα κυκλοφορίας είναι πολύ στενή.
 - Όταν οδηγείτε χωρίς τις κανονικές συνθήκες ελαστικών (για παράδειγμα, φθωρά ελαστικών χαμηλή πίεση ελαστικών, τοποθέτηση ρεζέρβας, αλυσίδες χιονιού, τροχοί που δεν είναι οι στάνταρ).
 - Όταν το αυτοκίνητο είναι εξοπλισμένο με εξαρτήματα φρένων ή ανάρτηση που δεν είναι τα στάνταρ.
 - Όταν ρυμουλκείτε τρέιλερ ή άλλο όχημα.
- Το σύστημα μπορεί να μην λειτουργήσει σωστά κάτω από τις ακόλουθες συνθήκες:
 - Σε δρόμους όπου υπάρχουν πολλές παράλληλες γραμμές, όταν οι γραμμές των λωρίδων είναι ξεφτισμένες ή δεν είναι ξεκάθαρες, όταν οι γραμμές των λωρίδων είναι

κίτρινες, όταν οι γραμμές των λωρίδων δεν είναι οι κανονικές ή είναι καλυμμένες με νερό, βρωμιά, χιόνι κλπ.

Σε δρόμους όπου δεν είναι συνεχείς οι γραμμές των λωρίδων αλλά αυτές συνεχίζουν να μπορούν να ανιχνευτούν.

- Σε δρόμους όπου υπάρχουν απότομες καμπύλες.
- Σε δρόμους όπου υπάρχουν αντικείμενα που δημιουργούν έντονη αντίθεση όπως σκιές, χιόνι, νερό, σημάδια τροχών, ραφές ή γραμμές που παραμένουν μετά από έργα στον δρόμο. (Το σύστημα LDW θα μπορούσε να ανιχνεύσει αυτά τα στοιχεία ως γραμμές λωρίδων).
- Σε δρόμους όπου οι γραμμές πορείας συμπτύσσονται ή χωρίζουν.
- Όταν η κατεύθυνση κίνησης του οχήματος δεν ευθυγραμμίζεται με τις γραμμές των λωρίδων.
- Όταν κινήστε κοντά στο προπορευόμενο όχημα, πράγμα που εμποδίζει την ακτίνα ανίχνευσης της κάμερας εντοπισμού λωρίδας.
- Όταν βροχή, χιόνι, βρωμιά ή αντικείμενα είναι κολλημένα στο παρμπρίζ μπροστά μονάδα της κάμερας για την λωρίδα κυκλοφορίας.
- Όταν οι προβολείς δεν είναι έντονοι λόγω βρωμιάς στους φακούς ή λανθασμένης ρύθμισης δέσμης προβολέων.
- Όταν δυνατό φως μπαίνει από την μονάδα της κάμερας για την λωρίδα κυκλοφορίας. (Για παράδειγμα, το φως πέφτει κατευθείαν πάνω στο εμπρός μέρος του αυτοκινήτου το ξημέρωμα ή το ηλιοβασίλεμα).
- Όταν υπάρξει απότομη αλλαγή στις συνθήκες φωτισμού. (Για παράδειγμα, όταν το αυτοκίνητο μπει ή βγει σε τούνελ ή κάτω από μία γέφυρα).

ΚΑΤΑΣΤΑΣΗ ΠΡΟΣΩΡΙΝΗΣ ΑΠΕΝΕΡΓΟΠΟΙΗΣΗΣ LDW

Εάν το αυτοκίνητο ήταν παρκαρισμένο κατευθείαν στον ήλιο σε συνθήκες υψηλής θερμοκρασίας (πάνω από τους περίπου 40°C (104°F)) και το ξεκινήσατε μετά, το σύστημα LDW μπορεί να απενεργοποιηθεί αυτόματα, να αναβοσβήσει η ένδειξη LDW και να εμφανιστεί το μήνυμα [Not available: High Cabin Temperature] (μη διαθέσιμο, υψηλή θερμοκρασία καμπίνας επιβατών) στην Οθόνη Πληροφοριών του Αυτοκινήτου.

Όταν μειωθεί η εσωτερική θερμοκρασία, το σύστημα LDW θα επαναφέρει την λειτουργία του αυτόματα και η ένδειξη LDW θα σταματήσει να αναβοσβήνει.

Το σύστημα LDW δεν είναι σχεδιασμένο για να λειτουργήσει στις παρακάτω συνθήκες.

- Όταν έχετε ανάψει το φλας και κινήστε προς την κατεύθυνση της λωρίδας που δείχνει το φλας. (Το σύστημα LDW θα μπει και πάλι σε λειτουργία περίπου 2 δευτερόλεπτα μετά την στιγμή που θα σβήσετε το φλας).
- Όταν η ταχύτητα του αυτοκινήτου είναι κάτω από τα περίπου 60 χλμ/ώρα (37 MPH) (για την Ευρώπη) ή τα 70 χλμ/ώρα (45 MPH) (εκτός Ευρώπης).

Όταν θα έχουν ολοκληρωθεί οι παραπάνω συνθήκες και πληρούνται οι συνθήκες λειτουργίας, το σύστημα LDW θα επανέλθει.

ΔΥΣΛΕΙΤΟΥΡΓΙΑ LDW

Όταν το σύστημα LDW δεν λειτουργεί σωστά, θα απενεργοποιηθεί αυτόματα και θα εμφανιστεί το μήνυμα [System Fault] (σφάλμα συστήματος) στην Οθόνη Πληροφοριών του Αυτοκινήτου. Εάν εμφανιστεί αυτό το μήνυμα, βγείτε από τον δρόμο σε ασφαλείς σημεία, σβήσατε και βάλτε πάλι μπροστά τον κινητήρα. Εάν το μήνυμα [System Fault] συνεχί-

σει να εμφανίζεται στην Οθόνη Πληροφοριών του Αυτοκινήτου, ζητήστε τον έλεγχο του συστήματος LDW από εξουσιοδοτημένο συνεργείο Nissan ή εξειδικευμένο συνεργείο.

ΣΥΝΤΗΡΗΣΗ ΤΗΣ ΚΑΜΕΡΑΣ ΠΟΛΛΑΠΛΗΣ ΑΝΙΧΝΕΥΣΗΣ

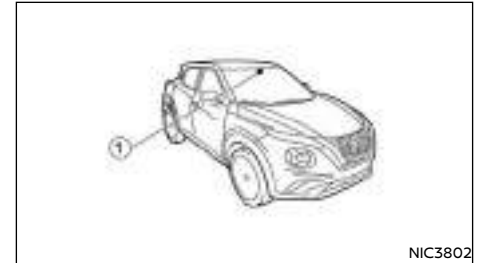

Η μονάδα της κάμερας (1) για το σύστημα LDW βρίσκεται μπροστά από τον εσωτερικό καθρέπτη. Για να διατηρήσετε την σωστή λειτουργία του συστήματος LDW και να συνεχιστεί η καλή λειτουργία του, βεβαιωθείτε ότι τηρείτε τα ακόλουθα:

- Διατηρείτε πάντα το παρμπρίζ καθαρό.
- Μην κολλάτε αυτοκόλλητα (ούτε από διαφανές υλικό) και μην τονάκιση αξεσουάρ κοντά στην μονάδα της κάμερας.
- Μην τοποθετείτε υλικά που κάνουν αντανάκλαση, όπως λευκό χαρτί ή καθρέπτης, στο ταμπλό των οργάνων. Η αντανάκλαση του φωτός του ήλιου μπορεί να επηρεάσει την ικανότητα ανίχνευσης της μονάδας της κάμερας.
- Μην χτυπάτε ή κάνετε ζημιά στις περιοχές γύρω από την μονάδα της κάμερας. Μην ακουμπάτε τον φακό της κάμερας ή βγάξετε την βίδα που βρίσκεται πάνω στην μονάδα της κάμερας. Εάν η

ΣΥΣΤΗΜΑ ΕΥΦΥΟΥΣ ΠΑΡΕΜΒΑΣΗΣ ΛΩΡΙΔΑΣ (ILI) (όπου υπάρχει)

κάμερα πάθει ζημιά λόγω ατυχήματος, αποτανθείτε σε εξουσιοδοτημένο συνεργείο Nissan ή εξειδικευμένο συνεργείο.

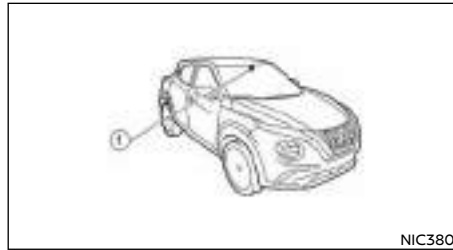

ΣΗΜΕΙΩΣΗ

Εάν το αυτοκίνητό σας διαθέτει Ευφύες Cruise Control (ICC) ή Υποβοήθηση ProPILOT, δείτε το σχετικό κεφάλαιο παρακάτω σε αυτό το βιβλίο για να βρείτε τις πληροφορίες σχετικά με την Προειδοποίηση Αλλαγής Λωρίδας (LDW).

- ICC: Δείτε το «Ευφύες Cruise Control (ICC) και Υποβοήθηση Τιμονιού (όπου υπάρχει) (στα μοντέλα με μηχανικό σαζμάν)» παρακάτω σε αυτό το κεφάλαιο.
- Υποβοήθηση ProPILOT: Δείτε το «Υποβοήθηση ProPILOT (όπου υπάρχει)» παρακάτω σε αυτό το κεφάλαιο.



ΠΡΟΕΙΔΟΠΟΙΗΣΗ

Εάν δεν ακολουθήσετε τις προειδοποιήσεις και οδηγίες για την σωστή χρήση του συστήματος Ευφυούς Παρέμβασης Λωρίδας θα μπορούσε να προκληθεί σοβαρός τραυματισμός ή θάνατος.

- Το Σύστημα Ευφυούς Παρέμβασης Λωρίδας δεν θα στρίψει το αυτοκίνητο ή θα αποτρέψει την απώλεια του ελέγχου. Είναι ευθύνη του οδηγού να παραμείνει σε εγρήγορση, να οδηγεί με ασφάλεια, να διατηρεί το αυτοκίνητο στην λωρίδα κίνησής του και να έχει πάντα τον έλεγχο του οχήματός του.

- Το Σύστημα Ευφυούς Παρέμβασης Λωρίδας κατά κύριο λόγο προορίζεται για χρήση σε καλά δομημένους αυτοκινητόδρομους ή δρόμους ταχείας κυκλοφορίας. Μπορεί να μην εντοπίζει την διαγράμμιση των λωρίδων σε συγκεκριμένους δρόμους, σε συγκεκριμένο καιρό ή συνθήκες οδήγησης.

Το Σύστημα Ευφυούς Παρέμβασης Λωρίδας θα πρέπει να ενεργοποιείται με τον διακόπτη για το Σύστημα Ευφυούς Παρέμβασης Λωρίδας κάθε φορά που βάζετε τον διακόπτη της μίζας στην θέση ON.

Το Σύστημα Ευφυούς Παρέμβασης Λωρίδας θα λειτουργήσει μόνο όταν οι διαγραμμίσεις των λωρίδων κυκλοφορίας είναι καθαρά ορατές στον δρόμο και όταν η ταχύτητα του αυτοκινήτου είναι πάνω από:

- Για την Ευρώπη:
τα περίπου 60 χλμ/ώρα (37 MPH)
- Εκτός Ευρώπης:
τα περίπου 70 χλμ/ώρα (45 MPH).

Το σύστημα Σύστημα Ευφυούς Παρέμβασης Λωρίδας προειδοποιεί τον οδηγό όταν το αυτοκίνητο έχει αφήσει το κέντρο της λωρίδας κυκλοφορίας, με ένα ενδεικτικό φως ILI στην Οθόνη Πληροφοριών του Αυτοκινήτου. Το Σύστημα Ευφυούς Παρέμβασης Λωρίδας θα βοηθήσει τον οδηγό να επιστρέψει στο κέντρο της λωρίδας κυκλοφορίας εφαρμόζοντας τα φρένα στους αριστερούς ή τους δεξιούς τροχούς μεμονωμένα (για μία σύντομη χρονική περίοδο).

Το Σύστημα Ευφυούς Παρέμβασης Λωρίδας παρακολουθεί τις διαγραμμίσεις στην λωρίδα κυκλοφορίας που κινήστε χρησιμοποιώντας την κάμερα (A) που βρίσκεται πάνω από τον εσωτερικό καθρέπτη.

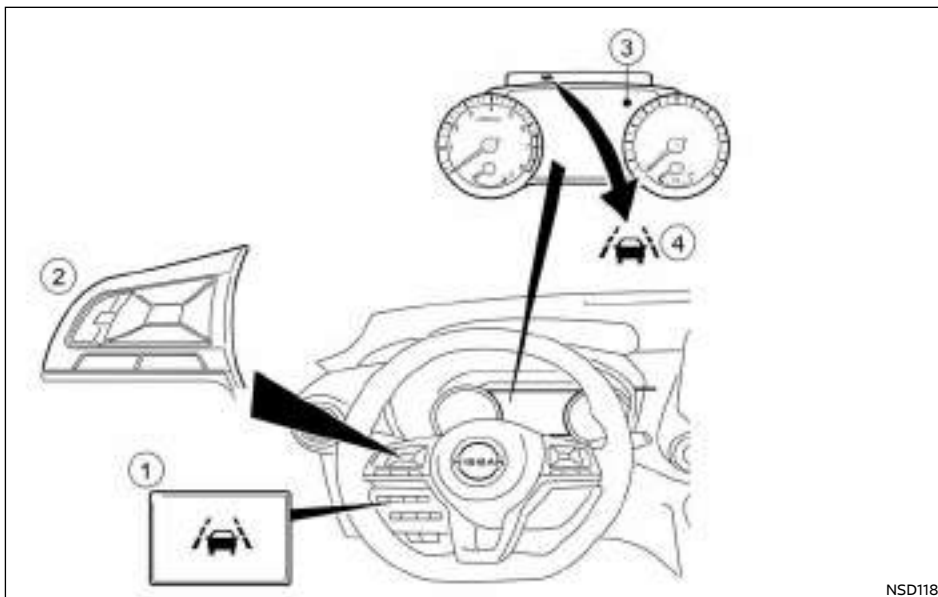

NSD1182

- (1) Διακόπτης Ευφυούς Παρέμβασης Λωρίδας (ILI)
- (2) Χειριστήρια στο τιμόνι
- (3) Οθόνη Πληροφοριών Αυτοκινήτου
- (4) Ένδειξη Συστήματος Ευφυούς Παρέμβασης Λωρίδας (ILI) (στην Οθόνη Πληροφοριών του Αυτοκινήτου).

ΛΕΙΤΟΥΡΓΙΑ ΤΟΥ ΣΥΣΤΗΜΑΤΟΣ ΠΑΡΕΜΒΑΣΗΣ ΛΩΡΙΔΑΣ

Το Σύστημα Ευφυούς Παρέμβασης Λωρίδας λειτουργεί σε ταχύτητα πάνω από τα περίπου:

- Για την Ευρώπη:
60 χλμ/ώρα (37 MPH)
- Εκτός Ευρώπης:
70 χλμ/ώρα (45 MPH).

Όταν το αυτοκίνητο πλησιάσει είτε την αριστερή είτε την δεξιά πλευρά της λωρίδας κυκλοφορίας, θα δονηθεί το τιμόνι και το ενδεικτικό φως του Συστήματος Ευφυούς Παρέμβασης Λωρίδας (κίτρινο) θα αναβοσβήσει στην Οθόνη Πληροφοριών του Αυτοκινήτου για να ειδοποιήσει τον οδηγό. Στην συνέχεια το Σύστημα Ευφυούς Παρέμβασης Λωρίδας θα εφαρμόσει αυτόματα τα φρένα για μία σύντομη περίοδο για να βοηθήσει τον οδηγό να επανέλθει στο κέντρο της λωρίδας κυκλοφορίας.

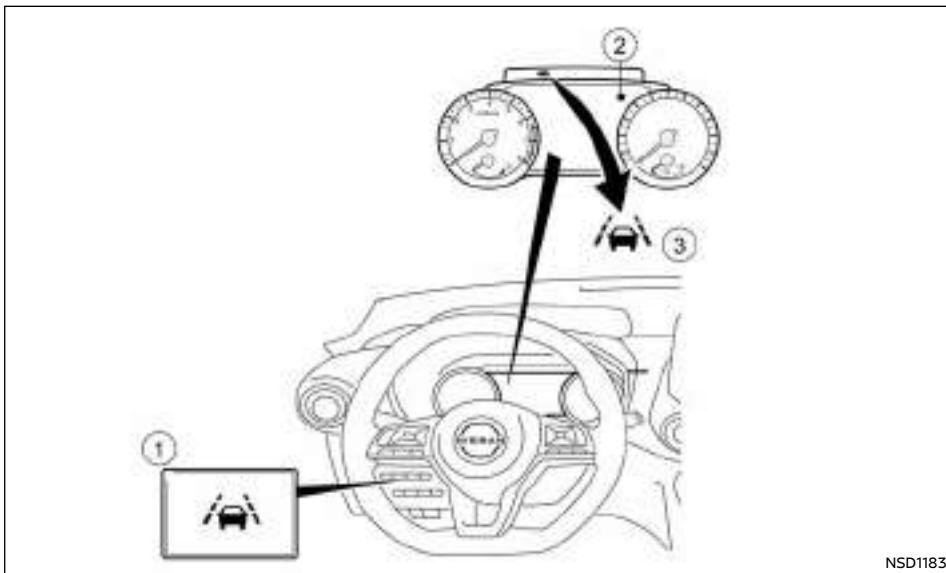

ΕΥΦΥΗΣ ΠΑΡΕΜΒΑΣΗ ΛΩΡΙΔΑΣ ΕΝΕΡΓΟΠΟΙΗΣΗ / ΑΠΕΝΕΡΓΟΠΟΙΗΣΗ

- (1) Διακόπτης Συστήματος Ευφυούς Παρέμβασης Λωρίδας
- (2) Οθόνη πληροφοριών αυτοκινήτου
- (3) Ένδειξη Συστήματος Ευφυούς Παρέμβασης Λωρίδας

Για να ενεργοποιήσετε το σύστημα Ευφυούς Παρέμβασης Λωρίδας, πατήστε τον διακόπτη του συστήματος Ευφυούς Παρέμβασης Λωρίδας στο ταμπλό των οργάνων όταν έχετε βάλει μπροστά τον

κινητήρα.

Θα εμφανιστεί η ένδειξη ενεργού συστήματος Ευφυούς Παρέμβασης Λωρίδας στη οθόνη πληροφοριών του αυτοκινήτου. Πατήστε πάλι τον διακόπτη του συστήματος Ευφυούς Παρέμβασης Λωρίδας για να απενεργοποιήσετε το σύστημα Ευφυούς Παρέμβασης Λωρίδας. Το ενδεικτικό φως του συστήματος Ευφυούς Παρέμβασης Λωρίδας στην οθόνη πληροφοριών του αυτοκινήτου θα σβήσει.

ΠΕΡΙΟΡΙΣΜΟΙ ΕΥΦΥΟΥΣ ΠΑΡΕΜΒΑΣΗΣ ΛΩΡΙΔΑΣ



ΠΡΟΕΙΔΟΠΟΙΗΣΗ

Παρακάτω είναι οι περιορισμοί του συστήματος για την Ευφυή Πρόληψη Απόκλισης από την Λωρίδα Κυκλοφορίας. Εάν δεν χρησιμοποιήσετε το αυτοκίνητο σύμφωνα με τους περιορισμούς αυτού του συστήματος θα μπορούσε να προκληθεί σοβαρός τραυματισμός ή θάνατος.

- Το σύστημα Ευφυούς Παρέμβασης Λωρίδας μπορεί να ενεργοποιηθεί εάν αλλάξετε λωρίδες χωρίς προηγουμένως να ενεργοποιήσετε το φλας ή , για παράδειγμα, εάν μία ζώνη κατασκευής κατευθύνει την κίνηση κατά μήκος της διαγράμμισης της λωρίδας. Εάν συμβεί αυτό μπορεί να χρειαστεί να εφαρμόσετε διορθωτική στροφή του τιμονιού για να ολοκληρώσετε την αλλαγή λωρίδας.
- Επειδή το σύστημα Ευφυούς Παρέμβασης Λωρίδας μπορεί να μην ενεργοποιηθεί σε συνθήκες δρόμου, καιρού ή διαγράμμισης λωρίδων που περιγράφονται σε αυτό το κεφάλαιο, μπορεί να μην ενεργοποιηθεί κάθε φορά που το αυτοκίνητό σας αρχίζει να φεύγει από την λωρίδα κυκλοφορίας του και να χρειαστεί να εφαρμόσετε διορθωτική στροφή του τιμονιού.
- Το σύστημα Ευφυούς Παρέμβασης Λωρίδας δεν θα λειτουργήσει σε ταχύτητες κάτω από τα περίπου 60 χλμ/ώρα (37 MPH) για την Ευρώπη ή τα 70 χλμ/ώρα (45 MPH) εκτός Ευρώπης, ή εάν δεν μπορεί να εντοπίσει την διαγράμμιση των λωρίδων.

- Μην χρησιμοποιείτε το σύστημα Ili κάτω από τις ακόλουθες συνθήκες, καθώς μπορεί να μην λειτουργήσει κανονικά:
 - Όταν ο καιρός δεν είναι καλός (βροχή, ομίχλη, χιόνι κλπ).
 - Όταν οδηγείτε σε δρόμους που γλιστρούν, όπως πάνω σε πάγο ή χιόνι.
 - Όταν οδηγείτε σε δρόμους με διαδοχικές στροφές ή που δεν είναι ομαλοί.
 - Όταν υπάρχει κλείσιμο της λωρίδας λόγω έργων στον δρόμο.
 - Όταν οδηγείτε σε μία παράκαμψη ή προσωρινή λωρίδα.
 - Όταν οδηγείτε σε δρόμους όπου το πλάτος της λωρίδας είναι πολύ στενό.
 - Όταν οδηγείτε χωρίς τα κανονικά ελαστικά (για παράδειγμα φθαρμένα ελαστικά, χαμηλή πίεση ελαστικού, τοποθέτηση ρεζέρβας, αλυσίδες στα λάστιχα, μη στάνταρ τροχού).
 - Όταν το αυτοκίνητο είναι εξοπλισμένο με ανταλλακτικά φρένων ή ανάρτησης που δεν είναι τα στάνταρ.
 - Σε δρόμους όπου υπάρχουν πολλαπλές παράλληλες διαγραμμίσεις των λωρίδων, που οι διαγραμμίσεις των λωρίδων έχουν ξεθωριάσει ή δεν είναι καθαρά βαμμένες, σε διαγραμμίσεις που δεν είναι οι στάνταρ ή που είναι καλυμμένες με νερό, βρωμιά, χιόνι κλπ.
 - Σε δρόμους που συνεχίζουν να εντοπίζονται οι μη συνεχιζόμενες διαγραμμίσεις των λωρίδων.
 - Σε δρόμους με απότομες στροφές.
 - Σε δρόμους που υπάρχουν αντικείμενα που κάνουν έντονη αντίθεση όπως σκιές, χιόνι, νερό, αυλακίες τροχών, συναρμογές ή γραμμές που παραμένουν μετά από επισκευές των δρόμων. (Το σύστημα Ευφυούς Πρόληψης Απόκλισης από την Λωρίδα Κυκλοφο-

ρίας θα μπορούσε να εντοπίσει αυτά τα στοιχεία ως διαγραμμίσεις λωρίδων).

- Σε δρόμους όπου η λωρίδα κίνησης τέμνεται ή διαχωρίζεται.
- Όταν η κατεύθυνση κίνησης του αυτοκινήτου δεν ευθυγραμμίζεται με την διαγράμμιση της λωρίδας.
- Όταν κινήστε πολύ κοντά στο προπορευόμενο όχημα που εμποδίζει την κλίμακα ανίχνευσης της μονάδας της κάμερας της λωρίδας.
- Όταν βροχή, χιόνι, βρωμιά ή αντικείμενα κολλάνε στο παρμπρίζ μπροστά από την μονάδα της κάμερας της λωρίδας.
- Όταν οι προβολείς δεν είναι φωτεινοί λόγω βρωμιάς στους φακούς ή όταν η ρύθμιση δεν είναι σωστή.
- Όταν ισχυρό φως μπαίνει στην μονάδα της κάμερας της λωρίδας. (Για παράδειγμα, το φως χτυπάει κατευθείαν στο μπροστά μέρος του αυτοκινήτου στην ανατολή του ήλιου ή το ηλιοβασίλεμα.)
- Όταν υπάρξει ξαφνική αλλαγή στην ένταση του φωτός. (Για παράδειγμα όταν το αυτοκίνητο μπει ή βγει από τούνελ ή κάτω από μία γέφυρα.)
- Ο υπερβολικός θόρυβος θα παρεμβληθεί στον ήχο του προειδοποιητικού βομβητή και ο βομβητής μπορεί να μην ακουστεί.
- Όταν υπερβάνετε την ικανότητα φορτίου του αυτοκινήτου.
- Όταν ρυμουλκείτε τρέιλερ ή άλλο αυτοκίνητο.

ΣΗΜΕΙΩΣΗ:

Όταν λειτουργεί το σύστημα Ευφυούς Παρέμβασης Λωρίδας μπορεί να ακούσετε τον θόρυβο από την λειτουργία των φρένων. Αυτό είναι φυσιολογικό και δείχνει ότι το σύστημα Ευφυούς Παρέμβασης Λωρίδας λειτουργεί κανονικά.

ΕΥΦΥΗΣ ΠΑΡΕΜΒΑΣΗ ΛΩΡΙΔΑΣ ΠΡΟΣΩΡΙΝΑ ΜΗ ΔΙΑΘΕΣΙΜΗ

Συνθήκη Α:

Η προειδοποίηση και οι λειτουργίες υποβοήθησης του συστήματος Ευφυούς Παρέμβασης Λωρίδας δεν είναι σχεδιασμένες να δουλέψουν στις ακόλουθες συνθήκες:

- Όταν έχετε σε λειτουργία τα φλας για την αλλαγή λωρίδας και αλλάζετε λωρίδα στην κατεύθυνση που ανάβει το φλας. (Το σύστημα Ευφυούς Παρέμβασης Λωρίδας θα απενεργοποιηθεί για περίπου 2 δευτερόλεπτα από την στιγμή που σβήσει το φλας.)
- Όταν η ταχύτητα του αυτοκινήτου χαμηλώσει κάτω από τα περίπου 60 χλμ/ώρα (37 MPH) για την Ευρώπη ή τα 70 χλμ/ώρα (45 MPH) εκτός Ευρώπης.

Αφού σταματήσουν οι παραπάνω συνθήκες και πληρούνται πλέον οι συνθήκες λειτουργίας θα επανέλθουν οι λειτουργίες προειδοποίησης και βοήθειας.

Συνθήκη Β:

Η λειτουργία βοήθειας του συστήματος Ευφυούς Παρέμβασης Λωρίδας δεν είναι σχεδιασμένο να λειτουργεί κάτω από τις εξής συνθήκες (η προειδοποίηση συνεχίζει να δουλεύει):

- Όταν πατήσετε το πεντάλο του φρένου.
- Όταν γυρίζετε το τιμόνι όσο χρειάζεται για να αλλάξει λωρίδα το αυτοκίνητο.
- Όταν επιταχύνετε το αυτοκίνητο στην διάρκεια λειτουργίας του συστήματος Ευφυούς Παρέμβασης Λωρίδας.
- Όταν λειτουργούν τα αλάρμ.
- Όταν οδηγείτε σε δρόμους με στροφές σε υψηλές ταχύτητες.

Αφού σταματήσουν οι παραπάνω συνθήκες και πληρούνται πλέον οι συνθήκες λειτουργίας θα επα-

νέλθει και η εφαρμογή των φρένων του συστήματος Ευφυούς Παρέμβασης Λωρίδας.

Συνθήκη C:

Εάν εμφανιστεί το παρακάτω μήνυμα στην Οθόνη Πληροφοριών του Αυτοκινήτου, θα ηχησει ένας βομβητής και το σύστημα Ευφυούς Παρέμβασης Λωρίδας θα απενεργοποιηθεί αυτόματα.

- [Not Available Poor Road Conditions] (Μη διαθέσιμο, κακές συνθήκες του δρόμου):
Όταν λειτουργεί το ESP (εκτός από το Σύστημα Ελέγχου Πρόσφυσης (TCS)) ή το ABS.
- [Currently not available] (προς το παρόν μη διαθέσιμο):
Όταν το σύστημα ESP είναι απενεργοποιημένο

Όταν οι παραπάνω συνθήκες δεν υπάρχουν πλέον, απενεργοποιήστε το σύστημα Ευφυούς Παρέμβασης Λωρίδας. Πατήστε πάλι τον διακόπτη του συστήματος Ευφυούς Παρέμβασης Λωρίδας για να ενεργοποιήσετε ξανά το σύστημα Ευφυούς Παρέμβασης Λωρίδας.

Κατάσταση προσωρινής απενεργοποίησης λόγω υψηλής θερμοκρασίας:

Εάν το αυτοκίνητο είναι παρκαρισμένο κατευθείαν στον ήλιο και σε συνθήκες υψηλής θερμοκρασίας (πάνω από τους περίπου 40°C (104°F)) και μετά ενεργοποιήσετε το σύστημα Ευφυούς Παρέμβασης Λωρίδας, το σύστημα Ευφυούς Παρέμβασης Λωρίδας μπορεί να απενεργοποιηθεί αυτόματα και το μήνυμα [Not available High cabin temperature] (μη διαθέσιμο, υψηλή θερμοκρασία καμπίνας) να εμφανιστεί στην Οθόνη Πληροφοριών του Αυτοκινήτου. Όταν μειωθεί η εσωτερική θερμοκρασία, το σύστημα θα επαναφέρει αυτόματα την λειτουργία του.

ΔΥΣΛΕΙΤΟΥΡΓΙΑ ΤΟΥ ΣΥΣΤΗΜΑΤΟΣ

Όταν το σύστημα Ευφυούς Παρέμβασης Λωρίδας δεν λειτουργεί σωστά, θα ακυρωθεί αυτόματα και θα εμφανιστεί το μήνυμα [Not Available System Malfunction] (μη διαθέσιμο σφάλμα συστήματος) στην Οθόνη Πληροφοριών του Αυτοκινήτου. Εάν εμφανιστεί το παραπάνω μήνυμα στην Οθόνη Πληροφοριών του Αυτοκινήτου, βγείτε από τον δρόμο σε ασφαλές σημείο, σβήστε και βάλτε πάλι μπροστά τον κινητήρα. Εάν το μήνυμα συνεχίζει να εμφανίζεται στην Οθόνη Πληροφοριών του Αυτοκινήτου, ζητήστε τον έλεγχο του συστήματος Ευφυούς Παρέμβασης Λωρίδας από εξουσιοδοτημένο συνεργείο NISSAN ή εξειδικευμένο συνεργείο.

ΣΥΝΤΗΡΗΣΗ ΤΗΣ ΚΑΜΕΡΑΣ ΠΟΛΛΑΠΛΗΣ ΑΝΙΧΝΕΥΣΗΣ

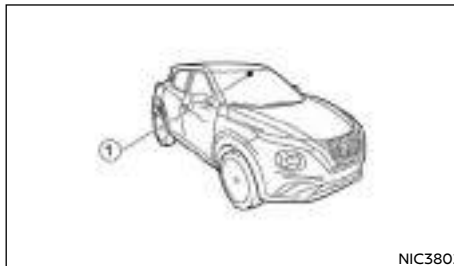

Η μονάδα της κάμερας (A) για την λωρίδα κυκλοφορίας για το σύστημα Ευφυούς Παρέμβασης Λωρίδας βρίσκεται πάνω από τον εσωτερικό καθρέπτη. Για να διατηρήσετε την σωστή λειτουργία του συστήματος Ευφυούς Παρέμβασης Λωρίδας και να αποφύγετε δυσλειτουργία του, βεβαιωθείτε ότι τηρείτε τα ακόλουθα:

- Διατηρείτε πάντα το παρμπρίζ καθαρό.
- Μην κολλάτε αυτοκόλλητα (ούτε από διαφανές υλικό) και μην τοποθετείτε αξεσουάρ κοντά στην μονάδα της κάμερας.
- Μην τοποθετείτε υλικά που κάνουν αντανάκλαση, όπως λευκό χαρτί ή καθρέπτης, στο ταμπλό των οργάνων. Η αντανάκλαση του φωτός του ήλιου μπορεί να επηρεάσει την ικανότητα ανίχνευσης της μονάδας της κάμερας.
- Μην χτυπάτε ή κάνετε ζημιά στις περιοχές γύρω από την μονάδα της κάμερας. Μην ακουμπάτε τον φακό της κάμερας ή βγάξετε την βίδα που βρίσκεται πάνω στην μονάδα της κάμερας. Εάν η κάμερα πάθει ζημιά λόγω ατυχήματος, αποσπαστείτε σε εξουσιοδοτημένο συνεργείο NISSAN ή εξειδικευμένο συνεργείο

CRUISE CONTROL (όπου υπάρχει)

ΣΗΜΕΙΩΣΗ

Εάν το αυτοκίνητό σας είναι εξοπλισμένο με ICC ή Υποβοήθηση ProPILOT, δείτε το σχετικό τμήμα παρακάτω σε αυτό το βιβλίο για πληροφορίες για το σύστημα Προειδοποίησης Αλλαγής Λωρίδας.

- ICC: Δείτε «Ευφυές Cruise Control (ICC) και Υποβοήθηση Τιμονιού (όπου υπάρχει) (για αυτοκίνητα με Μηχανικό Σαζμάν)» παρακάτω.
- Υποβοήθηση ProPILOT: Δείτε «Υποβοήθηση ProPILOT (όπου υπάρχει)» παρακάτω.

Το σύστημα του cruise control σας επιτρέπει να οδηγείτε σε σταθερές ταχύτητες, χωρίς να πατάτε το πεντάλ του γκαζιού.



ΠΡΟΕΙΔΟΠΟΙΗΣΗ

- Το σύστημα του cruise control **ΜΟΝΟ** διατηρεί μία σταθερή ταχύτητα του αυτοκινήτου, **δεν αντικαθιστά τον οδηγό.**
- **Να τηρείτε πάντα τα όρια ταχύτητας και να μην ορίζετε την ταχύτητα πάνω από αυτά.**
- **Μην χρησιμοποιείτε το σύστημα cruise control όταν οδηγείτε στις ακόλουθες συνθήκες. Εάν το κάνετε, μπορεί να χάσετε τον έλεγχο του αυτοκινήτου και να προκληθεί ατύχημα.**
 - Όταν δεν είναι δυνατόν να διατηρήσετε σταθερή την ταχύτητα του αυτοκινήτου.
 - Όταν οδηγείτε σε δρόμο με πολύ κίνηση.
 - Όταν οδηγείτε σε δρόμο στον οποίο η κίνηση ποικίλει ως προς την ταχύτητα.
 - Όταν οδηγείτε σε περιοχές με πολύ αέρα.
 - Όταν οδηγείτε σε δρόμους με πολλές στροφές ή ορεινούς.
 - Όταν οδηγείτε σε δρόμους που γλιστρούν (βροχή, χιόνι, πάγος κλπ).

ΠΡΟΣΟΧΗ

Στα μοντέλα με μηχανικό σαζμάν, μην αλλάξετε στην νεκρά (N) χωρίς να πατάτε το πεντάλ του συμπλέκτη όταν έχετε ρυθμίσει το Cruise Control. Εάν συμβεί αυτό, πατήστε το πεντάλ του συμπλέκτη και σβήστε τον κύριο διακόπτη του cruise control αμέσως. Εάν δεν το κάνετε, μπορεί να προκληθεί ζημιά στον κινητήρα του αυτοκινήτου.

Όταν είναι ανοικτό το cruise control δεν μπορεί να λειτουργήσει ο περιοριστής ταχύτητας.

Οι διακόπτες λειτουργίας του cruise control βρίσκονται στο τιμόνι (δεξιά πλευρά).

Η κατάσταση λειτουργίας του cruise control εμφανίζεται στην οθόνη πληροφοριών του αυτοκινήτου.

ΠΡΟΦΥΛΑΞΕΙΣ ΓΙΑ ΤΟ CRUISE CONTROL

- Εάν υπάρχει δυσλειτουργία, το σύστημα cruise control ακυρώνεται αυτόματα. Ζητήστε τον έλεγχο του συστήματος από εξουσιοδοτημένο συνεργείο Nissan ή εξειδικευμένο συνεργείο.
- Για να προγραμματίσετε σωστά το σύστημα Cruise Control, ακολουθήστε τα βήματα όπως περιγράφονται στο «Λειτουργίες του συστήματος Cruise Control» πιο κάτω.

ΛΕΙΤΟΥΡΓΙΕΣ ΤΟΥ ΣΥΣΤΗΜΑΤΟΣ CRUISE CONTROL

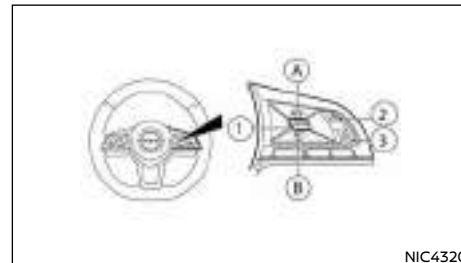

NIC4320

(1) Διακόπτης <CANCEL>

(A) Διακόπτης <RES/+>

(B) Διακόπτης <SET/->

(2) Κύριος διακόπτης ON/OFF περιοριστή ταχύτητας (Για λεπτομέρειες δείτε το «Περιοριστής ταχύτητας (όπου υπάρχει)» πιο κάτω)

(3) Κύριος διακόπτης ON/OFF Cruise Control

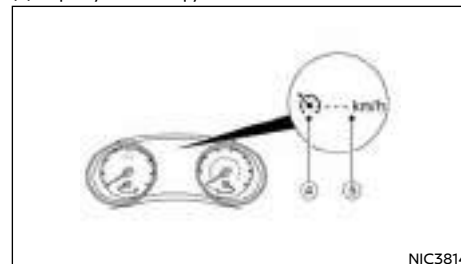

NIC3814

Πριν ορίσετε ταχύτητα

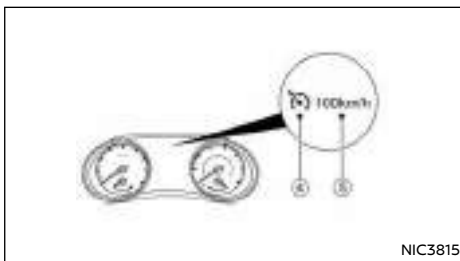

Αφού ορίσετε ταχύτητα

NIC3815

- (4) Σύμβολο Cruise Control
 (5) Τιμή καθορισμένης ταχύτητας

Ενεργοποίηση του συστήματος Cruise Control

Πατήστε τον κύριο διακόπτη του cruise control (3). Το σύμβολο του cruise control (4) θα εμφανιστεί μαζί με μία κενή τιμή καθορισμένης ταχύτητας [---] (5) στο επάνω μέρος της οθόνης πληροφοριών του αυτοκινήτου.

Ρύθμιση της ταχύτητας οδήγησης

1. Επιταχύνετε το αυτοκίνητό σας έως την ταχύτητα που θέλετε.
2. Πατήστε τον διακόπτη <SET> (B) προς τα κάτω και αφήστε τον.
3. Το σύμβολο cruise control (4) εμφανίζεται μαζί με την τιμή της καθορισμένης ταχύτητας (επιθυμητή ταχύτητα οδήγησης) (5) στο επάνω μέρος της οθόνης πληροφοριών του αυτοκινήτου.
4. Πάρτε το πόδι σας από το γκάτζ.

Το αυτοκίνητό σας θα διατηρήσει την ταχύτητα που επιλέξατε.

Εάν η ταχύτητα του αυτοκινήτου είναι μικρότερη από την ελάχιστη ταχύτητα ρύθμισης, δεν θα είναι δυνατόν να ρυθμιστεί το σύστημα του cruise control.

Αλλαγή της ταχύτητας οδήγησης

Χρησιμοποιήστε μόνο μία από τις παρακάτω μεθόδους για να αλλάξετε την ταχύτητα οδήγησης.

- Επιβραδύνετε το αυτοκίνητο ως συνήθως, χρησιμοποιώντας το πεντάλ του φρένου.
 Όταν το αυτοκίνητο φτάσει την ταχύτητα οδήγησης που θέλετε, πατήστε προς τα κάτω και αφήστε τον διακόπτη <SET> (B).
 Η τιμή της νέας καθορισμένης θα εμφανιστεί στην επάνω πλευρά της οθόνης πληροφοριών του αυτοκινήτου.
- Πατήστε το πεντάλ του γκαζιού.
 Όταν το αυτοκίνητο φτάσει την ταχύτητα οδήγησης που θέλετε, πατήστε προς τα κάτω και αφήστε τον διακόπτη <SET> (B).
 Η τιμή της νέας καθορισμένης θα εμφανιστεί στην επάνω πλευρά της οθόνης πληροφοριών του αυτοκινήτου.
- Πατήστε και αφήστε τον διακόπτη RES (A) προς τα πάνω για να αυξήσετε ή τον διακόπτη <SET> (B) προς τα κάτω για να μειώσετε την καθορισμένη ταχύτητα σε βήματα του περίπου 1 χλμ.ώρα.
 Η τιμή της νέας καθορισμένης θα εμφανιστεί στην επάνω πλευρά της οθόνης πληροφοριών του αυτοκινήτου.
- Πατήστε και κρατήστε τον διακόπτη RES (A) προς τα πάνω ή τον διακόπτη <SET> (B) προς τα κάτω. Η ταχύτητα του αυτοκινήτου θα αυξηθεί ή θα μειωθεί στη νέα καθορισμένη ταχύτητα.
 Η τιμή της νέας καθορισμένης θα εμφανιστεί στην επάνω πλευρά της οθόνης πληροφοριών του αυτοκινήτου.

Για να προσπεράσετε ένα άλλο αυτοκίνητο

Πατήστε το πεντάλ του γκαζιού για να επιταχύνετε. Όταν αφήσετε το γκάτζ, το αυτοκίνητο θα επιστρέψει στην ταχύτητα που είχε ρυθμιστεί προηγουμένως.

Η καθορισμένη τιμή ταχύτητας (5) θα αναβοσβήνει ως ότου το αυτοκίνητο επιστρέψει στην προηγούμενης καθορισμένη ταχύτητα.

Ακύρωση του συστήματος Cruise Control

Για να ακυρώσετε την ταχύτητα που είχε επιλεγεί, πατήστε τον διακόπτη <CANCEL> (1). Το σύμβολο του cruise control (4) και η τιμή της καθορισμένης ταχύτητας (5) εξαφανίζονται από το πάνω μέρος της οθόνης πληροφοριών αυτοκινήτου.

Επίσης, το σύστημα Cruise Control θα ακυρωθεί αυτόματα, με ένα από τα ακόλουθα:

- Πατώντας το πεντάλ του φρένου.
- Πατώντας το πεντάλ του συμπλέκτη.
- Μετακινώντας τον επιλογέα ταχυτήτων στην θέση N (νεκρά).
- Εάν το αυτοκίνητο επιβραδύνει περισσότερο από περίπου 12 χλμ/ώρα κάτω από την καθορισμένη ταχύτητα.

Επαναφορά σε μία προηγούμενη καθορισμένη ταχύτητα

Εάν η ταχύτητα οδήγησης έχει ακυρωθεί, η τιμή της τελευταίας καθορισμένης ταχύτητας θα αποθηκευτεί στην μνήμη του συστήματος cruise control. Η ταχύτητα αυτή οδήγησης μπορεί να ενεργοποιηθεί και πάλι, πατώντας τον διακόπτη RES (A) προς τα επάνω.

Εάν η ταχύτητα του αυτοκινήτου είναι μικρότερη από την ελάχιστη ταχύτητα ρύθμισης (δείτε τον πίνακα), δεν θα είναι δυνατό να επανέλθετε στην προηγούμενη ταχύτητα οδήγησης.

Για να σβήσετε το σύστημα cruise control

Το σύστημα του cruise control θα σβήσει όταν κάνετε μία από τις παρακάτω ενέργειες:

- Πατήστε τον κύριο διακόπτη ON/OFF (3) του Cruise Control. Το σύμβολο Cruise Control (4) και

ΠΕΡΙΟΡΙΣΤΗΣ ΤΑΧΥΤΗΤΑΣ (όπου υπάρχει)

η τιμή της καθορισμένης ταχύτητας (5) θα σβήσουν στην οθόνη των οργάνων.

- Πατήστε τον κύριο διακόπτη ON/OFF (2) του περιοριστή ταχύτητας. Οι πληροφορίες του συστήματος του cruise control στην οθόνη των οργάνων θα αντικατασταθούν με τις πληροφορίες του περιοριστή ταχύτητας. Για λεπτομέρειες δείτε το «Περιοριστής ταχύτητας» πιο κάτω.
- Όταν σταματήσετε το αυτοκίνητο και γυρίσετε τον διακόπτη της μίζας στην θέση OFF.

Σβήνοντας το σύστημα του cruise control θα σβήστε και η μνήμη του συστήματος cruise control.

ΣΗΜΕΙΩΣΗ

Εάν το αυτοκίνητό σας είναι εξοπλισμένο με Υποβοήθηση ProPILOT ή ICC και Υποβοήθηση Τιμονιού, δείτε το ειδικό τμήμα του Περιοριστή Ταχύτητας της Υποβοήθησης ProPILOT ή ICC και Υποβοήθησης Τιμονιού παρακάτω σε αυτό το βιβλίο.

Ο περιοριστής ταχύτητας σας επιτρέπει να ρυθμίσετε το όριο ταχύτητας του αυτοκινήτου που θέλετε. Όταν ο περιοριστής ταχύτητας είναι ενεργοποιημένος, ο οδηγός μπορεί να φρενάρει και να επιταχύνει αλλά το αυτοκίνητο δεν θα υπερβεί το καθορισμένο όριο.

Όταν το αυτοκίνητο φτάσει στην καθορισμένη ταχύτητα ή εάν το καθορισμένο όριο ταχύτητας είναι χαμηλότερο από την πραγματική ταχύτητα του αυτοκινήτου, το πεντάλ του γκαζιού δεν θα δουλεύει έως ότου η ταχύτητα του αυτοκινήτου να πέσει κάτω από καθορισμένο όριο ταχύτητας.

Όταν η πραγματική ταχύτητα του αυτοκινήτου υπερβεί την καθορισμένη ταχύτητα, θα ακουστεί μία ηχητική προειδοποίηση για λίγο αφού έχει γίνει υπέρβαση της καθορισμένης ταχύτητας και δεν έχει ανιχνευτεί παρέμβαση του οδηγού.

Όταν λειτουργεί ο περιοριστής ταχύτητας δεν μπορεί να λειτουργήσει το Cruise Control.



ΠΡΟΕΙΔΟΠΟΙΗΣΗ

- Ο περιοριστής ταχύτητας δεν θα φρενάρει αυτόματα το αυτοκίνητο στο καθορισμένο όριο ταχύτητας.
- Να τηρείτε πάντα τα όρια ταχύτητας. Μην καθορίζετε την ταχύτητα πάνω από αυτά.
- Να επιβεβαιώνετε πάντα την κατάσταση ρύθμισης του περιοριστή ταχύτητας στον οθόνη των οργάνων.
- Όταν ο περιοριστής ταχύτητας είναι ρυθμισμένος, αποφύγετε την απότομη επιτάχυνση για να φτάσετε το καθορισμένο όριο, ώστε να διασφαλιστεί ότι το σύστημα θα περιορίσει την ταχύτητα του αυτοκινήτου σωστά.

- Όταν χρησιμοποιούνται πρόσθετα πατάκια στο πάτωμα του αυτοκινήτου, βεβαιωθείτε ότι έχουν ασφαλιστεί σωστά και ότι δεν μπορούν να εμπλακούν στο πεντάλ του γκαζιού. Τα πατάκια που δεν έχουν τοποθετηθεί σωστά στο αυτοκίνητο μπορεί να εμποδίσουν την σωστή λειτουργία του περιοριστή ταχύτητας.

Οι διακόπτες λειτουργίας του περιοριστή ταχύτητας βρίσκονται στο τιμόνι (δεξιά πλευρά).

Η κατάσταση λειτουργίας του περιοριστή ταχύτητας εμφανίζεται στο πάνω μέρος της οθόνης πληροφοριών του αυτοκινήτου. Για λεπτομέρειες δείτε το «Οθόνη πληροφοριών του αυτοκινήτου» στο κεφάλαιο «2. Όργανα και χειριστήρια».

ΛΕΙΤΟΥΡΓΙΕΣ ΤΟΥ ΠΕΡΙΟΡΙΣΤΗ ΤΑΧΥΤΗΤΑΣ

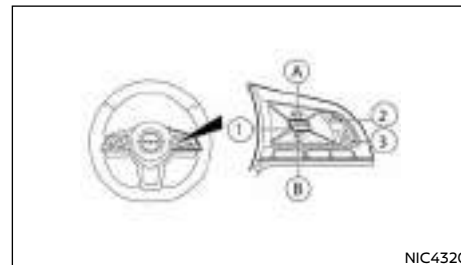

(1) Διακόπτης <CANCEL>

(A) Διακόπτης <RES/+>

(B) Διακόπτης <SET/->

(2) Κύριος διακόπτης ON/OFF περιοριστή ταχύτητας

(3) Κύριος διακόπτης ON/OFF Cruise Control (Για λεπτομέρειες δείτε το «Cruise control (όπου υπάρχει)» πιο πριν.

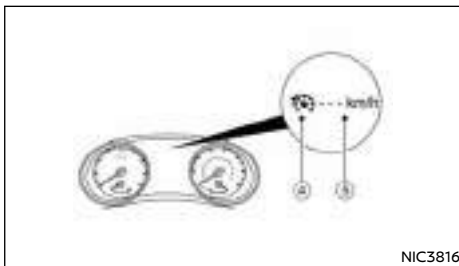

Πριν οριστεί ταχύτητα

NIC3816

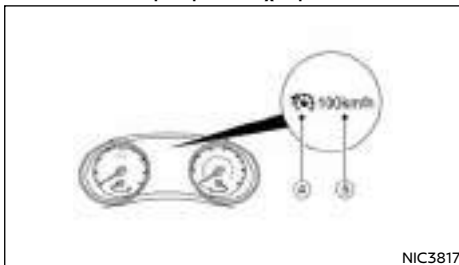

Αφού οριστεί ταχύτητα

NIC3817

- (4) Σύμβολο περιοριστή ταχύτητας
 (5) Τιμή καθορισμένης ταχύτητας

Ενεργοποίηση του περιοριστή ταχύτητας

Μπορείτε να ενεργοποιήσετε τον περιοριστή ταχύτητας αφού έχετε βάλει μπροστά τον κινητήρα ή ενώ οδηγείτε.

Πατήστε τον κύριο διακόπτη του περιοριστή ταχύτητας "ON/OFF" (2).

Το σύμβολο του περιοριστή ταχύτητας (4) και η τιμή της καθορισμένης ταχύτητας (5) θα ανάψουν στην οθόνη πληροφοριών του αυτοκινήτου.

Ρυθμίζοντας το όριο ταχύτητας

Πατήστε τον διακόπτη <SET> (B) προς τα κάτω
 Ανάλογα με το μοντέλο

- Το όριο ταχύτητας θα οριστεί στην παρούσα ταχύτητα. Όταν οδηγείτε με κάτω από τα 30 χλμ/ώρα (20 MPH), ο περιοριστής ταχύτητας θα οριστεί στην ελάχιστη δυνατή ταχύτητα των 30 χλμ/ώρα (20 MPH).
- Θέστε το όριο ταχύτητας όταν οδηγείτε με πάνω από 30 χλμ/ώρα (20 MPH).

Όταν έχει καθοριστεί το όριο ταχύτητας, το σύμβολο του περιοριστή ταχύτητας (4) και η τιμή της καθορισμένης ταχύτητας (5) θα γίνουν πράσινα.

Αλλάζοντας το όριο καθορισμένης ταχύτητας:

Χρησιμοποιείτε οποιαδήποτε από τις ακόλουθες λειτουργίες για να αλλάξετε ένα ενεργό το όριο ταχύτητας.

- Πατήστε και κρατήστε τον διακόπτη RES (A) προς τα επάνω ή τον διακόπτη <SET> (B) προς τα κάτω. Κάθε φορά που το κάνετε αυτό η καθορισμένη ταχύτητα θα αυξηθεί ή θα μειωθεί κατά 1 χλμ / ώρα.
- Πατήστε και κρατήστε τον διακόπτη RES (A) προς τα επάνω ή τον διακόπτη <SET> (B) προς τα κάτω. Η καθορισμένη ταχύτητα θα αυξηθεί ή θα μειωθεί στο επόμενο πολλαπλάσιο των 5 χλμ/ώρα και μετά σε βήματα των 5 χλμ/ώρα.

Η τιμή της νέας καθορισμένης ταχύτητας (5) θα εμφανιστεί στην οθόνη πληροφοριών του αυτοκινήτου.

Όταν η πραγματική ταχύτητα του αυτοκινήτου υπερβεί την καθορισμένη ταχύτητα, θα ακουστεί μία ηχητική προειδοποίηση για λίγο αφού έχει γίνει υπέρβαση της καθορισμένης ταχύτητας και δεν έχει ανιχνευτεί παρέμβαση του οδηγού.

Ακυρώνοντας το όριο ταχύτητας

Για να ακυρώσετε ένα καθορισμένο όριο ταχύτητας, πατήστε τον διακόπτη <CANCEL> (1). Το σύμβολο του περιοριστή ταχύτητας (4) και η τιμή καθορισμένης ταχύτητας (5) θα σβήσουν από την οθόνη πληροφοριών αυτοκινήτου.

Επίσης είναι δυνατό να προσπεράσετε τον περιοριστή ταχύτητας πατώντας τελειώς το πεντάλ του γκαζιού πέρα από το σημείο αντίστασης.



ΠΡΟΕΙΔΟΠΟΙΗΣΗ

- Το αυτοκίνητο μπορεί να επιταχύνει όταν ακυρωθεί ο περιοριστής ταχύτητας.
- Όταν χρησιμοποιούνται πρόσθετα πατάκια στο αυτοκίνητο, βεβαιωθείτε ότι είναι καλά ασφαλισμένα και δεν μπορούν να εμποδίσουν την λειτουργία του πεντάλ του γκαζιού. Τα πατάκια που δεν ταιριάζουν στο αυτοκίνητο μπορεί να αποτρέψουν την σωστή λειτουργία του περιοριστή ταχύτητας.

Πατήστε τελειώς το πεντάλ του γκαζιού πέρα από το σημείο αντίστασης. Ο περιοριστής ταχύτητας θα ανασταλεί για να σας επιτραπεί να οδηγήσετε πάνω από την καθορισμένη ταχύτητα. Η τιμή της καθορισμένης ταχύτητας (5) θα αναβοσβήσει και θα ακουστεί έναν προειδοποιητικό βομβητής. Ο περιοριστής ταχύτητας θα επανέλθει αυτόματα όταν η ταχύτητα του αυτοκινήτου πέσει κάτω από το καθορισμένο όριο.

Επαναφέροντας ένα προηγουμένως καθορισμένο όριο ταχύτητας

Εάν ένα καθορισμένο όριο ταχύτητας έχει ακυρωθεί, η τελευταία καθορισμένη ταχύτητα θα αποθηκευτεί στην μνήμη του περιοριστή ταχύτητας.

Το όριο ταχύτητας μπορεί να ενεργοποιηθεί και πάλι πατώντας τον διακόπτη RES (A) προς τα επάνω. Εάν η παρούσα ταχύτητα του αυτοκινήτου είναι

INTELLIGENT CRUISE CONTROL (ICC) ΚΑΙ ΥΠΟΒΟΗΘΗΣΗ ΤΙΜΟΝΙΟΥ (όπου υπάρχει) (στα αυτοκίνητα με μηχανικό σαζμάν)

μεγαλύτερη από την ταχύτητα που είχε καθοριστεί πριν, το πεντάλ του γκαζιού δεν θα λειτουργήσει και η τιμή της καθορισμένης ταχύτητας (5) θα αναβοσβήσει έως ότου η ταχύτητα του αυτοκινήτου να πέσει κάτω από το καθορισμένο όριο ταχύτητας. Όταν η πραγματική ταχύτητα του αυτοκινήτου υπερβεί την καθορισμένη ταχύτητα θα ακουστεί μία ηχητική προειδοποίηση για λίγη ώρα από την στιγμή που έχετε υπερβεί το όριο ταχύτητας και εφόσον δεν έχει ανιχνευτεί παρέμβαση του οδηγού.

Κλείνοντας τον περιοριστή ταχύτητας

Το σύστημα του περιοριστή ταχύτητας θα κλείσει όταν κάνετε μία από τις ακόλουθες ενέργειες:

- Πατήστε τον κύριο διακόπτη "ON/OFF" (2). Το σύμβολο του περιοριστή ταχύτητας (4) και η τιμή της καθορισμένης ταχύτητας (5) στην Οθόνη Πληροφοριών Αυτοκινήτου θα σβήσουν.
- Πατήστε τον κύριο διακόπτη "ON/OFF" του Cruise control (2). Οι πληροφορίες του περιοριστή ταχύτητας στην Οθόνη Πληροφοριών του Αυτοκινήτου θα αντικατασταθούν από τις πληροφορίες του cruise control. Για λεπτομέρειες δείτε το "Cruise control (όπου υπάρχει)" πιο πριν ή το «Ευφύες Cruise Control (ICC) και Υποβοήθηση Τιμονιού (όπου υπάρχει) (στα αυτοκίνητα με μηχανικό σαζμάν)» ή το «Υποβοήθηση ProPILOT (όπου υπάρχει)» παρακάτω.
- Όταν σταματήσετε το αυτοκίνητο και γυρίσετε τον διακόπτη της μίζας στην θέση off.

Κλείνοντας τον περιοριστή ταχύτητας θα διαγραφεί η μνήμη των καθορισμένων ορίων ταχύτητας.

Δυσλειτουργία του περιοριστή ταχύτητας

Εάν ο περιοριστής ταχύτητας δεν λειτουργεί σωστά το σύμβολο του περιοριστή ταχύτητας (4) στην οθόνη πληροφοριών αυτοκινήτου θα αναβοσβήνει. Σβήστε τον περιοριστή ταχύτητας πατώντας τον κύριο διακόπτη "ON/OFF" (2) και ζητήστε τον έλεγχο του συστήματος από εξουσιοδοτημένο συνεργείο NISSAN ή εξειδικευμένο συνεργείο.

ΠΡΟΕΙΔΟΠΟΙΗΣΗ

Ένα δεν ακολουθήσετε σωστά τις προειδοποιήσεις και οδηγίες για την σωστή χρήση του συστήματος ICC και Υποβοήθησης Τιμονιού θα μπορούσε να προκληθεί σοβαρός τραυματισμός ή θάνατος.

- Το ICC και η Υποβοήθηση Τιμονιού δεν είναι σύστημα αυτόνομης οδήγησης. Μέσα στους περιορισμούς των ικανοτήτων τους, όπως περιγράφονται σε αυτό το βιβλίο, βοηθάνε τον οδηγό με συγκεκριμένες ενέργειες οδήγησης.
- Το ICC και η Υποβοήθηση Τιμονιού δεν ανακαταστήνουν την σωστή διαδικασία οδήγησης και δεν είναι σχεδιασμένα να διορθώνουν την απρόσεκτη οδήγηση. Το ICC και η Υποβοήθηση Τιμονιού δεν θα στρίψουν πάντα το αυτοκίνητο για να το διατηρήσουν στην λωρίδα του. Το σύστημα ICC και Υποβοήθησης Τιμονιού δεν είναι σχεδιασμένο να αποτρέψει την απώλεια ελέγχου. Είναι ευθύνη του οδηγού να παραμένει σε εγρήγορση, να οδηγεί προσεκτικά, να διατηρεί το αυτοκίνητο στην λωρίδα κυκλοφορίας και να έχει πάντα τον έλεγχο του αυτοκινήτου.
- Υπάρχουν περιορισμοί στις ικανότητες του ICC και την Υποβοήθησης Τιμονιού. Δεν λειτουργούν σε όλες τις συνθήκες οδήγησης, κίνησης, καιρού και δρόμου. Είναι ευθύνη του οδηγού να είναι σε εγρήγορση, να οδηγεί προσεκτικά, να διατηρεί το αυτοκίνητο στην λωρίδα κυκλοφορίας και να έχει πάντα τον έλεγχο του αυτοκινήτου.
- Το ICC και το σύστημα Υποβοήθησης Τιμονιού είναι μόνο μία βοήθεια στον οδηγό και δεν είναι προειδοποίηση πρόσκρουσης ή μονάδα αποφυγής.

- Το ICC και το σύστημα Υποβοήθησης Τιμονιού προορίζονται για χρήση στους αυτοκινητόδρομους με διαχωρισμό της αντίθετης λωρίδας κυκλοφορίας μόνο με μπάρες και δεν προορίζεται για οδήγηση στην πόλη.
- Να τηρείτε πάντα τα όρια ταχύτητας και να μην ορίζετε το όριο ταχύτητας πάνω από αυτά.
- Να μην παίρνετε ποτέ τα χέρια σας από το τιμόνι όταν οδηγείτε. Να έχετε πάντα τα χέρια σας στο τιμόνι και να οδηγείτε το αυτοκίνητο με ασφάλεια.
- Το ICC και το σύστημα Υποβοήθησης Τιμονιού δεν αντιδρούν σε στατικά ή αργά κινούμενα οχήματα.
- Να οδηγείτε πάντα προσεκτικά όταν χρησιμοποιείτε τι ICC και το σύστημα Υποβοήθησης Τιμονιού. Να διαβάσετε προσεκτικά και να κατανοήσετε το παρόν Βιβλίο Οδηγιών Χρήσης πριν χρησιμοποιήσετε το ICC και το σύστημα Υποβοήθησης Τιμονιού. Για να αποφύγετε σοβαρό τραυματισμό ή θάνατο μην βασίζεστε στο σύστημα για την αποφυγή ατυχημάτων ή για να ελέγξετε την ταχύτητα του αυτοκινήτου σε καταστάσεις ανάγκης. Μην χρησιμοποιείτε το ICC και την Υποβοήθηση Τιμονιού εκτός αν το επιτρέπουν οι συνθήκες του δρόμου και της κίνησης.

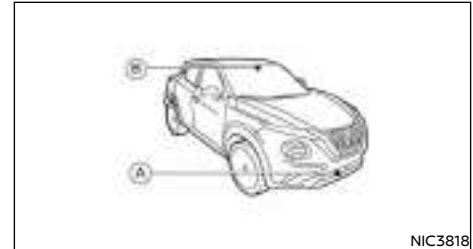

(A) Αισθητήρας ραντάρ

(B) Μπροστινή κάμερα πολλαπλών αισθητήρων

Το σύστημα ICC προορίζεται για να βελτιώνει την λειτουργία του αυτοκινήτου όταν αυτό ακολουθεί ένα όχημα που προπορεύεται στην ίδια λωρίδα κυκλοφορίας και κατεύθυνση. Εάν ο αισθητήρας ραντάρ (A) εντοπίσει ένα όχημα που κινείται πιο αργά μπροστά σας, το σύστημα θα μειώσει την ταχύτητά σας ώστε το αυτοκίνητό σας να ακολουθεί το προπορευόμενο όχημα στην επιλεγμένη απόσταση. Το σύστημα Υποβοήθησης Τιμονιού χρησιμοποιεί μία μπροστινή κάμερα πολλαπλών αισθητήρων (B) που είναι τοποθετημένη πίσω από το παρμπρίζ για να παρακολουθεί τις διαγραμμίσεις της λωρίδας κυκλοφορίας στην οποία κινήστε.

**ΣΥΝΟΨΗ ΤΟΥ ICC ΚΑΙ ΤΗΣ ΥΠΟΒΟΗΘΗΣΗΣ
ΤΙΜΟΝΙΟΥ (αυτοκίνητα με μηχανικό σαζμάν)**

**ΕΥΦΥΕΣ CRUISE CONTROL (ICC) (αυτοκίνητα
με μηχανικό σαζμάν)**

Το σύστημα ICC μπορεί να οριστεί σε μία ή δύο λειτουργίες cruise control.

- **Συμβατική λειτουργία cruise control (σταθερή ταχύτητα):**

Για την οδήγηση σε μία καθορισμένη ταχύτητα.

ΣΗΜΕΙΩΣΗ

Η Υποβοήθηση Τιμονιού δεν είναι διαθέσιμη στην συμβατική λειτουργία cruise control (σταθερή ταχύτητα).

- **Λειτουργία ελέγχου απόστασης από αυτοκίνητο σε αυτοκίνητο:**

Το σύστημα ICC διατηρεί την επιλεγμένη απόσταση από το προπορευόμενο όχημα μέσα στην κλίμακα ταχύτητας των περίπου 30 έως 160 χλμ/ώρα (20 έως 100 MPH) και έως την καθορισμένη ταχύτητα. Η

καθορισμένη ταχύτητα μπορεί να επιλεγεί από τον οδηγό ανάμεσα στα περίπου 30 έως 160 χλμ/ώρα (20 έως 100 MPH). Εάν η ταχύτητά σας πέσει κάτω από τα περίπου 30 χλμ/ώρα (20 MPH), το σύστημα ICC θα ακυρωθεί με έναν προειδοποιητικό βομβητή και μία ειδοποίηση στο οδηγό.

**ΥΠΟΒΟΗΘΗΣΗ ΤΙΜΟΝΙΟΥ (μοντέλα με
μηχανικό σαζμάν)**

Η λειτουργία Υποβοήθησης Τιμονιού ελέγχει το σύστημα διεύθυνσης για να σας βοηθήσει να διατηρήσετε το αυτοκίνητό σας μέσα στην λωρίδα κυκλοφορίας.

Η Υποβοήθηση Τιμονιού δεν είναι διαθέσιμη σε ταχύτητες κάτω από τα 60 χλμ/ώρα (37 MPH).

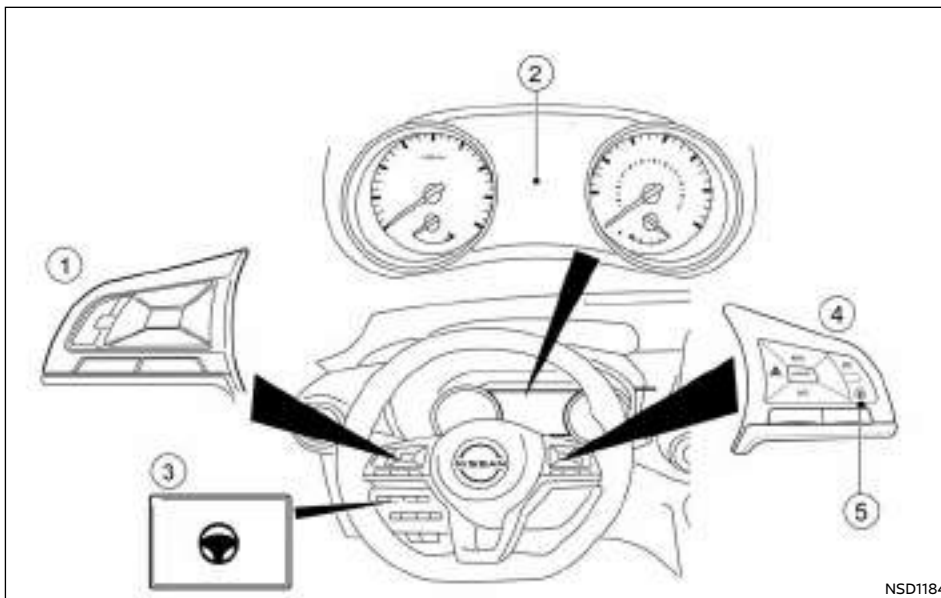

**ΧΕΙΡΙΣΤΗΡΙΑ ICC ΚΑΙ ΣΥΣΤΗΜΑΤΟΣ
ΥΠΟΒΟΗΘΗΣΗΣ ΤΙΜΟΝΙΟΥ (μοντέλα με
μηχανικό σαζμάν)**

- (1) Χειριστήρια στο τιμόνι (αριστερά)
- (2) Οθόνη Πληροφοριών Αυτοκινήτου
- (3) Διακόπτης Υποβοήθησης Τιμονιού
- (4) Χειριστήρια στο τιμόνι (δεξιά)

(5) Διακόπτης Βοήθειας Οδηγού



1) Διακόπτης απόστασης

- Μακρινή
- Μεσαία
- Κοντινή

2) Διακόπτης <RES+>:

Επαναφέρει την καθορισμένη ταχύτητα ή αυξάνει την ταχύτητα σταδιακά.

3) Διακόπτης <CANCEL>:

Απενεργοποιεί το σύστημα ICC χωρίς να διαγράψει την καθορισμένη ταχύτητα.

4) Διακόπτης <SET/->:

Ορίζει την επιθυμητή ταχύτητα οδήγησης και μειώνει την ταχύτητα σταδιακά.

5) Διακόπτης Βοήθειας Οδηγού:

Ενεργοποιεί / απενεργοποιεί το σύστημα ICC.

ΟΘΟΝΗ ΚΑΙ ΕΝΔΕΙΞΕΙΣ ICC ΚΑΙ ΥΠΟ- ΒΟΗΘΗΣΗΣ ΤΙΜΟΝΙΟΥ (μοντέλα με μηχανικό σαζμάν)

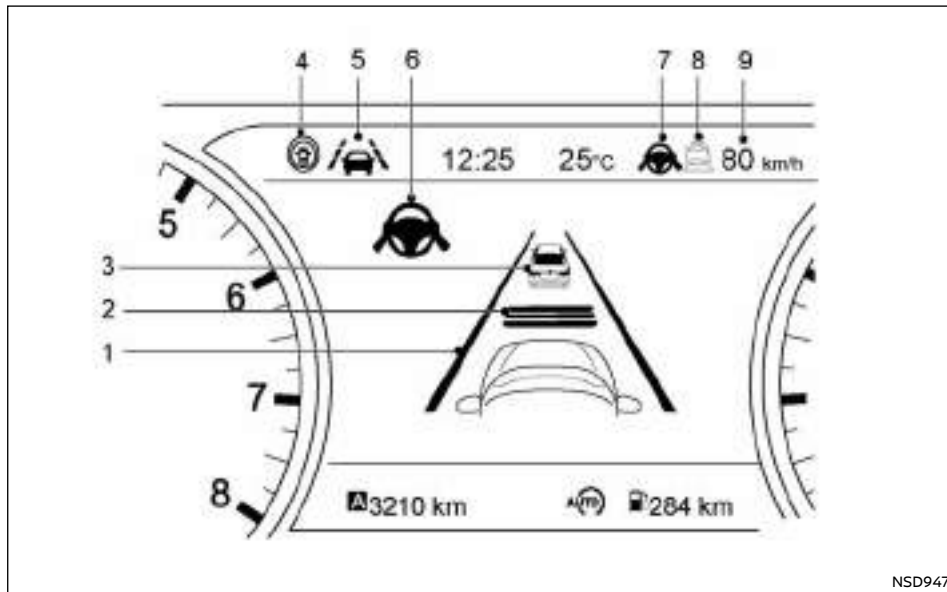

1) Ένδειξη διαγράμμισης λωρίδας

Δείχνει εάν το σύστημα εντοπίζει διαγράμμιση λωρίδας

- Δεν εμφανίζεται διαγράμμιση λωρίδας: Η Υποβοήθηση Τιμονιού είναι ανενεργή.

- Ένδειξη διαγράμμισης λωρίδας (γκρι): Δεν εντοπίζεται διαγράμμιση λωρίδας

- Ένδειξης διαγράμμισης λωρίδας (πράσινη): Εντοπίζονται διαγραμμίσεις λωρίδας

- Ένδειξη διαγράμμισης λωρίδας (κίτρινη): Εντοπίζεται αλλαγή λωρίδας

2) Ένδειξη ορισμού απόστασης

Εμφανίζει την επιλεγμένη απόσταση

3) Ένδειξη εντοπισμού προπορευόμενου αυτοκινήτου

Όταν το ICC είναι ανοικτό και ενεργό αυτό δείχνει εάν το σύστημα εντοπίζει ένα προπορευόμενο όχημα.

4) Ένδειξη Υποβοήθησης Τιμονιού

Δείχνει την κατάσταση του Συστήματος Παρέμβασης Τυφλού Σημείου, της Παρέμβασης Λωρίδας, της λειτουργίας Υποβοήθησης Τιμονιού και του ICC.

- Λευκό: Τα συστήματα είναι ενεργά (μόνο αν έχουν ενεργοποιηθεί στο μενού ρυθμίσεων [Settings]), το ICC είναι σε λειτουργία αναμονής.

- Μπλε: Το ICC είναι ενεργό

5) Ένδειξη ILI / LDW

Δείχνει την κατάσταση του συστήματος ILI και LDW.

- Κίτρινο (αναβοσβήνει): τα συστήματα ILI ή LDW είναι ενεργοποιημένα.

- Κίτρινο: Δυσλειτουργία του συστήματος ILI ή LDW.

6) Ένδειξη κατάστασης Υποβοήθησης Τιμονιού

Εμφανίζει την κατάσταση της Υποβοήθησης Τιμονιού από το χρώμα της ένδειξης:

- Γκρ: Υποβοήθηση Τιμονιού σε αναμονή

- Πράσινο: Υποβοήθηση Τιμονιού ενεργή

7) Ένδειξη / Προειδοποίηση κατάστασης Υποβοήθησης Τιμονιού

Εμφανίζει την κατάσταση της Υποβοήθησης Τιμονιού από το χρώμα της ένδειξης / προειδοποίησης:

- Δεν εμφανίζεται κατάσταση ένδειξης Υποβοήθησης Τιμονιού: Η Υποβοήθηση Τιμονιού είναι σβηστή

- Γκρ: Υποβοήθηση Τιμονιού σε αναμονή

- Πράσινο: Υποβοήθηση Τιμονιού ενεργή

- Κίτρινο: Δυσλειτουργία Υποβοήθησης Τιμονιού

8) Ένδειξη / Προειδοποίηση κατάστασης ελέγχου ταχύτητας

Εμφανίζει την κατάσταση του ελέγχου ταχύτητας από το χρώμα και το σχήμα της ένδειξης / προειδοποίησης

- Γκρ: ICC σε αναμονή

- Πράσινο (συμπαγές): είναι ενεργό το ICC (λειτουργία ελέγχου απόστασης) (εντοπίζεται όχημα μπροστά). Το αυτοκίνητό σας προσαρμόζει την ταχύτητά του σύμφωνα με το προπορευόμενο όχημα.

- Πράσινο (περίγραμμα): είναι ενεργό το ICC (λειτουργία διατήρησης ταχύτητας) (δεν εντοπίζεται όχημα μπροστά). Το αυτοκίνητό σας διατηρεί την καθορισμένη ταχύτητα που έχει επιλεγεί από τον οδηγό.

- Συμπαγές κίτρινο: δυσλειτουργία ICC.

9) Ένδειξη καθορισμένης ταχύτητας αυτοκινήτου

Δείχνει την καθορισμένη ταχύτητα του αυτοκινήτου

- Γκρ: ICC σε αναμονή

- Πράσινοι αριθμοί: ICC ενεργό

ΕΝΕΡΓΟΠΟΙΗΣΗ ΤΗΣ ΣΥΜΒΑΤΙΚΗΣ (ΣΤΑΘΕΡΗ ΤΑΧΥΤΗΤΑ) ΛΕΙΤΟΥΡΓΙΑΣ CRUISE CONTROL

(μοντέλα με μηχανικό σαζμάν)

ΣΗΜΕΙΩΣΗ

Το ICC δεν παρέχει προειδοποιήσεις προσέγγισης, αυτόματο φρενάρισμα ή υποβοήθηση τιμονιού στην λειτουργία του συμβατικού (σταθερή ταχύτητα) cruise control.

Για να επιλέξετε την συμβατική (σταθερή ταχύτητα) λειτουργία του cruise control, πατήστε και κρατήστε τον διακόπτη ICC για περισσότερο από περίπου 1,5 δευτερόλεπτο. Για περισσότερες πληροφορίες δείτε το «Λειτουργία του συμβατικού (σταθερή ταχύτητα) cruise control (μοντέλα με μηχανικό σαζμάν)» παρακάτω.

ΕΥΦΥΕΣ CRUISE CONTROL (ICC) (μοντέλα με μηχανικό σαζμάν)



ΠΡΟΕΙΔΟΠΟΙΗΣΗ

Εάν δεν ακολουθήσετε αυτές τις προειδοποιήσεις και οδηγίες για την σωστή χρήση του συστήματος ICC, θα μπορούσε να προκληθεί σοβαρός τραυματισμός ή θάνατος.

- Το ICC δεν είναι μονάδα αποφυγής πρόσκρουσης ή προειδοποίησης. Προορίζεται για χρήση στον αυτοκινητόδρομο μόνο και όχι για περιοχές με μπουτιλιάρισμα ή για οδήγηση στην πόλη. Εάν δεν πατήσετε τα φρένα μπορεί να προκληθεί ατύχημα.
- Το σύστημα ICC είναι μόνο μία βοήθεια στον οδηγό και δεν είναι μονάδα προειδοποίησης ή αποφυγής σύγκρουσης. Είναι ευθύνη του οδηγού να παραμένει σε εγρήγορση, να οδηγεί με ασφάλεια και να έχει διαρκώς τον έλεγχο του αυτοκινήτου.

- Να τηρείτε πάντα τα καθορισμένα όρια ταχύτητας και να μην καθορίζετε την ταχύτητα πάνω από αυτά.
- Να οδηγείτε πάντα προσεκτικά όταν χρησιμοποιείτε οποιαδήποτε λειτουργία του cruise control. Διαβάστε και κατανοήστε το Βιβλίο Οδηγιών πριν χρησιμοποιήσετε το cruise control. Για να αποφύγετε σοβαρό τραυματισμό ή θάνατο, μην βασίζεστε στο σύστημα για να αποτραπούν ατυχήματα ή να ελέγξετε την ταχύτητα του αυτοκινήτου σε καταστάσεις ανάγκης. Μην χρησιμοποιείτε το cruise control εάν οι συνθήκες του δρόμου και της κίνησης δεν είναι κατάλληλες.
- Στην συμβατική (σταθερή ταχύτητα) λειτουργία cruise control, θα ηχήσει ένας προειδοποιητικός βομβητής για να σας προειδοποιήσει εάν είστε πολύ κοντά στο προπορευόμενο όχημα. Να δίνετε ιδιαίτερη προσοχή στην απόσταση ανάμεσα στο αυτοκίνητό σας και το προπορευόμενο όχημα για να μην προκληθεί σύγκρουση.

Το σύστημα ICC θα διατηρήσει μια σταθερή καθορισμένη ταχύτητα ή θα διατηρήσει την καθορισμένη απόσταση από το προπορευόμενο όχημα έως την καθορισμένη ταχύτητα.

Το όχημα κινείται με την καθορισμένη ταχύτητα όταν ο δρόμος μπροστά σας είναι άδειος.

Το σύστημα ICC μπορεί να οριστεί σε μία ή δύο λειτουργίες του cruise control.

- Λειτουργία ελέγχου απόστασης ανάμεσα στα οχήματα: Για την διατήρηση μίας επιλεγμένης απόστασης ανάμεσα στο αυτοκίνητό σας και το προπορευόμενο όχημα έως την καθορισμένη ταχύτητα.
- Συμβατική (σταθερή ταχύτητα) λειτουργία του cruise control:

Για την οδήγηση σε μία καθορισμένη ταχύτητα. Το σύστημα ICC δεν μπορεί να λειτουργήσει όταν είναι ενεργός ο περιοριστής ταχύτητας. Για περισσότερες πληροφορίες δείτε το «Περιοριστής ταχύτητας (όπου υπάρχει)» πιο πριν σε αυτό το κεφάλαιο.

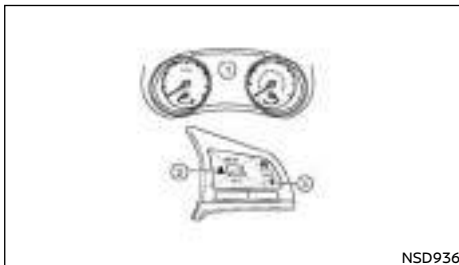

- (1) Οθόνη και ενδείξεις
- (2) Διακόπτης απόστασης ICC
- (3) Διακόπτης Βοήθειας Οδηγού

ΛΕΙΤΟΥΡΓΙΕΣ ΤΟΥ CRUISE CONTROL (μοντέλα με μηχανικό σαζμάν)

Πατήστε τον διακόπτη Βοήθειας Οδηγού (3) σύντομα για να επιλέξετε την συμβατική (σταθερή ταχύτητα) λειτουργία του cruise control ελέγχου απόστασης ανάμεσα στα οχήματα.

Πατήστε και κρατήστε τον διακόπτη Βοήθειας Οδηγού (3) για να επιλέξετε την συμβατική (σταθερή ταχύτητα) λειτουργία του cruise control. Η υποβοήθηση τιμονιού δεν είναι διαθέσιμη με την συμβατική (σταθερή ταχύτητα) λειτουργία του cruise control.

Όταν έχει ενεργοποιηθεί η λειτουργία ελέγχου, δεν μπορεί να αλλάξει σε άλλη λειτουργία του cruise control. Για να αλλάξετε την λειτουργία θα πρέπει να πατήσετε τον διακόπτη Βοήθειας Οδηγού (3) μία φορά για να απενεργοποιήσετε το σύστημα. Στην συνέχεια πατήστε το διακόπτη Βοήθειας Οδηγού (3) πάλι για να ανοίξετε το σύστημα και να επιλέξετε

τε εκ νέου την λειτουργία του cruise control που θέλετε.

Να επιβεβαιώνετε πάντα την ρύθμιση του συστήματος ICC στην Οθόνη Πληροφοριών του Αυτοκινήτου (1).

ΣΗΜΕΙΩΣΗ

Ενεργοποιώντας το σύστημα ICC θα ενεργοποιηθούν ταυτόχρονα το σύστημα Ili και το σύστημα Παρέμβασης Τυφλού Σημείου υπό την προϋπόθεση ότι αυτά τα συστήματα είναι ενεργοποιημένα στο μενού [Driver Assistance] (Βοήθειες στον οδηγό) στην Οθόνη Πληροφοριών του Αυτοκινήτου. Για περισσότερες πληροφορίες δείτε τα «Ευφυές Σύστημα Παρέμβασης Λωρίδας (IL) (όπου υπάρχει)» παρακάτω και το «Προειδοποίηση Τυφλού Σημείου (BSW) / Σύστημα Παρέμβασης Τυφλού Σημείου (όπου υπάρχει)» πιο πριν σε αυτό το κεφάλαιο

ΠΩΣ ΝΑ ΕΠΙΛΕΞΕΤΕ ΤΙΣ ΛΕΙΤΟΥΡΓΙΕΣ ΤΟΥ CRUISE CONTROL (μοντέλα με μηχανικό σαζμάν)

Επιλέγοντας την λειτουργία ελέγχου της απόστασης ανάμεσα στα οχήματα:

Για να επιλέξετε την λειτουργία ελέγχου της απόστασης ανάμεσα στα οχήματα, πατήστε γρήγορα και αφήστε τον διακόπτη Βοήθειας Οδηγού.

Επιλέγοντας την συμβατική λειτουργία του cruise control (σταθερή ταχύτητα):

Για να επιλέξετε την συμβατική λειτουργία του cruise control (σταθερή ταχύτητα), πατήστε και κρατήστε τον διακόπτη Βοήθειας Οδηγού για περισσότερο από περίπου 1,5 δευτερόλεπτο.

Για την συμβατική λειτουργία του cruise control (σταθερή ταχύτητα), δείτε το «Συμβατική (σταθερή ταχύτητα) λειτουργία του Cruise control (μοντέλα με μηχανικό σαζμάν)» παρακάτω σε αυτό το κεφάλαιο.

ΛΕΙΤΟΥΡΓΙΑ ΕΛΕΓΧΟΥ ΤΗΣ ΑΠΟΣΤΑΣΗΣ ΑΝΑΜΕΣΑ ΣΤΑ ΟΧΗΜΑΤΑ (μοντέλα με μηχανικό σαζμάν)

Στην λειτουργία ελέγχου της απόστασης ανάμεσα στα οχήματα, το σύστημα ICC διατηρεί αυτόματα μία επιλεγμένη απόσταση από το προπορευόμενο όχημα, σύμφωνα με την ταχύτητα αυτού του αυτοκινήτου (έως και την καθορισμένη ταχύτητα), ή στην καθορισμένη ταχύτητα όταν ο δρόμος μπροστά σας είναι ελεύθερος.

Το σύστημα προορίζεται για την ενίσχυση της λειτουργίας του αυτοκινήτου όταν ακολουθείτε ένα αυτοκίνητο που ταξιδεύει στην ίδια λωρίδα κυκλοφορίας και κατεύθυνση με εσάς.

Εάν ο αισθητήρας ραντάρ ανιχνεύσει ένα όχημα μπροστά σας που κινείται πιο αργά, το σύστημα θα μειώσει την ταχύτητα του αυτοκινήτου ώστε το αυτοκίνητό σας να ακολουθεί το προπορευόμενο όχημα στην επιλεγμένη απόσταση.

Το σύστημα ελέγχει αυτόματα το γκάζι και εφαρμόζει τα φρένα (έως περίπου το 40% της ικανότητας πέδησης του αυτοκινήτου) εάν χρειάζεται.

Η ακτίνα εντοπισμού του αισθητήρα είναι περίπου 200 μέτρα (650 ft) μπροστά.

Λειτουργία ελέγχου της απόστασης ανάμεσα στα οχήματα:

Η λειτουργία ελέγχου της απόστασης ανάμεσα στα οχήματα είναι σχεδιασμένη να διατηρεί μία επιλεγμένη απόσταση και να μειώνει την ταχύτητα ώστε να ταριάζει με αυτή του προπορευόμενου αυτοκινήτου που κινείται πιο αργά, το σύστημα θα επιβραδύνει το αυτοκίνητο όσο χρειάζεται. Ωστόσο το σύστημα ICC μπορεί να εφαρμόσει μόνο έως το περίπου 40% της συνολικής δύναμης πέδησης του αυτοκινήτου. Το σύστημα αυτό θα πρέπει να χρησιμοποιείται μόνο όταν οι συνθήκες κυκλοφορίας επιτρέπουν στις ταχύτητες του αυτοκινήτου να διατηρούνται σχετικά σταθερές ή όταν οι ταχύτητες του αυτοκινήτου αλλάζουν σταδιακά. Εάν ένα αυτο-

κίνητο κινείται στην λωρίδα κυκλοφορίας μπροστά ή εάν αυτοκίνητο που προπορεύεται επιβραδύνει γρήγορα, η απόσταση ανάμεσα στα οχήματα μπορεί να γίνει μικρότερη επειδή το σύστημα ICC δεν μπορεί να επιβραδύνει το αυτοκίνητό σας αρκετά γρήγορα. Εάν συμβεί αυτό, το σύστημα ICC θα ηχήσει έναν προειδοποιητικό βομβητή και θα αναβοσβήσει την ένδειξη του συστήματος για να ειδοποιήσει τον οδηγό ότι πρέπει να κάνει την απαραίτητη ενέργεια. Στην λειτουργία ελέγχου της απόστασης ανάμεσα στα οχήματα ελέγχονται τα ακόλουθα στοιχεία:

- Η λειτουργία ελέγχου της απόστασης ανάμεσα στα οχήματα διατηρεί την ταχύτητα που έχει ορίσει ο οδηγός. Η κλίμακα της καθορισμένης ταχύτητας είναι ανάμεσα στα 30 και τα 160 χλμ/ώρα (20 και 100 MPH).
- Όταν υπάρχει προπορευόμενο όχημα η λειτουργία ελέγχου της απόστασης ανάμεσα στα οχήματα ρυθμίζει την ταχύτητα για να διατηρήσει την απόσταση ανάμεσα στα αυτοκίνητα που έχει επιλεγεί από τον οδηγό. Η κλίμακα ρύθμισης της ταχύτητας είναι από τα περίπου 30 χλμ/ώρα (20 MPH) και έως την καθορισμένη ταχύτητα.
- Όταν το προπορευόμενο όχημα έχει βγει από την λωρίδα κυκλοφορίας του, η λειτουργία του ελέγχου της απόστασης ανάμεσα στα οχήματα επιταχύνει και διατηρεί την ταχύτητα του αυτοκινήτου σας έως την καθορισμένη ταχύτητα.

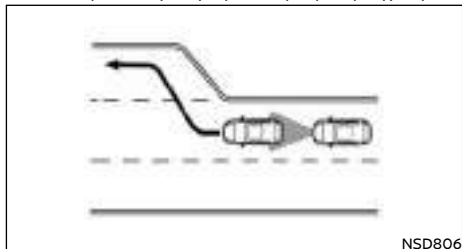

Να δίνετε προσοχή στον χειρισμό του αυτοκινήτου για να διατηρήσετε τον έλεγχο του όταν επιταχύνει στην καθορισμένη ταχύτητα.

Το σύστημα ICC δεν ελέγχει την ταχύτητα του αυτοκινήτου και δεν σας προειδοποιεί όταν πλησιάζετε στατικά ή αργά κινούμενα οχήματα. Θα πρέπει να δώσετε προσοχή στην λειτουργία του αυτοκινήτου για να διατηρήσετε την κατάλληλη απόσταση από τα προπορευόμενα αυτοκίνητα όταν πλησιάζετε θύρες διόδων ή κυκλοφοριακή συμφόρηση.

Το αυτοκίνητο μπορεί να μην διατηρήσει την καθορισμένη ταχύτητα σε δρόμους με συνεχόμενες στροφές ή σε ορεινούς δρόμους. Εάν συμβεί αυτό, θα πρέπει να ελέγξετε ο ίδιος την ταχύτητα του αυτοκινήτου και να αλλάξετε ταχύτητα στο σαζμάν όπως απαιτείται.

ΣΗΜΕΙΩΣΗ

Η αλλαγή ταχύτητας στο σαζμάν δεν ακυρώνει το ICC.

Κανονικά, όταν ελέγχεται η απόσταση από το προπορευόμενο όχημα το σύστημα αυτό αυτόματα επιταχύνει ή επιβραδύνει το αυτοκίνητό σας σύμφωνα με την ταχύτητα του προπορευόμενου οχήματος. Πατήστε το γκάζι και επιταχύνετε το αυτοκίνητό σας όταν χρειάζεται για να αλλάξετε λωρίδα κυκλοφορίας. Πατήστε το πεντάλ του φρένου όταν απαιτείται επιβράδυνση για να διατηρήσετε μία ασφαλή απόσταση από το αυτοκίνητο μπροστά σας όταν αυτό φρενάρει απότομα ή όταν ένα αυτοκίνητο παρεμβληθεί μπροστά σας στην λωρίδα κυκλοφορίας. Να είστε πάντα σε εγρήγορση όταν χρησιμοποιείτε το σύστημα ICC.

Διακόπτες λειτουργίας ελέγχου της απόστασης ανάμεσα στα οχήματα:

Ο χειρισμός του συστήματος γίνεται από ένα διακόπτη ICC ON/OFF και τέσσερις διακόπτες ελέγχου που είναι όλοι τοποθετημένοι στο τιμόνι.

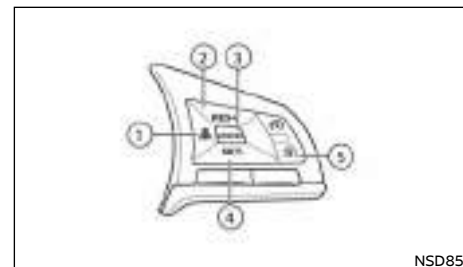

- 1) Διακόπτης απόστασης:
Αλλάζει την ακόλουθη απόσταση του αυτοκινήτου:
Μακρινή - Μεσαία - Κοντινή
- 2) Διακόπτης <RES/+>:
Επαναφέρει την καθορισμένη ταχύτητα ή αυξάνει την ταχύτητα σταδιακά.
- 3) Διακόπτης <CANCEL>:
Απενεργοποιεί το σύστημα ICC χωρίς να διαγράψει την καθορισμένη ταχύτητα.
- 4) Διακόπτης <SET/->:
Ορίζει την επιθυμητή ταχύτητα οδήγησης και μειώνει την ταχύτητα σταδιακά.
- 5) Διακόπτης Βοήθειας Οδηγού:
Ενεργοποιεί / απενεργοποιεί το σύστημα.

Οθόνη και ενδείξεις λειτουργίας ελέγχου απόστασης ανάμεσα στα αυτοκίνητα:

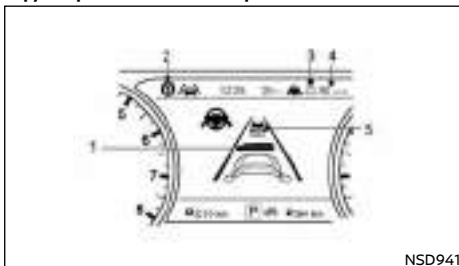

Η οθόνη βρίσκεται στην Οθόνη Πληροφοριών του Αυτοκινήτου

1) Ένδειξη ορισμού απόστασης

Εμφανίζει την επιλεγμένη απόσταση ανάμεσα στα αυτοκίνητα που έχει οριστεί με το διακόπτη απόστασης.

2) Ένδειξη Βοήθειας Οδηγού

Εμφανίζει την κατάσταση του συστήματος ICC.

- Λευκό: τα συστήματα είναι ενεργά (μόνο εφόσον είναι ενεργά στο μενού ρυθμίσεων [Settings]), το ICC είναι σε λειτουργία αναμονής



- Μπλε: Το ICC είναι ενεργό

3) Η ένδειξη δείχνει την κατάσταση του συστήματος ICC με την χρήση χρώματος.

- Ένδειξη ότι το ICC είναι ανοικτό (**ON**) (γκρι): ICC σε κατάσταση αναμονής.

- Ένδειξη του ανοικτού (**ON**) συστήματος ICC (πράσινη):

Δείχνει ότι το ICC είναι ανοικτό και ενεργό. Δείχνει ότι έχει οριστεί η ταχύτητα οδήγησης.

- Το συμπαγές πράσινο  δείχνει ότι εντοπίζεται προπορευόμενο όχημα.
- Το πράσινο περίγραμμα  δείχνει ότι δεν εντο-

πίζεται προπορευόμενο όχημα.

- Το σύστημα ICC είναι ανοικτό (ON) (κίτρινο): Δείχνει ότι υπάρχει δυσλειτουργία στο σύστημα ICC.

4) Ένδειξη καθορισμένης ταχύτητας αυτοκινήτου:

Δείχνει την καθορισμένη ταχύτητα του αυτοκινήτου.

- Πράσινο: ενεργό ICC

- Γκρι: ICC σε αναμονή

5) Ένδειξη εντοπισμού προπορευόμενου αυτοκινήτου:

Δείχνει εάν εντοπίζει ένα προπορευόμενο όχημα μπροστά σας (μόνο όταν το ICC είναι ενεργό).

Ενεργοποίηση λειτουργίας ελέγχου απόστασης ανάμεσα στα οχήματα:

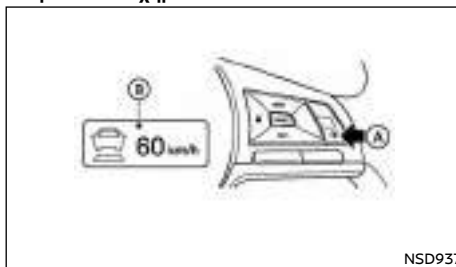

Για να ενεργοποιήσετε το cruise control, πατήστε γρήγορα και αφήστε τον διακόπτη Βοήθειας Οδηγού (A). Εμφανίζεται ένα αναδύομενο μήνυμα δείχνοντας ότι το ICC είναι ανοικτό και την κατάσταση της Υποβοήθησης Τιμονιού (όταν η υποβοήθηση τιμονιού είναι ενεργή με την χρήση της Οθόνης Πληροφοριών του Αυτοκινήτου). Ανάβουν η ένδειξη ανοικτού (**ON**) συστήματος ICC (γκρι) και η ένδειξη της καθορισμένης ταχύτητας του αυτοκινήτου (B).

Για να ορίσετε την ταχύτητα οδήγησης, επιταχύνετε το αυτοκίνητό σας στην ταχύτητα που θέλετε, πατήστε τον διακόπτη <SET/-> και αφήστε τον. (Το ενδεικτικό του συστήματος ICC και το ενδεικτικό της καθορισμένης ταχύτητας του αυτοκινήτου αλλάζουν σε πράσινο). Πάρτε το πόδι σας από το πεντάλ του γκαζιού. Το αυτοκίνητο θα διατηρήσει την καθορισμένη ταχύτητα ή την απόσταση που θέλετε από το προπορευόμενο όχημα.

Όταν πατήσετε τον διακόπτη <SET/-> κάτω από τις ακόλουθες συνθήκες, το σύστημα δεν μπορεί να οριστεί και οι ενδείξεις ICC θα αναβοσβήσουν για περίπου 2 δευτερόλεπτα:

- Όταν κινήσει με κάτω από 30 χλμ/ώρα (20 MPH).
- Όταν έχετε βάλει τον επιλογέα ταχυτήτων στη Νεκρά (N).
- Όταν έχετε δέσει το χειρόφρενο.
- Όταν ο οδηγός πατάει το φρένο.

Όταν ο διακόπτης <SET/-> πατηθεί κάτω από τις ακόλουθες συνθήκες, το σύστημα δεν μπορεί να οριστεί.

Θα ηχησει ένας προειδοποιητικός βομβητής και θα εμφανιστεί ένα μήνυμα:

- Όταν το σύστημα ESP είναι σβηστό (Για να χρησιμοποιήσετε το σύστημα ICC, ενεργοποιήστε το σύστημα ESP και μετά πατήστε τον διακόπτη ICC ON/OFF). Για περισσότερες πληροφορίες για το σύστημα ESP δείτε «Ηλεκτρικό Σύστημα Ευστάθειας (ESP) (όπου υπάρχει)» παρακάτω σε αυτό το κεφάλαιο.
- Όταν το ESP (μαζί με το σύστημα ελέγχου πρόσφυσης) είναι σε λειτουργία.

- Όταν γλιστράει ένας τροχός (Για να χρησιμοποιήσετε το σύστημα ICC βεβαιωθείτε ότι οι τροχοί δεν γλιστράνε πλέον).

Όταν το ICC έχει οριστεί, εμφανίζεται ένα από τα ακόλουθα στοιχεία:

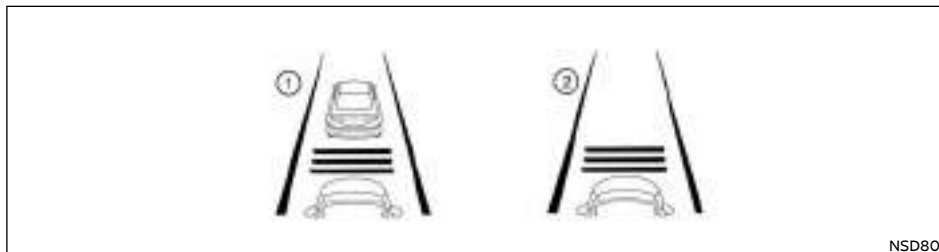

NSD802

1. Ένδειξη ορισμού του συστήματος με προπορευόμενο αυτοκίνητο
2. Ένδειξη ορισμού του συστήματος χωρίς προπορευόμενο αυτοκίνητο

Ο οδηγός ρυθμίζει την ταχύτητα του αυτοκινήτου, βασιζόμενος στις συνθήκες του δρόμου. Το σύστημα ICC διατηρεί την καθορισμένη ταχύτητα του αυτοκινήτου, παρόμοια με το στάνταρ Cruise Control, για όσο διάστημα δεν ανιχνεύεται άλλο αυτοκίνητο να προπορεύεται στην λωρίδα.

Το σύστημα ICC εμφανίζει την καθορισμένη ταχύτητα.

Ανίχνευση προπορευόμενου αυτοκινήτου

Όταν ανιχνευθεί ένα αυτοκίνητο μπροστά σας στην λωρίδα, το σύστημα ICC επιβραδύνει το αυτοκίνητο ελέγχοντας το γκάζι και εφαρμόζοντας τα φρένα ώστε να ταιριάζει η ταχύτητα του αυτοκινήτου σας με την ταχύτητα του βραδύτερου αυτοκινήτου που προπορεύεται. Στην συνέχεια το σύστημα ελέγχει την ταχύτητα του αυτοκινήτου βασιζόμενο στην ταχύτητα του προπορευόμενου αυτοκινήτου και συντηρώντας την απόσταση που έχει επιλέξει ο οδηγός. Ανάλογα με τις συνθήκες μπορεί να απαιτηθεί αλλαγή ταχύτητας στο σασζιμάν.

ΣΗΜΕΙΩΣΗ:

- Τα φώτα στοπ του αυτοκινήτου θα ανάψουν όταν το σύστημα ICC φρενάρει.

- Όταν λειτουργεί το φρένο, μπορεί να ακουστεί ένας θόρυβος. Αυτό δεν είναι δυσλειτουργία.

Όταν ανιχνευτεί αυτοκίνητο μπροστά, το σχετικό ενδεικτικό φως θα ανάψει. Το σύστημα ICC θα εμφανίσει επίσης την καθορισμένη ταχύτητα και την επιλεγμένη απόσταση.

Δεν ανιχνεύεται αυτοκίνητο να προπορεύεται

Όταν δεν ανιχνεύεται πλέον κάποιο προπορευόμενο αυτοκίνητο (2), το σύστημα ICC επιταχύνει σταδιακά το αυτοκίνητό σας για να επαναφέρει την προηγουμένως καθορισμένη ταχύτητα του αυτοκινήτου. Στην συνέχεια το σύστημα ICC διατηρεί την καθορισμένη ταχύτητα.

Όταν δεν ανιχνεύεται πλέον κάποιο προπορευόμενο αυτοκίνητο, η σχετική ένδειξη σβήνει.

Εάν εμφανιστεί ένα αυτοκίνητο μπροστά σας στην διάρκεια της επιτάχυνσης για την καθορισμένη ταχύτητα, ή οποιαδήποτε στιγμή που το σύστημα ICC είναι σε λειτουργία, το σύστημα ελέγχει την απόσταση από αυτό το αυτοκίνητο.

Όταν η ταχύτητα του αυτοκινήτου είναι κάτω από τα περίπου 30 χιλιόμετρα την ώρα (20 MPH), το σύστημα θα ακυρωθεί.

- Όταν προσπερνάτε άλλο αυτοκίνητο

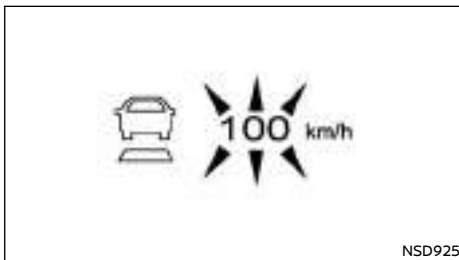

NSD925

Ο οδηγός μπορεί να παραμερίσει το ICC πατώντας το γκάτζι. Η ένδειξη καθορισμένης ταχύτητας θα αναβοσβήσει όταν η ταχύτητα του αυτοκινήτου περάσει την καθορισμένη ταχύτητα. Η ένδειξη αντίχρευσης οχήματος θα σβήσει όταν η περιοχή μπροστά από το αυτοκίνητό σας είναι ανοικτή. Όταν αφήσετε το πεντάλ, το αυτοκίνητο θα επιστρέψει στην προηγούμενως καθορισμένη ταχύτητα.

Αν και η ταχύτητα του αυτοκινήτου σας έχει καθοριστεί στο σύστημα ICC, μπορείτε να πατήσετε το πεντάλ του γκαζιού όταν χρειάζεται να επιταχύνετε το αυτοκίνητο πάρα πολύ γρήγορα.

Πώς να σβήσετε το σύστημα ICC:

Σβήστε τελείως το ICC πατώντας τον διακόπτη Βοήθειας Οδηγού. Η ένδειξη ICC θα σβήσει.

Πώς να αλλάξετε την καθορισμένη ταχύτητα του αυτοκινήτου:

Για να ακυρώσετε την καθορισμένη ταχύτητα, χρησιμοποιήστε μία από αυτές τις μεθόδους:

- Πατήστε τον διακόπτη ακύρωσης <CANCEL>. Η ένδειξη καθορισμένης ταχύτητας αυτοκινήτου θα γίνει γκρι.
- Πατήστε ελαφρά το πεντάλ του φρένου. Η ένδειξης καθορισμένης ταχύτητας αυτοκινήτου θα γίνει γκρι.

Για να ρυθμίσετε μία πιο γρήγορη ταχύτητα οδήγησης, χρησιμοποιήστε μία από τις παρακάτω μεθόδους:

- Πατήστε το πεντάλ του γκαζιού. Όταν το αυτοκίνητο φτάσει την ταχύτητα που θέλετε, πατήστε και αφήστε τον διακόπτη <SET/->.
- Πατήστε και κρατήστε τον διακόπτη <RES/+>. Η καθορισμένη ταχύτητα του αυτοκινήτου θα αυξηθεί κατά περίπου 10 χλμ/ώρα (5 MPH).
- Πατήστε και αφήστε γρήγορα τον διακόπτη <RES/+>. Κάθε φορά που το κάνετε αυτό, η καθορισμένη ταχύτητα θα αυξάνεται κατά περίπου 1 χλμ/ώρα (1MPH).

Για να ρυθμίσετε μία πιο αργή ταχύτητα οδήγησης, χρησιμοποιήστε μία από τις παρακάτω μεθόδους:

- Πατήστε ελαφρά το πεντάλ του φρένου. Όταν το αυτοκίνητο φτάσει την ταχύτητα που θέλετε, πατήστε και αφήστε τον διακόπτη <SET/->.
- Πατήστε και κρατήστε τον διακόπτη <SET/->. Η καθορισμένη ταχύτητα του αυτοκινήτου θα μειωθεί κατά περίπου 10 χλμ/ώρα (5 MPH).
- Πατήστε και αφήστε γρήγορα τον διακόπτη <SET/->. Κάθε φορά που το κάνετε αυτό, η καθορισμένη ταχύτητα θα μειώνεται κατά περίπου 1 χλμ/ώρα (1 MPH).

Για να επαναφέρετε την καθορισμένη ταχύτητα μετά την ακύρωση του ICC, πατήστε και αφήστε τον διακόπτη <RES/+>. Το αυτοκίνητο θα επαναφέρει την τελευταία καθορισμένη ταχύτητα οδήγησης όταν η ταχύτητα του αυτοκινήτου είναι πάνω από 30 χιλιόμετρα την ώρα (20 MPH).

Πώς να αλλάξετε την καθορισμένη απόσταση από το προπορευόμενο αυτοκίνητο:



NSD938

Η απόσταση από το προπορευόμενο αυτοκίνητο μπορεί να επιλεγεί οποιαδήποτε στιγμή, ανάλογα με τις συνθήκες της κίνησης.

Κάθε φορά που πατάτε τον διακόπτη απόστασης (), η καθορισμένη απόσταση θα αλλάξει σε μεγάλη, μεσαία, μικρή και πάλι μεγάλη με αυτή την σειρά.

Απόσταση	Ένδειξη	Απόσταση κατά προσέγγιση στα 100 χλμ/ώρα (60 MPH) σε μέτρα (ft)
Μεγάλη		60 (200)
Μεσαία		45 (150)
Μικρή		30 (100)

- Η απόσταση από το προπορευόμενο αυτοκίνητο θα αλλάξει ανάλογα με την ταχύτητα του αυτοκινήτου. Όσο μεγαλύτερη είναι η ταχύτητα του αυτοκινήτου, τόσο μεγαλύτερη είναι η απόσταση.
- Κάθε φορά που ανοίγετε το ICC με τον διακόπτη ICC ON/OFF, η απόσταση θα επιστρέψει στην «μεγάλη».

Προειδοποίηση προσέγγισης:

Εάν το αυτοκίνητό σας πλησιάζει το προπορευόμενο όχημα λόγω απότομης επιβράδυνσης αυτού του αυτοκινήτου ή εάν παρεμβληθεί ένα άλλο αυτοκίνητο, το σύστημα προειδοποιεί τον οδηγό με τον βομβητή και την ένδειξη του συστήματος ICC. Επιβραδύνετε πατώντας το πεντάλ του φρένου για να διατηρήσετε ασφαλή απόσταση του αυτοκινήτου εών.

- Ηχήσει ο βομβητής.
- Αναβοσβήσει η ένδειξη ανίχνευσης αυτοκινήτου μπροστά.

Ο προειδοποιητικός βομβητής μπορεί να μην ηχήσει σε μερικές περιπτώσεις όταν υπάρχει μικρή απόσταση ανάμεσα στα αυτοκίνητα. Μερικά παραδείγματα είναι:

- Όταν τα αυτοκίνητα κινούνται με την ίδια ταχύτητα και η απόσταση ανάμεσα στα αυτοκίνητα δεν αλλάζει.
- Όταν το προπορευόμενο αυτοκίνητο κινείται γρηγορότερα και η απόσταση ανάμεσα στα αυτοκίνητα αυξάνεται.
- Όταν ένα αυτοκίνητο παρεμβληθεί κοντά στο αυτοκίνητό σας.

Ο προειδοποιητικός βομβητής δεν θα ηχήσει στις παρακάτω περιπτώσεις:

- Όταν το αυτοκίνητό σας πλησιάζει αυτοκίνητα που παρκάρουν ή που κινούνται αργά.
- Όταν πατηθεί το πεντάλ του γκαζιού και αυτό παραμερίζει το σύστημα.

ΣΗΜΕΙΩΣΗ

Ο προειδοποιητικός βομβητής προσέγγισης μπορεί να μην ηχήσει και η ένδειξη του συστήματος μπορεί να αναβοσβήσει όταν ο αισθητήρας ICC ανιχνεύσει αντικείμενα στο πλάι του αυτοκινήτου ή στις άκρες του δρόμου. Αυτό μπορεί να κάνει το σύστημα ICC να επιβραδύνει ή να επιταχύνει το αυτοκίνητο. Ο αισθητήρας ICC μπορεί να ανιχνεύσει

σει αυτά τα αντικείμενα όταν το αυτοκίνητο κινείται σε δρόμους με στροφές, σε στενούς δρόμους, σε ορεινούς δρόμους ή όταν μπαίνετε ή βγαίνετε σε καμπύλη. Σε αυτές τις περιπτώσεις θα πρέπει να ελέγξετε ο ίδιος την κατάλληλη απόσταση από το προπορευόμενο αυτοκίνητο.

Επίσης, η ευαισθησία του αισθητήρα μπορεί να επηρεαστεί από την λειτουργία του αυτοκινήτου (χειρισμός του τιμονιού ή θέση οδήγησης στην λωρίδα), ή την κίνηση ή την κατάσταση του αυτοκινήτου (για παράδειγμα, εάν οδηγείτε το αυτοκίνητο έχοντας κάποια ζημιά σε αυτό).

Επιτάχυνση όταν κάνετε προσπέραση:

Προσπέραση από την αριστερή πλευρά:

Όταν το σύστημα ICC έχει εμπλακεί πάνω από τα 60 χλμ/ώρα (37 MPH) και ακολουθείτε ένα βραδύτερο αυτοκίνητο (κάτω από την καθορισμένη ταχύτητα του ICC) και το φλας ενεργοποιηθεί στην αριστερή πλευρά, το σύστημα ICC θα ξεκινήσει αυτόματα να επιταχύνει το αυτοκίνητο για να βοηθήσει να γίνει η προσπέραση από αριστερά και θα αρχίσει να μειώνει την απόσταση από το άμεσα προπορευόμενο όχημα. Μόνο με το αριστερό φλας ενεργοποιείται αυτή η λειτουργία. Καθώς ο οδηγός στρίβει το αυτοκίνητο και κινείται στην λωρίδα προσπέρασης, εάν δεν εντοπίζεται προπορευόμενο όχημα, το σύστημα ICC θα συνεχίσει να επιταχύνει ως την καθορισμένη στο ICC ταχύτητα.

Εάν εντοπιστεί άλλο προπορευόμενο όχημα τότε το αυτοκίνητο θα επιταχύνει έως την ταχύτητα που θα μπορεί να ακολουθεί αυτό το όχημα. Εάν το όχημα δεν στρίψει στην αριστερή λωρίδα για να προσπεράσει, η επιτάχυνση θα σταματήσει μετά από λίγη ώρα για να επανέλθετε στην ταχύτητα για να ακολουθείτε το προπορευόμενο όχημα.

Η επιτάχυνση μπορεί να σταματήσει οποιαδήποτε στιγμή πατώντας το πεντάλ του φρένου ή τον διακόπτη <CANCEL> στο τιμόνι.

Προσπέραση από την δεξιά πλευρά:

Όταν το σύστημα ICC έχει εμπλακεί πάνω από τα 60 χλμ/ώρα (37 MPH) και ακολουθείτε ένα βραδύτερα κινούμενο όχημα (κάτω από την καθορισμένη ταχύτητα του ICC) και ενεργοποιήσετε το δεξιό φλας, το σύστημα ICC θα αρχίσει αυτόματα να επιταχύνει το αυτοκίνητο για να μπορεί να γίνει προσπέραση από τα δεξιά και θα αρχίσει να μειώνει την απόσταση από το όχημα ακριβώς μπροστά σας. Μόνο το δεξιό φλας ενεργοποιεί αυτή την λειτουργία. Καθώς ο οδηγός στρίβει το αυτοκίνητο και μετακινείται στην γραμμή προσπέρασης, εάν δεν εντοπιστεί προπορευόμενο όχημα το σύστημα ICC θα συνεχίσει να επιταχύνει έως ότου φτάσει την καθορισμένη στο ICC ταχύτητα.

Εάν εντοπιστεί άλλο προπορευόμενο όχημα τότε το αυτοκίνητο θα επιταχύνει έως την ταχύτητα που θα μπορεί να ακολουθεί αυτό το όχημα. Εάν το όχημα δεν στρίψει στην δεξιά λωρίδα για να προσπεράσει, η επιτάχυνση θα σταματήσει μετά από λίγη ώρα για να επανέλθετε στην ταχύτητα για να ακολουθείτε το προπορευόμενο όχημα.

Η επιτάχυνση μπορεί να σταματήσει οποιαδήποτε στιγμή πατώντας το πεντάλ του φρένου ή τον διακόπτη <CANCEL> στο τιμόνι.



ΠΡΟΕΙΔΟΠΟΙΗΣΗ

Προκειμένου να μειώσετε τον κίνδυνο σύγκρουσης που μπορεί να προκαλέσει σοβαρό τραυματισμό ή θάνατο, παρακαλούμε να έχετε υπόψη τα ακόλουθα:

- Η λειτουργία αυτή ενεργοποιείται μόνο με το αριστερό ή το δεξιό φλας και θα επιταχύνει σύντομα το αυτοκίνητο ακόμη και εάν δεν γίνει αλλαγή λωρίδας κυκλοφορίας. Αυτό μπορεί να συμπεριλαμβάνει καταστάσεις για την μη προσπέραση όπως έξοδοι στην αριστερή ή την δεξιά πλευρά.

- Βεβαιωθείτε ότι όταν προσπερνάτε ένα άλλο αυτοκίνητο η διπλανή λωρίδα είναι ελεύθερη πριν κάνετε την προσπέραση. Ξαφνικές αλλαγές που μπορεί να προκύψουν στην κυκλοφορία όταν κάνετε προσπέραση γι' αυτό θα πρέπει πάντα να στρίβετε ή να φρενάρτε μόνος σας και να μην βασίζεστε μόνο στο σύστημα.

Αυτόματη ακύρωση:

Στις ακόλουθες περιπτώσεις, ηχεί ένας βομβητής και ο έλεγχος ακυρώνεται αυτόματα.

- Όταν το αυτοκίνητό σας κινείται με ταχύτητα κάτω από τα 30 χιλ/ώρα (20 MPH).
- Όταν έχετε δέσει το χειρόφρενο.
- Όταν το ESP είναι απενεργοποιημένο.
- Όταν είναι σε λειτουργία το ESP (συμπεριλαμβανομένου του συστήματος ελέγχου πρόσφυσης).
- Όταν η μέτρηση της απόστασης παρεμποδίζεται λόγω προσκόλλησης βρωμιάς ή άλλου υλικού στον αισθητήρα.
- Όταν είναι τροχός γλιστρά.
- Όταν το σήμα του ραντάρ διακόπτεται προσωρινά.
- Όταν δεν είναι δεμένη η ζώνη ασφαλείας του οδηγού.

Περιορισμοί του συστήματος ελέγχου της απόστασης ανάμεσα στα οχήματα:



ΠΡΟΕΙΔΟΠΟΙΗΣΗ

Παρακάτω αναφέρονται οι περιορισμοί για την χρήση του συστήματος ICC. Εάν δεν χειριστείτε το αυτοκίνητο σύμφωνα με αυτούς τους περιορισμούς θα μπορούσε να προκληθεί σοβαρός τραυματισμός ή θάνατος.

- Το σύστημα προορίζεται κυρίως για χρήση σε ευθύ, στεγνό ανοικτό δρόμο με ελαφριά κίνηση. Δεν συνιστάται η χρήση του συστήματος στην κίνηση της πόλης ή σε περιοχές με κυκλοφοριακή συμφόρηση.

- Το σύστημα αυτό δεν θα υιοθετήσει αυτόματα τις συνθήκες του δρόμου. Το σύστημα αυτό θα πρέπει να χρησιμοποιείται σε κίνηση με ομοιόμορφη ροή. Μην χρησιμοποιείτε το σύστημα σε δρόμους με κλειστές στροφές, σε παγωμένους δρόμους, σε πυκνή βροχή ή σε ομίχλη.
- Επειδή υπάρχει όριο απόδοσης στην λειτουργία ελέγχου απόστασης, ποτέ μην βασίζεστε μόνο στο σύστημα ICC. Αυτό το σύστημα δεν διορθώνει την απροσεξία, την αφηρημένη οδήγηση και δεν μπορεί να υπερνικήσει την φτωχή ορατότητα στην βροχή, την ομίχλη ή άλλες άσχημες καιρικές συνθήκες. Ελαττώστε την ταχύτητα του αυτοκινήτου πατώντας το πεντάλ του φρένου, ανάλογα με την απόσταση από το προπορευόμενο αυτοκίνητο και τις συνθήκες, ώστε να διατηρήσετε ασφαλή απόσταση ανάμεσα στα αυτοκίνητα.
- Να δίνετε πάντα σημασία στην λειτουργία του αυτοκινήτου και να είστε έτοιμοι να ελέγξετε ο ίδιος την κατάλληλη απόσταση. Η λειτουργία ελέγχου της απόστασης ανάμεσα στα οχήματα του συστήματος ICC μπορεί να μην καταφέρει να διατηρήσει την επιλεγμένη απόσταση ανάμεσα στα οχήματα (απόσταση από προπορευόμενο όχημα) ή την επιλεγμένη ταχύτητα του αυτοκινήτου κάτω από ορισμένες περιστάσεις.
- Το σύστημα μπορεί να μην ανιχνεύσει το αυτοκίνητο μπροστά σας σε συγκεκριμένες καιρικές συνθήκες και συνθήκες του δρόμου. Για να αποφύγετε ατυχήματα, ποτέ μην χρησιμοποιείτε το σύστημα ICC στις ακόλουθες συνθήκες:
 - Σε δρόμους που υπάρχει πυκνή κίνηση ή κλειστές στροφές.
 - Σε επιφάνειες δρόμου που γλιστρούν, όπως σε πάγο ή χιόνι κλπ.

- Όταν ο καιρός είναι κακός (βροχή, ομίχλη, χιόνι κλπ).
- Όταν βροχή, χιόνι ή βρωμιά κολλούν στον αισθητήρα του συστήματος.
- Σε απότομες κατηφόρες (το αυτοκίνητο μπορεί να πάει πάνω από την ορισμένη ταχύτητα και το συχνό φρενάρισμα μπορεί να έχει σαν αποτέλεσμα την υπερθέρμανση των φρένων).
- Σε διαδοχικούς ανηφορικούς και κατηφορικούς δρόμους.
- Όταν οι συνθήκες της κίνησης κάνουν δύσκολη την διατήρηση κατάλληλης απόστασης ανάμεσα στα αυτοκίνητα λόγω συχνής επιβράδυνσης ή επιτάχυνσης.
- Παρεμβολή από άλλες πηγές ραντάρ.
- Σε ορισμένες συνθήκες του δρόμου και της κίνησης, ένα αυτοκίνητο ή αντικείμενο μπορεί απροσδόκητα να μπει μέσα στην ζώνη εντοπισμού του αισθητήρα και να προκαλέσει αυτόματο φρενάρισμα. Μπορεί να χρειαστεί να ελέγξετε την απόσταση από τα άλλα αυτοκίνητα με την χρήση του πεντάλ του γκαζιού. Να είστε πάντα σε εγρήγορση και να αποφύγετε την χρήση του συστήματος ICC όταν δεν συνιστάται σε αυτό το κεφάλαιο.
- Μην χρησιμοποιείτε το ICC όταν ρυμουλκείτε τρέιλερ ή άλλο όχημα.

Ο αισθητήρας ραντάρ δεν θα εντοπίζει τα ακόλουθα αντικείμενα:

- Σταματημένα και αργά κινούμενα οχήματα.
- Πεζούς ή αντικείμενα στον δρόμο.
- Αυτοκίνητα που έρχονται αντίθετα στην ίδια λωρίδα κυκλοφορίας.
- Μοτοσυκλέτες που κινούνται στην άκρη της λωρίδας κυκλοφορίας.

Ο αισθητήρας γενικά εντοπίζει τα σήματα που επιστρέφονται από τα προπορευόμενα οχήματα. Για τον λόγο αυτό εάν ο αισθητήρας δεν μπορεί να εντοπίσει την αντανάκλαση από το προπορευόμενο όχημα, το σύστημα ICC μπορεί να μην διατηρήσει την επιλεγμένη απόσταση.

Οι παρακάτω είναι ορισμένες συνθήκες στις οποίες ο αισθητήρας δεν μπορεί να εντοπίσει τα σήματα:

- Όταν το χιόνι ή το νερό που ψεκάζεται από τα κινούμενα αυτοκίνητα μειώνει την ορατότητα του αισθητήρα.
- Όταν έχει φορτωθεί υπερβολικά βαρύ φορτίο στο πίσω κάθισμα ή το πορτμπαγκάζ του αυτοκινήτου σας.
- Όταν το αυτοκίνητό σας ρυμουλκεί τρέιλερ κλπ.

Το σύστημα ICC είναι σχεδιασμένο να ελέγχει αυτόματα την λειτουργία του αισθητήρα μέσα στα όρια των περιορισμών του συστήματος. Όταν ο αισθητήρας είναι καλυμμένος με πάγο, διαφανή ή ημιδιαφανή σκόουλα βινυλίου κλπ, το σύστημα ICC μπορεί να μην την τις εντοπίσει. Σε αυτές τις περιπτώσεις, η λειτουργία ελέγχου της απόστασης ανάμεσα στα οχήματα μπορεί να μην ακρωθεί και μπορεί να μην είναι σε θέση να διατηρήσει την επιλεγμένη απόσταση από το προπορευόμενο όχημα. Βεβαιωθείτε ότι ελέγχετε και καθαρίζετε τακτικά τον αισθητήρα.

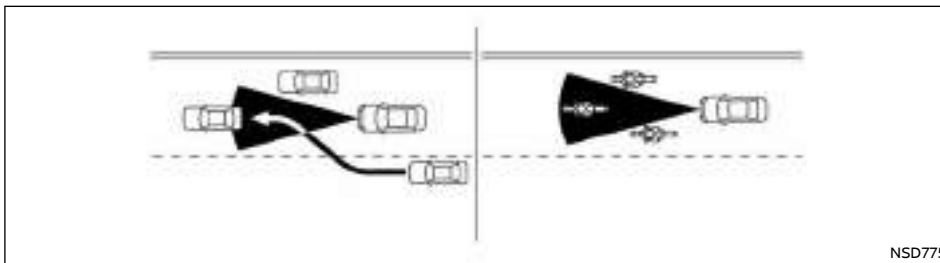

NSD775

Η ζώνη εντοπισμού του αισθητήρα ραντάρ είναι περιορισμένη. Ένα προπορευόμενο όχημα θα πρέπει να είναι μέσα στην ζώνη εντοπισμού για να διατηρήσει η λειτουργία ελέγχου της απόστασης ανάμεσα στα οχήματα την επιλεγμένη απόσταση από αυτό.

Ένα προπορευόμενο όχημα μπορεί να κινηθεί έξω από την ζώνη εντοπισμού λόγω της θέσης του μέσα στην ίδια λωρίδα κυκλοφορίας. Οι μοτοσυκλέτες μπορεί να μην εντοπίζονται στην ίδια λωρίδα κυκλοφορίας μπροστά εάν κινούνται στα άκρα και όχι στην κεντρική γραμμή της λωρίδας. Ένα αυτοκίνητο που εισέρχεται στην λωρίδα μπροστά σας μπορεί να μην εντοπιστεί έως ότου να μπει τελείως μέσα στην λωρίδα. **Εάν συμβεί αυτό, το σύστημα ICC μπορεί να σας προειδοποιήσει αναβοσβήνοντας την ένδειξη του συστήματος και ηχώντας τον βομβητή. Ο οδηγός μπορεί να χρειαστεί να ελέγξει ο ίδιος την κατάλληλη απόσταση από το προπορευόμενο όχημα.**

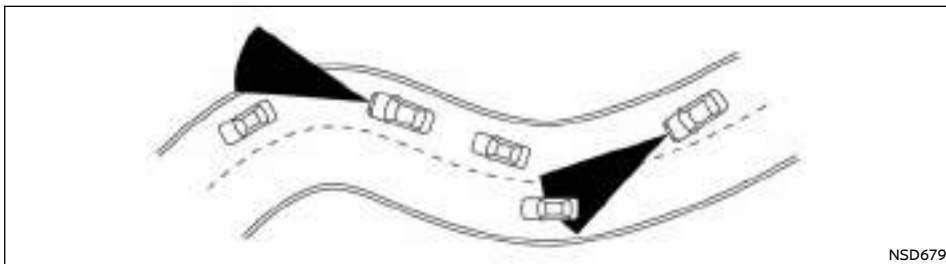

Όταν οδηγείτε σε ορισμένους δρόμους, όπως είναι δρόμοι με συνεχείς στροφές, ορεινούς, με καμπύλες, στενούς ή δρόμους υπό κατασκευή, ο αισθητήρας ραντάρ μπορεί να εντοπίζει αυτοκίνητα σε διαφορετική λωρίδα κυκλοφορίας ή μπορεί προσωρινά να μην εντοπίζει ένα όχημα που προπορεύεται. Αυτό μπορεί να κάνει το σύστημα ICC να επιβραδύνει ή να επιταχύνει το αυτοκίνητο.

Ο εντοπισμός των αυτοκινήτων μπορεί επίσης να επηρεαστεί από την λειτουργία του αυτοκινήτου (χειρισμός του τιμονιού ή θέση κίνησης στην λωρίδα κυκλοφορίας κλπ), ή της συνθήκης του αυτοκινήτου. **Εάν συμβεί αυτό, το σύστημα ICC μπορεί να σας προειδοποιήσει αναβοσβήνοντας την ένδειξη του συστήματος και ηχώντας τον βομβητή απροσδόκητα. Θα πρέπει να ελέγξετε ο ίδιος την κατάλληλη απόσταση από το προπορευόμενο όχημα.**

Σύστημα προσωρινά μη διαθέσιμο:

Οι ακόλουθες είναι οι συνθήκες στις οποίες το σύστημα ICC μπορεί να είναι προσωρινά μη διαθέσιμο. Σε αυτές τις περιπτώσεις, το σύστημα ICC μπορεί να μην ακυρωθεί αλλά και να μην είναι σε θέση να διατηρήσει την επιλεγμένη απόσταση από το προπορευόμενο όχημα.

Συνθήκη A:

Το σύστημα ICC ακυρώνεται αυτόματα στις συνθήκες που περιγράφονται παρακάτω. Ο βομβητής θα ηχησει και το σύστημα δεν θα μπορεί να ρυθμιστεί.

- Όταν το ESP είναι κλειστό.
- Όταν το ESP (συμπεριλαμβανομένου του συστήματος ελέγχου πρόσφυσης) είναι σε λειτουργία.
- Όταν το αυτοκίνητό σας κινείται με ταχύτητα κάτω από τα 30 χλμ/ώρα (15 MPH).
- Όταν είναι δεμένο το χειρόφρενο.
- Όταν ένας τροχός γλιστρά.
- Όταν διακόπτεται προσωρινά το σήμα του ραντάρ.
- Όταν πατηθεί το πεντάλ του συμπλέκτη για περίπου 8 δευτερόλεπτα.

Ενέργεια που πρέπει να κάνετε:

Όταν οι συνθήκες που περιγράφονται παραπάνω έχουν πάψει να ισχύουν, πατήστε τον διακόπτη <RES/+> για να επαναφέρετε την χρήση του συστήματος ICC.

Συνθήκη B:

Ο βομβητής ηχεί και το προειδοποιητικό μήνυμα [Not Available Front Radar Blocked] (μη διαθέσιμο, μπλοκαρισμένο μπροστινό ραντάρ) θα εμφανιστεί

στην Οθόνη Πληροφοριών του Αυτοκινήτου.

- Όταν η περιοχή του αισθητήρα του ραντάρ είναι καλυμμένη με βρωμιά ή παρεμποδίζεται, καθιστώντας αδύνατο τον εντοπισμό ενός προπορευόμενου αυτοκινήτου, το σύστημα ICC ακυρώνεται αυτόματα.

Ενέργεια που πρέπει να κάνετε:

Εάν εμφανιστεί το προειδοποιητικό μήνυμα, παρκάρετε το αυτοκίνητο σε ασφαλές σημείο και σβήστε τον κινητήρα. Όταν το σήμα του ραντάρ διακόπτεται προσωρινά, καθαρίστε την περιοχή του αισθητήρα και βάλτε πάλι μπροστά τον κινητήρα. Το σύστημα θα χρειαστεί λίγη ώρα για να εντοπίσει ότι η περιοχή του αισθητήρα είναι τώρα καθαρή. Εάν το προειδοποιητικό μήνυμα συνεχίσει να εμφανίζεται, ζητήστε τον έλεγχο του συστήματος ICC από εξουσιοδοτημένο συνεργείο Nissan ή εξειδικευμένο συνεργείο.

- Όταν οδηγείτε σε δρόμους οι οποίοι είναι περιορισμένοι λόγω κατασκευών ή κτηρίων (για παράδειγμα, μακριές γέφυρες, έρμητοι, χιονισμένα πεδία, οδήγηση δίπλα σε ψηλούς τοίχους), το σύστημα μπορεί να ανάψει την προειδοποίησή του ICC (κίτρινο) και να εμφανίσει το μήνυμα [Not Available Front Radar Blocked] (μη διαθέσιμο, μπλοκαρισμένο μπροστινό ραντάρ).

Ενέργεια που πρέπει να κάνετε:

Όταν οι συνθήκες που αναφέρονται παραπάνω δεν υπάρχουν πλέον, ενεργοποιήστε πάλι το ICC για να χρησιμοποιήσετε το σύστημα.

Συνθήκη C:

Όταν το σύστημα ICC δεν λειτουργεί σωστά, ο βομβητής ηχεί και θα εμφανιστεί η προειδοποίηση του συστήματος ICC (κίτρινο).

Ενέργεια που πρέπει να κάνετε:

Εάν εμφανιστεί η προειδοποίηση, παρκάρετε το αυ-

τοκίνητο σε ασφαλές σημείο. Σβήστε τον διακόπτη της μίζας και μετά βάλτε πάλι μπροστά τον κινητήρα, συνεχίστε την οδήγηση ρυθμίζοντας πάλι το σύστημα ICC.

Εάν δεν είναι δυνατό να ρυθμίσετε το σύστημα ή η προειδοποίηση παραμένει αναμμένη, μπορεί να δηλώνει ότι το σύστημα ICC δεν λειτουργεί σωστά. Αν και το αυτοκίνητο συνεχίζει να μπορεί να οδηγηθεί κάτω από φυσιολογικές συνθήκες, ζητήστε τον έλεγχο του από εξουσιοδοτημένο συνεργείο Nissan ή εξειδικευμένο συνεργείο.

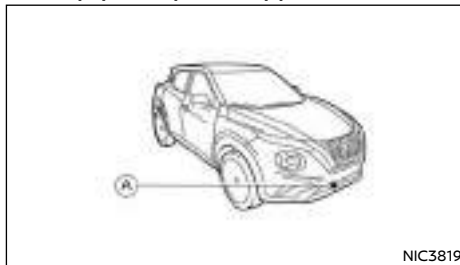

Συντήρηση του συστήματος:

Ο αισθητήρας του συστήματος ICC βρίσκεται στο μπροστινό μέρος του αυτοκινήτου πίσω από το σήμα (A).



Χωρίς πλαίσιο

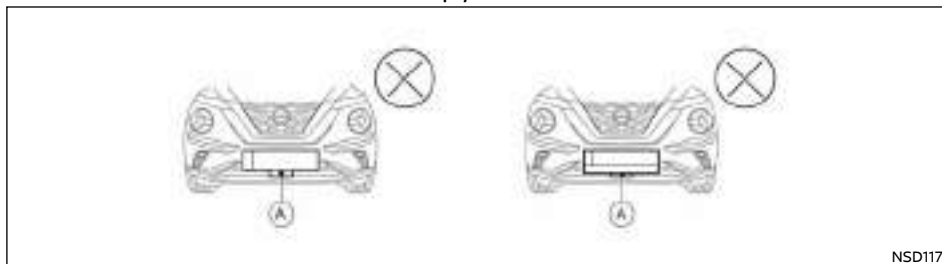

Με πλαίσιο



ΠΡΟΕΙΔΟΠΟΙΗΣΗ

- Η Nissan συνιστά να χρησιμοποιείτε μόνο στηρίγματα συγκράτησης πινακίδων κυκλοφορίας χωρίς πλαίσιο.
- Το σύστημα ICC μπορεί να μην δουλεύει σωστά εάν η πινακίδα κυκλοφορίας έχει τοποθετηθεί σε πλαίσιο όπως φαίνεται στην εικόνα.

Παρακαλούμε να επικοινωνήσετε με εξουσιοδοτημένο συνεργείο Nissan ή εξειδικευμένο συνεργείο για σχετικές συμβουλές.

Ο αισθητήρας για το σύστημα ICC (A) βρίσκεται πίσω από την κάτω γρίλα του μπροστινού προφυλακτήρα.

Για να διατηρήσετε την σωστή λειτουργία του ICC, βεβαιωθείτε ότι τηρείτε τα ακόλουθα:

- Διατηρείτε την περιοχή του αισθητήρα πάντα καθαρή.
- Μην χτυπάτε ή κάνετε ζημιά στις περιοχές γύρω από τον αισθητήρα.
- Μην καλύπτετε ή κολλάτε αυτοκόλλητα ή παρόμοια αντικείμενα κοντά στην περιοχή του αι-

σθητήρα. Αυτό μπορεί να προκαλέσει αστοχία ή δυσλειτουργία.

- Μην τοποθετείτε μεταλλικά αντικείμενα κοντά στην περιοχή του αισθητήρα (δικοσμητικά κλπ). Αυτό μπορεί να προκαλέσει αστοχία ή δυσλειτουργία.
- Μην τροποποιείτε, αφαιρείτε ή βάφετε τον μπροστινό προφυλακτήρα. Επικοινωνήστε με ένα εξουσιοδοτημένο συνεργείο Nissan ή εξειδικευμένο συνεργείο πριν προσαρμόσετε ή επαναφέρετε τον μπροστινό προφυλακτήρα.
- Μην τοποθετείτε την πινακίδα κυκλοφορίας σε πλαίσιο.

Για τους αριθμούς εγκρίσεων των ραδιοσυχνότητων και πληροφορίες δείτε «Αριθμοί έγκρισης ραδιοσυχνότητων» στο κεφάλαιο «9. Τεχνικές πληροφορίες».

ΥΠΟΒΟΗΘΗΣΗ ΤΙΜΟΝΙΟΥ (όπου υπάρχει)
(μοντέλα με μηχανικό σαζμάν)



ΠΡΟΕΙΔΟΠΟΙΗΣΗ

Εάν δεν ακολουθήσετε τις προειδοποιήσεις και οδηγίες για την σωστή χρήση της Υποβοήθησης του Τιμονιού θα μπορούσε να προκληθεί σοβαρός τραυματισμός ή θάνατος.

- Η Υποβοήθηση Τιμονιού δεν είναι σύστημα αυτόνομη οδήγησης. Με τους περιορισμούς των ικανοτήτων του, όπως περιγράφονται σε αυτό το βιβλίο, βοηθάει τον οδηγό με συγκεκριμένες δραστηριότητες της οδήγησης.
- Η Υποβοήθηση Τιμονιού δεν υποκαθιστά την σωστή διαδικασία οδήγησης και δεν είναι σχεδιασμένη για να διορθώνει την απρόσεκτη οδήγηση. Η Υποβοήθηση Τιμονιού δεν θα στρίψει πάντα το τιμόνι για να διατηρηθεί το αυτοκίνητο μέσα στην λωρίδα κυκλοφορίας.

Δεν είναι σχεδιασμένη να αποτρέπει την απώλεια του ελέγχου. Είναι ευθύνη του οδηγού να παραμένει σε εγρήγορση, να οδηγεί με ασφάλεια, να διατηρεί το αυτοκίνητο μέσα στην λωρίδα κυκλοφορίας και να έχει συνέχεια τον έλεγχο του αυτοκινήτου.

- Επειδή υπάρχουν περιορισμοί στις ικανότητες της Υποβοήθησης Τιμονιού, ποτέ μην βασίζεστε μόνο στο σύστημα. Η Υποβοήθηση Τιμονιού δεν λειτουργεί σε όλες τις συνθήκες καιρού, κίνησης και δρόμου. Είναι ευθύνη του οδηγού να παραμένει σε εγρήγορση, να οδηγεί με ασφάλεια, να διατηρεί το αυτοκίνητο μέσα στην λωρίδα κυκλοφορίας και να έχει συνέχεια τον έλεγχο του αυτοκινήτου.
- Η Υποβοήθηση Τιμονιού είναι μόνο μία βοήθεια στον οδηγό και δεν είναι προειδοποίηση σύγκρουσης ή μονάδα αποφυγής.
- Η Υποβοήθηση Τιμονιού προορίζεται για χρήση στους αυτοκινητόδρομους στους οποίους το αντίθετο ρεύμα κυκλοφορίας διαχωρίζεται με μπάρες και δεν προορίζεται για οδήγηση στην πόλη.
- Να τηρείτε πάντα τα όρια ταχύτητας και να μην καθορίζετε την ταχύτητα πάνω από αυτή.
- Να μην παίρνετε ποτέ τα χέρια σας από το τιμόνι όταν οδηγείτε. Να διατηρείτε πάντα τα χέρια σας πάνω στο τιμόνι και να οδηγείτε το αυτοκίνητό σας με ασφάλεια.
- Να οδηγείτε πάντα προσεκτικά όταν χρησιμοποιείτε την Υποβοήθηση Τιμονιού. Διαβάστε προσεκτικά για να κατανοήσετε το παρόν βιβλίο πριν χρησιμοποιήσετε την Υποβοήθηση Τιμονιού. Για να αποφύγετε σοβαρό τραυματισμό ή θάνατο, δεν θα πρέπει να βασίζεστε πάνω στο σύστημα για την αποφυγή ατυχημάτων ή για να ρυθμιστεί η ταχύτητα του αυτοκινήτου σε καταστάσεις ανάγκης. Μην χρησιμοποιείτε το σύστημα

Υποβοήθησης Τιμονιού εκτός εάν οι συνθήκες του δρόμου και της κυκλοφορίας είναι οι κατάλληλες.



NIC3802

(1) Μπροστινή κάμερα πολλαπλών αισθητήρων

Το σύστημα Υποβοήθησης Τιμονιού χρησιμοποιεί μία κάμερα πολλαπλών αισθητήρων (1) τοποθετημένη πίσω από το παρμπρίζ για να παρακολουθεί τις διαγραμμίσεις των λωρίδων κυκλοφορίας στην λωρίδα κίνησής σας.

Η λειτουργία της Υποβοήθησης Τιμονιού ελέγχει το σύστημα διεύθυνσης για να βοηθήσει να διατηρηθεί το αυτοκίνητό σας μέσα στην λωρίδα κυκλοφορίας.

ΧΕΙΡΙΣΤΗΡΙΑ ΣΥΣΤΗΜΑΤΟΣ ΥΠΟΒΟΗΘΗΣΗΣ ΤΙΜΟΝΙΟΥ (μοντέλα με μηχανικό σαζμάν)

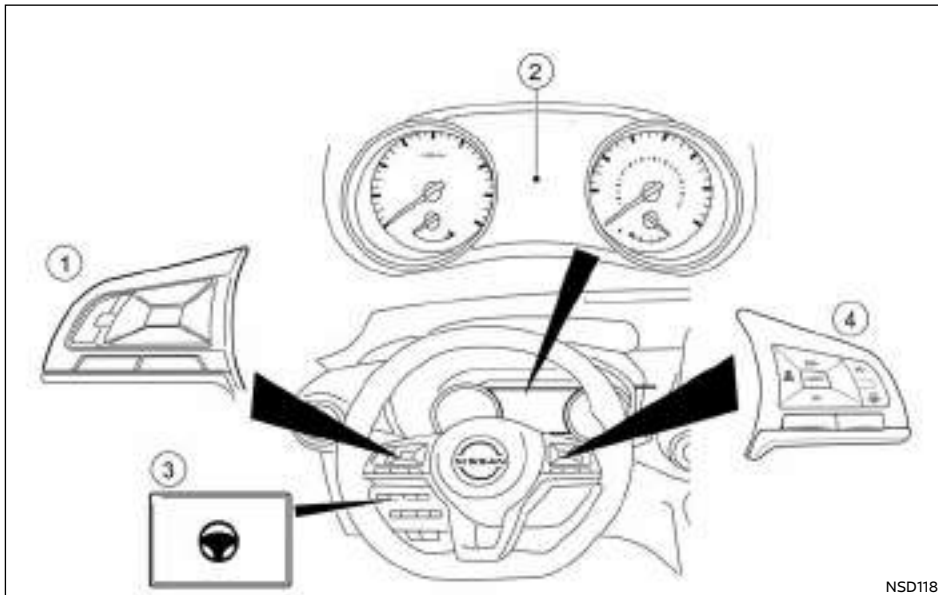

- (1) Χειριστήρια στο τιμόνι (αριστερά)
- (2) Οθόνη Πληροφοριών Αυτοκινήτου
- (3) Διακόπτης Υποβοήθησης Τιμονιού
- (4) Χειριστήρια στο τιμόνι (δεξιά)

ΛΕΙΤΟΥΡΓΙΑ ΤΟΥ ΣΥΣΤΗΜΑΤΟΣ ΥΠΟΒΟΗΘΗΣΗΣ ΤΙΜΟΝΙΟΥ (μοντέλα με μηχανικό σαζμάν)

Η Υποβοήθηση Τιμονιού δεν είναι διαθέσιμη σε ταχύτητες κάτω από τα 60 χλμ/ώρα (37 ΜΡΗ).

Η Υποβοήθηση Τιμονιού ελέγχει το σύστημα διεύθυνσης για να σας βοηθήσει να διατηρήσετε το αυτοκίνητό σας κοντά στο κέντρο της λωρίδας κυκλοφορίας όταν οδηγείτε. Η Υποβοήθηση Τιμονιού συνδυάζεται με το σύστημα Ευφυούς Cruise Control (ICC). Για περισσότερες πληροφορίες δείτε «Ευφυές Cruise Control (ICC) (μοντέλα με μηχανικό σαζμάν)» πιο πριν.

Η Υποβοήθηση Τιμονιού μπορεί να ενεργοποιηθεί όταν πληρούνται οι ακόλουθες συνθήκες:

- Το σύστημα ICC είναι ενεργοποιημένο.
- Οι διαγραμμίσεις των λωρίδων είναι ξεκάθαρες και στις δύο πλευρές.
- Ο οδηγός κρατάει το τιμόνι.
- Το αυτοκίνητο κινείται στο κέντρο της λωρίδας κυκλοφορίας.
- Δεν είναι σε λειτουργία τα φλας.
- Δεν λειτουργεί ο υαλοκαθαριστήρας του παρμπρίζ στην υψηλή (HI) ταχύτητα (η λειτουργία Υποβοήθησης Τιμονιού απενεργοποιείται όταν ο υαλοκαθαριστήρας λειτουργεί για περίπου 10 δευτερόλεπτα).
- Όταν το αυτοκίνητο κινείται με ταχύτητες πάνω από τα 60 χλμ/ώρα (37 ΜΡΗ).

ΟΘΟΝΗ ΚΑΙ ΕΝΔΕΙΞΙΣ ΥΠΟΒΟΗΘΗΣΗΣ ΤΙΜΟΝΙΟΥ (μοντέλα με μηχανικό σασμάν)

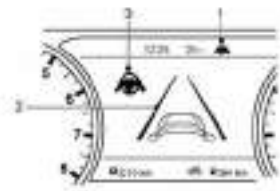

NSD946

1. Ένδειξη / προειδοποίηση κατάστασης Υποβοήθησης Τιμονιού

Εμφανίζει την κατάσταση της Υποβοήθησης Τιμονιού με το χρώμα της ένδειξης / προειδοποίησης.

- Γκρι: Υποβοήθηση Τιμονιού σε αναμονή.
- Πράσινο: Υποβοήθηση Τιμονιού ενεργή.
- Κίτρινο: Δυσλειτουργία Υποβοήθησης Τιμονιού.

2. Ένδειξη διαγράμμισης λωρίδων κυκλοφορίας

Δείχνει εάν το σύστημα εντοπίζει την διαγράμμιση των λωρίδων κυκλοφορίας.

- Γκρι: Δεν εντοπίζεται η διαγράμμιση των λωρίδων
- Πράσινο: Η διαγράμμιση των λωρίδων εντοπίζεται
- Κίτρινο: Εντοπίζεται απόκλιση από την λωρίδα κυκλοφορίας

3. Ένδειξη κατάστασης Υποβοήθησης Τιμονιού

Δείχνει την κατάσταση της Υποβοήθησης του Τιμονιού με το χρώμα της ένδειξης.

- Γκρι: Υποβοήθηση Τιμονιού σε αναμονή

- Πράσινο: Υποβοήθηση Τιμονιού ενεργή

Όταν η Υποβοήθηση Τιμονιού είναι σε λειτουργία, οι ενδείξεις κατάστασης Υποβοήθησης Τιμονιού (1) και η ένδειξη διαγράμμισης λωρίδων κυκλοφορίας (2) στην Οθόνη Πληροφοριών Αυτοκινήτου θα γίνουν πράσινες.

Όταν η Υποβοήθηση Τιμονιού απενεργοποιείται, η ένδειξη κατάστασης Υποβοήθησης Τιμονιού (1) και η ένδειξη διαγράμμισης λωρίδων κυκλοφορίας (2) στην Οθόνη Πληροφοριών του Αυτοκινήτου θα γίνουν γκρι. Εάν η Υποβοήθηση Τιμονιού έχει απενεργοποιηθεί αυτόματα επειδή δεν πληρούνται πλέον οι συνθήκες για να είναι ενεργή, ο βομβητής θα ηχήσει δύο φορές.

Πρόληψη απόκλισης από την λωρίδα κυκλοφορίας (IL)

Όταν μία καμπύλη ή ένα ισχυρό ρεύμα διασταυρούμενου αέρα υπερβαίνει τις ικανότητες της Υποβοήθησης Τιμονιού και το αυτοκίνητό σας πλησιάζει είτε την αριστερή είτε την δεξιά πλευρά της λωρίδας κυκλοφορίας, το τιμόνι δονείται, ηχεί ένας προειδοποιητικός βομβητής και το ενδεικτικό φως IL (κίτρινο) αναβοσβήνει στο ταμπλό των οργάνων για να προειδοποιήσει τον οδηγό. Στην συνέχεια το σύστημα IL εφαρμόζει αυτόματα τα φρένα για μία σύντομη χρονική περίοδο για να βοηθήσει τον οδηγό να επαναφέρει το αυτοκίνητο στο κέντρο της λωρίδας κυκλοφορίας. Αυτή η ενέργεια είναι μία προσθήκη σε οποιεσδήποτε ενέργειες της Υποβοήθησης Τιμονιού. Για περισσότερες πληροφορίες δείτε το «Πρόληψη Απόκλισης από την Λωρίδα Κυκλοφορίας (IL)» παρακάτω.

Εντοπισμός χειριών στο τιμόνι:

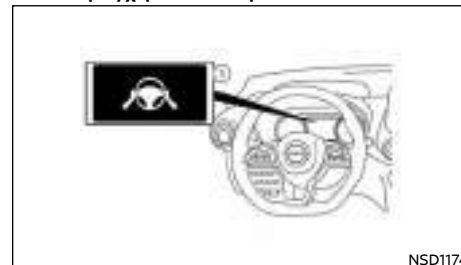

NSD1174

Όταν ενεργοποιείται η Υποβοήθηση Τιμονιού, παρακολουθεί τον χειρισμό του τιμονιού από τον οδηγό.

Εάν δεν γίνεται χειρισμός του τιμονιού από τον οδηγό ή ο οδηγός πάρε τα χέρια του από το τιμόνι για μία χρονική περίοδο, εμφανίζεται η προειδοποίηση (1) στην Οθόνη Πληροφοριών του Αυτοκινήτου.

Εάν ο οδηγός δεν χειριστεί το τιμόνι μετά την εμφάνιση της προειδοποίησης, ηχεί μία προειδοποίηση και αναβοσβήνει η προειδοποίηση στην Οθόνη Πληροφοριών του Αυτοκινήτου. Στην συνέχεια το σύστημα Υποβοήθησης Τιμονιού μπαίνει σε προσωρινή λειτουργία αναμονής.



ΠΡΟΕΙΔΟΠΟΙΗΣΗ

Η Υποβοήθηση Τιμονιού δεν είναι ένα σύστημα για να κάνετε οδήγηση χωρίς να κρατάτε το τιμόνι. Να έχετε πάντα τα χέρια σας πάνω στο τιμόνι και να οδηγείτε το αυτοκίνητό σας με ασφάλεια. Εάν δεν το κάνετε, μπορεί να προκληθεί ατύχημα με σοβαρό τραυματισμό ή θάνατο.

ΣΗΜΕΙΩΣΗ:

Εάν ο οδηγός ακουμπήσει απαλά το τιμόνι (αντί να το κρατάει σταθερά), η Υποβοήθηση Τιμονιού

μπορεί να μην εντοπίζει τον χειρισμό του τιμονιού και να εμφανιστεί η προειδοποίηση. Όταν ο οδηγός κρατάει ή χειρίζεται το τιμόνι και πάλι, η προειδοποίηση σβήνει και η Υποβοήθηση Τιμονιού επανέρχεται αυτόματα.

Ενεργοποίηση / Απενεργοποίηση της Υποβοήθησης Τιμονιού:

Χρησιμοποιήστε τις ακόλουθες μεθόδους για να ενεργοποιήσετε ή να απενεργοποιήσετε την Υποβοήθηση Τιμονιού.

Διακόπτης Βοήθειας Οδηγού στο τιμόνι

Πατήστε τον διακόπτη Βοήθειας Οδηγού. Αυτό θα βάλει το ICC και την Υποβοήθηση Τιμονιού σε κατάσταση αναμονής και οι εικόνες Υποβοήθησης Τιμονιού θα εμφανιστούν γκρι. Σημειώστε ότι η Υποβοήθηση Τιμονιού μπορεί να είναι ήδη ενεργή, ανάλογα με τις ρυθμίσεις στο μενού ρυθμίσεων. Αυτές οι ρυθμίσεις διατηρούνται όταν σβήσετε και βάλετε πάλι μπροστά τον κινητήρα.

Μετά πατήστε <Set> στην δεξιά πλευρά του τιμονιού για να ορίσετε την ταχύτητα στο cruise control. Όταν το σύστημα εντοπίζει ορατές διαγραμμίσεις λωρίδων, οι εικόνες Υποβοήθησης Τιμονιού θα γίνουν πράσινες και το σύστημα Υποβοήθησης Τιμονιού θα γίνει ενεργό.

Διακόπτης Υποβοήθησης Τιμονιού

Για να ανοίξετε ή να κλείσετε την Υποβοήθηση Τιμονιού, πατήστε τον διακόπτη της Υποβοήθησης Τιμονιού στο ταμπλό των οργάνων.

ΣΗΜΕΙΩΣΗ

- Όταν ο διακόπτης της Υποβοήθησης Τιμονιού χρησιμοποιείται για να ανοίξετε ή να κλείσετε το σύστημα, το σύστημα θυμάται την ρύθμιση όταν σβήσετε και βάλετε πάλι μπροστά τον κινητήρα. Ο διακόπτης πρέπει να πατηθεί πάλι για να αλλάξετε την ρύθμιση σε ανοικτό ή κλειστό.
- Ο διακόπτης της Υποβοήθησης Τιμονιού αλλάζει την κατάσταση της επιλογής [Steering Assist]. Η επιλογή γίνεται στην οθόνη ρυθμίσεων [Settings] στην Οθόνη Πληροφοριών Αυτοκινήτου.

Ορισμός στην Οθόνη Πληροφοριών Αυτοκινήτου

1. Πατήστε τα κουμπιά ◀ ή ▶ στην αριστερή πλευρά του τιμονιού έως ότου να εμφανιστεί το μενού [Settings] στην Οθόνη Πληροφοριών του Αυτοκινήτου και μετά πατήστε το κουμπί <OK>.

2. Χρησιμοποιήστε τα κουμπιά ▲ και ▼ στο τιμόνι για να τονίσετε το [Driver Assistance] και πατήστε το κουμπί <OK>.

3. Με τονισμένο το [Steering Assist] πατήστε το <OK> για να αλλάξετε την κατάσταση της Υποβοήθησης Τιμονιού.

Μία ένδειξη σας δείχνει ότι έχει επιλεγεί η Υποβοήθηση Τιμονιού.

ΣΗΜΕΙΩΣΗ

- Όταν εμφανίζεται η οθόνη Υποβοήθησης Τιμονιού στην Οθόνη Πληροφοριών του Αυτοκινήτου, πατήστε το κουμπί <OK> στο τιμόνι για να εμφανιστεί το μενού ρύθμισης [Driving Aids].
- Όταν ενεργοποιείτε / απενεργοποιείτε το σύστημα μέσω της Οθόνης Πληροφοριών του Αυτοκινήτου ή όταν πατάτε τον διακόπτη Υποβοήθησης Τιμονιού, το σύστημα διατηρεί τις παρούσες ρυθμίσεις ακόμη και εάν σβήσετε και βάλετε πάλι μπροστά τον κινητήρα.

Περιορισμοί της Υποβοήθησης Τιμονιού



ΠΡΟΕΙΔΟΠΟΙΗΣΗ

- Στις ακόλουθες περιστάσεις, η κάμερα μπορεί να μην εντοπίζει τις διαγραμμίσεις των λωρίδων σωστά και η Υποβοήθηση Τιμονιού μπορεί να μην λειτουργήσει σωστά:
 - Όταν οδηγείτε σε δρόμους όπου υπάρχουν πολλαπλές διαγραμμίσεις παράλληλων λωρίδων, διαγραμμίσεις που έχουν ξεθωριάσει ή δεν είναι καθαρά βαμμένες, διαγραμμίσεις λωρίδων που δεν είναι στάνταρ ή διαγραμμίσεις λωρίδων που είναι καλυμμένες με νερό, βρωμιά, χιόνι κλπ.
 - Όταν οδηγείτε σε δρόμους με διακοπτόμενες διαγραμμίσεις λωρίδων κυκλοφορίας.

- Όταν οδηγείτε σε δρόμους με πλάτος λωρίδων που ανοίγει ή κλείνει.
- Όταν οδηγείτε σε δρόμους που υπάρχουν πολλαπλές γραμμές ή διαγραμμίσεις που δεν είναι ξεκάθαρες λόγω κατασκευής του δρόμου.
- Όταν οδηγείτε σε δρόμους όπου υπάρχουν αντικείμενα με έντονη αντανάκλαση, όπως είναι οι σκιές, χιόνι, νερό, αυλάκια τροχών, σημεία ενώσεων ή γραμμές που παραμένουν μετά από έργα στον δρόμο (η Υποβοήθηση Τιμονιού θα μπορούσε να εντοπίσει αυτά τα στοιχεία σαν διαγραμμίσεις λωρίδων κυκλοφορίας).
- Όταν οδηγείτε σε δρόμους όπου η λωρίδα κυκλοφορίας ενώνεται ή διακλαδώνεται.
- Όταν οι λωρίδες είναι πολύ στενές ή πολύ φαρδιές.
- Μην χρησιμοποιείτε την Υποβοήθηση Τιμονιού στις ακόλουθες συνθήκες επειδή το σύστημα μπορεί να μην εντοπίσει σωστά τις διαγραμμίσεις των λωρίδων. Εάν το κάνετε μπορεί να προκληθεί απώλεια του ελέγχου του αυτοκινήτου και να προκληθεί ατύχημα.
 - Όταν ο καιρός είναι κακός (βροχή, ομίχλη, χιόνι, σκόνη κλπ).
 - Όταν βροχή, χιόνι, άμμος κλπ εκτινάσσονται από τους τροχούς των άλλων αυτοκινήτων.
 - Όταν βρωμιά, λάδι, πάγος, χιόνι, νερό ή άλλα αντικείμενα κολλήσουν στην μονάδα της κάμερας.
 - Όταν οι φακοί της μονάδας της κάμερας είναι θαμποί.
 - Όταν ισχυρό φως (για παράδειγμα το φως του ήλιου ή τα μεγάλα φώτα των αντίθετα κινούμενων αυτοκινήτων) πέφτουν πάνω στην κάμερα.

- Όταν οι προβολείς δεν είναι λαμπεροί λόγω βρωμιάς στους φακούς ή όταν οι προβολείς είναι σβηστοί σε τούνελ ή στο σκοτάδι.
- Όταν προκύψει μία ξαφνική αλλαγή στην ένταση του φωτός (για παράδειγμα, όταν το αυτοκίνητο μπαίνει ή βγαίνει σε ένα τούνελ ή κάτω από μία γέφυρα).
- Όταν οδηγείτε σε δρόμους όπου η λωρίδα κυκλοφορίας ενώνεται ή διακλαδώνεται ή όταν υπάρχουν προσωρινές διαγραμμίσεις λόγω έργων στον δρόμο.
- Όταν η λωρίδα κλείνει λόγω έργων στον δρόμο.
- Όταν οδηγείτε σε δρόμους με σαμαράκια, όπως είναι οι ανώμαλοι βρώμικοι δρόμοι.
- Όταν οδηγείτε σε απότομες καμπύλες ή σε δρόμους με διαδοχικές στροφές.
- Όταν οδηγείτε σε επαναλαμβανόμενους ανηφορικούς ή κατηφορικούς δρόμους.
- Μην χρησιμοποιείτε την Υποβοήθηση Τιμονιού στις ακόλουθες συνθήκες καθώς το σύστημα δεν θα λειτουργήσει σωστά.
 - Όταν οδηγείτε με ένα λάστιχο που δεν είναι μέσα στις κανονικές συνθήκες ελαστικών (για παράδειγμα, φθορά ελαστικών, λάθος πίεση ελαστικού, τοποθέτηση ρεζέρβας, αλυσίδες χιονιού, τροχοί που δεν είναι στάνταρ).
 - Όταν το αυτοκίνητο είναι εξοπλισμένο με φρένα ή μέρη ανάρτησης που δεν είναι τα κανονικά.
 - Όταν ένα αντικείμενο όπως είναι ένα αυτοκόλλητο ή φορτίο εμποδίζει την κάμερα.
 - Όταν εξαιρετικά βαριές αποσκευές έχουν φορτωθεί στο πίσω κάθισμα ή το πορτ-μπαγκάζ του αυτοκινήτου σας.

- Όταν υπερβιβάνεται η ικανότητα φόρτωσης του αυτοκινήτου.
- Όταν ρυμουλκείτε τρέιλερ ή άλλο όχημα.
- Οι υπερβολικοί θόρυβοι μπορεί να παρεμβληθούν με τον ήχο του προειδοποιητικού βομβητή και να μην ακουστεί ο ήχος μπιπ.
- Για να δουλέψει σωστά το σύστημα Υποβοήθησης ProPILOT, θα πρέπει να είναι καθαρό το παρμπρίζ μπροστά από την κάμερα. Θα πρέπει να χρησιμοποιούνται υαλοκαθαριστήρες σωστού μεγέθους για να βοηθήσουν να παραμένει καθαρό το παρμπρίζ. Θα πρέπει να χρησιμοποιούνται μόνο γνήσιοι υαλοκαθαριστήρες της NISSAN ή ισάξιοι, που να είναι ειδικά σχεδιασμένοι για χρήση στο αυτοκίνητό σας. Συνιστάται να επισκεπτεστε ένα εξουσιοδοτημένο συνεργείο Nissan ή εξειδικευμένο συνεργείο για να πάρετε τα σωστά ανταλλακτικά για το αυτοκίνητό σας.

Προσωρινή αναμονή της Υποβοήθησης Τιμονιού:

Αυτόματη κατάσταση αναμονής λόγω της λειτουργίας της οδήγησης

Όταν ο οδηγός ενεργοποιήσει το φλας η Υποβοήθηση Τιμονιού μπαίνει προσωρινά σε κατάσταση αναμονής. (Η Υποβοήθηση Τιμονιού ξεκινάει και πάλι αυτόματα όταν πληρούνται και πάλι οι συνθήκες λειτουργίας).

Αυτόματη αναμονή

Στις παρακάτω περιπτώσεις, εμφανίζεται ένα προειδοποιητικό μήνυμα μαζί με ένα βομβητή και η Υποβοήθηση Τιμονιού τοποθετείται σε προσωρινή λειτουργία αναμονής. (Η Υποβοήθηση Τιμονιού ξεκινάει και πάλι αυτόματα όταν πληρούνται και πάλι οι συνθήκες λειτουργίας).

- Όταν η παρούσα λωρίδα κυκλοφορίας είναι πολύ στενή για να λειτουργήσει.

- Όταν μία γωνία είναι πολύ κλειστή και το αυτοκίνητο δεν μπορεί να μείνει στην λωρίδα κυκλοφορίας.
- Όταν οι διαγραμμίσεις των λωρίδων κυκλοφορίας και στις δύο πλευρές δεν εντοπίζονται πλέον.

Ακύρωση Υποβοήθησης Τιμονίου

Κάτω από τις ακόλουθες συνθήκες, η Υποβοήθηση Τιμονίου ακυρώνεται και η ένδειξη κατάστασης της Υποβοήθησης Τιμονίου και η ένδειξη Υποβοήθησης Τιμονίου σβήνουν:

- Όταν εμφανίζονται ασυνήθιστες διαγραμμίσεις λωρίδων κυκλοφορίας στην λωρίδα κατεύθυνσής σας ή όταν η διαγράμμιση της λωρίδας δεν μπορεί να εντοπιστεί σωστά για ορισμένο χρόνο λόγω συγκεκριμένων συνθηκών (για παράδειγμα, ίχνος στο χιόνι, αντανάκλαση φωτός μία βροχερή ημέρα, η παρουσία διάφορων ασφών διαγραμμίσεων λωρίδων).
- Όταν λειτουργεί ο υαλοκαθαριστήρας του παρμπρίζ στην υψηλή (HI) ταχύτητα (η Υποβοήθηση Τιμονίου απενεργοποιείται όταν ο καθαριστήρας λειτουργεί για περισσότερα από περίπου 10 δευτερόλεπτα).

Ενέργεια που πρέπει να κάνετε:

Όταν οι συνθήκες που αναφέρονται πιο πάνω δεν είναι πια παρούσες, ενεργοποιήστε και πάλι την Υποβοήθηση Τιμονίου χρησιμοποιώντας το κουμπί Υποβοήθησης Τιμονίου στο ταμπλό των οργάνων.

Δυσλειτουργία της Υποβοήθησης Τιμονίου

Όταν το σύστημα δεν λειτουργεί σωστά, απενεργοποιείται αυτόματα. Ανάβει το προειδοποιητικό κατάσταση Υποβοήθησης Τιμονίου (κίτρινο). Μπορεί να ακουστεί ένας βομβητής ανάλογα με την κατάσταση.

Ενέργεια που πρέπει να κάνετε:

Σταματήστε το αυτοκίνητο σε ασφαλές σημείο, βάλτε το αυτοκίνητο στη Νεκρά (N) και δέστε το χειρόφρενο, σβήστε και βάλτε πάλι μπροστά τον

κινήτρη, συνεχίστε την οδήγηση, βεβαιωθείτε ότι η Υποβοήθηση Τιμονίου είναι ενεργή χρησιμοποιώντας είτε το κουμπί της Υποβοήθησης Τιμονίου στο ταμπλό των οργάνων ή το μενού ρυθμίσεων για να κάνετε πάλι τους ορισμούς στο σύστημα Ευφυούς Cruise Control. Εάν η προειδοποίηση αυτή (κίτρινο) συνεχίσει να ανάβει, η Υποβοήθηση Τιμονίου μπορεί να μην λειτουργεί σωστά. Αν και το αυτοκίνητο μπορεί να συνεχίσει να οδηγείται κάτω από κανονικές συνθήκες, ζητήστε τον έλεγχο του συστήματος. Συνιστάται να επισκεφθείτε εξουσιοδοτημένο συνεργείο Nissan ή εξειδικευμένο συνεργείο.

Συντήρηση Υποβοήθησης Τιμονίου:

Ο αισθητήρας της κάμερας βρίσκεται πάνω από τον εσωτερικό καθρέπτη.

Για να διατηρήσετε την σωστή λειτουργία του συστήματος και να αποτρέψετε την δυσλειτουργία του, βεβαιωθείτε ότι τηρείτε τα ακόλουθα:

- Να έχετε πάντα καθαρό το παρμπρίζ.
- Μην τοποθετείτε αυτοκόλλητο (ούτε από διαφανές υλικό) ή αξεσουάρ κοντά την μονάδα της κάμερας.
- Μην τοποθετείτε υλικά που κάνουν αντανάκλαση όπως είναι το λευκό χαρτί ή καθρέπτης στον ταμπλό των οργάνων. Η αντανάκλαση από το φως του ήλιου μπορεί να επηρεάσει ανεπανόρθωτα την ικανότητα της μονάδας της κάμερας να εντοπίζει τις διαγραμμίσεις των λωρίδων.
- Μην χτυπάτε ή κάνετε ζημιά στις περιοχές γύρω από την μονάδα της κάμερας. Μην ακουμπάτε τους φακούς της κάμερας και μην αφαιρείτε την βίδα που βρίσκεται πάνω στην μονάδα της κάμερας.

Εάν η μονάδα της κάμερας πάθει ζημιά λόγω ατυχήματος, συνιστάται να επισκεφθείτε εξουσιοδοτημένο συνεργείο Nissan ή εξειδικευμένο συνεργείο.

ΛΕΙΤΟΥΡΓΙΑ ΣΥΜΒΑΤΙΚΟΥ CRUISE CONTROL (ΣΤΑΘΕΡΗ ΤΑΧΥΤΗΤΑ)

(μοντέλα με μηχανικό σαζμάν)

Αυτή η λειτουργία σας επιτρέπει την οδήγηση ανάμεσα στα 30 έως τα 160 χιλιόμετρα την ώρα (20 έως 100 MPH) χωρίς να κρατάτε το πόδι σας πάνω στο πεντάλ του γκαζιού.



ΠΡΟΕΙΔΟΠΟΙΗΣΗ

- Στην λειτουργία του συμβατικού Cruise Control (σταθερή ταχύτητα), δεν θα ηχήσει προειδοποιητικός βομβητής για να σας προειδοποιήσει εάν είστε πολύ κοντά στο προπορευόμενο αυτοκίνητο καθώς ούτε η παρουσία αυτοκινήτου μπροστά ούτε και η απόσταση από αυτοκίνητο σε αυτοκίνητο ανιχνεύονται.
- Δώστε ιδιαίτερη προσοχή στην απόσταση ανάμεσα στο αυτοκίνητό σας και την απόσταση του προπορευόμενου αυτοκινήτου. Σε διαφορετική περίπτωση μπορεί να υπάρξει σύγκρουση.
- Να επιβεβαιώνετε πάντα την ρύθμιση στην Οθόνη Πληροφοριών του Αυτοκινήτου.
- Μην χρησιμοποιείτε την λειτουργία συμβατικού Cruise Control (σταθερή ταχύτητα) όταν οδηγείτε στις ακόλουθες συνθήκες.
 - Όταν δεν είναι δυνατό να διατηρήσετε το αυτοκίνητο σε καθορισμένη ταχύτητα.
 - Σε μεγάλη κίνηση ή σε κίνηση που ποικίλει σε ταχύτητα.
 - Σε δρόμους με διαδοχικές στροφές ή σε ορεινούς δρόμους.
 - Σε δρόμους που γλιστρούν (βροχή, χιόνι, πάγος κλπ).
 - Σε περιοχές με πολύ αέρα.
- Σε διαφορετική περίπτωση μπορεί να χασε-τε τον έλεγχο του αυτοκινήτου και να προκληθεί ατύχημα.

ΔΙΑΚΟΠΤΕΣ ΣΥΜΒΑΤΙΚΟΥ CRUISE CONTROL (ΣΤΑΘΕΡΗ ΤΑΧΥΤΗΤΑ) (μοντέλα με μηχανικό σαζμάν)



1. Διακόπτης <RES/+>:

Επαναφέρει την ορισμένη ταχύτητα ή αυξάνει την ταχύτητα σταδιακά.

2. Διακόπτης <CANCEL> (ακύρωση):

Απενεργοποιεί το σύστημα χωρίς να διαγράψει την καθορισμένη ταχύτητα.

3. Διακόπτης <SET/->:

Ρυθμίζει την επιθυμητή ταχύτητα και μειώνει την ταχύτητα σταδιακά.

4. Διακόπτης Βοήθειας Οδηγού:

Είναι ο κύριος διακόπτης για την ενεργοποίηση / απενεργοποίηση του συστήματος.

ΟΘΟΝΗ ΚΑΙ ΕΝΔΕΙΞΕΙΣ ΣΥΜΒΑΤΙΚΟΥ CRUISE CONTROL (ΣΤΑΘΕΡΗ ΤΑΧΥΤΗΤΑ) (μοντέλα με μηχανικό σαζμάν)

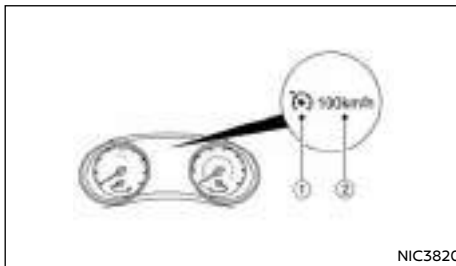

Η ένδειξη βρίσκεται στην Οθόνη Πληροφοριών του Αυτοκινήτου.

1. Ένδειξη Cruise:

Η ένδειξη δείχνει την κατάσταση της λειτουργίας του Συμβατικού Cruise Control (σταθερή ταχύτητα) του συστήματος ICC ανάλογα με το χρώμα.

- Ένδειξη ανοικτού cruise control (ON) (γκρι): δείχνει ότι ο διακόπτης Βοήθειας Οδηγού είναι ανοικτός.
- Ένδειξη ορισμού cruise control (SET) (πράσινο): δείχνει ότι υπάρχει μία δυσλειτουργία στην λειτουργία του συμβατικού (σταθερή ταχύτητα) cruise control του συστήματος ICC.

2. Ένδειξη ορισμού ταχύτητας αυτοκινήτου:

Αυτή η ένδειξη δείχνει ότι έχει καθοριστεί η ταχύτητα του αυτοκινήτου.

- Γκρι: αναμονή cruise control
- Πράσινο: ενεργό cruise control

ΛΕΙΤΟΥΡΓΙΑ ΣΥΜΒΑΤΙΚΟΥ CRUISE CONTROL (ΣΤΑΘΕΡΗ ΤΑΧΥΤΗΤΑ) (μοντέλα με μηχανικό σαζμάν)

Για να ανοίξετε την λειτουργία του συμβατικού Cruise Control (σταθερή ταχύτητα), πατήστε και κρατήστε τον διακόπτη Βοήθειας Οδηγού για περισσότερο από περίπου 1.5 δευτερόλεπτο.

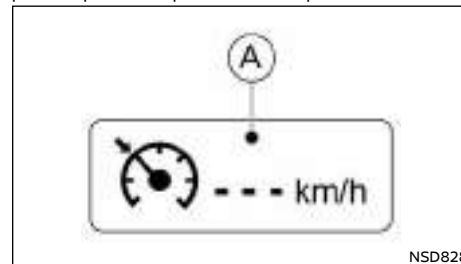

Όταν πατήσετε τον διακόπτη Βοήθειας Οδηγού στο ON εμφανίζονται στην οθόνη πληροφοριών του αυτοκινήτου η ένδειξη της λειτουργίας του συμβατικού Cruise Control (σταθερή ταχύτητα) και οι ενδείξεις (A). Εάν κρατήσετε τον διακόπτη Βοήθειας Οδηγού για περισσότερο από το περίπου 1,5 δευτερόλεπτο, η ένδειξη του συστήματος ICC θα σβήσει. Εμφανίζεται η ένδειξη του cruise control. Μπορείτε να ορίσετε την ταχύτητα οδήγησης που θέλετε. Πατώντας πάλι τον διακόπτη Βοήθειας Οδηγού θα σβήσει τελείως το σύστημα.

Όταν ο διακόπτης της μίζας τοποθετηθεί στην θέση OFF, το σύστημα αυτόματα σβήνει κι αυτό.

Για να χρησιμοποιήσετε το σύστημα ICC και πάλι, πατήστε γρήγορα και αφήστε τον διακόπτη Βοήθειας Οδηγού (λειτουργία ελέγχου απόστασης ανάμεσα στα οχήματα) ή πατήστε και κρατήστε τον (λειτουργία συμβατικού Cruise Control), για να το ανοίξετε.

ΠΡΟΣΟΧΗ

Για να μην ενεργοποιηθεί κατά λάθος το Cruise Control, βεβαιωθείτε ότι έχετε κλείσει τον διακόπτη Βοήθειας Οδηγού όταν δεν χρησιμοποιείτε το σύστημα ICC.

Για να ρυθμίσετε την ταχύτητα οδήγησης, επιταχύνετε το αυτοκίνητο στην ταχύτητα που θέλετε, πατήστε τον διακόπτη <SET/> (3) και αφήστε τον. (Το χρώμα του δείκτη cruise αλλάζει σε πράσινο και ανάβει η ένδειξη της καθορισμένης ταχύτητας του αυτοκινήτου). Πάρτε το πόδι σας από το πεντάλ του γκαζιού. Το αυτοκίνητο θα διατηρήσει την ορισμένη ταχύτητα.

- Για να προσπεράσετε άλλο αυτοκίνητο, πατήστε το πεντάλ του γκαζιού. Όταν αφήσετε το πεντάλ, το αυτοκίνητο θα επιστρέψει στην προηγούμενως καθορισμένη ταχύτητα.
- Το αυτοκίνητο μπορεί να μην διατηρήσει την καθορισμένη ταχύτητα όταν κατεβαίνετε ή ανεβαίνετε απότομους λόφους. Εάν αυτό συμβαίνει, διατηρήστε την ταχύτητα του αυτοκινήτου εσείς.

Για να ακυρώσετε την καθορισμένη ταχύτητα, χρησιμοποιήστε μία από τις παρακάτω μεθόδους:

- Πατήστε τον διακόπτη ακύρωσης CANCEL. Η ένδειξη ταχύτητας του αυτοκινήτου θα σβήσει.
- Πατήστε ελαφρά το πεντάλ του φρένου. Η ένδειξη ταχύτητας του αυτοκινήτου θα σβήσει.

Για να καθορίσετε μία πιο γρήγορη ταχύτητα, χρησιμοποιήστε μία από τις παρακάτω τρεις μεθόδους:

- Πατήστε το πεντάλ του γκαζιού. Όταν το αυτοκίνητο φτάσει την ταχύτητα που θέλετε, πατήστε και αφήστε τον διακόπτη <SET/>.
- Πατήστε και κρατήστε τον διακόπτη <RES/+>. Όταν το αυτοκίνητο φτάσει στην ταχύτητα που θέλετε, αφήστε τον διακόπτη.

- Πατήστε και μετά αφήστε γρήγορα τον διακόπτη <RES/+>. Κάθε φορά που το κάνετε αυτό, η καθορισμένη ταχύτητα θα αυξηθεί κατά περίπου 1 χλμ/ώρα (1 MPH).

Για να καθορίσετε μία πιο αργή ταχύτητα, χρησιμοποιήστε μία από τις παρακάτω τρεις μεθόδους:

- Πατήστε ελαφρά το πεντάλ του φρένου. Όταν το αυτοκίνητο φτάσει την ταχύτητα που θέλετε, πατήστε και αφήστε τον διακόπτη <SET/>.
- Πατήστε και κρατήστε τον διακόπτη <SET/>. Όταν το αυτοκίνητο χαμηλώσει στην ταχύτητα που θέλετε, αφήστε τον διακόπτη.
- Πατήστε και μετά αφήστε γρήγορα τον διακόπτη <SET/>. Κάθε φορά που το κάνετε αυτό, η καθορισμένη ταχύτητα θα μειωθεί κατά περίπου 1 χλμ/ώρα (1 MPH).

Για να επαναφέρετε την καθορισμένη ταχύτητα, πατήστε και αφήστε τον διακόπτη <RESUME/+>. Το αυτοκίνητο θα επανέλθει στην τελευταία καθορισμένη ταχύτητα οδήγησης όταν η ταχύτητα του αυτοκινήτου είναι πάνω από 30 χλμ/ώρα (20 MPH).

Σύστημα προσωρινά μη διαθέσιμο

Στις ακόλουθες περιπτώσεις, ηχεί ένα βομβητήρις και ο έλεγχος ακυρώνεται αυτόματα.

- Όταν το αυτοκίνητο επιβραδύνει περισσότερο από 13 χλμ/ώρα (8 MPH) κάτω από την καθορισμένη ταχύτητα.
- Όταν έχετε δέσει το χειρόφρενο.
- Όταν το ESP (συμπεριλαμβανομένου του συστήματος ελέγχου πρόσφυσης) είναι σε λειτουργία.
- Όταν ένας τροχός γλιστρά.
- Όταν πατάτε το πεντάλ του συμπλέκτη για περισσότερο από περίπου 8 δευτερόλεπτα.

Όταν το σύστημα δεν λειτουργεί σωστά, ηχεί ο βομβητής και το χρώμα της ένδειξης του cruise control θα αλλάξει σε κίτρινο.

Ενέργεια που πρέπει να κάνετε:

Εάν το φως της ένδειξης του cruise control αλλάξει σε κίτρινο, παρκάρετε το αυτοκίνητο σε ασφαλές σημείο. Σβήστε τον κινητήρα και ανάψτε τον πάλι. Συνεχίστε την οδήγηση ρυθμίζοντας ξανά το σύστημα.

Εάν δεν είναι δυνατό να ρυθμίσετε το σύστημα ή η ένδειξη παραμένει αναμμένη, μπορεί να δηλώνει ότι το σύστημα δεν λειτουργεί σωστά. Αν και το αυτοκίνητο συνεχίζει να μπορεί να οδηγηθεί κάτω από φυσιολογικές συνθήκες, ζητήστε τον έλεγχό του από εξουσιοδοτημένο συνεργείο Nissan ή εξειδικευμένο συνεργείο.

ΠΕΡΙΟΡΙΣΤΗΣ ΤΑΧΥΤΗΤΑΣ (όπου υπάρχει)

Ο περιοριστής ταχύτητας σας επιτρέπει να ρυθμίσετε το όριο ταχύτητας του αυτοκινήτου στην τιμή που εσείς θέλετε. Όταν ο περιοριστής ταχύτητας είναι ενεργοποιημένος, ο οδηγός μπορεί να φρενάρει και να επιταχύνει αλλά το αυτοκίνητο δεν θα υπερβεί το καθορισμένο όριο.

Όταν το αυτοκίνητο φτάσει στην καθορισμένη ταχύτητα ή εάν το καθορισμένο όριο ταχύτητας είναι χαμηλότερο από την πραγματική ταχύτητα του αυτοκινήτου, το πεντάλ του γκαζιού δεν θα δουλεύει έως ότου η ταχύτητα του αυτοκινήτου να πέσει κάτω από καθορισμένο όριο ταχύτητας.

Όταν η πραγματική ταχύτητα του αυτοκινήτου υπερβεί την καθορισμένη ταχύτητα, θα ακουστεί μία ηχητική προειδοποίηση για λίγο αφού έχει γίνει υπέρβαση της καθορισμένης ταχύτητας και δεν έχει ανιχνευτεί παρέμβαση του οδηγού. Όταν λειτουργεί ο περιοριστής ταχύτητας δεν μπορεί να λειτουργήσει το Cruise Control.



ΠΡΟΕΙΔΟΠΟΙΗΣΗ

- **Ο περιοριστής ταχύτητας δεν θα φρενάρει αυτόματα το αυτοκίνητο στο καθορισμένο όριο ταχύτητας.**

- Να τηρείτε πάντα τα όρια ταχύτητας. Μην καθορίζετε την ταχύτητα πάνω από αυτά.
- Να επιβεβαιώνετε πάντα την κατάσταση ρύθμισης του περιοριστή ταχύτητας στον Οθόνη Πληροφοριών του Αυτοκινήτου.
- Όταν ο περιοριστής ταχύτητας είναι ρυθμισμένος, αποφύγετε την απότομη επιτάχυνση για να φτάσετε το καθορισμένο όριο, ώστε να διασφαλιστεί ότι το σύστημα θα περιορίσει την ταχύτητα του αυτοκινήτου σωστά.
- Όταν χρησιμοποιούνται πρόσθετα πατάκια στο πάτωμα του αυτοκινήτου, βεβαιωθείτε ότι έχουν ασφαλιστεί σωστά και ότι δεν μπορούν να εμπλακούν στο πεντάλ του γκαζιού. Τα πατάκια που δεν έχουν τοποθετηθεί σωστά στο αυτοκίνητο μπορεί να εμποδίσουν την σωστή λειτουργία του περιοριστή ταχύτητας.

Οι διακόπτες λειτουργίας του περιοριστή ταχύτητας βρίσκονται στον τιμόνι (δεξιά πλευρά).

Η κατάσταση λειτουργίας του περιοριστή ταχύτητας εμφανίζεται στο πάνω μέρος της Οθόνης Πληροφοριών του Αυτοκινήτου. Για λεπτομέρειες δείτε το «Οθόνη Πληροφοριών του Αυτοκινήτου» στο κεφάλαιο «2. Όργανα και χειριστήρια».

Λειτουργίες του περιοριστή ταχύτητας

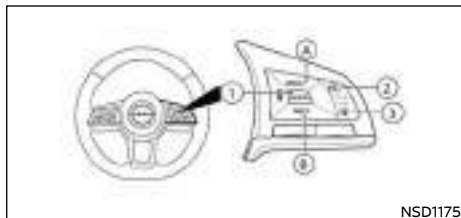

- (1) Διακόπτης <CANCEL> (ακύρωσης)
- (A) Διακόπτης <RES +> (επαναφοράς)
- (B) Διακόπτης <SET -> (καθορισμού)
- (2) Κύριος διακόπτης περιοριστή ταχύτητας «ON-OFF»
- (3) Διακόπτης Βοήθειας στον Οδηγό

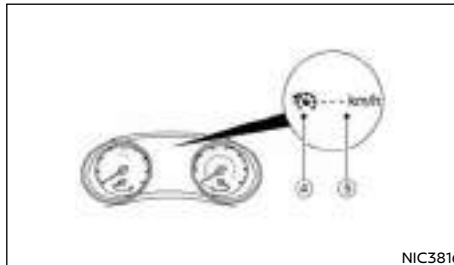

Πριν ορίσετε την ταχύτητα

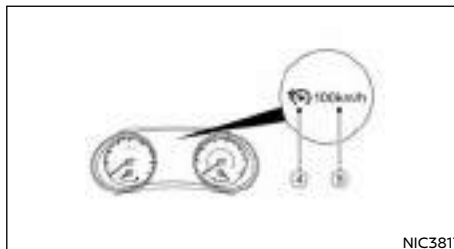

Αφού ορίσετε την ταχύτητα

- (4) Σύμβολο περιοριστή ταχύτητας
- (5) Τιμή καθορισμένης ταχύτητας

Ενεργοποίηση του περιοριστή ταχύτητας:

Ο περιοριστής ταχύτητας μπορεί να ενεργοποιηθεί όταν βάλετε μπροστά τον κινητήρα ή όταν οδηγείτε. Πατήστε τον κύριο διακόπτη «ON-OFF» του περιοριστή ταχύτητας (2). Θα ανάψει το σύμβολο του περιοριστή ταχύτητας (4) και η τιμή της καθορισμένης ταχύτητας (5) στην Οθόνη Πληροφοριών του Αυτοκινήτου.

ΣΗΜΕΙΩΣΗ

Ενεργοποιώντας τον Περιοριστή ταχύτητας θα ενεργοποιηθούν ταυτόχρονα το σύστημα ILI και το σύστημα Παρέμβασης Τυφλού Σημείου υπό την προϋπόθεση ότι αυτά τα συστήματα είναι ενεργοποιημένα στο μενού [Driver Assistance] (βοήθειες στον οδηγό) στην Οθόνη Πληροφοριών του Αυτοκινήτου. Για περισσότερες πληροφορίες δείτε τα «Ευφυές Σύστημα Παρέμβασης από την Λωρίδα Κυκλοφορίας (ILI) (όπου υπάρχει)» παρακάτω και το «Προειδοποίηση Τυφλού Σημείου (BSW) / Σύστημα Παρέμβασης Τυφλού Σημείου (όπου υπάρχει)» πιο πριν σε αυτό το κεφάλαιο.

Θέτοντας το όριο ταχύτητας:

Πατήστε τον διακόπτη <SET>.

Όταν οδηγείτε με λιγότερα από 30 χλμ/ώρα, ο περιοριστής ταχύτητας θα οριστεί στην ελάχιστη δυνατή καθορισμένη ταχύτητα των 30 χλμ/ώρα.

Όταν έχει οριστεί η ταχύτητα το σύμβολο του περιοριστή ταχύτητας (4) και η τιμή της καθορισμένης ταχύτητας (5) θα γίνουν πράσινα.

Αλλάζοντας το όριο καθορισμένης ταχύτητας:

Χρησιμοποιείτε οποιαδήποτε από τις ακόλουθες λειτουργίες για να αλλάξετε ένα ενεργό το όριο ταχύτητας.

- Πατήστε και αφήστε τον διακόπτη <RES> ή τον διακόπτη <SET>. Κάθε φορά που το κάνετε αυτό, η καθορισμένη ταχύτητα θα αυξηθεί ή θα μειω-

θεί κατά περίπου 1 χλμ/ώρα.

- Πατήστε και κρατήστε τον διακόπτη <RES> ή τον διακόπτη <SET>. Η καθορισμένη ταχύτητα θα αυξηθεί ή θα μειωθεί στο επόμενο πολλαπλάσιο των 5 χλμ / ώρα και μετά σε βήματα των 5 χλμ/ώρα.

Η τιμή της νέας καθορισμένης ταχύτητας (5) θα εμφανιστεί στην Οθόνη Πληροφοριών του Αυτοκινήτου.

Όταν η πραγματική ταχύτητα του αυτοκινήτου υπερβεί την καθορισμένη ταχύτητα, θα ακουστεί μία ηχητική προειδοποίηση για λίγο αφού έχει γίνει υπέρβαση της καθορισμένης ταχύτητας και δεν έχει ανιχνευτεί παρέμβαση του οδηγού.

Ακυρώνοντας το όριο ταχύτητας:

Για να ακυρώσετε ένα καθορισμένο όριο ταχύτητας, πατήστε τον διακόπτη <CANCEL>. Το σύμβολο του περιοριστή ταχύτητας (4) και η τιμή καθορισμένης ταχύτητας (5) στην Οθόνη Πληροφοριών του Αυτοκινήτου θα γίνουν γκρι.

Είναι επίσης δυνατό να προσπεράσετε τον περιοριστή ταχύτητας πατώντας τελείως το πεντάλ του γκαζιού πέρα από το σημείο αντίστασης.



ΠΡΟΕΙΔΟΠΟΙΗΣΗ

- Το αυτοκίνητο μπορεί να επιταχύνει όταν ακυρωθεί ο περιοριστής ταχύτητας.
- Όταν χρησιμοποιούνται πρόσθετα πατάκια στο αυτοκίνητο, βεβαιωθείτε ότι είναι καλά ασφαλισμένα και δεν μπορούν να εμποδίσουν την λειτουργία του πεντάλ του γκαζιού. Τα πατάκια που δεν ταιριάζουν στο αυτοκίνητο μπορεί να αποτρέψουν την σωστή λειτουργία του περιοριστή ταχύτητας.

Πατήστε τελείως το πεντάλ του γκαζιού πέρα από το σημείο αντίστασης. Ο περιοριστής ταχύτητας

θα ανασταλεί για να σας επιτραπεί να οδηγήσετε πάνω από την καθορισμένη ταχύτητα. Η τιμή της καθορισμένης ταχύτητας (5) θα αναβοσβήσει και θα ακουστεί ένας προειδοποιητικός βομβητής. Ο περιοριστής ταχύτητας θα επανέλθει αυτόματα όταν η ταχύτητα του αυτοκινήτου πέσει κάτω από το καθορισμένο όριο.

Επαναφέροντας ένα προηγούμενος καθορισμένο όριο ταχύτητας

Εάν ένα καθορισμένο όριο ταχύτητας έχει ακυρωθεί, η τελευταία καθορισμένη ταχύτητα θα αποθηκευτεί στην μνήμη του περιοριστή ταχύτητας.

Το όριο ταχύτητας μπορεί να ενεργοποιηθεί και πάλι πατώντας τον διακόπτη <RES> (A).

Εάν η παρούσα ταχύτητα του αυτοκινήτου είναι μεγαλύτερη από την ταχύτητα που είχε καθοριστεί πριν, το πεντάλ του γκαζιού δεν θα λειτουργήσει και η τιμή της καθορισμένης ταχύτητας (5) θα αναβοσβήσει έως ότου η ταχύτητα του αυτοκινήτου να πέσει κάτω από το καθορισμένο όριο ταχύτητας.

Όταν η πραγματική ταχύτητα του αυτοκινήτου υπερβεί την καθορισμένη ταχύτητα θα ακουστεί μία ηχητική προειδοποίηση για λίγη ώρα από την στιγμή που έχετε υπερβεί το όριο ταχύτητας και εφόσον δεν έχει ανιχνευτεί παρέμβαση του οδηγού.

Απενεργοποιώντας τον περιοριστή ταχύτητας

Το σύστημα του περιοριστή ταχύτητας θα κλείσει όταν κάνετε μία από τις ακόλουθες ενέργειες:

- Πατήστε τον κύριο διακόπτη «ON OFF». Το σύμβολο του περιοριστή ταχύτητας (4) και η τιμή της καθορισμένης ταχύτητας (5) στην Οθόνη Πληροφοριών του Αυτοκινήτου θα σβήσουν.
- Πατήστε τον διακόπτη Βοήθειας στον Οδηγό. Οι πληροφορίες του περιοριστή ταχύτητας στην Οθόνη Πληροφοριών του Αυτοκινήτου θα αντικατασταθούν από τις πληροφορίες του Ευφούς Cruise Control (ICC) και της Υποβοήθησης

Τιμονιού. Για λεπτομέρειες δείτε το «Ευφούς Cruise Control και Υποβοήθηση Τιμονιού (όπου υπάρχει) (για τα μοντέλα με μηχανικό κιβώτιο ταχυτήτων)» πιο πριν.

- Όταν σταματήσετε το αυτοκίνητο και γυρίσετε τον διακόπτη της μίζας στην θέση OFF.

Κλείνοντας τον περιοριστή ταχύτητας θα διαγραφεί η μνήμη των καθορισμένων ορίων ταχύτητας.

Δυσλειτουργία του περιοριστή ταχύτητας

Εάν ο περιοριστής ταχύτητας δεν λειτουργεί σωστά το σύμβολο του περιοριστή ταχύτητας (4) στην Οθόνη Πληροφοριών Αυτοκινήτου θα αναβοσβήνει. Σβήστε τον περιοριστή ταχύτητας πατώντας τον κύριο διακόπτη «ON OFF» (3) και ζητήστε τον έλεγχο του συστήματος από εξουσιοδοτημένο συνεργείο NISSAN ή εξειδικευμένο συνεργείο.

ΣΥΣΤΗΜΑ ΠΡΟΕΙΔΟΠΟΙΗΣΗΣ ΑΛΛΑΓΗΣ ΛΩΡΙΔΑΣ (LDW) (όπου υπάρχει) (ICC / μοντέλα με μηχανικό σαζιμάν)

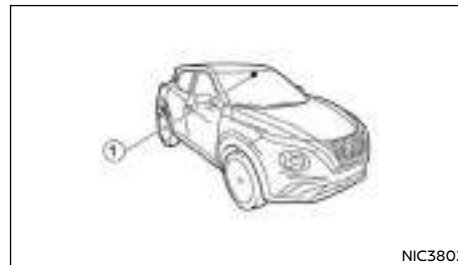

Το σύστημα Προειδοποίησης Αλλαγής Λωρίδας (LDW) θα λειτουργήσει όταν το αυτοκίνητο κινείται πάνω από τις ακόλουθες ταχύτητες και μόνο όταν οι διαγραμμίσεις των λωρίδων είναι ευκρινείς στον δρόμο:

- Για την Ευρώπη:
Περίπου 60 χλμ/ώρα (37 MPH)
- Εκτός Ευρώπης:
Περίπου 70 χλμ/ώρα (45 MPH)

Το σύστημα LDW παρακολουθεί τις διαγραμμίσεις των λωρίδων κυκλοφορίας στην λωρίδα που κινηστέ χρησιμοποιώντας την μονάδα της κάμερας (1) που βρίσκεται πάνω από τον εσωτερικό καθρέπτη. Το σύστημα LDW προειδοποιεί τον οδηγό με μία ένδειξη LDW στην Οθόνη Πληροφοριών του Αυτοκινήτου, δόνηση του τιμονιού και έναν βομβητή (μόνο όταν είναι ενεργή η Βοήθεια στον Οδηγό), όταν το αυτοκίνητο αρχίζει να αφήνει την λωρίδα κυκλοφορίας του.

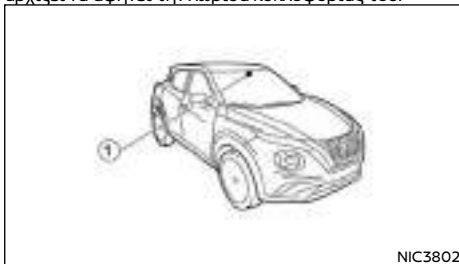

NIC3802



ΠΡΟΕΙΔΟΠΟΙΗΣΗ

- Παρακάτω αναφέρονται οι περιορισμοί του συστήματος για το σύστημα της Προειδοποίησης Αλλαγής Λωρίδας (LDW). Εάν δεν χειριστείτε το αυτοκίνητο σύμφωνα με αυτούς τους περιορισμούς το σύστημα θα μπορούσε να προκληθεί σοβαρός τραυματισμός ή θάνατος.
- Το σύστημα LDW είναι μόνο μία μονάδα προειδοποίησης για να πληροφορήσει τον οδηγό ότι υπάρχει απότομη και σημαντική απόκλιση από την λωρίδα του. Δεν θα στρίψει το τιμόνι και δεν θα αποτρέψει την απώλεια

ελέγχου του αυτοκινήτου. Είναι ευθύνη του οδηγού να μείνει σε επαγρύπνηση, να οδηγεί με ασφάλεια, να διατηρεί το αυτοκίνητο μέσα στην λωρίδα κίνησης και να διατηρεί πάντα τον έλεγχο του αυτοκινήτου του.

Λειτουργία του συστήματος LDW

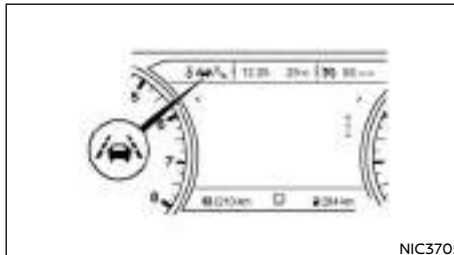

NIC3705

Ένδειξη LDW

Το σύστημα LDW παρέχει μία λειτουργία προειδοποίησης για την αλλαγή λωρίδας κυκλοφορίας όταν το αυτοκίνητο κινείται με ταχύτητες περίπου πάνω από τα 60 χλμ/ώρα (37 MPH) (για την Ευρώπη) ή τα 70 χλμ/ώρα (45 MPH) εκτός Ευρώπης και οι διαγραμμίσεις των λωρίδων είναι ευκρινείς.

Όταν το αυτοκίνητο πλησιάζει είτε την αριστερή είτε την δεξιά λωρίδα πορείας, το τιμόνι θα δονηθεί, θα ηχησει ένας προειδοποιητικός βομβητής (μόνο όταν είναι ενεργή η Βοήθεια στον Οδηγό) και η ένδειξη LDW θα αναβοσβήσει στην Οθόνη Πληροφοριών του Αυτοκινήτου για να προειδοποιήσει τον οδηγό. Η προειδοποίηση αυτή θα σταματήσει όταν το αυτοκίνητο επιστρέψει στο εσωτερικό της λωρίδας κυκλοφορίας.

Ενεργοποιώντας και Απενεργοποιώντας το σύστημα LDW

Για να κλείσετε ή να ανοίξετε το σύστημα LDW χρησιμοποιήστε το μενού ρυθμίσεων [Settings] στην Οθόνη Πληροφοριών του Αυτοκινήτου.

1. Στο μενού [Settings] επιλέξτε το στοιχείο [Driver Assistance] (βοήθεια στον οδηγό).
2. Επιλέξτε το υπομενού [Lane] (λωρίδα) πατώντας <OK>.
3. Μία ένδειξη επιλογής δίπλα στο [Lane Departure Warning] (προειδοποίηση αλλαγής λωρίδας) δείχνει ότι το σύστημα είναι ενεργό.
4. Πατήστε <OK> για να ενεργοποιήσετε ή να απενεργοποιήσετε το σύστημα.

ΣΗΜΕΙΩΣΗ

Εάν απενεργοποιήσετε το σύστημα LDW, το σύστημα θα παραμείνει κλειστό την επόμενη φορά που θα βάλετε μπροστά τον κινητήρα του αυτοκινήτου.



ΠΡΟΕΙΔΟΠΟΙΗΣΗ

Παρακάτω αναφέρονται οι περιορισμοί του συστήματος για το σύστημα της Προειδοποίησης Αλλαγής Λωρίδας (LDW). Εάν δεν χειριστείτε το αυτοκίνητο σύμφωνα με αυτούς τους περιορισμούς το σύστημα θα μπορούσε να προκληθεί σοβαρός τραυματισμός ή θάνατος.

- Το σύστημα δεν θα λειτουργήσει σε ταχύτητες κάτω από τα περίπου 60 χλμ/ώρα (37 MPH) για την Ευρώπη ή τα 70 χλμ/ώρα (45 MPH) εκτός Ευρώπης ή όταν δεν μπορεί να εντοπίσει την διαγράμμιση των λωρίδων κυκλοφορίας.
- Ο υπερβολικός θόρυβος θα παρεμβληθεί με τον ήχο του προειδοποιητικού βομβητή και μπορεί να μην ακούσετε τον βομβητή.
- Ο υπερβολικός θόρυβος θα παρεμβληθεί με τον ήχο του προειδοποιητικού βομβητή και μπορεί να μην ακούσετε τον βομβητή.
 - Όταν ο καιρός είναι κακός (βροχή, ομίχλη, χιόνι κλπ).
 - Όταν οδηγείτε σε δρόμους που γλιστρούν, όπως πάνω σε πάγο ή σε χιόνι.

- Όταν οδηγείτε σε δρόμους με πολλές στροφές ή ανομοιομορφους.
- Όταν η λωρίδα κυκλοφορίας στενεύει λόγω εργασιών στον δρόμο.
- Όταν οδηγείτε σε παρακάμψεις ή προσωρινές λωρίδες.
- Όταν οδηγείτε σε δρόμους όπου η λωρίδα κυκλοφορίας είναι πολύ στενή.
- Όταν οδηγείτε χωρίς τις κανονικές συνθήκες ελαστικών (για παράδειγμα, φθορά ελαστικών χαμηλή πίεση ελαστικών, τοποθέτηση ρεζέρβας, αλυσίδες χιονιού, τροχοί που δεν είναι οι στάνταρ).
- Όταν το αυτοκίνητο είναι εξοπλισμένο με εξαρτήματα φρένων ή ανάρτηση που δεν είναι τα στάνταρ.
- Όταν ρυμουλκείτε τρέιλερ ή άλλο όχημα.
- Το σύστημα μπορεί να μην λειτουργήσει σωστά κάτω από τις ακόλουθες συνθήκες:
 - Σε δρόμους όπου υπάρχουν πολλές παράλληλες γραμμές, όταν οι γραμμές των λωρίδων είναι ξεφτισμένες ή δεν είναι ξεκάθαρες, όταν οι γραμμές των λωρίδων είναι κίτρινες, όταν οι γραμμές των λωρίδων δεν είναι οι κανονικές ή είναι καλυμμένες με νερό, βρωμιά, χιόνι κλπ.
 - Σε δρόμους όπου δεν είναι συνεχείς οι γραμμές των λωρίδων αλλά αυτές συνεχίζουν να μπορούν να ανιχνευτούν.
 - Σε δρόμους όπου υπάρχουν απότομες καμπύλες.
 - Σε δρόμους όπου υπάρχουν αντικείμενα που δημιουργούν έντονη αντίθεση όπως σκιές, χιόνι, νερό, σημάδια τροχών, ραφές ή γραμμές που παραμένουν μετά από έργα στον δρόμο. (Το σύστημα LDW θα μπορούσε να ανιχνεύσει αυτά τα στοιχεία ως γραμμές λωρίδων).
 - Σε δρόμους όπου οι γραμμές πορείας συμπτύσσονται ή χωρίζουν.

- Όταν η κατεύθυνση κίνησης του οχήματος δεν ευθυγραμμίζεται με τις γραμμές των λωρίδων.
- Όταν κινήστε κοντά στο προπορευόμενο όχημα, πράγμα που εμποδίζει την ακτίνα ανίχνευσης της κάμερας εντοπισμού λωρίδας.
- Όταν βροχή, χιόνι, βρωμιά ή αντικείμενα είναι κολλημένα στο παρμπρίζ μπροστά μονάδα της κάμερας για την λωρίδα κυκλοφορίας.
- Όταν οι προβολείς δεν είναι έντονοι λόγω βρωμιάς στους φακούς ή λανθασμένης ρύθμισης δέσμης προβολών.
- Όταν δυνατό φως μπαίνει από την μονάδα της κάμερας για την λωρίδα κυκλοφορίας. (Για παράδειγμα, το φως πέφτει κατευθείαν πάνω στο εμπρός μέρος του αυτοκινήτου το ζημέρωμα ή το ηλιοβασίλεμα).
- Όταν υπάρξει απότομη αλλαγή στις συνθήκες φωτισμού. (Για παράδειγμα, όταν το αυτοκίνητο μπει ή βγει σε τούνελ ή κάτω από μία γέφυρα).

Κατάσταση προσωρινής απενεργοποίησης LDW

Εάν το αυτοκίνητο ήταν παρκαρισμένο κατευθείαν στον ήλιο σε συνθήκες υψηλής θερμοκρασίας (πάνω από τους περίπου 40°C (104°F)) και το ξεκινήσατε μετά, το σύστημα LDW μπορεί να απενεργοποιηθεί αυτόματα, να αναβοσβήσει η ένδειξη LDW και να εμφανιστεί το μήνυμα [Not available: High Cabin Temperature] (μη διαθέσιμο, υψηλή θερμοκρασία καμπίνας επιβατών) στην Οθόνη Πληροφοριών του Αυτοκινήτου.

Όταν μειωθεί η εσωτερική θερμοκρασία, το σύστημα LDW θα επαναφέρει την λειτουργία του αυτόματα και η ένδειξη LDW θα σταματήσει να αναβοσβήνει.

Το σύστημα LDW δεν είναι σχεδιασμένο για να λειτουργήσει στις παρακάτω συνθήκες.

- Όταν έχετε ανάψει το φλας και κινήστε προς την κατεύθυνση της λωρίδας που δείχνει το φλας. (Το σύστημα LDW θα μπει και πάλι σε λειτουργία περίπου 2 δευτερόλεπτα μετά την στιγμή που θα σβήσετε το φλας).
- Όταν η ταχύτητα του αυτοκινήτου είναι κάτω από τα περίπου 60 χλμ/ώρα (37 MPH) για την Ευρώπη ή τα 70 χλμ/ώρα (45 MPH) εκτός Ευρώπης.

Όταν θα έχουν ολοκληρωθεί οι παραπάνω συνθήκες και πληρούνται οι συνθήκες λειτουργίας, το σύστημα LDW θα επανέλθει.

Δυσλειτουργία LDW

Όταν το σύστημα LDW δεν λειτουργεί σωστά, θα απενεργοποιηθεί αυτόματα και θα εμφανιστεί το μήνυμα [System Fault] (σφάλμα συστήματος) στην Οθόνη Πληροφοριών του Αυτοκινήτου. Εάν εμφανιστεί αυτό το μήνυμα, βγείτε από τον δρόμο σε ασφαλές σημείο, σβήστε και βάλτε πάλι μπροστά τον κινητήρα. Εάν το μήνυμα [System Fault] συνεχίσει να εμφανίζεται στην Οθόνη Πληροφοριών του Αυτοκινήτου, ζητήστε τον έλεγχο του συστήματος LDW από εξουσιοδοτημένο συνεργείο Nissan ή εξειδικευμένο συνεργείο.

Συντήρηση της κάμερας πολλαπλής ανίχνευσης

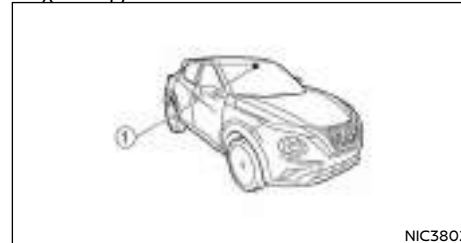

NIC3802

Η μονάδα της κάμερας (1) για το σύστημα LDW βρίσκεται μπροστά από τον εσωτερικό καθρέπτη. Για να διατηρήσετε την σωστή λειτουργία του συστήματος LDW και να συνεχιστεί η καλή λειτουργία του, βεβαιωθείτε ότι τηρείτε τα ακόλουθα:

- Διατηρείτε πάντα το παρμπρίζ καθαρό.
- Μην κολλάτε αυτοκόλλητα (ούτε από διαφανές υλικό) και μην τοποθετείτε αξεσουάρ κοντά στην μονάδα της κάμερας.
- Μην τοποθετείτε υλικά που κάνουν αντανάκλαση, όπως λευκό χαρτί ή καθρέπτης, στο ταμπλό των οργάνων. Η αντανάκλαση του φωτός του ήλιου μπορεί να επηρεάσει την ικανότητα αντίχρευσης της μονάδας της κάμερας.
- Μην χτυπάτε ή κάνετε ζημιά στις περιοχές γύρω από την μονάδα της κάμερας. Μην ακουμπάτε τον φακό της κάμερας ή βγάξετε την βίδα που βρίσκεται πάνω στην μονάδα της κάμερας. Εάν η κάμερα πάθει ζημιά λόγω ατυχήματος, αποτανθείτε σε εξουσιοδοτημένο συνεργείο Nissan ή εξειδικευμένο συνεργείο.

ΣΥΣΤΗΜΑ ΕΥΦΟΥΣ ΠΡΟΛΗΨΗΣ ΑΠΟΚΛΙΣΗΣ ΑΠΟ ΤΗΝ ΛΩΡΙΔΑ ΚΥΚΛΟΦΟΡΙΑΣ (όπου υπάρχει) (μοντέλα με μηχανικό σαζμάν)



NIC3802



ΠΡΟΕΙΔΟΠΟΙΗΣΗ

Ένα δεν μπορείτε να ακολουθήσετε τις προειδοποιήσεις και οδηγίες για την σωστή χρήση του συστήματος Ευφούς Παρέμβασης Λωρίδας (ILI) θα μπορούσε να προκληθεί σοβαρός τραυματισμός ή θάνατος.

- Το σύστημα ILI δεν θα στρίψει το αυτοκίνητο ή θα αποτρέψει την απώλεια του ελέγχου. Είναι ευθύνη του οδηγού να παραμείνει σε εγρήγορση, να οδηγεί με ασφάλεια, να διατηρεί το αυτοκίνητο στην λωρίδα κίνησής του και να έχει πάντα τον έλεγχο του οχήματός του.
- Το σύστημα ILI κατά κύριο λόγο προορίζεται για χρήση σε καλά δομημένους αυτοκινητόδρομους ή δρόμους ταχείας κυκλοφορίας. Μπορεί να μην εντοπίσει την διαγράμμιση των λωρίδων σε συγκεκριμένους δρόμους, σε συγκεκριμένο καιρό ή συνθήκες οδήγησης.

Το σύστημα ILI θα πρέπει να ενεργοποιείται με τον διακόπτη Βοήθειας Οδηγού κάθε φορά που βάζετε τον διακόπτη της μίζας στην θέση ON.

Το σύστημα ILI θα λειτουργήσει όταν κινείται στις ακόλουθες ταχύτητες και πάνω και μόνο όταν οι διαγράμμισεις των λωρίδων κυκλοφορίας είναι καθαρά ορατές στον δρόμο:

- Για την Ευρώπη: περίπου 60 χλμ/ώρα (37 MPH)
- Εκτός Ευρώπης: περίπου 70 χλμ/ώρα (45 MPH)

Το σύστημα ILI προειδοποιεί τον οδηγό όταν το αυτοκίνητο έχει αφήσει το κέντρο της λωρίδας κυκλοφορίας, με ένα ενδεικτικό φως ILI στην Οθόνη Πληροφοριών του Αυτοκινήτου, την δόνηση του τιμονιού και έναν βομβητή (όταν είναι ενεργή η Βοήθεια στον Οδηγό). Το σύστημα ILI θα βοηθήσει τον οδηγό να επιστρέψει στο κέντρο της λωρίδας κυκλοφορίας εφαρμόζοντας τα φρένα στους αριστερούς ή τους δεξιούς τροχούς μεμονωμένα (για μία σύντομη χρονική περίοδο).

Το σύστημα ILI παρακολουθεί τις διαγράμμισεις στην λωρίδα κυκλοφορίας που κινήστε χρησιμοποιώντας την κάμερα (1) που βρίσκεται πάνω από τον εσωτερικό καθρέπτη.

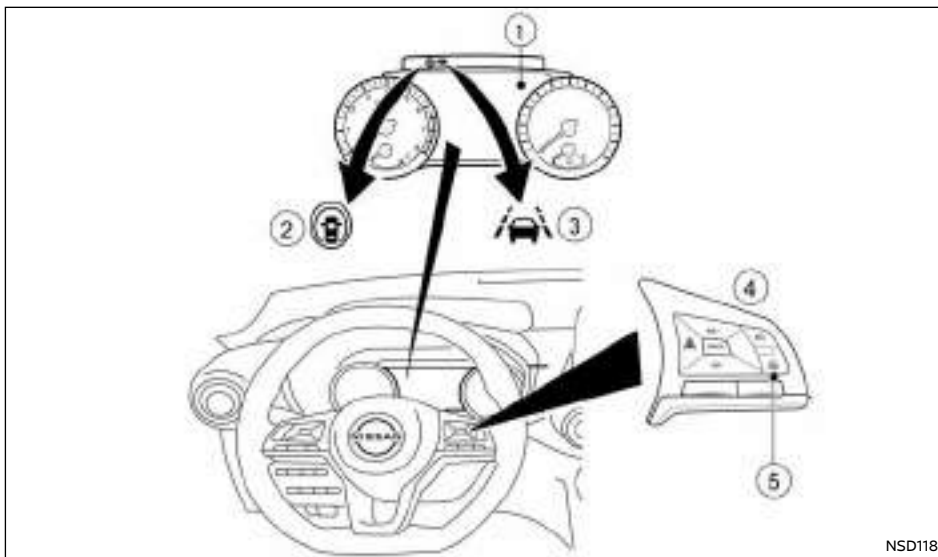

- (1) Οθόνη Πληροφοριών Αυτοκινήτου
- (2) Ένδειξη Βοήθειας στον Οδηγό
- (3) Ενδεικτικό φως ILI (στην Οθόνη Πληροφοριών του Αυτοκινήτου), εμφανίζεται μόνο όταν ενεργοποιείται το σύστημα (αναβοσβήνει κίτρινο)
- (4) Χειριστήρια στο τιμόνι
- (5) Διακόπτης Βοήθειας Οδηγού

ΛΕΙΤΟΥΡΓΙΑ ΤΟΥ ΣΥΣΤΗΜΑΤΟΣ ΠΡΟΛΗΨΗΣ ΑΠΟΚΛΙΣΗΣ ΑΠΟ ΤΗΝ ΛΩΡΙΔΑ ΚΥΚΛΟΦΟΡΙΑΣ (μοντέλα με μηχανικό σαζμάν)

Το σύστημα ILI λειτουργεί σε ταχύτητα πάνω από τα περίπου:

- Για την Ευρώπη:
60 χλμ/ώρα (37 MPH)
- Εκτός Ευρώπης:
70 χλμ/ώρα (45 MPH)

Όταν το αυτοκίνητο πλησιάσει είτε την αριστερή είτε την δεξιά πλευρά της λωρίδας κυκλοφορίας, θα δονηθεί το τιμόνι, θα ηχήσει ένας προειδοποιητικός βομβητής (μόνο όταν είναι ενεργή η Υποβοήθηση Τιμονιού) και το ενδεικτικό φως ILI (κίτρινο) θα αναβοσβήνει στην Οθόνη Πληροφοριών του Αυτοκινήτου για να ειδοποιήσει τον οδηγό. Στην συνέχεια το σύστημα ILI θα εφαρμόσει αυτόματα τα φρένα για μία σύντομη περίοδο για να βοηθήσει

τον οδηγό να επανέλθει στο κέντρο της λωρίδας κυκλοφορίας.

Το σύστημα ILI ενεργοποιείται όταν έχει πατηθεί ο διακόπτης Βοήθειας στον Οδηγό ή του Περιοριστή Ταχύτητας στο τιμόνι ενώ είναι ενεργό το [Lane Departure Prevention] (Αποφυγή Απόκλισης από την Λωρίδα Κυκλοφορίας) στο [Driver Assistance] (Βοήθεια στον Οδηγό) στην οθόνη πληροφοριών του αυτοκινήτου. Η ένδειξη Βοήθεια στον Οδηγό ανάβει στην οθόνη πληροφοριών του αυτοκινήτου.

ΕΝΕΡΓΟΠΟΙΗΣΗ / ΑΠΕΝΕΡΓΟΠΟΙΗΣΗ ΤΗΣ ΠΡΟΛΗΨΗΣ ΑΠΟΚΛΙΣΗΣ ΑΠΟ ΤΗΝ ΛΩΡΙΔΑ ΚΥΚΛΟΦΟΡΙΑΣ (μοντέλα με μηχανικό σαζμάν)

Το σύστημα ILI ενεργοποιείται όταν έχει πατηθεί ο διακόπτης Βοήθειας στον Οδηγό ή του Περιοριστή Ταχύτητας στο τιμόνι ενώ είναι ενεργό το [Lane Departure Prevention] (Αποφυγή Απόκλισης από την Λωρίδα Κυκλοφορίας) στο [Driver Assistance] (Βοήθεια στον Οδηγό) στην οθόνη πληροφοριών του αυτοκινήτου. Η ένδειξη Βοήθεια στον Οδηγό ανάβει στην οθόνη πληροφοριών του αυτοκινήτου. Για να απενεργοποιήσετε το σύστημα ILI πατήστε τον ίδιο διακόπτη και πάλι ή απενεργοποιήστε το [Lane Departure Prevention] (Αποφυγή Απόκλισης από την Λωρίδα Κυκλοφορίας) στο μενού [Driver Assistance] (Βοήθεια στον Οδηγό). Το σύστημα ILI απενεργοποιείται αυτόματα όταν βάλετε τον διακόπτη της μίζας στην θέση OFF.

Για να ενεργοποιήσετε ή να απενεργοποιήσετε το [Lane Departure Prevention] (Αποφυγή Απόκλισης από την Λωρίδα Κυκλοφορίας):

1. Στο μενού ρυθμίσεων [Settings] της Οθόνης Πληροφοριών του Αυτοκινήτου επιλέξτε το υπομενού [Driver Assistance] (Βοήθεια στον οδηγό).
2. Επιλέξτε το υπομενού [Lane] (Λωρίδα).
3. Πατήστε το <OK> για να ενεργοποιήσετε ή να απενεργοποιήσετε το [Lane Departure Prevention] (Αποφυγή Απόκλισης από την Λωρίδα Κυκλοφορίας).



ΠΡΟΕΙΔΟΠΟΙΗΣΗ

Παρακάτω είναι οι περιορισμοί του συστήματος για την Ευφυή Πρόληψη Απόκλισης από την Λωρίδα Κυκλοφορίας (ILI). Εάν δεν χρησιμοποιήσετε το αυτοκίνητο σύμφωνα με τους περιορισμούς αυτού του συστήματος θα μπορούσε να προκληθεί σοβαρός τραυματισμός ή θάνατος.

- Το σύστημα ILI μπορεί να ενεργοποιηθεί εάν αλλάξετε λωρίδες χωρίς προηγουμένως να ενεργοποιήσετε το φλας ή, για παράδειγμα, εάν μία ζώνη κατασκευής κατευθύνει την κίνηση κατά μήκος της διαγράμμισης της λωρίδας. Εάν συμβεί αυτό μπορεί να χρειαστεί να εφαρμόσετε διορθωτική στροφή του τιμονιού για να ολοκληρώσετε την αλλαγή λωρίδας.
- Επειδή το ILI μπορεί να μην ενεργοποιηθεί σε συνθήκες δρόμου, καιρού ή διαγράμμισης λωρίδων που περιγράφονται σε αυτό το κεφάλαιο, μπορεί να μην ενεργοποιηθεί κάθε φορά που το αυτοκίνητό σας αρχίζει να φεύγει από την λωρίδα κυκλοφορίας του και να χρειαστεί να εφαρμόσετε διορθωτική στροφή του τιμονιού.
- Όταν το σύστημα ILI είναι σε λειτουργία, αποφύγετε τους υπερβολικούς ή απότομους χειρισμούς του τιμονιού γιατί διαφορετικά θα μπορούσατε να χάσετε τον έλεγχο του αυτοκινήτου.
- Το σύστημα ILI δεν θα λειτουργήσει σε ταχύτητες κάτω από τα περίπου 60 χλμ/ώρα (37 MPH) για την Ευρώπη ή τα 70 χλμ/ώρα (45 MPH) εκτός Ευρώπης, ή εάν δεν μπορεί να εντοπίσει την διαγράμμιση των λωρίδων.
- Μην χρησιμοποιείτε το σύστημα ILI κάτω από τις ακόλουθες συνθήκες, καθώς μπορεί να μην λειτουργήσει κανονικά:

- Όταν ο καιρός δεν είναι καλός (βροχή, ομίχλη, χιόνι κλπ).
- Όταν οδηγείτε σε δρόμους που γλιστρούν, όπως πάνω σε πάγο ή χιόνι.
- Όταν οδηγείτε σε δρόμους με διαδοχικές στροφές ή που δεν είναι ομαλοί.
- Όταν υπάρχει κλεισμο της λωρίδας λόγω έργων στον δρόμο.
- Όταν οδηγείτε σε μία παράκαμψη ή προσωρινή λωρίδα.
- Όταν οδηγείτε σε δρόμους όπου το πλάτος της λωρίδας είναι πολύ στενό.
- Όταν οδηγείτε χωρίς τα κανονικά ελαστικά (για παράδειγμα φθαρμένα ελαστικά, χαμηλή πίεση ελαστικού, τοποθέτηση ρεζέρβας, αλυσίδες στα λάστιχα, μη στάνταρ τροχοί).
- Όταν το αυτοκίνητο είναι εξοπλισμένο με ανταλλακτικά φρένων ή ανάρτησης που δεν είναι τα στάνταρ.
- Σε δρόμους όπου υπάρχουν πολλαπλές παράλληλες διαγραμμίσεις των λωρίδων, που οι διαγραμμίσεις των λωρίδων έχουν ξεθωριάσει ή δεν είναι καθαρά βαμμένες, σε διαγραμμίσεις που δεν είναι οι στάνταρ ή που είναι καλυμμένες με νερό, βρωμιά, χιόνι κλπ.
- Σε δρόμους που συνεχίζουν να εντοπίζονται οι μη συνεχιζόμενες διαγραμμίσεις των λωρίδων.
- Σε δρόμους με απότομες στροφές.
- Σε δρόμους που υπάρχουν αντικείμενα που κάνουν έντονη αντίθεση όπως σκιές, χιόνι, νερό, αυλακίες τροχών, συναρμογές ή γραμμές που παραμένουν μετά από επισκευές των δρόμων. (Το σύστημα ILI θα μπορούσε να εντοπίσει αυτά τα στοιχεία ως διαγραμμίσεις λωρίδων).

- Σε δρόμους όπου η λωρίδα κίνησης τέμνεται ή διαχωρίζεται.
- Όταν η κατεύθυνση κίνησης του αυτοκινήτου δεν ετυχαρμίζεται με την διαγράμμιση της λωρίδας.
- Όταν κινήστε πολύ κοντά στο προπορευόμενο όχημα που εμποδίζει την κλίμακα ανίχνευσης της μονάδας της κάμερας της λωρίδας.
- Όταν βροχή, χιόνι, βρωμιά ή αντικείμενα κολλάνε στο παρμπρίζ μπροστά από την μονάδα της κάμερας της λωρίδας.
- Όταν οι προβολείς δεν είναι φωτεινοί λόγω βρωμιάς στους φακούς ή όταν η ρύθμιση δεν είναι σωστή.
- Όταν ισχυρό φως μπάνει στην μονάδα της κάμερας της λωρίδας. (Για παράδειγμα, το φως χτυπάει κατευθείαν στο μπροστά μέρος του αυτοκινήτου στην ανατολή του ήλιου ή το ηλιοβασίλεμα.)
- Όταν υπάρξει ξαφνική αλλαγή στην ένταση του φωτός. (Για παράδειγμα όταν το αυτοκίνητο μπει ή βγει από τούνελ ή κάτω από μία γέφυρα.)

ΣΗΜΕΙΩΣΗ:

Όταν λειτουργεί το σύστημα ILI μπορεί να ακούσετε τον θόρυβο από την λειτουργία των φρένων. Αυτό είναι φυσιολογικό και δείχνει ότι το σύστημα ILI λειτουργεί κανονικά.

Σύστημα I/LI προσωρινά μη διαθέσιμο

Συνθήκη Α:

Η προειδοποίηση και οι λειτουργίες υποβοήθησης του συστήματος I/LI δεν είναι σχεδιασμένες να δουλέψουν στις ακόλουθες συνθήκες:

- Όταν έχετε σε λειτουργία τα φλας για την αλλαγή λωρίδας και αλλάζετε λωρίδα στην κατεύθυνση που ανάβει το φλας. (Το σύστημα I/LI θα απενεργοποιηθεί για περίπου 2 δευτερόλεπτα από την στιγμή που σβήσει το φλας.)
- Όταν η ταχύτητα του αυτοκινήτου χαμηλώσει κάτω από τα περίπου 60 χλμ/ώρα (37 MPH) για την Ευρώπη ή τα 70 χλμ/ώρα (45 MPH) εκτός Ευρώπης.

Αφού σταματήσουν οι παραπάνω συνθήκες και πληρούνται πλέον οι συνθήκες λειτουργίας θα επανέλθουν οι λειτουργίες προειδοποίησης και βοήθειας.

Συνθήκη Β:

Η λειτουργία βοήθειας του συστήματος I/LI δεν είναι σχεδιασμένο να λειτουργεί κάτω από τις εξής συνθήκες (η προειδοποίηση συνεχίζει να δουλεύει):

- Όταν πατάτε το πεντάλ του φρένου.
- Όταν γυρίζετε το τιμόνι όσο χρειάζεται για να αλλάξει λωρίδα το αυτοκίνητο.
- Όταν επιταχύνετε το αυτοκίνητο στην διάρκεια λειτουργίας του συστήματος I/LI.
- Όταν υπάρξει προειδοποίηση προσέγγισης του Ευφυούς Cruise Control (ICC).
- Όταν λειτουργούν τα φλας.
- Όταν οδηγείτε σε δρόμους με στροφές σε υψηλές ταχύτητες.

Αφού σταματήσουν οι παραπάνω συνθήκες και πληρούνται πλέον οι συνθήκες λειτουργίας θα επανέλθει και η εφαρμογή των φρένων του συστήματος I/LI.

Συνθήκη C:

Εάν εμφανιστεί το παρακάτω μήνυμα στην Οθόνη Πληροφοριών του Αυτοκινήτου, θα ηχησει ένας βομβητής και το σύστημα I/LI θα απενεργοποιηθεί αυτόματα.

- [Not Available Poor Road Conditions] (Μη διαθέσιμο, κακές συνθήκες του δρόμου):
- Όταν λειτουργεί το ESP (εκτός από το Σύστημα Ελέγχου Πρόσφυσης (TCS)) ή το ABS.
- [Currently not available] (προς το παρόν μη διαθέσιμο):

Όταν το σύστημα ESP είναι απενεργοποιημένο

Όταν οι παραπάνω συνθήκες δεν υπάρχουν πλέον, απενεργοποιήστε το σύστημα I/LI. Πατήστε πάλι τον διακόπτη I/LI (μοντέλο χωρίς Υποβοήθηση ProPILOT) ή τον διακόπτη Υποβοήθησης ProPILOT (μοντέλο με Υποβοήθηση ProPILOT) για να ενεργοποιήσετε ξανά το σύστημα I/LI.

Κατάσταση προσωρινής απενεργοποίησης λόγω υψηλής θερμοκρασίας:

Εάν το αυτοκίνητο είναι παρκαρισμένο κατευθείαν στον ήλιο και σε συνθήκες υψηλής θερμοκρασίας (πάνω από τους περίπου 40°C (104°F)) και μετά ενεργοποιήσετε το σύστημα I/LI, το σύστημα I/LI μπορεί να απενεργοποιηθεί αυτόματα και το μήνυμα [Not available High cabin temperature] (μη διαθέσιμο, υψηλή θερμοκρασία καμπίνας) να εμφανιστεί στην Οθόνη Πληροφοριών του Αυτοκινήτου. Όταν μειωθεί η εσωτερική θερμοκρασία, το σύστημα θα επαναφέρει αυτόματα την λειτουργία του.

Δυσλειτουργία του συστήματος

Όταν το σύστημα I/LI δεν λειτουργεί σωστά, θα ακυρωθεί αυτόματα και θα εμφανιστεί το μήνυμα [System fault] (σφάλμα συστήματος) στην Οθόνη Πληροφοριών του Αυτοκινήτου. Εάν εμφανιστεί το

παραπάνω μήνυμα στην Οθόνη Πληροφοριών του Αυτοκινήτου, βγείτε από τον δρόμο σε ασφαλές σημείο, σβήστε και βάλτε πάλι μπροστά τον κινητήρα. Εάν το μήνυμα συνεχίζει να εμφανίζεται στην Οθόνη Πληροφοριών του Αυτοκινήτου, ζητήστε τον έλεγχο του συστήματος I/LI από εξουσιοδοτημένο συνεργείο NISSAN ή εξειδικευμένο συνεργείο.

Συντήρηση της κάμερας πολλαπλής ανίχνευσης

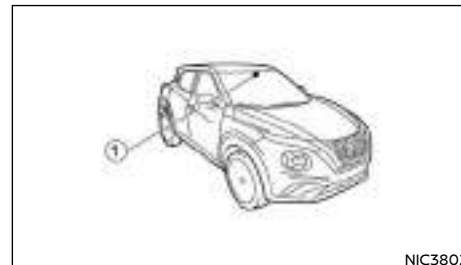

Η μονάδα της κάμερας (1) για την λωρίδα κυκλοφορίας για το σύστημα I/LI βρίσκεται πάνω από τον εσωτερικό καθρέπτη. Για να διατηρήσετε την σωστή λειτουργία του συστήματος I/LI και να αποφύγετε δυσλειτουργία του, βεβαιωθείτε ότι τηρείτε τα ακόλουθα:

- Διατηρείτε πάντα το παρμπρίζ καθαρό.
- Μην κολλάτε αυτοκόλλητα (ούτε από διαφανές υλικό) και μην τοποθετείτε αξεσουάρ κοντά στην μονάδα της κάμερας.
- Μην τοποθετείτε υλικά που κάνουν αντανάκλαση, όπως λευκό χαρτί ή καθρέπτης, στο ταμπλό των οργάνων. Η αντανάκλαση του φωτός του ήλιου μπορεί να επηρεάσει την ικανότητα ανίχνευσης της μονάδας της κάμερας.

ΥΠΟΒΟΗΘΗΣΗ PROPILOT (όπου υπάρχει)

- Μην χτυπάτε ή κάνετε ζημιά στις περιοχές γύρω από την μονάδα της κάμερας. Μην ακουμπάτε τον φακό της κάμερας ή βγάζετε την βίδα που βρίσκεται πάνω στην μονάδα της κάμερας. Εάν η κάμερα πάθει ζημιά λόγω ατυχήματος, αποτανθείτε σε εξουσιοδοτημένο συνεργείο NISSAN ή εξειδικευμένο συνεργείο



ΠΡΟΕΙΔΟΠΟΙΗΣΗ

Εάν δεν ακολουθήσετε τις προειδοποιήσεις και τις οδηγίες για την σωστή χρήση του συστήματος Υποβοήθησης ProPILOT μπορεί να προκληθεί σοβαρός τραυματισμός ή θάνατος.

- Η Υποβοήθηση ProPILOT δεν είναι σύστημα αυτόνομης οδήγησης. Με τους περιορισμούς στις δυνατότητές του που περιγράφονται σε αυτό το βιβλίο, βοηθάει τον οδηγό σε συγκεκριμένες ενέργειες που αφορούν στην οδήγηση.
- Το σύστημα Υποβοήθησης ProPILOT δεν υποκαθιστά την σωστή διαδικασία οδήγησης και δεν είναι σχεδιασμένο για να διορθώνει την απρόσεκτη οδήγηση. Η Υποβοήθηση ProPILOT δεν θα στρίψει το τιμόνι για να διατηρήσει το αυτοκίνητο μέσα στην λωρίδα κυκλοφορίας σε όλες τις περιπτώσεις. Το σύστημα Υποβοήθησης ProPILOT δεν είναι σχεδιασμένο να αποτρέπει την απώλεια του ελέγχου. Είναι ευθύνη του οδηγού να παραμένει σε εγρήγορση, να οδηγεί με ασφάλεια, να διατηρεί το αυτοκίνητο μέσα στην λωρίδα κυκλοφορίας και να έχει συνέχεια τον έλεγχο του αυτοκινήτου.
- Υπάρχουν περιορισμοί στις ικανότητες του συστήματος Υποβοήθησης ProPILOT. Το σύστημα Υποβοήθησης ProPILOT δεν λειτουργεί σε όλες τις συνθήκες καιρού, κίνησης και δρόμου. Είναι ευθύνη του οδηγού να παραμένει σε εγρήγορση, να οδηγεί με ασφάλεια, να διατηρεί το αυτοκίνητο μέσα στην λωρίδα κυκλοφορίας και να έχει συνέχεια τον έλεγχο του αυτοκινήτου.
- Το σύστημα Υποβοήθησης ProPILOT είναι μόνο μία βοήθεια για τον οδηγό και δεν είναι προειδοποίηση σύγκρουσης ή μονάδα αποφυγής.
- Το σύστημα Υποβοήθησης ProPILOT προορίζεται για χρήση στους αυτοκινητόδρομους

στους οποίους το αντίθετο ρεύμα κυκλοφορίας διαχωρίζεται με μπαριέρα και μόνο και δεν προορίζεται για οδήγηση στην πόλη.

- Να τηρείτε πάντα το καθορισμένο όριο ταχύτητας και να μην ορίζετε την ταχύτητα πάνω από αυτό.
- Όταν οδηγείτε να μην παίρνετε ποτέ τα χέρια σας από το τιμόνι όταν οδηγείτε. Να διατηρείτε πάντα τα χέρια σας στο τιμόνι και να οδηγείτε το αυτοκίνητο με ασφάλεια.
- Το σύστημα Υποβοήθησης ProPILOT δεν αντιδρά σε οχήματα που είναι στατικά ή κινούνται αργά.
- Να οδηγείτε πάντα προσεκτικά όταν χρησιμοποιείτε το σύστημα Υποβοήθησης ProPILOT. Διαβάστε προσεκτικά για να κατανοήσετε το παρόν βιβλίο πριν χρησιμοποιήσετε το σύστημα Υποβοήθησης ProPILOT. Για να αποφύγετε σοβαρό τραυματισμό ή θάνατο, δεν θα πρέπει να βασίζεστε πάνω στο σύστημα για την αποφυγή ατυχημάτων ή για να ρυθμιστεί η ταχύτητα του αυτοκινήτου σε καταστάσεις ανάγκης. Μην χρησιμοποιείτε το σύστημα Υποβοήθησης ProPILOT εκτός εάν οι συνθήκες του δρόμου και της κυκλοφορίας είναι οι κατάλληλες.



NIC3818

(A) Αισθητήρας ραντάρ

(B) Μπροστινή κάμερα πολλαπλών αισθητήρων

Το σύστημα Υποβοήθησης ProPILOT προορίζεται για να βοηθήσει την λειτουργία του αυτοκινήτου όταν ακολουθείτε ένα όχημα που προπορεύεται στην ίδια λωρίδα κυκλοφορίας και κατεύθυνση κίνησης.

Το σύστημα Υποβοήθησης ProPILOT χρησιμοποιεί μία μπροστινή κάμερα πολλαπλών αισθητήρων (B) που είναι τοποθετημένη πίσω από το παρμπρίζ και έναν αισθητήρα ραντάρ (A) που βρίσκεται στο μπροστά μέρος του αυτοκινήτου για να μετράει την απόσταση από το προπορευόμενο όχημα στην ίδια λωρίδα κυκλοφορίας και να παρακολουθεί τις διαγραμμίσεις της λωρίδας κυκλοφορίας. Εάν το όχημα εντοπίζει ένα άλλο όχημα που προπορεύεται και κινείται πιο αργά, το σύστημα θα μειώσει την ταχύτητα του αυτοκινήτου ώστε το αυτοκίνητό σας να ακολουθεί το προπορευόμενο όχημα στην επιλεγμένη απόσταση. Το σύστημα θα διατηρήσει επίσης το αυτοκίνητό σας στο κέντρο της λωρίδας κυκλοφορίας όταν εντοπιστούν καθαρές διαγραμμίσεις της λωρίδας κυκλοφορίας.

ΛΕΙΤΟΥΡΓΙΑ ΤΟΥ ΣΥΣΤΗΜΑΤΟΣ ΥΠΟΒΟΗΘΗΣΗΣ PROPILOT

Το σύστημα Υποβοήθησης ProPILOT έχει τις ακόλουθες λειτουργίες:

- **Ευφύες Cruise Control (ICC)**
- **Υποβοήθηση τιμονιού**

Ευφύες Cruise Control (ICC) (αυτοκίνητα με Υποβοήθηση ProPILOT)

Το ICC μπορεί να οριστεί σε μία από τις λειτουργίες του cruise control:

- **Συμβατική λειτουργία cruise control (σταθερή ταχύτητα):**

Χρησιμοποιείται για την οδήγηση σε σταθερή ταχύτητα.

ΣΗΜΕΙΩΣΗ:

Η υποβοήθηση του τιμονιού δεν είναι διαθέσιμη στην συμβατική λειτουργία cruise control (σταθερή ταχύτητα).

- **Λειτουργία ελέγχου απόστασης ανάμεσα στα οχήματα:**

Το σύστημα ICC διατηρεί την επιλεγμένη απόσταση από το προπορευόμενο όχημα μέσα στην κλίμακα ταχύτητας από τα 0 χλμ/ώρα έως την καθορισμένη ταχύτητα. Η καθορισμένη ταχύτητα μπορεί να επιλεγεί από τον οδηγό πάνω από τα περίπου 30χλμ/ώρα. Εάν η ταχύτητα του προπορευόμενου αυτοκινήτου επιβραδύνει για να σταματήσει, το αυτοκίνητό σας επιβραδύνει σταδιακά για να σταματήσει. Όταν το αυτοκίνητο σταματήσει το σύστημα ICC διατηρεί την δύναμη πέδησης για να διατηρήσει το αυτοκίνητό σας σταματημένο.

ΣΗΜΕΙΩΣΗ

Όταν το αυτοκίνητό σας είναι σταματημένο για λιγότερα από 3 δευτερόλεπτα και το αυτοκίνητο μπροστά σας ξεκινήσει να κινείται, το αυτοκίνητό σας θα ξεκινήσει αυτόματα να κινείται πάλι. Εάν το αυτοκίνητό σας είναι σταματημένο για περισσότερα από περίπου 3 δευτερόλεπτα, το σύστημα ICC θα σβήσει και θα δεθεί το ηλεκτρικό χειρόφρενο.

- Όταν το αυτοκίνητο μπροστά σας αρχίσει να κινείται προς τα εμπρός, πατήστε το κουμπί <RES+> στο τιμόνι ή πατήστε ελαφρά το γκάζι για να ελευθερωθεί το φρένο. Το σύστημα ICC θα κάνει επανεκκίνηση για να διατηρήσει την επιλεγμένη απόσταση από το προπορευόμενο όχημα.
- Όταν είστε σταματημένος και δεν εντοπίζεται όχημα μπροστά σας το ICC δεν θα λειτουργήσει. Θα πρέπει να χρησιμοποιείτε το γκάζι για να ελέγξετε την ταχύτητα του αυτοκινήτου.

ΣΗΜΕΙΩΣΗ:

Ακόμη και εάν είναι απενεργοποιημένο το Ευφύες Σύστημα Πέδησης (IEB) από τον οδηγό με την χρήση του μενού ρυθμίσεων [Settings] στην Οθόνη Πληροφοριών του Αυτοκινήτου, το IEB θα ενεργοποιηθεί αυτόματα όταν είναι ενεργοποιημένο το ICC.

Υποβοήθηση στο τιμόνι (αυτοκίνητα με Υποβοήθηση ProPILOT)

Η λειτουργία Υποβοήθησης στο Τιμόνι ελέγχει το σύστημα διεύθυνσης για να σας βοηθήσει να διατηρήσετε το αυτοκίνητο μέσα στην λωρίδα κυκλοφορίας.

Η Υποβοήθηση στο Τιμόνι δεν είναι διαθέσιμη σε ταχύτητες κάτω από τα 60 χλμ/ώρα (37 MPH) εκτός εάν εντοπίζεται αυτοκίνητο μπροστά σας.

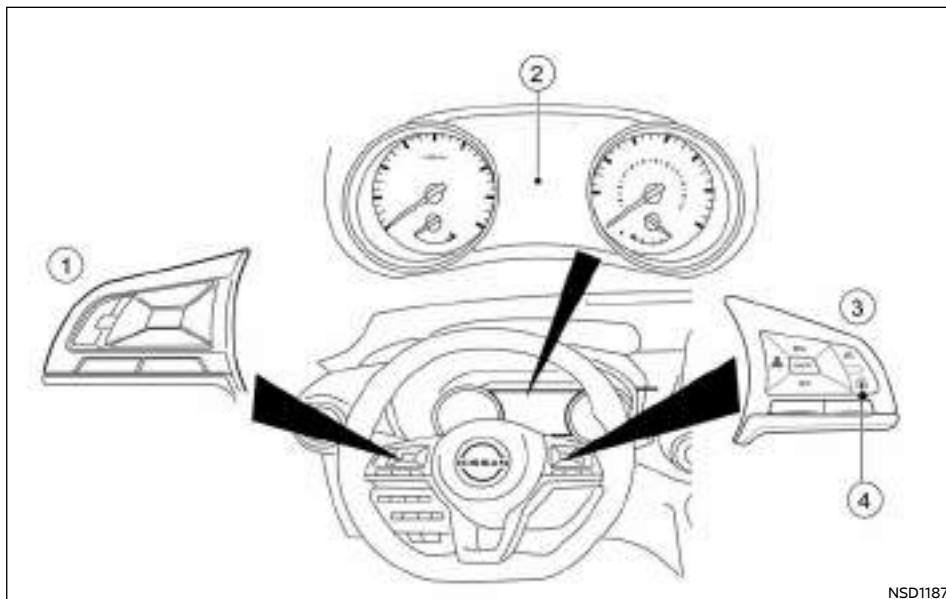

NSD1187

ΔΙΑΚΟΠΤΕΣ ΥΠΟΒΟΗΘΗΣΗΣ PROPILOT

- (1) Χειριστήρια στο τιμόνι (αριστερά)
- (2) Οθόνη Πληροφοριών του Αυτοκινήτου
- (3) Χειριστήρια στο τιμόνι (δεξιά)
- (4) Διακόπτης Υποβοήθησης ProPILOT

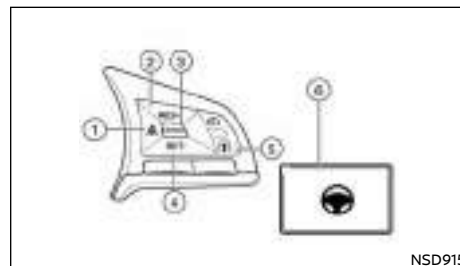

NSD915

1. Διακόπτης απόστασης
 - Μακριά
 - Μέση
 - Κοντινή
2. Διακόπτης <RES+>
Επαναφέρει την καθορισμένη ταχύτητα ή αυξάνει την ταχύτητα σταδιακά.
3. Διακόπτης <CANCEL>
Απενεργοποιεί το σύστημα Υποβοήθησης ProPILOT
4. Διακόπτης <SET->
Ορίζει την επιθυμητή ταχύτητα οδήγησης ή μειώνει την ταχύτητα σταδιακά.
5. Διακόπτης Υποβοήθησης ProPILOT:
Ενεργοποιεί και απενεργοποιεί την Υποβοήθηση ProPILOT
6. Διακόπτης Υποβοήθησης Τιμονιού:
Ενεργοποιεί και απενεργοποιεί την λειτουργία Υποβοήθησης του Τιμονιού.

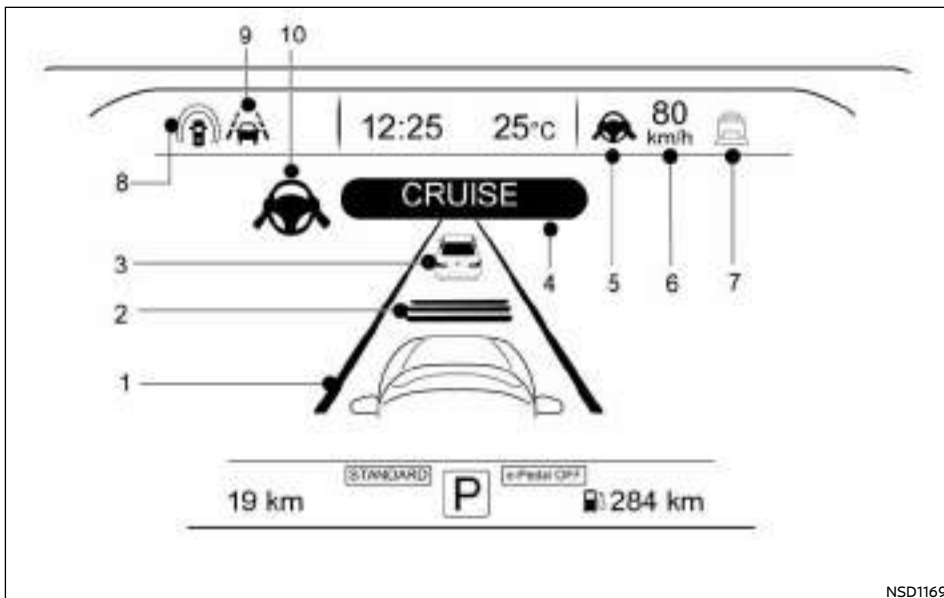

ΟΘΟΝΗ ΚΑΙ ΕΝΔΕΙΞΕΙΣ ΤΟΥ ΣΥΣΤΗΜΑΤΟΣ ΥΠΟΒΟΗΘΗΣΗΣ PROPILOT

1) Ένδειξη διαγράμμισης λωρίδας

Δείχνει εάν το σύστημα εντοπίζει την διαγράμμιση της λωρίδας.

- Δεν εμφανίζεται διαγράμμιση λωρίδας: η Υποβοήθηση Τιμονιού είναι ανενεργή.
- Ένδειξη διαγράμμισης λωρίδας (γκρι): Δεν εντοπίζεται διαγράμμιση λωρίδας.

- Ένδειξη διαγράμμισης λωρίδας (πράσινο): Εντοπίζεται διαγράμμιση της λωρίδας.
- Ένδειξη διαγράμμισης λωρίδας (κίτρινο): Εντοπίζεται διαγράμμιση της λωρίδας.

2) Ένδειξη ορισμένης απόστασης

Εμφανίζει την επιλεγμένη απόσταση.

3) Ένδειξη εντοπισμού προπορευόμενου οχήματος

Όταν η υποβοήθηση τιμονιού είναι ενεργή και το ενεργοποιήσετε, δείχνει εάν το σύστημα εντοπίζει όχημα μπροστά σας.

4) Ενεργοποίηση Υποβοήθησης ProPILOT

Εμφανίζεται όταν το σύστημα Υποβοήθησης ProPILOT είναι ενεργοποιημένο.

5) Ένδειξη κατάστασης Υποβοήθησης Τιμονιού / προειδοποίηση

Εμφανίζει την κατάσταση της Υποβοήθησης Τιμονιού με το χρώμα της ένδειξης / προειδοποίησης

- Δεν υπάρχει ένδειξη κατάστασης Υποβοήθησης Τιμονιού: η Υποβοήθηση Τιμονιού είναι ανενεργή.
- Γκρι: Υποβοήθηση Τιμονιού σε αναμονή.
- Πράσινο: Υποβοήθηση Τιμονιού ενεργή.
- Κίτρινο: Δυσλειτουργία Υποβοήθησης Τιμονιού.

6) Ένδειξη κατάστασης ελέγχου ταχύτητας / προειδοποίηση

Εμφανίζει την κατάσταση του ελέγχου ταχύτητας με το χρώμα και το σχήμα της ένδειξης / προειδοποίησης

- Γκρι: αναμονή ICC
- Πράσινο (συμπαγές): το ICC (λειτουργία ελέγχου απόστασης) είναι ενεργό. Το αυτοκίνητό σας ταιριάζει με την ταχύτητα του προπορευόμενου οχήματος.
- Πράσινο (περίγραμμα): το ICC (λειτουργία ελέγχου διατήρησης ταχύτητας) είναι ενεργό (δεν εντοπίζεται αυτοκίνητο μπροστά). Το αυτοκίνητό σας διατηρεί την καθορισμένη ταχύτητα που έχει επιλεγεί από τον οδηγό.
- Πορτοκαλί: δείχνει μία δυσλειτουργία του ICC.
- Συμπαγές κίτρινο: Δυσλειτουργία ICC.

7) Ένδειξη καθορισμένης ταχύτητας

Δείχνει την καθορισμένη ταχύτητα του αυτοκινήτου.

- Γκρι αριθμοί: ICC σε αναμονή
- Πράσινοι αριθμοί: ICC ενεργό

8) Ένδειξη κατάστασης Υποβοήθησης ProPILOT

Δείχνει την κατάσταση του συστήματος Υποβοήθησης ProPILOT Παρέμβασης Τυφλού Σημείου, της Πρόληψης Απώκλισης Λωρίδας Κυκλοφορίας, της Υποβοήθησης Τιμονιού και του συστήματος ICC.

- Λευκό: τα συστήματα είναι ενεργά (μόνο αν έχουν ενεργοποιηθεί στο μενού ρυθμίσεων [Settings]), το ICC είναι στην λειτουργία αναμονής.
- Μπλε: το ICC είναι ενεργό.

9) Ένδειξη ILI/LDW

Δείχνει την κατάσταση των συστημάτων ILI και LDW.

- Κίτρινο (Αναβοσβήνει): Το σύστημα ILI ή LDW είναι ενεργοποιημένο.
- Κίτρινο: Δυσλειτουργία του συστήματος ILI ή LDW

10) Ένδειξη κατάστασης Υποβοήθησης Τιμονιού

Δείχνει την κατάσταση της λειτουργίας Υποβοήθησης Τιμονιού με το χρώμα της ένδειξης

- Γκρι: Υποβοήθηση Τιμονιού σε αναμονή.
- Πράσινο: Υποβοήθηση Τιμονιού ενεργή.

ΕΝΕΡΓΟΠΟΙΟΥΝΤΑΣ ΤΗΝ ΥΠΟΒΟΗΘΗΣΗ PROPILOT ΛΕΙΤΟΥΡΓΙΑ ΣΥΜΒΑΤΙΚΟΥ CRUISE CONTROL (σταθερή ταχύτητα)

ΣΗΜΕΙΩΣΗ:

Η Υποβοήθηση ProPILOT δεν παρέχει προειδοποιήσεις προσέγγισης, αυτόματο φρενάρισμα ή υποβοήθηση στο τιμόνι στην συμβατική λειτουργία cruise control (σταθερή ταχύτητα).

Για να επιλέξετε την συμβατική λειτουργία cruise control (σταθερή ταχύτητα), πατήστε και κρατήστε τον διακόπτη Υποβοήθησης ProPILOT για περισσότερο από περίπου 1,5 δευτερόλεπτο. Για περισσότερες πληροφορίες δείτε το «Συμβατική λειτουργία Cruise Control (σταθερή ταχύτητα)» παρακάτω.

ΧΕΙΡΙΣΜΟΣ ΤΗΣ ΥΠΟΒΟΗΘΗΣΗΣ PROPILOT



1. Πατήστε τον διακόπτη Υποβοήθησης ProPILOT (5). Αυτό ενεργοποιεί το σύστημα Υποβοήθησης ProPILOT και εμφανίζει την κατάσταση του συστήματος Υποβοήθησης ProPILOT στην Οθόνη Πληροφοριών του Αυτοκινήτου.
2. Επιταχύνετε ή επιβραδύνετε το αυτοκίνητό σας στην ταχύτητα που θέλετε.
3. Πατήστε τον διακόπτη <SET->. Το σύστημα Υποβοήθησης ProPILOT ξεκινάει να διατηρεί αυτόματα την καθορισμένη ταχύτητα. Η ένδειξη ενεργοποίησης της Υποβοήθησης ProPILOT και οι ενδείξεις κατάστασης της Υποβοήθησης ProPILOT ανάβουν (μπλε), η ένδειξη κατάστασης ICC και η καθορισμένη ταχύτητα ανάβουν πράσινες.
4. Όταν το προπορευόμενο όχημα κινείται με ταχύτητα 30 χλμ/ώρα (20 MPH) ή μικρότερη και πατήσετε τον διακόπτη <SET->, η καθορισμένη ταχύτητα του αυτοκινήτου σας είναι τα 30 χλμ/ώρα (20 MPH).

ΣΗΜΕΙΩΣΗ:

Ενεργοιώνοντας το σύστημα Υποβοήθησης ProPILOT θα ενεργοποιηθεί ταυτόχρονα το σύστημα Προειδοποίησης και Παρέμβασης Λωρίδας

(ILI) και το Σύστημα Παρέμβασης Τυφλού Σημείου, υπό την προϋπόθεση ότι αυτά τα συστήματα είναι ενεργοποιημένα στο μενού [Driver Assistance] (βοήθεια στον οδηγό) στην οθόνη πληροφοριών του αυτοκινήτου. Για περισσότερες πληροφορίες δείτε το «Υποβοήθηση ProPILOT Ευφυές Σύστημα Παρέμβασης Λωρίδας» παρακάτω και το «Σύστημα Προειδοποίησης Τυφλού Σημείου (BSW) / Σύστημα Παρέμβασης Τυφλού Σημείου (όπου υπάρχει)» πιο πριν σε αυτό το κεφάλαιο

Όταν πατηθεί ο διακόπτης <SET-> κάτω από τις ακόλουθες συνθήκες, το σύστημα Υποβοήθησης ProPILOT δεν μπορεί να οριστεί και οι ενδείξεις καθορισμένης ταχύτητας του αυτοκινήτου αναβοσβήνουν για περίπου 2 δευτερόλεπτα:

- Όταν κινήστε με ταχύτητα κάτω από τα 30 χλμ/ώρα (20 MPH) και δεν εντοπίζεται αυτοκίνητο μπροστά.
- Όταν ο επιλογέας ταχυτήτων δεν είναι στην θέση D (οδήγηση) ή στην λειτουργία αλλαγής με το χέρι.
- Όταν είναι δεμένο το χειρόφρενο.
- Όταν ο οδηγός πατάει το φρένο.
- Όταν το σύστημα ESP είναι απενεργοποιημένο. Για περισσότερες πληροφορίες δείτε «Ηλεκτρονικό Σύστημα Ευστάθειας (ESP) (όπου υπάρχει)» στο κεφάλαιο «3. Ξεκίνημα και οδήγηση».
- Όταν το σύστημα ESP (και το σύστημα ελέγχου πρόσφυσης) είναι σε λειτουργία.
- Όταν ένας τροχός γλιστράει.
- Όταν είναι ανοικτή οποιαδήποτε πόρτα.
- Όταν δεν είναι δεμένη η ζώνη ασφαλείας του οδηγού.

Πως να αλλάξετε την καθορισμένη ταχύτητα του αυτοκινήτου
Η καθορισμένη ταχύτητα του αυτοκινήτου μπορεί να αλλάξει.

Για να αλλάξετε σε πιο γρήγορη ταχύτητα οδήγησης:

- Πατήστε και κρατήστε τον διακόπτη <RES/+>. Η καθορισμένη ταχύτητα του αυτοκινήτου αυξάνεται κατά περίπου 5 χλμ/ώρα (5 MPH).
- Πατήστε και μετά αφήστε γρήγορα τον διακόπτη <RES/+>. Κάθε φορά που το κάνετε αυτό, η καθορισμένη ταχύτητα θα αυξηθεί κατά περίπου 1 χλμ/ώρα (1 MPH).

Για να αλλάξετε σε μία πιο αργή ταχύτητα οδήγησης:

- Πατήστε και κρατήστε τον διακόπτη <SET/->. Η καθορισμένη ταχύτητα του αυτοκινήτου μειώνεται κατά περίπου 5 χλμ/ώρα (5 MPH).
- Πατήστε και μετά αφήστε γρήγορα τον διακόπτη <SET/->. Κάθε φορά που το κάνετε αυτό, η καθορισμένη ταχύτητα θα μειωθεί κατά περίπου 1 χλμ/ώρα (1 MPH).

Πως να επιταχύνετε ή να επιβραδύνετε στιγμιαία

- Πατήστε το πεντάλ του γκαζιού όταν απαιτείται επιτάχυνση. Αφήστε το πεντάλ του γκαζιού για να επανέλθετε στην προηγούμενη καθορισμένη ταχύτητα.
- Πατήστε το πεντάλ του φρένου όταν απαιτείται επιβράδυνση. Ο έλεγχος από το σύστημα Υποβοήθησης ProPILOT ακυρώνεται. Πατήστε τον διακόπτη <RES+> για να επανέλθετε στην προηγούμενη καθορισμένη ταχύτητα.



ΠΡΟΕΙΔΟΠΟΙΗΣΗ

Όταν πατηθεί το πεντάλ του γκαζιού και πλησιάζετε το προπορευόμενο όχημα, το σύστημα ICC ούτε θα ελέγξει το φρένο ούτε θα προειδοποιήσει τον οδηγό με βομβητή και ένδειξη.



Ο οδηγός θα πρέπει να ελέγξει ο ίδιος την ταχύτητα του αυτοκινήτου για να διατηρήσει μία ασφαλή απόσταση από το προπορευόμενο όχημα. Σε διαφορετική περίπτωση μπορεί να προκληθεί σοβαρός τραυματισμός ή θάνατος.

ΣΗΜΕΙΩΣΗ:

Όταν επιταχύνετε πατώντας το πεντάλ του γκαζιού ή επιβραδύνετε πατώντας τον διακόπτη <SET-> και το αυτοκίνητο κινείται πιο γρήγορα από την ταχύτητα που έχει οριστεί από τον οδηγό θα αναβοσβήσει η ένδειξη της καθορισμένης ταχύτητας. Πως να αλλάξετε την καθορισμένη απόσταση από το προπορευόμενο όχημα

Η απόσταση από το προπορευόμενο όχημα μπορεί να επιλεγεί οποιαδήποτε στιγμή.

Κάθε φορά που πατάτε τον διακόπτη απόστασης (), η καθορισμένη απόσταση θα αλλάξει από την μακριά στην μεσαία και μετά στην κοντινή και πάλι στην μακριά με αυτή την σειρά.

Απόσταση	Ένδειξη	Κατά προσέγγιση απόσταση στα 100 χλμ/ώρα (60 MPH) (μέτρα (ft))
Μακριά		60 (200)
Μέση		45 (150)
Κοντινή		30 (100)

Η απόσταση από το προπορευόμενο όχημα αλλάζει αυτόματα σύμφωνα με την ταχύτητα του αυτοκινήτου. Καθώς αυξάνεται η ταχύτητα του αυτοκινήτου το ίδιο γίνεται και με την απόσταση.

Η ρύθμιση της απόστασης θα παραμείνει στην παρούσα ακόμη και εάν σβήσετε και βάλετε πάλι μπροστά τον κινητήρα.



NSD851

Κάθε φορά που ενεργοποιείτε το σύστημα ICC χρησιμοποιώντας τον μπλε διακόπτη Υποβοήθησης ProPILOT (5), η ρύθμιση της απόστασης επιστρέφει στο [Long].

Ενεργοποίηση / Απενεργοποίηση Υποβοήθησης στο Τιμόνι

Χρησιμοποιήστε τις παρακάτω μεθόδους για να ενεργοποιήσετε ή να απενεργοποιήσετε την Υποβοήθηση στο Τιμόνι.

Διακόπτης Υποβοήθησης Τιμονιού:

Για να ενεργοποιήσετε ή να απενεργοποιήσετε το τιμόνι, πατήστε τον διακόπτη Υποβοήθησης Τιμονιού στο ταμπλό των οργάνων.

ΣΗΜΕΙΩΣΗ:

- Όταν ο διακόπτης της Υποβοήθησης Τιμονιού χρησιμοποιείται για να ενεργοποιήσετε / απενεργοποιήσετε το σύστημα, το σύστημα θυμάται την ρύθμιση ανάμεσα στους κύκλους παροχής. Ο διακόπτης θα πρέπει να πατηθεί πάλι για να αλλάξετε την ρύθμιση στο ON ή το OFF.
- Ο διακόπτης της Υποβοήθησης του Τιμονιού αλλάζει την κατάσταση της επιλογής [Steering Assist] (υποβοήθηση τιμονιού) στην οθόνη ρυθμίσεων [Settings] της Οθόνης Πληροφοριών του Αυτοκινήτου.

Καθορισμός στην Οθόνη Πληροφοριών Αυτοκινήτου:

1. Πατήστε τα κουμπιά ◀ ή ▶ στο τιμόνι έως ότου να εμφανιστεί το μενού ρυθμίσεων [Settings] στην Οθόνη Πληροφοριών του Αυτοκινήτου.
2. Χρησιμοποιήστε τα κουμπιά ▲ και ▼ στο τιμόνι για να τονίσετε το [Driver Assistance] (βοήθειες στον οδηγό) και πατήστε το κουμπί <OK>.
3. Με τονισμένο το [Steering Assist] (υποβοήθηση τιμονιού) πατήστε το κουμπί <OK> για να αλλάξετε την κατάσταση του συστήματος της Υποβοήθησης Τιμονιού.

Εάν εμφανίζεται το σύμβολο, το σύστημα είναι ενεργό.

ΣΗΜΕΙΩΣΗ:

- Όταν εμφανίζεται η οθόνη Υποβοήθησης ProPILOT στην Οθόνη Πληροφοριών του Αυτοκινήτου, πατήστε το κουμπί <OK> στο τιμόνι για να δείτε το μενού ρυθμίσεων [Driving Aids] (βοήθειες στον οδηγό).
- Όταν ενεργοποιείτε / απενεργοποιείτε το σύστημα μέσω της Οθόνης Πληροφοριών Αυτοκινήτου ή όταν πατάτε τον διακόπτη Υποβοήθησης Τιμονιού, το σύστημα διατηρεί την παρούσα ρύθμιση ακόμη και εάν σβήσετε και βάλετε πάλι μπροστά το σύστημα.

Ακυρώνοντας το σύστημα Υποβοήθησης ProPILOT Για να ακυρώσετε το σύστημα Υποβοήθησης ProPILOT, χρησιμοποιήστε μία από τις παρακάτω μεθόδους:

- Πατήστε τον διακόπτη <CANCEL> στο τιμόνι.
- Πατήστε ελαφρά ή πατήστε το πεντάλ του φρένου (εκτός εάν το αυτοκίνητο είναι σταματημένο).
- Πατήστε τον διακόπτη Υποβοήθησης ProPILOT στο τιμόνι. Η ένδειξη Υποβοήθησης ProPILOT θα σβήσει.

Όταν το σύστημα Υποβοήθησης ProPILOT ακυρωθεί ενώ το αυτοκίνητο είναι σταματημένο, το ηλεκτρονικό χειρόφρενο ενεργοποιείται αυτόματα. Για περισσότερες λεπτομέρειες δείτε «Χειρόφρενο» στο κεφάλαιο «3. Ξεκίνημα και οδήγηση».



ΠΡΟΕΙΔΟΠΟΙΗΣΗ

Όταν αφήνετε το αυτοκίνητο, βεβαιωθείτε ότι έχετε πατήσει τον διακόπτη Υποβοήθησης ProPILOT για να απενεργοποιήσετε το σύστημα, έχετε βάλει τον επιλογέα ταχυτήτων στην θέση P (παρκάρισμα) και μετά γυρίστε τον διακόπτη της μίζας στο OFF.

ΣΥΣΤΗΜΑ ΥΠΟΒΟΗΘΗΣΗΣ PROPILOT ΕΥΦΥΟΥΣ CRUISE CONTROL (ICC)



ΠΡΟΕΙΔΟΠΟΙΗΣΗ

Ένα δεν ακολουθήσετε σωστά τις προειδοποιήσεις και οδηγίες για την σωστή χρήση του συστήματος ICC θα μπορούσε να προκληθεί σοβαρός τραυματισμός ή θάνατος.

- Το σύστημα ICC είναι μόνο μία βοήθεια στον οδηγό και δεν είναι μονάδα προειδοποίησης ή αποφυγής σύγκρουσης. Προορίζεται μόνο για χρήση σε αυτοκινητόδρομο και όχι για περιοχές με συμφόρηση ή οδήγηση στην πόλη. Είναι ευθύνη του οδηγού να παραμένει σε εγρήγορση, να οδηγεί με ασφάλεια και να έχει συνέχεια τον έλεγχο του αυτοκινήτου.
- Υπάρχουν περιορισμοί στις ικανότητες του συστήματος ICC. Το σύστημα ICC δεν λειτουργεί σε όλες τις συνθήκες οδήγησης, κυκλοφορίας, καιρού και δρόμου. Είναι ευθύνη του οδηγού να είναι σε εγρήγορση, να οδηγεί με ασφάλεια, να κρατάει το αυτοκίνητο μέσα στην λωρίδα κυκλοφορίας και να έχει πάντα τον έλεγχο του αυτοκινήτου.

- Να τηρείτε πάντα τα όρια ταχύτητας και να μην ορίζετε το όριο ταχύτητας πάνω από αυτά.
- Το ICC δεν αντιδρά σε σταματημένα ή αργά κινούμενα αυτοκίνητα.
- Να οδηγείτε πάντα προσεκτικά όταν χρησιμοποιείτε οποιαδήποτε λειτουργία cruise control. Να διαβάσετε προσεκτικά και να κατανοήσετε το παρόν Βιβλίο Οδηγίων Χρήσης πριν χρησιμοποιήσετε το cruise control. Για να αποφύγετε σοβαρό τραυματισμό ή θάνατο μην βασίζεστε στο σύστημα για την αποφυγή ατυχημάτων ή για να ελέγξετε την ταχύτητα του αυτοκινήτου σε καταστάσεις ανάγκης. Μην χρησιμοποιείτε το cruise control εκτός αν το επιτρέπουν οι συνθήκες του δρόμου και της κίνησης.
- Στην συμβατική (σταθερή ταχύτητα) λειτουργία του cruise control, δεν θα ηχήσει ένας προειδοποιητικός βομβητής για να σας προειδοποιήσει ότι είστε πολύ κοντά στο προπορευόμενο αυτοκίνητο. Να δίνετε ιδιαίτερη προσοχή στην απόσταση ανάμεσα στο αυτοκίνητό σας και το προπορευόμενο όχημα αλλιώς μπορεί να προκληθεί σύγκρουση.

Λειτουργία ICC συστήματος Υποβοήθησης ProPILOT

Το σύστημα ICC είναι σχεδιασμένο να διατηρεί μία επιλεγμένη απόσταση από το προπορευόμενο όχημα και μπορεί να μειώσει την ταχύτητα ώστε να ταιριάζει με αυτή του προπορευόμενου αυτοκινήτου που κινείται πιο αργά. Το σύστημα θα επιβραδύνει το αυτοκίνητό σας όσο είναι απαραίτητο και εάν το προπορευόμενο όχημα σταματήσει, το όχημά σας επιβραδύνει και σταματάει. Ωστόσο το σύστημα ICC μπορεί να εφαρμόσει μόνο έως το περίπου 40% της συνολικής δύναμης πέδησης του αυτοκινήτου. Το σύστημα αυτό θα πρέπει να χρησιμοποιείται

μόνο όταν οι συνθήκες κυκλοφορίας επιτρέπουν στις ταχύτητες του αυτοκινήτου να διατηρούνται σχετικά σταθερές ή όταν οι ταχύτητες του αυτοκινήτου αλλάζουν σταδιακά. Εάν ένα αυτοκίνητο κινείται στην λωρίδα κυκλοφορίας μπροστά ή εάν αυτοκίνητο που προπορεύεται επιβραδύνει γρήγορα, η απόσταση ανάμεσα στα οχήματα μπορεί να γίνει μικρότερη επειδή το σύστημα ICC δεν μπορεί να επιβραδύνει το αυτοκίνητό σας αρκετά γρήγορα. Εάν συμβεί αυτό, το σύστημα ICC θα ηχήσει έναν προειδοποιητικό βομβητή και θα αναβοσβήσει την ένδειξη του συστήματος για να ειδοποιήσει τον οδηγό ότι πρέπει να κάνει την απαραίτητη ενέργεια.

Το σύστημα θα ακυρωθεί και ένας προειδοποιητικός βομβητής θα ηχήσει εάν η ταχύτητα είναι κάτω από τα περίπου 25 χλμ/ώρα (15 MPH) και δεν εντοπίζεται προπορευόμενο όχημα.

Το ICC λειτουργεί ως εξής:

- Όταν δεν υπάρχουν προπορευόμενα οχήματα, το σύστημα ICC διατηρεί την ταχύτητα που έχει ορίσει ο οδηγός. Η κλίμακα της καθορισμένης ταχύτητας είναι πάνω από τα περίπου 30χλμ/ώρα (20 MPH).
- Όταν υπάρχει προπορευόμενο όχημα το σύστημα ICC ρυθμίζει την ταχύτητα για να διατηρήσει την απόσταση ανάμεσα στα αυτοκίνητα η οποία έχει επιλεγεί από τον οδηγό. Εάν το προπορευόμενο όχημα σταματήσει, το αυτοκίνητο επιβραδύνει και αυτό σε στάση. Μόλις το αυτοκίνητό σας σταματήσει, το σύστημα ICC το διατηρεί σταματημένο.
- Όταν το αυτοκίνητό σας είναι σε στάση για περισσότερα από 3 δευτερόλεπτα και το προπορευόμενο όχημα αρχίσει να επιταχύνει, πατήστε τον διακόπτη RES+ ή πατήστε ελαφρά το πεντάλ του γκαζιού. Το σύστημα ICC αρχίζει να ακολουθεί το προπορευόμενο όχημα. Εάν το αυτοκίνητό σας είναι σταματημένο για περισσότερα από περίπου 3 λεπτά, το σύστημα ICC θα απενεργο-

ποιηθεί και θα δεθεί το ηλεκτρονικό χειρόφρενο.

- Όταν το προπορευόμενο όχημα μετακινηθεί σε διαφορετική λωρίδα κυκλοφορίας, ενώ τη ταχύτητα του αυτοκινήτου είναι πάνω από τα 30 χλμ/ώρα (20 MPH), το σύστημα ICC επιταχύνει και διατηρεί την ταχύτητα του αυτοκινήτου σας έως την καθορισμένη ταχύτητα.
- Όταν το προπορευόμενο όχημα μετακινηθεί σε διαφορετική λωρίδα κυκλοφορίας, ενώ τη ταχύτητα του αυτοκινήτου είναι κάτω από τα 30 χλμ/ώρα (20 MPH), το σύστημα ICC ακυρώνεται και ηχηί ένας προειδοποιητικός βομβητής.

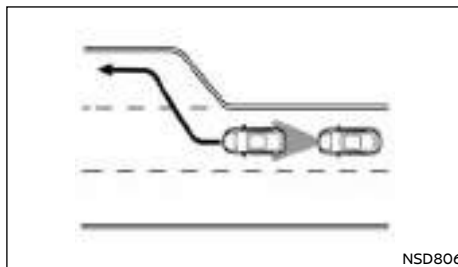

ΣΗΜΕΙΩΣΗ

Το σύστημα ICC δεν ελέγχει την ταχύτητα του αυτοκινήτου και δεν σας προειδοποιεί όταν πλησιάζετε στατικά ή αργά κινούμενα οχήματα. Θα πρέπει να δώσετε προσοχή στην λειτουργία του αυτοκινήτου για να διατηρήσετε την κατάλληλη απόσταση από τα προπορευόμενα αυτοκίνητα όταν πλησιάζετε θύρες διόδων ή κυκλοφοριακή συμφόρηση.

Όταν οδηγείτε σε αυτοκινητόδρομο με την καθορισμένη ταχύτητα και πλησιάζετε ένα όχημα που κινείται πιο αργά μπροστά σας, το σύστημα ICC θα ρυθμίσει την ταχύτητα για να διατηρήσει την από-

σταση από το προπορευόμενο όχημα που έχει επιλέξει ο οδηγός. Εάν το προπορευόμενο όχημα αλλάξει λωρίδα ή βγει από τον αυτοκινητόδρομο, το σύστημα ICC θα επιταχύνει για να διατηρήσει την ταχύτητα έως την καθορισμένη ταχύτητα. Θα πρέπει να οδηγείτε προσεκτικά για να διατηρήσετε τον έλεγχο του αυτοκινήτου σας όταν αυτό επιταχύνει στην καθορισμένη ταχύτητα.

Το αυτοκίνητο μπορεί να μην διατηρήσει την καθορισμένη ταχύτητα σε δρόμους με συνεχόμενες στροφές ή σε ορεινούς δρόμους. Εάν συμβεί αυτό, θα πρέπει να ελέγξετε ο ίδιος την ταχύτητα του αυτοκινήτου.

Κανονικά, όταν ελέγχεται η απόσταση από το προπορευόμενο όχημα το σύστημα αυτό αυτόματα επιταχύνει ή επιβραδύνει το αυτοκίνητό σας σύμφωνα με την ταχύτητα του προπορευόμενου οχήματος.

Πατήστε το γκάτσι και επιταχύνετε το αυτοκίνητό σας όταν χρειάζεται για να αλλάξετε λωρίδα κυκλοφορίας. Πατήστε το πεντάλ του φρένου όταν απαιτείται επιβράδυνση για να διατηρήσετε μία ασφαλή απόσταση από το αυτοκίνητο μπροστά σας όταν αυτό φρενάρει απότομα ή όταν ένα αυτοκίνητο παρεμβληθεί μπροστά σας στην λωρίδα κυκλοφορίας. Να είστε πάντα σε εγρήγορση όταν χρησιμοποιείτε το σύστημα ICC.

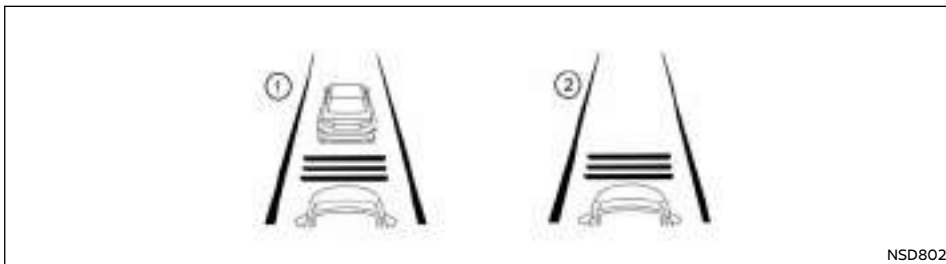

NSD802

- 1) Θρόνη του συστήματος με προπορευόμενο όχημα
- 2) Θρόνη του συστήματος χωρίς προπορευόμενο όχημα

Δεν εντοπίζεται αυτοκίνητο μπροστά:

Ο οδηγός ορίζει την ταχύτητα του αυτοκινήτου που θέλει, με βάση τις συνθήκες του δρόμου. Το σύστημα ICC διατηρεί την καθορισμένη ταχύτητα του αυτοκινήτου, παρόμοια με ένα στάνταρ cruise control, για όσο δεν εντοπίζεται αυτοκίνητο μπροστά σας στην λωρίδα κυκλοφορίας. Το σύστημα ICC εμφανίζει την καθορισμένη ταχύτητα.

Εντοπίζεται αυτοκίνητο μπροστά:

Όταν εντοπιστεί ένα αυτοκίνητο μπροστά στην λωρίδα κυκλοφορίας, το σύστημα ICC επιβραδύνει το αυτοκίνητό σας ελέγχοντας το γκάζι και εφαρμόζοντας τα φρένα ώστε να ταυριάζει η ταχύτητά σας με αυτή του αργότερα κινούμενου προπορευόμενου οχήματος. Το σύστημα ICC στην συνέχεια ελέγχει την ταχύτητα του αυτοκινήτου με βάση την ταχύτητα του προπορευόμενου αυτοκινήτου για να διατηρήσει την απόσταση που έχει οριστεί από τον οδηγό.

ΣΗΜΕΙΩΣΗ:

- Τα φώτα стоп του αυτοκινήτου θα ανάψουν όταν το σύστημα ICC φρενάρει.

- Όταν λειτουργεί το φρένο, μπορεί να ακουστεί ένας θόρυβος. Αυτό δεν είναι δυσλειτουργία.

Όταν το σύστημα ICC εντοπίσει ένα αυτοκίνητο μπροστά, η ένδειξη προπορευόμενου οχήματος και η ένδειξη κατάστασης ελέγχου ταχύτητας (λειτουργία ελέγχου απόστασης) θα ανάψουν (συμπαγές πράσινο ).

Το προπορευόμενο αυτοκίνητο σταματάει:

Όταν το προπορευόμενο αυτοκίνητο επιβραδύνει για να σταματήσει, το αυτοκίνητό σας επίσης επιβραδύνει σε στάση. Μόλις το αυτοκίνητό σας σταματήσει, το σύστημα ICC εφαρμόζει αυτόματα τα φρένα για να διατηρήσει το αυτοκίνητο σταματημένο. Όταν το αυτοκίνητό σας είναι σε στάση, εμφανίζεται το μήνυμα [(RES+) Press to start] (πατήστε (RES+) να ξεκινήσει) στην Θρόνη Πληροφοριών του Αυτοκινήτου.

ΣΗΜΕΙΩΣΗ:

Όταν το αυτοκίνητό σας σταματήσει για λιγότερα από 3 δευτερόλεπτα τότε θα ακολουθήσει αυτόματα το προπορευόμενο αυτοκίνητο όταν αυτό επιταχύνει από την στάση. Εάν το αυτοκίνητό σας είναι σταματημένο για περισσότερα από περίπου 3 λεπτά, το σύστημα ICC θα απενεργοποιηθεί και το ηλεκτρονικό χειρόφρενο θα δεθεί.

Το προπορευόμενο αυτοκίνητο επιταχύνει :

Όταν το αυτοκίνητό σας είναι σταματημένο και το προπορευόμενο αυτοκίνητο αρχίζει να επιταχύνει, πατήστε τον διακόπτη RES+ ή πατήστε ελαφρά το πεντάλ του γκαζιού. Το σύστημα ICC αρχίζει να ακολουθεί το προπορευόμενο όχημα.

Δεν εντοπίζεται αυτοκίνητο μπροστά:

Όταν δεν ανιχνεύεται πλέον κάποιο προπορευόμενο αυτοκίνητο, το σύστημα ICC επιταχύνει σταδιακά το αυτοκίνητό σας για να επαναφέρει την προηγούμενως καθορισμένη ταχύτητα του αυτοκινήτου. Στην συνέχεια το σύστημα ICC διατηρεί την καθορισμένη ταχύτητα.

Όταν δεν ανιχνεύεται πλέον κάποιο προπορευόμενο αυτοκίνητο, η σχετική ένδειξη σβήνει και ανάβει η ένδειξη κατάστασης ελέγχου ταχύτητας (λειτουργία ελέγχου ταχύτητας) (πράσινο περίγραμμα ). Το σύστημα ICC επιταχύνει σταδιακά στην καθορισμένη ταχύτητα αλλά μπορείτε να πατήσετε το πεντάλ του γκαζιού για να επιταχύνετε γρήγορα. Εάν πλέον δεν ανιχνεύεται αυτοκίνητο μπροστά και το αυτοκίνητό σας κινείται με ταχύτητα κάτω από τα περίπου 25 χιλιόμετρα την ώρα (15 MPH), το σύστημα ICC θα ακυρωθεί αυτόματα.

Όταν προσπερνάτε άλλο αυτοκίνητο, η ένδειξη καθορισμένης ταχύτητας θα αναβοσβήνει όταν η ταχύτητα του αυτοκινήτου περάσει την καθορισμένη ταχύτητα. Η ένδειξη ανίχνευσης οχήματος θα σβήνει όταν η περιοχή μπροστά από το αυτοκίνητό σας είναι ανοικτή. Όταν αφήσετε το πεντάλ, το αυτοκίνητο θα επιστρέψει στην προηγούμενως καθορισμένη ταχύτητα. Αν και η ταχύτητα του αυτοκινήτου σας έχει καθοριστεί στο σύστημα ICC, μπορείτε να πατήσετε το πεντάλ του γκαζιού όταν χρειάζεται να επιταχύνετε το αυτοκίνητο πάρα πολύ γρήγορα.

Προειδοποίηση προσέγγισης:

Εάν το αυτοκίνητό σας πλησιάζει το προπορευόμενο όχημα λόγω απότομης επιβράδυνσης αυτού του αυτοκινήτου ή εάν παρεμβληθεί ένα άλλο αυτοκίνητο, το σύστημα προειδοποιεί τον οδηγό με

τον βομβητή και την ένδειξη του συστήματος ICC. Επιβραβεύετε πατώντας το πεντάλ του φρένου για να διατηρήσετε ασφαλή απόσταση του αυτοκινήτου εβάν.

- Ηχήσει ο βομβητής.
- Αναβοσβήσει η ένδειξη εντοπισμού προπορευόμενου οχήματος και η ένδειξη καθορισμένης απόστασης.
- Κρίνεται ότι είναι απαραίτητο να διατηρήσετε μία ασφαλή απόσταση.

Ο προειδοποιητικός βομβητής μπορεί να μην ηχήσει σε μερικές περιπτώσεις όταν υπάρχει μικρή απόσταση ανάμεσα στα αυτοκίνητα. Μερικά παραδείγματα είναι:

- Όταν τα αυτοκίνητα κινούνται με την ίδια ταχύτητα και η απόσταση ανάμεσα στα αυτοκίνητα δεν αλλάζει.
- Όταν το προπορευόμενο αυτοκίνητο κινείται γρηγορότερα και η απόσταση ανάμεσα στα αυτοκίνητα αυξάνεται.
- Όταν ένα αυτοκίνητο παρεμβληθεί κοντά στο αυτοκίνητό σας.

Ο προειδοποιητικός βομβητής δεν θα ηχήσει στις παρακάτω περιπτώσεις:

- Όταν το αυτοκίνητό σας πλησιάζει αυτοκίνητα που παρκάρουν ή που κινούνται αργά.
- Όταν πατηθεί το πεντάλ του γκαζιού και αυτό παραμερίζει το σύστημα.

ΣΗΜΕΙΩΣΗ

Ο προειδοποιητικός βομβητής προσέγγισης μπορεί να μην ηχήσει και η ένδειξη του συστήματος μπορεί να αναβοσβήσει όταν ο αισθητήρας ICC ανιχνεύσει αντικείμενα στο πλάι του αυτοκινήτου ή στις άκρες του δρόμου. Αυτό μπορεί να κάνει το σύστημα ICC να επιβραδύνει ή να επιταχύνει το αυτοκίνητο. Ο αισθητήρας ICC μπορεί να ανιχνεύσει αυτά τα αντικείμενα όταν το αυτοκίνητο κινείται σε δρόμους με στροφές, σε στενούς δρόμους, σε ορεινούς δρόμους ή όταν μπαίνετε ή βγαίνετε σε καμπύλη. Σε αυτές τις περιπτώσεις θα πρέπει

να ελέγξετε ο ίδιος την κατάλληλη απόσταση από το προπορευόμενο αυτοκίνητο.

Επίσης, η ευαισθησία του αισθητήρα μπορεί να επηρεαστεί από την λειτουργία του αυτοκινήτου (χειρισμός του τιμονιού ή θέση οδήγησης στην λωρίδα), ή την κίνηση ή την κατάσταση του αυτοκινήτου (για παράδειγμα, εάν οδηγείτε το αυτοκίνητο έχοντας αυτό κάποια ζημιά).

Επιτάχυνση όταν κάνετε προσπέραση:

Προσπέραση από την αριστερή πλευρά:

Όταν το σύστημα ICC έχει εμπλακεί πάνω από τα 60 χλμ/ώρα (37 MPH) και ακολουθείτε ένα βραδύτερο αυτοκίνητο (κάτω από την καθορισμένη ταχύτητα του ICC) και το φλας ενεργοποιηθεί στην αριστερή πλευρά, το σύστημα ICC θα ξεκινήσει αυτόματα να επιταχύνει το αυτοκίνητο για να βοηθήσει να γίνει η προσπέραση από αριστερά και θα αρχίσει να μειώνει την απόσταση από το άμεσα προπορευόμενο όχημα. Μόνο με το αριστερό φλας ενεργοποιείται αυτή η λειτουργία. Καθώς ο οδηγός στρίβει το αυτοκίνητο και κινείται στην λωρίδα προσπέρασης, εάν δεν εντοπίζεται προπορευόμενο όχημα, το σύστημα ICC θα συνεχίσει να επιταχύνει ως την καθορισμένη στο ICC ταχύτητα.

Εάν εντοπιστεί άλλο προπορευόμενο όχημα τότε το αυτοκίνητο θα επιταχύνει έως την ταχύτητα που θα μπορεί να ακολουθεί αυτό το όχημα. Εάν το όχημα δεν στρίψει στην αριστερή λωρίδα για να προσπεράσει, η επιτάχυνση θα σταματήσει μετά από λίγη ώρα για να επανέλθετε στην ταχύτητα για να ακολουθείτε το προπορευόμενο όχημα.

Η επιτάχυνση μπορεί να σταματήσει οποιαδήποτε στιγμή πατώντας το πεντάλ του φρένου ή τον διακόπτη <CANCEL> στο τιμόνι.

Προσπέραση από την δεξιά πλευρά:

Όταν το σύστημα ICC έχει εμπλακεί πάνω από τα 60 χλμ/ώρα (37 MPH) και ακολουθείτε ένα βραδύτερο κινούμενο όχημα (κάτω από την καθορισμένη ταχύτητα του ICC) και ενεργοποιηθεί το δεξιά φλας, το

σύστημα ICC θα αρχίσει αυτόματα να επιταχύνει το αυτοκίνητο για να μπορεί να γίνει προσπέραση από τα δεξιά και θα αρχίσει να μειώνει την απόσταση από το όχημα ακριβώς μπροστά σας. Μόνο το δεξιά φλας ενεργοποιεί αυτή την λειτουργία. Καθώς ο οδηγός στρίβει το αυτοκίνητο και μετακινείται στην γραμμή προσπέρασης, εάν δεν εντοπιστεί προπορευόμενο όχημα το σύστημα ICC θα συνεχίσει να επιταχύνει έως ότου φτάσει την καθορισμένη στο ICC ταχύτητα.

Εάν εντοπιστεί άλλο προπορευόμενο όχημα τότε το αυτοκίνητο θα επιταχύνει έως την ταχύτητα που θα μπορεί να ακολουθεί αυτό το όχημα. Εάν το όχημα δεν στρίψει στην δεξιά λωρίδα για να προσπεράσει, η επιτάχυνση θα σταματήσει μετά από λίγη ώρα για να επανέλθετε στην ταχύτητα για να ακολουθείτε το προπορευόμενο όχημα.

Η επιτάχυνση μπορεί να σταματήσει οποιαδήποτε στιγμή πατώντας το πεντάλ του φρένου ή τον διακόπτη <CANCEL> στο τιμόνι.



ΠΡΟΕΙΔΟΠΟΙΗΣΗ

Προκειμένου να μειώσετε τον κίνδυνο σύγκρουσης που μπορεί να προκαλέσει σοβαρό τραυματισμό ή θάνατο, παρακαλούμε να έχετε υπόψη τα ακόλουθα:

- Η λειτουργία αυτή ενεργοποιείται μόνο με το αριστερό ή το δεξιά φλας και θα επιταχύνει σύντομα το αυτοκίνητο ακόμη και εάν δεν γίνει αλλαγή λωρίδας κυκλοφορίας. Αυτό μπορεί να συμπεριλαμβάνει καταστάσεις για την μη προσπέραση όπως έξοδοι στην αριστερή ή την δεξιά πλευρά.
- Βεβαιωθείτε ότι όταν προσπερνάτε ένα άλλο αυτοκίνητο η διπλανή λωρίδα είναι ελεύθερη πριν κάνετε την προσπέραση. Ξαφνικές αλλαγές που μπορεί να προκύψουν στην κυκλοφορία όταν κάνετε προσπέραση γι' αυτό θα πρέπει πάντα να στρίβετε ή να φρενάρτε μόνοι σας και να μην βασίζεστε μόνο στο σύστημα.



ΠΡΟΕΙΔΑΠΟΙΗΣΗ

Παρακάτω αναφέρονται οι περιορισμοί για την χρήση του συστήματος ICC. Εάν δεν χειριστείτε το αυτοκίνητο σύμφωνα με αυτούς τους περιορισμούς θα μπορούσε να προκληθεί σοβαρό τραυματισμός ή θάνατος.

- Το σύστημα προορίζεται κυρίως για χρήση σε ευθύ, στεγνό ανοικτό δρόμο με ελαφριά κίνηση. Δεν συνιστάται η χρήση του συστήματος στην κίνηση της πόλης ή σε περιοχές με κυκλοφοριακή συμφόρηση.
- Το σύστημα αυτό δεν θα υιοθετήσει αυτόματα τις συνθήκες του δρόμου. Το σύστημα αυτό θα πρέπει να χρησιμοποιείται σε κίνηση με ομοιόμορφη ροή. Μην χρησιμοποιείτε το σύστημα σε δρόμους με κλειστές στροφές, σε παγωμένους δρόμους, σε πυκνή βροχή ή σε ομίχλη.
- Επειδή υπάρχει όριο απόδοσης στην λειτουργία ελέγχου απόστασης, ποτέ μην βασίζεστε μόνο στο σύστημα ICC. Αυτό το σύστημα δεν διορθώνει την απροσεξία, την αβριωτή οδήγηση, την φτωχή ορατότητα στην βροχή, την ομίχλη ή άλλες άσχημες καιρικές συνθήκες. Ελαττώστε την ταχύτητα του αυτοκινήτου πατώντας το πεντάλ του φρένου, ανάλογα με την απόσταση από το προπορευόμενο αυτοκίνητο και τις συνθήκες, ώστε να διατηρήσετε ασφαλή απόσταση ανάμεσα στα αυτοκίνητα.
- Όταν το σύστημα ICC σταματήσει αυτόματα το αυτοκίνητο, τότε το αυτοκίνητό σας μπορεί να επιταχύνει αυτόματα εάν το προπορευόμενο όχημα επιταχύνει, εφόσον το αυτοκίνητό σας ήταν σε στάση για λιγότερα από περίπου 3 δευτερόλεπτα. Να είστε έτοιμος να σταματήσετε το αυτοκίνητό σας εάν χρειάζεται.
- Να δίνετε πάντα σημασία στην λειτουργία

του αυτοκινήτου και να είστε έτοιμος να ελέγξετε ο ίδιος την κατάλληλη απόσταση. Η λειτουργία ελέγχου της απόστασης ανάμεσα στα οχήματα του συστήματος ICC μπορεί να μην καταφέρει να διατηρήσει την επιλεγμένη απόσταση ανάμεσα στα οχήματα (απόσταση από προπορευόμενο όχημα) ή την επιλεγμένη ταχύτητα του αυτοκινήτου κάτω από ορισμένες περιστάσεις.

- Το σύστημα μπορεί να μην ανιχνεύσει το αυτοκίνητο μπροστά σας σε συγκεκριμένες καιρικές συνθήκες και συνθήκες του δρόμου. Για να αποφύγετε ατυχήματα, ποτέ μην χρησιμοποιείτε το σύστημα ICC στις ακόλουθες συνθήκες:
 - Σε δρόμους που υπάρχει πυκνή κίνηση ή κλειστές στροφές.
 - Σε επιφάνειες δρόμου που γλιστρούν, όπως σε πάγο ή χιόνι κλπ.
 - Όταν ο καιρός είναι κακός (βροχή, ομίχλη, χιόνι κλπ).
 - Όταν βροχή, χιόνι ή βρωμιά κολλούν στον αισθητήρα του συστήματος.
 - Σε απότομες κατηφόρες (το αυτοκίνητο μπορεί να πάει πάνω από την ορισμένη ταχύτητα και το συχνό φρενάρισμα μπορεί να έχει σαν αποτέλεσμα την υπερθέρμανση των φρένων).
 - Σε διαδοχικούς ανηφορικούς και κατηφορικούς δρόμους.
 - Όταν οι συνθήκες της κίνησης κάνουν δύσκολη την διατήρηση κατάλληλης απόστασης ανάμεσα στα αυτοκίνητα λόγω συχνής επιβράδυνσης ή επιτάχυνσης.
 - Παρεμβολή από άλλες πηγές ραντάρ.
- Να μην χρησιμοποιείτε το σύστημα ICC εάν ρυθμολογείται τρέιλερ ή άλλο αυτοκίνητο.
- Σε ορισμένες συνθήκες του δρόμου και της κίνησης, ένα αυτοκίνητο ή αντικείμενο μπορεί απροσδόκητα να μπει μέσα στην ζώνη

εντοπισμού του αισθητήρα και να προκαλέσει αυτόματο φρενάρισμα. Μπορεί να χρειαστεί να ελέγξετε την απόσταση από τα άλλα αυτοκίνητα με την χρήση του πεντάλ του γκαζιού. Να είστε πάντα σε εγρήγορση και να αποφύγετε την χρήση του συστήματος ICC όταν δεν συνιστάται σε αυτό το κεφάλαιο με τις προειδοποιήσεις.

Το σύστημα ICC δεν θα εντοπίζει τα ακόλουθα αντικείμενα:

- Σταματημένα και αργά κινούμενα οχήματα.
- Πεζούς ή αντικείμενα στον δρόμο.
- Αυτοκίνητα που έρχονται αντίθετα στην ίδια λωρίδα κυκλοφορίας.
- Μοτοσυκλέτες που κινούνται στην άκρη της λωρίδας κυκλοφορίας.

Οι παρακάτω είναι ορισμένες συνθήκες στις οποίες ο αισθητήρας δεν μπορεί να εντοπίσει σωστά ένα προπορευόμενο όχημα και το σύστημα μπορεί να μην λειτουργήσει σωστά:

- Όταν μειώνεται ο εντοπισμός του αισθητήρα (συνθήκες όπως βροχή, χιόνι, ομίχλη, σκόνη, αμμοθύελλες και νερό που ψεκάζεται από τα κινούμενα αυτοκίνητα).
- Όταν οδηγείτε σε απότομη κατηφόρα ή σε δρόμους με κλειστές στροφές.
- Όταν οδηγείτε σε επιφάνεια δρόμου με σαμαράκια, όπως είναι ένας ανώμαλος βρώμικος δρόμος.
- Εάν βρωμιά, πάγος, χιόνι ή άλλο υλικό καλύπτει την περιοχή του αισθητήρα του ραντάρ.
- Ένα είναι μπροστά και κοντά στο αυτοκίνητο ένα όχημα με περίπλοκο σχήμα, όπως ένα όχημα που τραβάει τρέιλερ ή μία πλατφόρμα.
- Παρεμβολή από άλλες πηγές ραντάρ.
- Όταν το αυτοκίνητό σας ρυθμολογεί τρέιλερ κλπ
- Όταν έχει φορτωθεί υπερβολικά βαρύ φορτίο στο πίσω κάθισμα ή το πορτμπαγκάζ του αυτοκινήτου σας.
- Το σύστημα ICC είναι σχεδιασμένο να ελέγχει αυτόματα την λειτουργία του αισθητήρα μέσα στα όρια των περιορισμών του συστήματος.

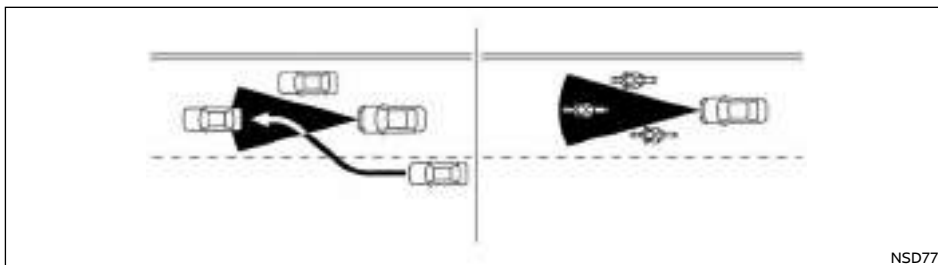

Η ζώνη εντοπισμού του αισθητήρα ραντάρ είναι περιορισμένη. Ένα προπορευόμενο όχημα θα πρέπει να είναι μέσα στην ζώνη εντοπισμού για να διατηρήσει το σύστημα ICC την επιλεγμένη απόσταση ανάμεσα στα οχήματα. Ένα προπορευόμενο όχημα μπορεί να κινηθεί έξω από την ζώνη εντοπισμού λόγω της θέσης του μέσα στην ίδια λωρίδα κυκλοφορίας. Οι μοτοσυκλέτες μπορεί να μην εντοπίζονται στην ίδια λωρίδα κυκλοφορίας μπροστά εάν κινούνται στα άκρα και όχι στην κεντρική γραμμή της λωρίδας. Ένα αυτοκίνητο που εισέρχεται στην λωρίδα μπροστά σας μπορεί να μην εντοπιστεί έως ότου να μπει τελείως μέσα στην λωρίδα.

Εάν συμβεί αυτό, το σύστημα ICC μπορεί να σας προειδοποιήσει αναβοσβήνοντας την ένδειξη του συστήματος και ηχώντας τον βομβητή. Ο οδηγός μπορεί να χρειαστεί να ελέγξει ο ίδιος την κατάλληλη απόσταση από το προπορευόμενο όχημα.

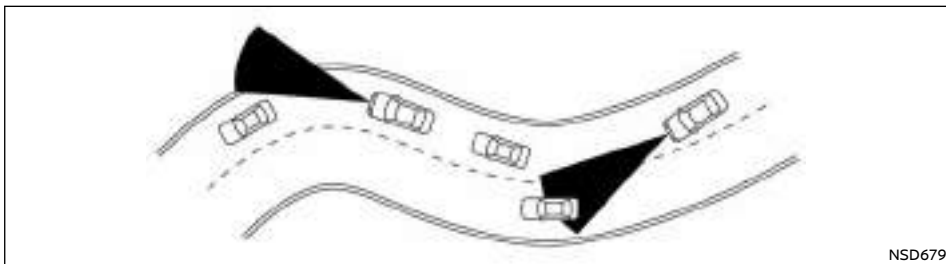

NSD679

Όταν οδηγείτε σε ορισμένους δρόμους, όπως είναι δρόμοι με συνεχείς στροφές, ορεινούς, με καμπύλες, στενούς ή δρόμους υπό κατασκευή, ο αισθητήρας ραντάρ μπορεί να εντοπίζει αυτοκίνητα σε διαφορετική λωρίδα κυκλοφορίας ή μπορεί προσωρινά να μην εντοπίζει ένα όχημα που προπορεύεται. Αυτό μπορεί να κάνει το σύστημα ICC να επιβραδύνει ή να επιταχύνει το αυτοκίνητο.

Ο εντοπισμός των αυτοκινήτων μπορεί επίσης να επηρεαστεί από την λειτουργία του αυτοκινήτου (χειρισμός του τιμονιού ή θέση κίνησης στην λωρίδα κυκλοφορίας κλπ), ή τις συνθήκες του αυτοκινήτου.

Εάν συμβεί αυτό, το σύστημα ICC μπορεί να σας προειδοποιήσει αναβοσβίνοντας την ένδειξη του συστήματος και ηχώντας τον βομβητή απροσδόκητα. Θα πρέπει να ελέγξετε ο ίδιος την κατάλληλη απόσταση από το προπορευόμενο όχημα.

Το σύστημα ICC (με Υποβοήθηση ProPILOT) χρησιμοποιεί μία μπροστινή κάμερα πολλαπλών αισθητήρων. Οι ακόλουθες είναι ορισμένες συνθήκες στις οποίες η κάμερα μπορεί να μην είναι σε θέση να εντοπίσει ένα όχημα και ο εντοπισμός ενός προπορευόμενου οχήματος μπορεί να καθυστερήσει:

- Φτωχή ορατότητα (συνθήκες όπως βροχή, χιόνι, ομίχλη, σκόνη, αμμοθύελλες και νερό που ψεκάζεται

ζεται από την κυκλοφορία των άλλων αυτοκινήτων).

- Η περιοχή της κάμερας στο παρμπρίζ είναι θαμπή ή καλυμμένη με βρωμιά, σταγόνες νερού, τσίγκο, χιόνι κλπ.
- Ισχυρό φως (για παράδειγμα το ηλιοβασίλεμα ή τα φώτα των αντίθετα κινούμενων αυτοκινήτων) μπαινει μέσα στην μπροστινή κάμερα.
- Το ισχυρό φως κάνει την περιοχή γύρω από τους πεζούς να κρύβεται στο σκοτάδι δυσχεραίνοντα την ορατότητα.
- Μία ξαφνική αλλαγή στην ένταση του φωτός (για παράδειγμα όταν το αυτοκίνητο μπαίνει ή βγαίνει από ένα τούνελ ή μία σκιασμένη περιοχή ή υπάρχουν αστραπές).

Αυτόματη ακύρωση

Οι ακόλουθες είναι συνθήκες στις οποίες το σύστημα ICC μπορεί να είναι προσωρινά μη διαθέσιμο. Σε αυτές τις περιπτώσεις, το σύστημα ICC μπορεί να μην ακυρωθεί και μπορεί να μην έχει την δυνατότητα να διατηρήσει την επιλεγμένη απόσταση από το προπορευόμενο όχημα.

Συνθήκη Α:

Στις ακόλουθες συνθήκες, το σύστημα ICC ακυρώ-

νεται αυτόματα. Θα ηχήσει ένας βομβητής και το σύστημα δεν θα μπορεί να ρυθμιστεί:

- Οποιαδήποτε πόρτα είναι ανοικτή.
- Δεν είναι δεμένη η ζώνη ασφαλείας του οδηγού.
- Όταν δεν εντοπίζεται αυτοκίνητο μπροστά και το αυτοκίνητό σας κινείται με ταχύτητα κάτω από τα 25 χλμ/ώρα (15 MPH).
- Το αυτοκίνητό σας είναι σταματημένο από το σύστημα ICC για περίπου 3 δευτερόλεπτα ή περισσότερο.
- Όταν ο επιλογέας ταχυτήτων δεν είναι στην θέση D (οδήγηση) ή την λειτουργία αλλαγής με το χέρι.
- Όταν έχει δεθεί το ηλεκτρονικό χειρόφρενο.
- Όταν το ESP είναι απενεργοποιημένο.
- Όταν το IEB εφαρμόσει εντονότερη πέδηση.
- Όταν είναι σε λειτουργία το ESP (συμπεριλαμβανομένου του συστήματος ελέγχου πρόσφυσης).
- Όταν ένας τροχός γλιστρά.
- Όταν η μέτρηση της απόστασης παρεμποδίζεται λόγω προσκόλλησης βρωμιάς ή άλλου υλικού στον αισθητήρα.
- Όταν το σήμα του ραντάρ διακόπτεται προσωρινά.

Ενέργεια που πρέπει να κάνετε:

Όταν οι συνθήκες που περιγράφονται παραπάνω έχουν πάψει να ισχύουν, σβήστε το σύστημα χρησιμοποιώντας τον διακόπτη Υποβοήθησης ProPILOT. Ανοίξτε πάλι το σύστημα Υποβοήθησης ProPILOT για να χρησιμοποιήσετε το σύστημα.

ΣΗΜΕΙΩΣΗ:

Όταν το σύστημα ICC έχει ακυρωθεί κάτω από τις ακόλουθες συνθήκες σε στάση, το ηλεκτρονικό χειρόφρενο ενεργοποιείται αυτόματα:

- Οποιαδήποτε πόρτα είναι ανοικτή.
- Δεν είναι δεμένη η ζώνη ασφαλείας του οδηγού.
- Το αυτοκίνητό σας είναι σταματημένο από το σύστημα ICC για περίπου 3 δευτερόλεπτα ή περισσότερο.
- Όταν ο επιλογέας ταχυτήτων δεν είναι στην θέση D (οδήγηση) ή την λειτουργία αλλαγής με το χέρι.
- Όταν το ESP είναι απενεργοποιημένο.
- Όταν η μέτρηση της απόστασης παρεμποδίζεται λόγω προσκόλλησης βρωμιάς ή άλλου υλικού στον αισθητήρα.
- Όταν το σήμα του ραντάρ διακόπτεται προσωρινά.

Συνθήκη B:

Όταν η περιοχή του αισθητήρα του ραντάρ στον μπροστινό προφυλακτήρα είναι καλυμμένη με βρωμιά ή παρεμποδίζεται, καθιστώντας αδύνατο τον εντοπισμό ενός προπορευόμενου αυτοκινήτου, το σύστημα ICC ακυρώνεται αυτόματα.

Ο βομβητής ηχεί και το προειδοποιητικό μήνυμα [Not Available Front Radar Blocked] (μη διαθέσιμο, μπλοκαρισμένο μπροστινό ραντάρ) θα εμφανιστεί στην Οθόνη Πληροφοριών του Αυτοκινήτου.

Ενέργεια που πρέπει να κάνετε:

Εάν εμφανιστεί το προειδοποιητικό μήνυμα, παρκάρετε το αυτοκίνητο σε ασφαλές σημείο, βάλτε τον επιλογέα ταχυτήτων στην θέση P (παρκάρισμα) (για τα μοντέλα με κιβώτιο ταχυτήτων Χτronic (CVT) ή τη Νεκρά (N) (για τα μοντέλα με μηχανικό κιβώτιο ταχυτήτων). και σβήστε τον κινητήρα. Όταν το σήμα του ραντάρ διακόπτεται προσωρινά, καθαρίστε την περιοχή του αισθητήρα στον μπροστινό προφυλακτήρα και βάλτε πάλι μπροστά τον κινητήρα. Εάν το προειδοποιητικό μήνυμα [Unavailable: Front Radar Obstruction] (μη διαθέσιμο, παρεμποδίζεται το

μπροστινό ραντάρ) συνεχίσει να εμφανίζεται, ζητήστε τον έλεγχο του συστήματος από εξουσιοδοτημένο συνεργείο Nissan ή εξειδικευμένο συνεργείο.

Συνθήκη C:

Όταν οδηγείτε σε δρόμους οι οποίοι είναι περιορισμένοι λόγω κατασκευών ή κτηρίων (για παράδειγμα, μακρινές γέφυρες, έρμημοι, χιονισμένα πεδία, οδήγηση δίπλα σε ψηλούς τοίχους), το σύστημα μπορεί να ανάψει το προειδοποιητικό φως του συστήματος και να εμφανιστεί το μήνυμα [Unavailable: Front Radar Obstruction] (μη διαθέσιμο, παρεμποδίζεται το μπροστινό ραντάρ).

Ενέργεια που πρέπει να κάνετε:

Όταν οι συνθήκες που αναφέρονται παραπάνω δεν υπάρχουν πλέον, ενεργοποιήστε πάλι το σύστημα.

Δυσλειτουργία του συστήματος ICC

Όταν το σύστημα ICC δεν λειτουργεί σωστά, θα απενεργοποιηθεί αυτόματα, θα ηχήσει ένας βομβητής και θα ανάψει το προειδοποιητικό φως κατάστασης ελέγχου ταχύτητας (κίτρινο).

Ενέργεια που πρέπει να κάνετε:

Εάν εμφανιστεί η προειδοποίηση, παρκάρετε το αυτοκίνητο σε ασφαλές σημείο. Σβήστε το σύστημα EV, βάλτε το πάλι μπροστά και συνεχίστε την οδήγηση ρυθμίζοντας πάλι το σύστημα ICC. Εάν δεν είναι δυνατό να ρυθμίσετε το σύστημα ICC ή η προειδοποίηση παραμένει αναμμένη, μπορεί να δηλώνει ότι το σύστημα ICC δεν λειτουργεί σωστά. Αν και το αυτοκίνητο συνεχίζει να μπορεί να οδηγηθεί κάτω από φυσιολογικές συνθήκες, ζητήστε τον έλεγχό του από εξουσιοδοτημένο συνεργείο Nissan ή εξειδικευμένο συνεργείο.

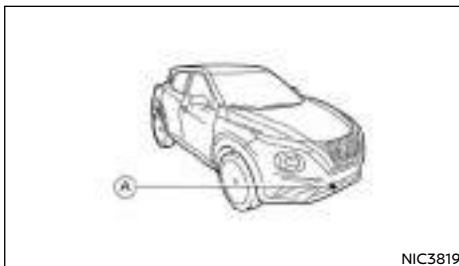

Συντήρηση του αισθητήρα ICC

Ο αισθητήρας ραντάρ βρίσκεται στο μπροστινό μέρος του αυτοκινήτου (A).

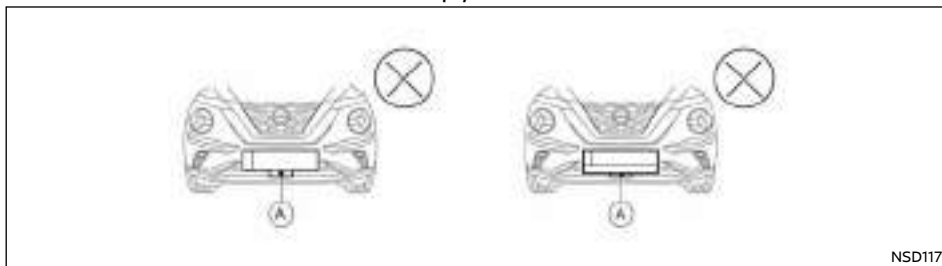
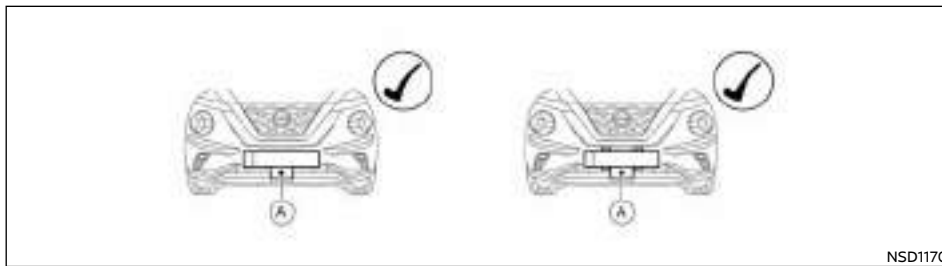

ΠΡΟΕΙΔΟΠΟΙΗΣΗ

- Η Nissan συνιστά να χρησιμοποιείτε μόνο στηρίγματα συγκράτησης πινακίδων κυκλοφορίας χωρίς πλαίσιο.
- Το σύστημα ICC μπορεί να μην δουλεύει σωστά εάν η πινακίδα κυκλοφορίας έχει τοποθετηθεί σε πλαίσιο όπως φαίνεται στην εικόνα.

Παρακαλούμε να επικοινωνήσετε με εξουσιοδοτημένο συνεργείο Nissan ή εξειδικευμένο συνεργείο για σχετικές συμβουλές.

Ο αισθητήρας για το σύστημα ICC (A) βρίσκεται πίσω από την κάτω γρίλια του μπροστινού προφυλακτήρα.

Για να διατηρήσετε την σωστή λειτουργία του ICC, βεβαιωθείτε ότι τηρείτε τα ακόλουθα:

- Διατηρείτε την περιοχή του αισθητήρα πάντα καθαρή.

- Μην χτυπάτε ή κάνετε ζημιά στις περιοχές γύρω από τον αισθητήρα.
- Μην καλύπτετε ή κολλάτε αυτοκόλλητα ή παρόμοια αντικείμενα κοντά στην περιοχή του αισθητήρα. Αυτό μπορεί να προκαλέσει αστοχία ή δυσλειτουργία.
- Μην τοποθετείτε μεταλλικά αντικείμενα κοντά στην περιοχή του αισθητήρα (διακοσμητικά κλπ). Αυτό μπορεί να προκαλέσει αστοχία ή δυσλειτουργία.
- Μην τροποποιείτε, αφαιρείτε ή βάφετε τον μπροστινό προφυλακτήρα. Επικοινωνήστε με ένα εξουσιοδοτημένο συνεργείο Nissan ή εξειδικευμένο συνεργείο πριν προσαρμόσετε ή επαναφέρετε τον μπροστινό προφυλακτήρα.
- Μην τοποθετείτε την πινακίδα κυκλοφορίας σε πλαίσιο.

Επικοινωνήστε με ένα εξουσιοδοτημένο συνεργείο Nissan ή εξειδικευμένο συνεργείο πριν κάνετε προσαρμογές ή επαναφορά του μπροστινού προφυλακτήρα.

Για τους αριθμούς έγκρισης των ραδιοσυχνότητων δείτε το «Έγκριση ραδιοσυχνότητων» στο κεφάλαιο «9. Τεχνικές πληροφορίες».

Ο αισθητήρας της κάμερας βρίσκεται πάνω από τον εσωτερικό καθρέπτη.

Για να διατηρήσετε την σωστή λειτουργία των συστημάτων και να αποφύγετε δυσλειτουργία, βεβαιωθείτε ότι τηρείτε τα παρακάτω:

- Να διατηρείτε πάντα καθαρό το παρμπρίζ.
- Μην τοποθετείτε αυτοκόλλητα (ούτε από διαφανές υλικό, ή αξεσουάρ κοντά στην περιοχή της κάμερας).
- Μην τοποθετείτε αντικείμενα που κάνουν ανταύλαση, όπως το λευκό χαρτί ή ένας καθρέπτης, στο ταμπλό των οργάνων. Η αντανάκλαση του φωτός του ήλιου μπορεί να επηρεάσει ανεπιθύτητα την ικανότητα της μονάδας της κάμε-

ρας να εντοπίζει τις διαγραμμίσεις των λωρίδων κυκλοφορίας.

- Μην χτυπάτε ή κάνετε ζημιά στις περιοχές γύρω από την μονάδα της κάμερας. Μην ακουμπάτε τους φακούς της κάμερας και μην αφαιρείτε την βίδα που βρίσκεται στην μονάδα της κάμερας.

Εάν η μονάδα της κάμερας πάθει ζημιά λόγω ατυχήματος, συνιστάται να επισκεφθείτε εξουσιοδοτημένο συνεργείο Nissan ή εξειδικευμένο συνεργείο.

ΥΠΟΒΟΗΘΗΣΗ ΤΙΜΟΝΙΟΥ ΤΗΣ ΥΠΟΒΟΗΘΗΣΗΣ PROPILOT



ΠΡΟΕΙΔΟΠΟΙΗΣΗ

Εάν δεν ακολουθήσετε τις προειδοποιήσεις και οδηγίες για την σωστή χρήση της Υποβοήθησης του Τιμονιού θα μπορούσε να προκληθεί σοβαρός τραυματισμός ή θάνατος.

- Η Υποβοήθηση Τιμονιού δεν υποκαθιστά την σωστή διαδικασία οδήγησης και δεν είναι σχεδιασμένη για να διορθώνει την απρόσεκτη οδήγηση. Η Υποβοήθηση Τιμονιού δεν θα στρίψει πάντα το τιμόνι για να διατηρήσει το αυτοκίνητο μέσα στην λωρίδα κυκλοφορίας. Δεν είναι σχεδιασμένη να αποτρέψει την απώλεια του ελέγχου. Είναι ευθύνη του οδηγού να παραμένει σε εγρήγορση, να οδηγεί με ασφάλεια, να διατηρεί το αυτοκίνητο μέσα στην λωρίδα κυκλοφορίας και να έχει συνέχεια τον έλεγχο του αυτοκινήτου.
- Επειδή υπάρχουν περιορισμοί στις ικανότητες της Υποβοήθησης Τιμονιού, ποτέ μην βασίζεστε μόνο στο σύστημα. Η Υποβοήθηση Τιμονιού δεν λειτουργεί σε όλες τις συνθήκες καιρού, κίνησης και δρόμου. Να οδηγείτε πάντα προσεκτικά, να προσέχετε την λειτουργία του αυτοκινήτου και να ελέγχετε ο ίδιος το αυτοκίνητό σας.

- Η Υποβοήθηση Τιμονιού προορίζεται για χρήση στους ασφαλτοστρωμένους αυτοκινητόδρομους ή τους δρόμους ταχείας κυκλοφορίας με ομαλές (μέτριες) καμπύλες στους οποίους το αντίθετο ρεύμα κυκλοφορίας διαχωρίζεται με μπαριέρα. Για να αποφύγετε τον κίνδυνο ατυχήματος, μην χρησιμοποιείτε αυτό το σύστημα σε τοπικούς δρόμους που δεν είναι ταχείας κυκλοφορίας.
- Η Υποβοήθηση Τιμονιού στρίβει το αυτοκίνητο μόνο για να διατηρήσει την θέση του στο κέντρο της λωρίδας κυκλοφορίας. Το αυτοκίνητο δεν θα στρίψει για να αποφύγει εμπόδια στο δρόμο μπροστά του ή να αποφύγει άλλο όχημα που κινείται στην λωρίδα.
- Είναι ευθύνη του οδηγού να παραμένει σε εγρήγορση, να οδηγεί με ασφάλεια, να διατηρεί το αυτοκίνητο μέσα στην λωρίδα κυκλοφορίας και να έχει πάντα τον έλεγχο του αυτοκινήτου του. Ποτέ μην παίρνετε τα χέρια σας από το τιμόνι όταν οδηγείτε. Να έχετε πάντα τα χέρια σας στο τιμόνι και να οδηγείτε με ασφάλεια.
- Να οδηγείτε πάντα προσεκτικά όταν χρησιμοποιείτε την Υποβοήθηση Τιμονιού. Διαβάστε προσεκτικά για να κατανοήσετε το παρόν βιβλίο πριν χρησιμοποιήσετε την Υποβοήθηση Τιμονιού. Για να αποφύγετε σοβαρό τραυματισμό ή θάνατο, δεν θα πρέπει να βασίζεστε πάνω στο σύστημα για την αποφυγή ατυχημάτων ή για να ρυθμιστεί η ταχύτητα του αυτοκινήτου σε καταστάσεις ανάγκης. Μην χρησιμοποιείτε το σύστημα Υποβοήθησης Τιμονιού εκτός εάν οι συνθήκες του δρόμου και της κυκλοφορίας είναι οι κατάλληλες.

Λειτουργία Υποβοήθησης Τιμονιού της Υποβοήθησης ProPILOT

Η Υποβοήθηση Τιμονιού ελέγχει το σύστημα διεύθυνσης για να σας βοηθήσει να διατηρήσετε το αυτοκίνητό σας κοντά στο κέντρο της λωρίδας κυκλοφορίας όταν οδηγείτε. Η Υποβοήθηση Τιμονιού συνδυάζεται με το σύστημα Ευφυούς Cruise Control (ICC). Για περισσότερες πληροφορίες δείτε «Ευφυές Cruise Control (ICC)» πιο πριν.

Η Υποβοήθηση Τιμονιού μπορεί να ενεργοποιηθεί όταν πληρούνται οι ακόλουθες συνθήκες:

- Το σύστημα ICC είναι ενεργοποιημένο.
- Οι διαγραμμίσεις των λωρίδων είναι ξεκάθαρες και στις δύο πλευρές.
- Εντοπίζεται όχημα μπροστά (όταν το αυτοκίνητο κινείται με ταχύτητες κάτω από τα 37 χλμ/ώρα (60 MPH)).
- Ο οδηγός κρατάει το τιμόνι.
- Το αυτοκίνητο κινείται στο κέντρο της λωρίδας κυκλοφορίας.
- Λειτουργούν τα φλας.
- Δεν λειτουργεί ο υαλοκαθαριστήρας του παρμπρίζ στην υψηλή (HI) ταχύτητα (η λειτουργία Υποβοήθησης Τιμονιού απενεργοποιείται όταν ο υαλοκαθαριστήρας λειτουργεί για περίπου 10 δευτερόλεπτα).

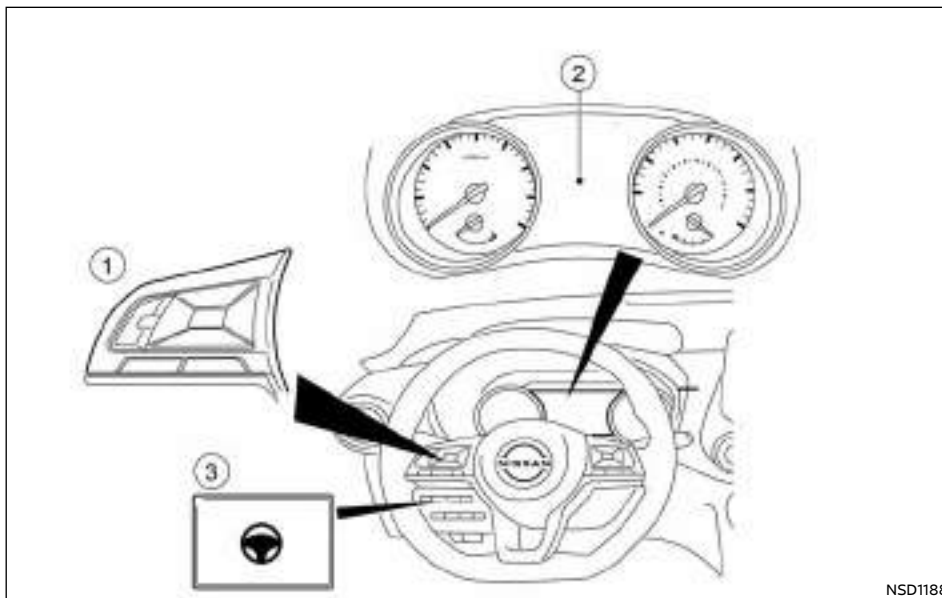

NSD1188

Διακόπτες Υποβοήθησης Τιμονιού της Υποβοήθησης ProPILOT

- (1) Χειριστήρια στο τιμόνι (αριστερά)
- (2) Οθόνη Πληροφοριών του Αυτοκινήτου
- (3) Διακόπτης Υποβοήθησης Τιμονιού

Για να ενεργοποιήσετε ή να απενεργοποιήσετε την Υποβοήθηση Τιμονιού, πατήστε τον διακόπτη Υποβοήθησης Τιμονιού στο ταμπλό των οργάνων.

Όταν χρησιμοποιείτε τον διακόπτη στο ταμπλό των οργάνων για να ενεργοποιήσετε και να απενεργοποιήσετε τον διακόπτη, το σύστημα θυμάται την ρύθμιση όταν σβήσετε και βάλετε και πάλι μπροστά τον κινητήρα. Ο διακόπτης πρέπει να πατηθεί και πάλι για να αλλάξετε την ρύθμιση σε ON ή OFF.

Ο διακόπτης Υποβοήθησης Τιμονιού αλλάζει την κατάσταση της επιλογής [Steering Assist] που γίνεται από την οθόνη ρυθμίσεων [Settings] στην Οθόνη Πληροφοριών του Αυτοκινήτου.

Οθόνη και ενδείξεις Υποβοήθησης Τιμονιού

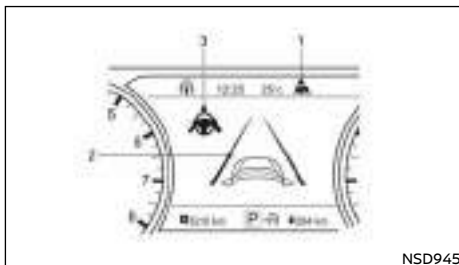

1. Ένδειξη / προειδοποίηση κατάστασης Υποβοήθησης Τιμονιού

Εμφανίζει την κατάσταση της Υποβοήθησης Τιμονιού με το χρώμα της ένδειξης / προειδοποίησης.

- Γκρι: Υποβοήθηση Τιμονιού σε αναμονή.
- Πράσινο: Υποβοήθηση Τιμονιού ενεργή.
- Κίτρινο: Δυσλειτουργία Υποβοήθησης Τιμονιού.

2. Ένδειξη διαγράμμισης λωρίδων κυκλοφορίας

Δείχνει εάν το σύστημα εντοπίζει την διαγράμμιση των λωρίδων κυκλοφορίας.

- Γκρι: Δεν εντοπίζεται η διαγράμμιση των λωρίδων
- Πράσινο: Η διαγράμμιση των λωρίδων εντοπίζεται
- Κίτρινο: Εντοπίζεται απόκλιση από την λωρίδα κυκλοφορίας

3. Ένδειξη κατάστασης Υποβοήθησης Τιμονιού

Δείχνει την κατάσταση της Υποβοήθησης του Τιμονιού με το χρώμα της ένδειξης.

- Γκρι: Υποβοήθηση Τιμονιού σε αναμονή
- Πράσινο: Υποβοήθηση Τιμονιού ενεργή

Όταν η Υποβοήθηση Τιμονιού είναι σε λειτουργία, οι ενδείξεις κατάστασης Υποβοήθησης Τιμονιού (1) και η ένδειξη διαγράμμισης λωρίδων κυκλοφορίας (2) στην Οθόνη Πληροφοριών Αυτοκινήτου θα γίνουν πράσινες. Όταν ενεργοποιείται για πρώτη φορά η Υποβοήθηση Τιμονιού θα ηχήσει ένας βομβητής.

Όταν η Υποβοήθηση Τιμονιού μπει σε λειτουργία αναμονής, η ένδειξη κατάστασης Υποβοήθησης Τιμονιού (1) και η ένδειξη διαγράμμισης λωρίδων κυκλοφορίας (2) στην Οθόνη Πληροφοριών του Αυτοκινήτου θα γίνουν γκρι. Εάν η Υποβοήθηση Τιμονιού έχει απενεργοποιηθεί αυτόματα επειδή δεν πληρούνται πλέον οι συνθήκες για την ενεργοποίησή της, τότε θα ηχήσει ένας διπλός βομβητής.

Υποβοήθηση ProPILOT Ευφυής Παρέμβαση Λωρίδας (IL1)

Όταν μία καμπύλη ή ένα ισχυρό ρεύμα διασταυρούμενου αέρα υπερβαίνει τις ικανότητες της Υποβοήθησης Τιμονιού και το αυτοκίνητό σας πλησιάζει είτε την αριστερή είτε την δεξιά πλευρά της λωρίδας κυκλοφορίας, το τιμόνι δονείται, ηχεί ένας προειδοποιητικός βομβητής και το ενδεικτικό φως IL1 (κίτρινο) αναβοσβήνει στο ταμπλό των οργάνων για να προειδοποιήσει τον οδηγό. Στην συνέχεια το σύστημα IL1 εφαρμόζει αυτόματα τα φρένα για μία σύντομη χρονική περίοδο για να βοηθήσει τον οδηγό να επαναφέρει το αυτοκίνητο στο κέντρο της λωρίδας κυκλοφορίας. Αυτή η ενέργεια είναι μία προσθήκη σε οποιοσδήποτε ενέργειες της Υποβοήθησης Τιμονιού. Για περισσότερες πληροφορίες δείτε το «Υποβοήθηση ProPILOT σύστημα Ευφυούς Παρέμβασης Λωρίδας» παρακάτω

Εντοπισμός χειρών στο τιμόνι

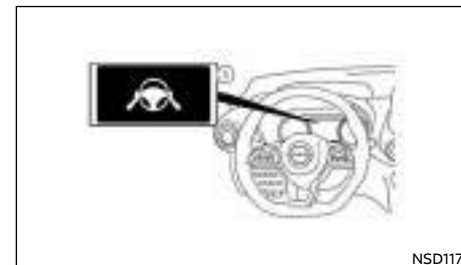

Όταν ενεργοποιείται η Υποβοήθηση Τιμονιού, παρακολουθεί τον χειρισμό του τιμονιού από τον οδηγό.

Εάν δεν γίνεται χειρισμός του τιμονιού από τον οδηγό ή ο οδηγός πάρει τα χέρια του από το τιμόνι για μία χρονική περίοδο, εμφανίζεται η προειδοποίηση (1) στην Οθόνη Πληροφοριών του Αυτοκινήτου.

Εάν ο οδηγός δεν χειριστεί το τιμόνι μετά την εμφάνιση της προειδοποίησης, ηχεί μία προειδοποίηση και ανάβει η προειδοποίηση στην Οθόνη Πληροφοριών του Αυτοκινήτου. Στην συνέχεια γίνεται μία γρήγορη εφαρμογή των φρένων για να ζητηθεί από τον οδηγό να αναλάβει ξανά τον έλεγχο του αυτοκινήτου.

Εάν ο οδηγός δεν ανταποκριθεί, η Υποβοήθηση ProPILOT ανάβει τα αλάρμ για επιβραδύνει το αυτοκίνητο σε πλήρη στάση.

Ο οδηγός μπορεί να ακυρώσει την επιβράδυνση οποιαδήποτε στιγμή, στρίβοντας, φρενάροντας, επιταχύνοντας ή με τον χειρισμό του διακόπτη Υποβοήθησης ProPILOT.



ΠΡΟΕΙΔΟΠΟΙΗΣΗ

Η Υποβοήθηση Τιμονιού δεν είναι ένα σύστημα για να κάνετε οδήγηση χωρίς να κρατάτε το τιμόνι. Να έχετε πάντα τα χέρια σας πάνω στο τιμόνι και να οδηγείτε το αυτοκίνητό σας με ασφάλεια. Εάν δεν το κάνετε, μπορεί να προκληθεί ατύχημα με σοβαρό τραυματισμό ή θάνατο.

ΣΗΜΕΙΩΣΗ:

Εάν ο οδηγός ακουμπήσει απαλά το τιμόνι (αντί να το κρατάει σταθερά), η Υποβοήθηση Τιμονιού μπορεί να μην εντοπίσει τον χειρισμό του τιμονιού και να εμφανιστεί η προειδοποίηση. Όταν ο οδηγός κρατάει ή χειρίζεται το τιμόνι και πάλι, η προειδοποίηση σβήνει και η Υποβοήθηση Τιμονιού επανέρχεται αυτόματα.

Ενεργοποίηση / Απενεργοποίηση της Υποβοήθησης Τιμονιού:

Χρησιμοποιήστε τις ακόλουθες μεθόδους για να ενεργοποιήσετε ή να απενεργοποιήσετε την Υποβοήθηση Τιμονιού.

Διακόπτης Υποβοήθησης ProPILOT στο τιμόνι:

Πατήστε τον διακόπτη Υποβοήθησης ProPILOT. Αυτό θα βάλει το ICC και την Υποβοήθηση Τιμονιού σε κατάσταση αναμονής και οι εικόνες Υποβοήθησης Τιμονιού θα εμφανιστούν γκρι. Σημειώστε ότι η Υποβοήθηση Τιμονιού μπορεί να είναι ήδη ενεργή, ανάλογα με τις ρυθμίσεις στο μενού ρυθμίσεων. Αυτές οι ρυθμίσεις διατηρούνται όταν σβήσετε και βάλετε πάλι μπροστά τον κινητήρα.

Μετά πατήστε <Set> στην δεξιά πλευρά του τιμονιού για να ορίσετε την ταχύτητα στο cruise control. Όταν το σύστημα εντοπίσει ορατές διαγραμμίσεις λωρίδων, οι εικόνες Υποβοήθησης Τιμονιού θα γίνουν πράσινες και το σύστημα Υποβοήθησης Τιμο-

νιού θα γίνει ενεργό.

Διακόπτης Υποβοήθησης Τιμονιού:

Για να ανοίξετε ή να κλείσετε την Υποβοήθηση Τιμονιού, πατήστε τον διακόπτη της Υποβοήθησης Τιμονιού στο ταμπλό των οργάνων.

ΣΗΜΕΙΩΣΗ

- Όταν ο διακόπτης της Υποβοήθησης Τιμονιού χρησιμοποιείται για να ανοίξετε ή να κλείσετε το σύστημα, το σύστημα θυμάται την ρύθμιση όταν σβήσετε και βάλετε πάλι μπροστά τον κινητήρα. Ο διακόπτης πρέπει να πατηθεί πάλι για να αλλάξετε την ρύθμιση σε ανοικτό ή κλειστό.
- Ο διακόπτης της Υποβοήθησης Τιμονιού αλλάζει την κατάσταση της επιλογής [Steering Assist] που έχει γίνει στο μενού [Settings] της Οθόνης Πληροφοριών του Αυτοκινήτου.

Ορισμός στην Οθόνη Πληροφοριών Αυτοκινήτου

1. Πατήστε τα κουμπιά ◀ ή ▶ στην αριστερή πλευρά του τιμονιού έως ότου να εμφανιστεί το μενού [Settings] στην Οθόνη Πληροφοριών του Αυτοκινήτου και μετά πατήστε το κουμπί <OK>.
2. Χρησιμοποιήστε τα κουμπιά ▲ και ▼ στο τιμόνι για να τονίσετε το [Driver Assistance] και πατήστε το κουμπί <OK>.
3. Με τονισμένο το [Steering Assist] πατήστε το <OK> για να αλλάξετε την κατάσταση της Υποβοήθησης Τιμονιού.
Μία ένδειξη σας δείχνει ότι έχει επιλεγεί η Υποβοήθηση Τιμονιού.

ΣΗΜΕΙΩΣΗ

- Όταν εμφανίζεται η οθόνη Υποβοήθησης Τιμονιού στην Οθόνη Πληροφοριών του Αυτοκινήτου, πατήστε το κουμπί <OK> στο τιμόνι για να εμφανιστεί το μενού ρύθμισης [Driving Aids].
- Όταν ενεργοποιείτε / απενεργοποιείτε το σύ-

στημα μέσω της Οθόνης Πληροφοριών του Αυτοκινήτου ή όταν πατάτε τον διακόπτη Υποβοήθησης Τιμονιού, το σύστημα διατηρεί τις παρούσες ρυθμίσεις ακόμη και εάν σβήσετε και βάλετε πάλι μπροστά τον κινητήρα.

Περιορισμοί της Υποβοήθησης Τιμονιού



ΠΡΟΕΙΔΟΠΟΙΗΣΗ

- Στις ακόλουθες περιπτώσεις, η κάμερα μπορεί να μην εντοπίσει τις διαγραμμίσεις των λωρίδων σωστά και η Υποβοήθηση Τιμονιού μπορεί να μην λειτουργήσει σωστά:
 - Όταν οδηγείτε σε δρόμους όπου υπάρχουν πολλαπλές διαγραμμίσεις παράλληλων λωρίδων, διαγραμμίσεις που έχουν ξεθωριάσει ή δεν είναι καθαρά βαμμένες, διαγραμμίσεις λωρίδων που δεν είναι στάνταρ ή διαγραμμίσεις λωρίδων που είναι καλυμμένες με νερό, βρωμιά, χιόνι κλπ.
 - Όταν οδηγείτε σε δρόμους με διακοπτόμενες διαγραμμίσεις λωρίδων κυκλοφορίας.
 - Όταν οδηγείτε σε δρόμους με πλάτος λωρίδων που ανοίγει ή κλείνει.
 - Όταν οδηγείτε σε δρόμους που υπάρχουν πολλαπλές γραμμές ή διαγραμμίσεις που δεν είναι ξεκάθαρες λόγω κατασκευής του δρόμου.
 - Όταν οδηγείτε σε δρόμους όπου υπάρχουν αντικείμενα με έντονη αντανάκλαση, όπως είναι οι σκιές, χιόνι, νερό, αυλάκια τροχών, σημεία ενώσεων ή γραμμές που παραμένουν μετά από έργα στον δρόμο (η Υποβοήθηση Τιμονιού θα μπορούσε να εντοπίσει αυτά τα στοιχεία σαν διαγραμμίσεις λωρίδων κυκλοφορίας).
 - Όταν οδηγείτε σε δρόμους όπου η λωρίδα κυκλοφορίας ενώνεται ή διακλαδώνεται.
 - Όταν οι λωρίδες κυκλοφορίας είναι πολύ στενές ή πολύ φαρδιές.

- Μην χρησιμοποιείτε την Υποβοήθηση Τιμονιού στις ακόλουθες συνθήκες επειδή το σύστημα μπορεί να μην εντοπίσει σωστά τις διαγραμμίσεις των λωρίδων. Εάν το κάνετε μπορεί να προκληθεί απώλεια του ελέγχου του αυτοκινήτου και να προκληθεί ατύχημα.
 - Όταν ο καιρός είναι κακός (βροχή, ομίχλη, χιόνι, σκόνη κλπ).
 - Όταν βροχή, χιόνι, άμμος κλπ εκτινάσσονται από τους τροχούς των άλλων αυτοκινήτων.
 - Όταν βρωμιά, λάδι, πάγος, χιόνι, νερό ή άλλα αντικείμενα κολλήσουν στην μονάδα της κάμερας.
 - Όταν οι φακοί της μονάδας της κάμερας είναι θαμποί.
 - Όταν ισχυρό φως (για παράδειγμα το φως του ήλιου ή τα μεγάλα φώτα των αντίθετα κινούμενων αυτοκινήτων) πέφτουν πάνω στην κάμερα.
 - Όταν οι προβολείς δεν είναι λαμπεροί λόγω βρωμιάς στους φακούς ή όταν οι προβολείς είναι σβηστοί σε τούνελ ή στο σκοτάδι.
 - Όταν προκύψει μία ξαφνική αλλαγή στην ένταση του φωτός (για παράδειγμα, όταν το αυτοκίνητο μπαίνει ή βγαίνει σε ένα τούνελ ή κάτω από μία γέφυρα).
 - Όταν οδηγείτε σε δρόμους όπου η λωρίδα κυκλοφορίας ενώνεται ή διακλαδώνεται ή όταν υπάρχουν προσωρινές διαγραμμίσεις λόγω έργων στον δρόμο.
 - Όταν η λωρίδα κλείνει λόγω έργων στον δρόμο.
 - Όταν οδηγείτε σε δρόμους με σαμαράκια, όπως είναι οι ανώμαλοι βρώμικοι δρόμοι.
 - Όταν οδηγείτε σε απότομες καμπύλες ή σε δρόμους με διαδοχικές στροφές.
- Όταν οδηγείτε σε επαναλαμβανόμενους ανφορικούς ή κατηφορικούς δρόμους.

- Μην χρησιμοποιείτε την Υποβοήθηση Τιμονιού στις ακόλουθες συνθήκες καθώς το σύστημα δεν θα λειτουργήσει σωστά.
 - Όταν οδηγείτε με ένα λάστιχο που δεν είναι μέσα στις κανονικές συνθήκες ελαστικών (για παράδειγμα, φθορά ελαστικών, λάθος πίεση ελαστικού, τοποθέτηση ρεζέρβας, αλυσίδες χιονιού, τροχοί που δεν είναι στάνταρ).
 - Όταν το αυτοκίνητο είναι εξοπλισμένο με φρένα ή μέρη ανάρτησης που δεν είναι τα κανονικά.
 - Όταν ένα αντικείμενο όπως είναι ένα αυτοκόλλητο ή φορτίο εμποδίζει την κάμερα.
 - Όταν εξαιρετικά βαριές αποσκευές έχουν φορτωθεί στο πίσω κάθισμα ή το πορτ-μπαγκάζ του αυτοκινήτου σας.
 - Όταν υπερβαίνει η ικανότητα φόρτωσης του αυτοκινήτου.
 - Όταν ρυμουλκείτε τρέιλερ ή άλλο όχημα.
- Οι υπερβολικοί θόρυβοι μπορεί να παρεμβληθούν με τον ήχο του προειδοποιητικού βομβητή και να μην ακουστεί ο ήχος μπιπ.
- Για να δουλέψει σωστά το σύστημα Υποβοήθησης ProPILOT, θα πρέπει να είναι καθαρό το παρμπρίζ μπροστά από την κάμερα. Θα πρέπει να χρησιμοποιούνται υαλοκαθαριστήρες σωστού μεγέθους για να βοηθήσουν να παραμείνει καθαρό το παρμπρίζ. Θα πρέπει να χρησιμοποιούνται μόνο γνήσιοι υαλοκαθαριστήρες της NISSAN ή ισοάξιοι, που να είναι ειδικά σχεδιασμένοι για χρήση στο αυτοκίνητό σας. Συνιστάται να επισκέπτεστε ένα εξουσιοδοτημένο συνεργείο Nissan ή εξειδικευμένο συνεργείο για να πάρετε τα σωστά ανταλλακτικά για το αυτοκίνητό σας.

Προσωρινή αναμονή της Υποβοήθησης Τιμονιού

Αυτόματη κατάσταση αναμονής λόγω της λειτουργίας της οδήγησης:

Όταν ο οδηγός ενεργοποιήσει το φλας η Υποβοήθηση Τιμονιού μπαίνει προσωρινά σε κατάσταση αναμονής. (Η Υποβοήθηση Τιμονιού ξεκινάει και πάλι αυτόματα όταν πληρούνται και πάλι οι συνθήκες λειτουργίας).

Αυτόματη αναμονή:

Στις παρακάτω περιπτώσεις, εμφανίζεται ένα προειδοποιητικό μήνυμα μαζί με ένα βομβητή και η Υποβοήθηση Τιμονιού τοποθετείται σε προσωρινή λειτουργία αναμονής. (Η Υποβοήθηση Τιμονιού ξεκινάει και πάλι αυτόματα όταν πληρούνται και πάλι οι συνθήκες λειτουργίας).

- Όταν η παρούσα λωρίδα κυκλοφορίας είναι πολύ στενή για να λειτουργήσει.
- Όταν μία γωνία είναι πολύ κλειστή και το αυτοκίνητο δεν μπορεί να μείνει στην λωρίδα κυκλοφορίας.
- Όταν οι διαγραμμίσεις των λωρίδων κυκλοφορίας και στις δύο πλευρές δεν εντοπίζονται πλέον.
- Όταν δεν εντοπίζεται όχημα μπροστά σας κάτω από τα περίπου 60 χλμ/ώρα (37 MPH).

Ακύρωση Υποβοήθησης Τιμονιού

Κάτω από τις ακόλουθες συνθήκες, η Υποβοήθηση Τιμονιού ακυρώνεται και η ένδειξη κατάστασης της Υποβοήθησης Τιμονιού και η ένδειξη Υποβοήθησης Τιμονιού σβήνουν:

- Όταν εμφανίζονται ασυνήθιστες διαγραμμίσεις λωρίδων κυκλοφορίας στην λωρίδα κατεύθυνσής σας ή όταν η διαγράμμιση της λωρίδας δεν μπορεί να εντοπιστεί σωστά για ορισμένο χρό-

νο λόγω συγκεκριμένων συνθηκών (για παράδειγμα, ίχνος στο χιόνι, αντανάκλαση φωτός μια βροχερή ημέρα, η παρουσία διάφορων ασαφών διαγραμμίσεων λωρίδων.

- Όταν λειτουργεί ο υαλοκαθαριστήρας του παρμπρίζ στην υψηλή (HI) ταχύτητα (η Υποβοήθηση Τιμονιού απενεργοποιείται όταν ο καθαριστήρας λειτουργεί για περισσότερα από περίπου 10 δευτερόλεπτα).

Ενέργεια που πρέπει να κάνετε:

Όταν οι συνθήκες που αναφέρονται πιο πάνω δεν είναι πια παρούσες, ενεργοποιήστε και πάλι το ICC χρησιμοποιώντας το κουμπί Υποβοήθησης Τιμονιού ή τα χειριστήρια στο τιμόνι.

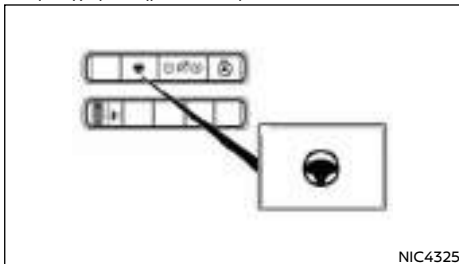

Δυσλειτουργία της Υποβοήθησης Τιμονιού

Όταν το σύστημα δεν λειτουργεί σωστά, απενεργοποιείται αυτόματα. Ανάβει το προειδοποιητικό κατάστασης Υποβοήθησης Τιμονιού (πορτοκαλί). Μπορεί να ακουστεί ένας βομβητής ανάλογα με την κατάσταση.

Ενέργεια που πρέπει να κάνετε:

Σταματήστε το αυτοκίνητο σε ασφαλές σημείο, βάλτε το αυτοκίνητο στην θέση P (παρκάρισμα), σβήστε το σύστημα EV και βάλτε το πάλι μπροστά,

συνεχίστε την οδήγηση και κάντε πάλι τους ορισμούς στο σύστημα Ευφυούς Cruise Control. Εάν η προειδοποίηση αυτή (πορτοκαλί) συνεχίσει να ανάβει, η Υποβοήθηση Τιμονιού δεν λειτουργεί σωστά. Αν και το αυτοκίνητο μπορεί να συνεχίσει να οδηγείται κάτω από κανονικές συνθήκες, ζητήστε τον έλεγχο του συστήματος. Συνιστάται να επισκεφθείτε εξουσιοδοτημένο συνεργείο Nissan ή εξειδικευμένο συνεργείο.

Συντήρηση Υποβοήθησης Τιμονιού

Ο αισθητήρας της κάμερας βρίσκεται πάνω από τον εσωτερικό καθρέπτη.

Για να διατηρήσετε την σωστή λειτουργία του συστήματος και να αποτρέψετε την δυσλειτουργία του, βεβαιωθείτε ότι τηρείτε τα ακόλουθα:

- Να έχετε πάντα καθαρό το παρμπρίζ.
- Μην τοποθετείτε αυτοκόλλητο (ούτε από διαφανές υλικό) ή αξεσουάρ κοντά την μονάδα της κάμερας.
- Μην τοποθετείτε υλικά που κάνουν αντανάκλαση όπως είναι το λευκό χαρτί ή καθρέπτης στον ταμπλό των οργάνων. Η αντανάκλαση από το φως του ήλιου μπορεί να επηρεάσει ανεπανόρθωτα την ικανότητα της μονάδας της κάμερας να εντοπίζει τις διαγραμμίσεις των λωρίδων.
- Μην χτυπάτε ή κάνετε ζημιά στις περιοχές γύρω από την μονάδα της κάμερας. Μην ακουμπάτε τους φακούς της κάμερας και μην αφαιρείτε την βίδα που βρίσκεται πάνω στην μονάδα της κάμερας.

Εάν η μονάδα της κάμερας πάθει ζημιά λόγω ατυχήματος, συνιστάται να επισκεφθείτε εξουσιοδοτημένο συνεργείο Nissan ή εξειδικευμένο συνεργείο.

ΥΠΟΒΟΗΘΗΣΗ PROPILOT ΛΕΙΤΟΥΡΓΙΑ ΣΥΜΒΑΤΙΚΟΥ CRUISE CONTROL (σταθερή ταχύτητα)

ΣΗΜΕΙΩΣΗ:

Η Υποβοήθηση ProPILOT δεν παρέχει προειδοποιήσεις προσέγγισης, αυτόματο φρενάρισμα ή υποβοήθηση τιμονιού στην λειτουργία συμβατικού Cruise Control (σταθερή ταχύτητα).

Αυτή η λειτουργία σας επιτρέπει την οδήγηση με ταχύτητα πάνω από τα περίπου 30 χιλιόμετρα την ώρα (20 MPH) χωρίς να κρατάτε το πόδι σας πάνω στο πεντάλ του γκαζιού.



ΠΡΟΕΙΔΟΠΟΙΗΣΗ

- Στην λειτουργία του συμβατικού Cruise Control (σταθερή ταχύτητα), δεν θα ηχήσει προειδοποιητικός βομβητής για να σας προειδοποιήσει εάν είστε πολύ κοντά στο προπορευόμενο αυτοκίνητο καθώς ούτε η παρουσία αυτοκινήτου μπροστά ούτε και η απόσταση από αυτοκίνητο σε αυτοκίνητο ανιχνεύονται.
- Δώστε ιδιαίτερη προσοχή στην απόσταση ανάμεσα στο αυτοκίνητό σας και την απόσταση του προπορευόμενου αυτοκινήτου. Σε διαφορετική περίπτωση μπορεί να υπάρξει σύγκρουση.
- Να επιβεβαιώνετε πάντα την ρύθμιση στην οθόνη του συστήματος ICC.
- Μην χρησιμοποιείτε την λειτουργία συμβατικού Cruise Control (σταθερή ταχύτητα) όταν οδηγείτε στις ακόλουθες συνθήκες.
 - Όταν δεν είναι δυνατό να διατηρήσετε το αυτοκίνητο σε καθορισμένη ταχύτητα.
 - Σε μεγάλη κίνηση ή σε κίνηση που ποικίλει σε ταχύτητα.

- Σε δρόμους με διαδοχικές στροφές ή σε ορεινούς δρόμους.
- Σε δρόμους που γλιστρούν (βροχή, χιόνι, πάγος κλπ).
- Σε περιοχές με πολύ αέρα.
- Σε διαφορετική περίπτωση μπορεί να χάσετε τον έλεγχο του αυτοκινήτου και να προκληθεί ατύχημα.

Διακόπτες Υποβοήθησης ProPILOT Συμβατικού Cruise Control (σταθερή ταχύτητα)



1. Διακόπτης <RES/+>:
Επαναφέρει την ορισμένη ταχύτητα ή αυξάνει την ταχύτητα σταδιακά.
2. Διακόπτης <CANCEL> (ακύρωση):
Απενεργοποιεί το σύστημα χωρίς να διαγράψει την καθορισμένη ταχύτητα.
3. Διακόπτης <SET/->:
Ρυθμίζει την επιθυμητή ταχύτητα και μειώνει την ταχύτητα σταδιακά.
4. Διακόπτης Υποβοήθησης ProPILOT:
Είναι ο κύριος διακόπτης για την ενεργοποίηση του συστήματος.

Οθόνη και ενδείξεις Υποβοήθησης ProPILOT Λειτουργίας Συμβατικού cruise control (σταθερή ταχύτητα)

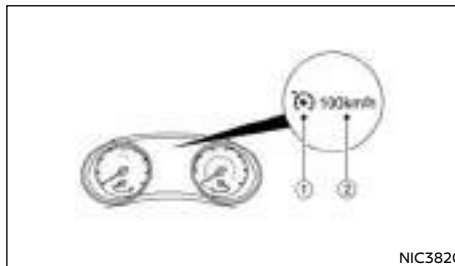

Η οθόνη βρίσκεται στην Οθόνη Πληροφοριών του Αυτοκινήτου.

1. Ένδειξη Cruise:

Η ένδειξη αυτή εμφανίζει την κατάσταση του συστήματος ICC ανάλογα με το χρώμα.

- Ένδειξη ενεργού συστήματος cruise control (γκρι):
Δείχνει ότι ο διακόπτης ICC είναι στο ON.
- Ένδειξη SET Cruise Control (πράσινο):
Δείχνει ότι έχει καθοριστεί η ταχύτητα οδήγησης.
- Προειδοποίηση cruise control (κίτρινο):
Δείχνει ότι υπάρχει δυσλειτουργία στο σύστημα ICC.

2. Ένδειξη καθορισμένης ταχύτητας αυτοκινήτου:

- Δείχνει την καθορισμένη ταχύτητα του αυτοκινήτου.
- Γκρι: cruise control σε αναμονή
- Πράσινο: cruise control ενεργό.

Χειρισμός Υποβοήθησης ProPILOT λειτουργία συμβατικού cruise control (σταθερή ταχύτητα)

Για να ανοίξετε την λειτουργία του συμβατικού Cruise Control (σταθερή ταχύτητα), πατήστε και κρατήστε τον διακόπτη Υποβοήθησης ProPILOT για περισσότερο από περίπου 1.5 δευτερόλεπτο. Όταν πατήσετε τον διακόπτη Υποβοήθησης ProPILOT στο ON εμφανίζονται στην οθόνη πληροφορίες του αυτοκινήτου η ένδειξη της λειτουργίας του συμβατικού Cruise Control (σταθερή ταχύτητα) και οι ενδείξεις. Εάν κρατήσετε τον διακόπτη Υποβοήθησης ProPILOT για περισσότερο από το περίπου 1,5 δευτερόλεπτο, η ένδειξη του συστήματος ICC θα σβήσει. Εμφανίζεται η ένδειξη του cruise control. Μπορείτε να ορίσετε την ταχύτητα οδήγησης που θέλετε. Πατώντας πάλι τον διακόπτη Υποβοήθησης ProPILOT θα σβήσει τελείως το σύστημα. Όταν ο διακόπτης της μίζας τοποθετηθεί στην θέση OFF, το σύστημα αυτόματα σβήνει κι αυτό. Για να χρησιμοποιήσετε το σύστημα ICC και πάλι, πατήστε γρήγορα και αφήστε τον διακόπτη Υποβοήθησης ProPILOT (λειτουργία ελέγχου απόστασης ανάμεσα στα οχήματα) ή πατήστε και κρατήστε τον (λειτουργία συμβατικού Cruise Control), για να το ανοίξετε.

ΠΡΟΣΟΧΗ

Για να μην ενεργοποιηθεί κατά λάθος το Cruise Control, βεβαιωθείτε ότι έχετε κλείσει τον διακόπτη Υποβοήθησης ProPILOT όταν δεν χρησιμοποιείτε το σύστημα ICC.

Για να ρυθμίσετε την ταχύτητα οδήγησης, επιταχύνετε το αυτοκίνητο στην ταχύτητα που θέλετε, πατήστε τον διακόπτη SET/- και αφήστε τον. (Το χρώμα του δείκτη cruise αλλάζει σε πράσινο και ανάβει η ένδειξη της καθορισμένης ταχύτητας του αυτοκινήτου). Πάρτε το πόδι σας από το πεντάλ του

γκαζιού. Το αυτοκίνητο θα διατηρήσει την ορισμένη ταχύτητα.

- Για να προσπεράσετε άλλο αυτοκίνητο, πατήστε το πεντάλ του γκαζιού. Όταν αφήσετε το πεντάλ, το αυτοκίνητο θα επιστρέψει στην προηγούμενως καθορισμένη ταχύτητα.
- Το αυτοκίνητο μπορεί να μην διατηρήσει την καθορισμένη ταχύτητα όταν κατεβαίνετε ή ανεβαίνετε απότομους λόφους. Εάν αυτό συμβαίνει, διατηρήστε την ταχύτητα του αυτοκινήτου σε ελάχιστο.

Για να ακυρώσετε την καθορισμένη ταχύτητα, χρησιμοποιήστε μία από τις παρακάτω μεθόδους:

- Πατήστε τον διακόπτη ακύρωσης <CANCEL>. Η ένδειξη ταχύτητας του αυτοκινήτου θα σβήσει.
- Πατήστε ελαφρά το πεντάλ του φρένου. Η ένδειξη ταχύτητας του αυτοκινήτου θα σβήσει.
- Μπορείτε επίσης να σβήσετε τελείως την Υποβοήθηση ProPILOT. Σβήστε τον διακόπτη Υποβοήθησης ProPILOT. Οι ενδείξεις του cruise control και η ένδειξη καθορισμένης ταχύτητας θα σβήσουν.

Για να καθορίσετε μία πιο γρήγορη ταχύτητα, χρησιμοποιήστε μία από τις παρακάτω τρεις μεθόδους:

- Πατήστε το πεντάλ του γκαζιού. Όταν το αυτοκίνητο φτάσει την ταχύτητα που θέλετε, πατήστε και αφήστε τον διακόπτη <SET/->.
- Πατήστε και κρατήστε τον διακόπτη <SET/+>. Όταν το αυτοκίνητο φτάσει στην ταχύτητα που θέλετε, αφήστε τον διακόπτη.
- Πατήστε και μετά αφήστε γρήγορα τον διακόπτη <SET/+>. Κάθε φορά που το κάνετε αυτό, η καθορισμένη ταχύτητα θα αυξηθεί κατά περίπου 1 χλμ/ώρα (1 MPH).

Για να καθορίσετε μία πιο αργή ταχύτητα, χρησιμοποιήστε μία από τις παρακάτω τρεις μεθόδους:

- Πατήστε ελαφρά το πεντάλ του φρένου. Όταν το αυτοκίνητο φτάσει την ταχύτητα που θέλετε, πατήστε και αφήστε τον διακόπτη <SET/->.
- Πατήστε και κρατήστε τον διακόπτη <SET/->. Όταν το αυτοκίνητο χαμηλώσει στην ταχύτητα που θέλετε, αφήστε τον διακόπτη.

- Πατήστε και μετά αφήστε γρήγορα τον διακόπτη <SET/->. Κάθε φορά που το κάνετε αυτό, η καθορισμένη ταχύτητα θα μειωθεί κατά περίπου 1 χλμ/ώρα (1 MPH).

Για να επαναφέρετε την καθορισμένη ταχύτητα, πατήστε και αφήστε τον διακόπτη <SET/+>. Το αυτοκίνητο θα επανέλθει στην τελευταία καθορισμένη ταχύτητα οδήγησης όταν η ταχύτητα του αυτοκινήτου είναι πάνω από 30 χλμ/ώρα (20 MPH).

ΥΠΟΒΟΗΘΗΣΗ PROPILOT ΠΕΡΙΟΡΙΣΤΗΣ ΤΑΧΥΤΗΤΑΣ (όπου υπάρχει)

Ο περιοριστής ταχύτητας σας επιτρέπει να ρυθμίσετε το όριο ταχύτητας του αυτοκινήτου που θέλετε. Όταν ο περιοριστής ταχύτητας είναι ενεργοποιημένος, ο οδηγός μπορεί να φρενάρει και να επιταχύνει αλλά το αυτοκίνητο δεν θα υπερβεί το καθορισμένο όριο.

Όταν το αυτοκίνητο φτάσει στην καθορισμένη ταχύτητα ή εάν το καθορισμένο όριο ταχύτητας είναι χαμηλότερο από την πραγματική ταχύτητα του αυτοκινήτου, το πεντάλ του γκαζιού δεν θα δουλεύει έως ότου η ταχύτητα του αυτοκινήτου να πέσει κάτω από καθορισμένο όριο ταχύτητας.

Όταν η πραγματική ταχύτητα του αυτοκινήτου υπερβεί την καθορισμένη ταχύτητα, θα ακουστεί μία ηχητική προειδοποίηση για λίγο αφού έχει γίνει υπέρβαση της καθορισμένης ταχύτητας και δεν έχει ανιχνευτεί παρέμβαση του οδηγού.

Όταν λειτουργεί ο περιοριστής ταχύτητας δεν μπορεί να λειτουργήσει το Cruise Control.



ΠΡΟΕΙΔΟΠΟΙΗΣΗ

- Ο περιοριστής ταχύτητας δεν θα φρενάρει αυτόματα το αυτοκίνητο στο καθορισμένο όριο ταχύτητας.
- Να τηρείτε πάντα τα όρια ταχύτητας. Μην καθορίζετε την ταχύτητα πάνω από αυτά.

- Να επιβεβαιώνετε πάντα την κατάσταση ρύθμισης του περιοριστή ταχύτητας στον οθόνη των οργάνων.
- Όταν ο περιοριστής ταχύτητας είναι ρυθμισμένος, αποφύγετε την απότομη επιτάχυνση για να φτάσετε το καθορισμένο όριο, ώστε να διασφαλιστεί ότι το σύστημα θα περιορίσει την ταχύτητα του αυτοκινήτου σωστά.
- Όταν χρησιμοποιούνται πρόσθετα πατάκια στο πάτωμα του αυτοκινήτου, βεβαιωθείτε ότι έχουν ασφαλιστεί σωστά και ότι δεν μπορούν να εμπλακούν στο πεντάλ του γκαζιού. Τα πατάκια που δεν έχουν τοποθετηθεί σωστά στο αυτοκίνητο μπορεί να εμποδίσουν την σωστή λειτουργία του περιοριστή ταχύτητας.

Οι διακόπτες λειτουργίας του περιοριστή ταχύτητας βρίσκονται στο τιμόνι (δεξιά πλευρά).

Η κατάσταση λειτουργίας του περιοριστή ταχύτητας εμφανίζεται στο πάνω μέρος της οθόνης πληροφοριών του αυτοκινήτου. Για λεπτομέρειες δείτε το «Οθόνη πληροφοριών του αυτοκινήτου» στο κεφάλαιο «2. Όργανα και χειριστήρια».

Λειτουργίες Περιοριστή Ταχύτητας Υποβοήθησης ProPILOT

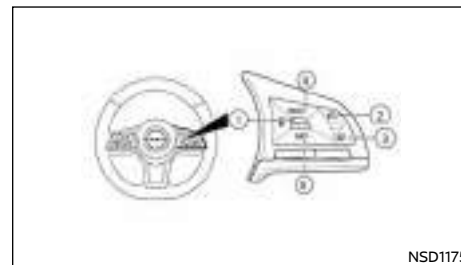

NSD1175

- (1) Διακόπτης <CANCEL>
- (A) Διακόπτης <<RES/+>>L>
- (B) Διακόπτης <SET>/->
- (2) Κύριος διακόπτης ON/OFF περιοριστή ταχύτητας
- (3) Διακόπτης Υποβοήθησης ProPILOT

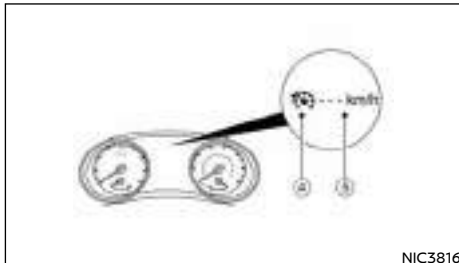

NIC3816

Πριν οριστεί ταχύτητα

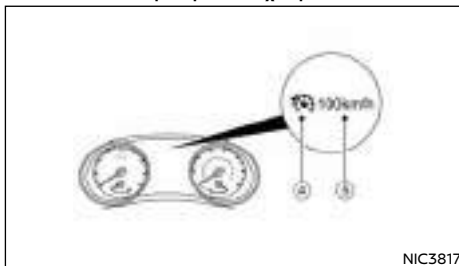

NIC3817

Αφού οριστεί ταχύτητα

- (4) Σύμβολο περιοριστή ταχύτητας
- (5) Τιμή καθορισμένης ταχύτητας

Ενεργοποίηση του περιοριστή ταχύτητας

Μπορείτε να ενεργοποιήσετε τον περιοριστή ταχύτητας αφού έχετε βάλει μπροστά τον κινητήρα ή ενώ οδηγείτε.

Πατήστε τον κύριο διακόπτη του περιοριστή ταχύτητας "ON/OFF" (2).

Το σύμβολο του περιοριστή ταχύτητας (4) και η τιμή της καθορισμένης ταχύτητας (5) θα ανάψουν στην Οθόνη Πληροφοριών του Αυτοκινήτου.

ΣΗΜΕΙΩΣΗ

Ενεργοποιώντας το Περιοριστή ταχύτητας θα ενεργοποιηθεί και η Ευφυής Παρέμβαση Λωρίδας (IL) και η Παρέμβαση Τυφλού Σημείου ταυτόχρονα, υπό την προϋπόθεση ότι αυτά τα συστήματα είναι ενεργοποιημένα στο μενού [Driver Assistance] (Βοήθεια στον οδηγό) στην οθόνη πληροφοριών αυτοκινήτου. Για επιπλέον πληροφορίες, δείτε το «Υποβοήθηση ProPILOT σύστημα Ευφυούς Παρέμβασης Λωρίδας και «Σύστημα Προειδοποίησης Τυφλού Σημείου (BSW) / σύστημα Ευφυούς Παρέμβασης Τυφλού Σημείου (όπου υπάρχει)».

Θέτοντας το όριο ταχύτητας:

Πατήστε τον διακόπτη <SET> προς τα κάτω

Το όριο ταχύτητας θα οριστεί στην παρούσα ταχύτητα.

Όταν οδηγείτε με κάτω από τα 30 χλμ/ώρα (20 MPH), ο περιοριστής ταχύτητας θα οριστεί στην ελάχιστη δυνατή ταχύτητα των 30 χλμ/ώρα (20 MPH).

Όταν έχει καθοριστεί το όριο ταχύτητας, το σύμβολο του περιοριστή ταχύτητας (4) και η τιμή της καθορισμένης ταχύτητας (5) θα γίνουν πράσινα.

Αλλάζοντας το όριο καθορισμένης ταχύτητας:

Χρησιμοποιείτε οποιαδήποτε από τις ακόλουθες λειτουργίες για να αλλάξετε ένα ενεργό το όριο ταχύτητας.

- Πατήστε και κρατήστε τον διακόπτη RES (A)

προς τα επάνω ή τον διακόπτη <SET> (B) προς τα κάτω. Κάθε φορά που το κάνετε αυτό η καθορισμένη ταχύτητα θα αυξηθεί ή θα μειωθεί κατά 1 χλμ / ώρα.

- Πατήστε και κρατήστε τον διακόπτη RES (A) προς τα επάνω ή τον διακόπτη <SET> (B) προς τα κάτω. Η καθορισμένη ταχύτητα θα αυξηθεί ή θα μειωθεί στο επόμενο πολλαπλάσιο των 5 χλμ/ώρα και μετά σε βήματα των 5 χλμ/ώρα.

Η τιμή της νέας καθορισμένης ταχύτητας (5) θα εμφανιστεί στην οθόνη πληροφοριών του αυτοκινήτου.

Όταν η πραγματική ταχύτητα του αυτοκινήτου υπερβεί την καθορισμένη ταχύτητα, θα ακουστεί μία ηχητική προειδοποίηση για λίγο αφού έχει γίνει υπέρβαση της καθορισμένης ταχύτητας και δεν έχει ανιχνευτεί παρέμβαση του οδηγού.

Ακυρώνοντας το όριο ταχύτητας

Για να ακυρώσετε ένα καθορισμένο όριο ταχύτητας, πατήστε τον διακόπτη <CANCEL>. Το σύμβολο του περιοριστή ταχύτητας (4) και η τιμή καθορισμένης ταχύτητας (5) θα σβήσουν από την οθόνη πληροφοριών αυτοκινήτου.

Επίσης είναι δυνατό να προσπεράσετε τον περιοριστή ταχύτητας πατώντας τελείως το πεντάλ του γκαζιού πέρα από το σημείο αντίστασης.



ΠΡΟΕΙΔΟΠΟΙΗΣΗ

- Το αυτοκίνητο μπορεί να επιταχύνει όταν ακυρωθεί ο περιοριστής ταχύτητας.
- Όταν χρησιμοποιούνται πρόσθετα πατάκια στο αυτοκίνητο, βεβαιωθείτε ότι είναι καλά ασφαλισμένα και δεν μπορούν να εμποδίσουν την λειτουργία του πεντάλ του γκαζιού. Τα πατάκια που δεν ταιριάζουν στο αυτοκίνητο μπορεί να αποτρέψουν την σωστή λειτουργία του περιοριστή ταχύτητας.

Πατήστε τελείως το πεντάλ του γκαζιού πέρα από το σημείο αντίστασης. Ο περιοριστής ταχύτητας θα ανασταλεί για να σας επιτραπεί να οδηγήσετε πάνω από την καθορισμένη ταχύτητα. Η τιμή της καθορισμένης ταχύτητας (5) θα αναβοσβήσει και θα ακουστεί έναν προειδοποιητικό βομβητής. Ο περιοριστής ταχύτητας θα επανέλθει αυτόματα όταν η ταχύτητα του αυτοκινήτου πέσει κάτω από το καθορισμένο όριο.

Επαναφέροντας ένα προηγούμενως καθορισμένο όριο ταχύτητας

Εάν ένα καθορισμένο όριο ταχύτητας έχει ακυρωθεί, η τελευταία καθορισμένη ταχύτητα θα αποθηκευτεί στην μνήμη του περιοριστή ταχύτητας.

Το όριο ταχύτητας μπορεί να ενεργοποιηθεί και πάλι πατώντας τον διακόπτη RES (A) προς τα επάνω.

Εάν η παρούσα ταχύτητα του αυτοκινήτου είναι μεγαλύτερη από την ταχύτητα που είχε καθοριστεί πριν, το πεντάλ του γκαζιού δεν θα λειτουργήσει και η τιμή της καθορισμένης ταχύτητας (5) θα αναβοσβήσει έως ότου η ταχύτητα του αυτοκινήτου να πέσει κάτω από το καθορισμένο όριο ταχύτητας.

Όταν η πραγματική ταχύτητα του αυτοκινήτου υπερβεί την καθορισμένη ταχύτητα θα ακουστεί μία ηχητική προειδοποίηση για λίγη ώρα από την στιγμή που έχετε υπερβεί το όριο ταχύτητας και εφόσον δεν έχει ανιχνευτεί παρέμβαση του οδηγού.

Κλείνοντας τον περιοριστή ταχύτητας

Το σύστημα του περιοριστή ταχύτητας θα κλείσει όταν κάνετε μία από τις ακόλουθες ενέργειες:

- Πατήσετε τον κύριο διακόπτη "ON/OFF". Το σύμβολο του περιοριστή ταχύτητας (4) και η τιμή της καθορισμένης ταχύτητας (5) στην Οθόνη Πληροφοριών Αυτοκινήτου θα σβήσουν.
- Πατήσετε τον μπλε διακόπτη Υποβοήθησης ProPILOT "ON/OFF". Οι πληροφορίες του περιοριστή ταχύτητας στην Οθόνη Πληροφοριών του

Αυτοκινήτου θα αντικατασταθούν από τις πληροφορίες του ProPILOT. Για λεπτομέρειες δείτε το «Υποβοήθηση ProPILOT (όπου υπάρχει)» πιο πριν σε αυτό το κεφάλαιο.

- Όταν σταματήσετε το αυτοκίνητο και γυρίσετε τον διακόπτη της μίζας στην θέση OFF.

Κλείνοντας τον περιοριστή ταχύτητας θα διαγραφεί η μνήμη των καθορισμένων ορίων ταχύτητας.

Δυσλειτουργία του Περιοριστή Ταχύτητας:

Εάν ο περιοριστής ταχύτητας δεν λειτουργεί κανονικά, το σύμβολό του (4) στην Οθόνη Πληροφοριών Αυτοκινήτου θα αναβοσβήνει.

Απενεργοποιήστε τον περιοριστή ταχύτητας πατώντας τον κύριο διακόπτη του "ON/OFF" (3) και ζητήστε τον έλεγχο του συστήματος από εξουσιοδοτημένο συνεργείο Nissan ή εξειδικευμένο συνεργείο.

ΥΠΟΒΟΗΘΗΣΗ PROPILOT ΣΥΣΤΗΜΑ ΠΡΟΕΙΔΟΠΟΙΗΣΗΣ ΑΛΛΑΓΗΣ ΛΩΡΙΔΑΣ (LDW)

Το σύστημα LDW παρέχει μία λειτουργία προειδοποίησης για την αλλαγή λωρίδας κυκλοφορίας όταν το αυτοκίνητο κινείται με ταχύτητες περίπου πάνω από τα

- Για την Ευρώπη:
60 χλμ/ώρα (37 MPH)
- Εκτός Ευρώπης:
70 χλμ/ώρα (45 MPH)

και οι διαγραμμίσεις των λωρίδων είναι ευκρινείς.

Το σύστημα LDW παρακολουθεί της διαγραμμίσεις στην λωρίδα κυκλοφορίας με την χρήση της μονάδας της κάμερας (1) που βρίσκεται πάνω από τον εσωτερικό καθρέπτη.

Το σύστημα LDW προειδοποιεί τον οδηγό με την ένδειξη LDW στην Οθόνη Πληροφοριών του Αυτοκινήτου και έναν βομβητή ότι το αυτοκίνητο αρχίζει να αποκλίνει από την λωρίδα κυκλοφορίας.

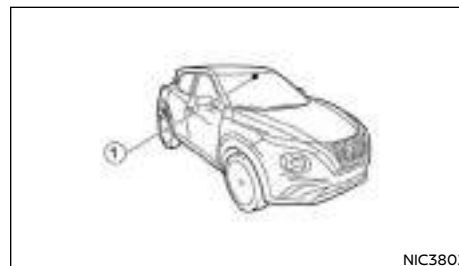

ΠΡΟΕΙΔΟΠΟΙΗΣΗ

Το σύστημα LDW είναι μόνο μία μονάδα προειδοποίησης για να βοηθήσει τον οδηγό πληροφορώντας τον για την πιθανή αθέλητη παρέκκλιση από την λωρίδα κυκλοφορίας. Δεν θα στρίψει το αυτοκίνητο και δεν θα αποτρέψει την απώλεια του ελέγχου του. Είναι ευθύνη του οδηγού να παραμένει σε εγρήγορση, να οδηγεί με ασφάλεια, να διατηρεί το αυτοκίνητο στην λωρίδα κυκλοφορίας και να έχει πάντα τον έλεγχο του. Εάν δεν χειριστείτε το αυτοκίνητο σύμφωνα με αυτούς τους περιορισμούς του συστήματος θα μπορούσε να προκληθεί σοβαρός τραυματισμός ή θάνατος.

Λειτουργία LDW συστήματος Υποβοήθησης ProPILOT

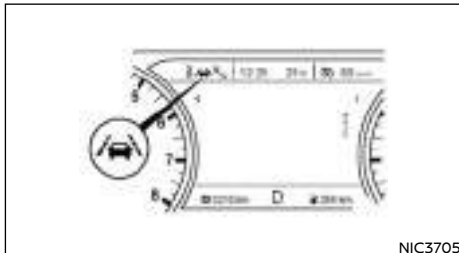

NIC3705

Ένδειξη LDW

Το σύστημα LDW παρέχει μία λειτουργία προειδοποίησης αλλαγής λωρίδας κυκλοφορίας όταν το αυτοκίνητο κινείται με ταχύτητες των περίπου 60 χλμ/ώρα (37 MPH) και πάνω (για την Ευρώπη) ή περίπου 70 χλμ/ώρα (45 MPH) (εκτός Ευρώπης) και οι διαγραμμίσεις των λωρίδων είναι καθαρές.

Όταν το αυτοκίνητο πλησιάζει είτε την αριστερή είτε την δεξιά λωρίδα πορείας, το σύστημα LDW θα ηχήσει ένα προειδοποιητικό βομβητή και η ένδειξη LDW θα αναβοσβήσει στην Οθόνη Πληροφοριών του Αυτοκινήτου για να προειδοποιήσει τον οδηγό.

Η προειδοποίηση αυτή θα σταματήσει όταν το αυτοκίνητο επιστρέψει στο εσωτερικό της λωρίδας κυκλοφορίας. Για τα μοντέλα με διακόπτη LDW, για να ενεργοποιήσετε το σύστημα LDW, πατήστε τον διακόπτη LDW στο ταμπλό των οργάνων αφού βάλετε μπροστά τον κινητήρα. Πατήστε πάλι τον διακόπτη LDW για να απενεργοποιήσετε το σύστημα.

Ενεργοποιώντας και Απενεργοποιώντας το σύστημα LDW

Μπορείτε επίσης να κλείσετε ή να ανοίξετε το σύστημα LDW χρησιμοποιώντας το μενού ρυθμίσεων [Settings] στην Οθόνη Πληροφοριών του Αυτοκινήτου.

Για λεπτομέρειες δείτε το «Οθόνη Πληροφοριών Αυτοκινήτου» στο κεφάλαιο «2. Όργανα και χειριστήρια».

1. Στο μενού [Settings] επιλέξτε το στοιχείο [Driver Assistance] (βοήθεια στον οδηγό).
2. Επιλέξτε το υπομενού [Lane] (λωρίδα) πατώντας <OK>.
3. Μία ένδειξη δίπλα στο [Warning] (προειδοποίηση) δείχνει ότι το σύστημα είναι ενεργό.

ΣΗΜΕΙΩΣΗ

Εάν απενεργοποιήσετε το σύστημα LDW χρησιμοποιώντας το μενού ρυθμίσεων [Settings], το σύστημα θα παραμείνει κλειστό την επόμενη φορά που θα βάλετε μπροστά τον κινητήρα του αυτοκινήτου.



ΠΡΟΕΙΔΟΠΟΙΗΣΗ

Παρακάτω αναφέρονται οι περιορισμοί του συστήματος για το σύστημα της Προειδοποίησης Αλλαγής Λωρίδας (LDW). Εάν δεν χειριστείτε το αυτοκίνητο σύμφωνα με αυτούς τους περιορισμούς το συστήματος θα μπορούσε να προκληθεί σοβαρός τραυματισμός ή θάνατος.

- Το σύστημα δεν θα λειτουργήσει σε ταχύτητες κάτω από τα περίπου 60 χλμ/ώρα (37 MPH) για την Ευρώπη ή 70 χλμ/ώρα (45 MPH) εκτός Ευρώπης ή όταν δεν μπορεί να εντοπίσει την διαγράμμιση των λωρίδων κυκλοφορίας.
- Ο υπερβολικός θόρυβος θα παρεμβληθεί με τον ήχο του προειδοποιητικού βομβητή και μπορεί να μην ακούσετε τον βομβητή.
- Μην χρησιμοποιείτε το σύστημα LDW κάτω από τις ακόλουθες συνθήκες καθώς μπορεί να μην λειτουργήσει σωστά:
 - Όταν ο καιρός είναι κακός (βροχή, ομίχλη, χιόνι κλπ).

- Όταν οδηγείτε σε δρόμους που γλιστρούν, όπως πάνω σε πάγο ή σε χιόνι.
- Όταν οδηγείτε σε δρόμους με πολλές στροφές ή ανομοιόμορφους.
- Όταν η λωρίδα κυκλοφορίας στενεύει λόγω εργασιών στον δρόμο.
- Όταν οδηγείτε σε παρακάμψεις ή προσωρινές λωρίδες.
- Όταν οδηγείτε σε δρόμους όπου η λωρίδα κυκλοφορίας είναι πολύ στενή.
- Όταν οδηγείτε χωρίς τις κανονικές συνθήκες ελαστικών (για παράδειγμα, φθορά ελαστικών χαμηλή πίεση ελαστικών, τοποθέτηση ρεζέρβας, αλυσίδες χιονιού, τροχίο που δεν είναι οι στάνταρ).
- Όταν το αυτοκίνητο είναι εξοπλισμένο με εξαρτήματα φρένων ή ανάρτηση που δεν είναι τα στάνταρ.
- Όταν ρυμουλκείτε τρέιλερ ή άλλο όχημα.
- Το σύστημα μπορεί να μην λειτουργήσει σωστά κάτω από τις ακόλουθες συνθήκες:
 - Σε δρόμους όπου υπάρχουν πολλές παράλληλες γραμμές, όταν οι γραμμές των λωρίδων είναι ξεφτισμένες ή δεν είναι ξεκάθαρες, όταν οι γραμμές των λωρίδων είναι κίτρινες, όταν οι γραμμές των λωρίδων δεν είναι οι κανονικές ή είναι καλυμμένες με νερό, βρωμιά, χιόνι κλπ.
 - Σε δρόμους όπου δεν είναι συνεχείς οι γραμμές των λωρίδων αλλά αυτές συνεχίζουν να μπορούν να ανιχνευτούν.
 - Σε δρόμους όπου υπάρχουν απότομες καμπύλες.
 - Σε δρόμους όπου υπάρχουν αντικείμενα που δημιουργούν έντονη αντίθεση όπως σκιές, χιόνι, νερό, σημάδια τροχών, ραφές ή γραμμές που παραμένουν μετά από έργα

στον δρόμο. (Το σύστημα LDW θα μπορούσε να ανιχνεύσει αυτά τα στοιχεία ως γραμμές λωρίδων).

- Σε δρόμους όπου οι γραμμές πορείας συμπτύσσονται ή χωρίζουν.

- Όταν η κατεύθυνση κίνησης του οχήματος δεν ευθυγραμμίζεται με τις γραμμές των λωρίδων.

- Όταν κινήστε κοντά στο προπορευόμενο όχημα, πράγμα που εμποδίζει την ακτίνα ανίχνευσης της κάμερας εντοπισμού λωρίδας.

- Όταν βροχή, χιόνι, βρωμιά ή αντικείμενα είναι κολλημένα στο παρμπρίζ μπροστά μονάδα της κάμερας για την λωρίδα κυκλοφορίας.

- Όταν οι προβολείς δεν είναι έντονοι λόγω βρωμιάς στους φακούς ή λανθασμένης ρύθμισης δέσμης προβολέων.

- Όταν δυνατό φως μπαίνει από την μονάδα της κάμερας για την λωρίδα κυκλοφορίας. (Για παράδειγμα, το φως πέφτει κατευθείαν πάνω στο εμπρός μέρος του αυτοκινήτου το ξημέρωμα ή το ηλιοβασίλεμα).

- Όταν υπάρξει απότομη αλλαγή στις συνθήκες φωτισμού. (Για παράδειγμα, όταν το αυτοκίνητο μπει ή βγει σε τούνελ ή κάτω από μία γέφυρα)

Κατάσταση προσωρινής απενεργοποίησης LDW

Εάν το αυτοκίνητο ήταν παρκαρισμένο κατευθείαν στον ήλιο σε συνθήκες υψηλής θερμοκρασίας (πάνω από τους περίπου 400C (104F)) και το ξεκινήσατε μετά, το σύστημα LDW μπορεί να απενεργοποιηθεί αυτόματα, να αναβοσβήσει η ένδειξη LDW και να εμφανιστεί το μήνυμα [Not available: High Cabin Temperature] (μη διαθέσιμο, υψηλή θερμοκρασία

καμπίνας επιβατών) στην Οθόνη Πληροφοριών του Αυτοκινήτου.

Όταν μειωθεί η εσωτερική θερμοκρασία, το σύστημα LDW θα επαναφέρει την λειτουργία του αυτόματα και η ένδειξη LDW θα σταματήσει να αναβοσβήνει.

Το σύστημα LDW δεν είναι σχεδιασμένο για να λειτουργήσει στις παρακάτω συνθήκες.

- Όταν έχετε ανάψει το φλας και κινήστε προς την κατεύθυνση της λωρίδας που δείχνει το φλας. (Το σύστημα LDW θα μπει και πάλι σε λειτουργία περίπου 2 δευτερόλεπτα μετά την στιγμή που θα σβήσετε το φλας).

- Όταν η ταχύτητα του αυτοκινήτου είναι κάτω από τα περίπου 60 χλμ/ώρα (37 MPH) για την Ευρώπη ή τα 70 χλμ/ώρα (45 MPH) εκτός Ευρώπης.

Όταν θα έχουν ολοκληρωθεί οι παραπάνω συνθήκες και πληρούνται οι συνθήκες λειτουργίας, το σύστημα LDW θα επανέλθει.

Δυσλειτουργία LDW

Όταν το σύστημα LDW δεν λειτουργεί σωστά, θα απενεργοποιηθεί αυτόματα και θα εμφανιστεί το μήνυμα [System Fault] (σφάλμα συστήματος) στην Οθόνη Πληροφοριών του Αυτοκινήτου. Εάν εμφανιστεί αυτό το μήνυμα, βγείτε από τον δρόμο σε ασφαλές σημείο, σβήστε και βάλτε πάλι μπροστά τον κινητήρα. Εάν το μήνυμα [System Fault] συνεχίσει να εμφανίζεται στην Οθόνη Πληροφοριών του Αυτοκινήτου, ζητήστε τον έλεγχο του συστήματος LDW από εξουσιοδοτημένο συνεργείο Nissan ή εξειδικευμένο συνεργείο.

Συντήρηση της κάμερας πολλαπλής ανίχνευσης

Η μονάδα της κάμερας (1) για το σύστημα LDW βρίσκεται μπροστά από τον εσωτερικό καθρέπτη. Για να διατηρήσετε την σωστή λειτουργία του συστήματος LDW και να συνεχίσετε η καλή λειτουργία του, βεβαιωθείτε ότι τηρείτε τα ακόλουθα:

- Διατηρείτε πάντα το παρμπρίζ καθαρό.
- Μην κολλάτε αυτοκόλλητα (ούτε από διαφανές υλικό) και μην τοποθετείτε αξεσουάρ κοντά στην μονάδα της κάμερας.
- Μην τοποθετείτε υλικά που κάνουν αντανάκλαση, όπως λευκό χαρτί ή καθρέπτης, στο ταμπλό των οργάνων. Η αντανάκλαση του φωτός του ήλιου μπορεί να επηρεάσει την ικανότητα ανίχνευσης της μονάδας της κάμερας.
- Μην χτυπάτε ή κάνετε ζημιά στις περιοχές γύρω από την μονάδα της κάμερας. Μην ακουμπάτε τον φακό της κάμερας ή βγάξετε την βίδα που βρίσκεται πάνω στην μονάδα της κάμερας. Εάν η κάμερα πάθει ζημιά λόγω ατυχήματος, αποσπαστείτε σε εξουσιοδοτημένο συνεργείο Nissan ή εξειδικευμένο συνεργείο.

ΥΠΟΒΟΗΘΗΣΗ ΠΡΟΠΙΛΟΤ ΣΥΣΤΗΜΑ ΕΥΦΟΥΣ ΠΑΡΕΜΒΑΣΗΣ ΛΩΡΙΔΑΣ

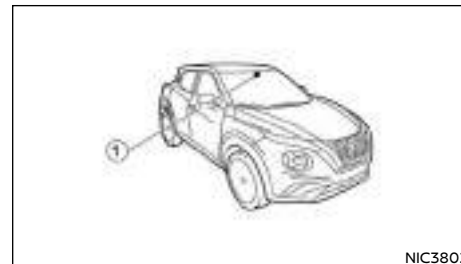

ΠΡΟΕΙΔΟΠΟΙΗΣΗ

Ένα δεν μπορείτε να ακολουθήσετε τις προειδοποιήσεις και οδηγίες για την σωστή χρήση του συστήματος Ευφούς Πρόληψης Απόκλισης

από την Λωρίδα Κυκλοφορίας (ILI) θα μπορούσε να προκληθεί σοβαρός τραυματισμός ή θάνατος.

- Το σύστημα ILI δεν θα στρίψει το αυτοκίνητο ή θα αποτρέψει την απώλεια του ελέγχου. Είναι ευθύνη του οδηγού να παραμείνει σε εγρήγορση, να οδηγεί με ασφάλεια, να διατηρεί το αυτοκίνητο στην λωρίδα κίνησής του και να έχει πάντα τον έλεγχο του οχήματός του.
- Το σύστημα ILI κατά κύριο λόγο προορίζεται για χρήση σε καλά δομημένους αυτοκινητόδρομους ή δρόμους ταχείας κυκλοφορίας. Μπορεί να μην εντοπίζει την διαγράμμιση των λωρίδων σε συγκεκριμένους δρόμους, σε συγκεκριμένο καιρό ή συνθήκες οδήγησης.

Το σύστημα ILI θα πρέπει να ενεργοποιείται με τον διακόπτη ILI κάθε φορά που βάζετε τον διακόπτη της μίζας στην θέση **ON**.

Το σύστημα ILI θα λειτουργήσει όταν η ταχύτητα του αυτοκινήτου είναι πάνω από τα περίπου 60 χλμ/ώρα 37 (MPH) για την Ευρώπη και 70 χλμ/ώρα (45 MPH) εκτός Ευρώπης και μόνο όταν οι διαγραμμίσεις των λωρίδων κυκλοφορίας είναι καθαρά ορατές στον δρόμο.

Το σύστημα ILI προειδοποιεί τον οδηγό όταν το αυτοκίνητο έχει αφήσει το κέντρο της λωρίδας κυκλοφορίας, με ένα ενδεικτικό φως ILI στην Οθόνη Πληροφοριών του Αυτοκινήτου και έναν βομβητή. Το σύστημα ILI θα βοηθήσει τον οδηγό να επιστρέψει στο κέντρο της λωρίδας κυκλοφορίας εφαρμόζοντας τα φρένα στους αριστερούς ή τους δεξιούς τροχούς μεμονωμένα (για μία σύντομη χρονική περίοδο).

Το σύστημα ILI παρακολουθεί τις διαγραμμίσεις στην λωρίδα κυκλοφορίας που κινήστε χρησιμοποιώντας την κάμερα (1) που βρίσκεται πάνω από τον εσωτερικό καθρέπτη.

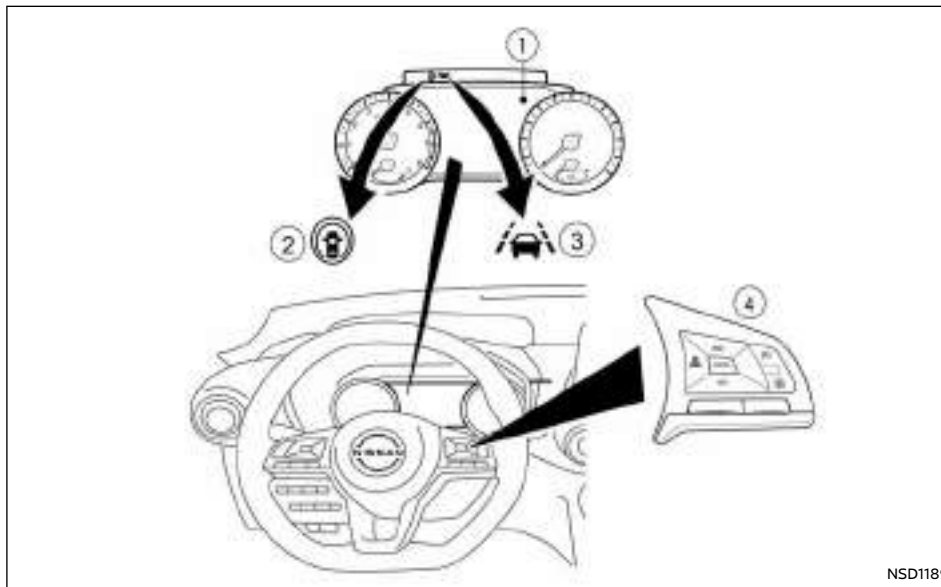

NSD1189

- (1) Οθόνη Πληροφοριών Αυτοκινήτου
- (2) Φως ένδειξης κατάστασης Υποβοήθησης ProPILOT
- (3) Ένδειξη ILI (στην Οθόνη Πληροφοριών του Αυτοκινήτου). Εμφανίζεται μόνο όταν το σύστημα ενεργοποιείται (αναβοσβήνει κίτρινο).
- (4) Χειριστήρια στο τιμόνι

Υποβοήθηση ProPILOT Λειτουργία της Ευφυούς Παρέμβασης Λωρίδας (ILI)

Το σύστημα ILI λειτουργεί σε ταχύτητα πάνω από τα περίπου

- Για την Ευρώπη:
60 χλμ/ώρα (37 MPH)
- Εκτός Ευρώπης:
70 χλμ/ώρα (45 MPH)

Όταν το αυτοκίνητο πλησιάσει είτε την αριστερή είτε την δεξιά πλευρά της λωρίδας κυκλοφορίας, θα δονηθεί το τιμόνι, θα ηχήσει ένας προειδοποιητικός βομβητής (μόνο όταν είναι ενεργή η Υποβοήθηση Τιμονιού) και το ενδεικτικό φως ILI (κίτρινο) θα αναβοσβήσει στην Οθόνη Πληροφοριών του Αυτοκινήτου για να ειδοποιήσει τον οδηγό. Στην συνέχεια το

σύστημα I/LI θα εφαρμόσει αυτόματα τα φρένα για μία σύντομη περίοδο για να βοηθήσει τον οδηγό να επανέλθει στο κέντρο της λωρίδας κυκλοφορίας. Το σύστημα I/LI ενεργοποιείται όταν έχει πατηθεί ο διακόπτης Βοήθειας στον Οδηγό ή του Περιοριστή Ταχύτητας στο τιμόνι ενώ είναι ενεργό το [Lane Departure Prevention] (Αποφυγή Απόκλισης από την Λωρίδα Κυκλοφορίας) στο [Driver Assistance] (Βοήθεια στον Οδηγό) στην οθόνη πληροφοριών του αυτοκινήτου. Η ένδειξη Βοήθεια στον Οδηγό ανάβει στην οθόνη πληροφοριών του αυτοκινήτου.

Υποβοήθηση ProPILOT Ενεργοποίηση / Απενεργοποίηση της Ευφυούς Παρέμβασης Λωρίδας (I/LI)

Το σύστημα I/LI ενεργοποιείται όταν έχει πατηθεί ο διακόπτης Βοήθειας στον Οδηγό ή του Περιοριστή Ταχύτητας στο τιμόνι ενώ είναι ενεργό το [Lane Departure Prevention] (Αποφυγή Απόκλισης από την Λωρίδα Κυκλοφορίας) στο [Driver Assistance] (Βοήθεια στον Οδηγό) στην οθόνη πληροφοριών του αυτοκινήτου. Η ένδειξη Βοήθεια στον Οδηγό ανάβει στην οθόνη πληροφοριών του αυτοκινήτου. Για να απενεργοποιήσετε το σύστημα I/LI πατήστε τον ίδιο διακόπτη και πάλι ή απενεργοποιήστε το [Lane Departure Prevention] (Αποφυγή Απόκλισης από την Λωρίδα Κυκλοφορίας) στο μενού [Driver Assistance] (Βοήθεια στον Οδηγό). Το σύστημα I/LI απενεργοποιείται αυτόματα όταν βάλετε τον διακόπτη της μίζας στην θέση OFF.

Για να ενεργοποιήσετε ή να απενεργοποιήσετε το [Lane Departure Prevention] (Αποφυγή Απόκλισης από την Λωρίδα Κυκλοφορίας):

1. Στο μενού ρυθμίσεων [Settings] της Οθόνης Πληροφοριών του Αυτοκινήτου επιλέξτε το υπομενού [Driver Assistance] (Βοήθεια στον οδηγό).
2. Επιλέξτε το υπομενού [Lane] (Λωρίδα).
3. Πατήστε το <OK> για να ενεργοποιήσετε ή να απενεργοποιήσετε το [Lane Departure Prevention] (Αποφυγή Απόκλισης από την Λωρίδα Κυκλοφορίας)

Περιορισμοί



ΠΡΟΕΙΔΟΠΟΙΗΣΗ

Παρακάτω είναι οι περιορισμοί του συστήματος για την Ευφυή Πρόληψη Απόκλισης από την Λωρίδα Κυκλοφορίας (I/LI). Εάν δεν χρησιμοποιήσετε το αυτοκίνητο σύμφωνα με τους περιορισμούς αυτού του συστήματος θα μπορούσε να προκληθεί σοβαρός τραυματισμός ή θάνατος.

- Το σύστημα I/LI μπορεί να ενεργοποιηθεί εάν αλλάξετε λωρίδες χωρίς προηγούμενης να ενεργοποιήσετε το φλας ή, για παράδειγμα, εάν μία ζώνη κατασκευής κατευθύνει την κίνηση κατά μήκος της διαγράμμισης της λωρίδας. Εάν συμβεί αυτό μπορεί να χρειαστεί να εφαρμόσετε διορθωτική στροφή του τιμονιού για να ολοκληρώσετε την αλλαγή λωρίδας.
- Επειδή το I/LI μπορεί να μην ενεργοποιηθεί σε συνθήκες δρόμου, καιρού ή διαγράμμισης λωρίδων που περιγράφονται σε αυτό το κεφάλαιο, μπορεί να μην ενεργοποιηθεί κάθε φορά που το αυτοκίνητό σας αρχίζει να φεύγει από την λωρίδα κυκλοφορίας του και να χρειαστεί να εφαρμόσετε διορθωτική στροφή του τιμονιού.
- Όταν το σύστημα I/LI είναι σε λειτουργία, αποφύγετε τους υπερβολικούς ή απότομους χειρισμούς του τιμονιού γιατί διαφορετικά θα μπορούσατε να χάσετε τον έλεγχο του αυτοκινήτου.
- Το σύστημα I/LI δεν θα λειτουργήσει σε ταχύτητες κάτω από τα περίπου 60 χλμ/ώρα (37 MPH) για την Ευρώπη ή τα 70 χλμ/ώρα (45 MPH) εκτός Ευρώπης ή εάν δεν μπορεί να εντοπίσει την διαγράμμιση των λωρίδων.
- Μην χρησιμοποιείτε το σύστημα I/LI κάτω από τις ακόλουθες συνθήκες, καθώς μπορεί να μην λειτουργήσει κανονικά:

- Όταν ο καιρός δεν είναι καλός (βροχή, ομίχλη, χιόνι κλπ).
- Όταν οδηγείτε σε δρόμους που γλιστρούν, όπως πάνω σε πάγο ή χιόνι.
- Όταν οδηγείτε σε δρόμους με διαδοχικές στροφές ή που δεν είναι ομαλοί.
- Όταν υπάρχει κλείσιμο της λωρίδας λόγω έργων στον δρόμο.
- Όταν οδηγείτε σε μία παράκαμψη ή προσωρινή λωρίδα.
- Όταν οδηγείτε σε δρόμους όπου το πλάτος της λωρίδας είναι πολύ στενό.
- Όταν οδηγείτε χωρίς τα κανονικά ελαστικά (για παράδειγμα φθαρμένα ελαστικά, χαμηλή πίεση ελαστικού, τοποθέτηση ρεζέρβας, αλυσίδες στα λάστιχα, μη στάνταρ τροχοί).
- Όταν το αυτοκίνητο είναι εξοπλισμένο με ανταλλακτικά φρένων ή ανάρτησης που δεν είναι τα στάνταρ.
- Σε δρόμους όπου υπάρχουν πολλαπλές παράλληλες διαγραμμίσεις των λωρίδων, που οι διαγραμμίσεις των λωρίδων έχουν ξεθωριάσει ή δεν είναι καθαρά βαμμένες, σε διαγραμμίσεις που δεν είναι οι στάνταρ ή που είναι καλυμμένες με νερό, βρωμιά, χιόνι κλπ.
- Σε δρόμους που συνεχίζουν να εντοπίζονται οι μη συνεχιζόμενες διαγραμμίσεις των λωρίδων.
- Σε δρόμους με απότομες στροφές.
- Σε δρόμους που υπάρχουν αντικείμενα που κάνουν έντονη αντίθεση όπως σκιές, χιόνι, νερό, αυλακίες τροχών, συναρμογές ή γραμμές που παραμένουν μετά από επισκευές των δρόμων. (Το σύστημα I/LI θα μπορούσε να εντοπίσει αυτά τα στοιχεία ως διαγραμμίσεις λωρίδων).

- Σε δρόμους όπου η λωρίδα κίνησης τέμνεται ή διαχωρίζεται.
- Όταν η κατεύθυνση κίνησης του αυτοκινήτου δεν ευθυγραμμίζεται με την διαγράμμιση της λωρίδας.
- Όταν κινηστείτε πολύ κοντά στο προπορευόμενο όχημα που εμποδίζει την κλίμακα ανίχνευσης της μονάδας της κάμερας της λωρίδας.
- Όταν βροχή, χιόνι, βρωμιά ή αντικείμενα κολλάνε στο παρμπρίζ μπροστά από την μονάδα της κάμερας της λωρίδας.
- Όταν οι προβολείς δεν είναι φωτεινοί λόγω βρωμιάς στους φακούς ή όταν ο ρύθμισή δεν είναι σωστή.
- Όταν ισχυρό φως μπαίνει στην μονάδα της κάμερας της λωρίδας. (Για παράδειγμα, το φως χτυπάει κατευθείαν στο μπροστά μέρος του αυτοκινήτου στην ανατολή του ήλιου ή το ηλιοβασίλεμα.)
- Όταν υπάρξει ξαφνική αλλαγή στην ένταση του φωτός. (Για παράδειγμα όταν το αυτοκίνητο μπει ή βγει από τούνελ ή κάτω από μία γέφυρα.)
- Ο υπερβολικός θόρυβος θα παρεμβληθεί στον ήχο του προειδοποιητικού βομβητή και ο βομβητής μπορεί να μην ακουστεί.
- Όταν υπερβαίνετε την ικανότητα φορτίου του αυτοκινήτου.
- Όταν ρυμουλκείτε τρέιλερ ή άλλο αυτοκίνητο.

ΣΗΜΕΙΩΣΗ:

Όταν λειτουργεί το σύστημα ILI μπορεί να ακούσετε τον θόρυβο από την λειτουργία των φρένων. Αυτό είναι φυσιολογικό και δείχνει ότι το σύστημα ILI λειτουργεί κανονικά.

Σύστημα ILI προσωρινά μη διαθέσιμο

Συνθήκη Α:

Η προειδοποίηση και οι λειτουργίες υποβοήθησης του συστήματος ILI δεν είναι σχεδιασμένες να δουλέψουν στις ακόλουθες συνθήκες:

- Όταν έχετε σε λειτουργία τα φλας για την αλλαγή λωρίδας και αλλάζετε λωρίδα στην κατεύθυνση που ανάβει το φλας. (Το σύστημα ILI θα απενεργοποιηθεί για περίπου 2 δευτερόλεπτα από την στιγμή που σβήσει το φλας.)
- Όταν η ταχύτητα του αυτοκινήτου χαμηλώσει κάτω από τα περίπου 60 χλμ/ώρα (37 MPH) για την Ευρώπη ή τα 70 χλμ/ώρα (45 MPH) εκτός Ευρώπης.

Αφού σταματήσουν οι παραπάνω συνθήκες και πληρούνται πλέον οι συνθήκες λειτουργίας θα επανέλθουν οι λειτουργίες προειδοποίησης και βοήθειας.

Συνθήκη Β:

Η λειτουργία βοήθειας του συστήματος ILI δεν είναι σχεδιασμένο να λειτουργεί κάτω από τις εξής συνθήκες (η προειδοποίηση συνεχίζει να δουλεύει):

- Όταν πατάτε το πεντάλ του φρένου.
- Όταν γυρίζετε το τιμόνι όσο χρειάζεται για να αλλάξει λωρίδα το αυτοκίνητο.
- Όταν επιταχύνετε το αυτοκίνητο στην διάρκεια λειτουργίας του συστήματος ILI.
- Όταν υπάρξει προειδοποίηση προσέγγισης του Ευφυούς Cruise Control (ICC).
- Όταν λειτουργούν τα φλας.
- Όταν οδηγείτε σε δρόμους με στροφές σε υψηλές ταχύτητες.

Αφού σταματήσουν οι παραπάνω συνθήκες και πληρούνται πλέον οι συνθήκες λειτουργίας θα επανέλθει και η εφαρμογή των φρένων του συστήματος ILI.

Συνθήκη C:

Εάν εμφανιστεί το παρακάτω μήνυμα στην Οθόνη Πληροφοριών του Αυτοκινήτου, θα ηχησει ένας βομβητής και το σύστημα ILI θα απενεργοποιηθεί αυτόματα.

- [Not Available Poor Road Conditions] (Μη διαθέσιμο, κακές συνθήκες του δρόμου):
- Όταν λειτουργεί το ESP (εκτός από το Σύστημα Ελέγχου Πρόσφυσης (TCS)) ή το ABS.
- [Currently not available] (προς το παρόν μη διαθέσιμο):
- Όταν το σύστημα ESP είναι απενεργοποιημένο

Όταν οι παραπάνω συνθήκες δεν υπάρχουν πλέον, απενεργοποιήστε το σύστημα ILI. Πατήστε πάλι τον διακόπτη ILI (μοντέλο χωρίς Υποβοήθηση ProPILOT) ή τον διακόπτη Υποβοήθησης ProPILOT (μοντέλο με Υποβοήθηση ProPILOT) για να ενεργοποιήσετε ξανά το σύστημα ILI.

Κατάσταση προσωρινής απενεργοποίησης λόγω υψηλής θερμοκρασίας:

Εάν το αυτοκίνητο είναι παρκαρισμένο κατευθείαν στον ήλιο και σε συνθήκες υψηλής θερμοκρασίας (πάνω από τους περίπου 40°C (104°F)) και μετά ενεργοποιήσετε το σύστημα ILI, το σύστημα ILI μπορεί να απενεργοποιηθεί αυτόματα και το μήνυμα [Not available High cabin temperature] (μη διαθέσιμο, υψηλή θερμοκρασία καμπίνας) να εμφανιστεί στην Οθόνη Πληροφοριών του Αυτοκινήτου. Όταν μειωθεί η εσωτερική θερμοκρασία, το σύστημα θα επαναφέρει αυτόματα την λειτουργία του.

Δυσλειτουργία του συστήματος

Όταν το σύστημα ILI δεν λειτουργεί σωστά, θα ακυρωθεί αυτόματα και θα εμφανιστεί το μήνυμα [System fault] (σφάλμα συστήματος) στην Οθόνη Πληροφοριών του Αυτοκινήτου. Εάν εμφανιστεί το

παραπάνω μήνυμα στην Οθόνη Πληροφοριών του Αυτοκινήτου, βγείτε από τον δρόμο σε ασφαλές σημείο, σβήστε και βάλτε πάλι μπροστά τον κινητήρα. Εάν το μήνυμα συνεχίζει να εμφανίζεται στην Οθόνη Πληροφοριών του Αυτοκινήτου, ζητήστε τον έλεγχο του συστήματος I/LI από εξουσιοδοτημένο συνεργείο NISSAN ή εξειδικευμένο συνεργείο.

Συντήρηση της κάμερας πολλαπλής αντίχρευσης

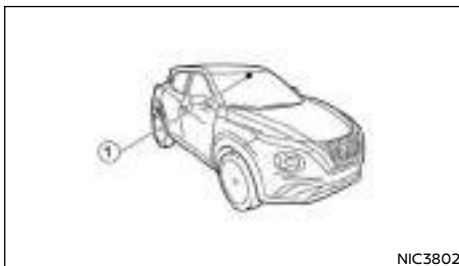

Η μονάδα της κάμερας (1) για την λωρίδα κυκλοφορίας για το σύστημα I/LI βρίσκεται πάνω από τον εσωτερικό καθρέπτη. Για να διατηρήσετε την σωστή λειτουργία του συστήματος I/LI και να αποφύγετε δυσλειτουργία του, βεβαιωθείτε ότι τηρείτε τα ακόλουθα:

- Διατηρείτε πάντα το παρμπρίζ καθαρό.
- Μην κολλάτε αυτοκόλλητα (ούτε από διαφανές υλικό) και μην τοποθετείτε αξεσουάρ κοντά στην μονάδα της κάμερας.
- Μην τοποθετείτε υλικά που κάνουν αντανάκλαση, όπως λευκό χαρτί ή καθρέπτης, στο ταμπλό των οργάνων. Η αντανάκλαση του φωτός του ήλιου μπορεί να επηρεάσει την ικανότητα αντί-

χνευσης της μονάδας της κάμερας.

- Μην χτυπάτε ή κάνετε ζημιά στις περιοχές γύρω από την μονάδα της κάμερας. Μην ακουμπάτε τον φακό της κάμερας ή βγάζετε την βίδα που βρίσκεται πάνω στην μονάδα της κάμερας. Εάν η κάμερα πάθει ζημιά λόγω ατυχήματος, αποσυνθέψτε σε εξουσιοδοτημένο συνεργείο NISSAN ή εξειδικευμένο συνεργείο

ΕΥΦΥΕΣ ΣΥΣΤΗΜΑ ΠΕΔΗΣΗΣ (IEB) (όπου υπάρχει)

ΕΥΦΥΕΣ ΣΥΣΤΗΜΑ ΠΕΔΗΣΗΣ (IEB)



ΠΡΟΕΙΔΟΠΟΙΗΣΗ

Εάν δεν τηρήσετε τις προειδοποιήσεις και οδηγίες για την σωστή χρήση του Συστήματος IEB θα μπορούσε να προκληθεί σοβαρός τραυματισμός ή θάνατος.



- Το IEB είναι μία πρόσθετη βοήθεια στον οδηγό. Δεν αντικαθιστά την προσοχή του οδηγού για τις συνθήκες του δρόμου ή την ευθύνη του να οδηγεί με ασφάλεια. Δεν μπορεί να αποτρέψει ατυχήματα που οφείλονται σε απροσεξία ή επικίνδυνες τεχνικές οδήγησης.
- Το IEB δεν λειτουργεί σε όλες τις συνθήκες οδήγησης, κίνησης, καιρικές και δρόμου.

Το Ευφύες Σύστημα Πέδησης (IEB) μπορεί να βοηθήσει τον οδηγό όταν υπάρχει ο κίνδυνος μετωπικής σύγκρουσης με:

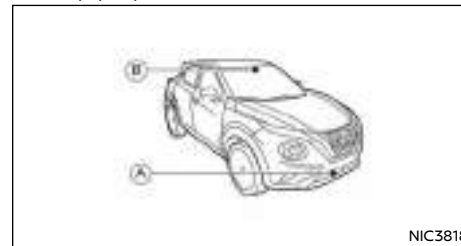
- το αυτοκίνητο μπροστά σας στην ίδια λωρίδα κυκλοφορίας
- έναν πεζό μπροστά σας στην λωρίδα κυκλοφορίας
- έναν δικυκλιστή μπροστά σας στην λωρίδα κυκλοφορίας



Το IEB χρησιμοποιεί έναν αισθητήρα ραντάρ (Α) που βρίσκεται στο μπροστά μέρος του αυτοκινήτου για να μετρήσει την απόσταση από το αυτοκίνητο που κινείται μπροστά σας στην ίδια λωρίδα κυκλοφορίας. Για τους πεζούς και τους δικυκλιστές το σύστημα IEB χρησιμοποιεί μία κάμερα (Β) που είναι τοποθετημένη πίσω από το παρμπρίζ επιπλέον του αισθητήρα ραντάρ.

Προειδοποίηση	Οπτική	Ηχητική
Πρώτη		Βομβητής
Δεύτερη		Οξύς βομβητής

Επισκόπηση των προειδοποιήσεων

Λειτουργία του συστήματος IEB

Το IEB θα λειτουργήσει όταν το αυτοκίνητό σας κινείται με ταχύτητες πάνω από τα περίπου 5 χλμ/ώρα (3 MPH). Για τον εντοπισμό πεζού και δικυκλιστή το σύστημα IEB λειτουργεί σε ταχύτητες ανάμεσα στα 10 και τα 80 χλμ/ώρα (6 και 50 MPH). Το αυτόνομο φρένο λειτουργεί σε ταχύτητες χαμηλότερες από τα 60 χλμ/ώρα (37 MPH).

Εάν εντοπιστεί κίνδυνος μετωπικής σύγκρουσης, το σύστημα IEB στην αρχή θα παρέχει στον οδηγό μία προειδοποίηση αναβοσβήνοντας την προειδοποίηση (λευκή) στην οθόνη πληροφοριών του αυτοκινήτου και ηχώντας έναν προειδοποιητικό βομβητή. Επιπλέον το σύστημα IEB εφαρμόζει τμηματικό φρενάρισμα. Εάν ο οδηγός εφαρμόσει τα φρένα γρήγορα και με δύναμη μετά την προειδοποίηση αλλά το σύστημα IEB εντοπίζει ότι υπάρχει ακόμη η πιθανότητα μετωπικής σύγκρουσης, το σύστημα θα αυξήσει αυτόματα την δύναμη του

φρεναρίσματος.

Εάν ο οδηγός δεν κάνει καμία ενέργεια, το σύστημα IEB παράγει την δεύτερη οπτική προειδοποίηση (αναβοσβήνει κόκκινη και λευκή) και ηχητική προειδοποίηση και στην συνέχεια εφαρμόζει τμηματικό φρενάρισμα. Εάν ο κίνδυνος σύγκρουσης γίνει άμεσος, το σύστημα IEB εφαρμόζει αυτόματα πιο δυνατό φρενάρισμα.

ΣΗΜΕΙΩΣΗ

- Όταν γίνεται φρενάρισμα από το IEB ανάβουν τα φώτα των φρένων του αυτοκινήτου.
- Όταν το σύστημα IEB εντοπίζει ένα εμπόδιο στην πορεία του αυτοκινήτου και εμφανίζει την προειδοποίηση IEB, μπορεί να ακουστεί ένας θόρυβος από τον χώρο του κινητήρα καθώς το αυτοκίνητο ενεργοποιεί τα φρένα για να βελτιώσει τον χρόνο ανταπόκρισης.

Ανάλογα με την ταχύτητα του αυτοκινήτου και την απόσταση από το αυτοκίνητο μπροστά, τον πεζό ή τον δικυκλιστή, καθώς και τις συνθήκες τις οδηγησης και του δρόμου, το σύστημα μπορεί να βοηθήσει τον οδηγό να αποφύγει μία μετωπική σύγκρουση ή μπορεί να βοηθήσει να μετριάσουν οι συνέπειες εάν η σύγκρουση δεν μπορεί να αποφευχθεί. Εάν ο οδηγός χειρίζεται το τιμόνι, επιταχύνει ή επιβραδύνει, το αυτόνομο σύστημα φρένου ανάγκης θα λειτουργήσει με καθυστέρηση ή δεν θα λειτουργήσει.

Το αυτόματο φρενάρισμα θα διακοπεί κάτω από τις ακόλουθες συνθήκες:

- Όταν στρίψετε το τιμόνι για να αποφύγετε την σύγκρουση.
- Όταν δεν υπάρχει πλέον μπροστά σας εντοπισμός αυτοκινήτου, πεζού ή δικυκλιστή.

Εάν το IEB έχει σταματήσει το αυτοκίνητο, το όχημα θα παραμείνει σε στάση για περίπου 2 δευτερόλεπτα πριν ελευθερωθούν τα φρένα.

Ενεργοποιώντας / απενεργοποιώντας το IEB

Ακολουθήστε τα παρακάτω βήματα για να ενεργοποιήσετε ή να απενεργοποιήσετε το IEB.

1. Χρησιμοποιώντας τους διακόπτες ή και το κουμπί <OK> στην αριστερή πλευρά του τιμονιού, επιλέξτε το μενού ρυθμίσεων [Settings] στην οθόνη πληροφοριών του αυτοκινήτου.

Για λεπτομέρειες δείτε το «Settings (ρυθμίσεις)» στο κεφάλαιο «2. Όργανα και χειριστήρια».

2. Χρησιμοποιώντας τους διακόπτες ή και το κουμπί <OK>, πλοηγηθείτε στο μενού [Driver Assistance].

3. Στο μενού [Driver Assistance] τονίστε το στοιχείο [Emergency Brake] και χρησιμοποιήστε το κουμπί <OK> για να αλλάξετε ανάμεσα στο ON (ενεργοποιημένο) και το OFF (απενεργοποιημένο).

Όταν το IEB είναι κλειστό θα ανάψει το προειδοποιητικό φως για το σύστημα IEB.

ΣΗΜΕΙΩΣΗ

- Απενεργοποιώντας το σύστημα ESP δεν θα είναι διαθέσιμο και το IEB, ανεξάρτητα από τις ρυθμίσεις που έχουν επιλεγεί στην οθόνη πληροφοριών του αυτοκινήτου.
- Το σύστημα IEB θα ενεργοποιηθεί αυτόματα όταν σβήσετε και βάλετε πάλι μπροστά τον κινητήρα του αυτοκινήτου.

Περιορισμοί του συστήματος IEB



ΠΡΟΕΙΔΟΠΟΙΗΣΗ

Παρακάτω αναφέρονται οι περιορισμοί του συστήματος για το Ευφυές Σύστημα Πέδησης (IEB). Εάν δεν χειριστείτε το αυτοκίνητο σύμφωνα με αυτούς τους περιορισμούς του συστήματος θα μπορούσε να προκληθεί σοβαρός τραυματισμός ή θάνατος.

- Το σύστημα IEB δεν μπορεί να εντοπίσει όλα τα οχήματα, πεζούς ή δικυκλιστές κάτω από όλες τις συνθήκες.
- Το σύστημα IEB δεν εντοπίζει τα ακόλουθα:
 - Μικρόσωμους πεζούς (συμπεριλαμβανομένων των μικρών παιδιών) και ζώα.
 - Πεζούς σε αμαξίδια ή που χρησιμοποιούν ηλεκτρική μεταφορά όπως πατινία, παιδικά αυτοκίνητα ή skateboards.
 - Πεζούς που κάθονται ή δεν είναι σε όρθια θέση ή θέση βάδισης.
 - Αυτοκίνητα που κινούνται αντίθετα
 - Αυτοκίνητα που διασταυρώνονται
 - Εμπόδια στα άκρα του δρόμου.
- Το σύστημα IEB έχει ορισμένους περιορισμούς απόδοσης.
 - Εάν ένα σταματημένο όχημα είναι στην πορεία του οχήματός σας, το σύστημα IEB δεν θα λειτουργήσει όταν το αυτοκίνητο κινείται με ταχύτητα πάνω από τα περίπου 80 χλμ/ώρα (50 MPH).
 - Για τον εντοπισμό πεζών και δικυκλιστών, το σύστημα IEB δεν θα λειτουργήσει όταν το αυτοκίνητο κινείται με ταχύτητες πάνω από τα περίπου 80 χλμ/ώρα (50 MPH) ή κάτω από τα περίπου 10 χλμ/ώρα (6 MPH). Το αυτόματο φρένο λειτουργεί σε ταχύτητες κάτω από τα 60 χλμ/ώρα (37 MPH).
- Το σύστημα IEB μπορεί να μην λειτουργήσει για πεζούς και δικυκλιστές στο σκοτάδι ή σε τούνελ, ακόμη και εάν υπάρχουν φώτα στον δρόμο στην περιοχή.
- Το σύστημα IEB μπορεί να μην λειτουργήσει εάν το προπορευόμενο όχημα είναι στενό (π.χ. ένας δικυκλιστής).
- Το σύστημα IEB μπορεί να μην λειτουργήσει εάν η διαφορά ταχύτητας ανάμεσα στα δύο οχήματα είναι πολύ μικρή.

- Το σύστημα IEB μπορεί να μην λειτουργήσει σωστά ή να εντοπίσει ένα όχημα, πεζό ή δικυκλιστή μπροστά του στις ακόλουθες συνθήκες:
 - Κακή ορατότητα (συνθήκες όπως βροχή, χιόνι, ομίχλη, σκόνη, στρόβιλοι και νερό που ψεκάζεται από την κίνηση των άλλων οχημάτων στον δρόμο).
 - Οδήγηση σε απότομη κατηφόρα ή σε δρόμους με κλειστές στροφές.
 - Οδήγηση σε δρόμους με σαμαράκια, όπως και σε ανομοιόμορφους δρόμους με βρωμιά.
 - Εάν βρωμιά, πάγος, χιόνι ή άλλο υλικό καλύπτει το ραντάρ του αισθητήρα.
 - Υπάρχει παρεμβολή από άλλες πηγές ραντάρ.
 - Η περιοχή της κάμερας στο παρμπρίζ έχει θολώσει, καλύπτεται με βρωμιά, σταγόνες νερού, πάγο, χιόνι κλπ.
 - Μπαίνει στην μπροστινή κάμερα ισχυρό φως (για παράδειγμα φως του ήλιου ή η μεγάλη σκόνη των προβολέων από αντίθετα κινούμενα οχήματα). Το ισχυρό φως δημιουργεί σκιά στην περιοχή γύρω από τον πεζό ή το δικυκλιστή και δυσχεραίνει την ορατότητα.
 - Προκύψει μία απότομη αλλαγή στην ένταση του φωτός. Για παράδειγμα όταν το αυτοκίνητο μπει ή βγει από τούνελ ή σε περιοχή με σκιά ή φώτα που αναβοσβήνουν.
 - Η φτωχή αντίθεση ενός ατόμου προς το περιβάλλον, όπως όταν φοράει ρούχα με χρώμα ή σχέδιο παρόμοιο με το περιβάλλον.
 - Το προφίλ του πεζού έχει μερικώς γίνει αδιευκρίνιστο ή δεν μπορεί να αναγνωρισθεί επειδή ο πεζός μεταφέρει αποσκευές, φοράει ογκώδη ή πολύ χαλαρά ρούχα ή αξεσουάρ.

- Η απόδοση του συστήματος μπορεί να μειωθεί στις ακόλουθες συνθήκες:
 - Το αυτοκίνητο κινείται σε δρόμους που γλιστρούν.
 - Το αυτοκίνητο κινείται σε δρόμο με κλίση.
 - Έχει φορτωθεί υπερβολικά βαρύ φορτίο στο πίσω κάθισμα ή το πορτμπραγκάς του αυτοκινήτου σας.
- Το σύστημα είναι σχεδιασμένο να ελέγχει αυτόματα την λειτουργία του αισθητήρα (ραντάρ και κάμερα) με συγκεκριμένους περιορισμούς. Το σύστημα μπορεί να μην εντοπίσει ορισμένες μορφές παρεμβολής της περιοχής του αισθητήρα όπως είναι ο πάγος, το χιόνι, αυτοκόλλητα κλπ. Σε αυτές τις περιπτώσεις, το σύστημα μπορεί να μην είναι σε θέση να προειδοποιήσει σωστά τον οδηγό. Βεβαιωθείτε ότι ελέγχετε και καθαρίζετε τακτικά τις περιοχές του αισθητήρα.
- Σε ορισμένες συνθήκες του δρόμου ή της κίνησης, το IEB μπορεί απροσδόκιστα να κάνει τμηματικό φρενάρισμα. Όταν η επιτάχυνση είναι απαραίτητη, συνεχίστε να πατάτε το πεντάλ του γκαζιού για να προσπεράσετε το σύστημα.
- Ο υπερβολικός θόρυβος μπορεί να καλύπτει τον ήχο του προειδοποιητικού βομβητή και ο βομβητής να μην ακούγεται.
- Οι αποστάσεις φρεναρίσματος αυξάνονται στις επιφάνειες που γλιστρούν.
- Το Ευφυές Σύστημα Πδησης (IEB) μπορεί να λειτουργήσει όταν τα ακόλουθα είναι παρόμοια με τα περιγράμματα πεζών ή δικυκλιστών ή εάν έχουν το ίδιο μέγεθος και θέση όπως τα πίσω φώτα ενός αυτοκινήτου ή δικυκλου.

- Η βαφή, μία σκιά ή το σχέδιο πάνω στον δρόμο, την άκρη του δρόμου ή έναν τοίχο (συμπεριλαμβανομένων των ξεθωριασμένων και ασυνήθιστων διαγραμμίσεων του δρόμου).
- Σχηματίζεται ένα σχήμα από κατασκευές μπροστά σας (όπως τούνελ, οδογέφυρες, φανάρια, ανακλαστήρες που τοποθετούνται στα πλάγια οχημάτων, ανακλαστικά φύλλα και προστατευτικά κιγκλιδώματα), αντικείμενα στα άκρα του δρόμου (δέντρα, κτίρια) και πηγές φωτισμού.
- Σχηματίζεται ένα σχήμα από αντικείμενα στα άκρα του δρόμου, όπως δέντρα, φωτισμός, σκιές ή κτήρια.
- Το Ευφυές Σύστημα Πέδησης (IEB) μπορεί να αντιδράσει σε:
 - Αντικείμενα στα πλαϊνά του δρόμου (πινακίδα κυκλοφορίας, προστατευτικά κιγκλιδώματα, πεζό, ποδηλάτη, μοτοσυκλέτα, όχημα κλπ).
 - Αντικείμενα πάνω από τον δρόμο (χαμηλή γέφυρα, φανάρι κυκλοφορίας κλπ).
 - Αντικείμενα στην επιφάνεια του δρόμου (γραμμές τραίνων, φρεάτια, ασφάλινες πλάκες κλπ).
 - Αντικείμενα σε χώρο στάθμευσης (δοκάρια, κολώνες κλπ).
 - Πεζούς ή δικυκλιστές ή μοτοσυκλέτες που πλησιάζουν την λωρίδα κυκλοφορίας.
 - Οχήματα, πεζούς, δικυκλιστές, μοτοσυκλέτες ή αντικείμενα στην διπλανή λωρίδα κυκλοφορίας ή κοντά στο αυτοκίνητο.
 - Πεζούς ή δικυκλιστές που κινούνται προς τα εσάς στο αντίθετο ρεύμα κυκλοφορίας.

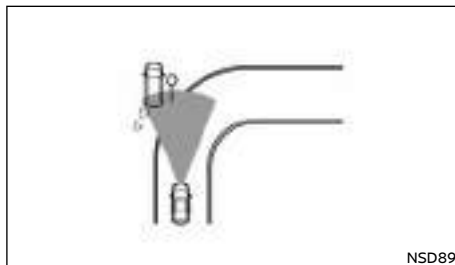

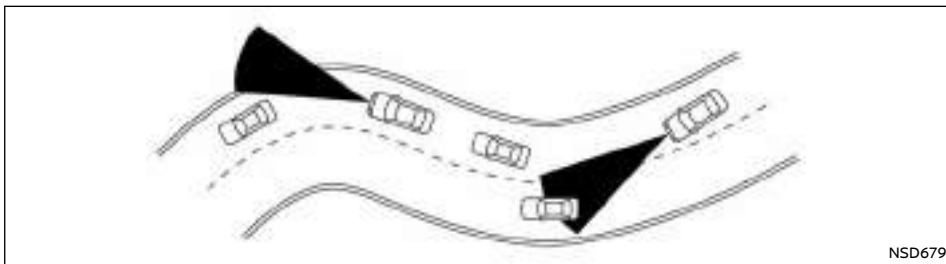

Όταν οδηγείτε σε ορισμένους δρόμους, όπως σε δρόμους με στροφές, ανηφορικούς, με καμπύλες, στενούς ή δρόμους που είναι υπό κατασκευή, ο αισθητήρας μπορεί να εντοπίσει οχήματα σε διαφορετική λωρίδα κυκλοφορίας ή μπορεί προσωρινά να μην εντοπίσει ένα όχημα που προπορεύεται. Αυτό μπορεί να προκαλέσει ακατάλληλη λειτουργία του συστήματος.

Ο εντοπισμός οχημάτων μπορεί επίσης να επηρεαστεί από τον χειρισμό του οχήματος (μανούβρα του τιμονιού ή θέση κίνησης στην λωρίδα κυκλοφορίας κλπ) ή την κατάσταση του αυτοκινήτου. **Εάν συμβεί αυτό, το σύστημα μπορεί να σας προειδοποιήσει αναβοσβήνοντας την ένδειξη του ή ηχώντας απροσδόκητα έναν βομβητή. Θα χρειαστεί να ελέγξετε μόνοι σας την κατάλληλη απόσταση από το προπορευόμενο όχημα.**

Σύστημα προσωρινά μη διαθέσιμο

Συνθήκη A:

Στις ακόλουθες συνθήκες, το προειδοποιητικό φως του συστήματος IEB αναβοσβήνει, ένα μήνυμα [Not Available, Front Camera Obstructed] (μη διαθέσιμο παρεμποδίζεται η μπροστινή κάμερα) θα εμφανιστεί στην οθόνη πληροφοριών του αυτοκινήτου και

το σύστημα θα σβήσει αυτόματα.

- Η περιοχή της κάμερας στο παρμπρίζ έχει θαμπώσει ή έχει πάγο.
- Η περιοχή της κάμερας στο παρμπρίζ είναι συχνέχεια καλυμμένη με βρωμιά κλπ.

Ενέργεια που πρέπει να κάνετε:

Ελέγξτε ότι το παρμπρίζ είναι καθαρό και ελεύθερο από πάγο / υγρασία μπροστά από την κάμερα. Εάν είναι απαραίτητο λειτουργήστε την Μέγιστη Αφύγρυνση ή Θέρμανση του μπροστινού παρμπρίζ για να καθαρίσει. Αυτό μπορεί να πάρει αρκετά λεπτά.

Συνθήκη B:

Στις ακόλουθες συνθήκες, το προειδοποιητικό φως του συστήματος IEB θα αναβοσβήσει, χωρίς να υπάρχει συνοδευτικό μήνυμα στην οθόνη πληροφοριών του αυτοκινήτου.

- Έντονο φως πέφτει πάνω στο μπροστινό μέρος του αυτοκινήτου.
- Η θερμοκρασία της καμπίνας του αυτοκινήτου είναι πάνω από τους περίπου 40°C (104°F) κάτω από τον ήλιο.
- Ο αισθητήρας του ραντάρ λαμβάνει παρεμβολή από άλλη πηγή.

Ενέργεια που πρέπει να κάνετε:

Καμία. Όταν δεν υπάρχουν πλέον οι παραπάνω συνθήκες, το σύστημα IEB θα επανέλθει αυτόματα.

Συνθήκη C:

Στην παρακάτω συνθήκη, το προειδοποιητικό φως του συστήματος IEB (κίτρινο) θα ανάψει και το προειδοποιητικό μήνυμα [Not available: Front Radar Blocked] (Μη διαθέσιμο: μπροστινό ραντάρ παρεμποδίζεται) θα εμφανιστεί στην οθόνη πληροφοριών του αυτοκινήτου.

- Η περιοχή του αισθητήρα μπροστά στο αυτοκίνητο είναι καλυμμένη με βρωμιά ή παρεμποδίζεται.

Ενέργεια που πρέπει να κάνετε:

Εάν ανάψει το προειδοποιητικό φως (κίτρινο), παρκάρετε το αυτοκίνητο σε ασφαλές σημείο και σβήστε τον κινητήρα. Ελέγξτε για να δείτε εάν είναι μπλοκαρισμένη η περιοχή του αισθητήρα στον μπροστινό προφυλακτήρα και αφαιρέστε το υλικό που προκαλεί το μπλοκάρισμα. Βάλτε πάλι μπροστά τον κινητήρα. Εάν το προειδοποιητικό φως συνεχίζει να ανάβει, ζητήστε τον έλεγχο του συστήματος IEB από εξουσιοδοτημένο συνεργείο Nissan ή εξειδικευμένο συνεργείο.

Συνθήκη D:

Στην παρακάτω συνθήκη, το προειδοποιητικό φως του συστήματος IEB (κίτρινο) θα ανάψει και το προειδοποιητικό μήνυμα [Not available: Front Radar Blocked] (Μη διαθέσιμο: μπροστινό ραντάρ παρεμποδίζεται) θα εμφανιστεί στην οθόνη πληροφοριών του αυτοκινήτου.

- Όταν οδηγείτε σε δρόμους με περιορισμένες κατασκευές ή κτήρια (για παράδειγμα, μακριές γέφυρες, έρμησι, πεδία με χιόνι, οδήγηση δίπλα σε ψηλούς τοίχους).

Ενέργεια που πρέπει να κάνετε:

Όταν δεν υπάρχουν πλέον οι παραπάνω συνθήκες, το σύστημα IEB θα επανέλθει αυτόματα.

Συνθήκη Ε:

Όταν είναι απενεργοποιημένο το ESP, το σύστημα φρεναρίσματος IEB δεν θα λειτουργήσει. Θα ανάψει το προειδοποιητικό φως του συστήματος IEB (κίτρινο).

Ενέργεια που πρέπει να κάνετε:

Όταν ενεργοποιηθεί το σύστημα το ESP, το σύστημα του IEB θα επανέλθει αυτόματα.

Δυσλειτουργία του συστήματος

Εάν υπάρχει δυσλειτουργία στο IEB, αυτό θα σβήσει αυτόματα, θα ηχήσει ένας βομβητής και το προειδοποιητικό φως IEB (κίτρινο) και το προειδοποιητικό μήνυμα [System fault] (σφάλμα συστήματος) θα εμφανιστεί στην οθόνη πληροφοριών του αυτοκινήτου.

Ενέργεια που πρέπει να κάνετε:

Εάν ανάψει το προειδοποιητικό φως (κίτρινο), παρκάρετε το αυτοκίνητο σε ασφαλές σημείο, σβήστε τον κινητήρα και βάλτε τον πάλι μπροστά. Εάν το προειδοποιητικό φως συνεχίσει να ανάβει, ζητήστε τον έλεγχο του IEB από εξουσιοδοτημένο συνεργείο Nissan ή εξειδικευμένο συνεργείο.

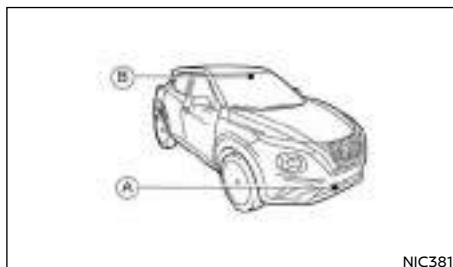
ΣΥΝΤΗΡΗΣΗ ΤΟΥ ΣΥΣΤΗΜΑΤΟΣ

Ο αισθητήρας (A) βρίσκεται πίσω από τον μπροστινό προφυλακτήρα.

Η κάμερα (B) βρίσκεται στην επάνω πλευρά του παρμπρίζ.

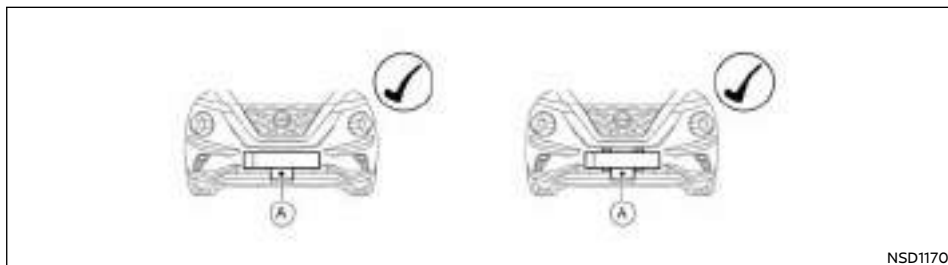

Χωρίς πλαίσιο

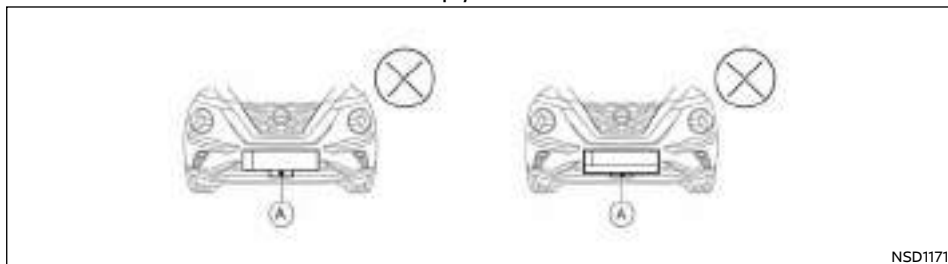

Με πλαίσιο



ΠΡΟΕΙΔΟΠΟΙΗΣΗ

- Η Nissan συνιστά να χρησιμοποιείτε μόνο στηρίγματα συγκράτησης πινακίδων κυκλοφορίας χωρίς πλαίσιο.
- Το σύστημα IEB μπορεί να μην δουλεύει σωστά εάν η πινακίδα κυκλοφορίας έχει τοποθετηθεί σε πλαίσιο όπως φαίνεται στην εικόνα.

Παρακαλούμε να επικοινωνήσετε με εξουσιοδοτημένο συνεργείο Nissan ή εξειδικευμένο συνεργείο για σχετικές συμβουλές.

Ο αισθητήρας για το σύστημα IEB (A) βρίσκεται πίσω από την κάτω γρίλια του μπροστινού προφυλακτήρα.

Για να διατηρήσετε την σωστή λειτουργία του IEB βεβαιωθείτε ότι τηρείτε τα ακόλουθα:

- Διατηρείτε την περιοχή του αισθητήρα στον μπροστινό προφυλακτήρα πάντα καθαρή.
- Μην χτυπάτε ή κάνετε ζημιά στις περιοχές γύρω από τον αισθητήρα.
- Μην καλύπτετε ή κολλάτε αυτοκόλλητα ή παρόμοια αντικείμενα κοντά στην περιοχή του αισθητήρα. Αυτό μπορεί να προκαλέσει αστοχία ή δυσλειτουργία.
- Μην τοποθετείτε μεταλλικά αντικείμενα κοντά στην περιοχή του αισθητήρα (διακοσμητικά κλπ). Αυτό μπορεί να προκαλέσει αστοχία ή δυσλειτουργία.
- Μην τροποποιείτε, αφαιρείτε ή βάζετε τον μπροστινό προφυλακτήρα. Επικοινωνήστε με ένα εξουσιοδοτημένο συνεργείο Nissan ή εξειδικευμένο συνεργείο πριν προσαρμόσετε ή επαναφέρετε τον μπροστινό προφυλακτήρα.
- Μην τοποθετείτε την πινακίδα κυκλοφορίας σε πλαίσιο.

Για τους αριθμούς έγκρισης των ραδιοσυχνότητων δείτε το «Έγκριση ραδιοσυχνότητων» στο κεφάλαιο «9. Τεχνικές πληροφορίες».

ΕΥΦΥΗΣ ΕΙΔΟΠΟΙΗΣΗ ΟΔΗΓΟΥ (όπου υπάρχει)



ΠΡΟΕΙΔΟΠΟΙΗΣΗ

Εάν δεν ακολουθήσετε τις προειδοποιήσεις και οδηγίες για την σωστή χρήση του Συστήματος Ειδοποίησης Οδηγού μπορεί να προκληθεί σοβαρός τραυματισμός ή θάνατος.

- Η Ευφυής Ειδοποίηση Οδηγού είναι μόνο μία προειδοποίηση που πληροφορεί τον οδηγό για πιθανή έλλειψη προσοχής του ή κούραση. Δεν θα στρίψει το τιμόνι και δεν θα αποτρέψει την απώλεια του ελέγχου του αυτοκινήτου.
- Το Σύστημα Ευφυούς Ειδοποίησης Οδηγού δεν εντοπίζει και δεν παρέχει ειδοποίηση για την έλλειψη προσοχής και την κούραση του οδηγού σε όλες τις περιπτώσεις.
- Είναι ευθύνη του οδηγού να:
 - Παραμένει σε ευρήγορη,
 - Οδηγεί με ασφάλεια,
 - Διατηρεί το αυτοκίνητο στην λωρίδα κυκλοφορίας του.
 - Έχει διαρκώς τον έλεγχο του αυτοκινήτου.
 - Αποφεύγει την οδήγηση όταν είναι κουρασμένος.
 - Να αποφεύγει την απόσπαση της προσοχής του (στέλνει μηνύματα κλπ).

Το Σύστημα Ευφυούς Ειδοποίησης Οδηγού βοηθάει να ειδοποιηθεί ο οδηγός εάν εντοπιστεί έλλειψη προσοχής ή κόπωση στην οδήγηση.

Το σύστημα παρακολουθεί το στυλ οδήγησης και την συμπεριφορά στο τιμόνι για μία χρονική περίοδο και εντοπίζει αλλαγές από τον κανονικό πρότυπο. Εάν το σύστημα εντοπίσει ότι η προσοχή του οδηγού μειώνεται με το πέρασμα της ώρας, το σύστημα χρησιμοποιεί μία ηχητική και οπτική προειδοποίηση για να προτείνει στον οδηγό να κάνει ένα διάλειμμα.

ΛΕΙΤΟΥΡΓΙΑ ΤΟΥ ΣΥΣΤΗΜΑΤΟΣ

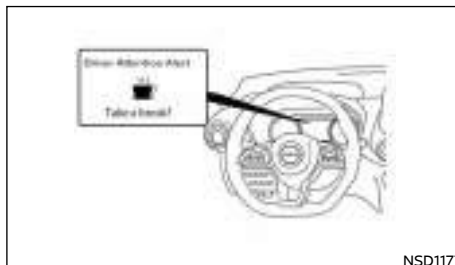

NSD1177

Εάν το σύστημα εντοπίσει ότι αυξάνει η κούραση του οδηγού ή ότι μειώνεται η προσοχή του, το μήνυμα [Take a break?] (να κάνετε διάλειμμα?) εμφανίζεται στην Οθόνη Πληροφοριών του Αυτοκινήτου και ηχεί ένας βομβητής, όταν το αυτοκίνητο κινείται με ταχύτητες πάνω από τα 60 χλμ/ώρα (37 MPH).

Το σύστημα παρακολουθεί συνέχεια την προσοχή του οδηγού και μπορεί να παρέχει πολλαπλές προειδοποιήσεις ανά διαδρομή.

Το σύστημα μηδενίζει και αρχίζει να επαναξιολογεί το στυλ οδήγησης και την συμπεριφορά στο τιμόνι όταν ο διακόπτης της μίζας πηγαίνει από την θέση **ON** στην θέση **OFF** και πίσω στην θέση **ON**.

Το σύστημα δεν θα λειτουργήσει όταν είναι ενεργό το ICC ή την Υποβοήθηση ProPILOT.

Ενεργοποίηση / απενεργοποίηση του συστήματος

Κάντε τα ακόλουθα βήματα για να ενεργοποιήσετε ή να απενεργοποιήσετε το σύστημα Ευφυούς Ειδοποίησης Οδηγού.

1. Χρησιμοποιήστε το κουμπί ◀ ή ▶ στο τιμόνι έως ότου να εμφανιστεί το [Settings] στην οθόνη πληροφοριών του αυτοκινήτου.

2. Χρησιμοποιώντας το κουμπί ▲ ή ▼ επιλέξτε το [Driver Assistance] (βοήθεια οδηγού). Μετά πατήστε το κουμπί <OK>.

3. Επιλέξτε [Driver Attention Alert] (ειδοποίηση προσοχής οδηγού) και πατήστε το κουμπί <OK>.

ΣΗΜΕΙΩΣΗ

- Η ρύθμιση θα διατηρηθεί ακόμη και εάν σβήσετε και βάλετε πάλι μπροστά τον κινητήρα.
- Όταν είναι ενεργοποιημένη η Υποβοήθηση ProPILOT (όπου υπάρχει) θα είναι απενεργοποιημένο το σύστημα Ευφυούς Ειδοποίησης Οδηγού. Απενεργοποιώντας το ProPILOT ενεργοποιείται το σύστημα Ευφυούς Ειδοποίησης Οδηγού.

Περιορισμοί του Συστήματος Ευφυούς Ειδοποίησης Οδηγού



ΠΡΟΕΙΔΟΠΟΙΗΣΗ

Παρακάτω αναφέρονται οι περιορισμοί του συστήματος για την Ευφυή Ειδοποίηση Οδηγού. Εάν δεν λειτουργήσετε το αυτοκίνητο σύμφωνα με αυτούς τους περιορισμούς του συστήματος θα μπορούσε να προκληθεί σοβαρός τραυματισμός ή θάνατος.

- Το σύστημα Ευφυούς Ειδοποίησης Οδηγού μπορεί να μην λειτουργήσει σωστά και μπορεί να μην παρέχει ειδοποίηση στις ακόλουθες συνθήκες:
 - Φτωχή κατάσταση δρόμου όπως ανώμαλο οδόστρωμα ή λακκούβες.
 - Ισχυρός πλευρικός άνεμος.
 - Εάν έχετε υιοθετήσει σπορ στυλ οδήγησης με υψηλές ταχύτητες στις στροφές ή υψηλότερα επίπεδα επιτάχυνσης.

ΠΑΡΚΑΡΙΣΜΑ

- Συχνές αλλαγές λωρίδας κυκλοφορίας ή αλλαγές στην ταχύτητα του αυτοκινήτου.

- Το σύστημα Ευφυούς Ειδοποίησης Οδηγού μπορεί να μην παρέχει ειδοποίηση στις ακόλουθες συνθήκες:
 - Ταχύτητες οχήματος κάτω από τα 60 χλμ/ώρα (37 MPH).
 - Μικρές ελλείψεις προσοχής.
 - Στιγμιαία απόσπαση προσοχής όπως για παράδειγμα όταν πέφτει ένα αντικείμενο.

Δυσλειτουργία του συστήματος

Εάν υπάρχει δυσλειτουργία στο σύστημα Ευφυούς Ειδοποίησης Οδηγού, θα εμφανιστεί το μήνυμα [Driver Attention Alert System Fault] (σφάλμα συστήματος ειδοποίησης οδηγού) στην Οθόνη Πληροφοριών Αυτοκινήτου και η λειτουργία θα σταματήσει αυτόματα.

Ενέργεια που πρέπει να κάνετε:

Σταματήστε το αυτοκίνητο σε ασφαλές σημείο και μετά σβήστε και βάλτε πάλι μπροστά τον κινητήρα. Εάν συνεχίσει να εμφανίζεται το προειδοποιητικό μήνυμα, ζητήστε τον έλεγχο του συστήματος Ευφυούς Ειδοποίησης Οδηγού από εξουσιοδοτημένο συνεργείο Nissan ή εξειδικευμένο συνεργείο.



ΠΡΟΕΙΔΟΠΟΙΗΣΗ

- Μην σταματάτε ή παρκάρετε το αυτοκίνητο πάνω σε εύφλεκτα υλικά όπως ξηρό γρασίδι, χαρτιά ή κουρέλια, γιατί μπορεί να πάρουν εύκολα φωτιά.
- Οι διαδικασίες για ασφαλές παρκάρισμα απαιτούν:
 - Να έχετε δέσει το χειρόφρενο.
 - Ο επιλογέας ταχυτήτων να είναι σε κατάλληλη ταχύτητα για τα μοντέλα με μηχανικό σαζμάν.
 - Ο επιλογέας ταχυτήτων να είναι στην θέση P (παρκάρισμα) για τα μοντέλα με αυτόματο σαζμάν (DCT).

Εάν δεν ακολουθήσετε αυτές τις συστάσεις, μπορεί το αυτοκίνητο να κινηθεί απροσδόκητα ή να κυλήσει με αποτέλεσμα την πρόκληση ατυχήματος.

- Μην αφήνετε το αυτοκίνητο ανεπιτήρητο με τον κινητήρα να δουλεύει.
- Μην αφήνετε παιδιά χωρίς επιτήρηση στο εσωτερικό του αυτοκινήτου. Μπορεί να ενεργοποιήσουν κατά λάθος τους διακόπτες ή να κινήσουν το αυτοκίνητο. Τα παιδιά χωρίς επιτήρηση θα μπορούσαν να εμπλακούν σε σοβαρά ατυχήματα.
- Για να αποφύγετε τον κίνδυνο τραυματισμού ή θανάτου λόγω της αθέλητης λειτουργίας του αυτοκινήτου και / ή των συστημάτων του, μην αφήνετε παιδιά, ενήλικες που κανονικά απαιτούν την υποστήριξη άλλων, ή κατοικίδια χωρίς επιτήρηση μέσα στο αυτοκίνητο. Επιπλέον, η θερμοκρασία μέσα στο κλειστό όχημα στην διάρκεια μίας ζεστής ημέρας μπορεί να ανέβει γρήγορα και αρκετά υψηλά ώστε να προκαλέσει σημαντικό

κίνδυνο τραυματισμού ή θανάτου σε ανθρώπους και κατοικίδια.

Μοντέλα με μηχανικό σαζμάν:

Πατήστε το πεντάλ του συμπλέκτη και βάλτε τον επιλογέα ταχυτήτων στην όπισθεν (R). Όταν παρκάρετε σε ανηφόρα βάλτε τον επιλογέα ταχυτήτων στην 1η.

Μοντέλα με αυτόματο σαζμάν (DCT):

Πατήστε τελείως το πεντάλ του φρένου και μετακινήστε τον επιλογέα ταχυτήτων στην θέση P (παρκάρισμα).



ΠΡΟΕΙΔΟΠΟΙΗΣΗ

Βεβαιωθείτε ότι έχετε σπρώξει τον επιλογέα ταχυτήτων όσο μπορεί να πάει και ότι δεν μπορεί να μετακινηθεί χωρίς να πατήσετε το κουμπί στο λεβιέ του επιλογέα ταχυτήτων.

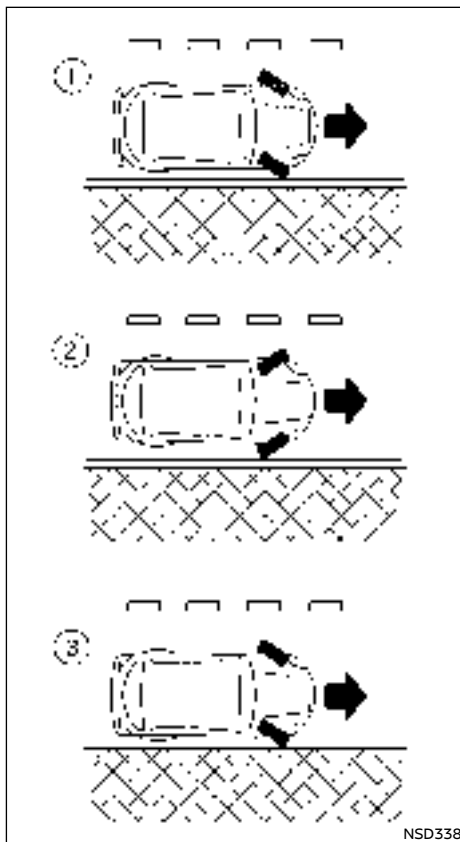

Αριστεροτίμονα μοντέλα

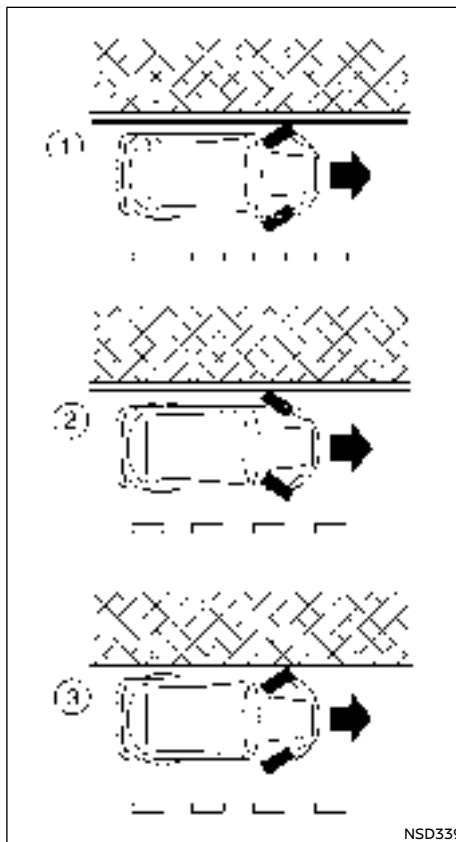

Δεξιότιμονα μοντέλα

Όταν παρκάρετε σε έδαφος με κλίση, γυρίστε τους τροχούς έτσι ώστε σε περίπτωση που κινηθεί το αυτοκίνητο να μην κυλήσει μέσα στην κίνηση.

ΠΑΡΚΑΡΙΣΜΑ ΣΕ ΚΑΤΗΦΟΡΑ ΜΕ ΠΕΖΟΔΡΟΜΙΟ: (1)

Γυρίστε τους τροχούς προς το πεζοδρόμιο, αφήστε το αυτοκίνητο να κυλήσει αργά προς τα εμπρός έως ότου ο τροχός που βρίσκεται κοντά στο πεζοδρόμιο ακουμπήσει σε αυτό και στην συνέχεια βάλτε το χειρόφρενο.

ΠΑΡΚΑΡΙΣΜΑ ΣΕ ΑΝΗΦΟΡΑ: (2)

Γυρίστε τους τροχούς στην αντίθετη πλευρά από το πεζοδρόμιο και αφήστε ο αυτοκίνητο να κυλήσει αργά προς τα πίσω έως ότου ο τροχός που βρίσκεται κοντά στο πεζοδρόμιο ακουμπήσει σε αυτό και στην συνέχεια βάλτε το χειρόφρενο.

ΠΑΡΚΑΡΙΣΜΑ ΣΕ ΑΝΗΦΟΡΑ Ή ΚΑΤΗΦΟΡΑ ΧΩΡΙΣ ΠΕΖΟΔΡΟΜΙΟ: (3)

Γυρίστε τους τροχούς σε αντίθετη πλευρά από τον δρόμο ώστε εάν κινηθεί να πάει μακριά από το κέντρο του δρόμου. Στην συνέχεια βάλτε το χειρόφρενο.

Γυρίστε τον διακόπτη της μίζας στην θέση LOCK και βγάλτε το κλειδί.

Γυρίστε τον διακόπτη της μίζας στην θέση LOCK και βγάλτε το κλειδί / Έξυπνο Κλειδί (όπου υπάρχει).

Να σβήνετε πάντα τον διακόπτη της μίζας όταν παρκάρετε ένα αυτοκίνητο με σύστημα Σβησίματος / Εκκίνησης για να αποφύγετε το άδειασμα της μπαταρίας του.

ΣΗΜΕΙΩΣΗ

Το σύστημα Σβησίματος / Εκκίνησης είναι σχεδιασμένο να αποτρέπει την περιττή κατανάλωση καυσίμου, τα καυσαέρια και τον θόρυβο σε μια διαδρομή. Το σύστημα Σβησίματος / Εκκίνησης δεν σβήνει αυτόματα τον διακόπτη της μίζας στο τέλος μιας διαδρομής.

ΑΙΣΘΗΤΗΡΕΣ ΠΑΡΚΑΡΙΣΜΑΤΟΣ (όπου υπάρχουν)

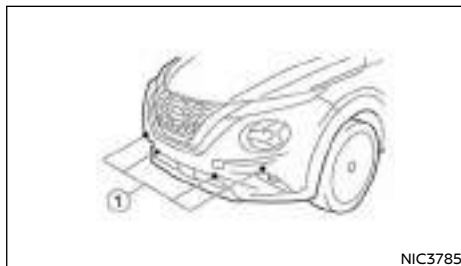

Όπου υπάρχει

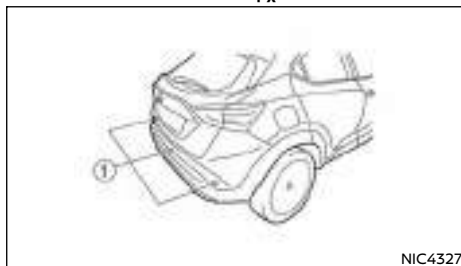

Όπου υπάρχει

Οι αισθητήρες παρκάρισματος (1) (όπου υπάρχουν) είναι τοποθετημένοι στον μπροστά και τον πίσω προφυλακτήρα του αυτοκινήτου (ή τον πίσω προφυλακτήρα μόνο) και μετράνε τις αποστάσεις ανάμεσα στο αυτοκίνητο και τα εμπόδια όταν κάνετε όπισθεν. Όταν έχετε βάλει την όπισθεν η πάνω άποψη του αυτοκινήτου εμφανίζεται στην οθόνη πληροφοριών του αυτοκινήτου. Στην οθόνη εμφανίζονται και οι αποστάσεις (1 μέτρο ή λιγότερο) από τα αντικείμενα. Εάν το αντικείμενο πλησιάζει περισσότερο στο αυτοκίνητο, το χρώμα αλλάζει από πράσινο σε κίτρινο και τελικά κόκκινο. Εάν εμφανιστεί το κείμενο [STOP], σταματήστε το αυτοκίνητο

πριν πραγματικά να ακουμπήσετε το αντικείμενο.



ΠΡΕΙΔΟΠΟΙΗΣΗ

- Εάν υπάρχει οποιαδήποτε αμφιβολία για ότι περιβάλλει την διαδρομή στον χώρο στάθμευσης και / ή ο ίδιος ο χώρος στάθμευσης δεν είναι ελεύθερος από εμπόδια σταματήστε αμέσως το αυτοκίνητο και ελέγξτε.
- Το σύστημα των αισθητήρων παρκάρισματος παρέχει ευκολία αλλά δεν υποκαθιστά το σωστό παρκάρισμα. Ο οδηγός είναι πάντα υπεύθυνος για την ασφάλεια κατά το παρκάρισμα και για άλλες μανούβρες. Να κοιτάτε πάντα πίσω και να ελέγχετε εάν είναι ασφαλές να παρκάρετε πριν προχωρήσετε.
- Διαβάστε και κατανοήστε τους περιορισμούς του συστήματος των αισθητήρων παρκάρισματος που αναφέρονται σε αυτό το βιβλίο. Τα χρώματα της ένδειξης του γωνιακού αισθητήρα και οι γραμμές καθοδήγησης πορείας μπροστά (όπου υπάρχει) / πίσω, δείχνουν διαφορετικές αποστάσεις από το αντικείμενο. Ο άστατος καιρός ή πηγές υπερήχων όπως είναι το αυτόματο πλυντήριο αυτοκινήτων, τα αερόφρενα ενός φορτηγού ή το τρυπάνι αέρος μπορεί να επηρεάσουν την λειτουργία του συστήματος. Αυτό μπορεί να περιλαμβάνει μειωμένη απόδοση ή εσφαλμένη ενεργοποίηση.
- Μπορεί επίσης να εντοπίζονται και ορισμένοι τύποι πεζοδρομίων.
- Η λειτουργία αυτή είναι σχεδιασμένη για να προσφέρει βοήθεια στον οδηγό ώστε να εντοπίζει μεγάλα στατικά αντικείμενα ώστε να αποφύγει να κάνει ζημιά στο αυτοκίνητο. Το σύστημα αυτό δεν είναι σχεδιασμένο για την αποφυγή επαφής με μικρά ή κινούμενα αντικείμενα. Να κινήστε πάντα αργά.

- Το σύστημα δεν θα ανιχνεύσει μικρά αντικείμενα κάτω από τον προφυλακτήρα και μπορεί να μην ανιχνεύσει και αντικείμενα κοντά στον προφυλακτήρα ή πάνω στο έδαφος.
- Το σύστημα απενεργοποιείται σε ταχύτητες πάνω από τα 10 χλμ/ώρα (6 MPH). Ενεργοποιείται και πάλι σε χαμηλότερες ταχύτητες.
- Το σύστημα αυτό προορίζεται για βοήθεια στο παρκάρισμα και πρέπει να χρησιμοποιείται σε συνάρτηση με τους καθρέπτες.
- Το σύστημα μπορεί να μην ανιχνεύσει τα παρακάτω αντικείμενα.
 - Αφράτα αντικείμενα όπως χιόνι, πανί, βαμβάκι, υαλοβάμβακας κλπ.
 - Λεπτά αντικείμενα όπως σκοινί, καλώδιο, αλυσίδα κλπ.
 - Σφηνοειδή αντικείμενα.
- Εάν το αυτοκίνητό σας έχει πάθει ζημιά στην επιφάνεια του προφυλακτήρα, αφήνοντας τον προφυλακτήρα στραβό ή λυγισμένο μπορεί να αλλάξει η ζώνη ανίχνευσης προκαλώντας ανακριβείς μετρήσεις των εμποδίων και λάθος συναγερμούς.

ΠΡΟΣΟΧΗ

- Ο υπερβολικός θόρυβος (προερχόμενος από το ηχοσύστημα ή από ένα ανοικτό παράθυρο) θα παρεμβληθεί με τον ήχο των αισθητήρων που μπορεί να μην ακουστεί.
- Σε ορισμένες συνθήκες (π.χ. μετά το πλύσιμο του αυτοκινήτου ή μετά από βροχή), μπορεί να συγκεντρωθεί νερό γύρω από τους αισθητήρες μειώνοντας την απόδοσή τους ή προκαλώντας εσφαλμένη ενεργοποίηση του συστήματος. Το νερό αυτό θα στραγγίξει αυτόματα ενώ οδηγείτε, επαναφέροντας την απόδοση του συστήματος πίσω στο κανονικό.

ΡΥΜΟΥΛΚΗΣΗ ΤΡΕΪΛΕΡ

- Διατηρήστε την επιφάνεια των αισθητήρων (που βρίσκονται στην επιφάνεια του μπροστινού και του πίσω προφυλακτήρα) ελεύθερη από χιόνι, πάγο ή βρωμιά. Μην γρατζουνίζετε την επιφάνεια των αισθητήρων όταν καθαρίζετε. Εάν οι αισθητήρες είναι καλυμμένοι θα μειωθεί η αποτελεσματικότητά τους.

ΛΕΙΤΟΥΡΓΙΑ

Χρησιμοποιώντας το μενού ρυθμίσεων [Settings] Οι ρυθμίσεις του συστήματος των αισθητήρων παρκarίσματος μπορούν να αλλάξουν.

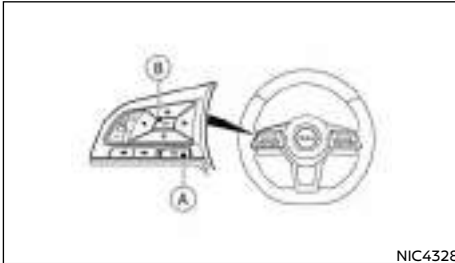

Με ανοικτό τον διακόπτη της μίζας (εμφανίζεται το μενού [Settings] – ρυθμίσεων στην οθόνη), επιλέξτε [Driver Assistance] -> [Parking Aids]

ή όταν εμφανίζεται η οθόνη του αισθητήρα παρκarίσματος πατήστε τον διακόπτη <OK> (B) στο τιμόνι. Πατήστε τον διακόπτη BACK (A) για να επιστρέψετε στο προηγούμενο στοιχείο.

Εμφανίζεται το μενού ρυθμίσεων [Settings].

Ρυθμίστε τα παρακάτω στοιχεία on ή off επιλέγοντας (τονισμένο) και πατώντας τον διακόπτη <OK> (B) στο τιμόνι. Όταν επιλέγεται εμφανίζεται ένα πράσινο σημάδι.

- [Front] (αισθητήρας μπροστά)*: Ανοίγει ή κλείνει τους αισθητήρες μπροστά.
- [Rear] (αισθητήρας πίσω): Ανοίγει ή κλείνει τους αισθητήρες πίσω.
- [Display] (οθόνη): Ανοίξετε ή κλείστε αυτόματα το σύστημα του αισθητήρα παρκarίσματος όταν επιλέγετε την όπισθεν (R).

*: Όπου υπάρχει.

Τονίζοντας το χρώμα του στοιχείου που πρόκειται να ρυθμιστεί:

- Καθορίστε την ένταση του ήχου του συστήματος του αισθητήρα παρκarίσματος. Επιλέξτε [Volume] και πατήστε <OK>.

- [High] (υψηλή)
 - [Med.] (μεσαία)
 - [Low] (χαμηλή)
- Επιλέξτε την κλίμακα ευαισθησίας. Επιλέξτε [Range] και πατήστε <OK>
- [Far] (μακριά)
 - [Mid.] (μεσαία)
 - [Near] (κοντά)

ΣΥΝΤΗΡΗΣΗ

Το μπλοκάρισμα από βρωμιά, πάγο και αντικείμενα όπως είναι τα αυτοκόλλητα και τα αξεσουάρ που τοποθετούνται μέσα στην ακτίνα εντοπισμού των αισθητήρων παρκarίσματος μπορεί να προκαλέσουν εσφαλμένη λειτουργία του συστήματος των αισθητήρων παρκarίσματος. Καθαρίζετε προσεκτικά και τακτικά τους αισθητήρες, φροντίζοντας να μην τους γρατζουνίζετε και να μην τους κάνετε ζημιά.

Το νέο σας αυτοκίνητο έχει κατά βάση σχεδιαστεί για να μεταφέρει επιβάτες και αποσκευές.

Η ρυμούλκηση προσθέτει επιπλέον φορτία στον κινητήρα του αυτοκινήτου, το σύστημα διαφορικού, το τιμόνι, τα φρένα και τα άλλα συστήματα του αυτοκινήτου σας. Επίσης, η ρυμούλκηση τρέιλερ θα διoγκώσει άλλες συνθήκες όπως την ταλάντευση που προκαλείται από τους πλάγιους άνεμους, την άσχημη επιφάνεια του δρόμου ή τα φορτηγά που περνούν. Το στυλ της οδήγησης σας και η ταχύτητα θα πρέπει να ρυθμιστούν σύμφωνα με τις περιστάσεις. Πριν ρυμουλκήσετε τρέιλερ, αποτανθείτε σε εξουσιοδοτημένο συνεργείο Nissan για επεξήγηση σχετικά με την σωστή χρήση του εξοπλισμού ρυμούλκησης.

ΠΡΟΦΥΛΑΞΕΙΣ ΛΕΙΤΟΥΡΓΙΑΣ

- Αποφύγετε την ρυμούλκηση τρέιλερ στην διάρκεια της περιόδου στρωσίματος του αυτοκινήτου.
- Διαλέξτε τα κατάλληλα εξαρτήματα ρυμούλκησης (πρόδεση τρέιλερ, αλυσίδα ασφαλείας, σχάρα κλπ.) για το αυτοκίνητό σας και το τρέιλερ. Τα εξαρτήματα αυτά διατίθενται από Μέλος του Δικτύου Nissan όπου επίσης μπορείτε να πάρετε και πιο λεπτομερείς πληροφορίες για την ρυμούλκηση τρέιλερ.
- Συνιστάται να έρχεστε σε επαφή με εξουσιοδοτημένο συνεργείο Nissan ή εξειδικευμένο συνεργείο για λεπτομέρειες για την ρυμούλκηση πριν τραβήξετε τρέιλερ σε απότομες ανηφόρες για μεγάλες αποστάσεις.
- Ποτέ μην υπερβαίνετε το μέγιστο επιτρεπτό φορτίο του κοτσαδόρου (βάρος τρέιλερ μαζί με το βάρος του φορτίου του). Για περισσότερες πληροφορίες ρωτήστε Μέλος τους Δικτύου Nissan.
- Το τρέιλερ θα πρέπει να φορτώνεται με τρόπο ώστε τα βαριά αντικείμενα να είναι τοποθετημένα πάνω από τον άξονα και όσο πιο χαμηλά

μέσα στο τρέιλερ είναι δυνατό. Η κακή κατανομή του φορτίου μπορεί να επηρεάσει την ευστάθεια του τρέιλερ και του οχήματος που το τραβάει.

- Δεν θα πρέπει να υπερβαίνετε το μέγιστο επιτρεπόμενο κάθετο βάρος στον κοτσαδόρο.
- Πριν οδηγήσετε, βεβαιωθείτε ότι το σύστημα φωτισμού του τρέιλερ λειτουργεί κανονικά.
- Αποφύγετε τα απότομα ξεκινήματα, τις απότομες επιταχύνσεις και τα απότομα φρεναρίσματα.
- Αποφύγετε τις απότομες στροφές ή αλλαγές λωρίδας.
- Οδηγείτε πάντα το αυτοκίνητό σας με σταθερή ταχύτητα.
- Όταν παρκάρετε, μπλοκάρτε πάντα τους τροχούς του τρέιλερ και του αυτοκινήτου. Βάλτε το χειρόφρενο του τρέιλερ (όπου υπάρχει). Δεν συνιστάται το παρκάρισμα σε έδαφος με απότομη κλίση.

Εάν δεν μπορείτε να αποφύγετε το παρκάρισμα σε έδαφος με κλίση, συνιστάται να βάλετε ταχύτητα στο αυτοκίνητο ή να βάλετε τον επιλογέα στην θέση P για τα αυτόματα μοντέλα (DCT). Επιπρόσθετα στις άλλες προφυλάξεις, να γυρίσετε τους μπροστινούς τροχούς προς το πεζοδρόμιο. Πριν παρκάρετε σε έδαφος με κλίση, υπολογίστε το ποσοστό της κλίσης (τα βάρη ρυμούλκησης που αναφέρονται είναι για κλίση 12%).

- Λάβετε υπόψη σας τις οδηγίες του κατασκευαστή του τρέιλερ.
- Το αυτοκίνητό σας θα πρέπει να συντηρείται πιο συχνά από τα διαστήματα που αναφέρονται στο ξεχωριστό Βιβλίο Εγγύησης και Αρχείο Συντήρησης.
- Η ρυμούλκηση τρέιλερ απαιτεί περισσότερο καύσιμο από ότι οι κανονικές συνθήκες λόγω της αξιολογημένης αύξησης στην δύναμη πρό-

σφυσης και της αντίστασης.

- Ακολουθείτε τις νόμιμες μέγιστες επιτρεπόμενες ταχύτητες για την λειτουργία του τρέιλερ:

Ταχύτητα : κάτω από τα 100 χιλιόμετρα / ώρα (62 MPH).

ΠΡΟΣΟΧΗ

Κατά την διάρκεια της ρυμούλκησης τρέιλερ, παρακολουθείτε τον δείκτη της θερμοκρασίας του ψυκτικού υγρού του κινητήρα για να προλάβετε την υπερθέρμανσή του.

ΠΙΕΣΗ ΕΛΑΣΤΙΚΩΝ

Όταν ρυμουλκείτε τρέιλερ, τα λάστιχα του αυτοκινήτου θα πρέπει να έχουν την μέγιστη συνιστώμενη πίεση όταν είναι κρύα (COLD) όπως υποδεικνύεται στο πινακιδάκι πιέσεων ελαστικών (το πλήρες φορτίου που φαίνεται στο πινακιδάκι). Βεβαιωθείτε ότι οι πιέσεις ελαστικών είναι σωστές.

ΠΡΟΣΟΧΗ

Μην ρυμουλκείτε τρέιλερ όταν στο αυτοκίνητο είναι τοποθετημένη η ρεζέρβα προσωρινού τύπου.

ΑΛΥΣΙΔΕΣ ΑΣΦΑΛΕΙΑΣ

Χρησιμοποιείτε πάντα κατάλληλη αλυσίδα ανάμεσα στο αυτοκίνητο και το τρέιλερ. Η αλυσίδα θα πρέπει να δένεται στον γάντζο, όχι στον πίσω προφυλακτήρα ή τον άξονα. Βεβαιωθείτε ότι αφήσατε αρκετό τζόγο στην αλυσίδα για να επιτρέπετε την στροφή. Η αλυσίδα δεν θα πρέπει να σέρνεται στο έδαφος, ανάλογα με το τρέιλερ που έχετε, η καλύτερη πρακτική είναι να περνάτε την αλυσίδα κατά μήκος του τρέιλερ.

ΦΡΕΝΑ ΤΡΕΙΛΕΡ

Βεβαιωθείτε ότι έχουν τοποθετηθεί τα φρένα του τρέιλερ όπως απαιτείται από τους τοπικούς κανονισμούς. Επίσης ελέγξτε εάν όλος ο άλλος εξοπλισμός του τρέιλερ συμμορφώνεται με τους τοπικούς κανονισμούς.

ΕΝΤΟΠΙΣΜΟΣ ΤΡΕΙΛΕΡ (όπου υπάρχει)

Όταν ρυμουλκείτε τρέιλερ και χρησιμοποιείτε τον διακόπτη των φλας, το ηλεκτρικό σύστημα του αυτοκινήτου θα εντοπίσει το πρόσθετο ηλεκτρικό φορτίο του φωτισμού του τρέιλερ. Σαν αποτέλεσμα, ανάβει το φλας του τρέιλερ.

ΤΟΠΟΘΕΤΗΣΗ ΤΟΥ ΚΟΤΣΑΔΟΡΟΥ

Η Nissan συνιστά η τοποθέτηση του κοτσαδόρου να γίνεται υπό τις παρακάτω συνθήκες:

- Μέγιστο επιτρεπόμενο κάθετο βάρος στον κοτσαδόρο : 981N (100 κιλά, 221 lb)
- Σημείο στήριξης του κοτσαδόρου στο αυτοκίνητο : όπως φαίνεται σαν παράδειγμα στην εικόνα.

Ακολουθήστε όλες τις οδηγίες του κατασκευαστή του κοτσαδόρου για την τοποθέτηση και την χρήση.

ΑΣΦΑΛΕΙΑ ΤΟΥ ΑΥΤΟΚΙΝΗΤΟΥ

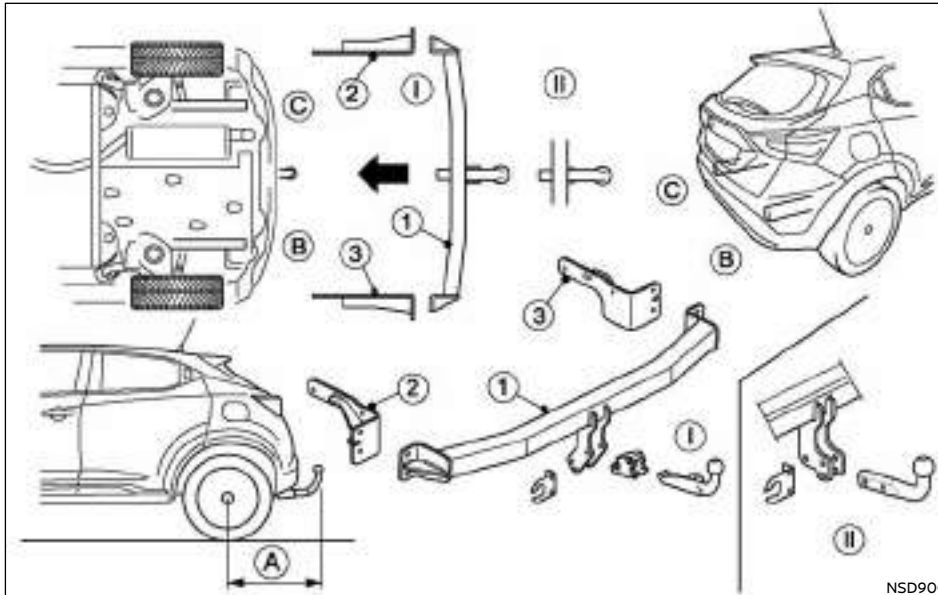

Πίσω προβολή του κοτσαδόρου:

(A) 744 χλστ

(I) Αποσπώμενος κοτσαδόρος

(II) Σταθερός κοτσαδόρος

Όταν στο αυτοκίνητο δεν υπάρχουν επιβάτες:

- Βγάzte πάντα το κλειδί από τον διακόπτη της μίζας / το Έξυπνο Κλειδί από το αυτοκίνητο (όπου υπάρχει), ακόμη και μέσα στο δικό σας γκαράζ.
- Κλείνετε τελείως όλα τα παράθυρα και κλειδώνετε όλες τις πόρτες.
- Παρκάρετε πάντα το αυτοκίνητό σας σε σημείο που να φαίνεται. Τις νύχτες, παρκάρετε σε καλά φωτιζόμενη περιοχή.
- Εάν έχετε συναγερμό και σύστημα ακινητοποίησης, χρησιμοποιείτε τα ακόμη και για μικρά χρονικά διαστήματα.
- Μην αφήνετε παιδιά ή ζώα μόνο τους μέσα στο αυτοκίνητο.
- Μην αφήνετε αντικείμενα αξίας σε σημείο που να είναι ορατά. Παίρνετέ τα πάντα μαζί σας. Εάν πρέπει να αφήσετε κάτι στο αυτοκίνητό σας, κλειδώστε το στον χώρο των αποσκευών ή κρύψτε το σε σημείο που να μην φαίνεται.
- Μην αφήνετε τα χαρτιά του αυτοκινήτου μέσα σε αυτό. Σε περίπτωση που κάποιος κλέψει το αυτοκίνητό σας, η ύπαρξη των εγγράφων μέσα σε αυτό θα βοηθήσει τον κλέφτη να το μεταπωλήσει.
- Μην αφήνετε αντικείμενα στην σχάρα οροφής του αυτοκινήτου καθώς είναι εξαιρετικά τρωτά. Εάν είναι δυνατό, βγάλτε τα από την σχάρα οροφής και κλειδώστε τα μέσα στο αυτοκίνητο.
- Μην αφήνετε το δεύτερο κλειδί ή το Έξυπνο Κλειδί μέσα στο αυτοκίνητο. Φυλάξτε το σε ασφαλές μέρος στο σπίτι σας.

ΣΥΣΤΗΜΑ ΗΛΕΚΤΡΙΚΑ ΥΠΟΒΟΗΘΟΥΜΕΝΟΥ ΤΙΜΟΝΙΟΥ

- Μην αφήνετε μέσα στο αυτοκίνητο σημείωμα με τον αριθμό του κλειδιού. Μπορεί να το βρει κάποιος κλέφτης, να το χρησιμοποιήσει για να κόψει άλλο κλειδί και να επιστρέψει για να μπει και να οδηγήσει το αυτοκίνητο.



ΠΡΟΕΙΔΟΠΟΙΗΣΗ

- Εάν δεν λειτουργεί ο κινητήρας του αυτοκινήτου ή έσβησε ενώ οδηγούσατε, η ηλεκτρική υποβοήθηση στο τιμόνι δεν θα δουλέψει. Το τιμόνι θα είναι πιο σκληρό στον χειρισμό του.
- Όταν το προειδοποιητικό φως Ηλεκτρικά Υποβοηθούμενου Τιμονιού ανάψει ενώ οδηγείτε, η ηλεκτρονική υποβοήθηση θα απενεργοποιηθεί. Θα συνεχίσετε να έχετε τον έλεγχο του αυτοκινήτου αλλά το τιμόνι θα είναι πιο δύσκολο στον χειρισμό του.

Το σύστημα Ηλεκτρικά Υποβοηθούμενου Τιμονιού είναι σχεδιασμένο να παρέχει ηλεκτρική βοήθεια ενώ οδηγείτε για να χειρίζεστε το τιμόνι με μικρή δύναμη.

ΣΗΜΕΙΩΣΗ

Όταν λειτουργείτε επαναλαμβανόμενα το τιμόνι ή συνεχόμενα ενώ παρκάρετε ή οδηγείτε με πολύ αργή ταχύτητα, η ηλεκτρική υποβοήθηση στο τιμόνι θα μειωθεί. Αυτό γίνεται για να προληφθεί η υπερθέρμανση του ηλεκτρικά υποβοηθούμενου τιμονιού και να προστατευθεί αυτό από πιθανή ζημιά. Όσο είναι μειωμένη η ηλεκτρική υποβοήθηση το τιμόνι αυτό θα είναι πιο βαρύ. Όταν η θερμοκρασία του συστήματος του ηλεκτρικά υποβοηθούμενου τιμονιού μειωθεί, το επίπεδο της ηλεκτρικής υποβοήθησης θα επιστρέψει στο κανονικό. Αποφύγετε να επαναλαμβάνετε τέτοιες λειτουργίες χειρισμού του τιμονιού που θα μπορούσαν να προκαλέσουν υπερθέρμανση του συστήματος της ηλεκτρικής υποβοήθησης του τιμονιού.

Όταν γυρίζετε το τιμόνι γρήγορα, μπορεί να ακούσετε ένα ήχο γδαρσίματος. Ωστόσο αυτό δεν είναι δυσλειτουργία.

Εάν ανάψει το προειδοποιητικό φως του ηλεκτρικά υποβοηθούμενου τιμονιού  ενώ λειτουργεί ο κινητήρας, μπορεί να δηλώνει ότι το ηλεκτρικά υποβοηθούμενο τιμόνι δεν λειτουργεί κανονικά και μπορεί να χρειάζεται συντήρηση. Ζητήστε τον έλεγχο του συστήματος του ηλεκτρικά υποβοηθούμενου τιμονιού από εξουσιοδοτημένο συνεργείο Nissan ή εξειδικευμένο συνεργείο. (Δείτε «Προειδοποιητικό φως ηλεκτρικά υποβοηθούμενου τιμονιού» στο κεφάλαιο «2. Όργανα και χειριστήρια»).

Όταν το προειδοποιητικό φως του συστήματος ηλεκτρικά υποβοηθούμενου τιμονιού ανάψει ενώ λειτουργεί ο κινητήρας, η ηλεκτρική υποβοήθηση στο τιμόνι σας δεν θα λειτουργεί. Θα συνεχίσετε να έχετε τον έλεγχο του αυτοκινήτου. Ωστόσο, θα απαιτείται μεγαλύτερη δύναμη για τον χειρισμό του τιμονιού, ιδιαίτερα στις κλειστές στροφές και στις χαμηλές ταχύτητες.

ΣΥΣΤΗΜΑ ΦΡΕΝΩΝ

Το σύστημα των φρένων έχει δύο ξεχωριστά υδραυλικά κύκλωμα. Εάν το ένα κύκλωμα δεν λειτουργεί σωστά, θα συνεχίσετε να έχετε ικανότητα φρεναρίσματος στους δύο τροχούς.

ΠΡΟΦΥΛΑΞΕΙΣ ΓΙΑ ΤΑ ΦΡΕΝΑ

Οδήγηση με σεβρόφρενο:

Το σεβρόφρενο βοηθά στο φρενάρισμα χρησιμοποιώντας υποπίεση από τον κινητήρα. Εάν σβήσει ο κινητήρας μπορείτε ακόμη να σταματήσετε το αυτοκίνητο πατώντας το πεντάλ του φρένου. Στην περίπτωση αυτή όμως, απαιτείται μεγαλύτερη πίεση του ποδιού πάνω στο πεντάλ του φρένου και θα χρειαστεί μεγαλύτερη απόσταση προκειμένου να σταματήσει το αυτοκίνητο.

Βρεγμένα φρένα

Όταν το αυτοκίνητο έχει πλυθεί ή έχει περάσει από δρόμο με νερά, είναι φυσικό να έχουν βραχεί τα φρένα. Σαν αποτέλεσμα, η απόσταση φρεναρίσματος του αυτοκινήτου σας μπορεί να είναι μεγαλύτερη και το αυτοκίνητο μπορεί να τραβήξει από την μία πλευρά καθώς θα φρενάρετε.

Για να στεγνώσετε τα φρένα, οδηγήστε το αυτοκίνητο με χαμηλή ταχύτητα ενώ πατάτε ελαφρώς το πεντάλ του φρένου. Με τον τρόπο αυτό τα φρένα θα ζεσταθούν και θα στεγνώσουν. Επαναλάβετε το ίδιο έως ότου τα φρένα αρχίσουν να λειτουργούν και πάλι κανονικά. Μην οδηγήσετε με υψηλή ταχύτητα προτού λειτουργήσουν κανονικά τα φρένα.

Χρήση των φρένων

Μην αφήνετε το πόδι σας να ξεκουράζεται πάνω στο πεντάλ του φρένου ενώ οδηγείτε. Κάτι τέτοιο υπερθερμαίνει τα φρένα, φθείρει τα θερμοϋίτ / τακάκια γρήγορα και αυξάνει την κατανάλωση καυσίμου.

Για να μειώσετε την φθορά των φρένων και να προλάβετε την υπερθέρμανσή τους, μειώστε την ταχύτητα του αυτοκινήτου και βάλτε μικρότερη ταχύτητα πριν κινηθείτε σε κατήφορο. Η υπερθέρμανση των φρένων μπορεί να μειώσει την απόδοσή τους και να έχει σαν αποτέλεσμα την απώλεια του ελέγχου του αυτοκινήτου.

ΠΡΟΣΟΧΗ

Όταν οδηγείτε σε επιφάνεια που γλιστράει προσέξτε το φρενάρισμα, την επιτάχυνση και την επιβράδυνση. Το απότομο φρενάρισμα ή η ξαφνική επιτάχυνση μπορεί να προκαλέσουν σπινιάρισμα των τροχών και να προκληθεί ατύχημα.

Να έχετε κατά νου ότι τα φρένα θα αδυνατίσουν εάν κάνετε επανειλημμένα απότομα φρεναρίσματα.

Οδήγηση σε ανήφορο

Όταν ξεκινάτε σε ανήφορο, είναι δύσκολο μερικές φορές να χειρίζεστε το φρένο ή ταυτόχρονα το πεντάλ του φρένου και το πεντάλ του συμπλέκτη (αυτοκίνητα με μηχανικό σαζμάν). Χρησιμοποιείστε το χειρόφρενο για να κρατήσετε το αυτοκίνητο. Μην αφήνετε το πεντάλ του συμπλέκτη να γλιστρά (μοντέλα με μηχανικό σαζμάν). Όταν είστε έτοιμος να ξεκινήσετε, βεβαιωθείτε ότι έχετε κατάλληλη ταχύτητα για την κίνηση προς τα εμπρός ή προς τα πίσω, αφήστε αργά το χειρόφρενο ενώ πατάτε το γκάτζι και αφήνετε τον συμπλέκτη (μοντέλα με μηχανικό σαζμάν) ή πατώντας το πεντάλ του γκαζιού (μοντέλα με αυτόματο σαζμάν (DCT)). Εάν το αυτοκίνητό σας έχει ηλεκτρονικό χειρόφρενο, αυτό λύνεται αυτόματα όταν πατάτε το πεντάλ του γκαζιού και αφήνετε τον συμπλέκτη (μοντέλα με μηχανικό σαζμάν) ή πατάτε το πεντάλ του γκαζιού (μοντέλα με αυτόματο σαζμάν (DCT)).

Οδήγηση σε κατήφορο

Το φρενάρισμα του κινητήρα είναι αποτελεσματικό για τον έλεγχο του αυτοκινήτου όταν οδηγείτε σε κατήφορο.

Ο επιλογέας ταχυτήτων (στα μηχανικά μοντέλα) θα πρέπει να τοποθετείται σε ταχύτητα αρκετά χαμηλή για να έχετε επαρκές φρενάρισμα του κινητήρα.

Για τα μοντέλα με αυτόματο σαζμάν (DCT) ή σαζμάν Χτρονις, θα πρέπει να επιλέγεται μία χαμηλή ταχύτητα στην λειτουργία χειροκίνητης αλλαγής, αρκετά χαμηλή ώστε να επιτυγχάνεται το μέγιστο φρενάρισμα του κινητήρα.

ΣΥΣΤΗΜΑ ΑΝΤΙΜΠΛΟΚΑΡΙΣΜΑΤΟΣ ΦΡΕΝΩΝ (ABS)



ΠΡΟΕΙΔΟΠΟΙΗΣΗ

- Το σύστημα αντιμπλοκαρίσματος φρένων (ABS), παρά το ότι είναι ένα ιδιαίτερα σύγχρονο και προσεκτικά μελετημένο σύστημα, δεν μπορεί να αποτρέψει ατυχήματα που οφείλονται στην απροσεξία ή σε επικίνδυνες τεχνικές οδήγησης. Μπορεί να βοηθήσει στην διατήρηση του ελέγχου του αυτοκινήτου κατά το φρενάρισμα σε επιφάνειες που γλιστρούν αλλά να θυμάστε ότι οι αποστάσεις φρεναρίσματος πάνω σε επιφάνειες που γλιστρούν θα είναι μεγαλύτερης από ότι στις κανονικές επιφάνειες, ακόμη και με το σύστημα αντιμπλοκαρίσματος. Η τελική ευθύνη για την ασφάλεια του εαυτού του και των άλλων επιβατών βρίσκεται στα χέρια του οδηγού.
- Η αποτελεσματικότητα των φρένων μπορεί να επηρεαστεί από τον τύπο των ελαστικών και την κατάστασή τους.
 - Όταν αντικαθιστάτε τα ελαστικά, τοποθετήστε ελαστικά που ορίζονται στις προδιαγραφές και στους 4 τροχούς.
 - Όταν τοποθετείτε την ρεζέρβα, βεβαιωθείτε ότι είναι του σωστού μεγέθους και τύπου όπως αναφέρονται στο πινακίδάκι των ελαστικών. (Δείτε το «Πινακιδάκι ελαστικών» στο κεφάλαιο «9. Τεχνικές Πληροφορίες»).
 - Για περισσότερες λεπτομέρειες, δείτε το «Τροχοί και Λάστιχα» στο κεφάλαιο «8. Συντήρηση και κάντε το μόνο σας».

Το σύστημα αντιμπλοκαρίσματος φρένων (ABS) ελέγχει τα φρένα σε κάθε τροχό ώστε οι τροχοί να μην κλειδώνουν όταν φρενάρете απότομα ή όταν φρενάρτε σε επιφάνεια που γλιστρά. Το σύστημα εντοπίζει την αναλογία περιστροφής των τροχών

και ελέγχει ηλεκτρονικά την πίεση των υγρών που εφαρμόζεται στα φρένα για να αποτρέψει το κλείδωμα και γλιστρήματα του κάθε τροχού. Αποτρέποντας το κλείδωμα των τροχών, το σύστημα βοηθάει τον οδηγό να διατηρήσει τον έλεγχο του τιμονιού και να μειώσει το γλιστρήμα ή το σπινάρισμα σε γλιστερές επιφάνειες.

ΧΡΗΣΗ ΤΟΥ ΣΥΣΤΗΜΑΤΟΣ

Πατήστε ο πεντάλ του φρένου και κρατήστε το πατημένο. Πατήστε το πεντάλ του φρένου με σταθερή διαρκή πίεση αλλά μην τρομπάρτε τα φρένα. Το ABS θα λειτουργήσει για να αποτρέψει το κλείδωμα των τροχών. Στριψίτε το αυτοκίνητο για να αποφύγετε τα εμπόδια.



ΠΡΟΕΙΔΟΠΟΙΗΣΗ

Μην τρομπάρτε το πεντάλ του φρένου γιατί μπορεί να αυξηθεί η απόσταση φρεναρίσματος.

ΛΕΙΤΟΥΡΓΙΑ ΑΥΤΟΔΙΑΓΝΩΣΗΣ

Το σύστημα του αντιμπλοκαρίσματος των φρένων (ABS) αποτελείται από ηλεκτρονικούς αισθητήρες, ηλεκτρονικές αντλίες και υδραυλικές βαλβίδες που ελέγχονται από υπολογιστή. Ο υπολογιστής έχει μία ενσωματωμένη διαγνωστική λειτουργία που ελέγχει το σύστημα κάθε φορά που βάζετε μπροστά το αυτοκίνητο και το κινείτε είτε προς τα εμπρός, είτε με την όπισθεν. Όταν λειτουργεί η αυτοδιάγνωση μπορεί να ακούσετε έναν ήχο και να νοιώσετε έναν κραδασμό στο πεντάλ του φρένου. Αυτό είναι φυσιολογικό και δεν υποδηλώνει βλάβη. Εάν ο υπολογιστής διαγνώσει δυσλειτουργία, κλείνει το σύστημα αντιμπλοκαρίσματος φρένων (ABS) και ανάβει το προειδοποιητικό φως του συστήματος αντιμπλοκαρίσματος φρένων (ABS) στο ταμπλό. Στην περίπτωση αυτή, το σύστημα των φρένων λει-

τουργεί κανονικά αλλά, χωρίς την υποβοήθηση του συστήματος αντιμπλοκαρίσματος των φρένων. Εάν ανάψει το προειδοποιητικό φως ABS κατά την διάρκεια της αυτοδιάγνωσης ή ενώ οδηγείτε, θα πρέπει να πάτε το αυτοκίνητο σε εξουσιοδοτημένο συνεργείο Nissan το δυνατό συντομότερο.



ΚΑΝΟΝΙΚΗ ΛΕΙΤΟΥΡΓΙΑ

Το σύστημα αντιμπλοκαρίσματος των φρένων (ABS) δεν θα λειτουργήσει για να ακινητοποιήσει το αυτοκίνητο σε ταχύτητες κάτω από 5 με 10 χιλιόμετρα την ώρα. Οι ταχύτητες μπορεί να ποικίλουν ανάλογα με την κατάσταση του δρόμου.

Όταν το σύστημα αντιμπλοκαρίσματος (ABS) διαγνώσει ότι ένας ή περισσότεροι τροχοί κοντεύουν να κλειδωθούν, ο ενεργοποιητής (κάτω από το καπό) αστραπιαία βάζει και αφήνει υδραυλική πίεση (σαν να τρομπάρονται τα φρένα πολύ γρήγορα). Όταν λειτουργεί ο ενεργοποιητής μπορεί να νοιώσετε έναν κραδασμό στο πεντάλ του φρένου και να ακούσετε ένα θόρυβο ή κραδασμό από τον ενεργοποιητή κάτω από το καπό. Αυτό είναι φυσιολογικό και υποδηλώνει ότι το σύστημα αντιμπλοκαρίσματος των φρένων (ABS) λειτουργεί κανονικά. Ωστόσο, ο κραδασμός μπορεί να δείχνει και ότι οι συνθήκες του δρόμου είναι επικίνδυνες και θα πρέπει να δείξετε ιδιαίτερη προσοχή στην οδήγηση.

ΗΛΕΚΤΡΟΝΙΚΟ ΣΥΣΤΗΜΑ ΕΥΣΤΑΘΕΙΑΣ (ESP) (όπου υπάρχει)

Όταν επιταχύνετε, οδηγείτε σε επιφάνειες που γλιστρούν ή αποφεύγετε απότομα εμπόδια στον δρόμο, το αυτοκίνητο μπορεί να λοξοδρομήσει ή να γλιστρήσει. Με το σύστημα ESP (Ηλεκτρονικό Σύστημα Ευστάθειας) οι αισθητήρες θα ανιχνεύσουν αυτές τις κινήσεις και θα ελέγξουν την απόδοση των φρένων και του κινητήρα για να βελτιωθεί η σταθερότητα του αυτοκινήτου στην οδήγηση.

- Όταν λειτουργεί το σύστημα ESP η ένδειξη ολίσθησης  στο ταμπλό των οργάνων αναβοσβήνει.
- Η ένδειξη ολίσθησης  αναβοσβήνει μόνο όταν λειτουργεί το σύστημα ελέγχου πρόσφυσης (TCS) στο σύστημα ESP.
- Εάν αναβοσβήνει η ένδειξη ολίσθησης  το αυτοκίνητο οδηγείται σε συνθήκες που το κάνουν να γλιστρά. Οδηγείτε με προσοχή. Δείτε σχετικά το «Ενδεικτικό φως σβηστού ESP» στο κεφάλαιο «2. Όργανα και χειριστήρια».
- Ενδεικτικό φως

Εάν παρουσιαστεί κάποιο πρόβλημα στο σύστημα θα ανάψει το ενδεικτικό φως ολίσθησης  στο ταμπλό των μετρητών.

Όσο μένουν αναμμένα αυτά τα προειδοποιητικά φώτα, η λειτουργία ελέγχου της πρόσφυσης είναι ακρωμένη.

Το σύστημα ESP χρησιμοποιεί το σύστημα του Ενεργού Φρένου Περιορισμένης Ολίσθησης (ABLS) για να βελτιώσει την πρόσφυση του οχήματος. Το σύστημα ABLs λειτουργεί όταν ένας από τους τροχούς γυρίζει γρήγορα πάνω σε μία επιφάνεια που γλιστρά. Το σύστημα ABLs φρενάρει τον τροχό που γυρίζει γρήγορα για να καταείμει την ισχύ και στους άλλους κινητήριους τροχούς.

Εάν το αυτοκίνητο οδηγείται με το σύστημα ESP κλειστό, όλες οι λειτουργίες του ESP και TCS είναι κλειστές. Ακόμη και αν το σύστημα ESP είναι κλει-





στό, τα συστήματα ABLs και ABS λειτουργούν κανονικά. Εάν ενεργοποιηθεί το σύστημα ABLs ή ABS το φως  θα αναβοσβήσει και μπορεί να ακούσετε ένα κροτάλισμα ή να νοιώσετε τρέμουλο στο πεντάλ του φρένου. Αυτό είναι φυσιολογικό.

Όταν λειτουργεί το σύστημα ESP μπορεί να νοιώσετε ένα τρέμουλο στο πεντάλ του φρένου και να ακούσετε ένα θόρυβο ή κραδασμό. Αυτό είναι φυσιολογικό και δηλώνει ότι το σύστημα ESP λειτουργεί κανονικά.

Ο υπολογιστής έχει μία ενσωματωμένη διαγνωστική λειτουργία που ελέγχει το σύστημα κάθε φορά που μπαίνει μπροστά ο κινητήρας και το αυτοκίνητο κινείται προς τα εμπρός ή με την όπισθεν με χαμηλή ταχύτητα. Όταν λειτουργεί η αυτοδιάγνωση, μπορεί να ακούσετε ένα κροτάλισμα και / ή να νοιώσετε ένα τρέμουλο στο πεντάλ του φρένου. Αυτό είναι φυσιολογικό και δεν υποδηλώνει την ύπαρξη δυσλειτουργίας.

ΠΡΟΕΙΔΟΠΟΙΗΣΗ

- Το σύστημα ESP έχει σχεδιαστεί ώστε να βοηθά στην βελτίωση της σταθερότητας στην οδήγηση αλλά δεν προλαμβάνει ατυχήματα που οφείλονται σε απότομο χειρισμό του τιμονιού, σε υψηλές ταχύτητες, σε απροσεξία ή σε επικίνδυνες τεχνικές οδήγησης. Μειώστε την ταχύτητα του αυτοκινήτου και προσέχετε ιδιαίτερα όταν οδηγείτε ή στρίβετε σε επιφάνειες που γλιστρούν. Πρέπει να οδηγείτε πάντα με προσοχή.
- Εάν τα εξαρτήματα που έχουν σχέση με τον κινητήρα όπως η εξάτμιση δεν είναι του στάνταρ εξοπλισμού, μπορεί να ανάψει το προειδοποιητικό φως ESP .

- Εάν τα εξαρτήματα των φρένων όπως τακάκια, δίσκοι και καλύμπρες δεν είναι του στάνταρ εξοπλισμού ή είναι εξαιρετικά φθαρμένα, μπορεί να ανάψει το προειδοποιητικό φως ESP .
- Μην τροποποιείτε την ανάρτηση του αυτοκινήτου. Εάν τα εξαρτήματα της ανάρτησης όπως αμορτισέρ, ελατήρια, γόνατα, μπάρες σταθεροποίησης και άλλα δεν είναι τα εγκατεκρίμενα από την Nissan ή είναι εξαιρετικά φθαρμένα, το σύστημα του ESP μπορεί να μην λειτουργήσει κανονικά. Αυτό μπορεί να επηρεάσει σημαντικά την απόδοση του χειρισμού του αυτοκινήτου και να ανάψει το προειδοποιητικό φως ESP .
- Όταν οδηγείτε σε επιφάνειες με εξαιρετικά μεγάλη κλίση, όπως κλειστές στροφές σε ανηφόρα, το σύστημα ESP μπορεί να μην λειτουργήσει σωστά ή μπορεί να ανάψει το προειδοποιητικό φως ESP . Μην οδηγείτε σε δρόμους αυτού του τύπου. Εάν ανάψει το προειδοποιητικό φως σβηστού ESP  αφού οδηγήσετε σε ακραίες επιφάνειες δρόμου, σβήστε και βάλτε πάλι μπροστά τον κινητήρα του αυτοκινήτου για να μηδενίσει το σύστημα ESP.
- Εάν χρησιμοποιείτε λάστιχα ή τροχούς διαφορετικά από αυτά που συνιστώνται, το σύστημα ESP μπορεί να μην λειτουργήσει σωστά ή μπορεί να ανάψει το προειδοποιητικό φως ESP .
- Το σύστημα ESP δεν είναι υποκατάστατο των χειμερινών ελαστικών ή των αλυσιδών χιονιού σε ένα δρόμο καλυμμένο με χιόνι.

ΣΗΜΕΙΩΣΗ

- Το σύστημα ESP θα πρέπει να είναι αναμμένο κάτω από φυσιολογικές συνθήκες αν και μπορεί να αποτελεί πλεονέκτημα το κλείσιμο του συστήματος για να επιτραπεί η ελεύθερη περιστροφή των τροχών στις ακόλουθες περιπτώσεις:
 - Όταν οδηγείτε σε βαθύ χιόνι ή λάσπη
 - Όταν προσπαθείτε να ελευθερώσετε το αυτοκίνητο που κόλλησε στο χιόνι
 - Όταν οδηγείτε με αλυσίδες στους τροχούς
- Όταν έχετε κλειστό το σύστημα ESP, οδηγείτε προσεκτικά και με μειωμένη ταχύτητα. Όταν το επιτρέψουν οι συνθήκες του δρόμου, το ESP θα πρέπει να ενεργοποιηθεί και πάλι.

ΑΠΕΝΕΡΓΟΠΟΙΗΣΗ ΤΟΥ ESP

Στις περισσότερες συνθήκες οδήγησης, το αυτοκίνητο θα πρέπει να κινείται με το σύστημα ESP αναμμένο.

Εάν το αυτοκίνητο κολλήσει σε λάσπη ή χιόνι, το σύστημα ESP μειώνει την απόδοση του κινητήρα για να μειώσει την περιστροφή των τροχών. Η ταχύτητα του κινητήρα μειώνεται ακόμη και αν το γκάτζ πατηθεί τελείως στο πάτωμα. Εάν χρειάζεστε την μέγιστη ισχύ του κινητήρα για να ξεκολλήσετε το αυτοκίνητο, σβήστε το σύστημα ESP.

Για να απενεργοποιήσετε το ESP χρησιμοποιήστε την Οθόνη Πληροφοριών του Αυτοκινήτου. Δείτε το «Οθόνη Πληροφοριών Αυτοκινήτου» στο κεφάλαιο «2. Όργανα και χειριστήρια» για λεπτομέρειες λειτουργίας. Θα ανάψει το ενδεικτικό φως σβηστού ESP ().

ΣΗΜΕΙΩΣΗ

Το σύστημα ESP δεν μπορεί να απενεργοποιηθεί όταν είναι σε λειτουργία και αναβοσβήνει το ενδεικτικό φως ολίσθησης ().

Απενεργοιώνοντας το σύστημα ESP προκαλείται και η απενεργοποίηση του Ευφυούς Συστήματος Πέδησης (IEB) (όπου υπάρχει). Θα ανάψει το προειδοποιητικό φως του IEB. Δείτε το «Ευφύες Σύστημα Πέδησης (όπου υπάρχει)» πιο πριν για λεπτομέρειες για την λειτουργία του.

Χρησιμοποιήστε την Οθόνη Πληροφοριών του Αυτοκινήτου ή σβήστε και βάλτε πάλι μπροστά τον κινητήρα για να ενεργοποιήσετε το Πρόγραμμα Ηλεκτρονικής Ευστάθειας (ESP). Δείτε το «Οθόνη Πληροφοριών Αυτοκινήτου» στο κεφάλαιο «2. Όργανα και χειριστήρια» για λεπτομέρειες για την λειτουργία.

ΕΛΕΓΧΟΣ ΑΜΑΞΩΜΑΤΟΣ (όπου υπάρχει)

Ο έλεγχος αμαξώματος έχει μία μονάδα ηλεκτρονικού ελέγχου που ελέγχει τις ακόλουθες λειτουργίες:

- Ευφυής Διόρθωση Πορείας
- Έλεγχος κίνησης αμαξώματος

ΕΝΕΡΓΗ ΔΙΟΡΘΩΣΗ ΠΟΡΕΙΑΣ



ΠΡΟΕΙΔΟΠΟΙΗΣΗ

Η Ενεργή Διόρθωση Πορείας (ITC) μπορεί να μην είναι αποτελεσματική, ανάλογα με την συνθήκη οδήγησης. Να οδηγείτε πάντα προσεκτικά.

Η Ενεργή Διόρθωση Πορείας αισθάνεται την οδήγηση με βάση τον τρόπο που ο οδηγός στρίβει και επιταχύνει / επιβραδύνει και ελέγχει την πίεση του φρένου στις στροφές και βοηθάει στην ομαλή ανταπόκριση του αυτοκινήτου.

Το σύστημα της Ενεργής Διόρθωσης Πορείας μπορεί να οριστεί σε ON (ενεργό) ή OFF (ανενεργό) χρησιμοποιώντας τις ρυθμίσεις του [Driver Assistance] στην Οθόνη Πληροφοριών του Αυτοκινήτου. Δείτε για περισσότερες πληροφορίες.

Όταν το ESP είναι ανενεργό, η Ενεργή Διόρθωση Πορείας θα είναι επίσης απενεργοποιημένη.

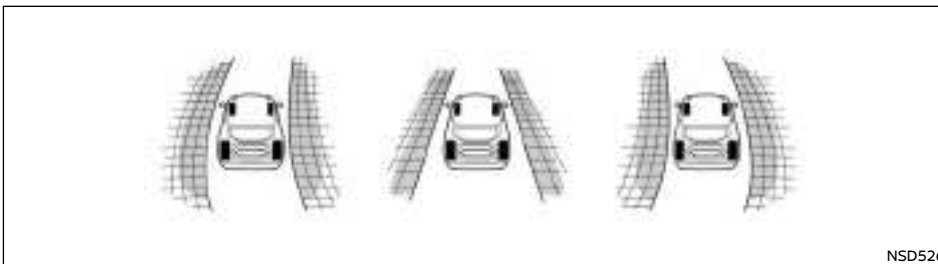

Έλεγχος αμαξώματος

NSD526

Όταν λειτουργεί η Ενεργή Διόρθωση Πορείας και έχει επιλεγεί η λειτουργία «Ελέγχου Αμαξώματος» [Chassis Control] στην οθόνη πληροφοριών του αυτοκινήτου, εμφανίζονται τα γραφικά της Ενεργής Διόρθωσης Πορείας στην οθόνη πληροφοριών του αυτοκινήτου. Δείτε για περισσότερες πληροφορίες. Εάν εμφανιστεί στην οθόνη πληροφοριών του αυτοκινήτου προειδοποιητικό μήνυμα ελέγχου αμαξώματος, αυτό μπορεί να δείχνει ότι η Ενεργή Διόρθωση Πορείας δεν λειτουργεί σωστά. Ζητήστε τον έλεγχο του συστήματος από εξουσιοδοτημένο συνεργείο Nissan ή εξειδικευμένο συνεργείο.

Όταν η Ενεργή Διόρθωση Πορείας λειτουργεί μπορεί να νιώσετε μία δόνηση στο πεντάλ του φρένου και να ακούσετε έναν θόρυβο. Αυτό είναι φυσιολογικό και δείχνει ότι το σύστημα της Ενεργής Διόρθωσης Πορείας λειτουργεί κανονικά.

Μπορεί επίσης να νιώσετε επιβράδυνση όταν λειτουργεί η Ενεργή Διόρθωση Πορείας. Ωστόσο, αυτό δεν είναι δυσλειτουργία.

Ακόμη και εάν η Ενεργή Διόρθωση Πορείας έχει οριστεί στο OFF, ορισμένες λειτουργίες θα παραμείνουν ανοικτές για να βοηθήσουν τον οδηγό (για παράδειγμα, σκηνές αποφυγής).

ΕΛΕΓΧΟΣ ΚΙΝΗΣΗΣ ΑΜΑΞΩΜΑΤΟΣ

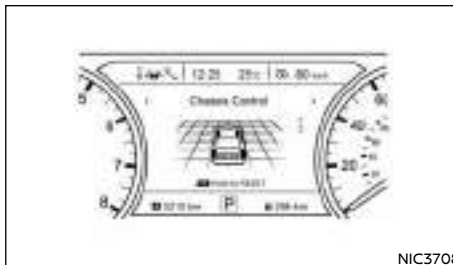

Έλεγχος αμαξώματος

NIC3708

Το σύστημα αισθάνεται την κίνηση του επάνω μέρους του αμαξώματος (με βάση τις πληροφορίες από την ταχύτητα των τροχών) και ελέγχει την πίεση του φρένου στους τέσσερις τροχούς. Αυτό θα ενισχύσει την άνεση των επιβατών στην προσπάθεια συγκράτησης της κίνησης του πάνω μέρους του σώματος όταν περνάτε πάνω από κυματοειδείς επιφάνειες του δρόμου.

Όταν το ESP είναι απενεργοποιημένο και ο Έλεγχος Κίνησης Αμαξώματος θα είναι επίσης απενεργοποιημένος.

Όταν λειτουργεί ο Ευφυής Έλεγχος Κίνησης Αμαξώματος και έχει επιλεγεί η λειτουργία «Ελέγχου Αμαξώματος» [Chassis Control] στην οθόνη πληροφοριών του αυτοκινήτου, εμφανίζονται τα γραφικά του Ευφυούς Ελέγχου Κίνησης Αμαξώματος στην οθόνη πληροφοριών του αυτοκινήτου. Δείτε για περισσότερες πληροφορίες.

Εάν εμφανιστεί στην Οθόνη Πληροφοριών του Αυτοκινήτου προειδοποιητικό μήνυμα ελέγχου αμαξώματος, αυτό μπορεί να δείχνει ότι ο Έλεγχος Κίνησης Αμαξώματος δεν λειτουργεί σωστά. Ζητήστε τον έλεγχο του συστήματος από εξουσιοδοτημένο συνεργείο Nissan ή εξειδικευμένο συνεργείο.

Όταν λειτουργεί ο Ευφυής Έλεγχος Κίνησης Αμαξώματος, μπορεί να ακούσετε έναν θόρυβο και να νιώσετε ελαφριά επιβράδυνση. Αυτό είναι φυσιολογικό και δείχνει ότι ο Έλεγχος Κίνησης Αμαξώματος λειτουργεί κανονικά.

ΣΥΣΤΗΜΑ ΥΠΟΒΟΗΘΗΣΗΣ ΕΚΚΙΝΗΣΗΣ ΣΕ ΑΝΗΦΟΡΑ (HSA)

ΠΡΟΕΙΔΟΠΟΙΗΣΗ

- Ποτέ μην βασίζεστε μόνο στο Σύστημα Υποβοήθησης Εκκίνησης σε Ανηφόρα (HSA) για να αποτραπεί η προς τα πίσω κίνηση του αυτοκινήτου στην ανηφόρα. Να οδηγείτε πάντα προσεκτικά. Πατάτε το πεντάλ του φρένου όταν το αυτοκίνητο είναι σταματημένο σε απότομη ανηφόρα. Να είστε ιδιαίτερα προσεκτικός όταν έχετε σταματήσει σε ανηφόρα σε παγωμένους ή λασπωμένους δρόμους. Εάν δεν μπορείτε να αποτρέψετε την κίνηση προς τα πίσω του αυτοκινήτου μπορεί να προκληθεί απώλεια του ελέγχου του αυτοκινήτου και πιθανός σοβαρός τραυματισμός ή θάνατος.
- Το Σύστημα Υποβοήθησης Εκκίνησης σε Ανηφόρα (HSA) δεν είναι σχεδιασμένο να συγκρατεί το αυτοκίνητο σε στάθμευση σε ανηφόρα. Πατήστε το πεντάλ του φρένου όταν το αυτοκίνητο είναι σταματημένο σε απότομη ανηφόρα. Εάν δεν το κάνετε μπορεί να κυλίσει το αυτοκίνητο προς τα πίσω και να προκληθεί σύγκρουση ή σοβαρός τραυματισμός.
- Το Σύστημα Υποβοήθησης Εκκίνησης σε Ανηφόρα (HSA) μπορεί να μην αποτρέψει την κύλιση του αυτοκινήτου προς τα πίσω σε ανηφόρα, όταν είναι πλήρως φορτωμένο ή δεν το επιτρέπουν οι συνθήκες του δρόμου. Να είστε πάντα προετοιμασμένοι να πατήσετε το πεντάλ του φρένου για να αποφύγετε να κυλίσει το αυτοκίνητο προς τα πίσω. Εάν δεν το κάνετε μπορεί να προκληθεί σύγκρουση ή σοβαρός τραυματισμός.

Το Σύστημα Υποβοήθησης Εκκίνησης σε Ανηφόρα (HSA) βοηθάει στην αυτόματη διατήρηση της εφάρμογής των φρένων ώστε να αποτραπεί η κύλιση του

αυτοκινήτου προς τα πίσω την στιγμή που ο οδηγός αφήνει το πεντάλ του φρένου για να πατήσει τον συμπλέκτη όταν το αυτοκίνητο είναι σταματημένο σε ανηφόρα.

Το Σύστημα Υποβοήθησης Εκκίνησης σε Ανηφόρα (HSA) θα λειτουργήσει αυτόματα κάτω από τις ακόλουθες συνθήκες:

- Ο επιλογέας ταχυτήτων έχει αλλάξει σε μία ταχύτητα κίνησης προς τα εμπρός (αυτοκίνητο με όψη στην ανηφόρα) ή στην όπισθεν (αυτοκίνητο με όψη στην κατηφόρα).
 - Το αυτοκίνητο είναι τελείως σταματημένο σε ανηφόρα με την χρήση του φρένου.
 - Η κλίση είναι μεγαλύτερη από 3 μοίρες.
- Ο μέγιστος χρόνος συγκράτησης είναι 2 δευτερόλεπτα. Μετά τα δύο δευτερόλεπτα το αυτοκίνητο θα αρχίσει να κυλάει προς τα πίσω και το Σύστημα Υποβοήθησης Εκκίνησης σε Ανηφόρα (HSA) θα σταματήσει να λειτουργεί εντελώς.

Το Σύστημα Υποβοήθησης Εκκίνησης σε Ανηφόρα (HSA) δεν θα λειτουργήσει όταν ο επιλογέας ταχυτήτων έχει αλλάξει στη νεκρά (N) ή την θέση P (παρκάρισμα) ή όταν είστε σε επίπεδο δρόμο.

Όταν ανάβει το προειδοποιητικό φως του κλειστού Ηλεκτρονικού Συστήματος Ευστάθειας (ESP) στον μετρητή, το Σύστημα Υποβοήθησης Εκκίνησης σε Ανηφόρα (HSA) δεν θα λειτουργήσει. (Δείτε το «Ενδεικτικό φως σβηστού Ηλεκτρονικού Συστήματος Ευστάθειας (όπου υπάρχει)» στο κεφάλαιο «2. Όργανα και χειριστήρια»).

Η κατάσταση της λειτουργίας Υποβοήθησης Εκκίνησης σε Ανηφόρα μπορεί να ελεγχθεί στην λειτουργία [Chassis Control] (έλεγχος πλασιού) στην Οθόνη Πληροφοριών του Αυτοκινήτου. Εάν επιλεγεί η οθόνη [Chassis Control] (έλεγχος πλασιού), το αυτοκίνητο εμφανίζεται σε έδαφος με κλίση. Οι τροχοί αναβοσβήνουν για να δείξουν ότι το αυτοκίνητο συγκρατείται.

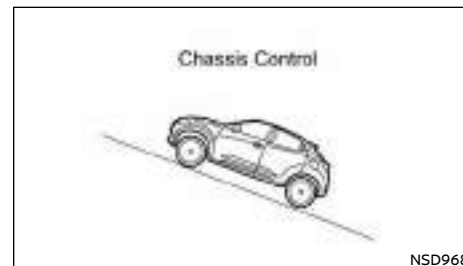

ΛΕΙΤΟΥΡΓΙΑ ΟΔΗΓΗΣΗΣ (όπου υπάρχει)

ΛΕΙΤΟΥΡΓΙΑ ΟΔΗΓΗΣΗΣ



Αριστεροτίμοιο μοντέλο

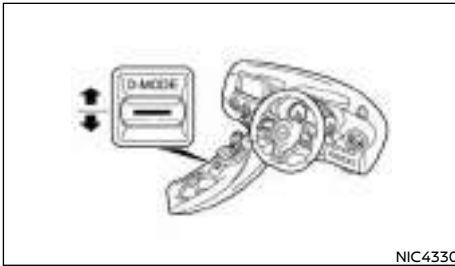

Δεξιότιμο μοντέλο

Ο διακόπτης λειτουργίας οδήγησης βρίσκεται πίσω από τον επιλογέα ταχυτήτων στην κεντρική κονσόλα. Μπορούν να επιλεγούν τρεις λειτουργίες οδήγησης, (<STANDARD>, <SPORT> και <ECO>), ανάλογα με τις συνθήκες οδήγησης. Εάν έχει επιλεγεί η λειτουργία <SPORT> ή <ECO> τότε εμφανίζεται η εικόνα <SPORT> ή <ECO> στην οθόνη πληροφοριών του αυτοκινήτου.

Κάθε μία από τις τρεις λειτουργίες αλλάζει τα χαρακτηριστικά οδήγησης του αυτοκινήτου, αλλάζοντας την αίσθηση που σας δίνεται από το τιμόνι, το πεντάλ του γκαζιού και την ανταπόκριση του κινητήρα.

Λειτουργία οδήγησης STANDARD

Η λειτουργία οδήγησης <STANDARD> συνιστάται για την κανονική οδήγηση. Αυτή είναι η στάνταρ λειτουργία οδήγησης.

Από την θέση του διακόπτη λειτουργίας οδήγησης <STANDARD> (στάνταρ λειτουργία):

- Πατήστε τον διακόπτη επάνω για να επιλέξετε την λειτουργία <SPORT>
- Πατήστε τον διακόπτη κάτω για να επιλέξετε την λειτουργία <ECO>.

Λειτουργία οδήγησης SPORT

Η λειτουργία οδήγησης <SPORT> συνιστάται για μία ενισχυμένη αίσθηση απόδοσης. Στην λειτουργία SPORT το βάρος του τιμονιού αυξάνεται, ενώ ενισχύεται ο έλεγχος του κινητήρα και η ανταπόκριση του γκαζιού. Αυτό δίνει στο αυτοκίνητο πιο σπορ αίσθηση.

ΣΗΜΕΙΩΣΗ

Στην λειτουργία <SPORT> μπορεί να είναι μειωμένη η εξοικονόμηση καυσίμου.

Από την θέση <SPORT> του διακόπτη:

- Πατήστε τον διακόπτη επάνω για να επιλέξετε την λειτουργία <STANDARD>
- Πατήστε τον διακόπτη κάτω για να επιλέξετε την λειτουργία <ECO>.

Λειτουργία οδήγησης ECO

Η λειτουργία οδήγησης <ECO> συνιστάται για την μέγιστη εξοικονόμηση καυσίμου. Στην λειτουργία οδήγησης <ECO> η κατάσταση ελέγχου του κινητήρα και του σασμάν ρυθμίζονται για να ενισχυθεί η εξοικονόμηση καυσίμου.

ΣΗΜΕΙΩΣΗ

- Πολλοί παράγοντες στην οδήγηση επηρεάζουν την εξοικονόμηση καυσίμου. Επιλέγοντας την λειτουργία οδήγησης <ECO> δεν βελτιώνεται απαραίτητα η εξοικονόμηση καυσίμου.
- Στην λειτουργία οδήγησης <ECO>, η απόδοση θα είναι μειωμένη.

Από την θέση <ECO> του διακόπτη:

- Πατήστε τον διακόπτη επάνω για να επιλέξετε την λειτουργία <SPORT>
- Πατήστε τον διακόπτη κάτω για να επιλέξετε την λειτουργία <STANDARD>.



ΠΡΟΕΙΔΟΠΟΙΗΣΗ

- Οποιοσδήποτε και αν είναι οι συνθήκες, οδηγείτε προσεκτικά και επιταχύνετε και επιβραδύνετε με προσοχή. Εάν επιταχύνετε πολύ γρήγορα, οι κινητήριοι τροχοί θα σπινάρουν και θα χάσουν ακόμη περισσότερο την πρόσφυσή τους.
- Αφήστε μεγαλύτερη απόσταση φρεναρίσματος σε αυτές τις συνθήκες. Το φρενάρισμα θα πρέπει να αρχίζει νωρίτερα από ότι σε στεγνό οδόστρωμα.
- Διατηρείστε μεγαλύτερες αποστάσεις από τα προπορεύεμενα αυτοκίνητα στους δρόμους που γλιστρούν.
- Ο υγρός πάγος (00C, 320F και παγωμένη βροχή), το πολύ κρύο χιόνι ή ο πάγος μπορεί να είναι γλιστερά και η οδήγηση πάνω τους πολύ δύσκολη. Το αυτοκίνητο θα έχει πολύ λιγότερη πρόσφυση σε αυτές τις συνθήκες. Αποφύγετε την οδήγηση πάνω σε βρεγμένο πάγο έως ρίξουν αλάτι ή άμμο στον δρόμο.
- Προεξέτε για σημεία που γλιστρούν (πάγος). Αυτά μπορεί να εμφανιστούν σε σκιερά μέρη ή σε ένα καθαρό δρόμο. Εάν δείτε μπροστά σας ένα σημείο με πάγο, φρενάρτε πριν το φτάσετε. Προσπαθήστε να μην φρενάρτε όταν είστε πάνω στον πάγο και αποφύγετε απότομους χειρισμούς του τιμονιού.
- Μην χρησιμοποιείτε το cruise control (όπου υπάρχει) σε δρόμους που γλιστρούν.
- Το χιόνι μπορεί να παγιδεύσει επικινδύνα καυσάερια κάτω από το αυτοκίνητό σας. Καθαρίστε το χιόνι από την εξάτμιση και γύρω από το αυτοκίνητό σας.

ΜΠΑΤΑΡΙΑ

Εάν σε εξαιρετικά κρύες συνθήκες η μπαταρία δεν είναι πλήρως φορτισμένη, μπορεί το υγρό της να

παγώσει και να την καταστρέψει. Για να την διατηρήσετε σε καλή κατάσταση πρέπει να την ελέγχετε τακτικά. Για λεπτομέρειες, διαβάστε το «Μπαταρία» στο κεφάλαιο «8. Συντήρηση και κάντε το μόνος σας».

ΨΥΚΤΙΚΟ ΥΓΡΟ ΚΙΝΗΤΗΡΑ

Εάν το αυτοκίνητό σας πρόκειται να μείνει έξω χωρίς αντιψυκτικό, τότε αδειάστε το ψυκτικό υγρό από το σύστημα ψύξης. Ξαναγεμίστε το πριν χρησιμοποιήσετε το αυτοκίνητο. Για περισσότερες πληροφορίες δείτε το «Σύστημα ψύξης κινητήρα» στο κεφάλαιο «8. Συντήρηση και κάντε το μόνος σας».

ΕΞΟΠΛΙΣΜΟΣ ΕΛΑΣΤΙΚΩΝ

1. Εάν έχετε ελαστικά χιονιού στους μπροστινούς / τους πίσω τροχούς του αυτοκινήτου σας, θα πρέπει να είναι του ίδιου μεγέθους, ικανότητας φορτίου, κατασκευής και τύπου όπως τα πίσω / μπροστινά ελαστικά.

Εάν πρόκειται να οδηγήσετε το αυτοκίνητο σε ακραίες χειμερινές συνθήκες, θα πρέπει να τοποθετήσετε ελαστικά χιονιού και στους τέσσερις τροχούς.

2. Για πρόσθετη πρόσφυση σε παγωμένους δρόμους, μπορεί να χρησιμοποιηθούν ελαστικά με καρφιά. Ωστόσο, ορισμένες χώρες, περιοχές ή πολιτείες απαγορεύουν την χρήση τους. Ελέγξτε τους τοπικούς κανονισμούς πριν τοποθετήσετε ελαστικά με καρφιά.

ΠΡΟΣΟΧΗ

Οι ικανότητες φρεναρίσματος και κρατήματος των ελαστικών χιονιού με καρφιά πάνω σε βρεγμένες ή στεγνές επιφάνειες μπορεί να είναι φτωχότερες από αυτές των ελαστικών χιονιού χωρίς καρφιά.

3. Εάν θέλετε μπορείτε να χρησιμοποιήσετε αλυσίδες χιονιού. Όταν τοποθετήσετε αλυσίδες χιονιού, βεβαιωθείτε ότι έχουν το σωστό μέγεθος για τα λάστιχα του αυτοκινήτου σας και έχουν τοποθετηθεί σύμφωνα με τις οδηγίες του κατασκευαστή τους. Χρησιμοποιήστε εντατήρες αλυσίδων όπου συνιστάται από τον κατασκευαστή των αλυσίδων για να διασφαλίσετε την καλή πρόσδεση. Τα χαλαρά άκρα των εντατήρων θα πρέπει να ασφαλιζονται ή να αφαιρούνται για να μην προκαλέσουν ζημιά στα φτερά ή το κάτω μέρος του αυτοκινήτου κατά την ελεύθερη περιστροφή τους. Επιπρόσθετα, θα πρέπει να οδηγείτε με μειωμένη ταχύτητα διαφορετικά μπορεί να προκληθεί ζημιά στο αυτοκίνητο και / ή ο χειρισμός και η απόδοση του αυτοκινήτου σας να επηρεαστούν ανεπανόρθωτα.

ΕΙΔΙΚΟΣ ΕΞΟΠΛΙΣΜΟΣ ΓΙΑ ΤΟΝ ΧΕΙΜΩΝΑ

Σας συνιστούμε να έχετε στο αυτοκίνητό σας τον χειμώνα τα παρακάτω αντικείμενα:

- Μία ξύστρα και μία βούρτσα με πυκνή τρίχα για να απομακρύνετε τον πάγο και το χιόνι από τα παράθυρα.
- Μια στερεή, επίπεδη σανίδα για να την τοποθετήσετε κάτω από τον γρύλο ώστε να έχετε σταθερό στήριγμα του γρύλου.
- Ένα φτυάρι για να βγάλετε το αυτοκίνητο από το χιόνι.
- Εξτρά υγρό για το πλυστικό παρμπρίζ για να ξεναγεμίσετε το ρεζερβουάρ του πλυστικού

ΠΡΟΣΤΑΣΙΑ ΑΠΟ ΤΗΝ ΔΙΑΒΡΩΣΗ

Τα χημικά αντιπαγωτικά υλικά που χρησιμοποιούνται στους δρόμους είναι διαβρωτικά, επιταχύνουν την σκουριά και καταστρέφουν τα τμήματα κάτω από το σασί όπως, το σύστημα της εξάτμισης, τις

σωληνώσεις καυσίμου και φρένων, τα καλώδια των φρένων, το πάτωμα του αυτοκινήτου και τα φτερά.

Τον χειμώνα είναι αναγκαίο να καθαρίζεται τακτικά το κάτω μέρος του αμαξώματος. Για περισσότερες λεπτομέρειες δείτε το «Προστασία από την διάβρωση» στο κεφάλαιο «7. Εμφάνιση και φροντίδα».

Για επιπλέον προστασία από την σκουριά ή την διάτρηση που μπορεί να χρειάζεται σε μερικές περιπτώσεις, συμβουλευθείτε το εξουσιοδοτημένο συνεργείο Nissan.

6 Σε περίπτωση ανάγκης

Διακόπτης Αλάρμ.....	314	Σύστημα Παρακολούθησης Πίεσης Ελαστικών (TPMS) (όπου υπάρχει).....	321
Σύστημα κλήσης υπηρεσιών ανάγκης eCall/SOS (όπου υπάρχει).....	314	Επισκευή σκασμένου ελαστικού (μοντέλα με κιτ επισκευής σκασμένου ελαστικού).....	322
Αυτόματο eCall.....	314	Ξεκίνημα με βοηθητική μπαταρία.....	325
Χειροκίνητο eCall (κουμπί SOS).....	315	Ξεκίνημα με σπρώξιμο.....	326
Ένδειξη κατάστασης του συστήματος.....	316	Εάν το αυτοκίνητό σας υπερθερμανθεί.....	327
Ρεζέρβα.....	316	Ρυμούλκηση του αυτοκινήτου σας.....	328
Ρεζέρβα προσωρινού τύπου (όπου υπάρχει).....	316	Προφυλάξεις ρυμούλκησης.....	328
Ρεζέρβα συμβατικού τύπου (όπου υπάρχει).....	317	Συνιστώμενη ρυμούλκηση.....	329
Σκασμένο ελαστικό.....	317	Προέκταση ρυμούλκησης.....	329
Σταμάτημα του αυτοκινήτου.....	317	Απελευθέρωση του αυτοκινήτου από άμμο, χιόνι ή λάσπη.....	329
Αλλαγή σκασμένου ελαστικού (μοντέλα με ρεζέρβα, όπου υπάρχει).....	317		



(Α) Αριστεροτίμονο μοντέλο

(Β) Δεξιοτίμονο μοντέλο

Ο διακόπτης των αλάρμ λειτουργεί ανεξάρτητα από την θέση του διακόπτη της μίζας, εκτός εάν είναι άδεια η μπαταρία του αυτοκινήτου.

Τα αλάρμ χρησιμοποιούνται για να προειδοποιήσετε τους άλλους οδηγούς όταν πρέπει να σταματήσετε ή να παρκάρετε σε συνθήκες ανάγκης.

Όταν πατήσετε τον διακόπτη των αλάρμ θα αναβοσβήσουν όλα τα φλας. Για να σβήσετε τα αλάρμ πατήστε πάλι τον διακόπτη.

Όταν εντοπιστεί μία σύγκρουση που θα μπορούσε να ενεργοποιήσει τους αερόσακους, τα αλάρμ θα αναβοσβήσουν αυτόματα. Εάν πατήσετε τον διακόπτη των αλάρμ τότε τα αλάρμ θα σβήσουν.



ΠΡΟΕΙΔΟΠΟΙΗΣΗ

Μην κλείνετε τα αλάρμ έως ότου να βεβαιωθείτε ότι αυτό μπορεί να γίνει με ασφάλεια. Επίσης τα αλάρμ μπορεί να μην αναβοσβήσουν αυτόματα, ανάλογα με την δύναμη της σύγκρουσης.

ΣΥΣΤΗΜΑ ΚΛΗΣΗΣ ΥΠΗΡΕΣΙΩΝ ΑΝΑΓΚΗΣ eCall/SOS (όπου υπάρχει)

Το αυτοκίνητό σας είναι εξοπλισμένο με Σύστημα Κλήσης Υπηρεσιών Ανάγκης βασισμένο στο 112 (eCall). Στην περίπτωση σοβαρού αυτοκινητιστικού ατυχήματος μπορεί να γίνει μία αυτόματη κλήση τηλεφωνητή των υπηρεσιών ανάγκης. Το σύστημα μπορεί να χρησιμοποιηθεί και χειροκίνητα για να καλέσετε τον τηλεφωνητή των υπηρεσιών ανάγκης. Η υπηρεσία eCall με βάση το 112 είναι μία δημόσια υπηρεσία του κοινού συμφέροντος και είναι προσβάσιμη δωρεάν. Η Nissan είναι υπεύθυνη μόνο για την τεχνική απόδοση του συστήματος επικοινωνίας ανάγκης στην περίπτωση ατυχήματος μέσα στην περίοδο ισχύος της εγγύησης.

ΑΥΤΟΜΑΤΟ eCall

Εάν η μονάδα ελέγχου του αερόσακου εντοπίσει μία μετωπική σύγκρουση, πλευρική σύγκρουση ή σύγκρουση στο πίσω μέρος του αυτοκινήτου (όπου υπάρχει), το σύστημα αυτόματα κάνει μία κλήση ανάγκης στο κέντρο διαχείρισης κλήσεων ανάγκης. Ταυτόχρονα μεταφέρονται οι πληροφορίες του αυτοκινήτου. Μόλις η κλήση ανάγκης ληφθεί από το κέντρο διαχείρισης κλήσεων ανάγκης, ο τηλεφωνητής προσταθεί να μιλήσει στον επιβάτη του αυτοκινήτου.

ΣΗΜΕΙΩΣΗ

- Στην διάρκεια της κλήσης ανάγκης δεν μπορεί να ρυθμιστεί η ένταση της φωνής του τηλεφωνητή.
- Στην διάρκεια της κλήσης ανάγκης η ένταση του ηχοσυστήματος του αυτοκινήτου θα είναι σε σίγαση.

Το σύστημα eCall είναι πάντα ενεργοποιημένο ως στάνταρ από το εργοστάσιο. Ενεργοποιείται αυτόματα μέσω των αισθητήρων του αυτοκινήτου στην περίπτωση σοβαρού ατυχήματος.

Το σύστημα eCall δεν μπορεί να εντοπιστεί και δεν υπόκειται σε οποιονδήποτε συνεχή εντοπισμό κατά την κανονική κατάσταση λειτουργίας του. Τα δεδομένα στην εσωτερική μνήμη του συστήματος δεν είναι διαθέσιμα εκτός του συστήματος του αυτοκινήτου

σε οποιονδήποτε πριν ενεργοποιηθεί το eCall. Οποιαδήποτε επεξεργασία προσωπικών δεδομένων μέσω της κλήσης του eCall στο κέντρο 112 από το σύστημα του αυτοκινήτου θα συμμορφώνεται με τους κανονισμούς προστασίας προσωπικών δεδομένων που ορίζονται στις Οδηγίες 95/46/ΕΕ και 2002/58/ΕΕ της Ευρωπαϊκής Βουλής και του Συμβουλίου και συγκεκριμένα θα βασίζεται στην αναγκαιότητα προστασίας των ζωτικών συμφερόντων των ατόμων σύμφωνα με το Άρθρο 7(d) της Οδηγίας 95/46/ΕΕ. Η επεξεργασία αυτών των δεδομένων περιορίζεται αυστηρά στους σκοπούς διαχείρισης της κλήσης ανάγκης eCall στον ενιαίο Ευρωπαϊκό αριθμό ανάγκης που είναι το 112.

Οι αποδέκτες των δεδομένων των οποίων έχει γίνει επεξεργασία από το σύστημα eCall του αυτοκινήτου προς το 112 είναι τα σχετικά με την δημόσια ασφάλεια σημεία ανταπόκρισης που είναι σχεδιασμένα από τις αντίστοιχες δημόσιες αρχές της χώρας στην δικαιοδοσία της οποίας υπάγονται, ώστε να λαμβάνουν πρώτοι και να διαχειρίζονται τις κλήσεις eCall στον ενιαίο Ευρωπαϊκό αριθμό κλήσεων ανάγκης που είναι το 112.

Οι ακόλουθες πληροφορίες θα σταλούν στο κέντρο διαχείρισης κλήσεων ανάγκης από το σύστημα κλήσης ανάγκης του αυτοκινήτου εάν συμβεί σύγκρουση:

- Αριθμός πλαισίου αυτοκινήτου (VIN)
 - Τύπος αυτοκινήτου
 - Τύπος καυσίμου
 - Τύπος ενεργοποίησης (Αυτόματη / με το Χέρι)
 - Τύπος Κλήσης (Test / Επείγουσα)
 - Θέση (Επιβεβαιωμένη / Χαμηλής εμπιστοσύνης)
 - Χρονοσφραγίδα (όταν συνέβη η σύγκρουση ή το περιστατικό)
 - Τελευταίες τρεις τοποθεσίες του αυτοκινήτου και κατεύθυνση του αυτοκινήτου.
 - Ταχύτητα του αυτοκινήτου
 - (όπου έχει εφαρμογή) Ο αριθμός των επιβατών.
- Το σύστημα eCall του αυτοκινήτου με βάση το 112 είναι σχεδιασμένο με τρόπο ώστε να διασφαλίζεται

ότι όλα τα δεδομένα στην εσωτερική μνήμη του συστήματος να διαγράφονται διαρκώς και αυτόματα. Γίνεται διαρκής εγγραφή πάνω στα δεδομένα τοποθεσίας του αυτοκινήτου στην εσωτερική μνήμη του συστήματος ώστε να διατηρείται πάντα το μέγιστο των πρώην τελευταίων τοποθεσιών του αυτοκινήτου που είναι απαραίτητες για την κανονική λειτουργία του συστήματος.

Το αρχείο των δεδομένων με τις ενέργειες του συστήματος του αυτοκινήτου για το eCall με βάση το 112 δεν διατηρείται για μεγαλύτερο διάστημα από όσο είναι απαραίτητο για την επίτευξη του σκοπού της διαχείρισης μίας κλήσης ανάγκης eCall και σε καμία περίπτωση για πάνω από 13 ώρες από την στιγμή που έγινε η κλήση ανάγκης eCall.

ΠΡΟΣΟΧΗ

- Η αυτόματη κλήση ανάγκης θα ενεργοποιηθεί μόνο εάν ενεργοποιηθεί το σύστημα αερόσακων του αυτοκινήτου σε περίπτωση σύγκρουσης.
- Εάν έχει ενεργοποιηθεί το σύστημα κλήσης ανάγκης, παρακαλούμε να οδηγήσετε το αυτοκίνητό σας σε εξουσιοδοτημένο συνεργείο Nissan ή εξειδικευμένο συνεργείο. Αυτό είναι απαραίτητο καθώς το αυτόματο σύστημα κλήσης ανάγκης πρέπει να μηδενιστεί για να αποφύγετε την κατά λάθος δημιουργία κλήσεων ανάγκης eCall.
- Ο πάροχος του δικτύου κινητής τηλεφωνίας που διαχειρίζεται την σύνδεση από το αυτοκίνητο στο κέντρο διαχείρισης κλήσεων ανάγκης καθορίζεται και ελέγχεται εκτός του συστήματος της κλήσης ανάγκης του αυτοκινήτου.
- Μέσα στο πρώτο λεπτό οποιασδήποτε κλήσης ανάγκης ο τηλεφωνητής θα καθορίσει εάν η κλήση είναι γνήσια. Εάν ο τηλεφωνητής καθορίσει ότι η κλήση δεν είναι γνήσια τότε θα τερματίσει την κλήση και δεν θα κάνει

καμία περαιτέρω προσπάθεια να καλέσει το αυτοκίνητο. Αυτή η ενέργεια δεν αποτρέπει τους επιβάτες του αυτοκινήτου από το να κάνουν περαιτέρω κλήση ανάγκης.

Η λειτουργία κλήσης ανάγκης δεν μπορεί να χρησιμοποιηθεί στις παρακάτω συνθήκες:

- Το αυτοκίνητο είναι εκτός της περιοχής κάλυψης του δικτύου κινητής τηλεφωνίας.
- Το αυτοκίνητο είναι σε τοποθεσία με κακή λήψη σήματος όπως σε τούνελ, σε υπόγειο γκαράζ, ανάμεσα σε κτήρια ή σε ορεινές περιοχές.
- Η Μονάδα Ελέγχου Τηλεματικής (TCU) ή άλλα συστήματα του αυτοκινήτου σας δεν λειτουργούν σωστά.
- Ο διαθέσιμος πάροχος κινητής τηλεφωνίας στην τοποθεσία του αυτοκινήτου δεν καθορίζεται για την χρήση σε κλήσεις ανάγκης.
- Η γραμμή επικοινωνίας με το κέντρο διαχείρισης κλήσεων ανάγκης είναι απασχολημένη.

ΧΕΙΡΟΚΙΝΗΤΟ eCall (ΚΟΥΜΠΙ SOS)

Η χειροκίνητη κλήση eCall μπορεί να γίνει με τον διακόπτη της μίζας στην θέση ON, πατώντας το κουμπί της κλήσης <SOS> (3) που βρίσκεται στο ταμπλό πάνω από το κεφάλι σας.

Όταν βάλετε τον διακόπτη της μίζας στην θέση OFF, εάν δεν έχει γίνει μία κλήση ανάγκης, το σύστημα eCall απενεργοποιείται.

ΠΡΟΣΟΧΗ

- Πριν χειριστείτε το κουμπί <SOS> παρκάρετε το αυτοκίνητο σε ασφαλές σημείο και δέστε το χειρόφρενο.
- Χρησιμοποιήστε αυτή την υπηρεσία μόνο σε περίπτωση ανάγκης. Μπορεί να υπάρξει τιμωρία για την άσκοπη χρήση της υπηρεσίας.

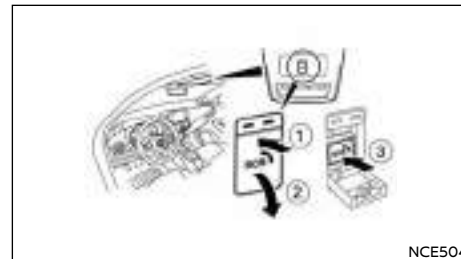

1. Βάλτε τον διακόπτη της μίζας στην θέση ON.
2. Πατήστε (1) για να ανοίξει το κάλυμμα του κουμπιού <SOS> (2).
3. Πατήστε το κουμπί <SOS> (3). Μία κλήση ανάγκης στέλνεται στο κέντρο διαχείρισης κλήσεων ανάγκης. Ταυτόχρονα μεταφέρονται οι πληροφορίες του αυτοκινήτου.
4. Όταν η κλήση συνδέεται, μπορείτε να μιλήσετε στο προσωπικό υποστήριξης σε περίπτωση ανάγκης.

Εάν θέλετε να ακυρώσετε την κλήση ανάγκης, πατήστε και κρατήστε το κουμπί <SOS> για λίγα δευτερόλεπτα. Η κλήση δεν μπορεί να ακυρωθεί μετά την σύνδεση.

ΣΗΜΕΙΩΣΗ

- Στην διάρκεια της κλήσης ανάγκης δεν μπορεί να ρυθμιστεί η ένταση της φωνής του τηλεφωνητή.
- Στην διάρκεια της κλήσης ανάγκης η ένταση του ηχοσυστήματος είναι σε σίγαση.
- Αφού πατήσετε το κουμπί <SOS> μπορεί να πάρει λίγο χρόνο έως ότου το σύστημα να κάνει σύνδεση, ανάλογα με το τεχνικό περιβάλλον και εάν η Μονάδα Ελέγχου Τηλεματικής (TCU) χρησιμοποιείται από άλλες υπηρεσίες.

- Για να αποφύγετε την αποσύνδεση της κλήσης μην σβήσετε τον κινητήρα του αυτοκινήτου.
- Στην διάρκεια της κλήσης ανάγκης, η σύνδεση Hands-Free Bluetooth® του τηλεφώνου θα είναι απενεργοποιημένη και η λειτουργία του τηλεφώνου θα είναι διαθέσιμη μόνο από το κινητό τηλέφωνο.
- Εάν η κλήση ανάγκης αποσυνδεθεί για κάποιο λόγο, το κέντρο διαχείρισης κλήσεων ανάγκης μπορεί να καλέσει πίσω. Η ενέργεια αυτή δεν αποτρέπει τους επιβάτες του αυτοκινήτου από το να κάνουν άλλη κλήση ανάγκης με το χέρι.

ΕΝΔΕΙΞΗ ΚΑΤΑΣΤΑΣΗΣ ΤΟΥ ΣΥΣΤΗΜΑΤΟΣ

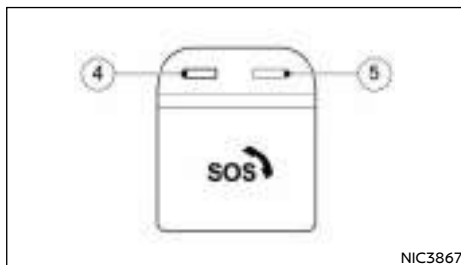

Τα ενδεικτικά φώτα (4) και (5) πάνω από το κουμπί <SOS> δείχνουν την κατάσταση του συστήματος κλήσης ανάγκης του αυτοκινήτου. Εάν το ενδεικτικό φως ανάβει κόκκινο ή δεν ανάβει κάποιο ενδεικτικό φως, η κλήση ανάγκης μπορεί να μην συνδεθεί το κέντρο διαχείρισης κλήσεων ανάγκης όταν πατήσετε το κουμπί <SOS>. Επίσης μπορεί να μην σταλεί μία αυτόματα κλήση ανάγκης εάν συμβεί σύγκρουση.

- Κατά την εκκίνηση του αυτοκινήτου το σύστημα λειτουργεί την αυτοδιάγνωση και το κόκκινο ενδεικτικό φως ανάβει για έως 15 δευτερόλεπτα.

- Εάν το κόκκινο ενδεικτικό φως ανάβει οποιαδήποτε άλλη στιγμή επικοινωνήστε με εξουσιοδοτημένο συνεργείο Nissan ή εξειδικευμένο συνεργείο για βοήθεια. Σε περίπτωση σοβαρού σφάλματος του συστήματος που θα μπορούσε να απενεργοποιήσει το σύστημα κλήσης ανάγκης eCall του αυτοκινήτου, ανάβει σαν προειδοποίηση το κόκκινο ενδεικτικό φως.

ΣΗΜΕΙΩΣΗ

Εάν το ενδεικτικό φως ανάβει κόκκινο ή δεν ανάβει κάποιο ενδεικτικό φως, οι υπηρεσίες ανάγκης (όπως η αστυνομία ή άλλες υπηρεσίες) θα πρέπει να ειδοποιηθούν σε περίπτωση ατυχήματος χρησιμοποιώντας άλλες μονάδες κανονικής επικοινωνίας (για παράδειγμα το τηλέφωνο).

ΤΡΟΠΟΙ ΑΣΚΗΣΗΣ ΤΩΝ ΔΙΚΑΙΩΜΑΤΩΝ ΠΟΥ ΑΦΟΡΟΥΝ ΤΑ ΔΕΔΟΜΕΝΑ

Το υποκείμενο των δεδομένων (ο ιδιοκτήτης του αυτοκινήτου) έχει το δικαίωμα πρόσβασης στα δεδομένα και να αιτηθεί καταλλήλως την διόρθωση, διαγραφή ή δέσμευση των δεδομένων που τον / την αφορούν και των οποίων η επεξεργασία δεν συμμορφώνεται με τις προϋποθέσεις της Οδηγίας 95/46/ΕΕ. Οποιοδήποτε τρίτο μέρος στο οποίο έχουν παρασχεθεί τα δεδομένα θα πρέπει να ενημερωθεί για αυτή την διόρθωση, διαγραφή ή δέσμευση που έχει γίνει σε συμμόρφωση με αυτή την Οδηγία, εκτός εάν αυτό αποδειχθεί ότι είναι αδύνατον ή απαιτεί δυσανάλογη προσπάθεια.

Το υποκείμενο των δεδομένων έχει το δικαίωμα να παραπονεθεί στην αρμόδια αρχή προστασίας δεδομένων εάν θεωρεί ότι έχουν παραβιαστεί τα δικαιώματά του / της ως αποτέλεσμα της επεξεργασίας των προσωπικών του / της δεδομένων.

ΡΕΖΕΡΒΑ

ΡΕΖΕΡΒΑ ΠΡΟΣΩΡΙΝΟΥ ΤΥΠΟΥ (όπου υπάρχει)

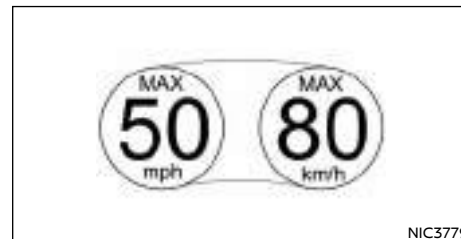

Ετικέτα ρεζέρβας τύπου προσωρινού τύπου

Η ρεζέρβα προσωρινού τύπου είναι σχεδιασμένη για χρήση σε περίπτωση ανάγκης μόνο. Η ρεζέρβα αυτή θα πρέπει να χρησιμοποιείται ΜΟΝΟ για πολύ σύντομα χρονικά διαστήματα και ΠΟΤΕ για μεγάλα ταξίδια ή μεγάλες χρονικές περιόδους.

Ακολουθήστε τις παρακάτω προφυλάξεις εάν πρέπει να χρησιμοποιήσετε ρεζέρβα προσωρινού τύπου, σε διαφορετική περίπτωση το αυτοκίνητό σας μπορεί να πάθει ζημιά ή να εμπλακεί σε ατύχημα.



ΠΡΟΕΙΔΟΠΟΙΗΣΗ

Η συνεχιζόμενη χρήση αυτού του ελαστικού στον δρόμο θα μπορούσε να προκαλέσει ζημιά του ελαστικού, μη αποτέλεσει μια χάσες του έλεγχου του αυτοκινήτου και πιθανόν να τραυματιστείτε.

ΠΡΟΣΟΧΗ

- Η ρεζέρβα προσωρινού τύπου θα πρέπει να χρησιμοποιείται μόνο σε περιπτώσεις ανάγκης. Θα πρέπει να αντικαθίσταται με στάνταρ ελαστικό σε πρώτη ευκαιρία.
- Να οδηγείτε προσεκτικά και να μην υπερβείτε τα 80 χιλιόμετρα / ώρα (50 MPH).

ΣΚΑΣΜΕΝΟ ΕΛΑΣΤΙΚΟ

- Αποφύγετε την οδήγηση πάνω από εμπόδια. Επίσης μην πάτε το αυτοκίνητο σε αυτόματο πλυστικό μηχανήμα.
- Αποφύγετε τις απότομες στροφές και τα απότομα φρεναρίσματα.
- Μην υπερβαίνεται το μέγιστο φορτίο του αυτοκινήτου ή την ικανότητα μεταφοράς φορτίου που φαίνεται στο πλάι της ρεζέρβας προσωρινής χρήσης.
- Μην χρησιμοποιείτε αλυσίδα χιονιού σε αυτό το λάστιχο. Λόγω του μικρότερου μεγέθους του, η αλυσίδα χιονιού δεν θα εφαρμόζει καλά με αποτέλεσμα να προκληθεί ζημιά στο αυτοκίνητο και να χάσετε την αλυσίδα.
- Μην χρησιμοποιείτε την ρεζέρβα προσωρινής χρήσης σε οποιοδήποτε άλλο αυτοκίνητο γιατί αυτό το λάστιχο έχει σχεδιαστεί ειδικά για το αυτοκίνητό σας.
- Δεν θα πρέπει να οδηγείτε το αυτοκίνητο έχοντας τοποθετήσει περισσότερες από μία ρεζέρβες προσωρινού τύπου στους τροχούς.
- Μην ρυμουλκείτε τρέιλερ.
- Όπως και με όλα τα λάστιχα, έτσι και η πίεση του ελαστικού της ρεζέρβας προσωρινού τύπου θα πρέπει να ελέγχεται τακτικά για να βεβαιωθείτε ότι η πίεση διατηρείται.

Για λεπτομέρειες σχετικές με την πίεση, δείτε το πινακίδάκι των ελαστικών που βρίσκεται στην κεντρική κολώνα της πλευράς του οδηγού.

ΣΥΜΒΑΤΙΚΗ ΡΕΖΕΡΒΑ (όπου υπάρχει)

Το αυτοκίνητό σας είναι εξοπλισμένο με στάνταρ τροχό και ελαστικό.

Σε περίπτωση σκασμένου ελαστικού, ακολουθείστε τις παρακάτω οδηγίες.

ΣΤΑΜΑΤΗΜΑ ΑΥΤΟΚΙΝΗΤΟΥ



ΠΡΟΕΙΔΟΠΟΙΗΣΗ

- Βεβαιωθείτε ότι έχετε βάλει το χειρόφρενο.
- Για μοντέλα με μηχανικό σαζμάν: Βεβαιωθείτε ότι το λεβιέ ταχυτήτων είναι στην όπισθεν (R).
- Για μοντέλα με αυτόματο σαζμάν (DCT): Βεβαιωθείτε ότι ο επιλογέας ταχυτήτων είναι στην θέση P (παρκάρισμα).
- Ποτέ μην αλλάζετε το λάστιχο όταν το αυτοκίνητο είναι σε έδαφος με κλίση, σε πάγο ή σε γλιστερή επιφάνεια. Είναι επικίνδυνο.
- Ποτέ μην αλλάζετε το λάστιχο εάν το αυτοκίνητό σας είναι κοντά στην κυκλοφορία. Περιμένετε για επαγγελματική οδική βοήθεια.

1. Μετακινήστε το αυτοκίνητο έξω από τον δρόμο, μακριά από την κίνηση.
2. Ανάψτε τα προειδοποιητικά φώτα κινδύνου (αλάρμ).
3. Παρκάρετε σε επίπεδη επιφάνεια.
4. Βάλτε το χειρόφρενο.
5. Για μοντέλα με μηχανικό σαζμάν: Βεβαιωθείτε ότι το λεβιέ ταχυτήτων είναι στην όπισθεν (R). Για μοντέλα με αυτόματο σαζμάν (DCT): Βεβαιωθείτε ότι ο επιλογέας ταχυτήτων είναι στην θέση P (παρκάρισμα).
6. Σβήστε τον κινητήρα.
7. Ανοίξτε το καπό (για λεπτομέρειες δείτε το «Απελευθέρωση καπό» στο κεφάλαιο «3. Έλεγχος και ρυθμίσεις πριν την οδήγηση»), προκειμένου να:
 - Προειδοποιήσετε τα άλλα αυτοκίνητα.

- Σας εντοπίσει το προσωπικό των εταιριών οδικής βοήθειας
8. Για λόγους ασφαλείας θα πρέπει όλοι οι επιβάτες να βγουν από το αυτοκίνητο και να σταθούν σε ασφαλές σημείο μακριά από την κυκλοφορία και το αυτοκίνητο.

ΑΛΛΑΓΗ ΣΚΑΣΜΕΝΟΥ ΕΛΑΣΤΙΚΟΥ (Για μοντέλα με ρεζέρβα, όπου υπάρχει)

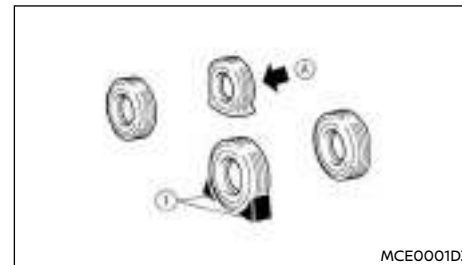

Τακάρισμα των τροχών



ΠΡΟΕΙΔΟΠΟΙΗΣΗ

Βεβαιωθείτε ότι τακάρτε καλά τους τροχούς γιατί το αυτοκίνητο μπορεί κατά λάθος να κινηθεί και να σας τραυματίσει.

Τοποθετήστε κατάλληλους τάκους (1) μπροστά και πίσω από τον τροχό που βρίσκεται διαγώνως αντίθετα προς τον τροχό με το σκασμένο λάστιχο για να μην κινηθεί το αυτοκίνητο όταν το σηκώσετε με τον γρύλο.

Πάρτε τα εργαλεία και την ρεζέρβα

Η ρεζέρβα, ο γρύλος και τα εργαλεία βρίσκονται στον εσωτερικό του χώρου αποσκευών.

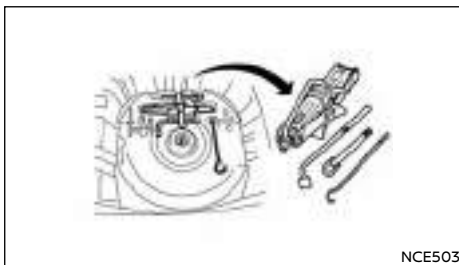
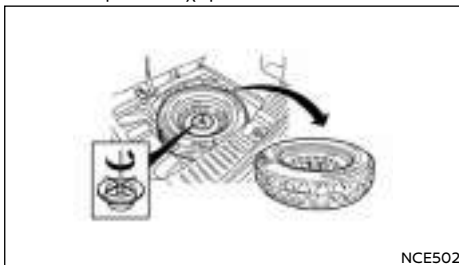

1. Ανοίξτε την πίσω πόρτα.
2. Αφαιρέστε τα ταμπλό του πορτμπαγκάζ και το κάλυμμα του πατώματος στον χώρο αποσκευών.
3. Βγάλτε την πεταλούδα γυρίζοντάς την αριστερό-στροφα.
4. Βγάλτε τον γρύλο, τα απαραίτητα εργαλεία και την ρεζέρβα από τον χώρο αποθήκευσης.



Αφαίρεση του καλύμματος του τροχού (όπου υπάρχει)

ΠΡΟΕΙΔΟΠΟΙΗΣΗ

Προσέχετε όταν αφαιρείτε το κάλυμμα του τροχού καθώς μπορεί αυτό να βγει απότομα.

Βγάλτε το κάλυμμα του τροχού με κατάλληλο εργαλείο όπως φαίνεται στην εικόνα ή αφαιρέστε το προσεκτικά και με τα δύο σας χέρια.

Αφαίρεση του τροχού

ΠΡΟΕΙΔΟΠΟΙΗΣΗ

- Διαβάστε την ετικέτα του γρύλου πριν τον χρησιμοποιήσετε.
- ΠΟΤΕ ΜΗΝ ΜΠΑΙΝΕΤΕ ΚΑΤΩ ΑΠΟ ΤΟ ΑΥΤΟΚΙΝΗΤΟ ΟΤΑΝ ΑΥΤΟ ΣΤΗΡΙΖΕΤΑΙ ΣΤΟΝ ΓΡΥΛΟ.
- Ποτέ μην χρησιμοποιείτε γρύλο που δεν σας παρέχεται με το αυτοκίνητό σας.
- Χρησιμοποιείτε τον γρύλο που σας δίνεται με το αυτοκίνητό σας. Ο γρύλος είναι σχεδιασμένος μόνο για να σηκώνει το αυτοκίνητό σας σε περίπτωση αλλαγής ελαστικού.

- Χρησιμοποιείτε τα σωστά σημεία ανύψωσης. Ποτέ μην τοποθετείτε τον γρύλο σε άλλα σημεία από αυτά που καθορίζονται.
- Ποτέ μην σηκώνετε το αυτοκίνητο με τον γρύλο περισσότερο από όσο χρειάζεται.
- Ποτέ μην χρησιμοποιείτε τάκους πάνω ή κάτω από τον γρύλο.
- Μην βάζετε μπροστά ή δουλεύετε τον κινητήρα όσο το αυτοκίνητο στηρίζεται στον γρύλο. Το αυτοκίνητο μπορεί ξαφνικά να κινηθεί και να προκληθεί ατύχημα.
- Μην επιτρέπεται σε επιβάτες να βρίσκονται μέσα στο αυτοκίνητο όσο αυτό στηρίζεται στον γρύλο.
- Βεβαιωθείτε ότι έχετε διαβάσει την προειδοποιητική ετικέτα που βρίσκεται πάνω στον γρύλο πριν τον χρησιμοποιήσετε.
- Αφαιρέστε όλα τα φορτία πριν σηκώσετε το αυτοκίνητο με τον γρύλο.

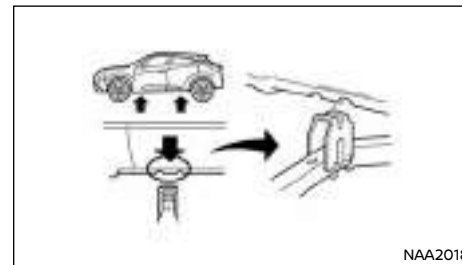

Σημεία ανύψωσης

1. Βάλτε τον γρύλο κατευθείαν κάτω από το σημείο στήριξης όπως φαίνεται στην εικόνα ώστε η κορυφή του γρύλου να εφάπτεται με το αυτοκίνητο στο σημείο στήριξης.

ΠΡΟΣΟΧΗ

Ο γρύλος θα πρέπει να χρησιμοποιείται σε σταθερό επίπεδο έδαφος.

2. Ευθυγραμμίστε την κορυφή του γρύλου ανάμεσα στις δύο εγκοπές που βρίσκονται στο σημείο στήριξης είτε στο μπροστά είτε στο πίσω μέρος.
3. Τοποθετήστε την εγκοπή της κορυφής του γρύλου ανάμεσα στις εγκοπές όπως φαίνεται στην εικόνα.

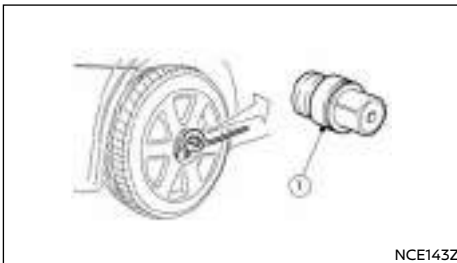

4. Χαλαρώστε κάθε μπουλόνι του τροχού κατά μία ή δύο στροφές γυρίζοντας προς τα αριστερά με το μπουλονόκλειδο.

Μην αφαιρείτε τα μπουλόνια του τροχού πριν αυτός σηκωθεί από το έδαφος.

Μοντέλα με μπουλόνια ασφαλείας (όπου υπάρχει): Εάν ο τροχός διαθέτει μπουλόνι ασφαλείας, βάλτε το κλειδί του μπουλονιού ασφαλείας (1) και χαλαρώστε το όπως περιγράφεται προηγουμένως.

Το μπουλόνι ασφαλείας μπορεί να αφαιρεθεί μόνο με το κλειδί του τροχού. Εάν χρειάζεστε αντίγραφο του κλειδιού ασφαλείας είναι απαραίτητος ο αριθμός κλειδιού.

Καταγράψτε τον αριθμό κλειδιού όπως φαίνεται στην κάρτα με τους κωδικούς κλειδιού στη σελίδα με τις «Πληροφορίες Ασφαλείας» στο τέλος αυτού του βιβλίου και κρατήστε την σελίδα αυτή σε ασφαλές μέρος, όχι μέσα στο αυτοκίνητο. Εάν χάσετε το κλειδί ασφάλισης του μπουλονιού πηγαίνετε σε εξουσιοδοτημένο συνεργείο Nissan με τον κωδικό του κλειδιού για να σας βγάλουν αντίγραφο.

Βεβαιωθείτε ότι έχετε το κλειδί του μπουλονιού μέσα στο αυτοκίνητο. Διαφορετικά οι τροχοί δεν μπορούν να αφαιρεθούν και δεν μπορεί να γίνει η εργασία.

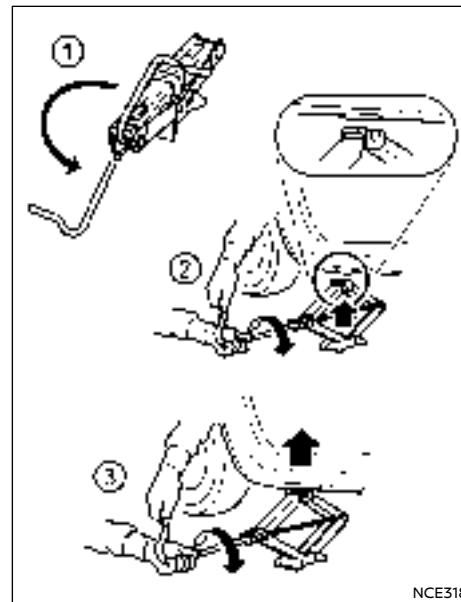

5. Για να σηκώσετε το αυτοκίνητο, κρατήστε καλά και γυρίστε την λαβή προς τα δεξιά, όπως φαίνεται στην εικόνα.
6. Σηκώστε το αυτοκίνητο προσεκτικά έως ότου ο τροχός πάψει να ακουμπά στο έδαφος.
7. Βγάλτε τα μπουλόνια του τροχού και μετά αφαιρέστε τον τροχό με το σκασμένο λάστιχο.

ΠΡΟΣΟΧΗ

Ο τροχός είναι βαρύς. Βεβαιωθείτε ότι τα πόδια σας είναι μακριά από τον τροχό και χρησιμοποιήστε γάντια αν είναι απαραίτητο για να αποφύγετε τραυματισμούς.

Τοποθέτηση της ρεζέρβας



ΠΡΟΕΙΔΟΠΟΙΗΣΗ

- Η ρεζέρβα προσωρινού τύπου (όπου υπάρχει) είναι σχεδιασμένη μόνο για χρήση σε περίπτωση ανάγκης. Δείτε το «Ρεζέρβα» πιο πριν.
- Ποτέ μην χρησιμοποιείτε μπουλόνια που δεν παρέχονται με το αυτοκίνητό σας. Λάθος μπουλόνια ή μπουλόνια που δεν έχουν σφίξει καλά μπορεί να προκαλέσουν χαλάρωμα ή και βγάλσιμο των τροχών. Αυτό μπορεί να προκαλέσει ατύχημα.
- Ποτέ μην χρησιμοποιείτε λάδι ή γράσο στα μπουλόνια των τροχών. Μπορεί να προκαλέσουν χαλάρωση των μπουλονιών.



NCE435

(Α) Σφίξτε

(Β) Χαλαρώστε

1. Καθαρίστε την λάσπη ή την βρωμιά από την επιφάνεια ανάμεσα στον τροχό και τον αφαλό του τροχού.
2. Τοποθετήστε προσεκτικά τον τροχό και σφίξτε τα μπουλόνια του τροχού με το χέρι. Ελέγξτε ότι όλα τα μπουλόνια έρχονται σε επαφή με την επιφάνεια του τροχού οριζόντια. Μοντέλα με μπουλόνι ασφαλείας (όπου υπάρχει): Βάλτε το κλειδί του μπουλονιού ασφαλείας μέσα στην κλειδαριά του μπουλονιού και σφίξτε σφικτά με τα δάκτυλά σας.
3. Σφίξτε τα μπουλόνια εναλλάξ και με ίση δύναμη με το μπουλονόκλειδο, στην σειρά που φαίνεται στην εικόνα (1 - 5), έως ότου είναι σφιχτά.
4. Χαμηλώστε αργά το αυτοκίνητο έως ότου ο τροχός ακουμπήσει στο έδαφος.
5. Στην συνέχεια, σφίξτε καλύτερα τα μπουλόνια με το μπουλονόκλειδο στην σειρά που φαίνεται στην εικόνα.
6. Κατεβάστε τελείως κάτω το αυτοκίνητο.
7. Τοποθετήστε το κάλυμμα του τροχού (όπου υπάρχει).

ΣΗΜΕΙΩΣΗ

Πριν την τοποθέτηση, ευθυγραμμίστε το λογότυπο NISSAN (κεντρικό κάλυμμα) με τα μπουλόνια που είναι αντίθετα από την τρύπα της βλαβίδας (όπου υπάρχει) για να ευθυγραμμίσετε σωστά το κέντρο.

Δύναμη σφίξιματος μπουλονιών τροχού:

113 N.m (12 κιλά ανά μέτρο)

Όσο το δυνατόν γρηγορότερα, σφίξτε τα μπουλόνια του τροχού με δυναμόκλειδο.



ΠΡΟΕΙΔΟΠΟΙΗΣΗ

Ξανασφίξτε τα μπουλόνια του τροχού αφού το αυτοκίνητο διανύσει 1.000 χιλιόμετρα (ακόμη και στην περίπτωση σκασμένου λάστιχου κλπ).

Τα μπουλόνια θα πρέπει να παραμένουν πάντα σφιγμένα στην καθορισμένη δύναμη. Συνιστάται τα μπουλόνια να σφίγγονται στην προδιαγραφή τους σε κάθε διάστημα λίπανσης.

Να ρυθμίσετε πάντα την πίεση σε αυτή του ΚΡΥΟΥ ελαστικού.

Πίεση ΚΡΥΟΥ ελαστικού είναι αυτή που μετρείται όταν το αυτοκίνητο έχει μείνει παρκαρισμένο για τρεις ώρες ή περισσότερο ή έχει κινηθεί για λιγότερο από 1,6 χλμ.

Η πίεση για τα ΚΡΥΑ ελαστικά φαίνεται στο πινακίδα των ελαστικών που είναι τοποθετημένο στην κεντρική κολώνα στην πλευρά του οδηγού.

Αποθήκευση του σκασμένου ελαστικού και των εργαλείων

Αποθηκεύστε με ασφάλεια τον τροχό με το σκασμένο ελαστικό και τα εργαλεία του αυτοκινήτου στον προκαθορισμένο για την φύλαξή τους χώρο στο πορτμπαγκάζ.

ΜΠΟΥΛΟΝΙΑ ΑΣΦΑΛΕΙΑΣ (όπου υπάρχει)

Για να αποτραπεί η κλοπή, σε κάθε τροχό έχει τοποθετηθεί ένα μπουλόνι με μία ειδική σχεδιασμένη κλειδαριά. Το μπουλόνι ασφαλείας δεν μπορεί να αφαιρεθεί με την χρήση των κοινών εργαλείων.

Όταν αφαιρείτε τα ελαστικά, χρησιμοποιήστε το κλειδί ασφάλισης που σας παρέχεται με το αυτοκίνητό σας.

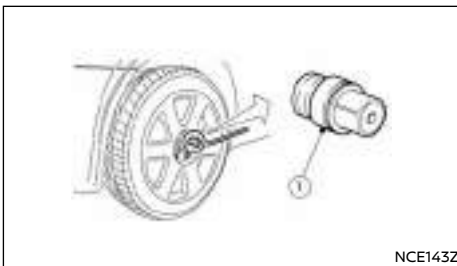

NCE143Z

Αφαιρώντας το μπουλόνι ασφάλισης:

1. Βάλτε το κλειδί στο μπουλόνι ασφάλισης (1).
2. Για να βγάλετε το μπουλόνι ασφάλισης, γυρίστε το κλειδί αριστερά με την χρήση του μπουλονό-κλειδού.

ΠΡΟΣΟΧΗ

- Μην χρησιμοποιείτε ηλεκτρικό εργαλείο για να αφαιρέσετε τα μπουλόνια ασφαλείας.
- Όταν τοποθετείτε έναν τροχό, σφίξτε τα μπουλόνια ασφαλείας με την ίδια δύναμη όπως τα κανονικά μπουλόνια των τροχών. Για λεπτομέρειες δείτε το «Τοποθέτηση του τροχού» πιο πριν.

ΣΗΜΕΙΩΣΗ

- Το μπουλόνι ασφαλείας έχει έναν μοναδικό κωδικό. Δεν μπορεί κλειδί με διαφορετικό κωδικό να ξεκλειδώσει άλλο μπουλόνι ασφαλείας. Εάν χάσετε το κλειδί του μπουλονιού, επικοινωνήστε με εξουσιοδοτημένο συνεργείο Nissan έχοντας τον κωδικό του αρχικού κλειδιού για να σας βγάλουν αντίγραφο.
- Καταγράψτε τον αριθμό κλειδιού όπως φαίνεται στην κάρτα με τον κωδικό κλειδιού

στην σελίδα με τις «Πληροφορίες Ασφαλείας» στο τέλος αυτού του βιβλίου και διατηρήστε το σε ασφαλές σημείο, όχι μέσα στο αυτοκίνητο.

- Όταν ζητάτε εργασίες από εξουσιοδοτημένο συνεργείο Nissan ή εξειδικευμένο συνεργείο, βεβαιωθείτε ότι έχετε το κλειδί του μπουλονιού ασφαλείας μέσα στο αυτοκίνητο. Διαφορετικά οι τροχοί δεν θα μπορούν να αφαιρεθούν και οι εργασίες δεν θα μπορούν να γίνουν.

ΣΥΣΤΗΜΑ ΠΑΡΑΚΟΛΟΥΘΗΣΗΣ ΠΙΕΣΗΣ ΕΛΑΣΤΙΚΩΝ (TPMS)

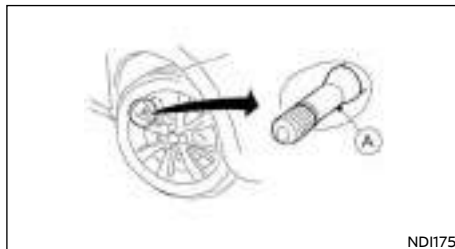

NDI1751

(A) Βαλβίδα ελαστικού με αισθητήρα



ΠΡΟΕΙΔΟΠΟΙΗΣΗ

- Εάν το ενδεικτικό φως TPMS ανάβει ενώ οδηγείτε:
 - αποφύγετε τους απότομους χειρισμούς του τιμονιού
 - αποφύγετε το απότομο φρενάρισμα
 - μειώστε την ταχύτητα του αυτοκινήτου
 - βγείτε από τον δρόμο σε ασφαλές σημείο
 - σταματήστε το αυτοκίνητο το δυνατό συντομότερο.

- Η οδήγηση με λάστιχα με χαμηλή πίεση μπορεί να δημιουργήσει μόνιμη ζημιά στα λάστιχα και αυξάνει την πιθανότητα σκασίματος ελαστικού. Μπορεί να προκληθεί σοβαρή ζημιά στο αυτοκίνητο που να οδηγήσει σε ατύχημα και σοβαρό τραυματισμό.
- Ελέγχετε την πίεση και στα τέσσερα ελαστικά. Ρυθμίζετε την πίεση στην συνιστώμενη πίεση ΚΡΥΩΝ ελαστικών που φαίνεται στο πινακιδάκι των ελαστικών ώστε να σβήσει το ενδεικτικό φως πίεσης ελαστικών. Εάν έχετε σκασμένο λάστιχο, αντικαταστήστε το με την ρεζέρβα το συντομότερο δυνατό. (Δείτε το «Σκασμένο λάστιχο» στο κεφάλαιο «6. Σε περίπτωση ανάγκης» για την αλλαγή του σκασμένου ελαστικού).
- Όταν βάλετε την ρεζέρβα ή αλλάξετε τον τροχό, το TPMS δεν θα λειτουργήσει και το ενδεικτικό φως TPMS θα αναβοσβήσει για περίπου 1 λεπτό. Το φως θα παραμείνει αναμμένο μετά τα 1 λεπτό. Βεβαιωθείτε ότι ακολουθήσατε όλες τις οδηγίες για την αντικατάσταση του τροχού και την σωστή τοποθέτηση του συστήματος TPMS.
- Η αντικατάσταση των ελαστικών με άλλα διαφορετικών προδιαγραφών από αυτά που ορίζει η NISSAN θα μπορούσε να επηρεάσει την σωστή λειτουργία του TPMS.
- Μπορείτε να χρησιμοποιήσετε το Γνήσιο NISSAN Στεγανοποιητικό Kit Επισκευής Ελαστικού ή ισάξιο την προσωρινή επισκευή του ελαστικού σας. Μην βάζετε οποιοδήποτε άλλο υγρό ελαστικών ή στεγανοποιητικό ελαστικού αεροζόλ μέσα στα ελαστικά καθώς αυτό μπορεί να προκαλέσει δυσλειτουργία στους αισθητήρες πίεσης των ελαστικών.
- Η NISSAN συνιστά να χρησιμοποιείτε μόνο το Γνήσιο NISSAN Στεγανοποιητικό Ανάγκης Ελαστικών. Τα άλλα στεγανοποιητικά μπορεί να κάνουν ζημιά στην φλάντζα της βαλβίδας με αποτέλεσμα την απώλεια πίεσης αέρα.

Μετά την χρήση στεγανοποιητικού επισκευής ελαστικού επισκεφθείτε ένα εξουσιοδοτημένο συνεργείο Nissan ή εξειδικευμένο συνεργείο το συντομότερο δυνατό (για τα μοντέλα που είναι εξοπλισμένα με κιτ επισκευής ανάγκης ελαστικού).

ΠΡΟΣΟΧΗ

- Το TPMS μπορεί να μην λειτουργήσει κανονικά όταν οι τροχοί είναι εξοπλισμένοι με αλυσίδες χιονιού ή οι τροχοί είναι θαμμένοι στο χιόνι.
- Μην τοποθετείτε μεταλλικό φιλμ ή άλλα μεταλλικά μέρη (κεραία κλπ) στα παράθυρα. Αυτό μπορεί να προκαλέσει κακή λήψη των σημάτων από τους αισθητήρες πίεσης ελαστικών και το TPMS δεν θα λειτουργεί σωστά. Ορισμένες μονάδες και μεταδότες μπορεί προσωρινά να παρεμβληθούν στην λειτουργία του TPMS και να προκαλέσουν το ενδεικτικό φως του TPMS να ανάψει. Ορισμένα παραδείγματα είναι:
 - Εγκαταστάσεις ή ηλεκτρικές συσκευές που χρησιμοποιούν παρόμοιες ραδιοσυχνότητες κοντά στο αυτοκίνητο.
 - Εάν ένας μεταδότης που είναι καθορισμένος σε παρόμοιες συχνότητες χρησιμοποιείται μέσα ή κοντά στο αυτοκίνητο.
 - Εάν ένας υπολογιστής (ή παρόμοιος εξοπλισμός) ή ένας μετατροπέας DC/AC χρησιμοποιείται μέσα ή κοντά στο αυτοκίνητο.
 - Εάν είναι συνδεδεμένες στην παροχή 12V του αυτοκινήτου σας μονάδες που δεν είναι εγκεκριμένες από τη Nissan.
- Όταν φουσκώνετε τα ελαστικά και ελέγχεται την πίεση των ελαστικών ποτέ μην λυγίζετε τις βαλβίδες.

- Χρησιμοποιήστε γνήσιες Nissan ή ισάξίες τάπες βαλβίδων που συμμορφώνονται με τις προδιαγραφές που έχουν οι τάπες βαλβίδων που είναι τοποθετημένες από το εργοστάσιο.
- Μην χρησιμοποιείτε μεταλλικές τάπες βαλβίδων.
- Βάλτε σωστά τις τάπες των βαλβίδων. Χωρίς τις τάπες των βαλβίδων μπορεί να πάθουν ζημιά οι βαλβίδες και οι αισθητήρες του συστήματος παρακολούθησης πίεσης ελαστικών.
- Μην κάνετε ζημιά στις βαλβίδες και τους αισθητήρες όταν αποθηκεύετε τους τροχούς ή τοποθετείτε διαφορετικά ελαστικά.
- Αντικαταστήστε την ροδέλα της βαλβίδας του αισθητήρα TPMS (τόσο τον πυρήνα της βαλβίδας όσο και την τάπα) και την βίδα (όπου υπάρχει) όταν αντικαθιστάτε τα ελαστικά λόγω φθοράς ή ηλικίας. Η βίδα (όπου υπάρχει) θα πρέπει να τοποθετηθεί σωστά με ρύθμιση δύναμης στα 1.4 +/- 0.1 N.m. Οι αισθητήρες TPMS μπορούν να χρησιμοποιηθούν πάλι

Το Σύστημα Παρακολούθησης Πίεσης Ελαστικών (TPMS) παρακολουθεί την πίεση και των τεσσάρων τροχών, εκτός της ρεζέρβας. Όταν το ενδεικτικό φως TPMS ανάβει μαζί με το ενδεικτικό φως θέσης TPMS (στους μετρητές) ένα ή περισσότερα ελαστικά έχουν σημαντικά λιγότερο αέρα. Εάν το αυτοκίνητο κινείται με χαμηλή πίεση αέρα στα ελαστικά, το TPMS θα ενεργοποιηθεί και το ενδεικτικό φως TPMS μαζί με το ενδεικτικό φως θέσης TPMS παραμένουν αναμμένα. Το σύστημα αυτό θα απενεργοποιηθεί μόνο όταν η πίεση του ελαστικού διορθωθεί και το αυτοκίνητο κινηθεί με ταχύτητες πάνω από τα 25 χλμ/ώρα.

Για περισσότερες πληροφορίες για το TPMS δείτε το «Σύστημα Παρακολούθησης Πίεσης Ελαστικών (TPMS)» στο κεφάλαιο «5. Ξεκίνημα και οδήγηση».

ΕΠΙΣΚΕΥΗ ΣΚΑΣΜΕΝΟΥ ΕΛΑΣΤΙΚΟΥ (για μοντέλα με κιτ επισκευής σκασμένου ελαστικού)

Το κιτ επισκευής σκασμένου ελαστικού παρέχεται μαζί με το αυτοκίνητο αντί για ρεζέρβα. Αυτό το κιτ επισκευής θα πρέπει να χρησιμοποιείται μόνο για την προσωρινή επισκευή ενός μικρού σκασίματος στο ελαστικό. Μετά την χρήση του κιτ επισκευής αποτανθείτε σε εξουσιοδοτημένο συνεργείο Nissan ή εξειδικευμένο συνεργείο το συντομότερο δυνατό για έλεγχο και επισκευή / αντικατάσταση του ελαστικού.

ΠΡΟΣΟΧΗ

Μην χρησιμοποιείτε το κιτ επισκευής σκασμένου ελαστικού κάτω από τις ακόλουθες συνθήκες.

- Όταν έχει περάσει η ημερομηνία λήξης του στεγανοποιητικού (που εμφανίζεται στην ετικέτα που βρίσκεται στο μπουκάλι).
- Όταν το κόψιμο ή το σκάσιμο είναι περίπου 4 χλστ ή μεγαλύτερο.
- Όταν έχει πάθει ζημιά το πλαϊνό του ελαστικού.
- Όταν το αυτοκίνητο έχει κινηθεί με σημαντική απώλεια αέρα από το ελαστικό.
- Όταν το ελαστικό έχει φύγει τελείως από την θέση του στο εσωτερικό ή εξωτερικό στην ζάντα.
- Όταν έχει πάθει ζημιά η ζάντα του ελαστικού.
- Όταν είναι σκασμένα δύο ή περισσότερα ελαστικά.

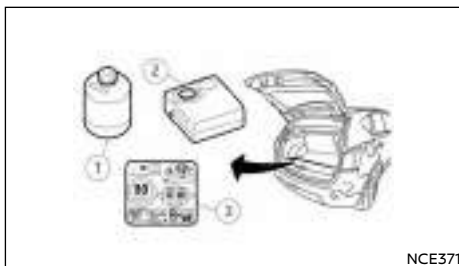

Πρόσβαση στο κιτ επισκευής σκασμένου ελαστικού

Πάρτε το κιτ επισκευής σκασμένου ελαστικού από την θέση αποθήκευσης. Το κιτ επισκευής αποτελείται από τα ακόλουθα στοιχεία:

- (1) Μπουκάλι στεγανοποιητικού ελαστικού
- (2) Κομπρεσέρ αέρα
- (3) Αυτοκόλλητο περιορισμού ταχύτητας

ΣΗΜΕΙΩΣΗ

Στα μοντέλα με κιτ επισκευής σκασμένου ελαστικού δεν υπάρχει από το εργοστάσιο ρεζέρβα, γρύλος και ράβδος. Εάν θέλετε να τα προμηθευτείτε, αποτανθείτε σε εξουσιοδοτημένο συνεργείο Nissan ή εξειδικευμένο συνεργείο.

Πριν χρησιμοποιήσετε το κιτ επισκευής σκασμένου ελαστικού

- Εάν οποιοδήποτε ξένο αντικείμενο (για παράδειγμα, μία βίδα ή ένα καρφί) είναι μέσα στο λάστιχο, **μη το αφαιρέσετε.**

- Ελέγξτε την ημερομηνία λήξης του στεγανοποιητικού (που εμφανίζεται στην ετικέτα που βρίσκεται στο μπουκάλι). Ποτέ μην χρησιμοποιείτε στεγανοποιητικό του οποίου έχει περάσει η ημερομηνία λήξης.

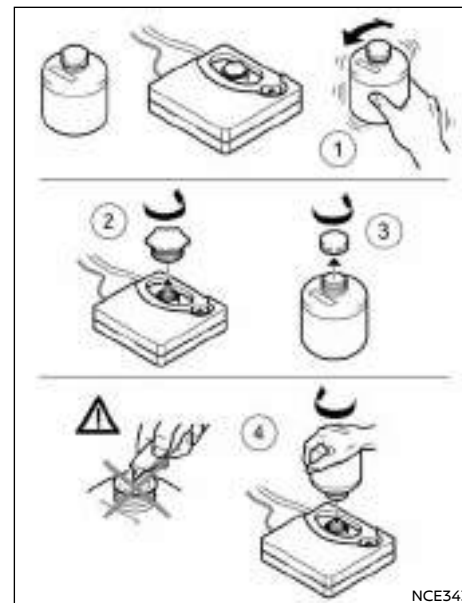

Επισκευή του ελαστικού

1. Κουνήστε καλά το μπουκάλι με το στεγανοποιητικό (1).
2. Βγάλτε την τάπα του μπουκαλιού (3) και την πορτοκαλί τάπα (2) από το πάνω μέρος του κομπρεσέρ.
3. Βιδώστε το μπουκάλι (4) στο άνοιγμα του κομπρεσέρ (στο σημείο που ήταν η πορτοκαλί τάπα).

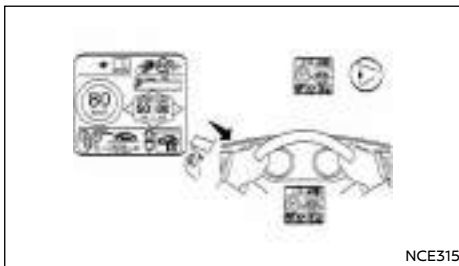

4. Βγάλτε το αυτοκόλλητο περιορισμού ταχύτητας και τοποθετήστε το σε σημείο όπου θα το βλέπετε ο οδηγός όσο οδηγεί.

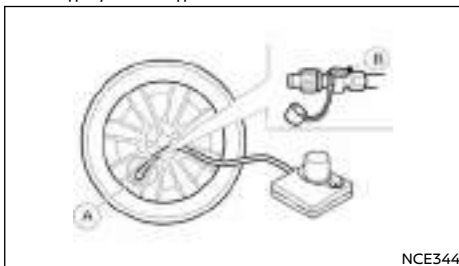

5. Βιδώστε καλά τον σωλήνα αέρα (A) του συμπιεσέρ στην βαλβίδα του ελαστικού. Βεβαιωθείτε ότι ο διακόπτης του συμπιεσέρ αέρα είναι στην θέση OFF (0) και η βαλβίδα απελευθέρωσης πίεσης (B) είναι καλά κλειστή και μετά βάλτε την πρίζα στην ηλεκτρική παροχή του αυτοκινήτου.
6. Βάλτε την πρίζα στην ηλεκτρική παροχή του αυτοκινήτου. Για λεπτομέρειες δείτε το «Ηλεκτρική παροχή» στο κεφάλαιο «2. Όργανα και χειριστήρια».

7. Γυρίστε τον διακόπτη της μίζας στην θέση Acc.
8. Ανοίξτε το συμπιεσέρ και φουσκώστε το λάστιχο έως την πίεση που καθορίζεται στο πινακίδάκι με την πίεση των ελαστικών που είναι στερεωμένο στην κεντρική κολώνα, στην πλευρά του οδηγού.

ΠΡΟΣΟΧΗ

Μην έχετε το συμπιεσέρ σε λειτουργία για περισσότερα από 10 λεπτά.

Εάν η πίεση του ελαστικού δεν αυξάνεται σε μία καθορισμένη πίεση **μέσα σε 10 λεπτά**, το λάστιχο μπορεί να έχει πάθει σοβαρή ζημιά και **να μην μπορεί να επισκευαστεί με αυτό το κιτ επισκευής ελαστικού**. Αποταθείτε σε εξουσιοδοτημένο συνεργείο Nissan ή εξειδικευμένο συνεργείο.

9. Βγάλτε το συμπιεσέρ αέρα από την βαλβίδα του ελαστικού. Οδηγήστε αμέσως το αυτοκίνητο με ταχύτητα 80 χλμ/ώρα (50 μίλια την ώρα), ή λιγότερο.
10. Μετά από 10 λεπτά ή 10 χλμ οδήγησης ελέγξτε την πίεση του ελαστικού. Η προσωρινή επισκευή έχει ολοκληρωθεί εάν η πίεση του ελαστικού δεν πέφτει.

Εάν η πίεση είναι χαμηλότερη από την καθορισμένη ή κάτω από τα 130 kPa (1,3 bar, 19 psi), το ελαστικό δεν μπορεί να επισκευαστεί με αυτό το κιτ επισκευής ελαστικού. Αποταθείτε σε εξουσιοδοτημένο συνεργείο Nissan ή εξειδικευμένο συνεργείο.

Μετά την επισκευή του ελαστικού

Αποταθείτε σε εξουσιοδοτημένο συνεργείο Nissan ή εξειδικευμένο συνεργείο για επισκευή / αντικατάσταση του αισθητήρα TPMS και για νέο μπουκάλι στεγανοποιητικού και σωλήνα, το συντομότερο δυνατά.

ΞΕΚΙΝΗΜΑ ΜΕ ΒΟΗΘΗΤΙΚΗ ΜΠΑΤΑΡΙΑ

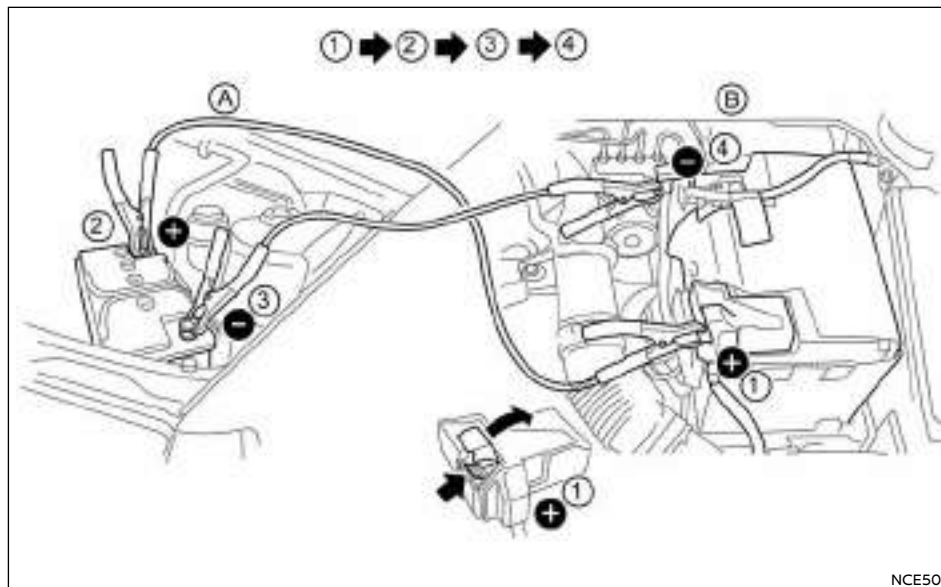

ΠΡΟΕΙΔΟΠΟΙΗΣΗ

- Η λανθασμένη εκκίνηση με βοηθητική μπαταρία μπορεί να προκαλέσει έκρηξη της μπαταρίας με αποτέλεσμα σοβαρό τραυματισμό ή θάνατο. Επίσης μπορεί να προκαλέσει ζημιά στο αυτοκίνητο. Ακολουθείτε πιστά τις οδηγίες αυτού του κεφαλαίου.
- Στην μπαταρία είναι πάντα παρόν εκρηκτικό αέριο υδρογόνου. Κρατήστε σπίθες και φλόγες μακριά από την μπαταρία.

- Φοράτε πάντα κατάλληλα προστατευτικά γυαλιά και βγάλτε τα δαχτυλίδια, μπρασελέ και οποιοδήποτε άλλο κόσμημα όταν δουλεύετε πάνω ή κοντά στην μπαταρία.
- Ποτέ μην γέρνετε πάνω στην μπαταρία όταν ξεκινάτε με βοηθητική μπαταρία.
- Ποτέ μην αφήνετε το υγρό της μπαταρίας να έλθει σε επαφή με τα μάτια, το δέρμα, τα ρούχα σας ή της βαμμένες επιφάνειες του αυτοκινήτου. Το υγρό της μπαταρίας είναι διαβρωτικό σουλφωρικό οξύ που μπορεί να

προκαλέσει σοβαρά εγκαύματα. Εάν το υγρό έλθει σε επαφή με οτιδήποτε, αμέσως ξεπλύνετε την περιοχή επαφής με άφθονο νερό.

- Κρατήστε την μπαταρία μακριά από τα παιδιά.
- Η βοηθητική μπαταρία θα πρέπει να είναι 12 Volt. Η χρήση ακατάλληλη μπαταρίας θα προκαλέσει ζημιά στο αυτοκίνητό σας.
- Ποτέ μην προσπαθήσετε να βάλτε μπροστά με βοηθητική μπαταρία μία παγωμένη μπαταρία. Θα εκραγεί προκαλώντας σοβαρό τραυματισμό.

1. Ελέγξτε εάν έχει δεθεί το χειρόφρενο.

Εάν όχι, μετά την σύνδεση του αυτοκινήτου με την βοηθητική μπαταρία (μετά το βήμα 8), δέστε το χειρόφρενο.

Το αυτοκίνητο έχει ηλεκτρικό χειρόφρενο. Για περισσότερες πληροφορίες δείτε το «Διακόπτης χειρόφρενο» στο κεφάλαιο «3. Έλεγχος και ρυθμίσεις πριν την οδήγηση».

2. Προετοιμάστε το όχημα με την βοηθητική μπαταρία (A) και το όχημα που θα πάρει μπροστά με αυτή (B).

ΠΡΟΣΟΧΗ

Μην αφήσετε τα δύο αυτοκίνητα να ακουμπήσουν.

3. Μοντέλα με μηχανικό σαζμάν: Βάλτε το λεβιέ ταχυτήτων στην Νεκρά.
Μοντέλα με αυτόματο σαζμάν (DCT): Βάλτε τον επιλογέα ταχυτήτων στην θέση P (παρκάρισμα).
4. Σβήστε όλες τις ηλεκτρικές συσκευές που δεν είναι απαραίτητες (προβολείς, κλιματιστήρας, air conditioner κλπ).
5. Βάλτε τον διακόπτη της μίζας στην θέση LOCK.

6. Ανοίξτε το καπό από τα αυτοκίνητα.
7. Βγάλτε τις τάπες εξαερισμού, όπου υπάρχουν, από την μπαταρία και καλύψτε την μπαταρία με ένα παλιό πανί.
8. Συνδέστε τα βοηθητικά καλώδια στην σειρά που δείχνει η εικόνα (1 → 2 → 3 → 4).

ΠΡΟΣΟΧΗ

- Συνδέετε πάντα τον θετικό (+) με τον θετικό (+) πόλο και τον αρνητικό (-) πόλο για γείωση (όχι στον αρνητικό της μπαταρίας).
- Μια λάθος σύνδεση θα μπορούσε να κάνει ζημιά στο σύστημα φόρτισης.
- Βεβαιωθείτε ότι τα βοηθητικά καλώδια δεν ακουμπούν κινούμενα μέρη στον χώρο του κινητήρα.
- Προσέξτε να μην επιτρέψετε την επαφή ανάμεσα στο καλώδιο του θετικού πόλου και το αυτοκίνητο ή του θετικού και του αρνητικού πόλου στην διάρκεια της σύνδεσης ή της αποσύνδεσης.

9. Βάλτε μπροστά τον κινητήρα του άλλου αυτοκινήτου (Α) και αφήστε την να δουλέψει για λίγα λεπτά. Διατηρήστε τις στροφές του κινητήρα του στις περίπου 2.000 στροφές / λεπτό.
10. Βάλτε μπροστά τον κινητήρα του αυτοκινήτου σας (Α) με τον συνηθισμένο τρόπο.

ΠΡΟΣΟΧΗ

Ποτέ μην κρατάτε την μίζα για περισσότερα από 10 δευτερόλεπτα. Εάν η κινητήρας δεν πάρετε αμέσως μπροστά, βάλτε τον διακόπτη της μίζας στην θέση OFF και περιμένετε για τουλάχιστον 10 δευτερόλεπτα πριν προσπαθήσετε πάλι.

11. Αφού βάλετε μπροστά τον κινητήρα σας, αποσυνδέστε προσεκτικά τα βοηθητικά καλώδια σε αντίστοιχη σειρά από αυτή που φαίνεται στην εικόνα (4 → 3 → 2 → 1).
12. Βγάλτε και πετάξτε το πανί που χρησιμοποιήθηκε καθώς μπορεί να έχει διαβρωθεί με οξύ.
13. Τοποθετήστε πάλι τις τάπες εξαερισμού (όπου υπάρχουν).
14. Κλείστε το καπό και των δύο αυτοκινήτων.

ΣΗΜΕΙΩΣΗ

Για τα μοντέλα με το Σύστημα Σβησίματος / Εκκίνησης:

- Χρησιμοποιήστε την ειδική μπαταρία που είναι ενισχυμένη όσον αφορά την ικανότητα φόρτισης - αποφόρτισης και την διάρκεια ζωής. Αποφύγετε την χρήση άλλης μη ειδικής μπαταρίας για το σύστημα Σβησίματος / Εκκίνησης, καθώς αυτό μπορεί να έχει σαν αποτέλεσμα πρόωρη φθορά της μπαταρίας ή δυσλειτουργία του συστήματος Σβησίματος / Εκκίνησης. Για την μπαταρία συνιστάται να χρησιμοποιείτε Γνήσια Ανταλλακτικά Nissan. Για περισσότερες πληροφορίες αποτανθείτε σε εξουσιοδοτημένο συνεργείο Nissan ή εξειδικευμένο συνεργείο.
- Μπορεί να πάρει λίγο χρόνο έως ότου το Σύστημα Σβησίματος / Εκκίνησης ενεργοποιηθεί, όταν αντικατασταθεί η μπαταρία ή αποσυνδεθεί ο πόλος της μπαταρίας για μεγάλα χρονικά διαστήματα και μετά συνδεθεί και πάλι.

ΞΕΚΙΝΗΜΑ ΜΕ ΣΠΡΩΞΙΜΟ

Μην προσπαθήσετε να βάλετε μπροστά τον κινητήρα σπρώχνοντας το αυτοκίνητο.

ΠΡΟΣΟΧΗ

- Τα μοντέλα με τριοδικό καταλύτη δεν πρέπει να πάρουν μπροστά με σπρώξιμο καθώς μπορεί να προκληθεί ζημιά στον τριοδικό καταλύτη.
- Τα μοντέλα με αυτόματο σαζμάν (DCT) δεν μπορούν να πάρουν μπροστά με σπρώξιμο. Κάτι τέτοιο θα προκαλέσει ζημιά στο σαζμάν τους.
- Ποτέ μην προσπαθήσετε να βάλετε μπροστά το αυτοκίνητο ρυμουλκώντας το. Όταν πάρει μπροστά η κινητήρας, η ώθηση προς τα εμπρός μπορεί να προκαλέσει σύγκρουση του αυτοκινήτου με το όχημα που σας ρυμουλκεί.

ΕΑΝ ΤΟ ΑΥΤΟΚΙΝΗΤΟ ΣΑΣ ΥΠΕΡΘΕΡΜΑΝΘΕΙ



ΠΡΟΕΙΔΟΠΟΙΗΣΗ

- Ποτέ μην συνεχίζετε την οδήγηση του αυτοκινήτου σας εάν αυτό υπερθερμανθεί. Σε διαφορετική περίπτωση μπορεί να πάθει ζημιά η κινητήρας ή το αυτοκίνητο να πάρει φωτιά.
- Ποτέ μην ανοίγετε το καπό εάν βγαίνει ατμός.
- Ποτέ μην ανοίγετε την τάπα του ψυγείου (όπου υπάρχει) ή την τάπα του ρεζερβουάρ του ψυκτικού υγρού του κινητήρα, όσο ο κινητήρας είναι ζεστός. Εάν το κάνετε, μπορεί να τιναχτεί καυτό νερό με πίεση και να προκαλέσει κάψιμο, έγκαυμα ή σοβαρό τραυματισμό.
- Εάν ατμός ή ψυκτικό υγρό βγαίνει από τον κινητήρα, σταθείτε μακριά από το αυτοκίνητο για να μην καείτε.
- Το βεντιλατέρ ψύξης του κινητήρα θα πάρει μπροστά όποτε η θερμοκρασία του ψυκτικού υγρού υπερβαίνει τους καθορισμένους βαθμούς.
- Προσέξτε να μην αφήσετε τα χέρια σας, τα μαλλιά σας, κοσμήματα ή ρούχα να έρθουν σε επαφή ή να πιαστούν στο βεντιλατέρ ή τους ιμάντες. Το βεντιλατέρ του κινητήρα μπορεί να πάρει μπροστά οποιαδήποτε στιγμή.

Εάν η κινητήρας του αυτοκινήτου σας υπερθερμανθεί (υποδεικνύεται από το προειδοποιητικό φως υψηλής θερμοκρασίας) ή νιώθετε απώλεια της ισχύος του κινητήρα, ή ακούσετε ασυνήθιστο θόρυβο κλπ, ακολουθείστε την παρακάτω διαδικασία:

1. Οδηγήστε προσεκτικά και παρκάρετε το αυτοκίνητο στην άκρη του δρόμου και μακριά από την κίνηση.

2. Ανάψτε τα αλάρμ.

3. Βάλτε το χειρόφρενο.

4. Μηχανικό σαζμάν. Βάλτε το λεβιέ ταχυτήτων στην Νεκρά (N).

Μοντέλα με αυτόματο σαζμάν (DCT): Βάλτε τον επιλογέα ταχυτήτων στην θέση P (παρκάρισμα).

ΜΗΝ ΣΒΗΣΕΤΕ ΤΟΝ ΚΙΝΗΤΗΡΑ

5. Ανοίξτε όλα τα παράθυρα.

6. Σβήστε το air-conditioner.

7. Βάλτε το κουμπί ελέγχου θερμοκρασίας στο «μέγιστο ζεστό» και το κουμπί του ανεμιστήρα στην «υψηλή ταχύτητα» (HOT).

8. Βγείτε από το αυτοκίνητο.

9. Ελέγξτε οπτικά και ακούστε εάν διαφεύγει ατμός ή ψυκτικό από το ψυγείο, πριν ανοίξετε το καπό. Περιμένετε έως ότου δεν μπορείτε να δείτε ή να ακούσετε ατμό ή ψυκτικό υγρό.

10. Ανοίξτε το καπό του κινητήρα.

11. Ελέγξτε οπτικά εάν γυρίζει το βεντιλατέρ.

12. Ελέγξτε οπτικά το ψυγείο και τους σωλήνες του ψυγείου για διαρροή. Εάν το βεντιλατέρ δεν γυρίζει ή δεν υπάρχει διαρροή ψυκτικού υγρού, σβήστε τον κινητήρα.



ΠΡΟΕΙΔΟΠΟΙΗΣΗ

Εάν υπάρχει διαρροή ψυκτικού υγρού, ο ιμάντας του βεντιλατέρ λείπει ή είναι χαλαρός ή το βεντιλατέρ δεν λειτουργεί, σβήστε τον κινητήρα.

13. Αφού κρυσώσει η κινητήρας, βάλτε την μπροστά και ελέγξτε την στάθμη του ψυκτικού υγρού στο ρεζερβουάρ με τον κινητήρα σε λειτουργία.

14. Εάν η στάθμη είναι χαμηλή, βγάλτε την τάπα του ρεζερβουάρ του ψυκτικού υγρού και προσθέστε

αντιψυκτικό αργά μέσα στο ρεζερβουάρ. Αφού το γεμίσετε έως την στάθμη MAX, τοποθετήστε την τάπα του ρεζερβουάρ.



ΠΡΟΕΙΔΟΠΟΙΗΣΗ

Πριν αφαιρέσετε την τάπα του ρεζερβουάρ του ψυκτικού υγρού και προκειμένου να αποφύγετε να καείτε, καλύψτε την τάπα του ρεζερβουάρ με ένα κουρέλι και ξεσφίξτε την στην πρώτη εγκοπή για να αφήσετε να φύγει ο καπνός.

15. Κλείστε το καπό του κινητήρα.

Ζητήστε τον έλεγχο / επισκευή του αυτοκινήτου από εξουσιοδοτημένο συνεργείο Nissan ή εξειδικευμένο συνεργείο.

ΡΥΜΟΥΛΚΗΣΗ ΤΟΥ ΑΥΤΟΚΙΝΗΤΟΥ ΣΑΣ

Όταν ρυμουλκείτε το αυτοκίνητό σας, θα πρέπει να ακολουθείτε πάντα τους τοπικούς κανονισμούς. Η χρήση ακατάλληλου εξοπλισμού ρυμούλκησης μπορεί να προκαλέσει ζημιά στο αυτοκίνητό σας. Για να είστε σίγουροι για την σωστή ρυμούλκηση και να αποφύγετε οποιαδήποτε ζημιά στο αυτοκίνητό σας, η Nissan συνιστά να χρησιμοποιείτε εξειδικευμένη εταιρία ρυμούλκησης για τον σκοπό αυτό. Σας συνιστούμε να διαβάσετε προσεκτικά και να επισημάνετε σε αυτόν που θα κάνει την ρυμούλκηση τις παρακάτω προφυλάξεις.



ΠΡΟΕΙΔΟΠΟΙΗΣΗ

- **Μην αφήνετε επιβάτες μέσα στο αυτοκίνητο όταν αυτό ρυμουλκείται.**
- **Ποτέ μην μπαίνετε κάτω από το αυτοκίνητό σας από την στιγμή που αυτό έχει σηκωθεί από το ρυμουλκ.**

ΠΡΟΦΥΛΑΞΕΙΣ ΡΥΜΟΥΛΚΗΣΗΣ

- **Όταν ρυμουλκείτε το αυτοκίνητο:** βεβαιωθείτε ότι το σαζμάν, οι άξονες, το σύστημα διεύθυνσης και το διαφορικό είναι σε καλή κατάσταση. Εάν κάποιο από αυτά έχει υποστεί βλάβη, θα πρέπει να χρησιμοποιηθεί καροτσάκι ή το αυτοκίνητο να τοποθετηθεί σε πλατφόρμα.
- Ελευθερώστε το χειρόφρενο και βάλτε το λεβιέ ταχυτήτων στην Νεκρά (N) πριν αρχίσετε να ρυμουλκείτε το αυτοκίνητο.
- Να βάζετε πάντα αλυσίδες ασφαλείας πριν την ρυμούλκηση.

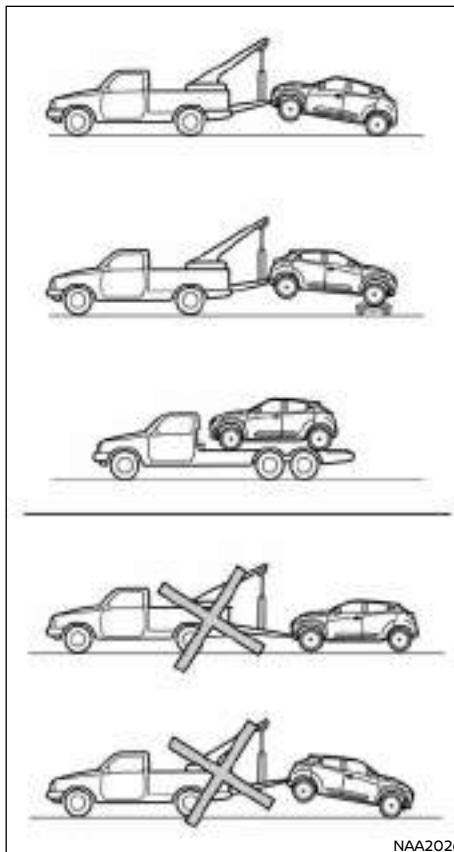

NAA2026

ΣΥΝΙΣΤΩΜΕΝΗ ΡΥΜΟΥΛΚΗΣΗ

ΠΡΟΣΟΧΗ

Ποτέ μην ρυμουλκείτε τα μοντέλα με αυτόματο σαζμάν (DCT) με τους μπροστινούς τροχούς στο έδαφος ή και με τους 4 τροχούς στο έδαφος (προς τα εμπρός ή προς τα πίσω), καθώς μπορεί να προκληθεί σοβαρή και ακριβή ζημιά στο σαζμάν. Εάν είναι απαραίτητο να ρυμουλκήσετε το αυτοκίνητο με τους πίσω τροχούς σηκωμένους, χρησιμοποιείτε πάντα βοηθητικό καροτσάκι κάτω από τους μπροστινούς τροχούς.

Η Nissan συνιστά να ρυμουλκείτε το αυτοκίνητο με τους κινητήριους (μπροστινούς) τροχούς εκτός εδάφους ή το αυτοκίνητο να μεταφέρεται σε πλατφόρμα όπως φαίνεται στην εικόνα.

Όταν το αυτοκίνητο ρυμουλκείται με τους μπροστινούς τροχούς στο έδαφος (μόνο μοντέλα με μηχανικό σαζμάν) ή σε βοηθητικά καροτσάκια: Γυρίστε τον διακόπτη της μίζας στην θέση OFF και ασφαλίστε το τιμόνι σε ευθεία θέση με ένα σκονί ή κάτι παρόμοιο. **Ποτέ μην βάζετε τον διακόπτη της μίζας στην θέση LOCK** γιατί θα προκληθεί ζημιά στον μηχανισμό κλειδώματος του τιμονιού.

ΠΡΟΕΚΤΑΣΗ ΡΥΜΟΥΛΚΗΣΗΣ

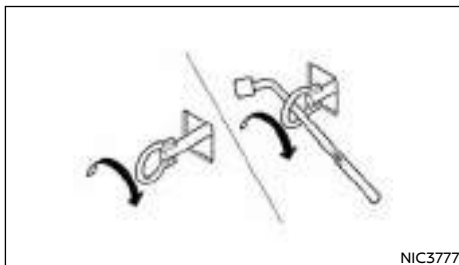
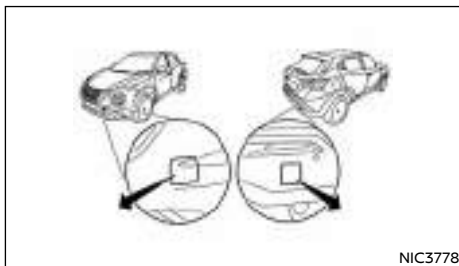

Η προέκταση ρυμούλκησης είναι αποθηκευμένη μαζί με τα εργαλεία του αυτοκινήτου και βρίσκεται στον χώρο αποθήκευσης της ρεζέρβας (χώρος αποσκευών).

1) Βγάλτε το κάλυμμα από τον προφυλακτήρα.

2) Τοποθετήστε με ασφάλεια της προέκτασης ρυμούλκησης, όπως φαίνεται στην εικόνα.

Βεβαιωθείτε ότι η προέκταση ρυμούλκησης είναι κατάλληλα αποθηκευμένη στον χώρο που πρέπει μετά την χρήση της.

ΑΠΕΛΕΥΘΕΡΩΣΗ ΤΟΥ ΑΥΤΟΚΙΝΗΤΟΥ ΑΠΟ ΑΜΜΟ, ΧΙΟΝΙ Ή ΛΑΣΠΗ



ΠΡΟΕΙΔΟΠΟΙΗΣΗ

- Κατά την διάρκεια αυτής της επιχείρησης, μην αφήνετε κανέναν να στέκετε κοντά στο καλώδιο ρυμούλκησης.
- Ποτέ μην περιστρέφετε τους τροχούς με μεγάλη ταχύτητα. Μπορεί να σκάσουν και να προκαλέσουν τραυματισμό. Επίσης, τμήματα του αυτοκινήτου μπορεί να υπερθερμανθούν και να πάθουν ζημιά.

Χρήση του γάντζου ρυμούλκησης

Η προέκταση ρυμούλκησης θα πρέπει να χρησιμοποιείται σε περίπτωση που το αυτοκίνητό σας παγιδευτεί σε άμμο, χιόνι ή λάσπη και δεν μπορεί να ελευθερωθεί εάν δεν το τραβήξετε.

- Χρησιμοποιείτε μόνο την προέκταση ρυμούλκησης και κανένα άλλο μέρος του αυτοκινήτου γιατί θα προκληθεί ζημιά στο αμάξωμα του αυτοκινήτου.
- Χρησιμοποιείτε την προέκταση ρυμούλκησης μόνο για να απελευθερώσετε το αυτοκίνητο όταν κολλήσει σε άμμο, χιόνι, λάσπη κλπ.
- Ποτέ μην ρυμουλκείτε το αυτοκίνητο για μεγάλη απόσταση χρησιμοποιώντας μόνο την προέκταση ρυμούλκησης.
- Όταν η προέκταση ρυμούλκησης χρησιμοποιείται για την απελευθέρωση του κολλημένου οχήματος, βρίσκεται κάτω από τρομερή δύναμη. Τραβάτε το καλώδιο πάντοτε σε ευθεία από το εμπρός ή το πίσω μέρος του αυτοκινήτου. Ποτέ μην τραβάτε από τον γάντζο σε οποιαδήποτε πλευρική γωνία.

ΠΡΟΣΟΧΗ

Για να μην σπάσει το καλώδιο ρυμούλκησης, τεντώστε το αργά.

ΣΗΜΕΙΩΣΕΙΣ

7 Εμφάνιση και φροντίδα

Εξωτερικό καθάρισμα.....	332	Αποσμητικά χώρου.....	334
Πλύσιμο.....	332	Πατάκια.....	334
Αφαίρεση λεκέδων.....	332	Καθαρισμός τζαμιών.....	334
Κέρωμα.....	332	Πλαστικά μέρη.....	335
Καθαρισμός τζαμιών.....	333	Ζώνες ασφαλείας.....	335
Καθαρισμός της κάμερας οπισθοπορείας (όπου υπάρχει).....	333	Προστασία κατά της διάβρωσης.....	335
Κάτω από το αμάξωμα.....	333	Οι πιο συνηθισμένοι παράγοντες που συμβάλουν στην διάβρωση του αυτοκινήτου.....	335
Φροντίδα των τροχών.....	333	Περιβαλλοντικοί παράγοντες που επηρεάζουν το ποσοστό της διάβρωσης.....	335
Καθάρισμα των ζαντών αλουμινίου.....	333	Για να προστατέψετε το αυτοκίνητό σας από την διάβρωση.....	336
Μέρη χρωμίου.....	333		
Εσωτερικό καθάρισμα.....	334		
Συντήρηση της οθόνης ενδείξεων (όπου υπάρχει).....	334		

ΕΞΩΤΕΡΙΚΟ ΚΑΘΑΡΙΣΜΑ

Για να διατηρήσετε την εμφάνιση του αυτοκινήτου σας, είναι σημαντικό να το φροντίζετε σωστά.

Όταν αυτό είναι δυνατό, παρκάρετε το αυτοκίνητό σας μέσα σε γκαράζ ή σε καλυμμένο χώρο για να μειώσετε τις πιθανότητες να γίνει ζημιά στο χρώμα του αυτοκινήτου σας.

Όταν είναι απαραίτητο να παρκάρετε έξω, αφήστε το αυτοκίνητο σε σκιερό μέρος ή προστατέψτε το με κουκούλα. **Προσέξτε να μην γρατζουνίσετε το αυτοκίνητο όταν βάζετε ή βγάξετε την κουκούλα.**

ΠΛΥΣΙΜΟ

Στις ακόλουθες περιπτώσεις σας παρακαλούμε να πλύνετε το αυτοκίνητό σας όσο το δυνατό συντομότερα για να προστατέψετε την επιφάνεια του χρώματος.

- Μετά από βροχή για να προλάβετε πιθανή ζημιά από χημική βροχή.
- Μετά την οδήγηση σε παραθαλάσσιες περιοχές.
- Μετά από την επαφή του χρώματος του αυτοκινήτου με κάπνα, περιττώματα πουλιών, χυμούς δέντρων, ρινίσματα σιδήρου ή ζωύφια.
- Όταν σκόνη ή λάσπη έχουν κατακαθίσει στην επιφάνεια.

1. Πλύνετε το αυτοκίνητο για να απομακρύνετε την βρωμιά, χρησιμοποιώντας ένα υγρό σφουγγάρι και άφθονο νερό.

2. Καθαρίστε το αυτοκίνητο προσεκτικά χρησιμοποιώντας μαλακό σαπούνι ή απορρυπαντικό (ειδικό σαπούνι αυτοκινήτου ή απορρυπαντικό πιάνων γενικής χρήσης), αναμεμιγμένο με καθαρό, χλιαρό (ποτέ ζεστό) νερό.

ΠΡΟΣΟΧΗ

- Μην χρησιμοποιείτε δυνατό σαπούνι καθαρισμού, χημικά απολυμαντικά, βενζίνη ή διαλυτικά.
- Τα καθαριστικά υγρά μπορεί να είναι

για την υγεία σας εάν τα καταπιείτε. Θα πρέπει να φυλάσσονται σε δοχεία με ειδική ένδειξη, μακριά από τα παιδιά.

- Όταν πλύνετε το αυτοκίνητο ή κάνετε κάποια εργασία σε αυτό, μπορεί να έλθετε σε επαφή με κάποια τμήματα του αυτοκινήτου που δεν θα αγγιζάτε κάτω από κανονικές συνθήκες. Για τον λόγο αυτό προσέχετε να μην κοπείτε ή τραυματιστείτε.

3. Ξεπλύνετε το αυτοκίνητο προσεκτικά με άφθονο καθαρό νερό.

4. Για να στεγνώσετε το αυτοκίνητο και να αποφύγετε τους λεκέδες του νερού μπορείτε να χρησιμοποιήσετε ένα κομμάτι πανί σαμουά.

Όταν πλύνετε το αυτοκίνητο, προσέξτε τα ακόλουθα:

- Οι εσωτερικές φλάντζες, οι ραφές και οι τα σημεία που διπλώνουν στις πόρτες, οι μεντεσέδες και το καπό είναι ιδιαίτερα ευαίσθητα στις συνέπειες του αλατιού του δρόμου. Για τον λόγο αυτό οι περιοχές αυτές θα πρέπει να καθαρίζονται τακτικά.
- Βεβαιωθείτε ότι οι τρύπες αποστράγγισης στο κάτω μέρος των πορτών δεν είναι βουλωμένες.
- Ψεκάστε νερό κάτω από το αμάξωμα και στις ροές των τροχών για να διαλύσετε την βρωμιά και να ξεπλύνετε το αλάτι του δρόμου.
- Εάν χρησιμοποιείτε πλυτικό υψηλής πίεσης, ακολουθείτε πάντα τις συστάσεις για τον εξοπλισμό (πίεση και απόσταση ψεκασμού).
- Εάν υπάρχουν περιοχές του αυτοκινήτου που έχουν πάθει ζημιά (πχ. βαμμένοι προφυλακτήρες ή προβολείς), δεν συνιστάται να κατευθύνεται το νερό με την υψηλή πίεση πάνω τους. Πλύνετε τις περιοχές αυτές προσεκτικά με το χέρι.
- Αποφύγετε την είσοδο νερού στις κλειδαριές.

Σήματα, ταινίες ή γραφικά (όπου υπάρχουν)
Για να διατηρήσετε το άριστο φινιρίσμα των αυτο-

κόλλητων, των ταινιών και των γραφικών στο αυτοκίνητό σας παρακαλούμε να τηρείτε τα ακόλουθα σημεία στην φροντίδα τους:

- Να πλύνετε την επιφάνεια μόνο με το χέρι, χρησιμοποιώντας απορρυπαντικό με ουδέτερο PH.
- Μην χρησιμοποιείτε αυτόματο πλυντικό μηχανήμα.
- Μην χρησιμοποιείτε χημικά διαλυτικά (λειαντικά προϊόντα, γυαλιστικά, βενζίνη, κερί, προστατευτικά προϊόντα, διαβρωτικά διαλύματα κλπ).
- Εάν εμφανιστούν πάνω στην βαμμένη επιφάνεια έντομα, περιττώματα πουλιών, αιθάλη ή μεταλλικά ρινίσματα, πλύνετε το αυτοκίνητό σας αμέσως.
- Το φινιρίσμα μπορεί να χαλάσει εάν σημαδευτεί από τα λάδια του δρόμου (πίσσα κλπ). Πλύνετε το αυτοκίνητο για να απομακρύνετε την οποιδήποτε βρωμιά, χρησιμοποιώντας ένα υγρό πανί από μικρο-ίνες και άφθονο καθαρό νερό.
- Αποφύγετε την στάθμευση του αυτοκινήτου σας κάτω από δέντρα και αφαιρέστε οποιονδήποτε χυμό δέντρου το ταχύτερο δυνατό.
- Πλύνετε απαλά τα αυτοκόλλητα χρησιμοποιώντας ένα καθαρό σφουγγάρι. Μην χρησιμοποιείτε πλυντικό πίεσης.

ΑΦΑΙΡΕΣΗ ΛΕΚΕΔΩΝ

Αφαιρέστε από την επιφάνεια του χρώματος την πίσσα και τις κηλίδες λαδιού, την βιομηχανική σκόνη, τα έντομα και τους χυμούς των δένδρων όσο το δυνατόν πιο γρήγορα για να αποφύγετε την μόνιμη ζημιά ή το λέκισμα. Υπάρχουν στην διάθεσή σας ειδικά καθαριστικά, τόσο στον αντιπρόσωπο της NISSAN όσο και στα καταστήματα πώλησης αξεσουάρ αυτοκινήτων.

ΚΕΡΩΜΑ

Το συχνό κέρωμα προστατεύει την επιφάνεια του χρώματος του αυτοκινήτου και το βοηθά να διατηρήσει την εμφάνιση του καινούργιου. Μετά το κέρωμα, σας συνιστούμε να γυαλίσετε το αυτοκίνητο

για να αφαιρέσετε τα κατάλοιπα και να αποφύγετε την «πολυκαρισμένη» όψη.

Το εξουσιοδοτημένο συνεργείο της NISSAN ή εξειδικευμένο συνεργείο, μπορεί να σας βοηθήσει στην επιλογή του σωστού προϊόντος.

ΠΡΟΣΟΧΗ

- Κερώστε το αυτοκίνητο μόνο μετά από πολύ καλό πλύσιμο.
- Ακολουθείστε τις οδηγίες που δίνονται με το κερί.
- Μην χρησιμοποιείτε γυαλιστικό που περιέχει διαλυτικά, χημικές ενώσεις ή καθαριστικά που μπορεί να βλάψουν την επιφάνεια του χρώματος.
- Εάν η επιφάνεια δεν γυαλίζει εύκολα, χρησιμοποιείστε προϊόν αφαίρεσης της βρωμιάς και κερώστε πάλι.
- Το γυάλισμα με μηχανήμα ή με σκληρό υλικό πάνω στο χρώμα θα έχει σαν αποτέλεσμα το θάμπωμα του φινιρίσματος ή θα αφήσει χαρακίλες.

ΚΑΘΑΡΙΣΜΟΣ ΤΖΑΜΙΩΝ

Χρησιμοποιείστε καθαριστικό τζαμιών για να αφαιρέσετε το φιλμ του καπνού και της σκόνης από τις επιφάνειες των τζαμιών. Είναι φυσιολογικό για το τζάμι να σκεπάζεται με ένα φιλμ σκόνη μετά το παρκάρισμα του αυτοκινήτου στον ήλιο. Το καθαριστικό τζαμιών και ένα μαλακό πανί θα αφαιρέσουν εύκολα αυτό το φιλμ.

ΚΑΘΑΡΙΣΜΟΣ ΤΗΣ ΚΑΜΕΡΑΣ ΟΠΙΣΘΟΠΟΡΕΙΑΣ (όπου υπάρχει)

Καθαρίζετε το διαφανές κάλυμμα των φακών της κάμερας τακτικά. Εάν κατακαθίσει βρωμιά, νερό ή

χιόνι πάνω στο κάλυμμα των φακών, η οθόνη μπορεί να μην δείχνει τα αντικείμενα καθαρά.

ΠΡΟΣΟΧΗ

- Μην χρησιμοποιείτε αλκοόλ, βενζίνη ή διαλυτικό για να καθαρίσετε το διαφανές κάλυμμα των φακών της κάμερας. Θα προκληθεί αποχρωματισμός. Για να καθαρίσετε το κάλυμμα των φακών, πρώτα χρησιμοποιήστε ένα πανί βρεγμένο με διάλυμμα μαλακού απορρυπαντικού και στην συνέχεια σκουπίστε με στεγνό πανί.
- Μην χρησιμοποιείτε κερί αμαξώματος στο διαφανές κάλυμμα των φακών της κάμερας.
- Όταν πλένετε το αυτοκίνητο με πλιστικό υψηλής πίεσης, βεβαιωθείτε ότι δεν ψεκάζετε την περιοχή γύρω από το διαφανές κάλυμμα των φακών της κάμερας. Σε διαφορετική περίπτωση, μπορεί να μπει νερό στην μονάδα της κάμερας προκαλώντας

ΚΑΤΩ ΑΠΟ ΤΟ ΑΜΑΞΩΜΑ

Τα τμήματα του αυτοκινήτου που βρίσκονται κάτω από το αμάξωμα θα πρέπει να καθαρίζονται τακτικά στις περιοχές που χρησιμοποιείται αλάτι στον δρόμο. Με τον τρόπο αυτό δεν θα κατακαθίσει η βρωμιά και το αλάτι που προκαλούν διάβρωση στο κάτω μέρος του αμαξώματος και την ανάρτηση. Πριν τον χειμώνα και ξανά την άνοιξη, η κάτω μόνωση του αυτοκινήτου θα πρέπει να ελέγχεται και αν χρειάζεται να ξαναπερνιέται.

ΦΡΟΝΤΙΔΑ ΤΩΝ ΤΡΟΧΩΝ

- Πλύνετε τους τροχούς όταν πλένετε το αυτοκίνητο για να διατηρήσετε την εμφάνισή τους.
- Καθαρίστε το εσωτερικό μέρος των τροχών όταν αλλάζετε λάστιχο ή πλένετε το κάτω μέρος του

αυτοκινήτου.

- Μην χρησιμοποιείτε διαβρωτικά καθαριστικά όταν πλένετε τους τροχούς.
- Ελέγχετε τα χείλη των ζαντών των τροχών συχνά για λυγίσματα ή διάβρωση. Αυτό μπορεί να προκαλέσει απώλεια της πίεσης ή ζημιά στον κοιλέ της βάσης του ελαστικού.
- Η Nissan συνιστά οι τροχοί να κερώνονται για να προστατεύονται από το αλάτι του δρόμου στις περιοχές που αυτό χρησιμοποιείται τον χειμώνα.

ΚΑΘΑΡΙΣΜΑ ΤΩΝ ΖΑΝΤΩΝ ΑΛΟΥΜΙΝΙΟΥ

Πλένετε τους τροχούς τακτικά με ένα σφουγγάρι βρεγμένο με διάλυμα μαλακού σαπουνιού, ιδιαίτερα τον χειμώνα όταν στην περιοχή σας χρησιμοποιείται αλάτι στους δρόμους. Το αλάτι μπορεί να αποχρωματίσει τις ζάντες εάν δεν ξεπλένεται τακτικά.

ΠΡΟΣΟΧΗ

Ακολουθείστε τις οδηγίες όπως περιγράφονται πιο κάτω προκειμένου να αποφύγετε τους λεκέδες ή το ξεθώριασμα των τροχών:

- Μην χρησιμοποιείτε καθαριστικό που περιέχει ισχυρά συστατικά ή οξύ ή αλκαλικά για να καθαρίσετε τους τροχούς.
- Μην βάζετε καθαριστικό στους τροχούς όταν αυτοί είναι ζεστοί. Η θερμοκρασία των τροχών θα πρέπει να είναι ίδια με την θερμοκρασία περιβάλλοντος.
- Ξεπλύνετε τον τροχό για να αφαιρέσετε τελείως το καθαριστικό μέσα σε 15 λεπτά από την στιγμή που βάλτε το καθαριστικό.

ΜΕΡΗ ΧΡΩΜΙΟΥ

Διατηρείτε τα μέρη με χρώμο σε καλή κατάσταση, καθαρίζοντάς τα τακτικά με ειδική αλοιφή για τα χρώμα.

ΚΑΘΑΡΙΣΜΟΣ ΤΟΥ ΕΣΩΤΕΡΙΚΟΥ

Κατά διαστήματα αφαιρείτε την σκόνη από την εσωτερική ταπετσαρία και τα καθίσματα, χρησιμοποιώντας μία ηλεκτρική σκούπα ή μαλακιά βούρτσα. Σκουπίστε τις επιφάνειες από βινύλιο και δέρμα με ένα καθαρό, μαλακό πανί, βουτηγμένο σε διάλυμα μαλακού σαπουνιού και στην συνέχεια σκουπίστε τις με ένα μαλακό καθαρό πανί.

Απαιτείτε συχνή φροντίδα και καθαρισμός για να διατηρήσετε την εμφάνιση του δέρματος.

Πριν χρησιμοποιήσετε οποιοδήποτε υφασμάτινο προστατευτικό διαβάστε τις συστάσεις του κατασκευαστή. Μερικά υφασμάτινα προστατευτικά περιέχουν χημικά που μπορεί να καταστρέψουν την εμφάνιση της ταπετσαρίας.

Χρησιμοποιήστε ένα μαλακό πανί βρεγμένο με νερό για να καθαρίσετε τα καλύμματα των φακών των δεικτών και των μετρητών.

ΠΡΟΣΟΧΗ

- Ποτέ μην χρησιμοποιείτε βενζίνη, διαλυτικό ή οποιοδήποτε άλλο διαλυτικό.
- Μικρά κομμάτια βρωμιάς μπορεί να είναι τραχιά και να προκαλέσουν ζημιά στα δερμάτινα καθίσματα. Για τον λόγο αυτό θα πρέπει να αφαιρούνται κατάλληλα. ΜΗΝ ΧΡΗΣΙΜΟΠΟΙΕΙΤΕ άγριο σαπούνι, κερί αυτοκινήτου, γυαλιστικά, λάδια και καθαριστικά υγρά, διαλυτικά ή καθαριστικά με βάση την αμμωνία καθώς μπορεί να προκαλέσουν ζημιά στην φυσική υφή του δέρματος.
- Ποτέ μην χρησιμοποιείτε υφασμάτινα καλύμματα εκτός εάν συνιστάται από τον κατασκευαστή.
- Μην χρησιμοποιείτε καθαριστικά για τζάμια ή πλαστικά πάνω στα καλύμματα των μετρητών και των δεικτών γιατί μπορεί να προκαλέσουν ζημιά στους φακούς τους.

ΣΥΝΤΗΡΗΣΗ ΤΗΣ ΘΘΟΝΗΣ ΕΝΔΕΙΞΩΝ (όπου υπάρχει)

- Ποτέ μην χρησιμοποιείτε σκληρό πανί, οινόπνευμα, βενζίνη, διαλυτικό, οποιοδήποτε απορρυπαντικό ή χαρτομάντιλα ποτισμένα με χημικά για να καθαρίσετε την οθόνη. Μπορεί να γρατζουνιστούν ή να διαβρωθούν το ταμπλό ελέγχου της.
- Μην ρίχνεται κανένα υγρό όπως νερό ή άρωμα αυτοκινήτου πάνω στην οθόνη. Η επαφή με υγρό θα προκαλέσει πρόβλημα στην λειτουργία του συστήματος και ζημιά στα εξωτερικά μέρη του.
- Για να καθαρίσετε την οθόνη ενδείξων, σβήστε πρώτα την παροχή και καθαρίστε την οθόνη με ένα στεγνό, μαλακό πανί.
- Σε περίπτωση υπερβολικών λεκέδων. Χρησιμοποιήστε μικρή ποσότητα ουδέτερου απορρυπαντικού με ένα μαλακό πανί. Ποτέ μην μουλιάζετε την οθόνη με διάλυμα νερού.

ΑΠΟΣΜΗΤΙΚΑ ΧΩΡΟΥ

Τα περισσότερα αποσμητικά χώρου, χρησιμοποιούν ένα διαλυτικό που θα μπορούσε να επηρεάσει το εσωτερικό του αυτοκινήτου. Εάν χρησιμοποιείτε αποσμητικό χώρου, λάβετε τις παρακάτω προφυλάξεις:

- Τα κρεμαστά αποσμητικά μπορούν να προκαλέσουν μόνιμο αποχρωματισμό όταν έλθουν σε επαφή με τις εσωτερικές επιφάνειες του αυτοκινήτου. Τοποθετήστε το αποσμητικό σε χώρο που μπορεί να κρέμεται ελεύθερο και δεν έρχεται σε επαφή με εσωτερικές επιφάνειες.
- Τα υγρά αποσμητικά συνήθως προσαρτώνται στους αεραγωγούς. Τα προϊόντα αυτά μπορούν να προκαλέσουν άμεση ζημιά και αποχρωματισμό όταν χυθούν σε εσωτερικές επιφάνειες.

Διαβάστε προσεκτικά και ακολουθήστε τις οδηγίες του κατασκευαστή πριν χρησιμοποιήσετε αποσμητικό χώρου.

ΠΑΤΑΚΙΑ

Η χρήση των γνήσιων ταπέτων δαπέδου της NISSAN

μπορεί να μεγαλώσει την διάρκεια ζωής της μοκέτας του αυτοκινήτου και να κάνει ευκολότερο το καθάρισμα του εσωτερικού του αυτοκινήτου. Ανεξαρτήτων από το τι ταπέτα χρησιμοποιείτε, βεβαιωθείτε ότι ταιριάζουν στο αυτοκίνητο και δεν μπλέκονται στα πεντάλ. Τα ταπέτα θα πρέπει να συντηρούνται με τακτικό πλύσιμο και να αντικαθίστανται εάν φθαρούν υπερβολικά.



Βοήθεια για να τοποθετηθούν τα πατάκια

Σημειώστε ότι η παραπάνω εικόνα είναι του αριστερότεριμου αυτοκινήτου.

Αυτό το αυτοκίνητο έχει ένα μπρακέτα για τα μπροστινά πατάκια που εξυπηρετούν σαν βοήθεια για να τοποθετήσετε τα πατάκια. Τα πατάκια της Nissan έχουν σχεδιαστεί ειδικά για το αυτοκίνητό σας.

Τοποθετήστε το πατάκι βάζοντας τον γάντζο του μπρακέτου μέσα από την εγκοπή στο πατάκι ενώ κεντράρετε το πατάκι στην περιοχή των ποδιών.

Πιέστε το πατάκι κάτω έως ότου να κουμπώσει στην θέση του στους γάντζους.

ΚΑΘΑΡΙΣΜΟΣ ΤΖΑΜΙΩΝ

Χρησιμοποιήστε καθαριστικό τζαμιών για να αφαιρέσετε το φιλμ του καπνού και της σκόνης από τις επιφάνειες των τζαμιών. Είναι φυσιολογικό για το τζάμι να σκεπάζεται με ένα φιλμ σκόνη μετά το παρκάρισμα του αυτοκινήτου στον ήλιο. Το καθαρι-

στικό τζαμιών και ένα μαλακό πανί θα αφαιρέσουν εύκολα αυτό το φίλμ.

ΠΡΟΣΟΧΗ

Όταν καθαρίζετε το εσωτερικό των παραθύρων μην χρησιμοποιείτε αιχμηρά εργαλεία, διαβρωτικά καθαριστικά ή απολυμαντικά με βάση την χλωρίνη. Μπορεί να προκαλέσουν ζημιά στις ηλεκτρικές ενώσεις όπως είναι τα στοιχεία της κεραίας του ραδιοφώνου ή οι αντιστάσεις του θερμαινόμενου πίσω παρμπρίζ.

Μην κολλάτε ετικέτες στις εσωτερικές επιφάνειες του τζαμιού. Η αφαίρεση των αυτοκόλλητων και των υπολειμμάτων τους θα μπορούσε να κάνει ζημιά στις ηλεκτρικές ενώσεις όπως είναι τα στοιχεία της κεραίας του ραδιοφώνου ή το αντιθαμβωτικό του πίσω παρμπρίζ.

Να φροντίζετε ώστε οποιοδήποτε αντικείμενο είναι αποθηκευμένο στον χώρο αποσκευών να μην έρχεται σε επαφή με την εσωτερική επιφάνεια του πίσω παρμπρίζ. Αυτό για να αποφύγετε την ζημιά στις ηλεκτρικές επαφές όπως είναι τα στοιχεία της κεραίας του ραδιοφώνου ή το αντιθαμβωτικό του πίσω παρμπρίζ.

Εσωτερικός καθρέπτης με αυτόματο αντιθαμβωτικό (όπου υπάρχει)

Χρησιμοποιήστε ένα μαλακό πανί βρεγμένο μόνο με νερό για να καθαρίσετε τον εσωτερικό καθρέπτη με αυτόματο αντιθαμβωτικό (όπου υπάρχει).

ΠΡΟΣΟΧΗ

Μην χρησιμοποιείτε καθαριστικό τζαμιών. Εάν το κάνετε θα μειωθεί η ευαισθησία του αισθητήρα με αποτέλεσμα να μην λειτουργεί σωστά ο καθρέπτης.

ΠΛΑΣΤΙΚΑ ΜΕΡΗ

Τα πλαστικά μέρη μπορούν να πλυθούν με ένα διάλυμα μαλακού σαπουνιού. Εάν η βρωμιά δεν βγαίνει εύκολα, χρησιμοποιήστε καθαριστικό πλαστικών. Μην χρησιμοποιείτε διαλυτικά.

ΖΩΝΕΣ ΑΣΦΑΛΕΙΑΣ



ΠΡΟΕΙΔΟΠΟΙΗΣΗ

- Μην αφήνετε τις βρεγμένες ζώνες να διπλώσουν στο καρούλι.
- Ποτέ μην χρησιμοποιείτε χρώματα, καυστικά ή χημικά διαλυτικά γιατί φθείρουν τους μάντες των ζωνών

Μπορείτε να πλύνετε τις ζώνες ασφαλείας σκουπίζοντάς τις με ένα σφουγγάρι βρεγμένο με διάλυμα μαλακού σαπουνιού.

Αφήστε τις ζώνες να στεγνώσουν τελείως στην σκιά πριν τις χρησιμοποιήσετε.

ΠΡΟΣΤΑΣΙΑ ΚΑΤΑ ΤΗΣ ΔΙΑΒΡΩΣΗΣ

ΟΙ ΠΙΟ ΣΥΝΗΘΗΣΜΕΝΟΙ ΠΑΡΑΓΟΝΤΕΣ ΠΟΥ ΣΥΜΒΑΛΛΟΥΝ ΣΤΗΝ ΔΙΑΒΡΩΣΗ ΤΟΥ ΑΥΤΟΚΙΝΗΤΟΥ

- Συνδυασμός υγρασίας που συγκρατεί την βρωμιά και κατάλοιπα στα μεταλλικά τμήματα του αμαξώματος, τις ενώσεις και τις άλλες περιοχές.
- Ζημιά στο χρώμα και τα άλλα προστατευτικά στρώματα που προέρχεται από γρατσουνιές, κτυπήματα από πετραδάκια ή μικροστυχήματα.

ΠΕΡΙΒΑΛΛΟΝΤΙΚΟΙ ΠΑΡΑΓΟΝΤΕΣ ΠΟΥ ΕΠΗΡΕΑΖΟΥΝ ΤΟΝ ΒΑΘΜΟ ΤΗΣ ΔΙΑΒΡΩΣΗΣ

Υγρασία:

Η συσσώρευση άμμου, βρωμιάς και νερού στο κάτω μέρος του αμαξώματος του αυτοκινήτου μπορεί να επιταχύνει την σκουριά. Τα βρεγμένα ταπέτα δαπέδου δεν θα στεγνώσουν τελείως μέσα στο αυτοκίνητο και θα πρέπει να αφαιρούνται για να στεγνώσουν καλά για να αποφύγετε την διάβρωση του δαπέδου του αυτοκινήτου.

Ατμοσφαιρική υγρασία:

Η διάβρωση επιταχύνεται σε περιοχές με υψηλή ατμοσφαιρική υγρασία, ιδιαίτερα στις περιοχές εκείνες που η θερμοκρασία είναι υψηλή, υπάρχει ατμοσφαιρική ρύπανση και χρησιμοποιείται αλάτι στον δρόμο.

Θερμοκρασία:

Η αύξηση της θερμοκρασίας επιταχύνει τον βαθμό διάβρωσης των τμημάτων του αυτοκινήτου που δεν εξαιρείζονται καλά

Ατμοσφαιρική ρύπανση:

Η βιομηχανική ρύπανση, η παρουσία αλατιού στην ατμόσφαιρα των παραθαλάσσιων περιοχών ή η χρήση αλατιού στον δρόμο επιταχύνουν την διαδικασία διάβρωσης. Επίσης, το αλάτι που χρησιμοποιείται στον δρόμο επιταχύνει το ξεθώριασμα των βαμμένων επιφανειών του αυτοκινήτου.

ΓΙΑ ΝΑ ΠΡΟΣΤΑΤΕΨΕΤΕ ΤΟ ΑΥΤΟΚΙΝΗΤΟ ΣΑΣ ΑΠΟ ΤΗΝ ΔΙΑΒΡΩΣΗ

- Πρέπει να πλένετε και να κερώνετε το αυτοκίνητό σας τακτικά για να το κρατάτε καθαρό.
- Ελέγχετε συχνά την επιφάνεια του χρώματος και αν διαπιστώσετε την ύπαρξη μικρορριζιών, επισκευάστε τις όσο το δυνατόν συντομότερα.
- Κρατήστε τις τρύπες αποστράγγισης στο κάτω μέρος των πορτών και της πόρτας του πορτμπαγκάζ ανοιχτές για να αποφύγετε την συσσώρευση νερού.
- Ελέγχεται το κάτω μέρος του αμαξώματος για τυχόν συσσώρευση άμμου, βρωμιάς ή αλατιού. Εάν διαπιστώσετε συσσώρευση των πιο πάνω, πλύνετε με νερό όσο το δυνατόν συντομότερα.

ΠΡΟΣΟΧΗ

- **ΠΟΤΕ μην αφαιρείτε την βρωμιά, την άμμο ή άλλα κατάλοιπα από τον χώρο των επιβατών πλένοντάς τα με πολύ νερό. Αφαιρέστε την βρωμιά με ηλεκτρική σκούπα ή βούρτσα.**
- **Ποτέ μην αφήνετε νερό ή άλλα υγρά να έρθουν σε επαφή με τα ηλεκτρονικά εξαρτήματα στο εσωτερικό του αυτοκινήτου.**

Τα χημικά που χρησιμοποιούνται για το ξεπάγωμα των δρόμων είναι εξαιρετικά διαβρωτικά. Επιταχύνουν την διάβρωση από σκουριά και την φθορά των εξαρτημάτων του κάτω μέρους του αμαξώματος

όπως είναι το σύστημα της εξάτμισης, οι σωληνώσεις του καυσίμου και των φρένων, τα καλώδια των φρένων, το δάπεδο του αυτοκινήτου και τα φτερά.

Το χειμώνα θα πρέπει κατά περιόδους να πλένετε το κάτω μέρος του αυτοκινήτου.

Για περισσότερες πληροφορίες σχετικά με την προστασία από την σκουριά και την διάβρωση η οποία απαιτείται σε μερικές περιοχές, συμβουλευθείτε το εξουσιοδοτημένο συνεργείο της NISSAN ή εξειδικευμένο συνεργείο.

8 Συντήρηση και Κάντε το μόνοι σας

Απαιτήσεις συντήρησης.....	338	Μπουζί (μοντέλα με κινητήρα βενζίνης).....	353
Προγραμματισμένη συντήρηση.....	338	Φίλτρο αέρα.....	353
Γενική συντήρηση.....	338	Τύπου υγρού χάρτου.....	353
Που να πάτε για την συντήρηση.....	338	Τύπου ξηρού χάρτου (όπου υπάρχει).....	354
Γενική συντήρηση.....	338	Λεπίδες υαλοκαθαριστήρων.....	354
Επεξήγηση των σημείων της γενικής συντήρησης.....	338	Καθάρισμα.....	354
Προφυλάξεις για την συντήρηση.....	340	Αντικατάσταση υαλοκαθαριστήρων	
Χώρος κινητήρα.....	341	μπροστινού παρμπρίζ.....	354
Σύστημα ψύξης κινητήρα.....	342	Αντικατάσταση υαλοκαθαριστήρων πίσω παρμπρίζ.....	355
Έλεγχος της στάθμης του ψυκτικού υγρού του κινητήρα.....	342	Μπεκ ψεκασμού παρμπρίζ.....	355
Αλλαγή του ψυκτικού υγρού του κινητήρα.....	342	Ασφάλειες.....	356
Λάδι κινητήρα.....	343	Χώρος επιβατών.....	356
Έλεγχος της στάθμης του λαδιού του κινητήρα.....	343	Φώτα.....	357
Αλλαγή του λαδιού του κινητήρα και του φίλτρου		Προβολείς.....	357
λαδιού του κινητήρα.....	344	Εξωτερικά φώτα.....	357
Προστασία του περιβάλλοντος.....	345	Εσωτερικά φώτα.....	357
Υγρό αυτόματου σαζμάν (DCT).....	346	Θέσεις φώτων.....	359
Φρένα.....	346	Τροχοί και λάστιχα.....	360
Έλεγχος χειρόφρενου.....	346	Πίεση αέρα ελαστικών.....	360
Έλεγχος του πεντάλ του φρένου.....	346	Τύποι ελαστικών.....	360
Υγρό φρένων και συμπλέκτη.....	346	Αλυσίδες ελαστικών.....	360
Υγρό πλυστικού παρμπρίζ.....	347	Περιστροφή ελαστικών.....	361
Μπαταρία.....	348	Φθορά και ζημιά ελαστικών.....	361
Μπαταρία αυτοκινήτου.....	348	Ηλικία ελαστικών.....	361
Ξεκίνημα με βοηθητική μπαταρία.....	349	Αλλαγή τροχών και ελαστικών.....	361
Αντικατάσταση μπαταρίας τηλεχειριστηρίου /		Ζυγοστάθμιση.....	362
Έξυπνου κλειδιού.....	350	Ρεζέρβα.....	362
Ιμάντες.....	352	Φροντίδα των τροχών.....	362

ΑΠΑΙΤΗΣΕΙΣ ΣΥΝΤΗΡΗΣΗΣ

Ορισμένες καθημερινές εργασίες συντήρησης είναι απαραίτητες για να διατηρήσουν το αυτοκίνητό σας σε καλή μηχανική κατάσταση καθώς και για τις χαμηλές εκπομπές ρύπων και την καλή απόδοση του κινητήρα.

Είναι υποχρέωση του ιδιοκτήτη να κάνει τις προβλεπόμενες εργασίες συντήρησης όπως και τους καθορισμένους ελέγχους.

Ο ιδιοκτήτης είναι εκείνος που γνωρίζει εάν το αυτοκίνητό του συντηρείται κανονικά. Είστε ένας ζωτικός σύνδεσμος την αλυσίδα συντήρησης.

ΠΡΟΓΡΑΜΜΑΤΙΣΜΕΝΗ ΣΥΝΤΗΡΗΣΗ

Για την διευκόλυνσή σας, τα σημεία που απαιτούν προγραμματισμένη συντήρηση περιγράφονται και αναφέρονται στο ξεχωριστό βιβλίο συντήρησης. Θα πρέπει να ανατρέχετε σε αυτό το βιβλίο για να βεβαιωθείτε ότι η απαραίτητη συντήρηση γίνεται στο αυτοκίνητό σας στα τακτά διαστήματα.

ΓΕΝΙΚΗ ΣΥΝΤΗΡΗΣΗ

Η γενική συντήρηση συμπεριλαμβάνει τα σημεία εκείνα που πρέπει να ελέγχονται κατά την διάρκεια της καθημερινής χρήσης του αυτοκινήτου και ο έλεγχός τους θεωρείται αυτονόητος για να συνεχίζει το αυτοκίνητό σας να λειτουργεί σωστά. Είναι δική σας ευθύνη να ακολουθείτε τις διαδικασίες αυτές τακτικά όπως προαναφέρεται.

Για να κάνετε τους ελέγχους της γενικής συντήρησης απαιτούνται ελάχιστες τεχνικές ικανότητες και μόνο εργαλεία γενικής χρήσης για το αυτοκίνητο.

Οι έλεγχοι αυτοί μπορούν να γίνουν από εσάς, έναν ειδικευμένο τεχνίτη ή εάν το προτιμάτε από το εξουσιοδοτημένο συνεργείο NISSAN ή εξειδικευμένο συνεργείο.

ΠΟΥ ΝΑ ΠΑΤΕ ΓΙΑ ΤΗΝ ΣΥΝΤΗΡΗΣΗ

Σε περίπτωση που το αυτοκίνητό σας χρειάζεται συντήρηση ή δεν λειτουργεί κανονικά, πρέπει να ελέγχεται, συντηρείται και ρυθμίζεται από εξουσιοδοτημένο συνεργείο NISSAN ή εξειδικευμένο συνεργείο.

ΓΕΝΙΚΗ ΣΥΝΤΗΡΗΣΗ

Κατά την διάρκεια της καθημερινής χρήσης του αυτοκινήτου σας, θα πρέπει να κάνετε τακτικά τις σχετικές συντηρήσεις όπως περιγράφονται στο κεφάλαιο αυτό. Εάν διακρίνετε κάποιον ασυνήθιστο θόρυβο ή τράνταγμα ή κάποια μυρwidιά, ελέγξτε αμέσως για να εξακριβώσετε την αιτία που τα προκάλεσε ή απευθυνθείτε στο εξουσιοδοτημένο συνεργείο NISSAN όπου θα γίνουν οι σωστοί έλεγχοι. Επιπλέον, θα πρέπει να ενημερώσετε το εξουσιοδοτημένο συνεργείο NISSAN εάν νομίζετε ότι είναι αναγκαίο να γίνουν κάποιες εργασίες επισκευής. Όταν κάνετε κάποιον έλεγχο στο αυτοκίνητό σας ακολουθείτε πιστά τις οδηγίες και τις προφυλάξεις που δίνονται παρακάτω στο κεφάλαιο αυτό.

ΕΠΕΞΗΓΗΣΗ ΤΩΝ ΣΗΜΕΙΩΝ ΤΗΣ ΓΕΝΙΚΗΣ ΣΥΝΤΗΡΗΣΗΣ

Παρακάτω σε αυτό το κεφάλαιο δίνονται συμπληρωματικές πληροφορίες για τα θέματα που αναφέρονται με αστερίσκο (*):

Τα παρακάτω μέρη του αυτοκινήτου θα πρέπει να επιθεωρούνται κατά καιρούς, εκτός εάν καθορίζεται διαφορετικά.

Στο εξωτερικό του αυτοκινήτου

Πόρτες και καπό κινητήρα:

Ελέγξτε εάν λειτουργούν σωστά οι πόρτες, το άνοιγμα του καπό και της πίσω πόρτας. Ακόμη, εάν οι κλειδαριές ασφαλίζουν σωστά. Εάν χρειάζεται λαδώστε τις. Επίσης, βεβαιωθείτε ότι όταν ανοίγει η πρώτη κλειδαριά, η δεύτερη εμποδίζει το καπό να ανοίξει.

Όταν οδηγείτε σε περιοχή που υπάρχει αλάτι ή άλλο υλικό που προκαλεί σκουριά, ελέγξτε για συχνότερη λίπανση.

Φώτα*:

Καθαρίζετε του προβολείς τακτικά. Βεβαιωθείτε ότι οι προβολείς, τα φλας, τα φώτα πορείας και όλες οι λάμπες έχουν τοποθετηθεί σωστά και λειτουργούν κανονικά. Ελέγξτε επίσης την ρύθμιση των φώτων.

Ελαστικά*:

Ελέγχετε την πίεση του αέρα με δείκτη τακτικά και πάντα πριν από ταξίδια μεγάλης απόστασης. Ρυθμίστε την πίεση σε όλα τα ελαστικά, συμπεριλαμβανομένης της ρεζέρβας, στην καθορισμένη πίεση.

Περιστροφή των ελαστικών*:

Στην περίπτωση των οχημάτων με κίνηση στους δύο τροχούς (2WD) που τα μπροστινά και τα πίσω λάστιχα έχουν το ίδιο μέγεθος, τα ελαστικά θα πρέπει να περιστρέφονται κάθε 10.000 χλμ. Στα ελαστικά που έχουν ένδειξη κατεύθυνσης κύλισης μπορεί να γίνει εναλλαγή μόνο ανάμεσα στα μπροστά και τα πίσω. Βεβαιωθείτε ότι οι δείκτες κατεύθυνσης δείχνουν στην κατεύθυνση περιστροφής του τροχού μετά την ολοκλήρωση της εναλλαγής.

Στην περίπτωση των οχημάτων με κίνηση τους τέσσερις τροχούς (4WD) και με κίνηση σε όλους τους τροχούς (AWD) και που τα μπροστινά και τα πίσω ελαστικά είναι του ίδιου μεγέθους, τα ελαστικά θα πρέπει να περιστρέφονται κάθε 5.000 χλμ. Στα ελαστικά που έχουν ένδειξη κατεύθυνσης κύλισης μπορεί να γίνει εναλλαγή μόνο ανάμεσα στα μπροστά και τα πίσω. Βεβαιωθείτε ότι οι δείκτες κατεύθυνσης δείχνουν στην κατεύθυνση περιστροφής του τροχού μετά την ολοκλήρωση της εναλλαγής.

Στην περίπτωση που τα μπροστινά ελαστικά είναι διαφορετικού μεγέθους από τα πίσω ελαστικά δεν μπορεί να γίνει περιστροφή.

Ο κατάλληλος χρόνος για την περιστροφή των ελαστικών μπορεί να ποικίλλει ανάλογα με τον τρόπο της οδήγησης και τις συνθήκες στους δρόμους που οδηγείται το αυτοκίνητο.

Εξαρτήματα του μεταδότη του Συστήματος Παράκαλωσης Πίεσης Ελαστικών (TPMS) (όπου υπάρχει):

Αντικαταστήστε την ροδέλα της βαλβίδας του αισθητήρα TPMS (τόσο τον πυρήνα της βαλβίδας όσο και την τάπα) και την βίδα (όπου υπάρχει) όταν αντικαθιστάτε τα ελαστικά λόγω φθοράς ή ηλικίας. Η βίδα (όπου υπάρχει) θα πρέπει να τοποθετηθεί σωστά με ρύθμιση δύναμης στα 1.4 +/- 0.1 N.m. Οι αισθητήρες TPMS μπορούν να χρησιμοποιηθούν πάλι.

Ευθυγράμμιση και ζυγοστάθμιση:

Εάν το αυτοκίνητο τραβάει προς οποιαδήποτε πλευρά ενώ οδηγείτε σε ευθύ ομαλό δρόμο, ή εάν διαπιστώσετε ανομοιόμορφη και αφύσικη φθορά των ελαστικών, μπορεί να υπάρχει ανάγκη για ευθυγράμμιση των τροχών. Εάν το τιμόνι ή το κάθισμα έχει δονήσεις σε φυσιολογικές ταχύτητες στον αυτοκινητόδρομο, μπορεί να χρειάζεται ζυγοστάθμιση.

Μπουλόνια τροχών:

Όταν ελέγχετε τα ελαστικά, να βεβαιώνετε ότι δεν λείπει κάποιο μπουλόνι από τους τροχούς και εάν κάποιο μπουλόνι είναι χαλαρό. Εάν χρειάζεται σφίξτε τα μπουλόνια.

Παρμπρίζ:

Καθαρίζετε το παρμπρίζ τακτικά. Ελέγχετε το παρμπρίζ τουλάχιστον κάθε έξι μήνες για φθορές ή άλλη ζημιά. Εάν χρειάζεται, επισκευάστε το παρμπρίζ σε ειδικό κατάστημα επισκευής.

Λεπίδες καθαριστήρων*:

Εάν δεν λειτουργούν σωστά, ελέγξτε για τυχόν σπασίματα και φθορές.

Κάτω από το καπό και κάτω από το αυτοκίνητο

Τα παρακάτω μέρη του αυτοκινήτου πρέπει να ελέγχονται περιοδικά, κάθε φορά που αλλάζετε λάδι κινητήρα ή βάζετε καύσιμα.

Μπαταρία (εκτός από τις μπαταρίες χωρίς συντήρηση):

Ελέγξτε την στάθμη του υγρού σε κάθε κελί. Θα πρέπει να είναι ανάμεσα στις γραμμές <UPPER> (επάνω - μέγιστο) και <LOWER> (κάτω - ελάχιστο). Τα αυτοκίνητα που λειτουργούν σε υψηλές θερμοκρασίες ή σε δύσκολες συνθήκες οδήγησης, χρειάζονται έλεγχο της στάθμης του υγρού συχνά.

Στάθμη υγρών φρένων και συμπλέκτη*:

Για τα μοντέλα με Μηχανικό Σαζμάν (MT): Βεβαιωθείτε ότι η στάθμη των υγρών των φρένων και του συμπλέκτη βρίσκεται μεταξύ των θέσεων <MAX> και <MIN> στο ρεζερβουάρ.

Για τα μοντέλα με που δεν έχουν Μηχανικό Σαζμάν (MT): Βεβαιωθείτε ότι η στάθμη των υγρών των φρένων βρίσκεται μεταξύ των θέσεων <MAX> και <MIN> στο ρεζερβουάρ.

Στάθμη ψυκτικού υγρού κινητήρα*:

Ελέγξτε την στάθμη του ψυκτικού υγρού του κινητήρα, όταν το ψυκτικό υγρό είναι κρύο. Βεβαιωθείτε ότι η στάθμη του ψυκτικού υγρού του κινητήρα βρίσκεται μεταξύ των θέσεων <MAX> και <MIN> στο ρεζερβουάρ.

Ιμάντες κινητήρα*:

Βεβαιωθείτε ότι οι ιμάντες δεν είναι ξεροί, φθαρμένοι, ραγισμένοι ή λιπαροί.

Στάθμη λαδιού κινητήρα*:

Αφού παρκάρετε το αυτοκίνητο σε επίπεδο έδαφος και σβήσατε τον κινητήρα, ελέγξτε την στάθμη του λαδιού στην βυθομετρική ράβδο.

Διαρροές υγρών:

Ελέγξτε κάτω από το αυτοκίνητο για διαρροές καυσίμου, λαδιού, νερού ή άλλου υγρού, αφού το αυτοκίνητο έχει μείνει παρκαρισμένο για λίγο. Είναι φυσιολογικό να στάζει νερό από το air conditioner μετά την χρήση του. Εάν παρατηρήσετε οποιαδήποτε διαρροή ή είναι φανερά αέρια καυσίμου, ελέγξτε για την αιτία και διορθώστε την αμέσως.

Υγρό πλυστικού καθαριστήρων*:

Ελέγξτε εάν υπάρχει αρκετό υγρό μέσα στο ρεζερβουάρ.

Στο εσωτερικό του αυτοκινήτου

Τα παρακάτω μέρη του αυτοκινήτου πρέπει να ελέγχονται συχνότερα, κάθε φορά που κάνετε συντήρηση ή καθαρίζετε το αυτοκίνητο.

Πεντάλ γκαζιού:

Ελέγξτε την ομαλή λειτουργία του πεντάλ και βεβαιωθείτε ότι δεν μαγκώνει ή δεν απαιτεί υπερβολική πίεση. Κρατήστε τα πατάκια μακριά από το πεντάλ.

Πεντάλ φρένου*:

Ελέγξτε την ομαλή λειτουργία του πεντάλ. Εάν το πεντάλ του φρένου κατεβαίνει ξαφνικά, περισσότερο από το φυσιολογικό, το πεντάλ έχει σπογγώδη αίσθηση ή το αυτοκίνητο φαίνεται να χρειάζεται περισσότερο για να σταματήσει, αποτανθείτε αμέσως σε εξουσιοδοτημένο συνεργείο της Nissan ή εξειδικευμένο συνεργείο. Κρατήστε τα πατάκια μακριά από το πεντάλ.

Χειρόφρενο*:

Βεβαιωθείτε ότι το αυτοκίνητο συγκρατείται καλά σε ένα έδαφος με αρκετά απότομη κλίση, όταν έχει εφαρμοστεί μόνο το χειρόφρενο.

Καθίσματα:

Ελέγξτε τους μοχλούς ρύθμισης των καθισμάτων (ανάκλιση, κλίση πλάτης κλπ) για να βεβαιωθείτε ότι λειτουργούν ομαλά και ότι ασφαλίζουν σε κάθε θέση. Ελέγξτε εάν τα προσκέφαλα των καθισμάτων μετακινούνται επάνω και κάτω ομαλά και οι ασφάλειες τα σταθεροποιούν στις θέσεις κλειδώματος.

Ζώνες ασφαλείας:

Ελέγξτε όλα τα εξαρτήματα των ζωνών ασφαλείας

(π.χ. πόρπες, ρυθμιστές, καρούλι μαζέματος) για την κανονική και σωστή λειτουργία καθώς και την ασφαλή τοποθέτησή τους. Ελέγχετε τον ιμάντα της ζώνης για κοψίματα, φθορές και ξεφτίσματα. Για περισσότερες λεπτομέρειες δείτε «Συντήρηση των ζωνών ασφαλείας» στο κεφάλαιο «1. Ασφάλεια – καθίσματα, ζώνες ασφαλείας και πρόσθετο σύστημα συγκράτησης».

Βολάν τιμονιού:

Ελέγξτε για τυχόν αλλαγές στην συμπεριφορά του τιμονιού όπως μεγαλύτερο τζόγος, σκληρό τιμόνι, παράξενοι θόρυβοι κλπ.

Προειδοποιητικά φώτα και βομβητές:

Βεβαιωθείτε ότι όλα τα προειδοποιητικά φώτα και οι βομβητές λειτουργούν κανονικά.

Αντιθαμβωτικό παρμπρίζ:

Ελέγξτε εάν ο αέρας βγαίνει από τις εξόδους σωστά όταν λειτουργείτε το καλοριφέρ ή το air conditioner.

Καθαριστήρας και πλυστικό παρμπρίζ*:

Ελέγξτε ότι οι καθαριστήρες και το πλυστικό λειτουργούν κανονικά και οι καθαριστήρες δεν κολλάνε.

Όταν κάνετε οποιονδήποτε έλεγχο ή εργασία συντήρησης στο αυτοκίνητό σας, θα πρέπει να προσέχετε ώστε να αποφύγετε τον κατά λάθος σοβαρό τραυματισμό σας ή την πρόκληση ζημιάς στο αυτοκίνητο. Οι παρακάτω είναι γενικές προφυλάξεις οι οποίες θα πρέπει να ακολουθούνται με προσοχή.

- **Παρκάρετε το αυτοκίνητο σε επίπεδο έδαφος, βάλτε το χειρόφρενο και τακάρτε τους τροχούς για να μην μπορεί να κινηθεί το αυτοκίνητο.**
- **Μην δουλεύετε κάτω από το καπό όταν ο κινητήρας είναι ζεστός. Σβήστε τον κινητήρα και περιμένετε έως ότου κρυώσει.**
- **Βεβαιωθείτε ότι ο διακόπτης του κινητήρα είναι στην θέση OFF ή LOCK όταν κάνετε οποιαδήποτε αντικατάσταση ή επισκευή.**
- **Όταν ο διακόπτης της μίζας είναι στην θέση ON ή Acc, το βεντιλάτορ μπορεί να αρχίσει να λειτουργεί ξαφνικά, ακόμη και όταν δεν λειτουργεί ο κινητήρας. Για να αποφύγετε τραυματισμό να αποσυνδέετε πάντα τον αρνητικό πόλο της μπαταρίας πριν δουλέψετε κοντά στον κινητήρα.**
- **Εάν πρέπει να δουλέψετε όσο λειτουργεί ο κινητήρας, κρατήστε τα χέρια σας, τα ρούχα σας, τα μαλλιά σας και τα εργαλεία μακριά από τα βεντιλατέρ που κινούνται, τους ιμάντες και τα άλλα κινούμενα μέρη.**
- **Συνιστάται να βγάξετε την γραβάτα σας και τα κοσμήματά σας όπως δαχτυλίδια, ρολόγια κλπ. πριν δουλέψετε στο αυτοκίνητο.**
- **Εάν πρέπει να βάλτε μπροστά τον κινητήρα σε κλειστό χώρο όπως γκαράζ, βεβαιωθείτε ότι υπάρχει αρκετός εξαερισμός για τα καυσαέρια της εξάτμισης.**
- **ΠΟΤΕ ΜΗΝ ΜΠΑΙΝΕΤΕ ΚΑΤΩ ΑΠΟ ΤΟ ΑΥΤΟΚΙΝΗΤΟ ΟΤΑΝ ΑΥΤΟ ΣΤΗΡΙΖΕΤΑΙ ΜΟΝΟ ΣΤΟΝ ΓΡΥΛΟ.**
- **Κρατήστε τα εύφλεκτα υλικά, τις φλόγες και τους σπινθήρες μακριά από το καύσιμο και την μπαταρία.**

- Ποτέ μην συνδέετε ή αποσυνδέετε είτε την μπαταρία ή οποιοδήποτε άλλο ηλεκτρονικό εξάρτημα όταν ο διακόπτης του κινητήρα είναι ανοικτός (θέση ON).
- Στα βενζινοκίνητα μοντέλα με πολυκάναλο σύστημα έγχυσης (MFI), το φίλτρο καυσίμου ή οι σωληνώσεις καυσίμου, θα πρέπει να συντηρούνται από εξουσιοδοτημένο συνεργείο της Nissan καθώς οι σωληνώσεις είναι υπό υψηλή πίεσης ακόμη και όταν ο κινητήρας είναι σβηστός.
- Φοράτε πάντα προστατευτικά ματιών όταν δουλεύετε πάνω στο αυτοκίνητό σας.
- Η μη εφαρμογή των παραπάνω ή άλλων αυτονόητων προφυλάξεων μπορεί να οδηγήσει σε σοβαρό τραυματισμό ή ζημιά στο αυτοκίνητο.

Τα λάθος πεταμένα λάδια κινητήρα και / ή άλλα υγρά του αυτοκινήτου μπορεί να μολύνουν το περιβάλλον. Πρέπει πάντα να ακολουθείτε τους τοπικούς κανονισμούς για την διάθεση των υγρών του αυτοκινήτου.

Το κεφάλαιο αυτό σας δίνει οδηγίες που αφορούν τις εργασίες εκείνες που είναι εύκολο για έναν ιδιοκτήτη να κάνει.

Θα πρέπει να γνωρίζετε ότι η ελλιπής ή λανθασμένη συντήρηση μπορεί να έχει σαν αποτέλεσμα δυσκολίες στην λειτουργία του αυτοκινήτου ή υπερβολική εκπομπή καυσαερίων και μπορεί να επηρεάσει την κάλυψή σας από την εγγύηση. **Εάν έχετε οποιαδήποτε αμφιβολία σχετικά με κάποια εργασία συντήρησης, αποτανθείτε στο εξουσιοδοτημένο συνεργείο NISSAN ή σε εξειδικευμένο συνεργείο.**

Για μία ανασκόπηση του χώρου του κινητήρα, δείτε το «Χώρος κινητήρα» στο κεφάλαιο «0. Πίνακας περιεχομένων με εικόνες».

ΣΥΣΤΗΜΑ ΨΥΞΗΣ ΚΙΝΗΤΗΡΑ

ΠΡΟΕΙΔΟΠΟΙΗΣΗ

- Ποτέ μην αφαιρείτε την τάπα του ψυγείου όταν ο κινητήρας είναι ζεστός. Το ζεστό υπό υψηλή πίεση ψυκτικό υγρό που θα διαφύγει από το ψυγείο μπορεί να προκαλέσει σοβαρά εγκαύματα. Περιμένετε έως ότου κρυώσουν ο κινητήρας και το ψυγείο.
- Το ψυκτικό υγρό είναι δηλητηριώδες και θα πρέπει να φυλάσσεται σε ειδικά δοχεία με ειδική ετικέτα, μακριά από παιδιά.

Το σύστημα ψύξης του κινητήρα έχει γεμιστεί από το εργοστάσιο με υψηλής ποιότητας και μακράς διάρκειας μείγμα ψυκτικού κατάλληλο για όλο τον χρόνο. Το υψηλής ποιότητας ψυκτικό κινητήρα περιέχει τα κατάλληλα διαλύματα που είναι αντιψυκτικά και αποτελεσματικά κατά της σκουριάς. Για τον λόγο αυτό δεν χρειάζεται να χρησιμοποιήσετε άλλα πρόσθετα στο σύστημα ψύξεως.

ΠΡΟΣΟΧΗ

- Ποτέ μην χρησιμοποιείτε πρόσθετα στο σύστημα ψύξης, όπως για παράδειγμα στεγνωποιητικό ψυγείου. Τα πρόσθετα μπορεί να βουλώσουν το σύστημα ψύξης και να προκαλέσουν ζημιά στον κινητήρα, το σαζμάν και / ή στο σύστημα ψύξης.
- Το ψυγείο είναι εξοπλισμένο με τάπα πιέσεως. Όταν απαιτείται αντικατάσταση να χρησιμοποιείτε γνήσια τάπα ψυγείου NISSAN ή ισάξια.
- Όταν προσθέτετε ή αντικαθιστάτε το ψυκτικό υγρό θα πρέπει να χρησιμοποιείτε το γνήσιο αντιψυκτικό της NISSAN ή ισάξιο σε ποιότητα, στην σωστή αναλογία ανάμιξης. Η χρήση άλλου τύπου αντιψυκτικών κινητήρα μπορεί να κάνει ζημιά στο σύστημα ψύξης του κινητήρα.

Εξωτερική θερμοκρασία κάτω από (°C)	Σύνθεση	
	Ψυκτικό κινητήρα (συμπυκνωμένο)	Απεστεγμένο ή απιονισμένο νερό
-15	30%	70%
-35	50%	50%

ΕΛΕΓΧΟΣ ΤΗΣ ΣΤΑΘΜΗΣ ΤΟΥ ΨΥΚΤΙΚΟΥ ΥΓΡΟΥ ΤΟΥ ΚΙΝΗΤΗΡΑ

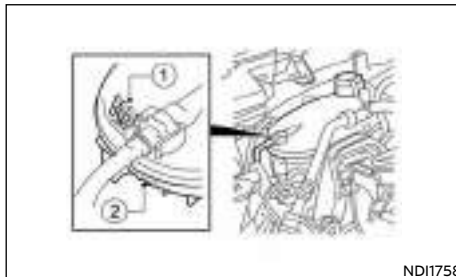

NDI1758

Ελέγξτε την στάθμη του ψυκτικού υγρού στο ρεζερβουάρ όταν ο κινητήρας είναι κρύος. Εάν η στάθμη του ψυκτικού υγρού είναι κάτω από την ένδειξη MIN (2) (ελάχιστο), προσθέστε ψυκτικό υγρό έως την ένδειξη MAX (1) (μέγιστο). Εάν το ρεζερβουάρ είναι άδειο, ελέγξτε την στάθμη του ψυκτικού υγρού στο καλοριφέρ όταν ο κινητήρας είναι κρύος. Εάν υπάρχει επαρκές ψυκτικό υγρό στο καλοριφέρ, γεμίστε το καλοριφέρ με ψυκτικό έως το άνοιγμα του στομίου και επίσης προσθέστε και στο ρεζερβουάρ έως την ένδειξη MAX (1).

ΠΡΟΣΟΧΗ

Εάν το σύστημα ψύξης απαιτεί συχνά αντιψυκτικό, ζητήστε από το εξουσιοδοτημένο συνεργείο NISSAN ή εξειδικευμένο συνεργείο να το ελέγξει.

ΑΛΛΑΓΗ ΤΟΥ ΨΥΚΤΙΚΟΥ ΥΓΡΟΥ ΤΟΥ ΚΙΝΗΤΗΡΑ

Οι μεγάλες επισκευές στο σύστημα ψύξης θα πρέπει να γίνονται από το εξουσιοδοτημένο συνεργείο NISSAN. Οι διαδικασίες συντήρησης υπάρχουν στο Service Manual της NISSAN.

Όταν απαιτείται έλεγχος ή αντικατάσταση, η NISSAN συνιστά να επικοινωνήσετε με ένα εξουσιοδοτημένο συνεργείο NISSAN ή εξειδικευμένο συνεργείο για την συντήρηση.

Η ελλιπής συντήρηση μπορεί να έχει σαν αποτέλεσμα την μειωμένη απόδοση του καλοριφέρ και την υπερθέρμανση του κινητήρα.

ΠΡΟΕΙΔΟΠΟΙΗΣΗ

- Για να αποφύγετε ζημιά ή να καείτε, ποτέ μην αγγίζετε το αντιψυκτικό όταν ο κινητήρας είναι ζεστός.
- Αποφύγετε την απευθείας επαφή με το δέρμα με το χρησιμοποιημένο αντιψυκτικό. Εάν γίνει επαφή με το δέρμα, πλύνετε προσεκτικά με σαπούνι ή καθαριστικό χεριών και άφθονο νερό το συντομότερο δυνατόν.
- Διατηρήστε το ψυκτικό μακριά από την πρόσβαση παιδικών και κατοικίδιων.

ΛΑΔΙ ΚΙΝΗΤΗΡΑ

Το ψυκτικό υγρό θα πρέπει να πετιέται κατάλληλα. Ελέγξτε τους τοπικούς κανονισμούς.

ΕΛΕΓΧΟΣ ΤΗΣ ΣΤΑΘΜΗΣ ΤΟΥ ΛΑΔΙΟΥ ΤΟΥ ΚΙΝΗΤΗΡΑ

ΠΡΟΣΟΧΗ

Η στάθμη του λαδιού του κινητήρα θα πρέπει να ελέγχεται τακτικά. Η λειτουργία του κινητήρα με ανεπαρκή ποσότητα λαδιού μπορεί να του προκαλέσει ζημιά η οποία δεν καλύπτεται από την εγγύηση.

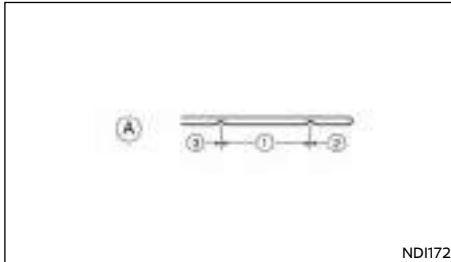
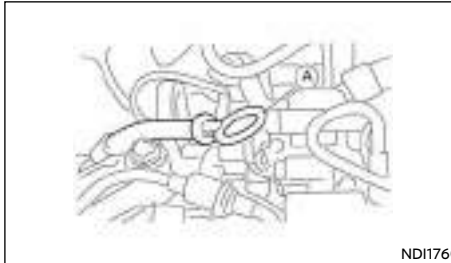

- (1) Κανονική περιοχή
- (2) Στάθμη MIN (ελάχιστο)
- (3) Στάθμη MAX (μέγιστο)

(A) ινητήρας HR10DDT

1. Παρκάρετε το αυτοκίνητο σε επίπεδη επιφάνεια και βάλτε το χειρόφρενο.
2. Βάλτε μπροστά τον κινητήρα. Εάν ο κινητήρας είναι κρύος, βάλτε τον να δουλέψει έως ότου φτάσει την κανονική θερμοκρασία λειτουργίας (περίπου 5 λεπτά).
3. Σβήστε τον κινητήρα.
4. Περιμένετε τουλάχιστον 15 λεπτά έως ότου το λάδι επιστρέψει στο κάρτερ.
5. Βγάλτε την βυθομετρική ράβδο και σκουπίστε την.
6. Βάλτε την πάλι στην θέση της.
7. Βγάλτε την βυθομετρική ράβδο ξανά και ελέγξτε την στάθμη του λαδιού. Θα πρέπει να είναι στην κανονική περιοχή (1).
8. Εάν η στάθμη του λαδιού είναι κάτω από την ένδειξη MIN (2) , βγάλτε την τάπα γεμίσματος λαδιού και προσθέστε το συνιστώμενο λάδι από το άνοιγμα. **Μην γεμίζετε πολύ (3) .**
9. Ελέγξτε πάλι την στάθμη του λαδιού με την βυθομετρική ράβδο.

Είναι φυσιολογικό να προσθέτετε λάδι ανάμεσα στα διαστήματα συντήρησης ή στην διάρκεια της περιόδου στρωσίματος του κινητήρα, ανάλογα με την δυσκολία των συνθηκών οδήγησης και την ρευστότητα του λαδιού που χρησιμοποιείται. Περισσότερο λάδι κινητήρα καταναλώνεται από την συχνή επιτάχυνση / επιβράδυνση ιδιαίτερα σε υψηλές στροφές του κινητήρα. Η κατανάλωση μπορεί να είναι μεγαλύτερη όταν ο κινητήρας είναι καινούργιος. Εάν ο δείκτης της κατανάλωσης λαδιού, μετά την οδήγηση για 5000 χιλιόμετρα είναι περισσότερο από 0.5 λίτρα για κάθε 1000 χιλιόμετρα, συμβουλευθείτε εξουσιοδοτημένο συνεργείο της Nissan.

ΑΛΛΑΓΗ ΤΟΥ ΛΑΔΙΟΥ ΤΟΥ ΚΙΝΗΤΗΡΑ ΚΑΙ ΤΟΥ ΦΙΛΤΡΟΥ ΛΑΔΙΟΥ



ΠΡΟΕΙΔΟΠΟΙΗΣΗ

Δεν θα πρέπει να χύνετε το χρησιμοποιημένο λάδι στο έδαφος, σε κανάλια, ποτάμια κλπ. Θα πρέπει να το πετάτε σε ειδικά για αυτόν τον σκοπό βαρέλια. Ελέγξτε τους τοπικούς κανονισμούς.

- Η Nissan συνιστά να κάνετε τις αλλαγές λαδιών σε εξουσιοδοτημένο συνεργείο Nissan ή εξειδικευμένο συνεργείο.
- Επειδή το λάδι κινητήρα είναι ζεστό, προσέχετε να μην καείτε.
- Η παρατεταμένη και επαναλαμβανόμενη επαφή με τα χρησιμοποιημένα λάδια κινητήρα, μπορεί να προκαλέσει καρκίνο του δέρματος.
- Προσπαθήστε να αποφύγετε την επαφή των χρησιμοποιημένων λαδιών με το δέρμα. Μετά την επαφή με το δέρμα, πλύνετε προσεκτικά με σαπούνι ή απορρυπαντικό χεριών όσο το δυνατόν συντομότερα.
- Κρατήστε τα χρησιμοποιημένα λάδια μακριά από τα παιδιά.

ΠΡΟΣΟΧΗ

Το παλιό λάδι θα πρέπει να απορρίπτεται κατάλληλα.

Συμβουλευθείτε τους τοπικούς κανονισμούς.

Αντικατάσταση λαδιού κινητήρα

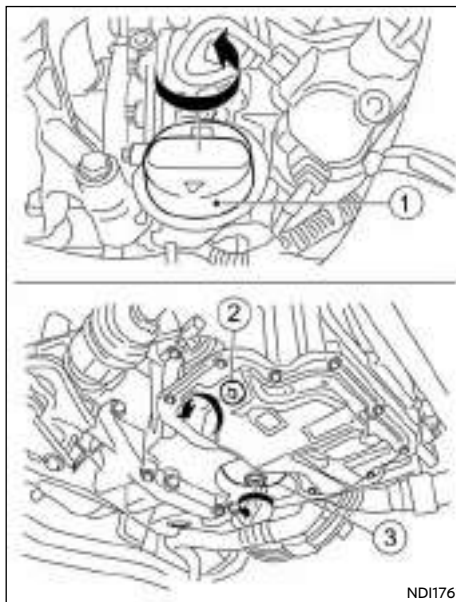

Κινητήρας HR10DDT

- (1) Τάπα γεμίσματος λαδιού
 - (2) Τάπα αποστράγγισης λαδιού
 - (3) Φίλτρο λαδιού
1. Παρκάρετε το αυτοκίνητο σε επίπεδο έδαφος και βάλτε το χειρόφρενο.
 2. Βάλτε μπροστά τον κινητήρα. Εάν ο κινητήρας είναι κρύος, βάλτε τον μπροστά και αφήστε τον να δουλέψει έως ότου φτάσει την κανονική θερμο-

κρασία λειτουργίας (περίπου 5 λεπτά).

3. Σβήστε τον κινητήρα.
4. Περιμένετε για τουλάχιστον 15 λεπτά για να μπορέσει το λάδι να επιστρέψει στο κάρτερ.
5. Αφαιρέστε το κάτω κάλυμμα του αμαξώματος (όπου υπάρχει).
6. Βάλτε ένα μεγάλο δοχείο κάτω από την τάπα αποστράγγισης.
7. Βγάλτε την τάπα αποστράγγισης με ένα κλειδί.
8. Βγάλτε την τάπα γεμίσματος λαδιού και στραγγίξτε τελείως το λάδι.

Εάν χρειάζεται να αλλάξετε και το φίλτρο του λαδιού, βγάλτε το και αλλάξτε το τώρα. Δείτε το «Αλλαγή φίλτρου λαδιού κινητήρα» παρακάτω.

9. Καθαρίστε και τοποθετήστε πάλι την τάπα αποστράγγισης μαζί με μία καινούργια φλάντζα. Σφίξτε καλά την τάπα αποστράγγισης με ένα κλειδί. **Μην χρησιμοποιείτε υπερβολική δύναμη.**

Δύναμη σφίξιματος τάπας αποστράγγισης:

Κινητήρας HR10DDT:

25 N.m, (18 ft-lb)

10. Γεμίστε ξανά τον κινητήρα με το συνιστώμενο λάδι. Για περισσότερες πληροφορίες σχετικά με την ποσότητα λαδιού, δείτε το «Συνιστώμενα καύσιμα και λιπαντικά» στο κεφάλαιο «9. Τεχνικές πληροφορίες».

Όταν γεμίζετε με λάδι κινητήρα, μην βγάξετε την βυθομετρική ράβδο.

11. Τοποθετήστε καλά την τάπα γεμίσματος λαδιού.
12. Βάλτε μπροστά τον κινητήρα.
13. Ελέγξτε για διαρροές γύρω από την τάπα αποστράγγισης.
Διορθώστε εάν χρειάζεται.

14. Ελέγξτε την στάθμη του λαδιού με την βυθομετρική ράβδο. Για λεπτομέρειες δείτε το «Έλεγχος της στάθμης του λαδιού κινητήρα» πιο πριν.

Αλλαγή του φίλτρου λαδιού του κινητήρα

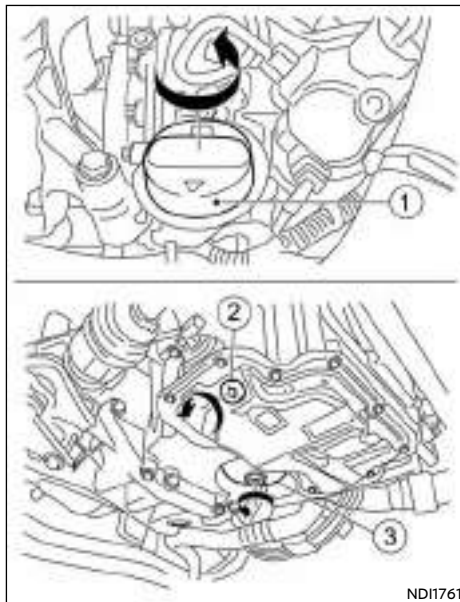

Κινητήρας HR10DDT

- (1) Τάπα γεμίματος λαδιού
(2) Τάπα αποστράγγιση λαδιού
(3) Φίλτρο λαδιού

1. Παρκάρετε το αυτοκίνητο σε επίπεδη επιφάνεια και δέστε το χειρόφρενο.
2. Σβήστε τον κινητήρα.
3. Στραγγίξτε το λάδι του κινητήρα σύμφωνα με την σωστή διαδικασία. (Δείτε το «Αλλαγή του λαδιού του κινητήρα» πιο πριν).
4. Χαλαρώστε το κάλυμμα του φίλτρου λαδιού του κινητήρα με ένα κλειδί.

Ανάλογα με το μοντέλο του κινητήρα, μπορεί να απαιτείται ένα ειδικό κλειδί για το φίλτρο του λαδιού. Δείτε ένα εξουσιοδοτημένο συνεργείο Nissan ή εξειδικευμένο συνεργείο για περισσότερες πληροφορίες.

5. Βγάλτε το φίλτρο λαδιού του κινητήρα γυρίζοντάς το με το χέρι.
6. Σκουπίστε την θέση στερέωσης του φίλτρου λαδιού με ένα καθαρό πανί.

Βεβαιωθείτε ότι αφαιρέσατε την παλιά φλάντζα που παραμένει πάνω στην επιφάνεια στερέωσης.

7. Βάλτε νέο λάδι κινητήρα πάνω στην φλάντζα του καινούργιου φίλτρου λαδιού.
8. Βιδώστε το φίλτρο λαδιού έως ότου να νοιώσετε μία ελαφριά αντίσταση και μετά σφίξτε για ακόμη 2/3 της στροφής για να ασφαλίσετε το φίλτρο λαδιού.

Δύναμη σφιξίματος φίλτρου λαδιού:

HR10DDT
32 N.m (24 ft-lb)

9. Γεμίστε με λάδι κινητήρα. (Δείτε το «Αντικατάσταση λαδιού κινητήρα» πιο πριν).

10. Βάλτε μπροστά τον κινητήρα και ελέγξτε για διαρροές γύρω από το φίλτρο λαδιού. Διορθώστε όπως απαιτείται.

11. Σβήστε τον κινητήρα και περιμένετε αρκετά λεπτά.

12. Ελέγξτε την στάθμη του λαδιού και εάν χρειάζεται, προσθέστε λάδι κινητήρα σύμφωνα με την σωστή διαδικασία. (Δείτε το «Έλεγχος της στάθμης του λαδιού του κινητήρα» πιο πριν).

ΠΡΟΣΤΑΣΙΑ ΤΟΥ ΠΕΡΙΒΑΛΛΟΝΤΟΣ

Είναι παράνομο να μολύνετε υπονόμους, πηγές νερού και το έδαφος. Χρησιμοποιήστε εξουσιοδοτημένες εγκαταστάσεις συλλογής αποβλήτων, συμπεριλαμβανομένων των δημόσιων εγκαταστάσεων και των συνεργείων που έχουν εγκατάσταση για την απόρριψη χρησιμοποιημένου λαδιού και χρησιμοποιημένων φίλτρων λαδιού. Εάν έχετε αμφιβολία επικοινωνήστε με τις τοπικές αρχές για να σας συμβουλευθούν για την απόρριψη.

Οι κανονισμοί για την ρύπανση του περιβάλλοντος θα ποικίλουν από χώρα σε χώρα.

ΥΓΡΟ ΑΥΤΟΜΑΤΟΥ ΣΑΖΜΑΝ (DCT)

Συνιστούμε ο έλεγχος ή η αντικατάσταση να γίνεται από εξουσιοδοτημένο συνεργείο της Nissan ή εξειδικευμένο συνεργείο.

ΠΡΟΣΟΧΗ

- Χρησιμοποιείτε μόνο Γνήσιο Υγρό Nissan DCT. Μην το αναμιγνύετε με άλλα υγρά.
- Εάν χρησιμοποιείται άλλο υγρό σαζμάν εκτός του Γνήσιου Υγρού Nissan DCT θα προκληθεί μειωμένη απόδοση και συντόμευση του χρόνου ζωής του σαζμάν ενώ μπορεί να γίνει και ζημιά σε αυτό. Αυτή η ζημιά δεν θα καλύπτεται από την εγγύηση.

ΦΡΕΝΑ

ΕΛΕΓΧΟΣ ΧΕΙΡΟΦΡΕΝΟΥ

Ελέγχετε περιοδικά την απόδοση του χειρόφρενου, παρκάροντας το αυτοκίνητο σε μία απότομη κατηφόρα και συγκρατώντας το μόνο με το χειρόφρενο. Εάν δεν φρενάρει ικανοποιητικά, αποτανθείτε στο εξουσιοδοτημένο συνεργείο NISSAN ή εξειδικευμένο συνεργείο για έλεγχο.

ΕΛΕΓΧΟΣ ΤΟΥ ΠΕΝΤΑΛ ΤΟΥ ΦΡΕΝΟΥ

Εάν κατέβει απότομα το πεντάλ του φρένου, περισσότερο από το κανονικό ή η αίσθηση του πεντάλ είναι σπογγώδης, ή το αυτοκίνητο φαίνεται ότι χρειάζεται περισσότερο χρόνο για να σταματήσει, αποτανθείτε αμέσως στο εξουσιοδοτημένο συνεργείο NISSAN ή εξειδικευμένο συνεργείο για έλεγχο.

Αυτορυθμιζόμενα φρένα

Το αυτοκίνητό σας είναι εξοπλισμένο με αυτορυθμιζόμενα φρένα. Τα αυτορυθμιζόμενα φρένα με δισκόπλακες ρυθμίζονται κάθε φορά που πατάτε το φρένο.

ΥΓΡΟ ΦΡΕΝΩΝ ΚΑΙ ΣΥΜΠΛΕΚΤΗ



NSD905



ΠΡΟΕΙΔΟΠΟΙΗΣΗ

- Χρησιμοποιείτε μόνο καινούργιο υγρό. Το παλιό, χαμηλής ποιότητας ή νοθευμένο υγρό μπορεί να προκαλέσει ζημιά στα συστήματα των φρένων και του συμπλέκτη. Η χρήση ακατάλληλων υγρών μπορεί να προκαλέσει ζημιά στο σύστημα των φρένων και να επηρεάσει την ικανότητα φρεναρίσματος του αυτοκινήτου.
- Καθαρίστε την τάπα γεμίσματος πριν την βγάλετε.
- Το υγρό των φρένων είναι δηλητηριώδες και θα πρέπει να φυλάσσεται προσεκτικά, σε ειδικά δοχεία με ετικέτα, μακριά από τα παιδιά.

Ελέγξτε την στάθμη του υγρού στο ρεζερβουάρ. Εάν το υγρό είναι ανάμεσα στην ένδειξη MIN (2) (ελάχιστο) και MAX (μέγιστο) (1) ή ανάβει το προειδοποιητικό φως φρένων, προσθέστε υγρό φρένων έως την γραμμή MAX (μέγιστο).

Δείτε το «Περιεκτικότητα και συνιστώμενα καύσιμα / λιπαντικά» στο κεφάλαιο «9. Τεχνικές πληροφορίες» για τον συνιστώμενο τύπο υγρού φρένων και συμπλέκτη.

ΥΓΡΟ ΠΛΥΣΤΙΚΟΥ ΠΑΡΜΠΡΙΖ (όπου υπάρχει)

Εάν χρειάζεται να συμπληρώνετε συχνά υγρό, το σύστημα θα πρέπει να ελεγχθεί επισταμένα από το εξουσιοδοτημένο συνεργείο NISSAN ή εξειδικευμένο συνεργείο.

ΠΡΟΣΟΧΗ

- Η NISSAN συνιστά, το γέμισμα και ο έλεγχος του συστήματος των φρένων να γίνεται από εξουσιοδοτημένο συνεργείο NISSAN ή εξειδικευμένο συνεργείο το οποίο διαθέτει το κατάλληλο υγρό φρένων και τις τεχνικές γνώσεις.
- Μην χύνετε το υγρό πάνω σε βαμμένες επιφάνειες γιατί θα προκληθεί ζημιά στο χρώμα. Εάν χυθεί υγρό φρένων, πλύνετε το με νερό.



ΠΡΟΕΙΔΟΠΟΙΗΣΗ







Το αντιψυκτικό του πλυστικού του παρμπρίζ είναι δηλητηριώδες. Για τον λόγο αυτό θα πρέπει να φυλάσσεται προσεκτικά σε ειδικά δοχεία με ετικέτα, μακριά από τα παιδιά.

- Ελέγξτε την στάθμη του υγρού στο ρεζερβουάρ του πλυστικού του παρμπρίζ. Εάν η στάθμη του υγρού είναι χαμηλή ή όταν ανάψει το προειδοποιητικό φως (όπου υπάρχει), προσθέστε υγρό πλυστικού έως την ένδειξη MAX.
- Να γεμίζετε το ρεζερβουάρ πιο τακτικά όταν οι συνθήκες οδήγησης απαιτούν μεγάλη ποσότητα υγρού πλυστικού παρμπρίζ.
- Προσθέστε απορρυπαντικό στο νερό για καλύτερο καθαρίσμα. Την χειμερινή περίοδο προσθέστε αντιψυκτικό για πλυστικό παρμπρίζ. Ακολουθήστε τις οδηγίες του κατασκευαστή για την αναλογία του μείγματος.

ΠΡΟΣΟΧΗ

- Μην χρησιμοποιείτε αντιψυκτικό κινητήρα στο πλυστικό παρμπρίζ γιατί μπορεί να προκληθεί ζημιά στο χρώμα του αυτοκινήτου.
- Χρησιμοποιείτε πάντα το υγρό για το πλύσιμο του παρμπρίζ που συνιστάται από τα Μέλη του Δικτύου της Nissan.

ΜΠΑΤΑΡΙΑ

Προειδοποιητικά σύμβολα μπαταρίας		 ΠΡΟΕΙΔΟΠΟΙΗΣΗ	
1		Όχι κάπνισμα Όχι γυμνές φλόγες Όχι σπινθήρες	Ποτέ μην καπνίζετε γύρω από την μπαταρία. Ποτέ μην εκθέτετε την μπαταρία σε γυμνές φλόγες ή ηλεκτρικούς σπινθήρες.
2		Καλύψτε τα μάτια σας	Χειριστείτε την μπαταρία με προσοχή. Να φοράτε πάντα προστατευτικά γυαλιά για τα μάτια σας για την περίπτωση έκρηξης ή οξέως μπαταρίας.
3		Μακριά από παιδιά	Ποτέ μην αφήνετε παιδιά να πιάνουν την μπαταρία. Κρατήστε την μπαταρία μακριά από τα παιδιά.
4		Οξύ μπαταρίας	Μην αφήνετε το υγρό της μπαταρίας να έλθει σε επαφή με το δέρμα, τα μάτια, τα υφάσματα ή βαμμένες επιφάνειες. Μόλις πιάσετε την μπαταρία ή το κάλυμμά της, πλύνετε αμέσως προσεκτικά τα χέρια σας. Εάν το υγρό της μπαταρίας μπει στα μάτια σας, το δέρμα σας ή τα ρούχα σας, πλύνετε με άφθονο νερό αμέσως για τουλάχιστον 15 λεπτά και αναζητήστε ιατρική βοήθεια. Το υγρό της μπαταρίας είναι οξύ. Εάν το υγρό της μπαταρίας μπει στα μάτια σας ή στο δέρμα σας μπορεί να προκαλέσει απώλεια όρασης ή εγκαύματα.
5		Δείτε τις οδηγίες λειτουργίας	Πριν πιάσετε την μπαταρία, διαβάστε αυτή την οδηγία προσεκτικά για να βεβαιωθείτε για τον σωστό και ασφαλή χειρισμό.
6		Εκρηκτικό αέριο	Το αέριο Υδρογόνο το οποίο παράγεται από το υγρό της μπαταρίας είναι εκρηκτικό.

ΜΠΑΤΑΡΙΑ ΤΟΥ ΑΥΤΟΚΙΝΗΤΟΥ

ΠΡΟΕΙΔΟΠΟΙΗΣΗ

Μην βάζετε σε λειτουργία το αυτοκίνητο εάν η στάθμη των υγρών της μπαταρίας είναι χαμηλή. Η χαμηλή στάθμη των υγρών της μπαταρίας μπορεί να προκαλέσει μεγαλύτερο φορτίο στην μπαταρία που μπορεί να οδηγήσει σε αύξηση της θερμοκρασίας της, μείωση της διάρκειάς της και σε μερικές περιπτώσεις να οδηγήσει σε έκρηξη.

- Διατηρήστε την επιφάνεια της μπαταρίας καθαρή και στεγνή. Εάν παρουσιαστεί σκουριά, θα πρέπει να καθαριστεί με διάλυμα μαγειρικής σόδας και νερού.
- Βεβαιωθείτε ότι οι συνδέσεις των πόλων είναι καθαρές και καλά σφιγμένες.
- Εάν δεν πρόκειται να χρησιμοποιήσετε το αυτοκίνητο για 30 ή περισσότερες ημέρες, αποσυνδέστε τον αρνητικό "-" πόλο της μπαταρίας για να μην αδειάσει η μπαταρία.
- Εάν απαιτείται αντικατάσταση ή έλεγχος της μπαταρίας, αποτανθείτε σε εξουσιοδοτημένο συνεργείο Nissan ή εξειδικευμένο συνεργείο.
-

Μπαταρία (Τύπος Α)



DI0137MAZ

Ελέγξτε την στάθμη του υγρού σε κάθε κελί. Θα πρέπει να είναι ανάμεσα στην επάνω (1) και την κάτω (2) γραμμή.

Εάν είναι απαραίτητο να προσθέσετε υγρό, προσθέστε μόνο απεσταγμένο νερό για να φέρετε το επίπεδο στην ένδειξη σε κάθε άνοιγμα της κυψέλης. **Μην γεμίζετε παραπάνω.**

1. Βγάλτε τις τάπες των κελιών (Α) χρησιμοποιώντας κατάλληλο εργαλείο.

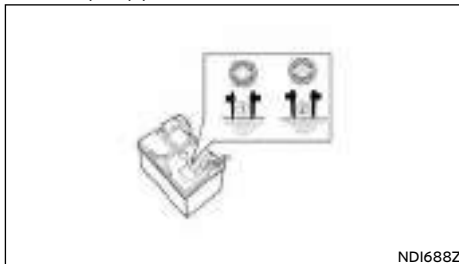

NDI688Z

(1) OK

(2) ΠΡΟΣΘΕΣΤΕ

2. Προσθέστε απεσταγμένο νερό έως το επίπεδο της επάνω γραμμής (1)

Εάν το πλαϊνό τμήμα της μπαταρίας δεν είναι ορατό, ελέγξτε την στάθμη του νερού του ηλεκτρολύτη κοιτάζοντας κατευθείαν πάνω από το κελί, όπως φαίνεται στην εικόνα.

3. Σφίξτε τις τάπες των κελιών.

ΠΡΟΣΟΧΗ

Μην γεμίζετε παραπάνω από όσο χρειάζεται τα κελιά της μπαταρίας. Ο παραπάνω ηλεκτρολύτης μπορεί να διαρρεύσει έξω από την μπαταρία κατά την φόρτιση και να προκαλέσει ζημιά στο χρώμα του αυτοκινήτου.



NDI920Z

Μπαταρία χωρίς συντήρηση (Τύπος Β)

Για την μπαταρία χωρίς συντήρηση δεν χρειάζεται να ελέγχετε την στάθμη των υγρών. Ωστόσο η Nissan συνιστά να ελέγχετε οπτικά την κατάσταση του πράσινου δείκτη (Α) περιοδικά. Εάν δεν είναι ορατός, αντικαταστήστε την μπαταρία το συντομότερο δυνατόν.

Διαδικασία επανεκκίνησης μετά την επανασύνδεση της μπαταρίας

Εάν έχει αποσυνδεθεί η μπαταρία, ελέγξτε τα παρακάτω:

- Την ρύθμιση του ρολογιού (όπου υπάρχει).
- Ρυθμίστε τους ραδιοφωνικούς σταθμούς στα κουμπιά προεπιλογής.

Για λεπτομέρειες δείτε το «Οθόνη πληροφοριών του αυτοκινήτου» στο κεφάλαιο «2 Όργανα και χειριστήρια» ή το ξεχωριστό Βιβλίο Οδηγιών Χρήσης NissanConnect (όπου υπάρχει) ή την περιγραφή του ηχοσυστήματος στο κεφάλαιο «4. Οθόνη, καλοριφέρ, air conditioner και ηχοσύστημα».

Μοντέλα με Σύστημα Σβησίματος / Εκκίνησης

- Βεβαιωθείτε ότι η μπαταρία που έχει τοποθετηθεί είναι η ειδική μπαταρία που είναι ενσωματωμένη σχετικά με την ικανότητα φόρτισης - αποφόρτισης και την διάρκεια ζωής. Αποφύγετε την χρήση μη - εξειδικευμένης μπαταρίας για το Σύστημα Σβησίματος / Εκκίνησης, καθώς μπορεί να προκληθεί πρόωμη φθορά της μπαταρίας ή δυσλειτουργία στο Σύστημα Σβησίματος / Εκκίνησης. Για την μπαταρία, συνιστάται να χρησιμοποιείται Γνήσια ανταλλακτικά NISSAN. Για περισσότερες πληροφορίες αποτανθείτε σε εξουσιοδοτημένο συνεργείο Nissan ή εξειδικευμένο συνεργείο.
- Εάν αποσυνδεθεί ο πόλος της μπαταρίας μία φορά για την αντικατάσταση της μπαταρίας κλπ, και μετά συνδεθεί και πάλι, μπορεί να πάρει λίγο χρόνο για το Σύστημα Σβησίματος / Εκκίνησης να ενεργοποιηθεί.

ΕΚΚΙΝΗΣΗ ΜΕ ΒΟΗΘΗΤΙΚΗ ΜΠΑΤΑΡΙΑ

Εάν είναι απαραίτητο να ξεκινήσετε με βοηθητική μπαταρία δείτε το «Ξεκίνημα με βοηθητική μπαταρία».

ρία» στο κεφάλαιο «6. Σε περίπτωση ανάγκης». Εάν ο κινητήρας δεν παίρνει μπροστά με την βοηθητική μπαταρία, χρειάζεται να αντικαταστήσετε την μπαταρία του αυτοκινήτου σας. Αποτανθείτε σε εξουσιοδοτημένο συνεργείο NISSAN ή εξειδικευμένο συνεργείο.

ΑΝΤΙΚΑΤΑΣΤΑΣΗ ΜΠΑΤΑΡΙΩΝ ΤΗΛΕΧΕΙΡΙΣΤΗΡΙΟΥ / ΕΞΥΠΝΟΥ ΚΛΕΙΔΙΟΥ

ΠΡΟΣΟΧΗ

- Το σύμβολο  πάνω στο Έξυπνο Κλειδί έχει σκοπό να σας προειδοποιήσει για την παρουσία σημαντικών οδηγιών για την λειτουργία και την συντήρηση της συσκευής που υπάρχουν στο βιβλίο που την συνοδεύει.
- Προσέχετε ώστε να μην καταπνίει κάποιο παιδί την μπαταρία και τα μέρη που αφαιρούνται.
- Εάν η μπαταρία λιθίου δεν αντικατασταθεί σωστά υπάρχει ο κίνδυνος έκρηξης. Να αντικαθιστάτε μόνο με ίδιο ή ισάξιο τύπο.
- Μην εκθέτετε την μπαταρία σε υπερβολική ζέστη όπως κατευθείαν σε έντονο ήλιο, σε φωτιά ή τα παρόμοια.
- Μην σπάτε ή κόβετε την μπαταρία.
- Μην εκθέτετε την μπαταρία σε υπερβολικά χαμηλή πίεση αέρα σε μεγάλο υψόμετρο.
- Όταν αλλάζετε μπαταρίες, μην αφήνετε σκόνη ή λάδι να μπει μέσα στα εξαρτήματα.
- Προσέχετε να μην ακουμπάτε τα κυκλώματα ή τους πόλους της μπαταρίας.

Μία μπαταρία που δεν απορρίπτεται σωστά μπορεί να βλάψει το περιβάλλον. Να συμβουλευέστε πάντα τους τοπικούς κανονισμούς για την απόρριψη των παλιών μπαταριών.

- Το τηλεχειριστήριο / Έξυπνο Κλειδί είναι αδιάβροχο ωστόσο, εάν βραχεί σκουπίστε το αμέσως έως ότου στεγνώσει τελείως. Για να αντικαταστήσετε την μπαταρία του ενσωματωμένου στο κλειδί τηλεχειριστηρίου / του Έξυπνου Κλειδιού, ανοίξτε το κάλυμμα προσεκτικά, ακολουθώντας την σειρά που φαίνεται στην εικόνα.
- Όταν αλλάζετε την μπαταρία, μην αφήνετε σκόνη ή λάδι να μπει μέσα στο τηλεχειριστήριο / το Έξυπνο Κλειδί



ΠΡΟΕΙΔΟΠΟΙΗΣΗ

- Μην καταπνίετε την μπαταρία. Κίνδυνος Χημικού Εγκαύματος. Το τηλεχειριστήριο που σας δόθηκε με το αυτοκίνητο περιέχει μία μπαταρία σε σχήμα κέρματος. Εάν καταπνίετε αυτή την μπαταρία μεγέθους κέρματος / κουμπιού, μπορεί αυτή να προκαλέσει σοβαρά εσωτερικά εγκαύματα μέσα σε μόλις 2 ώρες και μπορεί να οδηγήσει σε θάνατο.
- Κρατήστε τις καινούργιες και τις μεταχειρισμένες μπαταρίες μακριά από τα παιδιά. Εάν ο χώρος της μπαταρίας δεν κλείνει σωστά, σταματήστε να χρησιμοποιείτε το προϊόν και κρατήστε το μακριά από παιδιά.
- Εάν νομίζετε ότι κάποια μπαταρία έχει καταποθεί ή έχει τοποθετηθεί στο εσωτερικό οποιουδήποτε μέρους του σώματος, αναζητήστε αμέσως ιατρική βοήθεια.

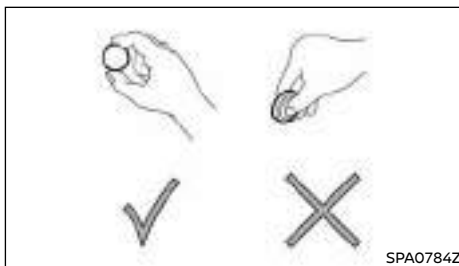

ΠΡΟΣΟΧΗ

Κρατάτε την μπαταρία πάντοτε από τα άκρα, όπως φαίνεται στην εικόνα. Εάν κρατάτε την μπαταρία από τις επαφές θα μειωθεί σημαντικά η αποθηκευτική της ικανότητα.

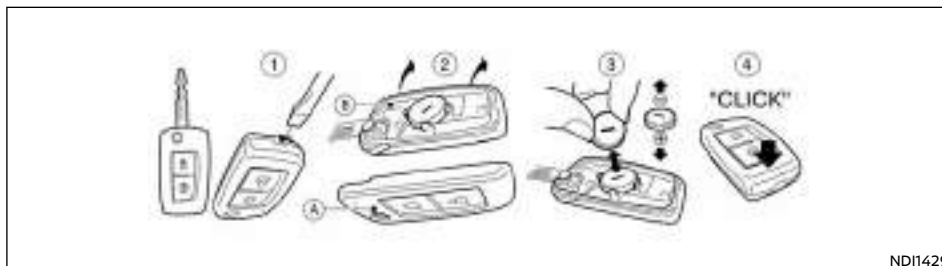

Εσωματωμένο τηλεχειριστήριο

ND11429

Αντικατάσταση

1. Βάλτε ένα πλακέ κατσαβίδι ή κατάλληλο εργαλείο μέσα στην εγκοπή και στρίψτε το για να ανοίξετε το κάλυμμα.
2. Κρατώντας το εμπρός μέρος (A) να κοιτάει προς τα κάτω όπως φαίνεται σηκώστε το πίσω μέρος (B) του κλειδιού.
3. Αντικαταστήστε την μπαταρία με καινούργια.
Για μοντέλα με τηλεχειριστήριο χρησιμοποιήστε μπαταρία τύπου:

CR2032

- Μην ακουμπάτε το εσωτερικό κύκλωμα και τους πόλους της μπαταρίας γιατί μπορεί να προκληθεί δυσλειτουργία.
- Βεβαιωθείτε ότι ο θετικός πόλος (+) έχει όψη στο κάτω μέρος της θήκης.
- 4. Τοποθετήστε το κάλυμμα σε σειρά αντίστροφη της αφαίρεσης και πιέστε σταθερά.
- 5. Πατήστε τα κουμπιά για να ελέγξετε εάν λειτουργούν σωστά.

Εάν χρειάζεστε βοήθεια με την αντικατάσταση της μπαταρίας, αποτανθείτε στο εξουσιοδοτημένο συνεργείο της NISSAN ή σε εξειδικευμένο συνεργείο.

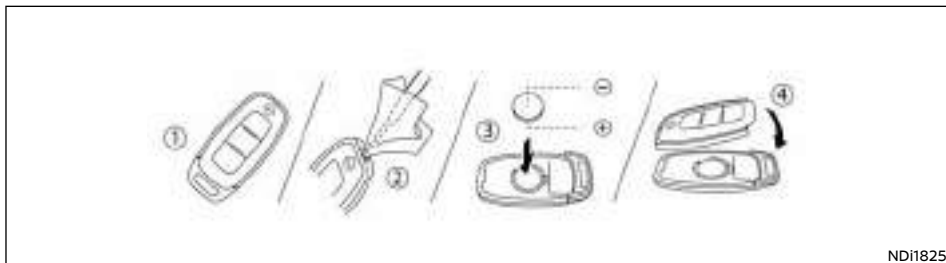

ND11825

Έξυπνο Κλειδί

Αντικατάσταση

1. Σύρετε την ασφάλεια στην θέση ξεκλειδώματος.
2. Βγάλτε το κλειδί.
3. Τοποθετήστε ένα πλακέ κατσαβίδι ή κατάλληλο εργαλείο στην εγκοπή και στρίψτε το για να ανοίξετε το καπάκι.
4. Αντικαταστήστε την μπαταρία με καινούργια των ίδιων προδιαγραφών.

Για μοντέλα με Έξυπνο Κλειδί χρησιμοποιήστε μπαταρία τύπου:

CR2032

- Μην ακουμπάτε το εσωτερικό κύκλωμα και τους πόλους της μπαταρίας γιατί μπορεί να προκληθεί δυσλειτουργία.
 - Βεβαιωθείτε ότι ο θετικός πόλος (+) έχει όψη στο κάτω μέρος της θήκης.
5. Τοποθετήστε το κάλυμμα σε σειρά αντίστροφη της αφαίρεσης.
 6. Πατήστε τα κουμπιά για να ελέγξετε εάν λειτουργούν σωστά.

Εάν χρειάζεστε βοήθεια με την αντικατάσταση της μπαταρίας, αποτανθείτε στο εξουσιοδοτημένο συνεργείο της NISSAN ή σε εξειδικευμένο συνεργείο.

ΙΜΑΝΤΕΣ



ΠΡΟΕΙΔΟΠΟΙΗΣΗ

Βεβαιωθείτε ότι ο διακόπτης της μίζας είναι στην θέση OFF ή LOCK. Σε διαφορετική περίπτωση μπορεί ξαφνικά να αρχίσει να λειτουργεί το βεντιλατέρ του κινητήρα.

1. Ελέγξτε οπτικά τον κάθε ιμάντα για ενδείξεις ασυνήθιστης φθοράς, κοψίματα, ξηρότητα ή χαλαρότητα. Εάν ο ιμάντας είναι σε κακή κατάσταση ή χαλαρός ζητήστε από το εξουσιοδοτημένο συνεργείο της NISSAN ή εξειδικευμένο συνεργείο να τον αντικαταστήσει ή να τον ρυθμίσει.
2. Ελέγχετε τακτικά την κατάσταση και την τάση των ιμάντων, σύμφωνα με το πρόγραμμα συντήρησης που δίνεται στο ξεχωριστό Βιβλίο Εγγύησης και Αρχείο Συντήρησης.

**ΠΡΟΕΙΔΟΠΟΙΗΣΗ**

Βεβαιωθείτε ότι ο κινητήρας είναι σβηστός, ο διακόπτης της μίζας είναι στην θέση OFF και το χειρόφρενο έχει δέσει καλά.

ΠΡΟΣΟΧΗ

- Χρησιμοποιείτε κατάλληλο μπουζόκλειδο για να βγάλετε τα μπουζί. Λάθος μπουζόκλειδο μπορεί να προκαλέσει ζημιά στα μπουζί.
- Αντικαθιστάτε πάντα τα μπουζί με τα συνιστώμενα ή ισάξια.

Αντικαταστήστε τα μπουζί σύμφωνα με το πρόγραμμα συντήρησης που σας δίνεται στο ξεχωριστό Βιβλίο Εγγύησης και Αρχείο Συντήρησης.

Εάν χρειάζεται αντικατάσταση αποτανθείτε στο εξουσιοδοτημένο συνεργείο της NISSAN ή σε εξειδικευμένο συνεργείο.

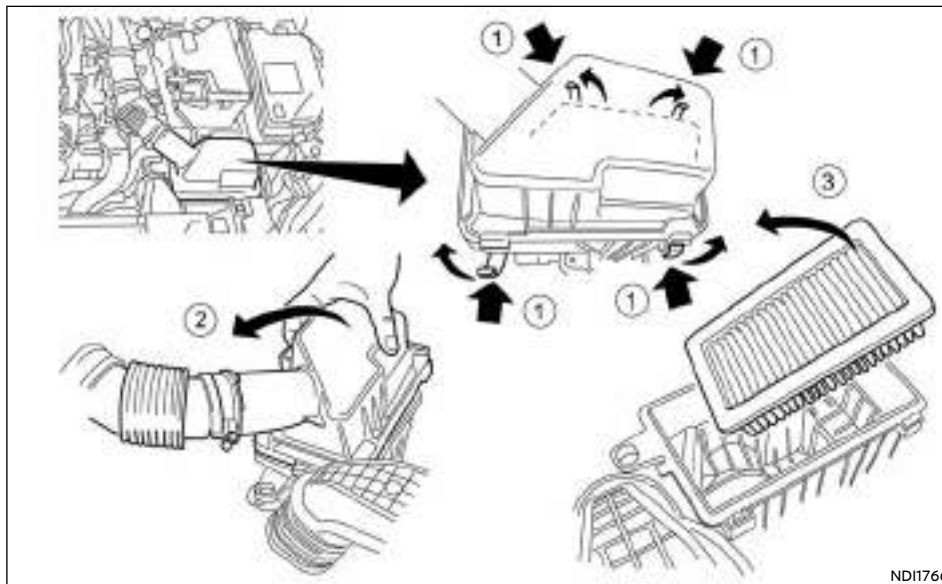

NDI1766

**ΠΡΟΕΙΔΟΠΟΙΗΣΗ**

- Εάν έχετε τον κινητήρα σε λειτουργία έχοντας βγάλει το φίλτρο αέρα μπορεί να προκαλέσετε εγκαύματα στον εαυτό σας και τους άλλους. Το φίλτρο αέρα δεν καθαρίζει μόνο τον αέρα αλλά, χρησιμεύει και σαν σύστημα συγκράτησης της φλόγας στην περίπτωση που ο κινητήρας κάνει σκάσιμο στην εισαγωγή. Σε περίπτωση που το αφαιρέσετε και ο κινητήρας κάνει σκασίματα στην εισα-

γωγή, τότε υπάρχει η πιθανότητα φωτιάς, με αποτέλεσμα να καείτε.

- Μην οδηγείτε το αυτοκίνητο έχοντας βγάλει το φίλτρο αέρα.
- Προσέχετε όταν δουλεύετε στο αυτοκίνητο με το φίλτρο αέρα βγαλμένο.

ΤΥΠΟΣ ΥΓΡΟΥ ΧΑΡΤΟΥ

Η βασική μονάδα του φίλτρου (Α) δεν μπορεί να καθαριστεί και να χρησιμοποιηθεί ξανά. Αντικαταστήστε την σύμφωνα με το πρόγραμμα συντήρησης

ΛΕΠΙΔΕΣ ΥΑΛΟΚΑΘΑΡΙΣΤΗΡΩΝ

που δίνεται στο ξεχωριστό βιβλίο Εγγύησης και Αρχείο Συντήρησης του αυτοκινήτου. Όταν αντικαθιστάτε το φίλτρο σκουπίστε το εσωτερικό μέρος του παπά και το κάλυμμα με ένα υγρό πανί.

ΤΥΠΟΣ ΞΗΡΟΥ ΧΑΡΤΟΥ (όπου υπάρχει)

Ελέγξτε την μονάδα του φίλτρου (Α) για να δείτε εάν είναι βρώμικη. Εάν είναι βρώμικη, κουνήστε την μονάδα του φίλτρου για να αφαιρέσετε την σκόνη. Καθαρίστε το ή αντικαταστήστε το σύμφωνα με το πρόγραμμα συντήρησης που δίνεται στο ξεχωριστό Βιβλίο Εγγυήσεως και Αρχείο Συντηρήσεως.

Όταν καθαρίζετε ή αλλάζετε το φίλτρο, καθαρίστε το εσωτερικό του παπά και το κάλυμμα με ένα υγρό πανί.

ΚΑΘΑΡΙΣΜΑ

Εάν το παρμπρίζ / πίσω παρμπρίζ σας δεν είναι καθαρό μετά την χρήση του πλυστικού ή η λεπίδα του υαλοκαθαριστήρα κάνει θόρυβο όταν λειτουργεί, μπορεί να υπάρχει κερί ή άλλο υλικό στο λάστιχο του υαλοκαθαριστήρα ή το παρμπρίζ.

Καθαρίστε το εξωτερικό μέρος του παρμπρίζ / του πίσω παρμπρίζ με ένα διάλυμα απορρυπαντικού ή με μαλακό απολυμαντικό. Το παρμπρίζ είναι καθαρό όταν δεν σχηματίζονται μικρές φυσαλίδες καθώς το ξεβγάζετε με νερό.

Καθαρίστε τις λεπίδες χρησιμοποιώντας ένα πανί βουτηγμένο σε διάλυμα νερού ή καθαριστικού με βάση το αλκοόλ. Εάν το παρμπρίζ σας εξακολουθεί να μην καθαρίζει καλά και μετά τον καθαρισμό των λεπίδων, τότε πρέπει να τις αντικαταστήσετε.

ΠΡΟΣΟΧΗ

- Μετά την αντικατάσταση, επαναφέρετε την λεπίδα του υαλοκαθαριστήρα στην θέση της, διαφορετικά μπορεί να πάθει ζημιά από το άνοιγμα του καπό.
- Βεβαιωθείτε ότι η λεπίδα του υαλοκαθαριστήρα εφάπτεται στο παρμπρίζ γιατί διαφορετικά το μπράτσο μπορεί να πάθει ζημιά από την πίεση του αέρα.
- Μην ανοίγετε το καπό όταν οι μπροστινοί υαλοκαθαριστήρες είναι σηκωμένοι γιατί μπορεί να προκληθεί ζημιά στο χρώμα του καπό.

ΑΝΤΙΚΑΤΑΣΤΑΣΗ ΥΑΛΟΚΑΘΑΡΙΣΤΗΡΩΝ ΜΠΡΟΣΤΙΝΟΥ ΠΑΡΜΠΡΙΖ

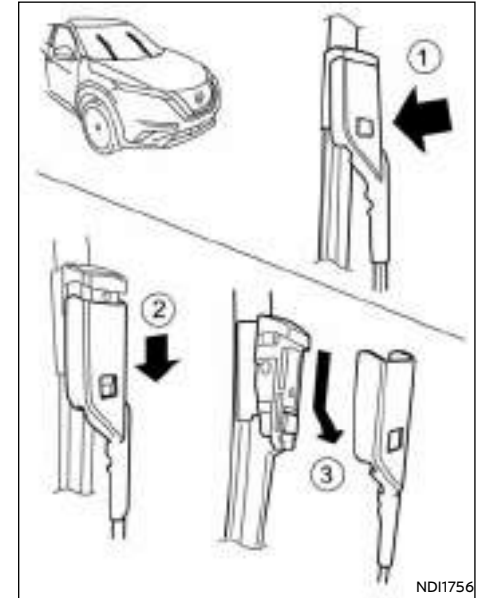

1. Τραβήξτε επάνω το μπράτσο του υαλοκαθαριστήρα (1). Για περισσότερες πληροφορίες δείτε το «Σήκωμα λεπίδων υαλοκαθαριστήρων» στο κεφάλαιο «2. Όργανα και χειριστήρια».
2. Πιέστε την ασφάλεια (2) και βγάλτε την λεπίδα όπως φαίνεται στην εικόνα (3).
3. Βάλτε μία καινούργια λεπίδα σε αντίστροφη σειρά από αυτή της αφαίρεσης.

4. Επιστρέψτε τον υαλοκαθαριστήρα στην αρχική του θέση.

ΑΝΤΙΚΑΤΑΣΤΑΣΗ ΥΑΛΟΚΑΘΑΡΙΣΤΗΡΑ ΠΙΣΩ ΠΑΡΜΠΡΙΖ

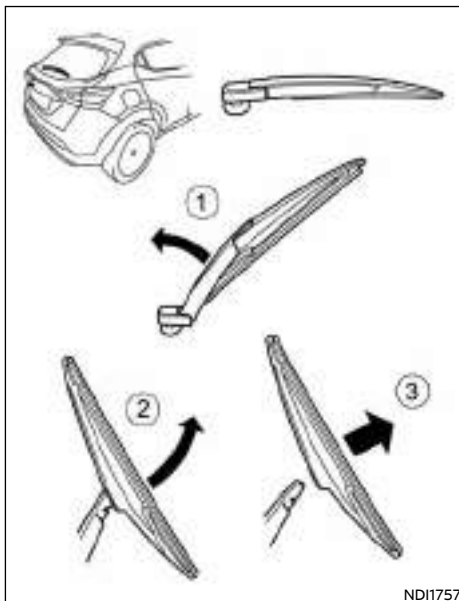

1. Σηκώστε επάνω το μπράτσο του υαλοκαθαριστήρα (1).
2. Κρατήστε και περιστρέψτε προσεκτικά την λεπίδα του υαλοκαθαριστήρα προς τα δεξιά έως ότου η λεπίδα να ελευθερωθεί (2).

3. Βάλτε καινούργια λεπίδα στο μπράτσο του υαλοκαθαριστήρα και πιέστε την να μπει στην θέση της.

4. Επιστρέψτε τον υαλοκαθαριστήρα στην αρχική του θέση.

ΜΠΕΚ ΨΕΚΑΣΜΟΥ ΠΑΡΜΠΡΙΖ

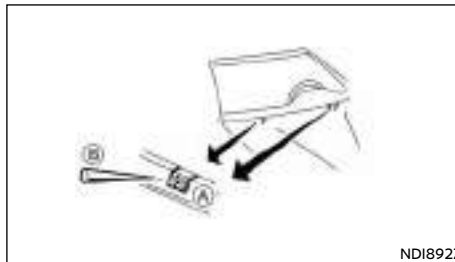

Εάν κερώσετε το καπό του αυτοκινήτου, προσέξτε να μην μπει κερί στα στόμια των μπεκ νερού (Α). Μπορεί να βουλώσουν ή να μην ψεκάζουν σωστά. Εάν μπει κερί στα μπεκ, αφαιρέστε το με μία βελόνα ή μικρή καρφίτσα (Β).

ΑΣΦΑΛΕΙΕΣ

ΧΩΡΟΣ ΕΠΙΒΑΤΩΝ

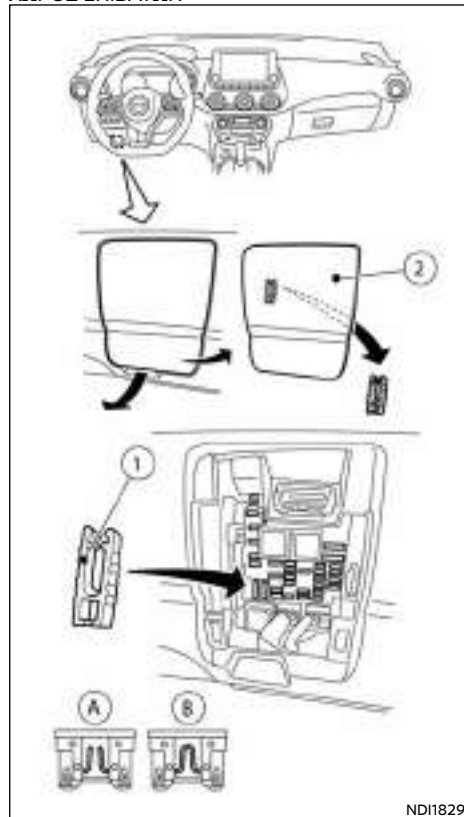

Αριστεροτίμονο μοντέλο

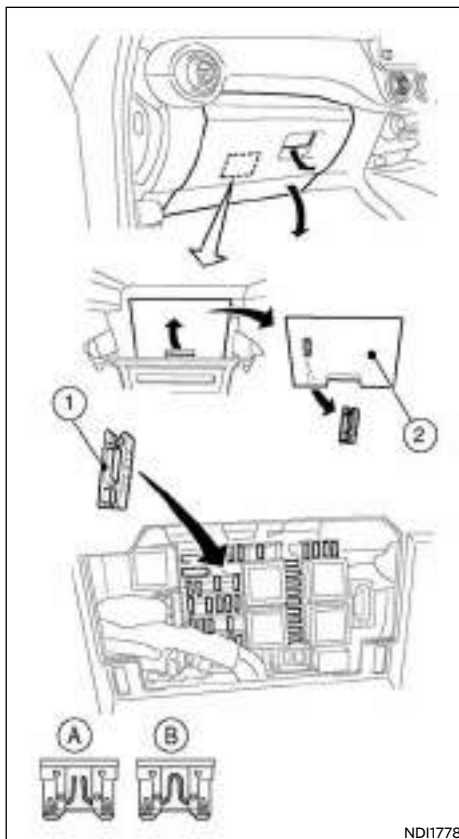

Δεξιότιμονο μοντέλο

ΠΡΟΣΟΧΗ

- Ποτέ μην χρησιμοποιείτε ασφάλεια περισσότερων ή λιγότερων αμπερ από αυτά που αναφέρονται στο κάλυμμα της ασφαλειοθήκης.
- Ποτέ μην τραβάτε την καλωδίωση ή τα καλώδια όταν αποσυνδέετε τον σύνδεσμο.
- Προσέχετε μην κάνετε ζημιά στο στήριγμα του συνδέσμου όταν τον αποσυνδέετε.

Εάν οποιοδήποτε ηλεκτρικό εξάρτημα δεν λειτουργεί, ελέγξτε μήπως έχει καεί κάποια ασφάλεια.

Η ασφαλειοθήκη βρίσκεται στο χαμηλότερο σημείο του ταμπλό των οργάνων από την πλευρά του οδηγού.

Τα κυκλώματα που αντιστοιχούν σε κάθε ασφάλεια (2) φαίνονται στο πίσω μέρος του καλύμματος της ασφαλειοθήκης.

1. Βεβαιωθείτε ότι ο διακόπτης της μίζας και ο διακόπτης των προβολέων είναι στην θέση OFF.
2. Ανοίξτε το κάλυμμα της ασφαλειοθήκης.
3. Εντοπίστε και βγάλτε την ασφάλεια με τον εξωλέκτα (1) (όπου υπάρχει).

ΣΗΜΕΙΩΣΗ

Ο εξωλέκτας βρίσκεται μέσα στην ασφαλειοθήκη.

4. Εάν η ασφάλεια είναι ανοικτή (A), αντικαταστήστε την με καινούργια (B).
5. Κλείστε το κάλυμμα της ασφαλειοθήκης.

ΦΩΤΑ

ΣΗΜΕΙΩΣΗ

Εάν καεί και η καινούργια ασφάλεια, ζητήστε από εξουσιοδοτημένο συνεργείο NISSAN ή εξειδικευμένο συνεργείο να ελέγξει και να επισκευάσει το ηλεκτρικό σύστημα.

ΠΡΟΒΟΛΕΙΣ

Προβολέας LED (όπου υπάρχει)

Ο προβολέας LED χρησιμοποιεί μία μονάδα LED με ανταλλακτικά που δεν αντικαθίστανται.

ΠΡΟΣΟΧΗ

- Για να αποφύγετε την ηλεκτροπληξία, ποτέ μην προσπαθήσετε να τροποποιήσετε ή να αποσυναρμολογήσετε την μονάδα των προβολέων LED.
- Εάν απαιτείται αντικατάσταση, αποτανθείτε σε εξουσιοδοτημένο συνεργείο Nissan ή εξειδικευμένο συνεργείο.

ΕΞΩΤΕΡΙΚΑ ΦΩΤΑ

Στοιχείο	Τάση (W)
Προβολέας (Μεγάλη και Μεσαία σκάλα)*1	LED
Συνδυασμός φώτων μπροστά	
Σύστημα Φωτισμού Ημέρας*1	LED
Εμπρός φλας	21
Εμπρός πλευρικό φως*1	LED
Εμπρός φως ομίχλης (όπου υπάρχει)*1	LED
Πλευρικό φλας *1	LED
Συνδυασμός πίσω φώτων	
Φλας	21
Φως στοπ / πορείας *1	LED
Φως όπισθεν*1	16
Τρίτο φως στοπ*1	LED
Φως πινακίδας κυκλοφορίας	5
Πίσω φως ομίχλης*1 (όπου υπάρχει)	LED

*1: Εάν απαιτείται αντικατάσταση αποτανθείτε σε εξουσιοδοτημένο συνεργείο Nissan ή εξειδικευμένο συνεργείο.

ΕΣΩΤΕΡΙΚΑ ΦΩΤΑ

Στοιχείο	Τάση (W)
Φως χώρου επιβατών / Φώτα χαρτών (όπου υπάρχει)	10
Φως χώρου επιβατών - πίσω (όπου υπάρχει)	8
Φως χώρου αποσκευών	5

ΘΕΣΕΙΣ ΦΩΤΩΝ

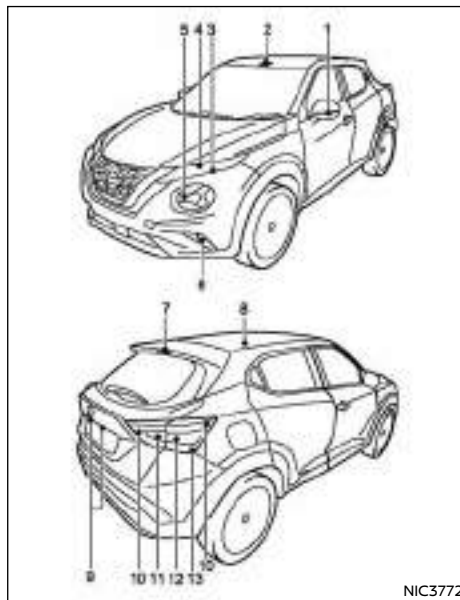

Θέσεις φώτων

- (1) Πλευρικό φλας
- (2) Φως χώρου επιβατών / Φώτα χάρτη (όπου υπάρχει)
- (3) Φως ημέρας και εμπρός πλευρικό φως
- (4) Εμπρός φλας
- (5) Μεγάλη / μεσαία σκάλα προβολέων
- (6) Εμπρός φως ομίχλης (όπου υπάρχει)

- (7) Τρίτο φως στοπ
- (8) Φως χώρου επιβατών (όπου υπάρχει)
- (9) Φως πινακίδας κυκλοφορίας
- (10) Πίσω φως πορείας
- (11) Φως όπισθεν (αριστεροτίμονο) ή πίσω φως ομίχλης (δεξιοτίμονο)
- (12) Πίσω φλας
- (13) Φως στοπ

Διαδικασίες αντικατάστασης



Όλες οι άλλες λάμπες είναι τύπου Α ή Β. Όταν αντικαθιστάτε κάποια λάμπα, πρέπει πρώτα να αφαιρέσετε τον φακό και/ή το κάλυμμα.

➔ ΒΓΑΛΤΕ

➔ ΤΟΠΟΘΕΤΗΣΤΕ

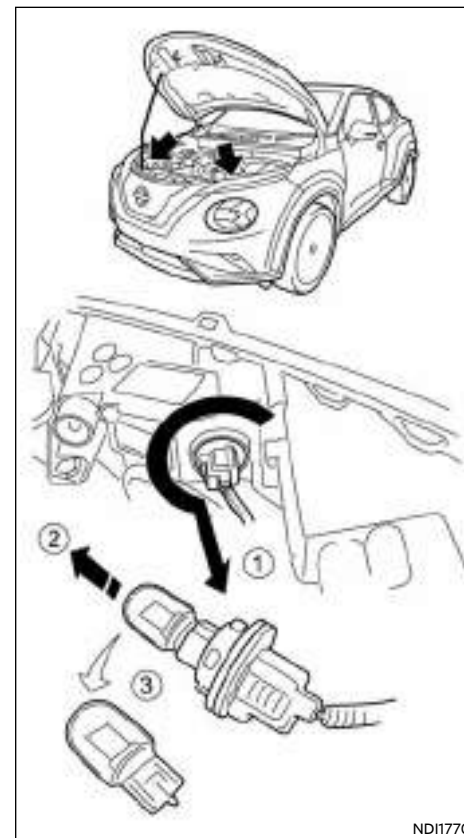

Μπροστινό φλας

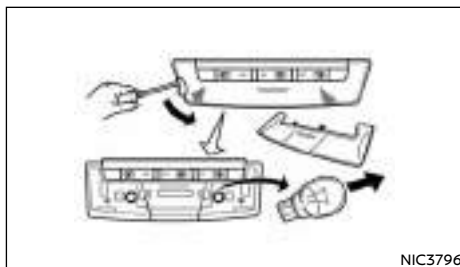

Φως χώρου επιβατών / Φώτα χαρτών (όπου υπάρχει)

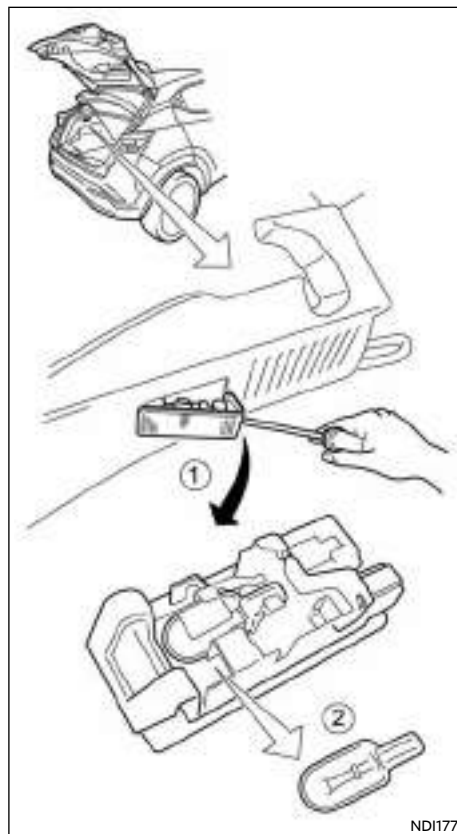

Φως χώρου αποσκευών

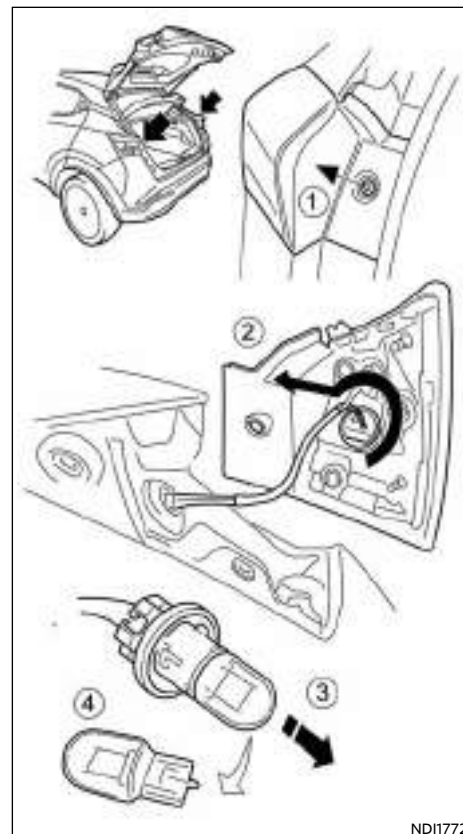

Πίσω φλας

ΤΡΟΧΟΙ ΚΑΙ ΛΑΣΤΙΧΑ

Εάν έχετε κάποιο σκασμένο λάστιχο, δείτε το κεφάλαιο «6. Σε περίπτωση ανάγκης».

ΠΙΕΣΗ ΑΕΡΑ ΕΛΑΣΤΙΚΩΝ

Θα πρέπει κατά περιόδους να ελέγχετε την πίεση του αέρα στα ελαστικά σας, (συμπεριλαμβανομένης της ρεζέρβας). Η λάθος πίεση των ελαστικών μπορεί να επηρεάσει την ζωή τους και το κράτημα του αυτοκινήτου. Αφού ρυθμίσετε την πίεση των ελαστικών, κάντε καλιμπράρισμα θερμοκρασίας του TPMS (δείτε το «Καλιμπράρισμα θερμοκρασίας TPMS» στο κεφάλαιο «5. Ξεκίνημα και οδήγηση»).

ΣΗΜΕΙΩΣΗ

Η λάθος πίεση των ελαστικών μπορεί επίσης να οδηγήσει σε μειωμένη ικανότητα του τιμονιού και να κάνει τον οδηγό να υποτιθεθεί ότι έχει πρόβλημα στο τιμόνι. Έχετε πάντα τα λάστιχα του αυτοκινήτου φουσκωμένα στην σωστή πίεση.

Ο έλεγχος της πίεσης των ελαστικών θα πρέπει να γίνεται όταν αυτά είναι ΚΡΥΑ. Τα λάστιχα θεωρούνται ΚΡΥΑ όταν το αυτοκίνητο έχει μείνει παρκαρισμένο για τρεις ή περισσότερες ώρες, ή έχει διανύσει λιγότερο από 1,6 χιλιόμετρο. Η σωστή πίεση των ΚΡΥΩΝ ελαστικών αναγράφεται στο πινακιδάκι που βρίσκεται στερεωμένο στην μεσαία κολώνα από την πλευρά του οδηγού.

Η ανεπαρκής πίεση αέρα μπορεί να οδηγήσει σε υπερθέρμανση των ελαστικών και σαν επακόλουθο σε εσωτερική ζημιά σε αυτά. Σε υψηλές ταχύτητες αυτό μπορεί να έχει σαν αποτέλεσμα την αποκόλληση του πέλματος καθώς ακόμη και σκάσιμο του ελαστικού.

ΤΥΠΟΙ ΕΛΑΣΤΙΚΩΝ

ΠΡΟΣΟΧΗ

- Όταν αντικαθιστάτε τα ελαστικά, βεβαιωθείτε ότι τα καινούργια είναι του ίδιου τύπου (π.χ. καλοκαιρινά, χιονού (κλπ.) και δομής.

- Για περισσότερες πληροφορίες σχετικά με τον τύπο, το μέγεθος, τον δείκτη ταχύτητας και την διαθεσιμότητα των ελαστικών, αποτανθείτε στον αντιπρόσωπο / εξουσιοδοτημένο συνεργείο NISSAN ή εξειδικευμένο συνεργείο.
- Τα νέα ελαστικά μπορεί να έχουν χαμηλότερο δείκτη ταχύτητας από ότι αυτά που τοποθετεί το εργοστάσιο και μπορεί να μην ταυριάζουν με την οριακή μέγιστη ταχύτητα του αυτοκινήτου. Ποτέ μην υπερβαίνετε την μέγιστη ταχύτητα του ελαστικού.

Ελαστικά όλων των εποχών

Η NISSAN καθορίζει ελαστικά αυτού του τύπου για μερικά από τα μοντέλα της για να έχουν καλή απόδοση όλο τον χρόνο, συμπεριλαμβανομένης της οδήγησης σε δρόμους με χιόνι ή πάγο. Τα λάστιχα αυτά μπορούν να αναγνωριστούν από το μαρκάρισμα στα πλευρά τους «ALL SEASON» ή «M&S». Τα ελαστικά χιονιού όμως έχουν καλύτερο κράτημα σε χιονισμένο δρόμο από ότι τα λάστιχα όλων των εποχών και μπορεί να είναι πιο κατάλληλα σε ορισμένες περιοχές.

Καλοκαιρινά ελαστικά

Η NISSAN καθορίζει ελαστικά αυτού του τύπου σαν στενάρτα. Τα λάστιχα αυτά έχουν άριστη απόδοση κάτω από τυπικά ελαφριές συνθήκες χειμώνα. Η NISSAN συνιστά την χρήση ελαστικών χιονιού ή για όλες τις εποχές σε όλους τους τροχούς για την χρήση σε χιόνι ή πάγο.

Ελαστικά χιονιού

Εάν θέλετε να τοποθετήσετε ελαστικά χιονιού στο αυτοκίνητό σας, θα πρέπει να διαλέξετε ελαστικά του ίδιου μεγέθους και δείκτη φορτίου όπως αυτά που αρχικά είχε το αυτοκίνητο διαφορετικά μπορεί να επηρεαστεί αρνητικά η οδήγηση και ο χειρισμός του αυτοκινήτου σας.

Σε γενικές γραμμές, τα ελαστικά χιονιού έχουν χαμηλότερο δείκτη ταχύτητας από τα ελαστικά που

τοποθετεί το εργοστάσιο και μπορεί να μην ταυριάζουν με την οριακή μέγιστη ταχύτητα του αυτοκινήτου. Ποτέ μην υπερβαίνεται την μέγιστη ταχύτητα των ελαστικών.

Μπορούν να χρησιμοποιηθούν ελαστικά με καρφιά για οδήγηση σε παγωμένους δρόμους όμως, σε μερικές περιοχές απαγορεύεται η χρήση τους. Πριν τοποθετήσετε ελαστικά με καρφιά, ελέγξτε εάν επιτρέπεται η χρήση τους. Η ικανότητα φρεναρίσματος και η πρόσφυση των ελαστικών με καρφιά για πάγο μπορεί να είναι φτωχότερη σε στεγνές ή βρεγμένες επιφάνειες από ότι των υπολοίπων ελαστικών.

ΑΛΥΣΙΔΕΣ ΧΙΟΝΙΟΥ

Η χρήση αλυσίδων απαγορεύεται σε ορισμένες χώρες. Ελέγξτε τους τοπικούς κανονισμούς πριν τις τοποθετήσετε. Όταν τοποθετείτε αλυσίδες ελαστικών, βεβαιωθείτε ότι έχουν το κατάλληλο μέγεθος για τα ελαστικά του αυτοκινήτου σας και έχουν τοποθετηθεί σύμφωνα με τις οδηγίες του κατασκευαστή τους. Χρησιμοποιήστε ιμάντες για το τέντωμά τους όταν αυτό συνιστάται από τον κατασκευαστή τους για να τοποθετηθούν σφικτά. Τα χαλαρά άκρα των αλυσίδων χιονιού θα πρέπει να ασφαλιζονται ή να αφαιρούνται για να μην προκαλέσουν ζημιά στα φτερά ή το κάτω μέρος του αμαξώματος του αυτοκινήτου. Επίσης, θα πρέπει να οδηγείτε με μειωμένη ταχύτητα διαφορετικά μπορεί να προκληθεί ζημιά στο αυτοκίνητο και να επηρεαστεί ανεπανόρθωτα ο χειρισμός του και η απόδοσή του.

Οι αλυσίδες χιονιού θα πρέπει να τοποθετούνται μόνο στους μπροστινούς τροχούς και όχι στους πίσω τροχούς.

ΠΡΟΣΟΧΗ

- Ποτέ μην τοποθετείτε αλυσίδες σε ρεζέρβα προσωρινού τύπου ή μικρού μεγέθους.
- Μην οδηγείτε με τις αλυσίδες χιονιού σε άσφαλο χωρίς χιόνι γιατί θα προκληθεί ζημιά σε διάφορους μηχανισμούς του αυτοκινήτου λόγω της παραπάνω πίεσης.

ΠΕΡΙΣΤΡΟΦΗ ΤΩΝ ΕΛΑΣΤΙΚΩΝ

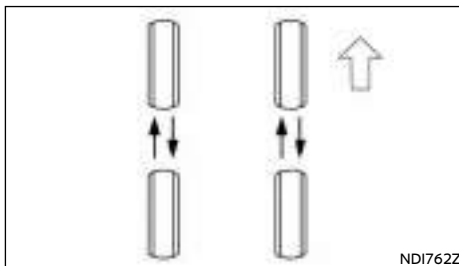

Η NISSAN σας συνιστά να περιστρέφετε τα ελαστικά κάθε 10.000 χιλιόμετρα στα αυτοκίνητα με κίνηση στους 2 τροχούς (2WD) και κάθε 5.000 χιλιόμετρα στα αυτοκίνητα με κίνηση στους 4 τροχούς (4WD).

Ωστόσο, ο χρόνος για την περιστροφή των ελαστικών μπορεί να ποικίλει σύμφωνα με τις συνθήκές σας κατά την οδήγηση και τις συνθήκες στην επιφάνεια του δρόμου. Δείτε το «Σκασμένο ελαστικό» στο κεφάλαιο «6. Σε περίπτωση ανάγκης» την διαδικασία αντικατάστασης του ελαστικού.



ΠΡΟΕΙΔΟΠΟΙΗΣΗ

- Μετά την περιστροφή των ελαστικών, ελέγξτε την πίεσή τους.
- Ξανασφίξτε τα μπουλόνια των τροχών όταν το αυτοκίνητο διανύσει 1.000 χιλιόμετρα (ακόμη και στις περιπτώσεις σκασμένου ελαστικού κλπ).
- Μην συμπεριλαμβάνετε την προσωρινή ρεζέρβα στην περιστροφή των ελαστικών.
- Λανθασμένη επιλογή τύπου ελαστικών, λανθασμένη αντικατάσταση, ανεπαρκής φροντίδα και συντήρηση των ελαστικών μπορεί να

οδηγήσουν σε σοβαρό ατύχημα και τραυματισμό. Εάν έχετε οποιαδήποτε αμφιβολία, απoταναθείτε στο εξουσιοδοτημένο συνεργείο NISSAN ή στον κατασκευαστή των ελαστικών.

ΣΗΜΕΙΩΣΗ

Μοντέλα με Σύστημα Παρακολούθησης Πίεσης Ελαστικών (TPMS)

Αφού κάνετε περιστροφή των ελαστικών, θα πρέπει να γίνει ενεργοποίηση του TPMS. Για λεπτομέρειες δείτε το «Ενεργοποίηση» στο κεφάλαιο «5. Ξεκίνημα και οδήγηση».

ΦΘΟΡΑ ΚΑΙ ΖΗΜΙΑ ΤΩΝ ΕΛΑΣΤΙΚΩΝ

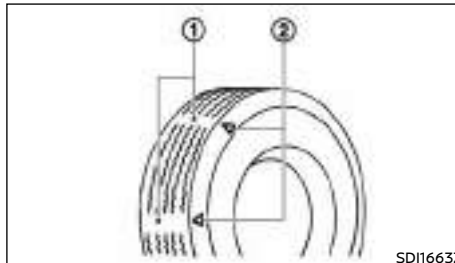

Τα λάστιχα θα πρέπει να ελέγχονται περιοδικά για τυχόν φθορές, σκασιμάτα, εξογκώματα ή διάφορα αντικείμενα που μπορεί να έχουν κολλήσει στα πέλαμα. Εάν βρείτε σκασιμάτα, εξογκώματα ή ρωγμές στο λάστιχο, θα πρέπει να το αντικαταστήσετε αμέσως.

Τα λάστιχα που τοποθετούνται από το εργοστάσιο έχουν ενσωματωμένο δείκτη φθοράς. Όταν ο δείκτης φθοράς αρχίσει να είναι ορατός θα πρέπει να αντικατασταθεί το λάστιχο.

Οι θέσεις του δείκτη φθοράς υποδεικνύονται όπως φαίνονται στην παραπάνω εικόνα.

ΗΛΙΚΙΑ ΕΛΑΣΤΙΚΩΝ

Θα πρέπει να λαμβάνετε υπόψη σας την ηλικία των ελαστικών. Ποτέ μην χρησιμοποιείτε ελαστικό ηλικίας πάνω από έξι χρόνια ανεξάρτητα από το εάν είναι χρησιμοποιημένο ή όχι.

Ο χρόνος όπως και ο τρόπος χρήσης των ελαστικών επηρεάζουν την απόδοσή τους. Για τον λόγο αυτό θα πρέπει τα ελαστικά σας να ελέγχονται και να ζυγοσταθμίζονται τακτικά από κάποιον ειδικό. Θα πρέπει να αναφέρετε κάθε κτύπημα στα ελαστικά του αυτοκινήτου σας ακόμη και αν το θεωρείτε ασήμαντο.

ΑΝΤΙΚΑΤΑΣΤΑΣΗ ΕΛΑΣΤΙΚΩΝ ΚΑΙ ΤΡΟΧΩΝ



ΠΡΟΕΙΔΟΠΟΙΗΣΗ

Μην χρησιμοποιείτε στραβωμένο λάστιχο ακόμη και εάν έχει επισκευαστεί γιατί μπορεί να παρουσιάζει εσωτερικό πρόβλημα και να χαλάσει χωρίς προειδοποίηση.

Όταν αντικαθιστάτε κάποιο ελαστικό, χρησιμοποιείτε πάντοτε ένα άλλο ίδιου μεγέθους και ίδιας ικανότητας φορτίου. Οι συνιστώμενοι τύποι και μεγέθη φαίνονται στο «Τροχοί και ελαστικά» στο κεφάλαιο «9. Τεχνικές πληροφορίες».

Η χρήση διαφορετικού τύπου ελαστικών ή η χρήση τεσσάρων διαφορετικών μεταξύ τους ελαστικών μπορεί να επηρεάσει την οδήγηση, το φρενάρισμα, τον χειρισμό, την απόσταση από το έδαφος, την απόσταση ελαστικού - αμαξώματος, την χρήση των αλυσίδων χιονιού, την ένδειξη του χιλιομετρική την ρύθμιση των φώτων και το ύψος του προφυλακτήρα.



ΠΡΟΕΙΔΟΠΟΙΗΣΗ

Μερικά από τα παραπάνω μπορεί να οδηγήσουν σε ατύχημα και σοβαρό τραυματισμό.

ΖΥΓΟΣΤΑΘΜΙΣΗ ΤΡΟΧΩΝ

Οι αζυγοστάθμιστοι τροχοί μπορεί να επηρεάσουν την συμπεριφορά του αυτοκινήτου και την ζωή των ελαστικών. Ακόμη και έπειτα από κανονική χρήση, οι τροχοί μπορεί να χάσουν το ζύγισμά τους γι' αυτό θα πρέπει να ζυγοσταθμίζονται όποτε χρειάζεται.

Η ζυγοστάθμιση θα πρέπει να γίνεται με τους τροχούς εκτός αυτοκινήτου. Η περιστροφή για την ζυγοστάθμιση των τροχών επάνω στο αυτοκίνητο μπορεί να οδηγήσει σε ζημιά του σαζμάν.

ΡΕΖΕΡΒΑ

Ρεζέρβα συμβατικού τύπου (όπου υπάρχει)

Το αυτοκίνητό σας διαθέτει έναν στάνταρ τροχό με κανονικό ελαστικό.

Ρεζέρβα προσωρινού τύπου (όπου υπάρχει)

Η προσωρινή ρεζέρβα μπορεί να αναγνωριστεί από την ειδική ετικέτα που την κάνει να ξεχωρίζει από τα στάνταρ ελαστικά. Εάν έχετε αμφιβολία, αποτανθείτε σε εξουσιοδοτημένο συνεργείο Nissan, σε εξειδικευμένο συνεργείο ή δείτε το «Ρεζέρβα» στο κεφάλαιο «6. Σε περίπτωση ανάγκης».

Κιτ επισκευής σκασμένου ελαστικού (όπου υπάρχει)

Το αυτοκίνητο είναι εξοπλισμένο με κιτ επισκευής σκασμένου ελαστικού ανάγκης αντί για ρεζέρβα. Αυτό το κιτ θα πρέπει να χρησιμοποιείται για την προσωρινή επισκευή μικρών σκασιμάτων σε λάστιχο. Μετά την χρήση του κιτ επισκευής αποτανθείτε στο συντομότερο σε Εξουσιοδοτημένο συνεργείο

NISSAN ή εξειδικευμένο συνεργείο για έλεγχο και επισκευή / αντικατάσταση του ελαστικού.

ΠΡΟΣΟΧΗ

Μην χρησιμοποιείτε το κιτ επισκευής στις παρακάτω συνθήκες. Αποτανθείτε σε εξουσιοδοτημένο συνεργείο Nissan ή εξειδικευμένο συνεργείο για επαγγελματική βοήθεια.

- Όταν έχει περάσει η ημερομηνία λήξης του στεγανοποιητικού (φαίνεται στην ετικέτα της φιάλης).
- Όταν το κόψιμο ή το σκάσιμο είναι περίπου 4 χιλιοστά ή μακρύτερο.
- Όταν η πλευρά του ελαστικού έχει πάθει ζημιά.
- Όταν το αυτοκίνητο έχει οδηγηθεί με σημαντική απώλεια αέρα από το λάστιχο.
- Όταν το αυτοκίνητο έχει μετατοπιστεί τελείως προς τα μέσα ή προς τα έξω στην ζάντα.
- Όταν η ζάντα έχει πάθει ζημιά.
- Όταν είναι σκασμένα δύο ή περισσότερα λάστιχα.

Δείτε το «Ρεζέρβα» στο κεφάλαιο «6. Σε περίπτωση ανάγκης».

ΦΡΟΝΤΙΔΑ ΤΩΝ ΤΡΟΧΩΝ

Για λεπτομέρειες δείτε το «Φροντίδα των τροχών» στο κεφάλαιο «7. Εμφάνιση και φροντίδα».

9 Τεχνικές πληροφορίες

Ποσότητες και συνιστώμενα καύσιμα / λιπαντικά.....	364	Τοποθέτηση μεταδότη ραδιοσυχνότητας.....	370
Πληροφορίες για τα καύσιμα.....	365	Αριθμοί Έγκρισης.....	371
Συνιστώμενη ρευστότητα SAE.....	365	Αντικλεπτικό Σύστημα NISSAN (NATS), σύστημα Έξυπνου	
Φρέον και λιπαντικό air conditioner.....	365	Κλειδιού ή Τηλεχειριστηρίου.....	371
Κινητήρας.....	366	Σύστημα Παρακολούθησης Πίεσης Ελαστικών (TPMS)	
Τροχοί και λάστιχα.....	366	(Μεταδότης).....	372
Διαστάσεις.....	367	Συστήματα ραντάρ.....	373
Όταν ταξιδεύετε ή μεταφέρετε την ταξινόμηση		Ηχοσυστήματα.....	374
του αυτοκινήτου σε άλλη χώρα.....	367	Έγκριση ραδιοσυχνότητας.....	375
Ταυτότητα του αυτοκινήτου.....	368		
Πινακίδακι αριθμού πλαισίου του αυτοκινήτου.....	368		
Αριθμός πλαισίου του αυτοκινήτου (αριθμός σασί).....	368		
Αριθμός κινητήρα.....	368		
Πινακίδακι ελαστικών.....	368		
Ετικέτα προδιαγραφών του air conditioner			
(όπου υπάρχει).....	368		
Πρόσθετη καταγραφή δεδομένων (όπου υπάρχει).....	368		

ΠΟΣΟΤΗΤΕΣ ΚΑΙ ΣΥΝΙΣΤΩΜΕΝΑ ΚΑΥΣΙΜΑ / ΛΙΠΑΝΤΙΚΑ

Οι ακόλουθες είναι ποσότητες κατά προσέγγιση. Οι πραγματικές ποσότητες γεμίσματος μπορεί να είναι λίγο διαφορετικές. Όταν γεμίζετε, ακολουθήστε την διαδικασία που σας δίνεται στο κεφάλαιο «8. Συντήρηση και κάντε το μόνος σας» για να καθορίσετε την κατάλληλη ποσότητα γεμίσματος.

Τύπος υγρού	Ποσότητα (κατά προσέγγιση) σε λίτρα		Συνιστώμενα Υγρά / Λιπαντικά
Καύσιμο	46		Δείτε τις «Πληροφορίες για τα καύσιμα» παρακάτω
Λάδι κινητήρα* Στράγγισμα και γέμισμα			*: Για περισσότερες λεπτομέρειες δείτε το «Λάδι κινητήρα» παρακάτω
	HR10DDT	Με αλλαγή φίλτρου λαδιού 4.1 Χωρίς αλλαγή φίλτρου λαδιού 3.8	<ul style="list-style-type: none"> • Συνιστάται το ACEA C5 SAE 0W-20. • Εάν το παραπάνω λάδι κινητήρα δεν είναι διαθέσιμο, χρησιμοποιήστε ισάξιο για να ταιριάζει στον παρακάτω βαθμό και ρευστότητα: Γνήσιο "Nissan Motor Oil Synthetic Technology 5W-30 C3"
Αντιψυκτικό κινητήρα (συμπεριλαμβανομένης της χωρητικότητας του ρεζερβουάρ)			<ul style="list-style-type: none"> • Χρησιμοποιήστε Γνήσιο αντιψυκτικό Κινητήρα NISSAN L255N ή ισάξιο σε ποιότητα προκειμένου να αποφύγετε πιθανή διάβρωση του αλουμινίου μέσα στο σύστημα ψύξης που μπορεί να προκληθεί από την χρήση μη γνήσιου αντιψυκτικού.
		Αριστεροτίμονο μοντέλο MT 6.26	<p>Σημειώστε ότι οποιοδήποτε επισκευή περιστατικών που αφορούν το σύστημα ψύξης ενώ δεν γίνεται χρήση γνήσιου αντιψυκτικού κινητήρα μπορεί να μην καλυφθούν από την εγγύηση, ακόμη και αν αυτά εμφανιστούν στην διάρκεια της. Για περισσότερες πληροφορίες σχετικά με τον τύπο του αντιψυκτικού και την ποσότητά του απευθυνθείτε σε εξουσιοδοτημένο συνεργείο Nissan ή εξειδικευμένο συνεργείο.</p> <ul style="list-style-type: none"> • Εάν απαιτείται η διάλυση του νέου ψυκτικού υγρού για να πετύχετε την σωστή συγκέντρωση, χρησιμοποιείτε για την διάλυση μόνο αποσταγμένο ή απιονισμένο νερό.
	HR10DDT	Αριστεροτίμονο μοντέλο DCT 6.81	
		Ρεζερβουάρ 1.0	
Βαλβολίνη μηχανικού κιβωτίου ταχυτήτων		1.35	<ul style="list-style-type: none"> • Χρησιμοποιήστε Γνήσια "NISSAN MT-XZ Gear Oil NFX 75W" ή ακριβώς ισάξια.
Υγρό Αυτόματου κιβωτίου ταχυτήτων (DCT)		4.0	<ul style="list-style-type: none"> • Γνήσιο Υγρό «NISSAN DCT» • Χρησιμοποιήστε μόνο Γνήσιο Υγρό NISSAN DCT Η χρήση υγρού κιβωτίου ταχυτήτων διαφορετικού από το Γνήσιο NISSAN DCT θα κάνει ζημιά στο κιβώτιο ταχυτήτων. Αυτού του είδους η ζημιά δεν καλύπτεται από την εγγύηση. • Επικοινωνήστε με ένα εξουσιοδοτημένο συνεργείο NISSAN ή εξειδικευμένο συνεργείο για λεπτομέρειες για την συντήρηση.

Υγρά φρένων & συμπλέκτη	Γεμίστε έως το κατάλληλο σημείο σύμφωνα με τις οδηγίες του κεφαλαίου «8. Συντήρηση και Κάντε το μόνος σας»	• Γνήσιο NISSAN Brake Fluid ή Ισάξιο DOT 4
Γράσο πολλαπλής χρήσης	-	NLGI No. 2 (με βάση το σαπούνι λιθίου)
Φρέον συστήματος air conditioner	450 +/- 50 g	HFO1234yf (R1234yf)
Λιπαντικά συστήματος air-conditioning	90cc	Λάδι SP-A2 ή Ισάξιο

ΠΛΗΡΟΦΟΡΙΕΣ ΓΙΑ ΤΑ ΚΑΥΣΙΜΑ

Κινητήρες Βενζίνης:

ΠΡΟΣΟΧΗ

Μην χρησιμοποιείτε βενζίνη με μόλυβδο. Η χρήση βενζίνης με μόλυβδο μπορεί να καταστρέψει τον καταλυτικό μετατροπέα.

Καύσιμα συμβατά για τους κινητήρες βενζίνης

Οι κινητήρες βενζίνης είναι συμβατοί με τα παρόντα και μελλοντικά Ευρωπαϊκά δεδομένα για τα βιοκαύσιμα.



Βενζίνη που πληροί το EN228 και αναμεμιγμένη με βιοκαύσιμο που πληροί το EN15376.



Κινητήρας HR10DDT:

Πρέπει να χρησιμοποιείται αμόλυβδη βενζίνη τουλάχιστον 95 οκτανίων (RON).

ΣΥΝΙΣΤΩΜΕΝΗ ΡΕΥΣΤΟΤΗΤΑ SAE

Λάδι κινητήρα βενζίνης

Κινητήρας HR10DDT:

Χρησιμοποιήστε μόνο το 5W-30.

ΦΡΕΟΝ ΚΑΙ ΛΙΠΑΝΤΙΚΑ AIR CONDITIONER

Το σύστημα του Air Conditioner του αυτοκινήτου σας πρέπει να γεμίζει με φρέον HFO1234yf (R1234yf) και λιπαντικό συστήματος NISSAN A/C Type SP-A2 ή Ισάξιο.

ΠΡΟΣΟΧΗ

Η χρήση οποιουδήποτε άλλου φρέοντος ή λιπαντικού θα προκαλέσει σοβαρή ζημιά και μπορεί να χρειαστεί να αντικαταστήσετε όλο το σύστημα κλιματισμού του αυτοκινήτου σας.

Η απελευθέρωση φρέοντος στην ατμόσφαιρα απαγορεύεται σε πολλές χώρες. Το φρέον HFO1234yf (R1234yf) στο αυτοκίνητό σας δεν θα βλάψει το στρώμα όζοντος της ατμόσφαιρας. Μπορεί ωστόσο να συμβάλει κατά ένα μικρό μέρος στο φαινόμενο του θερμοκηπίου. Η Nissan συνιστά το φρέον να ανακτάται και να ανακυκλώνεται. Επικοινωνήστε με εξουσιοδοτημένο συνεργείο Nissan ή εξειδικευμένο συνεργείο για την συντήρηση του συστήματος του air conditioner.

ΚΙΝΗΤΗΡΑΣ

Μοντέλο		HR10DDT
Τύπος		Βενζίνη, 4χρονη
Διάταξη κυλίνδρων		3κύλινδρη σε σειρά
Διάμετρος Χ διαδρομή	χλστ	72.2 Χ 81.35
Κυβισμός	κυβ. εκ	999
Στροφές ρελαντί στην θέση N	rpm	850
Χρονισμός (BTDC)	βαθμοί	-
Μπουζί	Στάνταρ	SILZKFR8D7G
Διάκενο μπουζί	χλστ	0.7
Λειτουργία εκκεντροφόρου		Καδένα χρονισμού

ΤΡΟΧΟΙ ΚΑΙ ΛΑΣΤΙΧΑ

		Μονάδα μέτρη- σης: Χιλιοστά	
		Είδος	Offset
Τροχός (ζάντα)	Ατσάλινη	16 x 6.5J	32
		16 x 4.0T*1	30
	Αλουμι- νίου*	17 x 7.0J	35
		19 x 7.5J	35
Μέγεθος Ελαστικού	Συμβα- τικό	215/65R16	
		215/60R17	
	Ρεζέρβα	225/45R19	
		215/65R16* T145/90R16*1	

*: Όπου υπάρχει

*1: Ρεζέρβα προσωρινού τύπου (όπου υπάρχει)

ΔΙΑΣΤΑΣΕΙΣ

	Χιλιοστά
Ολικό μήκος	4.210
Ολικό πλάτος	1.800
Ολικό ύψος	1.577
Εμπρός μετατρόχιο	1.560
Πίσω μετατρόχιο	1.552
Μεταξόνιο	2.636
Εμπρόσθιος πρόβολος	857
Πίσω πρόβολος	717

ΟΤΑΝ ΤΑΞΙΔΕΥΕΤΕ Ή ΜΕΤΑΦΕΡΕΤΕ ΤΗΝ ΤΑΞΙΝΟΜΗΣΗ ΤΟΥ ΑΥΤΟΚΙΝΗΤΟΥ ΣΕ ΑΛΛΗ ΧΩΡΑ

Όταν σχεδιάζετε να ταξιδέψετε σε άλλη χώρα, θα πρέπει πρώτα να ρωτήσετε εάν το καύσιμο που διατίθεται εκεί κάνει για τον κινητήρα του αυτοκινήτου σας.

Η χρήση καυσίμου χαμηλού σε οκτάνια μπορεί να προκαλέσει ζημιά στον κινητήρα του αυτοκινήτου σας. Για τον λόγο αυτό αποφεύγετε να πηγαίνετε το αυτοκίνητό σας σε περιοχές όπου δεν διατίθεται το κατάλληλο καύσιμο.

Όταν θέλετε να βγάλετε πινακίδες κυκλοφορίας σε άλλη χώρα, ελέγξτε με τις αρμόδιες αρχές εάν το αυτοκίνητο πληρεί τις προδιαγραφές της χώρας αυτής καθώς είναι πιθανό να μην μπορεί να ταξινομηθεί. Σε ορισμένες περιπτώσεις το αυτοκίνητο δεν πληρεί τις νομικές απαιτήσεις και σε άλλες, χρειάζεται να γίνουν μετατροπές για να μπορεί να τις πληρεί.

Οι νόμοι και οι κανονισμοί για το σύστημα καυσαερίων και τα στάνταρτ ασφαλείας ποικίλουν ανάλογα με την χώρα και μπορεί για τον λόγο αυτό να διαφέρουν οι προδιαγραφές.

Όταν πρόκειται να πάτε το αυτοκίνητο σε άλλη χώρα από την χώρα αγοράς του, οι μετατροπές, η μεταφορά και η ταξινόμηση είναι ευθύνη του ιδιοκτήτη του. Η NISSAN δεν φέρει καμία ευθύνη για οποιοδήποτε σχετικό πρόβλημα προκύψει.

ΤΑΥΤΟΤΗΤΑ ΤΟΥ ΑΥΤΟΚΙΝΗΤΟΥ

ΠΙΝΑΚΙΔΑΚΙ ΠΛΑΙΣΙΟΥ

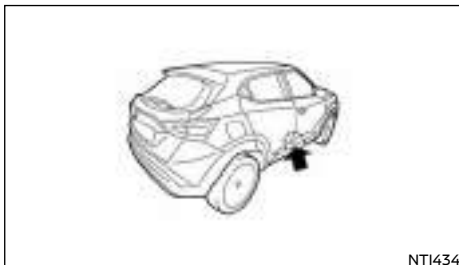

NT1434

Το πινακιδάκι με τον αριθμό πλαισίου βρίσκεται στο σημείο που δείχνει η εικόνα.

ΑΡΙΘΜΟΣ ΠΛΑΙΣΙΟΥ (αριθμός σασί)

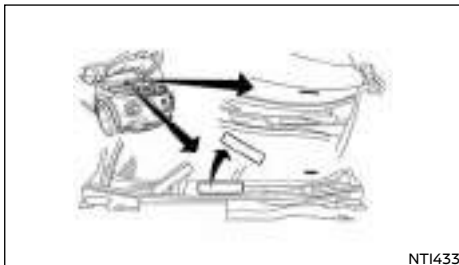

NT1433

Ο αριθμός πλαισίου είναι χτυπημένος όπως φαίνεται στην εικόνα.

ΑΡΙΘΜΟΣ ΚΙΝΗΤΗΡΑ



NIC3610

Κινητήρας HR10DDT

Ο αριθμός σειράς παραγωγής του κινητήρα είναι χτυπημένος στον κορμό στο σημείο που δείχνει η εικόνα.

ΠΙΝΑΚΙΔΑΚΙ ΕΛΑΣΤΙΚΩΝ

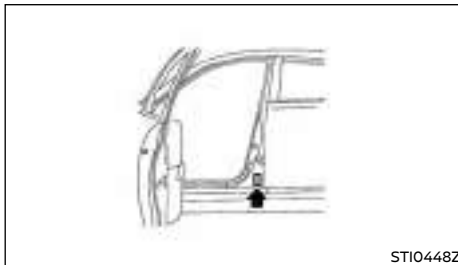

ST10448Z

Η κρύα πίεση ελαστικών φαίνεται στο πινακιδάκι των ελαστικών που βρίσκεται στερεωμένο στην μεσαία κολώνα στην πλευρά του οδηγού.

ΕΤΙΚΕΤΑ ΠΡΟΔΙΑΓΡΑΦΩΝ ΤΟΥ AIR CONDITIONER (όπου υπάρχει)

Ανοίξτε το καπό. Η ετικέτα είναι στερεωμένη στο μπροστά τμήμα του καπό.

ΠΡΟΣΘΕΤΗ ΚΑΤΑΓΡΑΦΗ ΔΕΔΟΜΕΝΩΝ (όπου υπάρχει)

Εάν το αυτοκίνητό σας είναι εξοπλισμένο με Σύστημα Υποβοήθησης ProPILOT, θα είναι επίσης εξοπλισμένο με συμπληρωματική λειτουργία καταγραφής δεδομένων που προορίζεται να βοηθάει στην κατανόηση πώς το Σύστημα Υποβοήθησης ProPILOT εκτελεί σενάρια σε συγκεκριμένες μη τετριμμένες συγκρούσεις ή σχεδόν συγκρούσεις. Συγκεκριμένα, η συμπληρωματική καταγραφή είναι σχεδιασμένη να συλλαμβάνει τα εξής:

- Την κατάσταση λειτουργίας του γκαζιού, των φρένων, του τιμονιού κλπ από τον οδηγό.
- Την κατάσταση εντοπισμού ενός προπορευόμενου οχήματος και των διαγραμμίσεων των λωρίδων κυκλοφορίας.
- Τις πληροφορίες του αυτοκινήτου που συμπεριλαμβάνουν την απόσταση από το προπορευόμενο όχημα και την πλευρική θέση.
- Τις πληροφορίες για την λειτουργία του συστήματος Υποβοήθησης ProPILOT και των άλλων λειτουργιών αποφυγής σύγκρουσης.
- Τις πληροφορίες διάγνωσης δυσλειτουργίας του συστήματος Υποβοήθησης ProPILOT.
- Τις εξωτερικές εικόνες από την κάμερα πολλαπλής ανίχνευσης (διαθέσιμη μόνο όταν έχει ενεργοποιηθεί ο αερόσακος ή το σύστημα IEB).

Το σύστημα Υποβοήθησης ProPILOT δεν καταγράφει συνομιλίες, ήχους ή εικόνες του εσωτερικού του αυτοκινήτου.

Για να διαβάσετε αυτά τα συμπληρωματικά δεδο-

μένα, απαιτείται ειδικός εξοπλισμός και πρόσβαση στο αυτοκίνητο ή την μονάδα καταγραφής. Η πρόσβαση σε αυτά τα πρόσθετα δεδομένα μπορεί να γίνει μόνο με την συναίνεση του ιδιοκτήτη του αυτοκινήτου ή του μισθωτή ή όπως διαφορετικά απαιτείται ή επιτρέπεται από το νόμο.

Εάν κατέβουν, η Nissan και τρίτα μέρη διαπιστευμένα από τη Nissan μπορεί να χρησιμοποιήσουν τα δεδομένα που έχουν καταγραφεί με σκοπό την βελτίωση της απόδοσης ασφαλείας των αυτοκινήτων Nissan.

Η Nissan και τρίτα μέρη που είναι διαπιστευμένα από τη Nissan δεν θα δώσουν / παρέχουν τα καταγεγραμμένα δεδομένα σε τρίτα μέρη, εκτός:

- Εάν υπάρχει η γραπτή συναίνεση του ιδιοκτήτη του αυτοκινήτου ή με την συναίνεση του εκμισθωτή.
- Σε απάντηση επίσημου αιτήματος από επιβολή του νόμου, εντολή δικαστηρίου, κυβερνητικές υπηρεσίες ή άλλο νομικά επιβαλλόμενο αίτημα.

- Για λόγους έρευνας αφού τα δεδομένα έχουν τροποποιηθεί ώστε να μην δέονται πλέον με το συγκεκριμένο αυτοκίνητο ή τον ιδιοκτήτη του (ανώνυμα).

ΤΟΠΟΘΕΤΗΣΗ ΜΕΤΑΔΟΤΗ ΡΑΔΙΟΣΥΧΝΟΤΗΤΩΝ

Για τις χώρες που συμμορφώνονται με τον κανονισμό των Ηνωμένων Εθνών Νο. 10 ή ισάξιο:

Η τοποθέτηση μεταδότη ραδιοσυχνοτήτων στο αυτοκίνητό σας μπορεί να επηρεάσει τα συστήματα

του ηλεκτρικού εξοπλισμού. Βεβαιωθείτε ότι έχετε ελέγξει με το Εξουσιοδοτημένο Συνεργείο Nissan ή με εξειδικευμένο συνεργείο τα προληπτικά μέτρα ή τις ειδικές οδηγίες που αφορούν την τοποθέτηση. Εφόσον το ζητήσετε, το Εξουσιοδοτημένο

Συνεργείο Nissan ή το εξειδικευμένο συνεργείο θα σας δώσουν λεπτομερείς πληροφορίες για την τοποθέτηση (μπάντα συχνότητας, τάση, θέση κεραίας, οδηγό τοποθέτησης κλπ).

ΑΡΙΘΜΟΙ ΕΓΚΡΙΣΗΣ

Όλα τα προϊόντα ραδιοσυχνότητας και συχνοτήτων ήχου που έχουν τοποθετηθεί στα οχήματα Nissan κατά την παραγωγή, πληρούν τις απαιτήσεις της οδηγίας για τις ραδιοσυχνότητες R&TTE.

ΑΝΤΙΚΛΕΠΤΙΚΟ ΣΥΣΤΗΜΑ NISSAN (NATS), ΣΥΣΤΗΜΑ ΕΞΥΠΝΟΥ ΚΛΕΙΔΙΟΥ Η ΤΗΛΕΧΕΙΡΙΣΤΗΡΙΟΥ

Απλοποιημένη δήλωση συμμόρφωσης EU	Με το παρόν, η ALPS ELECTRIC Co., LTD. δηλώνει ότι ο ραδιοφωνικός εξοπλισμός τύπου TWB1G767 συμμορφώνεται με την Οδηγία 2014/53/EU. Το πλήρες κείμενο της δήλωσης συμμόρφωσης EU είναι διαθέσιμο στην ακόλουθη διαδικτυακή διεύθυνση: http://continental.automotive-approvals.com/
	Μπάντες συχνοτήτων στις οποίες λειτουργεί ο ραδιοφωνικός εξοπλισμός: 433,92 MHz
	Μέγιστη ισχύς μετάδοσης της ραδιοσυχνότητας στις μπάντες συχνοτήτων στις οποίες λειτουργεί ο ραδιοφωνικός εξοπλισμός: <10dBm

ΠΡΟΣΟΧΗ

- Να μην εκθέτεται σε υπερβολική ζέστη, όπως στον ήλιο, σε φωτιά ή παρόμοια.
- Κίνδυνος έκρηξης εάν η μπαταρία δεν αντικατασταθεί σωστά. Αντικαταστήστε μόνο με τον ίδιο ή παρόμοιο τύπο.

Σύστημα Έξυπνου Κλειδιού (όπου υπάρχει)

Απλοποιημένη δήλωση συμμόρφωσης EU	Με το παρόν, η Continental δηλώνει ότι ο ραδιοφωνικός εξοπλισμός τύπου S180144104 συμμορφώνεται με την Οδηγία 2014/53/EU. Το πλήρες κείμενο της δήλωσης συμμόρφωσης EU είναι διαθέσιμο στην ακόλουθη διαδικτυακή διεύθυνση: http://continental.automotive-approvals.com/
	Μπάντες συχνοτήτων στις οποίες λειτουργεί ο ραδιοφωνικός εξοπλισμός: 433,92 MHz
	Μέγιστη ισχύς μετάδοσης της ραδιοσυχνότητας στις μπάντες συχνοτήτων στις οποίες λειτουργεί ο ραδιοφωνικός εξοπλισμός: <10dBm

- Έξυπνο κλειδί (όπου υπάρχει):
 - Όνομα κατασκευαστή: Continental Automotive GmbH
 - Όνομα μοντέλου: S180144104
- Σύστημα συναγερμού (Σειρήνα) (όπου υπάρχει):
 - 116RAI-002868
 - 116RI-002869

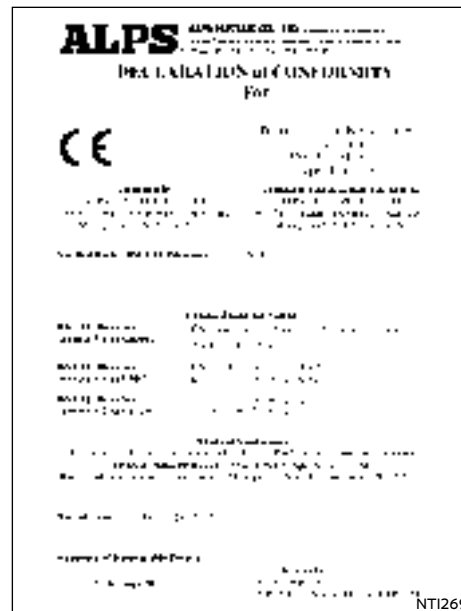

Αντικλεπτικό Σύστημα NISSAN (NATS)
(σύστημα ακινητοποίησης)

**Απλοποιημένη
δήλωση συμ-
μόρφωσης EU**

Με το παρόν, η Continental δηλώνει ότι ο ραδιοφωνικός εξοπλισμός τύπου BCM, HFM, σύστημα ακινητοποίησης συμμορφώνεται με την Οδηγία 2014/53/EU. Το πλήρες κείμενο της δήλωσης συμμόρφωσης EU είναι διαθέσιμο στην ακόλουθη διαδικτυακή διεύθυνση: <http://continental.automotive-approvals.com/>

Μπάντες συχνότητων στις οποίες λειτουργεί ο ραδιοφωνικός εξοπλισμός: 125 KHz

Μέγιστη ισχύς μετάδοσης της ραδιοσυχνότητας στις μπάντες συχνότητων στις οποίες λειτουργεί ο ραδιοφωνικός εξοπλισμός: <40dB mA/m@10m

ΣΥΣΤΗΜΑ ΠΑΡΑΚΟΛΟΥΘΗΣΗΣ ΠΙΕΣΗΣ
ΕΛΑΣΤΙΚΩΝ (TPMS) (Μεταδότης)

The image shows a homologation certificate from Continental Automotive GmbH, Regensburg, Germany, dated 16.10.2016. The certificate is for a TPMS transmitter (TIS-09DL) and is issued to Nissan. It includes technical specifications such as frequency (433.92 MHz) and maximum power (-17 dBm). The certificate is signed by Robert Müller, Director Research & Development, and features the CE mark. The reference number NT1454 is visible at the bottom right.

Με το παρόν, η Continental δηλώνει ότι ο ραδιοφωνικός εξοπλισμός τύπου TIS-09DL συμμορφώνεται με την Οδηγία 2014/53/EU.

Το πλήρες κείμενο της δήλωσης συμμόρφωσης EU είναι διαθέσιμο στην ακόλουθη διαδικτυακή διεύθυνση:

<http://continental-homologation.com/en-gl/Nissan>

- Μπάντα συχνότητας: 433.92 MHz
- Μέγιστη ισχύς πομπού: -17 dBm



Για Ουκρανία

Справочник Службы спеціалізації з питань радіочастотного управління (ТН-СД) відомостей про технічні рішення радіочастотного обладнання. Підвищити рівень декларування про відсутність дублювання на веб-сайті за такою адресою:

<http://ukrainianradiofrequency.com/>

Національний датацентр: 0123 32 8811
Механізмальної експлуатації передавача: 0 148811

Continental Automotive Group
Telefonnummern: 12
91203, Regensburg
Germany

Για Ουκρανία



Για Ουκρανία

ΣΥΣΤΗΜΑΤΑ PANTAP

Μπροστινός αισθητήρας ραντάρ (όπου υπάρχει)

Служба тестирования радиолюбительских станций, сайт сайт радиоблуждения 75-0903.
 Подключение Техническому регламенту радиотехнического оборудования.
 Пункт выдачи лицензий на радиотехническое оборудование на веб-сайте на таком адресе:
<http://continental-homologation.com/>

Частотный диапазон: (813-92 МГц)
 Максимальная мощность передатчика: (<10W/RF)

Continental Automotive GmbH
 Seemünzstrasse 12
 93055 Regensburg
 Germany

Για Ουκρανία

Служба тестирования радиолюбительских станций, сайт сайт радиоблуждения 75-0903.
 Подключение Техническому регламенту радиотехнического оборудования.
 Пункт выдачи лицензий на радиотехническое оборудование на веб-сайте на таком адресе:
<http://continental-homologation.com/>

Για Ισραήλ

75-0903. **שירותי רישוי**
 Continental Automotive GmbH **שירותי רישוי**
 Seemünzstrasse 12
 93055 Regensburg
 Germany

Για Ισραήλ

Служба тестирования радиолюбительских станций, сайт сайт радиоблуждения 75-0903.
 Подключение Техническому регламенту радиотехнического оборудования.
 Пункт выдачи лицензий на радиотехническое оборудование на веб-сайте на таком адресе:
<http://continental-homologation.com/>

Για Ισραήλ



Για Ουκρανία

Служба тестирования радиолюбительских станций, сайт сайт радиоблуждения 75-0903.
 Подключение Техническому регламенту радиотехнического оборудования.
 Пункт выдачи лицензий на радиотехническое оборудование на веб-сайте на таком адресе:
<http://continental-homologation.com/>

Για Ουκρανία

AGREE PAR L'ARNT MAROC
 Numéro d'agrément:
 MR 9778 ANRT 2014
 Date d'agrément:
 2014-11-11

Για το Μαρόκο

Ταχυδρομική διεύθυνση κατασκευαστή:
 ADC Automotive Distance Control Systems GmbH
 Peter-Dornier-Strasse 10, 88131 Lindau, Germany

**Απλοποιημένη
 δήλωση συμ-
 μόρφωσης EU**

Με το παρόν η ADC Automotive Distance Control Systems GmbH δηλώνει ότι ο εξοπλισμός ραδιοσυχνοτήτων ARS4-B συμμορφώνεται με την Οδηγία 2014/53/ΕΕ. Το πλήρες κείμενο της δήλωσης συμμόρφωσης ΕΕ είναι διαθέσιμο στην ακόλουθη διεύθυνση στο διαδίκτυο: <http://continental.automotive-approvals.com/>

Μπάντες συχνοτήτων στις οποίες λειτουργεί ο ραδιοφωνικός εξοπλισμός: 76- 77 GHz

Μέγιστη ισχύς μετάδοσης της ραδιοσυχνότητας στις μπάντες συχνοτήτων στις οποίες λειτουργεί ο ραδιοφωνικός εξοπλισμός: 3.16W (35dBm RMS EIRP).

Πλευρικός αισθητήρας ραντάρ (όπου υπάρχει)

Ταχυδρομική διεύθυνση κατασκευαστή:
ADC Automotive Distance Control Systems GmbH
Peter-Dornier-Strasse 10, 88131 Lindau, Germany

**Απλοποιημένη
δήλωση συμ-
μόρφωσης EU**

Με το παρόν η ADC Automotive Distance Control Systems GmbH δηλώνει ότι ο εξοπλισμός ραδιοσυχνότητας SRR3-B συμμορφώνεται με την Οδηγία 2014/53/ΕΕ. Το πλήρες κείμενο της δήλωσης συμμόρφωσης ΕΕ είναι διαθέσιμο στην ακόλουθη διεύθυνση στο διαδίκτυο: <http://continental.automotive-approvals.com/>

Μπάντες συχνοτήτων στις οποίες λειτουργεί ο ραδιοφωνικός εξοπλισμός: 24,05- 24,25 GHz

Μέγιστη ισχύς μετάδοσης της ραδιοσυχνότητας στις μπάντες συχνοτήτων στις οποίες λειτουργεί ο ραδιοφωνικός εξοπλισμός: 100mW (20dBm) Peak EIRP.



Για Ουκρανία

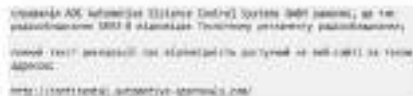

Για Ουκρανία

ΗΧΟΣΥΣΤΗΜΑΤΑ

Ραδιόφωνο FM AM με CD player (όπου υπάρχει)

**Απλοποιημένη
δήλωση συμ-
μόρφωσης EU**

Με το παρόν η Visteon Electronics Co., Ltd. δηλώνει ότι αυτό το σύστημα συμμορφώνεται με την Οδηγία 2014/53/ΕΕ. Το πλήρες κείμενο της δήλωσης συμμόρφωσης ΕΕ είναι διαθέσιμο στην ακόλουθη διεύθυνση στο διαδίκτυο: <http://www.visteon.com/g17ahudirective.2014.53.eu.pdf>

Μπάντες συχνοτήτων στις οποίες λειτουργεί ο ραδιοφωνικός εξοπλισμός: 2400-2483,5 MHz

Μέγιστη ισχύς των ραδιοσυχνοτήτων που μεταδίδονται στην μπάντα συχνοτήτων στην οποία λειτουργεί ο εξοπλισμός: Bluetooth <10 mW (EIRP).

ΕΓΚΡΙΣΗ ΡΑΔΙΟΣΥΧΝΟΤΗΤΩΝ

Όλα τα προϊόντα ραδιοσυχνότητων που έχουν τοποθετηθεί σε όλες τις εκδόσεις του αυτοκινήτου κατά την παραγωγή του, πληρούν τις απαιτήσεις τη Οδηγίας για τον Εξοπλισμό Ραδιοσυχνότητων (RED) 2014/53/ΕΕ.

Οι χώρες που καλύπτονται από αυτή την Οδηγία, ή που την αποδέχονται, είναι: Αλβανία, Αυστρία, Βέλγιο, Βοσνία – Ερζεγοβίνη, Βουλγαρία, Κροατία, Κύπρος, Δημοκρατία της Τσεχίας, Δανία, Εσθονία, Φινλανδία, Γαλλία, Γαλλική Γουιάνα, Γεωργία, Γερμανία, Ελλάδα, Γουαδελούπη, Ουγγαρία, Ισλανδία, Ιταλία, Κόσσοβο, Λετονία, Λιχτενστάιν, Λιθουανία, Λουξεμβούργο, Π.Γ.Δ.Μ., Μάλτα, Μαρτινίκη, Μαγιότ, Μονακό, Μαυροβούνιο, Ολλανδία, Νορβηγία, Πολωνία, Πορτογαλία, Επανεώωση, Ρουμανία, Σεντ Πιερ και Μικελόν, Σαν Μαρίνο, Σλοβακία, Σλοβενία, Ισπανία, Σουηδία, Ελβετία, Τουρκία, Τουβαλού, Ηνωμένο Βασίλειο.

ΛΕΙΤΟΥΡΓΙΕΣ ΡΑΔΙΟΣΥΧΝΟΤΗΤΩΝ ΑΥΤΟΚΙΝΗΤΟΥ		
Κλίμακα ραδιοσυχνότητας	Τεχνολογία	Ισχύς / Μαγνητικό πεδίο
125 kHz (119 – 135 kHz)	Δακτύλιος Αναμεταδότη Εισόδου Απομακρυσμένου Κλειδιού	≤ 42 dBμΑ/m στα 10m
433 MHz (433,05 – 434,79 MHz)	Παρακολούθηση Πίεσης Ελαστικών	≤ 10 mW e.i.r.p.
433,92 MHz (433,05 – 434,79 MHz)	Απομακρυσμένη Είσοδος χωρίς Κλειδί	≤ 10 mW e.i.r.p.
20 kHz (9 – 90 kHz)	Σύστημα αποχώρησης χωρίς κλειδί	≤ 72 dBμΑ/m στα 10m
2,4 GHz (2400 – 2483,5 MHz)	Bluetooth	≤ 100 mW e.i.r.p.
824 – 894 MHz	GSM 850 (2G)	≤ 39 dBm e.i.r.p.
880 – 960 MHz	GSM 900 (2G)	≤ 39 dBm e.i.r.p.
1710– 1880 MHz	GSM 1800 (2G)	≤ 36 dBm e.i.r.p.
1850 – 1890 MHz	GSM 1900 (2G)	≤ 33 dBm e.i.r.p.
1922 – 2168 MHz	W-CDMA Band I (3G)	≤ 24 dBm e.i.r.p.
24,05 – 24,25 GHz	24 GHz ISM Ραντάρ	100 mW e.i.r.p.
24,25 – 26,65 GHz	24 GHz UWB Ραντάρ	≤ -41,3 dBm/MHz e.i.r.p. μέσο
≤ 0 dBm/50 MHz e.i.r.p. αιχμή	77 GHz Radar	≤ 55 dBm e.i.r.p.
76 – 77 GHz	77 GHz Ραντάρ	≤ 55 dBm e.i.r.p.

ΛΕΠΤΟΜΕΡΕΙΕΣ ΕΓΚΡΙΣΗΣ CE



Description	Supplier	Supplier Address	CE Certificate #	link to Certificate	Importer	Importer Address
Telematics Control Unit (TCU)	Continental	Continental Automotive Singapore Pte Ltd Continental Building 80 Boon Kong Road Singapore 339380	Refer to link	https://www.continental-homologation.com/en-gb/7010001	Piscan Automobile Europe (PAE)	Trappes, Paris
Tyre Pressure Monitoring System (TPMS) Models TIS-03, TIS-0901	Continental Automotive GmbH	Siemensstrasse 12 D-93055 Regensburg Germany	Refer to link	https://www.continental-homologation.com/en-gb/7010001		
Front Radar Sensor Model ARS4-B	ADC Automotive Distance Control Systems GmbH	Peter-Domier-Str. 30, 68131 Lindau, Germany	TB17940E-02-TEC	http://continental-automotive-approvals.com/		
Side Radar Sensor Model SRR3-B	ADC Automotive Distance Control Systems GmbH	Peter-Domier-Str. 30, 68131 Lindau, Germany	TB17961 E-02-TEC	http://continental-automotive-approvals.com/		
Immobiliser Model A2C03278000	Continental Automotive GmbH	Siemensstrasse 12 D-93055 Regensburg Germany	Refer to link	https://www.continental-homologation.com/en-gb/7010001		
Intelligent Key system control unit Model HFN00E	Continental Automotive GmbH	Siemensstrasse 12 D-93055 Regensburg Germany	Refer to link	https://www.continental-homologation.com/en-gb/7010001		
Passive Entry System Model TW01G707 (Hand Unit)	AUPS ALPINE CO., LTD.	5-3-36, Furukawamakizaki, Otsu-city, Miyagi-pref., JAPAN 989-0183	Refer to link	https://www.alpsalpine.com/common/pdf/HandUnitTW01G707.pdf		
Passive Entry System Model TXP21 (Hand Unit)	Continental Automotive GmbH	Siemensstrasse 12 D-93055 Regensburg Germany	Refer to link	https://www.continental-homologation.com/en-gb/7010001		
Intelligent Key System (iKey)	Continental Automotive GmbH	Siemensstrasse 12 D-93055 Regensburg Germany	Refer to link	https://www.continental-homologation.com/en-gb/7010001		

Description	Supplier	Supplier Address	CE Certificate #	Link to Certificate	Importer	Importer Address
AVI Models AVICMF00, AV1P3DR0, AV1H00A0 and AV1L4270	Robert Bosch GmbH	Robert Bosch GmbH Postfach 31132 Waldsholm Germany	Refer to link	https://www.bosch.com/	Nissan Automobile Europe (NAE)	Trappes, Paris
Audio Head Unit Model N18	Visteon corporation (China)	Yanfeng Visteon automotive electric Co., Ltd. No. 300, Meolia Road, Songjiang District, Shanghai 201600, P.R. China.	Refer to certificate	<p>Signed EU declaration of conformity Hereby Visteon Automotive Electronics Co., Ltd. declares that this system is in compliance with Directive 2014/53/EU.</p> <p>Frequency band(s) in which the radio equipment operate: 2400-2485.5 MHz</p> <p>Maximum radio-frequency power transmitted in the frequency band(s) in which the radio equipment operate: Bluetooth <31 mW (EIRP)</p>		
Body Control Module (BCM) Model 40406507	Continental Automotive GmbH	Continental Automotive GmbH Siemensstrasse 12 D-93855 Regensburg Germany	Refer to link	https://continental-homologation.com/en-us/nissan		

ΛΕΠΤΟΜΕΡΕΙΣ ΕΓΚΡΙΣΗΣ UKCA

**UK
CA**

Description	Supplier	Supplier Address	UNCA Certificate #	Link to Certificate	Importer	Importer Address
Telematics Control Unit (TCU)	Continental	Continental Automotive Singapore Pte Ltd Continental Building 80 Boon Kang Road Singapore 339760	Refer to Link	https://www.continental-homologation.com/en-gb/nissan	Nissan Motors Great Britain (NMG8)	Rivers Office Park Denham Way Rickmansworth WD3 9Y5
Tyre Pressure Monitoring System (TPMS) Models TIS-05, TIS-090i	Continental Automotive GmbH	Siemensstrasse 12 D-93055 Regensburg Germany	Refer to Link	https://www.continental-homologation.com/en-gb/nissan		
Front Radar Sensor Model AR54-B	ADC Automotive Distance Control Systems GmbH	Peter-Domler-Str. 16, 88131 Urdau, Germany	10104ADC1.AMK	http://continental-automotive-approvals.com/		
Side Radar Sensor Model SR93-B	ADC Automotive Distance Control Systems GmbH	Peter-Domler-Str. 16, 88131 Urdau, Germany	10125ADC1.AMK	http://continental-automotive-approvals.com/		
Immobiliser Model AZC9317600	Continental Automotive GmbH	Continental Automotive GmbH Siemensstrasse 12 D-93055 Regensburg Germany	Refer to Link	https://www.continental-homologation.com/en-gb/nissan		
Intelligent Key system control unit Model HFM403	Continental Automotive GmbH	Continental Automotive GmbH Siemensstrasse 12 D-93055 Regensburg Germany	Refer to Link	https://www.continental-homologation.com/en-gb/nissan		
Passive Entry System Model TWB1G767 (Hard Unit)	AIP5 ALPINE CO., LTD.	6-3-36, Hasekawanakarate, Osaki-city, Miyagi-pref., JAPAN 989-6381	Refer to Link	https://www.aip5alpine.com/commen/pdf/HardUnitTWB1G767.pdf		
Passive Entry System Model TWP21 (Hard Unit)	Continental Automotive GmbH	Continental Automotive GmbH Siemensstrasse 12 D-93055 Regensburg Germany	Refer to Link	https://www.continental-homologation.com/en-gb/nissan		
Intelligent Key System (IKS)	Continental Automotive GmbH	Continental Automotive GmbH Siemensstrasse 12 D-93055 Regensburg Germany	Refer to Link	https://www.continental-homologation.com/en-gb/nissan		

Description	Supplier	Supplier Address	UKCA Certificate #	Link to Certificate	Importer	Importer Address
AV1 Model: AVICMFB, AV1P12R, AV1V40A0 and AV1L2P0	Robert Bosch GmbH	Robert Bosch GmbH Postfach 33182 74486 Kahl Germany	Refer to Link	https://www.itabosch.com/		
Audio System FM/AM Radio	Viteon corporation (China)	Yanfeng Viteon automotive electric Co., Ltd. No. 300 Minzha Road, Songjiang District, Shanghai 201600, P.R.China.	TUV135-UK/17 SEP 2021/Rev A	Certification ID:TUV135-UK/17 SEP 2021/Rev A Covers all the technical regulations applicable to the product within the scope of UK Radio Equipment Regulations (SI 2017/1200); UK Electrical Equipment (Safety) Regulations (SI 2016/1100); and UK electromagnetic Compatibility Regulations (SI 2016/2050) and declare that the same application has not been lodged with any other UK Approved Body. Bluetooth frequency band(s) in which the radio equipment operates: 2400 1680 MHz Maximum radio frequency power transmitted in the frequency band(s) in which the radio equipment operates: Bluetooth < 5.00 dBm(EIRP)	Nissan Motors Great Britain (NMGGB)	Evans Office Park, Derham Way Rickmansworth WD3 9RT
Body Control Module (BCM) Model: 40A0557	Continental Automotive GmbH	Continental Automotive GmbH Siemensstrasse 1J D-99056 Regensburg Germany	Refer to Link	https://continental-homeautomation.com/en-gb/Nissan		

ΣΗΜΕΙΩΣΕΙΣ

10 Πληροφορίες κανονισμών

Πληροφορίες για το περιβάλλον.....	384	Πληροφορίες για τον καταναλωτή και την	
Η δέσμευση της Nissan για το περιβάλλον	384	ασφάλεια του χρήστη (REACH).....	384
Συμμόρφωση σε κάθε βήμα.....	384	Προστατέψτε το περιβάλλον όταν οδηγείτε.....	384
Κατασκευάζουμε τα αυτοκίνητά μας έχοντας στο		Ετικέτα αερόσακου (όπου υπάρχει)	386
μυαλό μας την ανακύκλωση.....	384		

ΠΛΗΡΟΦΟΡΙΕΣ ΓΙΑ ΤΟ ΠΕΡΙΒΑΛΛΟΝ

Η ΔΕΣΜΕΥΣΗ ΓΙΑ ΤΟ ΠΕΡΙΒΑΛΛΟΝ

Σήμερα, οι προσπάθειές που γίνονται από τη NISSAN για να καλύψουμε τις ευθύνες μας για την προστασία και την διατήρηση του περιβάλλοντος υπερκαλύπτονται. Μέσα στη NISSAN, προβάλλουμε τα υψηλότερα επίπεδα πρακτικών σε κάθε τομέα και σε κάθε περιοχή λειτουργιών.

ΣΥΜΜΟΡΦΩΣΗ ΣΕ ΚΑΘΕ ΒΗΜΑ

Η NISSAN εστιάζει ώστε να διαβεβαιώσει ότι τα εξαρτήματα των οχημάτων τέλους ζωής χρησιμοποιούνται και πάλι, ανακυκλώνονται ή ανακτώνται και εγγυάται ότι συμμορφώνεται με την νομοθεσία της Ευρωπαϊκής Ένωσης (Οδηγία για τα Οχήματα Τέλους Ζωής).

ΚΑΤΑΣΚΕΥΑΖΟΥΜΕ ΤΑ ΑΥΤΟΚΙΝΗΤΑ ΜΑΣ ΕΧΟΝΤΑΣ ΤΗΝ ΑΝΑΚΥΚΛΩΣΗ ΣΤΟ ΜΥΑΛΟ ΜΑΣ

Καθημερινά δίνεται έμφαση στην μείωση των στερεών απορριμμάτων, την μείωση των εκπομπών καυσαερίων, την συντήρηση των φυσικών πηγών ενέργειας και την ανάληψη δραστηριοτήτων ανακύκλωσης, τόσο στον κατασκευαστικό μας τομέα όσο και στις πωλήσεις μας, τις λειτουργίες συντήρησης και την διάθεση των οχημάτων τέλους ζωής (ELV).

Φάση σχεδιασμού

Για να μειώσουμε το αντίκτυπο στο περιβάλλον, έχουμε εξελίξει το NISSAN αυτοκίνητό σας ώστε να είναι πάνω από 95% ανακτήσιμο. Σημαδεύουμε τα εξαρτήματα ώστε να διευκολύνουμε την αποσυρμολόγηση και την ανακύκλωση και να μειώσουμε τα επικίνδυνα συστατικά. Εκτιμούμε με προσοχή και ελέγχουμε τα συστατικά που ενδιαφέρουν. Έχουμε ήδη μειώσει στο ελάχιστο το κάδμιο, τον υδράργυρο και τον μόλυβδο στο NISSAN αυτοκίνητό σας. Η NISSAN περιλαμβάνει ανακυκλωμένα υλικά στο αυτοκίνητο σας και αναζητεί ευκαιρίες να αυξήσει το ποσοστό των ανακυκλωμένων υλικών που χρησιμοποιεί.

Φάση κατασκευής

Τα εργοστάσια της NISSAN με έδρα το Ηνωμένο Βασίλειο και την Ισπανία έχουν ήδη επιτύχει ένα ποσοστό ανακύκλωσης πάνω από 90% και αναζητούν τρόπους για περαιτέρω βελτιώσεις. Το εργοστάσιο του Ηνωμένου Βασιλείου τοποθέτησε 10 ανεμογεννήτριες για να μειώσει τις εκπομπές του διοξειδίου του άνθρακα στα εργοστάσιο ισχύος για περισσότερους από 3.000 τόνους το έτος.

Φάση παραγωγής και διανομής

Χρησιμοποιώντας αποδοτικά τις πηγές για να μειώσει την ποσότητα των απορριμμάτων που παράγονται στην διάρκεια παραγωγής και την φάση διανομής, η NISSAN προάγει δραστηριότητες με βάση την Μείωση, Επαναχρησιμοποίηση και Ανακύκλωση υλικών όπου αυτό είναι δυνατό. Στόχος της NISSAN είναι να επιτύχει ποσοστό ανακύκλωσης 100% για τις λειτουργίες της παγκόσμια.

Φάση χρήσης και συντήρησης

Οι αντιπρόσωποι της NISSAN είναι το παράθυρό μας σε εσάς, τον πελάτη μας. Προκειμένου να ανταποκριθούν στις προσδοκίες σας, παρέχουν όχι μόνο υπηρεσίες υψηλής ποιότητας αλλά έχουν και υπεύθυνη αντιμετώπιση σε θέματα περιβάλλοντος. Η NISSAN προβάλλει τις ενέργειες των Μελών του Εξουσιοδοτημένου Δικτύου της για την ανακύκλωση των απορριμμάτων που παράγονται σαν αποτέλεσμα των λειτουργιών συντήρησης.

Φάση απόρριψης

Ανακυκλώστε το όχημα τέλους ζωής ή τα εξαρτήματά του. Όταν το NISSAN σας φτάσει το τέλος της ζωής του και δεν είναι πλέον κατάλληλο για καθημερινή χρήση, συνεχίζει να έχει αξία. Μπορείτε να βοηθήσετε στην αποφυγή των αποβλήτων που επηρεάζουν το περιβάλλον πηγαίνοντας το NISSAN σας για ανακύκλωση σε ένα από τα κέντρα συλλογής στην περιοχή σας. Τα δίκτυα συλλογής εγγυώνται ότι δεν θα υπάρξει κόστος για την διαχείριση του Αυτοκινήτου σας. Για περισσότερες πληροφορίες για το πως και που μπορείτε να απορρίψετε το αυτοκίνητό σας δείτε τον τοπικό αντιπρόσωπό σας της NISSAN: www.nissan-europe.com

ΠΛΗΡΟΦΟΡΙΕΣ ΓΙΑ ΤΗΝ ΑΣΦΑΛΕΙΑ ΤΟΥ ΚΑΤΑΝΑΛΩΤΗ ΚΑΙ ΤΟΥ ΧΡΗΣΤΗ (REACH)

Το REACH είναι ο κανονισμός για τα χημικά στην ΕΕ που εστιάζει στην Καταχώρηση, Αξιολόγηση, Έγκριση και Περιορισμό των Χημικών που κατασκευάζονται ή εισάγονται στην Οικονομική Ζώνη της Ευρώπης. Η Nissan πληροί τις υποχρεώσεις του REACH και υποστηρίζει πλήρως τους στόχους του για την προστασία της ανθρώπινης υγείας και την μείωση των περιβαλλοντικών κινδύνων που δημιουργούνται από τα χημικά. Για περισσότερες πληροφορίες επισκεφθείτε το: www.nissan-safetysheets.com

Ο ιστότοπος αυτός παρέχει πληροφορίες για τις ουσίες που υπάρχουν στα προϊόντα Nissan που αγοράζετε και συστάσεις για την ασφαλή χρήση τους.

ΠΡΟΣΤΑΤΕΨΤΕ ΤΟ ΠΕΡΙΒΑΛΛΟΝ ΟΤΑΝ ΟΔΗΓΕΙΤΕ

Η συμπεριφορά σας κατά την οδήγηση έχει μεγάλο αντίκτυπο στην επίτευξη οικονομίας καυσίμου και το περιβάλλον. Ακολουθήστε τις παρακάτω συμβουλές για καλύτερη αποτελεσματικότητα καυσίμου, καλύτερες συνθήκες κατά την οδήγηση και για να είστε φιλικός προς το περιβάλλον μειώνοντας τις εκπομπές καυσαερίων.

Οδήγηση με εξοικονόμηση καυσίμου

Εκτιμώντας τις συνθήκες κίνησης και ενεργώντας ανάλογα, μειώνετε την κατανάλωση καυσίμου. Πάρτε το πόδι σας από το πεντάλ του γκαζιού όταν πλησιάζετε στα φανάρια και αποφύγετε το φρενάρισμα της τελευταίας στιγμής όταν το φανάρι γίνεται κόκκινο.

Αποφύγετε την οδήγηση με μεγάλη ταχύτητα, την απότομη επιτάχυνση και το απότομο φρενάρισμα. Ο χρόνος που πιθανόν κερδίσετε δεν αντισταθμίζει

την μόλυνση του περιβάλλοντος. Προσπαθήστε να διατηρήσετε την ταχύτητά σας όταν ανεβαίνετε σε ένα βουνό, καθώς θα μειωθεί η κατανάλωση καυσίμου και η ρύπανση. Διατηρείτε απλώς την ίδια ταχύτητα ή επιτρέψτε στο αυτοκίνητο να επιβραδύνει λίγο όταν το επιτρέπει η κίνηση.

Κλείνετε τα παράθυρα όταν οδηγείτε

Οδηγώντας με το παράθυρο ανοικτό με ταχύτητα 100 χιλιομέτρων την ώρα (62 MPH), αυξάνεται την κατανάλωση καυσίμου έως και 4%. Οδηγώντας με το παράθυρο κλειστό, έχετε άνεση στο ταξίδι σας και έχετε καλύτερη οικονομία καυσίμου.

Βελτιώστε την χρήση του air conditioner

Το σύστημα του air conditioner έχει θετική επίδραση στην οδήγησή σας και την ασφάλεια του αυτοκινήτου μέσω της άνεσης με την ψύξη και την αφύγρυνση, οι οδηγοί είναι σε επαγρύπνηση και έχουν καλύτερη ορατότητα όταν το ξεθάμπωμα των παραθύρων γίνεται απαραίτητο. Ωστόσο, η χρήση του συστήματος του air conditioner θα αυξήσει σημαντικά την κατανάλωση καυσίμου σε ένα αστικό περιβάλλον. Βελτιώστε την χρήση του air conditioner χρησιμοποιώντας όσο ποιο πολύ γίνεται τους αεραγωγούς.

Στο έδαφος με κλίση χρησιμοποιείτε το χειρόφρενο

Όταν συγκρατείτε το αυτοκίνητο σε έδαφος με κλίση, να χρησιμοποιείτε το χειρόφρενο. Αποφύγετε την χρήση του συμπλέκτη (μηχανικό κιβώτιο ταχυτήτων) για να κρατήσετε το αυτοκίνητο καθώς αυτό οδηγεί σε περιττή κατανάλωση καυσίμου και φθορά.

Διατηρείτε ασφαλή απόσταση

Εκτιμήστε τις συνθήκες της κίνησης για μαλαότερη οδήγηση και για να διασφαλίσετε την άνεση και την ασφάλεια κατά την διαδρομή σας. Οδηγείτε διατηρώντας ασφαλή απόσταση από τα άλλα αυτοκίνητα, όταν έχει πυκνή κίνηση. Αυτό θα σας βοηθήσει να μειώσετε την κατανάλωση καυσίμου καθώς δεν θα πατάτε συνέχεια το φρένο.

Ελέγχετε την πίεση των ελαστικών σας

Η χαμηλή πίεση των ελαστικών αυξάνει την κατανάλωση καυσίμου, όπως και η χρήση ελαστικών που δεν συνιστώνται. Διορθώνοντας την πίεση των ελαστικών θα μεγιστοποιηθεί η πρόσφυση του αυτοκινήτου σας και θα βελτιωθεί η κατανάλωση καυσίμου.

Κάνετε τακτικές συντηρήσεις στο αυτοκίνητό σας

Η τακτική συντήρηση σας επιτρέπει να διατηρείτε το αυτοκίνητό σας στην καλύτερη κατάσταση και με την καλύτερη οικονομία καυσίμου. Συντηρείτε το αυτοκίνητό σας σε εξουσιοδοτημένο συνεργείο NISSAN ή εξειδικευμένο συνεργείο για να διασφαλίσετε ότι αυτό συντηρείται στα αρχικά στάνταρ.

ΕΤΙΚΕΤΑ ΑΕΡΟΣΑΚΟΥ (όπου υπάρχει)



NEVER use a rearward facing child restraint on a seat protected by an ACTIVE AIRBAG in front of it, DEATH or SERIOUS INJURY to the CHILD can occur.

NE JAMAIS utiliser un dispositif de retenue pour enfant de type dos à la route sur un siège protégé par un AIRBAG ACTIVÉ placé devant lui. Cela peut entraîner la MORT de l'ENFANT ou des BLESSURES GRAVES.

Installieren Sie niemals ein entgegen der Fahrtrichtung angeordnetes Kinderrückhaltesystem auf einem Sitz mit aktiviertem Frontairbag. Es könnte zum Tod oder schweren Verletzungen des Kindes führen.

No instalar nunca los sistemas de retención para niños (sillitas de niño) de espaldas al sentido de la marcha en el asiento del pasajero protegido por un AIRBAG frontal ACTIVO. Esto puede provocar la MUERTE del niño o DAÑARLE SERIAMENTE.

•NON INSTALLARE MAI un seggiolino per bambini rivolto con verso opposto al senso di marcia su un sedile protetto da un AIRBAG frontale ATTIVO. In caso di incidente questo potrebbe risultare molto pericoloso per l'incolumità del bambino.►

Plaats nooit een kindersitje achteratevoren op de passagiersstoel voorin als de airbags van de voorspassagier niet zijn uitgeschakeld. Dit kan ernstige of zelfs dodelijke verwondingen van het kind veroorzaken.

NUNCA utilize um sistema de retenção de criança virado para a traseira num banco protegido por um AIRBAG ACTIVO à sua frente, porque pode ocorrer MORTE ou FERIMENTOS GRAVES na CRIANÇA.

W żadnym przypadku NIE NALEŻY stosować fotelików dla dzieci skierowanych twarzą do tyłu przed siedzeniami chronionymi AKTYWNA PODUSZKĄ POWIETRZNA. Może to doprowadzić do POWAŻNYCH OBRAŻEŃ lub nawet ŚMIERCI DZIECKA.

NIKDY nepoužívejte dětskou sedačku směrující dozadu na sedadle s AKTIVNÍM čelním AIRBAGEM, mohlo by dojít k USMRCENÍ nebo VÁŽNĚMU ZRANĚNÍ DÍTĚTE.

Önünde AKTIF BİR HAVA YASTIĞI ile konulan bir koltuğa hiç bir zaman yüzü geriye bakan bir çocuk koltuğu KOYMAYIN, bu ÇOCUĞUN ÖLÜMÜNE veya CİDDİ ŞEKİLDE YARALANMASINA neden olabilir.

Nu folositi NICIODATĂ un scaun pentru copii cu spatele la direcția de deplasare pe un scaun protejat de un AIRBAG ACTIV amplasat în fața sa, deoarece există riscul de DECES sau RĂNIRE GRAVĂ a copilului.

SOHA ne használjon hátrafelé néző gyermekülést olyan ülésen, amelyen előlről AKTÍV LÉGZSÁK véd, mert az a GYERMEK HALÁLÁT vagy SÚLYOS SÉRÜLÉSÉT okozhatja.

ΑΠΑΓΟΡΕΥΕΤΑΙ η τοποθέτηση παιδικού καθίσματος, με την πλάτη προς το εμπρόσθιο μέρος του αυτοκινήτου, στο κάθισμα του συνοδηγού επειδή μπροστά του υπάρχει ΕΝΕΡΓΟΣ ΜΕΤΟΠΙΚΟΣ ΑΕΡΟΣΑΚΟΣ. Μπορεί να επέλθει ΘΑΝΑΤΟΣ ή ΣΟΒΑΡΟΣ ΤΡΑΥΜΑΤΙΣΜΟΣ του ΠΑΙΔΙΟΥ.

Använd ALDRIG en bakåtvänd barnstol på ett säte som skyddas av en AKTIVERAD AIRBAG framför det; LIVSFARA eller risk för ALLVARLIGA SKADOR.

ÄLÄ KOSKAAN käyttää kasvat taaksepäin suunnattua lastenistuinta istuimella, jossa on KÄYTÖSSÄ OLEVA TURVATYÖN. Seurauksena voi olla KUOLEMA tai LAPSEN VAKAVA LOUKKAANTUMINEN.

Brug ALDRIG et bagudvendt barnesæde på et sæde, der er beskyttet af en AKTIV AIRBAG foran det. Det kan resultere i DØD eller ALVORLIG PERSONSKADE på BARNET.



NEMOJTE uporabljati sjedalo za djecu okrenutu prema natrag na sjedalu ispred kojega se nalazi zaštićeni AKTIVNI ZRAČNI JASTUK, može doći do SMRTNOSNIH ili OZBILJNIH OZLJEDA za DIJETE.

NIKOLI ne namestite otroškoga sedeža, obmjenege v nasprotni smeri smeri vožnje, v primeru VKLOPLJENE varnostne blazine. To lahko povzroči OTROKOVO SMRT ali HUDE TELESNE POŠKODBE.

Ниногда не устанавливайте обращенное назад детское удерживающее сиденье на переднем пассажирском сиденье при неотключенной подушке безопасности. Это может привести к смерти ребенка или к тяжелым повреждениям.

NIKDY nepoužívajte detskú sedačku smerujúcu dozadu na sedadle s AKTÍVNYM čelým AIRBAGOM, mohlo by prísť k USMRTENIU alebo VÁŽNEMU ZRANENIU DIETĀĽA.

ÄRGE kasutage seljaga sõidusuunas laste turvatooli istmel, mille ees on AKTIIVNE TURVAPADI. LAPSE võib saada TÕSISE KEHAVIGASTUSE või HUKKUDA.

NEIEVIETOJIET ar skatu pretēji braukšanas virzienam vērstu bērnu sēdekli šajā sēdekī, ja tā priekšā uzstādītās GAISA SPILVENS ir AKTIVIZĒTS, – tas BĒRNAM var radīt NOPIETNAS TRAUMAS vai pat izraisīt BĒRNA NĀVI.

NUNCA utilize uma cadeirinha protetora para crianças voltada para a traseira em um assento que seja protegido por um AIRBAG ATIVO na frente do assento. Podem ocorrer MORTE ou FERIMENTOS GRAVES para a CRIANÇA.

NIEKADA nevežkite vaiku prie automobiļa sēdynēs atvērtdāļai jūdējmo kryptīai pītvīrtintoje specialojo kēdūtēje, jeigu šī sēdynē apsaugota VEIKIANČIA SAUGOS PAGALVE, nes VAIKUI kyla MIRTINAS ar SUNKĀUS SUŽEIDIMO ravojus.

Николн не естановлюйте дитяче крісло спинною вперед на сидінні, переднє ПОДУШНА БЕЗПЕКИ якого не заблокована. Ризик ЗАГИБЕЛІ або ТЯЖКИХ ТРАВМ дитини.

„Ниногда не използвайте детско столче за автомобил, монтирано с гръб към движението, на седдална оборудвана с предпазна въздушна възглавница пред нея. Съществува риск за живота или сериозно нараняване на детето!“

يحذر نهائياً تثبيت مقعد الطفل بشكل عكسي على القعد المحمي بمسادة هوائية نشطة أمام مقعد الطفل، فمن الممكن أن يتسبب ذلك في وفاة الطفل أو إصابته بجروح خطيرة

ALDREI má nota festingar sem snúa afturábak á seti sem varði er með ACTIVE AIRBAG að framan, það getur valdið DAUÐA eða ALVARLEGUM MEIÐSLUM á BARNINU.

Na sedež, ki je spredaj zaščiten z ZRAČNO BLAZINO,NIKOLI ne namestite otroškega sedeža tako, da otrok gleda nazaj; nevarnost SMRTI ali RESNE TELESNE POŠKODBE OTROKA.

هرگز از کمربند کودک رو به پشت در روبروی صندلی حفاظت شده توسط ACTIVE AIRBAG (کیسه هوای فعال) استفاده نکنید. این کار ممکن است باعث مرگ یا جراحت شدید در کودک شود.

절대로 능동형 에어백이 전면에 설치된 좌석에 후향식 어린이 보호시트를 사용하지 마십시오. 어린이에게 심각한 상해를 입히거나 사망에 이르게 할 수 있습니다.

前部に作動可能なエアバッグが装着されているシートに、後ろ向きのチャイルドシートを絶対に使用しないでください。お子様に死や大けがを招く恐れがあります。

禁止在座椅前部安全气囊激活的情况下，在该座椅上使用后向儿童安全座椅，可能造成儿童严重受伤甚至死亡。

ΣΗΜΕΙΩΣΕΙΣ

11 Ευρετήριο

A - Z

Apple CarPlay και Android Auto (όπου υπάρχει).....	164
Cruise Control (όπου υπάρχει).....	225
- Λειτουργίες του συστήματος του Cruise Control.....	225
- Προφυλάξεις για το Cruise Control.....	225
NissanConnect (όπου υπάρχει).....	164
- Άδειες χρήσης.....	167
- Ενημέρωση του λογισμικού του συστήματος (όπου υπάρχει).....	166
- Πληροφορίες ασφαλείας.....	164
- Πληροφορίες κανονισμών.....	167
- Προφυλάξεις για την λειτουργία του ηχοσυστήματος.....	166
- Πώς να ενημερώσετε τα δεδομένα του χάρτη (όπου υπάρχει).....	166
- Σήματα κατατεθέντα.....	167
- Σύστημα Πλοήγησης (όπου υπάρχει).....	166

A

Αεραγωγοί.....	142
Αισθητήρες Παρκαρίσματος (όπου υπάρχει).....	300
- Λειτουργία.....	301
- Συντήρηση.....	301
Απαιτήσεις συντήρησης.....	338
- Γενική συντήρηση.....	338
- Που να πάτε για την συντήρηση.....	338
- Προγραμματισμένη συντήρηση.....	338
Αποθήκευση.....	98
- Γάντζοι αποσκευών.....	101
- Γάντζοι παλτού.....	99
- Δίσκοι αποθήκευσης.....	98
- Εταζέρα.....	100
- Θήκη καθίσματος (όπου υπάρχει).....	99

- Κουτί κονσόλας.....	98
- Ντουλαπάκι.....	98
- Πάτωμα χώρου αποσκευών (όπου υπάρχει).....	101
- Συγκράτηση μπουκαλιών.....	99
- Συγκράτηση ποτηριών.....	98
Αριθμοί Έγκρισης.....	371
- Αντικλεπτικό Σύστημα NISSAN (NATS), σύστημα Έξυπνου Κλειδιού ή Τηλεχειριστηρίου.....	371
- Ηχοσυστήματα.....	374
- Σύστημα Παρακολούθησης Πίεσης Ελαστικών (TPMS) (Μεταδότης).....	372
- Συστήματα ραντάρ.....	373
Ασφάλεια του αυτοκινήτου.....	303
Ασφάλειες.....	356
- Χώρος επιβατών.....	356
Αυτόματο Φρένο Συγκράτησης (όπου υπάρχει).....	123
- Πώς να ενεργοποιήσετε / απενεργοποιήσετε το αυτόματο φρένο συγκράτησης.....	124
- Πώς να χρησιμοποιήσετε την λειτουργία του Αυτόματου Φρένου Συγκράτησης.....	124

B

Βοήθειες στην οδήγηση (όπου υπάρχει).....	13
---	----

Γ

Γενική συντήρηση.....	338
- Επεξήγηση των σημείων της γενικής συντήρησης.....	338
-	

Δ

Διακόπτης φώτων ομίχλης.....	95
- Μπροστινά φώτα ομίχλης (όπου υπάρχει).....	95
- Πίσω φώς ομίχλης (όπου υπάρχει).....	95
Διακόπτης Αλάρμ.....	314
Διακόπτης αντιθαμβωτικού.....	92
Διακόπτης μίζας (όπου υπάρχει).....	188
- Αντικλεπτικό σύστημα Nissan (NATS) (όπου υπάρχει).....	188
- Θέσεις κλειδιού.....	188
- Κλειδαριά τιμονιού.....	188
Διακόπτης προβολών και φλας.....	92
- Διακόπτης προβολών.....	92
- Διακόπτης φλας.....	95
Διακόπτης τιμονιού για τον έλεγχο του ηχοσυστήματος (όπου υπάρχει).....	168
- Κουμπιά χειρισμού.....	168
Διακόπτης υαλοκαθαριστήρα και πλυστικού παρμπρίζ.....	88
- Εμπρός παρμπρίζ.....	89
- Πίσω παρμπρίζ.....	90
Διαστάσεις.....	367

E

Εάν το αυτοκίνητό σας υπερθερμανθεί	327
Έγκριση ραδιοσυχνότητων	375
Έλεγχος Αμαξώματος	308
- Έλεγχος Κίνησης Αμαξώματος	309
- Ευφυής Διόρθωση Πορείας	308
Ενσωμάτωση κινητού τηλεφώνου για το	
Ράδιο FM AM (όπου υπάρχει).....	169
- Hands-free έλεγχος τηλεφώνου.....	171
- Λειτουργία Bluetooth® κινητού	
τηλεφώνου.....	169
Εξωτερικό καθάρισμα	332
- Αφαίρεση λεκέδων	332
- Καθάρισμα των ζαντών αλουμινίου.....	333
- Καθαρισμός τζαμιών	333
- Καθαρισμός της κάμερας	
οπισθοπορείας (όπου υπάρχει).....	333
- Κάτω από το αμάξιμα	333
- Κέρωμα	332
- Μέρη χρωμίου.....	333
- Πλύσιμο.....	332
- Φροντίδα των τροχών.....	333
Εξωτερικό του αυτοκινήτου μπροστά	3
Εξωτερικό του αυτοκινήτου πίσω	4
Εσωτερικά φώτα.....	103
- Μπροστινά φώτα χάρτη	104
- Πίσω εσωτερικό φως	104
- Φως στον καθρέπτη του σκιαδίου	
(όπου υπάρχει).....	104
- Φως χώρου αποσκευών	104
- Φως χώρου επιβατών μπροστά	104
Εσωτερικό καθάρισμα.....	334
- Αποσμητικά χώρου.....	334
- Ζώνες ασφαλείας	335
- Καθαρισμός τζαμιών.....	334
- Πατάκια.....	334

- Πλαστικά μέρη.....	335
- Συντήρηση της οθόνης ενδείξεων	
(όπου υπάρχει).....	334
Ετικέτα αερόσακου (όπου υπάρχει)	386
Ευφυές Cruise Control (ICC) και	
Υποβοήθηση Τιμονιού (όπου υπάρχει)	
(μοντέλα με μηχανικό σαζμάν)	229
- Ενεργοποίηση της Συμβατικής (σταθερή	
ταχύτητα) λειτουργίας Cruise Control	
(μοντέλα με μηχανικό σαζμάν).....	233
- Ευφυές Cruise Control (ICC)	
(μοντέλα με μηχανικό σαζμάν).....	233
- Οθόνη και ενδείξεις ICC και	
Υποβοήθηση Τιμονιού (μοντέλα	
με μηχανικό σαζμάν).....	232
- Συμβατική (σταθερή ταχύτητα)	
λειτουργία Cruise Control (μοντέλα	
με μηχανικό σαζμάν).....	249
- Σύνοψη του ICC και της Υποβοήθησης	
Τιμονιού (μοντέλα με μηχανικό σαζμάν).....	230
- Σύστημα Ευφυούς Πρόληψης Απόκλισης	
από την Λωρίδα Κυκλοφορίας (όπου	
υπάρχει) (μοντέλα με μηχανικό σαζμάν).....	256
- Σύστημα Προειδοποίησης Αλλαγής	
Λωρίδας (LDW) (όπου υπάρχει) (ICC /	
μοντέλα με μηχανικό σαζμάν).....	253
- Υποβοήθηση Τιμονιού (όπου υπάρχει)	
(μοντέλα με μηχανικό σαζμάν).....	244
- Χειριστήρια ICC και Υποβοήθησης	
Τιμονιού (μοντέλα με μηχανικό σαζμάν).....	231
Ευφυές Σύστημα Πέδησης (IEB)	
(όπου υπάρχει).....	290
- Ευφυές Σύστημα Πέδησης (IEB).....	290
- Συντήρηση του συστήματος IEB	295
Ευφυής Ειδοποίηση Οδηγού	
(όπου υπάρχει).....	297
- Λειτουργία του συστήματος.....	297

Z

Ζώνες ασφαλείας και συμπληρωματικό	
σύστημα πρόσδεσης.....	2

H

Ηλεκτρική παροχή	97
Ηλεκτρικό Χειρόφρενο (όπου υπάρχει).....	122
- Ξεκίνημα όταν ρυμουλκείτε τρέιλερ.....	123
Ηλεκτρονικό Σύστημα Ευστάθειας (ESP)	
(όπου υπάρχει).....	307
- Απενεργοποίηση του ESP	308
Ηχοσύστημα	150
- Κεραία	153
- Προφυλάξεις για την λειτουργία του	
ηχοσυστήματος.....	150

Θ

Θερμαινόμενο τιμόνι (όπου υπάρχει).....	96
Θέρμανση καθίσματος (όπου υπάρχει).....	96
Θέση οδήγησης.....	6
- Αριστερότιμο μοντέλο	6
- Δεξιότιμο μοντέλο.....	7

I

Ιμάντες.....	352
--------------	-----

Κ

Καθρέπτες.....	126
- Αυτόματος εσωτερικός καθρέπτης χωρίς αντανάκλασεις (όπου υπάρχει).....	126
- Εξωτερικοί καθρέπτες.....	127
- Εσωτερικός καθρέπτης.....	126
- Καθρέπτης σιαδίου.....	128
Καλοριφέρ και air conditioner.....	142
- Air conditioner ρυθμιζόμενο με το χέρι.....	144
- Αυτόματο air conditioner.....	147
- Πρακτικές συμβουλές (για το αυτόματο air conditioner).....	143
- Συντήρηση του air conditioner.....	149
Καπό.....	119
Κινητήρας.....	366
Κλειδιά.....	106
- Αριθμός κλειδιού.....	106
- Έξυπνο κλειδί (όπου υπάρχει).....	106
- Κλειδί ανάγκης / μηχανικό κλειδί.....	107
- Κλειδί Αντικλεπτικού Συστήματος Nissan (NATS)*.....	106
- Νέα κλειδιά.....	107
Κόρνα.....	96
Κουμπί θερμικού καθαρισμού παρμπρίζ.....	91
- Θερμικός καθαρισμός παρμπρίζ (όπου υπάρχει).....	91
Κουμπί μίζας (όπου υπάρχει).....	189
- Άδεια μπαταρία Έξυπνου Κλειδιού.....	191
- Θέσεις κουμπιού μίζας.....	190
- Κλειδαριά τιμονιού.....	191
- Κόψιμο κινητήρα σε περίπτωση ανάγκης.....	191
- Προφυλάξεις για την λειτουργία του κουμπιού της μίζας.....	189
- Σύστημα Έξυπνου Κλειδιού.....	189

Λ

Λάδι κινητήρα.....	343
- Αλλαγή του λαδιού του κινητήρα και του φίλτρου λαδιού του κινητήρα.....	344
- Έλεγχος της στάθμης του λαδιού του κινητήρα.....	343
- Προστασία του περιβάλλοντος.....	345
Λειτουργία οδήγησης (όπου υπάρχει).....	310
- Λειτουργία οδήγησης.....	310
Λεπίδες αλοκαθαριστήρων.....	354
- Αντικατάσταση αλοκαθαριστήρων μπροστινού παρμπρίζ.....	354
- Αντικατάσταση αλοκαθαριστήρων πίσω παρμπρίζ.....	355
- Καθάρισμα.....	354
- Μπεκ ψεκασμού παρμπρίζ.....	355

Μ

Μετρητές και δείκτες.....	10, 50
- Δείκτης θερμοκρασίας ψυκτικού υγρού κινητήρα.....	51
- Δείκτης καυσίμου.....	51
- Έλεγχος φωτισμού ταμπλό.....	52
- Στροφόμετρο.....	51
- Ταχύμετρο.....	50
- Χιλιόμετρο της ταξιδιού / μετρητής απόστασης έως το άδειασμα.....	50
Μη ηλεκτρικό χειρόφρενο (όπου υπάρχει).....	121
Μπαταρία.....	348
- Αντικατάσταση μπαταρίας τηλεχειριστηρίου / Έξυπνου Κλειδιού.....	350
- Μπαταρία αυτοκινήτου.....	348
- Ξεκίνημα με βοηθητική μπαταρία.....	349
Μπουζί (μοντέλα με κινητήρα βενζίνης).....	353

Ξ

Ξεκίνημα με βοηθητική μπαταρία.....	325
Ξεκίνημα με σπρώξιμο.....	326
Ξεκίνημα του κινητήρα.....	192
- Μοντέλα με σύστημα Έξυπνου Κλειδιού.....	192
- Μοντέλα χωρίς σύστημα Έξυπνου Κλειδιού.....	192

Ο

Οδήγηση σε κρύο καιρό.....	311
- Ειδικός εξοπλισμός για τον χειμώνα.....	312
- Εξοπλισμός ελαστικών.....	312
- Μπαταρία.....	311
- Προστασία από την διάβρωση.....	312
- Ψυκτικό υγρό κινητήρα.....	312
Οδήγηση του αυτοκινήτου.....	194
- Οδήγηση με αυτόματο σαξμάν διπλού συμπλέκτη (DCT).....	195
- Οδήγηση με μηχανικό κιβώτιο ταχυτήτων.....	194
Οθόνη οπισθοπορείας (όπου υπάρχει).....	130
- Πως να διαβάσετε τις γραμμές που εμφανίζονται.....	131
- Ρυθμίσεις οθόνης οπισθοπορείας.....	131
Οθόνη Περιμετρικής Θέασης (IAVM).....	132
- Διαθέσιμες απόψεις.....	135
- Διαφορά ανάμεσα στις προβλεπόμενες και τις πραγματικές αποστάσεις.....	137
- Εντοπισμός κινούμενου αντικειμένου (MOD).....	139
- Λειτουργία (IAVM).....	134
- Περιορισμοί του συστήματος IAVM.....	140
- Πώς να ρυθμίσετε την όψη της οθόνης.....	140
- Συντήρηση του συστήματος.....	141

Οθόνη πληροφοριών αυτοκινήτου	62
- Αναγνώριση σημάτων κυκλοφορίας (όπου υπάρχει).....	86
- Λειτουργία.....	62
- Προειδοποιήσεις και ενδείξεις Οθόνης Πληροφοριών Αυτοκινήτου (Οθόνη 4.2 ιντσών).....	76
- Προειδοποιήσεις και ενδείξεις Οθόνης Πληροφοριών Αυτοκινήτου (Οθόνη 7 ιντσών).....	69
- Ρολόι και θερμοκρασία εξωτερικού αέρα ..	86
- Ρυθμίσεις	63
- Σύστημα ελέγχου λαδιού (όπου υπάρχει).....	81
- Υπολογιστής ταξιδιού	81
Όταν ταξιδεύετε ή μεταφέρετε την ταξινόμηση του αυτοκινήτου σε άλλη χώρα.....	367

Π

Παράθυρα.....	102
- Ηλεκτρικά παράθυρα.....	102
Παρκάρισμα.....	298
Περιοριστής ταχύτητας (όπου υπάρχει).....	227
- Λειτουργίες του περιοριστή ταχύτητας.....	227
Πληροφορίες για το περιβάλλον.....	384
- Η δέσμευση της Nissan για το περιβάλλον.....	384
- Κατασκευάζουμε τα αυτοκίνητά μας έχοντας στο μυαλό μας την ανακύκλωση.....	384
- Πληροφορίες για τον καταναλωτή και την ασφάλεια του χρήστη (REACH).....	384
- Προστατέψτε το περιβάλλον όταν οδηγείτε	384
- Συμμόρφωση σε κάθε βήμα.....	384
Πορτάκι ρεζερβουάρ καυσίμου και τάπα	120
- Πορτάκι του ρεζερβουάρ καυσίμου.....	120

- Τάπα ρεζερβουάρ καυσίμου	120
Πόρτες	115
- Διακόπτης ηλεκτρικής κλειδαριάς	116
- Εσωτερικό χερσούλι πόρτας	116
- Κλειδαριά πίσω πόρτας	117
- Κλειδίωμα / Ξεκλειδίωμα με το κλειδί (νεκρή μπαταρία του αυτοκινήτου)	115
- Κλειδίωμα παιδικής ασφάλειας - πίσω πόρτες	117
- Σύστημα Super Lock (Δεξιότιμονα μοντέλα).....	115
Ποσότητες και συνιστώμενα καύσιμα / λιπαντικά.....	364
- Πληροφορίες για τα καύσιμα.....	365
- Συνιστώμενη ρευστότητα SAE.....	365
- Φρέον και λιπαντικό air conditioner.....	365
Πρακτικές συμβουλές.....	131
Πριν βάλετε μπροστά τον κινητήρα.....	179
Πρόγραμμα «στρωσίματος».....	179
Προειδοποιητικά φώτα, Ενδεικτικά φώτα και Βομβητές υπενθύμισης	53
- Βομβητές υπενθύμισης	61
- Έλεγχος φώτων.....	54
- Ενδεικτικά φώτα.....	59
- Προειδοποιητικά φώτα.....	54
Προστασία κατά της διάβρωσης	335
- Για να προστατέψετε το αυτοκίνητό σας από την διάβρωση	336
- Οι πιο συνηθισμένοι παράγοντες που συμβάλουν στην διάβρωση του αυτοκινήτου	335
- Περιβαλλοντικοί παράγοντες που επηρεάζουν το ποσοστό της διάβρωσης.....	335
Προφυλάξεις ασφαλείας	130
Προφυλάξεις για την οδήγηση στον δρόμο και εκτός δρόμου.....	185
Προφυλάξεις για την συντήρηση.....	340

Προφυλάξεις κατά το ξεκίνημα και την οδήγηση.....	180
- Καυσαέρια της εξάτμισης (Μονοξείδιο του άνθρακα).....	180

P

Ράδιο FM AM (με DAB) (όπου υπάρχει).....	154
- Κύρια λειτουργία του ηχοσυστήματος.....	154
- Λειτουργία iPod® player (όπου υπάρχει).....	159
- Λειτουργία Ηχοσυστήματος Bluetooth®.....	160
- Λειτουργία Θύρας Σύνδεσης USB (όπου υπάρχει).....	158
- Λειτουργία ραδιοφώνου.....	157
- Πρίζα AUX.....	158
Ρεζέρβα	316
- Ρεζέρβα προσωρινού τύπου (όπου υπάρχει).....	316
- Ρεζέρβα συμβατικού τύπου (όπου υπάρχει).....	317
Ρύθμιση δέσμης προβολών	96
- Διακόπτης ρύθμισης δέσμης προβολών (όπου υπάρχει).....	96
Ρυμούλκηση του αυτοκινήτου σας	328
- Απελευθέρωση του αυτοκινήτου από άμμο, χιόνι ή λάσπη	329
- Προέκταση ρυμούλκησης.....	329
- Προφυλάξεις ρυμούλκησης.....	328
- Συνιστώμενη ρυμούλκηση	329
Ρυμούλκηση τρέιλερ	301
- Αλυσίδες ασφαλείας	302
- Ανίχνευση τρέιλερ (όπου υπάρχει).....	302
- Πίεση ελαστικών	302
- Προφυλάξεις λειτουργίας	301
- Τοποθέτηση του κοτσαδόρου.....	302
- Φρένα τρέιλερ.....	302

Σ

Σκασμένο ελαστικό	317
- Αλλαγή σκασμένου ελαστικού (μοντέλα με ρεζέρβα, όπου υπάρχει)	317
- Επίσκεψη σκασμένου ελαστικού (μοντέλα με κιτ επισκευής σκασμένου ελαστικού)	322
- Σταμάτημα του αυτοκινήτου	317
- Σύστημα Παρακολούθησης Πίεσης Ελαστικών (TPMS) (όπου υπάρχει)	321
Σκιάδια	126
Σύστημα αντιμπλοκαρίσματος φρένων (ABS)	306
- Κανονική λειτουργία	306
- Λειτουργία αυτοδιάγνωσης	306
- Χρήση του συστήματος	306
Σύστημα ασφαλείας	118
- Αντικλεπτικό σύστημα Nissan (NATS)	119
- Συναγερμός (όπου υπάρχει)	118
Σύστημα Ειδοποίησης Διασταυρούμενης Κυκλοφορίας στο Πίσω Μέρος (RCTA) (όπου υπάρχει)	212
- Δυσλειτουργία του συστήματος RCTA	216
- Λειτουργία του συστήματος RCTA	213
- Περιορισμοί του συστήματος RCTA	215
- Πως να ενεργοποιήσετε / απενεργοποιήσετε το σύστημα RCTA	214
- Συντήρηση του συστήματος RCTA	216
- Σύστημα RCTA προσωρινά μη διαθέσιμο	216
Σύστημα εισόδου χωρίς κλειδί (όπου υπάρχει)	108
- Σφάλμα λειτουργίας του χειριστηρίου	109
- Χρησιμοποιώντας το σύστημα εισόδου χωρίς κλειδί	109

Σύστημα Έξυπνου Κλειδιού (όπου υπάρχει)	110
- Ακτίνα λειτουργίας του Έξυπνου Κλειδιού	110
- Εκκίνηση του κινητήρα με το Έξυπνο Κλειδί	113
- Κλειδωμα / ξεκλειδωμα πορτών	111
- Λειτουργία κλειδώματος απομάκρυνσης	112
- Λειτουργία ξεκλειδώματος προσέγγισης	112
- Οδηγός αντιμετώπισης προβλημάτων	114
- Προφυλάξεις για το κλειδωμα / ξεκλειδωμα των πορτών	111
- Χρήση του συστήματος του Έξυπνου Κλειδιού	111
Σύστημα Ευφυούς Παρέμβασης Λωρίδας (IL) (όπου υπάρχει)	220
- Δυσλειτουργία του συστήματος	224
- Ευφυής Παρέμβαση Λωρίδας Ενεργοποίηση / Απενεργοποίηση	222
- Ευφυής Παρέμβαση Λωρίδας προσωρινά μη διαθέσιμη	223
- Λειτουργία του Συστήματος Παρέμβασης Λωρίδας	221
- Περιορισμοί Ευφυούς Παρέμβασης Λωρίδας	222
- Συντήρηση της κάμερας πολλαπλής ανίχνευσης	224
Σύστημα ηλεκτρικά υποβοηθούμενου τιμονιού	304
Σύστημα κλήσης υπηρεσιών ανάγκης eCall/SOS (όπου υπάρχει)	314
- Αυτόματο eCall	314
- Ένδειξη κατάστασης του συστήματος	316
- Χειροκίνητο eCall (κουμπί SOS)	315
Σύστημα Παρακολούθησης Πίεσης Ελαστικών (TPMS) (όπου υπάρχει)	181
- Ενεργοποίηση	184
- Καλιμπράρισμα θερμοκρασίας TPMS	185

- Μήνυμα ελέγχου πίεσης κρύων ελαστικών [Check cold tyre]	184
- Μονάδες μέτρησης πίεσης ελαστικών	184
- Νέοι και επανατοποθετημένοι αισθητήρες TPMS (συμπεριλαμβανομένης της τοποθέτησης εναλλακτικών τροχών)	184
- Πληροφορίες μετρητών	183
- Ρύθμιση στόχου πίεσης TPMS	184
Σύστημα Προειδοποίησης Αλλαγής Λωρίδας (LDW) (όπου υπάρχει)	217
- Δυσλειτουργία LDW	219
- Κατάσταση προσωρινής απενεργοποίησης LDW	219
- Λειτουργία του συστήματος LDW	218
- Συντήρηση της κάμερας πολλαπλής ανίχνευσης	219
Σύστημα Προειδοποίησης Τυφλού Σημείου (BSW) / Σύστημα παρέμβασης Τυφλού Σημείου (όπου υπάρχει)	204
- Καταστάσεις οδήγησης για το BSW / Σύστημα Παρέμβασης Τυφλού Σημείου	208
- Λειτουργία του συστήματος BSW	205
- Λειτουργία του συστήματος Παρέμβασης Τυφλού Σημείου	206
- Προφυλάξεις για το BSW / Σύστημα Παρέμβασης Τυφλού Σημείου	207
- Συντήρηση του Συστήματος	211
- Τα συστήματα Προειδοποίησης Τυφλού Σημείου (BSW) και Παρέμβασης Τυφλού Σημείου	204
Σύστημα Σβησίματος / Εκκίνησης (όπου υπάρχει)	200
- Διακόπτης κλεισίματος (OFF) Συστήματος Σβησίματος / Εκκίνησης	203
- Κανονική λειτουργία	200
- Οφέλη για το περιβάλλον	203
- Προφυλάξεις	202
Σύστημα Υπερσυμπιεστή (turbo)	187

Σύστημα Υποβοήθησης Εκκίνησης σε Ανηφόρα (HSA).....	310
Σύστημα φρένων.....	305
- Προφυλάξεις για τα φρένα.....	305
Σύστημα ψύξης κινητήρα.....	342
- Αλλαγή του ψυκτικού υγρού του κινητήρα.....	342
- Έλεγχος της στάθμης του ψυκτικού υγρού του κινητήρα.....	342

T

Ταμπλό οργάνων.....	8
- Αριστερότιμο μοντέλο.....	8
- Δεξιότιμο μοντέλο.....	9
Ταυτότητα του αυτοκινήτου.....	368
- Αριθμός κινητήρα.....	368
- Αριθμός πλαισίου του αυτοκινήτου (αριθμός σασί).....	368
- Ετικέτα προδιαγραφών του air conditioner (όπου υπάρχει).....	368
- Πινακιδάκι αριθμού πλαισίου του αυτοκινήτου.....	368
- Πινακιδάκι ελαστικών.....	368
- Πρόσθετη καταγραφή δεδομένων (όπου υπάρχει).....	368
Τιμόνι.....	125
Τοποθέτηση μεταδότη ραδιοσυχνοτήτων.....	370
Τριοδικός καταλύτης.....	185
- Για να αποφύγετε την ζημιά.....	185
Τροχοί και λάστιχα.....	360, 366
- Αλλαγή τροχών και ελαστικών.....	361
- Αλυσίδες ελαστικών.....	360
- Ζυγοστάθμιση.....	362
- Ηλικία ελαστικών.....	361
- Περιτροφή ελαστικών.....	361
- Πίεση αέρα ελαστικών.....	360

- Ρεζέρβα.....	362
- Τύποι ελαστικών.....	360
- Φθορά και ζημιά ελαστικών.....	361
- Φροντίδα των τροχών.....	362

Y

Υγρό αυτόματου σαζιμάν (DCT).....	346
Υγρό πλυστικού παρμπρίζ.....	347
Υγρό φρένων και συμπλέκτη.....	346
Υποβοήθηση ProPILOT (όπου υπάρχει).....	260
- Διακόπτες Υποβοήθησης ProPILOT.....	276
- Ενεργοποιώντας την Υποβοήθηση ProPILOT λειτουργία συμβατικού Cruise Control (σταθερή ταχύτητα).....	278
- Λειτουργία του συστήματος υποβοήθησης ProPILOT.....	261
- Οθόνη και ενδείξεις του συστήματος υποβοήθησης ProPILOT.....	277
- Σύστημα Υποβοήθησης ProPILOT ευφυούς Cruise Control (ICC).....	280
- Υποβοήθηση ProPILOT λειτουργία συμβατικού cruise control (σταθερή ταχύτητα).....	280
- Υποβοήθηση ProPILOT περιοριστής ταχύτητας (όπου υπάρχει).....	282
- Υποβοήθηση ProPILOT σύστημα ευφυούς παρέμβασης λωρίδας.....	286
- Υποβοήθηση ProPILOT σύστημα προειδοποίησης αλλαγής λωρίδας (LDW).....	284
- Υποβοήθηση τιμονιού της υποβοήθησης ProPILOT.....	280
- Χειρισμός της Υποβοήθησης ProPILOT.....	278

Φ

Φίλτρο αέρα.....	353
- Τύπος ξηρού χάρτου (όπου υπάρχει).....	354
- Τύπου υγρού χάρτου.....	353
Φίλτρο Σωματιδίων Βενζίνης (GPF) (όπου υπάρχει).....	186
Φρένα.....	346
- Έλεγχος του πεντάλ του φρένου.....	346
- Έλεγχος χειρόφρενου.....	346
Φροντίδα στην οδήγηση.....	187
- Ξεκίνημα με κρύο κινητήρα.....	187
- Οδήγηση σε βρεγμένο δρόμο.....	187
- Οδήγηση τον χειμώνα.....	187
- Φόρτωση αποσκευών.....	187
Φώτα.....	357
- Εξωτερικά φώτα.....	357
- Εσωτερικά φώτα.....	357
- Θέσεις φώτων.....	359
- Προβολείς.....	357

X

Χώρος επιβατών.....	5
Χώρος κινητήρα.....	12, 341
- Κινητήρας HR10DDT.....	12

ΓΡΗΓΟΡΗ ΑΝΑΦΟΡΑ

- Σε περίπτωση ανάγκης ... 314
(Σκασμένο ελαστικό, ο κινητήρας δεν θα ξεκινήσει, υπερθέρμανση, ρυμούλκηση)
- Πώς να βάλετε μπροστά τον κινητήρα... 192
- Πώς να διαβάσετε τους μετρητές και τους δείκτες ... 50
- Συντήρηση και κάντε το μόνος σας ... 338
- Τεχνικές πληροφορίες ... 338

ΠΛΗΡΟΦΟΡΙΕΣ ΑΣΦΑΛΕΙΑΣ

Σαν ιδιοκτήτη αυτού του αυτοκινήτου, σας έχει δοθεί ένας αριθμός σημαντικών κωδικών που μπορεί να χρειαστείτε σε περίπτωση που θα ζητήσετε δεύτερο κλειδί ή επισκευή του ηχοσυστήματός σας.

Παρακαλούμε να συμπληρώσετε τις αντίστοιχες περιοχές ή να κολλήσετε σε αυτές τα αυτοκόλλητα (εάν υπάρχουν). Βγάλτε την σελίδα αυτή από το Βιβλίο Οδηγιών Χρήσης και φυλάξτε την σε ασφαλές σημείο, **όχι μέσα στο αυτοκίνητο.**

Σας παρακαλούμε, εάν μεταπωλήσετε το αυτοκίνητό σας, να δώσετε την σελίδα αυτή στον αγοραστή.

ΠΛΗΡΟΦΟΡΙΕΣ ΑΣΦΑΛΕΙΑΣ

Κωδικός ασφαλείας ηχοσυστήματος
(όπου υπάρχει)

--	--	--	--

Κωδικός κλειδιού

--	--	--	--	--

Κωδικός κλειδιού ασφαλείας τροχών
(όπου υπάρχει)

--	--	--	--	--	--	--	--

Βγάλτε την σελίδα αυτή από το Βιβλίο Οδηγιών Χρήσεως και φυλάξτε την σε ασφαλές σημείο, όχι μέσα στο αυτοκίνητο.

Εάν μεταπωλήσετε το αυτοκίνητό σας, σας παρακαλούμε να δώσετε την σελίδα αυτή στον αγοραστή.

