



# **JUKE HYBRID**

## **ΒΙΒΛΙΟ ΟΔΗΓΙΩΝ ΧΡΗΣΗΣ**

Έκδοση: Νοέμβριος 2023  
Αριθμός έκδοσης: OM23GR-HF16E1EUR  
Nissan Automotive Europe SAS  
ΝΙΚ. Ι. ΘΕΟΧΑΡΑΚΗΣ Α.Ε.

# Περιεχόμενα

Υβριδικό Σύστημα	HS
Πίνακας περιεχομένων με εικόνες	0
Ασφάλεια – καθίσματα, ζώνες ασφαλείας και πρόσθετο σύστημα συγκράτησης	1
Όργανα και χειριστήρια	2
Έλεγχοι και ρυθμίσεις πριν την οδήγηση	3
Οθόνη ενδείξεων, καλοριφέρ και air conditioner και ηχοσύστημα	4
Ξεκίνημα και οδήγηση	5
Σε περίπτωση ανάγκης	6
Εμφάνιση και φροντίδα	7
Συντήρηση και Κάντε το μόνοι σας	8
Τεχνικές πληροφορίες	9
Πληροφορίες κανονισμών	10
Ευρετήριο	11

# Πρόλογος

Αυτό το βιβλίο ετοιμάστηκε για να σας βοηθήσει να κατανοήσετε την λειτουργία και συντήρηση του αυτοκινήτου σας ώστε να απολαύσετε πολλά χιλιόμετρα (μίλια) ευχάριστης οδήγησης. Παρακαλούμε να διαβάσετε προσεκτικά αυτό το βιβλίο πριν βάλετε σε λειτουργία το αυτοκίνητό σας.

Ένα ξεχωριστό βιβλίο, η Εγγύηση Αυτοκινήτου, σας ενημερώνει λεπτομερώς τι καλύπτεται από την εγγύηση του αυτοκινήτου σας.

Το εξουσιοδοτημένο Δίκτυο της Nissan γνωρίζει το αυτοκίνητό σας καλύτερα από κάθε άλλον. Όταν χρειάζεται κάποια συντήρηση ή εάν εσείς θέλετε να μάθετε κάτι σχετικά με την χρήση του αυτοκινήτου σας, ο αντιπρόσωπος της NISSAN θα χαρεί να σας βοηθήσει με τις εκτεταμένες πηγές που σας είναι διαθέσιμες.

## ΥΠΕΝΘΥΜΙΣΕΙΣ ΣΗΜΑΝΤΙΚΩΝ ΠΛΗΡΟΦΟΡΙΩΝ ΑΣΦΑΛΕΙΑΣ!

Ακολουθείτε πάντα τους παρακάτω σημαντικούς κανόνες για να εξασφαλίσετε άνετη και ασφαλή οδήγηση για εσάς και τους συνεπιβάτες σας!

- **ΠΟΤΕ μην οδηγείτε υπό την επήρεια αλκοόλ ή φαρμάκων.**
- **Να τηρείτε ΠΑΝΤΑ τα όρια ταχύτητας και να μην οδηγείτε ποτέ πολύ γρήγορα για τις συνθήκες.**
- **Να έχετε ΠΑΝΤΑ την πλήρη προσοχή σας στην οδήγηση και να αποφεύγετε την χρήση λειτουργιών του αυτοκινήτου ή την διενέργεια άλλων πράξεων που θα μπορούσαν να σας αποσπάσουν την προσοχή.**
- **Να χρησιμοποιείτε ΠΑΝΤΑ τις ζώνες ασφαλείας και κατάλληλα παιδικά καθίσματα. Τα παιδιά πριν την εφηβεία θα πρέπει να κάθονται στο πίσω κάθισμα.**
- **Να παρέχετε ΠΑΝΤΑ σε όλους τους επιβάτες του αυτοκινήτου πληροφορίες για την σωστή**

**χρήση των χαρακτηριστικών ασφαλείας του οχήματος.**

- **Να ανατρέχετε ΠΑΝΤΑ σε αυτό το βιβλίο για σημαντικές πληροφορίες ασφαλείας.**

## ΔΙΑΒΑΖΟΝΤΑΣ ΑΥΤΟ ΤΟ ΒΙΒΛΙΟ

Το βιβλίο αυτό περιλαμβάνει πληροφορίες για όλα τα εξαρτήματα βασικού ή προαιρετικού εξοπλισμού για το μοντέλο αυτό. Για τον λόγο αυτό, ενδεχομένως να βρείτε περιγραφή χρήσης εξαρτημάτων τα οποία δεν υπάρχουν στο δικό σας αυτοκίνητο.

Σε αυτό το βιβλίο ορισμένες εικόνες μπορεί να δείχνουν μόνο την διάταξη για το Αριστεροτίμονο (LHD) μοντέλο. Για το Δεξιοτίμονο (RHD) μοντέλο το σχήμα της εικόνας και η τοποθεσία ορισμένων εξαρτημάτων μπορεί να διαφέρει.

Όλες οι πληροφορίες, προδιαγραφές και εικόνες σε αυτό το βιβλίο είναι εκείνες που ήταν σε εφαρμογή την στιγμή της εκτύπωσης. Η NISSAN διατηρεί το δικαίωμα να αλλάξει τις προδιαγραφές ή τον σχεδιασμό οποιαδήποτε στιγμή, χωρίς προηγούμενη ειδοποίηση και χωρίς υποχρέωση.

## ΜΕΤΑΤΡΟΠΗ ΤΟΥ ΑΥΤΟΚΙΝΗΤΟΥ ΣΑΣ

Στο αυτοκίνητο αυτό δεν θα πρέπει να γίνει μετατροπή. Οι μετατροπές θα μπορούσαν να επηρεάσουν την απόδοσή του, την ασφάλεια και την διάρκεια ζωής του ενώ μπορεί ακόμη και να παραβιάσουν κυβερνητικούς κανονισμούς. Επιπλέον, οι ζημιές ή τα προβλήματα απόδοσης που οφείλονται σε μετατροπές μπορεί να μην καλυφθούν από τις εγγυήσεις της NISSAN.

## ΠΡΩΤΑ ΔΙΑΒΑΣΤΕ - ΜΕΤΑ ΟΔΗΓΗΣΤΕ ΜΕ ΑΣΦΑΛΕΙΑ

Πριν οδηγήσετε το αυτοκίνητό σας διαβάστε προσεκτικά αυτό το Βιβλίο Οδηγιών Χρήσης. Με αυτόν

τον τρόπο θα εξοικειωθείτε με τους ελέγχους και τις εργασίες που απαιτούνται για την συντήρηση του αυτοκινήτου σας και που θα σας βοηθήσουν να το οδηγήσετε με ασφάλεια.

Σε αυτό το βιβλίο, χρησιμοποιούνται τα ακόλουθα σύμβολα και λέξεις:



### ΠΡΟΕΙΔΟΠΟΙΗΣΗ

**Υποδεικνύει την ύπαρξη ενός κινδύνου που θα μπορούσε να προκαλέσει θάνατο ή σοβαρό τραυματισμό. Για να αποφύγετε ή να μειώσετε τον κίνδυνο, οι διαδικασίες που περιγράφονται θα πρέπει να ακολουθούνται με ακρίβεια.**

### ΠΡΟΣΟΧΗ

**Υποδεικνύει την ύπαρξη ενός κινδύνου που θα μπορούσε να προκαλέσει μικρό ή μέτριο τραυματισμό ή ζημιά στο αυτοκίνητό σας. Για να αποφύγετε ή να μειώσετε τον κίνδυνο, οι διαδικασίες που περιγράφονται θα πρέπει να ακολουθούνται με προσοχή.**

### ΣΗΜΕΙΩΣΗ:

**Δείχνει πρόσθετες χρήσιμες πληροφορίες.**



Εάν δείτε αυτό το σύμβολο, σημαίνει «**Μην το κάνετε**

αυτό» ή «Μην αφήσετε να συμβεί αυτό».

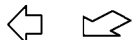

Τα βέλη που μοιάζουν με τα παραπάνω σε μία φωτογραφία, δείχνουν το εμπρός μέρος του αυτοκινήτου.



Τα βέλη που μοιάζουν με τα παραπάνω σε μία φωτογραφία, δείχνουν κίνηση ή ενέργεια.



Τα βέλη που μοιάζουν με τα παραπάνω σε μία φωτογραφία, καλούν για την προσοχή σας σε κάτι από αυτά που εικονίζονται στην φωτογραφία.

[!]

Οι τετράγωνες αγκύλες χρησιμοποιούνται για να υποδείξουν μηνύματα ή στοιχεία που εμφανίζονται στην οθόνη.

<>

Οι γωνιακές αγκύλες χρησιμοποιούνται για να υποδείξουν κείμενα ή χειριστήρια όπως κουμπιά ή διακόπτες στο εσωτερικό ή πάνω στο αυτοκίνητο.

**Προειδοποιητικές Ετικέτες αερόσακου (όπου υπάρχουν):**



«ΠΟΤΕ μην χρησιμοποιείτε ένα παιδικό κάθισμα με την όψη πίσω σε ένα κάθισμα που προστατεύεται από έναν ΕΝΕΡΓΟ ΑΕΡΟΣΑΚΟ μπροστά του, μπορεί να προκληθεί ΘΑΝΑΤΟΣ ή ΣΟΒΑΡΟΣ ΤΡΑΥΜΑΤΙΣΜΟΣ στο ΠΑΙΔΙ.»

Βεβαιωθείτε ότι διαβάσατε την περιγραφή "Προειδοποιητικές ετικέτες αερόσακου" στο κεφάλαιο Ασφαλείας αυτού του εγχειριδίου και το "Ετικέτα αερόσακου" στο τέλος αυτού του εγχειριδίου.

## ΑΠΟΡΡΙΨΗ ΤΗΣ ΜΠΑΤΑΡΙΑΣ

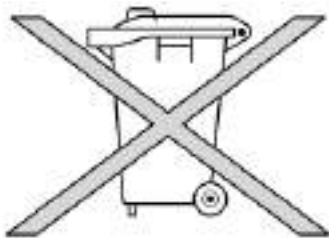

### ΠΡΟΣΟΧΗ

**Μία μπαταρία που δεν έχει απορριφθεί κατάλληλα μπορεί να βλάψει το περιβάλλον. Να επιβεβαιώνετε πάντα ποιοι είναι οι τοπικοί κανονισμοί για την απόρριψη των μπαταριών.**

Παραδείγματα μπαταριών που περιέχει το αυτοκίνητο:

- Μπαταρία αυτοκινήτου
- Μπαταρία τηλεχειριστηρίου (για το Έξυπνο Κλειδί και/ή το σύστημα εισόδου χωρίς κλειδί)
- Μπαταρία του αισθητήρα του Συστήματος Παρακολούθησης Πίεσης Ελαστικών (TPMS)
- Μπαταρία τηλεχειριστηρίου (για το σύστημα Ψυχαγωγίας του Αυτοκινήτου)
- Εάν έχετε αμφιβολία, αποτανθείτε στις τοπικές αρχές ή σε Μέλος του Δικτύου Nissan ή εξειδικευμένο συνεργείο για συμβουλές σχετικές με την απόρριψη της μπαταρίας.

Εάν έχετε αμφιβολία, αποτανθείτε στις τοπικές αρχές ή σε Μέλος του Δικτύου Nissan ή εξειδικευμένο συνεργείο για συμβουλές σχετικές με την απόρριψη της μπαταρίας.

## ΕΜΠΟΡΙΚΑ ΣΗΜΑΤΑ



Το Bluetooth® είναι σήμα κατατεθέν ιδιοκτησίας της Bluetooth SIG, Inc για το οποίο έχει δοθεί άδεια χρήσης στις Visteon Corporation, Clarion Co., Ltd και Daewoo IS Corp.



Το iPod® είναι σήμα κατατεθέν της Apple Inc.

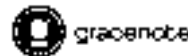

Τα Gracenote® και CDDB είναι καταχωρημένα εμπορικά σήματα της Gracenote, Inc. Το λογότυπο "Powered by Gracenote" είναι εμπορικά σήματα της Gracenote.

Κωδικός QR

Ο όρος «QR code» είναι σήμα κατατεθέν της DENSO WAVE INCORPORATED στην Ιαπωνία και σε άλλες χώρες.

© 2023 Nissan Automotive Europe SAS, Γαλλία

# Υβριδικό Σύστημα

Επισκόπηση του υβριδικού συστήματος .....	4	Προσαρμόζοντας την λειτουργία ECO .....	12
Μπαταρία κίνησης ιόντων - Λιθίου (Li-ion) .....	4	[ECO Cruise Control] .....	12
Προφυλάξεις για το υβριδικό σύστημα .....	5	[ECO Air Conditioner] .....	12
Εξαρτήματα υψηλής τάσης .....	5	Λειτουργία EV .....	12
Προφυλάξεις οδικού ατυχήματος .....	6	Πως να χρησιμοποιήσετε την λειτουργία EV .....	12
Σύστημα διακοπής σε περίπτωση ανάγκης .....	7	e-Pedal step .....	13
Λειτουργία του υβριδικού συστήματος .....	7	Λειτουργία του συστήματος e-Pedal Step13	
Εκκίνηση και οδήγηση με χαμηλή ταχύτητα .....	8	Ενεργοποίηση του Συστήματος .....	14
Οδήγηση με μέτρια ή υψηλή ταχύτητα .....	8	Απενεργοποίηση του Συστήματος .....	14
Απότομη επιτάχυνση .....	8	Λειτουργίες οδήγησης e-Pedal Step .....	14
Επιβράδυνση και φρενάρισμα .....	8	Περιορισμοί του συστήματος e-Pedal Step .....	15
Σταμάτημα .....	8	Δυσλειτουργία του συστήματος e-Pedal Step .....	15
Οθόνες ενέργειας .....	8	Σύστημα Ήχου Οχήματος που Πλησιάζει για τους	
Δείκτης ισχύος .....	8	Πεζούς (VSP) .....	16
Ροή ενέργειας .....	9		
Αναγεννητικό φρένο .....	9		
Όταν το αυτοκίνητο εκκινεί τον κινητήρα .....	10		
Αποτελεσματική χρήση του αυτοκινήτου σας .....	10		
Πριν οδηγήσετε .....	10		
Ενώ οδηγείτε .....	10		
Λειτουργία οδήγησης υβριδικού συστήματος .....	11		
Πως να αλλάξετε την λειτουργία οδήγησης .....	11		

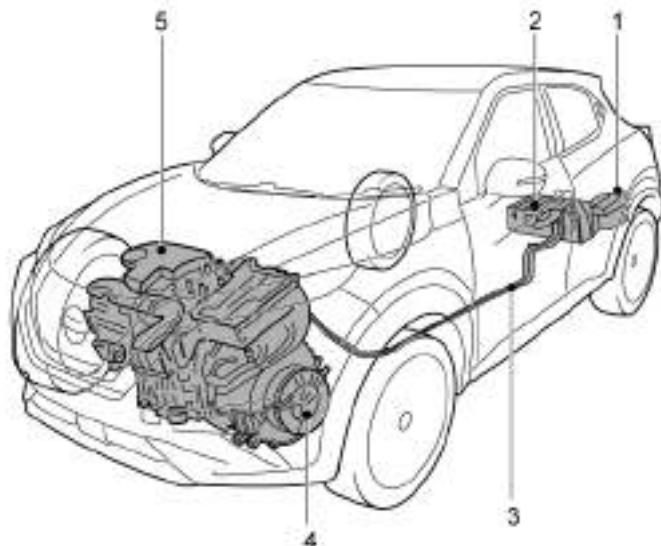

1. Μπαταρία 12-volt
2. Μπαταρία κίνησης Ιόντων - Λιθίου (Li-ion)
3. Καλώδιο ρεύματος υψηλής τάσης (πορτοκαλί)
4. Ηλεκτρικό μοτέρ
5. Κινητήρας εσωτερικής καύσης

Το σύστημα του υβριδικού αυτοκινήτου χρησιμοποιεί ένα ηλεκτρικό μοτέρ για να βελτιώσει την απόδοση του κινητήρα εσωτερικής καύσης (επιτάχυνση, εκκίνηση κλπ.).

Το αυτοκίνητο έχει περισσότερη διαθέσιμη ροπή επιτάχυνσης ενώ καταναλώνει λιγότερο καύσιμο.

Το αυτοκίνητο μπορεί επίσης να λειτουργήσει στην πλήρως ηλεκτρική λειτουργία χωρίς καμία βοήθεια από τον κινητήρα εσωτερικής καύσης. Το αυτοκίνητο χρησιμοποιεί ενέργεια που είναι αποθηκευμένη στην μπαταρία κίνησης Ιόντων - Λιθίου.

## ΜΠΑΤΑΡΙΑ ΚΙΝΗΣΗΣ ΙΟΝΤΩΝ ΛΙΘΙΟΥ (Li-ion)



### ΠΡΟΕΙΔΟΠΟΙΗΣΗ

Το αυτοκίνητό σας περιέχει μία σφραγισμένη μπαταρία Ιόντων Λιθίου (Li-ion ) υψηλής τάσης. Εάν απορριφθεί ακατάλληλα η μπαταρία Li-ion, υπάρχει ο κίνδυνος σοβαρών εγκαυμάτων και ηλεκτροπληξίας που μπορεί να έχει σαν αποτέλεσμα σοβαρό τραυματισμό ή θάνατο ενώ υπάρχει και ο κίνδυνος ζημιάς στο περιβάλλον.

### ΠΡΟΣΟΧΗ

- Μην χρησιμοποιείτε με κακό τρόπο την μπαταρία Li-ion
- Μην χρησιμοποιείτε την μπαταρία Li-ion για οποιαδήποτε άλλο σκοπό

Αυτή η μπαταρία που βρίσκεται κάτω από το πίσω πάτωμα, αποθηκεύει την ενέργεια που απαιτείται για την σωστή λειτουργία του ηλεκτρικού μοτέρ.

Όπως συμβαίνει με οποιαδήποτε μπαταρία, αδειάζει όταν χρησιμοποιείται. Η μπαταρία κίνησης φορτίζει:

- στην διάρκεια των φάσεων επιβράδυνσης του αυτοκινήτου,
- όταν ο κινητήρας εσωτερικής καύσης ξεκινάει αυτόματα προκειμένου να ενεργήσει σαν μία γεννήτρια.

Η αυτονομία του αυτοκινήτου στην ηλεκτρική λειτουργία εξαρτάται από το επίπεδο φόρτισης της μπαταρίας κίνησης και επίσης από τον τρόπο οδήγησης σας και τα εξαρτήματα που καταναλώνουν ενέργεια (air conditioner, σύστημα θέρμανσης κλπ.).

Στην περίπτωση που αδειάσει η μπαταρία κίνησης, ο κινητήρας εσωτερικής καύσης μόνος του κινεί το αυτοκίνητο έως ότου να φορτίσει επαρκώς η μπαταρία κίνησης.

### ΠΡΟΕΙΔΟΠΟΙΗΣΗ

- Το υβριδικό σύστημα χρησιμοποιεί υψηλή τάση έως τα περίπου 230 volts. Τηρείτε τις προειδοποιητικές ετικέτες που είναι προσαρτημένες στα εξαρτήματα υψηλής τάσης.
- Ποτέ μην ακουμπάτε τις καλωδιώσεις υψηλής τάσης, τα βύσματα τους ή τα μέρη υψηλής τάσης (ηλεκτρικό μοτέρ για την οδήγηση και μπαταρία ιόντων Λιθίου (Li-ion) κλπ.). Ακουμπώντας, αποσυναρμολογώντας, αφαιρώντας ή αντικαθιστώντας αυτά τα μέρη και τις καλωδιώσεις τους θα μπορούσαν να προκληθούν σοβαρά εγκαύματα ή ηλεκτροπληξία που μπορεί να έχει σαν αποτέλεσμα σοβαρό τραυματισμό ή θάνατο.
- Μην οδηγείτε μέσα από ρέματα εάν το βάθος του νερού είναι πάνω από το χαμηλότερο άκρο των ζαντών των τροχών.

### ΕΞΑΡΤΗΜΑΤΑ ΥΨΗΛΗΣ ΤΑΣΗΣ

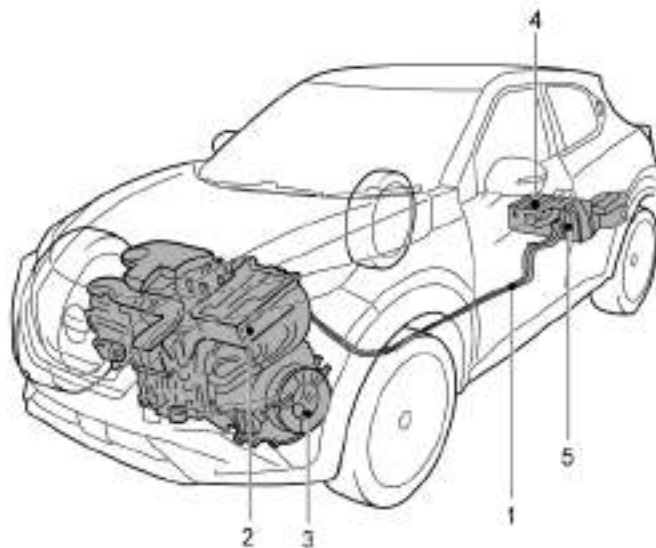

Το υβριδικό σύστημα αποτελείται από τα ακόλουθα μέρη υψηλής τάσης.

1. Καλωδιώσεις υψηλής τάσης (πορτοκαλί)

Αυτές οι καλωδιώσεις είναι υψηλής τάσης και πορτοκαλί χρώματος.

Βεβαιωθείτε ότι δεν ακουμπάτε τις καλωδιώσεις ή αφαιρέστε το βύσμα στην βάση του καλωδίου.

2. Αντιστροφέας (συμπεριλαμβανομένου μετατροπέα DC/DC)

Αυτή η μονάδα ελέγχει διάφορες λειτουργίες σχετικές με το υβριδικό σύστημα.

Προσέχετε επειδή μπορεί να είναι ζεστό μετά την οδήγηση.

## ΠΡΟΦΥΛΑΞΕΙΣ ΟΔΙΚΟΥ ΑΤΥΧΗΜΑΤΟΣ

Ο μετατροπέας DC/DC είναι ενσωματωμένος στον αντιστροφέα.

3. Ηλεκτρικό μοτέρ για την οδήγηση

Το μοτέρ αυτό είναι για την λειτουργία του αυτοκινήτου. Προσέχετε επειδή μπορεί να είναι ζεστό μετά την οδήγηση.

4. Διακόπτης ασφαλείας

Αυτός ο διακόπτης χρησιμοποιείται για να κόψετε την υψηλή τάση όταν κάνετε συντήρηση. Ποτέ μην ακουμπάτε αυτό τον διακόπτη.

5. Μπαταρία κίνησης Λιθίου (Li-ion)

Η μπαταρία αυτή φορτίζεται από το ηλεκτρικό ρεύμα που παράγεται από την γεννήτρια ρεύματος και / ή την αναγεννητική ισχύ από το ηλεκτρικό μοτέρ (την οδήγηση). Η μπαταρία Li-ion τροφοδοτεί επίσης ηλεκτρικό ρεύμα στο ηλεκτρικό μοτέρ (οδήγηση) ενώ οδηγείτε.



### ΠΡΟΕΙΔΟΠΟΙΗΣΗ

Σε περίπτωση σύγκρουσης ή ατυχήματος, βεβαιωθείτε να τηρήσετε τις παρακάτω προφυλάξεις.

- Βγάλτε το αυτοκίνητό σας από τον δρόμο, βάλτε το αυτοκίνητο στην θέση P (παρκάρισμα), δέστε το χειρόφρενο και σβήστε το υβριδικό σύστημα.
- Ποτέ μην ακουμπάτε τα μέρη υψηλής τάσης ή τις καλωδιώσεις εάν είναι εκτεθειμένα. Για τις θέσεις των μερών υψηλής τάσης και των καλωδιώσεων, δείτε «Εξαρτήματα υψηλής τάσης» (Σελίδα 5) πιο πριν σε αυτό το κεφάλαιο.
- Ελέγξτε το έδαφος κάτω από το αυτοκίνητο. Εάν παρατηρήσετε υγρό να έχει χυθεί από την μπαταρία Λιθίου (Li-ion), επικοινωνήστε με ένα εξουσιοδοτημένο αντιπρόσωπο NISSAN ή τις υπηρεσίες παροχής βοήθειας σε περίπτωση άμεσης ανάγκης το ταχύτερο δυνατό. Εάν αγνοήσετε τέτοιες συνθήκες μπορεί να οδηγήσουν σε φωτιά.
- Ποτέ μην ακουμπάτε το υγρό που έχει διαρρεύσει ή τις εσωτερικές επιφάνειες ή το εξωτερικό του αυτοκινήτου. Εάν το υγρό που έχει χυθεί από την μπαταρία Li-ion έρθει σε επαφή με το δέρμα ή τα ρούχα σας, ξεπλύνετε αμέσως την περιοχή με άφθονο καθαρό νερό και δείτε έναν γιατρό.
- Εάν το αυτοκίνητο λάβει ισχυρή πρόσκρουση στο πάτωμα ενώ οδηγείτε, σταματήστε σε ασφαλές σημείο και ελέγξτε το πάτωμα. Εάν το πάτωμα έχει πάθει ζημιά, ποτέ μην το ακουμπάτε και επικοινωνήστε με ένα εξουσιοδοτημένο συνεργείο NISSAN το συντομότερο δυνατό.
- Εάν προκύψει φωτιά στο μπαταρία Li-ion ή μέρη υψηλής τάσης, αφήστε το αυτοκίνητο το συντομότερο δυνατό. Όταν σβήνεται την φωτιά, χρησιμοποιήστε έναν πυροσβεστήρα τύπου

ABC, BC ή C που προορίζεται για φωτιές από ηλεκτρικό ρεύμα. Το νερό μπορεί να χρησιμοποιηθεί μόνο όταν μία μεγάλη ποσότητα νερού από ένα πυροσβεστικό κρουνο είναι διαθέσιμη. Ποτέ μην προσπαθήσετε να σβήσετε μία φωτιά με ακατάλληλο τρόπο καθώς αυτό μπορεί να είναι επικίνδυνο.

- Όταν ρυμουλκείτε το αυτοκίνητό σας, σηκώστε τους μπροστινούς τροχούς ή και τους τέσσερις τροχούς. Εάν το αυτοκίνητο ρυμουλκείται με τους μπροστινούς τροχούς στο έδαφος, τη ηλεκτρικό μοτέρ για την οδήγηση μπορεί να παράξει ηλεκτρικό ρεύμα και να προκαλέσει ζημιά στο αυτοκίνητο.
- Εάν δεν μπορείτε να αξιολογήσετε με ασφάλεια το αυτοκίνητο λόγω της ζημιάς του, μην το ακουμπάτε. Αφήστε το αυτοκίνητο και επικοινωνήστε με ένα εξουσιοδοτημένο συνεργείο NISSAN ή με τις υπηρεσίες παροχής βοήθειας σε περιπτώσεις άμεσης ανάγκης. Ενημερώστε το προσωπικό παροχής άμεσης βοήθειας ότι αυτό το αυτοκίνητο είναι εξοπλισμένο με υβριδικό σύστημα.
- Σε περίπτωση ατυχήματος που απαιτεί επίσκευη αμαξώματος και βαφή, επικοινωνήστε με ένα εξουσιοδοτημένο συνεργείο NISSAN. Όταν το αμάξιμο του αυτοκινήτου έχει μεγάλη ζημιά ή έχει παραμορφωθεί, συγκριθεί με προκληθεί διαρροή ρεύματος ή ηλεκτροσόκ ανάλογα με την κατάσταση της ζημιάς. Ποτέ μην ακουμπάτε τα μέρη υψηλής τάσης, όπως η μπαταρία Li-ion και οι καλωδιώσεις πορτοκαλί χρώματος που είναι συνδεδεμένα σε αυτές.
- Μην οδηγείτε το αυτοκίνητο με οποιοδήποτε εξωτερικό φως να έχει πάθει ζημιά. Εάν έχει μπει νερό μέσα στο φως, αυτό μπορεί να οδηγήσει σε καπνούς ή φωτιά.



#### ΣΗΜΕΙΩΣΗ:

Εάν το αυτοκίνητο συγκρουστεί ή προκύψει δυσλειτουργία του υβριδικού συστήματος, το ενδεικτικό φως ετοιμότητας για την οδήγηση READY μπορεί να σβήσει καθώς θα έχει σβήσει το σύστημα υψηλής τάσης. Αυτό είναι σχεδιασμένο για να ελαχιστοποιεί τον κίνδυνο τραυματισμού και τα ατυχήματα και δεν είναι δυσλειτουργία.

## ΣΥΣΤΗΜΑ ΔΙΑΚΟΠΗΣ ΠΑΡΟΧΗΣ ΣΕ ΠΕΡΙΠΤΩΣΗ ΑΝΑΓΚΗΣ

Το σύστημα διακοπής παροχής σε περίπτωση ανάγκης ενεργοποιείται και το σύστημα υψηλής τάσης σβήνει αυτόματα στις ακόλουθες συνθήκες:

- Προσκρούσεις μπροστά και στο πλάι στις οποίες έχουν ανοίξει οι αερόσακοι.
- Συγκεκριμένες προσκρούσεις στο πίσω μέρος.
- Συγκεκριμένες δυσλειτουργίες του υβριδικού συστήματος.

Για τις παραπάνω συγκρούσεις και συγκεκριμένες δυσλειτουργίες του υβριδικού συστήματος, θα σβήσει το ενδεικτικό φως ετοιμότητας για την οδήγηση READY. Δείτε το «Πιεζόμενο κουμπί μίζας» (Σελίδα 196). Το σύστημα διακοπής παροχής σε περίπτωση ανάγκης ενεργοποιείται για τις παραπάνω συγκρούσεις ώστε να ελαχιστοποιηθεί ο κίνδυνος ενός περιστατικού που θα μπορούσε να προκαλέσει τραυματισμό ή ατύχημα. Εάν ενεργοποιηθεί το σύστημα διακοπής παροχής σε περίπτωση ανάγκης, ο διακόπτης παροχής μπορεί να μην αλλάζει στην θέση ετοιμότητας για την οδήγηση READY. Εάν προκύψει αυτό, επικοινωνήστε με εξουσιοδοτημένο συνεργείο NISSAN ή εξειδικευμένο συνεργείο. Ακόμη και εάν ο διακόπτης παροχής αλλάξει στην θέση ετοιμότητας για την οδήγηση READY, το σύστημα μπορεί να διακοπεί ξαφνικά. Για τον λόγο αυτό οδηγήστε προσεκτικά στο πλησιέστερο εξουσιοδοτημένο συνεργείο NISSAN ή επισκεφθείτε ένα εξειδικευμένο συνεργείο ή επικοινωνήστε με ένα εξουσιοδοτημένο συνεργείο NISSAN ή εξειδικευμένο συνεργείο το ταχύτερο δυνατό.

## ΛΕΙΤΟΥΡΓΙΑ ΤΟΥ ΥΒΡΙΔΙΚΟΥ ΣΥΣΤΗΜΑΤΟΣ

Για να βάλετε μπροστά το υβριδικό σύστημα:

1. Πατήστε το πεντάλ του φρένου και βάλτε τον διακόπτη της μίζας στην θέση ON, όταν το υβριδικό κιβώτιο ταχυτήτων είναι στην θέση P (παρκόρισμα) ή N (νεκρά) (συνιστάται η P), για να βάλετε μπροστά το υβριδικό σύστημα. (Για περισσότερες λεπτομέρειες δείτε «Σύστημα ορσίματος σε περίπτωση ανάγκης» (Σελίδα 7).)
2. Το ενδεικτικό φως ετοιμότητας για την οδήγηση READY  αναβοσβήνει και μετά παραμένει αναμμένο (το υβριδικό σύστημα αλλάζει στην λειτουργία ετοιμότητας για την οδήγηση READY όταν ανάβει το ενδεικτικό φως).

Όταν ανάβει το ενδεικτικό φως ετοιμότητας για την οδήγηση READY  το αυτοκίνητο μπορεί να κινηθεί, ακόμη και εάν δεν λειτουργεί ο κινητήρας βενζίνης.

#### ΣΗΜΕΙΩΣΗ:

Εάν χρησιμοποιείτε το σύστημα με το υβριδικό σύστημα σθιστό (διακόπτης μίζας στην θέση ACC) για μεγάλο χρονικό διάστημα, θα αδειάσει η μπαταρία 12-volt και το υβριδικό σύστημα δεν θα πάρε μπροστά.

Ο κινητήρας βενζίνης ξεκινάει και σταματάει αυτόματα. Μπορεί να σταματήσει στην διάρκεια της οδήγησης με χαμηλή ταχύτητα, την επιβράδυνση ή όταν το αυτοκίνητο είναι σταματημένο.

Ο κινητήρας βενζίνης μπορεί να λειτουργήσει αυτόματα στις ακόλουθες συνθήκες:

- Η στάθμη της φόρτισης της μπαταρίας Ιόντων Λιθίου (Li-ion) που απομένει είναι χαμηλή. Ο κινητήρας λειτουργεί για να φορτίσει την μπαταρία Li-ion και να παρέχει ισχύ για να κινηθεί το αυτοκίνητο.
- Η θερμοκρασία του αντιψυκτικού του κινητήρα είναι χαμηλή.

- **Με βάση τις συνθήκες οδήγησης.**
- **Ο επιλογέας ταχυτήτων έχει αλλάξει στην θέση Ρ (παρκάρισμα), έχει λυθεί η ζώνη ασφαλείας του οδηγού και έχει ανοίξει η πόρτα του οδηγού.**

Το υβριδικό σύστημα λειτουργεί με βάση τις συνθήκες οδήγησης και την φόρτιση της μπαταρίας Li-ion, ως εξής.

### ΕΚΚΙΝΗΣΗ ΚΑΙ ΟΔΗΓΗΣΗ ΜΕ ΧΑΜΗΛΗ ΤΑΧΥΤΗΤΑ

Το αυτοκίνητο κινείται από ένα ηλεκτρικό μοτέρ με βάση την διαθέσιμη φόρτιση της μπαταρίας Li-ion.

### ΟΔΗΓΗΣΗ ΜΕ ΜΕΤΡΙΑ Ή ΥΨΗΛΗ ΤΑΧΥΤΗΤΑ

Το σύστημα ελέγχει αυτόματα τον κινητήρα βενζίνης και το ηλεκτρικό μοτέρ προκειμένου να λάβει τα μέγιστα χιλιόμετρα και απόδοση από το καύσιμο, ανάλογα με την κατάσταση οδήγησης και την διαθέσιμη φόρτιση της μπαταρίας Li-ion.

Όταν η στάθμη της μπαταρίας που απομένει είναι χαμηλή, η μπαταρία Li-ion φορτίζεται από το ηλεκτρικό μοτέρ που κινείται για να παράγει ηλεκτρική ενέργεια ενώ κινείται το αυτοκίνητο.

### ΑΠΟΤΟΜΗ ΕΠΙΤΑΧΥΝΣΗ

Το αυτοκίνητο επιταχύνει χρησιμοποιώντας τόσο τον κινητήρα βενζίνης όσο και το ηλεκτρικό μοτέρ, ανάλογα με την διαθέσιμη φόρτιση της μπαταρίας Li-ion.

### ΕΠΙΒΡΑΔΥΝΣΗ ΚΑΙ ΦΡΕΝΑΡΙΣΜΑ

Η μπαταρία Li-ion φορτίζει από το ηλεκτρικό μοτέρ που μετατρέπει την ενέργεια των τροχών που περιστρέφονται σε ηλεκτρική ισχύ. Δείτε «Φρένο αναγέννησης» (Σελίδα 9) παρακάτω σε αυτό το κεφάλαιο.

### ΤΕΡΜΑΤΙΣΜΟΣ

Ο κινητήρας βενζίνης μπορεί να σταματήσει να λειτουργεί για να εξοικονομήσει καύσιμο, ανάλογα με την διαθέσιμη φόρτιση της μπαταρίας Li-ion.

## ΟΘΟΝΕΣ ΕΝΕΡΓΕΙΑΣ

Το υβριδικό σύστημα παρακολουθεί την κατάσταση της ισχύος που στέλνεται στο ηλεκτρικό μοτέρ και την κατάσταση φόρτισης της μπαταρίας Iόντων Λιθίου (Li-ion). Η κατάσταση εμφανίζεται στον δείκτη ισχύος στον συνδυασμένο μετρητή και την ροή της ενέργειας / τη φόρτιση της μπαταρίας Li-ion που απομένει στον συνδυασμένο μετρητή. Η κατάσταση του συστήματος μπορεί επίσης να εμφανιστεί στην οθόνη πληροφοριών του αυτοκινήτου όταν η οθόνη είναι στην λειτουργία ροής ενέργειας.

### ΔΕΙΚΤΗΣ ΙΣΧΥΟΣ



Αυτός ο δείκτης υποδεικνύει την πραγματική καταπόνηση ενέργειας και την ισχύ φόρτισης της μπαταρίας Li-ion.

Για επιπλέον πληροφορίες δείτε το «ΔΕΙΚΤΗΣ ΙΣΧΥΟΣ» (Σελίδα 107).

## ΡΟΗ ΕΝΕΡΓΕΙΑΣ

Όταν χρησιμοποιείτε αυτό το σύστημα, βεβαιωθείτε ότι το υβριδικό σύστημα είναι στην λειτουργία ετοιμότητας για την οδήγηση READY. Δείτε «Λειτουργία του υβριδικού συστήματος» (Σελίδα 7).

Η οθόνη ενέργειας για τις διάφορες λειτουργίες μπορεί να εμφανιστεί στην οθόνη πληροφοριών του αυτοκινήτου. (Δείτε το «Προειδοποιήσεις και ενδείξεις οθόνης πληροφοριών αυτοκινήτου» (Σελίδα 88).)

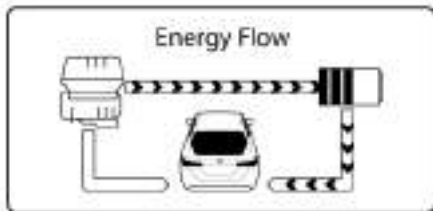

Παράδειγμα: Λειτουργώντας με την χρήση ηλεκτρικής ισχύος EV & τον κινητήρα βενζίνης να φορτίζει την μπαταρία Li-ion

Αυτό είναι ένα παράδειγμα της οθόνης Ροής Ενέργειας. Η οθόνη της Ροής Ενέργειας αλλάζει ανάλογα με τις ακόλουθες συνθήκες λειτουργίας. Το γραφικό δείχνει την ποσότητα ενέργεια στην μπαταρία Li-ion.

Οι ακόλουθες λειτουργίες εμφανίζονται στην οθόνη Ροής Ενέργειας.

- Όταν το αυτοκίνητο τροφοδοτείται μόνο από το ηλεκτρικό μοτέρ.
- Όταν το αυτοκίνητο τροφοδοτείται από το ηλεκτρικό μοτέρ και ο κινητήρας βενζίνης φορτίζει την μπαταρία Li-ion.

## ΑΝΑΓΕΝΝΗΤΙΚΟ ΦΡΕΝΟ

Το αναγεννητικό φρένο είναι μία λειτουργία που μπορεί να μειώσει την ταχύτητα του αυτοκινήτου χρησιμοποιώντας το ηλεκτρικό μοτέρ αντί για το φρένο του κινητήρα για το αυτοκίνητο με κινητήρα βενζίνης. Η μπαταρία Ιόντων Λιθίου (Li-ion) μπορεί να φορτιστεί από την αναγεννητική ηλεκτρική ισχύ όταν το αυτοκίνητο επιβραδύνει, εξοικονομώντας κατανάλωση ηλεκτρικού ρεύματος και βελτιώνοντας την αποδοτικότητα του καυσίμου.

Το ηλεκτρικό μοτέρ μετατρέπει την ενέργεια των τροχών που περιστρέφονται σε ηλεκτρικό ρεύμα, όταν αφήσετε το πεντάλ του γκαζιού, πατάτε το πεντάλ του φρένου ή αφήνετε το e-Pedal.

Η ποσότητα της αναγέννησης θα αλλάξει ανάλογα με την λειτουργία Οδήγησης. Με ενεργό το e-Pedal θα νιώσετε την μέγιστη αναγέννηση. Η спор λειτουργία θα δώσει ένα υψηλότερο επίπεδο από το συνηθισμένο ενώ η Eco θα δώσει λιγότερο από το συνηθισμένο για να επιτρέψει περισσότερη κίνηση στη νεκρά.

### ΣΗΜΕΙΩΣΗ:

**Το αναγεννητικό φρένο μπορεί να παρέχει λιγότερη επιβράδυνση όταν η μπαταρία Li-ion είναι πλήρως φορτισμένη ενώ οδηγείτε σε έναν μεγάλο κατηφορικό δρόμο, όταν η εξωτερική θερμοκρασία είναι χαμηλή ή όταν οδηγείτε σε δρόμο που γλιστράει.**

## ΟΤΑΝ ΤΟ ΑΥΤΟΚΙΝΗΤΟ ΕΚΚΙΝΕΙ ΤΟΝ ΚΙΝΗΤΗΡΑ

Στο υβριδικό σύστημα, ο κινητήρας μπορεί να λειτουργήσει κάτω από τις ακόλουθες συνθήκες:

- Όταν επιλέγετε την λειτουργία Sport.
- Όταν η φόρτιση της μπαταρίας Ιόντων Λιθίου (Li-ion) είναι χαμηλή (για να παράξει ηλεκτρική ενέργεια).
- Όταν πατάτε δυνατά το πεντάλ του γκαζιού
- Όταν οδηγείτε σε μεγάλη κατηφόρα (για να παράξει επιβράδυνση χωρίς να χρησιμοποιήσει το καύσιμο).
- Όταν ο κινητήρας είναι κρύος (για να ζεστάνει τον κινητήρα).
- Όταν ανοίγετε το καπό με το υβριδικό σύστημα να λειτουργεί (για να αποφύγετε ατύχημα όταν κάνετε συντήρηση)
- Όταν ανοίγετε το air conditioner.
- Όταν η εκκίνηση του κινητήρα απαιτείται από την λειτουργία συντήρησης.
- Όταν πατάτε το πεντάλ του γκαζιού ενώ το αυτοκίνητο είναι σταματημένο και το υβριδικό κιβώτιο ταχυτήτων είναι στην θέση P (παρκάρισμα).
- Όταν η μπαταρία Li-ion είναι πλήρως φορτισμένη και η αναγέννηση συνεχίζεται, το ηλεκτρικό μοτέρ μπορεί να ανάψει τον κινητήρα για να σταταλίσει τον επιπλέον ηλεκτρισμό που παράγεται. Σε αυτή την λειτουργία ο κινητήρας δεν χρησιμοποιεί καύσιμο, αυτό θα διατηρήσει τον έλεγχο του αυτοκινήτου.

## ΑΠΟΤΕΛΕΣΜΑΤΙΚΗ ΧΡΗΣΗ ΤΟΥ ΑΥΤΟΚΙΝΗΤΟΥ ΣΑΣ

Η κατανάλωση καυσίμου ποικίλει σημαντικά ανάλογα με τις συνθήκες του δρόμου, τον καιρό, την θερμοκρασία, τον αριθμό των επιβατών κλπ. Λάβετε τα ακόλουθα σημεία υπόψη για να βοηθηθείτε στην βελτίωση της αποδοτικότητας του καυσίμου.

### ΠΡΙΝ ΤΗΝ ΟΔΗΓΗΣΗ

- Σχεδιάστε την διαδρομή με λιγότερη κατανάλωση ισχύος από το αυτοκίνητο. Η οδήγηση σε ανηφορικούς δρόμους αυξάνει την κατανάλωση καυσίμου. Εάν επιλέξετε την διαδρομή όπου υπάρχουν λίγοι ανηφορικοί δρόμοι, το αυτοκίνητο μπορεί να μειώσει την κατανάλωση καυσίμου.
- Μην αφήνετε φορτωμένο το περιττό φορτίο. Αφαιρώντας το περιττό φορτίο από το αυτοκίνητο για να μειώσετε το βάρος του αυτοκινήτου μπορείτε να μειώσετε την κατανάλωση καυσίμου.
- Διατηρήστε τα ελαστικά φουσκωμένα στην σωστή πίεση. Η χαμηλή πίεση των ελαστικών αυξάνει την κατανάλωση καυσίμου.

### ΟΤΑΝ ΟΔΗΓΕΙΤΕ

- Οδηγήστε το αυτοκίνητό σας με ομαλή εκκίνηση και επιτάχυνση.
  - Η απότομη εκκίνηση και επιτάχυνση θα μειώσει την εξοικονόμηση καυσίμου.
  - Μπορείτε να επιταχύνετε το αυτοκίνητο με λιγότερη κατανάλωση καυσίμου, ελέγχοντας την συνθήκη της κατανάλωσης ρεύματος στον δείκτη ισχύος.
- Διατηρήστε απόσταση από το όχημα μπροστά σας. Μην επιβραδύνετε το αυτοκίνητο περισσότερο από όσο είναι απαραίτητο, ώστε να μπορείτε να μειώσετε την κατανάλωση καυσίμου για να επιταχύνετε πάλι.

- Μην οδηγείτε σε υπερβολικές ταχύτητες στον αυτοκινητόδρομο. Οδηγώντας σε υπερβολικές ταχύτητες καταναλώνεται περισσότερο καύσιμο από ότι είναι απαραίτητο.
- Βάλτε το air conditioner σε μέτρια ταχύτητα και σβήστε το εάν δεν χρειάζεται. Η περιττή κατανάλωση καυσίμου μπορεί να μειωθεί από το air conditioner.
- Μην χρησιμοποιείτε το αντιθαμβωτικό περισσότερο από ότι είναι απαραίτητο. Αφού αφαιρέσετε το θάμπωμα από το παρμπρίζ, αλλάζοντας σε μία άλλη λειτουργία ροής αέρα μειώνετε η συχνότητα λειτουργίας του κινητήρα και βελτιώνεται η εξοικονόμηση καυσίμου.
- Οδηγήστε το αυτοκίνητο στην λειτουργία ECO. Τότε η ανταπόκριση της δύναμης οδήγησης στην λειτουργία του γκαζιού είναι πιο απαλή από ότι στην λειτουργία STANDARD / [SPORT. Καταστέλλει την περιττή επιτάχυνση / επιβράδυνση και πραγματοποιεί εξοικονόμηση καυσίμου.
- Η αποδοτικότητα καυσίμου βελτιώνεται στην ακόλουθη σειρά:

Λειτουργία SPORT → λειτουργία STANDARD → λειτουργία ECO. Η λειτουργία ECO είναι η πιο αποδοτική για το καύσιμο λειτουργία.

### ΣΗΜΕΙΩΣΗ:

**Οι παρακάτω είναι ορισμένες συνθήκες στις οποίες η απόδοση του καυσίμου μειώνεται σημαντικά:**

- Όταν οδηγείτε σε μία διαδρομή όπου υπάρχουν πολλοί ανηφορικοί δρόμοι.
- Όταν συνεχίζετε να οδηγείτε σε μία υψηλή ταχύτητα στον αυτοκινητόδρομο.
- Όταν ξεκινάτε, επιταχύνετε ή φρενάρτε απότομα.

## ΛΕΙΤΟΥΡΓΙΑ ΟΔΗΓΗΣΗΣ ΥΒΡΙΔΙΚΟΥ ΣΥΣΤΗΜΑΤΟΣ

Υπάρχουν τρεις λειτουργίες οδήγησης για το υβριδικό σύστημα.

Λειτουργία οδήγησης	Λειτουργίες
SPORT	<p>Η λειτουργία αυτή εξισορροπεί τα χαρακτηριστικά της γρήγορης ανταπόκρισης που μοιάζει με το EV και την εξοικονόμηση καυσίμου.</p> <ul style="list-style-type: none"> <li>• Η ανταπόκριση της οδήγησης στην λειτουργία του γκαζιού είναι καλύτερη από ότι στην STANDARD λειτουργία και επιτυγχάνεται η απόδοση της υψηλής επιτάχυνσης (δίνεται έμφαση στα χαρακτηριστικά της οδήγησης του ηλεκτρικού μοτέρ).</li> <li>• Η αίσθηση της επιβράδυνσης όταν αφήνετε το πεντάλ του γκαζιού είναι παρόμοια με εκείνη ενός οχήματος που τροφοδοτείται μόνο από ένα κινητήρα βενζίνης.</li> </ul>
ECO	<p>Αυτή η λειτουργία δίνει έμφαση στην εξοικονόμηση καυσίμου.</p> <ul style="list-style-type: none"> <li>• Κάνοντας την ανταπόκριση της δύναμης οδήγησης στην λειτουργία του γκαζιού πιο απαλή από ότι στην λειτουργία STANDARD, καταστέλλει την περιττή επιτάχυνση / επιβράδυνση και πραγματοποιεί εξοικονόμηση καυσίμου.</li> <li>• Επιπλέον, προκειμένου να καταστείλει την περιττή επιβράδυνση, το αναγεννητικό φρένο με την λειτουργία του γκαζιού είναι λιγότερο για να επιτρέψει περισσότερη κίνηση χωρίς κατανάλωση.</li> </ul>
STANDARD	<p>Η λειτουργία αυτή συνιστάται για την κανονική οδήγηση.</p> <ul style="list-style-type: none"> <li>• Ομαλή επιτάχυνση με καλή ανταπόκριση του γκαζιού.</li> <li>• Η αίσθηση της επιβράδυνσης όταν αφήνετε το πεντάλ του γκαζιού είναι παρόμοια με εκείνη ενός οχήματος που τροφοδοτείται από έναν κανονικό κινητήρα βενζίνης.</li> </ul>

### ΠΩΣ ΝΑ ΑΛΛΑΞΕΤΕ ΤΗΝ ΛΕΙΤΟΥΡΓΙΑ ΟΔΗΓΗΣΗΣ



Αριστεροτίμο μοντέλο

- Η λειτουργία οδήγησης μπορεί να αλλάξει όταν ο διακόπτης παροχής είναι στην θέση ON. Πατήστε τον διακόπτη λειτουργίας οδήγησης επάνω ή κάτω για να αλλάξετε την λειτουργία ως εξής: SPORT → STANDARD → ECO.
- Όταν αλλάξει η λειτουργία, η επιλεγμένη λειτουργία εμφανίζεται στην οθόνη πληροφοριών του αυτοκινήτου.

#### ΣΗΜΕΙΩΣΗ:

- Εάν υπάρξει μία δυσλειτουργία του συστήματος όταν έχει επιλεγεί η λειτουργία SPORT ή ECO, η δύναμη επιβράδυνσης είναι πιο αδύναμη από ότι συνήθως. Εφαρμόστε το πεντάλ του φρένου όσο απαιτείται για την επιβράδυνση.
- Η ρύθμιση της λειτουργίας αλλάζει στην STANDARD λειτουργία κάθε φορά που βάζετε τον διακόπτη παροχής στην θέση ON.

## ΠΡΟΣΑΡΜΟΖΟΝΤΑΣ ΤΗΝ ΛΕΙΤΟΥΡΓΙΑ ECO

Η Προσαρμογή της λειτουργίας ECO είναι μία λειτουργία που μπορεί να αλλάξει την προτεραιότητα από την λειτουργία του air conditioner και του συστήματος cruise control στις βελτιώσεις της εξοικονόμησης καυσίμου.

Η Προσαρμογή της λειτουργίας ECO μπορεί να οριστεί όταν έχει επιλεγεί η λειτουργία ECO.

Η προτεραιότητα μπορεί να επιλεγεί στο [ECO Mode Customise] (προσαρμογή λειτουργίας ECO) κάτω από το μενού [ECO Mode Settings] (ρυθμίσεις λειτουργίας ECO) της οθόνης πληροφοριών του αυτοκινήτου. Επιλέξτε το μενού και ορίστε τα [ECO Cruise Control] και [ECO Air conditioning] σε ON ή OFF. (Δείτε το «[[ECO Mode Setting]» (Σελίδα 83.)

### [ECO CRUISE CONTROL]

Όταν το [ECO Cruise Control] είναι ενεργό, η αποτελεσματικότητα του καυσίμου ενώ οδηγείτε θα βελτιωθεί, χαμηλώνοντας τον στόχο της επιτάχυνσης από ότι είναι στην κανονική λειτουργία (ανενεργή ρύθμιση).

#### ΣΗΜΕΙΩΣΗ:

Όταν η ταχύτητα του αυτοκινήτου μειώνεται (για παράδειγμα, όταν το αυτοκίνητο κινείται μετά από επίπεδο δρόμο σε ανηφόρα), θα πάρει περισσότερο χρόνο για να επιστρέψει στην προηγούμενη καθορισμένη ταχύτητα από ότι στην κανονική λειτουργία.

### [ECO AIR CONDITIONER]

Όταν είναι ενεργή η ρύθμιση [ECO Air Conditioning] (προσανατολισμένη στην απόδοση καυσίμου), η απόδοση του καυσίμου βελτιώνεται μειώνοντας την απόδοση του air conditioner.

#### ΣΗΜΕΙΩΣΗ:

- Η ρύθμιση [ECO Mode Customise] (προσαρμογή λειτουργίας ECO) διατηρεί την κατάσταση έως ότου να αλλάξει η ρύθμιση, ακόμη και εάν βάλετε τον διακόπτη παροχής στην θέση OFF.
- Θα δοθεί προτεραιότητα στην λειτουργία του air conditioner ακόμη και όταν η λειτουργία [ECO Mode Customise] ([ECO Air conditioning]) είναι ενεργή, κάτω από τις ακόλουθες συνθήκες.
  - Όταν η θερμοκρασία του A/C έχει οριστεί στους 28°C (82°F) ή μεγαλύτερη.  
(Όταν η θερμοκρασία που έχει οριστεί το A/C είναι στους 27.5°C (82°F) ή χαμηλότερα, θα δοθεί και πάλι προτεραιότητα στην αποδοτικότητα του καυσίμου.)
  - Όταν η θερμοκρασία του A/C έχει οριστεί στους 18°C (64°F).  
(Όταν η θερμοκρασία που έχει οριστεί το A/C είναι στους 18.5°C (65°F) ή υψηλότερα, θα δοθεί και πάλι προτεραιότητα στην αποδοτικότητα του καυσίμου.)
  - Όταν είναι ενεργοποιημένο το μπροστινό αντιθαμβωτικό.

## ΛΕΙΤΟΥΡΓΙΑ EV

Όταν έχει επιλεγεί η λειτουργία EV, μπορείτε να οδηγήσετε το αυτοκίνητο με την πιθανότητα εκκίνησης του κινητήρα να είναι μειωμένη όσο περισσότερο είναι δυνατόν. Η λειτουργία αυτή χρησιμοποιείται όταν θέλετε να οδηγήσετε το αυτοκίνητο χωρίς θόρυβο σε έναν δρόμο όπως είναι ένας δρόμος σε περιοχή κατοικιών νωρίς το πρωί ή αργά το βράδυ, υπό την προϋπόθεση ότι πληρούνται οι ακόλουθες συνθήκες

- Η μπαταρία Ιόντων Λιθίου (Li-ion) είναι επαρκώς φορτισμένη. (απαιτείται φόρτιση πάνω από το 1/2, την οποία μπορείτε να δείτε στον συνδυασμένο μετρητή ή την οθόνη ροής ενέργειας)
- Η ταχύτητα του αυτοκινήτου είναι κάτω από τα περίπου 50 χλμ/ώρα (32 MPH).

## ΠΩΣ ΝΑ ΧΡΗΣΙΜΟΠΟΙΗΣΕΤΕ ΤΗΝ ΛΕΙΤΟΥΡΓΙΑ EV

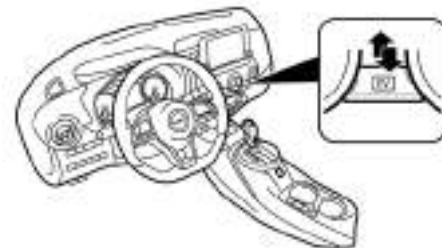

Αριστεροτίμονο μοντέλο



Δεξιότιμονο μοντέλο

- Όταν ανάβει το ενδεικτικό φως "έτοιμο για την οδήγηση" (READY), η λειτουργία EV μπορεί να ενεργοποιηθεί πατώντας τον διακόπτη λειτουργίας EV.
- Η λειτουργία EV δεν μπορεί να χρησιμοποιηθεί όταν έχει επιλεγεί η λειτουργία SPORT.
- Όταν η λειτουργία EV είναι ενεργή, ανάβει η ένδειξη λειτουργίας EV στην οθόνη πληροφοριών του αυτοκινήτου.
- Όταν η εξωτερική θερμοκρασία είναι χαμηλή μπορεί να ξεκινήσει ο κινητήρας. Ωστόσο, όταν ενεργοποιηθεί η λειτουργία EV πριν ξεκινήσει ο κινητήρας, το αυτοκίνητο μπορεί να κινηθεί μόνο από την μπαταρία Li-ion.

ΣΗΜΕΙΩΣΗ:

- Εάν προκύψει δυσλειτουργία του συστήματος, η λειτουργία EV απενεργοποιείται αυτόματα.
- Εάν πατηθεί το πεντάλ του γκαζιού όταν η θέση του επιλογέα ταχυτήτων είναι η P (παρ-

κάρισμα), ο κινητήρας ξεκινάει και η λειτουργία EV σβήνει.

- Εάν η μπαταρία Li-ion είναι πλήρως φορτισμένη από το φρενάρισμα αναγέννησης ή από την οδήγηση σε μεγάλη κατηφόρα, η λειτουργία EV σβήνει για να προστατέψει την μπαταρία Li-ion.
- Όταν το πεντάλ του γκαζιού πατηθεί τελείως σε έναν ανηφορικό δρόμο ή για απότομη επιτάχυνση, ο κινητήρας ξεκινάει και η λειτουργία EV σβήνει.
- Εάν ανοίξετε το καπό ενώ είναι αναμμένο το ενδεικτικό φως "έτοιμο για την οδήγηση" (READY), ο κινητήρας ξεκινάει αυτόματα και η λειτουργία EV σβήνει.
- Όταν ανοίξετε το κουμπί του αντιθαμβωτικού μπροστά, ο κινητήρας ξεκινάει λόγω της λειτουργίας θέρμανσης και η λειτουργία EV δεν μπορεί να χρησιμοποιηθεί ή σβήνει.
- Εάν το σύστημα κρίνει ότι είναι απαραίτητη η αναγκαστική φόρτιση, η λειτουργία EV σβήνει και ξεκινάει ο κινητήρας.
- Εάν το σύστημα κρίνει ότι είναι απαραίτητη η λειτουργία θέρμανσης, η λειτουργία EV σβήνει και ξεκινάει ο κινητήρας.
- Όταν η εξωτερική θερμοκρασία είναι χαμηλή, η λειτουργία EV ίσως να μην είναι διαθέσιμη.
- Όταν η φόρτιση της μπαταρίας Li-ion είναι χαμηλή, η λειτουργία EV ίσως να μην μπορεί να χρησιμοποιηθεί ή να σβήσει.



ΠΡΟΕΙΔΟΠΟΙΗΣΗ

Ποτέ μην βασίζεστε μόνο στο σύστημα e-Pedal καθώς υπάρχει όριο απόδοσης στην λειτουργία του συστήματος. Να οδηγείτε πάντα προσεκτικά. Το πεντάλ του φρένου θα πρέπει να χρησιμοποιείται για να επιβραδύνει ή να σταματήσει το αυτοκίνητο, ανάλογα με την κίνηση και τις συνθήκες του δρόμου.

Το σύστημα e-Pedal επιτρέπει στον οδηγό να επιβραδύνει το αυτοκίνητο, κάνοντας χειρισμό μόνο του πεντάλ του γκαζιού.

Αυτό βοηθάει τον οδηγό μειώνοντας τις φορές που απαιτούνται για να μετακινήσει το πόδι του ανάμεσα στο πεντάλ του γκαζιού και του φρένου.

ΛΕΙΤΟΥΡΓΙΑ ΤΟΥ ΣΥΣΤΗΜΑΤΟΣ e-Pedal STEP

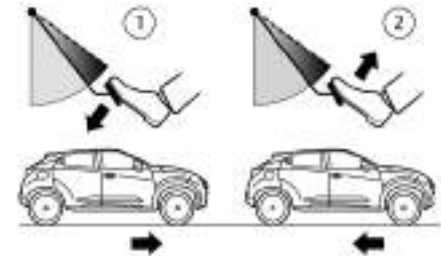

(1) Επιτάχυνση

(2) Επιβράδυνση (αντί για πεντάλ του φρένου)

Όταν ενεργοποιείται το σύστημα e-Pedal Step, το φρένο αναγέννησης ενισχύεται και ο οδηγός μπορεί να ρυθμίσει την ταχύτητα του αυτοκινήτου πατώντας ή αφήνοντας το πεντάλ του γκαζιού. Όταν αφήνετε (παίρνετε το πόδι σας από) το πεντάλ του

γκαζιού το αυτοκίνητο επιβραδύνει ομαλά χωρίς να πατάτε το πεντάλ του φρένου.

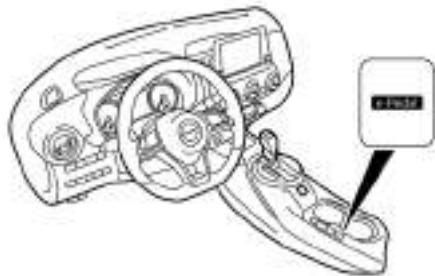

Αριστεροτίμονο μοντέλο

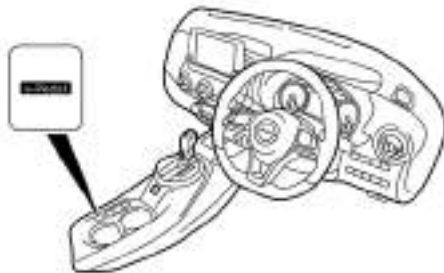

Δεξιοτίμονο μοντέλο

Το σύστημα e-Pedal θα ενεργοποιείται ή θα απενεργοποιείται (ON/OFF) κάθε φορά που πατάτε τον διακόπτη e-Pedal. (Το ενδεικτικό φως e-Pedal στην Οθόνη Πληροφοριών του Αυτοκινήτου δείχνει την κατάσταση του συστήματος e-Pedal).

Όταν το σύστημα e-Pedal ενεργοποιείται, τα χαρακτηριστικά του πεντάλ του γκαζιού αλλάζουν

σημαντικά και το πεντάλ του γκαζιού λειτουργεί διαφορετικά από ότι το συμβατικό. Πριν οδηγήσετε, επιβεβαιώστε την κατάσταση του συστήματος e-Pedal (ON ή OFF) στην Οθόνη Πληροφοριών του Αυτοκινήτου.

## ΕΝΕΡΓΟΠΟΙΗΣΗ ΤΟΥ ΣΥΣΤΗΜΑΤΟΣ

Για να ενεργοποιήσετε το σύστημα e-Pedal, βάλτε τον διακόπτη παροχής στην θέση ON και πατήστε τον διακόπτη e-Pedal που βρίσκεται στην κεντρική κονσόλα.

## ΑΠΕΝΕΡΓΟΠΟΙΗΣΗ ΤΟΥ ΣΥΣΤΗΜΑΤΟΣ

Για να απενεργοποιήσετε το σύστημα e-Pedal, πατήστε το πεντάλ του φρένου και πατήστε τον διακόπτη e-Pedal.

Εάν δεν πατήσετε το πεντάλ του φρένου όταν χειριστείτε τον διακόπτη του συστήματος e-Pedal, θα εμφανιστεί ένα μήνυμα υπενθύμισης στην Οθόνη Πληροφοριών του Αυτοκινήτου.

### ΣΗΜΕΙΩΣΗ:

- Όταν το σύστημα e-Pedal Step ενεργοποιείται ή απενεργοποιείται, ο βαθμός επιβράδυνσης του αυτοκινήτου θα αλλάξει.
- Το σύστημα e-Pedal Step απενεργοποιείται αυτόματα όταν το υβριδικό σύστημα σβήσει και πάρει πάλι μπροστά.

## ΛΕΙΤΟΥΡΓΙΕΣ ΟΔΗΓΗΣΗΣ e-Pedal STEP

Το σύστημα e-Pedal Step παρέχει τις ακόλουθες λειτουργίες οδήγησης:

### Όταν οδηγείτε το αυτοκίνητο:

- Σύμφωνα με το πόσο πατάτε ή αφήνετε το πεντάλ του γκαζιού θα αλλάξει ο βαθμός της επι-

τάχυνσης και επιβράδυνσης ανάλογα.

- Αφήνοντας το πεντάλ του γκαζιού παρέχεται περισσότερη επιβράδυνση από το κανονικό. (Η μέγιστη επιβράδυνση αλλάζει σύμφωνα με την ταχύτητα του αυτοκινήτου.)
- Αφήνοντας (παίρνοντας το πόδι σας από) το πεντάλ του γκαζιού μειώνεται η ταχύτητα του αυτοκινήτου στα περίπου 8 χλμ/ώρα (5 MPH). Θα πρέπει να χρησιμοποιήσετε το πεντάλ του φρένου για να σταματήσετε τελείως το αυτοκίνητο.
- Τα φώτα φρένων του αυτοκινήτου ανάβουν όταν το επίπεδο επιβράδυνσης φτάνει μία συνηθισμένη λειτουργία φρεναρίσματος.

Εάν η επιβράδυνση δεν επαρκεί όταν αφήνετε το πεντάλ του γκαζιού, πατήστε το πεντάλ του φρένου. Το πεντάλ του φρένου μπορεί να λειτουργήσει για να μειωθεί η ταχύτητα του αυτοκινήτου με τον ίδιο τρόπο ως συνήθως ακόμη και όταν είναι ενεργοποιημένο το σύστημα e-Pedal.

### Όταν κάνετε όπισθεν με το αυτοκίνητο:

Με τον επιπολέα αλλαγής στην θέση R (όπισθεν), κάνοντας χειρισμό του πεντάλ του γκαζιού μπορείτε να ρυθμίσετε την ταχύτητα του αυτοκινήτου (επιτάχυνση και επιβράδυνση) με τον ίδιο τρόπο όπως στην θέση D (οδήγηση).

Άλλες πρακτικές συμβουλές οδήγησης για το σύστημα e-Pedal Step:

- Για ομαλή επιβράδυνση όταν είναι ενεργοποιημένο το σύστημα e-Pedal Step, συνιστάται να ρυθμίζετε το πεντάλ του γκαζιού ενώ οδηγείτε με το πόδι σας πάνω σε αυτό (πατώντας ή επαναφέροντας αλλά χωρίς να το αφήνετε).
- Το σύστημα e-Pedal Step δεν θα λειτουργήσει κάτω από τις ακόλουθες συνθήκες:
  - Όταν το αυτοκίνητο έχει τοποθετηθεί στην θέση P (παρκάρισμα) ή N (νεκρά).



- Όταν λειτουργεί το cruise control (όπου υπάρχει), η Υποβοήθηση ProPILOT (όπου υπάρχει), ή η Πέδηση Ανάγκης, αυτά τα συστήματα Βοήθειας στον Οδηγό έχουν προτεραιότητα από το e-Pedal Step.
- Το πεντάλ του φρένου μπορεί να κινηθεί ανάλογα με την επιβράδυνση ενώ μπορεί να ακούσετε έναν θόρυβο όταν το e-Pedal Step είναι ενεργό. Αυτό είναι φυσιολογικό και δεν υποδεικνύει δυσλειτουργία
- Τα χαρακτηριστικά της επιβράδυνσης αλλάζουν σύμφωνα με την ταχύτητα του αυτοκινήτου. Στην χαμηλή ταχύτητα, το μοτέρ συνεχίζει να εφαρμόζει ροπή για να κινηθεί το αυτοκίνητο αργά προς τα εμπρός (ο λεγόμενος «ερπυσμός»), παρόμοια με ένα συμβατικό αυτοκίνητο με αυτόματο κιβώτιο ταχυτήτων. Να θυμάστε να πατάτε το πεντάλ του φρένου σταθερά για να επιβραδύνετε ή σταματήσετε το όχημα.

## ΠΕΡΙΟΡΙΣΜΟΙ ΤΟΥ ΣΥΣΤΗΜΑΤΟΣ e-Pedal STEP



### ΠΡΟΕΙΔΟΠΟΙΗΣΗ

Παρακάτω αναφέρονται οι περιορισμοί για το σύστημα e-Pedal Step. Εάν δεν μπορέσετε να λειτουργήσετε το αυτοκίνητο σύμφωνα με αυτούς τους περιορισμούς θα μπορούσε να προκληθεί σοβαρός τραυματισμός ή θάνατος.

- Εάν εμφανιστεί το προειδοποιητικό μήνυμα [Press brake pedal to prevent rolling] (πατήστε το πεντάλ του φρένου για να αποφύγετε την κύλιση) στην Οθόνη Πληροφοριών του Αυτοκινήτου, τότε πατήστε το πεντάλ του φρένου. Το αυτοκίνητο μπορεί να αρχίσει να κινείται.

- Εάν η δύναμη επιβράδυνσης που παρέχεται από το σύστημα e-Pedal Step δεν είναι αρκετή, πατήστε το πεντάλ του φρένου.
- Στις ακόλουθες συνθήκες, βάλτε το αυτοκίνητο στην θέση P (παρκάρισμα) και βεβαιωθείτε ότι έχετε δέσει καλά το χειρόφρενο. Το αυτοκίνητο μπορεί να αρχίσει ξαφνικά να κινείται.
  - Όταν μπαίνετε ή βγαίνετε από το αυτοκίνητο.
  - Όταν φορτώνετε ή ξεφορτώνετε το αυτοκίνητο.
  - Όταν σταματάτε το αυτοκίνητο για μεγάλη χρονική περίοδο.
- Στις ακόλουθες συνθήκες το σύστημα e-Pedal Step μπορεί να μην επιβραδύνει αρκετά ή να μη σταματήσει επαρκώς το αυτοκίνητο. Πατήστε το πεντάλ του φρένου όποτε είναι απαραίτητο.
  - Όταν έχετε φορτώσει πολύ βαριές αποσκευές στο αυτοκίνητο.
  - Όταν οδηγείτε σε δρόμους με απότομες κατηφόρες.
  - Όταν οδηγείτε σε δρόμους με πάγο.

### ΠΡΟΣΟΧΗ

- Απενεργοποιήστε το σύστημα e-Pedal Step και βάλτε το αυτοκίνητο στην θέση N (νεκρά) στις ακόλουθες συνθήκες:
  - Όταν το αυτοκίνητο μπαίνει σε αυτόματο πλυντικό μηχανήμα.
  - Όταν το αυτοκίνητο ρυμουλκείται.
- Προσέχετε να μην χειριστείτε τον διακόπτη e-Pedal κατά λάθος.
- Στην χαμηλή ταχύτητα, το μοτέρ συνεχίζει να εφαρμόζει

- ροπή για να κινηθεί το αυτοκίνητο αργά προς τα εμπρός (ο λεγόμενος «ερπυσμός»), παρόμοια με ένα συμβατικό αυτοκίνητο με αυτόματο κιβώτιο ταχυτήτων ταχυτήτων. Να θυμάστε να πατάτε το πεντάλ του φρένου σταθερά για να επιβραδύνετε ή σταματήσετε το όχημα.

## ΔΥΣΛΕΙΤΟΥΡΓΙΑ ΤΟΥ ΣΥΣΤΗΜΑΤΟΣ e-Pedal STEP

Εάν το σύστημα e-Pedal Step δεν λειτουργεί σωστά εμφανίζεται το προειδοποιητικό μήνυμα [e-Pedal system failure! Press brake pedal to slow or stop] (Υπάρχει σφάλμα στο σύστημα e-Pedal! Πατήστε το πεντάλ του φρένου για να επιβραδύνετε ή να σταματήσετε), στην Οθόνη Πληροφοριών του Αυτοκινήτου. Όταν εμφανιστεί το προειδοποιητικό μήνυμα το σύστημα e-Pedal Step θα έχει αυτόματα απενεργοποιηθεί. Ζητήστε τον έλεγχο του συστήματος από εξουσιοδοτημένο συνεργείο NISSAN ή εξειδικευμένο συνεργείο ταχύτερο δυνατό.

## ΣΥΣΤΗΜΑ ΗΧΟΥ ΟΧΗΜΑΤΟΣ ΠΟΥ ΠΛΗΣΙΑΖΕΙ ΓΙΑ ΤΟΥΣ ΠΕΖΟΥΣ (VSP)

Το Σύστημα Ήχου Οχήματος που Πλησιάζει για τους Πεζούς (VSP) είναι μια λειτουργία που χρησιμοποιεί ήχο για να ειδοποιήσει τους πεζούς για την παρουσία του αυτοκινήτου όταν αυτό κινείται σε χαμηλή ταχύτητα. Το VSP ηχεί όταν το ενδεικτικό φως "έτοιμο για την οδήγηση" (READY) ανάβει κάτω από τις ακόλουθες συνθήκες:

- Όταν η ταχύτητα του αυτοκινήτου είναι στα πλαίσια των 30 χλμ/ώρα (19 MPH) σε λειτουργία με ηλεκτρικό μοτέρ μόνο.
- Όταν η ταχύτητα του αυτοκινήτου είναι κάτω από τα 25χλμ/ώρα (16 μίλια την ώρα) και επιβραδύνετε με ηλεκτρικό μοτέρ μόνο.
- Όταν το αυτοκίνητο είναι στην θέση R (όπισθεν). Ο ήχος σταματάει όταν σταματήσει το αυτοκίνητο.



### ΠΡΟΕΙΔΟΠΟΙΗΣΗ

**Εάν δεν ακούγεται ο ήχος από το VSP ενώ οδηγείτε, σταματήστε το αυτοκίνητο σε ασφαλές και ήσυχο σημείο. Ανοίξτε ένα παράθυρο , και βάλτε τον επιλογέα ταχυτήτων στην R (όπισθεν), με σταθερά πατημένο το πεντάλ του φρένου. Ελέγξτε ότι ο ήχος λειτουργίας ακούγεται από το εμπρός μέρος του αυτοκινήτου. Εάν ο ήχος από το σύστημα VSP δεν ακούγεται, επικοινωνήστε με ένα εξουσιοδοτημένο συνεργείο NISSAN ή εξειδικευμένο συνεργείο.**

# 0 Πίνακας περιεχομένων με εικόνες

Ζώνες ασφαλείας και συμπληρωματικό σύστημα πρόσδεσης ...	18
Εξωτερικό του αυτοκινήτου μπροστά .....	19
Εξωτερικό του αυτοκινήτου πίσω .....	20
Χώρος επιβατών.....	21
Θέση οδήγησης .....	22
Αριστεροτίμονο μοντέλο .....	22
Δεξιότιμονο μοντέλο.....	23
Ταμπλό οργάνων.....	25
Αριστεροτίμονο μοντέλο .....	25
Δεξιότιμονο μοντέλο.....	26
Μετρητές και δείκτες.....	27
Χώρος κινητήρα .....	28
Κινητήρας HR16DE.....	28
Βοήθειες στην οδήγηση (όπου υπάρχει).....	29

## ΖΩΝΕΣ ΑΣΦΑΛΕΙΑΣ ΚΑΙ ΣΥΜΠΛΗΡΩΜΑΤΙΚΟ ΣΥΣΤΗΜΑ ΠΡΟΣΔΕΣΗΣ

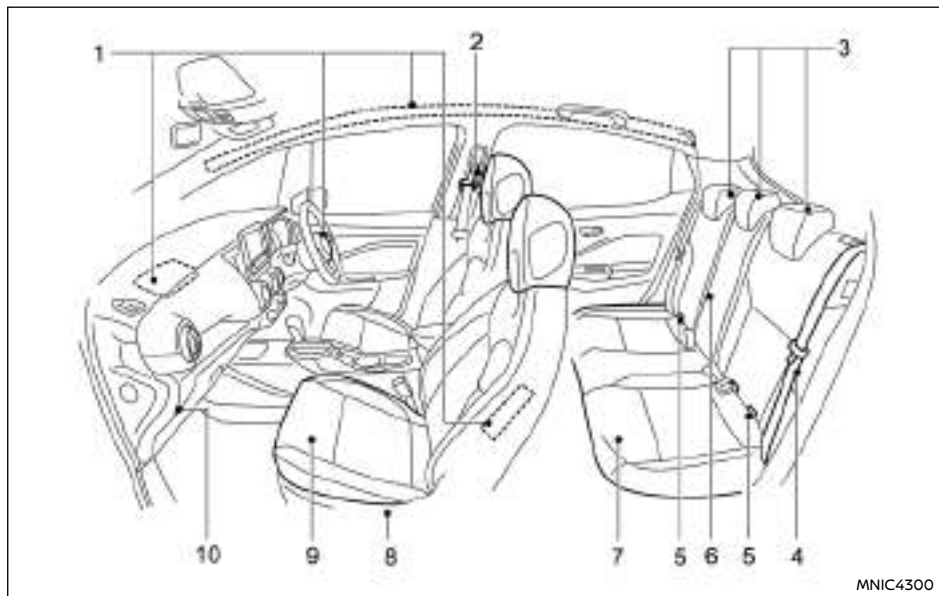

1. Αερόσακοι (Σελίδα 33)
2. Ζώνες ασφαλείας μπροστά(Σελίδα 36)
3. Προσκέφαλα καθισμάτων (Σελίδα 34)
4. Πίσω εξωτερικές ζώνες ασφαλείας(Σελίδα 36)
5. Σύστημα πρόσδεσης παιδικού καθίσματος ISOFIX(Σελίδα 43)
6. Πίσω κεντρική ζώνη ασφαλείας(Σελίδα 36)
7. Πίσω καθίσματα(Σελίδα 33)
  - Παιδικά καθίσματα(Σελίδα 43)
8. Σύστημα προεντατήρα ζώνης ασφαλείας(Σελίδα 41)
9. Μπροστινά καθίσματα(Σελίδα 33)
  - Παιδικά καθίσματα(Σελίδα 43)
10. Διακόπτης αερόσακου συνοδηγού\*(Σελίδα 61)  
\*: όπου υπάρχει

## ΕΞΩΤΕΡΙΚΟ ΤΟΥ ΑΥΤΟΚΙΝΗΤΟΥ ΜΠΡΟΣΤΑ

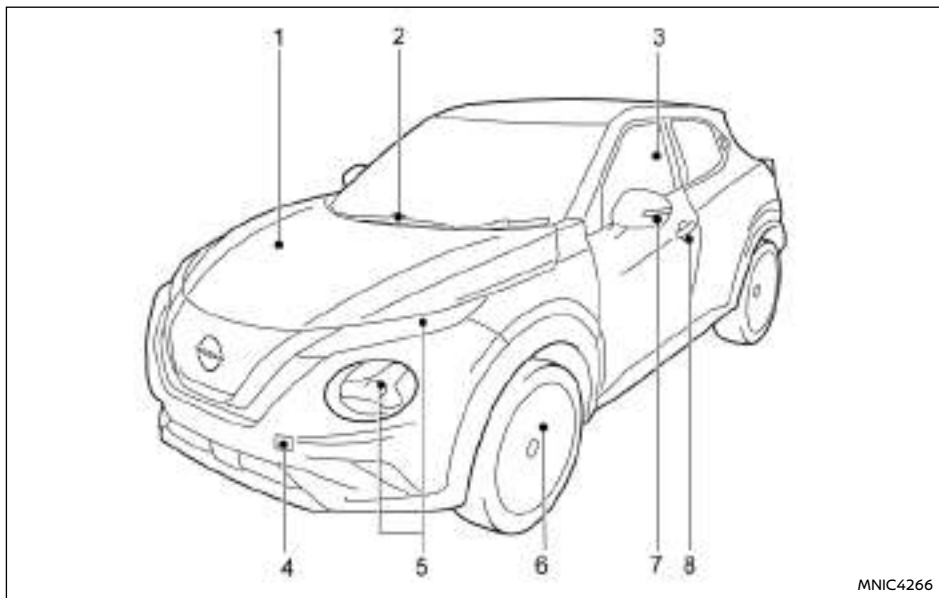

1. Καπό (Σελίδα 131)

2. Υαλοκαθαριστήρας και πλυντικό παρμπρίζ

- Λειτουργία του διακόπτη (Σελίδα 100)
- Αντικατάσταση λεπίδων (Σελίδα 331)
- Υγρό πλυντικού παρμπρίζ (Σελίδα 326)
- ThermoClear\* (Σελίδα 102)

3. Ηλεκτρικά παράθυρα (Σελίδα 112)

4. Γάντζος ρυμούλκησης (Σελίδα 305)

5. Προβολείς, εμπρός πλευρικά φώτα, φλας

- Διακόπτης (Σελίδα 103)
- Θέση και αντικατάσταση λάμπας (Σελίδα 333)

6. Ελαστικά

- Ελαστικά και τροχοί (Σελίδα 336)
- Σκασμένο λάστιχο (Σελίδα 294)

- Σύστημα Παρακολούθησης Πίεσης Ελαστικών (TPMS)\* (Σελίδα 190)

7. Εξωτερικοί καθρέπτες (Σελίδα 137)

- Πλευρικό φλας (Σελίδα 105)
- Σύστημα Προειδοποίησης Τυφλού Σημείου (BSW) (Σελίδα 204)
- Ευφυής Οθόνη Περιμετρικής Θέασης (IAVM)\* (Σελίδα 142)

8. Πόρτες

- Κλειδιά (Σελίδα 118)
- Κλειδαριές πορτών (Σελίδα 127)
- Σύστημα Απομακρυσμένης Εισόδου χωρίς Κλειδί\* (Σελίδα 119)

\*: Όπου υπάρχει

## ΕΞΩΤΕΡΙΚΟ ΤΟΥ ΑΥΤΟΚΙΝΗΤΟΥ ΠΙΣΩ

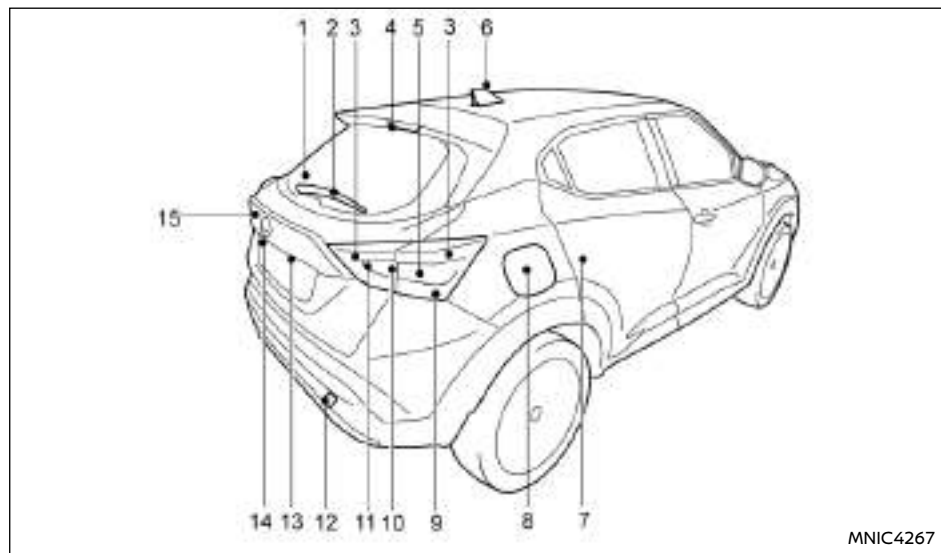

### 1. Πίσω παρμπρίζ

- Διακόπτης αντιθαμβωτικού (Σελίδα 103)

### 2. Υαλοκαθαριστήρας και πλυντικό πίσω

- Διακόπτης υαλοκαθαριστήρων και πλυντικού (Σελίδα 100)
- Αντικατάσταση καθαριστήρα (Σελίδα 331)
- Υγρό πλυντικού παρμπρίζ (Σελίδα 326)

### 3. Φως πορείας

- Θέση διακόπτη (Σελίδα 103)

### 4. Τρίτο φως στοπ(Σελίδα 334)

### 5. Πίσω φλας

- Θέση διακόπτη (Σελίδα 105)
- Αντικατάσταση λάμπας (Σελίδα 334)

### 6. Κεραία πτερυγίου (Σελίδα 160)

### 7. Πόρτες

- Κλειδιά (Σελίδα 118)
- Κλειδαριές πορτών (Σελίδα 127)
- Παιδική ασφάλεια πόρτας (Σελίδα 129)

- Σύστημα Απομακρυσμένης Εισόδου χωρίς Κλειδί\* (Σελίδα 119)

### 8. Πορτάκι ρεζερβουάρ καυσίμου (Σελίδα 131)

### 9. Φως φρένων (Σελίδα 333)

### 10. Φως όπισθεν (Σελίδα 333)

### 11. Πίσω φως ομίχλης\* (Σελίδα 106)

### 12. Γάντζος ρυμούγκησης (Σελίδα 305)

### 13. Κάμερα οπισθοπορείας\*

- Οθόνη Οπισθοπορείας\*(Σελίδα 140)
- Ευφυής Οθόνη Περιμετρικής Θέσης (ΙΑΜΜ)\* (Σελίδα 142)

### 14. Φώτα πινακίδας αριθμού κυκλοφορίας(Σελίδα 333)

### 15. Πόρτα πορτμπαγκάζ

- Κλειδαριές πορτών (Σελίδα 129)
- Σύστημα Απομακρυσμένης Εισόδου χωρίς Κλειδί\* (Σελίδα 119)

\*: όπου υπάρχει

## ΧΩΡΟΣ ΕΠΙΒΑΤΩΝ

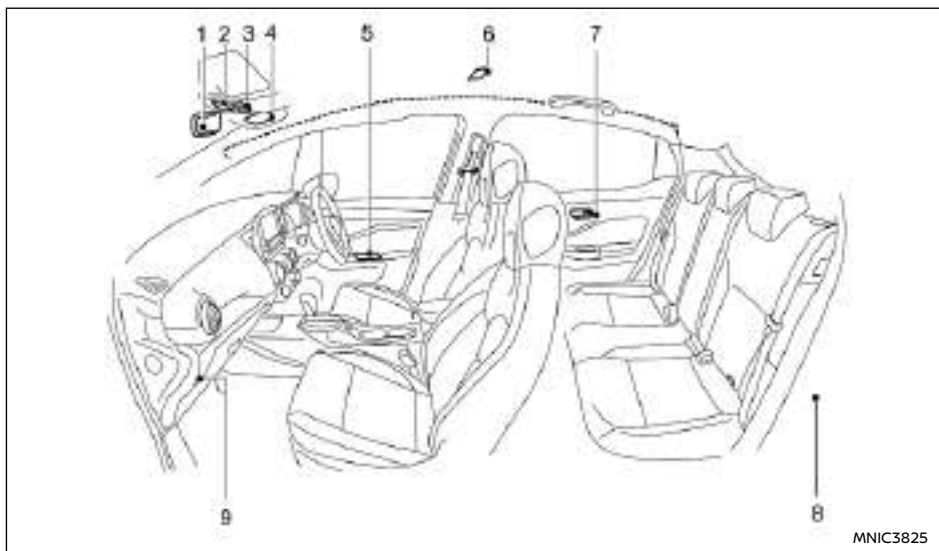

MNIC3825

1. Εσωτερικός καθρέπτης (Σελίδα 137)
2. Φώτα για την ανάγνωση χάρτη (Σελίδα 114)
3. Κουμπί eCall\* (Σελίδα 290)
4. Σκιάδια (Σελίδα 136)
5. Υποβραχιόνιο πόρτας
  - Διακόπτης διπλώματος εξωτερικού καθρέπτη\* (Σελίδα 137)
  - Χειριστήριο εξωτερικού καθρέπτη (Σελίδα 137)
  - Χειριστήρια ηλεκτρικών παραθύρων (Σελίδα 112)
6. Διακόπτες ηλεκτρικής κλειδαριάς πόρτας (Σελίδα 128)
7. Εσωτερικό φως χώρου επιβατών (Σελίδα 114)
8. Εσωτερική λαβή πόρτας (Σελίδα 128)
9. Χώρος αποσκευών
  - Εταξέρα (Σελίδα 111)
  - Πάτωμα αποσκευών (Σελίδα 111)
  - Γάντζοι αποσκευών (Σελίδα 112)
9. Ασφαλειοθήκη (Σελίδα 332)

\*: όπου υπάρχει

## ΘΕΣΗ ΟΔΗΓΗΣΗΣ

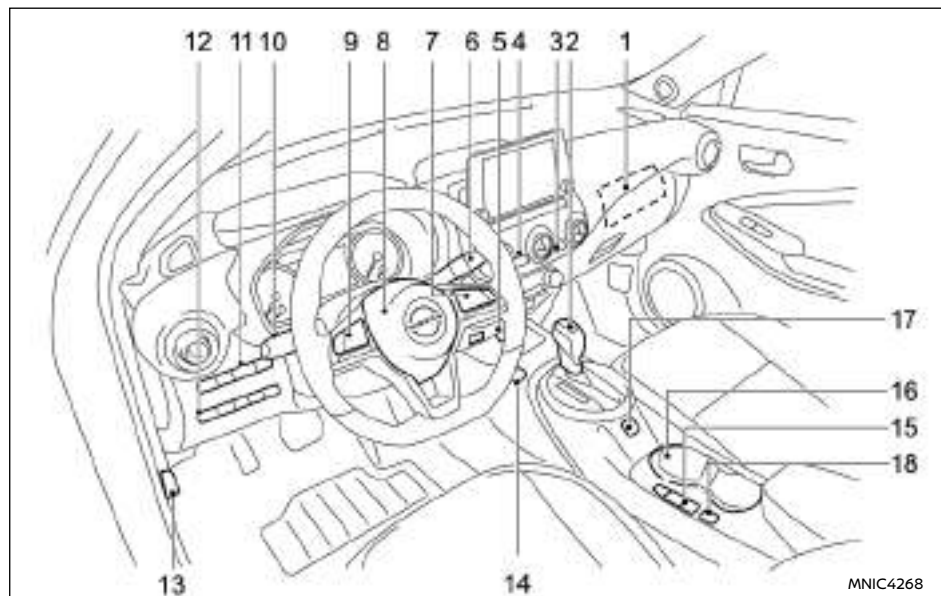

### ΑΡΙΣΤΕΡΟΤΙΜΟΝΟ ΜΟΝΤΕΛΟ

1. Συμπληρωματικός μπροστινός αερόσακος συνοδηγού (Σελίδα 60)
2. Επιλογέας ταχυτήτων (Σελίδα 200)
3. Διακόπτης λειτουργίας EV (Σελίδα 12)
4. Διακόπτης αλάρμ (Σελίδα 290)
5. Πρίζα παροχής (Σελίδα 108)
6. Διακόπτης υαλοκαθαριστήρων και πλυντικού (Σελίδα 100)

Σελίδα 100)

### 7. Διακόπτες στο τιμόνι

- Διακόπτης Υποβοήθησης ProPILOT\* (Σελίδα 229)
- Cruise control\* (Σελίδα 224)
- Περιοριστής ταχύτητας\* (Σελίδα 226)
- Σύνδεση κινητού τηλεφώνου για το ραδιόφωνο FM AM χωρίς NissanConnect\* (Σελίδα 178)

- Σύνδεση κινητού τηλεφώνου για NissanConnect\* \*\*

### 8. Τιμόνι

- Σύστημα ηλεκτρικά υποβοηθούμενου τιμονιού (Σελίδα 279)
- Κόρνα (Σελίδα 107)
- Αερόσακος οδηγού (Σελίδα 60)

### 9. Διακόπτες στο τιμόνι

- Διακόπτες οθόνης πληροφοριών αυτοκινήτου (Σελίδα 81)
- Διακόπτες ηχοσυστήματος\* (Σελίδα 177)

### 10. Διακόπτης προβολών και φλας (Σελίδα 103)

### 11. Επάνω ταμπλό διακοπών

- Διακόπτης φωτισμού οργάνων (Σελίδα 70)
- Διακόπτης θερμαινόμενου τιμονιού (Σελίδα 107)
- Διακόπτης συστήματος Ευφυούς Παρέμβασης Λωρίδας (LI)\* (Σελίδα 221)
- Διακόπτης Υποβοήθησης Τιμονιού\* (Σελίδα 246)

### 12. Κάτω ταμπλό διακοπών

- Διακόπτης ελέγχου ρύθμισης δέσμης προβολών\* (Σελίδα 106)

### 13. Λαβή απελευθέρωσης καπό (Σελίδα 131)

### 14. Πιεζόμενος διακόπτης μίζας (Σελίδα 196)

### 15. Ηλεκτρικό χειρόφρενο\* και αυτόματο φρένο συγκράτησης\*

- Διακόπτης ηλεκτρικού χειρόφρενου\* (Σελίδα 132)
- Διακόπτης αυτόματου φρένου συγκράτησης (Σελίδα 134)



- 16. Θέσεις ποτηριών μπροστά(Σελίδα 109)
- 17. Διακόπτης λειτουργίας οδήγησης\* (Σελίδα 201)
- 18. Διακόπτης e-Pedal (Σελίδα 13)

\*: όπου υπάρχει

\*1 Δείτε το το ξεχωριστό Βιβλίο Οδηγιών του NissanConnect

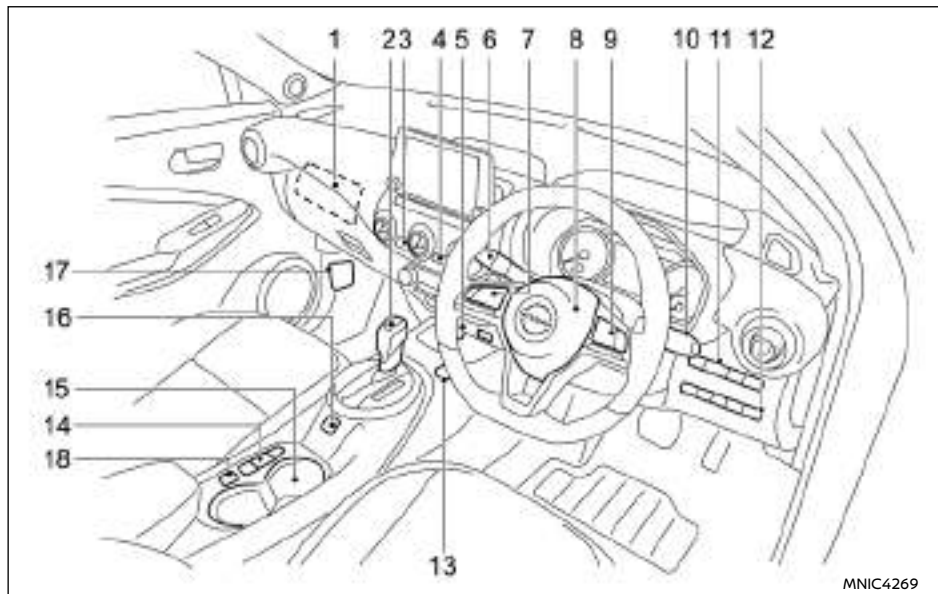

### ΔΕΞΙΟΤΙΜΟΝΟ ΜΟΝΤΕΛΟ

- |   |  |
|---|--|
| <ul style="list-style-type: none"> <li>1. Συμπληρωματικός μπροστινός αερόσακος συνοδηγού(Σελίδα 60)</li> <li>2. Επιλογή ταχυτήτων (Σελίδα 200)</li> <li>3. Διακόπτης λειτουργίας EV (Σελίδα 12)</li> <li>4. Διακόπτης αλάρμ (Σελίδα 290)</li> </ul> | <ul style="list-style-type: none"> <li>5. Πρίζα παροχής(Σελίδα 108)</li> <li>6. Διακόπτης προβολών και φλας(Σελίδα 103)</li> <li>7. Διακόπτες στο τιμόνι               <ul style="list-style-type: none"> <li>- Διακόπτες οθόνης πληροφοριών αυτοκινήτου (Σελίδα 81)</li> <li>- Διακόπτες ηχοσυστήματος* (Σελίδα 177)</li> </ul> </li> </ul> |
|---|--|

8. Τιμόνι
- Σύστημα ηλεκτρικά υποβοηθούμενου τιμονιού (Σελίδα 279)
  - Κόρνα (Σελίδα 107)
  - Αερόσακος οδηγού(Σελίδα 60)
9. Διακόπτες στο τιμόνι
- Διακόπτης Υποβοήθησης ProPILOT\* (Σελίδα 229)
  - Cruise control\* (Σελίδα 224)
  - Περιοριστής ταχύτητας\* (Σελίδα 226)
  - Σύνδεση κινητού τηλεφώνου για το ραδιόφωνο FM AM χωρίς NissanConnect\*(Σελίδα 178)
  - Σύνδεση κινητού τηλεφώνου για NissanConnect\* \*\*
10. Διακόπτης υαλοκαθαριστήρων και πλυντικού (Σελίδα 100)
11. Επάνω ταμπλό διακοπών
- Διακόπτης φωτισμού οργάνων (Σελίδα 70)
  - Διακόπτης θερμαινόμενου τιμονιού (Σελίδα 107)
  - Διακόπτης συστήματος Ευφυούς Παρέμβασης Λωρίδας (ILI)\* (Σελίδα 221)
  - Διακόπτης Υποβοήθησης Τιμονιού\* (Σελίδα 246)
12. Κάτω ταμπλό διακοπών
- Διακόπτης ελέγχου ρύθμισης δέσμης προβολέων\* (Σελίδα 106)
13. Πιεζόμενος διακόπτης μίζας(Σελίδα 196)
14. Ηλεκτρικό χειρόφρενο\* και αυτόματο φρένο συγκράτησης\*
- Διακόπτης ηλεκτρικού χειρόφρενου\*(Σελίδα 132)
  - Διακόπτης αυτόματου φρένου συγκράτησης (Σελίδα 134)
15. Θέσεις ποτηριών μπροστά(Σελίδα 109)
16. Διακόπτης λειτουργίας οδήγησης\* (Σελίδα 201)
17. Λαβή απελευθέρωσης καπό(Σελίδα 131)
18. Διακόπτης e-Pedal (Σελίδα 13)

\*όπου υπάρχει

\*<sup>1</sup> Δείτε το το ξεχωριστό Βιβλίο Οδηγιών του NissanConnect

## ΤΑΜΠΛΟ ΟΡΓΑΝΩΝ

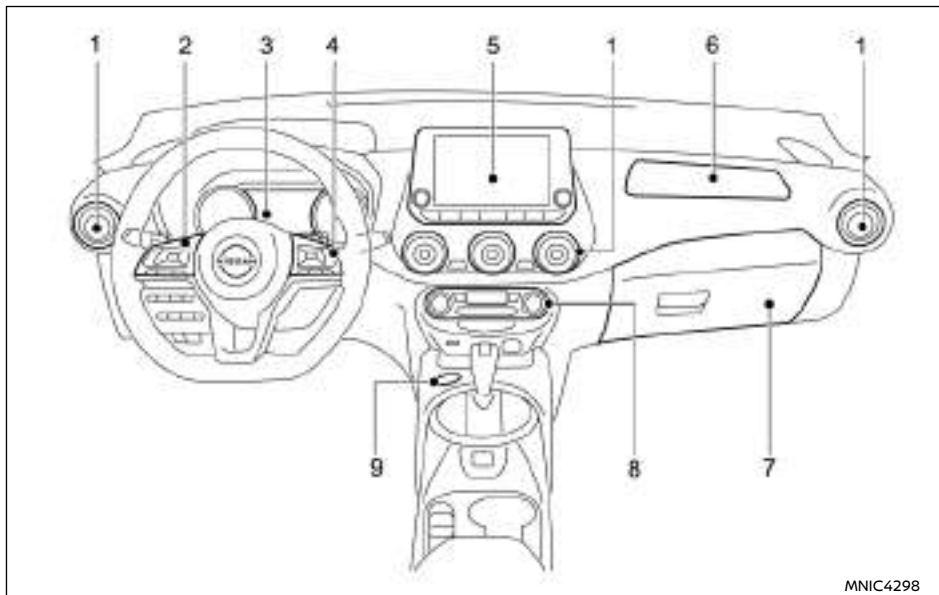

### ΑΡΙΣΤΕΡΟΤΙΜΟΝΟ ΜΟΝΤΕΛΟ

1. Αεραγωγοί, αριστερή, κεντρική και δεξιά πλευράς (P152)
2. Διακόπτες στο τιμόνι
  - Διακόπτες οθόνης πληροφοριών αυτοκινήτου (Σελίδα 81)
  - Έλεγχος ηχοσυστήματος\* (Σελίδα 177)

3. Μετρητές, δείκτες, προειδοποιητικά / ενδεικτικά φώτα, οθόνη πληροφοριών αυτοκινήτου (Σελίδα 69, Σελίδα 71, Σελίδα 81)
4. Διακόπτες στο τιμόνι
  - Διακόπτης Υποβοήθησης ProPILOT\*(Σελίδα 229)
  - Cruise control\* (Σελίδα 224)
  - Περιοριστής ταχύτητας\* (Σελίδα 226)
  - Σύνδεση κινητού τηλεφώνου για το ραδιό-

- φωνο FM AM χωρίς NissanConnect\*(Σελίδα 178)
- Σύνδεση κινητού τηλεφώνου για Nissan Connect\*\*
- 5. Ηχοσύστημα\* (Σελίδα 157)
  - NissanConnect\*\*
  - χωρίς NissanConnect\* (Σελίδα 161)
- 6. Συμπληρωματικός μπροστινός αερόσακος συνοδηγού (Σελίδα 60)
- 7. Ντουλαπάκι(Σελίδα 109)
- 8. Καλοριφέρ και air conditioner (Σελίδα 153)
- 9. Πιεζόμενος διακόπτης μίζας(Σελίδα 196)

\*όπου υπάρχει

\*\*Δείτε το το ξεχωριστό Βιβλίο Οδηγών του NissanConnect.

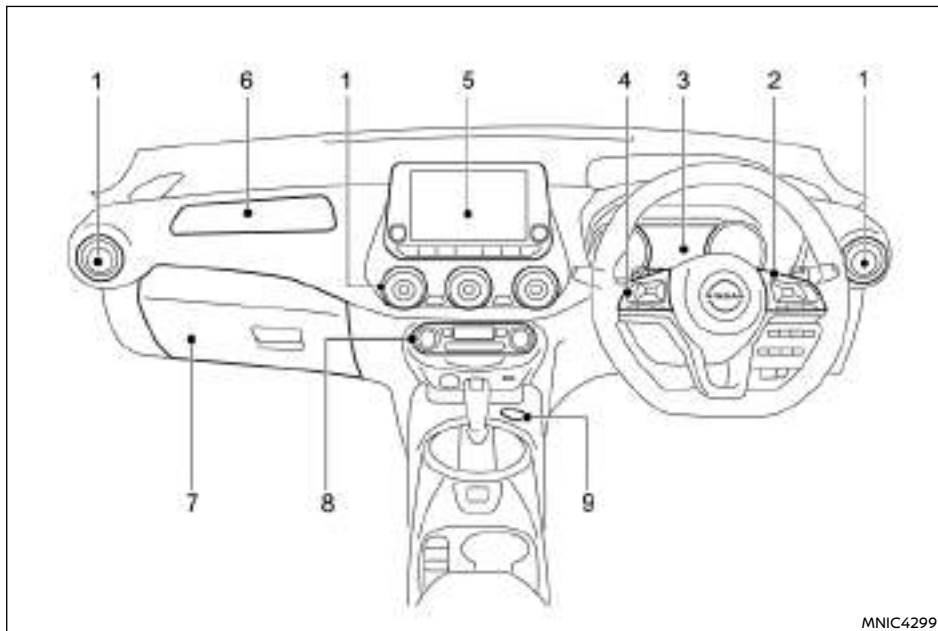

MNIC4299

Οθόνη 7 ιντσών

## ΔΕΞΙΟΤΙΜΟΝΟ ΜΟΝΤΕΛΟ

1. Αεραγωγοί, αριστεράς, κεντρικής και δεξιάς πλευράς (P152)
2. Διακόπτες στο τιμόνι
  - Διακόπτες οθόνης πληροφοριών αυτοκινήτου (Σελίδα 81)
  - Έλεγχος ηχοσύστηματος\* (Σελίδα 177)

3. Μετρητές, δείκτες, προειδοποιητικά / ενδεικτικά φώτα, οθόνη πληροφοριών αυτοκινήτου (Σελίδα 69, Σελίδα 71, Σελίδα 81)

4. Διακόπτες στο τιμόνι
  - Διακόπτης Υποβοήθησης ProPILOT\* (Σελίδα 229)
  - Περιοριστής ταχύτητας\* (Σελίδα 226)
  - Σύνδεση κινητού τηλεφώνου για το ραδιό-

φωνο FM AM χωρίς NissanConnect\* (Σελίδα 178)

- Σύνδεση κινητού τηλεφώνου για NissanConnect\* \*\*
5. Ηχοσύστημα\* (Σελίδα 157)
    - NissanConnect\* \*\*
    - χωρίς NissanConnect\* (Σελίδα 161)
  6. Συμπληρωματικός μπροστινός αερόσακος συνοδηγού (Σελίδα 60)
  7. Ντουλαπάκι (Σελίδα 109)
  8. Καλοριφέρ και air conditioner (Σελίδα 153)
  9. Πιεζόμενος διακόπτης μίζας (Σελίδα 196)

\*όπου υπάρχει

\*1 Δείτε το το ξεχωριστό Βιβλίο Οδηγιών του NissanConnect.

## ΜΕΤΡΗΤΕΣ ΚΑΙ ΔΕΙΚΤΕΣ

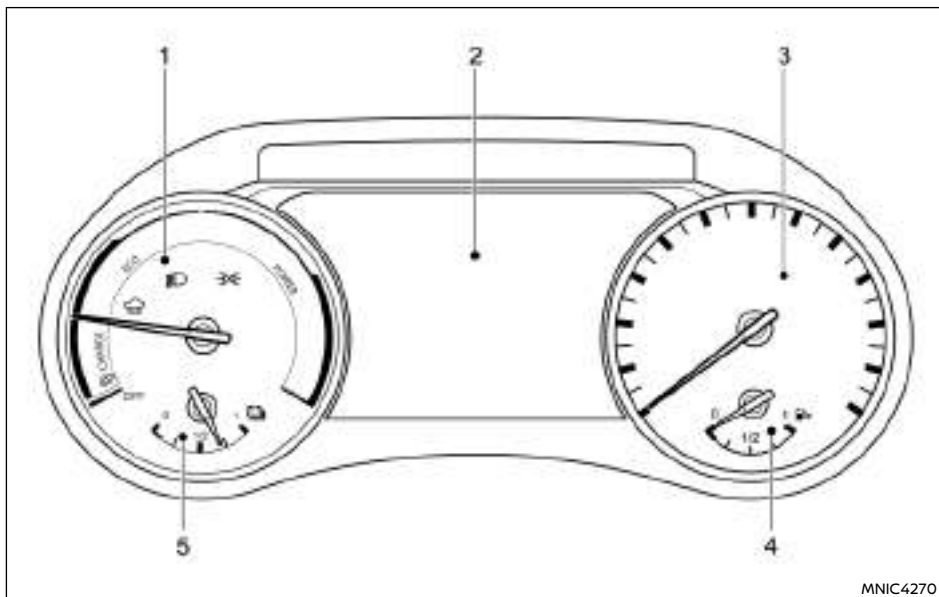

MNIC4270

Οθόνη 7 ιντσών

1. Δείκτης ισχύος (Σελίδα 70)
  - Προειδοποιητικά και ενδεικτικά φώτα (Σελίδα 71)
2. Οθόνη πληροφοριών αυτοκινήτου (Σελίδα 81)
3. Στροφόμετρο (Σελίδα 69)
  - Προειδοποιητικά και ενδεικτικά φώτα (Σελίδα 71)
4. Δείκτης καυσίμου(Σελίδα 69)
5. Δείκτης Μπαταρίας Li-ion(Σελίδα 70)

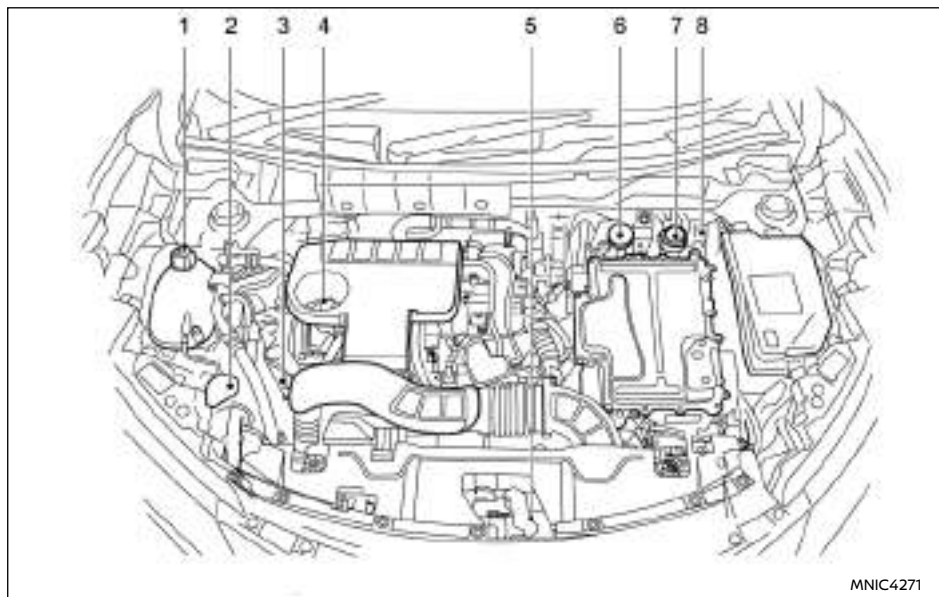















MNIC4271

## ΚΙΝΗΤΗΡΑΣ HR16DE

1. Ρεζερβουάρ αντιψυκτικού κινητήρα (Σελίδα 319)
2. Ρεζερβουάρ υγρού πλυντικού παρμπρίζ (Σελίδα 326)
3. Βυθομετρική ράβδος λαδιού κινητήρα (Σελίδα 322)
4. Τάπα γεμίσματος λαδιού κινητήρα (Σελίδα 322)
5. Λαβή απελευθέρωσης καπό(Σελίδα 131)
6. Ρεζερβουάρ υγρών φρένων\* (Σελίδα 325)
7. Ρεζερβουάρ αντιψυκτικού Αντιστροφής / Μπαταρίας (Σελίδα 320)
8. Θερμικός πόλος μπαταρίας 12V

## ΒΟΗΘΕΙΕΣ ΣΤΗΝ ΟΔΗΓΗΣΗ (όπου υπάρχει)

Όνομα συστήματος	Συντομογραφία	Εικόνα	Περιγραφή	Σελίδα
Προειδοποίηση Αλλαγής Λωρίδας*	LDW		Το σύστημα LDW προειδοποιεί την οδηγό όταν το αυτοκίνητο αρχίζει να αφήνει την λωρίδα κυκλοφορίας του.	218
Σύστημα Ευφυούς Παρέμβασης Λωρίδας Κυκλοφορίας*	ILI		Το σύστημα ILI προειδοποιεί τον οδηγό όταν το αυτοκίνητο αφήνει την λωρίδα στην οποία κινείται και βοηθάει τον οδηγό να το επαναφέρει στην λωρίδα κυκλοφορίας.	221
Υποβοήθηση Τιμονιού*			Το σύστημα Υποβοήθησης Τιμονιού βοηθάει τον οδηγό να διατηρήσει το όχημα στο κέντρο της λωρίδας κυκλοφορίας. Η Υποβοήθηση Τιμονιού έχει ενσωματωμένο και το σύστημα ILI.	246
Cruise Control*			Το σύστημα Cruise Control επιτρέπει στον οδηγό να ορίσει και να διατηρήσει μία σταθερή ταχύτητα του αυτοκινήτου.	224
Ευφυές Cruise Control*	ICC		Το σύστημα ICC επιτρέπει στον οδηγό να ορίσει και να διατηρήσει είτε σταθερή απόσταση από το προπορευόμενο όχημα ή μία καθορισμένη ταχύτητα του αυτοκινήτου.	235
Υποβοήθηση ProPILOT*			Το σύστημα Υποβοήθησης ProPILOT συνδυάζει τα συστήματα Ευφυούς Cruise Control, Υποβοήθησης Τιμονιού, Ευφυούς Παρέμβασης Λωρίδας και Παρέμβασης Τυφλού Σημείου.	229
Περιοριστής Ταχύτητας*			Ο περιοριστής ταχύτητας σας επιτρέπει να ορίσετε το όριο ταχύτητας του αυτοκινήτου που επιθυμείτε.	226
Προειδοποίηση Τυφλού Σημείου*	BSW		Ενώ οδηγείτε, το σύστημα BSW βοηθάει ειδοποιώντας τον οδηγό για την παρουσία άλλων οχημάτων στις διπλανές λωρίδες κυκλοφορίας.	204

Όνομα συστήματος	Συντομογραφία	Εικόνα	Περιγραφή	Σελίδα
Ευφυής Παρεμβολή Τυφλού Σημείου*			Το σύστημα Ευφυούς Παρεμβολής Τυφλού Σημείου βοηθάει στην προειδοποίηση του οδηγού για την παρουσία άλλων οχημάτων στις διπλανές λωρίδες κυκλοφορίας, όταν αλλάζετε λωρίδα κυκλοφορίας και βοηθάει τον οδηγό να επαναφέρει το όχημα στο κέντρο της λωρίδας κυκλοφορίας του.	204
Αναγνώριση Πινακίδων Κυκλοφορίας*	TSR		Το σύστημα TSR παρέχει στον οδηγό πληροφορίες για τα όρια ταχύτητας που έχουν εντοπιστεί πιο πρόσφατα.	98
Ευφυές Σύστημα Πέδησης*	IEB		Το σύστημα IEB μπορεί να βοηθήσει τον οδηγό όταν υπάρχει κίνδυνος πρόσκρουσης με το όχημα που προπορεύεται στην ίδια λωρίδα κυκλοφορίας.	261
Σύστημα Ειδοποίησης διασταυρούμενης Κυκλοφορίας στο πίσω μέρος του αυτοκινήτου*	RCTA		Όταν κάνετε όπισθεν, το σύστημα RCTA είναι σχεδιασμένο να εντοπίζουν άλλα οχήματα που προσεγγίζουν από αριστερά ή δεξιά στο πίσω μέρος του αυτοκινήτου.	213
Σύστημα αντιμπλοκαρίσματος φρένων	ABS		Το ABS ελέγχει τα φρένα ώστε οι τροχοί να μην κλειδώσουν στο απότομο φρενάρισμα ή όταν φρενάρετε σε επιφάνεια που γλιστράει.	281
Ηλεκτρονικό Σύστημα Ευστάθειας	ESP		Το σύστημα ESP ρυθμίζει την πίεση του φρένου στον τροχό και την ροπή του κινητήρα για να βοηθήσει να βελτιωθεί η ευστάθεια του αυτοκινήτου.	282
Υποβοήθηση στην Ανηφόρα* Εκκίνησης	HSA		Το σύστημα HSA διατηρεί αυτόματα την εφαρμογή του φρένου για να αποτρέψει την κύλιση του αυτοκινήτου προς τα πίσω όταν αυτό είναι σταματημένο σε ανηφόρα.	285

\*όπου υπάρχει



# 1 Ασφάλεια - καθίσματα, ζώνες ασφαλείας και συμπληρωματικό σύστημα πρόσδεσης

Καθίσματα .....	32	Παιδικά καθίσματα .....	43
Μπροστινά καθίσματα .....	33	Προφυλάξεις για τα παιδικά καθίσματα .....	43
Θερμαντήρας καθίσματος (όπου υπάρχει) .....	33	Πληροφορίες για το παιδικό κάθισμα και το ISOFIX .....	44
Πίσω καθίσματα .....	33	ISOFIX σύστημα πρόσδεσης παιδικού καθίσματος .....	49
Υποβραχιόνιο μπροστά (όπου υπάρχει) .....	34	Στερέωση παιδικού καθίσματος .....	50
Προσκέφαλα καθισμάτων .....	34	Τοποθέτηση παιδικού καθίσματος με την χρήση ISOFIX .....	50
Εξαρτήματα πίσω προσκέφαλου .....	34	Τοποθέτηση του παιδικού καθίσματος με την χρήση της ζώνης ασφαλείας τύπου τριών σημείων .....	53
Αφαίρεση .....	34	Συμπληρωματικό Σύστημα Συγκράτησης (Σύστημα Αερόσακων) (SRS) .....	57
Τοποθέτηση .....	35	Προφυλάξεις για το Πρόσθετο Σύστημα Συγκράτησης (SRS) .....	57
Ρύθμιση .....	35	Συστήματα συμπληρωματικών αερόσακων .....	60
Ζώνες ασφαλείας .....	36	Διαδικασία επισκευής και αντικατάστασης .....	64
Προφυλάξεις για την χρήση των ζωνών ασφαλείας .....	36		
Ασφάλεια των παιδιών .....	37		
Γυναίκες σε εγκυμοσύνη .....	38		
Τραυματίες .....	38		
Υπενθυμίσεις ζώνης ασφαλείας .....	38		
Ζώνες ασφαλείας τύπου τριών σημείων .....	39		
Συντήρηση της ζώνης ασφαλείας .....	41		
Σύστημα προεντατήρα ζώνης ασφαλείας .....	41		
Ασφάλεια των παιδιών .....	42		
Βρέφη .....	43		
Μικρά παιδιά .....	43		
Μεγαλύτερα παιδιά .....	43		
Νομικές απαιτήσεις .....	43		

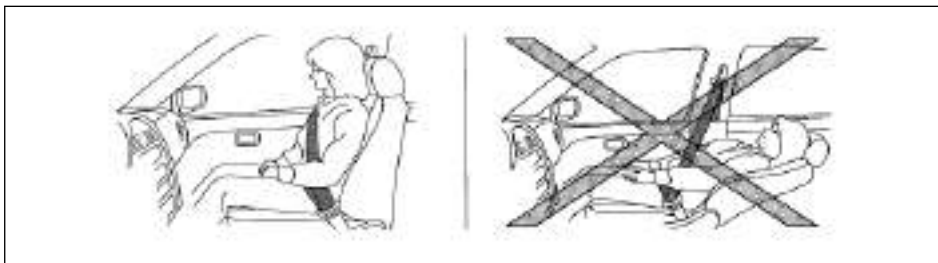

Καθίστε σε όρθια θέση και καλά πίσω



### ΠΡΟΕΙΔΟΠΟΙΗΣΗ

- \*Μην επιβαίνετε σε ένα όχημα που κινείται όταν η πλάτη του καθίσματος είναι σε κλίση. Αυτό μπορεί να είναι επικίνδυνο. Ο ιμάντας του ώμου δεν θα είναι πάνω στον κορμό σας. Σε περίπτωση ατυχήματος θα μπορούσατε να τιναχτείτε και να τραυματιστεί ο αυχένάς σας ή να έχετε άλλο σοβαρό τραυματισμό. Μπορεί επίσης να γλιστρήσετε κάτω από την ζώνη της μέσης και να έχετε σοβαρούς εσωτερικούς τραυματισμούς.
- \*Για την πιο αποτελεσματική προστασία όταν το αυτοκίνητο είναι σε κίνηση το κάθισμα πρέπει να είναι σε όρθια θέση. Να κάθεστε πάντα καλά πίσω και σε όρθια θέση στο κάθισμα με τα πόδια σας στο πάτωμα έχοντας ρυθμίσει κατάλληλα το κάθισμα. Δείτε το «Προφυλάξεις για την χρήση των ζωνών ασφαλείας» (Σελίδα 36).
- \*Μην ρυθμίζετε το κάθισμα του οδηγού όταν οδηγείτε. Το κάθισμα μπορεί να μετακινηθεί απότομα και να χάσετε τον έλεγχο του αυτοκινήτου.
- \*Μετά την ρύθμιση, κουνηθείτε απαλά το κάθισμα για να βεβαιωθείτε ότι έχει ασφαλίσει καλά.

- \*Μην αφήνετε παιδιά χωρίς επιτήρηση μέσα στο αυτοκίνητο. Μπορεί κατά λάθος να ενεργοποιήσουν τους διακόπτες ή τα χειριστήρια ή να κάνουν το όχημα να κινηθεί. Τα ανεπιτήρητα παιδιά μπορεί να εμπλακούν σε σοβαρά ατυχήματα.
- \*Για να αποφύγετε τον κίνδυνο τραυματισμού ή θανάτου λόγω της ακούσιας λειτουργίας του αυτοκινήτου και / ή των συστημάτων του, μην αφήνετε παιδιά και άτομα που απαιτούν την βοήθεια άλλων, ή κατοικίδια, χωρίς επιτήρηση μέσα στο αυτοκίνητο. Επιπλέον, η θερμοκρασία μέσα σε ένα κλειστό αυτοκίνητο σε μία ζεστή ημέρα μπορεί να ανέβει πολύ γρήγορα αρκετά ώστε να προκαλέσει σημαντικό κίνδυνο τραυματισμού ή θανάτου σε ανθρώπους και κατοικίδια.
- \*Η πλάτη του καθίσματος δεν πρέπει να είναι σε μεγαλύτερη κλίση από όσο απαιτείται για την άνεσή σας. Οι ζώνες ασφαλείας είναι πιο αποτελεσματικές όταν ο επιβάτης κάθεται καλά πίσω και σε όρθια θέση στο κάθισμα. Εάν έχετε γείρει την πλάτη του καθίσματος, ο κίνδυνος να κυλήσετε ματιστείτε είναι αυξημένος, κάτω από τον ιμάντα μέσης και να τραυματιστείτε είναι αυξημένος.

- \*Όταν επαναφέρετε τις πλάτες των καθισμάτων στην όρθια θέση, βεβαιωθείτε ότι έχουν ασφαλίσει καλά. Εάν δεν είναι τελείως ασφαλισμένες οι επιβάτες μπορεί να τραυματιστούν σε περίπτωση ατυχήματος ή απότομου φρεναρίσματος. Όταν ξεκλειδώνετε την πλάτη του καθίσματος, μετά να την κουνάτε πάντα μπρος και πίσω για να ελέγξετε ότι αυτή έχει πλέον ασφαλίσει.
- \*Όταν το αυτοκίνητο χρησιμοποιείται για την μεταφορά φορτίου, ασφαλίστε όλο το φορτίο για να μην κυλήσει ή μετατοπισθεί. Μην τοποθετείτε φορτίο πιο ψηλά από τις πλάτες των καθισμάτων. Σε απότομο φρενάρισμα ή σύγκρουση το ανασφάλιστο φορτίο θα μπορούσε να προκαλέσει τραυματισμό.
- \*Μην επιτρέπετε σε κανέναν να επιβαίνει στον χώρο αποσκευών ή στα πίσω καθίσματα όταν είναι διπλωμένα. Η χρήση αυτών των χώρων από επιβάτες χωρίς την κατάλληλη πρόσδεση θα μπορούσε να έχει σαν αποτέλεσμα σοβαρό τραυματισμό ή θάνατο σε περίπτωση ατυχήματος ή απότομου φρεναρίσματος.

### ΠΡΟΣΟΧΗ

Όταν ρυθμίζετε τις θέσεις του καθίσματος, βεβαιωθείτε ότι δεν ακουμπάτε οποιοδήποτε κινούμενο τμήμα για να αποφύγετε πιθανό τραυματισμό και / ή ζημιά.

## ΜΠΡΟΣΤΙΝΑ ΚΑΘΙΣΜΑΤΑ

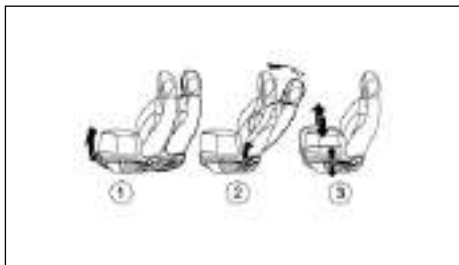

### Ρύθμιση καθίσματος

#### Μπροστά και πίσω:

Τραβήξτε τον μοχλό (1) επάνω και κρατήστε τον ενώ σύρετε το κάθισμα μπροστά ή πίσω στην θέση που θέλετε. Αφήστε τον μοχλό για να ασφαλίσει το κάθισμα στην θέση του.

#### Ανάκλιση

##### ΠΡΟΣΟΧΗ

Όταν μετακινείτε τα καθίσματα μπροστά και πίσω ή επαναφέρετε την πλάτη του καθίσματος από την κλίση στην όρθια θέση, να βεβαιώσετε ότι κρατείστε από την πλάτη του καθίσματος με το χέρι σας όταν κάνετε τον χειρισμό. Εάν δεν κρατάτε την πλάτη του καθίσματος, το κάθισμα μπορεί ξαφνικά να κινηθεί και να προκληθεί τραυματισμός.

Για να ρυθμίσετε την κλίση της πλάτης του καθίσματος τραβήξτε και κρατήστε τον μοχλό (2) επάνω και γείρετε πίσω πάνω στην πλάτη του καθίσματος. Για να επαναφέρετε την πλάτη του καθίσματος μπρο-

στά, τραβήξτε και κρατήστε τον μοχλό επάνω, κρατώντας τον τελείως σηκωμένο και γείρετε μπροστά. Για όση ώρα ρυθμίζετε την πλάτη του καθίσματος θα πρέπει να κρατάτε τον μοχλό τελείως επάνω. Αφήστε τον μοχλό όταν η πλάτη του καθίσματος είναι σταθερή και είναι στην επιθυμητή θέση κλίσης.

Η λειτουργία ανάκλισης επιτρέπει την ρύθμιση της πλάτης του καθίσματος για επιπλέον άνεση και για να έχετε καλύτερη εφαρμογή της ζώνης ασφαλείας, δείτε «Προφυλάξεις για την χρήση των ζωνών ασφαλείας» (Σελίδα 36). Επίσης, μπορείτε να γείρετε την πλάτη του καθίσματος για να επιτραπεί στους επιβάτες να ξεκουραστούν όταν το αυτοκίνητο είναι σταματημένο και ο επιλογέας ταχυτήτων είναι στην θέση P (παρκάρισμα) ή N (νεκρά) με δεμένο το χειρόφρενο.

#### Ανασήκωμα βάσης καθίσματος (όπου υπάρχει):

Τραβήξτε επάνω ή σπρώξτε κάτω επαναλαμβανόμενο τον μοχλό ρύθμισης (3), για να ρυθμίσετε το ύψος του καθίσματος στην θέση που θέλετε.

#### ΘΕΡΜΑΝΣΗ ΚΑΘΙΣΜΑΤΟΣ (όπου υπάρχει)

Τα καθίσματα μπορούν να θερμανθούν από τους ενσωματωμένους θερμαντήρες. Οι διακόπτες που βρίσκονται στην κεντρική κονσόλα (για τα μπροστινά καθίσματα) μπορούν να λειτουργήσουν ανεξάρτητα ο ένας από τον άλλο. Για περισσότερες πληροφορίες δείτε το «Θέρμανση καθίσματος (όπου υπάρχει)»

## ΠΙΣΩ ΚΑΘΙΣΜΑΤΑ

### Δίπλωμα



Η χωρητικότητα του χώρου αποσκευών μπορεί να αυξηθεί διπλώνοντας τα πίσω καθίσματα προς τα εμπρός όπως φαίνεται στην εικόνα.

#### Για να διπλώσετε το κάθισμα:

1. Βεβαιωθείτε ότι τα προσκέφαλα των καθισμάτων είναι σωστά αποθηκευμένα. Δείτε το «Προσκέφαλα καθισμάτων» πιο κάτω.

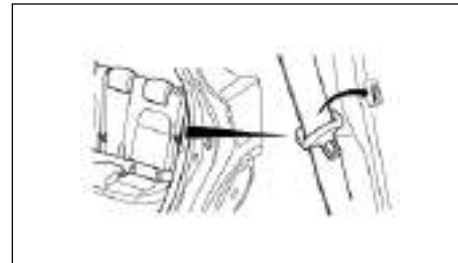

## ΠΡΟΣΚΕΦΑΛΑ ΚΑΘΙΣΜΑΤΩΝ

2. Όταν διπλώνετε το πίσω κάθισμα προς τα εμπρός, οι ζώνες ασφαλείας των εξωτερικών καθισμάτων μπορούν να αποθηκευτούν ώστε να μην εμποδίζουν χρησιμοποιώντας την θέση συγκράτησης που φαίνεται στην εικόνα.
3. Ελευθερώστε την ασφάλεια της πλάτης του καθίσματος πατώντας το μάνταλο.
4. Διπλώστε το κάθισμα προς τα εμπρός όπως φαίνεται στην εικόνα.

### Για να επαναφέρετε το κάθισμα στην όρθια θέση:

1. Βεβαιωθείτε ότι οι ζώνες ασφαλείας δεν βρίσκονται μέσα στον μηχανισμό ασφάλισης του καθίσματος.
2. Σηκώστε επάνω την πλάτη του καθίσματος και σπρώξτε σταθερά για να ασφαλίσει.
3. Βεβαιωθείτε ότι το κουμπί ασφάλισης έχει επανέλθει στην πάνω θέση και σπρώξτε το κάθισμα σταθερά για να ελέγξετε ότι έχει ασφαλίσει καλά.

### ΠΡΟΣΟΧΗ

Να βεβαιώνετε πάντα ότι η ζώνη ασφαλείας δεν έχει παγιδευτεί στον μοχλό απελευθέρωσης ή σε άλλο τμήμα του αυτοκινήτου.

### ΥΠΟΒΡΑΧΙΟΝΙΟ ΜΠΡΟΣΤΑ (όπου υπάρχει)

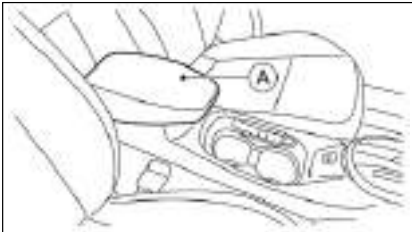

Το καπάκι του κουτιού της κονσόλας (A) μπορεί να χρησιμοποιηθεί σαν υποβραχιόνιο.



### ΠΡΟΕΙΔΟΠΟΙΗΣΗ

Τα προσκέφαλα των καθισμάτων συμπληρώνουν τα άλλα συστήματα ασφαλείας του αυτοκινήτου. Μπορούν να δώσουν πρόσθετη προστασία από τραυματισμούς σε συγκεκριμένες συγκρούσεις στο πίσω μέρος του αυτοκινήτου. Ρυθμίστε κατάλληλα τα προσκέφαλα των καθισμάτων, όπως καθορίζεται σε αυτό το κεφάλαιο. Ελέγξτε την ρύθμιση όταν κάποιος άλλος χρησιμοποίησε το κάθισμα. Μην τοποθετείτε τίποτα στις βάσεις του προσκέφαλου του καθίσματος και μην το αφαιρείται. Μην χρησιμοποιείτε το κάθισμα του αυτοκινήτου εάν έχει αφαιρεθεί το προσκέφαλο του καθίσματος. Εάν το προσκέφαλο του καθίσματος είχε αφαιρεθεί, τοποθετήστε το πάλι και ρυθμίστε το πριν χρησιμοποιήσει το κάθισμα κάποιος επιβάτης. Εάν δεν ακολουθήσετε αυτές τις οδηγίες μπορεί να μειωθεί η αποτελεσματικότητα των προσκεφάλων των καθισμάτων. Αυτό μπορεί να αυξήσει τον κίνδυνο σοβαρού τραυματισμού ή θανάτου σε περίπτωση σύγκρουσης

- Τα πίσω προσκέφαλα έχουν μία εγκοπή ρύθμισης για να ασφαλιζονται στο πλαίσιο του καθίσματος.
- Σωστή Ρύθμιση:
  - Για τα πίσω προσκέφαλα, σηκώστε το προσκέφαλο στην θέση ασφάλισης πριν την χρήση. Δεν θα πρέπει να επιβαίνετε στο όχημα με το προσκέφαλο στην θέση αποθήκευσης.
- Εάν είχατε αφαιρέσει το προσκέφαλο του καθίσματος, βεβαιωθείτε ότι αυτό τοποθετήθηκε πάλι και ασφαλίσε στην θέση του πριν επιβιβαστεί κάποιος στο αντίστοιχο κάθισμα του αυτοκινήτου.

## ΕΞΑΡΤΗΜΑΤΑ ΠΙΣΩ ΠΡΟΣΚΕΦΑΛΩΝ



1. Αφαιρούμενο προσκέφαλο καθίσματος
2. Μονή εγκοπή
3. Κουμπί ασφάλισης
4. Βάσεις

## ΑΦΑΙΡΕΣΗ

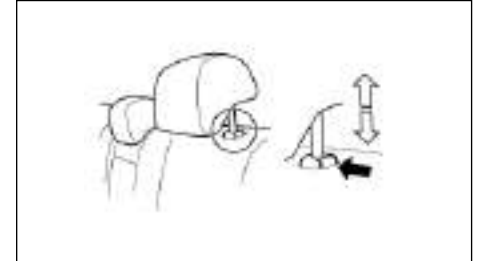

Για να αφαιρέσετε το προσκέφαλο του καθίσματος, ακολουθήστε την εξής διαδικασία.

1. Διπλώστε το πίσω κάθισμα προς τα εμπρός. Δείτε το «Πίσω καθίσματα» πιο πριν.
2. Τραβήξτε το προσκέφαλο επάνω, στην πιο ψηλή

θέση.

3. Πιέστε και κρατήστε το κουμπί ασφάλισης.
4. Βγάλτε το προσκέφαλο από το κάθισμα.
5. Αποθηκεύστε το προσκέφαλο σε ασφαλές σημείο και μην το αφήνετε χαλαρό μέσα στο αυτοκίνητο.
6. Τοποθετήστε το προσκέφαλο και ρυθμίστε το σωστά πριν χρησιμοποιήσει κάποιος επιβάτης την αντίστοιχη θέση στο αυτοκίνητο.

### ΤΟΠΟΘΕΤΗΣΗ

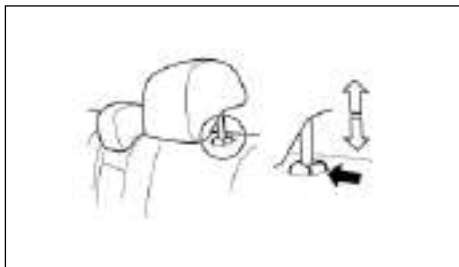

1. Ευθυγραμμίστε τις βάσεις του προσκέφαλου του καθίσματος με τις τρύπες στο κάθισμα. Βεβαιωθείτε ότι το προσκέφαλο του καθίσματος βλέπει στην σωστή κατεύθυνση. Η ράβδος με την εγκοπτή ρύθμισης θα πρέπει να τοποθετείται στην τρύπα με το κουμπί ασφάλισης.
2. Πατήστε και κρατήστε το κουμπί ασφάλισης και πιέστε κάτω το προσκέφαλο του καθίσματος.
3. Ρυθμίστε κατάλληλα το προσκέφαλο του καθίσματος πριν έναν επιβάτης χρησιμοποιήσει την θέση στο αυτοκίνητο.

### ΡΥΘΜΙΣΗ

#### Ανέβασμα

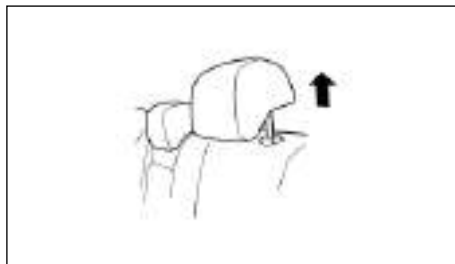

Για να σηκώσετε το προσκέφαλο του καθίσματος, τραβήξτε το επάνω όπως φαίνεται στην εικόνα.

#### Κατέβασμα

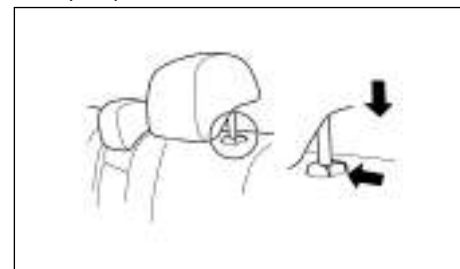

Για να κατεβάσετε, πατήστε και κρατήστε το κουμπί ασφάλισης και πιέστε το προσκέφαλο του καθίσματος κάτω όπως φαίνεται στην εικόνα.

## ΖΩΝΕΣ ΑΣΦΑΛΕΙΑΣ

### ΠΡΟΦΥΛΑΞΕΙΣ ΓΙΑ ΤΗΝ ΧΡΗΣΗ ΤΩΝ ΖΩΝΩΝ ΑΣΦΑΛΕΙΑΣ

Εάν φοράτε την ζώνη ασφαλείας σας κατάλληλα ρυθμισμένη και κάθεστε σε όρθια θέση και καλά πίσω στο κάθισμά σας, οι πιθανότητες να τραυματιστείτε ή να σκοτωθείτε σε περίπτωση ατυχήματος και / ή η σοβαρότητα του τραυματισμού μπορεί να μειωθούν σημαντικά. Η NISSAN ενθαρρύνει τόσο εσάς όσο και όλους τους συνεπιβάτες σας να προσδένετε κάθε φορά που οδηγείτε, ανεξάρτητα από το εάν η θέση που κάθεστε έχει αερόσακο ή όχι.



Καθίστε σε όρθια θέση και ακουμπήστε καλά πίσω



Καθίστε σε όρθια θέση και ακουμπήστε καλά πίσω



#### ΠΡΟΕΙΔΟΠΟΙΗΣΗ

Βεβαιωθείτε ότι τηρείτε τις παρακάτω προειδοποιήσεις όταν χρησιμοποιείτε τις ζώνες ασφαλείας. Εάν δεν τις τηρήσετε μπορεί να αυξηθεί η πιθανότητα ή η σοβαρότητα τραυματισμού σε περίπτωση ατυχήματος.

- Κάθε άτομο που οδηγεί ή επιβαίνει σε αυτό το αυτοκίνητο θα πρέπει να φοράει πάντα μία ζώνη ασφαλείας. Τα παιδιά θα πρέπει να είναι στο πίσω κάθισμα του αυτοκινήτου και σε κατάλληλο παιδικό κάθισμα.
- Η ζώνη ασφαλείας θα πρέπει να είναι κατάλληλα ρυθμισμένη σε στενή εφαρμογή. Διαφορετικά μπορεί να μειωθεί η αποτελεσματικότητα όλου του συστήματος πρόσδεσης και να αυξηθεί η πιθανότητα ή η σοβαρότητα του τραυματισμού σε περίπτωση ατυχήματος. Εάν δεν φοράτε σωστά τις ζώνες ασφαλείας μπορεί να προκύψει σοβαρός τραυματισμός ή θάνατος.
- Να οδηγείτε πάντα τον ιμάντα του ώμου πάνω από τον ώμο σας και διαγώνια στο στέρνο σας. Ποτέ μην βάζετε την ζώνη πίσω από την πλάτη σας, κάτω από το μπράτσο σας ή διαγώνια στον λαιμό σας.
- Οι ζώνες ασφαλείας θα πρέπει να ρυθμίζονται όσο πιο σταθερά γίνεται και να είναι άνετες για να παρέχουν την ασφάλεια για την οποία είναι σχεδιασμένες. Μία χαλαρή ζώνη θα παρέχει σαφώς μειωμένη απόδοση σε αυτόν που την φορά.
- Βεβαιωθείτε ότι η γλώσσα της ζώνης ασφαλείας έχει δέσει καλά στο κατάλληλο καρούλι.

- Μην φοράτε την ζώνη ασφαλείας ανάποδα ή στριμμένη. Εάν το κάνετε μπορεί να μειωθεί η αποτελεσματικότητά της.
- Μην αφήνετε περισσότερα από ένα άτομα να χρησιμοποιούν την ίδια ζώνη ασφαλείας ταυτόχρονα.
- Ποτέ μην μεταφέρετε στο αυτοκίνητο. Μην προσθέτετε υλικό και μην τοποθετείτε μονάδες που μπορεί να αλλάξουν την διαδρομή της ζώνης ή το τέντωμα της. Εάν το κάνετε μπορεί να επηρεαστεί η λειτουργία του συστήματος των ζωνών ασφαλείας. Η μετατροπή ή αλλοίωση του συστήματος των ζωνών ασφαλείας μπορεί να έχει σαν αποτέλεσμα σοβαρό τραυματισμό.
- Όταν έχει ενεργοποιηθεί ο προεντατήρας της ζώνης ασφαλείας, δεν μπορεί να χρησιμοποιηθεί πάλι και πρέπει να αντικατασταθεί μαζί με το καρούλι. Δείτε ένα εξουσιοδοτημένο συνεργείο NISSAN ή εξειδικευμένο συνεργείο.
- Η αφαίρεση και η τοποθέτηση των εξαρτημάτων του συστήματος προεντατήρα της ζώνης ασφαλείας θα πρέπει να γίνεται από εξουσιοδοτημένο συνεργείο NISSAN ή εξειδικευμένο συνεργείο.

- Όλα τα τμήματα των ζωνών ασφαλείας μαζί με τα καρούλια και τα εξαρτήματα θα πρέπει να επιθεωρούνται από εξουσιοδοτημένο συνεργείο NISSAN ή εξειδικευμένο συνεργείο, μετά από οποιαδήποτε σύγκρουση.
- Η NISSAN συνιστά όλες οι μονάδες των ζωνών ασφαλείας που ήταν σε χρήση στην διάρκεια μιας σύγκρουσης να αντικαθίστανται εκτός εάν η σύγκρουση ήταν μικρή και οι ζώνες δεν δείχνουν κάποια ζημιά και συνεχίζουν να λειτουργούν σωστά. Θα πρέπει επίσης να επιθεωρούνται οι ζώνες ασφαλείας που δεν ήταν σε χρήση στην διάρκεια μιας σύγκρουσης και να αντικαθίστανται εάν εντοπιστεί είτε ζημιά ή ακατάλληλη λειτουργία.
- Όλα τα παιδικά καθίσματα και τα εξαρτήματα προσάρτησης τους θα πρέπει να επιθεωρούνται μετά από οποιαδήποτε πρόσκρουση. Να ακολουθείτε πάντα τις οδηγίες επιθεώρησης του κατασκευαστή του παιδικού καθίσματος και τις συστάσεις αντικατάστασης. Τα παιδικά καθίσματα θα πρέπει να αντικαθίστανται εάν έχουν ζημιά.

- \*Είναι αυτονόητο ότι θα πρέπει να αντικατασταθεί η ζώνη ασφαλείας εάν την φορούσατε κατά την διάρκεια κάποιας σφοδρής σύγκρουσης, ακόμη και αν δεν έχει εμφανή σημάδια ζημιάς.
- \*Θα πρέπει να προσέχετε ώστε να αποφύγετε την διάβρωση του ιμάντα από γυαλιστικά, λάδια και χημικά και ιδιαίτερα υγρά μπαταρίας. Ο καθαρισμός μπορεί να γίνει με ασφάλεια με την χρήση μαλακού σαπουνιού και νερού. Η ζώνη θα πρέπει να αντικαθίσταται εάν ο ιμάντας της αρχίζει να σκληρύνεται, να διαβρώνεται ή να χαλαίει γενικά.

## ΑΣΦΑΛΕΙΑ ΤΩΝ ΠΑΙΔΙΩΝ



### Βρέφη ή μικρά παιδιά

Η NISSAN συνιστά τα βρέφη και τα μικρά παιδιά να κάθονται σε παιδικό κάθισμα στα πίσω καθίσματα του αυτοκινήτου. Σύμφωνα με τις στατιστικές για τα ατυχήματα, τα παιδιά είναι πιο ασφαλή όταν είναι κατάλληλα προσδεμένα στο πίσω κάθισμα από ότι στο μπροστινό κάθισμα. Δείτε το «Παιδικά καθίσματα» (Σελίδα 43.) Θα πρέπει να επιλέξετε ένα παιδικό κάθισμα που ταιριάζει στο αυτοκίνητό σας και να ακολουθείτε πάντα τις οδηγίες του κατασκευαστή για την τοποθέτηση και την χρήση.

### Παιδιά

Τα παιδιά που είναι πολύ μεγάλα για παιδικό κάθισμα θα πρέπει να κάθονται και να προσδένονται με τις ζώνες ασφαλείας που παρέχονται.

Εάν στην θέση που κάθεται το παιδί υπάρχει ζώνη ασφαλείας με ιμάντα ώμου που περνάει κοντά από το πρόσωπο ή τον λαιμό του, η χρήση βοηθητικού καθίσματος (ειδικά μαξιλαράκια που υπάρχουν στο εμπόριο) μπορεί να βοηθήσει στο να ξεπεραστεί αυτό. Το βοηθητικό κάθισμα θα πρέπει να σηκώσει το παιδί ώστε ο ιμάντας του ώμου να τοποθετείται σωστά κατά μήκος του επάνω, μεσαίου τμήματος του ώμου και ο ιμάντας μέσης να είναι χαμηλά στους γοφούς. Το βοηθητικό κάθισμα θα πρέπει επίσης

να ταιριάζει στο κάθισμα του αυτοκινήτου. Όταν το παιδί έχει μεγαλώσει ώστε ο ιμάντας του ώμου να μην είναι πια κοντά στο πρόσωπο ή τον λαμό του παιδιού, χρησιμοποιήστε τον ιμάντα ώμου χωρίς το βοηθητικό κάθισμα.



#### ΠΡΟΕΙΔΟΠΟΙΗΣΗ

Ποτέ μην αφήνετε παιδιά να στέκονται ή να γονατίζουν σε οποιοδήποτε κάθισμα και μην αφήνετε παιδιά στους χώρους αποσκευών όταν το αυτοκίνητο κινείται.

### ΓΥΝΑΙΚΕΣ ΣΕ ΚΑΤΑΣΤΑΣΗ ΕΓΚΥΜΟΣΥΝΗΣ

Η NISSAN συνιστά οι γυναίκες σε εγκυμοσύνη να χρησιμοποιούν τις ζώνες ασφαλείας. Η ζώνη ασφαλείας θα πρέπει να φοριέται σφικτή και να τοποθετείται πάντα ο κάτω ιμάντας όσο πιο χαμηλά γίνεται, γύρω από τους γοφούς και όχι στην μέση. Να τοποθετείτε πάντα τον ιμάντα του ώμου πάνω από τον ώμο σας και διαγώνια στο στήρνο σας. Ποτέ μην τοποθετείτε τον κάτω ιμάντα ή τον ιμάντα του ώμου πάνω από την κοιλιακή σας χώρα. Επικοινωνήστε με τον γιατρό σας για συγκεκριμένες συστάσεις.

### ΤΡΑΥΜΑΤΙΕΣ

Η NISSAN συνιστά οι τραυματίες να χρησιμοποιούν τις ζώνες ασφαλείας ανάλογα με τον τραυματισμό τους. Επικοινωνήστε με τον γιατρό σας για συγκεκριμένες συστάσεις.

### ΥΠΕΝΘΥΜΙΣΕΙΣ ΖΩΝΗΣ ΑΣΦΑΛΕΙΑΣ

Οι Υπενθυμίσεις των Ζωνών Ασφαλείας θα ειδοποιήσουν τον οδηγό εάν οποιοσδήποτε επιβάτης του αυτοκινήτου δεν έχει δέσει την ζώνη ασφαλείας του αυτοκινήτου.



#### ΠΡΟΕΙΔΟΠΟΙΗΣΗ

Η Nissan επιμένει να φοράει ο οδηγός και όλοι οι επιβάτες την ζώνη ασφαλείας κάθε φορά που επιβαίνουν στο αυτοκίνητο. Διαφορετικά μπορεί να μειωθεί η αποτελεσματικότητα όλου του συστήματος πρόσδεσης και να αυξηθεί σημαντικά η πιθανότητα ή η σοβαρότητα του τραυματισμού σε περίπτωση ατυχήματος. Εάν δεν φοράτε σωστά τις ζώνες ασφαλείας μπορεί να προκύψει σοβαρός τραυματισμός ή θάνατος.

Ορισμένα βρέφια και παιδιά μπορεί να μην απαιτείται να χρησιμοποιήσουν την ζώνη ασφαλείας του αυτοκινήτου όταν χρησιμοποιούν κατάλληλο Σύστημα Πρόσδεσης Παιδικού Καθίσματος ISOFIX. Δείτε το «Παιδικό Κάθισμα» πιο κάτω.



#### Προειδοποίηση Ζώνης Ασφαλείας

Το Προειδοποιητικό Φως Ζώνης Ασφαλείας που βρίσκεται στο ταμπλό των οργάνων θα ανάψει αμέσως όταν βάλετε τον διακόπτη της μίζας στην θέση ON ή START και δεν είναι δεμένη η ζώνη ασφαλείας οποιουδήποτε επιβάτη. Δείτε το «Προειδοποιητικά φώτα, ενδεικτικά φώτα και βομβητές υπενθύμισης» (Σελίδα 71) για περισσότερες λεπτομέρειες.

Εάν η ταχύτητα του αυτοκινήτου υπερβεί τα 15 χλμ/ώρα (περίπου 10 MPH), το φως θα αναβοσβήνει και θα ηχησει ένας βομβητής.

Ο βομβητής θα συνεχίσει για τουλάχιστον 95 δευτερόλεπτα ή έως ότου όλοι οι επιβάτες να έχουν δέσει καλά τις ζώνες ασφαλείας τους.

Το φως θα συνεχίσει να αναβοσβήνει έως ότου όλοι οι επιβάτες να έχουν δέσει καλά τις ζώνες ασφαλείας τους.

### Ένδειξη κατάστασης επιβατών

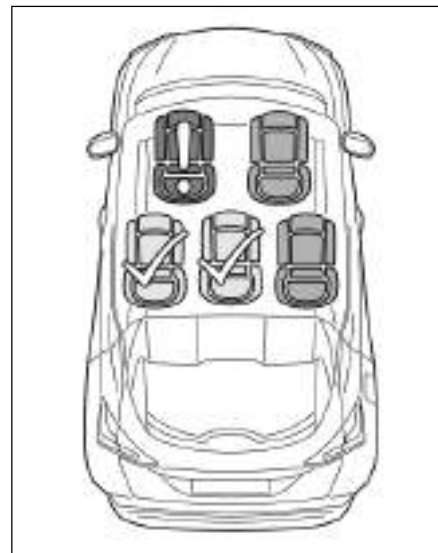

Εκτός από το προειδοποιητικό φως ζώνης ασφαλείας, θα εμφανιστεί στην Οθόνη Πληροφοριών Αυτοκινήτου η ένδειξη της κατάστασης επιβατών (δείτε το «Οθόνη Πληροφοριών Αυτοκινήτου» (Σελίδα 81)) όταν οποιαδήποτε από τις ζώνες ασφαλείας των επιβατών δεν είναι δεμένη.

Η ένδειξη θα παραμείνει έως ότου οι επιβάτες να δέσουν καλά τις ζώνες ασφαλείας τους ή έως ότου να επιβεβαιωθεί από τον οδηγό πατώντας τον διακόπτη <OK> στο τιμόνι.

Εάν ένας επιβάτης λύσει την ζώνη ασφαλείας του ή



η ταχύτητα του αυτοκινήτου υπερβεί τα 15 χλμ/ώρα (περίπου 10 μίλια την ώρα) ενώ η ζώνη ασφαλείας δεν είναι δεμένη, θα επανεμφανιστεί η Ένδειξη Κατάστασης Επιβατών.

Το κάθισμα του οδηγού θεωρείται ότι είναι πάντα κατειλημμένο.



**Κόκκινο Κάθισμα με το σύμβολο του θαυμαστικού: Το αντίστοιχο κάθισμα είναι κατειλημμένο και η ζώνη ασφαλείας δεν είναι δεμένη.**



**Πράσινο Κάθισμα με το σύμβολο ολοκλήρωσης: Η αντίστοιχη ζώνη ασφαλείας είναι δεμένη.**



**Γκρι Κάθισμα: Το αντίστοιχο κάθισμα δεν είναι κατειλημμένο.**



#### ΠΡΟΕΙΔΟΠΟΙΗΣΗ

- Οι πιο ελαφριοί επιβάτες, συμπεριλαμβανομένων των παιδιών, μπορεί να μην εντοπιστούν από το σύστημα Υπενθύμησης Ζωνών Ασφαλείας.
- Όταν έχετε τοποθετήσει στο κάθισμα βαρύ φορτίο, η Υπενθύμηση Ζωνών Ασφαλείας μπορεί να ενεργοποιηθεί. Αυτού του είδους το φορτίο θα πρέπει να ασφαλιστεί στο πορτμπαγκάζ καθώς σε περίπτωση απότομου φρεναρίσματος ή σύγκρουσης το ανασφάλιστο φορτίο θα μπορούσε να προκαλέσει τραυματισμό. Χρησιμοποιείτε μόνο τις ζώνες ασφαλείας για να προσδεθούν άνθρωποι ή παιδικά καθίσματα universal (δείτε το «Παιδικά καθίσματα»). Ποτέ μην τις χρησιμοποιείτε για να ασφαλίσετε φορτίο, καθώς αυτό μπορεί να προκαλέσει ζημιά, μειώνοντας την αποτελεσματικότητά τους

στην διάρκεια ενός ατυχήματος όταν τις φοράνε άνθρωποι.

- Εάν ανάβει συνεχόμενα το Προειδοποιητικό Φως για τις Ζώνες Ασφαλείας ενώ ο διακόπτης της μίζας είναι στην θέση ON, με όλες τις πόρτες κλειστές και τις ζώνες ασφαλείας δεμένες, αυτό μπορεί να δηλώνει δυσλειτουργία στο σύστημα. Ζητήστε τον έλεγχο του συστήματος από εξουσιοδοτημένο συνεργείο Nissan ή εξειδικευμένο συνεργείο.
- Δεν θα πρέπει να γίνονται αλλαγές στο σύστημα Υπενθύμησης Ζωνών Ασφαλείας.

#### ΖΩΝΗ ΑΣΦΑΛΕΙΑΣ ΤΥΠΟΥ ΤΡΙΩΝ ΣΗΜΕΙΩΝ



#### ΠΡΟΕΙΔΟΠΟΙΗΣΗ

- Μην επιβαίνετε σε ένα όχημα που κινείται όταν η πλάτη του καθίσματος είναι σε κλίση. Αυτό μπορεί να είναι επικίνδυνο. Ο ιμάντας του ώμου δεν θα είναι πάνω στον κορμό σας. Σε περίπτωση ατυχήματος θα μπορούσατε να τιναχτείτε και να τραυματιστεί ο αυχένας σας ή να έχετε άλλο σοβαρό τραυματισμό. Μπορεί επίσης να γλιστρήσετε κάτω από την ζώνη της μέσης και να έχετε σοβαρούς εσωτερικούς τραυματισμούς.
- Για την πιο αποτελεσματική προστασία όταν το αυτοκίνητο είναι σε κίνηση το κάθισμα πρέπει να είναι σε όρθια θέση. Να κάθεστε πάντα καλά πίσω και σε όρθια θέση στο κάθισμα με τα πόδια σας στο πάτωμα έχοντας ρυθμίσει κατάλληλα την ζώνη ασφαλείας.

#### Δέσιμο των ζωνών ασφαλείας

1. Ρυθμίστε το κάθισμα. (Δείτε το «Καθίσματα» πιο πριν).
2. Τραβήξτε αργά την ζώνη ασφαλείας έξω από το καρούλι και βάλτε την γλώσσα στην πόρτη έως ότου ακούσετε και νοιώσετε ότι η ζώνη ασφάλισε.



- Το καρούλι είναι σχεδιασμένο να ασφαλίσει σε περίπτωση απότομου φρεναρίσματος ή σύγκρουσης. Μία αργή κίνηση τραβήγματος επιτρέπει στην ζώνη να κινηθεί και σας δίνει κάποια ελευθερία κινήσεων στο κάθισμα.
  - Εάν η ζώνη ασφαλείας δεν μπορεί να τραβηχτεί από την τελείως μαζεμένη θέση, τραβήξτε σταθερά και αφήστε την ζώνη. Μετά τραβήξτε απαλά την ζώνη έξω από το καρούλι.
3. Τοποθετήστε τον κάτω ιμάντα της ζώνης ασφαλείας χαμηλά και σφικτά στους γοφούς όπως φαίνεται στην εικόνα.



4. Τραβήξτε το κομμάτι του ιμάντα του ώμου προς το καρούλι για να μαζευτεί ο τζόγος. Βεβαιωθείτε ότι η ζώνη του ώμου είναι πάνω από τον ώμο σας και διαγώνια στο στέρνο σας.

### Λύνοντας τις ζώνες ασφαλείας



Για να λύσετε την ζώνη ασφαλείας, πατήστε το κουμπί στην πόρπη. Η ζώνη ασφαλείας μαζεύεται αυτόματα.

### Έλεγχος της λειτουργίας των ζωνών ασφαλείας

Τα καρούλια των ζωνών ασφαλείας είναι σχεδιασμένα να κλειδώνουν την κίνηση της ζώνης ασφαλείας με δύο ξεχωριστές μεθόδους:

- Όταν η ζώνη τραβιέται γρήγορα από το καρούλι.
- Όταν το αυτοκίνητο επιβραδύνει απότομα.

Για να αυξηθεί η εμπιστοσύνη σας στις ζώνες ασφαλείας ελέγξτε την λειτουργία τους ως εξής:

- Αρπάξτε τον ιμάντα του ώμου και τραβήξτε τον γρήγορα μπροστά. Το καρούλι θα πρέπει να κλειδώσει εμποδίζοντας την περαιτέρω κίνηση της ζώνης.

Εάν το καρούλι δεν κλειδώνει στην διάρκεια αυτού του ελέγχου ή έχετε οποιαδήποτε ερώτηση για την λειτουργία των ζωνών ασφαλείας, επικοινωνήστε με ένα εξουσιοδοτημένο συνεργείο NISSAN ή εξειδικευμένο συνεργείο.

### Ρύθμιση ύψους του ιμάντα ώμου της ζώνης ασφαλείας

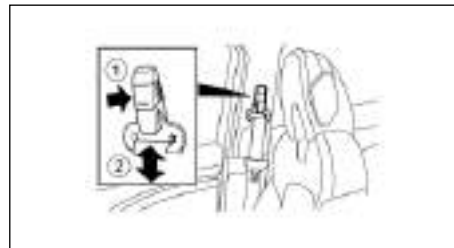

Το ύψος του ιμάντα ώμου της ζώνης ασφαλείας θα πρέπει να ρυθμίζεται στην θέση που είναι καλύτερη για εσάς. (Δείτε το «Προφυλάξεις για την χρήση

των ζωνών ασφαλείας»

Για να ρυθμίσετε, τραβήξτε το κουμπί ρύθμισης (1) και μετά μετακινήστε την στήριξη του ιμάντα του ώμου στην θέση που θέλετε (2) ώστε η ζώνη να περνάει πάνω από το κέντρο του ώμου. Η ζώνη θα πρέπει να είναι μακριά από το πρόσωπο και τον λαιμό σας αλλά να μην πέφτει από τον ώμο σας. Αφήστε το κουμπί ρύθμισης για να ασφαλίσει το σημείο στήριξης στην θέση του.



### ΠΡΟΕΙΔΟΠΟΙΗΣΗ

- Μετά την ρύθμιση αφήστε το κουμπί ρύθμισης και προσπαθήστε να μετακινήσετε το σημείο στήριξης της ζώνης επάνω και κάτω για να βεβαιωθείτε ότι ασφάλισε στην θέση του.
- Το ύψος του ιμάντα ώμου της ζώνης ασφαλείας θα πρέπει να ρυθμίζεται στην θέση που είναι καλύτερη για εσάς. Διαφορετικά μπορεί να μειωθεί η αποτελεσματικότητα όλου του συστήματος πρόδεσης και να αυξηθεί η πιθανότητα ή η σοβαρότητα του τραυματισμού σε περίπτωση ατυχήματος.

### Κέντρο του πίσω καθίσματος



## ΣΥΣΤΗΜΑ ΖΩΝΗΣ ΑΣΦΑΛΕΙΑΣ ΜΕ ΠΡΟΕΝΤΑΤΗΡΑ

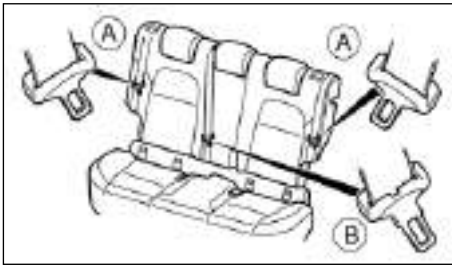

### Επιλέγοντας την σωστή πόρπη του καθίσματος:

Η γλώσσα της κεντρικής ζώνης ασφαλείας έχει ένα διαφορετικό σχήμα από αυτές των εξωτερικών ζωνών και μπορεί να δεθεί μόνο στην κεντρική πόρπη. Οι γλώσσες των εξωτερικών ζωνών ασφαλείας μπορούν να δεθούν μόνο στις εξωτερικές πόρπες.

### Αποθήκευση πίσω ζώνης ασφαλείας

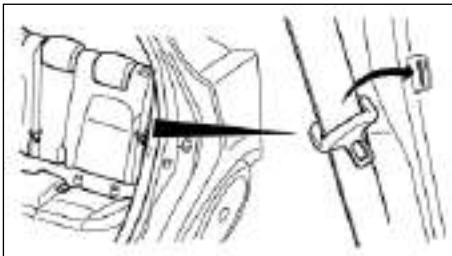

Όταν διπλώστε μπροστά τα πίσω καθίσματα, οι ζώνες ασφαλείας του εξωτερικού καθίσματος μπορούν να αποθηκευτούν εκτός της διαδρομής του χρησιμοποιώντας την συγκράτηση για αποθήκευση

που φαίνεται στην εικόνα.

### ΣΥΝΤΗΡΗΣΗ ΤΩΝ ΖΩΝΩΝ ΑΣΦΑΛΕΙΑΣ

- Για να καθαρίσετε τους μόντες των ζωνών ασφαλείας, βάλτε διάλυμα μαλακού σαπουνιού ή οποιοδήποτε διάλυμα συνιστάται για τον καθαρισμό ταπετσαρίας και χαλιών. Στην συνέχεια σκουπίστε το με ένα πανί και αφήστε την ζώνη ασφαλείας να στεγνώσει στην σκιά. Μην αφήνετε τις ζώνες ασφαλείας να μαζευτούν στο καρούλι έως ότου να στεγνώσουν τελείως.
- Εάν έχει μαζευτεί βρωμιά στον οδηγό της ζώνης ώμου των σημείων στήριξης της ζώνης ασφαλείας, μπορεί αυτές να μαζεύονται αργά. Σκουπίστε τον οδηγό της ζώνης ώμου με ένα καθαρό, στεγνό πανί.
- Κατά περιόδους ελέγχετε για να δείτε ότι η ζώνη ασφαλείας και τα μεταλλικά εξαρτήματα, όπως πόρτες, γλώσσες, καρούλια, εύκαμπτα καλώδια και στηρίγματα λειτουργούν σωστά. Εάν βρείτε χαλαρά εξαρτήματα, διάβρωση, κοψίματα ή άλλη ζημιά στους μόντες, θα πρέπει να αντικατασταθεί το σύνολο της ζώνης ασφαλείας.



### ΠΡΟΕΙΔΟΠΟΙΗΣΗ

- Ο προεντατήρας της ζώνης ασφαλείας δεν μπορεί να χρησιμοποιηθεί μετά την ενεργοποίηση. Θα πρέπει να αντικαθίσταται μαζί με το καρούλι σαν σύνολο.
- Εάν το αυτοκίνητο εμπλακεί σε μετωπική σύγκρουση αλλά δεν ενεργοποιηθεί ο προεντατήρας, βεβαιωθείτε ότι ελέγχθηκε το σύστημα του προεντατήρα και εάν απαιτείται αντικαταστάθηκε από ένα εξουσιοδοτημένο συνεργείο NISSAN ή εξειδικευμένο συνεργείο.
- Καμία μη εξουσιοδοτημένη αλλαγή δεν πρέπει να γίνεται σε οποιοδήποτε εξάρτημα ή καλωδίωση των συστημάτων του προεντατήρα των ζωνών ασφαλείας. Με τον τρόπο αυτό θα αποτραπεί η κατά λάθος ενεργοποίηση του προεντατήρα της ζώνης ασφαλείας ή ζημιά στη λειτουργία του προεντατήρα της ζώνης ασφαλείας. Η ενασχόληση με το σύστημα των ζωνών ασφαλείας με προεντατήρες από μη εξουσιοδοτημένα άτομα μπορεί να έχει σαν αποτέλεσμα σοβαρό τραυματισμό.
- Οποιαδήποτε εργασία γύρω και πάνω στο σύστημα των ζωνών ασφαλείας με προεντατήρα θα πρέπει να γίνεται από εξουσιοδοτημένο συνεργείο της NISSAN ή εξειδικευμένο συνεργείο. Η τοποθέτηση ηλεκτρικού εξοπλισμού θα πρέπει να γίνεται από εξουσιοδοτημένο συνεργείο της NISSAN ή εξειδικευμένο συνεργείο. Δεν θα πρέπει να χρησιμοποιούνται μη εξουσιοδοτημένος εξοπλισμός ελέγχου και μονάδες διάγνωσης στο σύστημα του προεντατήρα των ζωνών ασφαλείας.

- **\*Εάν χρειαστεί να καταστρέψετε τις ζώνες ασφαλείας με προεντατήρα ή να καταστρέψετε το αυτοκίνητο, παρακαλούμε να έλθετε σε επαφή με εξουσιοδοτημένο συνεργείο NISSAN. Οι σωστές διαδικασίες απόρριψης ορίζονται στο κατάλληλο Service Manual της NISSAN. Οι λάθος διαδικασίες απόρριψης μπορεί να προκαλέσουν τραυματισμό.**

Το σύστημα εμπρόςθιων ζωνών ασφαλείας με προεντατήρα, ενεργοποιείται σε συνάρτηση με τον μπροστινό αερόσακο. Λειτουργώντας με το καρούλι της ζώνης ασφαλείας, βοηθάει να σφίξει η ζώνη ασφαλείας συγκρατώντας τους επιβάτες των καθισμάτων, όταν το αυτοκίνητο εμπλακεί σε συγκεκριμένου τύπου μετωπικής σύγκρουσης.

Ο προεντατήρας είναι ενσωματωμένος στο καρούλι της ζώνης ασφαλείας. Αυτές οι ζώνες ασφαλείας χρησιμοποιούνται όπως και οι συμβατικές ζώνες ασφαλείας.

Επιπλέον, το σύστημα προεντατήρα ζώνης ασφαλείας της πλευράς του οδηγού είναι εξοπλισμένο με προεντατήρα για τον μάντα της μέσης. Οι προεντατήρες τόσο του μάντα του ώμου όσο και της μέσης, παρέχουν σημαντική προστασία από τραυματισμό σε ένα ατύχημα και αυξάνουν την απόδοση ασφαλείας του αυτοκινήτου σας.

Όταν ενεργοποιούνται οι ζώνες ασφαλείας με προεντατήρα, βγαίνει καπνός και μπορεί να ακουστεί ένας δυνατός θόρυβος. Ο καπνός δεν είναι επιβλαβής αλλά θα πρέπει να προσέξετε ώστε να μην τον εισπνέετε, καθώς μπορεί να προκαλέσει ερεθισμό και βήχα.

Όταν ο διακόπτης της μίζας είναι στην θέση ON ή START, το προειδοποιητικό φως του αερόσακου θα ανάψει. Εάν το σύστημα λειτουργεί κανονικά, το προειδοποιητικό φως του αερόσακου θα σβήσει μετά από 7 περίπου δευτερόλεπτα. Εάν παρουσι-

αστεί οποιοδήποτε από τα ακόλουθα, το σύστημα του αερόσακου και / ή ο προεντατήρας της ζώνης ασφαλείας χρειάζεται συντήρηση και θα πρέπει να οδηγήσετε το αυτοκίνητό σας στο πλησιέστερο εξουσιοδοτημένο συνεργείο της Nissan ή σε εξειδικευμένο συνεργείο.

- Το προειδοποιητικό φως του αερόσακου παραμένει αναμμένο μετά από τα περίπου 7 δευτερόλεπτα.
- Το προειδοποιητικό φως του αερόσακου αναβοσβήνει κατά διαστήματα.
- Το προειδοποιητικό φως του αερόσακου δεν ανάβει καθόλου.

Ο αερόσακος και/ή οι προεντατήρες των ζωνών ασφαλείας μπορεί να μην λειτουργήσουν σωστά εάν πρώτα δεν ελεγχθούν και επισκευαστούν. Θα πρέπει να ελεγχθούν και να επισκευαστούν.

Όταν μεταπωλήσετε το αυτοκίνητό σας, σας παρακαλούμε να ενημερώσετε τον αγοραστή για το σύστημα της ζώνης ασφαλείας με προεντατήρα και να τον καθοδηγήσετε να διαβάσει τα κατάλληλα τμήματα του παρόντος Βιβλίου Οδηγιών Χρήσης.

### **Τα παιδιά χρειάζονται την προστασία ενηλίκων. Χρειάζεται να είναι σωστά προσδεμένα.**

Εκτός από τις γενικές πληροφορίες σε αυτό το εγχειρίδιο, πληροφορίες για την ασφάλεια των παιδικών διατίθενται από πολλές άλλες πηγές όπως από γιατρούς, δάσκαλους, κυβερνητικά γραφεία οδικής ασφάλειας και οργανισμούς. Κάθε παιδί είναι διαφορετικό γιαυτό μάθετε τον καλύτερο τρόπο για να μεταφέρετε το παιδί σας.

Υπάρχουν δύο βασικοί τύποι παιδικών καθισμάτων:

- Παιδικά καθίσματα με την όψη πίσω
- Παιδικά καθίσματα με την όψη μπροστά

Η σωστή πρόδεση εξαρτάται από το μέγεθος του παιδιού. Γενικά, τα βρέφη (έως περίπου 1 έτους και λιγότερο από 9 κιλά) θα πρέπει να τοποθετούνται σε παιδικά καθίσματα με την όψη πίσω. Τα παιδικά καθίσματα με την όψη μπροστά είναι διαθέσιμα για παιδιά που έχουν μεγαλώσει για παιδικά καθίσματα με την όψη πίσω και είναι τουλάχιστον 1 έτους.



### **ΠΡΟΕΙΔΟΠΟΙΗΣΗ**

**Τα βρέφη και τα παιδιά χρειάζονται ειδική προστασία. Οι ζώνες ασφαλείας του αυτοκινήτου μπορεί να μην τους ταιριάζουν σωστά. Ο μάντας ώμου μπορεί να περνάει πολύ κοντά στο πρόσωπο ή τον λαιμό τους. Ο κάτω μάντας μπορεί να μην ταιριάζει πάνω από τα μικρά οστά του γοφού τους. Σε περίπτωση ατυχήματος, μία ζώνη ασφαλείας με ακατάλληλη προσαρμογή θα μπορούσε να προκαλέσει σοβαρό ή θανάσιμο τραυματισμό. Να χρησιμοποιείτε πάντα κατάλληλα παιδικά καθίσματα.**

Το παιδικό κάθισμα θα πρέπει να ασφαλιζεται μέσα στο αυτοκίνητο είτε με την χρήση του συστήματος παιδικού καθίσματος ISOFIX ή με την ζώνη ασφαλείας του αυτοκινήτου. Δείτε το «Παιδικά καθίσματα» (Σελίδα 43) για περισσότερες πληροφορίες.

**Η NISSAN συνιστά όλα τα παιδιά πριν την εφηβεία να δένονται στο πίσω κάθισμα. Σύμφωνα με τις στατιστικές για τα ατυχήματα, τα παιδιά είναι πιο ασφαλή όταν είναι κατάλληλα προσδεμένα στο πίσω κάθισμα από ότι στο μπροστινό κάθισμα.**

**Αυτό είναι ιδιαίτερα σημαντικό επειδή το αυτοκίνητό σας έχει συστήματα αερόσακου για τον συνοδηγό. (Δείτε το «Πρόσθετο Σύστημα Πρόσδεσης (SRS)»)**

### ΒΡΕΦΗ ΚΑΙ ΜΙΚΡΑ ΠΑΙΔΙΑ

Η NISSAN συνιστά τα βρέφη και τα μικρά παιδιά να κάθονται σε σύστημα παιδικού καθίσματος. Θα πρέπει να επιλέξετε ένα παιδικό κάθισμα που ταιριάζει στο αυτοκίνητό σας και το παιδί σας και να ακολουθείτε πάντα τις οδηγίες του κατασκευαστή για την τοποθέτηση και την χρήση του.

### ΜΕΓΑΛΥΤΕΡΑ ΠΑΙΔΙΑ

Τα παιδιά που είναι πολύ μεγάλα για σύστημα παιδικού καθίσματος θα πρέπει να κάθονται και να προσδένονται με τις ζώνες ασφαλείας που παρέχονται. Εάν η θέση του παιδιού έχει ιμάντα ώμου που περνάει κοντά από το πρόσωπο ή τον λαιμό, η χρήση βοηθητικού καθίσματος (διατίθεται στο εμπόριο) μπορεί να βοηθήσει να το προσπεράσετε αυτό. Το βοηθητικό κάθισμα θα πρέπει να σηκώσει το παιδί ώστε ο ιμάντας ώμου να είναι σωστά τοποθετημένος κατά μήκος του επάνω κεντρικού τμήματος του ώμου και ο κάτω ιμάντας να είναι χαμηλά στους γοφούς. Το βοηθητικό κάθισμα θα πρέπει επίσης να ταιριάζει στο κάθισμα του αυτοκινήτου. Όταν το παιδί έχει μεγαλώσει ώστε ο ιμάντας του ώμου να μην είναι πια κοντά στο πρόσωπο ή τον λαιμό του παιδιού, χρησιμοποιήστε τον ιμάντα ώμου χωρίς το βοηθητικό κάθισμα. Επιπλέον, υπάρχουν πολλοί

τύποι συστημάτων παιδικού καθίσματος που διατίθενται για μεγαλύτερα παιδιά και θα πρέπει να χρησιμοποιούνται για την μέγιστη προστασία.

### ΝΟΜΙΚΕΣ ΑΠΑΙΤΗΣΕΙΣ

Ελέγξτε ποιες είναι οι νομικές απαιτήσεις που ισχύουν στην περιοχή σας. Για παράδειγμα, το Ηνωμένο Βασίλειο έχει νομική απαίτηση για την χρήση παιδικού καθίσματος με βάση το ύψος και την ηλικία. Δείτε το «Παιδικά καθίσματα» για περισσότερες πληροφορίες.

### ΠΡΟΦΥΛΑΞΕΙΣ ΓΙΑ ΤΑ ΠΑΙΔΙΚΑ ΚΑΘΙΣΜΑΤΑ

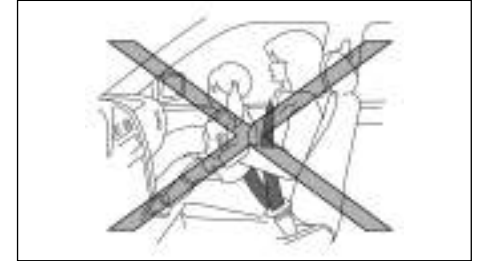

#### ΠΡΟΕΙΔΟΠΟΙΗΣΗ

- Τα βρέφη και τα μικρά παιδιά θα πρέπει πάντα να τοποθετούνται σε κατάλληλο παιδικό κάθισμα όταν επιβαίνουν στο όχημα. Εάν δεν χρησιμοποιήσετε το σύστημα παιδικού καθίσματος μπορεί να έχετε σαν αποτέλεσμα σοβαρό τραυματισμό ή θάνατο.
- Τα βρέφη και τα μικρά παιδιά δεν θα πρέπει ποτέ να μεταφέρονται στην αγκαλιά σας. Δεν είναι δυνατόν ακόμη και για τον πιο δυνατό ενήλικα να αντισταθεί στις δυνάμεις ενός σφοδρού ατυχήματος. Το παιδί θα μπορούσε να συνθλιβεί ανάμεσα στον ενήλικα και μέρη του αυτοκινήτου. Επίσης μην φοράτε την ίδια ζώνη ασφαλείας γύρω από τον εαυτό σας και ένα παιδί.

- Τα βρέφη και τα παιδιά χρειάζονται ειδική προστασία. Οι ζώνες ασφαλείας του αυτοκινήτου μπορεί να μην τους ταιριάζουν σωστά. Ο ιμάντας όμως μπορεί να περνάει πολύ κοντά στο πρόσωπο ή τον λαιμό τους. Ο κάτω ιμάντας μπορεί να μην προσαρμόζεται πάνω από τους μικρούς γοφούς τους
- Σε περίπτωση ατυχήματος, μία ζώνη ασφαλείας με ακατάλληλη προσαρμογή θα μπορούσε να προκαλέσει σοβαρό ή θανάσιμο τραυματισμό.
- Η NISSAN συνιστά το παιδικό κάθισμα να τοποθετείται στο πίσω κάθισμα του αυτοκινήτου. Σύμφωνα με τις στατιστικές για τα ατυχήματα, τα παιδιά είναι πιο ασφαλή όταν είναι κατάλληλα προσδεδεδμένα στο πίσω κάθισμα από ότι στο μπροστινό κάθισμα.
- Συστήματα παιδικού καθίσματος που είναι ειδικά σχεδιασμένα για βρέφη και μικρά παιδιά διατίθενται από διάφορους κατασκευαστές. Όταν επιλέγετε ένα παιδικό κάθισμα, τοποθετήστε το παιδί σας σε αυτό και ελέγξτε τις διάφορες ρυθμίσεις για να βεβαιωθείτε ότι είναι συμβατό με το παιδί σας. Να ακολουθείτε πάντα τις οδηγίες του κατασκευαστή για την τοποθέτηση και την χρήση.
- Ακολουθήστε όλες τις οδηγίες του κατασκευαστή του παιδικού καθίσματος για την τοποθέτηση και την χρήση του. Όταν αγοράζετε ένα σύστημα παιδικού καθίσματος, βεβαιωθείτε ότι επιλέγετε ένα που να ταιριάζει στο παιδί και το αυτοκίνητό σας. Ορισμένοι τύποι παιδικών καθισμάτων μπορεί να μην είναι δυνατό να τοποθετηθούν σωστά στο αυτοκίνητό σας.
- Ελέγξτε το σύστημα του παιδικού καθίσματος στο αυτοκίνητό σας και βεβαιωθείτε ότι είναι συμβατό με το σύστημα των ζωνών ασφαλείας του αυτοκινήτου.

- Για παιδικό κάθισμα με την όψη μπροστά, ελέγξτε για να βεβαιωθείτε ότι ο ιμάντας του ώμου δεν περνάει πολύ κοντά στο πρόσωπο ή τον λαιμό του παιδιού.
- Ποτέ μην τοποθετείτε ένα παιδικό κάθισμα με την όψη πίσω στο κάθισμα του συνοδηγού χωρίς πρώτα να απενεργοποιηθεί ο αερόσακος του συνοδηγού με τον
- Διακόπτη (όπου υπάρχει), δείτε το «Σύστημα μπροστινών αερόσακων» (Σελίδα 61). Σε μία μετωπική σύγκρουση, οι μπροστινοί αερόσακοι ανοίγουν με μεγάλη δύναμη. Ένας μπροστινός αερόσακος που ανοίγει θα μπορούσε να τραυματίσει σοβαρά ή να σκοτώσει το παιδί σας.
- Οι ρυθμιζόμενες πλάτες των καθισμάτων θα πρέπει να τοποθετούνται ώστε να ταιριάζει το παιδικό κάθισμα αλλά, όσο το δυνατόν σε όρθια θέση.
- Εάν η ζώνη ασφαλείας στην θέση όπου τοποθετείται το παιδικό κάθισμα απαιτεί μονάδα ασφάλισης και δεν χρησιμοποιείται, μπορούν να προκληθούν τραυματισμοί από την ανατροπή του παιδικού καθίσματος στην διάρκεια του κανονικού φρεναρίσματος του αυτοκινήτου ή στις στροφές.
- Αφού τοποθετήσετε το παιδικό κάθισμα, ελέγξτε το πριν βάλετε το παιδί σας σε αυτό. Σπρώξτε το παιδικό κάθισμα από την μία πλευρά στην άλλη και τραβήξτε το δυνατά μπροστά για να βεβαιωθείτε ότι συγκρατείται καλά στην θέση του. Το σύστημα του παιδικού καθίσματος δεν θα πρέπει να κινηθεί περισσότερο από 25 χιλιοστά (1 in). Εάν το παιδικό κάθισμα δεν είναι ασφαλές, σφίξτε την ζώνη όσο χρειάζεται ή τοποθετήστε το παιδικό κάθισμα σε μία άλλη θέση στο αυτοκίνητο και ελέγξτε το πάλι.

- Εάν το παιδικό κάθισμα δεν έχει στερεωθεί σωστά, ο κίνδυνος τραυματισμού του παιδιού σε σύγκρουση ή απότομο φρενάρισμα αυξάνεται σημαντικά.
- Η λάθος χρήση του παιδικού καθίσματος μπορεί να αυξήσει τον κίνδυνο ή την σοβαρότητα του τραυματισμού, τόσο του παιδιού όσο και των άλλων επιβατών του αυτοκινήτου.
- Όταν το παιδικό κάθισμα δεν είναι σε χρήση, διατηρήστε το ασφαλισμένο με το σύστημα ISOFIX ή την ζώνη ασφαλείας για να μην πεταχτεί τριγύρω σε περίπτωση απότομου φρεναρίσματος ή ατυχήματος.

Η NISSAN συνιστά τα βρέφη και τα μικρά παιδιά να κάθονται σε σύστημα παιδικού καθίσματος. Θα πρέπει να επιλέξετε ένα παιδικό κάθισμα που ταιριάζει στο αυτοκίνητό σας και να ακολουθείτε πάντα τις οδηγίες του κατασκευαστή για την τοποθέτηση και την χρήση. Επιπλέον, υπάρχουν πολλοί τύποι συστημάτων παιδικού καθίσματος που διατίθενται για μεγαλύτερα παιδιά και θα πρέπει να χρησιμοποιούνται για την μέγιστη προστασία.

#### ΠΡΟΣΟΧΗ

Να θυμάστε ότι το παιδικό κάθισμα που είναι μέσα στο αυτοκίνητο μπορεί να γίνει πολύ ζεστό. Ελέγξτε την επιφάνεια του καθίσματος και τις πόρτες πριν βάλετε το παιδί στο παιδικό κάθισμα.

#### ΠΛΗΡΟΦΟΡΙΕΣ ΓΙΑ ΤΟ ΠΑΙΔΙΚΟ ΚΑΘΙΣΜΑ ΚΑΙ ΤΟ ISOFIX

- Όταν επιλέγετε οποιοδήποτε παιδικό κάθισμα να έχετε στο μυαλό σας τα ακόλουθα:

- Επιλέξτε ένα παιδικό κάθισμα που να πληροί τα πιο πρόσφατα Ευρωπαϊκά δεδομένα ασφαλείας ECE της Οδηγίας 44.04 και του κανονισμού i-Size R129, όπου έχει εφαρμογή.
- Βάλτε το παιδί στο παιδικό κάθισμα και ελέγξτε τις διάφορες ρυθμίσεις για να βεβαιωθείτε ότι το παιδικό κάθισμα είναι συμβατό με το παιδί σας. Να ακολουθείτε πάντα όλες τις συνιστώμενες διαδικασίες.
- Ελέγξτε το παιδικό κάθισμα στο αυτοκίνητό σας για να βεβαιωθείτε ότι είναι συμβατό με το σύστημα των ζωνών ασφαλείας του αυτοκινήτου.
- Δείτε τους παρακάτω πίνακες για την λίστα των συνιστώμενων θέσεων τοποθέτησης και τα εγκεκριμένα παιδικά καθίσματα για το αυτοκίνητό σας.

## Εγκεκριμένες θέσεις παιδικού καθίσματος universal

Γκρουπ βάρους		Θέση στο αυτοκίνητο			
		Κάθισμα συνοδηγού <b>Ενεργός Αερόσακος</b>	Κάθισμα συνοδηγού <b>Ανενεργό Αερόσακος</b>	Πίσω εξωτερικό κάθισμα	Πίσω κεντρικό κάθισμα
0	<10 κιλά	X	U, L *3	U, L *2	U *2, 4
0+/I	<18 κιλά	X	U, L *3	U, L *2	U *2, 4
I	9 έως 18 κιλά	X	U, L *3	U, L *1, 2	U *1, 2, 4
II/III	15 έως 36 κιλά	X	U, L *3	U, L *1, 2	U *1, 2, 4

U: Κατάλληλο για παιδικά καθίσματα της κατηγορίας «universal», με την όψη μπροστά και πίσω, εγκεκριμένα για χρήση σε αυτό το γκρουπ βάρους

L: Κατάλληλο για συγκεκριμένα παιδικά καθίσματα των κατηγοριών "Ειδικά για το αυτοκίνητο", "Περιορισμένο", ή "Semi-universal", εγκεκριμένων για αυτή την ομάδα βάρους.

X: Θέση στο αυτοκίνητο ακατάλληλη για παιδιά σε αυτό το γκρουπ βάρους.

\* 1(Πίσω καθίσματα μόνο) Μετακινήστε το προσκέφαλο του καθίσματος στην πιο πάνω θέση ή, εάν είναι απαραίτητο, βγάλτε το στην περίπτωση που παρεμβαίνει στο παιδικό κάθισμα. Μην βγάξετε το προσκέφαλο του καθίσματος όταν χρησιμοποιείται μόνο βοηθητικό κάθισμα.

\* 2 Ρυθμίστε τα μπροστινά καθίσματα, σύροντας αρκετά μπροστά και / ή ρυθμίζοντας το ύψος (όπου υπάρχει) στην πιο πάνω θέση για να διασφαλιστεί ότι δεν υπάρχει επαφή ανάμεσα στο παιδικό κάθισμα και την πλάτη του καθίσματος μπροστά του.

\* 3 Μετακινήστε το κάθισμα του συνοδηγού όσο γίνεται πιο πίσω και / ή ρυθμίστε το ύψος του καθίσματος (όπου υπάρχει) στην πιο πάνω θέση.

\* 4 Κατάλληλο μόνο για τα παιδικά καθίσματα της κατηγορίας "Universal". Μην τοποθετείτε παιδικά καθίσματα με πόδι στήριξης.



## Εγκεκριμένες θέσεις παιδικού καθίσματος ISOFIX

Ομάδα βάρους			Θέση στο αυτοκίνητο				Συνιστώμενα Παιδικά Καθίσματα
			Κάθισμα συνοδηγού Ενεργός Αερόσακος	Κάθισμα συνοδηγού <b>Ανε- νεργός Αερόσακος</b>	Πίσω εξωτερικό κάθισμα	Πίσω κεντρικό κάθισμα	
Πορτ μπεμπέ	F	ISO/L1	X	X	X	X	-
	G	ISO/L2	X	X	X	X	
0 (<10 κιλά)	E	ISO/R1	X	X	IL *2	X	Britax Roemer Babysafe Plus SHT II + Isofix Base
0+ (<13 κιλά)	E	ISO/R1	X	X	IL *2	X	
	D	ISO/R2	X	X	IL *2	X	
I (9 έως 18 κιλά)	C	ISO/R3	X	X	IL *2	X	Britax Roemer Duo Plus
	D	ISO/R2	X	X	IL *2	X	
	C	ISO/R3	X	X	IL *2	X	
	B	ISO/F2	X	X	IUF / IL *1,2	X	
	B1	ISO/F2X	X	X	IUF / IL *1,2	X	
A	ISO/F3	X	X	IUF / IL *1,2	X		
II (15 έως 25 κιλά)	-	-	X	X	IUF / IL *1,2	X	Britax Roemer KidFix2 R *3
II / III (15 έως 36 κιλά)	-	-	X	X	IL *1,2	X	Britax Roemer KidFix2 R *3

X: Θέση ακατάλληλη για παιδικό κάθισμα ISOFIX.

IUF: Κατάλληλη για παιδικό κάθισμα ISOFIX με την μπροστά ή πίσω, εγκεκριμένο για αυτό το γκρουπ βάρους (κιλών).

IL: Κατάλληλο για συγκεκριμένα παιδικά καθίσματα των κατηγοριών «Ειδικά για το αυτοκίνητο», «Περιορισμένο», ή «Semi-universal», εγκεκριμένων για αυτό τον τύπο αυτοκινήτου.

\*1: (Πίσω καθίσματα μόνο) Μετακινήστε το προσκέφαλο του καθίσματος στην πιο πάνω θέση ή, εάν είναι απαραίτητο, βγάλτε το στην περίπτωση που παρεμβαίνει στο παιδικό κάθισμα. Μην βγάζετε το προσκέφαλο του καθίσματος όταν χρησιμοποιείται μόνο βοηθητικό κάθισμα.

\*2: Ρυθμίστε τα μπροστινά καθίσματα, σύροντας αρκετά μπροστά και / ή ρυθμίζοντας το ύψος (όπου υπάρχει) στην πιο πάνω θέση για να διασφαλιστεί ότι δεν υπάρχει επαφή ανάμεσα στο παιδικό κάθισμα και την πλάτη του καθίσματος του αυτοκινήτου μπροστά του.

\*3: Χρησιμοποιήστε το σύστημα παιδικού καθίσματος με προσαρτημένη την πλάτη και το 'SecureGuard' στην θέση του.



## Εγκριμένες θέσεις παιδικού καθίσματος i-Size ISOFIX

	Θέση στο αυτοκίνητο				Συνιστώμενα Συστήματα Παιδικών Καθισμάτων
	Κάθισμα συνοδηγού <b>Ενεργός Αερόσακος</b>	Κάθισμα συνοδηγού <b>Ανενεργός Αερόσακος</b>	Πίσω εξωτερικό κάθισμα	Πίσω κεντρικό κάθισμα	
Παιδικά καθίσματα i-Size	X	X	i-U *1,2	X	Maxi Cosi 2way Pearl & 2wayFIX BeSafe iZi Kid X2 i-Size
	X	X	i-UF *1,2	X	BeSafe iZi Flex FIX i-Size

X: Θέση ακατάλληλη για παιδικά καθίσματα i-Size «universal».

i-U: Κατάλληλη για παιδικά καθίσματα i-Size «ISOFIX» με την όψη μπροστά ή πίσω.

i-UF: Κατάλληλη μόνο για παιδικά καθίσματα i-Size «universal».

\*1: (Πίσω καθίσματα μόνο) Μετακινήστε το προσκέφαλο του καθίσματος στην πιο πάνω θέση ή, εάν είναι απαραίτητο, βγάλτε το στην περίπτωση που παρεμβαίνει στο παιδικό κάθισμα. Μην βγάξετε το προσκέφαλο του καθίσματος όταν χρησιμοποιείται μόνο βοηθητικό κάθισμα.

\*2: Ρυθμίστε τα μπροστινά καθίσματα, σύροντας αρκετά μπροστά και / ή ρυθμίζοντας το ύψος (όπου υπάρχει) στην στην πιο πάνω θέση για να διασφαλιστεί ότι δεν υπάρχει επαφή ανάμεσα στο παιδικό κάθισμα και την πλάτη του καθίσματος του αυτοκινήτου μπροστά του.



### ΠΡΟΕΙΔΟΠΟΙΗΣΗ

- Ποτέ μην τοποθετείτε ένα παιδικό κάθισμα με την όψη πίσω στο κάθισμα του συνοδηγού εάν πρώτα δεν απενεργοποιηθεί ο αερόσακος του συνοδηγού με τον διακόπτη για τον αερόσακο συνοδηγού (όπου υπάρχει), δείτε το «Αερόσακος συνοδηγού» (Σελίδα 61). Σε μία μετώπικη σύγκρουση, οι μπροστινοί αερόσακοι ανοίγουν με μεγάλη δύναμη. Ένας μπροστινός αερόσακος που ανοίγει θα μπορούσε να τραυματίσει σοβαρά ή να σκοτώσει το παιδί σας.

### ΣΗΜΕΙΩΣΗ

Τα παιδικά καθίσματα που είναι εγκεκριμένα σύμφωνα με τον Κανονισμό Ηνωμένων Εθνών με αριθμό 44.04 έχουν εμφανή σήμανση με τις κατηγορίες όπως Universal, Semi-universal ή ISOFIX.

### ΣΥΣΤΗΜΑ ΠΑΙΔΙΚΟΥ ΚΑΘΙΣΜΑΤΟΣ ISOFIX

Το αυτοκίνητό σας είναι εξοπλισμένο με ειδικά σημεία στερέωσης που χρησιμοποιούνται με τα παιδικά καθίσματα ISOFIX.

### Θέσεις κάτω σημείων στήριξης ISOFIX

Τα σημεία στήριξης ISOFIX παρέχονται για την τοποθέτηση παιδικού καθίσματος μόνο στις πίσω εξωτερικές θέσεις. **Μην προσπαθήσετε να τοποθετήσετε το παιδικό κάθισμα στην κεντρική θέση χρησιμοποιώντας τα σημεία στήριξης ISOFIX.**

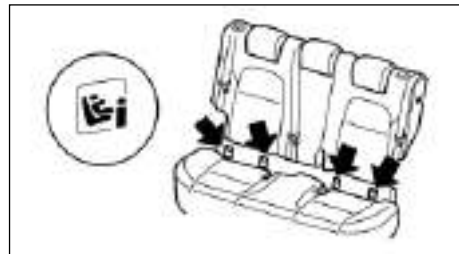

Θέσεις σημείων στερέωσης πίσω ISOFIX

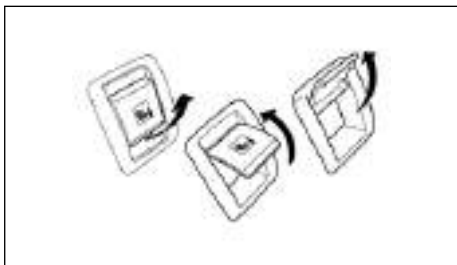

**Αφαίρεση καλύμματος ISOFIX (πίσω καθίσματα)**

Τα σημεία στερέωσης ISOFIX βρίσκονται κάτω από τα καλύμματα με την ετικέτα ISOFIX στο κάτω μέρος της ταπετσαρίας του πίσω καθίσματος όπως φαίνεται στις εικόνες. Για να έχετε πρόσβαση στα σημεία στερέωσης ISOFIX βάλτε το δάχτυλό σας στο κάλυμμα και τραβήξτε το έξω.

### Εξαρτήματα στήριξης παιδικού καθίσματος ISOFIX



**Προσάρτημα στήριξης**

Τα παιδικά καθίσματα ISOFIX συμπεριλαμβάνουν δύο άκαμπτα εξαρτήματα που μπορούν να να συνδεθούν στους δύο γάντζους που βρίσκονται μέσα στο κάθισμα. Ελέγξτε το παιδικό σας κάθισμα για

μία ετικέτα που να δηλώνει ότι είναι συμβατό με παιδικά καθίσματα ISOFIX. Η πληροφορία αυτή μπορεί να είναι και στις οδηγίες που παρέχονται από τον κατασκευαστή του παιδικού καθίσματος.

Τα παιδικά καθίσματα ISOFIX γενικά απαιτούν την χρήση ενός άνω ιμάντα πρόσδεσης ή άλλης μονάδας προστασίας από το τουμπάρισμα, όπως είναι τα πόδια στήριξης. Όταν τοποθετείτε παιδικά καθίσματα ISOFIX διαβάστε προσεκτικά τις οδηγίες σε αυτό το εγχειρίδιο και εκείνες που παρέχονται με το παιδικό κάθισμα.

### ΣΤΕΡΕΩΣΗ ΠΑΙΔΙΚΟΥ ΚΑΘΙΣΜΑΤΟΣ

Το αυτοκίνητό σας είναι σχεδιασμένο να εξυπηρετεί ένα παιδικό κάθισμα στο πίσω κάθισμα του. Όταν τοποθετείτε ένα παιδικό κάθισμα, διαβάστε προσεκτικά και ακολουθήστε τις οδηγίες σε αυτό το εγχειρίδιο και αυτές που σας παρέχονται με το παιδικό κάθισμα.



#### ΠΡΟΕΙΔΟΠΟΙΗΣΗ

- Οι θέσεις στήριξης του παιδικού καθίσματος είναι σχεδιασμένες να αντέχουν μόνο εκείνα τα φορτία που εφαρμόζονται από τα σωστά τοποθετημένα παιδικά καθίσματα. Σε καμία περίπτωση δεν πρέπει να χρησιμοποιούνται για τοποθέτηση ζωνών ασφαλείας ενηλίκων, καλωδιώσεων ή άλλων εξαρτημάτων ή εξοπλισμού στο αυτοκίνητο. Εάν το κάνετε μπορεί να πάθουν ζημιά οι θέσεις στήριξης του παιδικού καθίσματος. Το παιδικό κάθισμα δεν θα τοποθετηθεί σωστά με την χρήση χαλασμένου σημείου στήριξης και ένα παιδί θα μπορούσε να τραυματιστεί σοβαρά ή να σκοτωθεί σε περίπτωση σύγκρουσης.
- Ο πάνω ιμάντας πρόσδεσης του παιδικού καθίσματος μπορεί να πάθει ζημιά από την επαφή με την εταζέρα ή αντικείμενα στον

χώρο αποσκευών. Αφαιρέστε τηνεταζέρα από το αυτοκίνητο ή ασφαλίστε την στον χώρο αποσκευών. Δείτε το «Εταζέρα».

- Επίσης ασφαλίστε οποιοδήποτε αντικείμενο στον χώρο αποσκευών. Το παιδί σας θα μπορούσε να τραυματιστεί σοβαρά ή να σκοτωθεί στην περίπτωση σύγκρουσης εάν έχει πάθει ζημιά ο άνω ιμάντας πρόσδεσης.

### Θέση στήριξης

Σημεία στερέωσης πίσω καθισμάτων:

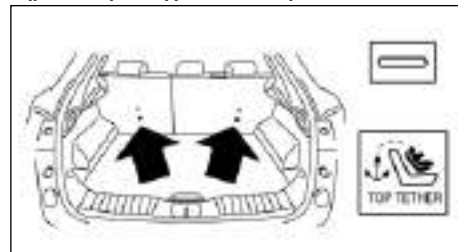

Οι θέσεις στερέωσης βρίσκονται στην πλάτη των καθισμάτων πίσω από τις εξωτερικές θέσεις και θα πρέπει να χρησιμοποιούνται μόνο για παιδικά καθίσματα στις πίσω εξωτερικές θέσεις.

### ΣΤΕΡΕΩΣΗ ΠΑΙΔΙΚΟΥ ΚΑΘΙΣΜΑΤΟΣ ΜΕ ΤΗΝ ΧΡΗΣΗ ISOFIX



#### ΠΡΟΕΙΔΟΠΟΙΗΣΗ

- Τοποθετήστε το παιδικό κάθισμα ISOFIX μόνο στις καθορισμένες θέσεις. Για τα κάτω σημεία στερέωσης του ISOFIX, δείτε το «Θέσεις κάτω σημείων στήριξης ISOFIX»

- Εάν ένα παιδικό κάθισμα δεν είναι καλά ασφαλισμένο, το παιδί σας θα μπορούσε να τραυματιστεί σοβαρά ή να σκοτωθεί σε περίπτωση ατυχήματος.
- \*Μην τοποθετείτε παιδικά καθίσματα που απαιτούν την χρήση άνω μιάντα πρόσδεσης σε θέσεις που δεν διαθέτουν άνω μιάντα πρόσδεσης.
- \*Μην ασφαλίσετε ένα παιδικό κάθισμα στην πίσω κεντρική θέση του αυτοκινήτου με την χρήση των κάτω σημείων στήριξης ISOFIX. Το παιδικό κάθισμα δεν θα ασφαλίσει σωστά.
- \*Ελέγξτε τα κάτω σημεία στερέωσης βάζοντας τα δάχτυλά σας στην κάτω περιοχή στερέωσης και ελέγχοντας να δείτε ότι δεν υπάρχουν εμπόδια πάνω από τις θέσεις ISOFIX, όπως μιάντας ζώνης ασφαλείας ή ταπεταρία καθίσματος. Το παιδικό κάθισμα δεν θα ασφαλίσει σωστά εάν εμποδίζονται οι θέσεις στήριξης.
- \*Οι θέσεις στήριξης του παιδικού καθίσματος είναι σχεδιασμένες να αντέχουν μόνο εκείνα τα φορτία που εφαρμόζονται από τα σωστά τοποθετημένα παιδικά καθίσματα. Σε καμία περίπτωση δεν πρέπει να χρησιμοποιούνται για τοποθέτηση ζωνών ασφαλείας ενηλίκων, καλωδιώσεων ή άλλων εξαρτημάτων ή εξοπλισμού στο αυτοκίνητο.
- \*Ποτέ μην τοποθετείτε ένα παιδικό κάθισμα με την όψη πίσω στο κάθισμα του συνοδηγού εάν πρώτα δεν απενεργοποιηθεί ο αερόσακος του συνοδηγού με τον διακόπτη για τον αερόσακο (όπου υπάρχει), δείτε το «Αερόσακος συνοδηγού» (Σελίδα 61). Σε μία μετωπική σύγκρουση, οι μπροστινοί αερόσακοι ανοίγουν με μεγάλη δύναμη. Ένας μπροστινός αερόσακος που ανοίγει θα μπορούσε να τραυματίσει σοβαρά ή να σκοτώσει το παιδί σας.

Τοποθέτηση στο κάθισμα του συνοδηγού και τα πίσω εξωτερικά καθίσματα

Για λεπτομέρειες για την ρύθμιση του μπροστινού καθίσματος κατά την τοποθέτηση δείτε το «Τοποθέτηση παιδικού καθίσματος με χρήση της ζώνης ασφαλείας τριών σημείων» παρακάτω σε αυτό το κεφάλαιο.

#### Με την όψη μπροστά:

Βεβαιωθείτε ότι ακολουθείτε τις οδηγίες του κατασκευαστή για την σωστή χρήση του παιδικού καθίσματος. Ακολουθήστε αυτά τα βήματα για να τοποθετήσετε το παιδικό κάθισμα με την όψη μπροστά στις πίσω εξωτερικές θέσεις με την χρήση ISOFIX:

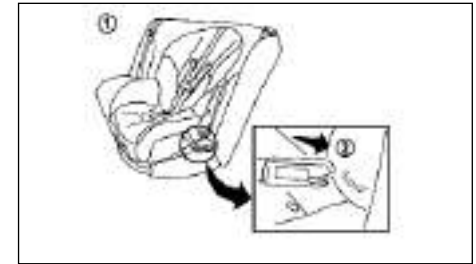

**Βήματα 1 και 2**

1. Τοποθετήστε το παιδικό κάθισμα πάνω στο κάθισμα του αυτοκινήτου (1).
2. Ασφαλίστε τους γάντζους του παιδικού καθίσματος στα κάτω σημεία στήριξης ISOFIX (2)
3. Η πλάτη του παιδικού καθίσματος θα πρέπει να ασφαλίσει πάνω στην πλάτη του καθίσματος του αυτοκινήτου. Εάν είναι απαραίτητο, ρυθμίστε ή βγάλτε το προσκέφαλο του καθίσματος για να έχετε την σωστή εφαρμογή του παιδικού καθίσματος. (Δείτε το «Προσκέφαλο καθισμάτων».) Εάν αφαιρεθεί το προσκέφαλο του καθίσματος, αποθηκεύστε το σε ασφαλές σημείο. Βεβαιωθείτε ότι τοποθετήσατε και πάλι το προσκέφαλο του καθίσματος όταν αφαιρέσετε το παιδικό κάθισμα. Εάν η θέση στο αυτοκίνητο δεν έχει ρυθμιζόμενο προσκέφαλο καθίσματος αλλά αυτό παρεμβαίνει στην σωστή τοποθέτηση του παιδικού καθίσματος, δοκιμάστε άλλη θέση ή διαφορετικό παιδικό κάθισμα.



**Βήμα 4**



**Βήμα 7**

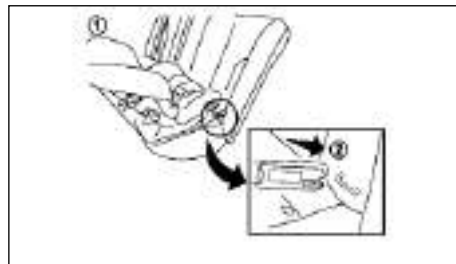

**Βήματα 1 και 2**

4. Κοντύνετε το σταθερό προσάρτημα για να σφίξει το παιδικό κάθισμα, πιέστε προς τα κάτω (3) και προς τα πίσω (4) σταθερά στο κέντρο του παιδικού καθίσματος με το γόνατό σας για να συμπιεστεί η ταπετσαρία του καθίσματος του αυτοκινήτου και η πλάτη του καθίσματος.
5. Εάν το παιδικό κάθισμα είναι εξοπλισμένο με άνω ιμάντα πρόσδεσης, κατευθύνετε τον ιμάντα και ασφαλίστε τον στο σημείο στήριξης. Δείτε το «Στερέωση παιδικού καθίσματος».
6. Εάν το παιδικό κάθισμα είναι εξοπλισμένο με άλλη μονάδα αποτροπής της ανατροπής, όπως είναι τα πόδια στήριξης, χρησιμοποιήστε τα αντί για τον πάνω ιμάντα πρόσδεσης ακολουθώντας τις οδηγίες του κατασκευαστή του παιδικού καθίσματος.

7. Ελέγξτε το παιδικό κάθισμα πριν τοποθετήσετε το παιδί σε αυτό.(5) Σπρώξτε το παιδικό κάθισμα από την μία πλευρά στην άλλη και τραβήξτε το δυνατά μπροστά για να βεβαιωθείτε ότι συγκρατείται καλά στην θέση του.
8. Ελέγξτε για να βεβαιωθείτε ότι το παιδικό κάθισμα είναι καλά ασφαλισμένο πριν την κάθε χρήση. Εάν το παιδικό κάθισμα είναι χαλαρό, επαναλάβετε τα παραπάνω βήματα 3 έως 7.

#### **Με την όψη πίσω:**

Βεβαιωθείτε ότι ακολουθείτε τις οδηγίες του κατασκευαστή για την σωστή χρήση του παιδικού καθίσματος. Ακολουθήστε αυτά τα βήματα για να τοποθετήσετε το παιδικό κάθισμα με την όψη πίσω στο κάθισμα του συνοδηγού ή τα πίσω εξωτερικά καθίσματα χρησιμοποιώντας τα ISOFIX:



**Βήμα 3**

3. Κοντύνετε το σταθερό προσάρτημα για να σφίξει το παιδικό κάθισμα, πιέστε προς τα κάτω (3) και προς τα πίσω (4) σταθερά στο κέντρο του παιδικού καθίσματος με το χέρι σας για να συμπιεστεί η ταπετσαρία του καθίσματος του αυτοκινήτου και η πλάτη του καθίσματος.

Εάν υπάρξει οποιαδήποτε

- Εάν το παιδικό κάθισμα είναι εξοπλισμένο με άνω ιμάντα πρόσδεσης, κατευθύνετε τον ιμάντα και ασφαλίστε τον στο σημείο στήριξης. (Δείτε το «Στερέωση παιδικού καθίσματος».)
- Εάν το παιδικό κάθισμα είναι εξοπλισμένο με άλλη μονάδα αποτροπής της ανατροπής, όπως είναι τα πόδια στήριξης, χρησιμοποιήστε τα αντί για τον πάνω ιμάντα πρόσδεσης ακολουθώντας τις οδηγίες του κατασκευαστή του παιδικού καθίσματος.



**Βήμα 6**

- Ελέγξτε το παιδικό κάθισμα πριν τοποθετήσετε το παιδί σε αυτό. Σπρώξτε το παιδικό κάθισμα από την μία πλευρά στην άλλη και τραβήξτε το δυνατά μπροστά για να βεβαιωθείτε ότι συγκρατείται καλά στην θέση του.
- Ελέγξτε για να βεβαιωθείτε ότι το παιδικό κάθισμα είναι καλά ασφαλισμένο πριν την κάθε χρήση. Εάν το παιδικό κάθισμα είναι χαλαρό, επαναλάβετε τα παραπάνω βήματα 3 έως 6.

## ΤΟΠΟΘΕΤΗΣΗ ΠΑΙΔΙΚΟΥ ΚΑΘΙΣΜΑΤΟΣ ΜΕ ΤΗΝ ΧΡΗΣΗ ΤΗΣ ΖΩΝΗΣ ΑΣΦΑΛΕΙΑΣ ΤΡΙΩΝ ΣΗΜΕΙΩΝ

Τοποθέτηση στα πίσω καθίσματα

**Με την όψη μπροστά:**



**Βήμα 1**

Βεβαιωθείτε ότι ακολουθείτε τις οδηγίες του κατασκευαστή για την σωστή χρήση του παιδικού καθίσματος. Ακολουθήστε αυτά τα βήματα για να τοποθετήσετε ένα παιδικό κάθισμα με την όψη μπροστά στα πίσω καθίσματα του αυτοκινήτου, χρησιμοποιώντας την ζώνη ασφαλείας τύπου τριών σημείων χωρίς λειτουργία αυτόματης ασφάλης:

- Τοποθετήστε το παιδικό κάθισμα πάνω στο κάθισμα του αυτοκινήτου. Εάν υπάρχει οποιαδήποτε επαφή ανάμεσα στο παιδικό κάθισμα και το κάθισμα του αυτοκινήτου μπροστά του, σύρετε το κάθισμα του αυτοκινήτου προς τα εμπρός ώσπου να μην υπάρχει επαφή.



**Βήμα 2**

- Καθοδηγήστε την γλώσσα της ζώνης ασφαλείας μέσα από το παιδικό κάθισμα και βάλτε την στην πόρπη έως ότου ακούσετε και νιώσετε ότι αυτή έχει ασφαλίσει.
- Για να αποφύγετε τον τζόγο στον ιμάντα της ζώνης ασφαλείας, είναι απαραίτητο να ασφαλίσετε την ζώνη στην θέση της με μονάδες ασφάλισης που είναι προσαρτημένες στο παιδικό κάθισμα.



**Βήμα 4**

4. Αφαιρέστε τον όποιο πρόσθετο τζόγο από την ζώνη ασφαλείας, πατήστε κάτω και πίσω σταθερά στο κέντρο του παιδικού καθίσματος με το γόνατό σας για να συμπιέσετε την ταπετσαρία του καθίσματος του αυτοκινήτου και την πλάτη του καθίσματος ενώ τραβάτε επάνω την ζώνη ασφαλείας.

Εάν το παιδικό κάθισμα είναι εξοπλισμένο με πάνω ιμάντα πρόσδεσης, οδηγήστε τον πάνω ιμάντα πρόσδεσης και ασφαλίστε τον στο σημείο πρόσδεσης. (Δείτε το «Στερέωση παιδικού καθίσματος» πιο πριν).



**Βήμα 5**

5. Ελέγξτε το παιδικό κάθισμα πριν τοποθετήσετε το παιδί σε αυτό (5). Σπρώξτε το παιδικό κάθισμα από την μία πλευρά στην άλλη και τραβήξτε το μπροστά για να βεβαιωθείτε ότι στηρίζετε καλά στην θέση του.

6. Ελέγξτε για να βεβαιωθείτε ότι το παιδικό κάθισμα είναι σωστά ασφαλισμένο πριν από κάθε χρήση. Εάν το παιδικό κάθισμα είναι χαλαρό, επαλλάβετε τα βήματα 3 έως 5.

#### Με την όψη πίσω:



**Βήμα 1**

Βεβαιωθείτε ότι ακολουθείτε τις οδηγίες του κατασκευαστή για την σωστή χρήση του παιδικού καθίσματος. Ακολουθήστε αυτά τα βήματα για να τοποθετήσετε το παιδικό κάθισμα με την όψη πίσω στα πίσω καθίσματα με την χρήση της ζώνης ασφαλείας τριών σημείων, χωρίς την λειτουργία αυτόματου κλειδώματος:

1. Τοποθετήστε το παιδικό κάθισμα στο κάθισμα του αυτοκινήτου (1).



**Βήμα 2**

2. Καθοδηγήστε την γλώσσα της ζώνης ασφαλείας μέσα από το παιδικό κάθισμα και βάλτε την στην

πόρπη (2) έως ότου ακούσετε και νοιώσετε ότι αυτή έχει ασφαλίσει.

3. Για να αποφύγετε τον τζόγο στον ιμάντα της ζώνης ασφαλείας είναι απαραίτητο να ασφαλίσετε την ζώνη ασφαλείας στην θέση της με τις μονάδες ασφάλισης που βρίσκονται στο παιδικό κάθισμα.



**Βήμα 4**

4. Αφαιρέστε τον πρόσθετο τζόγο από την ζώνη ασφαλείας, πατήστε κάτω (3) και πίσω (4) σταθερά στο κέντρο του παιδικού καθίσματος με το γόνατό σας για να πιέσετε την ταπετσαρία του καθίσματος του αυτοκινήτου και την πλάτη του καθίσματος ενώ τραβάτε επάνω την ζώνη ασφαλείας.





**Βήμα 5**

5. Ελέγξτε το παιδικό κάθισμα πριν τοποθετήσετε το παιδί σε αυτό (5). Σπρώξτε το παιδικό κάθισμα από την μία πλευρά στην άλλη και τραβήξτε το μπροστά για να βεβαιωθείτε ότι στηρίζετε καλά στην θέση του.

6. Ελέγξτε για να βεβαιωθείτε ότι το παιδικό κάθισμα είναι σωστά ασφαλισμένο πριν από κάθε χρήση. Εάν το παιδικό κάθισμα είναι χαλαρό, επαναλάβετε τα βήματα 3 έως 5.

### Τοποθέτηση στο κάθισμα του συνοδηγού

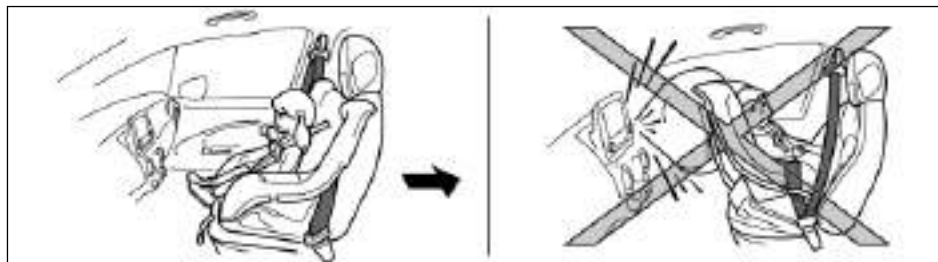

#### ΠΡΟΕΙΔΟΠΟΙΗΣΗ

- **\*Ποτέ μην τοποθετείτε ένα παιδικό κάθισμα με την όψη πίσω στο κάθισμα του συνοδηγού εάν πρώτα δεν απενεργοποιηθεί ο αερόσακος του συνοδηγού με τον διακόπτη για τον αερόσακο (όπου υπάρχει), δείτε το «Φως κατάστασης αερόσακου συνοδηγού (όπου υπάρχει)» (Σελίδα 62). Σε μία μετωπική σύγκρουση, οι μπροστινοί αερόσακοι ανοίγουν με μεγάλη δύναμη. Ένας μπροστινός αερόσακος που ανοίγει θα μπορούσε να τραυματίσει σοβαρά ή να σκοτώσει το παιδί σας.**
- **\*Η NISSAN συνιστά το παιδικό κάθισμα να τοποθετείται στο πίσω κάθισμα του αυτοκινήτου. Ωστόσο, εάν πρέπει να τοποθετήσετε το παιδικό κάθισμα στο κάθισμα του συνοδηγού, μετακινήστε το κάθισμα του συνοδηγού στην πιο πίσω και υψηλή θέση.**
- **\*Τα παιδικά καθίσματα για βρέφη πρέπει να χρησιμοποιούνται με την όψη πίσω και για τον λόγο αυτό**

**δεν πρέπει να χρησιμοποιούνται στο κάθισμα του συνοδηγού όταν δεν έχει απενεργοποιηθεί ο αερόσακος του συνοδηγού.**

#### Με την όψη μπροστά:

Βεβαιωθείτε ότι ακολουθείτε τις οδηγίες του κατασκευαστή για την σωστή χρήση του παιδικού καθίσματος. Ακολουθήστε αυτά τα βήματα για να τοποθετήσετε ένα παιδικό κάθισμα με την όψη μπροστά στο κάθισμα του συνοδηγού, χρησιμοποιώντας την ζώνη ασφαλείας τύπου τριών σημείων χωρίς λειτουργία αυτόματης ασφάλισης:

1. Απενεργοποιήστε τον αερόσακο του συνοδηγού χρησιμοποιώντας τον διακόπτη αερόσακου συνοδηγού. (Δείτε το «Φως κατάστασης αερόσακου συνοδηγού (όπου υπάρχει)» (Σελίδα 62).) Πατήστε τον διακόπτη της μίζας στην θέση ON και βεβαιωθείτε ότι το φως κατάστασης μπροστινού αερόσακου ανάβει.



**Βήμα 2**

2. Μετακινήστε το κάθισμα στην τελείως πίσω θέση (1).
3. Τοποθετήστε το παιδικό κάθισμα στο κάθισμα του αυτοκινήτου.



**Βήματα 4 και 5**

4. Καθοδηγήστε την γλώσσα της ζώνης ασφαλείας μέσα από το παιδικό κάθισμα και βάλτε την στην πόρπη (3) έως ότου ακούσετε και νιώσετε ότι αυτή έχει ασφαλίσει.
5. Για να αποφύγετε τον τζόγο στον ιμάντα της ζώνης ασφαλείας είναι απαραίτητο να ασφαλίσετε την ζώνη ασφαλείας στην θέση της με τις μονάδες ασφάλισης που βρίσκονται στο παιδικό κάθισμα.



**Βήμα 6**

6. Αφαιρέστε τον πρόσθετο τζόγο από την ζώνη ασφαλείας, πατήστε κάτω (4) και πίσω (5) σταθερά στο κέντρο του παιδικού καθίσματος με το γόνατό σας για να πιέσετε την ταπεταρία του καθίσματος του αυτοκινήτου και την πλάτη του καθίσματος ενώ τραβάτε επάνω την ζώνη ασφαλείας.



**Βήματα 7 και 8**

7. Ελέγξτε το παιδικό κάθισμα πριν τοποθετήσετε το παιδί σε αυτό. Σπρώξτε το παιδικό κάθισμα από την μία πλευρά στην άλλη και τραβήξτε το μπροστά για να βεβαιωθείτε ότι στηρίζετε καλά στην θέση του.
8. Ελέγξτε για να βεβαιωθείτε ότι το παιδικό κά-

θισμα είναι σωστά ασφαλισμένο πριν από κάθε χρήση. Εάν το παιδικό κάθισμα είναι χαλαρό, επαναλάβετε τα βήματα 5 έως 8.

#### **Με την όψη πίσω:**

Εάν πρέπει να τοποθετήσετε ένα παιδικό κάθισμα στο κάθισμα του συνοδηγού, ακολουθήστε αυτά τα βήματα:

1. Απενεργοποιήστε τον αερόσακο του συνοδηγού χρησιμοποιώντας τον διακόπτη του αερόσακου του συνοδηγού. (Δείτε το «Πρόσθετο σύστημα συγκράτησης (SRS)» πιο κάτω). Γυρίστε τον διακόπτη της μίζας στην θέση ON και βεβαιωθείτε ότι ανάβει το φως κατάστασης του αερόσακου του συνοδηγού .



**Βήματα 2 και 3**

2. Μετακινήστε το κάθισμα στην τελείως πίσω θέση (1).
3. Τοποθετήστε το παιδικό κάθισμα στο κάθισμα του συνοδηγού.

**Να ακολουθείτε πάντα τις οδηγίες του κατασκευαστή του παιδικού καθίσματος για την τοποθέτηση και την χρήση.**

## ΣΥΜΠΛΗΡΩΜΑΤΙΚΟ ΣΥΣΤΗΜΑ ΣΥΓΚΡΑΤΗΣΗΣ (Σύστημα Αερόσακων) (SRS)

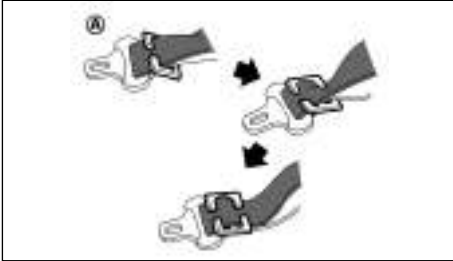

4. Καθοδηγήστε την γλώσσα της ζώνης ασφαλείας μέσα από το παιδικό κάθισμα και βάλτε την στην πόρπη έως ότου ακούσετε και νοιώσετε ότι αυτή έχει ασφαλίσει. Για να αποφύγετε τον τζόγο στον ιμάντα μέσης της ζώνης ασφαλείας, ασφαλίστε τον ιμάντα του ώμου στην θέση του με το κλιπ ασφάλισης (Α). Χρησιμοποιήστε το κλιπ που είναι προσαρτημένο στο σύστημα του παιδικού καθίσματος ή ένα που είναι ισάξιο σε διαστάσεις και δύναμη.

**Βεβαιωθείτε ότι ακολουθείτε τις οδηγίες του κατασκευαστή του παιδικού καθίσματος για την διαδρομή της ζώνης.**

5. Σύρετε το κάθισμα προς τα εμπρός ώστε η ζώνη ασφαλείας να σφίξει τελείως το σύστημα του παιδικού καθίσματος και το παιδικό κάθισμα να φτάνει στο ταμπλό του αυτοκινήτου.
6. Ελέγξτε το παιδικό κάθισμα πριν τοποθετήσετε το παιδί σε αυτό. Ελέγξτε ότι αυτό δεν γέρνει πολύ από την μία ή την άλλη πλευρά. Προσπαθήστε να το τραβήξετε μπροστά και ελέγξτε ότι κρατιέται καλά στην θέση του.

### ΠΡΟΦΥΛΑΞΕΙΣ ΓΙΑ ΤΟ ΣΥΜΠΛΗΡΩΜΑΤΙΚΟ ΣΥΣΤΗΜΑ ΣΥΓΚΡΑΤΗΣΗΣ (SRS)

Το τμήμα αυτό για τους αερόσακους (SRS) περιέχει σημαντικές πληροφορίες για τους αερόσακους του οδηγού και του συνοδηγού, τους πλευρικούς αερόσακους, τους αερόσακους κουρτίνα και τους προεπιτάχυντες των ζωνών ασφαλείας.

Σύστημα μπροστινών αερόσακων

Αυτό το σύστημα βοηθάει στην απορρόφηση της πρόσκρουσης στο κεφάλι και το στέρνο του οδηγού και/ή του συνοδηγού σε συγκεκριμένες μετωπικές συγκρούσεις. Ο μπροστινός αερόσακος είναι σχεδιασμένος να ανοίγει στην μπροστινή πλευρά που συγκρούστηκε το αυτοκίνητο.

Σύστημα πλευρικού αερόσακου στερεωμένου στο μπροστινό κάθισμα (όπου υπάρχει)

Το σύστημα αυτό μπορεί να βοηθήσει να απορροφηθεί η πρόσκρουση στο στέρνο και την κοιλιά του οδηγού και του συνοδηγού σε συγκεκριμένες συγκρούσεις στο πλάι. Ο πλευρικός αερόσακος στα μπροστινά καθίσματα είναι σχεδιασμένος να ανοίγει στην πλευρά που συγκρούστηκε το αυτοκίνητο.

Σύστημα πλευρικού αερόσακου κουρτίνα στερεωμένου στην οροφή (όπου υπάρχει)

Το σύστημα αυτό απορροφά την πρόσκρουση στο κεφάλι του οδηγού και των επιβατών στο μπροστινό και τα πίσω εξωτερικά καθίσματα σε συγκεκριμένες πλευρικές συγκρούσεις. Ο πλευρικός αερόσακος κουρτίνα στην οροφή είναι σχεδιασμένος να ανοίγει στην πλευρά που συγκρούστηκε το αυτοκίνητο.

Το σύστημα των αερόσακων (SRS) είναι σχεδιασμένο να συμπληρώνει στην προστασία από ατυχήματα που παρέχεται από τις ζώνες ασφαλείας στον οδηγό και τον συνοδηγό και δεν είναι σχεδιασμένο να τις υποκαθιστά. Θα πρέπει να φοράτε πάντα σωστά τις ζώνες ασφαλείας και οι επιβάτες θα πρέπει να κάθονται πάντα σε κατάλληλη απόσταση μακριά από το τιμόνι. Για επιπλέον πληροφορίες δείτε το «Ζώνες ασφαλείας» (Σελίδα 36).

Αφού βάλτε τον διακόπτη της μίζας στην θέση ON ή START, το προειδοποιητικό φως αερόσακου θα ανάψει. Εάν το σύστημα λειτουργεί κανονικά, το προειδοποιητικό φως του αερόσακου θα σβήσει μετά από 7 περίπου δευτερόλεπτα. Για περισσότερες λεπτομέρειες, δείτε το «Προειδοποιητικά φώτα, ενδεικτικά φώτα και βομβητές υπενθύμισης»

**Ο αερόσακος θα λειτουργήσει μόνο όταν ο διακόπτης της μίζας είναι στην θέση ON ή START.**



Σωστές (πίσω) θέσεις

Για τους αερόσακους του οδηγού και του συνοδηγού:

#### ΠΡΟΕΙΔΟΠΟΙΗΣΗ

- Ο μπροστινός αερόσακος κανονικά δεν θα ανοίξει σε περίπτωση πλευρικής σύγκρουσης, σύγκρουσης στο πίσω μέρος, τουμπάρισμα ή χαμηλής σφοδρότητας μετωπικής σύγκρουσης. Να φοράτε πάντα τις ζώνες ασφαλείας για να μειωθεί ο κίνδυνος ή η σοβαρότητα των τραυματισμών στα ατυχήματα.
- Οι ζώνες ασφαλείας και οι μπροστινοί αερόσακοι είναι πιο αποτελεσματικά όταν κάθεται καλά πίσω και σε όρθια θέση στο κάθισμα. Οι μπροστινοί αερόσακοι ανοίγουν με μεγάλη δύναμη. Εάν δεν είστε προσδεμένος, γέρνετε μπροστά, κάθεται στο πλάι ή εκτός θέσης με οποιονδήποτε τρόπο έχετε μεγαλύτερο κίνδυνο τραυματισμού ή θανάτου σε περίπτωση ατυχήματος. Μπορεί επίσης να λάβετε σοβαρό ή θανάσιμο τραυματισμό από τον μπροστινό αερόσακο εάν ακουμπάτε πάνω του όταν ανοίγει. Να κάθεται πάντα πίσω πάνω στην πλάτη του καθίσματος και όσο πιο μακριά είναι πρακτικά δυνατόν από το τιμόνι. Να χρησιμοποιείτε πάντα την ζώνη ασφαλείας.



#### ΠΡΟΕΙΔΟΠΟΙΗΣΗ

- Ποτέ μην τοποθετείτε παιδικό κάθισμα στο κάθισμα του συνοδηγού. Ένας μπροστινός αερόσακος που ανοίγει θα μπορούσε να τραυματίσει σοβαρά ή να σκοτώσει το παιδί σας (δείτε το «Προειδοποιητικές ετικέτες αερόσακου» [Σελίδα 59]).
- Τα παιδιά μπορεί να τραυματιστούν σοβαρά ή να σκοτωθούν όταν ανοίξει ο αερόσακος, εάν δεν είναι κατάλληλα προσδεμένα, δείτε το «Παιδικά καθίσματα»
- Ποτέ μην αφήνετε παιδιά να επιβαίνουν χωρίς πρόσδεση ή να βγάζουν τα χέρια τους ή το πρόσωπό τους από το παράθυρο. Μην προσπαθείτε να τα κρατήσετε στην αγκαλιά σας ή τα χέρια σας.

Πλευρικοί αερόσακοι και αερόσακοι κουρτίνα (όπου υπάρχει):

#### ΠΡΟΕΙΔΟΠΟΙΗΣΗ

- Οι πλευρικοί αερόσακοι στα μπροστινά καθίσματα και οι πλευρικοί αερόσακοι κουρτίνα στην οροφή κανονικά δεν θα ανοίξουν σε περίπτωση μετωπικής σύγκρουσης, σύγκρουσης στο πίσω μέρος, τουμπαρίσματος ή χαμηλής σοβαρότητας πλευρική σύγκρουση. Να φοράτε πάντα τις ζώνες ασφαλείας για να μειωθεί ο κίνδυνος ή η σοβαρότητα των τραυματισμών στα ατυχήματα.
- Οι ζώνες ασφαλείας, οι πλευρικοί αερόσακοι στα μπροστινά καθίσματα και οι πλευρικοί αερόσακοι κουρτίνα στην οροφή είναι πιο αποτελεσματικοί όταν κάθεται καλά πίσω και σε όρθια θέση στο κάθισμα. Οι πλευρικοί αερόσακοι στα μπροστινά καθίσματα και οι πλευρικοί αερόσακοι κουρτίνα στην οροφή

ανοίγουν με μεγάλη δύναμη. Εάν ο οδηγός και οι επιβάτες δεν είναι προσδεμένοι, γέρνουν μπροστά, κάθονται στο πλάι ή εκτός θέσης κατά οποιονδήποτε τρόπο, τότε ο οδηγός και οι επιβάτες κινδυνεύουν περισσότερο από τραυματισμό ή θάνατο σε περίπτωση ατυχήματος.

- Μην επιτρέπετε σε κανέναν να τοποθετεί τα χέρια του, τα πόδια του ή το πρόσωπό του κοντά στους πλευρικούς αερόσακους στα μπροστινά καθίσματα και τους πλευρικούς αερόσακους κουρτίνα στην οροφή. Μην επιτρέπετε σε κανέναν όταν κάθεται στα μπροστινά καθίσματα ή τα πίσω εξωτερικά καθίσματα να βγάζει τα χέρια του έξω από τα παράθυρα ή να γέρνει στις πόρτες.
- Όταν κάθεται στα πίσω καθίσματα, μην κρατάτε την πλάτη των μπροστινών καθισμάτων. Εάν ανοίξουν οι πλευρικοί αερόσακοι στα μπροστινά καθίσματα και οι πλευρικοί αερόσακοι κουρτίνα στην οροφή μπορεί να τραυματιστείτε σοβαρά. Να είστε ιδιαίτερα προσεκτικοί με τα παιδιά που πρέπει να είναι πάντα κατάλληλα προσδεμένα.
- Μην χρησιμοποιείτε καλύμματα στις πλάτες των μπροστινών καθισμάτων. Μπορεί να παρεμβληθούν στους αναφλεκτήρες των πλευρικών αερόσακων στα μπροστινά καθίσματα.

#### ΣΗΜΕΙΩΣΗ

Για μία σύνοψη δείτε το «Ζώνες ασφαλείας και πρόσθετο σύστημα πρόσδεσης».

## Σύστημα προεντατήρα ζώνης ασφαλείας

Το σύστημα του προεντατήρα της ζώνης ασφαλείας μπορεί να ενεργοποιηθεί μαζί με το σύστημα του αερόσακου σε συγκεκριμένους τύπους συγκρούσεων.

Λειτουργώντας με το καρούλι της ζώνης ασφαλείας και την στήριξη, βοηθάει να σφίξει η ζώνη ασφαλείας την στιγμή που το αυτοκίνητο εμπλέκεται σε συγκεκριμένους τύπους πρόσκρουσης, βοηθώντας στην πρόσδεση των επιβατών των μπροστινών καθισμάτων. Δείτε το «Σύστημα προεντατήρα ζώνης ασφαλείας»

## Προειδοποιητικές ετικέτες αερόσακου



- 1. Προειδοποιητική Ετικέτα αερόσακου SRS:** Η προειδοποιητική ετικέτα (1) σχετικά με τον αερόσακο, είναι τοποθετημένη στην επιφάνεια του σκαριού του συνοδηγού.
- 2. Προειδοποιητική Ετικέτα πλευρικού αερόσακου SRS:** Η προειδοποιητική ετικέτα βρίσκεται στο πλάι της κεντρικής κολόνας στην πλευρά του οδηγού και στην βάση των μπροστινών καθισμάτων.

## Αερόσακος συνοδηγού:

Η προειδοποιητική ετικέτα (1) βρίσκεται στο σκαριό.

«ΠΟΤΕ μην χρησιμοποιείτε παιδικό κάθισμα με την όψη πίσω σε ένα κάθισμα που προστατεύεται από ENERGO ΑΕΡΟΣΑΚΟ μπροστά του. Μπορεί να προκύψει ΘΑΝΑΤΟΣ ή ΣΟΒΑΡΟΣ ΤΡΑΥΜΑΤΙΣΜΟΣ στο ΠΑΙΔΙ.»

**Το ΠΙΣΩ ΚΑΘΙΣΜΑ είναι το ΑΣΦΑΛΕΣΤΕΡΟ σημείο για τα παιδιά ηλικίας 12 χρόνων και κάτω. Να χρησιμοποιείτε πάντα ζώνες ασφαλείας και παιδικά καθίσματα. Για μέγιστη προστασία της ασφαλείας σας σε όλους τους τύπους συγκρούσεων θα πρέπει να φοράτε την ζώνη ασφαλείας σας. Μην κάθεστε ή γέρνετε περισσότερο από ότι χρειάζεται κοντά στον αερόσακο. Μην τοποθετείτε αντικείμενα πάνω στον αερόσακο ή ανάμεσα στον αερόσακο και σε εσάς. Εάν το προειδοποιητικό φως αερόσακου παραμένει αναμμένο ή αναβοσβήνει όταν βάλετε τον διακόπτη της μίζας στην θέση ON, πηγαίνετε σε εξουσιοδοτημένο συνεργείο Nissan ή εξειδικευμένο συνεργείο. Οι αερόσακοι μπορούν να αφαιρεθούν ή να απορριφθούν μόνο από εξουσιοδοτημένο συνεργείο Nissan ή εξειδικευμένο συνεργείο.**

Βεβαιωθείτε ότι θα διαβάσετε την περιγραφή της Ετικέτας Αερόσακου στο τέλος αυτού του βιβλίου.

Στα αυτοκίνητα που είναι εξοπλισμένα με σύστημα μπροστινού αερόσακου, χρησιμοποιήστε το παιδικό καθίσμα με την όψη πίσω μόνο στα πίσω καθίσματα του αυτοκινήτου.

Όταν τοποθετείτε παιδικό κάθισμα στο αυτοκίνητό σας, να ακολουθείτε πάντα τις οδηγίες του κατασκευαστή του για την τοποθέτηση. Για πληροφορίες δείτε το «Παιδικά καθίσματα».

## Προειδοποιητικό φως αερόσακου SRS

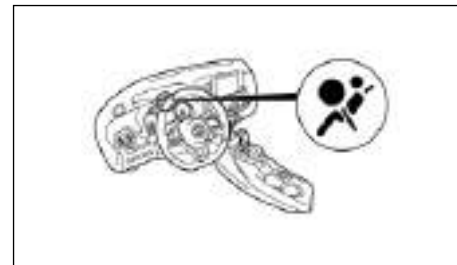

Το προειδοποιητικό φως του αερόσακου SRS, που έχει την ένδειξη  στο ταμπλό των οργάνων, παρακολουθεί τα κυκλώματα των μπροστινών αερόσακων, των πλευρικών αερόσακων στα μπροστινά καθίσματα και των πλευρικών αερόσακων κουρτίνα στην οροφή (όπου υπάρχει), καθώς και τα συστήματα των προεντατήρων των ζωνών ασφαλείας. Τα κυκλώματα που παρακολουθούνται από το προειδοποιητικό φως αερόσακου είναι η μονάδα αισθητήρα διάγνωσης, ο αισθητήρας ζώνης πρόσκρουσης, οι δορυφορικοί αισθητήρες, οι μονάδες μπροστινού αερόσακου, οι μονάδες των πλευρικών αερόσακων στα μπροστινά καθίσματα (όπου υπάρχει) και των πλευρικών αερόσακων κουρτίνα στην οροφή (όπου υπάρχει) καθώς και οι προεντατήρες των ζωνών ασφαλείας και οι σχετικές καλωδιώσεις.

**Αφού βάλετε τον διακόπτη της μίζας στην θέση ON ή START ανάβει το προειδοποιητικό φως του αερόσακου. Εάν το σύστημα λειτουργεί κανονικά, το προειδοποιητικό φως του αερόσακου θα σβήσει μετά από 7 περίπου δευτερόλεπτα.**

Ζητήστε την συντήρηση των συστημάτων του αερόσακου και / ή του προεντατήρα από το πλησιέστερο εξουσιοδοτημένο συνεργείο NISSAN ή εξειδικευμένο συνεργείο, εάν προκύψει οποιαδήποτε από τις παρακάτω συνθήκες

- Το προειδοποιητικό φως του αερόσακου παραμένει αναμμένο μετά τα περίπου 7 δευτερόλεπτα.
- Το προειδοποιητικό φως του αερόσακου αναβοσβήνει κατά διαστήματα.
- Το προειδοποιητικό φως του αερόσακου δεν ανάβει καθόλου.

Κάτω από αυτές τις συνθήκες οι μπροστινοί αερόσακοι, οι πλευρικοί αερόσακοι, οι αερόσακοι κουρτίνα και / ή η ζώνη ασφαλείας με προεντατήρα δεν θα λειτουργήσουν σωστά. Θα πρέπει να ελεγχθούν και να επισκευαστούν. Ελάτε σε επαφή με εξουσιοδοτημένο συνεργείο Nissan ή εξειδικευμένο συνεργείο αμέσως.

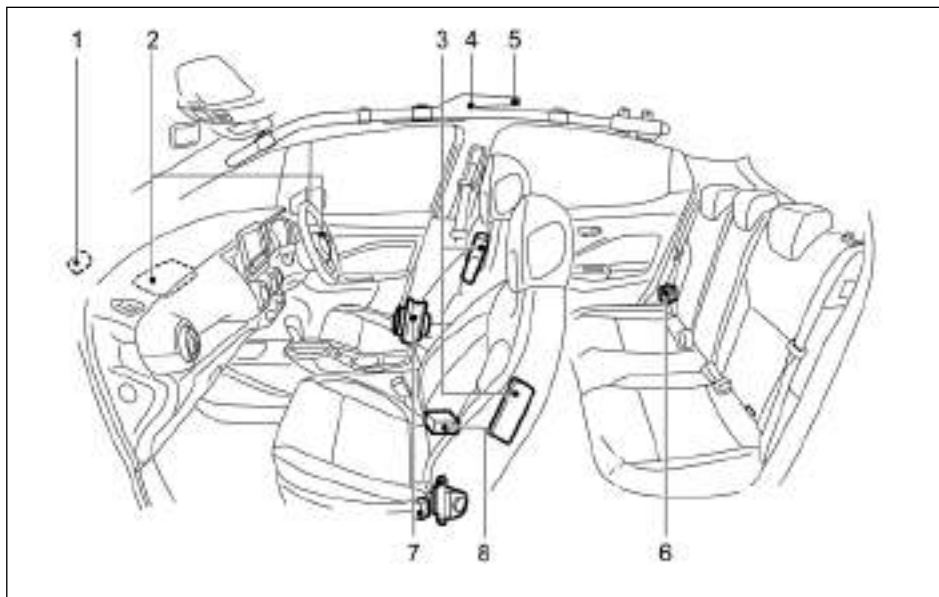

### ΣΥΣΤΗΜΑΤΑ ΑΕΡΟΣΑΚΟΥ

1. Αισθητήρας ζώνης πρόσκρουσης
2. Μονάδες μπροστινών αερόσακων
3. Μονάδες συμπληρωματικών πλευρικών αερόσακων
4. Μονάδες συμπληρωματικών πλευρικών αερόσακων κουρτίνα.
5. Αναφλεκτήρες συμπληρωματικών πλευρικών αερόσακων κουρτίνα
6. Δορυφορικοί αισθητήρες
7. Καρούλια Προεντατήρων Ζωνών Ασφαλείας
8. Μονάδα του αισθητήρα διάγνωσης αερόσακου



#### ΠΡΟΕΙΔΟΠΟΙΗΣΗ

- Μην τοποθετείτε αντικείμενα στο κάλυμμα του τιμονιού και στο ταμπλό. Αντικείμενα τοποθετημένα στο κάλυμμα του τιμονιού ή στο ταμπλό μπορεί να γίνουν επικίνδυνα και να προκαλέσουν τραυματισμό εάν ανοίξει ο αερόσακος.
- Αμέσως μετά το άνοιγμα, αρκετά εξαρτήματα του αερόσακου μπορεί να είναι ζεστά. Μην τα ακουμπάτε γιατί μπορεί να καείτε.
- Δεν θα πρέπει να γίνεται καμία μη εξουσιοδοτημένη αλλαγή σε οποιοδήποτε εξάρτημα ή την καλωδίωση του συστήματος του αερόσακου ώστε να αποφευχθεί το ενδεχόμενο να ανοίξει ο αερόσακος κατά λάθος ή να προκληθεί ζημιά στο σύστημα του αερόσακου.
- Μην κάνετε μη εξουσιοδοτημένες αλλαγές στο ηλεκτρικό σύστημα του αυτοκινήτου σας, το σύστημα ανάρτησης ή το εμπρός άκρο του αμαξώματος. Αυτό μπορεί να προκαλέσει την σωστή λειτουργία των συστημάτων του αερόσακου.
- Οι παρεμβάσεις στο σύστημα του αερόσακου, μπορεί να έχουν σαν αποτέλεσμα σοβαρό τραυματισμό. Σαν παρεμβάσεις νοούνται και οι αλλαγές στο τιμόνι και το ταμπλό με την τοποθέτηση υλικών πάνω από το τιμόνι και πάνω στο ταμπλό ή η τοποθέτηση υλικού ταπετσαρίας γύρω από το σύστημα του αερόσακου.
- Εργασίες στο συμπληρωματικό σύστημα συγκράτησης (Σύστημα Αερόσακων) (SRS) πρέπει να πραγματοποιούνται από εξουσιοδοτημένο συνεργείο Nissan ή εξειδικευμένο συνεργείο. Η καλωδίωση του συμπληρωματικού συστήματος συγκράτησης (Σύστημα Αερόσακων) (SRS) δεν πρέπει τροποποιείται να ή να αποσυνδέεται. Μη εξουσιοδοτημένος

- εξοπλισμός διάγνωσης δεν θα πρέπει να χρησιμοποιούνται στα συστήματα του αερόσακου.
- Οι σύνδεσμοι των καλωδιώσεων του αερόσακου είναι κίτρινοι και / ή πορτοκαλί για εύκολη αναγνώριση.
- Ποτέ μην τοποθετείτε ένα παιδικό κάθισμα με την όψη πίσω στο κάθισμα του συνοδηγού εάν πρώτα δεν απενεργοποιηθεί ο αερόσακος του συνοδηγού με τον διακόπτη για τον αερόσακο (όπου υπάρχει), δείτε το «Φως κατάστασης αερόσακου συνοδηγού (όπου υπάρχει)». Σε μία μετωπική σύγκρουση, οι μπροστινοί αερόσακοι ανοίγουν με μεγάλη δύναμη. Ένας μπροστινός αερόσακος που ανοίγει θα μπορούσε να τραυματίσει σοβαρά ή να σκοτώσει το παιδί σας.

Όταν ανοίγουν οι αερόσακοι μπορεί να ακουστεί ένα αρκετά δυνατός θόρυβος και να ακολουθήσει η απελευθέρωση καπνού. Αυτός ο καπνός δεν είναι βλαβερός δεν δηλώνει την ύπαρξη φωτιάς. Ωστόσο, θα πρέπει να φροντίσετε να μην τον εισπνεύσετε καθώς μπορεί να προκαλέσει ερεθισμό και βήχα. Όσοι έχουν ιστορικό αναπνευστικών προβλημάτων, όπως άσθμα, θα πρέπει να πάρουν άμεσα φρέσκο αέρα.

Οι αερόσακοι, σε συνδυασμό με την χρήση των ζωνών ασφαλείας, βοηθούν στην απορρόφηση της δύναμης πρόσκρουσης στο στέρνο των μπροστινών επιβατών. Οι αερόσακοι κουρτίνα βοηθάνε στην απορρόφηση της δύναμης πρόσκρουσης στο κεφάλι των επιβατών των μπροστινών και τα πίσω εξωτερικών καθισμάτων. Ο αερόσακος μπορεί να βοηθήσει να σωθούν ζωές και να μειωθούν οι σοβαροί τραυματισμοί. Ωστόσο, οι πλευρικοί αερόσακοι και οι αερόσακοι κουρτίνα που ανοίγουν μπορεί να προκαλέσουν εκδορές ή άλλους τραυματισμούς. Οι πλευρικοί αερόσακοι και οι αερόσακοι κουρτίνα

δεν παρέχουν προστασία στο κάτω μέρος του σώματος.

#### Σύστημα μπροστινών αερόσακων

Ο μπροστινός αερόσακος του οδηγού βρίσκεται στο κέντρο του βολάν του τιμονιού. Ο αερόσακος του συνοδηγού βρίσκεται στο ταμπλό των οργάνων πάνω από το ντουλαπάκι.

Το σύστημα του μπροστινού αερόσακου είναι σχεδιασμένο να ανοίγει στις υψηλότερες σφοδρότητας μετωπικές συγκρούσεις αν και μπορεί να ανοίξει σε δυνάμεις άλλων τύπων συγκρούσεων εάν είναι παρόμοιες με εκείνες μίας υψηλότερης σφοδρότητας μετωπική σύγκρουση. Μπορεί να μην ανοίξει σε συγκεκριμένες μετωπικές συγκρούσεις. Η ζημιά του αυτοκινήτου (ή η έλλειψή της) δεν είναι πάντα ένδειξη της σωστής λειτουργίας των μπροστινών αερόσακων.



#### ΠΡΟΕΙΔΟΠΟΙΗΣΗ

**Ποτέ μην τοποθετείτε ένα παιδικό κάθισμα με την όψη πίσω στο κάθισμα του συνοδηγού εάν πρώτα δεν απενεργοποιηθεί ο αερόσακος του συνοδηγού με τον διακόπτη για τον αερόσακο (όπου υπάρχει), δείτε το «Φως κατάστασης αερόσακου συνοδηγού (όπου υπάρχει)». Σε μία μετωπική σύγκρουση, οι μπροστινοί αερόσακοι ανοίγουν με μεγάλη δύναμη. Ένας μπροστινός αερόσακος που ανοίγει θα μπορούσε να τραυματίσει σοβαρά ή να σκοτώσει το παιδί σας.**

#### Για μοντέλα με διακόπτη αερόσακου συνοδηγού:

Ο αερόσακος του συνοδηγού είναι σχεδιασμένος να απενεργοποιηθεί χρησιμοποιώντας τον διακόπτη για τον αερόσακο του συνοδηγού, μόνο όταν είναι απολύτως απαραίτητο.

Φως κατάστασης αερόσακου συνοδηγού (όπου υπάρχει):





#### ΠΡΟΕΙΔΟΠΟΙΗΣΗ

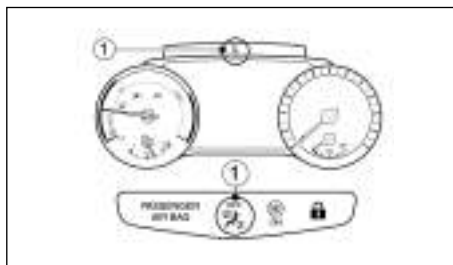

- Επειδή το αυτοκίνητό σας είναι εξοπλισμένο με μπροστινό αερόσακο συνοδηγού, δεν επιτρέπεται να τοποθετήσετε ένα παιδικό κάθισμα με την όψη πίσω στο κάθισμα του συνοδηγού, εκτός εάν ο αερόσακος του συνοδηγού έχει προηγουμένως απενεργοποιηθεί.

- Μην τοποθετήσετε ένα παιδικό κάθισμα με την όψη πίσω στο κάθισμα του συνοδηγού εάν το σύστημα ενεργοποίησης / απενεργοποίησης του αερόσακου (όπου υπάρχει) δεν λειτουργεί σωστά. Σε αυτή την περίπτωση το αυτοκίνητό σας πρέπει αμέσως να πάει σε ένα εξουσιοδοτημένο συνεργείο Nissan ή εξειδικευμένο συνεργείο.





Τα φώτα κατάστασης αερόσακου συνοδηγού  και  βρίσκονται πάνω στο ταμπλό των οργάνων πάνω από τον επιλογέα αλλαγής.

Όταν ο διακόπτης της μίζας τοποθετηθεί στην θέση ON, ανάβει το φως κατάστασης του αερόσακου του συνοδηγού (ON ή OFF) και μετά σβήνει ή παραμένει αναμμένο ανάλογα με την κατάσταση του αερόσακου του συνοδηγού.

- Όταν ο διακόπτης της μίζας τοποθετηθεί στην θέση **ON** και ο αερόσακος του συνοδηγού είναι ενεργός, τόσο το φως κατάστασης ανενεργού αερόσακου συνοδηγού (OFF)  και το προειδοποιητικό φως αερόσακου (SRS)  θα ανάψει και θα σβήσει μετά από περίπου 60 δευτερόλεπτα όταν ο διακόπτης αερόσακου

συνοδηγού είναι στην θέση ON. 

- Όταν ο διακόπτης της μίζας τοποθετηθεί στην θέση OFF και ο αερόσακος του συνοδηγού είναι ανενεργός, τόσο το φως κατάστασης ενεργού (ON) αερόσακου συνοδηγού  και το προειδοποιητικό φως αερόσακου (SRS)  στον συνδυασμένο μετρητή (1) θα σβήσουν μετά από 7 περίπου δευτερόλεπτα.
- Το φως κατάστασης σβηστού (OFF) αερόσακου συνοδηγού  θα ανάψει και παραμείνει αναμμένο για όσο ο διακόπτης αερόσακου συνοδηγού είναι στην θέση OFF.

Εάν το φως κατάστασης αερόσακου συνοδηγού λειτουργεί με έναν τρόπο διαφορετικό από αυτόν που περιγράφεται παραπάνω, ο αερόσακος του συνοδηγού μπορεί να μην λειτουργήσει σωστά. Ζητήστε άμεσα τον έλεγχο του συστήματος, και εάν απαιτείται την επισκευή του από εξουσιοδοτημένο συνεργείο NISSAN ή εξειδικευμένο συνεργείο προτροπές.

**Διακόπτης αερόσακου συνοδηγού (όπου υπάρχει):**

Ο αερόσακος του συνοδηγού μπορεί να κλείσει με τον διακόπτη του αερόσακου συνοδηγού (A) που βρίσκεται στο εσωτερικό από το ντουλαπάκι.



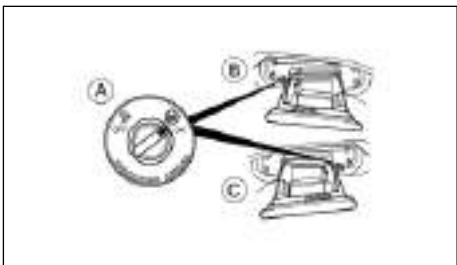

(A) Διακόπτης αερόσακου (όπου υπάρχει)

(B) Αριστεροτίμονα μοντέλα

(C) Δεξιοτίμονα μοντέλα

Για να απενεργοποιήσετε τον αερόσακο του συνοδηγού:

1. Τοποθετήστε στον διακόπτη της μίζας στην θέση **OFF**.

2. Ανοίξτε το ντουλαπάκι.

3. Πατήστε και γυρίστε τον διακόπτη για τον αερόσακο του συνοδηγού στην θέση **OFF**.

4. Τοποθετήστε τον διακόπτη της μίζας στην θέση **ON**. Το φως κατάστασης αερόσακου συνοδηγού

 θα ανάψει και θα παραμείνει αναμμένο.

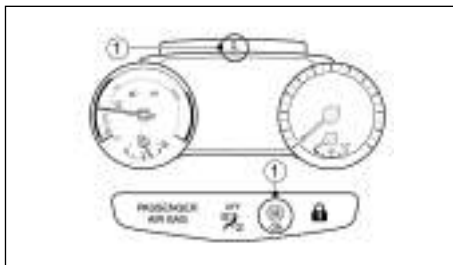

Για να ενεργοποιήσετε τον αερόσακο του συνοδηγού:

1. Τοποθετήστε στον διακόπτη της μίζας στην θέση **OFF**.

2. Ανοίξτε το ντουλαπάκι.

3. Πατήστε και γυρίστε τον διακόπτη του αερόσακου του συνοδηγού στην θέση **ON**.

4. Τοποθετήστε τον διακόπτη της μίζας στην θέση **ON**. Το φως κατάστασης αερόσακου συνοδηγού

 θα ανάψει (1) και μετά από περίπου 60 δευτερόλεπτα θα σβήσει.

## Σύστημα πλευρικού αερόσακου

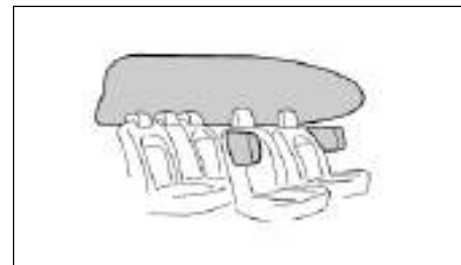

Οι πλευρικοί αερόσακοι βρίσκονται στο εξωτερικό μέρος από τις πλάτες των μπροστινών καθισμάτων. Το σύστημα του μπροστινού αερόσακου είναι σχεδιασμένο να ανοίγει στις υψηλότερης σφοδρότητας πλευρικές συγκρούσεις αν και μπορεί να ανοίξει σε δυνάμεις άλλων τύπων συγκρούσεων εάν είναι παρόμοιες με εκείνες μίας υψηλότερης σφοδρότητας πλευρική σύγκρουση. Μπορεί να μην ανοίξει σε συγκεκριμένους τύπους πλευρικών συγκρούσεων. Η ζημιά του αυτοκινήτου (ή η έλλειψή της) δεν είναι πάντα ένδειξη της σωστής λειτουργίας των πλευρικών αερόσακων.

Ο οδηγός και ο συνοδηγός θα πρέπει να φοράνε σωστά τις ζώνες ασφαλείας, να κάθονται σε όρθια θέση και όσο πιο μακριά είναι πρακτικά δυνατό από τον πλευρικό αερόσακο. Οι πλευρικοί αερόσακοι ανοίγουν γρήγορα προκειμένου να προστατέψουν τους μπροστινούς επιβάτες. Εξαιτίας αυτού, η δύναμη ανοίγματος των πλευρικών αερόσακων μπορεί να αυξήσει τον κίνδυνο τραυματισμού εάν οι επιβάτες είναι πολύ κοντά ή ακουμπάνε στις μονάδες των αερόσακων την ώρα που αυτοί ανοίγουν. Ο πλευρικός αερόσακος θα ξεφουσκώσει γρήγορα μετά την ολοκλήρωση της σύγκρουσης.

## Σύστημα αερόσακων κουρτίνα (όπου υπάρχει)

Οι πλευρικοί αερόσακοι κουρτίνα βρίσκονται μέσα στην πλευρική ταπετσαρία της οροφής.

Το σύστημα του πλευρικού αερόσακου κουρτίνα είναι σχεδιασμένο να ανοίγει στις υψηλότερης σφοδρότητας πλευρικές συγκρούσεις αν και μπορεί να ανοίξει σε δυνάμεις άλλων τύπων συγκρούσεων εάν είναι παρόμοιες με εκείνες μίας υψηλότερης σφοδρότητας πλευρική σύγκρουση. Μπορεί να μην ανοίξει σε συγκεκριμένους τύπους πλευρικών συγκρούσεων. Η ζημιά του αυτοκινήτου (ή η έλλειψή της) δεν είναι πάντα ένδειξη της σωστής λειτουργίας των πλευρικών αερόσακων κουρτίνα.

Οι επιβάτες των πίσω καθισμάτων θα πρέπει να φοράνε σωστά τις ζώνες ασφαλείας τους και να κάθονται όσο πιο μακριά είναι πρακτικά δυνατό από τις ταπετσαρίες της πόρτας και της οροφής. Οι αερόσακοι κουρτίνα ανοίγουν γρήγορα προκειμένου να προστατέψουν τους μπροστινούς και τους πίσω επιβάτες. Εξαιτίας αυτού, η δύναμη ανοίγματος των αερόσακων κουρτίνα μπορεί να αυξήσει τον κίνδυνο τραυματισμού εάν οι επιβάτες είναι πολύ κοντά ή ακουμπάνε στις μονάδες των αερόσακων την ώρα που αυτοί ανοίγουν. Ο αερόσακος κουρτίνα θα ξεφοουσκώσει γρήγορα μετά την ολοκλήρωση της σύγκρουσης.



### ΠΡΟΕΙΔΟΠΟΙΗΣΗ

- Διάφορα εξαρτήματα του αερόσακου θα είναι ζεστά αμέσως μετά το άνοιγμα. Μην τα ακουμπάτε; μπορεί να πάθετε σοβαρό έγκαυμα.
- Καμία μη εξουσιοδοτημένη αλλαγή δεν πρέπει να γίνεται σε οποιοδήποτε εξάρτημα ή καλωδίωση του συστήματος του αερόσακου. Με τον τρόπο αυτό θα αποτραπεί το κατά λάθος άνοιγμα του αερόσακου ή ζημιά στο σύστημα του αερόσακου.
- Η αλλοίωση του συστήματος του αερόσακου μπορεί να προκαλέσει σοβαρό τραυματισμό. Στην αλλοίωση περιλαμβάνεται η διενέργεια αλλαγών στο τιμόνι και το ταμπλό των οργάνων με την τοποθέτηση υλικών πάνω βολάν του τιμονιού ή με την τοποθέτηση πρόσθετου υλικού ταπετσαρίας γύρω από τα συστήματα των αερόσακων.
- Μην τοποθετήσετε οποιοδήποτε αντικείμενο στο βολάν του τιμονιού ή το ταμπλό των οργάνων. Τα αντικείμενα που είναι προσαρτημένα στο βολάν του τιμονιού και το ταμπλό των οργάνων μπορεί να γίνουν επικίνδυνα εάν εκτιναχθούν και να προκαλέσουν τραυματισμό εάν ανοίξει ο αερόσακος.

- Οποιαδήποτε εργασία πάνω και γύρω από το σύστημα του αερόσακου θα πρέπει να γίνεται από εξουσιοδοτημένο συνεργείο της NISSAN ή εξειδικευμένο συνεργείο. Η τοποθέτηση ηλεκτρικού εξοπλισμού θα πρέπει να γίνεται από εξουσιοδοτημένο συνεργείο της NISSAN ή εξειδικευμένο συνεργείο. Η κίτρινη καλωδίωση\* του αερόσακου SRS δεν πρέπει να τροποποιείται ή να αποσυνδέεται. Ο μη εγκεκριμένος ηλεκτρικός εξοπλισμός ελέγχου και οι μονάδες διάγνωσης δεν θα πρέπει να χρησιμοποιούνται στο σύστημα του αερόσακου.
- Οι καλωδιώσεις SRS καλύπτονται με κίτρινη μόνωση, είτε αμέσως πριν από τους συνδέσμους της καλωδίωσης ή ολόκληρη η καλωδίωση, για εύκολη αναγνώριση.

## ΔΙΑΔΙΚΑΣΙΑ ΕΠΙΣΚΕΥΗΣ ΚΑΙ ΑΝΤΙΚΑΤΑΣΤΑΣΗΣ



### ΠΡΟΕΙΔΟΠΟΙΗΣΗ

- Όταν έχουν ανοίξει οι αερόσακοι, οι μονάδες των αερόσακων δεν θα λειτουργήσουν και πρέπει να αντικατασταθούν. Οι μονάδες των αερόσακων θα πρέπει να αντικατασταθούν από εξουσιοδοτημένο συνεργείο NISSAN ή εξειδικευμένο συνεργείο. Οι ανοιχτές μονάδες των αερόσακων δεν μπορούν να επισκευαστούν.
- Τα συστήματα του αερόσακου θα πρέπει να επιθεωρούνται από ένα εξουσιοδοτημένο συνεργείο NISSAN ή εξειδικευμένο συνεργείο εάν υπάρχει οποιαδήποτε ζημιά στο εμπρός μέρος του αυτοκινήτου.

- Όταν μεταπωλήσετε το αυτοκίνητό σας, σας παρακαλούμε να ενημερώσετε τον αγοραστή για το σύστημα του αερόσακου και να τον καθοδηγήσετε να διαβάσει τα κατάλληλα τμήματα του παρόντος Βιβλίου Οδηγιών Χρήσης.
- Εάν χρειαστεί να καταστρέψετε τον αερόσακο ή να καταστρέψετε το αυτοκίνητο, παρακαλούμε να έλθετε σε επαφή με εξουσιοδοτημένο συνεργείο NISSAN. Οι σωστές διαδικασίες απόρριψης καθορίζονται στο κατάλληλο Service Manual της NISSAN. Οι λάθος διαδικασίες απόρριψης μπορεί να προκαλέσουν τραυματισμό.

Τα συστήματα του αερόσακου και της ζώνης ασφαλείας με προεντατήρα είναι σχεδιασμένα ώστε να ενεργοποιηθούν μία φορά μόνο. Όταν έχει γίνει ενεργοποίηση παραμένει αναμμένο το προειδοποιητικό φως του αερόσακου σαν υπενθύμιση, εκτός εάν έχει πάθει ζημιά το προειδοποιητικό φως. Η επισκευή και η αντικατάσταση αυτών των συστημάτων πρέπει να γίνεται μόνο από εξουσιοδοτημένο συνεργείο NISSAN ή εξειδικευμένο συνεργείο.

Όταν απαιτείται εργασία συντήρησης στο αυτοκίνητο, οι πληροφορίες για τους αερόσακους, τους προεντατήρες των ζωνών ασφαλείας και τα σχετικά εξαρτήματα θα πρέπει να υποδεικνύονται στο άτομο που κάνει την συντήρηση. Ο διακόπτης της μίζας θα πρέπει να είναι πάντα στην θέση LOCK, όταν κάνετε κάποια εργασία κάτω από το καπό ή στο εσωτερικό του αυτοκινήτου.

## ΣΗΜΕΙΩΣΕΙΣ

## 2 Όργανα και χειριστήρια

Μετρητές και δείκτες.....	69	Κουμπί Θερμαινόμενου Παρμπρίζ ThermaClear.....	102
Ταχύμετρο.....	69	Θερμαινόμενο Παρμπρίζ ThermaClear (όπου υπάρχει).....	102
Χιλιμετρητής ταξιδιού / μετρητής απόστασης έως το άδειασμα.....	69	Διακόπτης αντιθαμβωτικού.....	103
Δείκτης καυσίμου.....	69	Διακόπτης προβολέων και φλας.....	103
ΔΕΙΚΤΗΣ ΙΣΧΥΟΣ.....	70	Διακόπτης προβολέων.....	103
ΕΝΔΕΙΞΗ ΦΟΡΤΙΣΗΣ ΜΠΑΤΑΡΙΑΣ.....	70	Διακόπτης φλας.....	105
Έλεγχος φωτισμού ταμπλό οργάνων.....	70	Διακόπτης φώτων ομίχλης.....	106
Προειδοποιητικά φώτα, ενδεικτικά φώτα και ηχητικές υπενθυμίσεις.....	71	Μπροστινό φως ομίχλης (όπου υπάρχει).....	106
Έλεγχος φώτων.....	73	Πίσω φως ομίχλης.....	106
Προειδοποιητικά φώτα.....	73	Έλεγχος ύψους δέσμης προβολέων.....	106
Ενδεικτικά φώτα.....	78	Διακόπτης ελέγχου ύψους δέσμης προβολέων.....	106
Ηχητικές υπενθυμίσεις.....	80	Κόρνα.....	107
Οθόνη Πληροφοριών Αυτοκινήτου.....	81	Θερμαινόμενο τιμόνι (όπου υπάρχει).....	107
Λειτουργία.....	82	Θερμαινόμενο τιμόνι (όπου υπάρχει).....	107
Ρυθμίσεις.....	82	Θέρμανση καθίσματος (όπου υπάρχει).....	107
Προειδοποιήσεις οθόνης πληροφοριών αυτοκινήτου και ενδείξεις.....	88	Ηλεκτρικές παροχές.....	108
Υπολογιστής ταξιδιού.....	95	Αποθήκευση.....	109
Ρολόι και θερμοκρασία εξωτερικού αέρα.....	98	Δίσκοι αποθήκευσης.....	109
Αναγνώριση Πινακίδων Κυκλοφορίας (όπου υπάρχει).....	98	Ντουλαπάκι.....	109
Διακόπτης υαλοκαθαριστήρα και πλυντικού.....	100	Κουτί κονσόλας.....	109
Παρμπρίζ.....	100	Θέσεις ποτηριών.....	109
Πίσω παρμπρίζ.....	101	Θέσεις μπουκαλιών.....	110
		Γάντζοι παλτών.....	110
		Τσέπη καθίσματος (όπου υπάρχει).....	110

Εταζέρα.....	111
Πάτωμα χώρου αποσκευών (όπου υπάρχει).....	111
Γάντζοι αποσκευών .....	112
Παράθυρα.....	112
Ηλεκτρικά παράθυρα.....	112
Εσωτερικά φώτα.....	114
Φως χώρου επιβατών μπροστά.....	114
Εμπρός φώτα χάρτη.....	114
Πίσω εσωτερικό φως.....	115
Φως χώρου αποσκευών.....	115

## ΜΕΤΡΗΤΕΣ ΚΑΙ ΔΕΙΚΤΕΣ

### ΣΗΜΕΙΩΣΗ

Για μία σύνοψη δείτε «Μετρητές και δείκτες» (Σελίδα 27) και «Ταμπλό οργάνων» (Σελίδα 25).

### ΤΑΧΥΜΕΤΡΟ



Το ταχύμετρο δείχνει την ταχύτητα του αυτοκινήτου. Η διαβάθμιση στον μετρητή ποικίλει ανάλογα με το μοντέλο.

### ΧΙΛΙΟΜΕΤΡΗΤΗΣ ΤΑΞΙΔΙΟΥ / ΜΕΤΡΗΤΗΣ ΑΠΟΣΤΑΣΗΣ ΕΩΣ ΤΟ ΑΔΕΙΑΣΜΑ



Ο χιλιομετρητής εμφανίζεται στην οθόνη πληροφοριών του αυτοκινήτου όταν ο διακόπτης της μίζας είναι στην θέση ON.

Η διαθέσιμη αυτονομία ή ο μετρητής της απόστασης έως το άδειασμα (1) εμφανίζει μία εκτίμηση της απόστασης που μπορεί να διανυθεί πριν χρειαστεί να βγάλετε καύσιμο.

Ο χιλιομετρητής (2) εμφανίζει την συνολική απόσταση που έχει διανύσει το αυτοκίνητο.

### Ένδειξη χιλιομετρητή ταξιδιού

Ένας χιλιομετρητής ταξιδιού είναι διαθέσιμος στην οθόνη πληροφοριών του αυτοκινήτου. Δείτε «Οθόνη Πληροφοριών Αυτοκινήτου» (Σελίδα 81).

### ΔΕΙΚΤΗΣ ΚΑΥΣΙΜΟΥ

Ο δείκτης καυσίμου εμφανίζεται όταν ο διακόπτης της μίζας είναι στην θέση ON.

Ο δείκτης μπορεί να μετακινηθεί ελαφρά κατά το φρενάρισμα, όταν στρίβετε, όταν επιταχύνετε ή όταν οδηγείτε σε ανήφορο ή κατήφορο.

Το σύμβολο  υποδεικνύει ότι το στόμιο γεμίματος του ρεζερβουάρ βρίσκεται στην δεξιά πλευρά του αυτοκινήτου.

### ΣΗΜΕΙΩΣΗ

Το φως ένδειξης χαμηλής στάθμης καυσίμου θα ανάψει στην Οθόνη Πληροφοριών του Αυτοκινήτου όταν η στάθμη στο ρεζερβουάρ χαμηλώσει. Γεμίστε το ρεζερβουάρ όσο μπορείτε πιο γρήγορα. Συνήθως, όταν ο δείκτης καυσίμου φτάσει στην ένδειξη άδειο, υπάρχει ακόμη ένα μικρό απόθεμα στο ρεζερβουάρ.

Η διαθέσιμη κλίμακα ή απόσταση έως το άδειασμα εμφανίζεται μόνιμα στο κάτω μέρος της οθόνης πληροφοριών του αυτοκινήτου.

### ΠΡΟΣΟΧΗ

Βάλτε καύσιμα πριν η κλίμακα εμφανίσει [0] ή [---] και ο δείκτης φτάσει στην θέση «άδειο».

## ΔΕΙΚΤΗΣ ΙΣΧΥΟΣ

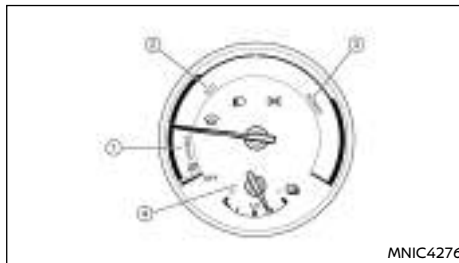

### (1) ΦΟΡΤΙΣΗ

Η περιοχή αυτή εμφανίζει την κατάσταση της αναγέννησης. Η ενέργεια από την αναγέννηση χρησιμοποιείται για να φορτιστεί η μπαταρία Li-ion.

### (2) ECO

Το υβριδικό σύστημα βελτιστοποιεί την αποδοτικότητα του καυσίμου εκκινώντας περιοδικά και σβήνοντας τον κινητήρα, ανάλογα με τις περιστάσεις.

### (3) ΙΣΧΥΣ

Ο κινητήρας και το ηλεκτρικό μοτέρ κινούν και τα δύο το αυτοκίνητο για την καλύτερη απόδοση.

### (4) Ένδειξη φόρτισης

Ο δείκτης υποδεικνύει την κατά προσέγγιση φόρτιση της μπαταρίας Li-ion που απομένει και είναι διαθέσιμη για να οδηγήσετε το αυτοκίνητο.

Ο δείκτης ισχύος δείχνει την συνολική ποσότητα ισχύος που παρέχει το υβριδικό σύστημα. Όταν επιβραδύνετε ή φρενάρετε, δείχνει την ποσότητα της ισχύος αναγέννησης που παράγεται.

## ΕΝΔΕΙΞΗ ΦΟΡΤΙΣΗΣ ΜΠΑΤΑΡΙΑΣ

Ο δείκτης υποδεικνύει την κατά προσέγγιση φόρτιση της μπαταρίας Li-ion που απομένει και είναι διαθέσιμη για να οδηγήσετε το αυτοκίνητο.

### ΣΗΜΕΙΩΣΗ:

- Η θερμοκρασία της μπαταρίας Li-ion επηρεάζει την ποσότητα φόρτισης της μπαταρίας Li-ion που απομένει.

## ΕΛΕΓΧΟΣ ΦΩΤΙΣΜΟΥ ΤΑΜΠΛΟ

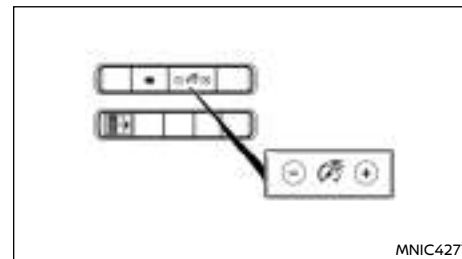
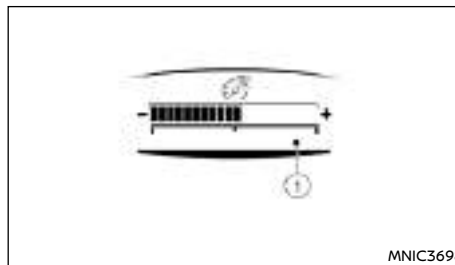

Ο διακόπτης ελέγχου του φωτισμού οργάνων μπορεί να λειτουργήσει όταν ο διακόπτης της μίζας είναι στην θέση ON. Όταν κάνετε χειρισμό του διακόπτη, εμφανίζεται η λειτουργία ρύθμισης φωτισμού στο κάτω μέρος της οθόνης πληροφοριών του αυτοκινήτου.



















Πατήστε την + πλευρά του διακόπτη για να κάνετε πιο έντονο τον φωτισμό των φώτων των μετρητών και του ταμπλό των οργάνων. Η μπάρα (1) κινείται στην + πλευρά.











Πατήστε την πλευρά - του διακόπτη για να χαμηλώσετε τα φώτα. Η μπάρα (1) μετακινείται στην πλευρά -.

Όταν δεν γίνει χειρισμός του ελέγχου φωτισμού οργάνων για λίγα δευτερόλεπτα, δεν εμφανίζεται πλέον η λειτουργία ρύθμισης.



## ΠΡΟΕΙΔΟΠΟΙΗΤΙΚΑ ΦΩΤΑ, ΕΝΔΕΙΚΤΙΚΑ ΦΩΤΑ ΚΑΙ ΒΟΜΒΗΤΕΣ ΥΠΕΝΘΥΜΙΣΗΣ

	Προειδοποιητικό φως Συστήματος Αντιμπλοκαρίσματος Φρένων (ABS)		Κύριο προειδοποιητικό φως		Ενδεικτικό φως για το πίσω φως ομίχλης*
	Προειδοποιητικό φως φρένων (κόκκινο) Προειδοποιητικό φως συστήματος μη ηλεκτρικού χειρόφρενου		Προειδοποιητικό φως ζώνης ασφαλείας (οδηγού και συνοδηγού)		Ενδεικτικό φως πλευρικών φώτων πορείας
	Προειδοποιητικό φως φόρτισης		Προειδοποιητικό φως αερόσακου (SRS)		Ενδεικτικό φως ολίσθησης*
	Ενδεικτικό φως Ηλεκτρικού Χειρόφρενου*		Ενδεικτικό φως αυτόματου φρένου συγκράτησης		Ενδεικτικά φώτα φλας / αλάρμ
	Προειδοποιητικό ηλεκτρικής υποβοήθησης τιμονιού		Ενδεικτικό φως μεσαίας σκάλας προβολέων		Ενδεικτικό «έτοιμο για την οδήγηση» (READY)
	Φως πίεσης λαδιού κινητήρα		Ενδεικτικό φως κλειδαριάς πόρτας**		Ενδεικτικό φως λειτουργίας Ηλεκτρικού Οχήματος
	Προειδοποιητικό φως Ευφυούς Πέδησης Ανάγκης (IEB)*		Ενδεικτικό φως κλειστού Ηλεκτρονικού Συστήματος Ευστάθειας (ESP)		Ενδεικτικά φώτα ενεργού e-Pedal
	Προειδοποιητικό φως χεριών εκτός τιμονιού		Ενδεικτικό φως για το μπροστινό φως ομίχλης		Ενδεικτικά φώτα ανενεργού e-Pedal

	Προειδοποιητικό φως κλειστού Συστήματος Ήχου Οχήματος που Πλησιάζει για τους Πεζούς			Φώτα κατάστασης αερόσακου συνοδηγού*,**		Ενδεικτικό φως μεγάλης σκάλας προβολέων
	Προειδοποιητικό φως συστήματος φρένων (κίτρινο)					Ενδεικτικό φως δυσλειτουργίας (Κίτρινο)
	Ενδεικτικό φως σφάλματος υβριδικού συστήματος			Ενδεικτικό φως υποβοήθησης μεγάλης σκάλας προβολέων*		Ενδεικτικό φως Υποβοήθησης Εκκίνησης στην Ανηφόρα (HSA)*
	Προειδοποιητικό φως χαμηλής πίεσης ελαστικού*					

\*: όπου υπάρχει

\*\* : βρίσκεται κάτω από το χειριστήριο του καλοριφέρ και air conditioner

## ΕΛΕΓΧΟΣ ΦΩΤΩΝ

Με όλες τις πόρτες κλειστές, βάλτε το χειρόφρενο, δέστε τις ζώνες ασφαλείας και γυρίστε τον διακόπτη της μίζας στην θέση ON χωρίς να βάλετε μπροστά τον κινητήρα. Τα παρακάτω φώτα θα ανάψουν (όπου υπάρχουν) στον σύntonμο διάστημα και στην συνέχεια θα σβήσουν:

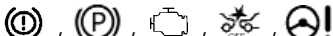



Τα ακόλουθα φώτα (όπου υπάρχουν) θα ανάψουν σύntonμο και στην συνέχεια θα σβήσουν:



Εάν οποιοδήποτε φως δεν ανάβει, μπορεί να είναι καμένη ή λάμπα ή ανοικτό κάποιον κύκλωμα στο ηλεκτρικό σύστημα. Επισκεφθείτε το εξουσιοδοτημένο συνεργείο NISSAN ή εξειδικευμένο συνεργείο για να γίνει ο ανάλογος έλεγχος και εάν απαιτείται επισκευή.

Ορισμένες ενδείξεις και προειδοποιήσεις εμφανίζονται επίσης στην οθόνη πληροφοριών του αυτοκινήτου, ανάμεσα στο στροφόμετρο και το ταχύμετρο, δείτε «Οθόνη πληροφοριών αυτοκινήτου» (Σελίδα 81).

### ΣΗΜΕΙΩΣΗ

Το φως  ή  (όπου υπάρχει), που βρίσκεται στην κεντρική κονσόλα κάτω από τα χειριστήρια του καλοριφέρ και air conditioner, ανάβει και μένει αναμμένο ανάλογα με την θέση του διακόπτη του αερασκού του συνοδηγού.

### ΠΡΟΕΙΔΟΠΟΙΗΤΙΚΑ ΦΩΤΑ

Δείτε επίσης «Οθόνη Πληροφοριών Αυτοκινήτου» (Σελίδα 81).



**Προειδοποιητικό φως συστήματος αντιμπλοκαρίσματος φρένων (ABS)**

Όταν γυρίσετε τον διακόπτη της μίζας στην θέση ON, το προειδοποιητικό φως ABS ανάβει και στην

συνέχεια σβήνει. Αυτό δείχνει ότι το ABS λειτουργεί κανονικά.

Εάν το προειδοποιητικό φως ABS ανάψει ενώ λειτουργεί ο κινητήρας, ή ενώ οδηγείτε, μπορεί να δηλώνει ότι το ABS δεν λειτουργεί σωστά. Ζητήστε από εξουσιοδοτημένο συνεργείο της NISSAN ή εξειδικευμένο συνεργείο να ελέγξει το σύστημα.

Εάν υπάρχει δυσλειτουργία του ABS, η λειτουργία αντιμπλοκαρίσματος απενεργοποιείται. Στην περίπτωση αυτή, το σύστημα των φρένων λειτουργεί κανονικά αλλά, χωρίς την υποβοήθηση του συστήματος αντιμπλοκαρίσματος των φρένων (Δείτε το «Σύστημα φρένων» (Σελίδα 280)).



**Προειδοποιητικό φως φρένων BRAKE (κόκκινο)**



### ΠΡΟΕΙΔΟΠΟΙΗΣΗ

- Εάν το προειδοποιητικό φως είναι αναμμένο μπορεί το σύστημα των φρένων σας να μην δουλεύει σωστά. Η οδήγηση θα μπορούσε να είναι επικίνδυνη. Ακόμη και εάν κρίνετε ότι το σύστημα των φρένων είναι ασφαλές, οδηγήστε προσεκτικά στο πλησιέστερο συνεργείο για επισκευή. Διαφορετικά ζητήστε την μεταφορά του αυτοκινήτου καθώς η οδήγησή του μπορεί να είναι επικίνδυνη.
- Πατώντας το πεντάλ του φρένου όταν ο διακόπτης της μίζας δεν είναι στην θέση ON και / ή όταν η στάθμη του υγρού των φρένων είναι χαμηλή μπορεί να αυξηθεί η απόσταση φρεναρίσματος και το φρενάρισμα να απαιτεί μεγαλύτερη δύναμη καθώς και διαδρομή του πεντάλ.
- Εάν η στάθμη του υγρού των φρένων είναι κάτω από την ένδειξη ελάχιστου ή < MIN> στο δοχείο του υγρού των φρένων, μην οδηγήσετε έως ότου το σύστημα των φρένων να ελεγχθεί από ένα εξουσιοδοτημένο συνεργείο NISSAN ή εξειδικευμένο συνεργείο.

Όταν ο διακόπτης της μίζας μπει στην θέση ON, το φως παραμένει αναμμένο για λίγα δευτερόλεπτα. Εάν το φως ανάβει οποιαδήποτε άλλη στιγμή, μπορεί να δείχνει ότι το σύστημα των φρένων δεν λειτουργεί σωστά. Εάν ανάψει το προειδοποιητικό φως φρένων (BRAKE), σταματήστε το αυτοκίνητο αμέσως και αποτανθείτε σε εξουσιοδοτημένο συνεργείο Nissan ή εξειδικευμένο συνεργείο.

**Προειδοποιητικό χαμηλής στάθμης υγρών φρένων**  
Όταν ο διακόπτης της μίζας είναι στην θέση ON, το φως προειδοποιεί για την χαμηλή στάθμη του υγρού των φρένων. Εάν το φως ανάβει ενώ ο διακόπτης της μίζας είναι στην θέση ON με το χειρόφρενο λυμένο, σταματήστε το αυτοκίνητο και ακολουθήστε τα παρακάτω βήματα:

- Ελέγξτε την στάθμη των υγρών των φρένων. Εάν η στάθμη των υγρών των φρένων είναι χαμηλή προσθέστε υγρό και ζητήστε τον έλεγχο του συστήματος από ένα εξουσιοδοτημένο συνεργείο Nissan ή εξειδικευμένο συνεργείο. Δείτε το «Υγρό φρένων» (Σελίδα 325).
- Εάν η στάθμη των υγρών των φρένων είναι σωστή, ζητήστε από το εξουσιοδοτημένο συνεργείο NISSAN ή εξειδικευμένο συνεργείο να ελέγξει το σύστημα προειδοποίησης.



**Προειδοποιητικό φως φόρτισης**

Όταν ο διακόπτης της μίζας είναι στην θέση ON, ανάβει το προειδοποιητικό φως φόρτισης. Αφού βάλετε μπροστά το υβριδικό σύστημα, το προειδοποιητικό φως φόρτισης θα σβήσει. Αυτό δείχνει ότι το σύστημα φόρτισης λειτουργεί κανονικά.

Εάν το προειδοποιητικό φως φόρτισης ανάψει ενώ λειτουργεί ο κινητήρας, ή ενώ οδηγείτε, μπορεί να δηλώνει ότι το σύστημα φόρτισης δεν λειτουργεί σωστά και μπορεί να χρειάζεται επισκευή.







Εάν το προειδοποιητικό φως φόρτισης παραμένει αναμμένο, ζητήστε άμεσα τον έλεγχο του συστήμα-

τος φόρτισης από ένα εξουσιοδοτημένο συνεργείο NISSAN ή εξειδικευμένο συνεργείο.

### ΠΡΟΣΟΧΗ

**Μην συνεχίζετε την οδήγηση εάν το προειδοποιητικό φως φόρτισης είναι αναμμένο.**

 Προειδοποιητικό φως συστήματος ηλεκτρικού χειρόφρενου (όπου υπάρχει)

	Μετρητής				Διακόπτης	
	Ένδειξη	Προειδοποιητικό φως	Κύριο προειδοποιητικό φως	Κείμενο ένδειξης	Βομβητής	LED
Δεμένο χειρόφρενο		-	-	-	-	LED
Δυναμικό χειρόφρενο		-		Λύστε το χειρόφρενο	Μπιπ	LED
Σφάλμα συστήματος	Ανάλογα με την κατάσταση	Αναμμένο προειδοποιητικό φως		-	-	Ανάλογα με την κατάσταση
Πατημένος διακόπτης χειρόφρενου χωρίς πατημένο πεντάλ φρένου		-	-	Πατήστε το πεντάλ του φρένου	-	LED
Το χειρόφρενο δεν μπορεί να λυθεί αυτόματα		-	-	Λύστε το χειρόφρενο	-	LED
Δυσλειτουργία χειρόφρενου	 Αναβοσβήνει	Αναμμένο προειδοποιητικό φως	-	-	-	LED Αναβοσβήνει

Το ενδεικτικό φως του ηλεκτρικού χειρόφρενου δείχνει ότι το σύστημα του ηλεκτρικού χειρόφρενου είναι σε λειτουργία. Όταν ο διακόπτης της μί-

ζας είναι στην θέση ON, ανάβει το ενδεικτικό φως του ηλεκτρικού χειρόφρενου. Όταν ξεκινήσετε το υβριδικό σύστημα και το χει-

ρόφρενο ελευθερωθεί το προειδοποιητικό φως σβήνει. Εάν το χειρόφρενο δεν έχει ελευθερωθεί πλήρως, το ενδεικτικό φως του ηλεκτρικού χειρόφρενου παραμένει αναμμένο. Πριν οδηγήσετε να βεβαιώσετε ότι το ενδεικτικό φως ηλεκτρικού χειρόφρενου έχει σβήσει.

Εάν το προειδοποιητικό φως του ηλεκτρικού χειρόφρενου ανάβει ή αναβοσβήνει ενώ ανάβει φως του συστήματος του ηλεκτρικού χειρόφρενου (κίτρινο), αυτό μπορεί να δείχνει ότι το σύστημα του ηλεκτρικού χειρόφρενου δεν λειτουργεί σωστά. Ζητήστε άμεσα τον έλεγχο του συστήματος των φρένων και εάν απαιτείται την επισκευή του από εξουσιοδοτημένο συνεργείο NISSAN ή εξειδικευμένο συνεργείο



### ΠΡΟΕΙΔΟΠΟΙΗΣΗ

- Εάν το προειδοποιητικό φως είναι αναμμένο μπορεί το σύστημα των φρένων σας να μην δουλεύει σωστά. Η οδήγηση θα μπορούσε να είναι επικίνδυνη. Ακόμη και εάν κρίνετε ότι το σύστημα των φρένων είναι ασφαλές, οδηγήστε προσεκτικά στο πλησιέστερο συνεργείο για επισκευή. Διαφορετικά ζητήστε την μεταφορά του αυτοκινήτου καθώς η οδήγησή του μπορεί να είναι επικίνδυνη.
- Πατώντας το πεντάλ του φρένου όταν ο διακόπτης της μίζας δεν είναι στην θέση ON και / ή όταν η στάθμη του υγρού των φρένων είναι χαμηλή μπορεί να αυξηθεί η απόσταση φρεναρίσματος και το φρενάρισμα να απαιτεί μεγαλύτερη δύναμη καθώς και διαδρομή του πεντάλ.

- **\*Εάν η στάθμη του υγρού των φρένων είναι κάτω από την ένδειξη ελάχιστου ή < MIN στο > δοχείο του υγρού των φρένων, μην οδηγήσετε έως ότου το Σύστημα των φρένων να έχει ελεγχθεί από εξουσιοδοτημένο συνεργείο Nissan ή εξειδικευμένο συνεργείο.**

Για περισσότερες πληροφορίες για την λειτουργία του χειρόφρενου, δείτε το «Ηλεκτρικό χειρόφρενο (όπου υπάρχει)» (Σελίδα 132).

## Προειδοποιητικό φως Ηλεκτρικής Υποβοήθησης Τιμονιού

### ΠΡΟΕΙΔΟΠΟΙΗΣΗ

- **Εάν δεν λειτουργεί το υβριδικό σύστημα ή σβήσει ενώ οδηγείτε, δεν θα λειτουργήσει η ηλεκτρική υποβοήθηση του τιμονιού. Το τιμόνι θα είναι πιο βαρύ.**
- **Όταν ανάβει το προειδοποιητικό φως Ηλεκτρικού Τιμονιού με το υβριδικό σύστημα σε λειτουργία δεν θα έχετε την ηλεκτρική υποβοήθηση του τιμονιού. Θα συνεχίσετε να έχετε τον έλεγχο του αυτοκινήτου αλλά το τιμόνι θα είναι πιο δύσκολο στον χειρισμό του. Ζητήστε τον έλεγχο του συστήματος του Ηλεκτρικά Υποβοηθούμενου Τιμονιού από εξουσιοδοτημένο συνεργείο Nissan ή εξειδικευμένο συνεργείο.**

Όταν ο διακόπτης της μίζας είναι στην θέση ON, ανάβει το προειδοποιητικό φως του Ηλεκτρικά Υποβοηθούμενου Τιμονιού. Αφού βάλετε μπροστά το υβριδικό σύστημα, το προειδοποιητικό φως του Ηλεκτρικά Υποβοηθούμενου Τιμονιού θα σβήσει. Αυτό δείχνει ότι το σύστημα του ηλεκτρικού τιμονιού λειτουργεί κανονικά.

Εάν το προειδοποιητικό φως του Ηλεκτρικά Υποβοηθούμενου Τιμονιού ανάβει ενώ λειτουργεί το υβριδικό σύστημα, αυτό μπορεί να δείχνει ότι το σύστημα του Ηλεκτρικά Υποβοηθούμενου Τιμονιού

ού δεν λειτουργεί σωστά και μπορεί να χρειάζεται επισκευή. Ζητήστε τον έλεγχο του συστήματος του Ηλεκτρικά υποβοηθούμενου τιμονιού από εξουσιοδοτημένο συνεργείο Nissan ή εξειδικευμένο συνεργείο. Δείτε το «Ηλεκτρικά Υποβοηθούμενο Τιμόνι» (Σελίδα 279).



## Προειδοποιητικό φως πίεσης λαδιού κινητήρα

Όταν ο διακόπτης της μίζας είναι στην θέση ON, το προειδοποιητικό φως πίεσης λαδιού κινητήρα ανάβει. Αφού βάλτε μπροστά τον κινητήρα το προειδοποιητικό φως πίεσης λαδιού κινητήρα σβήνει. Αυτό δείχνει ότι οι αισθητήρες πίεσης λαδιού στον κινητήρα λειτουργούν κανονικά.

Εάν το προειδοποιητικό φως πίεσης λαδιού κινητήρα ανάβει ή αναβοσβήνει ενώ λειτουργεί ο κινητήρας, μπορεί να δείχνει ότι η πίεση του λαδιού στον κινητήρα είναι χαμηλή.

Σταματήστε το αυτοκίνητο αμέσως μόλις αυτό μπορεί να γίνει με ασφάλεια. Σβήστε αμέσως τον κινητήρα και καλέστε εξουσιοδοτημένο συνεργείο Nissan ή εξειδικευμένο συνεργείο.

### ΠΡΟΣΟΧΗ

- **Εάν έχετε τον υβριδικό σύστημα σε λειτουργία ενώ ανάβει το προειδοποιητικό φως πίεσης λαδιού κινητήρα θα μπορούσε να προκληθεί σοβαρή ζημιά στον κινητήρα.**
- **Το προειδοποιητικό φως πίεσης λαδιού του κινητήρα δεν είναι σχεδιασμένο να δείχνει την χαμηλή στάθμη λαδιού. Η στάθμη λαδιού θα πρέπει να ελέγχεται με την χρήση της βυθομετρικής ράβδου. (Δείτε το «Λάδι κινητήρα» (Σελίδα 322).)**



## ΠΡΟΕΙΔΟΠΟΙΗΤΙΚΟ ΦΩΣ συστήματος Ευφυούς Πέδησης Ανάγκης (IEB) (όπου υπάρχει)

Το φως αυτό ανάβει όταν το Ευφυές Σύστημα Πέδησης (IEB) είναι απενεργοποιημένο (OFF) στην Οθόνη Πληροφοριών του Αυτοκινήτου.

Εάν το φως ανάβει ενώ το σύστημα IEB είναι ενεργό, μπορεί να δείχνει ότι το σύστημα δεν είναι διαθέσιμο. Δείτε το «Σύστημα Ευφυούς Πέδησης Ανάγκης (IEB) (όπου υπάρχει)» (Σελίδα 261) για περισσότερες λεπτομέρειες.

Απενεργοποιώντας το σύστημα ESP από την Οθόνη Πληροφοριών του Αυτοκινήτου δεν θα είναι διαθέσιμο και το σύστημα IEB. Αυτό δεν είναι δυσλειτουργία.



## Προειδοποιητικό φως χειριών εκτός τιμονιού

Όταν ενεργοποιείται η Υποβοήθηση Τιμονιού, παρακολουθεί τον χειρισμό του τιμονιού από τον οδηγό. Αυτοκίνητα με Υποβοήθηση ΠροΠilot: Εάν δεν γίνεται χειρισμός του τιμονιού από τον οδηγό ή ο οδηγός πάρει τα χέρια του από το τιμόνι για μία χρονική περίοδο, ανάβει το προειδοποιητικό φως. Εάν ο οδηγός δεν χειριστεί το τιμόνι αφού ανάβει το προειδοποιητικό φως, ηχεί ένας βομβητής. Στην συνέχεια γίνεται μία γρήγορη εφαρμογή των φρένων για να ζητηθεί από τον οδηγό να αναλάβει ξανά τον έλεγχο του αυτοκινήτου. Εάν ο οδηγός δεν ανταποκριθεί, το αυτοκίνητο θα ανάψει αυτόματα τα αλάρμ και θα επιβραδύνει έως ότου έρθει σε πλήρη στάση. (Δείτε το «Εντοπισμός χειριών στο τιμόνι» (Σελίδα 247).)



## ΠΡΟΕΙΔΟΠΟΙΗΤΙΚΟ ΦΩΣ ΣΒΗΣΤΟΥ Όψου Οχήματος του Πλησιάζει για τους Πεζούς (VSP)

Το προειδοποιητικό φως Συστήματος Όψου Οχήματος που Πλησιάζει για τους Πεζούς (VSP) ανάβει όταν προκύψει μία δυσλειτουργία στο σύστημα VSP.

Ζητήστε τον έλεγχο του VSP συστήματος από εξουσιοδοτημένο συνεργείο Nissan ή εξειδικευμένο συνεργείο.

## Προειδοποιητικό φως συστήματος φρένων BRAKE (κίτρινο)



### ΠΡΟΕΙΔΟΠΟΙΗΣΗ

- Πατώντας το πεντάλ του φρένου όταν ο διακόπτης παροχής είναι σε κάποια θέση διαφορετική από την θέση ON ή READY και / ή όταν η στάθμη του υγρού των φρένων είναι χαμηλή μπορεί να αυξηθεί η απόσταση φρεναρίσματος και το φρενάρισμα να απαιτεί μεγαλύτερη δύναμη καθώς και διαδρομή του πεντάλ.
- Εάν η στάθμη του υγρού των φρένων είναι κάτω από την ένδειξη ελάχιστου ή MIN στο δοχείο του υγρού των φρένων, μην οδηγήσετε έως ότου το σύστημα των φρένων να ελεγχθεί από ένα εξουσιοδοτημένο συνεργείο NISSAN ή εξειδικευμένο συνεργείο.
- Το σύστημα του φρένου αναγέννησης μπορεί να μην λειτουργεί σωστά εάν ανάβει το προειδοποιητικό φως του συστήματος των φρένων όταν είναι αναμμένο το ενδεικτικό φως ετοιμότητας για οδήγηση (READY). Εάν κρίνεται ότι είναι ασφαλές, οδηγήστε προσεκτικά στο πλησιέστερο συνεργείο για επισκευές. Διαφορετικά ζητήστε την μεταφορά του αυτοκινήτου καθώς η οδήγησή του μπορεί να είναι επικίνδυνη.

Το προειδοποιητικό φως για το σύστημα των φρένων λειτουργεί τόσο για το φρένο αναγέννησης όσο και τα ηλεκτρονικά καθοδηγούμενα συστήματα ξύπνου φρένου. Όταν ο διακόπτης παροχής τοποθετηθεί στην θέση ON ή έτοιμο για την οδήγηση READY, το φως παραμένει αναμμένο για λίγα δευτερόλεπτα. Εάν το φως ανάβει οποιαδήποτε άλλη φορά, μπορεί να δηλώνει ότι το φρένο αναγέννησης και / ή το ηλεκτρονικά καθοδηγούμενα συστήματα ξύπνου φρένου δεν λειτουργούν σωστά. Ζητήστε

τον έλεγχο του συστήματος από Συνεργείο Nissan ή εξειδικευμένο συνεργείο. Εάν ανάβει και το προειδοποιητικό φως φρένων (κόκκινο) σταματήστε αμέσως το αυτοκίνητο και επικοινωνήστε με ένα εξουσιοδοτημένο συνεργείο NISSAN ή εξειδικευμένο συνεργείο. Για επιπλέον πληροφορίες δείτε το «Σύστημα Φρένων» (Σελίδα 280).

Εάν το προειδοποιητικό φως ανάβει μπορεί επίσης να δηλώνει ότι το σύστημα του ηλεκτρικού χειρόφρενου δεν λειτουργεί σωστά.



### Ενδεικτικό φως σφάλματος υβριδικού συστήματος

Όταν ο διακόπτης παροχής είναι στην θέση ON, το ενδεικτικό φως προειδοποίησης σφάλματος υβριδικού συστήματος ανάβει και στην συνέχεια σβήνει. Εάν το ενδεικτικό φως σφάλματος του υβριδικού συστήματος ανάβει ενώ οδηγείτε, αυτό μπορεί να υποδηλώνει ότι υπάρχει δυσλειτουργία στο υβριδικό σύστημα.

Σταματήστε αμέσως το αυτοκίνητο σε ασφαλές σημείο και καλέστε ένα εξουσιοδοτημένο συνεργείο NISSAN.



### Προειδοποιητικό φως χαμηλής πίεσης ελαστικού (όπου υπάρχει)

Το αυτοκίνητό σας είναι εξοπλισμένο με ένα Σύστημα Παρακολούθησης Πίεσης Ελαστικών (TPMS) (όπου υπάρχει) που παρακολουθεί την πίεση σε όλα τα ελαστικά εκτός της ρεζέρβας.

Το προειδοποιητικό φως χαμηλής πίεσης ελαστικού προειδοποιεί για την χαμηλή πίεση ή δείχνει ότι το TPMS δεν λειτουργεί σωστά.

Αφού βάλετε τον διακόπτη της μίζας στην θέση ON, το φως ανάβει για περίπου 1 δευτερόλεπτο και μετά σβήνει.

### Προειδοποίηση χαμηλής πίεσης ελαστικού:

Το προειδοποιητικό φως χαμηλής πίεσης ελαστικού θα ανάψει εάν το αυτοκίνητο κινείται με χαμηλή πίεση σε κάποιο λάστιχο. Μία προειδοποίηση χαμηλής πίεσης (π.χ. [Low tyre pressure] - [Χαμηλή Πίεση Ελαστικού]) θα εμφανιστεί και στην Οθόνη Πληροφοριών του Αυτοκινήτου.

Όταν ανάψει το ενδεικτικό φως TPMS θα πρέπει να σταματήσετε και να ρυθμίσετε την πίεση και των 4 ελαστικών στην συνιστώμενη πίεση ΚΡΥΟΥ ελαστικού που εμφανίζεται στο πινακιδάκι των ελαστικών που βρίσκεται στην μεσαία κολώνα στην πλευρά του οδηγού. Δείτε το «Πινακιδάκι ελαστικών» στο κεφάλαιο «9. Τεχνικές πληροφορίες». Το ενδεικτικό φως TPMS δεν σβήνει αυτόματα όταν ρυθμιστεί η πίεση του ελαστικού. Αφού φουσκώσετε το ελαστικό στην συνιστώμενη πίεση θα πρέπει να οδηγήσετε το αυτοκίνητο με ταχύτητες πάνω από τα 25 χλμ/ώρα για να ενεργοποιηθεί το TPMS και να σβήσει το προειδοποιητικό φως TPMS. Χρησιμοποιήστε έναν δείκτη πίεσης ελαστικών για να ελέγξετε την πίεση των ελαστικών.

Η προειδοποίηση χαμηλής πίεσης ελαστικού (για παράδειγμα [Low tyre pressure Add Air] (χαμηλή πίεση ελαστικού προσθέστε αέρα)) εμφανίζεται κάθε φορά που βάζετε τον διακόπτη της μίζας στην θέση ON και για όσο το προειδοποιητικό φως της χαμηλής πίεσης ελαστικού παραμένει αναμμένο.

Για επιπλέον πληροφορίες δείτε το «Προειδοποιήσει και ενδείξεις οθόνης πληροφοριών αυτοκινήτου» (Σελίδα 88) και «Σύστημα Παρακολούθησης Πίεσης Ελαστικών (TPMS) (όπου υπάρχει)» (Σελίδα 190).

Επαναφορά του TPMS θα πρέπει να γίνεται και κάθε φορά που αλλάζετε ένα ελαστικό ή έναν τροχό ή κάνετε περιστροφή των ελαστικών.

Ανάλογα με την αλλαγή της εξωτερικής θερμοκρασίας μπορεί το προειδοποιητικό φως χαμηλής πίεσης ελαστικών να ανάψει ακόμη και εάν η πίεση των ελαστικών είναι σωστά ρυθμισμένη. Ρυθμίστε την πίεση των ελαστικών στην συνιστώμενη ΚΡΥΑ πίεση πάλι, όταν τα ελαστικά είναι κρύα και επαναφέρετε το TPMS.

Εάν το προειδοποιητικό φως χαμηλής πίεσης ελα-

στικών συνεχίζει να ανάβει αφού έχετε κάνει την διαδικασία επαναφοράς, μπορεί αυτό να δηλώνει ότι το TPMS δεν λειτουργεί σωστά. Ζητήστε τον έλεγχο του συστήματος από εξουσιοδοτημένο συνεργείο Nissan ή εξειδικευμένο συνεργείο.

Για περισσότερες πληροφορίες δείτε το «Σύστημα Παρακολούθησης Πίεσης Ελαστικών (TPMS)» στο κεφάλαιο «5. Ξεκίνημα και οδήγηση» και το «Θθόν πληροφοριών αυτοκινήτου» παρακάτω.

#### **Δυσλειτουργία TPMS:**

Εάν το TPMS δεν λειτουργεί σωστά, το προειδοποιητικό φως χαμηλής πίεσης ελαστικού θα αναβοσβήσει για περίπου 1 λεπτό όταν βάλετε τον διακόπτη της μίζας στην θέση ON. Το φως θα παραμείνει αναμμένο μετά το περίπου 1 λεπτό. Ζητήστε τον έλεγχο του συστήματος από εξουσιοδοτημένο συνεργείο Nissan ή εξειδικευμένο συνεργείο. Το προειδοποιητικό χαμηλής πίεσης ελαστικού δεν θα εμφανιστεί εάν το προειδοποιητικό φως χαμηλής πίεσης ελαστικού ανάβει για να δείξει την δυσλειτουργία του TPMS.

Για επιπλέον πληροφορίες δείτε το «Σύστημα Παρακολούθησης Πίεσης Ελαστικών (TPMS) (όπου υπάρχει)»(Σελίδα 190).



#### **ΠΡΟΕΙΔΟΠΟΙΗΣΗ**

- Τα ραδιοκύματα θα μπορούσαν να επηρεάσουν ανεπανόρθωτα τον ηλεκτρικό ιατρικό εξοπλισμό. Αυτή που χρησιμοποιούν βηματοδότη θα πρέπει να έλθουν σε επαφή με τον κατασκευαστή του ηλεκτρικού ιατρικού εξοπλισμού για τις πιθανές επιπτώσεις πριν από την χρήση.
- Εάν το φως δεν ανάβει όταν πατήσετε τον διακόπτη της μίζας στην θέση ON, ζητήστε τον έλεγχο του αυτοκινήτου από εξουσιοδοτημένο συνεργείο Nissan ή εξειδικευμένο συνεργείο.

- Εάν το προειδοποιητικό φως χαμηλής πίεσης ανάβει ενώ οδηγείτε, αποφύγετε τις απότομες manούβρες του τιμονιού ή το απότομο φρενάρισμα, μειώστε την ταχύτητα του αυτοκινήτου, βγείτε από τον δρόμο σε ασφαλές σημείο και σταματήστε το αυτοκίνητο το συντομότερο δυνατό. Η οδήγηση με ξεφούσκωτα λάστιχα μπορεί να κάνει μόνιμη ζημιά στα ελαστικά και αυξάνει το ενδεχόμενο να σκάσει κάποιο λάστιχο. Αυτό θα μπορούσε να προκαλέσει σοβαρή ζημιά στο αυτοκίνητο και ατύχημα που θα μπορούσε να οδηγήσει σε σοβαρό τραυματισμό. Ελέγξτε την πίεση και στα τέσσερα ελαστικά. Ρυθμίστε την πίεση των ελαστικών στην συνιστώμενη ΚΡΥΑ πίεση που εμφανίζεται στο πινακίδάκι των ελαστικών που βρίσκεται στην μεσαία κολώνα στην πλευρά του οδηγού, προκειμένου να σβήσει το προειδοποιητικό φως πίεσης ελαστικών. Εάν το φως συνεχίζει να ανάβει ενώ οδηγείτε και αφού έχετε ρυθμίσει την πίεση των ελαστικών, μπορεί ένα λάστιχο να είναι σκασμένο. Εάν έχετε σκασμένο ελαστικό, επισκευάστε το με το kit επισκευής ανάγκης σκασμένου ελαστικού (όπου υπάρχει) ή αντικαταστήστε το με την ρεζέρβα (όπου υπάρχει) το συντομότερο δυνατό.
- Αφού ρυθμίσετε την πίεση των ελαστικών, βεβαιωθείτε ότι επαναφέρατε το TPMS. Εάν δεν κάνετε επαναφορά, το TPMS δεν θα προειδοποιεί σωστά για χαμηλή πίεση των ελαστικών.
- Όταν έχετε τοποθετήσει μία ρεζέρβα ή έχετε αντικαταστήσει έναν τροχό, το TPMS δεν θα λειτουργήσει και το προειδοποιητικό φως χαμηλής πίεσης ελαστικών θα αναβοσβήνει για περίπου 1 λεπτό. Το φως θα παραμείνει αναμμένο μετά το 1 λεπτό. Επισκεφθείτε το συντομότερο δυνατό εξουσιοδοτημένο συνεργείο Nissan ή εξειδικευμένο συνεργείο

για την αντικατάσταση του ελαστικού και/ή την επαναφορά του συστήματος.

- Η αντικατάσταση των ελαστικών με διαφορετικά από αυτά που αρχικά είχε τοποθετήσει η Nissan μπορεί να επηρεάσει την σωστή λειτουργία του TPMS.

#### **ΠΡΟΣΟΧΗ**

- Το TPMS δεν υποκαθιστά τον τακτικό έλεγχο της πίεσης των ελαστικών. Να ελέγχετε τακτικά την πίεση του αέρα των ελαστικών.
- Εάν το αυτοκίνητο κινείται με ταχύτητες κάτω από τα 25 χλμ / ώρα, το TPMS μπορεί να μην λειτουργεί σωστά.
- Βεβαιωθείτε ότι έχετε τοποθετήσει σωστά την καθορισμένη διάσταση ελαστικών και στους τέσσερις τροχούς.



#### **Κύριο προειδοποιητικό φως**

Όταν ο διακόπτης της μίζας είναι στην θέση ON, ανάβει το κύριο προειδοποιητικό φως εάν εμφανίζεται οποιοδήποτε από τα ακόλουθα στην Θθόνη Πληροφοριών του Αυτοκινήτου (δείτε «Θθόνη πληροφοριών αυτοκινήτου»(Σελίδα 81)):

- Προειδοποίηση ανοικτής πόρτας / καπό
- Προειδοποίηση απελευθέρωσης χειρόφρενου
- Προειδοποίηση χαμηλής πίεσης ελαστικού (όπου υπάρχει)
- Ένδειξη σφάλματος συστήματος
- Προειδοποίηση ότι δεν υπάρχει κλειδί (όπου υπάρχει)
- Προειδοποίηση λάθος ID κλειδιού (όπου υπάρχει)
- Προειδοποίηση συστήματος Έξυπνου Κλειδιού (όπου υπάρχει)
- Προειδοποίηση σφάλματος Συστήματος Ελέγχου Αμαξώματος (όπου υπάρχει)

Εάν οι προειδοποιήσεις του συστήματος βοήθειας στον οδηγό (όπου υπάρχει) εμφανιστούν στην Οθόνη Πληροφοριών του Αυτοκινήτου, ανάβει επίσης το κύριο προειδοποιητικό φως. Δείτε το «Σύστημα Προειδοποίησης Αλλαγής Λωρίδας (LDW) (όπου υπάρχει)» (Σελίδα 218), και/ή «Σύστημα Ευφυούς Πεδησης Ανάγκης (IEB) (όπου υπάρχει)» (Σελίδα 261).



## Προειδοποιητικό φως ζωνών ασφαλείας

Ο βομβητής υπενθύμισης ζωνών ασφαλείας σας θυμίζει να δέσετε τις ζώνες ασφαλείας σας. Το φως ανάβει όταν βάλετε τον διακόπτη Διακόπτης στην θέση ON ή START και δεν είναι δεμένη η ζώνη ασφαλείας οποιουδήποτε επιβάτη του αυτοκινήτου. Παραμένει αναμμένο έως ότου να δεθούν οι ζώνες ασφαλείας.

Εάν η ταχύτητα του αυτοκινήτου υπερβεί τα 15 χλμ/ώρα (περίπου 10 MPH), το φως θα αναβοσβήνει και θα ηχήσει ένας βομβητής. Ο βομβητής θα συνεχίσει για τουλάχιστον 95 δευτερόλεπτα ή έως ότου όλοι οι επιβάτες να έχουν δέσει καλά τις ζώνες ασφαλείας τους.

Το φως θα συνεχίσει να αναβοσβήνει έως ότου όλοι οι επιβάτες να έχουν δέσει καλά τις ζώνες ασφαλείας τους. Δείτε το «Υπενθυμίσεις ζώνης ασφαλείας» (Σελίδα 38) ή «Προφυλάξεις για την χρήση των ζωνών ασφαλείας» (Σελίδα 36).



## ΠΡΟΕΙΔΟΠΟΙΗΤΙΚΟ ΦΩΣ ΑΕΡΟΣΑΚΟΥ(SRS)



### ΠΡΟΕΙΔΟΠΟΙΗΣΗ

Εάν το προειδοποιητικό φως του αερόσακου είναι αναμμένο θα μπορούσε να σημαίνει ότι ο μπροστινός αερόσακος, ο πλευρικός αερόσακος (όπου υπάρχει), ο αερόσακος κουρτίνα (όπου υπάρχει) και / ή τα συστήματα του προ-

**εειδοποιητικό φως του αερόσακου να μην λειτουργήσει σε ένα ατύχημα. Για να αποφύγετε τραυματισμό σε εσάς ή άλλους, ζητήστε τον έλεγχο του αυτοκινήτου σας από ένα εξουσιοδοτημένο συνεργείο NISSAN ή εξειδικευμένο συνεργείο το συντομότερο δυνατόν.**

Όταν ο διακόπτης της μίζας είναι στην θέση ON ή START, το προειδοποιητικό φως αερόσακου (SRS) θα ανάψει για περίπου 7 δευτερόλεπτα και μετά θα σβήσει, εάν το σύστημα λειτουργεί κανονικά.

Εάν προκύψει οποιαδήποτε από τις παρακάτω συνθήκες, ο αερόσακος και/ή ο προεντατήρας της ζώνης ασφαλείας χρειάζεται επισκευή και θα πρέπει να οδηγήσετε το αυτοκίνητό σας στο πλησιέστερο εξουσιοδοτημένο συνεργείο NISSAN.

- Το προειδοποιητικό φως του αερόσακου παραμένει αναμμένο μετά τα περίπου 7 δευτερόλεπτα.
- Το προειδοποιητικό φως του αερόσακου αναβοσβήνει κατά διαστήματα.
- Το προειδοποιητικό φως του αερόσακου δεν ανάβει καθόλου.

Το πρόσθετο σύστημα συγκράτησης (αερόσακος) και ο προεντατήρας της ζώνης ασφαλείας μπορεί να μην λειτουργήσει κανονικά εάν προηγουμένως δεν ελεγχθούν και επισκευαστούν.

Για επιπλέον λεπτομέρειες δείτε το Προειδοποιητικό φως αερόσακου (SRS)» (Σελίδα 59).

## ΕΝΔΕΙΚΤΙΚΑ ΦΩΤΑ



### Ενδεικτικό φως αυτόματου φρένου συγκράτησης

Το ενδεικτικό φως για το αυτόματο φρένο συγκράτησης ανάβει λευκό όταν το σύστημα του αυτόματου φρένου συγκράτησης είναι σε κατάσταση αναμονής.

Το ενδεικτικό φως του αυτόματου φρένου συγκρά-

τησης ανάβει πράσινο όταν το σύστημα του αυτόματου φρένου συγκράτησης λειτουργεί.



### Ενδεικτικό φως μεσαίας σκάλας προβολέων

Το φως αυτό ανάβει όταν γυρίσετε τον διακόπτη των φώτων στην θέση . Οι προβολείς ανάβουν και παραμένουν αναμμένα τα μπροστινά, τα πλευρικά και τα πίσω φώτα πορείας, το φως της πινακίδας κυκλοφορίας και τα φώτα του ταμπλό.



### Ενδεικτικό φως κλειδώματος πορτών (όπου υπάρχει)

Το ενδεικτικό φως κλειδώματος πορτών που βρίσκεται στο ταμπλό των οργάνων ανάβει όταν είναι κλειδωμένες όλες οι πόρτες ενώ ο διακόπτης της μίζας είναι στην θέση **ON**.

- Όταν οι πόρτες είναι κλειδωμένες με τον διακόπτη ηλεκτρικής κλειδαριάς, το ενδεικτικό φως κλειδώματος πορτών θα ανάψει για 30 λεπτά.
- Όταν οι πόρτες είναι κλειδωμένες πατώντας το κουμπί LOCK στο Έξυπνο Κλειδί ή με οποιονδήποτε διακόπτη επερώτησης (όπου υπάρχει), το ενδεικτικό φως κλειδώματος πορτών θα ανάψει για 1 λεπτό.
- Το ενδεικτικό φως κλειδώματος πορτών σβήνει όταν ξεκλειδώσει οποιαδήποτε πόρτα.

Για το κλειδίωμα και το ξεκλειδίωμα των πορτών δείτε «Πόρτες» (Σελίδα 127).



### ΕΝΔΕΙΚΤΙΚΟ ΦΩΣ ΣΒΗΣΤΟΥ Ηλεκτρονικού Συστήματος Ευστάθειας (ESP) (όπου υπάρχει)

Αυτό το φως ανάβει όταν το Ηλεκτρονικό Σύστημα Ευστάθειας (ESP) είναι απενεργοποιημένο στην Οθόνη Πληροφοριών του Αυτοκινήτου. Αυτό δείχνει ότι το σύστημα ESP δεν λειτουργεί



Απενεργοποιώντας το σύστημα ESP πατώντας τον διακόπτη ESP OFF δεν θα είναι διαθέσιμο και το Ευφυές Σύστημα Πέδησης (IEB). Δείτε το «Σύστημα Ευφυούς Πέδησης Ανάγκης (IEB) (όπου υπάρχει)» (Σελίδα 261) για περισσότερες λεπτομέρειες.

Το φως αυτό ανάβει επίσης σύντομα όταν βάλετε τον διακόπτη της μίζας στην θέση ON. Εάν το σύστημα ESP λειτουργεί κανονικά, το φως θα σβήσει μετά από 1 περίπου δευτερόλεπτο.

Όταν ανάβει το ενδεικτικό φως ESP OFF και το ενδεικτικό φως ολίσθησης SLIP (δείτε το «Ενδεικτικό φως ολίσθησης (SLIP) (όπου υπάρχει)» (Σελίδα 80)) ανάβει με το σύστημα ESP ενεργό, ειδοποιώντας τον οδηγό ότι δουλεύει η λειτουργία σφάλματος fail-safe. Αυτό σημαίνει ότι το σύστημα μπορεί να μην λειτουργεί σωστά. Ζητήστε τον έλεγχο του συστήματος από εξουσιοδοτημένο συνεργείο Nissan ή εξειδικευμένο συνεργείο.

Εάν προκύψει δυσλειτουργία στο σύστημα, θα ακυρωθεί η λειτουργία του συστήματος του ESP αλλά το αυτοκίνητο θα συνεχίσει να μπορεί να οδηγηθεί. Για επιπλέον πληροφορίες δείτε το «Ενδεικτικό φως σβηστού Ηλεκτρονικού Συστήματος Ευστάθειας (ESP) (όπου υπάρχει)» (Σελίδα 282).

### Ενδεικτικό φως για το εμπρόσθιο φως ομίχλης

Το φως ανάβει όταν ανάψετε τα μπροστινά φώτα ομίχλης (δείτε το «Διακόπτης για το φως ομίχλης» (Σελίδα 106)).

### Φως κατάστασης αερόσακου συνοδηγού (όπου υπάρχει)

Το φως κατάστασης αερόσακου συνοδηγού  που βρίσκεται στην κεντρική κονσόλα πάνω από το λεβιέ ταχυτήτων, θα ανάψει όταν ο αερόσακος του συνοδηγού είναι απενεργοποιημένος από τον διακόπτη αερόσακου συνοδηγού. Όταν ο αερόσακος του συνοδηγού είναι ενεργός, θα ανάψει το φως κα-

τάστασης αερόσακου συνοδηγού .

Για περισσότερες λεπτομέρειες, δείτε το «Σύστημα μπροστινών αερόσακων» (Σελίδα 61).

### Ενδεικτικό φως Ενεργής Υποβοήθησης Εκκίνησης στην Ανηφόρα (HSA) (όπου υπάρχει)

Το φως ανάβει όταν πληρούνται οι συνθήκες για το σύστημα Υποβοήθησης Εκκίνησης στην Ανηφόρα (HSA) ενώ το αυτοκίνητο ήταν σταματημένο σε ανηφόρα.

Μετά το φως αναβοσβήνει όταν αφήσετε το πεντάλ του φρένου, πράγμα που δηλώνει ότι το σύστημα Υποβοήθησης Εκκίνησης στην Ανηφόρα (HSA) έχει ενεργοποιηθεί.

Για επιπλέον πληροφορίες δείτε το «Υποβοήθηση Εκκίνησης στην Ανηφόρα (HSA) (όπου υπάρχει)» (Σελίδα 285).

### Ενδεικτικό φως υποβοήθησης μεγάλης σκάλας προβολών (όπου υπάρχει)

Το ενδεικτικό φως ανάβει όταν ανάβουν οι προβολείς ενώ ο διακόπτης των προβολών είναι στην θέση AUTO έχοντας επιλέξει την μεγάλη σκάλα. Αυτό δείχνει ότι το σύστημα υποβοήθησης μεγάλης σκάλας προβολών λειτουργεί κανονικά. (Δείτε το «Δυναμική Υποβοήθηση Μεγάλης Σκάλας Προβολών» (Σελίδα 104)).

### Ενδεικτικό φως μεγάλης σκάλας προβολών

Το φως αυτό ανάβει όταν είναι αναμμένη η μεγάλη σκάλα των προβολών και σβήνει όταν επιλέξετε την μεσαία σκάλα.



### Ενδεικτικό φως δυσλειτουργίας (MIL) (Κίτρινο)

Όταν γυρίσετε τον διακόπτη της μίζας στην θέση ON, το πορτοκαλί φως δυσλειτουργίας ανάβει. Αυτό σημαίνει ότι το σύστημα λειτουργεί κανονικά.

Εάν το πορτοκαλί Ενδεικτικό Φως Δυσλειτουργίας ανάβει σταθερά ή αναβοσβήνει (όπου υπάρχει) ενώ λειτουργεί ο κινητήρας, μπορεί να υποδηλώνει δυσλειτουργία στο σύστημα έγχυσης του κινητήρα. Δείτε το «Προειδοποιητικό φως δυσλειτουργίας (κόκκινο) (όπου υπάρχει)» πιο πριν για πληροφορίες σχετικά με το κόκκινο προειδοποιητικό φως (όπου υπάρχει).

#### Παραμένει σταθερά αναμμένο:

Έχει εντοπιστεί κάποια δυσλειτουργία στο σύστημα έγχυσης του κινητήρα.

Ζητήστε από το εξουσιοδοτημένο συνεργείο της NISSAN να ελέγξει το αυτοκίνητο. Το αυτοκίνητο δεν χρειάζεται να ρυμουλκηθεί.

#### Αναβοσβήνει (όπου υπάρχει):

Έχει εντοπιστεί αχρόνιστη ανάφλεξη σταπο που μπορεί να προκαλέσει ζημιά στο σύστημα έγχυσης του κινητήρα.

#### Για να μειώσετε ή να αποφύγετε ζημιά στο σύστημα έγχυσης του κινητήρα:

- Μην οδηγείτε με ταχύτητα πάνω από 70 χλμ / ώρα.
- Αποφύγετε την απότομη επιτάχυνση ή επιβράδυνση.
- Αποφύγετε την ανάβαση σε απότομες ανηφόρες.
- Εάν είναι δυνατό, μειώστε το φορτίο που μεταφέρετε ή ρυμουλκείτε.

Το Ενδεικτικό φως δυσλειτουργίας μπορεί να σταματήσει να αναβοσβήνει και να μείνει σταθερά αναμμένο.

Ζητήστε από το εξουσιοδοτημένο συνεργείο της

NISSAN ή εξειδικευμένο συνεργείο να ελέγξει το αυτοκίνητο. Το αυτοκίνητο δεν χρειάζεται να ρυθμιστεί.

#### ΠΡΟΣΟΧΗ

**Η συνέχιση της χρήσης του αυτοκινήτου χωρίς να ελεγχθεί και να επισκευαστεί το σύστημα ελέγχου του υβριδικού συστήματος όπως απαιτείται, θα μπορούσε να οδηγήσει σε μειωμένη απόδοση, αυξημένη κατανάλωση καυσίμου και πιθανή ζημιά στο σύστημα ελέγχου του υβριδικού συστήματος η οποία μπορεί να επηρεάσει την κάλυψή σας από την εγγύηση.**



**Ενδεικτικό φως για το πίσω φως ομίχλης (όπου υπάρχει)**

Το φως ανάβει όταν ανάψετε το πίσω φως ομίχλης (δείτε το «Πίσω φως ομίχλης» (Σελίδα 106)).



**Ενδεικτικό φως πλευρικών φώτων πορείας**

Το φως αυτό ανάβει όταν έχετε επιλέξει τα πλευρικά φώτα πορείας, δείτε το «Διακόπτης προβολέων και φλας» (Σελίδα 103) για περισσότερες λεπτομέρειες.



**Ενδεικτικό φως ολίσθησης (SLIP) (όπου υπάρχει)**

Το ενδεικτικό φως SLIP θα αναβοσβήνει όταν λειτουργεί το Ηλεκτρονικό Πρόγραμμα Ευστάθειας (ESP) για να ειδοποιήσει τον οδηγό για το γεγονός ότι η επιφάνεια του δρόμου γλιστράει και το αυτοκίνητο πλησιάζει τα όρια πρόσφυσης του.

Μπορεί να νιώσετε ή να ακούσετε το σύστημα να λειτουργεί, αυτό είναι φυσιολογικό.

Το φως θα συνεχίσει να αναβοσβήνει για λίγα δευτερόλεπτα από την στιγμή που το σύστημα ESP έχει σταματήσει να περιορίζει την περιστροφή των τροχών.

Για επιπλέον πληροφορίες δείτε το «Ενδεικτικό

φως κλειστού Ηλεκτρονικού Συστήματος Ευστάθειας (ESP) (όπου υπάρχει)» (Σελίδα 78) και «Ηλεκτρονικό Σύστημα Ευστάθειας (ESP) (όπου υπάρχει)» (Σελίδα 282).



**Ενδεικτικό φως φλας / αλάρμ**

Τα φώτα των φλας θα αναβοσβήσουν όταν γυρίσετε τον διακόπτη των φλας ή πατήσετε τον διακόπτη των αλάρμ. Δείτε το «Διακόπτης προβολέων και φλας» (Σελίδα 103) και το «Διακόπτης αλάρμ» (Σελίδα 290) για περισσότερες λεπτομέρειες.



**Ενδεικτικό φως «έτοιμο για την οδήγηση» (READY)**

Το ενδεικτικό φως «έτοιμο για την οδήγηση» (READY) ανάβει όταν το υβριδικό σύστημα έχει πάρει μπροστά και το αυτοκίνητο είναι έτοιμο για την οδήγηση.

Εάν το φως αναβοσβήνει, συνεχίστε να πατάτε τον διακόπτη παροχής με πατημένο το πεντάλ του φρένου έως ότου το φως να σταματήσει να αναβοσβήνει (ανάβει).

**EV Ενδεικτικό λειτουργίας Ηλεκτρικού Οχήματος**

Αυτό ανάβει για να δείξει ότι το αυτοκίνητο τροφοδοτείται μόνο από το ηλεκτρικό μοτέρ.



**ΕΝΔΕΙΚΤΙΚΑ ΦΩΤΑ e-Pedal**

Αυτές οι ενδείξεις εμφανίζουν την κατάσταση του συστήματος e-Pedal Step στην Οθόνη Πληροφοριών του Αυτοκινήτου.

## ΗΧΗΤΙΚΕΣ ΠΡΟΕΙΔΟΠΟΙΗΣΕΙΣ

Εκτός από τις ηχητικές προειδοποιήσεις που περιγράφονται σε αυτό το κεφάλαιο, υπάρχουν και διάφορα άλλα συστήματα του αυτοκινήτου που παρέχουν ηχητικές προειδοποιήσεις ή υπενθυμίσεις. Αυτές συμπεριλαμβάνουν:

- Εντοπισμός Κινούμενου Αντικειμένου (MOD) (όπου υπάρχει)
- Προειδοποίηση Τυφλού Σημείου (BSW) (όπου υπάρχει)
- Ευφυές Σύστημα Παρέμβασης Τυφλού Σημείου (όπου υπάρχει)
- Ειδοποίηση Διασταυρούμενης Κυκλοφορίας στο πίσω μέρος του οχήματος (RCTA) (όπου υπάρχει)
- Προειδοποίηση Αλλαγής Λωρίδας (LDW) (όπου υπάρχει)
- Ευφυής Παρέμβαση Λωρίδας (ILI) (όπου υπάρχει)
- Ειδοποίηση Προσοχής Οδηγού (DAA) (όπου υπάρχει)
- Σύστημα Υποβοήθησης ProPilot (ICC) (όπου υπάρχει)

**Βομβητής υπενθύμισης ανοικτής πόρτας**  
Ο βομβητής θα ηχήσει εάν οποιαδήποτε άλλη πόρτα, εκτός από αυτή του οδηγού είναι ανοικτή και ο διακόπτης του ηλεκτρικού κλειδώματος της πόρτας είναι πατημένος.

Ο εξωτερικός βομβητής θα ηχήσει εάν το αυτοκίνητο έχει κλειδώσει με τηλεχειρισμό ή με την χρήση της εξωτερικής κλειδαριάς και οποιαδήποτε πόρτα είναι ανοικτή.

**Βομβητής υπενθύμισης χειρόφρενου**

Θα ακουστεί ένας βομβητής εάν πάτε να ξεκινήσετε το αυτοκίνητο και το χειρόφρενο είναι δεμένο. Σταματήστε το αυτοκίνητο και λύστε το χειρόφρενο.

**Βομβητής υπενθύμισης φώτων**

Ένας βομβητής θα ηχήσει για 10 δευτερόλεπτα όταν ο διακόπτης των φώτων είναι αναμμένος και ανοίξετε την πόρτα του οδηγού (διακόπτης μίζας στην θέση OFF ή LOCK).

## ΟΘΟΝΗ ΠΛΗΡΟΦΟΡΙΩΝ ΑΥΤΟΚΙΝΗΤΟΥ

Δείτε το «Διακόπτης προβολών και φλας» (Σελίδα 103) για περισσότερες πληροφορίες για την λειτουργία των προβολών.

### Βομβητής υπενθύμισης φώτων ομίχλης

Θα ηχήσει ένας βομβητής εάν ο διακόπτης της μίζας στην θέση OFF ή LOCK και ο διακόπτης των προβολών είναι στην θέση <AUTO> (όπου υπάρχει) και τα φώτα ομίχλης είναι αναμμένα.

Δείτε το «Διακόπτης φώτων ομίχλης» (Σελίδα 106) για περισσότερες λεπτομέρειες.

### Βομβητής υπενθύμισης ζώνης ασφαλείας

Ένας βομβητής θα ηχήσει για περίπου 95 δευτερόλεπτο εάν η ταχύτητα του αυτοκινήτου υπερβεί τα 15 χλμ/ώρα (9 MPH) και μία ζώνη ασφαλείας επιβάτη δεν έχει δεθεί. Δείτε το «Υπενθυμίσεις ζωνών ασφαλείας» (Σελίδα 38)

### Βομβητής υπενθύμισης κλειδιού (όπου υπάρχει)

Ο εξωτερικός βομβητής θα κάνει 3 φορές τον ήχο μπιπ εάν:

- Το Έξυπνο Κλειδί έχει βγει από το αυτοκίνητο ενώ ο διακόπτης της μίζας δεν είναι στην θέση LOCK.
- Το αυτοκίνητο κλειδωθεί με τηλεχειρισμό ή με την χρήση της εξωτερικής ασφάλειας της πόρτας και έχετε αφήσει το Έξυπνο Κλειδί μέσα στο αυτοκίνητο.

### Βομβητής υπενθύμισης παρκαρίσματος (όπου υπάρχει)

Θα ηχήσει ένας βομβητής εάν η μίζα τοποθετηθεί στην θέση LOCK και ο επιλογέας ταχυτήτων δεν είναι στην θέση P (παρκάρισμα).

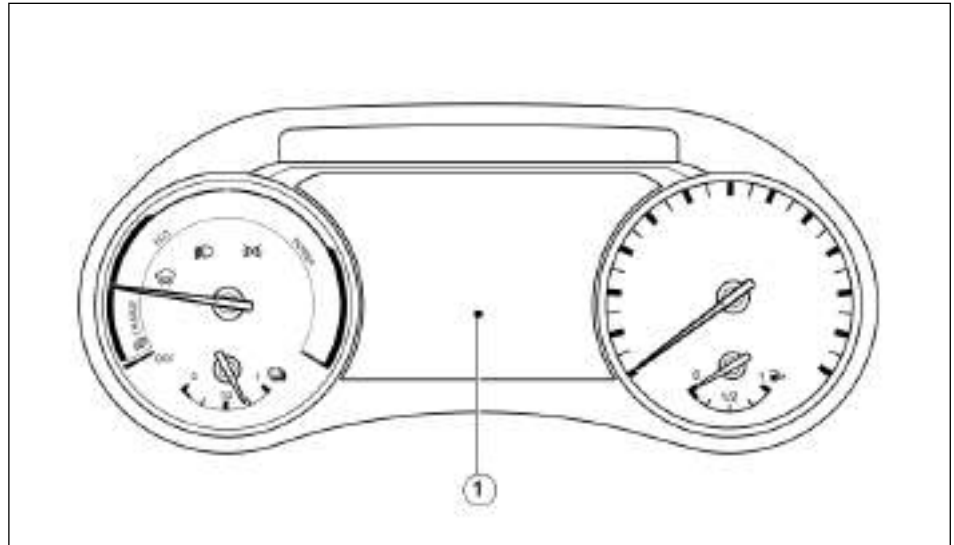

Η Οθόνη Πληροφοριών Αυτοκινήτου (1) βρίσκεται ανάμεσα στο στροφόμετρο και το ταχύμετρο και εμφανίζει στοιχεία όπως:

- Ρυθμίσεις αυτοκινήτου
- Πληροφορίες υπολογιστή ταξιδιού
- Προειδοποιήσεις και ρυθμίσεις συστήματος οδήγησης (όπου υπάρχει)
- Πληροφορίες συστήματος Υποβοήθησης ProPILOT (όπου υπάρχει)

- Πληροφορίες λειτουργίας Έξυπνου Κλειδιού NISSAN (όπου υπάρχει)
- Έλεγχος Αμαξώματος (όπου υπάρχει)
- Ενδείξεις και προειδοποιήσεις (όπου υπάρχει)
- Πληροφορίες Πίεσης Ελαστικών (όπου υπάρχει)
- Ροή ενέργειας υβριδικού συστήματος

## ΛΕΙΤΟΥΡΓΙΑ

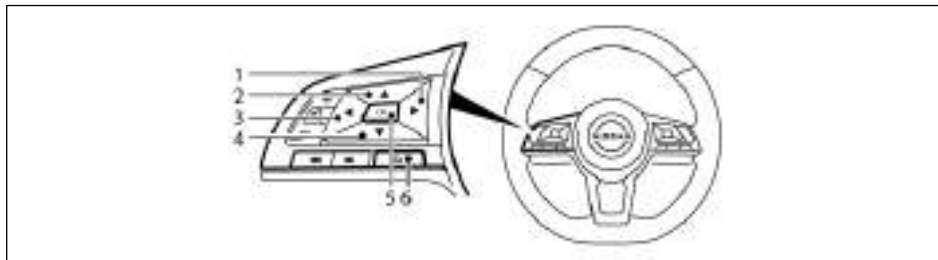

- 1 Κουμπί ►
- 2 Κουμπί ▲
- 3 Κουμπί ◀
- 4 Κουμπί ▼
- 5 Κουμπί <OK>
- 6 Κουμπί επιστροφής ↶

### Κουμπιά με βέλη:

Πατήστε το κουμπί ◀ ή ► στο τιμόνι για να αλλάξετε ανάμεσα στις διαθέσιμες οθόνες για τον υπολογιστή ταξιδιού.

Για περισσότερες πληροφορίες δείτε το «Υπολογιστής ταξιδιού» παρακάτω.

### Κουμπιά ▲ και ▼ :

Πατήστε το ▲ για να κάνετε κύλιση προς τα επάνω ή το ▼ για να κάνετε κύλιση προς τα κάτω στην Οθόνη Πληροφοριών του Αυτοκινήτου.

### Κουμπί <OK>:

Πατήστε το κουμπί <OK> στο τιμόνι για να επιλέξετε την λειτουργία του μενού, να επιβεβαιώσετε μία επιλογή ή να αλλάξετε μία ρύθμιση.

### ↶ Κουμπί BACK (επιστροφής)

Πατήστε το κουμπί επιστροφής ↶ για να γυρίσετε στην προηγούμενη οθόνη ή το προηγούμενο επίπεδο στο μενού ή για να ακυρώσετε μία επιλογή που δεν έχει ολοκληρωθεί.

## ΡΥΘΜΙΣΕΙΣ

Η λειτουργία ρυθμίσεων σας επιτρέπει να αλλάξετε τις πληροφορίες που εμφανίζονται στην Οθόνη Πληροφοριών του Αυτοκινήτου:

- [ESP Setting]
- [Driver Assistance] (Βοήθεια στον Οδηγό)
- [Eco Mode Setting] (Ρύθμιση Οικονομικής Λειτουργίας)
- [Stop/Start] (Σβήσιμο / Εκκίνηση)
- [Tyre Pressures] (Πιέσεις Ελαστικών)
- [Clock] (Ρολόι)
- [Vehicle Settings] (Ρυθμίσεις οχήματος)
- [Maintenance] (Συντήρηση)
- [Display Settings] (Ρυθμίσεις οθόνης)
- [Units] / [Language] (Μονάδες / Γλώσσα)
- [Factory Reset] (Εργοστασιακές ρυθμίσεις)

## [ESP Setting] (Ρύθμιση Ηλεκτρονικού Συστήματος Ευστάθειας)

Επιλέξτε [ESP Setting] χρησιμοποιώντας τον διακόπτη ▲ ή ▼ και πατήστε <OK> και χρησιμοποιήστε το κουμπί <OK> για να αλλάξετε το ESP ανάμεσα σε ενεργό ή σβηστό. (Για περισσότερες πληροφορίες δείτε το «Ηλεκτρονικό Σύστημα Ευστάθειας (ESP) (όπου υπάρχει)» (Σελίδα 282).)

## [Driver Assistance] (Βοήθεια στον Οδηγό)

Χρησιμοποιήστε τους διακόπτες ▲ ή ▼ και το κουμπί <OK> για να αλλάξετε την κατάσταση, τις προειδοποιήσεις ή να ανοίξετε ή να κλείσετε οποιοδήποτε από τα συστήματα / προειδοποιήσεις που εμφανίζονται στο μενού βοήθειας στον οδηγό [Driver Assistance]. Είναι διαθέσιμες οι ακόλουθες επιλογές του μενού:

- [Steering Assist] (Υποβοήθηση Τιμονιού) (όπου υπάρχει).
- [Lane] (Δίνει πρόσβαση στα ακόλουθα στοιχεία:
  - [Lane Departure Warning] (Σύστημα προειδοποίησης αλλαγής λωρίδας κυκλοφορίας)
  - [Lane Departure Prevention] (Σύστημα Παρέμβασης Λωρίδας Κυκλοφορίας) (όπου υπάρχει)
- [Blind Spot] (Τυφλό Σημείο)  
Δίνει πρόσβαση στα ακόλουθα στοιχεία:
  - [Blind Spot Warning] (Σύστημα προειδοποίησης τυφλού σημείου) (όπου υπάρχει)
  - [Blind Spot Intervention] (Παρέμβαση Τυφλού Σημείου)
- [Emergency Brake] (Φρένο Ανάγκης) (όπου υπάρχει)  
Μπορείτε να ανοίξετε ή να κλείσετε το Φρένο Ανάγκης [Emergency Brake].
- [Traffic Sign Recognition] (Αναγνώριση Πινακίδων Κυκλοφορίας) (όπου υπάρχει)  
(Για επιπλέον πληροφορίες δείτε το «Αναγνώριση Πινακίδων Κυκλοφορίας (TSR)» (όπου υπάρχει) (Σελίδα 98))

- [Parking Aids] (Βοήθειες στο παρκάρισμα) (όπου υπάρχει)  
(Για περισσότερες πληροφορίες δείτε το «Αισθητήρες Στάθμευσης Υπερήχων (όπου υπάρχει)» (Σελίδα 275) και «Ευφυής Οθόνη Περιμετρικής Θέασης (IAVM) (όπου υπάρχει)» (Σελίδα 142))  
Δίνει πρόσβαση στα ακόλουθα στοιχεία:
  - [Display] (οθόνη)
  - [Front] (μπροστά)
  - [Rear] (πίσω)
  - [Distance] (απόσταση)
  - [Volume] (ένταση ήχου)
- [Rear Cross Traffic Alert] (ειδοποίηση διασταυρούμενης κυκλοφορίας στο πίσω μέρος του αυτοκινήτου) (όπου υπάρχει)  
Μπορείτε να χρησιμοποιήσετε αυτή την ρύθμιση για να ανοίξετε και να κλείσετε το RCTA. (Για Περισσότερα πληροφορίες δείτε το «Σύστημα Ειδοποίησης Διασταυρούμενης Κυκλοφορίας στο Πίσω μέρος του οχήματος (RCTA) (όπου υπάρχει)» (Σελίδα 213).
- [Driver Attention Alert] (ειδοποίηση προσοχής οδηγού) (όπου υπάρχει)  
Η επιλογή για την ειδοποίηση της προσοχής του οδηγού ([Driver Attention Alert]) μπορεί να χρησιμοποιηθεί για να ενεργοποιηθεί ή να απενεργοποιηθεί την λειτουργία Υποστήριξης Προσοχής του Οδηγού (IDA) (όπου υπάρχει). Το σύστημα αυτό είναι ικανό να ανιχνεύσει εάν ο οδηγός είναι νυσταγμένος, κουρασμένος ή έχει αποσπαστεί η προσοχή του. Αυτό το κάνει παρακολουθώντας το στυλ οδήγησης και την συμπεριφορά στο τιμόνι και σημειώνει τις παρεκτροπές από το κανονικό μοτίβο. Εάν το σύστημα ανιχνεύσει ότι η προσοχή του οδηγού μειώνεται παρέχει μία ηχητική και οπτική προειδοποίηση για να προτρέπει στον οδηγό να κάνει διάλειμμα.
- [Timer Alert] (χρονολογούμενη ειδοποίηση)  
Αυτή η ρύθμιση σας επιτρέπει να ορίσετε τον

χρόνο που χρησιμοποιείται για την ένδειξη [Time for a break?] (ώρα για διάλειμμα?). Για περισσότερες πληροφορίες δείτε το «Ευφυής Ειδοποίηση Οδηγού (όπου υπάρχει)» (Σελίδα 272).

- [Low Temperature Alert] (ειδοποίηση χαμηλής θερμοκρασίας)  
Σας επιτρέπει να ενεργοποιήσετε και να απενεργοποιήσετε την ειδοποίηση χαμηλής θερμοκρασίας.
- [Chassis Control] (έλεγχος πλαισίου): Αυτό σας επιτρέπει να ανοίξετε ή να κλείσετε την Ευφυή Διόρθωση Πορείας [Active Trace Control] (για περισσότερες πληροφορίες δείτε το «Έλεγχος αμαξώματος» (όπου υπάρχει)» (Σελίδα 284)).

## [ECO Mode Setting] (Ρύθμιση λειτουργίας ECO)

Είναι διαθέσιμες οι ακόλουθες επιλογές του μενού:

- [ECO Mode Customize] (προσαρμογή λειτουργίας ECO)  
Αυτό σας επιτρέπει να ενεργοποιήσετε και να απενεργοποιήσετε την λειτουργία ECO για:
  - [ECO Cruise Control]
 Σημειώστε ότι ο διακόπτης λειτουργίας Οδήγησης θα πρέπει να είναι στην θέση ECO πριν να μπορέσει να ενεργοποιηθεί το [ECO Cruise Control]. Για Περισσότερα πληροφορίες δείτε το «Λειτουργία Οδήγησης» (Σελίδα 286).
  - [ECO Air Conditioning]
- [ECO Info settings] (ρυθμίσεις πληροφοριών ECO)  
Ενεργοποιεί και απενεργοποιεί την ένδειξη ECO και / ή την αναφορά οδήγησης ECO.
- [View history] (θέαση ιστορικού)  
Βλέπετε ή μη δεινίζετε την ένδειξη της γραμμής ιστορικού ECO.

## [Tyre Pressures] (Πιέσεις Ελαστικών)

Οι ρυθμίσεις στο μενού [Tyre pressures] (πιέσεις ελαστικών) έχουν όλες να κάνουν με το Σύστημα Πα-

ρακολούθησης Πίεσης Ελαστικών (TPMS) (δείτε «Σύστημα Παρακολούθησης Πίεσης Ελαστικών (TPMS) (όπου υπάρχει)» (Σελίδα 190).

- [Target Front] (στόχος μπροστά)
- [Target Rear] (στόχος πίσω)
- [Tyre Pressure unit] (μονάδα πίεσης ελαστικών)
- [Calibrate] (καλιμπράρισμα)

### [Target Front] (στόχος μπροστά):

Η πίεση [Target Front] είναι αυτή που αφορά τα μπροστινά ελαστικά στο πινακιδάκι ελαστικών. (Δείτε το «Πινακιδάκι ελαστικών» (Σελίδα 346) και «Σύστημα Παρακολούθησης Πίεσης Ελαστικών (TPMS) (όπου υπάρχει)» (Σελίδα 190)).

Χρησιμοποιήστε τα κουμπιά ▲ ή ▼ και <OK> για να επιλέξετε και να αλλάξετε την τιμή για την πίεση των μπροστινών ελαστικών [Target front].

### [Target Rear] (στόχος πίσω):

Η πίεση [Target Rear] είναι αυτή που αφορά τα πίσω ελαστικά στο πινακιδάκι ελαστικών. (Δείτε το «Πινακιδάκι ελαστικών» (Σελίδα 346) και «Σύστημα Παρακολούθησης Πίεσης Ελαστικών (TPMS) (όπου υπάρχει)» (Σελίδα 190)).

Χρησιμοποιήστε τα κουμπιά ▲ ή ▼ και <OK> για να επιλέξετε και να αλλάξετε την τιμή για την πίεση των πίσω ελαστικών [Target Rear].

### [Tyre Pressure Unit] (μονάδα πίεσης ελαστικών) (όπου υπάρχει):

Η μονάδα για την πίεση των ελαστικών που εμφανίζεται στην Οθόνη Πληροφοριών του Αυτοκινήτου μπορεί να αλλάξει σε:

- kPa
- bar
- Kg/cm<sup>2</sup>
- psi

Χρησιμοποιήστε τα κουμπιά ▲ ή ▼ και <OK> για να επιλέξετε και να αλλάξετε την μονάδα πίεσης ελαστικών.

## Πίνακας μετατροπής μονάδων μέτρησης

kPa	psi	bar	kgf/cm <sup>2</sup>
200	29	2.0	2.0
210	30	2.1	2.1
220	32	2.2	2.2
230	33	2.3	2.3
240	35	2.4	2.4
250	36	2.5	2.5
250	36	2.5	2.5
260	38	2.6	2.6
270	39	2.7	2.7
280	41	2.8	2.8
290	42	2.9	2.9
300	44	3.0	3.0
310	45	3.1	3.1
320	46	3.2	3.2
330	48	3.3	3.3
340	49	3.4	3.4

### [Calibrate] (καλιμπράρισμα):

Η πίεση των ελαστικών επηρεάζεται από την θερμοκρασία τους και αυξάνεται όταν οδηγείτε το αυτοκίνητο. Το σύστημα TPMS χρησιμοποιεί αισθητήρες θερμοκρασίας στα ελαστικά για να κάνουν υπολογισμούς για το αντιστάθμισμα της θερμοκρασίας προκειμένου να αποφύγετε τις λανθασμένες προειδοποιήσεις του TPMS.

Η λειτουργία καλιμπράριματος [CALIBRATE] επαναφέρει την προηγούμενη αποθηκευμένη μονάδα θερμοκρασίας. Συνιστάται η λειτουργία αυτή να γίνεται αφού προηγουμένως έχουν ρυθμιστεί οι πιέσεις των ελαστικών.

Για επιπλέον πληροφορίες δείτε το «Σύστημα Παρακολούθησης Πίεσης Ελαστικών (TPMS) (όπου υπάρχει)» (Σελίδα 190).

Χρησιμοποιήστε τα κουμπιά ▲ ή ▼ και <OK> για να ξεκινήσετε και να ακυρώσετε την διαδικασία

καλιμπράριματος. Όσο η διαδικασία καλιμπράριματος είναι ενεργή, το μήνυμα: [Calibrate] θα εμφανίζεται.

### [Clock] (Ρολόι)

**Για τα μοντέλα χωρίς σύστημα πλοήγησης ή ηχοσύστημα:**

#### Ρύθμιση ρολογιού:

Οι ρυθμίσεις του ρολογιού μπορούν να αλλάξουν χρησιμοποιώντας τους διακόπτες ▲ ή ▼ και το κουμπί <OK>.

#### Λειτουργία 12H/24H:

Η ρύθμιση της ώρας μπορεί να επιλεγεί ανάμεσα στην μορφή 12ωρης ή 24ωρης εμφάνισης.

#### Για μοντέλα με σύστημα πλοήγησης ή ηχοσύστημα:

Για να ορίσετε το ρολόι, δείτε το «Ρύθμιση ρολογιού» (Σελίδα 163) σε αυτό το βιβλίο ή το ξεχωριστό βιβλίο οδηγιών του NissanConnect.

### [Vehicle Settings] (Ρυθμίσεις οχήματος)

Χρησιμοποιήστε τα κουμπιά ▲ ή ▼ και το κουμπί <OK> για να αλλάξετε την κατάσταση, τις προειδοποιήσεις και να ενεργοποιήσετε ή να απενεργοποιήσετε οποιοδήποτε από τα συστήματα / προειδοποιήσεις που εμφανίζονται στην οθόνη ρυθμίσεων οχήματος [Vehicle Setting]. Είναι διαθέσιμες οι ακόλουθες επιλογές του μενού (όπου υπάρχουν), κάθε μία από τις οποίες οδηγεί σε ένα υπομενού:

- [Lighting] (φωτισμός)
- [Turn indicator] (ένδειξη στροφής)
- [Locking] (κλειδωμα)
- [Wipers] (καθαριστήρες)
- [Mirrors] (καθρέπτες)

#### [Lighting] (φωτισμός):

Το μενού φωτισμού [Lighting] έχει τις ακόλουθες επιλογές:

- [Welcome Headlights] (προβολείς καλωσορίσματος):

Ο φωτισμός καλωσορίσματος μπορεί να οριστεί σε ON ή OFF. Από το μενού [Lighting] (φωτισμός) επιλέξτε [Welcome Headlights] (προβολείς καλωσορίσματος). Χρησιμοποιήστε το κουμπί <OK> για να ενεργοποιήσετε ή να απενεργοποιήσετε αυτή την λειτουργία. Όταν έχει οριστεί στο ON, τα μπροστινά και τα πίσω φώτα θα παραμείνουν αναμμένα για 30 δευτερόλεπτα μετά το ξεκλείδωμα. Επίσης θα παραμείνουν αναμμένα για 10 δευτερόλεπτα μετά το κλείδωμα. Τα μπροστινά και τα πίσω φώτα μπορεί να ανάψουν πάλι για 10 δευτερόλεπτα όταν βγάλετε το Έξυπνο Κλειδί έξω από την καθορισμένη ζώνη εντοπισμού (περίπου 3 μέτρα (10 ft)) ή μετά από 2 λεπτά εάν το Έξυπνο Κλειδί παραμείνει χωρίς να το κινήσετε μέσα στην καθορισμένη ζώνη εντοπισμού.

- [Auto Room Lamp] (αυτόματο εσωτερικό φως): Ο χρονοδιακόπτης για το εσωτερικό φως μπορεί να οριστεί σε ON ή OFF. Από το μενού [Lighting] (φωτισμός), επιλέξτε [Auto Room Lamp] (αυτόματο εσωτερικό φως). Χρησιμοποιήστε το κουμπί <OK> για να ενεργοποιήσετε ή όχι αυτή την λειτουργία.
- [Mood lighting] (ένταση φωτισμού) (όπου υπάρχει): Η ένταση του φωτισμού μπορεί να αυξομειωθεί. Από το μενού [Lighting] (φωτισμός), επιλέξτε [Mood lighting] (ένταση φωτισμού). Χρησιμοποιήστε το κουμπί <OK> και τους διακόπτες ▲ ή ▼ για να ρυθμίσετε την φωτεινότητα.
- [Light Off Delay] (καθυστερήση σβήσιματος φωτός) (όπου υπάρχει): Η επιλογή αυτή μπορεί να χρησιμοποιηθεί για να ορίσετε την διάρκεια του χρονοδιακόπτη που θα σβήσουν οι προβολείς καλωσορίσματος [Welcome Headlights].

#### [Turn indicator] (ένδειξη στροφής):

Η λειτουργία [3 Flashes] (3 φλας) για την προσπέραση μπορεί να οριστεί σε ON και OFF. Από το μενού ρυθμίσεων αυτοκινήτου [Vehicle Settings], επιλέξτε

[3 Flashes] για να ενεργοποιήσετε την λειτουργία όπου θα αναβοσβήνουν 3 φορές τα φλας όταν κάνετε προσπέραση στο ON. Επιλέξτε [1 Flash] (1 φλας) για να το σβήσετε.

#### **[Locking] (κλειδωμα):**

Υπάρχουν διάφορες επιλογές (όπου υπάρχει) στο μενού [Locking] (κλειδωμα):

- [Ext. Door Switch] (εξωτερικός διακόπτης πόρτας) (όπου υπάρχει)  
Όταν το στοιχείο αυτό είναι ενεργό, ενεργοποιείται ο διακόπτης επερώτησης στην πόρτα. Από το μενού [Locking] (κλειδωμα), επιλέξτε [Ext. Door Switch]. Χρησιμοποιήστε το κουμπί <OK> για να ενεργοποιήσετε ή όχι αυτή την λειτουργία.
- [Selective unlock] (επιλεκτικό ξεκλειδωμα)  
Όταν το στοιχείο αυτό είναι ενεργό και πατήσετε τον διακόπτη επερώτησης στην πόρτα του οδηγού ή του συνοδηγού, θα ξεκλειδώσει μόνο η αντίστοιχη πόρτα. Μπορείτε να ξεκλειδώσετε όλες τις πόρτες εάν πατήσετε πάλι τον διακόπτη επερώτησης στο χειρούλι της πόρτας μέσα σε ένα λεπτό. Όταν το στοιχείο αυτό είναι ανενεργό, όταν πατήσετε τον διακόπτη επερώτησης στον διακόπτη της πόρτας μία φορά θα ξεκλειδώσουν όλες οι πόρτες. Από το μενού [Locking] (κλειδωμα) επιλέξτε [Selective unlock] (επιλεκτικό ξεκλειδωμα). Χρησιμοποιήστε το κουμπί <OK> για να ενεργοποιήσετε ή όχι αυτή την λειτουργία.  
- Όταν ο επιλογέας ταχυτήτων μετακινήθει στην θέση P (παρκάρισμα) (μόνο στα μοντέλα με Αυτόματο σαζμάν DCT)  
- Την στιγμή που σβήσετε τον κινητήρα
- Walk Away Lock] (κλειδωμα στην απομάκρυνση)  
Αυτό επιτρέπει στον χρήστη να ενεργοποιήσει και να απενεργοποιήσει την λειτουργία κλειδώματος στην απομάκρυνση. (Δείτε το «Λειτουργία κλειδώματος απομάκρυνσης (όπου υπάρχει)» (Σελίδα 124).

- [Approach Unlock] (Ξεκλειδωμα προσέγγισης)  
Αυτό επιτρέπει στον χρήστη να ενεργοποιήσει ή να απενεργοποιήσει την λειτουργία ξεκλειδώματος προσέγγισης. Δείτε Δείτε «Σύστημα έξι-πνυου κλειδίου» αργότερα σε αυτό το κεφάλαιο.

#### **[Wipers] (καθαριστήρες):**

- [Speed Dependent] (σε εξάρτηση από την ταχύτητα) (όπου υπάρχει)  
Η λειτουργία των καθαριστήρων σε εξάρτηση από την ταχύτητα του αυτοκινήτου μπορεί να ρυθμιστεί σε ON και OFF. Από το μενού [Wipers] (καθαριστήρες) επιλέξτε [Speed dependent] (σε εξάρτηση από την ταχύτητα). Χρησιμοποιήστε το κουμπί <OK> για να ενεργοποιήσετε ON ή όχι OFF αυτή την λειτουργία.
- [Rain Sensor] (αισθητήρας βροχής) (όπου υπάρχει)  
Η λειτουργία [Rain Sensor] (αισθητήρας βροχής) μπορεί να ενεργοποιηθεί ή όχι. Από το μενού [Wipers] (καθαριστήρες), επιλέξτε [Rain Sensor] (αισθητήρας βροχής). Χρησιμοποιήστε το κουμπί <OK> για να ενεργοποιήσετε ON ή όχι OFF αυτή την λειτουργία.
- [Reverse link] (σύνδεση με την όπισθεν)  
Η λειτουργία καθαριστήρων [Reverse link] (σύνδεση με την όπισθεν) μπορεί να οριστεί σε ON ή OFF. Από το μενού [Wipers] (καθαριστήρες) επιλέξτε [Reverse link] (σύνδεση με την όπισθεν). Χρησιμοποιήστε το κουμπί <OK> για να ενεργοποιήσετε ON ή όχι OFF αυτή την λειτουργία. Εάν έχει οριστεί στο ON, ο πίσω καθαριστήρας θα λειτουργήσει εάν είναι ενεργοί οι μπροστινοί καθαριστήρες και βγάλετε τον επιλογέα ταχυτήτων στην όπισθεν (R).
- [Drip wipe] (σκούπισμα σταγόνας) (όπου υπάρχει)  
Η λειτουργία [Drip wipe] (σκούπισμα σταγόνας) μπορεί να οριστεί σε ON ή OFF. Από το μενού [Wipers] (καθαριστήρες) επιλέξτε [Drip wipe] (σκούπισμα σταγόνας). Χρησιμοποιήστε το κου-

μπί <OK> για να ενεργοποιήσετε ON ή όχι OFF αυτή την λειτουργία. Εάν έχει οριστεί στο ON, ο καθαριστήρας θα λειτουργήσει για μία φορά στα περίπου 3 δευτερόλεπτα μετά την χρήση του πλυστικού. Η λειτουργία αυτή αποσκοπεί στον καθαρισμό του πλυστικού υγρού που έχει στάξει στο παρμπρίζ.

#### **[Mirrors] (καθρέπτες):**

Υπάρχουν τρεις (προαιρετικές) επιλογές στο μενού των καθρεπτών [Mirrors]:

- [Auto Fold Off] (ανενεργό αυτόματο δίπλωμα) (όπου υπάρχει)  
Όταν το στοιχείο αυτό είναι ενεργό, η λειτουργία αυτόματου διπλώματος εξωτερικών καθρεπτών είναι ανενεργή. Χρησιμοποιήστε το κουμπί <OK> για να ενεργοποιήσετε ή να απενεργοποιήσετε αυτή την λειτουργία.
- [Unfold at Ignition] (ξεδίπλωμα με την μίζα) (όπου υπάρχει)  
Όταν το στοιχείο αυτό είναι ενεργό, οι εξωτερικοί καθρέπτες διπλώνουν αυτόματα όταν σβήσετε τον διακόπτη της μίζας και ξεδιπλώνουν όταν ανοίξετε τον διακόπτη της μίζας. Χρησιμοποιήστε το κουμπί <OK> για να ενεργοποιήσετε ή να απενεργοποιήσετε αυτή την λειτουργία.
- [Unfold at Unlock] (ξεδίπλωμα με το ξεκλειδωμα) (όπου υπάρχει)  
Όταν το στοιχείο αυτό είναι ενεργό, οι εξωτερικοί καθρέπτες διπλώνουν αυτόματα όταν κλειδώσετε τις πόρτες του αυτοκινήτου και ξεδιπλώνουν όταν τις ξεκλειδώσετε. Χρησιμοποιήστε το κουμπί <OK> για να ενεργοποιήσετε ή να απενεργοποιήσετε αυτή την λειτουργία.

#### **[Maintenance] Συντήρηση**

1. [Service] (συντήρηση)
2. [Air Filter] (φίλτρο αέρα)
3. [Tyre] (ελαστικά)
4. [Other] (άλλη ένδειξη)

Η λειτουργία συντήρησης σας επιτρέπει να ορίσετε ειδοποιήσεις για την υπενθύμιση των διαστημάτων συντήρησης. Για να αλλάξετε ένα στοιχείο:

Επιλέξτε [Maintenance] (συντήρηση) χρησιμοποιώντας τους διακόπτες ▲ ή ▼ και πατήστε <OK>.

#### [Service] (συντήρηση):

Η ένδειξη εμφανίζεται όταν έρθει η καθορισμένη απόσταση για την αλλαγή του λαδιού και του φίλτρου λαδιού του κινητήρα.

Για τα σημεία της προγραμματισμένης συντήρησης και τα διαστήματα δείτε το Βιβλίο Εγγύησης και Αρχείο Συντήρησης του αυτοκινήτου

#### [Air Filter] (φίλτρο αέρα):

Η ένδειξη εμφανίζεται όταν έρθει η καθορισμένη απόσταση για την αλλαγή του φίλτρου αέρα. Μπορείτε να ορίσετε ή να μηδενίσετε την απόσταση για τον έλεγχο ή την αντικατάσταση του φίλτρου αέρα.

Για τα σημεία της προγραμματισμένης συντήρησης και τα διαστήματα δείτε το Βιβλίο Εγγύησης και Αρχείο Συντήρησης του αυτοκινήτου

#### [Tyre] Ελαστικά:

Η ένδειξη αυτή εμφανίζεται όταν έρθει ο χρόνος που έχει ορίσει ο πελάτης για την αντικατάσταση των ελαστικών. Μπορείτε να ορίσετε ή να αλλάξετε την απόσταση για την αντικατάσταση των ελαστικών.



#### ΠΡΟΕΙΔΟΠΟΙΗΣΗ

Η ένδειξη αντικατάστασης ελαστικών δεν αντικαθιστά τον τακτικό έλεγχο των ελαστικών και της πίεσης των ελαστικών. Δείτε το «Τροχοί και ελαστικά» (Σελίδα 336). Η φθορά των ελαστικών και ο χρόνος αντικατάστασής τους επηρεάζονται από πολλούς παράγοντες όπως η πίεση των ελαστικών, η ευθυγράμμιση, οι συνθήκες οδήγησης και οι συνθήκες του δρόμου. Οριζώντας την ένδειξη για την

**αντικατάσταση των ελαστικών σε μία συγκεκριμένη απόσταση οδήγησης δεν σημαίνει ότι τα ελαστικά σας θα κρατήσουν για τόσο διάστημα. Χρησιμοποιήστε τον δείκτη αντικατάστασης ελαστικών μόνο σαν οδηγό και κάντε πάντα περιοδικούς ελέγχους των ελαστικών. Εάν δεν κάνετε περιοδικούς ελέγχους των ελαστικών και της πίεσης τους θα μπορούσε να υπάρξει σκάσιμο του ελαστικού. Μπορεί να προκύψει σοβαρή ζημιά στο αυτοκίνητο και μπορεί να προκληθεί σύγκρουση, η οποία θα μπορούσε να έχει σαν αποτέλεσμα σοβαρό τραυματισμό ή θάνατο.**

#### [Other] (άλλο):

Η ένδειξη αυτή εμφανίζεται όταν φτάσει η απόσταση που έχει ορίσει ο ιδιοκτήτης του αυτοκινήτου για τον έλεγχο ή την αντικατάσταση σημείων συντήρησης εκτός από το λάδι κινητήρα, το φίλτρο λαδιού, το φίλτρο αέρα και τα λάστιχα. Τα άλλα σημεία συντήρησης μπορεί να περιλαμβάνουν είδη όπως η περιστροφή των ελαστικών. Μπορείτε να ορίσετε ή να αλλάξετε την απόσταση για τον έλεγχο ή την αντικατάσταση ειδών.

#### [Display Settings] (Ρυθμίσεις οθόνης)

Χρησιμοποιήστε τους διακόπτες ▲ ή ▼ για να κάνετε κύλιση και το κουμπί <OK> για να αλλάξετε την κατάσταση, τις προειδοποιήσεις ή να ανοίξετε ή να κλείσετε οποιοδήποτε από τα συστήματα / προειδοποιήσεις που εμφανίζονται στο μενού των ρυθμίσεων της οθόνης. Διατίθενται οι παρακάτω επιλογές:

- [Main Menu Selection] (Επιλογή Κυρίως Μενού)
- [Route Guidance] (καθοδήγηση διαδρομής)
- [Cruise Screen Transition] (μετάβαση στην οθόνη πλοήγησης) (όπου υπάρχει)
- [Welcome Effect] (Εφέ καλωσορίσματος)
- [Lights / Wiper guidance] (καθοδήγηση φώτων / καθαριστήρα)

#### [Main Menu Selection] (επιλογή κύριου μενού):

Τα στοιχεία που εμφανίζονται όταν ο διακόπτης της μίζας είναι στην θέση ON και μπορούν να ενεργοποιηθούν / απενεργοποιηθούν. Για να αλλάξετε τα στοιχεία που εμφανίζονται χρησιμοποιήστε τα κουμπιά ▲ ή ▼ για να κάνετε κύλιση και το κουμπί <OK> για να επιλέξετε ένα στοιχείο στο μενού: τα ακόλουθα στοιχεία (όπου υπάρχει) είναι διαθέσιμα στο κύριο μενού επιλογής [Main Menu Selection]:

- [Energy Flow] (ροή ενέργειας)
- [Home] (αρχικό) (όπου υπάρχει)
- [Speed] (ταχύτητα)
- [Blank] (κενό)
- [Fuel Economy] (οικονομία καυσίμου)
- [Drive Computer] (υπολογιστής οδήγησης)
- [Tyre Pressures] (πιέσεις ελαστικών) (όπου υπάρχει)
- [Traffic Sign] (Αναγνώριση Πινακίδων Κυκλοφορίας) (όπου υπάρχει)
- [Navigation] (πλοήγηση) (όπου υπάρχει)
- [Audio] (ηχοσύστημα)
- [Driver Assist] (βοήθεια στον οδηγό) (όπου υπάρχει)
- [Cruise] (όπου υπάρχει)
- [Chassis Control] (έλεγχος αμαξώματος) (όπου υπάρχει)

#### [Route Guidance] (καθοδήγηση διαδρομής)

Επιλέξτε εάν θέλετε ή όχι να εμφανίζονται ειδοποιήσεις από το σύστημα πλοήγησης που θα σας προτρέπουν, για παράδειγμα, να στρίψετε.

#### [Cruise Screen Transition] (Μετάβαση στην Οθόνη Cruise)

Το στοιχείο [Cruise Screen Transition] (Μετάβαση στην Οθόνη Cruise) επιτρέπει στον χρήστη να ενεργοποιήσει ή να απενεργοποιήσει την μετάβαση στην οθόνη cruise.



### [Welcome Effect] (εφέ καλωσορίσματος):

Μπορείτε να επιλέξετε εάν θέλετε να εμφανίζεται η οθόνη καλωσορίσματος ή όχι όταν ο διακόπτης της μίζας τοποθετείται στην θέση **ACC** (όπου υπάρχει) ή **ON**. Μπορείτε επίσης να επιλέξετε τα παρακάτω στοιχεία για να ορίσετε πως θα δείχνει η οθόνη καλωσορίσματος:

- [Gauges] (δείκτες)
- [Animation] (κίνηση οθόνης)

Για να ενεργοποιήσετε / απενεργοποιήσετε την οθόνη καλωσορίσματος και να ορίσετε πως θα εμφανίζεται:

1. Χρησιμοποιήστε τα κουμπιά ▲ ή ▼ για να επιλέξετε [Settings] (ρυθμίσεις) και πατήστε <OK>.
2. Επιλέξτε [Welcome Effects] (εφέ καλωσορίσματος) χρησιμοποιώντας τα κουμπιά ▲ ή ▼ και πατήστε <OK> για να επιλέξετε αυτό το μενού. Χρησιμοποιήστε τα κουμπιά ▲ ή ▼ για να πλοηγηθείτε ανάμεσα στις επιλογές του μενού και πατήστε <OK> για να ανοίξετε ή να κλείσετε κάθε επιλογή.

### [Lights / Wiper guidance] (φώτα / καθοδήγηση καθαριστήρα)

Μπορείτε να επιλέξετε εάν θα εμφανίζονται τα φώτα ή η καθοδήγηση του καθαριστήρα.

### [Unit / Language] (μονάδα μέτρησης / γλώσσα)

- [Mileage / Fuel] (απόσταση / καύσιμο)
- [Tyre Pressures] (πίεσεις ελαστικών)
- [Temperatures] (θερμοκρασίες)
- [Language] (γλώσσα)

### [Mileage / Fuel] (απόσταση / καύσιμο)

Η μονάδα μέτρησης για την απόσταση και την κατα-

νάλωση καυσίμου που εμφανίζεται στην Οθόνη Πληροφοριών του Αυτοκινήτου μπορεί να αλλάξει σε:

- Km, l/100km (Χλμ, λίτρο/100 χλμ)
  - Km, km/l (χλμ, χλμ/λίτρο)
  - Miles, MPG (μίλια, μίλια ανά γαλόνι)
  - μίλια (MPG) (US) (μίλια / μίλια ανά γαλόνι (ΗΠΑ))
- Χρησιμοποιήστε τα κουμπιά ▲ ή ▼ και πατήστε <OK> για να επιλέξετε ή να αλλάξετε την μονάδα μέτρησης.

### [Tyre Pressures] (πίεσεις ελαστικών):

Η μονάδα μέτρησης για την πίεση των ελαστικών που εμφανίζεται στην οθόνη πληροφοριών του αυτοκινήτου μπορεί να αλλάξει σε:

- kPa
- bar
- kgf/cm2
- psi

Χρησιμοποιήστε τα κουμπιά ▲ ή ▼ και πατήστε <OK> για να επιλέξετε ή να αλλάξετε την μονάδα μέτρησης.

### [Temperature] (θερμοκρασία):

Η θερμοκρασία που εμφανίζεται στην Οθόνη Πληροφοριών του Αυτοκινήτου μπορεί να αλλάξει ανάμεσα σε:

- °C (βαθμούς Κελσίου)
- °F (βαθμούς Φαρενهایت)

Χρησιμοποιήστε το κουμπί <OK> για να αλλάξετε τις επιλογές.

### [Language] (γλώσσα):

Η γλώσσα της Οθόνης Πληροφοριών Αυτοκινήτου μπορεί να αλλάξει σε:

- [English] (Αγγλικά)
- [Français] (Γαλλικά)
- [Deutsch] (Γερμανικά)
- [Italiano] (Ιταλικά)

- [Português] (Πορτογαλικά)
- [Nederlands] (Ολλανδικά)
- [Español] (Ισπανικά)
- [Türkçe] (Τουρκικά)
- [ryscckij] (Ρωσικά)
- [Norsk] (Νορβηγικά)
- [Polski] (Πολωνικά)
- [Dansk] (Δανέζικα)
- [Svenska] (Σουηδικά)
- [Suomalainen] (Φινλανδικά)
- [Українська] (Ουκρανικά)

Χρησιμοποιήστε τα κουμπιά ▲ ή ▼ και <OK> για να επιλέξετε και να αλλάξετε την γλώσσα της οθόνης πληροφοριών του αυτοκινήτου. Θα ακολουθήσει ένα μήνυμα επιβεβαίωσης για την αλλαγή της γλώσσας στην οθόνη του ηχοσυστήματος (εάν είναι διαφορετική από την νέα επιλογή γλώσσας)











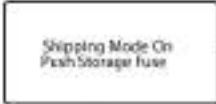





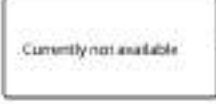

### [Factory Reset] (Εργοστασιακές ρυθμίσεις)

Οι ρυθμίσεις της οθόνης πληροφοριών μπορούν να επανέλθουν σε αυτές που είχαν οριστεί από το εργοστάσιο. Για να επαναφέρετε την οθόνη πληροφοριών αυτοκινήτου:





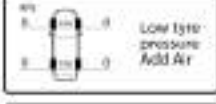















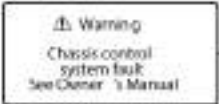

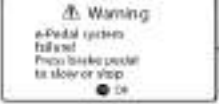

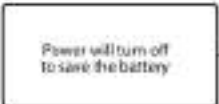







1. Χρησιμοποιήστε τα κουμπιά ▲ ή ▼ για να επιλέξετε [Settings] (ρυθμίσεις) και πατήστε το κουμπί <OK>.
2. Επιλέξτε [Factory reset] (Εργοστασιακές ρυθμίσεις) χρησιμοποιώντας τα κουμπιά ▲ ή ▼ και πατήστε το κουμπί <OK>.
3. Επιλέξτε [YES] για να επιστρέψετε όλες τις ρυθμίσεις πίσω στις εργοστασιακές, πατώντας το κουμπί <OK>.

Για να ακυρώσετε την λειτουργία επαναφοράς, επιλέξτε [NO] (όχι) ή πατήστε το κουμπί επιστροφής BACK που βρίσκεται στην αριστερή πλευρά του τιμονιού.

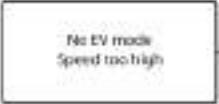
ΠΡΟΕΙΔΟΠΟΙΗΣΕΙΣ ΚΑΙ ΕΝΔΕΙΞΕΙΣ ΟΘΟΝΗ  
ΠΛΗΡΟΦΟΡΙΩΝ ΑΥΤΟΚΙΝΗΤΟΥ

	Shipping Mode On Push Storage Fuse		Tyre Pressure Calibrates		Driver Attention Alert Take a break?
	Warning 		Not available Side radar obstructed		Timer Alert Time for a break?
	Shift to Park		Not Available Poor Road Conditions		Auto Hold Caution Steep slope
No key detected	Press brake pedal		Currently not available		Auto Hold Steep Slope Apply foot brake
Key System Fault See Owner's Manual			Not available High cabin temperature		Auto Hold Press brake to operate switch
Key Battery Low	Low fuel level		Not Available System Malfunction		Meter Language Changed
			Reminder Turn OFF Headlights		Audio Display Language Changed
Release parking brake	Tyre Pressure Low Check Cold Tyre			Steering Assist Not Available Cannot Detect Lane	
				Steering Assist ON	
				Steering Assist OFF	
				Warning Emergency Stop Activated	
				Warning Take steering Control	
				Driver Attention Alert System fault	

MNIC4279

 <p>Headlight system fault See Owner's Manual</p>	36	 <p>Temporarily Disabled Front Radar Blocked</p>	43	 <p>Parking sensor Off</p>	50	 <p>Engine Malfunction Service now</p>	57	 <p>EV mode Unavailable SPORT mode ON</p>	64
 <p>Not Available visibility is impaired</p>	37	 <p>Temporarily Disabled Front Radar Blocked</p>	44	 <p>0 km/h</p>	51	 <p>Warning High Coolant Temp Stop Vehicle See Owner's Manual</p>	58	 <p>EV mode Unavailable</p>	65
 <p>Not Available, front Camera obstructed</p>	38	 <p>Warning Chassis control system fault See Owner's Manual</p>	45	 <p>Exhaust filter maintenance See Owner's Manual</p>	52	 <p>Warning e-Pedal system failed Press brake pedal to slow or stop</p>	59	 <p>HEV system Malfunction No power stop safely See Owner's Manual</p>	66
 <p>Only Available with Cruise Control ON</p>	39	 <p>Power will turn off to save the battery</p>	46	 <p>Engine Stalled Stop Safety</p>	53	 <p>No EV mode Battery too low</p>	60	 <p>HEV system Malfunction Power Reduced See Owner's Manual</p>	67
 <p>Not Available Parking Brake On</p>	40	 <p>Power turned off to save the battery</p>	47	 <p>Gearbox Fault</p>	54	 <p>EV mode Unavailable Front defogger On</p>	61	 <p>Not Available Sunlight Glare</p>	68
 <p>Not Available Seat Belt Not Fastened</p>	41	 <p>Parking Sensor</p>	48	 <p>Gearbox Fault Stop Safety Call Dealer</p>	55	 <p>No EV mode Speed too high</p>	62	 <p>Not available High accelerator temperature</p>	69
 <p>Press brake pedal</p>	42	 <p>Parking sensor system fault See Owner's Manual</p>	49	 <p>Gearbox Hot Power reduced</p>	56	 <p>EV mode Unavailable Excessive acceleration</p>	63		

MN1C4280

## ΣΗΜΕΙΩΣΗ

**Ανάλογα με τις προδιαγραφές του αυτοκινήτου σας, ορισμένες από τις προειδοποιήσεις και τις ενδείξεις που περιγράφονται σε αυτό το κεφάλαιο μπορεί να μην έχουν εφαρμογή.**

**1. Ένδειξη λειτουργίας έναρξης υβριδικού συστήματος**

Η ένδειξη αυτή εμφανίζεται όταν ο επιλογέας ταχυτήτων είναι στην θέση P (παρκάρισμα).

Η ένδειξη αυτή υποδεικνύει ότι ο Υβριδικό Σύστημα θα πάρει μπροστά πατώντας τον διακόπτη της μίζας έχοντας πατημένο το πεντάλ του φρένου.

**2. Ένδειξη λειτουργίας έναρξης υβριδικού συστήματος**

Η ένδειξη αυτή δείχνει ότι ο διακόπτης της μίζας δεν μπορεί να ξεκλειδώσει την κλειδαριά του τιμονιού. Γυρίστε το τιμόνι ελαφρά ενώ πατάτε τον διακόπτη της μίζας.

**3. Προειδοποίηση [NO KEY Detected] (μη ανίχνευση κλειδιού)**

Η προειδοποίηση αυτή εμφανίζεται όταν έχει κλείσει η πόρτα με το Έξυπνο Κλειδί έξω από το αυτοκίνητο και τον διακόπτη της μίζας στην θέση ACC ή ON. Βεβαιωθείτε ότι το Έξυπνο Κλειδί είναι μέσα στο αυτοκίνητο.

Δείτε το « Σύστημα Έξυπνο Κλειδιού» (Σελίδα 121) για περισσότερες λεπτομέρειες.

**4. Προειδοποίηση [Key System Fault See Owner's Manual] (σφάλμα συστήματος κλειδιού δείτε το βιβλίο οδηγιών χρήσης)**

Η προειδοποίηση αυτή εμφανίζεται εάν υπάρχει δυσλειτουργία στο σύστημα του Έξυπνου Κλειδιού. Εάν παρουσιαστεί αυτή η προειδοποίηση ενώ το Υβριδικό Σύστημα είναι σβηστό, το υβριδικό σύστημα δεν μπορεί να πάρει μπροστά. Εάν παρουσιαστεί αυτή η προειδοποίηση ενώ ο κινητήρας λειτουργεί, το αυτοκίνητο μπορεί να κινηθεί. Ωστόσο, επικοι-

νήστε το ταχύτερο δυνατό με ένα εξουσιοδοτημένο συνεργείο NISSAN ή εξειδικευμένο συνεργείο.

**5. Ένδειξη [Key battery low] (χαμηλή μπαταρία κλειδιού)**

Αυτή η ένδειξη εμφανίζεται όταν η μπαταρία του Έξυπνου Κλειδιού αδειάζει.

Εάν εμφανιστεί αυτή η ένδειξη αντικαταστήστε την μπαταρία με μία καινούργια. Δείτε το «Αντικατάσταση μπαταρίας Έξυπνου Κλειδιού» (Σελίδα 329).

**6. Ένδειξη λειτουργίας εκκίνησης του κινητήρα για το σύστημα Έξυπνου Κλειδιού**

Η ένδειξη αυτή εμφανίζεται όταν η μπαταρία του Έξυπνου Κλειδιού αδειάζει και όταν το σύστημα του Έξυπνου Κλειδιού και το αυτοκίνητο δεν επικοινωνούν κανονικά.

Εάν εμφανιστεί αυτή η ένδειξη, ακουμπήστε τον διακόπτη της μίζας με το Έξυπνο Κλειδί ενώ πατάτε το πεντάλ του φρένου. (Δείτε το «Πιεζόμενο κουμπί μίζας» (Σελίδα 196).)

**7. Προειδοποίηση [Release parking brake] (απελευθέρωση χειρόφρενου)**

Η προειδοποίηση αυτή εμφανίζεται όταν η ταχύτητα του αυτοκινήτου είναι πάνω από τα 4 χλμ/ώρα (2 MPH) και το χειρόφρενο είναι δεμένο. Σταματήστε το αυτοκίνητο και λύστε το χειρόφρενο. Η προειδοποίηση αυτή μπορεί να προκύψει εάν ο οδηγός έχει προσπαθήσει να ελευθερώσει αυτόματα το χειρόφρενο αλλά δεν το πέτυχε.

**8. Προειδοποίηση [Shipping Mode On Push Storage Fuse] (λειτουργία μεταφοράς στην πιεζόμενη ασφάλεια αποθήκευσης)**

Η προειδοποίηση αυτή μπορεί να εμφανιστεί στην διάρκεια των πρώτων 1000 χλμ (600 μιλίων) από την κατασκευή του αυτοκινήτου, εάν ο διακόπτης διακοπής κατά την μεταφορά δεν έχει πατηθεί μέσα

(ενεργοποιηθεί). Όταν εμφανιστεί αυτή η προειδοποίηση, πιέστε μέσα (ενεργοποιήστε) τον διακόπτη διακοπής για την μεταφορά για να σβήσετε την προειδοποίηση. Για Περισσότερα πληροφορίες δείτε το «Ασφάλειες» (Σελίδα 332).

**9. Προειδοποίηση ανοικτής πόρτας / καπό**  
Η προειδοποίηση αυτή εμφανίζεται εάν οποιαδήποτε από τις πόρτες και / ή η πόρτα του πορτμπαγκάζ είναι ανοικτή ή δεν έχει κλείσει καλά. Η εικόνα του αυτοκινήτου στην οθόνη δείχνει ποια πόρτα ή εάν η πόρτα του πορτμπαγκάζ είναι ανοικτή.

**10. Προειδοποίηση [SHIFT to Park] (αλλαγή για παρκάρισμα)**

Η προειδοποίηση αυτή εμφανίζεται όταν ο διακόπτης της μίζας έχει πατηθεί για να σβήσετε τον κινητήρα με τον επιλογέα ταχυτήτων σε οποιαδήποτε θέση εκτός από την θέση P (παρκάρισμα).

Εάν εμφανιστεί αυτή η προειδοποίηση, μετακινήστε τον επιλογέα ταχυτήτων στην θέση P (παρκάρισμα) ή βάλτε τον διακόπτη της μίζας στην θέση ON. Θα ηχήσει επίσης ένας εσωτερικός προειδοποιητικός βομβητής. (Δείτε το «Πιεζόμενο κουμπί μίζας» (Σελίδα 196).)

**11. Προειδοποίηση [Press brake pedal] (πατήστε το πεντάλ του φρένου)**

Η προειδοποίηση αυτή εμφανίζεται για να σας υπενθυμίσει ότι θα πρέπει να πατήσετε το πεντάλ του φρένου πριν να μπορέσετε να ελευθερώσετε το χειρόφρενο. Η προειδοποίηση αυτή μπορεί επίσης να εμφανιστεί εάν έχει ενεργοποιηθεί το χειρόφρενο αλλά το αυτοκίνητο συνεχίζει να κυλάει προς τα πίσω.

Η προειδοποίηση αυτή εμφανίζεται και ηχεί βομβητής εάν το αυτοκίνητο κινηθεί ενώ είναι ενεργοποιημένη η λειτουργία Αυτόματης συγκράτησης από το φρένο.

Πατήστε το πεντάλ του φρένου για να συγκρατήσετε το αυτοκίνητο.

## 12. Προειδοποίηση [Low fuel level] (χαμηλή στάθμη καυσίμου)

Η προειδοποίηση αυτή εμφανίζεται όταν η στάθμη του καυσίμου στο ρεζερβουάρ χαμηλώνει. Βάλτε καύσιμο όσο πιο γρήγορα σας είναι βολικό και κατά προτίμηση πριν ο δείκτης καυσίμου να φτάσει στην θέση «άδειο» (0).

**Υπάρχει ένα μικρό απόθεμα καυσίμου που απομένει μέσα στο ρεζερβουάρ όταν ο δείκτης καυσίμου φτάσει στην θέση άδειο (0).**

## 13. Προειδοποίηση [Low tyre pressure Add Air] (χαμηλή πίεση ελαστικού προσθέστε αέρα)

Η προειδοποίηση αυτή ([Low Tyre Pressure Add Air] (χαμηλή πίεση ελαστικού προσθέστε αέρα) και μία εικόνα του αυτοκινήτου - όπου υπάρχει) εμφανίζεται όταν το προειδοποιητικό φως χαμηλής πίεσης ελαστικού ανάβει στον μετρητή και ανιχνευτεί χαμηλή πίεση ελαστικού. Η προειδοποίηση εμφανίζεται κάθε φορά που βάζετε τον διακόπτη της μίζας στην θέση ON και για όσο το προειδοποιητικό φως της χαμηλής πίεσης ελαστικού παραμένει αναμμένο. Εάν εμφανιστεί αυτή η προειδοποίηση σταματήστε το αυτοκίνητο και ρυθμίστε την πίεση στην συνιστώμενη ΚΡΥΑ ("COLD") πίεση ελαστικών που εμφανίζεται στο πινακίδάκι των ελαστικών. (Δείτε το «Προειδοποιητικό φως χαμηλής πίεσης ελαστικού (όπου υπάρχει)» (Σελίδα 76) και «Σύστημα Παρακολούθησης Πίεσης Ελαστικών (TPMS) (όπου υπάρχει)» (Σελίδα 190).)

## 14. Προειδοποίηση [Tyre Pressure Low Check Cold Tyre] (χαμηλή πίεση ελαστικού ελέγξτε την πίεση κρύου ελαστικού)

Η προειδοποίηση αυτή ([Tyre Pressure Low Check Cold Tyre] (πίεση ελαστικού χαμηλή ελέγξτε την πίεση του κρύου ελαστικού) και μία εικόνα του αυτοκινήτου - όπου υπάρχει) εμφανίζεται όταν το προειδοποιητικό φως χαμηλής πίεσης ελαστικού

ανάψει στον μετρητή και ανιχνευτεί χαμηλή πίεση ελαστικού. Η προειδοποίηση εμφανίζεται κάθε φορά που βάζετε τον διακόπτη της μίζας στην θέση ON και για όσο το προειδοποιητικό φως της χαμηλής πίεσης ελαστικού παραμένει αναμμένο. Εάν εμφανιστεί αυτή η προειδοποίηση σταματήστε το αυτοκίνητο και ρυθμίστε την πίεση στην συνιστώμενη ΚΡΥΑ ("COLD") πίεση ελαστικών που εμφανίζεται στο πινακίδάκι των ελαστικών. (Δείτε το «Προειδοποιητικό φως χαμηλής πίεσης ελαστικού (όπου υπάρχει)» (Σελίδα 76) και «Σύστημα Παρακολούθησης Πίεσης Ελαστικών (TPMS) (όπου υπάρχει)» (Σελίδα 190).)

## 15. Προειδοποίηση [Calibrate] (καλιμπράρισμα) (όπου υπάρχει)

Η προειδοποίηση αυτή εμφανίζεται όταν είναι σε εξέλιξη το καλιμπράρισμα θερμοκρασίας του TPMS. Για επιπλέον πληροφορίες δείτε το «Σύστημα Παρακολούθησης Πίεσης Ελαστικών (TPMS) (όπου υπάρχει)» (Σελίδα 190)

## 16. Προειδοποίηση [Not available Side radar obstructed] (μη διαθέσιμο παρεμπόδιζεται το πλευρικό ραντάρ) (όπου υπάρχει)

Αυτό το μήνυμα εμφανίζεται εάν η περιοχή κοντά στις μονάδες του ραντάρ που χρησιμοποιούνται από το σύστημα Προειδοποίησης Τυφλού Σημείου, την Ευφυή Παρέμβαση Τυφλού Σημείου και την Ειδοποίηση Διασταυρούμενης Κυκλοφορίας Πίσω είναι βρώμικη ή καλύπτεται με χιόνι ή βροχή. Εάν εμφανιστεί το μήνυμα, παρκάρετε το αυτοκίνητο σε ασφαλή τοποθεσία, σβήστε τον κινητήρα και καθαρίστε την περιοχή. Στην συνέχεια βάλτε πάλι μπροστά τον κινητήρα.

## 17. Προειδοποίηση [Not Available Poor Road Conditions] (μη διαθέσιμο, κακές συνθήκες του δρόμου) (όπου υπάρχει)

Αυτές οι προειδοποιήσεις εμφανίζονται όταν η

Υποβοήθηση ProPILOT, η Ευφυής Παρέμβαση Τυφλού Σημείου ή η Ευφυής Παρέμβαση Λωρίδας (LI) δεν είναι διαθέσιμα προσωρινά, όταν το σύστημα εντοπίζει ότι οι συνθήκες του δρόμου μπορεί να μην είναι κατάλληλες για το σύστημα. Το σύστημα Υποβοήθησης ProPILOT επίσης θα σβήσει.

## 18. Προειδοποίηση [Currently not available] (επί του παρόντος μη διαθέσιμο) (όπου υπάρχει)

Η προειδοποίηση αυτή εμφανίζεται εάν το σύστημα Ευφυούς Παρέμβασης Λωρίδας (LI), Ευφυούς Παρέμβασης Τυφλού Σημείου ή το σύστημα Υποβοήθησης ProPILOT είναι προσωρινά μη διαθέσιμα επειδή το σύστημα ES έχει σβήσει. Για επιπλέον πληροφορίες δείτε το «Σύστημα Ευφυούς Παρέμβασης Λωρίδας (LI) (όπου υπάρχει)» (Σελίδα 221).

## 19. Προειδοποίηση [Not available High cabin temperature] (μη διαθέσιμο, υψηλή θερμοκρασία καμπίνας) (όπου υπάρχει)

Η προειδοποίηση αυτή εμφανίζεται εάν η εσωτερική θερμοκρασία του αυτοκινήτου έχει φτάσει μία τόσο υψηλή θερμοκρασία που ο αισθητήρας για την Αναγνώριση Πινακίδων Κυκλοφορίας, η Προειδοποίηση Αλλαγής Λωρίδας, η Ευφυής Παρέμβαση Λωρίδας, η Ευφυής Παρέμβαση Τυφλού Σημείου και το σύστημα Υποβοήθησης Τιμονιού δεν μπορούν πλέον να λειτουργήσουν με αξιοπιστία. Η προειδοποίηση θα πρέπει να εξαφανιστεί μόλις η θερμοκρασία φτάσει σε κανονικά επίπεδα. Εάν η προειδοποίηση συνεχίσει να εμφανίζεται, ζητήστε τον έλεγχο του συστήματος από ένα εξουσιοδοτημένο συνεργείο NISSAN ή εξειδικευμένο συνεργείο.

## 20. Προειδοποίηση [Not Available System Malfunction] (μη διαθέσιμο, δυσλειτουργία συστήματος)

Η προειδοποίηση αυτή εμφανίζεται όταν η Προειδοποίηση Αλλαγής Λωρίδας (LDW) (όπου υπάρχει), η Προειδοποίηση Τυφλού Σημείου (BSW) (όπου υπάρ-

χει), η Αναγνώριση Πινακίδων Κυκλοφορίας (TSR) (όπου υπάρχει), το σύστημα Υποβοήθησης ΠροPILOT (όπου υπάρχει), το σύστημα Υποβοήθησης Τιμονιού (όπου υπάρχει) ή το σύστημα Ειδοποίησης Διασταυρούμενης Κυκλοφορίας στο πίσω μέρους του οχήματος (RCTA) (όπου υπάρχει) δεν λειτουργούν σωστά.

#### 21. Προειδοποίηση [Reminder Turn OFF Headlights] (υπενθύμιση να σβήσετε τους προβολείς)

Η προειδοποίηση αυτή εμφανίζεται όταν ανοίξετε την πόρτα του οδηγού με τον διακόπτη των προβολέων στην θέση ON και τον διακόπτη της μίζας στην θέση ACC, OFF ή LOCK. Βάλτε τον διακόπτη των προβολέων στην θέση OFF ή

την θέση <AUTO>. Για επιπλέον πληροφορίες δείτε το «Διακόπτης προβολέων και φλας» (Σελίδα 103.)

#### 22. Ένδειξη [Steering Assist ON] (σβηστή υποβοήθηση τιμονιού)

Η ένδειξη αυτή εμφανίζεται εάν είναι ενεργό το σύστημα Υποβοήθησης Τιμονιού. Για επιπλέον λεπτομέρειες δείτε το «Υποβοήθηση ΠροPILOT (όπου υπάρχει)» (Σελίδα 229).

#### 23. Ένδειξη [Steering Assist OFF] (σβηστή υποβοήθηση τιμονιού)

Η ένδειξη αυτή εμφανίζεται εάν είναι ανενεργό το σύστημα Υποβοήθησης Τιμονιού. Για επιπλέον λεπτομέρειες δείτε το «Υποβοήθηση ΠροPILOT (όπου υπάρχει)» (Σελίδα 229).

#### 25. Προειδοποίηση Υποβοήθησης Τιμονιού να βάλετε τα χέρια σας στο τιμόνι

Αυτή η προειδοποίηση μπορεί να εμφανιστεί όταν έχει εμπλακεί το σύστημα Υποβοήθησης Τιμονιού και προκύπτουν οι ακόλουθες συνθήκες:

- Όταν δεν κρατάτε το τιμόνι
- Όταν δεν υπάρχει χειρισμός του τιμονιού

Κρατήστε αμέσως το τιμόνι. Όταν εντοπιστεί χειρισμός του τιμονιού, η προειδοποίηση σβήνει και

επανέρχεται αυτόματα η λειτουργία Υποβοήθησης Τιμονιού. Για επιπλέον πληροφορίες δείτε το «Υποβοήθηση ΠροPILOT (όπου υπάρχει)» (Σελίδα 229).

#### 27. Προειδοποίηση [Steering Assist Not Available Cannot Detect Lane] (η υποβοήθηση τιμονιού δεν είναι διαθέσιμη δεν μπορεί να εντοπιστεί η λωρίδα)

Αυτή η προειδοποίηση εμφανίζεται εάν οι διαγραμμίσεις των λωρίδων δεν εντοπίζονται σωστά για μία συγκεκριμένη χρονική περίοδο επειδή η περιοχή της κάμερας στο παρμπρίζ καλύπτεται με βρωμιά ή παρεμποδίζεται. Εάν εμφανιστεί το προειδοποιητικό μήνυμα [Steering Assist Not Available Cannot Detect Lane] (η υποβοήθηση τιμονιού δεν είναι διαθέσιμη δεν μπορεί να εντοπιστεί η λωρίδα) παρκάρετε το αυτοκίνητο σε ασφαλή τοποθεσία και σβήστε τον κινητήρα. Ελέγξτε να δείτε εάν η περιοχή της κάμερας στο παρμπρίζ είναι μπλοκαρισμένη. Εάν η περιοχή της κάμερας στο παρμπρίζ είναι μπλοκαρισμένη, αφαιρέστε το υλικό που προκαλεί το μπλοκάρισμα. Βάλτε πάλι μπροστά τον κινητήρα. Εάν η προειδοποίηση συνεχίζει να εμφανίζεται, ζητήστε τον έλεγχο του συστήματος από ένα εξουσιοδοτημένο συνεργείο NISSAN ή εξειδικευμένο συνεργείο.

#### 28. Ένδειξη [Driver Attention Alert System Fault] (σφάλμα συστήματος προειδοποίησης προσοχής οδηγού)

Η ένδειξη αυτή εμφανίζεται εάν το σύστημα προειδοποίησης προσοχής Οδηγού δεν λειτουργεί σωστά. Εάν η προειδοποίηση συνεχίζει να εμφανίζεται, ζητήστε τον έλεγχο του συστήματος από ένα εξουσιοδοτημένο συνεργείο NISSAN ή εξειδικευμένο συνεργείο.

#### 29. Ένδειξη [Take a break?] (χρειάζεστε διάλειμμα?)

Η ένδειξη εμφανίζεται ένα το σύστημα προειδοποίησης προσοχής Οδηγού αισθανθεί ότι η οδήγηση

μπορεί να γίνεται κουραστική. Για πρόσθετες πληροφορίες δείτε το «Ευφυής Ειδοποίηση Οδηγού (όπου υπάρχει)» (Σελίδα 272).

#### 30. Ένδειξη [Time for a break?] (ώρα για διάλειμμα?)

Η ένδειξη αυτή εμφανίζεται για να σας υπενθυμίσει να κάνετε ένα διάλειμμα από την οδήγηση μετά από μία χρονική περίοδο την οποία μπορείτε να επιλέξετε. Μπορείτε να ορίσετε τον χρονοδιακόπτη για αυτή την ένδειξη για μία περίοδο έως και 6 ώρες. Για πρόσθετες πληροφορίες δείτε το «Ευφυής Ειδοποίηση Οδηγού (όπου υπάρχει)» (Σελίδα 272).

#### 31. Ένδειξη [Auto Hold] [Caution steep slope] (αυτόματη συγκράτηση) (προσοχή απότομη κλίση)

Το μήνυμα αυτό εμφανίζεται και ηχεί βομβητής όταν ενεργοποιείται το Αυτόματο φρένο συγκράτησης ενώ το αυτοκίνητο είναι σε έδαφος με απότομη κλίση. Πατήστε το πεντάλ του φρένου για να συγκρατήσετε το αυτοκίνητο. (Δείτε το "Αυτόματο φρένο συγκράτησης" (Σελίδα 134).)

#### 32. Ένδειξη [Autohold] [Steep Slope Apply Foot Brake] (αυτόματη συγκράτηση) (απότομη κλίση πατήστε το πεντάλ του φρένου)

Αυτή η ένδειξη εμφανίζεται, και ηχεί βομβητής εάν η προειδοποίηση «Caution Steep Slope» (προσοχή απότομη κλίση) έχει εμφανιστεί για περισσότερο από περίπου 3 λεπτά. Στην συνέχεια το Ηλεκτρικό χειρόφρενο θα δεθεί αυτόματα και θα ελευθερωθεί η δύναμη συγκράτησης του Αυτόματου φρένου συγκράτησης και το αυτοκίνητο μπορεί να μετακινηθεί ή να κυλίσει απροσδόκητα. Πατήστε το πεντάλ του φρένου για να συγκρατήσετε το αυτοκίνητο. (Δείτε το «Αυτόματο φρένο συγκράτησης» (Σελίδα 134).)

**33. Ένδειξη [Auto Hold] [Press brake to operate switch] (αυτόματη συγκράτηση) (πατήστε το φρένο για να λειτουργήσει ο διακόπτης)**

Η ένδειξη αυτή εμφανίζεται εάν έχετε πατήσει τον διακόπτη του Αυτόματου φρένου συγκράτησης χωρίς να πατάτε το πεντάλ του φρένου ενώ ενεργοποιείται η λειτουργία του Αυτόματου φρένου συγκράτησης. Πατήστε το πεντάλ του φρένου και πιέστε τον διακόπτη για να απενεργοποιήσετε την λειτουργία του Αυτόματου Φρένου Συγκράτησης. (Δείτε το «Αυτόματο φρένο συγκράτησης» (Σελίδα 134).)

**34. Ένδειξη [Meter Language Changed] (άλλαξε η γλώσσα του μετρητή)**

Αυτή η ένδειξη εμφανίζεται όταν η ρύθμιση γλώσσας της Οθόνης Πληροφοριών του Αυτοκινήτου έχει μόλις αλλάξει.

**35. Ένδειξη [Audio Display Language Changed] (άλλαξε η γλώσσα της οθόνης ηχοσυστήματος) (όπου υπάρχει)**

Αυτή η ένδειξη εμφανίζεται όταν η ρύθμιση γλώσσας του ηχοσυστήματος έχει μόλις αλλάξει.

**36. Προειδοποίηση [Headlight system fault See Owner's Manual] (σφάλμα συστήματος προβολών δείτε το βιβλίο οδηγιών χρήσης) (όπου υπάρχει)**

Αυτή η προειδοποίηση ανάβει όταν οι προβολείς LED χρειάζονται αντικατάσταση. Εάν αυτή η προειδοποίηση ανάψει, ζητήστε τον έλεγχο του συστήματος από ένα εξουσιοδοτημένο συνεργείο NISSAN ή εξειδικευμένο συνεργείο. Δείτε το «Προβολέας LED» (Σελίδα 333).

**37. Προειδοποίηση Υποβοήθησης Τιμονιού για Φτωχή ορατότητα**

Αυτή η προειδοποίηση εμφανίζεται εάν ο καθαριστήρας του παρμπρίζ λειτουργεί σε υψηλή ρύθμιση. Εάν ο καθαριστήρας του παρμπρίζ λειτουργεί

σε υψηλή ρύθμιση, το σύστημα Υποβοήθησης τιμονιού δεν μπορεί να χρησιμοποιηθεί.

**38. Προειδοποίηση [Not Available Front Camera Obscured] (μη διαθέσιμο παρεμποδίζεται η μπροστινή κάμερα) (όπου υπάρχει)**

Αυτή η προειδοποίηση μπορεί να εμφανιστεί όταν είναι ενεργοποιημένο το σύστημα Υποβοήθησης Τιμονιού και / ή το σύστημα Αποτροπής Αλλαγής Λωρίδας (LDP).

Κάτω από τις ακόλουθες συνθήκες, το σύστημα Υποβοήθησης Τιμονιού και / ή το σύστημα Αποτροπής Αλλαγής Λωρίδας (LDP) θα ακυρωθεί αυτόματα:

- Η περιοχή της κάμερας στο παρμπρίζ είναι θαμπή ή καλυμμένη με βρωμιά, σταγόνες νερού, πάγο, χιόνι κλπ.
- Δυνατό φως όπως το φως του ήλιου ή τα μεγάλα φώτα από αντίθετα κινούμενα αυτοκίνητα μπαίνει μέσα στην μπροστινή κάμερα.

**39. Καθοδήγηση [Only Available with Cruise Control ON] (διαθέσιμο μόνο με ενεργό το Cruise Control) (όπου υπάρχει)**

Αυτό το μήνυμα μπορεί να εμφανιστεί όταν λειτουργεί ο διακόπτης ενεργής Ευφυούς Απόκλισης Λωρίδας (IL) ενώ η Υποβοήθηση ProPILOT είναι σε βσητή.

**40. Προειδοποίηση χειρόφρενο Υποβοήθησης ProPILOT**

Η προειδοποίηση αυτή εμφανίζεται εάν έχει δεθεί το ηλεκτρικό χειρόφρενο. Εάν είναι δεμένο το ηλεκτρικό χειρόφρενο το σύστημα Υποβοήθησης ProPILOT δεν μπορεί να χρησιμοποιηθεί.

**41. Προειδοποίηση ζώνης ασφαλείας Υποβοήθησης ProPILOT**

Αυτή η προειδοποίηση εμφανίζεται εάν έχει λυθεί η ζώνη ασφαλείας του οδηγού. Εάν έχει λυθεί η ζώνη ασφαλείας του οδηγού το σύστημα Υποβοήθησης ProPILOT δεν μπορεί να χρησιμοποιηθεί.

**42. Προειδοποίηση πίεσης του πεντάλ του φρένου**

Αυτή η προειδοποίηση εμφανίζεται εάν δεν έχει γίνει σωστός χειρισμός του ηλεκτρικού χειρόφρενου εάν το σύστημα Υποβοήθησης ProPILOT είχε ακυρωθεί ενώ το αυτοκίνητο είναι σταματημένο από το σύστημα Υποβοήθησης ProPILOT. Πατήστε το πεντάλ του φρένου αμέσως.

**43-44. Προειδοποίηση [Temporarily Disabled Front Radar Blocked] (προσωρινά απενεργοποιημένο, μπλοκαρισμένο μπροστινό ραντάρ)**

Αυτό το μήνυμα μπορεί να εμφανιστεί όταν εμποδίζεται το μπροστινό ραντάρ.

Εάν εμφανιστεί το προειδοποιητικό μήνυμα, παρκάρετε το αυτοκίνητο σε ασφαλή τοποθεσία και σβήστε το Υβριδικό σύστημα. Ελέγξτε να δείτε εάν η περιοχή των αισθητήρων είναι μπλοκαρισμένη. Εάν η περιοχή των αισθητήρων είναι μπλοκαρισμένη, αφαιρέστε το υλικό που προκαλεί το μπλοκάρισμα. Βάλτε πάλι μπροστά το Υβριδικό σύστημα. Εάν το προειδοποιητικό μήνυμα συνεχίζει να εμφανίζεται, ζητήστε τον έλεγχο του συστήματος. Συνιστάται να επικονωθήσετε με ένα εξουσιοδοτημένο συνεργείο NISSAN ή εξειδικευμένο συνεργείο για αυτή την υπηρεσία.

**45. Προειδοποίηση [Chassis Control System Fault See Owner's Manual] (σφάλμα συστήματος Ελέγχου Αμαξώματος, δείτε το βιβλίο οδηγιών χρήσης)**

Η προειδοποίηση αυτή εμφανίζεται εάν η μονάδα ελέγχου αμαξώματος εντοπίσει ένα σφάλμα στο Σύστημα Ελέγχου Αμαξώματος (όπου υπάρχει). Ζητήστε τον έλεγχο του συστήματος από Συνεργείο Nissan ή εξειδικευμένο συνεργείο. (Δείτε το «Ελέγχος αμαξώματος (όπου υπάρχει)» (Σελίδα 284).)

46. Προειδοποίηση [Power will turn off to save the battery] (η παροχή θα σβήσει για εξοικονόμηση της μπαταρίας)

Αυτή η προειδοποίηση εμφανίζεται μετά από μία χρονική περίοδο εάν ο επιλογέας ταχυτήτων δεν μετακινήθηκε από την θέση P (παρκάρισμα) ενώ ο διακόπτης της μίζας είναι στην θέση ON για μία συγκεκριμένη χρονική περίοδο.

47. Προειδοποίηση [Power turned off to save the battery] (η παροχή έχει σβήσει για εξοικονόμηση της μπαταρίας)

Αυτή η προειδοποίηση εμφανίζεται αφού ο διακόπτης της μίζας έχει σβήσει αυτόματα για να εξοικονομηθεί μπαταρία.

48. Προειδοποίηση [Parking sensor] (αισθητήρας παρκάριαςματος) (όπου υπάρχει)

Αυτή η προειδοποίηση εμφανίζεται όταν οι αισθητήρες παρκάριαςματος εντοπίζουν κάτι που τους εμποδίζει.

49. Προειδοποίηση [Parking sensor system fault See Owner's Manual] (σφάλμα συστήματος αισθητήρα παρκάριαςματος) δείτε το βιβλίο οδηγιών χρήσης) (όπου υπάρχει)

Η προειδοποίηση αυτή ανάβει εάν υπάρχει πρόβλημα στο σύστημα του αισθητήρα παρκάριαςματος. Εάν αυτή η προειδοποίηση ανάψει, ζητήστε τον έλεγχο του συστήματος από ένα εξουσιοδοτημένο συνεργείο NISSAN ή εξειδικευμένο συνεργείο.

50. Προειδοποίηση [Parking sensor Off] (αισθητήρας παρκάριαςματος σβηστός) (όπου υπάρχει)

Η προειδοποίηση αυτή εμφανίζεται εάν είναι κλειστό το σύστημα αισθητήρα παρκάριαςματος.

51. Ένδειξη [Brightness] (ένταση φωτισμού) (όπου υπάρχει)

Αυτή η ένδειξη εμφανίζεται όσο γίνεται ρυθμισμένη η ένταση φωτισμού της οθόνης.

52. Προειδοποίηση [Exhaust filter maintenance See Owner's manual] (συντήρηση του φίλτρου της εξάτμισης, δείτε το βιβλίο οδηγιών χρήσης) (όπου υπάρχει)

Εάν το αυτοκίνητό σας είναι εξοπλισμένο με κινητήρα βενζίνης, μπορεί να είναι επίσης εξοπλισμένο με ένα Φίλτρο Σωματιδίων Πετρελαίου (GPF). Κάτω από συγκεκριμένες λιγότερο ευνοϊκές συνθήκες οδήγησης, το GPF μπορεί να κορεστεί ή να βουλώσει επειδή αυτές οι συνθήκες οδήγησης αποτρέπουν την αυτόματη αναγέννηση του φίλτρου. Σε αυτή την περίπτωση θα εμφανιστεί ένα προειδοποιητικό μήνυμα (όπου υπάρχει) στην οθόνη πληροφοριών του αυτοκινήτου. Για επιπλέον λεπτομέρειες δείτε το «Φίλτρο σωματιδίων βενζίνης (GPF) (όπου υπάρχει)» (Σελίδα 195).

53. Προειδοποίηση [Engine Stalled Stop Safely] (ο κινητήρας σταμάτησε σταματήστε με ασφάλεια)

Η προειδοποίηση αυτή εμφανίζεται εάν σβήσει ο κινητήρας ενώ οδηγείτε. Σταματήστε το αυτοκίνητο με ασφάλεια και προσπαθήστε να βάλετε πάλι μπροστά τον κινητήρα.

54–56. Προειδοποίηση κιβωτίου ταχυτήτων (όπου υπάρχει)

Εάν το αυτοκίνητό είναι εξοπλισμένο με Υβριδικό κιβώτιο ταχυτήτων, οι δυσλειτουργίες ή η υψηλή θερμοκρασία μέσα στο κιβώτιο ταχυτήτων θα έχει σαν αποτέλεσμα να εμφανιστεί ένα από αυτά τα προειδοποιητικά μηνύματα. Για επιπλέον λεπτομέρειες δείτε το «Οδήγηση με Υβριδικό Κιβώτιο Ταχυτήτων» (Σελίδα 200).

57. Προειδοποίηση κινητήρα (όπου υπάρχει)

Οι δυσλειτουργίες ή η υψηλή θερμοκρασία του κινητήρα θα έχουν σαν αποτέλεσμα την εμφάνιση ενός από αυτά τα προειδοποιητικά μηνύματα. Για επιπλέον λεπτομέρειες δείτε το «Εάν το αυτοκίνητό σας υπερθερμανθεί» (Σελίδα 304).

58. Προειδοποίηση υψηλής θερμοκρασίας αντιψυκτικού κινητήρα

Η προειδοποίηση αυτή εμφανίζεται όταν η θερμοκρασία του αντιψυκτικού του κινητήρα είναι εξαιρετικά υψηλή.

#### ΠΡΟΣΟΧΗ

- Εάν η προειδοποίηση αυτή εμφανιστεί όταν ο διακόπτης παροχής είναι ενεργός, σταματήστε το αυτοκίνητο με ασφάλεια το ταχύτερο δυνατό.
- Εάν το αυτοκίνητο υπερθερμανθεί, η συνέχιση της λειτουργίας του μπορεί να προκαλέσει σοβαρή ζημιά στον κινητήρα. Δείτε το «Εάν το αυτοκίνητό σας υπερθερμανθεί» (Σελίδα 304).

59. Προειδοποίηση σφάλματος συστήματος e-Pedal

Η προειδοποίηση αυτή εμφανίζεται όταν το σύστημα του e-Pedal Step δεν λειτουργεί σωστά. Ζητήστε τον έλεγχο του συστήματος από εξουσιοδοτημένο συνεργείο Nissan ή εξειδικευμένο συνεργείο το συντομότερο δυνατό.

60–65. Προειδοποιήσεις Λειτουργίας EV

Οι προειδοποιήσεις αυτές εμφανίζονται όταν η λειτουργία EV δεν είναι κάτω από συνθήκες λειτουργίας. Το μήνυμα που θα εμφανιστεί θα ποικίλει ανάλογα με την συνθήκη του συστήματος.

Για να χρησιμοποιήσετε την λειτουργία EV, διορ-



θώστε την συνθήκη ή περιμένετε έως ότου η προειδοποίηση να εξαφανιστεί και μετά πατήστε τον διακόπτη λειτουργίας EV. Εάν η προειδοποίηση επιμένει, ζητήστε τον έλεγχο του συστήματος από εξουσιοδοτημένο συνεργείο Nissan ή εξειδικευμένο συνεργείο το ταχύτερο δυνατό.

#### **ΣΗΜΕΙΩΣΗ:**

**Η λειτουργία EV είναι διαθέσιμη όταν το επίπεδο φόρτισης της μπαταρίας είναι τουλάχιστον 50%.**

**66–67. Προειδοποιήσεις Υβριδικού συστήματος**

Η προειδοποίηση αυτή ανάβει εάν υπάρχει πρόβλημα στο υβριδικό σύστημα. Ζητήστε τον έλεγχο του συστήματος από εξουσιοδοτημένο συνεργείο Nissan ή εξειδικευμένο συνεργείο.

**68. Προειδοποίηση [Not Available Sunlight Glare] (μη διαθέσιμο λάμψη από τον ήλιο) (όπου υπάρχει)**

Αυτή η προειδοποίηση μπορεί να εμφανιστεί όταν είναι ενεργοποιημένο το σύστημα Υποβοήθησης Τιμονιού και / ή το σύστημα Αποτροπής Αλλαγής Λωρίδας (LDP).

Όταν ισχυρό φως, όπως το φως του ήλιου μπαίνει στην μπροστινή κάμερα, η Υποβοήθηση Τιμονιού και / ή το σύστημα Αποτροπής Αλλαγής Λωρίδας (LDP) ακυρώνεται αυτόματα.

**69. Προειδοποίηση [Not available High accelerator temperature] (μη διαθέσιμο, υψηλή θερμοκρασία γκαζιού) (όπου υπάρχει)**

Αυτή η προειδοποίηση εμφανίζεται εάν υπερθερμαίνεται το γκάζι. Η προειδοποίηση θα πρέπει να εξαφανιστεί μόλις η θερμοκρασία του γκαζιού φτάσει σε κανονικά επίπεδα. Εάν η προειδοποίηση συνεχίζει να εμφανίζεται, ζητήστε τον έλεγχο του συστήματος από ένα εξουσιοδοτημένο συνεργείο NISSAN ή εξειδικευμένο συνεργείο

## ΥΠΟΛΟΓΙΣΤΗΣ ΤΑΞΙΔΙΟΥ

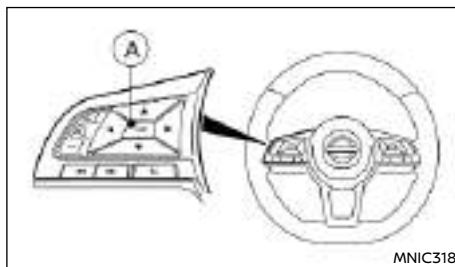

Οι διακόπτες για τον υπολογιστή ταξιδιού βρίσκονται στην αριστερή πλευρά του τιμονιού (A) και στο ταμπλό των διακοπών (1). Για να λειτουργήσει ο υπολογιστής ταξιδιού πατήστε τους διακόπτες όπως φαίνεται πιο πάνω.

Κάθε φορά που πατάτε τον διακόπτη ◀ ή ▶ θα αλλάξει η οθόνη.

Είναι διαθέσιμες δευτερεύουσες οθόνες.

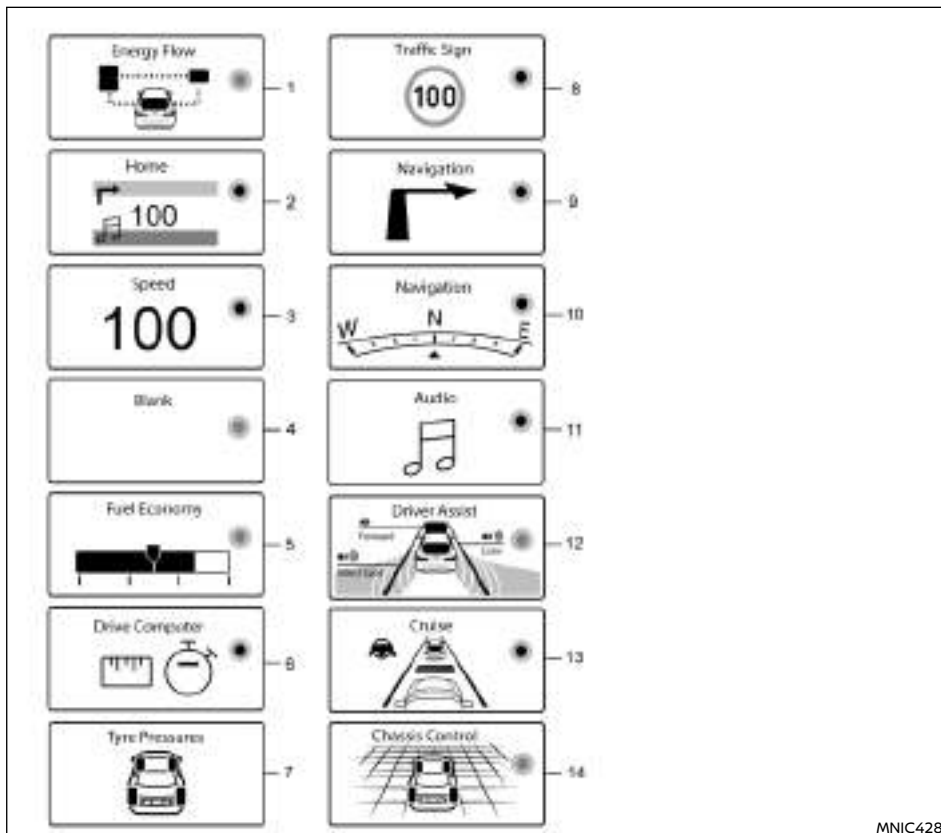

MNIC4281

## Οθόνη 7 λιντών

### 1. [Energy Flow] (ροή ενέργειας):

Η οθόνη ροής ενέργειας [Energy Flow] εμφανίζει την πραγματική κατάσταση της ροής της ενέργειας ανάμεσα στα εξαρτήματα του υβριδικού συστήματος. Εμφανίζει εάν το αυτοκίνητο κινείται από τον κινητήρα, το ηλεκτρικό μοτέρ (μπαταρία) ή και τα δύο και εάν η ενέργεια παράγεται από το αναγεννητικό φρενάρισμα. (Δείτε το «Ροή ενέργειας» (Σελίδα 9).)

### 2. [Home] (αρχικό μενού):

Αυτή η οθόνη εμφανίζει μία συνδυασμένη άποψη βασικών πληροφοριών, καλύπτοντας για παράδειγμα: Πλοήγηση, Ταχύτητα και Ηχοσύστημα.

### 3. [Speed] (ταχύτητα) και [Average] (μέση ταχύτητα) (χλμ/ώρα ή MPH):

Η (ψηφιακή) ταχύτητα δείχνει την ταχύτητα με την οποία κινείται το αυτοκίνητο.

Η λειτουργία μέσης ταχύτητας εμφανίζει την μέση ταχύτητα του αυτοκινήτου από τον τελευταίο μηδενισμό. Ο μηδενισμός γίνεται πατώντας τον διακόπτη <OK> για περισσότερο από 3 δευτερόλεπτα για να μπείτε στο μενού μηδενισμού.

Η οθόνη ανανεώνεται κάθε 30 δευτερόλεπτα. Για τα πρώτα 30 δευτερόλεπτα μετά τον μηδενισμό η οθόνη εμφανίζει [- -].

Πατήστε το κουμπί ▲ ή ▼ για να αλλάξετε στην δευτερεύουσα λειτουργία μέσης ταχύτητας. Η δευτερεύουσα μέση ταχύτητα μηδενίζεται κάθε 30 λεπτά ή όταν βάλετε τον διακόπτη της μίζας στην θέση OFF.

### 4. [Blank] (κενό):

Η κενή οθόνη μπορεί να επιλεγεί όταν ο οδηγός δεν θέλει να βλέπει οποιαδήποτε πληροφορία στην

οθόνη του υπολογιστή ταξιδιού.

#### **5. [Fuel Economy] (κατανάλωση καυσίμου) (λίτρα/100 χλμ, χλμ/ λίτρο·Η μίλια ανά γαλόνι):**

Παρούσα κατανάλωση καυσίμου: Η λειτουργία της παρούσας κατανάλωσης καυσίμου εμφανίζει την παρούσα κατανάλωση καυσίμου.

Μέση κατανάλωση καυσίμου: Η λειτουργία μέσης κατανάλωσης καυσίμου εμφανίζει την μέση κατανάλωση καυσίμου από την μηδενισμό, από τον εκκίνηση ή από τον ανεφοδιασμό με καύσιμο. Πατήστε τον διακόπτη <OK> για περισσότερα από 1 δευτερόλεπτα για να μπειτε στο μενού Μηδενισμού.

Η οθόνη ενημερώνεται κάθε 30 δευτερόλεπτα. Για τα περίπου πρώτα 500 μέτρα (1/ 3 μιλίου) τον μηδενισμό, η ένδειξη εμφανίζει [---].

Πατήστε το κουμπί ▲ ή ▼ για να αλλάξετε την δεύτερη σελίδα Εξοικονόμησης Καυσίμου.

#### **6. [Drive Computer] (υπολογιστής ταξιδιού):**

Χρόνος που έχει περάσει [Time]: Η λειτουργία του χρόνου που έχει περάσει εμφανίζει τον χρόνο από τον τελευταίο μηδενισμό. Πατήστε τον διακόπτη <OK> για περισσότερο από 1 δευτερόλεπτο για να μπειτε στο μενού μηδενισμού. (Ταυτόχρονα μηδενίζεται και ο χιλιομετρική ταξιδιού)

Απόσταση ταξιδιού [Distance]: Η λειτουργία του χιλιομετρική ταξιδιού εμφανίζει την συνολική απόσταση που έχει διανύσει το αυτοκίνητο από τον τελευταίο μηδενισμό. Πατήστε τον διακόπτη <OK> για περισσότερο από 1 δευτερόλεπτο για να μπειτε στο μενού μηδενισμού. (Ταυτόχρονα μηδενίζεται και η λειτουργία του χρόνου που έχει περάσει).

Πατήστε το κουμπί ▲ ή ▼ για να αλλάξετε στην δευτερεύουσα λειτουργία απόσταση. Η δευτερεύουσα λειτουργία απόσταση μηδενίζεται κάθε 30 λεπτά ή όταν βάλετε τον διακόπτη της μίζας στην θέση OFF.

#### **7. [Tyre Pressures] (πίεσεις ελαστικών) (όπου υπάρχει)**

Η λειτουργία πίεσης ελαστικών εμφανίζει την πίεση και των τεσσάρων ελαστικών. Οι τιμές εμφανίζονται μόνο όταν κινείται το αυτοκίνητο.

Όταν εμφανιστεί η προειδοποίηση χαμηλής πίεσης ελαστικού [Low Tyre Pressure Add Air], η οθόνη μπορεί να αλλάξει στην λειτουργία πίεσης ελαστικών πατώντας το κουμπί <OK> για να πάρετε περισσότερες πληροφορίες για την προειδοποίηση που εμφανίζεται.

#### **8. [Traffic Sign] (Αναγνώριση πινακίδων κυκλοφορίας) (TSR) (όπου υπάρχει):**

Το σύστημα Αναγνώρισης Πινακίδων Κυκλοφορίας (TSR) παρέχει στον οδηγό πληροφόρηση για τα πιο πρόσφατα εντοπισμένα όρια ταχύτητας.

(Για επιπλέον πληροφορίες δείτε το «Αναγνώριση Πινακίδων Κυκλοφορίας (TSR)» (όπου υπάρχει) (Σελίδα 98))

#### **9. [Navigation] (πλοήγηση) βέλος(όπου υπάρχει):**

Όταν έχει οριστεί η καθοδήγηση διαδρομής στο σύστημα πλοήγησης, το στοιχείο αυτό δείχνει τις πληροφορίες για την διαδρομή στην πλοήγηση.

Για περισσότερες λεπτομέρειες δείτε το το ξεχωριστό Βιβλίο Οδηγιών του NissanConnect.

#### **10. [Navigation] (πλοήγηση) της πυξίδας:**

Εμφανίζεται μία πυξίδα.

#### **11. [Audio] (ηχοσύστημα):**

Η λειτουργία ηχοσυστήματος εμφανίζει τις πληροφορίες για την κατάσταση του ηχοσυστήματος.

Για περισσότερες λεπτομέρειες δείτε το «Ραδιόφωνο FM/AM (με DAB) (όπου υπάρχει)» (Σελίδα 161) ή το ξεχωριστό Βιβλίο οδηγιών του NissanConnect.

#### **12. [Driver Assist] (βοήθεια στον οδηγό):**

Η λειτουργία για τις βοήθειες στην οδήγηση εμφανίζει τις συνθήκες για τα ακόλουθα συστήματα.

- Προειδοποίηση Αλλαγής Λωρίδας (LDW)
- Ευφυής Παρέμβαση Λωρίδας / Αποτροπή Απόκλισης από την Λωρίδα (LDP)
- Σύστημα Ευφυούς Πέδησης Ανάγκης (IEB)
- Προειδοποίηση Τυφλού Σημείου (BSW)
- Ευφυές Σύστημα Παρέμβασης Τυφλού Σημείου

Για περισσότερες λεπτομέρειες δείτε το «Σύστημα Ευφυούς Παρέμβασης Λωρίδας (ILI) (όπου υπάρχει)» (Σελίδα 221), και/ή «Σύστημα Ευφυούς Πέδησης Ανάγκης (IEB) (όπου υπάρχει)» (Σελίδα 261).

#### **13. Υποβοήθηση ProPILOT και Υποβοήθηση Τιμονιού (όπου υπάρχει):**

##### **ΣΗΜΕΙΩΣΗ:**

**Τα περιεχόμενα της πραγματικής οθόνης μπορεί να ποικίλουν.**

Εμφανίζεται μία Υποβοήθηση πλοήγησης του ProPILOT.

#### **14. [Chassis Control] (Έλεγχος Αμαξώματος):**

Αυτή η λειτουργία εμφανίζει τις συνθήκες λειτουργίας των ακολούθων συστημάτων.

- Σύστημα Ευφυούς Διόρθωσης Πορείας, δείτε το «Έλεγχος αμαξώματος (όπου υπάρχει)» (Σελίδα 284).
- Λειτουργία αυτόματου φρένου συγκράτησης, δείτε το «Αυτόματο Φρένο Συγκράτησης» (Σελίδα 134).

## ΡΟΛΟΙ ΚΑΙ ΘΕΡΜΟΚΡΑΣΙΑ ΕΞΩΤΕΡΙΚΟΥ ΑΕΡΑ

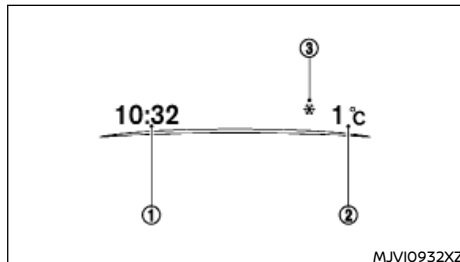

Το ρολόι (1) και η θερμοκρασία εξωτερικού αέρα (2) εμφανίζονται στην επάνω πλευρά της οθόνης πληροφοριών.

### [Clock] (ρολόι)

Για λεπτομέρειες για το πώς θα ορίσετε το ρολόι δείτε το «Ραδιόφωνο FMAM (με DAB) (όπου υπάρχει)» (Σελίδα 161) ή το ξεχωριστό Βιβλίο οδηγιών του NissanConnect.

### [Low Temperature Alert] (Ειδοποίηση Χαμηλής Θερμοκρασίας) (°C ή °F)

Η θερμοκρασία εξωτερικού αέρα εμφανίζεται σε °C ή °F στην κλίμακα από -40 έως 60°C (-40 έως 140°F).

Η λειτουργία θερμοκρασίας εξωτερικού αέρα συμπεριλαμβάνει και μία λειτουργία προειδοποίησης χαμηλής θερμοκρασίας. Εάν η θερμοκρασία του εξωτερικού αέρα είναι κάτω από τους 30C (370F), εμφανίζεται στην οθόνη η προειδοποίηση (3) (όπου υπάρχει).

Ο αισθητήρας εξωτερικής θερμοκρασίας βρίσκεται μπροστά από το ψυγείο. Ο αισθητήρας μπορεί να επηρεαστεί από τον δρόμο ή την ζέση του κι-

νητήρα, τις κατευθύνσεις του αέρα και τις άλλες συνθήκες οδήγησης. Η οθόνη μπορεί να διαφέρει από την πραγματική εξωτερική θερμοκρασία ή την θερμοκρασία που εμφανίζεται σε διάφορα σήματα ή πίνακες.

### ΑΝΑΓΝΩΡΙΣΗ ΠΙΝΑΚΙΔΩΝ ΚΥΚΛΟΦΟΡΙΑΣ (όπου υπάρχει)

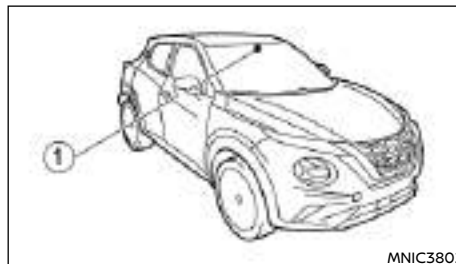

Το σύστημα Αναγνώρισης Πινακίδων Κυκλοφορίας (TSR) παρέχει στον οδηγό πληροφόρηση για τα πιο πρόσφατα εντοπισμένα όρια ταχύτητας. Το σύστημα συλλαμβάνει τις πληροφορίες από τις πινακίδες στον δρόμο με την μονάδα της μπροστινής κάμερας που βρίσκεται μπροστά από τον εσωτερικό καθρέπτη και εμφανίζει τις εντοπισμένες πινακίδες στην Οθόνη Πληροφοριών του Αυτοκινήτου. Για τα αυτοκίνητα που είναι εξοπλισμένα με NissanConnect το όριο ταχύτητας που εμφανίζεται βασίζεται σε έναν συνδυασμό δεδομένων από το σύστημα πλοήγησης και την αναγνώριση της ζωντανής κάμερας. Οι πληροφορίες του TSR εμφανίζεται πάντα στο επάνω μέρος της Οθόνης Πληροφοριών του Αυτοκινήτου και προαιρετικά στην κύρια κεντρική περιοχή της οθόνης ενδείξεων. Δείτε το «[Display Settings] (Ρυθμίσεις οθόνης)» (Σελίδα 86) για λεπτομέρειες σχετικά με τον τρόπο που θα προσαρμόσετε την ένδειξη

των πληροφοριών TSR.

### ΠΡΟΕΙΔΟΠΟΙΗΣΗ

Το σύστημα TSR προορίζεται μόνο ως μονάδα υποστήριξης που θα παρέχει στον οδηγό πληροφορίες. Δεν αντικαθιστά την προσοχή του οδηγού για τις οδικές συνθήκες ή την ευθύνη του να οδηγεί με ασφάλεια. Δεν μπορεί να αποτρέψει ατυχήματα λόγω απροσεξίας. Είναι ευθύνη του οδηγού να παραμένει σε ετοιμότητα και να οδηγεί πάντα με ασφάλεια.

### Λειτουργία του συστήματος

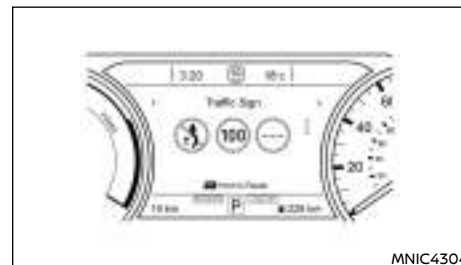

Το σύστημα αναγνώρισης πινακίδων κυκλοφορίας εμφανίζει τους ακόλουθους τύπους οδικής σήμανσης:

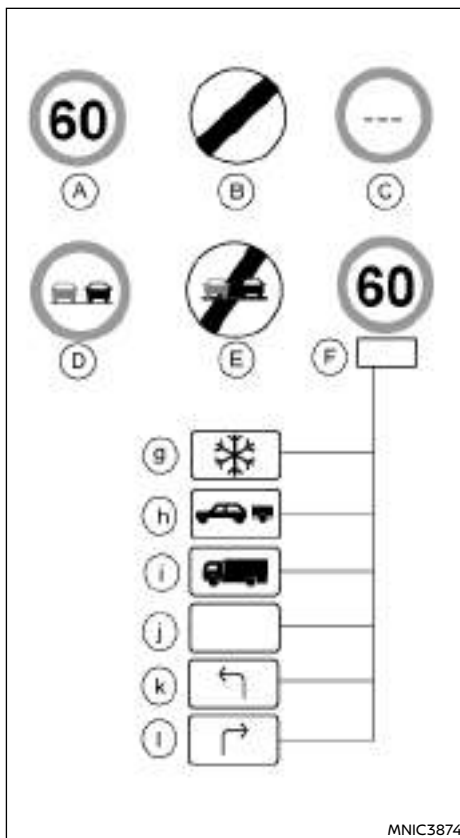

MNIC3874

TSR : διαθέσιμες πινακίδες κυκλοφορίας

- (A) Όριο ταχύτητας που έχει εντοπιστεί τελευταίο
- (B) Εθνικό όριο ταχύτητας
- (C) Δεν υπάρχει πληροφορία για όριο ταχύτητας
- (D) Ζώνη όπου δεν επιτρέπεται η προσπέραση.
- (E) Τέλος ζώνης όπου δεν επιτρέπεται η προσπέραση
- (F) Συμβατικό όριο ταχύτητας, με τις ακόλουθες συνθήκες διαθέσιμες:
- (g) Χιόνι
- (h) Ρυμούλκηση
- (i) Οχήματα μεταφοράς αγαθών
- (j) Γενικό
- (k) Επιτρέπεται η αριστερή στροφή
- (l) Επιτρέπεται η δεξιά στροφή

#### ΠΡΟΣΟΧΗ

- Το σύστημα Αναγνώρισης Πινακίδων Κυκλοφορίας (TSR) προορίζεται για να βοηθάει την προσεκτική οδήγηση. Είναι ευθύνη του οδηγού να έχει τεταμένη την προσοχή του, να οδηγεί με ασφάλεια και να παρακολουθεί όλους τους κανονισμούς του δρόμου που έχουν εφαρμογή, συμπεριλαμβανομένης της αναζήτησης για οδικά σήματα.
- Το σύστημα Αναγνώρισης Πινακίδων Κυκλοφορίας (TSR) μπορεί να μην λειτουργεί σωστά κάτω από τις ακόλουθες συνθήκες:
  - Όταν βροχή, χιόνι ή βρωμιά έχει κολλήσει στο παρμπρίζ μπροστά από την μονάδα της κάμερας TSR.
  - Όταν οι προβολείς δεν είναι φωτεινοί λόγω βρωμιάς στους φακούς ή εάν η ρύθμισή τους δεν είναι σωστή.
  - Όταν ισχυρό φως μπαίνει στην μονάδα της κάμερας. (Για παράδειγμα, το φως λάμπει ακριβώς μπροστά από το αυτοκίνητο στο ξημέρωμα ή το ηλιοβασίλεμα).

- Όταν υπάρξει απότομη αλλαγή στην φωτεινότητα. (Για παράδειγμα, όταν το αυτοκίνητο μπαίνει ή βγαίνει από τούνελ ή κάτω από γέφυρα).
- Σε περιοχές που δεν καλύπτονται από το σύστημα πλοήγησης.
- Εάν υπάρχουν παρακάμψεις σε σχέση με την πλοήγηση, για παράδειγμα λόγω αλλαγών στην ροή του δρόμου.
- Όταν προσπερνάτε λεωφορεία ή φορτηγά με αυτοκόλλητα ταχύτητας.

#### Ενεργοποίηση και απενεργοποίηση του TSR

Η ενεργοποίηση ή απενεργοποίηση του συστήματος TSR γίνεται με την χρήση του μενού ρυθμίσεων ([Settings]) στην Οθόνη Πληροφοριών Αυτοκινήτου. Για λεπτομέρειες δείτε το «Οθόνη Πληροφοριών Αυτοκινήτου» (Σελίδα 81).

Ακολουθήστε τα ακόλουθα βήματα για να ενεργοποιήσετε ή να απενεργοποιήσετε το σύστημα TSR:

1. Στο μενού ρυθμίσεων [Settings] επιλέξτε το στοιχείο [Driver Assistance] (βοήθεια στον οδηγό).
2. Επιλέξτε [Traffic Sign Recognition] (αναγνώριση πινακίδας κυκλοφορίας) για να ανοίξετε και να κλείσετε το σύστημα.

#### Σύστημα προσωρινά μη διαθέσιμο

Εάν το αυτοκίνητο είναι παρκαρισμένο κατευθείαν στον ήλιο σε συνθήκες υψηλής θερμοκρασίας (πάνω από περίπου 40°C (104°F)) και μετά πάρετε μπροστά, το σύστημα TSR μπορεί να απενεργοποιηθεί αυτόματα. Θα εμφανιστεί το προειδοποιητικό μήνυμα [Not available High cabin temperature] (μη διαθέσιμο Υψηλή Θερμοκρασία Καμπίνας) στην Οθόνη Πληροφοριών Αυτοκινήτου.

## ΔΙΑΚΟΠΤΗΣ ΥΑΛΟΚΑΘΑΡΙΣΤΗΡΩΝ ΚΑΙ ΠΛΥΝΤΙΚΟΥ

### Ενέργεια που πρέπει να κάνετε:

Όταν μειωθεί η εσωτερική θερμοκρασία, το σύστημα TSR θα επανέλθει αυτόματα σε λειτουργία.

### Δυσλειτουργία του συστήματος

Εάν το σύστημα TSR δεν λειτουργεί σωστά θα σβήσει αυτόματα και θα εμφανιστεί το μήνυμα [System fault] (σφάλμα συστήματος) στην Οθόνη Πληροφοριών του Αυτοκινήτου.

### Ενέργεια που πρέπει να κάνετε:

Εάν εμφανιστεί το μήνυμα [System fault] (σφάλμα του συστήματος), βγείτε από τον δρόμο σε ασφαλές σημείο και σταματήστε το αυτοκίνητο. Σβήστε και βάλτε πάλι μπροστά τον κινητήρα. Εάν το μήνυμα [System fault] (σφάλμα του συστήματος) συνεχίσει να εμφανίζεται, ζητήστε τον έλεγχο του συστήματος από εξουσιοδοτημένο συνεργείο Nissan ή εξειδικευμένο συνεργείο.

### Συντήρηση

Το TSR χρησιμοποιεί την ίδια μονάδα μπροστινής κάμερας που χρησιμοποιείται και από το σύστημα Προειδοποίησης Αλλαγής Λωρίδας (LDW), η οποία βρίσκεται μπροστά από τον εσωτερικό καθρέπτη. Για την συντήρηση της κάμερας δείτε «Συντήρηση της κάμερας πολλαπλής ανίχνευσης» (Σελίδα 220).



### ΠΡΟΕΙΔΟΠΟΙΗΣΗ

Όταν η θερμοκρασία είναι εξαιρετικά χαμηλή, το διάλυμα του πλυστικού μπορεί να παγώσει στο παρμπρίζ δυσχεραίνοντας την ορατότητα. Ζεστάνετε το παρμπρίζ με την λειτουργία ξεπαγώματος πριν το πλύνετε.

### ΠΡΟΣΟΧΗ

- Μην ανοίγετε / ελευθερώνετε το καπό όταν τα μπράτσα των υαλοκαθαριστήρων είναι σηκωμένα από την αρχική τους θέση.
- Μην χρησιμοποιείτε το πλυστικό για περισσότερα από 15 δευτερόλεπτα συνεχόμενα.
- Μην χρησιμοποιείτε το πλυστικό όταν το ρεζερβουάρ του υγρού του πλυστικού είναι άδειο ή το υγρό είναι παγωμένο.

### ΠΑΡΜΠΡΙΖ

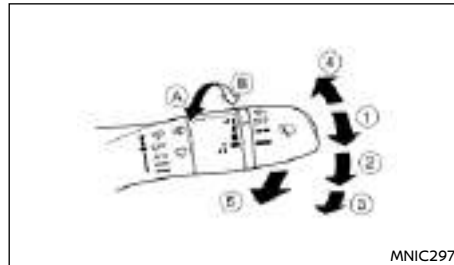

MNIC2979

Ο υαλοκαθαριστήρας και το πλυστικό του παρμπρίζ λειτουργούν όταν ο διακόπτης της μίζας είναι στην θέση ON.

### Λειτουργία καθαριστήρα

Μετακινήστε τον μοχλό επάνω ή κάτω για να λειτουργήσει ο καθαριστήρας στις παρακάτω ταχύτητες:

- (1) <ΑΥΤΟ> (■) - λειτουργεί το σύστημα αυτόματου σκούπισματος με αισθητήρα βροχής. (Δείτε το «Αισθητήρας βροχής» (Σελίδα 101).)
  - Η ταχύτητα λειτουργίας του καθαριστήρα θα ποικίλει ανάλογα με την ταχύτητα του αυτοκινήτου στην θέση <ΑΥΤΟ>. Για παράδειγμα, όταν η ταχύτητα του αυτοκινήτου είναι μεγάλη, η κατά διαστήματα λειτουργία θα είναι γρηγορότερη.
- (2) Χαμηλή (■) - συνεχόμενη λειτουργία σε χαμηλή ταχύτητα.
- (3) Υψηλή (■) - συνεχόμενη λειτουργία σε υψηλή ταχύτητα.
- (4) - για ένα μόνο σκούπισμα του καθαριστήρα

### Λειτουργία πλυστικού

Τραβήξτε τον μοχλό προς το μέρος σας για να λειτουργήσει το πλυντικό.

### Σύστημα στεγνώματος (όπου υπάρχει):

Ο καθαριστήρας θα λειτουργήσει μία φορά μετά από 3 περίπου δευτερόλεπτα από την στιγμή που λειτουργήσει το πλυντικό. Η λειτουργία αυτή έχει σκοπό να καθαρίσει το υγρό του πλυντικού που έχει στάξει στο παρμπρίζ.

### Τραβώντας επάνω τα μπράτσα του καθαριστήρα:

Όταν αντικαθιστάτε τις λεπίδες των υαλοκαθαριστήρων τα μπράτσα των λεπίδων θα πρέπει να είναι στην θέση συντήρησης (επάνω).

Για να τραβήξετε επάνω τα μπράτσα των λεπίδων στην θέση συντήρησης: μέσα σε 1 λεπτό από όταν βάλате τον διακόπτη της μίζας στην θέση OFF, τραβήξτε τον μοχλό επάνω (4) γρήγορα δύο φορές διαδοχικά. Η λειτουργία του καθαριστήρα σταματάει στην μέση. Τα μπράτσα των υαλοκαθαριστήρων μπορούν να τραβηχτούν επάνω στην θέση συντήρησης.

Για να επαναφέρετε τα μπράτσα των υαλοκαθαριστήρων στην κανονική θέση τους, βάλτε τα μπράτσα των υαλοκαθαριστήρων στην κάτω θέση (4) και μετά σπρώξτε τον μοχλό επάνω μία φορά.

Για περισσότερες πληροφορίες σχετικά με την αντικατάσταση των λεπίδων των υαλοκαθαριστήρων δείτε το «Λεπίδες υαλοκαθαριστήρων» (Σελίδα 331).

#### ΠΡΟΣΟΧΗ

- Η λειτουργία αυτή μπορεί να λειτουργήσει ακόμη και όταν ο διακόπτης της μίζας είναι στην θέση ON. Ωστόσο, για να αποφύγετε ένα ατύχημα ή ζημιά όταν τραβάτε επάνω τα μπράτσα του υαλοκαθαριστήρα, βεβαιωθείτε ότι τηρείτε τις ακόλουθες προφυλάξεις.
  - Βεβαιωθείτε ότι ο επιλογέας ταχυτήτων είναι στην θέση P (παρκάρισμα).
  - Ποτέ μην αφήνετε τους επιβάτες να χειριστούν ακούσια τον διακόπτη των υαλοκαθαριστήρων.
- Μην λειτουργείτε τον υαλοκαθαριστήρα όταν τα μπράτσα είναι σηκωμένα. Τα μπράτσα του υαλοκαθαριστήρα μπορεί να πάθουν ζημιά.

#### Αισθητήρας βροχής

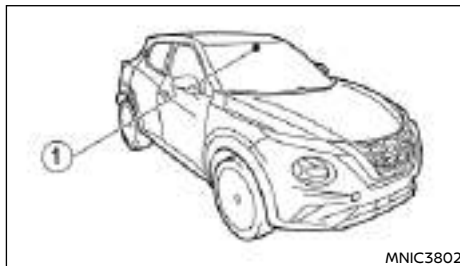

Ο αισθητήρας (1) του συστήματος αυτόματου σκου-

πίσματος με αισθητήρα βροχής που βρίσκεται στο επάνω τμήμα του παρμπρίζ μπροστά από τον εσωτερικό καθρέπτη μπορεί να ανοίξει αυτόματα τους καθαριστήρες για να ρυθμίσει την ταχύτητα του καθαριστήρα ανάλογα με την ένταση της βροχόπτωσης και την ταχύτητα του αυτοκινήτου όταν ο μοχλός είναι στην θέση <AUTO>.

Η ευαισθησία μπορεί να ρυθμιστεί περιστρέφοντας το δαχτυλίδι του διακόπτη του καθαριστήρα μπροστά - λιγότερο ευαίσθητο ή πίσω - περισσότερο ευαίσθητο.

#### ΣΗΜΕΙΩΣΗ

- Βεβαιωθείτε ότι έχετε κλείσει το σύστημα του αυτόματου αισθητήρα βροχής όταν το αυτοκίνητο μπαίνει σε πλυντήριο αυτοκινήτων.
- Εάν αφήσετε τον μοχλό στην θέση <AUTO> δεν θα πάθει ζημιά το σύστημα αισθητήρα βροχής αν και μπορεί να προκύψει περιστασιακά απροσδόκητη ενεργοποίηση των καθαριστήρων.
- Εάν αφήσετε τον διακόπτη στην θέση <AUTO>, οι καθαριστήρες μπορεί να λειτουργήσουν απροσδόκητα όταν βρωμιά, δαχτυλιές, φιλμ λαδιού ή έντρομα καλύπτουν το παρμπρίζ στην θέση του αισθητήρα βροχής. Οι καθαριστήρες μπορεί επίσης να λειτουργήσουν όταν τα καυσαέρια ή η υγρασία επηρεάζουν τον αισθητήρα βροχής.
- Μην ακουμπάτε ή καλύπτετε το παρμπρίζ στο σημείο που είναι ο αισθητήρας βροχής. Οι καθαριστήρες μπορεί να λειτουργήσουν απροσδόκητα όταν ο διακόπτης των καθαριστήρων είναι στην θέση <AUTO> και ο διακόπτης της μίζας είναι στην θέση ON. Αυτό μπορεί να προκαλέσει τραυματισμό ή ζημιά στον καθαριστήρα.

#### ΠΙΣΩ ΠΑΡΜΠΡΙΖ

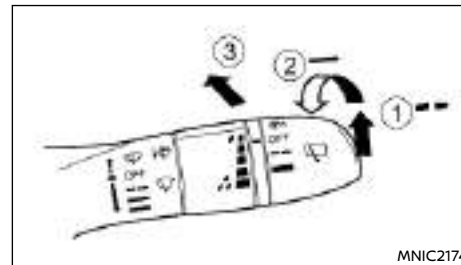

#### ΠΡΟΕΙΔΟΠΟΙΗΣΗ

Όταν η θερμοκρασία είναι εξαιρετικά χαμηλή, το διάλυμα του πλυστικού μπορεί να παγώσει στο παρμπρίζ δυσχεραίνοντας την ορατότητα. Ζεστάνετε το παρμπρίζ με το αντιθαμβωτικό πίσω παρμπρίζ πριν χρησιμοποιήσετε τους καθαριστήρες πίσω.

#### ΠΡΟΣΟΧΗ

- Μην λειτουργείτε το πλυντικό συνεχόμενα για περισσότερα από 15 δευτερόλεπτα.
- Μην λειτουργείτε το πλυντικό εάν το ρεζερβουάρ του είναι άδειο ή παγωμένο.

Ο καθαριστήρας και το πλυστικό του πίσω παρμπρίζ μπορούν να λειτουργήσουν όταν ο διακόπτης της μίζας είναι στην θέση ON.

## ΚΟΥΜΠΙ ΘΕΡΜΙΚΟΥ ΚΑΘΑΡΙΣΜΟΥ ΠΑΡΜΠΡΙΖ THERMACLEAR

### ΘΕΡΜΑΙΝΟΜΕΝΟ ΠΑΡΜΠΡΙΖ THERMACLEAR (όπου υπάρχει)



(A) Θερμαινόμενο Παρμπρίζ ThermaClear On/Off

Για να ξεθαμπώσετε / ξεπαγώσετε το παρμπρίζ, βάλτε μπροστά τον κινητήρα και πατήστε το κουμπί Θερμικού Καθαρισμού (A). Θα ανάψει το ενδεικτικό φως. Πατήστε πάλι το κουμπί για να κλείσετε τον Θερμικό Καθαρισμό.

Το σύστημα Θερμικού Καθαρισμού (ThermaClear) θα κλείσει αυτόματα μετά από περίπου 6 λεπτά - εάν το παρμπρίζ καθαρίσει πριν από αυτό τον χρόνο, πατήστε πάλι το κουμπί για να κλείσετε το σύστημα του Θερμικού Καθαρισμού (ThermaClear).

#### ΣΗΜΕΙΩΣΗ

- Το σύστημα Θερμικού Καθαρισμού μπορεί να ενεργοποιηθεί μόνο όσο λειτουργεί ο κινητήρας του αυτοκινήτου.
- Πριν ενεργοποιήσετε το σύστημα Θερμικού Καθαρισμού βεβαιωθείτε ότι έχετε αφαιρέσει το υπερβολικό χιόνι / πάγο από το παρμπρίζ..
- Η θέρμανση στο παρμπρίζ παρέχεται από τους θερμικούς αγωγούς που είναι ενσωματωμένοι σε αυτό. Εάν υπάρξει ζημιά στο παρμπρίζ ζητήστε τον έλεγχο του συστήματος Θερμικού Καθαρισμού ThermaClear από εξουσιοδοτη-

### Λειτουργία καθαριστήρα

Γυρίστε τον διακόπτη δεξιά στην κατά διαστήματα (1) ή την συνεχόμενη (2) θέση για να λειτουργήσει ο καθαριστήρας.

Για να σταματήσετε την λειτουργία του καθαριστήρα, γυρίστε τον διακόπτη πίσω στην θέση OFF.

#### Λειτουργία του πλυστικού:

Για να λειτουργήσει το πλυντικό το πίσω παρμπρίζ, σπρώξτε τον διακόπτη προς το εμπρός μέρος του αυτοκινήτου (3) έως ότου η ποσότητα υγρού πλυντικού που θέλετε να έχει ψεκαστεί πάνω στο πίσω παρμπρίζ. Ο καθαριστήρας θα λειτουργήσει αυτόματα αρκετές φορές.

#### Σύστημα στεγνώματος (όπου υπάρχει):

Ο καθαριστήρας θα λειτουργήσει μία φορά μετά από 3 περίπου δευτερόλεπτα από την στιγμή που λειτουργήσει ο καθαριστήρας και το πλυστικό. Αυτή η λειτουργία θα καθαρίσει το υγρό πλυστικού που έχει παραμείνει στο παρμπρίζ. Η λειτουργία αυτή μπορεί να κλείσει. Για λεπτομέρειες δείτε το «[Vehicle Settings] (ρυθμίσεις αυτοκινήτου)» (Σελίδα 84).

### Λειτουργία συγχρονισμού με την

#### όπισθεν (όπου υπάρχει)

Όταν ο διακόπτης του πλυστικού του παρμπρίζ είναι είτε στην κατά διαστήματα ή στην θέση <AUTO> (όπου υπάρχει), την θέση χαμηλής ή υψηλής ταχύτητας, τοποθετώντας τον επιλογέα ταχυτήτων στην θέση R (όπισθεν) θα λειτουργήσει ο καθαριστήρας του πίσω παρμπρίζ. Η λειτουργία αυτή μπορεί να κλείσει. Για λεπτομέρειες δείτε το «[Vehicle Settings] (ρυθμίσεις αυτοκινήτου)» (Σελίδα 84).

#### ΣΗΜΕΙΩΣΗ

Όταν ο διακόπτης του καθαριστήρα είναι στην θέση <AUTO> (όπου υπάρχει), ο καθαριστήρας δεν θα αρχίσει να σκουπίζει όταν βάλετε τον επιλογέα ταχυτήτων στην όπισθεν (R). Θα περιμένει έως ότου κάνουν το πρώτο καθάρισμα οι μπροστινοί καθαριστήρες.

μόνο συνεργείο Nissan ή εξειδικευμένο συνεργείο.

- Η απόδοση του Θερμικού Καθαρισμού του παρμπρίζ μπορεί να μειωθεί ή να απενεργοποιηθεί για να εξοικονομηθεί μπαταρία. Αυτό δεν είναι δυσλειτουργία.
- Η Nissan συνιστά να χρησιμοποιείτε το σύστημα Θερμικού Καθαρισμού για να βοηθήσετε το ξεθάμπωμα του παρμπρίζ. Για περισσότερες πληροφορίες δείτε το «Αυτόματο air conditioner» (Σελίδα 154).



## ΔΙΑΚΟΠΤΗΣ ΑΝΤΙΘΑΜΒΩΤΙΚΟΥ

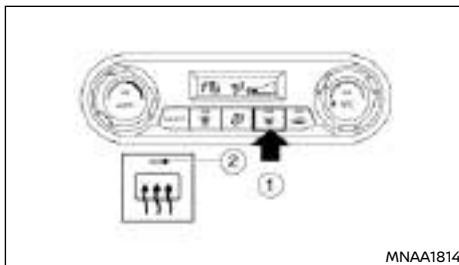

MNAA1814

Ο διακόπτης του αντιθαμβωτικού του πίσω παρμπρίζ θα λειτουργήσει μόνο όταν λειτουργεί ο κινητήρας του αυτοκινήτου.

Το αντιθαμβωτικό χρησιμοποιείται για να μειωθεί η υγρασία, το θάμπωμα ή ο πάγος από την επιφάνεια του πίσω παρμπρίζ και από την επιφάνεια των εξωτερικών καθρεπτών, ώστε να βελτιωθεί η ορατότητα προς τα πίσω.

Όταν πατηθεί ο διακόπτης του αντιθαμβωτικού (1), το ενδεικτικό φως (2) ανάβει και το αντιθαμβωτικό λειτουργεί για περίπου 20 λεπτά. Αφού περάσει ο προκαθορισμένος χρόνος το αντιθαμβωτικό θα σβήσει αυτόματα.

Για να απενεργοποιήσετε το αντιθαμβωτικό με το χέρι πατήστε και πάλι τον διακόπτη.

### ΠΡΟΣΟΧΗ

Όταν καθαρίζετε το εσωτερικό του πίσω παρμπρίζ, προσέχετε να μην γρατζουνίσετε ή κάνετε ζημιά στις ηλεκτρικές επαφές.

## ΔΙΑΚΟΠΤΗΣ ΠΡΟΒΟΛΕΩΝ ΚΑΙ ΦΛΑΣ

Η Nissan συνιστά να συμβουλευέστε τους τοπικούς κανονισμούς για την χρήση των φώτων.

### ΔΙΑΚΟΠΤΗΣ ΠΡΟΒΟΛΕΩΝ

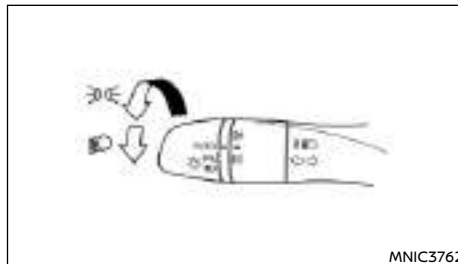

MNIC3762

### Φωτισμός

**Γυρίστε τον διακόπτη στην θέση  $\text{D}$  :**

Θα ανάψουν τα μπροστινά και τα πίσω φώτα πορείας, το φως της πινακίδας και τα φώτα του ταμπλό. Θα ανάψει το ενδεικτικό φως στο ταμπλό των οργάνων.

**Γυρίστε τον διακόπτη στην θέση  $\text{D}$  :**

Θα παραμείνουν αναμμένα όλα τα άλλα φώτα, ενώ θα ανάψουν και οι προβολείς.

### ΠΡΟΣΟΧΗ

Ποτέ μην αφήνετε για μεγάλα χρονικά διαστήματα τον διακόπτη των φώτων αναμμένο όταν δεν λειτουργεί ο κινητήρας του αυτοκινήτου.

### Σύστημα φωτισμού ημέρας (όπου υπάρχει)

Ο φωτισμός ημέρας μπροστά θα ανάψει όταν λειτουργεί ο κινητήρας.

Όταν ο διακόπτης των φώτων γυρίσει στην θέση  $\text{D}$  θα σβήσουν τα φώτα ημέρας.

### Σύστημα αυτόματου φωτισμού (<AUTO> -)

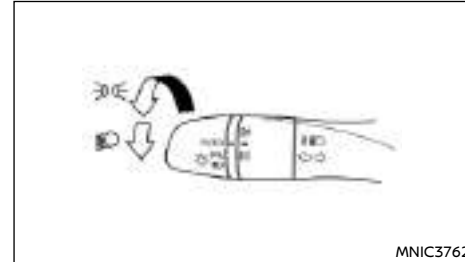

MNIC3762

Το σύστημα αυτόματου φωτισμού επιτρέπει στους προβολείς να ρυθμιστούν ώστε να ανάβουν και να σβήνουν αυτόματα. Το σύστημα αυτόματου φωτισμού όταν είναι ενεργό μπορεί:

- Να ανάψει τους προβολείς, τα μπροστινά και τα πίσω φώτα πορείας, το φως της πινακίδας και τα φώτα του ταμπλό αυτόματα όταν είναι σκοτάδι.
- Να σβήσει όλα τα φώτα όταν υπάρχει φως.

Για να ενεργοποιήσετε το σύστημα αυτόματου φωτισμού:

1. Γυρίστε τον διακόπτη των προβολέων στην θέση <AUTO>.
2. Γυρίστε τον διακόπτη της μίζας στην θέση ON.

### Για να απενεργοποιήσετε το σύστημα αυτόματου φωτισμού:

Γυρίστε το διακόπτη των προβολών στην θέση 3D ή 3E.

### Επιλογή σκάλας προβολών

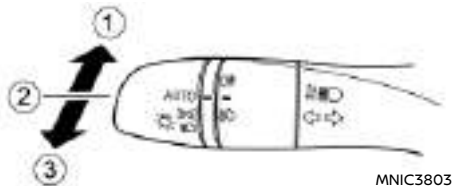

1. Για να επιλέξετε την μεγάλη σκάλα όταν είστε στην θέση 3E, σπρώξτε τον μοχλό προς τα εμπρός. Τα μεγάλα φώτα θα ανάψουν καθώς και το ενδεικτικό φως 3E.
2. Τραβήξτε τον μοχλό πίσω για να επιλέξετε την μεσαία σκάλα (θέση 3D).
3. Τραβώντας τον μοχλό προς το μέρος σας θα αναβοσβήσουν τα μεγάλα φώτα ακόμη και όταν ο διακόπτης των προβολών είναι σβηστός.

### Δυναμική υποβοήθηση μεγάλης σκάλας προβολών

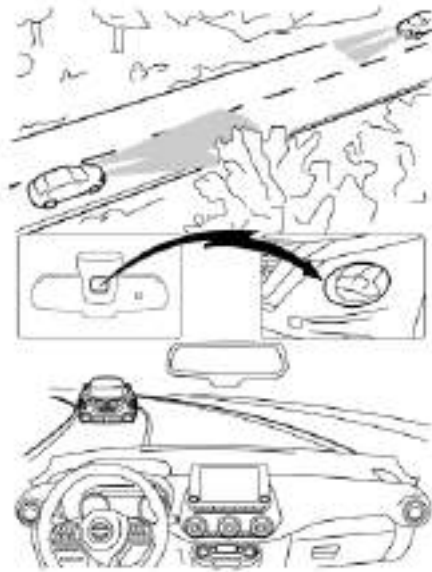

MNIC3789

Πρόκειται για υποβοήθηση της μεγάλης σκάλας φώτων που ελέγχεται από μία κάμερα και αλλάζει αυτόματα από την μεσαία σκάλα στην μεγάλη σκάλα των προβολών.

### Προφυλάξεις:



**ΠΡΟΕΙΔΟΠΟΙΗΣΗ**

Η δυναμική υποβοήθηση μεγάλης σκάλας φώτων δεν μπορεί να αντιμετωπίσει όλες τις οδικές και καιρικές περιστάσεις ενώ οδηγείτε. Το σύστημα γλιτώνει τον οδηγό από το να έχει να χειριστεί τον διακόπτη. Ο οδηγός παραμένει πάντα υπεύθυνος για την επιλογή του σωστού σετ φωτισμού.

Συγκεκριμένες περιστάσεις στις οποίες πρέπει να χειριστείτε τον διακόπτη προβολών με το χέρι

- Όταν πέφτει πολύ βροχή, χιονίζει και γενικά υπάρχει κακή ορατότητα και κακές καιρικές συνθήκες.
- Όταν οι αισθητήρες του αυτοκινήτου είναι βρώμικοι, καλυμμένοι ή σπασμένοι.

### Ενεργοποιημένη δυναμική υποβοήθηση μεγάλης σκάλας προβολών:

Όταν ο διακόπτης των προβολών είναι στην θέση <AUTO>, ο αισθητήρας φωτός ανιχνεύει ότι είναι σκοτάδι και ότι ο μοχλός έχει σπρωχτεί μπροστά (στην θέση της μεγάλης σκάλας των προβολών), τίθεται σε λειτουργία η δυναμική υποβοήθηση μεγάλης σκάλας προβολών. Είναι αναμμένο το ενδεικτικό φως δυναμικής υποβοήθησης μεγάλης σκάλας προβολών 3E (στο ταμπλό).



Το σύστημα λειτουργεί ως εξής:

- Η μεγάλη σκάλα ανάβει αυτόματα όταν είναι σκοτάδι:  
Εάν η ταχύτητα του αυτοκινήτου είναι πάνω από τα 40 χλμ/ώρα και δεν αναγνωρίζονται άλλοι χρήστες του δρόμου.  
Ανάβει επίσης και το φως μεγάλης σκάλας προβολών 3E (μπλε).
- Η μεγάλη σκάλα σβήνει αυτόματα:



Εάν η ταχύτητα του αυτοκινήτου πέσει κάτω από τα 25 χλμ/ώρα ή ανιχνευτούν άλλοι χρήστες του δρόμου.

Σβήνει το φως μεγάλης σκάλας προβολών  (μπλε).

#### ΣΗΜΕΙΩΣΗ

Εάν η δυναμική υποβοήθηση μεγάλης σκάλας προβολών δεν μπορεί να λειτουργήσει (για παράδειγμα: έως 15 δευτερόλεπτα μετά την εκκίνηση, κάλυψη της μπροστινής κάμερας με χιόνι ή κάτι παρόμοιο), οι προβολείς θα λειτουργήσουν σαν να ήταν ο διακόπτης στην θέση ελέγχου με το χέρι. Η κατάσταση της δυναμικής υποβοήθησης μεγάλης σκάλας προβολών φαίνεται πάντα από τα ενδεικτικά φώτα στο ταμπλό. Η πλήρης λειτουργία φαίνεται από το ενδεικτικό φως . Εάν το σύστημα δεν μπορεί να λειτουργήσει, ανάβουν μόνο τα ενδεικτικά φώτα  της μεγάλης σκάλας προβολών και  των φώτων πορείας, ανάλογα με την παρούσα θέση του διακόπτη.

Για να απενεργοποιήσετε την δυναμική υποβοήθηση μεγάλης σκάλας προβολών:

Για να απενεργοποιήσετε την δυναμική υποβοήθηση μεγάλης σκάλας προβολών, γυρίστε τον διακόπτη των προβολών στην θέση OFF,  ή .

#### «Φιλικός» φωτισμός

Η λειτουργία του «Φιλικού Φωτισμού» είναι μία λειτουργία ευκολίας. Σας επιτρέπει να έχετε φωτισμό από το αυτοκίνητο αφού έχετε γυρίσει τον διακόπτη της μίζας στην θέση LOCK θέση και ενώ ο διακόπτης των προβολών είναι στην θέση <AUTO> (όπου υπάρχει). Τραβώντας τον διακόπτη των προβολών προς το μέρος σας μία φορά θα ενεργοποιηθούν οι προβολείς για περίπου 30 δευτερόλεπτα. Μετά τα φώτα θα σβήσουν αυτόματα.

Είναι δυνατό να τραβήξετε τον διακόπτη των προβολών έως και τέσσερις φορές για να αυξήσετε την περίοδο φωτισμού έως και 2 λεπτά.

#### ΣΗΜΕΙΩΣΗ

Η λειτουργία του «φιλικού» φωτισμού μπορεί να ακυρωθεί γυρίζοντας τον διακόπτη της μίζας στην θέση Acc ή ON πάλι.

#### Λειτουργία εξοικονόμησης μπαταρίας

Η λειτουργία εξοικονόμησης μπαταρίας προστατεύει το αυτοκίνητό σας από την αποφόρτιση της μπαταρίας όταν έχετε αφήσει τα εξωτερικά φώτα, τα φώτα ανάγνωσης χάρτη ή το φως του χώρου των επιβατών ανοικτά και έχετε βγει από το αυτοκίνητο. Αυτό συμβαίνει όταν ο διακόπτης της μίζας είναι στην θέση OFF ή LOCK αφού προηγουμένως λειτουργούσε ο κινητήρας.

#### ΣΗΜΕΙΩΣΗ

Την επόμενη φορά που θα γυρίσετε τον διακόπτη της μίζας στην θέση ON, τα εξωτερικά φώτα, τα φώτα ανάγνωσης χάρτη και το φως του χώρου των επιβατών θα ανάψουν και πάλι.

#### Λειτουργία εξοικονόμησης μπαταρίας για τα εξωτερικά φώτα:

Εάν ο διακόπτης της μίζας γυρίσει στην θέση "OFF" μετά από οδήγηση αλλά τα εξωτερικά φώτα έχουν μείνει από λάθος αναμμένα, τα εξωτερικά φώτα θα σβήσουν αυτόματα μόλις ανοίξει η πόρτα του οδηγού.

Είναι δυνατό να αφήσετε τα εξωτερικά φώτα μόνιμα αναμμένα, ανάβοντάς τα πάλι με την χρήση του διακόπτη των προβολών και ενώ ο διακόπτης της μίζας είναι ακόμη στην θέση "OFF" ή LOCK. Σε αυτή την περίπτωση, ο βομβητής υπενθύμισης φώτων θα ηχήσει όταν ανοίξετε την πόρτα του οδηγού.

#### Λειτουργία εξοικονόμησης μπαταρίας για τα εσωτερικά φώτα:

Εάν το εσωτερικό φως έχει μείνει κατά λάθος αναμμένο, θα σβήσει αυτόματα μετά από μία χρονική περίοδο.

#### ΔΙΑΚΟΠΤΗΣ ΦΛΑΣ

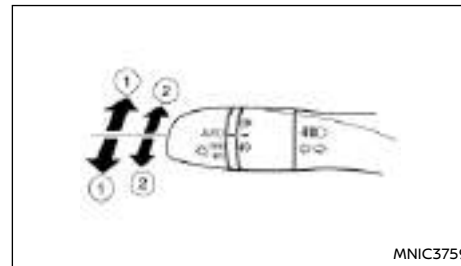

MNIC3759

#### Ένδειξη κατεύθυνσης

Μετακινήστε τον μοχλό προς τα επάνω ή προς τα κάτω (1) για να δείξετε δεξιά ή αριστερά. Όταν η στροφή έχει ολοκληρωθεί ο μοχλός επανέρχεται αυτόματα.

#### Σήμα αλλαγής λωρίδας

Μετακινήστε τον μοχλό κατά τμήμα της διαδρομής του προς τα επάνω ή κάτω (2) για να δείξετε την αλλαγή λωρίδας (δεξιά ή αριστερά). Τα φλας θα αναβοσβήσουν τρεις φορές πριν ακυρωθούν αυτόματα.

#### ΣΗΜΕΙΩΣΗ

Η λειτουργία θα δουλέψει μόνο εάν η ρύθμιση των 3 φλας έχει οριστεί στο ON στο μενού Ρυθμίσεων Αυτοκινήτου στην οθόνη πληροφοριών αυτοκινήτου (δείτε το «[Vehicle Settings] (ρυθμίσεις αυτοκινήτου)» (Σελίδα 84)).

## ΔΙΑΚΟΠΤΗΣ ΦΩΤΩΝ ΟΜΙΧΛΗΣ

ΜΠΡΟΣΤΙΝΑ ΦΩΤΑ ΟΜΙΧΛΗΣ (όπου υπάρχει)

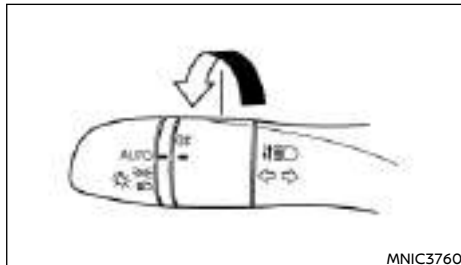

Τύπος Α: Μόνο πίσω φως ομίχλης

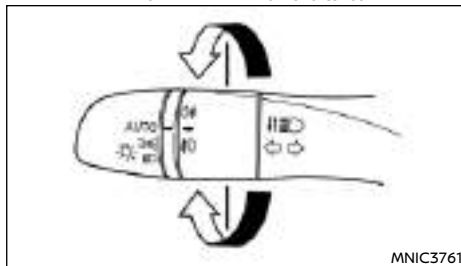

Τύπος Β: Μπροστά και πίσω φώτα ομίχλης

Τα μπροστινά φώτα ομίχλης θα πρέπει να χρησιμοποιούνται μόνο όταν η ορατότητα είναι σοβαρά περιορισμένη (γενικά σε λιγότερα από 100 μέτρα). Τα μπροστινά φώτα ομίχλης μπορούν να λειτουργήσουν σε οποιαδήποτε θέση του διακόπτη των προβολέων ( εἰς: ή  $\text{D}$  ή <AUTO>) αλλά δεν θα λειτουργήσουν εάν ο διακόπτης των προβολέων είναι στην θέση <AUTO> και δεν έχει ενεργοποιηθεί η μεσαία σκάλα των προβολέων.

Για να ανάψετε τα μπροστινά φώτα ομίχλης, γυρίστε τον διακόπτη των προβολέων στην θέση  $\text{D}$ . Θα ανάψουν τα μπροστινά φώτα ομίχλης καθώς και το ενδεικτικό φως. Ο διακόπτης των φώτων ομίχλης θα επιστρέψει στην OFF θέση (-). Για επιπλέον πληροφορίες δείτε «Προειδοποιητικά φώτα, ενδεικτικά φώτα και ηχητικές υπενθυμίσεις» (Σελίδα 71).

Για να σβήσετε τα μπροστινά φώτα ομίχλης, γυρίστε τον διακόπτη των φώτων ομίχλης πάλι στην θέση  $\text{D}$ . Τα μπροστινά φώτα ομίχλης και το ενδεικτικό φως θα σβήσουν. Ο διακόπτης των φώτων ομίχλης θα επιστρέψει στην θέση "OFF".

## ΠΙΣΩ ΦΩΣ ΟΜΙΧΛΗΣ (όπου υπάρχει)

Το πίσω φως ομίχλης θα πρέπει να χρησιμοποιείται μόνο όταν η ορατότητα είναι σοβαρά περιορισμένη (γενικά σε λιγότερα από 100 μέτρα).

Το πίσω φως ομίχλης μπορεί να λειτουργήσει σε οποιαδήποτε θέση του διακόπτη των προβολέων ( εἰς: ή  $\text{D}$  ή <AUTO>) αλλά δεν θα λειτουργήσει εάν ο διακόπτης των προβολέων είναι στην θέση <AUTO> και δεν έχει ενεργοποιηθεί η μεσαία σκάλα των προβολέων.

Για να ανάψετε το πίσω φως ομίχλης, γυρίστε τον διακόπτη των προβολέων στην θέση  $\text{D}$ . Θα ανάψει το πίσω φως ομίχλης καθώς και το ενδεικτικό φως. Ο διακόπτης των φώτων ομίχλης θα επιστρέψει στην OFF θέση (-). Για επιπλέον πληροφορίες δείτε «Προειδοποιητικά φώτα, ενδεικτικά φώτα και ηχητικές υπενθυμίσεις» (Σελίδα 71).

Για να σβήσετε τα πίσω φώτα ομίχλης, γυρίστε τον διακόπτη των φώτων ομίχλης πάλι στην θέση  $\text{D}$ .

## ΡΥΘΜΙΣΗ ΔΕΣΜΗΣ ΠΡΟΒΟΛΕΩΝ

ΔΙΑΚΟΠΤΗΣ ΡΥΘΜΙΣΗΣ ΔΕΣΜΗΣ ΠΡΟΒΟΛΕΩΝ (όπου υπάρχει)

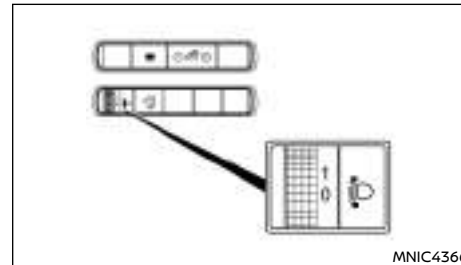

Ανάλογα με τον αριθμό των επιβατών στο αυτοκίνητο και το φορτίο που μεταφέρεται, ο άξονας των προβολέων μπορεί να είναι μεγαλύτερος από τον επιθυμητό. Εάν το αυτοκίνητο κινείται σε ορεινό δρόμο, οι προβολείς μπορεί να φωτίζουν κατευθείαν στον εσωτερικό και τους εξωτερικούς καθρέπτες του αυτοκινήτου μπροστά σας ή στο παρμπρίζ ενός αυτοκινήτου που έρχεται αντίθετα. Ο άξονας των φώτων μπορεί να χαμηλώσει με την λειτουργία του διακόπτη που βρίσκεται στο ταμπλό, στην πλευρά του οδηγού δίπλα στο τιμόνι.

Όσο μεγαλύτερο είναι το νούμερο που φαίνεται στον διακόπτη, τόσο χαμηλότερος είναι ο άξονας.

Όταν οδηγείτε χωρίς βαρύ φορτίο σε επίπεδο δρόμο, επιλέξτε την θέση 0.

Η Nissan συνιστά να συμβουλευέστε τους τοπικούς κανονισμούς για την χρήση των φώτων.

## ΚΟΡΝΑ



Για να ακουστεί η κόρνα, πιέστε το κεντρικό τμήμα (1) του τιμονιού.

## ΘΕΡΜΑΙΝΟΜΕΝΟ ΤΙΜΟΝΙ (όπου υπάρχει)

### ΘΕΡΜΑΙΝΟΜΕΝΟ ΤΙΜΟΝΙ (όπου υπάρχει)

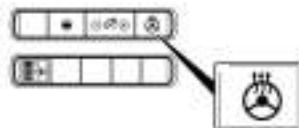

Πατήστε τον διακόπτη για το θερμαινόμενο τιμόνι για να ζεστάνετε το τιμόνι, αφού προηγουμένως έχετε βάλει μπροστά το υβριδικό σύστημα του αυτοκινήτου.

Θα ανάψει το ενδεικτικό φως στον διακόπτη. Εάν η θερμοκρασία της επιφάνειας του τιμονιού είναι κάτω από τους περίπου 30°C (86°F), το σύστημα θα ζεστάνει το τιμόνι και θα ανοίγει και θα κλείνει για να διατηρήσει την οι θερμοκρασίες ανάμεσα στους 25 και 45°C (77 έως 113°F), ανάλογα με την θερμοκρασία της καμπίνας. Το ενδεικτικό φως θα παραμείνει αναμμένο για όσο είναι αναμμένο το σύστημα.

Το σύστημα του θερμαινόμενου τιμονιού σβήνει αυτόματα μετά από 30 λεπτά. Πατήστε πάλι τον διακόπτη για να κλείσετε το θερμαινόμενο τιμόνι με το χέρι. Το ενδεικτικό φως θα σβήσει.

## ΘΕΡΜΑΝΣΗ ΚΑΘΙΣΜΑΤΟΣ (όπου υπάρχει)

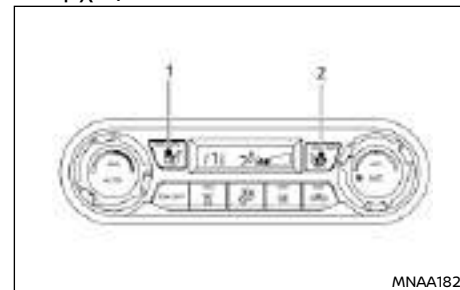

Τα καθίσματα μπορούν να ζεσταθούν από ενσωματωμένους θερμαντήρες. Οι διακόπτες (1) και (2) που βρίσκονται στην μονάδα του καλοριφέρ και air conditioner μπορούν να λειτουργήσουν ανεξάρτητα ο ένας από τον άλλο.

1. Βάλτε μπροστά την κινητήρα.

2. Επιλέξτε την θέρμανση που θέλετε.

- Για υψηλή θέρμανση, πατήστε το κουμπί μία φορά (θα ανάψουν και τα δύο ενδεικτικά φώτα).
- Για χαμηλή θέρμανση, πατήστε πάλι το κουμπί (θα ανάψει το ένα ενδεικτικό φως).

3. Για να σβήσετε τον θερμαντήρα, πατήστε πάλι το κουμπί. Βεβαιωθείτε ότι έχουν σβήσει τα ενδεικτικά φώτα.

Ο θερμαντήρας ελέγχεται από έναν θερμοστάτη ο οποίος ανάβει και σβήνει αυτόματα τον θερμαντήρα. Το ενδεικτικό φως παραμένει αναμμένο όσο είναι αναμμένος και ο διακόπτης.

Όταν το εσωτερικό του αυτοκινήτου ζεσταθεί βεβαιωθείτε ότι έχετε σβήσει τον διακόπτη (τους διακόπτες).

## ΗΛΕΚΤΡΙΚΗ ΠΑΡΟΧΗ

### ΠΡΟΣΟΧΗ

- Η μπαταρία του αυτοκινήτου θα μπορούσε να αδειάσει εάν λειτουργεί η θέρμανση καθίσματος ενώ δεν λειτουργεί ο κινητήρας.
- Μην χρησιμοποιείτε τον θερμαντήρα του καθίσματος για παρατεταμένες περιόδους ή όταν κανείς δεν χρησιμοποιεί το κάθισμα.
- Μην τοποθετείτε τίποτα πάνω στο κάθισμα το οποίο να μονώνει την θερμότητα, όπως είναι μία κουβέρτα, ταπετσαρία, κάλυμμα καθίσματος κλπ. Διαφορετικά, το κάθισμα μπορεί να υπερθερμανθεί.
- Μην τοποθετείτε τίποτα σκληρό ή βαρύ πάνω στο κάθισμα και με το τρυπάτε με καρφίτσα ή παρόμοιο αντικείμενο. Αυτό μπορεί να κάνει ζημιά στον θερμαντήρα.
- Οποιοδήποτε υγρό χυθεί πάνω στο θερμαινόμενο κάθισμα θα πρέπει να αφαιρεθεί αμέσως με ένα στεγνό πανί.
- Όταν καθαρίζεται το κάθισμα, ποτέ μην χρησιμοποιείτε βενζίνη, διαλυτικό ή οποιαδήποτε παρόμοια υλικά.
- Εάν βρεθεί οποιαδήποτε ανωμαλία ή το θερμαινόμενο κάθισμα δεν λειτουργεί, σβήστε τον διακόπτη και αποτανθείτε σε εξουσιοδοτημένο συνεργείο της NISSAN ή εξειδικευμένο συνεργείο για έλεγχο.

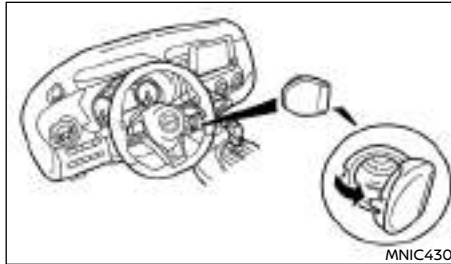

MNIC4305



### ΠΡΟΕΙΔΟΠΟΙΗΣΗ

Προσέξτε γιατί μπορεί η πρίζα και το φως να είναι ζεστά στην διάρκεια ή και μετά την χρήση τους.

### ΠΡΟΣΟΧΗ

- Αυτή η ηλεκτρική παροχή δεν είναι σχεδιασμένη για χρήση με μονάδα αναπτήρα.
- Μην την χρησιμοποιείτε με αξεσουάρ που υπερβαίνουν την κατανάλωση των 12, 120W (10A). Μην χρησιμοποιείτε πολύπριζο ή περισσότερα από ένα ηλεκτρικά αξεσουάρ.
- Χρησιμοποιείτε την πρίζα όταν δουλεύει ο κινητήρας (μην την χρησιμοποιείται για πολύ ώρα με τον κινητήρα σβηστό ή να δουλεύει στο ρελαντί).
- Αποφύγετε την χρήση όταν είναι αναμμένο το air conditioner, οι προβολείς ή το αντιθαμβωτικό πίσω παρμπρίζ.
- Βεβαιωθείτε ότι το καπάκι της είναι κλειστό όταν δεν την χρησιμοποιείτε. Μην αφήνετε νερό να έρθει σε επαφή με την παροχή.

## ΑΠΟΘΗΚΕΥΣΗ

### ΔΙΣΚΟΙ ΑΠΟΘΗΚΕΥΣΗΣ

#### ΠΡΟΕΙΔΟΠΟΙΗΣΗ

Μην τοποθετείτε αιχμηρά αντικείμενα στους δίσκους για να αποφύγετε τυχόν τραυματισμό σε περίπτωση ατυχήματος ή απότομου φρεναρίσματος.

### ΝΤΟΥΛΑΠΑΚΙ

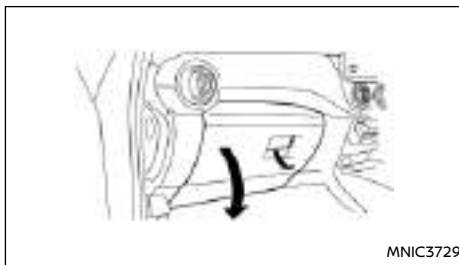

#### ΠΡΟΕΙΔΟΠΟΙΗΣΗ

Κρατήστε το καπάκι από το ντουλαπάκι κλειστό όσο οδηγείτε για να αποφύγετε τυχόν τραυματισμό σε περίπτωση ατυχήματος ή απότομου φρεναρίσματος.

Για να ανοίξετε το ντουλαπάκι, σηκώστε την λαβή και χαμηλώστε το καπάκι.

### ΚΟΥΤΙ ΚΟΝΣΟΛΑΣ



#### ΠΡΟΕΙΔΟΠΟΙΗΣΗ

Το κουτί της κεντρικής κονσόλας δεν θα πρέπει να χρησιμοποιείται όταν οδηγείτε για να μην αποσπάται η προσοχή σας.

Για να ανοίξετε το κουτί της κονσόλας, τραβήξτε επάνω τον μοχλό (1) και τραβήξτε επάνω το καπάκι.

Για να κλείσετε, σπρώξτε το καπάκι κάτω για να ασφαλίσει.

### ΘΕΣΕΙΣ ΠΟΤΗΡΙΩΝ

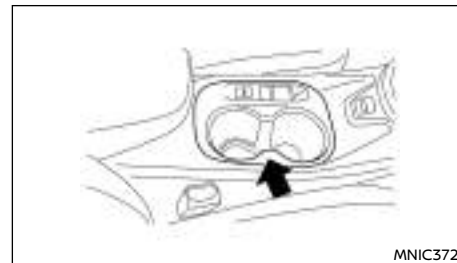

#### ΠΡΟΕΙΔΟΠΟΙΗΣΗ

Η θέση συγκράτησης ποτηριών δεν πρέπει να χρησιμοποιείται όταν οδηγείτε για να μην αποσπάται η προσοχή σας.

Για να έχετε πρόσβαση στην πίσω θέση συγκράτησης ποτηριών (όπου υπάρχει) χαμηλώστε το κεντρικό υποβραχιόνιο.

#### ΠΡΟΣΟΧΗ

- Αποφύγετε τις απότομες εκκινήσεις και τα απότομα φρεναρίσματα όταν χρησιμοποιείται την θέση συγκράτησης ποτηριού για να μην χυθούν τα ποτά. Εάν το υγρό είναι ζεστό, μπορεί να κάψει εσάς ή τον συνεπιβάτη σας.
- Χρησιμοποιείτε μαλακά κύπελλα καθώς τα σκληρά αντικείμενα μπορεί να σας τραυματίσουν σε περίπτωση ατυχήματος.

## ΘΗΚΕΣ ΜΠΟΥΚΑΛΙΩΝ

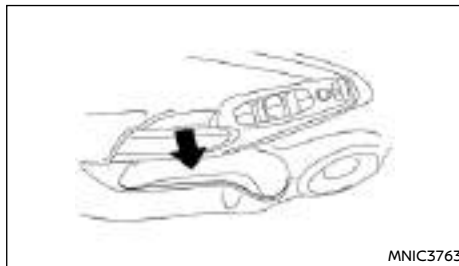

### ΠΡΟΣΟΧΗ

- Μην χρησιμοποιείτε την θήκη των μπουκαλιών για άλλα αντικείμενα καθώς μπορεί να πεταχτούν στο εσωτερικό του αυτοκινήτου και να προκαλέσουν τραυματισμό.
- Μην χρησιμοποιείτε την θήκη των μπουκαλιών για ανοικτά δοχεία με υγρά.

## ΓΑΝΤΖΟΙ ΠΑΛΤΩΝ

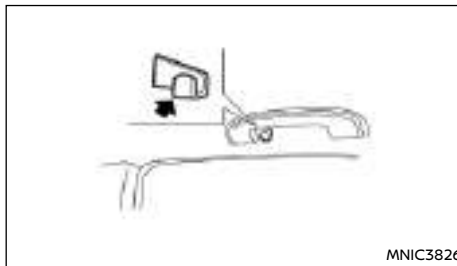

### ΠΡΟΣΟΧΗ

**Μην εφαρμόζετε φορτίο πάνω από 1 κιλό στον γάντζο.**

Ο γάντζος παλτού είναι τοποθετημένος στην πίσω βοηθητική λαβή μόνο στην πλευρά του οδηγού.

## ΘΗΚΗ ΚΑΘΙΣΜΑΤΟΣ (όπου υπάρχει)

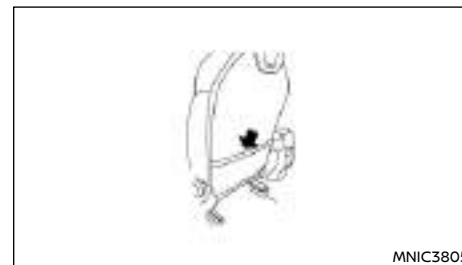

### Θήκη καθίσματος (όπου υπάρχει)

Η θήκη του καθίσματος (όπου υπάρχει) βρίσκεται στην πλάτη ή στο πλάι του καθίσματος του οδηγού και / ή του συνοδηγού.



## ΕΤΑΖΕΡΑ

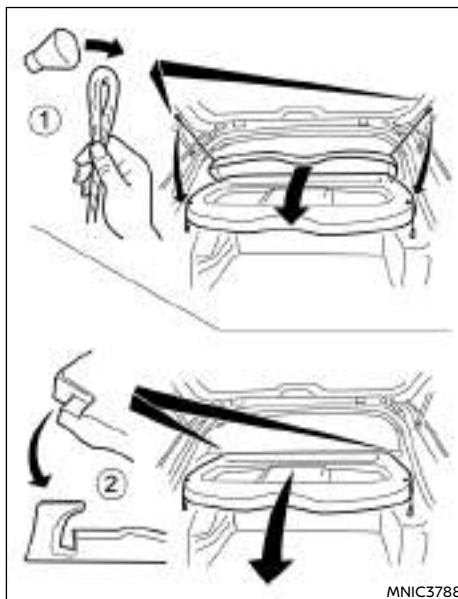

### ΠΡΟΕΙΔΟΠΟΙΗΣΗ

- Ποτέ μην τοποθετείτε οτιδήποτε πάνω στην εταζέρα, ανεξάρτητα πόσο μικρό είναι. Οποιοδήποτε αντικείμενο πάνω στην εταζέρα θα μπορούσε να προκαλέσει τραυματισμό σε περίπτωση ατυχήματος ή απότομου φρεναρίσματος.

- Μην αφήνετε την εταζέρα μέσα στο αυτοκίνητο όταν δεν είναι ασφαλισμένη στην θέση της.
- Ασφαλίστε καλά όλο το φορτίο για να μην γλιστρήσει ή μετατοπιστεί. Μην τοποθετείτε φορτίο πιο ψηλά από τις πλάτες των καθισμάτων. Σε απότομο φρενάρισμα ή σύγκρουση το ανασφάλιστο φορτίο θα μπορούσε να προκαλέσει τραυματισμό.
- Να ασφαρίζετε καλά το φορτίο και να μην το αφήνετε να έρχεται σε επαφή με τον πάνω ιμάντα πρόσδεσης του παιδικού καθίσματος όταν είναι προσαρτημένος στο πάνω σημείο πρόσδεσης. Το φορτίο που δεν είναι καλά ασφαλισμένο ή το φορτίο που έρχεται σε επαφή με τον πάνω ιμάντα πρόσδεσης μπορεί να κάνει ζημιά στον πάνω ιμάντα πρόσδεσης στην διάρκεια μιας σύγκρουσης. Εάν το κάλυμμα του φορτίου έρχεται σε επαφή με τον πάνω ιμάντα πρόσδεσης όταν είναι προσαρτημένος στο πάνω σημείο πρόσδεσης, αφαιρέστε το κάλυμμα του φορτίου από το αυτοκίνητο και αποθηκεύστε σε κατάλληλο μέρος. Εάν δεν αφαιρέσετε το κάλυμμα του φορτίου μπορεί να γίνει ζημιά στον πάνω ιμάντα πρόσδεσης στη διάρκεια μιας σύγκρουσης. Το παιδί σας θα μπορούσε να τραυματιστεί σοβαρά ή να σκοτωθεί στην περίπτωση σύγκρουσης εάν έχει πάθει ζημιά ο άνω ιμάντας πρόσδεσης του παιδικού καθίσματος.

## ΠΑΤΩΜΑ ΧΩΡΟΥ ΑΠΟΣΚΕΥΩΝ (όπου υπάρχει)

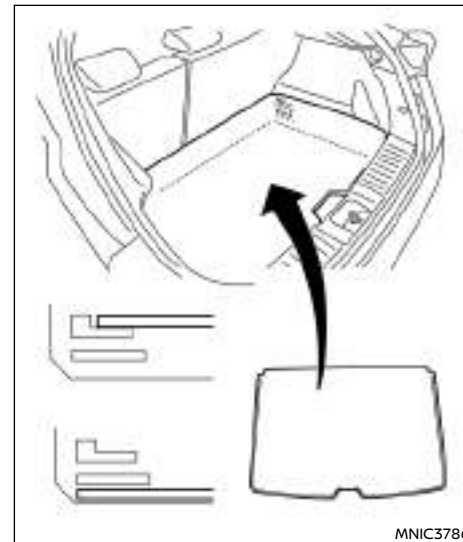

### ΠΡΟΕΙΔΟΠΟΙΗΣΗ

- Ασφαλίστε καλά το φορτίο με σκοινιά ή ιμάντες για να μην γλιστρήσει ή μετακινηθεί. Μην τοποθετείτε φορτίο πιο ψηλά από τις πλάτες των καθισμάτων. Σε ένα απότομο φρενάρισμα ή σύγκρουση το ανασφάλιστο φορτίο θα μπορούσε να προκαλέσει τραυματισμό.

- Μην τοποθετείτε στο πάτωμα του χώρου αποσκευών αντικείμενα βαρύτερα από 50 κιλά.
- Μην αφήνετε κανέναν να επιβαίνει στον χώρο αποσκευών. Είναι εξαιρετικά επικίνδυνο να επιβαίνετε στον χώρο αποσκευών μέσα στο αυτοκίνητο. Σε περίπτωση σύγκρουσης, οι άνθρωποι που επιβαίνουν σε αυτούς τους χώρους κινδυνεύουν περισσότερο να τραυματιστούν σοβαρά ή να σκοτωθούν.
- Μόνο τα δύο σημεία στερέωσης που έχουν τις ετικέτες του πάνω μιάνα πρόσδεσης μπορούν να χρησιμοποιηθούν για αυτό τον σκοπό. Σε καμία περίπτωση δεν πρέπει οι γάντζοι αποσκευών να χρησιμοποιούνται για τον πάνω μιάνα πρόσδεσης.

Το πάτωμα του χώρου αποσκευών (φόρτωσης) έχει μία διπλή επιφάνεια με χαλαρό πάτωμα που επιτρέπει τις διαφορετικές διευθετήσεις του χώρου αποσκευών.

#### ΠΡΟΣΟΧΗ

- Το φορτίο θα πρέπει να κατανέμεται ομοιόμορφα και να μην υπερβαίνει τα 50 κιλά σε οποιαδήποτε πλευρά του καλύμματος.

#### ΓΑΝΤΖΟΙ ΑΠΟΣΚΕΥΩΝ

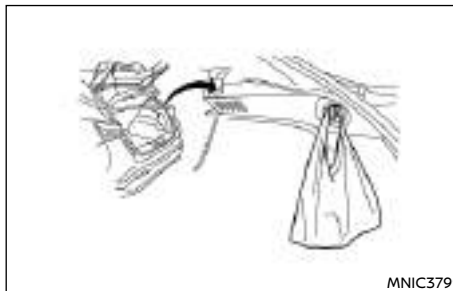

Οι γάντζοι των αποσκευών είναι για τις τσάντες με ψώνια κλπ.



#### ΠΡΟΕΙΔΟΠΟΙΗΣΗ

- Μην εφαρμόζετε στον γάντζο φορτίο μεγαλύτερο από 3 κιλά.

## ΠΑΡΑΘΥΡΑ

### ΗΛΕΚΤΡΙΚΑ ΠΑΡΑΘΥΡΑ

Οι διακόπτες των ηλεκτρικών παραθύρων βρίσκονται στο πάνελ της πόρτας και θα λειτουργήσουν μόνο όταν ο διακόπτης της μίζας είναι στην θέση ON.



#### ΠΡΟΕΙΔΟΠΟΙΗΣΗ

- Βεβαιωθείτε ότι όλοι οι επιβάτες έχουν τα χέρια τους κλπ μέσα στο αυτοκίνητο πριν χειριστείτε τα ηλεκτρικά παράθυρα.
- Για να αποφύγετε τον κίνδυνο τραυματισμού ή θανάτου λόγω της αθέλητης λειτουργίας του αυτοκινήτου και / ή των συστημάτων του, μην αφήνετε παιδιά, ενήλικες που κανονικά απαιτούν την υποστήριξη άλλων, ή κατοικίδια χωρίς επιτήρηση μέσα στο αυτοκίνητο. Επιπλέον, η θερμοκρασία μέσα στο κλειστό όχημα στην διάρκεια μίας ζεστής ημέρας μπορεί να ανέβει γρήγορα και αρκετά υψηλά ώστε να προκαλέσει σημαντικό κίνδυνο τραυματισμού ή θανάτου σε ανθρώπους και κατοικίδια.
- Συνιστάται να δώσετε οδηγίες σε όλους τους επιβάτες σχετικά με την ασφαλή λειτουργία των παραθύρων, δίνοντας ιδιαίτερη έμφαση στην ασφάλεια και την επιτήρηση των παιδιών.

Τα ηλεκτρικά παράθυρα λειτουργούν όταν ο διακόπτης της μίζας είναι στην θέση ON ή για περίπου 45 δευτερόλεπτα από την στιγμή που βάλετε τον διακόπτη της μίζας στην θέση OFF. Εάν ανοίξετε την πόρτα του οδηγού ή του συνοδηγού στην διάρκεια αυτής της περιόδου των 45 περίπου δευτερολέπτων, η παροχή ενέργειας προς τα παράθυρα διακόπτεται. Για να ανοίξετε ένα παράθυρο πατήστε κάτω τον διακόπτη ηλεκτρικού παραθύρου.

Για να κλείσετε ένα παράθυρο τραβήξτε επάνω τον διακόπτη ηλεκτρικού παραθύρου.

## Κεντρικός διακόπτης παραθύρων πλευράς οδηγού

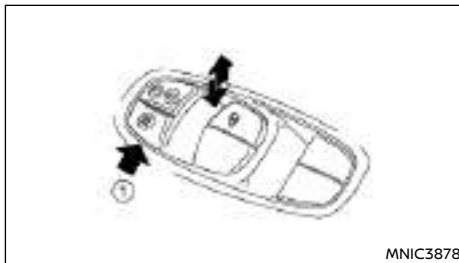

Ο διακόπτης του οδηγού, ο οποίος είναι ο κεντρικός διακόπτης, μπορεί να ελέγξει όλα τα παράθυρα.

### Κλειδωμα παραθύρων επιβατών:

Όταν πατήσετε το κουμπί κλειδώματος (1), μπορεί να λειτουργήσει μόνο το παράθυρο του οδηγού.

Για να ακυρώσετε το κλειδωμα των παραθύρων των επιβατών, πατήστε πάλι τον διακόπτη κλειδώματος (1).

## Διακόπτης παραθύρου επιβατών



Ο διακόπτης του επιβάτη μπορεί να ελέγξει το αντίστοιχο παράθυρο.

### Αυτόματη λειτουργία:



Η αυτόματη λειτουργία είναι διαθέσιμη για τον διακόπτη που έχει στην επιφάνειά του το σύμβολο



Η αυτόματη λειτουργία επιτρέπει στο παράθυρο να ανοίξει τελείως ή να κλείσει χωρίς να κρατάτε τον διακόπτη επάνω ή κάτω.

Για να ανοίξετε τελείως το παράθυρο, πατήστε τελείως κάτω τον διακόπτη στο δεύτερο διάστημα και αφήστε τον. Για να κλείσετε τελείως το παράθυρο τραβήξτε τον διακόπτη επάνω στο δεύτερο διάστημα και αφήστε τον. Δεν χρειάζεται να κρατάτε τον διακόπτη στην διάρκεια της λειτουργίας του παραθύρου.

Για να σταματήσετε το παράθυρο στην διάρκεια της διαδρομής του καθώς ανοίγει ή κλείνει, πατήστε απλώς τον διακόπτη ελαφρά προς την αντίθετη κατεύθυνση της κίνησης του παραθύρου.

### Χρονοδιακόπτης παραθύρου:

Ο χρονοδιακόπτης του παραθύρου επιτρέπει στον διακόπτη του παραθύρου να λειτουργήσει για περίπου 45 δευτερόλεπτα ακόμη και όταν έχετε βάλει τον διακόπτη της μίζας στην θέση OFF. Ο χρονοδιακόπτης του παραθύρου θα ακυρωθεί όταν ανοίξετε την πόρτα του οδηγού ή του συνοδηγού ή περάσει ο προκαθορισμένος χρόνος.

### Λειτουργία αυτόματης αναστροφής:



#### ΠΡΟΕΙΔΟΠΟΙΗΣΗ

Υπάρχει μία μικρή απόσταση αμέσως πριν την τελείως κλειστή θέση όπου δεν μπορεί να διαγνωστεί το σφίξιμο. Βεβαιωθείτε ότι όλοι οι επιβάτες έχουν τα χέρια τους κλπ μέσα στο αυτοκίνητο πριν κλείσετε τα παράθυρα.

Η λειτουργία αυτόματης αναστροφής επιτρέπει στο παράθυρο να αναστρέψει αυτόματα την λειτουργία του όταν κάτι πιαστεί σε αυτό καθώς κλείνει με την αυτόματη λειτουργία. Όταν η μονάδα ελέγχου ανιχνεύσει ένα εμπόδιο το παράθυρο θα χαμηλώσει αμέσως.

Ανάλογα με το περιβάλλον και τις συνθήκες οδήγησης, η λειτουργία αυτόματης αναστροφής μπορεί

## ΕΣΩΤΕΡΙΚΑ ΦΩΤΑ

να ενεργοποιηθεί εάν προκύψει μία πρόσκρουση ή ένα φορτίο παρόμοιο με κάτι που έχει πιαστεί στο παράθυρο..

### ΣΗΜΕΙΩΣΗ

**Η λειτουργία αυτόματης αναστροφής είναι διαθέσιμη μόνο στα παράθυρα με αυτόματη λειτουργία.**

**Εάν τα παράθυρα δεν κλείνουν αυτόματα**

Εάν η αυτόματη λειτουργία των ηλεκτρικών παραθύρων (μόνο το κλείσιμο) δεν δουλεύει σωστά, κάντε την ακόλουθη διαδικασία για να ενεργοποιήσετε το σύστημα του ηλεκτρικού παραθύρου.

1. Βάλτε τον διακόπτη της μίζας στην θέση ON.
2. Κλείστε το παράθυρο.
3. Ανοίξτε τελείως το παράθυρο με τον διακόπτη του ηλεκτρικού παραθύρου.
4. Τραβήξτε τον διακόπτη του ηλεκτρικού παραθύρου και κρατήστε τον για να κλείσετε το παράθυρο, μετά κρατήστε τον διακόπτη για περισσότερα από 3 δευτερόλεπτα από την στιγμή που το παράθυρο θα έχει κλείσει τελείως.
5. Αφήστε τον διακόπτη του ηλεκτρικού παραθύρου. Χειριστείτε το παράθυρο από την αυτόματη λειτουργία για να επιβεβαιώσετε ότι η ενεργοποίηση έχει ολοκληρωθεί.
6. Κάντε τα παραπάνω βήματα 2 έως 5 για τα άλλα παράθυρα.

Εάν η αυτόματη λειτουργία του ηλεκτρικού παραθύρου δεν λειτουργεί σωστά αφού έχετε κάνει την παραπάνω διαδικασία, ζητήστε τον έλεγχο του αυτοκινήτου από εξουσιοδοτημένο συνεργείο Nissan ή εξειδικευμένο συνεργείο.

### ΠΡΟΣΟΧΗ

**Μην χρησιμοποιείτε τα εσωτερικά φώτα για μεγάλα χρονικά διαστήματα με τον κινητήρα του αυτοκινήτου σβηστό. Μπορεί να αδειάσει η μπαταρία του αυτοκινήτου.**

### ΣΗΜΕΙΩΣΗ

**Τα εσωτερικά φώτα θα σβήσουν μετά από μία χρονική περίοδο, εκτός εάν ο διακόπτης της μίζας είναι στην θέση Acc ή ON.**

### ΦΩΣ ΧΩΡΟΥ ΕΠΙΒΑΤΩΝ ΜΠΡΟΣΤΑ

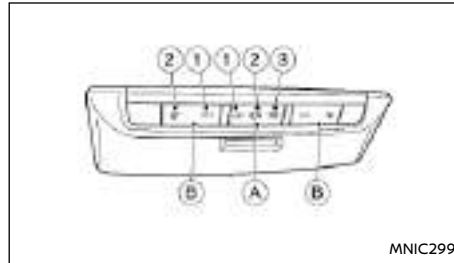

Το φως της καμπίνας (A) έχει ένα διακόπτη τριών θέσεων.

Όταν ο διακόπτης είναι στην θέση ON (3), το φως θα ανάψει.

Όταν ο διακόπτης είναι στην κεντρική θέση (2), το φως ανάβει όταν ανοίξετε κάποια πόρτα.

Ο χρονοδιακόπτης για το εσωτερικό φως θα κρατήσει το εσωτερικό φως αναμμένο για μία χρονική περίοδο όταν:

- Ο διακόπτης της μίζας έχει τοποθετηθεί στην θέση OFF LOCK

- Οι πόρτες έχουν ξεκλειδώσει με το κουμπί ξεκλειδώματος (πάνω στο Έξυπνο Κλειδί) ή τον διακόπτη της πόρτας με τον διακόπτη της μίζας στην θέση LOCK.
- Οποιαδήποτε πόρτα ανοίξει και μετά κλείσει με τον διακόπτη παροχής στην θέση LOCK.

Ο χρονοδιακόπτης για το εσωτερικό φως θα ακυρωθεί όταν:

- Κλειδώσετε την πόρτα του οδηγού.
- Ο διακόπτης της μίζας έχει τοποθετηθεί στην θέση ON.

Όταν ο διακόπτης είναι στην θέση OFF (1), το φως του χώρου επιβατών δεν ανάβει, ανεξάρτητα από οποιαδήποτε συνθήκη.

### ΧΡΟΝΟΔΙΑΚΟΠΤΗΣ ΓΙΑ ΤΟ ΦΩΣ ΤΟΥ ΧΩΡΟΥ ΕΠΙΒΑΤΩΝ (όπου υπάρχει)

Το φως της καμπίνας θα παραμείνει αναμμένο για μία χρονική περίοδο όταν:

- Σβήσετε τον διακόπτη της μίζας
  - Ξεκλειδώσετε τις πόρτες
  - Οποιαδήποτε πόρτα ανοίξει και μετά κλείσει
- Ο χρονοδιακόπτης ακυρώνεται και το εσωτερικό φως θα σβήσει όταν:
- Οι πόρτες κλειδώσουν
  - Ο διακόπτης της μίζας γυρίσει στην θέση ON

### ΜΠΡΟΣΤΙΝΑ ΦΩΤΑ ΧΑΡΤΗ

Για να ανάψετε τα μπροστινά φώτα χάρτη (B), πατήστε τον διακόπτη (2) και το φως ανάβει. Για να τα σβήσετε πατήστε τον διακόπτη (1).

## ΠΙΣΩ ΕΣΩΤΕΡΙΚΟ ΦΩΣ

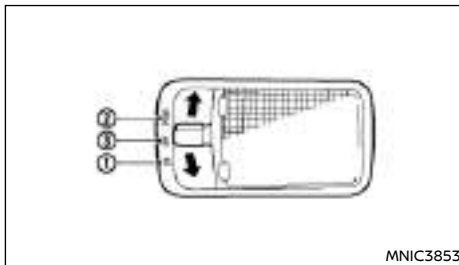

Ο διακόπτης για το φως έχει τρεις θέσεις <ON>, <DOOR> και <OFF>.

### Θέση ON

Όταν ο διακόπτης είναι στην θέση <ON> (1), θα ανάψει το φως.

### Θέση DOOR

Όταν ο διακόπτης είναι στην θέση <DOOR> (2), το φως θα ανάψει όταν ανοίξετε κάποια πόρτα.

### Θέση OFF

Όταν ο διακόπτης είναι στην θέση <OFF> (3), το φως δεν ανάβει ανεξάρτητα από οποιαδήποτε συνθήκη.

### ΦΩΣ ΧΩΡΟΥ ΑΠΟΣΚΕΥΩΝ

Το φως ανάβει αυτόματα όταν ανοίξετε την πόρτα του πορτμπαγκάζ. Όταν η πόρτα πορτμπαγκάζ κλείσει το φως θα σβήσει.

## ΣΗΜΕΙΩΣΕΙΣ

# 3 Έλεγχοι και ρυθμίσεις πριν την οδήγηση

Κλειδιά.....	118	Σύστημα ασφαλείας.....	130
Αντικλεπτικό Σύστημα NISSAN (NATS).....	118	Σύστημα συναγερμού (όπου υπάρχει).....	130
Έξυπνο Κλειδί.....	118	Αντικλεπτικό σύστημα NISSAN (NATS) (όπου υπάρχει).....	130
Αριθμός κλειδιού.....	118	Καπό.....	131
Νέα κλειδιά.....	119	Πορτάκι και τάπα ρεζερβουάρ καυσίμου.....	131
Κλειδί ανάγκης / μηχανικό κλειδί.....	119	Πορτάκι ρεζερβουάρ καυσίμου.....	131
Σύστημα απομακρυσμένης εισόδου χωρίς κλειδί (όπου υπάρχει).....	119	Τάπα ρεζερβουάρ καυσίμου.....	131
Χρήση της λειτουργίας εισόδου χωρίς κλειδί.....	120	Ηλεκτρικό χειρόφρενο (όπου υπάρχει).....	132
Σφάλμα λειτουργίας τηλεχειριστηρίου.....	121	Ξεκίνημα όταν ρυμουλκείτε τρέιλερ.....	133
Σύστημα Έξυπνου Κλειδιού.....	121	Αυτόματο Φρένο Συγκράτησης.....	134
Ακτίνα λειτουργίας Έξυπνου Κλειδιού.....	122	Πως να ενεργοποιήσετε / απενεργοποιήσετε την λειτουργία του αυτόματου φρένου συγκράτησης.....	134
Χρήση του συστήματος του Έξυπνου Κλειδιού.....	122	Πως να χρησιμοποιήσετε την λειτουργία του Αυτόματου Φρένου Συγκράτησης.....	135
Προφυλάξεις για το κλειδίωμα / ξεκλειδίωμα των πορτών.....	123	Τιμόνι.....	136
Κλειδίωμα / ξεκλειδίωμα πορτών.....	123	Σκιάδια.....	136
Εκκίνηση του υβριδικού συστήματος με το Έξυπνο Κλειδί.....	124	Καθρέπτες.....	137
Οδηγός αντιμετώπισης προβλημάτων.....	126	Εσωτερικός καθρέπτης.....	137
Πόρτες.....	127	Αυτόματος εσωτερικός καθρέπτης χωρίς αντανάκλασεις (όπου υπάρχει).....	137
Σύστημα Super Lock (Δεξιότιμονα μοντέλα).....	127	Εξωτερικοί καθρέπτες.....	137
Κλειδώνοντας / ξεκλειδώνοντας με το κλειδί (άδεια μπαταρία αυτοκινήτου).....	127	Καθρέπτης σκιαδίου.....	138
Εσωτερικό χερούλι πόρτας.....	128		
Ηλεκτρική κλειδαριά πόρτας.....	128		
Παιδική ασφάλεια - πίσω πόρτες.....	129		
Κλειδαριά πορτμπαγκάζ.....	129		

## ΚΛΕΙΔΙΑ

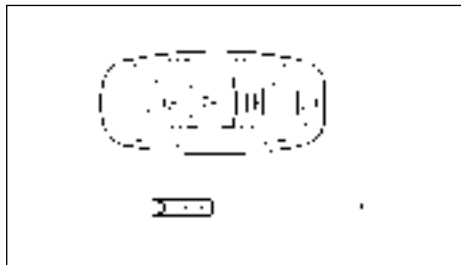

Έξυπνο Κλειδί

1. Έξυπνο Κλειδί
2. Κλειδί ανάγκης / Μηχανικό κλειδί (μέσα στο Έξυπνο Κλειδί), δείτε το «Κλειδί ανάγκης / μηχανικό κλειδί» παρακάτω
3. Πινακίδακι αριθμού κλειδιού

### ΚΛΕΙΔΙ ΑΝΤΙΚΛΕΠΤΙΚΟΥ ΣΥΣΤΗΜΑΤΟΣ NISSAN (NATS\*)

Μπορείτε να οδηγήσετε το αυτοκίνητό σας μόνο με τα κλειδιά που είναι συγκεκριμένα για αυτό. Μόνο τα κλειδιά που Αντικλεπτικού Συστήματος Nissan (NATS\*) μπορούν να χρησιμοποιηθούν στο αυτοκίνητό σας (δείτε το «Σύστημα ασφαλείας» πιο κάτω).

### ΕΞΥΠΝΟ ΚΛΕΙΔΙ

Το αυτοκίνητό σας μπορεί να οδηγηθεί με τα Έξυπνα Κλειδιά που είναι καταχωρημένα στο εξαρτήματα του συστήματος Έξυπνου Κλειδιού του αυτοκινήτου σας και το Αντικλεπτικό Σύστημα NISSAN (NATS\*). Σε ένα αυτοκίνητο μπορούν να καταχωρηθούν και να χρησιμοποιηθούν έως 4 Έξυπνα Κλειδιά. Τα καινούργια κλειδιά πρέπει να καταχωρηθούν από ένα εξουσιοδοτημένο συνεργείο NISSAN ή εξειδικευμένο με το σύστημα Έξυπνου Κλειδιού και το NATS του αυτοκινήτου σας. Επειδή η διαδικασία καταχώρησης απαιτεί την διαγραφή όλης της

μνήμης στα εξαρτημάτων του Έξυπνου Κλειδιού κατά την καταχώρηση νέων κλειδιών, βεβαιωθείτε να έχετε μαζί σας όλα τα Έξυπνα Κλειδιά που διαθέτετε στο εξουσιοδοτημένο συνεργείο NISSAN ή το εξειδικευμένο συνεργείο.

\*: Immobilizer

#### ΠΡΟΣΟΧΗ

- Βεβαιωθείτε ότι έχετε μαζί σας το Έξυπνο Κλειδί. Μην αφήνετε το αυτοκίνητο με το Έξυπνο Κλειδί μέσα σε αυτό.
- Βεβαιωθείτε ότι έχετε μαζί σας το Έξυπνο Κλειδί όταν οδηγείτε. Το Έξυπνο Κλειδί είναι μία μονάδα ακριβείας με ενσωματωμένο μεταδότη. Για να μην του γίνει ζημιά, παρακαλούμε σημειώστε τα παρακάτω.
  - Έξυπνο Κλειδί είναι αδιάβροχο, ωστόσο εάν το βρέξετε μπορεί να πάθει ζημιά. Εάν το Έξυπνο Κλειδί βραχεί σκουπίστε το αμέσως έως ότου στεγνώσει τελείως.
  - Μην επιτρέπετε στο Έξυπνο Κλειδί να έρθει σε επαφή με νερό ή αλμυρό νερό καθώς αυτό θα μπορούσε να επηρεαστεί η λειτουργία του συστήματος.
  - Μην το λυγίζετε, το ρίχνετε ή το χτυπάτε πάνω σε άλλο αντικείμενο.
  - Μην τοποθετείτε το Έξυπνο Κλειδί για μεγάλο χρονικό διάστημα σε σημείο όπου οι θερμοκρασίες υπερβαίνουν τους 60°C (140°F).
  - Μην αλλάζετε ή τροποποιείτε το Έξυπνο Κλειδί.

– Μην χρησιμοποιείτε μαγνητικό μπρελόκ.

– Μην βάζετε το Έξυπνο Κλειδί κοντά σε εξοπλισμό που παράγει μαγνητικό πεδίο όπως είναι η τηλεόραση, ηχοσύστημα και προσωπικοί υπολογιστές.

- Εάν ένα Έξυπνο Κλειδί χαθεί ή κλαπεί, η NISSAN συνιστά την διαγραφή του κωδικού ID αυτού του Έξυπνου Κλειδιού. Αυτό θα αποτρέψει την μη εξουσιοδοτημένη χρήση του Έξυπνου Κλειδιού για το ξεκλείδωμα του αυτοκινήτου. Για πληροφορίες σχετικές με την διαδικασία διαγραφής, παρακαλούμε να επικοινωνήσετε με εξουσιοδοτημένο συνεργείο Nissan ή εξειδικευμένο συνεργείο.

### ΑΡΙΘΜΟΣ ΚΛΕΙΔΙΟΥ

Μαζί με τα κλειδιά σας, σας δίνεται και ένα πινακίδακι (3) με τον αριθμό κλειδιού.

Καταγράψτε τον αριθμό κλειδιού στην σελίδα με τις «Πληροφορίες Ασφαλείας» στο τέλος αυτού του βιβλίου και κρατήστε την σε ασφαλές σημείο αλλά, όχι μέσα στο αυτοκίνητο. Μπορεί να βγει αντίγραφο του κλειδιού μόνο με χρήση του αρχικού κλειδιού ή του αριθμού κλειδιού. Ο αριθμός κλειδιού απαιτείται όταν έχετε χάσει όλα τα κλειδιά σας και δεν έχετε ένα πρωτότυπο κλειδί για να αντιγραφεί. Εάν το κλειδί χαθεί ή χρειάζεστε έξτρα κλειδιά, δώστε το αρχικό κλειδί ή τον αριθμό κλειδιού στο εξουσιοδοτημένο συνεργείο Nissan ή σε εξειδικευμένο συνεργείο.

Η NISSAN δεν καταγράφει τους αριθμούς κλειδιού έτσι είναι πολύ σημαντικό να προσέχετε το πινακίδακι με τον αριθμό κλειδιού σας.



## ΝΕΑ ΚΛΕΙΔΙΑ

Στο αυτοκίνητο μπορούν να καταχωρηθούν έως 4 κλειδιά, οποιαδήποτε στιγμή. Τα νέα κλειδιά πρέπει να καταχωρηθούν σε όλα τα εξαρτήματα του συστήματος NATS (αντικλεπτικό σύστημα NISSAN) του αυτοκινήτου σας από το εξουσιοδοτημένο συνεργείο NISSAN.

Όταν καταχωρείτε ένα νέο κλειδί στο εξουσιοδοτημένο συνεργείο της Nissan, θα πρέπει να έχετε μαζί σας όλα τα κλειδιά του NATS. Αυτό είναι απαραίτητο γιατί η διαδικασία καταχώρησης θα σβήσει την μνήμη όλων των εξαρτημάτων του συστήματος NATS.

### ΣΗΜΕΙΩΣΗ:

**Ο αριθμός κλειδιού είναι απαραίτητος μόνο όταν έχετε χάσει όλα τα κλειδιά σας και δεν έχετε κάποιον για να βγάλετε αντίγραφο. Εάν συνεχίζετε να έχετε ένα κλειδί, αυτό μπορεί να αντιγραφεί από έναν αντιπρόσωπο της NISSAN.**

## ΚΛΕΙΔΙ ΑΝΑΓΚΗΣ / ΜΗΧΑΝΙΚΟ ΚΛΕΙΔΙ

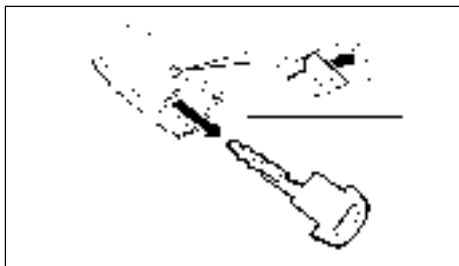

Έξυπνο Κλειδί

### Έξυπνο Κλειδί και κλειδί ανάγκης / μηχανικό:

Το κλειδί ανάγκης μπορεί να χρησιμοποιηθεί για να

ξεκλειδώσετε την πόρτα του οδηγού.

- Για να βγάλετε το μηχανικό κλειδί, ελευθερώστε το κουμπί ασφάλισης στο πίσω μέρος του Έξυπνου Κλειδιού.
- Για να τοποθετήσετε το μηχανικό κλειδί, βάλτε το σταθερά μέσα το Έξυπνο Κλειδί έως το κουμπί ασφάλισης να επιστρέψει στην θέση κλειδώματος.

Χρησιμοποιήστε το μηχανικό κλειδί για να κλειδώσετε ή να ξεκλειδώσετε τις πόρτες. (Δείτε το «Κλειδί / Ξεκλειδώμα με το κλειδί (άδεια μπαταρία αυτοκινήτου)».)

Για περισσότερες λεπτομέρειες για την πρόσβαση και την χρήση του κλειδιού ανάγκης, δείτε το «Πιεζόμενο κουμπί μίζας».



### ΣΗΜΕΙΩΣΗ:

**Για την πόρτα του οδηγού είναι φυσιολογικό το κλειδί να μην μπαίνει τελείως μέσα στον κύλινδρο της κλειδαριάς.**

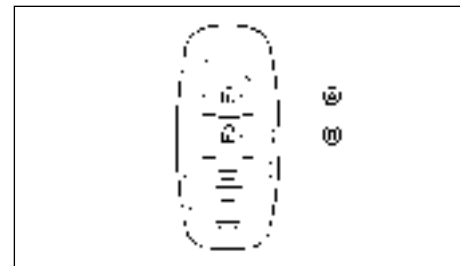
## ΑΠΟΜΑΚΡΥΣΜΕΝΗ ΕΙΣΟΔΟΣ ΧΩΡΙΣ ΚΛΕΙΔΙ (όπου υπάρχει)



Έξυπνο Κλειδί (όπου υπάρχει)

-  Κουμπί κλειδώματος
-  Κουμπί ξεκλειδώματος



Το σύστημα εισόδου χωρίς κλειδί μπορεί να λειτουργήσει όλες τις πόρτες (και την πίσω πόρτα), με την χρήση του Έξυπνου Κλειδιού. Το ενσωματωμένο στο κλειδί χειριστήριο μπορεί να λειτουργήσει από μία απόσταση περίπου 5 μέτρων (15 ft) από το αυτοκίνητο (η αποτελεσματική απόσταση εξαρτάται από τις συνθήκες γύρω από το αυτοκίνητο και την κατάσταση της μπαταρίας του τηλεχειριστηρίου).

Σε ένα αυτοκίνητο μπορούν να χρησιμοποιηθούν έως 4 τηλεχειριστήρια. Για πληροφορίες για την αγορά και χρήση πρόσθετων τηλεχειριστηρίων, επικοινωνήστε με ένα εξουσιοδοτημένο συνεργείο NISSAN ή εξειδικευμένο συνεργείο.

Το Έξυπνο Κλειδί δεν θα λειτουργήσει κάτω από τις ακόλουθες συνθήκες:

- Όταν η απόσταση ανάμεσα στο τηλεχειριστήριο (/ Έξυπνο Κλειδί) και το αυτοκίνητο είναι μεγαλύτερη από τα περίπου 5 μέτρα.
- Όταν είναι άδεια η μπαταρία του Έξυπνου Κλειδιού.

- Όταν το κλειδί είναι μέσα στον διακόπτη της μίζας.

Όλες οι πόρτες μπορούν να κλειδωθούν ή να ξεκλειδωθούν από έξω πατώντας το κουμπί  (κλειδωμα) ή  (Ξεκλειδωμα) πάνω στο Έξυπνο Κλειδί.



#### ΠΡΟΕΙΔΟΠΟΙΗΣΗ

##### Μοντέλα εξοπλισμένα με σύστημα Super Lock:

Εάν δεν ακολουθήσετε τις προφυλάξεις παρακάτω, μπορεί να οδηγηθείτε σε επικίνδυνες καταστάσεις. Βεβαιωθείτε ότι η ενεργοποίηση του Συστήματος Super Lock γίνεται πάντα με ασφάλεια.

- Ποτέ μην κλειδώνετε τις πόρτες με το super lock όταν στο αυτοκίνητο υπάρχουν επιβάτες. Εάν το κάνετε θα παγιδευτούν οι επιβάτες καθώς το Σύστημα Super Lock δεν επιτρέπει οι πόρτες να ανοίγουν από το εσωτερικό του αυτοκινήτου.
- Να κλειδώνετε με το super lock πατώντας δύο φορές το κουμπί κλειδώματος μόνο όταν βλέπετε καλά το αυτοκίνητο. Με τον τρόπο αυτό δεν θα παγιδευτεί κάποιος μέσα στο αυτοκίνητο από την ενεργοποίηση του Συστήματος του Super Lock.

Για περισσότερες λεπτομέρειες για το σύστημα Super Lock δείτε το «Σύστημα Super Lock (Δεξιότιμονα μοντέλα)».

#### ΠΡΟΣΟΧΗ

- Όταν κλειδώσετε τις πόρτες με την χρήση του Έξυπνου Κλειδιού, να βεβαιώνεστε ότι δεν έχετε αφήσει το κλειδί μέσα στο αυτοκίνητο.
- Να βγάξετε πάντα το κλειδί της μίζας ή το Έξυπνο Κλειδί και να κλείνετε όλα τα παράθυρα πριν χειριστείτε το σύστημα κλειδώματος με το τηλεχειριστήριο.
- Σιγουρευτείτε ότι η πόρτα του οδηγού έχει κλείσει καλά πριν χειριστείτε το Έξυπνο Κλειδί για το σύστημα κλειδώματος της πόρτας, για την σωστή λειτουργία του συστήματος.
- Μην αφήνετε το Έξυπνο Κλειδί που περιέχει ηλεκτρικά εξαρτήματα να έρθει σε επαφή με νερό ή αλμυρό νερό. Θα μπορούσε να επηρεαστεί η λειτουργία του συστήματος.
- Μην ρίχνετε κάτω το Έξυπνο Κλειδί.
- Μην χτυπάτε το Έξυπνο Κλειδί με δύναμη πάνω σε άλλο αντικείμενο.
- Μην τοποθετείτε το Έξυπνο Κλειδί για μεγάλο χρονικό διάστημα σε σημείο όπου οι θερμοκρασίες υπερβαίνουν τους 60°C (140°F).

Εάν ένα Έξυπνο Κλειδί χαθεί ή κλαπεί, η NISSAN συνιστά την διαγραφή του κωδικού ID αυτού του Έξυπνου Κλειδιού από το αυτοκίνητο. Αυτό θα αποτρέψει την μη εξουσιοδοτημένη χρήση του Έξυπνου Κλειδιού για να ξεκλειδώσει το αυτοκίνητο. Για πληροφορίες σχετικές με την διαδικασία διαγραφής, να επικοινωνήσετε με εξουσιοδοτημένο συνεργείο Nissan ή εξειδικευμένο συνεργείο.

Για πληροφορίες σχετικά με την αντικατάσταση της μπαταρίας, δείτε το «Αντικατάσταση μπαταρίας Έξυπνου Κλειδιού».

#### ΧΡΗΣΗ ΤΟΥ ΣΥΣΤΗΜΑΤΟΣ ΕΙΣΟΔΟΥ ΧΩΡΙΣ ΚΛΕΙΔΙ



Κλειδωμα πορτών

1. Βάλτε τον διακόπτη της μίζας στην θέση OFF και βεβαιωθείτε ότι έχετε το Έξυπνο Κλειδί μαζί σας όταν βγαίνετε από το αυτοκίνητο.
2. Κλείστε όλες τις πόρτες (συμπεριλαμβανομένου και του πορτμπαγκάζ) και τα παράθυρα.
3. Πατήστε το κουμπί  .
- Θα κλειδώσουν όλες οι πόρτες και το πορτμπαγκάζ.
- Θα αναβοσβήνουν μία φορά τα αλάρμ για επιβεβαίωση.
4. Χειριστείτε τις λαβές των πορτών για να επιβεβαιώσετε ότι οι πόρτες έχουν κλειδώσει καλά.



Εάν το κουμπί  πατηθεί και όλες οι πόρτες είναι κλειδωμένες, τα αλάρμ θα αναβοσβήσουν μία φορά για να σας υπενθυμίσουν ότι οι πόρτες είναι ήδη κλειδωμένες.



Ξεκλειδωμα πορτών

##### Λειτουργία ευκολίας ξεκλειδώματος πορτών:

Η λειτουργία επιλεκτικού ξεκλειδώματος πορτών επιτρέπει το ξεκλειδωμα χωρίς κλειδί μόνο της πόρτα του οδηγού για να αποτρέψει από κάποιον που επιτίθεται να μπει στο αυτοκίνητο από την ξεκλειδωτη πόρτα του συνοδηγού.

1. Πατήστε το κουμπί  :
  - Ξεκλειδώνει η πόρτα του οδηγού.
  - Τα αλάρμ θα αναβοσβήσουν δύο φορές γρήγορα.
2. Ανοίξτε την πόρτα του οδηγού.
3. Πατήστε πάλι το κουμπί  (εάν είναι απαραίτητο):
  - Θα ξεκλειδώσουν όλες οι πόρτες και το πορ-

- τριπαγκάζ.
- Τα αλάρμ θα αναβοσβήσουν δύο φορές αργά

**ΣΗΜΕΙΩΣΗ**

Πατώντας δύο φορές το κουμπί  θα ξεκλειδώσουν όλες οι πόρτες.

Για να αλλάξετε ανάμεσα στην λειτουργία ευκολίας και επιλεκτικού ξεκλειδώματος:

Για λεπτομέρειες δείτε το «[Vehicle Settings] (ρυθμίσεις αυτοκινήτου)».

**Αυτόματο κλείδωμα (όπου υπάρχει):**

Εάν ξεκλειδώσετε τελείως ή μερικώς και δεν κάνετε κάποια άλλη ενέργεια, μετά από μία σύντομη χρονική περίοδο θα λειτουργήσει το σύστημα αυτόματου κλειδώματος. Το σύστημα αυτόματου κλειδώματος θα ακυρωθεί εάν ανοίξετε οποιαδήποτε πόρτα ή βάλετε το κλειδί στον διακόπτη της μίζας.

**ΣΦΑΛΜΑ ΛΕΙΤΟΥΡΓΙΑΣ ΤΟΥ ΧΕΙΡΙΣΤΗΡΙΟΥ**

Το τηλεχειριστήριο μπορεί να μην λειτουργήσει σωστά εάν:

- **Η φόρτιση της μπαταρίας του τηλεχειριστήριου είναι χαμηλή.**

Δείτε το «Αντικατάσταση μπαταρίας Έξυπνου Κλειδιού» (Σελίδα 329) για οδηγίες για την αντικατάσταση της μπαταρίας του Έξυπνου Κλειδιού και τον απαιτούμενο τύπο μπαταρίας.

- **Το σύστημα κλειδώματος / ξεκλειδώματος ήταν συνεχόμενα σε χρήση.**

Το σύστημα προστασίας από το κλείδωμα προφυλάσσει τα μοτέρ κλειδώματος από υπερθέρμανση και απενεργοποιεί την λειτουργία κλειδώματος του τηλεχειριστηρίου για σύντομο χρονικό διάστημα εάν το σύστημα χρησιμοποιείται συνεχόμενα.

- **Όταν τραβήχτηκε το χερούλι της πόρτας την**

**στιγμή που έγινε χειρισμός του τηλεχειριστήριου.**

- **Είναι άδεια η μπαταρία του αυτοκινήτου.**

**ΣΗΜΕΙΩΣΗ**

Για περισσότερες πληροφορίες, δείτε την προειδοποίηση ανίχνευσης Έξυπνου Κλειδιού [No Key Detected] την ένδειξη χαμηλής μπαταρίας Έξυπνου Κλειδιού [Key battery low], την προειδοποίηση σφάλματος συστήματος Έξυπνου Κλειδιού [Key ID Incorrect] ή την προειδοποίηση του συστήματος Έξυπνου Κλειδιού στην «Θόνη Πληροφοριών Αυτοκινήτου» (Σελίδα 81) για περισσότερες πληροφορίες.



**ΠΡΟΕΙΔΟΠΟΙΗΣΗ**

- Τα ραδιοκύματα θα μπορούσαν να επηρεάσουν ανεπανόρθωτα ηλεκτρικό ιατρικό εξοπλισμό. Όσοι χρησιμοποιούν βηματοδότη θα πρέπει να έλθουν σε επαφή με τον κατασκευαστή του ηλεκτρικού ιατρικού εξοπλισμού πριν την χρήση για την πιθανή επιρροή.
- Το Έξυπνο Κλειδί μεταδίδει ραδιοκύματα όταν πατάτε τα κουμπιά. Τα ραδιοκύματα μπορεί να επηρεάσουν την πλοήγηση αεροσκαφών και τα συστήματα επικοινωνίας. Μην χειρίζεστε το Έξυπνο Κλειδί όταν είστε σε αεροπλάνο. Βεβαιωθείτε ότι τα κουμπιά δεν πατιούνται κατά λάθος όταν η μονάδα είναι αποθηκευμένη στην διάρκεια της πτήσης.

Το σύστημα του Έξυπνου Κλειδιού μπορεί να λειτουργήσει όλες τις κλειδαριές πορτών και της πόρτας του πορτμπαγκάζ, χρησιμοποιώντας το Έξυπνο Κλειδί ή πατώντας τον κουμπί πάνω στο αυτοκίνητο χωρίς να βγάλετε το κλειδί από την τσέπη ή το πορτοφόλι σας. Το περιβάλλον λειτουργίας και / ή οι συνθήκες μπορεί να επηρεάσουν την λειτουργία του συστήματος του Έξυπνου Κλειδιού.

Να διαβάζετε τα παρακάτω πριν χρησιμοποιήσετε το σύστημα του Έξυπνου Κλειδιού.

**ΠΡΟΣΟΧΗ**

- **Βεβαιωθείτε ότι έχετε μαζί σας το Έξυπνο Κλειδί όταν χειρίζεστε το αυτοκίνητο.**
- **Ποτέ μην αφήνετε το Έξυπνο Κλειδί μέσα στο αυτοκίνητο όταν φεύγετε από αυτό.**

Σε αυτές τις περιπτώσεις, διορθώστε τις συνθήκες λειτουργίας πριν χρησιμοποιήσετε την λειτουργία του Έξυπνου Κλειδιού ή χρησιμοποιήστε το μηχανικό κλειδί.

Αν και η διάρκεια ζωής της μπαταρίας του Έξυπνου Κλειδιού ποικίλει με τις συνθήκες λειτουργίας, η διάρκεια της μπαταρίας είναι περίπου 2 χρόνια. Εάν η μπαταρία αδειάσει αντικαταστήστε την με καινούργια.

Για πληροφορίες σχετικά με την αντικατάσταση της μπαταρίας, δείτε το «Αντικατάσταση μπαταρίας Έξυπνου Κλειδιού» (Σελίδα 329).

Όταν η μπαταρία του Έξυπνου Κλειδιού έχει σχεδόν αδειάσει, πατήστε σταθερά το πεντάλ του φρένου και ακουμπήστε τον διακόπτη παροχής με το Έξυπνο Κλειδί. Στην συνέχεια πιέστε τον διακόπτη παροχής πατώντας το πεντάλ του φρένου μέσα σε 10 δευτερόλεπτα από την στιγμή που ακουστή ο βομβητής. (Για λεπτομέρειες δείτε το «Αδεια μπαταρία Έξυπνου Κλειδιού»)

Να προσέχετε ιδιαίτερα να μην αδειάσει τελείως η μπαταρία του αυτοκινήτου.

#### ΠΡΟΣΟΧΗ

- Μην αφήνετε το Έξυπνο Κλειδί που περιέχει ηλεκτρικά εξαρτήματα να έρθει σε επαφή με νερό ή αλμυρό νερό. Αυτό θα μπορούσε να επηρεάσει την λειτουργία του συστήματος.
- Μην ρίχνετε κάτω το Έξυπνο Κλειδί.
- Μην χτυπάτε το Έξυπνο Κλειδί με δύναμη πάνω σε άλλο αντικείμενο.
- Μην αλλάζετε ή τροποποιείτε το Έξυπνο Κλειδί.
- Το Έξυπνο Κλειδί μπορεί να πάθει ζημιά εάν βραχεί. Εάν το Έξυπνο Κλειδί βραχεί σκουπίστε το αμέσως έως ότου στεγνώσει τελείως.
- Μην τοποθετείτε το Έξυπνο Κλειδί για μεγάλο χρονικό διάστημα σε σημείο όπου οι θερμοκρασίες υπερβαίνουν τους 60°C (140°F).
- Εάν η εξωτερική θερμοκρασία είναι κάτω από τους -10°C (14°F), Το Έξυπνο Κλειδί μπορεί να

#### μην λειτουργεί σωστά.

- Μην βάζετε το Έξυπνο Κλειδί σε μπρελόκ που έχει μαγνήτη.
- Μην βάζετε το Έξυπνο Κλειδί κοντά σε εξοπλισμό που παράγει μαγνητικό πεδίο όπως είναι η τηλεόραση, ηχοσύστημα, υπολογιστής ή κινητό τηλέφωνο.
- Βεβαιωθείτε ότι η μπαταρία του Έξυπνου Κλειδιού είναι σε καλή κατάσταση. Σημειώστε ότι η διάρκεια ζωής της μπαταρίας ποικίλει ανάλογα με τις συνθήκες, την χρήση, την εξωτερική θερμοκρασία κλπ.

#### ΑΚΤΙΝΑ ΛΕΙΤΟΥΡΓΙΑΣ ΕΞΥΠΝΟΥ ΚΛΕΙΔΙΟΥ



Οι λειτουργίες του Έξυπνου Κλειδιού μπορούν να χρησιμοποιηθούν μόνο όταν το Έξυπνο Κλειδί είναι μέσα στην καθορισμένη ακτίνα λειτουργίας από το κουμπί στην πόρτα (κλειδωμα / ξεκλειδωμα (1)). Όταν είναι άδεια η μπαταρία του Έξυπνου Κλειδιού ή ισχυρά ραδιοφωνικά κύματα υπάρχουν κοντά στην τοποθεσία λειτουργίας, η ακτίνα λειτουργίας του συστήματος του Έξυπνου Κλειδιού γίνεται μικρότερη και το Έξυπνο Κλειδί μην λειτουργήσει σωστά. Η ακτίνα λειτουργίας είναι μέσα στα 80 εκ. (31.50 in) από κάθε κουμπί στην πόρτα (1).

Εάν το Έξυπνο Κλειδί είναι πολύ κοντά στο τζάμι της πόρτας, το χερούλι της πόρτας ή τον πίσω προφυ-

λακτήρα, το κουμπί στην πόρτα μπορεί να μην λειτουργήσει.

Όταν το Έξυπνο Κλειδί είναι μέσα στην ακτίνα λειτουργίας, είναι δυνατό για οποιονδήποτε, ακόμη και για κάποιον που δεν έχει το Έξυπνο Κλειδί, να πατήσει τον κουμπί στην πόρτα και να κλειδώσει / ξεκλειδώσει τις πόρτες και το πορτμπραγκάξ.

#### ΧΡΗΣΗ ΤΟΥ ΣΥΣΤΗΜΑΤΟΣ ΤΟΥ ΕΞΥΠΝΟΥ ΚΛΕΙΔΙΟΥ

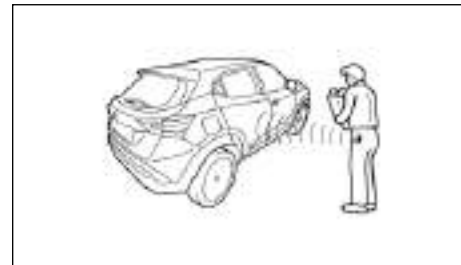

Το κουμπί στο αυτοκίνητο δεν θα λειτουργήσει κάτω από τις ακόλουθες συνθήκες:

- Όταν το Έξυπνο Κλειδί έχει μείνει μέσα στο αυτοκίνητο. Εάν ένα άλλο Έξυπνο Κλειδί είναι έξω από το αυτοκίνητο, αυτό μπορεί να κλειδώσει / ξεκλειδώσει.
- Όταν το Έξυπνο Κλειδί δεν είναι μέσα στην ακτίνα λειτουργίας
- Όταν οποιαδήποτε πόρτα είναι ανοικτή ή δεν έχει κλεισει καλά
- Όταν είναι άδεια η μπαταρία του Έξυπνου Κλειδιού

## ΠΡΟΦΥΛΑΞΕΙΣ ΚΛΕΙΔΩΜΑΤΟΣ / ΞΕΚΛΕΙΔΩΜΑΤΟΣ ΠΟΡΤΑΣ



- Μην πατάτε τον κουμπί στο χερούλι της πόρτας με το Έξυπνο Κλειδί στο χέρι σας όπως φαίνεται στην εικόνα. Η κοντινή απόσταση από το χερούλι της πόρτας θα προκαλέσει δυσκολία του συστήματος του Έξυπνου Κλειδιού στην αναγνώριση ότι το Κλειδί είναι έξω από το αυτοκίνητο.
- Αφού κλειδώσετε με τον κουμπί στο χερούλι της πόρτας, επιβεβαιώστε ότι οι πόρτες έχουν ασφαλίσει καλά λειτουργώντας τα χερούλια στις πόρτες.
- Για να μην μείνει κατά λάθος το Έξυπνο Κλειδί μέσα στο αυτοκίνητο, βεβαιωθείτε ότι το έχετε μαζί σας και μετά κλειδώστε τις πόρτες.
- Μην τραβάτε το χερούλι της πόρτας πριν πατήσετε τον κουμπί στο χερούλι. Η πόρτα θα ξεκλειδώσει αλλά δεν θα ανοίξει. Αφήστε το χερούλι της πόρτας μία φορά και τραβήξτε το πάλι για να ανοίξει η πόρτα.

## ΚΛΕΙΔΩΜΑ / ΞΕΚΛΕΙΔΩΜΑ ΠΟΡΤΩΝ

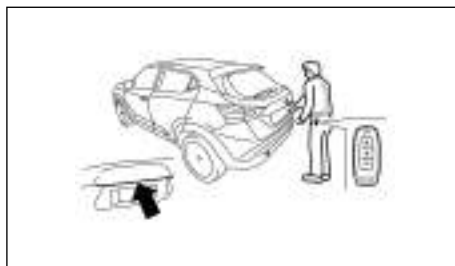
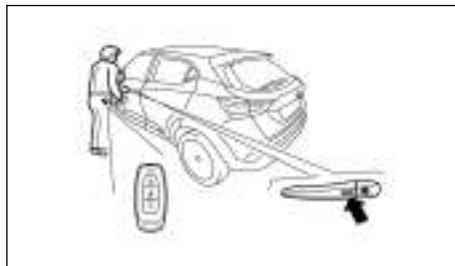

### Διακόπτης επερώτησης

Όταν το Έξυπνο Κλειδί είναι μέσα στην ακτίνα λειτουργίας, μπορείτε να κλειδώσετε ή να ξεκλειδώσετε όλες τις πόρτες, πατώντας τον κουμπί στο χερούλι της πόρτας του οδηγού του συνοδηγού ή της πίσω πόρτας.

Το κουμπί στην πόρτα δεν θα λειτουργήσει κάτω από τις ακόλουθες συνθήκες:

- Όταν το Έξυπνο Κλειδί δεν είναι μέσα στο αυτοκίνητο. Εάν ένα άλλο Έξυπνο Κλειδί είναι έξω από το αυτοκίνητο, αυτό μπορεί να κλειδώσει /

ξεκλειδώσει.

- Όταν το Έξυπνο Κλειδί δεν είναι μέσα στην ακτίνα λειτουργίας.
- Όταν είναι άδεια η μπαταρία του Έξυπνου Κλειδιού.
- Όταν οποιαδήποτε πόρτα είναι ανοικτή ή δεν έχει κλείσει καλά.
- Λειτουργεί το υβριδικό σύστημα.

### Κλείδωμα των πορτών

1. βεβαιωθείτε ότι έχετε μαζί σας το Έξυπνο Κλειδί όταν βγαίνετε από το αυτοκίνητο.
2. Κλείστε όλες τις πόρτες.
3. Πατήστε οποιονδήποτε διακόπτη πόρτας (μπροστινές πόρτες ή πόρτα πορτμπαγκάζ)..
  - Θα κλειδώσουν όλες οι πόρτες και το πορτμπαγκάζ.
  - Θα αναβοσβήνουν μία φορά τα αλάρμ για επιβεβαίωση.
  - Μοντέλα εξοπλισμένα με σύστημα Super Lock: Το σύστημα Super Lock θα ενεργοποιηθεί εάν πατήσετε δύο φορές τον διακόπτη στην πόρτα ή το κουμπί κλειδώματος στο Έξυπνο Κλειδί. Τα αλάρμ αναβοσβήνουν περισσότερο για να δείξουν την ενεργοποίηση του Super Lock.
4. Χειριστείτε τις λαβές των πορτών για να επιβεβαιώσετε ότι οι πόρτες έχουν κλειδώσει καλά.

### ΠΡΟΣΟΧΗ

**Μην αφήνετε το δεύτερο Έξυπνο Κλειδί μέσα στο αυτοκίνητο καθώς δεν θα λειτουργήσει η λογική της διαδικασίας κλειδώματος.**

## ΣΗΜΕΙΩΣΗ

Εάν έχετε αφήσει το Έξυπνο Κλειδί μέσα στο αυτοκίνητο και πατήσετε τον εξωτερικό διακόπτη ασφάλισης στην πόρτα / πορτμπαγκάξ, θα ηχήσει ένας βομβητής για να δείξει ότι το Έξυπνο Κλειδί έχει μείνει μέσα στο αυτοκίνητο. Εάν ένα άλλο Έξυπνο Κλειδί είναι έξω από το αυτοκίνητο, αυτό μπορεί να κλειδώσει / ξεκλειδώσει.

## Ξεκλειδωμα των πορτών

Για λεπτομέρειες για την λειτουργία ξεκλειδώματος πορτών ευκολίας ή την λειτουργία επιλεκτικού ξεκλειδώματος, δείτε «[Vehicle Settings] (ρυθμίσεις αυτοκινήτου)».

### Λειτουργία ευκολίας ξεκλειδώματος πόρτας:

Όταν σας παραδίδεται το αυτοκίνητο, η λειτουργία ξεκλειδώματος πορτών έχει οριστεί από το εργοστάσιο στο ξεκλειδωμα όλων των πορτών / του πορτμπαγκάξ με ένα πάτημα του κουμπιού ξεκλειδώματος

- Θα ξεκλειδώσουν όλες οι πόρτες και το πορτμπαγκάξ.
- Τα αλάρμ θα αναβοσβήσουν δύο φορές γρήγορα.

### Λειτουργία επιλεκτικού ξεκλειδώματος:

Η λειτουργία επιλεκτικού ξεκλειδώματος πορτών επιτρέπει το ξεκλειδωμα χωρίς κλειδί μόνο της πόρτα του οδηγού για να αποτρέψει από κάποιον που επιτίθεται να μπει στο αυτοκίνητο από την ξεκλειδωτή πόρτα του συνοδηγού.

1. Πατήστε τον κουμπί στην πόρτα / το πορτμπαγκάξ.
- Εάν είχε πατηθεί ο διακόπτης στην πόρτα του οδηγού, τότε μόνο η πόρτα του οδηγού ξεκλειδώνει.
  - Εάν είχε πατηθεί ο διακόπτης στην πόρτα του

συνοδηγού, τότε μόνο η πόρτα του συνοδηγού ξεκλειδώνει.

- Εάν είχε πατηθεί ο διακόπτης στην πόρτα του πορτμπαγκάξ, τότε μόνο η πόρτα του πορτμπαγκάξ ξεκλειδώνει.
  - Τα αλάρμ θα αναβοσβήσουν δύο φορές γρήγορα.
2. Πατήστε πάλι τον διακόπτη της πόρτας μέσα σε 5 δευτερόλεπτα.
- Θα ξεκλειδώσουν όλες οι πόρτες και το πορτμπαγκάξ.
  - Τα αλάρμ θα αναβοσβήσουν δύο φορές αργά.

## ΣΗΜΕΙΩΣΗ

- Εάν έχετε αφήσει το Έξυπνο Κλειδί μέσα στο αυτοκίνητο και πατήσετε τον εξωτερικό διακόπτη ασφάλισης στην πόρτα / πορτμπαγκάξ, θα ηχήσει ένας βομβητής για να δείξει ότι το Έξυπνο Κλειδί έχει μείνει μέσα στο αυτοκίνητο.
- Εάν ένα άλλο Έξυπνο Κλειδί είναι έξω από το αυτοκίνητο, αυτό μπορεί να κλειδώσει / ξεκλειδώσει.

## ΛΕΙΤΟΥΡΓΙΑ ΞΕΚΛΕΙΔΩΜΑΤΟΣ ΠΡΟΣΕΓΓΙΣΗΣ (ΟΠΟΥ ΥΠΑΡΧΕΙ)

Όταν πλησιάζετε το αυτοκίνητο με το Έξυπνο Κλειδί, το αυτοκίνητο θα ξεκλειδώσει αυτόματα από την λειτουργία ξεκλειδώματος προσέγγισης.

Η λειτουργία αυτή είναι απενεργοποιημένη από το εργοστάσιο.

Μπορείτε να ενεργοποιήσετε αυτή την λειτουργία από την οθόνη πληροφοριών αυτοκινήτου. Για επιπλέον πληροφορίες δείτε το «[Vehicle Settings] (ρυθμίσεις αυτοκινήτου)».

## ΛΕΙΤΟΥΡΓΙΑ ΚΛΕΙΔΩΜΑΤΟΣ ΑΠΟΜΑΚΡΥΝΣΗΣ (ΟΠΟΥ ΥΠΑΡΧΕΙ)

Όταν απομακρύνετε από το αυτοκίνητο με το Έξυπνο Κλειδί, το αυτοκίνητο θα κλειδώσει αυτόματα από την λειτουργία κλειδώματος απομάκρυνσης. Η λειτουργία αυτή είναι απενεργοποιημένη από το εργοστάσιο. Μπορείτε να ενεργοποιήσετε αυτή την λειτουργία από την οθόνη πληροφοριών αυτοκινήτου. Για επιπλέον πληροφορίες δείτε το «[Vehicle Settings] (ρυθμίσεις αυτοκινήτου)»

## ΣΗΜΕΙΩΣΗ

- Όταν οι πόρτες κλειδώσουν από την λειτουργία κλειδώματος απομάκρυνσης, τα αλάρμ αναβοσβήνουν μία φορά (4 δευτερόλεπτα). Βεβαιωθείτε ότι οι πόρτες κλειδώσαν πριν αφήσετε το αυτοκίνητο.
- Η λειτουργία κλειδώματος απομάκρυνσης μπορεί να μην λειτουργήσει κάτω από τις ακόλουθες συνθήκες:
  - Όταν οι πόρτες και / ή η πόρτα πορτμπαγκάξ δεν έχουν κλείσει καλά.
  - Όταν το λειτουργεί το υβριδικό σύστημα.
  - Όταν το Έξυπνο Κλειδί είναι μέσα στο αυτοκίνητο.
  - Όταν τοποθετείτε το Έξυπνο Κλειδί έξω από το αυτοκίνητο για μία χρονική περίοδο. (Όταν μία πόρτα ανοίξει και κλείσει, η λειτουργία κλειδώματος απομάκρυνσης θα ενεργοποιηθεί.)

## ΕΚΚΙΝΗΣΗ ΤΟΥ ΥΒΡΙΔΙΚΟΥ ΣΥΣΤΗΜΑΤΟΣ ΜΕ ΤΟ ΕΞΥΠΝΟ ΚΛΕΙΔΙ

Δείτε το «Πιεζόμενο κουμπί μίζας» (Σελίδα 196).

#### ΠΡΟΣΟΧΗ

- Βεβαιωθείτε ότι έχετε μαζί σας το Έξυπνο Κλειδί όταν ξεκινάτε και οδηγείτε το αυτοκίνητο.
- Εάν το Έξυπνο Κλειδί είναι πολύ μακριά από τον χώρο των επιβατών, το αυτοκίνητο μπορεί να μην ξεκινήσει. Δείτε το «Ακτίνα λειτουργίας Έξυπνου Κλειδιού».

## ΟΔΗΓΟΣ ΑΝΤΙΜΕΤΩΠΙΣΗΣ ΠΡΟΒΛΗΜΑΤΩΝ

Σύμπτωμα		Πιθανή αιτία	Ενέργεια που πρέπει να κάνετε
Όταν πατάτε τον διακόπτη της μίζας για να ξεκινήσει το Υβριδικό Σύστημα	Εμφανίζεται η προειδοποίηση [Key battery low] (χαμηλή μπαταρία κλειδιού) στην Οθόνη Πληροφοριών Αυτοκινήτου.	Η φόρτιση της μπαταρίας του Έξυπνου Κλειδιού είναι χαμηλή.	Αντικαταστήστε την μπαταρία με καινούργια. Δείτε το «Αντικατάσταση μπαταρίας Έξυπνου Κλειδιού»
	Εμφανίζεται η προειδοποίηση να τοποθετήσετε το κλειδί κοντά στον διακόπτη της μίζας στην Οθόνη Πληροφοριών του Αυτοκινήτου.	Το Έξυπνο Κλειδί δεν είναι μέσα στο αυτοκίνητο.	Έχετε μαζί σας το Έξυπνο Κλειδί.
Όταν πατάτε τον διακόπτη της μίζας για να σταματήσετε το Υβριδικό Σύστημα	Εμφανίζεται η προειδοποίηση [Shift to Park] (αλλαγή για παρκάρισμα) στην οθόνη πληροφοριών του αυτοκινήτου και ο εσωτερικός προειδοποιητικός βομβητής ηχεί συνεχόμενα	Ο επιλογέας ταχυτήτων δεν είναι στην θέση P (παρκάρισμα).	Βάλτε τον επιλογέα ταχυτήτων στην θέση P (παρκάρισμα).
	Εμφανίζεται η προειδοποίηση [No Key Detected] (μη ανίχνευση κλειδιού) στην οθόνη πληροφοριών του αυτοκινήτου, ο εξωτερικός βομβητής ηχεί 3 φορές και ο εσωτερικός προειδοποιητικός βομβητής ηχεί για λίγα δευτερόλεπτα.	Το υβριδικό σύστημα λειτουργεί και το Έξυπνο Κλειδί δεν είναι μέσα στο αυτοκίνητο.	Έχετε μαζί σας το Έξυπνο Κλειδί. Εάν δεν μπορείτε να έχετε μαζί σας το Έξυπνο Κλειδί, πατήστε τον διακόπτη της μίζας 3 διαδοχικές φορές ή πατήστε και κρατήστε τον διακόπτη της μίζας για περισσότερα από 2 δευτερόλεπτα.
Όταν κλείνετε την πόρτα αφού βγείτε από το αυτοκίνητο.	Εμφανίζεται η προειδοποίηση [Shift to Park] (αλλαγή για παρκάρισμα) στην οθόνη πληροφοριών του αυτοκινήτου και ο εξωτερικός προειδοποιητικός βομβητής ηχεί συνεχόμενα.	Ο διακόπτης της μίζας είναι της θέσης OFF και ο επιλογέας ταχυτήτων δεν είναι στην θέση P (παρκάρισμα).	Βάλτε τον επιλογέα ταχυτήτων στην θέση P (παρκάρισμα).
Όταν κλείνετε την πόρτα με την εσωτερική ασφάλεια (όπου υπάρχει) στην θέση κλειδώματος.	Ο εξωτερικός βομβητής ηχεί για λίγα δευτερόλεπτα και όλες οι πόρτες ξεκλειδώνουν.	Το Έξυπνο Κλειδί είναι μέσα στο αυτοκίνητο ή στο πορτμπαγκάζ.	Έχετε μαζί σας το Έξυπνο Κλειδί.
Όταν πατήσετε τον διακόπτη επερώτησης ή το κουμπί  στο Έξυπνο Κλειδί για να κλειδώσετε την πόρτα	Ο εξωτερικός βομβητής ηχεί για λίγα δευτερόλεπτα και όλες οι πόρτες ξεκλειδώνουν.	Κάποια πόρτα δεν έχει κλειστεί καλά.	Κλείστε καλά την πόρτα.



## ΠΟΡΤΕΣ

### ΣΥΣΤΗΜΑ SUPER LOCK (Δεξιότιμωνα μοντέλα RHD)



#### ΠΡΟΕΙΔΟΠΟΙΗΣΗ

##### Μοντέλα εξοπλισμένα με σύστημα Super Lock:

Εάν δεν ακολουθήσετε τις προφυλάξεις παρακάτω, μπορεί να οδηγηθείτε σε επικίνδυνες καταστάσεις. Βεβαιωθείτε ότι η ενεργοποίηση του Συστήματος Super Lock γίνεται πάντα με ασφάλεια.

- Ποτέ μην κλειδώνετε τις πόρτες με το super lock όταν στο αυτοκίνητο υπάρχουν επιβάτες. Εάν τον κάνετε θα παγιδευτούν οι επιβάτες καθώς το Σύστημα Super Lock δεν επιτρέπει οι πόρτες να ανοίγουν από το εσωτερικό του αυτοκινήτου.
- Να κλειδώνετε με το super lock πατώντας δύο φορές το κουμπί κλειδώματος μόνο όταν βλέπετε καλά το αυτοκίνητο. Με τον τρόπο αυτό δεν θα παγιδευτεί κάποιος μέσα στο αυτοκίνητο από την ενεργοποίηση του Συστήματος του Super Lock.

Πατώντας το κουμπί κλειδώματος (  ) πάνω στο Έξυπνο Κλειδί ή κλειδώνοντας τις πόρτες πατώντας δύο φορές έναν από τους διακόπτες στις πόρτες θα ενεργοποιηθεί το σύστημα Super Lock. Τα αλάρη αναβοσβήνουν περισσότερο για να δείξουν την ενεργοποίηση του Super Lock.

Όταν το σύστημα Super Lock είναι ενεργό, καμία από τις πόρτες δεν μπορεί να ανοίξει από το εσωτερικό του αυτοκινήτου. Αυτό παρέχει πρόσθετη ασφάλεια από την κλοπή ή την διάρρηξη.

Το σύστημα Super Lock θα απελευθερωθεί όταν όλες οι πόρτες κλειδώσουν χρησιμοποιώντας το

τηλεχειριστήριο ή τον διακόπτη επερώτησης (μοντέλα με Έξυπνο Κλειδί).

### Καταστάσεις ανάγκης

Εάν ενεργοποιηθεί το σύστημα Super Lock ενώ είστε μέσα στο αυτοκίνητο, για παράδειγμα σε περίπτωση ατυχήματος ή άλλης απροσδόκητης κατάστασης, ακολουθήστε τις παρακάτω οδηγίες.

Για να απελευθερώσετε το σύστημα Super Lock:

- Πατήστε το κουμπί ξεκλειδώματος πάνω στο Έξυπνο Κλειδί (  ).

Τώρα όλες οι πόρτες μπορούν να ξεκλειδώσουν και να ανοίξουν από το εσωτερικό του αυτοκινήτου.

Για να ξεκλειδώσετε και να ανοίξετε την πόρτα του οδηγού από το εσωτερικό του αυτοκινήτου ενώ το σύστημα Super Lock είναι ενεργό:

1. Ανοίξτε ή σπάτε το παράθυρο του οδηγού.
2. Βάλτε το μηχανικό κλειδί στην κλειδαριά στο εξωτερικό της πόρτας του οδηγού και γυρίστε το προς το πίσω μέρος του αυτοκινήτου.
3. Η πόρτα του οδηγού θα ξεκλειδώσει και μπορεί να ανοίξει από το εσωτερικό του αυτοκινήτου.

### Κλειδώμα χωρίς την ενεργοποίηση του συστήματος Super Lock



#### ΠΡΟΕΙΔΟΠΟΙΗΣΗ

**Μην αφήνετε τα κλειδιά μέσα στο αυτοκίνητο όταν βγαίνετε από αυτό.**

Κλειδώνοντας τις πόρτες με την χρήση της κλειδαριάς ή του ηλεκτρικού διακόπτη κλειδώματος δεν θα ενεργοποιηθεί το σύστημα Super Lock. Δείτε το «κλειδώνοντας / ξεκλειδώνοντας με το κλειδί (άδεια μπαταρία αυτοκινήτου)» για περισσότερες λεπτομέρειες.

### ΚΛΕΙΔΩΜΑ / ΞΕΚΛΕΙΔΩΜΑ ΜΕ ΤΟ ΚΛΕΙΔΙ (άδεια μπαταρία αυτοκινήτου)

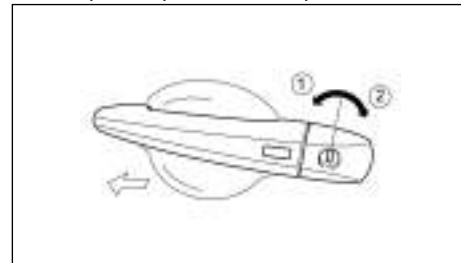

#### ΠΡΟΕΙΔΟΠΟΙΗΣΗ

- Όταν βγαίνετε από το αυτοκίνητο, μην αφήνετε το κλειδί μέσα σε αυτό.
- Για να αποφύγετε τον κίνδυνο τραυματισμού ή θανάτου λόγω της ακούσιας λειτουργίας του αυτοκινήτου και / ή των συστημάτων του, μην αφήνετε παιδιά και άτομα απαιτούν την βοήθεια άλλων ή κατοικίδια χωρίς επιτήρηση μέσα στο αυτοκίνητο. Επιπλέον, η θερμοκρασία μέσα σε ένα κλειστό αυτοκίνητο σε μία ζεστή ημέρα μπορεί να ανέβει πολύ γρήγορα αρκετά ώστε να προκαλέσει σημαντικό κίνδυνο τραυματισμού ή θανάτου σε ανθρώπους και κατοικίδια.

Όταν η μπαταρία του αυτοκινήτου έχει αδειάσει, η πόρτα του οδηγού μπορεί να κλειδώσει ή να ξεκλειδώσει από έξω με το κλειδί / κλειδί ανάγκης.

Για να κλειδώσετε την πόρτα, βάλτε το κλειδί στον κύλινδρο της κλειδαριάς της πόρτας του οδηγού και γυρίστε το προς το πίσω μέρος του αυτοκινήτου.

του (2).

Για να ξεκλειδώσετε την πόρτα, γυρίστε το κλειδί προς το εμπρός μέρος του αυτοκινήτου (1).

Δείτε το «κλειδί ανάγκης / μηχανικό κλειδί» για οδηγίες σχετικές με την πρόσβαση του συστήματος του κλειδιού Ανάγκης του Έξυπνου Κλειδιού.

#### ΠΡΟΣΟΧΗ

**Το σύστημα συναγερμού θα παρενοχληθεί όταν η πόρτα ανοιχτεί με το κλειδί (μοντέλα εξοπλισμένα με το σύστημα συναγερμού της Nissan). Για να σταματήσετε τον συναγερμό, ανοίξτε το υβριδικό σύστημα ή πατήστε το κουμπί ξεκλειδώματος  πάνω στο Έξυπνο Κλειδί.**

Επανεκκίνηση του συστήματος μετά την φόρτιση ή την αντικατάσταση της μπαταρίας του αυτοκινήτου

Μετά την φόρτιση ή την αντικατάσταση της μπαταρίας του αυτοκινήτου θα πρέπει να επανεκκινήσετε το σύστημα ξεκλειδώνοντας το αυτοκίνητο με την χρήση του Έξυπνου Κλειδιού.

#### ΕΣΩΤΕΡΙΚΟ ΧΕΡΟΥΛΙ ΠΟΡΤΑΣ

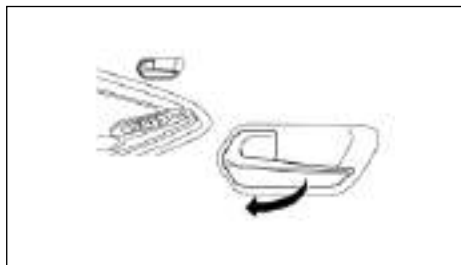

Για να ξεκλειδώσετε και να ανοίξετε την πόρτα, τραβήξτε το εσωτερικό χερούλι όπως φαίνεται στην εικόνα.

#### Μοντέλα με σύστημα Super Lock (όπου υπάρχει)

Η πόρτα δεν μπορεί να ανοίξει όταν το σύστημα Super Lock είναι ενεργοποιημένο.

#### ΔΙΑΚΟΠΤΗΣ ΗΛΕΚΤΡΙΚΗΣ ΚΛΕΙΔΑΡΙΑΣ ΠΟΡΤΑΣ



Φως ηλεκτρικής κλειδαριάς πόρτας

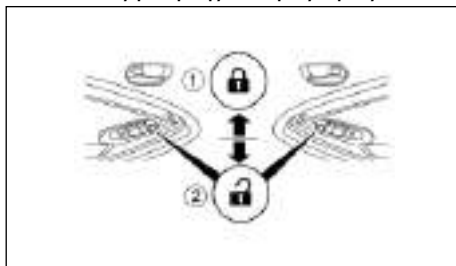

(1) Πατήστε να κλειδώσει

(2) Πατήστε να ξεκλειδώσει





#### ΠΡΟΕΙΔΟΠΟΙΗΣΗ

**Όταν βγαίνετε από το αυτοκίνητο, μην αφήνετε το κλειδί μέσα σε αυτό.**

Ο διακόπτης ηλεκτρικής κλειδαριάς πόρτας, που βρίσκεται στην ταπετσαρία της πόρτας, μπορεί να χρησιμοποιηθεί για να κλειδώσετε (1) ή να ξεκλειδώσετε (2) όλες τις πόρτες ταυτόχρονα από το εσωτερικό του αυτοκινήτου

Το ενδεικτικό φως κλειδαριάς πόρτας () στην κεντρική κονσόλα ανάβει όταν οι πόρτες είναι κλειδωμένες.

#### ΣΗΜΕΙΩΣΗ

**Μοντέλα χωρίς σύστημα Super Lock: Εάν μία πόρτα ανοίξει από μέσα με το χέρι, αφού έχετε προηγουμένως πατήσει το κουμπί κλειδώματος στο Έξυπνο Κλειδί () Σαν αποτέλεσμα, η πόρτα θα ξεκλειδώσει και το ενδεικτικό φως κλειδαριάς πόρτας () σβήνει.**

#### Μοντέλα εξοπλισμένα με Super Lock (Δεξιότιμα μοντέλα RHD)

Εάν οι πόρτες έχουν κλειδώσει με διπλό πάτημα στο κουμπί της πόρτας, το σύστημα Super Lock θα ενεργοποιηθεί. Το ενδεικτικό φως κλειδαριάς πόρτας  στην κεντρική κονσόλα ανάβει για να δείξει ότι όλες οι πόρτες είναι κλειδωμένες, αλλά δεν θα είναι δυνατό να χρησιμοποιήσετε το κουμπί του διακόπτη της ηλεκτρικής κλειδαριάς της πόρτας για να ξεκλειδώσετε τις πόρτες.

Κλειδώνοντας τις πόρτες με τον διακόπτη ηλεκτρικής κλειδαριάς πόρτας δεν θα ενεργοποιηθεί το σύστημα Super Lock.

## ΠΑΙΔΙΚΗΣ ΑΣΦΑΛΕΙΑΣ - ΠΙΣΩ ΠΟΡΤΕΣ

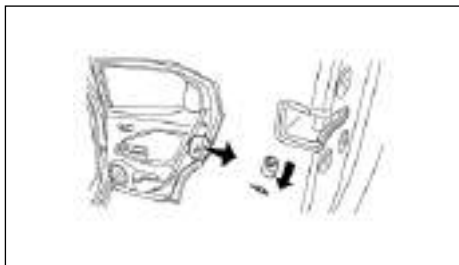

Η παιδική ασφάλεια πίσω πόρτας βοηθάει να αποτραπεί το άνοιγμα της πίσω πόρτας κατά λάθος, ειδικά όταν υπάρχουν μικρά παιδιά στο αυτοκίνητο.

Όταν ο διακόπτης είναι στην θέση κλειδώματος (LOCK), η πίσω πόρτα μπορεί να ανοιχτεί μόνο από έξω.

Βεβαιωθείτε ότι η παιδική ασφάλεια λειτουργεί σωστά.

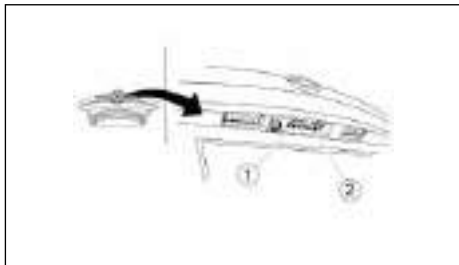

## ΚΛΕΙΔΑΡΙΑ ΠΙΣΩ ΠΟΡΤΑΣ



### ΠΡΟΕΙΔΟΠΟΙΗΣΗ

- **Να βεβαιώνετε πάντα ότι το πορτμπαγκάζ είναι σωστά κλεισμένο για να μην ανοίξει ενώ οδηγείτε.**
- **Μην οδηγείτε με ανοικτή την πόρτα του πορτμπαγκάζ. Αυτό μπορεί να επιτρέψει στα επικίνδυνα καυσάερα της εξάτμισης να μπου μέσα στο αυτοκίνητο.**
- **Να επιτηρείτε στενά τα παιδιά όταν είναι γύρω από αυτοκίνητα ώστε ενώ παίζουν να μην κλειδωθούν στον χώρο των αποσκευών όπου θα μπορούσαν να τραυματιστούν σοβαρά. Έχετε το όχημα κλειδωμένο και το πορτμπαγκάζ κλειστό όταν δεν είναι σε χρήση και αποτρέψτε την πρόσβαση των παιδιών στα κλειδιά του αυτοκινήτου.**

Η πόρτα πορτμπαγκάζ μπορεί να ανοίξει με το χέρι από το εξωτερικό και δεν κλειδώνει από το σύστημα της ηλεκτρικής κλειδαριάς πόρτας, πατώντας το κουμπί (1) που βρίσκεται πάνω από την πίσω πινακίδα κυκλοφορίας.

- Για να ανοίξετε το πορτμπαγκάζ, ξεκλειδώστε το πρώτα με μία από τις παρακάτω λειτουργίες και μετά πατήστε το κουμπί (1). Πατήστε το κουμπί της πόρτας πορτμπαγκάζ. Δείτε το «Σύστημα Έξυπνου Κλειδιού» (Σελίδα 121).
- Πατήστε το κουμπί  πάνω στο Έξυπνο Κλειδί. Δείτε το «Σύστημα Έξυπνου Κλειδιού» (Σελίδα 121).
- Ξεκλειδώστε την πόρτα με την χρήση του κλειδιού.
- Πατήστε την πλευρά  στον διακόπτη ηλεκτρικής κλειδαριάς πόρτας.
- Πλησιάστε το όχημα έχοντας μαζί σας το Έξυπνο Κλειδί και ενεργοποιημένη την λειτουργία ξεκλειδώματος προσέγγισης (όπου υπάρχει).

Για να κλείσετε την πόρτα πορτμπαγκάζ, τραβήξτε την κάτω έως ότου να κλείσει καλά και εάν είναι απαραίτητο κλειδώστε την με το σύστημα της ηλεκτρικής κλειδαριάς πόρτας.

Άδεια μπαταρία αυτοκινήτου - Μοχλός απελευθέρωσης κλειδαριάς πορτμπαγκάζ (όπου υπάρχει)

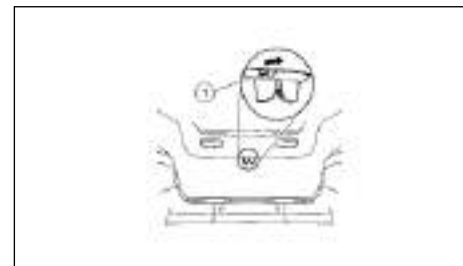

Η πόρτα πορτμπαγκάζ του αυτοκινήτου μπορεί να ξεκλειδώσει από μέσα όταν η μπαταρία είναι άδεια. Διπλώστε κάτω την πλάτη του καθίσματος. Σύρτε τον μοχλό απελευθέρωσης (1) όπως φαίνεται στην εικόνα. Δείτε το «Πίσω καθίσματα» για περισσότερες πληροφορίες σχετικά με την λειτουργία του καθίσματος.

## ΣΥΣΤΗΜΑ ΑΣΦΑΛΕΙΑΣ

### ΣΥΝΑΓΕΡΜΟΣ (όπου υπάρχει)

Το σύστημα συναγερμού παρέχει οπτικά και ηχητικά σήματα σε περίπτωση παρενόχλησης τμημάτων του αυτοκινήτου.

### Πως να οπλίσετε τον συναγερμό

1. Κλείστε όλες τις πόρτες, τα παράθυρα το πορτοπαγκάζ και το καπό.
2. Κλειδώστε το αυτοκίνητο χρησιμοποιώντας το τηλεχειριστήριο (κουμπί κλειδώματος), για περισσότερες πληροφορίες δείτε «Απομακρυσμένο σύστημα εισόδου χωρίς κλειδί (όπου υπάρχει)»
3. Το σύστημα συναγερμού θα ενεργοποιηθεί 20 δευτερόλεπτα μετά το κλειδώμα του αυτοκινήτου.

### Λειτουργία του συστήματος συναγερμού

Το σύστημα θα δώσει τον ακόλουθο συναγερμό:

- Η σειρήνα ηχεί διακεκομμένα και όλα τα φλας αναβοσβήνουν.
- Ο συναγερμός κλείνει αυτόματα μετά από 28 δευτερόλεπτα.

### Ο συναγερμός ενεργοποιείται όταν:

- Παρενοχληθεί το σύστημα ελέγχου του χώρου (εσωτερικοί αισθητήρες κίνησης, όπου υπάρχει).
- Ανοιχτεί οποιαδήποτε πόρτα / η πίσω πόρτα
- Ανοιχτεί το καπό
- Μπει μπροστά το κύκλωμα της μίζας χωρίς την χρήση του κλειδιού του ιδιοκτήτη

### Το σύστημα του συναγερμού θα σταματήσει όταν:

- Το αυτοκίνητο ξεκλειδωθεί με την χρήση του κουμπιού ξεκλειδώματος του τηλεχειριστηρίου του Έξυπνου Κλειδιού.
- Βάλτε τον διακόπτη της μίζας στην θέση **ON** με ένα καταχωρημένο κλειδί NATS.

**Εάν το σύστημα δεν λειτουργεί όπως περιγράφεται παραπάνω, ζητήστε από το εξουσιοδοτημένο συνεργείο της NISSAN να το ελέγξει.**

### Αισθητήρες χώρου (όπου υπάρχουν)

Οι αισθητήρες χώρου (ογκομετρική αίσθηση) εντοπίζουν την κίνηση στον χώρο των επιβατών. Όταν το σύστημα συναγερμού είναι οπλισμένο, θα ενεργοποιήσει αυτόματα τους αισθητήρες χώρου.



### ΠΡΟΕΙΔΟΠΟΙΗΣΗ

**Για να αποφύγετε τον κίνδυνο τραυματισμού ή θανάτου λόγω της ακούσιας λειτουργίας του αυτοκινήτου και / ή των συστημάτων του, μην αφήνετε παιδιά και άτομα που απαιτούν την βοήθεια άλλων ή κατοικίδια χωρίς επιτήρηση μέσα στο αυτοκίνητο. Επιπλέον, η θερμοκρασία μέσα σε ένα κλειστό αυτοκίνητο σε μία ζεστή ημέρα μπορεί να ανέβει πολύ γρήγορα αρκετά ώστε να προκαλέσει σημαντικό κίνδυνο τραυματισμού ή θανάτου σε ανθρώπους και κατοικίδια.**

### ΑΝΤΙΚΛΕΠΤΙΚΟ ΣΥΣΤΗΜΑ NISSAN (NATS) (όπου υπάρχει)

Το Αντικλεπτικό Σύστημα NISSAN (NATS)\* δεν θα επιτρέψει στο υβριδικό σύστημα να πάρει μπροστά χωρίς την χρήση ενός καταχωρημένου κλειδιού NATS.

\* Immobilizer

Εάν το υβριδικό σύστημα δεν πάρει μπροστά με την χρήση του καταχωρημένου κλειδιού NATS, αυτό μπορεί να οφείλεται σε παρεμβολή από άλλο κλειδί NATS, αυτόματη μονάδα πληρωμής διοδίων ή αυτόματη μονάδα πληρωμής στο μπρελόκ. Βάλτε πάλι

μπροστά το υβριδικό σύστημα χρησιμοποιώντας την ακόλουθη διαδικασία:

1. Αφήστε τον διακόπτη της μίζας στην θέση **ON** για περίπου 5 δευτερόλεπτα.
2. Βάλτε τον διακόπτη της μίζας στην θέση **OFF** ή **LOCK** και περιμένετε για περίπου 5 δευτερόλεπτα.
3. Επαναλάβετε πάλι τα βήματα 1 και 2.
4. Βάλτε πάλι μπροστά το υβριδικό σύστημα ενώ κρατάτε την μονάδα (η οποία μπορεί να προκαλέσει την παρεμβολή) ξεχωριστά από το καταχωρημένο κλειδί NATS ή το Έξυπνο Κλειδί NATS (όπου υπάρχει).

Εάν αυτή η διαδικασία επιτρέψει στο υβριδικό σύστημα να πάρει μπροστά, η NISSAN συνιστά να τοποθετήσετε το καταχωρημένο κλειδί NATS ή το Έξυπνο Κλειδί NATS (όπου υπάρχει) σε ένα ξεχωριστό μπρελόκ για να αποφύγετε την παρεμβολή από άλλες μονάδες.

## ΚΑΠΟ

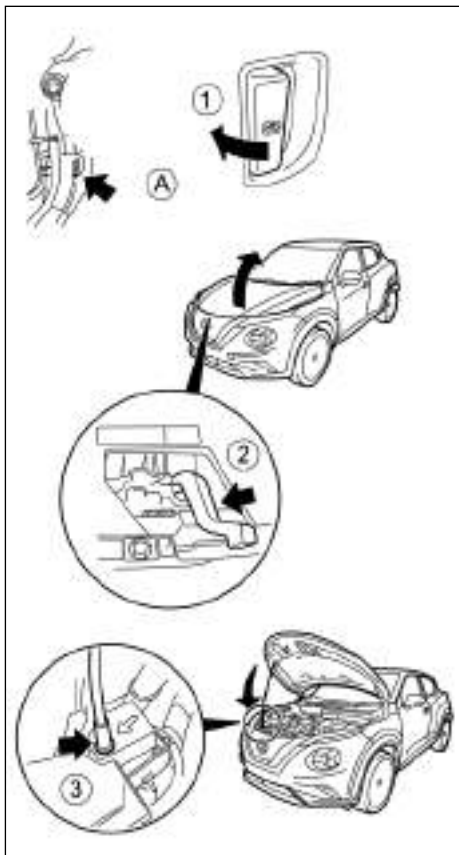

1. Τραβήξτε την λαβή απελευθέρωσης κλειδαριάς καπό (1) που βρίσκεται κάτω από την αριστερή πλευρά του ταμπλό, το καπό θα ανασηκωθεί ελαφρά.
2. Πιέστε τον μοχλό (2) στο μπροστά μέρος του καπό στα αριστερά με τις άκρες των δαχτύλων σας και σηκώστε το καπό.
3. Βάλτε την ράβδο στήριξης (3) στην υποδοχή στο πλαίσιο πίσω από την μονάδα των προβολέων.
4. Όταν κλείνετε το καπό, επαναφέρετε την ράβδο στήριξης στην αρχική της θέση, μετά χαμηλώστε το καπό σε ένα ύψος περίπου 200 χιλιοστά (8 ίντσες) πάνω από την κλειστή θέση και αφήστε το να πέσει. Βεβαιωθείτε ότι κλειδώνει στην θέση του.



### ΠΡΟΕΙΔΟΠΟΙΗΣΗ

Να βεβαιώνετε πάντα ότι το καπό έχει κλείσει και κλειδώνει καλά για να το αποτρέψετε από το να ανοίξει ενώ οδηγείτε. Το αυτοκίνητο θα πρέπει να λειτουργεί μόνο με καλά κλεισμένο το καπό.

## ΠΟΡΤΑΚΙ ΚΑΙ ΤΑΠΑ ΡΕΖΕΡΒΟΥΑΡ ΚΑΥΣΙΜΟΥ

### ΠΟΡΤΑΚΙ ΡΕΖΕΡΒΟΥΑΡ ΚΑΥΣΙΜΟΥ



Για να ανοίξετε το πορτάκι ρεζερβουάρ καυσίμου, πατήστε το πίσω μέρος από το πορτάκι προς τα μέσα και αυτό θα ελευθερώσει το κλείστρο και θα ανοίξει. Για να κλειδώσει, κλείστε καλά το πορτάκι του ρεζερβουάρ καυσίμου.

### ΣΗΜΕΙΩΣΗ

Όταν κλειδώσουν οι πόρτες του αυτοκινήτου, το πορτάκι ρεζερβουάρ καυσίμου κλειδώνει επίσης και δεν μπορεί να ανοίξει έως ότου να ξεκλειδώσουν πάλι οι πόρτες του αυτοκινήτου.

### ΤΑΠΑ ΡΕΖΕΡΒΟΥΑΡ ΚΑΥΣΙΜΟΥ

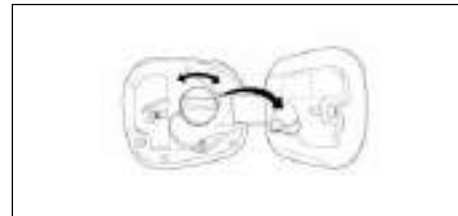

Η τάπα του ρεζερβουάρ καυσίμου είναι με καστάνια. Σφίξτε την τάπα προς τα δεξιά έως ότου να ακουστεί ο ήχος της καστάνιας.

Όσο βάζετε καύσιμο, βάλτε την τάπα του ρεζερβουάρ καυσίμου στην θέση για την τάπα όπως φαίνεται

## ΜΗ ΗΛΕΚΤΡΙΚΟ ΧΕΙΡΟΦΡΕΝΟ (όπου υπάρχει)

στην εικόνα.



### ΠΡΟΕΙΔΟΠΟΙΗΣΗ

- Το καύσιμο είναι εξαιρετικά εύφλεκτο και κάτω από ειδικές συνθήκες ιδιαίτερα εκρηκτικό. Όταν βάζετε καύσιμο, σβήνετε πάντα το υβριδικό σύστημα, μην καπνίζετε και μην επιτρέπετε σε γυμνή φλόγα ή σπινθήρες να πλησιάσουν το αυτοκίνητο.
- Το καύσιμο μπορεί να είναι υπό πίεση. Γυρίστε την τάπα κατά μισή στροφή και περιμένετε να σταματήσει ο συριγμός, προκειμένου να αποτρέψετε την εκτίναξη καυσίμου και την πρόκληση πιθανού τραυματισμού.
- Χρησιμοποιήστε μόνο μία τάπα ρεζερβουάρ καυσίμου της NISSAN ή ακριβώς ισάξια σαν αντικατάσταση. Έχει μία ενσωματωμένη βαλβίδα ασφαλείας που χρειάζεται για την σωστή λειτουργία του συστήματος καυσίμου και το σύστημα ελέγχου καυσαερίων. Μία λάθος τάπα μπορεί να προκαλέσει σοβαρή δυσλειτουργία και πιθανό τραυματισμό. ματωμένη βαλβίδα ασφαλείας, απαραίτητη για την σωστή λειτουργία τόσο του συστήματος καυσίμου όσο και του συστήματος ελέγχου καυσαερίων. Η χρήση λάθος τάπας μπορεί να έχει σαν αποτέλεσμα σοβαρή δυσλειτουργία και πιθανό τραυματισμό.

### ΠΡΟΣΟΧΗ

Εάν χυθεί καύσιμο στο αμάξωμα του αυτοκινήτου ξεπλύνετε το με νερό για να αποφύγετε ζημιά στο χρώμα του αυτοκινήτου.

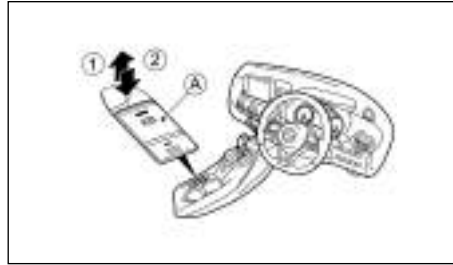

Δεξιότιμο μοντέλο

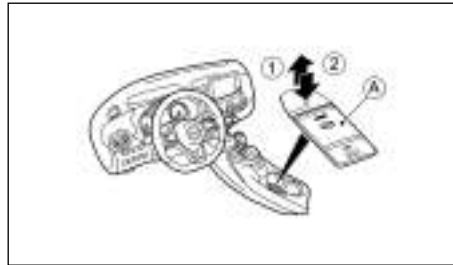

Αριστεροτίμο μοντέλο

Το ηλεκτρικό χειρόφρενο μπορεί να δεθεί ή να λυθεί με τον χειρισμό του διακόπτη του χειρόφρενου (A).

**Για να δέσετε:** Τραβήξτε τον διακόπτη (A) επάνω (1) και θα ανάψει το ενδεικτικό φως.

**Για να λύσετε:** Με τον διακόπτη της μίζας στην θέση ON, πατήστε το πεντάλ του φρένου και σπρώξτε τον διακόπτη (A) κάτω (2). Το ενδεικτικό φως θα σβήσει. Πριν οδηγήσετε, ελέγξτε ότι το ενδεικτικό φως

φρένου (P) σβήνει. Για επιπλέον πληροφορίες δείτε «Προειδοποιητικά φώτα, ενδεικτικά φώτα και ηχητικές υπειθυμίσεις».

ΤΤο ηλεκτρικό χειρόφρενο έχει επίσης και μία λειτουργία αυτόματου δεσίματος και αυτόματου λυσίματος.

Το χειρόφρενο θα ελευθερωθεί αυτόματα όταν ξεκινήσετε χρησιμοποιώντας το γκάζι με τον επιλογέα ταχυτήτων στην θέση οδήγησης (D) ή την όπισθεν (R). Για λόγους ασφαλείας το χειρόφρενο δεν θα λυθεί αυτόματα όταν είναι ανοικτή η πόρτα του οδηγού. Με το αυτοκίνητο σταματημένο, το ηλεκτρικό χειρόφρενο εφαρμόζεται αυτόματα όταν συμβεί ένα από τα ακόλουθα:

- Έχει απενεργοποιηθεί το υβριδικό σύστημα.
- Έχει λυθεί η ζώνη ασφαλείας του οδηγού.
- Έχει ανοίξει η πόρτα του οδηγού.
- Ο επιλογέας ταχυτήτων μετακινείται από την θέση D (οδήγηση) ή R (όπισθεν) στην θέση P (παρκάρισμα).

Για να διατηρήσετε το ηλεκτρικό χειρόφρενο λυμένο αφού έχετε σβήσει τον διακόπτη της μίζας:

- Ενώ λειτουργεί το υβριδικό σύστημα, πατήστε το πεντάλ του φρένου και πατήστε τον διακόπτη του χειρόφρενου , πριν βάλετε τον διακόπτη της μίζας στην θέση OFF.



### ΠΡΟΕΙΔΟΠΟΙΗΣΗ

- **Βεβαιωθείτε ότι το ηλεκτρικό χειρόφρενο είναι λυμένο πριν οδηγήσετε. Σε διαφορετική περίπτωση μπορεί να προκληθεί σφάλμα στα φρένα που θα οδηγήσει σε ατύχημα.**
- **Μην ελευθερώνετε το χειρόφρενο ενώ είστε έξω από το αυτοκίνητο.**

- Για να αποφύγετε τον κίνδυνο τραυματισμού ή θανάτου λόγω της ακούσιας λειτουργίας του αυτοκινήτου και / ή των συστημάτων του, μην αφήνετε παιδιά και άτομα που απαιτούν την βοήθεια άλλων ή κατοικίδια χωρίς επιτήρηση μέσα στο αυτοκίνητο. Επιπλέον, η θερμοκρασία μέσα σε ένα κλειστό αυτοκίνητο σε μία ζεστή ημέρα μπορεί να ανέβει πολύ γρήγορα αρκετά ώστε να προκαλέσει σημαντικό κίνδυνο τραυματισμού ή θανάτου σε ανθρώπους και κατοικίδια.
- Πριν αφήσετε το αυτοκίνητο επιβεβαιώστε ότι αυτό συγκρατείται από το χειρόφρενο ή το υβριδικό κιβώτιο ταχυτήτων.

#### ΣΗΜΕΙΩΣΗ

- Εάν οδηγήσετε το αυτοκίνητο χωρίς να λύσετε το χειρόφρενο θα ακουστεί ένας βομβητής. Δείτε το «Βομβητές υπενθύμισης».
- Την στιγμή που δένεται ή λύνεται το ηλεκτρικό χειρόφρενο θα ακουστεί ένας ήχος λειτουργίας από την κάτω πλευρά του πίσω καθίσματος. Αυτό είναι φυσιολογικό και δεν υποδεικνύει μία δυσλειτουργία.
- Όταν δένεται και λύνεται συχνά το ηλεκτρικό χειρόφρενο μέσα σε σύντομο χρονικό διάστημα τότε αυτό μπορεί να μην λειτουργήσει προκειμένου να προστατίψει το σύστημα του χειρόφρενου από την υπερθέρμανση. Εάν προκύψει αυτό, λειτουργήστε πάλι τον διακόπτη του ηλεκτρικού χειρόφρενου αφού περιμένετε για περίπου 1 λεπτό.
- Το ηλεκτρικό χειρόφρενο μπορεί να ελευθερωθεί μόνο με τον διακόπτη της μίζας στην θέση ON.
- Εάν το ηλεκτρικό χειρόφρενο πρέπει να δεθεί σε περίπτωση ανάγκης ενώ οδηγείτε, τραβήξ-

τε επάνω και κρατήστε τον διακόπτη του χειρόφρενου. Όταν ελευθερώνετε τον διακόπτη του χειρόφρενου, το χειρόφρενο θα ελευθερωθεί.

- Όταν τραβάτε επάνω το διακόπτη του ηλεκτρικού χειρόφρενου ενώ οδηγείτε, το χειρόφρενο θα δεθεί και θα ηχήσει ένας βομβητής. Το ενδεικτικό φως του χειρόφρενου θα ανάψει στον μετρητή και στον διακόπτη του χειρόφρενου. Αυτό δεν δηλώνει δυσλειτουργία. Τα ενδεικτικά φώτα του ηλεκτρικού χειρόφρενου στον μετρητή και στον διακόπτη του χειρόφρενου θα σβήσουν όταν το χειρόφρενο λυθεί. Όταν τραβάτε τον διακόπτη του ηλεκτρικού χειρόφρενου επάνω με τον διακόπτη της μίζας στην θέση OFF ή ACC, το ενδεικτικό φως στον διακόπτη του χειρόφρενου θα συνεχίσει να ανάβει για μία σύντομη χρονική περίοδο.

#### ΠΡΟΣΟΧΗ

Για να παρκάρετε το αυτοκίνητο σε κρύο καιρό, βάλτε τον επιλογέα ταχυτήτων στην 1η (1) ή την R (όπισθεν) ή την θέση P (παρκάρισμα) (για τα αυτοκίνητα με αυτόματο κιβώτιο ταχυτήτων) και τοποθετήστε κατάλληλους τάκους τόσο μπροστά όσο και πίσω από κάθε τροχό με το ηλεκτρικό χειρόφρενο λυμένο. Εάν έχετε δέσει το ηλεκτρικό χειρόφρενο σε κρύα κλίματα, το φρένο μπορεί να παγώσει και να μην μπορεί να λυθεί.

#### ΞΕΚΙΝΗΜΑ ΟΤΑΝ ΡΥΜΟΥΛΚΕΙΤΕ ΤΡΕΙΛΕΡ

Παρακαλούμε σημειώστε τα παρακάτω σημεία για να αποφύγετε να κυλίσει το αυτοκίνητο κατά λάθος σε έδαφος με κλίση.

- Τραβήξτε και κρατήστε τον διακόπτη του χειρό-

φρενου και πατήστε το πεντάλ του γκαζιού. Το χειρόφρενο θα παραμείνει δεμένο και θα αποτρέψει οποιαδήποτε τάση για να κυλίσει πίσω το αυτοκίνητο στο έδαφος με κλίση.

- Μπορείτε να ελευθερώσετε τον διακόπτη του χειρόφρενου αμέσως μόλις το υβριδικό σύστημα μεταφέρει αρκετή ισχύ στους τροχούς.

Ανάλογα με το βάρος του αυτοκινήτου και του τρέιλερ και το πόσο απότομη είναι κλίση του εδάφους μπορεί να υπάρχει η τάση το αυτοκίνητο να κυλίσει προς τα πίσω στο έδαφος με κλίση, όταν ξεκινάτε από στάση. Μπορείτε να το αποτρέψετε αυτό τραβώντας επάνω τον διακόπτη του χειρόφρενου καθώς πατάτε το γκάτζι (με τον ίδιο τρόπο όπως το συμβατικό χειρόφρενο).

## ΑΥΤΟΜΑΤΟ ΦΡΕΝΟ ΣΥΓΚΡΑΤΗΣΗΣ

Η λειτουργία του αυτόματου φρένου συγκράτησης διατηρεί την δύναμη του φρεναρίσματος χωρίς να χρειάζεται ο οδηγός να πατάει το πεντάλ του φρένου όταν το αυτοκίνητο είναι σταματημένο (για παράδειγμα όταν είστε σταματημένος στα φανάρια ή σε διασταύρωση). Αμέσως μόλις ο οδηγός πατήσει πάλι το πεντάλ του γκαζιού η λειτουργία του Αυτόματου φρένου συγκράτησης απενεργοποιείται και η δύναμη του φρεναρίσματος απελευθερώνεται. Η κατάσταση λειτουργίας του αυτόματου φρένου συγκράτησης μπορεί να εμφανιστεί στην οθόνη.



### ΠΡΟΕΙΔΟΠΟΙΗΣΗ

- Το αυτόματο φρένο συγκράτησης δεν είναι σχεδιασμένο να συγκρατήσει το αυτοκίνητο σε απότομο ή γλιστερό δρόμο. Ποτέ μην χρησιμοποιείτε το αυτόματο φρένο συγκράτησης όταν το αυτοκίνητο είναι σταματημένο σε δρόμο με απότομη κλίση ή που γλιστράει. Εάν δεν το ακολουθήσετε αυτό μπορεί να προκληθεί κίνηση του οχήματος.
- Η προειδοποίηση του αυτόματου φρένου συγκράτησης μπορεί να εμφανιστεί για να ζητήσει στο οδηγό να ανακτήσει τον έλεγχο πατώντας το πεντάλ του φρένου.
- Όταν η λειτουργία του αυτόματου φρένου συγκράτησης είναι ενεργοποιημένη, αλλά δεν μπορεί να συγκρατήσει το αυτοκίνητο σε στάση πατήστε το πεντάλ του φρένου για να σταματήσει το αυτοκίνητο. Εάν το αυτοκίνητο μετακινηθεί απροσδόκητα λόγω εξωτερικών συνθηκών, ο βομβητής μπορεί να ηχήσει και να εμφανιστεί η προειδοποίηση του αυτόματου φρένου συγκράτησης. Σε αυτή την περίπτωση εφαρμόστε και πάλι την πίεση στο φρένο για να βεβαιωθείτε ότι το αυτοκίνητο συγκρατείται.
- Βεβαιωθείτε ότι απενεργοποιήσατε την λειτουργία του αυτόματου φρένου συγκράτησης

όταν χρησιμοποιείτε πλυντήριο αυτοκινήτων ή ρυμουλκείτε το αυτοκίνητό σας.

- Βεβαιωθείτε ότι έχετε τοποθετήσει το αυτοκίνητο στην θέση P (παρκάρισμα) και δέστε το χειρόφρενο όταν παρκάρετε το αυτοκίνητό σας, μπαίνετε ή βγαίνετε από το αυτοκίνητο ή φορτώνετε ή ξεφορτώνετε αποσκευές. Εάν δεν το κάνετε αυτό μπορεί να προκληθεί απροσδόκητη κίνηση του αυτοκινήτου σας που θα έχει σαν αποτέλεσμα σοβαρό τραυματισμό ή ζημιά σε περιουσία.

### ΠΡΟΣΟΧΗ

- Εάν προκύψει οποιαδήποτε από τις παρακάτω συνθήκες μπορεί να μην λειτουργήσει το αυτόματο φρένο συγκράτησης. Ζητήστε τον άμεσο έλεγχο του συστήματος. Συνιστάται να επισκεφθείτε ένα εξουσιοδοτημένο συνεργείο NISSAN για αυτή την υπηρεσία.

— Εμφανίζεται ένα προειδοποιητικό μήνυμα.

— Το ενδεικτικό φως του διακόπτη του αυτόματου φρένου συγκράτησης δεν ανάβει όταν πατάτε τον διακόπτη.

- Η λειτουργία του αυτόματου φρένου συγκράτησης δεν θα ενεργοποιηθεί εάν το ενδεικτικό φως Ολίσησης, το ενδεικτικό φως του ηλεκτρικού χειρόφρενου ή το προειδοποιητικό φως του συστήματος των φρένων (κίτρινο), ή το κύριο προειδοποιητικό μήνυμα σφάλματος του συστήματος ελέγχου αμαξώματος.
- Όταν διατηρείτε την δύναμη φρεναρίσματος για να κρατήσετε το όχημα σε στάση, μπορεί να ακουστεί ένας θόρυβος. Αυτό δεν είναι δυσλειτουργία.

Η λειτουργία του αυτόματου φρένου συγκράτησης

γίνεται εφαρμόζοντας επαρκή δύναμη φρεναρίσματος για να συγκρατηθεί το αυτοκίνητο στην θέση του και έτσι υπάρχουν περιπτώσεις που η λειτουργία συγκράτησης παραμένει ακόμη και εάν πατάτε το πεντάλ του γκαζιού.

Σε αυτή την περίπτωση, συνιστάται να πατήσετε το πεντάλ του φρένου. Πρώτα και μετά να σβήσετε τον διακόπτη του Αυτόματου φρένου συγκράτησης. Αυτό θα ακυρώσει την λειτουργία συγκράτησης.

### ΠΩΣ ΝΑ ΕΝΕΡΓΟΠΟΙΗΣΕΤΕ / ΑΠΕΝΕΡΓΟΠΟΙΗΣΕΤΕ ΤΗΝ ΛΕΙΤΟΥΡΓΙΑ ΤΟΥ ΑΥΤΟΜΑΤΟΥ ΦΡΕΝΟΥΣΥΓΚΡΑΤΗΣΗΣ

Ενεργοποίηση της λειτουργίας του αυτόματου φρένου συγκράτησης

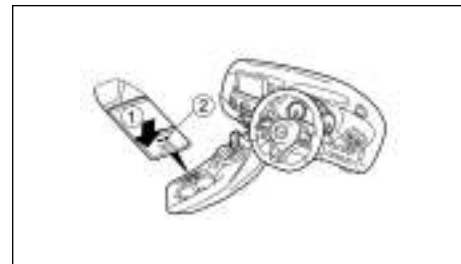

1. Με τον διακόπτη της μίζας στην θέση ON, πατήστε τον διακόπτη του αυτόματου φρένου συγκράτησης. Το ενδεικτικό φως ανάβει πάνω στον διακόπτη του αυτόματου φρένου συγκράτησης.

2. Όταν η λειτουργία του Αυτόματου φρένου συγκράτησης είναι σε κατάσταση αναμονής, ανάβει η ένδειξη του Αυτόματου φρένου συγκράτησης (λευκή).



Για να χρησιμοποιήσετε την λειτουργία του αυτόματου φρένου συγκράτησης, χρειάζεται να πληρούνται οι ακόλουθες συνθήκες:

- Έχει δεθεί η ζώνη ασφαλείας του οδηγού.
- Έχει λυθεί το ηλεκτρικό χειρόφρενο.
- Το αυτοκίνητο δεν είναι στην θέση **P** (παρκάρισμα).
- Το αυτοκίνητο δεν είναι παρκαρισμένο σε έδαφος με απότομη κλίση.

#### **ΣΗΜΕΙΩΣΗ**

**Η λειτουργία του αυτόματου φρένου συγκράτησης διατηρεί την τελευταία κατάσταση έως ότου ο οδηγός να αλλάξει την επιλογή, ακόμη και εάν σβήσετε και βάλετε πάλι μπροστά τον διακόπτη παροχής..**

### **Απενεργοποίηση της λειτουργίας του αυτόματου φρένου συγκράτησης**

Ενώ είναι ενεργοποιημένη η λειτουργία του αυτόματου φρένου συγκράτησης, πατήστε τον διακόπτη του αυτόματου φρένου συγκράτησης για να σβήσετε το σχετικό ενδεικτικό φως και να απενεργοποιήσετε την λειτουργία του αυτόματου φρένου συγκράτησης. Για να απενεργοποιήσετε το αυτόματο φρένο συγκράτησης ενώ η δύναμη πέδησης διατηρείται από την λειτουργία του, πατήστε το πεντάλ του φρένου και πατήστε τον διακόπτη για το αυτόματο φρένο συγκράτησης.

#### **ΠΡΟΣΟΧΗ**

**Βεβαιωθείτε ότι πατάτε σταθερά και κρατάτε το πεντάλ του φρένου όταν απενεργοποιείτε την λειτουργία του αυτόματου φρένου συγκράτησης ενώ εφαρμόζεται η δύναμη πέδησης.**

**Όταν η λειτουργία του αυτόματου φρένου συγκράτησης απενεργοποιείται θα απελευθερωθεί η δύναμη φρεναρίσματος. Αυτό μπορεί**

**να προκαλέσει την απροσδόκητη κίνηση του αυτοκινήτου. Εάν δεν μπορείτε να αποτρέψετε την κίνηση του αυτοκινήτου μπορεί να προκληθεί σοβαρός τραυματισμός ή ζημιά σε περιουσία.**

### **ΠΩΣ ΝΑ ΧΡΗΣΙΜΟΠΟΙΗΣΕΤΕ ΤΗΝ ΛΕΙΤΟΥΡΓΙΑ ΤΟΥ ΑΥΤΟΜΑΤΟΥ ΦΡΕΝΟΥ ΣΥΓΚΡΑΤΗΣΗΣ**

Για να διατηρήσετε αυτόματα την δύναμη φρεναρίσματος

Με ενεργοποιημένη την λειτουργία του αυτόματου φρένου συγκράτησης και αναμμένο το ενδεικτικό φως του αυτόματου φρένου συγκράτησης (λευκό), πατήστε το πεντάλ του φρένου για να σταματήσετε το αυτοκίνητο και θα ανάψει το ενδεικτικό φως (πράσινο).

Η δύναμη του φρένου εφαρμόζεται αυτόματα χωρίς να πατάτε το πεντάλ του φρένου.

Ενώ διατηρείται η δύναμη πέδησης, ανάβει το ενδεικτικό φως Αυτόματου φρένου συγκράτησης (πράσινο).

#### **ΣΗΜΕΙΩΣΗ:**

**Το ενδεικτικό φως Αυτόματου φρένου συγκράτησης (πράσινο) δεν θα ανάψει εάν δεν πατάτε το πεντάλ του φρένου με επαρκή δύναμη για να συκρατήσει το αυτοκίνητο ή εάν το αφήσετε πολύ γρήγορα όταν το αυτοκίνητο είναι σταματημένο.**

#### **ΠΡΟΣΟΧΗ**

**Επιβεβαιώστε ότι το ενδεικτικό φως για αυτόματο φρένο συγκράτησης (πράσινο) είναι αναμμένο πριν βγάλετε το πόδι σας από το πεντάλ του φρένου.**

### **Για να ξεκινήσετε το αυτοκίνητο από στάση**

Με το υβριδικό κιβώτιο σε ταχύτητα, αφήνοντας το πεντάλ του συμπλέκτη για να εμπλακεί η θέση οδήγησης θα απελευθερωθεί επίσης και το Αυτόματο φρένο συγκράτησης. Το Αυτόματο φρένο συγκράτησης θα επιστρέψει στην αναμονή και το ενδεικτικό φως του Αυτόματου φρένου συγκράτησης (λευκό) ανάβει.

### **Παρκάρισμα**

Όταν το αυτοκίνητο είναι στην θέση **P** (παρκάρισμα) με την δύναμη πέδησης να διατηρείται από την λειτουργία του αυτόματου φρένου συγκράτησης, το χειρόφρενο θα εφαρμοστεί αυτόματα και η δύναμη πέδησης του αυτόματου φρένου συγκράτησης θα απελευθερωθεί. Το ενδεικτικό φως αυτόματου φρένου συγκράτησης σβήνει. Όταν είναι δεμένο το χειρόφρενο με την δύναμη πέδησης να διατηρείται από την λειτουργία του αυτόματου φρένου συγκράτησης, η δύναμη πέδησης του αυτόματου φρένου συγκράτησης θα απελευθερωθεί. Το ενδεικτικό φως αυτόματου φρένου συγκράτησης σβήνει.

#### **ΣΗΜΕΙΩΣΗ**

- Όταν το αυτοκίνητο σταματήσει σε έδαφος με κλίση, πατήστε σταθερά το πεντάλ του φρένου έως ότου να ανάψει το ενδεικτικό φως (πράσινο) του Αυτόματου Φρένου Συγκράτησης.
- Κάτω από τις ακόλουθες συνθήκες το χειρόφρενο θα δεθεί αυτόματα και η δύναμη φρεναρίσματος του αυτόματου φρένου συγκράτησης θα απελευθερωθεί. Το ενδεικτικό φως αυτόματου φρένου συγκράτησης σβήνει.
  - Η δύναμη πέδησης έχει εφαρμοστεί από Αυτόματο φρένο συγκράτησης για 3 λεπτά ή περισσότερο.
  - Το αυτοκίνητο είναι στην θέση **P** (παρκάρισμα)

## ΤΙΜΟΝΙ

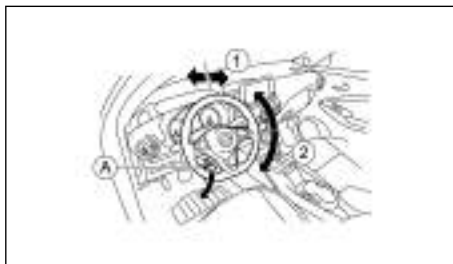

### ΠΡΟΕΙΔΟΠΟΙΗΣΗ

**Μην ρυθμίζετε το τιμόνι όταν οδηγείτε. Μπορεί να χάσετε τον έλεγχο του αυτοκινήτου και να προκληθεί ατύχημα.**

Ελευθερώστε τον μοχλό ασφάλισης (Α) όπως φαίνεται στην εικόνα και ρυθμίστε το τιμόνι στην θέση που θέλετε (μπροστά ή πίσω) (1), επάνω ή κάτω (2)). Σπρώξτε σταθερά τον μοχλό ασφάλισης πίσω στην θέση του για να κλειδώσει το τιμόνι.

## ΣΚΙΑΔΙΑ

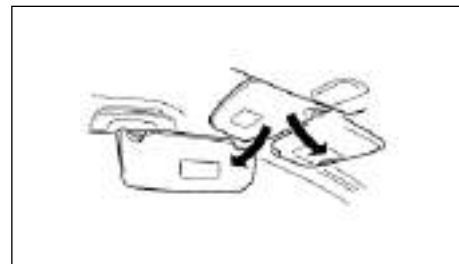

### ΠΡΟΣΟΧΗ

**Μην αποθηκεύσετε το σκιάδιο πριν το γυρίσετε στην αρχική του θέση.**

1. Για να μπλοκάρετε το έντονο φως από το εμπρός μέρος του αυτοκινήτου, μετακινήστε το κύριο σκιάδιο προς τα κάτω.
2. Για να μπλοκάρετε το έντονο φως από το πλάι, βγάλτε το κύριο σκιάδιο από την κεντρική στήριξη και μετακινήστε το στο πλάι.

σμα).

- Το Ηλεκτρικό Χειρόφρενο εφαρμόζεται με το χέρι.
- Έχει λυθεί η ζώνη ασφαλείας του οδηγού.
- Έχει ανοίξει η πόρτα του οδηγού.
- Ο διακόπτης παροχής έχει τοποθετηθεί στην θέση OFF.
- Προκύψει δυσλειτουργία στην λειτουργία Αυτόματου Φρένου Συγκράτησης.
- Όταν το αυτοκίνητο σταματήσει αλλά η δύναμη πέδησης δεν εφαρμόζεται αυτόματα, πατήστε σταθερά το πεντάλ του φρένου έως ότου να ανάψει το ενδεικτικό φως (πράσινο) του Αυτόματου Φρένου Συγκράτησης.

Οθόνη λειτουργίας αυτόματου φρένου συγκράτησης

Η κατάσταση της λειτουργίας αυτόματου φρένου συγκράτησης εμφανίζεται από το χρώμα στην λειτουργία «Έλεγχος αμαξώματος» στην Οθόνη Πληροφοριών Αυτοκινήτου. Επίσης, ανάλογα με τις περιστάσεις οδήγησης, ορισμένες προειδοποιήσεις ή ενδείξεις μπορεί να εμφανιστούν στην οθόνη πληροφοριών αυτοκινήτου.

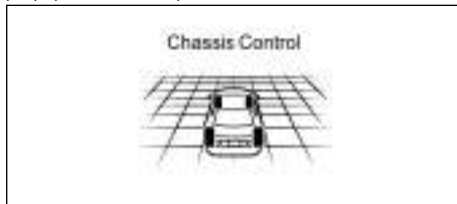

Η κατάσταση της λειτουργίας του αυτόματου φρένου συγκράτησης μπορεί να ελεγχθεί στην λειτουργία [Chassis Control] (έλεγχος αμαξώματος) στην Οθόνη Πληροφοριών Αυτοκινήτου. Όταν το σύστημα είναι ενεργό, και οι τέσσερις τροχοί θα τονιστούν.

## ΚΑΘΡΕΠΤΕΣ

### ΕΣΩΤΕΡΙΚΟΣ ΚΑΘΡΕΠΤΗΣ

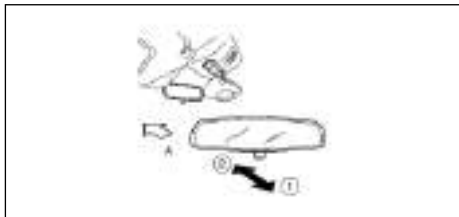

(1) Θέση νύχτας

(2) Θέση ημέρας

(A) Εμπρός μέρος του αυτοκινήτου

Η θέση νύχτας (1) θα μειώσει την λάμψη από τους προβολείς των αυτοκινήτων που σας ακολουθούν την νύχτα.



#### ΠΡΟΕΙΔΟΠΟΙΗΣΗ

Χρησιμοποιήστε την θέση νύχτας μόνο όταν είναι απαραίτητο καθώς μειώνεται η ευκρίνεια της ορατότητας στο πίσω μέρος του αυτοκινήτου.

### ΑΥΤΟΜΑΤΟΣ ΧΩΡΙΣ ΑΝΤΑΝΑΚΛΑΣΕΙΣ

#### ΕΣΩΤΕΡΙΚΟΣ ΚΑΘΡΕΠΤΗΣ (όπου υπάρχει)

##### Τύπος A (όπου υπάρχει)

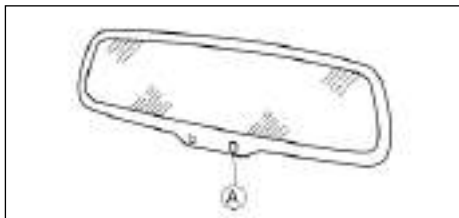

Ο εσωτερικός καθρέπτης είναι σχεδιασμένος ώστε να ρυθμίζεται αυτόματα ανάλογα με την αντανάκλαση των φώτων του αυτοκινήτου που σας ακολουθεί πάνω στον αισθητήρα (A).

Ο αυτόματος εσωτερικός καθρέπτης χωρίς αντανάκλασεις θα λειτουργήσει όταν ο διακόπτης της μίζας είναι στην θέση ON.

#### ΠΡΟΣΟΧΗ

Μην καλύπτεται τον αισθητήρα, μην κρεμάτε οποιοδήποτε αντικείμενο πάνω στον καθρέπτη και μην ψεκάζετε καθαριστικό τζαμιών κατευθείαν πάνω στον καθρέπτη. Εάν το κάνετε θα μειωθεί η ευαισθησία του αισθητήρα, με αποτέλεσμα ανεπαρκή λειτουργία.

##### Τύπος B (όπου υπάρχει)

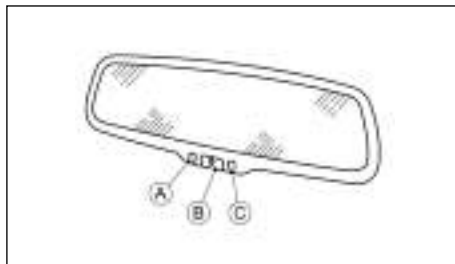

Ο εσωτερικός καθρέπτης είναι σχεδιασμένος ώστε να ρυθμίζεται αυτόματα ανάλογα με την αντανάκλαση των φώτων του αυτοκινήτου που σας ακολουθεί πάνω στον αισθητήρα (A).

Ο αυτόματος εσωτερικός καθρέπτης χωρίς αντανάκλασεις θα λειτουργήσει όταν ο διακόπτης της μίζας είναι στην θέση ACC ή ON. Το φως (A) δείχνει ότι το σύστημα είναι ενεργοποιημένο.

Ο αυτόματος εσωτερικός καθρέπτης χωρίς αντανάκλασεις μπορεί να απενεργοποιηθεί πατώντας το κουμπί παροχής. (B) Το φως (A) θα σβήσει για να δείξει την απενεργοποίηση του συστήματος.

#### ΠΡΟΣΟΧΗ

Μην καλύπτετε τον αισθητήρα, κρεμάτε αντικείμενα ή ψεκάζετε καθαριστικό κατευθείαν στον καθρέπτη. Σε διαφορετική περίπτωση θα μειωθεί η ευαισθησία του αισθητήρα και δεν θα λειτουργεί σωστά ο καθρέπτης.

### ΕΞΩΤΕΡΙΚΟΙ ΚΑΘΡΕΠΤΕΣ



#### ΠΡΟΕΙΔΟΠΟΙΗΣΗ

- Ελέγξτε την θέση όλων των καθρεπτών πριν ξεκινήσετε. Εάν αλλάζετε την θέση τους ενώ οδηγείτε μπορεί να αποσπαστεί η προσοχή σας από την οδήγηση.
- Τα αντικείμενα που βλέπετε στον εξωτερικό καθρέπτη είναι πιο κοντά από ότι εμφανίζονται εκεί.
- Ποτέ μην ακουμπάτε τους εξωτερικούς καθρέπτες όταν είναι σε κίνηση. Εάν το κάνετε μπορεί να μαγκώσετε τα δάχτυλά σας ή να κάνετε ζημιά στον καθρέπτη.
- Ποτέ μην οδηγείτε το αυτοκίνητο με τους εξωτερικούς καθρέπτες διπλωμένους. Θα μειωθεί ο ορατότητά σας στο πίσω μέρος του αυτοκινήτου και μπορεί να προκληθεί ατύχημα.

## Ρύθμιση – ηλεκτρικός καθρέπτης (όπου υπάρχει)

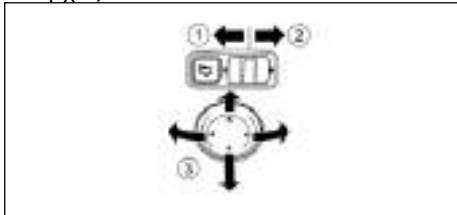

Σύρετε το χειριστήριο αριστερά (1) ή δεξιά (2) για να επιλέξετε τον αριστερό ή τον δεξιό εξωτερικό καθρέπτη, και μετά ρυθμίστε τον καθρέπτη στην θέση που θέλετε, πατώντας το κουμπί όπως φαίνεται στην εικόνα (3).

## Δίπλωμα καθρέπτη - Χειροκίνητος τύπος:

Διπλώστε τον εξωτερικό καθρέπτη της πόρτας προς τα μέσα σπρώχνοντάς τον προς το πίσω μέρος του αυτοκινήτου.

## Δίπλωμα καθρέπτη - Ηλεκτρικός τύπος (όπου υπάρχει):



Οι εξωτερικοί καθρέπτες διπλώνουν όταν πατηθεί το κουμπί για το δίπλωμα του εξωτερικού καθρέ-

πτη (1). Για να ξεδιπλώσετε, πατήστε πάλι τον κουμπί.

### ΣΗΜΕΙΩΣΗ

Εάν ο καθρέπτης έχει χάσει την αρχική του θέση ρύθμισης, χρησιμοποιήστε την ακόλουθη διαδικασία για να τον επαναφέρετε:

1. Διπλώστε τους καθρέπτες ηλεκτρονικά, χρησιμοποιώντας το κουμπί διπλώματος εξωτερικών καθρεπτών.
2. Περιμένετε έως ότου ακουστεί ένας δυνατός θόρυβος από τον καθρέπτη ο οποίος επιβεβαιώνει
3. Διπλώστε τους καθρέπτες ηλεκτρονικά, χρησιμοποιώντας το κουμπί διπλώματος εξωτερικών καθρεπτών.
4. Ρυθμίστε τον καθρέπτη στην σωστή γωνία οδήγησης χρησιμοποιώντας τον διακόπτη ρύθμισης, δείτε το «Ρύθμιση – Τηλεχειρισμός (όπου υπάρχει)».

## Δίπλωμα καθρέπτη - Αυτόματο δίπλωμα (όπου υπάρχει)



Οι εξωτερικοί καθρέπτες ξεδιπλώνουν αυτόματα όταν ανοίξετε τον διακόπτη της μίζας ή όταν ξεκλειδώσουν οι πόρτες του αυτοκινήτου. Χρησιμοποιήστε το μενού καθρεπτών [Mirrors] στην Οθόνη Πληροφοριών του Αυτοκινήτου για να επιλέξετε την στιγμή που οι καθρέπτες θα διπλώνουν ή θα ξεδιπλώνουν αυτόματα. Μπορείτε επίσης να απενεργοποιήσετε την λειτουργία αυτόματου διπλώ-

ματος. Δείτε το «[Vehicle Settings] (ρυθμίσεις αυτοκινήτου)».

### ΣΗΜΕΙΩΣΗ

Μπορείτε να χρησιμοποιήσετε το κουμπί διπλώματος εξωτερικών καθρεπτών για να προσπεράσετε την λειτουργία αυτόματου διπλώματος.

## ΚΑΘΡΕΠΤΗΣ ΣΚΙΑΔΙΟΥ

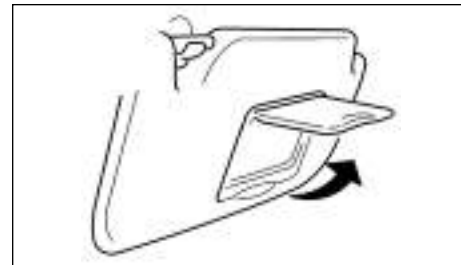

Αριστεροτίμονο μοντέλο

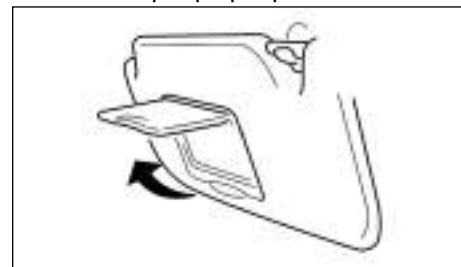

Δεξιότιμονο μοντέλο

Για να χρησιμοποιήσετε τον καθρέπτη στο σκιάδιο, τραβήξτε κάτω το σκιάδιο και σπρώξτε επάνω το κάλυμμα του καθρέπτη.

# 4 Οθόνη ενδείξεων, Καλοριφέρ, air conditioner και ηχοσύστημα

Πληροφορίες ασφαλείας.....	140	Λειτουργία ραδιοφώνου.....	164
Οθόνη Οπισθοπορείας (όπου υπάρχει).....	140	Πρίζα AUX.....	165
Πως να διαβάσετε τις γραμμές που εμφανίζονται.....	141	USB (Universal Serial Bus) θύρα σύνδεσης (όπου υπάρχει)...	166
Ρύθμιση οθόνης οπισθοπορείας.....	141	Λειτουργία του iPod® (όπου υπάρχει).....	167
Πρακτικές συμβουλές.....	141	Λειτουργία Bluetooth®.....	168
Ενφυής Οθόνη Περιμετρικής Θέασης (IAVM) (όπου υπάρχει)....	142	Apple CarPlay και Android Auto (όπου υπάρχει).....	172
Λειτουργία του συστήματος IAVM.....	144	NissanConnect (όπου υπάρχει).....	172
Διαθέσιμες απόψεις.....	145	ΠΛΗΡΟΦΟΡΙΕΣ ΑΣΦΑΛΕΙΑΣ.....	172
Διαφορά ανάμεσα στις προβλεπόμενες και τις πραγματικές αποστάσεις.....	147	ΠΛΟΗΓΗΣΗ (όπου υπάρχει).....	174
Εντοπισμός Κινούμενου Αντικειμένου (MOD).....	149	ΠΡΟΦΥΛΑΞΕΙΣ ΓΙΑ ΤΗΝ ΛΕΙΤΟΥΡΓΙΑ ΤΟΥ ΗΧΟΣΥΣΤΗΜΑΤΟΣ... 174	
Πως να ρυθμίσετε την άποψη της οθόνης.....	150	ΠΩΣ ΝΑ ΕΝΗΜΕΡΩΣΕΤΕ ΤΑ ΔΕΔΟΜΕΝΑ ΤΟΥ ΧΑΡΤΗ (όπου υπάρχει).....	174
Περιορισμοί του συστήματος IAVM.....	151	ΕΝΗΜΕΡΩΣΗ ΤΟΥ ΛΟΓΙΣΜΙΚΟΥ ΤΟΥ ΣΥΣΤΗΜΑΤΟΣ (όπου υπάρχει).....	175
Συντήρηση του συστήματος.....	152	ΠΛΗΡΟΦΟΡΙΕΣ ΚΑΝΟΝΙΣΜΩΝ.....	175
Αεραγωγοί.....	152	ΣΗΜΑΤΑ ΚΑΤΑΤΕΘΕΝΤΑ.....	175
Καλοριφέρ και air conditioner.....	153	ΑΔΕΙΕΣ ΧΡΗΣΗΣ.....	176
Πρακτικές συμβουλές (για το αυτόματο air conditioner).....	153	Διακόπτες στο τιμόνι για τον έλεγχο του ηχοσυστήματος (όπου υπάρχει).....	177
Αυτόματο air conditioner.....	154	Κουμπιά ελέγχου.....	177
Συντήρηση του air conditioner.....	157	Σύνδεση κινητού τηλεφώνου για το ραδιόφωνο FM AM (όπου υπάρχει).....	178
Ηχοσύστημα.....	157	Λειτουργία Bluetooth® κινητού τηλεφώνου.....	178
Προφυλάξεις για την λειτουργία του ηχοσυστήματος.....	157	Έλεγχος hands-free τηλεφώνου.....	180
Κεραία.....	160		
Ραδιόφωνο FM / AM (με DAB) (όπου υπάρχει).....	161		
Κύρια λειτουργία ήχου.....	162		

## ΠΡΟΦΥΛΑΞΕΙΣ ΑΣΦΑΛΕΙΑΣ



### ΠΡΟΕΙΔΟΠΟΙΗΣΗ

- Μην ρυθμίζετε το καλοριφέρ, το air conditioner ή το ηχοσύστημα όσο οδηγείτε, για να μην αποσπάται η προσοχή σας από την οδήγηση.
- Εάν παρατηρήσετε σπίθες, καπνό, αναθυμιάσεις ή φωτιά σταματήστε αμέσως το αυτοκίνητο και επικοινωνήστε με το πλησιέστερο εξουσιοδοτημένο συνεργείο Nissan ή εξειδικευμένο συνεργείο. Εάν αδιαφορήσετε για τέτοιου είδους καταστάσεις μπορεί να οδηγηθείτε σε ατύχημα, φωτιά ή ηλεκτροπληξία.

### ΠΡΟΣΟΧΗ

Μην χρησιμοποιείτε το σύστημα για μεγάλα χρονικά διαστήματα όταν δεν λειτουργεί ο κινητήρας του αυτοκινήτου για να αποφύγετε το άδειασμα της μπαταρίας.

## ΘΩΝΗ ΟΠΙΣΘΟΠΟΡΕΙΑΣ (όπου υπάρχει)

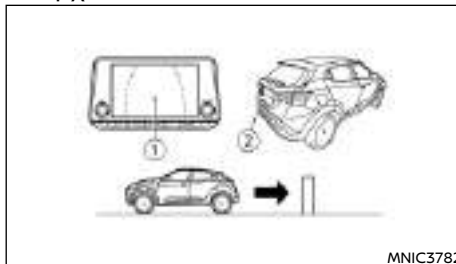

- (1) Οθόνη  
(2) Κάμερα

Όταν ο επιλογέας ταχυτήτων είναι στην όπισθεν (R), η οθόνη (NissanConnect) σας δίνει την εικόνα από το πίσω μέρος του αυτοκινήτου.

Το σύστημα είναι σχεδιασμένο σας βοηθεία στον οδηγό για να εντοπίσει μεγάλα σταθερά αντικείμενα. Προορισμός τους είναι να βοηθήσει στην αποφυγή ζημιών στο αυτοκίνητο όταν κάνει όπισθεν. Το σύστημα δεν θα εντοπίσει μικρά αντικείμενα κάτω από τον προφυλακτήρα και μπορεί να μην εντοπίσει αντικείμενα κοντά στον προφυλακτήρα ή πάνω στο έδαφος.



### ΠΡΟΕΙΔΟΠΟΙΗΣΗ

Εάν δεν ακολουθήσετε τις προειδοποιήσεις και οδηγίες για την σωστή χρήση της οθόνης οπισθοπορείας θα μπορούσε να προκληθεί σοβαρός τραυματισμός ή θάνατος.

- Η κάμερα οπισθοπορείας διευκολύνει αλλά δεν υποκαθιστά την διαδικασία σωστής οπισθοπορείας. Να γυρίζετε πάντα το κεφάλι σας και να ελέγχετε οπτικά ότι είναι ασφαλές να κινηθείτε προς τα πίσω πριν προχωρήσετε. Να κινήστε πάντα αργά.

- Το σύστημα δεν μπορεί να περιορίσει τελείως τα τυφλά σημεία.
- Δεν μπορείτε να δείτε τις περιοχές κάτω από τον προφυλακτήρα και στις γωνίες του στην οθόνη οπισθοπορείας λόγω περιορισμού της κλίμακας θέασης.
- Τα αντικείμενα που εμφανίζονται στην οθόνη οπισθοπορείας διαφέρουν από την πραγματική τους απόσταση γιατί χρησιμοποιείται ευρυγώνιος φακός.
- Μην τοποθετείτε τίποτα πάνω στην κάμερα οπισθοπορείας. Η κάμερα οπισθοπορείας είναι τοποθετημένη πάνω από την πινακίδα κυκλοφορίας.
- Τα αντικείμενα στην οθόνη οπισθοπορείας θα εμφανιστούν οπτικά αντίθετα, όπως αυτά που βλέπετε στους εσωτερικούς και εξωτερικούς καθρέπτες.
- Βεβαιωθείτε ότι η πίσω πόρτα έχει κλείσει καλά όταν κάνετε όπισθεν.
- Όταν πλένετε το αυτοκίνητο με νερό με υψηλή πίεση, βεβαιωθείτε ότι δεν ψεκάζετε την περιοχή γύρω από την κάμερα. Σε διαφορετική περίπτωση το νερό μπορεί να μπει στην μονάδα της κάμερας προκαλώντας υγρασία στους φακούς, δυσλειτουργία, φωτιά ή βραχυκύκλωμα.

### ΠΡΟΣΟΧΗ

Υπάρχει ένα διαφανές πλαστικό κάλυμμα πάνω από την κάμερα. Μην γρατσουνίζετε το κάλυμμα όταν καθαρίζετε την βρωμιά ή το χιόνι από αυτό.

## ΠΩΣ ΝΑ ΔΙΑΒΑΣΕΤΕ ΤΙΣ ΓΡΑΜΜΕΣ ΠΟΥ ΕΜΦΑΝΙΖΟΝΤΑΙ ΣΤΗΝ ΟΘΟΝΗ

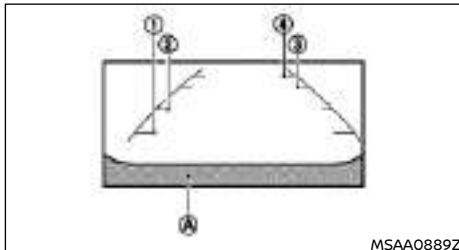

### ΠΡΟΕΙΔΟΠΟΙΗΣΗ

- Χρησιμοποιήστε τις γραμμές που εμφανίζονται μόνο σαν αναφορά. Οι γραμμές επηρεάζονται πολύ από τον αριθμό των επιβατών, το επίπεδο του καυσίμου, την θέση του αυτοκινήτου, την κατάσταση και την κλίση του δρόμου. Να ελέγχετε πάντα κατευθείαν με τα μάτια σας γύρω από το αυτοκίνητο όταν κάνετε όπισθεν.
- Η γραμμή καθοδήγησης απόστασης και η γραμμή πλάτους αυτοκινήτου θα πρέπει να χρησιμοποιούνται σαν αναφορά μόνο όταν το αυτοκίνητο είναι σε επίπεδο, ασφαλτοστρωμένη επιφάνεια. Η απόσταση που εμφανίζεται στην οθόνη είναι μόνο για αναφορά και μπορεί να διαφέρει από την πραγματική απόσταση ανάμεσα στο αυτοκίνητο και τα αντικείμενα που εμφανίζονται.
- Όταν κάνετε όπισθεν σε ανηφόρα, τα αντικείμενα που βλέπετε στην οθόνη είναι πιο μακριά από ότι εμφανίζονται. Όταν κάνετε όπισθεν σε κατηφόρα, τα αντικείμενα που βλέπετε στην οθόνη είναι πιο κοντά από ότι

**εμφανίζονται. Χρησιμοποιήστε τον εσωτερικό καθρέπτη ή δείτε πάνω από τον ώμο σας για να κρίνετε σωστά τις αποστάσεις από τα άλλα αντικείμενα.**

Οι γραμμές που εμφανίζονται στην οθόνη, δείχνουν την κενή απόσταση του αυτοκινήτου και την απόσταση ανάμεσα στο εμπόδιο και τον προφυλακτήρα (Α).

Οι γραμμές που εμφανίζονται δηλώνουν τις αποστάσεις ανάμεσα στο εμπόδιο και τον προφυλακτήρα ως ακολούθως:

- 0.5 μέτρα - κόκκινο
- 1 μέτρο - κίτρινο
- 2 μέτρα - πράσινο
- 3 μέτρα - πράσινο

### ΣΗΜΕΙΩΣΗ

- Οι γραμμές του κενού χώρου του αυτοκινήτου είναι ευρύτερες από τον πραγματικό κενό χώρο.
- Οι γραμμές υποδηλώνονται σαν αναφορικές αποστάσεις έως το εμπόδιο.

### ΡΥΘΜΙΣΗ ΤΗΣ ΟΘΟΝΗΣ ΟΠΙΣΘΟΠΟΡΕΙΑΣ

Για πληροφορίες δείτε το ξεχωριστό Βιβλίο Οδηγών Χρήσης του NissanConnect.

### ΠΡΑΚΤΙΚΕΣ ΣΥΜΒΟΥΛΕΣ

- Όταν ο επιλογέας ταχυτήτων αλλάξει στην όπισθεν (R), η οθόνη NissanConnect αυτόματα αλλάζει σε λειτουργία οθόνης οπισθοπορείας.
- Όταν ο επιλογέας ταχυτήτων επιστρέψει σε μία θέση άλλη από την θέση R (όπισθεν), μπορεί να πάρει ορισμένο χρόνο έως ότου να αλλάξει η οθόνη. Τα αντικείμενα στην οθόνη μπορεί να είναι παραμορφωμένα έως ότου αυτά να εμφανιστούν τελείως.

- Όταν η θερμοκρασία είναι εξαιρετικά υψηλή ή χαμηλή, η οθόνη μπορεί να μην εμφανίζει τα αντικείμενα καθαρά. Αυτό δεν είναι δυσλειτουργία.
- Όταν δυνατό φως μπαίνει κατευθείαν μέσα στον φακό της κάμερας φακοί, τα αντικείμενα μπορεί να μην εμφανίζονται καθαρά. Αυτό δεν είναι δυσλειτουργία.
- Μπορεί να εμφανίζονται κάθετες γραμμές στα αντικείμενα στην οθόνη. Αυτό συμβαίνει λόγω της ισχυρής αντανάκλασης φωτός από τον προφυλακτήρα. Αυτό δεν είναι δυσλειτουργία.
- Η οθόνη μπορεί να αναβοσβήνει κάτω από το φως φθορίου. Αυτό δεν είναι δυσλειτουργία.
- Τα χρώματα των αντικειμένων στην οθόνη οπισθοπορείας μπορεί να διαφέρουν κάπως από αυτά του πραγματικού αντικείμενου.
- Τα αντικείμενα στην οθόνη μπορεί να μην είναι καθαρά σε σκοτεινά μέρη ή την νύχτα.
- Εάν βρωμιά, βροχή ή χιόνι καθίσουν στο διαφανές κάλυμμα της κάμερας, η οθόνη οπισθοπορείας μπορεί να μην εμφανίζει καθαρά τα αντικείμενα. Καθαρίζετε το διαφανές κάλυμμα των φακών της κάμερας.
- Μην χρησιμοποιείτε αλκοόλ, βενζίνη ή διαλυτικό για να καθαρίσετε το διαφανές κάλυμμα της κάμερας. Αυτό θα προκαλέσει αποχρωματισμό. Για να καθαρίσετε το διαφανές κάλυμμα της κάμερας, σκουπίστε το με ένα πανί βρεγμένο με διάλυμα μαλακού καθαριστικού και μετά σκουπίστε το με ένα στεγνό πανί.
- Μην κάνετε ζημιά στο διαφανές κάλυμμα της κάμερας καθώς μπορεί να επηρεαστεί δυσμενώς και η οθόνη NissanConnect.
- Μην χρησιμοποιείτε κεριά αμαξώματος στο διαφανές κάλυμμα της κάμερας. Σκουπίστε το κεριά με καθαρό πανί, βρεγμένο με διάλυμα μαλακού καθαριστικού και νερού.

## ΘΘΝΗ ΕΥΦΟΥΣ ΠΕΡΙΜΕΤΡΙΚΗΣ ΘΕΑΣΗΣ (IAVM) (όπου υπάρχει)



(1) Κουμπί κάμερας



### ΠΡΟΕΙΔΟΠΟΙΗΣΗ

Εάν δεν ακολουθήσετε τις προειδοποιήσεις και τις οδηγίες για την σωστή χρήση του συστήματος της Οθόνης Περιμετρικής Θέαςης (IAVM) θα μπορούσε να προκληθεί σοβαρός τραυματισμός ή θάνατος.

- Η Οθόνη Περιμετρικής Θέαςης (IAVM) είναι μία λειτουργία για την ευκολία σας αλλά δεν υποκαθιστά την σωστή λειτουργία του αυτοκινήτου καθώς έχει περιοχές στις οποίες δεν φαίνονται τα αντικείμενα. Συγκεκριμένα, οι τέσσερις γωνίες του αυτοκινήτου είναι τυφλά σημεία στα οποία δεν φαίνονται τα αντικείμενα στις απόψεις μπροστά, πίσω και θέαςης από ψηλά. Να ελέγχετε πάντα τον γύρω χώρο για να βεβαιωθείτε ότι είναι ασφαλές να κινηθείτε, πριν κάνετε χειρισμό του αυτοκινήτου. Να κινείτε το αυτοκίνητο πάντα αργά. Να κοιτάτε πάντα έξω από τα παράθυρα και να ελέγχετε τους καθρέπτες για να βεβαιωθείτε ότι είναι ασφαλές να κινηθείτε.
- Ο οδηγός είναι πάντα υπεύθυνος για την ασφάλεια στην διάρκεια του παρκαρίσματος και των άλλων ελιγμών.

### ΠΡΟΣΟΧΗ

Μην γρατζουνίζετε τους φακούς όταν καθαρίζετε την βρωμιά ή το χιόνι από το μπροστινό μέρος της κάμερας.

Το σύστημα IAVM είναι σχεδιασμένο για να προσφέρει βοήθεια στον οδηγό σε καταστάσεις όπως είναι το παρκάρισμα σε κενό χώρο και το παράλληλο παρκάρισμα.

Η οθόνη δείχνει διάφορες απόψεις της θέσης του αυτοκινήτου σε μορφή μοιρασμένης οθόνης. Δεν είναι πάντα διαθέσιμες όλες οι απόψεις.

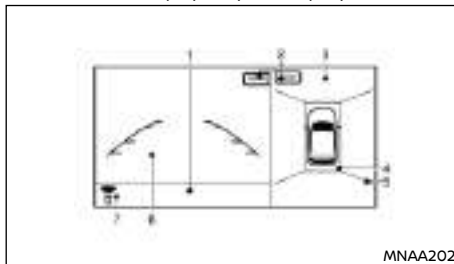

Αριστεροτίμονο μοντέλο

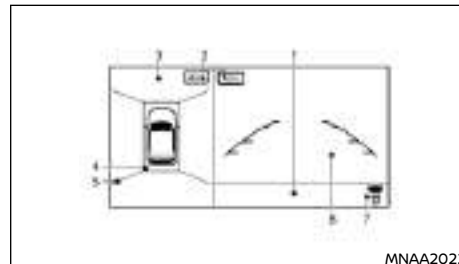

Δεξιότιμονο μοντέλο

- (1) Περιοχή μηνυμάτων
- (2) Ένδειξη [MOD]\*
- (3) Θέαση από ψηλά ή πλευρική θέαση
- (4) Αισθητήρες παρκαρίσματος
- (5) Ένδειξη γωνίας
- (6) Εμπρός ή πίσω άποψη
- (7) Ένδειξη μπροστινή ή πίσω θέαςης

\* Για επιπλέον πληροφορίες δείτε το «Εντοπισμός κινούμενου αντικειμένου (MOD)» (Σελίδα 149).

Τα σχέδια και τα στοιχεία που εμφανίζονται στην οθόνη μπορεί να διαφέρουν ανάλογα με την χώρα και το μοντέλο.

Όταν ο διακόπτης της μίζας είναι στην θέση ON, πατήστε το κουμπί < CAMERA> ή μετακινήστε τον επιλογέα ταχυτήτων στην θέση R (όπισθεν) για να βάλετε σε λειτουργία την IAVM. Η οθόνη εμφανίζει διάφορες απόψεις γύρω από το αυτοκίνητο.

### ΣΗΜΕΙΩΣΗ

Κατά την πρώτη λειτουργία, οι γραμμές γωνίας αναβοσβήνουν κίτρινες για περίπου 3 δευτερόλεπτα. Αυτό δεν είναι δυσλειτουργία αλλά υπενθύμιση για να είστε προσεκτικός.



#### Διαθέσιμες απόψεις:

- Άποψη από ψηλά  
Η άποψη του περιβάλλοντος χώρου του οχήματος από ψηλά.
- Εμπρός πλευρική άποψη  
Η άποψη γύρω και μπροστά από τον μπροστινό τροχό του συνοδηγού.
- Μπροστινή άποψη  
Η άποψη από το μπροστινό μέρος του αυτοκινήτου.
- Πίσω άποψη  
Η άποψη από το πίσω μέρος του αυτοκινήτου.
- Πλήρης οθόνη άποψης πίσω  
Η άποψη από το πίσω μέρος του αυτοκινήτου (που είναι λίγο πιο ευρεία από την στάνταρ πίσω άποψη).

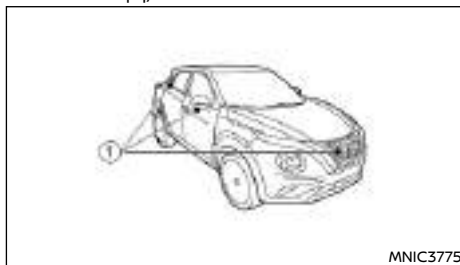

Για να εμφανιστούν οι πολλαπλές απόψεις το σύστημα IAVM χρησιμοποιεί κάμερες (1) που βρίσκονται στην μπροστινή γρύλια, στους εξωτερικούς καθρέπτες και μία ακριβώς πάνω από τον αριθμό κυκλοφορίας του αυτοκινήτου. Μην τοποθετείτε τίποτα πάνω στις κάμερες.

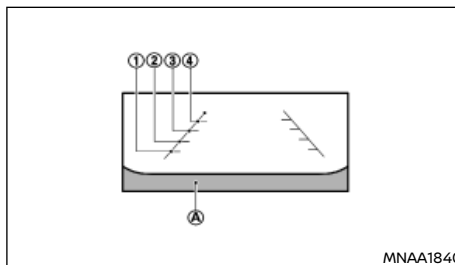

Οι γραμμές καθοδήγησης, δείχνουν το πλάτος του αυτοκινήτου και τις αποστάσεις από αντικείμενα με αναφορά στην γραμμή του αμαξώματος (A), και εμφανίζονται στην οθόνη

#### Γραμμές καθοδήγησης απόστασης:

Δείχνει τις αποστάσεις από το αμάξωμα του αυτοκινήτου.

- Κόκκινη γραμμή (1): περίπου 0,5 μέτρα
- Κίτρινη γραμμή (2): περίπου 1 μέτρο
- Πράσινη γραμμή (3): περίπου 2 μέτρα
- Πράσινη γραμμή (4): περίπου 3 μέτρα

## ΛΕΙΤΟΥΡΓΙΑ ΤΟΥ ΣΥΣΤΗΜΑΤΟΣ ΙΑ/Μ

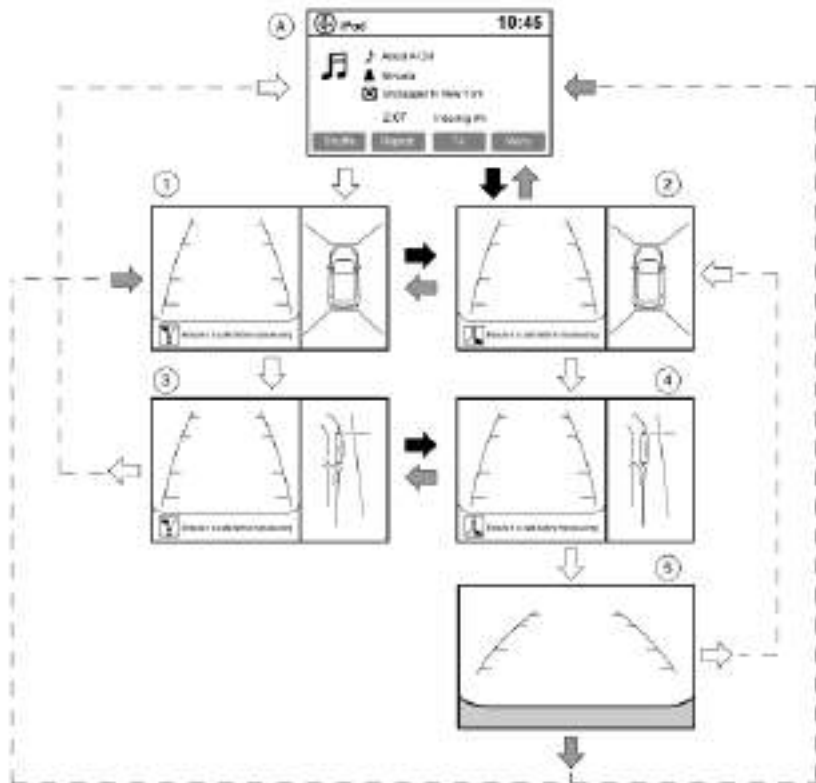

MNAΑ1915

Παράδειγμα για τα Αριστεροτίμονα (LHD) μοντέλα, για τα Δεξιότιμονα (RHD) μοντέλα, η διάταξη της οθόνης θα είναι η αντίθετη.

Η Ευφυής Οθόνη Περιμετρικής Θέασης (ΙΑ/Μ) αποτελείται από τις οθόνες μπροστά, αριστερά, δεξιά και πίσω. Μπορείτε να δείτε έναν συνδυασμό διαφορετικών απόψεων στην οθόνη, όπως φαίνεται στην εικόνα.

(Α): Οθόνη ηχοσυστήματος ή συστήματος πλοήγησης πριν ενεργοποιήσετε την ΙΑ/Μ

(1): Θέαση μπροστά και θέαση από ψηλά

(2): Θέαση πίσω και θέαση από ψηλά

(3): Θέαση μπροστά και θέαση μπροστά πλευρικά

(4): Θέαση πίσω και θέαση μπροστά πλευρικά

(5): Πίσω άποψη

➡: Επιλογέας ταχυτήτων στην όπισθεν (R)

➡: Επιλογέας ταχυτήτων εκτός της όπισθεν (R)

⏏: Πατήστε το κουμπί <CAMERA>

Η Οθόνη Περιμετρικής Θέασης (ΙΑ/Μ) ξεκινάει εάν:

- Επιλέξετε την όπισθεν (R)

- Πατήστε το κουμπί <CAMERA>

- Οι μπροστινοί αισθητήρες παρκαρίσματος (όπου υπάρχει) ανιχνεύσουν ένα αντικείμενο.

Εκκίνηση με λειτουργία του επιλογέα ταχυτήτων

- Όταν ο επιλογέας μπει στην R (όπισθεν), η Ευφυής Οθόνη Περιμετρικής Θέασης (ΙΑ/Μ) αρχίζει αυτόματα και εμφανίζεται η πίσω άποψη ή η άποψη από ψηλά (2)
- Όταν ο επιλογέας ταχυτήτων βγει από την θέση R (όπισθεν) (Α), η οθόνη αλλάζει από την οθόνη ΙΑ/Μ στην οθόνη ηχοσυστήματος ή συστήματος πλοήγησης.
- Στην R (όπισθεν) εμφανίζονται οι οθόνες άποψης πίσω και άποψης από ψηλά (2). Η άποψη της πλευράς του συνοδηγού στην οθόνη αλλάζει σε εμπρός πλευρική άποψη όταν πατηθεί το κουμπί <CAMERA> (4).

Πατήστε πάλι το κουμπί <CAMERA> για να αλ-

λάξετε στην Άποψη Πίσω (5) . Όταν βγάλετε τον επιλογέα ταχυτήτων από την θέση R (όπισθεν), η οθόνη αλλάζει σε αυτή που ήταν πριν την οθόνη της όπισθεν.

Πατήστε το κουμπί <CAMERA> από (5) για να αλλάξετε πίσω στην άποψη πίσω και την άποψη από ψηλά (2).

Εκκίνηση με χειρισμό του κουμπιού <CAMERA>

- Όταν έχει πατηθεί το κουμπί <CAMERA> η IAVM λειτουργεί και εμφανίζονται η άποψη μπροστά και η άποψη από ψηλά (1).
- Εμφανίζονται η άποψη μπροστά και η άποψη από ψηλά (1). Όταν το κουμπί <CAMERA> πατηθεί πάλι (3), η άποψη της οθόνης στην πλευρά του συνοδηγού αλλάζει στην άποψη μπροστά πλευρικά. Πατώντας πάλι το κουμπί <CAMERA> σβήνει η IAVM.
- Για να αλλάξετε την οθόνη στην πλευρά του οδηγού, ανάμεσα στην άποψη μπροστά και την άποψη πίσω, χρησιμοποιήστε τον επιλογέα ταχυτήτων.

Αυτόματη ακύρωση

Όταν το επιλογέα ταχυτήτων ταχυτήτων δεν είναι στην θέση R (όπισθεν) και η ταχύτητα του αυτοκινήτου αυξάνεται πάνω από τα περίπου 10 χλμ/ώρα (6 MPH), η άποψη της κάμερας από την IAVM θα ανασταλεί για να απαγορεύσει την εμφάνιση εικόνων βίντεο στον οδηγό κατά την οδήγηση. Αυτό δεν είναι δυσλειτουργία..

## ΔΙΑΘΕΣΙΜΕΣ ΑΠΟΨΕΙΣ



### ΠΡΟΕΙΔΟΠΟΙΗΣΗ

- Η γραμμή καθοδήγησης απόστασης και η γραμμή πλάτους αυτοκινήτου θα πρέπει να χρησιμοποιούνται σαν αναφορά μόνο όταν το αυτοκίνητο είναι σε επίπεδη, ασφαλιστημένη επιφάνεια. Η απόσταση που εμφανίζεται στην οθόνη είναι μόνο για αναφορά και μπορεί να διαφέρει από την πραγματική απόσταση ανάμεσα στο αυτοκίνητο και τα αντικείμενα που εμφανίζονται.
- Χρησιμοποιήστε τις γραμμές που εμφανίζονται και την άποψη από ψηλά μόνο σαν αναφορά. Οι γραμμές και η άποψη από ψηλά επηρεάζονται πολύ από τον αριθμό των επιβατών, το επίπεδο του καυσίμου, την θέση του αυτοκινήτου, την κατάσταση και την κλίση του δρόμου.
- Εάν αντικαταστήσετε τα ελαστικά με άλλα διαφορετικού μεγέθους, οι γραμμές προβλεπόμενης πορείας και η άποψη από ψηλά μπορεί να μην εμφανίζονται σωστά.
- Όταν οδηγείτε το αυτοκίνητο σε ανηφόρα, τα αντικείμενα που βλέπετε στην οθόνη είναι πιο μακριά από ότι εμφανίζονται. Όταν οδηγείτε σε κατηφόρα, τα αντικείμενα που βλέπετε στην οθόνη είναι πιο κοντά από ότι εμφανίζονται.
- Τα αντικείμενα στην οθόνη θα εμφανιστούν οπτικά αντίθετα, όπως αυτά που βλέπετε στους εσωτερικούς και εξωτερικούς καθρέπτες.
- Χρησιμοποιήστε τους καθρέπτες ή κοιτάξτε γύρω σας για να κρίνετε σωστά τις αποστάσεις από τα άλλα αντικείμενα.
- Η απόσταση ανάμεσα στα αντικείμενα που φαίνονται στην IAVM διαφέρει από την πραγματική απόσταση.
- Σε δρόμους καλυμμένους με χιόνι ή που γλι-

στράνε, μπορεί να υπάρξει διαφορά ανάμεσα στις γραμμές προβλεπόμενης πορείας και την γραμμή της πραγματικής πορείας.

- Οι γραμμές πλάτους αυτοκινήτου και οι γραμμές προβλεπόμενης πορείας είναι πιο ευρείες από το πραγματικό πλάτος και πορεία.
- Οι γραμμές στην πίσω άποψη θα εμφανιστούν ελαφρά εκτός προς τα δεξιά επειδή η κάμερα της πίσω άποψης δεν είναι τοποθετημένη στο κέντρο πίσω του αυτοκινήτου.

Μπροστινή και πίσω άποψη

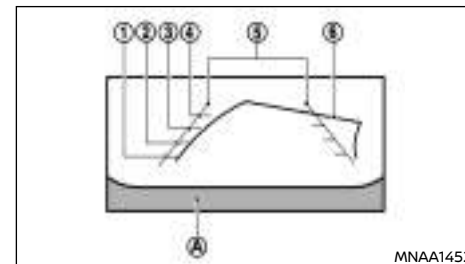

Παράδειγμα

Οι γραμμές καθοδήγησης, δείχνουν το πλάτος του αυτοκινήτου και τις αποστάσεις από αντικείμενα με αναφορά στην γραμμή του αμαξώματος, και εμφανίζονται στην οθόνη.(A).

**Γραμμές καθοδήγησης απόστασης:**

Δείχνει τις αποστάσεις από το αμάξιμα του αυτοκινήτου.

- Κόκκινη γραμμή (1): περίπου 0,5 μέτρα
- Κίτρινη γραμμή (2): περίπου 1 μέτρο
- Πράσινη γραμμή (3): περίπου 2 μέτρα
- Πράσινη γραμμή (4): περίπου 3 μέτρα

### Γραμμές καθοδήγησης πλάτους αυτοκινήτου και στατικές γραμμές πρόβλεψης πορείας (5):

Δείχνουν το πλάτος του αυτοκινήτου όταν κάνετε όπισθεν.

### Δυναμικές γραμμές πρόβλεψης πορείας (6):

Οι δυναμικές γραμμές πρόβλεψης πορείας θα εμφανιστούν στην οθόνη όταν γυρίσετε το τιμόνι. Οι γραμμές πρόβλεψης πορείας θα μετακινηθούν ανάλογα με το πόσο γυρίζετε το τιμόνι και δεν θα εμφανιστούν όταν το τιμόνι είναι στην ευθεία θέση μπροστά.

Η άποψη μπροστά δεν θα εμφανίζεται όταν η ταχύτητα του αυτοκινήτου είναι πάνω από τα 30 χλμ/ώρα.

### ΣΗΜΕΙΩΣΗ

Όταν η οθόνη εμφανίζει την άποψη μπροστά και το τιμόνι γυρίζει περίπου 90 μοίρες ή λιγότερο από την ουδέτερη θέση, εμφανίζονται τόσο η δεξιά όσο και η αριστερή γραμμή πρόβλεψης πορείας (6). Όταν το τιμόνι γυρίζει κατά 90 μοίρες ή περισσότερο, μία γραμμή εμφανίζεται μόνο στην αντίθετη πλευρά της στροφής.

Άποψη από ψηλά



### ΠΡΟΕΙΔΟΠΟΙΗΣΗ

- Τα αντικείμενα στην άποψη από ψηλά θα εμφανίζονται πιο μακριά από την πραγματική τους απόσταση επειδή η άποψη από ψηλά είναι μία ψευδο-άποψη που δημιουργείται από τον συνδυασμό των απόψεων από τις κάμερες στους εξωτερικούς καθρέπτες, στο εμπρός και το πίσω μέρος του αυτοκινήτου.

- Τα ψηλά αντικείμενα, όπως ένα πεζοδρόμιο ή ένα α αυτοκίνητο μπορεί να μην είναι ευθυγραμμισμένα ή να μην εμφανίζονται στην ένωση των απόψεων.
- Τα αντικείμενα που είναι πάνω από την κάμερα δεν μπορούν να εμφανιστούν.
- Η άποψη από ψηλά μπορεί να μην είναι ευθυγραμμισμένη όταν αλλάζει η θέση της κάμερας.
- Μία γραμμή στο έδαφος μπορεί να μην είναι σωστά ευθυγραμμισμένη και να μην φαίνεται όταν είναι σε ευθεία με το σημείο ένωσης των απόψεων. Η λάθος ευθυγράμμιση θα αυξηθεί όσο η γραμμή προχωράει μακριά από το αυτοκίνητο.
- Η άποψη της γωνίας των ελαστικών δεν δείχνει την πραγματική γωνία των ελαστικών.

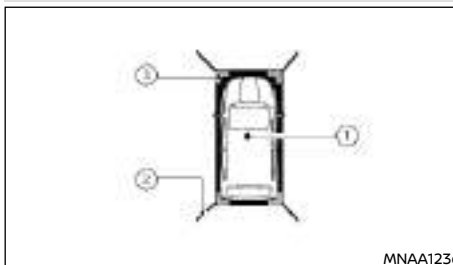

MNAA1236

Η άποψη από ψηλά εμφανίζει την υπερυψωμένη άποψη, του αυτοκινήτου βοηθώντας να επιβεβαιωθεί η θέση του αυτοκινήτου και η προβλεπόμενη πορεία σε μία θέση στάθμευσης

Η εικόνα του αυτοκινήτου (1) εμφανίζει την θέση του οχήματος.

### ΣΗΜΕΙΩΣΗ

Το μέγεθος της εικόνας του αυτοκινήτου στην

άποψη από ψηλά μπορεί να διαφέρει κατά κάτι από το πραγματικό αυτοκίνητο.

Στην πρώτη λειτουργία, οι γραμμές της γωνίας τυφλού σημείου (2) και στις τέσσερις γωνίες της εικόνας του αυτοκινήτου αναβοσβήνουν με κίτρινο χρώμα για περίπου 3 δευτερόλεπτα. Οι τέσσερις γωνίες (3) του αυτοκινήτου εμφανίζονται κόκκινες εάν δεν έχει τοποθετηθεί αισθητήρας παρκαρίσματος ή εάν είναι σβηστός.

### ΣΗΜΕΙΩΣΗ

- Οι περιοχές που οι κάμερες δεν μπορούν να καλύψουν υποδεικνύονται με μαύρο.
- \*Οι γραμμές γωνίας τυφλού σημείου (2) αναβοσβήνουν (κίτρινο) και στις τέσσερις γωνίες της εικόνας του αυτοκινήτου σαν υπενθύμιση να είστε προσεκτικοί. Αυτό δεν είναι δυσλειτουργία.

Εμπρός πλευρική άποψη

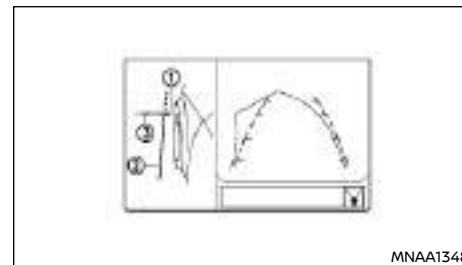

MNAA1348

Μπροστά πλευρική άποψη, Αριστεροτίμονο μοντέλο (LHD)

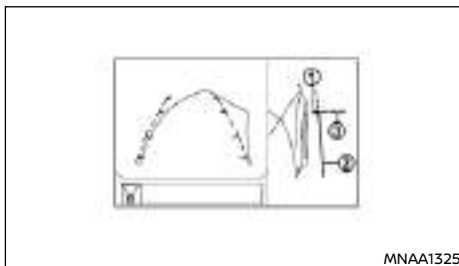

Μπροστά πλευρική άποψη, Δεξιότιμο μοντέλο (RHD)

#### Γραμμές καθοδήγησης:

##### ΠΡΟΣΟΧΗ

**Η πραγματική απόσταση από τα αντικείμενα μπορεί να είναι διαφορετική από αυτή που εμφανίζεται.**

Οι γραμμές καθοδήγησης που δείχνουν το κατά προσέγγιση πλάτος του αυτοκινήτου και το μπροστινό άκρο του αυτοκινήτου εμφανίζονται στην οθόνη.

Η γραμμή του μπροστινού άκρου του αυτοκινήτου (1) εμφανίζει το μπροστινό άκρο του αυτοκινήτου.

Η γραμμή της πλευράς του αυτοκινήτου (2) εμφανίζει το πλάτος του αυτοκινήτου συμπεριλαμβανομένου του εξωτερικού καθρέπτη.

Οι προεκτάσεις (3) τόσο της μπροστινής (1) όσο και της πλευρικής (2) γραμμής εμφανίζονται με πράσινη διακεκομμένη γραμμή.

#### ΔΙΑΦΟΡΑ ΑΝΑΜΕΣΑ ΣΤΙΣ ΠΡΟΒΛΕΠΟΜΕΝΕΣ ΚΑΙ ΤΙΣ ΠΡΑΓΜΑΤΙΚΕΣ ΑΠΟΣΤΑΣΕΙΣ

Οι γραμμές καθοδήγησης που εμφανίζονται και οι θέσεις τους πάνω στο έδαφος είναι για την κατά προσέγγιση αναφορά μόνο. Τα αντικείμενα στις ανηφορικές ή τις κατηφορικές επιφάνειες ή τα αντικείμενα που προεξέχουν θα βρίσκονται στην πραγματικότητα σε αποστάσεις διαφορετικές από αυτές που εμφανίζονται στην οθόνη, σε σχέση με τις γραμμές καθοδήγησης (δείτε τις φωτογραφίες). Όταν έχετε αμφιβολίες, γυρίστε τριγύρω για να δείτε τα αντικείμενα καθώς κάνετε όπισθεν ή παρκάρετε και βγείτε από το αυτοκίνητο για να δείτε την θέση των αντικειμένων πίσω από το αυτοκίνητο.

#### Κάνοντας όπισθεν σε απότομη ανηφόρα

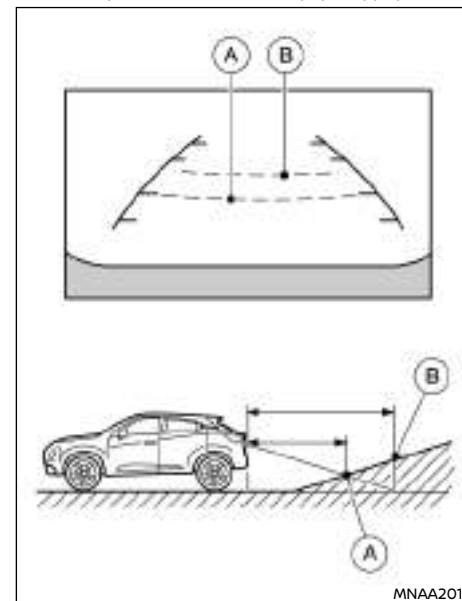

Όταν κάνετε όπισθεν σε ανηφόρα, οι γραμμές καθοδήγησης απόστασης και οι γραμμές καθοδήγησης πλάτους αυτοκινήτου εμφανίζονται πιο κοντά από την πραγματική απόσταση. Για παράδειγμα, η οθόνη δείχνει το 1 μέτρο (3 ft) στο σημείο (A) αλλά η πραγματική απόσταση του 1 μέτρου (3 ft) στην κατηφόρα είναι το σημείο (B). Σημειώστε ότι οποιοδήποτε αντικείμενο στην ανηφόρα φαίνεται στην οθόνη πιο μακριά από ότι εμφανίζεται.

Κάνοντας όπισθεν σε απότομη κατηφόρα

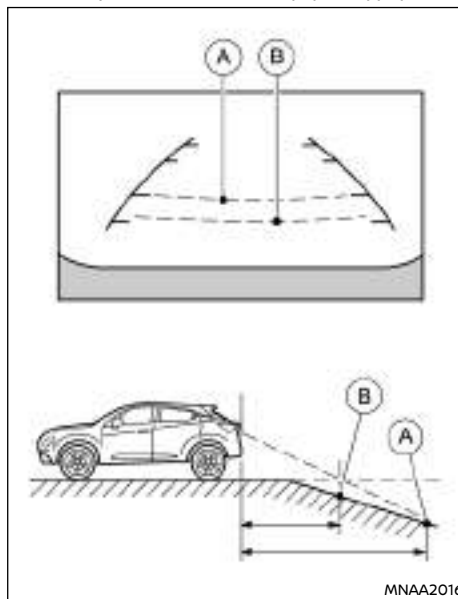

MNAA2016

Όταν κάνετε όπισθεν σε κατηφόρα, οι γραμμές καθοδήγησης απόστασης και οι γραμμές καθοδήγησης πλάτους αυτοκινήτου εμφανίζονται πιο μακριά από την πραγματική απόσταση. Για παράδειγμα, η οθόνη δείχνει το 1 μέτρο (3 ft) στο σημείο (A), αλλά η πραγματική απόσταση του 1 μέτρου (3 ft) στην κατηφόρα είναι το σημείο (B). Σημειώστε ότι οποιοδήποτε αντικείμενο στην κατηφόρα φαίνεται στην οθόνη πιο κοντά από ότι εμφανίζεται.

Κάνοντας όπισθεν κοντά σε ένα αντικείμενο που προεξέχει

Οι δυναμικές γραμμές πρόβλεψης πορείας (A) μπορεί να δείχνουν ότι το αυτοκίνητο δεν ακουμπάει το αντικείμενο. Ωστόσο το αυτοκίνητο μπορεί να χτυπήσει το αντικείμενο εάν προεξέχει πάνω από την πραγματική πορεία κίνησης του αυτοκινήτου.



#### ΠΡΟΕΙΔΟΠΟΙΗΣΗ

Η απόσταση που εμφανίζεται στην οθόνη είναι μόνο για αναφορά και μπορεί να διαφέρει από την πραγματική απόσταση ανάμεσα στο αυτοκίνητο και τα αντικείμενα που εμφανίζονται.

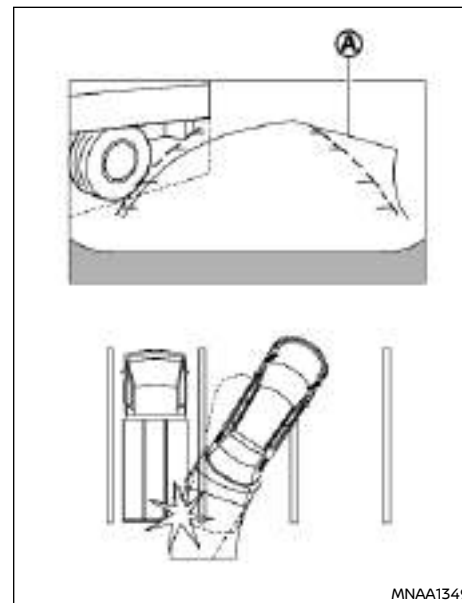

MNAA1349

Οι γραμμές προβλεπόμενης πορείας (A) δεν ακουμπάνε το αντικείμενο στην οθόνη. Ωστόσο μπορεί να χτυπήσει το αντικείμενο εάν προεξέχει πάνω από την πραγματική πορεία κίνησης του αυτοκινήτου.

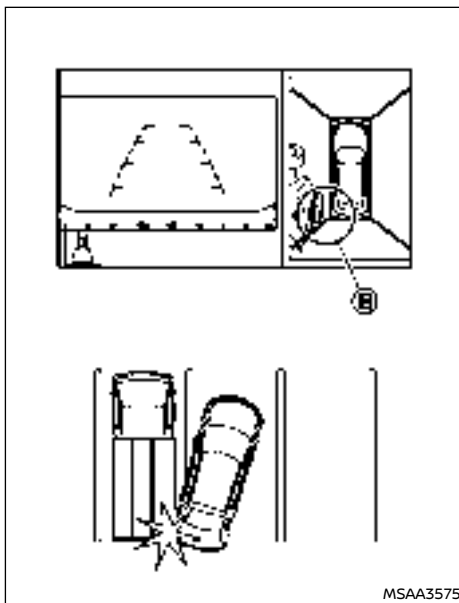

Μπορεί να υπάρχει μία μικρή ορατή απόσταση ανάμεσα στο αυτοκίνητο και τα αντικείμενα στην άποψη από ψηλά (B) στην οθόνη.

Κάνοντας όπισθεν πιο κοντά σε ένα αντικείμενο που προεξέχει

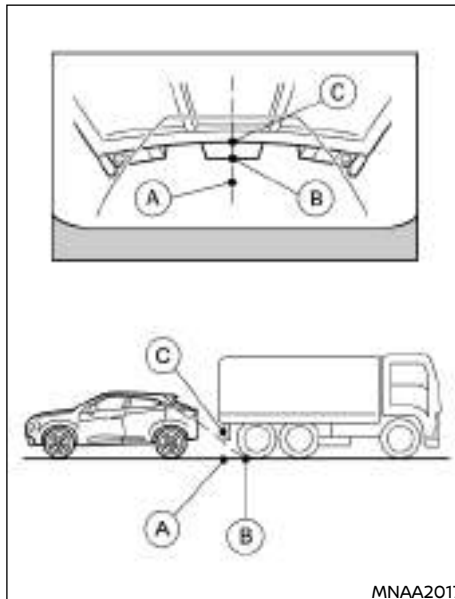

Η θέση (C) εμφανίζεται πιο μακριά από την θέση (B) στην οθόνη. Ωστόσο η θέση (C) είναι στην πραγματικότητα στην ίδια απόσταση με την θέση (A). Το αυτοκίνητο μπορεί να χτυπήσει το αντικείμενο όταν μετακινήτε προς την θέση (A) εάν το αντικείμενο προεξέχει πάνω στην πραγματική πορεία κίνησης.

## ΕΝΤΟΠΙΣΜΟΣ ΚΙΝΟΥΜΕΝΟΥ ΑΝΤΙΚΕΙΜΕΝΟΥ (MOD)

Το σύστημα Εντοπισμού Κινούμενου Αντικείμενου (MOD) μπορεί να πληροφορήσει τον οδηγό για τα κινούμενα αντικείμενα που περιβάλλουν το αυτοκίνητο.

Το σύστημα MOD ανιχνεύει τα κινούμενα αντικείμενα χρησιμοποιώντας την τεχνολογία επεξεργασίας εικόνας στην εικόνα που εμφανίζεται στην οθόνη περιμετρικής θέασης (IAVM).

Το σύστημα MOD λειτουργεί στις ακόλουθες συνθήκες, όταν εμφανίζεται η άποψη της κάμερας:

- Όταν ο επιλογέας ταχυτήτων είναι στην θέση N (Νεκρά) θέση ή P (Παρκάρισμα) και το αυτοκίνητο είναι σταματημένο, το σύστημα MOD εντοπίζει τα κινούμενα αντικείμενα στην άποψη θέασης από ψηλά.
- Όταν ο επιλογέας ταχυτήτων είναι οποιαδήποτε άλλη θέση εκτός από τη θέση R (όπισθεν) και η ταχύτητα του αυτοκινήτου είναι πάνω από τα 0 χλμ/ώρα και κάτω από τα περίπου 8 χλμ/ώρα (5 MPH), το σύστημα MOD εντοπίζει κινούμενα αντικείμενα στην άποψη μπροστά.
- Όταν ο επιλογέας ταχυτήτων είναι στην θέση R (όπισθεν) και η ταχύτητα του αυτοκινήτου είναι κάτω από τα περίπου 8 χλμ/ώρα (5 MPH), το σύστημα MOD εντοπίζει κινούμενα αντικείμενα στην άποψη πίσω. Το σύστημα MOD δεν θα λειτουργήσει σωστά εάν είναι ανοικτή η πόρτα του πορτμπαγκάζ.

Η εικόνα MOD θα γίνει μπλε για να σας δείξει ποια άποψη είναι ενεργή.

Το σύστημα MOD δεν ανιχνεύει κινούμενα αντικείμενα στην εμπρός πλευρική άποψη. Όταν είστε σε αυτή την άποψη η εικόνα MOD δεν εμφανίζεται στην οθόνη.



#### ΠΡΟΕΙΔΟΠΟΙΗΣΗ

- Το σύστημα MOD δεν υποκαθιστά τον σωστό χειρισμό του αυτοκινήτου και δεν είναι σχεδιασμένο να αποτρέπει την επαφή με αντικείμενα που περιβάλλουν το αυτοκίνητο. Όταν κάνετε ελιγμούς να χρησιμοποιείτε πάντα τους εξωτερικούς και τον εσωτερικό καθρέπτη και να γυρίζετε για να ελέγξετε τον περίγυρο για να βεβαιωθείτε ότι είναι ασφαλές να κάνετε ελιγμό.
- Το σύστημα MOD δεν έχει λειτουργία για να εντοπίζει τα τριγύρω στατικά αντικείμενα.

Όταν το σύστημα MOD εντοπίζει ένα κινούμενο αντικείμενο στο περιβάλλον του αυτοκινήτου, ένα κίτρινο πλαίσιο θα εμφανιστεί στην άποψη όπου εντοπίζεται το αντικείμενο και θα ηχήσει μία φορά ένας βομβητής. Όσο το σύστημα MOD συνεχίζει να εντοπίζει κινούμενα αντικείμενα, τόσο το κίτρινο πλαίσιο θα συνεχίσει να εμφανίζεται.

Το κίτρινο πλαίσιο εμφανίζεται όταν χρησιμοποιείτε κάθε άποψη στην άποψη μπροστά, μπροστά ευρεία άποψη, άποψη πίσω και πίσω ευρεία άποψη.

Μία μπλε εικόνα MOD εμφανίζεται στην άποψη όπου λειτουργεί το σύστημα MOD. Μία γκρι ένδειξη MOD εμφανίζεται στην άποψη όπου δεν λειτουργεί το σύστημα MOD.



#### ΠΡΟΕΙΔΟΠΟΙΗΣΗ

- Μην χρησιμοποιείτε το σύστημα MOD όταν ρυμολκείτε τρέιλερ. Το σύστημα μπορεί να μην λειτουργήσει σωστά.
- Ο υπερβολικός θόρυβος (για παράδειγμα η ένταση του ηχοσυστήματος ή το ανοικτό παράθυρο του αυτοκινήτου) θα παρεμβληθούν στον ήχο του βομβητή και μπορεί αυτός να μην ακουστεί.

- Η απόδοση του συστήματος MOD θα περιοριστεί σύμφωνα με τις συνθήκες του περιβάλλοντος και τα αντικείμενα τριγύρω, όπως:
  - Όταν υπάρχει χαμηλή αντίθεση ανάμεσα στο υπόβαθρο και τα κινούμενα αντικείμενα.
  - Όταν υπάρχει πηγή φωτός που αναβοσβήνει.
  - Όταν υπάρχει ισχυρό φως, όπως για παράδειγμα οι προβολείς από άλλο αυτοκίνητο ή το φως του ήλιου.
  - Όταν ο προσανατολισμός της κάμερας δεν είναι στην συνηθισμένη του θέση, όπως όταν ο καθρέπτης είναι διπλωμένος.
  - Όταν υπάρχει βρωμιά, σταγόνες νερού ή χιόνι πάνω στους φακούς της κάμερας.
  - Όταν δεν αλλάζει η θέση των κινούμενων αντικειμένων στην οθόνη.
- Το σύστημα MOD μπορεί να εντοπίζει κάτι όπως οι σταγόνες νερού που ρέουν στους φακούς της κάμερας, τον λευκό καπνό από την εξάτμιση, κινούμενες σκιές κλπ.
- Το σύστημα MOD μπορεί να μην λειτουργήσει σωστά ανάλογα με την ταχύτητα, κατεύθυνση, απόσταση ή το σχήμα των κινούμενων αντικειμένων.
- Εάν το αυτοκίνητό σας έχει ζημιά στα σημεία όπου είναι εγκατεστημένη η κάμερα, αφήνοντάς την κάμερα εκτός ευθυγράμμισης ή τσαλακωμένη, μπορεί να διαφοροποιηθεί η ζώνη ανίχνευσης και το σύστημα MOD μπορεί να μην εντοπίζει σωστά τα αντικείμενα.
- Όταν η θερμοκρασία είναι εξαιρετικά υψηλή ή χαμηλή, η οθόνη μπορεί να μην εμφανίζει τα αντικείμενα καθαρά. Αυτό δεν είναι δυσλειτουργία.

#### ΣΗΜΕΙΩΣΗ

Η μπλε εικόνα MOD θα αλλάξει σε πορτοκαλί εάν προκύψει ένα από τα παρακάτω:

- Όταν το σύστημα δυσλειτουργεί.
- Όταν η θερμοκρασία του εξαρτήματος φτάσει σε υψηλό επίπεδο (η εικόνα θα αναβοσβήσει).
- Όταν η κάμερα οπισθοπορείας έχει ανιχνεύσει κάποιο μπλοκάρισμα (η εικόνα θα αναβοσβήσει).

Εάν το φως της εικόνας συνεχίσει να ανάβει πορτοκαλί, ζητήστε τον έλεγχο του συστήματος MOD. Συνιστάται να επισκεφθείτε ένα εξουσιοδοτημένο συνεργείο NISSAN ή εξειδικευμένο συνεργείο για αυτή την υπηρεσία.

Ενεργοποίηση και απενεργοποίηση του συστήματος MOD

Εάν το φως της εικόνας συνεχίσει να ανάβει πορτοκαλί, ζητήστε τον έλεγχο του συστήματος MOD. Συνιστάται να επισκεφθείτε ένα εξουσιοδοτημένο συνεργείο NISSAN ή εξειδικευμένο συνεργείο για αυτή την υπηρεσία.

ΠΩΣ ΝΑ ΡΥΘΜΙΣΕΤΕ ΤΗΝ ΑΠΟΨΗ ΤΗΣ ΟΘΟΝΗΣ

Για να ρυθμίσετε την φωτεινότητα της οθόνης στην Οθόνη Περιμετρικής Θέσης, χρησιμοποιήστε τις ρυθμίσεις που περιγράφονται στο ξεχωριστό Βιβλίο Οδηγών Χρήσης NissanConnect.

#### ΣΗΜΕΙΩΣΗ

Μην κάνετε τις ρυθμίσεις της Οθόνης Περιμετρικής Θέσης (IAVM) όταν το αυτοκίνητο είναι σε κίνηση. Βεβαιωθείτε ότι είναι σταθερά δεμένο το χειρόφρενο.



## ΠΕΡΙΟΡΙΣΜΟΙ ΤΟΥ ΣΥΣΤΗΜΑΤΟΣ ΙΑΥΜ



### ΠΡΟΕΙΔΟΠΟΙΗΣΗ

Παρακάτω αναφέρονται οι περιορισμοί για το σύστημα ΙΑΥΜ. Εάν δεν μπορείτε να λειτουργήσετε το αυτοκίνητο σύμφωνα με αυτούς τους περιορισμούς του θα μπορούσε να προκληθεί σοβαρός τραυματισμός ή θάνατος.

- Μην χρησιμοποιείτε την ΙΑΥΜ με τον εξωτερικό καθρέπτη διπλωμένο και βεβαιωθείτε ότι η πόρτα πορτμπαγκάζ είναι καλά κλεισμένη όταν λειτουργείτε το αυτοκίνητο με την χρήση της ΙΑΥΜ.
- Η απόσταση ανάμεσα στα αντικείμενα που φαίνονται στην ΙΑΥΜ διαφέρει από την πραγματική απόσταση.
- Οι κάμερες είναι τοποθετημένες στην μπροστινή γρίλια, τους εξωτερικούς καθρέπτες και πάνω από την πίσω πινακίδα κυκλοφορίας. Μην βάζετε τίποτα πάνω στο αυτοκίνητο που καλύπτει τις κάμερες.
- Όταν πλένετε το αυτοκίνητο με νερό με υψηλή πίεση, βεβαιωθείτε ότι δεν ψεκάζετε την περιοχή γύρω από τις κάμερες. Σε διαφορετική περίπτωση το νερό μπορεί να μπει στην μονάδα της κάμερας προκαλώντας υγρασία στους φακούς, δυσλειτουργία, φωτιά ή ηλεκτροπληξία.
- Μην χτυπάτε τις κάμερες. Είναι όργανα ακριβείας. Σε διαφορετική περίπτωση μπορεί να προκληθεί δυσλειτουργία ή να προκληθεί ζημιά που να έχει σαν αποτέλεσμα φωτιά ή βραχυκύκλωμα.

Τα παρακάτω είναι περιορισμοί του συστήματος και δεν αντιπροσωπεύουν δυσλειτουργία του συστήματος:

- Η οθόνη που εμφανίζεται στην Ευφυή Οθόνη Περιμετρικής Θέασης θα επιστρέψει αυτόματα

στην προηγούμενη οθόνη 3

- Λεπτά από την στιγμή που το κουμπί <CAMERA> πατήθηκε ενώ ο επιλογέας ταχυτήτων είναι σε μία θέση εκτός της R (όπισθεν).
- Μπορεί να υπάρχει μία καθυστέρηση όταν κάνετε εναλλαγή ανάμεσα στις απόψεις.
- Όταν η θερμοκρασία είναι εξαιρετικά υψηλή ή χαμηλή, η οθόνη μπορεί να μην εμφανίζει τα αντικείμενα καθαρά.
- Όταν δυνατό φως μπαίνει κατευθείαν μέσα στον φακό της κάμερας, τα αντικείμενα μπορεί να μην εμφανίζονται καθαρά.
- Η οθόνη μπορεί να αναβοσβήνει κάτω από το φως φθορίου.
- Τα χρώματα των αντικειμένων στην Οθόνη Περιμετρικής Θέασης (ΙΑΥΜ) μπορεί να διαφέρουν κάπως από αυτά του πραγματικού αντικειμένου.
- Τα αντικείμενα στην οθόνη μπορεί να μην είναι καθαρά και το χρώμα του αντικειμένου μπορεί να διαφέρει σε σκοτεινό περιβάλλον.
- Μπορεί να υπάρξει διαφορά στην ευκρίνεια ανάμεσα σε κάθε άποψη της κάμερας και την άποψη από ψηλά.
- Εάν βρωμιά, βροχή ή χιόνι μαζευτούν πάνω στην κάμερα τότε η Οθόνη Οπισθοπορείας μπορεί να μην εμφανίζει τα αντικείμενα καθαρά. Καθαρίστε την κάμερα.
- Μην χρησιμοποιείτε κεριά αμαξώματος στους φακούς της κάμερας. Σκουπίστε το κέρι που τυχόν υπάρχει με ένα καθαρό πανί βρεγμένο με διάλυμα μαλακού καθαριστικού και μετά σκουπίστε με ένα στεγνό πανί.

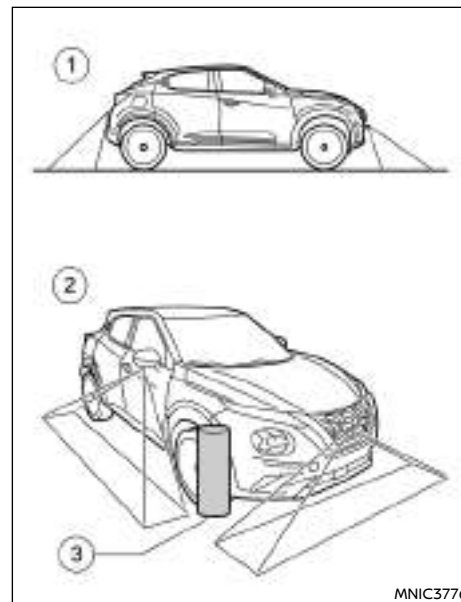

MN1C3776

Υπάρχουν ορισμένες περιοχές όπου το σύστημα δεν θα εμφανίσει τα αντικείμενα και δεν θα σας προειδοποιήσει για κινούμενα αντικείμενα.

- (1) Όταν είστε στην ένδειξη μπροστά ή πίσω, ένα αντικείμενο κάτω από τον προφυλακτήρα ή πάνω στο αντικείμενο μπορεί να μην είναι ορατό.
- (2) Όταν είστε στην άποψη θέασης από ψηλά, ένα ψηλό αντικείμενο που είναι κοντά στις ενώσεις (3) των περιοχών που βλέπει η κάμερα, δεν θα εμφανιστεί την οθόνη.

## Σύστημα προσωρινά μη διαθέσιμο

Όταν η εικόνα [!] εμφανίζεται στην οθόνη, θα υπάρχουν μη φυσιολογικές συνθήκες στην Ευφυή Οθόνη Περιμετρικής Θέασης (IAVM). Αυτό δεν θα εμποδίσει την λειτουργία κανονικής οδήγησης αλλά το σύστημα θα πρέπει να ελεγχθεί από έναν αντιπρόσωπο NISSAN ή εξειδικευμένο συνεργείο.

Όταν η εικόνα [X] εμφανίζεται την οθόνη, η κάμερα μπορεί να λαμβάνει προσωρινά ηλεκτρικές παρεμβολές από μονάδες που την περιβάλλουν. Αυτό δεν θα εμποδίσει την λειτουργία κανονικής οδήγησης, αλλά το σύστημα θα πρέπει να ελεγχθεί από έναν αντιπρόσωπο NISSAN ή εξειδικευμένο συνεργείο εάν αυτό συμβαίνει συχνά.

## ΣΥΝΤΗΡΗΣΗ ΤΟΥ ΣΥΣΤΗΜΑΤΟΣ

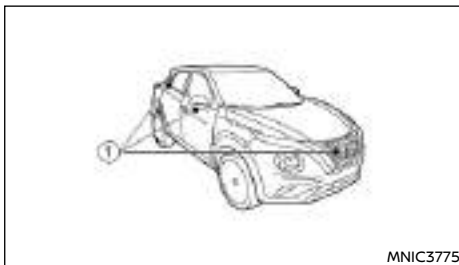

### ΠΡΟΣΟΧΗ

- Μην χρησιμοποιείτε αλκοόλ, βενζίνη ή διαλυτικό για να καθαρίσετε το διαφανές κάλυμμα της κάμερας. Αυτό θα προκαλέσει αποχρωματισμό. Για να καθαρίσετε την κάμερα, σκουπίστε την με ένα πανί που έχει βραχεί σε ένα διάλυμα μαλακού καθαριστικού και μετά σκουπίστε την με ένα στεγνό πανί.

- Μην κάνετε ζημιά στην κάμερα επειδή μπορεί να επηρεαστεί αρνητικά και η οθόνη.

Εάν κατακαθίσουν βρωμιά, βροχή ή χιόνι πάνω σε οποιαδήποτε κάμερα (1) του IAVM μπορεί να μην εμφανίζουν σωστά τα αντικείμενα. Καθαρίστε τις κάμερες σκουπίζοντας με ένα πανί βρεγμένο με διάλυμα μαλακού καθαριστικού και στην συνέχεια σκουπίστε με ένα στεγνό πανί.

## ΑΕΡΑΓΩΓΟΙ

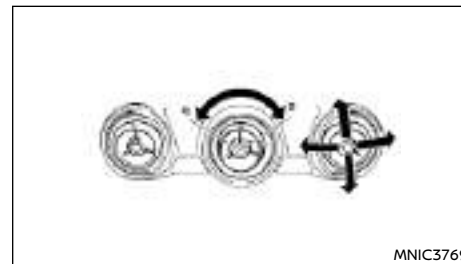

Ρυθμίστε την ροή αέρα από τους αεραγωγούς ανοίγοντας, κλείνοντας ή περιστρέφοντας.

Οι πλευρικοί αεραγωγοί μπορούν να χρησιμοποιηθούν για το πλευρικό αντιπαγωτικό / αντιθαμβωτικό.

## ΚΑΛΟΡΙΦΕΡ ΚΑΙ AIR CONDITIONER



### ΠΡΟΕΙΔΟΠΟΙΗΣΗ

- Το καλοριφέρ και το air conditioner λειτουργούν μόνο όταν λειτουργεί ο κινητήρας του αυτοκινήτου.
- Μην αφήνετε παιδιά, ανήμπορους ενήλικες ή κατοικίδια μόνο τους μέσα στο αυτοκίνητο. Μπορεί κατά λάθος να ενεργοποιήσουν τους διακόπτες να εμπλακούν σε σοβαρά ατυχήματα ή να τραυματιστούν. Τις ζεστές, ηλιόλουστες μέρες, οι θερμοκρασίες που αναπτύσσονται μέσα στο κλειστό αυτοκίνητο μπορούν γρήγορα να ανέβουν πολύ και να προκαλέσουν σοβαρούς ή και θανάσιμους τραυματισμούς σε ανθρώπους και ζώα.
- Μην χρησιμοποιείτε την λειτουργία της ανακυκλοφορίας για μεγάλα χρονικά διαστήματα καθώς ο εσωτερικός αέρας χάνει την φρεσκάδα του και τα τζάμια θαμπώνουν.
- Θα πρέπει να ρυθμίζετε τα κουμπιά του καλοριφέρ ή του air conditioner πριν ξεκινήσετε την οδήγηση για να μην αποσπάται η προσοχή σας.

Το καλοριφέρ και το air conditioner λειτουργούν όταν λειτουργεί ο κινητήρας του αυτοκινήτου. Ο ανεμιστήρας θα λειτουργήσει όταν ο διακόπτης της μίζας είναι στην θέση ON ακόμη και εάν ο κινητήρας του αυτοκινήτου είναι σβηστός.

### ΣΗΜΕΙΩΣΗ

- Η υγρασία που δημιουργείται μέσα στο εσωτερικό του air conditioner όταν αυτό λειτουργεί, απελευθερώνεται με ασφάλεια κάτω από το αυτοκίνητό σας. Για τον λόγο αυτό, τα ίχνη νερού στο έδαφος είναι φυσιολογικά.
- Οσμές από το εσωτερικό και το εξωτερικό του αυτοκινήτου μπορεί να παραμείνουν στην μονάδα του air conditioner. Η οσμή μπορεί να μπει στο εσωτερικό του αυτοκινήτου από τους

αεραγωγούς.

- Όταν παρκάρετε, βάλτε την λειτουργία κυκλοφορίας αέρα στην λειτουργία κυκλοφορίας εξωτερικού αέρα για να επιτρέψετε την ροή φρέσκου αέρα στον χώρο των επιβατών. Αυτό θα βοηθήσει στην μείωση των οσμών στο εσωτερικό του αυτοκινήτου.

ΠΡΑΚΤΙΚΕΣ ΣΥΜΒΟΥΛΕΣ (για το αυτόματο air conditioner)

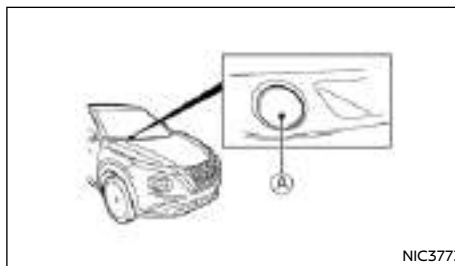

Όταν η θερμοκρασία του ψυκτικού υγρού του κινητήρα και η εξωτερική θερμοκρασία είναι χαμηλές, η ροή του αέρα από τις εξόδους στα πόδια μπορεί να μην λειτουργεί. Ωστόσο αυτό δεν είναι δυσλειτουργία. Όταν το ψυκτικό υγρό ζεσταθεί η ροή του αέρα από τις εξόδους στα πόδια θα λειτουργεί κανονικά. Οι αισθητήρες που βρίσκονται στο ταμπλό των οργάνων (A) και κάτω από το τιμόνι, θα βοηθήσουν στην διατήρηση σταθερής θερμοκρασίας. Μην τοποθετείτε τίποτα πάνω ή γύρω από τους αισθητήρες.



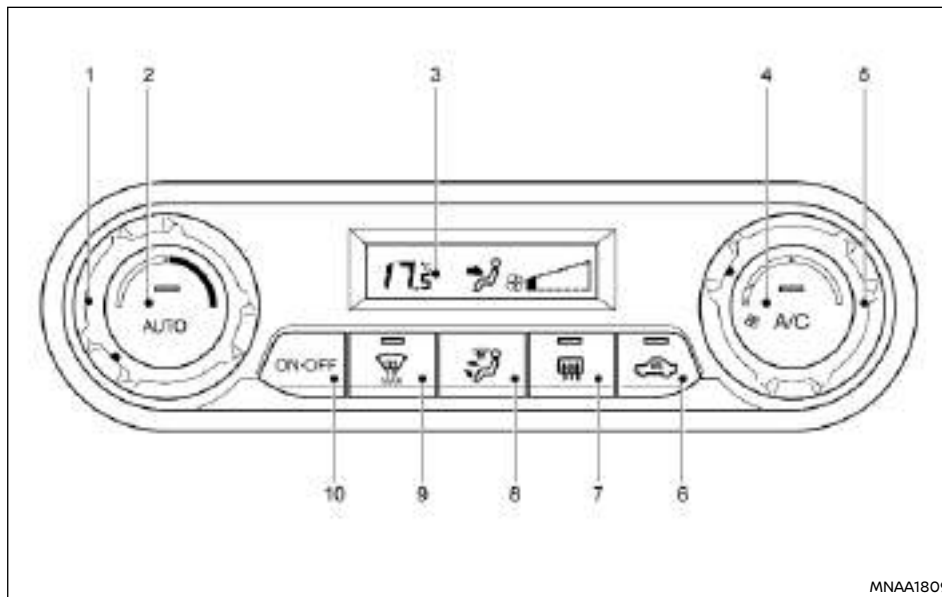

## ΑΥΤΟΜΑΤΟ AIR CONDITIONER

Τύπος Α (χωρίς θερμαντήρα καθίσματος και θερμαινόμενο Παρμπρίζ ThermaClear)



Τύπος Α (χωρίς θερμαντήρα καθίσματος και θερμαινόμενο Παρμπρίζ ThermaClear)



1. Κουμπι έλέγχου θερμοκρασίας
2. Κουμπι <AUTO>
3. Ένδειξη
4. Κουμπι <A/C> (Air Conditioner)

5. Κουμπι έλέγχου ανεμιστήρα (  )
6. Κουμπι ανακυκλοφορίας αέρα 
7. Κουμπι αντιθαμβωτικού πίσω παρμπρίζ   
(Δείτε το «Διακόπτης αντιθαμβωτικού» (Σελίδα 103).)
8. Κουμπι έλέγχου ροής αέρα
9. Κουμπι MAX αντιθαμβωτικού μπροστά 
10. Κουμπι <ON OFF>

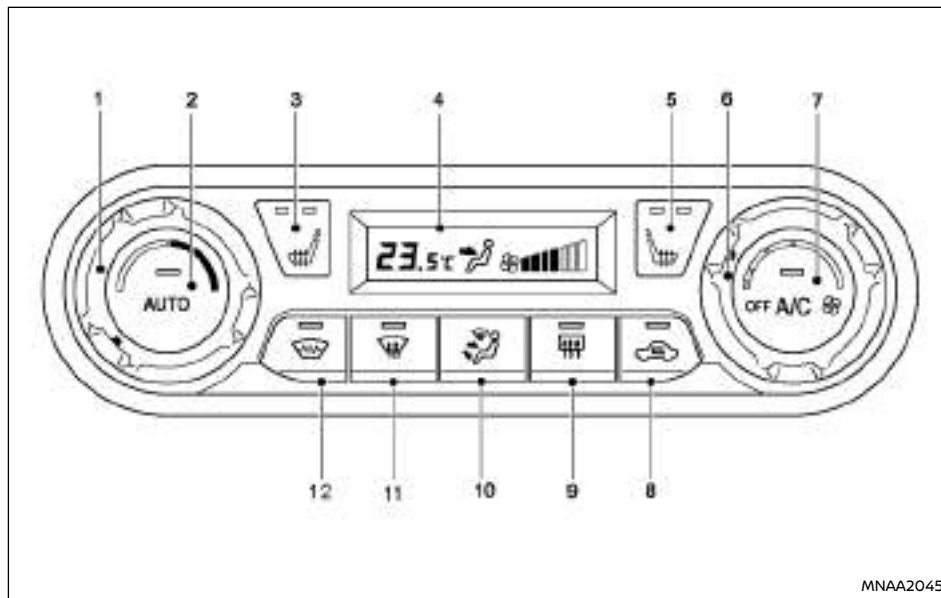
## Τύπος Β (με θερμαντήρα καθίσματος και θερμαινόμενο Παρμπρίζ ThermaClear)



Τύπος Β (με θερμαντήρα καθίσματος και θερμαινόμενο Παρμπρίζ ThermaClear)

1. Κουμπί ελέγχου θερμοκρασίας
2. Κουμπί <AUTO>
3. Κουμπί για τον θερμαντήρα του εμπρός αριστερού καθίσματος (δείτε το «Θέρμανση καθίσματος (όπου υπάρχει)» (Σελίδα 33).)
4. Ένδειξη
5. Κουμπί για τον θερμαντήρα του εμπρός δεξιού καθίσματος (δείτε το «Θέρμανση καθίσματος (όπου υπάρχει)» (Σελίδα 33).)
6. Κουμπί ελέγχου ταχύτητας ανεμιστήρα (  )
7. Κουμπί <A/C> (Air Conditioner)
8. Κουμπί ανακυκλοφορίας αέρα 

9. Κουμπί αντιθαμβωτικού πίσω παρμπρίζ   
(Δείτε το «Διακόπτης αντιθαμβωτικού» (Σελίδα 103).)

10. Κουμπί ελέγχου ροής αέρα

11. Κουμπί MAX αντιθαμβωτικού μπροστά 

12. Κουμπί θερμαινόμενου παρμπρίζ ThermaClear (δείτε το «Κουμπί θερμαινόμενου παρμπρίζ ThermaClear» (Σελίδα 102).)

### Αυτόματη λειτουργία (AUTO)

Η αυτόματη λειτουργία (AUTO) μπορεί να χρησιμοποιηθεί όλο τον χρόνο καθώς το σύστημα ελέγχει αυτόματα την διατήρηση της θερμοκρασίας σταθερής, την κατανομή της ροής του αέρα και την ταχύτητα του ανεμιστήρα αφού προηγουμένως εγχείρισει την θερμοκρασία που θέλετε με το χέρι.

### Σβήνοντας το καλοριφέρ και air conditioner:

(Μοντέλα χωρίς θερμαινόμενο παρμπρίζ ThermaClear) Για να κλείσετε το καλοριφέρ και το air conditioner, πατήστε το κουμπί <ON OFF>.

(Μοντέλα με θερμαινόμενο Παρμπρίζ ThermaClear). Το κουμπί του θερμαινόμενου Παρμπρίζ ThermaClear (όπου υπάρχει) αντικαθιστά το κανονικό κουμπί <ON OFF> για το καλοριφέρ και το air conditioner. Για να απενεργοποιήσετε το σύστημα, γυρίστε το κουμπί ελέγχου ταχύτητας ανεμιστήρα στην πιο χαμηλή θέση, περιμένετε για περίπου 1 δευτερόλεπτο και γυρίστε το κουμπί περισσότερο προς την θέση OFF.

### Ψύξη και θέρμανση με αφύγνωση:

1. Πατήστε το κουμπί <AUTO>.
2. Εάν δεν ανάβει το ενδεικτικό φως A/C, πατήστε το κουμπί <A/C>. (Θα ανάψει το ενδεικτικό φως A/C.)



3. Γυρίστε το κουμπί ελέγχου θερμοκρασίας για να καθορίσετε την θερμοκρασία που θέλετε.
4. Εάν το ενδεικτικό φως ανάβει πάνω στο κουμπί της ανακυκλοφορίας αέρα, πατήστε το κουμπί  με το φως να ανάβει, για να κλείσετε την λειτουργία ανακυκλοφορίας αέρα.

Μπορεί να δείτε να βγαίνει μια ομίχλη από τους αεραγωγούς σε συνθήκες ζεστής με υγρασία καθώς ο αέρας ψύχεται πολύ γρήγορα. Αυτό δεν δηλώνει δυσλειτουργία.

#### **Θέρμανση (A/C κλειστό):**

1. Πατήστε το κουμπί <ΑΥΤΟ>.
  2. Εάν ανάβει το ενδεικτικό φως A/C, πατήστε το κουμπί <A/C>. (Το ενδεικτικό φως A/C θα σβήσει.)
  3. Γυρίστε το κουμπί ελέγχου θερμοκρασίας για να καθορίσετε την θερμοκρασία που θέλετε.
- Μην ορίσετε την θερμοκρασία πιο χαμηλά από την θερμοκρασία του εξωτερικού αέρα. Εάν το κάνετε μπορεί η θερμοκρασία να μην ελέγχεται σωστά.
  - Εάν τα παράθυρα θαμπώνουν, χρησιμοποιήστε την θέρμανση με αφύγνωση αντί για την θέρμανση με σβηστό A/C.

#### **Ξεπάγωμα / Ξεθάμπωμα με αφύγνωση:**

1. Πατήστε το κουμπί του αντιθαμβωτικού μπροστά . (Θα ανάψει το ενδεικτικό φως .)
  2. Γυρίστε το κουμπί ελέγχου θερμοκρασίας για να καθορίσετε την θερμοκρασία που θέλετε.
- Για να αφαιρέσετε τον πάγο από την εξωτερική επιφάνεια του παρμπρίζ γρήγορα, βάλτε την θερμοκρασία σε υψηλή θερμοκρασία και την ταχύτητα του ανεμιστήρα στο μέγιστο επίπεδο.
  - Αφού καθαρίσει το παρμπρίζ, πατήστε πάλι το κουμπί του αντιθαμβωτικού μπροστά . (Το ενδεικτικό φως θα σβήσει.)

- Όταν έχει πατηθεί το κουμπί του αντιθαμβωτικού μπροστά  το air conditioner θα ανάψει αυτόματα όταν η θερμοκρασία του εξωτερικού αέρα είναι πάνω από -2°C (28°F), για να ξεθαμπώσει το παρμπρίζ. Η λειτουργία ανακυκλοφορίας αέρα θα σβήσει αυτόματα. Η λειτουργία κυκλοφορίας εξωτερικού αέρα θα επιλεγεί για να βελτιώσει την απόδοση του ξεθαμπώματος.

#### **Χειροκίνητη λειτουργία**

Η λειτουργία με το χέρι μπορεί να χρησιμοποιηθεί για να ελέγξετε το καλοριφέρ και το air conditioner σύμφωνα με τις ρυθμίσεις που θέλετε.

#### **Σβήνοντας το καλοριφέρ και air conditioner:**

(Μοντέλα χωρίς θερμαινόμενο παρμπρίζ ThermaClear) Για να κλείσετε το καλοριφέρ και το air conditioner, πατήστε το κουμπί <ON OFF>.





(Μοντέλα με θερμαινόμενο Παρμπρίζ ThermaClear). Το κουμπί του Θερμαινόμενου Παρμπρίζ ThermaClear (όπου υπάρχει) αντικαθιστά το κανονικό κουμπί <ON OFF> για το καλοριφέρ και το air conditioner. Για να απενεργοποιήσετε το σύστημα, γυρίστε το κουμπί ελέγχου ταχύτητας ανεμιστήρα στην πιο χαμηλή θέση, περιμένετε για περίπου 1 δευτερόλεπτο και γυρίστε το κουμπί περισσότερο προς την θέση OFF.

#### **Έλεγχος ταχύτητας ανεμιστήρα:**

Γυρίστε το κουμπί ελέγχου ταχύτητας ανεμιστήρα. Γυρίστε το κουμπί δεξιά για να αυξήσετε την ταχύτητα του ανεμιστήρα. Γυρίστε το κουμπί αριστερά για να μειώσετε την ταχύτητα του ανεμιστήρα. Πατήστε το κουμπί <ΑΥΤΟ> για να αλλάξετε την ταχύτητα του ανεμιστήρα στην αυτόματη λειτουργία.

#### **Έλεγχος ροής αέρα:**



Γυρίστε το κουμπί ελέγχου ροής αέρα για να αλλάξετε την λειτουργία της ροής.



-  Ο αέρας βγαίνει κυρίως από τους κεντρικούς και τους πλευρικούς αεραγωγούς
-  Ο αέρας βγαίνει κυρίως από τους κεντρικούς και τους πλευρικούς αεραγωγούς και τις εξόδους στο πάτωμα.
-  Ο αέρας βγαίνει κυρίως από τις εξόδους στο πάτωμα
-  Ο αέρας βγαίνει κυρίως από το αντιθαμβωτικό και τις εξόδους στο πάτωμα
-  Ο αέρας βγαίνει κυρίως από τις εξόδους του αντιθαμβωτικού

#### **Έλεγχος θερμοκρασίας**

Γυρίστε το κουμπί ελέγχου θερμοκρασίας για να καθορίσετε την θερμοκρασία που θέλετε. Γυρίστε το κουμπί δεξιά για να αυξήσετε την θερμοκρασία. Γυρίστε το κουμπί αριστερά για να μειώσετε την θερμοκρασία.

#### **Κουμπί ανακυκλοφορίας αέρα:**

Πατήστε το κουμπί ανακυκλοφορίας αέρα  για να κυκλοφορεί η ροή του αέρα μέσα στο αυτοκίνητο. (Θα ανάψει το ενδεικτικό φως )

Πατήστε πάλι το κουμπί ανακυκλοφορίας αέρα  για να φέρετε εξωτερικό αέρα μέσα στο αυτοκίνητο. (Το ενδεικτικό φως θα σβήσει )

#### **Έλεγχος αυτόματης εισαγωγής αέρα (όπου υπάρχει):**

Εάν το ενδεικτικό φως ανάβει πάνω στο κουμπί της ανακυκλοφορίας αέρα , πατήστε και κρατήστε πατημένο το κουμπί με το αναμένο φως (το ενδεικτικό φως θα αναβοσβήνει δύο φορές). Η λειτουργία του αυτόματου ελέγχου εισαγωγής αέρα έχει οριστεί.

## ΣΥΝΤΗΡΗΣΗ ΤΟΥ AIR CONDITIONER



### ΠΡΟΕΙΔΟΠΟΙΗΣΗ

**Το σύστημα του air conditioner περιέχει ψυκτικό υγρό υπό υψηλή πίεση. Για να αποφύγετε τραυματισμό, οποιαδήποτε εργασία στο σύστημα κλιματισμού θα πρέπει να γίνεται μόνο από έμπειρο τεχνικό με κατάλληλο εξοπλισμό.**

Το σύστημα κλιματισμού στο αυτοκίνητό σας έχει γεμίσει με ένα ψυκτικό υγρό που έχει σχεδιαστεί έχοντας στο νου μας το περιβάλλον.

**Αυτό το ψυκτικό υγρό δεν θα βλάψει το στρώμα όζοντος της γης.** Ωστόσο, μπορεί να συμβάλλει κατά ένα μικρό μέρος στην θέρμανση του πλανήτη.

Απαιτούνται ειδικός εξοπλισμός πλήρωσης και λιπαντικά όταν κάνετε συντήρηση στο σύστημα κλιματισμού του αυτοκινήτου σας. Χρησιμοποιώντας ακατάλληλα ψυκτικά υγρά ή λιπαντικά θα προκληθεί σοβαρή ζημιά στο σύστημα του air conditioner. (Δείτε το «Περιεκτικότητα και συνιστώμενα υγρά / λιπαντικά» (Σελίδα 341).)

Ένα εξουσιοδοτημένο συνεργείο NISSAN ή εξειδικευμένο συνεργείο θα είναι σε θέση να συντηρήσουν το φιλικό προς το περιβάλλον σύστημα του air conditioner.

### Φίλτρο Air conditioner

Το σύστημα του air conditioner είναι εξοπλισμένο με ένα φίλτρο air conditioner που συλλέγει τους ρύπους. Για να είστε σίγουρος ότι το air conditioner ζεσταίνει, ξεθαμπώνει και εξαερίζει επαρκώς, θα πρέπει να αντικαθιστάτε το φίλτρο σύμφωνα με το πρόγραμμα συντήρησης που αναφέρεται στο ξεχωριστό βιβλίο συντήρησης. Για να αντικαταστήσετε το φίλτρο, αποτανθείτε σε εξουσιοδοτημένο συνεργείο

γείο NISSAN ή εξειδικευμένο συνεργείο.

Το φίλτρο θα πρέπει να αντικαθίσταται εάν η ροή του αέρα μειώνεται σημαντικά ή εάν τα παράθυρα θαμπώνουν εύκολα όταν λειτουργεί το καλοριφέρ ή το air conditioner.

## ΗΧΟΣΥΣΤΗΜΑ



### ΠΡΟΕΙΔΟΠΟΙΗΣΗ

**Μην ρυθμίζετε το ηχοσύστημα όταν οδηγείτε.**

Το ηχοσύστημα λειτουργεί όταν ο διακόπτης της μίζας είναι στην θέση ACC ή ON. Εάν θέλετε να ακούσετε ραδιόφωνο ή συνδεδεμένη μονάδα ενώ δεν λειτουργεί ο κινητήρας, βάλτε τον διακόπτη της μίζας στην θέση ACC. **Μην το χρησιμοποιείτε για παρατεταμένες χρονικές περιόδους με σβηστό τον κινητήρα.**

### ΠΡΟΦΥΛΑΞΕΙΣ ΛΕΙΤΟΥΡΓΙΑΣ ΗΧΟΣΥΣΤΗΜΑΤΟΣ

#### ΣΗΜΕΙΩΣΗ

**Για τα μοντέλα με σύστημα πλοήγησης, δείτε τις προφυλάξεις για την λειτουργία του ηχοσυστήματος στο ξεχωριστό βιβλίο οδηγιών χρήσης του συστήματος πλοήγησης.**

#### Ραδιόφωνο

- Η λήψη του ραδιοφώνου επηρεάζεται από την ισχύ του σήματος του σταθμού, την απόσταση από τον ραδιοφωνικό πομπό, τα κτήρια, τις γέφυρες, τα βουνά και άλλες εξωτερικές επιδράσεις. Οι κατά διαστήματα αλλαγές στην ποιότητα της λήψης κανονικά προκαλούνται από αυτές τις εξωτερικές επιδράσεις.
- Η χρήση κινητού τηλεφώνου μέσα ή κοντά στο αυτοκίνητο μπορεί να επηρεάσει την ποιότητα λήψης του ραδιοφώνου.
- Για την καλύτερη λήψη χρησιμοποιήστε την κερία.

## ΘΥΡΑ ΣΥΝΔΕΣΗΣ USB (Universal Serial Bus)

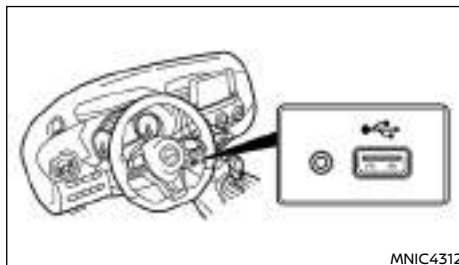

Αριστερότιμο μοντέλο

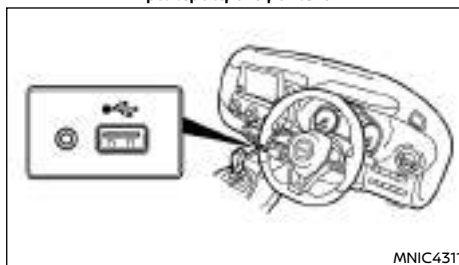

Δεξιότιμο μοντέλο



### ΠΡΟΕΙΔΟΠΟΙΗΣΗ

Μην συνδέετε, αποσυνδέετε ή χειρίζεστε την μονάδα USB ενώ οδηγείτε. Εάν το κάνετε μπορεί να αποσπαστεί η προσοχή σας. Εάν αποσπαστεί η προσοχή σας μπορεί να χάσετε τον έλεγχο του αυτοκινήτου και να προκληθεί ατύχημα ή σοβαρός τραυματισμός.

### ΠΡΟΣΟΧΗ

- Μην πιέζετε την μονάδα USB μέσα στην θύρα σύνδεσης USB. Βάζοντας την μονάδα USB σε κλίση ή ανάποδα μέσα στην θύρα μπορεί να προκληθεί ζημιά στην θύρα. Βεβαιωθείτε ότι η μονάδα USB έχει συνδεθεί σωστά μέσα στην θύρα σύνδεσης USB (ορισμένες μονάδες USB έρχονται με ένα σύμβολο σαν οδηγό, βεβαιωθείτε ότι το σύμβολο  βλέπει την σωστή κατεύθυνση πριν τοποθετήσετε την μονάδα).
- Μην τραβάτε το κάλυμμα της θύρας USB (όπου υπάρχει) όταν βγάξετε την μονάδα USB από την θύρα. Αυτό θα μπορούσε να κάνει ζημιά στην θύρα σύνδεσης USB και το κάλυμμα της θύρας σύνδεσης USB (όπου υπάρχει).
- Μην αφήνετε το καλώδιο USB σε σημείο που μπορεί να τραβηχτεί κατά λάθος. Τραβώντας το καλώδιο μπορεί να γίνει ζημιά η θύρα σύνδεσης USB.

Οι θύρες AUX και USB βρίσκονται στην κεντρική κονσόλα κάτω από τα χειριστήρια του καλοριφέρ και του air conditioner.

Το αυτοκίνητο δεν είναι εξοπλισμένο με μονάδα USB. Οι μονάδες USB που χρειάζεστε θα πρέπει να αγοράζονται ξεχωριστά.

Το σύστημα αυτό δεν μπορεί να χρησιμοποιηθεί για να διαμορφωθούν μονάδες USB. Για να διαμορφώσετε μία μονάδα USB χρησιμοποιήστε ένα προσωπικό υπολογιστή.

Σε ορισμένα κράτη / περιοχές, η μονάδα USB για τα μπροστινά καθίσματα παίζει μόνο ήχο χωρίς εικόνες για λόγους κανονισμών, ακόμη και όταν το αυτοκίνητο είναι παρκαρισμένο.

Αυτό το σύστημα υποστηρίζει διάφορες μονάδες μνήμης USB, σκληρούς δίσκους USB και iPod players. Μπορεί να υπάρχουν κάποιες μονάδες USB που να

μην υποστηρίζονται από αυτό το σύστημα.

- Τα διαχωρισμένα USB μπορεί να μην παίζουν σωστά.
- Ορισμένοι χαρακτήρες που χρησιμοποιούνται σε άλλες γλώσσες μπορεί να μην εμφανίζονται σωστά στην οθόνη (π.χ. Κινέζικα, Ιαπωνικά). Συνιστάται η χρήση των χαρακτήρων της Αγγλικής γλώσσας με μία μονάδα USB.

### Γενικές σημειώσεις για την χρήση USB:

Δείτε το βιβλίο οδηγιών χρήσης του κατασκευαστή της μονάδας για την σωστή χρήση και την φροντίδα της.

### Σημειώσεις για την χρήση iPod:

Η σήμανση "Made for iPod", "Made for iPhone" και "Made for iPad" (κατασκευασμένο για iPod, iPhone, iPad) σημαίνει ότι ένα ηλεκτρονικό αξεσουάρ έχει σχεδιαστεί για σύνδεση ειδικά με iPod, iPhone ή iPad, αντίστοιχα, και έχει πιστοποιηθεί από τον προγραμματιστή για να πληροί τα δεδομένα απόδοσης της Apple

Η Apple δεν είναι υπεύθυνη για την λειτουργία αυτής της μονάδας ή την συμμόρφωσή της με τα δεδομένα ασφαλείας και κανονισμών.

Παρακαλούμε σημειώστε ότι η χρήση αυτού του αξεσουάρ με iPod, iPhone ή iPad μπορεί να επηρεάσει την ασύρματη απόδοσή του.

Τα iPad, iPhone, iPod, iPod classic, iPod nano, iPod shuffle και iPod touch είναι καταχωρημένα σήματα της Apple Inc., κατατεθειμένα στις Η.Π.Α. και σε άλλες χώρες. Το Lightning είναι σήμα κατατεθέν της Apple Inc.

- Το ηχοσύστημα της NISSAN υποστηρίζει μόνο αξεσουάρ που έχει πιστοποιήσει η Apple και έρχονται με το λογότυπο "Made for iPod / iPhone/ iPad".



- Εάν δεν έχει συνδεθεί σωστά το iPod μπορεί να προκληθεί η εμφάνιση ενός συμβόλου που θα αναβοσβήνει στην οθόνη. Να βεβαιώνεστε πάντα ότι το iPod έχει συνδεθεί σωστά.
- Εάν συνδέσετε ένα iPod nano (1η Γενιά) στην διαδικασία της λειτουργίας αναζήτησης, αυτό μπορεί να μείνει στην λειτουργία γρήγορης αναπαραγωγής μπροστά ή πίσω. Σε αυτή την περίπτωση επαναφέρετε το iPod με το χέρι.
- Το iPod nano (2η γενιά) μπορεί να παραμείνει στην λειτουργία γρήγορης αναπαραγωγής μπροστά ή πίσω εάν αποσυνδεθεί στην διάρκεια της λειτουργίας αναζήτησης.
- Μπορεί να εμφανίζεται λάθος τίτλος τραγουδιού όταν η λειτουργία Αναπαραγωγής αλλάξει ενώ χρησιμοποιείτε ένα iPod nano (2η γενιά).
- Τα βιβλία ήχου μπορεί να μην παίζουν με την ίδια σειρά που εμφανίζονται στο iPod.
- Τα μεγάλα αρχεία εικόνας προκαλούν αργή ανταπόκριση στο iPod. Η κεντρική οθόνη του αυτοκινήτου μπορεί να μαυρίσει στιγμιαία αλλά θα επανέλθει σύντομα.
- Εάν ένα iPod επιλέγει αυτόματα μεγάλα αρχεία εικόνας όταν είναι στην λειτουργία μίξης, η κεντρική οθόνη του αυτοκινήτου μπορεί να μαυρίσει στιγμιαία αλλά θα επανέλθει σύντομα.

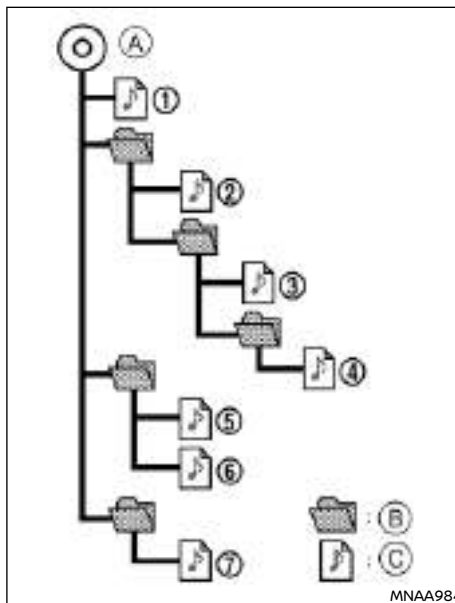

(A) Αρχικός φάκελος

(B) Φάκελος

(C) MP3 / WMA

#### Σειρά αναπαραγωγής:

Στο πιο πάνω σχήμα φαίνεται η σειρά αναπαραγωγής της μουσικής της μονάδα USB με MP3/WMA.

- Τα ονόματα των φακέλων που δεν περιέχουν αρχεία MP3/WMA δεν εμφανίζονται στην οθόνη.
- Εάν υπάρχει ένα αρχείο στο πάνω επίπεδο της μονάδας τότε εμφανίζεται η ένδειξη FOLDER

(φάκελος)

- Η σειρά αναπαραγωγής είναι η σειρά με την οποία έγινε η εγγραφή των αρχείων από το λογισμικό εγγραφής. Για τον λόγο αυτό τα αρχεία μπορεί να μην αναπαράγονται στην σειρά που θέλετε.

#### ΠΙΣΩ ΘΥΡΑ ΠΑΡΟΧΗΣ USB (όπου υπάρχει)

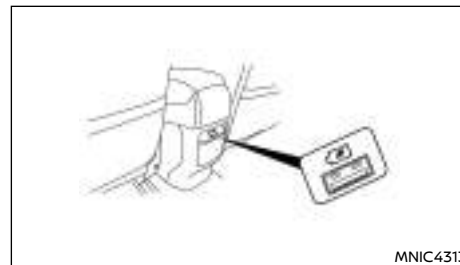

Πίσω θύρα παροχής USB (όπου υπάρχει)



#### ΠΡΟΕΙΔΟΠΟΙΗΣΗ

Μην συνδέετε, αποσυνδέετε ή χειρίζεστε την μονάδα USB ενώ οδηγείτε. Εάν το κάνετε μπορεί να αποσπαστεί η προσοχή σας. Εάν αποσπαστεί η προσοχή σας μπορεί να χάσετε τον έλεγχο του αυτοκινήτου και να προκληθεί ατύχημα ή σοβαρός τραυματισμός.

#### ΠΡΟΣΟΧΗ

- Μην πιέζετε την μονάδα USB μέσα στην θύρα σύνδεσης USB. Βάζοντας την μονάδα USB σε κλίση ή ανάποδα μέσα στην θύρα

- μπορεί να προκληθεί ζημιά στην θύρα USB. Βεβαιωθείτε ότι η μονάδα USB έχει συνδεθεί σωστά μέσα στην θύρα σύνδεσης USB (ορισμένες μονάδες USB έρχονται με ένα σύμβολο σαν οδηγό, βεβαιωθείτε ότι το σύμβολο  βλέπει την σωστή κατεύθυνση πριν τοποθετήσετε την μονάδα).
- Μην τραβάτε το κάλυμμα της θύρας USB (όπου υπάρχει) όταν βγάζετε την μονάδα USB από την θύρα. Αυτό θα μπορούσε να κάνει ζημιά στην θύρα σύνδεσης USB και το κάλυμμα της θύρας σύνδεσης USB (όπου υπάρχει).
- Μην αφήνετε το καλώδιο USB σε σημείο που μπορεί να τραβηχτεί κατά λάθος. Τραβώντας το καλώδιο μπορεί να γίνει ζημιά η θύρα σύνδεσης USB.

Υπάρχει ένα σημείο παροχής USB (όπου υπάρχει) στο πίσω μέρος του κουτιού της κονσόλας / μονάδας υποβραχιονίου.

Η θύρα αυτή είναι μόνο για την παροχή ρεύματος. Δεν υποστηρίζει την μεταφορά δεδομένων.

Η μέγιστη ισχύς του ρεύματος για την θύρα είναι 2.4 A. Παρακαλούμε σημειώστε ότι η πραγματική παροχή ρεύματος θα εξαρτηθεί από την μονάδα που έχει συνδεθεί στην θύρα. Ο φορτιστής θα παρέχει στην μονάδα την κατάλληλη τιμή ρεύματος με βάση το πρωτόκολλο που χρησιμοποιείται από την φορητή μονάδα.

Ηχοσύστημα Bluetooth® (όπου υπάρχει)

- Ορισμένες μονάδες ήχου Bluetooth® ίσως να μην είναι δυνατόν να χρησιμοποιηθούν με αυτό το σύστημα. Για λεπτομερείς πληροφορίες σχετικά με το ποιες μονάδες ήχου Bluetooth® είναι διαθέσιμες για χρήση με αυτό το σύστημα αποσυνδέστε σε εξουσιοδοτημένο συνεργείο Nissan ή

εξειδικευμένο συνεργείο.

- Πριν χρησιμοποιήσετε το ηχοσύστημα Bluetooth® είναι απαραίτητη η διαδικασία αρχικής καταχώρησης της μονάδας ήχου.
- Η λειτουργία του ηχοσυστήματος Bluetooth® μπορεί να ποικίλει ανάλογα με την μονάδα ήχου που έχει συνδεθεί. Επιβεβαιώστε την διαδικασία λειτουργίας πριν την χρήση.
- Η αναπαραγωγή του ηχοσυστήματος Bluetooth® θα σταματήσει στις ακόλουθες συνθήκες. Η αναπαραγωγή θα επανέλθει όταν οι παρακάτω συνθήκες έχουν ολοκληρωθεί.
  - Ενώ χρησιμοποιείτε τηλέφωνο hands-free
  - Ενώ ελέγχετε μία σύνδεση με το κινητό τηλέφωνο
- Η κεραία στο αυτοκίνητο για την επικοινωνία με το Bluetooth® είναι ενσωματωμένη στο σύστημα. Μην βάζετε την μονάδα ηχοσυστήματος Bluetooth® σε περιοχή που να περιτριγυρίζεται από μέταλλο, μακριά από το σύστημα ή σε στενό χώρο όπου η μονάδα έρχεται σε επαφή με το αμάξωμα ή το κάθισμα. Σε διαφορετική περίπτωση μπορεί να προκύψει υποβιβασμός του ήχου ή παρεμβολή στην σύνδεση.
- Όταν μία μονάδα ήχου Bluetooth® είναι συνδεδεμένη με την ασύρματη σύνδεση του Bluetooth®, η μπαταρία της μονάδας μπορεί να αδειάζει πιο γρήγορα από ότι συνήθως.
- Το σύστημα αυτό είναι συμβατό με προφίλ Bluetooth® AV (A2DP και AVRCP).

## ΚΕΡΑΙΑ

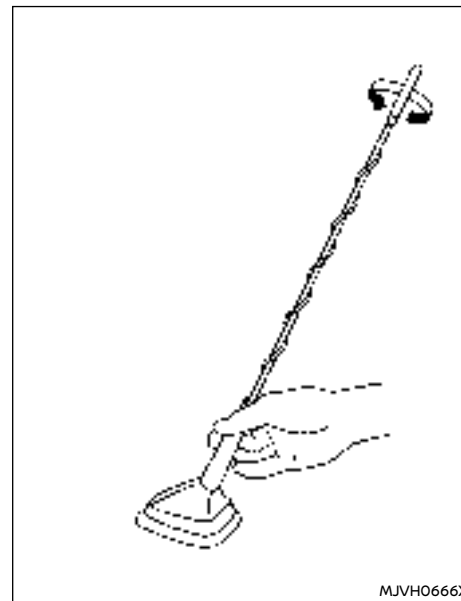

Τύπος A

Εάν είναι απαραίτητο η κεραία μπορεί να αφαιρεθεί.

Κρατήστε την βάση της κεραίας και βγάλτε την γυρίζοντας την αριστερόστροφα.

Για να τοποθετήσετε την κεραία, γυρίστε την κεραία δεξιόστροφα και σφίξτε την.

## ΡΑΔΙΟ FM AM (ΜΕ DAB) (όπου υπάρχει)

### ΠΡΟΣΟΧΗ

Για να αποφύγετε ζημιά ή παραμόρφωση της κεραίας βεβαιωθείτε ότι έχετε βγάλει την κεραία στις παρακάτω περιπτώσεις.

- Το αυτοκίνητο μπαίνει σε αυτόματο πλυντικό μηχάνημα.
- Το αυτοκίνητο μπαίνει σε γκαράζ με χαμηλό ταβάνι.
- Όταν το αυτοκίνητο είναι καλυμμένο με κουκούλα.

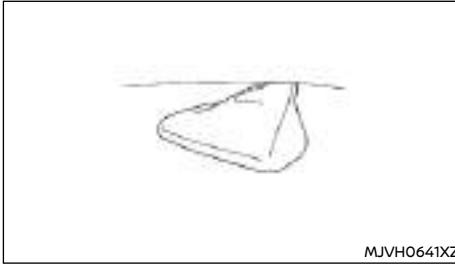

Υπάρχει κεραία ραδιοφώνου στο πίσω μέρος της οροφής του αυτοκινήτου.

Η συσσώρευση πάγου πάνω στην κεραία μπορεί να επηρεάσει την απόδοση του ραδιοφώνου. Αφαιρέστε τον πάγο για να επανέλθει η λήψη του ραδιοφώνου.

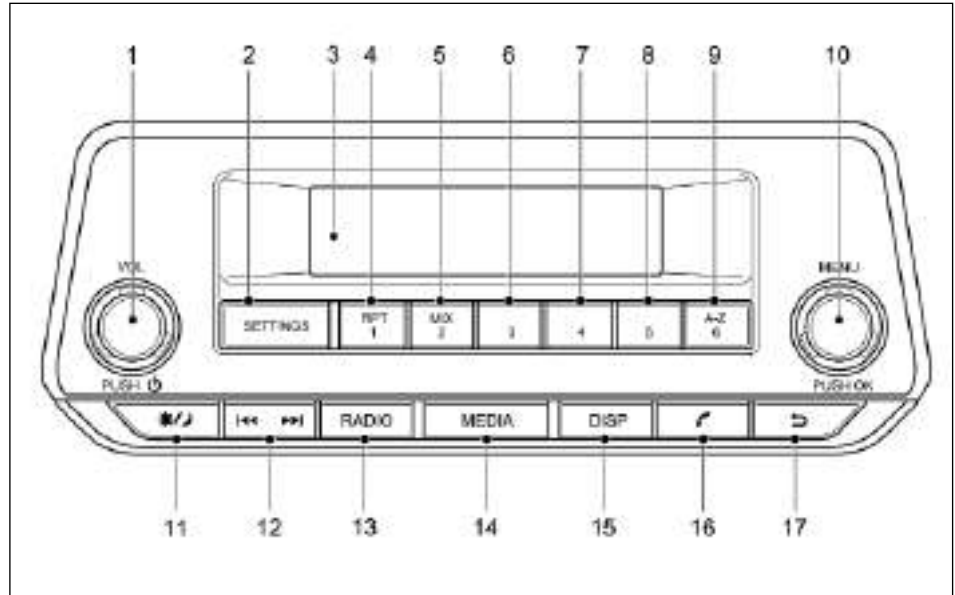

### ΠΡΟΣΟΧΗ

Όταν πλένετε το αυτοκίνητο, μην εφαρμόζετε νερό με μεγάλη πίεση κατευθείαν πάνω στην ένωση της κεραίας. Μπορεί να προκληθεί ζημιά στην ένωση της κεραίας.



1. Κουμπί παροχής / Ελέγχου έντασης ήχου <VOL>
2. Κουμπί ρυθμίσεων <SETTINGS>
3. Ένδειξη
4. Λειτουργία ραδιοφώνου: Κουμπί προεπιλογής iPod/USB/λειτουργία Bluetooth audio: Κουμπί Επανάληψη <RPT>
5. Λειτουργία ραδιοφώνου: Κουμπί προεπιλογής Κουμπί <MIX>

6. Λειτουργία ραδιοφώνου: Κουμπί προεπιλογής
7. Λειτουργία ραδιοφώνου: Κουμπί προεπιλογής
8. Λειτουργία ραδιοφώνου: Κουμπί προεπιλογής
9. Λειτουργία ραδιοφώνου: Κουμπί προεπιλογής  
Λειτουργία USB ή Τηλεφώνου: Κουμπί γρήγορης αναζήτησης
10. Κουμπί επιβεβαίωσης <OK> / κουμπί <MENU>

11. Κουμπί ελέγχου φωτεινότητας οθόνης (λειτουργίας Ημέρας / Νύχτας)   
 Γυρίστε το κουμπί < MENU > για να ορίσετε την φωτεινότητα της οθόνης.  
 Το επίπεδο της έντασης της φωτεινότητας είναι συνδεδεμένο με τον διακόπτη των προβολέων. Όταν οι προβολείς είναι αναμμένοι η φωτεινότητα μειώνεται αυτόματα. Πατήστε το κουμπί για να αλλάξετε τα επίπεδα της έντασης του φωτός ανάμεσα στην ρύθμιση ημέρας και νύχτας ανεξάρτητα από την κατάσταση των προβολέων.
12. Κουμπιά γρήγορης αναπαραγωγής μπροστά / πίσω και επόμενου / προηγούμενου τραγουδιού
13. Κουμπί < RADIO >
14. Κουμπί < MEDIA >  
 Αλλαγή ανάμεσα στις πηγές ήχου (USB, AUX, BT Audio) (εάν είναι συνδεδεμένα)
15. Κουμπί < DISP >  
 Παρέχει πληροφορίες στην οθόνη όταν είναι διαθέσιμες (μουσικές ετικέτες, RDS, κλπ)
16. Κουμπί τηλεφώνου 
17. Κουμπί επιστροφής

## ΚΥΡΙΑ ΛΕΙΤΟΥΡΓΙΑ ΤΟΥ ΗΧΟΥ

Η μονάδα του ηχοσυστήματος λειτουργεί όταν ο διακόπτης της μίζας είναι στην θέση **ACC** ή **ON**.



Κουμπί παροχής ON/OFF

Πατήστε το κουμπί  για να ανοίξετε το ηχοσύστημα. Εάν το ηχοσύστημα είχε κλείσει με την χρήση του διακόπτη της μίζας, μπορεί και να ανοίξει με τον διακόπτη της μίζας. Η πηγή που έπαιζε την στιγμή που κλείσατε το ηχοσύστημα θα ξεκινήσει να παίζει και η ένταση του ήχου θα είναι αυτή που

είχατε προηγουμένως καθορίσει.

Το ηχοσύστημα μπορεί να κλείσει πατώντας το κουμπί  ή γυρίζοντας τον διακόπτη της μίζας στην θέση **OFF** ή **LOCK**.

## Έλεγχος έντασης ήχου (VOL)

Γυρίστε το κουμπί <VOL> δεξιά ή αριστερά για να ρυθμίσετε την ένταση του ήχου.

Το ηχοσύστημα είναι εξοπλισμένο με μία λειτουργία ελέγχου έντασης ήχου σύμφωνα με την ταχύτητα. Αυτό σημαίνει ότι το ηχοσύστημα ρυθμίζει αυτόματα την ένταση του ήχου, σε σχέση με την ταχύτητα του αυτοκινήτου. Για λεπτομέρειες δείτε το «Μενού [Speed Vol.]» (Σελίδα 163).

## Κουμπί ρυθμίσεων <SETTINGS>

Για να ορίσετε τις ρυθμίσεις των [Audio] (ήχος), [Clock] (ρολόι), [Radio] (ραδιόφωνο) και [Language] (γλώσσα) ακολουθήστε την παρακάτω διαδικασία:

1. Πατήστε το κουμπί ρυθμίσεων <SETTINGS>.
2. Γυρίστε το κουμπί <MENU> δεξιά ή αριστερά για να εμφανιστούν οι ενδείξεις στην ακόλουθη σειρά:

[Audio] ⇄ [Clock] ⇄ [Radio] ⇄ [Language]

Αφού έχετε κάνει την ρύθμιση που θέλετε, πατήστε είναι το κουμπί επιστροφής  επαναλαμβανόμενα ή το κουμπί ρυθμίσεων <SETTINGS>.

## Ρυθμίσεις ήχου

1. Πατήστε το κουμπί ρυθμίσεων <SETTINGS> για να μπειτε στην οθόνη ρυθμίσεων και μετά επιλέξτε [Audio].
2. Γυρίστε το κουμπί <MENU> δεξιά ή αριστερά και η οθόνη θα εμφανίσει τα στοιχεία στην ακόλουθη σειρά:

[Sound] (ήχος) → [AUX Vol.] (ένταση εξωτερικής πηγής) → [Speed Vol] (ένταση σε σχέση με την ταχύ-

τητα) → [Bass Boost] (ενίσχυση μπάσων) → [Audio Reset] (επαναφορά στις εργοστασιακές ρυθμίσεις)

## Μενού ήχου [Sound]:

Υπομενού στο μενού του ήχου:

Μπάσα  
[Bass]

Χρησιμοποιήστε αυτό τον έλεγχο για να ενισχύσετε ή να ατονίσετε τον ήχο ανταπόκρισης των μπάσων.  
 Γυρίστε το κουμπί <MENU> δεξιά ή αριστερά για να κάνετε την ρύθμιση των μπάσων και μετά πατήστε το κουμπί <OK> για να επιβεβαιώσετε.

Πρίμα  
[Treble]

Χρησιμοποιήστε αυτό τον έλεγχο για να ενισχύσετε ή να ατονίσετε τον ήχο ανταπόκρισης των treble.  
 Γυρίστε το κουμπί <MENU> δεξιά ή αριστερά για να κάνετε την ρύθμιση των treble και μετά πατήστε το κουμπί <OK> για να επιβεβαιώσετε.

Ισοστάθμιση  
[Balance]

Χρησιμοποιήστε αυτό τον έλεγχο για να ρυθμίσετε την ισοστάθμιση της έντασης του ήχου ανάμεσα στα αριστερά και τα δεξιά ηχεία.  
 Γυρίστε το κουμπί <MENU> δεξιά ή αριστερά για να κάνετε την ρύθμιση της ισοστάθμισης αριστερά / δεξιά και μετά πατήστε το κουμπί <OK> για να επιβεβαιώσετε.

[Fade]

Χρησιμοποιήστε αυτό τον έλεγχο για να ρυθμίσετε την ισοστάθμιση της έντασης του ήχου ανάμεσα στα μπροστά και τα πίσω (όπου υπάρχει) ηχεία.  
 Γυρίστε το κουμπί <MENU> δεξιά ή αριστερά για να κάνετε την ρύθμιση της ισοστάθμισης μπροστά / πίσω και μετά πατήστε το κουμπί <OK> για να επιβεβαιώσετε.

### Μενού [AUX Vol.]:

Χρησιμοποιήστε αυτό τον έλεγχο για να ρυθμίσετε την ένταση του ήχου από της εξωτερικές πηγές ήχου. Γυρίστε το κουμπί <MENU> δεξιά ή αριστερά για να επιλέξετε [Low], [Medium] ή [High] και μετά πατήστε το κουμπί <OK> για να επιβεβαιώσετε.

### Μενού [Speed Vol.] (ένταση ήχου ανάλογα με την ταχύτητα):

Ορίστε το ηχοσύστημα ώστε να ρυθμίζεται αυτόματα η ένταση του ήχου σε σχέση με την ταχύτητα του αυτοκινήτου.

Η λειτουργία αυτή ελέγχει την ένταση του ήχου από τα ηχεία, αυτόματα σε σχέση με την ταχύτητα του αυτοκινήτου. Όταν εμφανίζεται [Speed Vol.] γυρίστε το κουμπί <MENU> δεξιά ή αριστερά για να ρυθμίσετε την ένταση του ήχου.

Βάζοντας την ρύθμιση στο μηδέν (0), κλείνετε την λειτουργία έντασης ήχου ανάλογα με την ταχύτητα. Αυξάνοντας την ρύθμιση, έχετε σαν αποτέλεσμα η ένταση του ήχου να αυξάνεται πιο απότομα με την ταχύτητα του αυτοκινήτου. Όταν έχετε κάνει την επιλογή σας, πατήστε το <OK> για να την αποθηκεύσετε.

### Μενού [Bass Boost] (ενίσχυσης μπάσων):

Αλλάξτε την ενίσχυση των μπάσων [Bass Boost] σε [ON] ή [OFF].

### Μενού [Audio Reset] (εργοστασιακή ρύθμιση ήχου):

Το ηχοσύστημα έχει αποθηκεύσει τις εργοστασιακές ρυθμίσεις. Επιλέξτε [Yes] για να αλλάξετε όλες τις ρυθμίσεις πίσω στις εργοστασιακές. Επιλέξτε [No] για να βγείτε από το μενού διατηρώντας τις παρούσες ρυθμίσεις.

### Ρύθμιση ρολογιού

Η οθόνη ρύθμισης [Clock] θα εμφανιστεί όταν επιλέξετε το [Clock] από το μενού ρύθμισης.

#### [Set Time]:

Επιλέξτε το [Set Time] και μετά ρυθμίστε το ρολόι ως εξής:

1. Θα αρχίσει να αναβοσβήνει η ένδειξη της ώρας. Γυρίστε το κουμπί <MENU> για να ρυθμίσετε την ώρα.
2. Πατήστε το κουμπί <OK>. Θα αρχίσει να αναβοσβήνει η ένδειξη των λεπτών.
3. Γυρίστε το κουμπί <MENU> για να ρυθμίσετε τα λεπτά.
4. Πατήστε το <OK> για να ολοκληρώσετε την ρύθμιση του ρολογιού.

#### [ON / OFF]:

Ανοίξτε ή κλείστε την ένδειξη του ρολογιού, όταν το ηχοσύστημα είναι κλειστό.

Εάν το έχετε ρυθμίσει στην θέση [ON], το ρολόι θα εμφανίζεται όταν το ηχοσύστημα έχει κλείσει είτε πατώντας το κουμπί < ⏻ > είτε όταν έχετε βάλει τον διακόπτη της μίζας στην θέση **OFF**.

#### [Format] (μορφή):

Ρυθμίστε την ένδειξη της ώρας ανάμεσα στην λειτουργία 24ωρης ένδειξης και την λειτουργία 12ωρης ένδειξης.

#### Μενού [Radio]

Για λεπτομέρειες για την ενεργοποίηση ή την απενεργοποίηση, δείτε το «Κουμπί ρυθμίσεων <SETTINGS>» (Σελίδα 162).

[TA]

Χρησιμοποιήστε αυτόν τον χειρισμό για να ενεργοποιήσετε ή να απενεργοποιήσετε τις Αναγγελίες Κυκλοφορίας όταν ξεκινάει η μονάδα. Γυρίστε το κουμπί <MENU> δεξιά ή αριστερά για να επιλέξετε και μετά πατήστε <OK> για να επιβεβαιώσετε.

[DR Interrupt.] (όπου υπάρχει)

Μόνο για τα μοντέλα που έχουν την λειτουργία DAB. Ενεργοποιήστε ή απενεργοποιήστε συγκεκριμένες Ψηφιακές Παρεμβάσεις που εμφανίζονται στην λίστα. Όταν έχει επιλεγεί, οι ραδιοφωνικοί σταθμοί DAB θα διακόπτονται όταν είναι διαθέσιμο ένα συγκεκριμένο μήνυμα. Γυρίστε το κουμπί <MENU> δεξιά ή αριστερά για να επιλέξετε και μετά πατήστε <OK> για να επιβεβαιώσετε.

[Ref. FM List]

Ενημερώστε την λίστα των FM με το χέρι. Πατήστε το <OK> για να αρχίσει η αναζήτηση των σταθμών. Εμφανίζεται ένα μήνυμα επιβεβαίωσης. Σε σύγχρονο χρονικό διάστημα οι σταθμοί έχουν ενημερωθεί και αρχίζει να παίζει ο τελευταίος σταθμός (εάν αυτό είναι δυνατό).

[Ref. DRList]

Ενημερώστε την λίστα των σταθμών DAB με το χέρι. Πατήστε το <OK> για να αρχίσει η αναζήτηση σταθμών. Θα εμφανιστεί ένα μήνυμα επιβεβαίωσης. Σε σύντομο χρονικό διάστημα οι σταθμοί θα έχουν ενημερωθεί και θα αρχίσει να παίζει (εάν αυτό είναι δυνατό) ο τελευταίος σταθμός.

[EPG] (όπου υπάρχει) Ο Ηλεκτρονικός Οδηγός Προγράμματος (EPG) για το DAB έχει σχεδιαστεί για να παρέχει στον χρήστη παρόμοιες λειτουργίες όπως το EPG της τηλεόρασης αλλά για το ραδιόφωνο και τις σχετικές υπηρεσίες. Για παράδειγμα:

- Εμφάνιση καταλόγων με προγράμματα και εκδηλώσεις
- Αναζήτηση μέσω παρόντων και μελλοντικών λιστών προγραμμάτων

[Intellitext] (όπου υπάρχει) Τα ξέπυνα κείμενα (Intellitext) είναι μία ειδική μορφή μηνυμάτων DL (Δυναμικών Ετικετών) που παρέχουν δεδομένα για σπόρ ή ειδήσεις.

### Ρυθμίσεις Γλώσσας

Επιλέξτε την κατάλληλη γλώσσα και πατήστε το κουμπί <OK>. Μόλις ολοκληρώσετε, η οθόνη θα υιοθετήσει αμέσως την ρύθμιση της γλώσσας.

- [UK English] (Αγγλικά Ηνωμένου Βασιλείου)
- [Français] (Γαλλικά)
- [Deutsch] (Γερμανικά)
- [Italiano] (Ιταλικά)
- [Português] (Πορτογαλικά)
- [Nederlands] (Ολλανδικά)
- [Español] (Ισπανικά)
- [Türkçe] (Τουρκικά)
- [русский] (Ρωσικά)

### ΛΕΙΤΟΥΡΓΙΑ ΤΟΥ ΡΑΔΙΟΦΩΝΟΥ

Όταν πατήσετε το κουμπί , το ηχοσύστημα θα ανοίξει στον τελευταίο ραδιοφωνικό σταθμό που ακούγατε, εάν κλείσατε το ηχοσύστημα ενώ ακούγατε ραδιόφωνο.

Το ραδιόφωνο μπορεί να λάβει διάφορα ήδη ραδιοφωνικών μεταδόσεων.

- FM
- DAB (Μετάδοση Ψηφιακού Ήχου) (όπου υπάρχει)
- AM

### Κουμπιά επιλογής μπάντας ραδιοφώνου

Πατήστε το κουμπί <RADIO> για να αλλάξετε την μπάντα του ραδιοφώνου που κάνετε λήψη, ως εξής:

#### Για τα μοντέλα με DAB:

FM1 → FM2 → DAB1 → DAB2 → AM → FM1

Πατώντας και κρατώντας το κουμπί <RADIO> θα ενημερωθούν οι λιστες των σταθμών.

#### Για τα μοντέλα χωρίς DAB:

FM1 → FM2 → AM → FM1

Όταν το κουμπί <RADIO> πατηθεί, το ραδιόφωνο θα ανοίξει στον σταθμό που λάμβανε τελευταίο. Εάν το ηχοσύστημα παίζει ήδη χρησιμοποιώντας μία από τις άλλες πηγές εισόδου (iPod, Bluetooth, USB, AUX-in) πατώντας το κουμπί <RADIO> θα σβήσει η πηγή εισόδου που έπαιζε και θα επιλεγεί ο σταθμός που ακούγατε τελευταίο.

Όταν πατήσετε το κουμπί <RADIO> για περισσότερο από 1,5 δευτερόλεπτο, ενώ είστε στις λειτουργίες FM/DAB, θα ενημερωθεί αυτόματα η παρούσα λίστα σταθμών.



### Συντονισμός με το χέρι

Όταν ρυθμίζετε την συχνότητα του ραδιοσταθμού με το χέρι, πηγαίνετε στην λίστα FM [FM List] και γυρίστε το κουμπί <MENU> έως ότου συντονιστείτε στην συχνότητα που θέλετε και πατήστε <OK> για να την επιλέξετε.

Η συχνότητα αυξάνεται ή μειώνεται σε βήματα των

100 kHz στην μπάντα των FM και των 9kHz στην μπάντα των AM.





### ΠΡΟΕΙΔΟΠΟΙΗΣΗ

**Ο συντονισμός του ραδιοφώνου δεν θα πρέπει να γίνεται όταν οδηγείτε για να μην αποσπάται η προσοχή σας από την οδήγηση.**





Κουμπιά συντονισμού με αναζήτηση (SEEK)

### Λειτουργία FM:

Πατώντας το κουμπί  ή , ξεκινάει η λειτουργία συντονισμού. Ένα σύντομο πάτημα στο κουμπί θα αυξήσει ή θα μειώσει την συχνότητα κατά ένα βήμα. Πατώντας το κουμπί περισσότερο θα ενεργοποιηθεί η λειτουργία αναζήτησης. Το ραδιόφωνο αναζητεί από τις χαμηλότερες στις υψηλότερες συχνότητες ή αντίστροφα και σταματάει στον επόμενο σταθμό που μεταδίδει. Κατά την διάρκεια της λειτουργίας αναζήτησης ο ήχος είναι σε σίγαση. Εάν δεν μπορεί να βρεθεί σταθμός μέσα σε έναν πλήρη κύκλο της μπάντας, θα επιστρέψει στην αρχική συχνότητα.

### Λειτουργία DAB:

Πατήστε  ή  για να επιλέξετε τον επόμενο ή τον προηγούμενο σταθμό. Ένα παρατεταμένο πάτημα προκαλεί αναζήτηση ανά σύνολο.

## Κουμπιά προεπιλογής σταθμών. (1)(2)(3)(4) (5)(6)

Πατώντας ένα κουμπί προεπιλογής για λιγότερα από 2 δευτερόλεπτα, θα επιλεγεί ο αποθηκευμένος ραδιοφωνικός σταθμός.

Πατώντας ένα κουμπί προεπιλογής για περισσότερα από 2 δευτερόλεπτα, ενώ είστε στην λίστα των FM [FM List] ή την κύρια οθόνη του ραδιοφώνου θα αποθηκευτεί ο σταθμός που ακούτε σε αυτό το κουμπί προεπιλογής.

- Δώδεκα σταθμοί μπορούν να αποθηκευτούν στην μπάνα των FM. (Έξι για κάθε FM1 και FM2)
- Δώδεκα σταθμοί (εάν υπάρχουν) μπορούν να αποθηκευτούν στις μπάνες DAB. (Από έξι σε καθένα από το DAB1 και DAB2) (όπου υπάρχει).
- Έξι σταθμοί (εάν υπάρχουν) μπορούν να οριστούν για την μπάνα AM.

Εάν αποσυνδεθεί η μπαταρία ή καεί η ασφάλεια η μνήμη του ραδιοφώνου θα σβήσει. Σε αυτή την περίπτωση ορίστε τους σταθμούς που θέλετε και πάλι, όταν συνδεθεί η μπαταρία ή αλλαχτεί η ασφάλεια.

## Λειτουργία DAB και Συστήματος Ραδιοφωνικών Δεδομένων (RDS) (όπου υπάρχει)

Το RDS είναι ένα σύστημα με το οποίο από τον ίδιο σταθμό των FM που μεταδίδονται κανονικά ραδιοφωνικά προγράμματα, μεταδίδονται και μη ηχητικές, ψηφιακές πληροφορίες. Το RDS παρέχει υπηρεσία πληροφόρησης όπως όνομα σταθμού, πληροφορίες για την κίνηση και ειδήσεις.

### **DAB (Μετάδοση Ψηφιακού Ήχου):**

Το DAB είναι ένα δεδομένο για την ψηφιακή μετάδοση ήχου.

Διάφοροι τύποι πληροφοριών που επιλέγονται από τον οδηγό (Ταξίδι, Προεδοποίηση, Νέα, Καιρός,

Σπορ κλπ.) μπορούν να ληφθούν και θα παρέχονται στον οδηγό.

Περιστασιακά, σε περιοχές με φτωχό σήμα DAB, το πλήρες όνομα του σταθμού στην λίστα DAB ή την κύρια οθόνη DAB μπορεί να παραμορφώνεται. Σε αυτή την κατάσταση μπορεί να είναι ακόμη δυνατόν να ακούσετε τον συγκεκριμένο σταθμό, με μειωμένη ποιότητα ήχου, αλλά αυτό δεν είναι πάντα δυνατό.

### **ΣΗΜΕΙΩΣΗ**

- **Όταν είστε σε λειτουργία DAB η λειτουργία είναι ίδια με την FM αλλά ελαφρώς διαφορετική.**
- **Σε ορισμένες χώρες ή περιοχές, ορισμένες από αυτές τις υπηρεσίες μπορεί να μην είναι διαθέσιμες.**

### **Λειτουργία Εναλλακτικής Συχνότητας (AF):**

Η λειτουργία AF δουλεύει στα FM (ραδιόφωνο).

- Η λειτουργία AF δουλεύει στα FM (ραδιόφωνο) και θα συνεχίσει να λειτουργεί στο υπόβαθρο εάν επιλεγεί οποιοδήποτε μέσο.
- Η λειτουργία AF συγκρίνει την ισχύ του σήματος και επιλέγει τον σταθμό με τις καλύτερες συνθήκες λήψης για τον σταθμό που είναι συντονισμένος.

## Λειτουργίες DAB και RDS

### **Λειτουργία Υπηρεσιών Προγράμματος (PS) (Λειτουργία εμφάνισης ονόματος σταθμού).**

- **FM:**  
Όταν συντονιστεί σταθμός RDS με αναζήτηση ή χειροκίνητο συντονισμό, λαμβάνονται τα δεδομένα RDS και το όνομα PS εμφανίζεται αμέσως στην οθόνη.
- **DAB:**  
Όταν συντονιστεί ένας σταθμός με αναζήτηση ή χειροκίνητο συντονισμό λαμβάνονται τα δεδομένα και εμφανίζεται το όνομα PS.

## ΤΑ Αναγγελία Πληροφοριών Κίνησης

Η λειτουργία αυτή δουλεύει στις λειτουργίες FM/DAB (Ραδιόφωνο). Η λειτουργία αυτή θα δουλέψει ακόμη στο υπόβαθρο εάν έχει επιλεγεί οποιαδήποτε πηγή.

- Πατώντας το κουμπί <TA>, επιλέγεται η λειτουργία TA. Η ένδειξη TA εμφανίζεται όταν είναι ενεργή η λειτουργία TA.
- Όταν πατήσετε πάλι το <TA> ή το <BACK>. Η λειτουργία θα σβήσει και η ένδειξη TA θα χαθεί από την οθόνη..

### **Λειτουργία Διακοπής Αναγγελίας Πληροφοριών Κίνησης:**

Όταν λαμβάνεται μία αναγγελία πληροφοριών κίνησης, η αναγγελία αυτή συντονίζεται και η ένδειξη εμφανίζει ένα ενημερωτικό μήνυμα με το όνομα του ραδιοσταθμού.

Μόλις τελειώσει η αναγγελία κυκλοφορίας, η μονάδα επιστρέφει στην πηγή που ήταν ενεργή πριν ξεκινήσει η αναγγελία κίνησης.

Εάν το κουμπί <BACK> πατηθεί στην διάρκεια της αναγγελίας κυκλοφορίας, η λειτουργία διακοπής για την αναγγελία κυκλοφορίας ακυρώνεται. Η λειτουργία TA επιστρέφει στην κατάσταση αναμονής και το ηχοσύστημα επιστρέφει στην προηγούμενη πηγή.

## PIRZA AUX

### Κύρια λειτουργία ήχου

Συνδέστε την υποδοχή AUX μία συμβατής μονάδας (π.χ. MP3) στην υποδοχή στο κάτω μέρος του ταμπλό των οργάνων

Πατήστε το κουμπί <MEDIA> για την λειτουργία της Εξωτερικής Μονάδας Ήχου (AUX). Χρησιμοποιήστε την λειτουργία αναπαραγωγής της μονάδας για να παίξει ο ήχος.



### ΠΡΟΕΙΔΟΠΟΙΗΣΗ

Μην συνδέετε, αποσυνδέετε ή χειρίζεστε την μονάδα USB ενώ οδηγείτε. Εάν το κάνετε μπορεί να αποσπαστεί η προσοχή σας με αποτέλεσμα να χάσετε τον έλεγχο του αυτοκινήτου και να προκληθεί ατύχημα ή σοβαρός τραυματισμός.

### ΠΡΟΣΟΧΗ

- Μην πιέζετε το USB μέσα στην θύρα. Βάζοντας το USB λυγισμένο ή ανάποδα μπορεί να πάθει ζημιά η θύρα. Βεβαιωθείτε ότι η μονάδα είναι συνδεδεμένη σωστά στην θύρα USB.
- Μην τραβάτε το κάλυμμα της θύρα USB (όπου υπάρχει) όταν βγάζετε την μονάδα USB από την θύρα. Μπορεί να πάθει ζημιά τόσο η θύρα όσο και το κάλυμμα.
- Μην αφήνετε το καλώδιο USB σε σημείο όπου μπορεί να τραβηχτεί κατά λάθος. Τραβώντας το καλώδιο μπορεί να πάθει ζημιά η θύρα.

Συνδέοντας μία μονάδα στο USB

Δείτε το βιβλίο οδηγιών χρήσης του κατασκευαστή της μονάδας για την σωστή χρήση και την φροντίδα της.

Η θύρα σύνδεσης USB βρίσκεται στο κάτω μέρος του ταμπλό των οργάνων. Συνδέστε μία μονάδα μνήμης USB στην θύρα σύνδεσης USB. Η μονάδα μνήμης USB θα ενεργοποιηθεί αυτόματα. Η οθόνη θα εμφανίσει το ενημερωτικό μήνυμα [USB Detected Please Wait...] (εντοπισμός USB παρακαλώ περιμένετε) για λίγα λεπτά, ενώ διαβάζει τα δεδομένα.

Εάν το ηχοσύστημα έκλεισε ενώ έπαιζε η μονάδα μνήμης USB, πατώντας θα ξεκινήσει η λειτουργία

για της μονάδας USB.

### Κουμπί <MEDIA>

Για να λειτουργήσει η μνήμη USB πατήστε <MEDIA> μία φορά ή επαναλαμβανόμενα έως ότου να είναι διαθέσιμο το [USB].

Κύρια λειτουργία ήχου

- Εμφάνιση λίστας
- Γρήγορη αναζήτηση
- 
- MIX (τυχαία αναπαραγωγή)
- RPT (επανάληψη τραγουδιού)
- Περιήγηση στον φάκελο

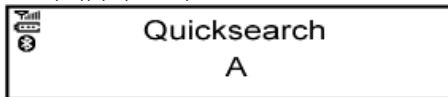

### Εμφάνιση λίστας:

Ενώ παίζει το τραγούδι, πατήστε το κουμπί <ENTER> ή γυρίστε το κουμπί <MENU> για να εμφανιστούν τα διαθέσιμα τραγούδια σε μορφή λίστας. Για να επιλέξετε ένα τραγούδι από την λίστα, γυρίστε κουμπί <MENU> και μετά πατήστε το <ENTER>. Πατήστε το κουμπί για να μπειτε στην οθόνη του φακέλου.

### Κουμπί Γρήγορης Αναπαραγωγής Μπροστά / Πίσω:

Όταν το κουμπί | (αναπαραγωγή μπροστά) ή | (επιστροφή πίσω) πατηθεί συνεχόμενα, το τραγούδι θα παίζει σε υψηλή ταχύτητα. Όταν αφήσετε το κουμπί το τραγούδι θα παίξει σε κανονική ταχύτητα αναπαραγωγής.

### Κουμπί επόμενου / προηγούμενου τραγουδιού:

Πατώντας το κουμπί | ή | μία φορά, η μονάδα θα προχωρήσει μπροστά στο επόμενο ή πίσω στη αρχή του παρόντος τραγουδιού. Πατήστε το κουμπί ή περισσότερες από μία φορές για να προχωρήσετε ανάμεσα στα τραγούδια.

### Περιήγηση στον φάκελο:

Εάν το εγγεγραμμένο μέσο περιέχει φακέλους με μουσικά αρχεία, πατώντας το κουμπί | ή | θα παίξουν στην σειρά τα τραγούδια του κάθε φακέλου.

Για να επιλέξετε τον φάκελο που θέλετε:

1. Πατήστε το κουμπί <ENTER> ή γυρίστε το κουμπί <MENU> για να εμφανιστεί μία λίστα των τραγουδιών στον παρόντα φάκελο.
2. Πατήστε το κουμπί επιστροφής .
3. Πατήστε το κουμπί <ENTER> για να έχετε πρόσβαση στον φάκελο. Πατήστε πάλι το κουμπί <ENTER> για να αρχίσει να παίζει το πρώτο τραγούδι ή γυρίστε το κουμπί <MENU> και πατήστε <ENTER> για να επιλέξετε άλλο τραγούδι.

Εάν ο φάκελος που έχετε επιλέξει περιέχει υποφακέλους, πατήστε <ENTER>, θα εμφανιστεί μία καινούργια οθόνη με την λίστα των υποφακέλων. Γυρίστε το κουμπί <MENU> για τον υποφάκελο και μετά πατήστε <ENTER> για να επιλέξετε. Επιλέξτε το σημείο [Root] (κεντρικός φάκελος) όταν έχουν



γραφεί επιπλέον τραγούδια στον κεντρικό φάκελο. Για να επιστρέψετε στην οθόνη του προηγούμενου φακέλου, πατήστε το κουμπί επιστροφής .

#### <RPT> Κουμπί επανάληψη:

Πατήστε το κουμπί <RPT> και το παρόν τραγούδι θα παίζει συνεχόμενα.

#### <MIX> Κουμπί μίξη:

Πατήστε το κουμπί <MIX> και όλα τα τραγούδια στον παρόντα φάκελο (MP3/USB) ή στην λίστα αναπαραγωγής (iPod) θα παίξουν σε τυχαία σειρά.

Όταν τελειώσει η αναπαραγωγή του παρόντα φακέλου / λίστα αναπαραγωγής το σύστημα θα αρχίσει να παίζει τον επόμενο φάκελο / λίστα αναπαραγωγής.

#### <DISP> Κουμπί ένδειξης:

Όταν παίζει ένα τραγούδι με ετικέτες πληροφοριών της εγγεγραμμένης μουσικής (ετικέτες κειμένου ID3), θα εμφανίζεται ο τίτλος του τραγουδιού που παίζει εάν είναι διαθέσιμος. Εάν δεν είναι διαθέσιμος ο τίτλος του τραγουδιού θα εμφανιστεί η λέξη [Track] (τραγούδι).

Όταν πατήσετε το κουμπί <DISP> επαναλαμβανόμενα, μπορούν να εμφανιστούν περισσότερες πληροφορίες για το τραγούδι, μαζί με τον τίτλο του τραγουδιού, ως εξής:

Χρόνος τραγουδιού → Καλλιτέχνης → Άλμπουμ → Χρόνος τραγουδιού

Το όνομα του τραγουδιού εμφανίζεται πάντα.

#### Λεπτομέρειες τραγουδιού:

Ένα παρατεταμένο πάτημα στο κουμπί <DISP> θα γυρίσει την οθόνη σε μία λεπτομερή επισκόπηση. Πατήστε το κουμπί επιστροφής  για να επιστρέψετε στην προηγούμενη οθόνη.

#### Γρήγορη αναζήτηση:

Όταν παίζει ένα USB με ετικέτες πληροφοριών της εγγεγραμμένης μουσικής (ετικέτες κειμένου ID3),

στην λειτουργία εμφάνισης λίστας, μπορεί να γίνει γρήγορη αναζήτηση ενός τραγουδιού από την λίστα αυτή.

Πατήστε το κουμπί <A-Z> και μετά γυρίστε το κουμπί <MENU> για το πρώτο αλφαβητικό / αριθμητικό γράμμα του τίτλου του τραγουδιού και πατήστε <OK>. Όταν βρεθεί, θα εμφανιστεί μια λίστα με τα διαθέσιμα τραγούδια. Επιλέξτε το τραγούδι που θέλετε και πατήστε <OK> για να αρχίσει να παίζει.

#### ΛΕΙΤΟΥΡΓΙΑ iPod® player (όπου υπάρχει)

##### Σύνδεση iPod®



#### ΠΡΟΕΙΔΟΠΟΙΗΣΗ

**Μην συνδέετε, αποσυνδέετε ή χειρίζεστε την μονάδα USB ενώ οδηγείτε. Εάν το κάνετε μπορεί να αποσπαστεί η προσοχή σας. Εάν αποσπαστεί η προσοχή σας μπορεί να χάσετε τον έλεγχο του αυτοκινήτου και να προκληθεί ατύχημα ή σοβαρός τραυματισμός.**

#### ΠΡΟΣΟΧΗ

- **Μην πιέζετε το USB μέσα στην θύρα. Βάζοντας το USB λυγισμένο ή ανάποδα μπορεί να πάθει ζημιά η θύρα. Βεβαιωθείτε ότι η μονάδα είναι συνδεδεμένη σωστά στην θύρα USB.**
- **Μην τραβάτε το κάλυμμα της θύρα USB (όπου υπάρχει) όταν βγάξετε την μονάδα USB από την θύρα. Μπορεί να πάθει ζημιά τόσο η θύρα όσο και το κάλυμμα.**
- **Μην αφήνετε το καλώδιο USB σε σημείο όπου μπορεί να τραβηχτεί κατά λάθος. Τραβώντας το καλώδιο μπορεί να πάθει ζημιά η θύρα.**

Δείτε τις πληροφορίες στο βιβλίο οδηγιών χρήσης του κατασκευαστή για την σωστή χρήση και φροντίδα της μονάδας.

Ανοίξτε το καπάκι της κονσόλας και συνδέστε το καλώδιο του iPod® στο βύσμα USB. Η μπαταρία του iPod® θα φορτίζει όσο είναι συνδεδεμένο στο αυτοκίνητο. Η οθόνη θα εμφανίσει για λίγα δευτερόλεπτα ένα ενημερωτικό μήνυμα ότι διαβάζει τα δεδομένα ((iPod <Name> Detected.....)).

Εάν το ηχοσύστημα έκλεισε ενώ έπαιζε το iPod®, πατώντας το κουμπί < ⏪ > θα αρχίσει η λειτουργία του iPod®. Κατά την διάρκεια της σύνδεσης, μπορούν να γίνουν χειρισμοί του iPod® μόνο με τα χειριστήρια του ηχοσυστήματος.

#### Σημειώσεις για την χρήση του iPod:

Οι επισημάνσεις "Made for iPod", "Made for iPhone" και "Made for iPad" σημαίνουν ότι ένα ηλεκτρικό αξεσουάρ έχει σχεδιαστεί ειδικά για σύνδεση με iPod, iPhone και iPad αντίστοιχα και έχει πιστοποιηθεί από τον προγραμματιστή για να πληροί τα στάνταρ απόδοσης της Apple.

Η Apple δεν ευθύνεται για την λειτουργία αυτής της μονάδας ή την συμμόρφωσή της με τα δεδομένα ασφαλείας και τους κανονισμούς.

Παρακαλούμε σημειώστε ότι η χρήση αυτού του αξεσουάρ με το iPod, iPhone ή iPad μπορεί να επηρεάσει την ασύρματη απόδοση.

Τα iPad, iPhone, iPod, iPod classic, iPod nano, iPod shuffle και iPod touch είναι σήματα κατατεθέντα της Apple Inc., κατατεθειμένα στις Η.Π.Α. και άλλες χώρες. Το Lightning είναι σήμα κατατεθέν της Apple Inc.

Το ηχοσύστημα της Nissan υποστηρίζει μόνο αξεσουάρ που η Apple έχει πιστοποιήσει και έρχονται με το λογότυπο "Made for iPod/iPhone/iPad".

### Συμβατότητα:

Το σύστημα θα είναι συμβατό με όλες τις μονάδες (παλιές και μελλοντικές) που υποστηρίζουν το πρωτόκολλο των αξεσουάρ της Apple σε σύνδεση με USB.

Συμπεριλαμβάνει (και χωρίς να περιορίζεται σε αυτά):

- iPod touch 5th (iOS 9.3.5)
- iPhone 7 Plus (iOS 10.1.1, 11.0.3, 11.1.2)
- iPhone 8 (iOS 11.2)
- iPhone 8 Plus (iOS 11.2.5)
- iPhone X (iOS 11.2, 12.0.1)

### ΣΗΜΕΙΩΣΗ

**Αυτό το ηχοσύστημα δεν υποστηρίζει την φόρτιση iPad.**

### Κουμπί <MEDIA>

Για να λειτουργήσει το iPod πατήστε <MEDIA> μία φορά ή επαναλαμβανόμενα έως ότου να εμφανιστεί το [iPod <Name>].

### Κύρια λειτουργία ήχου



### Interface:

Το interface για την λειτουργία του iPod® που εμφανίζεται στην κεντρική οθόνη του αυτοκινήτου είναι παρόμοιο με το interface του iPod®. Χρησιμοποιήστε το κουμπί <MENU> και το κουμπί <OK> για να γίνει αναπαραγωγή ενός τραγουδιού στο iPod®.

Μπορούν να επιλεγούν τα παρακάτω από την λίστα του μενού στην οθόνη.

- [Playlists] (λίστες αναπαραγωγής)
- [Artists] (καλλιτέχνες)
- [Albums] (άλμπουμ)
- [Tracks] (τραγουδία)
- [More...] (περισσότερα) (το οποίο παρέχει πρόσβαση στα ακόλουθα)
- [Composers] (συνθέτες)
- [Genre] (είδος)
- [Podcasts]
- [Audiobooks] (βιβλία ήχου)

Για περισσότερες πληροφορίες για το κάθε είδος, δείτε το Βιβλίο Οδηγιών του iPod®.

Οι παρακάτω λειτουργίες είναι ταυτόσημες με την κύρια λειτουργία του ηχοσυστήματος στην λειτουργία της μονάδας USB. Για λεπτομέρειες δείτε το «Θύρες σύνδεσης USB (Universal Serial Bus) (όπου υπάρχει)» (Σελίδα 166).

- Εμφάνιση λίστας
- ►►|◀◀◀
- MIX (τυχαία αναπαραγωγή)
- RPT (επανάληψη τραγουδιού)
- Περιήγηση στον φάκελο

### Κουμπί DISP:

Όσο ένα τραγούδι με εγγεγραμμένη μουσική με ετικέτες πληροφοριών (κείμενο CD / ετικέτες κελμένου ID3) αναπαράγεται, εμφανίζεται ο τίτλος του τραγουδιού που παίζει. Εάν δεν υπάρχουν ετικέτες τότε εμφανίζεται ένα ενημερωτικό μήνυμα.

Όταν πατήσετε το κουμπί <DISP> επαναλαμβανόμενα, μπορούν να εμφανιστούν περισσότερες πληροφορίες για το τραγούδι, μαζί με τον τίτλο του τραγουδιού, ως εξής:

Χρόνος τραγουδιού → Όνομα καλλιτέχνη → Τίτλος άλμπουμ → Χρόνος τραγουδιού

### Λεπτομέρειες τραγουδιού:

Με ένα πατεταμένο πάτημα στο κουμπί <DISP> η οθόνη θα εμφανίσει τον τίτλο του τραγουδιού, το όνομα του καλλιτέχνη και τον τίτλο του άλμπουμ. Μετά από μερικά δευτερόλεπτα θα επιστρέψει στην κύρια οθόνη, ή πατήστε το κουμπί επιστροφής ➡ σύντομα για να επιστρέψετε στην κύρια οθόνη.

### Λειτουργία Bluetooth®

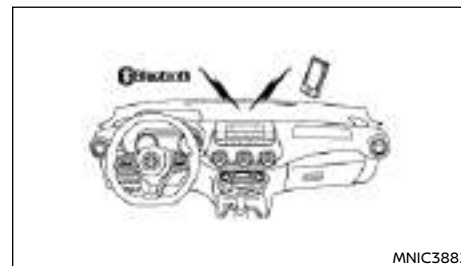

\*: Μία μονάδα με δυνατότητες Bluetooth

### Ρυθμίσεις BLUETOOTH®

Για να ταυριάζετε μία μονάδα, βεβαιωθείτε ότι το Bluetooth είναι ενεργό και χρησιμοποιήστε το στοιχείο [Scan devices] ή το στοιχείο [Pair device]. Για λεπτομέρειες δείτε το «[Scan devices]» (Σελίδα 169).

Όταν είναι συνδεδεμένη μία μονάδα Apple μέσω της θύρας σύνδεσης USB και του Bluetooth®, η μονάδα θα αναγνωρίζεται ως μονάδα USB. Η μπαταρία της μονάδας Apple φορτίζεται ενώ το καλώδιο είναι συνδεδεμένο στην θύρα σύνδεσης USB.

Μπορούν να συνδεθούν έως 5 διαφορετικές μονάδες Bluetooth®. Ωστόσο μόνο μία μονάδα μπορεί να χρησιμοποιείται κάθε φορά. Εάν έχουν καταχωρηθεί 5 διαφορετικές μονάδες Bluetooth μία νέα μο-

νάδα μπορεί μόνο να αντικαταστήσει μία από τις υπάρχουσες ταιριασμένες μονάδες. Χρησιμοποιήστε το στοιχείο [Del. device] για να διαγράψετε μία από τις υπάρχουσες ταιριασμένες μονάδες. Για λεπτομέρειες δείτε το «[Del. device]» (Σελίδα 170).

Όταν η σύνδεση γίνει με επιτυχία, θα εμφανιστεί ένα ενημερωτικό μήνυμα και μετά το ηχοσύστημα θα επιστρέψει στην ένδειξη της παρούσας πηγής ήχου. Στην διάρκεια της σύνδεσης οι ακόλουθες εικόνες κατάστασης θα εμφανίζονται (επάνω αριστερά στην οθόνη): Δύναμη σήματος (📶), Κατάσταση μπαταρίας\* (🔋) και ενεργό Bluetooth (📶).

\*: Εάν ανάψει το μήνυμα χαμηλής μπαταρίας, η μονάδα Bluetooth® θα πρέπει να φορτιστεί σύντομα. Η διαδικασία σύνδεσης και λειτουργίας μπορεί να ποικίλουν ανάλογα με τον τύπο της μονάδας και την συμβατότητα. Δείτε το βιβλίο οδηγιών χρήσης του Bluetooth® για περισσότερες λεπτομέρειες.

#### ΣΗΜΕΙΩΣΗ

- Για λεπτομέρειες για την μονάδα, δείτε το βιβλίο οδηγιών χρήσης του ηχοσυστήματος / κινητού τηλεφώνου.
- Για βοήθεια με την καταχώρηση του ηχοσυστήματος / τηλεφώνου Bluetooth® επισκεφθείτε εξουσιοδοτημένο συνεργείο Nissan ή εξειδικευμένο συνεργείο.

Για να ρυθμίσετε το σύστημα Bluetooth με την μονάδα που θέλετε είναι διαθέσιμα τα παρακάτω:



- [Scan devices]  
Δείχνει όλες τις διαθέσιμες ορατές μονάδες BT

και ενεργοποιεί την σύνδεση BT.

- [Pair Device]  
Μπορεί να γίνει ταιρίασμα μονάδων Bluetooth με το σύστημα. Μπορούν να καταχωρηθούν έως 5 μονάδες.
- [Sel. Device]  
Εμφανίζεται η λίστα με τις καταχωρημένες μονάδες Bluetooth και μπορείτε να επιλέξετε για σύνδεση.
- [Del. Device]  
Μπορεί να διαγραφεί μία καταχωρημένη μονάδα Bluetooth.
- [Bluetooth]  
Εάν η ρύθμιση αυτή είναι κλειστή (off), η σύνδεση ανάμεσα στις μονάδες Bluetooth και την μονάδα Bluetooth του αυτοκινήτου θα ακυρωθεί.

#### [Scan devices] (έλεγχος μονάδων):

- 1) Πατήστε το κουμπί . Επιλέξτε [Scan device].  
Το ηχοσύστημα αναζητεί μονάδες Bluetooth και εμφανίζει όλες τις ορατές μονάδες. Πατώντας το κουμπί <BACK> ακυρώνεται η αναζήτηση.  
Βεβαιωθείτε ότι η μονάδα σας Bluetooth είναι ορατή αυτή την στιγμή. Η μονάδα ήχου θα περιμένει για ένα αίτημα σύνδεσης από την μονάδα Bluetooth.
- 2) Επιλέξτε την μονάδα που θα γίνει ταιρίασμα.  
Χρησιμοποιήστε το κουμπί <MENU> και πατήστε <OK> για να επιλέξετε.
- 3) Η διαδικασία ταιριάσματος μπορεί να εξαρτηθεί από την μονάδα που θα συνδεθεί:
  - a. Μονάδα χωρίς κωδικό PIN:  
Η σύνδεση Bluetooth θα γίνει αυτόματα χωρίς να κάνετε κάποια άλλη εισαγωγή.
  - β. Μονάδα με κωδικό PIN:  
Είναι δυνατοί δύο τρόποι ταιριάσματος, ανά-

λογα με την μονάδα:

- Τύπος A:  
Θα εμφανιστεί το μήνυμα [To pair] [Enter Pin] 0000. Επιβεβαιώστε τον κωδικό PIN πάνω στην μονάδα και το ηχοσύστημα. Θα γίνει η σύνδεση Bluetooth. Εάν ο χρόνος της αντιστροφής μέτρησης φτάσει το 0, η προσπάθεια να συνδεθεί η μονάδα θα ακυρωθεί.
- Τύπος B:  
Θα εμφανιστεί το μήνυμα [Pairing request] [Confirm password] μαζί με έναν 6ψήφιο κωδικό. Ο μοναδικός ίδιος κωδικός θα πρέπει να εμφανιστεί στην οθόνη. Εάν ο κωδικός είναι ίδιος επιβεβαιώστε στην μονάδα. Θα γίνει η σύνδεση Bluetooth.

#### [Pair Device] (Διαδικασία ταιριάσματος)

Ανοίξτε το ηχοσύστημα Bluetooth®. Δείτε την περιγραφή [Bluetooth] πιο κάτω.



- Χρησιμοποιήστε το ηχοσύστημα Bluetooth® / το κινητό τηλέφωνο που θα ταιριάζετε:
  - 1) Ενεργοποιήστε την λειτουργία αναζήτησης για μονάδες Bluetooth®. Εάν η λειτουργία αναζήτησης βρει μία μονάδα ήχου, θα την εμφανίζει στην οθόνη της μονάδας.
  - 2) Επιλέξτε την μονάδα που εμφανίζεται ως [My Car].
  - 3) Είναι δυνατοί δύο διαφορετικοί τρόποι σύνδεσης ανάλογα με την μονάδα. Για λεπτομέρειες για την σωστή διαδικασία, δείτε το «[Scan devices]» (Σελίδα 169).

Όταν είναι συνδεδεμένη μία μονάδα Apple μέσω της θύρας σύνδεσης USB και του Bluetooth®, η μονάδα θα αναγνωρίζεται ως μονάδα USB. Η μπαταρία της μονάδας Apple φορτίζεται ενώ το καλώδιο είναι συνδεδεμένο στην θύρα σύνδεσης USB.

### [Sel. Device]:

Η λίστα των συνδεδεμένων μονάδων εμφανίζει ποια μονάδα Bluetooth® ήχου ή κινητού τηλεφώνου έχει συνδεθεί ή καταχωρηθεί με το ηχοσύστημα Bluetooth®. Εάν η λίστα περιέχει μονάδες τότε επιλέξτε την κατάλληλη για να συνδεθεί με το ηχοσύστημα Bluetooth®.

Τα ακόλουθα σύμβολα (όπου υπάρχουν), δείχνουν την ικανότητα της καταχωρημένης μονάδας:

-  : Ενσωμάτωση κινητού τηλεφώνου
-  : Μεταφορά ήχου (A2DP – Ενισχυμένο Προφίλ Κατανομής Ήχου)

### [Del. device] (διαγραφή μονάδας):

Μία καταχωρημένη μονάδα μπορεί να αφαιρεθεί από το ηχοσύστημα Bluetooth. Επιλέξτε την καταχωρημένη μονάδα και μετά πατήστε <OK> για να επιβεβαιώσετε την διαγραφή.

### [Bluetooth]:

Εάν το Bluetooth® έχει απενεργοποιηθεί, ένα ενημερωτικό μήνυμα [ON/OFF] εμφανίζεται όταν επιλέγετε [Bluetooth] από το μενού του τηλεφώνου (πατήστε ). Για να ενεργοποιήσετε το σήμα του Bluetooth® πατήστε το <OK> και θα εμφανιστεί μία οθόνη παρακολούθησης. Μετά επιλέξτε [ON] και πατήστε <OK> για να εμφανιστεί η οθόνη μενού με τις ρυθμίσεις Bluetooth®.

### Κύρια λειτουργία εκτροπής ήχου Bluetooth®

Βάλτε τον διακόπτη της μίζας στην θέση **Acc** ή **ON**. Εάν το ηχοσύστημα έκλεισε ενώ έπαιζε ηχοσύστημα Bluetooth®, πατώντας το κουμπί <  > θα αρχίσει η λειτουργία της μεταφοράς ήχου ηχοσυστήματος Bluetooth®.

### Κουμπί <MEDIA>:



Για να λειτουργήσει η μεταφορά ήχου Bluetooth®, χρησιμοποιήστε την ακόλουθη μέθοδο:

- Πατήστε το κουμπί <MEDIA> επαναλαμβανόμενα έως ότου εμφανιστεί το [BT Audio].

Ο τύπος της ένδειξης που εμφανίζεται στο ηχοσύστημα μπορεί να ποικίλει ανάλογα με την έκδοση του Bluetooth® της μονάδας.



**Κουμπιά Γρήγορης Αναπαραγωγής Μπροστά / Πίσω:**

Όταν το κουμπί  (αναπαραγωγή μπροστά) ή  (επιστροφή πίσω) πατηθεί συνεχόμενα, το τραγούδι θα παίζει σε υψηλή ταχύτητα. Όταν αφήσετε το κουμπί το τραγούδι θα παίξει σε κανονική ταχύτητα αναπαραγωγής..



**Κουμπιά Επόμενου / Προηγούμενου τραγουδιού:**

Πατήστε το κουμπί  ή  περισσότερες από μία φορές για να προχωρήσετε ανάμεσα στα τραγούδια.

### <DISP> Κουμπί

Όταν παίζει ένα τραγούδι με ετικέτες πληροφοριών της εγγεγραμμένης μουσικής (ετικέτες ID3), θα εμφανίζεται ο τίτλος του τραγουδιού που παίζει. Εάν δεν υπάρχουν ετικέτες, τότε θα εμφανίζεται ένα ενημερωτικό μήνυμα.

Όταν πατήστε το κουμπί <DISP> επαναλαμβανόμενα, μπορούν να εμφανιστούν περισσότερες πληροφορίες για το τραγούδι, μαζί με τον τίτλο του τραγουδιού.

Ένα παρατεταμένο πάτημα στο κουμπί <DISP> θα γυρίσει την οθόνη σε μία λεπτομερή επισκόπηση η οποία μετα από μερικά δευτερόλεπτα θα επιστρέψει στην κύρια οθόνη, ή πατήστε το  σύντομα για να επιστρέψετε στην κύρια οθόνη.

### Λειτουργία κινητού τηλεφώνου Bluetooth®

Το σύστημα αυτό παρέχει μία διευκόλυνση hands-free για το κινητό σας τηλέφωνο με Bluetooth® για να ενισχύσει την ασφάλεια και την άνεση στην οδήγηση.

Για λεπτομέρειες δείτε «Σύνδεση κινητού τηλεφώνου για το ραδιόφωνο FM AM (όπου υπάρχει)» (Σελίδα 178)

Πίνακας προδιαγραφών:

Υποστηριζόμενα μέσα		USB 2.0	
Υποστηριζόμενα συστήματα αρχείων		ISO9660 LEVEL1, ISO9660 LEVEL2, Romeo, Joliet * ISO9660 Level 3 (μαζική εγγραφή) δεν υποστηρίζεται * Τα αποθηκευμένα αρχεία με την χρήση του εξαρτήματος Live File System (σε υπολογιστή με Windows Vista) δεν υποστηρίζονται.	
Υποστηριζόμενες εκδόσεις*1	MP3	Έκδοση	MPEG1,MPEG2
		Συχνότητα	8kHz - 48 kHz
		Bit Rate	32 kbps - 448 kbps, VBR*4
	WMA*3	Έκδοση	WMA7, WMA8, WMA9 (εκτός από WMA9 Lossless, WMA9 Voice)
		Συχνότητα	8 KHz - 48 kHz
		Bit Rate	5 kbps - 320 kbps, VBR*4
	AAC	Έκδοση	MPEG-4, AAC
		Συχνότητα	8 KHz - 48 kHz
		Bit Rate	32 kbps - 192 kbps, VBR*4
Πληροφορίες ετικέτας (Τίτλος τραγουδιού και όνομα Καλλιτέχνη)		MP3	Ετικέτα ID3 Έκδοση 1.0, 1.1, 2.2, 2.3, 2.4 (MP3 μόνο)
		WMA	WMA tag (WMA μόνο)
Επίπεδα φακέλων		Επίπεδα φακέλων 8, Φάκελοι 2500 (μαζί με τον αρχικό), Αρχεία 32000.	
Κωδικοί εμφανίσιμων χαρακτήρων*2		01:ASCII, 02: ISO-8859-1, 03: UNICODE (UTF-16 BOM Big Endian), 04: UNICODE (UTF-16 Ncn-BOM Big Endian), 05: UNICODE (UTF-8), 06: UNICODE - (Non-UTF-16 BOM Little Endian)	

\*1 Τα αρχεία που δημιουργούνται με συνδυασμό των 48kHz και των 64kbps δεν μπορούν να παίξουν.

\*2 Οι διαθέσιμοι κωδικοί εξαρτώνται από το είδος του μέσου, τις εκδόσεις και τις πληροφορίες που πρόκειται να εμφανιστούν.

\*3 Τα προστατευόμενα αρχεία WMA (DRM) δεν μπορούν να παίξουν.

\*4 Όταν παίζονται αρχεία VBR, ο χρόνος αναπαραγωγής μπορεί να μην εμφανίζεται σωστά. Τα WMA7 και WMA8 δεν εφαρμόζονται στο VBR.

## APPLE CARPLAY ΚΑΙ ANDROID AUTO (όπου υπάρχει)



### ΠΡΟΕΙΔΟΠΟΙΗΣΗ

- Σταματήστε το αυτοκίνητο σε ασφαλή τοποθεσία και δέστε το χειρόφρενο πριν συνδέσετε το κινητό σας στο αυτοκίνητο ή κάνετε χειρισμούς για την ρύθμιση του κινητού σας τηλεφώνου.
- Οι νόμοι σε ορισμένες χώρες μπορεί να περιορίζουν την χρήση ορισμένων εφαρμογών και λειτουργιών, όπως τα κοινωνικά δίκτυα και τα μηνύματα. Ελέγξτε τις απαιτήσεις των τοπικών κανονισμών.

### Apple CarPlay:

Με το Apple CarPlay το σύστημα του αυτοκινήτου σας μπορεί να χρησιμοποιηθεί σαν οθόνη και χειριστήριο για ορισμένες από τις λειτουργίες του iPhone. Το Apple CarPlay διαθέτει το Siri που επιτρέπει τους χειρισμούς μέσω φωνητικών εντολών. Δείτε το βιβλίο οδηγιών χρήσης του Συστήματος Πλοήγησης και επισκεφθείτε τον ιστότοπο της Apple για πληροφορίες σχετικά με τις λειτουργίες που είναι διαθέσιμες και άλλες λεπτομέρειες.

### Android Auto:

Με το Android Auto το σύστημα του αυτοκινήτου σας μπορεί να χρησιμοποιηθεί σαν οθόνη και χειριστήριο για ορισμένες από τις λειτουργίες του Android τηλεφώνου σας. Το Android Auto υποστηρίζει το Talk to Google που επιτρέπει χειρισμούς μέσω φωνητικών εντολών. Δείτε το βιβλίο οδηγιών χρήσης του Συστήματος Πλοήγησης και επισκεφθείτε τον ιστότοπο του Android Auto για πληροφορίες σχετικά με τις λειτουργίες που είναι διαθέσιμες και άλλες λεπτομέρειες.

## NISSAN CONNECT (όπου υπάρχει)

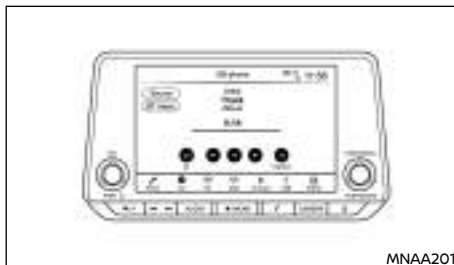

Τύπος Α

MNAA2011

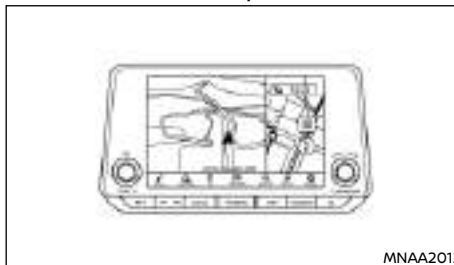

Τύπος Β

MNAA2012

Για λεπτομέρειες δείτε το ξεχωριστό Βιβλίο Οδηγιών Χρήσης NissanConnect.

- Online:
  - Πηγαίνετε στο EX: xxx.nl/nm19nl-aivie3eur
  - Ή σαρώστε τον κωδικό QR



- Τυπωμένη έκδοση: Επικοινωνήστε με ένα εξουσιοδοτημένο συνεργείο NISSAN ή εξειδικευμένο συνεργείο.

### ΠΛΗΡΟΦΟΡΙΕΣ ΑΣΦΑΛΕΙΑΣ

Αυτό το σύστημα είναι πρωταρχικά σχεδιασμένο για να κάνει την οδήγηση ευχάριστη, όπως αναφέρεται σε αυτό το βιβλίο. Ωστόσο, ο οδηγός θα πρέπει να χρησιμοποιεί το σύστημα κατάλληλα και με ασφάλεια. Οι πληροφορίες και η διαθεσιμότητα των υπηρεσιών μπορεί να μην είναι πάντα ενημερωμένες. Το σύστημα δεν υποκαθιστά την ασφαλή, σωστή και νόμιμη οδήγηση.

Παρακαλούμε, πριν χρησιμοποιήσετε το σύστημα, να διαβάσετε τις πληροφορίες ασφαλείας που ακολουθούν. Να χρησιμοποιείτε πάντα το σύστημα όπως περιγράφεται σε αυτό το βιβλίο.



### ΠΡΟΕΙΔΟΠΟΙΗΣΗ

- Για να χειριστείτε το σύστημα, σταθεμεύστε πρώτα το αυτοκίνητο σε ασφαλές σημείο και δέστε το χειρόφρενο. Ο χειρισμός του συστήματος κατά την οδήγηση μπορεί να αποσπάσει την προσοχή του οδηγού με συνέπεια την πιθανή πρόκληση σοβαρού ατυχήματος.

- Να είστε πάντα προσεκτικοί ώστε όλη η προσοχή σας να είναι στον χειρισμό του αυτοκινήτου. Εάν το σύστημα δεν ανταποκριθεί αμέσως, παρακαλούμε να έχετε υπομονή και να κρατάτε τα μάτια σας στον δρόμο. Η απρόσεκτη οδήγηση μπορεί να οδηγήσει σε σύγκρουση με αποτέλεσμα σοβαρούς τραυματισμούς ή θάνατο.
- Μην βασίζεστε μόνο στην καθοδήγηση διαδρομής (όπου υπάρχει). Να βεβαιώνετε πάντα ότι όλοι οι ελιγμοί κατά την οδήγηση είναι νόμιμοι και ασφαλείς ώστε να αποφύγετε ατυχήματα.
- Μην αποσυναρμολογείτε ή κάνετε μετατροπή σε αυτό το σύστημα. Εάν το κάνετε μπορεί να προκληθεί ατύχημα, φωτιά ή ηλεκτροπληξία.
- Εάν παρατηρήσετε οποιοδήποτε ξένο αντικείμενο μέσα στο σύστημα, χύσετε υγρό στο σύστημα ή παρατηρήσετε καπνό ή μωρδιά να βγαίνουν από αυτό, σταματήστε αμέσως να χρησιμοποιείτε το σύστημα και αποτανθείτε σε Εξουσιοδοτημένο συνεργείο της Nissan ή εξειδικευμένο συνεργείο. Εάν αγνοήσετε τέτοιες συνθήκες μπορεί να οδηγήσουν σε ατυχήματα, φωτιά ή ηλεκτροπληξία.

#### ΠΡΟΣΟΧΗ

- Ορισμένες περιοχές μπορεί να έχουν νόμους που περιορίζουν την χρήση οθονών βίντεο ενώ οδηγείτε. Να χρησιμοποιείτε αυτό το σύστημα μόνο όταν επιτρέπεται από τον νόμο.
- Οι ακραίες θερμοκρασίες, κάτω από τους  $-20^{\circ}\text{C}$  ( $-4^{\circ}\text{F}$ ) και πάνω από τους  $70^{\circ}\text{C}$  ( $158^{\circ}\text{F}$ ) θα μπορούσαν να επηρεάσουν την απόδοση του συστήματος.

- Η οθόνη μπορεί να σπάσει εάν την χτυπήσετε με σκληρό ή αιχμηρό αντικείμενο. Εάν σπάσει η οθόνη μην την ακουμπάτε. Εάν το κάνετε μπορεί να τραυματιστείτε.

#### ΣΗΜΕΙΩΣΗ

Για να αποφύγετε το άδειασμα της μπαταρίας, να χρησιμοποιείτε το NissanConnect μόνο όταν έχει ξεκινήσει το υβριδικό σύστημα.

#### Μοντέλα με Υπηρεσίες NissanConnect:

Οι Υπηρεσίες NissanConnect μπορεί να μην είναι διαθέσιμες σε ορισμένες περιοχές. Για να χρησιμοποιήσετε τις λειτουργίες που είναι σχετικές με τις Υπηρεσίες NissanConnect είναι απαραίτητο να ολοκληρώσετε την εγγραφή στις Υπηρεσίες NissanConnect.

Έλεγχος hands-free τηλεφώνου



#### ΠΡΟΕΙΔΟΠΟΙΗΣΗ

- Χρησιμοποιήστε το τηλέφωνό σας αφού προηγουμένως έχετε σταματήσει το αυτοκίνητό σας σε ασφαλή τοποθεσία. Εάν πρέπει να χρησιμοποιήσετε το τηλέφωνό σας ενώ οδηγείτε, δείχνετε συνέχεια εξαιρετική συγκέντρωση ώστε η πλήρη σας προσοχή να είναι στο χειρισμό του αυτοκινήτου.
- Εάν δεν μπορείτε να αφιερώσετε την πλήρη προσοχή σας στον χειρισμό του αυτοκινήτου ενώ μιλάτε στο τηλέφωνο, βγείτε από τον δρόμο σε ασφαλή σημείο και σταματήστε το αυτοκίνητό σας.

#### ΠΡΟΣΟΧΗ

Για να αποφύγετε το άδειασμα της μπαταρίας του αυτοκινήτου, χρησιμοποιήστε το τηλέφωνο αφού έχετε βάλει μπροστά τον κινητήρα.

Βοηθός γραπτών μηνυμάτων Hands-free



#### ΠΡΟΕΙΔΟΠΟΙΗΣΗ

- Χρησιμοποιήστε την λειτουργία εγγραφής μηνύματος αφού προηγουμένως έχετε σταματήσει το αυτοκίνητό σας σε ασφαλή τοποθεσία. Εάν πρέπει να χρησιμοποιήσετε την λειτουργία ενώ οδηγείτε, δείχνετε συνέχεια εξαιρετική συγκέντρωση ώστε η πλήρη σας προσοχή να είναι στο χειρισμό του αυτοκινήτου.
- Οι νόμοι σε ορισμένες χώρες μπορεί να απαγορεύουν την χρήση του «Κειμένου σε Ομιλία». Ελέγξτε τι ισχύει στην περιοχή που βρίσκεστε πριν χρησιμοποιήσετε αυτή την λειτουργία.
- Οι νόμοι σε ορισμένες χώρες μπορεί να περιορίζουν την χρήση ορισμένων εφαρμογών και λειτουργιών, όπως είναι τα κοινωνικά δίκτυα και τα μηνύματα. Ελέγξτε τι ισχύει στην περιοχή που βρίσκεστε για τις όποιες απαιτήσεις.
- Εάν δεν μπορείτε να αφιερώσετε την πλήρη προσοχή σας στον χειρισμό του αυτοκινήτου ενώ χρησιμοποιείτε την λειτουργία μηνυμάτων κειμένου, βγείτε από τον δρόμο σε ασφαλή σημείο και σταματήστε το αυτοκίνητό σας.

#### ΠΡΟΣΟΧΗ

Η λειτουργία αυτή είναι απενεργοποιημένη εάν δεν την υποστηρίζει η συνδεδεμένη συσκευή. Δείτε το βιβλίο οδηγιών χρήσης του τηλεφώνου σας για λεπτομέρειες και οδηγίες.

Ένδειξη υγρών κρυστάλλων

Η οθόνη σε αυτή την μονάδα είναι οθόνη υγρών κρυστάλλων και θα πρέπει να την χειρίζεστε με προσοχή.



#### ΠΡΟΕΙΔΟΠΟΙΗΣΗ

Ποτέ μην αποσυναρμολογείτε την οθόνη. Ορισμένα τμήματα χρησιμοποιούν εξαιρετικά υψηλή τάση. Εάν τα ακουμπήσετε μπορεί να υπάρξει σοβαρός τραυματισμός.

#### Συντήρηση της οθόνης

Για να καθαρίσετε την οθόνη χρησιμοποιήστε στεγνό, μαλακό πανί. Εάν είναι απαραίτητος πρόσθετος καθαρισμός, χρησιμοποιήστε μία μικρή ποσότητα ουδέτερου καθαριστικού με ένα μαλακό πανί. Ποτέ μην ψεκάζετε την οθόνη με νερό ή απορρυπαντικό. Πρώτα βρέξτε το πανί και μετά σκουπίστε την οθόνη.

#### ΠΡΟΣΟΧΗ

- Καθαρίστε την οθόνη με τον διακόπτη της μίζας ή τον διακόπτη παροχής στην θέση OFF. Εάν καθαρίσετε την οθόνη ενώ ο διακόπτης της μίζας ή ο διακόπτης παροχής είναι στην θέση ON μπορεί να προκληθεί απροσδόκητη λειτουργία.
- Για να καθαρίσετε την οθόνη, ποτέ μην χρησιμοποιείτε σκληρό πανί, αλκοόλ, βενζίνη, διαλυτικό ή οποιοδήποτε είδος διαλύματος ή χαρτί κουζίνας με χημικό καθαριστικό. Θα γρατζουνίσουν ή θα διαβρώσουν το πάνελ.
- Μην χύνετε στην οθόνη οποιoδήποτε υγρό, όπως είναι νερό ή άρωμα αυτοκινήτου. Η επαφή με το υγρό θα προκαλέσει δυσλειτουργία στο σύστημα.

#### ΠΛΟΗΓΗΣΗ (όπου υπάρχει)

Το σύστημα πλοήγησης έχει σχεδιαστεί πρωταρχικά για να σας βοηθήσει να αναζητήσετε έναν προορισμό. Ωστόσο, ο οδηγός θα πρέπει να χρησιμοποιεί το σύστημα κατάλληλα και με ασφάλεια. Οι πληροφορίες σχετικά με τις συνθήκες του δρόμου, τα κυκλοφοριακά σήματα και την διαθεσιμότητα των υπηρεσιών, ενδέχεται να μην είναι πάντα ενημερωμένες. Το σύστημα δεν υποκαθιστά την ασφαλή, σωστή και νόμιμη οδήγηση.



#### ΠΡΟΕΙΔΟΠΟΙΗΣΗ

- Μην βασίζεστε μόνο στην καθοδήγηση διαδρομής. Να βεβαιώσετε πάντα ότι όλοι οι ελιγμοί κατά την οδήγηση είναι νόμιμοι και ασφαλείς ώστε να αποφύγετε ατυχήματα.
- Να σταματάτε πάντα το αυτοκίνητο σε ασφαλές σημείο πριν τροποποιήσετε τις συνθήκες της διαδρομής. Τροποποιώντας τις συνθήκες της διαδρομής ενώ οδηγείτε μπορεί να προκληθεί ατύχημα.
- Η οπτική και φωνητική καθοδήγηση διαδρομής του συστήματος πλοήγησης είναι μόνο ως αναφορά. Τα περιεχόμενα της καθοδήγησης μπορεί να μην είναι κατάλληλα, ανάλογα με την κατάσταση.
- Ακολουθείτε τους κανόνες οδικής κυκλοφορίας όταν οδηγείτε στην προτεινόμενη διαδρομή (π.χ. οδήγηση σε μονόδρομο).

#### ΠΡΟΦΥΛΑΞΕΙΣ ΛΕΙΤΟΥΡΓΙΑΣ ΗΧΟΣΥΣΤΗΜΑΤΟΣ

#### ΠΡΟΣΟΧΗ

- Για να αποφύγετε το άδειασμα της μπαταρίας, να χρησιμοποιείτε το ηχοσύστημα μόνο όταν έχει ξεκινήσει το υβριδικό σύστημα.
- Μην αφήνετε το σύστημα να βραχεί. Η υπερβολική υγρασία, όπως για παράδειγμα υγρά που έχουν χυθεί, μπορεί να προκαλέσει δυσλειτουργία του συστήματος.

ΠΩΣ ΝΑ ΕΝΗΜΕΡΩΣΕΤΕ ΤΑ ΔΕΔΟΜΕΝΑ ΤΟΥ ΧΑΡΤΗ (όπου υπάρχει)



#### ΠΡΟΕΙΔΟΠΟΙΗΣΗ

ΓΙΑ ΝΑ ΑΠΟΦΥΓΕΤΕ ΤΟΝ ΚΙΝΔΥΝΟ ΘΑΝΑΤΟΥ Ή ΣΟΒΑΡΟΥ ΤΡΑΥΜΑΤΙΣΜΟΥ ΟΤΑΝ ΕΝΗΜΕΡΩΝΕΤΕ ΤΟ ΛΟΓΙΣΜΙΚΟ ΤΟΥ ΧΑΡΤΗ:

Εάν επιλέξετε να παρκάρετε το αυτοκίνητο μέσα στην εμβέλεια μίας σύνδεσης Wi-Fi (όπου υπάρχει), ή μίας TCU (Μονάδας Ελέγχου Τηλεματικής) (όπου υπάρχει), παρκάρετε το αυτοκίνητο σε ασφαλές ανοικτό σημείο με καλό εξαερισμό. Στην διάρκεια της διαδικασίας ενημέρωσης, εάν επιλέξετε να παρκάρετε το αυτοκίνητό σας θα πρέπει να παραμείνει σε χώρο με καλό εξαερισμό για να αποφύγετε την έκθεση σε μονοξείδιο του άνθρακα. Μην εισπνέετε τα καυσαέρια της εξάτμισης. Περιέχουν άχρωμο και άοσμο μονοξείδιο του άνθρακα. Το μονοξείδιο του άνθρακα είναι επικίνδυνο. Μπορεί να προκαλέσει λιποθυμία και θάνατο.



## ΕΝΗΜΕΡΩΣΗ ΤΟΥ ΛΟΓΙΣΜΙΚΟΥ ΤΟΥ ΣΥΣΤΗΜΑΤΟΣ (όπου υπάρχει)



### ΠΡΟΕΙΔΟΠΟΙΗΣΗ

#### ΓΙΑ ΝΑ ΑΠΟΦΥΓΕΤΕ ΤΟΝ ΚΙΝΔΥΝΟ ΘΑΝΑΤΟΥ Ή ΣΟΒΑΡΟΥ ΤΡΑΥΜΑΤΙΣΜΟΥ ΟΤΑΝ ΕΝΗΜΕΡΩΝΕΤΕ ΤΟ ΛΟΓΙΣΜΙΚΟ ΤΟΥ ΣΥΣΤΗΜΑΤΟΣ:

Εάν επιλέξετε να παρκάρετε το αυτοκίνητο μέσα στην εμβέλεια μίας σύνδεσης Wi-Fi (όπου υπάρχει), παρκάρετε το αυτοκίνητο σε ασφαλές ανοικτό σημείο με καλό εξαερισμό. Στην διάρκεια της διαδικασίας ενημέρωσης, εάν επιλέξετε να παρκάρετε το αυτοκίνητό σας θα πρέπει να παραμείνει σε χώρο με καλό εξαερισμό για να αποφύγετε την έκθεση σε μονοξείδιο του άνθρακα. Μην εισπνέετε τα καυσαέρια της εξάτμισης. Περιέχουν άχρωμο και άοσμο μονοξείδιο του άνθρακα. Το μονοξείδιο του άνθρακα είναι επικίνδυνο. Μπορεί να προκαλέσει λιποθυμία και θάνατο.

Πώς να κάνετε ενημέρωση από το μενού του συστήματος



### ΠΡΟΕΙΔΟΠΟΙΗΣΗ

Για να λειτουργήσετε το σύστημα για την ενημέρωση του λογισμικού, παρκάρετε πρώτα το αυτοκίνητο σε ασφαλή τοποθεσία.

Πληροφορίες κανονισμών

Αριθμός έγκρισης ραδιοσυχνοτήτων και πληροφορίες

#### Για την Ευρώπη

Με το παρόν η Robert Bosch Car Multimedia GmbH, δηλώνει ότι ο εξοπλισμός ραδιοσυχνοτήτων τύπου

συμμορφώνεται με την Οδηγία 2014/53/EU.



Οποιαδήποτε αλλαγή του ραδιοφωνικού εξοπλισμού ή χρήση με άλλα αξεσουάρ, εξαρτήματα ή λογισμικό όπως καθορίζεται θα κάνει μία επαναξιολόγηση σύμφωνα με την συμμόρφωση στην νομική έγκριση που απαιτείται.

#### Μπάντα Ραδιοσυχνότητας

2400 MHz - 2480 MHz

#### Ισχύς Ραδιοσυχνοτήτων [EIRP]

Bluetooth < 10 mW WLAN < 100 mW

#### Υποδείξεις / Περιορισμοί

Εσωτερική κεραία

Η εσωτερική κεραία δεν είναι προσβάσιμη από τον χρήστη. Οποιαδήποτε αλλαγή από τον χρήστη θα παραβιάσει τη νόμιμη έγκριση αυτού του συστήματος.

#### ΕΜΠΟΡΙΚΑ ΣΗΜΑΤΑ

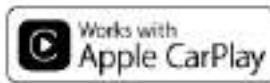

Τα Apple, iPhone, iPod, και iPod touch είναι σήματα κατατεθέντα της Apple Inc., καταχωρημένα στις Η.Π.Α. και άλλες χώρες. Το Apple CarPlay είναι σήμα κατατεθέν της Apple Inc. Η χρήση του λογοτύπου

Apple CarPlay σημαίνει ότι το interface του χρήστη του αυτοκινήτου πληροί τα δεδομένα απόδοσης της Apple. Η Apple δεν είναι υπεύθυνη για την λειτουργία αυτού του αυτοκινήτου ή την συμμόρφωσή του με τα δεδομένα ασφαλείας και κανονισμών. Παρακαλούμε σημειώστε ότι η χρήση αυτού του προϊόντος με iPhone ή iPod μπορεί να επηρεάσει την ασύρματη απόδοση.



Το Bluetooth® είναι σήματα κατατεθέν ιδιοκτησίας της Bluetooth SIG, Inc. για το οποίο έχει δοθεί άδεια χρήσης στην Robert Bosch GmbH και την Clarion Co., Ltd.



Η Τεχνολογία Ραδιοφώνου HD κατασκευάστηκε με την άδεια της iBiquity Digital Corporation. Πατέντες στις Ηνωμένες Πολιτείες και το Εξωτερικό. Για τις πατέντες δείτε <http://dts.com/patents>. Τα HD Radio, Artist Experience, και τα λογότυπα HD, HD Radio και «ARC» είναι καταχωρημένα εμπορικά σήματα ή εμπορικά σήματα της of iBiquity Digital Corporation στις Ηνωμένες Πολιτείες και / ή σε άλλες χώρες.

#### App Store

Τα Apple και το λογότυπο της Apple είναι σήματα κατατεθέντα της Apple Inc., καταχωρημένα στις Η.Π.Α. και σε άλλες χώρες. Το App Store είναι σήμα εξυπηρέτησης της Apple Inc.

## Siri

Το Siri είναι σήμα κατατεθέν της Apple Inc., καταχωρημένο στις Η.Π.Α. και σε άλλες χώρες.

## Google/Android/Google Play/Android Auto

Τα Google, Android, Google Play και Android Auto είναι σήματα κατατεθέντα της Google LLC.

## Google

Το Google είναι σήμα κατατεθέν της Google Inc.

## ΑΔΕΙΕΣ ΧΡΗΣΗΣ

### ΑΔΕΙΕΣ ΧΡΗΣΗΣ ΛΟΓΙΣΜΙΚΟΥ (ROBERT BOSCH GMBH)

Άδειες χρήσης λογισμικού ανοικτής πηγής  
<http://oss.bosch-cm.com/nissan.html>

### Άδειες χρήσης λογισμικού (Clarion Co., Ltd)

- Αυτό το προϊόν χρησιμοποιεί τον κώδικα πηγής της T-Kernel κάτω από Άδεια Χρήσης T που έχει δοθεί από την TRON Forum ([www.tron.org](http://www.tron.org)).
- Αυτό το λογισμικό εν μέρει βασίζεται στην εργασία του ανεξάρτητου Γκρουπ JPEG.
- Αυτό το προϊόν περιλαμβάνει λογισμικό που αναπτύχθηκε από την OpenSSL project για χρήση στο OpenSSL Toolkit.  
(<http://www.openssl.org/>)  
Copyright©1998 - The OpenSSL Project.  
Με την διατήρηση όλων των δικαιωμάτων.
- Τμήματα αυτού του λογισμικού είναι πνευματική ιδιοκτησία 1996-2002, 2006.  
The FreeType Project ([www.freetype.org](http://www.freetype.org)). Με την διατήρηση όλων των δικαιωμάτων.
- Η μονάδα αυτή περιέχει μονάδες λογισμικού για τις οποίες θα δοθεί άδεια χρήσης κάτω από την Γενική Δημόσια Άδεια GNU (GPL) ή την Μικρότε-

ρη Γενική Δημόσια Άδεια (LGPL) και άλλες άδειες λογισμικού ανοικτής πηγής.

Μπορείτε να την αναδιανέμεται και / ή να την τροποποιείτε κάτω από τους όρους της κάθε άδειας χρήσης ανοικτής πηγής.

Για να λάβετε τον κωδικό πηγής, ανατρέξτε στον παρακάτω ιστότοπο.

<https://www.clarion.com/us/en/opensource/nissan/index.html>

### Μονάδα Ελέγχου Τηλεματικής(TCU)

<http://opensourceautomotive.com/IC/tz7T3eE6Aiv4>

## ΔΙΑΚΟΠΤΕΣ ΣΤΟ ΤΙΜΟΝΙ ΓΙΑ ΤΟΝ ΕΛΕΓΧΟ ΤΟΥ ΗΧΟΣΥΣΤΗΜΑΤΟΣ (όπου υπάρχει)

### ΚΟΥΜΠΙΑ ΧΕΙΡΙΣΜΟΥ



- (1) Κουμπιά έντασης ήχου
- (2) Διακόπτης συντονισμού

Έλεγχος αναπαραγωγής (διακόπτης συντονισμού)

Πατήστε το κουμπί συντονισμού αριστερά ή δεξιά για να επιλέξετε το κανάλι, το τραγούδι ή τον φάκελο όταν αυτά εμφανίζονται σε λίστα στην οθόνη.

#### **ΡΑΔΙΟΦΩΝΟ:**

- Πατώντας παρατεταμένα Αριστερά / Δεξιά πάτε στον επόμενο ή τον προηγούμενο προεπιλεγμένο σταθμό
- Πατώντας σύντομα Αριστερά / Δεξιά πάτε στον επόμενο ή τον προηγούμενο σταθμό/κανάλι.

#### **iPod (όπου υπάρχει), USB (όπου υπάρχει) ή ηχοσύστημα Bluetooth® (όπου υπάρχει):**

Πατώντας πιο σύντομα Αριστερά ή Δεξιά

- Πατήστε Αριστερά / Δεξιά πιο σύντομα  
Το επόμενο τραγούδι ή αρχή του παρόντος τραγουδιού (το προηγούμενο τραγούδι εάν το κουμπί πατηθεί αμέσως μόλις αρχίσει να παίζει το παρόν τραγούδι)
- Πατώντας Αριστερά / Δεξιά παρατεταμένα θα

προχωρήσετε γρήγορα μπροστά ή πίσω.

#### **Διακόπτες ελέγχου έντασης ήχου**

Πατήστε το κουμπί ελέγχου έντασης ήχου για να αυξήσετε ή να μειώσετε την ένταση του ήχου.

## Ενσωμάτωση κινητού τηλεφώνου για το ραδιόφωνο FM AM (όπου υπάρχει)

Εκτός των μοντέλων με σύστημα NissanConnect, δείτε το ξεχωριστό Βιβλίο Οδηγιών Χρήσης του.

Λειτουργία κινητού τηλεφώνου Bluetooth®



### ΠΡΟΕΙΔΟΠΟΙΗΣΗ

Είναι εξαιρετικά επικίνδυνο να χρησιμοποιείτε το κινητό σας τηλέφωνο ενώ οδηγείτε επειδή αποσπά σημαντικά την συγκέντρωσή σας κι μειώνει τις ικανότητες αντίδρασής σας σε ξαφνικές αλλαγές στον δρόμο και μπορεί να οδηγήσει σε θανατηφόρο ατύχημα. Αυτό έχει εφαρμογή σε όλες τις καταστάσεις που αφορούν τηλεφωνήματα, όπως όταν λαμβάνετε μία εισερχόμενη κλήση, στην διάρκεια μίας τηλεφωνικής συνδιάλεξης, όταν κάνετε κλήση μέσω της αναζήτησης του ευρετηρίου κλπ.

### ΠΡΟΣΟΧΗ

Συγκεκριμένες δικαιοδοσίες σε κάθε χώρα απαγορεύουν την χρήση κινητού τηλεφώνου μέσα στο αυτοκίνητο χωρίς υποστήριξη hands-free.

Το κεφάλαιο αυτό παρέχει πληροφορίες για το σύστημα τηλεφώνων Nissan hands-free με την χρήση σύνδεσης Bluetooth®.

Το Bluetooth® είναι ένας τρόπος ασύρματης ραδιοεπικοινωνίας. Το σύστημα αυτό προσφέρει μία ευκολία hands-free για το κινητό σας τηλέφωνο που ενισχύει την άνεση κατά την οδήγηση.

Προκειμένου να χρησιμοποιήσετε το κινητό σας τηλέφωνο με το Bluetooth® του ηχοσυστήματος, το κινητό τηλέφωνο πρέπει πρώτα να έχει ρυθμιστεί. Για λεπτομέρειες δείτε το «Ρυθμίσεις Bluetooth®» (Σελίδα 179). Όταν θα έχει ρυθμιστεί, η λειτουργία hands-free ενεργοποιείται αυτόματα στο καταχωρημένο κινητό τηλέφωνο (μέσω Bluetooth®) όταν

αυτό είναι εντός εμβέλειας.

Ένα ενημερωτικό μήνυμα εμφανίζεται στην οθόνη του ηχοσυστήματος όταν το τηλέφωνο είναι συνδεδεμένο, όταν λαμβάνεται μία εισερχόμενη κλήση, καθώς και όταν κάνετε μία κλήση.

Όταν μία κλήση είναι ενεργή, το ηχοσύστημα, το μικρόφωνο (που βρίσκεται στην οροφή μπροστά από τον εσωτερικό καθρέπτη) και οι διακόπτες στο τιμόνι επιτρέπουν την επικοινωνία hands-free.

Εάν το ηχοσύστημα ήταν ταυτόχρονα σε χρήση, το ραδιόφωνο, το CD, το iPod, το ηχοσύστημα USB, το ηχοσύστημα Bluetooth® ή η εξωτερική πηγή ήχου AUX θα είναι σε σίγαση και θα παραμείνει έτσι έως ότου να τερματιστεί η ενεργή κλήση.

Το σύστημα Bluetooth® μπορεί να μην είναι σε θέση να συνδεθεί με το κινητό σας τηλέφωνο για τους παρακάτω λόγους:

- Το κινητό τηλέφωνο είναι πολύ μακριά από το αυτοκίνητο.
- Η λειτουργία Bluetooth® στο κινητό σας τηλέφωνο δεν είναι ενεργοποιημένη.
- Το κινητό σας τηλέφωνο δεν έχει καταχωρηθεί στο σύστημα Bluetooth® του ηχοσυστήματος.
- Το κινητό σας τηλέφωνο δεν υποστηρίζει τεχνολογία Bluetooth® (BT Core v2.0).

### ΣΗΜΕΙΩΣΗ

- Για μοντέλα με NissanConnect (Ηχοσύστημα και Σύστημα Πλοήγησης) δείτε το ξεχωριστό Βιβλίο Οδηγιών Χρήσης του NissanConnect.
- Για λεπτομέρειες δείτε το Βιβλίο Οδηγιών του κινητού σας τηλεφώνου.
- Για βοήθεια με την σύνδεση του κινητού τηλεφώνου, επισκεφθείτε ένα εξουσιοδοτημένο συνεργείο NISSAN ή εξειδικευμένο συνεργείο.

Κουμπιά ελέγχου και μικρόφωνο

Ταμπλό οργάνων:

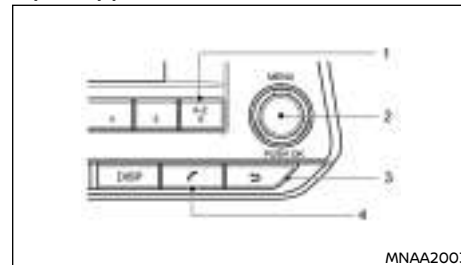

MNAA2003

- (1) Κουμπί γρήγορης αναζήτησης ευρετηρίου **A-Z**
- (2) Κουμπί **<MENU>** ή **<OK>** (περιστρέψτε και πιέστε για να επιλέξετε)
- (3) Κουμπί επιστροφής
- (4) Κουμπί τηλεφώνου

Χειριστήρια στο τιμόνι:

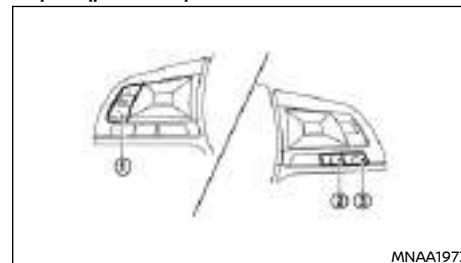

MNAA1973

- (1) Κουμπιά αύξησης / μείωσης έντασης ήχου
  - (2) Κουμπιά αποστολής / απάντησης τηλεφώνου
  - (3) Κουμπί τερματισμού κλήσης
- Μπορείτε να διαχειριστείτε την λειτουργία hands-free με την χρήση των διακοπών στο τιμόνι.

#### Μικρόφωνο:

Το μικρόφωνο είναι κοντά στο φως για την ανάγνωση χάρτη.

#### Ρυθμίσεις BLUETOOTH®



Μπείτε στο μενού ρύθμισης τηλεφώνου μέσω του κουμπιού  (τηλέφωνο), επιλέξτε το στοιχείο [Bluetooth] και μετά ελέγξτε εάν το Bluetooth® είναι ενεργό (η εργοστασιακή ρύθμιση είναι στο ON, πατήστε το κουμπί <OK> εάν δεν είναι).

Για να ρυθμίσετε το σύστημα Bluetooth® για να κάνετε ταίριασμα (σύνδεση ή καταχώρηση) του κινητού τηλεφώνου που θέλετε, ακολουθήστε την παρακάτω διαδικασία.

Για να ταυρίσετε μία συσκευή, χρησιμοποιήστε το στοιχείο [Scan device] (αναζήτηση συσκευής) ή το στοιχείο [Pair device] (ταίριασμα συσκευής).

Μπορούν να συνδεθούν έως 5 διαφορετικές μονάδες Bluetooth®. Ωστόσο μόνο μία μονάδα μπορεί να χρησιμοποιείται κάθε φορά. Εάν έχουν καταχωρηθεί 5 διαφορετικές μονάδες Bluetooth® μία νέα μονάδα μπορεί μόνο να αντικαταστήσει μία από τις υπάρχουσες 5 ταυρισμένες μονάδες. Χρησιμοποιήστε το στοιχείο [Del. device] για να διαγράψετε μία από τις υπάρχουσες ταυρισμένες μονάδες. Για λεπτομέρειες δείτε το «[Del. device]» (Σελίδα 180).

Όταν γίνεται το ταίριασμα θα εμφανιστεί ένα ενημερωτικό μήνυμα και στην συνέχεια η οθόνη του συστήματος θα επιστρέψει στην εμφάνιση της παρούσας πηγής ήχου. Στην διάρκεια της σύνδεσης θα εμφανίζονται οι εξής εικόνες κατάστασης (πάνω αριστερά στην ένδειξη): Ιαχός σήματος , κατά-

σταση μπαταρίας\*  και ανοικτό Bluetooth ().

\*: Εάν ανάψει το μήνυμα χαμηλής μπαταρίας, η μονάδα του Bluetooth® (τηλέφωνο ή ηχοσύστημα) θα πρέπει να φορτιστεί σύντομα.

Η διαδικασία ταυρίσματος και η λειτουργία μπορεί να ποικίλει ανάλογα με τον τύπο της μονάδας και την συμβατότητα. Δείτε το Βιβλίο Οδηγίων Χρήσης του Bluetooth® για περισσότερες λεπτομέρειες.

#### ΣΗΜΕΙΩΣΗ

- Για λεπτομέρειες για την μονάδα, δείτε το βιβλίο οδηγιών χρήσης του ηχοσυστήματος / κινητού τηλεφώνου.
- Για βοήθεια με την καταχώρηση του ηχοσυστήματος / τηλεφώνου Bluetooth® επισκεφθείτε εξουσιοδοτημένο συνεργείο Nissan ή εξειδικευμένο συνεργείο.
- Μπορείτε να ταυρίσετε έως 5 μονάδες Bluetooth με το σύστημα.

Για να ρυθμίσετε το σύστημα Bluetooth με την μονάδα που θέλετε είναι διαθέσιμα τα παρακάτω:





- [Scan Device] (αναζήτηση μονάδας)  
Δείχνει όλες τις ορατές διαθέσιμες μονάδες Bluetooth και κάνει την σύνδεση Bluetooth από το ηχοσύστημα.
- [Pair Device] (σύνδεση μονάδας)  
Γίνεται σύνδεση Bluetooth από το κινητό τηλέφωνο.
- [Sel. Device] (επιλογή μονάδας)  
Εμφανίζεται η λίστα με τις καταχωρημένες μονάδες Bluetooth και μπορείτε να επιλέξετε για σύνδεση.
- [Del. Device] (διαγραφή μονάδας)

Μπορεί να διαγραφεί μία καταχωρημένη μονάδα Bluetooth.

- [Bluetooth]  
Εάν η ρύθμιση αυτή είναι κλειστή (off), η σύνδεση ανάμεσα στις μονάδες Bluetooth και την μονάδα Bluetooth του αυτοκινήτου θα ακυρωθεί.

#### [Scan Devices] (έλεγχος μονάδας):

1) Πατήστε το κουμπί . Επιλέξτε [Scan device]. Το ηχοσύστημα αναζητεί μονάδες Bluetooth και εμφανίζει όλες τις ορατές μονάδες.

Πατώντας το κουμπί  ακυρώνεται η αναζήτηση.

2) Επιλέξτε την μονάδα που θα γίνει ταίριασμα.

Χρησιμοποιήστε το κουμπί <MENU> και πατήστε για να επιλέξετε.

3) Η διαδικασία ταυρίσματος μπορεί να εξαρτηθεί από την μονάδα που θα συνδεθεί:

α) Μονάδα χωρίς κωδικό PIN:

Η σύνδεση Bluetooth θα γίνει αυτόματα χωρίς να κάνετε κάποια άλλη εισαγωγή.

β) Μονάδα με κωδικό PIN:

Είναι δυνατοί δύο τρόποι ταυρίσματος, ανάλογα με την μονάδα:

- Τύπος Α:

Θα εμφανιστεί το μήνυμα [To pair] [Enter Pin] 0000 και ο χρόνος αντίστροφης μέτρησης. Επιβεβαιώστε τον κωδικό PIN πάνω στην μονάδα. Θα γίνει η σύνδεση Bluetooth.

Εάν ο χρόνος στην αντίστροφη μέτρηση φτάσει το 0, θα ακυρωθεί η προσπάθεια να γίνει ταίριασμα.

- Τύπος Β:

Θα εμφανιστεί το μήνυμα [Pairing request] [Confirm password] μαζί με έναν 6ψήφιο κωδικό. Ο μοναδικός ίδιος κωδικός θα πρέπει να εμφανιστεί στην οθόνη. Εάν ο κωδικός είναι

ίδιος επιβεβαιώστε στην μονάδα. Θα γίνει η σύνδεση Bluetooth.

#### [Pair Device] (Διαδικασία ταιριάσματος)

Ενεργοποιήστε το Bluetooth® στο ηχοσύστημα. Δείτε το «[Bluetooth]» (Σελίδα 180).

- Χρησιμοποιήστε το ηχοσύστημα για την σύνδεση:

Πατήστε το κουμπί  πάνω στο ταμπλό των οργάνων. Επιλέξτε το στοιχείο [Pair Device] (σύνδεση μονάδας).

Η διαδικασία σύνδεσης εξαρτάται από την μονάδα Bluetooth® που θα συνδεθεί:

##### 1. Μονάδα χωρίς κωδικό PIN:

Η σύνδεση Bluetooth θα γίνει αυτόματα χωρίς να κάνετε κάποια άλλη εισαγωγή.

##### 2. Μονάδα με κωδικό PIN:

Είναι δυνατοί δύο διαφορετικοί τρόποι σύνδεσης, ανάλογα με την μονάδα: Για λεπτομέρειες για την σωστή διαδικασία, δείτε το «[Scan devices]» (Σελίδα 179).

- Χρησιμοποιήστε την μονάδα ηχοσύστατος Bluetooth® /κινητού τηλεφώνου για να κάνετε σύνδεση:

1. Ανοίξτε την λειτουργία αναζήτησης για μονάδες Bluetooth®. Εάν η λειτουργία αναζήτησης βρει το ηχοσύστημα, θα εμφανιστεί στην οθόνη της μονάδας.

2. Επιλέξτε την μονάδα που εμφανίζεται ως [My Car].

3. Εισάγετε τον κωδικό αριθμό που εμφανίζεται στην σχετική μονάδα Bluetooth® με το πληκτρολόγιο της μονάδας και πατήστε το κουμπί επιβεβαίωσης στην μονάδα και το κουμπί **MENU/OK** στο ηχοσύστημα.

Όταν μία μονάδα Apple συνδέεται μέσω σύνδεσης της θύρας USB και του Bluetooth®, η μονάδα θα αναγνωρίζεται σαν μονάδα Bluetooth®. Η μπαταρία της μονάδας Apple φορτίζεται όσο το καλώδιο είναι



συνδεδεμένο στην θύρα USB.

Για περισσότερες λεπτομέρειες δείτε το βιβλίο οδηγιών της μονάδας Bluetooth®.

#### [Sel. device] (επιλογή μονάδας):

Η λίστα των συνδεδεμένων μονάδων εμφανίζει ποια μονάδα Bluetooth® ήχου ή κινητού τηλεφώνου έχει συνδεθεί ή καταχωρηθεί με το ηχοσύστημα Bluetooth®. Εάν η λίστα περιέχει μονάδες τότε επιλέξτε την κατάλληλη για να συνδεθεί με το ηχοσύστημα Bluetooth®.



Τα ακόλουθα σύμβολα (όπου υπάρχουν), δείχνουν την ικανότητα της καταχωρημένης μονάδας:

-  : Ενσωμάτωση κινητού τηλεφώνου
-  : Μεταφορά ήχου (A2DP - Ενισχυμένο Προφίλ Κατανόησης Ήχου)

#### [Del. device] (διαγραφή μονάδας):

Μία καταχωρημένη μονάδα μπορεί να μετακινηθεί από το ηχοσύστημα Bluetooth®. Επιλέξτε μία καταχωρημένη μονάδα και μετά πατήστε το <OK> για να επιβεβαιώσετε την διαγραφή.

#### [Bluetooth]:

Εάν το Bluetooth® είναι σβηστό, ένα ενημερωτικό μήνυμα [On/Off] εμφανίζεται, όταν επιλέγετε [Bluetooth] από την οθόνη του μενού ρύθμισης ή πατήστε . Για να ανοίξετε το σήμα του Bluetooth®, πατήστε **<OK>** και θα εμφανιστεί μία νέα οθόνη. Μετά επιλέξτε [On] και πατήστε  για να εμφανιστεί η οθόνη ρυθμίσεων του Bluetooth®.

## ΕΛΕΓΧΟΣ HANDS-FREE ΤΗΛΕΦΩΝΟΥ





### ΠΡΟΕΙΔΟΠΟΙΗΣΗ

- Χρησιμοποιήστε το τηλέφωνό σας αφού προηγουμένως έχετε σταματήσει το αυτοκίνητό σας σε ασφαλή τοποθεσία. Εάν πρέπει να χρησιμοποιήσετε το τηλέφωνό σας ενώ οδηγείτε, δείχνετε συνέχεια εξαιρετική συγκέντρωση ώστε η πλήρη σας προσοχή να είναι στο χειρισμό του αυτοκινήτου.
- Εάν δεν μπορείτε να αφιερώσετε την πλήρη προσοχή σας στον χειρισμό του αυτοκινήτου ενώ μιλάτε στο τηλέφωνο, βγει από τον δρόμο σε ασφαλές σημείο και σταματήστε το αυτοκίνητό σας.

### ΠΡΟΣΟΧΗ

Για να αποφύγετε το άδειασμα της μπαταρίας του αυτοκινήτου, χρησιμοποιήστε το τηλέφωνο αφού έχετε βάλει μπροστά τον κινητήρα.

Ο χειρισμός της λειτουργίας hands-free μπορεί να γίνει με την χρήση του κουμπιού του τηλεφώνου στο ηχοσύστημα  , ή του κουμπιού  (όπου υπάρχει) στο τιμόνι.

Λαμβάνοντας μία κλήση

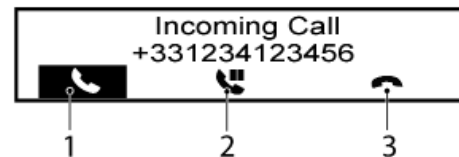



Όταν λαμβάνετε μία εισερχόμενη κλήση, η οθόνη θα εμφανίσει τον τηλεφωνικό αριθμό αυτού που σας καλεί (ή ενημερωτικό μήνυμα ότι ο τηλεφωνικός

αριθμός αυτού που σας καλεί δεν μπορεί να εμφανιστεί) και τις τρεις εικόνες λειτουργίας.

### 1. Απάντηση και στην διάρκεια μίας κλήσης:

Απαντήστε στο τηλεφώνημα πατώντας <OK> (θα τονιστεί το ).

Πατώντας <OK> μπορείτε να κάνετε τις παρακάτω επιλογές:

- Να τερματίσετε την κλήση, επιλέγοντας  και πατώντας <OK>.
- Να βάλετε μια κλήση σε αναμονή , επιλέγοντας και πατώντας <OK>.

### • [ ]

Χρησιμοποιήστε αυτό το στοιχείο (την εντολή μεταφοράς στην συσκευή) για να μεταφέρετε το τηλεφώνημα από το ηχοσύστημα στο κινητό σας τηλέφωνο.

Για να επιστρέψετε την κλήση πίσω στο hands-free μέσω ηχοσυστήματος επιλέξτε .

### 2. Βάζοντας μία κλήση σε αναμονή:

Περιστρέψτε το κουμπί <MENU> έως ότου να τονιστεί το  και πατήστε <OK>. Το τηλεφώνημα είναι σε αναμονή. Πατώντας <OK> αποδέχεστε την κλήση, περιστρέψτε το <MENU> δεξιά και πατήστε <OK> για να απορρίψετε.

### 3. Απόρριψη μιας κλήσης:

Περιστρέψτε το κουμπί <MENU> έως ότου να τονιστεί το  και πατήστε <OK>. Το τηλεφώνημα έχει απορριφθεί.

Κάνοντας μία κλήση

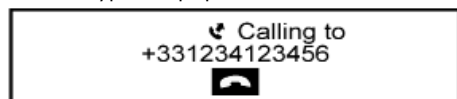

Ένα τηλεφώνημα μπορεί να γίνει με την χρήση μίας από τις παρακάτω μεθόδους:

- Κάνοντας μία κλήση από το ευρετήριο
- Καλώντας έναν τηλεφωνικό αριθμό με το χέρι
- Κάνοντας επανάληψη κλήσης
- Χρησιμοποιώντας το ιστορικό των κλήσεων (Μενού Λίστας Κλήσεων)
  - Εξερχόμενη
  - εισερχόμενη
  - Αναπάντητες κλήσεις

### Κάνοντας μία κλήση από το ευρετήριο:

Όταν θα έχει γίνει η σύνδεση Bluetooth® ανάμεσα στο καταχωρημένο κινητό τηλέφωνο και το ηχοσύστημα, τα δεδομένα του ευρετηρίου θα μεταφερθούν αυτόματα στο ηχοσύστημα. Θα πάρει λίγο χρόνο για να ολοκληρωθεί η μεταφορά.

### ΣΗΜΕΙΩΣΗ

Τα δεδομένα του ευρετηρίου θα σβήσουν όταν:

- Αλλάξετε σε άλλο καταχωρημένο κινητό τηλέφωνο.
- Το κινητό τηλέφωνο αποσυνδεθεί.
- Το καταχωρημένο κινητό τηλέφωνο διαγραφεί από το ηχοσύστημα.

1. Πατήστε .
2. Γυρίστε το κουμπί <MENU> και κάντε κύλιση προς τα κάτω στο [Phone Book], μετά πατήστε το <OK>.
3. Κάντε κύλιση κάτω στην λίστα, επιλέξτε το κατάλληλο όνομα επαφής (τονίστε το) και πατήστε <OK>.
4. Η οθόνη που ακολουθεί θα εμφανίσει τον αριθμό που θα καλέσετε. Εάν είναι σωστός, πατήστε πάλι <OK> για να καλέσετε τον αριθμό αυτό.

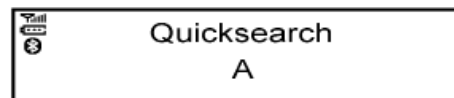

Εναλλακτικά, μπορεί να χρησιμοποιηθεί η λειτουργία γρήγορης αναζήτησης, ως εξής:

1. Ενώ είστε στην οθόνη του κινητού τηλεφώνου, πατήστε <A-Z / (6) >.
2. Γυρίστε το κουμπί <MENU> για το πρώτο αλφαριθμητικό ή αριθμητικό γράμμα του ονόματος της επαφής. Μόλις γίνει έντονο, πατήστε <OK> για να επιλέξετε το γράμμα.
3. Η οθόνη θα εμφανίσει τα αντίστοιχα ονόματα των επαφών. Όταν είναι απαραίτητο, χρησιμοποιήστε πάλι το κουμπί <MENU> για να κάνετε κύλιση ώστε να βρείτε το κατάλληλο όνομα επαφής που θέλετε να καλέσετε.
4. Η επόμενη οθόνη θα εμφανίσει τον αριθμό που θα καλέσετε. Εάν είναι σωστός, πατήστε <OK> πάλι για να καλέσετε αυτό τον αριθμό.

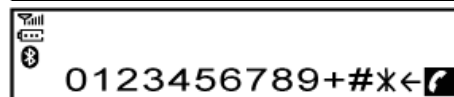
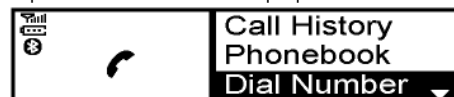

Κλήση ενός τηλεφωνικού αριθμού με το χέρι:

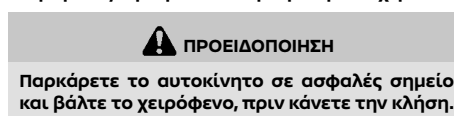

Για να καλέσετε έναν τηλεφωνικό αριθμό με το χέρι, χρησιμοποιήστε την οθόνη του ηχοσυστήματος (εικονικό πληκτρολόγιο) ως εξής:

1. Πατήστε  και γυρίστε το κουμπί <MENU> για να τονίσετε το [Call Number].
2. Πατήστε <OK> για να επιλέξετε το [Call Number].
3. Γυρίστε το κουμπί <MENU> για να κάνετε κύλιση και να επιλέξετε κάθε αριθμό του τηλεφωνικού αριθμού. Μόλις τονίσει, πατήστε το <OK> μετά την επιλογή κάθε αριθμού.

Για να διαγράψετε τον τελευταίο αριθμό που έχετε εισάγει, κάντε κύλιση στο σύμβολο [←] και μόλις τονίσει πατήστε <OK>. Ο τελευταίος αριθμός θα διαγραφεί. Πατώντας <OK> επαναλαμβανόμενα θα διαγραφεί κάθε διαδοχικός αριθμός.

4. Αφού εισάγετε τον τελευταίο αριθμό, κάντε κύλιση στο σύμβολο  και πατήστε <OK> για να καλέσετε τον αριθμό.

#### Επανάκληση (Redial):

Για να κάνετε επανάκληση κλήσης ή να καλέσετε τον τελευταίο αριθμό που είχατε καλέσει και πριν, πατήστε το  για περισσότερα από 2 δευτερόλεπτα.



#### Χρησιμοποιώντας το ιστορικό κλήσεων (λίστες κλήσεων):



Μπορούν επίσης να χρησιμοποιηθούν οι λίστες κλήσεων που έχουν γίνει, που έχουν ληφθεί ή που είναι αναπάντητες για να κάνετε ένα τηλεφώνημα.

- [Outgoing] (Εξερχόμενη)  
Χρησιμοποιήστε την λειτουργία κλήσεων που έχουν γίνει για να κάνετε ένα τηλεφώνημα που να βασίζεται στην λίστα των εξερχόμενων κλήσεων.
- [Incoming] (Εισερχόμενη)

Χρησιμοποιήστε την λειτουργία κλήσεων που έχουν ληφθεί για να κάνετε ένα τηλεφώνημα που να βασίζεται στην λίστα των εισερχόμενων κλήσεων.

- [Missed] (αναπάντητες)  
Χρησιμοποιήστε την λειτουργία αναπάντητων κλήσεων για να κάνετε ένα τηλεφώνημα που να βασίζεται στην λίστα των αναπάντητων κλήσεων.
1. Πατήστε  και επιλέξτε [Call History].
  2. Γυρίστε το κουμπί <MENU> για να κάνετε κύλιση σε ένα είδος και πατήστε <OK> για να το επιλέξετε.
  3. Κάντε κύλιση στον τηλεφωνικό αριθμό που θέλετε και μετά πατήστε <OK>, ή πατήστε  για να καλέσετε τον αριθμό.

#### Δεύτερη εισερχόμενη κλήση

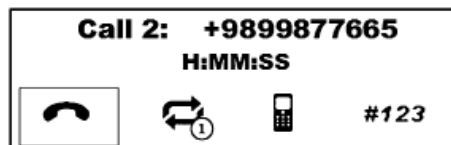

Όποτε υπάρχει δεύτερη εισερχόμενη κλήση, αυτό φαίνεται στην οθόνη. Επιλέγοντας την εικόνα  μπαίνει σε αναμονή η κλήση στην οποία μιλούσατε και δέχεστε την νέα κλήση.

Επιλέγοντας  με την περιστροφή του <MENU> και πατώντας <OK> απορρίπτετε την δεύτερη εισερχόμενη κλήση. Όταν αυτό γίνει στην διάρκεια μιας συζήτησης τερματίζεται η κλήση.

Επιλέγοντας το στοιχείο  με την χρήση του κουμπιού <MENU> και πατώντας <OK> αλλάζετε ανάμεσα στις τηλεφωνικές συνομιλίες.

(Για τις άλλες επιλογές, δείτε το «Κάνοντας μία κλήση από το Ευρετήριο» πιο πριν)

#### Γενικές ρυθμίσεις



Από το τηλεφωνικό μενού, επιλέξτε [Settings].

Οι ρυθμίσεις έντασης ήχου και το «κατέβασμα» του ευρετηρίου με το χέρι μπορούν να γίνουν χρησιμοποιώντας αυτό το μενού.

Λειτουργία του μενού:

Πατήστε <OK> για να επιλέξετε, περιστρέψτε το <MENU> για να αυξήσετε ή να μειώσετε την ένταση του ήχου. Πατήστε <OK> για να επιβεβαιώσετε.

Στοιχεία μενού:

- [Volume] (ένταση ήχου)
  - [Ring] (κουδούνισμα)  
Ορίστε την ένταση του κουδούνισματος.
  - [Call] (κλήση)  
Ορίστε την ένταση της συζήτησης στην διάρκεια μιας κλήσης.
- [Ring] (ήχος κλήσης)
  - [Vehicle] (αυτοκίνητο)  
Επιλέξτε τον ήχο κλήσης μέσα στο αυτοκίνητο.
- - [Phone] (τηλέφωνο)  
Επιλέξτε τον ήχο κλήσης του τηλεφώνου.
- [PB download] (κατέβασμα ευρετηρίου)  
Κατεβάξτε το ευρετήριο του τηλεφώνου στο ηχοσύστημα με το χέρι.



### Λειτουργία κατάστασης αναμονής

Όταν το ηχοσύστημα είναι ανενεργό αλλά εμφανίζεται το ρολόι στην οθόνη, τότε το ηχοσύστημα είναι σε κατάσταση αναμονής.

Όταν μία κινητή μονάδα συνδεθεί στο ηχοσύστημα του αυτοκινήτου μέσω του Bluetooth με το ηχοσύστημα σε κατάσταση αναμονής, το ηχοσύστημα θα ενεργοποιηθεί αυτόματα στις ακόλουθες περιπτώσεις:

- Η συνδεδεμένη κινητή μονάδα λαμβάνει εισερχόμενη κλήση.
- Γίνεται μία εξερχόμενη κλήση με το συνδεδεμένο τηλέφωνο.

Η λειτουργία του συστήματος τηλεφώνου Bluetooth Hands-Free μέσω του ηχοσυστήματος θα γίνει δυνατή όταν το ηχοσύστημα έχει ενεργοποιηθεί. Το ηχοσύστημα θα επιστρέψει αυτόματα σε κατάσταση αναμονής όταν το τηλεφώνημα έχει αποσυνδεθεί.

## ΣΗΜΕΙΩΣΕΙΣ

# 5 Ξεκίνημα και οδήγηση

Πρόγραμμα στρωσίματος.....	188
Πριν ξεκινήσετε το υβριδικό σύστημα.....	188
Προφυλάξεις για το ξεκίνημα και την οδήγηση .....	189
Καυσάερια της εξάτμισης (Μονοξείδιο του Άνθρακα).....	189
Σύστημα Παρακολούθησης Πίεσης Ελαστικών (TPMS) (όπου υπάρχει).....	190
Πληροφορίες στους μετρητές.....	192
Ενεργοποίηση.....	192
Νέοι ή τοποθετημένοι σε νέα θέση αισθητήρες TPMS (μαζί με την τοποθέτηση εναλλακτικών τροχών).....	192
Ρύθμιση του στόχου πίεσης TPMS.....	193
Μονάδες μέτρησης πίεσης ελαστικών.....	193
Μήνυμα [Check cold tyre] (έλεγχος κρύου ελαστικού).....	193
Βαθμονόμηση θερμοκρασίας TPMS.....	193
Προφυλάξεις για την οδήγηση στην άσφαλο και εκτός δρόμου.....	194
Τριοδικός καταλύτης.....	194
Για να αποφύγετε την ζημιά.....	194
Φίλτρο σωματιδίων βενζίνης (GPF) (όπου υπάρχει).....	195
Φροντίδα ενώ οδηγείτε.....	196
Ξεκίνημα με κρύο κινητήρα.....	196
Φόρτωση των αποσκευών.....	196
Οδήγηση σε βρεγμένους δρόμους.....	196
Οδήγηση σε χειμερινές συνθήκες.....	196
Πιεζόμενος διακόπτης μίζας.....	196
Προφυλάξεις για την λειτουργία του πιεζόμενου διακόπτη μίζας.....	196
Σύστημα Έξυπνου Κλειδιού.....	196
Θέσεις διακόπτη Διακόπτης.....	197
Απενεργοποίηση υβριδικού συστήματος σε περίπτωση ανάγκης.....	198
Κλειδαριά τιμονιού.....	198
Άδεια μπαταρία Έξυπνου Κλειδιού.....	198
Εκκίνηση του υβριδικού συστήματος.....	199
Οδήγηση του αυτοκινήτου.....	200
Οδήγηση με Υβριδικό Κιβώτιο Ταχυτήτων.....	200
Σύστημα Προειδοποίησης Τυφλού Σημείου (BSW) / Ευφυές Σύστημα Παρέμβασης Τυφλού Σημείου (όπου υπάρχει).....	204
Τα συστήματα BSW και Ευφυές Σύστημα Παρέμβασης Τυφλού Σημείου:.....	204
Λειτουργία του συστήματος BSW.....	205
Ευφυές Σύστημα Παρέμβασης Τυφλού Σημείου λειτουργία του συστήματος.....	206
BSW/ Ευφυές Σύστημα Παρέμβασης Τυφλού Σημείου προφυλάξεις για το σύστημα.....	208
BSW/ Ευφυές Σύστημα Παρέμβασης Τυφλού Σημείου καταστάσεις οδήγησης.....	209
Συντήρηση του συστήματος.....	212
Ειδοποίηση Διασταυρούμενης Κυκλοφορίας στο πίσω μέρος του οχήματος (RCTA) (όπου υπάρχει).....	213
Λειτουργία του συστήματος RCTA.....	214

Πως να ενεργοποιήσετε / απενεργοποιήσετε το σύστημα RCTA.....	215	Υποβοήθηση ProPILOT (όπου υπάρχει).....	229
Περιορισμοί του συστήματος RCTA.....	216	Λειτουργία του συστήματος Υποβοήθησης ProPILOT.....	229
Σύστημα προσωρινά μη διαθέσιμο.....	217	Διακόπτες Υποβοήθησης ProPILOT.....	231
Δυσλειτουργία του συστήματος.....	217	Οθόνη και Ενδείξεις του συστήματος Υποβοήθησης ProPILOT.....	232
Συντήρηση του συστήματος.....	217	Ενεργοποιώντας την Υποβοήθηση ProPILOT Συμβατική λειτουργία Cruise Control (σταθερή ταχύτητα) .....	233
Σύστημα Προειδοποίησης Αλλαγής Λωρίδας (LDW) (όπου υπάρχει).....	218	Χειρισμός Υποβοήθησης ProPILOT.....	233
Λειτουργία του συστήματος LDW.....	219	Σύστημα Υποβοήθησης ProPILOT Ευφυούς Cruise Control (ICC).....	235
Κατάσταση προσωρινής απενεργοποίησης LDW.....	220	Υποβοήθηση Τιμονιού της Υποβοήθησης ProPILOT.....	245
Δυσλειτουργία του LDW.....	220	Υποβοήθηση ProPILOT Λειτουργία Συμβατικού Cruise Control (σταθερή ταχύτητα).....	250
Συντήρηση της κάμερας πολλαπλής ανίχνευσης.....	220	Περιοριστής ταχύτητας Υποβοήθησης ProPILOT (όπου υπάρχει).....	253
Σύστημα Ευφυούς Παρέμβασης Λωρίδας (ILI) (όπου υπάρχει).....	221	Υποβοήθηση ProPILOT Σύστημα Προειδοποίησης Αλλαγής Λωρίδας (LDW).....	255
Ευφυής Παρέμβαση Λωρίδας Λειτουργία του Συστήματος.....	222	Υποβοήθηση ProPILOT Σύστημα Ευφυούς Παρέμβασης Λωρίδας (ILI).....	257
Ευφυής Παρέμβαση Λωρίδας Ενεργοποίηση / Απενεργοποίηση .....	223	Σύστημα Ευφυούς Πέδησης Ανάγκης (IEB) (όπου υπάρχει).....	261
Σύστημα ILI προσωρινά μη διαθέσιμο.....	223	Σύστημα Ευφυούς Πέδησης Ανάγκης (IEB) (όπου υπάρχει) (για την Ευρώπη).....	261
Δυσλειτουργία του συστήματος.....	224	Σύστημα Ευφυούς Πέδησης Ανάγκης (IEB) (όπου υπάρχει) (για το Χονγκ Κονγκ, την Ταϊτή, την Παλαιστίνη, τη Νέα Καληδονία, το Μαρόκο).....	266
Συντήρηση της κάμερας πολλαπλής ανίχνευσης.....	224	Συντήρηση του συστήματος.....	270
Cruise control (όπου υπάρχει).....	224		
Προφυλάξεις για το cruise control.....	225		
Λειτουργίες του cruise control.....	225		
Περιοριστής ταχύτητας (όπου υπάρχει).....	226		
Λειτουργίες περιοριστή ταχύτητας.....	227		

Ευφυής Ειδοποίηση Οδηγού (όπου υπάρχει).....	272
Λειτουργία του Συστήματος.....	272
Παρκάρισμα.....	273
Αισθητήρες Στάθμευσης Υπερήχων (όπου υπάρχει).....	275
Λειτουργία.....	276
Συντήρηση.....	276
Ρυμούλκηση τρέιλερ.....	277
Προφυλάξεις για την λειτουργία.....	277
Πίεση Ελαστικών.....	277
Αλυσίδες ασφαλείας.....	277
Φρένα τρέιλερ.....	277
Εντοπισμός τρέιλερ (όπου υπάρχει).....	278
Τοποθέτηση του κοτσαδόρου.....	278
Ασφάλεια του αυτοκινήτου.....	279
Ηλεκτρικό τιμόνι.....	279
Σύστημα φρένων.....	280
Προφυλάξεις για τα φρένα.....	280
Σύστημα Αντιμπλοκαρίσματος Φρένων (ABS).....	281
Χρήση του συστήματος.....	282
Λειτουργία αυτοδιάγνωσης.....	282
Κανονική λειτουργία.....	282
Ηλεκτρονικό Σύστημα Ευστάθειας (ESP) (όπου υπάρχει).....	282
Ηλεκτρονικό Σύστημα Ευστάθειας (ESP)	
Απενεργοποίηση.....	283

Παρέμβασης ΛωρίδαςΈλεγχος αμαξώματος (όπου υπάρχει).....	284
Ευφυής Έλεγχος Πορείας.....	284
Υποβοήθηση Εκκίνησης στην Ανηφόρα (HSA) (όπου υπάρχει).....	285
Λειτουργία Οδήγησης.....	286
Λειτουργία Οδήγησης.....	286
Οδήγηση με κρύο καιρό.....	287
Μπαταρία.....	288
Αντιψυκτικό κινητήρα.....	288
Αντιψυκτικό αντιστροφέα / Αντιψυκτικό μπαταρίας.....	288
Εξοπλισμός ελαστικών.....	288
Ειδικός εξοπλισμός για τον χειμώνα.....	288
Προστασία από την διάβρωση.....	288

## ΠΡΟΓΡΑΜΜΑ «ΣΤΡΩΣΙΜΑΤΟΣ»

Για να εξασφαλίσετε την μελλοντική αξιοπιστία και οικονομική λειτουργία του καινούργιου αυτοκινήτου σας, ακολουθήστε τις παρακάτω οδηγίες στην διάρκεια των πρώτων 1.600 χιλιομέτρων. Εάν δεν τις ακολουθήσετε μπορεί να έχετε σαν αποτέλεσμα μειωμένη ζωή του κινητήρα και μειωμένη απόδοσή του.

- Αποφύγετε να οδηγείτε για πολύ ώρα με σταθερή ταχύτητα, είτε αργά είτε γρήγορα.
- Μην κόβετε τελείως το γκάζι για να επιταχύνετε στην συνέχεια με καμία ταχύτητα.
- Αποφύγετε τις απότομες εκκινήσεις.
- Αποφύγετε όσο γίνεται το απότομο φρενάρισμα.
- Μην ρυμουλκείτε τρέιλερ στην διάρκεια των πρώτων 800χλμ (500 μίλια)

## ΠΡΙΝ ΞΕΚΙΝΗΣΕΤΕ ΤΟ ΥΒΡΙΔΙΚΟ ΣΥΣΤΗΜΑ



### ΠΡΟΕΙΔΟΠΟΙΗΣΗ

**Τα χαρακτηριστικά οδήγησης του αυτοκινήτου σας μπορούν να αλλάξουν σημαντικά από την προσθήκη οποιουδήποτε φορτίου (και την κατανομή του φορτίου) και από την προσθήκη προαιρετικού εξοπλισμού (κοτσαδόρος, σχάρα οροφής κλπ.). Ο τρόπος και η ταχύτητα της οδήγησής σας θα πρέπει να ρυθμίζονται ανάλογα. Ιδιαίτερα όταν μεταφέρετε βαριά φορτία, η ταχύτητά σας θα πρέπει να μειώνεται αισθητά.**

- Βεβαιωθείτε ότι η περιοχή γύρω από το αυτοκίνητο δεν έχει εμπόδια.
- Ελέγξτε τις στάθμες των υγρών όπως είναι το λάδι κινητήρα, το αντιψυκτικό, το υγρό φρένων και το υγρό του πλυντικού παρμπρίζ όσο το δυνατό πιο συχνά και τουλάχιστον κάθε φορά που βάζετε καύσιμο.
- Ελέγξτε οπτικά την εμφάνιση και την κατάσταση των ελαστικών. Επίσης ελέγξτε την πίεση των ελαστικών.
- Τα σημεία συντήρησης στο κεφάλαιο «8. Συντήρηση και κάντε το μόνοι σας» θα πρέπει να ελέγχονται κατά περιόδους.
- Ελέγξτε ότι όλα τα παράθυρα και οι φακοί των φώτων είναι καθαροί.
- Ελέγξτε ότι είναι κλειστές όλες οι πόρτες.
- Ρυθμίστε το κάθισμα και το προσκέφαλο του καθίσματος.
- Ρυθμίστε τον εσωτερικό και τους εξωτερικούς καθρέπτες.
- Δέστε την ζώνη ασφαλείας σας και ζητήστε και από τους υπόλοιπους επιβάτες να κάνουν το ίδιο.
- Ελέγξτε την λειτουργία των προειδοποιητικών / ενδεικτικών φώτων όταν ο διακόπτης της μίζας

έχει γυρίσει στην θέση ON.

- Μην τοποθετείτε σκληρά ή βαριά αντικείμενα στο ταμπλό ή την πίσω εταζέρα για να αποφύγετε τραυματισμό σε περίπτωση απότομου φρεναρίσματος

## ΠΡΟΦΥΛΑΞΕΙΣ ΓΙΑ ΤΟ ΞΕΚΙΝΗΜΑ ΚΑΙ ΤΗΝ ΟΔΗΓΗΣΗ



### ΠΡΟΕΙΔΟΠΟΙΗΣΗ

- Μην αφήνετε παιδιά ή ενήλικες που κανονικά θα απαιτούσαν την υποστήριξη άλλων μόνο τους μέσα στο αυτοκίνητο. Ούτε κατοικίδια θα πρέπει να αφήνετε μόνο τους. Θα μπορούσαν κατά λάθος να τραυματίσουν τον εαυτό τους ή άλλους λειτουργώντας ακούσια το αυτοκίνητο. Επίσης, τις ζεστές, ηλιόλουστες ημέρες, οι θερμοκρασίες μέσα σε ένα κλειστό αυτοκίνητο θα μπορούσαν γρήγορα να ανέβουν αρκετά ψηλά ώστε να προκαλέσουν σοβαρούς ή πιθανόν και θανάσιμους τραυματισμούς σε ανθρώπους ή ζώα.
- Για να αποφύγετε το γλιστρήμα αποσκευών ή πακέτων προς τα εμπρός κατά το φρενάρισμα, μην τοποθετείται φορτία στον χώρο αποσκευών που το ύψος τους υπερβαίνει το ύψος των καθισμάτων.
- Ασφαλίστε καλά το φορτίο με σκοινιά ή ιμάντες για να μην γλιστρήσει ή μετακινηθεί.
- Εάν δεν ακολουθήσετε τις οδηγίες για τον σωστό τρόπο να κάθεστε, δείτε το «Καθίσματα» (Σελίδα 32), θα μπορούσε να προκληθεί σοβαρός τραυματισμός σε περίπτωση ατυχήματος ή απότομου φρεναρίσματος.

### ΣΗΜΕΙΩΣΗ

Στην διάρκεια των πρώτων λίγων μηνών από την αγορά του αυτοκινήτου σας, εάν εντοπίζετε ισχυρές οσμές πτητικών οργανικών ενώσεων στο εσωτερικό του αυτοκινήτου, εξερίζετε το εσωτερικό του αυτοκινήτου επισταμένα. Ανοίξτε όλα τα παράθυρα πριν μπείτε στο αυτοκίνητο ή ενώ είστε μέσα σε αυτό. Επιπλέον, όταν η θερμοκρασία στον χώρο των επιβατών αυξάνεται ή όταν το αυτοκίνητο είναι παρκαρισμένο στον ήλιο για μεγάλο χρονικό διάστημα, σβήνετε το κουμπί ανακυκλοφορίας εσωτερικού αέρα του air conditioner και /

ή ανοίξτε τα παράθυρα για να επιτρέψετε την είσοδο επαρκούς φρέσκου αέρα μέσα στον χώρο των επιβατών.

ΚΑΥΣΑΕΡΙΑ ΤΗΣ ΕΞΑΤΜΙΣΗΣ (Μονοξείδιο του άνθρακα)



### ΠΡΟΕΙΔΟΠΟΙΗΣΗ

- Μην αναπνέετε τα καυσαέρια της εξάτμισης. Περιέχουν άχρωμο και άοσμο μονοξείδιο του άνθρακα. Το μονοξείδιο του άνθρακα είναι επικίνδυνο. Μπορεί να προκαλέσει λιποθυμία ή θάνατο.
- Εάν υποπτεύεστε ότι τα καυσαέρια της εξάτμισης εισέρχονται στον χώρο του αυτοκινήτου, οδηγήστε με ανοιχτά όλα τα παράθυρα και πηγαίνετε το αυτοκίνητο για έλεγχο αμέσως.
- Μην αφήνετε τον κινητήρα να λειτουργεί σε κλειστούς χώρους όπως γκαράζ.
- Μην παρκάρετε το αυτοκίνητο για πολύ ώρα αφήνοντας τον κινητήρα να δουλεύει.
- Κρατήστε την πίσω πόρτα κλειστή όταν οδηγείτε, διαφορετικά τα καυσαέρια της εξάτμισης μπορεί να μπουν μέσα στον χώρο των επιβατών. Εάν πρέπει να οδηγήσετε με την πίσω πόρτα ανοικτή, ακολουθήστε τις παρακάτω προφυλάξεις:
  - 1) Ανοίξτε όλα τα παράθυρα.
  - 2) Βάλτε το κουμπί ανακυκλοφορίας αέρα (☞) στην θέση OFF.
  - 3) Βάλτε το κουμπί ελέγχου ανεμιστήρα στην μέγιστη θέση για να κυκλοφορήσει ο αέρας.

- Εάν ηλεκτρικά καλώδια ή άλλα καλώδια σύνδεσης πρέπει να περάσουν στο τρέιλερ μέσω του λάστιχου της πίσω πόρτας ή μέσω του αμαξώματος, ακολουθήστε τις συστάσεις του κατασκευαστή για να αποφύγετε την είσοδο μονοξειδίου του άνθρακα μέσα στο αυτοκίνητο.
- Όταν το αυτοκίνητο είναι σταματημένο σε ανοικτό χώρο με τον κινητήρα του να δουλεύει για σημαντικό χρονικό διάστημα, ανοίξτε τους αεραγωγούς για να μπει ο εξωτερικός αέρας μέσα στο αυτοκίνητο.
- Εάν έχει προστεθεί ειδικό αμάξωμα ή άλλος εξοπλισμός για λόγους αναψυχής ή άλλους λόγους, ακολουθήστε τις συστάσεις του κατασκευαστή για αποτροπή εισόδου μονοξειδίου του άνθρακα μέσα στο αυτοκίνητο. (Ορισμένος εξοπλισμός οχήματος όπως φούρνοι, κουζίνες, καλοριφέρ κλπ μπορεί επίσης να δημιουργήσουν μονοξείδιο του άνθρακα.)
- Το σύστημα εξάτμισης και το αμάξωμα θα πρέπει να ελέγχονται από εξουσιοδοτημένο συνεργείο Nissan ή εξειδικευμένο συνεργείο όποτε:
  - Το αυτοκίνητο σηκώνεται για συντήρηση.
  - Υποπτεύεστε ότι τα καυσαέρια της εξάτμισης μπαίνουν στον χώρο των επιβατών.
  - Παρατηρείτε κάποια αλλαγή στον ήχο που κάνει το σύστημα της εξάτμισης.
  - Είχατε κάποιο ατύχημα κατά το οποίο έπαθε ζημιά το σύστημα της εξάτμισης, το κάτω μέρος του σασί ή το πίσω μέρος του αυτοκινήτου.

## ΣΥΣΤΗΜΑ ΠΑΡΑΚΟΛΟΥΘΗΣΗΣ ΠΙΕΣΗΣ ΕΛΑΣΤΙΚΩΝ (TPMS) (όπου υπάρχει)

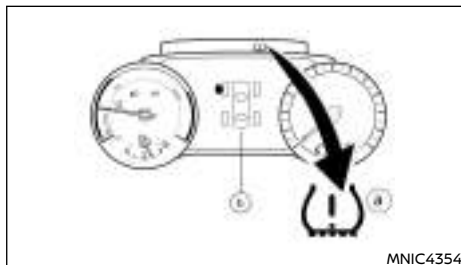

(a) Ενδεικτικό φως TPMS

(b) Ενδεικτικό φως θέσης ελαστικού TPMS

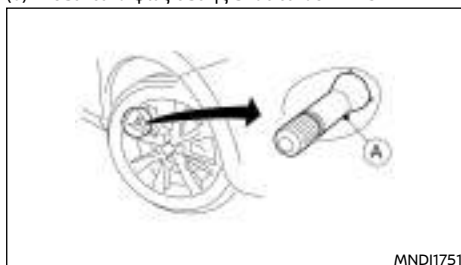

(A) Βαλβίδα ελαστικού με αισθητήρα

Το σύστημα παρακολούθησης πίεσης ελαστικών, παρακολουθεί την πίεση στα ελαστικά και των τεσσάρων τροχών ενώ το αυτοκίνητο είναι σε κίνηση. Εάν υπάρξει απώλεια πίεσης, το σύστημα θα προειδοποιήσει τον οδηγό χρησιμοποιώντας οπτική προειδοποίηση. Κάθε αισθητήρας TPMS (A) έχει καταχωρημένη θέση στον τροχό και στέλνει ασύρματα τα δεδομένα πίεσης και θερμοκρασίας σε έναν δέκτη μέσα στο αυτοκίνητο.

Κάθε ελαστικό, συμπεριλαμβανομένης της ρεζέρβας (εάν υπάρχει), θα πρέπει να ελέγχεται μία φορά

τον μήνα όταν είναι κρύο και φουσκωμένο στην πίεση που συνιστάται από τον κατασκευαστή του αυτοκινήτου και αναφέρεται στο πινακίδάκι με τις πιέσεις ελαστικών που βρίσκεται στο αυτοκίνητο. (Εάν το αυτοκίνητό σας έχει ελαστικά διαφορετικού μεγέθους από αυτό που αναφέρεται στο πινακίδάκι του αυτοκινήτου ή το πινακίδάκι με τις πιέσεις των ελαστικών, θα πρέπει να προσδιορίσετε την σωστή πίεση για αυτά τα ελαστικά).

Το Σύστημα Παρακολούθησης Πίεσης Ελαστικών (TPMS) ελέγχει το ενδεικτικό φως TPMS (a) που ανάβει όταν ένα ή περισσότερα από τα ελαστικά σας είναι σημαντικά ξεφουσκωτο. Μία προειδοποίηση με την ένδειξη της θέσης του ελαστικού (b) θα εμφανιστεί και αυτή στην οθόνη πληροφοριών του αυτοκινήτου για να υποδείξει το ελαστικό ή τα ελαστικά με την χαμηλή πίεση.



Εάν τώρα πιέσετε τον διακόπτη <OK> στο τιμόνι, θα εμφανιστεί μία νέα οθόνη για να σας δείξει την πίεση και στα τέσσερα ελαστικά.

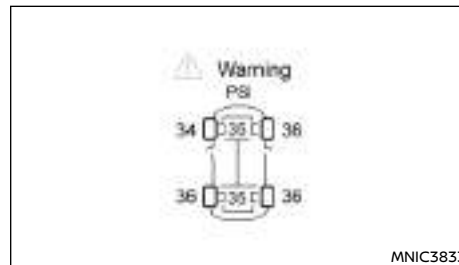

Αντίστοιχα, όταν ανάβει το ενδεικτικό φως TPMS, θα πρέπει να σταματήσετε και να ελέγξετε τα ελαστικά το συντομότερο και να τα φουσκώσετε στην σωστή πίεση. Η οδήγηση με αρκετά ξεφουσκωτο ελαστικό προκαλεί υπερθέρμανση του ελαστικού και μπορεί να οδηγήσει σε σκάσιμο του. Επίσης η χαμηλή πίεση των ελαστικών μειώνει την οικονομία του καυσίμου και την διάρκεια ζωής του πέλματος του ελαστικού και μπορεί να επηρεάσει τον χειρισμό του αυτοκινήτου και την ικανότητα φρεναρίσματός του.

### ΣΗΜΕΙΩΣΗ

**Το TPMS δεν υποκαθιστά την σωστή συντήρηση των ελαστικών. Είναι ευθύνη του οδηγού να διατηρεί την σωστή πίεση των ελαστικών, εκόμη και εάν η έλλειψη πίεσης δεν έχει φτάσει στο επίπεδο να ενεργοποιεί το άναμμα στο ενδεικτικό φως TPMS (a).**

Το ενδεικτικό φως TPMS αναβοσβήνει για μία σύνομη χρονική περίοδο και μετά ανάβει συνεχόμενα εάν το σύστημα δεν λειτουργεί σωστά. Αυτή η σειρά θα συνεχίσει κάθε φορά που βάζετε μπροστά το αυτοκίνητο και για όσο συνεχίζεται η δυσλειτουργία (λείπει ή έχει πρόβλημα ο αισθητήρας TPMS ή δυσλειτουργεί το σύστημα TPMS). Όταν η ένδειξη δυσλειτουργίας ανάβει το σύστημα μπορεί να μην



είναι ικανό να ανιχνεύσει την χαμηλή πίεση των ελαστικών όπως είναι ο προορισμός του. Δυσλειτουργία του TPMS μπορεί να προκύψει για διάφορους λόγους, συμπεριλαμβανομένης της τοποθέτησης άλλων ελαστικών ή τροχών στο αυτοκίνητο που δεν επιτρέπουν στο TPMS να λειτουργήσει σωστά. Ελέγχετε πάντα την το ενδεικτικό φως TPMS μετά την αντικατάσταση ενός ή περισσότερων ελαστικών ή τροχών στο αυτοκίνητό σας για να βεβαιωθείτε ότι τα ελαστικά αντικατάστασης και οι τροχοί επιτρέπουν στο TPMS να συνεχίσει να λειτουργεί σωστά.

- Το TPMS δεν παρακολουθεί την πίεση του ελαστικού της ρεζέρβας.
- Το TPMS θα ενεργοποιηθεί μόνο όταν το αυτοκίνητο κινείται με πάνω από 25 χλμ / ώρα. Επίσης, αυτό το σύστημα μπορεί να μην ανιχνεύσει ραφινική πτώση της πίεσης του ελαστικού (για παράδειγμα σκασμένο λάστιχο κατά την οδήγηση).
- Το ενδεικτικό TPMS μπορεί να μην σβήσει αυτόματα όταν ρυθμιστεί η πίεση του ελαστικού. Αφού φουσκώσετε το ελαστικό στην συνιστώμενη ΚΡΥΑ πίεση ελαστικού, οδηγήστε το αυτοκίνητο σε ταχύτητες πάνω από τα 25 χλμ/ώρα (16 MPH) για να ενεργοποιηθεί το TPMS. Δείτε το «Νέοι και επανατοποθετημένοι αισθητήρες TPMS (συμπεριλαμβανομένης της τοποθέτησης εναλλακτικών τροχών)» (Σελίδα 192).
- Μετά την αλλαγή στην εξωτερική θερμοκρασία, το ενδεικτικό φως TPMS μπορεί να ανάψει ακόμη και εάν οι πιέσεις των ελαστικών έχουν ρυθμιστεί σωστά. Όταν τα ελαστικά θα είναι κρύα, ρυθμίστε την πίεση του ελαστικού στην συνιστώμενη πίεση ΚΡΥΟΥ ελαστικού και επαναφέρετε το TPMS. Για επιπλέον πληροφορίες δείτε το Μήνυμα «[Check cold Tyre] (έλεγχος κρύου ελαστικού)» (Σελίδα 193).



#### ΠΡΟΕΙΔΟΠΟΙΗΣΗ

- Εάν το ενδεικτικό φως TPMS ανάβει ενώ οδηγείτε:
  - αποφύγετε τους απότομους χειρισμούς του τιμονιού
  - αποφύγετε το απότομο φρενάρισμα
  - μειώστε την ταχύτητα του αυτοκινήτου
  - βγείτε από τον δρόμο σε ασφαλές σημείο
  - σταματήστε το αυτοκίνητο το δυνατό συντομότερο.
- Οδηγώντας με ξεφουσκωτά λάστιχα μπορεί να γίνει ζημιά στα ελαστικά και αυξάνεται η πιθανότητα να σκάσει το ελαστικό. Θα μπορούσε να προκληθεί σοβαρή ζημιά στο αυτοκίνητο που θα μπορούσε να οδηγήσει σε ατύχημα με αποτέλεσμα σοβαρό τραυματισμό.
- Ελέγξτε την πίεση και στα τέσσερα ελαστικά. Ρυθμίστε την στην ελαστικών στην συνιστώμενη πίεση ΚΡΥΩΝ ελαστικών που εμφανίζεται στο πινακιδάκι ελαστικών για να σβήσετε το ενδεικτικό φως TPMS. Σε περίπτωση σκασμένου ελαστικού αντικαταστήστε το με την ρεζέρβα το ταχύτερο δυνατό. (Δείτε το «Σκασμένο ελαστικό» (Σελίδα 294) για την αλλαγή του σκασμένου ελαστικού.)
- Όταν βάλετε την ρεζέρβα ή αλλάξετε τον τροχό, το TPMS δεν θα λειτουργήσει και το ενδεικτικό φως TPMS θα αναβοσβήσει για περίπου 1 λεπτό. Το φως θα παραμείνει αναμμένο μετά το 1 λεπτό. Βεβαιωθείτε ότι ακολουθήσατε όλες τις οδηγίες για την αντικατάσταση του τροχού και την σωστή τοποθέτηση του συστήματος TPMS.
- Η αντικατάσταση των ελαστικών με άλλα διαφορετικών προδιαγραφών από αυτά που ορίζει η NISSAN θα μπορούσε να επηρεάσει την σωστή λειτουργία του TPMS.





- Μπορείτε να χρησιμοποιήσετε το Γνήσιο NISSAN Στεγανοποιητικό Kit Επισκευής Ελαστικού ή ισάξιο την προσωρινή επισκευή του ελαστικού σας. Μην βάζετε οποιοδήποτε άλλο υγρό ελαστικών ή στεγανοποιητικό ελαστικού αεροζόλ μέσα στα ελαστικά καθώς αυτό μπορεί να προκαλέσει δυσλειτουργία στους αισθητήρες πίεσης των ελαστικών.
- Η NISSAN συνιστά να χρησιμοποιείτε μόνο το Γνήσιο NISSAN Στεγανοποιητικό Ανάγκης Ελαστικών. Τα άλλα στεγανοποιητικά μπορεί να κάνουν ζημιά στην φλάντζα της βαλβίδας με αποτέλεσμα την απώλεια πίεσης αέρα. Μετά την χρήση στεγανοποιητικού επισκευής ελαστικού επισκεφθείτε ένα εξουσιοδοτημένο συνεργείο Nissan ή εξειδικευμένο συνεργείο το συντομότερο δυνατό (για τα μοντέλα που είναι εξοπλισμένα με kit επισκευής ανάγκης ελαστικού).

#### ΠΡΟΣΟΧΗ

- Το TPMS μπορεί να μην λειτουργήσει σωστά όταν οι τροχοί είναι εξοπλισμένοι με αλυσίδες χιονιού ή οι τροχοί είναι θαμμένοι στο χιόνι.
- Μην τοποθετείτε μεταλλικό φιλμ ή άλλα μεταλλικά μέρη (κεραία κλπ) πάνω στα παράθυρα. Αυτό μπορεί να προκαλέσει φτωχή λήψη των σημάτων από τους αισθητήρες πίεσης ελαστικών και το TPMS δεν θα λειτουργήσει κανονικά.
- Ορισμένες μονάδες και μεταδότες μπορεί να επηρεάσουν προσωρινά την λειτουργία του TPMS και να κάνουν το ενδεικτικό φως TPMS να ανάψει. Ορισμένα παραδείγματα είναι:
  - Εγκαταστάσεις ή ηλεκτρικές μονάδες που χρησιμοποιούν παρόμοιες ραδιοσυχνότητες και είναι κοντά στο αυτοκίνητο.

- Εάν ο μεταδότης έχει οριστεί σε παρόμοιες συχνότητες με αυτές που χρησιμοποιούνται μέσα ή κοντά στο αυτοκίνητο.
- Εάν ένας υπολογιστής (ή παρόμοιος εξοπλισμός) ή ένας εναλλακτής DC/AC χρησιμοποιείται μέσα ή κοντά στο αυτοκίνητο.
- Εάν είναι συνδεδεμένες στην παροχή 12V του αυτοκινήτου σας μονάδες που παράγουν ηλεκτρικό θόρυβο.
- Ποτέ μην λυγίζετε τις βαλβίδες όταν φουσκώνετε τα ελαστικά και ελέγχετε την πίεση των ελαστικών.
- Χρησιμοποιείτε γνήσιους τάτες βαλβίδων της NISSAN που πληρούν τις προδιαγραφές του εργοστασίου για τις τάτες βαλβίδων.
- Μην χρησιμοποιείτε μεταλλικές τάτες βαλβίδων.
- Τοποθετήστε καλά τις τάτες των βαλβίδων. Χωρίς τις τάτες των βαλβίδων η βαλβίδα και οι αισθητήρες παρακολούθησης της πίεσης ελαστικών μπορεί να πάθουν ζημιά.
- Όταν αποθηκεύετε τους τροχούς ή τοποθετείτε διαφορετικά ελαστικά μην κάνετε ζημιά στις βαλβίδες και τους αισθητήρες.
- Αντικαταστήστε την ροδέλα της βαλβίδας του αισθητήρα TPMS (μαζί με τον πυρήνα και την τάπα) και την βίδα (όπου υπάρχει), κατά την αντικατάσταση των ελαστικών λόγω φθοράς ή ηλικίας. Η βίδα (όπου υπάρχει) θα πρέπει να τοποθετηθεί σωστά με ρύθμιση δύναμης 1,4 +/- 0.1 N.m. Οι αισθητήρες TPMS μπορούν να χρησιμοποιηθούν πάλι.
- Να προσέχετε όταν χρησιμοποιείτε εξοπλισμό φουσκώματος ελαστικών με άκαμπτο σωλήνα παροχής αέρα καθώς η δύναμη που ασκείται από το μακρύ στόμιο μπορεί να κάνει ζημιά στο στεφάνη της βαλβίδας.

## ΠΛΗΡΟΦΟΡΙΕΣ ΜΕΤΡΗΤΩΝ

Ενδεικτικά φώτα TPMS	Πιθανή αιτία	Συνιστώμενη ενέργεια
 	Χαμηλή πίεση ελαστικού	Φουσκώστε το ελαστικό στην σωστή πίεση.
 → 	Δεν έχει ανιχνευτεί γνήσιος αισθητήρας TPMS της Nissan σε έναν ή περισσότερους τροχούς	Ελέγξτε εάν υπάρχουν οι αισθητήρες TPMS. Εάν λείπει κάποιος αισθητήρας TPMS προσθέστε έναν γνήσιο αισθητήρα TPMS της Nissan.
	Λόγω εξωτερικών πηγών υπάρχει παρεμβολή στη επικοινωνία ανάμεσα στους αισθητήρες TPMS των τροχών και τον δέκτη TPMS.	Οδηγήστε μακριά από την περιοχή ή την παρεμβολή
	Δυσλειτουργία τμημάτων του TPMS	Εάν το πρόβλημα επιμένει αποσπασθείτε σε εξουσιοδοτημένο συνεργείο Nissan ή εξειδικευμένο συνεργείο

## ΕΝΕΡΓΟΠΟΙΗΣΗ

Με τον διακόπτη της μίζας στην θέση ON, όταν το αυτοκίνητο αρχίσει να κινείται παρακολουθείται η πίεση των ελαστικών.

## ΝΕΟΙ ΚΑΙ ΕΠΑΝΑΤΟΠΟΘΕΤΗΜΕΝΟΙ

ΑΙΣΘΗΤΗΡΕΣ TPMS (συμπεριλαμβανομένης της τοποθέτησης εναλλακτικών τροχών)

Συνιστάται η καταχώρηση ενός νέου αισθητήρα TPMS ή της θέσης του αισθητήρα να γίνεται από εξουσιοδοτημένο συνεργείο.

Επίσης είναι δυνατό να καταχωρήσετε τον αισθητήρα μόνος σας ακολουθώντας την παρακάτω διαδικασία:

## Διαδικασία:

1. Αλλάξτε την θέση του ελαστικού ή τοποθετήσατε νέο αισθητήρα TPMS.
2. Επιβεβαιώστε την πίεση του ΚΡΥΟΥ ελαστικού και κάντε Βαθμονόμηση Θερμοκρασίας. Δείτε το «Βαθμονόμηση θερμοκρασίας TPMS» (Σελίδα 193).
3. Οδηγήστε το αυτοκίνητο για αρκετά λεπτά με ταχύτητα ανάμεσα στα 25 και τα 100 χλμ/ώρα. Η ταυτότητα και η θέση του αισθητήρα TPMS θα ανιχνευτούν αυτόματα.

## ΣΗΜΕΙΩΣΗ

Το TPMS μπορεί να μην καλιμπραριστεί εάν έχουν εφαρμογή μία ή περισσότερες από τις ακόλουθες συνθήκες:

- Κακές συνθήκες του δρόμου
- Η μονάδα του TPMS δεν λαμβάνει σωστά δεδομένα από τους αισθητήρες πίεσης ελαστικών
- Οδηγείτε με κάτω από 25 χλμ/ώρα (16 MPH)
- Οδηγείτε με πάνω από 100 χλμ/ώρα (64 MPH)
- Μεγάλη επιτάχυνση
- Μεγάλη επιβράδυνση
- Οδήγηση σταμάτα – ξεκίνα ή με κύματα κίνησης

## ΡΥΘΜΙΣΗ ΣΤΟΧΟΥ ΠΙΕΣΗΣ TPMS

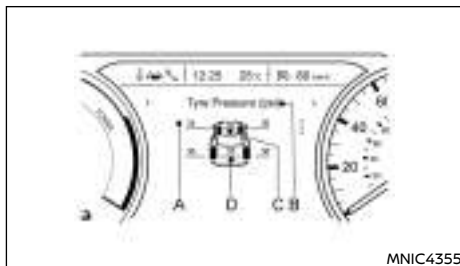

- (A) Πίεση ελαστικού  
(B) Μονάδες πίεσης ελαστικού  
(C) Στόχος πίεσης ελαστικού μπροστά  
(D) Στόχος πίεσης ελαστικού πίσω

Εάν χρησιμοποιείτε το αυτοκίνητό σας με το μέγιστο του φορτίου, η πίεση των ελαστικών θα πρέπει να ρυθμιστεί σε αυτή που φαίνεται στο πινακιδάκι των ελαστικών για πλήρες φορτίο.

Το σύστημα TPMS μπορεί να ρυθμιστεί στην οθόνη

νη πληροφοριών του αυτοκινήτου για να έχει τον στόχο πίεσης στην πίεση πλήρους φορτίου που φαίνεται στο πινακιδάκι των ελαστικών. Δείτε το «[Tyres Pressures] (πιέσεις ελαστικών)» (Σελίδα 83). Για να ρυθμίσετε την πίεση στόχου χρησιμοποιήστε τους διακόπτες στο τιμόνι για να επιλέξετε το μενού [Settings] (ρυθμίσεις) και ακολούθως το [Tyre Pressures] (πιέσεις ελαστικών). Επιλέξτε [Target front] (στόχος μπροστά) και [Target rear] (στόχος πίσω) και ορίστε την πίεση των ελαστικών που θέλετε.

Οι πιέσεις στόχοι του TPMS θα εμφανιστούν στο κέντρο του μπροστινού και του πίσω άξονα στην οθόνη TPMS της οθόνης πληροφοριών αυτοκινήτου.

## ΜΟΝΑΔΕΣ ΜΕΤΡΗΣΗΣ ΠΙΕΣΗΣ ΕΛΑΣΤΙΚΩΝ

Οι μονάδες που εμφανίζονται από το σύστημα TPMS μπορούν να επιλεγούν χρησιμοποιώντας την οθόνη πληροφοριών του αυτοκινήτου. Επιλέξτε το μενού [Settings], μετά το [Tyre Pressures]. Επιλέξτε [Tyre pressure unit] και μετά την μονάδα που θέλετε.

## ΜΗΝΥΜΑ ΕΛΕΓΧΟΥ ΠΙΕΣΗΣ ΚΡΥΩΝ ΕΛΑΣΤΙΚΩΝ [CHECK COLD TYRE]

Εάν η πίεση του ελαστικού γίνει υψηλότερη από την ιδανική στην διάρκεια της οδήγησης, το μήνυμα [Check Cold Tyre] θα εμφανιστεί στην οθόνη πληροφοριών του αυτοκινήτου. Δείτε το «14. Προειδοποίηση [Tyre Pressure Low Check Cold Tyre] (χαμηλή πίεση ελαστικού ελέγξτε την πίεση κρύου ελαστικού)» (Σελίδα 91).

## ΣΗΜΕΙΩΣΗ

**Ακόμη και εάν η πίεση είναι πάνω από την καθορισμένη πίεση, το κίτρινο χρώμα στην προειδοποίηση πίεσης ελαστικού σημαίνει ότι η πίεση του ελαστικού είναι στην πραγματικότητα πολύ χαμηλή. Η πίεση του ελαστικού αυξάνεται κατά την οδήγηση. Ελέγξτε την πίεση των ελαστικών όταν**

**τα ελαστικά είναι κρύα.**

## ΒΑΘΜΟΝΟΜΗΣΗ ΘΕΡΜΟΚΡΑΣΙΑΣ TPMS

Η πίεση των ελαστικών επηρεάζεται από την θερμοκρασία τους και αυξάνεται όταν οδηγείτε το αυτοκίνητο. Για να μπορείτε να παρακολουθήσετε την διαρροή αέρα με ακρίβεια και να αποτρέψετε λάθος συναγερούς από το σύστημα TPMS λόγω μειώσεων στην θερμοκρασία, το σύστημα TPMS χρησιμοποιεί αισθητήρες στα ελαστικά οι οποίοι κάνουν υπολογισμούς αντιστάθμισης της θερμοκρασίας.

Σε σπάνιες περιπτώσεις μπορεί να χρειαστεί να κάνετε αναβαθμόνωση της θερμοκρασίας αναφοράς του συστήματος TPMS χρησιμοποιώντας την οθόνη πληροφοριών του αυτοκινήτου. Δείτε το «[Tyres Pressures] (πιέσεις ελαστικών)» (Σελίδα 83). Η διαδικασία αυτή θα πρέπει να γίνεται μόνο όταν έχει ρυθμιστεί η πραγματική πίεση του ελαστικού, ενώ η παρούσα θερμοκρασία εξωτερικού αέρα διαφέρει σημαντικά από την θερμοκρασία παρούσας βαθμόνωσης.

Για να ενεργοποιήσετε την βαθμόνωση θερμοκρασίας TPMS χρησιμοποιήστε τους διακόπτες στο τιμόνι για να επιλέξετε το μενού [Settings] (ρυθμίσεις) και ακολούθως το [Tyre Pressures] (πιέσεις ελαστικών). Επιλέξτε [Calibrate]. Όσο η διαδικασία βαθμόνωσης είναι ενεργή, το μήνυμα: [Calibrate] (βαθμόνωση) θα εμφανιστεί στην Οθόνη Πληροφοριών του Αυτοκινήτου.

## ΠΡΟΦΥΛΑΞΕΙΣ ΓΙΑ ΤΗΝ ΟΔΗΓΗΣΗ ΣΤΟΝ ΔΡΟΜΟ ΚΑΙ ΕΚΤΟΣ ΔΡΟΜΟΥ

**Τα αυτοκίνητα αυτού του τύπου παρουσιάζουν σημαντικά υψηλότερο ποσοστό τουμπαρισμάτων από ότι οι άλλοι τύποι αυτοκινήτων.**

Έχουν υψηλότερη απόσταση του κάτω μέρους τους από το έδαφος από αυτή των επιβατικών αυτοκινήτων, προκειμένου να μπορούν να χρησιμοποιηθούν σε διάφορες λειτουργίες τόσο στην άσφαλο όσο και εκτός δρόμου. Για τον λόγο αυτό έχουν υψηλότερο κέντρο βάρους από τα κανονικά αυτοκίνητα. Ένα πλεονέκτημα της υψηλότερης απόστασης από το έδαφος είναι ότι έχετε καλύτερη θέα του δρόμου που σας επιτρέπει να προλαμβάνετε τα προβλήματα. Ωστόσο, δεν είναι σχεδιασμένα για να στρίβουν με τις ίδιες ταχύτητες που στρίβουν τα συμβατικά αυτοκίνητα με κίνηση στους 2 τροχούς (2WD) ή ακόμη τα χαμηλωμένα σπορ αυτοκίνητα. Είναι σχεδιασμένα για να αποδίδουν ικανοποιητικά στις εκτός δρόμου συνθήκες. Εάν είναι δυνατόν, αποφύγετε τις απότομες στροφές ή τις κοφτές μανούβρες, ιδιαίτερα στις υψηλές ταχύτητες. Όπως συμβαίνει και με άλλα αυτοκίνητα αυτού του τύπου, εάν δεν οδηγείτε το αυτοκίνητο σωστά μπορεί να χάσετε τον έλεγχό του ή να τουμπάρετε. Σε περίπτωση τουμπαρισματος ένας επιβάτης που δεν φοράει ζώνη ασφαλείας έχει περισσότερες πιθανότητες να τραυματιστεί ή να σκοτωθεί από ότι ένας επιβάτης που φοράει σωστά μία ζώνη ασφαλείας.

## ΤΡΙΟΔΙΚΟΣ ΚΑΤΑΛΥΤΗΣ

Ο τριοδικός καταλύτης είναι ένα εξάρτημα ελέγχου καυσαερίων που έχει τοποθετηθεί στο σύστημα της εξάτμισης. Τα καυσαέρια της εξάτμισης καίγονται σε υψηλές θερμοκρασίες μέσα στον καταλυτικό μετατροπέα για να μπορέσουν να μειωθούν αυτά που προκαλούν ρύπανση.

### ΠΡΟΣΟΧΗ

- Τα καυσαέρια και το σύστημα της εξάτμισης είναι πολύ ζεστά. Όταν λειτουργεί ο κινητήρας μην αφήνετε ανθρώπους ή εύφλεκτα υλικά να έρχονται σε επαφή με την εξάτμιση.
- Μην σταματάτε ή παρκάρετε το αυτοκίνητο πάνω σε εύφλεκτα υλικά όπως το ξερό γρασίδι, χαρτιά ή κουρέλια γιατί μπορεί να πάρουν φωτιά εύκολα.
- Όταν παρκάρετε, βεβαιωθείτε ότι άνθρωποι ή εύφλεκτα υλικά δεν μπορούν να έλθουν σε επαφή με την εξάτμιση.

### ΓΙΑ ΝΑ ΑΠΟΦΥΓΕΤΕ ΤΗΝ ΖΗΜΙΑ

### ΠΡΟΣΟΧΗ

- Χρησιμοποιείτε μόνο ΑΜΟΛΥΒΔΗ ΒΕΝΖΙΝΗ του τύπου που συνιστάται. Για λεπτομέρειες δείτε «Περιεκτικότητες και συνιστώμενα υγρά / λιπαντικά» (Σελίδα 341).
- Μην χρησιμοποιείτε βενζίνη με μόλυβδο. Η χρήση βενζίνης με μόλυβδο θα προκαλέσει σοβαρή βλάβη στον τριοδικό καταλύτη.
- Τα κατάλοιπα από την βενζίνη με μόλυβδο θα μειώσουν σοβαρά την ικανότητα του τριοδικού καταλύτη να βοηθά στην μείωση των καυσαερίων που προκαλούν ρύπανση.

- Έχετε τον κινητήρα σας πάντα σωστά ρυθμισμένο. Δυσλειτουργία στην ανάφλεξη, την έγχυση καυσίμου, ή το ηλεκτρικό σύστημα μπορεί να προκαλέσει ροή πολύ πλούσιου μείγματος στον καταλύτη προκαλώντας την υπερθέρμανσή του.
- Αποφύγετε την οδήγηση με εξαιρετικά χαμηλή στάθμη καυσίμου. Εάν μείνετε από καύσιμο ο κινητήρας θα ρετάρει προκαλώντας ζημιά στον καταλύτη.
- Μην συνεχίσετε οδηγείτε εάν ο κινητήρας έχει αχρόνιστη ανάφλεξη ή εάν υπάρχει αισθητή μείωση της απόδοσης ή εντοπίσετε κάτι άλλο το ασυνήθιστο. Ζητήστε τον έλεγχο του αυτοκινήτου από εξουσιοδοτημένο συνεργείο NISSAN ή εξειδικευμένο συνεργείο.
- Μην μαρσάρετε τον κινητήρα όταν τον ζεσταίνεται.
- Μην στρώχνεται ή ρυμουλκείτε το αυτοκίνητο για να βάλετε μπροστά τον κινητήρα.

## ΦΙΛΤΡΟ ΣΩΜΑΤΙΔΙΩΝ ΒΕΝΖΙΝΗΣ (GPF) (όπου υπάρχει)

Εάν το αυτοκίνητό σας έχει κινητήρα βενζίνης, μπορεί να υπάρχει τοποθετημένο ένα Φίλτρο Σωματιδίων Βενζίνης (GPF) ως τμήμα του συστήματος ελέγχου καυσαερίων.

Τα σωματίδια του άνθρακα από τα καυσαέρια φιλτράρονται από το GPF, μειώνοντας με τον τρόπο αυτό την έκκλιση αιθάλης στο περιβάλλον.

Κάτω από κανονικές συνθήκες οδήγησης, τα συσσωρευμένα σωματίδια άνθρακα στο GPF καίγονται τακτικά αδειάζοντας με τον τρόπο αυτό το φίλτρο από τα σωματίδια του άνθρακα. Με αυτό τον τρόπο το GPF «αναγεννιέται» και είναι πάλι πλήρως λειτουργικό για να φιλτράρει τα σωματίδια του άνθρακα από τα καυσαέρια της εξάτμισης όπως είναι ο προορισμός του.

### ΠΡΟΣΟΧΗ

- \* Κάτω από συγκεκριμένες λιγότερο ευνοϊκές συνθήκες οδήγησης, το GPF μπορεί να κορεστεί/ να βουλώσει επειδή αυτές οι συνθήκες οδήγησης αποτρέπουν την αυτόματη αναγέννηση του φίλτρου. Σε αυτή την περίπτωση θα εμφανιστεί ένα μήνυμα στην οθόνη πληροφοριών του αυτοκινήτου και το Ενδεικτικό Φως Δυσλειτουργίας (MIL) (πορτοκαλί) ή το Προειδοποιητικό Φως Δυσλειτουργίας (MWL – κόκκινο) μπορεί να ανάψει (αν και μπορεί να υπάρχουν άλλες δυσλειτουργίες διαχείρισης κινητήρα που μπορεί να προκαλέσουν το άναμμα σε αυτό το φως). Επίσης, το βούλωμα του GPF μπορεί να προκαλέσει μειωμένη απόδοση του κινητήρα και περιορισμό των στροφών του κινητήρα.



- Όταν εμφανίζεται το μήνυμα [Exhaust filter maintenance] (συντήρηση του φίλτρου της εξάτμισης), με την προϋπόθεση ότι το αυτό είναι νόμιμο και μπορεί να γίνει με ασφάλεια, το αυτοκίνητο θα πρέπει να κινηθεί σε ταχύτητα πάνω από τα 50 χλμ/ώρα (30 MPH), με απαλή χρήση του πεντάλ του γκαζιού, έως ότου το μήνυμα να μην εμφανίζεται πλέον.
- Εάν ανάψει το MIL ή το MWL για οποιονδήποτε λόγο ή το προειδοποιητικό μήνυμα [Exhaust filter maintenance] εμφανιστεί στην οθόνη πληροφοριών αυτοκινήτου, να πηγαίνετε πάντα σε εξουσιοδοτημένο συνεργείο Nissan ή εξειδικευμένο συνεργείο το συντομότερο δυνατό. Η παρατεταμένη οδήγηση με αναμμένο το MIL/ MWL μπορεί να έχει σαν αποτέλεσμα ζημιά στο σύστημα ελέγχου του κινητήρα.

Τι μπορείτε να κάνετε μόνοι σας για να αποτρέψετε τον κορεσμό του GPF:

- Αποφύγετε τις επαναλαμβανόμενες και συχνές μικρές διαδρομές στις οποίες ο κινητήρας δεν φτάνει την θερμοκρασία κανονικής λειτουργίας.
- Να οδηγείτε το αυτοκίνητο τακτικά σε ταχύτητες πάνω από τα 60 χλμ/ώρα για ένα παρατεταμένο

χρονικό διάστημα (περισσότερο από 30 λεπτά).

## ΦΡΟΝΤΙΔΑ ΣΤΗΝ ΟΔΗΓΗΣΗ

Θεωρείται αυτονόητο ότι πρέπει να οδηγείτε το αυτοκίνητό σας προσαρμοζόμενοι στις συνθήκες τόσο για την ασφάλεια όσο και για την άνεσή σας. Σαν οδηγός, θα πρέπει να είστε αυτός που γνωρίζει καλύτερα πως να οδηγήσει ανάλογα με τις περιστάσεις.

### ΞΕΚΙΝΗΜΑ ΜΕ ΚΡΥΟ ΚΙΝΗΤΗΡΑ

Λόγω του υψηλού ρελαντί όταν ο κινητήρας είναι κρύος, θα πρέπει να είστε ιδιαίτερα προσεκτικός όταν αλλάζετε ταχύτητα μόλις βάλετε μπροστά το αυτοκίνητο και κατά την διάρκεια της περιόδου προθέρμανσης του υβριδικού συστήματος.

### ΦΟΡΤΩΣΗ ΤΩΝ ΑΠΟΣΚΕΥΩΝ

Τα φορτία, η κατανομή τους και η χρήση εξαρτημάτων (κοτσαστόρος, σχάρες οροφής κλπ.) θα αλλάξουν σημαντικά τα χαρακτηριστικά οδήγησης του αυτοκινήτου σας. Ο τρόπος και η ταχύτητα της οδήγησής σας θα πρέπει να ρυθμίζονται ανάλογα.

### ΟΔΗΓΗΣΗ ΣΕ ΒΡΕΓΜΕΝΟ ΔΡΟΜΟ

- Αποφύγετε τις απότομες εκκινήσεις και επιταχύνσεις και τα απότομα φρεναρίσματα.
- Αποφύγετε να στρίβετε ή να αλλάζετε λωρίδα απότομα.
- Θα πρέπει να κρατάτε μεγαλύτερη απόσταση από τα προπορευόμενα αυτοκίνητα.
- Όταν το νερό καλύπτει την επιφάνεια του δρόμου με λακκούβες ή μικρά ρυάκια κλπ., ΜΕΙΩΣΤΕ ΤΑΧΥΤΗΤΑ για να αποφύγετε το γλίστρημα πάνω στο νερό που θα προκαλέσει απώλεια του ελέγχου του αυτοκινήτου. Τα φαγωμένα λάστιχα αυξάνουν τον κίνδυνο.

### ΟΔΗΓΗΣΗ ΣΕ ΧΕΙΜΕΡΙΝΕΣ ΣΥΝΘΗΚΕΣ

- Οδηγείτε με ασφάλεια.
- Αποφύγετε τις απότομες εκκινήσεις, τις απότομες επιταχύνσεις και τα απότομα φρεναρίσματα.

- Αποφύγετε τις απότομες στροφές ή αλλαγές λωρίδας.
- Αποφύγετε τους απότομους χειρισμούς του τιμονιού.
- Θα πρέπει να κρατάτε μεγαλύτερη απόσταση από τα προπορευόμενα αυτοκίνητα.

## ΠΙΕΖΟΜΕΝΟ ΚΟΥΜΠΙ ΜΙΖΑΣ

### ΠΡΟΦΥΛΑΞΕΙΣ ΓΙΑ ΤΗΝ ΛΕΙΤΟΥΡΓΙΑ ΤΟΥ ΠΙΕΖΟΜΕΝΟΥ ΚΟΥΜΠΙΟΥ ΜΙΖΑΣ



#### ΠΡΟΕΙΔΟΠΟΙΗΣΗ

**Μην χειρίζεστε το πιεζόμενο κουμπί διακόπτη μίζας ενώ οδηγείτε το αυτοκίνητο εκτός εάν παραστεί ανάγκη. (Το υβριδικό σύστημα θα σταματήσει εάν πατήσετε τον διακόπτη της μίζας 3 διαδοχικές φορές ή εάν πατήσετε τον διακόπτη και τον κρατήσετε για περισσότερα από 2 δευτερόλεπτα). Εάν το υβριδικό σύστημα σταματήσει ενώ το αυτοκίνητο κινείται μπορεί να προκληθεί σύγκρουση και σοβαρός τραυματισμός.**

Πριν βάλετε σε λειτουργία τον πιεζόμενο διακόπτη μίζας:

- Μετακινήστε τον επιλογέα ταχυτήτων στην θέση P (παρκάρισμα)..

### ΣΥΣΤΗΜΑ ΕΞΥΠΝΟΥ ΚΛΕΙΔΙΟΥ

Το σύστημα του Έξυπνου Κλειδιού μπορεί να χρησιμοποιηθεί για να λειτουργήσει τον διακόπτη της μίζας χωρίς να βγάλετε το κλειδί από την τσέπη ή την τσάντα σας. Το περιβάλλον λειτουργίας και / ή οι συνθήκες μπορεί να επηρεάσουν την λειτουργία του συστήματος του Έξυπνου Κλειδιού.

#### ΠΡΟΣΟΧΗ

- Βεβαιωθείτε ότι έχετε μαζί σας το Έξυπνο Κλειδί όταν χειρίζεστε το αυτοκίνητο.
- Ποτέ μην αφήνετε το Έξυπνο Κλειδί μέσα στο αυτοκίνητο όταν φεύγετε από αυτό.
- Εάν το Έξυπνο Κλειδί είναι πολύ μακριά από τον χώρο των επιβατών, το αυτοκίνητο μπορεί να μην ξεκινήσει.

- Εάν αδειάσει η μπαταρία του αυτοκινήτου, ο διακόπτης της μίζας δεν μπορεί να αλλάξει από την θέση LOCK και εάν το τιμόνι είναι κλειδωμένο δεν μπορεί να μετακινηθεί. Φορτίστε την μπαταρία το ταχύτερο δυνατό (Δείτε το «Ξεκίνημα με βοηθητική μπαταρία» (Σελίδα 302).)

#### Ακτίνα λειτουργίας

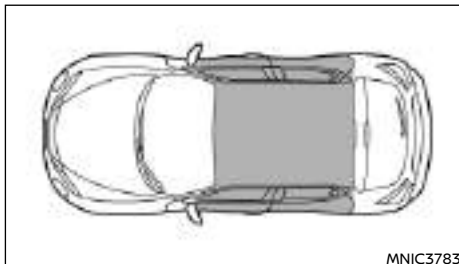

Το Έξυπνο Κλειδί μπορεί να χρησιμοποιηθεί για να βάλετε μπροστά τον κινητήρα μόνο όταν το Έξυπνο Κλειδί είναι μέσα στην προδιαγεγραμμένη ακτίνα λειτουργίας (1) όπως φαίνεται στην εικόνα.

Όταν η μπαταρία του Έξυπνου Κλειδιού είναι σχεδόν άδεια ή υπάρχουν ισχυρά ραδιοκύματα κοντά την θέση λειτουργίας, η ακτίνα λειτουργίας του Έξυπνου Κλειδιού μικραίνει και μπορεί αυτό να μην λειτουργήσει σωστά.

Εάν το Έξυπνο Κλειδί είναι μέσα στην ακτίνα λειτουργίας, είναι δυνατό για τον οποιονδήποτε, ακόμη και κάποιον που δεν έχει πάνω του το Έξυπνο Κλειδί, να πατήσει τον διακόπτη της μίζας και να βάλει μπροστά το υβριδικό σύστημα.

- Ο χώρος αποσκευών δεν συμπεριλαμβάνεται στην ακτίνα λειτουργίας αλλά το Έξυπνο Κλειδί

μπορεί να λειτουργήσει.

- Εάν το Έξυπνο Κλειδί έχει τοποθετηθεί στο ταμπλό των οργάνων, μέσα στο ντουλαπάκι, στην θήκη στην πόρτα ή στην γωνία του εσωτερικού χώρου, τότε το Έξυπνο Κλειδί μπορεί να μην λειτουργήσει.
- Εάν το Έξυπνο Κλειδί είναι τοποθετημένο κοντά σε μία πόρτα ή ένα παράθυρο έξω από το αυτοκίνητο τότε το Έξυπνο Κλειδί μπορεί να μην λειτουργήσει.

#### ΘΕΣΕΙΣ ΤΟΥ ΔΙΑΚΟΠΤΗ ΤΗΣ ΜΙΖΑΣ

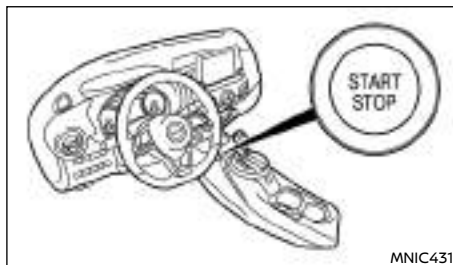

Αριστεροτίμονο μοντέλο

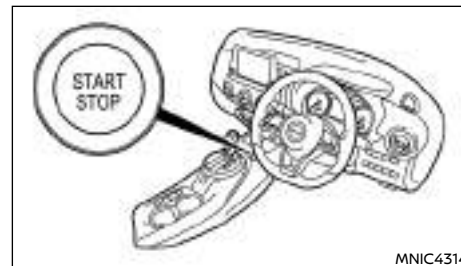

Δεξιότιμονο μοντέλο

Όταν ο διακόπτης της μίζας πατηθεί χωρίς να πατάτε το πεντάλ του φρένου, ο διακόπτης της μίζας θα ανάψει:

Πατήστε το κέντρο του διακόπτη της μίζας:

- Μία φορά για να αλλάξει στο "ON".
- Δύο φορές για να αλλάξει στο "OFF".

Ο διακόπτης της μίζας θα επιστρέψει αυτόματα στην θέση LOCK όταν ανοίξει ή κλείσει οποιαδήποτε πόρτα με τον διακόπτη της μίζας στην θέση OFF. Ορισμένες ενδείξεις και προειδοποιήσεις για την λειτουργία εμφανίζονται στην οθόνη πληροφοριών του αυτοκινήτου. Δείτε «Οθόνη Πληροφοριών Αυτοκινήτου» (Σελίδα 81).

**Θέση ON (θέση κανονικής λειτουργίας)**

Η θέση αυτή ανάβει το σύστημα ανάφλεξης και τα ηλεκτρικά αξεσουάρ.

#### Σύστημα εξοικονόμησης μπαταρίας

Η θέση ON του διακόπτη της μίζας έχει μία λειτουργία εξοικονόμησης μπαταρίας. Εάν το αυτοκίνητο δεν λειτουργεί, μετά από μία χρονική περίοδο, ο διακόπτης θα αλλάξει αυτόματα στην θέση «OFF».

Η λειτουργία εξοικονόμησης μπαταρίας θα αναστα-

λεί εάν αλλάξει η θέση του διακόπτη της μίζας

#### ΠΡΟΣΟΧΗ

**Χρησιμοποιήστε τα ηλεκτρικά αξεσουάρ με το υβριδικό σύστημα σε λειτουργία για να αποφυγείτε το άδειασμα της μπαταρίας του αυτοκινήτου. Εάν πρέπει να χρησιμοποιήσετε αξεσουάρ ενώ το υβριδικό σύστημα δεν λειτουργεί, μην τα χρησιμοποιείτε για μεγάλα χρονικά διαστήματα και μην χρησιμοποιείτε πολλαπλά ηλεκτρικά αξεσουάρ ταυτόχρονα.**

**Θέση LOCK (θέση κανονικού παρκάριατος)**

Ο διακόπτης της μίζας και η κλειδαριά του τιμονιού μπορεί να κλειδώσει μόνο σε αυτή την θέση.

Ο διακόπτης της μίζας θα κλειδώσει όταν οποιαδήποτε πόρτα ανοίξει ή κλείσει με τον διακόπτη της μίζας στην θέση OFF.

Όταν πατάτε το τον διακόπτη της μίζας στην θέση OFF, βεβαιωθείτε ότι ο επιλογέας ταχυτήτων είναι στην θέση P (παρκάριασμα).

Ο επιλογέας ταχυτήτων μπορεί να μετακινηθεί από την θέση P (παρκάριασμα) εάν ο διακόπτης της μίζας είναι στην θέση ON και πατάτε το πεντάλ του φρένου.

Εάν η μπαταρία του αυτοκινήτου έχει αδειάσει, ο πιεζόμενος διακόπτης μίζας δεν μπορεί να μετακινηθεί από την θέση LOCK.

**Θέση OFF**

Ο διακόπτης της μίζας είναι στην θέση "OFF" όταν ο κινητήρας έχει σβήσει με την χρήση του διακόπτη της μίζας. Δεν θα ανάβει κανένα φως πάνω στον διακόπτη της μίζας.

**Θέση ACC**

Με το αυτοκίνητο στην θέση P (παρκάριασμα), το Έξυπνο Κλειδί μαζί σας και τον διακόπτη της μίζας τοποθετημένο από την θέση "ON" στην θέση "OFF", το ραδιόφωνο μπορεί ακόμη να χρησιμοποιηθεί για μία χρονική περίοδο ή έως ότου ανοίξετε την πόρτα του οδηγού.

Μετά από μία χρονική περίοδο, οι λειτουργίες όπως ραδιόφωνο, σύστημα πλοήγησης και σύστημα τηλεφώνου Bluetooth® Hands-Free μπορεί να κάνουν επανεκκίνηση και να λειτουργήσουν για έως και συνολικά 30 λεπτά, πατώντας το κουμπί παροχής / ελέγχου έντασης ήχου ή το κουμπί ξεκλειδώματος στο τηλεχειριστήριο.

#### ΑΠΕΝΕΡΓΟΠΟΙΗΣΗ ΥΒΡΙΔΙΚΟΥ ΣΥΣΤΗΜΑΤΟΣ ΣΕ ΠΕΡΙΠΤΩΣΗ ΑΝΑΓΚΗΣ

Για να σβήσετε το υβριδικό σύστημα σε περίπτωση ανάγκης και ενώ οδηγείτε, κάντε την ακόλουθη διαδικασία:

- Πατήστε αστραπιαία το κουμπί μίζας 3 διαδοχικές φορές σε λιγότερο από 1.5 δευτερόλεπτο, ή
- Πατήστε και κρατήστε το κουμπί της μίζας για περισσότερο από 2 δευτερόλεπτα.

#### ΚΛΕΙΔΑΡΙΑ ΤΙΜΟΝΙΟΥ

Ο διακόπτης της μίζας διαθέτει μονάδα αντικλεπτικής κλειδαριάς τιμονιού.

Για να κλειδώσετε το τιμόνι

1. Πατήστε τον διακόπτη της μίζας στην θέση "OFF" όπου η ένδειξη της θέσης του διακόπτη της μίζας δεν θα ανάβει.
2. Ανοίξτε ή κλείστε την πόρτα. Ο διακόπτης της μίζας γυρίζει στην θέση "LOCK".
3. Γυρίστε το τιμόνι κατά 1/6 της στροφής από την ευθεία θέση, προς τα αριστερά ή προς τα δεξιά.

Για να ξεκλειδώσετε το τιμόνι

Πατήστε τον διακόπτη της μίζας και το τιμόνι θα ξεκλειδώσει αυτόματα.

#### ΠΡΟΣΟΧΗ

- Εάν η μπαταρία του αυτοκινήτου είναι άδεια, ο διακόπτης της μίζας δεν μπορεί να αλλάξει από την θέση "LOCK".
- Εάν ο διακόπτης της μίζας δεν αλλάξει από την θέση "LOCK", πατήστε πάλι τον διακόπτη της μίζας ενώ περιστρέψετε το τιμόνι ελαφρά προς τα δεξιά ή τα αριστερά.

#### ΑΔΕΙΑ ΜΠΑΤΑΡΙΑ ΕΞΥΠΝΟΥ ΚΛΕΙΔΙΟΥ



Εάν αδειάσει η μπαταρία του Έξυπνου Κλειδιού ή οι συνθήκες του περιβάλλοντος παρεμβάλλονται στην λειτουργία του Έξυπνου Κλειδιού, βάλτε μπροστά το υβριδικό σύστημα σύμφωνα με την ακόλουθη διαδικασία:

1. Μετακινήστε τον επιλογέα ταχυτήτων στην θέση P (παρκάριασμα).
2. Δέστε το χειρόφρενο.
3. Ακουμπήστε τον διακόπτη της μίζας με το Έξυπνο Κλειδί όπως φαίνεται στην εικόνα. (Θα ηχηθεί ένας βομβητής.)



4. Στην συνέχεια πιέστε τον διακόπτη της μίζας πατώντας το πεντάλ του φρένου μέσα σε 10 δευτερόλεπτα από την στιγμή που ακουστεί ο βομβητής. Το υβριδικό σύστημα θα ξεκινήσει.

Αφού κάνετε το βήμα 4, όταν πατήσετε τον διακόπτη της μίζας χωρίς να πατήσετε το πεντάλ του φρένου, η θέση του διακόπτη της μίζας θα αλλάξει σε ON.

#### ΣΗΜΕΙΩΣΗ

- Όταν ο διακόπτης της μίζας έχει πατηθεί στην θέση ACC ή ON ή ο υβριδικό σύστημα έχει πάει μπροστά από τις παραπάνω διαδικασίες, το προειδοποιητικό φως του Έξυπνου Κλειδιού μπορεί να αναβοσβήνει κίτρινο (στον μετρητή) ακόμη και εάν το Έξυπνο Κλειδί είναι μέσα στο αυτοκίνητο. Αυτό δεν είναι δυσλειτουργία.
- Εάν το προειδοποιητικό φως του Έξυπνου Κλειδιού στον μετρητή αναβοσβήνει πράσινο, αντικαταστήστε την μπαταρία το συντομότερο δυνατό. (Δείτε το «Αντικατάσταση μπαταρίας Έξυπνου Κλειδιού» (Σελίδα 329).)

## ΓΙΑ ΝΑ ΒΑΛΕΤΕ ΜΠΡΟΣΤΑ ΤΟ ΥΒΡΙΔΙΚΟ ΣΥΣΤΗΜΑ

1. Πριν βάλετε μπροστά το υβριδικό σύστημα βεβαιωθείτε ότι είναι δεμένο το χειρόφρενο και το αυτοκίνητο είναι ασφαλές. Για πρόσθετες πληροφορίες δείτε το «Ηλεκτρικό χειρόφρενο (όπου υπάρχει)» (Σελίδα 132).

2. Μετακινήστε τον επιλογέα ταχυτήτων στην θέση P (παρκάρισμα), πατήστε και κρατήστε πατημένο το πεντάλ του φρένου ενώ βάζετε μπροστά το υβριδικό σύστημα.

**Η μίζα είναι σχεδιασμένη να λειτουργεί μόνο όταν ο επιλογέας ταχυτήτων είναι στην κατάλληλη θέση.**

**Θα πρέπει να έχετε πάνω σας το Έξυπνο Κλειδί όταν είστε μέσα στο αυτοκίνητο και λειτουργείτε τον διακόπτη της μίζας.**

3. Για να βάλετε μπροστά το υβριδικό σύστημα:

- Πατήστε το πεντάλ του φρένου και μετά πατήστε τον διακόπτη της μίζας. Εάν προσπαθήσετε να ξεκινήσετε το υβριδικό σύστημα με τον επιλογέα ταχυτήτων στην θέση N (Νεκρά) χωρίς να πατάτε το πεντάλ του φρένου, το υβριδικό σύστημα δεν θα πάρει μπροστά και θα εμφανιστεί το μήνυμα [Shift to Park] (αλλάξτε στην θέση παρκάριαματος) στην οθόνη πληροφοριών του αυτοκινήτου.

4. Η  ένδειξη εμφανίζεται στην οθόνη πληροφοριών του αυτοκινήτου.

#### ΠΡΟΣΟΧΗ

Εάν είναι απαραίτητο να βάλετε μπροστά τον κινητήρα με βοηθητική μπαταρία και καλώδια, θα πρέπει να ακολουθείτε προσεκτικά τις οδηγίες που αναφέρονται στο κεφάλαιο «6. Σε περίπτωση ανάγκης».

5. Αφήστε τον κινητήρα να δουλέψει στο ρελαντί για τουλάχιστον 30 δευτερόλεπτα μετά το ξεκίνημα για να ζεσταθεί. Οδηγείτε πρώτα για μία μικρή απόσταση με σταθερή ταχύτητα, ιδιαίτερα εάν ο καιρός είναι κρύος.

#### ΠΡΟΣΟΧΗ

**Όσο το υβριδικό σύστημα ζεσταίνεται μην βγαίνετε από το αυτοκίνητο αφήνοντάς το ανεπιτήρητο.**

6. Για να σβήσετε το υβριδικό σύστημα:

- Μετακινήστε τον επιλογέα ταχυτήτων στην θέση P (παρκάρισμα), δέστε το χειρόφρενο και πατήστε τον διακόπτη στην θέση OFF.

7. Η κλειδαριά του τιμονιού κλειδώνει όταν ο διακόπτης της μίζας είναι σβηστός και ανοίξει ή κλείσει μία πόρτα.

## ΞΕΚΙΝΗΜΑ ΤΟΥ ΚΙΝΗΤΗΡΑ

ΟΔΗΓΗΣΗ ΜΕ ΥΒΡΙΔΙΚΟ ΚΙΒΩΤΙΟ ΤΑΧΥΤΗΤΩΝ

Προφυλάξεις για την οδήγηση



### ΠΡΟΕΙΔΟΠΟΙΗΣΗ

Μην κατεβάζετε απότομα ταχύτητα σε δρόμους που γλιστρούν. Αυτό μπορεί να προκαλέσει απώλεια του ελέγχου του αυτοκινήτου.

### ΠΡΟΣΟΧΗ

- Ποτέ μην αλλάζετε στην θέση P (παρκάρισμα) ή R (όπισθεν) όταν το αυτοκίνητο κινείται μπροστά , και την θέση P (παρκάρισμα) ή D (οδήγηση) όταν το αυτοκίνητο κινείται προς τα πίσω. Αυτό θα μπορούσε να προκαλέσει ατύχημα ή ζημιά στο υβριδικό κιβώτιο ταχυτήτων.
- Εκτός εάν είναι ανάγκη, μην αλλάζετε στην θέση N (νεκρά) ενώ οδηγείτε. Κάνοντας ελιγμούς στην θέση N (νεκρά) μπορεί να προκληθεί σοβαρή ζημιά στο υβριδικό κιβώτιο ταχυτήτων.
- Εκκινήστε το υβριδικό σύστημα στην θέση P (παρκάρισμα) ή N (νεκρά). Το υβριδικό σύστημα δεν θα ξεκινήσει σε οποιαδήποτε άλλη θέση του επιλογέα ταχυτήτων. Εάν το κάνει, ζητήστε τον έλεγχο του συστήματος από εξουσιοδοτημένο συνεργείο NISSAN ή εξειδικευμένο συνεργείο.
- Για να αποφύγετε πιθανή ζημιά στο αυτοκίνητό σας όταν σταματάτε σε έδαφος με κλίση μην συγκρατείτε το αυτοκίνητο πατώντας το πεντάλ του γκαζιού. Θα πρέπει να χρησιμοποιείτε το πεντάλ του φρένου για αυτό τον σκοπό.
- Αλλάξτε στην θέση N (νεκρά) και δέστε το χειρόφρενο όταν είστε σε στάση για περισσότερο από μία σύντομη περίοδο αναμονής.

- Κρατήστε τον κινητήρα σε στροφές ρελαντί όταν αλλάζετε από την θέση N (νεκρά) σε οποιαδήποτε θέση οδήγησης.
- ΠΑΤΗΣΤΕ ΤΟ ΠΕΝΤΑΛ ΤΟΥ ΦΡΕΝΟΥ Όταν λειτουργεί το υβριδικό σύστημα, αλλάζοντας τον επιλογέα ταχυτήτων στην R (όπισθεν), D (οδήγηση) ή στην θέση λειτουργίας αλλαγής με το χέρι χωρίς να πατάτε το πεντάλ του φρένου, προκαλεί την αργή κίνηση του αυτοκινήτου. Βεβαιωθείτε ότι το φρένο είναι τελείως πατημένο και το αυτοκίνητο είναι σταματημένο , πριν μετακινήσετε τον επιλογέα ταχυτήτων.
- ΝΑ ΕΧΕΤΕ ΥΠΟΨΗΝ ΣΑΣ ΤΗΝ ΘΕΣΗ ΤΟΥ ΕΠΙΛΟΓΕΑ ΤΑΧΥΤΗΤΩΝ Βεβαιωθείτε ότι ο επιλογέας ταχυτήτων είναι στην θέση που θέλετε. Χρησιμοποιήστε την θέση D (οδήγηση) για να κινηθείτε προς τα εμπρός και την θέση R (όπισθεν) για να κινηθείτε προς τα πίσω. Ελευθερώστε το χειρόφρενο και το πεντάλ του φρένου, μετά πατήστε το πεντάλ του γκαζιού για να βάλτε το αυτοκίνητο σε κίνηση και να μπειτε στην κυκλοφορία (αποφύγετε την απότομη εκκίνηση και το σπινάρισμα των τροχών).
- Αποφύγετε το μαρσάρισμα του κινητήρα όταν το αυτοκίνητο είναι σταματημένο. Αυτό θα μπορούσε να προκαλέσει μη αναμενόμενη κίνηση του αυτοκινήτου (εάν ο επιλογέας ταχυτήτων είναι στην θέση R (όπισθεν) ή D (οδήγηση)) ή ζημιά στον κινητήρα (εάν ο επιλογέας ταχυτήτων είναι στην θέση N (Νεκρά) ή P (παρκάρισμα)).
- ΖΕΣΤΑΝΕΤΕ ΤΟΝ ΚΙΝΗΤΗΡΑ Λόγω των υψηλότερων στροφών ρελαντί όταν ο κινητήρας είναι κρύος, θα πρέπει να είστε ιδιαίτερα προσεκτικός όταν επιλέγετε

ταχύτητα οδήγησης αμέσως αφού βάλτε μπροστά το υβριδικό σύστημα.

### • ΠΑΡΚΑΡΙΣΜΑ ΤΟΥ ΑΥΤΟΚΙΝΗΤΟΥ

Πατήστε το πεντάλ του φρένου και όταν το αυτοκίνητο σταματήσει μετακινήστε τον επιλογέα ταχυτήτων στην θέση P (παρκάρισμα), δέστε το χειρόφρενο και αφήστε το πεντάλ του φρένου.

Ξεκίνημα του αυτοκινήτου

### ΣΗΜΕΙΩΣΗ:

Βάλτε μπροστά το υβριδικό σύστημα στην θέση P (παρκάρισμα) ή N (νεκρά) με πατημένο το πεντάλ του φρένου. Το υβριδικό σύστημα δεν θα ξεκινήσει σε οποιαδήποτε άλλη θέση του επιλογέα ταχυτήτων.

Εάν προσπαθήσετε να ξεκινήσετε το υβριδικό σύστημα με τον επιλογέα ταχυτήτων στην θέση N (Νεκρά) χωρίς να πατάτε το πεντάλ του φρένου, το υβριδικό σύστημα δεν θα πάρει μπροστά και θα εμφανιστεί το μήνυμα [Shift to Park] (αλλάξτε στην θέση παρκάριαστος) στην οθόνη πληροφοριών του αυτοκινήτου.

1. Αφού βάλτε μπροστά το υβριδικό σύστημα, πατήστε τελείως το πεντάλ του φρένου πριν αλλάξετε τον επιλογέα ταχυτήτων από την θέση P (παρκάρισμα) στην θέση R (όπισθεν) ή D (οδήγηση).
2. Κρατήστε πατημένο το πεντάλ του φρένου και πατήστε το κουμπί του επιλογέα ταχυτήτων για να αλλάξετε σε μία θέση οδήγησης.
3. Λύστε το χειρόφρενο, αφήστε το πεντάλ του φρένου και μετά ξεκινήστε σταδιακά να κινείτε το αυτοκίνητο πατώντας το πεντάλ του γκαζιού. Εάν δεν πατήσετε το γκάζι, το αυτοκίνητο θα αρχίσει να κινείται αργά.

Το υβριδικό Κιβώτιο Ταχυτήτων είναι σχεδιασμένο ώστε το πεντάλ του φρένου να ΠΡΕΠΕΙ να είναι πα-

τημένο πριν αλλάξετε από την θέση P (παρκάρισμα) σε οποιαδήποτε θέση οδήγησης ενώ ο διακόπτης της μίζας είναι στην θέση ON.

### Αλλαγή ταχυτήτων

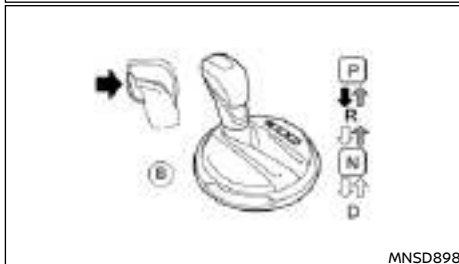

(Α) Δεξιότιμνα μοντέλα  
(Β) Αριστεροτίμνα μοντέλα

Για να μετακινήσετε τον επιλογέα ταχυτήτων:

➔ Πατήστε το κουμπί ενώ πατάτε το πεντάλ του φρένου.

➔ Πιέστε το κουμπί για να αλλάξετε . Απλά μετακινήστε τον επιλογέα ταχυτήτων.

⇨ Πατήστε το κουμπί για να αλλάξετε στην P (παρκάρισμα) ή R (όπισθεν). Όλες οι άλλες θέσεις μπορούν να επιλεγούν χωρίς να πατάτε το κουμπί.

#### ΣΗΜΕΙΩΣΗ:

**Ποτέ μην αλλάζετε στην θέση P (παρκάρισμα) ενώ το αυτοκίνητο κινείται μπροστά ή πίσω. Αυτό θα μπορούσε να προκαλέσει ατύχημα ή ζημιά στο υβριδικό κιβώτιο ταχυτήτων.**

#### P (παρκάρισμα):

Χρησιμοποιήστε αυτή την θέση όταν το αυτοκίνητο είναι παρκκαρισμένο ή όταν βάζετε μπροστά το υβριδικό σύστημα. Να βεβαιώνεστε πάντα ότι το αυτοκίνητο είναι τελείως σταματημένο πριν μετακινήσετε τον επιλογέα ταχυτήτων στην θέση P (παρκάρισμα). Για μέγιστη ασφάλεια, θα πρέπει να πατάτε το πεντάλ του φρένου πριν μετακινήσετε τον επιλογέα ταχυτήτων στην θέση P (παρκάρισμα). Χρησιμοποιήστε αυτή την θέση μαζί με το χειρόφρενο. Όταν παρκάρετε σε ανηφόρα πατήστε πρώτα το πεντάλ του φρένου, δέστε το χειρόφρενο και μετά αλλάξετε στην θέση P (παρκάρισμα).

#### R (όπισθεν):

#### ΠΡΟΣΟΧΗ

**Αλλάξτε σε αυτή την θέση μόνο αφού το αυτοκίνητο έχει σταματήσει τελείως.**

Χρησιμοποιήστε αυτή την θέση για να κινηθεί το αυτοκίνητο προς τα πίσω.

Όταν ο επιλογέας ταχυτήτων είναι στην θέση

R (όπισθεν), θα ενεργοποιηθεί είτε η οθόνη του NissanConnect (όπου υπάρχει), είτε ο αισθητήρας παρκκαρίσματος (όπου υπάρχει). Για λεπτομέρειες δείτε το «Οθόνη οπισθοπορείας (όπου υπάρχει)» (Σελίδα 140) ή «Ευφυής Οθόνη Περιμετρικής Θέσεως (IAVM) (όπου υπάρχει)» (Σελίδα 142) ή «Αισθητήρες Στάθμευσης Υπερήχων (όπου υπάρχει)» (Σελίδα 275).

#### N (νεκρά):

Δεν εμπλέκεται ταχύτητα κίνησης ούτε μπροστά ούτε πίσω. Σε αυτή την θέση μπορείτε να βάλετε μπροστά το υβριδικό σύστημα. Μπορείτε να αλλάξετε στην θέση N και να βάλετε πάλι μπροστά τον κινητήρα που έσβησε ενώ οδηγείτε το αυτοκίνητο.

#### D (οδήγηση):

Χρησιμοποιήστε αυτή την θέση για την φυσιολογική κίνηση μπροστά.

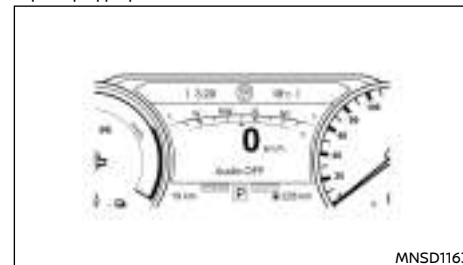

#### Ένδειξη επιλογέα ταχυτήτων:

Η ένδειξη του επιλογέα ταχυτήτων που βρίσκεται στο κάτω μέρος της οθόνης πληροφοριών αυτοκινήτου δείχνει την παρούσα θέση του υβριδικού κιβωτίου ταχυτήτων.

Δείχνει τις λειτουργίες P, R, N, D.

### Διακόπτης λειτουργίας οδήγησης (όπου υπάρχει):

Ο διακόπτης της Λειτουργίας Οδήγησης μπορεί να χρησιμοποιηθεί για να αλλάξουν τα χαρακτηριστικά οδήγησης του Υβριδικού Κιβωτίου Ταχυτήτων Η Λειτουργία ECO θα κάνει ανεβάσματα και κατεβάσματα ταχυτήτων σε χαμηλότερες στροφές του κινητήρα από ότι στην στάνταρ λειτουργία. Η Λειτουργία Sport θα κάνει ανεβάσματα και κατεβάσματα ταχυτήτων σε υψηλότερες στροφές του κινητήρα από ότι στην στάνταρ λειτουργία.

Για περισσότερες λεπτομέρειες για τον διακόπτη της Λειτουργίας Οδήγησης δείτε «Λειτουργία Οδήγησης» (Σελίδα 286).

### Κατέβασμα του γκαζιού- στην θέση D (οδήγηση)

Για γρήγορη προσπέραση ή οδήγηση σε ανήφορο, πατήστε τελείως το πεντάλ του γκαζιού στο πάτωμα. Με τον τρόπο αυτό το υβριδικό κιβώτιο ταχυτήτων κατεβάζει ταχύτητα, ανάλογα με την ταχύτητα του αυτοκινήτου.

### Απελευθέρωση κλειδώματος αλλαγής

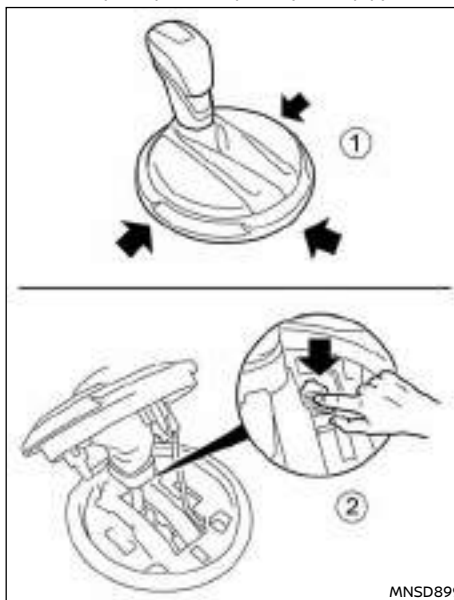

(1) Διακοσμητικό κονσόλας

(2) Κουμπί απελευθέρωση κλειδώματος αλλαγής

Εάν η φόρτιση της μπαταρίας είναι χαμηλή ή άδεια, ο επιλογέας ταχυτήτων μπορεί να μην μετακινείται από την θέση P (παρκάρισμα) ακόμη και εάν πατάτε το πεντάλ του φρένου και είναι πατημένο το κουμπί του επιλογέα ταχυτήτων.

Για να μετακινήσετε τον επιλογέα ταχυτήτων, κάντε την παρακάτω διαδικασία:

1. Βάλτε τον διακόπτη της μίζας στην θέση OFF ή LOCK.
  2. Δέστε το χειρόφρενο.
  3. Χρησιμοποιώντας ένα κατάλληλο εργαλείο, ξεκουμπώστε τα κλιπ και σηκώστε επάνω το διακοσμητικό δαχτυλίδι της κονσόλας (1).
  4. Πατήστε κάτω το κουμπί απελευθέρωση κλειδώματος αλλαγής (2). Εάν είναι απαραίτητο χρησιμοποιήστε ένα κατάλληλο εργαλείο.
  5. Πατήστε και κρατήστε το κουμπί του επιλογέα ταχυτήτων και μετακινήστε τον επιλογέα ταχυτήτων στην θέση N (νεκρά) ενώ κρατάτε κάτω το κουμπί απελευθέρωσης κλειδώματος αλλαγής
- Βάλτε τον διακόπτη της μίζας στην θέση ON για να ξεκλειδώσει το τιμόνι. Το αυτοκίνητο μπορεί να μετακινηθεί στην τοποθεσία που θέλετε.
- Εάν η μπαταρία είναι τελείως άδεια, το τιμόνι δεν μπορεί να ξεκλειδώσει. Μην μετακινείτε το αυτοκίνητο με το τιμόνι κλειδωμένο.
- Εάν ο επιλογέας ταχυτήτων δεν μπορεί να βγει από την θέση P (παρκάρισμα), ζητήστε από εξουσιοδοτημένο συνεργείο NISSAN ή εξειδικευμένο συνεργείο να ελέγξει το σύστημα του Υβριδικού Κιβωτίου Ταχυτήτων το συντομότερο δυνατό.



### ΠΡΟΕΙΔΟΠΟΙΗΣΗ

**Εάν ο επιλογέας ταχυτήτων δεν μπορεί να μετακινηθεί από την θέση P (παρκάρισμα) ενώ λειτουργεί ο κινητήρας και είναι πατημένο το πεντάλ του φρένου, τα φώτα των φρένων μπορεί να μην λειτουργήσουν. Τα φώτα των φρένων που δυσλειτουργούν θα μπορούσαν να προκαλέσουν ατύχημα και να τραυματιστείτε εσείς και άλλοι.**

Λειτουργία προστασίας από υψηλή θερμοκρασία του υγρού



Αυτό το υβριδικό κιβώτιο ταχυτήτων έχει μία λειτουργία προστασίας από υψηλή θερμοκρασία του υγρού του. Εάν η θερμοκρασία του υγρού γίνει πολύ υψηλή, (για παράδειγμα όταν ανεβαίνετε σε απότομες ανηφόρες σε υψηλές θερμοκρασίες και με βαρύ φορτίο, όπως όταν για παράδειγμα ρυμουλκείτε τρέιλερ), η ισχύς του κινητήρα και, κάτω από ορισμένες συνθήκες, η ταχύτητα του αυτοκινήτου, θα μειωθούν αυτόματα για να μειώσουν την πιθανότητα ζημιάς στο υβριδικό κιβώτιο ταχυτήτων και μία προειδοποίηση θα εμφανιστεί στην οθόνη πληροφοριών του αυτοκινήτου. Η ταχύτητα του αυτοκινήτου μπορεί να ελεγχθεί με το πεντάλ του γκαζιού αλλά οι στροφές κινητήρα και η ταχύτητα του αυτοκινήτου μπορεί να είναι περιορισμένες.

Λειτουργία Fail-safe



Όταν ενεργοποιηθεί η λειτουργία Fail-safe, η ταχύτητα του αυτοκινήτου θα μειωθεί αυτόματα για να μειωθεί η πιθανότητα ζημιάς στο υβριδικό κιβώτιο ταχυτήτων. Η ταχύτητα του αυτοκινήτου μπορεί να ελεγχθεί με το πεντάλ του γκαζιού αλλά η ισχύς του κινητήρα μπορεί να είναι περιορισμένη. Θα εμφανιστεί το προειδοποιητικό μήνυμα [Gearbox Fault] (σφάλμα κιβωτίου ταχυτήτων) στην οθόνη πληροφοριών του αυτοκινήτου. Ζητήστε από ένα εξουσιοδοτημένο συνεργείο NISSAN ή εξειδικευμένο συνεργείο να ελέγξει και να επισκευάσει το υβριδικό κιβώτιο ταχυτήτων.

**Εάν το αυτοκίνητο οδηγείται κάτω από ακραί-**

ες συνθήκες, όπως υπερβολικό σπινάρισμα των τροχών και απότομα φρεναρίσματα, μπορεί να ενεργοποιηθεί το σύστημα Fail-safe. Αυτό θα συμβεί ακόμη και αν όλα τα ηλεκτρικά κυκλώματα λειτουργούν κανονικά. Σε αυτή την περίπτωση, βάλτε τον διακόπτη της μίζας στην θέση OFF και περιμένετε για 10 δευτερόλεπτα. Στην συνέχεια βάλτε τον διακόπτη της μίζας πίσω στην θέση ON. Το αυτοκίνητο θα πρέπει να επανέλθει στην κανονική λειτουργία του. Εάν δεν επιστρέφει στην κανονική κατάσταση λειτουργίας του, ζητήστε από εξουσιοδοτημένο συνεργείο NISSAN ή εξειδικευμένο συνεργείο να ελέγξει το υβριδικό κιβώτιο ταχυτήτων και, εάν απαιτείται, να το επισκευάσει.



**ΠΡΟΕΙΔΟΠΟΙΗΣΗ**

Όταν ενεργοποιηθεί η λειτουργία Fail-safe, η ταχύτητα του αυτοκινήτου μπορεί να είναι χαμηλότερη από την υπόλοιπη κυκλοφορία αυξάνοντας τον κίνδυνο σύγκρουσης. Να είστε εξαιρετικά προσεκτικοί όταν οδηγείτε. Εάν είναι απαραίτητο, οδηγείτε στην άκρη του δρόμου, σε ασφαλές σημείο και μακριά από την κυκλοφορία για να επιτρέψετε στο υβριδικό κιβώτιο ταχυτήτων να επιστρέψει στην κανονική λειτουργία ή εάν είναι απαραίτητο ζητήστε την επισκευή από ένα εξουσιοδοτημένο συνεργείο NISSAN ή εξειδικευμένο συνεργείο.

## ΣΥΣΤΗΜΑ ΠΡΟΕΙΔΟΠΟΙΗΣΗΣ ΤΥΦΛΟΥ ΣΗΜΕΙΟΥ (BSW) / ΣΥΣΤΗΜΑ ΠΑΡΕΜΒΑΣΗΣ ΤΥΦΛΟΥ ΣΗΜΕΙΟΥ (όπου υπάρχει)

Στο τμήμα αυτό υπάρχουν πληροφορίες για τα ακόλουθα συστήματα:

- Σύστημα προειδοποίησης Τυφλού Σημείου (BSW)
- Σύστημα παρέμβασης Τυφλού Σημείου



### ΠΡΟΕΙΔΟΠΟΙΗΣΗ

Παρακάτω αναφέρονται οι περιορισμοί του συστήματος για το BSW / Σύστημα Παρέμβασης Τυφλού Σημείου. Εάν δεν χειριστείτε το αυτοκίνητο σύμφωνα με αυτούς τους περιορισμούς θα μπορούσε να προκληθεί σοβαρός τραυματισμός ή θάνατος.

- Το σύστημα BSW / Παρέμβασης Τυφλού Σημείου δεν υποκαθιστά τον σωστό τρόπο οδήγησης και δεν είναι σχεδιασμένο για να αποτρέπει την επαφή με αυτοκίνητα ή αντικείμενα. Όταν οδηγείτε να χρησιμοποιείτε πάντα τους εξωτερικούς και τον εσωτερικό καθρέπτη και να γυρίζετε να κοιτάξετε στην κατεύθυνση που θα κινηθείτε για να βεβαιωθείτε ότι είναι ασφαλές να αλλάξετε λωρίδα. Ποτέ μην βασίζεστε μόνο στο σύστημα BSW.
- Υπάρχει περιορισμός στην ικανότητα εντοπισμού του ραντάρ. Χρησιμοποιώντας το BSW / Σύστημα παρέμβασης Τυφλού Σημείου κάτω από ορισμένες συνθήκες δρόμου, διαγράμμισης λωρίδων κυκλοφορίας ή καιρικές συνθήκες θα μπορούσε να οδηγηθείτε σε ακατάλληλη λειτουργία του συστήματος. Να βασίζεστε πάντα στους δικούς σας χειρισμούς για να αποφύγετε ατυχήματα.
- Το σύστημα BSW λειτουργεί σε ταχύτητες πάνω από τα 32 χλμ/ώρα (20 MPH).
- Το Σύστημα Παρέμβασης Τυφλού Σημείου λειτουργεί σε ταχύτητες πάνω από τα περίπου 60 χλμ/ώρα (37 MPH).

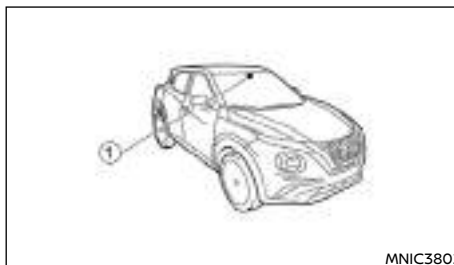
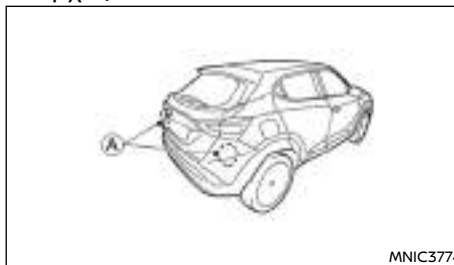

Τα συστήματα BSW και Παρέμβασης Τυφλού Σημείου μπορούν να βοηθήσουν ειδοποιώντας τον οδηγό για αυτοκίνητα που βρίσκονται στις διπλανές λωρίδες κυκλοφορίας όταν κάνει αλλαγή λωρίδας.

Το σύστημα BSW χρησιμοποιεί αισθητήρες ραντάρ (A) που είναι τοποθετημένοι κοντά στον πίσω προφυλακτήρα για να εντοπίσει άλλα αυτοκίνητα σε διπλανή λωρίδα. Επιπλέον των αισθητήρων ραντάρ, το Σύστημα Παρέμβασης Τυφλού Σημείου χρησιμοποιεί μία κάμερα (1) που είναι τοποθετημένη πίσω από το παρμπρίζ και παρακολουθεί την διαγράμμιση των λωρίδων κυκλοφορίας στην λωρίδα που κινηστέ.

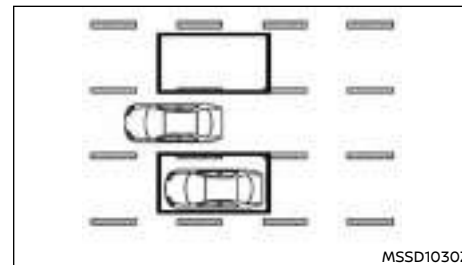

Ζώνη εντοπισμού

Οι αισθητήρες ραντάρ μπορούν να εντοπίσουν οχήματα και στις δύο πλευρές του αυτοκινήτου σας μέσα στην ζώνη εντοπισμού που εμφανίζεται στην εικόνα. Αυτή η ζώνη εντοπισμού ξεκινάει από τον εξωτερικό καθρέπτη του αυτοκινήτου σας και επεκτείνεται περίπου στα 3 μέτρα (10ft) πίσω από τον οπίσθιο προφυλακτήρα και περίπου κατά 3 μέτρα στο πλάι.

Το σύστημα BSW λειτουργεί πάνω από τα περίπου 32 χλμ/ώρα (20 MPH). Εάν οι αισθητήρες του ραντάρ εντοπίσουν ένα αυτοκίνητο μέσα στην ζώνη εντοπισμού, ανάβει το LED ενδεικτικό φως του BSW. Εάν στην συνέχεια ο οδηγός ενεργοποιήσει το φλας, το σύστημα ηχεί έναν βομβητή (δύο φορές) και αναβοσβήνει το LED ενδεικτικό φως του BSW.

Το σύστημα Παρέμβασης Τυφλού Σημείου λειτουργεί πάνω από τα περίπου 60 χλμ/ώρα (37 MPH). Εάν το ραντάρ εντοπίσει ένα αυτοκίνητο στην ζώνη εντοπισμού και το αυτοκίνητό σας πλησιάζει την διαγράμμιση της λωρίδας, το σύστημα ηχεί έναν βομβητή τρεις φορές, αναβοσβήνει το LED ενδεικτικό φως του BSW και εφαρμόζει ελαφρά τα φρένα στην μία πλευρά, για μία σύντομη χρονική περίοδο ώστε να βοηθήσει να επανέλθει το αυτοκίνητό σας πίσω στην λωρίδα κυκλοφορίας του.

Το σύστημα Παρέμβασης Τυφλού Σημείου παρέχει μία ηχητική προειδοποίηση και ανάβει ή αναβοσβήνει το LED ενδεικτικό φως του BSW ακόμη και εάν το σύστημα BSW είναι ανενεργό.

#### ΛΕΙΤΟΥΡΓΙΑ ΤΟΥ ΣΥΣΤΗΜΑΤΟΣ BSW

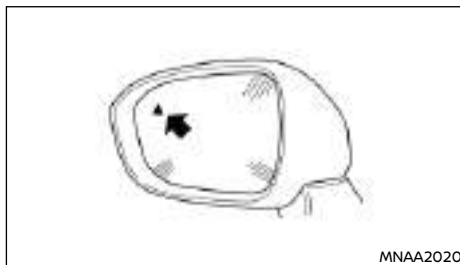

Ενδεικτικό φως LED του BSW στο τζάμι του καθρέπτη της πόρτας

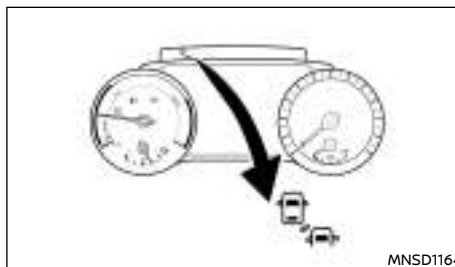

Ένδειξη BSW

Το σύστημα BSW λειτουργεί πάνω από τα περίπου 32 χλμ/ώρα (20 MPH).

Εάν οι αισθητήρες του ραντάρ εντοπίσουν ένα αυτοκίνητο μέσα στην ζώνη εντοπισμού, ανάβει το LED ενδεικτικό φως του BSW. Εάν στην συνέχεια ο οδηγός ενεργοποιήσει το φλας, το σύστημα ηχεί έναν βομβητή (δύο φορές) και αναβοσβήνει το LED ενδεικτικό φως του BSW. Το LED ενδεικτικό φως BSW συνεχίζει να αναβοσβήνει έως ότου το εντοπισμένο αυτοκίνητο να αφήσει την ζώνη εντοπισμού.

Το LED ενδεικτικό φως BSW ανάβει για λίγα δευτερόλεπτα όταν βάλετε τον διακόπτη της μίζας στην θέση ON. Η ένταση του φωτός για το πλευρικό ενδεικτικό φως ρυθμίζεται αυτόματα ανάλογα με την ένταση που έχει το φως του περιβάλλοντος.

Εάν ένα αυτοκίνητο μπει στην ζώνη εντοπισμού μετά την ενεργοποίηση των φλας από τον οδηγό, τότε το LED ενδεικτικό φως του BSW και το ενδεικτικό BSW στον μετρητή αναβοσβήνει και δεν ηχεί ο βομβητής. Για επιπλέον πληροφορίες, δείτε το «Προσέγγιση άλλου αυτοκινήτου στο πίσω μέρος» (Σελίδα 209).

#### Ενεργοποίηση και απενεργοποίηση του συστήματος BSW

Στο μενού ρυθμίσεων [Settings] της Οθόνης Πληροφοριών Αυτοκινήτου, επιλέξτε το στοιχείο [Driver Assistance] (βοήθεια στον οδηγό). Επιλέξτε το υπομενού [Blind Spot] πατώντας <OK>. Ένα ενδεικτικό δίπλα στο [Blind Spot Warning] (Προειδοποίηση Τυφλού Σημείου) δείχνει ότι το σύστημα είναι ενεργό. Για λεπτομέρειες δείτε το «[Driver Assistance] (βοήθεια στον οδηγό)» (Σελίδα 82).

#### ΣΗΜΕΙΩΣΗ

**Όταν ενεργοποιείτε / απενεργοποιείτε το σύστημα αυτό θα διατηρήσει τις παρούσες ρυθμίσεις ακόμη και εάν σβήσετε και βάλετε πάλι μπροστά τον κινητήρα.**

#### Κατάσταση προσωρινής απενεργοποίησης BSW

Όταν εντοπιστεί μπλοκάρισμα του ραντάρ, το σύστημα θα απενεργοποιηθεί αυτόματα. Ένα προειδοποιητικό μήνυμα παρεμπόδισης του ραντάρ θα εμφανιστεί στην οθόνη πληροφοριών του αυτοκινήτου [Not available Side radar obstructed] (μη διαθέσιμο παρεμποδίζεται το πλευρικό ραντάρ).

Το σύστημα δεν είναι διαθέσιμο έως ότου να σταματήσει να υπάρχει η συνθήκη.

Οι αισθητήρες του ραντάρ μπορεί να έχουν μπλοκαριστούν από προσωρινές εξωτερικές συνθήκες όπως από εκτίναξη νερού, ομίχλη ή αντάρα του καιρού. Οι συνθήκες μπλοκαρίσματος μπορεί επίσης να προκαλούνται από αντικείμενα όπως πάγος, παγετός ή βρωμιά που εμποδίζουν τους αισθητήρες του ραντάρ.

#### Δυσλειτουργία του συστήματος

Όταν υπάρχει δυσλειτουργία στο σύστημα BSW αυτό θα απενεργοποιηθεί αυτόματα. Το προειδοποιητικό μήνυμα [Not available System Malfunction]

### ΛΕΙΤΟΥΡΓΙΑ ΤΟΥ ΣΥΣΤΗΜΑΤΟΣ ΠΑΡΕΜΒΑΣΗΣ ΤΥΦΛΟΥ ΣΗΜΕΙΟΥ

(μη διαθέσιμο, δυσλειτουργίας του συστήματος) θα εμφανιστεί όπως και η ένδειξη BSW (κίτρινο) στη οθόνη πληροφοριών του αυτοκινήτου

**Ενέργεια που πρέπει να κάνετε:**

Σταματήστε το αυτοκίνητο σε ασφαλές σημείο, σβήστε και βάλτε πάλι μπροστά τον κινητήρα. Εάν το μήνυμα συνεχίσει να εμφανίζεται, ζητήστε τον έλεγχο του συστήματος BSW από ένα εξουσιοδοτημένο συνεργείο NISSAN ή εξειδικευμένο συνεργείο.

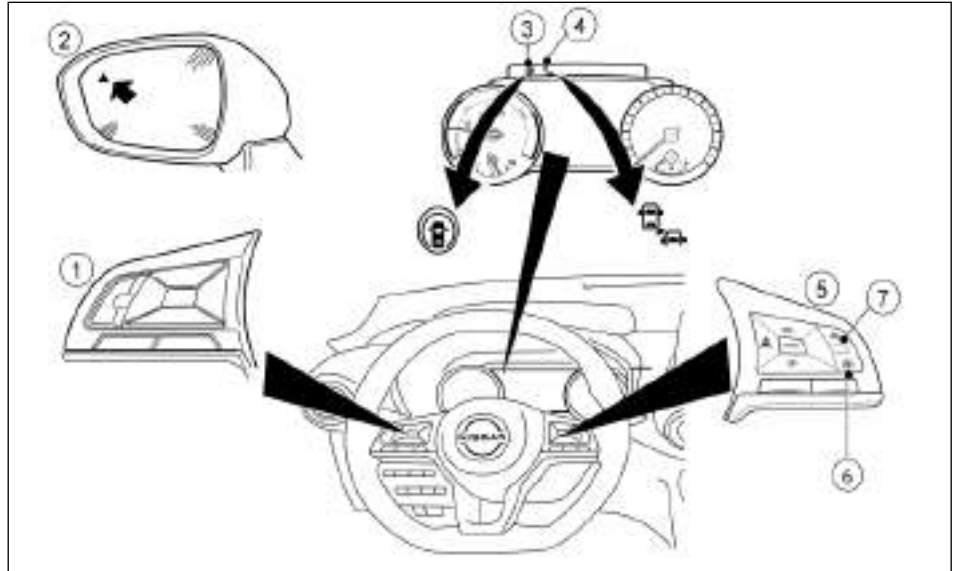

- (1) Χειριστήρια στο τιμόνι (αριστερά)
- (2) LED ενδεικτικό φως BSW στο τζάμι του καθρέπτη της πόρτας (όπου υπάρχει)
- (3) Ένδειξη Ασπίδας Ασφαλείας (όπου υπάρχει) ή ενδεικτικό φως Υποβοήθησης ProPILOT (όπου υπάρχει) στην οθόνη πληροφοριών του αυτοκινήτου
- (4) Ένδειξη BSW
- (5) Χειριστήρια στο τιμόνι (δεξιά)
- (6) Διακόπτης Υποβοήθησης ProPILOT (για μοντέλα με Υποβοήθηση ProPILOT ή διακόπτης Ασπίδας Ασφαλείας (για μοντέλα χωρίς Υποβοήθηση ProPILOT)
- (7) Διακόπτης περιοριστή ταχύτητας



Εάν οι αισθητήρες ραντάρ εντοπίσουν οχήματα στην ζώνη εντοπισμού, ανάβει το LED ενδεικτικό φως BSW που βρίσκεται στους εξωτερικούς καθρέπτες. Εάν το αυτοκίνητό σας πλησιάζει μία διαγράμμιση λωρίδας, το σύστημα ηχεί έναν βομβητή (τρεις φορές) και το LED ενδεικτικό φως BSW αναβοσβήνει. Στην συνέχεια το σύστημα εφαρμόζει τα φρένα στην μία πλευρά του οχήματος για ένα λεπτό για να βοηθήσει να επανέλθει το αυτοκίνητο στο κέντρο της λωρίδας κυκλοφορίας. Το Σύστημα Παρέμβασης Τυφλού Σημείου λειτουργεί ανεξάρτητα από την χρήση του φλας.

#### ΣΗΜΕΙΩΣΗ

**Η προειδοποίηση και ο έλεγχος του φρένου θα ενεργοποιηθούν μόνο εάν το LED ενδεικτικό φως BSW έχει ήδη ανάψει όταν το αυτοκίνητό σας πλησιάζει την διαγράμμιση της λωρίδας. Εάν ένα άλλο αυτοκίνητο μπει μέσα στην ζώνη εντοπισμού αφού το αυτοκίνητό σας έχει περάσει μία διαγράμμιση λωρίδας, δεν θα ενεργοποιηθεί κάποια προειδοποίηση ή έλεγχος φρένων. Για πρόσθετες πληροφορίες δείτε το «Καταστάσεις οδήγησης BSW / Συστήματος Παρέμβασης Τυφλού Σημείου» παρακάτω σε αυτό το τμήμα. Το Σύστημα Παρέμβασης Τυφλού Σημείου ενεργοποιείται τυπικά νωρίτερα από το σύστημα Αποφυγής Απόκλισης από την Λωρίδα Κυκλοφορίας (LDP) όταν το αυτοκίνητό σας πλησιάζει την διαγράμμιση της λωρίδας κυκλοφορίας.**

Το σύστημα Παρέμβασης Τυφλού Σημείου ενεργοποιείται όταν πατήσετε τον διακόπτη Υποβοήθησης ProPILOT στο τιμόνι (για μοντέλα με Υποβοήθηση ProPILOT), τον διακόπτη Ασπίδας Ασφαλείας (για τα μοντέλα χωρίς Υποβοήθηση ProPILOT) ή τον διακόπτη του περιοριστή ταχύτητας στο τιμόνι ενώ είναι ενεργοποιημένο το [Blind Spot Intervention] (παρέμβαση τυφλού σημείου) στο μενού [Driver Assistance] (βοήθεια στον οδηγό) στην οθόνη πληροφοριών του αυτοκινήτου.

Το ενδεικτικό φως Υποβοήθησης ProPILOT (για μο-

ντέλα με Υποβοήθηση ProPILOT) ή το ενδεικτικό Ασπίδας Ασφαλείας (για μοντέλα χωρίς Υποβοήθηση ProPILOT) στην οθόνη πληροφοριών αυτοκινήτου ανάβουν όταν είναι ενεργό το Σύστημα Εντοπισμού Τυφλού Σημείου.

Το Σύστημα Εντοπισμού Τυφλού Σημείου παρέχει έναν βομβητή και ανάβει ή αναβοσβήνει το LED ενδεικτικό φως του BSW ακόμη και όταν το BSW είναι ανενεργό.

#### Ενεργοποιώντας και απενεργοποιώντας το Σύστημα Παρέμβασης Τυφλού Σημείου

Το σύστημα Παρέμβασης Τυφλού Σημείου ενεργοποιείται όταν πατήσετε τον διακόπτη Υποβοήθησης ProPILOT στο τιμόνι (για μοντέλα με Υποβοήθηση ProPILOT), τον διακόπτη Ασπίδας Ασφαλείας (για τα μοντέλα χωρίς Υποβοήθηση ProPILOT) ή τον διακόπτη του περιοριστή ταχύτητας στο τιμόνι ενώ είναι ενεργοποιημένο το [Blind Spot Intervention] (παρέμβαση τυφλού σημείου) στο μενού [Driver Assistance] (βοήθεια στον οδηγό) στην οθόνη πληροφοριών του αυτοκινήτου.

Για να απενεργοποιήσετε το σύστημα Παρέμβασης Τυφλού Σημείου, πατήστε πάλι το ίδιο διακόπτη ή απενεργοποιήστε την ρύθμιση [Blind Spot Intervention] (παρέμβαση τυφλού σημείου) στο μενού [Driver Assistance] (βοήθεια στον οδηγό). Το σύστημα θα απενεργοποιηθεί αυτόματα όταν βάλετε τον διακόπτη της μίζας στην θέση OFF.

Για να ενεργοποιήσετε ή να απενεργοποιήσετε την ρύθμιση [Blind Spot Intervention]:

1. Στο μενού ρυθμίσεων [Settings] στην Οθόνη Πληροφοριών του Αυτοκινήτου επιλέξτε [Driver Assistance] (βοήθεια στον οδηγό).
2. Επιλέξτε το υπομενού [Blind Spot] (τυφλό σημείο).
3. Πατήστε <OK> για να ενεργοποιήσετε ή να απενεργοποιήσετε την ρύθμιση [Blind Spot Intervention] (παρέμβαση τυφλού σημείου).

Για λεπτομέρειες δείτε το «[Driver Assistance] (βοήθεια στον οδηγό)»(Σελίδα 82).

#### Ευφυές Σύστημα Παρέμβασης Τυφλού

#### Σημείου προσωρινά μη διαθέσιμο

Εάν εμφανιστεί οποιοδήποτε από τα παρακάτω μηνύματα στην οθόνη πληροφοριών αυτοκινήτου, θα ηχήσει ένας βομβητής και το Ευφυές Σύστημα Παρέμβασης Τυφλού Σημείου θα απενεργοποιηθεί αυτόματα.

- [Not Available Poor Road Conditions] (μη διαθέσιμο κακές συνθήκες δρόμου): Όταν λειτουργεί το σύστημα ESP (εκτός από την λειτουργία ελέγχου πρόσφυσης) ή το ABS.
- [Currently Not Available] (επί του παρόντος μη διαθέσιμο): Όταν το σύστημα ESP είναι ανενεργό.
- [Not Available High cabin temperature] (μη διαθέσιμο υψηλή θερμοκρασία καμπίνας): Όταν η κάμερα εντοπίζει ότι η εσωτερική θερμοκρασία είναι υψηλή (πάνω από τους περίπου 40°C).
- [Not Available Side Radar Obstructed] (μη διαθέσιμο παρεμποδίζεται το πλευρικό ραντάρ): Όταν εντοπίζεται μπλοκάρισμα του πλευρικού ραντάρ.

Σβήστε το σύστημα Παρέμβασης Τυφλού Σημείου και ενεργοποιήστε το πάλι όταν οι παραπάνω συνθήκες δεν υπάρχουν πια.

#### Δυσλειτουργία Ευφυούς Συστήματος

#### Παρέμβασης Τυφλού Σημείου

Όταν υπάρχει δυσλειτουργία στο Ευφυές Σύστημα Παρέμβασης Τυφλού Σημείου αυτό θα απενεργοποιηθεί αυτόματα. Θα εμφανιστεί, προειδοποίηση [Not Available System Malfunction] (μη διαθέσιμο, δυσλειτουργία συστήματος) και θα ανάψει η ένδειξη BSW (κίτρινο) στην οθόνη πληροφοριών αυτοκινήτου και θα ηχήσει ένας βομβητής. Ενέργεια που πρέπει να κάνετε:

Σταματήστε το αυτοκίνητο σε ασφαλή σημείο, σβήστε και βάλτε πάλι μπροστά τον κινητήρα. Εάν το μήνυμα συνεχίσει να εμφανίζεται, ζητήστε τον έλεγχο για το Ευφυές Σύστημα Παρέμβασης Τυφλού Σημείου από ένα εξουσιοδοτημένο συνεργείο NISSAN ή εξειδικευμένο συνεργείο



#### ΠΡΟΕΙΔΟΠΟΙΗΣΗ

- Οι αισθητήρες ραντάρ μπορεί να μην έχουν την δυνατότητα να κάνουν εντοπισμό και ενεργοποίηση του BSW/ Ευφούς Συστήματος Παρέμβασης Τυφλού Σημείου όταν είναι παρόντα συγκεκριμένα αντικείμενα όπως:
  - Πεζοί, ποδήλατα, ζώα.
  - Οχήματα όπως μοτοσυκλέτες, οχήματα χαμηλού ύψους ή οχήματα με μεγάλη απόσταση από το έδαφος.
  - Οχήματα που έρχονται αντίθετα.
  - Οχήματα που παραμένουν στην ζώνη εντοπισμού όταν επιταχύνετε από στάση.Ένα όχημα που μπαίνει στην διπλανή σας λωρίδα με ταχύτητα περίπου ίδια με αυτή του οχήματός σας.
  - Ένα όχημα που πλησιάζει πολύ γρήγορα από πίσω.
  - Ένα όχημα που το αυτοκίνητό σας προσηρνάει πολύ γρήγορα.
- Δείτε το «Καταστάσεις οδήγησης BSW / Συστήματος Παρέμβασης Τυφλού Σημείου» παρακάτω σε αυτό το τμήμα για τις καταστάσεις στις οποίες οι αισθητήρες ραντάρ μπορεί να μην είναι σε θέση να εντοπίσουν οχήματα.
- Τα συστήματα BSW / Παρέμβασης Τυφλού Σημείου μπορεί να μην παρέχουν προειδοποίηση ή έλεγχο του φρένου για οχήματα που περνάει γρήγορα μέσα από την ζώνη εντοπισμού.
- Η ζώνη εντοπισμού των αισθητήρων του ραντάρ είναι σχεδιασμένοι με βάση το στάνταρ πλάτος της λωρίδας κυκλοφορίας. Όταν οδηγείτε σε πιο φαρδιά λωρίδα κυκλοφορίας, οι αισθητήρες ραντάρ μπορεί

να μην εντοπίσουν οχήματα στις δίπλα λωρίδες. Όταν οδηγείτε σε στενή λωρίδα κυκλοφορίας, οι αισθητήρες ραντάρ μπορεί να εντοπίσουν οχήματα που κινούνται δύο λωρίδες πιο μακριά.

- Οι αισθητήρες ραντάρ είναι σχεδιασμένοι να αγνοούν τα περισσότερα στατικά αντικείμενα, ωστόσο αντικείμενα όπως τα στηθαία ασφαλείας, οι τοίχοι, τα φυλλώματα των δέντρων και τα παρκκαρισμένα οχήματα μπορεί να εντοπιστούν περιστασιακά. Αυτό είναι κανονική συνθήκη λειτουργίας.
  - Οι άσχημες καιρικές συνθήκες ή το νερό που σηκώνεται από την κίνηση των οχημάτων στον δρόμο μπορεί να μειώσουν την ικανότητα του ραντάρ να εντοπίσει άλλα αυτοκίνητα.
- Η κάμερα μπορεί να μην εντοπίσει τις διαγραμμίσεις των λωρίδων κυκλοφορίας στις ακόλουθες καταστάσεις ενώ το Σύστημα Παρέμβασης Τυφλού Σημείου μπορεί να μην λειτουργεί σωστά.
  - Σε δρόμους όπου υπάρχουν πολλαπλές παράλληλες διαγραμμίσεις λωρίδων κυκλοφορίας, διαγραμμίσεις λωρίδων που έχουν ξεθωριάσει ή δεν έχουν βαφτεί καλά, κίτρινες διαγραμμίσεις, διαγραμμίσεις που δεν είναι οι στάνταρ, διαγραμμίσεις καλλημένες με νερό, βρωμιά, χιόνι κλπ.
  - Σε δρόμους όπου οι μη συνεχόμενες διαγραμμίσεις συνεχίζονται να εντοπίζονται.
  - Σε δρόμους με κλειστές στροφές.
  - Σε δρόμους όπου υπάρχουν αντικείμενα με έντονη αντίθεση, όπως σκιές, χιόνι, νερό, ίχνη τροχών, συνδέσεις ή γραμμές που παραμένουν μετά τις επισκευές του δρόμου.
  - Σε δρόμους όπου οι λωρίδες κυκλοφορίας ενώνονται ή χωρίζονται.
  - Όταν η κατεύθυνση του οχήματος δεν ευθυγραμμίζεται με την διαγράμμιση των λωρίδων.

Όταν κινήστε κοντά στο προπορευόμενο όχημα και έτσι παρεμποδίζεται η κάμερα από το να εντοπίσει την διαγράμμιση.

- Όταν βροχή, χιόνι ή βρωμιά κολλήσουν στο παρμπρίζ μπροστά από την μονάδα της κάμερας.
- Όταν κινήστε κοντά στο προπορευόμενο όχημα και έτσι παρεμποδίζεται η κάμερα από το να εντοπίσει την διαγράμμιση.
- Όταν βροχή, χιόνι ή βρωμιά κολλήσουν στο παρμπρίζ μπροστά από την μονάδα της κάμερας.
- Όταν οι προβολείς δεν φωτίζουν καλά λόγω βρωμιάς στους φακούς ή επειδή δεν είναι σωστά ρυθμισμένοι.
- Όταν ισχυρό φως μπει στην μονάδα της κάμερας. (Για παράδειγμα το φως μπαίνει κατευθείαν στο μπροστά μέρος του αυτοκινήτου το ξημέρωμα ή το ηλιοβασίλεμα).
- Όταν υπάρξει απότομη αλλαγή στην ένταση του φωτός. (Για παράδειγμα: όταν το αυτοκίνητό σας μπαίνει ή βγαίνει σε τούνελ ή κάτω από μία γέφυρα).
- Μην χρησιμοποιείτε το σύστημα Παρέμβασης Τυφλού Σημείου κάτω από τις ακόλουθες συνθήκες καθώς το σύστημα μπορεί να μην δουλέψει σωστά.
  - Όταν οι καιρικές συνθήκες είναι κακές (για παράδειγμα: βροχή, ομίχλη, χιόνι κλπ).
  - Όταν οδηγείτε σε δρόμους που γλιστρούν, για παράδειγμα σε πάγο, χιόνι κλπ.
  - Όταν οδηγείτε σε δρόμους με στροφές ή ανομοιόμορφους δρόμους.
  - Όταν έχει κλείσει μια λωρίδα λόγω επισκευών στον δρόμο.
  - Όταν οδηγείτε σε παρακάμφη ή προσωρινή λωρίδα κυκλοφορίας.

- Όταν οδηγείτε σε δρόμους που η λωρίδα κυκλοφορίας είναι πολύ στενή.
- Όταν οδηγείτε με ένα λάστιχο που δεν είναι μέσα στις κανονικές συνθήκες ελαστικών (για παράδειγμα φθορά ελαστικού, χαμηλή πίεση ελαστικού, τοποθέτηση ρεζέρβας, αλυσίδες ελαστικών, τροχοί που δεν είναι στάνταρ).
- Όταν το αυτοκίνητο είναι εξοπλισμένο με τακάκια ή μέρη ανάρτησης που δεν είναι στάνταρ.
- Όταν ρυμουλκείτε τρέιλερ ή άλλο όχημα.
- Ο υπερβολικός θόρυβος (για παράδειγμα ένταση του ηχοσυστήματος, ανοικτό παράθυρο οχήματος) θα παρεμβληθούν στον ήχο του βομβητή και μπορεί να μην τον ακούσετε

## ΚΑΤΑΣΤΑΣΕΙΣ ΟΔΗΓΗΣΗΣ BSW / ΣΥΣΤΗΜΑΤΟΣ ΠΑΡΕΜΒΑΣΗΣ ΤΥΦΛΟΥ ΣΗΜΕΙΟΥ

Ένα άλλο αυτοκίνητο πλησιάζει από πίσω:

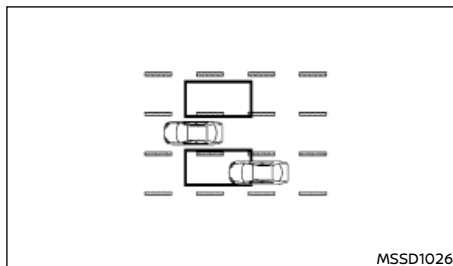

Εικόνα 1 Προσέγγιση από πίσω

**Εικόνα 1:** Το LED ενδεικτικό φως BSW ανάβει εάν το αυτοκίνητο μπει στην ζώνη εντοπισμού από πίσω στην διπλανή λωρίδα κυκλοφορίας. Ωστόσο, εάν το όχημα που κάνει προσπέραση κινείται πολύ γρηγορότερα από το αυτοκίνητό σας, το LED ενδεικτικό φως BSW μπορεί να μην ανάψει πριν το εντοπισμένο αυτοκίνητο βρεθεί δίπλα στο δικό σας. Να χρησιμοποιείτε πάντα τον εσωτερικό και τους εξωτερικούς καθρέπτες και να γυρίζεται να κοιτάξετε στην κατεύθυνση που θα κινηθεί το αυτοκίνητό σας για να βεβαιωθείτε ότι είναι ασφαλές να αλλάξετε λωρίδα.

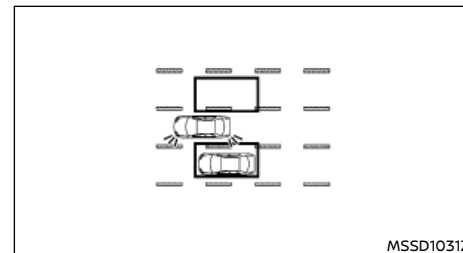

Εικόνα 2 Προσέγγιση από πίσω

**Εικόνα 2:** Εάν ο οδηγός ενεργοποιήσει τα φλας όταν το άλλο όχημα είναι μέσα στην ζώνη εντοπισμού, τότε ο βομβητής του συστήματος ηχεί (δύο φορές) και το LED ενδεικτικό φως BSW αναβοσβήνει.

### ΣΗΜΕΙΩΣΗ

**Εάν ο οδηγός ενεργοποιήσει τα φλας πριν ένα όχημα να μπει στην ζώνη εντοπισμού, το LED ενδεικτικό φως BSW θα αναβοσβήσει αλλά δεν θα ηχήσει κάποιος βομβητής όταν εντοπιστεί το άλλο αυτοκίνητο.**

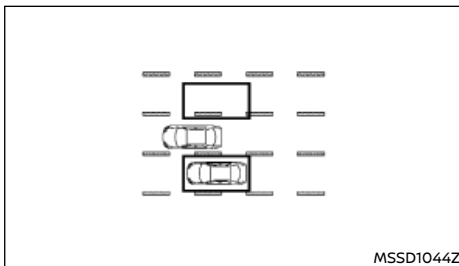

Εικόνα 3: Προσέγγιση από πίσω

**Εικόνα 3:** Εάν το Σύστημα Παρέμβασης Τυφλού Σημείου είναι ενεργό και το αυτοκίνητό σας πλησιάζει μία διαγράμμιση λωρίδας και ένα όχημα είναι μέσα στην ζώνη εντοπισμού, το σύστημα ηχεί έναν βομβητή (τρεις φορές) και το LED ενδεικτικό φως BSW αναβοσβήνει. Στην συνέχεια το Σύστημα Παρέμβασης Τυφλού Σημείου εφαρμόζει ελαφρά τα φρένα στην μία πλευρά για να βοηθήσει να επιστρέψει το αυτοκίνητο πίσω στο κέντρο της λωρίδας κυκλοφορίας.

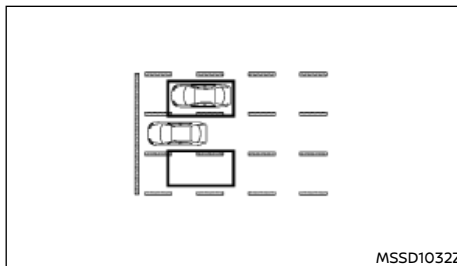

Εικόνα 4 Επιτάχυνση από στάση

#### ΣΗΜΕΙΩΣΗ

**Εικόνα 4:** Εάν επιταχύνετε από μία στάση με ένα αυτοκίνητο στην ζώνη εντοπισμού το άλλο αυτοκίνητο μπορεί να μην εντοπιστεί.

Προσπέραση άλλου αυτοκινήτου

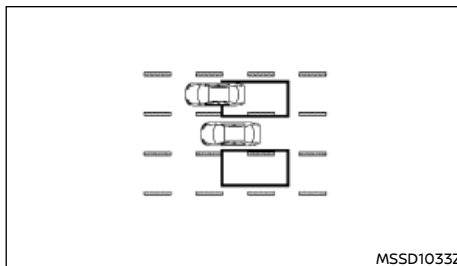

Εικόνα 5 Προσπέραση άλλου αυτοκινήτου

**Εικόνα 5:** Το LED ενδεικτικό φως BSW θα ανάψει εάν προσπεράσετε ένα αυτοκίνητο και το αυτοκίνητο αυτό παραμείνει μέσα στην ζώνη εντοπισμού για περίπου 3 δευτερόλεπτα.

Οι αισθητήρες του ραντάρ μπορεί να μην εντοπί-

σουν ένα όχημα που κινείται πιο αργά εάν το προσπεράσετε γρήγορα.

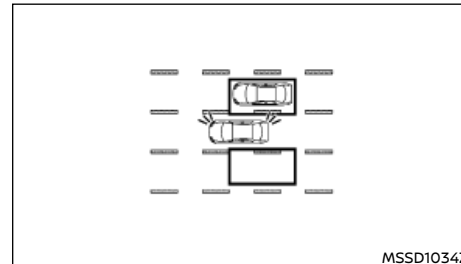

Εικόνα 6 Προσπέραση άλλου αυτοκινήτου

**Εικόνα 6:** Εάν ο οδηγός ενεργοποιήσει το φλας όταν ένα άλλο αυτοκίνητο είναι μέσα στην ζώνη εντοπισμού, τότε το σύστημα ηχεί (δύο φορές) και αναβοσβήνει το LED ενδεικτικό φως BSW.

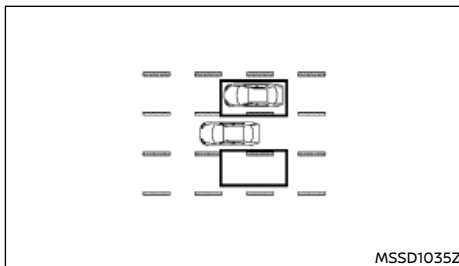

Εικόνα 7 Προσπέραση άλλου αυτοκινήτου

**Εικόνα 7:** Εάν το Σύστημα Παρέμβασης Τυφλού Σημείου είναι ενεργό και το αυτοκίνητό σας πλησιάζει την διαγράμμιση της λωρίδας κυκλοφορίας ενώ υπάρχει άλλο αυτοκίνητο στην ζώνη εντοπισμού, το σύστημα ηχεί (τρεις φορές) και το LED ενδεικτικό φως BSW αναβοσβήνει. Στην συνέχεια το Σύστημα Παρέμβασης Τυφλού Σημείου εφαρμόζει ελαφρά τα φρένα στην κατάλληλη πλευρά για να βοηθήσει στην επιστροφή του αυτοκινήτου σας πίσω στο κέντρο της λωρίδας κυκλοφορίας.

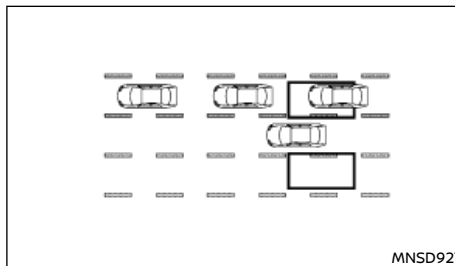

Εικόνα 8 Προσπέραση αρκετών αυτοκινήτων

#### ΣΗΜΕΙΩΣΗ

**Εικόνα 8:** Όταν προσπερνάτε αρκετά αυτοκίνητα στην σειρά, τα οχήματα μετά από το πρώτο μπορεί να μην εντοπιστούν όταν κινούνται πολύ κοντά μεταξύ τους.

Είσοδος από το πλάι:

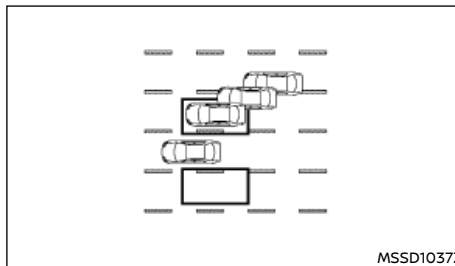

Εικόνα 9 Είσοδος από το πλάι

**Εικόνα 9:** Το ενδεικτικό φως LED του BSW ανάβει εάν το αυτοκίνητο μπει στην ζώνη εντοπισμού από οποιαδήποτε πλευρά από το πλάι.

#### ΣΗΜΕΙΩΣΗ

Οι αισθητήρες ραντάρ μπορεί να μην εντοπίσουν ένα αυτοκίνητο που κινείται με την ίδια περίπου ταχύτητα με το αυτοκίνητό σας όταν αυτό μπει στην ζώνη εντοπισμού.

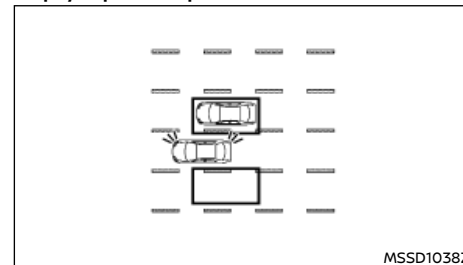

Εικόνα 10 Είσοδος από το πλάι

**Εικόνα 10:** Εάν ο οδηγός ενεργοποιήσει το φλας ενώ ένα άλλο όχημα είναι μέσα στην ζώνη εντοπισμού, το ενδεικτικό φως LED του BSW και το ενδεικτικό BSW στον μετρητή αναβοσβήνει και ένας βομβητής θα ηχήσει δύο φορές.

#### ΣΗΜΕΙΩΣΗ

Εάν ο οδηγός ενεργοποιήσει το φλας πριν το αυτοκίνητο να μπει στην ζώνη εντοπισμού, το LED ενδεικτικό φως BSW θα ανάψει αλλά δεν θα ηχήσει ο βομβητής όταν εντοπιστεί το άλλο αυτοκίνητο.

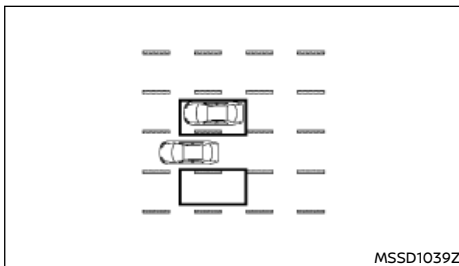

Εικόνα 11 Είσοδος από το πλάι

**Εικόνα 11:** Εάν το Σύστημα Παρέμβασης Τυφλού Σημείου είναι ενεργό και το αυτοκίνητό σας πλησιάσει την διαγράμμιση της λωρίδας κυκλοφορίας ενώ ένα άλλο αυτοκίνητο είναι στην ζώνη εντοπισμού, το LED ενδεικτικό φως BSW αναβοσβήνει και ένας βομβητής θα ηχήσει τρεις φορές. Στην συνέχεια το Σύστημα Παρέμβασης Τυφλού Σημείου εφαρμόζει ελαφρά τα φρένα στην κατάλληλη πλευρά για να βοηθήσει στην επαναφορά του αυτοκινήτου σας στο κέντρο της λωρίδας κυκλοφορίας του.

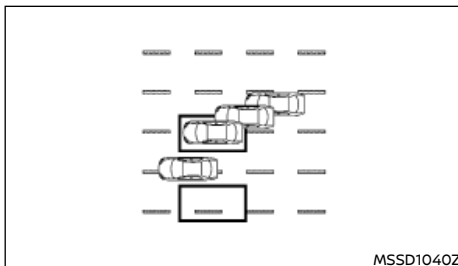

Εικόνα 12 Είσοδος από το πλάι

**Εικόνα 12:** Το Σύστημα Παρέμβασης Τυφλού Σημείου δεν θα λειτουργήσει εάν το αυτοκίνητό σας είναι πάνω στην διαγράμμιση της λωρίδας κυκλοφορίας όταν το άλλο αυτοκίνητο μπει στην ζώνη εντοπισμού. Σε αυτή την περίπτωση λειτουργεί μόνο το σύστημα BSW.

#### ΣΗΜΕΙΩΣΗ

**Το Σύστημα Παρέμβασης Τυφλού Σημείου δεν θα λειτουργήσει ή θα σταματήσει να λειτουργεί και μόνο ένας προειδοποιητικός βομβητής θα ηχήσει κάτω από τις ακόλουθες συνθήκες:**

- Όταν έχετε πατήσει το πεντάλ του φρένου.
- Όταν το αυτοκίνητο επιταχύνει στην διάρκεια λειτουργίας του Συστήματος Παρέμβασης Τυφλού Σημείου.
- Όταν στρίβετε γρήγορα.
- Όταν ηχεί η προειδοποίηση του ICC ή του Ευφυούς Συστήματος Πέδησης.
- Όταν χειρίζεστε τα αλάρμ.
- Όταν οδηγείτε σε δρόμους με στροφές σε υψηλή ταχύτητα..

#### ΣΥΝΤΗΡΗΣΗ ΤΟΥ ΣΥΣΤΗΜΑΤΟΣ

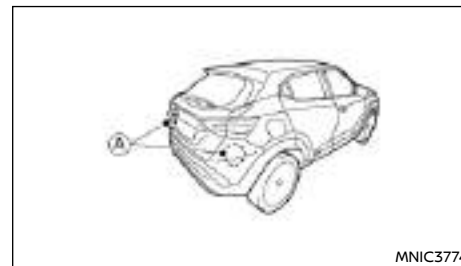

Οι δύο αισθητήρες ραντάρ (A) για το σύστημα BSW / Παρέμβασης Τυφλού Σημείου βρίσκονται κοντά στον πίσω προφυλακτήρα.

Για να διατηρήσετε το σύστημα BSW / Παρέμβασης Τυφλού Σημείου σε κανονική λειτουργία, βεβαιωθείτε ότι τηρείτε τα ακόλουθα:

- Να διατηρείτε πάντα καθαρή την περιοχή κοντά στους αισθητήρες του ραντάρ.
- Οι αισθητήρες του ραντάρ μπορεί να μπλοκάριστούν από προσωρινές εξωτερικές συνθήκες όπως εκτίναξη νερού, ομίχλη ή αντάρα του καιρού.
- Οι συνθήκες μπλοκαρίσματος μπορεί επίσης να προκληθούν από αντικείμενα όπως πάγος, παγετός ή βρωμιά που εμποδίζουν τους αισθητήρες του ραντάρ. Ελέγξτε και αφαιρέστε τα αντικείμενα που εμποδίζουν την περιοχή γύρω από τους αισθητήρες του ραντάρ.
- Μην τοποθετείτε αυτοκόλλητα (ούτε διαφανές υλικό), μην τοποθετείτε αξεσουάρ ή πρόσθετο χρώμα κοντά στους αισθητήρες ραντάρ.
- Μην τοποθετείτε μεταλλικά αντικείμενα κοντά στην περιοχή του αισθητήρα (προστατευτικό κλπ). Θα μπορούσε να προκληθεί αστοχία ή δυ-

σλειτουργία.

- Μην χτυπάτε ή κάνετε ζημιά στην περιοχή γύρω από τους αισθητήρες ραντάρ. Εάν η περιοχή γύρω από τους αισθητήρες ραντάρ έχει πάθει ζημιά λόγω ατυχήματος, συνιστάται η επίσκεψή σας σε εξουσιοδοτημένο συνεργείο NISSAN ή εξειδικευμένο συνεργείο.

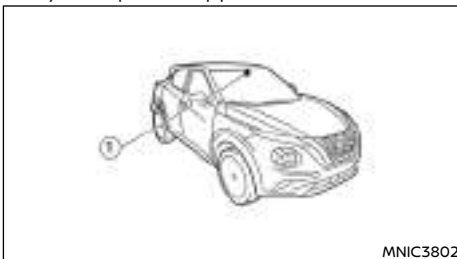

Η μονάδα της κάμερας για την λωρίδα κυκλοφορίας (1) για το Σύστημα Παρέμβασης Τυφλού Σημείου βρίσκεται πάνω από τον εσωτερικό καθρέπτη. Για να διατηρήσετε την σωστή λειτουργία του Συστήματος Παρέμβασης Τυφλού Σημείου και να αποτρέψετε μία δυσλειτουργία του συστήματος, βεβαιωθείτε ότι τηρείτε τα ακόλουθα:

- Να διατηρείτε πάντα καθαρό το παρμπρίζ.
- Να μην κολλάτε κάποιο αυτοκόλλητο (ούτε από διαφανές υλικό) ή να μην τοποθετείτε ένα αξεσουάρ κοντά στην μονάδα της κάμερας.

- Να μην τοποθετείτε υλικά που κάνουν αντανάκλαση, όπως λευκό χαρτί ή καθρέπτης, στο ταμπλό. Η αντανάκλαση του φωτός του ήλιου μπορεί να επηρεάσει την ικανότητα εντοπισμού της κάμερας.
- Να μην χτυπάτε ή κάνετε ζημιά στις περιοχές γύρω από την μονάδα της κάμερας. Μην ακουμπάτε τους φακούς της κάμερας ή αφαιρείτε την βίδα που βρίσκεται πάνω στην μονάδα της κάμερας. Εάν η μονάδα της κάμερας έχει πάθει ζημιά λόγω ατυχήματος, επικοινωνήστε με εξουσιοδοτημένο συνεργείο Nissan ή εξειδικευμένο συνεργείο.

## ΣΥΣΤΗΜΑ ΕΙΔΟΠΟΙΗΣΗΣ ΔΙΑΣΤΑΥΡΟΥΜΕΝΗΣ ΚΥΚΛΟΦΟΡΙΑΣ ΣΤΟ ΠΙΣΩ ΜΕΡΟΣ (RCTA) (όπου υπάρχει)



### ΠΡΟΕΙΔΟΠΟΙΗΣΗ

Εάν δεν ακολουθήσετε αυτές τις προειδοποιήσεις και οδηγίες για την σωστή χρήση του συστήματος RCTA μπορεί να προκληθεί σοβαρός τραυματισμός ή θάνατος.

- Το σύστημα RCTA δεν υποκαθιστά τις σωστές διαδικασίες οδήγησης και δεν είναι σχεδιασμένο για να αποτρέπει την επαφή με αυτοκίνητα ή αντικείμενα. Όταν κάνετε όπισθεν βγαίνοντας από έναν χώρο στάθμευσης, να χρησιμοποιείτε πάντα τους εξωτερικούς και τον εσωτερικό καθρέπτη και να γυρίζετε να κοιτάξετε στην κατεύθυνση που θα κινηθεί το αυτοκίνητό σας. Ποτέ να μην βασίζεστε μόνο στο σύστημα RCTA.

Το σύστημα RCTA θα σας βοηθήσει όταν βγαίνετε από χώρο παρκαρίσματος. Όταν έχετε βάλει όπισθεν, το σύστημα είναι σχεδιασμένο να εντοπίζει άλλα αυτοκίνητα που προσεγγίζουν από τα δεξιά ή τα αριστερά του αυτοκινήτου. Εάν το σύστημα εντοπίζει διασταυρούμενη κυκλοφορία, θα σας ειδοποιήσει.

## ΛΕΙΤΟΥΡΓΙΑ ΤΟΥ ΣΥΣΤΗΜΑΤΟΣ RCTA

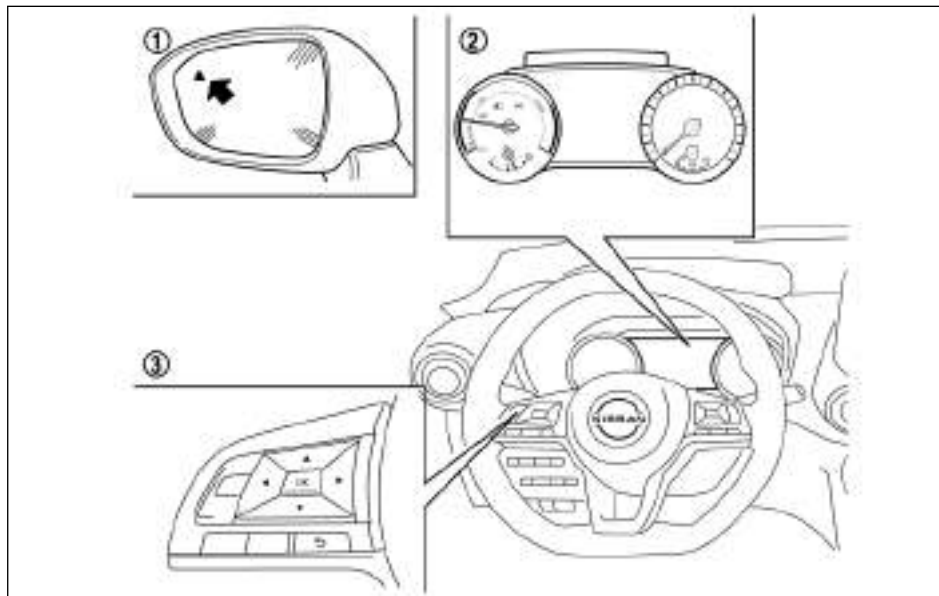

(1) LED ενδεικτικό φως BSW

(2) Οθόνη πληροφοριών του αυτοκινήτου

(3) Χειριστήρια στο τιμόνι (αριστερή πλευρά)

Το σύστημα RCTA μπορεί να βοηθήσει προειδοποιώντας τον οδηγό για ένα όχημα που πλησιάζει όταν αυτός κάνει όπισθεν προκειμένου να βγει από μία θέση στάθμευσης.

Όταν ο επιλογέας ταχυτήτων είναι στην θέση R (όπισθεν) και η ταχύτητα του αυτοκινήτου είναι μικρότερη από τα περίπου 8 χλμ/ώρα, το σύστημα RCTA είναι σε λειτουργία.

Εάν το ραντάρ εντοπίσει ένα όχημα που προσεγγίζει από οποιαδήποτε πλευρά, το σύστημα ηχεί (μία φορά) και ανάβει το πλευρικό φλας στην πλευρά από την οποία σας προσεγγίζει το άλλο όχημα.

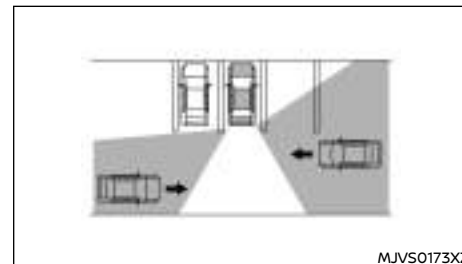

MJVS0173XZ

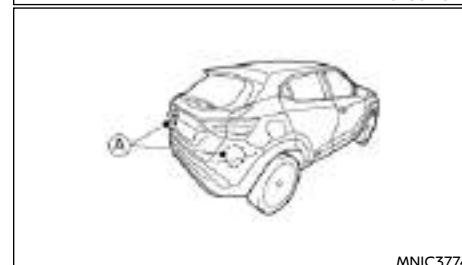

MNIC3774

Το σύστημα RCTA χρησιμοποιεί αισθητήρες ραντάρ (A) που είναι τοποθετημένοι και στις δύο πλευρές κοντά στον πίσω προφυλακτήρα ώστε να εντοπίζουν ένα όχημα που προσεγγίζει.

Οι αισθητήρες ραντάρ (A) εντοπίζουν ένα όχημα που προσεγγίζει σε απόσταση έως και περίπου 20 μέτρα μακριά.



## ΠΩΣ ΝΑ ΕΝΕΡΓΟΠΟΙΗΣΕΤΕ / ΑΠΕΝΕΡΓΟΠΟΙΗΣΕΤΕ ΤΟ ΣΥΣΤΗΜΑ RCTA

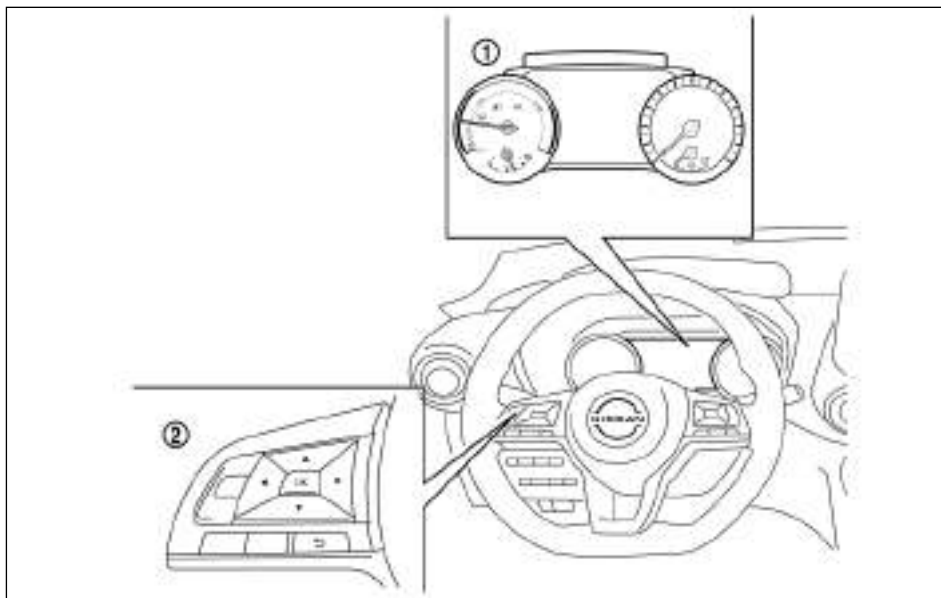

(1) Οθόνη πληροφοριών αυτοκινήτου

(2) Χειριστήρια στο τιμόνι (αριστερή πλευρά)

Ακολουθήστε τα παρακάτω βήματα για να ενεργοποιήσετε ή να απενεργοποιήσετε το σύστημα RCTA.

1. Πατήστε το κουμπί ◀ ή ▶ έως ότου να εμφανιστεί [Settings] (ρυθμίσεις) στην Οθόνη Πληροφοριών του Αυτοκινήτου και μετά πατήστε το κουμπί <OK>. Χρησιμοποιήστε τα κουμπιά ▲ και ▼ για να επιλέξετε το [Driver Assistance] (βοήθεια στον οδηγό). Μετά πατήστε το κουμπί

<OK>.

2. Για να ενεργοποιήσετε ή να απενεργοποιήσετε το σύστημα RCTA, χρησιμοποιήστε τα κουμπιά ▲ και ▼ για να πλοηγηθείτε στο μενού και χρησιμοποιήστε το κουμπί <OK> για να επιλέξετε ή να αλλάξετε ένα στοιχείο.

### ΣΗΜΕΙΩΣΗ

Όταν ενεργοποιείτε / απενεργοποιείτε το σύστημα η ρύθμισή του θα παραμείνει ακόμη και όταν σβήσετε και βάλετε πάλι μπροστά τον κινητήρα.

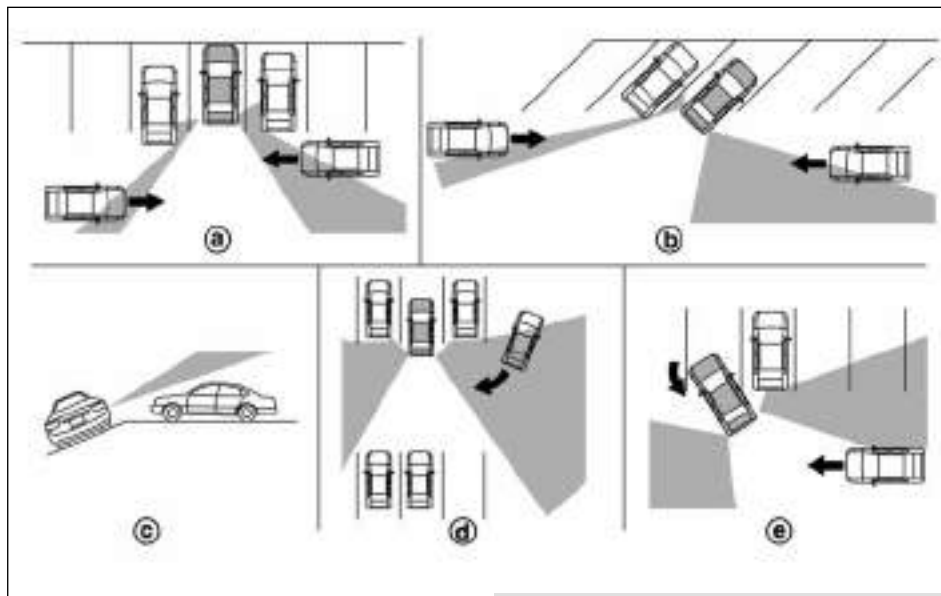

**ΠΡΟΕΙΔΟΠΟΙΗΣΗ**

Παρακάτω αναφέρονται οι περιορισμοί για το σύστημα RCTA. Εάν δεν χειριστείτε το αυτοκίνητό σας σύμφωνα με αυτούς τους περιορισμούς θα μπορούσε να προκληθεί σοβαρός τραυματισμός ή θάνατος.

- Να ελέγχετε πάντα τον περιβάλλοντα χώρο και να γυρίζετε για να ελέγξετε τι υπάρχει πίσω σας πριν κάνετε όπισθεν. Οι αισθητήρες ραντάρ εντοπίζουν τα οχήματα που προσεγγίζουν (κινούμενα). Οι αισθητήρες ραντάρ δεν μπορούν να εντοπίσουν κάθε αντικείμενο, όπως για παράδειγμα:
  - Πεζούς, ποδήλατα, μοτοποδήλατα, ζώα ή ηλεκτρικά παιδικά αυτοκίνητα.
  - Ένα αυτοκίνητο που περνάει με ταχύτητα μεγαλύτερη των περίπου 30 χλμ/ώρα.

- Ένα αυτοκίνητο που περνάει με ταχύτητα χαμηλότερη από τα περίπου 8 χλμ/ώρα.
- Οι αισθητήρες ραντάρ μπορεί να μην εντοπίσουν τα οχήματα που προσεγγίζουν σε συγκεκριμένες περιστάσεις:
  - Εικόνα (α): Όταν ένα αυτοκίνητο είναι παρκαρισμένο δίπλα σας, εμποδίζοντας την ακτίνα του αισθητήρα ραντάρ.
  - Εικόνα (β): Όταν το αυτοκίνητο είναι παρκαρισμένο σε γωνιακό χώρο στάθμευσης.
  - Εικόνα (γ): Όταν το αυτοκίνητο είναι παρκαρισμένο σε έδαφος με κλίση.
  - Εικόνα (δ): Όταν το όχημα που προσεγγίζει στρίψει στην δική σας θέση στάθμευσης.
  - Εικόνα (ε): Όταν η γωνία που σχηματίζεται από το αυτοκίνητό σας και το όχημα που προσεγγίζει είναι πολύ μικρή.
- Οι παρακάτω συνθήκες μπορεί να μειώσουν την ικανότητα του ραντάρ να εντοπίσει άλλα οχήματα:
  - Κακός καιρός.
  - Νερό που ψεκάζεται από τον δρόμο.
  - Πάγος / βρωμιά που έχει κατακαθίσει στο αυτοκίνητο.
- Μην τοποθετείτε αυτοκόλλητα (ούτε από διαφανές υλικό), αξεσουάρ ή πρόσθετο στρώμα χρώματος κοντά στους αισθητήρες ραντάρ. Οι συνθήκες αυτές μπορεί να μειώσουν την ικανότητα του ραντάρ να εντοπίσει άλλα αυτοκίνητα.
- Ο υπερβολικός θόρυβος (π.χ. η ένταση του ηχοσυστήματος, το ανοικτό παράθυρο του οχήματος) μπορεί να παρεμβληθεί στον ήχο του βομβητή και να μην ακουστεί.

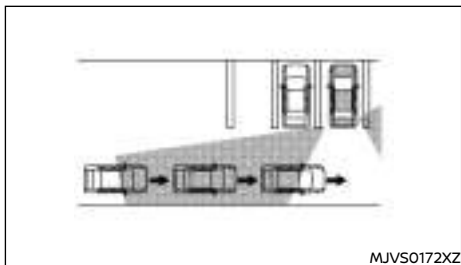

Εικόνα 1

MJVS0172XZ

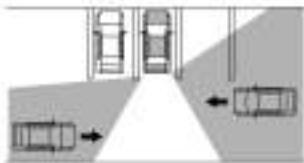

Εικόνα 2

MJVS0173XZ

#### ΣΗΜΕΙΩΣΗ

Σε περίπτωση που προσεγγίζουν διάφορα αυτοκίνητα στην σειρά (Εικόνα 1) ή στην αντίθετη κατεύθυνση (Εικόνα 2), μπορεί να μην ηχήσει ο βομβητής από το σύστημα RCTA όταν το πρώτο αυτοκίνητο έχει περάσει από τους αισθητήρες.

#### ΣΥΣΤΗΜΑ ΠΡΟΣΩΡΙΝΑ ΜΗ ΔΙΑΘΕΣΙΜΟ



MNAA2097

Όταν εντοπιστεί μπλοκάρισμα του αισθητήρα, το σύστημα θα απενεργοποιηθεί αυτόματα. Θα εμφανιστεί το προειδοποιητικό μήνυμα [Not available: Side Radar Obstructed] (Μη διαθέσιμο: Παρεμποδίζεται το Πλευρικό Ραντάρ).

Τα συστήματα δεν θα είναι διαθέσιμα έως ότου να μην υπάρχουν πλέον οι συνθήκες.

Οι αισθητήρες ραντάρ μπορεί να μπλοκαριστούν από προσωρινές συνθήκες περιβάλλοντος όπως νερό που πιτσιλιέται, πάχνη ή ομίχλη.

Οι συνθήκες μπλοκαρίσματος μπορεί επίσης να προκαλούνται από αντικείμενα όπως ο πάγος ή η βρωμιά που εμποδίζει τους αισθητήρες ραντάρ.

#### ΣΗΜΕΙΩΣΗ

Εάν σταματήσει να λειτουργεί το σύστημα BSW θα σταματήσει να λειτουργεί και το σύστημα RCTA.

Ενέργεια που πρέπει να κάνετε:

Όταν δεν υπάρχουν πλέον οι παραπάνω συνθήκες, το σύστημα θα επανέλθει αυτόματα.

#### ΔΥΣΛΕΙΤΟΥΡΓΙΑ ΤΟΥ ΣΥΣΤΗΜΑΤΟΣ RCTA

Όταν υπάρχει δυσλειτουργία στο σύστημα RCTA αυτό θα απενεργοποιηθεί αυτόματα. Θα εμφανιστεί το προειδοποιητικό μήνυμα [System fault] (σφάλμα συστήματος) στην οθόνη πληροφοριών του αυτοκινήτου.

#### ΣΗΜΕΙΩΣΗ

Εάν σταματήσει να λειτουργεί το σύστημα BSW θα σταματήσει να λειτουργεί και το σύστημα RCTA.

Ενέργεια που πρέπει να κάνετε:

Σταματήστε το αυτοκίνητο σε ασφαλές σημείο, σβήστε και βάλτε πάλι μπροστά τον κινητήρα. Εάν το μήνυμα συνεχίσει να εμφανίζεται, ζητήστε τον έλεγχο του από εξουσιοδοτημένο συνεργείο Nissan ή εξειδικευμένο συνεργείο.

#### ΣΥΝΤΗΡΗΣΗ ΤΟΥ ΣΥΣΤΗΜΑΤΟΣ

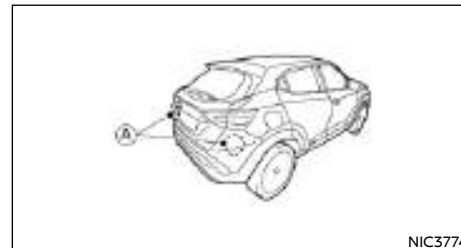

NIC3774

Οι δύο αισθητήρες ραντάρ (A) του συστήματος RCTA βρίσκονται κοντά στον πίσω προφυλακτήρα. Να διατηρείτε πάντα καθαρή την περιοχή κοντά στους αισθητήρες ραντάρ.

Οι αισθητήρες ραντάρ μπορεί να μπλοκαριστούν προσωρινά από τις συνθήκες του περιβάλλοντος όπως είναι το νερό που πιτσιλιέται, η πάχνη ή η ομίχλη.

Το μπλοκάρισμα μπορεί επίσης να προκαλείται από αντικείμενα όπως πάγος ή βρωμιά που παρεμποδίζουν τους αισθητήρες ραντάρ.

Μην τοποθετείτε αυτοκόλλητα (ούτε από διαφανές υλικό), αξεσουάρ ή πρόσθετο στρώμα χρώματος κοντά στους αισθητήρες ραντάρ.

Μην τοποθετείτε μεταλλικά αντικείμενα κοντά στην περιοχή του αισθητήρα (προστατευτικό κλπ). Θα μπορούσε να προκληθεί αστοχία ή δυσλειτουργία.

Μην χτυπάτε ή κάνετε ζημιά στην περιοχή γύρω από τους αισθητήρες ραντάρ. Συνιστάται να επισκέπτεστε εξουσιοδοτημένο συνεργείο Nissan ή εξειδικευμένο συνεργείο εάν η περιοχή γύρω από τους αισθητήρες ραντάρ έχει πάθει ζημιά λόγω σύγκρουσης.

Για τους αριθμούς έγκρισης των ραδιοσυχνοτήτων και πληροφορίες, δείτε το «Έγκριση ραδιοσυχνοτήτων» (Σελίδα 352).

## ΣΥΣΤΗΜΑ ΠΡΟΕΙΔΟΠΟΙΗΣΗΣ ΑΛΛΑΓΗΣ ΛΩΡΙΔΑΣ (LDW) (όπου υπάρχει)

### ΣΗΜΕΙΩΣΗ

Εάν το αυτοκίνητό σας είναι εξοπλισμένο με ICC ή Υποβοήθηση ProPILOT, δείτε το σχετικό τμήμα παρακάτω σε αυτό το βιβλίο για πληροφορίες για το σύστημα Προειδοποίησης Αλλαγής Λωρίδας.

- **Υποβοήθηση ProPILOT:** Δείτε το «Υποβοήθηση ProPILOT (όπου υπάρχει)» (Σελίδα 229).

Το σύστημα Προειδοποίησης Αλλαγής Λωρίδας (LDW) θα λειτουργήσει όταν το αυτοκίνητο κινείται πάνω από τις ακόλουθες ταχύτητες και μόνο όταν οι διαγραμμίσεις των λωρίδων είναι ευκρινείς στον δρόμο:

- Για την Ευρώπη:  
Περίπου 60 χλμ/ώρα (37 MPH)
- Εκτός Ευρώπης:  
περίπου 70 χλμ/ώρα (45 MPH)

Το σύστημα LDW παρακολουθεί τις διαγραμμίσεις των λωρίδων κυκλοφορίας στην λωρίδα που κινείστε χρησιμοποιώντας την μονάδα της κάμερας (1) που βρίσκεται πάνω από τον εσωτερικό καθρέπτη.

Το σύστημα LDW προειδοποιεί τον οδηγό με μία ένδειξη LDW στην Οθόνη Πληροφοριών του Αυτοκινήτου, δόνηση του τιμονιού όταν το αυτοκίνητο αρχίζει να αφήνει την λωρίδα κυκλοφορίας του.

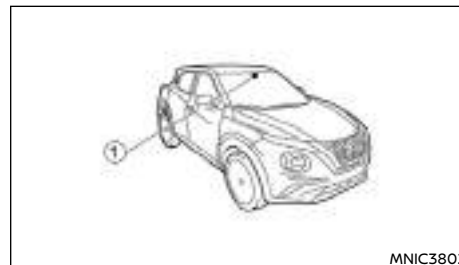

MN1C3802



### ΠΡΟΕΙΔΟΠΟΙΗΣΗ

Παρακάτω αναφέρονται οι περιορισμοί του συστήματος για το σύστημα της Προειδοποίησης Αλλαγής Λωρίδας (LDW). Εάν δεν χειριστείτε το αυτοκίνητο σύμφωνα με αυτούς τους περιορισμούς του συστήματος θα μπορούσε να προκληθεί σοβαρός τραυματισμός ή θάνατος.

- Το σύστημα LDW είναι μόνο μία μονάδα προειδοποίησης για να πληροφορήσει τον οδηγό ότι υπάρχει απότομη και σημαντική απόκλιση από την λωρίδα του. Δεν θα στρίψει το τιμόνι και δεν θα αποτρέψει την απώλεια ελέγχου του αυτοκινήτου. Είναι ευθύνη του οδηγού να μείνει σε επαγρύπνηση, να οδηγεί με ασφάλεια, να διατηρεί το αυτοκίνητο μέσα στην λωρίδα κίνησης και να διατηρεί πάντα τον έλεγχο του αυτοκινήτου του.

## ΛΕΙΤΟΥΡΓΙΑ ΤΟΥ ΣΥΣΤΗΜΑΤΟΣ LDW

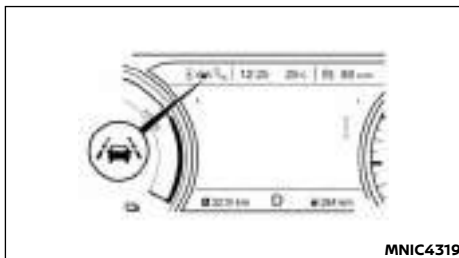

### Για την Ευρώπη:

Το σύστημα LDW παρέχει μία λειτουργία προειδοποίησης για την αλλαγή λωρίδας κυκλοφορίας όταν το αυτοκίνητο κινείται με ταχύτητες περίπου πάνω από τα 60 χλμ/ώρα (37 MPH) και οι διαγραμμίσεις των λωρίδων είναι ευκρινείς.

### Εκτός Ευρώπης:

Το σύστημα LDW παρέχει μία λειτουργία προειδοποίησης για την αλλαγή λωρίδας κυκλοφορίας όταν το αυτοκίνητο κινείται με ταχύτητες περίπου πάνω από τα 70 χλμ/ώρα (45 MPH) και οι διαγραμμίσεις των λωρίδων είναι ευκρινείς.

Όταν το αυτοκίνητο πλησιάζει είτε την αριστερή είτε την δεξιά λωρίδα πορείας, θα δονηθεί το τιμόνι και θα αναβοσβήσει η ένδειξη LDW στην Οθόνη Πληροφοριών του Αυτοκινήτου για να προειδοποιήσει τον οδηγό.

Η λειτουργία προειδοποίησης θα σταματήσει όταν το αυτοκίνητο επιστρέψει στο εσωτερικό των διαγραμμίσεων της λωρίδας κυκλοφορίας.

## Ενεργοποίηση και απενεργοποίηση του συστήματος LDW

Μπορείτε να κλείσετε ή να ανοίξετε το σύστημα LDW χρησιμοποιώντας το μενού ρυθμίσεων [Settings] στην Οθόνη Πληροφοριών του Αυτοκινήτου.

Για λεπτομέρειες δείτε το «Οθόνη Πληροφοριών Αυτοκινήτου» (Σελίδα 81).

1. Στο μενού [Settings] επιλέξτε το στοιχείο [Driver Assistance] (βοήθεια στον οδηγό).
2. Επιλέξτε το υπομενού [Lane] (λωρίδα) πατώντας <OK>.
3. Ένα ενδεικτικό δίπλα στο [Lane Departure Warning] (προειδοποίηση αλλαγής λωρίδας) δείχνει ότι το σύστημα είναι ενεργό.

### ΣΗΜΕΙΩΣΗ

Εάν απενεργοποιήσετε το σύστημα LDW χρησιμοποιώντας το μενού ρυθμίσεων [Settings], το σύστημα θα παραμείνει κλειστό την επόμενη φορά που θα βάλετε μπροστά τον κινητήρα του αυτοκινήτου.



### ΠΡΟΕΙΔΟΠΟΙΗΣΗ

Παρακάτω αναφέρονται οι περιορισμοί του συστήματος για το σύστημα της Προειδοποίησης Αλλαγής Λωρίδας (LDW). Εάν δεν χειριστείτε το αυτοκίνητο σύμφωνα με αυτούς τους περιορισμούς το σύστημάς θα μπορούσε να προκληθεί σοβαρός τραυματισμός ή θάνατος.

- Το σύστημα δεν θα λειτουργήσει σε ταχύτητες κάτω από τα περίπου 60 χλμ/ώρα (37 MPH) (για την Ευρώπη) ή 70 χλμ/ώρα (45 MPH) (εκτός Ευρώπης) ή όταν δεν μπορεί να εντοπίσει την διαγράμμιση των λωρίδων κυκλοφορίας.
- Ο υπερβολικός θόρυβος θα παρεμβληθεί με τον ήχο του προειδοποιητικού βομβητή και μπορεί να μην ακούσετε τον βομβητή.
- Μην χρησιμοποιείτε το σύστημα LDW κάτω από τις ακόλουθες συνθήκες καθώς μπορεί να μην λειτουργήσει σωστά:
  - Όταν ο καιρός είναι κακός (βροχή, ομίχλη, χιόνι κλπ).
  - Όταν οδηγείτε σε δρόμους που γλιστρούν, όπως πάνω σε πάγο ή σε χιόνι.
  - Όταν οδηγείτε σε δρόμους με πολλές στρόφες ή ανομοιόμορφους.
  - Όταν η λωρίδα κυκλοφορίας στενεύει λόγω εργασιών στον δρόμο.
  - Όταν οδηγείτε σε παρακάμψεις ή προσωρινές λωρίδες.
  - Όταν οδηγείτε σε δρόμους όπου η λωρίδα κυκλοφορίας είναι πολύ στενή.
  - Όταν οδηγείτε χωρίς τις κανονικές συνθήκες ελαστικών (για παράδειγμα, φθορά ελαστικών χαμηλή πίεση ελαστικών, τοποθέτηση ρεζέρβας, αλυσίδες χιονιού, τροχοί που δεν είναι οι στάνταρ).
  - Όταν το αυτοκίνητο είναι εξοπλισμένο με εξαρτήματα φρένων ή ανάρτηση που δεν είναι τα στάνταρ.
  - Όταν ρυμουλκείτε τρέιλερ ή άλλο όχημα.
- Το σύστημα μπορεί να μην λειτουργήσει σωστά κάτω από τις ακόλουθες συνθήκες:
  - Σε δρόμους όπου υπάρχουν πολλές παράλληλες γραμμές, όταν οι γραμμές των λωρίδων είναι ξεφτισμένες ή δεν είναι ξεκάθαρες, όταν οι γραμμές των λωρίδων είναι

κίτρινες, όταν οι γραμμές των λωρίδων δεν είναι οι κανονικές ή είναι καλυμμένες με νερό, βρωμιά, χιόνι κλπ.

Σε δρόμους όπου δεν είναι συνεχείς οι γραμμές των λωρίδων αλλά αυτές συνεχίζουν να μπορούν να ανιχνευτούν.

- Σε δρόμους όπου υπάρχουν απότομες καμπύλες.
- Σε δρόμους όπου υπάρχουν αντικείμενα που δημιουργούν έντονη αντίθεση όπως σκιές, χιόνι, νερό, σημάδια τροχών, ραφές ή γραμμές που παραμένουν μετά από έργα στον δρόμο. (Το σύστημα LDW θα μπορούσε να ανιχνεύσει αυτά τα στοιχεία ως γραμμές λωρίδων).
- Σε δρόμους όπου οι γραμμές πορείας συμπτύσσονται ή χωρίζουν.
- Όταν η κατεύθυνση κίνησης του οχήματος δεν ευθυγραμμίζεται με τις γραμμές των λωρίδων.
- Όταν κινηστεί κοντά στο προπορευόμενο όχημα, πράγμα που εμποδίζει την ακτίνα ανίχνευσης της κάμερας εντοπισμού λωρίδας.
- Όταν βροχή, χιόνι, βρωμιά ή αντικείμενα είναι κολλημένα στο παρμπρίζ μπροστά μονάδα της κάμερας για την λωρίδα κυκλοφορίας.
- Όταν οι προβολείς δεν είναι έντονοι λόγω βρωμιάς στους φακούς ή λανθασμένης ρύθμισης δέσμης προβολέων.
- Όταν δυνατό φως μπαίνει από την μονάδα της κάμερας για την λωρίδα κυκλοφορίας. (Για παράδειγμα, το φως πέφτει κατευθείαν πάνω στο εμπρός μέρος του αυτοκινήτου το ξημέρωμα ή το ηλιοβασίλεμα).
- Όταν υπάρξει απότομη αλλαγή στις συνθήκες φωτισμού. (Για παράδειγμα, όταν το αυτοκίνητο μπει ή βγει σε τούνελ ή κάτω από μία γέφυρα).

## ΚΑΤΑΣΤΑΣΗ ΠΡΟΣΩΡΙΝΗΣ ΑΠΕΝΕΡΓΟΠΟΙΗΣΗΣ LDW

Εάν το αυτοκίνητο ήταν παρκαρισμένο κατευθείαν στον ήλιο σε συνθήκες υψηλής θερμοκρασίας (πάνω από τους περίπου 40°C (104F)) και το ξεκινήσατε μετά, το σύστημα LDW μπορεί να απενεργοποιηθεί αυτόματα, να αναβοσβήσει η ένδειξη LDW και να εμφανιστεί το μήνυμα [Not available: High Cabin Temperature] (μη διαθέσιμο, υψηλή θερμοκρασία καμπίνας επιβατών) στην Οθόνη Πληροφοριών του Αυτοκινήτου.

Όταν η εσωτερική θερμοκρασία μειωθεί το σύστημα LDW θα επανέλθει αυτόματα σε λειτουργία.

Το σύστημα LDW δεν είναι σχεδιασμένο για να προειδοποιεί στις ακόλουθες συνθήκες:

- Όταν έχετε ανάψει το φλας και κινήστε προς την κατεύθυνση της λωρίδας που δείχνει το φλας. (Το σύστημα LDW θα μπει και πάλι σε λειτουργία περίπου 2 δευτερόλεπτα μετά την στιγμή που θα σβήσετε το φλας).
- Όταν η ταχύτητα του αυτοκινήτου είναι κάτω από τα περίπου 60 χλμ/ώρα (37 MPH) (για την Ευρώπη) ή τα 70 χλμ/ώρα (45 MPH) (εκτός Ευρώπης).

Όταν θα έχουν ολοκληρωθεί οι παραπάνω συνθήκες και πληρούνται οι συνθήκες λειτουργίας, το σύστημα LDW θα επανέλθει.

## ΔΥΣΛΕΙΤΟΥΡΓΙΑ LDW

Όταν το σύστημα LDW δεν λειτουργεί σωστά, θα απενεργοποιηθεί αυτόματα και θα εμφανιστεί το μήνυμα [System Fault] (σφάλμα συστήματος) στην Οθόνη Πληροφοριών του Αυτοκινήτου. Εάν εμφανιστεί αυτό το μήνυμα, βγείτε από τον δρόμο σε ασφαλές σημείο, σβήστε και βάλτε πάλι μπροστά τον κινητήρα. Εάν το μήνυμα [System Fault] συνεχίσει να εμφανίζεται στην Οθόνη Πληροφοριών του Αυτοκινήτου, ζητήστε τον έλεγχο του συστήματος

LDW από εξουσιοδοτημένο συνεργείο Nissan ή εξειδικευμένο συνεργείο.

## ΣΥΝΤΗΡΗΣΗ ΤΗΣ ΜΟΝΑΔΑΣ ΤΗΣ ΚΑΜΕΡΑΣ ΠΟΛΛΑΠΛΩΝ ΑΙΣΘΗΤΗΡΩΝ

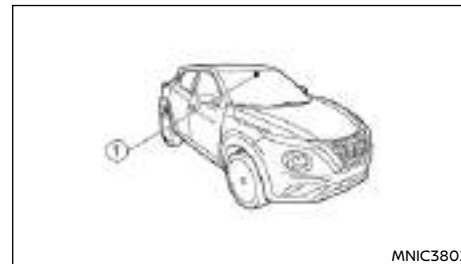

MNIC3802

Η μονάδα της κάμερας (1) για το σύστημα LDW βρίσκεται μπροστά από τον εσωτερικό καθρέπτη. Για να διατηρήσετε την σωστή λειτουργία του συστήματος LDW και να συνεχιστεί η καλή λειτουργία του, βεβαιωθείτε ότι τηρείτε τα ακόλουθα:

- Διατηρείτε πάντα το παρμπρίζ καθαρό.
- Μην κολλάτε αυτοκόλλητα (ούτε από διαφανές υλικό) και μην τοποθετείτε αξεσουάρ κοντά στην μονάδα της κάμερας.
- Μην τοποθετείτε υλικά που κάνουν αντανάκλαση, όπως λευκό χαρτί ή καθρέπτης, στο ταμπλό των οργάνων. Η αντανάκλαση του φωτός του ήλιου μπορεί να επηρεάσει την ικανότητα ανίχνευσης της μονάδας της κάμερας.
- Μην χτυπάτε ή κάνετε ζημιά στις περιοχές γύρω από την μονάδα της κάμερας. Μην ακουμπάτε τον φακό της κάμερας ή βγάζετε την βίδα που βρίσκεται πάνω στην μονάδα της κάμερας. Εάν η κάμερα πάθει ζημιά λόγω ατυχήματος, αποσυνθέστε σε εξουσιοδοτημένο συνεργείο Nissan ή εξειδικευμένο συνεργείο.

## ΣΥΣΤΗΜΑ ΕΥΦΥΟΥΣ ΠΑΡΕΜΒΑΣΗΣ ΑΛΛΑΓΗΣ ΛΩΡΙΔΑΣ ΚΥΚΛΟΦΟΡΙΑΣ (ILI) (όπου υπάρχει)

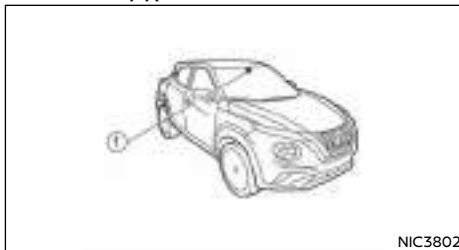

### ΣΗΜΕΙΩΣΗ

Εάν το αυτοκίνητό σας διαθέτει Ευφυές Cruise Control (ICC) ή Υποβοήθηση ProPILOT, δείτε το σχετικό κεφάλαιο παρακάτω σε αυτό το βιβλίο για να βρείτε τις πληροφορίες σχετικά με την Προειδοποίηση Αλλαγής Λωρίδας (LDW).

- Υποβοήθηση ProPILOT: Δείτε το «Υποβοήθηση ProPILOT (όπου υπάρχει)» (Σελίδα 229).



### ΠΡΟΕΙΔΟΠΟΙΗΣΗ

Εάν δεν ακολουθήσετε τις προειδοποιήσεις και οδηγίες για την σωστή χρήση του συστήματος Ευφυούς Παρέμβασης Λωρίδας Κυκλοφορίας θα μπορούσε να προκληθεί σοβαρός τραυματισμός ή θάνατος.

- Το Σύστημα Ευφυούς Παρέμβασης Λωρίδας Κυκλοφορίας δεν θα στρίψει το αυτοκίνητο ή θα αποτρέψει την απώλεια του ελέγχου. Είναι ευθύνη του οδηγού να παραμείνει σε εγρήγορση, να οδηγεί με ασφάλεια, να διατηρεί το αυτοκίνητο στην λωρίδα κίνησής του και να έχει πάντα τον έλεγχο του οχήματός του.

- Το Σύστημα Ευφυούς Παρέμβασης Λωρίδας Κυκλοφορίας κατά κύριο λόγο προορίζεται για χρήση σε καλά δομημένους αυτοκινητόδρομους ή δρόμους ταχείας κυκλοφορίας. Μπορεί να μην εντοπίσει την διαγράμμιση των λωρίδων σε συγκεκριμένους δρόμους, σε συγκεκριμένο καιρό ή συνθήκες οδήγησης.

Το Σύστημα Ευφυούς Παρέμβασης Λωρίδας Κυκλοφορίας θα πρέπει να ενεργοποιείται με τον διακόπτη για το Σύστημα Ευφυούς Παρέμβασης Λωρίδας Κυκλοφορίας κάθε φορά που βάζετε τον διακόπτη της μίζας στην θέση ON.

Το Σύστημα Ευφυούς Παρέμβασης Λωρίδας Κυκλοφορίας θα λειτουργήσει μόνο όταν οι διαγραμμίσεις των λωρίδων κυκλοφορίας είναι καθαρά ορατές στον δρόμο και όταν η ταχύτητα του αυτοκινήτου είναι πάνω από:

- Για την Ευρώπη:  
τα περίπου 60 χλμ/ώρα (37 MPH)
- Εκτός Ευρώπης:  
τα περίπου 70 χλμ/ώρα (45 MPH).

Το σύστημα Σύστημα Ευφυούς Παρέμβασης Λωρίδας Κυκλοφορίας προειδοποιεί τον οδηγό όταν το αυτοκίνητο έχει αφήσει το κέντρο της λωρίδας κυκλοφορίας, με ένα ενδεικτικό φως ILI στην Οθόνη Πληροφοριών του Αυτοκινήτου. Το Σύστημα Ευφυούς Παρέμβασης Λωρίδας Κυκλοφορίας θα βοηθήσει τον οδηγό να επιστρέψει στο κέντρο της λωρίδας κυκλοφορίας εφαρμόζοντας τα φρένα στους αριστερούς ή τους δεξιούς τροχούς μεμονωμένα (για μια σύντομη χρονική περίοδο).

Το σύστημα Ευφυούς Παρέμβασης Λωρίδας (ILI) παρακολουθεί τις διαγραμμίσεις των λωρίδων στην λωρίδα που κινήστε χρησιμοποιώντας την μονάδα της κάμερας (1) που βρίσκεται πάνω από τον εσωτερικό καθρέπτη.

## ΛΕΙΤΟΥΡΓΙΑ ΤΟΥ ΣΥΣΤΗΜΑΤΟΣ ΕΥΦΥΟΥΣ ΠΑΡΕΜΒΑΣΗΣ ΛΩΡΙΔΑΣ ΚΥΚΛΟΦΟΡΙΑΣ

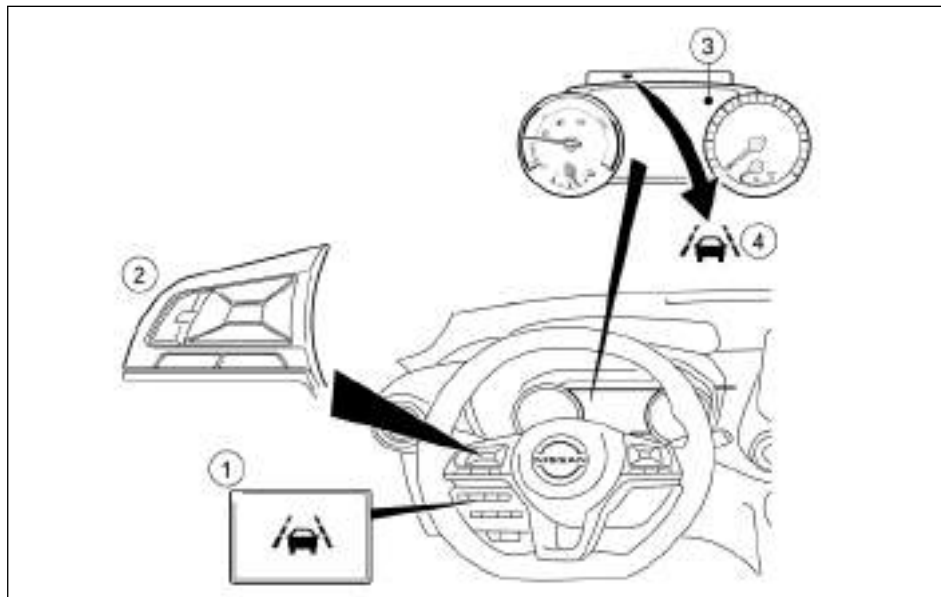

(1) Διακόπτης Ευφυούς Παρέμβασης Λωρίδας Κυκλοφορίας (ILI)

(2) Χειριστήρια στο τιμόνι

(3) Οθόνη Πληροφοριών Αυτοκινήτου

(4) Ενδεικτικό φως ILI (στην οθόνη Πληροφοριών του Αυτοκινήτου).

Το Σύστημα Ευφυούς Παρέμβασης Λωρίδας Κυκλοφορίας λειτουργεί σε ταχύτητα πάνω από τα περι-  
που:

- Για την Ευρώπη:  
60 χλμ/ώρα (37 MPH)
- Εκτός Ευρώπης:  
70 χλμ/ώρα (45 MPH).

Όταν το αυτοκίνητο πλησιάσει είτε την αριστερή είτε την δεξιά πλευρά της λωρίδας κυκλοφορίας, θα δονηθεί το τιμόνι και το ενδεικτικό φως του Συστήματος Ευφυούς Παρέμβασης Λωρίδας Κυκλοφορίας (κίτρινο) θα αναβοσβήσει στην Οθόνη Πληροφοριών του Αυτοκινήτου για να ειδοποιήσει τον οδηγό. Στην συνέχεια το Σύστημα Ευφυούς Παρέμβασης Λωρίδας Κυκλοφορίας θα εφαρμόσει αυτόματα τα φρένα για μία σύντομη περίοδο για να βοηθήσει τον οδηγό να επανέλθει στο κέντρο της λωρίδας κυκλοφορίας.



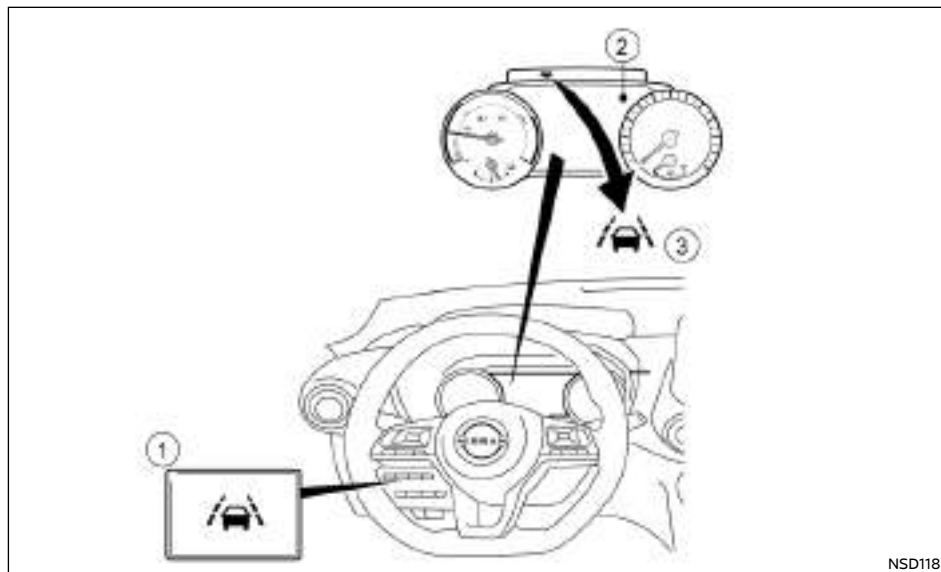

- (1) Διακόπτης Συστήματος Ευφυούς Παρέμβασης Λωρίδας Κυκλοφορίας
- (2) Οθόνη πληροφοριών αυτοκινήτου
- (3) Ένδειξη Συστήματος Ευφυούς Παρέμβασης Λωρίδας Κυκλοφορίας

Για να ενεργοποιήσετε το σύστημα Ευφυούς Παρέμβασης Λωρίδας Κυκλοφορίας, πατήστε τον διακόπτη του συστήματος Ευφυούς Παρέμβασης Λωρίδας Κυκλοφορίας στο ταμπλό των οργάνων όταν έχετε βάλει μπροστά τον κινητήρα.

Θα εμφανιστεί η ένδειξη ενεργού συστήματος Ευφυούς Παρέμβασης Λωρίδας Κυκλοφορίας στη οθόνη πληροφοριών του αυτοκινήτου. Πατήστε πάλι τον διακόπτη του συστήματος Ευφυούς Παρέμβασης Λωρίδας Κυκλοφορίας για να απενεργοποιήσετε το σύστημα Ευφυούς Παρέμβασης Λωρίδας Κυκλοφορίας. Το ενδεικτικό φως του συστήματος Ευφυούς Παρέμβασης Λωρίδας Κυκλοφορίας στην οθόνη πληροφοριών του αυτοκινήτου θα σβήσει.

### ΣΥΣΤΗΜΑ ILI ΠΡΟΣΩΡΙΝΑ ΜΗ ΔΙΑΘΕΣΙΜΟ

Εάν εμφανιστεί το παρακάτω μήνυμα στην οθόνη πληροφοριών αυτοκινήτου, θα ηχησει ένας βομβητής και το Ευφές Σύστημα Παρέμβασης Λωρίδας θα απενεργοποιηθεί αυτόματα.

- «Unavailable Slippery Road» (μη διαθέσιμο δρόμος που γλιστρά):
  - Όταν λειτουργεί το VDC/ESP (εκτός από το Σύστημα Ελέγχου Πρόσφυσης (TCS)) ή το ABS.
- «Currently not available» (προς το παρόν μη διαθέσιμο):
  - Όταν το σύστημα VDC/ ESP είναι σβηστό.

### Ενέργεια που πρέπει να κάνετε:

Όταν οι παραπάνω συνθήκες δεν υπάρχουν πλέον, απενεργοποιήστε το σύστημα Ευφυούς Παρέμβασης Λωρίδας (ILI). Πατήστε πάλι τον διακόπτη Υποβοήθησης ProPILOT (όπου υπάρχει) ή δυναμικής βοήθειας οδηγού (όπου υπάρχει) για να ενεργοποιήσετε και πάλι το σύστημα Ευφυούς Παρέμβασης Λωρίδας.

### Κατάσταση προσωρινής απενεργοποίησης σε υψηλή θερμοκρασία:

Εάν το αυτοκίνητο είναι παρκαρισμένο κατευθείαν στον ήλιο και σε συνθήκες υψηλής θερμοκρασίας (πάνω από τους περίπου 40°C (104°F)) και μετά ενεργοποιήσετε το σύστημα Ευφυούς Παρέμβασης Λωρίδας, το σύστημα Ευφυούς Παρέμβασης Λωρίδας μπορεί να απενεργοποιηθεί αυτόματα και το ακόλουθο μήνυμα θα εμφανιστεί στην Οθόνη Πληροφοριών του Αυτοκινήτου:

- «Unavailable Camera Temperature High» (κάμερα μη διαθέσιμη υψηλή θερμοκρασία):

Όταν η εσωτερική θερμοκρασία μειωθεί σβήστε το σύστημα Ευφυούς Παρέμβασης Λωρίδας. Πατήστε πάλι τον διακόπτη Υποβοήθησης ProPILOT (όπου υπάρχει) ή δυναμικής βοήθειας οδηγού (όπου υπάρχει) για να ενεργοποιήσετε και πάλι το σύστημα

## ΔΥΣΛΕΙΤΟΥΡΓΙΑ ΤΟΥ ΣΥΣΤΗΜΑΤΟΣ

Όταν το σύστημα Ευφυούς Παρέμβαση Λωρίδας δεν λειτουργεί σωστά, θα ακρωθωθεί αυτόματα και θα εμφανιστεί το μήνυμα [Not Available System Malfunction] (μη διαθέσιμο δυσλειτουργία του συστήματος) και η ένδειξη LDP στην Οθόνη Πληροφοριών του Αυτοκινήτου και θα ηχήσει ένας βομβητής. Εάν εμφανιστεί το μήνυμα [Not Available System Malfunction] (μη διαθέσιμο δυσλειτουργία του συστήματος) στην Οθόνη Πληροφοριών του Αυτοκινήτου, βγείτε από τον δρόμο σε ασφαλές σημείο, σβήστε και βάλτε πάλι μπροστά τον κινητήρα. Εάν το μήνυμα [Not Available System Malfunction] (μη διαθέσιμο δυσλειτουργία του συστήματος) συνεχίζει να εμφανίζεται στην Οθόνη Πληροφοριών Αυτοκινήτου, ζητήστε τον έλεγχο του συστήματος Ευφυούς Παρέμβασης Λωρίδας από ένα εξουσιοδοτημένο συνεργείο NISSAN ή εξειδικευμένο συνεργείο.

## ΣΥΝΤΗΡΗΣΗ ΤΗΣ ΜΟΝΑΔΑΣ ΤΗΣ ΚΑΜΕΡΑΣ ΠΟΛΛΑΠΛΩΝ ΑΙΣΘΗΤΗΡΩΝ

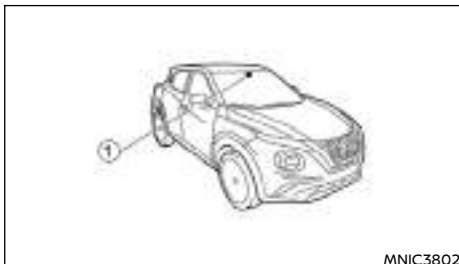

Η κάμερα διαγράμμισης (1) για το σύστημα Ευφυούς Παρέμβασης Λωρίδας (ILI) βρίσκεται πάνω από τον εσωτερικό καθρέπτη. Για να διατηρήσετε την καλή λειτουργία του συστήματος Ευφυούς Παρέμβασης Λωρίδας και να αποτρέψετε την δυσλειτουργία του

συστήματος, βεβαιωθείτε ότι τηρείτε τα ακόλουθα:

- Διατηρείτε πάντα καθαρό το παρμπρίζ.
- Μην κολλάτε αυτοκόλλητα (ούτε από διαφανές υλικό) και μην τοποθετείτε αξεσουάρ κοντά στην μονάδα της κάμερας.
- Μην τοποθετείτε υλικά που κάνουν αντανάκλαση, όπως λευκό χαρτί ή καθρέπτης, στο ταμπλό των οργάνων. Η αντανάκλαση από το φως του ήλιου μπορεί να επηρεάσει δυσμενώς την ικανότητα της μονάδας της κάμερας να εντοπίζει τις διαγραμμίσεις των λωρίδων.
- Μην χτυπάτε ή κάνετε ζημιά στις περιοχές γύρω από την μονάδα της κάμερας. Μην ακουμπάτε τον φακό της κάμερας ή βγάξετε την βίδα που βρίσκεται πάνω στην μονάδα της κάμερας. Εάν η μονάδα της κάμερας πάθει ζημιά λόγω ατυχήματος, επικοινωνήστε με εξουσιοδοτημένο συνεργείο NISSAN ή εξειδικευμένο συνεργείο.

## CRUISE CONTROL (όπου υπάρχει)

### ΣΗΜΕΙΩΣΗ

Εάν το αυτοκίνητό σας είναι εξοπλισμένο με ICC ή Υποβοήθηση ProPILOT, δείτε το σχετικό τμήμα παρακάτω σε αυτό το βιβλίο για πληροφορίες για το σύστημα Προειδοποίησης Αλλαγής Λωρίδας.

- **Υποβοήθηση ProPILOT: Δείτε το «Υποβοήθηση ProPILOT (όπου υπάρχει)» (Σελίδα 229).**

Το σύστημα του cruise control σας επιτρέπει να οδηγείτε σε σταθερές ταχύτητες, χωρίς να πατάτε το πεντάλ του γκαζιού.



### ΠΡΟΕΙΔΟΠΟΙΗΣΗ

- Το σύστημα του cruise control **ΜΟΝΟ** διατηρεί μία σταθερή ταχύτητα του αυτοκινήτου, **δεν αντικαθιστά τον οδηγό.**
- Να τηρείτε πάντα τα όρια ταχύτητας και να μην ορίζετε την ταχύτητα πάνω από αυτά.
- Μην χρησιμοποιείτε το σύστημα cruise control όταν οδηγείτε στις ακόλουθες συνθήκες. Εάν το κάνετε, μπορεί να χάσετε τον έλεγχο του αυτοκινήτου και να προκληθεί ατύχημα.
  - Όταν δεν είναι δυνατόν να διατηρήσετε σταθερή την ταχύτητα του αυτοκινήτου.
  - Όταν οδηγείτε σε δρόμο με πολύ κίνηση.
  - Όταν οδηγείτε σε δρόμο στον οποίο η κίνηση ποικίλει ως προς την ταχύτητα.
  - Όταν οδηγείτε σε περιοχές με πολύ αέρα.
  - Όταν οδηγείτε σε δρόμους με πολλές στροφές ή ορεινούς.
  - Όταν οδηγείτε σε δρόμους που γλιστρούν (βροχή, χιόνι, πάγος κλπ).

Όταν είναι ανοικτό το cruise control δεν μπορεί να λειτουργήσει ο περιοριστής ταχύτητας.

Οι διακόπτες λειτουργίας του cruise control βρίσκονται στο τιμόνι (δεξιά πλευρά).

Η κατάσταση λειτουργίας του cruise control εμφανίζεται στην οθόνη πληροφοριών του αυτοκινήτου.

### ΠΡΟΦΥΛΑΞΕΙΣ ΓΙΑ ΤΟ CRUISE CONTROL

- Εάν υπάρχει δυσλειτουργία, το σύστημα cruise control ακυρώνεται αυτόματα. Ζητήστε τον έλεγχο του συστήματος από εξουσιοδοτημένο συνεργείο Nissan ή εξειδικευμένο συνεργείο.
- Για να προγραμματίσετε σωστά το σύστημα Cruise Control, ακολουθήστε τα βήματα που περιγράφονται στο «Ορίζοντας μία ταχύτητα οδήγησης» (Σελίδα 225).

### ΛΕΙΤΟΥΡΓΙΕΣ ΤΟΥ ΣΥΣΤΗΜΑΤΟΣ CRUISE CONTROL

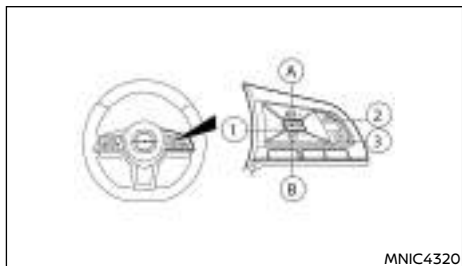

MNIC4320

(1) Διακόπτης <CANCEL>

(A) Διακόπτης <RES/+>

(B) Διακόπτης <SET/->

(2) Κύριος διακόπτης Περιοριστή ταχύτητας ON/OFF (Για λεπτομέρειες δείτε το «Περιοριστής ταχύτητας (όπου υπάρχει)» (Σελίδα 226))

(3) Κύριος διακόπτης ON/OFF Cruise Control

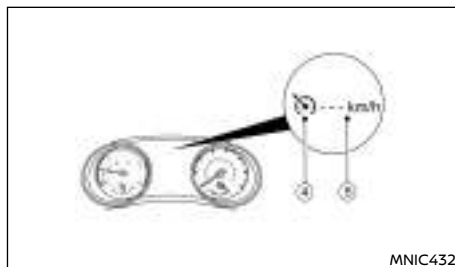

MNIC4321

Πριν ορίσετε ταχύτητα

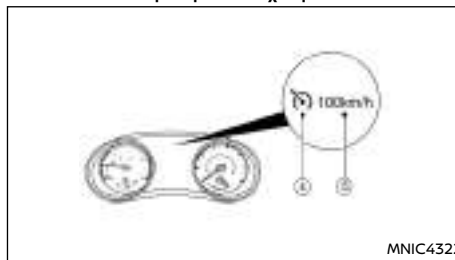

MNIC4322

Αφού ορίσετε ταχύτητα

(4) Σύμβολο Cruise Control

(5) Τιμή καθορισμένης ταχύτητας

Ενεργοποιώντας το σύστημα του cruise control

Πατήστε τον κύριο διακόπτη του cruise control (3). Το σύμβολο του cruise control (4) θα εμφανιστεί μαζί με μία κενή τιμή καθορισμένης ταχύτητας [---] (5) στο επάνω μέρος της οθόνης πληροφοριών του αυτοκινήτου.

Ορίζοντας μία ταχύτητα οδήγησης

1. Επιταχύνετε το αυτοκίνητό σας έως την ταχύτητα που θέλετε.
2. Πατήστε τον διακόπτη <SET> (B) προς τα κάτω και αφήστε τον.
3. Το σύμβολο cruise control (4) εμφανίζεται μαζί με την τιμή της καθορισμένης ταχύτητας (επιθυμητή ταχύτητα οδήγησης) (5) στο επάνω μέρος της οθόνης πληροφοριών του αυτοκινήτου.
4. Πάρτε το πόδι σας από το γκαζί.

Το αυτοκίνητό σας θα διατηρήσει την ταχύτητα που επιλέξατε.

**Εάν η ταχύτητα του αυτοκινήτου είναι μικρότερη από την ελάχιστη ταχύτητα ρύθμισης, δεν θα είναι δυνατόν να ρυθμιστεί το σύστημα του cruise control.**

Αλλαγή της ταχύτητας οδήγησης

Χρησιμοποιήστε μόνο μία από τις παρακάτω μεθόδους για να αλλάξετε την ταχύτητα οδήγησης.

- Επιβραδύνετε το αυτοκίνητο ως συνήθως, χρησιμοποιώντας τα πεντάλ του φρένου.  
Όταν το αυτοκίνητο φτάσει την ταχύτητα οδήγησης που θέλετε, πατήστε προς τα κάτω και αφήστε τον διακόπτη <SET> (B).  
Η τιμή της νέας καθορισμένης θα εμφανιστεί στην επάνω πλευρά της οθόνης πληροφοριών του αυτοκινήτου.
- Πατήστε το πεντάλ του γκαζιού.  
Όταν το αυτοκίνητο φτάσει την ταχύτητα οδήγησης που θέλετε, πατήστε προς τα κάτω και αφήστε τον διακόπτη <SET> (B).  
Η τιμή της νέας καθορισμένης θα εμφανιστεί στην επάνω πλευρά της οθόνης πληροφοριών του αυτοκινήτου.
- Πατήστε και αφήστε τον διακόπτη RES (A) προς τα πάνω για να αυξήσετε ή τον διακόπτη <SET> (B) προς τα κάτω για να μειώσετε την καθορισμέ-

νη ταχύτητα σε βήματα του περίπου 1 χλμ.ώρα.

Η τιμή της νέας καθορισμένης θα εμφανιστεί στην επάνω πλευρά της οθόνης πληροφοριών του αυτοκινήτου.

- Πατήστε και κρατήστε τον διακόπτη RES (A) προς τα πάνω ή τον διακόπτη <SET> (B) προς τα κάτω. Η ταχύτητα του αυτοκινήτου θα αυξηθεί ή θα μειωθεί στη νέα καθορισμένη ταχύτητα.

Η τιμή της νέας καθορισμένης θα εμφανιστεί στην επάνω πλευρά της οθόνης πληροφοριών του αυτοκινήτου.

Για να προσπεράσετε ένα άλλο αυτοκίνητο

Πατήστε το πεντάλ του γκαζιού για να επιταχύνετε. Όταν αφήσετε το γκάζι, το αυτοκίνητο θα επιστρέψει στην ταχύτητα που είχε ρυθμιστεί προηγουμένως.

Η καθορισμένη τιμή ταχύτητας (5) θα αναβοσβήνει ως ότου το αυτοκίνητο επιστρέψει στην προηγούμενης καθορισμένη ταχύτητα.

Ακύρωση του συστήματος Cruise Control

Για να ακυρώσετε την ταχύτητα που είχε επιλεγεί, πατήστε τον διακόπτη <CANCEL> (1).

Το σύμβολο του cruise control (4) και η τιμή της καθορισμένης ταχύτητας (5) εξαφανίζονται από το πάνω μέρος της οθόνης πληροφοριών αυτοκινήτου.

Επίσης, το σύστημα Cruise Control θα ακυρωθεί αυτόματα, με ένα από τα ακόλουθα:

- Πατώντας το πεντάλ του φρένου.
- Αλλάζοντας τον επιλογέα ταχυτήτων στην θέση N (νεκρά).
- Εάν το αυτοκίνητο επιβραδύνει περισσότερο από τα περίπου 12 χλμ/ώρα (8 MPH) κάτω από την καθορισμένη ταχύτητα.

Επιβεβαίωση σε μία προηγούμενη καθορισμένη ταχύτητα

Εάν η ταχύτητα οδήγησης έχει ακυρωθεί, η τιμή της τελευταίας καθορισμένης ταχύτητας θα αποθηκευτεί στην μνήμη του συστήματος cruise control και θα εμφανίζεται γκι στο επάνω μέρος της οθόνης πληροφοριών του αυτοκινήτου. Η ταχύτητα αυτή οδήγησης μπορεί να ενεργοποιηθεί και πάλι, πατώντας τον διακόπτη <RES> (A).

**Εάν η ταχύτητα του αυτοκινήτου είναι μικρότερη από την ελάχιστη ταχύτητα ρύθμισης, δεν θα είναι δυνατόν να επαναφέρετε την ταχύτητα ρύθμισης.**

Για να σβήσετε το σύστημα cruise control

Το σύστημα του cruise control θα σβήσει όταν κάνετε μία από τις παρακάτω ενέργειες:

- Πατήστε τον κύριο διακόπτη ON/OFF (3) του Cruise Control. Το σύμβολο Cruise Control (4) και η τιμή της καθορισμένης ταχύτητας (5) θα σβήσουν στην ένδειξη των μετρητών.
- Πατήστε τον κύριο διακόπτη του περιοριστή ταχύτητας ON/OFF (2). Οι πληροφορίες του συστήματος του cruise control στην ένδειξη των μετρητών θα αντικατασταθεί από τις πληροφορίες του περιοριστή ταχύτητας. Για λεπτομέρειες δείτε το «Περιοριστής ταχύτητας (όπου υπάρχει)» (Σελίδα 226).
- Όταν σταματήσετε το αυτοκίνητο και γυρίσετε τον διακόπτη της μίζας στην θέση OFF.

**Σβήνοντας το σύστημα του cruise control θα σβήσσει και η μνήμη του συστήματος cruise control.**

## ΠΕΡΙΟΡΙΣΤΗΣ ΤΑΧΥΤΗΤΑΣ (όπου υπάρχει)

### ΣΗΜΕΙΩΣΗ

**Εάν το αυτοκίνητό σας είναι εξοπλισμένο με Υποβοήθηση ProPILOT ή ICC και Υποβοήθηση Τιμονιού, δείτε το ειδικό τμήμα του Περιοριστή Ταχύτητας της Υποβοήθησης ProPILOT ή ICC και Υποβοήθησης Τιμονιού παρακάτω σε αυτό το βιβλίο.**

Ο περιοριστής ταχύτητας σας επιτρέπει να ρυθμίσετε το όριο ταχύτητας του αυτοκινήτου που θέλετε. Όταν ο περιοριστής ταχύτητας είναι ενεργοποιημένος, ο οδηγός μπορεί να φρενάρει και να επιταχύνει αλλά το αυτοκίνητο δεν θα υπερβεί το καθορισμένο όριο.

Όταν το αυτοκίνητο φτάσει στην καθορισμένη ταχύτητα ή εάν το καθορισμένο όριο ταχύτητας είναι χαμηλότερο από την πραγματική ταχύτητα του αυτοκινήτου, το πεντάλ του γκαζιού δεν θα δουλεύει έως ότου η ταχύτητα του αυτοκινήτου να πέσει κάτω από καθορισμένο όριο ταχύτητας.

Όταν η πραγματική ταχύτητα του αυτοκινήτου υπερβεί την καθορισμένη ταχύτητα, θα ακουστεί μία ηχητική προειδοποίηση για λίγο αφού έχει γίνει υπέρβαση της καθορισμένης ταχύτητας και δεν έχει ανιχνευτεί παρέμβαση του οδηγού.

Όταν λειτουργεί ο περιοριστής ταχύτητας δεν μπορεί να λειτουργήσει το Cruise Control.



### ΠΡΟΕΙΔΟΠΟΙΗΣΗ

- Ο περιοριστής ταχύτητας δεν θα φρενάρει αυτόματα το αυτοκίνητο στο καθορισμένο όριο ταχύτητας.
- Να τηρείτε πάντα τα όρια ταχύτητας. Μη καθορίζετε την ταχύτητα πάνω από αυτά.
- Να επιβεβαιώνετε πάντα την κατάσταση ρύθμισης του περιοριστή ταχύτητας στην Οθόνη Πληροφοριών του Αυτοκινήτου.
- Όταν έχει καθοριστεί ο περιοριστής ταχύτητας, αποφύγετε την απότομη επιτάχυνση για να φτάσετε το καθορισμένο όριο για να

διαβεβαιώστε ότι το σύστημα μπορεί να περιορίσει την ταχύτητα του αυτοκινήτου σωστά.

- Όταν χρησιμοποιούνται πρόσθετα πατάκια στο πάτωμα του αυτοκινήτου, βεβαιωθείτε ότι έχουν ασφαλιστεί σωστά και ότι δεν μπορούν να εμπλακούν στο πεντάλ του γκαζιού. Τα πατάκια που δεν έχουν τοποθετηθεί σωστά στο αυτοκίνητο μπορεί να εμποδίσουν την σωστή λειτουργία του περιοριστή ταχύτητας.

Οι διακόπτες λειτουργίας του περιοριστή ταχύτητας βρίσκονται στο τιμόνι (δεξιά πλευρά).

Η κατάσταση λειτουργίας του περιοριστή ταχύτητας εμφανίζεται στο πάνω μέρος της Οθόνης Πληροφοριών του Αυτοκινήτου. Για λεπτομέρειες δείτε το «Οθόνη Πληροφοριών Αυτοκινήτου» (Σελίδα 81).

#### ΛΕΙΤΟΥΡΓΙΕΣ ΤΟΥ ΠΕΡΙΟΡΙΣΤΗ ΤΑΧΥΤΗΤΑΣ

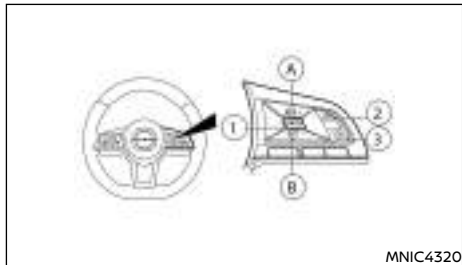

MNIC4320

- (1) Διακόπτης <CANCEL>
- (A) Διακόπτης <RES/+> (επαναφορά)
- (B) Διακόπτης <SET/->
- (2) Κύριος διακόπτης Περιοριστή ταχύτητας ON/OFF
- (3) Κύριος διακόπτης Cruise control ON/OFF (Για λεπτομέρειες δείτε το «Cruise control (όπου υπάρχει)» (Σελίδα 224).)

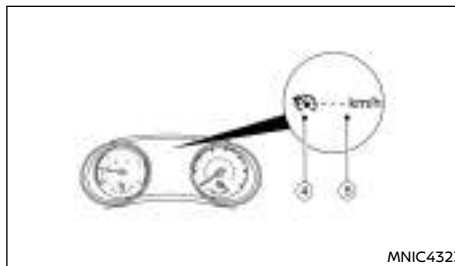

MNIC4323

#### Πριν οριστεί ταχύτητα

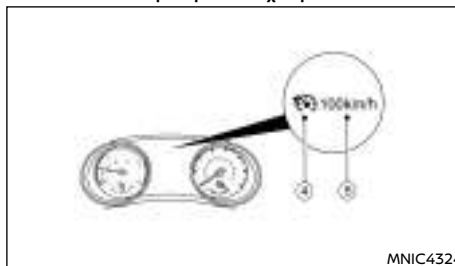

MNIC4324

#### Αφού οριστεί ταχύτητα

- (4) Σύμβολο περιοριστή ταχύτητας
- (5) Τιμή καθορισμένης ταχύτητας

#### Ενεργοποίηση του περιοριστή ταχύτητας

Μπορείτε να ενεργοποιήσετε τον περιοριστή ταχύτητας αφού έχετε βάλει μπροστά τον κινητήρα ή ενώ οδηγείτε.

Πατήστε τον κύριο διακόπτη του περιοριστή ταχύτητας "ON/OFF" (2).

Το σύμβολο του περιοριστή ταχύτητας (4) και η τιμή της καθορισμένης ταχύτητας (5) θα ανάψουν στην οθόνη πληροφοριών του αυτοκινήτου.

#### Ρυθμίζοντας το όριο ταχύτητας

Πατήστε τον διακόπτη <SET> (B)

Το όριο ταχύτητας θα οριστεί στην παρούσα ταχύτητα.

Όταν κινήσετε με λιγότερα από 30 χλμ/ώρα (20 MPH) ο περιοριστής ταχύτητας θα οριστεί στην ελάχιστη δυνατή καθορισμένη ταχύτητα των 30 χλμ/ώρα (20 MPH).

Όταν έχει καθοριστεί το όριο ταχύτητας, το σύμβολο του περιοριστή ταχύτητας (4) και η τιμή της καθορισμένης ταχύτητας (5) θα γίνουν πράσινα.

#### Αλλάζοντας ένα όριο ταχύτητας:

Χρησιμοποιείτε οποιαδήποτε από τις ακόλουθες λειτουργίες για να αλλάξετε ένα ενεργό το όριο ταχύτητας.

- Πατήστε και κρατήστε τον διακόπτη RES (A) προς τα επάνω ή τον διακόπτη <SET> (B) προς τα κάτω. Κάθε φορά που το κάνετε αυτό η καθορισμένη ταχύτητα θα αυξηθεί ή θα μειωθεί κατά 1 χλμ / ώρα.
- Πατήστε και κρατήστε τον διακόπτη RES (A) προς τα επάνω ή τον διακόπτη <SET> (B) προς τα κάτω. Η καθορισμένη ταχύτητα θα αυξηθεί ή θα μειωθεί στο επόμενο πολλαπλάσιο των 5 χλμ/ώρα και μετά σε βήματα των 5 χλμ/ώρα.

Η τιμή της νέας καθορισμένης ταχύτητας (5) θα εμφανιστεί στην οθόνη πληροφοριών του αυτοκινήτου.

Όταν η πραγματική ταχύτητα του αυτοκινήτου υπερβεί την καθορισμένη ταχύτητα, θα ακουστεί μία ηχητική προειδοποίηση για λίγο αφού έχει γίνει υπέρβαση της καθορισμένης ταχύτητας και δεν έχει ανιχνευτεί παρέμβαση του οδηγού.

## Ακυρώνοντας το όριο ταχύτητας

Για να ακυρώσετε ένα καθορισμένο όριο ταχύτητας, πατήστε τον διακόπτη <CANCEL> (1). Το σύμβολο του περιοριστή ταχύτητας (4) και η τιμή καθορισμένης ταχύτητας (5) θα σβήσουν από την οθόνη πληροφοριών αυτοκινήτου.

Επίσης είναι δυνατό να προσπεράσετε τον περιοριστή ταχύτητας πατώντας τελείως το πεντάλ του γκαζιού πέρα από το σημείο αντίστασης.



### ΠΡΟΕΙΔΟΠΟΙΗΣΗ

- Το αυτοκίνητο μπορεί να επιταχίνει όταν ακυρωθεί ο περιοριστής ταχύτητας.
- Όταν χρησιμοποιούνται πρόσθετα πατάκια στο αυτοκίνητο, βεβαιωθείτε ότι είναι καλά ασφαλισμένα και δεν μπορούν να εμποδίσουν την λειτουργία του πεντάλ του γκαζιού. Τα πατάκια που δεν ταιριάζουν στο αυτοκίνητο μπορεί να αποτρέψουν την σωστή λειτουργία του περιοριστή ταχύτητας.

Πατήστε τελείως το πεντάλ του γκαζιού πέρα από το σημείο αντίστασης. Ο περιοριστής ταχύτητας θα ανασταλεί για να σας επιτραπεί να οδηγήσετε πάνω από την καθορισμένη ταχύτητα. Η τιμή της καθορισμένης ταχύτητας (5) θα αναβοσβήσει και θα ακουστεί έναν προειδοποιητικός βομβητής. Ο περιοριστής ταχύτητας θα επανέλθει αυτόματα όταν η ταχύτητα του αυτοκινήτου πέσει κάτω από το καθορισμένο όριο.

Επαναφέροντας ένα προηγούμενως καθορισμένο όριο ταχύτητας

Εάν το όριο της καθορισμένης ταχύτητας έχει ακυρωθεί, η καθορισμένη ταχύτητα θα αποθηκευτεί στην μνήμη του περιοριστή ταχύτητας και θα εμφανίζεται γκι στο επάνω μέρος της οθόνης πληροφοριών του αυτοκινήτου.

Αυτό το όριο ταχύτητας μπορεί να ενεργοποιηθεί

και πάλι πατώντας τον διακόπτη <RES> (A) .

Εάν η παρούσα ταχύτητα του αυτοκινήτου είναι μεγαλύτερη από την ταχύτητα που είχε καθοριστεί πριν, το πεντάλ του γκαζιού δεν θα λειτουργήσει και η τιμή της καθορισμένης ταχύτητας (5) θα αναβοσβήνει έως ότου η ταχύτητα του αυτοκινήτου να πέσει κάτω από το καθορισμένο όριο ταχύτητας.

Όταν η πραγματική ταχύτητα του αυτοκινήτου υπερβεί την καθορισμένη ταχύτητα, θα ακουστεί μία ηχητική προειδοποίηση για λίγο αφού έχει γίνει υπέρβαση της καθορισμένης ταχύτητας και δεν έχει ανιχνευτεί παρέμβαση του οδηγού.

## Κλείνοντας τον περιοριστή ταχύτητας

Το σύστημα του περιοριστή ταχύτητας θα κλείσει όταν κάνετε μία από τις ακόλουθες ενέργειες:

- Πατήσετε τον κύριο διακόπτη "ON/OFF" (2). Το σύμβολο του περιοριστή ταχύτητας (4) και η τιμή της καθορισμένης ταχύτητας (5) στην Οθόνη Πληροφοριών Αυτοκινήτου θα σβήσουν.
- Πατήσετε τον κύριο διακόπτη ON/OFF του Cruise Control (3). Οι πληροφορίες του περιοριστή ταχύτητας στην Οθόνη Πληροφοριών του Αυτοκινήτου θα αντικατασταθούν από τις πληροφορίες του cruise control. Για λεπτομέρειες δείτε το «Cruise control (όπου υπάρχει)» (Σελίδα 224), ή «Υποβοήθηση ProPILOT (όπου υπάρχει)» (Σελίδα 229).
- Όταν σταματήσετε το αυτοκίνητο και γυρίσετε τον διακόπτη της μίζας στην θέση off.

**Κλείνοντας τον περιοριστή ταχύτητας θα διαγραφεί η μνήμη των καθορισμένων ορίων ταχύτητας.**

## Δυσλειτουργία του περιοριστή ταχύτητας

Εάν ο περιοριστής ταχύτητας δεν λειτουργεί σωστά το σύμβολο του περιοριστή ταχύτητας (4) στην οθόνη πληροφοριών αυτοκινήτου θα αναβοσβήνει. Σβήστε τον περιοριστή ταχύτητας πατώντας τον κύριο διακόπτη "ON/OFF" (2) και ζητήστε τον έλεγχο του συστήματος από εξουσιοδοτημένο συνεργείο NISSAN ή εξειδικευμένο συνεργείο.

## ΥΠΟΒΟΗΘΗΣΗ PROPILOT (όπου υπάρχει)



### ΠΡΟΕΙΔΟΠΟΙΗΣΗ

Εάν δεν ακολουθήσετε τις προειδοποιήσεις και τις οδηγίες για την σωστή χρήση του συστήματος Υποβοήθησης ProPILOT μπορεί να προκληθεί σοβαρός τραυματισμός ή θάνατος.

- Η Υποβοήθηση ProPILOT δεν είναι σύστημα αυτόνομης οδήγησης. Με τους περιορισμούς στις δυνατότητές του που περιγράφονται σε αυτό το βιβλίο, βοηθάει τον οδηγό σε συγκεκριμένες ενέργειες που αφορούν στην οδήγηση.
- Η Υποβοήθηση ProPILOT δεν υποκαθιστά την σωστή διαδικασία οδήγησης και δεν είναι σχεδιασμένο για να διορθώνει την απρόσεκτη οδήγηση. Η Υποβοήθηση ProPILOT δεν θα στρίψει το τιμόνι για να διατηρήσει το αυτοκίνητο μέσα στην λωρίδα κυκλοφορίας σε όλες τις περιπτώσεις. Η Υποβοήθηση ProPILOT δεν είναι σχεδιασμένο να αποτρέπει την απώλεια του ελέγχου. Είναι ευθύνη του οδηγού να παραμένει σε εγρήγορση, να οδηγεί με ασφάλεια, να διατηρεί το αυτοκίνητο μέσα στην λωρίδα κυκλοφορίας και να έχει συνέχεια τον έλεγχο του αυτοκινήτου.
- Υπάρχουν περιορισμοί στις ικανότητες της Υποβοήθησης ProPILOT. Η Υποβοήθηση ProPILOT δεν λειτουργεί σε όλες τις συνθήκες καιρού, κίνησης και δρόμου. Είναι ευθύνη του οδηγού να παραμένει σε εγρήγορση, να οδηγεί με ασφάλεια, να διατηρεί το αυτοκίνητο μέσα στην λωρίδα κυκλοφορίας και να έχει συνέχεια τον έλεγχο του αυτοκινήτου.
- Η Υποβοήθηση ProPILOT είναι μόνο μία βοήθεια για τον οδηγό και δεν είναι προειδοποίηση σύγκρουσης ή μονάδα αποφυγής.
- Η Υποβοήθηση ProPILOT προορίζεται για χρήση στους αυτοκινητόδρομους στους οποί-

ους το αντίθετο ρεύμα κυκλοφορίας διαχωρίζεται με μπαριέρα και μόνο και δεν προορίζεται για οδήγηση στην πόλη.

- Να τηρείτε πάντα το καθορισμένο όριο ταχύτητας και να μην ορίζετε την ταχύτητα πάνω από αυτό.
- Όταν οδηγείτε να μην παίρνετε ποτέ τα χέρια σας από το τιμόνι όταν οδηγείτε. Να διατηρείτε πάντα τα χέρια σας στο τιμόνι και να οδηγείτε το αυτοκίνητο με ασφάλεια.
- Η Υποβοήθηση ProPILOT δεν αντιδρά σε οχήματα που είναι στατικά ή κινούνται αργά.
- Να οδηγείτε πάντα προσεκτικά όταν χρησιμοποιείτε την Υποβοήθηση ProPILOT. Διαβάστε προσεκτικά για να κατανοήσετε το παρόν βιβλίο πριν χρησιμοποιήσετε την Υποβοήθηση ProPILOT. Για να αποφύγετε σοβαρό τραυματισμό ή θάνατο, δεν θα πρέπει να βασίζεστε πάνω στο σύστημα για την αποφυγή ατυχημάτων ή για να ρυθμίσετε η ταχύτητα του αυτοκινήτου σε καταστάσεις ανάγκης. Μην χρησιμοποιείτε το σύστημα ProPILOT εκτός εάν οι συνθήκες του δρόμου και της κυκλοφορίας είναι οι κατάλληλες.

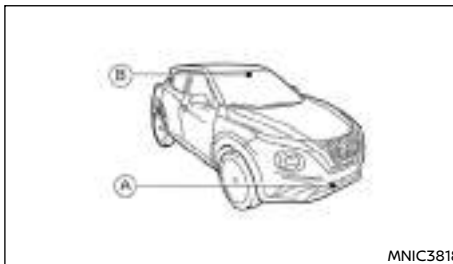

(A) Αισθητήρας ραντάρ

(B) Μπροστινή κάμερα πολλαπλών αισθητήρων

Το σύστημα Υποβοήθησης ProPILOT προορίζεται για να βοηθήσει την λειτουργία του αυτοκινήτου όταν ακολουθείτε ένα όχημα που προπορεύεται στην ίδια λωρίδα κυκλοφορίας και κατεύθυνση κίνησης.

Το σύστημα Υποβοήθησης ProPILOT χρησιμοποιεί μία μπροστινή κάμερα πολλαπλών αισθητήρων (B) που είναι τοποθετημένη πίσω από το παρμπρίζ και έναν αισθητήρα ραντάρ (A) που βρίσκεται στο μπροστά μέρος του αυτοκινήτου για να μετράει την απόσταση από το προπορευόμενο όχημα στην ίδια λωρίδα κυκλοφορίας και να παρακολουθεί τις διαγραμμαίσεις της λωρίδας κυκλοφορίας. Εάν το όχημα εντοπίσει ένα άλλο όχημα που προπορεύεται και κινείται πιο αργά, το σύστημα θα μειώσει την ταχύτητα του αυτοκινήτου ώστε το αυτοκίνητό σας να ακολουθεί το προπορευόμενο όχημα στην επιλεγμένη απόσταση. Το σύστημα θα διατηρήσει επίσης το αυτοκίνητό σας στο κέντρο της λωρίδας κυκλοφορίας όταν εντοπιστούν καθαρές διαγραμμαίσεις της λωρίδας κυκλοφορίας.

### ΛΕΙΤΟΥΡΓΙΑ ΤΟΥ ΣΥΣΤΗΜΑΤΟΣ ΥΠΟΒΟΗΘΗΣΗΣ PROPILOT

Το σύστημα Υποβοήθησης ProPILOT έχει τις ακόλουθες λειτουργίες:

- Ευφυές Cruise Control (ICC)
- Υποβοήθηση τιμονιού

Ευφυές Cruise Control (ICC) (αυτοκίνητα με Υποβοήθηση ProPILOT)

Το ICC μπορεί να οριστεί σε μία από τις λειτουργίες του cruise control:

- **Συμβατική λειτουργία cruise control (σταθερή ταχύτητα):**

Χρησιμοποιείται για την οδήγηση σε σταθερή ταχύτητα.

#### **ΣΗΜΕΙΩΣΗ:**

Η υποβοήθηση του τιμονιού δεν είναι διαθέσιμη στην συμβατική λειτουργία cruise control (σταθερή ταχύτητα).

- Λειτουργία ελέγχου απόστασης ανάμεσα στα οχήματα:

Το σύστημα ICC διατηρεί την επιλεγμένη απόσταση από το προπορευόμενο όχημα μέσα στην κλίμακα ταχύτητας από τα 0 χλμ/ώρα έως την καθορισμένη ταχύτητα. Η καθορισμένη ταχύτητα μπορεί να επιλεγεί από τον οδηγό πάνω από τα περίπου 30χλμ/ώρα. Εάν η ταχύτητα του προπορευόμενου αυτοκινήτου επιβραδύνει για να σταματήσει, το αυτοκίνητό σας επιβραδύνει σταδιακά για να σταματήσει. Όταν το αυτοκίνητο σταματήσει το σύστημα ICC διατηρεί την δύναμη πέδησης για να διατηρήσει το αυτοκίνητό σας σταματημένο.

#### **ΣΗΜΕΙΩΣΗ**

Όταν το αυτοκίνητό σας είναι σταματημένο για λιγότερα από 3 δευτερόλεπτα και το αυτοκίνητο μπροστά σας ξεκινήσει να κινείται, το αυτοκίνητό σας θα ξεκινήσει αυτόματα να κινείται πάλι. Εάν το αυτοκίνητό σας είναι σταματημένο για περισσότερα από περίπου 3 δευτερόλεπτα, το σύστημα ICC θα σβήσει και θα δεθεί το ηλεκτρικό χειρόφreno.

- Όταν το αυτοκίνητο μπροστά σας αρχίσει να κινείται προς τα εμπρός, πατήστε το κουμπί <RES> στο τιμόνι ή πατήστε ελαφρά το γκάζι για να ελευθερωθεί το φρένο. Το σύστημα ICC θα κάνει επανεκκίνηση για να διατηρήσει την επιλεγμένη απόσταση από το προπορευόμενο όχημα.
- Όταν είστε σταματημένος και δεν εντοπίζεται όχημα μπροστά σας το ICC δεν θα λειτουργήσει. Θα πρέπει να χρησιμοποιείτε το γκάζι για να ελέγξετε την ταχύτητα του αυτοκινήτου.

#### **ΣΗΜΕΙΩΣΗ:**

Ακόμη και εάν είναι απενεργοποιημένο το Ευφυές Σύστημα Πέδησης (IEB) από τον οδηγό με την χρήση του μενού ρυθμίσεων [Settings] στην Οθόνη Πληροφοριών του Αυτοκινήτου, το IEB θα ενεργοποιηθεί αυτόματα όταν είναι σε χρήση της Υποβοήθησης ProPILOT.

Υποβοήθηση στο τιμόνι (αυτοκίνητα με Υποβοήθηση ProPILOT)

Η λειτουργία Υποβοήθησης στο Τιμόνι ελέγχει το σύστημα διεύθυνσης για να σας βοηθήσει να διατηρήσετε το αυτοκίνητο μέσα στην λωρίδα κυκλοφορίας.

Η Υποβοήθηση στο Τιμόνι δεν είναι διαθέσιμη σε ταχύτητες κάτω από τα 60 χλμ/ώρα (37 MPH) εκτός εάν εντοπίζεται αυτοκίνητο μπροστά σας.



## ΔΙΑΚΟΠΤΕΣ ΥΠΟΒΟΗΘΗΣΗΣ PROPILOT

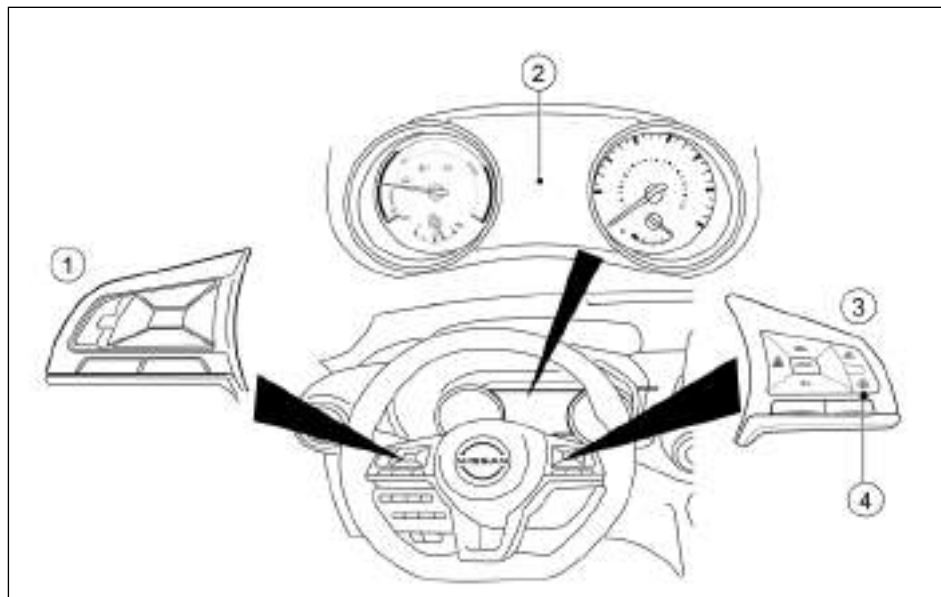

- (1) Χειριστήρια στο τιμόνι (αριστερά)
- (2) Οθόνη Πληροφοριών του Αυτοκινήτου
- (3) Χειριστήρια στο τιμόνι (δεξιά)
- (4) Διακόπτης Υποβοήθησης ProPILOT

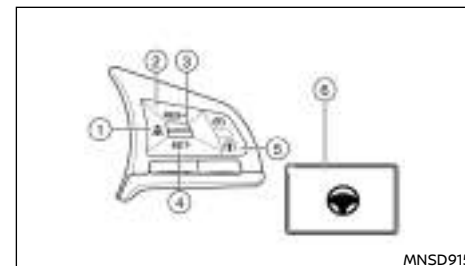

1. Διακόπτης απόστασης
  - Μακριά
  - Μέση
  - Κοντινή
2. Διακόπτης <RES+>  
Επαναφέρει την καθορισμένη ταχύτητα ή αυξάνει την ταχύτητα σταδιακά.
3. Διακόπτης <CANCEL>  
Απενεργοποιεί το σύστημα Υποβοήθησης ProPILOT χωρίς τον διακόπτη καθορισμένης ταχύτητας
4. Διακόπτης <SET->  
Ορίζει την επιθυμητή ταχύτητα οδήγησης ή μειώνει την ταχύτητα σταδιακά.
5. Διακόπτης Υποβοήθησης ProPILOT:  
Ενεργοποιεί και απενεργοποιεί την Υποβοήθηση ProPILOT
6. Διακόπτης Υποβοήθησης Τιμονιού:  
Ενεργοποιεί και απενεργοποιεί την λειτουργία Υποβοήθησης του Τιμονιού.

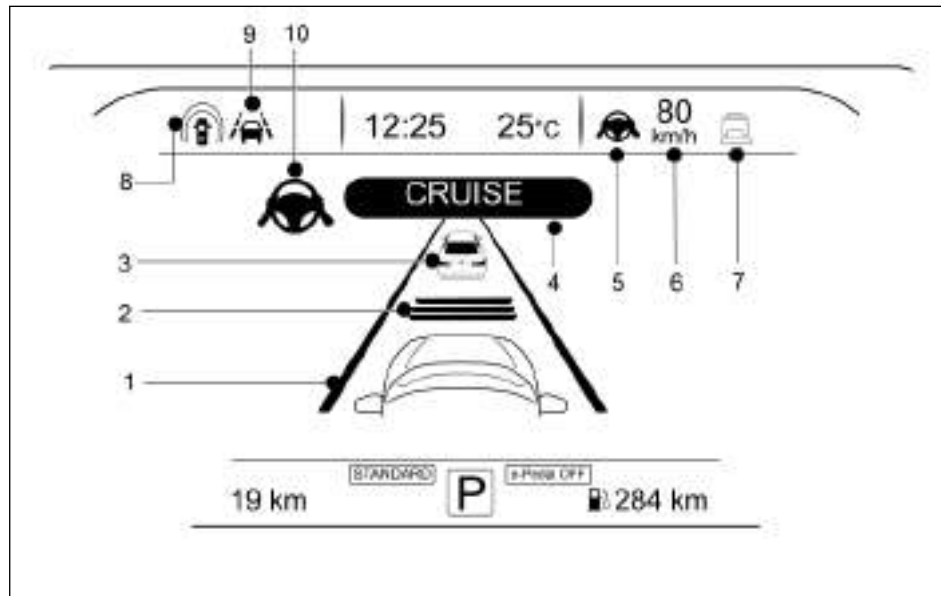

**1) Ένδειξη διαγράμμισης λωρίδας**

- Δείχνει εάν το σύστημα εντοπίζει την διαγράμμιση της λωρίδας.
- Δεν εμφανίζεται διαγράμμιση λωρίδας: η Υποβοήθηση Τιμονιού είναι ανενεργή.
- Ένδειξη διαγράμμισης λωρίδας (γκρι): Δεν εντοπίζεται διαγράμμιση λωρίδας.

- Ένδειξη διαγράμμισης λωρίδας (πράσινη): Δεν εντοπίζονται διαγραμμίσεις λωρίδα κυκλοφορίας.
- Ένδειξη διαγράμμισης λωρίδας (κίτρινη): Εντοπίζεται παράκλιση από την λωρίδα κυκλοφορίας.

**2) Ένδειξη ορισμένης απόστασης**

Εμφανίζει την επιλεγμένη απόσταση.

**3) Ένδειξη εντοπισμού προπορευόμενου οχήματος**

Όταν το ICC είναι ανοικτό και ενεργό, αυτό δείχνει πότε το σύστημα εντοπίζει ένα αυτοκίνητο μπροστά σας

**4) Ενεργοποίηση Υποβοήθησης ProPILOT**

Εμφανίζεται όταν το σύστημα Υποβοήθησης ProPILOT είναι ενεργοποιημένο.

**5) Ενδεικτικό / προειδοποιητικό κατάσταση Υποβοήθησης Τιμονιού**

Εμφανίζει την κατάσταση της Υποβοήθησης Τιμονιού με το χρώμα της ένδειξης / προειδοποίησης

- Δεν εμφανίζεται ένδειξη κατάσταση Υποβοήθησης Τιμονιού: Η Υποβοήθηση Τιμονιού είναι ανενεργή.
- Γκρι: Υποβοήθηση Τιμονιού σε αναμονή.
- Πράσινο: Υποβοήθηση Τιμονιού ενεργή.
- Κίτρινο: Η Υποβοήθηση Τιμονιού δεν λειτουργεί σωστά.
- Κόκκινο: Δεν εντοπίστηκαν χέρια στο τιμόνι

**6) Ένδειξη καθορισμένης ταχύτητας αυτοκίνητο**

Δείχνει την καθορισμένη ταχύτητα του αυτοκινήτου.

- Γκρι αριθμοί: ICC σε αναμονή.
- Πράσινοι αριθμοί: Ενεργό ICC.

**7) Ενδεικτικό / προειδοποιητικό κατάσταση ελέγχου ταχύτητας**

Εμφανίζει την κατάσταση του ελέγχου ταχύτητας με το χρώμα και το σχήμα της ένδειξης / προειδοποίησης

- Γκρι: ICC σε αναμονή.
- Πράσινο (συμπαγές): Είναι ενεργό το ICC (λειτουργία ελέγχου απόστασης) (εντοπίζεται προπορευόμενο όχημα). Το αυτοκίνητό σας ταιριάζει με την ταχύτητα του προπορευόμενου οχήματος.
- Πράσινο (περίγραμμα): το ICC (λειτουργία ελέγχου διατήρησης ταχύτητας) είναι ενεργό (δεν εντοπίζεται αυτοκίνητο μπροστά). Το αυτοκί-

νητό σας διατηρεί την καθορισμένη ταχύτητα που έχει επιλεγεί από τον οδηγό.

- Συμπαγές κίτρινο: Δυσλειτουργία ICC

#### 8) Ένδειξη κατάστασης Υποβοήθησης ProPILOT

Εμφανίζει την κατάσταση των συστημάτων της Υποβοήθησης ProPILOT Ευφυούς Παρέμβασης Τυφλού Σημείου, του Ευφυούς Συστήματος Παρέμβασης Λωρίδας, της Υποβοήθησης Τιμονιού και του ICC.

- Λευκό: τα συστήματα είναι ενεργά (μόνο αν έχουν ενεργοποιηθεί στο μενού ρυθμίσεων [Settings]), το ICC είναι στην λειτουργία αναμονής,

- Μπλε: Ενεργό ICC

#### 9) Ένδειξη ILI/LDW

Δείχνει την κατάσταση του συστήματος ILI και LDW.

- Κίτρινο (Αναβοσβήνει): Το ILI ή το σύστημα LDW είναι ενεργοποιημένο.

- Κίτρινο: Δυσλειτουργία του συστήματος ILI.

#### 10) Ένδειξη κατάστασης Υποβοήθησης Τιμονιού

Δείχνει την κατάσταση της λειτουργίας Υποβοήθησης Τιμονιού με το χρώμα της ένδειξης

- Γκρι: Υποβοήθηση Τιμονιού σε αναμονή.

- Πράσινο: Υποβοήθηση Τιμονιού ενεργή.

### ΕΝΕΡΓΟΠΟΙΩΝΤΑΣ ΤΗΝ ΥΠΟΒΟΗΘΗΣΗ PROPILOT ΣΥΜΒΑΤΙΚΗ ΛΕΙΤΟΥΡΓΙΑ CRUISE CONTROL (σταθερή ταχύτητα)

#### ΣΗΜΕΙΩΣΗ:

**Η Υποβοήθηση ProPILOT δεν παρέχει προειδοποιήσεις προσέγγισης, αυτόματο φρενάρισμα ή υποβοήθηση στο τιμόνι στην συμβατική λειτουργία cruise control (σταθερή ταχύτητα).**

Για να επιλέξετε την συμβατική λειτουργία του cruise control (σταθερή ταχύτητα), πατήστε και κρατήστε τον διακόπτη Υποβοήθησης ProPILOT για περισσότερο από περίπου 1,5 δευτερόλεπτο. Για επιπλέον πληροφορίες να δείτε το «Λειτουργία συμβατικού cruise control (σταθερή ταχύτητα)» (Σελίδα 360).

### ΧΕΙΡΙΣΜΟΣ ΤΟΥ ΣΥΣΤΗΜΑΤΟΣ ΥΠΟΒΟΗΘΗΣΗΣ PROPILOT

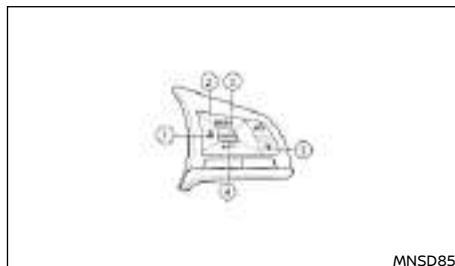

1. Πατήστε τον διακόπτη Υποβοήθησης ProPILOT (5). Αυτό ενεργοποιεί το σύστημα Υποβοήθησης ProPILOT και εμφανίζει την κατάσταση του συστήματος Υποβοήθησης ProPILOT στην Οθόνη Πληροφοριών του Αυτοκινήτου.
2. Επιταχύνετε ή επιβραδύνετε το αυτοκίνητό σας στην ταχύτητα που θέλετε.
3. Πατήστε τον διακόπτη <SET>. Το σύστημα Υποβο-

ήθησης ProPILOT ξεκινάει να διατηρεί αυτόματα την καθορισμένη ταχύτητα. Η ένδειξη ενεργοποίησης της Υποβοήθησης ProPILOT και οι ενδείξεις κατάστασης της Υποβοήθησης ProPILOT ανάβουν (μπλε), η ένδειξη κατάστασης ICC και η καθορισμένη ταχύτητα ανάβουν πράσινα.

4. Όταν το προπορευόμενο όχημα κινείται με ταχύτητα 30 χλμ/ώρα (20 MPH) ή μικρότερη και πατήσετε τον διακόπτη <SET>, η καθορισμένη ταχύτητα του αυτοκινήτου σας είναι τα 30 χλμ/ώρα (20 MPH).

#### ΣΗΜΕΙΩΣΗ:

**Ενεργοποιώντας την Υποβοήθηση ProPILOT θα ενεργοποιηθεί και η Ευφυής Παρέμβαση Λωρίδας (ILI) και η Παρέμβαση Τυφλού Σημείου ταυτόχρονα, υπό την προϋπόθεση ότι αυτά τα συστήματα είναι ενεργοποιημένα στο μενού [Driver Assistance] (βοήθεια στον οδηγό) στην οθόνη πληροφοριών αυτοκινήτου. Για επιπλέον πληροφορίες δείτε το «Υποβοήθηση ProPILOT Σύστημα Ευφυούς Παρέμβασης Λωρίδας» (Σελίδα 257) και «Σύστημα BSW / Ευφυές Σύστημα Παρέμβασης Τυφλού Σημείου (όπου υπάρχει)» (Σελίδα 204).**

Όταν πατηθεί ο διακόπτης <SET> κάτω από τις ακόλουθες συνθήκες, η Υποβοήθηση ProPILOT δεν μπορεί να οριστεί και οι ενδείξεις καθορισμένης ταχύτητας του αυτοκινήτου αναβοσβήνουν για περίπου 2 δευτερόλεπτα:

- Όταν κινήσετε με κάτω από 30 χλμ/ώρα (20 MPH) και δεν εντοπιστεί προπορευόμενο όχημα.
- Όταν ο επιλογέας ταχυτήτων δεν είναι στην θέση D (οδήγηση) ή στην λειτουργία με το χέρι.
- Όταν έχετε δέσει το χειρόφρενο.
- Όταν ο οδηγός πατάει το φρένο.
- Όταν το σύστημα ESP είναι σβηστό. Για επιπλέον πληροφορίες δείτε το «Ηλεκτρονικό Σύστημα Ευστάθειας (ESP)» (Σελίδα 282).

- Όταν το ESP (μαζί με το σύστημα ελέγχου πρόσφυσης) είναι σε λειτουργία
- Όταν ένας τροχός γλιστράει
- Όταν είναι ανοικτή οποιαδήποτε πόρτα
- Όταν δεν είναι δεμένη η ζώνη ασφαλείας του οδηγού

Πως να αλλάξετε την καθορισμένη ταχύτητα του αυτοκινήτου

Η καθορισμένη ταχύτητα του αυτοκινήτου μπορεί να αλλάξει.

Για να αλλάξετε σε πιο γρήγορη ταχύτητα οδηγήσης:

- Πατήστε και κρατήστε τον διακόπτη <RES+>. Η καθορισμένη ταχύτητα του αυτοκινήτου θα αυξηθεί σε διαστήματα των 10 χλμ/ώρα (5 MPH).
- Πατήστε και μετά αφήστε γρήγορα τον διακόπτη <RES/+>. Κάθε φορά που το κάνετε αυτό, η καθορισμένη ταχύτητα θα αυξηθεί κατά περίπου 1 χλμ/ώρα (1 MPH).

Για να αλλάξετε σε μία πιο αργή ταχύτητα οδηγήσης:

- Πατήστε και κρατήστε τον διακόπτη <SET->. Η καθορισμένη ταχύτητα του αυτοκινήτου θα αυξηθεί σε διαστήματα των 10 χλμ/ώρα (5 MPH).
- Πατήστε και μετά αφήστε γρήγορα τον διακόπτη <SET/->. Κάθε φορά που το κάνετε αυτό, η καθορισμένη ταχύτητα θα μειωθεί κατά περίπου 1 χλμ/ώρα (1 MPH).

Πως να επιταχύνετε ή να επιβραδύνετε σιγμιαία

- Πατήστε το πεντάλ του γκαζιού όταν απαιτείται επιτάχυνση. Αφήστε το πεντάλ του γκαζιού για να επανέλθετε στην προηγούμενη καθορισμένη ταχύτητα.
- Πατήστε το πεντάλ του φρένου όταν απαιτείται επιβράδυνση. Ο έλεγχος από το σύστημα Υπο-

βοήθησης ProPILOT ακυρώνεται. Πατήστε τον διακόπτη <RES+> για να επανέλθετε στην προηγούμενη καθορισμένη ταχύτητα.



#### ΠΡΟΕΙΔΟΠΟΙΗΣΗ

**Όταν πατηθεί το πεντάλ του γκαζιού και πλησιάζετε το προπορευόμενο όχημα, το σύστημα ICC ούτε θα ελέγξει το φρένο ούτε θα προειδοποιήσει τον οδηγό με βομβητή και ένδειξη. Ο οδηγός θα πρέπει να ελέγξει ο ίδιος την ταχύτητα του αυτοκινήτου για να διατηρήσει μία ασφαλή απόσταση από το προπορευόμενο όχημα. Σε διαφορετική περίπτωση μπορεί να προκληθεί σοβαρός τραυματισμός ή θάνατος.**



#### ΣΗΜΕΙΩΣΗ:

**Όταν επιταχύνετε πατώντας το πεντάλ του γκαζιού ή επιβραδύνετε πατώντας τον διακόπτη <SET-> και το αυτοκίνητο κινείται πιο γρήγορα από την ταχύτητα που έχει οριστεί από τον οδηγό θα αναβοσβήσει η ένδειξη της καθορισμένης ταχύτητας.**

Πως να αλλάξετε την καθορισμένη απόσταση από το προπορευόμενο όχημα

Η απόσταση από το προπορευόμενο όχημα μπορεί να επιλεγεί οποιαδήποτε στιγμή.

Κάθε φορά που πατάτε τον διακόπτη απόστασης () , η καθορισμένη απόσταση θα αλλάξει από την μακριά στην μεσαία και μετά στην κοντινή και πάλι στην μακριά με αυτή την σειρά.

Απόσταση	Ένδειξη	Κατά προσέγγιση απόσταση στα 100 χλμ/ώρα (60 MPH) (μέτρα (ft))
Μακριά		60 (200)
Μέση		45 (150)
Κοντινή		30 (100)

Η απόσταση από το προπορευόμενο όχημα αλλάζει αυτόματα σύμφωνα με την ταχύτητα του αυτοκινήτου. Καθώς αυξάνεται η ταχύτητα του αυτοκινήτου το ίδιο γίνεται και με την απόσταση.

Η ρύθμιση απόστασης θα διατηρηθεί στην παρούσα ρύθμιση ακόμη και εάν ο κινητήρας του αυτοκινήτου σβήσει και ξεκινήσει ξανά.

Ενεργοποίηση / Απενεργοποίηση Υποβοήθησης στο Τιμόνι

Χρησιμοποιήστε τις παρακάτω μεθόδους για να ενεργοποιήσετε ή να απενεργοποιήσετε την Υποβοήθηση στο Τιμόνι.

**Διακόπτης Υποβοήθησης Τιμονιού:**

Για να ενεργοποιήσετε ή να απενεργοποιήσετε την Υποβοήθηση Τιμονιού, πατήστε τον διακόπτη της Υποβοήθησης Τιμονιού στο ταμπλό των οργάνων.

#### ΣΗΜΕΙΩΣΗ:

- Όταν ο διακόπτης της Υποβοήθησης Τιμονιού χρησιμοποιείται για να ενεργοποιηστεί / απενεργοποιηθεί το σύστημα, το σύστημα θυμάται την ρύθμιση ανάμεσα στους κύκλους παροχής. Ο διακόπτης θα πρέπει να πατηθεί πάλι για να αλλάξετε την ρύθμιση στο ON ή το OFF.
- Ο διακόπτης της Υποβοήθησης του Τιμονιού αλλάζει την κατάσταση της επιλογής [Steering Assist] (υποβοήθηση τιμονιού) στην οθόνη ρυθμίσεων [Settings] της Οθόνης Πληροφοριών του Αυτοκινήτου.

## Καθορισμός στην Οθόνη Πληροφοριών Αυτοκινήτου:

1. Πατήστε τα κουμπιά ◀ ή ▶ στο τιμόνι έως ότου να εμφανιστεί το μενού ρυθμίσεων [Settings] στην Οθόνη Πληροφοριών του Αυτοκινήτου και πατήστε το κουμπί <OK>.
2. Χρησιμοποιήστε τα κουμπιά ▲ και ▼ στο τιμόνι για να τονίσετε το [Driver Assistance] (βοήθεια στον οδηγό) και πατήστε το κουμπί <OK>.
3. Με τονισμένο το [Steering Assist] (υποβοήθηση τιμονιού) πατήστε το κουμπί <OK> για να αλλάξετε την κατάσταση του συστήματος της Υποβοήθησης Τιμονιού.  
Εάν εμφανίζεται η ένδειξη το σύστημα είναι ενεργό.

### ΣΗΜΕΙΩΣΗ:

- Όταν εμφανίζεται η οθόνη Υποβοήθησης ProPILOT στην Οθόνη Πληροφοριών Αυτοκινήτου, πατήστε το κουμπί <OK> στο τιμόνι για να εμφανιστεί το μενού ρύθμισης Βοήθειας στον Οδηγό ([Driver Assistance]).
- Όταν ενεργοποιείτε / απενεργοποιείτε το σύστημα μέσω της Οθόνης Πληροφοριών Αυτοκινήτου ή όταν πατάτε τον διακόπτη Υποβοήθησης Τιμονιού, το σύστημα διατηρεί την παρούσα ρύθμιση ακόμη και εάν σβήσετε και βάλετε πάλι μπροστά τον κινητήρα.

## Ακυρώνοντας το σύστημα Υποβοήθησης ProPILOT

Για να ακυρώσετε το σύστημα Υποβοήθησης ProPILOT, χρησιμοποιήστε μία από τις παρακάτω μεθόδους:

- Πατήστε τον διακόπτη <CANCEL> στο τιμόνι.
- Πατήστε ελαφρά ή πατήστε το πεντάλ του φρένου (εκτός εάν το αυτοκίνητο είναι σταματημένο).
- Για να απενεργοποιήσετε τελείως την Υποβοήθηση ProPILOT, πατήστε τον διακόπτη Υποβοή-

θησης ProPILOT στο τιμόνι. Η ένδειξη Υποβοήθησης ProPILOT θα σβήσει.

Όταν το σύστημα Υποβοήθησης ProPILOT ακυρωθεί ενώ το αυτοκίνητο είναι σταματημένο, το ηλεκτρικό χειρόφρενο ενεργοποιείται αυτόματα.



### ΠΡΟΕΙΔΟΠΟΙΗΣΗ

Όταν αφήνετε το αυτοκίνητο, βεβαιωθείτε ότι έχετε πατήσει τον διακόπτη Υποβοήθησης ProPILOT για να απενεργοποιήσετε το σύστημα, έχετε βάλει τον επιλογέα ταχυτήτων στην θέση P (παρκάρισμα) και μετά σβήστε τον κινητήρα.

## ΣΥΣΤΗΜΑ ΥΠΟΒΟΗΘΗΣΗΣ PROPILOT ΕΥΦΥΟΥΣ CRUISE CONTROL (ICC)



### ΠΡΟΕΙΔΟΠΟΙΗΣΗ

Ένα δεν ακολουθήσετε σωστά τις προειδοποιήσεις και οδηγίες για την σωστή χρήση του συστήματος ICC θα μπορούσε να προκληθεί σοβαρός τραυματισμός ή θάνατος.

- Το σύστημα ICC είναι μόνο μία βοήθεια στον οδηγό και δεν είναι μονάδα προειδοποίησης ή αποφυγής σύγκρουσης. Προορίζεται μόνο για χρήση σε αυτοκινητόδρομο και όχι για περιοχές με συμφόρηση ή οδήγηση στην πόλη. Είναι ευθύν του οδηγού να παραμένει σε εγρήγορση, να οδηγεί με ασφάλεια και να έχει συνέχεια τον έλεγχο του αυτοκινήτου.
- Υπάρχουν περιορισμοί στις ικανότητες του συστήματος ICC. Το σύστημα ICC δεν λειτουργεί σε όλες τις συνθήκες οδήγησης, κυκλοφορίας, καιρού και δρόμου. Είναι ευθύν του οδηγού να είναι σε εγρήγορση, να οδηγεί με ασφάλεια, να κρατάει το αυτοκίνητο μέσα στην λωρίδα κυκλοφορίας και να έχει πάντα τον έλεγχο του αυτοκινήτου.

- Να τηρείτε πάντα τα όρια ταχύτητας και να μην ορίζετε το όριο ταχύτητας πάνω από αυτά.
- Το ICC δεν αντιδρά σε σταματημένα ή αργά κινούμενα αυτοκίνητα.
- Να οδηγείτε πάντα προσεκτικά όταν χρησιμοποιείτε οποιαδήποτε λειτουργία cruise control. Να διαβάσετε προσεκτικά και να κατανοήσετε το παρόν Βιβλίο Οδηγιών Χρήσης πριν χρησιμοποιήσετε το cruise control. Για να αποφύγετε σοβαρό τραυματισμό ή θάνατο μην βασίζεστε στο σύστημα για την αποφυγή ατυχημάτων ή για να ελαττώσετε την ταχύτητα του αυτοκινήτου σε καταστάσεις ανάγκης. Μην χρησιμοποιείτε το cruise control εκτός αν το επιτρέπουν οι συνθήκες του δρόμου και της κίνησης.
- Στην συμβατική (σταθερή ταχύτητα) λειτουργία του cruise control, δεν θα ηχήσει ένας προειδοποιητικός βομβητής για να σας προειδοποιήσει ότι είστε πολύ κοντά στο προπορευόμενο αυτοκίνητο. Να δίνετε ιδιαίτερη προσοχή στην απόσταση ανάμεσα στο αυτοκίνητό σας και το προπορευόμενο όχημα αλλιώς μπορεί να προκληθεί σύγκρουση.

## Λειτουργία συστήματος ICC Υποβοήθησης ProPILOT

Η λειτουργία ελέγχου της απόστασης ανάμεσα στα οχήματα είναι σχεδιασμένη να διατηρεί μία επιλεγμένη απόσταση και να μειώνει την ταχύτητα ώστε να ταιριάζει με αυτή του προπορευόμενου αυτοκινήτου που κινείται πιο αργά. Το σύστημα θα επιβραδύνει το αυτοκίνητό σας εάν είναι απαραίτητο και εάν το αυτοκίνητο μπροστά σας σταματήσει το δικό σας αυτοκίνητο θα επιβραδύνει για να σταματήσει κι αυτό. Ωστόσο, το σύστημα ICC μπορεί να εφαρμόσει μόνο έως το περίπου 40% της συνολικής δύναμης πέδησης του αυτοκινήτου. Το σύστημα

μα αυτό θα πρέπει να χρησιμοποιείται μόνο όταν οι συνθήκες κυκλοφορίας επιτρέπουν στις ταχύτητες του αυτοκινήτου να διατηρούνται σχετικά σταθερές ή όταν οι ταχύτητες του αυτοκινήτου αλλάζουν σταδιακά. Εάν ένα όχημα κινείται μπροστά σας στην λωρίδα κίνησής σας ή εάν ένα αυτοκίνητο που κινείται μπροστά σας επιβραδύνει απότομα, η απόσταση ανάμεσα στα αυτοκίνητα μπορεί να γίνει πιο μικρή επειδή το σύστημα ICC δεν μπορεί να επιβραδύνει το αυτοκίνητο αρκετά γρήγορα. Εάν συμβεί αυτό, το σύστημα ICC θα ηχηθεί έναν προειδοποιητικό βομβητή και θα αναβοσβήνει την ένδειξη του συστήματος για να ειδοποιήσει τον οδηγό ότι πρέπει να κάνει την απαραίτητη ενέργεια.

Το σύστημα ICC ακυρώνεται και ένας προειδοποιητικός βομβητής ηχεί εάν η ταχύτητα είναι κάτω από το περίπου 25 χλμ/ώρα (15 MPH) και δεν εντοπίζεται προπορευόμενο όχημα.

Το ICC λειτουργεί ως εξής:

- Όταν δεν υπάρχουν προπορευόμενα οχήματα, το ICC διατηρεί την ταχύτητα που έχει ορίσει ο οδηγός. Η κλίμακα της καθορισμένης ταχύτητας είναι πάνω από τα περίπου 30 χλμ/ώρα (20 MPH).
- Όταν υπάρχει προπορευόμενο όχημα, το σύστημα ICC ρυθμίζει την ταχύτητα για να διατηρήσει την απόσταση ανάμεσα στα αυτοκίνητα που έχει επιλεγεί από τον οδηγό. Εάν το προπορευόμενο όχημα σταματήσει, το αυτοκίνητό σας επιβραδύνει σε στάση. Μόλις το αυτοκίνητό σας σταματήσει, το σύστημα ICC το διατηρεί σταματημένο.
- Όταν το αυτοκίνητό σας είναι σε στάση για περισσότερα από 3 δευτερόλεπτα και το προπορευόμενο όχημα αρχίζει να επιταχύνει, πατήστε τον διακόπτη <RES+> ή πατήστε ελαφρά το πεντάλ του γκαζιού. Το σύστημα ICC αρχίζει να ακολουθεί το προπορευόμενο όχημα. Εάν το αυτοκίνητό σας είναι σταματημένο για περισσότερα από περίπου 3 λεπτά, το σύστημα ICC θα

σβήσει και θα δεθεί το ηλεκτρικό χειρόφρενο.

- Όταν το προπορευόμενο όχημα μετακινηθεί σε διαφορετική λωρίδα κυκλοφορίας, ενώ η ταχύτητα του αυτοκινήτου είναι πάνω από τα 30 χλμ/ώρα (20 MPH), το σύστημα ICC επιταχύνει και διατηρεί την ταχύτητα του αυτοκινήτου έως την καθορισμένη ταχύτητα.
- Όταν το προπορευόμενο όχημα μετακινηθεί σε διαφορετική λωρίδα κυκλοφορίας, ενώ η ταχύτητα του αυτοκινήτου είναι πάνω από τα 30 χλμ/ώρα (20 MPH), το σύστημα ICC ακυρώνεται και ηχεί ένας προειδοποιητικός βομβητής.

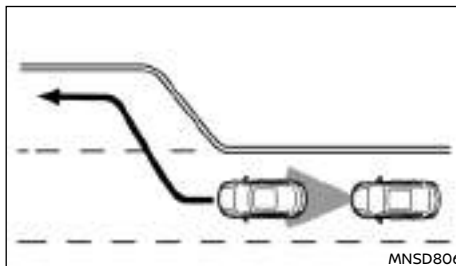

#### ΣΗΜΕΙΩΣΗ

**Το σύστημα ICC δεν ελέγχει την ταχύτητα του αυτοκινήτου και δεν σας προειδοποιεί όταν πλησιάζετε στατικά ή αργά κινούμενα οχήματα. Θα πρέπει να δώσετε προσοχή στην λειτουργία του αυτοκινήτου για να διατηρήσετε την κατάλληλη απόσταση από τα προπορευόμενα αυτοκίνητα όταν πλησιάζετε θύρες διοδίων ή κυκλοφοριακή συμφόρηση.**

Όταν οδηγείτε σε αυτοκινητόδρομο με την καθορισμένη ταχύτητα και πλησιάζετε ένα όχημα που κινείται πιο αργά μπροστά σας, το σύστημα ICC ρυθμίζει την ταχύτητα για να διατηρήσει την από-

σταση από το προπορευόμενο όχημα που έχει επιλέξει ο οδηγός. Εάν το προπορευόμενο όχημα αλλάξει λωρίδες ή βγει από τον αυτοκινητόδρομο, το σύστημα ICC επιταχύνει και διατηρεί την ταχύτητα έως την καθορισμένη ταχύτητα. Να δίνετε προσοχή στην λειτουργία οδήγησης για να διατηρήσετε τον έλεγχο του αυτοκινήτου καθώς αυτό επιταχύνει στην καθορισμένη ταχύτητα.

Το αυτοκίνητο μπορεί να μην διατηρήσει την καθορισμένη ταχύτητα σε δρόμους με συνεχόμενες στροφές ή σε ορεινούς δρόμους. Εάν συμβεί αυτό, θα πρέπει να ελέγξετε ο ίδιος την ταχύτητα του αυτοκινήτου.

Κανονικά, όταν ελέγχεται η απόσταση από το προπορευόμενο όχημα το σύστημα αυτόματα επιταχύνει ή επιβραδύνει το αυτοκίνητό σας σύμφωνα με την ταχύτητα του προπορευόμενου οχήματος.

Πατήστε το γκαζί και επιταχύνετε το αυτοκίνητό σας όταν χρειάζεται για να αλλάξετε λωρίδα κυκλοφορίας. Πατήστε το πεντάλ του φρένου όταν απαιτείται επιβράδυνση για να διατηρήσετε μία ασφαλή απόσταση από το αυτοκίνητο μπροστά σας όταν αυτό φρενάρει απότομα ή όταν ένα αυτοκίνητο παρεμβληθεί μπροστά σας στην λωρίδα κυκλοφορίας. Να είστε πάντα σε εγρήγορση όταν χρησιμοποιείτε το σύστημα ICC

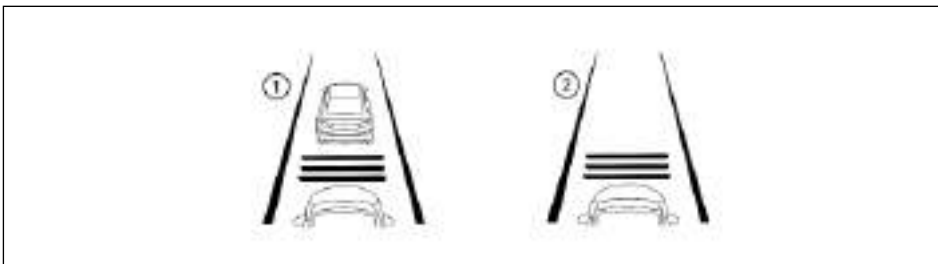

όταν το σύστημα ICC φρενάρει.

- (1) Ένδειξη ρύθμισης του συστήματος με προπορευόμενο αυτοκίνητο
- (2) Ένδειξη ρύθμισης του συστήματος χωρίς προπορευόμενο αυτοκίνητο

#### Δεν εντοπίζεται αυτοκίνητο μπροστά:

Ο οδηγός ορίζει την ταχύτητα του αυτοκινήτου που θέλει, με βάση τις συνθήκες του δρόμου. Το σύστημα ICC διατηρεί την καθορισμένη ταχύτητα του αυτοκινήτου, παρόμοια με ένα στάνταρ cruise control, για όσο δεν εντοπίζεται αυτοκίνητο μπροστά σας στην λωρίδα κυκλοφορίας. Το σύστημα ICC εμφανίζει την καθορισμένη ταχύτητα.

#### Εντοπισμός προπορευόμενου αυτοκινήτου:

Όταν εντοπιστεί ένα αυτοκίνητο μπροστά στην λωρίδα κυκλοφορίας, το σύστημα ICC επιβραδύνει το αυτοκίνητό σας ελέγχοντας το γκάζι και εφαρμόζοντας τα φρένα ώστε να ταυριάζει η ταχύτητά σας με αυτή του αργότερα κινούμενου προπορευόμενου οχήματος. Το σύστημα ICC στην συνέχεια ελέγχει την ταχύτητα του αυτοκινήτου με βάση την ταχύτητα του προπορευόμενου αυτοκινήτου για να διατηρήσει την απόσταση που έχει οριστεί από τον οδηγό.

#### ΣΗΜΕΙΩΣΗ:

- Τα φώτα στοπ του αυτοκινήτου θα ανάψουν

- Όταν λειτουργεί το φρένο, μπορεί να ακουστεί ένας θόρυβος. Αυτό δεν είναι δυσλειτουργία.

Όταν το σύστημα ICC εντοπίζει ένα αυτοκίνητο μπροστά, η ένδειξη προπορευόμενου οχήματος και η ένδειξη κατάστασης ελέγχου ταχύτητας (λειτουργία ελέγχου απόστασης) θα ανάψουν (συμπαγές πράσινο ).

#### Το προπορευόμενο αυτοκίνητο σταματάει:

Όταν το προπορευόμενο αυτοκίνητο επιβραδύνει για να σταματήσει, το αυτοκίνητό σας επίσης επιβραδύνει σε στάση. Μόλις το αυτοκίνητό σας σταματήσει, το σύστημα ICC εφαρμόζει αυτόματα τα φρένα για να διατηρήσει το αυτοκίνητο σταματημένο. Όταν το αυτοκίνητό σας είναι σε στάση, εμφανίζεται το μήνυμα [Press to start] (πατήστε να ξεκινήσει) στην Οθόνη Πληροφοριών του Αυτοκινήτου.

#### ΣΗΜΕΙΩΣΗ:

Όταν το αυτοκίνητό σας σταματήσει για λιγότερα από 3 δευτερόλεπτα τότε θα ακολουθήσει αυτόματα το προπορευόμενο αυτοκίνητο όταν αυτό επιταχύνει από την στάση. Εάν το αυτοκίνητό σας είναι σταματημένο για περισσότερα από περίπου 3 λεπτά, το σύστημα ICC θα απενεργοποιηθεί και το ηλεκτρονικό χειρόφρενο θα δεθεί.

#### Το προπορευόμενο αυτοκίνητο επιταχύνει:

Όταν το αυτοκίνητό σας είναι σταματημένο και το προπορευόμενο αυτοκίνητο αρχίζει να επιταχύνει, πατήστε τον διακόπτη RES+ ή πατήστε ελαφρά το πεντάλ του γκαζιού. Το σύστημα ICC αρχίζει να ακολουθεί το προπορευόμενο όχημα.

#### Δεν εντοπίζεται αυτοκίνητο μπροστά:

Όταν δεν ανιχνεύεται πλέον κάποιο προπορευόμενο αυτοκίνητο, το σύστημα ICC επιταχύνει σταδιακά το αυτοκίνητό σας για να επαναφέρει την προηγούμενης καθορισμένη ταχύτητα του αυτοκινήτου. Στην συνέχεια το σύστημα ICC διατηρεί την καθορισμένη ταχύτητα.

Όταν δεν ανιχνεύεται πλέον κάποιο προπορευόμενο αυτοκίνητο, η σχετική ένδειξη σβήνει και ανάβει η ένδειξη κατάστασης ελέγχου ταχύτητας (λειτουργία ελέγχου ταχύτητας) (πράσινο περίγραμμα ).

Το σύστημα ICC επιταχύνει σταδιακά στην καθορισμένη ταχύτητα αλλά μπορείτε να πατήσετε το πεντάλ του γκαζιού για να επιταχύνετε γρήγορα. Εάν πλέον δεν ανιχνεύεται αυτοκίνητο μπροστά και το αυτοκίνητό σας κινείται με ταχύτητα κάτω από τα περίπου 25 χιλιόμετρα την ώρα (15 MPH), το σύστημα ICC θα ακυρωθεί αυτόματα.

Όταν προσπεράνε άλλο αυτοκίνητο, η ένδειξη καθορισμένη ταχύτητας θα ανασοβήσει όταν η ταχύτητα του αυτοκινήτου περάσει την καθορισμένη ταχύτητα. Η ένδειξη ανίχνευσης οχήματος θα σβήσει όταν η περιολή μπροστά από το αυτοκίνητό σας είναι ανοικτή. Όταν αφήσετε το πεντάλ, το αυτοκίνητο θα επιστρέψει στην προηγούμενης καθορισμένη ταχύτητα. Αν και η ταχύτητα του αυτοκινήτου σας έχει καθοριστεί στο σύστημα ICC, μπορείτε να πατήσετε το πεντάλ του γκαζιού όταν χρειάζεται να επιταχύνετε το αυτοκίνητο πάρα πολύ γρήγορα.

#### Προειδοποίηση προσέγγισης:

Εάν το αυτοκίνητό σας πλησιάζει το προπορευόμενο όχημα λόγω απότομης επιβράδυνσης αυτού του αυτοκινήτου ή εάν παρεμβληθεί ένα άλλο αυτοκίνητο, το σύστημα προειδοποιεί τον οδηγό με

τον βομβητή και την ένδειξη του συστήματος ICC. Επιβραδύνετε πατώντας το πεντάλ του φρένου για να διατηρήσετε ασφαλή απόσταση του αυτοκινήτου εάν:

- Ηχήσει ο βομβητής.
- Εάν αναβοσβήνει η ένδειξη ανίχνευσης αυτοκινήτου μπροστά.
- Το κρίνετε απαραίτητο να διατηρήσετε μία ασφαλή απόσταση

Ο προειδοποιητικός βομβητής μπορεί να μην ηχήσει σε μερικές περιπτώσεις όταν υπάρχει μικρή απόσταση ανάμεσα στα αυτοκίνητα. Μερικά παραδείγματα είναι:

- Όταν τα αυτοκίνητα κινούνται με την ίδια ταχύτητα και η απόσταση ανάμεσα στα αυτοκίνητα δεν αλλάζει.
- Όταν το προπορευόμενο αυτοκίνητο κινείται γρηγορότερα και η απόσταση ανάμεσα στα αυτοκίνητα αυξάνεται.
- Όταν ένα αυτοκίνητο παρεμβληθεί κοντά στο αυτοκίνητό σας.

Ο προειδοποιητικός βομβητής δεν θα ηχήσει στις παρακάτω περιπτώσεις:

- Όταν το αυτοκίνητό σας πλησιάζει αυτοκίνητα που παρκάρουν ή που κινούνται αργά.
- Όταν πατηθεί το πεντάλ του γκαζιού και αυτό παραμερίζει το σύστημα.

## ΣΗΜΕΙΩΣΗ

**Ο προειδοποιητικός βομβητής προσέγγισης μπορεί να μην ηχήσει και η ένδειξη του συστήματος μπορεί να αναβοσβήνει όταν ο αισθητήρας ICC ανιχνεύσει αντικείμενα στο πλάι του αυτοκινήτου ή στις άκρες του δρόμου. Αυτό μπορεί να κάνει το σύστημα ICC να επιβραδύνει ή να επιταχύνει το αυτοκίνητο. Ο αισθητήρας ICC μπορεί να ανιχνεύσει αυτά τα αντικείμενα όταν το αυτοκίνητο κινείται σε δρόμους με στροφές, σε στενούς δρόμους, σε ορεινούς δρόμους ή όταν μπαίνετε ή βγαίνετε σε καμπύλη. Σε αυτές τις περιπτώσεις θα πρέπει**

## **να ελέγξετε ο ίδιος την κατάλληλη απόσταση από το προπορευόμενο αυτοκίνητο.**

Επίσης, η ευαισθησία του αισθητήρα μπορεί να επηρεαστεί από την λειτουργία του αυτοκινήτου (χειρισμός του τιμονιού ή θέση οδήγησης στην λωρίδα), ή την κίνηση ή την κατάσταση του αυτοκινήτου (για παράδειγμα, εάν οδηγείτε το αυτοκίνητο έχοντας αυτό κάποια ζημιά).

## **Επιτάχυνση όταν κάνετε προσπέραση:**

### **Προσπέραση από την αριστερή πλευρά:**

Όταν το σύστημα ICC έχει εμπλακεί πάνω από τα 60 χλμ/ώρα (37 MPH) και ακολουθείτε ένα βραδύτερο αυτοκίνητο (κάτω από την καθορισμένη ταχύτητα του ICC) και το φλας ενεργοποιηθεί στην αριστερή πλευρά, το σύστημα ICC θα ξεκινήσει αυτόματα να επιταχύνει το αυτοκίνητο για να βοηθήσει να γίνει η προσπέραση από αριστερά και θα αρχίσει να μειώνει την απόσταση από το άμεσα προπορευόμενο όχημα. Μόνο με το αριστερό φλας ενεργοποιείται αυτή η λειτουργία. Καθώς ο οδηγός στρίβει το αυτοκίνητο και κινείται στην λωρίδα προσπέρασης, εάν δεν εντοπίζεται προπορευόμενο όχημα, το σύστημα ICC θα συνεχίσει να επιταχύνει ως την καθορισμένη στο ICC ταχύτητα.

Εάν εντοπιστεί άλλο προπορευόμενο όχημα τότε το αυτοκίνητο θα επιταχύνει έως την ταχύτητα που θα μπορεί να ακολουθεί αυτό το όχημα. Εάν το όχημα δεν στρίψει στην αριστερή λωρίδα για να προσπεράσει, η επιτάχυνση θα σταματήσει μετά από λίγη ώρα για να επανέλθετε στην ταχύτητα για να ακολουθείτε το προπορευόμενο όχημα.

Η επιτάχυνση μπορεί να σταματήσει οποιαδήποτε στιγμή πατώντας το πεντάλ του φρένου ή τον διακόπτη <CANCEL> στο τιμόνι.

### **Προσπέραση από την δεξιά πλευρά:**

Όταν το σύστημα ICC έχει εμπλακεί πάνω από τα 60 χλμ/ώρα (37 MPH) και ακολουθείτε ένα βραδύτερα κινούμενο όχημα (κάτω από την καθορισμένη ταχύτητα του ICC) και ενεργοποιήσετε το δεξιό φλας, το

σύστημα ICC θα αρχίσει αυτόματα να επιταχύνει το αυτοκίνητο για να μπορεί να γίνει προσπέραση από τα δεξιά και θα αρχίσει να μειώνει την απόσταση από το όχημα ακριβώς μπροστά σας. Μόνο το δεξιό φλας ενεργοποιεί αυτή την λειτουργία. Καθώς ο οδηγός στρίβει το αυτοκίνητο και μετακινείται στην γραμμή προσπέρασης, εάν δεν εντοπιστεί προπορευόμενο όχημα το σύστημα ICC θα συνεχίσει να επιταχύνει έως ότου φτάσει την καθορισμένη στο ICC ταχύτητα.

Εάν εντοπιστεί άλλο προπορευόμενο όχημα τότε το αυτοκίνητο θα επιταχύνει έως την ταχύτητα που θα μπορεί να ακολουθεί αυτό το όχημα. Εάν το όχημα δεν στρίψει στην δεξιά λωρίδα για να προσπεράσει, η επιτάχυνση θα σταματήσει μετά από λίγη ώρα για να επανέλθετε στην ταχύτητα για να ακολουθείτε το προπορευόμενο όχημα.

Η επιτάχυνση μπορεί να σταματήσει οποιαδήποτε στιγμή πατώντας το πεντάλ του φρένου ή τον διακόπτη <CANCEL> στο τιμόνι.



## **ΠΡΟΕΙΔΟΠΟΙΗΣΗ**

**Προκειμένου να μειώσετε τον κίνδυνο σύγκρουσης που μπορεί να προκαλέσει σοβαρό τραυματισμό ή θάνατο, παρακαλούμε να έχετε υπόψη τα ακόλουθα:**

- Η λειτουργία αυτή ενεργοποιείται μόνο με το αριστερό ή το δεξιό φλας και θα επιταχύνει σύντομα το αυτοκίνητο ακόμη και εάν δεν γίνει αλλαγή λωρίδας κυκλοφορίας. Αυτό μπορεί να συμπεριληφθεί καταστάσεις για την μη προσπέραση όπως έξοδοι στην αριστερή ή την δεξιά πλευρά.
- Βεβαιωθείτε ότι όταν προσπερνάτε ένα άλλο αυτοκίνητο η διπλανή λωρίδα είναι ελεύθερη πριν κάνετε την προσπέραση. Ξαφνικές αλλαγές που μπορεί να προκύψουν στην κυκλοφορία όταν κάνετε προσπέραση γι' αυτό θα πρέπει πάντα να στρίβετε ή να φρενάρτε μόνος σας και να μην βασίζεστε μόνο στο σύστημα.



## Περιορισμοί του συστήματος ICC



### ΠΡΟΕΙΔΟΠΟΙΗΣΗ

Παρακάτω αναφέρονται οι περιορισμοί για την χρήση του συστήματος ICC. Εάν δεν χειριστείτε το αυτοκίνητο σύμφωνα με αυτούς τους περιορισμούς θα μπορούσε να προκληθεί σοβαρός τραυματισμός ή θάνατος.

- Το σύστημα ICC προορίζεται κυρίως για χρήση σε ευθύ, στεγνό ανοικτό δρόμο με ελαφριά κίνηση. Δεν συνιστάται η χρήση του συστήματος στην κίνηση της πόλης ή σε περιοχές με κυκλοφοριακή συμφόρηση.
- Το σύστημα ICC δεν θα υιοθετήσει αυτόματα τις συνθήκες του δρόμου. Το σύστημα αυτό θα πρέπει να χρησιμοποιείται σε κίνηση με ομοιόμορφη ροή. Μην χρησιμοποιείτε το σύστημα σε δρόμους με κλειστές στροφές, σε παγωμένους δρόμους, σε πυκνή βροχή ή σε ομίχλη.
- Επειδή υπάρχει όριο απόδοσης στην λειτουργία ελέγχου απόστασης, ποτέ μην βασίζεστε μόνο στο σύστημα ICC. Αυτό το σύστημα δεν διορθώνει την απροσεξία, την αφηρημένη οδήγηση, την φτωχή ορατότητα στην βροχή, την ομίχλη ή άλλες άσχημες καιρικές συνθήκες. Ελαττώστε την ταχύτητα του αυτοκινήτου πατώντας το πεντάλ του φρένου, ανάλογα με την απόσταση από το προπορευόμενο αυτοκίνητο και τις συνθήκες, ώστε να διατηρήσετε ασφαλή απόσταση ανάμεσα στα αυτοκίνητα.
- Όταν το σύστημα ICC σταματήσει αυτόματα το αυτοκίνητο, τότε το αυτοκίνητό σας μπορεί να επιταχύνει αυτόματα εάν το προπορευόμενο όχημα επιταχύνει, εφόσον το αυτοκίνητό σας ήταν σε στάση για λιγότερα από περίπου 3 δευτερόλεπτα. Να είστε έτοιμος να σταματήσετε το αυτοκίνητό σας εάν χρειάζεται.

- Να δίνετε πάντα σημασία στην λειτουργία του αυτοκινήτου και να είστε έτοιμος να ελέγξετε ο ίδιος την κατάλληλη απόσταση. Η λειτουργία ελέγχου της απόστασης ανάμεσα στα οχήματα του συστήματος ICC μπορεί να μην καταφέρει να διατηρήσει την επιλεγμένη απόσταση ανάμεσα στα οχήματα (απόσταση από προπορευόμενο όχημα) ή την επιλεγμένη ταχύτητα του αυτοκινήτου κάτω από ορισμένες περιστάσεις.
- Το σύστημα μπορεί να μην ανιχνεύσει το αυτοκίνητο μπροστά σας σε συγκεκριμένες καιρικές συνθήκες και συνθήκες του δρόμου. Για να αποφύγετε ατυχήματα, ποτέ μην χρησιμοποιείτε το σύστημα ICC στις ακόλουθες συνθήκες:
  - Σε δρόμους που υπάρχει πυκνή κίνηση ή κλειστές στροφές.
  - Σε επιφάνειες δρόμου που γλιστρούν, όπως σε πάγο ή χιόνι κλπ.
  - Όταν ο καιρός είναι κακός (βροχή, ομίχλη, χιόνι κλπ).
  - Όταν βροχή, χιόνι ή βρωμιά κολλούν στον αισθητήρα του συστήματος.
  - Σε απότομες κατηφόρες (το αυτοκίνητο μπορεί να πάει πάνω από την ορισμένη ταχύτητα και το συχνό φρενάρισμα μπορεί να έχει σαν αποτέλεσμα την υπερθέρμανση των φρένων).
  - Σε διαδοχικούς ανηφορικούς και κατηφορικούς δρόμους.
  - Όταν οι συνθήκες της κίνησης κάνουν δύσκολη την διατήρηση κατάλληλης απόστασης ανάμεσα στα αυτοκίνητα λόγω συχνής επιβράδυνσης ή επιτάχυνσης.
  - Παρεμβολή από άλλες πηγές ραντάρ.
- Να μην χρησιμοποιείτε το σύστημα ICC εάν ρυμουλκείτε τρέιλερ ή άλλο αυτοκίνητο.

- Σε ορισμένες συνθήκες του δρόμου και της κίνησης, ένα αυτοκίνητο ή αντικείμενο μπορεί απροσδόκητα να μπει μέσα στην ζώνη εντοπισμού του αισθητήρα και να προκαλέσει αυτόματο φρενάρισμα. Μπορεί να χρειαστεί να ελέγξετε την απόσταση από τα άλλα αυτοκίνητα με την χρήση του πεντάλ του γκαζιού. Να είστε πάντα σε εγρήγορση και να αποφύγετε την χρήση του συστήματος ICC όταν δεν συνιστάται σε αυτό το κεφάλαιο με τις προειδοποιήσεις.

Το σύστημα ICC δεν θα εντοπίσει τα ακόλουθα αντικείμενα:

- Σταματημένα και αργά κινούμενα οχήματα.
- Πεζούς ή αντικείμενα στον δρόμο.
- Αυτοκίνητα που έρχονται αντίθετα στην ίδια λωρίδα κυκλοφορίας.
- Μοτοσυκλέτες που κινούνται στην άκρη της λωρίδας κυκλοφορίας.

Οι παρακάτω είναι ορισμένες συνθήκες στις οποίες ο αισθητήρας δεν μπορεί να εντοπίσει σωστά ένα προπορευόμενο όχημα και το σύστημα μπορεί να μην λειτουργήσει σωστά:

- Όταν μειώνεται ο εντοπισμός του αισθητήρα (συνθήκες όπως βροχή, χιόνι, ομίχλη, σκόνη, αμμοθύελλες και νερό που ψεκάζεται από τα κινούμενα αυτοκίνητα).
- Όταν οδηγείτε σε απότομη κατηφόρα ή σε δρόμους με κλειστές στροφές.
- Όταν οδηγείτε σε επιφάνεια δρόμου με σαμαράκια, όπως είναι ένας ανώμαλος βρώμικος δρόμος.
- Εάν βρωμιά, πάγος, χιόνι ή άλλο υλικό καλύπτει την περιοχή του αισθητήρα του ραντάρ.
- Ένα είναι μπροστά και κοντά στο αυτοκίνητο ένα όχημα με περίπλοκο σχήμα, όπως ένα όχημα που τραβάει τρέιλερ ή μία πλατφόρμα.

- Παρεμβολή από άλλες πηγές ραντάρ.
- Όταν το αυτοκίνητό σας ρυμουλκεί τρέιλερ κλπ
- Όταν έχει φορτωθεί υπερβολικά βαρύ φορτίο στο πίσω κάθισμα ή το πορτμπαγκάζ του αυτοκινήτου σας.

Το σύστημα ICC είναι σχεδιασμένο να ελέγχει αυτόματα την λειτουργία του αισθητήρα μέσα στα όρια των περιορισμών του συστήματος.

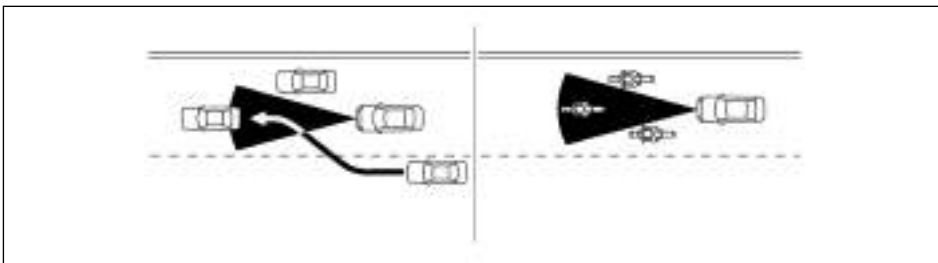

Η ζώνη εντοπισμού του αισθητήρα ραντάρ είναι περιορισμένη. Ένα προπορευόμενο όχημα θα πρέπει να είναι μέσα στην ζώνη εντοπισμού για να διατηρήσει το σύστημα ICC την επιλεγμένη απόσταση ανάμεσα στα οχήματα. Ένα προπορευόμενο όχημα μπορεί να κινηθεί έξω από την ζώνη εντοπισμού λόγω της θέσης του μέσα στην ίδια λωρίδα κυκλοφορίας. Οι μοτοσυκλέτες μπορεί να μην εντοπίζονται στην ίδια λωρίδα κυκλοφορίας μπροστά εάν κινούνται στα άκρα και όχι στην κεντρική γραμμή της λωρίδας. Ένα αυτοκίνητο που εισέρχεται στην λωρίδα μπροστά σας μπορεί να μην εντοπιστεί έως ότου να μπει τελείως μέσα στην λωρίδα.

Εάν συμβεί αυτό, το σύστημα ICC μπορεί να σας προειδοποιήσει αναβοσβήνοντας την ένδειξη του συστήματος και ηχώντας τον βομβητή. Ο οδηγός μπορεί να χρειαστεί να ελέγξει ο ίδιος την κατάλληλη απόσταση από το προπορευόμενο όχημα.

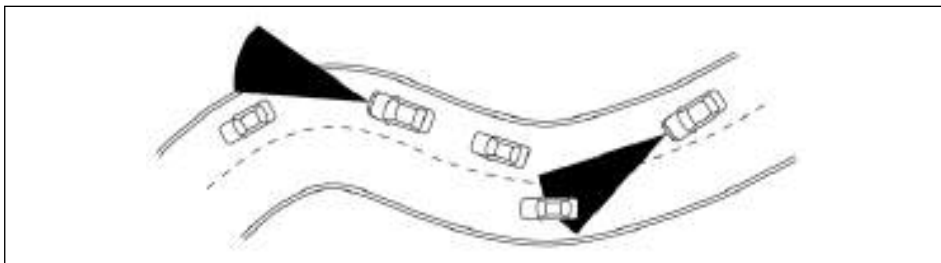

Όταν οδηγείτε σε ορισμένους δρόμους, όπως είναι δρόμοι με συνεχείς στροφές, ορεινούς, με καμπύλες, στενούς ή δρόμους υπό κατασκευή, ο αισθητήρας ραντάρ μπορεί να εντοπίζει αυτοκίνητα σε διαφορετική λωρίδα κυκλοφορίας ή μπορεί προσωρινά να μην εντοπίζει ένα όχημα που προπορεύεται. Αυτό μπορεί να κάνει το σύστημα ICC να επιβραδύνει ή να επιταχύνει το αυτοκίνητο.

Ο εντοπισμός των αυτοκινήτων μπορεί επίσης να επηρεαστεί από την λειτουργία του αυτοκινήτου (χειρισμός του τιμονιού ή θέση κίνησης στην λωρίδα κυκλοφορίας κλπ), ή τις συνθήκες του αυτοκινήτου.

Εάν συμβεί αυτό, το σύστημα ICC μπορεί να σας προειδοποιήσει αναβοσβήνοντας την ένδειξη του συστήματος και ηχώντας τον βομβητή απροσδόκητα. Θα πρέπει να ελέγξετε ο ίδιος την κατάλληλη απόσταση από το προπορευόμενο όχημα.

Το σύστημα ICC (με Υποβοήθηση ProPILOT) χρησιμοποιεί μία μπροστινή κάμερα πολλαπλών αισθητήρων. Οι ακόλουθες είναι ορισμένες συνθήκες στις οποίες η κάμερα μπορεί να μην είναι σε θέση να εντοπίσει ένα όχημα και ο εντοπισμός ενός προπορευόμενου οχήματος μπορεί να καθυστερήσει:

- Φτωχή ορατότητα (συνθήκες όπως βροχή, χιόνι, ομίχλη, σκόνη, αμμοθύελλες και νερό που ψεκάζεται από την κυκλοφορία των άλλων αυτοκινήτων).

Η περιοχή της κάμερας στο παρμπρίζ είναι θαμπή ή καλυμμένη με βρωμιά, σταγόνες νερού, πάγο, χιόνι κλπ.

- Ισχυρό φως (για παράδειγμα το ηλιοβασίλημα ή τα φώτα των αντίθετα κινούμενων αυτοκινήτων) μπαίνει μέσα στην μπροστινή κάμερα.
- Το ισχυρό φως κάνει την περιοχή γύρω από τους πεζούς να κρύβεται στο σκοτάδι δυσχεραίνοντας την ορατότητα.
- Μία ξαφνική αλλαγή στην ένταση του φωτός (για παράδειγμα όταν το αυτοκίνητο μπαίνει ή βγαίνει από ένα τούνελ ή μία σκιασμένη περιοχή ή υπάρχουν αστραπές).

#### Αυτόματη ακύρωση

Οι ακόλουθες είναι συνθήκες στις οποίες το σύστημα ICC μπορεί να είναι προσωρινά μη διαθέσιμο. Σε αυτές τις περιπτώσεις, το σύστημα ICC μπορεί να μην ακυρωθεί και μπορεί να μην έχει την δυνατότητα να διατηρήσει την επιλεγμένη απόσταση από το προπορευόμενο όχημα.

#### Συνθήκη A:

Στις ακόλουθες συνθήκες, το σύστημα ICC ακυρώνεται αυτόματα. Θα ηχησει ένας βομβητής και το

σύστημα δεν θα μπορεί να ρυθμιστεί:

- Οποιαδήποτε πόρτα είναι ανοικτή.
- Δεν είναι δεμένη η ζώνη ασφαλείας του οδηγού.
- Όταν δεν εντοπίζεται αυτοκίνητο μπροστά και το αυτοκίνητό σας κινείται με ταχύτητα κάτω από τα 25 χλμ/ώρα (15 MPH).
- Το αυτοκίνητό σας είναι σταματημένο από το σύστημα ICC για περίπου 3 δευτερόλεπτα ή περισσότερο.
- Όταν ο επιλογέας ταχυτήτων δεν είναι στην θέση D (οδήγηση) ή την λειτουργία αλλαγής με το χέρι.
- Όταν έχει δεθεί το ηλεκτρονικό χειρόφρενο.
- Όταν το ESP είναι απενεργοποιημένο.
- Όταν το IEB εφαρμόσει εντονότερη πέδηση.
- Όταν είναι σε λειτουργία το ESP (συμπεριλαμβανομένου του συστήματος ελέγχου πρόσφυσης).
- Όταν ένας τροχός γλιστρά.
- Όταν η μέτρηση της απόστασης παρεμποδίζεται λόγω προσκόλλησης βρωμιάς ή άλλου υλικού στον αισθητήρα.
- Όταν το σήμα του ραντάρ διακόπτεται προσωρινά.

#### Ενέργεια που πρέπει να κάνετε:

Όταν οι συνθήκες που περιγράφονται παραπάνω έχουν πάψει να ισχύουν, σβήστε το σύστημα χρησιμοποιώντας τον διακόπτη Υποβοήθησης ProPILOT. Ανοίξτε πάλι το σύστημα Υποβοήθησης ProPILOT για να χρησιμοποιήσετε το σύστημα.

#### ΣΗΜΕΙΩΣΗ:

**Όταν το σύστημα ICC έχει ακυρωθεί κάτω από τις ακόλουθες συνθήκες σε στάση, το ηλεκτρονικό χειρόφρενο ενεργοποιείται αυτόματα:**

- Οποιαδήποτε πόρτα είναι ανοικτή.
- Δεν είναι δεμένη η ζώνη ασφαλείας του οδηγού.
- Το αυτοκίνητό σας είναι σταματημένο από το σύστημα ICC για περίπου 3 δευτερόλεπτα ή περισσότερο.
- Όταν ο επιλογέας ταχυτήτων δεν είναι στην θέση D (οδήγηση) ή την λειτουργία αλλαγής με το χέρι.
- Όταν το ESP είναι απενεργοποιημένο.
- Όταν η μέτρηση της απόστασης παρεμποδίζεται λόγω προσκόλλησης βρωμιάς ή άλλου υλικού στον αισθητήρα.
- Όταν το σήμα του ραντάρ διακόπτεται προσωρινά.

#### Συνθήκη B:

Όταν η περιοχή του αισθητήρα του ραντάρ στον μπροστινό προφυλακτήρα είναι καλυμμένη με βρωμιά ή παρεμποδίζεται, καθιστώντας αδύνατο τον εντοπισμό ενός προπορευόμενου αυτοκινήτου, το σύστημα ICC ακυρώνεται αυτόματα.

Ο βομβητής ηχεί και το προειδοποιητικό μήνυμα [Not Available Front Radar Blocked] (μη διαθέσιμο, μπλοκαρισμένο μπροστινό ραντάρ) θα εμφανιστεί στην Οθόνη Πληροφοριών του Αυτοκινήτου.

#### Ενέργεια που πρέπει να κάνετε:

Εάν εμφανιστεί το προειδοποιητικό μήνυμα, παρκάρετε το αυτοκίνητο σε ασφαλές σημείο, βάλτε τον επιλογέα ταχυτήτων στην θέση P (παρκάρισμα) (για τα μοντέλα με κιβώτιο ταχυτήτων Xtronic (CVT) ή τη Νεκρά (N) (για τα μοντέλα με μηχανικό κιβώτιο ταχυτήτων), και σβήστε τον κινητήρα. Όταν το σήμα

του ραντάρ διακόπτεται προσωρινά, καθαρίστε την περιοχή του αισθητήρα στον μπροστινό προφυλακτήρα και βάλτε πάλι μπροστά τον κινητήρα. Εάν το προειδοποιητικό μήνυμα [Unavailable: Front Radar Obstruction] (μη διαθέσιμο, παρεμποδίζεται το μπροστινό ραντάρ) συνεχίσει να εμφανίζεται, ζητήστε τον έλεγχο του συστήματος από εξουσιοδοτημένο συνεργείο Nissan ή εξειδικευμένο συνεργείο.

#### Συνθήκη C:

Όταν οδηγείτε σε δρόμους οι οποίοι είναι περιορισμένοι λόγω κατασκευών ή κτηρίων (για παράδειγμα, μακριές γέφυρες, έρημοι, χιονισμένα πεδία, οδήγηση δίπλα σε ψηλούς τοίχους), το σύστημα μπορεί να εμφανίσει το μήνυμα [Not Available Front Radar Blocked] (μη διαθέσιμο, μπλοκαρισμένο μπροστινό ραντάρ) και ένας βομβητής θα ηχήσει.

#### Ενέργεια που πρέπει να κάνετε:

Όταν οι συνθήκες που αναφέρονται παραπάνω δεν υπάρχουν πλέον, ενεργοποιήστε πάλι το σύστημα.

#### Δυσλειτουργία του συστήματος ICC

Όταν το σύστημα ICC δεν λειτουργεί σωστά, θα απενεργοποιηθεί αυτόματα, θα ηχήσει ένας βομβητής, θα εμφανιστεί το προειδοποιητικό μήνυμα [System Fault See Owner's Manual] (σφάλμα συστήματος δείτε το βιβλίο οδηγιών χρήσης) και θα ανάψει το προειδοποιητικό φως κατάστασης ελέγχου ταχύτητας (κίτρινο).

#### Ενέργεια που πρέπει να κάνετε:

Εάν ανάψει το προειδοποιητικό φως, σταματήστε το αυτοκίνητο σε ασφαλές σημείο. Σβήστε τον κινητήρα και βάλτε τον πάλι μπροστά και ρυθμίστε πάλι το σύστημα ICC. Εάν δεν είναι δυνατό να ρυθμίσετε το σύστημα ή η ένδειξη παραμένει αναμμένη, μπορεί να υπάρχει δυσλειτουργία. Παρά το ότι η κανονική οδήγηση μπορεί να συνεχιστεί, το σύστημα ICC

θα πρέπει να ελεγχθεί από εξουσιοδοτημένο συνεργείο NISSAN ή εξειδικευμένο συνεργείο.

#### Συντήρηση του αισθητήρα ICC

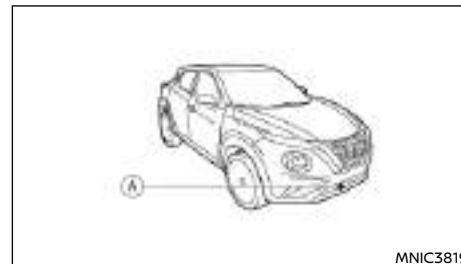

Ο αισθητήρας ραντάρ βρίσκεται στο μπροστινό μέρος του αυτοκινήτου (A).



Χωρίς πλαίσιο

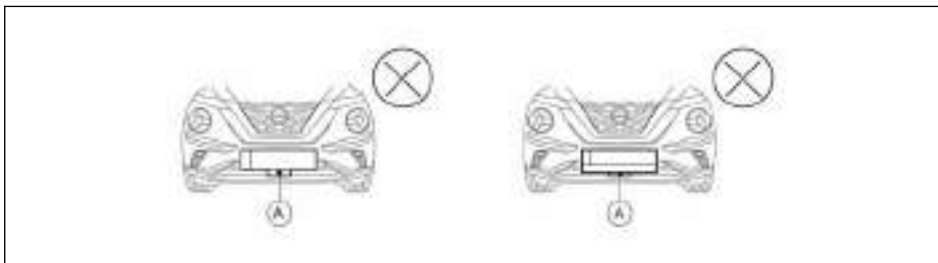

Με πλαίσιο



#### ΠΡΟΕΙΔΟΠΟΙΗΣΗ

- Η Nissan συνιστά να χρησιμοποιείτε μόνο στηρίγματα συγκράτησης πινακίδων κυκλοφορίας χωρίς πλαίσιο.
- Το σύστημα ICC μπορεί να μην δουλεύει σωστά εάν η πινακίδα κυκλοφορίας έχει τοποθετηθεί σε πλαίσιο όπως φαίνεται στην εικόνα.

**Παρακαλούμε να επικοινωνήσετε με εξουσιοδοτημένο συνεργείο Nissan ή εξειδικευμένο συνεργείο για σχετικές συμβουλές.**

Ο αισθητήρας για το σύστημα ICC (A) βρίσκεται πίσω από την κάτω γρίλια του μπροστινού προφυλακτήρα.

Για να διατηρήσετε την σωστή λειτουργία του ICC, βεβαιωθείτε ότι τηρείτε τα ακόλουθα:

- Διατηρείτε την περιοχή του αισθητήρα πάντα καθαρή.

- Να διατηρείτε πάντα καθαρή την περιοχή του αισθητήρα στον μπροστινό προφυλακτήρα.
- Μην χτυπάτε ή κάνετε ζημιά στις περιοχές γύρω από τον αισθητήρα.
- Μην καλύπτετε ή κολλάτε αυτοκόλλητα ή παρόμοια αντικείμενα στον μπροστινό προφυλακτήρα, κοντά στην περιοχή του αισθητήρα. Αυτό μπορεί να προκαλέσει αστοχία ή δυσλειτουργία.
- Μην τοποθετείτε μεταλλικά αντικείμενα κοντά στην περιοχή του αισθητήρα (λασπωτήρες κλπ). Αυτό μπορεί να προκαλέσει αστοχία ή δυσλειτουργία.
- Μην τροποποιείτε, αφαιρείτε ή βάζετε τον μπροστινό προφυλακτήρα. Πριν προσαρμόσετε ή επαναφέρετε τον μπροστινό προφυλακτήρα επικοινωνήστε με ένα εξουσιοδοτημένο συνεργείο NISSAN ή εξειδικευμένο συνεργείο.
- Μην τοποθετείτε την πινακίδα κυκλοφορίας σε πλαίσιο

Πριν προσαρμόσετε ή επαναφέρετε τον μπροστινό προφυλακτήρα, συνιστάται να επισκεφθείτε έναν εξουσιοδοτημένο αντιπρόσωπο NISSAN ή εξειδικευμένο συνεργείο.

Για τους αριθμούς έγκρισης των ραδιοσυχνοτήτων και πληροφορίες, δείτε το «Έγκριση ραδιοσυχνοτήτων» (Σελίδα 352).

Ο αισθητήρας της κάμερας βρίσκεται πάνω από τον εσωτερικό καθρέπτη.

Για να διατηρήσετε την σωστή λειτουργία του συστήματος και να αποτρέψετε την δυσλειτουργία του συστήματος, βεβαιωθείτε ότι τηρείτε τα ακόλουθα:

- Διατηρείτε πάντα καθαρό το παρμπρίζ.
- Μην κολλάτε αυτοκόλλητα (ούτε από διαφανές υλικό) και μην τοποθετείτε αεσουάρ κοντά στην μονάδα της κάμερας.
- Μην τοποθετείτε υλικά που κάνουν αντανάκλαση, όπως λευκό χαρτί ή καθρέπτης, στο ταμπλό των οργάνων. Η αντανάκλαση από το φως του ήλιου μπορεί να επηρεάσει αρνητικά την ικανό-

τητα της μονάδας της κάμερας να εντοπίζει τις διαγραμμίσεις των λωρίδων.

- Μην χτυπάτε ή κάνετε ζημιά στις περιοχές γύρω από την μονάδα της κάμερας. Μην ακουμπάτε τον φακό της κάμερας ή βγάζετε την βίδα που βρίσκεται πάνω στην μονάδα της κάμερας

Εάν η μονάδα της κάμερας πάθει ζημιά λόγω ατυχήματος, συνιστάται να επισκεφθείτε εξουσιοδοτημένο συνεργείο Nissan ή εξειδικευμένο συνεργείο.

## ΥΠΟΒΟΗΘΗΣΗ ΤΙΜΟΝΙΟΥ ΤΗΣ ΥΠΟΒΟΗΘΗΣΗΣ PROPILOT



### ΠΡΟΕΙΔΟΠΟΙΗΣΗ

Εάν δεν ακολουθήσετε τις προειδοποιήσεις και τις οδηγίες για την σωστή χρήση της Υποβοήθησης Τιμονιού θα μπορούσε να προκληθεί σοβαρός τραυματισμός ή θάνατος.

- Η Υποβοήθηση Τιμονιού δεν υποκαθιστά την σωστή διαδικασία οδήγησης και δεν είναι σχεδιασμένη για να διορθώνει την απρόσεκτη οδήγηση. Η Υποβοήθηση Τιμονιού δεν θα στρίψει πάντα το αυτοκίνητο για να το διατηρήσει μέσα στην λωρίδα κυκλοφορίας. Δεν είναι σχεδιασμένο να αποτρέπει την απώλεια του ελέγχου. Είναι ευθύνη του οδηγού να παραμένει σε εγρήγορση, να οδηγεί με ασφάλεια, να διατηρεί το αυτοκίνητο μέσα στην λωρίδα κυκλοφορίας και να έχει συνείδηση του ελέγχου του αυτοκινήτου.
- Επειδή υπάρχει όριο απόδοσης στην ικανότητα της Υποβοήθησης Τιμονιού, ποτέ μην βασίζεστε μόνο στο σύστημα. Η Υποβοήθηση Τιμονιού δεν λειτουργεί σε όλες τις συνθήκες καιρού, κίνησης και δρόμου. Να οδηγείτε πάντα προσεκτικά, να προσέχετε την λειτουργία του αυτοκινήτου και να ελέγχετε ο ίδιοι το αυτοκίνητό σας.

- Η Υποβοήθηση Τιμονιού προορίζεται για χρήση σε ασφαλτοστρωμένους αυτοκινητόδρομους ή τους δρόμους ταχείας κυκλοφορίας με ομαλές (μέτριες) καμπύλες στους οποίους το αντίθετο ρεύμα κυκλοφορίας διαχωρίζεται με μπαριέρα. Για να αποφύγετε τον κίνδυνο ατυχήματος, μην χρησιμοποιείτε αυτό το σύστημα σε τοπικούς δρόμους, ή σε δρόμους που δεν είναι ταχείας κυκλοφορίας.
- Η Υποβοήθηση Τιμονιού στρίβει το αυτοκίνητο μόνο για να διατηρήσει την θέση του στο κέντρο της λωρίδας κυκλοφορίας. Το αυτοκίνητο δεν θα στρίψει για να αποφύγει εμπόδια στο δρόμο μπροστά του ή να αποφύγει άλλο όχημα που κινείται στην λωρίδα σας.
- Είναι ευθύνη του οδηγού να παραμένει σε εγρήγορση, να οδηγεί με ασφάλεια, να διατηρεί το αυτοκίνητο μέσα στην λωρίδα κυκλοφορίας και να έχει συνέχεια τον έλεγχο του αυτοκινήτου. Όταν οδηγείτε να μην παίρνετε ποτέ τα χέρια σας από το τιμόνι. Να διατηρείτε πάντα τα χέρια σας στο τιμόνι και να οδηγείτε το αυτοκίνητο με ασφάλεια.
- Να οδηγείτε πάντα προσεκτικά όταν χρησιμοποιείτε την Υποβοήθηση Τιμονιού. Διαβάστε προσεκτικά για να κατανοήσετε το παρόν βιβλίο πριν χρησιμοποιήσετε Υποβοήθηση τιμονιού. Για να αποφύγετε σοβαρό τραυματισμό ή θάνατο, δεν θα πρέπει να βασίζεστε πάνω στο σύστημα για την αποφυγή ατυχημάτων ή για να ρυθμίσετε η ταχύτητα του αυτοκινήτου σε καταστάσεις ανάγκης. Μην χρησιμοποιείτε την Υποβοήθηση Τιμονιού εκτός εάν οι συνθήκες του δρόμου και της κυκλοφορίας είναι οι κατάλληλες.

## Λειτουργία Υποβοήθησης Τιμονιού της Υποβοήθησης ProPILOT

Η Υποβοήθηση Τιμονιού ελέγχει το σύστημα διεύθυνσης για να σας βοηθήσει να διατηρήσετε το αυτοκίνητο κοντά στο κέντρο της λωρίδας κυκλοφορίας όταν οδηγείτε. Η Υποβοήθηση Τιμονιού συνδυάζεται με το σύστημα του Ευφυούς Cruise Control (ICC). Για πρόσθετες πληροφορίες, δείτε το «Ευφυές Cruise Control (ICC) (αυτοκίνητα με Υποβοήθηση ProPILOT)» (Σελίδα 229).

Η Υποβοήθηση Τιμονιού μπορεί να ενεργοποιηθεί όταν πληρούνται οι ακόλουθες συνθήκες:

- Το σύστημα ICC είναι ενεργοποιημένο και η ταχύτητα είναι ρυθμισμένη.
- Οι διαγραμμίσεις των λωρίδων κυκλοφορίας εντοπίζονται καθαρά και στις δύο πλευρές..
- Εντοπίζεται προπορευόμενο όχημα (όταν το αυτοκίνητο κινείται σε ταχύτητες πάνω από 60 χλμ / ώρα (37 MPH)).
- Ο οδηγός κρατάει το τιμόνι.
- Το αυτοκίνητο κινείται στο κέντρο της λωρίδας κυκλοφορίας.
- Δεν λειτουργούν τα φλας.
- Δεν λειτουργεί ο υαλοκαθαριστήρας του παρμπρίζ στην υψηλή (HI) ταχύτητα (η λειτουργία Υποβοήθησης Τιμονιού απενεργοποιείται όταν ο υαλοκαθαριστήρας λειτουργεί για περίπου 10 δευτερόλεπτα).

## Διακόπτες Υποβοήθησης Τιμονιού Υποβοήθησης ProPILOT

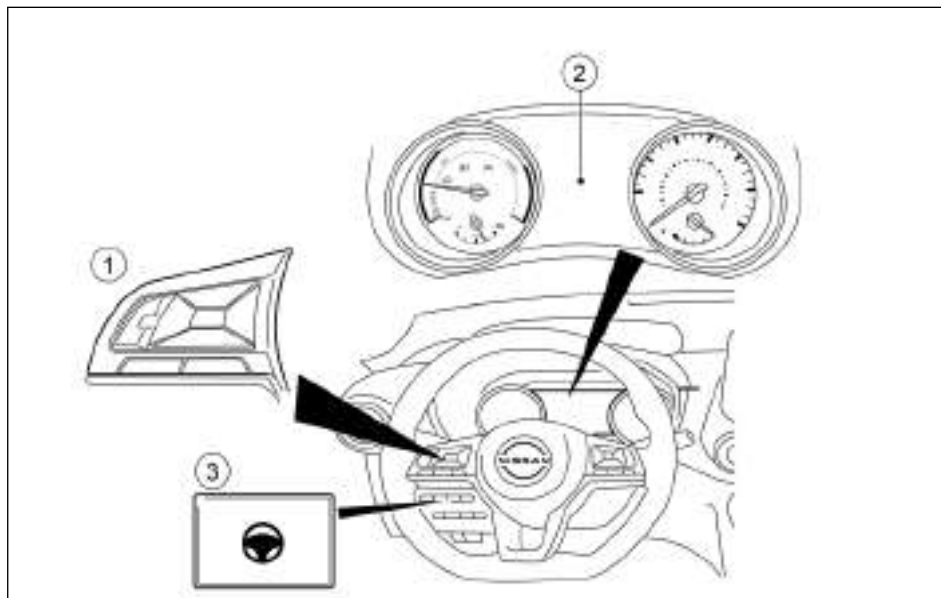

- (1) Χειριστήρια στο τιμόνι (αριστερά)
- (2) Οθόνη Πληροφοριών του Αυτοκινήτου
- (3) Διακόπτης Υποβοήθησης Τιμονιού

Για να ενεργοποιήσετε ή να απενεργοποιήσετε την Υποβοήθηση Τιμονιού, πατήστε τον διακόπτη Υποβοήθησης Τιμονιού στο ταμπλό των οργάνων.

Όταν χρησιμοποιείτε τον διακόπτη στο ταμπλό των οργάνων για να ενεργοποιήσετε και να απενεργοποιήσετε τον διακόπτη, το σύστημα θυμάται την ρύθμιση όταν σβήσετε και βάλετε και πάλι μπρο-

στά τον κινητήρα. Ο διακόπτης πρέπει να πατηθεί και πάλι για να αλλάξετε την ρύθμιση σε ON ή OFF. Ο διακόπτης Υποβοήθησης Τιμονιού αλλάζει την κατάσταση της επιλογής [Steering Assist] που γίνεται από την οθόνη ρυθμίσεων [Settings] στην Οθόνη Πληροφοριών του Αυτοκινήτου.

## Οθόνη και Ενδείξεις Υποβοήθησης Τιμονιού της Υποβοήθησης ProPILOT

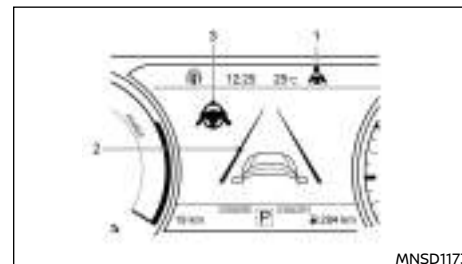

MNSD1173

### 1: Ένδειξη / προειδοποίηση κατάστασης Υποβοήθησης Τιμονιού

Εμφανίζει την κατάσταση της Υποβοήθησης Τιμονιού με το χρώμα της ένδειξης / προειδοποίησης.

- Γκρι: Υποβοήθηση Τιμονιού σε αναμονή
- Πράσινο: Υποβοήθηση Τιμονιού ενεργή
- Κίτρινο: Η Υποβοήθηση Τιμονιού δεν λειτουργεί σωστά
- Κόκκινο: Δεν εντοπίστηκαν χέρια στο τιμόνι

### 2: Ένδειξη διαγράμμισης λωρίδων κυκλοφορίας

Δείχνει εάν το σύστημα εντοπίζει την διαγράμμιση των λωρίδων κυκλοφορίας.

- Γκρι: Δεν εντοπίζονται διαγραμμίσεις λωρίδας
- Πράσινο: Εντοπίζονται διαγραμμίσεις λωρίδας
- Κίτρινο: Εντοπίζεται παρέκκλιση από την λωρίδα κυκλοφορίας.

### 3: Ένδειξη κατάστασης Υποβοήθησης Τιμονιού

Εμφανίζει την κατάσταση της Υποβοήθησης Τιμονιού με το χρώμα της ένδειξης / προειδοποίησης.



- Γκρι: Υποβοήθηση Τιμονιού σε αναμονή
- Πράσινο: Υποβοήθηση Τιμονιού ενεργή

Όταν η Υποβοήθηση Τιμονιού είναι σε λειτουργία, η ένδειξη κατάστασης της Υποβοήθησης Τιμονιού (1) και η ένδειξη διαγράμμισης λωρίδας κυκλοφορίας στην Οθόνη Πληροφοριών Αυτοκινήτου (2) γίνονται πράσινες.

Όταν η Υποβοήθηση Τιμονιού είναι σε κατάσταση αναμονής, η ένδειξη κατάστασης της Υποβοήθησης Τιμονιού (1) και η ένδειξη διαγράμμισης λωρίδας κυκλοφορίας (3) στην Οθόνη Πληροφοριών Αυτοκινήτου γίνονται γκρι. Εάν η Υποβοήθηση Τιμονιού έχει απενεργοποιηθεί αυτόματα καθώς οι συνθήκες για την ενεργοποίηση δεν πληρούνται πλέον, θα ηχηθεί ένας διπλός βομβητής.

#### Υποβοήθηση ProPILOT Ευφυής Παρέμβαση Λωρίδας (ILI)

Όταν μία καμπύλη ή ένα ισχυρό ρεύμα διασταυρούμενου αέρα υπερβαίνει τις ικανότητες της Υποβοήθησης Τιμονιού και το αυτοκίνητό σας πλησιάζει είτε την αριστερή είτε την δεξιά πλευρά της λωρίδας κυκλοφορίας, το τιμόνι δονείται, ηχεί ένας προειδοποιητικός βομβητής και το ενδεικτικό φως ILI (κίτρινο) αναβοσβήνει στο ταμπλό των οργάνων για να προειδοποιήσει τον οδηγό. Στην συνέχεια το σύστημα ILI εφαρμόζει αυτόματα τα φρένα για μία σύντομη χρονική περίοδο για να βοηθήσει τον οδηγό να αποφύγει την απόκλιση από την λωρίδα και να επαναφέρει το αυτοκίνητο στο κέντρο της λωρίδας κυκλοφορίας. Η ενέργεια αυτή προστίθεται σε οποιαδήποτε ενέργειες της Υποβοήθησης Τιμονιού. Για επιπλέον πληροφορίες, δείτε το «Υποβοήθηση Ευφυής Παρέμβαση Λωρίδας ProPILOT» (Σελίδα 257).

#### Εντοπισμός χεριών στο τιμόνι

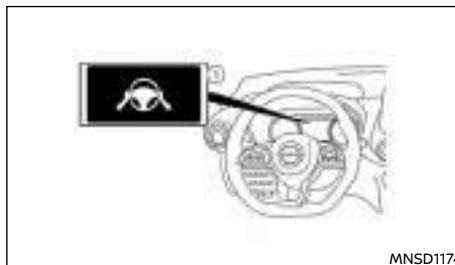

Όταν ενεργοποιείται η Υποβοήθηση Τιμονιού, παρακολουθεί τον χειρισμό του τιμονιού από τον οδηγό.

Εάν δεν γίνεται χειρισμός του τιμονιού από τον οδηγό ή ο οδηγός πάρει τα χέρια του από το τιμόνι για μία χρονική περίοδο, εμφανίζεται η προειδοποίηση (1) στην Οθόνη Πληροφοριών του Αυτοκινήτου.

Εάν ο οδηγός δεν χειριστεί το τιμόνι μετά την εμφάνιση της προειδοποίησης, ηχεί μία προειδοποίηση και ανάβει η προειδοποίηση στην Οθόνη Πληροφοριών του Αυτοκινήτου. Στην συνέχεια γίνεται μία γρήγορη εφαρμογή των φρένων για να ζητηθεί από τον οδηγό να αναλάβει ξανά τον έλεγχο του αυτοκινήτου.

Εάν ο οδηγός δεν ανταποκριθεί, η Υποβοήθηση ProPILOT ανάβει τα αλάρμ για επιβραδύνει το αυτοκίνητο σε πλήρη στάση.

Ο οδηγός μπορεί να ακυρώσει την επιβράδυνση οποιαδήποτε στιγμή, στρίβοντας, φρενάροντας, επιταχύνοντας ή με τον χειρισμό του διακόπτη Υποβοήθησης ProPILOT.



#### ΠΡΟΕΙΔΟΠΟΙΗΣΗ

**Η Υποβοήθηση Τιμονιού δεν είναι ένα σύστημα για να κάνετε οδήγηση χωρίς να κρατάτε το τιμόνι. Να διατηρείτε πάντα τα χέρια σας στο τιμόνι και να οδηγείτε το αυτοκίνητο με ασφάλεια. Εάν δεν το κάνετε, μπορεί να προκληθεί ατύχημα με σοβαρό τραυματισμό ή θάνατο.**

#### ΣΗΜΕΙΩΣΗ:

**Εάν ο οδηγός ακουμπήσει απαλά το τιμόνι (αντί να το κρατάει σταθερά), η Υποβοήθηση Τιμονιού μπορεί να μην εντοπίζει τον χειρισμό του τιμονιού και να εμφανιστεί η προειδοποίηση. Όταν ο οδηγός κρατάει ή χειρίζεται το τιμόνι και πάλι, η προειδοποίηση σβήνει και η Υποβοήθηση Τιμονιού επανέρχεται αυτόματα.**

#### Ενεργοποίηση / Απενεργοποίηση της Υποβοήθησης Τιμονιού:

Χρησιμοποιήστε τις ακόλουθες μεθόδους για να ενεργοποιήσετε ή να απενεργοποιήσετε την Υποβοήθηση Τιμονιού.

#### Διακόπτης Υποβοήθησης ProPILOT στο τιμόνι:

Πατήστε τον διακόπτη Υποβοήθησης ProPILOT. Αυτό θα βάλει το ICC και την Υποβοήθηση Τιμονιού σε κατάσταση αναμονής και οι εικόνες Υποβοήθησης Τιμονιού θα εμφανιστούν γκρι. Σημειώστε ότι η Υποβοήθηση Τιμονιού μπορεί να είναι ήδη ενεργή, ανάλογα με τις ρυθμίσεις στο μενού ρυθμίσεων. Αυτές οι ρυθμίσεις διατηρούνται όταν σβήσετε και βάλετε πάλι μπροστά τον κινητήρα.

Μετά πατήστε <SET> στην δεξιά πλευρά του τιμονιού για να ορίσετε την ταχύτητα στο cruise control. Όταν το σύστημα εντοπίζει ορατές διαγραμμίσεις λωρίδων, οι εικόνες Υποβοήθησης Τιμονιού θα γίνουν πράσινες και το σύστημα Υποβοήθησης Τιμονιού θα γίνει ενεργό.

### Διακόπτης Υποβοήθησης Τιμονιού:

Για να ενεργοποιήσετε ή να απενεργοποιήσετε την Υποβοήθηση Τιμονιού, πατήστε τον διακόπτη της Υποβοήθησης Τιμονιού στο ταμπλό των οργάνων.

### ΣΗΜΕΙΩΣΗ

- Όταν ο διακόπτης της Υποβοήθησης Τιμονιού χρησιμοποιείται για να ενεργοποιήσετε / απενεργοποιήσετε το σύστημα, το σύστημα θυμάται την ρύθμιση όταν σβήσετε και βάλετε πάλι μπροστά τον κινητήρα. Ο διακόπτης θα πρέπει να πατηθεί πάλι για να αλλάξετε την ρύθμιση στο ON ή το OFF.
- Ο διακόπτης της Υποβοήθησης Τιμονιού αλλάζει την κατάσταση της επιλογής [Steering Assist] που έχει γίνει στο μενού [Settings] της Οθόνης Πληροφοριών του Αυτοκινήτου.

### Καθορισμός στην Οθόνη Πληροφοριών Αυτοκινήτου

1. Πατήστε τα κουμπιά ◀ ή ▶ στην αριστερή πλευρά του τιμονιού έως ότου να εμφανιστεί το μενού [Settings] στην Οθόνη Πληροφοριών του Αυτοκινήτου και μετά πατήστε το κουμπί <OK>.
2. Χρησιμοποιήστε τα κουμπιά ▲ και ▼ στο τιμόνι για να τονίσετε το [Driver Assistance] και πατήστε το κουμπί <OK>.
3. Με τονισμένο το [Steering Assist] πατήστε το <OK> για να αλλάξετε την κατάσταση της Υποβοήθησης Τιμονιού.  
Μία ένδειξη σας δείχνει ότι έχει επιλεγεί η Υποβοήθηση Τιμονιού.

### ΣΗΜΕΙΩΣΗ

- Όταν εμφανίζεται η οθόνη Υποβοήθησης Τιμονιού στην Οθόνη Πληροφοριών του Αυτοκινήτου, πατήστε το κουμπί <OK> στο τιμόνι για να εμφανιστεί το μενού ρύθμισης [Driving Aids].
- Όταν ενεργοποιείτε / απενεργοποιείτε το σύστημα μέσω της Οθόνης Πληροφοριών του Αυ-

τοκινήτου ή όταν πατάτε τον διακόπτη Υποβοήθησης Τιμονιού, το σύστημα διατηρεί τις παρούσες ρυθμίσεις ακόμη και εάν σβήσετε και βάλετε πάλι μπροστά τον κινητήρα.

### Περιορισμοί της Υποβοήθησης Τιμονιού



#### ΠΡΟΕΙΔΟΠΟΙΗΣΗ

- Στις ακόλουθες περιστάσεις, η κάμερα μπορεί να μην εντοπίζει τις διαγραμμίσεις των λωρίδων σωστά και η Υποβοήθηση Τιμονιού μπορεί να μην λειτουργήσει σωστά:
  - Όταν οδηγείτε σε δρόμους όπου υπάρχουν πολλαπλές διαγραμμίσεις παράλληλων λωρίδων, διαγραμμίσεις που έχουν ξεθωριάσει ή δεν είναι καθαρά βαμμένες, διαγραμμίσεις λωρίδων που δεν είναι στάνταρ ή διαγραμμίσεις λωρίδων που είναι καλυμμένες με νερό, βρωμιά, χιόνι κλπ.
  - Όταν οδηγείτε σε δρόμους με διακοπτόμενες διαγραμμίσεις λωρίδων κυκλοφορίας.
  - Όταν οδηγείτε σε δρόμους με πλάτος λωρίδων που ανοίγει ή κλείνει.
  - Όταν οδηγείτε σε δρόμους που υπάρχουν πολλαπλές γραμμές ή διαγραμμίσεις που δεν είναι ξεκαθαρές λόγω κατασκευής του δρόμου.
  - Όταν οδηγείτε σε δρόμους όπου υπάρχουν αντικείμενα με έντονη αντανάκλαση, όπως είναι οι σκιές, χιόνι, νερό, αυλάκια τροχών, σημεία ενώσεων ή γραμμές που παραμένουν μετά από έργα στον δρόμο (η Υποβοήθηση Τιμονιού θα μπορούσε να εντοπίζει αυτά τα στοιχεία σαν διαγραμμίσεις λωρίδων κυκλοφορίας).
  - Όταν οδηγείτε σε δρόμους όπου η λωρίδα κυκλοφορίας ενώνεται ή διακλαδώνεται.
  - Όταν οι λωρίδες κυκλοφορίας είναι πολύ στενές ή πολύ φαρδιές.

- Μην χρησιμοποιείτε την Υποβοήθηση Τιμονιού στις ακόλουθες συνθήκες επειδή το σύστημα μπορεί να μην εντοπίζει σωστά τις διαγραμμίσεις των λωρίδων. Εάν το κάνετε μπορεί να προκληθεί απώλεια του ελέγχου του αυτοκινήτου και να προκληθεί ατύχημα.
  - Όταν ο καιρός είναι κακός (βροχή, ομίχλη, χιόνι, σκόνη κλπ).
  - Όταν βροχή, χιόνι, άμμος κλπ εκτινάσσονται από τους τροχούς των άλλων αυτοκινήτων.
  - Όταν βρωμιά, λάδι, πάγος, χιόνι, νερό ή άλλα αντικείμενα κολλήσουν στην μονάδα της κάμερας.
  - Όταν οι φακοί της μονάδας της κάμερας είναι θαμπόι.
  - Όταν ισχυρό φως (για παράδειγμα το φως του ήλιου ή τα μεγάλα φώτα των αντίθετα κινούμενων αυτοκινήτων) πέφτουν πάνω στην κάμερα.
  - Όταν οι προβολείς δεν είναι λαμπεροί λόγω βρωμιάς στους φακούς ή όταν οι προβολείς είναι σβηστοί σε τούνελ ή στο σκοτάδι.
  - Όταν προκύψει μία ξαφνική αλλαγή στην ένταση του φωτός (για παράδειγμα, όταν το αυτοκίνητο μπαίνει ή βγαίνει σε ένα τούνελ ή κάτω από μία γέφυρα).
  - Όταν οδηγείτε σε δρόμους όπου η λωρίδα κυκλοφορίας ενώνεται ή διακλαδώνεται ή όταν υπάρχουν προσωρινές διαγραμμίσεις λόγω έργων στον δρόμο.
  - Όταν η λωρίδα κλείνει λόγω έργων στον δρόμο.
  - Όταν οδηγείτε σε δρόμους με σαμαράκια, όπως είναι οι ανώμαλοι βρωμικοί δρόμοι.
  - Όταν οδηγείτε σε απότομες καμπύλες ή σε δρόμους με διαδοχικές στροφές.
  - Όταν οδηγείτε σε επαναλαμβανόμενους ανηφορικούς ή κατηφορικούς δρόμους.

- Μην χρησιμοποιείτε την Υποβοήθηση Τιμονιού στις ακόλουθες συνθήκες καθώς το σύστημα δεν θα λειτουργήσει σωστά.
  - Όταν οδηγείτε με ένα λάστιχο που δεν είναι μέσα στις κανονικές συνθήκες ελαστικών (για παράδειγμα, φθορά ελαστικών, λάθος πίεση ελαστικού, τοποθέτηση ρεζέρβας, αλυσίδες χιονιού, τροχοί που δεν είναι στάνταρ).
  - Όταν το αυτοκίνητο είναι εξοπλισμένο με φρένα ή μέρη ανάρτησης που δεν είναι τα κανονικά.
  - Όταν ένα αντικείμενο όπως είναι ένα αυτοκόλλητο ή φορτίο εμποδίζει την κάμερα.
  - Όταν εξαιρετικά βιαιές αποσκευές έχουν φορτωθεί στο πίσω κάθισμα ή το πορτ-μπραγκάξ του αυτοκινήτου σας.
  - Όταν υπερβάνεται η ικανότητα φόρτωσης του αυτοκινήτου.
  - Όταν ρυμουλκείτε τρέιλερ ή άλλο όχημα.
- Οι υπερβολικοί θόρυβοι μπορεί να παρεμβληθούν με τον ήχο του προειδοποιητικού βομβητή και να μην ακουστεί ο ήχος μπιπ.
- Για να δουλέψει σωστά το σύστημα Υποβοήθησης ProPILOT, θα πρέπει να είναι καθαρό το παρμπρίζ μπροστά από την κάμερα. Θα πρέπει να χρησιμοποιούνται υαλοκαθαριστήρες σωστού μεγέθους για να βοηθήσουν να παραμείνει καθαρό το παρμπρίζ. Θα πρέπει να χρησιμοποιούνται μόνο γνήσιοι υαλοκαθαριστήρες της NISSAN ή ισάξιοι, που να είναι ειδικά σχεδιασμένοι για χρήση στο αυτοκίνητό σας. Συνιστάται να επισκέπτεστε ένα εξουσιοδοτημένο συνεργείο Nissan ή εξειδικευμένο συνεργείο για να πάρετε τα σωστά ανταλλακτικά για το αυτοκίνητό σας.

Υποβοήθηση Τιμονιού σε προσωρινή αναμονή

#### Αυτόματη κατάσταση αναμονής λόγω της λειτουργίας της οδήγησης:

Όταν ο οδηγός ενεργοποιήσει το φλας η Υποβοήθηση Τιμονιού μπάνει προσωρινά σε κατάσταση αναμονής. (Η Υποβοήθηση Τιμονιού ξεκινάει και πάλι αυτόματα όταν πληρούνται και πάλι οι συνθήκες λειτουργίας).

#### Αυτόματη αναμονή:

Στις παρακάτω περιπτώσεις, εμφανίζεται ένα προειδοποιητικό μήνυμα μαζί με ένα βομβητή και η Υποβοήθηση Τιμονιού τοποθετείται σε προσωρινή λειτουργία αναμονής. (Η Υποβοήθηση Τιμονιού ξεκινάει και πάλι αυτόματα όταν πληρούνται και πάλι οι συνθήκες λειτουργίας).

- Όταν η παρούσα λωρίδα κυκλοφορίας είναι πολύ στενή για να λειτουργήσει.
- Όταν μία γωνία είναι πολύ κλειστή και το αυτοκίνητο δεν μπορεί να μείνει στην λωρίδα κυκλοφορίας.
- Όταν οι διαγραμμίσεις των λωρίδων κυκλοφορίας και στις δύο πλευρές δεν εντοπίζονται πλέον.
- Όταν δεν εντοπίζεται όχημα μπροστά σας κάτω από τα περίπου 60 χλμ/ώρα (37 MPH).
- - Όταν δυνατό φως μπάνει στην μονάδα της κάμερας (για παράδειγμα, το φως μπάνει κατευθείαν στο μπροστινό μέρος του αυτοκινήτου το ξημέρωμα ή το ηλιοβασίλεμα).
- - Όταν η θερμοκρασία της κάμερας είναι πολύ υψηλή.

Ακύρωση Υποβοήθησης Τιμονιού

Κάτω από τις ακόλουθες συνθήκες, η Υποβοήθηση Τιμονιού ακυρώνεται και η ένδειξη κατάστασης της Υποβοήθησης Τιμονιού και η ένδειξη Υποβοήθησης Τιμονιού σβήνουν:

- Όταν εμφανίζονται ασυνήθιστες διαγραμμίσεις λωρίδων κυκλοφορίας στην λωρίδα κατεύθυνσής σας ή όταν η διαγράμμιση της λωρίδας δεν μπορεί να εντοπιστεί σωστά για ορισμένο χρόνο λόγω συγκεκριμένων συνθηκών (για παράδειγμα, ίχνος στο χιόνι, αντανάκλαση φωτός μία βροχερή ημέρα, η παρουσία διάφορων ασαφών διαγραμμίσεων λωρίδων.
- Όταν λειτουργεί ο υαλοκαθαριστήρας του παρμπρίζ στην υψηλή (HI) ταχύτητα (η Υποβοήθηση Τιμονιού απενεργοποιείται όταν ο καθαριστήρας λειτουργεί για περισσότερα από περίπου 10 δευτερόλεπτα).

#### Ενέργεια που πρέπει να κάνετε:

Όταν οι συνθήκες που αναφέρονται πιο πάνω δεν είναι πια παρούσες, ενεργοποιήστε και πάλι το σύστημα της Υποβοήθησης Τιμονιού χρησιμοποιώντας το κουμπί Υποβοήθησης Τιμονιού στα ταμπλό των οργάνων.

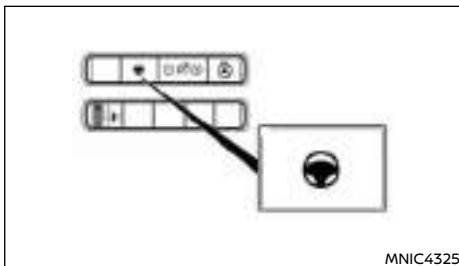

Η Υποβοήθηση Τιμονιού δεν λειτουργεί σωστά

Όταν το σύστημα δεν λειτουργεί σωστά, απενεργοποιείται αυτόματα. Το προειδοποιητικό φως κατάστασης Υποβοήθησης Τιμονιού ανάβει (κίτρινο) και ένα προειδοποιητικό μήνυμα εμφανίζεται στην οθόνη πληροφοριών του αυτοκινήτου. Μπορεί να ακουστεί ένας βομβητής ανάλογα με την κατάσταση.

#### Ενέργεια που πρέπει να κάνετε:

Σταματήστε το αυτοκίνητο σε ασφαλές σημείο, βάλτε το αυτοκίνητο στην θέση P (παρκάρισμα), σβήστε και βάλτε πάλι μπροστά τον κινητήρα, συνεχίστε την οδήγηση, βεβαιωθείτε ότι η Υποβοήθηση Τιμονιού είναι ενεργή χρησιμοποιώντας το κουμπί της Υποβοήθησης Τιμονιού στο ταμπλό των οργάνων ή το μενού ρυθμίσεων για να κάνετε πάλι τους ορισμούς στο σύστημα Ευφυούς Cruise Control. Εάν η προειδοποίηση αυτή (κίτρινη) συνεχίσει να ανάβει, η Υποβοήθηση Τιμονιού μπορεί να μην λειτουργεί σωστά. Αν και το αυτοκίνητο συνεχίζει να μπορεί να οδηγηθεί κάτω από φυσιολογικές συνθήκες, ζητήστε τον έλεγχό του από εξουσιοδοτημένο συνεργείο NISSAN ή εξειδικευμένο συνεργείο.

#### Συντήρηση Υποβοήθησης Τιμονιού

Ο αισθητήρας της κάμερας βρίσκεται πάνω από τον εσωτερικό καθρέπτη.

Για να διατηρήσετε την σωστή λειτουργία του συστήματος και να αποτρέψετε την δυσλειτουργία του, βεβαιωθείτε ότι τηρείτε τα ακόλουθα:

- Διατηρείτε πάντα καθαρό το παρμπρίζ.
- Μην κολλάτε αυτοκόλλητα (ούτε από διαφανές υλικό) και μην τοποθετείτε αξεσουάρ κοντά στην μονάδα της κάμερας.
- Μην τοποθετείτε υλικά που κάνουν αντανάκλαση, όπως λευκό χαρτί ή καθρέπτης, στο ταμπλό των οργάνων. Η αντανάκλαση από το φως του ήλιου μπορεί να επηρεάσει δυσμενώς την ικανότητα της μονάδας της κάμερας να εντοπίζει τις διαγραμμίσεις των λωρίδων.
- Μην χτυπάτε ή κάνετε ζημιά στις περιοχές γύρω από την μονάδα της κάμερας. Μην ακουμπάτε τον φακό της κάμερας ή βγάζετε την βίδα που βρίσκεται πάνω στην μονάδα της κάμερας.

Εάν η μονάδα της κάμερας πάθει ζημιά λόγω ατυχήματος, συνιστάται να επισκεφθείτε εξουσιοδοτημένο συνεργείο Nissan ή εξειδικευμένο συνεργείο.

#### ΥΠΟΒΟΗΘΗΣΗ PROPILOT ΛΕΙΤΟΥΡΓΙΑ ΣΥΜΒΑΤΙΚΟΥ CRUISE CONTROL (σταθερή ταχύτητα)

#### ΣΗΜΕΙΩΣΗ:

Η Υποβοήθηση ProPILOT δεν παρέχει προειδοποιήσεις προσέγγισης, αυτόματο φρενάρισμα ή υποβοήθηση τιμονιού στην λειτουργία συμβατικού Cruise Control (σταθερή ταχύτητα).

Αυτή η λειτουργία σας επιτρέπει την οδήγηση με ταχύτητα πάνω από τα περίπου 30 χιλιόμετρα την ώρα (20 MPH) χωρίς να κρατάτε το πόδι σας πάνω

στο πεντάλ του γκαζιού.



#### ΠΡΟΕΙΔΟΠΟΙΗΣΗ

- Στην λειτουργία του συμβατικού Cruise Control (σταθερή ταχύτητα), δεν θα ηχήσει προειδοποιητικός βομβητής για να σας προειδοποιήσει εάν είστε πολύ κοντά στο προπορευόμενο αυτοκίνητο καθώς ούτε η παρουσία αυτοκινήτου μπροστά ούτε και η απόσταση από αυτοκίνητο σε αυτοκίνητο ανιχνεύονται.
- Δώστε ιδιαίτερη προσοχή στην απόσταση ανάμεσα στο αυτοκίνητό σας και την απόσταση του προπορευόμενου αυτοκινήτου. Σε διαφορετική περίπτωση μπορεί να υπάρξει σύγκρουση.
- Να επιβεβαιώνετε πάντα την ρύθμιση στην οθόνη του συστήματος ICC.
- Μην χρησιμοποιείτε την λειτουργία συμβατικού Cruise Control (σταθερή ταχύτητα) όταν οδηγείτε στις ακόλουθες συνθήκες.
  - Όταν δεν είναι δυνατό να διατηρήσετε το αυτοκίνητο σε καθορισμένη ταχύτητα.
  - Σε μεγάλη κίνηση ή σε κίνηση που ποικίλει σε ταχύτητα.
  - Σε δρόμους με διαδοχικές στροφές ή σε ορεινούς δρόμους.
  - Σε δρόμους που γλιστρούν (βροχή, χιόνι, πάγος κλπ).
  - Σε περιοχές με πολύ αέρα.
- Σε διαφορετική περίπτωση μπορεί να χάσετε τον έλεγχο του αυτοκινήτου και να προκληθεί ατύχημα.

## ΔΙΑΚΟΠΤΕΣ ΥΠΟΒΟΗΘΗΣΗΣ PROPILOT ΣΥΜΒΑΤΙΚΗΣ ΛΕΙΤΟΥΡΓΙΑΣ CRUISE CONTROL (σταθερή ταχύτητα)



1. Διακόπτης <RES/+>:  
Επαναφέρει την ορισμένη ταχύτητα ή αυξάνει την ταχύτητα σταδιακά.
2. Διακόπτης <CANCEL> (ακύρωση):  
Απενεργοποιεί το σύστημα χωρίς να διαγράψει την καθορισμένη ταχύτητα.
3. Διακόπτης <SET/+>:  
Ορίζει την επιθυμητή ταχύτητα οδήγησης και μειώνει την ταχύτητα σταδιακά.
4. Διακόπτης Υποβοήθησης ProPILOT:  
Κύριος διακόπτης για την ενεργοποίηση του συστήματος.

## ΘΘΟΝΗ ΚΑΙ ΕΝΔΕΙΞΙΣ ΥΠΟΒΟΗΘΗΣΗΣ PROPILOT ΛΕΙΤΟΥΡΓΙΑΣ ΣΥΜΒΑΤΙΚΟΥ CRUISE CONTROL (σταθερή ταχύτητα)

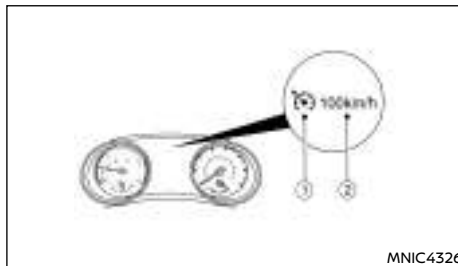

Η οθόνη βρίσκεται στην Οθόνη Πληροφοριών του Αυτοκινήτου.

1. Ένδειξη Cruise:  
Η ένδειξη αυτή εμφανίζει την κατάσταση του συστήματος ICC ανάλογα με το χρώμα.
  - Ένδειξη ενεργού συστήματος cruise control (γκρι):  
Δείχνει ότι ο διακόπτης ICC είναι στο ON.
  - Ένδειξη SET Cruise Control (πράσινο):  
Δείχνει ότι έχει καθοριστεί η ταχύτητα οδήγησης.
  - Προειδοποίηση cruise control (κίτρινο):  
Δείχνει ότι υπάρχει μία δυσλειτουργία στην Συμβατική λειτουργία του Cruise Control (σταθερή ταχύτητα) του συστήματος ICC.
2. Ένδειξη καθορισμένης ταχύτητας αυτοκινήτου:  
Δείχνει την καθορισμένη ταχύτητα του αυτοκινήτου.
  - Γκρι: cruise control σε αναμονή
  - Πράσινο: cruise control ενεργό.

## ΧΕΙΡΙΣΜΟΣ ΥΠΟΒΟΗΘΗΣΗΣ PROPILOT ΛΕΙΤΟΥΡΓΙΑ ΣΥΜΒΑΤΙΚΟΥ CRUISE CONTROL (σταθερή ταχύτητα)

Για να ανοίξετε την λειτουργία του συμβατικού Cruise Control (σταθερή ταχύτητα), πατήστε και κρατήστε τον διακόπτη Υποβοήθησης ProPILOT για περισσότερο από περίπου 1,5 δευτερόλεπτο.

Όταν πατήσετε τον μπλε διακόπτη Υποβοήθησης ProPILOT, εμφανίζονται στην οθόνη πληροφορίες του αυτοκινήτου η οθόνη και οι ενδείξεις της Υποβοήθησης ProPILOT. Εάν κρατήσετε τον διακόπτη Υποβοήθησης ProPILOT για περισσότερο από το περίπου 1,5 δευτερόλεπτο, η ένδειξη του συστήματος Υποβοήθησης ProPILOT θα σβήσει. Εμφανίζεται η ένδειξη του cruise control. Μπορείτε να ορίσετε την ταχύτητα οδήγησης που θέλετε. Πατώντας πάλι τον διακόπτη Υποβοήθησης ProPILOT θα σβήσει τελείως το σύστημα. Όταν ο διακόπτης της μίζας τοποθετηθεί στην θέση OFF, το σύστημα αυτόματα σβήνει κι αυτό.

Για να χρησιμοποιήσετε το σύστημα ICC και πάλι, πατήστε γρήγορα και αφήστε τον κύριο διακόπτη Υποβοήθησης ProPILOT (λειτουργία ελέγχου απόστασης ανάμεσα στα οχήματα) ή πατήστε και κρατήστε τον (λειτουργία συμβατικού Cruise Control) και πάλι για να το ανοίξετε

### ΠΡΟΣΟΧΗ

**Για να μην ενεργοποιηθεί κατά λάθος το Cruise Control, βεβαιωθείτε ότι έχετε κλείσει τον διακόπτη Υποβοήθησης ProPILOT όταν δεν χρησιμοποιείτε το σύστημα Cruise control.**

Για να ορίσετε την ταχύτητα οδήγησης, επιταχύνετε το αυτοκίνητό σας στην ταχύτητα που θέλετε, πατήστε τον διακόπτη <SET-> και αφήστε τον. (Το χρώμα του δείκτη cruise αλλάζει σε πράσινο και ανάβει η ένδειξη της καθορισμένης ταχύτητας του αυτοκινήτου). Άρτε το πόδι σας από το γκάτζι. Το αυτοκι-

νητό σας θα διατηρήσει την καθορισμένη ταχύτητα.

- Για να προσπεράσετε άλλο αυτοκίνητο, πατήστε το πεντάλ του γκαζιού. Όταν αφήσετε το πεντάλ, το αυτοκίνητο θα επιστρέψει στην προηγούμενως καθορισμένη ταχύτητα.
- Το αυτοκίνητο μπορεί να μην διατηρήσει την καθορισμένη ταχύτητα όταν κατεβαίνετε ή ανεβαίνετε απότομους λόφους. Εάν αυτό συμβαίνει, διατηρήστε την ταχύτητα του αυτοκινήτου εσείς.

Για να ακυρώσετε την καθορισμένη ταχύτητα, χρησιμοποιήστε μία από τις παρακάτω μεθόδους:

- Πατήστε τον διακόπτη ακύρωσης <CANCEL>. Η ένδειξη ταχύτητας του αυτοκινήτου θα σβήσει.
- Πατήστε ελαφρά το πεντάλ του φρένου. Η ένδειξη ταχύτητας του αυτοκινήτου θα σβήσει.
- Μπορείτε επίσης να σβήσετε τελείως την Υποβοήθηση ProPILOT. Σβήστε τον διακόπτη Υποβοήθησης ProPILOT. Οι ενδείξεις του cruise control και η ένδειξη καθορισμένης ταχύτητας θα σβήσουν.

Για να καθορίσετε μία πιο γρήγορη ταχύτητα, χρησιμοποιήστε μία από τις παρακάτω τρεις μεθόδους:

- Πατήστε το πεντάλ του γκαζιού. Όταν το αυτοκίνητο φτάσει την ταχύτητα που θέλετε, πατήστε και αφήστε τον διακόπτη <SET/->.
- Πατήστε και κρατήστε τον διακόπτη <SET/+>. Όταν το αυτοκίνητο φτάσει στην ταχύτητα που θέλετε, αφήστε τον διακόπτη.
- Πατήστε και μετά αφήστε γρήγορα τον διακόπτη <SET/+>. Κάθε φορά που το κάνετε αυτό, η καθορισμένη ταχύτητα θα αυξηθεί κατά περίπου 1 χλμ/ώρα (1 MPH).

Για να καθορίσετε μία πιο αργή ταχύτητα, χρησιμοποιήστε μία από τις παρακάτω τρεις μεθόδους:

- Πατήστε ελαφρά το πεντάλ του φρένου. Όταν το αυτοκίνητο φτάσει την ταχύτητα που θέλετε, πατήστε και αφήστε τον διακόπτη <SET/->.
- Πατήστε και κρατήστε τον διακόπτη <SET/->.

Όταν το αυτοκίνητο χαμηλώσει στην ταχύτητα που θέλετε, αφήστε τον διακόπτη.

- Πατήστε και μετά αφήστε γρήγορα τον διακόπτη <SET/->. Κάθε φορά που το κάνετε αυτό, η καθορισμένη ταχύτητα θα μειωθεί κατά περίπου 1 χλμ/ώρα (1 MPH).

Για να επαναφέρετε την καθορισμένη ταχύτητα, πατήστε και αφήστε τον διακόπτη <SET/+>. Το αυτοκίνητο θα επανέλθει στην τελευταία καθορισμένη ταχύτητα οδήγησης όταν η ταχύτητα του αυτοκινήτου είναι πάνω από 30 χλμ/ώρα (20 MPH).

### Σύστημα Προσωρινά μη διαθέσιμο

Στις ακόλουθες περιπτώσεις, ηχεί ένας βομβητής και ο έλεγχος ακυρώνεται αυτόματα.

- Όταν ο επιλογέας ταχυτήτων δεν είναι στην θέση D (οδήγηση).
- Όταν έχετε δέσει το χειρόφρενο.
- Όταν το VDC/ ESP (μαζί με το σύστημα ελέγχου πρόσφυσης) είναι σε λειτουργία
- Όταν το σύστημα VDC/ ESP είναι σβηστό
- Όταν ένας τροχός γλιστρά.



### Ενέργεια που πρέπει να κάνετε:

Εάν το φως της ένδειξης του cruise control αλλάξει σε κίτρινο (προειδοποίηση cruise control), παρκάρετε το αυτοκίνητο σε ασφαλές σημείο. Σβήστε τον κινητήρα, βάλτε τον πάλι μπροστά και συνεχίστε την οδήγηση ρυθμίζοντας ξανά το σύστημα.

Εάν δεν είναι δυνατό να ρυθμίσετε το σύστημα ή η ένδειξη παραμένει αναμμένη, μπορεί να δηλώνει ότι το σύστημα δεν λειτουργεί σωστά. Αν και το αυτοκίνητο συνεχίζει να μπορεί να οδηγηθεί κάτω από φυσιολογικές συνθήκες, ζητήστε τον έλεγχο του Συνιστάται να επισκεφθείτε ένα εξουσιοδοτημένο συνεργείο NISSAN για αυτή την υπηρεσία.

## ΠΕΡΙΟΡΙΣΤΗΣ ΤΑΧΥΤΗΤΑΣ ΥΠΟΒΟΗΘΗΣΗΣ PROPILOT (όπου υπάρχει)

Ο περιοριστής ταχύτητας σας επιτρέπει να ρυθμίσετε το όριο ταχύτητας του αυτοκινήτου που θέλετε. Όταν ο περιοριστής ταχύτητας είναι ενεργοποιημένος, ο οδηγός μπορεί να φρενάρει και να επιταχύνει αλλά το αυτοκίνητο δεν θα υπερβεί το καθορισμένο όριο.

Όταν το αυτοκίνητο φτάσει στην καθορισμένη ταχύτητα ή εάν το καθορισμένο όριο ταχύτητας είναι χαμηλότερο από την πραγματική ταχύτητα του αυτοκινήτου, το πεντάλ του γκαζιού δεν θα δουλεύει έως ότου η ταχύτητα του αυτοκινήτου να πέσει κάτω από καθορισμένο όριο ταχύτητας.

Όταν η πραγματική ταχύτητα του αυτοκινήτου υπερβεί την καθορισμένη ταχύτητα, θα ακουστεί μία ηχητική προειδοποίηση για λίγο αφού έχει γίνει υπέρβαση της καθορισμένης ταχύτητας και δεν έχει ανιχνευτεί παρέμβαση του οδηγού.

Όταν λειτουργεί ο περιοριστής ταχύτητας δεν μπορεί να λειτουργήσει το Cruise Control.



### ΠΡΟΕΙΔΟΠΟΙΗΣΗ

- Ο περιοριστής ταχύτητας δεν θα φρενάρει αυτόματα το αυτοκίνητο στο καθορισμένο όριο ταχύτητας.
- Να τηρείτε πάντα τα όρια ταχύτητας. Μην καθορίζετε την ταχύτητα πάνω από αυτά.
- Να επιβεβαιώνετε πάντα την κατάσταση ρύθμισης του περιοριστή ταχύτητας στην Οθόνη Πληροφοριών του Αυτοκινήτου.
- Όταν ο περιοριστής ταχύτητας είναι ρυθμισμένος, αποφύγετε την απότομη επιτάχυνση για να φτάσετε το καθορισμένο όριο, ώστε να διασφαλιστεί ότι το σύστημα θα περιορίσει την ταχύτητα του αυτοκινήτου σωστά.

- Όταν χρησιμοποιούνται πρόσθετα πατάκια στο πάτωμα του αυτοκινήτου, βεβαιωθείτε ότι έχουν ασφαλιστεί σωστά και ότι δεν μπορούν να εμπλακούν στο πεντάλ του γκαζιού. Τα πατάκια που δεν έχουν τοποθετηθεί σωστά στο αυτοκίνητο μπορεί να εμποδίσουν την σωστή λειτουργία του περιοριστή ταχύτητας.

Οι διακόπτες λειτουργίας του περιοριστή ταχύτητας βρίσκονται στο τιμόνι (δεξιά πλευρά).

Η κατάσταση λειτουργίας του περιοριστή ταχύτητας εμφανίζεται στο πάνω μέρος της Οθόνης Πληροφοριών του Αυτοκινήτου. Για λεπτομέρειες δείτε το «Οθόνη Πληροφοριών Αυτοκινήτου» (Σελίδα 81).

### Λειτουργία Περιοριστή Ταχύτητας Υποβοήθησης ProPILOT

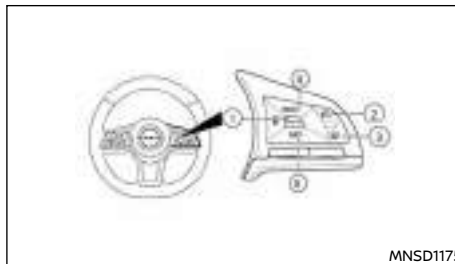

MNSD1175

- (1) Διακόπτης <CANCEL>
- (A) Διακόπτης <RES+> (επαναφορά)
- (B) Διακόπτης <SET-> (ορισμός)
- (2) Κύριο διακόπτης ON/OFF περιοριστή ταχύτητας
- (3) Διακόπτης Υποβοήθησης ProPILOT

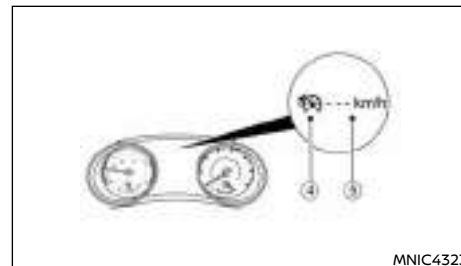

MNIC4323

### Πριν ορίσετε ταχύτητα

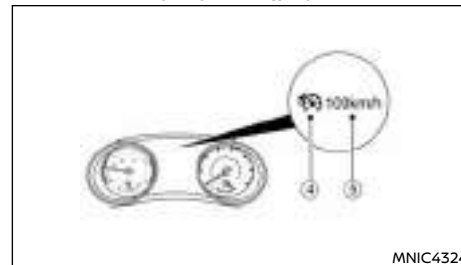

MNIC4324

### Αφού ορίσετε ταχύτητα

- (4) Σύμβολο περιοριστή ταχύτητας
- (5) Τιμή καθορισμένης ταχύτητας

### Ενεργοποίηση του περιοριστή ταχύτητας

Μπορείτε να ενεργοποιήσετε τον περιοριστή ταχύτητας αφού έχετε βάλει μπροστά τον κινητήρα ή ενώ οδηγείτε.

Πατήστε τον κύριο διακόπτη του περιοριστή ταχύτητας "ON/OFF" (2). Το σύμβολο του περιοριστή ταχύτητας (4) και η τιμή της καθορισμένης ταχύτητας (5) θα ανάψουν στην Οθόνη Πληροφοριών του Αυτοκινήτου στην Οθόνη Πληροφοριών του Αυτοκινήτου.

## ΣΗΜΕΙΩΣΗ

Ενεργοποιώντας το Περιοριστή ταχύτητας θα ενεργοποιηθεί και η Ευφυής Παρέμβαση Λωρίδας (ILI) και η Παρέμβαση Τυφλού Σημείου ταυτόχρονα, υπό την προϋπόθεση ότι αυτά τα συστήματα είναι ενεργοποιημένα στο μενού [Driver Assistance] (βοήθεια στον οδηγό) στην οθόνη πληροφοριών αυτοκινήτου. Για επιπλέον πληροφορίες δείτε το «Υποβοήθηση ProPILOT σύστημα Ευφυούς Παρέμβασης Λωρίδας» (Σελίδα 257) και «Σύστημα BSW / Ευφυές Σύστημα Παρέμβασης Τυφλού Σημείου (όπου υπάρχει)» (Σελίδα 204).

### Θέτοντας το όριο ταχύτητας:

Πατήστε τον διακόπτη <SET> προς τα κάτω

Το όριο ταχύτητας θα οριστεί στην παρούσα ταχύτητα. Όταν οδηγείτε με κάτω από τα 30 χλμ/ώρα (20 MPH), ο περιοριστής ταχύτητας θα οριστεί στην ελάχιστη δυνατή ταχύτητα των 30 χλμ/ώρα (20 MPH).

Όταν έχει καθοριστεί το όριο ταχύτητας, το σύμβολο του περιοριστή ταχύτητας (4) και η τιμή της καθορισμένης ταχύτητας (5) θα γίνουν πράσινα.

### Αλλάζοντας ένα όριο ταχύτητας:

Χρησιμοποιείτε οποιαδήποτε από τις ακόλουθες λειτουργίες για να αλλάξετε ένα ενεργό όριο ταχύτητας:

- Πατήστε και απελευθερώστε τον διακόπτη <RES> ή τον διακόπτη <SET>. Κάθε φορά που το κάνετε αυτό, η καθορισμένη ταχύτητα θα αυξηθεί ή θα μειωθεί κατά περίπου 1 χλμ/ώρα ή 1 MPH
- Πατήστε και κρατήστε τον διακόπτη <RES+> ή τον διακόπτη <SET>. Η καθορισμένη ταχύτητα θα αυξηθεί ή μειωθεί στο επόμενο πολλαπλάσιο των 5 χλμ/ώρα (5 MPH) και μετά σε βήματα των 5 χλμ/ώρα (5 MPH).

Η τιμή της νέας καθορισμένης ταχύτητας (5) θα εμφανιστεί στην οθόνη πληροφοριών του αυτοκινήτου.

Όταν η πραγματική ταχύτητα του αυτοκινήτου υπερβεί την καθορισμένη ταχύτητα, θα ακουστεί μία ηχητική προειδοποίηση για λίγο αφού έχει γίνει υπέρβαση της καθορισμένης ταχύτητας και δεν έχει ανιχνευτεί παρέμβαση του οδηγού.

### Ακυρώνοντας ένα όριο ταχύτητας

Για να ακυρώσετε ένα καθορισμένο όριο ταχύτητας, πατήστε τον διακόπτη <CANCEL>. Το σύμβολο του περιοριστή ταχύτητας (4) και η τιμή καθορισμένης ταχύτητας (5) θα σβήσουν από την οθόνη πληροφοριών αυτοκινήτου.

Επίσης είναι δυνατό να προσπεράσετε τον περιοριστή ταχύτητας πατώντας τελείως το πεντάλ του γκαζιού πέρα από το σημείο αντίστασης.



### ΠΡΟΕΙΔΟΠΟΙΗΣΗ

- Το αυτοκίνητο μπορεί να επιταχύνει όταν ακυρωθεί ο περιοριστής ταχύτητας.
- Όταν χρησιμοποιούνται πρόσθετα πατάκια στο πάτωμα του αυτοκινήτου, βεβαιωθείτε ότι έχουν ασφαλιστεί σωστά και ότι δεν μπορούν να εμπλακούν στο πεντάλ του γκαζιού. Τα πατάκια που δεν έχουν τοποθετηθεί σωστά στο αυτοκίνητο μπορεί να εμποδίσουν την σωστή λειτουργία του περιοριστή ταχύτητας.

Πατήστε τελείως το πεντάλ του γκαζιού πέρα από το σημείο αντίστασης. Ο περιοριστής ταχύτητας θα ανασταλεί για να σας επιτραπεί να οδηγήσετε πάνω από την καθορισμένη ταχύτητα. Η τιμή της καθορισμένης ταχύτητας (5) θα αναβοσβήσει και θα ακουστεί έναν προειδοποιητικός βομβητής. Ο περιοριστής ταχύτητας θα επανέλθει αυτόματα όταν η ταχύτητα του αυτοκινήτου πέσει κάτω από το καθορισμένο όριο.

### Επαναφέροντας ένα προηγούμενως καθορισμένο όριο ταχύτητας

Εάν ένα καθορισμένο όριο ταχύτητας έχει ακυρωθεί, η τελευταία καθορισμένη ταχύτητα θα αποθηκευτεί στην μνήμη του περιοριστή ταχύτητας.

Το όριο ταχύτητας μπορεί να ενεργοποιηθεί και πάλι πατώντας τον διακόπτη RES (A) προς τα επάνω. Εάν η παρούσα ταχύτητα του αυτοκινήτου είναι μεγαλύτερη από την ταχύτητα που είχε καθοριστεί πριν, το πεντάλ του γκαζιού δεν θα λειτουργήσει και η τιμή της καθορισμένης ταχύτητας (5) θα αναβοσβήσει έως ότου η ταχύτητα του αυτοκινήτου να πέσει κάτω από το καθορισμένο όριο ταχύτητας.

Όταν η πραγματική ταχύτητα του αυτοκινήτου υπερβεί την καθορισμένη ταχύτητα θα ακουστεί μία ηχητική προειδοποίηση για λίγη ώρα από την στιγμή που έχετε υπερβεί το όριο ταχύτητας και εφόσον δεν έχει ανιχνευτεί παρέμβαση του οδηγού.

### Κλείνοντας τον περιοριστή ταχύτητας

Το σύστημα του περιοριστή ταχύτητας θα κλείσει όταν κάνετε μία από τις ακόλουθες ενέργειες:

- Πατήστε τον κύριο διακόπτη «ON/OFF». Το σύμβολο του περιοριστή ταχύτητας (4) και η τιμή της καθορισμένης ταχύτητας (5) στην Οθόνη Πληροφοριών Αυτοκινήτου θα σβήσουν.
- Πατήστε τον μπλε διακόπτη Υποβοήθησης ProPILOT ON/OFF. Οι πληροφορίες του περιοριστή ταχύτητας στην Οθόνη Πληροφοριών του Αυτοκινήτου θα αντικατασταθούν από τις πληροφορίες της Υποβοήθησης ProPILOT. Για λεπτομέρειες, δείτε το «Υποβοήθηση ProPILOT (όπου υπάρχει)» (Σελίδα 229).
- Όταν το αυτοκίνητο είναι σταματημένο και ο διακόπτης της μίζας έχει τοποθετηθεί στην θέση OFF.

**Κλείνοντας τον περιοριστή ταχύτητας θα διαγραφεί η μνήμη των καθορισμένων ορίων ταχύτητας.**



### Δυσλειτουργία του Περιοριστή Ταχύτητας:

Εάν ο περιοριστής ταχύτητας δεν λειτουργεί κανονικά, το σύμβολο του (4) στην Οθόνη Πληροφοριών Αυτοκινήτου θα αναβοσβήνει.

Απενεργοποιήστε τον περιοριστή ταχύτητας πατώντας τον κύριο διακόπτη του "ON/OFF" (3) και ζητήστε τον έλεγχο του συστήματος από εξουσιοδοτημένο συνεργείο Nissan ή εξειδικευμένο συνεργείο.

### ΥΠΟΒΟΗΘΗΣΗ PROPILOT ΣΥΣΤΗΜΑ ΠΡΟΕΙΔΟΠΟΙΗΣΗΣ ΑΛΛΑΓΗΣ ΛΩΡΙΔΑΣ (LDW)

Το σύστημα Προειδοποίησης Αλλαγής Λωρίδας (LDW) θα λειτουργήσει όταν το αυτοκίνητο κινείται πάνω από τις ακόλουθες ταχύτητες και μόνο όταν οι διαγραμμίσεις των λωρίδων είναι ευκρινείς στον δρόμο

- Για την Ευρώπη:  
60 χλμ/ώρα (37 MPH)
- Εκτός Ευρώπης:  
70 χλμ/ώρα (45 MPH)

Το σύστημα LDW παρακολουθεί τις διαγραμμίσεις των λωρίδων στην λωρίδα που κινήσετε χρησιμοποιώντας την μονάδα της κάμερας που βρίσκεται πάνω από τον εσωτερικό καθρέπτη.

Το σύστημα LDW προειδοποιεί τον οδηγό με μία ένδειξη LDW στην Οθόνη Πληροφοριών του Αυτοκινήτου, δόνηση του τιμονιού και έναν βομβητή (μόνο όταν η Υποβοήθηση Τιμονιού είναι ενεργή), ότι το αυτοκίνητο αρχίζει να αφήνει την λωρίδα στην οποία κινείται.

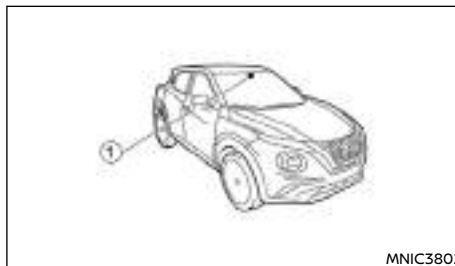

MNIC3802



### ΠΡΟΕΙΔΟΠΟΙΗΣΗ

**Το σύστημα LDW είναι μόνο μία μονάδα προειδοποίησης για να πληροφορήσει τον οδηγό ότι υπάρχει πιθανή αδόκητη απόκλιση από την λωρίδα του. Δεν θα στρίψει το τιμόνι και δεν θα αποτρέψει την απώλεια ελέγχου του αυτοκινήτου. Είναι ευθύνη του οδηγού να παραμένει σε εγρήγορση, να οδηγεί με ασφάλεια, να διατηρεί το αυτοκίνητο μέσα στην λωρίδα κυκλοφορίας και να έχει συνέχεια τον έλεγχο του αυτοκινήτου. Εάν δεν μπορείτε να λειτουργήσετε το αυτοκίνητο σύμφωνα με αυτούς τους περιορισμούς, θα μπορούσε να προκληθεί σοβαρός τραυματισμός ή θάνατος..**

### Λειτουργία συστήματος LDW Υποβοήθησης PROPILOT

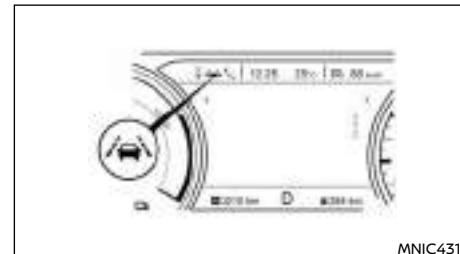

MNIC4319

### Ένδειξη LDW

Το σύστημα LDW παρέχει μία λειτουργία προειδοποίησης για την αλλαγή της λωρίδας κυκλοφορίας όταν το αυτοκίνητο κινείται με ταχύτητες των περίπου 60 χλμ/ώρα (37 MPH) και πάνω (για την Ευρώπη) ή των περίπου 70 χλμ/ώρα (45 MPH) (εκτός Ευρώπης) και είναι καθαρές οι διαγραμμίσεις των λωρίδων.

Όταν το αυτοκίνητο πλησιάσει είτε την αριστερή είτε την δεξιά πλευρά της λωρίδας κίνησης, θα υπάρξει δόνηση στο τιμόνι, θα ηχηθεί ένας βομβητής (μόνο όταν είναι ενεργή η Υποβοήθηση Τιμονιού) και θα αναβοσβήνει η ένδειξη LDW στην Οθόνη Πληροφοριών του Αυτοκινήτου για να τον οδηγήσει. Η λειτουργία της προειδοποίησης θα σταματήσει όταν το αυτοκίνητο επιστρέψει μέσα στις γραμμές της λωρίδας κυκλοφορίας.

### Ενεργοποιώντας και Απενεργοποιώντας το σύστημα LDW

Μπορείτε να ενεργοποιήσετε και να απενεργοποιήσετε το σύστημα LDW χρησιμοποιώντας το μενού ρυθμίσεων [Settings] στην Οθόνη Πληροφοριών Αυτοκινήτου.

Για λεπτομέρειες δείτε το «Οθόνη Πληροφοριών Αυτοκινήτου» (Σελίδα 81).

1. Στο μενού ρυθμίσεων [Settings], επιλέξτε το στοιχείο [Driver Assistance] (βοήθεια στον οδηγό).
2. Επιλέξτε το υπομενού [Lane] (λωρίδα) πατώντας <OK>.
3. Ένα ενδεικτικό δίπλα στο [Lane Departure Warning] (προειδοποίηση αλλαγής λωρίδας) δείχνει ότι το σύστημα είναι ενεργό.

#### ΣΗΜΕΙΩΣΗ

Εάν απενεργοποιήσετε το σύστημα LDW χρησιμοποιώντας το μενού ρυθμίσεων [Settings], το σύστημα θα παραμείνει κλειστό την επόμενη φορά που θα βάλετε μπροστά τον κινητήρα του αυτοκινήτου.



#### ΠΡΟΕΙΔΟΠΟΙΗΣΗ

Παρακάτω αναφέρονται οι περιορισμοί του συστήματος για το σύστημα της Προειδοποίησης Αλλαγής Λωρίδας (LDW). Εάν δεν χειριστείτε το αυτοκίνητο σύμφωνα με αυτούς τους περιορισμούς του συστήματος θα μπορούσε να προκληθεί σοβαρός τραυματισμός ή θάνατος.

- Το σύστημα δεν θα λειτουργήσει σε ταχύτητες κάτω από τα περίπου 60 χλμ/ώρα (37 MPH) για την Ευρώπη ή 70 χλμ/ώρα (45 MPH) εκτός Ευρώπης ή όταν δεν μπορεί να εντοπίσει την διαγράμμιση των λωρίδων κυκλοφορίας.
- Ο υπερβολικός θόρυβος θα παρεμβληθεί με τον ήχο του προειδοποιητικού βομβητή και μπορεί να μην ακούσετε τον βομβητή.
- Μην χρησιμοποιείτε το σύστημα LDW κάτω από τις ακόλουθες συνθήκες καθώς μπορεί να μην λειτουργήσει σωστά:
  - Όταν ο καιρός είναι κακός (βροχή, ομίχλη, χιόνι κλπ).

- Όταν οδηγείτε σε δρόμους που γλιστρούν, όπως πάνω σε πάγο ή σε χιόνι.
- Όταν οδηγείτε σε δρόμους με πολλές στροφές ή ανομοιόμορφους.
- Όταν η λωρίδα κυκλοφορίας στενεύει λόγω εργασιών στον δρόμο.
- Όταν οδηγείτε σε παρακάμψεις ή προσωρινές λωρίδες.
- Όταν οδηγείτε σε δρόμους όπου η λωρίδα κυκλοφορίας είναι πολύ στενή.
- Όταν οδηγείτε χωρίς τις κανονικές συνθήκες ελαστικών (για παράδειγμα, φθορά ελαστικών χαμηλή πίεση ελαστικών, τοποθέτηση ρεζέρβας, αλυσίδες χιονιού, τροχοί που δεν είναι οι στάνταρ).
- Όταν το αυτοκίνητο είναι εξοπλισμένο με εξαρτήματα φρένων ή ανάρτηση που δεν είναι τα στάνταρ.
- Όταν ρυμουλκείτε τρέιλερ ή άλλο όχημα.
- Το σύστημα μπορεί να μην λειτουργήσει σωστά κάτω από τις ακόλουθες συνθήκες:
  - Σε δρόμους όπου υπάρχουν πολλές παράλληλες γραμμές, όταν οι γραμμές των λωρίδων είναι ξεφτισμένες ή δεν είναι ξεκάθαρες, όταν οι γραμμές των λωρίδων είναι κίτρινες, όταν οι γραμμές των λωρίδων δεν είναι οι κανονικές ή είναι καλυμμένες με νερό, βρωμιά, χιόνι κλπ.
  - Σε δρόμους όπου δεν είναι συνεχείς οι γραμμές των λωρίδων αλλά αυτές συνεχίζουν να μπορούν να ανιχνευτούν.
  - Σε δρόμους όπου υπάρχουν απότομες καμπύλες.
  - Σε δρόμο όπου υπάρχουν αντικείμενα που δημιουργούν έντονη αντίθεση όπως σκιές, χιόνι, νερό, σημάδια τροχών, ραφές ή γραμμές που παραμένουν μετά από έργα

στον δρόμο. (Το σύστημα LDW θα μπορούσε να ανιχνεύσει αυτά τα στοιχεία ως γραμμές λωρίδων).

- Σε δρόμους όπου οι γραμμές πορείας συμπτύσσονται ή χωρίζουν.
- Όταν η κατεύθυνση κίνησης του οχήματος δεν ευθυγραμμίζεται με τις γραμμές των λωρίδων.
- Όταν κινηστεί κοντά στο προπορευόμενο όχημα, πράγμα που εμποδίζει την ακτίνα ανίχνευσης της κάμερας εντοπισμού λωρίδας.
- Όταν βροχή, χιόνι, βρωμιά ή αντικείμενα είναι κολλημένα στο παρμπρίζ μπροστά μονάδα της κάμερας για την λωρίδα κυκλοφορίας.
- Όταν οι προβολείς δεν είναι έντονοι λόγω βρωμιάς στους φακούς ή λανθασμένης ρύθμισης δέσμης προβολών.
- Όταν δυνατό φως μπαίνει από την μονάδα της κάμερας για την λωρίδα κυκλοφορίας. (Για παράδειγμα, το φως πέφτει κατευθείαν πάνω στο εμπρός μέρος του αυτοκινήτου το ξημέρωμα ή το ηλιοβασίλεμα).
- Όταν υπάρξει απότομη αλλαγή στις συνθήκες φωτισμού. (Για παράδειγμα, όταν το αυτοκίνητο μπει ή βγει σε τούνελ ή κάτω από μία γέφυρα)

#### Κατάσταση προσωρινής απενεργοποίησης LDW

Εάν το αυτοκίνητο ήταν παρκαρισμένο κατευθείαν στον ήλιο σε συνθήκες υψηλής θερμοκρασίας (πάνω από τους περίπου 40°C (104°F)) και το ξεκινήσατε μετά, το σύστημα LDW μπορεί να απενεργοποιηθεί αυτόματα, να αναβοσβήσει η ένδειξη LDW και να εμφανιστεί το μήνυμα [Not available: High Cabin Temperature] (μη διαθέσιμο, υψηλή θερμοκρασία

καρμίνας επιβατών) στην Οθόνη Πληροφοριών του Αυτοκινήτου.

Όταν η εσωτερική θερμοκρασία μειωθεί το σύστημα LDW θα επανέλθει αυτόματα σε λειτουργία.

Το σύστημα LDW δεν είναι σχεδιασμένο για να προειδοποιεί στις ακόλουθες συνθήκες:

- Όταν χειρίζεστε το φλας και αλλάζετε λωρίδα κυκλοφορίας στην κατεύθυνση του φλας. (Το σύστημα LDW θα γίνει και ξανά ενεργό περίπου δύο δευτερόλεπτα αφού σβήσει το φλας).
- Όταν η ταχύτητα του αυτοκινήτου μειωθεί σε λιγότερο από τα περίπου 60 χλμ/ώρα (37 MPH) (για την Ευρώπη) ή τα 70 χλμ/ώρα (45 MPH) (εκτός Ευρώπης).

Όταν θα έχουν ολοκληρωθεί οι παραπάνω συνθήκες και πληρούνται οι συνθήκες λειτουργίας, το σύστημα LDW θα επανέλθει.

### Δυσλειτουργία LDW

Όταν το σύστημα LDW δεν λειτουργεί σωστά, θα απενεργοποιηθεί αυτόματα και θα εμφανιστεί το μήνυμα [System Fault] (σφάλμα συστήματος) στην Οθόνη Πληροφοριών του Αυτοκινήτου. Εάν εμφανιστεί αυτό το μήνυμα, βγείτε από τον δρόμο σε ασφαλές σημείο, σβήστε και βάλτε πάλι μπροστά τον κινητήρα. Εάν το μήνυμα [System Fault] συνεχίσει να εμφανίζεται στην Οθόνη Πληροφοριών του Αυτοκινήτου, ζητήστε τον έλεγχο του συστήματος LDW από εξουσιοδοτημένο συνεργείο Nissan ή εξειδικευμένο συνεργείο.

### Συντήρηση της κάμερας πολλαπλής ανίχνευσης

Η μονάδα της κάμερας (1) για το σύστημα LDW βρίσκεται μπροστά από τον εσωτερικό καθρέπτη. Για να διατηρήσετε την σωστή λειτουργία του συστήματος LDW και να συνεχιστεί η καλή λειτουργία του, βεβαιωθείτε ότι τηρείτε τα ακόλουθα:

- Διατηρείτε πάντα το παρμπρίζ καθαρό.
- Μην κολλάτε αυτοκόλλητα (ούτε από διαφανές υλικό) και μην τοποθετείτε αεραυτά κοντά στην μονάδα της κάμερας.
- Μην τοποθετείτε υλικά που κάνουν αντανάκλαση, όπως λευκό χαρτί ή καθρέπτης, στο ταμπλό των οργάνων. Η αντανάκλαση του φωτός του ήλιου μπορεί να επηρεάσει την ικανότητα ανίχνευσης της μονάδας της κάμερας.
- Μην χτυπάτε ή κάνετε ζημιά στις περιοχές γύρω από την μονάδα της κάμερας. Μην ακουμπάτε τον φακό της κάμερας ή βγάξετε την βίδα που βρίσκεται πάνω στην μονάδα της κάμερας. Εάν η κάμερα πάθει ζημιά λόγω ατυχήματος, αποσπαστείτε σε εξουσιοδοτημένο συνεργείο Nissan ή εξειδικευμένο συνεργείο.

### ΥΠΟΒΟΗΘΗΣΗ ΠΡΟΠΙΛΟΤ ΣΥΣΤΗΜΑ ΕΥΦΥΟΥΣ ΠΑΡΕΜΒΑΣΗΣ ΛΩΡΙΔΑΣ

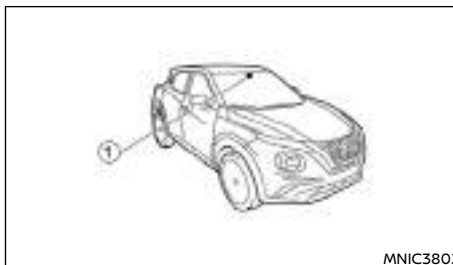

### ΠΡΟΕΙΔΟΠΟΙΗΣΗ

Εάν δεν μπορέσετε να ακολουθήσετε τις προειδοποιήσεις και οδηγίες για την σωστή χρήση του συστήματος Ευφυούς Παρέμβασης Λωρίδας (ILI) θα μπορούσε να προκληθεί σοβαρός τραυματισμός ή θάνατος.

- Το σύστημα ILI δεν θα στρίψει το αυτοκίνητο ή θα αποτρέψει την απώλεια του ελέγχου. Είναι ευθύνη του οδηγού να παραμένει σε εγρήγορση, να οδηγεί με ασφάλεια, να διατηρεί το αυτοκίνητο μέσα στην λωρίδα κυκλοφορίας και να έχει συνέχεια τον έλεγχο του αυτοκινήτου.
- Το σύστημα ILI κατά κύριο λόγο προορίζεται για χρήση σε καλά δομημένους αυτοκινητόδρομους ή δρόμους ταχείας κυκλοφορίας. Μπορεί να μην εντοπίσει την διαγράμμιση των λωρίδων σε συγκεκριμένους δρόμους, σε συγκεκριμένο καιρό ή συνθήκες οδήγησης.

Το σύστημα ILI θα πρέπει να ενεργοποιείται με τον διακόπτη Υποβοήθησης ΠροΠΙΛΟΤ κάθε φορά που βάζετε τον διακόπτη της μίζας στην θέση ON.

Το σύστημα Προειδοποίησης Αλλαγής Λωρίδας (ILI) θα λειτουργήσει όταν το αυτοκίνητο κινείται πάνω από τις ακόλουθες ταχύτητες και μόνο όταν οι διαγράμμισεις των λωρίδων είναι ευκρινείς στον δρόμο:

- Για την Ευρώπη:  
Κατά προσέγγιση ταχύτητα στα 60 χλμ/ώρα (37 MPH)
- Εκτός Ευρώπης:  
περίπου 70 χλμ/ώρα (45 MPH)

Το σύστημα ILI προειδοποιεί τον οδηγό όταν το αυτοκίνητο έχει αφήσει το κέντρο της λωρίδας κυκλοφορίας, με ένα ενδεικτικό φως ILI στην Οθόνη

## Λειτουργία της Ευφυούς Παρέμβασης Λωρίδας (ILI) του Συστήματος Υποβοήθησης ProPILOT

Πληροφοριών του Αυτοκινήτου, έναν βομβητή (μόνο όταν είναι ενεργή η Υποβοήθηση Τιμονιού) και δόνηση του τιμονιού. Το σύστημα βοηθάει τον οδηγό να αποφύγει την αλλαγή λωρίδας και να επαναφέρει το αυτοκίνητο στο κέντρο της λωρίδας κυκλοφορίας εφαρμόζοντας τα φρένα στους αριστερούς ή τους δεξιούς τροχούς μεμονωμένα (για μία σύντομη χρονική περίοδο).

Το σύστημα ILI παρακολουθεί τις διαγραμμίσεις των λωρίδων στην λωρίδα που κινήστε χρησιμοποιώντας την μονάδα της κάμερας (1) που βρίσκεται πάνω από τον εσωτερικό καθρέπτη.

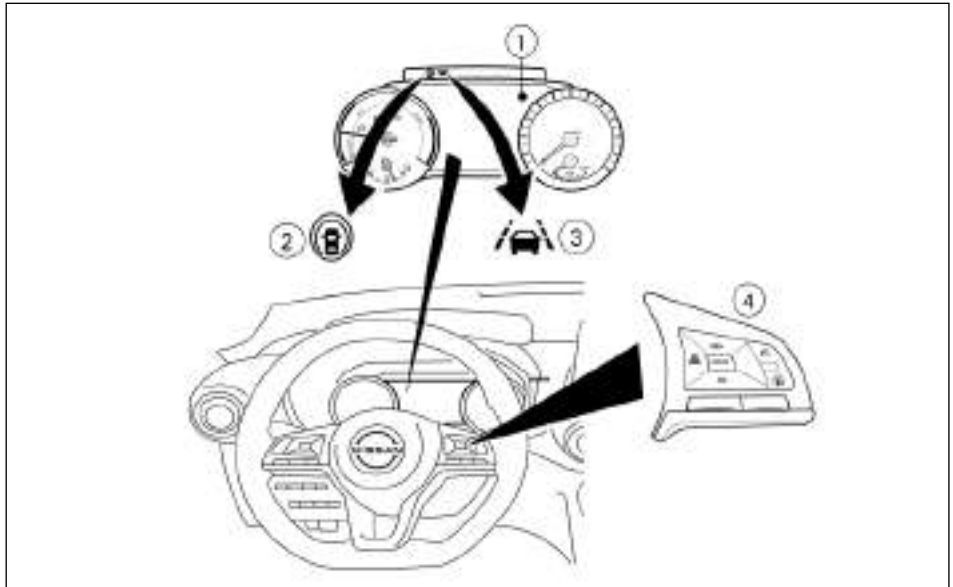

- (1) Οθόνη Πληροφοριών Αυτοκινήτου
  - (2) Φως ένδειξης κατάσταση Υποβοήθησης ProPILOT
  - (3) Ενδεικτικό φως ILI (στην οθόνη Πληροφοριών του Αυτοκινήτου)..
  - (4) Χειριστήρια στο τιμόνι
- Το σύστημα ILI λειτουργεί σε ταχύτητα πάνω από τα περίπου

- Για την Ευρώπη:  
περίπου 60 χλμ/ώρα (37 MPH)
- Εκτός Ευρώπης:  
περίπου 70 χλμ/ώρα (45 MPH)

Όταν το αυτοκίνητο πλησιάσει είτε την αριστερή είτε την δεξιά πλευρά της λωρίδας κίνησης, το τιμόνι θα δονηθεί, ένας βομβητής θα ηχήσει (μόνο όταν η Υποβοήθηση Τιμονιού είναι ενεργή) και η ένδειξη ILI (κίτρινη) στην Οθόνη Πληροφοριών του Αυτοκινήτου θα αναβοσβήνει για να ειδοποιήσει τον οδηγό. Στην συνέχεια το σύστημα ILI θα εφαρμόσει αυτόματα τα φρένα για μία σύντομη περίοδο για να βοηθήσει τον

οδηγό να επανέλθει στο κέντρο της λωρίδας κυκλοφορίας.

Το σύστημα I/LI ενεργοποιείται όταν είναι πατημένος ο διακόπτης Υποβοήθησης ProPILOT ή του Περιοριστή Ταχύτητας στο τιμόνι όταν η ρύθμιση [Lane Departure Prevention] (αποτροπή αλλαγής λωρίδας) είναι ενεργοποιημένη στο μενού [Driver Assistance] (βοήθεια στον οδηγό) στην οθόνη πληροφοριών αυτοκινήτου. Η ένδειξη Υποβοήθησης ProPILOT ανάβει στην οθόνη πληροφοριών του αυτοκινήτου.

### Υποβοήθηση ProPILOT Ενεργοποίηση / Απενεργοποίηση της Ευφυούς Παρέμβασης Λωρίδας (I/LI)

Το σύστημα I/LI ενεργοποιείται όταν πατήσετε τον διακόπτη Υποβοήθησης ProPILOT ή του Περιοριστή Ταχύτητας στο τιμόνι και ενώ το [Lane Departure Prevention] (αποτροπή αλλαγής λωρίδας κυκλοφορίας) είναι ενεργοποιημένο στο μενού [Driver Assistance] (βοήθεια στον οδηγό) στην οθόνη πληροφοριών αυτοκινήτου. Για να απενεργοποιήσετε το σύστημα I/LI πατήστε πάλι τον ίδιο διακόπτη ή απενεργοποιήστε το [Lane Departure Prevention] (αποτροπή αλλαγής λωρίδας) στο μενού [Driver Assistance] (βοήθεια στον οδηγό). Το σύστημα I/LI θα απενεργοποιηθεί αυτόματα όταν ο διακόπτης της μίζας αλλάξει στην θέση OFF.

Για να ενεργοποιήσετε ή να απενεργοποιήσετε το [Lane Departure Prevention] (αποτροπή αλλαγής λωρίδας):

1. Στο μενού ρυθμίσεων [Settings] της Οθόνης Πληροφοριών του Αυτοκινήτου επιλέξτε το υπομενού [Driver Assistance] (βοήθεια στον οδηγό).
2. Επιλέξτε το υπομενού [Lane] (λωρίδα).
3. Πατήστε το <OK> για να ενεργοποιήσετε ή να απενεργοποιήσετε το [Lane Departure Prevention] (Αποφυγή Απόκλισης από την Λωρίδα Κυκλοφορίας)

### Περιορισμοί



#### ΠΡΟΕΙΔΟΠΟΙΗΣΗ

- Παρακάτω αναφέρονται οι περιορισμοί του συστήματος για την Ευφυή Πρόληψη Απόκλισης από την Λωρίδα Κυκλοφορίας (I/LI). Εάν δεν μπορείτε να λειτουργήσετε το αυτοκίνητο σύμφωνα με αυτούς τους περιορισμούς του θα μπορούσε να προκληθεί σοβαρός τραυματισμός ή θάνατος.
- Το σύστημα I/LI μπορεί να ενεργοποιηθεί εάν αλλάξετε λωρίδες χωρίς προηγούμενης ενεργοποίησής του φλας ή , για παράδειγμα, εάν μια ζώνη κατασκευής κατευθύνει την κίνηση κατά μήκος της διαγράμμισης της λωρίδας. Εάν συμβεί αυτό μπορεί να χρειαστεί να εφαρμόσετε διορθωτική στροφή του τιμονιού για να ολοκληρώσετε την αλλαγή λωρίδας.
- Επειδή το I/LI μπορεί να μην ενεργοποιηθεί σε συνθές δρόμο, καιρού ή διαγράμμισης λωρίδων που περιγράφονται σε αυτό το κεφάλαιο, μπορεί να μην ενεργοποιείται κάθε φορά που το αυτοκίνητό σας αρχίζει να φεύγει από την λωρίδα κυκλοφορίας του και να χρειαστεί να εφαρμόσετε διορθωτική στροφή του τιμονιού.
- Όταν το σύστημα I/LI είναι σε λειτουργία, αποφύγετε τους υπερβολικούς ή απότομους χειρισμούς του τιμονιού γιατί διαφορετικά θα μπορούσατε να χάσετε τον έλεγχο του αυτοκινήτου.
- Το σύστημα I/LI δεν θα λειτουργήσει εάν δεν μπορεί να εντοπίσει τις διαγραμμίσεις των λωρίδων κυκλοφορίας ή σε ταχύτητες κάτω από τα περίπου:
  - Για την Ευρώπη: Κατά προσέγγιση ταχύτητα στα 60 χλμ/ώρα (37 MPH)

- Εκτός Ευρώπης: περίπου 70 χλμ/ώρα (45 MPH)

- Μην χρησιμοποιείτε το σύστημα I/LI κάτω από τις ακόλουθες συνθήκες καθώς μπορεί να μην λειτουργήσει σωστά:
  - Όταν ο καιρός είναι κακός (βροχή, ομίχλης, χιόνι κλπ.)..
  - Όταν οδηγείτε σε δρόμους που γλιστρούν, όπως πάνω σε πάγο ή σε χιόνι.
  - Όταν οδηγείτε σε δρόμους με πολλές στροφές ή ανομοιόμορφους.
  - Όταν η λωρίδα κυκλοφορίας στενεύει λόγω εργασιών στον δρόμο.
  - Όταν οδηγείτε σε παρακάμψεις ή προσωρινές λωρίδες.
  - Όταν οδηγείτε σε δρόμους όπου η λωρίδα κυκλοφορίας είναι πολύ στενή.
  - Όταν οδηγείτε χωρίς τις κανονικές συνθήκες ελαστικών (για παράδειγμα, φθορά ελαστικών χαμηλή πίεση ελαστικών, τοποθέτηση ρεζέρβας, αλυσίδες χιονιού, τροχοί που δεν είναι οι στάνταρ).
  - Όταν το αυτοκίνητο είναι εξοπλισμένο με εξαρτήματα φρένων ή ανάρτηση που δεν είναι τα στάνταρ.
  - Σε δρόμους όπου υπάρχουν πολλές παράλληλες γραμμές, όταν οι γραμμές των λωρίδων είναι ξεφτισμένες ή δεν είναι ξεκάθαρες, όταν οι γραμμές των λωρίδων είναι κίτρινες, όταν οι γραμμές των λωρίδων δεν είναι οι κανονικές ή είναι καλυμμένες με νερό, βρωμιά, χιόνι κλπ.
  - Σε δρόμους όπου δεν είναι συνεχείς οι γραμμές των λωρίδων αλλά αυτές συνεχίζουν να μπορούν να ανιχνευτούν.

- Σε δρόμους όπου υπάρχουν απότομες καμπύλες.
- Σε δρόμους όπου υπάρχουν αντικείμενα που δημιουργούν έντονη αντίθεση όπως σκιές, χιόνι, νερό, σημάδια τροχών, ραφές ή γραμμές που παραμένουν μετά από έργα στον δρόμο. (Το σύστημα ILI θα μπορούσε να ανιχνεύσει αυτά τα στοιχεία ως γραμμές λωρίδων.)
- Σε δρόμους όπου οι γραμμές πορείας συμπτύσσονται ή χωρίζουν.
- Όταν η κατεύθυνση κίνησης του οχήματος δεν ευθυγραμμίζεται με τις γραμμές των λωρίδων.
- Όταν κινήστε κοντά στο προπορευόμενο όχημα, πράγμα που εμποδίζει την ακτίνα ανίχνευσης της κάμερας εντοπισμού λωρίδας.
- Όταν βροχή, χιόνι, βρωμιά ή αντικείμενα είναι κολλημένα στο παρμπρίζ μπροστά μονάδα της κάμερας για την λωρίδα κυκλοφορίας.
- Όταν οι προβολείς δεν είναι φωτεινοί λόγω της βρωμιάς στους φακούς ή εάν η ρύθμιση φώτων δεν είναι σωστή.
- Όταν δυνατό φως μπαίνει στην μονάδα της κάμερας για την λωρίδα κυκλοφορίας. (Για παράδειγμα, το φως μπαίνει κατευθείαν στο μπροστινό μέρος του αυτοκινήτου το ξημέρωμα ή το ηλιοβασίλεμα).
- Όταν προκύψει μία ξαφνική αλλαγή στην φωτεινότητα. (Για παράδειγμα όταν το αυτοκίνητο μπει ή βγει σε ένα τούνελ ή κάτω από μία γέφυρα).
- Ο υπερβολικός θόρυβος θα παρεμβληθεί με τον προειδοποιητικό βομβητή και ο βομβητής μπορεί να μην ακουστεί.

#### ΣΗΜΕΙΩΣΗ:

**Όταν λειτουργεί το σύστημα ILI μπορεί να ακούσετε τον θόρυβο από την λειτουργία των φρένων. Αυτό είναι φυσιολογικό και δείχνει ότι το σύστημα ILI λειτουργεί κανονικά.**

Σύστημα ILI προσωρινά μη διαθέσιμο

#### Συνθήκη A:

Η προειδοποίηση και οι λειτουργίες υποβοήθησης του συστήματος ILI δεν είναι σχεδιασμένες να δουλέψουν στις ακόλουθες συνθήκες:

- Όταν έχετε σε λειτουργία τα φλας για την αλλαγή λωρίδας και αλλάζετε λωρίδα στην κατεύθυνση που ανάβει το φλας. (Το σύστημα ILI θα απενεργοποιηθεί για περίπου 2 δευτερόλεπτα από την στιγμή που σβήσει το φλας.)
- Όταν η ταχύτητα του αυτοκινήτου μειωθεί σε λιγότερο από τα περίπου:
  - Για την Ευρώπη:

Κατά προσέγγιση ταχύτητα στα 60 χλμ/ώρα (37 MPH)

- Εκτός Ευρώπης:

Κατά προσέγγιση ταχύτητα στα 70 χλμ/ώρα (45 MPH)

Αφού σταματήσουν οι παραπάνω συνθήκες και πληθούν οι πλέον οι συνθήκες λειτουργίας θα επανέλθουν οι λειτουργίες προειδοποίησης και βοήθειας.

#### Συνθήκη B:

Η λειτουργία βοήθειας του συστήματος ILI δεν είναι σχεδιασμένο να λειτουργεί κάτω από τις εξής συνθήκες (η προειδοποίηση συνεχίζει να δουλεύει):

- Όταν πατάτε το πεντάλ του φρένου.
- Όταν γυρίζετε το τιμόνι όσο χρειάζεται για να αλλάξει λωρίδα το αυτοκίνητο.
- Όταν επιταχύνετε το αυτοκίνητο στην διάρκεια

λειτουργίας του συστήματος ILI.

- Όταν υπάρξει προειδοποίηση προσέγγισης του Ευφυούς Cruise Control (ICC).
- Όταν λειτουργούν τα φλας.
- Όταν οδηγείτε σε δρόμους με στροφές σε υψηλές ταχύτητες.

Αφού σταματήσουν οι παραπάνω συνθήκες και πληθούν οι πλέον οι συνθήκες λειτουργίας θα επανέλθει και η εφαρμογή των φρένων του συστήματος ILI.

#### Συνθήκη C:

Εάν εμφανιστεί το παρακάτω μήνυμα στην Οθόνη Πληροφοριών του Αυτοκινήτου, θα ηχήσει ένας βομβητής και το σύστημα ILI θα απενεργοποιηθεί αυτόματα.

- [Not Available Poor Road Conditions] (Μη διαθέσιμο, κακές συνθήκες του δρόμου):
- Όταν λειτουργεί το ESP (εκτός από το Σύστημα Ελέγχου Πρόσφυσης (TCS)) ή το ABS.
- [Currently not available] (προς το παρόν μη διαθέσιμο):

Όταν το σύστημα ESP είναι απενεργοποιημένο

Όταν οι παραπάνω συνθήκες δεν υπάρχουν πλέον, ενεργοποιήστε το σύστημα ILI. Πατήστε πάλι τον διακόπτη Υποβοήθησης ProPILOT για να ενεργοποιήσετε και πάλι το σύστημα ILI.

#### Κατάσταση προσωρινής απενεργοποίησης σε υψηλή θερμοκρασία:

Εάν το αυτοκίνητο είναι παρκαρισμένο στον ήλιο σε συνθήκες υψηλών θερμοκρασιών (πάνω από τους περίπου 40°C (104°F)) και το σύστημα ILI έχει ενεργοποιηθεί, το σύστημα ILI μπορεί να απενεργοποιηθεί αυτόματα, ένας βομβητής ηχεί και εμφανίζεται το ακόλουθο μήνυμα στην οθόνη πληροφοριών του αυτοκινήτου.

- «Unavailable Camera Temperature High» (κάμερα

μη διαθέσιμη υψηλή θερμοκρασία)

Όταν η εσωτερική θερμοκρασία μειωθεί σβήστε το σύστημα Ευφυούς Παρέμβασης Λωρίδας. Πατήστε πάλι τον διακόπτη Υποβοήθησης ProPILOT (όπου υπάρχει) ή δυναμικής βοήθειας οδηγού (όπου υπάρχει) για να ενεργοποιήσετε και πάλι το σύστημα.

### Δυσλειτουργία του συστήματος

Όταν το σύστημα Ili δεν λειτουργεί σωστά, θα ακυρωθεί αυτόματα και θα εμφανιστεί το μήνυμα [System fault] (σφάλμα συστήματος) στην Οθόνη Πληροφοριών του Αυτοκινήτου. Εάν εμφανιστεί το παραπάνω μήνυμα στην Οθόνη Πληροφοριών του Αυτοκινήτου, βγείτε από τον δρόμο σε ασφαλές σημείο, σβήστε και βάλτε πάλι μπροστά τον κινητήρα. Εάν το μήνυμα συνεχίζει να εμφανίζεται στην Οθόνη Πληροφοριών του Αυτοκινήτου, ζητήστε τον έλεγχο του συστήματος Ili από εξουσιοδοτημένο συνεργείο NISSAN ή εξειδικευμένο συνεργείο.

### Συντήρηση της κάμερας πολλαπλής αντίχνευσης

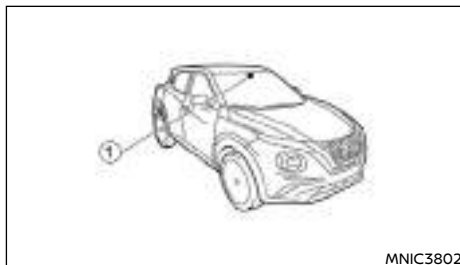

Η μονάδα της κάμερας (1) για την λωρίδα κυκλοφορίας για το σύστημα Ili βρίσκεται πάνω από τον

εσωτερικό καθρέπτη. Για να διατηρήσετε την σωστή λειτουργία του συστήματος Ili και να αποφύγετε δυσλειτουργία του, βεβαιωθείτε ότι τηρείτε τα ακόλουθα:

- Διατηρείτε πάντα καθαρό το παρμπρίζ.
- Μην κολλάτε αυτοκόλλητα (ούτε από διαφανές υλικό) και μην τοποθετείτε αξεσουάρ κοντά στην μονάδα της κάμερας.
- Μην τοποθετείτε υλικά που κάνουν αντανάκλαση, όπως λευκό χαρτί ή καθρέπτης, στο ταμπλό των οργάνων. Η αντανάκλαση από το φως του ήλιου μπορεί να επηρεάσει δυσμενώς την ικανότητα της μονάδας της κάμερας να εντοπίζει τις διαγραμμίσεις των λωρίδων.
- Μην χτυπάτε ή κάνετε ζημιά στις περιοχές γύρω από την μονάδα της κάμερας. Μην ακουμπάτε τον φακό της κάμερας ή βγάζετε την βίδα που βρίσκεται πάνω στην μονάδα της κάμερας. Εάν η μονάδα της κάμερας πάθει ζημιά λόγω ατυχήματος, επικοινωνήστε με εξουσιοδοτημένο συνεργείο NISSAN ή εξειδικευμένο συνεργείο.

## ΣΥΣΤΗΜΑ ΕΥΦΥΟΥΣ ΠΕΔΗΣΗΣ ΑΝΑΓΚΗΣ (IEB) (όπου υπάρχει)

ΣΥΣΤΗΜΑ ΕΥΦΥΟΥΣ ΠΕΔΗΣΗΣ ΑΝΑΓΚΗΣ (IEB) (όπου υπάρχει) (για την ΕΥΡΩΠΗ)



### ΠΡΟΕΙΔΟΠΟΙΗΣΗ

**Εάν δεν ακολουθήσετε τις προειδοποιήσεις και τις οδηγίες για την σωστή χρήση του συστήματος IEB θα μπορούσε να προκληθεί σοβαρός τραυματισμός ή θάνατος.**

- Το σύστημα IEB είναι μία πρόσθετη βοήθεια στον οδηγό. Δεν είναι υποκατάστατο της προσοχής του οδηγού στις συνθήκες κίνησης ή της ευθύνης του για την ασφαλή οδήγηση. Δεν μπορεί να αποτρέψει ατυχήματα λόγω απροσεξίας ή τεχνικών επικίνδυνης οδήγησης.
- Το σύστημα IEB δεν λειτουργεί σε όλες τις συνθήκες οδήγησης, κίνησης καιρού και δρόμου.

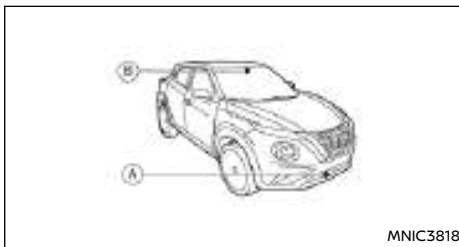

Το Ευφυές Σύστημα Πέδησης (IEB) μπορεί να βοηθήσει τον οδηγό όταν υπάρχει ο κίνδυνος μετωπικής σύγκρουσης με:

- ένα προπορευόμενο αυτοκίνητο στην ίδια λωρίδα κυκλοφορίας
- έναν πεζό μπροστά σας στην ίδια λωρίδα κυκλοφορίας
- έναν δικυκλιστή μπροστά σας στην ίδια λωρίδα κυκλοφορίας



MN1C3818

Το σύστημα IEB χρησιμοποιεί έναν αισθητήρα ραντάρ (Α) για να μετρήσει την απόσταση από το όχημα που προπορεύεται στην ίδια λωρίδα κυκλοφορίας. Για πεζούς και δικυκλιστές, το σύστημα IEB χρησιμοποιεί μία κάμερα (Β) που είναι τοποθετημένη πίσω από το παρμπρίζ, επιπλέον του αισθητήρα ραντάρ..

Προειδοποίηση	Οπτική	Ηχητική
Πρώτη		Βομβητής
Δεύτερη		Βομβητής υψηλής συχνότητας

Επισκόπηση των προειδοποιήσεων

### Λειτουργία του συστήματος IEB

Το IEB θα λειτουργήσει όταν το αυτοκίνητό σας κινείται με ταχύτητες πάνω από τα περίπου 5 χλμ/ώρα (3 MPH). Για τον εντοπισμό πεζού και δικυκλιστή το σύστημα IEB λειτουργεί σε ταχύτητες ανάμεσα στα 10 και τα 80 χλμ/ώρα (6 και 50 MPH). Το αυτόνομο φρένο λειτουργεί σε ταχύτητες χαμηλότερες

από τα 60 χλμ/ώρα (37 MPH).

Εάν εντοπιστεί κίνδυνος μετωπικής σύγκρουσης, το σύστημα IEB στην αρχή θα παρέχει στον οδηγό μία προειδοποίηση αναβοβλίνοντας την προειδοποίηση (λευκή) στην οθόνη πληροφοριών του αυτοκινήτου και ηχώντας έναν προειδοποιητικό βομβητή. Επιπλέον το σύστημα IEB εφαρμόζει τμηματικό φρενάρισμα. Εάν ο οδηγός εφαρμόσει τα φρένα γρήγορα και με δύναμη μετά την προειδοποίηση αλλά το σύστημα IEB εντοπίζει ότι υπάρχει ακόμη η πιθανότητα μετωπικής σύγκρουσης, το σύστημα θα αυξήσει αυτόματα την δύναμη του φρεναρίσματος.

Εάν ο οδηγός δεν κάνει καμία ενέργεια, το σύστημα IEB παράγει την δεύτερη οπτική προειδοποίηση (αναβοβλίνει κόκκινη και λευκή) και ηχητική προειδοποίηση και στην συνέχεια εφαρμόζει τμηματικό φρενάρισμα. Εάν ο κίνδυνος σύγκρουσης γίνει άμεσος, το σύστημα IEB εφαρμόζει αυτόματα πιο δυνατό φρενάρισμα.

### ΣΗΜΕΙΩΣΗ

- Όταν γίνεται φρενάρισμα από το IEB ανάβουν τα φώτα των φρένων του αυτοκινήτου.
- Όταν το σύστημα IEB εντοπίζει ένα εμπόδιο στην πορεία του αυτοκινήτου και εμφανίζει την προειδοποίηση IEB, μπορεί να ακουστεί ένας θόρυβος από τον χώρο του κινητήρα καθώς το αυτοκίνητο ενεργοποιεί τα φρένα για να βελτιώσει τον χρόνο ανταπόκρισης.

Ανάλογα με την ταχύτητα του αυτοκινήτου και την απόσταση από το αυτοκίνητο μπροστά, τον πεζό ή τον δικυκλιστή, καθώς και τις συνθήκες τις οδήγησης και του δρόμου, το σύστημα μπορεί να βοηθήσει τον οδηγό να αποφύγει μία μετωπική σύγκρουση ή μπορεί να βοηθήσει να μετριαστούν οι συνέπειες εάν η σύγκρουση δεν μπορεί να αποφευχθεί. Εάν ο οδηγός χειρίζεται το τιμόνι, επιτα-

χύνει ή επιβραδύνει, το αυτόνομο σύστημα φρένου ανάγκης θα λειτουργήσει με καθυστέρηση ή δεν θα λειτουργήσει.

Το αυτόματο φρενάρισμα θα διακοπεί κάτω από τις ακόλουθες συνθήκες:

- Όταν στρίψετε το τιμόνι για να αποφύγετε την σύγκρουση.
- Όταν δεν υπάρχει πλέον μπροστά σας εντοπισμός αυτοκινήτου, πεζού ή δικυκλιστή.

Όταν το σύστημα IEB έχει σταματήσει το αυτοκίνητο, το αυτοκίνητο θα παραμείνει σταματημένο για περίπου 2 δευτερόλεπτα πριν ελευθερωθούν τα φρένα.

### Ενεργοποίηση και απενεργοποίηση του συστήματος Ευφυούς Συστήματος Πέδησης (IEB)

Κάντε τα ακόλουθα βήματα για να ενεργοποιήσετε ή να απενεργοποιήσετε το σύστημα IEB.

1. Χρησιμοποιώντας τους διακόπτες ◀ ή ▶ και το κουμπί <OK> στην αριστερή πλευρά του τιμονιού, επιλέξτε το μενού [Settings] στην Οθόνη Πληροφοριών του Αυτοκινήτου. Για λεπτομέρειες δείτε το «Ρυθμίσεις» (Σελίδα 82).
  2. Χρησιμοποιώντας τους διακόπτες ▲ ή ▼ και το κουμπί <OK>, πλοηγηθείτε στο μενού [Driver Assistance] (βοήθειες στον οδηγό).
  3. Στο μενού [Driver Assistance] (βοήθειες στον οδηγό) τονίστε το στοιχείο [Emergency Brake] (φρένο ανάγκης) και χρησιμοποιήστε το κουμπί <OK> για να αλλάξετε ανάμεσα στο ON (ενεργοποιημένο) και το OFF (απενεργοποιημένο).
- Όταν το IEB είναι κλειστό θα ανάψει το προειδοποιητικό φως για το σύστημα IEB.



## ΣΗΜΕΙΩΣΗ

- Απενεργοποιώντας το σύστημα ESP δεν θα είναι διαθέσιμο και το IEB, ανεξάρτητα από τις ρυθμίσεις που έχουν επιλεγεί στην οθόνη πληροφοριών του αυτοκινήτου.
- Το σύστημα IEB θα ενεργοποιηθεί αυτόματα όταν σβήσετε και βάλετε πάλι μπροστά τον κινητήρα του αυτοκινήτου.

## Περιορισμοί του συστήματος IEB



### ΠΡΟΕΙΔΟΠΟΙΗΣΗ

Παρακάτω αναφέρονται οι περιορισμοί για το σύστημα IEB. Εάν δεν μπορέσετε να λειτουργήσετε το αυτοκίνητο σύμφωνα με αυτούς τους περιορισμούς του θα μπορούσε να προκληθεί σοβαρός τραυματισμός ή θάνατος.

- Το σύστημα IEB δεν μπορεί να εντοπίσει όλα τα αυτοκίνητα, πεζούς και δικυκλιστές κάτω από όλες τις συνθήκες.
- Το σύστημα IEB δεν θα εντοπίσει τα ακόλουθα αντικείμενα:
  - Μικρόσωμους πεζούς (συμπεριλαμβανομένων μικρών παιδιών) και ζώα.
  - Πεζούς σε αναπηρικά αμαξίδια ή που χρησιμοποιούν αυτοκινούμενα μέσα μεταφοράς όπως σκούτερ, παιδικά ηλεκτρικά αυτοκίνητα ή skateboards.
  - Πεζούς που κάθονται ή με άλλο τρόπο δεν είναι σε τελείως όρθια θέση είτε στέκονται είτε περπατάνε.
  - Οχήματα που έρχονται αντίθετα.
  - Οχήματα που διασταυρώνεστε μαζί τους.

- Εμπόδια στα πλαϊνά του δρόμου.
- Το σύστημα IEB έχει ορισμένους περιορισμούς απόδοσης.
  - Εάν ένα στατικό όχημα είναι στον δρόμο του οχήματός σας, το σύστημα IEB δεν θα λειτουργήσει όταν το όχημά σας κινείται με ταχύτητες πάνω από τα περίπου 80 χλμ/ώρα (50 MPH).
  - Για τους πεζούς και τους δικυκλιστές το σύστημα IEB δεν θα λειτουργήσει όταν το αυτοκίνητο κινείται με ταχύτητες πάνω από τα περίπου 80 χλμ/ώρα (50 MPH) ή κάτω από τα περίπου 10 χλμ/ώρα (6 MPH). Το αυτόματο φρένο λειτουργεί σε ταχύτητες κάτω από τα 60 χλμ/ώρα (37 MPH).
- Το σύστημα IEB μπορεί να μην λειτουργήσει για πεζούς και δικυκλιστές σε σκοτεινά μέρη ή τούνελ, ακόμη και εάν υπάρχει φωτισμός στον δρόμο σε αυτή την περιοχή.
- Το σύστημα IEB μπορεί να μην λειτουργεί όταν το προπορευόμενο όχημα είναι στενό (π.χ. μία μοτοσυκλέτα).
- Το σύστημα IEB μπορεί να μην λειτουργήσει εάν η διαφορά ταχύτητας ανάμεσα στα δύο αυτοκίνητα είναι πολύ μικρή.
- Το σύστημα IEB μπορεί να μην λειτουργήσει σωστά ή να εντοπίσει ένα όχημα, πεζό ή δικυκλιστή μπροστά στις ακόλουθες συνθήκες:
  - Φτωχή ορατότητα (συνθήκες όπως βροχή, χιόνι, ομίχλη, σκόνη, αμμοθύελλες και νερό που ψεκάζεται από την κυκλοφορία των άλλων αυτοκινήτων).
  - Όταν οδηγείτε σε απότομη κατηφόρα ή σε δρόμους με κλειστές στροφές..

- Όταν οδηγείτε σε επιφάνεια δρόμου με σαμαράκια, όπως είναι ένας ανώμαλος βρώμικος δρόμος.
- Εάν βρωμιά, πάγος, χιόνι ή άλλο υλικό καλύπτει την περιοχή του αισθητήρα του ραντάρ.
- Παρεμβολή από άλλες πηγές ραντάρ.
- Η περιοχή της κάμερας στο παρμπρίζ είναι θαμπή ή καλυμμένη με βρωμιά, σταγόνες νερού, πάγο, χιόνι κλπ.
- Ισχυρό φως (για παράδειγμα το ηλιοβασιλέμα ή τα φώτα των αντίθετα κινούμενων αυτοκινήτων) μπαινεί μέσα στην μπροστινή κάμερα. Το ισχυρό φως κάνει την περιοχή γύρω από τους πεζούς ή έναν δικυκλιστή να κρύβεται στο σκοτάδι δυσχεραίνοντας την ορατότητα.
- Όταν προκύψει μία ξαφνική αλλαγή στην φωτεινότητα. Για παράδειγμα όταν το αυτοκίνητο μπαινεί ή βγαίνει από ένα τούνελ ή μία σκιασμένη περιοχή ή υπάρχουν αστραπές.
- Η φτωχή αντίθεση ενός ατόμου με το υπόβαθρο, όπως όταν φοράει ρούχα σε χρώμα ή με σχέδιο παρόμοιο με το υπόβαθρο.
- Όταν το προφίλ του πεζού παρεμποδίζεται μερικώς ή δεν μπορεί να καθοριστεί λόγω της μεταφοράς αποσκευών από τον πεζό, όταν φοράει ογκώδη ή πολύ χαλαρά ρούχα ή αξεσουάρ.
- Η απόδοση του συστήματος μπορεί να μειωθεί στις ακόλουθες συνθήκες:
  - Όταν το όχημα κινείται σε δρόμο που γλιστρά.
  - Όταν το όχημα κινείται σε έδαφος με κλίση.

- Όταν έχουν φορτωθεί υπερβολικά βαριές αποσκευές στο πίσω κάθισμα ή στον χώρο αποσκευών του αυτοκινήτου.
- Το σύστημα είναι σχεδιασμένο να ελέγχει αυτόματα την λειτουργικότητα του αισθητήρα (ραντάρ και κάμερα) χωρίς συγκεκριμένους περιορισμούς. Το σύστημα μπορεί να μην εντοπίσει ορισμένες φόρμες παρεμβολών στην περιοχή του αισθητήρα, όπως είναι ο πάγος, το χιόνι, αυτοκόλλητα κλπ. Σε αυτές τις περιπτώσεις, το σύστημα μπορεί να μην είναι σε θέση να προειδοποιήσει σωστά τον οδηγό. Βεβαιωθείτε ότι ελέγχετε και καθαρίζετε τακτικά τις περιοχές του αισθητήρα.
- Σε ορισμένες συνθήκες δρόμου ή κίνησης το σύστημα IEB μπορεί να εφαρμόσει απροσδόκητα το τμηματικό φρενάρισμα. Όταν η επιτάχυνση είναι απαραίτητη, συνεχίστε να πατάτε το πεντάλ του γκαζιού για να ξεπεράσετε το σύστημα.
- Ο υπερβολικός θόρυβος θα παρεμβληθεί με τον προειδοποιητικό βομβητή και ο βομβητής μπορεί να μην ακουστεί.
- Οι αποστάσεις φρεναρίσματος αυξάνονται σε δρόμο που γλιστρά.
- Το σύστημα IEB μπορεί να λειτουργήσει όταν τα παρακάτω είναι παρόμοια με τα περιγράμματα πεζών ή δικυκλιστών ή εάν έχουν το ίδιο μέγεθος και θέση όπως τα πίσω φώτα ενός αυτοκινήτου ή μιας μοτοσυκλέτας.
  - Χρώμα, μία σκιά ή ένα σχέδιο στο δρόμο, το πλάι του δρόμου ή έναν τοίχο (συμπεριλαμβανομένων των ξεθωριασμένων και ασυνήθιστων διαγραμμίσεων του δρόμου).

- Ένα σχήμα που δημιουργείται από κατασκευές του δρόμου μπροστά (όπως σήραγγες, αεραγωγοί, πινακίδες κυκλοφορίας, ανακλαστικές στο πλάι αυτοκινήτων, ανακλαστικά φύλλα και μπάρες), αντικείμενα στα πλαϊνά του δρόμου (δέντρα, κτήρια) και πηγές φωτός.
- Ένα σχήμα που σχηματίζεται από αντικείμενα στο πλάι του δρόμου, όπως δέντρα, φωτισμός, σκιές ή κτήρια.
- Το Ευφυές Σύστημα Πέδησης μπορεί να αντιδράσει σε:
  - Αντικείμενα στα πλαϊνά του δρόμου (πινακίδα κυκλοφορίας, μπάρα, πεζός, δικυκλιστής, όχημα κλπ.).
  - Αντικείμενα πάνω από τον δρόμο (χαμηλή γέφυρα, πινακίδα κυκλοφορίας κλπ).
  - Αντικείμενα στην επιφάνεια του δρόμου (ράγες, σχάρες, ατσάλινες πλάκες).
  - Αντικείμενα σε γκαράζ (δοκάρια, κολώνες κλπ.).
  - Πεζούς ή δικυκλιστές ή μοτοσυκλέτες που πλησιάζουν στην λωρίδα κυκλοφορίας
  - αυτοκίνητα, πεζοί, δικυκλιστές, μοτοσυκλέτες ή αντικείμενα στις διπλανές λωρίδες ή κοντά στο αυτοκίνητο
  - Αντίθετα κινούμενους πεζούς ή δικυκλιστές.

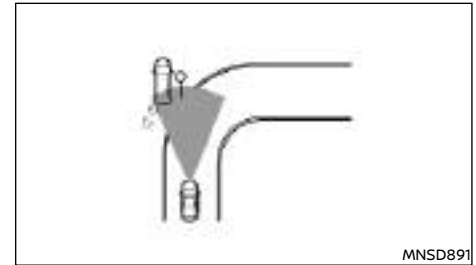

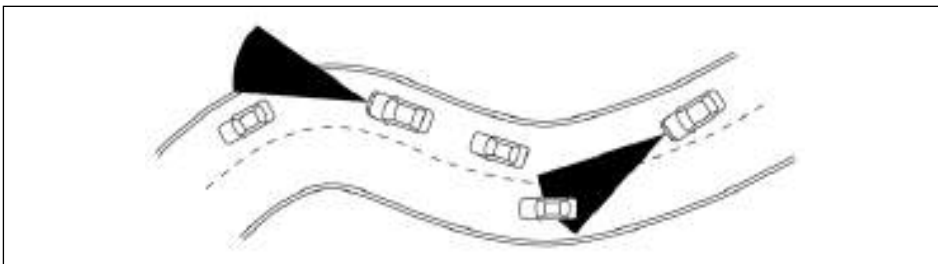

Όταν οδηγείτε σε ορισμένους δρόμους, όπως σε δρόμους με στροφές, ανηφορικούς, με καμπύλες, στενούς ή δρόμους που είναι υπό κατασκευή, ο αισθητήρας μπορεί να εντοπίσει οχήματα σε διαφορετική λωρίδα κυκλοφορίας ή μπορεί προσωρινά να μην εντοπίσει ένα όχημα που προπορεύεται. Αυτό μπορεί να προκαλέσει ακατάλληλη λειτουργία του συστήματος.

Ο εντοπισμός οχημάτων μπορεί επίσης να επηρεαστεί από τον χειρισμό του οχήματος (μανούβρα του τιμονιού ή θέση κίνησης στην λωρίδα κυκλοφορίας κλπ) ή την κατάσταση του αυτοκινήτου. **Εάν συμβεί αυτό, το σύστημα μπορεί να σας προειδοποιήσει αναβοσβήνοντας την ένδειξή του ή ηχώντας απροσδόκητα έναν βομβητή. Θα χρειαστεί να ελέγξετε μόνοι σας την κατάλληλη απόσταση από το προπορευόμενο όχημα.**

Σύστημα προσωρινά μη διαθέσιμο

#### Συνθήκη Α:

Στις ακόλουθες συνθήκες, το προειδοποιητικό φως του συστήματος IEB αναβοσβήνει, ένα μήνυμα [Not Available, Front Camera Obstructed] (μη διαθέσιμο παρεμποδίζεται η μπροστινή κάμερα) θα εμφανιστεί στην οθόνη πληροφοριών του αυτοκινήτου και

το σύστημα θα σβήσει αυτόματα.

- Η περιοχή της κάμερας στο παρμπρίζ έχει θαμπώσει ή έχει πάγο.
- Η περιοχή της κάμερας στο παρμπρίζ είναι συνεχώς καλυμμένη με βρωμιά κλπ.

#### Ενέργεια που πρέπει να κάνετε:

Ελέγξτε ότι το παρμπρίζ είναι καθαρό και ελεύθερο από πάγο / υγρασία μπροστά από την κάμερα. Εάν είναι απαραίτητο λειτουργήστε την Μέγιστη Αφύγρυνση ή Θέρμανση του μπροστινού παρμπρίζ για να καθαρίσει. Αυτό μπορεί να πάρει αρκετά λεπτά.

#### Συνθήκη Β:

Στις ακόλουθες συνθήκες, το προειδοποιητικό φως του συστήματος IEB θα αναβοσβήνει, χωρίς να υπάρχει συνοδευτικό μήνυμα στην οθόνη πληροφοριών του αυτοκινήτου.

- Έντονο φως πέφτει πάνω στο μπροστινό μέρος του αυτοκινήτου.
- Η θερμοκρασία της καμπίνας του αυτοκινήτου είναι πάνω από τους περίπου 40°C (104°F) κάτω από τον ήλιο.
- Ο αισθητήρας του ραντάρ λαμβάνει παρεμβολή από άλλη πηγή.

#### Ενέργεια που πρέπει να κάνετε:

Καμία. Όταν δεν υπάρχουν πλέον οι παραπάνω συνθήκες, το σύστημα IEB θα επανέλθει αυτόματα.

#### Συνθήκη C:

Στην παρακάτω συνθήκη, το προειδοποιητικό φως του συστήματος IEB (κίτρινο) θα ανάψει και το προειδοποιητικό μήνυμα [Not available: Front Radar Blocked] (Μη διαθέσιμο: μπροστινό ραντάρ παρεμποδίζεται) θα εμφανιστεί στην οθόνη πληροφοριών του αυτοκινήτου.

- Η περιοχή του αισθητήρα μπροστά στο αυτοκίνητο είναι καλυμμένη με βρωμιά ή παρεμποδίζεται.

#### Ενέργεια που πρέπει να κάνετε:

Εάν ανάψει το προειδοποιητικό φως (κίτρινο), σταματήστε το όχημα σε ασφαλές σημείο και σβήστε τον κινητήρα. Ελέγξτε εάν η περιοχή του αισθητήρα στον μπροστινό προφυλακτήρα είναι μπλοκαρισμένη και αφαιρέστε το υλικό που προκαλεί το μπλοκάρισμα. Βάλτε πάλι μπροστά τον κινητήρα. Εάν το προειδοποιητικό φως συνεχίσει να ανάβει μετά την οδήγηση για λίγα λεπτά, ζητήστε από εξουσιοδοτημένο συνεργείο NISSAN ή εξειδικευμένο συνεργείο τον έλεγχο του συστήματος IEB.

#### Συνθήκη D:

Στην ακόλουθη συνθήκη, το προειδοποιητικό φως της Ευφυούς Πέδησης Ανάγκης (κίτρινο) θα αναβοσβήνει και θα εμφανιστεί το προειδοποιητικό μήνυμα [Not Available Front Radar Blocked] (μη διαθέσιμο μπλοκαρισμένο μπροστινό ραντάρ) στην Οθόνη Πληροφοριών του Αυτοκινήτου.

- Όταν οδηγείτε σε δρόμους με περιορισμένες κατασκευές ή κτήρια (για παράδειγμα, μακριές γέφυρες, έρημοι, πεδία με χιόνι, οδήγηση δίπλα σε ψηλούς τοίχους).

### Ενέργεια που πρέπει να κάνετε:

Όταν δεν υπάρχουν πλέον οι παραπάνω συνθήκες, το σύστημα IEB θα επανέλθει αυτόματα.

### Συνθήκη E:

Όταν το ESP είναι σβηστό, το φρενάρισμα του συστήματος IEB δεν θα λειτουργήσει.

Σε αυτή την περίπτωση λειτουργούν μόνο οι οπτικές και ηχητικές προειδοποιήσεις. Θα ανάψει το προειδοποιητικό φως του συστήματος IEB (κίτρινο).

### Ενέργεια που πρέπει να κάνετε:

Όταν το σύστημα ESP είναι ενεργό, το σύστημα IEB θα επανέλθει αυτόματα.

### Δυσλειτουργία του συστήματος

Εάν το σύστημα IEB δεν λειτουργεί σωστά, θα απενεργοποιηθεί αυτόματα, θα ηχήσει ένας βομβητής, θα ανάψει το προειδοποιητικό φως του συστήματος IEB (κίτρινο) και θα εμφανιστεί στην Οθόνη Πληροφοριών του Αυτοκινήτου το προειδοποιητικό μήνυμα [System Fault].

### Ενέργεια που πρέπει να κάνετε:

Εάν ανάψει το προειδοποιητικό φως (κίτρινο), παρκάρετε το όχημα σε ασφαλές σημείο και σβήστε τον κινητήρα. Βάλτε πάλι μπροστά τον κινητήρα. Εάν το προειδοποιητικό φως συνεχίσει να ανάβει, ζητήστε από εξουσιοδοτημένο συνεργείο NISSAN ή εξειδικευμένο συνεργείο τον έλεγχο του συστήματος IEB.

ΣΥΣΤΗΜΑ ΕΥΦΟΥΣ ΠΕΔΗΣΗΣ ΑΝΑΓΚΗΣ (IEB) (όπου υπάρχει) (για το Χονγκ Κονγκ, την Ταϊτή, την Παλαιστίνη, τη Νέα Καληδονία, το Μαρόκο)

Το Σύστημα Ευφούς Πέδησης Ανάγκης (IEB) μπορεί να βοηθήσει τον οδηγό όταν υπάρχει κίνδυνος μετωπικής σύγκρουσης με το προπορευόμενο όχημα στην ίδια λωρίδα κυκλοφορίας.



Το σύστημα IEB χρησιμοποιεί έναν αισθητήρα ραντάρ που βρίσκεται στο μπροστά μέρος του αυτοκινήτου και μία κάμερα (A) που είναι τοποθετημένη πίσω από το παρμπρίζ (B) για να μετρήσει την απόσταση από το αυτοκίνητο που προηγούνται στην ίδια λωρίδα κυκλοφορίας.



### ΠΡΟΕΙΔΟΠΟΙΗΣΗ

- Το σύστημα IEB είναι μία πρόσθετη βοήθεια στον οδηγό. Δεν είναι υποκατάστατο της προσοχής του οδηγού στις συνθήκες κίνησης ή της ευθύνης του για την ασφαλή οδήγηση. Δεν μπορεί να αποτρέψει ατυχήματα λόγω απροσεξίας ή τεχνικών επικίνδυνων οδήγησης.

- Το σύστημα IEB δεν λειτουργεί σε όλες τις συνθήκες οδήγησης, κίνησης καιρού και δρόμου.

### Λειτουργία του Συστήματος

Το σύστημα IEB θα λειτουργήσει όταν το αυτοκίνητό σας κινείται με ταχύτητες πάνω από τα 5 χλμ/ώρα (3 MPH).

Εάν εντοπιστεί ο κίνδυνος μετωπικής σύγκρουσης, το σύστημα IEB θα παρέχει στον οδηγό μία προειδοποίηση αναβοσβήνοντας την προειδοποίηση (κίτρινο) στην οθόνη πληροφοριών του αυτοκινήτου και παρέχοντας μία ηχητική προειδοποίηση.

Εάν ο οδηγός εφαρμόσει τα φρένα γρήγορα και με δύναμη μετά την προειδοποίηση και το σύστημα IEB εντοπίζει ότι υπάρχει ακόμη η πιθανότητα μετωπικής σύγκρουσης, το σύστημα θα αυξήσει αυτόματα την δύναμη του φρεναρίσματος.

Εάν ο οδηγός δεν κάνει καμία ενέργεια, το σύστημα IEB παράγει την δεύτερη οπτική προειδοποίηση (αναβοσβήνει κόκκινη και λευκή) και ηχητική προειδοποίηση και στην συνέχεια το σύστημα εφαρμόζει τμηματικά το φρένο.

Εάν ο κίνδυνος σύγκρουσης γίνει άμεσος, το σύστημα IEB εφαρμόζει αυτόματα πιο δυνατό φρενάρισμα.

### Επισκόπηση των προειδοποιήσεων

Προειδοποίηση	Οπτική	Ηχητική
Πρώτη		Βομβητής
Δεύτερη		Βομβητής υψηλής συχνότητας

Επισκόπηση των προειδοποιήσεων

#### ΣΗΜΕΙΩΣΗ:

- Όταν γίνεται φρενάρισμα από το IEB ανάβουν τα φώτα των φρένων του αυτοκινήτου.
- Όταν το σύστημα IEB εντοπίζει ένα εμπόδιο στην πορεία του αυτοκινήτου και εμφανίζει την προειδοποίηση IEB, μπορεί να ακουστεί ένας θόρυβος από τον χώρο του κινητήρα καθώς το αυτοκίνητο ενεργοποιεί τα φρένα για να βελτιώσει τον χρόνο ανταπόκρισης.

Ανάλογα με την ταχύτητα του αυτοκινήτου και την απόσταση έως το προπορευόμενο όχημα καθώς και τις συνθήκες οδήγησης και του δρόμου, το σύστημα μπορεί να βοηθήσει τον οδηγό να αποφύγει την πρόσκρουση μπροστά ή μπορεί να βοηθήσει να μετριάσουν οι συνέπειες μίας σύγκρουσης εάν δεν μπορεί αυτή να αποφευχθεί.

Εάν ο οδηγός χειρίζεται το τιμόνι, επιταχύνει ή επιβραδύνει, το σύστημα IEB θα λειτουργήσει αργότερα ή δεν θα λειτουργήσει.

Το αυτόματο φρενάρισμα δεν θα γίνει στις ακόλουθες συνθήκες:

- Όταν στρίψετε το τιμόνι όσο χρειάζεται για να αποφύγετε την σύγκρουση.
- Όταν πατάτε το πεντάλ του γκαζιού.
- Όταν δεν ανιχνεύεται πλέον όχημα μπροστά.

Όταν το σύστημα IEB έχει σταματήσει το αυτοκίνητο, το αυτοκίνητο θα παραμείνει σταματημένο για περίπου 2 δευτερόλεπτα πριν ελευθερωθούν τα φρένα.



#### ΠΡΟΕΙΔΟΠΟΙΗΣΗ

- Παρακάτω αναφέρονται οι περιορισμοί του συστήματος για το σύστημα Ευφυούς Πέδησης Ανάγκης. Εάν δεν χειριστείτε το αυτοκί-

νητο σύμφωνα με αυτούς τους περιορισμούς του συστήματος θα μπορούσε να προκληθεί σοβαρός τραυματισμός ή θάνατος.

- Το σύστημα IEB δεν μπορεί να εντοπίζει όλα τα οχήματα και σε όλες τις συνθήκες.
- Ο αισθητήρας ραντάρ δεν εντοπίζει τα ακόλουθα αντικείμενα:
  - Πεζούς, ζώα ή εμπόδια στον δρόμο.
  - Οχήματα που έρχονται από το αντίθετο ρεύμα κυκλοφορίας.
  - Οχήματα που διασταυρώνεστε μαζί τους.
- Ο αισθητήρας του ραντάρ έχει ορισμένους περιορισμούς απόδοσης. Εάν ένα στατικό όχημα είναι στον δρόμο του οχήματός σας, το σύστημα IEB δεν θα λειτουργήσει όταν το όχημά σας κινείται με ταχύτητες πάνω από τα περίπου 80 χλμ/ώρα (50 MPH).
- Ο αισθητήρας ραντάρ μπορεί να μην εντοπίζει ένα όχημα που προπορεύεται στις παρακάτω συνθήκες:
  - Βρωμιά, πάγος, χιόνι ή άλλο υλικό έχει καλύψει τον αισθητήρα ραντάρ.
  - Παρεμβολή από άλλες πηγές ραντάρ.
  - Χιόνι ή νερό που πετάγεται από άλλα οχήματα που κινούνται στον δρόμο.
  - Εάν το προπορευόμενο όχημα είναι στενό (π.χ. μοτοσυκλέτα).
  - Όταν οδηγείτε σε απότομη κατηφόρα ή σε δρόμους με κλειστές στροφές.
  - Όταν ρυμουλκείτε ένα τρέιλερ.
- Σε ορισμένες συνθήκες δρόμου ή κίνησης το σύστημα IEB μπορεί να εφαρμόσει απροσδόκητα το τμηματικό φρενάρισμα. Όταν η επιτάχυνση είναι απαραίτητη, συνεχίστε

- να πατάτε το πεντάλ του γκαζιού για να ξεπεράσετε το σύστημα.
- Το σύστημα IEB μπορεί να αντιδράσει σε αντικείμενα στην άκρη του δρόμου (πινακίδα κυκλοφορίας, μπαριέρες κλπ).
- Οι αποστάσεις φρεναρίσματος αυξάνονται σε δρόμο που γλιστρά.
- Ο υπερβολικός θόρυβος θα παρεμβληθεί με τον προειδοποιητικό βομβητή και ο βομβητής μπορεί να μην ακουστεί.
- Το σύστημα είναι σχεδιασμένο να ελέγχει αυτόματα και με συγκεκριμένους περιορισμούς την λειτουργικότητα του αισθητήρα. Το σύστημα μπορεί να μην προειδοποιεί πάντα κατάλληλα τον οδηγό για λειτουργικά θέματα στην διάρκεια των πρώτων λίγων λεπτών από την εκκίνηση του υβριδικού συστήματος. Το σύστημα μπορεί να μην ανιχνεύσει ορισμένες μορφές παρεμπόδισης της περιοχής του αισθητήρα όπως για παράδειγμα πάγο, χιόνι, λάσπη, αυτοκόλλητα κλπ. Σε αυτές τις περιστάσεις το σύστημα μπορεί να μην έχει την ικανότητα να ειδοποιήσει κατάλληλα τον οδηγό. Βεβαιωθείτε ότι ελέγχετε και καθαρίζετε τακτικά τις περιοχές του αισθητήρα.
- Το Ευφυές Σύστημα Πέδησης μπορεί να αντιδράσει σε:
  - Αντικείμενα στα πλαϊνά του δρόμου (πινακίδα κυκλοφορίας, μπάρα, πεζός όχημα κλπ.).
  - Αντικείμενα πάνω από τον δρόμο (χαμηλή γέφυρα, πινακίδα κυκλοφορίας κλπ).
  - Αντικείμενα στην επιφάνεια του δρόμου (ράγες, σχάρες, ατσάλινες πλάκες).
  - Αντικείμενα σε γκαράζ (δοκάρια, κολώνες κλπ.).

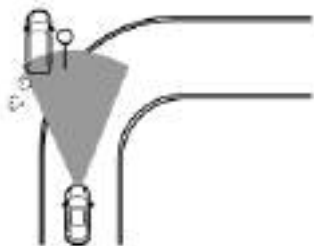

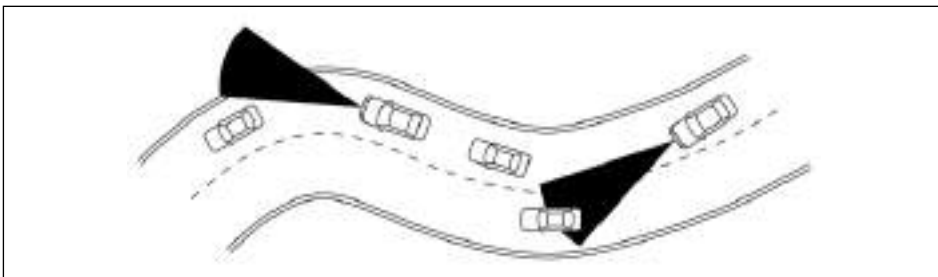

Όταν οδηγείτε σε ορισμένους δρόμους, όπως είναι δρόμοι με συνεχείς στροφές, ορεινούς, με καμπύλες, στενούς ή δρόμους υπό κατασκευή, ο αισθητήρας μπορεί να εντοπίζει αυτοκίνητα σε διαφορετική λωρίδα κυκλοφορίας ή μπορεί προσωρινά να μην εντοπίζει ένα όχημα που προπορεύεται. Αυτό μπορεί να προκαλέσει ακατάλληλη λειτουργία του συστήματος.

Ο εντοπισμός των αυτοκινήτων μπορεί επίσης να επηρεαστεί από την λειτουργία του αυτοκινήτου (χειρισμός του τιμονιού ή θέση κίνησης στην λωρίδα κυκλοφορίας κλπ), ή τις συνθήκες του αυτοκινήτου. **Εάν συμβεί αυτό, το σύστημα μπορεί να σας προειδοποιήσει αναβοσβήνοντας την ένδειξη του συστήματος και ηχώντας απροσδόκητα έναν βομβητή. Θα πρέπει να ελέγξετε ο ίδιο την κατάλληλη κατάσταση από το προπορευόμενο όχημα.**

**Ενεργοποίηση και απενεργοποίηση του συστήματος IEB**

Κάντε τα ακόλουθα βήματα για να ενεργοποιήσετε ή να απενεργοποιήσετε το σύστημα IEB.

- Χρησιμοποιώντας τους διακόπτες ◀ ή ▶ και το κουμπί <OK> στην αριστερή πλευρά του τιμονιού, επιλέξτε το μενού [Settings] στην Οθόνη

Πληροφοριών του Αυτοκινήτου. Για λεπτομέρειες δείτε το «Ρυθμίσεις» (Σελίδα 82).

- Χρησιμοποιώντας τους διακόπτες ▲ ή ▼ και το κουμπί <OK>, πλοηγηθείτε στο μενού [Driver Assistance] (βοήθειες στον οδηγό).
- Στο μενού [Driver Assistance] (βοήθειες στον οδηγό) τονίστε το στοιχείο [Emergency Brake] (φρένο ανάγκης) και χρησιμοποιήστε το κουμπί <OK> για να αλλάξετε ανάμεσα στο ON (ενεργοποιημένο) και το OFF (απενεργοποιημένο).



Όταν το IEB είναι κλειστό, θα ανάψει το προειδοποιητικό φως του συστήματος IEB (κίτρινο).

#### ΣΗΜΕΙΩΣΗ:

- **Απενεργοποιώντας το σύστημα ESP με την Οθόνη Πληροφοριών του Αυτοκινήτου δεν θα είναι διαθέσιμο το σύστημα IEB.**
- **Το σύστημα IEB θα ενεργοποιηθεί αυτόματα όταν σβήσετε και βάλετε πάλι μπροστά τον κινητήρα.**

Σύστημα προσωρινά μη διαθέσιμο

#### Συνθήκη A:

Στις ακόλουθες συνθήκες, το προειδοποιητικό φως του συστήματος IEB αναβοσβήνει και το σύστημα θα απενεργοποιηθεί αυτόματα.

- Η περιοχή της κάμερας στο παρμπρίζ είναι νοτισμένη ή παγωμένη.
- Η περιοχή της κάμερας στο παρμπρίζ είναι αυνήχεια καλυμμένη με βρωμιά κλπ.

#### Ενέργεια που πρέπει να κάνετε:

Ελέγξτε ότι το παρμπρίζ είναι καθαρό και ελεύθερο από πάγο / υγρασία μπροστά από την κάμερα. Εάν είναι απαραίτητο, λειτουργήστε την μέγιστη αφύγρανση ή το θερμανόμενο μπροστινό παρμπρίζ για να το καθαρίσετε. Αυτό μπορεί να πάρει αρκετά λεπτά.

#### Συνθήκη B:

Στις παρακάτω συνθήκες το προειδοποιητικό φως ανενεργού Ευφυούς Συστήματος Πέδησης θα αναβοσβήνει αλλά δεν θα εμφανιστεί συνοδευτικό μήνυμα στην Οθόνη Πληροφοριών του Αυτοκινήτου.

- Ισχυρό φως χτυπάει στο μπροστινό μέρος του αυτοκινήτου.
- Η θερμοκρασία της καμπίνας είναι πάνω από τους περίπου 40°C (104°F) κατευθείαν στο φως του ήλιου.

- Ο αισθητήρας ραντάρ λάβει παρεμβολή από άλλη πηγή αισθητήρα ραντάρ.

#### **Ενέργεια που πρέπει να κάνετε:**

Καμία. Όταν δεν υπάρχουν πλέον οι παραπάνω συνθήκες, το σύστημα IEB θα επανέλθει αυτόματα.

#### **Συνθήκη C:**

Στην ακόλουθη συνθήκη, το προειδοποιητικό φως της Ευφυούς Πέδησης Ανάγκης (κίτρινο) θα αναβοσβήνει και θα εμφανιστεί το προειδοποιητικό μήνυμα [Not Available Front Radar Blocked] (μη διαθέσιμο μπλοκαρισμένο μπροστινό ραντάρ) στην Οθόνη Πληροφοριών του Αυτοκινήτου.

- Η περιοχή του αισθητήρα στο μπροστά μέρος του αυτοκινήτου καλύπτεται με βρωμιά ή παρεμποδίζεται.

#### **Ενέργεια που πρέπει να κάνετε:**

Εάν ανάψει το προειδοποιητικό φως (κίτρινο), σταματήστε το όχημα σε ασφαλές σημείο και σβήστε τον κινητήρα. Ελέγξτε εάν η περιοχή του αισθητήρα στον μπροστινό προφυλακτήρα είναι μπλοκαρισμένη και αφαιρέστε το υλικό που προκαλεί το μπλοκαρισμό. Βάλτε πάλι μπροστά τον κινητήρα. Εάν το προειδοποιητικό φως συνεχίσει να ανάβει μετά την οδήγηση για λίγα λεπτά, ζητήστε από εξουσιοδοτημένο συνεργείο NISSAN ή εξειδικευμένο συνεργείο τον έλεγχο του συστήματος IEB.

#### **Συνθήκη D:**

Στην ακόλουθη συνθήκη, το προειδοποιητικό φως της Ευφυούς Πέδησης Ανάγκης (κίτρινο) θα αναβοσβήνει και θα εμφανιστεί το προειδοποιητικό μήνυμα [Not Available Front Radar Blocked] (μη διαθέσιμο μπλοκαρισμένο μπροστινό ραντάρ) στην Οθόνη Πληροφοριών του Αυτοκινήτου.

- Όταν οδηγείτε σε δρόμους με περιορισμένες κατασκευές στους δρόμους ή κτήρια (για παρά-

δειγμα, μακριές γέφυρες, ερήμους, πεδία με χιόνι, οδήγηση δίπλα με μακριούς τοίχους).

#### **Ενέργεια που πρέπει να κάνετε:**

Όταν οι παραπάνω συνθήκες δεν υπάρχουν πλέον, το σύστημα IEB θα επανέλθει αυτόματα.

#### **Συνθήκη E:**

Όταν το ESP είναι σβηστό, το φρενάρισμα του συστήματος IEB δεν θα λειτουργήσει.

Σε αυτή την περίπτωση λειτουργούν μόνο οι οπτικές και ηχητικές προειδοποιήσεις. Θα ανάψει το προειδοποιητικό φως του συστήματος IEB (κίτρινο).

#### **Ενέργεια που πρέπει να κάνετε:**

Όταν το σύστημα ESP είναι ενεργό, το σύστημα IEB θα επανέλθει αυτόματα.

#### **Δυσλειτουργία του συστήματος**

Εάν το σύστημα IEB δεν λειτουργεί σωστά, θα απενεργοποιηθεί αυτόματα, θα ηχήσει ένας βομβητής, θα ανάψει το προειδοποιητικό φως του συστήματος IEB (κίτρινο) και θα εμφανιστεί στην Οθόνη Πληροφοριών του Αυτοκινήτου το προειδοποιητικό μήνυμα [System Fault].

#### **Ενέργεια που πρέπει να κάνετε:**

Εάν ανάψει το προειδοποιητικό φως (κίτρινο), παρκάρετε το όχημα σε ασφαλές σημείο και σβήστε τον κινητήρα. Βάλτε πάλι μπροστά τον κινητήρα. Εάν το προειδοποιητικό φως συνεχίσει να ανάβει, ζητήστε από εξουσιοδοτημένο συνεργείο NISSAN ή εξειδικευμένο συνεργείο τον έλεγχο του συστήματος IEB.

#### **ΣΥΝΤΗΡΗΣΗ ΤΟΥ ΣΥΣΤΗΜΑΤΟΣ**

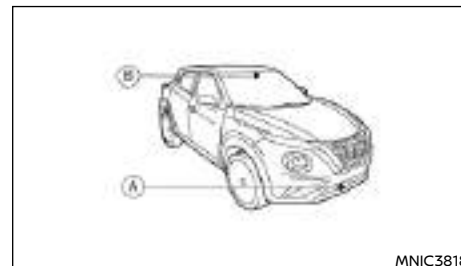

Ο αισθητήρας (A) βρίσκεται πίσω από τον μπροστινό προφυλακτήρα.

Η κάμερα (B) βρίσκεται στην επάνω πλευρά του παρμπρίζ.





Χωρίς πλαίσιο

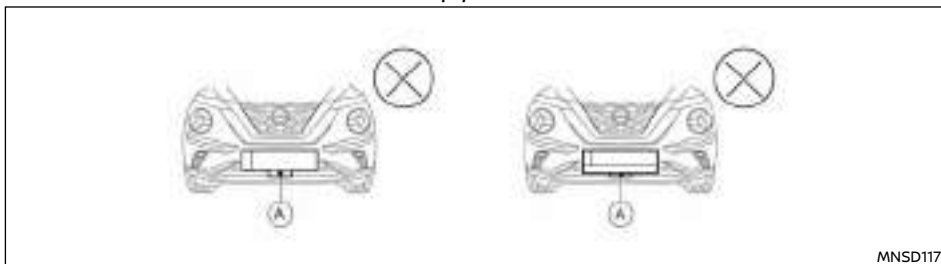

Με πλαίσιο



#### ΠΡΟΕΙΔΟΠΟΙΗΣΗ

- Η Nissan συνιστά να χρησιμοποιείτε μόνο στηρίγματα συγκράτησης πινακίδων κυκλοφορίας χωρίς πλαίσιο.
- Το σύστημα IEB μπορεί να μην δουλεύει σωστά εάν η πινακίδα κυκλοφορίας έχει τοποθετηθεί σε πλαίσιο όπως φαίνεται στην εικόνα.

**Παρακαλούμε να επικοινωνήσετε με εξουσιοδοτημένο συνεργείο Nissan ή εξειδικευμένο συνεργείο για σχετικές συμβουλές.**

Ο αισθητήρας για το σύστημα IEB (A) βρίσκεται πίσω από την κάτω γρίλια του μπροστινού προφυλακτήρα.

Για να διατηρήσετε την σωστή λειτουργία του IEB βεβαιωθείτε ότι τηρείτε τα ακόλουθα:

- Διατηρείτε την περιοχή του αισθητήρα στον μπροστινό προφυλακτήρα πάντα καθαρή.
- Μην χτυπάτε ή κάνετε ζημιά στις περιοχές γύρω από τον αισθητήρα.
- Μην καλύπτετε ή κολλάτε αυτοκόλλητα ή παρόμοια αντικείμενα κοντά στην περιοχή του αισθητήρα. Αυτό μπορεί να προκαλέσει αστοχία ή δυσλειτουργία.
- Μην τοποθετείτε μεταλλικά αντικείμενα κοντά στην περιοχή του αισθητήρα (διακοσμητικά κλπ). Αυτό μπορεί να προκαλέσει αστοχία ή δυσλειτουργία.
- Μην τροποποιείτε, αφαιρείτε ή βλάψετε τον μπροστινό προφυλακτήρα. Επικοινωνήστε με ένα εξουσιοδοτημένο συνεργείο Nissan ή εξειδικευμένο συνεργείο πριν προσαρμόσετε ή εναφάρετε τον μπροστινό προφυλακτήρα.
- Μην τοποθετείτε την πινακίδα κυκλοφορίας σε πλαίσιο.

Για τους αριθμούς έγκρισης των ραδιοσυχνοτήτων και πληροφορίες, δείτε το «Έγκριση ραδιοσυχνοτήτων» (Σελίδα 352).

## ΕΥΦΥΗΣ ΕΙΔΟΠΟΙΗΣΗ ΟΔΗΓΟΥ (όπου υπάρχει)



### ΠΡΟΕΙΔΟΠΟΙΗΣΗ

Ακολουθήστε τις παρακάτω προειδοποιήσεις και οδηγίες για την σωστή χρήση του συστήματος της Ευφυούς Ειδοποίησης του Οδηγού διαφορετικά θα μπορούσε να προκληθεί τραυματισμός ή θάνατος.

- Η Ευφυής Ειδοποίηση Οδηγού είναι μόνο μία προειδοποίηση που πληροφορεί τον οδηγό για πιθανή έλλειψη προσοχής του ή κόπωση. Δεν θα στρίψει το τιμόνι και δεν θα αποτρέψει την απώλεια του ελέγχου του αυτοκινήτου.
- Το Σύστημα Ευφυούς Ειδοποίησης Οδηγού δεν εντοπίζει και δεν παρέχει ειδοποίηση για την έλλειψη προσοχής και την κόπωση του οδηγού σε όλες τις περιστάσεις.
- Είναι ευθύνη του οδηγού να:
  - Παραμένει σε εγρήγορση,
  - Οδηγεί με ασφάλεια,
  - Διατηρεί το αυτοκίνητο στην λωρίδα κυκλοφορίας του.
  - Έχει διαρκώς τον έλεγχο του αυτοκινήτου.
  - Αποφεύγει την οδήγηση όταν είναι κουρασμένος.
  - Να αποφεύγει την απόσπαση της προσοχής του (στέλνει μηνύματα κλπ).

Το Σύστημα Ευφυούς Ειδοποίησης Οδηγού βοηθάει να ειδοποιηθεί ο οδηγός εάν εντοπιστεί έλλειψη προσοχής ή κόπωση στην οδήγηση.

Το σύστημα παρακολουθεί το στυλ οδήγησης και την συμπεριφορά στο τιμόνι για μία χρονική περίοδο και εντοπίζει αλλαγές από τον κανονικό πρότυπο. Εάν το σύστημα εντοπίζει ότι η προσοχή του οδηγού μειώνεται με το πέρασμα της ώρας, το σύστημα χρησιμοποιεί μία ηχητική και οπτική προει-

δοποίηση για να προτείνει στον οδηγό να κάνει ένα διάλειμμα.

### ΛΕΙΤΟΥΡΓΙΑ ΤΟΥ ΣΥΣΤΗΜΑΤΟΣ

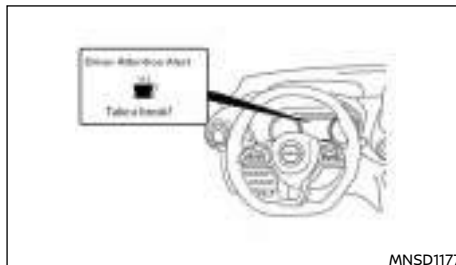

MNSD1177

Εάν το σύστημα εντοπίζει ότι αυξάνει η κόπωση του οδηγού ή ότι μειώνεται η προσοχή του, το μήνυμα [Take a break?] (να κάνετε διάλειμμα?) εμφανίζεται στην Οθόνη Πληροφοριών του Αυτοκινήτου και ηχεί ένας βομβητής, όταν το αυτοκίνητο κινείται με ταχύτητες πάνω από τα 60 χλμ/ώρα (37 MPH). Το σύστημα παρακολουθεί συνεχώς την προσοχή του οδηγού και μπορεί να παρέχει πολλαπλές προειδοποιήσεις ανά διαδρομή.

Το σύστημα μηδενίζει και αρχίζει να επαναξιολογεί το στυλ οδήγησης και την συμπεριφορά στο τιμόνι όταν ο διακόπτης της μίζας πηγαίνει από την θέση **ON** στην θέση **OFF** και πίσω στην θέση **ON**.

Το σύστημα δεν θα λειτουργήσει όταν είναι ενεργό το ICC ή την Υποβοήθηση ProPILOT.

### Ενεργοποίηση / απενεργοποίηση του συστήματος

Κάντε τα ακόλουθα βήματα για να ενεργοποιήσετε ή να απενεργοποιήσετε το σύστημα Ευφυούς Ειδοποίησης Οδηγού.

1. Χρησιμοποιήστε το κουμπί ◀ ή ▶ στο τιμόνι έως ότου να εμφανιστεί το [Settings] στην οθόνη πληροφοριών του αυτοκινήτου.
2. Χρησιμοποιώντας το κουμπί ▲ ή ▼ επιλέξτε το [Driver Assistance] (βοήθεια οδηγού). Μετά πατήστε το κουμπί <OK>.
3. Επιλέξτε [Driver Attention Alert] (ειδοποίηση προσοχής οδηγού) και πατήστε το κουμπί <OK>.

### ΣΗΜΕΙΩΣΗ

- Η ρύθμιση θα διατηρηθεί ακόμη και εάν σβήσετε και βάλετε πάλι μπροστά τον κινητήρα.
- Όταν είναι ενεργοποιημένη η Υποβοήθηση ProPILOT (όπου υπάρχει) θα είναι απενεργοποιημένο το σύστημα Ευφυούς Ειδοποίησης Οδηγού. Απενεργοποιώντας την Υποβοήθηση ProPILOT ενεργοποιείται το σύστημα Ευφυούς Ειδοποίησης Οδηγού.

Περιορισμοί του Συστήματος Ευφυούς Ειδοποίησης Οδηγού



### ΠΡΟΕΙΔΟΠΟΙΗΣΗ

Παρακάτω αναφέρονται οι περιορισμοί του συστήματος για το σύστημα Ευφυούς Ειδοποίησης Οδηγού. Εάν δεν μπορούσατε να λειτουργήσετε το αυτοκίνητο σύμφωνα με αυτούς τους περιορισμούς του θα μπορούσε να προκληθεί σοβαρός τραυματισμός ή θάνατος.

- Το σύστημα Ευφυούς Ειδοποίησης Οδηγού μπορεί να μην λειτουργήσει σωστά και μπορεί να μην παρέχει μια ειδοποίηση στις ακόλουθες συνθήκες:
  - Φτωχές συνθήκες του δρόμου όπως όταν η επιφάνεια του δρόμου είναι ανώμαλη ή έχει λακκούβες.
  - Δυνατοί πλευρικοί άνεμοι.

## ΠΑΡΚΑΡΙΣΜΑ

- Εάν έχετε υιοθετήσει ένα спор στυλ οδήγηση με υψηλές ταχύτητες στις στροφές ή υψηλότερα ποσοστά επιτάχυνσης.
- Συχνές αλλαγές λωρίδας ή αλλαγές στην ταχύτητα του αυτοκινήτου.
- Το σύστημα της Ευφυούς Ειδοποίησης Οδηγού μπορεί να μην παρέχει ειδοποίηση στις ακόλουθες συνθήκες:
  - Οι ταχύτητες του αυτοκινήτου χαμηλώνουν κάτω από τα 60 χλμ/ώρα (37 MPH).
  - Σύντομες παραλείψεις προσοχής.
  - Στιγμιαία απόσπαση προσοχής όπως όταν πέφτει ένα αντικείμενο.

### Δυσλειτουργία του συστήματος

Εάν το σύστημα Ευφυούς Ειδοποίησης Οδηγού δεν λειτουργεί σωστά, θα εμφανιστεί το προειδοποιητικό μήνυμα [Driver Attention Alert System fault] (ειδοποίηση σφάλματος συστήματος προσοχής οδηγού) στην Οθόνη Πληροφοριών του Αυτοκινήτου, ένας βομβητής θα ηχησει και η λειτουργία θα σταματήσει αυτόματα.

### Ενέργεια που πρέπει να κάνετε:

Σταματήστε το αυτοκίνητο σε ασφαλές σημείο και μετά σβήστε και βάλτε πάλι μπροστά τον κινητήρα. Εάν συνεχίσει να εμφανίζεται το προειδοποιητικό μήνυμα, ζητήστε τον έλεγχο του συστήματος Ευφυούς Ειδοποίησης Οδηγού από εξουσιοδοτημένο συνεργείο Nissan ή εξειδικευμένο συνεργείο.



### ΠΡΟΕΙΔΟΠΟΙΗΣΗ

- Μην παρκάρετε το αυτοκίνητο πάνω σε εύφλεκτα υλικά όπως ξερό γρασίδι, χαρτιά ή κουρέλια. Μπορεί να αναφλεγούν και να προκληθεί πυρκαγιά.
- Οι διαδικασίες για ασφαλές παρκάρισμα απαιτούν:
  - Να έχετε δέσει το χειρόφρενο.
  - Ο επιλογέας ταχυτήτων έχει τοποθετηθεί στην θέση P (παρκάρισμα).
- Εάν δεν ακολουθήσετε τις παραπάνω συστάσεις θα μπορούσε το αυτοκίνητο να κινηθεί απροσδόκητα ή να κυλίσει με αποτέλεσμα την πρόκληση ατυχήματος.
- Ποτέ μην αφήνετε το αυτοκίνητο ανεπιτήρητο με τον κινητήρα να δουλεύει.
- Μην αφήνετε παιδιά χωρίς επιτήρηση μέσα στο αυτοκίνητο. Μπορεί κατά λάθος να ενεργοποιήσουν τους διακόπτες ή τα χειριστήρια ή να κινήσουν το όχημα. Τα ανεπιτήρητα παιδιά μπορεί να εμπλακούν σε σοβαρά ατυχήματα.
- Για να αποφύγετε τον κίνδυνο τραυματισμού ή θανάτου λόγω της ακούσιας λειτουργίας του αυτοκινήτου και / ή των συστημάτων του, μην αφήνετε παιδιά και άτομα που απαιτούν την βοήθεια άλλων ή κατοικίδια χωρίς επιτήρηση μέσα στο αυτοκίνητο. Επιπλέον, η θερμοκρασία μέσα σε ένα κλειστό αυτοκίνητο σε μία ζεστή ημέρα μπορεί να ανέβει πολύ γρήγορα αρκετά ώστε να προκαλέσει σημαντικό κίνδυνο τραυματισμού ή θανάτου σε ανθρώπους και κατοικίδια.

Πατήστε τελείως το πεντάλ του φρένου και μετακινήστε τον επιλογέα ταχυτήτων στην θέση P (παρκάρισμα).



### ΠΡΟΕΙΔΟΠΟΙΗΣΗ

Βεβαιωθείτε ότι το επιλογέα ταχυτήτων έχει σπρωχτεί τελείως μέσα και δεν μπορεί να βγει χωρίς να πατήσετε το κουμπί στον μοχλό του επιλογέα ταχυτήτων.

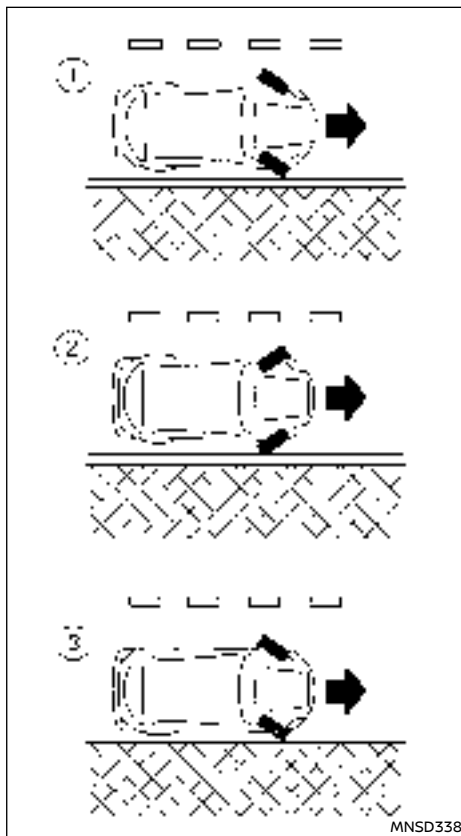

Αριστεροτίμονα μοντέλα

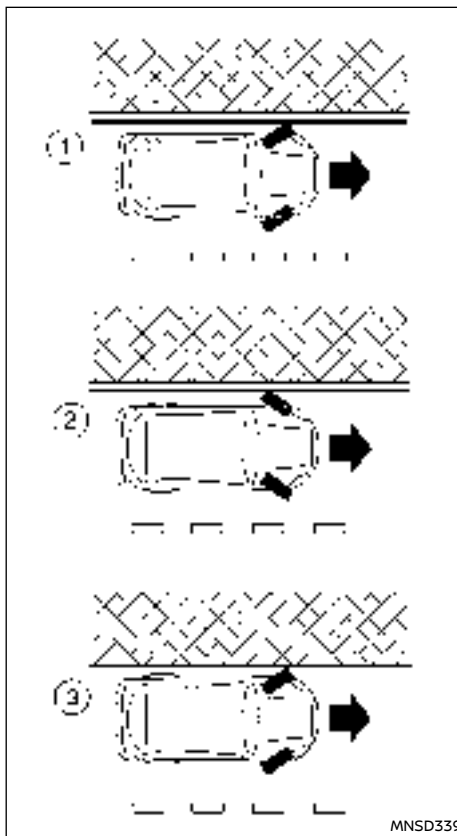

Δεξιότιμονα μοντέλα

Όταν παρκάρετε σε έδαφος με κλίση, γυρίστε τους τροχούς έτσι ώστε σε περίπτωση που κινηθεί το αυτοκίνητο να μην κυλήσει μέσα στην κίνηση.

**ΠΑΡΚΑΡΙΣΜΑ ΣΕ ΚΑΤΗΦΟΡΑ: (1)**

Γυρίστε τους τροχούς προς το πεζοδρόμιο, αφήστε το αυτοκίνητο να κυλήσει αργά προς τα εμπρός έως ότου ο τροχός που βρίσκεται κοντά στο πεζοδρόμιο ακουμπήσει απαλά σε αυτό. Μετά δέστε το χειρόφρενο.

**ΠΑΡΚΑΡΙΣΜΑ ΣΕ ΑΝΗΦΟΡΑ: (2)**

Γυρίστε τους τροχούς στην αντίθετη πλευρά από το πεζοδρόμιο και αφήστε ο αυτοκίνητο να κυλήσει αργά προς τα πίσω έως ότου ο τροχός που βρίσκεται κοντά στο πεζοδρόμιο ακουμπήσει απαλά σε αυτό. Μετά δέστε το χειρόφρενο.

**ΧΩΡΙΣ ΠΕΖΟΔΡΟΜΙΟ- ΠΑΡΚΑΡΙΣΜΑ ΣΕ ΚΑΤΗΦΟΡΑ Ή ΑΝΗΦΟΡΑ: (3)**

Γυρίστε τους τροχούς σε αντίθετη πλευρά από τον δρόμο ώστε εάν κινηθεί να πάει μακριά από το κέντρο του δρόμου. Μετά δέστε το χειρόφρενο.

Γυρίστε τον διακόπτη της μίζας στην θέση LOCK και βγάλτε το κλειδί.

Γυρίστε τον διακόπτη της μίζας στην θέση LOCK και βγάλτε το κλειδί / το Έξυπνο Κλειδί (όπου υπάρχει).

## ΑΙΣΘΗΤΗΡΕΣ ΣΤΑΘΜΕΥΣΗΣ ΥΠΕΡΗΧΩΝ (όπου υπάρχει)

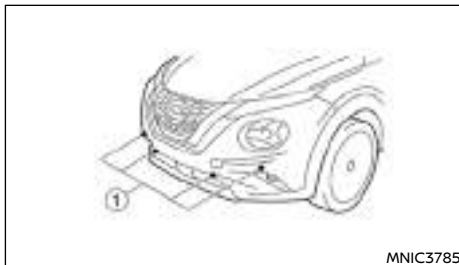

Όπου υπάρχει

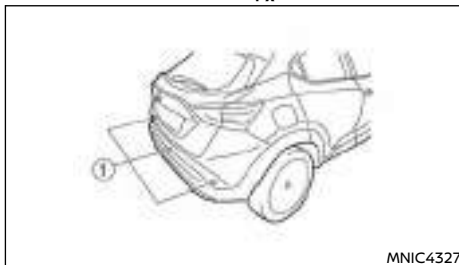

Όπου υπάρχει

Οι αισθητήρες παρκκαρίσματος (1) (όπου υπάρχουν) είναι τοποθετημένοι στον μπροστά και τον πίσω προφυλακτήρα του αυτοκινήτου (ή τον πίσω προφυλακτήρα μόνο) και μετράνε τις αποστάσεις ανάμεσα στο αυτοκίνητο και τα εμπόδια όταν κάνετε όπισθεν. Όταν έχετε βάλει την όπισθεν η πάνω άποψη του αυτοκινήτου εμφανίζεται στην οθόνη πληροφοριών του αυτοκινήτου. Στην οθόνη εμφανίζονται και οι αποστάσεις (1 μέτρο ή λιγότερο) από τα αντικείμενα. Εάν το αντικείμενο πλησιάζει περισσότερο στο αυτοκίνητο, το χρώμα αλλάζει από πράσινο σε κίτρινο και τελικά κόκκινο. Εάν εμφανιστεί το κείμενο [STOP], σταματήστε το αυτοκίνητο

πριν πραγματικά να ακουμπήσετε το αντικείμενο.



### ΠΡΟΕΙΔΟΠΟΙΗΣΗ

- Εάν υπάρχει οποιαδήποτε αμφιβολία για ότι περιβάλλει την διαδρομή στον χώρο στάθμευσης και / ή ο ίδιος ο χώρος στάθμευσης δεν είναι ελεύθερος από εμπόδια σταματήστε αμέσως το αυτοκίνητο και ελέγξτε.
- Το σύστημα των αισθητήρων παρκκαρίσματος παρέχει ευκολία αλλά δεν υποκαθιστά το σωστό παρκκαρίσμα. Ο οδηγός είναι πάντα υπεύθυνος για την ασφάλεια κατά το παρκκαρίσμα και για άλλες μονούβρες. Να κοιτάτε πάντα πίσω και να ελέγχετε εάν είναι ασφαλές να παρκκάρετε πριν προχωρήσετε.
- Διαβάστε και κατανοήστε τους περιορισμούς του συστήματος των αισθητήρων παρκκαρίσματος που αναφέρονται σε αυτό το βιβλίο. Τα χρώματα της ένδειξης του γωνιακού αισθητήρα και οι γραμμές καθοδήγησης πορείας μπροστά (όπου υπάρχει) / πίσω, δείχνουν διαφορετικές αποστάσεις από το αντικείμενο. Ο άστατος καιρός ή πηγές υπερήχων όπως είναι το αυτόματο πλυντήριο αυτοκινήτων, τα αερόφρενα ενός φορτηγού ή το τρυπάνι αέρος μπορεί να επηρεάσουν την λειτουργία του συστήματος. Αυτό μπορεί να περιλαμβάνει μειωμένη απόδοση ή εσφαλμένη ενεργοποίηση.
- Μπορεί επίσης να εντοπίζονται και ορισμένοι τύποι πεζοδρομίων.
- Η λειτουργία αυτή είναι σχεδιασμένη για να προσφέρει βοήθεια στον οδηγό ώστε να εντοπίζει μεγάλα στατικά αντικείμενα ώστε να αποφύγει να κάνει ζημιά στο αυτοκίνητο. Το σύστημα αυτό δεν είναι σχεδιασμένο για την αποφυγή επαφής με μικρά ή κινούμενα αντικείμενα. Να κινήσετε πάντα αργά.

- Το σύστημα δεν θα ανιχνεύσει μικρά αντικείμενα κάτω από τον προφυλακτήρα και μπορεί να μην ανιχνεύσει και αντικείμενα κοντά στον προφυλακτήρα ή πάνω στο έδαφος.
- Το σύστημα απενεργοποιείται σε ταχύτητες πάνω από τα 10 χλμ/ώρα (6 ΜΡΗ). Ενεργοποιείται και πάλι σε χαμηλότερες ταχύτητες.
- Το σύστημα αυτό προορίζεται για βοήθεια στο παρκκαρίσμα και πρέπει να χρησιμοποιείται σε συνάρτηση με τους καθρέπτες.
- Το σύστημα μπορεί να μην ανιχνεύσει τα παρκατώ αντικείμενα.
  - Αφράτα αντικείμενα όπως χιόνι, πανί, βαμβάκι, υαλοβάμβακας κλπ.
  - Λεπτά αντικείμενα όπως σκονί, καλώδιο, αλυσίδα κλπ.
  - Σφηνοειδή αντικείμενα.
- Εάν το αυτοκίνητό σας έχει πάθει ζημιά στην επιφάνεια του προφυλακτήρα, αφήνοντας τον προφυλακτήρα στραβό ή λυγισμένο μπορεί να αλλάξει η ζώνη ανίχνευσης προκαλώντας ανακριβείς μετρήσεις των εμποδίων και λάθος συναγερούς.

### ΠΡΟΣΟΧΗ

- Ο υπερβολικός θόρυβος (προερχόμενος από το ηχοσύστημα ή από ένα ανοικτό παράθυρο) θα παρεμβληθεί με τον ήχο των αισθητήρων που μπορεί να μην ακουστεί.
- Σε ορισμένες συνθήκες (π.χ. μετά το πλύσιμο του αυτοκινήτου ή μετά από βροχή), μπορεί να συγκεντρωθεί νερό γύρω από τους αισθητήρες μειώνοντας την απόδοσή τους ή προκαλώντας εσφαλμένη ενεργοποίηση του συστήματος. Το νερό αυτό θα στραγγίξει αυτόματα ενώ οδηγείτε, επαναφέροντας την απόδοση του συστήματος πίσω στο κανονικό.

- Διατηρήστε την επιφάνεια των αισθητήρων (που βρίσκονται στην επιφάνεια του μπροστινού και του πίσω προφυλακτήρα) ελεύθερη από χιόνι, πάγο ή βρωμιά. Μην γρατσουνίζετε την επιφάνεια των αισθητήρων όταν καθαρίζετε. Εάν οι αισθητήρες είναι καλυμμένοι θα μειωθεί η αποτελεσματικότητά τους.

## ΛΕΙΤΟΥΡΓΙΑ

Χρησιμοποιώντας το μενού ρυθμίσεων [Settings]

Μπορούν να αλλάξουν οι ρυθμίσεις του συστήματος των αισθητήρων στάθμευσης υπερήχων.

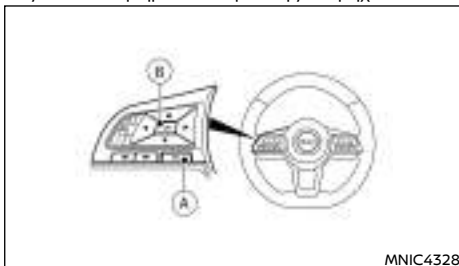

Με την μίζα ανοικτή, όταν εμφανίζεται το μενού ρυθμίσεων [Settings] στην οθόνη, επιλέξτε [Driver Assistance] (βοήθεια στον οδηγό) → [Parking Aids] (βοήθειες στο παρκάρισμα)

ή όταν εμφανίζεται η οθόνη του αισθητήρα παρκάριατος, πατήστε τον διακόπτη <OK> (B) στο τιμόνι.

Πατήστε τον διακόπτη επιστροφής (BACK) (A) για να επιστρέψετε στο προηγούμενο στοιχείο.

Εμφανίζεται το μενού [Parking Aids] (βοήθειες στο

παρκάρισμα).

Ρυθμίστε τα ακόλουθα στοιχεία σε ON ή OFF επιλέγοντας (τονίζοντας) και πατώντας τον διακόπτη <OK> (B) στο τιμόνι. Όταν έχει επιλεγεί εμφανίζεται ένα σύμβολο χρώματος κεχρμιπαριού.

- [Front] (μπροστά)\*:  
Ανοίγει και κλείνει τους μπροστινούς αισθητήρες
- [Rear] (πίσω):  
Ανοίγει και κλείνει τους πίσω αισθητήρες
- [Display] (οθόνη):  
Αλλάζει το σύστημα αισθητήρα παρκάριατος αυτόματα τις σε ανοικτό ή κλειστό όταν επιλέγετε την R (όπισθεν).

\*: όπου υπάρχει.

Όταν τονίζετε το χρώμα του στοιχείου που πρόκειται να ρυθμιστεί:

- Ορίστε την ένταση του ήχου για το σύστημα του αισθητήρα παρκάριατος. Επιλέξτε [Volume], και πατήστε <OK>
  - [High] (υψηλή)
  - [Med.] (μεσαία)
  - [Low] (χαμηλή)
- Ορίστε την ευαισθησία της κλίμακας. Επιλέξτε [Distance] (απόσταση) και πατήστε <OK>
  - [Long] (μακρινή)
  - [Medium] (μεσαία)
  - [Short] (κοντινή)

## ΣΥΝΤΗΡΗΣΗ

Μπλοκαρίσματα όπως βρωμιά, πάγος και αντικείμενα όπως αυτοκόλλητα και αξεσουάρ που έχουν τοποθετηθεί στην περιοχή εντοπισμού του αισθητήρα παρκάριατος μπορεί να προκαλέσουν λάθος λειτουργία του συστήματος του αισθητήρα παρκάριατος. Καθαρίζετε τους αισθητήρες τακτικά με φροντίδα και μην τους γρατσουνάτε ή τους κάνετε ζημιά.

## ΡΥΜΟΥΛΚΗΣΗ ΤΡΕΙΛΕΡ

### ΠΡΟΦΥΛΑΞΙΣ ΛΕΙΤΟΥΡΓΙΑΣ

Το νέο σας αυτοκίνητο έχει κατά βάση σχεδιαστεί για να μεταφέρει επιβάντες και αποσκευές.

Η ρυμούλκηση προσθέτει επιπλέον φορτία στον κινητήρα του αυτοκινήτου, το σύστημα διαφορικού, το τιμόνι, τα φρένα και τα άλλα συστήματα του αυτοκινήτου σας. Επίσης, η ρυμούλκηση τρέιλερ θα δι-ογκώσει άλλες συνθήκες όπως την ταλάντευση που προκαλείται από τους πλάγιους άνεμους, την άσχημη επιφάνεια του δρόμου ή τα φορτηγά που περνούν. Το στυλ της οδήγησης σας και η ταχύτητα θα πρέπει να ρυθμιστούν σύμφωνα με τις περιστάσεις. Πριν ρυμουλκήσετε τρέιλερ, αποτανθείτε σε εξουσιοδοτημένο συνεργείο Nissan για επεξήγηση σχετικά με την σωστή χρήση του εξοπλισμού ρυμούλκησης.

- Αποφύγετε την ρυμούλκηση τρέιλερ στην διάρκεια της περιόδου στρωσίματος του αυτοκινήτου.
- Διαλέξτε τα κατάλληλα εξαρτήματα ρυμούλκησης (πρόσδεση τρέιλερ, αλυσίδα ασφαλείας, σχάρα κλπ.) για το αυτοκίνητό σας και το τρέιλερ. Τα εξαρτήματα αυτά διατίθενται από Μέλος του Δικτύου Nissan όπου επίσης μπορείτε να πάρετε και πιο λεπτομερείς πληροφορίες για την ρυμούλκηση τρέιλερ.
- Συνιστάται να έρχεστε σε επαφή με εξουσιοδοτημένο συνεργείο Nissan ή εξειδικευμένο συνεργείο για λεπτομερείς για την ρυμούλκηση πριν τραβήξετε τρέιλερ σε απότομες ανηφόρες για μεγάλες αποστάσεις.
- Ποτέ μην υπερβαίνετε το μέγιστο επιτρεπτό φορτίο του κοτσαδόρου (βάρος τρέιλερ μαζί με το βάρος του φορτίου του). Συμβουλευθείτε ένα εξουσιοδοτημένο συνεργείο NISSAN ή εξειδικευμένο συνεργείο για περισσότερες πληροφορίες σχετικά με αυτό το θέμα.
- Το τρέιλερ θα πρέπει να φορτώνεται με τρόπο ώστε τα βαριά αντικείμενα να είναι τοποθετη-

μένα πάνω από τον άξονα και όσο πιο χαμηλά μέσα στο τρέιλερ είναι δυνατό. Η κακή κατανομή του φορτίου μπορεί να επηρεάσει την ευστάθεια του τρέιλερ και του οχήματός που το τραβάει.

- Δεν θα πρέπει να υπερβαίνετε το μέγιστο επιτρεπόμενο κάθετο βάρος στον κοτσαδόρο.
- Πριν οδηγήσετε, βεβαιωθείτε ότι το σύστημα φωτισμού του τρέιλερ λειτουργεί κανονικά.
- Αποφύγετε τα απότομα ξεκινήματα, τις απότομες επιταχύνσεις και τα απότομα φρεναρίσματα.
- Αποφύγετε τις απότομες στροφές ή αλλαγές λωρίδας.
- Οδηγείτε πάντα το αυτοκίνητό σας με σταθερή ταχύτητα.
- Όταν παρκάρετε, μπλοκάρτε πάντα τους τροχούς του τρέιλερ και του αυτοκινήτου. Βάλτε το χειρόφρενο του τρέιλερ (όπου υπάρχει). Δεν συνιστάται το παρκάρισμα σε έδαφος με απότομη κλίση.

Εάν δεν μπορείτε να αποφύγετε το παρκάρισμα σε έδαφος με κλίση, συνιστάται να βάλτε ταχύτητα στο αυτοκίνητο ή να βάλτε τον επιλογέα στην θέση P για τα αυτόματα μοντέλα (DCT). Επιπρόσθετα στις άλλες προφυλάξεις, να γυρίσετε τους μπροστινούς τροχούς προς το πεζοδρόμιο. Πριν παρκάρετε σε έδαφος με κλίση, υπολογίστε το ποσοστό της κλίσης (τα βάρη ρυμούλκησης που αναφέρονται είναι για κλίση 12%).

- Ακολουθήστε τις οδηγίες του κατασκευαστή του τρέιλερ.
- Το αυτοκίνητό σας θα πρέπει να συντηρείται πιο συχνά από τα διαστήματα που αναφέρονται στο ξεχωριστό Βιβλίο Εγγύησης και Αρχείο Συντήρησης.
- Η ρυμούλκηση τρέιλερ απαιτεί περισσότερο καύσιμο από ότι οι κανονικές συνθήκες λόγω

της αξιοσημείωτης αύξησης στην δύναμη πρόσφυσης και της αντίστασης.

- Ακολουθείτε τις νόμιμες μέγιστες επιτρεπόμενες ταχύτητες για την λειτουργία του τρέιλερ:

**Ταχύτητα : κάτω από τα τα 100 χιλιόμετρα / ώρα (62 MPH).**

### ΠΡΟΣΟΧΗ

**Κατά την διάρκεια της ρυμούλκησης τρέιλερ, παρακολουθείτε τον δείκτη της θερμοκρασίας του ψυκτικού υγρού του κινητήρα για να προλάβετε την υπερθέρμανσή του.**

### ΠΙΕΣΗ ΕΛΑΣΤΙΚΩΝ

Όταν ρυμουλκείτε τρέιλερ, τα λάστιχα του αυτοκινήτου θα πρέπει να έχουν την μέγιστη συνιστώμενη πίεση όταν είναι κρύα (COLD) όπως υποδεικνύεται στο πινακίδάκι πιέσεων ελαστικών (το πλήρες φορτίο που φαίνεται στο πινακίδάκι). Βεβαιωθείτε ότι οι πιέσεις ελαστικών είναι σωστές.

### ΠΡΟΣΟΧΗ

**Μην ρυμουλκείτε τρέιλερ όταν στο αυτοκίνητο είναι τοποθετημένη η ρεζέρβα προσωρινού τύπου.**

### ΑΛΥΣΙΔΕΣ ΑΣΦΑΛΕΙΑΣ

Χρησιμοποιείτε πάντα κατάλληλη αλυσίδα ανάμεσα στο αυτοκίνητο και το τρέιλερ. Η αλυσίδα θα πρέπει να δένεται στον γάντζο, όχι στον πίσω προφυλακτήρα ή τον άξονα. Βεβαιωθείτε ότι αφήσατε αρκετό τζόγο στην αλυσίδα για να επιτρέπετε την στροφή. Η αλυσίδα δεν θα πρέπει να σέρνεται στο έδαφος, ανάλογα με το τρέιλερ που έχετε, η καλύτερη πρακτική είναι να περνάτε την αλυσίδα κατά μήκος του τρέιλερ.

## ΦΡΕΝΑ ΤΡΕΙΛΕΡ

Βεβαιωθείτε ότι έχουν τοποθετηθεί τα φρένα του τρέιλερ όπως απαιτείται από τους τοπικούς κανονισμούς. Επίσης ελέγξτε εάν όλος ο άλλος εξοπλισμός του τρέιλερ συμμορφώνεται με τους τοπικούς κανονισμούς.

## ΕΝΤΟΠΙΣΜΟΣ ΤΡΕΙΛΕΡ (όπου υπάρχει)

Όταν ρυμουλκείτε τρέιλερ και χρησιμοποιείτε τον διακόπτη των φλας, το ηλεκτρικό σύστημα του αυτοκινήτου θα εντοπίσει το πρόσθετο ηλεκτρικό φορτίο του φωτισμού του τρέιλερ. Σαν αποτέλεσμα, ανάβει το φλας του τρέιλερ.

## ΤΟΠΟΘΕΤΗΣΗ ΤΟΥ ΚΟΤΣΑΔΟΡΟΥ

Η Nissan συνιστά η τοποθέτηση του κοτσαδόρου να γίνεται υπό τις παρακάτω συνθήκες:

- Μέγιστο επιτρεπόμενο κάθετο βάρος στον κοτσαδόρο : 736 N (75 kg, 165 lb)
- Ο κοτσαδόρος, τα σημεία στήριξης και τα εξαρτήματα τοποθέτησης στο αυτοκίνητό σας; όπως φαίνονται σαν παράδειγμα στην εικόνα.

Ακολουθήστε όλες τις οδηγίες του κατασκευαστή του κοτσαδόρου για την τοποθέτηση και την χρήση.

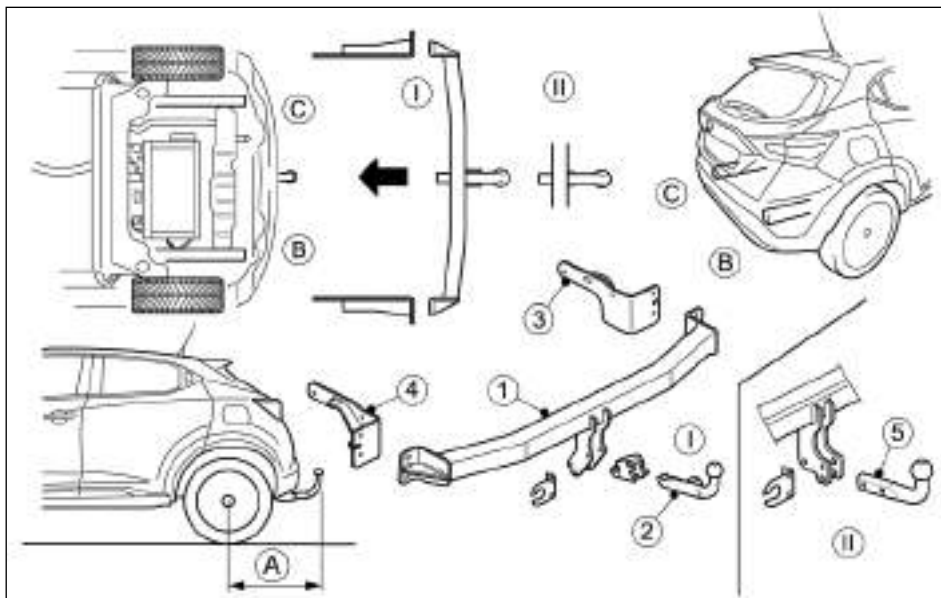

Πίσω προβολή του κοτσαδόρου:

(A) 744 χλστ (29.3 in)

(I) Αποσπώμενος κοτσαδόρος

(II) Σταθερός κοτσαδόρος



## ΑΣΦΑΛΕΙΑ ΤΟΥ ΑΥΤΟΚΙΝΗΤΟΥ

Όταν στο αυτοκίνητο δεν υπάρχουν επιβάτες:

- Βγάξτε πάντα το κλειδί από τον διακόπτη της μίζας και να το παίρνετε μαζί σας— ακόμη και μέσα στο δικό σας γκαράζ.
- Να βγάξτε πάντα το κλειδί από τον διακόπτη της μίζας ή το Έξυπνο Κλειδί (όπου υπάρχει) από το αυτοκίνητο— ακόμη και μέσα στο δικό σας γκαράζ.
- Κλείνετε τελείως όλα τα παράθυρα και κλειδώνετε όλες τις πόρτες.
- Παρκάρετε πάντα το αυτοκίνητό σας σε σημείο που να φαίνεται. Τις νύχτες, παρκάρετε σε καλά φωτιζόμενη περιοχή.
- Εάν έχετε συναγερμό και σύστημα ακινητοποίησης, χρησιμοποιείστε τα ακόμη και για μικρά χρονικά διαστήματα.
- Μην αφήνετε παιδιά ή κατοικίδια μόνα τους μέσα στο αυτοκίνητο.
- Μην αφήνετε αντικείμενα αξίας σε σημείο που να είναι ορατά. Παίρνετε πάντα τα αντικείμενα αξίας μαζί σας. Εάν πρέπει να αφήσετε κάτι στο αυτοκίνητό σας, κλειδώστε το στον χώρο των αποσκευών ή κρύψτε το σε σημείο που να μην φαίνεται.
- Μην αφήνετε τα χαρτιά του αυτοκινήτου μέσα σε αυτό. Σε περίπτωση που κάποιος κλέψει το αυτοκίνητό σας, η ύπαρξη των εγγράφων μέσα σε αυτό θα βοηθήσει τον κλέφτη να το μεταπωλήσει.
- Μην αφήνετε αντικείμενα στην σχάρα οροφής του αυτοκινήτου καθώς είναι εξαιρετικά τρωτά. Εάν είναι δυνατό, βγάλτε τα από την σχάρα οροφής και κλειδώστε τα μέσα στο αυτοκίνητο.
- Μην αφήνετε το δεύτερο κλειδί μέσα στο αυτοκίνητο— Φυλάξτε το σε ασφαλές μέρος στο σπίτι σας.

- Μην αφήνετε το δεύτερο κλειδί ή το Έξυπνο Κλειδί μέσα στο αυτοκίνητο— Κρατήστε το σε ασφαλές μέρος στο σπίτι σας.
- Μην αφήνετε μέσα στο αυτοκίνητο σημείωμα με τον αριθμό του κλειδιού. Μπορεί να το βρει κάποιος κλέφτης, να το χρησιμοποιήσει για να κόψει άλλο κλειδί και να επιστρέψει για να μπει και να οδηγήσει το αυτοκίνητο.

## ΗΛΕΚΤΡΙΚΟ ΤΙΜΟΝΙ



### ΠΡΟΕΙΔΟΠΟΙΗΣΗ

- Εάν δεν λειτουργεί ο κινητήρας του αυτοκινήτου ή έσβησε ενώ οδηγούσατε, η ηλεκτρική υποβοήθηση στο τιμόνι δεν θα δουλέψει. Το τιμόνι θα είναι πιο σκληρό στον χειρισμό του.
- Όταν το προειδοποιητικό φως Ηλεκτρικά Υποβοηθούμενου Τιμονιού ανάψει ενώ οδηγείτε, η ηλεκτρονική υποβοήθηση θα απενεργοποιηθεί. Θα συνεχίσετε να έχετε τον έλεγχο του αυτοκινήτου αλλά το τιμόνι θα είναι πιο δύσκολο στον χειρισμό του.

Το σύστημα Ηλεκτρικά Υποβοηθούμενου Τιμονιού είναι σχεδιασμένο να παρέχει ηλεκτρική βοήθεια ενώ οδηγείτε για να χειρίζεστε το τιμόνι με λιγότερη προσπάθεια.

### ΣΗΜΕΙΩΣΗ

Όταν λειτουργείτε επαναλαμβανόμενα το τιμόνι ή συνεχόμενα ενώ παρκάρετε ή οδηγείτε με πολύ αργή ταχύτητα, η ηλεκτρική υποβοήθηση στο τιμόνι θα μειωθεί. Αυτό γίνεται για να προληφθεί η υπερθέρμανση του ηλεκτρικά υποβοηθούμενου τιμονιού και να προστατευθεί αυτό από πιθανή ζημιά. Όσο είναι μειωμένη η ηλεκτρική υποβοήθηση το τιμόνι αυτό θα είναι πιο βαρύ. Όταν η θερμοκρασία του συστήματος του ηλεκτρικά υποβοηθούμενου τιμονιού μειωθεί, το επίπεδο της ηλεκτρικής υποβοήθησης θα επιστρέψει στο κανονικό. Αποφύγετε να επαναλαμβάνετε τέτοιες λειτουργίες χειρισμού του τιμονιού που θα μπορούσαν να προκαλέσουν υπερθέρμανση του συστήματος της ηλεκτρικής υποβοήθησης του τιμονιού.

## ΣΥΣΤΗΜΑ ΦΡΕΝΩΝ

Όταν γυρίζετε το τιμόνι γρήγορα, μπορεί να ακούσετε ένα ήχο γδρασίματος. Ωστόσο αυτό δεν είναι δυσλειτουργία.

Εάν το προειδοποιητικό φως του ηλεκτρικά υποβοηθούμενου τιμονιού  ανάψει ενώ λειτουργεί ο κινητήρας, αυτό μπορεί να δείχνει ότι το σύστημα του ηλεκτρικού τιμονιού δεν λειτουργεί σωστά και μπορεί να χρειάζεται συντήρηση. Ζητήστε τον έλεγχο του συστήματος του Ηλεκτρικά υποβοηθούμενου τιμονιού από εξουσιοδοτημένο συνεργείο Nissan ή εξειδικευμένο συνεργείο. (Δείτε το «Προειδοποιητικό φως ηλεκτρικής υποβοήθησης τιμονιού» (Σελίδα 75).)

Όταν το προειδοποιητικό φως του συστήματος ηλεκτρικά υποβοηθούμενου τιμονιού ανάβει ενώ λειτουργεί ο κινητήρας, η ηλεκτρική υποβοήθηση στο τιμόνι σας δεν θα λειτουργεί. Θα συνεχίσετε να έχετε τον έλεγχο του αυτοκινήτου. Ωστόσο, θα απαιτείται μεγαλύτερη δύναμη για τον χειρισμό του τιμονιού, ιδιαίτερα στις κλειστές στροφές και στις χαμηλές ταχύτητες.

### ΠΡΟΦΥΛΑΞΕΙΣ ΓΙΑ ΤΑ ΦΡΕΝΑ

Το αυτοκίνητο αυτό είναι εξοπλισμένο με δύο συστήματα φρεναρίσματος:

1. Υδραυλικό σύστημα φρένων.
2. Σύστημα φρένων αναγέννησης.

### Υδραυλικό σύστημα φρένων.

Το υδραυλικό σύστημα φρένων είναι παρόμοιο με τα φρένα που χρησιμοποιούνται από τα συμβατικά αυτοκίνητα.

Το σύστημα φρένων έχει δύο ξεχωριστά υδραυλικά κυκλώματα.

Εάν ένα κύκλωμα δεν λειτουργεί σωστά, θα συνεχίσετε να έχετε φρένα στους δύο τροχούς.

### Σύστημα φρένων αναγέννησης.

Ο πρωταρχικός σκοπός του συστήματος φρένων αναγέννησης είναι η παραγωγή ορισμένης ισχύος για να βοηθήσει την επαναφόρτιση της μπαταρίας Li-ion και την επιμήκυνση της αυτονομίας οδήγησης. Ένα δευτερεύον πλεονέκτημα είναι το «φρενάρισμα του κινητήρα» που λειτουργεί με βάση τις συνθήκες της μπαταρίας.

Στην θέση D (οδήγηση) όταν αφήσετε το πεντάλ του γκαζιού, το σύστημα του φρένου αναγέννησης παρέχει ορισμένη επιβράδυνση και παράγει ισχύ για την μπαταρία Li-ion. Ισχύς παρέχεται και όταν πατάτε το φρένο.

Ωστόσο, κατά την οδήγηση με μεγάλη ταχύτητα μπορεί να νιώσετε ότι το φρένο αναγέννησης παρέχει μικρότερη επιβράδυνση από ότι θα παρείχε το φρένο του κινητήρα σε ένα κανονικό αυτοκίνητο. Αυτό είναι φυσιολογικό.

Όταν η μπαταρία Li-ion είναι πλήρως φορτισμένη παρέχεται μικρότερη επιβράδυνση από το σύστημα φρένων αναγέννησης. Το αναγεννητικό φρένο

μειώνεται αυτόματα όταν η μπαταρία Li-ion είναι τελείως φορτισμένη για να αποτρέψει την μπαταρία Li-ion από το να υπερφορτιστεί.

Το φρένο αναγέννησης μειώνεται επίσης αυτόματα όταν η θερμοκρασία της μπαταρίας είναι υψηλή/χαμηλή, προκειμένου να αποτρέψει ζημιά στην μπαταρία Li-ion.

Το πεντάλ του φρένου θα πρέπει να χρησιμοποιείται για να επιβραδύνει ή να σταματήσει το αυτοκίνητο, ανάλογα με την κίνηση και τις συνθήκες του δρόμου. Τα φρένα του αυτοκινήτου δεν επηρεάζονται από την λειτουργία του συστήματος φρένων αναγέννησης.

### ΣΗΜΕΙΩΣΗ:

**Η ποσότητα της φόρτισης αναγέννησης ποικίλει ανάλογα με την λειτουργία οδήγησης και την χρήση του e-Pedal.**

### Βρεγμένα φρένα

Όταν το αυτοκίνητο έχει πλυθεί ή έχει περάσει από δρόμο με νερά, είναι φυσικό να έχουν βραχεί τα φρένα. Σαν αποτέλεσμα, η απόσταση φρεναρίσματος του αυτοκινήτου σας μπορεί να είναι μεγαλύτερη και το αυτοκίνητο μπορεί να τραβήξει από την μία πλευρά καθώς θα φρενάρετε.

Για να στεγνώσετε τα φρένα, οδηγήστε το αυτοκίνητο με χαμηλή ταχύτητα ενώ πατάτε ελαφρώς το πεντάλ του φρένου. Με τον τρόπο αυτό τα φρένα θα ζεσταθούν και θα στεγνώσουν. Επαναλάβετε το ίδιο έως ότου τα φρένα αρχίσουν να λειτουργούν και πάλι κανονικά. Αποφύγετε την οδήγηση του αυτοκινήτου σε υψηλές ταχύτητες έως ότου τα φρένα να λειτουργούν σωστά.

### Χρήση των φρένων

Αποφύγετε να ξεκουράζετε το πόδι σας πάνω στο πεντάλ του φρένου ενώ οδηγείτε. Κάτι τέτοιο υπερ-

θερμαίνει τα φρένα, φθείρει τα θερμούιτ / τακάκια γρήγορα και αυξάνει την κατανάλωση καυσίμου.

Για να μειώσετε την φθορά των φρένων και να αποτρέψετε την υπερθέρμανσή τους, μειώστε ταχύτητα και αλλάξτε σε χαμηλότερη ταχύτητα στο κιβώτιο ταχυτήτων πριν οδηγήσετε σε κατηφόρα ή σε μεγάλη κατωφέρεια. Τα υπερθερμασμένα φρένα μπορεί να μειώσουν την απόδοση του φρένου και θα μπορούσε να έχει σαν αποτέλεσμα απώλεια του ελέγχου του αυτοκινήτου.

#### ΠΡΟΣΟΧΗ

- Όταν οδηγείτε σε επιφάνεια που γλιστράει προσέξτε το φρενάρισμα, την επιτάχυνση και την επιβράδυνση. Οι ενέργειες απότομου φρεναρίσματος ή ξαφνικής επιτάχυνσης θα μπορούσαν να προκαλέσουν σπινάρισμα των τροχών και να προκληθεί ατύχημα.
- Εάν πατήσετε το πεντάλ του φρένου με σβηστό το υβριδικό σύστημα, μπορεί να νιώσετε μία αυξημένη προσπάθεια στο πεντάλ του φρένου και μία φρένου μειωμένη πέδηση του φρένου. Εάν δεν ανάβει το προειδοποιητικό φως του φρένου (κόκκινο) και το πεντάλ του φρένου έχει την αίσθηση ότι έχει επιστρέψει στην κανονική του κατάσταση όταν ξεκινήσετε το υβριδικό σύστημα, αυτό δείχνει ότι δεν υπάρχει δυσλειτουργία και το αυτοκίνητο μπορεί να λειτουργήσει κανονικά.

Να έχετε κατά νου ότι τα φρένα θα αδυνατίσουν εάν κάνετε επανειλημμένα απότομα φρεναρίσματα.

#### Οδήγηση σε ανήφορο

Χρησιμοποιείτε το χειρόφρενο για να κρατήσετε το αυτοκίνητο. Βεβαιωθείτε ότι ο επιλογέας ταχυ-

τήτων είναι σε μία κατάλληλη θέση οδήγησης πίσω ή μπροστά, ελευθερώστε αργά το χειρόφρενο ενώ πατάτε το πεντάλ του γκαζιού. Εάν το αυτοκίνητό σας έχει ένα ηλεκτρικό χειρόφρενο, αυτό θα λυθεί αυτόματα όταν πατήσετε το πεντάλ του γκαζιού.

#### Οδήγηση σε κατήφορο

Το φρενάρισμα του κινητήρα είναι αποτελεσματικό για τον έλεγχο του αυτοκινήτου όταν οδηγείτε σε κατήφορο.

## ΣΥΣΤΗΜΑ ΑΝΤΙΜΠΛΟΚΑΡΙΣΜΑΤΟΣ ΦΡΕΝΩΝ (ABS)



#### ΠΡΟΕΙΔΟΠΟΙΗΣΗ

- Το Σύστημα Αντιμπλοκαρίσματος Φρένων (ABS), παρά το ότι είναι ένα ιδιαίτερα σύγχρονο και προσεκτικά μελετημένο σύστημα, δεν μπορεί να αποτρέψει ατυχήματα που οφείλονται στην απροσεξία ή σε επικίνδυνες τεχνικές οδήγησης. Μπορεί να βοηθήσει στην διατήρηση του ελέγχου του αυτοκινήτου κατά το φρενάρισμα σε επιφάνειες που γλιστρούν. Να θυμάστε ότι οι αποστάσεις φρεναρίσματος πάνω σε επιφάνειες που γλιστρούν θα είναι μεγαλύτερης από ότι στις κανονικές επιφάνειες, ακόμη και με το ABS. Οι αποστάσεις φρεναρίσματος μπορεί να είναι επίσης μεγαλύτερες σε ανώμαλους δρόμους ή δρόμους καλυμμένους με χαλίκι ή χιόνι, ή εάν χρησιμοποιείτε αλυσίδες χιονιού. Να διατηρείτε πάντα ασφαλή απόσταση από το όχημα που είναι μπροστά σας. Η τελική ευθύνη για την ασφάλεια είναι του οδηγού.
- Η αποτελεσματικότητα των φρένων μπορεί να επηρεαστεί από τον τύπο των ελαστικών και την κατάστασή τους.
  - Όταν αντικαθιστάτε τα ελαστικά, τοποθετήστε ελαστικά που ορίζονται στις προδιαγραφές και στους τέσσερις τροχούς.
  - Όταν τοποθετείτε την ρεζέρβα, βεβαιωθείτε ότι είναι του σωστού μεγέθους και τύπου όπως αναφέρονται στο πινακίδακι των ελαστικών. (Δείτε το «Ταυτοποίηση Αυτοκινήτου» (Σελίδα 345).)
  - Για λεπτομερείς πληροφορίες δείτε το «Τροχοί και ελαστικά» (Σελίδα 454).

Το σύστημα αντιμπλοκαρίσματος φρένων (ABS) ελέγχει τα φρένα σε κάθε τροχό ώστε οι τροχοί να

μην κλειδώσουν όταν φρενάρετε απότομα ή όταν φρενάρετε σε επιφάνεια που γλιστρά. Το σύστημα εντοπίζει την αναλογία περιστροφής των τροχών και ελέγχει ηλεκτρονικά την πίεση των υγρών που εφαρμόζεται στα φρένα για να αποτρέψει το κλείδωμα και γλίστρημα του κάθε τροχού. Αποτρέπει τον κάθε τροχό από το να κλειδώσει, το σύστημα βοηθάει τον οδηγό. Να διατηρήσει τον έλεγχο του τιμονιού για να ελαχιστοποιήσει την εκτροπή και το σπινάρισμα σε επιφάνειες που γλιστρούν.

## ΧΡΗΣΗ ΤΟΥ ΣΥΣΤΗΜΑΤΟΣ

Πατήστε ο πεντάλ του φρένου και κρατήστε το πατημένο. Πατήστε το πεντάλ του φρένου με σταθερή διαρκή πίεση αλλά μην τρομπάρτε τα φρένα. Το ABS θα λειτουργήσει για να αποτρέψει το κλείδωμα των τροχών. Στρίψτε το αυτοκίνητο για να αποφύγετε τα εμπόδια.



### ΠΡΟΕΙΔΟΠΟΙΗΣΗ

**Μην τρομπάρτε το πεντάλ του φρένου γιατί μπορεί να αυξηθεί η απόσταση φρεναρίσματος.**

## ΛΕΙΤΟΥΡΓΙΑ ΑΥΤΟΔΙΑΓΝΩΣΗΣ

Το σύστημα του αντιμπλοκαρίσματος των φρένων (ABS) αποτελείται από ηλεκτρονικούς αισθητήρες, ηλεκτρονικές αντλίες και υδραυλικές βαλβίδες που ελέγχονται από υπολογιστή. Ο υπολογιστής έχει μία ενσωματωμένη διαγνωστική λειτουργία που ελέγχει το σύστημα κάθε φορά που βάζετε μπροστά το αυτοκίνητο και το κινείτε είτε προς τα εμπρός, είτε με την όπισθεν. Όταν λειτουργεί η αυτοδιάγνωση μπορεί να ακούσετε έναν ήχο και να νοιώσετε έναν κραδασμό στο πεντάλ του φρένου. Αυτό είναι φυσιολογικό και δεν υποδηλώνει βλάβη. Εάν ο υπολογιστής διαγνώσει δυσλειτουργία, κλείνει το σύστημα αντιμπλοκαρίσματος φρένων (ABS)

και ανάβει το προειδοποιητικό φως του συστήματος αντιμπλοκαρίσματος φρένων (ABS) στο ταμπλό. Στην περίπτωση αυτή, το σύστημα των φρένων λειτουργεί κανονικά αλλά, χωρίς την υποβοήθηση του συστήματος αντιμπλοκαρίσματος των φρένων.

Εάν ανάβει το προειδοποιητικό φως ABS κατά την διάρκεια της αυτοδιάγνωσης ή ενώ οδηγείτε, θα πρέπει να πάτε το αυτοκίνητο σε εξουσιοδοτημένο συνεργείο Nissan το δυνατό συντομότερο.





## ΚΑΝΟΝΙΚΗ ΛΕΙΤΟΥΡΓΙΑ

Το σύστημα αντιμπλοκαρίσματος των φρένων (ABS) λειτουργεί σε ταχύτητες πάνω από τα 5 με 10 χλμ/ώρα (3 έως 6 MPH). Οι ταχύτητες ποικίλουν ανάλογα με την κατάσταση του δρόμου.

Όταν το σύστημα αντιμπλοκαρίσματος (ABS) διαγνώσει ότι ένας ή περισσότεροι τροχοί κοντεύουν να κλειδώσουν, ο ενεργοποιητής (κάτω από το καπό) αστραπιαία βάζει και αφήνει υδραυλική πίεση (σαν να τρομπάρνεται τα φρένα πολύ γρήγορα). Όταν λειτουργεί ο ενεργοποιητής μπορεί να νοιώσετε έναν κραδασμό στο πεντάλ του φρένου και να ακούσετε ένα θόρυβο ή κραδασμό από τον ενεργοποιητή κάτω από το καπό. Αυτό είναι φυσιολογικό και υποδηλώνει ότι το σύστημα αντιμπλοκαρίσματος των φρένων (ABS) λειτουργεί κανονικά. Ωστόσο, ο κραδασμός μπορεί να δείχνει και ότι οι συνθήκες του δρόμου είναι επικίνδυνες και θα πρέπει να δείξετε ιδιαίτερη προσοχή στην οδήγηση.

## ΗΛΕΚΤΡΟΝΙΚΟ ΣΥΣΤΗΜΑ ΕΥΣΤΑΘΕΙΑΣ (ESP) (όπου υπάρχει)

Όταν επιταχύνετε, οδηγείτε σε επιφάνειες που γλιστρούν ή αποφεύγετε απότομα τα εμπόδια στους δρόμους, το αυτοκίνητο μπορεί να αρχίσει να παρεκτραπεί από την πορεία του ή να γλιστρήσει. Το Ηλεκτρονικό Σύστημα Ευστάθειας (ESP) παρακολουθεί συνεχόμενα και συγκρίνει την επιθυμητή από τον οδηγό ταχύτητα και την κατεύθυνση κίνησης. Το σύστημα ρυθμίζει την πίεση του φρένου στον τροχό και την ροπή του κινητήρα για να βοηθήσει να βελτιωθεί η ευστάθεια του αυτοκινήτου.

- Όταν λειτουργεί το σύστημα ESP, αναβοσβήνει το ενδεικτικό φως SLIP  (ολίσθησης) στους μετρητές.
  - Εάν μόνο το σύστημα ελέγχου πρόσφυσης (TCS) λειτουργεί στο σύστημα ESP, το ενδεικτικό φως SLIP  (ολίσθησης) επίσης θα αναβοσβήνει στους μετρητές.
  - Εάν το ενδεικτικό φως SLIP (ολίσθησης)  αναβοσβήνει, οι συνθήκες δρόμου γλιστρούν. Βεβαιωθείτε ότι οδηγείτε με προσοχή. Δείτε το «Προειδοποιητικά φώτα, ενδεικτικά φώτα και βομβητές υπενθύμισης» (Σελίδα 71).
  - Ενδεικτικό φως Εάν προκύψει δυσλειτουργία στο σύστημα, θα ανάψει τα το ενδεικτικό φως ολίσθησης  στο συνδυασμένο μετρητή.
- Για όσο αυτά τα ενδεικτικά φώτα είναι αναμμένα, η λειτουργία ελέγχου πρόσφυσης ακυρώνεται.

Το σύστημα ESP χρησιμοποιεί το Ενεργό Φρένο Περιορισμένης Ολίσθησης (ABLS) για να βελτιώσει την πρόσφυση του αυτοκινήτου. Το σύστημα του Ενεργού Φρένου Περιορισμένης Ολίσθησης (ABLS) λειτουργεί όταν ένας από τους τροχούς γυρίζει γρήγορα πάνω σε μία επιφάνεια που γλιστρά: Το σύστημα Ενεργού Φρένου Περιορισμένης Ολίσθησης (ABLS), φρενάρει τον τροχό που σπινάρει για να μοιράσει την ισχύ οδήγησης στον άλλο κινητήριο τροχό.

Εάν το αυτοκίνητο λειτουργεί με σβηστό το σύστημα ESP όλες οι λειτουργίες του ESP και του TCS θα είναι σβηστές. Το σύστημα Ενεργού Φρένου Περιορισμένης Ολίσθησης (ABLS) και το ABS λειτουργούν ακόμη όταν το ESP είναι κλειστό. Εάν είναι ενεργοποιημένο το σύστημα του Ενεργού Φρένου Περιορισμένης Ολίσθησης (ABLS), το ενδεικτικό φως SLIP (ολίσθησης) 🚫 θα αναβοσβήνει και μπορεί να ακούσετε έναν ήχο και να νιώσετε έναν κραδασμό στο πεντάλ του φρένου. Αυτό είναι φυσιολογικό και δεν υποδεικνύει μία δυσλειτουργία.

Η Υποστήριξη Εξασθένισης των Φρένων (FBS) είναι μία πρόσθετη βοήθεια στο σύστημα ESP που ελαχιστοποιεί την απόσταση φρεναρίσματος κατά το φρενάρισμα όταν τα φρένα ζεσταίνονται και επιπλέον, παρέχει ένα πλεονέκτημα ασφαλείας για την οδήγηση σε κατηφόρες όπου χρειάζεται το συχνό φρενάρισμα.

Ενώ λειτουργεί το σύστημα ESP, μπορεί να νιώσετε μία δόνηση στο πεντάλ του φρένου και να ακούσετε έναν θόρυβο ή δόνηση κάτω από το καπό. Αυτό είναι φυσιολογικό και δείχνει ότι το σύστημα ESP λειτουργεί κανονικά.

Ο υπολογιστής ESP έχει μία ενσωματωμένη διαγνωστική λειτουργία που ελέγχει το σύστημα κάθε φορά που μπαίνει μπροστά ο κινητήρας και το αυτοκίνητο κινείται προς τα εμπρός ή με την όπισθεν με χαμηλή ταχύτητα. Όταν λειτουργεί η αυτοδιάγνωση μπορεί να ακούσετε έναν ήχο και να νιώσετε έναν κραδασμό στο πεντάλ του φρένου. Αυτό είναι φυσιολογικό και δεν είναι ένδειξη μίας δυσλειτουργίας.



#### ΠΡΟΕΙΔΟΠΟΙΗΣΗ

- Το σύστημα ESP έχει σχεδιαστεί ώστε να βοηθά στην βελτίωση της σταθερότητας στην οδήγηση αλλά δεν προλαμβάνει ατυχήματα που προκαλούνται από τον απότομο χειρισμό του τιμονιού σε υψηλές ταχύτητες,

ή απροσεξία ή από επικίνδυνες τεχνικές οδήγησης. Μειώστε την ταχύτητα του αυτοκινήτου και να είστε ιδιαίτερα προσεκτικός όταν οδηγείτε και στρίβετε πάνω σε δρόμους που γλιστρούν. Να οδηγείτε πάντα προσεκτικά.

- Εάν τα εξαρτήματα που σχετίζονται με τον κινητήρα, όπως μία εξάτμιση, δεν είναι στάνταρ εξοπλισμός ή είναι υπερβολικά φθαρμένα, το ενδεικτικό φως SLIP (ολίσθησης) 🚫 μπορεί να ανάψει.
- Εάν τα εξαρτήματα που σχετίζονται με τα φρένα, όπως τα τακάκια, οι δίσκοι και οι καλύμτρες δεν είναι στάνταρ εξοπλισμός ή είναι εξαιρετικά φθαρμένα, το σύστημα ESP μπορεί να μην λειτουργήσει σωστά και το ενδεικτικό φως SLIP (ολίσθησης) 🚫 μπορεί να ανάψει.
- Εάν τα εξαρτήματα που έχουν σχέση με τον έλεγχο του υβριδικού συστήματος δεν είναι τα συνιστώμενα από τη NISSAN ή είναι υπερβολικά φθαρμένα, το ενδεικτικό φως ολίσθησης (SLIP) 🚫 μπορεί να ανάψει.
- Μην τροποποιείτε την ανάρτηση του αυτοκινήτου. Εάν τα εξαρτήματα της ανάρτησης όπως αμορτισέρ, ελατήρια, γόνατα, μπάρες σταθεροποίησης και δακτύλιοι δεν είναι τα εγκεκριμένα από την Nissan ή είναι εξαιρετικά φθαρμένα, το σύστημα του ESP μπορεί να μην λειτουργήσει κανονικά. Αυτό μπορεί να επηρεάσει σημαντικά την απόδοση του χειρισμού του αυτοκινήτου και το ενδεικτικό φως ολίσθησης (SLIP) 🚫 μπορεί να ανάψει.
- Όταν οδηγείτε σε επιφάνειες με εξαιρετικά μεγάλη κλίση, όπως κλειστές στροφές σε ανηφόρα, το σύστημα ESP μπορεί να μην λειτουργήσει σωστά και το ενδεικτικό φως ολίσθησης (SLIP) 🚫 μπορεί να ανάψει. Μην

οδηγείτε σε δρόμους αυτού του τύπου. Εάν το ενδεικτικό φως ανενεργού ESP 🚫 δεν ανάβει μετά την οδήγηση σε ακραίες επιφάνειες, σβήστε και βάλτε πάλι μπροστά τον κινητήρα για να επαναφέρετε το σύστημα ESP.

- Εάν χρησιμοποιούνται τροχοί ή ελαστικά διαφορετικά από τα συνιστώμενα, το σύστημα ESP μπορεί να μην λειτουργήσει σωστά και το ενδεικτικό φως SLIP (ολίσθησης) 🚫 μπορεί να ανάψει.
- Το σύστημα ESP δεν είναι υποκατάστατο των χειμερινών ελαστικών ή των αλυσίδων χιονιού σε ένα δρόμο καλυμμένο με χιόνι.

#### ΣΗΜΕΙΩΣΗ

- Το σύστημα ESP θα πρέπει να είναι αναμμένο κάτω από φυσιολογικές συνθήκες αν και μπορεί να αποτελεί πλεονέκτημα το κλείσιμο του συστήματος για να επιτραπεί η ελεύθερη περιστροφή των τροχών στις ακόλουθες περιπτώσεις:
  - Όταν οδηγείτε σε βαθύ χιόνι ή λάσπη
  - Όταν προσπαθείτε να ελευθερώσετε το αυτοκίνητο που κόλλησε στο χιόνι
  - Όταν οδηγείτε με αλυσίδες στους τροχούς
- Όταν έχετε κλειστό το σύστημα ESP, οδηγείτε προσεκτικά και με μειωμένη ταχύτητα. Όταν το επιτρέψουν οι συνθήκες του δρόμου, το ESP θα πρέπει να ενεργοποιηθεί και πάλι.

#### ΑΠΕΝΕΡΓΟΠΟΙΗΣΗ ΗΛΕΚΤΡΟΝΙΚΟΥ ΣΥΣΤΗΜΑΤΟΣ ΕΥΣΤΑΘΕΙΑΣ (ESP)

Για τις περισσότερες συνθήκες οδήγησης το αυτοκίνητο θα πρέπει να οδηγείται με ενεργό το Ηλεκτρονικό Σύστημα Ευστάθειας (ESP).

Εάν το αυτοκίνητο κολλήσει σε λάσπη ή χιόνι, το σύστημα ESP μειώνει την απόδοση του κινητήρα

για να μειώσει την περιστροφή των τροχών. Η ταχύτητα του κινητήρα μειώνεται ακόμη και αν το γκάτζι πατηθεί τελειώς στο πάτωμα. Εάν χρειάζεστε την μέγιστη ισχύ του κινητήρα για να ξεκολλήσετε το αυτοκίνητο, σβήστε το σύστημα ESP.

Για να απενεργοποιήσετε το σύστημα ESP χρησιμοποιήστε την Οθόνη Πληροφοριών Αυτοκινήτου, δείτε το «Οθόνη Πληροφοριών Αυτοκινήτου» (Σελίδα 81) για λεπτομέρειες για τον χειρισμό. Θα ανάψει το ESP OFF  ενδεικτικό φως.

#### ΣΗΜΕΙΩΣΗ

**Το σύστημα ESP δεν μπορεί να απενεργοποιηθεί όταν το σύστημα ESP λειτουργεί και το ενδεικτικό φως SLIP (ολίσθησης)  αναβοσβήνει.**

**Απενεργοποιώντας το σύστημα ESP δεν θα είναι διαθέσιμο και το Ευφυές Σύστημα Πέδησης (IEB). Θα ανάψει το προειδοποιητικό φως  του IEB. Δείτε το «Σύστημα Ευφυούς Πέδησης Ανάγκης (IEB) (όπου υπάρχει)» (Σελίδα 261) για λεπτομέρειες για τον χειρισμό.**

Χρησιμοποιήστε την Οθόνη Πληροφοριών Αυτοκινήτου ή σβήστε και βάλτε πάλι μπροστά τον κινητήρα για να ενεργοποιήσετε το σύστημα. Δείτε το «Οθόνη πληροφοριών του αυτοκινήτου» (Σελίδα 81) για λεπτομέρειες για τον χειρισμό.

## ΕΛΕΓΧΟΣ ΑΜΑΞΩΜΑΤΟΣ (όπου υπάρχει)

Ο έλεγχος αμαξώματος έχει μία μονάδα ηλεκτρονικού ελέγχου που ελέγχει την λειτουργία της Ευφυούς Διόρθωση Πορείας (ITC).

### ΕΥΦΥΗΣ ΔΙΟΡΘΩΣΗ ΠΟΡΕΙΑΣ (ITC)



#### ΠΡΟΕΙΔΟΠΟΙΗΣΗ

**Η Ευφυής Διόρθωση Πορείας (ITC) μπορεί να μην είναι αποτελεσματική, ανάλογα με την συνθήκη οδήγησης. Να οδηγείτε πάντα προσεκτικά.**

Η Ευφυής Διόρθωση Πορείας αισθάνεται την οδήγηση με βάση τον τρόπο που ο οδηγός στρίβει και επιταχύνει / επιβραδύνει και ελέγχει την πίεση του φρένου σε ανεξάρτητους τροχούς για να βοηθήσει την πρόσφυση στις στροφές και να βοηθήσει την ομαλή ανταπόκριση του αυτοκινήτου.

Η Ευφυής Διόρθωση Πορείας μπορεί να οριστεί σε ON (ενεργή) ή OFF (ανεργή) χρησιμοποιώντας τις ρυθμίσεις του [Driver Assistance] στην Οθόνη Πληροφοριών του Αυτοκινήτου.

Όταν το ESP είναι απενεργοποιημένο και ο Έλεγχος Διόρθωσης Πορείας θα είναι επίσης απενεργοποιημένος.

## ΥΠΟΒΟΗΘΗΣΗ ΕΚΚΙΝΗΣΗΣ ΣΤΗΝ ΑΝΗΦΟΡΑ (HSA) (όπου υπάρχει)

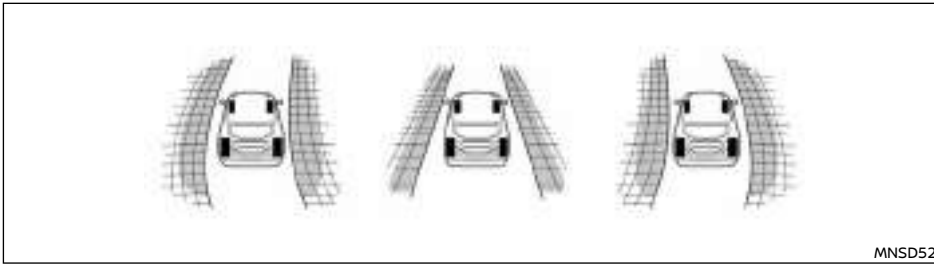

Έλεγχος αμαξώματος

Όταν λειτουργεί ο Ευφυής Έλεγχος Διόρθωσης Πορείας και έχει επιλεγεί η λειτουργία «Έλεγχου Αμαξώματος» [Chassis Control] στην οθόνη πληροφοριών του αυτοκινήτου, εμφανίζονται τα γραφικά του Ευφυούς Ελέγχου Διόρθωσης Πορείας στην οθόνη πληροφοριών του αυτοκινήτου.

Εάν εμφανιστεί στην οθόνη πληροφοριών του αυτοκινήτου προειδοποιητικό μήνυμα ελέγχου αμαξώματος, αυτό μπορεί να δείχνει ότι η Ευφυής Διόρθωση Πορείας δεν λειτουργεί σωστά. Ζητήστε τον έλεγχο του συστήματος από εξουσιοδοτημένο συνεργείο Nissan ή εξειδικευμένο συνεργείο.

Όταν η Ευφυής Διόρθωση Πορείας λειτουργεί μπορεί να νιώσετε μία δόνηση στο πεντάλ του φρένου και να ακούσετε έναν θόρυβο. Αυτό είναι φυσιολογικό και δείχνει ότι το σύστημα Ευφυούς Διόρθωσης Πορείας λειτουργεί κανονικά. Μπορεί επίσης να νιώσετε επιβράδυνση όταν λειτουργεί η Ευφυής Διόρθωση Πορείας. Ωστόσο, αυτό δεν είναι δυσλειτουργία.

Ακόμη και εάν η Ευφυής Διόρθωση Πορείας έχει οριστεί στο OFF, ορισμένες λειτουργίες θα παραμείνουν ανοικτές για να βοηθήσουν τον οδηγό (για παράδειγμα, σκληρές αποφυγής).



### ΠΡΟΕΙΔΟΠΟΙΗΣΗ

- Ποτέ μην βασίζεστε μόνο στο Σύστημα Υποβοήθησης Εκκίνησης σε Ανηφόρα (HSA) για να αποτραπεί η προς τα πίσω κίνηση του αυτοκινήτου στην ανηφόρα. Να οδηγείτε πάντα προσεκτικά. Πατάτε το πεντάλ του φρένου όταν το αυτοκίνητο είναι σταματημένο σε απότομη ανηφόρα. Να είστε ιδιαίτερα προσεκτικός όταν έχετε σταματήσει σε ανηφόρα σε παγωμένους ή λασπωμένους δρόμους. Εάν δεν μπορείτε να αποτρέψετε την κίνηση προς τα πίσω του αυτοκινήτου μπορεί να προκληθεί απώλεια του ελέγχου του αυτοκινήτου και πιθανός σοβαρός τραυματισμός ή θάνατος.
- Το Σύστημα Υποβοήθησης Εκκίνησης σε Ανηφόρα δεν είναι σχεδιασμένο να συγκρατεί το αυτοκίνητο σε στάθμευση σε ανηφόρα. Πατάτε το πεντάλ του φρένου όταν το αυτοκίνητο είναι σταματημένο σε απότομη ανηφόρα. Εάν δεν το κάνετε μπορεί να κυλίσει το αυτοκίνητο προς τα πίσω και να προκληθεί σύγκρουση ή σοβαρός τραυματισμός.
- Το Σύστημα Υποβοήθησης Εκκίνησης σε Ανηφόρα μπορεί να μην αποτρέψει την κύλιση του αυτοκινήτου προς τα πίσω σε ανηφόρα σε όλες τις συνθήκες φορτίου και δρόμου. Να είστε πάντα προετοιμασμένος να πατήσετε το πεντάλ του φρένου για να αποφύγετε να κυλίσει το αυτοκίνητο προς τα πίσω. Εάν δεν το κάνετε μπορεί να προκληθεί σύγκρουση ή σοβαρός τραυματισμός.

Το Σύστημα Υποβοήθησης Εκκίνησης σε Ανηφόρα βοηθάει στην αυτόματη διατήρηση της εφαρμογής των φρένων ώστε να αποτραπεί η κύλιση του αυτοκινήτου προς τα πίσω την στιγμή που ο οδηγός αφήνει το πεντάλ του φρένου για να πατήσει τον

συμπλέκτη όταν το αυτοκίνητο είναι σταματημένο σε ανηφόρα.

Το Σύστημα Υποβοήθησης Εκκίνησης σε Ανηφόρα θα λειτουργήσει αυτόματα κάτω από τις ακόλουθες συνθήκες:

- Ο επιλογέας ταχυτήτων έχει αλλάξει σε μία ταχύτητα κίνησης προς τα εμπρός (αυτοκίνητο με όψη στην ανηφόρα) ή στην όπισθεν (αυτοκίνητο με όψη στην κατηφόρα).
- Το αυτοκίνητο είναι τελείως σταματημένο σε ανηφόρα με την χρήση του φρένου.
- Η κλίση είναι μεγαλύτερη από 3 μοίρες.

Ο μέγιστος χρόνος συγκράτησης είναι 2 δευτερόλεπτα. Μετά τα δύο δευτερόλεπτα το αυτοκίνητο θα αρχίσει να κυλάει προς τα πίσω και το Σύστημα Υποβοήθησης Εκκίνησης σε Ανηφόρα θα σταματήσει να λειτουργεί εντελώς.

Το Σύστημα Υποβοήθησης Εκκίνησης σε Ανηφόρα δεν θα λειτουργήσει όταν ο επιλογέας ταχυτήτων έχει αλλάξει στη νεκρά (N) ή την θέση P (παρκάρισμα) ή όταν είστε σε επίπεδο δρόμο.

Όταν ανάβει το προειδοποιητικό φως του κλειστού Ηλεκτρονικού Συστήματος Ευστάθειας (ESP) στον μετρητή, το Σύστημα Υποβοήθησης Εκκίνησης σε Ανηφόρα (HSA) δεν θα λειτουργήσει. (Δείτε το «Ενδεικτικό φως σβηστού Ηλεκτρονικού Συστήματος Ευστάθειας (ESP OFF)» (όπου υπάρχει) (Σελίδα 78) .)

Η κατάσταση της λειτουργίας της Υποβοήθησης Εκκίνησης στην Ανηφόρα μπορεί να ελεγχθεί στην λειτουργία [Chassis Control] (έλεγχος αμαξώματος) στην Οθόνη Πληροφοριών Αυτοκινήτου. Εάν επιλεγεί η οθόνη [Chassis Control] (έλεγχος αμαξώματος), το αυτοκίνητο εμφανίζεται σε έδαφος με κλίση. Οι τροχοί αναβοσβήνουν για να δείξουν ότι το αυτοκίνητο συγκρατείται.

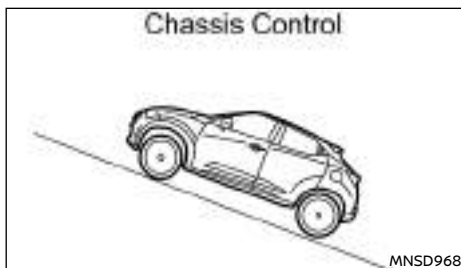

## ΛΕΙΤΟΥΡΓΙΑ ΟΔΗΓΗΣΗΣ

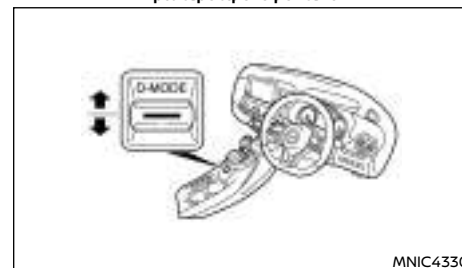
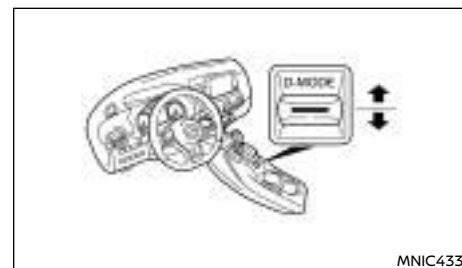

Ο διακόπτης της λειτουργίας οδήγησης βρίσκεται πίσω από τον επιλογέα ταχυτήτων στην κεντρική κονσόλα.

Τρεις λειτουργίες οδήγησης (<STANDARD>, <SPORT> και

<ECO>) μπορούν να επιλεγούν ανάλογα με την συνθήκη οδήγησης. Εάν έχει επί του παρόντος επιλεγεί η λειτουργία <SPORT> ή <ECO>, μία εικόνα <SPORT> ή <ECO> εμφανίζεται στην οθόνη πληροφοριών του αυτοκινήτου.

Κάθε μία από τις λειτουργίες αλλάζει τα χαρακτηριστικά οδήγησης του αυτοκινήτου, αλλάζοντας την



αίσθηση που δίνεται από το τιμόνι, το πεντάλ του γκαζιού και την ανταπόκριση του κινητήρα.

### Λειτουργία οδήγησης STANDARD

Η λειτουργία οδήγησης < STANDARD > συνιστάται για την κανονική οδήγηση. Αυτή είναι η εργοστασιακή λειτουργία οδήγησης.

Από την θέση του διακόπτη για την λειτουργία οδήγησης <STANDARD> (εργοστασιακή λειτουργία):

- Πιέστε τον διακόπτη ΕΠΑΝΩ για να επιλέξετε την λειτουργία <SPORT>
- Πιέστε τον διακόπτη ΚΑΤΩ για να επιλέξετε την λειτουργία <ECO>

### Λειτουργία οδήγησης SPORT

Η λειτουργία οδήγησης < SPORT > συνιστάται για αίσθηση ενισχυμένη απόδοσης. Στην спор λειτουργία, το βάρος του τιμονιού θα αυξηθεί και ο έλεγχος του κινητήρα και η ανταπόκριση του γκαζιού θα ενισχυθούν. Αυτό θα δώσει στο αυτοκίνητο μία πιο спор αίσθηση.

Η спор λειτουργία θα δουλεύει τον κινητήρα περισσότερο και θα διατηρήσει την υβριδική μπαταρία σε μία υψηλότερη φόρτιση για να επιτρέψει την βέλτιστη ανταπόκριση.

#### ΣΗΜΕΙΩΣΗ:

**Στην λειτουργία <SPORT>, θα αυξηθεί το επίπεδο του φρένου αναγέννησης και θα μειωθεί η εξοικονόμηση καυσίμου.**

Από την θέση του διακόπτη για την λειτουργία οδήγησης < SPORT >:

- Πιέστε τον διακόπτη ΕΠΑΝΩ για να επιλέξετε την λειτουργία <STANDARD>
- Πιέστε τον διακόπτη ΚΑΤΩ για να επιλέξετε την λειτουργία <ECO>

### Λειτουργία οδήγησης ECO

Η λειτουργία οδήγησης < ECO > συνιστάται για μέγιστη εξοικονόμηση καυσίμου. Στην λειτουργία οδήγησης < ECO > η κατάσταση ελέγχου του κινητήρα και του υβριδικού κιβωτίου ταχυτήτων ρυθμίζονται ώστε να ενισχύεται η εξοικονόμηση καυσίμου.

#### ΣΗΜΕΙΩΣΗ:

- **Πολλοί παράγοντες της οδήγησης επηρεάζουν την εξοικονόμηση καυσίμου. Επιλέγοντας την λειτουργία οδήγησης <ECO> δεν βελτιώνεται απαραίτητα η εξοικονόμηση καυσίμου.**
- **Στην λειτουργία οδήγησης < ECO > μπορεί να μειωθεί η απόδοση.**
- **Η λειτουργία ECO μειώνει το επίπεδο του φρεναρίσματος αναγέννησης για να σας επιτρέπει να κινήστε χωρίς να πατάτε το γκάζι διατηρώντας την ορμή του αυτοκινήτου και κάνοντας οικονομία.**

Από την θέση του διακόπτη για την λειτουργία οδήγησης < ECO >:

- Πιέστε τον διακόπτη ΕΠΑΝΩ για να επιλέξετε την λειτουργία <SPORT>
- Πιέστε τον διακόπτη ΚΑΤΩ για να επιλέξετε την λειτουργία <STANDARD>



#### ΠΡΟΕΙΔΟΠΟΙΗΣΗ

- **Οποιοσδήποτε και αν είναι οι συνθήκες, οδηγείτε με προσοχή. Να επιταχύνετε και να επιβραδύνετε με μεγάλη προσοχή. Εάν επιταχύνετε ή επιβραδύνετε πολύ γρήγορα, οι κινητήριοι τροχοί θα χάσουν ακόμη περισσότερο την πρόσφυση τους.**
- Όταν οδηγείτε με κρύο καιρό να αφήνετε μεγαλύτερη απόσταση για το φρενάρισμα. Θα πρέπει να αρχίσετε να φρενάρτε πιο νωρίς από ότι όταν ο δρόμος είναι στεγνός.
- Διατηρείτε μεγαλύτερη απόσταση από το προπορευόμενο όχημα σε δρόμους που γλιστρούν.
- Ο υγρός πάγος (0°C (32°F) και η παγωμένη βροχή), το πολύ παγωμένο χιόνι και ο πάγος μπορούν να είναι πολύ λεία και η οδήγηση πάνω τους να είναι πολύ δύσκολη. Το αυτοκίνητο θα έχει πολύ λιγότερη πρόσφυση κάτω από αυτές τις συνθήκες. Προσπαθήστε να αποφύγετε την οδήγηση πάνω σε βρεγμένο πάγο έως ότου να ριχτεί αλάτι ή άμμος στον δρόμο.
- Να προσέχετε για σημεία που γλιστρούν (μαύρος πάγος). Αυτά μπορεί να εμφανιστούν σε έναν κατά τα άλλα καθαρό δρόμο, στα σημεία με σκιά. Εάν δείτε μπροστά σας ένα σημείο με πάγο, φρενάρτε πριν φτάσετε σε αυτό. Προσπαθήστε να μην φρενάρτε όταν θα είστε πραγματικά πάνω στον πάγο και αποφύγετε τους απότομους χειρισμούς τους τιμονιού.
- Μην χρησιμοποιείτε το cruise control (όπου υπάρχει) στους δρόμους που γλιστρούν.
- Το χιόνι μπορεί να παγιδεύσει επικίνδυνα καυσάερια κάτω από το αυτοκίνητό σας. Καθαρίστε το χιόνι από την εξάτμιση και γύρω από το αυτοκίνητό σας.

## ΜΠΑΤΑΡΙΑ

Εάν σε εξαιρετικά κρύες συνθήκες η μπαταρία δεν είναι πλήρως φορτισμένη, μπορεί το υγρό της να παγώσει και να την καταστρέψει. Για διατηρήσετε την μέγιστη αποδοτικότητα της μπαταρίας, θα πρέπει να την ελέγχετε τακτικά. Για λεπτομέρειες δείτε το « Μπαταρία» (Σελίδα 326).

## ΑΝΤΙΨΥΚΤΙΚΟ ΚΙΝΗΤΗΡΑ

Εάν το αυτοκίνητό σας πρόκειται να μείνει έξω χωρίς αντιψυκτικό, τότε αδειάστε το ψυκτικό υγρό από το σύστημα ψύξης. Ξαναγεμίστε το πριν χρησιμοποιήσετε το αυτοκίνητο. Για λεπτομέρειες δείτε το «Σύστημα ψύξης κινητήρα» (Σελίδα 319).

## ΑΝΤΙΨΥΚΤΙΚΟ ΑΝΤΙΣΤΡΟΦΕΑ / ΑΝΤΙΨΥΚΤΙΚΟ ΜΠΑΤΑΡΙΑΣ

Εάν το αυτοκίνητό σας πρόκειται να μείνει έξω χωρίς αντιψυκτικό, τότε αδειάστε το ψυκτικό υγρό από το σύστημα ψύξης. Ξαναγεμίστε το πριν χρησιμοποιήσετε το αυτοκίνητο. Για λεπτομέρειες δείτε το «Σύστημα ψύξης αντιστροφέα / σύστημα ψύξης μπαταρίας» (Σελίδα 320).

## ΕΞΟΠΛΙΣΜΟΣ ΕΛΑΣΤΙΚΩΝ

1. Τα ΚΑΛΟΚΑΙΡΙΝΑ ελαστικά έχουν πέλμα σχεδιασμένο να παρέχει άριστη απόδοση σε στενές επιφάνειες. Ωστόσο, η απόδοση αυτών των ελαστικών θα είναι σημαντικά μειωμένη σε συνθήκες χιονιού ή πάγου. Εάν σκοπεύετε να κυκλοφορήσετε το αυτοκίνητό σας σε συνθήκες χιονιού ή πάγου η NISSAN συνιστά να χρησιμοποιήσετε ελαστικά λάσπης & χιονιού (MUD & SNOW) ή για όλες τις εποχές (ALL SEASON) και στους τέσσερις τροχούς. Παρακαλούμε να συμβουλευθείτε ένα εξουσιοδοτημένο συνεργείο NISSAN ή εξειδικευμένο συνεργείο για τον τύπο των ελαστικών, το μέγεθος, τον δείκτη ταχύτητας και την διαθεσιμότητα.

2. Για πρόσθετη πρόσφυση σε παγωμένους δρόμους, μπορεί να χρησιμοποιηθούν ελαστικά με καρφιά. Ωστόσο, ορισμένες χώρες, περιοχές ή πολιτείες απαγορεύουν την χρήση τους. Ελέγξτε τους τοπικούς κανονισμούς πριν τοποθετήσετε ελαστικά με καρφιά.

### ΠΡΟΣΟΧΗ

**Οι ικανότητες φρεναρίσματος και κρατήματος των ελαστικών χιονιού με καρφιά πάνω σε βρεγμένες ή στεγνές επιφάνειες μπορεί να είναι φτωχότερες από αυτές των ελαστικών χιονιού χωρίς καρφιά.**

3. Εάν θέλετε μπορείτε να χρησιμοποιήσετε αλυσίδες χιονιού. Αλλά η χρήση αλυσίδων χιονιού μπορεί να απαγορεύεται σε ορισμένες περιοχές. Για τον λόγο αυτό, ελέγξτε τους τοπικούς νόμους πριν τοποθετήσετε αλυσίδες χιονιού. Όταν τοποθετήσετε αλυσίδες χιονιού, βεβαιωθείτε ότι έχουν το σωστό μέγεθος για τα λάστιχα του αυτοκινήτου σας και έχουν τοποθετηθεί σύμφωνα με τις συστάσεις του κατασκευαστή τους. Χρησιμοποιήστε εντατήρες αλυσίδων όπου συνιστάται από τον κατασκευαστή των αλυσίδων για να διασφαλίσετε την σφικτή εφαρμογή. Τα χαλαρά άκρα των εντατήρων θα πρέπει να ασφαρίζονται ή να αφαιρούνται για να μην προκαλέσουν ζημιά στα φτερά ή το κάτω μέρος του αυτοκινήτου κατά την ελεύθερη περιστροφή τους. Επιπρόσθετα, θα πρέπει να οδηγείτε με μειωμένη ταχύτητα διαφορετικά μπορεί να προκληθεί ζημιά στο αυτοκίνητο και / ή ο χειρισμός και η απόδοση του αυτοκινήτου σας να επηρεαστούν ανεπανόρθωτα.

## ΕΙΔΙΚΟΣ ΕΞΟΠΛΙΣΜΟΣ ΓΙΑ ΤΟΝ ΧΕΙΜΩΝΑ

Συνιστάται να έχετε τα ακόλουθα αντικείμενα μέσα στο αυτοκίνητο στην διάρκεια του χειμώνα:

- Μία ξύστρα και μία βούρτσα με πυκνή τρίχα για να απομακρύνετε τον πάγο και το χιόνι από τα παράθυρα.
- Μια στερεή, επίπεδη σανίδα για να την τοποθετήσετε κάτω από τον γρύλο ώστε να έχετε σταθερό στήριγμα του γρύλου.
- Ένα φτυάρι για να βγάλετε το αυτοκίνητο από το χιόνι.
- Επιπλέον υγρό πλυντικού καθαριστήρων για να γεμίσετε και πάλι το ρεζερβουάρ.

## ΠΡΟΣΤΑΣΙΑ ΑΠΟ ΤΗΝ ΔΙΑΒΡΩΣΗ

Τα χημικά αντιπαγωτικά υλικά που χρησιμοποιούνται στους δρόμους είναι διαβρωτικά, επιταχύνουν την σκουριά και καταστρέφουν τα τμήματα κάτω από το σασί όπως, το σύστημα της εξάτμισης, τις σωληνώσεις καυσίμου και φρένων, τα καλώδια των φρένων, το πάτωμα του αυτοκινήτου και τα φτερά.

**Τον χειμώνα είναι αναγκαίο να καθαρίζεται τακτικά το κάτω μέρος του αμαξώματος. Για επιπλέον πληροφορίες δείτε το «Προστασία από την διάβρωση» (Σελίδα 311).**

Για επιπλέον προστασία από την σκουριά και την διάβρωση που μπορεί να χρειάζεται σε μερικές περιοχές, συμβουλευθείτε ένα εξουσιοδοτημένο συνεργείο NISSAN ή εξειδικευμένο συνεργείο.

# 6 Σε περίπτωση ανάγκης

Διακόπτης αλάρμ.....	290
Σύστημα κλήσης Υπηρεσιών Ανάγκης eCall/SOS (όπου υπάρχει).....	290
Αυτόματο eCall.....	290
Χειροκίνητο eCall (κουμπί SOS).....	292
Ένδειξη κατάστασης συστήματος.....	292
Τρόποι άσκησης των δικαιωμάτων που αφορούν στα δεδομένα.....	293
Ρεζέρβα.....	293
Ρεζέρβα προσωρινού τύπου (όπου υπάρχει).....	293
Σκασμένο ελαστικό.....	294
Σταμάτημα του Αυτοκινήτου.....	294
Αλλάζοντας το σκασμένο ελαστικό (Μοντέλα με ρεζέρβα, όπου υπάρχει).....	294
Σύστημα Παρακολούθησης Πίεσης Ελαστικών (TPMS) (όπου υπάρχει).....	298
Επισκευάζοντας το σκασμένο ελαστικό (Μοντέλα με κιτ επισκευής σκασμένου ελαστικού).....	299
Ξεκίνημα με βοηθητική μπαταρία.....	302
Ξεκίνημα με σπρώξιμο.....	303
Εάν το αυτοκίνητό σας υπερθερμανθεί.....	304
Ρυμούλκηση του αυτοκινήτου σας.....	305
Προφυλάξεις για τα Ρυμούλκηση.....	305
Συνιστώμενη ρυμούλκηση.....	305
Προέκταση ρυμούλκησης.....	305
Απελευθέρωση του αυτοκινήτου από άμμο, χιόνι ή λάσπη.....	306

## ΔΙΑΚΟΠΤΗΣ ΑΛΑΡΜ



(A) Αριστεροτίμονο μοντέλο

(B) Δεξιοτίμονο μοντέλο

Ο διακόπτης των αλάρμ λειτουργεί ανεξάρτητα από την θέση του διακόπτη της μίζας, εκτός εάν είναι άδεια η μπαταρία του αυτοκινήτου.

Τα αλάρμ χρησιμοποιούνται για να προειδοποιήσετε τους άλλους οδηγούς όταν πρέπει να σταματήσετε ή να παρκάρετε σε συνθήκες ανάγκης.

Όταν πατήσετε τον διακόπτη των αλάρμ θα αναβοσβήσουν όλα τα φλας. Για να σβήσετε τα αλάρμ πατήστε πάλι τον διακόπτη.

Όταν εντοπιστεί μία σύγκρουση που θα μπορούσε να ενεργοποιήσει τους αερόσακους, τα αλάρμ θα αναβοσβήσουν αυτόματα. Εάν πατήσετε τον διακόπτη των αλάρμ τότε τα αλάρμ θα σβήσουν.



### ΠΡΟΕΙΔΟΠΟΙΗΣΗ

**Μην κλείνετε τα αλάρμ έως ότου να βεβαιωθείτε ότι αυτό μπορεί να γίνει με ασφάλεια. Επίσης τα αλάρμ μπορεί να μην αναβοσβήσουν αυτόματα, ανάλογα με την δύναμη της σύγκρουσης.**

## ΣΥΣΤΗΜΑ ΚΛΗΣΗΣ ΥΠΗΡΕΣΙΩΝ

### ΑΝΑΓΚΗΣ eCall/SOS (όπου υπάρχει)

Το αυτοκίνητό σας είναι εξοπλισμένο με Σύστημα Κλήσης Υπηρεσιών Ανάγκης βασισμένο στο 112 (eCall). Στην περίπτωση σοβαρού αυτοκινητιστικού ατυχήματος μπορεί να γίνει μία αυτόματη κλήση τηλεφωνητή των υπηρεσιών ανάγκης. Το σύστημα μπορεί να χρησιμοποιηθεί και χειροκίνητα για να καλέσετε τον τηλεφωνητή των υπηρεσιών ανάγκης. Η υπηρεσία eCall με βάση το 112 είναι μία δημόσια υπηρεσία του κοινού συμφέροντος και είναι προσβάσιμη δωρεάν. Η Nissan είναι υπεύθυνη μόνο για την τεχνική απόδοση του συστήματος επικοινωνίας ανάγκης στην περίπτωση ατυχήματος μέσα στην περίοδο ισχύος της εγγύησης.

### ΑΥΤΟΜΑΤΟ ECALL

Εάν η μονάδα ελέγχου του αερόσακου εντοπίζει μία μετωπική σύγκρουση, πλευρική σύγκρουση ή σύγκρουση στο πίσω μέρος του αυτοκινήτου (όπου υπάρχει), το σύστημα αυτόματα κάνει μία κλήση ανάγκης στο κέντρο διαχείρισης κλήσεων ανάγκης. Ταυτόχρονα μεταφέρονται οι πληροφορίες του αυτοκινήτου. Μόλις η κλήση ανάγκης ληφθεί από το κέντρο διαχείρισης κλήσεων ανάγκης, ο τηλεφωνητής προσπαθεί να μιλήσει στον επιβάτη του αυτοκινήτου.

### ΣΗΜΕΙΩΣΗ

- Στην διάρκεια της κλήσης ανάγκης δεν μπορεί να ρυθμιστεί η ένταση της φωνής του τηλεφωνητή.
- Στην διάρκεια της κλήσης ανάγκης η ένταση του ηχοσυστήματος του αυτοκινήτου θα είναι σε σίγαση.

Το σύστημα eCall είναι πάντα ενεργοποιημένο ως στάνταρ από το εργοστάσιο. Ενεργοποιείται αυτόματα μέσω των αισθητήρων του αυτοκινήτου στην περίπτωση σοβαρού ατυχήματος.

Το σύστημα eCall δεν μπορεί να εντοπιστεί και δεν υπόκειται σε οποιονδήποτε συνεχή εντοπισμό κατά την κανονική κατάσταση λειτουργίας του. Τα δεδομένα στην εσωτερική μνήμη του συστήματος δεν είναι διαθέσιμα εκτός του συστήματος του αυτοκινήτου.

του σε οποιοδήποτε πριν ενεργοποιηθεί το eCall. Οποιαδήποτε επεξεργασία προσωπικών δεδομένων μέσω της κλήσης του eCall στο κέντρο 112 από το σύστημα του αυτοκινήτου θα συμμορφώνεται με τους κανονισμούς προστασίας προσωπικών δεδομένων που ορίζονται στις Οδηγίες 95/46/ΕΕ και 2002/58/ΕΕ της Ευρωπαϊκής Βουλής και του Συμβουλίου και συγκεκριμένα θα βασίζεται στην αναγκασιότητα προστασίας των ζωτικών συμφερόντων των ατόμων σύμφωνα με το Άρθρο 7(d) της Οδηγίας 95/46/ΕΕ.

Η επεξεργασία αυτών των δεδομένων περιορίζεται αυστηρά στους σκοπούς διαχείρισης της κλήσης ανάγκης eCall στον ενιαίο Ευρωπαϊκό αριθμό ανάγκης που είναι το 112.

Οι αποδέκτες των δεδομένων των οποίων έχει γίνει επεξεργασία από το σύστημα eCall του αυτοκινήτου προς το 112 είναι τα σχετικά με την δημόσια ασφάλεια σημεία ανταπόκρισης που είναι σχεδιασμένα από τις αντίστοιχες δημόσιες αρχές της χώρας στην δικαιοδοσία της οποίας υπάγονται, ώστε να λαμβάνουν πρώτοι και να διαχειρίζονται τις κλήσεις eCall στον ενιαίο Ευρωπαϊκό αριθμό κλήσεων ανάγκης που είναι το 112.

Οι ακόλουθες πληροφορίες θα σταλούν στο κέντρο διαχείρισης κλήσεων ανάγκης από το σύστημα κλήσης ανάγκης του αυτοκινήτου εάν συμβεί σύγκρουση:

- Αριθμός πλαισίου αυτοκινήτου (VIN)
- Τύπος αυτοκινήτου
- Τύπος καυσίμου
- Τύπος ενεργοποίησης (Αυτόματη / με το Χέρι)
- Τύπος Κλήσης (Test / Επείγουσα)
- Θέση (Επιβεβαιωμένη / Χαμηλής εμπιστοσύνης)
- Χρονοσφραγίδα (όταν συνέβη η σύγκρουση ή το περιστατικό)
- Τελευταίες τρεις τοποθεσίες του αυτοκινήτου και κατεύθυνση του αυτοκινήτου.
- Ταχύτητα του αυτοκινήτου
- (όπου έχει εφαρμογή) Ο αριθμός των επιβατών.

Το σύστημα eCall του αυτοκινήτου με βάση το 112 είναι σχεδιασμένο με τρόπο ώστε να διασφαλίζεται

ότι όλα τα δεδομένα στην εσωτερική μνήμη του συστήματος να διαγράφονται διαρκώς και αυτόματα. Γίνεται διαρκής εγγραφή πάνω στα δεδομένα τοποθεσίας του αυτοκινήτου στην εσωτερική μνήμη του συστήματος ώστε να διατηρείται πάντα το μέγιστο των τριών τελευταίων τοποθεσιών του αυτοκινήτου που είναι απαραίτητες για την κανονική λειτουργία του συστήματος.

Το αρχείο των δεδομένων με τις ενέργειες του συστήματος του αυτοκινήτου για το eCall με βάση το 112 δεν διατηρείται για μεγαλύτερο διάστημα από όσο είναι απαραίτητο για την επίτευξη του σκοπού της διαχείρισης μίας κλήσης ανάγκης eCall και σε καμία περίπτωση για πάνω από 13 ώρες από την στιγμή που έγινε η κλήση ανάγκης eCall.

#### ΠΡΟΣΟΧΗ

- Η αυτόματη κλήση ανάγκης θα ενεργοποιηθεί μόνο εάν ενεργοποιηθεί το σύστημα αερόσακων του αυτοκινήτου σε περίπτωση σύγκρουσης.
- Εάν έχει ενεργοποιηθεί το σύστημα κλήσης ανάγκης, παρακαλούμε να οδηγήσετε το αυτοκίνητό σας σε εξουσιοδοτημένο συνεργείο Nissan ή εξειδικευμένο συνεργείο. Αυτό είναι απαραίτητο καθώς το αυτόματο σύστημα κλήσης ανάγκης πρέπει να μηδενιστεί για να αποφύγετε την κατά λάθος δημιουργία κλήσεων ανάγκης eCall.
- Ο πάροχος του δικτύου κινητής τηλεφωνίας που διαχειρίζεται την σύνδεση από το αυτοκίνητο στο κέντρο διαχείρισης κλήσεων ανάγκης καθορίζεται και ελέγχεται εκτός του συστήματος της κλήσης ανάγκης του αυτοκινήτου.
- Μέσα στο πρώτο λεπτό οποιασδήποτε κλήσης ανάγκης ο τηλεφωνητής θα καθορίσει εάν η κλήση είναι γνήσια. Εάν ο τηλεφωνητής καθορίσει ότι η κλήση δεν είναι γνήσια τότε θα τερματίσει την κλήση και δεν θα κάνει

καμία περαιτέρω προσπάθεια να καλέσει το αυτοκίνητο. Αυτή η ενέργεια δεν αποτρέπει τους επιβάτες του αυτοκινήτου από το να κάνουν περαιτέρω κλήση ανάγκης.

Η λειτουργία κλήσης ανάγκης δεν μπορεί να χρησιμοποιηθεί στις παρακάτω συνθήκες:

- Το αυτοκίνητο είναι εκτός της περιοχής κάλυψης του δικτύου κινητής τηλεφωνίας.
- Το αυτοκίνητο είναι σε τοποθεσία με κακή λήψη σήματος όπως σε τούνελ, σε υπόγεια γκαράζ, ανάμεσα σε κτήρια ή σε ορεινές περιοχές.
- Η Μονάδα Ελέγχου Τηλεματικής (TCU) ή άλλα συστήματα του αυτοκινήτου σας δεν λειτουργούν σωστά.
- Ο διαθέσιμος πάροχος κινητής τηλεφωνίας στην τοποθεσία του αυτοκινήτου δεν καθορίζεται για την χρήση σε κλήσεις ανάγκης.
- Η γραμμή επικοινωνίας με το κέντρο διαχείρισης κλήσεων ανάγκης είναι απασχολημένη.

## ΧΕΙΡΟΚΙΝΗΤΟ ECALL (ΚΟΥΜΠΙ SOS)

Η χειροκίνητη κλήση eCall μπορεί να γίνει με τον διακόπτη της μίζας στην θέση **ON**, πατώντας το κουμπί της κλήσης **<SOS>** (3) που βρίσκεται στο ταμπλό πάνω από το κεφάλι σας.

Όταν βάλετε τον διακόπτη της μίζας στην θέση OFF, εάν δεν έχει γίνει μία κλήση ανάγκης, το σύστημα eCall απενεργοποιείται.

### ΠΡΟΣΟΧΗ

- Σταθμεύστε το αυτοκίνητο σε ασφαλή τοποθεσία και δέστε το χειρόφρενο πριν χειριστείτε το κουμπί **<SOS>**.
- Χρησιμοποιήστε αυτή την υπηρεσία μόνο σε περίπτωση ανάγκης. Μπορεί να υπάρξει πρόστιμο στην περίπτωση ακατάλληλης χρήσης της υπηρεσίας.

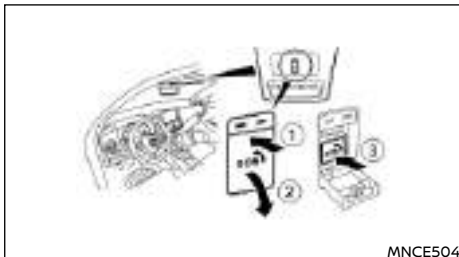

MNCE504

1. Βάλτε τον διακόπτη της μίζας στην θέση ON.
2. Πατήστε (1) για να ανοίξει το κάλυμμα του κουμπιού **<SOS>** (2).
3. Πατήστε το κουμπί **<SOS>** (3). Μία κλήση ανάγκης στέλνεται στο κέντρο διαχείρισης κλήσεων ανάγκης. Ταυτόχρονα μεταφέρονται οι πληροφορίες του αυτοκινήτου.

4. Όταν η κλήση συνδέεται, μπορείτε να μιλήσετε στο προσωπικό υποστήριξης σε περίπτωση ανάγκης.

Εάν θέλετε να ακυρώσετε την κλήση ανάγκης, πατήστε και κρατήστε το κουμπί **<SOS>** για λίγα δευτερόλεπτα. Η κλήση δεν μπορεί να ακυρωθεί μετά την σύνδεση.

### ΣΗΜΕΙΩΣΗ

- Στην διάρκεια της κλήσης ανάγκης δεν μπορεί να ρυθμιστεί η ένταση της φωνής του τηλεφώνητή.
- Στην διάρκεια της κλήσης ανάγκης η ένταση του ηχουστήματος του αυτοκινήτου θα είναι σε σίγαση.
- Αφού πατηθεί το κουμπί **<SOS>**, μπορεί να πάρει λίγο χρόνο έως ότου το σύστημα να κάνει την σύνδεση, ανάλογα με το τεχνικό περιβάλλον και το εάν η TCU χρησιμοποιείται από άλλες υπηρεσίες.
- Για να αποφύγετε την αποσύνδεση της κλήσης, μην σβήσετε το υβριδικό σύστημα.
- Στην διάρκεια της κλήσης ανάγκης, η σύνδεση Hands-Free Bluetooth® του τηλεφώνου θα είναι απενεργοποιημένη και η λειτουργία του τηλεφώνου θα είναι διαθέσιμη μόνο από το κινητό τηλέφωνο.
- Εάν η κλήση ανάγκης αποσυνδεθεί για κάποιο λόγο, το κέντρο διαχείρισης κλήσεων ανάγκης μπορεί να καλέσει πίσω. Αυτή η ενέργεια δεν αποτρέπει τους επιβάτες του αυτοκινήτου από το να κάνουν άλλη μία κλήση ανάγκης με το χέρι.

## ΕΝΔΕΙΞΗ ΚΑΤΑΣΤΑΣΗΣ ΤΟΥ ΣΥΣΤΗΜΑΤΟΣ

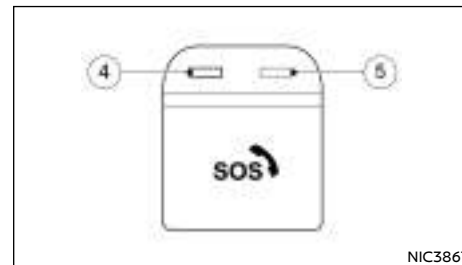

NIC3867

Τα ενδεικτικά φώτα (4) και (5) πάνω από το κουμπί **<SOS>** δείχνουν την κατάσταση του συστήματος κλήσης ανάγκης του αυτοκινήτου. Εάν το ενδεικτικό φως ανάβει κόκκινο ή δεν ανάβει κάποιο ενδεικτικό φως, η κλήση ανάγκης μπορεί να μην συνδεθεί το κέντρο διαχείρισης κλήσεων ανάγκης όταν πατήσετε το κουμπί **<SOS>**. Επίσης μπορεί να μην σταλεί μία αυτόματη κλήση ανάγκης εάν συμβεί σύγκρουση.

- Κατά την εκκίνηση του αυτοκινήτου το σύστημα λειτουργεί την αυτοδιάγνωση και το κόκκινο ενδεικτικό φως ανάβει για έως 15 δευτερόλεπτα.
- Εάν το κόκκινο ενδεικτικό φως ανάβει οποιαδήποτε άλλη στιγμή επικοινωνήστε με εξουσιοδοτημένο συνεργείο Nissan ή εξειδικευμένο συνεργείο για βοήθεια. Σε περίπτωση σοβαρού σφάλματος του συστήματος που θα μπορούσε να απενεργοποιήσει το σύστημα κλήσης ανάγκης eCall του αυτοκινήτου, ανάβει σαν προειδοποίηση το κόκκινο ενδεικτικό φως.

## ΡΕΖΕΡΒΑ

### ΣΗΜΕΙΩΣΗ

Εάν το ενδεικτικό φως ανάβει κόκκινο ή δεν ανάβει κάποιο ενδεικτικό φως, οι υπηρεσίες ανάγκης (όπως η αστυνομία ή άλλες υπηρεσίες) θα πρέπει να ειδοποιηθούν σε περίπτωση ατυχήματος χρησιμοποιώντας άλλες μονάδες κανονικής επικοινωνίας (για παράδειγμα το τηλέφωνο).

### ΤΡΟΠΟΙ ΑΣΚΗΣΗΣ ΤΩΝ ΔΙΚΑΙΩΜΑΤΩΝ ΠΟΥ ΑΦΟΡΟΥΝ ΤΑ ΔΕΔΟΜΕΝΑ

Το υποκείμενο των δεδομένων (ο ιδιοκτήτης του αυτοκινήτου) έχει το δικαίωμα πρόσβασης στα δεδομένα και να αιτηθεί καταλλήλως την διόρθωση, διαγραφή ή δέσμευση των δεδομένων που τον / την αφορούν και των οποίων η επεξεργασία δεν συμμορφώνεται με τις προϋποθέσεις της Οδηγίας 95/46/ΕΕ. Οποιοδήποτε τρίτο μέρος στο οποίο έχουν παρασχεθεί τα δεδομένα θα πρέπει να ενημερωθεί για αυτή την διόρθωση, διαγραφή ή δέσμευση που έχει γίνει σε συμμόρφωση με αυτή την Οδηγία, εκτός εάν αυτό αποδειχθεί ότι είναι αδύνατον ή απαιτεί δυσανάλογη προσπάθεια.

Το υποκείμενο των δεδομένων έχει το δικαίωμα να παραπονεθεί στην αρμόδια αρχή προστασίας δεδομένων εάν θεωρεί ότι έχουν παραβιαστεί τα δικαιώματά του / της ως αποτέλεσμα της επεξεργασίας των προσωπικών του / της δεδομένων.

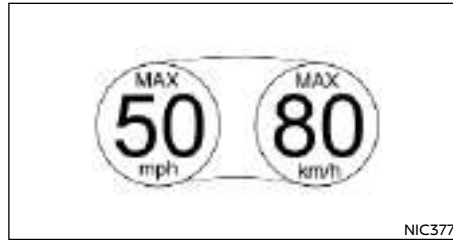

Ετικέτα ρεζέρβας τύπου προσωρινού τύπου

**ΡΕΖΕΡΒΑ ΠΡΟΣΩΡΙΝΟΥ ΤΥΠΟΥ** (όπου υπάρχει) Η ρεζέρβα προσωρινού τύπου είναι σχεδιασμένη για χρήση σε περίπτωση ανάγκης μόνο. Η ρεζέρβα αυτή θα πρέπει να χρησιμοποιείται ΜΟΝΟ για πολύ σύντομα χρονικά διαστήματα και ΠΟΤΕ για μεγάλα ταξίδια ή μεγάλες χρονικές περιόδους. Ακολουθήστε τις παρακάτω προφυλάξεις εάν πρέπει να χρησιμοποιήσετε ρεζέρβα προσωρινού τύπου, σε διαφορετική περίπτωση το αυτοκίνητό σας μπορεί να πάθει ζημιά ή να εμπλακεί σε ατύχημα.



### ΠΡΟΕΙΔΟΠΟΙΗΣΗ

Η **συνεχιζόμενη χρήση αυτού του ελαστικού στον δρόμο θα μπορούσε να προκαλέσει ζημιά του ελαστικού, με αποτέλεσμα να χάσετε τον έλεγχο του αυτοκινήτου και πιθανόν να τραυματιστείτε.**

### ΠΡΟΣΟΧΗ

- Η ρεζέρβα προσωρινού τύπου θα πρέπει να χρησιμοποιείται μόνο σε περιπτώσεις ανάγκης. Θα πρέπει να αντικαθίσταται με στάνταρ ελαστικό σε πρώτη ευκαιρία.
- Να οδηγείτε προσεκτικά και να μην υπερβείτε τα 80 χιλιόμετρα / ώρα (50 MPH).

- Αποφύγετε την οδήγηση πάνω από εμπόδια. Επίσης μην πάτε το αυτοκίνητο σε αυτόματο πλαστικό μηχάνημα.
- Αποφύγετε τις απότομες στροφές και τα απότομα φρεναρίσματα.
- Μην υπερβαίνεται το μέγιστο φορτίο του αυτοκινήτου ή την ικανότητα μεταφοράς φορτίου που φαίνεται στο πλάι της ρεζέρβας προσωρινής χρήσης.
- Μην χρησιμοποιείτε αλυσίδα χιονιού σε αυτό το λάστιχο. Λόγω του μικρότερου μεγέθους του, η αλυσίδα χιονιού δεν θα εφαρμόζει καλά με αποτέλεσμα να προκληθεί ζημιά στο αυτοκίνητο και να χάσετε την αλυσίδα.
- Μην χρησιμοποιείτε την ρεζέρβα προσωρινής χρήσης σε οποιοδήποτε άλλο αυτοκίνητο γιατί αυτό το λάστιχο έχει σχεδιαστεί ειδικά για το αυτοκίνητό σας.
- Δεν θα πρέπει να οδηγείτε το αυτοκίνητο έχοντας τοποθετήσει περισσότερες από μία ρεζέρβες προσωρινού τύπου στους τροχούς.
- Μην ρυμουλκείτε τρέιλερ.
- Όπως και με όλα τα λάστιχα, έτσι και η πίεση του ελαστικού της ρεζέρβας προσωρινού τύπου θα πρέπει να ελέγχεται τακτικά για να βεβαιωθείτε ότι η πίεση διατηρείται.

Για λεπτομέρειες σχετικές με την πίεση, δείτε το πινακίδάκι των ελαστικών που βρίσκεται στην κεντρική κολώνα της πλευράς του οδηγού.

## ΣΚΑΣΜΕΝΟ ΕΛΑΣΤΙΚΟ

Σε περίπτωση σκασμένου ελαστικού, ακολουθείστε τις παρακάτω οδηγίες.

### ΣΤΑΜΑΤΗΜΑ ΑΥΤΟΚΙΝΗΤΟΥ



#### ΠΡΟΕΙΔΟΠΟΙΗΣΗ

- Βεβαιωθείτε ότι είναι καλά δεμένο το χειρόφρενο.
- Βεβαιωθείτε ότι ο επιλογέας ταχυτήτων είναι στην θέση P (παρκάρισμα).
- Ποτέ μην αλλάζετε το λάστιχο όταν το αυτοκίνητο είναι σε έδαφος με κλίση, σε πάγο ή σε γλιστερή επιφάνεια. Αυτό είναι επικίνδυνο.
- Ποτέ μην αλλάζετε ή επισκευάζετε το λάστιχο εάν το αυτοκίνητό σας είναι κοντά στην κυκλοφορία. Περιμένετε για επαγγελματική οδική βοήθεια.

1. Μετακινείτε το αυτοκίνητο έξω από τον δρόμο, μακριά από την κίνηση.
2. Ανάψτε τα προειδοποιητικά φώτα κινδύνου (αλάρμ).
3. Παρκάρετε σε επίπεδη επιφάνεια.
4. Βάλτε το χειρόφρενο.
5. Μετακινήστε τον επιλογέα ταχυτήτων στην θέση P (παρκάρισμα).
6. Σβήστε τον κινητήρα.
7. Ανοίξτε το καπό (για λεπτομέρειες δείτε «Καπό» (Σελίδα 131)) προκειμένου να:
  - Προειδοποιήσετε τους άλλους οδηγούς.
  - Δείξετε στους επαγγελματίες της οδικής βοήθειας ότι χρειάζεστε βοήθεια.
8. Για λόγους ασφαλείας θα πρέπει όλοι οι επιβάτες να βγουν από το αυτοκίνητο και να σταθούν σε ασφαλές σημείο μακριά από την κυκλοφορία και το αυτοκίνητο.

ΑΛΛΑΓΗ ΣΚΑΣΜΕΝΟΥ ΕΛΑΣΤΙΚΟΥ (Για μοντέλα με ρεζέρβα, όπου υπάρχει)

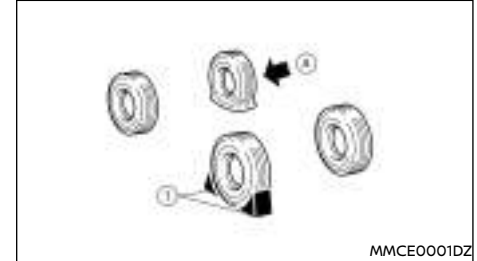

Τακάρισμα των τροχών



#### ΠΡΟΕΙΔΟΠΟΙΗΣΗ

**Βεβαιωθείτε ότι τακάρτε καλά τους τροχούς γιατί το αυτοκίνητο μπορεί κατά λάθος να κινηθεί και να σας τραυματίσει.**

Τοποθετήστε κατάλληλους τάκους (1) μπροστά και πίσω από τον τροχό που βρίσκεται διαγωνίως αντίθετα προς τον τροχό με το σκασμένο λάστιχο (A) για να μην κινηθεί το αυτοκίνητο όταν το σηκώσετε με τον γρύλο.

Πάρτε τα εργαλεία και την ρεζέρβα

Η ρεζέρβα, ο γρύλος και τα εργαλεία βρίσκονται στον εσωτερικό του χώρου αποσκευών.





MNCE502

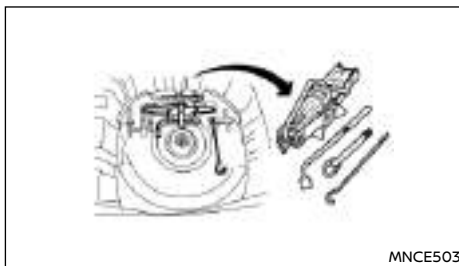

MNCE503

1. Ανοίξτε την πόρτα του πορτμπαγκάζ.
2. Βγάλτε τα καλύμματα του πορτμπαγκάζ και το κάλυμμα του πατώματος στον χώρο αποσκευών.
3. Βγάλτε την πεταλούδα γυρίζοντας την αριστερόστροφα.
4. Βγάλτε τον γρύλο, τα εργαλεία και την ρεζέρβα



MNCE530

Αφαίρεση του καλύμματος του τροχού (όπου υπάρχει)

#### ΠΡΟΕΙΔΟΠΟΙΗΣΗ

Προσέχετε όταν αφαιρείτε το κάλυμμα του τροχού καθώς μπορεί αυτό να βγει απότομα.

Βγάλτε το κάλυμμα του τροχού με κατάλληλο εργαλείο όπως φαίνεται στην εικόνα ή αφαιρέστε το προσεκτικά και με τα δύο σας χέρια.

Αφαίρεση του τροχού

#### ΠΡΟΕΙΔΟΠΟΙΗΣΗ

- Διαβάστε την ετικέτα του γρύλου πριν τον χρησιμοποιήσετε.
- ΠΟΤΕ ΜΗΝ ΜΠΑΙΝΕΤΕ ΚΑΤΩ ΑΠΟ ΤΟ ΑΥΤΟΚΙΝΗΤΟ ΟΤΑΝ ΑΥΤΟ ΣΤΗΡΙΖΕΤΑΙ ΣΤΟΝ ΓΡΥΛΟ.
- Ποτέ μην χρησιμοποιείτε γρύλο που δεν σας παρέχεται με το αυτοκίνητό σας.
- Χρησιμοποιήστε τον γρύλο που σας δίνεται με το αυτοκίνητό σας. Ο γρύλος είναι σχεδιασμένος μόνο για να σηκώνει το αυτοκίνητό σας σε περίπτωση αλλαγής ελαστικού.

- Χρησιμοποιείτε τα σωστά σημεία ανύψωσης. Ποτέ μην τοποθετείτε τον γρύλο σε άλλα σημεία από αυτά που καθορίζονται.
- Ποτέ μην σηκώνετε το αυτοκίνητο με τον γρύλο περισσότερο από όσο χρειάζεται.
- Ποτέ μην χρησιμοποιείτε τάκους πάνω ή κάτω από τον γρύλο.
- Μην βάζετε μπροστά ή δουλεύετε τον κινητήρα όσο το αυτοκίνητο στηρίζεται στον γρύλο. Το αυτοκίνητο μπορεί ξαφνικά να κινηθεί και να προκληθεί ατύχημα.
- Μην επιτρέπετε σε επιβάτες να βρίσκονται μέσα στο αυτοκίνητο όσο αυτό στηρίζεται στον γρύλο.
- Βεβαιωθείτε ότι έχετε διαβάσει την προειδοποιητική ετικέτα που βρίσκεται πάνω στον γρύλο πριν τον χρησιμοποιήσετε.
- Αφαιρέστε όλα τα φορτία πριν σηκώσετε το αυτοκίνητο με τον γρύλο.

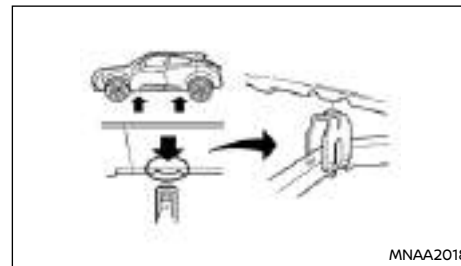

MNAA2018

Σημεία ανύψωσης

1. Βάλτε τον γρύλο κατευθείαν κάτω από το σημείο στήριξης όπως φαίνεται στην εικόνα ώστε η κορυφή του γρύλου να εφάπτεται με το αυτοκίνητο στο σημείο στήριξης.

#### ΠΡΟΣΟΧΗ

**Ο γρύλος θα πρέπει να χρησιμοποιείται σε σταθερό επίπεδο έδαφος.**

2. Ευθυγραμμίστε την κορυφή του γρύλου ανάμεσα στις δύο εγκοπές που βρίσκονται στο σημείο στήριξης είτε στο μπροστά είτε στο πίσω μέρος.
3. Τοποθετήστε την εγκοπή της κορυφής του γρύλου ανάμεσα στις εγκοπές όπως φαίνεται στην εικόνα.

**Ζάντες αλουμινίου (όπου υπάρχει):** Τα μπουλόνια των ζαντών αλουμινίου έχουν ένα πλαστικό καπάκι που μπορεί να αφαιρεθεί με την χρήση της λαβίδας (όπου υπάρχει) από την εργαλειοθήκη.

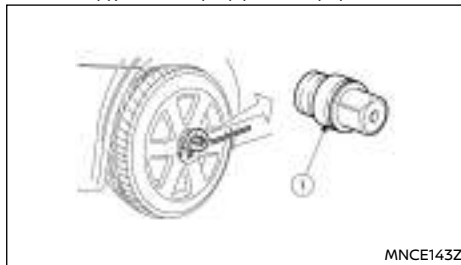

4. Χαλαρώστε κάθε μπουλόνι του τροχού κατά μία ή δύο στροφές γυρίζοντας προς τα αριστερά με το μπουλονόκλειδο.

**Μην αφαιρείτε τα μπουλόνια του τροχού πριν αυτός σηκωθεί από το έδαφος.**

**Μοντέλα με μπουλόνια ασφαλείας (όπου υπάρχει):** Εάν ο τροχός διαθέτει μπουλόνι ασφαλείας, βάλτε το κλειδί του μπουλονιού ασφαλείας (1) και χαλαρώστε το όπως περιγράφεται προηγουμένως.

Το μπουλόνι ασφαλείας μπορεί να αφαιρεθεί μόνο με το κλειδί του τροχού. Εάν χρειάζεστε αντίγραφο του κλειδιού ασφαλείας είναι απαραίτητος ο αριθμός κλειδιού.

Καταγράψτε τον αριθμό κλειδιού όπως εμφανίζεται στην κάρτα με τον κωδικό κλειδιού στην σελίδα με τις «Πληροφορίες Ασφαλείας» στο τέλος αυτού του βιβλίου και κρατήστε την σε ασφαλές σημείο και όχι μέσα στο αυτοκίνητο. Εάν χάσετε το κλειδί για το μπουλόνι ασφαλείας, αποτανθείτε σε ένα εξουσιοδοτημένο συνεργείο NISSAN για ένα αντίγραφο με τον αρχικό κωδικό του μπουλονιού ασφαλείας.

Βεβαιωθείτε ότι έχετε το κλειδί για το μπουλόνι ασφαλείας μέσα στο αυτοκίνητο. Διαφορετικά, οι τροχοί δεν μπορούν να αφαιρεθούν και δεν μπορεί να γίνει η συντήρηση.

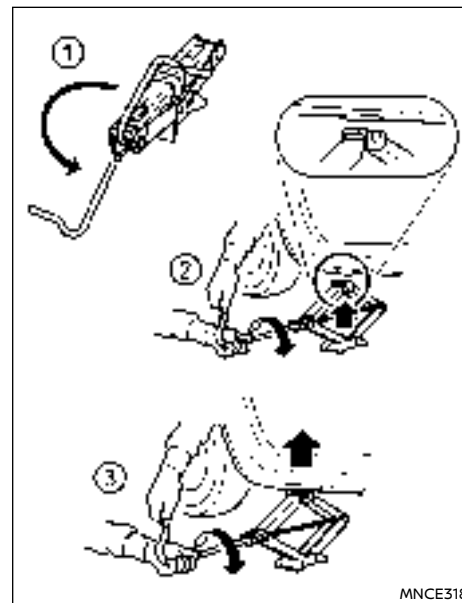

5. Για να σηκώσετε το αυτοκίνητο, κρατήστε καλά και γυρίστε την λαβή προς τα δεξιά, όπως φαίνεται στην εικόνα.
6. Σηκώστε το αυτοκίνητο προσεκτικά έως ότου ο τροχός πάψει να ακουμπά στο έδαφος.
7. Βγάλτε τα μπουλόνια του τροχού και μετά αφαιρέστε τον τροχό με το σκασμένο λάστιχο.

### ΠΡΟΣΟΧΗ

Ο τροχός είναι βαρύς. Βεβαιωθείτε ότι τα πόδια σας είναι μακριά από τον τροχό και χρησιμοποιήστε γάντια αν είναι απαραίτητο για να αποφύγετε τραυματισμούς.

Τοποθετώντας τον τροχό



### ΠΡΟΕΙΔΟΠΟΙΗΣΗ

- Η ρεζέρβα προσωρινού τύπου (όπου υπάρχει) είναι σχεδιασμένη μόνο για χρήση σε περίπτωση ανάγκης. Δείτε το «Ρεζέρβα» (Σελίδα 293).
- Ποτέ μην χρησιμοποιείτε μπουλόνια που δεν παρέχονται με το αυτοκίνητό σας. Λάθος μπουλόνια ή μπουλόνια που δεν έχουν σφίξει καλά μπορεί να προκαλέσουν χαλάρωμα ή και βγάλσιμο των τροχών. Αυτό θα μπορούσε να προκαλέσει ατύχημα.
- Ποτέ μην χρησιμοποιείτε λάδι ή γράσο στα μπουλόνια των τροχών. Αυτό μπορεί να προκαλέσει χαλάρωση των μπουλονιών.



(Α) Σφίξτε

(Β) Χαλαρώστε

1. Καθαρίστε την λάσπη ή την βρωμιά από την επιφάνεια ανάμεσα στον τροχό και τον αφαλό του τροχού.

2. Τοποθετήστε προσεκτικά τον τροχό και σφίξτε τα μπουλόνια του τροχού με το χέρι. Ελέγξτε ότι όλα τα μπουλόνια έρχονται σε επαφή με την επιφάνεια του τροχού οριζόντια.

Μοντέλα με μπουλόνι ασφαλείας (όπου υπάρχει):

Βάλτε το κλειδί του μπουλονιού ασφαλείας μέσα στην κλειδαριά του μπουλονιού και σφίξτε σφικτά με τα δάκτυλά σας.

3. Σφίξτε τα μπουλόνια εναλλάξ και με ίση δύναμη με το μπουλονόκλειδο, στην σειρά που φαίνεται στην εικόνα (1 - 5), έως ότου είναι σφικτά.

4. Χαμηλώστε αργά το αυτοκίνητο έως ότου ο τροχός ακουμπήσει στο έδαφος.

5. Στην συνέχεια, σφίξτε καλύτερα τα μπουλόνια με το μπουλονόκλειδο στην σειρά που φαίνεται στην εικόνα.

6. Κατεβάστε τελείως κάτω το αυτοκίνητο.

7. Τοποθετήστε το κάλυμμα του τροχού (όπου υπάρχει).

### ΣΗΜΕΙΩΣΗ

Πριν την τοποθέτηση, ευθυγραμμίστε το λογότυπο NISSAN (κεντρικό κάλυμμα) με τα μπουλόνια που είναι αντίθετα από την τρύπα της βλαβίδας (όπου υπάρχει) για να ευθυγραμμίσετε σωστά το κέντρο.

**Δύναμη σφίξιματος μπουλονιών τροχού:**

**113 N• (12 kg-m, 83 ft-lb)**

Όσο το δυνατόν γρηγορότερα, σφίξτε τα μπουλόνια του τροχού με δυναμόκλειδο.



### ΠΡΟΕΙΔΟΠΟΙΗΣΗ

**Ξανασφίξτε τα μπουλόνια του τροχού αφού το αυτοκίνητο διανύσει 1.000 χλμ (600 μίλια) (ακόμη και στην περίπτωση σκασμένου λάστιχου κλπ).**

Τα μπουλόνια θα πρέπει να παραμένουν πάντα σφιγμένα στην καθορισμένη δύναμη. Συνιστάται τα μπουλόνια να σφίγγονται στην προδιαγραφή τους σε κάθε διάστημα λίπανσης.

Να ρυθμίζετε πάντα την πίεση σε αυτή του ΚΡΥΟΥ ελαστικού.

Πίεση ΚΡΥΟΥ ελαστικού είναι αυτή που μετριέται όταν το αυτοκίνητο έχει μείνει παρκαρισμένο για τρεις ώρες ή περισσότερο ή έχει κινηθεί για λιγότερο από 1.6 χλμ.

Η πίεση για τα ΚΡΥΑ ελαστικά φαίνεται στο πινακίδακι των ελαστικών που είναι τοποθετημένο στην κεντρική κολώνα στην πλευρά του οδηγού.

Αποθήκευση του σκασμένου ελαστικού και των εργαλείων

Αποθηκεύστε με ασφάλεια τον τροχό με το σκασμένο ελαστικό και τα εργαλεία του αυτοκινήτου στον προκαθορισμένο για την φύλαξή τους χώρο στο πορτμπαγκάζ.

ΜΠΟΥΛΟΝΙΑ ΑΣΦΑΛΕΙΑΣ (όπου υπάρχει)

Για να αποτραπεί η κλοπή, σε κάθε τροχό έχει τοποθετηθεί ένα μπουλόνι με μία ειδική σχεδιασμένη κλειδαριά. Το μπουλόνι ασφαλείας δεν μπορεί να αφαιρεθεί με την χρήση των κοινών εργαλείων.

Όταν αφαιρείτε τα ελαστικά, χρησιμοποιήστε το κλειδί ασφάλισης που σας παρέχεται με το αυτοκίνητό σας.

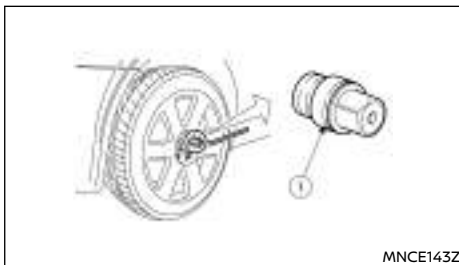

MNCE143Z

#### Αφαιρώντας το μπουλόνι ασφάλισης:

1. Βάλτε το κλειδί στο μπουλόνι ασφάλισης (1).
2. Για να βγάλετε το μπουλόνι ασφάλισης, γυρίστε το κλειδί αριστερά με την χρήση του μπουλονό-κλειδου.

#### ΠΡΟΣΟΧΗ

- Μην χρησιμοποιείτε ηλεκτρικό εργαλείο για να αφαιρέσετε τα μπουλόνια ασφαλείας.
- Όταν τοποθετείτε έναν τροχό, σφίξτε τα μπουλόνια ασφαλείας με την ίδια δύναμη όπως τα κανονικά μπουλόνια των τροχών. Για λεπτομέρειες δείτε το «Τοποθέτηση του τροχού» πιο πριν.

#### ΣΗΜΕΙΩΣΗ

- Το μπουλόνι ασφαλείας έχει έναν μοναδικό κωδικό. Δεν μπορεί κλειδί με διαφορετικό κωδικό να ξεκλειδώσει άλλο μπουλόνι ασφαλείας. Εάν χάσετε το κλειδί του μπουλονιού, επικοινωνήστε με εξουσιοδοτημένο συνεργείο Nissan έχοντας τον κωδικό του αρχικού κλειδιού για να σας βγάλουν αντίγραφο.
- Καταγράψτε τον αριθμό κλειδιού όπως φαίνεται στην κάρτα με τον κωδικό κλειδιού

στην σελίδα με τις «Πληροφορίες Ασφαλείας» στο τέλος αυτού του βιβλίου και διατηρήστε το σε ασφαλές σημείο, όχι μέσα στο αυτοκίνητο.

- Όταν ζητάτε εργασίες από εξουσιοδοτημένο συνεργείο Nissan ή εξειδικευμένο συνεργείο, βεβαιωθείτε ότι έχετε το κλειδί του μπουλονιού ασφαλείας μέσα στο αυτοκίνητο. Διαφορετικά οι τροχοί δεν θα μπορούν να αφαιρεθούν και οι εργασίες δεν θα μπορούν να γίνουν.

#### ΣΥΣΤΗΜΑ ΠΑΡΑΚΟΛΟΥΘΗΣΗΣ ΠΙΕΣΗΣ ΕΛΑΣΤΙΚΩΝ (TPMS) (όπου υπάρχει)

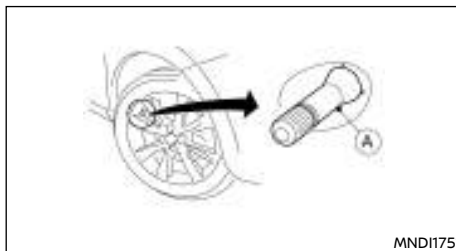

MND11751

(A) Βαλβίδα ελαστικού με αισθητήρα



#### ΠΡΟΕΙΔΟΠΟΙΗΣΗ

- Εάν το ενδεικτικό φως TPMS ανάβει ενώ οδηγείτε:
  - αποφύγετε τους απότομους χειρισμούς του τιμονιού
  - αποφύγετε το απότομο φρενάρισμα
  - μειώστε την ταχύτητα του αυτοκινήτου
  - βγείτε από τον δρόμο σε ασφαλές σημείο
  - σταματήστε το αυτοκίνητο το δυνατό συντομότερο.

- Η οδήγηση με λάστιχα με χαμηλή πίεση μπορεί να δημιουργήσει μόνιμη ζημιά στα λάστιχα και αυξάνει την πιθανότητα σκασίματος ελαστικού. Μπορεί να προκληθεί σοβαρή ζημιά στο αυτοκίνητο που να οδηγήσει σε ατύχημα και σοβαρό τραυματισμό.
- Ελέγχετε την πίεση και στα τέσσερα ελαστικά. Ρυθμίστε την πίεση στην συνιστώμενη πίεση ΚΡΥΩΝ ελαστικών που φαίνεται στο πινακίδάκι των ελαστικών ώστε να σβήσει το ενδεικτικό φως πίεσης ελαστικών. Εάν έχετε σκασμένο λάστιχο, αντικαταστήστε το με την ρεζέρβα το συντομότερο δυνατό. (Δείτε το «Σκασμένο λάστιχο» στο κεφάλαιο «6. Σε περίπτωση ανάγκης» για την αλλαγή του σκασμένου ελαστικού).
- Όταν βάλτε την ρεζέρβα ή αλλάξετε τον τροχό, το TPMS δεν θα λειτουργήσει και το ενδεικτικό φως TPMS θα αναβοσβήσει για περίπου 1 λεπτό. Το φως θα παραμείνει αναμμένο μετά το 1 λεπτό. Βεβαιωθείτε ότι ακολουθήσατε όλες τις οδηγίες για την αντικατάσταση του τροχού και την σωστή τοποθέτηση του συστήματος TPMS.
- Η αντικατάσταση των ελαστικών με άλλα διαφορετικών προδιαγραφών από αυτά που ορίζει η NISSAN θα μπορούσε να επηρεάσει την σωστή λειτουργία του TPMS.
- Μπορείτε να χρησιμοποιήσετε το Γνήσιο NISSAN Στεγανοποιητικό Kit Επισκευής Ελαστικού ή ισάξιο την προσωπική επισκευή του ελαστικού σας. Μην βάζετε οποιοδήποτε άλλο υγρό ελαστικών ή στεγανοποιητικό ελαστικού αεροζόλ μέσα στα ελαστικά καθώς αυτό μπορεί να προκαλέσει δυσλειτουργία στους αισθητήρες πίεσης των ελαστικών.
- Η NISSAN συνιστά να χρησιμοποιείτε μόνο το Γνήσιο NISSAN Στεγανοποιητικό Ανάγκης Ελαστικών. Τα άλλα στεγανοποιητικά μπορεί να κάνουν ζημιά στην φλάντζα της βαλβίδας με αποτέλεσμα την απώλεια πίεσης αέρα.

Μετά την χρήση στεγανοποιητικού επισκευής ελαστικού επισκεφθείτε ένα εξουσιοδοτημένο συνεργείο Nissan ή εξειδικευμένο συνεργείο το συντομότερο δυνατό (για τα μοντέλα που είναι εξοπλισμένα με κит επισκευής ανάγκης ελαστικού).

#### ΠΡΟΣΟΧΗ

- Το TPMS μπορεί να μην λειτουργήσει σωστά όταν οι τροχοί είναι εξοπλισμένοι με αλυσίδες χιονιού ή οι τροχοί είναι θαμμένοι στο χιόνι.
- Μην τοποθετείτε μεταλλικό φιλμ ή άλλα μεταλλικά μέρη (κεραία κλπ) πάνω στα παράθυρα. Αυτό μπορεί να προκαλέσει φτωχή λήψη των σημάτων από τους αισθητήρες πίεσης ελαστικών και το TPMS δεν θα λειτουργήσει κανονικά.
- Ορισμένες μονάδες και μεταδότες μπορεί να επηρεάσουν προσωρινά την λειτουργία του TPMS και να κάνουν το ενδεικτικό φως TPMS να ανάψει. Ορισμένα παραδείγματα είναι:
  - Εγκαταστάσεις ή ηλεκτρικές μονάδες που χρησιμοποιούν παρόμοιες ραδιοσυχνότητες και είναι κοντά στο αυτοκίνητο.
  - Εάν ο μεταδότης έχει οριστεί σε παρόμοιες συχνότητες με αυτές που χρησιμοποιούνται μέσα ή κοντά στο αυτοκίνητο.
  - Εάν ένας υπολογιστής (ή παρόμοιος εξοπλισμός) ή ένας εναλλάκτης DC/AC χρησιμοποιείται μέσα ή κοντά στο αυτοκίνητο.
- Ποτέ μην λυγίζετε τις βαλβίδες όταν φουσκώνετε τα ελαστικά και ελέγχετε την πίεση των ελαστικών.
- Χρησιμοποιείτε γνήσιες τάπες βαλβίδων της NISSAN που πληρούν τις προδιαγραφές του εργοστασίου για τις τάπες βαλβίδων.

- Μην χρησιμοποιείτε μεταλλικές τάπες βαλβίδων.
- Τοποθετήστε καλά τις τάπες των βαλβίδων. Χωρίς τις τάπες των βαλβίδων η βαλβίδα και οι αισθητήρες παρακολούθησης της πίεσης ελαστικών μπορεί να πάθουν ζημιά.
- Όταν αποθηκεύετε τους τροχούς ή τοποθετείτε διαφορετικά ελαστικά μην κάνετε ζημιά στις βαλβίδες και τους αισθητήρες.
- Αντικαταστήστε την ροδέλα της βαλβίδας του αισθητήρα TPMS (μαζί με τον πυρήνα και την τάπα) και την βίδα (όπου υπάρχει), κατά την αντικατάσταση των ελαστικών λόγω φθοράς ή ηλικίας. Η βίδα (όπου υπάρχει) θα πρέπει να τοποθετηθεί σωστά με ρύθμιση δύναμης 1,4 +/- 0.1 N.m. Οι αισθητήρες TPMS μπορούν να χρησιμοποιηθούν πάλι.

Το Σύστημα Παρακολούθησης Πίεσης Ελαστικών (TPMS) παρακολουθεί την πίεση και στους τέσσερις τροχούς εκτός της ρεζέρβας. Όταν το ενδεικτικό φως TPMS ανάβει μαζί με το ενδεικτικό φως θέσης TPMS (στην οθόνη πληροφοριών αυτοκινήτου) ένα ή περισσότερα ελαστικά έχουν σημαντικά λιγότερο αέρα. Εάν το αυτοκίνητο κινείται με χαμηλή πίεση αέρα στα ελαστικά, το TPMS θα ενεργοποιηθεί και το ενδεικτικό φως TPMS μαζί με το ενδεικτικό φως θέσης TPMS παραμένουν αναμμένα. Το σύστημα αυτό θα απενεργοποιηθεί μόνο όταν η πίεση του ελαστικού διορθωθεί και το αυτοκίνητο κινηθεί με ταχύτητα πάνω από τα 25 χλμ/ώρα (16 MPH).

Για περισσότερες λεπτομέρειες για το TPMS δείτε το «Σύστημα Παρακολούθησης Πίεσης Ελαστικών (TPMS) (όπου υπάρχει)» (Σελίδα 190).

ΕΠΙΣΚΕΥΑΖΟΝΤΑΣ ΤΟ ΣΚΑΣΜΕΝΟ ΕΛΑΣΤΙΚΟ (Μοντέλα με κит επισκευής σκασμένου ελαστικού)

Το κит επισκευής σκασμένου ελαστικού παρέχεται μαζί με το αυτοκίνητο αντί για ρεζέρβα. Αυτό το κит θα πρέπει να χρησιμοποιείται για την προσωρινή επισκευή μικρών σκασμάτων σε λάστιχο. Μετά την χρήση του κит επισκευής αποτανθείτε σε ένα εξουσιοδοτημένο συνεργείο NISSAN ή εξειδικευμένο συνεργείο το ταχύτερο δυνατό για έλεγχο του ελαστικού και επισκευή / αντικατάσταση.

#### ΠΡΟΣΟΧΗ

Μην χρησιμοποιείτε το κит επισκευής σκασμένου ελαστικού κάτω από τις ακόλουθες συνθήκες. Επισκευάστε το ταχύτερο δυνατό με ένα εξουσιοδοτημένο συνεργείο NISSAN ή εξειδικευμένο συνεργείο ή με εταιρία οδικής βοήθειας.

- Όταν έχει περάσει η ημερομηνία λήξης του στεγανοποιητικού (που εμφανίζεται στην ετικέτα που βρίσκεται στο μπουκάλι)
- Όταν το κόψιμο ή το σκάσιμο είναι περίπου 4 χιλιοστά (0.16 in) ή μακρύτερο.
- Όταν το τοίχωμα του ελαστικού έχει πάθει ζημιά.
- Όταν το αυτοκίνητο έχει οδηγηθεί με σημαντική απώλεια αέρα από το λάστιχο.
- Όταν το λάστιχο έχει μετατοπιστεί τελείως προς τα μέσα ή προς τα έξω στην ζάντα.
- Όταν η ζάντα έχει πάθει ζημιά.
- Όταν είναι σκασμένα δύο ή περισσότερα ελαστικά

## Πρόσβαση στο κιτ επισκευής σκασμένου ελαστικού

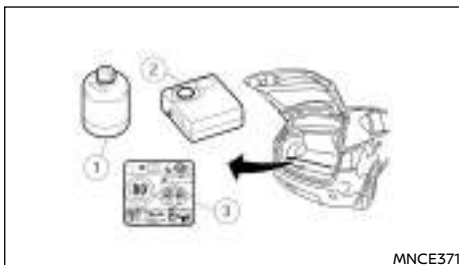

Πάρτε το κιτ επισκευής σκασμένου ελαστικού από την θέση αποθήκευσης στο πορτμπαγκάζ. Το κιτ επισκευής αποτελείται από τα ακόλουθα είδη:

- (1) Μπουκάλι στεγανοποιητικού ελαστικού
- (2) Κομπρεσέρ αέρα
- (3) Αυτοκόλλητο περιορισμού ταχύτητας

### ΣΗΜΕΙΩΣΗ

Στα μοντέλα με κιτ επισκευής σκασμένου ελαστικού δεν υπάρχει από το εργοστάσιο ρεζέρβα, γρύλος και ράβδος. Αυτά τα εξαρτήματα μπορείτε να τα προμηθευτείτε από έναν αντιπρόσωπο. Επικοινωνήστε με ένα εξουσιοδοτημένο συνεργείο NISSAN ή εξειδικευμένο συνεργείο για να προμηθευτείτε αυτά τα εξαρτήματα. Δείτε το «Αφαιρώντας τον τροχό» (Σελίδα 295) για την χρήση των εργαλείων του γρύλου και την αντικατάσταση του ελαστικού.

Πριν χρησιμοποιήσετε το κιτ επισκευής σκασμένου ελαστικού

- Εάν οποιοδήποτε ξένο αντικείμενο (για παράδειγμα, μία βίδα ή ένα καρφί) είναι μέσα στο λάστιχο, **μην το αφαιρέσετε**.

- Ελέγξτε την ημερομηνία λήξης του στεγανοποιητικού (που εμφανίζεται στην ετικέτα που βρίσκεται στο μπουκάλι). Ποτέ μην χρησιμοποιείτε στεγανοποιητικό του οποίου έχει περάσει η ημερομηνία λήξης.

### Επισκευή του ελαστικού



- Κουνήστε καλά το μπουκάλι με το στεγανοποιητικό (1).
- Αφαιρέστε την τάπα του μπουκαλιού (3) και την πορτοκαλί τάπα (2) από το πάνω μέρος του κομπρεσέρ.

- Βιδώστε το μπουκάλι (4) στο άνοιγμα του κομπρεσέρ (στο σημείο που ήταν η πορτοκαλί τάπα).

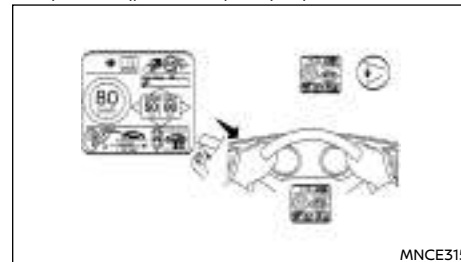

- Βγάλτε το αυτοκόλλητο περιορισμού της ταχύτητας από το κομπρεσέρ και μετά τοποθετήστε το σε σημείο που να το βλέπει ο οδηγός...

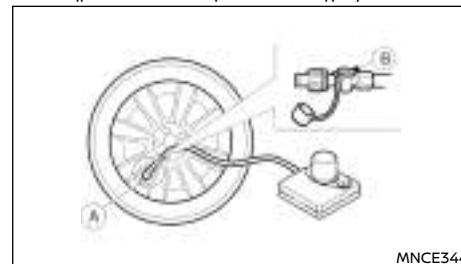

- Βιδώστε καλά τον σωλήνα αέρα (A) του κομπρεσέρ στην βαλβίδα του ελαστικού. Βεβαιωθείτε ότι ο διακόπτης του κομπρεσέρ αέρα είναι στην θέση OFF (0) και η βαλβίδα απελευθέρωσης πίεσης (B) είναι καλά κλειστή και μετά βάλτε την πρίζα στην ηλεκτρική παροχή του αυτοκινήτου.
- Βάλτε την πρίζα στην ηλεκτρική παροχή του αυτοκινήτου. Βεβαιωθείτε ότι δεν υπάρχουν άλλα αξεσουάρ τοποθετημένα στην ηλεκτρική παροχή. Για λεπτομέρειες δείτε το «Ηλεκτρική παροχή»

(Σελίδα 108).

7. Γυρίστε τον διακόπτη της μίζας στην θέση ACC.
8. Ανοίξτε το κομπρεσέρ και φουσκώστε το λάστιχο έως την πίεση που καθορίζεται στο πινακιδάκι με την πίεση των ελαστικών που είναι στερεωμένο στην κεντρική κολώνα, στην πλευρά του οδηγού.

#### ΠΡΟΣΟΧΗ

**Μην έχετε το κομπρεσέρ σε λειτουργία για περισσότερα από 10 λεπτά.**

- Εάν η πίεση του ελαστικού δεν αυξάνεται σε μία καθορισμένη πίεση **μέσα σε 10 λεπτά**, το λάστιχο μπορεί να έχει πάθει σοβαρή ζημιά και **να μην μπορεί να επισκευαστεί με αυτό το κιτ επισκευής ελαστικού**. Αποτανθείτε σε εξουσιοδοτημένο συνεργείο Nissan ή εξειδικευμένο συνεργείο.
9. Βγάλτε το κομπρεσέρ αέρα από την βαλβίδα του ελαστικού. Οδηγήστε αμέσως το αυτοκίνητο με ταχύτητα 80 χλμ/ώρα (50 μίλια την ώρα), ή λιγότερο.
  10. Μετά από 10 λεπτά ή 10 χλμ οδήγησης ελέγξτε την πίεση του ελαστικού. Η προσωρινή επισκευή έχει ολοκληρωθεί εάν η πίεση του ελαστικού δεν πέφτει.

Εάν η πίεση του ελαστικού είναι χαμηλότερη από την καθορισμένη, επαναλάβετε τα βήματα από το βήμα 5.

Εάν η πίεση πέσει και πάλι ή είναι κάτω από τα 130 kPa (1,3 bar, 1,3 psi), το ελαστικό δεν μπορεί να επισκευαστεί με αυτό το κιτ επισκευής ελαστικού. Επικοινωνήστε με ένα εξουσιοδοτημένο συνεργείο NISSAN ή εξειδικευμένο συνεργείο.

#### Μετά την επισκευή του ελαστικού

Αποτανθείτε σε εξουσιοδοτημένο συνεργείο Nissan ή εξειδικευμένο συνεργείο για επισκευή / αντικατάσταση του αισθητήρα TPMS και για νέο μπουκάλι στεγανοποιητικού και σωλήνα, το συντομότερο δυνατό.

## ΞΕΚΙΝΗΜΑ ΜΕ ΒΟΗΘΗΤΙΚΗ ΜΠΑΤΑΡΙΑ

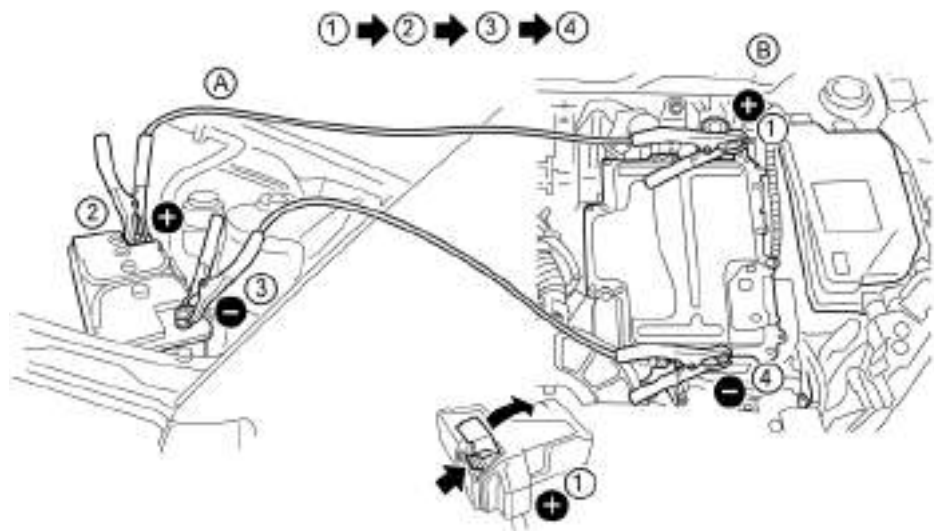

### ΠΡΟΕΙΔΟΠΟΙΗΣΗ

- Η λανθασμένη εκκίνηση με βοηθητική μπαταρία μπορεί να προκαλέσει έκρηξη της μπαταρίας. Η έκρηξη της μπαταρίας μπορεί να προκαλέσει σοβαρό τραυματισμό ή θάνατο. Μπορεί επίσης να προκαλέσει ζημιά στο αυτοκίνητο. Βεβαιωθείτε ότι ακολουθείτε τις οδηγίες σε αυτό το κεφάλαιο.

- Εκρηκτικό αέριο υδρογόνου είναι πάντα παρόν κοντά στην μπαταρία. Κρατήστε σπίθες και φλόγες μακριά από την μπαταρία.
- Φοράτε πάντα κατάλληλα προστατευτικά γυαλιά και βγάλτε τα δαχτυλίδια, μπρασελέ και οποιοδήποτε άλλο κόσμημα όταν δουλεύετε πάνω ή κοντά στην μπαταρία.
- Ποτέ μην γέρνετε πάνω στην μπαταρία όταν ξεκινάτε με βοηθητική μπαταρία.

- Ποτέ μην αφήνετε το υγρό της μπαταρίας να έλθει σε επαφή με τα μάτια, το δέρμα, τα ρούχα σας ή της βαμμένες επιφάνειες του αυτοκινήτου. Το υγρό της μπαταρίας είναι διαβρωτικό σουλφωρικό οξύ που μπορεί να προκαλέσει σοβαρά εγκαύματα. Εάν το υγρό έλθει σε επαφή με οτιδήποτε, αμέσως ξεπλύνετε την περιοχή επαφής με άφθονο νερό.
- Κρατήστε την μπαταρία μακριά από τα παιδιά.
- Η βοηθητική μπαταρία θα πρέπει να είναι 12 Volt. Η χρήση λάθος μπαταρίας θα προκαλέσει ζημιά στο αυτοκίνητό σας.
- Ποτέ μην προσπαθήσετε να βάλετε μπροστά με βοηθητική μπαταρία μία παγωμένη μπαταρία. Θα μπορούσε να εκραγεί και να προκαλέσει σοβαρό τραυματισμό.

1. Ελέγξτε εάν έχει δεθεί το χειρόφρενο.

Εάν όχι, αφού συνδέσετε το αυτοκίνητο με την βοηθητική μπαταρία (μετά το βήμα 8), δέστε το χειρόφρενο.

Το αυτοκίνητο έχει ένα ηλεκτρικό χειρόφρενο, για περισσότερες πληροφορίες δείτε το «Ηλεκτρικό χειρόφρενο (όπου υπάρχει)» (Σελίδα 132).

2. Προετοιμάστε το όχημα (A) με την βοηθητική μπαταρία για το όχημα (B) που θα ξεκινήσει με την βοηθητική μπαταρία..

### ΠΡΟΣΟΧΗ

**Μην αφήσετε τα δύο αυτοκίνητα να ακουμπήσουν.**

3. Μετακινήστε τον επιλογέα ταχυτήτων στην θέση P (παρκάρισμα).

4. Σβήστε όλες τις ηλεκτρικές συσκευές που δεν είναι απαραίτητες (προβολείς, αλάρμ κλπ).



5. Βεβαιωθείτε ότι η μίζα του αυτοκινήτου που θα ξεκινήσει με την βοηθητική μπαταρία είναι στην θέση LOCK.
6. Ανοίξτε το καπό. Για λεπτομέρειες δείτε το «Καπό» (Σελίδα 131).
7. Αφαιρέστε το κάλυμμα του θετικού πόλου.
8. Συνδέστε τα βοηθητικά καλώδια στην σειρά που δείχνει η εικόνα (1 → 2 → 3 → 4).

**ΠΡΟΣΟΧΗ**

- **Να συνδέετε πάντα τον θετικό + στον θετικό + και τον αρνητικό - στον αρνητικό - πόλο.**
  - **Μία λάθος σύνδεση θα μπορούσε να κάνει ζημιά στο σύστημα φόρτισης.**
  - **Βεβαιωθείτε ότι τα βοηθητικά καλώδια δεν ακουμπούν κινούμενα μέρη στον χώρο του κινητήρα.**
  - **Προσέξτε να μην επιτρέψετε την επαφή ανάμεσα στο καλώδιο του θετικού πόλου και το αυτοκίνητο ή του θετικού και του αρνητικού πόλου στην διάρκεια της σύνδεσης και της αποσύνδεσης.**
9. Βάλτε μπροστά τον κινητήρα του άλλου αυτοκινήτου (A) και αφήστε την να δουλέψει για λίγα λεπτά. Διατηρήστε τις στροφές του κινητήρα του στις περίπου 2.000 στροφές / λεπτό.
  10. Βάλτε μπροστά το υβριδικό σύστημα του αυτοκινήτου σας (B) με τον συνηθισμένο τρόπο.

**ΠΡΟΣΟΧΗ**

**Ποτέ μην κρατάτε την μίζα για περισσότερα από 10 δευτερόλεπτα. Εάν το υβριδικό σύστημα δεν πάρει αμέσως μπροστά, βάλτε τον διακόπτη της μίζας στην θέση OFF και περιμένετε για τουλάχιστον 10 δευτερόλεπτα πριν προσπαθήσετε πάλι.**

11. Αφού βάλετε μπροστά το υβριδικό σύστημα του αυτοκινήτου σας, αποσυνδέστε προσεκτικά πρώτα τον αρνητικό και μετά τον θετικό πόλο (4 → 3 → 2 → 1).
12. Βγάλτε και πετάξτε το πανί που χρησιμοποιήθηκε για να καλύψει τις τρύπες εξερισμού καθώς μπορεί να έχει διαβρωθεί με οξύ.
13. Τοποθετήστε τις τάπες εξερισμού (όπου υπάρχουν).
14. Κλείστε το καπό.

**ΠΡΟΣΟΧΗ**

- Τα μοντέλα που είναι εξοπλισμένα με τριοδικό καταλύτη δεν πρέπει να παίρνουν μπροστά με σπρώξιμο του αυτοκινήτου καθώς μπορεί να πάθει ζημιά ο τριοδικός καταλύτης.
- Τα μοντέλα με υβριδικό κιβώτιο ταχυτήτων δεν μπορούν να πάρουν μπροστά με σπρώξιμο του αυτοκινήτου. Αυτό μπορεί να προκαλέσει ζημιά στο υβριδικό κιβώτιο ταχυτήτων.

## ΕΑΝ ΤΟ ΑΥΤΟΚΙΝΗΤΟ ΣΑΣ ΥΠΕΡΘΕΡΜΑΝΘΕΙ



### ΠΡΟΕΙΔΟΠΟΙΗΣΗ

- Ποτέ μην συνεχίζετε την οδήγηση του αυτοκινήτου σας εάν αυτό υπερθερμανθεί. Σε διαφορετική περίπτωση μπορεί να πάθει ζημιά η κινητήρας ή το αυτοκίνητο να πάρει φωτιά.
- Ποτέ μην ανοίγετε το καπό εάν βγαίνει ατμός.
- Ποτέ μην ανοίγετε την τάπα του ρεζερβουάρ του ψυκτικού υγρού του κινητήρα (όπου υπάρχει), όσο ο κινητήρας είναι ζεστός. Εάν αφαιρέσετε την τάπα του ρεζερβουάρ του ψυκτικού υγρού του κινητήρα ενώ ο κινητήρας είναι ζεστός, μπορεί να τιναχτεί καυτό νερό με πίεση και να προκαλέσει κάψιμο, έγκαυμα ή σοβαρό τραυματισμό.
- Εάν ατμός ή ψυκτικό υγρό βγαίνει από τον κινητήρα, σταθείτε μακριά από το αυτοκίνητο για να μην καείτε.
- Το βεντιλατέρ ψύξης του κινητήρα θα πάρει μπροστά όποτε η θερμοκρασία του ψυκτικού υγρού υπερβαίνει τους καθορισμένους βαθμούς.
- Προσέξτε να μην επιτρέψετε στα χέρια σας, τα μαλλιά σας, σε κοσμήματα ή ρούχα να έρθουν σε επαφή με, ή να πιαστούν στο βεντιλατέρ ψύξης.

Εάν η κινητήρας του αυτοκινήτου σας υπερθερμανθεί, υποδεικνύεται στην οθόνη πληροφοριών του αυτοκινήτου ή νοιώθετε απώλεια της ισχύος του κινητήρα, ή ακούσετε ασυνήθιστο θόρυβο κλπ, ακολουθείστε την παρακάτω διαδικασία:

1. Μετακινήστε και παρκάρετε το αυτοκίνητο με ασφάλεια έξω από τον δρόμο, μακριά από την κίνηση.

2. Ανάψτε τα αλάμ.
3. Δέστε το χειρόφρενο.
4. Μετακινήστε τον επιλογέα ταχυτήτων στην θέση P (παρκάρισμα).

### ΜΗΝ ΣΒΗΣΕΤΕ ΤΟ ΥΒΡΙΔΙΚΟ ΣΥΣΤΗΜΑ.

5. Ανοίξτε όλα τα παράθυρα.
6. Σβήστε το air conditioner (όπου υπάρχει).
7. Βάλτε το κουμπί ελέγχου θερμοκρασίας στο «μέγιστο ζεστό» και το κουμπί του ανεμιστήρα στην «υψηλή ταχύτητα» (HOT).
8. Βγείτε από το αυτοκίνητο.
9. Ελέγξτε οπτικά και ακούστε εάν διαφεύγει ατμός ή ψυκτικό από το ψυγείο, πριν ανοίξετε το καπό. Περιμένετε έως ότου δεν μπορείτε να δείτε ή να ακούσετε ατμό ή ψυκτικό υγρό.
10. Ανοίξτε το καπό. Για λεπτομέρειες δείτε το «Καπό» (Σελίδα 131).
11. Ελέγξτε οπτικά εάν γυρίζει το βεντιλατέρ.
12. Ελέγξτε οπτικά το ψυγείο και τους σωλήνες του ψυγείου για διαρροή.



### ΠΡΟΕΙΔΟΠΟΙΗΣΗ

**Εάν υπάρχει διαρροή αντιψυκτικού, ο ιμάντας του βεντιλατέρ λείπει ή είναι χαλαρός ή δεν λειτουργεί το βεντιλατέρ σβήστε το υβριδικό σύστημα.**

13. Αφού κρυώσει ο κινητήρας, ελέγξτε την στάθμη του αντιψυκτικού στο ρεζερβουάρ αντιψυκτικού του κινητήρα, έχοντας τον κινητήρα σε λειτουργία. Μην ανοίγετε την τάπα του ψυγείου (όπου υπάρχει).
14. Εάν η στάθμη είναι χαμηλή, αφαιρέστε την τάπα του ρεζερβουάρ του αντιψυκτικού υγρού και προσθέστε αντιψυκτικό κινητήρα αργά μέσα στο ρεζερβουάρ Αφού γεμίσετε το ρεζερβουάρ

στην στάθμη MAX, τοποθετήστε την τάπα του ρεζερβουάρ.



### ΠΡΟΕΙΔΟΠΟΙΗΣΗ

**Πριν αφαιρέσετε την τάπα του ρεζερβουάρ του ψυκτικού υγρού και προκειμένου να αποφύγετε να καείτε, καλύψτε την τάπα του ρεζερβουάρ με ένα κουρέλι και ξεσφίξτε την στην πρώτη εγκοπή για να αφήσετε να φύγει ο ατμός.**

15. Κλείστε το καπό.

Ζητήστε τον έλεγχο ή την επισκευή του αυτοκινήτου από εξουσιοδοτημένο συνεργείο NISSAN ή εξειδικευμένο συνεργείο.

## ΡΥΜΟΥΛΚΗΣΗ ΤΟΥ ΑΥΤΟΚΙΝΗΤΟΥ ΣΑΣ

Όταν ρυμουλκείτε το αυτοκίνητό σας, θα πρέπει να ακολουθείτε πάντα τους τοπικούς κανονισμούς. Η χρήση ακατάλληλου εξοπλισμού ρυμούλκησης μπορεί να προκαλέσει ζημιά στο αυτοκίνητό σας. Για να είστε σίγουροι για την σωστή ρυμούλκηση και να αποφύγετε οποιαδήποτε ζημιά στο αυτοκίνητό σας, η NISSAN συνιστά να χρησιμοποιείτε εξειδικευμένη εταιρία ρυμούλκησης για τον σκοπό αυτό. Σας συνιστούμε να διαβάσετε προσεκτικά και να επισημάνετε σε αυτόν που θα κάνει την ρυμούλκηση τις παρακάτω προφυλάξεις.



### ΠΡΟΕΙΔΟΠΟΙΗΣΗ

- **Μην αφήνετε οποιονδήποτε επιβάτη μέσα στο αυτοκίνητο όταν αυτό ρυμουλκείται.**
- **Ποτέ μην μπαίνετε κάτω από το αυτοκίνητό σας από την στιγμή που αυτό έχει σηκωθεί από το ρυμουλκό.**

### ΠΡΟΦΥΛΑΞΕΙΣ ΡΥΜΟΥΛΚΗΣΗΣ

- **Όταν γίνεται ρυμούλκηση:** Βεβαιωθείτε ότι οι το υβριδικό κιβώτιο ταχυτήτων, οι άξονες, το σύστημα διεύθυνσης και το διαφορικό είναι σε λειτουργική κατάσταση πριν την ρυμούλκηση. Εάν κάποιο από αυτά έχει υποστεί βλάβη, το αυτοκίνητο θα πρέπει να ρυμουλκηθεί χρησιμοποιώντας καροτσάκι ή το αυτοκίνητο να τοποθετηθεί σε πλατφόρμα.
- Πριν αρχίσει η ρυμούλκηση του αυτοκινήτου, λύστε το χειρόφρενο και βάλτε το υβριδικό κιβώτιο ταχυτήτων στη νεκρά (N).
- Να βάζετε πάντα αλυσίδες ασφαλείας πριν την ρυμούλκηση.

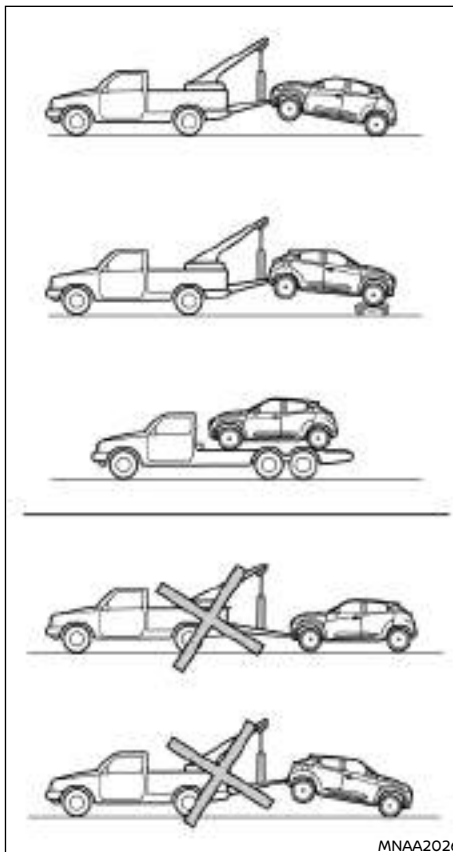

### ΠΡΟΣΟΧΗ

**ΠΟΤΕ** μην ρυμουλκείτε μοντέλα με υβριδικό κιβώτιο ταχυτήτων με τους μπροστινούς τροχούς ή και τους τέσσερις τροχούς στο έδαφος (προς τα εμπρός ή προς τα πίσω) καθώς αυτό μπορεί να προκαλέσει σοβαρή και ακριβή ζημιά στο το υβριδικό κιβώτιο ταχυτήτων. Εάν είναι απαραίτητο να ρυμουλκίσετε το αυτοκίνητο με σηκωμένους τους πίσω τροχούς, να χρησιμοποιείτε πάντα καροτσάκια ρυμούλκησης κάτω από τους μπροστινούς τροχούς.

Η NISSAN συνιστά το αυτοκίνητό σας να ρυμουλκηθεί με τους κινητήριους (μπροστινούς) τροχούς εκτός εδάφους ή να τοποθετηθεί πάνω σε πλατφόρμα, όπως φαίνεται στις εικόνες.

### ΠΡΟΕΚΤΑΣΗ ΡΥΜΟΥΛΚΗΣΗΣ

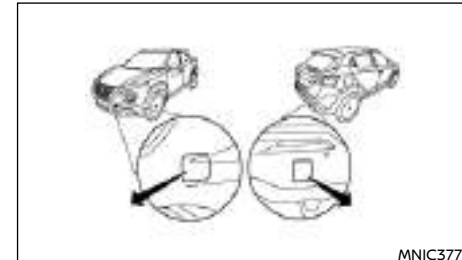

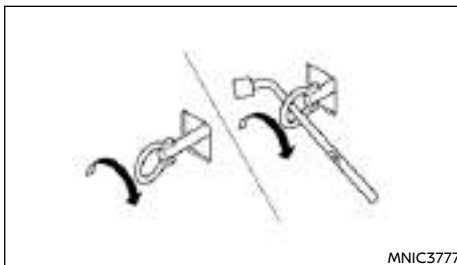

Η προέκταση ρυμούλκησης είναι αποθηκευμένη μαζί με τα εργαλεία του αυτοκινήτου και βρίσκεται στον χώρο αποθήκευσης της ρεζέρβας (χώρος αποσκευών).

- 1) Βγάλτε το κάλυμμα από τον προφυλακτήρα.
- 2) Τοποθετήστε με ασφάλεια της προέκτασης ρυμούλκησης, όπως φαίνεται στην εικόνα.

Βεβαιωθείτε ότι η προέκταση ρυμούλκησης είναι κατάλληλα αποθηκευμένη στον χώρο που πρέπει μετά την χρήση της.

## ΑΠΕΛΕΥΘΕΡΩΣΗ ΤΟΥ ΑΥΤΟΚΙΝΗΤΟΥ ΑΠΟ ΑΜΜΟ, ΧΙΟΝΙ Ή ΛΑΣΠΗ



### ΠΡΟΕΙΔΟΠΟΙΗΣΗ

- Κατά την διάρκεια αυτής της επιχείρησης, μην αφήνετε κανέναν να στέκεται κοντά στο καλώδιο ρυμούλκησης.
  - Ποτέ μην σπινάρετε τους τροχούς με μεγάλη ταχύτητα. Αυτό μπορεί να τους κάνει να εκραγούν και να προκληθεί σοβαρός τραυματισμός. Επίσης μέρη του αυτοκινήτου θα μπορούσαν να υπερθερμανθούν και να πάθουν ζημιά.
- Χρήση προέκτασης ρυμούλκησης
  - Η προέκταση ρυμούλκησης θα πρέπει να χρησιμοποιείται σε περίπτωση που το αυτοκίνητό σας παγιδευτεί σε άμμο, χιόνι ή λάσπη και δεν μπορεί να ελευθερωθεί εάν δεν το τραβήξετε.
  - Χρησιμοποιήστε την προέκταση ρυμούλκησης μόνο, όχι άλλα τμήματα του αυτοκινήτου. Σε διαφορετική περίπτωση θα πάθει ζημιά το αμάξωμα του αυτοκινήτου.
  - Χρησιμοποιείτε μόνο την προέκταση ρυμούλκησης για να ελευθερώσετε το αυτοκίνητο όταν έχει κολλήσει σε άμμο, χιόνι, λάσπη κλπ.
  - Ποτέ μην ρυμουλκείτε το αυτοκίνητο για μεγάλη απόσταση χρησιμοποιώντας μόνο την προέκταση ρυμούλκησης.
  - Όταν η προέκταση ρυμούλκησης χρησιμοποιείται για την απελευθέρωση του κολλημένου οχήματος, βρίσκεται κάτω από τρομερή δύναμη. Να τραβάτε πάντα το καλώδιο σε ευθεία από το εμπρός μέρος του αυτοκινήτου. Ποτέ μην τραβάτε την προέκταση ρυμούλκησης σε γωνία.

### ΠΡΟΣΟΧΗ

Για να μην σπάσετε το συρματοσχοίνο της ρυμούλκησης, να το τεντώνετε αργά.

# 7 Εμφάνιση και φροντίδα

Καθαρισμός του εξωτερικού.....	308
Πλύσιμο.....	308
Αφαίρεση των λεκέδων.....	308
Κέρωμα.....	308
Καθαρισμός τζαμιών.....	309
Καθαρισμός της κάμερας οπισθοπορείας (όπου υπάρχει).....	309
Κάτω από το αμάξι.....	309
Φροντίδα των τροχών.....	309
Καθαρισμός ζαντών αλουμινίου.....	309
Μέρη χρωμίου.....	309
Καθαρισμός του εσωτερικού του αυτοκινήτου.....	310
Συντήρηση των οθονών των ενδείξεων (όπου υπάρχει).....	310
Αποσμητικά χώρου.....	310
Πατάκια.....	310
Καθαρισμός τζαμιών.....	311
Πλαστικά μέρη.....	311
Ζώνες ασφαλείας.....	311
Προστασία από την διάβρωση.....	311
Οι πιο κοινοί παράγοντες που συμβάλλουν στην διάβρωση του αυτοκινήτου.....	311
Περιβαλλοντικοί παράγοντες που επηρεάζουν τον βαθμό στην διάβρωση του αυτοκινήτου.....	311
Πο να προστατέψετε το αυτοκίνητό σας από την διάβρωση.....	312

## ΞΕΩΤΕΡΙΚΟ ΚΑΘΑΡΙΣΜΑ

Για να διατηρήσετε την εμφάνιση του αυτοκινήτου σας, είναι σημαντικό να το φροντίζετε σωστά.

Όταν αυτό είναι δυνατό, παρκάρετε το αυτοκίνητό σας μέσα σε γκαράζ ή σε καλυμμένο χώρο για να μειώσετε τις πιθανότητες να γίνει ζημιά στο χρώμα του αυτοκινήτου σας.

Όταν είναι απαραίτητο να παρκάρετε έξω, αφήστε το αυτοκίνητο σε σκιερό μέρος ή προστατέψτε το με κουκούλα. Προσέξτε να μην γρατζουνίσετε την επιφάνεια του χρώματος όταν βάζετε ή βγάζετε την κουκούλα.

### ΠΛΥΣΙΜΟ

Στις ακόλουθες περιπτώσεις σας παρακαλούμε να πλένετε το αυτοκίνητό σας όσο το δυνατό συντομότερα για να προστατέψετε την επιφάνεια του χρώματος.

- Μετά από βροχή, που μπορεί να προκαλέσει ζημιά στην επιφάνεια του χρώματος από όξινη βροχή.
- Μετά την οδήγηση σε παραθαλάσσιες περιοχές, που μπορεί να προκαλέσει σκουριά από την θαλασσίνη αύρα.
- Μετά από την επαφή του χρώματος του αυτοκινήτου με κάπνα, περιττώματα πουλιών, χυμούς δέντρων, ρινίσματα σιδήρου ή έντομα.
- Όταν σκόνη ή λάσπη έχουν κατακαθίσει στην βαμμένη επιφάνεια.

1. Πλύνετε το αυτοκίνητο για να απομακρύνετε την βρωμιά, χρησιμοποιώντας ένα υγρό σφουγγάρι και άφθονο νερό.

2. Καθαρίστε την επιφάνεια του αυτοκινήτου μαλακά και προσεκτικά, χρησιμοποιώντας μαλακό σαπούνι ή ειδικό σαπούνι αυτοκινήτου αναμειγμένο με καθαρό, χλιαρό (ποτέ ζεστό) νερό.

### ΠΡΟΣΟΧΗ

- **Ποτέ μην πλένετε τον χώρο του κινητήρα και την μπαταρία Ιόντων Λιθίου χρησιμοποιώντας πλυντικό υψηλής πίεσης. Αυτό δημιουργεί κίνδυνο ηλεκτρικού βραχυκυκλώματος.**

- **Μην πλένετε το αυτοκίνητο με δυνατό σαπούνι καθαρισμού, δυνατά χημικά απολυμαντικά, βενζίνη ή διαλυτικά.**
- **Μην πλένετε το αυτοκίνητο κατευθείαν στον ήλιο ή ενώ το αμάξιμο είναι ζεστό καθώς μπορεί η επιφάνεια να κάνει λεκέδες νερού.**
- **Αποφύγετε την χρήση πανιών με σφαιρική πλέξη ή σκληρών όπως είναι τα γάντια πλυσίματος. Θα πρέπει να προσέχετε όταν αφαιρείτε βρωμιά που έχει ξεραθεί ή άλλα ξένα υλικά ώστε να μην γρατζουνίσετε ή κάψετε ζημιά στην βαμμένη επιφάνεια.**

3. Ξεπλύνετε το αυτοκίνητο προσεκτικά με άφθονο καθαρό νερό.

4. Για να στεγνώσετε το αυτοκίνητο και να αποφύγετε τους λεκέδες του νερού μπορείτε να χρησιμοποιήσετε ένα κομμάτι πανί σαμουά.

Όταν πλένετε το αυτοκίνητο, προσέξτε τα ακόλουθα:

- Οι εσωτερικές φλάντζες, οι ενώσεις και οι τα σημεία που διπλώνουν στις πόρτες, η πίσω πόρτα και το καπό είναι ιδιαίτερα ευαίσθητα στις συνθήκες του αλατιού του δρόμου. Για τον λόγο αυτό οι περιοχές αυτές θα πρέπει να καθαρίζονται τακτικά.
- Βεβαιωθείτε ότι οι τρύπες αποστράγγισης στο κάτω μέρος των πορτών δεν είναι βουλωμένες.
- Ψεκάστε νερό κάτω από το αμάξιμο και στις ροές των τροχών για να διαλύσετε την βρωμιά και να ξεπλύνετε το αλάτι του δρόμου.
- Εάν χρησιμοποιείτε πλυντικό υψηλής πίεσης, ακολουθείτε πάντα τις συστάσεις για τον εξοπλισμό (πίεση και απόσταση ψεκασμού).
- Εάν υπάρχουν περιοχές του αυτοκινήτου που έχουν πάθει ζημιά (π.χ. βαμμένοι προφυλακτήρες ή προβολείς), δεν συνιστάται να κατευθύνεται το νερό με την υψηλή πίεση πάνω τους. Πλύνετε τις περιοχές αυτές προσεκτικά με το χέρι.
- Αποφύγετε την είσοδο νερού στις κλειδαριές.

Σήματα, ταινίες ή γραφικά (όπου υπάρχουν)

Για να διατηρήσετε το άριστο φινιρίσμα των αυτοκόλλητων, των ταινιών και των γραφικών στο αυτοκίνητό σας παρακαλούμε να τηρείτε τα ακόλουθα σημεία στην φροντίδα τους:

- Να πλένετε την επιφάνεια μόνο με το χέρι, χρησιμοποιώντας απορρυπαντικό με ουδέτερο PH.
- Μην χρησιμοποιείτε αυτόματο πλυντικό μηχανήμα.
- Μην χρησιμοποιείτε χημικά διαλυτικά (λειαντικά προϊόντα, γυαλιστικά, βενζίνη, κερί, προστατευτικά προϊόντα, διαβρωτικά διαλύματα κλπ).
- Εάν εμφανιστούν πάνω στην βαμμένη επιφάνεια έντομα, περιττώματα πουλιών, αιθάλη ή μεταλλικά ρινίσματα, πλύνετε το αυτοκίνητό σας αμέσως.
- Το φινιρίσμα μπορεί να χαλάσει εάν σηματοειθεί από τα λάδια του δρόμου (πίσσα κλπ). Πλύνετε το αυτοκίνητο για να απομακρύνετε την οποιδήποτε βρωμιά, χρησιμοποιώντας ένα υγρό πανί από μικρο-ίνες και άφθονο καθαρό νερό.
- Αποφύγετε την στάθμευση του αυτοκινήτου σας κάτω από δέντρα και αφαιρέστε οποιονδήποτε χυμό δέντρου το ταχύτερο δυνατό.
- Πλύνετε απαλά τα αυτοκόλλητα χρησιμοποιώντας ένα καθαρό σφουγγάρι. Μην χρησιμοποιείτε πλυντικό πίεσης.

### ΑΦΑΙΡΕΣΗ ΤΩΝ ΛΕΚΕΔΩΝ

Αφαιρέστε από την επιφάνεια του χρώματος την πίσσα και τις κηλίδες λαδιού, την βιομηχανική σκόνη, τα έντομα και τους χυμούς των δένδρων όσο το δυνατόν πιο γρήγορα για να αποφύγετε την μόνιμη ζημιά ή το λέκιασμα. Υπάρχουν στην διάθεσή σας ειδικά καθαριστικά, τόσο στον αντιπρόσωπο της NISSAN όσο και στα καταστήματα πώλησης αξεσουάρ αυτοκινήτων.

### ΚΕΡΩΜΑ

Το συχνό κέρωμα προστατεύει την επιφάνεια του

χρώματος του αυτοκινήτου και το βοηθά να διατηρήσει την εμφάνιση του καινούργιου. Μετά το κέρωμα, σας συνιστούμε να υαλιώσετε το αυτοκίνητο για να αφαιρέσετε τα κατάλοιπα και να αποφύγετε την «πολυκαιρισμένη» όψη. Το εξουσιοδοτημένο συνεργείο της NISSAN ή εξειδικευμένο συνεργείο, μπορεί να σας βοηθήσει στην επιλογή των σωστών προϊόντων για το κέρωμα.

#### ΠΡΟΣΟΧΗ

- Πλύνετε προσεκτικά όλο το αυτοκίνητο πριν εφαρμόσετε κερί στην βαμμένη επιφάνεια.
- Να ακολουθείτε πάντα τις οδηγίες του κατασκευαστή που σας δίνονται με το κερί.
- Μην χρησιμοποιείτε κερί που περιέχει διαλυτικά, χημικές ενώσεις ή καθαριστικά που μπορεί να βλάψουν την επιφάνεια του χρώματος.
- Εάν η επιφάνεια δεν υαλιώνει εύκολα, χρησιμοποιείστε προϊόν αφαίρεσης της βρωμιάς και κερώστε πάλι.
- Το υαλίσιμα με μηχανήμα ή με σκληρό υλικό πάνω στο χρώμα θα έχει σαν αποτέλεσμα το θάμπωμα του φινιρίσματος ή θα αφήσει χαρακίες.

#### ΚΑΘΑΡΙΣΜΟΣ ΤΖΑΜΙΩΝ

Χρησιμοποιείστε καθαριστικό τζαμιών για να αφαιρέσετε το φιλμ του καπνού και της σκόνης από τις επιφάνειες των τζαμιών. Είναι φυσιολογικό για το τζάμι να σκεπάζεται με ένα φιλμ σκόνη μετά το παρκάρισμα του αυτοκινήτου στον ήλιο. Το καθαριστικό τζαμιών και ένα μαλακό πανί θα αφαιρέσουν εύκολα αυτό το φιλμ.

#### ΚΑΘΑΡΙΣΜΟΣ ΤΗΣ ΚΑΜΕΡΑΣ ΟΠΙΣΘΟΠΟΡΕΙΑΣ

(όπου υπάρχει)

Καθαρίζετε το διαφανές κάλυμμα των φακών της κάμερας τακτικά. Εάν βρωμιά, βροχή ή χιόνι μαζευ-

τούν πάνω στο κάλυμμα, η οθόνη μπορεί να μην εμφανίζει τα αντικείμενα καθαρά.

#### ΠΡΟΣΟΧΗ

- Μην χρησιμοποιείτε αλκοόλ, βενζίνη ή διαλυτικό για να καθαρίσετε το διαφανές κάλυμμα της κάμερας. Αυτό θα προκαλέσει αποχρωματισμό. Για να καθαρίσετε το κάλυμμα, χρησιμοποιήστε πρώτα ένα πανί βρεγμένο με διάλυμα μαλακού καθαριστικού και μετά σκουπίστε το με ένα στεγνό πανί.
- Μην χρησιμοποιείτε κερί αμαξώματος στο διαφανές κάλυμμα της κάμερας.
- Όταν πλένετε το αυτοκίνητο με νερό με υψηλή πίεση, βεβαιωθείτε ότι δεν ψεκάζετε την περιοχή γύρω από το διαφανές κάλυμμα της κάμερας. Σε διαφορετική περίπτωση, νερό μπορεί να μπει στην μονάδα της κάμερας προκαλώντας υγρασία στους φακούς και μπορεί να έχει σαν αποτέλεσμα δυσλειτουργία ή ηλεκτροπληξία.

#### ΚΑΤΩ ΑΠΟ ΤΟ ΑΜΑΞΩΜΑ

Τα τμήματα του αυτοκινήτου που βρίσκονται κάτω από το αμάξωμα θα πρέπει να καθαρίζονται τακτικά στις περιοχές που χρησιμοποιείται αλάτι στον δρόμο. Με τον τρόπο αυτό δεν θα κατακαθίσει η βρωμιά και το αλάτι που προκαλούν διάβρωση στο κάτω μέρος του αμαξώματος και την ανάρτηση.

Πριν τον χειμώνα και ξανά την άνοιξη, η κάτω μόνωση του αυτοκινήτου θα πρέπει να ελέγχεται και αν χρειάζεται να ξαναπερνιέται.

#### ΦΡΟΝΤΙΔΑ ΤΩΝ ΤΡΟΧΩΝ

- Πλύνετε τους τροχούς όταν πλένετε το αυτοκίνητο για να διατηρήσετε την εμφάνισή τους.
- Καθαρίστε το εσωτερικό μέρος των τροχών όταν αλλάζετε λάστιχο ή πλένετε το κάτω μέρος του αυτοκινήτου.

- Μην χρησιμοποιείτε διαβρωτικά καθαριστικά όταν πλένετε τους τροχούς.
- Ελέγχετε τα χείλη των ζαντών των τροχών συχνά για λυγίσματα ή διάβρωση. Αυτή η ζημιά μπορεί να προκαλέσει απώλεια της πίεσης ή κακή στεγανοποίηση στον κοιλί της βάσης του ελαστικού.
- Η NISSAN συνιστά οι ζάντες να κερώνονται για να προστατεύονται από το αλάτι του δρόμου στις περιοχές που αυτό χρησιμοποιείται τον χειμώνα.

#### ΚΑΘΑΡΙΣΜΟΣ ΖΑΝΤΩΝ ΑΛΟΥΜΙΝΙΟΥ

Πλένετε τους τροχούς τακτικά με ένα σφουγγάρι βρεγμένο με διάλυμα μαλακού σαπουνιού, ιδιαίτερα τον χειμώνα όταν στην περιοχή σας χρησιμοποιείται αλάτι στους δρόμους. Το κατάλοιπο του αλατιού από το αλάτι του δρόμου μπορεί να αποχρωματίσει τις ζάντες εάν δεν ξεπλένεται τακτικά.

#### ΠΡΟΣΟΧΗ

- Ακολουθείστε τις οδηγίες όπως περιγράφονται πιο κάτω προκειμένου να αποφύγετε τους λεκέδες ή το ξεθώριασμα των τροχών.
- Μην χρησιμοποιείτε καθαριστικό που περιέχει ισχυρά συστατικά ή οξύ ή αλκαλικά για να καθαρίσετε τους τροχούς.
- Μην βάζετε καθαριστικό στους τροχούς όταν αυτοί είναι ζεστοί. Η θερμοκρασία των τροχών θα πρέπει να είναι ίδια με την θερμοκρασία περιβάλλοντος.
- Ξεπλύνετε τον τροχό για να αφαιρέσετε τελείως το καθαριστικό μέσα σε 15 λεπτά από την στιγμή που βάλате το καθαριστικό.

#### ΜΕΡΗ ΧΡΩΜΙΟΥ

Διατηρείτε τα μέρη με χρώμιο σε καλή κατάσταση, καθαρίζοντάς τα τακτικά με ειδική αλοιφή για τα χρώμια.

## ΚΑΘΑΡΙΣΜΟΣ ΤΟΥ ΕΣΩΤΕΡΙΚΟΥ

Περιστσιακά αφαιρείτε την σκόνη από την εσωτερική ταπετσαρία, τα πλαστικά μέρη και τα καθίσματα, χρησιμοποιώντας μία ηλεκτρική σκούπα ή μαλακή βούρτσα. Σκουπίστε τις επιφάνειες από βινύλιο και δέρμα με ένα καθαρό, μαλακό πανί, βουτηγμένο σε διάλυμα μαλακού σαπουνιού και στην συνέχεια σκουπίστε τις με ένα μαλακό καθαρό πανί.

Απαιτείται συχνή φροντίδα και καθαρισμός για να διατηρήσετε την εμφάνιση του δέρματος.

Πριν χρησιμοποιήσετε οποιοδήποτε υφασμάτινο προστατευτικό διαβάστε τις συστάσεις του κατασκευαστή. Μερικά υφασμάτινα προστατευτικά περιέχουν χημικά που μπορεί να κάνουν λεκέδες ή να ξασπρίσουν το υλικό του καθίσματος.

Χρησιμοποιήστε ένα μαλακό πανί βρεγμένο μόνο με νερό για να καθαρίσετε τα καλύμματα των φακών των δεικτών και των μετρητών.

### ΠΡΟΣΟΧΗ

- Ποτέ μην χρησιμοποιείτε βενζίνη διαλυτικό ή οποιοδήποτε άλλο παρόμοιο υλικό.
- Μικρά κομμάτια βρωμιάς μπορεί να είναι τραχιά και να προκαλέσουν ζημιά στα δερματικά καθίσματα. Για τον λόγο αυτό θα πρέπει να αφαιρούνται άμεσα. Μην χρησιμοποιείτε άγριο σαπούνι, κερι αυτοκινήτου, γυαλιστικά, λάδια και καθαριστικά υγρά, διαλυτικά ή καθαριστικά με βάση την αμμωνία καθώς μπορεί να προκαλέσουν ζημιά στην φυσική υφή του δέρματος.
- Ποτέ μην χρησιμοποιείτε υφασμάτινα καλύμματα εκτός εάν συνιστάται από τον κατασκευαστή.
- Μην χρησιμοποιείτε καθαριστικά για τζάμι ή πλαστικά πάνω στα καλύμματα των μετρητών και των δεικτών. Μπορεί να προκαλέσουν ζημιά στα καλύμματα των φακών.

## ΣΥΝΤΗΡΗΣΗ ΤΩΝ ΘΘΟΝΩΝ ΤΩΝ ΕΝΔΕΙΞΕΩΝ

(όπου υπάρχει)

- Για να καθαρίσετε την οθόνη, πρώτα σβήστε τον διακόπτη της μίζας και μετά σκουπίστε με ένα στεγνό μαλακό πανί.
- Ποτέ μην χρησιμοποιείτε σκληρό πανί, αλκοόλ, βενζίνη, διαλυτικό, οποιοδήποτε είδος διαλύματος ή χαρτί κουζίνας με χημικό καθαριστικό. Θα γρατζουνίσουν ή θα διαβρώσουν το πάνελ.
- Μην χύνετε στην οθόνη οποιοδήποτε υγρό όπως είναι νερό ή άρωμα αυτοκινήτου. Η επαφή με το υγρό θα προκαλέσει δυσλειτουργία στο σύστημα και ζημιά στα μηχανικά του μέρη.
- Σε περίπτωση εκτεταμένου λεκέ, χρησιμοποιήστε μία μικρή ποσότητα ουδέτερου καθαριστικού με ένα μαλακό πανί. Ποτέ μην εμποτίζεται την ένδειξη της οθόνης με νερό με απορρυπαντικό.

## ΑΠΟΣΜΗΤΙΚΑ ΧΩΡΟΥ

Τα περισσότερα αποσμητικά χώρου, χρησιμοποιούν ένα διαλυτικό που θα μπορούσε να επηρεάσει το εσωτερικό του αυτοκινήτου. Εάν χρησιμοποιείτε αποσμητικό χώρου, λάβετε τις παρακάτω προφυλάξεις:

- Τα κρεμαστά αποσμητικά μπορούν να προκαλέσουν μόνιμο αποχρωματισμό όταν έλθουν σε επαφή με τις εσωτερικές επιφάνειες του αυτοκινήτου. Τοποθετήστε το αποσμητικό σε χώρο που μπορεί να κρέμεται ελεύθερο και δεν έρχεται σε επαφή με εσωτερικές επιφάνειες.
- Τα υγρά αποσμητικά συνήθως προσαρτώνται στους αεραγωγούς. Τα προϊόντα αυτά μπορούν να προκαλέσουν άμεση ζημιά και αποχρωματισμό όταν χυθούν σε εσωτερικές επιφάνειες.

Διαβάστε προσεκτικά και ακολουθήστε τις οδηγίες του κατασκευαστή πριν χρησιμοποιήσετε αποσμητικό χώρου.

## ΠΑΤΑΚΙΑ

Η χρήση των γνήσιων ταπέτων σαπέδου της NISSAN μπορεί να μεγαλώσει την διάρκεια ζωής της μοκέτας του αυτοκινήτου και να κάνει ευκολότερο το καθάρισμα του εσωτερικού του αυτοκινήτου. Ανεξαρτήτως από το τι ταπέτα χρησιμοποιείτε, βεβαιωθείτε ότι ταιριάζουν στο αυτοκίνητο και δεν μπλέκονται στα πεντάλ. Τα ταπέτα θα πρέπει να συντηρούνται με τακτικό πλύσιμο και να αντικαθίστανται εάν φθαρούν υπερβολικά.

## Βοήθεια για να τοποθετηθούν τα πατάκια

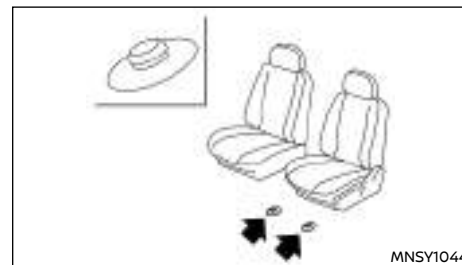

Σημειώστε ότι η παραπάνω φωτογραφία είναι για τα αριστεροτίμονα μοντέλα (LHD).

Αυτό το αυτοκίνητο έχει ένα μπρακέτα για τα μπροστινά πατάκια που εξυπηρετούν σαν βοήθεια για να τοποθετήσετε τα πατάκια. Τα πατάκια της Nissan έχουν σχεδιαστεί ειδικά για το αυτοκίνητό σας.

Τοποθετήστε το πατάκι βάζοντας τον γάντζο του μπρακέτου μέσα από την εγκοπή στο πατάκι ενώ κεντράρετε το πατάκι στην περιοχή των ποδιών.

Κατά καιρούς ελέγχετε εάν τα πατάκια είναι σωστά τοποθετημένα.



## ΚΑΘΑΡΙΣΜΟΣ ΤΖΑΜΙΩΝ

Χρησιμοποιείτε καθαριστικό τζαμιών για να αφαιρέσετε το φιλμ του καπνού και της σκόνης από τις επιφάνειες των τζαμιών. Είναι φυσιολογικό για το τζάμι να σκεπάζεται με ένα φιλμ σκόνη μετά το παρκάρισμα του αυτοκινήτου στον ήλιο. Το καθαριστικό τζαμιών και ένα μαλακό πανί θα αφαιρέσουν εύκολα αυτό το φιλμ.

### ΠΡΟΣΟΧΗ

**Όταν καθαρίζετε το εσωτερικό των παραθύρων μην χρησιμοποιείτε αιχμηρά εργαλεία, διαβρωτικά καθαριστικά ή απολυμαντικά με βάση την χλωρίνη. Μπορεί να προκαλέσουν ζημιά στις ηλεκτρικές ενώσεις όπως είναι το αντιθαμβωτικό του πίσω παρμπρίζ.**

**Μην κολλάτε ετικέτες στις εσωτερικές επιφάνειες του τζαμιού. Η αφαίρεση των αυτοκόλλητων και των υπολειμμάτων τους θα μπορούσε να κάνει ζημιά στις ηλεκτρικές ενώσεις όπως είναι το αντιθαμβωτικό του πίσω παρμπρίζ.**

**Να φροντίζετε ώστε οποιοδήποτε αντικείμενο είναι αποθηκευμένο στον χώρο αποσκευών να μην έρχεται σε επαφή με την εσωτερική επιφάνεια του πίσω παρμπρίζ. Αυτό για να αποφύγετε την ζημιά στις ηλεκτρικές επαφές όπως είναι το αντιθαμβωτικό του πίσω παρμπρίζ.**

Αυτόματος εσωτερικός καθρέπτης χωρίς αντανάκλασεις (όπου υπάρχει)

Χρησιμοποιήστε ένα μαλακό πανί βρεγμένο μόνο με νερό για να καθαρίσετε τον αυτόματο εσωτερικό καθρέπτη χωρίς αντανάκλασεις (όπου υπάρχει).

### ΠΡΟΣΟΧΗ

**Μην χρησιμοποιείτε καθαριστικό τζαμιών. Σε διαφορετική περίπτωση θα μειωθεί η ευαισθησία του αισθητήρα και δεν θα λειτουργεί σωστά ο καθρέπτης.**

### ΠΛΑΣΤΙΚΑ ΜΕΡΗ

Τα πλαστικά μέρη μπορούν να πλυθούν με ένα διάλυμα μαλακού σαπουνιού. Εάν η βρωμιά δεν βγαίνει εύκολα, χρησιμοποιήστε καθαριστικό πλαστικών. Μην χρησιμοποιείτε διαλυτικά.

### ΖΩΝΕΣ ΑΣΦΑΛΕΙΑΣ



### ΠΡΟΕΙΔΟΠΟΙΗΣΗ

- Μην αφήνετε τις βρεγμένες ζώνες να διπλώσουν στο καρούλι.
- Ποτέ μην χρησιμοποιείτε χρώματα, καυστικά ή χημικά διαλυτικά για να καθαρίσετε τους ιμάντες των ζωνών ασφαλείας καθώς αυτά τα υλικά μπορεί να αδυνατίσουν πολύ το ύφασμα των ιμάντων των ζωνών ασφαλείας.

Μπορείτε να πλύνετε τις ζώνες ασφαλείας σκουπίζοντας τις με ένα σφουγγάρι βρεγμένο με διάλυμα μαλακού σαπουνιού.

Αφήστε τις ζώνες να στεγνώσουν τελείως στην σκιά πριν τις χρησιμοποιήσετε.

## ΠΡΟΣΤΑΣΙΑ ΚΑΤΑ ΤΗΣ ΔΙΑΒΡΩΣΗΣ

ΟΙ ΠΙΟ ΚΟΙΝΟΙ ΠΑΡΑΓΟΝΤΕΣ ΠΟΥ ΣΥΜΒΑΛΛΟΥΝ ΣΤΗΝ ΔΙΑΒΡΩΣΗ ΤΟΥ ΑΥΤΟΚΙΝΗΤΟΥ

- Η συσσώρευση υγρασίας που συγκρατεί την βρωμιά και κατάλοιπα στα μεταλλικά τμήματα του αμαξώματος, τις ενώσεις και τις άλλες περιοχές.
- Ζημιά στην βαμμένη επιφάνεια και τα άλλα προστατευτικά στρώματα που προέρχεται από γρατσουνιές, κτυπήματα από πετραδάκια ή μικροστυχήματα.

ΠΕΡΙΒΑΛΛΟΝΤΙΚΟΙ ΠΑΡΑΓΟΝΤΕΣ ΠΟΥ ΕΠΗΡΕΑΖΟΥΝ ΤΟΝ ΒΑΘΜΟ ΤΗΣ ΔΙΑΒΡΩΣΗΣ

### Υγρασία

Η συσσώρευση άμμου, βρωμιάς και νερού στο κάτω μέρος του αμαξώματος του αυτοκινήτου μπορεί να επιταχύνει την διάβρωση. Τα βρεγμένα ταπέτα δαπέδου δεν θα στεγνώσουν τελείως μέσα στο αυτοκίνητο και θα πρέπει να αφαιρούνται για να στεγνώσουν καλά για να αποφύγετε την διάβρωση του δαπέδου του αυτοκινήτου.

### Ατμοσφαιρική υγρασία

Η διάβρωση επιταχύνεται σε περιοχές με υψηλή ατμοσφαιρική υγρασία, ιδιαίτερα στις περιοχές εκκίνησης και η θερμοκρασία είναι πάνω από το μηδέν και υπάρχει ατμοσφαιρική ρύπανση και χρησιμοποιείται αλάτι στον δρόμο.

### Θερμοκρασία

Η αύξηση της θερμοκρασίας επιταχύνει τον βαθμό διάβρωσης των τμημάτων του αυτοκινήτου που δεν εξαιρίζονται καλά

Η διάβρωση θα επιταχυνθεί επίσης σε περιοχές όπου η θερμοκρασία παραμένει πάνω από το μηδέν.

## Ατμοσφαιρική ρύπανση

Η βιομηχανική ρύπανση, η παρουσία αλατιού στην ατμόσφαιρα των παραθαλάσσιων περιοχών ή η χρήση αλατιού στον δρόμο επιταχύνουν την διαδικασία διάβρωσης. Επίσης, το αλάτι που χρησιμοποιείται στον δρόμο επιταχύνει το ξεθώριασμα των βαμμένων επιφανειών του αυτοκινήτου.

### ΓΙΑ ΝΑ ΠΡΟΣΤΑΤΕΨΕΤΕ ΤΟ ΑΥΤΟΚΙΝΗΤΟ ΣΑΣ ΑΠΟ ΤΗΝ ΔΙΑΒΡΩΣΗ

- Πρέπει να πλένετε και να κερώνετε το αυτοκίνητό σας τακτικά για να το κρατάτε καθαρό.
- Ελέγχετε πάντα την επιφάνεια του χρώματος και αν διαπιστώσετε την ύπαρξη μικροζημιών, επισκευάστε τις όσο το δυνατόν συντομότερα.
- Κρατήστε τις τρύπες αποστράγγισης στο κάτω μέρος των πορτών και της πόρτας του πορτμπαγκάζ ανοιχτές για να αποφύγετε την συσσώρευση νερού.
- Ελέγχετε το κάτω μέρος του αμαξώματος για τυχόν συσσώρευση άμμου, βρωμιάς ή αλατιού. Εάν διαπιστώσετε συσσώρευση των πιο πάνω, πλύνετε με νερό όσο το δυνατόν συντομότερα.

#### ΠΡΟΣΟΧΗ

- Ποτέ μην αφαιρείτε την βρωμιά, την άμμο ή άλλα κατάλοιπα από τον χώρο των επιβατών πλένοντας τα με λάστιχο νερού. Αφαιρέστε την βρωμιά με ηλεκτρική σκούπα ή απλή σκούπα.
- Ποτέ μην αφήνετε νερό ή άλλα υγρά να έρθουν σε επαφή με τα ηλεκτρονικά εξαρτήματα στο εσωτερικό του αυτοκινήτου καθώς μπορεί να τους κάνει ζημιά.

Τα χημικά που χρησιμοποιούνται για το ξεπάγωμα των δρόμων είναι εξαιρετικά διαβρωτικά. Επιταχύνουν την διάβρωση από σκουριά και την φθορά των εξαρτημάτων του κάτω μέρους του αμαξώματος όπως είναι το σύστημα της εξάτμισης, οι σωληνώσεις του καυσίμου και των φρένων, τα καλώδια των φρένων, το δάπεδο του αυτοκινήτου και τα φτερά.

### Τον χειμώνα είναι αναγκαίο να καθαρίζεται τακτικά το κάτω μέρος του αμαξώματος.

Για επιπλέον προστασία από την σκουριά και την διάβρωση που μπορεί να χρειάζεται σε μερικές περιοχές, συμβουλευθείτε ένα εξουσιοδοτημένο συνεργείο NISSAN ή εξειδικευμένο συνεργείο.

# 8 Συντήρηση και Κάντε το μόνοι σας

Απαιτήσεις συντήρησης.....	315	Υγρό πλυντικού παρμπρίζ.....	326
Προγραμματισμένη συντήρηση.....	315	Μπαταρία.....	327
Γενική συντήρηση.....	315	Μπαταρία οχήματος 12v.....	327
Που να πάτε για την συντήρηση.....	315	Ξεκίνημα με βοηθητική μπαταρία.....	329
Γενική συντήρηση.....	315	Αντικατάσταση μπαταρίας Έξυπνου Κλειδιού.....	329
Επεξήγηση των σημείων γενικής συντήρησης.....	315	Μπουζί.....	330
Προφυλάξεις συντήρησης.....	317	Λεπίδες υαλοκαθαριστήρων.....	331
Χώρος κινητήρα.....	318	Καθαρισμός.....	331
Σύστημα ψύξης κινητήρα.....	319	Αντικατάσταση λεπίδας μπροστινού υαλοκαθαριστήρα....	331
Ελέγχοντας την στάθμη του αντιψυκτικού του κινητήρα...319		Αντικατάσταση λεπίδας υαλοκαθαριστήρα	
Αλλαγή του αντιψυκτικού του κινητήρα.....	319	πίσω παρμπρίζ.....	331
Σύστημα ψύξης Αντιστροφέα / Μπαταρίας.....	320	Μπεκ ψεκασμού παρμπρίζ.....	332
Ελέγχοντας την στάθμη του αντιψυκτικού		Ασφάλειες.....	332
του αντιστροφέα.....	321	Χώρος επιβατών.....	332
Αλλαγή του αντιψυκτικού του αντιστροφέα.....	321	Φώτα.....	333
Λάδι κινητήρα.....	322	Προβολείς.....	333
Ελέγχοντας την στάθμη του λαδιού του κινητήρα.....	322	Εξωτερικά φώτα.....	333
Αλλαγή του λαδιού και του φίλτρου λαδιού του κινητήρα	322	Εσωτερικά φώτα.....	334
Προστασία του περιβάλλοντος.....	324	Θέσεις φώτων.....	334
Υβριδικό κιβώτιο ταχυτήτων.....	324	Τροχοί και ελαστικά.....	336
Φρένα.....	325	Πίεση φουσκώματος ελαστικού.....	336
Έλεγχος χειρόφρενου.....	325	Τύποι ελαστικών.....	336
Ελέγχοντας το πεντάλ του φρένου.....	325	Αλυσίδες χιονιού.....	337
Υγρό φρένων.....	325	Περιστροφή ελαστικών.....	337

Φθορά και ζημιά των ελαστικών.....	337
Ηλικία ελαστικών.....	338
Αντικατάσταση ελαστικών και τροχών.....	338
Ζυγοστάθμιση.....	338
Ρεζέρβα.....	338
Φροντίδα των τροχών .....	338

## ΑΠΑΙΤΗΣΕΙΣ ΣΥΝΤΗΡΗΣΗΣ

Ορισμένες καθημερινές εργασίες συντήρησης είναι απαραίτητες για να διατηρήσουν το αυτοκίνητό σας σε καλή μηχανική κατάσταση καθώς και για τις χαμηλές εκπομπές ρύπων και την καλή απόδοση του κινητήρα.

Είναι υποχρέωση του ιδιοκτήτη να κάνει τις προβλεπόμενες εργασίες συντήρησης όπως και τους καθορισμένους ελέγχους.

Ο ιδιοκτήτης είναι εκείνος που γνωρίζει εάν το αυτοκίνητό του συντηρείται κανονικά. Είστε ένας ζωτικός σύνδεσμος την αλυσίδα συντήρησης.

### ΠΡΟΓΡΑΜΜΑΤΙΣΜΕΝΗ ΣΥΝΤΗΡΗΣΗ

Για την διευκόλυνσή σας, τα σημεία που απαιτούν προγραμματισμένη συντήρηση περιγράφονται και αναφέρονται στο ξεχωριστό βιβλίο συντήρησης. Θα πρέπει να ανατρέχετε σε αυτό το βιβλίο για να βεβαιωθείτε ότι η απαραίτητη συντήρηση γίνεται στο αυτοκίνητό σας στα τακτά διαστήματα.

### ΓΕΝΙΚΗ ΣΥΝΤΗΡΗΣΗ

Η γενική συντήρηση συμπεριλαμβάνει τα σημεία εκείνα που πρέπει να ελέγχονται κατά την διάρκεια της καθημερινής χρήσης του αυτοκινήτου και ο έλεγχός τους θεωρείται αυτονόητος για να συνεχίζει το αυτοκίνητό σας να λειτουργεί σωστά. Είναι δική σας ευθύνη να ακολουθείτε τις διαδικασίες αυτές τακτικά όπως προαναφέρεται.

Για να κάνετε τους ελέγχους της γενικής συντήρησης απαιτούνται ελάχιστες τεχνικές ικανότητες και μόνο εργαλεία γενικής χρήσης για το αυτοκίνητο.

Οι έλεγχοι αυτοί μπορούν να γίνουν από εσάς, έναν ειδικευμένο τεχνίτη ή εάν το προτιμάτε από το εξουσιοδοτημένο συνεργείο NISSAN ή εξειδικευμένο συνεργείο.

### ΠΟΥ ΝΑ ΠΑΤΕ ΓΙΑ ΤΗΝ ΣΥΝΤΗΡΗΣΗ

Σε περίπτωση που το αυτοκίνητό σας χρειάζεται συντήρηση ή δεν λειτουργεί κανονικά, πρέπει να ελέγχεται, συντηρείται και ρυθμίζεται από εξουσιοδοτημένο συνεργείο NISSAN ή εξειδικευμένο συνεργείο.

## ΓΕΝΙΚΗ ΣΥΝΤΗΡΗΣΗ

Κατά την διάρκεια της καθημερινής χρήσης του αυτοκινήτου σας, θα πρέπει να κάνετε τακτικά τις σχετικές συντηρήσεις όπως περιγράφονται στο κεφάλαιο αυτό. Εάν διακρίνετε κάποιον ασυνήθιστο θόρυβο ή τράνταγμα ή κάποια μυρωδιά, ελέγξτε αμέσως για να εξακριβώσετε την αιτία που τα προκαλέσει ή απευθυνθείτε στο εξουσιοδοτημένο συνεργείο NISSAN όπου θα γίνουν οι σωστοί έλεγχοι. Επιπλέον, θα πρέπει να ενημερώσετε το εξουσιοδοτημένο συνεργείο NISSAN εάν νομίζετε ότι είναι αναγκαίο να γίνουν κάποιες εργασίες επισκευής.

Όταν κάνετε κάποιον έλεγχο στο αυτοκίνητό σας ακολουθείτε πιστά τις οδηγίες και τις προφυλάξεις που δίνονται παρακάτω στο κεφάλαιο αυτό.

### ΕΠΕΞΗΓΗΣΗ ΤΩΝ ΣΗΜΕΙΩΝ ΤΗΣ ΓΕΝΙΚΗΣ ΣΥΝΤΗΡΗΣΗΣ

**Παρακάτω σε αυτό το κεφάλαιο δίνονται συμπληρωματικές πληροφορίες για τα θέματα που αναφέρονται με αστερίσκο (\*).**

Τα στοιχεία συντήρησης που αναφέρονται παρακάτω θα πρέπει να γίνονται κατά καιρούς, εκτός εάν καθορίζεται διαφορετικά.

Στο εξωτερικό του αυτοκινήτου

#### **Πόρτα πορτμπαγκάζ, πόρτες και καπό:**

Ελέγξτε ότι η πόρτα πορτμπαγκάζ, όλες οι πόρτες και το καπό λειτουργούν σωστά. Επίσης βεβαιωθείτε ότι οι κλειδαριές ασφαλίζουν καλά. Λιπάνετε τους μεντεσέδες και τα κλείστρα εάν χρειάζεται. Βεβαιωθείτε ότι η ανυπερέυσσα κλειδαριά εμποδίζει το καπό να ανοίξει όταν έχετε ανοίξει την πρώτη απελευθέρωση.

Όταν οδηγείτε σε περιοχή που υπάρχει αλάτι ή άλλο υλικό που προκαλεί σκουριά, ελέγξτε συχνά για λίπανση.

### **Φώτα:**

Καθαρίζετε του προβολείς τακτικά. Βεβαιωθείτε ότι οι προβολείς, τα φώτα των φρένων, τα φώτα πορείας, τα φλας και άλλα φώτα λειτουργούν όλα σωστά και έχουν τοποθετηθεί καλά. Ελέγξτε επίσης την ρύθμιση των προβολέων.

### **Ελαστικά:**

Ελέγχετε την πίεση του αέρα με δείκτη περιοδικά, όταν είστε σε βενζινάδικο (μαζί και την ρεζέρβα) και ρυθμίστε στην καθορισμένη πίεση εάν χρειάζεται. Ελέγξτε προσεκτικά για ζημιά, κοψίματα ή υπερβολική φθορά.

### **Περestroφή των ελαστικών:**

Στην περίπτωση κίνησης στους δύο τροχούς (2WD) και όταν τα μπροστινά και τα πίσω λάστιχα έχουν το ίδιο μέγεθος, τα ελαστικά θα πρέπει να περιστρέφονται κάθε 10.000 χλμ (6.000 μίλια). Στα ελαστικά που έχουν ένδειξη κατεύθυνσης κύλισης μπορεί να γίνει εναλλαγή μόνο ανάμεσα στα μπροστά και τα πίσω. Βεβαιωθείτε ότι οι δείκτες κατεύθυνσης δείχνουν στην κατεύθυνση περιστροφής του τροχού μετά την ολοκλήρωση της εναλλαγής.

Στην περίπτωση κίνησης στους τέσσερις τροχούς ή σε όλους τους τροχούς (4WD/AWD) και όταν τα μπροστινά και τα πίσω λάστιχα έχουν το ίδιο μέγεθος, τα ελαστικά θα πρέπει να περιστρέφονται κάθε 5.000 χλμ (3.000 μίλια). Στα ελαστικά που έχουν ένδειξη κατεύθυνσης κύλισης μπορεί να γίνει εναλλαγή μόνο ανάμεσα στα μπροστά και τα πίσω. Βεβαιωθείτε ότι οι δείκτες κατεύθυνσης δείχνουν στην κατεύθυνση περιστροφής του τροχού μετά την ολοκλήρωση της εναλλαγής.

Στην περίπτωση που τα μπροστινά ελαστικά είναι διαφορετικού μεγέθους από τα πίσω ελαστικά δεν μπορεί να γίνει περιστροφή.

Ο κατάλληλος χρόνος για την περιστροφή των ελαστικών μπορεί να ποικίλλει ανάλογα με τον τρόπο της οδήγησης και τις συνθήκες στους δρόμους που οδηγείται το αυτοκίνητο.

### **Εξαρτήματα του μεταδότη του Συστήματος Παρακολούθησης Πίεσης Ελαστικών (TPMS) (όπου υπάρχει):**

Αντικαταστήστε την ροδέλα της βαλβίδας του αισθητήρα TPMS (τόσο τον πυρήνα της βαλβίδας όσο και την τάπα) και την βίδα (όπου υπάρχει) όταν αντικαθιστάτε τα ελαστικά λόγω φθοράς ή ηλικίας. Η βίδα (όπου υπάρχει) θα πρέπει να τοποθετηθεί σωστά με ρύθμιση δύναμης στα 1.4 +/- 0.1 N.m. Οι αισθητήρες TPMS μπορούν να χρησιμοποιηθούν πάλι.

### **Ευθυγράμμιση και ζυγοστάθμιση:**

Εάν το αυτοκίνητο τραβάει προς οποιαδήποτε πλευρά ενώ οδηγείτε σε ευθύ ομαλό δρόμο, ή εάν διαπιστώσετε ανομοιομορφία και αφύσικη φθορά των ελαστικών, μπορεί να υπάρχει ανάγκη για ευθυγράμμιση των τροχών. Εάν το τιμόνι ή το κάθισμα έχει δονήσεις σε φυσιολογικές ταχύτητες στον αυτοκινητόδρομο, μπορεί να χρειάζεται ζυγοστάθμιση.

### **Μπουλόνια τροχών:**

Όταν ελέγχετε τα ελαστικά, να βεβαιώνετε ότι δεν λείπει κάποιο μπουλόνι από τους τροχούς και εάν κάποιο μπουλόνι είναι χαλαρό. Εάν χρειάζεται σφίξτε τα μπουλόνια.

### **Παρμπρίζ:**

Καθαρίζετε το παρμπρίζ τακτικά. Ελέγχετε το παρμπρίζ τουλάχιστον κάθε έξι μήνες για φθορές ή άλλη ζημιά. Εάν χρειάζεται, επισκευάστε το παρμπρίζ σε ειδικό κατάστημα επισκευής.

### **Λεπίδες καθαριστήρων:**

Εάν δεν λειτουργούν σωστά, ελέγξτε για τυχόν σπασίματα και φθορές.

Κάτω από το καπό και κάτω από το αυτοκίνητο

Τα παρακάτω μέρη του αυτοκινήτου πρέπει να ελέγχονται περιοδικά, κάθε φορά που αλλάζετε λάδι κινητήρα ή βάζετε καύσιμα.

### **Μπαταρία (εκτός από τις μπαταρίες χωρίς συντήρηση):**

Ελέγξτε την στάθμη του υγρού σε κάθε κελί. Θα πρέπει να είναι ανάμεσα στις γραμμές <UPPER> (επάνω - μέγιστο) και <LOWER> (κάτω - ελάχιστο). Τα αυτοκίνητα που λειτουργούν σε υψηλές θερμοκρασίες ή σε δύσκολες συνθήκες οδήγησης, χρειάζονται έλεγχο της στάθμης του υγρού συχνά.

### **Στάθμη υγρών φρένων:**

Βεβαιωθείτε ότι η στάθμη των υγρών των φρένων είναι ανάμεσα στις γραμμές <MAX> και <MIN> στο ρεζερβουάρ.

### **Στάθμη αντιψυκτικού κινητήρα:**

Ελέγξτε την στάθμη του ψυκτικού υγρού του κινητήρα, όταν το ψυκτικό υγρό είναι κρύο. Βεβαιωθείτε ότι η στάθμη του ψυκτικού υγρού του κινητήρα βρίσκεται μεταξύ των θέσεων <MAX> και <MIN> στο ρεζερβουάρ.

### **Ιμάντες κινητήρα:**

Βεβαιωθείτε ότι οι ιμάντες δεν είναι ξεροί, φθαρμένοι, ραγισμένοι ή λιπαροί.

### **Στάθμη λαδιού κινητήρα:**

Ελέγξτε την στάθμη αφού έχετε προηγουμένως παρκάρε το αυτοκίνητο σε επίπεδη επιφάνεια και έχετε σβήσει τον κινητήρα.

### **Διαρροές υγρών:**

Ελέγξτε κάτω από το αυτοκίνητο για διαρροές καυσίμου, λαδιού, νερού ή άλλου υγρού, αφού το αυτοκίνητο έχει μείνει παρκαρισμένο για λίγο. Είναι φυσιολογικό να στάζει νερό από το air conditioner μετά την χρήση του. Εάν παρατηρήσετε οποιαδήποτε διαρροή ή είναι φανερά αέρια καυσίμου, ελέγξτε για την αιτία και διορθώστε την αμέσως.

**Υγρό πλυστικού καθαριστήρων\*:**

Ελέγξτε εάν υπάρχει αρκετό υγρό μέσα στο ρεζερβουάρ.

**Στο εσωτερικό του αυτοκινήτου**

Τα στοιχεία συντήρησης που αναφέρονται εδώ, θα πρέπει να ελέγχονται σε τακτική βάση, όπως όταν κάνετε περιοδική συντήρηση, καθαρίζετε το αυτοκίνητο κλπ.

**Πεντάλ γκαζιού:**

Ελέγξτε την ομαλή λειτουργία του πεντάλ και βεβαιωθείτε ότι δεν μαγκώνει ή δεν απαιτεί υπερβολική πίεση. Κρατήστε τα πατάκια μακριά από το πεντάλ.

**Πεντάλ φρένου\*:**

Ελέγξτε την ομαλή λειτουργία του πεντάλ. Εάν το πεντάλ του φρένου κατεβαίνει ξαφνικά, περισσότερο από το φυσιολογικό, το πεντάλ έχει σπογγώδη αίσθηση ή το αυτοκίνητο φαίνεται να χρειάζεται περισσότερο για να σταματήσει, αποτανθείτε αμέσως σε εξουσιοδοτημένο συνεργείο της Nissan ή εξειδικευμένο συνεργείο. Κρατήστε τα πατάκια μακριά από το πεντάλ.

**Χειρόφρενο\*:**

Βεβαιωθείτε ότι το αυτοκίνητο συγκρατείται καλά σε ένα έδαφος με αρκετά απότομη κλίση, όταν έχει εφαρμοστεί μόνο το χειρόφρενο.

**Καθίσματα:**

Ελέγξτε τους μοχλούς ρύθμισης των καθισμάτων (ανάκλιση, κλίση πλάτης κλπ) για να βεβαιωθείτε ότι λειτουργούν ομαλά και ότι ασφαλίζουν σε κάθε θέση. Ελέγξτε εάν τα προσκέφαλα των καθισμάτων μετακινούνται επάνω και κάτω ομαλά και οι ασφάλειες τα σταθεροποιούν στις θέσεις κλειδώματος.

**Ζώνες ασφαλείας:**

Ελέγξτε όλα τα εξαρτήματα των ζωνών ασφαλείας (π.χ. πόρτες, ρυθμιστές, καρούλι μαζέματος) για την κανονική και σωστή λειτουργία καθώς και την ασφαλή τοποθέτησή τους. Ελέγχετε τον ιμάντα της ζώνης για κοψίματα, φθορές και ξεφτίσματα. Δείτε το « Ζώνες ασφαλείας» (Σελίδα 36) για περισσότερες λεπτομέρειες.

**Τιμόνι:**

Ελέγξτε για τυχόν αλλαγές στην συμπεριφορά του τιμονιού όπως μεγαλύτερος τζόγος, σκληρό τιμόνι, παράξενοι θόρυβοι κλπ.

**Προειδοποιητικά φώτα και ηχητικές υπενθυμίσεις:**

Βεβαιωθείτε ότι όλα τα προειδοποιητικά / ενδεικτικά φώτα και οι ηχητικές υπενθυμίσεις λειτουργούν κανονικά.

**Αντιθαμβωτικό παρμπρίζ:**

Ελέγξτε εάν ο αέρας βγαίνει από τις εξόδους σωστά όταν λειτουργείτε το καλοριφέρ ή το air conditioner.

**Καθαριστήρας και πλυστικό παρμπρίζ\*:**

Ελέγξτε ότι οι καθαριστήρες και το πλυστικό λειτουργούν κανονικά και οι καθαριστήρες δεν κολλάνε.

Όταν κάνετε οποιονδήποτε έλεγχο ή εργασία συντήρησης στο αυτοκίνητό σας, θα πρέπει να προσέχετε ώστε να αποφύγετε τον κατά λάθος σοβαρό τραυματισμό σας ή την πρόκληση ζημιάς στο αυτοκίνητο. Οι παρακάτω είναι γενικές προφυλάξεις οι οποίες θα πρέπει να ακολουθούνται με προσοχή.

- Ποτέ μην αποσυναρμολογείτε ή αντικαθιστάτε τα εξαρτήματα υψηλής τάσης και τα καλώδια καθώς και τα φις τους. Τα καλώδια υψηλής τάσης έχουν πορτοκαλί χρώμα.
- Η αποσυναρμολόγηση, αφαίρεση ή αντικατάσταση υψηλής τάσης και των εξαρτημάτων ή καλωδίων μπορεί να προκαλέσει σοβαρά εγκαύματα ή ηλεκτροπληξία που μπορεί να οδηγήσουν σε σοβαρό τραυματισμό ή θάνατο. Το σύστημα υψηλής τάσης του αυτοκινήτου δεν έχει εξαρτήματα που μπορούν να συντηρηθούν από τον χρήστη. Πηγαίνετε το αυτοκίνητό σας για οποιαδήποτε απαραίτητη συντήρηση σε ένα εξουσιοδοτημένο συνεργείο NISSAN ή εξειδικευμένο συνεργείο NISSAN.
- **Παρκάρετε το αυτοκίνητο σε επίπεδο έδαφος, βάλτε το χειρόφρενο και τακάρτε τους τροχούς για να μην μπορεί να κινηθεί το αυτοκίνητο.**
- **Μην δουλεύετε κάτω από το καπό του κινητήρα όταν ο κινητήρας είναι ζεστός. Σβήστε τον κινητήρα και περιμένετε έως ότου να κρυώσει.**
- **Γυρίστε τον διακόπτη της μίζας στην θέση OFF ή LOCK.**
- Όταν ο διακόπτης της μίζας είναι στην θέση ON ή ACC το βεντιλατέρ μπορεί να αρχίσει να λειτουργεί ξαφνικά, ακόμη και όταν δεν λειτουργεί ο κινητήρας. Για να αποφύγετε τραυματισμό, να αποσυνδέετε πάντα τον αρνητικό πόλο του καλωδίου της μπαταρίας πριν δουλέψετε κοντά στον κινητήρα.
- Εάν πρέπει να δουλέψετε με τον κινητήρα να λειτουργεί, κρατήστε τα χέρια σας, τα ρούχα

σας, τα μαλλιά σας και τα εργαλεία μακριά από τα βεντιλατέρ που κινούνται, μάντες και τα άλλα κινούμενα μέρη.

- Συνιστάται να βγάξετε γραβάτες και οποιοδήποτε κόσμημα, όπως δαχτυλίδια, ρολόγια κλπ πριν δουλέψετε στο αυτοκίνητο.
- Εάν πρέπει να βάλετε μπροστά τον κινητήρα σε κλειστό χώρο όπως γκαράζ, βεβαιωθείτε ότι υπάρχει αρκετός εξαερισμός για τα καυσαέρια της εξάτμισης.
- **ΜΗΝ ΜΠΑΙΝΕΤΕ ΚΑΤΩ ΑΠΟ ΕΝΑ ΑΥΤΟΚΙΝΗΤΟ ΠΟΥ ΥΠΟΣΤΗΡΙΖΕΤΑΙ ΑΠΟ ΕΝΑΝ ΓΡΥΛΟ.**
- Κρατήστε τα εύφλεκτα υλικά, τις φλόγες και τους σπινθήρες μακριά από το καύσιμο και την μπαταρία.
- Ποτέ μην συνδέετε ή αποσυνδέετε είτε την μπαταρία ή οποιοδήποτε άλλο ηλεκτρονικό εξάρτημα όταν ο διακόπτης της μίζας είναι στην θέση ON.
- Ποτέ μην αφήνετε αποσυνδεδεμένους τους συνδέσμους των καλωδιώσεων των εξαρτημάτων του κινητήρα ή του υβριδικού κιβωτίου ταχυτήτων όταν ο διακόπτης της μίζας είναι στην θέση ON.
- Στα βενζινοκίνητα μοντέλα με πολυκάναλο σύστημα έγχυσης (MFI), το φίλτρο καυσίμου ή οι σωληνώσεις καυσίμου, θα πρέπει να συντηρούνται από εξουσιοδοτημένο συνεργείο της Nissan καθώς οι σωληνώσεις είναι υπό υψηλή πίεσης ακόμη και όταν ο κινητήρας είναι σβηστός.
- Φοράτε πάντα προστατευτικά ματιών όταν δουλεύετε πάνω στο αυτοκίνητό σας.
- Η μη εφαρμογή των παραπάνω ή άλλων αυτονόητων προφυλάξεων μπορεί να οδηγήσει σε σοβαρό τραυματισμό ή ζημιά στο αυτοκίνητο.

Τα λάθος πεταμένα λάδια κινητήρα και / ή άλλα υγρά του αυτοκινήτου μπορεί να μολύνουν το περιβάλλον. Πάντα να συμμορφώνεστε με τους τοπικούς κανονισμούς για την διάθεση των υγρών του αυτοκινήτου.

Το κεφάλαιο αυτό σας δίνει οδηγίες που αφορούν τις εργασίες εκείνες που είναι σχετικά εύκολο για έναν ιδιοκτήτη να κάνει.

Θα πρέπει να γνωρίζετε ότι η ελλιπής ή λανθασμένη συντήρηση μπορεί να έχει σαν αποτέλεσμα δυσκολίες στην λειτουργία ή υπερβολική εκπομπή καυσαερίων και μπορεί να επηρεάσει την κάλυψή σας από την εγγύηση. **Εάν έχετε αμφιβολία για οποιαδήποτε συντήρηση, ζητήστε να γίνει από εξουσιοδοτημένο συνεργείο Nissan ή εξειδικευμένο συνεργείο.**

Για μία σύνοψη του χώρου του κινητήρα, δείτε το «Χώρος κινητήρα» (Σελίδα 318).



## ΣΥΣΤΗΜΑ ΨΥΞΗΣ ΚΙΝΗΤΗΡΑ



### ΠΡΟΕΙΔΟΠΟΙΗΣΗ

- Ποτέ μην ανοίγετε την τάπα του ρεζερβουάρ του ψυκτικού υγρού του κινητήρα, όσο ο κινητήρας είναι ζεστός. Θα μπορούσαν να προκληθούν σοβαρά εγκαύματα από το υγρό που θα διαφύγει με υψηλή πίεση από το ρεζερβουάρ αντιψυκτικού του κινητήρα. Περιμένετε έως ότου ο κινητήρας και το ψυγείο να έχουν κρυώσει.
- Το ψυκτικό υγρό του κινητήρα είναι δηλητηριώδες και θα πρέπει να αποθηκεύεται προσεκτικά, σε δοχεία με σήμανση και μακριά από τα παιδιά.

Το σύστημα ψύξης του κινητήρα έχει γεμιστεί από το εργοστάσιο με υψηλής ποιότητας και μακράς διάρκειας μείγμα ψυκτικού κατάλληλο για όλο τον χρόνο. Το υψηλής ποιότητας ψυκτικό κινητήρα περιέχει τα κατάλληλα διαλύματα που είναι αντιψυκτικά και αποτελεσματικά κατά της σκουριάς. Για τον λόγο αυτό δεν χρειάζεται να χρησιμοποιήσετε άλλα πρόσθετα στο σύστημα ψύξεως.

### ΠΡΟΣΟΧΗ

- Ποτέ μην χρησιμοποιείτε πρόσθετα στο σύστημα ψύξης, όπως για παράδειγμα στεγανοποιητικό ψυγείου. Τα πρόσθετα μπορεί να βουλώσουν το σύστημα ψύξης και να προκαλέσουν ζημιά στον κινητήρα, το υβριδικό κιβώτιο ταχυτήτων και / ή στο σύστημα ψύξης.
- Επειδή το ψυγείο δεν είναι εξοπλισμένο με τάπα πλήρωσης, παρακαλούμε να το γεμίσετε από το ρεζερβουάρ αντιψυκτικού κινητήρα.
- Όταν προσθέτετε ή αντικαθιστάτε το ψυκτικό υγρό θα πρέπει να χρησιμοποιείτε το γνήσιο αντιψυκτικό της NISSAN ή ισάξιο σε ποιότητα, στην σωστή αναλογία ανάμιξης. Η χρήση άλλου τύπου διαλυμάτων

αντιψυκτικού μπορεί να κάνει ζημιά στο σύστημα ψύξης του κινητήρα.

Σύνθεση	
Αντιψυκτικό κινητήρα (συμπυκνωμένο)	Αποσταγμένο ή απολιωμένο νερό
54%	46%

### ΕΛΕΓΧΟΝΤΑΣ ΤΗΝ ΣΤΑΘΜΗ ΤΟΥ ΨΥΚΤΙΚΟΥ ΥΓΡΟΥ ΤΟΥ ΚΙΝΗΤΗΡΑ

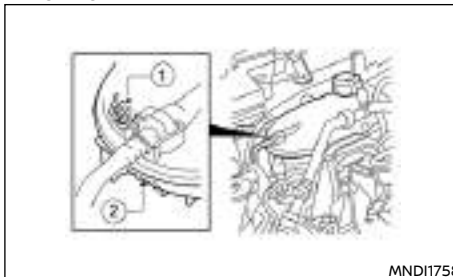

Ελέγξτε την στάθμη του ψυκτικού υγρού στο ρεζερβουάρ όταν ο κινητήρας είναι κρύος. Εάν η στάθμη του ψυκτικού υγρού είναι κάτω από την ένδειξη MIN (2) (ελάχιστο), προσθέστε ψυκτικό υγρό έως την ένδειξη MAX (1) (μέγιστο). Εάν το ρεζερβουάρ είναι άδειο, ελέγξτε την στάθμη του ψυκτικού υγρού στο καλοριφέρ όταν ο κινητήρας είναι κρύος. Εάν υπάρχει επαρκές ψυκτικό υγρό στο καλοριφέρ, γεμίστε το καλοριφέρ με ψυκτικό έως το άνοιγμα του στομίου και επίσης προσθέστε και στο ρεζερβουάρ έως την ένδειξη MAX (1).

### ΠΡΟΣΟΧΗ

Εάν το σύστημα ψύξης απαιτεί συχνά αντιψυ-

κτικό, ζητήστε τον έλεγχο του από εξουσιοδοτημένο συνεργείο NISSAN ή εξειδικευμένο συνεργείο.

### ΑΛΛΑΖΟΝΤΑΣ ΤΟ ΑΝΤΙΨΥΚΤΙΚΟ ΚΙΝΗΤΗΡΑ

Μεγάλες επισκευές στο σύστημα ψύξης θα πρέπει να γίνονται από εξουσιοδοτημένο συνεργείο της NISSAN ή εξειδικευμένο συνεργείο. Οι διαδικασίες συντήρησης μπορούν να βρεθούν στο κατάλληλο Service Manual της NISSAN.

Όταν απαιτείται έλεγχος ή αντικατάσταση, η NISSAN συνιστά να επικοινωνήσετε με ένα εξουσιοδοτημένο συνεργείο NISSAN ή εξειδικευμένο συνεργείο για την συντήρηση.

Η ελλιπής συντήρηση ή αλλαγή του αντιψυκτικού του κινητήρα μπορεί να έχει σαν αποτέλεσμα την μειωμένη απόδοση του καλοριφέρ και την υπερθέρμανση του κινητήρα.



### ΠΡΟΕΙΔΟΠΟΙΗΣΗ

- Για να αποφύγετε ζημιά ή να καείτε, ποτέ μην αλλάζετε το αντιψυκτικό όταν ο κινητήρας είναι ζεστός.
- Αποφύγετε την απευθείας επαφή του δέρματος με το χρησιμοποιημένο αντιψυκτικό. Εάν γίνει επαφή με το δέρμα, πλύνετε προσεκτικά με σαπούνι ή καθαριστικό χεριών και άφθονο νερό το συντομότερο δυνατόν.
- Διατηρήστε το ψυκτικό μακριά από την πρόσβαση παιδικών και κατοικίδιων.

Το αντιψυκτικό του κινητήρα θα πρέπει να απορρίπτεται με κατάλληλο τρόπο. Ελέγξτε τους τοπικούς κανονισμούς.

## ΣΥΣΤΗΜΑ ΨΥΞΗΣ ΑΝΤΙΣΤΡΟΦΕΑ / ΜΠΑΤΑΡΙΑΣ

Η μπαταρία χρησιμοποιεί το ίδιο σύστημα ψύξης με τον αντιστροφέα, για λεπτομέρειες δείτε τις οδηγίες για το σύστημα ψύξης του αντιστροφέα παρακάτω.



### ΠΡΟΕΙΔΟΠΟΙΗΣΗ

- Ποτέ μην ανοίγετε την τάπα του ρεζερβουάρ του ψυκτικού υγρού του αντιστροφέα, όσο ο κινητήρας και / ή ο αντιστροφέας είναι ζεστός. Θα μπορούσαν να προκληθούν σοβαρά εγκαύματα από το υγρό που θα διαφύγει με υψηλή πίεση από το ρεζερβουάρ αντιψυκτικού του αντιστροφέα. Περιμένετε έως ότου ο κινητήρας και ο αντιστροφέας να έχουν κρυώσει.
- Το ψυκτικό υγρό είναι δηλητηριώδες και θα πρέπει να αποθηκεύεται προσεκτικά, σε δοχεία με σήμανση και μακριά από τα παιδιά.

Το σύστημα ψύξης του αντιστροφέα έχει γεμιστεί από το εργοστάσιο με υψηλής ποιότητας και μακράς διάρκειας μείγμα ψυκτικού κατάλληλο για όλο τον χρόνο. Το υψηλής ποιότητας ψυκτικό περιέχει τα κατάλληλα διαλύματα που είναι αντιψυκτικά και αποτελεσματικά κατά της σκουριάς. Για τον λόγο αυτό δεν χρειάζεται να χρησιμοποιήσετε άλλα πρόσθετα στο σύστημα ψύξεως.

### ΠΡΟΣΟΧΗ

- Ποτέ μην χρησιμοποιείτε πρόσθετα στο σύστημα ψύξης, όπως για παράδειγμα στεγανοποιητικό ψυγείου. Τα πρόσθετα μπορεί να βουλώσουν το σύστημα ψύξης και να προκαλέσουν ζημιά στον κινητήρα, τον αντιστροφέα και / ή στο σύστημα ψύξης.
- Όταν προσθέτετε ή αντικαθιστάτε ψυκτικό υγρό θα πρέπει να χρησιμοποιείτε το Γνήσιο αντιψυκτικό της NISSAN ή ισάξιο σε ποιότητα, στην σωστή αναλογία ανάμιξης. Η χρήση άλλου τύπου διαλυμάτων αντιψυκτικού μπορεί να κάνει ζημιά στο σύστημα ψύξης του αντιστροφέα.

Σύνθεση	
Αντιψυκτικό κινητήρα (συμπυκνωμένο)	Απιονισμένο ή αποσταγμένο νερό
54%	46%

## ΕΛΕΓΧΟΝΤΑΣ ΤΗΝ ΣΤΑΘΜΗ ΤΟΥ ΑΝΤΙΨΥΚΤΙΚΟΥ ΤΟΥ ΑΝΤΙΣΤΡΟΦΕΑ

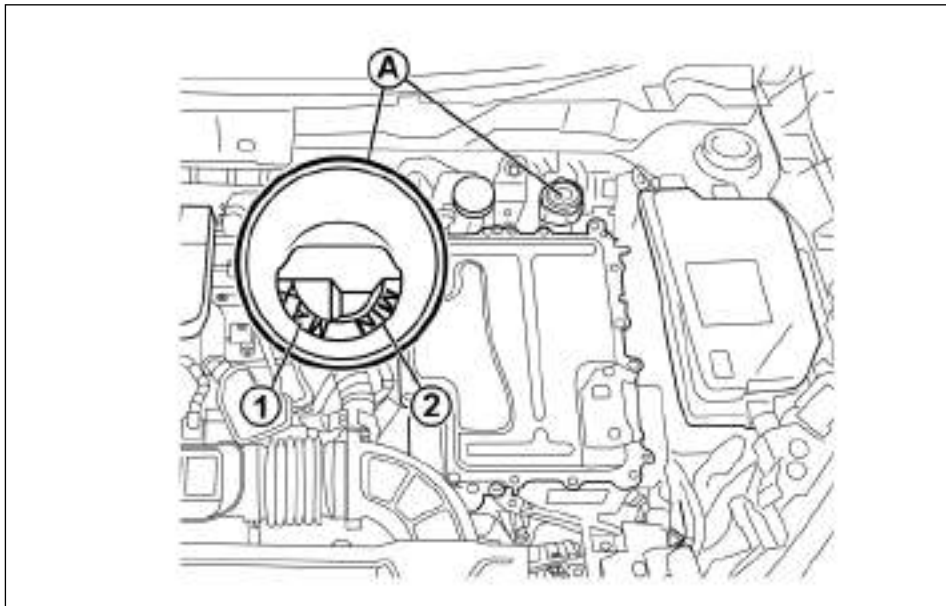

Ελέγξτε την στάθμη του αντιψυκτικού στα ρεζερβουάρ (A) όταν ο κινητήρας και ο αντιστροφέας να κρύος. Εάν η στάθμη του αντιψυκτικού είναι κάτω από την ένδειξη MIN (2) , προσθέστε αντιψυκτικό έως την ένδειξη MAX (1) .

### ΠΡΟΣΟΧΗ

**Εάν το σύστημα ψύξης απαιτεί συχνά αντιψυκτικό, ζητήστε τον έλεγχό του από εξουσιοδοτημένο συνεργείο NISSAN ή εξειδικευμένο συνεργείο.**

## ΑΛΛΑΖΟΝΤΑΣ ΤΟ ΑΝΤΙΨΥΚΤΙΚΟ ΤΟΥ ΑΝΤΙΣΤΡΟΦΕΑ

Μεγάλες επισκευές στο σύστημα ψύξης θα πρέπει να γίνονται από εξουσιοδοτημένο συνεργείο της NISSAN ή εξειδικευμένο συνεργείο. Οι διαδικασίες συντήρησης μπορούν να βρεθούν στο κατάλληλο Service Manual της NISSAN.

Όταν απαιτείται έλεγχος ή αντικατάσταση, η NISSAN συνιστά να επικοινωνήσετε με ένα εξουσιοδοτημένο συνεργείο NISSAN ή εξειδικευμένο συνεργείο για την συντήρηση.

Η ελλιπής συντήρηση ή αλλαγή του αντιψυκτικού του κινητήρα μπορεί να έχει σαν αποτέλεσμα την μειωμένη απόδοση του καλοριφέρ και την υπερθέρμανση του κινητήρα ή του αντιστροφέα.



### ΠΡΟΕΙΔΟΠΟΙΗΣΗ

- Αποφύγετε την επαφή του χρησιμοποιημένου αντιψυκτικού με το δέρμα. Εάν γίνει επαφή με το δέρμα, πλύνετε προσεκτικά με σαπούνι ή καθαριστικό χεριών και άφθονο νερό το συντομότερο δυνατόν.
- Διατηρήστε το ψυκτικό μακριά από την πρόσβαση παιδικών και κατοικίδιων.

Το αντιψυκτικό θα πρέπει να απορρίπτεται με κατάλληλο τρόπο. Ελέγξτε τους τοπικούς κανονισμούς.

## ΛΑΔΙ ΚΙΝΗΤΗΡΑ

### ΕΛΕΓΧΟΝΤΑΣ ΤΗΝ ΣΤΑΘΜΗ

#### ΠΡΟΣΟΧΗ

Η στάθμη λαδιού θα πρέπει να ελέγχεται τακτικά. Η λειτουργία του κινητήρα με ανεπαρκή ποσότητα λαδιού μπορεί να του προκαλέσει ζημιά η οποία δεν καλύπτεται από την εγγύηση.

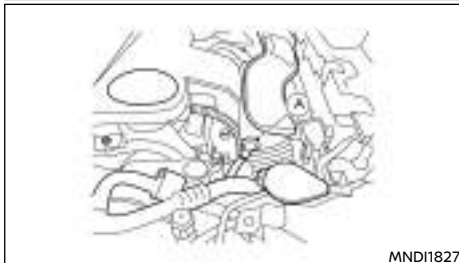

(A) Βυθομετρική ράβδος

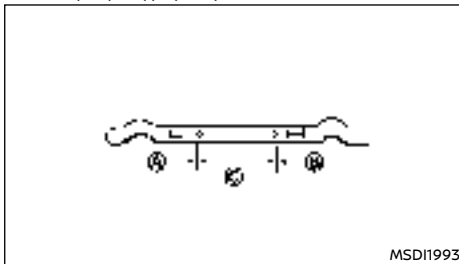

(A) Στάθμη MIN (ελάχιστη)

(B) Στάθμη MAX (μέγιστη)

(C) Κανονική περιοχή κινητήρα HR16DE

1. Παρκάρετε το αυτοκίνητο σε επίπεδη επιφάνεια και δέστε το χειρόφρενο.
2. Βάλτε μπροστά τον κινητήρα. Εάν ο κινητήρας είναι κρύος, βάλτε τον να δουλέψει έως ότου φτάσει την κανονική θερμοκρασία λειτουργίας (για περίπου 5 λεπτά).
3. Σβήστε τον κινητήρα.
4. Περιμένετε τουλάχιστον 15 λεπτά έως ότου το λάδι επιστρέψει στο κάρτερ.
5. Βγάλτε την βυθομετρική ράβδο και σκουπίστε την.
6. Βάλτε την πάλι στην θέση της.
7. Βγάλτε την βυθομετρική ράβδο ξανά και ελέγξτε την στάθμη του λαδιού. Θα πρέπει να είναι στην κανονική περιοχή (C).
8. Εάν η στάθμη του λαδιού είναι κάτω από την ένδειξη MIN (A), βγάλτε την τάπα γεμίσματος λαδιού και προσθέστε το συνιστώμενο λάδι από το άνοιγμα. **Μην γεμίζετε πολύ (B)**.
9. Ελέγξτε πάλι την στάθμη του λαδιού με την βυθομετρική ράβδο.

Είναι φυσιολογικό να προσθέτετε λάδι ανάμεσα στα διαστήματα συντήρησης ή στην διάρκεια της περιόδου στρωσίματος του κινητήρα, ανάλογα με την δυσκολία των συνθηκών οδήγησης και την ρευστότητα του λαδιού που χρησιμοποιείται. Περισσότερο λάδι κινητήρα καταναλώνεται από την συχνή επιτάχυνση / επιβράδυνση, ιδιαίτερα σε υψηλές στροφές του κινητήρα. Η κατανάλωση μπορεί να είναι μεγαλύτερη όταν ο κινητήρας είναι καινούργιος. Εάν ο δείκτης της κατανάλωσης λαδιού, μετά την οδήγηση για 5000 χιλιόμετρα (3.000 μίλια) είναι περισσότερο από 0.5 λίτρα για κάθε 1000 χιλιόμετρα (621 μίλια), συμβουλευθείτε εξουσιοδοτημένο συνεργείο της Nissan ή εξειδικευμένο συνεργείο.

### ΑΛΜΑΓΗ ΤΟΥ ΛΑΔΙΟΥ ΚΑΙ ΤΟΥ ΦΙΛΤΡΟΥ ΛΑΔΙΟΥ ΤΟΥ ΚΙΝΗΤΗΡΑ



#### ΠΡΟΕΙΔΟΠΟΙΗΣΗ

Δεν θα πρέπει να χύνετε το χρησιμοποιημένο λάδι στο έδαφος, σε κανάλια, ποτάμια κλπ. Θα πρέπει να το πετάτε σε σημείο απόρριψης που έχει ειδικά για αυτόν τον σκοπό βαρέλια.

- Συνιστάται να επικοινωνήσετε με ένα εξουσιοδοτημένο συνεργείο NISSAN ή εξειδικευμένο συνεργείο για την υπηρεσία αλλαγής λαδιού.
- Επειδή το λάδι κινητήρα είναι ζεστό, προσέχετε να μην καείτε.
- Η παρατεταμένη και επαναλαμβανόμενη επαφή με τα χρησιμοποιημένα λάδια κινητήρα, μπορεί να προκαλέσει καρκίνο του δέρματος.
- Αποφύγετε την επαφή των χρησιμοποιημένων λαδιών με το δέρμα. Εάν γίνει επαφή με το δέρμα, πλύνετε προσεκτικά με σαπούνι ή καθαριστικό χεριών και άφθονο νερό το συντομότερο δυνατόν.
- Κρατήστε τα χρησιμοποιημένα λάδια σε δοχεία με κατάλληλη σήμανση, μακριά από τα παιδιά.

#### ΠΡΟΣΟΧΗ

Το παλιό λάδι του κινητήρα θα πρέπει να απορρίπτεται με κατάλληλο τρόπο. Ελέγξτε τους τοπικούς κανονισμούς.

## Αντικατάσταση λαδιού κινητήρα

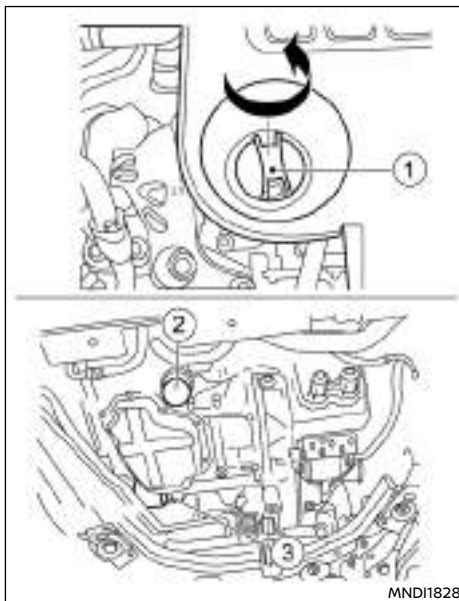

Μοντέλα με κινητήρα HR16DE

- (1) Τάπα γεμίσματος λαδιού
- (2) Τάπα αποστράγγιση λαδιού
- (3) Φίλτρο λαδιού

1. Παρκάρετε το αυτοκίνητο σε επίπεδη επιφάνεια και δέστε το χειρόφρενο.
2. Βάλτε μπροστά τον κινητήρα. Εάν ο κινητήρας είναι κρύος, βάλτε τον να δουλέψει έως ότου φτάσει την κανονική θερμοκρασία λειτουργίας (περί-

που 5 λεπτά).

3. Σβήστε τον κινητήρα.
4. Περιμένετε τουλάχιστον 15 λεπτά έως ότου το λάδι του κινητήρα να επιστρέψει στο κάρτερ.
5. Αφαιρέστε το κάτω κάλυμμα του αμαξώματος (όπου υπάρχει)
6. Τοποθετήστε ένα μεγάλο δοχείο αποστράγγισης κάτω από την τάπα αποστράγγισης.
7. Βγάλτε την τάπα αποστράγγισης με ένα γαλλικό κλειδί.
8. Βγάλτε την τάπα γεμίσματος λαδιού και στραγγίστε τελείως το λάδι.

Εάν χρειάζεται αλλαγή το φίλτρο λαδιού, αφαιρέστε το και αντικαταστήστε το τώρα. Δείτε το «Αλλάζοντας το φίλτρο λαδιού του κινητήρα» (Σελίδα 323).

9. Καθαρίστε και τοποθετήστε ξανά την τάπα αποστράγγισης και μία καινούργια φλάντζα. Σφίξτε την τάπα αποστράγγισης με ένα γαλλικό κλειδί. **Μην χρησιμοποιείτε υπερβολική δύναμη.**

**Δυνάμεις σύσφιξης τάπας αποστράγγισης: HR16DE**

**25 N·m (18 ft·lb)**

10. Γεμίστε ξανά τον κινητήρα με το συνιστώμενο λάδι κινητήρα και ποσότητα. (Δείτε το «Περικτικότητας και συνιστώμενα υγρά και λιπαντικά» (Σελίδα 341).)

**Όταν γεμίζετε με λάδι κινητήρα, μην βγάζετε την βυθομετρική ράβδο.**

11. Τοποθετήστε καλά την τάπα γεμίσματος λαδιού.
12. Βάλτε μπροστά τον κινητήρα.
13. Ελέγξτε για διαρροές γύρω από την τάπα αποστράγγισης. Διορθώστε εάν χρειάζεται.
14. Ελέγξτε πάλι την στάθμη του λαδιού με την βυθομετρική ράβδο. Για λεπτομέρειες δείτε «Ελέγ-

χοντας την στάθμη του λαδιού του κινητήρα» (Σελίδα 322).

## Αλλαγή του φίλτρου λαδιού του κινητήρα

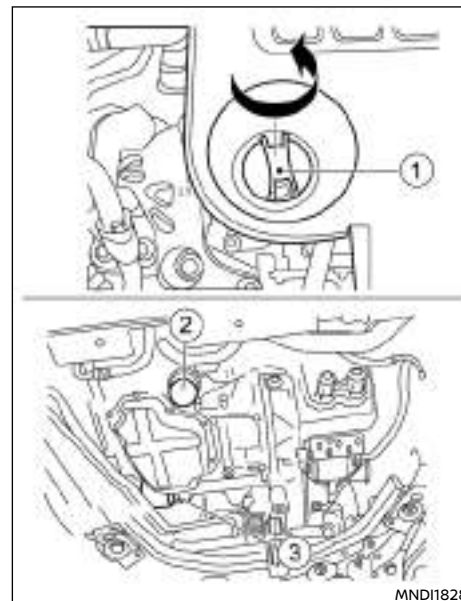

Μοντέλα με κινητήρα HR16DE

- (1) Τάπα γεμίσματος λαδιού
- (2) Τάπα αποστράγγιση λαδιού
- (3) Φίλτρο λαδιού

1. Παρκάρετε το αυτοκίνητο σε επίπεδη επιφάνεια και δέστε το χειρόφρενο.
2. Σβήστε τον κινητήρα.
3. Στραγγίξτε το λάδι του κινητήρα σύμφωνα με την κατάλληλη διαδικασία. (Δείτε το «Αντικατάσταση λαδιού κινητήρα» (Σελίδα 323).)
4. Χαλαρώστε το φίλτρο λαδιού του κινητήρα με ένα κλειδί για φίλτρο λαδιού.  
Ανάλογα με το μοντέλο του κινητήρα, μπορεί να απαιτείται ένα ειδικό κλειδί φίλτρου λαδιού. Για περισσότερες πληροφορίες δείτε ένα εξουσιοδοτημένο συνεργείο NISSAN ή εξειδικευμένο συνεργείο.
5. Βγάλτε το φίλτρο λαδιού του κινητήρα γυρίζοντάς το με το χέρι.
6. Καθαρίστε την επιφάνεια εφαρμογής του φίλτρου λαδιού με ένα καθαρό πανί.  
Βεβαιωθείτε ότι έχετε αφαιρέσει τυχόν υπολείμματα της παλιάς φλάντζας από την επιφάνεια στερέωσης.
7. Καλύψτε την λαστιχένια φλάντζα του καινούργιου φίλτρου με καθαρό λάδι κινητήρα.
8. Βιδώστε το φίλτρο λαδιού με το χέρι έως ότου νιώσετε ελαφριά αντίσταση, στην συνέχεια σφίξτε κατά 2/3 της στροφής.  
**Δυνάμεις σύσφιξης τάπας φίλτρου λαδιού:  
HR16DE  
32 N•m (24 ft•lb)**
9. Γεμίστε με λάδι κινητήρα. (Δείτε το «Αντικατάσταση λαδιού κινητήρα» (Σελίδα 323).)
10. Βάλτε μπροστά τον κινητήρα και ελέγξτε για διαρροή γύρω από το φίλτρο λαδιού. Διορθώστε εάν χρειάζεται.
11. Σβήστε τον κινητήρα και περιμένετε αρκετά λεπτά.

12. Ελέγξτε την στάθμη λαδιού κινητήρα σύμφωνα με την κατάλληλη διαδικασία. Για λεπτομέρειες δείτε «Ελέγχοντας την στάθμη του λαδιού του κινητήρα» (Σελίδα 322.)

#### ΠΡΟΣΤΑΣΙΑ ΤΟΥ ΠΕΡΙΒΑΛΛΟΝΤΟΣ

Είναι παράνομο να μολύνετε υπονόμους, πηγές νερού και το έδαφος. Χρησιμοποιήστε εξουσιοδοτημένες εγκαταστάσεις συλλογής αποβλήτων, συμπεριλαμβανομένων των δημόσιων εγκαταστάσεων και των συνεργείων που έχουν εγκατάσταση για την απόρριψη χρησιμοποιημένου λαδιού και χρησιμοποιημένων φίλτρων λαδιού. Εάν έχετε αμφιβολία επικοινωνήστε με τις τοπικές αρχές για να σας συμβουλευτούν για την απόρριψη.

**Οι κανονισμοί για την ρύπανση του περιβάλλοντος θα ποικίλουν από χώρα σε χώρα.**

## ΛΑΔΙ ΥΒΡΙΔΙΚΟΥ ΚΙΒΩΤΙΟΥ ΤΑΧΥΤΗΤΩΝ

Όταν απαιτείται έλεγχος ή αντικατάσταση, η NISSAN συνιστά να επικοινωνήσετε με ένα εξουσιοδοτημένο συνεργείο NISSAN ή εξειδικευμένο συνεργείο για την συντήρηση.

#### ΠΡΟΣΟΧΗ

- Χρησιμοποιείτε μόνο Γνήσιο NISSAN Hybrid Gearbox Oil. Μην αναμιγνύετε με άλλα υγρά.
- Η χρήση υγρού υβριδικού κιβωτίου ταχυτήτων άλλου από το Γνήσιο NISSAN Hybrid Gearbox Oil θα προκαλέσει περιορισμό στην απόδοση και την διάρκεια του υβριδικού κιβωτίου ταχυτήτων και μπορεί να κάνει ζημιά στο υβριδικό κιβώτιο ταχυτήτων. Αυτού του είδους η ζημιά δεν καλύπτεται από την εγγύηση.

## ΦΡΕΝΑ

### ΕΛΕΓΧΟΣ ΧΕΙΡΟΦΡΕΝΟΥ

Ελέγχετε περιοδικά την απόδοση του χειρόφρενου, παρκάροντας το αυτοκίνητο σε μία απότομη κατηφόρα και συγκρατώντας το μόνο με το χειρόφρενο. Εάν δεν φρενάρει ικανοποιητικά, αποτανθείτε στο εξουσιοδοτημένο συνεργείο NISSAN ή εξειδικευμένο συνεργείο.

### ΕΛΕΓΧΟΝΤΑΣ ΤΟ ΠΕΝΤΑΛ ΤΟΥ ΦΡΕΝΟΥ

Εάν το πεντάλ του φρένου κατεβαίνει ξαφνικά, περισσότερο από το φυσιολογικό, το πεντάλ έχει σπογγώδη αίσθηση ή το αυτοκίνητο φαίνεται να χρειάζεται περισσότερο για να σταματήσει, αποτανθείτε σε εξουσιοδοτημένο συνεργείο της Nissan ή εξειδικευμένο συνεργείο.

### Αυτορυθμιζόμενα φρένα

Το αυτοκίνητό σας είναι εξοπλισμένο με αυτορυθμιζόμενα φρένα. Τα αυτορυθμιζόμενα φρένα με δισκόπλακας ρυθμίζονται κάθε φορά που πατάτε το φρένο.

Εάν τα φρένα δεν λειτουργούν σωστά, ζητήστε τον έλεγχο των φρένων από ένα εξουσιοδοτημένο συνεργείο NISSAN ή εξειδικευμένο συνεργείο

## ΥΓΡΑ ΦΡΕΝΩΝ



### ΠΡΟΕΙΔΟΠΟΙΗΣΗ

- Χρησιμοποιήστε μόνο καινούργιο υγρό. Το παλιό, χαμηλής ποιότητας ή νοθευμένο υγρό μπορεί να προκαλέσει ζημιά στα συστήματα των φρένων. Η χρήση ακατάλληλων υγρών μπορεί να προκαλέσει ζημιά στο σύστημα των φρένων και να επηρεάσει την ικανότητα φρεναρίσματος του αυτοκινήτου.
- Καθαρίστε την τάπα γεμίσματος πριν την βγάλετε.
- Το υγρό των φρένων είναι δηλητηριώδες και θα πρέπει να φυλάσσεται προσεκτικά, σε ειδικά δοχεία με ετικέτα, μακριά από τα παιδιά.

Ελέγξτε την στάθμη του υγρού στο ρεζερβουάρ. Εάν η στάθμη του υγρού είναι ανάμεσα στις γραμμές MIN (2) και MAX (1) ή ανάβει το προειδοποιητικό φως φρένων, προσθέστε υγρό έως την γραμμή MAX. Δείτε το «Περιεκτικότητα και συνιστώμενα υγρά / λιπαντικά» (Σελίδα 341) για τον συνιστώμενο τύπο υγρών φρένων.

Εάν χρειάζεται να συμπληρώνετε συχνά υγρό, το σύστημα θα πρέπει να ελεγχθεί επισταμένα από το εξουσιοδοτημένο συνεργείο NISSAN ή εξειδικευμέ-

νο συνεργείο.

### ΠΡΟΣΟΧΗ

- Η NISSAN συνιστά, το γέμισμα και ο έλεγχος του συστήματος των φρένων να γίνεται από εξουσιοδοτημένο συνεργείο NISSAN ή εξειδικευμένο συνεργείο το οποίο διαθέτει τα κατάλληλα υγρά και τις τεχνικές γνώσεις.
- Μην χύνετε το υγρό πάνω σε βαμμένες επιφάνειες. Θα προκληθεί ζημιά στο χρώμα. Εάν χυθεί υγρό φρένων, πλύνετε την επιφάνεια αμέσως με νερό.



### ΠΡΟΕΙΔΟΠΟΙΗΣΗ

Το αντιψυκτικό του πλυντικού του παρμπρίζ είναι δηλητηριώδες. Για τον λόγο αυτό θα πρέπει να φυλάσσεται προσεκτικά σε ειδικά δοχεία με ετικέτα, μακριά από τα παιδιά.







- Ελέγξτε την στάθμη του υγρού στο ρεζερβουάρ του πλυντικού του παρμπρίζ. Εάν η στάθμη του υγρού είναι χαμηλή ή όταν ανάψει το προειδοποιητικό φως (όπου υπάρχει), προσθέστε υγρό πλυντικού έως την ένδειξη MAX.
- Γεμίζετε το ρεζερβουάρ πιο συχνά όταν οι συνθήκες οδήγησης απαιτούν την χρήση αυξημένης ποσότητας υγρού πλυντικού.
- Προσθέστε ένα διάλυμα απορρυπαντικού στο πλυντικό για καλύτερο καθαρισμό. Τον χειμώνα προσθέστε καθαριστικό παρμπρίζ με αντιψυκτικό. Ακολουθήστε τις οδηγίες του κατασκευαστή για την αναλογία του μίγματος.

### ΠΡΟΣΟΧΗ

- Μην αντικαθιστάτε το αντιψυκτικό του κινητήρα με το αντιψυκτικό για το πλυντικό παρμπρίζ. Μπορεί να προκληθεί ζημιά στο χρώμα του αυτοκινήτου.
- Χρησιμοποιείτε πάντα το υγρό για το πλύσιμο του παρμπρίζ που συνιστάται από τη NISSAN.



## ΜΠΑΤΑΡΙΑ

Προειδοποιητικά σύμβολα μπαταρίας			 ΠΡΟΕΙΔΟΠΟΙΗΣΗ
1		Όχι κάπνισμα Όχι γυμνές φλόγες Όχι σπινθήρες	Ποτέ μην καπνίζετε γύρω από την μπαταρία. Ποτέ μην εκθέτετε την μπαταρία σε γυμνές φλόγες ή ηλεκτρικούς σπινθήρες.
2		Καλύψτε τα μάτια σας	Χειριστείτε την μπαταρία με προσοχή. Να φοράτε πάντα προστατευτικά γυαλιά για τα μάτια σας για την περίπτωση έκρηξης ή οξέως μπαταρίας.
3		Μακριά από παιδιά	Ποτέ μην αφήνετε παιδιά να πιάνουν την μπαταρία. Κρατήστε την μπαταρία μακριά από τα παιδιά.
4		Οξύ μπαταρίας	Μην αφήνετε το υγρό της μπαταρίας να έλθει σε επαφή με το δέρμα, τα μάτια, τα υφάσματα ή βαμμένες επιφάνειες. Μόλις πιάσετε την μπαταρία ή το κάλυμμά της, πλύνετε αμέσως προσεκτικά τα χέρια σας. Εάν το υγρό της μπαταρίας μπει στα μάτια σας, το δέρμα σας ή τα ρούχα σας, πλύνετε με άφθονο νερό αμέσως για τουλάχιστον 15 λεπτά και αναζητήστε ιατρική βοήθεια. Το υγρό της μπαταρίας είναι οξύ. Εάν το υγρό της μπαταρίας μπει στα μάτια σας ή στο δέρμα σας μπορεί να προκαλέσει απώλεια όρασης ή εγκαύματα.
5		Δείτε τις οδηγίες λειτουργίας	Πριν πιάσετε την μπαταρία, διαβάστε αυτή την οδηγία προσεκτικά για να βεβαιωθείτε για τον σωστό και ασφαλή χειρισμό.
6		Εκρηκτικό αέριο	Το αέριο Υδρογόνο το οποίο παράγεται από το υγρό της μπαταρίας είναι εκρηκτικό.

## ΜΠΑΤΑΡΙΑ ΑΥΤΟΚΙΝΗΤΟΥ 12V

### ΠΡΟΕΙΔΟΠΟΙΗΣΗ

**Μην βάζετε σε λειτουργία το αυτοκίνητο εάν η στάθμη των υγρών της μπαταρίας είναι χαμηλή. Η χαμηλή στάθμη των υγρών της μπαταρίας μπορεί να προκαλέσει μεγαλύτερο φορτίο στην μπαταρία που μπορεί να οδηγήσει σε αύξηση της θερμοκρασία της, μείωση της διάρκειάς της και σε μερικές περιπτώσεις να οδηγήσει σε έκρηξη.**



Η μπαταρία 12-volt (1) βρίσκεται στον χώρο των αποσκευών.

Για να έχετε πρόσβαση στην μπαταρία 12-volt, βγάλτε το κάλυμμα του χώρου αποσκευών και αφαιρέστε την μοκέτα. Βγάλτε το δεξιά και το αριστερό κάλυμμα από αφρολέξ. Βγάλτε τις έξι βίδες όπως φαίνεται στην εικόνα και βγάλτε το κάλυμμα της μπαταρίας.

Για την μπαταρία χωρίς συντήρηση δεν χρειάζεται να ελέγχετε την στάθμη των υγρών. Ωστόσο η NISSAN συνιστά να ζητάτε κατά περιόδους τον έλεγχο της μπαταρίας από ένα εξουσιοδοτημένο συνεργείο NISSAN ή εξειδικευμένο συνεργείο.

- Διατηρήστε την επιφάνεια της μπαταρίας καθαρή και στεγνή. Εάν παρουσιαστεί σκουριά, θα πρέπει να καθαριστεί με διάλυμα μαγειρικής σόδας και νερού.
- Βεβαιωθείτε ότι οι συνδέσεις των πόλων είναι καθαρές και καλά σφιγμένες.
- Εάν δεν πρόκειται να χρησιμοποιήσετε το αυτοκίνητο για 30 ή περισσότερες ημέρες, αποσυνδέστε τον αρνητικό “-” πόλο της μπαταρίας για να μην αδειάσει η μπαταρία.
- Εάν απαιτείται αντικατάσταση ή έλεγχος της μπαταρίας, αποτανθείτε σε εξουσιοδοτημένο συνεργείο Nissan ή εξειδικευμένο συνεργείο.

#### Μπαταρία (Τύπος A)



Ελέγξτε την στάθμη του υγρού σε κάθε κελί. Θα πρέπει να είναι ανάμεσα στις γραμμές UPPER (επάνω) (1) και LOWER (κάτω) (2).

Εάν είναι απαραίτητο να προσθέσετε υγρό, προσθέστε μόνο αποσταγμένο νερό για να φέρετε το επίπεδο στην ένδειξη σε κάθε άνοιγμα της κυψέλης. **Μην γεμίζετε πολύ .**

1. Βγάλτε τις τάπες των κελιών (A) χρησιμοποιώντας κατάλληλο εργαλείο.

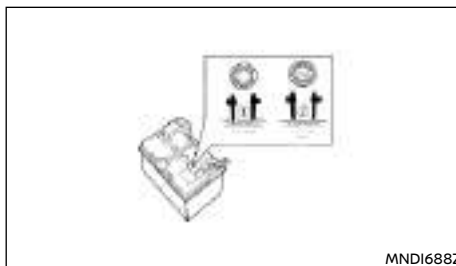

Ένδειξη

(1) OK

(2) ΠΡΟΣΘΕΣΤΕ

2. Προσθέστε αποσταγμένο νερό έως την γραμμή της ΕΠΑΝΩ στάθμης (1) .

Εάν το πλαϊνό τμήμα της μπαταρίας δεν είναι ορατό, ελέγξτε την στάθμη του νερού του ηλεκτρολύτη κοιτάζοντας κατευθείαν πάνω από το κελί, όπως φαίνεται στην εικόνα.

3. Σφίξτε τις τάπες των κελιών.

#### ΠΡΟΣΟΧΗ

**Μην γεμίζετε παραπάνω από όσο χρειάζεται τα κελιά της μπαταρίας. Ο παραπάνω ηλεκτρολύτης μπορεί να διαρρεύσει έξω από την μπαταρία κατά την φόρτιση και να προκαλέσει ζημιά στο χρώμα του αυτοκινήτου.**

#### Μπαταρία χωρίς συντήρηση (Τύπος B)



Για την μπαταρία χωρίς συντήρηση δεν χρειάζεται να ελέγξετε την στάθμη του υγρού. Ωστόσο η NISSAN συνιστά να ελέγχετε οπτικά την κατάσταση του πράσινου δείκτη (A) περιοδικά. Εάν δεν είναι ορατός, αντικαταστήστε την μπαταρία το συντομότερο δυνατόν.

#### Διαδικασία επανεκκίνησης μετά την επανασύνδεση της μπαταρίας

Εάν έχει αποσυνδεθεί η μπαταρία, ελέγξτε τα παρακάτω:

- Την ρύθμιση του ρολογιού (όπου υπάρχει).
- Ρυθμίστε τους ραδιοφωνικούς σταθμούς στα κουμπιά προεπιλογής.

Για λεπτομέρειες δείτε το «Οθόνη πληροφοριών αυτοκινήτου» (Σελίδα 81), ή το ξεχωριστό Βιβλίο Οδηγιών Χρήσης του NissanConnect, ή τις περιγραφές του ηχοσυστήματος στο «Ραδιόφωνο FMAM (με DAB) (όπου υπάρχει)» (Σελίδα 161).

## ΕΚΚΙΝΗΣΗ ΜΕ ΒΟΗΘΗΤΙΚΗ ΜΠΑΤΑΡΙΑ

Εάν είναι απαραίτητη η εκκίνηση με βοηθητική μπαταρία δείτε το «Εκκίνηση με βοηθητική μπαταρία» (Σελίδα 302). Εάν ο κινητήρας δεν παίρνει μπροστά με την βοηθητική μπαταρία, μπορεί να χρειάζεται να αντικαταστήσετε την μπαταρία του αυτοκινήτου σας. Επικοινωνήστε με ένα εξουσιοδοτημένο συνεργείο NISSAN ή εξειδικευμένο συνεργείο.

## ΝΤΙΚΑΤΑΣΤΑΣΗ ΜΠΑΤΑΡΙΩΝ ΤΗΛΕΧΕΙΡΙΣΤΗΡΙΟΥ / ΕΞΥΠΝΟΥ ΚΛΕΙΔΙΟΥ

### ΠΡΟΣΟΧΗ

- Το σύμβολο  που υπάρχει πάνω στο Έξυπνο Κλειδί έχει σκοπό να προειδοποιήσει τον χρήστη για την ύπαρξη σημαντικών οδηγιών για την λειτουργία και την συντήρηση της συσκευής που υπάρχουν στο βιβλίο που την συνοδεύει.
- Προσέξτε να μην αφήσετε τα παιδιά να καταπιούν την μπαταρία και τα αφαιρούμενα εξαρτήματα.
- Εάν η μπαταρία λιθίου δεν αντικατασταθεί σωστά υπάρχει ο κίνδυνος έκρηξης. Να αντικαθιστάτε μόνο με ίδιο ή ισάξιο τύπο.
- Μην εκθέτετε την μπαταρία σε υπερβολική ζέστη όπως κατευθείαν σε έντονο ήλιο, σε φωτιά ή τα παρόμοια.
- Μην σπάτε ή κόβετε την μπαταρία.
- Μην εκθέτετε την μπαταρία σε υπερβολικά χαμηλή πίεση αέρα σε μεγάλο υψόμετρο.
- Όταν αλλάζετε μπαταρίες, μην αφήνετε σκόνη ή λάδι να μπει μέσα στα εξαρτήματα.
- Προσέχετε να μην ακουμπάτε το κύκλωμα ή τους πόλους της μπαταρίας.

Μία μπαταρία που δεν έχει απορριφθεί κατάλληλα μπορεί να βλάψει το περιβάλλον. Να συμμορφώνεστε πάντα με τους τοπικούς κανονισμούς για την απόρριψη των μπαταριών.

- Το Έξυπνο Κλειδί είναι αδιάβροχο, ωστόσο, εάν βραχεί σκουπίστε το αμέσως έως ότου στεγνώσει τελείως. Για να αντικαταστήσετε την μπαταρία του Έξυπνου Κλειδιού, ανοίξτε το κάλυμμα προσεκτικά, ακολουθώντας την σειρά που φαίνεται στην εικόνα
- Όταν αλλάζετε μπαταρίες, μην αφήνετε σκόνη ή λάδι να μπει μέσα στο Έξυπνο Κλειδί.



### ΠΡΟΕΙΔΟΠΟΙΗΣΗ

- Μην καταπίνετε την μπαταρία. Αυτό το προϊόν περιέχει μία μπαταρία σε μέγεθος κέρματος. Εάν καταπιείτε αυτή την μπαταρία μεγέθους κέρματος / κουμπιού, μπορεί αυτή να προκαλέσει σοβαρά εσωτερικά εγκαύματα μέσα σε μόλις 2 ώρες και μπορεί να οδηγήσει σε θάνατο.
- Κρατήστε τις καινούργιες και τις μεταχειρισμένες μπαταρίες μακριά από τα παιδιά. Εάν ο χώρος της μπαταρίας δεν κλείνει σωστά, σταματήστε να χρησιμοποιείτε το προϊόν και κρατήστε το μακριά από παιδιά.
- Εάν νομίζετε ότι κάποια μπαταρία έχει καταποθεί ή έχει τοποθετηθεί στο εσωτερικό οποιουδήποτε μέρους του σώματος, αναζητήστε αμέσως ιατρική βοήθεια.

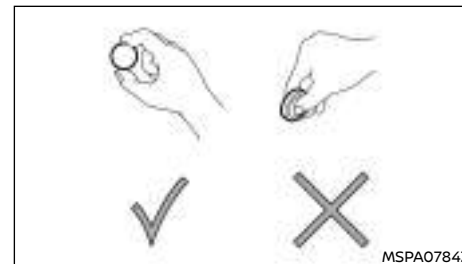

MSPA0784Z

### ΠΡΟΣΟΧΗ

Κρατάτε την μπαταρία πάντοτε από τα άκρα, όπως φαίνεται στην εικόνα. Εάν κρατάτε την μπαταρία από τις επαφές θα μειωθεί σημαντικά η αποθηκευτική της ικανότητα.

## Αντικατάσταση

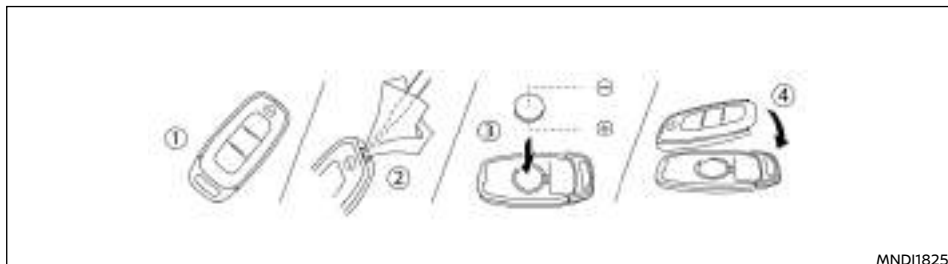

MND11825

### Έξυπνο Κλειδί

1. Σύρετε την ασφάλεια στην θέση ξεκλειδώματος.
2. Βγάλτε το κλειδί.
3. Τοποθετήστε ένα πλακέ κατσαβίδι ή κατάλληλο εργαλείο στην εγκοπή και στρίψτε το για να ανοίξετε το καπάκι.
4. Αντικαταστήστε την μπαταρία με καινούργια των ίδιων προδιαγραφών.

Για μοντέλα εξοπλισμένα με Έξυπνο Κλειδί, χρησιμοποιήστε τον εξής τύπο μπαταρίας:

#### CR2032

- Μην ακουμπάτε το εσωτερικό κύκλωμα και τους πόλους της μπαταρίας γιατί μπορεί να προκληθεί δυσλειτουργία.
  - Βεβαιωθείτε ότι η πλευρά + βλέπει το κάτω μέρος της θήκης, όπως φαίνεται στην εικόνα.
5. Τοποθετήστε το κάλυμμα σε σειρά αντίστροφη της αφαίρεσης.
  6. Χειριστείτε τα κουμπιά για να ελέγξετε ότι λειτουργούν σωστά.

Επικοινωνήστε με ένα εξουσιοδοτημένο συνεργείο NISSAN ή εξειδικευμένο συνεργείο εάν χρειάζεστε βοήθεια με την αντικατάσταση της μπαταρίας

## ΜΠΟΥΖΙ



### ΠΡΟΕΙΔΟΠΟΙΗΣΗ

Βεβαιωθείτε ότι ο κινητήρας είναι σβηστός, ο διακόπτης της μίζας είναι στην θέση OFF και το χειρόφρενο έχει δέσει.

### ΠΡΟΣΟΧΗ

- Χρησιμοποιείτε κατάλληλο μπουζόκλειδο για να βγάλετε τα μπουζί. Λάθος μπουζόκλειδο μπορεί να προκαλέσει ζημιά στα μπουζί.
- Αντικαθιστάτε πάντα τα μπουζί με τα συνιστώμενα ή ισάξια.

Αντικαταστήστε τα μπουζί σύμφωνα με το πρόγραμμα συντήρησης που εμφανίζεται στο ξεχωριστό Βιβλίο Εγγύησης και Αρχείο Συντήρησης. Εάν απαιτείται αντικατάσταση, επικοινωνήστε με ένα εξουσιοδοτημένο συνεργείο NISSAN ή εξειδικευμένο συνεργείο για αυτή την υπηρεσία.

## ΛΕΠΙΔΕΣ ΥΑΛΟΚΑΘΑΡΙΣΤΗΡΩΝ

### ΚΑΘΑΡΙΣΜΟΣ

Εάν το παρμπρίζ ή το πίσω παρμπρίζ δεν είναι καθαρό μετά την χρήση του πλυντικού των υαλοκαθαριστήρων ή εάν η λεπίδα του καθαριστήρα κάνει θόρυβο όταν λειτουργεί, μπορεί να υπάρχει κερί ή άλλο υλικό πάνω στην λεπίδα του υαλοκαθαριστήρα. Καθαρίστε το εξωτερικό του παρμπρίζ ή του πίσω παρμπρίζ με ένα διάλυμα για υαλοκαθαριστήρες ή με μαλακό απορρυπαντικό. Το παρμπρίζ ή το πίσω παρμπρίζ είναι καθαρό εάν δεν σχηματίζονται χάντρες όταν ξεπλένεται με καθαρό νερό.

Καθαρίστε κάθε λεπίδα σκουπίζοντας την με ένα πανί βρεγμένο σε διάλυμα καθαριστικού παρμπρίζ ή μαλακό καθαριστικό. Στην συνέχεια ξεπλύνετε την λεπίδα με καθαρό νερό. Εάν το παρμπρίζ συνεχίζει να μην είναι καθαρό μετά το καθάρισμα των λεπίδων και την χρήση του υαλοκαθαριστήρα, αντικαταστήστε τις λεπίδες.

### ΠΡΟΣΟΧΗ

- **Μετά την αντικατάσταση της λεπίδας του υαλοκαθαριστήρα, επαναφέρετε την λεπίδα του υαλοκαθαριστήρα στην θέση της. Διαφορετικά μπορεί να πάθει ζημιά από το άνοιγμα του καπό.**
- **Βεβαιωθείτε ότι η λεπίδα του υαλοκαθαριστήρα εφάπτεται στο παρμπρίζ. Διαφορετικά το μπράτσο μπορεί να πάθει ζημιά από την πίεση του αέρα.**
- **Μην ανοίγετε το καπό όταν οι μπροστινοί υαλοκαθαριστήρες είναι σηκωμένοι γιατί μπορεί να προκληθεί ζημιά στο χρώμα του καπό.**

### ΑΝΤΙΚΑΤΑΣΤΑΣΗ ΛΕΠΙΔΑΣ ΜΠΡΟΣΤΙΝΟΥ ΥΑΛΟΚΑΘΑΡΙΣΤΗΡΑ

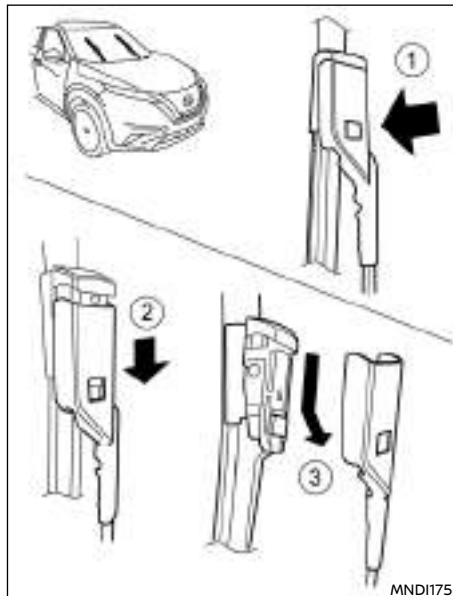

1. Τραβήξτε επάνω το μπράτσο του καθαριστήρα (1). Για επιπλέον πληροφορίες δείτε το «Τραβώντας επάνω τα μπράτσα του καθαριστήρα» (Σελίδα 100).
2. Πατήστε τον πείρο ασφάλισης (2) μετά αφαιρέστε την λεπίδα του υαλοκαθαριστήρα όπως φαίνεται στην εικόνα (3).
3. Τοποθετήστε την καινούργια λεπίδα υαλοκαθαριστήρα σε σειρά αντίστροφη της αφαίρεσης.

4. Επαναφέρετε το μπράτσο του υαλοκαθαριστήρα στην αρχική του θέση.

### ΑΝΤΙΚΑΤΑΣΤΑΣΗ ΛΕΠΙΔΑΣ ΥΑΛΟΚΑΘΑΡΙΣΤΗΡΑ ΠΙΣΩ ΠΑΡΜΠΡΙΖ

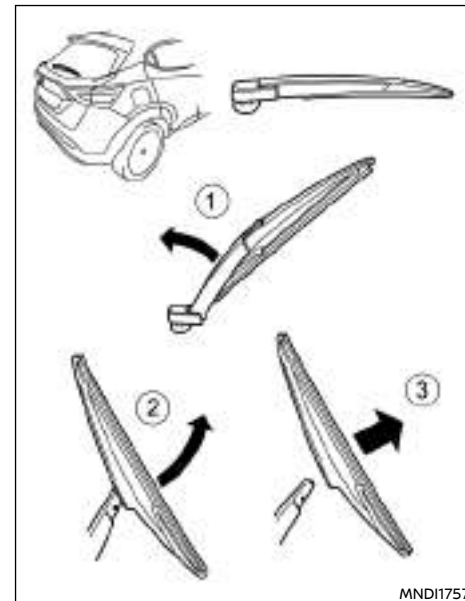

1. Σηκώστε επάνω το μπράτσο του υαλοκαθαριστήρα (1).
2. Κρατήστε και περιστρέψτε προσεκτικά την λεπίδα του υαλοκαθαριστήρα προς τα δεξιά έως ότου η λεπίδα να ελευθερωθεί (2).

## ΑΣΦΑΛΕΙΕΣ

3. Βάλτε καινούργια λεπίδα στο μπράτσο του υαλοκαθαριστήρα και πιέστε την να μπει στην θέση της.
4. Επιστρέψτε τον υαλοκαθαριστήρα στην αρχική του θέση.

### ΜΠΕΚ ΨΕΚΑΣΜΟΥ ΠΑΡΜΠΡΙΖ

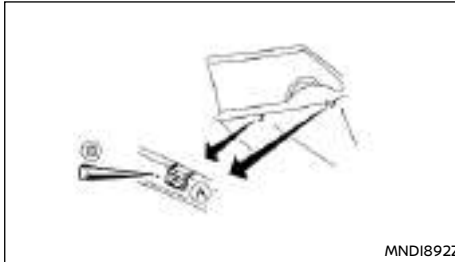

MNDI8922

Εάν κερώσετε την επιφάνεια του καπό του κινητήρα, να είστε προσεκτικός να μην αφήσετε το κερί να μπει μέσα στο μπεκ του πλυντικού (Α). Αυτό μπορεί να προκαλέσει βούλωμα ή λάθος λειτουργία του πλυντικού του παρμπρίζ. Εάν μπει κερί μέσα στο μπεκ, αφαιρέστε το με μία βελόνα ή μία μικρή καρφίτσα (Β).

### ΧΩΡΟΣ ΕΠΙΒΑΤΩΝ

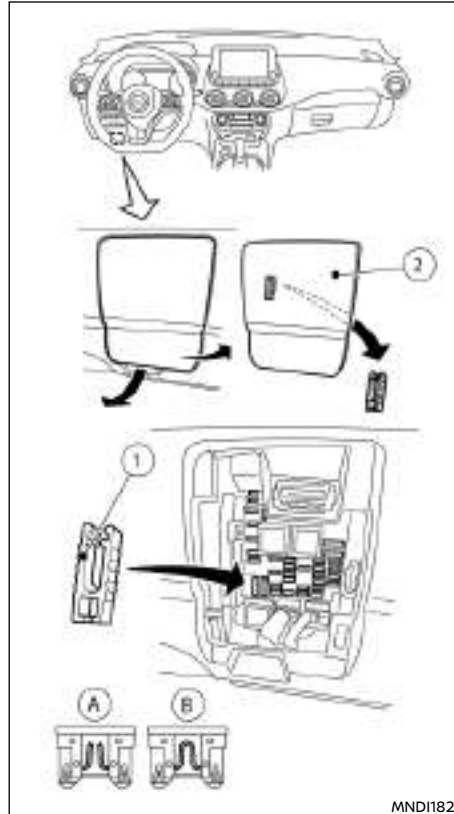

MNDI1829

Αριστεροτίμονο μοντέλο

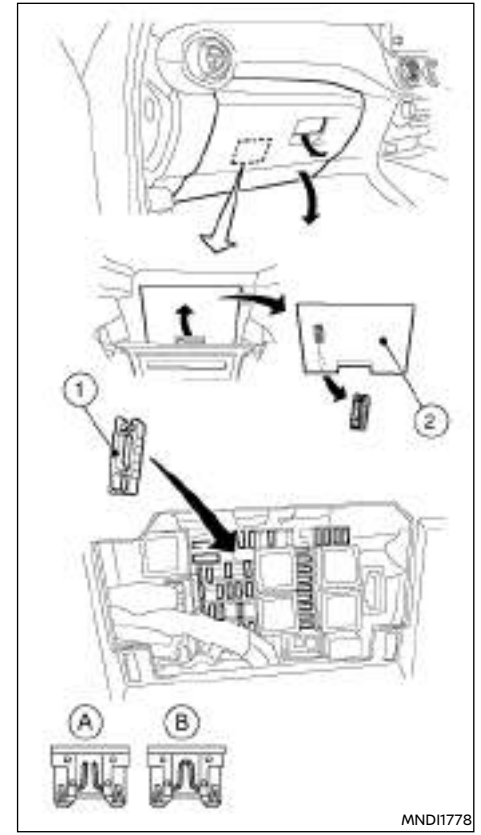

MNDI1778

Δεξιότιμονο μοντέλο

#### ΠΡΟΣΟΧΗ

- Ποτέ μην χρησιμοποιείτε ασφάλεια μεγαλύτερων ή μικρότερων αμπερ από αυτά που καθορίζονται στο κάλυμμα της ασφαλειοθήκης.
- Ποτέ μην τραβάτε την καλωδίωση ή τα καλώδια όταν αποσυνδέετε τον σύνδεσμο.
- Προσέχετε μην κάνετε ζημιά στο στήριγμα του συνδέσμου όταν τον αποσυνδέετε.

Εάν οποιοσδήποτε ηλεκτρικός εξοπλισμός δεν λειτουργεί, ελέγξτε εάν υπάρχει καμένη ασφάλεια.

Η ασφαλειοθήκη βρίσκεται στο κάτω μέρος του ταμπλό των οργάνων στην πλευρά του οδηγού στα αριστεροτίμονα αυτοκίνητα. Στα δεξιοτίμονα αυτοκίνητα βρίσκεται πίσω από το ντουλαπάκι.

Τα κυκλώματα που αντιστοιχούν σε κάθε ασφάλεια φαίνονται στο πίσω (2) μέρος του καλύμματος της ασφαλειοθήκης.

1. Βεβαιωθείτε ότι ο διακόπτης της μίζας και ο διακόπτης των προβολέων είναι στην θέση OFF.
2. Ανοίξτε το κάλυμμα της ασφαλειοθήκης.
3. Εντοπίστε και βγάλτε την ασφάλεια με τον εξωλκέα (1) (όπου υπάρχει). Ο εξωλκέας (όπου υπάρχει) βρίσκεται μέσα στην ασφαλειοθήκη.

#### ΣΗΜΕΙΩΣΗ:

**Ο εξωλκέας βρίσκεται μέσα στην ασφαλειοθήκη.**

4. Εάν η ασφάλεια είναι ανοικτή (A) , αντικαταστήστε την με καινούργια (B).
5. Κλείστε το κάλυμμα της ασφαλειοθήκης.

#### ΣΗΜΕΙΩΣΗ

Εάν καιί και η καινούργια ασφάλεια, ζητήστε από εξουσιοδοτημένο συνεργείο NISSAN ή εξειδικευμένο συνεργείο να ελέγξει και να επισκευάσει το ηλεκτρικό σύστημα.

## ΦΩΤΑ

#### ΠΡΟΒΟΛΕΙΣ

Προβολέας LED

Ο προβολέας LED χρησιμοποιεί μία μονάδα LED με ανταλλακτικά που δεν αντικαθίστανται.

#### ΠΡΟΣΟΧΗ

- Για να αποφύγετε την ηλεκτροπληξία, ποτέ μην προσπαθήσετε να τροποποιήσετε ή να αποσυναρμολογήσετε την μονάδα των προβολέων LED.
- Εάν απαιτείται αντικατάσταση, επικοινωνήστε με ένα εξουσιοδοτημένο συνεργείο NISSAN ή εξειδικευμένο συνεργείο.

#### ΕΞΩΤΕΡΙΚΑ ΦΩΤΑ

Στοιχείο	Ισχύς σε βατ (W)
Προβολέας (Μεγάλη και Μεσαία σκάλα)*1	LED
Συνδυασμός φώτων μπροστά	
DTRL (Φώτα ημέρας) *1	LED
Εμπρός φλας	21
Εμπρός πλευρικό φως*1	LED
Εμπρός φως ομίχλης (όπου υπάρχει)*1	LED
Πλευρικό φλας *1	LED
Συνδυασμός πίσω φώτων	
Πλευρικό φλας	21
Φως στοπ / πορείας πίσω *1	LED
Φως όπισθεν*1	16
Τρίτο φως στοπ*1	LED

Στοιχείο	Ισχύς σε βατ (W)
Φως πινακίδας αριθμού κυκλοφορίας	5
Πίσω φως ομίχλης *1 (όπου υπάρχει)	LED

\*1: Εάν απαιτείται αντικατάσταση, επικοινωνήστε με ένα εξουσιοδοτημένο συνεργείο NISSAN ή εξειδικευμένο συνεργείο

#### ΕΣΩΤΕΡΙΚΑ ΦΩΤΑ

Στοιχείο	Ισχύς σε βατ (W)
Φως χώρου επιβατών / Φώτα χαρτών (όπου υπάρχει)	10
Φως χώρου επιβατών - πίσω (όπου υπάρχει)	8
Φως χώρου αποσκευών	5

#### ΘΕΣΕΙΣ ΦΩΤΩΝ

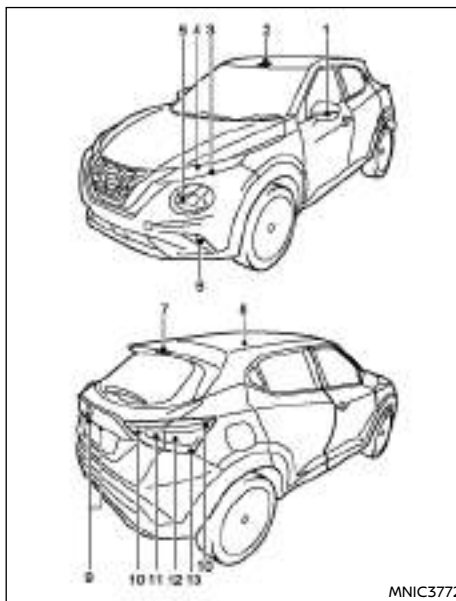

Θέσεις φώτων

- (1) Πλευρικό φλας
- (2) Φως χώρου επιβατών / Φώτα για την ανάγνωση

χάρτη (όπου υπάρχει)

- (3) DTRL (φως ημέρας) και εμπρός πλευρικό φως
- (4) Εμπρός φλας
- (5) Μεσσία / μεγάλη σκάλα προβολέα
- (6) Μπροστινό φως ομίχλης (όπου υπάρχει)
- (7) Τρίτο φως στοπ
- (8) Φως χώρου επιβατών (όπου υπάρχει)
- (9) Φως πινακίδας αριθμού κυκλοφορίας
- (10) Φως πορείας
- (11) Φως όπισθεν (LHD) ή πίσω φως ομίχλης (RHD)
- (12) Πίσω φλας
- (13) Φως φρένων

#### Διαδικασίες αντικατάστασης

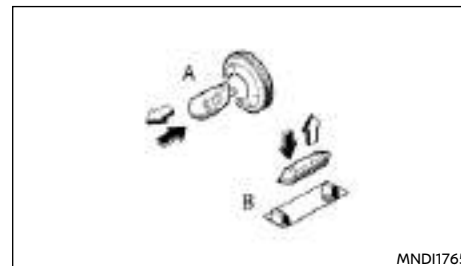

Όλες οι άλλες λάμπες είναι τύπου A ή B. Όταν αντικαθιστάτε κάποια λάμπα, πρέπει πρώτα να αφαιρέσετε τον φακό και/ή το κάλυμμα.

⇨ ΑΦΑΙΡΕΣΗ

➡ ΤΟΠΟΘΕΤΗΣΤΕ



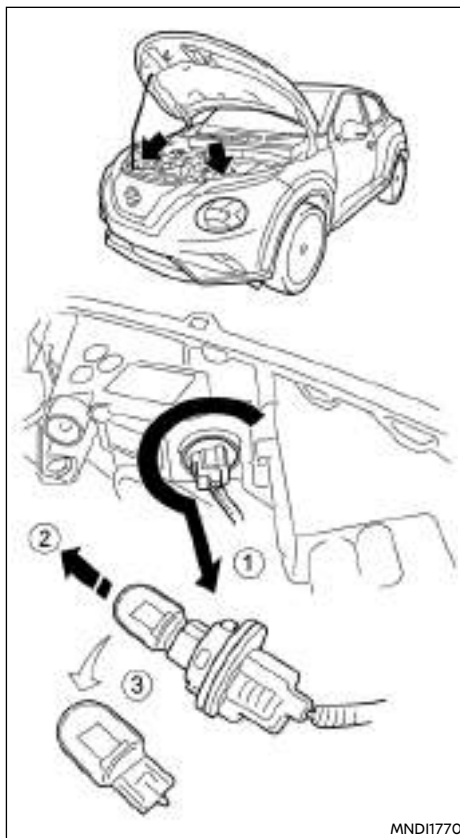

Μπροστινό φλας

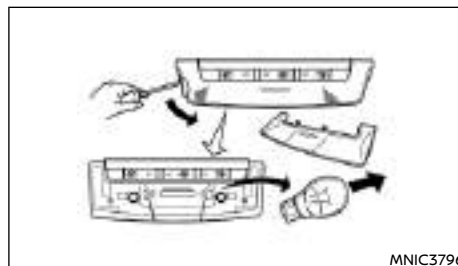

Φως χώρου επιβατών / Φώτα για την ανάγνωση χάρτη  
(όπου υπάρχει)

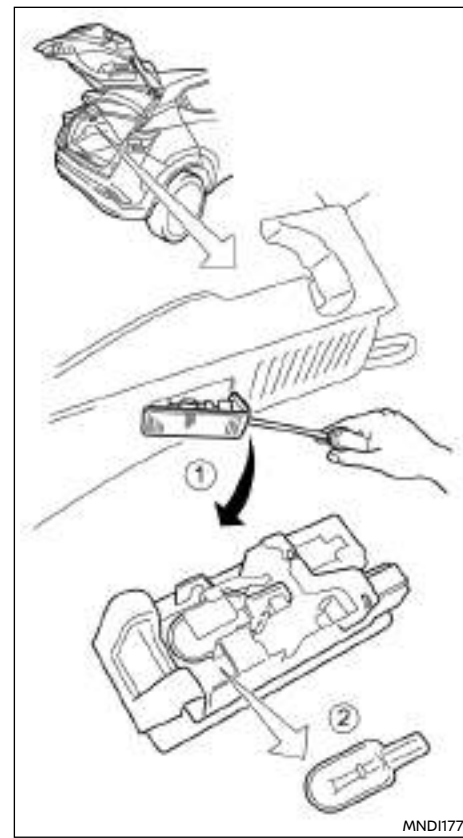

Φως χώρου αποσκευών

## ΤΡΟΧΟΙ ΚΑΙ ΛΑΣΤΙΧΑ

Σε περίπτωση ενός σκασμένου ελαστικού, δείτε το «Σκασμένο ελαστικό» (Σελίδα 294).

### ΠΙΕΣΗ ΕΛΑΣΤΙΚΟΥ

Κατά περιόδους να ελέγχετε την πίεση των ελαστικών (συμπεριλαμβανομένης της ρεζέρβας). Η λάθος πίεση των ελαστικών μπορεί η επηρεάσει σημαντικά την διάρκεια ζωής τους και το κράτημα του αυτοκινήτου. Αφού ρυθμίσετε την πίεση των ελαστικών, κάντε καλιμπράρισμα θερμοκρασίας του TPMS (δείτε «Βαθμονόμηση θερμοκρασίας TPMS» (Σελίδα 193)).

### ΣΗΜΕΙΩΣΗ

**Η λάθος πίεση των ελαστικών μπορεί επίσης να οδηγήσει σε μειωμένη ικανότητα του τιμονιού και να κάνει τον οδηγό να υποπτευθεί ότι έχει πρόβλημα στο τιμόνι. Έχετε πάντα τα λάστιχα του αυτοκινήτου φουσκωμένα στην σωστή πίεση.**

Ο έλεγχος της πίεσης των ελαστικών θα πρέπει να γίνεται όταν αυτά είναι ΚΡΥΑ. Τα λάστιχα θεωρούνται ΚΡΥΑ όταν το αυτοκίνητο έχει μείνει παρκαρισμένο για τρεις ή περισσότερες ώρες, ή έχει διανύσει λιγότερο από 1,6 χιλιόμετρο (1 μίλι). Η πίεση των ΚΡΥΩΝ ελαστικών φαίνεται στο πινακίδάκι των ελαστικών που είναι τοποθετημένο στην κεντρική κολόνα στην πλευρά του οδηγού.

Η ανεπαρκής πίεση αέρα μπορεί να οδηγήσει σε υπερθέρμανση των ελαστικών και σαν επακόλουθο σε εσωτερική ζημιά σε αυτά. Σε υψηλές ταχύτητες αυτό μπορεί να έχει σαν αποτέλεσμα την αποκόλληση του πέλματος καθώς ακόμη και σκάσιμο του ελαστικού.

### ΤΥΠΟΙ ΕΛΑΣΤΙΚΩΝ

#### ΠΡΟΣΟΧΗ

- Όταν αντικαθιστάτε τα ελαστικά, βεβαιωθείτε ότι τα καινούργια είναι του ίδιου τύπου (π.χ. καλοκαιρινά, χιονιού, όλων των εποχών κλπ.) και δομής.

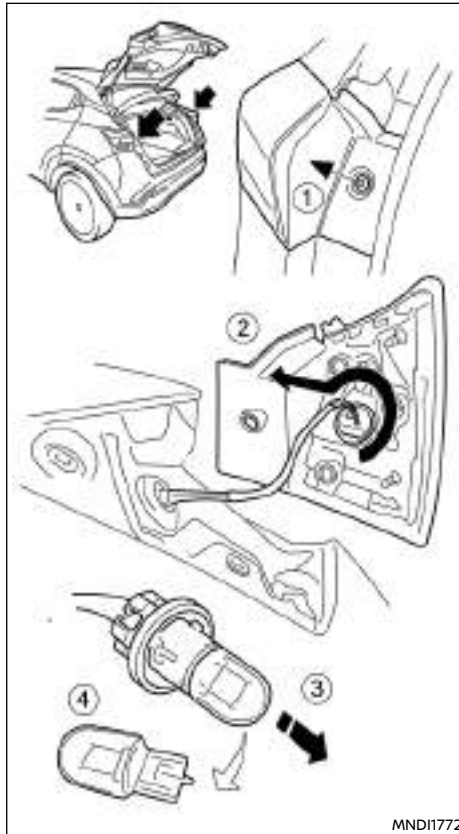

MND11772

Πίσω φλας

- Ένα εξουσιοδοτημένο συνεργείο NISSAN ή εξειδικευμένο συνεργείο μπορεί να είναι σε θέση να σας βοηθήσει με πληροφορίες για τον τύπο του ελαστικού, το μέγεθος, τον δείκτη ταχύτητας και την διαθεσιμότητα.
- Τα νέα ελαστικά μπορεί να έχουν χαμηλότερο δείκτη ταχύτητας από ότι αυτά που τοποθετεί το εργοστάσιο και μπορεί να μην ταιριάζουν με την πιθανή μέγιστη ταχύτητα του αυτοκινήτου. Ποτέ μην υπερβαίνετε την μέγιστη ταχύτητα του ελαστικού.

Ελαστικά όλων των εποχών

Η NISSAN καθορίζει ελαστικά όλων των εποχών για μερικά από τα μοντέλα της για να έχουν καλή απόδοση όλο τον χρόνο, συμπεριλαμβανομένης της οδήγησης σε δρόμους με χιόνι ή πάγο. Τα λάστιχα όλων των εποχών μπορούν να αναγνωριστούν από την σήμανση στα πλαϊνά τους «ALL SEASON» ή «M&S». Τα ελαστικά χιονιού όμως έχουν καλύτερο κράτημα σε χιονισμένο δρόμο από ότι τα λάστιχα όλων των εποχών και μπορεί να είναι πιο κατάλληλα σε ορισμένες περιπτώσεις.

Καλοκαιρινά ελαστικά

Η NISSAN καθορίζει τα καλοκαιρινά ελαστικά σαν στάνταρ τοποθέτηση. Τα λάστιχα αυτά έχουν άριστη απόδοση κάτω από τυπικά ελαφριές συνθήκες χειμώνα. Εάν σκοπεύετε να κυκλοφορήσετε το αυτοκίνητό σας σε συνθήκες χιονιού ή πάγου η NISSAN συνιστά να χρησιμοποιήσετε ελαστικά χιονιού ή για όλες τις εποχές και στους τέσσερις τροχούς.

Ελαστικά χιονιού

Εάν χρειάζονται ελαστικά χιονιού, είναι απαραίτητο να επιλέξετε ελαστικό του ίδιου μεγέθους και δείκτη φορτίου όπως αυτά που αρχικά είχε το αυτοκίνητο. Διαφορετικά μπορεί να επηρεαστεί αρνητικά η οδήγηση και ο χειρισμός του αυτοκινήτου σας.

Γενικά, τα ελαστικά χιονιού θα έχουν χαμηλότερο

δείκτη ταχύτητας από ότι αυτά που τοποθετεί το εργοστάσιο και μπορεί να μην ταιριάζουν με την πιθανή μέγιστη ταχύτητα του αυτοκινήτου. Ποτέ μην υπερβαίνετε την μέγιστη ταχύτητα του ελαστικού.

Για πρόσθετη πρόσφυση σε παγωμένους δρόμους, μπορεί να χρησιμοποιηθούν ελαστικά με καρφιά. Ωστόσο, ορισμένες χώρες, περιοχές ή πολιτείες απαγορεύουν την χρήση τους. Πριν τοποθετήσετε ελαστικά με καρφιά, ελέγξτε εάν επιτρέπεται η χρήση τους. Οι ικανότητες φρεναρίσματος και κρατήματος των ελαστικών χιονιού με καρφιά πάνω σε βρεγμένες ή στεγνές επιφάνειες μπορεί να είναι φτωχότερες από αυτές των ελαστικών χιονιού χωρίς καρφιά.

#### ΑΛΥΣΙΔΕΣ ΧΙΟΝΙΟΥ

Η χρήση αλυσίδων χιονιού μπορεί να απαγορεύεται σε ορισμένες περιοχές. Ελέγξτε τους τοπικούς κανονισμούς πριν τις τοποθετήσετε. Όταν τοποθετήσετε αλυσίδες χιονιού, βεβαιωθείτε ότι έχουν το σωστό μέγεθος για τα λάστιχα του αυτοκινήτου σας και έχουν τοποθετηθεί σύμφωνα με τις συστάσεις του κατασκευαστή τους. Χρησιμοποιήστε εντατήρες αλυσίδων όπου συνιστάται από τον κατασκευαστή των αλυσίδων για να διασφαλίσετε την σφικτή εφαρμογή. Τα χαλαρά άκρα των εντατήρων θα πρέπει να ασφαλιζονται ή να αφαιρούνται για να μην προκαλέσουν ζημιά στα φτερά ή το κάτω μέρος του αυτοκινήτου κατά την ελεύθερη περιστροφή τους.

Επιπλέον, να οδηγείτε με μειωμένη ταχύτητα. Διαφορετικά, μπορεί να προκληθεί ζημιά στο αυτοκίνητο και / ή ο χειρισμός και η απόδοση του αυτοκινήτου σας να επηρεαστούν ανεπανόρθωτα.

**Οι αλυσίδες χιονιού θα πρέπει να τοποθετούνται μόνο στους μπροστινούς τροχούς και όχι στους πίσω τροχούς.**

#### ΠΡΟΣΟΧΗ

- Ποτέ μην τοποθετείτε αλυσίδες σε ρεζέρβα προσωρινού τύπου ή μικρού μεγέθους.
- Μην οδηγείτε με τις αλυσίδες χιονιού σε άσφαλο χωρίς χόνι γιατί θα προκληθεί ζημιά σε διάφορους μηχανισμούς του αυτοκινήτου λόγω της παραπάνω πίεσης.

#### ΠΕΡΙΣΤΡΟΦΗ ΤΩΝ ΕΛΑΣΤΙΚΩΝ

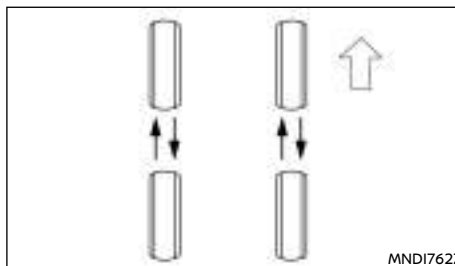

Η NISSAN σας συνιστά να περιστρέψετε τα ελαστικά κάθε 10.000 χιλιόμετρα στα αυτοκίνητα με κίνηση στους 2 τροχούς (2WD) και κάθε 5.000 χιλιόμετρα στα αυτοκίνητα με κίνηση στους 4 τροχούς (4WD).

Ωστόσο, ο κατάλληλος χρόνος για την περιστροφή των ελαστικών μπορεί να ποικίλλει ανάλογα με τον τρόπο της οδήγησης και τις συνθήκες στους δρόμους που οδηγείται το αυτοκίνητο. Δείτε το «Σκασμένο ελαστικό» (Σελίδα 294) για διαδικασίες αντικατάστασης των ελαστικών.



#### ΠΡΟΕΙΔΟΠΟΙΗΣΗ

- Μετά την περιστροφή των ελαστικών, ελέγξτε την πίεσή τους.

- Ξανασφίξτε τα μπουλόνια του τροχού αφού το αυτοκίνητο διανύσει 1.000 χλμ (600 μίλια) (ακόμη και στην περίπτωση σκασμένου λάστιχου κλπ).
- Μην συμπεριλαμβάνετε την προσωρινή ρεζέρβα στην περιστροφή των ελαστικών.
- Λανθασμένη επιλογή τύπου ελαστικών, λανθασμένη αντικατάσταση, ανεπαρκής φροντίδα και συντήρηση των ελαστικών μπορεί να οδηγήσουν σε σοβαρό ατύχημα και τραυματισμό. Εάν έχετε οποιαδήποτε αμφιβολία, αποτανθείτε στο εξουσιοδοτημένο συνεργείο NISSAN ή στον κατασκευαστή των ελαστικών.

#### ΣΗΜΕΙΩΣΗ

**Μοντέλα με Σύστημα Παρακολούθησης Πίεσης Ελαστικών (TPMS).**

Αφού κάνετε περιστροφή των ελαστικών, θα πρέπει να γίνει ενεργοποίηση του TPMS. Για λεπτομέρειες δείτε το «Νέοι και επανατοποθετημένοι αισθητήρες TPMS (συμπεριλαμβανομένης της τοποθέτησης εναλλακτικών τροχών)» (Σελίδα 192).

#### ΦΘΟΡΑ ΚΑΙ ΖΗΜΙΑ ΤΩΝ ΕΛΑΣΤΙΚΩΝ

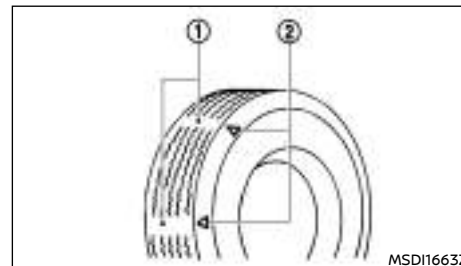

Τα λάστιχα θα πρέπει να ελέγχονται περιοδικά για τυχόν φθορές, σκασίματα, εξογκώματα ή διάφορα αντικείμενα που μπορεί να έχουν κολλήσει στα πέλματα. Εάν βρείτε εκτεταμένη φθορά, σκασίματα, εξογκώματα ή ρωγμές στο λάστιχο, θα πρέπει να το αντικαταστήσετε.

Τα λάστιχα που τοποθετούνται από το εργοστάσιο έχουν ενσωματωμένο δείκτη φθοράς (1). Όταν ο δείκτης φθοράς αρχίσει να είναι ορατός θα πρέπει να αντικατασταθεί το λάστιχο.

Οι θέσεις του δείκτη φθοράς υποδεικνύονται από τα σημάδια θέσης (2).

#### ΗΛΙΚΙΑ ΕΛΑΣΤΙΚΩΝ

Θυμηθείτε την ηλικία των ελαστικών. Ποτέ μην χρησιμοποιείτε ελαστικό ηλικίας πάνω από έξι χρόνων ανεξάρτητα από το εάν είναι χρησιμοποιημένο ή όχι.

Τα ελαστικά φθίνουν με τα χρόνια καθώς και με την χρήση στην οποία υπόκεινται. Κάνετε συχνό έλεγχο και ζυγοστάθμιση των ελαστικών σε εξουσιοδοτημένο συνεργείο NISSAN ή εξειδικευμένο συνεργείο. Θα πρέπει να αναφέρετε κάθε κτύπημα στα ελαστικά του αυτοκινήτου σας ακόμη και αν το θεωρείτε ασήμαντο.

#### ΑΝΤΙΚΑΤΑΣΤΑΣΗ ΕΛΑΣΤΙΚΩΝ ΚΑΙ ΤΡΟΧΩΝ



#### ΠΡΟΕΙΔΟΠΟΙΗΣΗ

**Μην χρησιμοποιείτε στραβωμένο λάστιχο ακόμη και εάν έχει επισκευαστεί. Τέτοιου είδους τροχοί και ελαστικά μπορεί να έχουν δομική ζημία και να χαλάσουν χωρίς προειδοποίηση.**

Όταν αντικαθιστάτε κάποιο ελαστικό, χρησιμοποιείτε πάντοτε ένα άλλο ίδιοι μεγέθους, δείκτη ταχύτητας και ίδιας ικανότητας φορτίου με το εργοστασιακό. Οι συνιστώμενοι τύποι και τα συνιστώμενα μεγέθη αναφέρονται στο «Τροχοί και ελαστικά» (Σελίδα 336).

Η χρήση διαφορετικού τύπου ελαστικών από αυτά που συνιστώνται ή η μικτή χρήση ελαστικών διαφορετικών κατασκευαστών, κατασκευής (bias, bias-belted ή radial), ή σχεδίου πέλματος, μπορεί να επηρεάσει σημαντικά την οδήγηση, το φρενάρισμα, τον χειρισμό, την απόσταση από το έδαφος, την απόσταση ελαστικού - αμαξώματος, την χρήση των αλυσίδων χιονιού, την βαθμονόμηση του χιλιόμετρητή, την ρύθμιση των φώτων και το ύψος του προφυλακτήρα.



#### ΠΡΟΕΙΔΟΠΟΙΗΣΗ

**Μερικά από αυτά μπορεί να οδηγήσουν σε ατύχημα με σοβαρό τραυματισμό.**

#### ΖΥΓΟΣΤΑΘΜΙΣΗ ΤΡΟΧΩΝ

Οι αζυγοστάθμιστοι τροχοί μπορεί να επηρεάσουν την συμπεριφορά του αυτοκινήτου και την ζωή των ελαστικών. Ακόμη και έπειτα από κανονική χρήση, οι τροχοί μπορεί να χάσουν το ζύγισμα τους. Για αυτό θα πρέπει να ζυγοσταθμίζονται όποτε απαιτείται.

Η ζυγοστάθμιση θα πρέπει να γίνεται με τους τροχούς εκτός αυτοκινήτου. Η περιστροφή για την ζυγοστάθμιση των τροχών επάνω στο αυτοκίνητο μπορεί να οδηγήσει σε ζημιά του υβριδικού κιβωτίου ταχυτήτων.

#### ΡΕΖΕΡΒΑ

Ρεζέρβα προσωρινού τύπου (όπου υπάρχει)

Η προσωρινή ρεζέρβα μπορεί να αναγνωριστεί από την ειδική ετικέτα που την κάνει να ξεχωρίζει από τα στάνταρ ελαστικά. Εάν έχετε αμφιβολία, αποτανθείτε σε εξουσιοδοτημένο συνεργείο Nissan, σε εξειδικευμένο συνεργείο ή δείτε το «Ρεζέρβα» (Σελίδα 293).

Κιτ επισκευής σκασμένου ελαστικού σε περίπτωση ανάγκης (όπου υπάρχει)

Το κιτ επισκευής σκασμένου ελαστικού παρέχεται

μαζί με το αυτοκίνητο αντί για ρεζέρβα. Αυτό το κιτ θα πρέπει να χρησιμοποιείται για την προσωρινή επισκευή μικρών σκασμάτων σε λάστιχο. Μετά την χρήση του κιτ επισκευής αποτανθείτε σε ένα εξουσιοδοτημένο συνεργείο NISSAN ή εξειδικευμένο συνεργείο το ταχύτερο δυνατό για έλεγχο του ελαστικού και επισκευή / αντικατάσταση.

#### ΠΡΟΣΟΧΗ

**Μην χρησιμοποιείτε το κιτ επισκευής σκασμένου ελαστικού κάτω από τις ακόλουθες συνθήκες. Επικοινωνήστε το ταχύτερο δυνατό με ένα εξουσιοδοτημένο συνεργείο NISSAN ή εξειδικευμένο συνεργείο ή με εταιρία οδικής βοήθειας.**

- Όταν έχει περάσει η ημερομηνία λήξης του στεγανοποιητικού (που εμφανίζεται στην ετικέτα που βρίσκεται από το μπουκάλι)
- Όταν το κόψιμο ή το σκάσιμο είναι περίπου 4 χιλιοστά (0.16 in) ή μακρύτερο.
- Όταν το τοίχωμα του ελαστικού έχει πάθει ζημιά.
- Όταν το αυτοκίνητο έχει οδηγηθεί με σημαντική απώλεια αέρα από το λάστιχο.
- Όταν το λάστιχο έχει μετατοπιστεί τελείως προς τα μέσα ή προς τα έξω στην ζάντα.
- Όταν η ζάντα έχει πάθει ζημιά.
- Όταν είναι σκασμένα δύο ή περισσότερα ελαστικά

Δείτε το « Ρεζέρβα» (Σελίδα 293) για περισσότερες λεπτομέρειες.

#### ΦΡΟΝΤΙΔΑ ΤΩΝ ΤΡΟΧΩΝ

Για λεπτομέρειες δείτε το « Φροντίδα των τροχών» (Σελίδα 309).

# 9 Τεχνικές πληροφορίες

Ποσότητες και συνιστώμενα Υγρά / Λιπαντικά .....	341	Αριθμοί εγκρίσεων ραδιοσυχνότητας .....	352
Πληροφορίες για το καύσιμο .....	343	Λεπτομέρειες έγκρισης CE .....	353
Συνιστώμενη ρευστότητα SAE .....	343	Λεπτομέρειες έγκρισης UKCA .....	356
Φρέον συστήματος air conditioner και λιπαντικό.....	343		
Κινητήρας .....	344		
Τροχοί και ελαστικά.....	344		
Διαστάσεις.....	345		
Όταν ταξιδεύετε ή μεταφέρετε την ταξινόμηση του αυτοκινήτου σε άλλη χώρα.....	345		
Αναγνώριση αυτοκινήτου.....	345		
Πινακίδα αναγνώρισης αυτοκινήτου .....	345		
Αριθμός πλαισίου αυτοκινήτου (VIN) (αριθμός αμαξώματος).....	345		
Σειριακός αριθμός κινητήρα.....	346		
Πινακίδα ελαστικών .....	346		
Ετικέτα με τις προδιαγραφές του air conditioner (όπου υπάρχει).....	346		
Πρόσθετη καταγραφή δεδομένων (όπου υπάρχει).....	346		
Τοποθέτηση ενός μεταδότη RF.....	347		
Αριθμός εγκρίσεων .....	347		
Αντικλεπτικό Σύστημα NISSAN (NATS) και σύστημα Έξυπνου Κλειδιού ή τηλεχειριστήριου .....	347		
Σύστημα Παρακολούθησης Πίεσης Ελαστικών (TPMS) (Μεταδότης).....	348		
Συστήματα ραντάρ .....	350		
Ηχοσυστήματα.....	351		



## ΠΟΣΟΤΗΤΕΣ ΚΑΙ ΣΥΝΙΣΤΩΜΕΝΑ ΚΑΥΣΙΜΑ / ΛΙΠΑΝΤΙΚΑ

Οι ακόλουθες είναι ποσότητες κατά προσέγγιση. Οι πραγματικές ποσότητες γεμίσματος μπορεί να είναι λίγο διαφορετικές. Όταν γεμίζετε, ακολουθήστε την διαδικασία που σας δίνεται στο κεφάλαιο «8. Συντήρηση και κάντε το μόνος σας» για να καθορίσετε την κατάλληλη ποσότητα γεμίσματος.

Τύπος υγρού	Ποσότητα (κατά προσέγγιση) σε λίτρα	Συνιστώμενα Υγρά / Λιπαντικά
Καύσιμο	46	Δείτε το «Πληροφορίες για το καύσιμο» (Σελίδα 343).
Λάδι κινητήρα* Στράγγισμα και γέμισμα		<ul style="list-style-type: none"> <li>*: Για επιπλέον πληροφορίες δείτε το «Λάδι κινητήρα» (Σελίδα 322).</li> <li>• Συνιστάται το Γνήσιο "Nissan Motor Oil Synthetic Technology 5W-30 C3"</li> <li>• Εάν το παραπάνω λάδι κινητήρα δεν είναι διαθέσιμο, χρησιμοποιήστε ισάξιο για να ταιριάζει στον παρακάτω βαθμό και ρευστότητα: ACEA C3 SAE 5W-30.</li> </ul>
Αντιψυκτικό κινητήρα (συμπεριλαμβανομένης της χωρητικότητας του ρεζερβουάρ)	HR16DE Με αλλαγή φίλτρου λαδιού	4.8
	Χωρίς αλλαγή φίλτρου λαδιού	3.6
Αντιψυκτικό κινητήρα (συμπεριλαμβανομένης της χωρητικότητας του ρεζερβουάρ)	HR16DE Υβριδικό κιβώτιο ταχυτήτων	6.9
	Ρεζερβουάρ	1.0
Σύστημα ψύξης αντιστροφής (συμπεριλαμβανομένης της χωρητικότητας του ρεζερβουάρ)		5.5
Ρεζερβουάρ		0.7
Υγρό υβριδικού κιβωτίου ταχυτήτων	2.0	<ul style="list-style-type: none"> <li>• Γνήσιο NISSAN Hybrid Gearbox Oil.</li> <li>• Χρησιμοποιείτε μόνο Γνήσιο NISSAN Hybrid Gearbox Oil. Η χρήση υγρού υβριδικού κιβωτίου ταχυτήτων διαφορετικού από το NISSAN Hybrid Gearbox oil θα κάνει ζημιά στο υβριδικό κιβώτιο ταχυτήτων. Αυτού του είδους η ζημιά δεν καλύπτεται από την εγγύηση.</li> <li>• Επικοινωνήστε με ένα εξουσιοδοτημένο συνεργείο NISSAN ή εξειδικευμένο συνεργείο για λεπτομέρειες για την συντήρηση.</li> </ul>
Υγρά φρένων	Γεμίστε έως το κατάλληλο σημείο σύμφωνα με τις οδηγίες του κεφαλαίου «8. Συντήρηση και Κάντε το μόνος σας»	<ul style="list-style-type: none"> <li>• Γνήσιο NISSAN Brake Fluid ή ισάξιο DOT 4</li> </ul>

Γράσο πολλαπλής χρήσης	-	<ul style="list-style-type: none"> <li>• NLGI No. 2 (με βάση το σαπούνι λιθίου)</li> </ul>
Φρέον συστήματος air conditioner	500 ±25 g	<ul style="list-style-type: none"> <li>• HFO1234yf (R1234yf)</li> </ul>
Λιπαντικά συστήματος air-conditioning	110 cc	<ul style="list-style-type: none"> <li>• ND-OIL 11</li> </ul>



## ΠΛΗΡΟΦΟΡΙΕΣ ΓΙΑ ΤΑ ΚΑΥΣΙΜΑ

Βενζινοκινητήρας

### ΠΡΟΣΟΧΗ

**Μην χρησιμοποιείτε βενζίνη με μόλυβδο. Η χρήση βενζίνης με μόλυβδο μπορεί να καταστρέψει τον καταλυτικό μετατροπέα.**

Καύσιμα συμβατά για τους κινητήρες βενζίνης

Οι κινητήρες βενζίνης είναι συμβατοί με τα παρόντα και μελλοντικά Ευρωπαϊκά δεδομένα για τα βιοκαύσιμα.



Βενζίνη που πληροί το EN228 και αναμεμιγμένη με βιοκαύσιμο που πληροί το EN15376.



### Κινητήρας HR16DE:

Για όλους τους προορισμούς χρησιμοποιείτε PREMIUM ΑΜΟΛΥΒΔΗ Βενζίνη τουλάχιστον 95 οκτανίων (RON).

## ΣΥΝΙΣΤΩΜΕΝΟΣ ΑΡΙΘΜΟΣ ΡΕΥΣΤΟΤΗΤΑΣ SAE

Λάδι κινητήρα βενζίνης

### Κινητήρας HR16DE:

Χρησιμοποιήστε μόνο 5W-30.

## ΦΡΕΟΝ ΚΑΙ ΛΙΠΑΝΤΙΚΟ ΣΥΣΤΗΜΑΤΟΣ AIR CONDITIONER

Το σύστημα air conditioner του αυτοκινήτου σας πρέπει να γεμίζεται με φρέον HFO1234yf (R1234yf) και λιπαντικό NISSAN Συστήματος A/C Τύπου ND-OIL 11 ή ισάξιο.

### ΠΡΟΣΟΧΗ

**Η χρήση οποιουδήποτε άλλου φρέοντος ή λιπαντικού θα προκαλέσει σοβαρή ζημιά και μπορεί να χρειαστεί να αντικαταστήσετε όλο το σύστημα του air conditioner του αυτοκινήτου σας.**

Η απελευθέρωση φρέοντος στην ατμόσφαιρα απαγορεύεται σε πολλές χώρες και περιοχές. Το φρέον HFO1234yf (R1234yf) στο αυτοκίνητό σας δεν θα βλάψει το στρώμα όζοντος της Γης. Ωστόσο, μπορεί να συμβάλλει κατά ένα μικρό μέρος στο φαινόμενο θερμοκηπίου του πλανήτη. Η NISSAN συνιστά το φρέον να συλλέγεται και να ανακυκλώνεται κατάλληλα. Επικοινωνήστε με ένα εξουσιοδοτημένο συνεργείο NISSAN ή εξειδικευμένο συνεργείο όταν κάνετε συντήρηση του συστήματος του air conditioner.

## ΚΙΝΗΤΗΡΑΣ

Μοντέλο		HR16DE
Τύπος		Βενζίνη, 4χρονη
Διάταξη κυλίνδρων		4κύλινδρη σε σειρά
Διάμετρος Χ διαδρομή	mm (in)	78 x 83,6
Κυβισμός	cm <sup>3</sup> cu (in)	1.598 (97,51)
Στροφές ρελαντί στην θέση N	στροφές ανά λεπτό	1.200
Χρονισμός (BTDC)	μοίρες	-
Μπουζί	Στάνταρ	DILKAR6K
Διάκενο μπουζί	Χιλιοστά (ίντσες)	1.0 - 1.1 (0.0393 - 0.0433)
Λειτουργία εκκεντροφόρου		Αθόρυβη καδένα

## ΤΡΟΧΟΙ ΚΑΙ ΛΑΣΤΙΧΑ

		Μονάδα μέτρη- σης: mm (in)		
		Είδος	Μέγεθος	Offset
Τροχός (ζάντα)	Ατσάλινη	17 x 70J	35	
	Ατσάλινη Ρεζέρβα	16 X 4T*	30*	
	Αλουμι- νίου*	17 x 70J	35	
		19 x 75J	35	
Μέγεθος Ελαστικού	Ρεζέρβα	T145/90R16*		

\*: Ρεζέρβα προσωρινού τύπου (όπου υπάρχει)

## ΔΙΑΣΤΑΣΕΙΣ

	Χιλιοστά (ίντσες)
Ολικό μήκος	4.210 (165,7)
Ολικό πλάτος	1.800 (70,9)
Ολικό ύψος	1.577 (62,1)
Εμπρός μετατρόχιο	1.560 (61,4)
Πίσω μετατρόχιο	1.552 (61,1)
Μεταξόνιο	2.636 (103,8)
Εμπρός προβολή	857 (33,7)
Πίσω προβολή	717 (28,2)

## ΟΤΑΝ ΤΑΞΙΔΕΥΕΤΕ Ή ΜΕΤΑΦΕΡΕΤΕ ΤΗΝ ΤΑΞΙΝΟΜΗΣΗ ΤΟΥ ΑΥΤΟΚΙΝΗΤΟΥ ΣΕ ΑΛΛΗ ΧΩΡΑ

**Όταν σχεδιάζετε να ταξιδέψετε σε άλλη χώρα**, θα πρέπει πρώτα να βρείτε εάν το διαθέσιμο καύσιμο είναι κατάλληλο για τον κινητήρα του αυτοκινήτου σας.

Η χρήση καυσίμου χαμηλού σε οκτάνια/ κετάνια μπορεί να προκαλέσει ζημιά στον κινητήρα του αυτοκινήτου σας. Για τον λόγο αυτό αποφεύγετε να πηγαίνετε το αυτοκίνητό σας σε περιοχές όπου δεν διατίθεται το κατάλληλο καύσιμο.

**Όταν μεταφέρετε την ταξινόμηση του αυτοκινήτου σε άλλη χώρα**, ελέγξτε με τις κατάλληλες αρχές ότι το αυτοκίνητο πληροί τις απαιτήσεις καθώς μπορεί να μην είναι δυνατό να προσαρμοστεί. Σε ορισμένες περιπτώσεις το αυτοκίνητο δεν πληρεί τις νομικές απαιτήσεις και σε άλλες, χρειάζεται να γίνουν μετατροπές για να μπορεί να τις πληρεί.

Οι νόμοι και οι κανονισμοί για το σύστημα ελέγχου καυσαερίων και τα στάνταρτ ασφαλείας ποικίλουν ανάλογα με την χώρα και μπορεί για τον λόγο αυτό να διαφέρουν οι προδιαγραφές.

**Η NISSAN δεν είναι υπεύθυνη για οποιαδήποτε δυσκολία όταν το αυτοκίνητο μεταφέρεται και ταξινομείται σε μία άλλη χώρα. Οι απαραίτητες μετατροπές, η μεταφορά και η ταξινόμηση είναι ευθύνη του ιδιοκτήτη.**

## ΤΑΥΤΟΤΗΤΑ ΤΟΥ ΑΥΤΟΚΙΝΗΤΟΥ

### ΠΙΝΑΚΙΔΑΚΙ ΤΑΥΤΟΤΗΤΑΣ ΑΥΤΟΚΙΝΗΤΟΥ

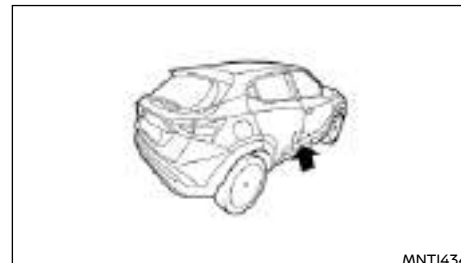

Το Πινακίδακι είναι στερεωμένο στην κολόνα Β όπως φαίνεται στην εικόνα.

### ΑΡΙΘΜΟΣ ΠΛΑΙΣΙΟΥ ΑΥΤΟΚΙΝΗΤΟΥ (VIN) (αριθμός σασί)

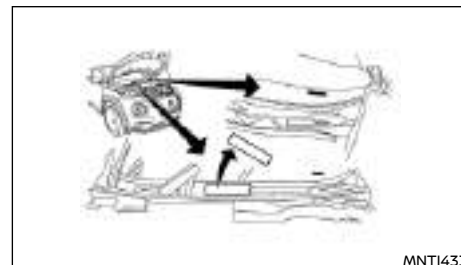

Ο αριθμός πλαισίου του αυτοκινήτου βρίσκεται στο σημείο που δείχνει η εικόνα.

## ΣΕΙΡΙΑΚΟΣ ΑΡΙΘΜΟΣ ΚΙΝΗΤΗΡΑ

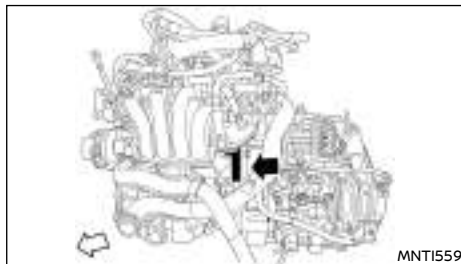

Κινητήρας HR10DDT

Ο αριθμός σειράς παραγωγής είναι τυπωμένος πάνω στον κινητήρα όπως φαίνεται.

## ΠΙΝΑΚΙΔΑΚΙ ΕΛΑΣΤΙΚΩΝ



Η πίεση των κρύνων ελαστικών φαίνεται στο πινακίδάκι των ελαστικών που είναι τοποθετημένο στην κεντρική κολόνα στην πλευρά του οδηγού.

## ΕΤΙΚΕΤΑ ΠΡΟΔΙΑΓΡΑΦΩΝ ΤΟΥ AIR CONDITIONER (όπου υπάρχει)

Ανοίξτε το καπό. Η ετικέτα είναι στερεωμένη στο μπροστά τμήμα του καπό.

## ΠΡΟΣΘΕΤΗ ΚΑΤΑΓΡΑΦΗ ΔΕΔΟΜΕΝΩΝ (όπου υπάρχει)

Εάν το αυτοκίνητό σας είναι εξοπλισμένο με Σύστημα Υποβοήθησης ProPILOT, θα είναι επίσης εξοπλισμένο με συμπληρωματική λειτουργία καταγραφής δεδομένων που προορίζεται να βοηθάει στην κατανόηση πώς το Σύστημα Υποβοήθησης ProPILOT εκτελεί σενάρια σε συγκεκριμένες μη τετριμμένες συγκρούσεις ή σχεδόν συγκρούσεις. Συγκεκριμένα, η συμπληρωματική καταγραφή είναι σχεδιασμένη να συλλαμβάνει τα εξής:

- Την κατάσταση λειτουργίας του γκαζιού, των φρένων, του τιμονιού κλπ από τον οδηγό.
- Την κατάσταση εντοπισμού ενός προπορευόμενου οχήματος και των διαγραμμίσεων των λωρίδων κυκλοφορίας.
- Τις πληροφορίες του αυτοκινήτου που συμπεριλαμβάνουν την απόσταση από το προπορευόμενο όχημα και την πλευρική θέση.
- Τις πληροφορίες για την λειτουργία του συστήματος Υποβοήθησης ProPILOT και των άλλων λειτουργιών αποφυγής σύγκρουσης.
- Τις πληροφορίες διάγνωσης δυσλειτουργίας του συστήματος Υποβοήθησης ProPILOT.
- Τις εξωτερικές εικόνες από την κάμερα πολλαπλής ανίχνευσης (διαθέσιμη μόνο όταν έχει ενεργοποιηθεί ο αερόσακος ή το σύστημα IEB).

Το σύστημα Υποβοήθησης ProPILOT δεν καταγράφει συνομιλίες, ήχους ή εικόνες του εσωτερικού του αυτοκινήτου.

Για να διαβάσετε αυτά τα συμπληρωματικά δεδο-

μένα, απαιτείται ειδικός εξοπλισμός και πρόσβαση στο αυτοκίνητο ή την μονάδα καταγραφής. Η πρόσβαση σε αυτά τα πρόσθετα δεδομένα μπορεί να γίνει μόνο με την συγκατάθεση του ιδιοκτήτη του αυτοκινήτου ή του ενοικιαστή ή όπως διαφορετικά απαιτείται ή επιτρέπεται από το νόμο.

Εάν κατέβουν, η Nissan και τρίτα μέρη διαπιστευμένα από τη Nissan μπορεί να χρησιμοποιήσουν τα δεδομένα που έχουν καταγραφεί με σκοπό την βελτίωση της απόδοσης ασφαλείας των αυτοκινήτων Nissan.

Η Nissan και τρίτα μέρη που είναι διαπιστευμένα από τη Nissan δεν θα δώσουν / παρέχουν τα καταγραφμένα δεδομένα σε τρίτα μέρη, εκτός:

- Εάν υπάρχει η γραπτή συναίνεση του ιδιοκτήτη του αυτοκινήτου ή με την συναίνεση του εκμισθωτή.
- Σε απάντηση επίσημου αιτήματος από επιβολή του νόμου, εντολή δικαστηρίου, κυβερνητικές υπηρεσίες ή άλλο νομικά επιβαλλόμενο.
- Για λόγους έρευνας αφού τα δεδομένα έχουν τροποποιηθεί ώστε να μην συνδέονται πλέον με το συγκεκριμένο αυτοκίνητο ή τον ιδιοκτήτη του (ανώνυμα).

## ΤΟΠΟΘΕΤΗΣΗ ΜΕΤΑΔΟΤΗ RF

**Για τις χώρες που συμμορφώνονται με τον κανονισμό των Ηνωμένων Εθνών Νο. 10 ή ισάξιο:**

Η τοποθέτηση μεταδότη ραδιοσυχνοτήτων στο αυτοκίνητό σας μπορεί να επηρεάσει τα συστήματα του ηλεκτρικού εξοπλισμού. Βεβαιωθείτε ότι έχετε ελέγξει με ένα εξουσιοδοτημένο συνεργείο NISSAN ή εξουσιοδοτημένο συνεργείο τα προληπτικά μέτρα ή τις ειδικές οδηγίες κατασκευής σε ότι αφορά την τοποθέτηση. Μετά από αίτημα σας, ένα εξουσιοδοτημένο συνεργείο NISSAN ή ένα εξειδικευμένο συνεργείο θα σας παρέχει λεπτομερείς πληροφορίες (μπάντα συχνότητας, ισχύς, θέση κεραίας, οδηγός τοποθέτησης κλπ), σχετικά με την τοποθέτηση.

## ΑΡΙΘΜΟΙ ΕΓΚΡΙΣΗΣ

Όλα τα προϊόντα ραδιοσυχνοτήτων που έχουν τοποθετηθεί σε όλες τις εκδόσεις του αυτοκινήτου NISSAN κατά την παραγωγή του, πληρούν τις απαιτήσεις της Οδηγίας R&TTE.

### ΑΝΤΙΚΛΕΠΤΙΚΟ ΣΥΣΤΗΜΑ NISSAN (NATS) ΚΑΙ ΣΥΣΤΗΜΑ ΕΞΥΠΝΟΥ ΚΛΕΙΔΙΟΥ Ή ΤΗΛΕΧΕΙΡΙΣΤΗΡΙΟΥ

Σύστημα απομακρυσμένης εισόδου χωρίς κλειδί.(όπου υπάρχει)

<b>Απλο- ποιημένη δήλωση συμμόρφω- σης EU</b>	Με το παρόν η ALPS ALPINE CO, LTD. δηλώνει ότι αυτός ο εξοπλισμός ραδιοσυχνοτήτων τύπου TWB1G767 πληρεί την Οδηγία 2014/53/ΕΕ. Το πλήρες κείμενο της δήλωσης συμμόρφωσης EU είναι διαθέσιμο στην παρακάτω διεύθυνση: <a href="https://www.alpsalpine.com/com-mon/pdf/HandUnit/TWB1G767.pdf">https://www.alpsalpine.com/com-mon/pdf/HandUnit/TWB1G767.pdf</a>
	Μπάντες συχνοτήτων στις οποίες λειτουργεί ο ραδιοφωνικός εξοπλισμός: 433,92 MHz
	Μέγιστη ισχύς ραδιοσυχνότητας που μεταδίδεται στην μπάντα συχνότητας στην οποία λειτουργεί ο ραδιοφωνικός εξοπλισμός: < 10dBm

#### ΠΡΟΣΟΧΗ

- Μην εκθέτετε σε υπερβολική ζέστη όπως κατευθείαν σε έντονο ήλιο, σε φωτιά ή τα παρόμοια.

- Εάν η μπαταρία δεν αντικατασταθεί σωστά υπάρχει ο κίνδυνος έκρηξης

Σύστημα Έξυπνου Κλειδιού (όπου υπάρχει)

<b>Απλοποιημένη δήλωση συμ- μόρφωσης EU</b>	Με το παρόν η Continental δηλώνει ότι αυτός ο εξοπλισμός ραδιοσυχνοτήτων τύπου HFM401 συμμορφώνεται με την Οδηγία 2014/53/ΕΕ. Το πλήρες κείμενο της δήλωσης συμμόρφωσης EU είναι διαθέσιμο στην παρακάτω διαδικτυακή διεύθυνση: <a href="https://continental-homologation.com/nissan">https://continental-homologation.com/nissan</a>
	Μπάντες συχνοτήτων στις οποίες λειτουργεί ο ραδιοφωνικός εξοπλισμός: 433,92 MHz
	Μέγιστη ισχύς ραδιοσυχνότητας που μεταδίδεται στις μπάντες συχνοτήτων στις οποίες λειτουργεί ο ραδιοφωνικός εξοπλισμός: < 10dBm

- Έξυπνο Κλειδί (όπου υπάρχει):
  - Όνομα κατασκευαστή: Continental Automotive GmbH
  - Όνομα μοντέλου: HFM401
- Σύστημα συναγερμού (σειρήνα) (όπου υπάρχει):
  - 116RAI-002868
  - 116RI-002869



**Απλοποιημένη δήλωση συμμόρφωσης EU**

Με το παρόν η Continental δηλώνει ότι αυτός ο εξοπλισμός ραδιοσυχνότητας τύπου BCM HFM του Immobilizer συμμορφώνεται με την Οδηγία 2014/53/ΕΕ. Το πλήρες κείμενο της δήλωσης συμμόρφωσης EU είναι διαθέσιμο στην παρακάτω διαδικτυακή διεύθυνση:  
<https://continental-homologation.com/nissan>

Μπάντες συχνοτήτων στις οποίες λειτουργεί ο ραδιοφωνικός εξοπλισμός: 125 KHz

Μέγιστη ισχύς ραδιοσυχνότητας που μεταδίδεται στις μπάντες συχνοτήτων στις οποίες λειτουργεί ο ραδιοφωνικός εξοπλισμός:  
 < 40 dB  $\mu$ A/m @10m



Με το παρόν η Continental δηλώνει ότι αυτός ο εξοπλισμός ραδιοσυχνότητας τύπου TIS-03 συμμορφώνεται με την Οδηγία 2014/53/ΕΕ. Το πλήρες κείμενο της δήλωσης συμμόρφωσης EU είναι διαθέσιμο στην παρακάτω διαδικτυακή διεύθυνση:  
<http://continental-homologation.com/en-gl/Nissan>

- Μπάντα Ραδιοσυχνότητας: 433,92 MHz
- Μέγιστη ισχύς μεταδότη: <10 dBm



...המורה מלאכה המורה "בואה" "בואה" ...  
 ...המורה מלאכה המורה "בואה" "בואה" ...  
 ...המורה מלאכה המורה "בואה" "בואה" ...

Για Ισραήλ

...המורה מלאכה המורה "בואה" "בואה" ...  
 ...המורה מלאכה המורה "בואה" "בואה" ...  
 ...המורה מלאכה המורה "בואה" "בואה" ...

Για Ισραήλ



Για Ισραήλ

ΣΥΣΤΗΜΑΤΑ PANTAP

Μπροστινός αισθητήρας ραντάρ (όπου υπάρχει)



Για Ουκρανία

...המורה מלאכה המורה "בואה" "בואה" ...  
 ...המורה מלאכה המורה "בואה" "בואה" ...  
 ...המורה מלאכה המורה "בואה" "בואה" ...

Για Ουκρανία

AGREE PAR L'ARNT MAROC  
 Numéro d'agrément:  
 MR 9778 ANRT 2014  
 Date d'agrément:  
 2014-11-11

Για το Μαρόκο

Ταχυδρομική διεύθυνση κατασκευαστή:  
 ADC Automotive Distance Control Systems GmbH  
 Peter-Dornier-Strasse 10, 88131 Lindau, German



<b>Απλοποιημένη δήλωση συμμόρφωσης UK</b>	Με το παρόν η ADC Automotive Distance Control Systems GmbH δηλώνει ότι αυτός ο εξοπλισμός ραδιοσυχνότητας τύπου ARS4-B συμμορφώνεται με τους Κανονισμούς Ραδιοσυχνότητων του Ηνωμένου Βασιλείου. Το πλήρες κείμενο της δήλωσης συμμόρφωσης EU είναι διαθέσιμο στην παρακάτω διαδικτυακή διεύθυνση: <a href="http://continental.automotive-ap-provals.com/">http://continental.automotive-ap-provals.com/</a>
	Μπάντες συχνοτήτων στις οποίες ο εξοπλισμός ραδιοφώνου λειτουργεί: 76- 77 GHz
	Μέγιστη ισχύς ραδιοσυχνότητας που μεταδίδεται στις μπάντες συχνότητας στις οποίες λειτουργεί ο ραδιοφωνικός εξοπλισμός 3.16W (35dBm RMS EIRP)

Πλευρικός αισθητήρας ραντάρ (όπου υπάρχει)

Ταχυδρομική διεύθυνση κατασκευαστή:  
ADC Automotive Distance Control Systems GmbH  
Peter-Dornier-Strasse 10, 88131 Lindau, Germany

<b>Απλοποιημένη δήλωση συμμόρφωσης ΕΕ</b>	Με το παρόν η ADC Automotive Distance Control Systems GmbH δηλώνει ότι αυτός ο εξοπλισμός ραδιοσυχνότητας τύπου SRR3-B συμμορφώνεται με την Οδηγία 2014/53/ΕΕ. Το πλήρες κείμενο της δήλωσης συμμόρφωσης EU είναι διαθέσιμο στην παρακάτω διαδικτυακή διεύθυνση: <a href="http://continental.automotive-ap-provals.com/">http://continental.automotive-ap-provals.com/</a>
	Μπάντες συχνοτήτων στις οποίες λειτουργεί ο ραδιοφωνικός εξοπλισμός: 24,05- 24,25 GHz
	Μέγιστη ισχύς ραδιοσυχνότητας που μεταδίδεται στην μπάντα συχνότητας στην οποία λειτουργεί ο ραδιοφωνικός εξοπλισμός: 100mW (20dBm) Peak EIRP



Για Ουκρανία

Επισημάνει η ADC Automotive Distance Control Systems GmbH σύμφωνα με την Οδηγία 2014/53/ΕΕ ότι ο εξοπλισμός συμμορφώνεται με την Οδηγία 2014/53/ΕΕ. Το πλήρες κείμενο της δήλωσης συμμόρφωσης EU είναι διαθέσιμο στην παρακάτω διαδικτυακή διεύθυνση:  
<http://continental.automotive-ap-provals.com/>

Για Ουκρανία

ΗΧΟΣΥΣΤΗΜΑΤΑ

Ραδιόφωνο FM AM με CD player (όπου υπάρχει)

<b>Απλοποιημένη δήλωση συμμόρφωσης ΕΕ</b>	Με το παρόν η Visteon Automotive ηλεκτρικές Co., Ltd. δηλώνει ότι αυτό το σύστημα συμμορφώνεται με την Οδηγία 2014/53/ΕΕ. Το πλήρες κείμενο της δήλωσης συμμόρφωσης EU είναι διαθέσιμο στην παρακάτω διαδικτυακή διεύθυνση: <a href="http://www.visteon.com/g17ahu-directive.2014.53.eu.pdf">http://www.visteon.com/g17ahu-directive.2014.53.eu.pdf</a>
	Μπάντες συχνοτήτων στις οποίες λειτουργεί ο ραδιοφωνικός εξοπλισμός: 2400-2483,5 MHz
	Μέγιστη ισχύς ραδιοσυχνότητας που μεταδίδεται στην μπάντα συχνότητας στην οποία λειτουργεί ο ραδιοφωνικός εξοπλισμός: Bluetooth < 10 mW (EIRP)

## ΕΓΚΡΙΣΗ ΡΑΔΙΟΣΥΧΝΟΤΗΤΩΝ

Οι χώρες που καλύπτονται από αυτή την Οδηγία, ή που την αποδέχονται, είναι: Αλβανία, Αυστρία, Βέλγιο, Βοσνία & Ερζεγοβίνη, Βουλγαρία, Κροατία, Κύπρος, Δημοκρατία της Τσεχίας, Δανία, Εσθονία, Φινλανδία, Γαλλία, Γαλλική Γουιάνα, Γεωργία, Γερμανία, Ελλάδα, Γουαδελούπη, Ουγγαρία, Ισλανδία, Ιρλανδία, Ιταλία, Κόσοβο, Λετονία, Λιχτενστάιν, Λιθουανία, Λουξεμβούργο, Π.Γ.Δ.Μ., Μάλτα, Μαρτινίκα, Μαγιόλ, Μονακό, Μαυροβούνιο, Ολλανδία, Νορβηγία, Πολωνία, Πορτογαλία, Επανάσταση, Ρουμανία, Σάντ Πιερ και Μικελόν, Σαν Μαρίνο, Σλοβακία, Σλοβενία, Ισπανία, Σουηδία, Ελβετία, Τουρκία, Τουβάλου, Ηνωμένο Βασίλειο

ΛΕΙΤΟΥΡΓΙΕΣ ΡΑΔΙΟΣΥΧΝΟΤΗΤΩΝ ΑΥΤΟΚΙΝΗΤΟΥ		
Κλίμακα ραδιοσυχνότητας	Τεχνολογία	Ισχύς / Μαγνητικό πεδίο
125 kHz (119 - 135 kHz)	Δακτύλιος Αναμεταδότη Εισόδου Απομακρυσμένου Κλειδιού	≤ 42 dBμΑ/μ στα 10m
433 MHz (433,05 - 434,79 MHz)	Παρακολούθηση Πίεσης Ελαστικών	≤ 10 mW e.i.r.p.
433,92 MHz (433,05 - 434,79 MHz)	Απομακρυσμένη Είσοδος χωρίς Κλειδί	≤ 10 mW e.i.r.p.
20 kHz (9 - 90 kHz)	Σύστημα αποχώρησης χωρίς κλειδί	≤ 72 dBμΑ/μ στα 10m
2,4 GHz (2400 - 2483,5 MHz)	Bluetooth	≤ 100 mW e.i.r.p.
824 - 894 MHz	GSM 850 (2G)	≤ 39 dBm e.i.r.p.
880 - 960 MHz	GSM 900 (2G)	≤ 39 dBm e.i.r.p.
1710- 1880 MHz	GSM 1800 (2G)	≤ 36 dBm e.i.r.p.
1850 - 1890 MHz	GSM 1900 (2G)	≤ 33 dBm e.i.r.p.
1922 - 2168 MHz	W-CDMA Band I (3G)	≤ 24 dBm e.i.r.p.
24,05 - 24,25 GHz	24 GHz ISM Ραντάρ	100 mW e.i.r.p.
24,25 - 26,65 GHz	24 GHz UWB Ραντάρ	≤ -41,3 dBm/MHz e.i.r.p. μέσο ≤ 0 dBm/50 MHz e.i.r.p. αιχμή
76 - 77 GHz	77 GHz Ραντάρ	≤ 55 dBm e.i.r.p.

ΛΕΠΤΟΜΕΡΕΙΕΣ ΕΓΚΡΙΣΗΣ CE



Περιγραφή	Προμηθευτής	Διεύθυνση Προμηθευτή	CE Πιστοποιητικό #	Σύνδεσμος στο Πιστοποιητικό	Εισαγωγέας	Διεύθυνση Εισαγωγέα
Μονάδα Ελέγχου Τηλεματικής (TCU)	Continental	Continental Automotive Singapore Pte Ltd Continental Building 80 Boon Keng Road Singapore 339780	Ανατρέξτε στον Σύνδεσμο	<a href="https://www.continental-homologation.com/en-gl/Nissan">https://www.continental-homologation.com/en-gl/Nissan</a>	Nissan Automobile Europe (NAE)	Trappes, Paris
Σύστημα Παρακολούθησης Πίεσης Ελαστικών (TPMS) Μοντέλο TIS-09DL	Continental Automotive GmbH.	Siemensstrasse 12 D-93055 Regensburg Germany	Ανατρέξτε στον Σύνδεσμο	<a href="https://www.continental-homologation.com/en-gl/Nissan">https://www.continental-homologation.com/en-gl/Nissan</a>		
Μπροστινός αισθητήρας ραντάρ Μοντέλο ARS4-B	ADC Automatic Distance Control Systems GmbH	Peter-Domier-Str.10, 88131 Lindau, Germany	T817940E-02-1EC	<a href="https://ita.bosch.com">https://ita.bosch.com</a>		
Πλευρικός αισθητήρας ραντάρ Μοντέλο SRR3-B	ADC Automatic Distance Control Systems GmbH	Peter-Domier-Str.10, 88131 Lindau, Germany	T817940E-02-1EC	<a href="https://www.aptiv.com/en/automotive-homologation">https://www.aptiv.com/en/automotive-homologation</a>		
Immobilizer Μοντέλο A2C93178600	Continental Automotive GmbH	Continental Automotive GmbH Siemensstrasse 12 D-93055 Regensburg Germany	Ανατρέξτε στον Σύνδεσμο	<a href="https://doc-ita.bosch.com/">https://doc-ita.bosch.com/</a>		
Μονάδα ελέγχου Έξυπνου Κλειδιού Μοντέλο HFM401	Continental Automotive GmbH.	Continental Automotive GmbH Siemensstrasse 12 D-93055 Regensburg Germany	Ανατρέξτε στον Σύνδεσμο	<a href="https://www.continental-homologation.com/en-gl/Nissan">https://www.continental-homologation.com/en-gl/Nissan</a>		
Σύστημα Παθητικής Εισόδου Μοντέλο TWB1G767 (Μοάδα Χειρός)	ALPS ALPNE CO., LTD.	6-3-36, Furukawanakazato, Osaki-city, Miyagi-pref, JAPAN 989-6181	Ανατρέξτε στον Σύνδεσμο	<a href="https://www.alpsalpine.com/common/pdf/HandUnit/TWB1G767.pdf">https://www.alpsalpine.com/common/pdf/HandUnit/TWB1G767.pdf</a>		
Σύστημα Παθητικής Εισόδου Μοντέλο TXPZ1 (Μονάδα Χειρός)	Continental Automotive GmbH.	Continental Automotive GmbH Siemensstrasse 12 D-93055 Regensburg Germany	Ανατρέξτε στον Σύνδεσμο	<a href="https://www.continental-homologation.com/en-gl/Nissan">https://www.continental-homologation.com/en-gl/Nissan</a>		
Σύστημα Έξυπνου Κλειδιού (iKey)	Continental Automotive GmbH.	Continental Automotive GmbH Siemensstrasse 12 D-93055 Regensburg Germany	Ανατρέξτε στον Σύνδεσμο	<a href="https://www.continental-homologation.com/en-gl/Nissan">https://www.continental-homologation.com/en-gl/Nissan</a>		

Περιγραφή	Προμηθευτής	Διεύθυνση Προμηθευτή	CE Πιστοποιητικό #	Πιστοποιητικό	Εισαγωγέας	Διεύθυνση Εισαγωγέα
AIVI Μοντέλα AI- VICMFB0, AI- VIP32R0, AIVI- H60A0 και AIVIL42P0,	Robert Bosch GmbH	Robert Bosch Gmb Postfach 31132 Hildesheim Germany	Ανατρέξτε στον Σύνδεσμο	<a href="https://doc-ita.bosch.com/">https://doc-ita.bosch.com/</a>	Nissan Automobile Europe (NAE)	Trappes, Paris
Κεντρική Μονάδα Ηχοσυστήματος Μο- ντέλο N18	Visteon corporation (China)	Yanfeng Visteon automotive electric Co., Ltd. No.300, Minolta Road, Songjiang District, Shanghai 201600, P. R.China.	Ανατρέξτε στο πιστοποιητικό	<b>Απλοποιημένη δήλωση συμ- μόρφωσης ΕΕ</b> Με το παρόν η Visteon Automotive ηλεκτρικές Co., Ltd. δηλώνει ότι αυτό το σύστημα συμμορφώνεται με την Οδηγία 2014/53/EU.		
				Μπάντες συχνοτήτων στις οποίες λειτουργεί ο ραδιο- φωνικός εξοπλισμός: 2400- 2483,5 MHz		
				Μέγιστη ισχύς ραδιοσυχνό- τητας που μεταδίδεται στην μπάντα συχνότητας στην οποία λειτουργεί ο ραδιοφωνικός εξοπλισμός: Bluetooth < 10 mW (EIRP)		

ΛΕΠΤΟΜΕΡΕΙΣ ΕΓΚΡΙΣΗΣ ΥΚΣΑ

**ΥΚ  
ΣΑ**

Περιγραφή	Προμηθευτής	Διεύθυνση Προμηθευτή	CE Πιστοποιητικό #	Σύνδεσμος στο Πιστοποιητικό	Εισαγωγέας	Διεύθυνση Εισαγωγέα
Μονάδα Ελέγχου Τηλεματρικής (TCU)	Continental	Continental Automotive Singapore Pte Ltd Continental Building 80 Boon Keng Road Singapore 339780	Ανατρέξτε στον Σύνδεσμο	<a href="https://www.continental-homologation.com/en-gl/Nissan">https://www.continental-homologation.com/en-gl/Nissan</a>	Nissan Motors Great Britain (NMGB)	Rivers OFFice Park Denham Way Rickmansworth WD3 9YS
Σύστημα Παρακολούθησης Πίεσης Ελαστικών (TPMS) Μοντέλο TIS-03, TIS- 09DL	Continental Automotive GmbH.	Siemensstrasse 12 D-93055 Filter/ Germany	LO104ADC1.AMK	<a href="https://www.continental-homologation.com/en-gl/Nissan">https://www.continental-homologation.com/en-gl/Nissan</a>		
Μπροστινός αισθητήρας ραντάρ Μοντέλο ARS4-B	ADC Automatic Distance Control Systems GmbH	Peter-Domier-Str.10, 88131 Lindau, Gerany	LO121ADC1.AMK	<a href="https://www.continental.automotive-approvals.com">https://www.continental.automotive-approvals.com</a>		
Πλευρικός αισθητήρας ραντάρ Μοντέλο SRR3-B	ADC Automatic Distance Control Systems GmbH	Peter-Domier-Str.10, 88131 Lindau, Gerany	Ανατρέξτε στον Σύνδεσμο	<a href="https://www.continental.automotive-approvals.com">https://www.continental.automotive-approvals.com</a>		
Immobilizer Μοντέλο A2C93178600	Continental Automotive GmbH	Continental Automotive GmbH Siemensstraße 12 D-93055 Regensburg Γερμανία	Ανατρέξτε στον Σύνδεσμο	<a href="https://www.continental-homologation.com/en-gl/Nissan">https://www.continental-homologation.com/en-gl/Nissan</a>		
Μονάδα ελέγχου Έξυπνου Κλειδιού Μοντέλο HFM401	Continental Automotive GmbH.	Continental Automotive GmbH Siemensstraße 12 D-93055 Regensburg Γερμανία	Ανατρέξτε στον Σύνδεσμο	<a href="https://www.continental-homologation.com/en-gl/Nissan">https://www.continental-homologation.com/en-gl/Nissan</a>		
Σύστημα Παθητικής Εισόδου Μοντέλο TWB1G767 (Μοάδα Χειρός)	ALPS ALPNE CO., LTD.	6-3-36, Furukawanakazato-city, Miyagi-pref., JAPAN 989-6181	Ανατρέξτε στον Σύνδεσμο	<a href="https://www.alpsalpine.com/com-mon/pdf/HandUnit/TWB1G767.pdf">https://www.alpsalpine.com/com-mon/pdf/HandUnit/TWB1G767.pdf</a>		
Σύστημα Παθητικής Εισόδου Μοντέλο TXPZ1 (Μοάδα Χειρός)	Continental Automotive GmbH.	Continental Automotive GmbH Siemensstraße 12 D-93055 Regensburg Γερμανία	Ανατρέξτε στον Σύνδεσμο	<a href="https://www.continental-homologation.com/en-gl/Nissan">https://www.continental-homologation.com/en-gl/Nissan</a>		
Σύστημα Έξυπνου Κλειδιού (iKey)	Continental Automotive GmbH.	Continental Automotive GmbH Siemensstraße 12 D-93055 Regensburg Γερμανία	Ανατρέξτε στον Σύνδεσμο	<a href="https://www.continental-homologation.com/en-gl/Nissan">https://www.continental-homologation.com/en-gl/Nissan</a>		

Περιγραφή	Προμηθευτής	Διεύθυνση Προμηθευτή	CE Πιστοποιητικό #	Πιστοποιητικό	Εισαγωγέας	Διεύθυνση Εισαγωγέα
AIVI Μοντέλα AI- VICMFB0, AI- VIP32RO, AIVI- H60AO και AIVIL42PO,	Robert Bosch GmbH	Robert Bosch Gmb Postfach 31132 Hildesheim Germany	Ανατρέξτε στον Σύνδεσμο	<a href="https://doc-ita.bosch.com/">https://doc-ita.bosch.com/</a>	Nissan Motors Great Britain (NMGB)	Rivers Office Park Denham Way Rickmansworth WD3 9YS
Κεντρική Μονάδα Ηχοσυστήματος Μο- ντέλο N18	Visteon corporation (China)	Yanfeng Visteon automotive electric Co., Ltd.No.300, Minolta Road, Songjiang District, Shanghai 201600, P. R.China.	TUVS19-UK/17 SEP 2021/Rev A	Πιστοποίηση ID:TUVS19-UK/17 SEP 2021/Rev A		
				Πληροί όλους τους τεχνικούς με την που έχουν εφαρμογή για το προϊόν εντός του πεδίου εφαρμογής των Κανονισμών Ραδιοσυχνότητων του Ηνωμέ- νου Βασιλείου (SI 2017/1206); Κανονισμοί UK Ηλεκτρικού Εξοπλισμού (Ασφάλεια) (SI 2016/1101); και UK Κανονισμοί Ηλεκτρομαγνητικής Συμβατό- τητας (SI 2016/1091) και δηλώνει ότι η ίδια εφαρμογή δεν έχει κατατεθεί σε κανένα άλλο Σώμα Έγκρισης του Ηνωμένου Βασιλείου.		
				Μπάντες συχνότητων Bluetooth στις οποίες λειτουργεί ο ραδι- οφωνικός εξοπλισμός: 2402- 2480 MHz		
				Μέγιστη ισχύς ραδιοσυχνό- τητας που μεταδίδεται στην μπάντα συχνότητας στην οποία λειτουργεί ο ραδιο- φωνικός εξοπλισμός: Bluetooth < 5.86 dBm(EIRP)		



# 10 Πληροφορίες κανονισμών

Πληροφορίες για το περιβάλλον.....	360
Η δέσμευση για το περιβάλλον.....	360
Συμμόρφωση σε κάθε βήμα.....	360
Κατασκευάζουμε τα αυτοκίνητά μας έχοντας την ανακύκλωση στο μυαλό μας.....	360
Πληροφορίες για την ασφάλεια του καταναλωτή και του χρήστη (REACH).....	360
Προστατέψτε το περιβάλλον όταν οδηγείτε.....	360
ΕΤΙΚΕΤΑ ΑΕΡΟΣΑΚΟΥ (όπου υπάρχει).....	362



## ΠΛΗΡΟΦΟΡΙΕΣ ΓΙΑ ΤΟ ΠΕΡΙΒΑΛΛΟΝ

**Η ΔΕΣΜΕΥΣΗ ΤΗΣ NISSAN ΓΙΑ ΤΟ ΠΕΡΙΒΑΛΛΟΝ**  
Σήμερα, οι προσπάθειές που γίνονται από τη NISSAN για να καλύψουμε τις ευθύνες μας για την προστασία και την διατήρηση του περιβάλλοντος υπερκαλύπτονται. Μέσα στη NISSAN, προβάλλουμε τα υψηλότερα επίπεδα πρακτικών σε κάθε τομέα και σε κάθε περιοχή λειτουργιών.

### ΣΥΜΜΟΡΦΩΣΗ ΣΕ ΚΑΘΕ ΒΗΜΑ

Η NISSAN εστιάζει ώστε να διαβεβαιώσει ότι τα εξαρτήματα των οχημάτων τέλους ζωής χρησιμοποιούνται και πάλι, ανακυκλώνονται ή ανακτώνται και εγγυάται ότι συμμορφώνεται με την νομοθεσία της Ευρωπαϊκής Ένωσης (Οδηγία για τα Οχήματα Τέλους Ζωής).

### ΚΑΤΑΣΚΕΥΑΖΟΥΜΕ ΤΑ ΑΥΤΟΚΙΝΗΤΑ ΜΑΣ ΕΧΟΝΤΑΣ ΤΗΝ ΑΝΑΚΥΚΛΩΣΗ ΣΤΟ ΜΥΑΛΟ ΜΑΣ

Καθημερινά δίνεται έμφαση στην μείωση των στερεών απορριμμάτων, την μείωση των εκπομπών καυσαερίων, την συντήρηση των φυσικών πηγών ενέργειας και την ανάληψη δραστηριοτήτων ανακύκλωσης, τόσο στον κατασκευαστικό μας τομέα όσο και στις πωλήσεις μας, τις λειτουργίες συντήρησης και την διάθεση των οχημάτων τέλους ζωής (ELV).

### Φάση σχεδιασμού

Για να μειώσουμε το αντίκτυπο στο περιβάλλον, έχουμε εξελίξει το NISSAN αυτοκίνητό σας ώστε να είναι πάνω από 95% ανακτήσιμο. Σημαδεύουμε τα εξαρτήματα ώστε να διευκολύνουμε την αποσυρμολόγηση και την ανακύκλωση και να μειώσουμε τα επικίνδυνα συστατικά. Εκτιμούμε με προσοχή και ελέγχουμε τα συστατικά που ενδιαφέρουν. Έχουμε ήδη μειώσει στο ελάχιστο το κάδμιο, τον υδράργυρο και τον μόλυβδο στο NISSAN αυτοκίνητό σας. Η NISSAN περιλαμβάνει ανακυκλωμένα υλικά στο αυτοκίνητο σας και αναζητεί ευκαιρίες να αυξήσει

το ποσοστό των ανακυκλωμένων υλικών που χρησιμοποιεί

### Φάση κατασκευής

Τα εργοστάσια της NISSAN με έδρα το Ηνωμένο Βασίλειο και την Ισπανία έχουν ήδη επιτύχει ένα ποσοστό ανακύκλωσης πάνω από 90% και αναζητούν τρόπους για περαιτέρω βελτιώσεις. Το εργοστάσιο του Ηνωμένου Βασιλείου τοποθέτησε 10 ανεμογεννήτριες για να μειώσει τις εκπομπές του διοξειδίου του άνθρακα στα εργοστάσιο ισχύος για περισσότερους από 3.000 τόνους το έτος.

### Φάση παραγωγής και διανομής

Χρησιμοποιώντας αποδοτικά τις πηγές για να μειώσει την ποσότητα των απορριμμάτων που παράγονται στην διάρκεια παραγωγής και την φάση διανομής, η NISSAN προάγει δραστηριότητες με βάση την Μείωση, Επαναχρησιμοποίηση και Ανακύκλωση υλικών όπου αυτό είναι δυνατό. Στόχος της NISSAN είναι να επιτύχει ποσοστό ανακύκλωσης 100% για τις λειτουργίες της παγκόσμια.

### Φάση χρήσης και συντήρησης

Οι αντιπρόσωποι της NISSAN είναι το παράθυρό μας σε εσάς, τον πελάτη μας. Προκειμένου να ανταποκριθούν στις προσδοκίες σας, παρέχουν όχι μόνο υπηρεσίες υψηλής ποιότητας αλλά έχουν και υπεύθυνη αντιμετώπιση σε θέματα περιβάλλοντος. Η NISSAN προβάλλει τις ενέργειες των Μελών του Εξουσιοδοτημένου Δικτύου της για την ανακύκλωση των απορριμμάτων που παράγονται σαν αποτέλεσμα των λειτουργιών συντήρησης.

### Φάση απόρριψης

Ανακυκλώστε το όχημα τέλους ζωής ή τα εξαρτήματά του. Όταν το NISSAN σας φτάσει το τέλος της ζωής του και δεν είναι πλέον κατάλληλο για καθημερινή χρήση, συνεχίζει να έχει αξία. Μπορείτε να βοηθήσετε στην αποφυγή των αποβλήτων που επηρεάζουν το περιβάλλον πηγαίνοντας το NISSAN σας για ανακύκλωση σε ένα από τα κέντρα συλλογής στην περιοχή σας. Τα δίκτυα συλλογής εγγυώνται ότι δεν θα υπάρχει κόστος για την διαχείριση του Αυτοκινήτου σας. Για περισσότερες πληροφορίες για το πως και που μπορείτε να απορρίψετε το αυτοκίνητό σας δείτε τον τοπικό αντιπρόσωπό σας της NISSAN: [www.nissan-europe.com](http://www.nissan-europe.com)

### ΠΛΗΡΟΦΟΡΙΕΣ ΓΙΑ ΤΗΝ ΑΣΦΑΛΕΙΑ ΤΟΥ ΚΑΤΑΝΑΛΩΤΗ ΚΑΙ ΤΟΥ ΧΡΗΣΤΗ (REACH)

Το REACH είναι ο κανονισμός για τα χημικά στην ΕΕ που εστιάζει στην Καταχώρηση, Αξιολόγηση, Έγκριση και Περιορισμό των Χημικών που κατασκευάζονται ή εισάγονται στην Οικονομική Ζώνη της Ευρώπης. Η Nissan πληροί τις υποχρεώσεις του REACH και υποστηρίζει πλήρως τους στόχους του για την προστασία της ανθρώπινης υγείας και την μείωση των περιβαλλοντικών κινδύνων που δημιουργούνται από τα χημικά. Για περισσότερες πληροφορίες επισκεφθείτε το: [www.nissan-safetysheets.com](http://www.nissan-safetysheets.com)

Ο ιστότοπος αυτός παρέχει πληροφορίες για τις ουσίες που υπάρχουν στα προϊόντα Nissan που αγοράζετε και συστάσεις για την ασφαλή χρήση τους.

### ΠΡΟΣΤΑΤΕΨΤΕ ΤΟ ΠΕΡΙΒΑΛΛΟΝ ΟΤΑΝ ΟΔΗΓΕΙΤΕ

Η συμπεριφορά σας κατά την οδήγηση έχει μεγάλο αντίκτυπο στην επίτευξη οικονομίας καυσίμου και το περιβάλλον. Ακολουθήστε τις παρακάτω συμ-

βουλές για καλύτερη αποτελεσματικότητα καυσίμου, καλύτερες συνθήκες κατά την οδήγηση και για να είστε φιλικός προς το περιβάλλον μειώνοντας τις εκπομπές καυσαερίων.

### Οδήγηση με εξοικονόμηση καυσίμου

Εκτιμώντας τις συνθήκες κίνησης και ενεργώντας ανάλογα, μειώνετε την κατανάλωση καυσίμου. Πάρτε το πόδι σας από το πεντάλ του γκαζιού όταν πλησιάζετε στα φανάρια και αποφύγετε το φρενάρισμα της τελευταίας στιγμής όταν το φανάρι γίνεται κόκκινο.

Αποφύγετε την οδήγηση με μεγάλη ταχύτητα, την απότομη επιτάχυνση και το απότομο φρενάρισμα. Ο χρόνος που πιθανόν κερδίσετε δεν αντισταθμίζει την μόλυνση του περιβάλλοντος. Προσπαθήστε να διατηρήσετε την ταχύτητά σας όταν ανεβαίνετε σε ένα βουνό, καθώς θα μειωθεί η κατανάλωση καυσίμου και η μόλυνση. Διατηρείτε απλώς την ίδια ταχύτητα ή επιτρέψτε στο αυτοκίνητο να επιβραδύνει λίγο όταν το επιτρέπει η κίνηση.

### Κλείνετε τα παράθυρα όταν οδηγείτε

Οδηγώντας με ένα παράθυρο ανοικτό σε υψηλότερες ταχύτητες αυξάνεται η κατανάλωση καυσίμου. Οδηγώντας με το παράθυρο κλειστό, έχετε άνεση στο ταξίδι σας και έχετε καλύτερη οικονομία καυσίμου.

### Χρησιμοποιείτε την σχάρα οροφής μόνο όταν είναι απαραίτητο

Να τοποθετείτε το σύστημα της σχάρας οροφής μόνο όταν πραγματικά το χρειάζεστε, διαφορετικά βάλτε το μέσα στο αυτοκίνητο ή αποθηκεύστε το στο γκαράζ σας. Μην οδηγείτε με μία άδεια σχάρα οροφής, σχάρα καγιάκ ή σχάρα σκι καθώς θα αυξήσει σημαντικά την αεροδυναμική έλξη.

### Βελτιώστε την χρήση του air conditioner

Το σύστημα του air conditioner έχει θετική επίδραση στην οδήγησή σας και την ασφάλεια του αυτοκινήτου μέσω της άνεσης με την ψύξη και την αφύγρυνση, οι οδηγοί είναι σε επαγρύπνηση και έχουν καλύτερη ορατότητα όταν το ξεθάμπωμα των παραθύρων γίνεται απαραίτητο. Ωστόσο, η χρήση του συστήματος του air conditioner θα αυξήσει σημαντικά την κατανάλωση καυσίμου σε ένα αστικό περιβάλλον. Βελτιώστε την χρήση του air conditioner χρησιμοποιώντας όσο ποιο πολύ γίνεται τους αεραγωγούς.

### Στο έδαφος με κλίση χρησιμοποιείτε το χειρόφρενο

Όταν συγκρατείτε το αυτοκίνητο σε έδαφος με κλίση, να χρησιμοποιείτε το χειρόφρενο. Αποφύγετε την χρήση του γκαζιού (Υβριδικό Κιβώτιο Ταχυτήτων) για να κρατήσετε το αυτοκίνητο καθώς αυτό οδηγεί σε περιττή κατανάλωση καυσίμου και φθορά.

### Διατηρείτε μία ασφαλή απόσταση

Εκτιμήστε τις συνθήκες της κίνησης για ομαλότερη οδήγηση και για να διασφαλίσετε την άνεση και την ασφάλεια κατά την διαδρομή σας. Οδηγείτε διατηρώντας ασφαλή απόσταση από τα άλλα αυτοκίνητα, όταν έχει πυκνή κίνηση. Αυτό θα σας βοηθήσει να μειώσετε την κατανάλωση καυσίμου καθώς δεν θα πατάτε συνέχεια το φρένο.

### Ελέγχετε την πίεση των ελαστικών σας

Η χαμηλή πίεση των ελαστικών αυξάνει την κατανάλωση καυσίμου, όπως και η χρήση ελαστικών που δεν συνιστώνται. Διορθώνοντας την πίεση των ελαστικών θα μεγιστοποιηθεί η πρόσφυση του αυτοκινήτου σας και θα βελτιωθεί η κατανάλωση καυσίμου.

### Κάνετε τακτικές συντηρήσεις στο αυτοκίνητό σας

Η τακτική συντήρηση σας επιτρέπει να διατηρείτε το αυτοκίνητό σας στην καλύτερη κατάσταση και με την καλύτερη οικονομία καυσίμου. Συντηρείτε το αυτοκίνητό σας σε εξουσιοδοτημένο συνεργείο NISSAN ή εξειδικευμένο συνεργείο για να διασφαλίσετε ότι αυτό συντηρείται στα αρχικά στάνταρ.

## ΕΤΙΚΕΤΑ ΑΕΡΟΣΑΚΟΥ (όπου υπάρχει)



NEVER use a rearward facing child restraint on a seat protected by an ACTIVE AIRBAG in front of it, DEATH or SERIOUS INJURY to the CHILD can occur.

NE JAMAIS utiliser un dispositif de retenue pour enfant de type dos à la route sur un siège protégé par un AIRBAG ACTIVÉ placé devant lui. Cela peut entraîner la MORT de l'ENFANT ou des BLESSURES GRAVES.

Installieren Sie niemals ein entgegen der Fahrtrichtung angeordnetes Kinderückhaltesystem auf einem Sitz mit aktiviertem Frontairbag. Es könnte zum Tod oder schweren Verletzungen des Kindes führen.

No instalar nunca los sistemas de retención para niños (sillitas de niño) de espaldas al sentido de la marcha en el asiento del pasajero protegido por un AIRBAG frontal ACTIVO. Esto puede provocar la MUERTE del niño o DANARLE SERIAMENTE.

•NON INSTALLARE MAI un seggiolino per bambini rivolto con verso opposto al senso di marcia su un sedile protetto da un AIRBAG frontale ATTIVO. In caso di incidente questo potrebbe risultare molto pericoloso per l'incolumità del bambino.▶

Plaats nooit een kinderzitje achterstevooren op de passagiersstoel voorin als de airbags van de voorpassagier niet zijn uitgeschakeld. Dit kan ernstige of zelfs dodelijke verwondingen van het kind veroorzaken.

NUNCA utilize um sistema de retenção de criança virado para a traseira num banco protegido por um AIRBAG ACTIVO à sua frente, porque pode ocorrer MORTE ou FERIMENTOS GRAVES na CRIANÇA.

W żadnym przypadku NIE NALEŻY stosować fotelików dla dzieci skierowanych tyłem do tyłu przed siedzeniami chronionymi AKTYWNA PODUSZKĄ POWIETRZNA. Może to doprowadzić do POWAZNYCH OBRAZEN lub nawet ŚMIERCI DZIECKA.

NIKDY nepoužívejte dětskou sedačku směrující dozadu na sedadle s AKTYVNÍM čelním AIRBAGEM, mohlo by dojít k USMRČENÍ nebo VÁŽNĚMU ZRANĚNÍ DÍTĚTE.

Önünde AKTİF BİR HAVA YASTIĞI ile konulan bir koltuğa hiç bir zaman yüzü geriye bakan bir çocuk koltuğu KOYMAYIN, bu ÇOCUĞUN ÖLÜMÜNE veya CİDDİ ŞEKİLDE YARALANMASINA neden olabilir.

Nu foloși NICIODATĂ un scaun pentru copii cu spatele la direcția de deplasare pe un scaun protejat de un AIRBAG ACTIV amplasat în fața sa, deoarece există riscul de DECES sau RĂNIRE GRAVĂ a copilului.

SÓHA ne használjon hátrafelé néző gyermekülést olyan ülésen, amelyet előlről AKTÍV LÉGZSÁK véd, mert az a GYERMEK HALÁLÁT vagy SÜLYÖS SÉRÜLÉSÉT okozhatja.

"ΑΠΑΓΟΡΕΥΕΤΑΙ η τοποθέτηση παιδικού καθίσματος, με την πλάτη προς το εμπρόσθιο μέρος του αυτοκινήτου, στο κάθισμα του συνοδηγού, επειδή μπροστά του υπάρχει ΕΝΕΡΓΟΣ ΜΕΤΩΠΙΚΟΣ ΑΕΡΟΣΑΚΟΣ. Μπορεί να επέλθει ΘΑΝΑΤΟΣ ή ΣΕΒΑΡΟΣ ΤΡΑΥΜΑΤΙΣΜΟΣ του ΠΑΙΔΙΟΥ".

Använd ALDRIG en bakåtvänd barnstol på ett säte som skyddas av en AKTIVERAD AIRBAG framför det; LIVSFARA eller risk för ALLVARLIGA SKADOR.

ÄLÄ KOSKAAN käyttää kasvat taaksepäin suunnattua lastenistuinta istuimella, jossa on KÄYTÖSSÄ OLEVA TURVATYÖNY. Seurauksena voi olla KUOLEMA tai LAPSEN VAKAVA LOUKKAANTUMINEN.

Brug ALDRIG et bagudvendt barnesæde på et sæde, der er beskyttet af en AKTIV AIRBAG foran det. Det kan resultere i DØD eller ALVORLIG PERSONSKADE på BARNET.



**NEMOJTE** uporabljati sjedalo za djecu obrneno prema natrag na sjedalu ispred kojega se nalazi zaštićeni **AKTIVNI ZRAČNI JASTUK**, može doći do **SMRTNOSNIH** ili **OZBILJNIH OZLJEDA** za **DIJETE**.

**NIKOLI** ne namestite otroškega sedeža, obrnjenega v nasprotni smeri smeri vožnje, v primeru **VKLOPLJENE** varnostne blazine. To lahko povzroči **OTROKOVO SMRT** ali **HUDE TELESNE POŠKODBE**.

Никогда не устанавливайте обращенное назад детское удерживающее сиденье на переднем пассажирском сиденье при неопущенной подушке безопасности. Это может привести к смерти ребенка или к тяжелым повреждениям.

**NIKDY** nepoužívajte detско sedadku smerujúcu dozadu na sedadle v **AKTIVNÝM** čelným **AIRBAGOM**, mohlo by prísť k **USMRTENIU** alebo **VÁŽNEMU ZRANENIU** dieťaťa.

**ÄRGE** kasutage seljaga sõidusamas laste turvatooli istmel, mille ees on **AKTIIVNE TURVAPADI**. **LAPS** võib saada **TÕSISE KEHAVIGASTUSE** või **HUKKUDA**.

**NEIEVIETOJIET** ar skatu pretēji braukšanas vīzīonam vārstu bērnu sēdekīti šajā sēdekī, ja tā priekšā uzstādītais **GAISA SPILVENS** ir **AKTIVIZĒTS**, – tas **BĒRNAM** var radīt **NOPIETNAS TRAUMAS** vai pat izraisīt **BĒRNA NĀVI**.

**NUNCA** utilize uma cadeirinha protetora para crianças voltada para a traseira em um assento que seja protegido por um **AIRBAG ATIVO** na frente do assento. Podem ocorrer **MORTE** ou **FERIMENTOS GRAVES** para a **CRANÇA**.

**NIEKADA** nevežite vaiku prie automobiļa sedynēs atvirkščiā jādājimo kryptīāi pīrvīrtintoje specialioje kādūtēje, jeigu šī sedynē apsaugota **VEIKIANČIA SAUGOS PAGALVE**, nes **VAIKUI** kyļa **MIRTINAS** ar **SUNKIAUS SUŽEIDIMO** pavojus.

Никогдe не устанавливайте дeтскe крeсло спинкoю вперeд на сидeнии, переднeя **ПОДУШКА БЕЗПЕКИ** вкoгдe не заблoнoвана. Рискнe **ЗАГИБЕЛИ** или **ТЯЖИКИХ ТРАВМ** дeтeинe.

„Никогдa на инсталлавайте детско столче за автомобил, монтирано с гръб към движението, на седална оборудвана с предпазна въздушна възглавница пред нея. Съществува риск за живота или сериозно нараняване на детето!“

يجدر تهنئاً تثبيت مقعد الطفل بشكل عكسي على القعد المحسي بوسادة هوائية نشطة أمام مقعد الطفل، فمن الممكن أن يتسبب ذلك في وفاة الطفل أو إصابته بجروح خطيرة

**ALDREI** má nota festingar sem snúa afturábak á sæti sem varði er með **ACTIVE AIRBAG** að framan. Það getur valdið **DAUÐA** eða **ALVARLEGUM MEIÐSLUM** á **BARNINU**.

Na sedež, ki je spredaj zaščiten z **ZRAČNO BLAZINO, NIKOLI** ne namestite otroškega sedeža tako, da otrok gleda nazaj: nevarnost **SMRTI** ali **RESNE TELESNE POŠKODBE OTROKA**.

هرگز از کمربند کودک رو به پشت در روبروی صندلی حفاظت شده توسط **ACTIVE AIRBAG** (کیسه هوای فعال) استفاده نکنید. این کار ممکن است باعث مرگ یا جراحت شدید در کودک شود.

절대로 능동형 에어백이 전면에 설치된 좌석에 후향석 어린이 보호시트를 사용하지 마십시오. 어린이에게 심각한 상해를 입히거나 사망에 이르게 할 수 있습니다.

前部に作動可能なエアバッグが装着されているシートに、後ろ向きの子供用シートを絶対に使用しないでください。お子様に死や大けがを招く恐れがあります。

禁止在座椅前部安全气囊激活的情况下，在该座椅上使用后向儿童安全座椅，可能造成儿童严重受伤甚至死亡。

## ΣΗΜΕΙΩΣΕΙΣ

# 11 Ευρετήριο

## A

Αεραγωγοί.....	152
Αισθητήρες Στάθμευσης Υπερήχων (όπου υπάρχει).....	275
- Λειτουργία.....	276
- Συντήρηση.....	276
Αναγνώριση αυτοκινήτου.....	345
- Αριθμός πλασιού αυτοκινήτου (VIN) (αριθμός αμαξώματος).....	345
- Ετικέτα με τις προδιαγραφές του air conditioner (όπου υπάρχει).....	346
- Πνακιδάκι αναγνώρισης αυτοκινήτου.....	345
- Πνακιδάκι ελαστικών.....	346
- Πρόσθετη καταγραφη δεδομένων (όπου υπάρχει).....	346
- Σειριακός αριθμός κινητήρα.....	346
Αναγεννητικό φρένο.....	9
Απαιτήσεις συντήρησης.....	315
- Γενική συντήρηση.....	315
- Που να πάτε για την συντήρηση.....	315
- Προγραμματισμένη συντήρηση.....	315
Αποθήκευση.....	109
- Γάντζοι αποσκευών.....	112
- Γάντζοι παλτών.....	110
- Δίσκοι αποθήκευσης.....	109
- Εταζέρα.....	111
- Θέσεις μπουκαλιών.....	110
- Θέσεις ποτηριών.....	109
- Κουτί κονσόλας.....	109
- Ντουλαπάκι.....	109
- Πάτωμα χώρου αποσκευών (όπου υπάρχει).....	111
- Τσέπη καθίσματος (όπου υπάρχει).....	110
Αποτελεσματική χρήση του αυτοκινήτου σας.....	10
- Ενώ οδηγείτε.....	10
- Πριν οδηγήσετε.....	10

Αριθμοί εγκρίσεων ραδιοσυνοτήτων.....	352
- Λεπτομέρειες έγκρισης CE.....	353
- Λεπτομέρειες έγκρισης UKCA.....	356
Αριθμός εγκρίσεων.....	347
- Αντικλεπτικό Σύστημα NISSAN (NATS) και σύστημα Έξυπνου Κλειδιού ή τηλεχειριστηρίου.....	347
- Ηχοσυστήματα.....	351
- Σύστημα Παρακολούθησης Πίεσης Ελαστικών (TPMS) (Μεταδότης).....	348
- Συστήματα ραντάρ.....	350
Ασφάλεια του αυτοκινήτου.....	279
Ασφάλεια των παιδιών.....	42
- Βρέφη.....	43
- Μεγαλύτερα παιδιά.....	43
- Μικρά παιδιά.....	43
- Νομικές απαιτήσεις.....	43
Ασφάλειες.....	332
- Χώρος επιβατών.....	332
Αυτόματο Φρένο Συγκράτησης.....	134
- Πως να ενεργοποιήσετε / απενεργοποιήσετε την λειτουργία του αυτόματου φρένου συγκράτησης.....	134
- Πως να χρησιμοποιήσετε την λειτουργία του Αυτόματου Φρένου Συγκράτησης.....	135

## B

Βοήθειες στην οδήγηση (όπου υπάρχει).....	29
---	----

## Γ

Γενική συντήρηση.....	315
- Επεξήγηση των σημείων γενικής συντήρησης.....	315

## Δ

Διακόπτες στο τιμόνι για τον έλεγχο του ηχοσυστήματος (όπου υπάρχει).....	177
- Κουμπιά ελέγχου.....	177
Διακόπτης αλάρμ.....	290
Διακόπτης αντιθαμβωτικού.....	103
Διακόπτης προβολέων και φλας.....	103
- Διακόπτης προβολέων.....	103
- Διακόπτης φλας.....	105
Διακόπτης υαλοκαθαριστήρας και πλυντικού.....	100
- Παρμπρίζ.....	100
- Πίσω παρμπρίζ.....	101
Διακόπτης φώτων ομίχλης.....	106
- Μπροστινό φως ομίχλης (όπου υπάρχει).....	106
- Πίσω φως ομίχλης.....	106
Διαστάσεις.....	345

**E**

Εάν το αυτοκίνητό σας υπερθερμανθεί.....	304
Ειδοποίηση Διασταυρούμενης Κυκλοφορίας στο πίσω μέρους του οχήματος (RCTA) (όπου υπάρχει).....	213
- Δυσλειτουργία του συστήματος.....	217
- Λειτουργία του συστήματος RCTA.....	214
- Περιορισμοί του συστήματος RCTA.....	216
- Πως να ενεργοποιήσετε / απενεργοποιήσετε το σύστημα RCTA.....	215
- Συντήρηση του συστήματος.....	217
- Σύστημα προσωρινά μη διαθέσιμο.....	217
Εκκίνηση του υβριδικού συστήματος.....	199
Έλεγχος αμαξώματος (όπου υπάρχει).....	284
- Ευφυής Έλεγχος Πορείας.....	284
Έλεγχος ύψους δέσμης προβολών.....	106
- Διακόπτης ελέγχου ύψους δέσμης προβολών.....	106
Εξωτερικό του αυτοκινήτου μπροστά.....	19
Εξωτερικό του αυτοκινήτου πίσω.....	20
Επισκόπηση του υβριδικού συστήματος.....	4
ΕΤΙΚΕΤΑ ΑΕΡΟΣΑΚΟΥ (όπου υπάρχει).....	362
Ευφυής Ειδοποίηση Οδηγού (όπου υπάρχει).....	272
- Λειτουργία του Συστήματος.....	272
Ευφυής Οθόνη Περιμετρικής Θέασης (IAVM) (όπου υπάρχει).....	142
- Διαθέσιμες απόψεις.....	145
- Διαφορά ανάμεσα στις προβλεπόμενες και τις πραγματικές αποστάσεις.....	147
- Εντοπισμός Κινούμενου Αντικειμένου (MOD).....	149
- Λειτουργία του συστήματος IAVM.....	144
- Περιορισμοί του συστήματος IAVM.....	151
- Πως να ρυθμίσετε την άποψη της οθόνης.....	150
- Συντήρηση του συστήματος.....	152

**Z**

Ζώνες ασφαλείας.....	36
- Ασφάλεια των παιδιών.....	37
- Γυναίκες σε εγκυμοσύνη.....	38
- Ζώνες ασφαλείας τύπου τριών σημείων.....	39
- Προφυλάξεις για την χρήση των ζωνών ασφαλείας.....	36
- Συντήρηση της ζώνης ασφαλείας.....	41
- Τραυματίες.....	38
- Υπενθυμίσεις ζώνης ασφαλείας.....	38
Ζώνες ασφαλείας και συμπληρωματικό σύστημα πρόσδεσης.....	18

**H**

Ηλεκτρικές παροχές.....	108
Ηλεκτρικό τιμόνι.....	279
Ηλεκτρικό χειρόφρενο (όπου υπάρχει).....	132
- Ξεκίνηση όταν ρυμουλκείτε τρέιλερ.....	133
Ηλεκτρονικό Σύστημα Ευστάθειας (ESP) (όπου υπάρχει).....	282
- Ηλεκτρονικό Σύστημα Ευστάθειας (ESP) Απενεργοποίηση.....	283
Ηχοσύστημα.....	157
- Κεραία.....	160
- Προφυλάξεις για την λειτουργία του ηχοσυστήματος.....	157

**Θ**

Θερμαινόμενο τιμόνι (όπου υπάρχει).....	107
- Θερμαινόμενο τιμόνι (όπου υπάρχει).....	107
Θέρμανση καθίσματος (όπου υπάρχει).....	107
Θέση οδήγησης.....	22
- Αριστεροτίμονο μοντέλο.....	22
- Δεξιοτίμονο μοντέλο.....	23

**K**

Καθαρισμός του εξωτερικού.....	308
- Αφαίρεση των λεκέδων.....	308
- Καθαρισμός ζαντών αλουμινίου.....	309
- Καθαρισμός τζαμιών.....	309
- Καθαρισμός της κάμερας οπισθοπορείας (όπου υπάρχει).....	309
- Κάτω από το αμάξιμο.....	309
- Κέρωμα.....	308
- Μέρη χρωμίου.....	309
- Πλύσιμο.....	308
- Φροντίδα των τροχών.....	309
Καθαρισμός του εσωτερικού του αυτοκινήτου.....	310
- Αποσμητικά χώρου.....	310
- Ζώνες ασφαλείας.....	311
- Καθαρισμός τζαμιών.....	311
- Πατάκια.....	310
- Πλαστικά μέρη.....	311
- Συντήρηση των οθονών των ενδείξεων (όπου υπάρχει).....	310
Καθίσματα.....	32
- Θερμαινόμενα καθίσματα (όπου υπάρχει).....	33
- Μπροστινά καθίσματα.....	33
- Πίσω καθίσματα.....	33
- Υποβραχιόνιο μπροστά (όπου υπάρχει).....	34
Καθρέπτες.....	137
- Αυτόματος εσωτερικός καθρέπτης χωρίς αντανακλάσεις (όπου υπάρχει).....	137
- Εξωτερικοί καθρέπτες.....	137
- Εσωτερικός καθρέπτης.....	137
- Καθρέπτης σκιαδίου.....	138
Καλοριφέρ και air conditioner.....	153
- Αυτόματο air conditioner.....	154
- Πρακτικές συμβουλές (για το αυτόματο air conditioner).....	153



- Συντήρηση του air conditioner.....	157
Καπό.....	131
Κινητήρας.....	344
Κλειδιά.....	118
- Αντικλεπτικό Σύστημα NISSAN (NATS).....	118
- Αριθμός κλειδιού.....	118
- Έξυπνο Κλειδί.....	118
- Κλειδί ανάγκης / μηχανικό κλειδί.....	119
- Νέα κλειδιά.....	119
Κόρνα.....	107
Κουπί Θερμαινόμενου Παρμπρίζ ThermaClear.....	102
- Θερμαινόμενο Παρμπρίζ ThermaClear (όπου υπάρχει).....	102

## Λ

Λάδι κινητήρα.....	322
- Αλλαγή του λαδιού και του φίλτρου λαδιού του κινητήρα.....	322
- Ελέγχοντας την στάθμη του λαδιού του κινητήρα.....	322
- Προστασία του περιβάλλοντος.....	324
Λειτουργία Οδήγησης.....	286
- Λειτουργία Οδήγησης.....	286
Λειτουργία οδήγησης υβριδικού συστήματος.....	11
- Πως να αλλάξετε την λειτουργία οδήγησης.....	11
Λειτουργία του υβριδικού συστήματος.....	7
- Απότομη επιτάχυνση.....	8
- Εκκίνηση και οδήγηση με χαμηλή ταχύτητα.....	8
- Επιβράδυνση και φρενάρισμα.....	8
- Οδήγηση με μέτρια ή υψηλή ταχύτητα.....	8
- Σταμάτημα.....	8
Λειτουργία EV.....	12
- Πως να χρησιμοποιήσετε την λειτουργία EV.....	12

Λεπίδες υαλοκαθαριστήρων.....	331
- Αντικατάσταση λεπίδας μπροστινού υαλοκαθαριστήρα.....	331
- Αντικατάσταση λεπίδας υαλοκαθαριστήρα πίσω παρμπρίζ.....	331
- Καθαρισμός.....	331
- Μπεκ ψεκασμού παρμπρίζ.....	332

## Μ

Μπαταρία.....	327
- Αντικατάσταση μπαταρίας Έξυπνου Κλειδιού.....	329
- Μπαταρία οχήματος 12v.....	327
- Ξεκίνηση με βοηθητική μπαταρία.....	329
Μετρητές και δείκτες.....	27
Μετρητές.....	69
- ΔΕΙΚΤΗΣ ΙΣΧΥΟΣ.....	70
- Δείκτης καυσίμου.....	69
- Έλεγχος φωτισμού ταμπλό οργάνων.....	70
- ΕΝΔΕΙΞΗ ΦΟΡΤΙΣΗΣ ΜΠΑΤΑΡΙΑΣ.....	70
- Ταχύμετρο.....	69
- Χιλιόμετρο ταξιδιού / μετρητής απόστασης έως το άδειασμα.....	69
Μπαταρία κίνησης ιόντων - Λιθίου (Li-ion).....	4
Μπουζί.....	330

## Ξ

Ξεκίνηση με βοηθητική μπαταρία.....	302
Ξεκίνηση με στρώξιμο.....	303

## Ο

Οδήγηση με κρύο καιρό.....	287
- Αντιψυκτικό αντιστροφέα / Αντιψυκτικό μπαταρίας.....	288
- Αντιψυκτικό κινητήρα.....	288
- Ειδικός εξοπλισμός για τον χειμώνα.....	288
- Εξοπλισμός ελαστικών.....	288
- Μπαταρία.....	288
- Προστασία από την διάβρωση.....	288
Οδήγηση του αυτοκινήτου.....	200
- Οδήγηση με Υβριδικό Κιβώτιο Ταχυτήτων.....	200
Οθόνες ενέργειας.....	8
- Δείκτης ισχύος.....	8
- Ροή ενέργειας.....	9
Οθόνη Οπισθοπορείας (όπου υπάρχει).....	140
- Πρακτικές συμβουλές.....	141
- Πως να διαβάσετε τις γραμμές που εμφανίζονται.....	141
- Ρύθμιση οθόνης οπισθοπορείας.....	141
Οθόνη Πληροφοριών Αυτοκινήτου.....	81
- Αναγνώριση Πινακίδων Κυκλοφορίας (όπου υπάρχει).....	98
- Λειτουργία.....	82
- Προειδοποιήσεις οθόνης πληροφοριών αυτοκινήτου και ενδείξεις.....	88
- Ρολόι και θερμοκρασία εξωτερικού αέρα.....	98
- Ρυθμίσεις.....	82
- Υπολογιστής ταξιδιού.....	95
Όταν ταξιδεύετε ή μεταφέρετε την ταξινόμηση του αυτοκινήτου σε άλλη χώρα.....	345
Όταν το αυτοκίνητο εκκινεί τον κινητήρα.....	10

## Π

Παιδικά καθίσματα.....	43
- Πληροφορίες για το παιδικό κάθισμα και το ISOFIX.....	44
- Προφυλάξεις για τα παιδικά καθίσματα.....	43
- Στερέωση παιδικού καθίσματος.....	50
- Τοποθέτηση παιδικού καθίσματος με την χρήση ISOFIX.....	50
- Τοποθέτηση του παιδικού καθίσματος με την χρήση της ζώνης ασφαλείας τύπου τριών σημείων.....	53
- ISOFIX σύστημα πρόσδεσης παιδικού καθίσματος.....	49
Παράθυρα.....	112
- Εσωτερικά φώτα.....	114
- Ηλεκτρικά παράθυρα.....	112
Παρκάρισμα.....	273
Περιοριστής ταχύτητας (όπου υπάρχει).....	226
- Λειτουργίες περιοριστή ταχύτητας.....	227
Πιεζόμενος διακόπτης μίζας.....	196
- Άδεια μπαταρία Έξυπνου Κλειδιού.....	198
- Απενεργοποίηση υβριδικού συστήματος σε περίπτωση ανάγκης.....	198
- Θέσεις διακόπτη Διακόπτης.....	197
- Κλειδαριά τιμονιού.....	198
- Προφυλάξεις για την λειτουργία του πιεζόμενου διακόπτη μίζας.....	196
- Σύστημα Έξυπνου Κλειδιού.....	196
Πληροφορίες ασφαλείας.....	140
Πληροφορίες για το περιβάλλον.....	360
- Η δέσμευση για το περιβάλλον.....	360
- Κατασκευάζουμε τα αυτοκίνητά μας έχοντας την ανακύκλωση στο μυαλό μας.....	360
- Πληροφορίες για την ασφάλεια του καταναλωτή και του χρήστη (REACH).....	360

- Προστατέψετε το περιβάλλον όταν οδηγείτε.....	360
- Συμμόρφωση σε κάθε βήμα.....	360
Πορτάκι και τάπα ρεζερβουάρ καυσίμου.....	131
- Πορτάκι ρεζερβουάρ καυσίμου.....	131
- Τάπα ρεζερβουάρ καυσίμου.....	131
Πόρτες.....	127
- Εσωτερικό χερούλι πόρτας.....	128
- Ηλεκτρική κλειδαριά πόρτας.....	128
- Κλειδαριά πορτομπαγκάζ.....	129
- Κλειδώνοντας / ξεκλειδώνοντας με το κλειδί (άδεια μπαταρία αυτοκινήτου).....	127
- Παιδική ασφάλεια - πίσω πόρτες.....	129
- Σύστημα Super Lock (Δεξιότιμονα μοντέλα).....	127
Ποσότητες και συνιστώμενα Υγρά / Λιπαντικά.....	341
- Πληροφορίες για το καύσιμο.....	343
- Συνιστώμενη ρευστότητα SAE.....	343
- Φρέον συστήματος air conditioner και λιπαντικό.....	343
Πριν ξεκινήσετε το υβριδικό σύστημα.....	188
Πρόγραμμα στρωσίματος.....	188
Προειδοποιητικά φώτα, ενδεικτικά φώτα και ηχητικές υπενθυμίσεις.....	71
- Έλεγχος φώτων.....	73
- Ενδεικτικά φώτα.....	78
- Ηχητικές υπενθυμίσεις.....	80
- Προειδοποιητικά φώτα.....	73
Προσαρμόζοντας την λειτουργία ECO.....	12
- [ECO Air Conditioner].....	12
- [ECO Cruise Control].....	12
Προσκέφαλα καθισμάτων.....	34
- Αφαίρεση.....	34
- Εξαρτήματα πίσω προσκέφαλου.....	34
- Ρύθμιση.....	35
- Τοποθέτηση.....	35

Προστασία από την διάβρωση.....	311
- Για να προστατέψετε το αυτοκίνητό σας από την διάβρωση.....	312
- Οι πιο κοινοί παράγοντες που συμβάλλουν στην διάβρωση του αυτοκινήτου.....	311
- Περιβαλλοντικοί παράγοντες που επηρεάζουν τον βαθμό στην διάβρωση του αυτοκινήτου.....	311
Προφυλάξεις για την οδήγηση στην άσφαλτο και εκτός δρόμου.....	194
Προφυλάξεις για το ξεκίνημα και την οδήγηση.....	189
- Κουσαέρια της εξάτμισης (Μονοξείδιο του Άνθρακα).....	189
Προφυλάξεις για το υβριδικό σύστημα.....	5
- Εξαρτήματα υψηλής τάσης.....	5
Προφυλάξεις οδικού ατυχήματος.....	6
Προφυλάξεις συντήρησης.....	317

## P

Ραδιόφωνο FM / AM (με DAB) (όπου υπάρχει).....	161
- Κύρια λειτουργία ήχου.....	162
- Λειτουργία ραδιοφώνου.....	164
- Λειτουργία του iPod® (όπου υπάρχει).....	167
- Λειτουργία Bluetooth®.....	168
- Πρίζα AUX.....	165
- USB (Universal Serial Bus) θύρα σύνδεσης (όπου υπάρχει).....	166
Ρεζέρβα.....	293
- Ρεζέρβα προσωρινού τύπου (όπου υπάρχει).....	293
Ρυμούλκηση του αυτοκινήτου σας.....	305
- Απελευθέρωση του αυτοκινήτου από άμμο, χιόνι ή λάσπη.....	306
- Προέκταση ρυμούλκησης.....	305
- Προφυλάξεις για τα Ρυμούλκηση.....	305

- Συνιστώμενη ρυμούλκηση.....	305
Ρυμούλκηση τρέιλερ.....	277
- Αλυσίδες ασφαλείας.....	277
- Εντοπισμός τρέιλερ (όπου υπάρχει).....	278
- Πίεση Ελαστικών.....	277
- Προφυλάξεις για την λειτουργία.....	277
- Τοποθέτηση του κοτσαδόρου.....	278
- Φρένα τρέιλερ.....	277

## Σ

Σκασμένο ελαστικό.....	294
- Αλλάζοντας το σκασμένο ελαστικό (Μοντέλα με ρεζέρβα, όπου υπάρχει).....	294
- Επισκευάζοντας το σκασμένο ελαστικό (Μοντέλα με κιτ επισκευής σκασμένου ελαστικού).....	299
- Σταμάτημα του Αυτοκινήτου.....	294
- Σύστημα Παρακολούθησης Πίεσης Ελαστικών (TPMS)(όπου υπάρχει).....	298
Σκιάδια.....	136
Συμπληρωματικό Σύστημα Συγκράτησης (Σύστημα Αερόσακων) (SRS).....	57
- Διαδικασία επισκευής και αντικατάστασης64	
- Προφυλάξεις για το Πρόσθετο Σύστημα Συγκράτησης (SRS).....	57
- Συστήματα συμπληρωματικών αερόσακων60	
Σύνδεση κινητού τηλεφώνου για το ραδιόφωνο FM AM (όπου υπάρχει).....	178
- Έλεγχος hands-free τηλεφώνου.....	180
- Λειτουργία Bluetooth® κινητού τηλεφώνου.....	178
Σύστημα Αντιμπλοκαρίσματος Φρένων (ABS)281	
- Κανονική λειτουργία.....	282
- Λειτουργία αυτοδιάγνωσης.....	282
- Χρήση του συστήματος.....	282

Σύστημα απομακρυσμένης εισόδου χωρίς κλειδί (όπου υπάρχει).....	119
- Σφάλμα λειτουργίας τηλεχειριστήριου.....	121
- Χρήση της λειτουργίας εισόδου χωρίς κλειδί.....	120
Σύστημα ασφαλείας.....	130
- Αντικλεπτικό σύστημα NISSAN (NATS) (όπου υπάρχει).....	130
- Σύστημα συναγερμού (όπου υπάρχει).....	130
Σύστημα διακοπής σε περίπτωση ανάγκης.....	7
Σύστημα Έξυπνου Κλειδιού.....	121
- Ακτίνα λειτουργίας Έξυπνου Κλειδιού.....	122
- Εκκίνηση του Υβριδικού Συστήματος με το Έξυπνο Κλειδί.....	124
- Κλειδωμα / Ξεκλειδωμα πορτών.....	123
- Οδηγός αντιμετώπισης προβλημάτων.....	126
- Προφυλάξεις για το κλειδωμα / ξεκλειδωμα των πορτών.....	123
- Χρήση του συστήματος του Έξυπνου Κλειδιού.....	122
Σύστημα Ευφυούς Παρέμβασης Λωρίδας (ILI) (όπου υπάρχει).....	221
- Δυσλειτουργία του συστήματος.....	224
- Ευφυής Παρέμβαση Λωρίδας Ενεργοποίηση / Απενεργοποίηση.....	223
- Ευφυής Παρέμβαση Λωρίδας Λειτουργία του Συστήματος.....	222
- Συντήρηση της κάμερας πολλαπλής αντίχτυσης.....	224
- Σύστημα ILI προσωρινά μη διαθέσιμο.....	223
Σύστημα Ευφυούς Πέδησης Ανάγκης (IEB) (όπου υπάρχει).....	261
- Συντήρηση του συστήματος.....	270
- Σύστημα Ευφυούς Πέδησης Ανάγκης (IEB) (όπου υπάρχει) (για την Ευρώπη).....	261
- Σύστημα Ευφυούς Πέδησης Ανάγκης (IEB) (όπου υπάρχει) (για το Χονγκ Κονγκ, την Ταϊτή,	

την Παλαιστίνη, τη Νέα Καληδονία, το Μαρόκο).....	266
Σύστημα Ήχου Οχήματος που Πλησιάζει για τους Πεζούς (VSP).....	16
Σύστημα κλήσης Υπηρεσιών Ανάγκης eCall/SOS (όπου υπάρχει).....	290
- Αυτόματο eCall.....	290
- Ένδειξη κατάστασης συστήματος.....	292
- Τρόποι άσκησης των δικαιωμάτων που αφορούν στα δεδομένα.....	293
- Χειροκίνητο eCall (κουμπί SOS).....	292
Σύστημα Παρακολούθησης Πίεσης Ελαστικών (TPMS) (όπου υπάρχει).....	190
- Βαθμονόμηση θερμοκρασίας TPMS.....	193
- Ενεργοποίηση.....	192
- Μήνυμα [Check cold tyre] (έλεγχος κρύου ελαστικού).....	193
- Μονάδες μέτρησης πίεσης ελαστικών.....	193
- Νέοι ή τοποθετημένοι σε νέα θέση αισθητήρες TPMS (μαζί με την τοποθέτηση εναλλακτικών τροχών).....	192
- Πληροφορίες στους μετρητές.....	192
- Ρύθμιση του στόχου πίεσης TPMS.....	193
Σύστημα Προειδοποίησης Αλλαγής Λωρίδας (LDW) (όπου υπάρχει).....	218
- Δυσλειτουργία του LDW.....	220
- Κατάσταση προσωρινής απενεργοποίησης LDW.....	220
- Λειτουργία του συστήματος LDW.....	219
- Συντήρηση της κάμερας πολλαπλής αντίχτυσης.....	220
Σύστημα Προειδοποίησης Τυφλού Σημείου (BSW) / Ευφυές Σύστημα Παρέμβασης Τυφλού Σημείου (όπου υπάρχει).....	204
- BSW/ Ευφυές Σύστημα Παρέμβασης Τυφλού Σημείου καταστάσεις οδήγησης.....	209
- BSW/ Ευφυές Σύστημα Παρέμβασης Τυφλού Σημείου προφυλάξεις για το σύστημα.....	208

- Ευφυές Σύστημα Παρέμβασης Τυφλού Σημείου λειτουργία του συστήματος.....	206
- Λειτουργία του συστήματος BSW.....	205
- Συντήρηση του συστήματος.....	212
- Τα συστήματα BSW και Ευφυές Σύστημα Παρέμβασης Τυφλού Σημείου:.....	204
Σύστημα προεντατήρα ζώνης ασφαλείας.....	41
Σύστημα φρένων.....	280
- Προφυλάξεις για τα φρένα.....	280
Σύστημα ψύξης Αντιστροφέα / Μπαταρίας.....	320
- Αλλαγή του αντιψυκτικού του αντιστροφέα.....	321
- Ελέγχοντας την στάθμη του αντιψυκτικού του αντιστροφέα.....	321
Σύστημα ψύξης κινητήρα.....	319
- Αλλαγή του αντιψυκτικού του κινητήρα.....	319
- Ελέγχοντας την στάθμη του αντιψυκτικού του κινητήρα.....	319

## T

Ταμπλό οργάνων.....	25
- Αριστεροτίμονο μοντέλο.....	25
- Δεξιότιμονο μοντέλο.....	26
Τιμόνι.....	136
Τοποθέτηση ενός μεταδότη RF.....	347
Τριδοκός καταλύτης.....	194
- Για να αποφύγετε την ζημιά.....	194
Τροχοί και ελαστικά.....	336
- Αλυσίδες χιονιού.....	337
- Αντικατάσταση ελαστικών και τροχών.....	338
- Ζυγοστάθμιση.....	338
- Ηλικία ελαστικών.....	338
- Περιστροφή ελαστικών.....	337
- Πίεση φουσκώματος ελαστικού.....	336
- Ρεζέρβα.....	338
- Τύποι ελαστικών.....	336

- Φθορά και ζημιά των ελαστικών.....	337
- Φροντίδα των τροχών.....	338
Τροχοί και ελαστικά.....	344

## Y

Υβριδικό κιβώτιο ταχυτήτων.....	324
Υγρό πλυντικού παρμπρίζ.....	326
Υγρό φρένων.....	325
Υποβοήθηση Εκκίνησης στην Ανηφόρα (HSA) (όπου υπάρχει).....	285
Υποβοήθηση ProPILOT (όπου υπάρχει).....	229
- Διακόπτες Υποβοήθησης ProPILOT.....	231
- Ενεργοποιώντας την Υποβοήθηση ProPILOT Συμβατική λειτουργία Cruise Control (σταθερή ταχύτητα).....	233
- Λειτουργία του συστήματος Υποβοήθησης ProPILOT.....	229
- Οθόνη και Ενδείξεις του συστήματος Υποβοήθησης ProPILOT.....	232
- Περιοριστής ταχύτητας Υποβοήθησης ProPILOT (όπου υπάρχει).....	253
- Σύστημα Υποβοήθησης ProPILOT Ευφυούς Cruise Control (ICC).....	235
- Υποβοήθηση Τιμονιού της Υποβοήθησης ProPILOT.....	245
- Υποβοήθηση ProPILOT Λειτουργία Συμβατικού Cruise Control (σταθερή ταχύτητα).....	250
- Υποβοήθηση ProPILOT Σύστημα Ευφυούς Παρέμβασης Λωρίδας (ILI).....	257
- Υποβοήθηση ProPILOT Σύστημα Προειδοποίησης Αλλαγής Λωρίδας (LDW).....	255
- Χειρισμός Υποβοήθησης ProPILOT.....	233

## Φ

Φίλτρο σωματιδίων βενζίνης (GPF) (όπου υπάρχει).....	195
Φρένα.....	325
- Ελέγχοντας το πεντάλ του φρένου.....	325
- Έλεγχος χειρόφρενου.....	325
Φροντίδα ενώ οδηγείτε.....	196
- Ξεκίνημα με κρύο κινητήρα.....	196
- Οδήγηση σε βρεγμένους δρόμους.....	196
- Οδήγηση σε χειμερινές συνθήκες.....	196
- Φόρτωση των αποσκευών.....	196
Φως χώρου επιβατών μπροστά.....	114
- Εμπρός φώτα χάρτη.....	114
- Πίσω εσωτερικό φως.....	115
- Φως χώρου αποσκευών.....	115
Φώτα.....	333
- Εξωτερικά φώτα.....	333
- Εσωτερικά φώτα.....	334
- Θέσεις φώτων.....	334
- Προβολείς.....	333

## X

Χώρος επιβατών.....	21
Χώρος κινητήρα.....	28
- Κινητήρας HR16DE.....	28
Χώρος κινητήρα.....	318

## A-Z

Apple CarPlay και Android Auto (όπου υπάρχει).....	172
Cruise control (όπου υπάρχει).....	224
– Λειτουργίες του cruise control .....	225
– Προφυλάξεις για το cruise control .....	225
e-Pedal step .....	13
– Απενεργοποίηση του Συστήματος.....	14
– Δυσλειτουργία του συστήματος e-Pedal Step.....	15
– Ενεργοποίηση του Συστήματος .....	14
– Λειτουργία του συστήματος e-Pedal Step13	
– Λειτουργίες οδήγησης e-Pedal Step .....	14
– Περιορισμοί του συστήματος e-Pedal Step15	
NissanConnect (όπου υπάρχει).....	172
– ΑΔΕΙΕΣ ΧΡΗΣΗΣ.....	176
– ΕΝΗΜΕΡΩΣΗ ΤΟΥ ΛΟΓΙΣΜΙΚΟΥ ΤΟΥ ΣΥΣΤΗΜΑΤΟΣ (όπου υπάρχει).....	175
– ΠΛΗΡΟΦΟΡΙΕΣ ΑΣΦΑΛΕΙΑΣ .....	172
– ΠΛΗΡΟΦΟΡΙΕΣ ΚΑΝΟΝΙΣΜΩΝ .....	175
– ΠΛΟΗΓΗΣΗ (όπου υπάρχει) .....	174
– ΠΡΟΦΥΛΑΞΕΙΣ ΓΙΑ ΤΗΝ ΛΕΙΤΟΥΡΓΙΑ ΤΟΥ ΗΧΟΣΥΣΤΗΜΑΤΟΣ .....	174
– ΠΩΣ ΝΑ ΕΝΗΜΕΡΩΣΕΤΕ ΤΑ ΔΕΔΟΜΕΝΑ ΤΟΥ ΧΑΡΤΗ (όπου υπάρχει) .....	174
– ΣΗΜΑΤΑ ΚΑΤΑΤΕΘΕΝΤΑ.....	175

## ΓΡΗΓΟΡΗ ΑΝΑΦΟΡΑ

- Σε περίπτωση ανάγκης ... (P.290)
- (Σκασμένο ελαστικό, ο κινητήρας δεν θα ξεκινήσει, υπερθέρμανση, ρυμούλκηση)
- Πως να βάλετε μπροστά το υβριδικό σύστημα... (P.199)
- Πώς να διαβάσετε τους μετρητές και τους δείκτες ... (P.69)
- Συντήρηση και κάντε το μόνοι σας ... (P.315)
- Τεχνικές πληροφορίες ... (P.341)

## ΠΛΗΡΟΦΟΡΙΕΣ ΑΣΦΑΛΕΙΑΣ

Σαν ιδιοκτήτη αυτού του αυτοκινήτου, σας έχει δοθεί ένας αριθμός σημαντικών κωδικών που μπορεί να χρειαστείτε σε περίπτωση που θα ζητήσετε δεύτερο κλειδί ή επισκευή του ηχοσυστήματός σας.

Παρακαλούμε να συμπληρώσετε τις αντίστοιχες περιοχές ή να κολλήσετε σε αυτές τα αυτοκόλλητα (εάν υπάρχουν). Βγάλτε την σελίδα αυτή από το Βιβλίο Οδηγιών Χρήσης και φυλάξτε την σε ασφαλές σημείο, **όχι μέσα στο αυτοκίνητο.**

Σας παρακαλούμε, εάν μεταπωλήσετε το αυτοκίνητό σας, να δώσετε την σελίδα αυτή στον αγοραστή.

## ΠΛΗΡΟΦΟΡΙΕΣ ΑΣΦΑΛΕΙΑΣ

Κωδικός ασφαλείας ηχοσυστήματος  
(όπου υπάρχει)

--	--	--	--

Κωδικός κλειδιού

--	--	--	--	--

Κωδικός κλειδιού ασφαλείας τροχών  
(όπου υπάρχει)

--	--	--	--	--	--	--	--

Βγάλτε την σελίδα αυτή από το Βιβλίο Οδηγιών Χρήσεως και φυλάξτε την σε ασφαλές σημείο, **όχι μέσα στο αυτοκίνητο.**

Εάν μεταπωλήσετε το αυτοκίνητό σας, σας παρακαλούμε να δώσετε την σελίδα αυτή στον αγοραστή.



