

Πρόλογος

Το βιβλίο αυτό φτιάχτηκε με σκοπό να σας βοηθήσει να κατανοήσετε την λειτουργία και συντήρηση του αυτοκινήτου σας ώστε να απολαύσετε πολλά χιλιόμετρα ευχάριστης οδήγησης. Παρακαλούμε να διαβάσετε προσεκτικά αυτό το βιβλίο πριν βάλετε σε λειτουργία το αυτοκίνητό σας.

Το εξουσιοδοτημένο Δίκτυο της Nissan γνωρίζει το αυτοκίνητό σας καλύτερα από κάθε άλλον. Όταν χρειάζεται κάποια συντήρηση ή έχετε οποιεσδήποτε ερωτήσεις, ο αντιπρόσωπος της NISSAN θα χαρεί να σας βοηθήσει με τις εκτεταμένες πηγές που υπάρχουν διαθέσιμες για εσάς.

ΥΠΕΝΘΥΜΙΣΙΣ ΣΗΜΑΝΤΙΚΩΝ ΠΛΗΡΟΦΟΡΙΩΝ ΑΣΦΑΛΕΙΑΣ

Ακολουθείτε τους παρακάτω σημαντικούς κανόνες για να εξασφαλίσετε άνετη και ασφαλή οδήγηση για σας και τους συνεπιβάτες σας!

- **ΠΟΤΕ μην οδηγείτε κάτω από την επήρεια αλκοόλ ή φαρμάκων.**
- **ΠΑΝΤΑ ακολουθείτε τα όρια ταχύτητας και να μην οδηγείτε ποτέ πολύ γρήγορα για τις συνθήκες που υπάρχουν.**
- **Να δίνετε ΠΑΝΤΑ όλη την προσοχή σας στην οδήγηση και να αποφεύγετε την χρήση λειτουργιών του αυτοκινήτου ή να κάνετε άλλες ενέργειες που θα μπορούσαν να αποσπάσουν την προσοχή σας.**
- **ΠΑΝΤΑ να χρησιμοποιείτε τις ζώνες ασφαλείας και κατάλληλα παιδικά καθίσματα. Τα παιδιά κάτω των δεκατριών ετών θα πρέπει να κάθονται στα πίσω καθίσματα.**
- **Πρέπει ΠΑΝΤΑ να δίνετε σε όλους τους επιβάτες του αυτοκινήτου πληροφορίες σχετικά με την σωστή χρήση των συστημάτων ασφαλείας του οχήματος.**
- **Διαβάζετε ΠΑΝΤΑ το παρόν Βιβλίο Οδηγιών χρήσης για σημαντικές πληροφορίες που αφορούν την ασφάλεια.**

ΔΙΑΒΑΖΟΝΤΑΣ ΑΥΤΟ ΤΟ ΒΙΒΛΙΟ

Το βιβλίο αυτό περιλαμβάνει πληροφορίες για όλα τα εξαρτήματα βασικού ή προαιρετικού εξοπλισμού για το μοντέλο αυτό. Για τον λόγο αυτό, ενδεχομένως να βρείτε περιγραφή χρήσης εξαρτημάτων τα οποία δεν υπάρχουν στο δικό σας αυτοκίνητο.

Ορισμένες φωτογραφίες σε αυτό το βιβλίο μπορεί να δείχνουν την διάταξη μόνο για τα αριστεροτίμονα μοντέλα (LHD). Για τα δεξιότιμονα μοντέλα (RHD) το εικονιζόμενο σχήμα και η θέση μερικών εξαρτημάτων μπορεί να διαφέρουν. Όλες οι πληροφορίες, προδιαγραφές και εικόνες σε αυτό το βιβλίο είναι σε ισχύ την στιγμή της εκτύπωσής του. Η Nissan διατηρεί το δικαίωμα να αλλάξει τις προδιαγραφές ή τον σχεδιασμό οποιαδήποτε στιγμή χωρίς ειδοποίηση και χωρίς άλλη υποχρέωση.

ΜΕΤΑΤΡΟΠΗ ΤΟΥ ΑΥΤΟΚΙΝΗΤΟΥ ΣΑΣ

Στο αυτοκίνητο αυτό δεν θα πρέπει να γίνει μετατροπή. Οι μετατροπές μπορεί να επηρεάσουν την απόδοσή, την ασφάλεια και τον χρόνο ζωής του αυτοκινήτου ενώ μπορεί ακόμη και να παραβιάζουν Κυβερνητικούς κανονισμούς. Επιπλέον, ζημιά ή προβλήματα απόδοσης που οφείλονται σε μετατροπές του αυτοκινήτου μπορεί να μην καλυφθούν από τις εγγυήσεις της NISSAN.



ΠΡΟΕΙΔΟΠΟΙΗΣΗ

Μπορεί να προκληθεί παρεμβολή ή ζημιά στα συστήματα του αυτοκινήτου εάν τοποθετήσετε στην θύρα κατά την διάρκεια της οδήγησης μία μονάδα aftermarket διαγνωστικού μηχανήματος (OBD), για παράδειγμα φορητή μονάδα παρακολούθησης ασφαλιστικής εταιρίας, φορητή διαγνωστική μονάδα αυτοκινήτου, μονάδα τηλεματικής ή αναπρογραμματισμού κινητήρα. Δεν συνιστούμε ή επικυρώνουμε την χρήση στην θύρα οποιασδήποτε μονάδας aftermarket OBD, εκτός εάν έχουν την ειδική έγκριση της Nissan. Η εγγύηση του αυτοκινήτου μπορεί να μην καλύψει την ζημιά που προκαλείται από οποιαδήποτε μονάδα aftermarket διαγνωστικού μηχανήματος.

ΠΡΩΤΑ ΔΙΑΒΑΣΤΕ – ΕΠΕΙΤΑ ΟΔΗΓΗΣΤΕ ΜΕ ΑΣΦΑΛΕΙΑ

Πριν οδηγήσετε το αυτοκίνητό σας διαβάστε προσεκτικά το Βιβλίο Οδηγιών Χρήσης που έχετε στα χέρια σας. Με αυτόν τον τρόπο θα εξοικειωθείτε με τους ελέγχους και τις απαιτήσεις συντήρησης ώστε να λειτουργείτε το όχημά σας με ασφάλεια. Σε αυτό το βιβλίο, χρησιμοποιούνται τα ακόλουθα σύμβολα και λέξεις:



ΠΡΟΕΙΔΟΠΟΙΗΣΗ

Υποδεικνύει την ύπαρξη ενός κινδύνου που θα μπορούσε να προκαλέσει θάνατο ή σοβαρό τραυματισμό. Για να αποφύγετε ή να μειώσετε τον κίνδυνο, οι διαδικασίες που περιγράφονται θα πρέπει να ακολουθούνται με ακρίβεια.

ΠΡΟΣΟΧΗ

Υποδεικνύει την ύπαρξη ενός κινδύνου που θα μπορούσε να προκαλέσει μικρό ή μέτριο τραυματισμό ή ζημιά στο αυτοκίνητό σας. Για να αποφύγετε ή να μειώσετε τον κίνδυνο, ακολουθείτε προσεκτικά τις διαδικασίες που περιγράφονται.

ΣΗΜΕΙΩΣΗ

Υποδεικνύει πρόσθετες χρήσιμες πληροφορίες.



Blue Citizenship

Το σύμβολο Blue Citizenship δείχνει πληροφορίες φιλικές προς το περιβάλλον και τις καλύτερες πρακτικές.

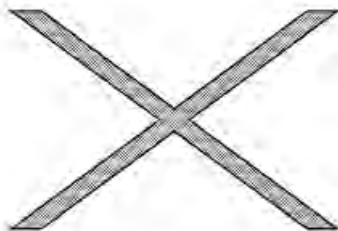

Αυτό το σύμβολο, σημαίνει «Μην το κάνετε αυτό» ή «Μην αφήσετε να συμβεί αυτό».



Τα βέλη που μοιάζουν με τα παραπάνω σε μία φωτογραφία, δείχνουν το εμπρός μέρος του αυτοκινήτου.



Τα βέλη που μοιάζουν με τα παραπάνω σε μία φωτογραφία, δείχνουν κίνηση ή ενέργεια.



Τα βέλη που μοιάζουν με τα παραπάνω σε μία φωτογραφία, καλούν για την προσοχή σας σε κάτι από αυτά που εικονίζονται στην φωτογραφία.

[]:

Μέσα στην τετράγωνη παρένθεση υποδεικνύονται μηνύματα ή στοιχεία που εμφανίζονται σε μία οθόνη.

< >:

Τα εισαγωγικά ή η παρένθεση γωνία χρησιμοποιούνται για να δείξουν κείμενα ή χειριστήρια όπως κουμπιά ή διακόπτες μέσα ή πάνω στο αυτοκίνητο.

Προειδοποιητικές ετικέτες αερόσακου (όπου υπάρχουν):



«ΠΟΤΕ μην χρησιμοποιείτε ένα παιδικό κάθισμα με την όψη πίσω σε ένα κάθισμα του αυτοκινήτου που προστατεύεται μπροστά του από ΕΝΕΡΓΟ ΑΕΡΟΣΑΚΟ. Μπορεί να προκύψει ΘΑΝΑΤΟΣ ή ΣΟΒΑΡΟΣ ΤΡΑΥΜΑΤΙΣΜΟΣ του ΠΑΙΔΙΟΥ»

Βεβαιωθείτε ότι διαβάσατε την περιγραφή του «Προειδοποιητικές ετικέτες αερόσακου» στο κεφάλαιο για την Ασφάλεια αυτού του βιβλίου και το «Ετικέτα αερόσακου» στο τέλος αυτού του βιβλίου.

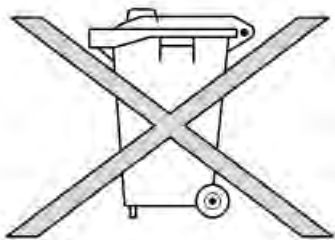

ΑΠΟΡΡΙΨΗ ΤΗΣ ΜΠΑΤΑΡΙΑΣ

ΠΡΟΣΟΧΗ

Μία λάθος πεταμένη μπαταρία μπορεί να βλάψει το περιβάλλον. Να βεβαιώνετε πάντα για τους τοπικούς κανονισμούς σχετικά με την απόρριψη της μπαταρίας.

Παραδείγματα μπαταριών που περιέχει το αυτοκίνητο:

- Μπαταρία του αυτοκινήτου
- Μπαταρία τηλεχειριστηρίου (για το Έξυπνο Κλειδί και / ή το σύστημα εισόδου χωρίς κλειδί)
- Μπαταρία αισθητήρα του Συστήματος Παρακολούθησης Πίεσης Ελαστικών (TPMS)
- Μπαταρία τηλεχειριστηρίου (για το Κινητό σύστημα Ψυχαγωγίας Αυτοκινήτου)

Εάν έχετε αμφιβολία, αποτανθείτε στις τοπικές αρχές ή σε Μέλος του Δικτύου Nissan ή εξειδικευμένο συνεργείο για συμβουλές σχετικές με την απόρριψη της μπαταρίας.



Το Bluetooth® είναι σήματα κατατεθέν της Bluetooth® SIG Inc.



Το iPod® είναι σήμα κατατεθέν της Apple Inc.

© 2021 Nissan International SA, Switzerland



Περιεχόμενα

Πίνακας περιεχομένων με εικόνες	0
Ασφάλεια – καθίσματα, ζώνες ασφαλείας και πρόσθετο σύστημα συγκράτησης	1
Όργανα και χειριστήρια	2
Έλεγχοι και ρυθμίσεις πριν την οδήγηση	3
Οθόνη ενδείξεων, καλοριφέρ και air conditioner και ηχοσύστημα	4
Ξεκίνημα και οδήγηση	5
Σε περίπτωση ανάγκης	6
Εμφάνιση και φροντίδα	7
Συντήρηση και Κάντε το μόνοι σας	8
Τεχνικές πληροφορίες	9
Πληροφορίες κανονισμών	10
Ευρετήριο	11



0 Πίνακας περιεχομένων με εικόνες

Καθίσματα, Ζώνες ασφαλείας και Πρόσθετο Σύστημα		Μετρητές και δείκτες	0-10
Συγκράτησης (SRS)	0-2	Χώρος κινητήρα.....	0-12
Εξωτερικό του αυτοκινήτου μπροστά	0-3	Κινητήρας HR09DET	0-12
Εξωτερικό του αυτοκινήτου πίσω.....	0-4	Κινητήρας HR10DET	0-13
Χώρος επιβατών	0-5	Κινητήρας HR10DDT.....	0-14
Ταμπλό οργάνων	0-6	Κινητήρας K9K	0-15
Αριστεροτίμονο μοντέλο.....	0-6	Κινητήρας BR10DE	0-16
Δεξιότιμονο μοντέλο	0-8		

ΚΑΘΙΣΜΑΤΑ, ΖΩΝΕΣ ΑΣΦΑΛΕΙΑΣ ΚΑΙ ΠΡΟΣΘΕΤΟ ΣΥΣΤΗΜΑ ΣΥΓΚΡΑΤΗΣΗΣ (SRS)

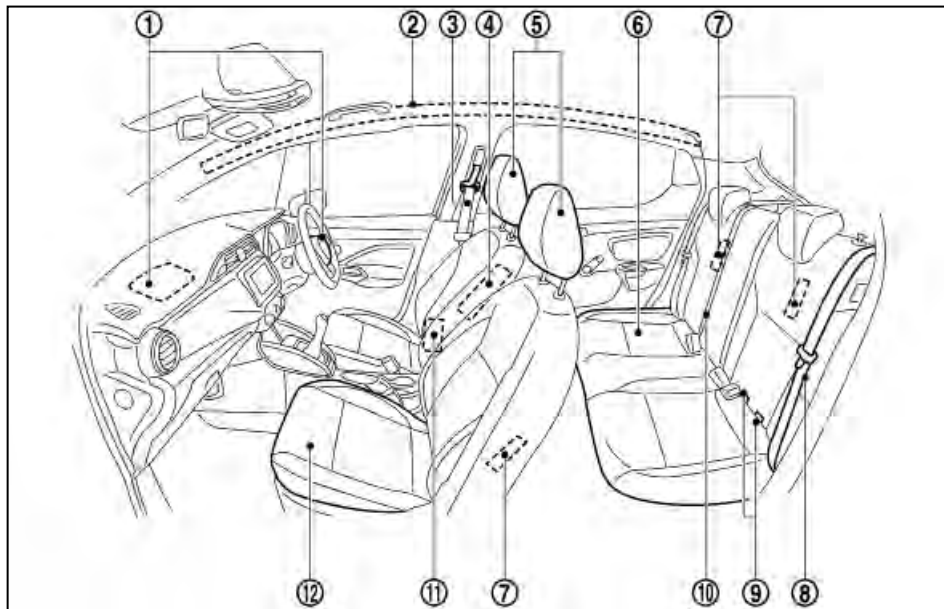

1. Μπροστινοί αερόσακoi (Σελίδα 1-28)
2. Πλευρικοί αερόσακoi κουρτίνα (Σελίδα 1-28)
3. Ζώνες ασφαλείας μπροστά (Σελίδα 1-7)
4. Πλευρικοί αερόσακoi (Σελίδα 1-28)
5. Προσκέφαλα καθισμάτων (Σελίδα 1-15)
6. Πίσω καθίσματα (Σελίδα 1-4)
- Παιδικά καθίσματα (Σελίδα 1-11)
7. Σημείο στερέωσης παιδικού καθίσματος (για παιδικό κάθισμα με άνω ιμάντα πρόσδεσης) (Σελίδα 1-18)
8. Πίσω ζώνες ασφαλείας (Σελίδα 1-7)
9. Σύστημα ISOFIX παιδικού καθίσματος (Σελίδα 1-18)
10. Πίσω κεντρική ζώνη ασφαλείας (Σελίδα 1-9)
11. Σύστημα προεντατήρα ζώνης ασφαλείας (Σελίδα 1-30)
12. Μπροστινά καθίσματα (Σελίδα 1-2)

ΕΞΩΤΕΡΙΚΟ ΤΟΥ ΑΥΤΟΚΙΝΗΤΟΥ ΜΠΡΟΣΤΑ

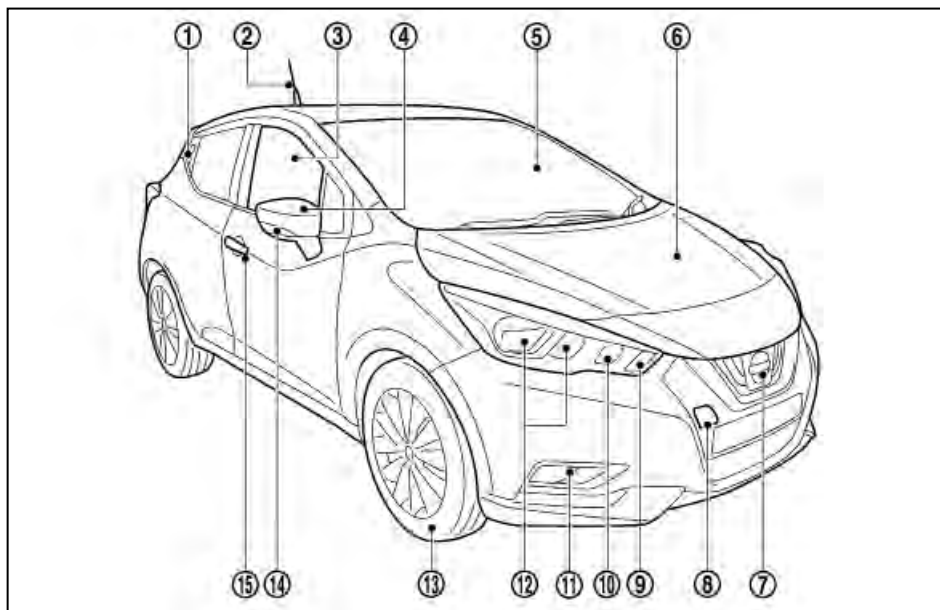

1. Παιδική ασφάλεια πίσω πόρτας (Σελίδα 3-6)
2. Κεραία (Σελίδα 4-26)
3. Παράθυρα (Σελίδα 2-43)
4. Εξωτερικοί καθρέπτες (Σελίδα 3-20)
5. Παρμπρίζ
 - Διακόπτης καθαριστήρα και πλυστικού (Σελίδα 2-40)

6. Καπό κινητήρα (Σελίδα 3-17)
7. Αισθητήρας ραντάρ (Σελίδα 5-35)
8. Γάντζος ρυμούλκησης (Σελίδα 6-15)
9. Εμπρός πλευρικά φώτα
 - Αντικατάσταση καθαριστήρα (Σελίδα 8-15)
 - Υγρό πλυστικού (Σελίδα 8-16)

10. Μπροστινά φώτα φλας
 - Λειτουργία διακόπτη (Σελίδα 2-36)
 - Λειτουργία διακόπτη (Σελίδα 2-39)
 - Αντικατάσταση λάμπας (Σελίδα 8-23)
11. Φώτα ομίχλης*
 - Λειτουργία διακόπτη (Σελίδα 2-39)
12. Προβολείς
 - Λειτουργία Διακόπτη (Σελίδα 2-36)
 - Αντικατάσταση λάμπας (Σελίδα 8-23)
13. Ελαστικά
 - Ελαστικά και τροχοί (Σελίδα 8-28, Σελίδα 9-7)
 - Σκασμένο ελαστικό (Σελίδα 6-2)
14. Πλευρικά φώτα φλας
 - Λειτουργία διακόπτη (Σελίδα 2-39)
15. Πόρτες
 - Κλειδιά (Σελίδα 3-2)
 - Κλειδαριές πορτών (Σελίδα 3-4)
 - Σύστημα Έξυπνου Κλειδιού* (Σελίδα 3-7)
 - Απομακρυσμένο σύστημα εισόδου χωρίς κλειδί (Σελίδα 3-14)
 - Σύστημα ασφαλείας (Σελίδα 3-16)

*: όπου υπάρχει

ΕΞΩΤΕΡΙΚΟ ΤΟΥ ΑΥΤΟΚΙΝΗΤΟΥ ΠΙΣΩ

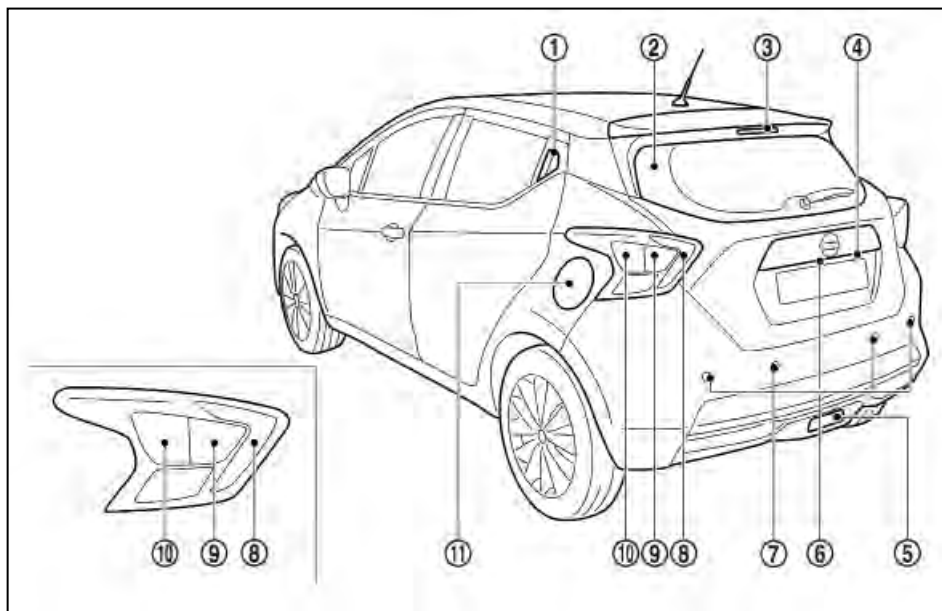

1. Πίσω πόρτες (Σελίδα 3-4)

- Σύστημα Έξυπνου Κλειδιού* (Σελίδα 3-7)
- Απομακρυσμένο σύστημα εισόδου χωρίς κλειδί (Σελίδα 3-14)

2. Πίσω παρμπρίζ

- Διακόπτης καθαριστήρα και πλυστικού (Σελίδα 2-40)

- Αντιθαμβωτικό πίσω παρμπρίζ (Σελίδα 2-42)

3. Τρίτο φως στοπ

- Πληροφορίες για την λάμπα (Σελίδα 8-23)

4. Φως πινακίδας αριθμού κυκλοφορίας

- Πληροφορίες για την λάμπα (Σελίδα 8-23)

5. Πίσω φως ομίχλης*

- Λειτουργία διακόπτη (Σελίδα 2-40)
- Αντικατάσταση λάμπας (Σελίδα 8-23)

6. Πίσω πόρτα

- Λειτουργία της πίσω πόρτας (Σελίδα 3-18)
- Σύστημα Έξυπνου Κλειδιού* (Σελίδα 3-7)
- Απομακρυσμένο σύστημα εισόδου χωρίς κλειδί (Σελίδα 3-14)

7. Σύστημα Αισθητήρων Παρκαρίσματος* (Σελίδα 5-53)

8. Φώτα στοπ / πορείας

- Πληροφορίες για την λάμπα (Σελίδα 8-23)

9. Φώτα όπισθεν

- Πληροφορίες για την λάμπα (Σελίδα 8-23)

10. Φώτα φλας

- Λειτουργία διακόπτη (Σελίδα 2-39)
- Πληροφορίες για την λάμπα (Σελίδα 8-23)

11. Καύσιμο

- Πορτάκι ρεζερβουάρ (Σελίδα 3-18)
- Πληροφορίες για το καύσιμο (Σελίδα 9-4)

*: όπου υπάρχει

ΧΩΡΟΣ ΕΠΙΒΑΤΩΝ

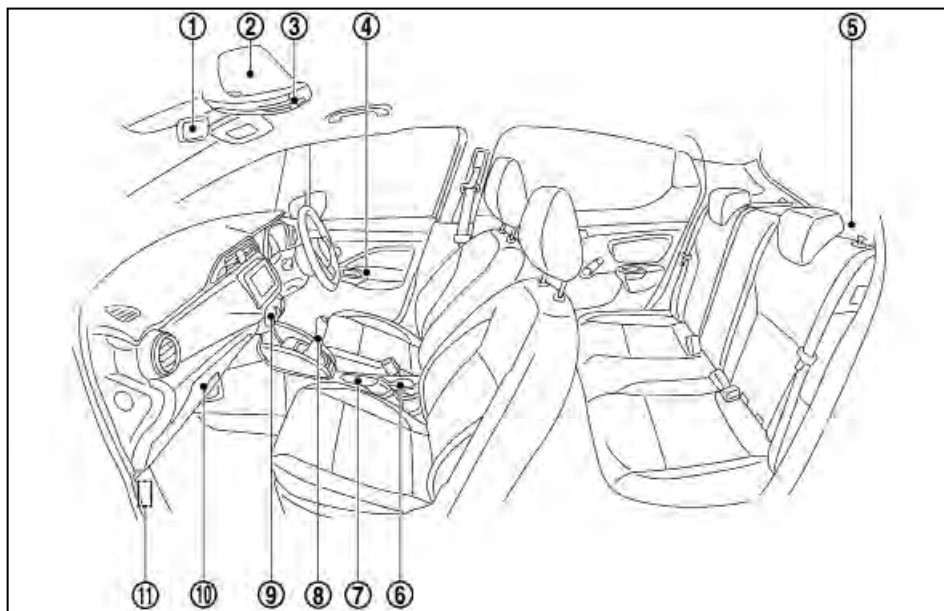

1. Εσωτερικός καθρέπτης (Σελίδα 3-20)

2. Σκιάδιο (Σελίδα 2-48)

3. Φως καμπίνας

- Λειτουργία (Σελίδα 2-48)

- Αντικατάσταση λάμπας (Σελίδα 8-23)

4. Μπράτσο πόρτας

- Διακόπτης ηλεκτρικού παραθύρου
(Σελίδα 2-43)

- Διακόπτης ηλεκτρικής κλειδαριάς πόρτας
(Σελίδα 3-6)

5. Εταζέρα (Σελίδα 2-47)

6. Θέση ποτηριού (Σελίδα 2-47)

7. Χειρόφρενο

- Λειτουργία (Σελίδα 3-22)

- Έλεγχος (Σελίδα 8-13)

8. Λεβιέ ταχυτήτων (Σελίδα 5-14)

9. Κεντρική κονσόλα

- Διακόπτες θερμαινόμενου καθίσματος*
(Σελίδα 1-3)

- Καλοριφέρ και air conditioner (Σελίδα 4-2)

10. Ντουλαπάκι (Σελίδα 2-46)

11. Ασφαλειοθήκη (Σελίδα 8-21)

*: όπου υπάρχει

ΤΑΜΠΛΟ ΟΡΓΑΝΩΝ

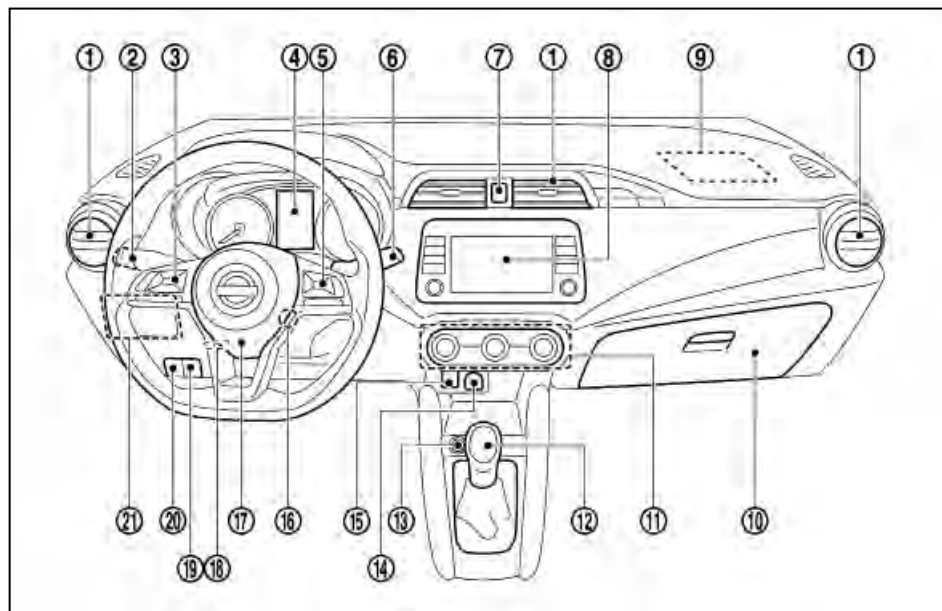

ΑΡΙΣΤΕΡΟΤΙΜΟΝΟ ΜΟΝΤΕΛΟ

1. Αεραγωγοί (Σελίδα 4-3)
2. Διακόπτης για τους προβολείς, το φως ομίχλης* και τα φλας (Σελίδα 2-36)
3. Χειριστήρια στο τιμόνι (αριστερή πλευρά)
 - Έλεγχος ηχοσυστήματος (χωρίς σύστημα πλοήγησης)* (Σελίδα 4-27)

- Έλεγχος ηχοσυστήματος (με σύστημα πλοήγησης)**
 - Χειρισμός Οθόνης Πληροφοριών Αυτοκινήτου (Σελίδα 2-16)
4. Μετρητές και δείκτες (Σελίδα 2-2)
 - Προειδοποίηση ζώνης ασφαλείας (Σελίδα 2-25, 2-61, 2-63)

5. Χειριστήρια στο τιμόνι (δεξιά πλευρά)
 - Διακόπτες Cruise Control* (Σελίδα 5-49)
 - Διακόπτες περιοριστή ταχύτητας* (Σελίδα 5-46)
 - Χειρισμός Συστήματος τηλεφώνου Bluetooth Hands Free (χωρίς σύστημα πλοήγησης)* (Σελίδα 4-37)
 - Χειρισμός Συστήματος τηλεφώνου Bluetooth Hands Free (με σύστημα πλοήγησης)**
6. Διακόπτης καθαριστήρα και πλυστικού (Σελίδα 2-40)
7. Διακόπτης αλάρμ (Σελίδα 6-2)
8. Ηχοσύστημα* (Σελίδα 4-23) ή σύστημα Πλοήγησης**
9. Αερόσακος συνοδηγού (Σελίδα 1-28)
10. Ντουλαπάκι (Σελίδα 2-46)
11. Χειρισμός καλοριφέρ και air conditioner (Σελίδα 4-2)
 - Διακόπτης αντιθαμβωτικού πίσω παρμπρίζ (Σελίδα 2-42)
12. Λεβιέ ταχυτήτων (Σελίδα 5-14)
13. Διακόπτης πιεζόμενου κουμπιού μίζας* (μοντέλο με σύστημα Έξυπνου Κλειδιού) (Σελίδα 5-11)
14. Ηλεκτρική παροχή (Σελίδα 2-45)
15. Υποδοχή USB/AUX (Σελίδα 4-26,4-27)
16. Διακόπτης μίζας (μοντέλο χωρίς σύστημα Έξυπνου Κλειδιού) / κλειδαριά τιμονιού (Σελίδα 5-10)
17. Αερόσακος οδηγού (Σελίδα 1-28) / Κόρνα (Σελίδα 2-43)

18. Μοχλός ασφάλισης ανακλινόμενου τιμονιού
(Σελίδα 3-19)
19. Λαβή απελευθέρωσης κλειδαριάς καπό
(Σελίδα 3-17)
20. Λαβή απελευθέρωσης για το πορτάκι του ρεζερ-
βουάρ (Σελίδα 3-19)
21. Πίνακας διακοπών
- Διακόπτης ρύθμισης προβολών
(Σελίδα 2-38)
 - Διακόπτης απενεργοποίησης Ηλεκτρονικού
Συστήματος Ευστάθειας (ESP)
(Σελίδα 5-59)
 - Διακόπτης συστήματος Ευφυούς Πρόληψης
Απόκλισης από τη Λωρίδα Κυκλοφορίας*
(Σελίδα 5-31)
 - Διακόπτης απενεργοποίησης συστήματος
Ευφυούς Συστήματος Πέδησης*
(Σελίδα 5-35)
 - Διακόπτης απενεργοποίησης συστήματος
Stop/Start* (Σελίδα 5-23)
 - Διακόπτης φωτεινότητας οργάνων
(Σελίδα 2-4)
 - Διακόπτης TRIP/RESET για τον διπλό χιλιο-
μετρική ταξιδιών (Σελίδα 2-3)

*: όπου υπάρχει

** : Δείτε το ξεχωριστό Βιβλίο Οδηγιών Χρήσης του
NISSANConnect (όπου υπάρχει)

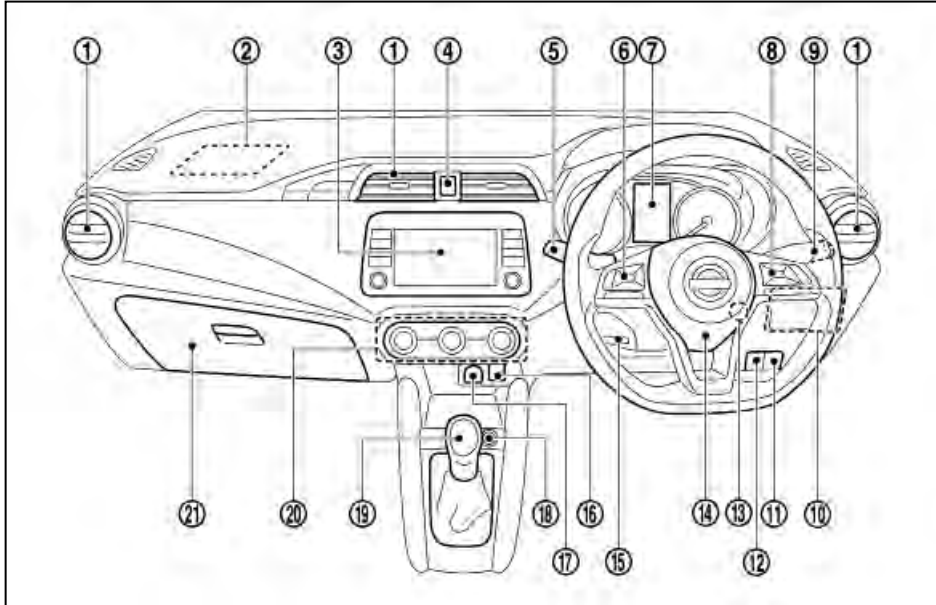

ΔΕΞΙΟΤΙΜΟΝΟ ΜΟΝΤΕΛΟ

1. Αεραγωγοί (Σελίδα 4-3)
2. Αερόσακος συνοδηγού (Σελίδα 1-28)
3. Ηχοσύστημα* (Σελίδα 4-23) ή σύστημα Πλοήγησης**
4. Διακόπτης αλάρμ (Σελίδα 6-2)

5. Διακόπτης για τους προβολείς, το φως ομίχλης* και τα φλας (Σελίδα 2-36)
6. Χειριστήρια στο τιμόνι (αριστερή πλευρά)
 - Έλεγχος ηχοσυστήματος (χωρίς σύστημα πλοήγησης)* (Σελίδα 4-27)
 - Έλεγχος ηχοσυστήματος (με σύστημα πλοήγησης)**

- Χειρισμός Οθόνης Πληροφοριών Αυτοκινήτου (Σελίδα 2-16)
7. Μετρητές και δείκτες (Σελίδα 2-2)
 - Προειδοποίηση ζώνης ασφαλείας (Σελίδα 2-25, 2-61, 2-63)
 8. Χειριστήρια στο τιμόνι (δεξιά πλευρά)
 - Διακόπτες Cruise Control* (Σελίδα 5-48)
 - Διακόπτες περιοριστή ταχύτητας* (Σελίδα 5-46)
 - Χειρισμός Συστήματος τηλεφώνου Bluetooth Hands Free (χωρίς σύστημα πλοήγησης)* (Σελίδα 4-37)
 - Χειρισμός Συστήματος τηλεφώνου Bluetooth Hands Free (με σύστημα πλοήγησης)**
 9. Διακόπτης καθαριστήρα και πλυστικού (Σελίδα 2-40)
 10. Πίνακας διακοπών
 - Διακόπτης ρύθμισης προβολέων (Σελίδα 2-39)
 - Διακόπτης απενεργοποίησης Ηλεκτρονικού Συστήματος Ευστάθειας (ESP) (Σελίδα 5-59)
 - Διακόπτης συστήματος Ευφυούς Πρόληψης Απόκλισης από τη Λωρίδα Κυκλοφορίας* (Σελίδα 5-31)
 - Διακόπτης απενεργοποίησης συστήματος Ευφυούς Συστήματος Πέδησης* (Σελίδα 5-35)
 - Διακόπτης απενεργοποίησης συστήματος Stop/Start* (Σελίδα 5-23)
 - Διακόπτης φωτεινότητας οργάνων (Σελίδα 2-4)

- Διακόπτης TRIP/RESET για τον διπλό χιλιομετρητή ταξιδιών (Σελίδα 2-3)
 - 11. Λαβή απελευθέρωσης κλειδαριάς καπό (Σελίδα 3-17)
 - 12. Λαβή απελευθέρωσης για το πορτάκι του ρεζερβουάρ (Σελίδα 3-19)
 - 13. Διακόπτης μίζας (μοντέλα χωρίς σύστημα Έξυπνου Κλειδιού) / κλειδαριά τιμονιού (Σελίδα 5-108)
 - 14. Αερόσακος οδηγού (Σελίδα 1-28) / Κόρνα (Σελίδα 2-43)
 - 15. Μοχλός ασφάλισης ανακλινόμενου τιμονιού (Σελίδα 3-19)
 - 16. Υποδοχή USB/AUX (Σελίδα 4-26, 4-27)
 - 17. Ηλεκτρική παροχή (Σελίδα 2-45)
 - 18. Διακόπτης πιεζόμενου κουμπιού μίζας* (μοντέλο με σύστημα Έξυπνου Κλειδιού) (Σελίδα 5-11)
 - 19. Λεβιέ ταχυτήτων (Σελίδα 5-14)
 - 20. Χειρισμός καλοριφέρ και air conditioner (Σελίδα 4-2)
 - Διακόπτης αντιθαμβωτικού πίσω παρμπρίζ (Σελίδα 2-42)
 - 21. Ντουλαπάκι (Σελίδα 2-46)
- *: όπου υπάρχει
- ** : Δείτε το ξεχωριστό Βιβλίο Οδηγιών Χρήσης του NISSANConnect (όπου υπάρχει)

ΜΕΤΡΗΤΕΣ ΚΑΙ ΔΕΙΚΤΕΣ

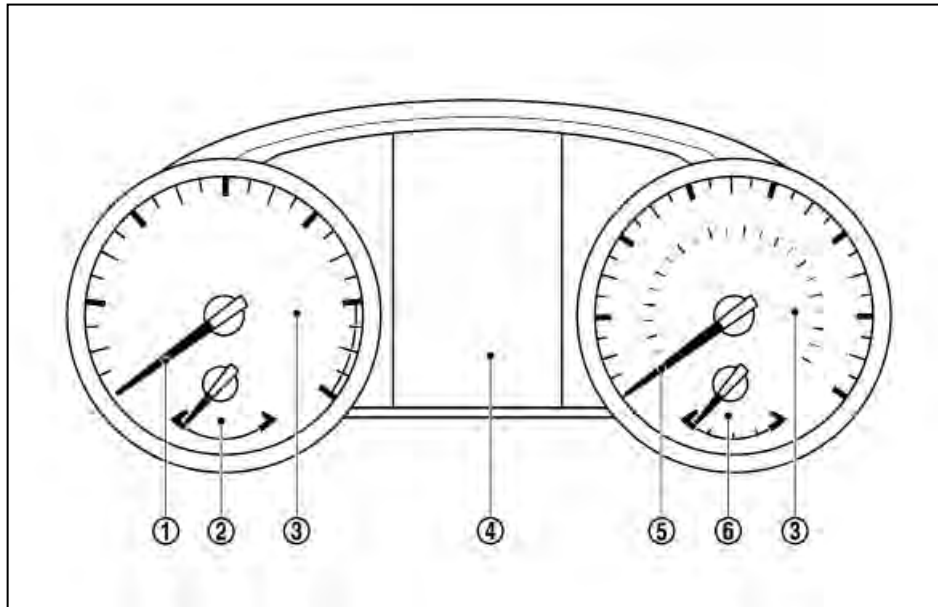

Τύπος Α

1. Στροφόμετρο (Σελίδα 2-2)
2. Δείκτης θερμοκρασίας ψυκτικού κινητήρα (Σελίδα 2-2)
3. Προειδοποιητικά και ενδεικτικά φώτα (Σελίδα 2-5)
4. Οθόνη Πληροφοριών Αυτοκινήτου
 - Χιλιομετρητής / Διπλό χιλιομετρητής ταξιδιού / υπολογιστής ταξιδιού (Σελίδα 2-3)
 - Ρολόι (Σελίδα 2-45)
5. Ταχύμετρο (Σελίδα 2-2)
6. Δείκτης καυσίμου (Σελίδα 2-2)

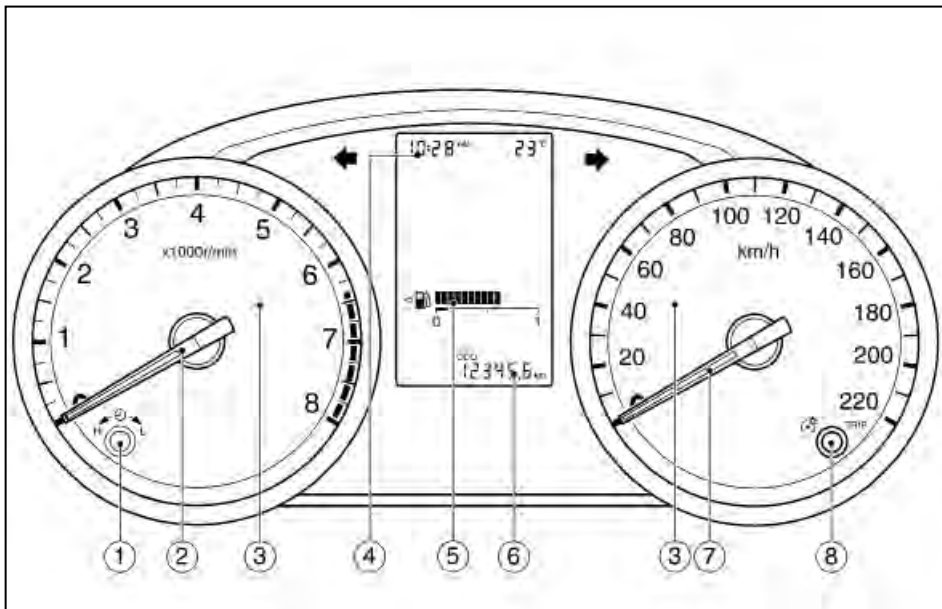

Τύπος Β

1. Κουμπί ρύθμισης ρολογιού (Σελίδα 2-45)
2. Στροφόμετρο (Σελίδα 2-2)
3. Προειδοποιητικά και ενδεικτικά φώτα (Σελίδα 2-5)
4. Ρολόι (Σελίδα 2-45)
5. Δείκτης καυσίμου (Σελίδα 2-2)
6. Χιλιομετρής / διπλός χιλιομετρής ταξιδιού (Σελίδα 2-3)
7. Ταχύμετρο (Σελίδα 2-2)
8. Κουμπί χιλιομετρής / διπλού χιλιομετρής ταξιδιού

ΧΩΡΟΣ ΚΙΝΗΤΗΡΑ

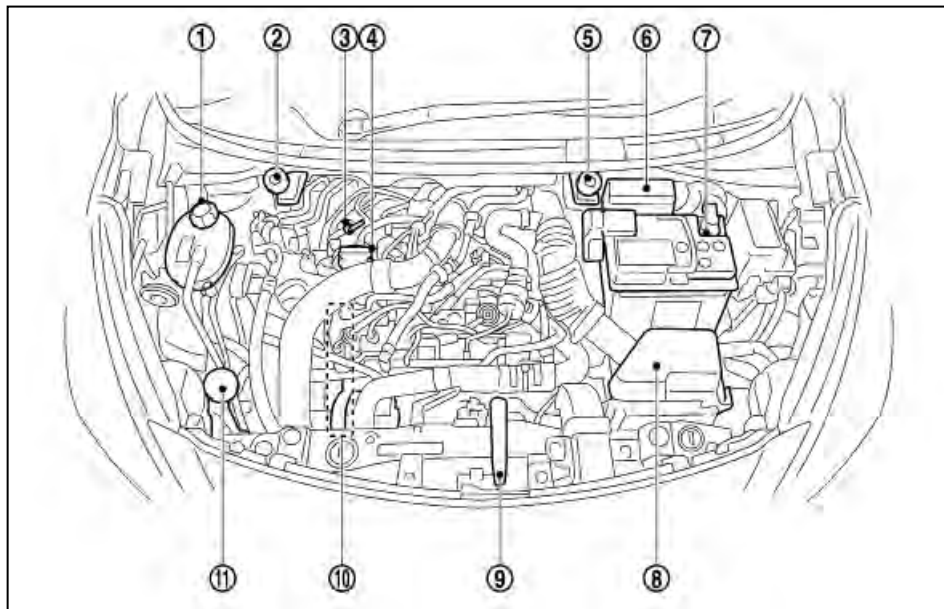

Κινητήρας HR09DET

1. Ρεζερβουάρ ψυκτικού υγρού κινητήρα (Σελίδα 8-5)
2. Ρεζερβουάρ υγρού φρένων και συμπλέκτη* (δεξιότιμο μοντέλο) (Σελίδα 8-14)
3. Βυθομετρική ράβδος λαδιού κινητήρα (Σελίδα 8-7)
4. Τάπα γεμίματος λαδιού κινητήρα (Σελίδα 8-7)
5. Ρεζερβουάρ υγρού φρένων και συμπλέκτη* (αριστεροτίμο μοντέλο) (Σελίδα 8-14)
6. Ασφάλεια / ασφαλειοθήκη (Σελίδα 8-21)
7. Μπαταρία (Σελίδα 8-17)
8. Φίλτρο αέρα (Σελίδα 8-15)
9. Μοχλός απελευθέρωσης καπό (Σελίδα 3-17)
10. Ιμάντας μετάδοσης κίνησης (Σελίδα 8-11)
11. Ρεζερβουάρ υγρού πλυστικού παρμπρίζ (Σελίδα 8-16)

*: όπου υπάρχει

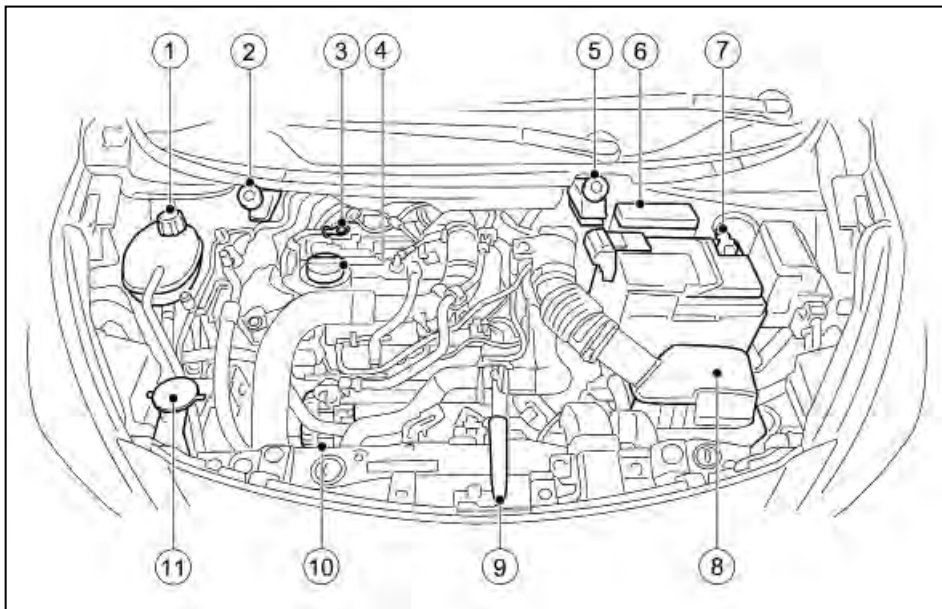

Κινητήρας HR10DET

1. Ρεζερβουάρ ψυκτικού υγρού κινητήρα (Σελίδα 8-5)
2. Ρεζερβουάρ υγρού φρένων / συμπλέκτη* (δεξιόστιμο μοντέλο) (Σελίδα 8-14)
3. Βυθομετρική ράβδος λαδιού κινητήρα (Σελίδα 8-7)
4. Τάπα γεμίσματος λαδιού κινητήρα (Σελίδα 8-7)
5. Ρεζερβουάρ υγρού φρένων / συμπλέκτη* (αριστεροτίμο μοντέλο) (Σελίδα 8-14)
6. Ασφάλειες / ασφαλειοθήκη (Σελίδα 8-21)
7. Μπαταρία (Σελίδα 8-17)
8. Φίλτρο αέρα (Σελίδα 8-15)
9. Μοχλός απελευθέρωσης καπό (Σελίδα 3-15)
10. Ιμάντας μετάδοσης κίνησης (Σελίδα 8-11)
11. Ρεζερβουάρ υγρού πλιστικού παρμπρίζ (Σελίδα 8-16)

*: όπου υπάρχει

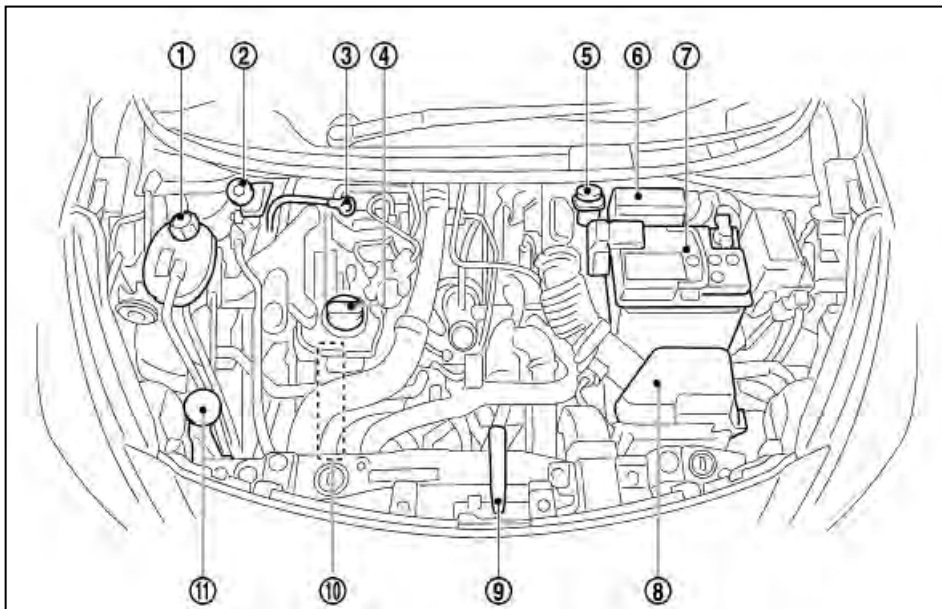

Κινητήρας HR10DDT

1. Ρεζερβουάρ ψυκτικού υγρού κινητήρα (Σελίδα 8-5)
2. Ρεζερβουάρ υγρού φρένων / συμπλέκτη* (δεξιόστιμο μοντέλο) (Σελίδα 8-14)
3. Βυθομετρική ράβδος λαδιού κινητήρα (Σελίδα 8-7)
4. Τάπα γεμίματος λαδιού κινητήρα (Σελίδα 8-7)
5. Ρεζερβουάρ υγρού φρένων / συμπλέκτη* (αριστεροτίμο μοντέλο) (Σελίδα 8-14)
6. Ασφάλειες / ασφαλειοθήκη (Σελίδα 8-21)
7. Μπαταρία (Σελίδα 8-17)
8. Φίλτρο αέρα (Σελίδα 8-15)
9. Μοχλός απελευθέρωσης καπό (Σελίδα 3-17)
10. Ιμάντας μετάδοσης κίνησης (Σελίδα 8-11)
11. Ρεζερβουάρ υγρού πλιστικού παρμπρίζ (Σελίδα 8-16)

*: όπου υπάρχει

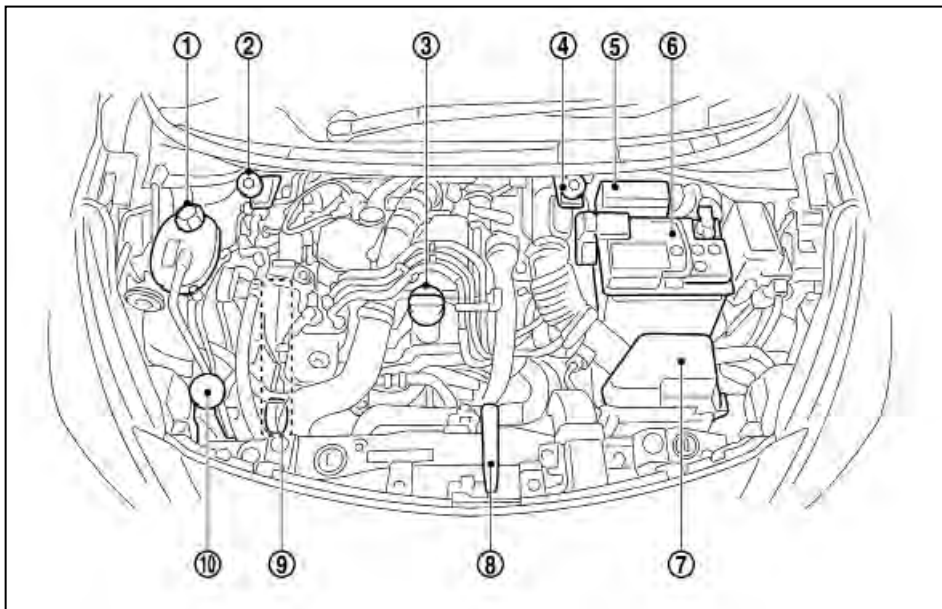

Κινητήρας K9K

1. Ρεζερβουάρ ψυκτικού υγρού κινητήρα (Σελίδα 8-5)
2. Ρεζερβουάρ υγρού φρένων και συμπλέκτη* (δεξιότιμο μοντέλο) (Σελίδα 8-14)
3. Τάπα γεμίσματος λαδιού κινητήρα (Σελίδα 8-7) /Βυθομετρική ράβδος λαδιού κινητήρα (Σελίδα 8-7)
4. Ρεζερβουάρ υγρού φρένων και συμπλέκτη* (αριστεροτίμο μοντέλο) (Σελίδα 8-14)
5. Ασφάλεια / ασφαλειοθήκη (Σελίδα 8-21)
6. Μπαταρία (Σελίδα 8-17)
7. Φίλτρο αέρα (Σελίδα 8-15)
8. Μοχλός απελευθέρωσης καπό (Σελίδα 3-17)
9. Ιμάντας μετάδοσης κίνησης (Σελίδα 8-11)
10. Ρεζερβουάρ υγρού πλιστικού παμπρίζ (Σελίδα 8-16)

*: όπου υπάρχει

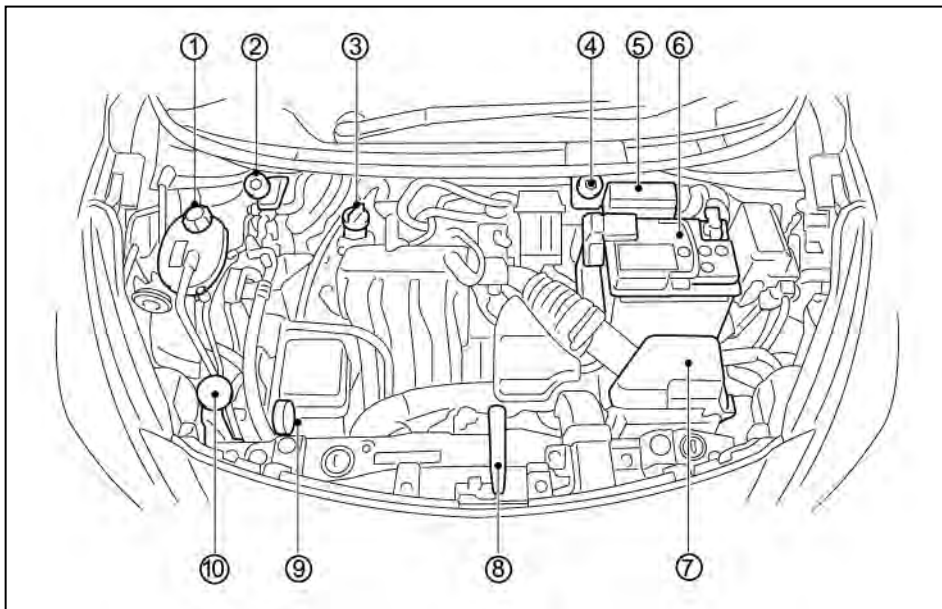

Κινητήρας BR10DE

1. Ρεζερβουάρ ψυκτικού υγρού κινητήρα (Σελίδα 8-5)
2. Ρεζερβουάρ υγρού φρένων και συμπλέκτη* (δεξιότιμο μοντέλο) (Σελίδα 8-14)
3. Τάπα γεμίσματος λαδιού κινητήρα (Σελίδα 8-7) /Βυθομετρική ράβδος λαδιού κινητήρα (Σελίδα 8-7)
4. Ρεζερβουάρ υγρού φρένων και συμπλέκτη* (αριστεροτίμο μοντέλο) (Σελίδα 8-14)
5. Ασφάλεια / ασφαλειοθήκη (Σελίδα 8-21)
6. Μπαταρία (Σελίδα 8-17)
7. Φίλτρο αέρα (Σελίδα 8-15)
8. Μοχλός απελευθέρωσης καπό (Σελίδα 3-17)
9. Ιμάντας μετάδοσης κίνησης (Σελίδα 8-11)
10. Ρεζερβουάρ υγρού πλιστικού παρμπρίζ (Σελίδα 8-16)

*: όπου υπάρχει

1 Ασφάλεια – καθίσματα, ζώνες ασφαλείας και πρόσθετο σύστημα συγκράτησης

Καθίσματα.....	1-2	Συντήρηση των ζωνών ασφαλείας	1-13
Μπροστινά καθίσματα.....	1-2	Παιδικά καθίσματα	1-13
Πίσω καθίσματα	1-4	Προφυλάξεις για την χρήση των παιδικών καθισμάτων.....	1-13
Προσκέφαλα καθισμάτων (όπου υπάρχει)	1-5	Παιδικά καθίσματα για το κάθισμα του συνοδηγού και τα πίσω καθίσματα	1-15
Εξαρτήματα ρυθμιζόμενων προσκέφαλων καθισμάτων.....	1-5	Σύστημα παιδικού καθίσματος ISOFIX και i-Size.....	1-19
Εξαρτήματα μη ρυθμιζόμενων προσκέφαλων καθισμάτων	1-5	Στερέωση του παιδικού καθίσματος	1-20
Αφαίρεση.....	1-6	Τοποθέτηση του παιδικού καθίσματος με την χρήση του ISOFIX.....	1-20
Τοποθέτηση.....	1-6	Τοποθέτηση στο κάθισμα του συνοδηγού.....	1-23
Ρύθμιση	1-6	Τοποθέτηση παιδικού καθίσματος με την χρήση της ζώνης ασφαλείας τριών σημείων	1-25
Ζώνες ασφαλείας	1-7	Πρόσθετο σύστημα συγκράτησης (σύστημα αερόσακου) (SRS)	1-30
Προφυλάξεις για την χρήση των ζωνών ασφαλείας	1-7	Προφυλάξεις για το πρόσθετο σύστημα συγκράτησης (SRS)	1-30
Ασφάλεια των παιδιών	1-9	Πρόσθετα συστήματα αερόσακου	1-34
Γυναίκες σε κατάσταση εγκυμοσύνης	1-9	Σύστημα προεντατήρα ζώνης ασφαλείας	1-36
Τραυματίες	1-10	Διαδικασία επισκευής και αντικατάστασης.....	1-37
Πίσω κεντρική ζώνη ασφαλείας.....	1-10		
Υπενθύμισης ζώνης ασφαλείας.....	1-10		
Ζώνες ασφαλείας τύπου τριών σημείων	1-12		

ΚΑΘΙΣΜΑΤΑ

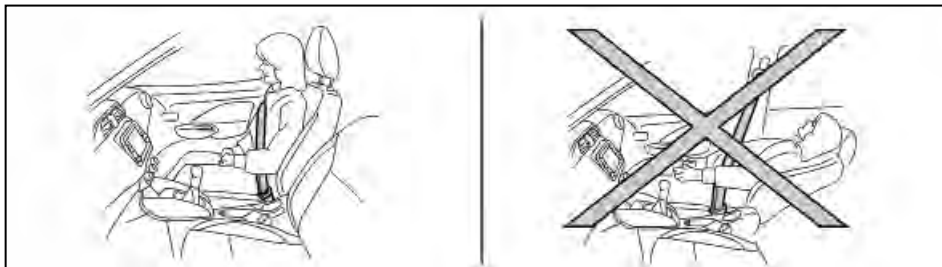

ΠΡΟΕΙΔΟΠΟΙΗΣΗ

- Μην οδηγείτε και / ή μην επιβαίνετε στο όχημα, με την πλάτη του καθίσματος σε κλίση. Αυτό θα μπορούσε να είναι επικίνδυνο. Ο ιμάντας ώμου δεν θα είναι σωστά τοποθετημένος στο σώμα σας. Σε περίπτωση ατυχήματος εσείς και οι συνεπιβάτες σας θα μπορούσατε να τιναχτείτε στον ιμάντα του ώμου της ζώνης ασφαλείας και να τραυματιστείτε στον λαιμό ή να έχετε άλλο σοβαρό τραυματισμό. Εσείς και οι συνεπιβάτες θα μπορούσατε επίσης να γλιστρήσετε κάτω από τον ιμάντα μέσης της ζώνης ασφαλείας και να τραυματιστείτε σοβαρά.
- Για την πιο αποτελεσματική προστασία, όσο το αυτοκίνητο είναι σε κίνηση, η πλάτη του καθίσματος θα πρέπει να είναι σε όρθια θέση. Να κάθεστε πάντα καλά πίσω στο κάθισμα και σε όρθια θέση και να ρυθμίζετε κατάλληλα την ζώνη ασφαλείας. (Δείτε το «Ζώνες ασφαλείας» πιο κάτω).

- Μην αφήνετε παιδιά χωρίς επίτηρηση μέσα στο αυτοκίνητο. Μπορεί να ενεργοποιήσουν κατά λάθος τους διακόπτες ή τα χειριστήρια ή να κάνουν το αυτοκίνητο να κινηθεί. Τα παιδιά χωρίς επίτηρηση μπορεί να εμπλακούν σε σοβαρά ατυχήματα.
- Για να αποφύγετε τον κίνδυνο τραυματισμού ή θανάτου λόγω της αθέλητης λειτουργίας του αυτοκινήτου και / ή των συστημάτων του, μην αφήνετε σε αυτό χωρίς επίτηρηση παιδιά ή ενήλικες που απαιτούν την βοήθεια άλλων ή κατοικίδια. Επιπλέον, η θερμοκρασία μέσα σε ένα κλειστό αυτοκίνητο μία ζεστή ημέρα μπορεί να γίνει γρήγορα αρκετά υψηλή ώστε να προκαλέσει σημαντικό κίνδυνο για τραυματισμό ή θάνατο σε ανθρώπους και ζώα

ΠΡΟΣΟΧΗ

Βεβαιωθείτε ότι δεν ακουμπάτε τα κινούμενα μέρη όταν ρυθμίζετε τις θέσεις του καθίσματος, για να αποφύγετε πιθανούς τραυματισμούς και / ή ζημιές

ΜΠΡΟΣΤΙΝΑ ΚΑΘΙΣΜΑΤΑ

ΠΡΟΕΙΔΟΠΟΙΗΣΗ

Μην ρυθμίζετε το κάθισμα του οδηγού όσο οδηγείτε καθώς, η πλήρη προσοχή σας θα πρέπει να είναι στον χειρισμό του αυτοκινήτου.

Ρύθμιση καθισμάτων με το χέρι

ΠΡΟΕΙΔΟΠΟΙΗΣΗ

Μετά την ρύθμιση του καθίσματος, κουνήστε απαλά το κάθισμα για να βεβαιωθείτε ότι έχει κλειδώσει με ασφάλεια. Εάν το κάθισμα δεν έχει κλειδώσει καλά, μπορεί να μετακινηθεί ξαφνικά και να προκαλέσει απώλεια του ελέγχου του αυτοκινήτου.



Μπροστά και πίσω:

1. Τραβήξτε επάνω τον μοχλό ρύθμισης (1).
2. Σύρετε το κάθισμα στην θέση που θέλετε.
3. Αφήστε τον μοχλό ρύθμισης για να κλειδώσει το κάθισμα στην θέση του.

Ανάκλιση:

1. Γυρίστε το κουμπί ρύθμισης (2) επάνω ή κάτω.
2. Γείρετε την πλάτη του καθίσματος στην θέση που θέλετε.

Η λειτουργία ανάκλισης επιτρέπει την ρύθμιση της πλάτης του καθίσματος για επιβάτες διαφορετικού μεγέθους ώστε να επιτευχθεί η κατάλληλη προσαρμογή της ζώνης ασφαλείας. (Δείτε το «Ζώνες ασφαλείας» πιο κάτω).

Η πλάτη του καθίσματος μπορεί να γείρει για να επιτρέψει την ξεκούραση των επιβατών, όταν το αυτοκίνητο είναι παρκαρισμένο.

Ανασήκωμα βάσης καθίσματος (όπου υπάρχει):

Τραβήξτε επάνω ή σπρώξτε κάτω τον μοχλό ρύθμισης (3), για να ρυθμίσετε το ύψος της βάσης του καθίσματος στην θέση που θέλετε.

Θερμαινόμενα καθίσματα (όπου υπάρχει):

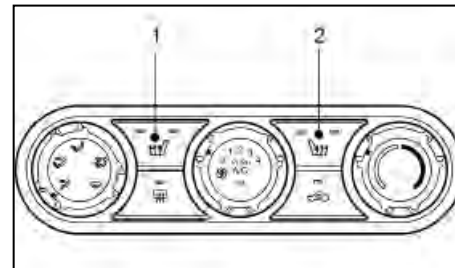

Τύπος Α

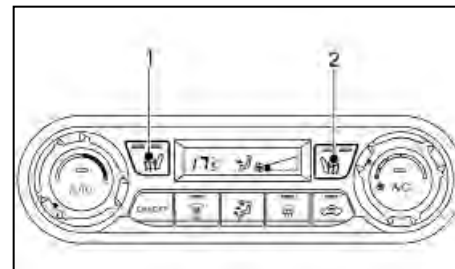

Τύπος Β

Τα καθίσματα μπορούν να θερμανθούν από τους ενσωματωμένους θερμαντήρες. Οι διακόπτες (1) και (2) που βρίσκονται στην μονάδα του καλοριφέρ και του air conditioner μπορούν να λειτουργήσουν ανεξάρτητα ο ένας από τον άλλο.

1. Βάλτε μπροστά τον κινητήρα.
2. Επιλέξτε την κλίμακα θερμότητας.

- Για υψηλή θέρμανση, πατήστε το κουμπί μία φορά (θα ανάψουν και τα δύο ενδεικτικά φώτα).
 - Για χαμηλή θέρμανση, πατήστε το κουμπί πάλι (θα ανάψει το ένα ενδεικτικό φως).
3. Για να κλείσετε την θέρμανση πατήστε πάλι το κουμπί. Βεβαιωθείτε ότι έχουν σβήσει τα ενδεικτικά φώτα.

Ο θερμαντήρας ελέγχεται από ένα θερμοστάτη, ο οποίος ανάβει και σβήνει τον θερμαντήρα αυτόματα. Το ενδεικτικό φως παραμένει αναμμένο για όσο διάστημα ο διακόπτης είναι αναμμένος.

Όταν ζεσταθεί το εσωτερικό του αυτοκινήτου βεβαιωθείτε ότι έχετε σβήσει τους διακόπτες του θερμαινόμενου καθίσματος.

ΠΡΟΣΟΧΗ

- Εάν έχετε σε λειτουργία το θερμαινόμενο κάθισμα με σβηστό τον κινητήρα του αυτοκινήτου, μπορεί να αδειάσει η μπαταρία του αυτοκινήτου.
- Μην χρησιμοποιείτε την θέρμανση του καθίσματος για μεγάλες χρονικές περιόδους ή όταν κανείς δεν χρησιμοποιεί το κάθισμα.
- Μην τοποθετείτε στο κάθισμα οτιδήποτε μονώνει την θερμότητα, όπως κουβέρτα, ταπετσαρία, κάλυμμα καθίσματος κλπ. Σε διαφορετική περίπτωση το κάθισμα μπορεί να υπερθερμανθεί.
- Μην τοποθετείτε στο κάθισμα οτιδήποτε σκληρό ή βαρύ και μην το τρυπάτε με καρφί-

τσα ή παρόμοια αντικείμενα. Μπορεί να προκληθεί ζημιά στον θερμαντήρα.

- Οποιοδήποτε υγρό χυθεί πάνω στο θερμαινόμενο κάθισμα θα πρέπει να αφαιρεθεί αμέσως με ένα στεγνό πανί.
- Όταν καθαρίζετε το κάθισμα, μην χρησιμοποιείτε ποτέ βενζίνη, διαλυτικό ή άλλα παρόμοια υλικά.
- Εάν παρατηρηθεί οποιαδήποτε δυσλειτουργία ή εάν το θερμαινόμενο κάθισμα δεν λειτουργεί, σβήστε τον διακόπτη και ζητήστε τον έλεγχο του συστήματος από εξουσιοδοτημένο συνεργείο NISSAN ή εξειδικευμένο συνεργείο.

ΠΙΣΩ ΚΑΘΙΣΜΑΤΑ

Ρύθμιση



ΠΡΟΕΙΔΟΠΟΙΗΣΗ

- Ποτέ μην επιτρέπετε σε κάποιον να επιβαίνει στον χώρο αποσκευών ή πάνω στα πίσω καθίσματα, όταν είναι διπλωμένα. Η χρήση αυτών των χώρων από επιβάτες χωρίς κατάλληλη πρόσδεση θα μπορούσε να έχει σαν αποτέλεσμα σοβαρό τραυματισμό ή θάνατο σε περίπτωση ατυχήματος ή απότομου φρεναρίσματος.
- Μην διπλώνετε τα καθίσματα όταν υπάρχουν επιβάτες στην περιοχή των πίσω καθισμάτων ή υπάρχει οποιαδήποτε αποσκευή πάνω στα πίσω καθίσματα.

- Ασφαλίστε κατάλληλα όλο το φορτίο για να μην μπορέσει να γλιστρήσει ή να μετατοπιστεί. Μην τοποθετείτε αποσκευές με μεγαλύτερο ύψος από τις πλάτες των καθισμάτων.
- Όταν επαναφέρετε τις πλάτες των καθισμάτων στην όρθια θέση, βεβαιωθείτε ότι έχουν ασφαλίσει καλά στην θέση τους. Εάν δεν έχουν ασφαλίσει καλά, μπορεί οι επιβάτες να τραυματιστούν σε περίπτωση ατυχήματος ή απότομου φρεναρίσματος.

Δίπλωμα:



1. Αποθηκεύστε τις ζώνες ασφαλείας στην σωστή θέση (δείτε το «Τρύπα για την ζώνη» παρακάτω).
2. Σηκώστε το κουμπί επάνω για να ελευθερώσετε την πλάτη (τις πλάτες) του καθίσματος και μετά τραβήξτε την πλάτη (τις πλάτες) του καθίσματος μπροστά για να την διπλώσετε προς τα κάτω.

ΠΡΟΣΚΕΦΑΛΑ ΚΑΘΙΣΜΑΤΩΝ



ΠΡΟΕΙΔΟΠΟΙΗΣΗ

Τα προσκέφαλα των καθισμάτων συμπληρώνουν τα άλλα συστήματα ασφαλείας του αυτοκινήτου. Μπορούν να παρέχουν πρόσθετη προστασία από τραυματισμό σε συγκεκριμένες συγκρούσεις στο πίσω μέρος του αυτοκινήτου. Ρυθμίστε τα προσκέφαλα των καθισμάτων κατάλληλα, όπως καθορίζεται πιο κάτω. Όταν κάποιος άλλος έχει χρησιμοποιήσει το κάθισμα να ελέγχετε την ρύθμιση. Μην τοποθετείτε τίποτα στις ράβδους του προσκέφαλου του καθίσματος και μην αφαιρείτε το προσκέφαλο του καθίσματος. Μην χρησιμοποιείτε το κάθισμα εάν έχει αφαιρεθεί το προσκέφαλο του καθίσματος. Εάν το προσκέφαλο του καθίσματος είχε αφαιρεθεί, τοποθετήστε το πάλι και ρυθμίστε το κατάλληλα πριν κάποιος χρησιμοποιήσει το κάθισμα. Εάν δεν ακολουθήσετε αυτές τις οδηγίες μπορεί να μειωθεί η αποτελεσματικότητα των προσκέφαλων του καθίσματος. Αυτό μπορεί να αυξήσει τον κίνδυνο σοβαρού τραυματισμού ή θανάτου σε περίπτωση ατυχήματος.

- Το αυτοκίνητό σας είναι εξοπλισμένο με προσκέφαλα καθισμάτων που μπορεί να είναι ενσωματωμένα, ρυθμιζόμενα ή μη ρυθμιζόμενα.
- Τα ρυθμιζόμενα προσκέφαλα των καθισμάτων έχουν πολλαπλές εγκοπές κατά μήκος των ράβδων τους ώστε να ασφαλίζουν στην θέση ρύθμισης που θέλετε.
- Τα μη ρυθμιζόμενα προσκέφαλα των καθισμάτων έχουν μία μόνο εγκοπή για να ασφαλίζουν

στο πλαίσιο του καθίσματος.

- Κατάλληλη ρύθμιση:
 - Για τον ρυθμιζόμενο τύπο ευθυγραμμίστε το προσκέφαλο του καθίσματος ώστε το κέντρο των αυτιών σας να είναι στο ίδιο περίπου επίπεδο με το κέντρο του προσκέφαλου του καθίσματος.
 - Εάν η θέση των αυτιών σας παραμένει πιο ψηλά από την συνιστώμενη ευθυγράμμιση, τοποθετήστε το προσκέφαλο του καθίσματος σε πιο ψηλή θέση.
- Εάν το προσκέφαλο του καθίσματος έχει αφαιρεθεί, βεβαιωθείτε ότι έχει τοποθετηθεί πάλι και έχει ασφαλίσει στην θέση του πριν κάποιος επιβάτης χρησιμοποιήσει το αντίστοιχο κάθισμα.

ΕΞΑΡΤΗΜΑΤΑ ΡΥΘΜΙΖΟΜΕΝΩΝ ΠΡΟΣΚΕΦΑΛΩΝ

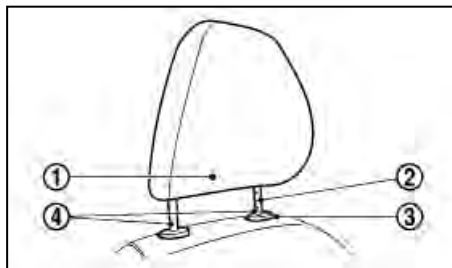

1. Αφαιρούμενο προσκέφαλο
2. Πολλαπλές εγκοπές

3. Κουμπί ασφάλισης
4. Ράβδοι

ΕΞΑΡΤΗΜΑΤΑ ΜΗ ΡΥΘΜΙΖΟΜΕΝΩΝ ΚΑΘΙΣΜΑΤΩΝ

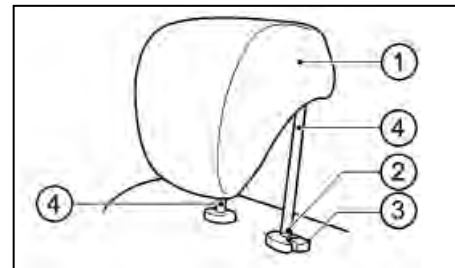

1. Αφαιρούμενο προσκέφαλο
2. Μοναδική εγκοπή
3. Κουμπί ασφάλισης
4. Ράβδοι

ΑΦΑΙΡΕΣΗ

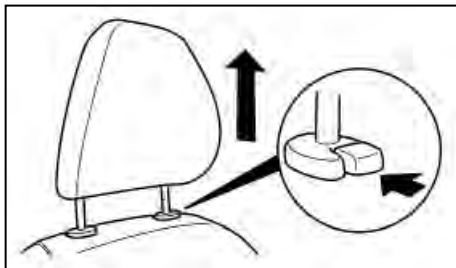

Για να αφαιρέσετε το προσκέφαλο του καθίσματος ακολουθήστε την παρακάτω διαδικασία.

1. Τραβήξτε το προσκέφαλο του καθίσματος επάνω στην πιο ψηλή θέση.
2. Πατήστε και κρατήστε το κουμπί ασφάλισης.
3. Αφαιρέστε το προσκέφαλο από το κάθισμα.
4. Αποθηκεύστε κατάλληλα το προσκέφαλο του καθίσματος σε ασφαλές σημείο ώστε να μην είναι χαλαρό μέσα στο αυτοκίνητο.
5. Τοποθετήστε πάλι κατάλληλα και ρυθμίστε το προσκέφαλο του καθίσματος πριν κάποιος επιβάτης χρησιμοποιήσει το κάθισμα.

ΣΗΜΕΙΩΣΗ

Το προσκέφαλο του καθίσματος του οδηγού τύπου Bose Personal® (όπου υπάρχει) δεν μπορεί να αφαιρεθεί.

ΤΟΠΟΘΕΤΗΣΗ

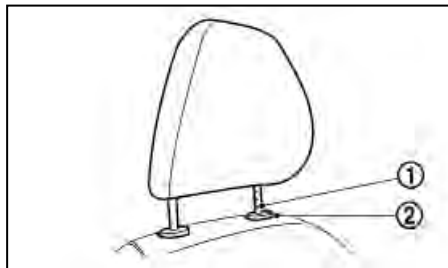

1. Ευθυγραμμίστε τις ράβδους του προσκέφαλου του καθίσματος με τις οπές στο κάθισμα. Βεβαιωθείτε ότι το προσκέφαλο του καθίσματος βλέπει στην σωστή κατεύθυνση. Η ράβδος με την εγκοπή ρύθμισης (1) θα πρέπει να τοποθετηθεί στην οπή με το κουμπί ασφάλισης (2).
2. Πατήστε και κρατήστε το κουμπί ασφάλισης και πιέστε κάτω το προσκέφαλο του καθίσματος.
3. Ρυθμίστε κατάλληλα το προσκέφαλο πριν κάποιος επιβάτης χρησιμοποιήσει το κάθισμα.

ΡΥΘΜΙΣΗ



Για τα ρυθμιζόμενα προσκέφαλα καθισμάτων

Ρυθμίστε το προσκέφαλο του καθίσματος ώστε το κέντρο του να είναι στο ίδιο επίπεδο με το κέντρο των αυτιών σας. Εάν η θέση των αυτιών σας συνεχίζει να είναι πιο ψηλά από την συνιστώμενη ευθυγράμμιση, τοποθετήστε το προσκέφαλο του καθίσματος σε πιο ψηλή θέση.

ΖΩΝΕΣ ΑΣΦΑΛΕΙΑΣ

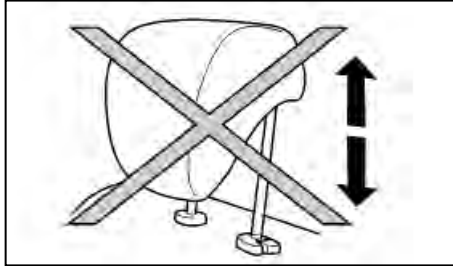

Για τα μη ρυθμιζόμενα προσκέφαλα των καθισμάτων

Τραβήξτε το προσκέφαλο από την θέση αποθήκευσης προς τα επάνω στην θέση ασφάλισης και μετά χρησιμοποιήστε το σε αυτή την θέση.

Ανύψωση

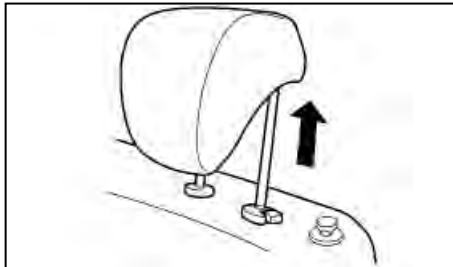

Για να σηκώσετε το προσκέφαλο του καθίσματος τραβήξτε το επάνω.

Βεβαιωθείτε ότι το προσκέφαλο του καθίσματος εί-

ναι τοποθετημένο από την θέση αποθήκευσης ή οποιαδήποτε θέση μη ασφάλισης στην θέση που το κουμπί ασφάλισης να έχει ασφαλίσει, πριν καθίσετε στο αντίστοιχο κάθισμα του αυτοκινήτου.

Χαμήλωμα

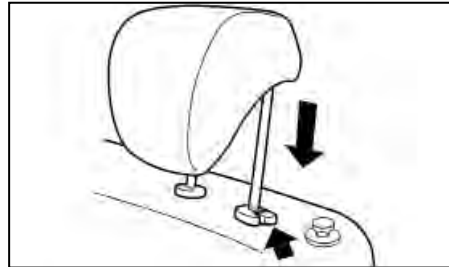

Για να χαμηλώσετε, πατήστε και κρατήστε το κουμπί ασφάλισης και πιέστε κάτω το προσκέφαλο του καθίσματος.

Βεβαιωθείτε ότι το προσκέφαλο του καθίσματος είναι τοποθετημένο ώστε να έχει ασφαλίσει το κουμπί ασφάλισης στην εγκόπη πριν καθίσετε στο αντίστοιχο κάθισμα του αυτοκινήτου.

ΠΡΟΦΥΛΑΞΕΙΣ ΓΙΑ ΤΗΝ ΧΡΗΣΗ ΤΩΝ ΖΩΝΩΝ ΑΣΦΑΛΕΙΑΣ

Οι πιθανότητές σας να τραυματιστείτε ή να σκοτωθείτε σε ένα ατύχημα και / ή η σοβαρότητα του τραυματισμού μπορούν να μειωθούν σημαντικά εάν φοράτε την ζώνη ασφαλείας και την έχετε σωστά ρυθμισμένη και κάθεστε καλά πίσω και σε όρθια θέση στο κάθισμα. Η NISSAN σας προτρέπει με θέρμη να προσδένεστε πάντα εσείς και όλοι οι επιβάτες κάθε φορά που οδηγείτε, ακόμη και εάν η θέση που κάθεστε είναι εξοπλισμένη με αερόσακο.



Καθίστε σε όρθια θέση και καλά πίσω

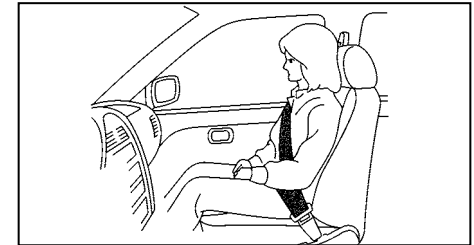

Καθίστε σε όρθια θέση και καλά πίσω



ΠΡΟΕΙΔΟΠΟΙΗΣΗ

Βεβαιωθείτε ότι τηρείτε τις παρακάτω προειδοποιήσεις όταν χρησιμοποιείτε τις ζώνες ασφαλείας. Σε διαφορετική περίπτωση μπορεί να αυξηθεί η πιθανότητα ή η σοβαρότητα τραυματισμού σε περίπτωση ατυχήματος.

- Οι ζώνες ασφαλείας είναι σχεδιασμένες για να εφαρμόζουν γύρω από το σκελετό του σώματος και θα πρέπει να φοριούνται χαμηλά γύρω από την λεκάνη, το στέρνο και τους ώμους. Θα πρέπει να αποφεύγετε να φοράτε τον ιμάντα της ζώνης γύρω από την κοιλιακή περιοχή.
- Τοποθετήστε τον κάτω ιμάντα της ζώνης όσο χαμηλά και σφικτά γίνεται ΓΥΡΩ ΑΠΟ ΤΟΥΣ ΓΟΦΟΥΣ, ΟΧΙ ΣΤΗΝ ΜΕΣΗ ΣΑΣ. Εάν ο κάτω ιμάντας της ζώνης φορεθεί πολύ ψηλά, θα μπορούσε να αυξήσει τον κίνδυνο εσωτερικών τραυματισμών σε ένα ατύχημα.
- Μην επιτρέπετε σε περισσότερους από έναν επιβάτη να χρησιμοποιούν την ίδια ζώνη ασφαλείας ταυτόχρονα. Κάθε ζώνη ασφαλείας θα πρέπει να χρησιμοποιείται από έναν επιβάτη. Είναι επικίνδυνο να βάλετε την ζώνη ασφαλείας γύρω από ένα παιδί που κρατάει στην αγκαλιά του ένας ενήλικας.
- Εάν το προειδοποιητικό φως της ζώνης ασφαλείας ανάβει συνεχόμενα ενώ ο διακόπτης της μίζας είναι στην θέση ΟΝ, με όλες τις πόρτες κλειστές και όλες τις ζώνες ασφαλείας δεμένες, μπορεί να υποδηλώνει μία δυσλειτουργία στο σύστημα. Ζητήστε τον έλεγχο του συστήματος από εξουσιοδοτημένο συνεργείο Nissan ή εξειδικευμένο συνεργείο.
- Δεν πρέπει να γίνεται καμία αλλαγή στο σύστημα

της ζώνης ασφαλείας. Για παράδειγμα, μην τροποποιείτε την ζώνη ασφαλείας, μην προσθέτετε υλικό ή μονάδες που μπορεί να αλλάξουν την διαδρομή ή την τάση της ζώνης ασφαλείας. Εάν το κάνετε θα επηρεαστεί η λειτουργία του συστήματος της ζώνης ασφαλείας. Τροποποιώντας ή επεμβαίνοντας στο σύστημα της ζώνης ασφαλείας μπορεί να προκληθεί σοβαρός τραυματισμός.

- Ποτέ μην μεταφέρετε περισσότερους επιβάτες στο όχημα από όσες είναι οι ζώνες ασφαλείας.
- Ποτέ μην φοράτε τις ζώνες ασφαλείας ανάποδα. Οι ζώνες δεν θα πρέπει να είναι φθαρμένες και με στριμμένους ιμάντες. Εάν το κάνετε μπορεί να μειωθεί η αποτελεσματικότητά τους.
- Οι ζώνες ασφαλείας θα πρέπει να ρυθμίζονται όσο πιο σφικτά γίνεται ώστε να είναι άνετες για να παρέχουν την ασφάλεια για την οποία είναι σχεδιασμένες. Μία χαλαρή ζώνη θα παρέχει σαφώς μειωμένη απόδοση σε αυτόν που την φορά.
- Βεβαιωθείτε ότι η γλώσσα της ζώνης ασφαλείας έχει δεθεί σωστά στην κατάλληλη πόρπη.
- Κάθε επιβάτης του αυτοκινήτου πρέπει πάντα να φορά συνέχεια την ζώνη ασφαλείας του. Τα παιδιά θα πρέπει να κάθονται στα ειδικά παιδικά καθίσματα, στο πίσω κάθισμα του αυτοκινήτου.
- Η ζώνη ασφαλείας πρέπει να ρυθμίζεται κατάλληλα για να έχετε σφικτή εφαρμογή. Σε διαφορετική περίπτωση μπορεί να μειωθεί η αποτελεσματικότητα όλου του συστήματος πρόσδεσης και να αυξηθεί η πιθανότητα ή η σοβαρότητα ενός τραυματισμού σε περίπτωση ατυχήματος. Εάν δεν φοράτε σωστά την ζώνη ασφαλείας μπορεί να προκληθεί σοβαρός τραυματισμός ή θάνατος.

- Μην βάζετε τον ιμάντα ώμου πίσω από την πλάτη σας ή κάτω από το μπράτσο σας. Οδηγείτε πάντα τον ιμάντα του ώμου της ζώνης πάνω από τον ώμο σας και κατά μήκος του στέρνου. Η ζώνη θα πρέπει να είναι μακριά από το πρόσωπο και τον λαιμό σας αλλά να μην πέφτει από τον ώμο σας. Εάν η ζώνη ασφαλείας δεν φοριέται σωστά μπορεί να δημιουργηθεί σοβαρός τραυματισμός.
- Καμία μετατροπή ή προσθήκη δεν πρέπει να γίνεται από τον χρήστη, η οποία είτε θα εμποδίζει την λειτουργία των εξαρτημάτων ρύθμισης της ζώνης ασφαλείας για να αφαιρούν τον τζόγο, είτε θα εμποδίζουν την ίδια την ζώνη ασφαλείας να ρυθμιστεί για να αφαιρεθεί ο τζόγος.
- Θα πρέπει να προσέχετε ώστε να αποφύγετε την διάβρωση του ιμάντα από γυαλιστικά, λάδια, αναψυκτικά και χημικά και ιδιαίτερα υγρά μπαταρίας. Ο καθαρισμός μπορεί να γίνει με ασφάλεια με την χρήση μαλακού σαπουνιού και νερού. Η ζώνη θα πρέπει να αντικαθίσταται εάν ο ιμάντας της αρχίζει να σκληραίνει, να διαβρώνεται ή να χαλάει γενικά.
- Είναι αυτονόητο ότι θα πρέπει να αντικατασταθεί όλη η ζώνη ασφαλείας εάν την φορούσατε κατά την διάρκεια κάποιας σφοδρής σύγκρουσης, ακόμη και αν δεν έχει εμφανή σημάδια ζημιάς.
- Όλα τα εξαρτήματα της ζώνης ασφαλείας, συμπεριλαμβανομένων των καρουλιών και των υλικών προσάρτησης, θα πρέπει να επιθεωρούνται από εξουσιοδοτημένο συνεργείο NISSAN ή εξειδικευμένο συνεργείο μετά από κάποια σύγκρουση. Είναι αυτονόητο ότι θα αντικατασταθεί όλο το σύνολο της ζώνης ασφαλείας όταν αυτή ήταν σε χρήση κατά την διάρκεια κάποιου ατυχήματος, ακόμη και

εάν δεν υπάρχει εμφανής ζημιά σε αυτήν. Η NISSAN συνιστά να αντικαθίστανται όλα τα σύνολα των ζωνών ασφαλείας που ήταν σε χρήση στην διάρκεια ενός ατυχήματος, εκτός αν η σύγκρουση ήταν πολύ μικρή και οι ζώνες ασφαλείας δεν δείχνουν να έχουν πάθει καμία ζημιά και λειτουργούν κανονικά.

- Ακόμη και οι ζώνες ασφαλείας που δεν ήταν σε χρήση κατά την διάρκεια ατυχήματος θα πρέπει να επιθεωρούνται και να αντικαθίστανται εάν βρεθεί είτε ότι έχουν ζημιά είτε ότι δεν λειτουργούν σωστά.
- Εάν ο προεντατήρας της ζώνης ασφαλείας έχει ενεργοποιηθεί, δεν μπορεί να χρησιμοποιηθεί ξανά. Θα πρέπει να αντικατασταθεί μαζί με το καρούλι. Αποτανθείτε σε εξουσιοδοτημένο συνεργείο NISSAN ή εξειδικευμένο συνεργείο.
- Η αφαίρεση και η τοποθέτηση των εξαρτημάτων του συστήματος προεντατήρα της ζώνης ασφαλείας θα πρέπει να γίνεται από εξουσιοδοτημένο συνεργείο NISSAN ή εξειδικευμένο συνεργείο.

ΑΣΦΑΛΕΙΑ ΤΩΝ ΠΑΙΔΙΩΝ



ΠΡΟΕΙΔΟΠΟΙΗΣΗ

- Τα βρέφη και τα παιδιά χρειάζονται ειδική προστασία. Οι ζώνες ασφαλείας του αυτοκινήτου μπορεί να μην τους ταιριάζουν σωστά. Ο ιμάντας του ώμου μπορεί να έρχεται πολύ κοντά στο πρόσωπο ή τον λαιμό τους. Ο κάτω ιμάντας μπορεί να μην εφαρμόζει πάνω από τα μικρά κόκαλα των γοφών τους. Σε περίπτωση ατυχήματος μία ζώνη ασφαλείας που δεν εφαρμόζει σωστά θα μπορούσε να προκαλέσει

σοβαρό ή θανάσιμο τραυματισμό.

- Χρησιμοποιείτε πάντα κατάλληλο σύστημα παιδικού καθίσματος

Τα παιδιά χρειάζονται την προστασία ενηλίκων. Χρειάζεται να είναι κατάλληλα προσδεμένα. Η κατάλληλη πρόσδεση εξαρτάται από το μέγεθος του παιδιού.

Βρέφη και μικρά παιδιά

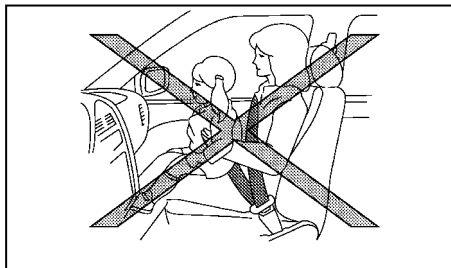

Η NISSAN συνιστά τα βρέφη και τα μικρά παιδιά να κάθονται σε ειδικό παιδικό κάθισμα. Θα πρέπει να διαλέξετε ένα παιδικό κάθισμα που να ταιριάζει στο αυτοκίνητό σας και το παιδί σας και να ακολουθείτε πάντοτε τις οδηγίες του κατασκευαστή του τόσο για την τοποθέτηση όσο και για την χρήση του.

Μεγάλα παιδιά



ΠΡΟΕΙΔΟΠΟΙΗΣΗ

- Ποτέ μην επιτρέπετε στα παιδιά να στέκονται ή να γονατίζουν πάνω σε οποιοδήποτε κάθισμα.

- Ποτέ μην επιτρέπετε στα παιδιά να είναι στον χώρο αποσκευών όταν το αυτοκίνητο κινείται. Το παιδί θα μπορούσε να τραυματιστεί σοβαρά ή να σκοτωθεί σε περίπτωση ατυχήματος ή απότομου φρεναρίσματος

Τα παιδιά που είναι πολύ μεγάλα για παιδικό κάθισμα θα πρέπει να κάθονται και να προσδένονται με τις ζώνες ασφαλείας που υπάρχουν.

Εάν στην θέση που κάθεται το παιδί υπάρχει ζώνη ασφαλείας με ιμάντα ώμου που περνάει κοντά από το πρόσωπο ή τον λαιμό του, η χρήση βοηθητικού καθίσματος (υπάρχει διαθέσιμο στο εμπόριο) μπορεί να βοηθήσει στο να ξεπεραστεί αυτό. Το βοηθητικό κάθισμα θα πρέπει να σιγώνει το παιδί τόσο ώστε ο ιμάντας ώμου να περνάει γύρω από το πάνω μεσαίο τμήμα του ώμου και ο ιμάντας της λεκάνης να είναι χαμηλά στους γοφούς. Το βοηθητικό κάθισμα θα πρέπει να ταιριάζει στο κάθισμα του αυτοκινήτου. Όταν το παιδί μεγαλώσει αρκετά ώστε ο ιμάντας ώμου της ζώνης ασφαλείας να μην περνάει κοντά από το πρόσωπό του ή τον λαιμό του, χρησιμοποιείστε την ζώνη ασφαλείας χωρίς το βοηθητικό κάθισμα. Επιπλέον, υπάρχουν διαθέσιμοι πολλοί τύποι παιδικών καθισμάτων για μεγαλύτερα παιδιά που θα μπορούσαν να χρησιμοποιηθούν για μέγιστη προστασία.

ΓΥΝΑΙΚΕΣ ΣΕ ΚΑΤΑΣΤΑΣΗ ΕΓΚΥΜΟΣΥΝΗΣ

Η NISSAN συνιστά την χρήση των ζωνών ασφαλείας από γυναίκες σε κατάσταση εγκυμοσύνης. Η ζώνη της λεκάνης θα πρέπει να φοριέται σφικτά και να τοποθετείται όσο πιο χαμηλά γίνεται, γύρω από τους γοφούς και όχι στην μέση σας. Τοποθετήστε τον πάνω ιμάντα πάνω από τον ώμο σας και διαγώ-

για στο στέρνο. Ποτέ μην φοράτε την ζώνη ασφαλείας πάνω στην κοιλιακή σας χώρα. Επικοινωνήστε με τον γιατρό σας για εξειδικευμένες συστάσεις.

ΤΡΑΥΜΑΤΙΕΣ

Η NISSAN συνιστά να φορούν οι τραυματίες την ζώνη ασφαλείας τους. Συμβουλευτείτε τον γιατρό σας για εξειδικευμένες συστάσεις.

ΠΙΣΩ ΚΕΝΤΡΙΚΗ ΖΩΝΗ ΑΣΦΑΛΕΙΑΣ

Επιλέγοντας το σωστό σετ ζωνών ασφαλείας

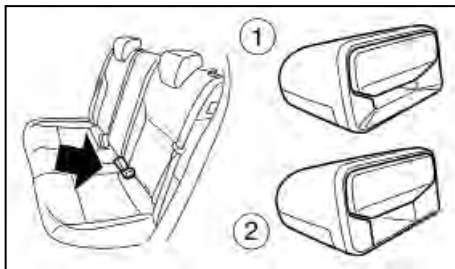

Οι πόρτες των ζωνών ασφαλείας των εξωτερικών καθισμάτων (1) μπορούν να αναγνωριστούν από τις βαθιές εσοχές στις πόρτες. Η γλώσσα της ζώνης ασφαλείας μπορεί να δεθεί μόνο στις πόρτες των εξωτερικών ζωνών ασφαλείας.

Η πόρτη της κεντρικής ζώνης ασφαλείας (2) μπορεί να αναγνωριστεί από την ρηχή πόρπη. Η γλώσσα της κεντρικής ζώνης ασφαλείας μπορεί να δεθεί μόνο την πόρτη στην κεντρικής ζώνης ασφαλείας.

ΥΠΕΝΘΥΜΙΣΗ ΖΩΝΗΣ ΑΣΦΑΛΕΙΑΣ

Ανάλογα με τις προδιαγραφές του αυτοκινήτου, η υπενθύμιση της ζώνης ασφαλείας είτε:

- Θα ειδοποιήσει τον οδηγό εάν επιβάτης της μπροστινής σειράς καθισμάτων του αυτοκινήτου δεν έχει δέσει την ζώνη ασφαλείας του.
- Θα ειδοποιήσει τον οδηγό εάν επιβάτης της μπροστινής σειράς καθισμάτων του αυτοκινήτου δεν έχει δέσει την ζώνη ασφαλείας του ή οποιαδήποτε πίσω ζώνη ασφαλείας αλλάξει από δεμένη σε λυμένη.

Εάν το αυτοκίνητό σας είναι εξοπλισμένο με υπενθύμιση για την πίσω ζώνη ασφαλείας, ανάλογα με την προδιαγραφή του αυτοκινήτου, θα εμφανιστούν οι ενδείξεις για τις ζώνες ασφαλείας των πίσω επιβατών ή η ένδειξη για την πίσω ζώνη ασφαλείας όταν βάλετε τον διακόπτη της μίζας στην θέση ON ενώ δεν είναι δεμένη οποιαδήποτε πίσω ζώνη ασφαλείας. Δείτε το «Ένδειξη για την πίσω ζώνη ασφαλείας (όπου υπάρχει)» παρακάτω σε αυτό το κεφάλαιο.



ΠΡΟΕΙΔΟΠΟΙΗΣΗ

Η Nissan σας προτρέπει ενθέρμα τόσο εσείς όσο και όλοι οι επιβάτες σας να προσδένονται κάθε φορά που οδηγείτε. Σε διαφορετική περίπτωση μπορεί να μειωθεί η αποτελεσματικότητα όλου του συστήματος πρόσδεσης και να αυξηθεί σημαντικά η πιθανότητα ή η σοβαρότητα του τραυματισμού σας σε ένα ατύχημα. Εάν δεν φοράτε την ζώνη ασφαλείας σας μπορεί να προκύψει σοβαρός τραυματισμός ή θάνατος.

Ορισμένα βρέφη και παιδιά μπορεί να μην απαιτούν την χρήση των ζωνών ασφαλείας του αυτοκινήτου όταν χρησιμοποιείτε ένα κατάλληλο σύστημα παιδικού καθίσματος ISOFIX με ενσωματωμένη πρόσδεση. Δείτε το «Παιδικά καθίσματα» παρακάτω σε αυτό το κεφάλαιο.



Προειδοποιητικό φως ζώνης ασφαλείας

Το προειδοποιητικό φως της ζώνης ασφαλείας που βρίσκεται στο ταμπλό των οργάνων θα ανάψει αμέσως όποτε βάζετε τον διακόπτη της μίζας στην θέση ON ή START και δεν είναι δεμένη οποιαδήποτε ζώνη των μπροστινών επιβατών. Ανάλογα με τις προδιαγραφές του αυτοκινήτου θα ανάψει και εάν οποιαδήποτε από τις πίσω ζώνες ασφαλείας αλλάξει από δεμένη σε λυμένη. Δείτε το «Προειδοποιητικά / ενδεικτικά φώτα και βομβητές» στο κεφάλαιο «2. Όργανα και χειριστήρια» για περισσότερες λεπτομέρειες.

Εάν η ταχύτητα του αυτοκινήτου υπερβεί τα 15 χλμ/ώρα (περίπου 10 MPH) το φως θα αναβοσβήσει και ένας βομβητής θα ηχήσει για τουλάχιστον 95 δευτερόλεπτα, εκτός εάν θεωρείται ότι όλοι οι επιβάτες έχουν δέσει τις ζώνες ασφαλείας τους.

Θεωρείται ότι όλοι οι επιβάτες έχουν δέσει τις ζώνες ασφαλείας τους όταν είναι δεμένες οι ζώνες ασφαλείας όλων των επιβατών των μπροστινών καθισμάτων και ο αριθμός των δεμένων πίσω ζωνών ασφαλείας ταιριάζει με τον μέγιστο αριθμό που εμφανίζεται στην διάρκεια της διαδρομής.

Η διαδρομή θα μηδενιστεί όταν ανοίξετε οποιαδήποτε πίσω πόρτα ενώ το αυτοκίνητο είναι σταματημένο.

Ενδείξεις ζωνών ασφαλείας πίσω επιβατών (όπου υπάρχει)

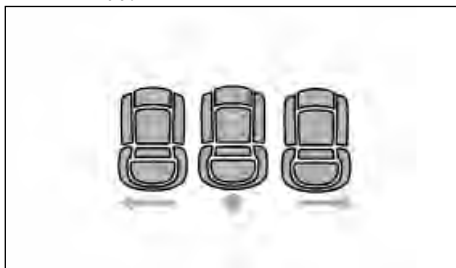

Παράδειγμα

Οι ενδείξεις των ζωνών ασφαλείας για τους πίσω επιβάτες βρίσκονται στο ταμπλό (δείτε το «Ενδεικτικά φώτα πίσω ζωνών ασφαλείας (όπου υπάρχει)» στο κεφάλαιο «2. Όργανα και χειριστήρια»).



Η ένδειξη αυτή αντιστοιχεί στην αριστερή πίσω ζώνη ασφαλείας



Η ένδειξη αυτή αντιστοιχεί στην κεντρική πίσω ζώνη ασφαλείας



Η ένδειξη αυτή αντιστοιχεί στην δεξιά πίσω ζώνη ασφαλείας

Όταν κάποια ένδειξη ανάβει κόκκινη αυτό σημαίνει ότι δεν είναι δεμένη η αντίστοιχη ζώνη ασφαλείας.

Εάν οποιαδήποτε πίσω ζώνη ασφαλείας δεν είναι δεμένη όταν ο διακόπτης της μίζας μπει στην θέση ON, θα ανάψει η αντίστοιχη ένδειξη σε κόκκινο χρώμα για περίπου 65 δευτερόλεπτα. Εάν οποιαδήποτε πίσω ζώνη αλλάξει από δεμένη σε λυμένη, θα ανάψουν με κόκκινο χρώμα όλες οι ενδείξεις που αντιστοιχούν σε λυμένες ζώνες ασφαλείας έως ότου ο αριθμός των δεμένων πίσω ζωνών ασφαλείας ταιριάζει με τον μέγιστο αριθμό που εντοπίστηκε στην διάρκεια της διαδρομής.

Η διαδρομή θα μηδενιστεί όταν ανοίξετε οποιαδήποτε πίσω πόρτα ενώ το αυτοκίνητο είναι σταματημένο.

Ένδειξη ζώνης ασφαλείας πίσω επιβάτη (όπου υπάρχει)



Παράδειγμα

Η ένδειξη για την πίσω ζώνη ασφαλείας θα εμφανιστεί στην οθόνη πληροφοριών του αυτοκινήτου

(δείτε το «Οθόνη πληροφοριών αυτοκινήτου (όπου υπάρχει)» στο κεφάλαιο «2. Όργανα και χειριστήρια») για περίπου 65 δευτερόλεπτα όταν ο διακόπτης της μίζας τοποθετηθεί στην θέση ON και οποιαδήποτε πίσω ζώνη ασφαλείας δεν είναι δεμένη. Ο οδηγός μπορεί να επιβεβαιώσει την ένδειξη πατώντας τον διακόπτη <OK> στο τιμόνι. Θα εμφανιστεί επίσης εάν οποιαδήποτε πίσω ζώνη ασφαλείας αλλάξει από δεμένη σε λυμένη. Η ένδειξη θα παραμείνει έως ότου ο αριθμός των δεμένων πίσω ζωνών ασφαλείας να ταιριάζει με τον μέγιστο αριθμό που εντοπίστηκε στην διάρκεια της διαδρομής ή έως ότου να επιβεβαιωθεί από τον οδηγό πατώντας τον διακόπτη <OK> στο τιμόνι.

Η διαδρομή θα μηδενιστεί όταν ανοίξετε οποιαδήποτε πίσω πόρτα ενώ το αυτοκίνητο είναι σταματημένο.

Εάν η ταχύτητα του αυτοκινήτου υπερβεί τα 15 χλμ/ώρα (περίπου 10 MPH) ενώ ο αριθμός των πίσω δεμένων ζωνών ασφαλείας παραμένει μικρότερος από τον μέγιστο αριθμό που εντοπίστηκε στην διάρκεια της διαδρομής, η ένδειξη για την ζώνη ασφαλείας πίσω επιβάτη θα επανεμφανιστεί.

Δεν είναι δυνατόν να επιβεβαιώσετε την ένδειξη όταν ακούγεται ο βομβητής υπενθύμισης της ζώνης ασφαλείας.



Πίσω κάθισμα διεγραμμένο: Η αντίστοιχη ζώνη ασφαλείας δεν είναι δεμένη.



Πράσινο κάθισμα: Η αντίστοιχη ζώνη ασφαλείας είναι δεμένη.



ΠΡΟΕΙΔΟΠΟΙΗΣΗ

- Οι πιο ελαφριοί επιβάτες, συμπεριλαμβανομένων των παιδιών, μπορεί να μην εντοπιστούν από το σύστημα υπενθύμισης ζώνης ασφαλείας.
- Όταν τοποθετείτε στο κάθισμα βαρύ φορτίο μπορεί να ενεργοποιηθεί η υπενθύμιση της ζώνης ασφαλείας. Το φορτίο θα πρέπει να ασφαρίζεται στο πορτμπαγκάζ. Σε απότομο φρενάρισμα ή σύγκρουση το ανασφάλιστο φορτίο θα μπορούσε να προκαλέσει τραυματισμό. Χρησιμοποιείτε τις ζώνες ασφαλείας μόνο για να προσδέσετε ανθρώπους ή με το σύστημα παιδικού καθίσματος universal όπως δίνεται οδηγία από τον κατασκευαστή του παιδικού καθίσματος (για περισσότερες λεπτομέρειες δείτε το «Παιδικά καθίσματα» παρακάτω σε αυτό το κεφάλαιο). Ποτέ μην χρησιμοποιείτε την ζώνη ασφαλείας για να ασφαλίσετε φορτίο καθώς αυτό μπορεί να προκαλέσει ζημιά που θα μειώσει την αποτελεσματικότητα της ζώνης ασφαλείας στην διάρκεια ατυχήματος όταν θα χρησιμοποιείται από κάποιον άνθρωπο.
- Εάν ανάβει το προειδοποιητικό φως της ζώνης ασφαλείας συνεχόμενα ενώ ο διακόπτης της μίζας είναι στην θέση ON, με όλες τις πόρτες κλειστές και όλες τις ζώνες ασφαλείας δεμένες, αυτό μπορεί να δηλώνει μία δυσλειτουργία στο σύστημα. Ζητήστε τον έλεγχο του συστήματος από εξουσιοδοτημένο συνεργείο Nissan ή εξειδικευμένο συνεργείο.
- Δεν θα πρέπει να γίνεται καμία αλλαγή στο σύστημα υπενθύμισης ζώνης ασφαλείας

ΣΥΣΤΗΜΑ ΖΩΝΗΣ ΑΣΦΑΛΕΙΑΣ ΤΥΠΟΥ ΤΡΙΩΝ ΣΗΜΕΙΩΝ

Δέσιμο των ζωνών ασφαλείας

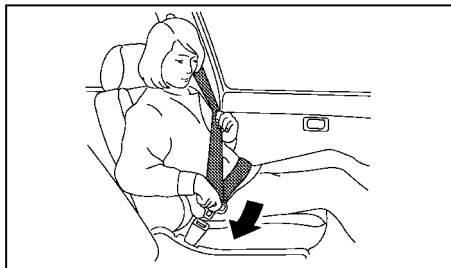

ΠΡΟΕΙΔΟΠΟΙΗΣΗ

Η κλίση της πλάτης του καθίσματος δεν θα πρέπει να είναι μεγαλύτερη από όσο χρειάζεται για να κάθεστε άνετα. Οι ζώνες ασφαλείας είναι πιο αποτελεσματικές όταν ο επιβάτης κάθεται τελειώς πίσω στο κάθισμα και σε όρθια θέση.

1. Ρυθμίστε το κάθισμα. (Δείτε το «Καθίσματα» πιο πριν).
 2. Τραβήξτε αργά την ζώνη ασφαλείας έξω από το καρούλι και βάλτε την γλώσσα στην πόρπη έως ότου το χαρακτηριστικό «κλικ» επιβεβαιώσει την σύνδεση.
- Το καρούλι είναι σχεδιασμένο για να κλειδώνει στο απότομο φρενάρισμα ή την σύγκρουση. Μία αργή κίνηση τραβήγματος θα επιτρέψει

στην ζώνη να κινηθεί και θα σας δώσει κάποια ελευθερία κινήσεων στο κάθισμα.

- Εάν δεν μπορείτε να τραβήξετε την ζώνη ασφαλείας όταν αυτή έχει μαζευτεί τελειώς, τραβήξτε σταθερά την ζώνη και αφήστε την. Στην συνέχεια τραβήξτε την ζώνη απαλά έξω από το καρούλι.

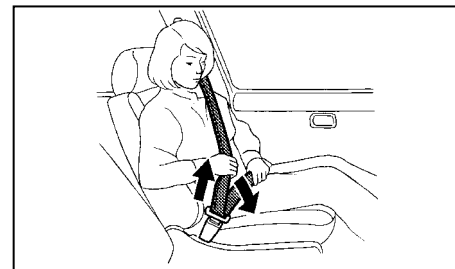

3. Τοποθετήστε την ζώνη της λεκάνης χαμηλά και σφικτά στους γοφούς όπως φαίνεται στην εικόνα.
4. Τραβήξτε την ζώνη του ώμου προς το καρούλι για να μαζευτεί ο τζόγος. Βεβαιωθείτε ότι ο μάντλας του ώμου περνάει πάνω από τον ώμο σας και σφίγγει πάνω στο στέρνο σας.

Λύσιμο των ζωνών ασφαλείας

Για να λύσετε την ζώνη ασφαλείας, πατήστε το κουμπί στην πόρπη. Η ζώνη ασφαλείας θα μαζευτεί αυτόματα.

ΠΑΙΔΙΚΑ ΚΑΘΙΣΜΑΤΑ

Τρόπος για την ζώνη

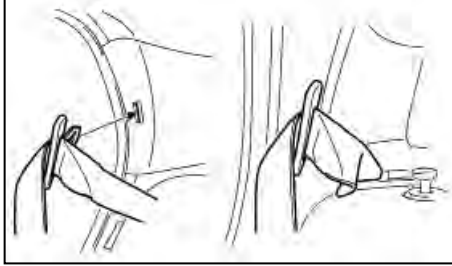

Όταν διπλώνετε την πλάτη του καθίσματος να τοποθετείτε την γλώσσα της ζώνης ασφαλείας στην τρύπα που υπάρχει για αυτό τον σκοπό.

ΣΗΜΕΙΩΣΗ

Πριν διπλώσετε την πλάτη του καθίσματος, βεβαιωθείτε ότι η γλώσσα της ζώνης ασφαλείας έχει τοποθετηθεί και δεθεί μέσα στην τρύπα για την ζώνη. Επίσης βεβαιωθείτε ότι η ζώνη ασφαλείας δεν θα πιαστεί στην πλάτη του καθίσματος όταν διπλώνετε την πλάτη του πίσω καθίσματος.

Έλεγχος της λειτουργίας των ζωνών ασφαλείας

Τα καρούλια των ζωνών ασφαλείας είναι σχεδιασμένα να κλειδώνουν την κίνηση της ζώνης:

- Όταν η ζώνη τραβηχτεί γρήγορα από το καρούλι.
- Όταν το αυτοκίνητο επιβραδύνει απότομα.

Για να αυξηθεί η εμπιστοσύνη σας στις ζώνες ασφα-

λείας, ελέγξτε την λειτουργία τους αρπάζοντας τον ιμάντα του ώμου και τραβώντας τον γρήγορα μπροστά. Το καρούλι θα πρέπει να κλειδώσει απαγορεύοντας την παραπάνω κίνηση της ζώνης. Εάν το καρούλι δεν κλειδώσει όταν κάνετε αυτό τον έλεγχο, αποταναθείτε αμέσως σε εξουσιοδοτημένο συνεργείο της NISSAN ή εξειδικευμένο συνεργείο.

ΣΥΝΤΗΡΗΣΗ ΤΩΝ ΖΩΝΩΝ ΑΣΦΑΛΕΙΑΣ

Κατά περιόδους ελέγχετε αν η ζώνη και τα μεταλλικά εξαρτήματα όπως πόρτες, γλώσσες, καρούλια, ευλύγιστα καλώδια και γάντζοι δουλεύουν σωστά. Εάν βρεθούν χαλαρά μέρη, διάβρωση, κοψίματα ή άλλες ζημιές στο ύφασμα θα πρέπει να αντικατασταθεί όλη η ζώνη.

Εάν μαζευτεί βρωμιά στην υποδοχή του ιμάντα της ζώνης ή στην πόρπη, μπορεί η ζώνη να μαζεύει αργά. Καθαρίστε τον οδηγό του ιμάντα του ώμου με ένα καθαρό, στεγνό πανί.

Για να καθαρίσετε το ύφασμα των ζωνών χρησιμοποιήστε διάλυμα μαλακού σαπουνιού ή οποιοδήποτε διάλυμα συνιστάται για τον καθαρισμό ταπετσαρίας ή μοκέτας. Στην συνέχεια βουρτσίστε το, σκουπίστε το με πανί και αφήστε το να στεγνώσει στην σκιά. Μην αφήνετε τις ζώνες να μαζέψουν πριν στεγνώσουν τελείως.

ΠΡΟΦΥΛΑΞΕΙΣ ΓΙΑ ΤΗΝ ΧΡΗΣΗ ΤΩΝ ΠΑΙΔΙΚΩΝ ΚΑΘΙΣΜΑΤΩΝ

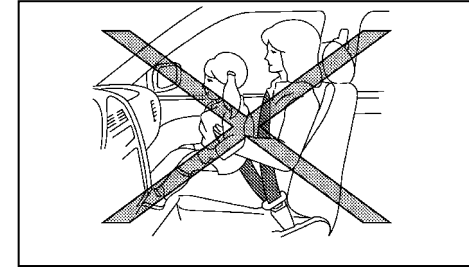

ΠΡΟΕΙΔΟΠΟΙΗΣΗ

- Τα παιδιά και τα βρέφη δεν θα πρέπει ποτέ να μεταφέρονται στην αγκαλιά σας. Είναι αδύνατον ακόμη και για τον πιο δυνατό ενήλικα να αντισταθεί στις δυνάμεις που αναπτύσσονται σε ένα σοβαρό ατύχημα. Το παιδί θα μπορούσε να συνθλιβεί ανάμεσα στον ενήλικα και τμήματα του αυτοκινήτου. Επίσης μην φοράτε την ίδια ζώνη ασφαλείας γύρω από τον εαυτό σας και το παιδί σας.
- Τα βρέφη και τα παιδιά χρειάζονται ειδική προστασία. Οι ζώνες ασφαλείας του αυτοκινήτου μπορεί να μην τους ταιριάζουν απόλυτα. Ο ιμάντας του ώμου μπορεί να περνάει πολύ κοντά στο πρόσωπο ή τον λαιμό τους. Ο κάτω ιμάντας μπορεί να μην ταιριάζει στα μικρά κόκαλα των γοφών τους. Σε περίπτωση ατυχήματος, μία ζώνη ασφαλείας που δεν

εφαρμόζει σωστά θα μπορούσε να προκαλέσει σοβαρό ή θανάσιμο τραυματισμό.

- Τα βρέφη και τα μικρά παιδιά θα πρέπει πάντοτε να κάθονται σε κατάλληλο παιδικό κάθισμα όταν επιβαίνουν στο αυτοκίνητο. Εάν δεν χρησιμοποιείτε παιδικό κάθισμα μπορεί να προκληθεί σοβαρός τραυματισμός ή θάνατος.
- Διατίθενται παιδικά καθίσματα ειδικά σχεδιασμένα για βρέφη και μικρά παιδιά από διάφορους κατασκευαστές. Όταν επιλέγετε παιδικά καθίσματα, τοποθετήστε το παιδί σας στο παιδικό κάθισμα και ελέγξτε τις διάφορες ρυθμίσεις για να βεβαιωθείτε ότι το σύστημα του παιδικού καθίσματος είναι συμβατό με το παιδί σας. Να ακολουθείτε πάντα τις οδηγίες του κατασκευαστή για την τοποθέτηση και την χρήση του παιδικού καθίσματος.
- Η NISSAN συνιστά να τοποθετούνται τα παιδικά καθίσματα στο πίσω κάθισμα. Σύμφωνα με τις στατιστικές των ατυχημάτων, τα παιδιά είναι ασφαλέστερα όταν είναι σωστά προσδεμένα στα πίσω καθίσματα παρά στα μπροστινά.
- Ακολουθήστε όλες τις οδηγίες του κατασκευαστή του παιδικού καθίσματος για την τοποθέτηση και την χρήση του. Όταν αγοράζετε ένα παιδικό κάθισμα βεβαιωθείτε ότι επιλέγετε ένα που να ταιριάζει στο παιδί σας και το αυτοκίνητό σας. Μπορεί να μην είναι δυνατό να τοποθετήσετε σωστά στο αυτοκίνητό σας, ορισμένους τύπους παιδικών καθισμάτων.

- Η κατεύθυνση του παιδικού καθίσματος, είτε με όψη μπροστά είτε με όψη πίσω, εξαρτάται από τον τύπο του παιδικού καθίσματος και το μέγεθος του παιδιού. Για λεπτομέρειες δείτε τις οδηγίες του κατασκευαστή του παιδικού καθίσματος.
- Για τα παιδικά καθίσματα με την όψη μπροστά, ελέγξτε για να βεβαιωθείτε ότι ο ιμάντας του ώμου δεν εφαρμόζει πολύ κοντά στο πρόσωπο ή τον λαιμό του παιδιού.
- Ποτέ μην τοποθετείτε παιδικό κάθισμα με την όψη πίσω στο κάθισμα του συνοδηγού χωρίς να έχετε προηγουμένως απενεργοποιήσει τον αερόσακο. Το όχημα είναι εξοπλισμένο με ένα σύστημα απενεργοποίησης του αερόσακου του συνοδηγού με το χέρι. Θα πρέπει να ανάβει το ενδεικτικό φως απενεργοποιημένου αερόσακου συνοδηγού (PASSENGER AIR BAG OFF). Σε περίπτωση μετωπικής σύγκρουσης οι αερόσακοι ανοίγουν με μεγάλη δύναμη. Ένας μπροστινός αερόσακος που ανοίγει θα μπορούσε να τραυματίσει σοβαρά ή να σκοτώσει το παιδί σας.
- Οι ρυθμιζόμενες πλάτες των καθισμάτων θα πρέπει να ρυθμίζονται ώστε να ταιριάζουν στο παιδικό κάθισμα, αλλά όσο το δυνατόν σε όρθια θέση.

- Εάν η ζώνη ασφαλείας στην θέση που τοποθετείται το παιδικό κάθισμα απαιτεί μονάδα ασφάλισης και αυτή δεν χρησιμοποιηθεί, μπορεί να προκληθούν τραυματισμοί από το αναποδογύρισμα του παιδικού καθίσματος στην διάρκεια κανονικού φρεναρίσματος ή σε στροφές.
- Αφού τοποθετήσετε το παιδικό κάθισμα, ελέγξτε το πριν τοποθετήσετε το παιδί σας σε αυτό. Σπρώξτε το από την μία πλευρά στην άλλη και τραβήξτε το μπροστά για να βεβαιωθείτε ότι συγκρατείται καλά στην θέση του. Το παιδικό κάθισμα δεν θα πρέπει να μετακινηθεί περισσότερο από 25 χιλιοστά. Εάν το παιδικό κάθισμα δεν είναι ασφαλισμένο, σφίξτε την ζώνη ασφαλείας όσο χρειάζεται ή τοποθετήστε το σε άλλη θέση στο αυτοκίνητο και δοκιμάστε το πάλι.
- Δοκιμάστε το παιδικό κάθισμα στο αυτοκίνητό σας για να βεβαιωθείτε ότι είναι συμβατό με το σύστημα των ζωνών ασφαλείας του αυτοκινήτου.
- Εάν το παιδικό κάθισμα δεν έχει στερεωθεί σωστά, αυξάνεται σημαντικά ο κίνδυνος τραυματισμού του παιδιού σε περίπτωση πρόσκρουσης ή απότομου φρεναρίσματος.
- Η λάθος χρήση ή η λάθος τοποθέτηση ενός παιδικού καθίσματος θα μπορούσε να αυξήσει τον κίνδυνο τραυματισμού ή την σοβαρότητά του τόσο για το παιδί, όσο και για τους άλλους επιβάτες του αυτοκινήτου και μπορεί να οδηγήσει σε σοβαρό τραυματισμό ή θάνατο σε περίπτωση ατυχήματος.

- Χρησιμοποιείτε πάντα κατάλληλο παιδικό κάθισμα. Ένα λάθος τοποθετημένο παιδικό κάθισμα θα μπορούσε να οδηγήσει σε σοβαρό τραυματισμό ή θάνατο σε περίπτωση ατυχήματος.
- Όταν το παιδικό κάθισμα δεν χρησιμοποιείται, κρατήστε το ασφαλισμένο με το σύστημα παιδικού καθίσματος ISOFIX (όπου υπάρχει), ή με την ζώνη ασφαλείας για να αποτρέψετε την εκτίναξή του σε περίπτωση απότομου φρεναρίσματος ή ατυχήματος.

ΠΡΟΣΟΧΗ

Να θυμάστε ότι το παιδικό κάθισμα, που παραμένει μέσα στο κλειστό αυτοκίνητο, μπορεί να ζεσταθεί πολύ. Ελέγξτε την επιφάνεια του παιδικού καθίσματος και τις πόρτες, πριν τοποθετήσετε το παιδί σε αυτό.

Η NISSAN συνιστά τα βρέφη και τα μικρά παιδιά να κάθονται σε παιδικό κάθισμα. Θα πρέπει να επιλέξετε ένα παιδικό κάθισμα που ταιριάζει στο αυτοκίνητό σας και να ακολουθείτε πάντα τις οδηγίες του κατασκευαστή του για την τοποθέτηση και την χρήση του. Επιπλέον, υπάρχουν πολλοί τύποι παιδικών καθισμάτων διαθέσιμοι για μεγαλύτερα παιδιά που θα πρέπει να χρησιμοποιούνται για μέγιστη προστασία.

ΠΑΙΔΙΚΑ ΚΑΘΙΣΜΑΤΑ ΓΙΑ ΤΑ ΜΠΡΟΣΤΙΝΑ ΚΑΙ ΤΑ ΠΙΣΩ ΚΑΘΙΣΜΑΤΑ

ΣΗΜΕΙΩΣΗ

Τα παιδικά καθίσματα που είναι εγκεκριμένα από την Οδηγία Νο. 44 UN φέρουν εμφανώς την ένδει-

ξη των κατηγοριών όπως Universal, Semi-universal, ISOFIX και i-Size.

Όταν επιλέγετε παιδικό κάθισμα, θα πρέπει να έχετε κατά νου τα ακόλουθα:

- Επιλέξτε ένα παιδικό κάθισμα που να πληροί τις πιο πρόσφατες Ευρωπαϊκές προδιαγραφές της Οδηγίας 44 UN ή NO. 129.
- Βάλτε το παιδί σας να κάτσει στο παιδικό κάθισμα και ελέγξτε τις διάφορες ρυθμίσεις για να βεβαιωθείτε ότι το παιδικό κάθισμα ταιριάζει στο παιδί σας. Ακολουθείτε πάντα όλες τις συνιστώμενες διαδικασίες.
- Ελέγξτε το παιδικό κάθισμα μέσα στο αυτοκίνητό σας για να βεβαιωθείτε ότι είναι συμβατό με το σύστημα των ζωνών ασφαλείας του αυτοκινήτου σας.
- Δείτε τους πίνακες που ακολουθούν σε αυτό το τμήμα για την λίστα με τις συνιστώμενες θέσεις τοποθέτησης και τα εγκεκριμένα για το αυτοκίνητό σας παιδικά καθίσματα.

Γκρουπ βάρους του παιδικού καθίσματος

Γκρουπ βάρους	Βάρος παιδιού
Γκρουπ 0	έως 10 κιλά
Γκρουπ 0+	έως 13 κιλά
Γκρουπ I	9 έως 18 κιλά
Γκρουπ II	15 έως 25 κιλά
Γκρουπ III	22 έως 36 κιλά

Παραδείγματα τύπων παιδικών καθισμάτων:

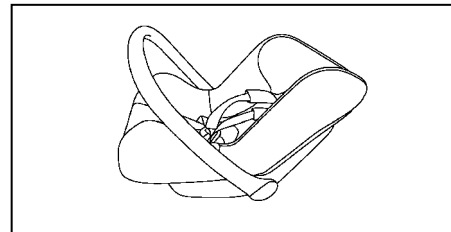

Παιδικό κάθισμα κατηγοριών 0 και 0+

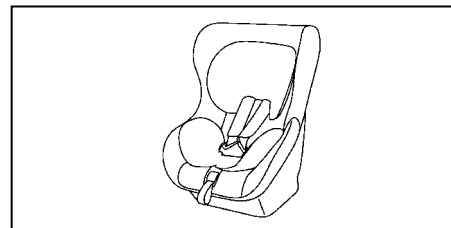

Παιδικό κάθισμα κατηγοριών 0+ και I

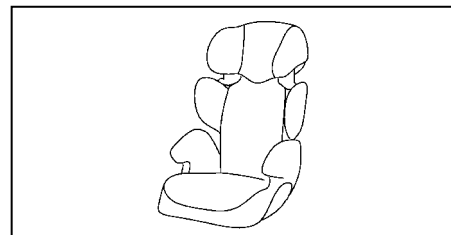

Παιδικό κάθισμα κατηγοριών II και III

Θέσεις τοποθέτησης των παιδικών καθισμάτων με την χρήση των ζωνών ασφαλείας του αυτοκινήτου

Οι ακόλουθοι περιορισμοί έχουν εφαρμογή όταν χρησιμοποιείτε παιδικά καθίσματα, ανάλογα με το βάρος του βρέφους και την θέση τοποθέτησης:

Γκρουπ βάρους		Θέση στο αυτοκίνητο				Συνιστώμενα παιδικά καθίσματα
		Ενεργός αερόσακος συνοδηγού	Ανεργός αερόσακος συνοδηγού	Πίσω εξωτερικό κάθισμα	Πίσω κεντρικό κάθισμα*4	
0	<10kg	X	U,L*3	U,L*2	U*2	-
0+	<13kg	X	U,L*3	U,L*2	U*2	Maxi Cosi CabrioFix
I	9-18kg	X	U,L*1,3	U,L*1,2	U*1,2	Roemer King II
II	15-25kg	X	U,L*1,3	U,L*1,2	U*1,2	Romer Kid Fix XP
III	22-36kg	X	U,L*1,3	U,L*1,2	U*1,2	Romer Kid Fix XP

U: Κατάλληλη για παιδικά καθίσματα της κατηγορίας Universal, με όψη μπροστά και πίσω, εγκεκριμένα για χρήση σε αυτό το γκρουπ βάρους.

L: Κατάλληλη για συγκεκριμένα παιδικά καθίσματα (CRS) για το συγκεκριμένο όχημα, κατηγοριών Restricted ή Semi-Universal, εγκεκριμένα για χρήση σε αυτό το γκρουπ βάρους.

X: Θέση ακατάλληλη για την τοποθέτηση παιδικού καθίσματος αυτού του γκρουπ βάρους.

*1: Μετακινήστε το προσκέφαλο του καθίσματος στην πιο επάνω θέση ή, εάν είναι απαραίτητο, αφαιρέστε το σε περίπτωση που παρεμβάλλεται στο παιδικό κάθισμα. Μην αφαιρείτε το προσκέφαλο του καθίσματος όταν χρησιμοποιείτε μόνο βοηθητικό κάθισμα.

*2: Ρυθμίστε την θέση κλίσης του μπροστινού καθίσματος αρκετά μπροστά και/ή το ύψος του καθίσματος (όπου υπάρχει) στην πιο επάνω θέση για να διασφαλίσετε την επαφή ανάμεσα στο παιδικό κάθισμα και την πλάτη ή το μπροστινό κάθισμα.

*3: Μετακινήστε το κάθισμα του συνοδηγού όσο πιο πίσω είναι δυνατό.

*4: Κατάλληλη μόνο για παιδικά καθίσματα της κατηγορίας Universal. Μην τοποθετείτε παιδικά καθίσματα με πόδι υποστήριξης.

Θέσεις τοποθέτησης των παιδικών καθισμάτων με την χρήση των σημείων στήριξης ISOFIX

Οι ακόλουθοι περιορισμοί έχουν εφαρμογή όταν χρησιμοποιείτε παιδικά καθίσματα, ανάλογα με το βάρος του βρέφους και την θέση τοποθέτησης:

Γκρουπ βάρους			Καταλληλότητα				Συνιστώμενα Συστήματα Παιδικών Καθισμάτων
			Συνοδηγού με ενεργό αερόσακο	Συνοδηγού με ανενεργό αερόσακο	Πίσω εξωτερική θέση	Πίσω κεντρική θέση *4	
Πορτ-μπεμπέ	F	ISO/L1	X	X	X	X	-
	G	ISO/L2	X	X	X	X	
0 (έως 10 κιλά)	E	ISO/R1	X	IL*3	IL*2	X	Maxi Cosi Cabriofix & FamilyFix
0+ (έως 13 κιλά)	E	ISO/R1	X	IL*3	IL*2	X	
	D	ISO/R2	X	IL*3	IL*2	X	
I (9 έως 18 κιλά)	C	ISO/R3	X	IL*3	IL*2	X	Roemer Duo Plus
	D	ISO/R2	X	IL*3	IL*2	X	
	C	ISO/R3	X	IL*3	IL*2	X	
	B	ISO/F2	X	IUF / IL*1,3	IUF / IL*1,2	X	
	B1	ISO/F2X	X	IUF / IL*1,3	IUF / IL*1,2	X	
	A	ISO/F3	X	IUF / IL*1,3	IUF / IL*1,2	X	
II (15 έως 25 κιλά)		-	X	IL*1,3	IL*1,2	X	
III (22 έως 36 κιλά)		-	X	IL*1,3	IL*1,2	X	

X: Θέση ακατάλληλη για την τοποθέτηση παιδικού καθίσματος ISOFIX σε αυτά τα καθίσματα.

IUF: Κατάλληλη για παιδικά καθίσματα ISOFIX με όψη μπροστά της κατηγορίας Universal, εγκεκριμένα για χρήση σε αυτό το γκρουπ βάρους.

IL: Κατάλληλη για συγκεκριμένα παιδικά καθίσματα ISOFIX για το συγκεκριμένο όχημα, κατηγοριών Restricted ή Semi-Universal, εγκεκριμένα για χρήση σε αυτό το γκρουπ βάρους.

*1: Μετακινήστε το προσκέφαλο του καθίσματος στην πιο επάνω θέση ή, εάν είναι απαραίτητο, αφαιρέστε το σε περίπτωση που παρεμβάλλεται στο παιδικό κάθισμα. Μην αφαιρείτε το προσκέφαλο του καθίσματος όταν χρησιμοποιείτε μόνο βοηθητικό κάθισμα.

*2: Ρυθμίστε την θέση κλίσης του μπροστινού καθίσματος αρκετά μπροστά και/ή το ύψος του καθίσματος (όπου υπάρχει) στην πιο επάνω θέση για να διασφαλίσετε την επαφή ανάμεσα στο παιδικό κάθισμα και την πλάτη ή το μπροστινό κάθισμα.

*3: Μετακινήστε το κάθισμα του συνοδηγού όσο πιο πίσω είναι δυνατό.

*4: Κατάλληλη μόνο για παιδικά καθίσματα της κατηγορίας Universal. Μην τοποθετείτε παιδικά καθίσματα με πόδι υποστήριξης.

Θέσεις τοποθέτησης των παιδικών καθισμάτων με την χρήση των σημείων στήριξης i-Size ISOFIX

Οι ακόλουθοι περιορισμοί έχουν εφαρμογή όταν χρησιμοποιείτε παιδικά καθίσματα, ανάλογα με το βάρος του βρέφους και την θέση τοποθέτησης:

	Θέση στο αυτοκίνητο				Συνιστώμενα παιδικά καθίσματα
	Συνοδηγού με ενεργό αερόσακο	Συνοδηγού με ανενεργό αερόσακο	Πίσω εξωτερική	Πίσω κεντρική *4	
Παιδικά καθίσματα i-Size	X	i-U*1,3	i-U*1,2	X	Maxi Cosi 2way Pearl & 2wayFIX BeSafe iZi Kid X2 i-Size

X: Θέση ακατάλληλη για την τοποθέτηση παιδικού καθίσματος i-Size Universal.

i-U: Κατάλληλη για παιδικά καθίσματα i-Size Universal με όψη μπροστά ή πίσω.

*1: Μετακινήστε το προσκέφαλο του καθίσματος στην πιο επάνω θέση ή, εάν είναι απαραίτητο, αφαιρέστε το σε περίπτωση που παρεμβάλλεται στο παιδικό κάθισμα. Μην αφαιρείτε το προσκέφαλο του καθίσματος όταν χρησιμοποιείτε μόνο βοηθητικό κάθισμα.

*2: Ρυθμίστε την θέση κλίσης του μπροστινού καθίσματος αρκετά μπροστά και/ή το ύψος του καθίσματος (όπου υπάρχει) στην πιο επάνω θέση για να διασφαλίσετε την επαφή ανάμεσα στο παιδικό κάθισμα και την πλάτη ή το μπροστινό κάθισμα.

*3: Μετακινήστε το κάθισμα του συνοδηγού όσο πιο πίσω είναι δυνατό.

*4: Κατάλληλη μόνο για παιδικά καθίσματα της κατηγορίας Universal. Μην τοποθετείτε παιδικά καθίσματα με πόδι υποστήριξης.

ΣΥΣΤΗΜΑ ΠΑΙΔΙΚΟΥ ΚΑΘΙΣΜΑΤΟΣ ISOFIX ΚΑΙ I-SIZE

Το αυτοκίνητό σας είναι εξοπλισμένο με ειδικά σημεία στερέωσης που χρησιμοποιούνται με τα συστήματα παιδικού καθίσματος ISOFIX και i-Size.

Θέσεις σημείων κάτω στερέωσης ISOFIX

Τα σημεία στερέωσης ISOFIX παρέχονται για την τοποθέτηση παιδικών καθισμάτων μόνο στις πίσω εξωτερικές θέσεις του αυτοκινήτου. **Μην προσπαθήσετε να τοποθετήσετε ένα παιδικό κάθισμα στην κεντρική θέση με την χρήση των σημείων στήριξης ISOFIX.**

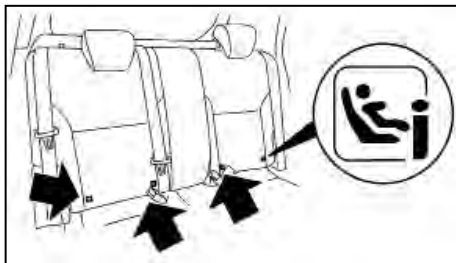

Θέση των επικετών i-Size ISOFIX για τα πίσω καθίσματα

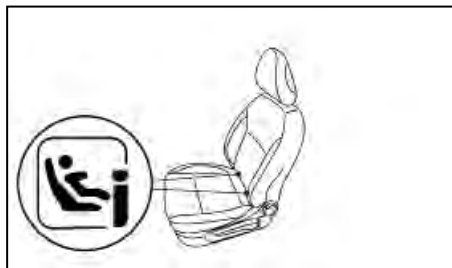

Θέση των επικετών i-Size ISOFIX για το μπροστινό κάθισμα

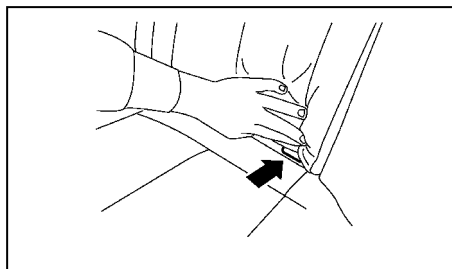

Θέση κάτω σημείων στερέωσης i-Size ISOFIX

Τα σημεία στερέωσης ISOFIX βρίσκονται στο πίσω μέρος της ταπετσαρίας της βάσης του καθίσματος, κοντά στην πλάτη του καθίσματος. Υπάρχει μία ετικέτα στην πλάτη του καθίσματος για να σας βοηθήσει να εντοπίσετε τα σημεία στερέωσης ISOFIX.

Προσάρτηση γάντζων παιδικού καθίσματος ISOFIX

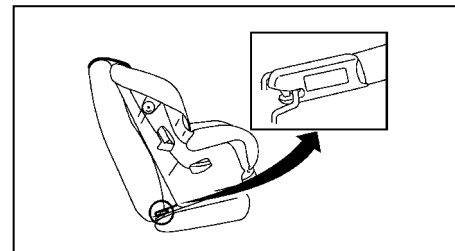

Προσάρτηση γάντζων

Τα παιδικά καθίσματα ISOFIX συμπεριλαμβάνουν δύο άκαμπτα εξαρτήματα που μπορούν να συνδεθούν στους δύο γάντζους που βρίσκονται στο κάθισμα του αυτοκινήτου. Με το σύστημα αυτό δεν χρειάζεται να χρησιμοποιήσετε την ζώνη ασφαλείας για να ασφαλίσετε το παιδικό κάθισμα. Ελέγξτε το παιδικό σας κάθισμα για να δείτε εάν έχει ετικέτα που να δηλώνει ότι είναι συμβατό με το σύστημα ISOFIX ή i-Size. Αυτή η πληροφορία μπορεί να είναι επίσης και στο βιβλίο οδηγιών χρήσης του κατασκευαστή του παιδικού καθίσματος.

Γενικά, τα παιδικά καθίσματα ISOFIX και i-Size απαιτούν την χρήση άνω ιμάντα πρόσδεσης ή άλλης μονάδας ενάντια στο τουμπάρισμα, όπως στηρίγματα. Όταν τοποθετείτε παιδικά καθίσματα ISOFIX, διαβάστε προσεκτικά και ακολουθήστε τις οδηγίες σε αυτό το βιβλίο καθώς και αυτές που σας παρέχονται με το παιδικό κάθισμα. (Δείτε το «Τοποθέτηση παιδικού καθίσματος με την χρήση ISOFIX» παρακάτω).

ΣΤΕΡΕΩΣΗ ΠΑΙΔΙΚΟΥ ΚΑΘΙΣΜΑΤΟΣ

Το αυτοκίνητό σας είναι σχεδιασμένο να μπορεί να υποδεχθεί ένα σύστημα παιδικού καθίσματος με την χρήση ISOFIX. Όταν τοποθετείτε ένα σύστημα παιδικού καθίσματος, διαβάστε προσεκτικά και ακολουθήστε τις οδηγίες σε αυτό το βιβλίο, καθώς και αυτές που σας παρέχονται με το παιδικό κάθισμα.

ΠΡΟΕΙΔΟΠΟΙΗΣΗ

- Οι γάντζοι στερέωσης είναι σχεδιασμένοι ώστε να αντέχουν μόνο τα φορτία εκείνα που προέρχονται από ένα σωστά τοποθετημένο παιδικό κάθισμα. Δεν πρέπει σε καμία περίπτωση να χρησιμοποιούνται για ζώνες ασφαλείας ενηλίκων, καλωδιώσεις ή για την πρόσδεση άλλων αντικειμένων ή εξοπλισμού στο αυτοκίνητο καθώς μπορεί να προκληθεί ζημιά στους γάντζους στερέωσης του παιδικού καθίσματος. Το παιδικό κάθισμα δεν θα τοποθετηθεί σωστά στο αυτοκίνητο με την χρήση σημείου πρόσδεσης που έχει πάθει ζημιά και το παιδί θα μπορούσε να τραυματιστεί σοβαρά ή να σκοτωθεί σε περίπτωση σύγκρουσης.
- Ο πάνω ιμάντας πρόσδεσης του παιδικού καθίσματος μπορεί να πάθει ζημιά από την επαφή με το κάλυμμα του χώρου αποσκευών ή τα αντικείμενα στον χώρο φόρτωσης. Αφαιρέστε το κάλυμμα του χώρου αποσκευών από το αυτοκίνητο ή ασφαλίστε το στον χώρο των αποσκευών. Επίσης, ασφαλίστε οποιαδήποτε αντικείμενα στον χώρο φόρτωσης. Το παιδί σας θα μπορούσε να

τραυματιστεί σοβαρά ή να σκοτωθεί σε περίπτωση σύγκρουσης εάν ο πάνω ιμάντας πρόσδεσης έχει πάθει ζημιά.

Θέση πρόσδεσης με τον πάνω ιμάντα:
Πίσω καθίσματα:

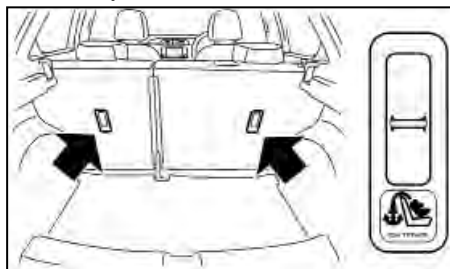

Τα σημεία πρόσδεσης του πάνω ιμάντα βρίσκονται στην πίσω πλευρά από τις πλάτες των εξωτερικών καθισμάτων.

Θέση συνοδηγού:



Τα σημεία πρόσδεσης βρίσκονται στο κάτω μέρος του καθίσματος πίσω από το κάθισμα του συνοδηγού.

ΤΟΠΟΘΕΤΗΣΗ ΠΑΙΔΙΚΟΥ ΚΑΘΙΣΜΑΤΟΣ ΜΕ ΤΗΝ ΧΡΗΣΗ ISOFIX

ΠΡΟΕΙΔΟΠΟΙΗΣΗ

- Τοποθετήστε τα παιδικά καθίσματα ISOFIX και i-Size μόνο στις καθορισμένες θέσεις. Για τα κάτω σημεία στερέωσης ISOFIX δείτε το «Θέσεις πρόσδεσης με τον πάνω ιμάντα» πιο πριν. Εάν το παιδικό κάθισμα δεν ασφαλιστεί σωστά, το παιδί σας μπορεί να τραυματιστεί ή να σκοτωθεί σε περίπτωση ατυχήματος.
- Μην τοποθετείτε παιδικά καθίσματα που απαιτούν την χρήση πάνω ιμάντα πρόσδεσης σε θέσεις στο αυτοκίνητο που δεν έχουν γάντζο για πάνω ιμάντα πρόσδεσης.
- Μην ασφαρίζετε ένα παιδικό κάθισμα στην πίσω κεντρική θέση με την χρήση των κάτω σημείων στερέωσης του συστήματος ISOFIX. Το παιδικό κάθισμα δεν θα ασφαλίσει καλά.
- Ελέγξτε τα κάτω σημεία στερέωσης βάζοντας τα δάχτυλά σας στην περιοχή και ψηλαφίζοντας για να βεβαιωθείτε ότι δεν υπάρχουν εμπόδια πάνω από τους γάντζους ISOFIX, όπως ιμάντας κάποιας ζώνης ή υλικό ταπετσαρίας. Εάν υπάρχουν εμπόδια στους γάντζους του ISOFIX, το παιδικό κάθισμα δεν θα ασφαλίσει καλά.
- Οι γάντζοι στερέωσης είναι σχεδιασμένοι ώστε να αντέχουν μόνο τα φορτία εκείνα που προέρχονται από ένα σωστά τοποθετημένο παιδικό κάθισμα. Δεν πρέπει σε καμία περίπτωση να χρησιμοποιούνται για ζώνες ασφα

λείας ενηλίκων, καλωδιώσεις ή για την πρόσδεση άλλων αντικειμένων ή εξοπλισμού στο αυτοκίνητο καθώς μπορεί να προκληθεί ζημιά στους γάντζους στερέωσης του παιδικού καθίσματος. Το παιδικό κάθισμα δεν θα τοποθετηθεί σωστά στο αυτοκίνητο με την χρήση σημείου πρόσδεσης που έχει πάθει ζημιά και το παιδί θα μπορούσε να τραυματιστεί σοβαρά ή να σκοτωθεί σε περίπτωση σύγκρουσης.

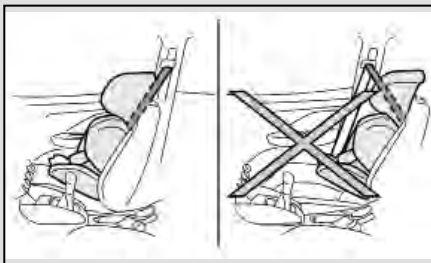

- Ρυθμίστε το κάθισμα αρκετά μπροστά για να διασφαλίσετε ότι ο οδηγός της ζώνης ασφαλείας του παιδικού καθίσματος είναι μπροστά από το επάνω σημείο στερέωσης της ζώνης ασφαλείας.

Τοποθέτηση στις πίσω εξωτερικές θέσεις

Παιδικά καθίσματα με την όψη μπροστά:

Βεβαιωθείτε ότι ακολουθείτε τις οδηγίες του κατασκευαστή του παιδικού καθίσματος για την σωστή χρήση του. Ακολουθήστε αυτά τα βήματα για να τοποθετήσετε το παιδικό κάθισμα με την όψη μπροστά,

στις εξωτερικές θέσεις, με την χρήση του ISOFIX:

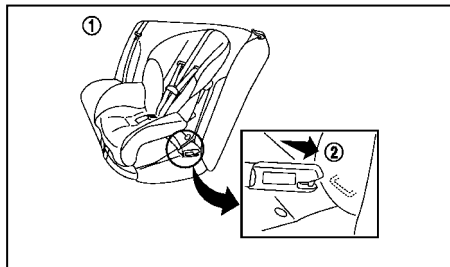

Βήματα 1 και 2

1. Τοποθετήστε το παιδικό κάθισμα στο κάθισμα του αυτοκινήτου (1).
2. Ασφαλίστε τις προσαρτήσεις στερέωσης του παιδικού καθίσματος στα κάτω σημεία στερέωσης του ISOFIX (2).
3. Η πλάτη του παιδικού καθίσματος θα πρέπει να έχει ασφαλιστεί στην πλάτη του καθίσματος του αυτοκινήτου. Εάν είναι απαραίτητο, ρυθμίστε ή βγάλτε το προσκέφαλο του καθίσματος για να έχετε σωστή εφαρμογή του παιδικού καθίσματος. (Δείτε το «Προσκέφαλα καθισμάτων» πιο πριν). Εάν αφαιρέσετε το προσκέφαλο του καθίσματος, αποθηκεύστε το σε ασφαλές σημείο. Βεβαιωθείτε ότι έχετε τοποθετήσει το προσκέφαλο του καθίσματος όταν βγάλετε το παιδικό κάθισμα. Εάν η θέση του αυτοκινήτου δεν έχει ρυθμιζόμενο προσκέφαλο καθίσματος και αυτό παρεμποδίζει την σωστή εφαρμογή του παιδικού καθίσματος, δοκιμάστε άλλη θέση στο αυ-

τοκίνητο ή διαφορετικό παιδικό κάθισμα.

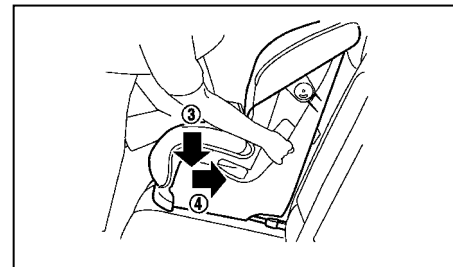

Βήμα 4

4. Κοντύνετε τον ιμάντα προσάρτησης για να σφίξει το παιδικό κάθισμα, πιέστε προς τα κάτω (3) και προς τα πίσω (4) σταθερά στο κέντρο του παιδικού καθίσματος με το γόνατό σας για να πιεστεί η ταπετσαρία του αυτοκινήτου και η πλάτη του καθίσματος.
5. Εάν το παιδικό κάθισμα είναι εξοπλισμένο με πάνω ιμάντα πρόσδεσης, οδηγήστε τον πάνω ιμάντα στερέωσης και ασφαλίστε τον στο σημείο πρόσδεσης. (Δείτε «Θέση άνω ιμάντα πρόσδεσης» πιο πριν).
6. Εάν το παιδικό κάθισμα είναι εξοπλισμένο με άλλη μονάδα προστασίας από το τουμπάρισμα, όπως στηρίγματα, χρησιμοποιήστε τα αντί για τον πάνω ιμάντα πρόσδεσης, ακολουθώντας τις οδηγίες του κατασκευαστή του παιδικού καθίσματος.

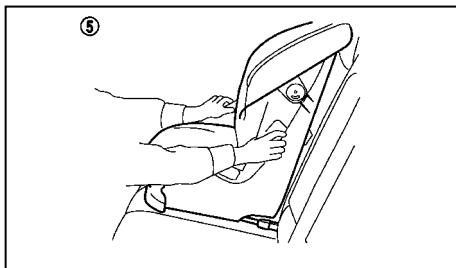

Βήμα 7

7. Δοκιμάστε το παιδικό κάθισμα πριν τοποθετήσετε το παιδί σε αυτό (5). Σπρώξτε το παιδικό κάθισμα από την μία πλευρά στην άλλη και τραβήξτε το μπροστά για να βεβαιωθείτε ότι είναι καλά στερεωμένο στην θέση του.
8. Ελέγξτε για να βεβαιωθείτε ότι το παιδικό κάθισμα είναι καλά στερεωμένο, πριν από κάθε χρήση. Εάν το παιδικό κάθισμα είναι χαλαρό, επαναλάβετε τα βήματα 3 έως 7.

Παιδικά καθίσματα με την όψη πίσω:

Βεβαιωθείτε ότι ακολουθείτε τις οδηγίες του κατασκευαστή του παιδικού καθίσματος για την σωστή χρήση του. Ακολουθήστε αυτά τα βήματα για να τοποθετήσετε το παιδικό κάθισμα με την όψη πίσω, στις εξωτερικές θέσεις, με την χρήση του ISOFIX:

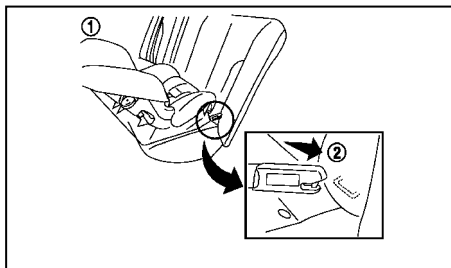

Βήματα 1 και 2

1. Τοποθετήστε το παιδικό κάθισμα στο κάθισμα του αυτοκινήτου (1).
2. Ασφαλίστε τις προσαρτήσεις στερέωσης του παιδικού καθίσματος στα κάτω σημεία στερέωσης του ISOFIX (2).

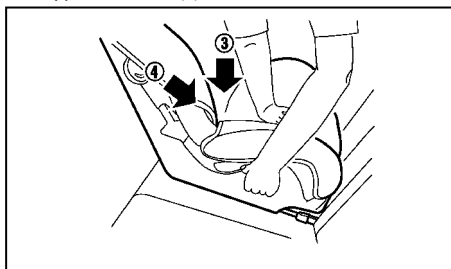

Βήμα 3

3. Κοντύνετε τον ιμάντα προσάρτησης για να σφίξει το παιδικό κάθισμα, πιέστε προς τα κάτω (3) και προς τα πίσω (4) σταθερά στο κέντρο του

παιδικού καθίσματος με το γόνατό σας για να πιεστεί η ταπετσαρία του αυτοκινήτου και η πλάτη του καθίσματος.

4. Εάν το παιδικό κάθισμα είναι εξοπλισμένο με πάνω ιμάντα πρόσδεσης, οδηγήστε τον πάνω ιμάντα στερέωσης και ασφαλίστε τον στο σημείο πρόσδεσης. (Δείτε «Θέση άνω ιμάντα πρόσδεσης» πιο πριν).
5. Εάν το παιδικό κάθισμα είναι εξοπλισμένο με άλλη μονάδα προστασίας από το τουμπάρισμα, όπως στηρίγματα, χρησιμοποιήστε τα αντί για τον πάνω ιμάντα πρόσδεσης, ακολουθώντας τις οδηγίες του κατασκευαστή του παιδικού καθίσματος.

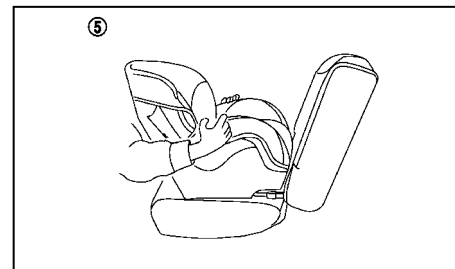

Βήμα 6

6. Δοκιμάστε το παιδικό κάθισμα πριν τοποθετήσετε το παιδί σε αυτό (5). Σπρώξτε το παιδικό κάθισμα από την μία πλευρά στην άλλη και τραβήξτε το μπροστά για να βεβαιωθείτε ότι είναι καλά στερεωμένο στην θέση του.
7. Ελέγξτε για να βεβαιωθείτε ότι το παιδικό κάθισμα είναι καλά στερεωμένο, πριν από κάθε χρήση.

ση. Εάν το παιδικό κάθισμα είναι χαλαρό, επαναλάβετε τα βήματα 3 έως 6.

ΤΟΠΟΘΕΤΗΣΗ ΣΤΟ ΚΑΘΙΣΜΑ ΤΟΥ ΣΥΝΟΔΗΓΟΥ

ΠΡΟΕΙΔΟΠΟΙΗΣΗ

- Ποτέ μην τοποθετήσετε ένα παιδικό κάθισμα με την όψη πίσω στο κάθισμα του συνοδηγού χωρίς να βεβαιωθείτε ότι ο αερόσακος του συνοδηγού είναι απενεργοποιημένος. Θα πρέπει να ανάβει το ενδεικτικό φως Απενεργοποιημένου Αερόσακου Συνοδηγού (PASSENGER AIR BAG OFF). Σε περίπτωση μετωπικής σύγκρουσης οι μπροστινοί αερόσακοι ανοίγουν με μεγάλη δύναμη. Ο αερόσακος την στιγμή που ανοίγει θα μπορούσε να τραυματίσει σοβαρά ή να σκοτώσει το παιδί σας.
- Η NISSAN συνιστά το παιδικό κάθισμα να τοποθετείται στο πίσω κάθισμα του αυτοκινήτου. Ωστόσο, εάν πρέπει να τοποθετήσετε το παιδικό κάθισμα στο κάθισμα του συνοδηγού, μετακινήστε το κάθισμα του συνοδηγού όσο γίνεται πιο πίσω.
- Τα παιδικά καθίσματα για βρέφη θα πρέπει να χρησιμοποιούνται με κατεύθυνση προς τα πίσω και για τον λόγο αυτό δεν θα πρέπει να χρησιμοποιούνται στο κάθισμα του συνοδηγού όταν υπάρχει αερόσακος συνοδηγού

Παιδικά καθίσματα με την όψη μπροστά:

Βεβαιωθείτε ότι ακολουθείτε τις οδηγίες του κατασκευαστή του παιδικού καθίσματος για την σωστή χρήση του.

Εάν πρέπει να τοποθετήσετε ένα παιδικό κάθισμα με την όψη μπροστά στο κάθισμα του συνοδηγού, ακολουθήστε αυτά τα βήματα:

1. Βεβαιωθείτε για την κατάσταση ενεργοποίησης / απενεργοποίησης του αερόσακου του συνοδηγού, σύμφωνα με τις συστάσεις της NISSAN (Δείτε το «Τοποθέτηση παιδικού καθίσματος με την χρήση ISOFIX» πιο πριν και το «Θέσεις τοποθέτησης παιδικού καθίσματος με την χρήση των ζωνών ασφαλείας του αυτοκινήτου» πιο πριν).

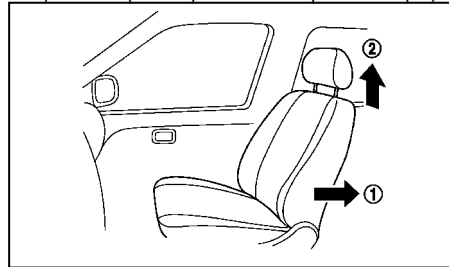

Βήματα 2 και 3

2. Μετακινήστε το κάθισμα του αυτοκινήτου στην πιο πίσω θέση (1).
3. Ρυθμίστε το προσκέφαλο του καθίσματος στην πιο ψηλή θέση (2). Αφαιρέστε το εάν παρεμβάλλεται στην τοποθέτηση του παιδικού καθίσματος. Σε αυτές τις περιπτώσεις, αποθηκεύστε με ασφάλεια στον χώρο των αποσκευών το προ-

σκέφαλο του καθίσματος ώστε να μην γίνει επικίνδυνο εάν τιναχτεί στην διάρκεια απότομου φρεναρίσματος ή ατυχήματος.



Βήματα 4 και 5

4. Τοποθετήστε το σύστημα παιδικού καθίσματος στο κάθισμα του αυτοκινήτου (3).
5. Τοποθετήστε τα εξαρτήματα στερέωσης του παιδικού καθίσματος στα κάτω σημεία πρόσδεσης του ISOFIX (4).



Βήμα 6

6. Κοντύνετε το άκαμπο εξάρτημα ώστε να έχετε

το παιδικό κάθισμα σταθερά σφικτό. Πιέστε προς τα κάτω (5) και πίσω (6) σταθερά στο κέντρο που παιδικού καθίσματος με το γόνατό σας για να συμπίεσετε την ταπετσαρία του αυτοκινήτου και την πλάτη του καθίσματος.

- Εάν το παιδικό κάθισμα είναι εξοπλισμένο με άνω ιμάντα πρόσδεσης, οδηγήστε τον και ασφαλίστε τον στο σημείο στερέωσης. (Δείτε το «Θέση στερέωσης άνω ιμάντα πρόσδεσης» πιο πριν).
- Εάν το παιδικό κάθισμα είναι εξοπλισμένο με άλλη μονάδα προστασίας από το τουμπάρισμα, όπως στήριγμα, χρησιμοποιήστε την αντί για τον πάνω ιμάντα πρόσδεσης ακολουθώντας τις οδηγίες του κατασκευαστή του παιδικού καθίσματος.
- Ελέγξτε το παιδικό κάθισμα πριν τοποθετήσετε το παιδί σας σε αυτό. Σπρώξτε το από την μία πλευρά και από την άλλη και τραβήξτε το προς τα εμπρός για να βεβαιωθείτε ότι κρατιέται καλά στην θέση του.
- Ελέγχετε για να βεβαιωθείτε ότι το παιδικό κάθισμα είναι καλά ασφαλισμένο πριν από κάθε χρήση. Εάν το παιδικό κάθισμα είναι χαλαρό, επαναλάβετε τα βήματα 6 έως 9.

Παιδικά καθίσματα με την όψη πίσω:

Εάν πρέπει να τοποθετήσετε ένα παιδικό κάθισμα με την όψη πίσω στο κάθισμα του συνοδηγού με την χρήση στερέωσης ISOFIX, ακολουθήστε αυτά τα βήματα:

- Βεβαιωθείτε ότι ο αερόσακος του συνοδηγού

είναι απενεργοποιημένος. Θα πρέπει να ανάβει το ενδεικτικό φως «Απενεργοποιημένος Αερόσακος Συνοδηγού» (PASSENGER AIR BAG OFF). Τοποθετήστε τον διακόπτη της μίζας στην θέση ON και βεβαιωθείτε ότι ανάβει το φως του μπροστινού αερόσακου.

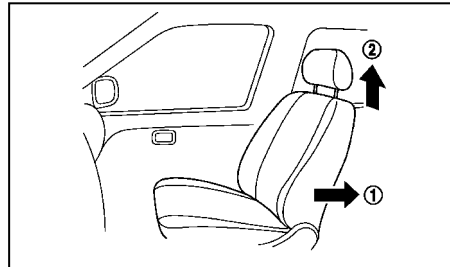

Βήματα 2 και 3

- Μετακινήστε το κάθισμα του αυτοκινήτου στην πιο πίσω θέση (1).
- Ρυθμίστε το προσκέφαλο του καθίσματος στην πιο ψηλή θέση (2). Αφαιρέστε το εάν παρεμβάλλεται στην τοποθέτηση του παιδικού καθίσματος. Σε αυτές τις περιπτώσεις, αποθηκεύστε με ασφάλεια στον χώρο των αποσκευών το προσκέφαλο του καθίσματος ώστε να μην γίνει επικίνδυνο εάν τιναχτεί στην διάρκεια απότομου φρεναρίσματος ή ατυχήματος.

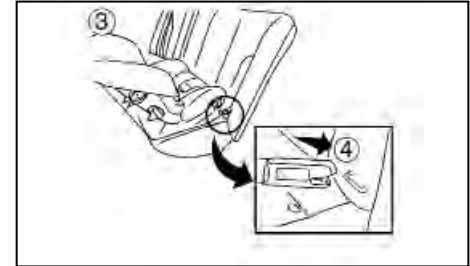

Βήματα 4 και 5

- Τοποθετήστε το σύστημα παιδικού καθίσματος στο κάθισμα του αυτοκινήτου (3).
- Ασφαλίστε τα εξαρτήματα στερέωσης του παιδικού καθίσματος στα κάτω σημεία πρόσδεσης του ISOFIX (4).



Βήμα 6

- Κοντύνετε το άκαμπτο εξάρτημα ώστε να έχετε το παιδικό κάθισμα σταθερά σφικτό. Πιέστε προς τα κάτω (5) και πίσω (6) σταθερά στο κέντρο που παιδικού καθίσματος με το χέρι σας

για να συμπίεσετε την ταπετασαρία του αυτοκινήτου και την πλάτη του καθίσματος.

- Εάν το παιδικό κάθισμα είναι εξοπλισμένο με άνω ιμάντα πρόσδεσης, οδηγήστε τον και ασφαλίστε τον στο σημείο στερέωσης. (Δείτε το «Θέση στερέωσης άνω ιμάντα πρόσδεσης» πιο πριν).
- Εάν το παιδικό κάθισμα είναι εξοπλισμένο με άλλη μονάδα προστασίας από το τουμπάρισμα, όπως στήριγμα, χρησιμοποιήστε την αντί για τον πάνω ιμάντα πρόσδεσης ακολουθώντας τις οδηγίες του κατασκευαστή του παιδικού καθίσματος.
- Ελέγξτε το παιδικό κάθισμα πριν τοποθετήσετε το παιδί σας σε αυτό. Σπρώξτε το από την μία πλευρά και από την άλλη και τραβήξτε το προς τα εμπρός για να βεβαιωθείτε ότι κρατιέται καλά στην θέση του.
- Ελέγχετε για να βεβαιωθείτε ότι το παιδικό κάθισμα είναι καλά ασφαλισμένο πριν από κάθε χρήση. Εάν το παιδικό κάθισμα είναι χαλαρό, επαναλάβετε τα βήματα 6 έως 9.

ΤΟΠΟΘΕΤΗΣΗ ΠΑΙΔΙΚΟΥ ΚΑΘΙΣΜΑΤΟΣ ΜΕ ΤΗΝ ΧΡΗΣΗ ΤΗΣ ΖΩΝΗΣ ΑΣΦΑΛΕΙΑΣ ΤΡΙΩΝ ΣΗΜΕΙΩΝ

Τοποθέτηση στα πίσω καθίσματα

Παιδικό κάθισμα με την όψη μπροστά:

Βεβαιωθείτε ότι ακολουθείτε τις οδηγίες του κατασκευαστή του παιδικού καθίσματος για την σωστή χρήση του παιδικού σας καθίσματος. Ακολουθήστε αυτά τα βήματα για να τοποθετήσετε ένα παιδικό

κάθισμα με την όψη μπροστά στα πίσω καθίσματα, χρησιμοποιώντας την ζώνη ασφαλείας τριών σημείων χωρίς λειτουργία αυτόματης ασφάλισης:

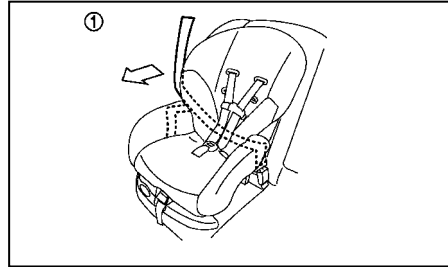

Βήμα 1

- Τοποθετήστε το παιδικό κάθισμα στο πίσω κάθισμα του αυτοκινήτου. Εάν υπάρχει οποιαδήποτε επαφή ανάμεσα στο παιδικό κάθισμα και το μπροστινό κάθισμα, σύρετε το μπροστινό κάθισμα μπροστά έως ότου να μην υπάρχει πλέον επαφή.

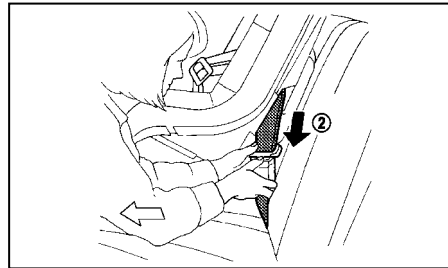

Βήμα 2

- Οδηγήστε την γλώσσα της ζώνης ασφαλείας δια μέσου του παιδικού καθίσματος (1) και βάλτε την στην πόρπη (2) έως ότου ακούσετε και νοιώσετε την ασφάλισή της.

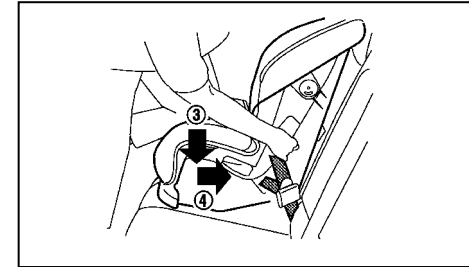

Βήμα 3

- Αφαιρέστε τον πρόσθετο τζόγο από την ζώνη ασφαλείας. Πατήστε σταθερά με το γόνατό σας προς τα κάτω (3) και πίσω (4) στο κέντρο του παιδικού καθίσματος για να συμπίεσετε την ταπετασαρία του οχήματος και την πλάτη του καθίσματος ενώ τραβάτε προς τα επάνω την ζώνη ασφαλείας.

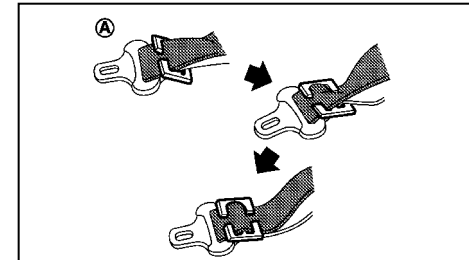

4. Για να μην έχετε τζόγο στον κάτω ιμάντα της ζώνης, θα είναι απαραίτητο να ασφαλίσετε την ζώνη ώμου στην θέση της με ένα κλιπ ασφάλισης (A). Χρησιμοποιήστε το κλιπ ασφάλισης που είναι προσαρτημένο στο παιδικό κάθισμα ή ένα ίσο δε διάσταση και δύναμη.

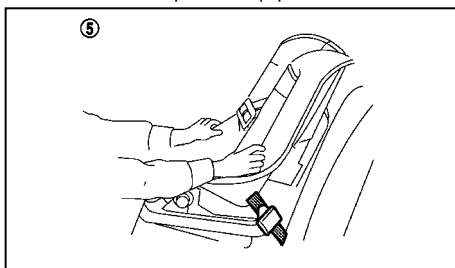

Βήμα 5

5. Ελέγξτε το παιδικό κάθισμα πριν τοποθετήσετε το παιδί σας σε αυτό (5). Σπρώξτε το από την μία πλευρά στη άλλη. Προσπαθήστε να το τραβήξετε μπροστά και ελέγξτε ένα συγκρατείται καλά στην θέση του.
6. Βεβαιωθείτε ότι το παιδικό κάθισμα είναι καλά ασφαλισμένο, πριν από κάθε χρήση του. Εάν το παιδικό κάθισμα είναι χαλαρό, επαναλάβετε τα βήματα 3 έως 5.

Παιδικό κάθισμα με την όψη πίσω:

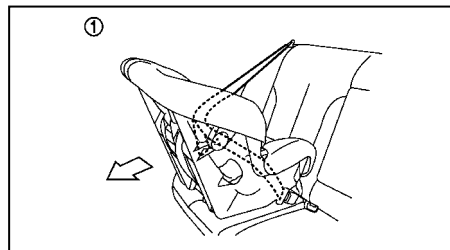

Βήμα 1

Βεβαιωθείτε ότι ακολουθείτε τις οδηγίες του κατασκευαστή του παιδικού καθίσματος για την σωστή χρήση του παιδικού σας καθίσματος.

Ακολουθήστε αυτά τα βήματα για να τοποθετήσετε ένα παιδικό κάθισμα με την όψη πίσω στα πίσω καθίσματα, χρησιμοποιώντας την ζώνη ασφαλείας τριών σημείων χωρίς λειτουργία αυτόματης ασφάλισης:

1. Τοποθετήστε το παιδικό κάθισμα στο κάθισμα του αυτοκινήτου (1).

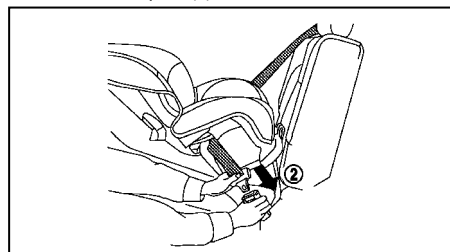

Βήμα 2

2. Οδηγήστε την γλώσσα της ζώνης δια μέσου του παιδικού καθίσματος και βάλτε την στην πόρπη (2) έως ότου ακούσετε και νιώσετε την ασφάλισή της.

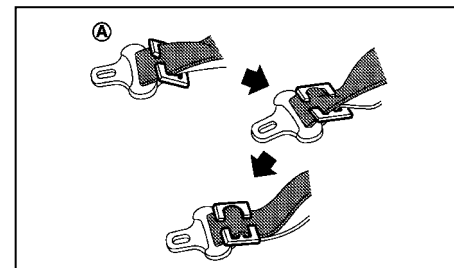

3. Για να μην έχετε τζόγο στον κάτω ιμάντα της ζώνης, θα είναι απαραίτητο να ασφαλίσετε την ζώνη ώμου στην θέση της με ένα κλιπ ασφάλισης (A). Χρησιμοποιήστε το κλιπ ασφάλισης που είναι προσαρτημένο στο παιδικό κάθισμα ή ένα ίσο δε διάσταση και δύναμη.
4. Αφαιρέστε τον πρόσθετο τζόγο από την ζώνη ασφαλείας. Πατήστε σταθερά με το χέρι σας προς τα κάτω (3) και πίσω (4) στο κέντρο του παιδικού καθίσματος για να συμπιέσετε την ταπετσαρία του οχήματος και την πλάτη του καθίσματος ενώ τραβάτε προς τα επάνω την ζώνη ασφαλείας.

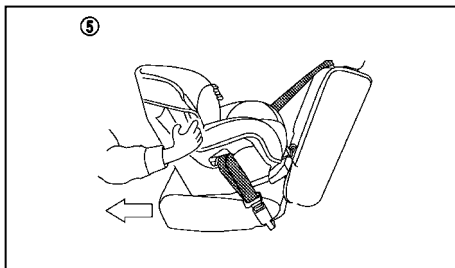

Βήμα 5

5. Ελέγξτε το παιδικό κάθισμα πριν τοποθετήσετε το παιδί σας σε αυτό (5). Σπρώξτε το από την μία πλευρά στη άλλη. Προσπαθήστε να το τραβήξετε μπροστά και ελέγξτε ένα συγκρατείται καλά στην θέση του.
6. Βεβαιωθείτε ότι το παιδικό κάθισμα είναι καλά ασφαλισμένο, πριν από κάθε χρήση του. Εάν το παιδικό κάθισμα είναι χαλαρό, επαναλάβετε τα βήματα 3 έως 5.

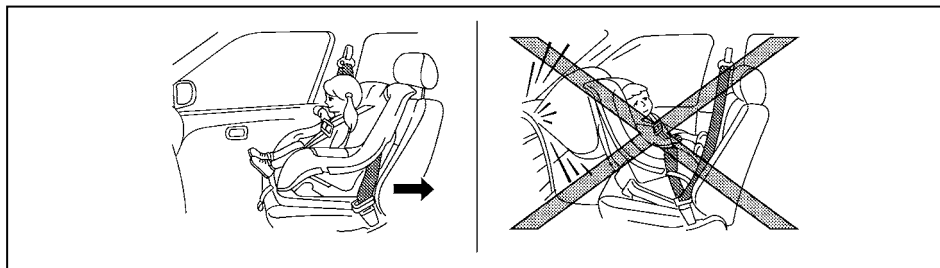

Τοποθέτηση στο κάθισμα του συνοδηγού

ΠΡΟΕΙΔΟΠΟΙΗΣΗ

- Ποτέ μην τοποθετείτε παιδικό κάθισμα με την όψη πίσω στο κάθισμα του συνοδηγού χωρίς να βεβαιωθείτε ότι ο αερόσακος του συνοδηγού είναι απενεργοποιημένος. Θα πρέπει να ανάβει το ενδεικτικό φως απενεργοποιημένου αερόσακου συνοδηγού (PASSENGER AIR BAG OFF). Σε μία μετωπική σύγκρουση οι μπροστινοί αερόσακοι ανοίγουν με μεγάλη δύναμη. Ένας μπροστινός αερόσακος την στιγμή που ανοίγει θα μπορούσε να τραυματίσει σοβαρά ή να σκοτώσει το παιδί σας.
- Η NISSAN συνιστά το παιδικό κάθισμα να τοποθετείται στο πίσω κάθισμα του αυτοκινήτου. Ωστόσο, εάν πρέπει να τοποθετήσετε ένα παιδικό κάθισμα στην θέση του συνοδηγού, μετακινήστε το κάθισμα του συνοδηγού όσο γίνεται πιο πίσω.

- Τα παιδικά καθίσματα για βρέφη θα πρέπει να χρησιμοποιούνται με την όψη προς τα πίσω και για τον λόγο αυτό δεν πρέπει να χρησιμοποιούνται στο κάθισμα του συνοδηγού, όταν ο αερόσακος του συνοδηγού δεν έχει απενεργοποιηθεί.

Παιδικό κάθισμα με την όψη μπροστά:

Βεβαιωθείτε ότι ακολουθείτε τις οδηγίες του κατασκευαστή του παιδικού καθίσματος για την σωστή χρήση του παιδικού σας καθίσματος.

Εάν πρέπει να τοποθετήσετε ένα παιδικό κάθισμα με την όψη μπροστά στο κάθισμα του συνοδηγού με την χρήση της ζώνης ασφαλείας τριών σημείων, ακολουθήστε αυτά τα βήματα:

1. Βεβαιωθείτε για την κατάσταση ενεργοποίησης / απενεργοποίησης του αερόσακου του συνοδηγού, σύμφωνα με τις συστάσεις της NISSAN (Δείτε το «Τοποθέτηση παιδικού καθίσματος με την χρήση ISOFIX» πιο πριν και το «Θέσεις τοποθέτησης παιδικού καθίσματος με την χρήση των ζωνών ασφαλείας του αυτοκινήτου» πιο πριν).

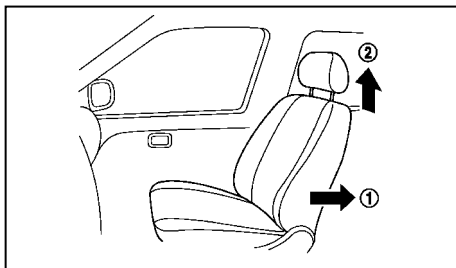

Βήματα 2 και 3

2. Μετακινήστε το κάθισμα του αυτοκινήτου στην πιο πίσω θέση (1).
3. Ρυθμίστε το προσκέφαλο του καθίσματος στην πιο ψηλή θέση (2). Αφαιρέστε το εάν παρεμβάλλεται στην τοποθέτηση του παιδικού καθίσματος. Σε αυτές τις περιπτώσεις, αποθηκεύστε με ασφάλεια στον χώρο των αποσκευών το προσκέφαλο του καθίσματος ώστε να μην γίνει επικίνδυνο εάν τιναχτεί στην διάρκεια απότομου φρεναρίσματος ή ατυχήματος.



Βήμα 4

4. Τοποθετήστε το σύστημα παιδικού καθίσματος στο κάθισμα του αυτοκινήτου (3).
5. Οδηγήστε την γλώσσα της ζώνης δια μέσου του παιδικού καθίσματος και βάλτε την στην πόρπη έως ότου ακούσετε και νοιώσετε την ασφάλισή της.

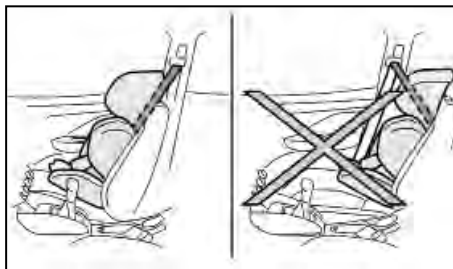

Εάν χρειάζεται, ρυθμίστε το κάθισμα του αυτοκινήτου ώστε να είναι αρκετά μπροστά ώστε να διασφαλίσετε ότι ο οδηγός της ζώνης ασφαλείας του παιδικού καθίσματος είναι προς το εμπρός μέρος του πάνω σημείου στερέωσης της ζώνης ασφαλείας του αυτοκινήτου.

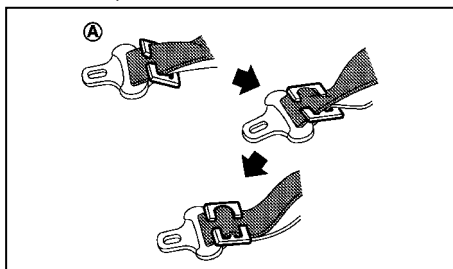

6. Για να μην έχετε τζόγο στον κάτω μάντα της ζώνης, θα είναι απαραίτητο να ασφαλίσετε την ζώνη ώμου στην θέση της με ένα κλιπ ασφάλισης (A). Χρησιμοποιήστε το κλιπ ασφάλισης που είναι προσαρτημένο στο παιδικό κάθισμα ή ένα ίσο δε διάσταση και δύναμη.

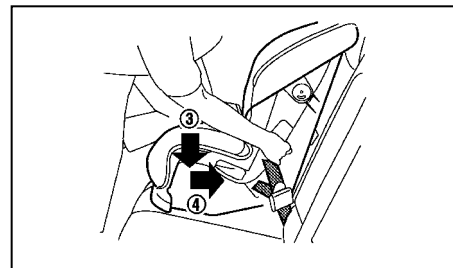

Βήμα 7

7. Αφαιρέστε τον πρόσθετο τζόγο από την ζώνη ασφαλείας. Πατήστε σταθερά με το γόνατό σας προς τα κάτω (3) και πίσω (4) στο κέντρο του παιδικού καθίσματος για να συμπίεσετε την ταπετσαρία του οχήματος και την πλάτη του καθίσματος ενώ τραβάτε προς τα επάνω την ζώνη ασφαλείας.

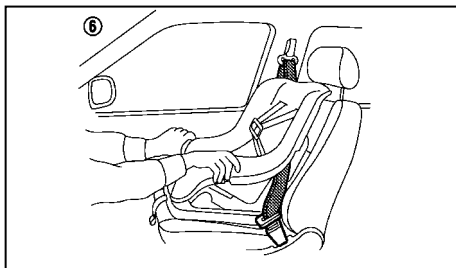

Βήμα 8

8. Ελέγξτε το παιδικό κάθισμα πριν τοποθετήσετε το παιδί σας σε αυτό. Σπρώξτε το από την μία πλευρά στη άλλη. Προσπαθήστε να το τραβήξετε μπροστά και ελέγξτε ένα συγκρατείται καλά στην θέση του.
9. Ελέγξτε για να βεβαιωθείτε ότι το παιδικό κάθισμα είναι καλά ασφαλισμένο, πριν από κάθε χρήση του. Εάν το παιδικό κάθισμα είναι χαλαρό, επαναλάβετε τα βήματα 5 έως 8.

Παιδικά καθίσματα με την όψη πίσω:

Βεβαιωθείτε ότι ακολουθείτε τις οδηγίες του κατασκευαστή του παιδικού καθίσματος για την σωστή χρήση του παιδικού σας καθίσματος.

Εάν πρέπει να τοποθετήσετε ένα παιδικό κάθισμα με την όψη πίσω στο κάθισμα του συνοδηγού με την χρήση της ζώνης ασφαλείας τριών σημείων, ακολουθήστε αυτά τα βήματα:

1. Βεβαιωθείτε ότι ο αερόσακος του συνοδηγού είναι απενεργοποιημένος. Θα πρέπει να ανάβει

το ενδεικτικό φως «Απενεργοποιημένος Αερόσακος Συνοδηγού» (PASSENGER AIR BAG OFF). Τοποθετήστε τον διακόπτη της μίζας στην θέση ON και βεβαιωθείτε ότι ανάβει το φως του μπροστινού αερόσακου.

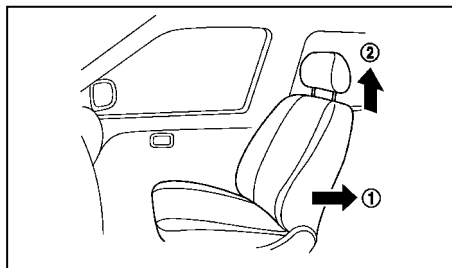

Βήματα 2 και 3

2. Μετακινήστε το κάθισμα του αυτοκινήτου στην πιο πίσω θέση (1).
3. Ρυθμίστε το προσκέφαλο του καθίσματος στην πιο ψηλή θέση (2). Αφαιρέστε το εάν παρεμβάλλεται στην τοποθέτηση του παιδικού καθίσματος. Σε αυτές τις περιπτώσεις, αποθηκεύστε με ασφάλεια στον χώρο των αποσκευών το προσκέφαλο του καθίσματος ώστε να μην γίνει επικίνδυνο εάν τιναχτεί στην διάρκεια απότομου φρεναρίσματος ή ατυχήματος.
4. Τοποθετήστε το σύστημα παιδικού καθίσματος στο κάθισμα του συνοδηγού.

Να ακολουθείτε πάντα τις οδηγίες του κατασκευαστή του παιδικού καθίσματος για την τοποθέτηση και την χρήση του.

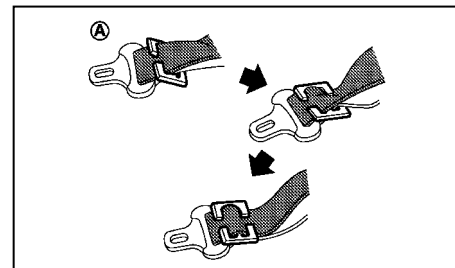

5. Οδηγήστε την γλώσσα της ζώνης δια μέσου του παιδικού καθίσματος και βάλτε την στην πόρπη έως ότου ακούσετε και νοιώσετε την ασφάλισή της. Για να μην έχετε τζόγο στον κάτω ιμάντα της ζώνης, θα είναι απαραίτητο να ασφαλίσετε την ζώνη ώμου στην θέση της με ένα κλιπ ασφάλισης (A). Χρησιμοποιήστε το κλιπ ασφάλισης που είναι προσαρτημένο στο παιδικό κάθισμα ή ένα ίσο δε διάσταση και δύναμη.

Βεβαιωθείτε ότι ακολουθείτε τις οδηγίες του κατασκευαστή του παιδικού καθίσματος για την διαδρομή της ζώνης ασφαλείας.

6. Ελέγξτε το παιδικό κάθισμα πριν τοποθετήσετε το παιδί σας σε αυτό. Σπρώξτε το από την μία πλευρά και από την άλλη και τραβήξτε το προς τα εμπρός για να βεβαιωθείτε ότι κρατιέται καλά στην θέση του.

ΠΡΟΣΘΕΤΟ ΣΥΣΤΗΜΑ ΣΥΓΚΡΑΤΗΣΗΣ (ΣΥΣΤΗΜΑ ΑΕΡΟΣΑΚΟΥ) (SRS)

ΠΡΟΦΥΛΑΞΕΙΣ ΓΙΑ ΤΟ ΣΥΣΤΗΜΑ ΤΟΥ ΑΕΡΟΣΑΚΟΥ (SRS)

Το κεφάλαιο αυτό αφορά το Πρόσθετο Σύστημα Συγκράτησης (SRS) και περιέχει σημαντικές πληροφορίες για τους πρόσθετους μπροστινούς αερόσακους οδηγού και του συνοδηγού.

Σύστημα μπροστινού αερόσακου

Το σύστημα αυτό μπορεί να βοηθήσει στην απορρόφηση της δύναμης πρόσκρουσης στο πρόσωπο και το στέρνο του οδηγού και του συνοδηγού σε συγκεκριμένες μετωπικές συγκρούσεις. Το σύστημα μπροστινού αερόσακου είναι σχεδιασμένο να ανοίγει στο μπροστινό μέρος, στην πλευρά που έχει προσκρούσει το αυτοκίνητο.

Σύστημα πλευρικού αερόσακου

Το σύστημα αυτό μπορεί να βοηθήσει στην απορρόφηση της δύναμης πρόσκρουσης στο στέρνο και στην λεκάνη του οδηγού και του συνοδηγού σε συγκεκριμένες πλευρικές συγκρούσεις. Ο πλευρικός αερόσακος είναι σχεδιασμένος για να ανοίγει στην πλευρά του αυτοκινήτου που γίνεται η σύγκρουση.

Σύστημα πλευρικού αερόσακου κουρτίνα

Το σύστημα αυτό μπορεί να μειώσει την δύναμη πρόσκρουσης στο κεφάλι του οδηγού και των επιβατών των μπροστά και πίσω εξωτερικών καθισμάτων, σε συγκεκριμένες πλευρικές συγκρούσεις. Οι πλευρικοί αερόσακοι κουρτίνα είναι σχεδιασμένοι να ανοίγουν στην πλευρά του αυτοκινήτου που γίνεται η σύγκρουση.

Το Πρόσθετο Σύστημα Συγκράτησης (SRS) είναι σχεδιασμένο για να **συμπληρώνει** την προστασία από τις συγκρούσεις που παρέχεται στον οδηγό και τους επιβάτες από τις ζώνες ασφαλείας και σε καμιά περίπτωση **δεν τις υποκαθιστά**. Ο αερόσακος μπορεί να βοηθήσει να σωθούν ζωές και να μειωθούν οι σοβαροί τραυματισμοί. Ωστόσο το άνοιγμα των αερόσακων μπορεί να προκαλέσει εκδορές ή άλλους τραυματισμούς. Οι αερόσακοι δεν παρέχουν προστασία στο κάτω μέρος του σώματος. Οι επιβάτες θα πρέπει πάντα να φοράνε σωστά τις ζώνες ασφαλείας και να κάθονται στην κατάλληλη απόσταση από το τιμόνι και το ταμπλό των οργάνων. (Δείτε το «Ζώνες ασφαλείας» πιο πριν). Οι αερόσακοι ανοίγουν γρήγορα για να βοηθήσουν στην προστασία των επιβατών. Η δύναμη με την οποία ανοίγουν οι αερόσακοι μπορεί να αυξήσει τον κίνδυνο τραυματισμού εάν οι επιβάτες είναι πολύ κοντά ή ακουμπάνε στις μονάδες των αερόσακων όταν αυτές ανοίγουν.

Οι αερόσακοι θα ξεφουσκώσουν γρήγορα μετά το άνοιγμά τους.

Ο αερόσακος θα λειτουργήσει μόνο όταν ο διακόπτης της μίζας είναι στην θέση ON ή START.

Μόλις γυρίσετε τον διακόπτη της μίζας στην θέση ON θα ανάψει το προειδοποιητικό φως του αερόσακου το οποίο θα σβήσει μετά από περίπου 7 δευτερόλεπτα. Αυτό δείχνει ότι το σύστημα λειτουργεί κανονικά. Για περισσότερες πληροφορίες δείτε το «Ενδεικτικά / Προειδοποιητικά φώτα και βομβητές» στο κεφάλαιο «2. Όργανα και Χειριστήρια».

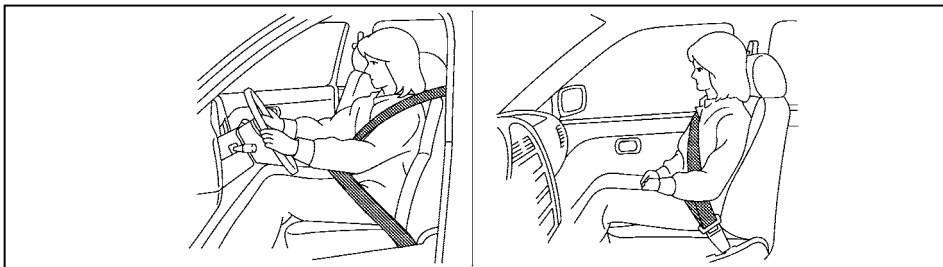

Καθίστε καλά πίσω και σε όρθια θέση



ΠΡΟΕΙΔΟΠΟΙΗΣΗ

- Υπό κανονικές συνθήκες οι μπροστινοί αερόσακοι δεν θα ανοίξουν σε περίπτωση πλευρικής σύγκρουσης, σύγκρουσης στο πίσω μέρος του αυτοκινήτου, τουμπάρισμα ή σε ελαφριά μετωπική σύγκρουση. Θα πρέπει πάντα να φοράτε τις ζώνες ασφαλείας σας για να μειώσετε τον κίνδυνο ή την σοβαρότητα του τραυματισμού σε διαφορετικά είδη ατυχημάτων.
- Οι ζώνες ασφαλείας και οι αερόσακοι είναι πιο αποτελεσματικά όταν κάθεστε τελείως πίσω και σε όρθια θέση στο κάθισμα. Οι αερόσακοι ανοίγουν με μεγάλη δύναμη. Εάν δεν είστε δεμένοι, γέρνετε μπροστά, κάθεστε στο πλάι ή κατά οποιονδήποτε τρόπο εκτός θέσης, διατρέχετε μεγαλύτερο κίνδυνο τραυματισμού ή θανάτου σε περίπτωση σύγκρουσης ενώ μπορεί να υποστείτε σοβαρό ή θανάσιμο τραυματισμό από τον αερόσακο

σύγκρουσης ενώ μπορεί να υποστείτε σοβαρό ή θανάσιμο τραυματισμό από τον αερόσακο εάν ακουμπάτε πάνω του όταν ανοίξει. Να κάθεστε πάντα πίσω, ακουμπώντας στην πλάτη του καθίσματος και όσο είναι πρακτικά δυνατόν μακριά από το τιμόνι και το ταμπλό των οργάνων. Να χρησιμοποιείτε πάντα τις ζώνες ασφαλείας.

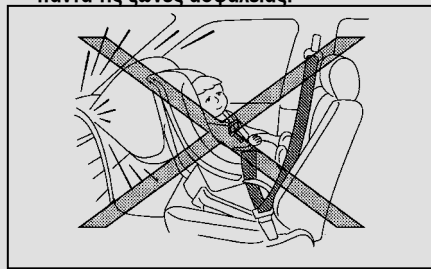

- Ποτέ μην αφήνετε τα παιδιά να επιβαίνουν στο αυτοκίνητο χωρίς να φοράνε ζώνη ασφαλείας. Επίσης μην να αφήνετε να βγάζουν τα χέρια τους ή το πρόσωπό τους από το παράθυρο. Μην επιχειρήσετε να κρατήσετε τα παιδιά στα χέρια σας ή την αγκαλιά σας.
- Τα παιδιά μπορεί να τραυματιστούν σοβαρά ή να σκοτωθούν εάν ανοίξει ο αερόσακος και δεν είναι κατάλληλα προσδεμένα.
- Ποτέ μην τοποθετείτε παιδικό κάθισμα με την όψη πίσω στο κάθισμα του συνοδηγού. Το άνοιγμα του αερόσακου του συνοδηγού μπορεί να τραυματίσει σοβαρά ή να σκοτώσει το παιδί σας. (Δείτε το «Παιδικά καθίσματα» πιο πριν).
- Σε κανονικές συνθήκες ο πλευρικός αερόσακος και ο πλευρικός αερόσακος κουρτίνα δεν θα ανοίξουν σε περίπτωση μετωπικής σύγκρουσης, σύγκρουσης στο πίσω μέρος του αυτοκινήτου ή σε περίπτωση ελαφριάς πλευρικής σύγκρουσης. Θα πρέπει πάντα να φοράτε τις ζώνες ασφαλείας σας για να μειώσετε τον κίνδυνο ή την σοβαρότητα του τραυματισμού σε διαφορετικά είδη ατυχημάτων.

- Οι ζώνες ασφαλείας, ο πλευρικός αερόσακος και ο πλευρικός αερόσακος κουρτίνα είναι πιο αποτελεσματικά όταν κάθεστε τελείως πίσω και σε όρθια θέση στο κάθισμα. Ο πλευρικός αερόσακος και ο πλευρικός αερόσακος κουρτίνα ανοίγουν με μεγάλη δύναμη. Εάν εσείς και οι επιβάτες σας δεν φοράτε ζώνες ασφαλείας, γέρνετε μπροστά, κάθεστε στο πλάι ή εκτός θέσης κατά οποιονδήποτε τρόπο, τότε είστε σε μεγαλύτερο κίνδυνο τραυματισμού ή θανάτου σε περίπτωση ατυχήματος.
- Μην αφήνετε κανέναν να τοποθετεί τα χέρια του, τα πόδια του ή το πρόσωπό του κοντά στον πλευρικό αερόσακο και στον πλευρικό αερόσακο κουρτίνα, στο πλάι της πλάτης του μπροστινού καθίσματος ή κοντά στις πλευρικές μπάρες της οροφής. Μην αφήνετε κανέναν όταν κάθεται στο μπροστινό κάθισμα να βγάζει τα χέρια του έξω από το παράθυρο ή να ακουμπάει στην πόρτα
- Όταν κάθεστε στο πίσω κάθισμα, μην κρατιέστε από την πλάτη του μπροστινού καθίσματος. Εάν ανοίξει ο πλευρικός αερόσακος ή ο πλευρικός αερόσακος κουρτίνα, μπορεί να τραυματιστείτε σοβαρά. Να δίνετε ιδιαίτερη προσοχή στα παιδιά που θα πρέπει να είναι πάντοτε σωστά προσδεμένα.
- Μην χρησιμοποιείτε καλύμματα στα μπροστινά καθίσματα. Μπορεί να παρεμποδίσουν το άνοιγμα του πλευρικού αερόσακου ή του πλευρικού αερόσακου κουρτίνα.

Σύστημα προεντατήρα ζώνης ασφαλείας

Το σύστημα του προεντατήρα της ζώνης ασφαλείας μπορεί να ενεργοποιηθεί με το σύστημα του αερόσακου σε συγκεκριμένους τύπους σύγκρουσης.

Λειτουργώντας με το καρούλι και την γλώσσα της ζώνης, βοηθάει να σφίξει η ζώνη ασφαλείας την στιγμή που το αυτοκίνητο εμπλέκεται σε συγκεκριμένους τύπους σύγκρουσης, βοηθώντας στην πρόσδεση των επιβατών των μπροστινών καθισμάτων. (Δείτε το «Σύστημα ζώνης ασφαλείας με προεντατήρα» πιο κάτω).

Προειδοποιητική ετικέτα αερόσακου

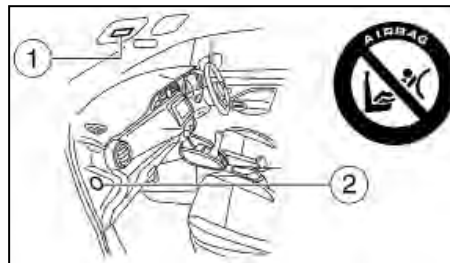

Στο αυτοκίνητο είναι τοποθετημένες προειδοποιητικές ετικέτες για το πρόσθετο σύστημα συγκράτησης, όπως φαίνεται στην εικόνα.

Η προειδοποιητική ετικέτα (1) βρίσκεται τοποθετημένη στην επιφάνεια του σιαδίου του οδηγού και/ή του συνοδηγού.

Η προειδοποιητική ετικέτα (2) (όπου υπάρχει) βρίσκεται στην εξωτερική πλευρά του ταμπλό στην πλευρά του συνοδηγού.

Οι ετικέτες σας προειδοποιούν να μην τοποθετείτε παιδικό κάθισμα με την όψη πίσω στην θέση του συνοδηγού, καθώς η χρήση αυτού του παιδικού καθίσματος σε αυτή την θέση θα μπορούσε να προκαλέσει σοβαρό τραυματισμό στο βρέφος, σε περίπτωση που ανοίξει ο αερόσακος στην διάρκεια μίας σύγκρουσης.

Τύπος Β:



Προειδοποιητική ετικέτα αερόσακου

Η ετικέτα (1) προειδοποιεί:

«ΠΟΤΕ μην χρησιμοποιείτε παιδικό κάθισμα με την όψη πίσω σε κάθισμα του αυτοκινήτου που προστατεύεται από ΕΝΕΡΓΟ ΑΕΡΟΣΑΚΟ μπροστά του. Μπορεί να προκληθεί ΘΑΝΑΤΟΣ ή ΣΟΒΑΡΟΣ ΤΡΑΥΜΑΤΙΣΜΟΣ στο ΠΑΙΔΙ!».

Στα αυτοκίνητα που είναι εξοπλισμένα με σύστημα αερόσακου συνοδηγού χρησιμοποιήστε το παιδικό κάθισμα με όψη πίσω μόνο στα πίσω καθίσματα. «Εξαιρετικός κίνδυνος! Μην χρησιμοποιείτε παιδικό κάθισμα με την όψη πίσω σε κάθισμα του αυτοκινήτου που προστατεύεται από αερόσακο μπροστά του!».

Όταν τοποθετείτε παιδικό κάθισμα στο αυτοκίνητό σας, να ακολουθείτε πάντα τις οδηγίες του κατασκευαστή του παιδικού καθίσματος για την τοποθέτησή του.

Για περισσότερες πληροφορίες, δείτε το «Παιδικά καθίσματα» πιο πριν.

Προειδοποιητικό φως αερόσακου



Το προειδοποιητικό φως του αερόσακου, που έχει την ένδειξη  στο ταμπλό των οργάνων, παρακολουθεί τα κυκλώματα των συστημάτων του αερόσακου, τα συστήματα των προεντατήρων των ζωνών ασφαλείας και όλες τις σχετικές καλωδιώσεις.

Όταν ο διακόπτης της μίζας γυριστεί στην θέση ON ή START, το προειδοποιητικό φως του αερόσακου θα ανάψει για περίπου 7 δευτερόλεπτα και στην συνέχεια θα σβήσει. Αυτό σημαίνει ότι το σύστημα λειτουργεί κανονικά.

Εάν προκύψει οποιαδήποτε από τις παρακάτω συνθήκες, τότε τα συστήματα του αερόσακου και / ή της ζώνης ασφαλείας με προεντατήρα χρειάζονται έλεγχο:

- Το προειδοποιητικό φως του αερόσακου παραμένει αναμμένο μετά τα περίπου 7 δευτερόλεπτα.
- Το προειδοποιητικό φως του αερόσακου αναβοσβήνει κατά διαστήματα.
- Το προειδοποιητικό φως του αερόσακου δεν ανάβει καθόλου.

Κάτω από αυτές τις συνθήκες οι αερόσακοι και / ή η ζώνη ασφαλείας με προεντατήρα μπορεί να μην λειτουργήσουν σωστά. Θα πρέπει να ελεγχθούν και να επισκευαστούν. Οδηγήστε το αυτοκίνητό σας αμέσως σε εξουσιοδοτημένο συνεργείο NISSAN ή εξειδικευμένο συνεργείο.

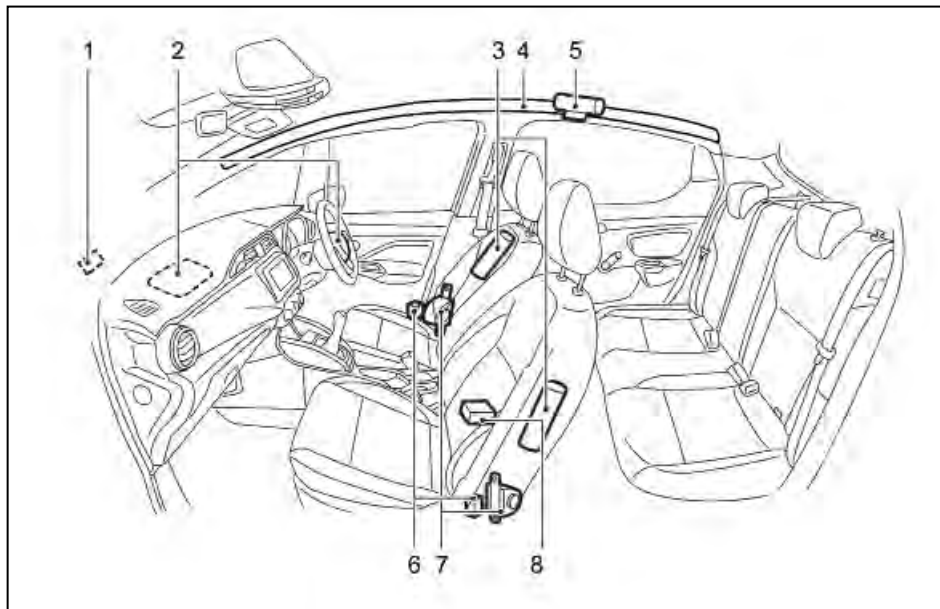

ΣΥΣΤΗΜΑΤΑ ΑΕΡΟΣΑΚΟΥ

1. Αισθητήρας ζώνης πρόσκρουσης
2. Μονάδες μπροστινών αερόσακων
3. Μονάδες πλευρικών αερόσακων
4. Μονάδες πλευρικών αερόσακων κουρτίνα
5. Μονάδες ανοίγματος πλευρικών αερόσακων κουρτίνα
6. Περιμετρικοί αισθητήρες
7. Καρούλια ζωνών ασφαλείας με προεντατήρα
8. Μονάδα αισθητήρα διάγνωσης αερόσακου

ΠΡΟΕΙΔΟΠΟΙΗΣΗ

- Μην τοποθετείτε κανένα αντικείμενο στο κάλυμμα του τιμονιού. Μην τοποθετείτε κανένα αντικείμενο ανάμεσα στον οδηγό και το τιμόνι. Τα αντικείμενα αυτά θα μπορούσαν να γίνουν επικίνδυνα και να προκαλέσουν τραυματισμό εάν ανοίξει ένας αερόσακος.
- Αμέσως μετά το άνοιγμα, αρκετά εξαρτήματα του αερόσακου μπορεί να είναι ζεστά. Μην τα ακουμπάτε γιατί μπορεί να καείτε.
- Δεν θα πρέπει να γίνεται καμία μη εξουσιοδοτημένη αλλαγή σε οποιοδήποτε εξάρτημα ή την καλωδίωση του συστήματος του αερόσακου ώστε να αποφευχθεί το ενδεχόμενο να ανοίξει ο αερόσακος κατά λάθος ή να προκληθεί ζημιά στα συστήματα του αερόσακου.
- Μην κάνετε μη εξουσιοδοτημένες αλλαγές στο ηλεκτρικό σύστημα του αυτοκινήτου σας, το σύστημα ανάρτησης ή το μπροστινό τμήμα του αμαξώματος. Αυτό μπορεί να επηρεάσει την σωστή λειτουργία των συστημάτων του αερόσακου.
- Οι παρεμβάσεις στο σύστημα του αερόσακου, μπορεί να έχουν σαν αποτέλεσμα σοβαρό τραυματισμό. Σαν παρεμβάσεις νοούνται και οι αλλαγές στο τιμόνι και το ταμπλό με την τοποθέτηση υλικών πάνω από το τιμόνι και πάνω στο ταμπλό ή η τοποθέτηση υλικού ταπετσαρίας γύρω από τα συστήματα του αερόσακου.

- Οποιαδήποτε εργασία γύρω και πάνω στο σύστημα του αερόσακου θα πρέπει να γίνεται από εξουσιοδοτημένο συνεργείο της NISSAN ή εξειδικευμένο συνεργείο. Η καλωδίωση του αερόσακου δεν θα πρέπει να τροποποιείται ή να αποσυνδέεται. Δεν θα πρέπει να χρησιμοποιούνται στο σύστημα του αερόσακου μη εξουσιοδοτημένοι ηλεκτρικός εξοπλισμός ελέγχου και μονάδες έρευνας.
- Οι συνδέσεις της καλωδίωσης του αερόσακου είναι κίτρινες και / ή πορτοκαλί για εύκολη αναγνώριση.

Όταν ανοίγουν οι αερόσακοι μπορεί να ακουστεί ένας δυνατός θόρυβος και να ακολουθήσει η απελευθέρωση καπνού. Ο καπνός αυτός δεν είναι επικίνδυνος και δεν υποδηλώνει φωτιά αλλά, θα πρέπει να προσέξετε να μην τον εισπνεύσετε καθώς μπορεί να προκαλέσει ερεθισμό και βήχα. Όσοι έχουν ιστορικό με αναπνευστικά προβλήματα θα πρέπει να πάρουν αμέσως καθαρό αέρα.

Σύστημα Μπροστινών Αερόσακων

Ο αερόσακος του οδηγού βρίσκεται στο κέντρο του τιμονιού ενώ ο αερόσακος του συνοδηγού βρίσκεται στο ταμπλό πάνω από το ντουλαπάκι.

Οι αερόσακοι είναι σχεδιασμένοι να ανοίγουν σε ιδιαίτερα σφοδρές μετωπικές συγκρούσεις αν και μπορεί να ανοίξουν και όταν οι δυνάμεις άλλου τύπου συγκρούσεων είναι παρόμοιες με αυτές μιας ιδιαίτερα σφοδρής μετωπικής σύγκρουσης. Μπορεί να μην ανοίξουν σε συγκεκριμένες μετωπικές συ-

γκρούσεις. Η ζημιά του αυτοκινήτου (ή η έλλειψή της) δεν είναι πάντοτε ένδειξη της σωστής λειτουργίας του συστήματος των μπροστινών αερόσακων.

Φως κατάστασης αερόσακου συνοδηγού (όπου υπάρχει):



Το φως κατάστασης του αερόσακου του συνοδηγού, βρίσκεται στο ταμπλό των οργάνων.

Όταν ο διακόπτης της μίζας τοποθετηθεί στην θέση ON, το φως κατάστασης αερόσακου συνοδηγού ανάβει για περίπου 7 δευτερόλεπτα και στην συνέχεια σβήνει ή παραμένει αναμμένο, ανάλογα με την κατάσταση του αερόσακου του συνοδηγού.

- Όταν ο διακόπτης της μίζας τοποθετηθεί στην θέση ON και ο αερόσακος του συνοδηγού είναι ενεργός, το φως κατάστασης αερόσακου συνοδηγού θα σβήνει μετά τα περίπου 7 δευτερόλεπτα.
- Όταν ο αερόσακος του συνοδηγού είναι απενεργοποιημένος από τον διακόπτη για τον αερόσακο του συνοδηγού, το φως κατάστασης αερόσακου συνοδηγού θα ανάψει και θα παραμείνει αναμμένο για όσο ο διακόπτης του αερόσακου του συνοδηγού είναι στην θέση "OFF".

Εάν το φως κατάστασης αερόσακου συνοδηγού λειτουργεί κατά οποιονδήποτε διαφορετικό τρόπο από αυτόν που περιγράφεται πιο πάνω, τότε μπορεί ο αερόσακος του συνοδηγού να μην λειτουργήσει σωστά. Ζητήστε τον έλεγχο και εάν χρειάζεται την επισκευή του συστήματος από Εξουσιοδοτημένο συνεργείο NISSAN ή εξειδικευμένο συνεργείο.

Διακόπτης αερόσακου συνοδηγού:

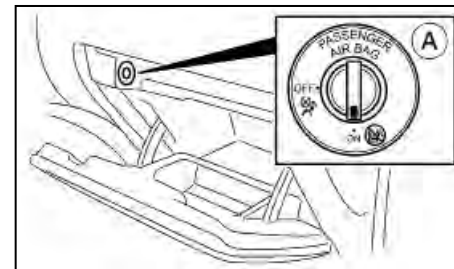

Ο αερόσακος του συνοδηγού μπορεί να απενεργοποιηθεί με τον διακόπτη του αερόσακου συνοδηγού (A) που βρίσκεται μέσα στο ντουλαπάκι.

Για να απενεργοποιήσετε τον αερόσακο του συνοδηγού:

1. Βάλτε τον διακόπτη της μίζας στην θέση "OFF".
2. Ανοίξτε το ντουλαπάκι.
3. Πιέστε και γυρίστε τον διακόπτη στην θέση <OFF>.
4. Βάλτε τον διακόπτη της μίζας στην θέση ON. Το φως κατάστασης αερόσακου συνοδηγού θα ανάψει και θα παραμείνει αναμμένο.

Για να ενεργοποιήσετε τον αερόσακο του συνοδηγού.

1. Βάλτε τον διακόπτη της μίζας στην θέση "OFF".
2. Ανοίξτε το ντουλαπάκι.
3. Πιέστε και γυρίστε το κλειδί στην θέση <ON>.
4. Βάλτε τον διακόπτη της μίζας στην θέση ON. Το φως κατάστασης αερόσακου συνοδηγού θα ανάψει και μετά θα σβήσει.

Σύστημα Πλευρικών Αερόσακων

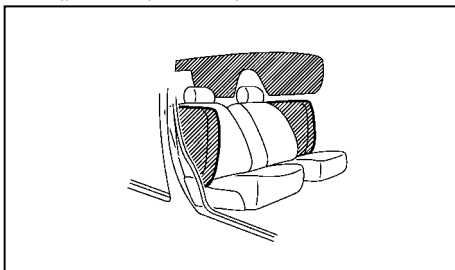

Οι πλευρικοί αερόσακοι βρίσκονται στην εξωτερική πλευρά της πλάτης των μπροστινών καθισμάτων.

Οι πλευρικοί αερόσακοι είναι σχεδιασμένοι να ανοίξουν σε ιδιαίτερα σφοδρές πλάγιες συγκρούσεις αν και μπορεί να ανοίξουν και όταν οι δυνάμεις άλλου τύπου συγκρούσεων είναι παρόμοιες με αυτές μιας ιδιαίτερα σφοδρής πλάγιας σύγκρουσης. Μπορεί να μην ανοίξουν σε συγκεκριμένες πλάγιες συγκρούσεις. Η ζημιά του αυτοκινήτου (ή η έλλειψή της) δεν είναι πάντοτε ένδειξη της σωστής λειτουργίας του συστήματος του πλευρικού αερόσακου.

Σύστημα Πλευρικών Αερόσακων Κουρτίνα

Οι πλευρικοί αερόσακοι κουρτίνα βρίσκονται στις ράγες της οροφής.

Οι πλευρικοί αερόσακοι κουρτίνα είναι σχεδιασμένοι να ανοίξουν σε ιδιαίτερα σφοδρές πλάγιες συγκρούσεις αν και μπορεί να ανοίξουν και όταν οι δυνάμεις άλλου τύπου συγκρούσεων είναι παρόμοιες με αυτές μιας ιδιαίτερα σφοδρής πλάγιας σύγκρουσης. Μπορεί να μην ανοίξουν σε συγκεκριμένες πλάγιες συγκρούσεις. Η ζημιά του αυτοκινήτου (ή η έλλειψή της) δεν είναι πάντοτε ένδειξη της σωστής λειτουργίας του συστήματος του πλευρικού αερόσακου κουρτίνα.

ΣΥΣΤΗΜΑ ΖΩΝΗΣ ΑΣΦΑΛΕΙΑΣ ΜΕ ΠΡΟΕΝΤΑΤΗΡΑ



ΠΡΟΕΙΔΟΠΟΙΗΣΗ

- Η ζώνη ασφαλείας με προεντατήρα δεν μπορεί να ξαναχρησιμοποιηθεί μετά την ενεργοποίησή της. Πρέπει να αντικατασταθεί μαζί με το καρούλι και την πόρπη σαν σύνολο.
- Εάν το όχημα εμπλακεί σε μετωπική σύγκρουση αλλά δεν ενεργοποιηθεί ο προεντατήρας, θα πρέπει το σύστημα να ελεγχθεί και αν χρειάζεται να αντικατασταθεί από το εξουσιοδοτημένο συνεργείο NISSAN ή εξειδικευμένο συνεργείο.

- Δεν θα πρέπει να γίνεται καμία μη εξουσιοδοτημένη αλλαγή στο σύστημα των ζωνών ασφαλείας με προεντατήρα. Με τον τρόπο αυτό θα αποφευχθεί η κατά λάθος ενεργοποίηση του προεντατήρα ή η βλάβη στον τρόπο λειτουργίας του συστήματος.
- Οποιαδήποτε εργασία γύρω και πάνω στο σύστημα των ζωνών ασφαλείας με προεντατήρα θα πρέπει να γίνεται από εξουσιοδοτημένο συνεργείο της NISSAN ή εξειδικευμένο συνεργείο. Η τοποθέτηση ηλεκτρικού εξοπλισμού θα πρέπει να γίνεται από εξουσιοδοτημένο συνεργείο της NISSAN ή εξειδικευμένο συνεργείο. Η καλωδίωση του αερόσακου δεν πρέπει να τροποποιείται ή να αποσυνδέεται. Δεν θα πρέπει να χρησιμοποιούνται στο σύστημα των ζωνών ασφαλείας με προεντατήρα μη εξουσιοδοτημένος ηλεκτρικός εξοπλισμός ελέγχου και μονάδες έρευνας.
- Εάν χρειαστεί να καταστρέψετε τις ζώνες ασφαλείας με προεντατήρα ή να καταστρέψετε το αυτοκίνητο, παρακαλούμε να έλθετε σε επαφή με εξουσιοδοτημένο συνεργείο NISSAN ή εξειδικευμένο συνεργείο. Οι σωστές διαδικασίες για την καταστροφή τους περιγράφονται στο Service Manual της NISSAN. Η λανθασμένη διαδικασία καταστροφής μπορεί να προκαλέσει τραυματισμό.

Το σύστημα εμπρόσθιων ζωνών ασφαλείας με προεντατήρα μπορεί να ενεργοποιηθεί μαζί με το σύστημα του αερόσακου σε συγκεκριμένους τύπους σύγκρουσης.

Λειτουργώντας με το καρούλι της ζώνης ασφαλείας, βοηθάει να σφίξει η ζώνη ασφαλείας όταν το αυτοκίνητο εμπλακεί σε συγκεκριμένους τύπους σύγκρουσης, βοηθώντας στην πρόσδεση των επιβατών των μπροστινών καθισμάτων.

Ο προεντατήρας είναι ενσωματωμένος στο καρούλι της ζώνης ασφαλείας των μπροστινών καθισμάτων. Αυτές οι ζώνες ασφαλείας χρησιμοποιούνται όπως και οι συμβατικές ζώνες ασφαλείας.

Όταν ενεργοποιούνται οι ζώνες ασφαλείας με προεντατήρα, μπορεί να ακουστεί ένας δυνατός θόρυβος και να ακολουθήσει η απελευθέρωση καπνού. Ο καπνός αυτός δεν είναι επιβλαβής και δεν υποδηλώνει την ύπαρξη φωτιάς. Θα πρέπει να προσέξετε ώστε να μην τον εισπνέετε καθώς μπορεί να προκαλέσει ερεθισμό και βήχα. Όσοι έχουν ιστορικό με αναπνευστικό πρόβλημα θα πρέπει να πάρουν άμεσα καθαρό αέρα.

ΔΙΑΔΙΚΑΣΙΑ ΕΠΙΣΚΕΥΗΣ ΚΑΙ ΑΝΤΙΚΑΤΑΣΤΑΣΗΣ



ΠΡΟΕΙΔΟΠΟΙΗΣΗ

- Από την στιγμή που θα ανοίξουν οι αερόσακοι, οι μονάδες των αερόσακων δεν θα λειτουργήσουν ξανά και πρέπει να αντικατασταθούν. Οι μονάδες των αερόσακων θα πρέπει να αντικατασταθούν από εξουσιοδοτημένο συνεργείο NISSAN ή εξειδικευμένο συνεργείο. Οι μονάδες του αερόσακου που έχουν ανοίξει δεν μπορούν να επισκευαστούν.

- Τα συστήματα του αερόσακου θα πρέπει να ελεγχθούν από εξουσιοδοτημένο συνεργείο της NISSAN ή εξειδικευμένο συνεργείο, εάν γίνει ζημιά στο μπροστινό άκρο του αυτοκινήτου.
- Εάν χρειαστεί να καταστρέψετε τον αερόσακο ή να καταστρέψετε το αυτοκίνητο, παρακαλούμε να έλθετε σε επαφή με εξουσιοδοτημένο συνεργείο NISSAN ή εξειδικευμένο συνεργείο. Οι σωστές διαδικασίες για την καταστροφή του αερόσακου περιγράφονται στο Service Manual της NISSAN. Η λανθασμένη διαδικασία καταστροφής μπορεί να προκαλέσει τραυματισμό.

Τα συστήματα του αερόσακου είναι σχεδιασμένα ώστε να ενεργοποιηθούν μία φορά μόνο. Εάν έχει ανοίξει ο αερόσακος, το προειδοποιητικό φως τους αερόσακου θα παραμένει αναμμένο σαν υπενθύμιση, εκτός αν έχει υποστεί βλάβη. Η επισκευή και η αντικατάσταση αυτών των συστημάτων πρέπει να γίνεται μόνο από εξουσιοδοτημένο συνεργείο NISSAN ή εξειδικευμένο συνεργείο.

Όταν απαιτείται εργασία συντήρησης στο αυτοκίνητο, θα πρέπει να υποδεικνύονται σε αυτόν που θα κάνει την συντήρηση το σύστημα του αερόσακου καθώς και τα σχετικά μέρη. Ο διακόπτης της μίζας θα πρέπει να είναι πάντα στην θέση LOCK όταν δουλεύετε κάτω από το καπό ή στο εσωτερικό του αυτοκινήτου.

2 Όργανα και χειριστήρια

Μετρητές και δείκτες	2-2	Πίσω φώς ομίχλης	2-40
Ταχύμετρο και Δείκτης καυσίμου	2-2	Διακόπτης υαλοκαθαριστήρα και πλυστικού	2-40
Στροφόμετρο και Δείκτης θερμοκρασίας ψυκτικού κινητήρα	2-2	Διακόπτης υαλοκαθαριστήρα και πλυστικού παρμπρίζ	2-40
Διπλός χιλιόμετρος ταξιδιών / μετρητής απόστασης έως το άδειασμα	2-3	Αυτόματο σύστημα σκουπίσματος με αισθητήρα βροχής (όπου υπάρχει)	2-41
Έλεγχος φωτεινότητας ταμπλό οργάνων	2-4	Διακόπτης υαλοκαθαριστήρα και πλυστικού πίσω παρμπρίζ (όπου υπάρχει)	2-41
Προειδοποιητικά / ενδεικτικά φώτα και βομβητές υπενθύμισης	2-5	Διακόπτης αντιθαμβωτικού	2-42
Έλεγχος φώτων	2-6	Κόρνα	2-43
Προειδοποιητικά φώτα	2-6	Παράθυρα	2-43
Ενδεικτικά φώτα	2-11	Ηλεκτρικά παράθυρα (όπου υπάρχει)	2-43
Βομβητές υπενθύμισης	2-14	Χειροκίνητα παράθυρα (όπου υπάρχει)	2-44
Οθόνη πληροφοριών του αυτοκινήτου (όπου υπάρχει)	2-16	Ρολόι	2-45
Λειτουργία	2-16	Ρύθμιση της ώρας	2-45
Ρυθμίσεις	2-16	Ηλεκτρικές παροχές	2-45
Προειδοποιήσεις και ενδείξεις Οθόνης πληροφοριών αυτοκινήτου	2-24	Αποθήκευση	2-46
Σύστημα ελέγχου λαδιού (για το μοντέλο με κινητήρα πετρελαίου)	2-30	Αποθήκευση στην κονσόλα	2-46
Υπολογιστής ταξιδιού	2-31	Ντουλαπάκι	2-46
Ρολόι και εξωτερική θερμοκρασία	2-33	Θήκη καρτών (όπου υπάρχει)	2-46
Αναγνώριση Πινακίδων Κυκλοφορίας (όπου υπάρχει)	2-34	Γάντζοι παλτού	2-47
Διακόπτης προβολών και φλας	2-36	Θέσεις ποτηριών	2-47
Διακόπτης προβολών	2-36	Θήκη καθίσματος (όπου υπάρχει)	2-47
Σύστημα εξοικονόμησης μπαταρίας	2-38	Εταζέρα (όπου υπάρχει)	2-47
Ρύθμιση δέσμης προβολών (όπου υπάρχει)	2-38	Σκιαδία	2-48
Διακόπτης φλας	2-39	Εσωτερικά φώτα	2-48
Διακόπτης φώτων ομίχλης (όπου υπάρχει)	2-39	Φως χώρου επιβατών	2-48
Μπροστινά φώτα ομίχλης (όπου υπάρχει)	2-39	Μπροστινά φώτα χάρτη	2-49

ΜΕΤΡΗΤΕΣ ΚΑΙ ΔΕΙΚΤΕΣ

ΣΗΜΕΙΩΣΗ

Για την ανασκόπηση δείτε το «Μετρητές και δείκτες» στο κεφάλαιο «0. Πίνακας περιεχομένων με εικόνες».

TACHYMETPO KAI ΔΕΙΚΤΗΣ ΚΑΥΣΙΜΟΥ

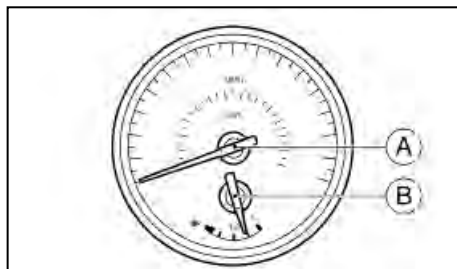

Ταχύμετρο

Το ταχύμετρο (A) δείχνει την ταχύτητα του αυτοκινήτου.

Δείκτης καυσίμου

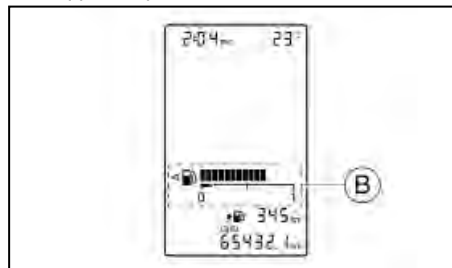

Μοντέλα με τμηματική ένδειξη

Ο δείκτης καυσίμου (B) είναι ενεργός όταν ο διακόπτης της μίζας είναι στην θέση ON.

Ο δείκτης μπορεί να κινηθεί ελαφρά στο φρενάρισμα, τις στροφές, την επιτάχυνση ή όταν ανεβαίνετε ή κατεβαίνετε έδαφος με κλίση.

Το σύμβολο  δείχνει ότι το πορτάκι του ρεζερβουάρ βρίσκεται στην αριστερή πλευρά του οχήματος.

ΣΗΜΕΙΩΣΗ

Μία ένδειξη χαμηλής στάθμης καυσίμου ανάβει στην οθόνη πληροφοριών του αυτοκινήτου όταν η στάθμη του καυσίμου χαμηλώνει. Βάλτε καύσιμο αμέσως μόλις αυτό είναι δυνατόν. Όταν η βελόνα του δείκτη καυσίμου φτάσει στην ένδειξη ότι το ρεζερβουάρ είναι άδειο θα πρέπει να υπάρχει ένα απόθεμα καυσίμου στο ρεζερβουάρ.

Η διαθέσιμη κλίμακα ή απόσταση έως το άδειασμα εμφανίζεται μόνιμα στο κάτω μέρος της οθόνης πληροφοριών του αυτοκινήτου. Δείτε το «Δι-

2-2

πλός χιλιομετρικής ταξιδιών / μετρητής απόστασης έως το άδειασμα» πιο κάτω.

ΠΡΟΣΟΧΗ

Βάλτε καύσιμο πριν η κλίμακα εμφανίσει «0» ή «---» και ο δείκτης καταγράψει ότι το ρεζερβουάρ είναι άδειο.

ΣΤΡΟΦΟΜΕΤΡΟ ΚΑΙ ΔΕΙΚΤΗΣ ΘΕΡΜΟΚΡΑΣΙΑΣ ΨΥΚΤΙΚΟΥ ΚΙΝΗΤΗΡΑ

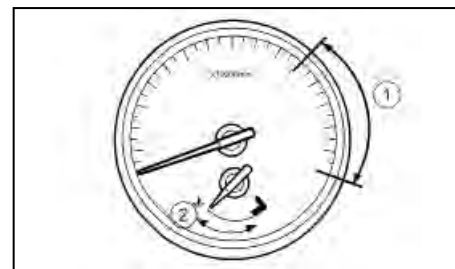

Στροφόμετρο

Το στροφόμετρο δείχνει την ταχύτητα του κινητήρα σε στροφές ανά λεπτό. Μην μαρσάρετε τον κινητήρα στην κόκκινη ζώνη (1).

Η διαβάθμιση της κλίμακας στον μετρητή ποικίλει ανάλογα με το μοντέλο.

ΠΡΟΣΟΧΗ

Όταν η ταχύτητα του κινητήρα πλησιάζει την κόκκινη ζώνη, αλλάξτε σε μεγαλύτερη ταχύτητα στο κιβώτιο μετάδοσης. Η λειτουργία του κινητήρα στην κόκκινη ζώνη μπορεί να του προκαλέσει σοβαρή ζημιά.

Δείκτης θερμοκρασία ψυκτικού κινητήρα

Ο δείκτης υποδεικνύει την θερμοκρασία του ψυκτικού του κινητήρα. Η θερμοκρασία αυτή θα πρέπει να παραμένει μέσα στην κανονική κλίμακα (2).

Η θερμοκρασία του ψυκτικού του κινητήρα ποικίλει σύμφωνα με την εξωτερική θερμοκρασία και τις συνθήκες οδήγησης.

ΠΡΟΣΟΧΗ

Εάν ο δείκτης υπερβεί την κανονική κλίμακα, σταματήστε το συντομότερο που αυτό μπορεί να γίνει με ασφάλεια. Εάν ο κινητήρας έχει υπερθερμανθεί, η συνέχιση της λειτουργίας του αυτοκινήτου μπορεί να του προκαλέσει σοβαρή ζημιά. Δείτε το «Υπερθέρμανση του κινητήρα» στο κεφάλαιο «6. Σε περίπτωση ανάγκης» για τις άμεσες ενέργειες.



ΠΡΟΕΙΔΟΠΟΙΗΣΗ

Επιτρέψτε στον κινητήρα να κρυώσει πριν αφαιρέσετε την τάπα του ψυγείου προκειμένου να αποφύγετε τον κίνδυνο να καείτε.

ΔΙΠΛΟΣ ΧΙΛΙΟΜΕΤΡΗΤΗΣ ΤΑΞΙΔΙΟΥ / ΜΕΤΡΗΤΗΣ ΑΠΟΣΤΑΣΗΣ ΕΩΣ ΤΟ ΑΔΕΙΑΣΜΑ

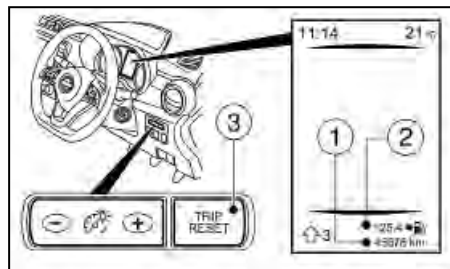

Μοντέλα με Οθόνη πληροφοριών αυτοκινήτου

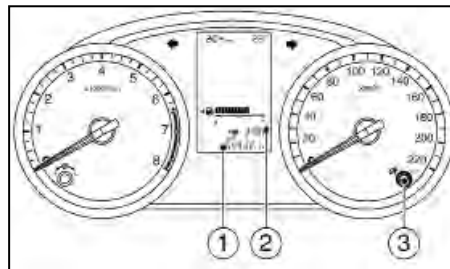

Μοντέλα με τμηματική ένδειξη

Ο χιλιομετρής / διπλός χιλιομετρής ταξιδιού εμφανίζεται όταν ο διακόπτης της μίζας είναι στην θέση ON.

Η διαθέσιμη κλίμακα ή ο μετρητής της απόστασης έως το άδειασμα (2) εμφανίζουν μία εκτίμηση της απόστασης που μπορεί να διανυθεί πριν απαιτηθεί να βάλετε καύσιμο.

Ο διπλός χιλιομετρής ταξιδιού (1) εμφανίζει την απόσταση μεμονωμένων ταξιδιών.

Ο χιλιομετρής (1) εμφανίζει την συνολική απόσταση που έχει διανύσει το αυτοκίνητο.

Αλλαγή της ένδειξης του διπλού χιλιομετρή ταξιδιού:

Πατήστε τον διακόπτη <TRIP RESET> (3) στην δεξιά ή αριστερή πλευρά του ταμπλό των οργάνων για να αλλάξετε την ένδειξη ως εξής:

TRIP A → TRIP B → ODO → TRIP A

(Ταξίδι A → Ταξίδι B → Χιλιομετρής → Ταξίδι A)

Μηδενισμός του διπλού χιλιομετρή ταξιδιού:

Πατήστε τον διακόπτη <TRIP RESET> (3) για περισσότερο από 1 δευτερόλεπτο για να μηδενίσετε τον χιλιομετρή ταξιδιού για το ταξίδι A (TRIP A) ή το ταξίδι B (TRIP B).

ΕΛΕΓΧΟΣ ΦΩΤΕΙΝΟΤΗΤΑΣ ΤΑΜΠΛΟ ΟΡΓΑΝΩΝ

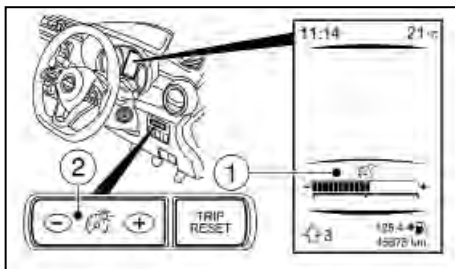

Δεξιότιμο μοντέλο





































Ο διακόπτης ελέγχου φωτεινότητας ταμπλό οργάνων μπορεί να λειτουργήσει όταν ο διακόπτης της μίζας είναι στην θέση ON. Όταν γίνεται χειρισμός του διακόπτη, η λειτουργία ρύθμισης φωτεινότητας εμφανίζεται στο κάτω μέρος της οθόνης πληροφοριών του αυτοκινήτου.

Πατήστε την πλευρά + του διακόπτη (2) για να γίνουν πιο έντονα τα φώτα του ταμπλό των οργάνων και τα φώτα των μετρητών. Η μπάρα (1) μετακινείται στην πλευρά +.

Πατήστε την πλευρά - του διακόπτη (2) για να χαμηλώσετε τα φώτα. Η μπάρα (1) μετακινείται στην πλευρά -.

Όταν δεν κάνετε χειρισμό του ελέγχου της φωτεινότητας για λίγα δευτερόλεπτα, η λειτουργία της ρύθμισης φωτεινότητας εξαφανίζεται και θα διατηρηθεί η παρούσα ρύθμισή της.

ΠΡΟΕΙΔΟΠΟΙΗΤΙΚΑ / ΕΝΔΕΙΚΤΙΚΑ ΦΩΤΑ ΚΑΙ ΒΟΜΒΗΤΕΣ

	Προειδοποιητικό φως Συστήματος Αντιμπλοκαρίσματος Φρένων (ABS)		Κύριο προειδοποιητικό φως		Ενδεικτικό φως μεγάλης σκάλας προβολέων
	Προειδοποιητικό φως φρένων		Προειδοποιητικό φως ζώνης ασφαλείας		Ενδεικτικό φως Ευφυούς Πρόληψης Απόκλισης από τη Λωρίδα Κυκλοφορίας (LL)*
	Προειδοποιητικό φως φόρτισης		Προειδοποιητικό φως Πρόσθετου Συστήματος Συγκράτησης (SRS)		Ενδεικτικό φως μεσαίας σκάλας προβολέων
	Προειδοποιητικό φως ανοικτής πόρτας*		Προειδοποιητικό φως νερού στο φίλτρο καυσίμου*		Ενδεικτικό φως δυσλειτουργίας (MIL)
	Προειδοποιητικό φως Ηλεκτρικά Υποβοηθούμενου Τιμονιού		Ενδεικτικό φως κλειδαριάς πόρτας		Ενδεικτικό φως για το πίσω φως ομίχλης
	Προειδοποιητικό φως πίεσης λαδιού κινητήρα		Ενδεικτικό φως σβηστού Ηλεκτρονικού Συστήματος Ευστάθειας (ESP)		Ενδεικτικό φως ασφαλείας*
	Προειδοποιητικό φως θερμοκρασίας κινητήρα*		Ενδεικτικό φως για τα μπροστινά φώτα ομίχλης*		Ενδεικτικό φως πλευρικών φώτων
	Προειδοποιητικό φως Ευφυούς Συστήματος Πέδησης (IEB)*		Φως κατάστασης αερόσακου συνοδηγού		Ενδεικτικό φως ολίσθησης
	Προειδοποιητικό φως Ευφυούς Συστήματος Πέδησης (IEB) με αναγνώριση πεζών*				Ενδεικτικό φως λειτουργίας SPORT*
	Προειδοποιητικό / Ενδεικτικό φως Έξυπνου Κλειδιού*				Ενδεικτικό φως Συστήματος Stop/Start (Σβησίματος / Εκκίνησης)*
	Προειδοποιητικό φως χαμηλής στάθμης καυσίμου*		Ενδεικτικά φώτα για την πίσω ζώνη ασφαλείας*		Ενδεικτικά φώτα φλας / αλάρμ
	Προειδοποιητικό φως χαμηλής πίεσης ελαστικών / δυσλειτουργίας του Συστήματος Παρακολούθησης Πίεσης Ελαστικών (TPMS)*		Ενδεικτικό φως προθέρμανσης* (κινητήρας πετρελαίου)		
			Ενδεικτικό φως υποβοήθησης μεγάλης σκάλας προβολέων*		
			Ενδεικτικό φως Υποβοήθησης Εκκίνησης στην Ανηφόρα (HSA)		

*: όπου υπάρχει

ΕΛΕΓΧΟΣ ΦΩΤΩΝ

Με όλες τις πόρτες κλειστές, βάλτε το χειρόφρενο, δέστε τις ζώνες ασφαλείας και βάλτε τον διακόπτη της μίζας στην θέση ON χωρίς να βάλετε μπροστά τον κινητήρα. Θα ανάψουν τα ακόλουθα φώτα (όπου υπάρχουν):



Τα παρακάτω φώτα (όπου υπάρχουν) θα ανάψουν στα σύντομο διάστημα και στην συνέχεια θα σβήσουν:



Εάν κάποιο από τα φώτα δεν ανάψει ή λειτουργεί με διαφορετικό τρόπο από ότι περιγράφεται, μπορεί να υπάρχει κάποια καμένη λάμπα ή κάποιο ανοικτό κύκλωμα στο ηλεκτρικό σύστημα. Ζητήστε τον έλεγχο του συστήματος και εάν χρειάζεται την επισκευή του, από εξουσιοδοτημένο συνεργείο NISSAN ή εξειδικευμένο συνεργείο.

Ορισμένες ενδείξεις και προειδοποιήσεις εμφανίζονται και στην οθόνη πληροφοριών του αυτοκινήτου ανάμεσα στο ταχύμετρο και το στροφόμετρο. (Δείτε το «Οθόνη πληροφοριών αυτοκινήτου (όπου υπάρχει)» πιο κάτω).

ΣΗΜΕΙΩΣΗ

- Το φως ή που βρίσκεται στο ταμπλό των οργάνων, ανάβει και παραμένει αναμμένο ανάλογα με την θέση του διακόπτη του αερόσακου του συνοδηγού.
- Το φως και βρίσκονται στο ταμπλό των οργάνων.

ΠΡΟΕΙΔΟΠΟΙΗΤΙΚΑ ΦΩΤΑ



Προειδοποιητικό φως συστήματος αντιμπλοκαρίσματος φρένων (ABS) (όπου υπάρχει)

Όταν ο διακόπτης της μίζας είναι στην θέση ON, το προειδοποιητικό φως ABS ανάβει και μετά σβήνει. Αυτό δείχνει ότι το ABS λειτουργεί κανονικά.

Εάν το προειδοποιητικό φως ABS ανάβει ενώ λειτουργεί ο κινητήρας, ή ενώ οδηγείτε, μπορεί να δηλώνει ότι το ABS δεν λειτουργεί κανονικά. Ζητήστε άμεσα τον έλεγχο του συστήματος από εξουσιοδοτημένο συνεργείο NISSAN ή εξειδικευμένο συνεργείο.

Εάν παρουσιαστεί δυσλειτουργία στο ABS, η λειτουργία αντιμπλοκαρίσματος απενεργοποιείται. Το σύστημα των φρένων στην συνέχεια λειτουργεί κανονικά αλλά χωρίς την υποβοήθηση του αντιμπλοκαρίσματος. (Δείτε το «Σύστημα φρένων» στο κεφάλαιο «5. Εξέκλιμα και οδήγηση»).



Προειδοποιητικό φως φρένων



ΠΡΟΕΙΔΟΠΟΙΗΣΗ

- Εάν η στάθμη είναι κάτω από την ένδειξη MIN (Ελάχιστο) στο ρεζερβουάρ των υγρών των φρένων, μην οδηγήσετε έως ότου ελεγχθεί το σύστημα των φρένων από εξουσιοδοτημένο συνεργείο NISSAN ή εξειδικευμένο συνεργείο.

- **Ακόμη και εάν εσείς κρίνετε ότι είναι ασφαλής, μπορεί η οδήγηση του αυτοκινήτου να είναι επικίνδυνη, για τον λόγο αυτό ζητήστε να ρυμουλκηθεί το αυτοκίνητο στο εξουσιοδοτημένο συνεργείο NISSAN ή το εξειδικευμένο συνεργείο.**
- **Η χρήση του πεντάλ του φρένου με σβηστό τον κινητήρα και / ή με χαμηλή στάθμη υγρών φρένων, θα μπορούσε να αυξήσει την απόσταση φρεναρίσματος και να απαιτείται μεγαλύτερη διαδρομή και δύναμη στο πεντάλ.**

Το προειδοποιητικό φως φρένων δείχνει την λειτουργία του χειρόφρενου, την χαμηλή στάθμη υγρών φρένων και την δυσλειτουργία του ABS.

Προειδοποιητική ένδειξη χειρόφρενου:

Όταν ο διακόπτης της μίζας είναι στην θέση ON και το χειρόφρενο είναι δεμένο, ανάβει το προειδοποιητικό φως φρένων. Όταν λύσετε το χειρόφρενο το προειδοποιητικό φως φρένων σβήνει.

Εάν δεν έχετε λύσει τελείως το χειρόφρενο, το προειδοποιητικό φως φρένων παραμένει αναμμένο. Βεβαιωθείτε ότι το προειδοποιητικό φως φρένων έχει σβήσει πριν οδηγήσετε. (Δείτε το «Χειρόφρενο» στο κεφάλαιο «3. Έλεγχος και ρυθμίσεις πριν την οδήγηση»).

Προειδοποιητική ένδειξη χαμηλής στάθμης υγρών φρένων:

Εάν το προειδοποιητικό φως φρένων ανάψει ενώ λειτουργεί ο κινητήρας, ή ενώ οδηγείτε, και το χειρόφρενο δεν είναι δεμένο, μπορεί να δείχνει ότι η στάθμη των υγρών των φρένων είναι χαμηλή.

Όταν το προειδοποιητικό φως φρένων ανάψει ενώ οδηγείτε, σταματήστε το αυτοκίνητο αμέσως μόλις αυτό μπορεί να γίνει με ασφάλεια. Σβήστε τον κινητήρα και ελέγξτε την στάθμη των υγρών των φρένων. Εάν η στάθμη των υγρών των φρένων είναι στην ένδειξη ελάχιστο, προσθέστε όσο υγρό φρένων χρειάζεται. (Δείτε το «Υγρό φρένων/Συμπλήκτη» στο κεφάλαιο «8. Συντήρηση και κάντε το μόνο σας»).

Εάν η στάθμη των υγρών των φρένων είναι επερχής, ζητήστε άμεσα τον έλεγχο του συστήματος των φρένων από εξουσιοδοτημένο συνεργείο NISSAN ή εξειδικευμένο συνεργείο.

Προειδοποιητική ένδειξη ABS (όπου υπάρχει):

Όταν έχετε λύσει το χειρόφρενο και η στάθμη των υγρών των φρένων είναι επαρκής, εάν ανάβουν μαζί το προειδοποιητικό φως φρένων και το προειδοποιητικό φως ABS, μπορεί να δηλώνεται ότι το ABS δεν λειτουργεί σωστά. Ζητήστε άμεσα τον έλεγχο και εάν χρειάζεται την επισκευή του συστήματος από εξουσιοδοτημένο συνεργείο NISSAN ή εξειδικευμένο συνεργείο. (Δείτε το «Σύστημα Αντιμπλοκαρίσματος Φρένων (ABS) (όπου υπάρχει)» στο κεφάλαιο «5. Ξεκίνημα και οδήγηση»).



Προειδοποιητικό φως φόρτισης

Το προειδοποιητικό φως φόρτισης ανάβει όταν ο διακόπτης της μίζας είναι στην θέση ON. Αφού βάλετε μπροστά τον κινητήρα, το προειδοποιητικό φως φόρτισης σβήνει. Αυτό δείχνει ότι το σύστημα φόρτισης λειτουργεί κανονικά.

Εάν το προειδοποιητικό φως φόρτισης ανάβει ενώ λειτουργεί ο κινητήρας, ή ενώ οδηγείτε, μπορεί να υποδεικνύει ότι το σύστημα φόρτισης δεν λειτουργεί κανονικά και μπορεί να χρειάζεται συντήρηση.

Όταν το προειδοποιητικό φως φόρτισης ανάβει ενώ οδηγείτε, σταματήστε το αυτοκίνητο αμέσως μόλις αυτό μπορεί να γίνει με ασφάλεια. Σβήστε τον κινητήρα και ελέγξτε τον μάντα του δυναμό. Εάν ο μάντας του δυναμό είναι χαλαρός, κομμένος ή λείπει, το σύστημα φόρτισης χρειάζεται επισκευή. (Δείτε το «Μάντες μετάδοσης» στο κεφάλαιο «8. Συντήρηση και κάντε το μόνο σας»).

Εάν ο μάντας του δυναμό φαίνεται να λειτουργεί σωστά αλλά το προειδοποιητικό φως φόρτισης παραμένει αναμμένο, ζητήστε άμεσα τον έλεγχο του συστήματος φόρτισης από εξουσιοδοτημένο συνεργείο NISSAN ή εξειδικευμένο συνεργείο.

ΠΡΟΣΟΧΗ

Μην συνεχίζετε την οδήγηση εάν ο μάντας του δυναμό είναι χαλαρός, κομμένος ή λείπει.



Προειδοποιητικό φως ανοικτής πόρτας (όπου υπάρχει)

Το φως ανάβει όταν οποιαδήποτε από τις πόρτες και / ή η πίσω πόρτα δεν έχουν κλείσει καλά, ενώ ο διακόπτης της μίζας είναι στην θέση ON.



Προειδοποιητικό φως πίεσης λαδιού κινητήρα

Όταν ο διακόπτης της μίζας είναι στην θέση ON, το προειδοποιητικό φως πίεσης λαδιού κινητήρα ανάβει. Αφού βάλετε μπροστά τον κινητήρα, το προειδο-

ποιητικό φως πίεσης λαδιού κινητήρα σβήνει. Αυτό δείχνει ότι οι αισθητήρες ή ο διακόπτης της πίεσης λαδιού στον κινητήρα λειτουργούν κανονικά.

Εάν το προειδοποιητικό φως πίεσης λαδιού κινητήρα ανάβει ή αναβοσβήνει ενώ λειτουργεί ο κινητήρας, μπορεί να δηλώνει ότι η πίεση του λαδιού του κινητήρα είναι χαμηλή.

Σταματήστε το αυτοκίνητο αμέσως μόλις αυτό μπορεί να γίνει με ασφάλεια. Σβήστε τον κινητήρα αμέσως και καλέστε εξουσιοδοτημένο συνεργείο NISSAN ή εξειδικευμένο συνεργείο.

ΠΡΟΣΟΧΗ

- **Η συνέχιση της λειτουργία του κινητήρα με το προειδοποιητικό φως πίεσης λαδιού κινητήρα να ανάβει, θα μπορούσε να προκαλέσει σοβαρή ζημία στον κινητήρα.**
- **Το προειδοποιητικό φως πίεσης λαδιού κινητήρα δεν είναι σχεδιασμένο να δείχνει την χαμηλή στάθμη λαδιού. Η στάθμη του λαδιού θα πρέπει να ελέγχεται τακτικά με την χρήση της βυθομετρικής ράβδου. (Δείτε το «Λάδι κινητήρα» στο κεφάλαιο «8. Συντήρηση και κάντε το μόνο σας»).**



Προειδοποιητικό φως θερμοκρασίας κινητήρα (όπου υπάρχει)

Όταν ο διακόπτης της μίζας είναι στην θέση ON, το προειδοποιητικό φως υψηλής θερμοκρασίας ανάβει και μετά σβήνει. Αυτό δείχνει ότι ο αισθητήρας υψηλής θερμοκρασίας στο σύστημα ψύξης του κινητήρα λειτουργεί κανονικά.

ΠΡΟΣΟΧΗ

Εάν το προειδοποιητικό φως υψηλής θερμοκρασίας ανάψει ενώ λειτουργεί ο κινητήρας, μπορεί να δείχνει ότι η θερμοκρασία του κινητήρα είναι εξαιρετικά υψηλή.

Σταματήστε το αυτοκίνητο με ασφάλεια, αμέσως μόλις αυτό είναι δυνατόν.

Εάν το αυτοκίνητο υπερθερμανθεί, η συνέχιση της λειτουργίας του μπορεί να κάνει σοβαρή ζημιά στον κινητήρα. (Δείτε το «Υπερθερμανση κινητήρα» στο κεφάλαιο «6. Σε περίπτωση ανάγκης» για τις άμεσες ενέργειες που απαιτούνται).



Προειδοποιητικό φως Ηλεκτρικά Υποβοηθούμενου Τιμονιού

Όταν ο διακόπτης της μίζας είναι στην θέση ON, το προειδοποιητικό φως του ηλεκτρικά υποβοηθούμενου τιμονιού ανάβει. Αφού βάλετε μπροστά τον κινητήρα, το προειδοποιητικό φως του ηλεκτρικά υποβοηθούμενου τιμονιού θα σβήσει. Αυτό σημαίνει ότι το σύστημα του ηλεκτρικά υποβοηθούμενου τιμονιού λειτουργεί κανονικά.

Εάν το προειδοποιητικό φως ηλεκτρικά υποβοηθούμενου τιμονιού ανάβει ενώ λειτουργεί ο κινητήρας, μπορεί να δηλώνει ότι το σύστημα του ηλεκτρικά υποβοηθούμενου τιμονιού δεν λειτουργεί σωστά και μπορεί να χρειάζεται συντήρηση. Ζητήστε τον έλεγχο του ηλεκτρικά υποβοηθούμενου τιμονιού από εξουσιοδοτημένο συνεργείο NISSAN ή εξειδικευμένο συνεργείο.

Όταν το προειδοποιητικό φως του ηλεκτρικά υποβοηθούμενου τιμονιού ανάψει με τον κινητήρα σε λειτουργία, η ηλεκτρική υποβοήθηση στο τιμόνι δεν θα λειτουργεί αλλά θα συνεχίσετε να έχετε τον έλεγχο του αυτοκινήτου. Αυτή την στιγμή θα απαιτείται μεγαλύτερη δύναμη για να χειριστείτε το τιμόνι, ιδιαίτερα στις κλειστές στροφές με χαμηλές ταχύτητες.

(Δείτε το «Σύστημα ηλεκτρικά υποβοηθούμενου τιμονιού» στο κεφάλαιο «5. Ξεκίνημα και οδήγηση»).



Προειδοποιητικό φως του Ευφυούς Συστήματος Πέδησης (IEB) (όπου υπάρχει)

Όταν ο διακόπτης της μίζας είναι στην θέση ON, το προειδοποιητικό φως IEB ανάβει. Αφού βάλετε μπροστά τον κινητήρα το προειδοποιητικό φως IEB σβήνει.

Το φως ανάβει όταν το σύστημα IEB είναι απενεργοποιημένο (OFF).

Για τα μοντέλα με κλιμακωτή ένδειξη: εάν το φως αναβοσβήνει, δείχνει ότι το σύστημα IEB είναι σε λειτουργία.

Εάν το φως ανάβει όταν το σύστημα IEB είναι ανοικτό (ON), μπορεί να δηλώνει ότι το σύστημα δεν είναι διαθέσιμο. Δείτε το «Σύστημα Έξιπνου Φρένου Ανάγκης (IEB)» στο κεφάλαιο «5. Ξεκίνημα και οδήγηση» για περισσότερες λεπτομέρειες.



Προειδοποιητικό φως του Ευφυούς Συστήματος Πέδησης (IEB) με σύστημα Αναγνώρισης Πεζών (όπου υπάρχει)

Όταν ο διακόπτης της μίζας είναι στην θέση ON, το προειδοποιητικό φως IEB με σύστημα Αναγνώρισης Πεζών ανάβει. Αφού βάλετε μπροστά τον κινητήρα το προειδοποιητικό φως IEB με σύστημα Αναγνώρισης Πεζών σβήνει.

Το φως ανάβει όταν το σύστημα IEB με σύστημα Αναγνώρισης Πεζών είναι απενεργοποιημένο (OFF).

Για τα μοντέλα με κλιμακωτή ένδειξη: εάν το φως αναβοσβήνει, δείχνει ότι το σύστημα IEB είναι σε λειτουργία.

Εάν το φως ανάβει όταν το σύστημα IEB με σύστημα Αναγνώρισης Πεζών είναι ανοικτό (ON), μπορεί να δηλώνει ότι το σύστημα δεν είναι διαθέσιμο. Δείτε το «Σύστημα Ευφυούς Συστήματος Πέδησης (IEB) με σύστημα Αναγνώρισης Πεζών» στο κεφάλαιο «5. Ξεκίνημα και οδήγηση» για περισσότερες λεπτομέρειες.



Προειδοποιητικό φως χαμηλής στάθμης καυσίμου (όπου υπάρχει)

Το προειδοποιητικό φως χαμηλής στάθμης καυσίμου ανάβει όταν χαμηλώσει η στάθμη του καυσίμου στο ρεζερβουάρ. Βάλτε καύσιμο αμέσως μόλις αυτό είναι δυνατό και κατά προτίμηση πριν ο δείκτης καυσίμου φτάσει στο μηδέν (άδειο). Θα υπάρχει ένα μικρό απόθεμα καυσίμου που παραμένει

στο ρεζερβουάρ, όταν ο δείκτης καυσίμου φτάσει στο μηδέν (άδειο).



Προειδοποιητικό φως χαμηλής πίεσης ελαστικών / δυσλειτουργίας στο Σύστημα Παρακολούθησης Πίεσης Ελαστικών (TPMS) (όπου υπάρχει)

Όταν ο διακόπτης της μίζας είναι στην θέση ON, το προειδοποιητικό φως χαμηλής πίεσης ελαστικών ανάβει και μετά σβήνει. Αυτό δείχνει ότι το προειδοποιητικό φως χαμηλής πίεσης ελαστικών λειτουργεί κανονικά.

Το φως αυτό ανάβει εάν υπάρχει χαμηλή πίεση ελαστικού ή δυσλειτουργία στο σύστημα προειδοποίησης πίεσης ελαστικών.

Το Σύστημα Παρακολούθησης Πίεσης Ελαστικών (TPMS) παρακολουθεί την πίεση όλων των ελαστικών εκτός της ρεζέρβας.

Προειδοποίηση χαμηλής πίεσης ελαστικού:

Το προειδοποιητικό φως χαμηλής πίεσης ελαστικού θα ανάψει εάν το αυτοκίνητο κινείται με χαμηλή πίεση σε κάποιο λάστιχο.

Όταν ανάψει το προειδοποιητικό φως χαμηλής πίεσης ελαστικού θα πρέπει να σταματήσετε και να ρυθμίσετε την πίεση του ελαστικού στην συνιστώμενη ΚΡΥΑ πίεση ελαστικού που εμφανίζεται στο πινακίδάκι των ελαστικών. Χρησιμοποιήστε τον δείκτη πίεσης ελαστικών για να ελέγξετε την πίεση των ελαστικών. Το προειδοποιητικό φως πίεσης ελαστικών μπορεί να μην σβήσει αυτόματα όταν ρυθμιστεί

η πίεση των ελαστικών. Αφού φουσκώσετε το ελαστικό στην συνιστώμενη πίεση, μηδενίστε τις πιέσεις ελαστικών που έχουν καταχωρηθεί στο αυτοκίνητό σας και μετά οδηγήστε το αυτοκίνητο με ταχύτητες πάνω από τα 25 χλμ/ώρα. Αυτές οι λειτουργίες απαιτούνται για να ενεργοποιηθεί το TPMS και να σβήσει το προειδοποιητικό φως χαμηλής πίεσης ελαστικών.

Ανάλογα με την αλλαγή στην εξωτερική θερμοκρασία, το προειδοποιητικό φως χαμηλής πίεσης ελαστικού μπορεί να αλλάξει ακόμη και εάν η πίεση του ελαστικού είναι σωστά ρυθμισμένη. Ρυθμίστε την πίεση του ελαστικού στην συνιστώμενη ΚΡΥΑ πίεση πάλι, όταν τα ελαστικά θα είναι κρύα και μηδενίστε το TPMS.

Εάν το προειδοποιητικό φως χαμηλής πίεσης ελαστικού συνεχίζει να ανάβει μετά από αυτή την διαδικασία μηδενισμού, μπορεί να δηλώνει ότι το σύστημα TPMS δεν λειτουργεί σωστά. Ζητήστε τον έλεγχο του συστήματος από εξουσιοδοτημένο συνεργείο NISSAN ή εξειδικευμένο συνεργείο.

Για περισσότερες πληροφορίες δείτε το «Προφυλάξεις κατά την εκκίνηση και την οδήγηση» στο κεφάλαιο «5. Ξεκίνηση και οδήγηση».

Δυσλειτουργία TPMS:

Εάν το TPMS δεν λειτουργεί σωστά, το προειδοποιητικό χαμηλής πίεσης ελαστικών θα αναβοσβήσει για περίπου 1 λεπτό, όταν βάλετε τον διακόπτη της μίζας στην θέση ON. Το φως θα παραμείνει αναμμένο μετά το 1 λεπτό. Ζητήστε τον έλεγχο του συστήματος από εξουσιοδοτημένο συνεργείο NISSAN ή εξειδικευμένο συνεργείο.

Για περισσότερες πληροφορίες δείτε το «Προφυλάξεις κατά την εκκίνηση και την οδήγηση» στο κεφάλαιο «5. Ξεκίνηση και οδήγηση».



ΠΡΟΕΙΔΟΠΟΙΗΣΗ

- Εάν το φως δεν ανάβει όταν βάλετε τον διακόπτη της μίζας στην θέση ON, ζητήστε τον έλεγχο του αυτοκινήτου από εξουσιοδοτημένο συνεργείο NISSAN το συντομότερο δυνατόν.
- Εάν το φως ανάβει ενώ οδηγείτε, αποφύγετε τους απότομους χειρισμούς του τιμονιού ή το απότομο φρενάρισμα, μειώστε την ταχύτητα του αυτοκινήτου, βγείτε από τον δρόμο σε ασφαλές σημείο και σταματήστε το αυτοκίνητο αμέσως μόλις αυτό είναι δυνατό. Η οδήγηση με ελαστικά με χαμηλή πίεση μπορεί να προκαλέσει μόνιμη ζημιά στα ελαστικά και να αυξήσει τη πιθανότητα να σκάσει κάποιο λάστιχο. Μπορεί να προκληθεί σοβαρή ζημιά στο αυτοκίνητο που με την σειρά της μπορεί να οδηγήσει σε ατύχημα με αποτέλεσμα σοβαρό τραυματισμό. Ελέγξτε την πίεση και των τεσσάρων ελαστικών. Ρυθμίστε την πίεση στην συνιστώμενη πίεση ΚΡΥΩΝ ελαστικών που εμφανίζεται στο πινακίδάκι των ελαστικών για να σβήσετε το προειδοποιητικό φως πίεσης ελαστικών. Εάν έχετε σκασμένο ελαστικό αντικαταστήστε το με την ρεζέρβα το συντομότερο δυνατόν.
- Αφού ρυθμίσετε την πίεση των ελαστικών, βεβαιωθείτε ότι μηδενίσατε το TPMS. Σε δια-

φορετική περίπτωση το TPMS δεν θα προειδοποιεί για την χαμηλή πίεση των ελαστικών.

- Επειδή η ρεζέρβα δεν διαθέτει σύστημα TPMS, όταν έχει τοποθετηθεί ρεζέρβα ή αντικατασταθεί ένας τροχός, το σύστημα TPMS δεν θα λειτουργεί και το προειδοποιητικό φως χαμηλής πίεσης ελαστικών θα αναβοσβήσει για περίπου 1 λεπτό. Το φως θα παραμείνει αναμμένο μετά το 1 λεπτό. Αποτανθείτε στο εξουσιοδοτημένο συνεργείο NISSAN ή εξειδικευμένο συνεργείο το συντομότερο δυνατό για αντικατάσταση του ελαστικού και / ή επαναφορά του συστήματος.
- Η αντικατάσταση των ελαστικών με διαφορετικά από αυτά που δίνει ως προδιαγραφή η NISSAN μπορεί να επηρεάσει την σωστή λειτουργία του TPMS.

ΠΡΟΣΟΧΗ

- Το TPMS δεν υποκαθιστά τον τακτικό έλεγχο της πίεσης των ελαστικών. Βεβαιωθείτε ότι ελέγχετε τακτικά την πίεση των ελαστικών.
- Εάν το αυτοκίνητο κινείται με ταχύτητες κάτω από τα 25 χλμ/ώρα, το TPMS μπορεί να μην λειτουργεί σωστά.
- Βεβαιωθείτε ότι έχει τοποθετηθεί η σωστή διάσταση ελαστικών και στους τέσσερις τροχούς σωστά.



Κύριο προειδοποιητικό φως

Όταν ο διακόπτης της μίζας είναι στην θέση ON, το κύριο προειδοποιητικό φως ανάβει, εάν οποιοδήποτε

τε από τα παρακάτω εμφανιστεί στην οθόνη πληροφοριών του αυτοκινήτου.

- Προειδοποίηση ζώνης ασφαλείας
- Προειδοποίηση NO KEY
- Προειδοποίηση χαμηλής στάθμης καυσίμου
- Προειδοποίηση απελευθέρωσης χειρόφρενου
- Προειδοποίηση ανοικτής πόρτας / πίσω πόρτας

(Δείτε το «Οθόνη πληροφοριών αυτοκινήτου (όπου υπάρχει)» πιο κάτω).



Προειδοποιητικό φως ζώνης ασφαλείας

Το προειδοποιητικό φως της ζώνης ασφαλείας σας υπενθυμίζει να δέσετε τις ζώνες ασφαλείας σας. Δείτε το «Ζώνες ασφαλείας» στο κεφάλαιο «1. Ασφάλεια – καθίσματα, ζώνες ασφαλείας και πρόσθετο σύστημα συγκράτησης».



Προειδοποιητικό φως Πρόσθετου Συστήματος Συγκράτησης (SRS)

Όταν ο διακόπτης της μίζας είναι στην θέση ON, το προειδοποιητικό φως του Πρόσθετου Συστήματος Συγκράτησης (SRS) ανάβει για περίπου 7 δευτερόλεπτα κα μετά σβήνει. Αυτό δείχνει ότι το σύστημα του αερόσακου (SRS) λειτουργεί κανονικά.

Εάν παρουσιαστεί οποιαδήποτε από τις παρακάτω συνθήκες, το σύστημα του αερόσακου (SRS) και / ή του προεντατήρα της ζώνης ασφαλείας χρειάζονται συντήρηση. Ζητήστε άμεσα τον έλεγχο και εάν χρειάζεται την επισκευή του συστήματος από εξου-

σιοδοτημένο συνεργείο NISSAN ή εξειδικευμένο συνεργείο.

- Το προειδοποιητικό φως αερόσακου παραμένει αναμμένο μετά τα περίπου 7 δευτερόλεπτα.
- Το προειδοποιητικό φως αερόσακου αναβοσβήνει κατά διαστήματα.
- Το προειδοποιητικό φως αερόσακου δεν ανάβει καθόλου.

Το σύστημα του αερόσακου (SRS) και / ή ο προεντατήρας της ζώνης ασφαλείας μπορεί να μην λειτουργήσουν σωστά εάν προηγουμένως δεν ελεγχθούν και επισκευαστούν. (Δείτε το «Πρόσθετο Σύστημα Συγκράτησης (SRS)» στο κεφάλαιο «1. Ασφάλεια – καθίσματα, ζώνες ασφαλείας και πρόσθετο σύστημα συγκράτησης».)



Προειδοποιητικό φως νερού στο φίλτρο καυσίμου (όπου υπάρχει)

Ένα το προειδοποιητικό φως παραμένει αναμμένο ή αναβοσβήνει ακανόνιστα ενώ λειτουργεί ο κινητήρας, μπορεί να υπάρχει νερό στο φίλτρο καυσίμου. Εάν συμβεί αυτό, επικοινωνήστε με εξουσιοδοτημένο συνεργείο NISSAN ή εξειδικευμένο συνεργείο.

ΠΡΟΣΟΧΗ

Εάν δεν στραγγίξει το νερό από το φίλτρο καυσίμου μπορεί να προκληθεί σοβαρή ζημιά στον κινητήρα. Επικοινωνήστε με εξουσιοδοτημένο συνεργείο NISSAN ή εξειδικευμένο συνεργείο το συντομότερο δυνατό.



Ένδειξη Έξυπνου Κλειδιού / προειδοποιητικό φως (μόνο στην αναλογική οθόνη)

Όταν ο διακόπτης της μίζας μπει στην θέση ON, το φως αυτό ανάβει για περίπου 2 δευτερόλεπτα και μετά σβήνει.

Το φως αυτό ανάβει ή αναβοσβήνει ως εξής:

- Το φως αναβοσβήνει κίτρινο όταν η πόρτα έχει κλείσει με το Έξυπνο Κλειδί εκτός του αυτοκινήτου και τον διακόπτη της μίζας στην θέση ACC ή ON. Βεβαιωθείτε ότι το Έξυπνο Κλειδί είναι μέσα στο αυτοκίνητο.
- Το φως αναβοσβήνει πράσινο όταν η μπαταρία του Έξυπνου Κλειδιού είναι σχεδόν άδεια. Αντικαταστήστε την μπαταρία με καινούργια. Δείτε το «Αντικατάσταση μπαταρίας τηλεχειριστήριου» στο κεφάλαιο «8. Συντήρηση και κάντε το μόνος σας».
- Το φως ανάβει κίτρινο για να προειδοποιήσει για μία δυσλειτουργία στο σύστημα της ηλεκτρικής κλειδαριάς του τιμονιού ή στο σύστημα του Έξυπνου Κλειδιού.

Εάν το προειδοποιητικό φως ανάβει κίτρινο ενώ εί-

ναι σβηστός ο κινητήρας, μπορείτε να είναι αδύνατον να ελευθερώσετε την κλειδαριά του τιμονιού ή να βάλετε μπροστά τον κινητήρα. Εάν το φως ανάβει ενώ λειτουργεί ο κινητήρας, μπορείτε να οδηγήσετε το αυτοκίνητο. Ωστόσο, σε αυτές τις περιπτώσεις, επικοινωνήστε με έναν εξουσιοδοτημένο επισκευαστή NISSAN ή ένα εξειδικευμένο συνεργείο, για επισκευή το συντομότερο δυνατόν.

Δείτε το «Σύστημα Έξυπνου Κλειδιού (όπου υπάρχει)» στο κεφάλαιο «3. Έλεγχος και ρυθμίσεις πριν την οδήγηση» για περισσότερες λεπτομέρειες.

ΕΝΔΕΙΚΤΙΚΑ ΦΩΤΑ



Ενδεικτικό φως κλειδαριάς πόρτας

Το ενδεικτικό φως κλειδαριάς πόρτας στο ταμπλό των οργάνων ανάβει όταν όλες οι πόρτες είναι κλειδωμένες ενώ ο διακόπτης της μίζας είναι στην θέση ON.

- Όταν οι πόρτες είναι κλειδωμένες με τον διακόπτη της ηλεκτρικής κλειδαριάς, το ενδεικτικό φως κλειδαριάς πόρτας θα ανάψει για 30 λεπτά.
- Όταν οι πόρτες είναι κλειδωμένες πατώντας το κουμπί κλειδώματος LOCK στο Έξυπνο Κλειδί ή οποιονδήποτε διακόπτη επερώτησης (όπου υπάρχει), το ενδεικτικό φως κλειδαριάς πόρτας θα ανάψει για 1 λεπτό.
- Το ενδεικτικό φως κλειδαριάς πόρτας σβήνει όταν ξεκλειδώσει οποιαδήποτε πόρτα.

Για το κλειδώμα και το ξεκλειδώμα των πορτών δεί-

τε το «Πόρτες» στο κεφάλαιο «3. Έλεγχος και ρυθμίσεις πριν την οδήγηση».



Ενδεικτικό φως απενεργοποιημένου Ηλεκτρονικού Συστήματος Ευστάθειας (ESP)

Όταν ο διακόπτης της μίζας είναι στην θέση ON το ενδεικτικό φως απενεργοποιημένου Ηλεκτρονικού Συστήματος Ευστάθειας (ESP) ανάβει και στην συνέχεια σβήνει. Αυτό δείχνει ότι το σύστημα ESP λειτουργεί κανονικά.

Το ενδεικτικό φως απενεργοποιημένου ESP ανάβει όταν το σύστημα του ESP είναι απενεργοποιημένο με την χρήση της οθόνης πληροφοριών του αυτοκινήτου.

Εάν το ενδεικτικό φως απενεργοποιημένου ESP και το ενδεικτικό φως ολίσθησης ανάβουν ενώ λειτουργεί ο κινητήρας ή ενώ οδηγείτε, μπορεί να υποδεικνύεται ότι το σύστημα ESP δεν λειτουργεί σωστά και μπορεί να χρειάζεται συντήρηση. Ζητήστε άμεσα τον έλεγχο και εάν χρειάζεται την επισκευή του συστήματος από εξουσιοδοτημένο συνεργείο NISSAN ή εξειδικευμένο συνεργείο. (Δείτε το «Ηλεκτρονικό Σύστημα Ευστάθειας (ESP)» στο κεφάλαιο «5. Ξεκίνηση και οδήγηση».)



Ενδεικτικό φως μπροστινών φώτων ομίχλης (όπου υπάρχει)

Το ενδεικτικό φως των μπροστινών φώτων ομίχλης ανάβει όταν είναι αναμμένα τα μπροστινά φώτα ομίχλης. (Δείτε το «Διακόπτης φώτων ομίχλης (όπου υπάρχει)» παρακάτω.)



Ενδεικτικά φώτα πίσω ζώνης ασφαλείας (όπου υπάρχει)

Τα ενδεικτικά φώτα για την πίσω ζώνη ασφαλείας δείχνουν στον οδηγό ποιες πίσω ζώνες ασφαλείας είναι δεμένες και ποιες όχι, όταν ο διακόπτης της μίζας είναι στην θέση ON ή όταν ανάβει το προειδοποιητικό φως της ζώνης ασφαλείας. Δείτε το «Υπενθύμιση ζώνης ασφαλείας» στο κεφάλαιο «1. Ασφάλεια – καθίσματα, ζώνες ασφαλείας και πρόσθετο σύστημα συγκράτησης».



Φως κατάστασης αερόσακου συνοδηγού

Το φως κατάστασης του αερόσακου του συνοδηγού που βρίσκεται στο ταμπλό των οργάνων θα ανάψει όταν κλείσετε τον αερόσακο του συνοδηγού από τον διακόπτη αερόσακου συνοδηγού. Όταν ο αερόσακος του συνοδηγού είναι ανοικτός, το φως κατάστασης αερόσακου συνοδηγού είναι σβηστό.

Για περισσότερες λεπτομέρειες δείτε το «Πρόσθετο Σύστημα Συγκράτησης (SRS)» στο κεφάλαιο «1. Ασφάλεια – καθίσματα, ζώνες ασφαλείας και πρόσθετο σύστημα συγκράτησης».



Ενδεικτικό φως προθέρμανσης (κινητήρες πετρελαίου)

Το φως αυτό ανάβει όταν ο διακόπτης της μίζας είναι στην θέση ON και σβήνει όταν έχουν ζεσταθεί οι προθερμαντήρες. Όταν ο κινητήρας είναι κρύος, ο χρόνος προθέρμανσης μπορεί να είναι μεγαλύτερος.



Ενδεικτικό φως μεγάλης σκάλας προβολών

Το ενδεικτικό φως μεγάλης σκάλας προβολών ανάβει όταν είναι αναμμένη η μεγάλη σκάλα των προβολών. Το ενδεικτικό φως σβήνει όταν επιλέξετε την μεσαία σκάλα των προβολών. (Δείτε το «Διακόπτης προβολών και φλας» παρακάτω.)



Ενδεικτικό φως υποβοήθησης μεγάλης σκάλας προβολών (όπου υπάρχει)

Το ενδεικτικό φως ανάβει όταν ο διακόπτης των προβολών είναι στην θέση AUTO έχοντας επιλέξει την μεγάλη σκάλα. Αυτό δείχνει ότι το σύστημα υποβοήθησης της μεγάλης σκάλας των προβολών λειτουργεί κανονικά. (Δείτε το «Διακόπτης προβολών και φλας» παρακάτω.)



Ενδεικτικό φως Υποβοήθησης Εκκίνησης σε Ανηφόρα (HSA)

Το φως ανάβει όταν οι συνθήκες του συστήματος Υποβοήθησης Εκκίνησης σε Ανηφόρα (HSA) πληρούνται όταν το αυτοκίνητο είναι ακινητοποιημένο σε ανηφόρα.

Στην συνέχεια, το φως αναβοσβήνει όταν αφήσετε το πεντάλ του φρένου, υποδηλώνοντας ότι το σύστημα Υποβοήθησης σε Ανηφόρα (HAS) είναι ενεργοποιημένο.

Για περισσότερες πληροφορίες, δείτε το «Υποβοήθηση Εκκίνησης σε Ανηφόρα (HAS)» στο κεφάλαιο «5. Ξεκίνημα και οδήγηση».



Ενδεικτικό φως Ευφυούς Πρόληψης Απόκλισης από την Λωρίδα Κυκλοφορίας (ILI) (όπου υπάρχει)

Όταν ο διακόπτης της μίζας τοποθετηθεί στην θέση ON, το φως ανάβει πορτοκαλί, γίνεται πράσινο και μετά σβήνει. Αυτό δείχνει ότι το σύστημα λειτουργεί κανονικά. Όταν ο διακόπτης της Ευφυούς Πρόληψης Απόκλισης από την Λωρίδα Κυκλοφορίας (ILI) πατηθεί στην θέση ON, το φως θα ανάψει πράσινο.

Όταν το σύστημα είναι ενεργό, το φως θα αναβοσβήσει πορτοκαλί ή παραμένει αναμμένο, μπορεί να δηλώνει ότι το σύστημα δεν λειτουργεί σωστά. Ζητήστε τον έλεγχο του συστήματος από εξουσιοδοτημένο συνεργείο NISSAN ή εξειδικευμένο συνεργείο. Δείτε το «Σύστημα Προειδοποίησης Αλλαγής Λωρίδας (LDW) / Ευφυούς Πρόληψης Απόκλισης από την Λωρίδα Κυκλοφορίας (ILI) (όπου υπάρχει)» στο κεφάλαιο «5. Ξεκίνημα και οδήγηση».

Εάν το φως ανάβει πορτοκαλί ή παραμένει αναμμένο, μπορεί να δηλώνει ότι το σύστημα δεν λειτουργεί σωστά. Ζητήστε τον έλεγχο του συστήματος από εξουσιοδοτημένο συνεργείο NISSAN ή εξειδικευμένο συνεργείο. Δείτε το «Σύστημα Προειδοποίησης Αλλαγής Λωρίδας (LDW) / Ευφυούς Πρόληψης Απόκλισης από την Λωρίδα Κυκλοφορίας (ILI) (όπου υπάρχει)» στο κεφάλαιο «5. Ξεκίνημα και οδήγηση».



Ενδεικτικό φως μεσαίας σκάλας προβολών

Το ενδεικτικό φως της μεσαίας σκάλας των προβολών ανάβει όταν είναι αναμμένη η μεσαία σκάλα των προβολών και σβήνει όταν το αυτόματο σύστημα φωτισμού ανιχνεύσει ότι υπάρχει άπλετο φως στο

περιβάλλον ή όταν επιλέξετε είτε τα φώτα πορείας  είτε την μεγάλη σκάλα των προβολέων.

Για περισσότερες λεπτομέρειες δείτε το «Διακόπτης προβολέων και φλας» παρακάτω.



Ενδεικτικό φως δυσλειτουργίας (MIL)

Όταν ο διακόπτης της μίζας είναι στην θέση ON, το Ενδεικτικό Φως Δυσλειτουργίας (MIL) ανάβει. Όταν βάλετε μπροστά τον κινητήρα, το φως MIL σβήνει. Αυτό δείχνει ότι το σύστημα ελέγχου του κινητήρα λειτουργεί κανονικά.

Εάν το Ενδεικτικό Φως Δυσλειτουργίας MIL ανάβει ή αναβοσβήνει (όπου υπάρχει) ενώ λειτουργεί ο κινητήρας, μπορεί να δείχνει ότι το σύστημα ελέγχου του κινητήρα δεν λειτουργεί κανονικά και μπορεί να χρειάζεται συντήρηση. Ζητήστε άμεσα τον έλεγχο και εάν χρειάζεται την επισκευή του συστήματος, από εξουσιοδοτημένο συνεργείο NISSAN ή εξειδικευμένο συνεργείο.

Ένδειξη δυσλειτουργίας (MIL) σταθερά αναμμένη: Έχει ανιχνευτεί δυσλειτουργία του συστήματος ελέγχου του κινητήρα. Ζητήστε άμεσα τον έλεγχο και εάν χρειάζεται την επισκευή του αυτοκινήτου από εξουσιοδοτημένο συνεργείο NISSAN ή εξειδικευμένο συνεργείο. Δεν χρειάζεται η ρυμούλκηση του αυτοκινήτου στο συνεργείο.

Ένδειξη δυσλειτουργίας (MIL) αναβοσβήνει (όπου υπάρχει):

Έχει εντοπιστεί αχρόνιστη ανάφλεξη στον κινητήρα, η οποία μπορεί να κάνει ζημιά στο σύστημα ελέγχου του κινητήρα. Ζητήστε άμεσα τον έλεγχο και εάν χρειάζεται την επισκευή του αυτοκινήτου

από εξουσιοδοτημένο συνεργείο NISSAN ή εξειδικευμένο συνεργείο.

Προφυλάξεις:

Για να μειώσετε ή να αποφύγετε πιθανή ζημιά στο σύστημα ελέγχου του κινητήρα, όταν ανάβει ή αναβοσβήνει το Ενδεικτικό Φως Δυσλειτουργίας (MIL):

- Αποφύγετε την οδήγηση με ταχύτητες πάνω από τα 70 χλμ/ώρα.
- Αποφύγετε την απότομη επιτάχυνση ή επιβράδυνση.
- Αποφύγετε την οδήγηση σε απότομες ανηφόρες.
- Αποφύγετε την μεταφορά ή ρυμούλκηση περιττών φορτίων.

ΠΡΟΣΟΧΗ

- **Η συνέχιση της λειτουργίας του αυτοκινήτου χωρίς κατάλληλη συντήρηση του συστήματος ελέγχου του κινητήρα θα μπορούσε να οδηγήσει σε φτωχή απόδοση, μειωμένη οικονομία καυσίμου και ζημιά στο σύστημα ελέγχου του κινητήρα, που μπορεί να επηρεάσει την κάλυψη του αυτοκινήτου σας από εγγύηση.**
- **Η λάθος ρύθμιση του συστήματος ελέγχου του κινητήρα μπορεί να οδηγήσει σε μη συμμόρφωση με τους τοπικούς και εθνικούς νόμους και κανονισμούς για τα καυσαέρια.**



Ενδεικτικό φως για το πίσω φως ομίχλης

Το ενδεικτικό φως για το πίσω φως ομίχλης ανάβει όταν είναι αναμμένο το πίσω φως ομίχλης. (Δείτε το

«Διακόπτης φώτων ομίχλης (όπου υπάρχει)» παρακάτω.)



Ενδεικτικό φως ασφαλείας (όπου υπάρχει)

Το ενδεικτικό φως ασφαλείας αναβοσβήνει όταν ο διακόπτης της μίζας είναι στην θέση LOCK ή OFF. Η λειτουργία δείχνει ότι το σύστημα ασφαλείας* με το οποίο είναι εξοπλισμένο το αυτοκίνητο, λειτουργεί κανονικά.

(*immobilizer)

Εάν το σύστημα ασφαλείας δεν λειτουργεί κανονικά, το φως αυτό θα παραμείνει αναμμένο όταν ο διακόπτης της μίζας είναι στην θέση ON. (Δείτε το «Σύστημα ασφαλείας (όπου υπάρχει)» στο κεφάλαιο «3. Έλεγχος και ρυθμίσεις πριν την οδήγηση» για πρόσθετες πληροφορίες.)



Ενδεικτικό φως πλευρικών φώτων

Το φως αυτό ανάβει όταν έχουν επιλεγεί τα πλευρικά φώτα, οι προβολείς ή η θέση <AUTO> και ανάβουν τα πλευρικά φώτα. Δείτε το «Διακόπτης προβολέων και φλας» παρακάτω για περισσότερες λεπτομέρειες.



Ενδεικτικό φως ολίσθησης

Όταν ο διακόπτης της μίζας είναι στην θέση ON, το ενδεικτικό φως ολίσθησης ανάβει και μετά σβήνει. Αυτό δείχνει ότι το Ηλεκτρονικό Σύστημα Ευστάθειας (ESP) λειτουργεί κανονικά.

Το ενδεικτικό φως ολίσθησης αναβοσβήνει όταν το σύστημα ESP είναι σε λειτουργία.

Όταν το ενδεικτικό φως αναβοσβήνει ενώ οδηγείτε, οδηγείτε σε συνθήκες δρόμου που γλιστράει και έχετε φτάσει στο όριο πρόσφυσης του αυτοκινήτου.

Εάν το ενδεικτικό φως απενεργοποιημένου ESP και το ενδεικτικό φως ολίσθησης ανάβουν ενώ λειτουργεί ο κινητήρας ή ενώ οδηγείτε, μπορεί να δηλώνει ότι το σύστημα ESP δεν λειτουργεί κανονικά και μπορεί να χρειάζεται συντήρηση. Ζητήστε τον έλεγχο και εάν χρειάζεται την επισκευή του αυτοκινήτου από εξουσιοδοτημένο συνεργείο NISSAN ή εξειδικευμένο συνεργείο, άμεσα. (Δείτε το «Ηλεκτρονικό Σύστημα Ευστάθειας (ESP)» στο κεφάλαιο «5. Ξεκίνημα και οδήγηση»).

SPORT

Ενδεικτικό φως λειτουργίας SPORT (όπου υπάρχει)

Το ενδεικτικό φως λειτουργίας SPORT ανάβει όταν έχετε ενεργή την λειτουργία αυτή (δείτε το «Διακόπτης λειτουργίας SPORTS στο κεφάλαιο «5. Εκκίνηση και Οδήγηση»).



Ενδεικτικό φως Συστήματος Stop/Start (Σβησίματος / Εκκίνησης) (όπου υπάρχει)

Το ενδεικτικό φως του Συστήματος Σβησίματος / Εκκίνησης ανάβει όταν το Σύστημα έχει σβήσει τον κινητήρα ή αναβοσβήνει για να δηλώσει μία δυσλειτουργία.

ΣΗΜΕΙΩΣΗ

- Ο κινητήρας θα σβήσει σε κανονική κατάσταση στάσης εάν προκύψει οποιαδήποτε από τις

παρακάτω συνθήκες κατά την ενεργοποίηση του συστήματος Stop/Start:

- Λυθεί η ζώνη ασφαλείας του οδηγού και ανοίξει η πόρτα του οδηγού (μοντέλο με μηχανικό σαζμάν).
- Ανοίξει η πόρτα του οδηγού.
- Ανοίξει το καπό του κινητήρα του αυτοκινήτου.

Βεβαιωθείτε ότι η πόρτα του οδηγού και το καπό του κινητήρα είναι κλειστά και δέστε την ζώνη ασφαλείας. Στην συνέχεια βάλτε μπροστά και πάλι τον κινητήρα χρησιμοποιώντας τον διακόπτη της μίζας.

- Εάν οποιαδήποτε από τις παραπάνω συνθήκες συνεχιστεί για περισσότερα από 3 λεπτά, θα ηχήσει ο βομβητής του Συστήματος Stop/Start. Χρησιμοποιήστε τον διακόπτη της μίζας για να σβήσετε τον κινητήρα. Για περισσότερες πληροφορίες δείτε το «Βομβητής υπενθύμισης Συστήματος Stop/Start (όπου υπάρχει)» παρακάτω.
- Το ενδεικτικό φως του Συστήματος Stop/Start αναβοσβήνει όταν το σύστημα Stop/Start παρουσιάζει δυσλειτουργία. Ζητήστε τον έλεγχο του συστήματος και εάν χρειάζεται την επισκευή του, από εξουσιοδοτημένο συνεργείο NISSAN ή εξειδικευμένο συνεργείο.

Για περισσότερες πληροφορίες, δείτε το «Σύστημα Σβησίματος / Εκκίνησης (όπου υπάρχει)» στο κεφάλαιο «5. Ξεκίνημα και οδήγηση».



Ενδεικτικά φώτα φλας και αλαρμ

Τα ενδεικτικά φώτα φλας / αλαρμ αναβοσβήνουν όταν είναι ανοικτός ο διακόπτης των φλας ή των αλάρμ. (Δείτε το «Διακόπτης προβολέων και φλας» παρακάτω και το «Διακόπτης αλάρμ» στο κεφάλαιο «6. Σε περίπτωση ανάγκης».)

BOMBΗΤΕΣ ΥΠΕΝΘΥΜΙΣΗΣ

Προειδοποίηση φθοράς στα τακάκια

Τα τακάκια στις δισκόπλακες έχουν ηχητική προειδοποίηση φθοράς. Όταν ένα τακάκι χρειάζεται αντικατάσταση θα κάνει έναν υψηλής έντασης θόρυβο γρατζουνίσματος όταν κινείται το αυτοκίνητο. Αυτός ο ήχος γρατζουνίσματος στην αρχή θα παρουσιαστεί μόνο όταν πατάτε το πεντάλ του φρένου. Ύστερα από περισσότερη φθορά στο τακάκι, ο ήχος θα ακούγεται πάντα ακόμη και αν δεν πατάτε το πεντάλ του φρένου. Ζητήστε τον έλεγχο των φρένων αμέσως μόλις ακούσετε τον προειδοποιητικό ήχο φθοράς.

Ζητήστε άμεσα τον έλεγχο και εάν είναι απαραίτητο την επισκευή του συστήματος από εξουσιοδοτημένο συνεργείο NISSAN ή εξειδικευμένο συνεργείο. (Δείτε το «Φρένα» στο κεφάλαιο «8. Συντήρηση και κάντε το μόνος σας»).

Βομβητής Έξυπνου Κλειδιού (όπου υπάρχει)

Ο βομβητής Έξυπνου Κλειδιού ηχεί εάν βρεθεί μία από τις ακόλουθες ακατάλληλες λειτουργίες.

- Ο διακόπτης της μίζας δεν γυριστεί στην θέση LOCK όταν κλειδώνετε τις πόρτες.
- Το Έξυπνο Κλειδί έχει αφαιρεθεί μέσα στο αυτοκίνητο όταν κλειδώνετε τις πόρτες.
- Οποιαδήποτε πόρτα δεν έχει κλείσει καλά όταν κλειδώνετε τις πόρτες.

Όταν ηχεί ο βομβητής, βεβαιωθείτε ότι ελέγχετε τόσο το αυτοκίνητο όσο και το Έξυπνο Κλειδί. (Δείτε το «Σύστημα Έξυπνου Κλειδιού (όπου υπάρχει)» στο κεφάλαιο «3. Έλεγχος και ρυθμίσεις πριν την οδήγηση».)

Βομβητής υπενθύμισης κλειδιών

Ο βομβητής υπενθύμισης κλειδιών θα ηχήσει εάν ανιχνευτεί οποιαδήποτε από τις παρακάτω λειτουργίες:

Μοντέλο με σύστημα Έξυπνου Κλειδιού:

- Ανοίξετε την πόρτα του οδηγού ενώ ο διακόπτης της μίζας είναι στην θέση των αξεσουάρ (ACC).

Μοντέλα χωρίς σύστημα Έξυπνου Κλειδιού:

- Η πόρτα του οδηγού ανοίγει ενώ το κλειδί είναι στον διακόπτη τη μίζας και η μίζα είναι στην θέση LOCK.

Βομβητής υπενθύμισης φώτων

Ο βομβητής υπενθύμισης φώτων θα ηχήσει εάν

ανοίξετε την πόρτα του οδηγού και ο διακόπτης των προβολέων είναι στην θέση $\text{ε} \text{D} \text{C}$ ή $\text{Ξ} \text{O}$ και ο διακόπτης της μίζας είναι στην θέση OFF ή LOCK.

Βεβαιωθείτε ότι γυρίσατε τον διακόπτη των φώτων στην θέση <AUTO> όταν αφήνετε το αυτοκίνητο.

Βομβητής υπενθύμισης χειρόφρενου

Ο βομβητής υπενθύμισης χειρόφρενου θα ηχήσει εάν το αυτοκίνητο κινηθεί με περισσότερα από 7 χιλιόμετρα την ώρα με το χειρόφρενο δεμένο. Σταματήστε το αυτοκίνητο και λύστε το χειρόφρενο.

Βομβητής υπενθύμισης ζώνης ασφαλείας (όπου υπάρχει)

Ο βομβητής υπενθύμισης ζώνης ασφαλείας σας υπενθυμίζει να δέσετε τις ζώνες ασφαλείας σας. Δείτε το «Υπενθύμιση ζώνης ασφαλείας» στο κεφάλαιο «1. Ασφάλεια – καθίσματα, ζώνες ασφαλείας και πρόσθετο σύστημα συγκράτησης».

Βομβητής υπενθύμισης Συστήματος Σβησίματος / Εκκίνησης (όπου υπάρχει)

Ο κινητήρας θα αλλάξει στην κανονική κατάσταση σβησίματος εάν γίνει οποιαδήποτε από τις παρακάτω λειτουργίες στην διάρκεια ενεργοποίησης του Συστήματος Σβησίματος / Εκκίνησης:

- Λυθεί η ζώνη ασφαλείας του οδηγού και ανοίχτει η πόρτα του οδηγού (μοντέλο με μηχανικό σαζμάν).
 - Ανοίχτει το καπό του κινητήρα του αυτοκινήτου.
- Εάν οποιαδήποτε από τις παραπάνω συνθήκες συ-

νεχίσει για πάνω από 3 λεπτά, ο βομβητής του Συστήματος Stop/Start θα ηχήσει σε διαστήματα των 5 λεπτών σαν υπενθύμιση για να αποτραπεί η πιθανότητα να αδειάσει η μπαταρία του αυτοκινήτου. Χρησιμοποιήστε τον διακόπτη της μίζας για να σβήσετε τον κινητήρα.

Κλείστε το καπό ή την πόρτα του οδηγού ή δέστε την ζώνη ασφαλείας και μετά βάλτε μπροστά τον κινητήρα με την χρήση του διακόπτη της μίζας.

Για περισσότερες πληροφορίες δείτε το «Σύστημα Stop/Start (Σβησίματος Εκκίνησης) (όπου υπάρχει)» στο κεφάλαιο «5. Ξεκίνημα και οδήγηση».

ΟΘΟΝΗ ΠΛΗΡΟΦΟΡΙΩΝ ΑΥΤΟΚΙΝΗΤΟΥ (όπου υπάρχει)

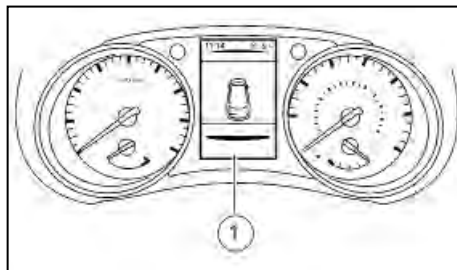

Η οθόνη πληροφοριών του αυτοκινήτου (1) βρίσκεται ανάμεσα στο στροφόμετρο και το ταχύμετρο και εμφανίζει στοιχεία όπως:

- Ρυθμίσεις του αυτοκινήτου
- Πληροφορίες του υπολογιστή ταξιδιού
- Προειδοποιήσεις και ρυθμίσεις του συστήματος οδήγησης (όπου υπάρχει)
- Πληροφορίες του συστήματος Cruise Control
- Πληροφορίες λειτουργίας του συστήματος Έξυπνου Κλειδιού της NISSAN
- Ενδείξεις και προειδοποιήσεις (όπου υπάρχει)
- Πληροφορίες Πίεσης Ελαστικών (όπου υπάρχει)

ΛΕΙΤΟΥΡΓΙΑ

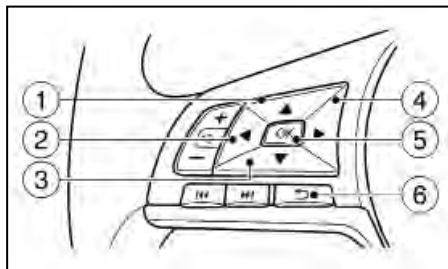

1. Κουμπιά ▲
2. Κουμπιά ▼
3. Κουμπιά ◀
4. Κουμπιά ▶
5. Κουμπιά <OK>
6. Κουμπιά ↶ (Επιστροφής)

Κουμπιά με βέλη:

Πατήστε το κουμπί ◀ ή ▶ στο τιμόνι για να αλλάξετε ανάμεσα στις διαθέσιμες οθόνες του υπολογιστή ταξιδιού.

(Για περισσότερες πληροφορίες δείτε το “[Contents Selection]” (επιλογή περιεχομένου) πιο κάτω).

Κουμπιά ▲ και ▼:

Πατήστε το ▲ για να κάνετε κύλιση προς τα επάνω ή το ▼ για να κάνετε κύλιση προς τα κάτω ανάμεσα

στα στοιχεία που είναι διαθέσιμα στην οθόνη πληροφοριών του αυτοκινήτου.

Κουμπί <OK>:

Πατήστε το κουμπί <OK> στο τιμόνι για να επιλέξετε μία λειτουργία του μενού, να επιβεβαιώσετε μία επιλογή ή να μεταβάλλετε μία επιλογή.

Κουμπί ↶ (επιστροφή):

Πατήστε το κουμπί ↶ (επιστροφή) για να επιστρέψετε στην προηγούμενη ένδειξη της οθόνης ή στο προηγούμενο επίπεδο στο μενού, ή να ακυρώσετε την επιλογή εάν αυτή δεν έχει ολοκληρωθεί.

ΡΥΘΜΙΣΕΙΣ

Πατήστε το κουμπί ◀ ή ▶ στο τιμόνι για να επιλέξετε την οθόνη ρυθμίσεων [Settings].

Η λειτουργία ρυθμίσεων σας επιτρέπει να αλλάξετε τις ρυθμίσεις του αυτοκινήτου και τις πληροφορίες που εμφανίζονται στην οθόνη πληροφοριών του αυτοκινήτου:

- [ESP] (Ηλεκτρονικό Σύστημα Ευστάθειας)
- [Driver Assistance] (Βοήθεια στον οδηγό)
- [Clock] (Ρολόι)
- [Display Settings] (Ρυθμίσεις οθόνης)
- [Vehicle Settings] (Ρυθμίσεις αυτοκινήτου)
- [Maintenance] (Συντήρηση)
- [Alert] (Ειδοποίηση)
- [Tyre Pressures] (Πιέσεις ελαστικών)
- [Units] (Μονάδες μέτρησης)

- [Language] (Γλώσσα)
- [Factory Reset] (Επαναφορά στις εργοστασιακές ρυθμίσεις)

[Driver Assistance] (Βοήθεια στον οδηγό)

Χρησιμοποιήστε τους διακόπτες ▲ ή ▼ και το κουμπί <OK> για να αλλάξετε την κατάσταση, τις προειδοποιήσεις ή να ενεργοποιήσετε και να απενεργοποιήσετε οποιοδήποτε από τα συστήματα / προειδοποιήσεις που εμφανίζονται στο μενού Βοήθειας στον οδηγό [Driver Assistance]. Είναι διαθέσιμες οι παρακάτω επιλογές μενού:

- [Driving Aids] (βοήθειες στον οδηγό) (όπου υπάρχει)

Η επιλογή [Driving Aids] έχει ένα υπο-μενού, από το οποίο μπορείτε να διαλέξετε εάν θέλετε να εμφανιστούν επιπλέον στοιχεία ή όχι. Τα στοιχεία αυτά είναι:

- [Lane] (Σύστημα προειδοποίησης αλλαγής λωρίδας)

(Για περισσότερες πληροφορίες δείτε το «Σύστημα Προειδοποίησης Αλλαγής Λωρίδας (LDW) / Σύστημα Ευφυούς Πρόληψης Απόκλισης από την Λωρίδα Κυκλοφορίας (LL) (όπου υπάρχει)» στο κεφάλαιο «5. Ξεκίνημα και οδήγηση».

- [Blind Spot] (σύστημα προειδοποίησης τυφλού σημείου)

Για περισσότερες πληροφορίες δείτε το «Σύστημα Προειδοποίησης Τυφλού Σημείου (BSW) (όπου υπάρχει)» στο κεφάλαιο «5. Ξε-

κίνημα και οδήγηση».

- [Emergency Brake] (Ευφυές Σύστημα Πέδησης)

Για περισσότερες πληροφορίες δείτε το «Ευφυές Σύστημα Πέδησης (IEB) / Ευφυές Σύστημα Πέδησης (IEB) με Αναγνώριση Πεζών (όπου υπάρχει)» στο κεφάλαιο «5. Ξεκίνημα και οδήγηση».

- [ESP] (Ηλεκτρονικό Σύστημα Ευστάθειας)

(Για περισσότερες πληροφορίες δείτε το «8. [Driving Aids] (όπου υπάρχει)» πιο κάτω).

- [Traffic Sign] (Πινακίδες κυκλοφορίας) (όπου υπάρχει)

(Για περισσότερες πληροφορίες δείτε το «Αναγνώριση Πινακίδων Κυκλοφορίας (όπου υπάρχει)» πιο κάτω).

- [Parking Aids] (Βοήθειες στο παρκάρισμα)

(Για περισσότερες πληροφορίες δείτε το «Αισθητήρες παρκαρίσματος (όπου υπάρχουν)» στο κεφάλαιο «5. Ξεκίνημα και οδήγηση» και το «Ρυθμίσεις Ευφυούς Οθόνης Περιμετρικής Θέασης» στο κεφάλαιο «4. Καλοριφέρ, air conditioner και ηχοσύστημα»).

- [Chassis Control] (έλεγχος αμαξώματος) Αυτό σας επιτρέπει να ενεργοποιήσετε ή να απενεργοποιήσετε το [Trace Control] (έλεγχος ίχνους).

- [Trace Control] (διόρθωση πορείας):

(Για περισσότερες πληροφορίες δείτε το «Έλεγχος Αμαξώματος» στο κεφάλαιο «5.

Ξεκίνημα και οδήγηση»).

- [Steering Effort] (Δύναμη στο τιμόνι)

Αυτό μπορεί να οριστεί σε [Normal] (κανονικό) ή [Sport].

[Clock] (ρολόι)

Για μοντέλα χωρίς σύστημα πλοήγησης ή ηχοσύστημα:

Ρύθμιση ρολογιού:

Οι ρυθμίσεις του ρολογιού μπορούν να αλλάξουν με την χρήση των διακοπών ▲ ή ▼ και το κουμπί <OK>.

Λειτουργία 12H/24H:

Η ρύθμιση της ώρας μπορεί να επιλεγεί ανάμεσα στις μορφές 12ωρης εμφάνισης και 24ωρης εμφάνισης.

Για μοντέλα με σύστημα πλοήγησης ή ηχοσύστημα:

Για να ρυθμίσετε το ρολόι, δείτε το «Ραδιόφωνο FM AM (Τύπος C – όπου υπάρχει)» στο κεφάλαιο «4. Καλοριφέρ, air conditioner και ηχοσύστημα» αυτού του βιβλίου ή το ξεχωριστό βιβλίο οδηγιών χρήσης του συστήματος πλοήγησης.

[Display Settings] (Ρυθμίσεις οθόνης)

Χρησιμοποιήστε τους διακόπτες ▲ ή ▼ για να κάψετε κύλιση και το κουμπί <OK> για να αλλάξετε την κατάσταση, τις προειδοποιήσεις ή να ενεργοποιήσετε ή απενεργοποιήσετε οποιοδήποτε από τα συστήματα / προειδοποιήσεις που εμφανίζονται στο μενού [Display Settings] (ρυθμίσεις οθόνης).

Είναι διαθέσιμες οι ακόλουθες επιλογές στο μενού:

- [Contents Selection] (επιλογή περιεχομένων)
- [Stop / Start] (Σβήσιμο / Εκκίνηση)
- [ECO Drive Report] (Αναφορά οικονομικής οδήγησης)
- [Welcome Effect] (Εφέ καλωσορίσματος)

[Contents Selection] (επιλογή περιεχομένων)

Τα στοιχεία στην ένδειξη μπορούν να ενεργοποιηθούν / απενεργοποιηθούν όταν ο διακόπτης της μίζας είναι στην θέση ON. Για να αλλάξετε τα στοιχεία που εμφανίζονται, χρησιμοποιήστε τα κουμπιά ▲ ή ▼ για να κάνετε κύλιση και το κουμπί <OK> για να επιλέξετε ένα στοιχείο στο μενού:

Τα ακόλουθα στοιχεία (όπου υπάρχουν) είναι διαθέσιμα στο μενού [Contents Selection] (επιλογή περιεχομένων):

- [Blank] (κενό)
- [Average Speed] (μέση ταχύτητα)
- [Trip] (ταξίδι)
- [Fuel Economy] (εξοικονόμηση καυσίμου)
- [Navigation] (πλοήγηση) (όπου υπάρχει)
- [Traffic Sign] (Πινακίδα Κυκλοφορίας) (όπου υπάρχει)
- [Audio] (ηχοσύστημα)
- [Driving Aids] (Βοήθειες στον οδηγό) (όπου υπάρχει)
- [Tyre Pressures] (πιέσεις ελαστικών)
- [Chassis Control] (έλεγχος αμαξώματος)

[Stop / Start] (Σβήσιμο / Εκκίνηση)

Η λειτουργία του συστήματος [Stop/Start] εμφανίζει την εξοικονόμηση σε διοξείδιο του άνθρακα (CO2) και τον χρόνο που ήταν σβηστός ο κινητήρας. (Δείτε το «Σύστημα Stop/Start (Σβησίματος / Εκκίνησης) (όπου υπάρχει)» στο κεφάλαιο «5. Ξεκίνημα και οδήγηση».

Στο μενού [Stop/Start] είναι διαθέσιμες οι ακόλουθες επιλογές:

- [Display] (ένδειξη):
Μπορείτε να επιλέξετε εάν θα εμφανίζονται ή όχι οι πληροφορίες Stop/Start.
- [Trip CO2 Saving] (εξοικονόμηση CO2 στο ταξίδι):
Η λειτουργία [Trip CO2 Saving] και ο χρόνος σβηστού κινητήρα εμφανίζει την εξοικονόμηση διοξειδίου του άνθρακα (CO2) και ο χρόνος που ο κινητήρας παρέμεινε σβηστός από τον τελευταίο μηδενισμό. Η εξοικονόμηση CO2 και ο χρόνος που ο κινητήρας παρέμεινε σβηστός μπορούν να μηδενίσουν πατώντας το κουμπί <OK> για περισσότερο από 1 δευτερόλεπτο.
- [Total CO2 Saving] (συνολική εξοικονόμηση διοξειδίου του άνθρακα):
Η λειτουργία [Total CO2 Saving] και χρόνου σβηστού κινητήρα εμφανίζει:
 - Τις κατά εκτίμηση εκπομπές διοξειδίου του άνθρακα που αποτράπηκαν.
 - Τον χρόνο που ο κινητήρας ήταν σταματημένος από το σύστημα Stop/Start.

ΣΗΜΕΙΩΣΗ

Οι τιμές [Total CO2 Saving] και χρόνου σβηστού κινητήρα δεν μπορούν να μηδενιστούν και εμφανίζουν τις συσσωρευμένες πληροφορίες του συστήματος [Stop/Start] από την κατασκευή του αυτοκινήτου.

[ECO Drive Report] (αναφορά οικονομικής οδήγησης):

Μπορείτε να επιλέξετε εάν θα εμφανίζονται οι πληροφορίες ECO ή όχι στην οθόνη πληροφοριών αυτοκινήτου, όταν βάξετε τον διακόπτη της μίζας στην θέση ON.

Από την Επιλογή του Κύριου Μενού επιλέξετε [ECO Drive Report] για να εμφανίζονται οι πληροφορίες όταν βάξετε τον διακόπτη της μίζας στην θέση ON.

Βάλτε το [Display] (ένδειξη) στο ON ή το OFF για να εμφανίζονται ή όχι οι πληροφορίες όταν βάξετε τον διακόπτη της μίζας στην θέση ON. Η αναφορά οικονομικής οδήγησης (ECO Drive Report) εμφανίζεται όταν ο διακόπτης της μίζας γυριστεί στην θέση OFF.

Μπορείτε επίσης να δείτε το ιστορικό της αναφοράς οικονομικής οδήγησης μέσω του [View History] (θέαση ιστορικού). Αυτό θα εμφανίσει την έως τώρα καλύτερη αναφορά οικονομικής οδήγησης.

[Welcome Effect] (εφέ καλωσορίσματος):

Μπορείτε να επιλέξετε εάν θέλετε να εμφανίζεται οθόνη καλωσορίσματος ή όχι όταν βάξετε τον διακόπτη της μίζας στην θέση ON. Μπορείτε επίσης να επιλέξετε τα ακόλουθα στοιχεία για να καθορίσετε πώς θα είναι η οθόνη καλωσορίσματος:

- [Dial and Pointer] (καντράν και δείκτης)
- [Display Effect] (εφέ οθόνης)

Για να ενεργοποιήσετε / απενεργοποιήσετε την οθόνη καλωσορίσματος και να ορίσετε πως θα είναι:

1. Χρησιμοποιήστε τα κουμπιά ◀ ή ▶ για να επιλέξετε [Settings] (ρυθμίσεις) και πατήστε <OK>.
2. Επιλέξτε [Welcome Effect] (εφέ καλωσορίσματος) με την χρήση των κουμπιών ▲ ή ▼ και πατήστε <OK> για να επιλέξετε αυτό το μενού. Χρησιμοποιήστε τα κουμπιά ▲ ή ▼ για να πλοηγηθείτε ανάμεσα στις επιλογές του μενού και πατήστε <OK> για να ενεργοποιήσετε (ON) ή να απενεργοποιήσετε (OFF) την κάθε λειτουργία.

[Vehicle Settings] (ρυθμίσεις αυτοκινήτου)

Χρησιμοποιήστε τους διακόπτες ▲ ή ▼ και το κουμπί <OK> για να αλλάξετε την κατάσταση, τις προειδοποιήσεις ή να ενεργοποιήσετε ή απενεργοποιήσετε οποιοδήποτε από τα συστήματα / προειδοποιήσεις που εμφανίζονται στο μενού ρυθμίσεων αυτοκινήτου ([Vehicle Settings]). Είναι διαθέσιμες οι παρακάτω επιλογές του μενού και η καθεμία από αυτές οδηγεί σε ένα άλλο υπομενού:

- [Lighting] (φωτισμός)
- [Turn Indicator] (ένδειξη φλας)
- [Unlocking] (ξεκλείδωμα)
- [Wipers] (καθαριστήρες)
- [Mirrors] (καθρέπτες)

[Lighting] (φωτισμός):

Το μενού [Lighting] (φωτισμός) έχει τις εξής επιλογές:

- [Welcome Light] (φως καλωσορίσματος):
Το φως καλωσορίσματος μπορεί να οριστεί σε ON και OFF. Από το μενού [Lighting] (φωτισμός) με την χρήση του κουμπιού <OK> γυρίστε την λειτουργία καλωσορίσματος ή αποχαιρετισμού σε ON ή OFF. Όταν η λειτουργία καλωσορίσματος είναι στο ON, τα μπροστινά και τα πίσω φώτα θα παραμείνουν αναμμένα για 30 δευτερόλεπτα μετά το ξεκλείδωμα.
Όταν η λειτουργία αποχαιρετισμού είναι στο ON, τα μπροστά και πίσω φώτα θα παραμείνουν αναμμένα για 10 δευτερόλεπτα μετά το κλείδωμα.
- [Int. Lamp timer] (χρονοδιακόπτης για το εσωτερικό φως):
Ο χρονοδιακόπτης για το εσωτερικό φως μπορεί να οριστεί σε ON ή OFF. Από το μενού [Lighting] (φωτισμός), επιλέξτε [Int. Lamp timer] (χρονοδιακόπτης για το εσωτερικό φως). Χρησιμοποιήστε το κουμπί <OK> για να ενεργοποιήσετε ή όχι αυτή την λειτουργία.
- [Mood lighting] (ένταση φωτισμού):
Η ένταση του φωτισμού μπορεί να αυξημειωθεί. Από το μενού [Lighting] (φωτισμός), επιλέξτε [Mood lighting] (ένταση φωτισμού). Χρησιμοποιήστε το κουμπί <OK> και τους διακόπτες ▲ ή ▼ για να ρυθμίσετε την φωτεινότητα.
- [Auto lights] (αυτόματα φώτα):

Μπορεί να ρυθμιστεί η ευαισθησία του αυτόματου φωτισμού. Από το μενού [Lighting] (φωτισμός) επιλέξτε [Auto Lights]. Χρησιμοποιήστε τους διακόπτες ▲ ή ▼ και <OK> για να επιλέξετε την ευαισθησία που θέλετε. Είναι διαθέσιμες οι ακόλουθες επιλογές:

- Ανάβει όσο νωρίτερα είναι δυνατόν [On Earliest]
- Ανάβει νωρίτερα [On Earlier]
- Στάνταρ [Standard]
- Ανάβει αργότερα [On Later]

[Turn indicator] (ένδειξη στροφής):

Η λειτουργία προσεπέρσματος [3 flash on] (ανάμμα των φλας 3 φορές) μπορεί να ρυθμιστεί σε ON και OFF. Από την Οθόνη Ρυθμίσεων Αυτοκινήτου [Vehicle Settings], επιλέξτε [3 Flash on]. Χρησιμοποιήστε το κουμπί "OK" για να ενεργοποιήσετε ή όχι αυτή την λειτουργία.

[Unlocking] (ξεκλείδωμα):

Υπάρχουν δύο επιλογές (όπου υπάρχει) στο μενού [Unlocking] (ξεκλείδωμα):

- [I-Key Door Lock] (Κλειδαριά πόρτας με Έξυπνο Κλειδί) (όπου υπάρχει)
Όταν το στοιχείο αυτό είναι ενεργό, ενεργοποιείται ο διακόπτης επερώτησης στην πόρτα. Από το μενού [Unlocking] (ξεκλείδωμα), επιλέξτε [I-Key Door Lock]. Χρησιμοποιήστε το κουμπί <OK> για να ενεργοποιήσετε ή όχι αυτή την λειτουργία.
- [Selective unlock] (επιλεκτικό ξεκλείδωμα)

Όταν το στοιχείο αυτό είναι ενεργό και πατήσετε τον διακόπτη επερώτησης στην πόρτα του οδηγού ή του συνοδηγού, θα ξεκλειδώσει μόνο η αντίστοιχη πόρτα. Μπορείτε να ξεκλειδώσετε όλες τις πόρτες εάν πατήσετε πάλι τον διακόπτη επερώτησης στο χερούλι της πόρτας μέσα σε ένα λεπτό. Όταν το στοιχείο αυτό είναι ανενεργό, όταν πατήσετε τον διακόπτη επερώτησης στον διακόπτη της πόρτας μία φορά θα ξεκλειδώσουν όλες οι πόρτες. Από το μενού [Unlocking] (ξεκλειδώμα) επιλέξτε [Selective unlock] (επιλεκτικό ξεκλειδώμα). Χρησιμοποιήστε το κουμπί <OK> για να ενεργοποιήσετε ή όχι αυτή την λειτουργία.

[Wipers] (καθαριστήρες):

- [Speed Dependent] (σε εξάρτηση από την ταχύτητα) (όπου υπάρχει)

Η λειτουργία των καθαριστήρων σε εξάρτηση από την ταχύτητα του αυτοκινήτου μπορεί να ρυθμιστεί σε ON και OFF. Από το μενού [Wipers] (καθαριστήρες) επιλέξτε [Speed dependent] (σε εξάρτηση από την ταχύτητα). Χρησιμοποιήστε το κουμπί <OK> για να ενεργοποιήσετε ON ή όχι OFF αυτή την λειτουργία.

- [Rain Sensor] (αισθητήρας βροχής) (όπου υπάρχει)

Η λειτουργία [Rain Sensor] (αισθητήρας βροχής) μπορεί να ενεργοποιηθεί ή όχι. Από το μενού [Wipers] (καθαριστήρες), επιλέξτε [Rain Sensor] (αισθητήρας βροχής). Χρησιμοποιήστε το κουμπί <OK> για να ενεργοποιήσετε ON ή όχι OFF αυτή την λειτουργία.

- [Reverse link] (σύνδεση με την όπισθεν)
Η λειτουργία καθαριστήρων [Reverse link] (σύνδεση με την όπισθεν) μπορεί να οριστεί σε ON ή OFF. Από το μενού [Wipers] (καθαριστήρες) επιλέξτε [Reverse link] (σύνδεση με την όπισθεν). Χρησιμοποιήστε το κουμπί <OK> για να ενεργοποιήσετε ON ή όχι OFF αυτή την λειτουργία.

- [Drip wipe] (σκούπισμα σταγόνας) (όπου υπάρχει)

Η λειτουργία [Drip wipe] (σκούπισμα σταγόνας) μπορεί να οριστεί σε ON ή OFF. Από το μενού [Wipers] (καθαριστήρες) επιλέξτε [Drip wipe] (σκούπισμα σταγόνας). Χρησιμοποιήστε το κουμπί <OK> για να ενεργοποιήσετε ON ή όχι OFF αυτή την λειτουργία.

[Mirrors] (καθρέπτες):

Υπάρχουν ορισμένες (προαιρετικές) επιλογές στο μενού των καθρεπτών [Mirrors]:

- [Auto Fold Off] (ανενεργό αυτόματο δίπλωμα) (όπου υπάρχει)

Όταν το στοιχείο αυτό είναι ενεργό, η λειτουργία αυτόματου διπλώματος εξωτερικών καθρεπτών είναι ανενεργή. Χρησιμοποιήστε το κουμπί <OK> για να ενεργοποιήσετε ή να απενεργοποιήσετε αυτή την λειτουργία.

- [Unfold at Ignition] (ξεδίπλωμα με την μίζα) (όπου υπάρχει)

Όταν το στοιχείο αυτό είναι ενεργό, οι εξωτερικοί καθρέπτες διπλώνουν αυτόματα όταν σβήσετε τον διακόπτη της μίζας και ξεδιπλώνουν όταν ανοίξετε τον διακόπτη της μίζας. Χρησιμο-

ποιήστε το κουμπί <OK> για να ενεργοποιήσετε ή να απενεργοποιήσετε αυτή την λειτουργία.

- [Unfold at Unlock] (ξεδίπλωμα με το ξεκλειδώμα) (όπου υπάρχει)

Όταν το στοιχείο αυτό είναι ενεργό, οι εξωτερικοί καθρέπτες διπλώνουν αυτόματα όταν κλειδώσετε τις πόρτες του αυτοκινήτου και ξεδιπλώνουν όταν τις ξεκλειδώσετε. Χρησιμοποιήστε το κουμπί <OK> για να ενεργοποιήσετε ή να απενεργοποιήσετε αυτήν την λειτουργία.

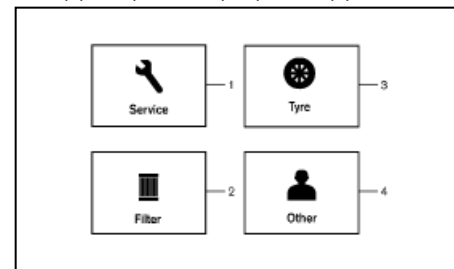

Συντήρηση

1. Συντήρηση (σέρβις)
2. Φίλτρο (όπου υπάρχει)
3. Ελαστικά
4. Άλλη ένδειξη

Η λειτουργία συντήρησης σας επιτρέπει να ορίσετε ειδοποιήσεις για την υπενθύμιση των διαστημάτων συντήρησης. Για να αλλάξετε ένα στοιχείο:

Στο μενού [Settings] (ρυθμίσεις) επιλέξτε [Mainte-

pance] (συντήρηση) χρησιμοποιώντας τους διακόπτες ▲ ή ▼ και πατήστε <OK>.

1. Συντήρηση (σέρβις):

Η ένδειξη εμφανίζεται όταν έρθει η καθορισμένη απόσταση για την αλλαγή του λαδιού του κινητήρα. Για τα μοντέλα με κινητήρα βενζίνης μπορείτε να ορίσετε ή να αλλάξετε την απόσταση για τον έλεγχο ή την αντικατάσταση του λαδιού του κινητήρα.

Για τα σημεία της προγραμματισμένης συντήρησης και τα διαστήματα δείτε το Βιβλίο Εγγύησης και Αρχείο Συντήρησης του αυτοκινήτου.

ΣΗΜΕΙΩΣΗ

Τα μοντέλα με κινητήρα πετρελαίου χρησιμοποιούν μία λειτουργία Επιτηρητή της Κατάστασης του Λαδιού (OCS). Τα μοντέλα με κινητήρα βενζίνης έχουν μία βασική υπηρεσία υπενθύμισης.

Για περισσότερες πληροφορίες για την λειτουργία Επιτηρητή της Κατάστασης του Λαδιού (OCS) δείτε το «Σύστημα ελέγχου λαδιού (για μοντέλα με κινητήρα πετρελαίου)» πιο κάτω.

2. Φίλτρο (όπου υπάρχει):

Η ένδειξη αυτή εμφανίζεται όταν φτάσει η απόσταση που έχει ορίσει ο πελάτης για την αλλαγή του φίλτρου λαδιού. Μπορείτε να ορίσετε ή να αλλάξετε την απόσταση για τον έλεγχο ή την αντικατάσταση αυτών των σημείων.

Για τα σημεία της προγραμματισμένης συντήρησης και τα διαστήματα δείτε το Βιβλίο Εγγύησης και Αρχείο Συντήρησης του αυτοκινήτου.

3. Ελαστικά:

Η ένδειξη αυτή εμφανίζεται όταν έρθει ο χρόνος που έχει ορίσει ο πελάτης για την αντικατάσταση των ελαστικών. Μπορείτε να ορίσετε ή να αλλάξετε την απόσταση για την αντικατάσταση των ελαστικών.



ΠΡΟΕΙΔΟΠΟΙΗΣΗ

Η ένδειξη αντικατάστασης ελαστικών δεν είναι κατάλληλη για τους τακτικούς ελέγχους των ελαστικών, συμπεριλαμβανομένων των ελέγχων της πίεσης των ελαστικών. Δείτε το «Τροχοί και Ελαστικά» στο κεφάλαιο «8. Συντήρηση και κάντε το μόνοι σας». Πολλοί παράγοντες συμπεριλαμβανόμενης της πίεσης των ελαστικών, της ευθυγράμμισης, του τρόπου οδήγησης και της κατάστασης των δρόμων επηρεάζουν την φθορά των ελαστικών και τον χρόνο που αυτά θα χρειαστούν αλλαγή. Ορίζοντας την ένδειξη αντικατάστασης ελαστικών για μία συγκεκριμένη απόσταση οδήγησης δεν σημαίνει ότι τα ελαστικά σας θα διαρκέσουν τόσο πολύ. Χρησιμοποιήστε την ένδειξη αντικατάστασης ελαστικών μόνο σαν οδηγό και κάνετε πάντα τακτικούς ελέγχους των ελαστικών, συμπεριλαμβανόμενης της πίεσής τους, μπορεί να έχετε σαν αποτέλεσμα σκάσιμο του ελαστικού. Αυτό θα μπορούσε να προκαλέσει σοβαρή ζημιά στο αυτοκίνητο που μπορεί να οδηγήσει σε σύγκρουση με αποτέλεσμα σοβαρό τραυματισμό ή θάνατο.

4. Άλλη ένδειξη:

Η ένδειξη αυτή εμφανίζεται όταν έρθει ο χρόνος που έχει καθορίσει ο πελάτης για αντικατάσταση άλλων στοιχείων, εκτός από το λάδι κινητήρα, το φίλτρο καυσίμου και τα ελαστικά. Μπορείτε να ορίσετε ή να αλλάξετε την απόσταση για την αντικατάσταση άλλων στοιχείων όπως είναι το φίλτρο αέρα ή η περιστροφή των ελαστικών.

[Alert] (Ειδοποίηση)

Μπορείτε να καθορίσετε να εμφανίζεται μία ειδοποίηση στον οδηγό για ένα συγκεκριμένο περιστατικό που έχει παρουσιαστεί. Μπορείτε να ορίσετε ειδοποιήσεις για τα παρακάτω:

- [Timer] (χρονοδιακόπτης)
- [Navigation] (πλοήγηση) (όπου υπάρχει)
- [Phone] (τηλέφωνο)

Για να ορίσετε μία ειδοποίηση:

1. Χρησιμοποιήστε τα κουμπιά ▲ ή ▼ για να επιλέξετε το στοιχείο που απαιτείται και πατήστε <OK>.
2. Για τα [Phone] ή [Navigation] χρησιμοποιήστε το κουμπί <OK> για να αλλάξετε ανάμεσα στο ενεργό ή ανενεργό. Για το [Timer], για να αλλάξετε την τιμή του χρονοδιακόπτη, χρησιμοποιήστε τα κουμπιά ▲ ή ▼ και <OK> για να αποθηκεύσετε την επιλεγμένη χρονική διάρκεια.

[Tyre Pressures] (Πιέσεις ελαστικών) (όπου υπάρχει)

Οι ρυθμίσεις στο μενού [Tyre pressures] (πιέσεις

ελαστικών) έχουν όλες να κάνουν με το Σύστημα Παρακολούθησης Πίεσης Ελαστικών (TPMS). (Δείτε το «Σύστημα Παρακολούθησης Πίεσης Ελαστικών (TPMS)» στο κεφάλαιο «5. Ξεκίνηση και οδήγηση»).

- [Target Front] (στόχος μπροστά)
- [Target Rear] (στόχος πίσω)
- [Tyre Pressure unit] (μονάδα πίεσης ελαστικών)
- [Calibrate] (καλιμπράρισμα)

[Target Front] (στόχος μπροστά):

Η πίεση [Target Front] (στόχος μπροστά) είναι αυτή που αφορά τα μπροστινά ελαστικά στο πινακιδάκι ελαστικών (δείτε το «Πινακιδάκι ελαστικών» στο κεφάλαιο «9. Τεχνικές πληροφορίες» και το «Σύστημα Παρακολούθησης Πίεσης Ελαστικών (TPMS) στο κεφάλαιο «5. Ξεκίνηση και οδήγηση»).

Χρησιμοποιήστε τα κουμπιά ▲ ή ▼ και <OK> για να επιλέξετε και να αλλάξετε την τιμή για την πίεση των μπροστινών ελαστικών [Target front].

[Target Rear] (στόχος πίσω):

Η πίεση [Target Rear] (στόχος πίσω) είναι αυτή που αφορά τα πίσω ελαστικά στο πινακιδάκι ελαστικών (δείτε το «Πινακιδάκι ελαστικών» στο κεφάλαιο «9. Τεχνικές πληροφορίες» και το «Σύστημα Παρακολούθησης Πίεσης Ελαστικών (TPMS) στο κεφάλαιο «5. Ξεκίνηση και οδήγηση»).

Χρησιμοποιήστε τα κουμπιά ▲ ή ▼ και <OK> για να επιλέξετε και να αλλάξετε την τιμή για την πίεση των πίσω ελαστικών [Target Rear].

[Tyre Pressure Unit] (μονάδα πίεσης ελαστικών):

Η μονάδα για την πίεση των ελαστικών που εμφανί-

ζεται στην οθόνη πληροφοριών του αυτοκινήτου μπορεί να αλλάξει σε:

- bar
- kPa
- psi
- Kg/cm²

Χρησιμοποιήστε τα κουμπιά ▲ ή ▼ και <OK> για να επιλέξετε και να αλλάξετε την μονάδα πίεσης ελαστικών.

Πίνακας μετατροπής μονάδων μέτρησης

kPa	psi	bar	kgf/cm ²
200	29	2.0	2.0
210	30	2.1	2.1
220	32	2.2	2.2
230	33	2.3	2.3
240	35	2.4	2.4
250	36	2.5	2.5
260	38	2.6	2.6
270	39	2.7	2.7
280	41	2.8	2.8
290	42	2.9	2.9
300	44	3.0	3.0
310	45	3.1	3.1
320	46	3.2	3.2
330	48	3.3	3.3
340	49	3.4	3.4

[Calibrate] (καλιμπράρισμα):

Η πίεση των ελαστικών επηρεάζεται από την θερμοκρασία τους και αυξάνεται όταν οδηγείτε το αυτοκί-

νητο. Το σύστημα TPMS χρησιμοποιεί αισθητήρες θερμοκρασίας στα ελαστικά για να κάνουν υπολογισμούς για το αντιστάθμισμα της θερμοκρασίας προκειμένου να αποφυγείτε τις λανθασμένες προειδοποιήσεις του TPMS.

Η λειτουργία καλιμπραρίσματος [CALIBRATE] επαναφέρει την προηγούμενη αποθηκευμένη μονάδα θερμοκρασίας. Συνιστάται η λειτουργία αυτή να γίνεται αφού προηγουμένως έχουν ρυθμιστεί οι πιέσεις των ελαστικών.

Δείτε το «Σύστημα Παρακολούθησης Πίεσης Ελαστικών (TPMS)» στο κεφάλαιο «5. Ξεκίνηση και οδήγηση».

Χρησιμοποιήστε τα κουμπιά ▲ ή ▼ και <OK> για να ξεκινήσετε και να ακυρώσετε την διαδικασία καλιμπραρίσματος. Όσο η διαδικασία καλιμπραρίσματος είναι ενεργή, θα εμφανίζεται το μήνυμα [Resetting tyre pressure system] (επαναφορά του συστήματος πίεσης ελαστικών).

[Units] (Μονάδες)

- [Distance/Fuel] (απόσταση / καύσιμο)
- [Tyre Pressures] (πιέσεις ελαστικών)
- [Temperature] (θερμοκρασία)

[Distance/Fuel] (απόσταση / καύσιμο):

Η μονάδα για την απόσταση και την κατανάλωση καυσίμου που εμφανίζεται στην οθόνη πληροφοριών του αυτοκινήτου μπορεί να αλλάξει σε:

- Km / l/100km (χιλιόμετρα / λίτρα ανά 100 χιλιόμετρα).

- Km / km/l (χιλιόμετρα / χιλιόμετρα ανά λίτρο)
- Miles, MPG (μίλια / μίλια ανά γαλόνι)

Χρησιμοποιήστε τα κουμπιά ▲ ή ▼ και <OK> για να επιλέξετε και να αλλάξετε την μονάδα.

[Tyre pressures] (πιέσεις ελαστικών):

Η μονάδα για την πίεση των ελαστικών που εμφανίζεται στην οθόνη πληροφοριών του αυτοκινήτου μπορεί να αλλάξει σε:

- bar
- kPa
- psi
- Kg/cm²

Χρησιμοποιήστε τα κουμπιά ▲ ή ▼ και <OK> για να επιλέξετε και να αλλάξετε την μονάδα.

[Temperature] (θερμοκρασία):

Η θερμοκρασία που εμφανίζεται στην οθόνη πληροφοριών του αυτοκινήτου μπορεί να αλλάξει ανάμεσα σε:

- °C (βαθμούς Κελσίου)
- °F (βαθμούς Φαρενάιτ)

Χρησιμοποιήστε το κουμπί <OK> για να αλλάξετε επιλογές.

[Language] (Γλώσσα)

Η γλώσσα στην οθόνη πληροφοριών του αυτοκινήτου μπορεί να αλλάξει σε:

- [English]
- [French]

- [German]
- [Italian]
- [Portuguese]
- [Dutch]
- [Spanish]
- [Turkish]
- [Russian]

Χρησιμοποιήστε τα κουμπιά ▲ ή ▼ και <OK> για να επιλέξετε και να αλλάξετε την γλώσσα της οθόνης πληροφοριών του αυτοκινήτου.

























[Factory Reset] (Εργοστασιακές ρυθμίσεις)

Οι ρυθμίσεις της οθόνης πληροφοριών μπορούν να επανέλθουν σε αυτές που είχαν οριστεί από το εργοστάσιο. Για να επαναφέρετε την οθόνη πληροφοριών αυτοκινήτου:

1. Χρησιμοποιήστε τα κουμπιά ▲ ή ▼ για να επιλέξετε [Settings] (ρυθμίσεις) και πατήστε το κουμπί <OK>.
2. Επιλέξτε [Factory reset] (Εργοστασιακές ρυθμίσεις) χρησιμοποιώντας τα κουμπιά ▲ ή ▼ και πατήστε το κουμπί <OK>.
3. Επιλέξτε [YES] για να επιστρέψετε όλες τις ρυθμίσεις πίσω στις εργοστασιακές, πατώντας το κουμπί <OK>.

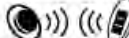
Για να ακυρώσετε την λειτουργία επαναφοράς, επιλέξτε [NO] (όχι) ή πατήστε το κουμπί επιστροφής  (BACK) που βρίσκεται στην αριστερή πλευρά του τιμονιού.

ΠΡΟΕΙΔΟΠΟΙΗΣΕΙΣ ΚΑΙ ΕΝΔΕΙΞΕΙΣ
ΘΕΩΝΗΣ ΠΛΗΡΟΦΟΡΙΩΝ ΑΥΤΟΚΙΝΗΤΟΥ

 CLUTCH	 Range 000 km	 Steering lock Registration Complete	 LIMIT ON	 Stop / Start Not available
 No key detected	 Press brake pedal	Shipping Mode On Push Storage Fuse	Tyre pressure system fault	 Stop / Start Turn ignition to Lock
 Key System Fault	 Press brake pedal	Power will turn off to save the battery	Resetting tyre pressure system	 Stop / Start CO2 saved 000.00 kg
 Key battery low	 Low tyre pressure	Power turned off to save the battery	 Parking sensor system fault	 Stop / Start Push engine start button
 Key ID incorrect	 Low oil pressure Stop vehicle	 Turn off headlights	 Vehicle overheating Stop vehicle	 Stop / Start System fault
 Release parking brake	 Oil level low	 Time for a driver break?	Adaptive front-lighting system fault	
		Chassis control system fault	Headlight system fault	
		 CRUISE ON	Stop / Start AUTO ON	
			Stop / Start AUTO OFF	

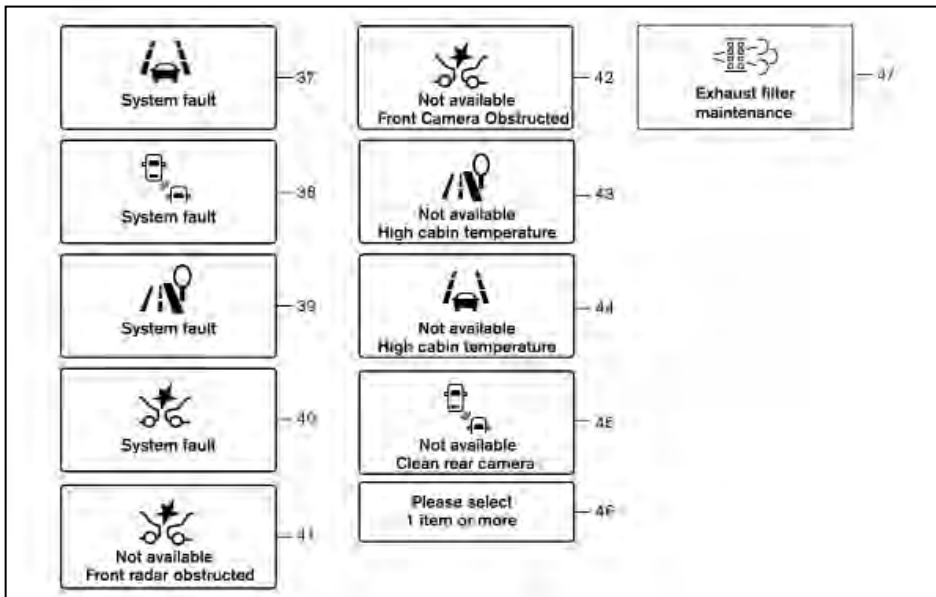

1. Ένδειξη έναρξης λειτουργίας του κινητήρα

Η ένδειξη δηλώνει ότι ο κινητήρας θα πάρει μπροστά όταν πατήσετε τον διακόπτη της μίζας με πατημένο το πεντάλ του συμπλέκτη.

Μπορείτε επίσης να βάλετε μπροστά τον κινητήρα πατώντας το κουμπί της μίζας με πατημένο το πεντάλ του φρένου και το λεβιέ ταχυτήτων στη Νεκρά (N).

2. Προειδοποίηση [NO KEY Detected] (μη ανίχνευση κλειδιού)

Η προειδοποίηση αυτή εμφανίζεται όταν η πόρτα είναι κλειστή και το Έξυπνο Κλειδί είναι έξω από το αυτοκίνητο ενώ ο διακόπτης της μίζας είναι στην θέση ON. Βεβαιωθείτε ότι το Έξυπνο Κλειδί είναι μέσα στο αυτοκίνητο.

Για περισσότερες λεπτομέρειες δείτε το «Σύστημα

Έξυπνου Κλειδιού (όπου υπάρχει)» στο κεφάλαιο «3. Έλεγχοι και ρυθμίσεις πριν την οδήγηση».

3. Προειδοποίηση [Key System Fault] (σφάλμα συστήματος κλειδιού)

Η προειδοποίηση αυτή εμφανίζεται εάν υπάρχει δυσλειτουργία στο σύστημα Έξυπνου Κλειδιού.

Εάν παρουσιαστεί αυτή η προειδοποίηση ενώ είναι σταματημένος ο κινητήρας, ο κινητήρας δεν μπορεί να πάρει μπροστά. Εάν αυτή η προειδοποίηση εμφανιστεί ενώ λειτουργεί ο κινητήρας, το αυτοκίνητο μπορεί να κινηθεί. Ωστόσο αποτανθείτε σε εξουσιοδοτημένο συνεργείο NISSAN ή εξειδικευμένο συνεργείο το συντομότερο δυνατό.

4. Ένδειξη [Key battery low] (χαμηλή μπαταρία κλειδιού)

Η ένδειξη αυτή εμφανίζεται όταν η μπαταρία του Έξυπνου Κλειδιού αδειάζει.

Εάν εμφανιστεί αυτή η ένδειξη, αντικαταστήστε την μπαταρία με καινούργια. (Δείτε το «Αντικατάσταση μπαταρίας τηλεχειριστηρίου / Έξυπνου Κλειδιού» στο κεφάλαιο «8. Συντήρηση και κάντε το μόνος σας»).

5. Προειδοποίηση [KEY ID Incorrect] (λάθος κωδικός κλειδιού)

Η προειδοποίηση αυτή εμφανίζεται όταν ο διακόπτης της μίζας είναι πατημένος στην θέση LOCK και το σύστημα δεν μπορεί να αναγνωρίσει το Έξυπνο Κλειδί. Δεν μπορείτε να βάλετε μπροστά τον κινητήρα με κλειδί που δεν είναι καταχωρημένο. Χρησιμοποιήστε ένα καταχωρημένο Έξυπνο Κλειδί. Δείτε το «Σύστημα Έξυπνου Κλειδιού (όπου

υπάρχει)» στο κεφάλαιο «3. Έλεγχοι και ρυθμίσεις πριν την οδήγηση».

6. Ένδειξη λειτουργίας εκκίνησης του κινητήρα για το σύστημα Έξυπνου Κλειδιού
Η ένδειξη αυτή εμφανίζεται όταν η μπαταρία του Έξυπνου Κλειδιού αδειάζει και όταν το σύστημα του Έξυπνου Κλειδιού και το αυτοκίνητο δεν επικοινωνούν κανονικά.

Εάν εμφανιστεί αυτή η ένδειξη, ακουμπήστε τον διακόπτη της μίζας με το Έξυπνο Κλειδί ενώ πατάτε το πεντάλ του φρένου. (Δείτε το «Πιεζόμενο κουμπί μίζας (όπου υπάρχει)» στο κεφάλαιο «5. Ξεκίνημα και οδήγηση»).

7. Προειδοποίηση [Release parking brake] (απελευθέρωσης χειρόφρενου)

Η προειδοποίηση εμφανίζεται όταν η ταχύτητα του αυτοκινήτου είναι πάνω από 7 χλμ/ώρα και είναι δεμένο το χειρόφρενο. Σταματήστε το αυτοκίνητο και λύστε το χειρόφρενο. Η προειδοποίηση αυτή μπορεί να προκύψει εάν ο οδηγός έχει προσπαθήσει να λύσει το χειρόφρενο αυτόματα αλλά δεν το πέτυχε.

8. Προειδοποίηση χαμηλής στάθμης καυσίμου ([Range])

Η προειδοποίηση αυτή εμφανίζεται όταν χαμηλώσει η στάθμη του καυσίμου στο ρεζερβουάρ. Βάλτε καύσιμο αμέσως μόλις αυτό είναι δυνατό και κατά προτίμηση πριν ο δείκτης καυσίμου φτάσει στην θέση «άδειο» (0).

Υπάρχει ένα μικρό απόθεμα καυσίμου που απομένει στο ρεζερβουάρ όταν ο δείκτης καυσίμου φτάσει στην θέση «άδειο» (0).

9. Προειδοποίηση ανοικτής πόρτας / πορτμπαγκάζ

Η προειδοποίηση αυτή εμφανίζεται εάν οποιαδήποτε από τις πόρτες και / ή το πορτμπαγκάζ είναι ανοικτό ή δεν έχει κλείσει καλά. Η εικόνα του αυτοκινήτου δείχνει στην οθόνη ποια πόρτα ή το καπό που είναι ανοικτό.

10. Ένδειξη πίσω ζώνης ασφαλείας (όπου υπάρχει)

Ανάλογα με τις προδιαγραφές του αυτοκινήτου, η προειδοποίηση αυτή θα εμφανιστεί για 65 δευτερόλεπτα αφού βάλετε τον διακόπτη της μίζας στην θέση ON. Θα εμφανιστεί επίσης εάν ο συνολικός αριθμός των δεμένων ζωνών ασφαλείας είναι μικρότερος από αυτόν που εντοπίστηκε στην διάρκεια της διαδρομής. Παρακαλούμε δείτε το «Υπενθύμιση ζώνης ασφαλείας» στο κεφάλαιο «1. Ασφάλεια – καθίσματα, ζώνες ασφαλείας και πρόσθετο σύστημα συγκράτησης».

11. Προειδοποίηση [Press Brake Pedal] (πίεστε το πεντάλ του φρένου)

Η προειδοποίηση αυτή εμφανίζεται για να σας υπενθυμίσει ότι πρέπει να πατήσετε το πεντάλ του φρένου πριν μπορέσετε να ελευθερώσετε το χειρόφρενο. Η προειδοποίηση αυτή μπορεί επίσης να εμφανιστεί εάν έχει ενεργοποιηθεί το χειρόφρενο αλλά το αυτοκίνητο συνεχίζει να κυλάει προς τα πίσω.

12. Προειδοποίηση [Low Tyre Pressure] (χαμηλή πίεση ελαστικού)

Η προειδοποίηση αυτή ([Low Tyre Pressure] – χαμηλή πίεση ελαστικού προσθέστε αέρα και η εικόνα

του αυτοκινήτου (όπου υπάρχει) εμφανίζεται όταν το προειδοποιητικό φως χαμηλής πίεσης ελαστικού ανάψει στον μετρητή και ανιχνευτεί χαμηλή πίεση ελαστικού. Η προειδοποίηση εμφανίζεται κάθε φορά που βάζετε τον διακόπτη της μίζας στην θέση ON και για όσο το προειδοποιητικό φως της χαμηλής πίεσης ελαστικού παραμένει αναμμένο. Εάν εμφανιστεί αυτή η προειδοποίηση σταματήστε το αυτοκίνητο και ρυθμίστε την πίεση στην συνιστώμενη ΚΡΥΑ (“COLD”) πίεση ελαστικών που εμφανίζεται στο πινακίδάκι των ελαστικών. (Δείτε το «Σύστημα Παρακολούθησης Πίεσης Ελαστικών (TPMS) (όπου υπάρχει)» στο κεφάλαιο «5. Ξεκίνημα και οδήγηση» και το «Πινακίδάκι ελαστικού» στο κεφάλαιο «9. Τεχνικές πληροφορίες»).

13. Προειδοποίηση [Low oil pressure Stop vehicle] (χαμηλή πίεση λαδιού σταματήστε το όχημα)

Η προειδοποίηση αυτή εμφανίζεται στην περιοχή των μηνυμάτων της οθόνης πληροφοριών του αυτοκινήτου εάν ανιχνευτεί χαμηλή πίεση λαδιού. Ο δείκτης αυτός δεν είναι σχεδιασμένος για να δείχνει την χαμηλή στάθμη λαδιού. Η προειδοποίηση χαμηλής πίεσης λαδιού δεν είναι σχεδιασμένη να δείχνει μία χαμηλή στάθμη λαδιού. Χρησιμοποιήστε την βυθομετρική ράβδο για να ελέγξετε την στάθμη του λαδιού. Δείτε το «Λάδι κινητήρα» στο κεφάλαιο «8. Συντήρηση και κάντε το μόνος σας».

ΠΡΟΣΟΧΗ

Η στάθμη του λαδιού θα πρέπει να ελέγχεται συχνά με την χρήση της βυθομετρικής ράβδου λαδιού κινητήρα. Η λειτουργία με ανεπαρκή ποσότητα λαδιού μπορεί να κάνει ζημιά στον κινητήρα η οποία δεν καλύπτεται από την εγγύηση.

14. Προειδοποίηση [Oil Level Low] (χαμηλής στάθμη λαδιού)

Η προειδοποίηση εμφανίζεται στην περιοχή των μηνυμάτων της οθόνης πληροφοριών του αυτοκινήτου εάν η στάθμη του λαδιού του κινητήρα δεν είναι αρκετή για να κινηθείτε. Παρκάρετε το αυτοκίνητο σε ασφαλές σημείο το συντομότερο δυνατό και χρησιμοποιήστε την βυθομετρική ράβδο για να ελέγξετε την στάθμη του λαδιού. Δείτε το «Λάδι κινητήρα» στο κεφάλαιο «8. Συντήρηση και κάντε το μόνος σας». Εάν η στάθμη του λαδιού δεν είναι ικανοποιητική για να οδηγήσετε, γεμίστε με το συνιστώμενο λάδι κινητήρα. Δείτε το «Περιεκτικότητα και συνιστώμενα καύσιμα / λιπαντικά» στο κεφάλαιο «9. Τεχνικές Πληροφορίες».

ΠΡΟΣΟΧΗ

Η στάθμη του λαδιού θα πρέπει να ελέγχεται συχνά με την χρήση της βυθομετρικής ράβδου λαδιού κινητήρα. Η λειτουργία με ανεπαρκή ποσότητα λαδιού μπορεί να κάνει ζημιά στον κινητήρα η οποία δεν καλύπτεται από την εγγύηση.

15. Ένδειξη [Steering lock Registration Complete] (ολοκληρωμένη καταχώρηση τιμονιού)

Αυτό εμφανίζεται όταν καταχωρηθεί στο αυτοκίνητο ένα νέο Έξυπνο Κλειδί.

16. Προειδοποίηση [Shipping Mode On Push Storage fuse] (λειτουργία μεταφοράς στην πιεζόμενη ασφάλεια αποθήκευσης)

Η προειδοποίηση αυτή μπορεί να εμφανιστεί εάν η ασφάλεια του διακόπτη παρατεταμένης αποθήκευσης δεν είναι πατημένη μέσα (ανοικτή). Όταν εμφανιστεί αυτή η προειδοποίηση, πατήστε μέσα (ανοίξτε) τον διακόπτη της ασφάλειας παρατεταμένης αποθήκευσης για να σβήσετε την προειδοποίηση. Για περισσότερες πληροφορίες δείτε το «Ασφάλειες» στο κεφάλαιο «8. Συντήρηση και κάντε το μόνος σας».

17. Προειδοποίηση [Power will turn off to save the battery] (η παροχή θα σβήσει για εξοικονόμηση της μπαταρίας)

Αυτή η προειδοποίηση εμφανίζεται εάν ο διακόπτης της μίζας είναι στην θέση «ON» για συγκεκριμένη χρονική περίοδο χωρίς να έχετε βάλει μπροστά τον κινητήρα.

18. Προειδοποίηση [Power turned off to save the battery] (η παροχή έχει σβήσει για εξοικονόμηση της μπαταρίας)

Η προειδοποίηση αυτή εμφανίζεται όταν ο διακόπτης της μίζας έχει σβήσει αυτόματα (OFF) για εξοικονόμηση της μπαταρίας.

19. Προειδοποίηση [Turn off headlights] (σβησίματος των προβολέων)

Η προειδοποίηση αυτή εμφανίζεται όταν ανοίξετε την πόρτα του οδηγού ενώ ο διακόπτης των προβο-

λέων έχει παραμείνει στην θέση ON και ο διακόπτης της μίζας έχει τοποθετηθεί στην θέση OFF ή LOCK. Τοποθετήστε τον διακόπτη των προβολέων στην θέση <AUTO>. Για πρόσθετες πληροφορίες δείτε το «Διακόπτης προβολέων και φλας» παρακάτω.

20. Ένδειξη [Time for a driver break?] (ώρα για διάλειμμα για τον οδηγό?)

Η ένδειξη αυτή εμφανίζεται όταν είναι ενεργοποιημένη η ένδειξη του χρονοδιακόπτη [TIMER]. Μπορείτε να ορίσετε τον χρόνο για έως και 6 ώρες. Για περισσότερες πληροφορίες δείτε το «[Alert]» (προειδοποίηση) πιο πάνω.

21. Προειδοποίηση [Chassis control system fault] (σφάλμα συστήματος ελέγχου αμαξώματος)

Η προειδοποίηση αυτή εμφανίζεται εάν η μονάδα ελέγχου αμαξώματος ανιχνεύσει σφάλμα στο Σύστημα Ελέγχου Αμαξώματος (όπου υπάρχει). Ζητήστε τον έλεγχο του συστήματος από εξουσιοδοτημένο συνεργείο NISSAN ή εξειδικευμένο συνεργείο. (Δείτε το «Έλεγχος Αμαξώματος» στο κεφάλαιο «5. Ξεκίνημα και οδήγηση»).

22. Ένδειξη Cruise Control

Η ένδειξη εμφανίζει την κατάσταση του Cruise Control. Η κατάσταση εμφανίζεται από το χρώμα.

Δείτε το «Cruise Control (όπου υπάρχει)» στο κεφάλαιο «5. Ξεκίνημα και οδήγηση» για λεπτομέρειες.

23. Ένδειξη Περιοριστή Ταχύτητας

Η ένδειξη εμφανίζει την κατάσταση του Περιοριστή Ταχύτητας. Εάν το σύστημα είναι ανοικτό και σε χρήση εμφανίζεται επίσης και η ταχύτητα στην οποία έχει οριστεί ο περιοριστής ταχύτητας.

Δείτε το «Περιοριστής Ταχύτητας (όπου υπάρχει)» στο κεφάλαιο «5. Ξεκίνημα και οδήγηση» για λεπτομέρειες.

24. Προειδοποίηση [Tyre pressure system fault] (σφάλμα συστήματος πίεσης ελαστικού) (όπου υπάρχει)

Η προειδοποίηση αυτή ανάβει όταν υπάρχει πρόβλημα με το Σύστημα Παρακολούθησης Πίεσης Ελαστικών (TPMS) (όπου υπάρχει). Εάν ανάψει αυτή η προειδοποίηση ζητήστε τον έλεγχο του συστήματος από εξουσιοδοτημένο συνεργείο NISSAN ή εξειδικευμένο συνεργείο. Δείτε το «Σύστημα Παρακολούθησης Πίεσης Ελαστικών (TPMS)» στο κεφάλαιο «5. Ξεκίνημα και οδήγηση» για περισσότερες λεπτομέρειες.

25. Ένδειξη [Resetting Tyre Pressure System] (επαναφορά του συστήματος πίεσης ελαστικού) (όπου υπάρχει)

Η προειδοποίηση αυτή ανάβει όταν είναι σε εξέλιξη η διαδικασία καλιμπράρισματος θερμοκρασίας του TPMS. Δείτε το «Καλιμπράρισμα θερμοκρασίας TPMS» στο κεφάλαιο «5. Ξεκίνημα και οδήγηση».

26. Προειδοποίηση [Parking Sensor System Fault] (σφάλμα συστήματος αισθητήρα παρκαρίσματος) (όπου υπάρχει)

Η προειδοποίηση αυτή ανάβει όταν υπάρχει πρόβλημα με το σύστημα του αισθητήρα παρκαρίσματος. Εάν ανάψει αυτή η προειδοποίηση, ζητήστε τον έλεγχο του συστήματος από εξουσιοδοτημένο συνεργείο NISSAN ή εξειδικευμένο συνεργείο.

27. Προειδοποίηση [Vehicle Overheating Stop Vehicle] (υπερθέρμανση του αυτοκινήτου, σταματήστε το αυτοκίνητο)

Η προειδοποίηση αυτή ανάβει όταν η θερμοκρασία του ψυκτικού υγρού του κινητήρα είναι πολύ υψηλή, δείχνοντας ότι ο κινητήρας υπερθεμαίνεται. Δείτε το «Υπερθέρμανση του κινητήρα» στο κεφάλαιο «6. Σε περίπτωση ανάγκης» για περισσότερες πληροφορίες.

28. Προειδοποίηση [Adaptive Front-Lighting System Fault] (σφάλμα συστήματος προσαρμοστικού εμπρόσθιου φωτισμού) (όπου υπάρχει)

Η προειδοποίηση αυτή ανάβει όταν υπάρχει πρόβλημα με το σύστημα δυναμικής υποβοήθησης μεγάλης σκάλας προβολών. Δείτε το «Διακόπτης προβολών και φλας» παρακάτω. Εάν ανάψει αυτή η προειδοποίηση, ζητήστε τον έλεγχο του συστήματος από εξουσιοδοτημένο συνεργείο NISSAN ή εξειδικευμένο συνεργείο.

29. Προειδοποίηση [Headlight System Fault] (σφάλμα συστήματος προβολών) (όπου υπάρχει)

Η προειδοποίηση αυτή ανάβει όταν οι προβολείς LED χρειάζεται να αντικατασταθούν. Εάν εμφανιστεί αυτή η προειδοποίηση, ζητήστε τον έλεγχο του συστήματος από εξουσιοδοτημένο συνεργείο NISSAN ή εξειδικευμένο συνεργείο. Δείτε το «Φώτα» στο κεφάλαιο «8. Συντήρηση και κάντε το μόνος σας».

30.– 36. Σύστημα [Stop/Start] (σβησίματος / εκκίνησης)

Οι ενδείξεις αυτές δείχνουν την κατάσταση του συστήματος Σβησίματος / Εκκίνησης. Δείτε το «Σύστημα Σβησίματος / Εκκίνησης (όπου υπάρχει)» στο κεφάλαιο «5. Ξεκίνημα και οδήγηση».

37.– 40. Προειδοποίηση [System fault] (σφάλμα συστήματος)

Η προειδοποίηση αυτή εμφανίζεται όταν δεν λειτουργεί σωστά η Προειδοποίηση Τυφλού Σημείου (όπου υπάρχει), η Προειδοποίηση Αλλαγής Λωρίδας (όπου υπάρχει), η Έξυπνη Παρέμβαση Λωρίδας (ILI) (όπου υπάρχει), η Αναγνώριση Σημάτων Κυκλοφορίας (όπου υπάρχει), το Έξυπνο Φρένο Ανάγκης (όπου υπάρχει) ή το Έξυπνο Φρένο Ανάγκης με αντίχρευση πεζών (όπου υπάρχει).

41. Προειδοποίηση [Not Available Front Radar Obstruction] (μη διαθέσιμο, παρεμποδίζεται το μπροστινό ραντάρ) (όπου υπάρχει)

Εάν η περιοχή του αισθητήρα στον μπροστινό προφυλακτήρα είναι καλυμμένη με βρωμιά ή παρεμποδίζεται, κάνοντας αδύνατο τον εντοπισμό ενός αυτοκινήτου που προπορεύεται, το σύστημα Έξυπνου Φρένου Ανάγκης (IEB) ή Έξυπνου Φρένου Ανάγκης (IEB) με ανίχνευση πεζών απενεργοποιείται αυτόματα. Το προειδοποιητικό φως συστήματος IEB (πορτοκαλί) θα ανάψει και το προειδοποιητικό μήνυμα [Not Available Front Radar Obstruction] (μη διαθέσιμο, παρεμποδίζεται το μπροστινό ραντάρ) θα εμφανιστεί στην οθόνη πληροφοριών του αυτοκινήτου. Εάν εμφανιστεί αυτό το μήνυμα, παρκάρετε το αυτοκίνητο σε ασφαλές σημείο και σβήστε τον κινητήρα. Ελέγξτε για να δείτε εάν η περιοχή του αισθητήρα στον μπροστινό προφυλακτήρα παρεμποδίζεται. Σε αυτή την περίπτωση αφαιρέστε το υλικό που εμποδίζει. Βάλτε πάλι μπροστά τον κινητήρα. Εάν το προειδοποιητικό φως συνεχίζει να ανάβει, ζητήστε τον έλεγχο του συστήματος IEB από εξουσιοδοτημένο συνεργείο NISSAN ή εξειδικευμένο συνεργείο.

42. Προειδοποίηση [Not Available Front Camera obstructed] (μη διαθέσιμο, παρεμποδίζεται η μπροστινή κάμερα) (όπου υπάρχει)

Εάν η περιοχή της κάμερας στο παρμπρίζ καλύπτεται με βρωμιά ή παρεμποδίζεται, κάνοντας αδύνατο

τον τον εντοπισμό ενός προπορευόμενου αυτοκινήτου, το Ευφές Σύστημα Πέδησης (IEB) απενεργοποιείται αυτόματα. Το προειδοποιητικό φως IEB (κίτρινο) και το προειδοποιητικό φως πρόσκρουσης μπροστά (κίτρινο) θα ανάψουν και το προειδοποιητικό μήνυμα [Not Available Front camera Obstruction] (μη διαθέσιμο, παρεμποδίζεται η μπροστινή κάμερα) θα εμφανιστεί στην Οθόνη Πληροφοριών του Αυτοκινήτου. Εάν εμφανιστεί το προειδοποιητικό μήνυμα [Not Available Front camera Obstruction], παρκάρετε το αυτοκίνητο σε ασφαλές σημείο και σβήστε τον κινητήρα. Ελέγξτε για να δείτε εάν παρεμποδίζεται η περιοχή της κάμερας στο παρμπρίζ. Εάν είναι μπλοκαρισμένη η περιοχή της κάμερας στο παρμπρίζ, αφαιρέστε το υλικό που εμποδίζει. Βάλτε πάλι μπροστά τον κινητήρα. Εάν το προειδοποιητικό φως συνεχίζει να ανάβει, ζητήστε τον έλεγχο του συστήματος IEB από εξουσιοδοτημένο επσκευαστή Nissan ή εξειδικευμένο συνεργείο.

43.– 44. Προειδοποίηση [Not Available High Cabin Temperature] (μη διαθέσιμο, υψηλή θερμοκρασία χώρου επιβατών) (όπου υπάρχει)

Η προειδοποίηση εμφανίζεται εάν η θερμοκρασία στο εσωτερικό του αυτοκινήτου έχει φτάσει τόσο ψηλά που ο αισθητήρας των συστημάτων Αναγνώρισης Σημάτων Κυκλοφορίας και Προειδοποίησης Αλλαγής Λωρίδας δεν μπορεί πλέον να λειτουργήσει με αξιοπιστία. Η προειδοποίηση θα πρέπει να εξαφανιστεί μόλις η θερμοκρασία φτάσει σε κανονικά επίπεδα. Εάν η προειδοποίηση συνεχίζει να εμφανίζεται ζητήστε τον έλεγχο του συστήματος από

εξουσιοδοτημένο συνεργείο NISSAN ή εξειδικευμένο συνεργείο.

45. Προειδοποίηση [Not Available Clear rear Camera] (μη διαθέσιμο, καθαρίστε την πίσω κάμερα) (όπου υπάρχει)

Εάν η περιοχή της πίσω κάμερας είναι καλυμμένη με βρωμιά ή παρεμποδίζεται, καθιστώντας αδύνατο τον εντοπισμό ενός οχήματος πίσω, το σύστημα Προειδοποίησης Τυφλού Σημείου (BSW) απενεργοποιείται αυτόματα. Θα εμφανιστεί το προειδοποιητικό μήνυμα [Not Available Clear rear Camera] (μη διαθέσιμο, καθαρίστε την πίσω κάμερα) στην Οθόνη Πληροφοριών του Αυτοκινήτου. Εάν εμφανιστεί το προειδοποιητικό μήνυμα [Not Available Clear rear Camera] (μη διαθέσιμο, καθαρίστε την πίσω κάμερα), παρκάρετε το αυτοκίνητο σε ασφαλές σημείο και σβήστε τον κινητήρα. Ελέγξτε για να δείτε εάν έχει μπλοκαριστεί η περιοχή της κάμερας. Εάν η περιοχή της κάμερας μπλοκάρεται, αφαιρέστε το υλικό που προκαλεί το μπλοκάρισμα. Βάλτε πάλι μπροστά τον κινητήρα. Εάν το προειδοποιητικό μήνυμα συνεχίζει να εμφανίζεται, ζητήστε τον έλεγχο του συστήματος BSW από εξουσιοδοτημένο συνεργείο Nissan ή εξειδικευμένο συνεργείο.

46. Ένδειξη [Please select 1 item or more] (παρακαλώ επιλέξτε ένα ή περισσότερα στοιχεία)

Το μήνυμα αυτό εμφανίζεται όταν είστε στο κύριο μενού στην οθόνη πληροφοριών του αυτοκινήτου για να σας υπενθυμίσει να επιλέξετε τουλάχιστον ένα στοιχείο.

47. Προειδοποίηση συντήρησης φίλτρου καυσαερίων (όπου υπάρχει)

Εάν το αυτοκίνητό σας είναι εξοπλισμένο με κινητήρα βενζίνης, μπορεί να διαθέτει ένα Φίλτρο Σωματιδίων Βενζίνης (GPF). Κάτω από συγκεκριμένες, λιγότερο ευνοϊκές συνθήκες οδήγησης, το GPF μπορεί να γεμίσει ή να βουλώσει επειδή οι συνθήκες οδήγησης δεν του επιτρέπουν την αυτόματη αναγέννηση του φίλτρου. Σε αυτή την περίπτωση, θα εμφανιστεί ένα προειδοποιητικό μήνυμα (όπου υπάρχει) στην οθόνη πληροφοριών του αυτοκινήτου. Για περισσότερες πληροφορίες δείτε το «Φίλτρο Σωματιδίων Βενζίνης (GPF) (όπου υπάρχει)» στο κεφάλαιο «5. Ξεκίνηση και οδήγηση».

ΣΥΣΤΗΜΑ ΕΛΕΓΧΟΥ ΛΑΔΙΟΥ (για τα μοντέλα με κινητήρα πετρελαίου)

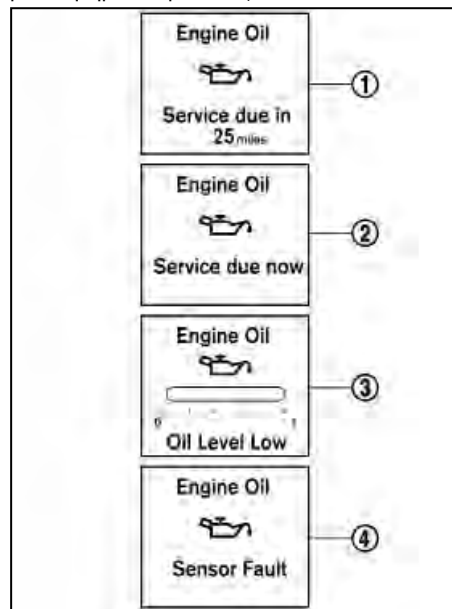

Όταν ο διακόπτης της μίζας είναι στην θέση ON, εμφανίζεται η πληροφορία για το λάδι του κινητήρα.

Η πληροφορία για το λάδι του κινητήρα αφορά την απόσταση έως την αλλαγή λαδιού, την ένδειξη της

στάθμης λαδιού και την δυσλειτουργία του αισθητήρα στάθμης λαδιού.

1. Απόσταση έως την αλλαγή λαδιού

Η απόσταση έως την αλλαγή λαδιού εμφανίζεται εάν η απόσταση που απομένει μέχρι την αλλαγή του λαδιού είναι μικρότερη από τα 1.500 χλμ.

2. Ένδειξη αλλαγής λαδιού

Όταν πλησιάσει η καθορισμένη απόσταση, θα εμφανιστεί στην οθόνη η ένδειξη αντικατάστασης λαδιού κινητήρα. Μόλις ανάψετε το λάδι μηδενίστε την απόσταση έως την αλλαγή λαδιού. Η ένδειξη αλλαγής λαδιού δεν θα μηδενιστεί αυτόματα. Για να μηδενίσετε την ένδειξη δείτε το «Συντήρηση» πιο πριν.

ΠΡΟΣΟΧΗ

Εάν εμφανιστεί η ένδειξη για την αλλαγή λαδιού, αλλάξτε το λάδι του κινητήρα το συντομότερο δυνατό. Λειτουργώντας το αυτοκίνητό σας με φθαρμένο λάδι μπορεί να πάθει ζημιά ο κινητήρας.

3. Υπενθύμιση χαμηλής στάθμης

Εάν εμφανιστεί η υπενθύμιση χαμηλής στάθμης, είναι χαμηλή η στάθμη του λαδιού του κινητήρα. Εάν εμφανιστεί η υπενθύμιση χαμηλής στάθμης ελέγξτε την στάθμη με την χρήση της βυθομετρικής ράβδου λαδιού κινητήρα.

Για περισσότερες λεπτομέρειες δείτε το «Λάδι κινητήρα» στο κεφάλαιο «8. Συντήρηση και κάντε το μόνοι σας».

ΠΡΟΣΟΧΗ

Η στάθμη του λαδιού θα πρέπει να ελέγχεται τακτικά με την χρήση της βυθομετρικής ράβδου λαδιού κινητήρα. Η λειτουργία με ανεπαρκή ποσότητα λαδιού μπορεί να κάνει ζημιά στον κινητήρα η οποία ζημιά δεν καλύπτεται από την εγγύηση.

4. Προειδοποίηση αισθητήρα στάθμης λαδιού

Εάν εμφανιστεί η προειδοποίηση του αισθητήρα λαδιού, μπορεί να υπάρχει δυσλειτουργία στον αισθητήρα στάθμης λαδιού κινητήρα. Αποτανθείτε αμέσως σε Εξουσιοδοτημένο Συνεργείο NISSAN ή εξειδικευμένο συνεργείο.

ΥΠΟΛΟΓΙΣΤΗΣ ΤΑΞΙΔΙΟΥ

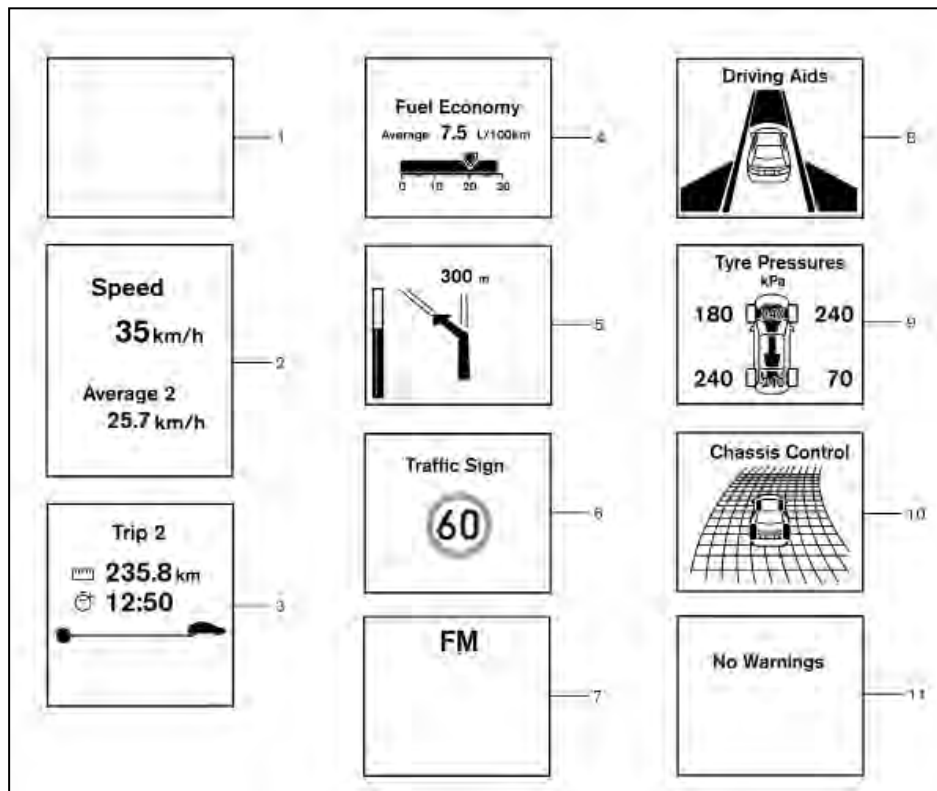

Οι διακόπτες για τον υπολογιστή ταξιδιού βρίσκονται στην αριστερή πλευρά του τιμονιού και στο ταμπλό των διακοπών (1). Για να λειτουργήσει ο υπολογιστής ταξιδιού πατήστε τους διακόπτες όπως φαίνεται πιο πάνω.

Κάθε φορά που πατάτε τον διακόπτη ◀ ή ▶ θα αλλάξει η οθόνη.

1. Κενή οθόνη

Η κενή οθόνη μπορεί να επιλεγεί όταν ο οδηγός δεν θέλει να βλέπει οποιαδήποτε πληροφορία στην οθόνη του υπολογιστή ταξιδιού.

2. [Speed] (ταχύτητα) και [Average speed] (km/h ή MPH) Μέση ταχύτητα (χλμ/ώρα ή μίλια ανά ώρα)

Η (ψηφιακή) ταχύτητα δείχνει την ταχύτητα με την οποία κινείται το αυτοκίνητο.

Η λειτουργία μέσης ταχύτητας εμφανίζει την μέση ταχύτητα του αυτοκινήτου από τον τελευταίο μηδενισμό. Ο μηδενισμός γίνεται πατώντας τον διακόπτη <OK> για περισσότερο από 1 δευτερόλεπτο για να μπει στο μενού μηδενισμού.

Η οθόνη ανανεώνεται κάθε 30 δευτερόλεπτα. Για τα πρώτα 30 δευτερόλεπτα μετά τον μηδενισμό η οθόνη εμφανίζει «----».

3. Χρόνος που έχει περάσει και απόσταση ταξιδιού (χλμ ή μίλια)

Χρόνος που έχει περάσει:

Η λειτουργία χρόνου που έχει περάσει εμφανίζει

τον χρόνο από τον τελευταίο μηδενισμό. Ο χρόνος που εμφανίζεται μπορεί να μηδενιστεί πατώντας τον διακόπτη <OK> για περισσότερο από 1 δευτερόλεπτο. (Ταυτόχρονα μηδενίζεται και ο χιλιόμετρο της ταξιδιού).

Απόσταση ταξιδιού:

Η λειτουργία του χιλιόμετρο της ταξιδιού εμφανίζει την συνολική απόσταση που έχει διανύσει το αυτοκίνητο από τον τελευταίο μηδενισμό. Ο μηδενισμός γίνεται πατώντας τον διακόπτη <OK> για περισσότερο από 1 δευτερόλεπτο. (Ταυτόχρονα μηδενίζεται και ο χρόνος που έχει περάσει).

4. [Fuel Economy] (l / 100 km, km / l ή MPG) Εξοικονόμηση καυσίμου (λίτρα ανά 100 χλμ, χλμ ανά λίτρο ή μίλια ανά γαλόνι)

Παρούσα κατανάλωση καυσίμου:

Η λειτουργία αυτή εμφανίζει την παρούσα κατανάλωση καυσίμου.

Μέση κατανάλωση καυσίμου:

Η λειτουργία μέσης κατανάλωσης καυσίμου εμφανίζει την μέση κατανάλωση καυσίμου από τον τελευταίο μηδενισμό. Ο μηδενισμός γίνεται πατώντας τον διακόπτη <OK> για περισσότερο από 1 δευτερόλεπτο για να μπει στο μενού μηδενισμού.

Η οθόνη ανανεώνεται κάθε 30 δευτερόλεπτα. Για τα περίπου πρώτα 500 μέτρα μετά τον μηδενισμό η οθόνη εμφανίζει «----».

Πατήστε σύντομα <OK> για να εμφανίσετε την δεύτερη σελίδα της Εξοικονόμησης Καυσίμου.

5. Πλοήγηση (όπου υπάρχει)

Όταν έχει οριστεί η καθοδήγηση διαδρομής στο σύστημα πλοήγησης, αυτό το στοιχείο εμφανίζει τις πληροφορίες για την διαδρομή πλοήγησης.

Για περισσότερες πληροφορίες δείτε το ξεχωριστό Βιβλίο Οδηγιών Χρήσης του NISSANConnect.

6. [Traffic Sign] Αναγνώριση Σημάτων Κυκλοφορίας (TSR) (όπου υπάρχει)

Το σύστημα Αναγνώρισης Σημάτων Κυκλοφορίας (TSR) παρέχει στον οδηγό πληροφορίες για το πιο πρόσφατα εντοπισμένο όριο ταχύτητας.

Για περισσότερες πληροφορίες δείτε το «Αναγνώριση Σημάτων Κυκλοφορίας (όπου υπάρχει)» παρακάτω.

7. Ηχοσύστημα

Η λειτουργία ηχοσυστήματος εμφανίζει την κατάσταση και τις πληροφορίες ήχου.

Για περισσότερες πληροφορίες δείτε το «Ραδιόφωνο FM AM με CD player (όπου υπάρχει)» στο κεφάλαιο «4. Οθόνη, καλοριφέρ, air conditioner και ηχοσύστημα» ή το ξεχωριστό Βιβλίο Οδηγιών Χρήσης του NISSANConnect.

8. [Driving Aids] (βοήθειες στην οδήγηση) (όπου υπάρχει)

Η λειτουργία για τις βοήθειες στη οδήγηση εμφανίζει την κατάσταση λειτουργίας των παρακάτω συστημάτων.

- Προειδοποίηση Αλλαγής Λωρίδας (LDW)

- Ευφυής Πρόληψη Απόκλισης από την Λωρίδα Κυκλοφορίας (ILI)
- Προειδοποίηση Τυφλού Σημείου (BSW)
- Ευφυές Σύστημα Πέδησης (IEB)
- Ευφυές Σύστημα Πέδησης (IEB) με Αναγνώριση Πεζών

Πατήστε <OK> για να έχετε πρόσβαση στο μενού ρυθμίσεων της βοήθειας στον οδηγό.

Για περισσότερες πληροφορίες δείτε το «Συστήματα Προειδοποίησης Τυφλού Σημείου (BSW) / Προειδοποίησης Αλλαγής Λωρίδας (LDW)», «Σύστημα Ευφυούς Συστήματος Πέδησης (IEB) (όπου υπάρχει)» και το «Σύστημα Ευφυούς Συστήματος Πέδησης (IEB) με Αναγνώριση Πεζών (όπου υπάρχει)» στο κεφάλαιο «5. Ξεκίνημα και οδήγηση».

9. [Tyres Pressures] (πίεσεις ελαστικών) (όπου υπάρχει)

Η λειτουργία πίεσης ελαστικών εμφανίζει την πίεση και των τεσσάρων ελαστικών ενώ κινείται το αυτοκίνητο.

Όταν η προειδοποίηση χαμηλής πίεσης ελαστικού [Low Tyre Pressure] εμφανιστεί, η οθόνη μπορεί να αλλάξει στην λειτουργία πίεσης ελαστικών πατώντας τον διακόπτη <OK> για να πάρετε περισσότερες πληροφορίες για την προειδοποίηση που εμφανίζεται.

10. [Chassis Control] (έλεγχος αμαξώματος)

Όταν λειτουργεί το σύστημα Ευφυούς Διόρθωσης Πορείας (όπου υπάρχει) ή η Υποβοήθηση Εκκίνησης στην Ανηφόρα (HSA) (όπου υπάρχει) το σύστημα Ελέγχου Αμαξώματος εμφανίζει την κατάσταση λειτουργίας. Δείτε το «Έλεγχος αμαξώματος» και το «Υποβοήθηση Εκκίνησης στην Ανηφόρα (HSA)» στο κεφάλαιο «5. Ξεκίνημα και οδήγηση» για περισσότερες λεπτομέρειες.

11. Έλεγχος προειδοποίησης
Εμφανίζονται οι παρούσες προειδοποιήσεις. Εάν δεν υπάρχει κάποια προειδοποίηση, εμφανίζεται [No Warnings].
Χρησιμοποιήστε τα κουμπιά ▲ ή ▼ για να κάνετε κύλιση στις διαθέσιμες προειδοποιήσεις.

ΡΟΛΟΙ ΚΑΙ ΕΞΩΤΕΡΙΚΗ ΘΕΡΜΟΚΡΑΣΙΑ

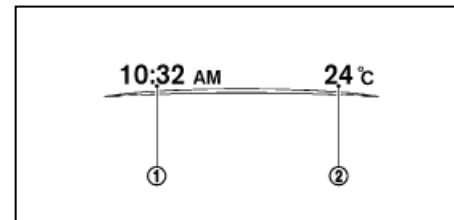

Το ρολόι (1) και η θερμοκρασία εξωτερικού αέρα (2) εμφανίζονται στην επάνω πλευρά της οθόνης πληροφοριών.

[Clock] (ρολόι)

Για λεπτομέρειες για την ρύθμιση του ρολογιού δείτε το ξεχωριστό Βιβλίο Οδηγιών Χρήσης του NissanConnect.

[Outside Temp.] Θερμοκρασία εξωτερικού αέρα (°C ή °F)

Η θερμοκρασία εξωτερικού αέρα εμφανίζεται σε °C ή °F στην κλίμακα από -40 έως 60°C (-40 έως 140°F).

Ο αισθητήρας εξωτερικής θερμοκρασίας βρίσκεται μπροστά από το ψυγείο. Ο αισθητήρας μπορεί να επηρεαστεί από τον δρόμο ή την ζέστη του κινητήρα, τις κατευθύνσεις του αέρα και τις άλλες συνθήκες οδήγησης. Η οθόνη μπορεί να διαφέρει από την πραγματική εξωτερική θερμοκρασία ή την θερμοκρασία που εμφανίζεται σε διάφορα σημεία ή πίνακες.

ΑΝΑΓΝΩΡΙΣΗ ΠΙΝΑΚΙΔΩΝ ΚΥΚΛΟΦΟΡΙΑΣ (όπου υπάρχει)



Το σύστημα Αναγνώρισης Πινακίδων Κυκλοφορίας (TSR) παρέχει στον οδηγό πληροφορίες για τα όρια ταχύτητας που εντοπίστηκαν πιο πρόσφατα. Το σύστημα λαμβάνει τις πληροφορίες από τις πινακίδες στον δρόμο με την μπροστινή του κάμερα πολλών αισθητήρων που βρίσκεται στο παρμπρίζ, μπροστά από τον εσωτερικό καθρέπτη και εμφανίζει τα σήματα που έχουν ανιχνευτεί στην οθόνη πληροφοριών αυτοκινήτου. Για τα αυτοκίνητα που είναι εξοπλισμένα με NissanConnect, το όριο ταχύτητας που εμφανίζεται βασίζεται σε έναν συνδυασμό των δεδομένων του συστήματος πλοήγησης και της ζωντανής αναγνώρισης της οθόνης. Οι πληροφορίες TSR εμφανίζονται πάντα στην κορυφή της οθόνης πληροφοριών αυτοκινήτου και προαιρετικά στην κύρια κεντρική περιοχή της οθόνης ενδείξεων. Δείτε την Βοήθεια στον Οδηγό [Driver Assistance] πιο πριν για λεπτομέρειες σχετικά με το πώς θα προσαρμόσετε τις πληροφορίες TSR στην οθόνη.

⚠️ ΠΡΟΕΙΔΟΠΟΙΗΣΗ

Το σύστημα TSR προορίζεται μόνο ως μονάδα υποστήριξης που θα παρέχει στον οδηγό πληροφορίες. Δεν αντικαθιστά την προσοχή του οδηγού για τις οδικές συνθήκες ή την ευθύνη του να οδηγεί με ασφάλεια. Δεν μπορεί να αποτρέψει ατυχήματα λόγω απροσεξίας. Είναι ευθύνη του οδηγού να παραμένει σε ετοιμότητα και να οδηγεί πάντα με ασφάλεια.

Λειτουργία του συστήματος

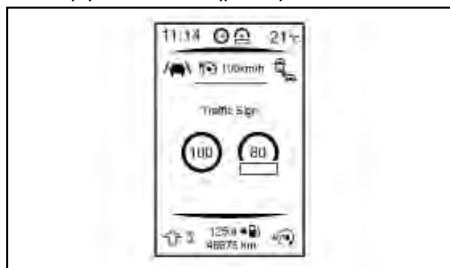

Το σύστημα αναγνώρισης πινακίδων κυκλοφορίας εμφανίζει τους ακόλουθους τύπους οδικής σήμανσης:

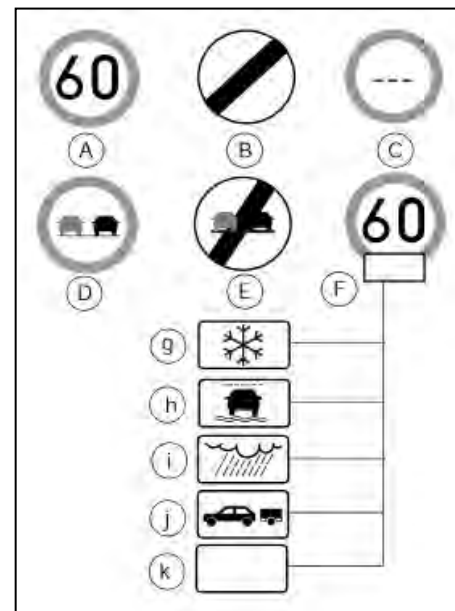

TSR: διαθέσιμα οδικά σήματα

- (A) Όριο ταχύτητας που έχει εντοπιστεί τελευταία
- (B) Εθνικό όριο ταχύτητας
- (C) Δεν υπάρχει πληροφορία για όριο ταχύτητας
- (D) Ζώνη όπου δεν επιτρέπεται η προσπέραση.
- (E) Τέλος ζώνης όπου δεν επιτρέπεται η προσπέραση

- (F) Συμβατικό όριο ταχύτητας, με τις ακόλουθες συνθήκες διαθέσιμες:
- (g) Χιόνι
- (h) Ολισθηρότητα (βροχή 1)
- (i) Βροχή (βροχή 2)
- (j) Ρυμούλκηση
- (k) Γενικό

ΠΡΟΣΟΧΗ

- Το σύστημα Αναγνώρισης Πινακίδων Κυκλοφορίας (TSR) προορίζεται για να βοηθάει την προσεκτική οδήγηση. Είναι ευθύνη του οδηγού να έχει τεταμένη την προσοχή του, να οδηγεί με ασφάλεια και να παρακολουθεί όλους τους κανονισμούς του δρόμου που έχουν εφαρμογή, συμπεριλαμβανομένης της αναζήτησης για οδικά σήματα.
- Το σύστημα Αναγνώρισης Πινακίδων Κυκλοφορίας (TSR) μπορεί να μην λειτουργεί σωστά κάτω από τις ακόλουθες συνθήκες:
 - Όταν βροχή, χιόνι ή βρωμιά έχει κολλήσει στο παρμπρίζ μπροστά από την μονάδα της κάμερας TSR.
 - Όταν οι προβολείς δεν είναι φωτεινοί λόγω βρωμιάς στους φακούς ή εάν η ρύθμισή τους δεν είναι σωστή.
 - Όταν ισχυρό φως μπαίνει στην μονάδα της κάμερας. (Για παράδειγμα, το φως λάμπει ακριβώς μπροστά από το αυτοκίνητο στο ξημέρωμα ή το ηλιοβασίλεμα).

- Όταν υπάρξει απότομη αλλαγή στην φωτεινότητα. (Για παράδειγμα, όταν το αυτοκίνητο μπαίνει ή βγαίνει από τούνελ ή κάτω από γέφυρα).
- Σε περιοχές που δεν καλύπτονται από το σύστημα πλοήγησης.
- Εάν υπάρχουν παρακάμψεις σε σχέση με την πλοήγηση, για παράδειγμα λόγω αλλαγών στην ροή του δρόμου.
- Όταν προσπερνάτε λεωφορεία ή φορτηγά με αυτοκόλλητα ταχύτητας.

Ενεργοποίηση και απενεργοποίηση του TSR

Η ενεργοποίηση ή απενεργοποίηση του συστήματος γίνεται χρησιμοποιώντας το μενού ρυθμίσεων [Settings] στην οθόνη πληροφοριών του αυτοκινήτου. Για λεπτομέρειες δείτε τις Ρυθμίσεις («Settings») πιο πριν.

Ακολουθήστε τα ακόλουθα βήματα για να ενεργοποιήσετε ή να απενεργοποιήσετε το σύστημα TSR:

1. Στο μενού ρυθμίσεων [Settings] επιλέξτε το στοιχείο [Driver Assistance].
2. Επιλέξτε [Traffic Sign] για να ενεργοποιήσετε ή απενεργοποιήσετε το σύστημα.

Όταν το σύστημα TSR είναι ενεργοποιημένο, ένα κενό οδικό σήμα θα εμφανίζεται στο πάνω μέρος της οθόνης πληροφοριών του αυτοκινήτου έως ότου να αναγνωριστεί ένα σήμα οδικής κυκλοφορίας.

Σύστημα προσωρινά μη διαθέσιμο

Εάν το αυτοκίνητο είναι παρκαρισμένο κάτω από τον ήλιο και σε συνθήκες υψηλής θερμοκρασίας (πάνω από περίπου 40°C) και μετά βάλετε μπροστά, το σύστημα TSR μπορεί να μην απενεργοποιηθεί αυτόματα. Θα εμφανιστεί το μήνυμα [Not available high cabin temperature] (μη διαθέσιμο, υψηλή θερμοκρασία χώρου επιβατών), στην οθόνη πληροφοριών του αυτοκινήτου.

Ενέργεια που πρέπει να κάνετε:

Όταν μειωθεί η εσωτερική θερμοκρασία, το σύστημα TSR θα επανέλθει αυτόματα σε λειτουργία.

Δυσλειτουργία του συστήματος

Εάν το σύστημα TSR δεν λειτουργεί σωστά θα σβήσει αυτόματα και θα εμφανιστεί το μήνυμα [Malfunction]/[System error] (δυσλειτουργία / σφάλμα συστήματος) στην οθόνη πληροφοριών του αυτοκινήτου.

Ενέργεια που πρέπει να κάνετε:

Εάν εμφανιστεί το μήνυμα δυσλειτουργίας του συστήματος, βγείτε από τον δρόμο σε ασφαλές σημείο και σταματήστε το αυτοκίνητο. Σβήστε και βάλτε πάλι μπροστά τον κινητήρα. Εάν το μήνυμα δυσλειτουργίας συνεχίσει να εμφανίζεται, ζητήστε τον έλεγχο του συστήματος από εξουσιοδοτημένο συνεργείο NISSAN ή εξειδικευμένο συνεργείο.

Συντήρηση

Το TSR χρησιμοποιεί την ίδια μονάδα μπροστινής κάμερας πολλαπλών αισθητήρων που χρησιμοποιείται και για το σύστημα Προειδοποίησης Αλλαγής

ΔΙΑΚΟΠΤΗΣ ΠΡΟΒΟΛΕΩΝ ΚΑΙ ΦΛΑΣ

Λωρίδας (LDW), η οποία βρίσκεται μπροστά από τον εσωτερικό καθρέπτη. Για την συντήρηση της κάμερας δείτε το «Σύστημα Προειδοποίησης Αλλαγής Λωρίδας (LDW) / Σύστημα Ευφυούς Πρόληψης Απόκλισης από την Λωρίδα Κυκλοφορίας (ILI) (όπου υπάρχει)» στο κεφάλαιο «5. Ξεκίνημα και οδήγηση».

ΔΙΑΚΟΠΤΗΣ ΠΡΟΒΟΛΕΩΝ

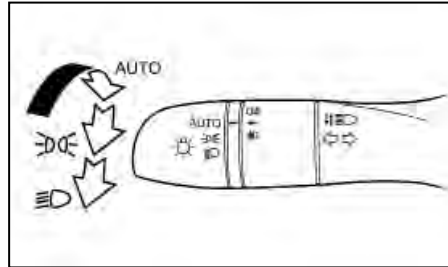

Τύπος Α

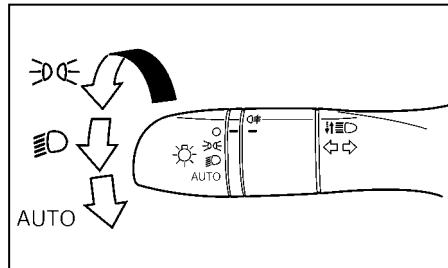

Τύπος Β

Η NISSAN συιστά να συμβουλευέστε τους τοπικούς κανονισμούς για την χρήση των φώτων.

Θέση AUTO

Όταν ο διακόπτης της μίζας είναι στην θέση ON και ο διακόπτης των προβολέων είναι στην θέση <AUTO>, οι προβολείς, τα εμπρός πλευρικά φώτα,

τα φώτα του ταμπλό οργάνων, ο συνδυασμός των πίσω φώτων και τα άλλα φώτα θα ανάψουν αυτόματα, ανάλογα με την φωτεινότητα του περιβάλλοντος.

Οι προβολείς θα ανάψουν αυτόματα το σούρουπο. Όταν ο διακόπτης της μίζας τοποθετηθεί στην θέση OFF, τα φώτα θα σβήσουν αυτόματα.

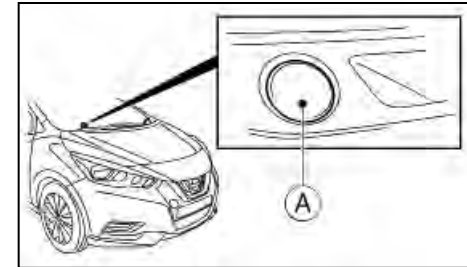



ΠΡΟΣΟΧΗ

Μην τοποθετείτε κανένα αντικείμενο πάνω από τον αισθητήρα (A). Ο αισθητήρας ανιχνεύει την ένταση του φωτός από το περιβάλλον και ρυθμίζει την λειτουργία αυτόματου φωτισμού. Εάν ο αισθητήρας είναι καλυμμένος, αντιδρά σαν να είναι σκοτάδι και οι προβολείς θα ανάψουν.

Θέση $\text{ε} \text{δ} \text{ε}$

Η θέση $\text{ε} \text{δ} \text{ε}$ ανάβει τα εμπρός πλευρικά φώτα, το ταμπλό των οργάνων, τον συνδυασμό των πίσω φώτων και άλλα φώτα.

Θέση 

Η θέση  ανάβει τους προβολείς, μαζί με όλα τα άλλα φώτα.

Δέσμη προβολέων

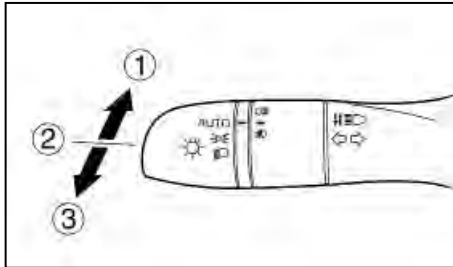

Για να ανάψετε την μεγάλη σκάλα από τους προβολείς, σπρώξτε τον μοχλό προς τα εμπρός στην θέση (1).

Για να σβήσετε την μεγάλη σκάλα από τους προβολείς, επιστρέψτε τον μοχλό στην ουδέτερη θέση (2).

Για να κάνετε σινιάλο με τους προβολείς, τραβήξτε τον μοχλό προς την τελείως πίσω θέση (3). Μπορείτε να κάνετε σινιάλο με τους προβολείς ακόμη και όταν αυτοί είναι σβηστοί.

Όπου υπάρχει, όταν ο μοχλός τραβηχτεί στην τελείως πίσω θέση (3) και αφού έχετε βάλει τον διακόπτη της μίζας στην θέση OFF ή LOCK, οι προβολείς θα ανάψουν και θα παραμείνουν αναμμένοι για 30 δευτερόλεπτα. Ο μοχλός μπορεί να τραβηχτεί 4 φορές για έως 2 λεπτά.

ΥΠΟΒΟΗΘΗΣΗ ΜΕΓΑΛΗΣ ΣΚΑΛΑΣ ΠΡΟΒΟΛΕΩΝ (όπου υπάρχει)

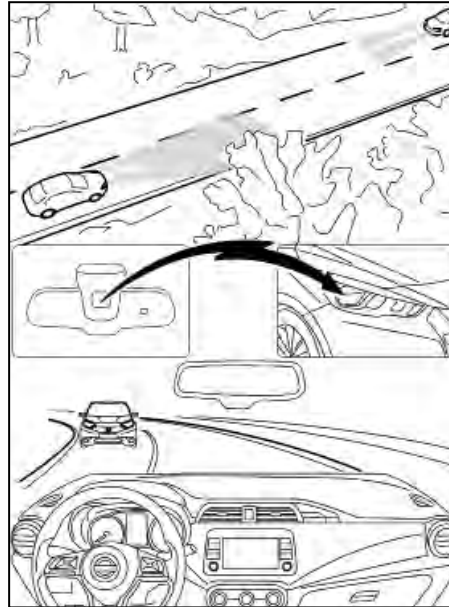

Πρόκειται για υποβοήθηση της μεγάλης σκάλας φώτων που ελέγχεται από μία κάμερα και αλλάζει αυτόματα από την μεσαία σκάλα στην μεγάλη σκάλα των προβολέων.

Προφυλάξεις:

ΠΡΟΕΙΔΟΠΟΙΗΣΗ

Η δυναμική υποβοήθηση μεγάλης σκάλας φώτων δεν μπορεί να αντιμετωπίσει όλες τις οδικές και καιρικές περιστάσεις ενώ οδηγείτε. Το σύστημα γλιτώνει τον οδηγό από το να έχει να χειριστεί τον διακόπτη. Ο οδηγός παραμένει πάντα υπεύθυνος για την επιλογή της σωστής ρύθμισης του φωτισμού.

Συγκεκριμένες περιστάσεις στις οποίες πρέπει να χειριστείτε τον διακόπτη προβολέων με το χέρι:

- Όταν πέφτει πολύ βροχή, χιονίζει και γενικά υπάρχει κακή ορατότητα και κακές καιρικές συνθήκες.
- Όταν οι αισθητήρες του αυτοκινήτου είναι βρώμικοι, καλυμμένοι ή σπασμένοι.

Ενεργοποιημένη δυναμική υποβοήθηση μεγάλης σκάλας προβολέων:

Όταν ο διακόπτης των προβολέων είναι στην θέση <AUTO>, ο αισθητήρας φωτός ανιχνεύει ότι είναι σκοτάδι και η ταχύτητα του αυτοκινήτου είναι πάνω από 20 χλμ/ώρα, τίθεται σε λειτουργία η δυναμική υποβοήθηση μεγάλης σκάλας προβολέων. Είναι αναμμένο το ενδεικτικό φως δυναμικής υποβοήθησης μεγάλης σκάλας προβολέων  στο ταμπλό.

Το σύστημα λειτουργεί ως εξής:

- Η μεγάλη σκάλα ανάβει αυτόματα όταν είναι σκοτάδι:

Εάν η ταχύτητα του αυτοκινήτου είναι πάνω από τα 40 χλμ/ώρα και δεν αναγνωρίζονται άλλοι χρήστες του δρόμου.



Ανάβει επίσης και το φως μεγάλης σκάλας προβολών  (μπλε).

- Η μεγάλη σκάλα σβήνει αυτόματα:

Εάν η ταχύτητα του αυτοκινήτου πέσει κάτω από τα 25 χλμ/ώρα ή ανιχνευτούν άλλοι χρήστες του δρόμου.

Σβήνει το φως μεγάλης σκάλας προβολών  (μπλε).

Για να απενεργοποιήσετε την δυναμική υποβοήθηση μεγάλης σκάλας προβολών:

Για να απενεργοποιήσετε την δυναμική υποβοήθηση μεγάλης σκάλας προβολών, γυρίστε τον διακόπτη των προβολών στην θέση OFF,  ή .

ΣΗΜΕΙΩΣΗ

Εάν δεν έχει επιλεγεί η θέση <AUTO> στον διακόπτη, το σύστημα Ξυπνων Προβολών δεν είναι διαθέσιμο.

ΣΥΣΤΗΜΑ ΦΩΤΙΣΜΟΥ ΗΜΕΡΑΣ



(όπου υπάρχει)

Όταν βάζετε μπροστά τον κινητήρα, ακόμη και αν ο διακόπτης των προβολών είναι κλειστός, θα ανάψουν τα φώτα ημέρας, όμως δεν μπορείτε να βάλετε την μεγάλη σκάλα των προβολών όσο ο διακόπτης παραμένει κλειστός.



Όταν ο διακόπτης των φώτων γυριστεί στην θέση , θα σβήσει η μεσαία σκάλα των προβολών.



ΣΥΣΤΗΜΑ ΕΞΟΙΚΟΝΟΜΗΣΗΣ ΜΠΑΤΑΡΙΑΣ

Ο βομβητής υπενθύμισης φώτων θα ηχησει εάν ανοίξετε την πόρτα του οδηγού ενώ οι ακόλουθες ακατάλληλες λειτουργίες βρεθούν:

- Ο διακόπτης των προβολών είναι είτε στην θέση  είτε στην  και ο διακόπτης μίζας στην θέση OFF ή LOCK.
- Ο διακόπτης των προβολών είναι στην θέση <AUTO>, και το πίσω φως ομίχλης (όπου υπάρχει) είναι αναμμένο, ενώ ο διακόπτης της μίζας είναι στην θέση OFF ή LOCK.

Βεβαιωθείτε ότι γυρίσατε τον διακόπτη των προβολών στην θέση <AUTO> όταν αφήνετε το αυτοκίνητο.

Όταν ο διακόπτης των προβολών είναι στην θέση  ή  ενώ λειτουργεί ο κινητήρας, τα φώτα θα σβήσουν αυτόματα όταν πατήσετε τον διακόπτη της μίζας στην θέση OFF ή LOCK και ανοίξετε την πόρτα του οδηγού.

Όταν ο διακόπτης των προβολών παραμένει στην θέση  ή  αφού έχουν σβήσει αυτόματα τα φώτα, τα φώτα θα ανάψουν όταν βάλετε μπροστά τον κινητήρα.

ΠΡΟΣΟΧΗ

Μην αφήνετε τα φώτα αναμμένα για μεγάλα χρονικά διαστήματα όταν δεν δουλεύει ο κινητήρας γιατί θα αδειάσει η μπαταρία.

ΡΥΘΜΙΣΗ ΔΕΣΜΗΣ ΠΡΟΒΟΛΩΝ (όπου υπάρχει)

Χειροκίνητος τύπος

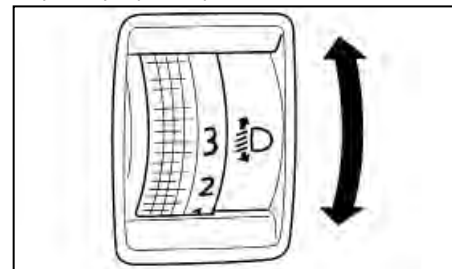

Η ρύθμιση της δέσμης των προβολών λειτουργεί όταν ο διακόπτης της μίζας είναι στην θέση ON και οι προβολείς είναι ανοικτοί, για να επιτρέψει την ρύθμιση του άξονα των προβολών σύμφωνα με τις συνθήκες οδήγησης.

Όταν οδηγείτε χωρίς βαρύ φορτίο / αποσκευές ή οδηγείτε σε επίπεδο δρόμο, επιλέξτε την κανονική θέση «0».

Εάν ο αριθμός των επιβατών και το φορτίο / αποσκευές στο αυτοκίνητο αλλάξει, ο άξονας των προβολών μπορεί να είναι πιο ψηλά από το κανονικό.

Εάν το αυτοκίνητο ταξιδεύει σε ορεινό δρόμο, οι προβολείς μπορεί να φωτίζουν κατευθείαν στον εσωτερικό ή τους εξωτερικούς καθρέπτες του αυτοκινήτου μπροστά σας ή στο παρμπρίζ του αυτοκινήτου στο αντίθετο ρεύμα, παρεμποδίζοντας την ορατότητα.

Για να ρυθμίσετε το κατάλληλο ύψος των προβολέων, γυρίστε ανάλογα τον διακόπτη. Όσο μεγαλύτερος είναι ο αριθμός που φαίνεται στον διακόπτη, τόσο χαμηλότερος θα είναι ο άξονας των προβολέων.

Επιλέξτε την θέση του διακόπτη βλέποντας τα παρακάτω δείγματα:

Θέση διακόπτη	Αριθμός επιβατών μπροστά	Αριθμός επιβατών πίσω	Βάρος φορτίου στον χώρο αποσκευών
0	1 ή 2	Κανένας	Κανένα φορτίο
1	2	3	Κανένα φορτίο
1	2	3	Περίπου 40 κιλά
2	1	Κανένας	Περίπου 280 κιλά

ΔΙΑΚΟΠΤΗΣ ΦΛΑΣ

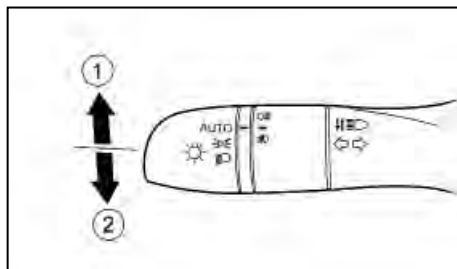

ΠΡΟΣΟΧΗ

Ο διακόπτης των φλας δεν θα επανέλθει αυτόματα εάν η γωνία περιστροφής του τιμονιού δεν υπερβεί το προκαθορισμένο σημείο. Μετά από στροφή ή αλλαγή λωρίδας, βεβαιωθείτε ότι ο διακόπτης έχει επανέλθει στην αρχική του θέση.

Διακόπτης φλας

Για να ανάψετε τα φλας, μετακινήστε τον μοχλό προς τα επάνω (1) ή προς τα κάτω (2) για να δείξετε δεξιά ή αριστερά. Όταν η στροφή έχει ολοκληρωθεί ο μοχλός επανέρχεται αυτόματα.

Σήμα αλλαγής λωρίδας

Για να ανάψετε τα φλας, μετακινήστε τον μοχλό επάνω (1) ή κάτω (2) προς την κατεύθυνση που θέλετε.

Εάν ο μοχλός μετακινηθεί πίσω αμέσως μετά την μετακίνησή του επάνω (1) ή κάτω (2), το φως θα αναβοσβήσει 3 φορές (όπου υπάρχει).

Για να ακυρώσετε τα φλας, μετακινήστε τον μοχλό στην αντίθετη κατεύθυνση.

ΔΙΑΚΟΠΤΗΣ ΦΩΤΩΝ ΟΜΙΧΛΗΣ (όπου υπάρχει)

ΜΠΡΟΣΤΙΝΑ ΦΩΤΑ ΟΜΙΧΛΗΣ

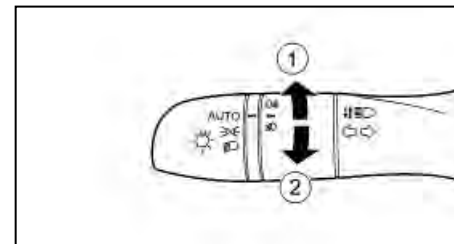

Μπροστά

Για να ανάψετε τα μπροστινά φώτα ομίχλης (3), γυρίστε τον διακόπτη των φώτων ομίχλης στην θέση $\#D$ (1) με τον διακόπτη των προβολέων στην θέση <AUTO>, $\Sigma\alpha\epsilon$ ή ΣD . Ο διακόπτης γυρίζει στην θέση $\#D$ αυτόματα. Βεβαιωθείτε ότι ανάβει το ενδεικτικό φως $\#D$ στους μετρητές.

Για να σβήσετε τα μπροστινά φώτα ομίχλης, γυρίστε τον διακόπτη πάλι στην θέση $\#D$ (1). Βεβαιωθείτε ότι σβήνει το ενδεικτικό φως $\#D$ στους μετρητές.

ΔΙΑΚΟΠΤΗΣ ΥΑΛΟΚΑΘΑΡΙΣΤΗΡΑ ΚΑΙ ΠΛΥΣΤΙΚΟΥ

Όταν ο διακόπτης των προβολέων είναι στην θέση <ΑΥΤΟ>:

- Γυρίζοντας τον διακόπτη των φώτων ομίχλης στην θέση D θα ανάψουν οι προβολείς, τα φώτα ομίχλης και τα άλλα φώτα ενώ ο διακόπτης της μίζας είναι στην θέση ON ή λειτουργεί ο κινητήρας.

ΠΙΣΩ ΦΩΣ ΟΜΙΧΛΗΣ

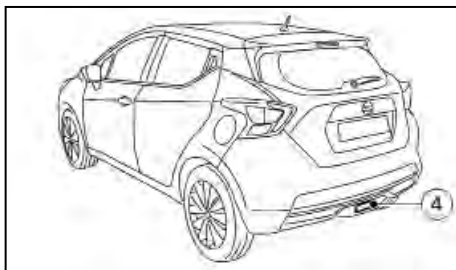

Πίσω

Για να ανάψετε το πίσω φως ομίχλης (4), γυρίστε τον διακόπτη για το φως ομίχλης στην θέση D (2). Ο διακόπτης επιστρέφει αυτόματα στην θέση OFF και το πίσω φως ομίχλης ανάβει. Βεβαιωθείτε ότι το ενδεικτικό φως D ανάβει στους μετρητές.

Για να σβήσετε το πίσω φως ομίχλης, γυρίστε τον διακόπτη για το φως ομίχλης στην θέση D (2). Βεβαιωθείτε ότι το ενδεικτικό φως D σβήνει στους μετρητές.

Το πίσω φως ομίχλης θα πρέπει να χρησιμοποιείται μόνο όταν η ορατότητα είναι σοβαρά περιορισμένη (γενικά σε λιγότερα από 100 μέτρα).

ΠΡΟΕΙΔΟΠΟΙΗΣΗ

Όταν η θερμοκρασία είναι εξαιρετικά χαμηλή, το διάλυμα του πλυστικού μπορεί να παγώσει στο παρμπρίζ δυσχεραίνοντας την ορατότητα. Ζεστάνετε το παρμπρίζ με το αντιθαμβωτικό πριν το πλύνετε.

ΠΡΟΣΟΧΗ

- Μην χρησιμοποιείτε το πλυστικό για περισσότερα από 30 δευτερόλεπτα συνεχόμενα.
- Μην χρησιμοποιείτε το πλυστικό όταν το ρεζερβουάρ του υγρού του πλυστικού είναι άδειο.

ΔΙΑΚΟΠΤΗΣ ΚΑΘΑΡΙΣΤΗΡΑ ΚΑΙ ΠΛΥΣΤΙΚΟΥ ΠΑΡΜΠΡΙΖ

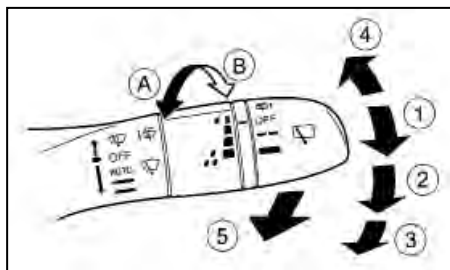

Ο καθαριστήρας και το πλυστικό λειτουργούν όταν ο διακόπτης της μίζας είναι στην θέση ON.

Λειτουργία καθαριστήρα

Στην θέση του διακόπτη (1) (OFF), ο καθαριστήρας λειτουργεί κατά διαστήματα. Η κατά διαστήματα λειτουργία μπορεί να ρυθμιστεί γυρίζοντας το κουμπί ρύθμισης, στο (μακρύτερο) (A) ή συντομότερο (B).

Στην θέση του μοχλού (2) (OFF) λειτουργεί ο καθαριστήρας σε χαμηλή ταχύτητα.

Στην θέση του μοχλού (3) (OFF) λειτουργεί ο καθαριστήρας σε υψηλή ταχύτητα.

Για να σταματήσετε την λειτουργία του καθαριστήρα, μετακινήστε τον μοχλό επάνω στην θέση <OFF>.

Στην θέση του μοχλού (4) (OFF) λειτουργεί ο καθαριστήρας για ένα καθάρισμα. Ο μοχλός επιστρέφει αυτόματα στην αρχική του θέση.

Εάν η λειτουργία του καθαριστήρα διακόπεται από χιόνι ή πάγο, ο καθαριστήρας μπορεί να σταματήσει να κινείται για να προστατέψει το μοτέρ του. Εάν συμβεί αυτό, γυρίστε τον διακόπτη του καθαριστήρα στην θέση OFF και αφαιρέστε το χιόνι ή τον πάγο πάνω και γύρω από τις λεπίδες των καθαριστήρων. Σε περίπου 20 δευτερόλεπτα, γυρίστε τον διακόπτη και πάλι στην θέση ON για να λειτουργήσει ο καθαριστήρας.

Λειτουργία πλυστικού

Για να λειτουργήσει το πλυστικό, τραβήξτε τον μοχλό προς το πίσω μέρος του αυτοκινήτου (5) έως ότου η ποσότητα του πλυστικού υγρού που θέλετε έχετε ψεκαστεί στο παρμπρίζ. Ο καθαριστήρας θα λειτουργήσει αρκετές φορές αυτόματα.

ΣΥΣΤΗΜΑ ΑΥΤΟΜΑΤΟΥ ΣΚΟΥΠΙΣΜΑΤΟΣ ΜΕ ΑΙΣΘΗΤΗΡΑ ΒΡΟΧΗΣ (όπου υπάρχει)

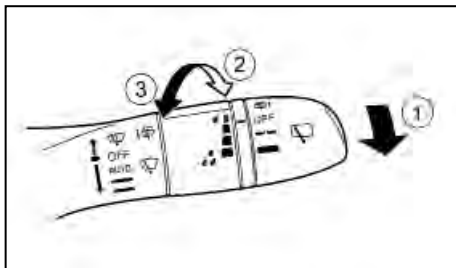



Το αυτόματο σύστημα σκουπίσματος αισθητήρα βροχής μπορεί να βάλει αυτόματα σε λειτουργία τους καθαριστήρες και να ρυθμίσει την ταχύτητά τους, ανάλογα με την ποσότητα της βροχής και την ταχύτητα του αυτοκινήτου, χρησιμοποιώντας τον αισθητήρα βροχής που βρίσκεται στο επάνω μέρος του παρμπρίζ.

Για να ρυθμίσετε το αυτόματο σύστημα σκουπίσματος αισθητήρα βροχής, πατήστε τον μοχλό κάτω στην θέση <AUTO> (1). Ο καθαριστήρας θα κάνει ένα καθάρισμα όταν ο διακόπτης της μίζας είναι στην θέση ON.

Το επίπεδο ευαισθησίας του αισθητήρα βροχής μπορεί να ρυθμιστεί γυρίζοντας το κουμπί προς το εμπρός (2) (υψηλή) ή πίσω (3) (χαμηλή).

- Υψηλή – Λειτουργία υψηλής ευαισθησίας
- Χαμηλή – Λειτουργία χαμηλής ευαισθησίας

Για να σβήσετε το αυτόματο σύστημα σκουπίσμα-

τος αισθητήρα βροχής, σπρώξτε τον μοχλό προς τα επάνω στην θέση <OFF> ή τραβήξτε τον κάτω στην θέση  ή .

ΠΡΟΣΟΧΗ

Μην ακουμπάτε τον αισθητήρα βροχής και τον χώρο γύρω από αυτόν όταν ο διακόπτης του καθαριστήρα είναι στην θέση AUTO και ο διακόπτης της μίζας στην θέση ON. Οι καθαριστήρες μπορεί να λειτουργήσουν ξαφνικά και να προκαλέσουν τραυματισμό ή ζημιά στις λεπίδες.

- Το αυτόματο σύστημα σκουπίσματος αισθητήρα βροχής προορίζεται για χρήση όταν βρέχει. Εάν έχετε αφήσει τον διακόπτη στην θέση <AUTO>, οι καθαριστήρες μπορεί να λειτουργήσουν ξαφνικά όταν βρωμιά, δαχτυλιές, φιλμ λαδιού ή έντομα έχουν κολλήσει πάνω ή γύρω από τον αισθητήρα. Οι καθαριστήρες μπορεί επίσης να λειτουργήσουν όταν καυσαέρια ή υγρασία επηρεάζουν τον αισθητήρα βροχής.
- Όταν το παρμπρίζ είναι καλυμμένο με κατάλοιπα νερού, η ταχύτητα των αυτόματων καθαριστήρων μπορεί να είναι υψηλότερη ακόμη και εάν η ποσότητα της βροχής είναι μικρή.
- Βεβαιωθείτε ότι έχετε κλείσει το σύστημα αυτόματου σκουπίσματος αισθητήρα βροχής όταν χρησιμοποιείτε πλυστικό αυτοκινήτου.
- Το σύστημα αυτόματου σκουπίσματος αισθητήρα βροχής μπορεί να μην λειτουργήσει όταν βρέχει, εάν η βροχή δεν χτυπάει τον αισθητήρα βροχής.

ΔΙΑΚΟΠΤΗΣ ΚΑΘΑΡΙΣΤΗΡΑ ΚΑΙ ΠΛΥΣΤΙΚΟΥ ΠΙΣΩ ΠΑΡΜΠΡΙΖ

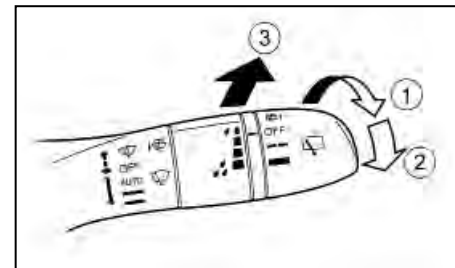



Εάν η λειτουργία του καθαριστήρα πίσω διακόπεται από χιόνι ή πάγο, ο καθαριστήρας μπορεί να σταματήσει να κινείται για να προστατέψει το μοτέρ του. Εάν συμβεί αυτό, γυρίστε τον διακόπτη του καθαριστήρα στην θέση <OFF> και αφαιρέστε το χιόνι ή τον πάγο πάνω και γύρω από τις λεπίδες των καθαριστήρων. Σε περίπου 1 λεπτό, γυρίστε τον διακόπτη και πάλι στην θέση ON για να λειτουργήσει ο καθαριστήρας.

Ο καθαριστήρας και το πλυστικό του πίσω παρμπρίζ λειτουργούν όταν ο διακόπτης της μίζας είναι στην θέση ON.

Λειτουργία καθαριστήρα

Γυρίστε τον διακόπτη από την θέση <OFF> για να λειτουργήσει ο καθαριστήρας.

- (1)   (κατά διαστήματα) – κατά διαστήματα λειτουργία (μη ρυθμιζόμενη)

ΔΙΑΚΟΠΤΗΣ ΑΝΤΙΘΑΜΒΩΤΙΚΟΥ

(2)  (χαμηλή) – συνεχόμενη λειτουργία σε χαμηλή ταχύτητα

Λειτουργία συγχρονισμού της όπισθεν (όπου υπάρχει):

Όταν ο διακόπτης του καθαριστήρα είναι ανοικτός, μετακινώντας το λεβιέ ταχυτήτων στην όπισθεν (R), θα λειτουργήσει ο καθαριστήρας του πίσω παρμπρίζ. Για όσο διατηρούνται οι συνθήκες αυτές, ο καθαριστήρας θα λειτουργεί μία φορά κάθε 7 δευτερόλεπτα.

Λειτουργία πλυστικού

Για να λειτουργήσει το πλυστικό, σπρώξτε τον διακόπτη μπροστά (3), έως ότου η ποσότητα του πλυστικού υγρού που θέλετε να έχει ψεκαστεί στο πίσω παρμπρίζ. Στην συνέχεια θα λειτουργήσει αυτόματα αρκετές φορές και ο καθαριστήρας.

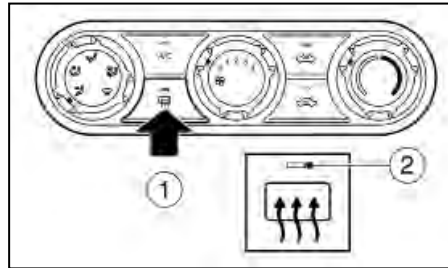

Τύπος Α

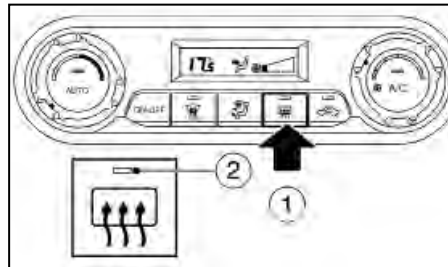

Τύπος Β

Ο διακόπτης του αντιθαμβωτικού λειτουργεί όταν ο διακόπτης της μίζας είναι στην θέση ON.

Το αντιθαμβωτικό χρησιμοποιείται για να μειώσει την υγρασία, το θάμπωμα ή τον πάγο στην επιφάνεια του πίσω παρμπρίζ και του εξωτερικού καθρέπτη της πόρτας (όπου υπάρχει), βελτιώνοντας την ορατότητα προς τα πίσω.

Όταν πατηθεί ο διακόπτης του αντιθαμβωτικού (1)

το ενδεικτικό φως (2) ανάβει και το αντιθαμβωτικό λειτουργεί για περίπου 15 λεπτά. Όταν περάσει ο προκαθορισμένος χρόνος το αντιθαμβωτικό σβήνει αυτόματα.

Για να κλείσετε το αντιθαμβωτικό με το χέρι, πατήστε πάλι τον διακόπτη του αντιθαμβωτικού και το ενδεικτικό φως θα σβήσει.

ΠΡΟΣΟΧΗ

- Θα πρέπει να λειτουργεί ο κινητήρας όταν έχετε το αντιθαμβωτικό συνέχεια σε χρήση. Σε διαφορετική περίπτωση μπορεί να αποφορτιστεί η μπαταρία του αυτοκινήτου.
- Όταν καθαρίζετε την εσωτερική πλευρά του πίσω παρμπρίζ προσέχετε να μην γρατζουνίσετε ή κάνετε ζημιά στις ηλεκτρικές επαφές που βρίσκονται στην επιφάνειά του.

ΚΟΡΝΑ

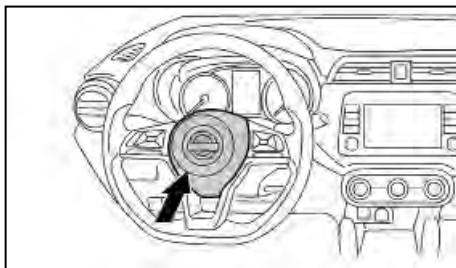

Ο διακόπτης της κόρνας λειτουργεί ανεξάρτητα από την θέση του διακόπτη της μίζας, εκτός εάν η μπαταρία του αυτοκινήτου είναι άδεια.

Όταν κρατήσετε πατημένη την κόρνα αυτή θα ηχήσει και θα σταματήσει όταν την αφήσετε.

ΠΑΡΑΘΥΡΑ

ΗΛΕΚΤΡΙΚΑ ΠΑΡΑΘΥΡΑ (όπου υπάρχουν)

ΠΡΟΕΙΔΟΠΟΙΗΣΗ

- Βεβαιωθείτε ότι όλοι οι επιβάτες έχουν τα χέρια τους κλπ μέσα στο αυτοκίνητο όταν το αυτοκίνητο βρίσκεται σε κίνηση και πριν χρησιμοποιήσετε τα ηλεκτρικά παράθυρα.
- Για να αποφύγετε τον κίνδυνο τραυματισμού ή θανάτου από την κατά λάθος λειτουργία του αυτοκινήτου και / ή των συστημάτων του, συμπεριλαμβανόμενης της παγίδευσης στα παράθυρα ή του ανεπίστροφου κλειδώματος των πορτών, ποτέ μην αφήνετε παιδιά ή ενήλικες που απαιτούν την βοήθεια άλλων ή κατοικίδια μόνο τους μέσα στο αυτοκίνητο. Επιπλέον, η θερμοκρασία μέσα στο κλειστό αυτοκίνητο μία ζεστή ημέρα μπορεί να γίνει γρήγορα αρκετά υψηλή ώστε να προκαλέσει σημαντικό κίνδυνο τραυματισμού ή θανάτου σε ανθρώπους και ζώα.

Τα ηλεκτρικά παράθυρα λειτουργούν όταν ο διακόπτης της μίζας είναι στην θέση ON.

Διακόπτης παραθύρου οδηγού

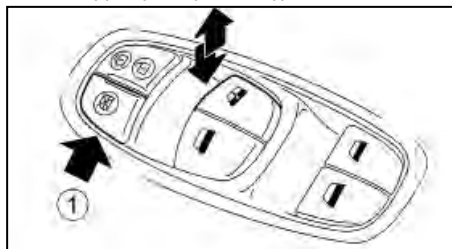

Ο διακόπτης του οδηγού που είναι ο κύριος διακόπτης, μπορεί να ελέγξει όλα τα παράθυρα.

Κλειδωμα παραθύρων πίσω επιβατών:

Όταν πατήσετε μέσα το κουμπί ασφάλισης (1), δεν μπορούν να λειτουργήσουν οι διακόπτες παραθύρου των πίσω επιβατών.

Για να ακυρώσετε το κλειδωμα των παραθύρων των επιβατών, πατήστε πάλι το κουμπί κλειδώματος (1).

Διακόπτης παραθύρου συνοδηγού



Ο διακόπτης του παραθύρου του επιβάτη μπορεί να ελέγξει το αντίστοιχο παράθυρο.

Διακόπτης παραθύρων πίσω επιβατών



Ο διακόπτης του παραθύρου του επιβάτη μπορεί να ελέγξει το αντίστοιχο παράθυρο.

Όταν έχει πατηθεί το κουμπί κλειδώματος παραθύρων επιβατών στον διακόπτη του οδηγού, δεν μπορεί να λειτουργήσει ο διακόπτης παραθύρου των επιβατών.

Αυτόματη λειτουργία

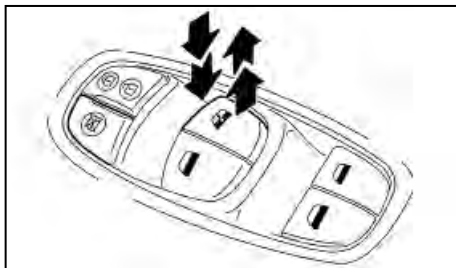

Η αυτόματη λειτουργία διατίθεται για τον κύριο διακόπτη του οδηγού (που έχει το σύμβολο **A** στην επιφάνειά του (όπου υπάρχει)).

Η αυτόματη λειτουργία επιτρέπει σε ένα παράθυρο να ανοίξει ή να κλείσει τελείως χωρίς να κρατάτε τον διακόπτη κάτω ή πάνω.

Για να ανοίξετε τελείως το παράθυρο, πατήστε το διακόπτη ηλεκτρικού παραθύρου κάτω στον δεύτερο διάστημα και αφήστε τον. Για να κλείσετε το παράθυρο, τραβήξτε επάνω τον διακόπτη ηλεκτρικού παραθύρου στο δεύτερο διάστημα και αφήστε τον. Ο διακόπτης δεν χρειάζεται να μένει κρατημένος στην διάρκεια της λειτουργίας του παραθύρου.

Για να σταματήσετε το άνοιγμα ή το κλείσιμο του παραθύρου στην διάρκεια της αυτόματης λειτουργίας, πιέστε κάτω ή τραβήξτε επάνω τον διακόπτη στην αντίθετη κατεύθυνση.

Όταν ο διακόπτης του ηλεκτρικού παραθύρου δεν λειτουργεί

Ορισμένες λειτουργίες του ηλεκτρικού παραθύρου (λειτουργία αυτόματου κλεισίματος) δεν θα δουλέψουν όπως περιγράφεται μετά την αποσύνδεση του καλωδίου της μπαταρίας και την διακοπή της παροχής ρεύματος. Κάντε την ακόλουθη διαδικασία για να επανεκκινήσετε τις λειτουργίες των ηλεκτρικών παραθύρων.

1. Βάλτε τον διακόπτη της μίζας στην θέση ON.
2. Εάν το παράθυρο του οδηγού είναι κλειστό, ανοίξτε το τελείως με τον διακόπτη παραθύρου του οδηγού.
3. Τραβήξτε πάνω και κρατήστε τον διακόπτη ηλεκτρικού παραθύρου του οδηγού για να κλείσετε το παράθυρο του οδηγού. Κρατήστε τον διακό-

πτη για περίπου 3 δευτερόλεπτα από την στιγμή που το παράθυρο έχει κλείσει τελείως και μετά αφήστε τον.

4. Ελέγξτε ότι οι λειτουργίες του ηλεκτρικού παραθύρου δουλεύουν σωστά.

Εάν ανοίγετε ή κλείνετε το ηλεκτρικό παράθυρο συνεχόμενα, μπορεί να προκληθεί λάθος λειτουργία του ηλεκτρικού παραθύρου. Κάντε την παραπάνω διαδικασία.

Εάν οι λειτουργίες του ηλεκτρικού παραθύρου δεν δουλεύουν σωστά μετά την παραπάνω διαδικασία, επαναλάβετε τα βήματα. Εάν είναι απαραίτητο, ζητήστε το έλεγχο του συστήματος του ηλεκτρικού παραθύρου από εξουσιοδοτημένο συνεργείο NISSAN ή εξειδικευμένο συνεργείο.

ΧΕΙΡΟΚΙΝΗΤΑ ΠΑΡΑΘΥΡΑ (όπου υπάρχει)

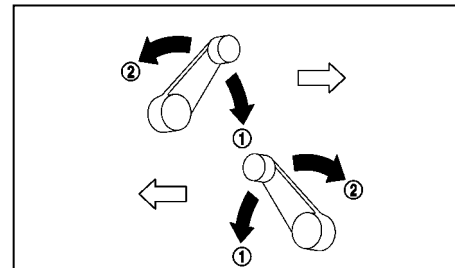

Τα πλευρικά παράθυρα μπορούν να ανοίξουν (1) ή να κλείσουν (2), γυρίζοντας το χερούλι σε κάθε πόρτα.

ΡΟΛΟΙ

Εάν αποσυνδεθεί το καλώδιο της μπαταρίας, το ρολόι θα μηδενίσει την ώρα και δεν θα εμφανίζεται η σωστή ώρα. Ρυθμίστε την ώρα και πάλι.

Για το μοντέλο με οθόνη πληροφοριών του αυτοκινήτου, δείτε το «Οθόνη πληροφοριών του αυτοκινήτου (όπου υπάρχει)» πιο πριν.

Για λεπτομέρειες σχετικά με την ρύθμιση του ρολογιού δείτε το «Ηχοσύστημα (όπου υπάρχει)» στο κεφάλαιο «4. Καλοριφέρ, air conditioner και ηχοσύστημα» ή το ξεχωριστό Βιβλίο Οδηγιών Χρήσης του NissanConnect.

ΡΥΘΜΙΣΗ ΤΗΣ ΩΡΑΣ

Μοντέλο με ένδειξη στους μετρητές (όπου υπάρχει)

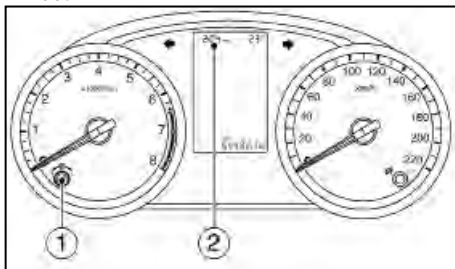

Το ψηφιακό ρολόι (2) στον μετρητή, εμφανίζει την ώρα όταν ο διακόπτης της μίζας είναι στην θέση ON.

Για να ρυθμίσετε την ώρα, κάντε την παρακάτω διαδικασία:

1. Γυρίστε το κουμπί ρύθμισης ρολογιού (1) αριστερά για να ρυθμίσετε την ώρα.
Για να προχωρήσει γρήγορα μπροστά η ώρα κρατήστε το κουμπί πατημένο.
2. Γυρίστε το κουμπί ρύθμισης ρολογιού (1) δεξιά για να ρυθμίσετε τα λεπτά.
Για να προχωρήσουν γρήγορα μπροστά τα λεπτά, κρατήστε το κουμπί πατημένο.

ΗΛΕΚΤΡΙΚΕΣ ΠΑΡΟΧΕΣ

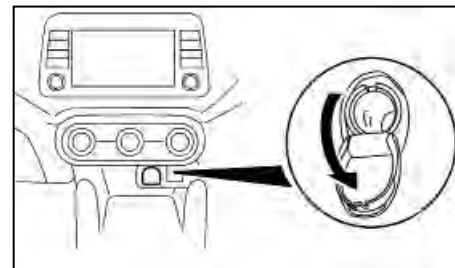

Η ηλεκτρική παροχή είναι για χρήση με ηλεκτρικά αξεσουάρ, όπως για παράδειγμα φορτιστής κινητού τηλεφώνου.

ΠΡΟΣΟΧΗ

- Η πρίζα και το φικς μπορεί να είναι ζεστά στην διάρκεια ή αμέσως μετά την χρήση τους.
- Αυτή η πρίζα δεν είναι σχεδιασμένη για χρήση με το στοιχείο του αναπτήρα.
- Μην την χρησιμοποιείτε με αξεσουάρ που υπερβαίνουν τα 12 Βολτ, 120 Βατ (10 Αμπέρ). Μην χρησιμοποιείτε πολύπριζα ή περισσότερα από ένα ηλεκτρικά αξεσουάρ.
- Χρησιμοποιείτε την πρίζα όταν δουλεύει ο κινητήρας για να μην αποφορτιστεί η μπαταρία του αυτοκινήτου.

ΑΠΟΘΗΚΕΥΣΗ

- Αποφύγετε την χρήση της όταν λειτουργεί το air conditioner, οι προβολείς ή το αντιθαμβωτικό του πίσω παρμπρίζ.
- Πριν τοποθετήσετε ή βγάλετε το φως, βεβαιωθείτε ότι έχετε σβήσει τον διακόπτη λειτουργίας της ηλεκτρικής συσκευής που χρησιμοποιείτε και τον διακόπτη της μίζας.
- Σπρώξτε το φως τελείως μέσα. Εάν δεν γίνεται σωστή επαφή, μπορεί να υπερθερμανθεί το φως ή να καεί η αντίστοιχη ασφάλεια.
- Μην αφήνετε το νερό να έρθει σε επαφή με την πρίζα.
- Βεβαιωθείτε ότι το καπάκι της πρίζας είναι κλειστό όταν δεν την χρησιμοποιείτε.

ΠΡΟΕΙΔΟΠΟΙΗΣΗ

- Οι θέσεις αποθήκευσης δεν θα πρέπει να χρησιμοποιούνται όταν οδηγείτε για να μην αποσπάται η προσοχή σας.
- Κρατάτε τα καπάκια των χώρων αποθήκευσης κλειστά όταν οδηγείτε για να αποφύγετε τραυματισμό σε περίπτωση ατυχήματος ή απότομου φρεναρίσματος.

ΑΠΟΘΗΚΕΥΣΗ ΣΤΗΝ ΚΟΝΣΟΛΑ

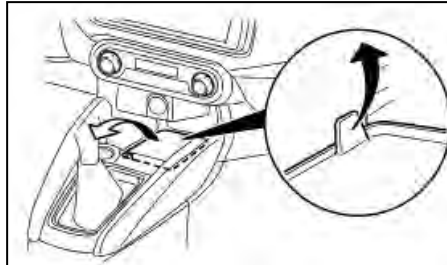

Το κάλυμμα μπορεί να βγει τραβώντας την εξοχή.

ΝΤΟΥΛΑΠΑΚΙ

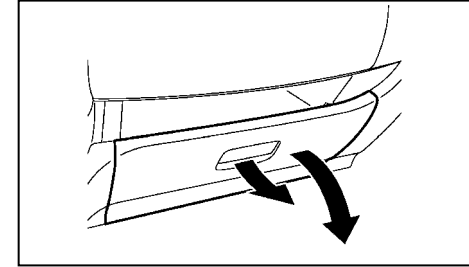

Για να ανοίξετε ντουλαπάκι τραβήξτε την λαβή.

Για να κλείσετε κλείστε το καπάκι για να ασφαλίσει.

ΘΗΚΗ ΚΑΡΤΩΝ (όπου υπάρχει)

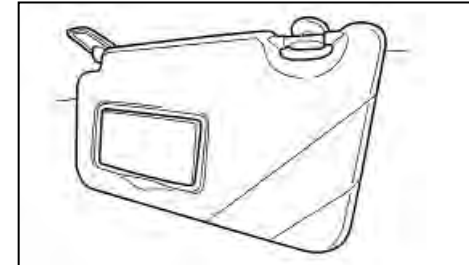

Σύρετε μία κάρτα στην θέση καρτών.

ΓΑΝΤΖΟΙ ΠΑΛΤΩΝ

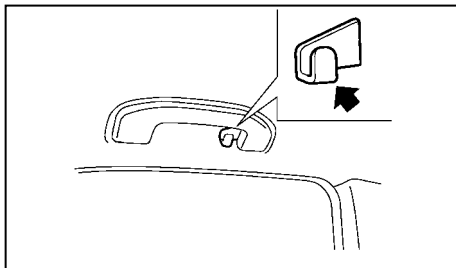

ΠΡΟΣΟΧΗ

Μην εφαρμόζετε στον γάντζο βάρος μεγαλύτερο από 1 κιλό.

Οι γάντζοι των παλτών είναι τοποθετημένοι στις πίσω βοηθητικές χειρολαβές.

ΘΕΣΕΙΣ ΠΟΤΗΡΙΩΝ

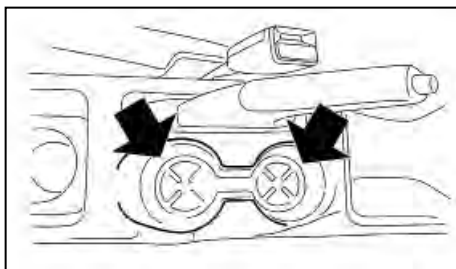

ΠΡΟΣΟΧΗ

Αποφύγετε τις απότομες εκκινήσεις και τα απότομα φρεναρίσματα όταν χρησιμοποιείτε την θέση συγκράτησης ποτηριού για να μην χυθεί το περιεχόμενο του ποτηριού. Εάν το υγρό είναι ζεστό, μπορεί να κάψει εσάς ή τους άλλους επιβάτες.

ΘΗΚΗ ΚΑΘΙΣΜΑΤΟΣ (όπου υπάρχει)



Θήκη καθίσματος

Η θήκη του καθίσματος (όπου υπάρχει), βρίσκεται στο πίσω μέρος του καθίσματος του οδηγού και / ή του συνοδηγού.

ΚΑΛΥΜΜΑ ΧΩΡΟΥ ΑΠΟΣΚΕΥΩΝ (ΕΤΑΞΕΡΑ) (όπου υπάρχει)

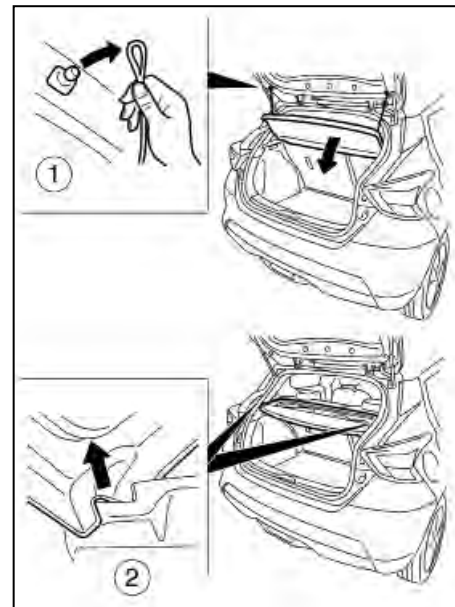

ΠΡΟΕΙΔΟΠΟΙΗΣΗ

- Ποτέ μην τοποθετείτε αντικείμενα πάνω στην εταζέρα ακόμη και εάν είναι μικρά.

ΣΚΙΑΔΙΑ

Οποιοδήποτε αντικείμενο θα μπορούσε να προκαλέσει τραυματισμό σε περίπτωση ατυχήματος ή απότομου φρεναρίσματος.

- Μην αφήνετε την εταζέρα στο αυτοκίνητο όταν την έχετε απασφαλίσει από την θέση της.
- Ο άνω ιμάντας πρόσδεσης του παιδικού καθίσματος μπορεί να πάθει ζημιά από την επαφή με το κάλυμμα του χώρου αποσκευών ή με αντικείμενα που βρίσκονται στον χώρο αποσκευών. Βγάλτε την εταζέρα από το αυτοκίνητο ή ασφαλίστε την στον χώρο αποσκευών. Επίσης ασφαλίστε τα αντικείμενα στον χώρο αποσκευών. Το παιδί σας μπορεί να τραυματιστεί σοβαρά ή να σκοτωθεί σε περίπτωση ατυχήματος εάν έχει πάθει ζημιά ο πάνω ιμάντας πρόσδεσης.

Το κάλυμμα του χώρου αποσκευών (εταζέρα) κρατάει κρυμμένο το περιεχόμενο του χώρου αποσκευών από το εξωτερικό του αυτοκινήτου.

Για να βγάλετε την εταζέρα:

1. Βγάλτε τους ιμάντες (1) από την πίσω πόρτα.
2. Βγάλτε την εταζέρα από τις θέσεις στερέωσής της (2).

ΕΣΩΤΕΡΙΚΑ ΦΩΤΑ

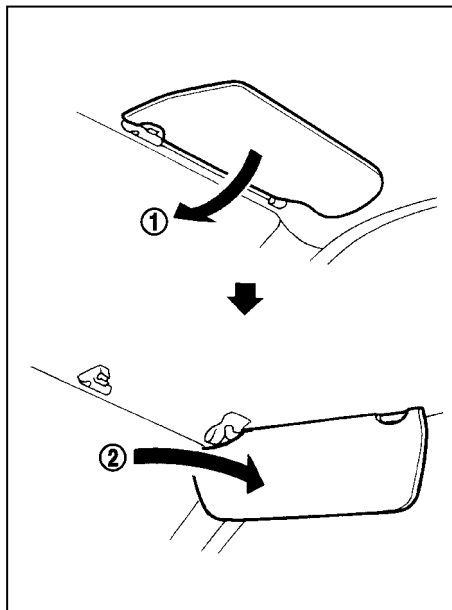

1. Για να μπλοκάρετε την λάμψη μπροστά, ξεδιπλώστε κάτω το σκιάδιο (1).
2. Για να μπλοκάρετε την λάμψη από τα πλάγια, βγάλτε το κεντρικό σκιάδιο από την κεντρική στήριξη και ξεδιπλώστε το προς τα πλάγια (2).

ΠΡΟΣΟΧΗ

- Μην χρησιμοποιείτε τα φώτα για πολύ ώρα όταν ο κινητήρας του αυτοκινήτου δεν λειτουργεί. Μπορεί να αποφορτιστεί η μπαταρία του αυτοκινήτου.
- Σβήνετε τα φώτα όταν αφήνετε το αυτοκίνητο.

ΦΩΣ ΧΩΡΟΥ ΕΠΙΒΑΤΩΝ

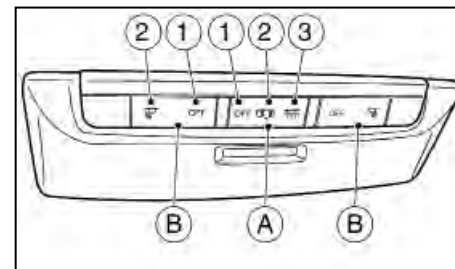

Το φως του χώρου επιβατών (A) έχει έναν διακόπτη τριών θέσεων.

Όταν ο διακόπτης είναι στην θέση (3), το φως ανάβει.

Όταν ο διακόπτης είναι στην κεντρική θέση (2), το φως θα ανάψει όταν ανοίξει κάποια πόρτα.

Ο εσωτερικός χρονοδιακόπτης για το φως, θα κρατήσει το φως αναμμένο για ένα χρονικό διάστημα, όταν:

- Έχει βγει το κλειδί από τον διακόπτη της μίζας με όλες τις πόρτες κλειστές (μοντέλα χωρίς σύ-

στημα Έξυπνου Κλειδιού).

- Ο διακόπτης της μίζας έχει τοποθετηθεί στην θέση OFF ή LOCK (μοντέλα με σύστημα Έξυπνου Κλειδιού).
- Η πόρτα του οδηγού ξεκλειδώνει, χωρίς το κλειδί στον διακόπτη της μίζας (μοντέλο χωρίς σύστημα Έξυπνου Κλειδιού).
- Οι πόρτες ξεκλειδώνουν με το κουμπί UNLOCK (στο τηλεχειριστήριο ή το Έξυπνο Κλειδί) ή τον διακόπτη επερώτησης (μοντέλο με σύστημα Έξυπνου Κλειδιού), με τον διακόπτη της μίζας στην θέση LOCK.
- Οποιαδήποτε πόρτα ανοίξει και μετά κλείσει με τον διακόπτη του κινητήρα στην θέση LOCK και χωρίς το κλειδί στον διακόπτη της μίζας (μοντέλο χωρίς σύστημα Έξυπνου Κλειδιού).

Ο χρονοδιακόπτης για το εσωτερικό φως θα ακυρωθεί όταν:

- Κλειδώσει η πόρτα του οδηγού.
- Ο διακόπτης της μίζας γυρίσει στην θέση ON.

Όταν ο διακόπτης είναι στην θέση OFF (1), το εσωτερικό φως δεν θα ανάψει, ανεξάρτητα από την συνθήκη.

ΜΠΡΟΣΤΙΝΑ ΦΩΤΑ ΧΑΡΤΗ

Για να ανάψετε το φως του χάρτη (B) (όπου υπάρχει), πατήστε τον διακόπτη (2) να ανάψει. Θα ανάψει το φως. Για να το σβήσετε, πατήστε τον διακόπτη να σβήσει.

Σύστημα εξοικονόμησης μπαταρίας

Εάν οποιαδήποτε πόρτα μείνει ανοικτή για ένα χρονικό διάστημα, με τον διακόπτη για το φως του χώρου επιβατών τοποθετημένο οριζόντια ή τον διακόπτη ελέγχου για το φως στην κεντρική θέση (2), το φως του χώρου επιβατών θα σβήσει αυτόματα.



3 Έλεγχοι και ρυθμίσεις πριν την οδήγηση

Κλειδιά	3-2	Σύστημα ασφαλείας (όπου υπάρχει).....	3-16
Κλειδί Αντικλεπτικού Συστήματος NISSAN (NATS*)	3-2	Αντικλεπτικό Σύστημα NISSAN (NATS).....	3-16
Έξυπνο Κλειδί (όπου υπάρχει)	3-2	Καπό	3-17
Πόρτες	3-4	Άνοιγμα καπό	3-17
Σύστημα Super Lock (Δεξιότιμονα μοντέλα)	3-4	Κλείσιμο καπό.....	3-17
Κλειδωμα με κλειδί.....	3-5	Πίσω πόρτα.....	3-18
Κλειδωμα με τον διακόπτη ηλεκτρικής κλειδαριάς πόρτας (όπου υπάρχει)	3-6	Άνοιγμα της πίσω πόρτας.....	3-18
Παιδική ασφάλεια πίσω πόρτας	3-6	Πορτάκι ρεζερβουάρ καυσίμου	3-18
Σύστημα Έξυπνου Κλειδιού (όπου υπάρχει).....	3-6	Άνοιγμα για το πορτάκι του ρεζερβουάρ.....	3-19
Ακτίνα λειτουργίας	3-8	Τάπα γεμίσματος καυσίμου	3-19
Χρήση του συστήματος Έξυπνου Κλειδιού	3-8	Τιμόνι	3-19
Σύστημα οικονομίας μπαταρίας	3-11	Καθρέπτες	3-20
Προειδοποιητικές και ηχητικές υπενθυμίσεις.....	3-11	Εσωτερικός καθρέπτης.....	3-20
Οδηγός αντιμετώπισης προβλημάτων	3-12	Αυτόματος εσωτερικός καθρέπτης χωρίς αντάνακλαση (όπου υπάρχει)	3-20
Χρήση της απομακρυσμένης λειτουργίας εισόδου χωρίς κλειδί.....	3-13	Εξωτερικοί καθρέπτες	3-20
Απομακρυσμένο σύστημα εισόδου χωρίς κλειδί	3-14	Καθρέπτες σκιαδίων (όπου υπάρχει)	3-21
Χρήση του απομακρυσμένου συστήματος εισόδου χωρίς κλειδί.....	3-14	Χειρόφρενο	3-22
		Λειτουργία	3-22

ΚΛΕΙΔΙΑ

Μπορείτε να οδηγήσετε το αυτοκίνητό σας μόνο με τα κλειδιά που προορίζονται για αυτό. Μαζί με το κλειδί σας δόθηκε και ένα πινακιδάκι με τον αριθμό κλειδιού. Καταγράψτε τον αριθμό κλειδιού και κρατήστε το πινακιδάκι με τον αριθμό κλειδιού σε ασφαλές σημείο, εκτός του αυτοκινήτου, για την περίπτωση που χρειαστείτε αντίγραφα των κλειδιών.

Το κλειδί μπορεί να αντιγραφεί μόνο με την χρήση του αρχικού κλειδιού ή με τον αριθμό του αρχικού κλειδιού. Ο αριθμός κλειδιού είναι απαραίτητος μόνο όταν έχετε χάσει όλα τα κλειδιά σας και δεν έχετε ένα ώστε να βγάλετε αντίγραφο. Εάν έχετε χάσει το κλειδί ή χρειάζεστε πρόσθετα κλειδιά, δώστε το αρχικό κλειδί ή τον αριθμό κλειδιού σε ένα εξουσιοδοτημένο συνεργείο της NISSAN ή εξειδικευμένο συνεργείο.

ΠΡΟΣΟΧΗ

Μην αφήνετε τα κλειδιά μέσα στο αυτοκίνητο όταν αφήνετε το αυτοκίνητο.

ΚΛΕΙΔΙ ΑΝΤΙΚΛΕΠΤΙΚΟΥ ΣΥΣΤΗΜΑΤΟΣ NISSAN (NATS*)

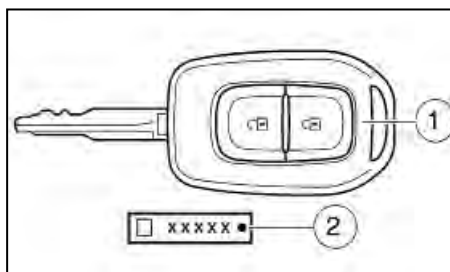
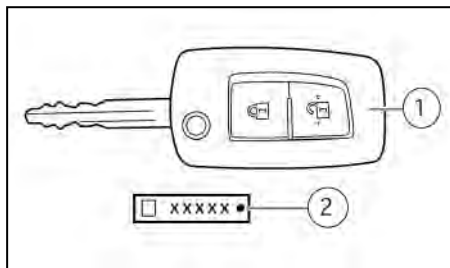

1. Κλειδί NATS
2. Πινακιδάκι αριθμού κλειδιού

Μπορείτε να οδηγήσετε το αυτοκίνητό σας μόνο με τα κλειδιά NATS που είναι καταχωρημένα στα εξαρτήματα NATS του αυτοκινήτου σας. Σε ένα αυτοκίνητο μπορούν να καταχωρηθούν και να χρησιμοποιηθούν έως 5 κλειδιά NATS. Τα καινούργια κλειδιά πρέπει να καταχωρηθούν από εξουσιοδοτημένο συ-

νεργείο NISSAN ή εξειδικευμένο συνεργείο, πριν από την χρήση τους με το NATS του αυτοκινήτου σας. Επειδή όταν καταχωρούνται νέα κλειδιά, η διαδικασία καταχώρησης απαιτεί την διαγραφή της μνήμης στα εξαρτήματα NATS, βεβαιωθείτε ότι έχετε μαζί σας όλα τα κλειδιά NATS όταν πάτε στο εξουσιοδοτημένο συνεργείο NISSAN ή το εξειδικευμένο συνεργείο.

ΠΡΟΣΟΧΗ

Μην επιτρέπετε στο κλειδί NATS, που περιέχει ηλεκτρικό μεταδότη, να έρθει σε επαφή με νερό ή αλμυρό νερό. Αυτό μπορεί να επηρεάσει την λειτουργία του συστήματος.

*: Σύστημα ακινητοποίησης (immobilizer)

ΕΞΥΠΝΟ ΚΛΕΙΔΙ (όπου υπάρχει)

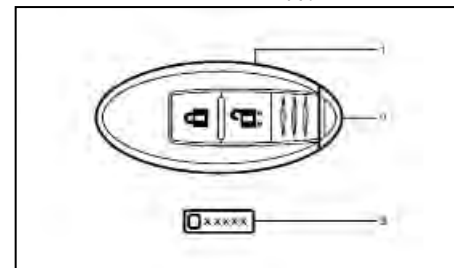

1. Έξυπνο Κλειδί (2)
2. Μηχανικό κλειδί (μέσα στο Έξυπνο Κλειδί) (2)
3. Πινακιδάκι αριθμού κλειδιού

Μπορείτε να οδηγήσετε το αυτοκίνητό σας μόνο με

τα Έξυπνα Κλειδιά που είναι καταχωρημένα στα εξαρτήματα του συστήματος Έξυπνου Κλειδιού του αυτοκινήτου σας και τα εξαρτήματα του Συστήματος Ακίνητοποίησης Αυτοκινήτου της NISSAN (NATS*). Σε ένα αυτοκίνητο μπορούν να καταχωρηθούν και να χρησιμοποιηθούν έως 4 Έξυπνα Κλειδιά. Τα νέα κλειδιά θα πρέπει να καταχωρηθούν από εξουσιοδοτημένο συνεργείο NISSAN ή εξειδικευμένο συνεργείο, πριν από την χρήση με το σύστημα Έξυπνου Κλειδιού του αυτοκινήτου σας και τα εξαρτήματα του Συστήματος Ακίνητοποίησης Αυτοκινήτου της NISSAN (NATS). Επειδή η διαδικασία καταχώρησης διαγράφει όλη την μνήμη από τα εξαρτήματα του συστήματος Έξυπνου Κλειδιού κατά την καταχώρηση νέων κλειδιών, βεβαιωθείτε ότι έχετε μαζί σας όλα τα Έξυπνα Κλειδιά του αυτοκινήτου όταν πηγαίνετε στο εξουσιοδοτημένο συνεργείο NISSAN ή το εξειδικευμένο συνεργείο.

*: Σύστημα ακίνητοποίησης (immobilizer)

ΠΡΟΣΟΧΗ

- Βεβαιωθείτε ότι έχετε το Έξυπνο Κλειδί μαζί σας. Μην αφήνετε το αυτοκίνητο έχοντας αφήσει μέσα το Έξυπνο Κλειδί.
- Βεβαιωθείτε ότι έχετε το Έξυπνο Κλειδί μαζί σας όταν οδηγείτε. Το Έξυπνο Κλειδί είναι μία μονάδα ακριβείας με ενσωματωμένο μεταδότη. Για να αποφύγετε ζημιά σε αυτόν, παρακαλούμε να σημειώσετε τα ακόλουθα.
 - Το Έξυπνο Κλειδί είναι αδιάβροχο, ωστόσο η υγρασία μπορεί να του προκαλέσει ζημιά. Εάν το Έξυπνο Κλειδί βραχεί

- σκουπίστε το αμέσως για να στεγνώσει τελείως.
- Μην το λυγίζετε, το πετάτε κάτω ή το χτυπάτε πάνω σε άλλο αντικείμενο.
- Εάν η εξωτερική θερμοκρασία είναι κάτω από τους -10 Βαθμούς Κελσίου, η μπαταρία του Έξυπνου Κλειδιού μπορεί να μην λειτουργεί σωστά.
- Μην βάζετε το Έξυπνο Κλειδί για μεγάλα διαστήματα σε μέρη όπου η θερμοκρασία υπερβαίνει τους 60 Βαθμούς Κελσίου.
- Μην αλλάζετε ή τροποποιείτε το Έξυπνο Κλειδί.
- Μην χρησιμοποιείτε μαγνητικό μπρελόκ.
- Μην τοποθετείτε το Έξυπνο Κλειδί κοντά σε εξοπλισμό που παράγει μαγνητικό πεδίο όπως για παράδειγμα τηλεόραση, ηχοσύστημα και προσωπικούς υπολογιστές.
- Μην αφήνετε το κλειδί να έλθει σε επαφή με νερό ή αλμυρό νερό και μην το πλένετε σε πλυντήριο. Αυτό μπορεί να επηρεάσει την λειτουργία του συστήματος.
- Εάν ένα Έξυπνο Κλειδί χαθεί ή κλαπεί, η NISSAN συνιστά την διαγραφή του κωδικού αναγνώρισης (ID) αυτού του Έξυπνου Κλειδιού. Με τον τρόπο αυτό θα αποφευχθεί η μη εξουσιοδοτημένη χρήση για το ξεκλείδωμα του αυτοκινήτου με αυτό το Έξυπνο Κλειδί. Για πληροφορίες σχετικά με την διαδικασία διαγραφής, παρακαλούμε να έλθετε σε επαφή με εξουσιοδοτημένο συνεργείο NISSAN ή εξειδικευμένο συνεργείο.

Μηχανικό κλειδί

Κλειδί Αντικλεπτικού Συστήματος NISSAN (NATS*):

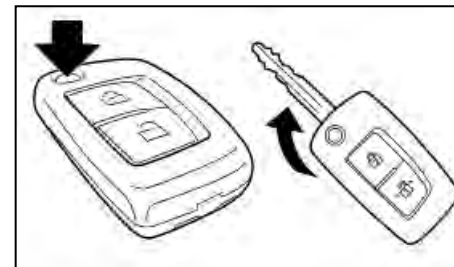

Το μηχανικό κλειδί είναι απαραίτητο για να βάλετε μπροστά τον κινητήρα και να ξεκλειδώσετε την κλειδαριά της πόρτας του οδηγού.

- Για να χρησιμοποιήσετε το μηχανικό κλειδί, πιέστε και αφήστε το κουμπί που βρίσκεται στο επάνω μέρος του κλειδιού. Το κλειδί θα ξεδιπλωθεί από την θήκη του και θα ασφαλίσει στην ανοικτή θέση.
- Όταν αποθηκεύετε το κλειδί, πιέστε το κουμπί απελευθέρωσης και διπλώστε το κλειδί πίσω μέσα στην υποδοχή του.

*: Σύστημα ακίνητοποίησης (immobilizer)

Έξυπνο Κλειδί:

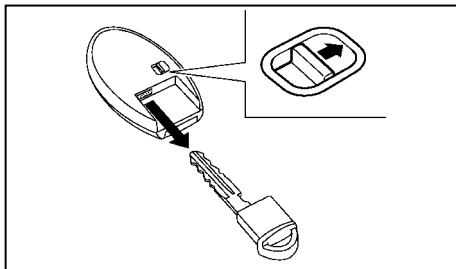

Το κλειδί ανάγκης μπορεί να χρησιμοποιηθεί για να ξεκλειδώσετε την πόρτα του οδηγού και να βάλετε μπροστά τον κινητήρα σε καταστάσεις ανάγκης (για παράδειγμα όταν η μπαταρία του Έξυπνου Κλειδιού είναι άδεια).

- Για να βγάλετε το μηχανικό κλειδί ελευθερώστε το κουμπί ασφάλισης στο πίσω μέρος του Έξυπνου Κλειδιού.
- Για να τοποθετήσετε το μηχανικό κλειδί, βάλτε το σταθερά μέσα στο Έξυπνο Κλειδί έως ότου το κουμπί ασφάλισης να επιστρέψει στην θέση ασφάλισής του.

Χρησιμοποιήστε το μηχανικό κλειδί για να κλειδώσετε ή να ξεκλειδώσετε τις πόρτες. (Δείτε το «Κλειδώμα με κλειδί» παρακάτω).

Για περισσότερες λεπτομέρειες σχετικά με την πρόσβαση και την χρήση του κλειδιού ανάγκης, δείτε το «Μηχανικό Κλειδί» πιο πριν σε αυτό το κεφάλαιο.

ΣΗΜΕΙΩΣΗ

Για την πόρτα του οδηγού είναι φυσιολογικό το κλειδί να μην μπαίνει τελείως μέσα στην κλειδαριά.

ΠΟΡΤΕΣ



ΠΡΟΕΙΔΟΠΟΙΗΣΗ

- Πριν ανοίξετε οποιαδήποτε πόρτα, ελέγχετε πάντα εάν έρχεται κάποιο άλλο αυτοκίνητο για την αποφυγή ατυχήματος.
- Για να αποφύγετε τον κίνδυνο τραυματισμού ή θανάτου από την κατά λάθος λειτουργία του αυτοκινήτου και / ή των συστημάτων του, συμπεριλαμβανόμενης της παγίδευσης στα παράθυρα ή του ανεπίστροφου κλειδώματος των πορτών, ποτέ μην αφήνετε παιδιά ή ενήλικες που απαιτούν την βοήθεια άλλων ή κατοικίδια μόνο τους μέσα στο αυτοκίνητο. Επιπλέον, η θερμοκρασία μέσα στο κλειστό αυτοκίνητο μία ζεστή ημέρα μπορεί να γίνει γρήγορα αρκετά υψηλή ώστε να προκαλέσει σημαντικό κίνδυνο τραυματισμού ή θανάτου σε ανθρώπους και ζώα.

ΣΥΣΤΗΜΑ SUPER LOCK (Δεξιότιμωνα μοντέλα)



ΠΡΟΕΙΔΟΠΟΙΗΣΗ

Στα αυτοκίνητα που είναι εξοπλισμένα με σύστημα Super Lock, εάν δεν ακολουθήσετε τις παρακάτω προφυλάξεις, μπορεί να οδηγηθείτε σε επικίνδυνες καταστάσεις. Να βεβαιώνετε πάντα ότι η ενεργοποίηση του συστήματος Super Lock γίνεται με ασφάλεια.

- Όταν υπάρχουν επιβάτες στο αυτοκίνητο, ποτέ μην κλειδώνετε το αυτοκίνητο με το σύστημα Έξυπνου Κλειδιού. Εάν το κάνετε, οι επιβάτες θα παγιδευτούν στο αυτοκίνητο καθώς το σύστημα Super Lock αποτρέπει το άνοιγμα των πορτών από το εσωτερικό του αυτοκινήτου.
- Να χειρίζεστε το κουμπί κλειδώματος LOCK του Έξυπνου Κλειδιού όταν έχετε καλή ορατότητα του αυτοκινήτου. Με τον τρόπο αυτό δεν θα παγιδευτεί κάποιος μέσα στο αυτοκίνητο με την ενεργοποίηση του συστήματος Super Lock.

Πατώντας το κουμπί κλειδώματος “LOCK” () στο τηλεχειριστήριο ή κλειδώνοντας τις πόρτες με την χρήση ενός από τα κουμπιά επερώτησης (μοντέλα με Έξυπνο Κλειδί), θα ενεργοποιηθεί το σύστημα Super Lock.

Όταν το σύστημα Super Lock είναι ενεργό, καμία από τις πόρτες δεν μπορεί να ανοίξει από το εσωτερικό του αυτοκινήτου. Αυτό παρέχει πρόσθετη ασφάλεια σε περίπτωση κλοπής ή διάρρηξης.

Το σύστημα Super Lock θα απελευθερωθεί όταν όλες οι πόρτες ξεκλειδωθούν με το τηλεχειριστήριο ή το κουμπί επερώτησης (μοντέλα με Έξυπνο Κλειδί).

Καταστάσεις ανάγκης

Εάν το σύστημα Super Lock ενεργοποιηθεί ενώ είστε μέσα στο αυτοκίνητο, για παράδειγμα λόγω τροχαίου ατυχήματος ή άλλου απροσδόκητου γεγονότος, ακολουθείστε τις παρακάτω οδηγίες.

Για να ελευθερώσετε το σύστημα Super Lock:

- Με το Έξυπνο Κλειδί μέσα στο αυτοκίνητο βάλτε τον διακόπτη παροχής στην θέση ON. Μπορείτε τώρα να ξεκλειδώσετε και να ανοίξετε όλες τις πόρτες από το εσωτερικό του αυτοκινήτου.
- Ξεκλειδώστε τις πόρτες με την χρήση του κουμπιού ξεκλειδώματος στο τηλεχειριστήριο. Μπορείτε τώρα να ανοίξετε όλες τις πόρτες από το εσωτερικό του αυτοκινήτου.

Για να ξεκλειδώσετε και να ανοίξετε την πόρτα του οδηγού μέσα από το αυτοκίνητο ενώ είναι ενεργό το σύστημα Super Lock:

- 1) Ανοίξτε (ή σε περίπτωση ανάγκης σπάστε) το παράθυρο της πόρτας του οδηγού.
- 2) Βάλτε το μηχανικό κλειδί στην κλειδαριά της πόρτας και γυρίστε το προς το πίσω μέρος του αυτοκινήτου.
- 3) Η πόρτα του οδηγού θα ξεκλειδώσει και μπορεί να ανοίξει από το εσωτερικό του αυτοκινήτου.

Κλειδώμα χωρίς την ενεργοποίηση του συστήματος Super Lock



ΠΡΟΕΙΔΟΠΟΙΗΣΗ

Μην αφήνετε το κλειδί στο εσωτερικό του αυτοκινήτου όταν αφήνετε το αυτοκίνητο.

Κλειδώνοντας τις πόρτες με την χρήση της κλειδαριάς στην πόρτα ή του ηλεκτρικού διακόπτη κλειδώματος, δεν θα ενεργοποιηθεί το σύστημα Super Lock.

ΚΛΕΙΔΩΜΑ ΜΕ ΚΛΕΙΔΙ

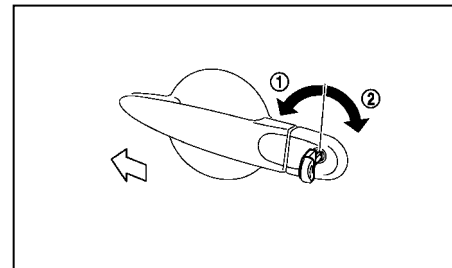

Τύπος Α

Για να κλειδώσετε την πόρτα του οδηγού ή του συνοδηγού, βάλτε το κλειδί στον κύλινδρο της κλειδαριάς στην πόρτα και γυρίστε το προς την πίσω πλευρά του αυτοκινήτου (2).

Για να κλειδώσετε την πίσω πόρτα, δείτε το «Πίσω πόρτα» πιο κάτω.

Για να ξεκλειδώσετε την πόρτα του οδηγού ή του συνοδηγού, γυρίστε το κλειδί προς το εμπρός μέρος του αυτοκινήτου (1).

Για να ξεκλειδώσετε την πίσω πόρτα, δείτε το «Πίσω πόρτα» πιο κάτω.

Τύπος Β

Για να κλειδώσετε την πόρτα του οδηγού, βάλτε το κλειδί στον κύλινδρο της κλειδαριάς στην πόρτα του οδηγού και γυρίστε το προς την πίσω πλευρά του αυτοκινήτου (2). Θα κλειδώσουν όλες οι πόρτες και το πορτμπαγκάζ.

Για να ξεκλειδώσετε την πόρτα, γυρίστε το κλειδί προς το εμπρός μέρος του αυτοκινήτου (1). Θα ξεκλειδώσουν όλες οι πόρτες και το πορτμπαγκάζ.

Τύπος C

Για να κλειδώσετε την πόρτα του οδηγού, βάλτε το κλειδί στον κύλινδρο της κλειδαριάς στην πόρτα του οδηγού και γυρίστε το προς την πίσω πλευρά του αυτοκινήτου (2).

Για να κλειδώσετε τις άλλες πόρτες, χρησιμοποιήστε τον διακόπτη της ηλεκτρικής κλειδαριάς. (Δείτε το «Κλειδωμα με τον διακόπτη ηλεκτρικής κλειδαριάς πόρτας (όπου υπάρχει)» πιο κάτω).

Για να ξεκλειδώσετε την πόρτα του οδηγού, γυρίστε το κλειδί προς το εμπρός μέρος του αυτοκινήτου (1).

Για να ξεκλειδώσετε τις άλλες πόρτες, χρησιμοποιήστε τον διακόπτη της ηλεκτρικής κλειδαριάς. (Δείτε το «Ξεκλειδωμα με τον διακόπτη ηλεκτρικής κλειδαριάς πόρτας (όπου υπάρχει)» πιο κάτω).

ΚΛΕΙΔΩΜΑ ΜΕ ΤΟΝ ΔΙΑΚΟΠΤΗ ΗΛΕΚΤΡΙΚΗΣ ΚΛΕΙΔΑΡΙΑΣ ΠΟΡΤΑΣ (όπου υπάρχει)



Για να κλειδώσετε τις πόρτες, πατήστε τον διακόπτη της ηλεκτρικής κλειδαριάς στην θέση κλειδώματος (1).

ΠΡΟΣΟΧΗ

- Όταν κλειδώνετε τις πόρτες με την χρήση του διακόπτη ηλεκτρικής κλειδαριάς πόρτας, βεβαιωθείτε ότι δεν έχετε αφήσει το κλειδί μέσα στο αυτοκίνητο.
- Όταν το κλειδί είναι στον διακόπτη της μίζας και η πόρτα του οδηγού είναι ανοικτή, ο διακόπτης ηλεκτρικής κλειδαριάς πόρτας δεν θα κλειδώσει τις πόρτες.

Για να ξεκλειδώσετε τις πόρτες, πατήστε τον διακόπτη της ηλεκτρικής κλειδαριάς στην θέση ξεκλειδώματος (2).

ΠΑΙΔΙΚΗ ΑΣΦΑΛΕΙΑ ΠΙΣΩ ΠΟΡΤΑΣ



Οι παιδικές ασφάλειες πίσω πόρτας δεν επιτρέπουν το κατά λάθος άνοιγμα της πίσω πόρτας, ιδιαίτερα όταν μέσα στο αυτοκίνητο είναι μικρά παιδιά.

Όταν ο διακόπτης είναι στην θέση LOCK η πίσω πόρτα μπορεί να ανοίξει μόνο χρησιμοποιώντας την εξωτερική λαβή της.

Βεβαιωθείτε ότι η παιδική ασφάλεια λειτουργεί σωστά.

ΣΥΣΤΗΜΑ ΕΞΥΠΝΟΥ ΚΛΕΙΔΙΟΥ (όπου υπάρχει)

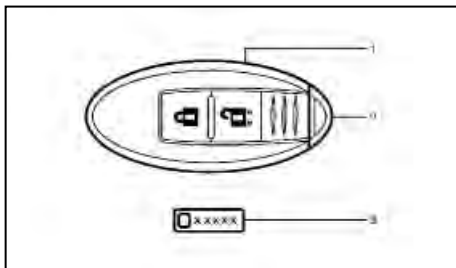

1. Έξυπνο Κλειδί (2)
2. Μηχανικό κλειδί (μέσα στο Έξυπνο Κλειδί) (2)
3. Πινακιδάκι αριθμού κλειδιού



ΠΡΟΕΙΔΟΠΟΙΗΣΗ

- Τα ραδιοκύματα μπορούν να επηρεάσουν ανεπανόρθωτα ηλεκτρικό ιατρικό εξοπλισμό. Εάν έχετε βηματοδότη, θα πρέπει να έλθετε σε επαφή (μέσω τον κατασκευαστή του ιατρικού εξοπλισμού) για να ρωτήσετε για τις πιθανές επιπτώσεις από την χρήση.
- Το Έξυπνο Κλειδί μεταδίδει ραδιοκύματα όταν πατιόνται τα κουμπιά. Τα ραδιοκύματα μπορεί να επηρεάσουν τα συστήματα πλοήγησης αεροσκαφών και τα συστήματα επικοινωνίας. Μην βάζετε σε λειτουργία το Έξυπνο Κλειδί όταν είστε μέσα σε αεροπλάνο. Βεβαιωθείτε ότι τα κουμπιά δεν θα πατηθούν κατά λάθος όταν η μονάδα είναι αποθηκευμένη στην διάρκεια μιας πτήσης.

Το σύστημα Έξυπνου Κλειδιού μπορεί να λειτουργήσει όλες τις πόρτες (και την πίσω πόρτα) με την χρήση της λειτουργίας του ενσωματωμένου τηλεχειριστηρίου ή πατώντας το κουμπί επερώτησης στο αυτοκίνητο και χωρίς να χρειάζεται να βγάλετε το κλειδί από την τσέπη ή την τσάντα σας. Το περιβάλλον λειτουργίας και / ή οι συνθήκες μπορεί να επηρεάσουν την λειτουργία του συστήματος Έξυπνου Κλειδιού.

Βεβαιωθείτε ότι έχετε διαβάσει τα παρακάτω πριν χρησιμοποιήσετε το σύστημα Έξυπνου Κλειδιού.

ΠΡΟΣΟΧΗ

- Βεβαιωθείτε ότι έχετε το Έξυπνο Κλειδί μαζί σας όταν χειρίζεστε το αυτοκίνητο.
- Ποτέ μην αφήνετε το Έξυπνο Κλειδί μέσα στο αυτοκίνητο όταν βγαίνετε από αυτό.
- Όταν η εξωτερική θερμοκρασία είναι εξαιρετικά χαμηλή, το σύστημα του Έξυπνου Κλειδιού μπορεί να μην λειτουργήσει σωστά.

Το Έξυπνο Κλειδί είναι πάντα σε επικοινωνία με το αυτοκίνητο καθώς λαμβάνει ραδιοκύματα. Το σύστημα Έξυπνου Κλειδιού μεταδίδει ασθενή ραδιοκύματα. Οι συνθήκες του περιβάλλοντος μπορεί να παρεμβληθούν στην λειτουργία του Έξυπνου Κλειδιού στις ακόλουθες συνθήκες λειτουργίας.

- Όταν λειτουργεί κοντά σε θέσεις όπου μεταδίδονται ισχυρά ραδιοκύματα όπως, κεραία τηλεόρασης, ηλεκτρική γεννήτρια και ραδιοφωνικός σταθμός.
- Όταν έχετε στην κατοχή σας ασύρματο εξοπλι-

σμό, όπως για παράδειγμα κινητό τηλέφωνο, μεταδότη ή CB.

- Όταν το Έξυπνο Κλειδί είναι σε επαφή με υλικά καλυμμένα με μέταλλο.
- Όταν χρησιμοποιείται κοντά οποιοσδήποτε τύπος τηλεχειριστηρίου ραδιοκυμάτων.
- Όταν το Έξυπνο Κλειδί έχει τοποθετηθεί κοντά σε ηλεκτρική συσκευή όπως ο προσωπικός υπολογιστής.
- Όταν το αυτοκίνητο είναι παρκαρισμένο κοντά σε παρκόμετρο.

Σε τέτοιες περιπτώσεις, διορθώστε τις συνθήκες λειτουργίας πριν χρησιμοποιήσετε την λειτουργία Έξυπνου Κλειδιού ή χρησιμοποιήστε το μηχανικό κλειδί.

Αν και η ζωή της μπαταρίας ποικίλει ανάλογα με τις συνθήκες λειτουργίας, η διάρκειά της είναι περίπου 2 χρόνια. Εάν η μπαταρία αδειάσει, αντικαταστήστε την με καινούργια.

Για πληροφορίες σχετικές με την αντικατάσταση της μπαταρίας δείτε το «Μπαταρία» στο κεφάλαιο «8. Συντήρηση και κάντε το μόνος σας».

Επειδή το Έξυπνο Κλειδί λαμβάνει διαρκώς ραδιοκύματα, εάν το κλειδί αφηθεί κοντά σε εξοπλισμό που εκπέμπει ισχυρά ραδιοκύματα, όπως σήματα από τηλεόραση, προσωπικό υπολογιστή κλπ, η ζωή της μπαταρίας μπορεί να μικρύνει.

Για να βάλετε μπροστά τον κινητήρα όταν η μπαταρία του Έξυπνου Κλειδιού είναι άδεια, δείτε το «Πιεζόμενος Διακόπτης Μίζας (μοντέλα με σύστημα Έξυπνου Κλειδιού)» στο κεφάλαιο «5. Ξεκίνημα και οδήγηση». Αντικαταστήστε την άδεια μπαταρία με μία καινούργια το συντομότερο δυνατό.

Επειδή το τιμόνι κλειδώνει ηλεκτρικά, είναι αδύνατο να ξεκλειδώσει με τον διακόπτη της μίζας στην θέση LOCK, όταν η μπαταρία του αυτοκινήτου είναι άδεια. Σε αυτή την περίπτωση το ξεκλειδώμα του τιμονιού θα μπορούσε να είναι αδύνατο. Θα πρέπει να προσέχετε ιδιαίτερα για να μην αδειάσει τελείως η μπαταρία του αυτοκινήτου.

Έως 4 Έξυπνα Κλειδιά μπορούν να καταχωρηθούν και χρησιμοποιηθούν σε ένα αυτοκίνητο. Για πληροφορίες σχετικές με την αγορά και την χρήση πρόσθετων Έξυπνων Κλειδιών αποτανθείτε σε εξουσιοδοτημένο συνεργείο NISSAN ή εξειδικευμένο συνεργείο.

ΠΡΟΣΟΧΗ

- Μην αφήσετε το Έξυπνο Κλειδί, το οποίο περιέχει ηλεκτρικά εξαρτήματα, να έρθει σε επαφή με νερό ή αλμυρό νερό. Αυτό μπορεί να επηρεάσει την λειτουργία του συστήματος.
- Μην ρίχνετε κάτω το Έξυπνο Κλειδί.
- Μην χτυπάτε το Έξυπνο Κλειδί απότομα πάνω σε άλλο αντικείμενο.
- Μην αλλάζετε ή τροποποιείτε το Έξυπνο Κλειδί.
- Το Έξυπνο Κλειδί μπορεί να πάθει ζημιά εάν βραχεί. Εάν το Έξυπνο Κλειδί βραχεί, σκουπίστε το αμέσως για να στεγνώσει.
- Εάν η εξωτερική θερμοκρασία είναι κάτω από τους -10°C , η μπαταρία του Έξυπνου Κλειδιού μπορεί να μην λειτουργήσει κανονικά.
- Μην βάζετε το Έξυπνο Κλειδί για μεγάλο χρονικό διάστημα σε μέρος με θερμοκρασίες πάνω από 60 Βαθμούς Κελσίου.
- Μην βάζετε το Έξυπνο Κλειδί σε μπρελόκ που περιέχει μαγνήτη.

- **Μην βάζετε το Έξυπνο Κλειδί κοντά σε εξοπλισμό που παράγει μαγνητικό πεδίο όπως τηλεόραση, ηχοσύστημα ή προσωπικό υπολογιστή.**

Εάν ένα Έξυπνο Κλειδί χαθεί ή κλαπεί, η NISSAN συνιστά την διαγραφή του κωδικού αναγνώρισης (ID) αυτού του Έξυπνου Κλειδιού. Με τον τρόπο αυτό θα αποφευχθεί η μη εξουσιοδοτημένη χρήση για το ξεκλειδώμα του αυτοκινήτου με αυτό το Έξυπνο Κλειδί. Για πληροφορίες σχετικά με την διαδικασία διαγραφής, παρακαλούμε να έλθετε σε επαφή με εξουσιοδοτημένο συνεργείο NISSAN ή εξειδικευμένο συνεργείο.

Η λειτουργία του Έξυπνου Κλειδιού μπορεί να απενεργοποιηθεί. Για πληροφορίες σχετικές με την απενεργοποίηση της λειτουργίας Έξυπνου αποτανθείτε σε εξουσιοδοτημένο συνεργείο NISSAN ή εξειδικευμένο συνεργείο.

ΑΚΤΙΝΑ ΛΕΙΤΟΥΡΓΙΑΣ ΕΞΥΠΝΟΥ ΚΛΕΙΔΙΟΥ

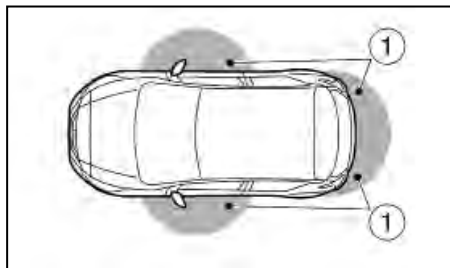

Οι λειτουργίες του Έξυπνου Κλειδιού μπορούν να χρησιμοποιηθούν όταν το Έξυπνο Κλειδί είναι μέσα

στην συγκεκριμένη ακτίνα λειτουργίας από τον διακόπτη επερώτησης (1).

Όταν η μπαταρία του Έξυπνου κλειδιού έχει αδειάσει ή ισχυρά ραδιοκύματα υπάρχουν κοντά στην περιοχή λειτουργίας, η ακτίνα λειτουργίας του συστήματος του Έξυπνου Κλειδιού μικραίνει και το Έξυπνο Κλειδί μπορεί να μην λειτουργήσει σωστά. Η ακτίνα λειτουργίας είναι στα 80 εκατοστά από κάθε διακόπτη επερώτησης (1).

Εάν το Έξυπνο Κλειδί είναι πολύ κοντά στο τζάμι της πόρτας, το χερούλι της πόρτας ή τον πίσω προφυλακτήρα, οι διακόπτες επερώτησης μπορεί να μην λειτουργήσουν.

Όταν το Έξυπνο Κλειδί είναι μέσα στην ακτίνα λειτουργίας, είναι δυνατό για οποιονδήποτε ακόμη και κάποιος που δεν έχει το Έξυπνο Κλειδί, να πατήσει τον διακόπτη επερώτησης για να κλειδώσει / ξεκλειδώσει τις πόρτες.

ΧΡΗΣΗ ΤΟΥ ΣΥΣΤΗΜΑΤΟΣ ΕΞΥΠΝΟΥ ΚΛΕΙΔΙΟΥ

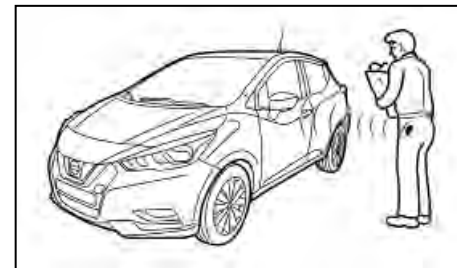

Ο διακόπτης επερώτησης δεν θα λειτουργήσει κάτω από τις ακόλουθες συνθήκες:

- Όταν έχετε αφήσει το Έξυπνο Κλειδί μέσα στο αυτοκίνητο.
- Όταν το Έξυπνο Κλειδί δεν είναι μέσα στην ακτίνα λειτουργίας.
- Όταν οποιαδήποτε πόρτα είναι ανοικτή ή δεν έχει κλείσει καλά.
- Όταν η μπαταρία του Έξυπνου Κλειδιού έχει αδειάσει.
- Όταν ο διακόπτης της μίζας είναι στην θέση ON.

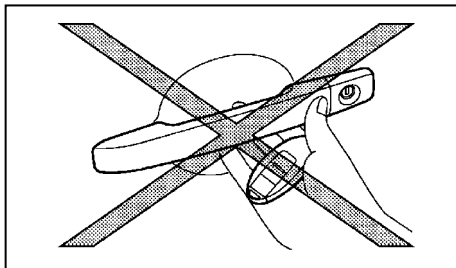

- Μην πατάτε τον διακόπτη επερώτησης κρατώντας το Έξυπνο Κλειδί στο χέρι σας, όπως φαίνεται στην εικόνα. Η κοντινή απόσταση από το χερούλι της πόρτας θα κάνει το σύστημα του Έξυπνου Κλειδιού να αντιμετωπίσει δυσκολία στο να αναγνωρίσει ότι το Έξυπνο Κλειδί είναι έξω από το αυτοκίνητο.
- Αφού κλειδώσετε τις πόρτες χρησιμοποιώντας

τον διακόπτη επερώτησης, βεβαιωθείτε ότι αυτές έχουν κλειδώσει λειτουργώντας τα χερούλια.

- Όταν κλειδώνετε τις πόρτες χρησιμοποιώντας τον διακόπτη επερώτησης στο χερούλι της πόρτας, βεβαιωθείτε ότι έχετε το Έξυπνο Κλειδί μαζί σας, πριν βάλετε σε λειτουργία τον διακόπτη επερώτησης στο χερούλι της πόρτας, για να μην αφήσετε μέσα στο αυτοκίνητο το Έξυπνο Κλειδί.
- Ο διακόπτης επερώτησης στο χερούλι της πόρτας λειτουργεί μόνο όταν το Έξυπνο Κλειδί έχει ανιχνευτεί από το σύστημα Έξυπνου Κλειδιού.
- Μην τραβήξετε το χερούλι της πόρτας πριν πατήσετε τον διακόπτη επερώτησης πάνω του. Η πόρτα θα ξεκλειδώσει αλλά δεν θα ανοίγει. Αφήστε το χερούλι της πόρτας και τραβήξετε το πάλι για να την ανοίξετε.

Θέσεις διακοπών επερώτησης

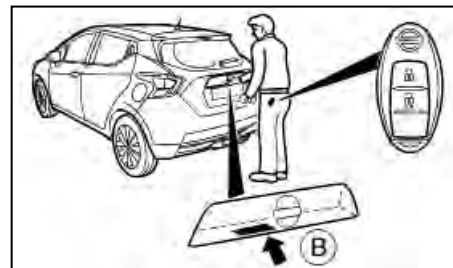

Όταν έχετε το Έξυπνο Κλειδί μαζί σας, μπορείτε να κλειδώσετε ή να ξεκλειδώσετε όλες τις πόρτες πατώντας τον διακόπτη επερώτησης στο χερούλι της πόρτας (οδηγού ή συνοδηγού) (A) ή τον διακόπτη επερώτησης της πίσω πόρτας (B) μέσα στην ακτίνα λειτουργίας.

Όταν κλειδώνετε ή ξεκλειδώνετε τις πόρτες, τα φλας θα αναβοσβήσουν για επιβεβαίωση.

Κλειδώμα πορτών

1. Βάλτε τον διακόπτη της μίζας στην θέση OFF.
2. Πάρτε το Έξυπνο Κλειδί μαζί σας.
3. Κλείστε όλες τις πόρτες.
4. Πατήστε τον διακόπτη επερώτησης στο χερούλι της πόρτας (A) (οδηγού ή συνοδηγού) ή τον διακόπτη επερώτησης της πίσω πόρτας (B).
5. Όλες οι πόρτες και η πίσω πόρτα θα κλειδώσουν.
6. Τα αλάρμ θα αναβοσβήσουν μία φορά.
7. Λειτουργήστε τα χερούλια των πορτών για να

επιβεβαιώσετε ότι οι πόρτες έχουν κλειδώσει.

Προστασία από το κλειδωμα του Έξυπνου Κλειδιού μέσα στο αυτοκίνητο:

Για να μην κλειδωθεί το Έξυπνο Κλειδί κατά λάθος μέσα στο αυτοκίνητο, το σύστημα του Έξυπνου Κλειδιού είναι εξοπλισμένο με σχετικό σύστημα προστασίας.

- Όταν το Έξυπνο Κλειδί είναι μέσα στο αυτοκίνητο και προσπαθείτε να κλειδώσετε με την χρήση του διακόπτη της ηλεκτρικής κλειδαριάς πόρτας του οδηγού έχοντας βγει από το αυτοκίνητο, όλες οι πόρτες θα ξεκλειδώσουν αυτόματα και θα ηχήσει ένας βομβητής αφού κλείσετε την πόρτα.
- Όταν το Έξυπνο Κλειδί είναι μέσα στο αυτοκίνητο ενώ η πόρτα του οδηγού είναι ανοιχτή και προσπαθείτε να κλειδώσετε την πόρτα χρησιμοποιώντας τον διακόπτη ηλεκτρικής κλειδαριάς ενώ έχετε βγει από το αυτοκίνητο, όλες οι πόρτες θα ξεκλειδώσουν αυτόματα μετά την λειτουργία του διακόπτη ηλεκτρικής κλειδαριάς ή του διακόπτη κλειδώματος στην πλευρά του οδηγού.

ΠΡΟΣΟΧΗ

Η προστασία από το κλειδωμα του Έξυπνου Κλειδιού μέσα στο αυτοκίνητο μπορεί να μην λειτουργήσει στις ακόλουθες συνθήκες:

- Όταν το Έξυπνο Κλειδί έχει τοποθετηθεί πάνω στο ταμπλό.

- Όταν το Έξυπνο Κλειδί είναι μέσα στο ντουλαπάκι.
- Όταν το Έξυπνο Κλειδί είναι μέσα στις «τσέπες» των πορτών.
- Όταν το Έξυπνο Κλειδί είναι πάνω ή κάτω από τον χώρο της ρεζέρβας.
- Όταν το Έξυπνο Κλειδί είναι μέσα ή κοντά σε μεταλλικά αντικείμενα.

Η προστασία από το κλειδωμα του Έξυπνου Κλειδιού μέσα στο αυτοκίνητο μπορεί να λειτουργήσει όταν το Έξυπνο Κλειδί είναι έξω από το αυτοκίνητο αλλά πολύ κοντά σε αυτό.

Ξεκλειδωμα πορτών

Ξεκλειδωμα όλων των πορτών:

1. Έχετε το Έξυπνο Κλειδί μαζί σας.
2. Πατήστε τον διακόπτη επερώτησης στο χερούλι της πόρτας (A) ή τον διακόπτη επερώτησης της πίσω πόρτας (B).
3. Όλες οι πόρτες και η πίσω πόρτα θα ξεκλειδωθούν.
4. Τα αλάρμ θα αναβοσβήνουν δύο φορές.

Εάν τραβηχτεί το χερούλι κάποιας πόρτας ενώ ξεκλειδώνετε τις πόρτες, μπορεί αυτή η πόρτα να μην ξεκλειδώσει. Η πόρτα θα ξεκλειδώσει όταν αφήσετε το χερούλι στην αρχική του θέση. Εάν η πόρτα δεν ξεκλειδώνει, αφού αφήσετε το χερούλι, πατήστε τον διακόπτη επερώτησης για να την ξεκλειδώσετε.

Όλες οι πόρτες θα κλειδώσουν αυτόματα εκτός εάν γίνει κάτι από τα παρακάτω μέσα σε 30 δευτερόλε-

πτα από την στιγμή που θα πατήσετε τον διακόπτη επερώτησης ενώ οι πόρτες είναι κλειδωμένες.

- Άνοιγμα οποιασδήποτε πόρτας.
- Πάτημα του διακόπτη της μίζας.

Εάν στην διάρκεια της προκαθορισμένης ώρας το κουμπί ξεκλειδώματος UNLOCK  στο Έξυπνο Κλειδί πατηθεί, όλες οι πόρτες θα κλειδώσουν αυτόματα μετά την επόμενη προκαθορισμένη ώρα.

Λειτουργία επιλεκτικού ξεκλειδώματος πορτών:

1. Έχετε το Έξυπνο Κλειδί μαζί σας.
2. Πατήστε τον διακόπτη επερώτησης στο χερούλι της πόρτας (A) ή τον διακόπτη επερώτησης της πίσω πόρτας (B).
3. Η αντίστοιχη πόρτα θα ξεκλειδώσει.
4. Πατήστε τον διακόπτη επερώτησης στο χερούλι της πόρτας (οδηγού ή συνοδηγού) (A) ή της πίσω πόρτας (B) και πάλι μέσα σε 5 δευτερόλεπτα.
5. Όλες οι πόρτες θα ξεκλειδώσουν.

Αλλαγή της λειτουργίας ξεκλειδώματος πορτών (όπου υπάρχει):

Για να αλλάξετε την λειτουργία ξεκλειδώματος πόρτας από την μία στην άλλη, δείτε το «Θθόνη πληροφοριών αυτοκινήτου (όπου υπάρχει)» στο κεφάλαιο «2. Όργανα και χειριστήρια».

Αυτόματο κλειδωμα:

Όλες οι πόρτες θα κλειδώσουν αυτόματα, εκτός εάν γίνει μία από τις παρακάτω λειτουργίες μέσα σε 30 δευτερόλεπτα από την στιγμή που πατήσατε τον

διακόπτη επερώτησης ενώ οι πόρτες ήταν κλειδωμένες.

- Ανοίξτε οποιαδήποτε πόρτα.
- Πατήστε τον διακόπτη της μίζας.

Εάν στην διάρκεια του προκαθορισμένου χρόνου πατήσετε το κουμπί ξεκλειδώματος UNLOCK  στο Έξυπνο Κλειδί, όλες οι πόρτες θα ξεκλειδώσουν αυτόματα μετά τον προκαθορισμένο χρόνο.

ΣΥΣΤΗΜΑ ΟΙΚΟΝΟΜΙΑΣ ΜΠΑΤΑΡΙΑΣ

Όταν πληρούνται όλες οι παρακάτω συνθήκες για μία χρονική περίοδο, το σύστημα οικονομίας μπαταρίας θα κόψει την παροχή ενέργειας για να αποτρέψει την αποφόρτιση της μπαταρίας.

- Ο διακόπτης της μίζας είναι στην θέση ON και
- Όλες οι πόρτες είναι κλειστές.

ΠΡΟΕΙΔΟΠΟΙΗΤΙΚΕΣ ΚΑΙ ΗΧΗΤΙΚΕΣ ΥΠΕΝΘΥΜΙΣΕΙΣ

Το σύστημα του Έξυπνου Κλειδιού είναι εξοπλισμένο με μία λειτουργία που έχει σχεδιαστεί ώστε να μειώνει τις λάθος ενεργοποιήσεις του Έξυπνου Κλειδιού και να βοηθάει στην προστασία από την κλοπή του αυτοκινήτου.

Τύπος Α (μοντέλο με οθόνη πληροφοριών του αυτοκινήτου)

Ο προειδοποιητικός βομβητής ηχεί και μία προειδοποιητική ένδειξη εμφανίζεται στην οθόνη πληροφοριών του αυτοκινήτου, όταν ανιχνευτούν λανθασμένες λειτουργίες. Δείτε τον οδηγό αντιμετώπισης

προβλημάτων στην επόμενη σελίδα. Για τις προειδοποιητικές ενδείξεις στην οθόνη πληροφοριών του αυτοκινήτου δείτε το «Οθόνη πληροφοριών αυτοκινήτου (όπου υπάρχει)» στο κεφάλαιο «2. Όργανα και χειριστήρια».

ΠΡΟΣΟΧΗ

Όταν ηχεί ο βομβητής και εμφανίζεται η προειδοποιητική ένδειξη, βεβαιωθείτε ότι ελέγξατε τόσο το αυτοκίνητο όσο και το Έξυπνο Κλειδί.

Τύπος Β (μοντέλο χωρίς οθόνη πληροφοριών του αυτοκινήτου)

Ένας βομβητής θα ακουστεί μέσα και έξω από το αυτοκίνητο και το προειδοποιητικό φως ανάβει ή αναβοσβήνει.

Δείτε το οδηγό αντιμετώπισης προβλημάτων στην επόμενη σελίδα και το «Προειδοποιητικά / ενδεικτικά φώτα και βομβητές» στο κεφάλαιο «2. Όργανα και χειριστήρια».

Προειδοποιητικό φως συστήματος Έξυπνου κλειδιού: 

Προειδοποιητικό φως επιλογής θέσης Ρ: 

ΠΡΟΣΟΧΗ

Όταν ηχεί ο βομβητής ή το προειδοποιητικό φως ανάβει ή αναβοσβήνει, βεβαιωθείτε ότι ελέγξατε τόσο το αυτοκίνητο όσο και το Έξυπνο Κλειδί.

ΟΔΗΓΟΣ ΑΝΤΙΜΕΤΩΠΙΣΗΣ ΠΡΟΒΛΗΜΑΤΩΝ

Σύμπτωμα		Πιθανή αιτία	Ενέργεια
Όταν ανοίγετε την πόρτα του οδηγού για να βγείτε από το αυτοκίνητο	Ο εσωτερικός προειδοποιητικός βομβητής ηχεί συνεχόμενα.	Ο διακόπτης σας μίζας είναι στην θέση ON	Πατήστε τον διακόπτη σας μίζας στην θέση OFF
Όταν κλείνετε την πόρτα έχοντας βγει από το αυτοκίνητο	Τύπος Α: Η προειδοποίηση NO KEY εμφανίζεται στην οθόνη και ο εξωτερικός βομβητής ηχεί 3 φορές ενώ ο εσωτερικός βομβητής ηχεί για λίγα δευτερόλεπτα. Τύπος Β: Το προειδοποιητικό φως του συστήματος του Έξιπνου Κλειδιού στον μετρητή αναβοσβήνει κίτρινο, ο εξωτερικός βομβητής ηχεί 3 φορές και ο εσωτερικός προειδοποιητικός βομβητής ηχεί για λίγα δευτερόλεπτα	Ο διακόπτης σας μίζας είναι στην θέση ON	Πατήστε τον διακόπτη σας μίζας στην θέση OFF
Όταν πατάτε τον διακόπτη επερώτησης ή το κουμπί κλειδώματος "LOCK"  στο Έξιπνο Κλειδί για να κλειδώσετε την πόρτα	Ο εξωτερικός βομβητής ηχεί για λίγα δευτερόλεπτα και όλες οι πόρτες ξεκλειδώνουν	Το Έξιπνο Κλειδί είναι μέσα στο αυτοκίνητο	Πάρτε το Έξιπνο Κλειδί μαζί σας
		Ο διακόπτης της μίζας είναι στην θέση ON	Πατήστε τον διακόπτη της μίζας στην θέση OFF
		Κάποια πόρτα δεν έχει κλείσει καλά	Κλείστε καλά την πόρτα
Όταν κλείνετε την πόρτα με την εσωτερική ασφάλεια στην θέση LOCK	Ο εξωτερικός βομβητής ηχεί για λίγα δευτερόλεπτα και σας οι πόρτες ξεκλειδώνουν	Το Έξιπνο Κλειδί είναι μέσα στο αυτοκίνητο ή στον χώρο αποσκευών	Πάρτε το Έξιπνο Κλειδί μαζί σας
		Κάποια πόρτα δεν έχει κλείσει καλά	Κλείστε καλά την πόρτα
Όταν πατάτε τον διακόπτη της μίζας για να βάλετε μπροστά τον κινητήρα	Τύπος Α: Εμφανίζεται η ένδειξη της μπαταρίας του Έξιπνου Κλειδιού στην οθόνη. Τύπος Β: Το προειδοποιητικό φως του Συστήματος Έξιπνου Κλειδιού στον μετρητή αναβοσβήνει πράσινο	Η φόρτιση της μπαταρίας είναι χαμηλή	Αντικαταστήστε την μπαταρία με μία καινούργια. (Δείτε το «Μπαταρία» στο κεφάλαιο «8. Συντήρηση και κάντε το μόνος σας»).
	Τύπος Α: Η προειδοποίηση NO KEY εμφανίζεται στην οθόνη και ο εξωτερικός βομβητής ηχεί 3 φορές ενώ ο εσωτερικός βομβητής ηχεί για λίγα δευτερόλεπτα. Τύπος Β: Το προειδοποιητικό φως του συστήματος του Έξιπνου Κλειδιού στον μετρητή αναβοσβήνει κίτρινο, ο εξωτερικός βομβητής ηχεί 3 φορές και ο εσωτερικός προειδοποιητικός βομβητής ηχεί για λίγα δευτερόλεπτα.	Το Έξιπνο Κλειδί δεν είναι μέσα στο αυτοκίνητο	Πάρτε το Έξιπνο Κλειδί μαζί σας

ΧΡΗΣΗ ΤΟΥ ΑΠΟΜΑΚΡΥΣΜΕΝΟΥ ΣΥΣΤΗΜΑΤΟΣ ΕΙΣΟΔΟΥ ΧΩΡΙΣ ΚΛΕΙΔΙ

Ακτίνα λειτουργίας

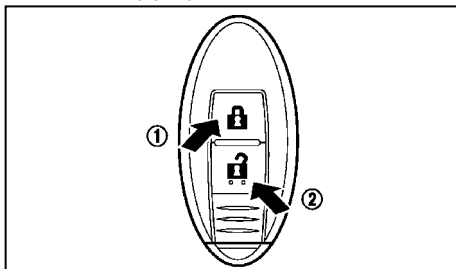

Είναι δυνατό να κλειδώσετε / ξεκλειδώσετε όλες τις πόρτες συμπεριλαμβανομένης της πίσω πόρτας, χρησιμοποιώντας το απομακρυσμένο σύστημα εισόδου χωρίς κλειδί. Η απόσταση λειτουργίας εξαρτάται από τις συνθήκες γύρω από το αυτοκίνητο. Για να λειτουργήσετε με ασφάλεια τα κουμπιά κλειδώματος και ξεκλειδώματος, πλησιάστε το αυτοκίνητο στο περίπου 1 μέτρο από την πόρτα.

Το απομακρυσμένο σύστημα εισόδου χωρίς κλειδί δεν θα λειτουργήσει στις ακόλουθες συνθήκες:

- Όταν το Έξυπνο Κλειδί δεν είναι μέσα στην ακτίνα λειτουργίας.
- Όταν η μπαταρία του Έξυπνου Κλειδιού είναι άδεια.

Για πληροφορίες σχετικά με την αντικατάσταση της μπαταρίας, δείτε το «Μπαταρία» στο κεφάλαιο «8. Συντήρηση και κάντε το μόνοι σας».

Κλειδώμα πορτών

Όταν κλειδώνετε ή ξεκλειδώνετε τις πόρτες, συμπεριλαμβανομένης και της πίσω πόρτας, τα αλάρμ θα αναβοσβήσουν σαν επιβεβαίωση.

1. Βάλτε τον διακόπτη της μίζας στο OFF και πάρτε το Έξυπνο Κλειδί μαζί σας.
2. Κλείστε όλες τις πόρτες και την πίσω πόρτα.
3. Πατήστε το κουμπί κλειδώματος LOCK  (1) στο Έξυπνο Κλειδί.
4. Θα κλειδώσουν όλες οι πόρτες.
5. Λειτουργήστε τα χερούλια των πορτών για να βεβαιωθείτε ότι οι πόρτες κλειδώσαν.

ΠΡΟΣΟΧΗ

Μετά το κλείδωμα των πορτών με το Έξυπνο Κλειδί, βεβαιωθείτε ότι έχουν κλειδώσει οι πόρτες λειτουργώντας τα χερούλια τους.

Ξεκλειδώμα πορτών



1. Πατήστε το κουμπί ξεκλειδώματος UNLOCK  (2) στο Έξυπνο Κλειδί.
2. Όλες οι πόρτες και η πίσω πόρτα θα ξεκλειδώσουν.

Όλες οι πόρτες θα κλειδώσουν αυτόματα εκτός εάν γίνει κάτι από τα παρακάτω μέσα σε 30 δευτερόλεπτα από την στιγμή που θα πατήσετε τον διακόπτη ξεκλειδώματος UNLOCK  στο Έξυπνο Κλειδί ενώ οι πόρτες είναι κλειδωμένες. Εάν στην διάρκεια αυτών των 30 δευτερολέπτων το κουμπί ξεκλειδώματος UNLOCK στο Έξυπνο Κλειδί πατηθεί, όλες οι

πόρτες θα κλειδώσουν αυτόματα μετά από ακόμη 30 δευτερόλεπτα.

- Άνοιγμα οποιασδήποτε πόρτας ή της πίσω πόρτας.
- Πάτημα του διακόπτη της μίζας.

Επιλογή της λειτουργίας ξεκλειδώματος πόρτας:

Όταν παραλαμβάνετε το αυτοκίνητο, η λειτουργία ξεκλειδώματος πορτών είναι ρυθμισμένη στο να ξεκλειδώνουν όλες οι πόρτες με ένα πάτημα του κουμπιού UNLOCK  (2). Η λειτουργία ξεκλειδώματος πορτών μπορεί να αλλάξει στην λειτουργία επιλεκτικού ξεκλειδώματος πορτών με την οποία θα ξεκλειδώνουν οι πόρτες των επιβατών στο δεύτερο πάτημα του κουμπιού UNLOCK  (2).

Για λεπτομέρειες σχετικά με την ενεργοποίηση του επιλεκτικού ξεκλειδώματος πορτών, δείτε το «Οθόνη πληροφοριών του αυτοκινήτου (όπου υπάρχει)» στο κεφάλαιο «2. Όργανα και χειριστήρια».

Λειτουργία των αλάρμ

Όταν κλειδώνετε ή ξεκλειδώνετε τις πόρτες, τα αλάρμ θα αναβοσβήσουν για επιβεβαίωση.

- ΚΛΕΙΔΩΜΑ: Τα αλάρμ αναβοσβήνουν μία φορά.
- ΞΕΚΛΕΙΔΩΜΑ: Τα αλάρμ αναβοσβήνουν δύο φορές.

ΑΠΟΜΑΚΡΥΣΜΕΝΟ ΣΥΣΤΗΜΑ ΕΙΣΟΔΟΥ ΧΩΡΙΣ ΚΛΕΙΔΙ

Το απομακρυσμένο σύστημα εισόδου χωρίς κλειδί μπορεί να λειτουργήσει όλες τις κλειδαριές των πορτών (και της πίσω πόρτας) με την χρήση του τηλεχειριστηρίου. Το τηλεχειριστήριο μπορεί να λειτουργήσει σε απόσταση περίπου 1 μέτρου από το αυτοκίνητο. Η απόσταση λειτουργίας εξαρτάται από τις συνθήκες γύρω από το αυτοκίνητο.

Έως 4 τηλεχειριστήρια μπορούν να χρησιμοποιηθούν σε ένα αυτοκίνητο. Για πληροφορίες για την αγορά και χρήση πρόσθετων τηλεχειριστηρίων, απευθυνθείτε σε εξουσιοδοτημένο συνεργείο Nissan ή εξειδικευμένο συνεργείο.

Το τηλεχειριστήριο δεν θα λειτουργήσει στις ακόλουθες συνθήκες:

- Όταν η απόσταση ανάμεσα στο τηλεχειριστήριο και το αυτοκίνητο είναι μεγαλύτερη από το περίπου 1 μέτρο.
- Όταν η μπαταρία του τηλεχειριστηρίου είναι άδεια.
- Όταν το κλειδί είναι στον διακόπτη της μίζας.

ΠΡΟΣΟΧΗ

- Όταν κλειδώνετε το αυτοκίνητο με το τηλεχειριστήριο, βεβαιωθείτε ότι δεν έχετε αφήσει το κλειδί μέσα στο αυτοκίνητο.
- Για την σωστή λειτουργία του συστήματος, βεβαιωθείτε ότι η πόρτα του οδηγού έχει κλείσει καλά πριν λειτουργήσετε το κλειδί με το τηλεχειριστήριο.

- Μην επιτρέπετε στο τηλεχειριστήριο, που περιέχει ηλεκτρικά εξαρτήματα, να έρθει σε επαφή με νερό ή αλμυρό νερό. Αυτό θα μπορούσε να επηρεάσει την λειτουργία του συστήματος.
- Μην ρίχνετε κάτω το τηλεχειριστήριο.
- Μην χτυπάτε απότομα το τηλεχειριστήριο πάνω σε άλλο αντικείμενο.
- Μην τοποθετείτε το τηλεχειριστήριο για μεγάλα χρονικά διαστήματα σε μέρη όπου η θερμοκρασία υπερβαίνει τους 60°C.
- Όταν η εξωτερική θερμοκρασία είναι εξαιρετικά χαμηλή η μπαταρία του τηλεχειριστηρίου μπορεί να μην λειτουργεί κανονικά.

Εάν ένα τηλεχειριστήριο κλαπεί ή χαθεί, η Nissan συνιστά την διαγραφή του κωδικού του ID από τα εξαρτήματα του αυτοκινήτου. Με τον τρόπο αυτό θα αποφευχθεί η μη εξουσιοδοτημένη χρήση του τηλεχειριστηρίου για την είσοδο στο αυτοκίνητο. Για πληροφορίες σχετικές με την διαδικασία διαγραφής, απευθυνθείτε σε εξουσιοδοτημένο συνεργείο Nissan ή εξειδικευμένο συνεργείο.

Για πληροφορίες σχετικές με την αντικατάσταση μιας μπαταρίας, δείτε το «Μπαταρία» στο κεφάλαιο «8. Συντήρηση και κάντε το μόνος σας».

ΧΡΗΣΗ ΤΟΥ ΣΥΣΤΗΜΑΤΟΣ ΕΙΣΟΔΟΥ ΧΩΡΙΣ ΚΛΕΙΔΙ

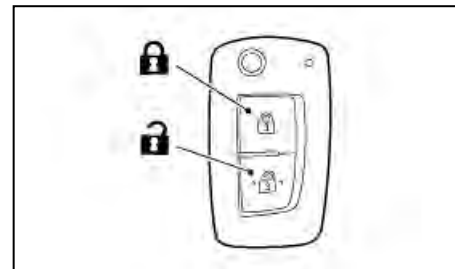

Κουμπί κλειδώματος (LOCK) 

Κουμπί ξεκλειδώματος (UNLOCK) 

Κλειδώμα πορτών

1. Βγάλτε το κλειδί από τον διακόπτη της μίζας.
2. Κλείστε όλες τις πόρτες και την πίσω πόρτα.
3. Πατήστε το κουμπί κλειδώματος LOCK  (1) στο τηλεχειριστήριο.
4. Όλες οι πόρτες θα κλειδώσουν.
5. Λειτουργήστε τα χερούλια των πορτών για να επιβεβαιώσετε ότι οι πόρτες έχουν κλειδώσει καλά.



ΠΡΟΕΙΔΟΠΟΙΗΣΗ

Να χειρίζεστε το τηλεχειριστήριο για να κλειδώσετε μόνο όταν έχετε καλή θέα του οχήματος προκειμένου να αποφύγετε να παγιδέψετε κάποιον μέσα σε αυτό.

ΠΡΟΣΟΧΗ

Μετά το κλειδωμα των πορτών με το τηλεχειριστήριο, βεβαιωθείτε ότι οι πόρτες έχουν κλειδώσει καλά λειτουργώντας τα χερούλια των πορτών.

Ξεκλειδωμα πορτών

1. Πατήστε το κουμπί UNLOCK  (2) στο τηλεχειριστήριο.
2. Όλες οι πόρτες και η πίσω πόρτα θα ξεκλειδωθούν.

Όλες οι πόρτες θα κλειδώσουν αυτόματα, εκτός εάν μία από τις παρακάτω λειτουργίες γίνει μέσα σε 30 δευτερόλεπτα από την στιγμή που πατήσετε το κουμπί UNLOCK  (2) στο τηλεχειριστήριο και ενώ οι πόρτες ήταν ήδη κλειδωμένες.

Εάν μέσα στην διάρκεια των 30 δευτερολέπτων, πατήσετε το κουμπί ξεκλειδώματος UNLOCK στο τηλεχειριστήριο, όλες οι πόρτες θα κλειδωθούν αυτόματα μετά από ακόμη 30 δευτερόλεπτα.



- Ανοίξετε οποιαδήποτε πόρτα.
- Βάλτε το κλειδί στον διακόπτη της μίζας.

Επιλέγοντας την λειτουργία ξεκλειδώματος πόρτας:

Όταν παραλαμβάνετε το αυτοκίνητο, η λειτουργία ξεκλειδώματος πορτών είναι ορισμένη για να ξεκλειδώνουν όλες οι πόρτες πατώντας το κουμπί UNLOCK  στο τηλεχειριστήριο (2). Η λειτουργία ξεκλειδώματος πορτών μπορεί να αλλάξει στην λειτουργία επιλεκτικού ξεκλειδώματος, με την οποία ξεκλειδώνει αρχικά μόνο η πόρτα του οδηγού και μετά όλες οι πόρτες με ένα δεύτερο πάτημα του

κουμπιού UNLOCK  στο τηλεχειριστήριο (2).

Λειτουργία επιλεκτικού ξεκλειδώματος:



1. Πατήστε το κουμπί ξεκλειδώματος UNLOCK  στο τηλεχειριστήριο (2).
2. Ξεκλειδώνει η πόρτα του οδηγού.
3. Πατήστε πάλι το κουμπί ξεκλειδώματος UNLOCK  στο τηλεχειριστήριο (2).
4. Θα ξεκλειδώσουν όλες οι πόρτες.

Για να αλλάξετε στην λειτουργία επιλεκτικού ξεκλειδώματος, κάντε την ακόλουθη διαδικασία.

Για τα μοντέλα με Οθόνη Πληροφοριών του Αυτοκινήτου:

Ορίστε την ρύθμιση [Selective Unlock] (επιλεκτικό ξεκλειδωμα) στο μενού [Vehicle Settings] (ρυθμίσεις αυτοκινήτου) για να ενεργοποιήσετε ή απενεργοποιήσετε την λειτουργία επιλεκτικού ξεκλειδώματος. Για λεπτομέρειες δείτε το «Οθόνη πληροφοριών του αυτοκινήτου (όπου υπάρχει)» στο κεφάλαιο «2. Όργανα και χειριστήρια».

Για τα μοντέλα με κλιμακωτή ένδειξη:

Πατήστε τα κουμπιά κλειδώματος LOCK  και ξεκλειδώματος UNLOCK  ταυτόχρονα για περισσότερο από 5 δευτερόλεπτα.

Κάντε την ίδια διαδικασία για να απενεργοποιήσετε την λειτουργία επιλεκτικού ξεκλειδώματος.

Λειτουργία των αλάρμ

Όταν κλειδώνετε ή ξεκλειδώνετε τις πόρτες, η ένδειξη των αλάρμ θα αναβοσβήσει σαν επιβεβαίωση.

- «Κλειδωμα»: Τα αλάρμ αναβοσβήνουν μία φορά.

- «Ξεκλειδωμα»: Τα αλάρμ αναβοσβήνουν δύο φορές.

ΣΦΑΛΜΑ ΛΕΙΤΟΥΡΓΙΑΣ ΤΟΥ ΤΗΛΕΧΕΙΡΙΣΤΗΡΙΟΥ

Το τηλεχειριστήριο μπορεί να μην λειτουργεί σωστά εάν:

- Έχει πέσει η τάση της μπαταρίας του τηλεχειριστηρίου.
Δείτε το «Μπαταρία» στο κεφάλαιο «8. Συντήρηση και κάντε το μόνος σας» για πληροφορίες για την αντικατάσταση της μπαταρίας του τηλεχειριστηρίου και τον τύπο της μπαταρίας που απαιτείται.

- Το σύστημα κλειδώματος / ξεκλειδώματος χρησιμοποιούνται συνεχόμενα.

Ένα σύστημα προστασίας φροντίζει ώστε να μην υπερθερμανθούν τα μοτέρ στις κλειδαριές και απενεργοποιεί την λειτουργία κλειδώματος του τηλεχειριστηρίου για μία σύντομη χρονική περίοδο εάν το σύστημα ήταν σε συνεχή χρήση.

- Το χερούλι της πόρτας τραβήχτηκε ενώ ήταν σε λειτουργία το τηλεχειριστήριο.

- Είναι άδεια η μπαταρία του αυτοκινήτου.

ΣΗΜΕΙΩΣΗ

Δείτε την προειδοποίηση [NO KEY Detected] (δεν ανιχνεύθηκε κλειδί), [Key battery low] (χαμηλή μπαταρία κλειδιού) ή [Key ID Incorrect] (λάθος κωδικός αναγνώρισης κλειδιού) στο «Οθόνη πληροφοριών του αυτοκινήτου (όπου υπάρχει)» στο κεφάλαιο «2. Όργανα και χειριστήρια» για περισσότερες πληροφορίες.

ΣΥΣΤΗΜΑ ΑΣΦΑΛΕΙΑΣ (όπου υπάρχει)

Το αυτοκίνητό σας είναι εξοπλισμένο με το ακόλουθο σύστημα ασφαλείας:

Σύστημα ακινητοποίησης αυτοκινήτου NISSAN (NATS*)

(* Σύστημα ακινητοποίησης, Immobilizer)

Η κατάσταση ασφαλείας φαίνεται από το ενδεικτικό φως ασφαλείας.

ΑΝΤΙΚΛΕΠΤΙΚΟ ΣΥΣΤΗΜΑ NISSAN (NATS)

Το Αντικλεπτικό Σύστημα NISSAN (NATS) δεν αφήνει τον κινητήρα να πάρει μπροστά χωρίς την χρήση καταχωρημένου στο σύστημα κλειδιού NATS.

Εάν ο κινητήρας δεν παίρνει μπροστά με την χρήση καταχωρημένου κλειδιού NATS, μπορεί αυτό να οφείλεται σε:

- Άλλο κλειδί NATS.
- Αυτόματο σύστημα πληρωμής διοδίων.
- Αυτόματο σύστημα πληρωμής.
- Άλλες μονάδες που μεταδίδουν παρόμοια σήματα.

Βάλτε μπροστά τον κινητήρα χρησιμοποιώντας την ακόλουθη διαδικασία:

1. Αφαιρέστε οποιοδήποτε αντικείμενο μπορεί να προκαλεί την παρεμβολή, μακριά από το κλειδί NATS.
2. Αφήστε τον διακόπτη της μίζας στην θέση ON για περίπου 5 δευτερόλεπτα.
3. Βάλτε τον διακόπτη της μίζας στην θέση LOCK και περιμένετε περίπου 10 δευτερόλεπτα.

4. Επαναλάβετε πάλι τα βήματα 2 και 3.
5. Βάλτε μπροστά τον κινητήρα.
6. Επαναλάβετε τα παραπάνω βήματα έως ότου όλες οι πιθανές παρεμβολές να έχουν περιοριστεί.

Εάν αυτή η διαδικασία επιτρέπει την εκκίνηση του κινητήρα, η NISSAN συνιστά να τοποθετήσετε το καταχωρημένο κλειδί του NATS ξεχωριστά από άλλες μονάδες, για να αποφύγετε την παρεμβολή.

Ενδεικτικό φως ασφαλείας

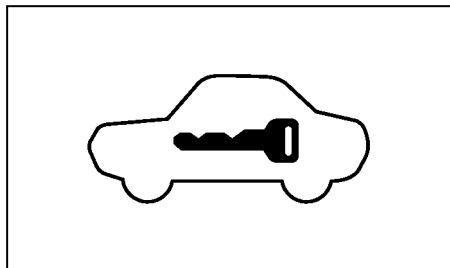

Το ενδεικτικό φως ασφαλείας βρίσκεται στους μετρητές. Δείχνει την κατάσταση του NATS.

Το φως λειτουργεί όταν ο διακόπτης της μίζας είναι στην θέση LOCK. Το ενδεικτικό φως ασφαλείας δείχνει ότι τα συστήματα ασφαλείας του αυτοκινήτου λειτουργούν κανονικά.

Εάν το NATS δεν λειτουργεί κανονικά, το φως αυτό θα παραμείνει αναμμένο ακόμη και όταν γυρίσετε τον διακόπτη της μίζας στην θέση ON.

Εάν το φως παραμένει αναμμένο και / ή ο κινητήρας δεν παίρνει μπροστά, αποσυνδέστε το συντομότερο σε εξουσιοδοτημένο συνεργείο NISSAN ή εξειδικευμένο συνεργείο για συντήρηση του NATS. Πριν επισκεφθείτε το εξουσιοδοτημένο συνεργείο NISSAN ή το εξειδικευμένο συνεργείο, βεβαιωθείτε ότι θα έχετε μαζί σας όλα τα κλειδιά NATS του αυτοκινήτου.

ΚΑΠΟ

ΠΡΟΕΙΔΟΠΟΙΗΣΗ

- Πριν κλείσετε το καπό και για να αποφύγετε τραυματισμό ή ζημιά, βεβαιωθείτε ότι δεν υπάρχουν εμπόδια γύρω από το καπό.
- Το καπό πρέπει να είναι κλειστό και ασφαλισμένο πριν ξεκινήσετε το αυτοκίνητο. Σε διαφορετική περίπτωση το καπό μπορεί να ανοίξει και να προκληθεί ατύχημα.
- Για να αποφύγετε τραυματισμό, ποτέ μην ανοίγετε το καπό εάν βγαίνει ατμός ή καπνός από τον χώρο του κινητήρα.

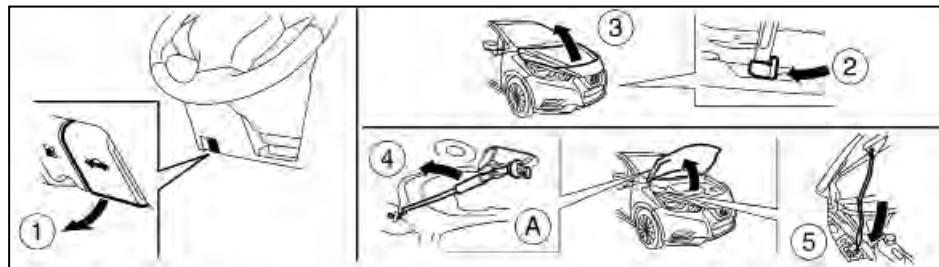

ΑΝΟΙΓΜΑ ΚΑΠΟ

1. Τραβήξτε την λαβή απελευθέρωσης κλειδαριάς καπό (1) που βρίσκεται κάτω από το ταμπλό των οργάνων, το καπό θα ανασηκωθεί ελαφρά.
2. Εντοπίστε τον μοχλό (2) ανάμεσα στο καπό και την γρίλια και σπρώξτε τον προς τα πάνω με τα δάχτυλά σας.
3. Σηκώστε το καπό (3).
4. Βγάλτε την ράβδο στήριξης (4) και βάλτε την στην υποδοχή (5).

Κρατήστε τα καλυμμένα μέρη (A) όταν βγάξετε ή τοποθετείτε την ράβδο στήριξης. Αποφύγετε την επαφή με τα μεταλλικά μέρη, καθώς μπορεί να είναι ζεστά αμέσως μετά το σβήσιμο του κινητήρα.

ΚΛΕΙΣΙΜΟ ΚΑΠΟ

ΠΡΟΣΟΧΗ

Πριν κλείσετε το καπό, βεβαιωθείτε ότι έχετε βγάλει την ράβδο στήριξης και την έχετε επαναφέρει στην θέση της. Σε διαφορετική περίπτωση, η ράβδος στήριξης θα πάθει ζημιά.

1. Κρατώντας το καπό, επαναφέρετε την ράβδο στήριξης πίσω στην αρχική της θέση.
2. Χαμηλώστε αργά το καπό στα περίπου 20 έως 30 εκατοστά πάνω από την κλειδαριά του και μετά αφήστε το να πέσει.
3. Βεβαιωθείτε ότι το καπό έχει ασφαλίσει καλά στην θέση του.

ΠΙΣΩ ΠΟΡΤΑ



ΠΡΟΕΙΔΟΠΟΙΗΣΗ

Να βεβαιώνεστε πάντα ότι η πίσω πόρτα έχει κλείσει καλά ώστε να μην ανοίξει ενώ οδηγείτε. Μην οδηγείτε με την πίσω πόρτα ανοιχτή. Μπορεί επικίνδυνα καυσαέρια της εξάτμισης να μπουν μέσα στον χώρο των επιβατών.

ΑΝΟΙΓΜΑ ΤΗΣ ΠΙΣΩ ΠΟΡΤΑΣ

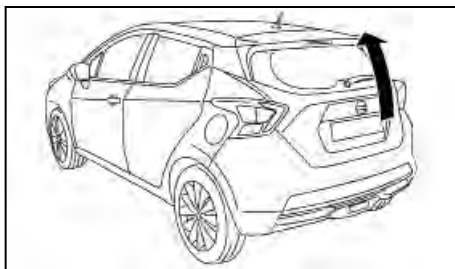

Για να ανοίξετε την πίσω πόρτα, ξεκλειδώστε την με μία από τις παρακάτω λειτουργίες και μετά τραβήξτε την λαβή.

- Πατήστε τον διακόπτη επερωτήσης στην πίσω πόρτα (όπου υπάρχει). (Δείτε το «Σύστημα Έξυπνου Κλειδιού (όπου υπάρχει)» πιο πριν).
- Πατήστε το κουμπί ξεκλειδώματος UNLOCK στο Έξυπνο Κλειδί (όπου υπάρχει). (Δείτε το «Σύστημα Έξυπνου Κλειδιού (όπου υπάρχει)» πιο πριν).

- Πατήστε το κουμπί UNLOCK στο τηλεχειριστήριο (όπου υπάρχει). (Δείτε το «Απομακρυσμένο Σύστημα εισόδου χωρίς κλειδί (όπου υπάρχει)» πιο πριν).
- Πατήστε τον διακόπτη ηλεκτρικής κλειδαριάς πόρτας στην θέση UNLOCK.

ΠΟΡΤΑΚΙ ΡΕΖΕΡΒΟΥΑΡ ΚΑΥΣΙΜΟΥ



ΠΡΟΕΙΔΟΠΟΙΗΣΗ

- Το καύσιμο είναι εξαιρετικά εύφλεκτο και κάτω από ειδικές συνθήκες ιδιαίτερα εκρηκτικό. Μπορεί να καείτε ή να τραυματιστείτε σοβαρά εάν δεν το χρησιμοποιήσετε σωστά και με προσοχή. Όταν βάζετε καύσιμο, σβήνετε πάντα τον κινητήρα, μην καπνίζετε και μην επιτρέπετε σε γυμνή φλόγα ή σπινθήρες να πλησιάσουν το αυτοκίνητο.
- Το καύσιμο μπορεί να είναι υπό πίεση. Για να αποφύγετε την εκτόξευση του καυσίμου και τον πιθανό τραυματισμό σας, γυρίζετε την τάπα κατά μισή στροφή και περιμένετε να ακουστεί ο σφυρικός ήχος. Στην συνέχεια βγάλτε την τάπα.
- Όταν αντικαθιστάτε την τάπα του καυσίμου να χρησιμοποιείτε μόνο γνήσια τάπα NISSAN. Η γνήσια τάπα NISSAN έχει ενσωματωμένη βαλβίδα ασφαλείας, απαραίτητη για την σωστή λειτουργία τόσο του συστήματος καυσίμου όσο και του συστήματος ελέγχου καυσαερίων. Η χρήση λάθος τάπας μπορεί να έχει σαν αποτέλεσμα σοβαρή δυσλειτουργία και πιθανό τραυματισμό.

ΑΝΟΙΓΜΑ ΓΙΑ ΤΟ ΠΟΡΤΑΚΙ ΤΟΥ ΚΑΥΣΙΜΟΥ

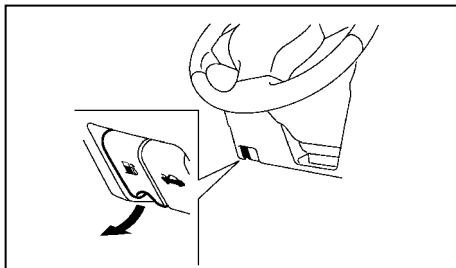

Για να ανοίξετε το πορτάκι του καυσίμου, τραβήξτε τον μοχλό απελευθέρωσης για πορτάκι του ρεζερβουάρ καυσίμου.

ΤΑΠΑ ΓΕΜΙΣΜΑΤΟΣ ΚΑΥΣΙΜΟΥ

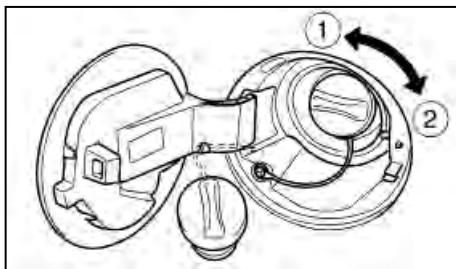

Η τάπα του καυσίμου είναι βιδωτή με κασάνια. Γυρίστε την τάπα προς τα αριστερά (1) για να την βγάλετε. Όταν έχετε βάλει καύσιμο, σφίξτε την τάπα προς τα δεξιά (2) έως ότου ακούσετε για πε-

ρισσότερες από δύο φορές το χαρακτηριστικό κροτάλισμα.

ΠΡΟΣΟΧΗ

Εάν χυθεί καύσιμο πάνω στο αμάξωμα του αυτοκινήτου, ξεπλύνετε το με νερό για να αποφύγετε ζημιά στο χρώμα.

ΤΙΜΟΝΙ

⚠ ΠΡΟΕΙΔΟΠΟΙΗΣΗ

- Ποτέ μην ρυθμίζετε το τιμόνι όσο οδηγείτε για να μην αποσπάται η προσοχή σας.
- Μην ρυθμίζετε το τιμόνι όσο οδηγείτε. Μπορεί να χάσετε τον έλεγχο του αυτοκινήτου και να προκληθεί ατύχημα.

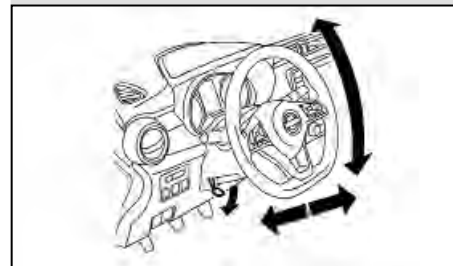

Ελευθερώστε τον μοχλό ασφάλισης όπως φαίνεται στην εικόνα και ρυθμίστε το τιμόνι στην θέση που θέλετε (επάνω ή κάτω, μπροστά ή πίσω). Σπρώξτε τον μοχλό ασφάλισης σταθερά πίσω για να κλειδώσει το τιμόνι στην θέση του.

ΚΑΘΡΕΠΤΕΣ



ΠΡΟΕΙΔΟΠΟΙΗΣΗ

Ρυθμίστε την θέση όλων των καθρεπτών πριν ξεκινήσετε. Εάν τους ρυθμίζετε ενώ οδηγείτε μπορεί να αποσπαστεί η προσοχή σας.

ΕΣΩΤΕΡΙΚΟΣ ΚΑΘΡΕΠΤΗΣ

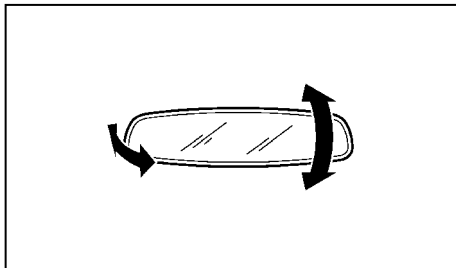

Τύπος ρύθμισης με το χέρι

Κρατήστε τον εσωτερικό καθρέπτη και ρυθμίστε τον στην θέση που θέλετε.

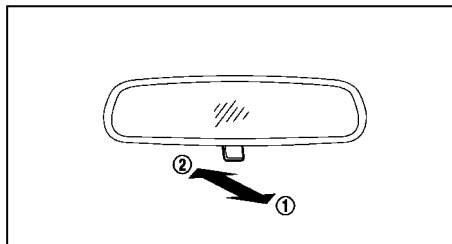

Τραβήξτε τον μοχλό ρύθμισης (1) (όπου υπάρχει), όταν η αντανάκλαση από τους προβολείς του αυτοκινήτου πίσω σας εμποδίζει την ορατότητά σας την νύχτα.

Σπρώξτε τον μοχλό ρύθμισης (2) (όπου υπάρχει) στην διάρκεια της ημέρας για καλύτερη ορατότητα προς τα πίσω.

ΕΞΩΤΕΡΙΚΟΙ ΚΑΘΡΕΠΤΕΣ



ΠΡΟΕΙΔΟΠΟΙΗΣΗ

- Ποτέ μην ακουμπάτε τους εξωτερικούς καθρέπτες όταν αυτοί είναι σε κίνηση. Μπορεί να μαγκώσετε τα δάχτυλά σας ή να κάνετε ζημιά στον καθρέπτη.
- Ποτέ μην οδηγείτε με τους εξωτερικούς καθρέπτες διπλωμένους. Αυτό μειώνει την ορατότητά σας προς τα πίσω και μπορεί να προκληθεί ατύχημα.
- Τα αντικείμενα που βλέπετε από τον εξωτερικό καθρέπτη είναι πιο κοντά από ότι φαίνεται σε αυτόν (όπου υπάρχει).
- Οι διαστάσεις της εικόνας και η απόσταση στους εξωτερικούς καθρέπτες δεν είναι πραγματικά.

Ρύθμιση

Ηλεκτρικός τύπος (όπου υπάρχει):

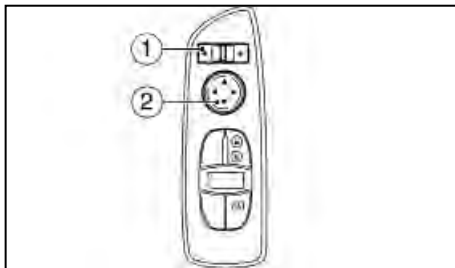

Το χειριστήριο του εξωτερικού καθρέπτη λειτουργεί όταν ο διακόπτης της μίζας είναι στην θέση ON.

1. Μετακινήστε τον διακόπτη (1) για να επιλέξετε τον δεξιό ή τον αριστερό καθρέπτη.
2. Ρυθμίστε τον κάθε καθρέπτη στην θέση που θέλετε πατώντας τον διακόπτη (2).

Ξεθάμπωμα (όπου υπάρχει)

Οι εξωτερικοί καθρέπτες θα θερμανθούν όταν ο διακόπτης αντιθαμβωτικού πίσω παρμπρίζ είναι σε λειτουργία.

Δίπλωμα

Ηλεκτρικός τύπος (όπου υπάρχει):



Η ηλεκτρική ρύθμιση του εξωτερικού καθρέπτη λειτουργεί όταν ο διακόπτης της μίζας είναι στην θέση ON.

Οι εξωτερικοί καθρέπτες διπλώνουν αυτόματα όταν πατηθεί ο διακόπτης διπλώματος εξωτερικού καθρέπτη (1). Για να ξεδιπλώσετε πατήστε πάλι τον διακόπτη διπλώματος εξωτερικού καθρέπτη.

ΠΡΟΣΟΧΗ

- **Εάν διπλώνετε και ξεδιπλώνετε συνεχόμενα τον εξωτερικό καθρέπτη, μπορεί ο διακόπτης να σταματήσει την λειτουργία του.**
- **Μην ακουμπάτε τους καθρέπτες όταν κινούνται. Το χέρι σας μπορεί να πιαστεί και μπορεί ο καθρέπτης να μην λειτουργήσει σωστά.**

- **Μην οδηγείτε με τους καθρέπτες διπλωμένους. Δεν θα μπορείτε να δείτε πίσω από το αυτοκίνητο.**
- **Εάν οι καθρέπτες είχαν διπλώσει ή ξεδιπλώσει με το χέρι, υπάρχει πιθανότητα ο καθρέπτης να μετακινηθεί μπροστά ή πίσω κατά την οδήγηση. Εάν οι καθρέπτες δίπλωσαν ή ξεδιπλώσαν με το χέρι, βεβαιωθείτε ότι τους ρυθμίσατε ηλεκτρικά πριν οδηγήσετε.**

ΚΑΘΡΕΠΤΕΣ ΣΚΙΑΔΙΟΥ (όπου υπάρχει)

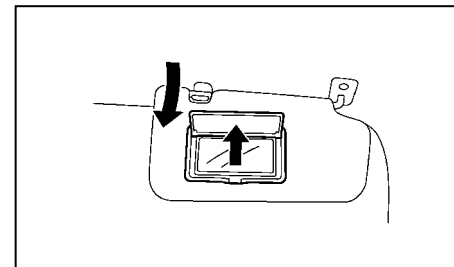

Για να χρησιμοποιήσετε τον καθρέπτη του μπροστινού σιαδίου, τραβήξτε κάτω το σιαδίο και ανοίξτε το κάλυμμα προς τα επάνω.

ΧΕΙΡΟΦΡΕΝΟ

ΠΡΟΕΙΔΟΠΟΙΗΣΗ

- Ποτέ μην οδηγείτε έχοντας δεμένο το χειρόφρενο. Τα φρένα θα υπερθερμανθούν και δεν θα λειτουργούν οδηγώντας σε ατύχημα.
- Ποτέ μην λύνετε το χειρόφρενο από το εξωτερικό του αυτοκινήτου. Εάν το αυτοκίνητο κινηθεί θα είναι αδύνατο να πατήσετε το φρένο και θα προκληθεί ατύχημα.
- Ποτέ μην χρησιμοποιείτε ταχύτητα αντί για το χειρόφρενο. Όταν παρκάρετε να βεβαιώσετε ότι έχετε δέσει το χειρόφρενο.
- Για να αποφύγετε τον κίνδυνο τραυματισμού ή θανάτου από την κατά λάθος λειτουργία του αυτοκινήτου και / ή των συστημάτων του, συμπεριλαμβανόμενης της παγίδευσης στα παράθυρα ή του ανεπίστροφου κλειδώματος των πορτών, ποτέ μην αφήνετε παιδιά ή ενήλικες που απαιτούν την βοήθεια άλλων ή κατοικίδια μόνο τους μέσα στο αυτοκίνητο. Επιπλέον, η θερμοκρασία μέσα στο κλειστό αυτοκίνητο μία ζεστή ημέρα μπορεί να γίνει γρήγορα αρκετά υψηλή ώστε να προκαλέσει σημαντικό κίνδυνο τραυματισμού ή θανάτου σε ανθρώπους και ζώα.

ΛΕΙΤΟΥΡΓΙΑ

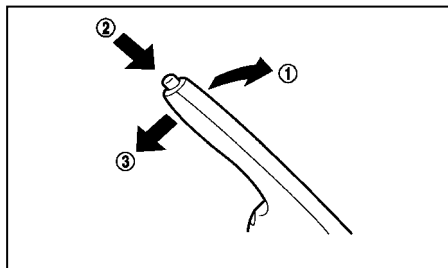

Για να δέσετε το χειρόφρενο, τραβήξτε επάνω τον μοχλό του χειρόφρενου (1).

Για να λύσετε το χειρόφρενο, πατήστε και κρατήστε το πεντάλ του φρένου. Τραβήξτε ελαφρά επάνω τον μοχλό του χειρόφρενου, πατήστε το κουμπί (2) και στην συνέχεια χαμηλώστε τελείως τον μοχλό (3).

Πριν οδηγήσετε, βεβαιωθείτε ότι έχει σβήσει το προειδοποιητικό φως του χειρόφρενου.

4 Καλοριφέρ, air conditioner και ηχοσύστημα

Προφυλάξεις ασφαλείας.....	4-2	Περιορισμοί του συστήματος MOD.....	4-22
Αεραγωγοί	4-2	Δυσλειτουργία του συστήματος MOD	4-22
Καλοριφέρ και air conditioner	4-2	Συντήρηση του συστήματος.....	4-23
Πρακτικές συμβουλές (για το αυτόματο air conditioner)	4-3	Ηχοσύστημα (όπου υπάρχει)	4-23
Air conditioner ρυθμιζόμενο με το χέρι	4-4	Προφυλάξεις για την λειτουργία του ηχοσυστήματος.....	4-23
Αυτόματο air conditioner	4-7	Κεραία.....	4-26
Συντήρηση του air conditioner.....	4-8	Θύρα σύνδεσης USB	4-26
Οθόνη οπισθοπορείας (όπου υπάρχει)	4-9	Υποδοχή AUX	4-27
Πως να διαβάσετε τις γραμμές που εμφανίζονται	4-10	Φροντίδα και καθαρισμός USB.....	4-27
Ρυθμίσεις οθόνης οπισθοπορείας.....	4-10	Διακόπτες τιμονιού για τον έλεγχο του ηχοσυστήματος	4-27
Πρακτικές συμβουλές.....	4-10	Κουμπιά ελέγχου.....	4-27
Οθόνη Περιμετρικής Θέασης	4-11	Ραδιόφωνο FM AM (με DAB) (όπου υπάρχει)	4-29
Λειτουργία	4-14	Κύρια λειτουργία ηχοσυστήματος	4-30
Γραμμές καθοδήγησης.....	4-15	Λειτουργία ραδιοφώνου	4-30
Διαφορά ανάμεσα στις προβλεπόμενες και τις πραγματικές αποστάσεις.....	4-17	Κουμπί SETTING (ρυθμίσεις).....	4-32
Πώς να ρυθμίσετε την θέαση της οθόνης	4-20	Υποδοχή AUX	4-34
Ρυθμίσεις οθόνης περιμετρικής θέασης.....	4-20	Θύρα σύνδεσης USB (όπου υπάρχει)	4-34
Πρακτικές συμβουλές.....	4-20	Λειτουργία iPod® player (όπου υπάρχει)	4-36
Ανίχνευση Κινούμενου Αντικειμένου (MOD).....	4-21	Λειτουργία Bluetooth®	4-37
Λειτουργία του συστήματος MOD.....	4-21	Apple CarPlay (όπου υπάρχει)	4-43
Ρυθμίσεις του συστήματος MOD	4-22	NissanConnect (όπου υπάρχει)	4-43

ΠΡΟΦΥΛΑΞΕΙΣ ΑΣΦΑΛΕΙΑΣ



ΠΡΟΕΙΔΟΠΟΙΗΣΗ

- Μην ρυθμίζετε το καλοριφέρ, το air conditioner ή το ηχοσύστημα όσο οδηγείτε, για να μην αποσπάται η προσοχή σας από την οδήγηση.
- Εάν παρατηρήσετε ξένα αντικείμενα να έχουν μπει στο σύστημα, εάν χυθεί κάποιο υγρό πάνω στο σύστημα ή παρατηρήσετε καπνό ή καυσαέρια να βγαίνουν από το σύστημα ή οποιαδήποτε άλλη δυσλειτουργία, σταματήστε να χρησιμοποιείτε το σύστημα αμέσως και αποτανθείτε στο πλησιέστερο εξουσιοδοτημένο συνεργείο NISSAN ή εξειδικευμένο συνεργείο. Εάν αδιαφορήσετε για τέτοιου είδους καταστάσεις μπορεί να οδηγηθείτε σε ατύχημα, φωτιά ή ηλεκτροπληξία.
- Μην αποσυναρμολογείτε ή τροποποιείτε αυτό το σύστημα. Εάν το κάνετε μπορεί να προκληθεί ατύχημα, φωτιά ή ηλεκτροπληξία.

ΠΡΟΣΟΧΗ

Μην χρησιμοποιείτε το σύστημα για μεγάλες χρονικές περιόδους όταν δεν λειτουργεί ο κινητήρας του αυτοκινήτου, προκειμένου να αποφύγετε αποφόρτιση της μπαταρίας του αυτοκινήτου.

ΑΕΡΑΓΩΓΟΙ

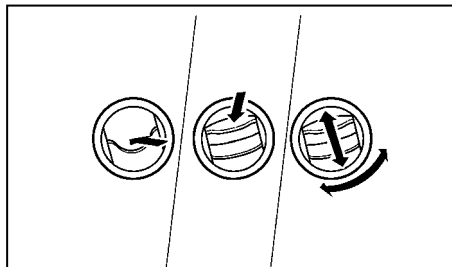

Ρυθμίστε την κατεύθυνση της ροής του αέρα από τους αεραγωγούς, ανοίγοντας, κλείνοντας ή περιστρέφοντας.

Οι πλευρικοί αεραγωγοί μπορούν να χρησιμοποιηθούν για το ξεθάμπωμα των παραθύρων.

ΚΑΛΟΡΙΦΕΡ ΚΑΙ AIR CONDITIONER



ΠΡΟΕΙΔΟΠΟΙΗΣΗ

- Το καλοριφέρ και το air conditioner δουλεύουν μόνο όταν λειτουργεί ο κινητήρας του αυτοκινήτου.
- Ποτέ μην αφήνετε παιδιά ή ενήλικες που απαιτούν την φροντίδα άλλων μόνους τους μέσα στο αυτοκίνητο. Ούτε ζώα πρέπει να αφήνετε μόνα τους. Μπορεί να ενεργοποιηθούν κατά λάθος τους διακόπτες και να εμπλακούν σε σοβαρό ατύχημα και να τραυματιστούν. Τις ζεστές ημέρες με ήλιο οι θερμοκρασίες μέσα στο κλειστό αυτοκίνητο μπορεί γρήγορα να ανέβουν τόσο ψηλά ώστε να προκαλέσουν σοβαρό ή και θανάσιμο τραυματισμό σε ανθρώπους και ζώα.
- Μην χρησιμοποιείτε την λειτουργία ανακυκλοφορίας αέρα για μεγάλα χρονικά διαστήματα καθώς μπορεί να γίνει δυσάρεστος ο αέρας και τα τζάμια να θαμπώσουν.
- Μην ρυθμίζετε το καλοριφέρ και το air conditioner όταν οδηγείτε για να μην αποσπάται η προσοχή σας.

Το καλοριφέρ και το air conditioner λειτουργούν όταν λειτουργεί ο κινητήρας του αυτοκινήτου. Ο ανεμιστήρας θα λειτουργήσει ακόμη και εάν ο κινητήρας είναι σβηστός και ο διακόπτης της μίζας είναι στην θέση ON.

ΣΗΜΕΙΩΣΗ

- Όταν λειτουργεί το air conditioner, δημιουργείται υγρασία στο εσωτερικό του η οποία

απελευθερώνεται με ασφάλεια από το κάτω μέρος του αυτοκινήτου σας. Για τον λόγο αυτό, τα ίχνη νερού στο έδαφος είναι φυσιολογικά.

- Οσμές από το εσωτερικό και το εξωτερικό του αυτοκινήτου μπορεί να παραμείνουν στην μονάδα του air conditioner. Η οσμή μπορεί να μπει στο εσωτερικό του αυτοκινήτου από τους αεραγωγούς.
- Όταν παρκάρετε βάλτε τα χειριστήρια του καλοριφέρ και του air conditioner σε θέσεις ώστε να σβήσει η ανακυκλοφορία αέρα προκειμένου να επιτρέπεται η είσοδος φρέσκου αέρα μέσα στον χώρο των επιβατών. Αυτό θα βοηθήσει στην μείωση των οσμών στο εσωτερικό του αυτοκινήτου.

Για μοντέλο με Σύστημα Σβησίματος / Εκκίνησης (όπου υπάρχει):

Το Σύστημα Σβησίματος / Εκκίνησης δεν θα σβήσει τον κινητήρα στις ακόλουθες συνθήκες:

- Είναι ανοικτή η λειτουργία μπροστινού αντιθαμβωτικού. (αυτόματο air conditioner).
- Το χειριστήριο ροής αέρα είναι στην θέση του μπροστινού αντιθαμβωτικού και ο διακόπτης ελέγχου ανεμιστήρα είναι ανοικτός (χειροκίνητο air conditioner)

Όσο ο κινητήρας είναι σβηστός με το Σύστημα Σβησίματος / Εκκίνησης ή το Σύστημα Σβησίματος στο Ρελαντί κάνοντας μία από τις ακόλουθες ενέργειες θα πάρει αυτόματα μπροστά ο κινητήρας:

- Ανοίξετε την λειτουργία μπροστινού αντιθαμβωτικού. (αυτόματο air conditioner)

- Γυρίσετε το χειριστήριο ροής αέρα στην θέση του μπροστινού αντιθαμβωτικού ενώ ο διακόπτης ελέγχου ανεμιστήρα είναι ανοικτός (χειροκίνητο air conditioner)

Όταν ο κινητήρας είναι σβηστός από το Σύστημα Σβησίματος / Εκκίνησης, η απόδοση του καλοριφέρ και του air conditioner μπορεί να μειωθεί για να μειωθεί η κατανάλωση καυσίμου. Για την καλύτερη απόδοση του καλοριφέρ και του air conditioner, βάλτε πάλι μπροστά τον κινητήρα πατώντας τον διακόπτη για το κλείσιμο (OFF) του Συστήματος Σβησίματος / Εκκίνησης. (Δείτε το «Διακόπτης κλεισίματος Συστήματος Σβησίματος / Εκκίνησης (όπου υπάρχει)» στο κεφάλαιο «5. Ξεκίνημα και οδήγηση»).

ΠΡΑΚΤΙΚΕΣ ΣΥΜΒΟΥΛΕΣ (για το αυτόματο air conditioner)

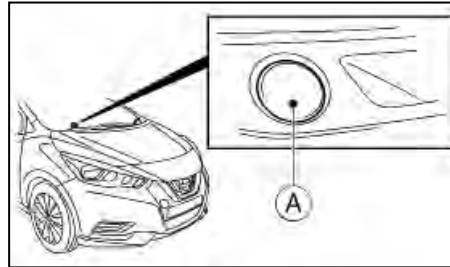



Όταν η θερμοκρασία του ψυκτικού υγρού του κινητήρα και η θερμοκρασία του εξωτερικού αέρα είναι χαμηλές, η ροή αέρα από τις εξόδους στα πόδια μπορεί να μην λειτουργήσουν. Ωστόσο, αυτό δεν

είναι δυσλειτουργία. Όταν το ψυκτικό υγρό ζεσταθεί, η ροή του αέρα από τις εξόδους στα πόδια θα λειτουργήσει κανονικά.

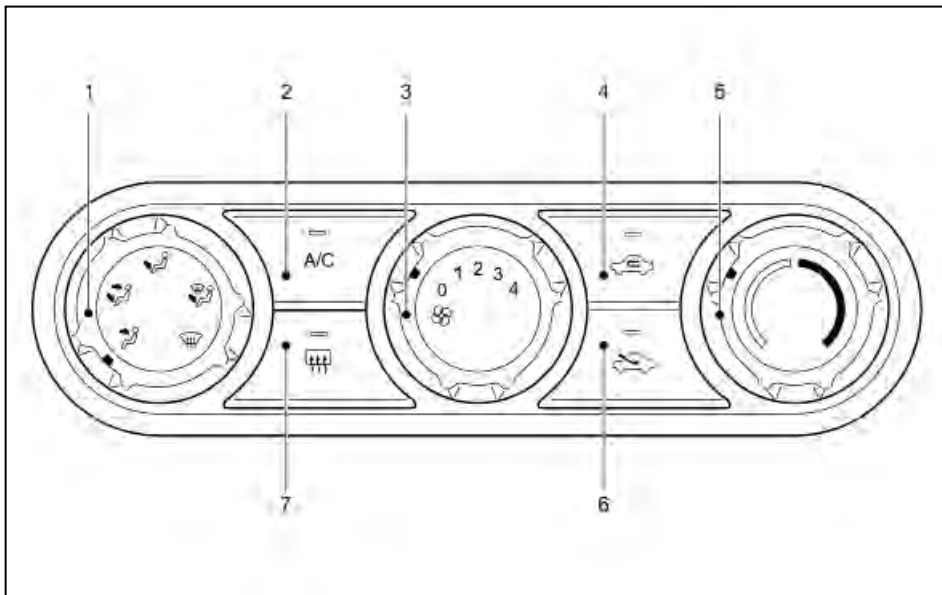
Οι αισθητήρες που βρίσκονται στο ταμπλό των οργάνων (A) και κάτω από το τιμόνι, βοηθούν στην διατήρηση της θερμοκρασίας σταθερής. Μη τοποθετείτε τίποτα πάνω ή γύρω από τους αισθητήρες.



AIR CONDITIONER ΡΥΘΜΙΖΟΜΕΝΟ ΜΕ ΤΟ ΧΕΡΙ



1. Κουμπί ελέγχου ροής αέρα
2. Κουμπί air conditioner (<A/C>)
3. Κουμπί ελέγχου ταχύτητας ανεμιστήρα 
4. Κουμπί ανακυκλοφορίας αέρα 
5. Κουμπί ελέγχου θερμοκρασίας

6. Κουμπί κυκλοφορίας εξωτερικού αέρα 
7. Διακόπτης αντιθαμβωτικού πίσω παρμπρίζ (Δείτε το «Διακόπτης αντιθαμβωτικού» στο κεφάλαιο «2. Όργανα και χειριστήρια»).



Για να κλείσετε το καλοριφέρ και το air conditioner, γυρίστε το κουμπί ελέγχου ταχύτητας ανεμιστήρα  στην θέση OFF (0).

Έλεγχοι

Κυκλοφορία εξωτερικού αέρα:





Πατήστε το κουμπί κυκλοφορίας εξωτερικού αέρα . Η ροή του αέρα έρχεται από το εξωτερικό του αυτοκινήτου. (Θα ανάψει το ενδεικτικό φως .

Ανακυκλοφορία αέρα:

Πατήστε το κουμπί ανακυκλοφορίας αέρα . Η ροή του αέρα ανακυκλώνεται μέσα στο αυτοκίνητο. (Θα ανάψει το ενδεικτικό φως .

Έλεγχος ροής αέρα:

Γυρίστε το κουμπί του ελέγχου ροής αέρα για να αλλάξετε την λειτουργία ροής του αέρα.

-  Ο αέρας βγαίνει από τον κεντρικό και τους πλευρικούς αεραγωγούς.
-  Ο αέρας βγαίνει από τον κεντρικό και τους πλευρικούς αεραγωγούς και τις εξόδους στα πόδια.
-  Ο αέρας βγαίνει κυρίως από τις εξόδους στα πόδια.
-  Ο αέρας βγαίνει από το αντιθαμβωτικό και τις εξόδους στα πόδια.
-  Ο αέρας βγαίνει κυρίως από τις εξόδους τους αντιθαμβωτικού.

Έλεγχος ταχύτητας ανεμιστήρα:

Γυρίστε το κουμπί ελέγχου ανεμιστήρα  δεξιά για να αυξήσετε την ταχύτητα του ανεμιστήρα.

Γυρίστε το κουμπί ελέγχου ανεμιστήρα  αριστερά για να μειώσετε την ταχύτητα του ανεμιστήρα.



Έλεγχος θερμοκρασίας:

Γυρίστε το κουμπί ελέγχου θερμοκρασίας για να επιλέξετε την θερμοκρασία που θέλετε. Γυρίστε το κουμπί ανάμεσα στην μέση και την δεξιά θέση για να επιλέξετε την ζεστή θερμοκρασία. Γυρίστε το κουμπί ανάμεσα στην μέση και την αριστερή θέση για να επιλέξετε την κρύα θερμοκρασία.

Λειτουργία καλοριφέρ



Θέρμανση:

Η λειτουργία αυτή χρησιμοποιείται για να κατευθύνετε ζεστό αέρα στις εξόδους στα πόδια.

1. Πατήστε το κουμπί εισαγωγής εξωτερικού αέρα  για κανονική θέρμανση.
2. Γυρίστε το κουμπί ελέγχου ροής αέρα στην θέση .
3. Γυρίστε το κουμπί ελέγχου ταχύτητας ανεμιστήρα  στην θέση που θέλετε.
4. Γυρίστε το κουμπί ελέγχου θερμοκρασίας στην θέση που θέλετε, ανάμεσα στην μεσαία και την ζεστή (δεξιά) θέση.

Εξαερισμός:



Η λειτουργία αυτή κατευθύνει τον εξωτερικό αέρα στους πλευρικούς και τον κεντρικό αεραγωγό.

1. Πατήστε το κουμπί εισαγωγής εξωτερικού αέρα .
2. Γυρίστε το κουμπί ελέγχου ροής αέρα στην θέση .
3. Γυρίστε το κουμπί ελέγχου ταχύτητας ανεμιστήρα  στην θέση που θέλετε.

4. Γυρίστε το κουμπί ελέγχου θερμοκρασίας στην θέση που θέλετε.

Ξεπάγωμα και ξεθάμπωμα:

Η λειτουργία αυτή κατευθύνει τον αέρα στις εξόδους ξεθαμπώματος για να ξεπαγώσουν / ξεθαμπώσουν τα παράθυρα.



1. Πατήστε το κουμπί εισαγωγής εξωτερικού αέρα .
2. Γυρίστε το κουμπί ελέγχου ροής αέρα στην θέση .
3. Γυρίστε το κουμπί ελέγχου ταχύτητας ανεμιστήρα  στην θέση που θέλετε.
4. Γυρίστε το κουμπί ελέγχου θερμοκρασίας στην θέση που θέλετε, ανάμεσα στην μεσαία και την ζεστή (δεξιά) θέση.
5. Γυρίστε τους πλευρικούς αεραγωγούς προς τα πλευρικά παράθυρα για να καθαρίσετε τους πλευρικούς καθρέπτες.

- Για να αφαιρέσετε τον πάγο από την εξωτερική επιφάνεια του παρμπρίζ γρήγορα, γυρίστε το κουμπί ελέγχου θερμοκρασίας στην μέγιστη ζεστή θέση και το κουμπί ελέγχου ταχύτητας ανεμιστήρα  στην μέγιστη θέση.
- Εάν είναι δύσκολο να ξεθαμπώσετε το παρμπρίζ, ανοίξτε το <A/C>.

Θέρμανση και ξεθάμπωμα:

Η λειτουργία αυτή ζεσταίνει το εσωτερικό του αυτοκινήτου και ξεθαμπώνει τα παράθυρα.

1. Πατήστε το κουμπί εισαγωγής εξωτερικού αέρα .



2. Γυρίστε το κουμπί ελέγχου ροής αέρα στην θέση .
3. Γυρίστε το κουμπί ελέγχου ταχύτητας ανεμιστήρα  στην θέση που θέλετε.
4. Γυρίστε το κουμπί ελέγχου θερμοκρασίας στην θέση μέγιστης ζέστης (δεξιά).
5. Γυρίστε τους πλευρικούς αεραγωγούς προς τα πλευρικά παράθυρα για να θερμάνετε ή να ξεθαμπώσετε τους πλευρικούς καθρέπτες.

Λειτουργία του Air conditioner



Το σύστημα του air conditioner θα πρέπει να μπαίνει σε λειτουργία για περίπου 10 λεπτά, τουλάχιστον μία φορά τον μήνα. Αυτό βοηθάει στην αποφυγή ζημιών στο σύστημα του air conditioner λόγω έλλειψης λίπανσης.

Ψύξη:

Η λειτουργία αυτή χρησιμοποιείται για να κρυώσει και να αφυγρανθεί ο αέρας.



1. Πατήστε το κουμπί εισαγωγής εξωτερικού αέρα .
2. Γυρίστε το κουμπί ελέγχου ροής αέρα στην θέση .
3. Γυρίστε το κουμπί ελέγχου ταχύτητας ανεμιστήρα  στην θέση που θέλετε.
4. Πατήστε το κουμπί <A/C> για να ανάψει το air conditioner. (Θα ανάψει το ενδεικτικό φως του A/C).
5. Γυρίστε το κουμπί ελέγχου θερμοκρασίας στην θέση που θέλετε, ανάμεσα στην μεσαία θέση και

την θέση ψύξης (αριστερά).

- Για γρήγορη ψύξη, όταν η εξωτερική θερμοκρασία είναι υψηλή, πατήστε το κουμπί ανακυκλοφορίας αέρα . Βεβαιωθείτε ότι έχετε πατήσει το κουμπί εισαγωγής εξωτερικού αέρα  για κανονική ψύξη.
- Επειδή ο αέρας ψύχεται πολύ γρήγορα, μπορεί να δείτε υγρασία να βγαίνει από τους αεραγωγούς όταν οι συνθήκες είναι ζεστή με υγρασία. Αυτό δεν υποδηλώνει κάποια δυσλειτουργία.

Θέρμανση με αφύγρανση:



Η λειτουργία αυτή χρησιμοποιείται για να ζεσταθεί και να αφυγρανθεί ο αέρας.

1. Πατήστε το κουμπί εισαγωγής εξωτερικού αέρα .
2. Γυρίστε το κουμπί ελέγχου ροής αέρα στην θέση .
3. Γυρίστε το κουμπί ελέγχου ταχύτητας ανεμιστήρα  στην θέση που θέλετε.
4. Πατήστε το κουμπί <A/C> για να ανάψει το air conditioner. (Θα ανάψει το ενδεικτικό φως του A/C).
5. Γυρίστε το κουμπί ελέγχου θερμοκρασίας στην θέση που θέλετε, ανάμεσα στην μεσαία θέση και την θέση ζέστης (δεξιά).

Ξεθάμπωμα με αφύγρανση:

Η λειτουργία αυτή χρησιμοποιείται για να ξεθαμπώσουν τα παράθυρα και να αφυγρανθεί ο αέρας.

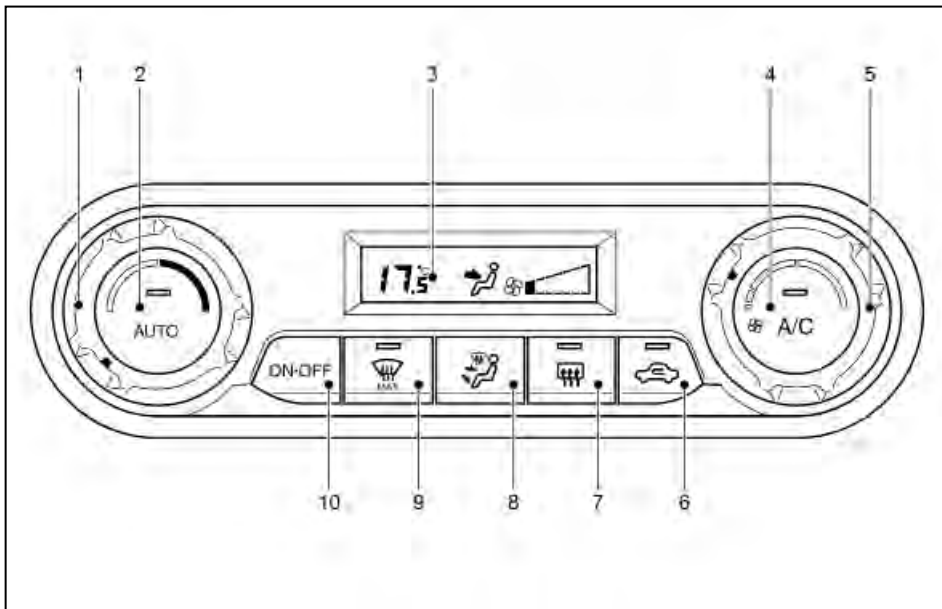

1. Πατήστε το κουμπί εισαγωγής εξωτερικού αέρα .

2. Γυρίστε το κουμπί ελέγχου ροής αέρα στην θέση .
3. Γυρίστε το κουμπί ελέγχου ταχύτητας ανεμιστήρα  στην θέση που θέλετε.
4. Πατήστε το κουμπί <A/C> για να ανάψει το air conditioner. (Θα ανάψει το ενδεικτικό φως του A/C).
5. Γυρίστε το κουμπί ελέγχου θερμοκρασίας στην θέση που θέλετε.
6. Γυρίστε τους πλευρικούς αεραγωγούς προς τα πλευρικά παράθυρα για να ξεθαμπώσετε ή να ξεπαγώσετε τους εξωτερικούς καθρέπτες.



ΑΥΤΟΜΑΤΟ AIR CONDITIONER

1. Κουμπί ελέγχου θερμοκρασίας
2. Κουμπί <AUTO>
3. Οθόνη
4. Κουμπί air conditioner <A/C>
5. Κουμπί ελέγχου ταχύτητας ανεμιστήρα ()

6. Κουμπί ανακυκλοφορίας αέρα ()
7. Κουμπί αντιθαμβωτικού πίσω παρμπρίζ () (Δείτε το «Διακόπτης αντιθαμβωτικού» στο κεφάλαιο «2. Όργανα και χειριστήρια»)
8. Κουμπί ελέγχου ροής αέρα
9. Κουμπί αντιθαμβωτικού μπροστά  MAX.
10. Κουμπί ON OFF

Αυτόματη λειτουργία (AUTO)

Η λειτουργία AUTO μπορεί να χρησιμοποιηθεί όλο τον χρόνο, καθώς το σύστημα ελέγχει αυτόματα την σταθερή θερμοκρασία, την κατανομή του αέρα και την ταχύτητα του ανεμιστήρα, αφού έχετε ορίσει την θερμοκρασία που θέλετε με το χέρι.

Για να κλείσετε το καλοριφέρ και το air conditioner, πατήστε το κουμπί <OFF>.

Ψύξη και θέρμανση με αφύγνωση:

1. Πατήστε το κουμπί <AUTO>.
2. Εάν το ενδεικτικό φως A/C δεν ανάβει, πατήστε το κουμπί <A/C>. (Το ενδεικτικό φως A/C θα ανάψει).
3. Γυρίστε το κουμπί ελέγχου θερμοκρασίας για να ορίσετε την θερμοκρασία που θέλετε.
4. Εάν το ενδεικτικό φως της ανακυκλοφορίας αέρα () ανάβει, πατήστε το κουμπί με το φως να ανάβει για να απενεργοποιήσετε την λειτουργία ανακυκλοφορίας του αέρα.





Επειδή ο αέρας ψύχεται πολύ γρήγορα, μπορεί να δείτε υγρασία να βγαίνει από τους αεραγωγούς όταν οι συνθήκες είναι ζεστή με υγρασία. Αυτό δεν υποδηλώνει κάποια δυσλειτουργία.

Θέρμανση (κλειστό A/C):

1. Πατήστε το κουμπί <AUTO>.
2. Εάν το ενδεικτικό φως A/C ανάβει, πατήστε το κουμπί <A/C>. (Το ενδεικτικό φως A/C θα σβήσει).
3. Γυρίστε το κουμπί ελέγχου θερμοκρασίας για να ορίσετε την θερμοκρασία που θέλετε.

- Μην ορίζετε την θερμοκρασία χαμηλότερα από την θερμοκρασία του εξωτερικού αέρα. Εάν το κάνετε, μπορεί να προκληθεί ανεπαρκής έλεγχος της θερμοκρασίας.
- Εάν τα τζάμια θαμπώνουν, χρησιμοποιήστε την θέρμανση με αφύγρανση αντί με την θέρμανση με κλειστό air conditioner.

Ξεπάγωμα / Ξεθάμπωμα με αφύγρανση:

1. Πατήστε το κουμπί του αντιθαμβωτικού  . (Το ενδεικτικό φως  θα ανάψει).
 2. Γυρίστε το κουμπί ελέγχου θερμοκρασίας για να ορίσετε την θερμοκρασία που θέλετε.
- Για να αφαιρέσετε γρήγορα τον πάγο από την εξωτερική επιφάνεια του παρμπρίζ, βάλτε την θερμοκρασία σε υψηλό επίπεδο και την ταχύτητα του ανεμιστήρα στην μέγιστη ταχύτητα.
 - Αφού καθαρίσει το παρμπρίζ, πατήστε το κουμπί του αντιθαμβωτικού μπροστά  πάλι. (Το ενδεικτικό φως  θα σβήσει).
 - Όταν το κουμπί του αντιθαμβωτικού μπροστά  είναι πατημένο, θα ανοίξει αυτόματα το air conditioner όταν η θερμοκρασία του εξωτερικού αέρα είναι πάνω από -2°C, για να ξεθαμπώσει το παρμπρίζ. Η λειτουργία της ανακυκλοφορίας αέρα θα σβήσει αυτόματα. Η λειτουργία κυκλοφορίας εξωτερικού αέρα θα επιλεγεί για να βελτιωθεί η απόδοση του ξεθαμπώματος.

Λειτουργία με το χέρι

Η λειτουργία με το χέρι μπορεί να επιλεγεί για να ελέγξετε το καλοριφέρ και το air conditioner, σύμ-

φωνα με τις ρυθμίσεις που θέλετε.

Για να κλείσετε το καλοριφέρ και το air conditioner, πατήστε το κουμπί <ON OFF>.





Έλεγχος ταχύτητας ανεμιστήρα:

Πατήστε το κουμπί ελέγχου ταχύτητας ανεμιστήρα. Γυρίστε το κουμπί δεξιά για να αυξήσετε την ταχύτητα του ανεμιστήρα. Γυρίστε το κουμπί δεξιά για να μειώσετε την ταχύτητα του ανεμιστήρα.

Πατήστε το κουμπί <AUTO> για να αλλάξετε την ταχύτητα του ανεμιστήρα στην αυτόματη λειτουργία.

Έλεγχος ροής αέρα:

Επιλέξτε από πού θέλετε να γίνεται η ροή του αέρα,, πατώντας το αντίστοιχο κουμπί ελέγχου ροής αέρα:



-  Ο αέρας βγαίνει από τον κεντρικό και τους πλευρικούς αεραγωγούς.
-  Ο αέρας βγαίνει από τον κεντρικό και τους πλευρικούς αεραγωγούς και τις εξόδους στα πόδια.
-  Ο αέρας βγαίνει κυρίως από τις εξόδους στα πόδια.
-  Ο αέρας βγαίνει από το αντιθαμβωτικό και τις εξόδους στα πόδια
-  Ο αέρας βγαίνει κυρίως από τις εξόδους αντιθαμβωτικού



Έλεγχος θερμοκρασίας:

Γυρίστε το κουμπί ελέγχου θερμοκρασίας για να ορίσετε την θερμοκρασία που θέλετε. Γυρίστε το

κουμπί δεξιά για να αυξήσετε την θερμοκρασία. Γυρίστε το κουμπί αριστερά για να μειώσετε την θερμοκρασία.

Ανακυκλοφορία αέρα:

Πατήστε το κουμπί ανακυκλοφορίας αέρα  για να κυκλοφορεί ο ίδιος αέρας στο εσωτερικό του αυτοκινήτου. (Θα ανάψει το ενδεικτικό φως ).

Πατήστε το κουμπί ανακυκλοφορίας αέρα  και πάλι για να φέρετε τον εξωτερικό αέρα στο εσωτερικό του αυτοκινήτου. (Το ενδεικτικό φως  θα σβήσει).

Αυτόματος έλεγχος εισόδου αέρα (όπου υπάρχει):

Εάν ανάβει το ενδεικτικό φως στο κουμπί ανακυκλοφορίας αέρα , πατήστε και κρατήστε το κουμπί με το φως αναμμένο (το ενδεικτικό φως θα αναβόσβησει δύο φορές). Έχει οριστεί η λειτουργία αυτόματου ελέγχου εισόδου αέρα.

ΣΥΝΤΗΡΗΣΗ ΤΟΥ AIR CONDITIONER



ΠΡΟΕΙΔΟΠΟΙΗΣΗ

Το σύστημα του air conditioner περιέχει ψυκτικό υγρό υπό υψηλή πίεση. Για να αποφύγετε τραυματισμό, οποιαδήποτε εργασία στο air conditioner θα πρέπει να γίνεται μόνο από έμπειρο τεχνικό που διαθέτει τον κατάλληλο εξοπλισμό.

Το σύστημα του air-conditioner στο NISSAN σας περιέχει ένα ψυκτικό υγρό που κατασκευάστηκε με γνώμονα το περιβάλλον.

ΟΘΟΝΗ ΟΠΙΣΘΟΠΟΡΕΙΑΣ (όπου υπάρχει)

Αυτό το ψυκτικό υγρό δεν βλάπτει το στρώμα οζοντος της γης. Ωστόσο, μπορεί να συνεισφέρει κατά ένα μικρό μέρος στην θέρμανση της γης.

Όταν συντηρείτε το air-conditioner σας, απαιτούνται ειδικός εξοπλισμός συμπλήρωσης ψυκτικού υγρού και ειδικό λιπαντικό. Η χρήση ακατάλληλων ψυκτικών υγρών ή λιπαντικών μπορεί να προκαλέσει σοβαρή ζημιά στο σύστημα του air-conditioner. (Δείτε το «Περιεκτικότητα και συστασιμότητα καύσιμα / λιπαντικά» στο κεφάλαιο «9. Τεχνικές πληροφορίες».)

Το εξουσιοδοτημένο συνεργείο NISSAN ή εξειδικευμένο συνεργείο μπορεί να συντηρήσει το φιλικό προς το περιβάλλον air-conditioner σας.

Φίλτρο air conditioner

Το air-conditioner είναι εξοπλισμένο με ένα φίλτρο εξερισμού το οποίο συγκεντρώνει την βρωμιά, την γύρη, την σκόνη κλπ. Για να είστε σίγουρος ότι το air-conditioner ζεσταίνει, ξεθαμπώνει και εξαερίζει επαρκώς θα πρέπει να αντικαθιστάτε το φίλτρο σύμφωνα με το πρόγραμμα συντήρησης. Για να αντικαταστήσετε το φίλτρο, αποτανθείτε σε εξουσιοδοτημένο συνεργείο NISSAN ή εξειδικευμένο συνεργείο.

Το φίλτρο θα πρέπει να αντικαθίσταται εάν έχει μειωθεί εξαιρετικά η ροή του αέρα ή όταν τα παράθυρα θαμπώνουν εύκολα όταν λειτουργεί το κλιματιστήριο ή το air-conditioner.

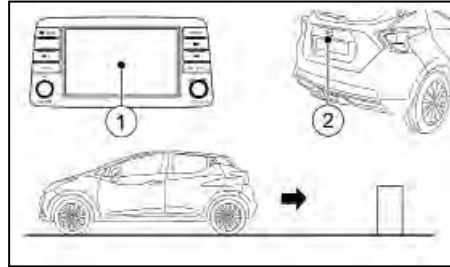

(1) Οθόνη

(2) Κάμερα

Όταν ο επιλογέας ταχυτήτων είναι στην όπισθεν (R), η οθόνη (NissanConnect) σας δίνει την εικόνα από το πίσω μέρος του αυτοκινήτου.

Το σύστημα είναι σχεδιασμένο σας βοήθεια στον οδηγό για να εντοπίσει μεγάλα σταθερά αντικείμενα. Προορισμός τους είναι να βοηθήσει στην αποφυγή ζημιάς στο αυτοκίνητο όταν κάνει όπισθεν. Το σύστημα δεν θα εντοπίσει μικρά αντικείμενα κάτω από τον προφυλακτήρα και μπορεί να μην εντοπίσει αντικείμενα κοντά στον προφυλακτήρα ή πάνω στο έδαφος.



ΠΡΟΕΙΔΟΠΟΙΗΣΗ

- Η κάμερα οπισθοπορείας διευκολύνει αλλά δεν υποκαθιστά την διαδικασία σωστής οπισθοπορείας. Να γυρίζετε πάντα το κεφάλι σας και να ελέγχετε οπτικά ότι είναι ασφαλές να κινηθείτε προς τα πίσω πριν προχωρήσετε. Να κινήστε πάντα αργά.

- Τα αντικείμενα που εμφανίζονται στην οθόνη οπισθοπορείας διαφέρουν από την πραγματική τους απόσταση γιατί χρησιμοποιείται ευρυγώνιος φακός. Τα αντικείμενα στην οθόνη οπισθοπορείας θα εμφανιστούν οπτικά αντίθετα, όπως αυτά που βλέπετε στους εσωτερικούς και εξωτερικούς καθρέπτες.
- Βεβαιωθείτε ότι η πίσω πόρτα έχει κλείσει καλά όταν κάνετε όπισθεν.
- Το κάτω τμήμα του προφυλακτήρα και τα σημεία των γωνιών δεν μπορούν να εμφανισθούν στην κάμερα οπισθοπορείας λόγω τους περιορισμού στο πεδίο όρασής της.
- Μην τοποθετείτε κάτι πάνω στην κάμερα οπισθοπορείας. Η κάμερα οπισθοπορείας είναι τοποθετημένη πάνω από την πινακίδα με τον αριθμό κυκλοφορίας.
- Όταν πλένετε το αυτοκίνητο με νερό με υψηλή πίεση, βεβαιωθείτε ότι δεν ψεκάζετε την περιοχή γύρω από την κάμερα. Σε διαφορετική περίπτωση το νερό μπορεί να μπει στην μονάδα της κάμερας προκαλώντας υγρασία στους φακούς, δυσλειτουργία, φωτιά ή βραχυκύκλωμα.
- Μην χριπάζετε την κάμερα. Είναι όργανο ακριβείας. Σε διαφορετική περίπτωση μπορεί να δυσλειτουργεί ή να προκληθεί ζημιά που να έχει σαν αποτέλεσμα φωτιά ή βραχυκύκλωμα.

ΠΡΟΣΟΧΗ

Υπάρχει ένα διαφανές πλαστικό κάλυμμα πάνω από την κάμερα. Μην γρατσουνίσετε το κάλυμμα όταν καθαρίζετε την βρωμιά ή το χιόνι από αυτό.

ΠΩΣ ΝΑ ΔΙΑΒΑΣΤΕ ΤΙΣ ΓΡΑΜΜΕΣ ΠΟΥ ΕΜΦΑΝΙΖΟΝΤΑΙ ΣΤΗΝ ΟΘΟΝΗ

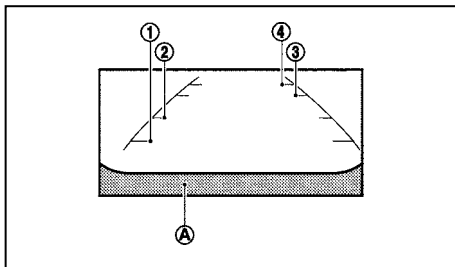

ΠΡΟΕΙΔΟΠΟΙΗΣΗ

- Χρησιμοποιήστε τις γραμμές που εμφανίζονται σαν αναφορά. Οι γραμμές επηρεάζονται κατά πολύ από τον αριθμό των επιβατών, την στάθμη του καυσίμου, την θέση του αυτοκινήτου, την κατάσταση του δρόμου και την κλίση του δρόμου. Να ελέγχετε πάντα με τα μάτια σας κατευθείαν γύρω από το αυτοκίνητο όταν κάνετε όπισθεν.
- Η γραμμή καθοδήγησης για την απόσταση και η γραμμή πλάτους του αυτοκινήτου θα πρέπει να χρησιμοποιούνται μόνο σαν αναφορά όταν το αυτοκίνητο είναι σε επίπεδο, ασφαλτοστρωμένο δρόμο. Η απόσταση που εμφανίζεται στην οθόνη είναι μόνο για αναφορά και μπορεί να είναι διαφορετική από την πραγματική απόσταση ανάμεσα στο αυτοκίνητο και τα αντικείμενα που εμφανίζονται.

- Όταν κάνετε όπισθεν προς τα επάνω σε έδαφος με κλίση, τα αντικείμενα που φαίνονται στην οθόνη είναι πιο μακριά από όσο εμφανίζονται. Όταν κάνετε όπισθεν προς τα κάτω σε έδαφος με κλίση, τα αντικείμενα που φαίνονται στην οθόνη είναι πιο κοντά από όσο εμφανίζονται. Χρησιμοποιήστε τον εσωτερικό καθρέπτη ή κοιτάξτε γρήγορα πάνω από τον ώμο σας για να κρίνετε σωστά τις αποστάσεις από τα άλλα αντικείμενα.

Οι γραμμές που εμφανίζονται στην οθόνη, δείχνουν την κενή απόσταση του αυτοκινήτου και την απόσταση ανάμεσα στο εμπόδιο και τον προφυλακτήρα (Α).

Οι γραμμές που εμφανίζονται δηλώνουν τις αποστάσεις ανάμεσα στο εμπόδιο και τον προφυλακτήρα ως ακολούθως:

- (1) 0.5 μέτρα - κόκκινο
- (2) 1 μέτρο - κίτρινο
- (3) 2 μέτρα - πράσινο
- (4) 3 μέτρα - πράσινο

ΣΗΜΕΙΩΣΗ

- Οι γραμμές του κενού χώρου του αυτοκινήτου είναι ευρύτερες από τον πραγματικό κενό χώρο.
- Οι γραμμές υποδηλώνονται σαν αναφορικές αποστάσεις έως το εμπόδιο.

ΡΥΘΜΙΣΗ ΤΗΣ ΟΘΟΝΗΣ ΟΠΙΣΘΟΠΟΡΕΙΑΣ

Για πληροφορίες δείτε το ξεχωριστό Βιβλίο Οδηγίας Χρήσης του NissanConnect.

ΠΡΑΚΤΙΚΕΣ ΣΥΜΒΟΥΛΕΣ

- Όταν ο επιλογέας ταχυτήτων αλλάξει στην όπισθεν (R), η οθόνη NissanConnect αλλάζει αυτόματα σε λειτουργία οθόνης οπισθοπορείας.
- Όταν ο επιλογέας ταχυτήτων επιστρέψει σε κάποια άλλη θέση εκτός της όπισθεν (R), μπορεί να πάρει λίγο χρόνο για να αλλάξει η οθόνη. Τα αντικείμενα στην οθόνη μπορεί να είναι παραμορφωμένα έως ότου να εμφανιστούν εντελώς.
- Όταν η θερμοκρασία είναι εξαιρετικά υψηλή ή χαμηλή, η οθόνη μπορεί να μην εμφανίζει τα αντικείμενα καθαρά. Αυτό δεν είναι δυσλειτουργία.
- Όταν δυνατό φως μπαίνει κατευθείαν στους φακούς της κάμερας, τα αντικείμενα μπορεί να μην φαίνονται καθαρά. Αυτό δεν είναι δυσλειτουργία.
- Μπορεί να εμφανίζονται κάθετες γραμμές στα αντικείμενα στην οθόνη. Αυτό συμβαίνει λόγω της ισχυρής αντανάκλασης φωτός από τον προφυλακτήρα και δεν είναι δυσλειτουργία.
- Η οθόνη μπορεί να αναβοσβήνει κάτω από τον φωτισμό φθορίου. Αυτό δεν είναι δυσλειτουργία.
- Τα χρώματα των αντικειμένων στην οθόνη οπισθοπορείας μπορεί να διαφέρουν κάπως από αυτά του πραγματικού αντικειμένου.
- Τα αντικείμενα στην οθόνη μπορεί να μην είναι καθαρά σε σκοτεινά μέρη ή την νύχτα.
- Εάν βρωμιά, βροχή ή χιόνι καθίσουν στην κάμερα, η οθόνη οπισθοπορείας μπορεί να μην εμ-

ΟΘΟΝΗ ΠΕΡΙΜΕΤΡΙΚΗΣ ΘΕΑΣΗΣ

φάνιζει καθαρά τα αντικείμενα. Καθαρίστε το διαφανές κάλυμμα της κάμερας.

- Μην χρησιμοποιείτε αλκοόλ, βενζίνη ή διαλυτικό για να καθαρίσετε την κάμερα. Θα προκληθεί αποχρωματισμός. Για να καθαρίσετε την κάμερα, σκουπίστε την με ένα πανί βρεγμένο με διάλυμα μαλακού καθαριστικού και σκουπίστε την με ένα στεγνό πανί.
- Μην κάνετε ζημιά στο διαφανές κάλυμμα της κάμερας καθώς μπορεί να επηρεαστεί ανεπανόρθωτα η οθόνη.
- Μην χρησιμοποιείτε κεριά αμαξώματος στο παράθυρο της κάμερας. Σκουπίστε το κεριά με καθαρό πανί, βρεγμένο με διάλυμα μαλακού καθαριστικού και νερού.

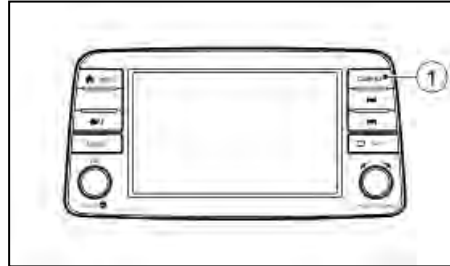

Κουμπί κάμερας

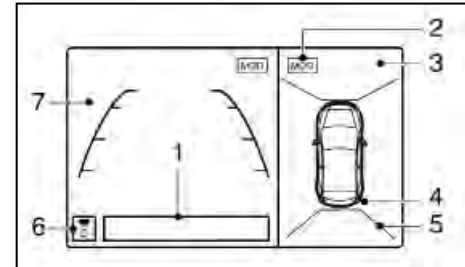

Αριστεροτίμονο μοντέλο

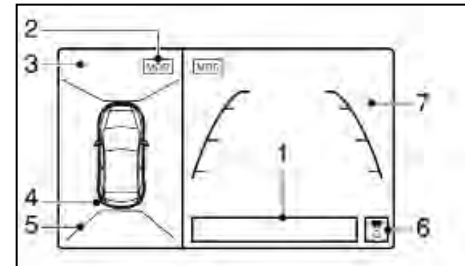

Δεξιότιμονο μοντέλο

- (1) Περιοχή μηνυμάτων
- (2) Ένδειξη [MOD]*
- (3) Άποψη βλέμματος πουλιού ή άποψη εμπρός πλευράς
- (4) Αισθητήρες παρκαρίσματος
- (5) Ένδειξη γωνίας
- (6) Άποψη βλέμματος πουλιού ή άποψη εμπρός πλευράς

(7) Ένδειξη άποψης μπροστά ή πίσω

* Για περισσότερες πληροφορίες δείτε το «Ανίχνευση Κινούμενου Αντικειμένου (όπου υπάρχει)» πιο κάτω.

Τα σχέδια και τα στοιχεία που εμφανίζονται στην οθόνη μπορεί να ποικίλουν ανάλογα με την χώρα και το μοντέλο.

Με τον διακόπτη της μίζας στην θέση ON, πατήστε το κουμπί <CAMERA> ή μετακινήστε τον επιλογέα ταχυτήτων στην θέση R (όπισθεν) για να λειτουργήσει η Οθόνη Περιμετρικής Θέασης. Η οθόνη εμφανίζει διαφορετικές απόψεις γύρω από το αυτοκίνητο.

ΣΗΜΕΙΩΣΗ

Κατά την πρώτη λειτουργία, οι γραμμές γωνίας αναβοσβήνουν κίτρινες για περίπου 3 δευτερόλεπτα. Αυτό δεν είναι δυσλειτουργία αλλά υπενθύμιση για να είστε προσεκτικός.

Διαθέσιμες απόψεις:

- Άποψη βλέμματος πουλιού
Η περιοχή γύρω από το αυτοκίνητο.
- Άποψη χώρου μπροστά από το αυτοκίνητο
Η άποψη γύρω και μπροστά από τον πλάι του τροχού του συνοδηγού.
- Άποψη μπροστά
Η άποψη μπροστά από το αυτοκίνητο.
- Άποψη πίσω
Η άποψη από τον χώρο πίσω από το αυτοκίνητο.

- Άποψη πίσω σε πλήρη οθόνη

Η άποψη από το πίσω μέρος του αυτοκινήτου (σε λίγο ευρύτερη άποψη από ότι στην κανονική άποψη πίσω).

Το σύστημα είναι σχεδιασμένο για να προσφέρει βοήθεια στον οδηγό σε καταστάσεις όπως είναι το παρκάρισμα σε έδαφος με κλίση και το παράλληλο παρκάρισμα.

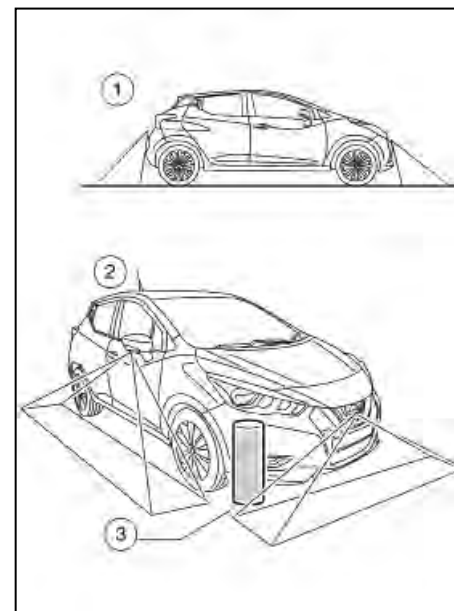

Υπάρχουν ορισμένες περιοχές όπου το σύστημα δεν θα εμφανίζει αντικείμενα. Όταν είστε την άποψη μπροστά ή πίσω ένα αντικείμενο κάτω από το προφυλακτήρα ή πάνω στο έδαφος μπορεί να μην εμφανίζεται (1). Όταν είστε στην άποψη βλέμματος πουλιού, ένα ψηλό αντικείμενο κοντά στις περιοχές που ενώνονται οι απόψεις των καμερών (3) μπορεί να μην εμφανιστεί στην οθόνη (2).



ΠΡΟΕΙΔΟΠΟΙΗΣΗ

- Η Οθόνη Περιμετρικής Θέασης προορίζεται για χρήση την ημέρα. Μην χρησιμοποιείτε το σύστημα σε συνθήκες κακού φωτισμού.
- Η Οθόνη Περιμετρικής Θέασης είναι ευκολία αλλά δεν είναι υποκατάστατο της σωστής λειτουργίας του αυτοκινήτου γιατί έχει περιοχές όπου δεν φαίνονται τα αντικείμενα. Συγκεκριμένα, οι τέσσερις γωνίες του αυτοκινήτου είναι τυφλά σημεία όπου τα αντικείμενα δεν εμφανίζονται στην άποψη μπροστά ή πίσω και την άποψη βλέμματος πουλιού. Να ελέγχετε πάντα οπτικά για να βεβαιωθείτε ότι είναι ασφαλές να μετακινηθείτε, πριν βάλετε το αυτοκίνητο σε λειτουργία. Να βάζετε πάντα το αυτοκίνητο σε λειτουργία με χαμηλή ταχύτητα.
- Μην χρησιμοποιείτε την Οθόνη Περιμετρικής Θέασης με τον εξωτερικό καθρέπτη διπλωμένο και βεβαιωθείτε ότι έχετε την πίσω πόρτα καλά κλεισμένη όταν βάζετε το αυτοκίνητο σε λειτουργία με την χρήση της Οθόνης Περιμετρικής Ορατότητας.
- Η απόσταση ανάμεσα στα αντικείμενα όπως τα βλέπετε στην Οθόνη Περιμετρικής Θέασης διαφέρει από την πραγματική απόσταση.

- Οι κάμερες είναι τοποθετημένες πάνω από την μπροσινή γρίλια, στους εξωτερικούς καθρέπτες και πάνω από την πίσω πινακίδα κυκλοφορίας. Μην τοποθετείτε τίποτε επάνω τους και μην καλύπτετε τις κάμερες.
- Όταν πλένετε το αυτοκίνητο με νερό με υψηλή πίεση, βεβαιωθείτε ότι δεν το ψεκάζετε γύρω από τις κάμερες. Σε διαφορετική περίπτωση μπορεί να μπει νερό στις κάμερες, προκαλώντας συγκέντρωση υδρατμών στους φακούς, δυσλειτουργία, φωτιά ή ηλεκτροπληξία.
- Μην χτυπάτε τις κάμερες. Είναι όργανα ακριβείας. Εάν το κάνετε μπορεί να προκληθεί δυσλειτουργία ή ζημιά με αποτέλεσμα την πρόκληση φωτιάς ή ηλεκτροπληξίας.

ΠΡΟΣΟΧΗ

Μην χαράζετε τους φακούς όταν καθαρίζετε από αυτούς την βρωμιά ή το χιόνι μπροστά από την κάμερα.

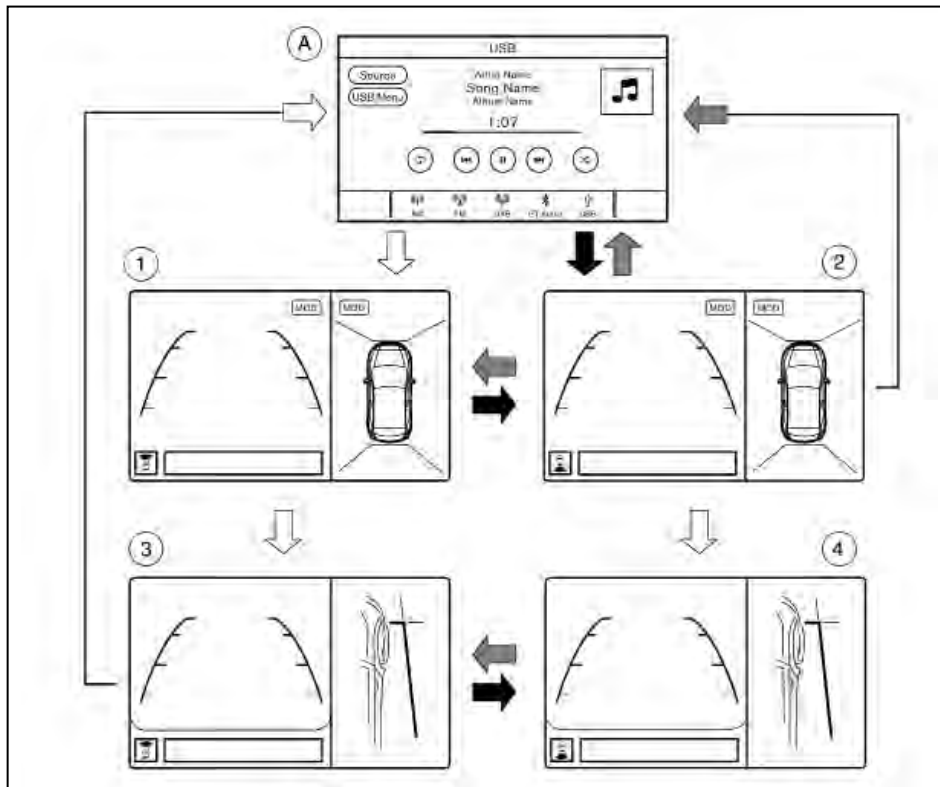

Παράδειγμα για τα Αριστεροτίμονα μοντέλα, για τα Δεξιότιμονα μοντέλα η διάταξη της οθόνης θα είναι η αντίθετη.

ΛΕΙΤΟΥΡΓΙΑ

Η ένδειξη της Οθόνης Περιμετρικής Θέασης αποτελείται από τις οθόνες μπροστά, αριστερά, δεξιά και πίσω. Μπορείτε να δείτε ένα συνδυασμό διαφορετικών απόψεων στις οθόνες, όπως φαίνεται στην εικόνα.

(A): Οθόνη ηχοσυστήματος η συστήματος πλοήγησης πριν λειτουργήσει η Οθόνη Περιμετρικής Θέασης.

(1): Άποψη μπροστά και άποψη βλέμματος πουλιού

(2): Άποψη πίσω και άποψη βλέμματος πουλιού

(3): Άποψη μπροστά και άποψη στο πλάι και μπροστά

(4): Άποψη πίσω και άποψη στο πλάι μπροστά

➡: Επιλογέας ταχυτήτων στην όπισθεν (R)

➡: Επιλογέας ταχυτήτων εκτός της όπισθεν (R)

⏏: Πατήστε το κουμπί <CAMERA>

Η Οθόνη Περιμετρικής Θέασης ξεκινάει εάν:

- Επιλέξετε την όπισθεν (R)

- Πατήστε το κουμπί <CAMERA>

- **Άποψη μπροστά**

Εμφανίζει την άποψη από το εμπρός μέρος του αυτοκινήτου.

- **Άποψη πίσω**

Εμφανίζει την άποψη από το πίσω μέρος του αυτοκινήτου.

Ξεκινώντας με την λειτουργία του επιλογέα ταχυτήτων

- Όταν βάλετε τον επιλογέα ταχυτήτων στην θέση R (όπισθεν), ξεκινάει αυτόματα η Οθόνη Περιμετρικής Θέασης και εμφανίζονται η άποψη πίσω και η άποψη βλέμματος πουλιού (2).
- Η Οθόνη Περιμετρικής Θέασης σβήνει όταν βγάλετε τον επιλογέα ταχυτήτων από την θέση R (όπισθεν), (A) και γίνεται οθόνη ηχοσυστήματος ή συστήματος πλοήγησης.
- Όταν έχετε βάλει την όπισθεν, εμφανίζονται η άποψη βλέμματος πουλιού και η άποψη πίσω (2). Η άποψη της οθόνης στην πλευρά του συνοδηγού αλλάζει σε άποψη μπροστά (4) όταν πατήσετε το κουμπί <CAMERA>.
Όταν ο επιλογέας ταχυτήτων βγει από την όπισθεν (R), η οθόνη επιστρέφει σε αυτήν που ήταν πριν βάλετε όπισθεν.

Ξεκινώντας την λειτουργία με το κουμπί <CAMERA>

- Όταν πατήσετε το κουμπί <CAMERA>, λειτουργεί η Οθόνη Περιμετρικής Θέασης και εμφανίζονται η άποψη μπροστά και η άποψη βλέμματος πουλιού (1).
- Εμφανίζονται η άποψη μπροστά και η άποψη βλέμματος πουλιού (1). Η άποψη στην οθόνη στην πλευρά του συνοδηγού αλλάζει στην άποψη μπροστά και πλάι όταν πατήσετε το κουμπί <CAMERA> (3). Πατώντας πάλι το κουμπί <CAMERA> σβήνει η Οθόνη Περιμετρικής Θέασης.
- Για να αλλάξετε την οθόνη της πλευράς του οδηγού ανάμεσα στην άποψη μπροστά και την

άποψη πίσω χρησιμοποιείτε τον επιλογέα ταχυτήτων.

- Όταν ο επιλογέας ταχυτήτων δεν είναι στην όπισθεν (R) και η ταχύτητα του αυτοκινήτου αυξάνεται πάνω από τα περίπου 10 χλμ/ώρα, αναστέλλεται η άποψη της κάμερας. Όταν η ταχύτητα του αυτοκινήτου αυξηθεί πάνω από τα περίπου 30 χλμ/ώρα, η οθόνη αλλάζει από την Οθόνη Περιμετρικής Θέασης σε ηχοσύστημα ή οθόνη πλοήγησης.

Αυτόματα ακύρωση

Όταν ο επιλογέας ταχυτήτων δεν είναι στην όπισθεν (R) και η ταχύτητα του αυτοκινήτου αυξάνεται πάνω από τα περίπου 10 χλμ/ώρα, αναστέλλεται η άποψη της κάμερας από την Οθόνη Περιμετρικής Θέασης ώστε να μην εμφανίζονται εικόνες στον οδηγό όσο αυτός οδηγεί. Αυτό δεν είναι δυσλειτουργία. Όταν η ταχύτητα του αυτοκινήτου αυξηθεί πάνω από τα περίπου 30 χλμ/ώρα, η οθόνη αλλάζει από την Οθόνη Περιμετρικής Θέασης και επιστρέφει στην προηγούμενα επιλεγμένη πηγή.

ΓΡΑΜΜΕΣ ΚΑΘΟΔΗΓΗΣΗΣ



ΠΡΟΕΙΔΟΠΟΙΗΣΗ

- Η γραμμή καθοδήγησης απόστασης και η γραμμή πλάτους αυτοκινήτου θα πρέπει να χρησιμοποιούνται μόνο για αναφορά μόνο όταν το αυτοκίνητο είναι σε ασφαλτοστρωμένη, επίπεδη επιφάνεια. Η απόσταση που βλέπετε στην οθόνη είναι μόνο για αναφορά και μπορεί να διαφέρει από την πραγματική

απόσταση ανάμεσα στο αυτοκίνητο και τα αντικείμενα που εμφανίζονται.

- Χρησιμοποιήστε τις γραμμές που εμφανίζονται και την άποψη βλέμματος πουλιού μόνο για αναφορά. Οι γραμμές και η άποψη βλέμματος πουλιού επηρεάζονται πολύ από τον αριθμό των επιβατών, την στάθμη του καυσίμου, την θέση του αυτοκινήτου την κατάσταση και την κλίση του δρόμου.
- Εάν τα ελαστικά έχουν αντικατασταθεί με ελαστικά διαφορετικού μεγέθους, η γραμμή προβλεπόμενης πορείας και η άποψη βλέμματος πουλιού μπορεί να εμφανίζονται λάθος.
- Όταν οδηγείτε το αυτοκίνητο σε ανηφόρα, τα αντικείμενα που βλέπετε στην οθόνη είναι πιο μακριά από ότι εμφανίζεται. Όταν οδηγείτε σε κατηφόρα, τα αντικείμενα που βλέπετε στην οθόνη είναι πιο κοντά από ότι εμφανίζεται. Χρησιμοποιήστε τους καθρέπτες ή δείτε μόνος σας για να κρίνεται σωστά τις αποστάσεις από τα άλλα αντικείμενα.

Οι γραμμές πλάτους αυτοκινήτου και πρόβλεψης πορείας είναι πιο φαρδιές από το πραγματικό πλάτος και πορεία.

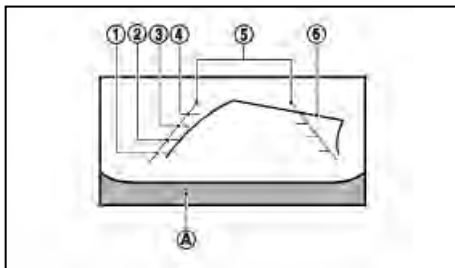

Παράδειγμα

Γραμμές καθοδήγησης

Στην οθόνη εμφανίζονται οι γραμμές καθοδήγησης που δείχνουν το πλάτος του αυτοκινήτου και τις αποστάσεις από τα αντικείμενα, με αναφορά στην γραμμή αμαξώματος του αυτοκινήτου (A).

Γραμμές καθοδήγησης απόστασης:

Δείχνει τις αποστάσεις από το αμάξωμα του αυτοκινήτου.

- Κόκκινη γραμμή (1): περίπου 0,5 μέτρα
- Κίτρινη γραμμή (2): περίπου 1 μέτρο
- Πράσινη γραμμή (3): περίπου 2 μέτρα
- Πράσινη γραμμή (4): περίπου 3 μέτρα

Γραμμές καθοδήγησης πλάτους αυτοκινήτου και στατικές γραμμές πρόβλεψης πορείας (5):

Δείχνουν το πλάτος του αυτοκινήτου όταν κάνετε όπισθεν.

Δυναμικές γραμμές πρόβλεψης πορείας (6):

Οι δυναμικές γραμμές πρόβλεψης πορείας θα εμφα-

νιστούν στην οθόνη όταν γυρίσετε το τιμόνι. Οι γραμμές πρόβλεψης πορείας θα μετακινηθούν ανάλογα με το πόσο γυρίζετε το τιμόνι και δεν θα εμφανιστούν όταν το τιμόνι είναι στην ευθεία θέση μπροστά.

Η άποψη μπροστά δεν θα εμφανίζεται όταν η ταχύτητα του αυτοκινήτου είναι πάνω από τα 30 χλμ/ώρα.



ΠΡΟΕΙΔΟΠΟΙΗΣΗ

- Τα αντικείμενα στην οθόνη θα εμφανιστούν οπτικά αντίθετα από ότι εάν τα βλέπετε στην άποψη πίσω και τους εξωτερικούς καθρέπτες.
- Σε δρόμο καλυμμένο με χιόνι ή δρόμο που γλιστράει μπορεί να υπάρχει διαφορά ανάμεσα στις γραμμές πρόβλεψης πορείας και την γραμμή πραγματικής πορείας.
- Οι γραμμές που εμφανίζονται στην άποψη πίσω θα εμφανιστούν ελαφρώς εκτός και προς τα δεξιά επειδή η κάμερα πίσω άποψης δεν είναι τοποθετημένη στο κέντρο του πίσω μέρους του αυτοκινήτου.

ΣΗΜΕΙΩΣΗ

Όταν η οθόνη εμφανίζει την άποψη μπροστά και το τιμόνι γυρίζει περίπου 90 μοίρες ή λιγότερο από την ουδέτερη θέση, εμφανίζονται τόσο η δεξιά όσο και η αριστερή γραμμή πρόβλεψης πορείας (6). Όταν το τιμόνι γυρίζει κατά 90 μοίρες ή περισσότερο, μία γραμμή εμφανίζεται μόνο στην αντίθετη πλευρά της στροφής.

Άποψη βλέμματος πουλιού



ΠΡΟΕΙΔΟΠΟΙΗΣΗ

- Τα αντικείμενα στην άποψη βλέμματος πουλιού θα εμφανιστούν πιο μακριά από την πραγματική τους απόσταση επειδή η άποψη βλέμματος πουλιού είναι μία ψεύτικη άποψη που δημιουργείται από τον συνδυασμό των απόψεων των καμερών στους εξωτερικούς καθρέπτες, το μπροστινό και το πίσω μέρος του αυτοκινήτου.
- Τα ψηλά αντικείμενα, όπως είναι ένα πεζοδρόμιο ή ένα αυτοκίνητο, μπορεί να μην είναι σωστά ευθυγραμμισμένα ή να μην εμφανίζονται όταν είναι στο σημείο ένωσης των όψεων.
- Τα αντικείμενα που είναι πάνω από την κάμερα δεν μπορούν να εμφανιστούν.
- Η άποψη βλέμματος πουλιού μπορεί να μην είναι σωστά ευθυγραμμισμένη γιατί αλλάζει η θέση της κάμερας.
- Μία γραμμή στο έδαφος μπορεί να μην είναι σωστά ευθυγραμμισμένη και να μην εμφανίζεται ως ευθεία όταν είναι στο σημείο ένωσης των όψεων. Η λάθος ευθυγράμμιση θα αυξηθεί καθώς η γραμμή απομακρύνεται από το αυτοκίνητο.

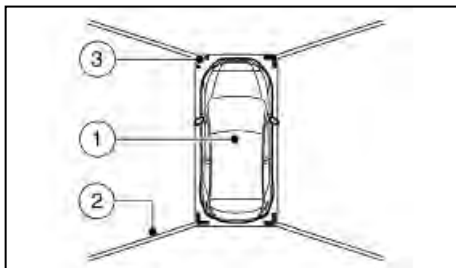

Η άποψη βλέμματος πουλιού εμφανίζει την από ψηλά άποψη του αυτοκινήτου, πράγμα το οποίο βοηθάει να επιβεβαιωθεί η θέση του οχήματος.

Η εικόνα του αυτοκινήτου (1) εμφανίζει την θέση του οχήματος.

ΣΗΜΕΙΩΣΗ

Το μέγεθος της εικόνας του αυτοκινήτου στην άποψη βλέμματος πουλιού μπορεί να διαφέρει κάπως από το πραγματικό αυτοκίνητο.

Κατά την πρώτη λειτουργία, οι γραμμές γωνίας (2) και στις τέσσερις γωνίες της εικόνας του αυτοκινήτου αναβοσβήνουν κίτρινες για περίπου 3 δευτερόλεπτα. Οι τέσσερις γωνίες (3) του αυτοκινήτου εμφανίζονται με κόκκινο εάν δεν υπάρχει αισθητήρας παρκκαρίσματος ή είναι κλειστός.

ΣΗΜΕΙΩΣΗ

- Οι περιοχές που οι κάμερες δεν μπορούν να καλύψουν υποδεικνύονται με μαύρο.
- Οι γραμμές γωνίας (2) αναβοσβήνουν (κίτρινο) και για τις τέσσερις γωνίες της εικόνας του

αυτοκινήτου για να σας θυμίσουν να είστε προσεκτικός. Αυτό δεν είναι δυσλειτουργία.

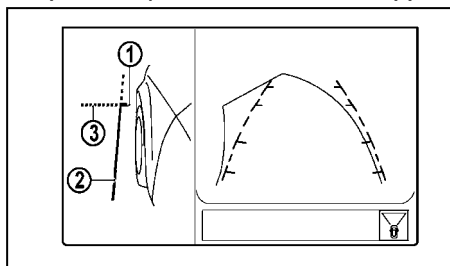

Εμπρός - πλευρική άποψη Αριστεροτίμονα μοντέλα*

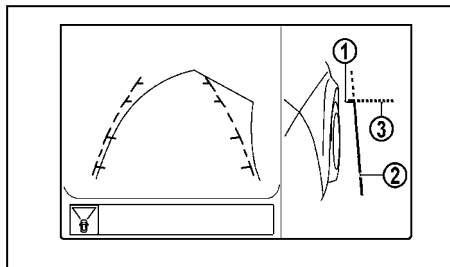

Εμπρός - πλευρική άποψη Αριστεροτίμονα μοντέλα*

Εμπρός - πλευρική άποψη

*: Για τα Δεξιότιμονα μοντέλα η διάταξη της οθόνης θα είναι η αντίθετη

Γραμμές καθοδήγησης:

ΠΡΟΣΟΧΗ

Η πραγματική απόσταση από τα αντικείμενα μπορεί να είναι διαφορετική από αυτή που εμφανίζεται.

Οι γραμμές καθοδήγησης που δείχνουν το κατά προσέγγιση πλάτος του αυτοκινήτου και το μπροστινό άκρο του αυτοκινήτου εμφανίζονται στην οθόνη.

Η γραμμή του μπροστινού άκρου του αυτοκινήτου (1) εμφανίζει το μπροστινό άκρο του αυτοκινήτου. Η γραμμή της πλευράς του αυτοκινήτου (2) εμφανίζει το πλάτος του αυτοκινήτου συμπεριλαμβανομένου του εξωτερικού καθρέπτη.

Οι προεκτάσεις (3) τόσο της μπροστινής (1) όσο και της πλευρικής (2) γραμμής εμφανίζονται με πράσινη διακεκομμένη γραμμή.

ΔΙΑΦΟΡΑ ΑΝΑΜΕΣΑ ΣΤΙΣ ΠΡΟΒΛΕΠΟΜΕΝΕΣ ΚΑΙ ΤΙΣ ΠΡΑΓΜΑΤΙΚΕΣ ΑΠΟΣΤΑΣΕΙΣ



ΠΡΟΕΙΔΟΠΟΙΗΣΗ

Η γραμμή καθοδήγησης απόστασης και η γραμμή καθοδήγησης πλάτους αυτοκινήτου στην άποψη μπροστά και πίσω θα πρέπει να χρησιμοποιούνται σαν αναφορά μόνο όταν το αυτοκίνητο είναι σε επίπεδη, ασφαλτοστρωμένη επιφάνεια. Η απόσταση που εμφανίζεται στην οθόνη είναι μόνο για αναφορά και μπορεί να διαφέρει από την πραγματική απόσταση ανάμεσα στο αυτοκίνητο και τα αντικείμενα που εμφανίζονται.

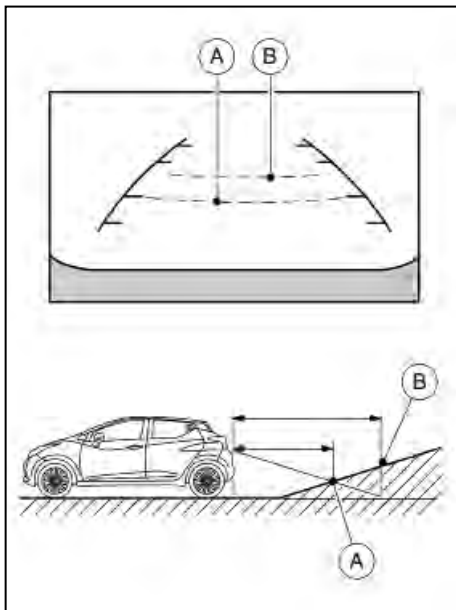

Μετακίνηση σε απότομη ανηφόρα

Όταν μετακινείτε το αυτοκίνητο σε ανηφόρα, οι γραμμές καθοδήγησης απόστασης και οι γραμμές καθοδήγησης πλάτους αυτοκινήτου εμφανίζονται πιο κοντά από ότι είναι η πραγματική απόσταση. Για παράδειγμα, η οθόνη δείχνει 1 μέτρο στο σημείο (A) αλλά η πραγματική απόσταση του 1 μέτρου στην

ανηφόρα είναι στο σημείο (B). Σημειώστε ότι οποιοδήποτε αντικείμενο στην ανηφόρα το βλέπετε στην οθόνη πιο μακριά από ότι εμφανίζεται.

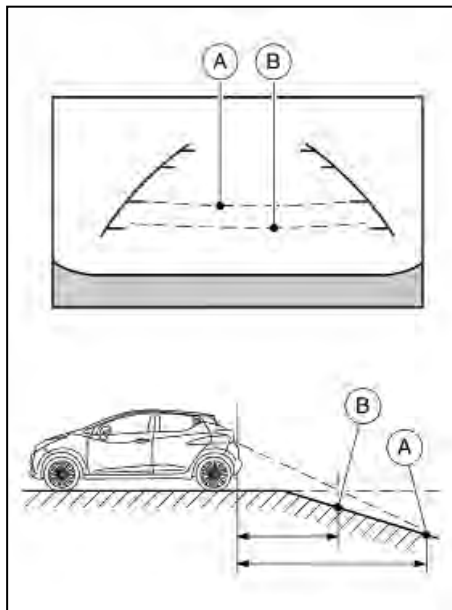

Μετακίνηση σε απότομη κατηφόρα

Όταν μετακινείτε το αυτοκίνητο σε κατηφόρα, οι γραμμές καθοδήγησης απόστασης και οι γραμμές καθοδήγησης πλάτους αυτοκινήτου εμφανίζονται

πιο μακριά από ότι είναι η πραγματική απόσταση. Για παράδειγμα, η οθόνη δείχνει 1 μέτρο στο σημείο (A) αλλά η πραγματική απόσταση του 1 μέτρου στην κατηγόρα είναι στο σημείο (B). Σημειώστε ότι οποιοδήποτε αντικείμενο στην κατηγόρα το βλέπετε στην οθόνη πιο κοντά από ότι εμφανίζεται.

Μετακίνηση κοντά σε ένα αντικείμενο που προεξέχει

Οι γραμμές προβλεπόμενης πορείας (A) δεν ακουμπούν το αντικείμενο στην οθόνη. Ωστόσο το αυτοκίνητο μπορεί να χτυπήσει το αντικείμενο εάν αυτό προεξέχει πάνω στην πραγματική πορεία κίνησης.



ΠΡΟΕΙΔΟΠΟΙΗΣΗ

Η απόσταση που εμφανίζεται στην οθόνη είναι μόνο για αναφορά και μπορεί να διαφέρει από την πραγματική απόσταση ανάμεσα στο αυτοκίνητο και τα αντικείμενα που εμφανίζονται.

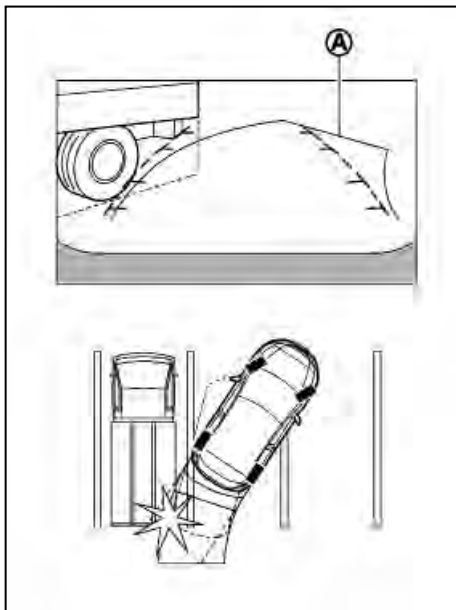

Οι γραμμές προβλεπόμενης πορείας (A) δεν ακουμπούν το αντικείμενο στην οθόνη. Ωστόσο το αυτοκίνητο μπορεί να χτυπήσει το αντικείμενο εάν αυτό προεξέχει πάνω στην πραγματική πορεία κίνησης.

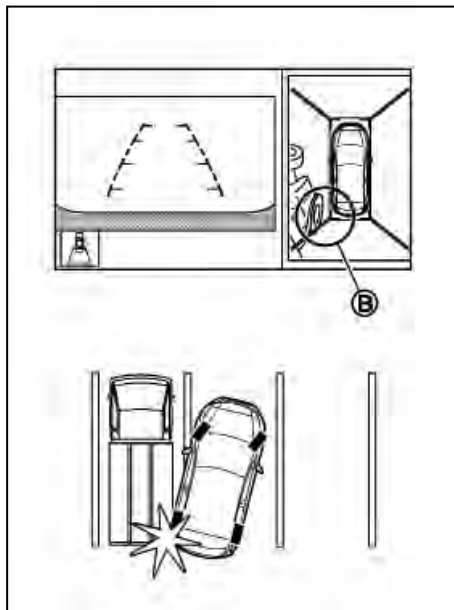

Μπορεί να υπάρχει μία μικρή ορατή απόσταση ανάμεσα στο αυτοκίνητο και το αντικείμενο στην άποψη βλέμματος πουλιού (B) στην οθόνη.

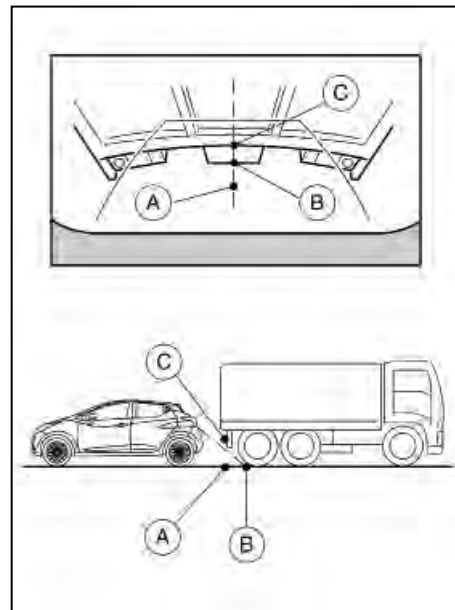

Μετακίνηση πιο κοντά σε ένα αντικείμενο που προεξέχει

Η θέση (C) εμφανίζεται πιο μακριά από την θέση (B) στην οθόνη. Ωστόσο η θέση (C) είναι στην πραγματικότητα στην ίδια απόσταση με την θέση (A). Το αυτοκίνητο μπορεί να χτυπήσει το αντικείμενο όταν μετακινείτε προς την θέση (A) εάν το αντικείμενο

προεξέχει πάνω στην πραγματική πορεία κίνησης.

ΠΩΣ ΝΑ ΔΙΟΡΘΩΣΕΤΕ ΤΗΝ ΑΠΟΨΗ ΤΗΣ ΟΘΟΝΗΣ

Για να ρυθμίσετε την φωτεινότητα της οθόνης στην Οθόνη Περιμετρικής Θέασης, δείτε παρακάτω σε αυτό το κεφάλαιο ή το Ξεχωριστό Βιβλίο Οδηγιών Χρήσης NissanConnect.

Μην κάνετε τις ρυθμίσεις όταν κινείται το αυτοκίνητο. Βεβαιωθείτε ότι έχετε δέσει καλά το χειρόφρενο.

ΡΥΘΜΙΣΕΙΣ ΟΘΟΝΗΣ ΠΕΡΙΜΕΤΡΙΚΗΣ ΘΕΑΣΗΣ

Για να αλλάξετε την Ανίχνευση Κινούμενου Αντικείμενου σε ανοικτή ή κλειστή, κάντε τα ακόλουθα:

- 1) Πατήστε το κουμπί στο τιμόνι για να μπειτε στην οθόνη πληροφοριών του αυτοκινήτου. Δείτε το «Οθόνη πληροφοριών αυτοκινήτου» στο κεφάλαιο «2. Όργανα και χειριστήρια».
- 2) Επιλέξτε το στοιχείο [Settings] (ρυθμίσεις) χρησιμοποιώντας τον διακόπτη στο τιμόνι. Κάντε κύλιση με το κουμπί επάνω ή κάτω, επιλέξτε πατώντας το κουμπί <OK>.
- 3) Επιλέξτε το στοιχείο [Driving Aids] (Βοήθεια στον οδηγό).
- 4) Επιλέξτε το στοιχείο [Parking Aids] (βοήθεια στο παρκάρισμα).
- 5) Επιλέξτε το στοιχείο [Moving Objects Detection] (ανίχνευση κινούμενου αντικειμένου) για να αλλάξετε ανάμεσα στο [ON] και το [OFF]. Εάν εμ-

φανίζεται η σήμανση τότε το στοιχείο είναι ανοικτό.

Εμφάνιση δυσλειτουργίας

Όταν η εικόνα [!] εμφανίζεται στην οθόνη, υπάρχουν μη κανονικές συνθήκες στην Οθόνη Περιμετρικής Θέασης. Αυτό δεν θα εμποδίσει την κανονική λειτουργία οδήγησης αλλά το σύστημα θα πρέπει να ελεγχθεί από εξουσιοδοτημένο συνεργείο Nissan ή εξειδικευμένο συνεργείο.

Όταν εμφανίζεται η εικόνα [X] στην οθόνη, η εικόνα της κάμερας μπορεί να λαμβάνει προσωρινές ηλεκτρονικές παρεμβολές από μονάδες στο περιβάλλον. Αυτό δεν θα εμποδίσει την κανονική λειτουργία οδήγησης αλλά το σύστημα θα πρέπει να ελεγχθεί από εξουσιοδοτημένο συνεργείο Nissan ή εξειδικευμένο συνεργείο εάν παρουσιάζεται συχνά.

ΠΡΑΚΤΙΚΕΣ ΣΥΜΒΟΥΛΕΣ

- Η εμφάνιση των εικόνων στην οθόνη μπορεί να καθυστερήσει όταν εναλλάσσετε οθόνες.
- Όταν η θερμοκρασία είναι εξαιρετικά υψηλή ή χαμηλή, η οθόνη μπορεί να μην εμφανίσει καθαρά τα αντικείμενα. Αυτό δεν είναι δυσλειτουργία.
- Όταν δυνατό φως πέφτει κατευθείαν πάνω στην κάμερα, τα αντικείμενα μπορεί να μην εμφανίζονται καθαρά. Αυτό δεν είναι δυσλειτουργία.
- Η οθόνη μπορεί να «παίζει» σε φως που φωσφορίζει. Αυτό δεν είναι δυσλειτουργία.
- Τα χρώματα των αντικειμένων στην Οθόνη Περι-

μετρικής Ορατότητας μπορεί να διαφέρουν κάπως από αυτά των πραγματικών αντικειμένων.

- Τα αντικείμενα στην οθόνη μπορεί να μην είναι καθαρά και το χρώμα του αντικειμένου μπορεί να διαφέρει σε σκοτεινό σημείο ή το βράδυ. Αυτό δεν είναι δυσλειτουργία.
- Μπορεί να υπάρχουν διαφορές στην καθαρότητα ανάμεσα στην άποψη της κάθε κάμερας και την άποψη βλέμματος πουλιού.
- Εάν βρωμιά, βροχή ή χιόνι πάει στην κάμερα, η Οθόνη Περιμετρικής Ορατότητας μπορεί να μην εμφανίζει τα αντικείμενα καθαρά. Καθαρίστε την κάμερα.
- Μην χρησιμοποιείτε αλκοόλ, βενζίνη ή διαλυτικό για να καθαρίσετε την κάμερα. Αυτό θα προκαλέσει αποχρωματισμό. Για να καθαρίσετε την κάμερα, σκουπίστε με ένα πανί που έχει βραχεί με διαλυμένο μαλακό καθαριστικό και μετά σκουπίστε με ένα στεγνό πανί.
- Μην κάνετε ζημιά στην κάμερα γιατί η οθόνη θα επηρεαστεί ανεπανόρθωτα.
- Μην χρησιμοποιείτε κερί στους φακούς της κάμερας. Σκουπίστε το κερί με καθαρό πανί που έχει βραχεί με ένα διάλυμα μαλακού καθαριστικού με νερό.

ΑΝΙΧΝΕΥΣΗ ΚΙΝΟΥΜΕΝΟΥ ΑΝΤΙΚΕΙΜΕΝΟΥ (MOD)

(όπου υπάρχει)

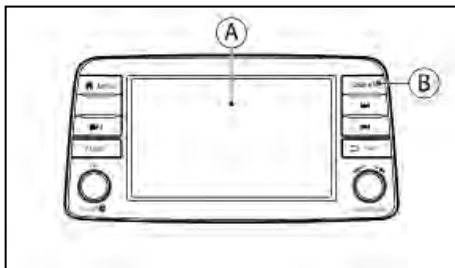

(A) Οθόνη περιμετρικής θέας

(B) Κουμπί <CAMERA>

ΠΡΟΕΙΔΟΠΟΙΗΣΗ

Εάν δεν ακολουθήσετε τις προειδοποιήσεις και οδηγίες για την σωστή χρήση του συστήματος Ανίχνευσης Κινούμενου Αντικείμενου μπορεί να προκληθεί σοβαρός τραυματισμός ή θάνατος.

- Το σύστημα MOD δεν υποκαθιστά τον σωστό χειρισμό του αυτοκινήτου και δεν είναι σχεδιασμένο να αποτρέπει την επαφή με αντικείμενα που περιβάλλουν το αυτοκίνητο. Όταν κάνετε μανούβρες, να χρησιμοποιείτε πάντα τον εξωτερικό καθρέπτη και τον εσωτερικό καθρέπτη και να γυρίζετε για να ελέγξετε το περιβάλλον για να βεβαιωθείτε ότι είναι ασφαλές να μετακινηθείτε.
- Το σύστημα απενεργοποιείται σε ταχύτητες πάνω από τα 8 χλμ/ώρα. Ενεργοποιείται και πάλι σε χαμηλότερες ταχύτητες.

- Το σύστημα MOD δεν είναι σχεδιασμένο για να ανιχνεύει τα γύρω στατικά αντικείμενα.

Το σύστημα Ανίχνευσης Κινούμενου Αντικείμενου (MOD) μπορεί να πληροφορήσει τον οδηγό για τα κινούμενα αντικείμενα που περιβάλλουν το αυτοκίνητο, όταν οδηγεί έξω από γκαράζ, κάνει ελιγμούς παρκαρίσματος και σε άλλες παρόμοιες περιστάσεις.

Το σύστημα MOD ανιχνεύει τα κινούμενα αντικείμενα χρησιμοποιώντας την τεχνολογία επεξεργασίας εικόνας στην εικόνα που εμφανίζεται στην οθόνη περιμετρικής θέας.

ΛΕΙΤΟΥΡΓΙΑ ΤΟΥ ΣΥΣΤΗΜΑΤΟΣ MOD

Το σύστημα MOD θα ενεργοποιηθεί αυτόματα στις ακόλουθες συνθήκες:

- Όταν ο επιλογέας ταχυτήτων είναι στην όπισθεν (R).
- Όταν πατηθεί το κουμπί <CAMERA> για να αλλάξετε από μία άλλη οθόνη στην άποψη της κάμερας στην οθόνη.
- Όταν η ταχύτητα του αυτοκινήτου μειώνεται κάτω από τα περίπου 8 χλμ/ώρα.
- Όταν ο διακόπτης της μίζας μπει στην θέση OFF και μετά πάλι στην θέση ON.

ΣΗΜΕΙΩΣΗ

- Το σύστημα MOD δεν ανιχνεύει κινούμενα αντικείμενα στην άποψη οθόνης μπροστά και στο πλάι. Η εικόνα MOD δεν εμφανίζεται στην οθόνη όταν έχετε κάνει αυτή την επιλογή.

- Όταν ηχεί ο τόνος της προειδοποίησης του αισθητήρα παρκαρίσματος, δεν θα ηχεί το σύστημα MOD.

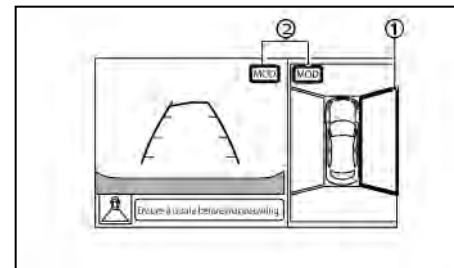

Άποψη βλέματος πουλιού*

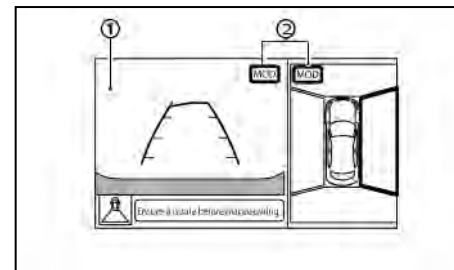

Άποψη μπροστά / πίσω*

*: Για τα Δεξιότιμωνα μοντέλα η διάταξη της οθόνης θα είναι αντίθετη.

Το σύστημα MOD λειτουργεί όταν εμφανίζεται η άποψη της κάμερας στις ακόλουθες συνθήκες:

Όταν ο επιλογέας ταχυτήτων είναι στην όπισθεν (R)

και η ταχύτητα του αυτοκινήτου είναι περίπου 8 χλμ/ώρα ή λιγότερα, το σύστημα MOD ανιχνεύει τα κινούμενα αντικείμενα στην άποψη της κάμερας. Το σύστημα MOD δεν θα λειτουργήσει σωστά εάν η πίσω πόρτα είναι ανοιχτή.

Όταν το σύστημα MOD ανιχνεύσει κινούμενα αντικείμενα κοντά στο αυτοκίνητο, θα ακουστεί ένας βομβητής και το κίτρινο πλαίσιο (1) θα εμφανιστεί στην οθόνη.

Το κίτρινο πλαίσιο θα συνεχίσει να εμφανίζεται για όσο στο σύστημα MOD συνεχίζει να εντοπίζει κινούμενα αντικείμενα.

Όταν το σύστημα MOD είναι λειτουργικό, θα εμφανίζεται στην οθόνη μία μπλε εικόνα <MOD>. Όταν το σύστημα MOD δεν είναι λειτουργικό θα εμφανίζεται μία γκρι εικόνα MOD στην οθόνη.

ΡΥΘΜΙΣΕΙΣ MOD

Οι ρυθμίσεις του συστήματος MOD μπορούν να αλλάξουν με την ακόλουθη διαδικασία.

1. Επιλέξτε [Settings] (ρυθμίσεις) από την γραμμή εκκίνησης και επιλέξτε [Others].
2. Ακουμπήστε το [Camera] (κάμερα)
3. Ακουμπήστε το [Moving Object Detection] (Ανίχνευση Κινούμενου Αντικειμένου).
4. Ενεργοποιήστε ή απενεργοποιήστε το σύστημα MOD.

ΠΕΡΙΟΡΙΣΜΟΙ ΤΟΥ ΣΥΣΤΗΜΑΤΟΣ MOD



ΠΡΟΕΙΔΟΠΟΙΗΣΗ

Παρακάτω αναφέρονται οι περιορισμοί του συστήματος για το MOD. Εάν δεν μπορείτε να

λειτουργήσετε το αυτοκίνητο σύμφωνα με αυτούς τους περιορισμούς του συστήματος θα μπορούσε να προκληθεί σοβαρός τραυματισμός ή θάνατος.

- Μην χρησιμοποιείτε το σύστημα MOD όταν ρυμουλκείτε τρέιλερ (εάν υπάρχει). Το σύστημα μπορεί να μην λειτουργεί σωστά.
- Ο υπερβολικός θόρυβος (για παράδειγμα η ένταση του ηχοσυστήματος ή ένα ανοικτό παράθυρο του αυτοκινήτου) θα παρεμβληθεί στον ήχο του βομβητή και μπορεί να μην τον ακούσετε.
- Η απόδοση του συστήματος MOD θα περιοριστεί σύμφωνα με τις συνθήκες του περιβάλλοντος και τα γύρω αντικείμενα, όπως:
 - Όταν υπάρχει χαμηλή αντίθεση ανάμεσα στο φόντο και τα κινούμενα αντικείμενα.
 - Όταν υπάρχει πηγή φωτός που αναβοσβήνει.
 - Όταν υπάρχει έντονος φωτισμός όπως οι προβολείς άλλου αυτοκινήτου ή το φως του ήλιου.
 - Όταν ο προσανατολισμός της κάμερας δεν είναι στην συνηθισμένη του θέση, όπως για παράδειγμα όταν ο καθρέπτης είναι διπλωμένος.
 - Όταν υπάρχει βρομίά, σταγόνες νερού ή χιόνι στους φακούς της κάμερας.

– Όταν η θέση των κινούμενων αντικειμένων στην οθόνη δεν αλλάζει.

- Το σύστημα MOD μπορεί να ανιχνεύσει κάτι σαν σταγόνες νερού που πέφτουν στον φακό της κάμερας, τον καπνό από την εξάτμιση, τις κινούμενες σκιές κλπ.
- Το σύστημα MOD μπορεί να μην λειτουργήσει κανονικά ανάλογα με την ταχύτητα, την κατεύθυνση, την απόσταση ή το σχήμα των κινούμενων αντικειμένων.
- Εάν το αυτοκίνητό σας έχει πάθη ζημιά στα τμήματα που είναι τοποθετημένη η κάμερα, αφήνοντας το τμήμα αυτό με λάθος ευθυγράμμιση ή λυγισμένο θα διαφοροποιηθεί η ζώνη μέτρησης και το σύστημα MOD μπορεί να μην ανιχνεύει τα αντικείμενα σωστά.
- Όταν η θερμοκρασία είναι εξαιρετικά υψηλή ή χαμηλή, η οθόνη μπορεί να μην εμφανίζει καθαρά τα αντικείμενα. Αυτό δεν είναι δυσλειτουργία.

ΔΥΣΛΕΙΤΟΥΡΓΙΑ ΤΟΥ ΣΥΣΤΗΜΑΤΟΣ MOD

Η μπλε εικόνα MOD θα αλλάξει σε πορτοκαλί εάν προκύψει κάποιο από τα ακόλουθα:

- Υπάρχει δυσλειτουργία του συστήματος.
- Η θερμοκρασία του εξαρτήματος ανέβει σε υψηλό επίπεδο (η εικόνα θα αναβοσβήνει).
- Η κάμερα οπισθοπορείας έχει εντοπίσει ένα μπλοκάρισμα (η εικόνα θα αναβοσβήνει).

ΗΧΟΣΥΣΤΗΜΑ (όπου υπάρχει)

Εάν η φωτεινή εικόνα συνεχίζει να ανάβει πορτοκαλί, το σύστημα δεν λειτουργεί σωστά. Αυτό δεν θα εμποδίσει την κανονική λειτουργία της οδήγησης αλλά το σύστημα θα πρέπει να επιθεωρηθεί από εξουσιοδοτημένο συνεργείο NISSAN ή εξειδικευμένο συνεργείο.

ΣΥΝΤΗΡΗΣΗ ΤΟΥ ΣΥΣΤΗΜΑΤΟΣ

ΠΡΟΣΟΧΗ

- Μην χρησιμοποιήσετε αλκοόλ, βενζίνη ή δι-αλυτικό για να καθαρίσετε τις κάμερες. Αυτό θα προκαλέσει αποχρωματισμό. Για να καθαρίσετε τις κάμερες, σκουπίστε τις με ένα πανί βρεγμένο με διάλυμα μαλακού καθαριστικού και στην συνέχεια σκουπίστε με ένα στεγνό πανί.
- Μην κάνετε ζημιά στις κάμερες καθώς η οθόνη θα επηρεαστεί ανεπανόρθωτα.

Εάν κατακαθίσουν βρωμιά, βροχή ή χιόνι πάνω στην κάμερα το σύστημα MOD μπορεί να μην λειτουργήσει σωστά. Καθαρίστε τις κάμερες σκουπίζοντας με ένα πανί βρεγμένο με διάλυμα μαλακού καθαριστικού και στην συνέχεια σκουπίστε με ένα στεγνό πανί.

ΠΡΟΦΥΛΑΞΕΙΣ ΓΙΑ ΤΗΝ ΛΕΙΤΟΥΡΓΙΑ ΤΟΥ ΗΧΟΣΥΣΤΗΜΑΤΟΣ



ΠΡΟΕΙΔΟΠΟΙΗΣΗ

Μην ρυθμίζετε το ηχοσύστημα όταν οδηγείτε, για να μην αποσπάται η προσοχή σας.

Ραδιόφωνο

- Η λήψη του ραδιοφώνου επηρεάζεται από την δύναμη του σήματος του σταθμού, την απόσταση από τον μεταδότη, κτήρια, γέφυρες, βουνά και άλλες εξωτερικές επιρροές. Οι κατά διαστήματα αλλαγές στην ποιότητα της λήψης κατά κανόνα προκαλούνται από αυτές τις εξωτερικές επιρροές.
- Η χρήση κινητού τηλεφώνου μέσα ή κοντά στο αυτοκίνητο μπορεί να επηρεάσει την ποιότητα της λήψης του ραδιοφώνου.

Θύρα Σύνδεσης USB (όπου υπάρχει)



ΠΡΟΕΙΔΟΠΟΙΗΣΗ

Μην συνδέετε ή αποσυνδέετε την μονάδα USB ενώ οδηγείτε. Εάν το κάνετε μπορεί να διασπαστεί η προσοχή σας και να χάσετε τον έλεγχο του αυτοκινήτου σας, με αποτέλεσμα την πρόκληση ατυχήματος ή σοβαρού τραυματισμού.

ΠΡΟΣΟΧΗ

- Μην πιέζετε την μονάδα USB μέσα στην θύρα USB. Εάν βάλετε την μονάδα USB με κλίση ή ανάποδα μέσα στην θύρα, μπορεί να

προκληθεί ζημιά στην μονάδα USB και την θύρα. Βεβαιωθείτε ότι η μονάδα USB έχει τοποθετηθεί σωστά μέσα στην θύρα USB.

- Μην τραβάτε το κάλυμμα της θύρας USB (όπου υπάρχει), όταν τραβάτε την μονάδα USB έξω από την θύρα. Μπορεί να προκληθεί ζημιά στην θύρα και το κάλυμμά της.
- Μην αφήνετε το καλώδιο USB σε σημείο όπου μπορεί να τραβηχτεί κατά λάθος. Τραβώντας το καλώδιο μπορεί αυτό να κοπεί ή να πάθει ζημιά η μονάδα USB ή η θύρα.

Το αυτοκίνητο δεν έρχεται εξοπλισμένο με μονάδα USB. Οι μονάδες USB θα πρέπει να αγοράζονται ξεχωριστά, όπως απαιτείται.

Το σύστημα αυτό δεν μπορεί να χρησιμοποιηθεί για να διαμορφωθούν μονάδες USB. Για να διαμορφώσετε μία μονάδα USB χρησιμοποιήστε ένα προσωπικό υπολογιστή.

Σε ορισμένες περιοχές, η χρήση της μονάδας USB για τα μπροστινά καθίσματα αναπαράγει μόνο ήχο, χωρίς εικόνα, για λόγους συμμόρφωσης στους κανονισμούς, ακόμη και όταν το αυτοκίνητο είναι παρκαρισμένο.

Το σύστημα αυτό υποστηρίζει διάφορες μονάδες μνήμης USB, σκληρούς δίσκους USB και iPod®/Apple® players. Μπορεί να υπάρχουν κάποιες μονάδες USB που να μην υποστηρίζονται από αυτό το σύστημα.

- Οι καταμερισμένες μονάδες USB μπορεί να μην παίζουν σωστά.
- Ορισμένοι χαρακτήρες που χρησιμοποιούνται σε άλλες γλώσσες μπορεί να μην εμφανίζονται

σωστά στην οθόνη (π.χ. Κινέζικα, Ιαπωνικά). Συνιστάται η χρήση των χαρακτήρων της Αγγλικής γλώσσας με μία μονάδα USB.

Γενικές σημειώσεις για την χρήση USB:

Δείτε τις οδηγίες χρήσης του κατασκευαστή της μονάδας του USB για την σωστή χρήση και φροντίδα της.

Σημειώσεις για την χρήση iPod®:

Το iPod® είναι καταχωρημένο σήμα της Apple Inc., κατατεθειμένο στις Η.Π.Α. και σε άλλες χώρες.

- Εάν δεν έχει συνδεθεί σωστά το iPod® μπορεί να προκληθεί η εμφάνιση ενός συμβόλου που θα αναβοσβήνει στην οθόνη. Να βεβαιώνετε πάντα ότι το iPod® έχει συνδεθεί σωστά.
- Το iPod® nano (1^η γενιά) μπορεί να παραμείνει στην λειτουργία γρήγορης αναπαραγωγής μπροστά ή πίσω εάν συνδεθεί στην διάρκεια της λειτουργίας αναζήτησης. Σε αυτή την περίπτωση, επαναφέρετε το iPod® με το χέρι.
- Το iPod® nano (2^η γενιά) μπορεί να παραμείνει στην λειτουργία γρήγορης αναπαραγωγής μπροστά ή πίσω εάν αποσυνδεθεί στην διάρκεια της λειτουργίας αναζήτησης.
- Μπορεί να εμφανίζεται λάθος τίτλος τραγουδιού όταν η λειτουργία Αναπαραγωγής αλλάξει ενώ χρησιμοποιείτε ένα iPod® nano (2^η γενιά).
- Τα βιβλία ήχου μπορεί να μην παίζουν με την ίδια σειρά που εμφανίζονται στο iPod®.
- Τα μεγάλα αρχεία βίντεο προκαλούν αργές ανταποκρίσεις σε ένα iPod®. Η κεντρική οθόνη του αυτοκινήτου μπορεί να μαυρίσει στιγμιαία

αλλά σύντομα θα επανέλθει.

- Εάν το iPod® επιλέξει αυτόματα μεγάλα αρχεία βίντεο στην λειτουργία ανακατέματος, η κεντρική οθόνη του αυτοκινήτου μπορεί να μαυρίσει στιγμιαία αλλά, σύντομα θα επανέλθει.

Ηχοσύστημα Bluetooth® (όπου υπάρχει)

- Ορισμένες μονάδες ήχου Bluetooth® ίσως να μην είναι δυνατόν να χρησιμοποιηθούν με αυτό το σύστημα. Για λεπτομερείς πληροφορίες σχετικά με το ποιες μονάδες ήχου Bluetooth® είναι διαθέσιμες για χρήση με αυτό το σύστημα αποτανθείτε σε εξουσιοδοτημένο συνεργείο Nissan ή εξειδικευμένο συνεργείο.
- Είναι απαραίτητη η αρχική διαδικασία καταχώρησης για την μονάδα ήχου πριν την χρήση συστήματος ήχου Bluetooth®.
- Η λειτουργία του συστήματος ήχου Bluetooth® μπορεί να ποικίλει, ανάλογα με την μονάδα ήχου στην οποία είναι συνδεδεμένη. Επιβεβαιώστε την διαδικασία λειτουργίας πριν την χρήση.
- Η αναπαραγωγή της μονάδας ήχου Bluetooth® θα παύσει στις ακόλουθες συνθήκες και θα συνεχιστεί όταν οι συνθήκες αυτές ολοκληρωθούν:
 - Όταν χρησιμοποιείτε ένα κινητό τηλέφωνο
 - Όσο ελέγχετε μία σύνδεση με το κινητό τηλέφωνο
- Η κεραία του αυτοκινήτου για την επικοινωνία του Bluetooth® είναι ενσωματωμένη μέσα στο σύστημα. Μην τοποθετείτε την μονάδα ήχου Bluetooth® σε περιοχή που καλύπτεται από μέ-

ταλλο, μακριά από το σύστημα ή σε στενό μέγος όπου η μονάδα εφάπτεται με το αμάξωμα ή το κάθισμα. Σε διαφορετική περίπτωση μπορεί να παρουσιαστεί κακή ποιότητα στον ήχο ή παρεμβολή στην σύνδεση.

- Όταν μία μονάδα ήχου Bluetooth® είναι συνδεδεμένη με την ασύρματη σύνδεση του Bluetooth®, η μπαταρία της μονάδας μπορεί να αδειάζει πιο γρήγορα από ότι συνήθως.
- Το σύστημα αυτό είναι συμβατό με προφίλ Bluetooth® AV (A2DP και AVRCP).



Το Bluetooth® είναι σήμα κατατεθέν, ιδιοκτησία της Bluetooth® SIG Inc. και έχει δοθεί άδεια στην Daewoo IS Corp.

USB με MP3 ή WMA (όπου υπάρχει)

Ορισμοί:

- MP3 – MP3 είναι η συντομογραφία του Moving Pictures Experts Group Audio Layer 3. MP3 είναι η πιο γνωστή μορφή συμπίεσμένου αρχείου ψηφιακού αρχείου ήχου. Η μορφή αυτή επιτρέπει σχεδόν «Ποιότητας CD» ήχο, αλλά με περιορισμό του μεγέθους των συνηθισμένων αρχείων ήχου. Η μετατροπή ενός τραγουδιού από το CD-ROM σε MP3 μπορεί να μειώσει το μέγεθος του αρχείου σε αναλογία περίπου κατά 10:1 (Sampling: 44.1 kHz, Bit rate: 128 kbps), με σχεδόν ανεπαίσθητη απώλεια στην ποιότητα. Η συμπίεση MP3 αφαιρεί τα πλεονάζοντα και άσχετα μέρη ενός ηχητικού σήματος που το ανθρώπινο αυτί δεν ακούει.

- **WMA** – Τα Windows Media Audio (WMA)* είναι μία πεπεισμένη φόρμα ήχου που δημιουργείται από την Microsoft, εναλλακτική του MP3. Ο κώδικας WMA παρέχει μεγαλύτερη συμπίεση του αρχείου από τον κώδικα MP3, επιτρέποντας της αποθήκευση περισσότερων ψηφιακών ηχητικών κομματιών στον ίδιο χώρο συγκρινόμενα με τα MP3 στην ίδια ποιότητα.
- **Bit rate** – Η αναλογία bit, δηλώνει τον αριθμό των bit ανά δευτερόλεπτο που χρησιμοποιούνται από ένα ψηφιακό αρχείο μουσικής. Το μέγεθος και η ποιότητα ενός συμπιεσμένου ψηφιακού ηχητικού αρχείου καθορίζεται από την αναλογία των bit που χρησιμοποιείται όταν κωδικοποιείται το αρχείο.
- **Sampling frequency** – Η συχνότητα δειγματοληψίας (sampling frequency) είναι η αναλογία στην οποία τα δείγματα ενός σήματος μετατρέπονται από αναλογικά σε ψηφιακά (μετατροπή A/D) ανά δευτερόλεπτο.
- **Multisession** – Multisession είναι μία από τις μεθόδους για την εγγραφή δεδομένων σε ένα μέσον. Όταν γράφονται τα δεδομένα στο μέσον με μία φορά αυτό ονομάζεται single session και όταν γράφονται με παραπάνω από μία φορά ονομάζεται multisession.
- **Ετικέτα ID3 / WMA** – Η ετικέτα ID3 / WMA είναι μέρος του κωδικοποιημένου αρχείου MP3 ή WMA που περιέχει πληροφορίες για το αρχείο ψηφιακής μουσικής όπως ο τίτλος του τραγουδιού, ο καλλιτέχνης, η αναλογία κωδικοποίησης bit, η διάρκεια χρόνου του τραγουδιού κλπ. Η

ετικέτα πληροφορίας ID3 εμφανίζεται στην γραμμή τίτλου Καλλιτέχνης / τραγούδι στην ένδειξη.

* Windows® και Windows Media® είναι κατοχυρωμένα από την Microsoft Corporation of USA εμπορικά σήματα και εμπορικά σήματα στις Η.Π.Α. και άλλες χώρες.

Διασύνδεση σε εφαρμογές τρίτων μερών (Apps)

Το ηχοσύστημα του αυτοκινήτου σας μπορεί να παρέχει την δυνατότητα σύνδεσης με ένα smartphone ή οποιαδήποτε άλλη κινητή μονάδα, για την χρήση αυτής της μονάδας σε σύνδεση με το αυτοκίνητό σας. Η σύνδεση της μονάδας στο σύστημα πλοήγησης σας επιτρέπει να εμφανίσετε και να χρησιμοποιήσετε λειτουργίες της κινητής σας μονάδας με τα μέσα του ηχοσυστήματος, και συγκεκριμένα να εμφανίσετε συγκεκριμένο περιεχόμενο της κινητής σας μονάδας για να ελέγξετε συγκεκριμένες από τις λειτουργίες της.

Επιπλέον μπορεί να χρησιμοποιήσετε εφαρμογές τρίτων μερών στην κινητή σας μονάδα σε σχέση με τις πληροφορίες ή τα δεδομένα που ανακτήθηκαν από το αυτοκίνητό σας NISSAN. Το ηχοσύστημα του αυτοκινήτου παρέχει μία διασύνδεση που επιτρέπει σε συγκεκριμένες εφαρμογές τρίτων να έχουν πρόσβαση και να χρησιμοποιούν συγκεκριμένες πληροφορίες του αυτοκινήτου ή του χρήστη προκειμένου να σας παρέχουν προσωποποιημένες υπηρεσίες αλληλεπίδρασης. Η πρόσβαση που μπορεί να γίνει μέσω της διασύνδεσης του ηχοσυστή-

ματος συμπεριλαμβάνει πληροφορίες σχετικά με το κωδικός χρήσης (ID) της μονάδας, την έκδοση του λογισμικού της μονάδας, συγκεκριμένες πληροφορίες για το αυτοκίνητο όπως κατασκευαστής, μοντέλο, έτος παραγωγής, ταχύτητα οχήματος. Τα δεδομένα που είναι προσβάσιμα μέσω των διασυνδέσεων μπορεί να αλλάξουν σε σχέση με τις ενημερώσεις του λογισμικού του ηχοσυστήματος.

Η χρήση εφαρμογών τρίτων σε σύνδεση με το NISSAN σας και η πρόσβαση οποιαδήποτε τέτοιας εφαρμογή στις πληροφορίες του αυτοκινήτου, την συλλογή, την επεξεργασία, την μετάδοση και την χρήση των σχετικών δεδομένων δεν ελέγχεται από τη NISSAN. Η NISSAN αποποιείται οποιαδήποτε ευθύνη για την συλλογή, την επεξεργασία, την μετάδοση και την χρήση δεδομένων από την σχετική εφαρμογή και από τον πάροχο της εφαρμογής. Πριν χρησιμοποιήσετε οποιαδήποτε εφαρμογή σε σύνδεση με το αυτοκίνητο, παρακαλούμε να διαβάσετε προσεκτικά τους όρους και τις προϋποθέσεις που είναι διαθέσιμες από τον πάροχο της εφαρμογής.

Παρακαλούμε να σημειώσετε ότι ενώ χρησιμοποιείτε το smartphone ή άλλη μονάδα μπορεί να υποβληθείτε σε έξοδα σε σχέση με το πρόγραμμα χρήσης που έχετε από τον πάροχο κινητής τηλεφωνίας ή άλλο πάροχο της κάρτας SIM.

CarPlay:

Η υπηρεσία Apple CarPlay παρέχεται από την Apple Inc. κάτω από συγκεκριμένους όρους και προϋποθέσεις. Η Nissan δεν είναι υπεύθυνη για το Apple CarPlay, τις λειτουργίες του ή την χρήση δεδομέ-

νων. Η διαλειτουργικότητα παρέχεται από τη Nissan στην βάση του «ως έχει». Η Nissan δεν εγγυάται και δεν διασφαλίζει οποιαδήποτε διαλειτουργικότητα ή οποιαδήποτε συγκεκριμένη λειτουργία του Apple CarPlay. Για περισσότερες πληροφορίες δείτε τον ιστότοπο της Apple Inc. και την Συμφωνία Χρήσης Λογισμικού iOS της Apple και τους άλλους όρους χρήσης της Apple Inc. Για περισσότερες πληροφορίες για το Apple CarPlay δείτε το www.apple.com/ios/carplay/.



ΠΡΟΕΙΔΟΠΟΙΗΣΗ

Να χρησιμοποιείτε τις εφαρμογές μόνο όταν οι συνθήκες σας επιτρέπουν να το κάνετε με ασφάλεια. Μην συνδέετε, αποσυνδέετε ή χρησιμοποιείτε το smartphone ή άλλη συσκευή ενώ οδηγείτε. Εάν το κάνετε αποσπάται η προσοχή σας από την οδήγηση. Η διάσπαση της προσοχής μπορεί να έχει σαν αποτέλεσμα την απώλεια ελέγχου του αυτοκινήτου και την πρόκληση ατυχήματος ή σοβαρού τραυματισμού.

ΚΕΡΑΙΑ

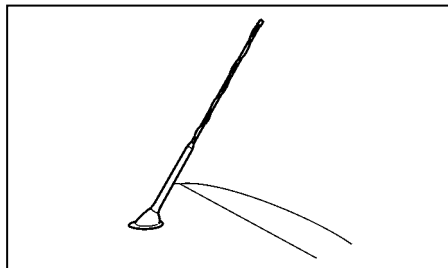

Εάν είναι απαραίτητο, μπορείτε να βγάλετε την κεραία.

Για να βγάλετε την κεραία, κρατήστε το κάτω μέρος της και αφαιρέστε την γυρίζοντας την αριστερόστροφα.

Για να τοποθετήσετε την κεραία, γυρίστε την δεξιόστροφα και σφίξτε την.

ΠΡΟΣΟΧΗ

Για να αποφύγετε να γίνει ζημιά ή να παραμορφωθεί η κεραία, βεβαιωθείτε ότι την έχετε αφαιρέσει στις παρακάτω συνθήκες.

- Το αυτοκίνητο μπαίνει σε αυτόματο πλυντήριο.
- Το αυτοκίνητο μπαίνει σε γκαράζ με χαμηλό ταβάνι.
- Το αυτοκίνητο καλύπτεται με κουκούλα.

ΘΥΡΑ ΣΥΝΔΕΣΗΣ USB

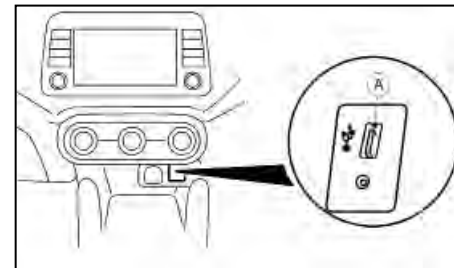

Η θύρα σύνδεσης του USB (A) βρίσκεται στην κεντρική κονσόλα. Συνδέστε την μονάδα του USB σας σε αυτή την θύρα.

ΥΠΟΔΟΧΗ ΕΞΩΤΕΡΙΚΩΝ ΠΗΓΩΝ ΗΧΟΥ (AUX) (όπου υπάρχει)

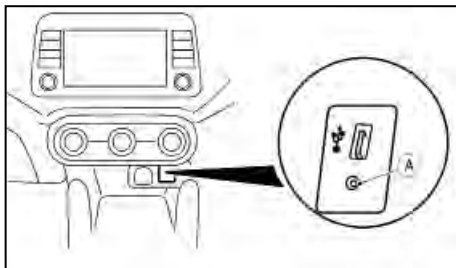

Η υποδοχή εισαγωγής εξωτερικών πηγών ήχου (A) βρίσκεται στο κάτω μέρος του ταμπλό. Στο σύστημα μπορούν να συνδεθούν μέσω της υποδοχής AUX συμβατές μονάδες ήχου όπως ορισμένα MP3 player.

Πριν συνδέσετε μία μονάδα στην υποδοχή, σβήστε την παροχή της κινητής μονάδας.

Με συνδεδεμένη την κινητή μονάδα στην υποδοχή, πατήστε το αντίστοιχο κουμπί (εξαρτάται από το ηχοσύστημα) επαναλαμβανόμενα, έως ότου η οθόνη να αλλάξει σε λειτουργία AUX.

Η NISSAN συνιστά να χρησιμοποιείται mini στερεοφωνικό καλώδιο όταν συνδέετε μονάδα μουσικής στο ηχοσύστημα. Η μουσική μπορεί να μην παίζει σωστά όταν χρησιμοποιείται μονοφωνικό καλώδιο.

ΦΡΟΝΤΙΔΑ ΚΑΙ ΚΑΘΑΡΙΣΜΟΣ USB

Μονάδα Μνήμης USB

- Ποτέ μην ακουμπάτε το τερματικό τμήμα του USB.
- Μην τοποθετείτε βαριά αντικείμενα πάνω στο USB.
- Μην αποθηκεύετε το USB σε χώρο με πολύ υγρασία.
- Μην εκθέτετε το USB κατευθείαν στον ήλιο.
- Μην ρίχνετε οποιοδήποτε υγρό πάνω στο USB.

Για περισσότερες λεπτομέρειες δείτε το Βιβλίο Οδηγιών του USB.

ΔΙΑΚΟΠΤΕΣ ΤΙΜΟΝΙΟΥ ΓΙΑ ΤΟΝ ΕΛΕΓΧΟ ΤΟΥ ΗΧΟΣΥΣΤΗΜΑΤΟΣ ΚΟΥΜΠΙΑ ΕΛΕΓΧΟΥ

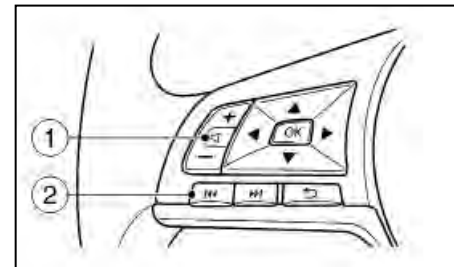

Τύπος A

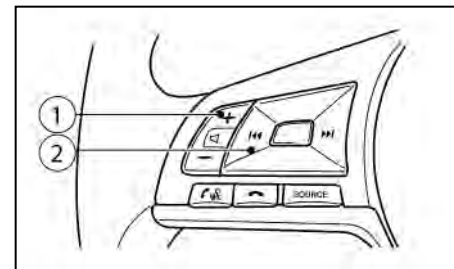

Τύπος B

- (1) Κουμπί ελέγχου έντασης ήχου
- (2) Διακόπτες συντονισμού

Έλεγχος αναπαραγωγής (διακόπτης συντονισμού)

Πατήστε το κουμπί συντονισμού αριστερά ή δεξιά για να επιλέξετε ένα κανάλι, τραγούδι ή φάκελο

όταν αυτά εμφανίζονται στην οθόνη.

ΡΑΔΙΟΦΩΝΟ:

- Πατώντας το Αριστερά/Δεξιά σύντομα πάτε στον προηγούμενο ή επόμενο προεπιλεγμένο σταθμό
- Πατώντας το Αριστερά/Δεξιά πιο παρατεταμένα πάτε στον προηγούμενο ή τον επόμενο σταθμό / κανάλι

Μονάδα USB (όπου υπάρχει) ή ηχοσύστημα Bluetooth® (όπου υπάρχει):

- Πατώντας το Αριστερά/Δεξιά σύντομα
Επόμενο τραγούδι ή η αρχή του παρόντος τραγουδιού (το προηγούμενο τραγούδι εάν πατήσετε το κουμπί αμέσως μόλις αρχίσει να παίζει το παρόν τραγούδι)
- Πατώντας το Αριστερά/Δεξιά πιο παρατεταμένα
Αλλαγή φακέλου

Διακόπτες ελέγχου έντασης ήχου

Πατήστε τους διακόπτες ελέγχου της έντασης του ήχου για να αυξήσετε ή να μειώσετε την ένταση του ήχου.

ΡΑΔΙΟΦΩΝΟ FM AM (με DAB) (όπου υπάρχει)

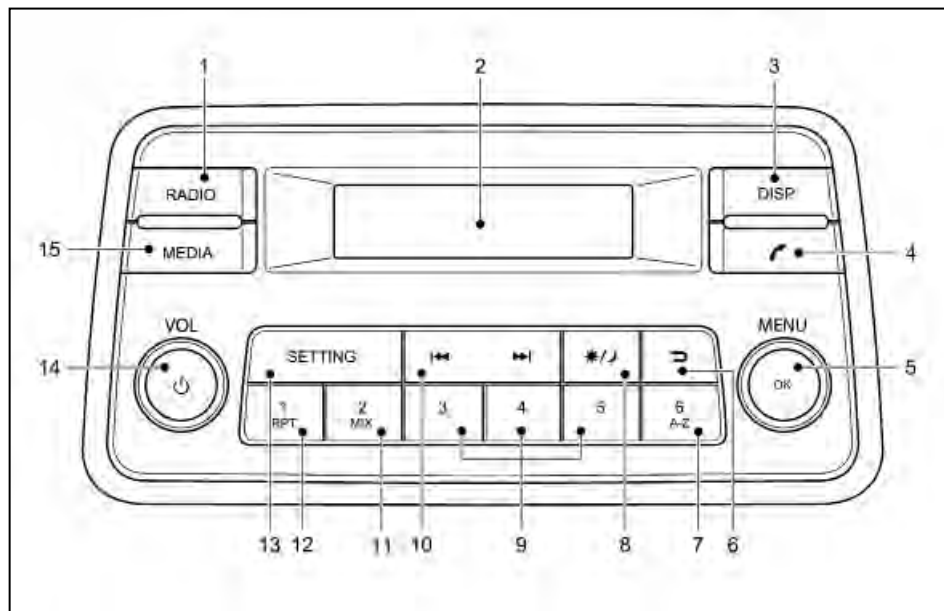

1. Κουμπί <RADIO>

2. Οθόνη

3. Κουμπί <DISP>

Παρέχει πληροφορίες στην οθόνη όταν αυτές είναι διαθέσιμες (ετικέτες μουσικής, RDS κλπ).

4. Κουμπί τηλεφώνου

5. Κουμπί επιβεβαίωσης <OK> / κουμπί <MENU>

6. Κουμπί επιστροφής

7. Λειτουργία ραδιοφώνου: Κουμπί προεπιλογής
Λειτουργία iPod/USB/Bluetooth®: Κουμπί γρήγορης αναζήτησης

8. Κουμπί ημέρας / νύχτας

(Κουπί έντασης φωτισμού οθόνης (λειτουργία ημέρας/νύχτας)) Γυρίστε το κουμπί <MENU>

για να ορίσετε την ένταση του φωτισμού της οθόνης. Το επίπεδο της έντασης του φωτισμού συνδέεται με τον διακόπτη των προβολών. Όταν οι προβολείς είναι αναμμένοι, η ένταση του φωτισμού χαμηλώνει αυτόματα. Πατήστε το κουμπί για να αλλάξετε την ένταση του φωτισμού ανάμεσα στην ρύθμιση ημέρας και την ρύθμιση νύχτας, ανεξάρτητα από την κατάσταση των προβολών.

9. Κουμπιά προεπιλογής

10. Γρήγορη Αναπαραγωγή Μπροστά / Επόμενο τραγούδι και Αναπαραγωγή πίσω / προηγούμενο τραγούδι

11. Λειτουργία ραδιοφώνου: Κουμπί προεπιλογής
Λειτουργία iPod/USB/Bluetooth®: Κουμπί τυχάιας αναπαραγωγής <MIX>

12. Λειτουργία ραδιοφώνου: Κουμπί προεπιλογής
Λειτουργία iPod/USB/Bluetooth®: Κουμπί επανάληψης <RPT>

13. Κουμπί <SETTING>

14. Κουμπί παροχής ON-OFF / Κουμπί ελέγχου έντασης ήχου <VOL>

15. Κουμπί <MEDIA>

Αλλάζει ανάμεσα στις πηγές ήχου (USB, AUX, BT Audio) (εάν είναι συνδεδεμένα)

ΚΥΡΙΑ ΛΕΙΤΟΥΡΓΙΑ ΤΟΥ ΗΧΟΣΥΣΤΗΜΑΤΟΣ

Το ηχοσύστημα λειτουργεί όταν ο διακόπτης της μίζας είναι στην θέση ON.



Κουμπί POWER ON / OFF:

Πατήστε το κουμπί  για να ανοίξετε το ηχοσύστημα. Εάν το ηχοσύστημα είχε κλείσει με την χρήση του διακόπτη της μίζας, μπορεί επίσης να ανοίξει με τον διακόπτη της μίζας. Θα ξεκινήσει να παίζει η πηγή που έπαιξε την στιγμή που κλείσατε το ηχοσύστημα και ο ήχος θα είναι στο επίπεδο που είχε ρυθμιστεί τελευταίο.

Το ηχοσύστημα μπορεί να κλείσει πατώντας πάλι το κουμπί  ή γυρίζοντας τον διακόπτη της μίζας στην θέση OFF.



Έλεγχος έντασης ήχου (VOL)

Γυρίστε το κουμπί **<VOL>** δεξιά ή αριστερά για να ρυθμίσετε την ένταση του ήχου.

ΛΕΙΤΟΥΡΓΙΑ ΡΑΔΙΟΦΩΝΟΥ

Όταν πατήσετε το κουμπί  (ON-OFF) το ηχοσύστημα θα ανοίξει με τον ραδιοφωνικό σταθμό που έπαιξε τελευταίος, εάν όταν το κλείσατε έπαιξε το ραδιόφωνο.

Το ραδιόφωνο μπορεί να λάβει διάφορα είδη ραδιοφωνικών μεταδόσεων:

- FM
- DAB (Ψηφιακή Μετάδοση Ήχου) (όπου υπάρχει)
- AM

Πατήστε το κουμπί **<RADIO>** για να αλλάξετε την λήψη της μπάντας ραδιοφώνου ως εξής:

Για τα μοντέλα με DAB:

FM1 → FM2 → AM → DAB1 → DAB2 → FM1

Κρατώντας πατημένο το κουμπί **<RADIO>** θα ενημερωθεί η λίστα των σταθμών.

Για τα μοντέλα χωρίς DAB:

FM1 → FM2 → AM → FM1

Όταν το κουμπί **<RADIO>** πατηθεί, το ραδιόφωνο θα ανοίξει στον ραδιοφωνικό σταθμό που λάμβανε τελευταίο. Εάν το ηχοσύστημα παίζει ήδη σε μία από τις άλλες πηγές (iPod, Bluetooth, USB, AUX-in), πατώντας το κουμπί **<RADIO>** θα κλείσει η πηγή που έπαιξε και θα επιλεγεί ο ραδιοφωνικός σταθμός που έπαιξε τελευταίος.

Όταν το κουμπί **<RADIO>** πατηθεί για περισσότερο από 1,5 δευτερόλεπτο ενώ είστε στις λειτουργίες FM/DAB θα ενημερωθεί αυτόματα η λίστα των σταθμών.

Ορισμός προκαθορισμένων σταθμών

Αυτόματη αποθήκευση λίστας των FM [FM List]:

Όταν το κουμπί **<RADIO>** πατηθεί για περισσότερο από 1,5 δευτερόλεπτο, αναζητούνται και συντονίζονται οι έξι σταθμοί με το ισχυρότερο σήμα, στα κουμπιά προεπιλογής 1 έως 6 στην μπάντα. Στην διάρκεια της αναζήτησης εμφανίζεται το ενημερωτικό μήνυμα [Updating FM List] στην οθόνη και ο ήχος είναι σε σίγαση έως ότου ολοκληρωθεί η λειτουργία. Μόλις ολοκληρωθεί, το ράδιο επιστρέφει στο προηγούμενως επιλεγμένο σταθμό.



Συντονισμός με το χέρι

Όταν ρυθμίζετε την συχνότητα που μεταδίδει ένας σταθμός με το χέρι, πηγαίνετε στην λίστα των FM

[FM List] και γυρίστε το κουμπί **<MENU>** έως ότου βρείτε την συχνότητα που θέλετε.

Οι συχνότητες αλλάζουν με βήματα των 100kHz στην μπάντα των FM και 9kHz στην μπάντα των AM.





ΠΡΟΕΙΔΟΠΟΙΗΣΗ

Δεν θα πρέπει να γίνεται συντονισμός του ραδιοφώνου όταν οδηγείτε για να μην αποσπάται η προσοχή σας από την οδήγηση.





Κουμπί συντονισμού με αναζήτηση (SEEK):

Λειτουργία FM:

Πατώντας το κουμπί  ή  αρχίζει η λειτουργία αναζήτησης. Ένα σύντομο πάτημα στο κουμπί θα αυξήσει ή θα μειώσει την συχνότητα κατά ένα βήμα. Πατώντας το κουμπί για περισσότερο θα ενεργοποιηθεί η λειτουργία αναζήτησης. Το ραδιόφωνο αναζητεί από τις χαμηλές στις υψηλές ή από τις υψηλές στις χαμηλές συχνότητες και σταματάει στον επόμενο σταθμό που μεταδίδει. Στην διάρκεια της αναζήτησης ο ήχος είναι σε σίγαση. Εάν δεν εντοπιστεί κάποιος ραδιοφωνικός σταθμός σε έναν πλήρη κύκλο της μπάντας, θα επιστρέψει στην αρχική συχνότητα.

Λειτουργία DAB:

Πατώντας το κουμπί  ή  επιλέγετε τον επόμενο ή τον προηγούμενο σταθμό.

Κουμπιά προεπιλογής σταθμών

① ② ③ ④ ⑤ ⑥:

Πατώντας ένα κουμπί της μνήμης ραδιοφώνου για λιγότερα από 2 δευτερόλεπτα θα επιλεγεί ο αποθηκευμένος ραδιοφωνικός σταθμός.

Πατώντας ένα κουμπί μνήμης ραδιοφώνου για περισσότερα από 2 δευτερόλεπτα ενώ είστε στο [FM list] ή στην κύρια οθόνη του ραδιοφώνου θα αποθηκευτεί ο σταθμός που ακούτε σε αυτό το κουμπί μνήμης ραδιοφώνου.

- Το ηχοσύστημα μπορεί να αποθηκεύσει έως 12 σταθμούς (εάν υπάρχουν) στις συχνότητες των FM (από έξι σε κάθε μία από τις FM1 και FM2)
- Μπορούν να αποθηκευτούν 12 σταθμοί (εάν υπάρχουν) στις μπάντες DAB (από έξι σε κάθε μία από τις DAB1 και DAB2) (όπου υπάρχει).
- Μπορούν να αποθηκευτούν 6 σταθμοί (εάν υπάρχουν) στις συχνότητες των AM.

Εάν αποσυνδεθεί το καλώδιο της μπαταρίας ή και η ασφάλεια του ραδιοφώνου, η μνήμη του ραδιοφώνου θα σβηστεί. Σε αυτή την περίπτωση, αποθηκεύστε και πάλι τους σταθμούς που θέλετε μετά την σύνδεση της μπαταρίας ή την αντικατάσταση της ασφάλειας.

Λειτουργία DAB και Σύστημα Ραδιοφωνικών Δεδομένων (RDS) (όπου υπάρχει)
Το RDS είναι ένα σύστημα μέσω του οποίου μεταδίδονται κωδικοποιημένες ψηφιακές πληροφορίες από σταθμούς των FM, επιπρόσθετα στην κανονική μετάδοση του προγράμματος των FM. Το RDS παρέχει υπηρεσίες πληροφοριών όπως όνομα σταθμού, πληροφορίες για την κίνηση ή ειδήσεις.

DAB (Ψηφιακή Μετάδοση Ήχου):

Το DAB είναι ένα δεδομένο για την ψηφιακή μετάδοση ήχου.

Διάφορες πληροφορίες που επιλέγονται από τον οδηγό (Ταξίδι, Προειδοποίηση, Ειδήσεις, Καιρός,

Σπορ κλπ.) μπορούν να λαμβάνονται και να παρέχονται στον οδηγό.

Περιστασιακά, σε περιοχές με φτωχή ισχύ σήματος DAB, μπορεί να παραμορφώνεται το πλήρες όνομα του σταθμού στην Λίστα DAB στην κύρια οθόνη. Σε αυτή την κατάσταση μπορεί να είναι ακόμη δυνατό να ακούσετε τον συγκεκριμένο ραδιοφωνικό σταθμό αλλά όταν η ισχύς του σήματος είναι πολύ φτωγή τότε η ένταση του ήχου είναι σε σίγαση έως ότου να βελτιωθεί η ισχύς του σήματος.

ΣΗΜΕΙΩΣΗ

- Όταν είστε σε λειτουργία DAB, η λειτουργία είναι παρόμοι με αυτή των FM αλλά μπορεί να διαφέρει λίγο.
- Σε ορισμένες χώρες ή περιοχές, κάποιες από αυτές τις υπηρεσίες μπορεί να μην είναι διαθέσιμες.

Λειτουργία εναλλακτικής συχνότητας (AF):

Η λειτουργία AF δουλεύει στα FM.

- Η λειτουργία AF δουλεύει τόσο στα FM (ραδιοφωνο), όσο και στο AUX (εάν προηγουμένως είχε επιλεγεί FM στην λειτουργία ραδιοφώνου).
- Η λειτουργία AF συγκρίνει την ισχύ των σημάτων και επιλέγει τον σταθμό με τις καλύτερες συνθήκες λήψης για τον σταθμό που έχετε συντονισμένο.

Λειτουργίες DAB και RDS

Λειτουργία Υπηρεσίας Προγράμματος (PS) (λειτουργία εμφάνισης ονόματος σταθμού):

- FM: Όταν έχει συντονιστεί ένας σταθμός RDS με αναζήτηση αυτόματη ή με το χέρι, λαμβάνονται τα δεδομένα RDS και εμφανίζεται

το όνομα PS.

- DAB: Όταν έχει συντονιστεί ένας σταθμός RDS με αναζήτηση αυτόματη ή με το χέρι, λαμβάνονται τα δεδομένα και εμφανίζεται το όνομα PS

Αναγγελία για την κίνηση (TA)

Η λειτουργία αυτή δουλεύει στα FM/DAB (ραδιοφωνο). Η λειτουργία αυτή θα συνεχίσει να δουλεύει στο υπόβαθρο εάν επιλεγεί οποιαδήποτε από τις άλλες πηγές (λειτουργία USB ή MEDIA).

- Η λειτουργία TA μπορεί να ενεργοποιηθεί από το μενού ρυθμίσεων. Όσο η λειτουργία TA είναι ενεργή εμφανίζεται η ένδειξη TA.
- Όταν απενεργοποιηθεί η λειτουργία TA, η ένδειξη TA θα εξαφανιστεί από την οθόνη.

Λειτουργία διακοπής για την αναγγελία για την κίνηση:

Όταν λαμβάνεται μία αναγγελία για την κίνηση, αυτή συντονίζεται και η οθόνη εμφανίζει ένα ενημερωτικό μήνυμα με το όνομα του σταθμού. Για παράδειγμα [TA: Radio 1].

Μόλις η αναγγελία για την κίνηση τελειώσει η μονάδα επιστρέφει στην πηγή που ήταν ενεργή πριν ξεκινήσει η αναγγελία για την κίνηση.

Εάν πατήσετε το κουμπί επιστροφής  στην διάρκεια της αναγγελίας για την κίνηση η λειτουργία διακοπής για αναγγελία κυκλοφορίας ακυρώνεται. Η λειτουργία TA επιστρέφει στην κατάσταση αναμονής και το ηχοσύστημα επιστρέφει στην πηγή που μετέδιδε προηγουμένως.

Αναγγελίες DAB:

Η λειτουργία DAB έχει μία κλίμακα τύπως ανακο-

νώσεων που μπορούν να διαμορφωθούν σε ON ή OFF, όπως είναι οι Ειδήσεις, τα Σπορ και ο Καιρός. Αυτοί οι τύποι ανακοινώσεων μπορούν να ενεργοποιηθούν χρησιμοποιώντας το μενού [DAB].

Σύνδεση [DAB to DAB] και [DAB to FM]

Το μενού [DAB] περιέχει επίσης λειτουργίες που ονομάζονται σύνδεση [DAB to DAB] και [DAB to FM]. Όταν αυτές οι λειτουργίες θα έχουν ενεργοποιηθεί, το ραδιόφωνο συνεχώς παρακολουθεί και αλλάζει ανάμεσα στις πηγές DAB και FM για να διασφαλίσει ότι χρησιμοποιείται η καλύτερη διαθέσιμη λήψη από τον δέκτη στην διάρκεια ενός ταξιδιού.

ΚΟΥΜΠΙ ΡΥΘΜΙΣΕΩΝ



Για να διαμορφώσετε τις ρυθμίσεις [Radio], [Audio], [Clock], [Language] και [Bluetooth] κάντε την παρακάτω διαδικασία:

1. Πατήστε το κουμπί <SETTING>.
2. Γυρίστε το κουμπί <MENU> δεξιά ή αριστερά για να εμφανιστούν στην ακόλουθη σειρά:
[Radio] ⇔ [DAB] ⇔ [Audio] ⇔ [Clock] ⇔ [Language] ⇔ [Bluetooth]

Αφού έχετε κάνει τις επιλογές σας, πατήστε είτε επαναλαμβανόμενα το κουμπί επιστροφής , είτε το κουμπί <SETTING>.

Μενού [Radio]

[TA] Χρησιμοποιήστε αυτή την επιλογή για να ενεργοποιήσετε ή όχι τις Αναγγελίες για την κυκλοφορία όταν ξεκινάει η μονάδα. Γυρίστε το κουμπί <MENU> δεξιά ή αριστερά για να επιλέξετε και μετά πατήστε <OK> για να επιβεβαιώσετε.

[Ref. FM List] Ενημερώστε την λίστα των FM με το χέρι. Πατήστε το <OK> για να ξεκινήσει η αναζήτηση των σταθμών. Εμφανίζεται το κείμενο [Updating FM list...]. Σε μία σύντομη χρονική περίοδο οι σταθμοί ενημερώνονται και ξεκινάει να παίζει ο τελευταίως σταθμός (εάν αυτό είναι δυνατό).

Μενού [DAB]

[Ref. DAB List] Ενημερώστε με το χέρι την λίστα των σταθμών DAB. Πατήστε <OK> για να αρχίσει η αναζήτηση των σταθμών. Εμφανίζεται ένα επιβεβαιωτικό μήνυμα. Σε σύντομο χρονικό διάστημα οι σταθμοί ανανεώνονται και ο τελευταίος σταθμός (εάν είναι δυνατόν) αρχίζει να παίζει.

[Manual Tuning] Κάντε κύλιση με το χέρι ανάμεσα στην λίστα των σταθμών DAB.

Γυρίστε το κουμπί <MENU> δεξιά ή αριστερά για να κάνετε κύλιση και μετά πατήστε το κουμπί <OK> για να επιλέξετε.

[Announcements] Ανοίγετε και κλείνετε συγκεκριμένες Ψηφιακές Διακοπές. Όταν έχει επιλεγεί, οι ραδιοφωνικοί σταθμοί DAB θα διακόπτονται εάν είναι διαθέσιμο ένα συγκεκριμένο μήνυμα.

Γυρίστε το κουμπί <MENU> δεξιά ή αριστερά για να ρυθμίσετε και μετά πατήστε το κουμπί <OK> για να επιλέξετε.

[DAB to DAB] Καθορίζετε εάν το σύστημα θα πρέπει να αλλάζει σε άλλο σταθμό DAB για να διατηρήσει την ποιότητα λήψης.

Γυρίστε το κουμπί <MENU> δεξιά ή αριστερά για να ρυθμίσετε και μετά πατήστε το κουμπί <OK> για να επιλέξετε.

[DAB to FM] Καθορίστε ότι το σύστημα θα πρέπει να αλλάζει σε άλλο σταθμό FM για να διατηρήσει την ποιότητα λήψης.

Γυρίστε το κουμπί <MENU> δεξιά ή αριστερά για να ρυθμίσετε και μετά πατήστε το κουμπί <OK> για να επιλέξετε.

Ρυθμίσεις ήχου

1. Πατήστε το κουμπί **<SETTING>** για να μπειτε στην οθόνη του μενού ρυθμίσεων και μετά επιλέξτε [Audio].
2. Γυρίστε το κουμπί **<MENU>** δεξιά ή αριστερά και η οθόνη θα εμφανίσει την ακόλουθη σειρά:
[Sound] → [AUX in] → [Speed Volume] → [Bass Boost] → [Audio Default]

Μενού [Sound]:

Υπομενού στο μενού ήχου:

[Bass] Χρησιμοποιήστε αυτή την επιλογή για να ενισχύσετε ή να χαμηλώσετε τον ήχο ανταπόκρισης των μπάσων. Γυρίστε το κουμπί **<MENU>** δεξιά ή αριστερά για να κάνετε τις ρυθμίσεις των μπάσων και πατήστε το **<OK>** για να επιβεβαιώσετε.

[Treble] Χρησιμοποιήστε αυτή την επιλογή για να ενισχύσετε ή να χαμηλώσετε τα πρίμα. Γυρίστε το κουμπί **<MENU>** δεξιά ή αριστερά για να κάνετε τις ρυθμίσεις των πρίμων και πατήστε το **<OK>** για να επιβεβαιώσετε.

[Bal.] Χρησιμοποιήστε αυτή την επιλογή για να ρυθμίσετε την ισορροπία του ήχου ανάμεσα στα αριστερά και τα δεξιά ηχεία. Γυρίστε το κουμπί **<MENU>** δεξιά ή αριστερά για να κάνετε τις ρυθμίσεις της ισορροπίας αριστερά / δεξιά και πατήστε το **<OK>** για να επιβεβαιώσετε.

[Fade] Χρησιμοποιήστε αυτή την επιλογή για να ρυθμίσετε την ισορροπία του ήχου ανάμεσα στα μπροστά και τα πίσω ηχεία. Γυρίστε το κουμπί **<MENU>** δεξιά ή αριστερά για να κάνετε τις ρυθμίσεις της ισορροπίας μπροστά / πίσω και πατήστε το **<OK>** για να επιβεβαιώσετε.

ΣΗΜΕΙΩΣΗ

Επειδή δεν διαθέτουν όλα τα μοντέλα πίσω ηχεία, σε αυτή την περίπτωση δεν θα υπάρχει διαφορά στον ήχο με το fading.

Μενού [AUX in]:

Χρησιμοποιήστε αυτόν τον έλεγχο για να ρυθμίσετε την έξοδο του ήχου από την εξωτερική πηγή. Γυρίστε το κουμπί **<MENU>** αριστερά ή δεξιά για να επιλέξετε [Low], [Medium] ή [High] και μετά πατήστε **<OK>** για να επιβεβαιώσετε.

Ορίστε την ένταση του ήχου AUX-in. Επιλέξτε ένα από τα υπομενού στο μενού [Aux in]:

- [Low]
- [Medium]
- [High]

Μενού [Speed Volume]:

Ρυθμίστε το ηχοσύστημα ώστε να ρυθμίζει αυτόματα την ένταση του ήχου σε σχέση με την ταχύτητα του αυτοκινήτου.

Γυρίστε το κουμπί **<MENU>** αριστερά ή δεξιά για να ρυθμίσετε την ένταση του ήχου. Υψηλότερες (περισσότερες) μπάρες σημαίνει ότι η ένταση του ήχου αλλάζει περισσότερο σχετικά όταν η ταχύτητα του αυτοκινήτου αυξάνεται ή μειώνεται. Πατήστε **<OK>** για να επιβεβαιώσετε.

Η λειτουργία αυτή ελέγχει την έξοδο του ήχου από τα ηχεία αυτόματα, σε σχέση με την ταχύτητα του αυτοκινήτου. Όταν εμφανίζεται [Speed Volume] γυρίστε το κουμπί **<MENU>** δεξιά ή αριστερά για να ρυθμίσετε το επίπεδο του ήχου.

Ορίζοντας την ρύθμιση στο 0 (μηδέν) απενεργοποιείται η λειτουργία ήχου ανάλογα με την ταχύτητα. Αυξάνοντας την ρύθμιση της έντασης με την ταχύτητα έχετε σαν αποτέλεσμα την πιο γρήγορη αύξηση της έντασης του ήχου με την ταχύτητα του αυτοκινήτου. Μόλις το επιλέξετε πατήστε **<OK>** για να αποθηκεύσετε την ρύθμιση.

Μενού [Bass Boost]:

Αλλάξτε το [Bass Boost] (ενίσχυση μπάσων) σε [ON] ή [OFF].

Μενού [Audio default]:

Το ηχοσύστημα έχει αποθηκεύσει τις εργοστασιακές ρυθμίσεις. Επιλέξτε [Yes] για να αλλάξετε όλες τις ρυθμίσεις πίσω στις εργοστασιακές. Επιλέξτε [No] για να βγείτε από το μενού διατηρώντας τις παρούσες ρυθμίσεις.

Ρύθμιση ρολογιού:

Η οθόνη ρύθμισης του ρολογιού θα εμφανιστεί όταν επιλέξετε το στοιχείο [Clock] στο μενού ρυθμίσεων.

[Set Time]:

Επιλέξτε το [Set Time] και μετά ρυθμίστε το ρολόι ως εξής:

1. Η ένδειξη της ώρας θα αρχίσει να αναβοσβήνει. Γυρίστε το κουμπί <MENU> για να ρυθμίσετε την ώρα.
2. Πατήστε το κουμπί <OK>. Θα αρχίσει να αναβοσβήνει η ένδειξη των λεπτών.
3. Γυρίστε το κουμπί <MENU> για να ρυθμίσετε τα λεπτά.
4. Πατήστε <OK> για να ολοκληρώσετε την ρύθμιση του ρολογιού.

[On / Off]:

Ρυθμίστε την εμφάνιση του ρολογιού στην οθόνη όταν το ηχοσύστημα είναι κλειστό σε ανοικτή ή κλειστή.

Εάν οριστεί σε [ON] (ανοικτή), το ρολόι θα εμφανίζεται όταν το ηχοσύστημα είναι κλειστό, είτε πατώντας το κουμπί ψ ή όταν ο διακόπτης της μίζας μπαίνει στην θέση OFF.

Μορφή ώρας [Format]:

Αλλάξτε την ένδειξη της ώρας ανάμεσα στην 24-ωρη ή την 12-ωρη λειτουργία.

Ρύθμιση Γλώσσας (Language setting):

Επιλέξτε την γλώσσα που θέλετε και πατήστε το

κουμπί <OK>. Όταν ολοκληρωθεί η ρύθμιση η οθόνη θα εμφανίζεται στην γλώσσα που έχει επιλεγεί.

Ρυθμίσεις Bluetooth

Για λεπτομέρειες για το μενού του Bluetooth® δείτε το «Ρυθμίσεις Bluetooth®» παρακάτω.

ΥΠΟΔΟΧΗ AUX

Κύρια λειτουργία ήχου

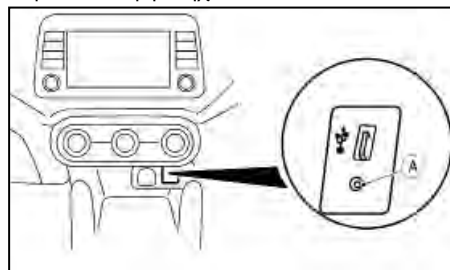

Θέση υποδοχής AUX

Συνδέστε στην θύρα AUX (A) ένα συμβατό μηχανήμα αναπαραγωγής (π.χ. MP3 player).

Πατήστε το κουμπί <MEDIA> για την λειτουργία AUX.

Χρησιμοποιήστε την λειτουργία αναπαραγωγής της μονάδας για να παίξει.

ΘΥΡΑ ΣΥΝΔΕΣΗΣ USB (όπου υπάρχει)



ΠΡΟΕΙΔΟΠΟΙΗΣΗ

Μην συνδέετε, αποσυνδέετε ή βάζετε σε λειτουργία την μονάδα USB ενώ οδηγείτε. Εάν το κάνετε αποσπάται η προσοχή σας και μπορεί να χάσετε τον έλεγχο του οχήματος προκαλώντας ατύχημα ή σοβαρό τραυματισμό.

ΠΡΟΣΟΧΗ

- Μην πιέζετε την μονάδα USB μέσα στην θύρα USB. Τοποθετώντας την μονάδα USB στραβά μέσα στην θύρα ή ανάποδα, μπορεί να προκληθεί ζημιά στην μονάδα USB και την θύρα. Βεβαιωθείτε ότι η μονάδα USB έχει τοποθετηθεί σωστά στην θύρα USB.
- Μην κρατάτε το κάλυμμα της θύρας USB (όπου υπάρχει) όταν τραβάτε την μονάδα USB έξω από την θύρα. Μπορεί να πάθουν ζημιά τόσο η θύρα όσο και το κάλυμμα.
- Μην αφήνετε το καλώδιο του USB σε σημείο που μπορεί να τραβηχτεί κατά λάθος. Τραβώντας το καλώδιο μπορεί να πάθει ζημιά η θύρα.

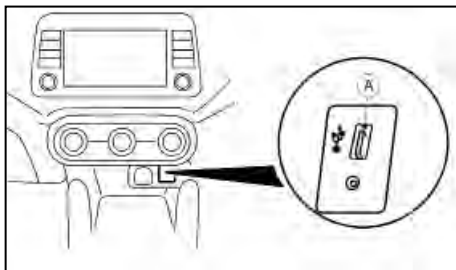

Θέση θύρας σύνδεσης USB

Σύνδεση μίας μονάδας στο USB

Για την σωστή χρήση και φροντίδα της μονάδας δείτε το βιβλίο οδηγιών χρήσης του κατασκευαστή της.

Συνδέστε ένα στικ USB ή άλλη μονάδα USB στην θύρα σύνδεσης. Η οθόνη θα εμφανίσει ένα ενημερωτικό μήνυμα [USB Detected Please Wait...] για λίγα δευτερόλεπτα, ενώ διαβάζει τα δεδομένα.

Εάν το ηχοσύστημα είχε κλείσει ενώ έπαιζε το USB, πατώντας το  θα αρχίσει η λειτουργία του USB.

Κουμπιά MEDIA

Για να λειτουργήσει η μονάδα USB πατήστε το **<MEDIA>** μία φορά ή επαναλαμβανόμενα έως ότου να είναι διαθέσιμο το [USB].

Κύρια λειτουργία ήχου



Εμφάνιση λίστας:

Όταν παίζει το τραγούδι, είτε πατήστε το κουμπί

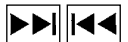
<OK> είτε γυρίστε το κουμπί MENU για να εμφανιστούν τα διαθέσιμα τραγούδια σε λειτουργία εμφάνισης λίστας. Για να επιλέξετε ένα τραγούδι από την λίστα, ή ένα τραγούδι από το οποίο θα αρχίσετε την ακρόαση, γυρίστε το κουμπί **<MENU>** και πατήστε **<OK>**. Πατήστε το κουμπί  για να επιστρέψετε στο τραγούδι.





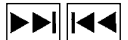

Κουμπιά Γρήγορης Αναπαραγωγής Μπροστά / Πίσω:



Όταν πατηθεί το κουμπί  (μπροστά) ή  (πίσω), συνεχόμενα, το τραγούδι θα παίζει σε υψηλή ταχύτητα. Όταν αφήσετε το κουμπί, το τραγούδι θα παίζει στην κανονική ταχύτητα αναπαραγωγής.



Κουμπιά Επόμενου / Προηγούμενου τραγουδιού:

Πατώντας το κουμπί  (μπροστά) ή  (πίσω) μία φορά, θα πάει μπροστά στο επόμενο τραγούδι ή πίσω στην αρχή του τραγουδιού που παίζει ήδη. Πατήστε τα κουμπιά  (μπροστά) ή  (πίσω), περισσότερες από μία φορές για να προχωρήσετε ανάμεσα στα τραγούδια.

Εμφάνιση φακέλων:

Εάν τα εγγεγραμμένα μέσα περιέχουν φακέλους με αρχεία μουσικής, πατήστε το κουμπί  ή  για να παίζει η σειρά των τραγουδιών σε κάθε φάκελο.

Για να επιλέξετε τον φάκελο που θέλετε:

1. Πατήστε το κουμπί **<OK>** ή γυρίστε το κουμπί **<MENU>** και θα εμφανιστεί μία λίστα των τραγουδιών στον παρόντα φάκελο.
2. Γυρίστε το κουμπί **<MENU>** στον φάκελο που

θέλετε.

3. Πατήστε **<OK>** για να έχετε πρόσβαση σε αυτό τον φάκελο. Πατήστε **<OK>** πάλι για να αρχίσει η αναπαραγωγή από το πρώτο τραγούδι ή γυρίστε το κουμπί **<MENU>** και πατήστε **<OK>** για να επιλέξετε άλλο τραγούδι.

Εάν ο φάκελος που έχετε επιλέξει περιέχει υποφακέλους, πατήστε **<OK>** και θα εμφανιστεί μία νέα οθόνη με την λίστα των υποφακέλων. Γυρίστε το κουμπί **<MENU>** για τον υποφάκελο και πατήστε **<OK>** για να τον επιλέξετε. Πατήστε το στοιχείο [Root] για τον κύριο φάκελο όταν υπάρχουν πρόσθετα τραγούδια σε αυτόν.

Για να επιστρέψετε στην οθόνη του προηγούμενου φακέλου πατήστε επιστροφή .



Κουμπιά επανάληψης:

Πατήστε το κουμπί RPT και το τραγούδι που παίζει αυτή την στιγμή θα παίζει επαναλαμβανόμενα.



Κουμπιά μίξης:

Πατήστε το κουμπί MIX και όλα τα τραγούδια σε αυτόν τον φάκελο (USB) ή την λίστα αναπαραγωγής (iPod) θα παίζουν σε τυχαία σειρά.

Όταν έχει παίζει όλος ο φάκελος / η λίστα αναπαραγωγής, το σύστημα θα αρχίσει να παίζει τον επόμενο φάκελο / λίστα αναπαραγωγής.



Κουμπιά:

Όταν παίζει ένα τραγούδι με ετικέτες πληροφοριών της εγγεγραμμένης μουσικής (ετικέτες ID3), θα εμ-

φανίζεται ο τίτλος του τραγουδιού που παίζει. Εάν δεν υπάρχουν ετικέτες, τότε θα εμφανίζεται ένα ενημερωτικό μήνυμα.

Όταν πατήστε το κουμπί **DISP** επαναλαμβανόμενα, μπορούν να εμφανιστούν περισσότερες πληροφορίες για το τραγούδι, μαζί με τον τίτλο του τραγουδιού ως εξής:

Χρόνος τραγουδιού → όνομα καλλιτέχνη → τίτλος άλμπουμ → χρόνος τραγουδιού

Λεπτομέρειες τραγουδιού:

Ένα παρατεταμένο πάτημα στο κουμπί **DISP** θα αλλάξει την οθόνη σε λεπτομερή σύνοψη και μετά από λίγα δευτερόλεπτα επιστρέφει στην κύρια οθόνη ή πατήστε το κουμπί **DISP** σύντομα.

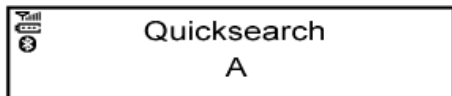

Γρήγορη αναζήτηση:

Όταν παίζει ένα USB με ετικέτες πληροφοριών της εγγεγραμμένης μουσικής (ετικέτες κειμένου ID3), στην λειτουργία εμφάνισης λίστας, μπορεί να γίνει γρήγορη αναζήτηση ενός τραγουδιού από την λίστα αυτή.

Πατήστε το κουμπί **<A-Z ©>** και μετά γυρίστε το κουμπί **<MENU>** για το πρώτο αλφαριθμητικό / αριθμητικό γράμμα του τίτλου του τραγουδιού και πατήστε **<OK>**. Όταν βρεθεί, θα εμφανιστεί μία λίστα με τα διαθέσιμα τραγούδια. Όταν δεν υπάρχει αντιστοιχία (η οθόνη εμφανίζει [No match]) θα εμφανιστεί το

επόμενο στοιχείο. Επιλέξτε το τραγούδι που θέλετε και πατήστε **<OK>** για να αρχίσει να παίζει.

ΛΕΙΤΟΥΡΓΙΑ ΤΟΥ IPOD® * PLAYER

Σύνδεση του iPod®



ΠΡΟΕΙΔΟΠΟΙΗΣΗ

Μην συνδέετε/αποσυνδέετε ή λειτουργείτε την μονάδα του USB ενώ οδηγείτε. Εάν το κάνετε μπορεί να αποσπαστεί η προσοχή σας. Εάν αποσπαστεί η προσοχή σου μπορεί να χάσετε τον έλεγχο του αυτοκινήτου και να προκληθεί ατύχημα ή σοβαρός τραυματισμός.

ΠΡΟΣΟΧΗ

- Μην πιέζετε την μονάδα USB μέσα στην θύρα USB. Τοποθετώντας την μονάδα USB στραβά μέσα στην θύρα ή ανάποδα, μπορεί να προκληθεί ζημιά στην μονάδα USB και την θύρα. Βεβαιωθείτε ότι η μονάδα USB έχει τοποθετηθεί σωστά στην θύρα USB.
- Μην κρατάτε το κάλυμμα της θύρας USB (όπου υπάρχει) όταν τραβάτε την μονάδα USB έξω από την θύρα. Μπορεί να πάθουν ζημιά τόσο η θύρα όσο και το κάλυμμα.
- Μην αφήνετε το καλώδιο του USB σε σημείο που μπορεί να τραβηχτεί κατά λάθος. Τραβώντας το καλώδιο μπορεί να πάθει ζημιά η θύρα.

Δείτε το βιβλίο οδηγιών του κατασκευαστή της μονάδας για την σωστή χρήση και φροντίδα της μονάδας.

Συνδέστε το καλώδιο του iPod® στην θύρα USB. Η μπαταρία του iPod® θα φορτίζει στην διάρκεια σύνδεσης με το αυτοκίνητο. Η οθόνη θα εμφανίζει το ενημερωτικό μήνυμα [iPod <Name> Detected...] για λίγα δευτερόλεπτα ενώ διαβάζει τα δεδομένα.

Εάν το ηχοσύστημα έχει σβήσει ενώ έπαιζε το iPod®, πατώντας το κουμπί  θα αρχίσει η λειτουργία του iPod®. Στην διάρκεια της σύνδεσης το iPod® μπορεί να λειτουργήσει με τα χειριστήρια του ηχοσυστήματος.

Σημειώσεις για την χρήση του iPod:

Οι επιστημόνες "Made for iPod", "Made for iPhone" και "Made for iPad" σημαίνουν ότι ένα ηλεκτρικό αξεσουάρ έχει σχεδιαστεί ειδικά για σύνδεση με iPod, iPhone και iPad αντίστοιχα και έχει πιστοποιηθεί από τον προγραμματιστή για να πληροί τα στάδια απόδοσης της Apple.

Η Apple δεν ευθύνεται για την λειτουργία αυτής της μονάδας ή την συμμόρφωσή της με τα δεδομένα ασφαλείας και τους κανονισμούς.

Παρακαλούμε σημειώστε ότι η χρήση αυτού του αξεσουάρ με το iPod, iPhone ή iPad μπορεί να επηρεάσει την ασύρματη απόδοση.

Τα iPad, iPhone, iPod, iPod classic, iPod nano, iPod shuffle και iPod touch είναι σήματα κατατεθέντα της Apple Inc., κατατεθειμένα στις Η.Π.Α. και άλλες χώρες. Το Lightning είναι σήμα κατατεθέν της Apple Inc.

Συμβατότητα:

ΣΗΜΕΙΩΣΗ

- Αυτό το ηχοσύστημα είχε ελεγχθεί με τα πιο πρόσφατα iPod® players / iPhone® που ήταν

διαθέσιμα την στιγμή της εκτύπωσης του βιβλίου. Λόγω των συχνών ανανεώσεων των καταναλωτικών αγαθών όπως είναι τα MP3 players, η NISSAN δεν μπορεί να εγγυηθεί ότι όλα τα καινούργια iPod® players / iPhones® που θα παρουσιαστούν θα είναι συμβατά με αυτό το ηχοσύστημα.

- Ορισμένες λειτουργίες του iPod® μπορεί να μην είναι διαθέσιμες με αυτό το σύστημα.
- Το ηχοσύστημα της NISSAN υποστηρίζει μόνο τα αξεσουάρ που έχει πιστοποιήσει η Apple και έρχονται με το λογότυπο “Made for iPod/iPhone/iPad”.
- Βεβαιωθείτε ότι τα iPods® / iPhones® είναι ενημερωμένα με το πιο πρόσφατο firmware.
- Τα iPod® Shuffle και iPod® mini δεν μπορούν να χρησιμοποιηθούν με αυτό το σύστημα.
- Η πλήρης λειτουργικότητα των iPhone USB και Bluetooth μπορεί να μην είναι διαθέσιμη στον χρήστη εάν η ίδια μονάδα είναι συνδεδεμένη με το USB και το Bluetooth® ταυτόχρονα.

Κουμπί MEDIA

Για να λειτουργήσει το iPod πατήστε <MEDIA> μία φορά ή επαναλαμβανόμενα έως ότου να εμφανιστεί το [iPod <Name>].



Κύρια λειτουργία ηχοσυστήματος

Interface:

Το interface για την λειτουργία του iPod® που εμφανίζεται στην κεντρική οθόνη του αυτοκινήτου είναι παρόμοιο με το interface του iPod®. Χρησιμοποιήστε το κουμπί <MENU> και το κουμπί <OK> για να γίνει αναπαραγωγή ενός τραγουδιού στο iPod®.

Μπορούν να επιλεγούν τα παρακάτω από την λίστα του μενού στην οθόνη.

- [Playlists]
- [Artist]
- [Albums]
- [Tracks]
- [Composers]
- [Genre]
- [Podcasts]

Για περισσότερες πληροφορίες για το κάθε είδος, δείτε το Βιβλίο Οδηγιών του iPod®.

Οι ακόλουθες λειτουργίες είναι πανομοιότυπες με την λειτουργία του ηχοσυστήματος για το USB. Για λεπτομέρειες δείτε το «Κουμπί MEDIA» πιο πριν.

- Εμφάνιση λίστας
- ►► , ◀◀
- MIX (τυχαία αναπαραγωγή)
- RPT (επανάληψη τραγουδιού)
- Αναζήτηση φακέλου

DISP Κουμπί DISP

Όταν παίζει ένα τραγούδι με ετικέτες πληροφοριών της εγγεγραμμένης μουσικής (ετικέτες ID3), θα εμφανίζεται ο τίτλος του τραγουδιού που παίζει. Εάν δεν υπάρχουν ετικέτες, τότε θα εμφανίζεται ένα ενημερωτικό μήνυμα.

Όταν πατήστε το κουμπί DISP επαναλαμβανόμενα, μπορούν να εμφανιστούν περισσότερες πληροφορίες για το τραγούδι, μαζί με τον τίτλο του τραγουδιού, ως εξής:

Χρόνος τραγουδιού → Όνομα καλλιτέχνη → Τίτλος άλμπουμ → Χρόνος τραγουδιού

Λεπτομέρειες τραγουδιού:

Με ένα παρατεταμένο πάτημα στο κουμπί DISP η οθόνη θα εμφανίσει τον τίτλο του τραγουδιού, το όνομα του καλλιτέχνη και τον τίτλο του άλμπουμ. Μετά από μερικά δευτερόλεπτα θα επιστρέψει στην κύρια οθόνη, ή πατήστε το DISP σύντομα.

ΛΕΙΤΟΥΡΓΙΑ ΗΧΟΣΥΣΤΗΜΑΤΟΣ BLUETOOTH®

Πληροφορίες κανονισμών



Το Bluetooth® είναι σήμα κατατεθέν, ιδιοκτησία της Bluetooth® SIG, Inc.

Δήλωση CE

Με το παρόν η Humax Automotive Co., Ltd. δηλώνει ότι αυτό το σύστημα πληροί τις αυτονόητες απαιτήσεις και άλλες σχετικές προϋποθέσεις της Οδηγίας

1999/5/EC.



ΣΗΜΕΙΩΣΗ

Το ηχοσύστημα υποστηρίζει μόνο μονάδες ήχου Bluetooth® με AVRCP (Audio/Video Remote Control Profile) έκδοση 1.4 ή προγενέστερη.

Ρυθμίσεις BLUETOOTH®

Για να ταιριάξετε μία μονάδα, βεβαιωθείτε ότι το Bluetooth® είναι ανοικτό και χρησιμοποιήστε το στοιχείο [Scan device] ή το στοιχείο [Pair device]. Για λεπτομέρειες δείτε το "[Scan device]" παρακάτω.

Μπορείτε να καταχωρήσετε έως 5 διαφορετικά κινητά τηλέφωνα με Bluetooth®. Ωστόσο μπορείτε να χρησιμοποιείτε μία μονάδα την κάθε φορά. Εάν έχετε ήδη καταχωρημένες 5 μονάδες Bluetooth®, για να καταχωρήσετε μία καινούργια θα πρέπει να αντικαταστήσετε μία από τις 5 ήδη υπάρχουσες. Χρησιμοποιήστε το στοιχείο [Del. Device] για να διαγράψετε μία από τις ήδη καταχωρημένες μονάδες. Για λεπτομέρειες δείτε το "[Del. Device]" παρακάτω.

Όταν γίνεται το ταίριασμα θα εμφανιστεί ένα ενημερωτικό μήνυμα και στην συνέχεια η οθόνη του συστήματος θα επιστρέψει στην εμφάνιση της παρούσας πηγής ήχου. Στην διάρκεια της σύνδεσης θα εμφανίζονται οι εξής εικόνες κατάστασης (πάνω αριστερά

στην ένδειξη): ισχύς σήματος (📶), κατάσταση μπαταρίας* (🔋) και ανοικτό Bluetooth (📶).

*: Εάν ανάψει το μήνυμα χαμηλής μπαταρίας, η μονάδα του Bluetooth® πρέπει να φορτιστεί σύντομα.

Η διαδικασία ταιριάσματος και η λειτουργία μπορεί να ποικίλει ανάλογα με τον τύπο της μονάδας και την συμβατότητα. Δείτε το Βιβλίο Οδηγίων Χρήσης του Bluetooth® για περισσότερες λεπτομέρειες.

ΣΗΜΕΙΩΣΗ

- Για λεπτομέρειες για την μονάδα, δείτε το βιβλίο οδηγιών χρήσης του ηχοσυστήματος / κινητού τηλεφώνου.
- Για βοήθεια με την καταχώρηση του ηχοσυστήματος / τηλεφώνου Bluetooth® επισκεφθείτε εξουσιοδοτημένο συνεργείο Nissan ή εξειδικευμένο συνεργείο.

Για να ρυθμίσετε το σύστημα Bluetooth με την μονάδα που θέλετε είναι διαθέσιμα τα παρακάτω:



- [Scan devices]
Μπορεί να γίνει ταίριασμα μονάδων Bluetooth® με το σύστημα. Μπορούν να καταχωρηθούν έως 5 μονάδες.
- [Pair Device]
Μπορεί να γίνει ταίριασμα μονάδων Bluetooth®

με το σύστημα. Μπορούν να καταχωρηθούν έως 5 μονάδες.

- [Sel. Device]

Εμφανίζεται η λίστα με τις καταχωρημένες μονάδες Bluetooth® και μπορείτε να επιλέξετε για σύνδεση.

- [Del. Device]

Μπορεί να διαγραφεί μία καταχωρημένη μονάδα Bluetooth®.

- [Bluetooth]

Εάν η ρύθμιση αυτή είναι κλειστή (off), η σύνδεση ανάμεσα στις μονάδες Bluetooth® και την μονάδα Bluetooth® του αυτοκινήτου θα ακυρωθεί.

[Scan devices] (έλεγχος μονάδων):

- 1) Πατήστε το κουμπί . Επιλέξτε [Scan device]. Το ηχοσύστημα αναζητεί μονάδες Bluetooth® και εμφανίζει όλες τις ορατές μονάδες. Βεβαιωθείτε ότι η μονάδα σας Bluetooth® είναι ορατή αυτή την στιγμή.
- 2) Επιλέξτε την μονάδα που θα γίνει ταίριασμα. Χρησιμοποιήστε το κουμπί <MENU> και πατήστε <OK> για να επιλέξετε.
- 3) Η διαδικασία ταιριάσματος μπορεί να εξαρτηθεί από την μονάδα που θα συνδεθεί:

- 1) Μονάδα χωρίς κωδικό PIN:

Η σύνδεση Bluetooth® θα γίνει αυτόματα χωρίς να κάνετε κάποια άλλη εισαγωγή.

- 2) Μονάδα με κωδικό PIN:

Είναι δυνατοί δύο τρόποι ταιριάσματος, ανάλογα με την μονάδα:

- Τύπος A:
Θα εμφανιστεί το μήνυμα [To pair] [Enter Pin] 0000. Επιβεβαιώστε τον κωδικό PIN πάνω στην μονάδα. Θα γίνει η σύνδεση Bluetooth®.
- Τύπος B:
Θα εμφανιστεί το μήνυμα [Pairing request] [Confirm password] μαζί με έναν 6ψήφιο κωδικό. Ο μοναδικός ίδιος κωδικός θα πρέπει να εμφανιστεί στην οθόνη. Εάν ο κωδικός είναι ίδιος επιβεβαιώστε στην μονάδα. Θα γίνει η σύνδεση Bluetooth®.

[Pair Device] (Διαδικασία ταιριάσματος)

- Ανοίξτε το ηχοσύστημα Bluetooth®. Δείτε την περιγραφή [Bluetooth].
- Χρησιμοποιήστε το ηχοσύστημα που θα ταιριάξετε:

Πατήστε το κουμπί . Επιλέξτε το στοιχείο [Pair Device].

Η διαδικασία ταιριάσματος εξαρτάται από την μονάδα Bluetooth® που θα συνδεθεί.

1. Μονάδα χωρίς κωδικό PIN:

Η σύνδεση Bluetooth θα γίνει αυτόματα χωρίς να κάνετε κάποια άλλη εισαγωγή.

2. Μονάδα με κωδικό PIN:

Είναι δυνατοί δύο τρόποι ταιριάσματος, ανάλογα με την μονάδα. Για την σωστή διαδικα-

σία δείτε το [Scan devices] πιο πριν.

- Χρησιμοποιήστε την μονάδα ήχου / τηλεφώνου Bluetooth® που θα ταιριάξετε:

1. Ακολουθήστε τις οδηγίες στο βιβλίο οδηγιών της μονάδας Bluetooth® για να κάνετε αναζήτηση για το ηχοσύστημα. Εάν η λειτουργία αναζήτησης βρει το ηχοσύστημα αυτό θα εμφανιστεί στην οθόνη της μονάδας.
2. Επιλέξτε το ηχοσύστημα που εμφανίζεται ως [My Car].
3. Ακολουθήστε τις οδηγίες στο βιβλίο οδηγιών του Bluetooth® για να κάνετε την σύνδεση με το ηχοσύστημα.
4. Εισάγετε τον κωδικό PIN που εμφανίζεται στην μονάδα με το πληκτρολόγιο της μονάδας και πατήστε το κουμπί επιβεβαίωσης στην ίδια την μονάδα.

Για περισσότερες λεπτομέρειες δείτε το βιβλίο οδηγιών της μονάδας Bluetooth®.

[Sel. Device]:

Η λίστα των καταχωρημένων μονάδων εμφανίζει ποιές μονάδες ήχου ή τηλεφώνου Bluetooth® είναι ταιριασμένες ή καταχωρημένες στο ηχοσύστημα με Bluetooth® του αυτοκινήτου σας. Εάν η λίστα περιέχει μονάδες, επιλέξτε την μονάδα που θέλετε να συνδέσετε με το ηχοσύστημα Bluetooth® του αυτοκινήτου σας.

Τα ακόλουθα σύμβολα (όπου υπάρχουν), δείχνουν την ικανότητα της καταχωρημένης μονάδας:

-  : Ενσωμάτωση κινητού τηλεφώνου

-  : Μεταφορά ήχου (A2DP – Ενισχυμένο Προφίλ Κατανομής Ήχου)

[Del. Device]:

Μία καταχωρημένη μονάδα μπορεί να αφαιρεθεί από το ηχοσύστημα Bluetooth®. Επιλέξτε την καταχωρημένη μονάδα και μετά πατήστε <OK> για να επιβεβαιώσετε την διαγραφή.

[Bluetooth]:

Εάν το Bluetooth® είναι σβηστό, ένα ενημερωτικό μήνυμα [ON/OFF] εμφανίζεται, όταν επιλέγετε [Bluetooth] από την οθόνη του μενού ρύθμισης ή πατάτε . Για να ανοίξετε το σήμα του Bluetooth®, πατήστε <OK> και θα εμφανιστεί μία νέα οθόνη. Μετά επιλέξτε [ON] και πατήστε <OK> για να εμφανιστεί η οθόνη ρυθμίσεων του Bluetooth®.

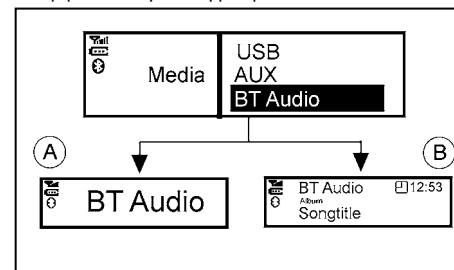

Κύρια λειτουργία μεταφοράς ήχου Bluetooth®

Γυρίστε τον διακόπτη της μίζας στην θέση ACC ή ON. Εάν το ηχοσύστημα έκλεισε ενώ έπαιζε ηχοσύ-

στημα Bluetooth®, πατώντας το κουμπί < ❷ > θα αρχίσει η λειτουργία της μεταφοράς ήχου ηχοσυστήματος Bluetooth®.

Κουμπί MEDIA:

Για να λειτουργήσει η μεταφορά ήχου Bluetooth®, χρησιμοποιήστε την ακόλουθη μέθοδο:

- Πατήστε το κουμπί < **MEDIA** > επαναλαμβανόμενα έως ότου εμφανιστεί το [BT Audio].

Ο τύπος της ένδειξης, (A) ή (B), που εμφανίζεται στο ηχοσύστημα μπορεί να ποικίλει ανάλογα με την έκδοση του Bluetooth® της μονάδας.



**Κουμπί Γρήγορης Αναπαραγωγής
Μπροστά / Πίσω:**

Όταν πατηθεί το κουμπί ►► (μπροστά) ή ◀◀ (πίσω), συνεχόμενα, το τραγούδι θα παίζει σε υψηλή ταχύτητα. Όταν αφήσετε το κουμπί, το τραγούδι θα παίξει στην κανονική ταχύτητα αναπαραγωγής.



**Κουμπί Επόμενου / Προηγούμενου
τραγουδιού:**

Πατώντας το κουμπί (μπροστά) ή ◀◀ (πίσω) μία φορά, το CD θα πάει μπροστά στο επόμενο τραγούδι ή πίσω στην αρχή του τραγουδιού που παίζει ήδη. Πατήστε τα κουμπιά ►► (μπροστά) ή ◀◀ (πίσω), περισσότερες από μία φορές για να προχωρήσετε ανάμεσα στα τραγούδια.



Κουμπί

Όταν παίζει ένα τραγούδι με ετικέτες πληροφοριών της εγγεγραμμένης μουσικής (ετικέτες ID3), θα εμφανίζεται ο τίτλος του τραγουδιού που παίζει. Εάν

δεν υπάρχουν ετικέτες, τότε θα εμφανίζεται ένα ενημερωτικό μήνυμα.

Όταν πατήστε το κουμπί **DISP** επαναλαμβανόμενα, μπορούν να εμφανιστούν περισσότερες πληροφορίες για το τραγούδι, μαζί με τον τίτλο του τραγουδιού.

Ένα παρατεταμένο πάτημα στο κουμπί **DISP** θα γυρίσει την οθόνη σε μία λεπτομερή επισκόπηση η οποία μετά από μερικά δευτερόλεπτα θα επιστρέψει στην κύρια οθόνη, ή πατήστε το **DISP** σύντομα.

**Λειτουργία BLUETOOTH® κινητού
τηλεφώνου**

Το σύστημα παρέχει μία ευκολία hands-free για το κινητό σας τηλέφωνο, μέσω Bluetooth® για να αυξηθεί η ασφάλεια κατά την οδήγηση και η άνεση.

Πίνακας προδιαγραφών

Υποστηριζόμενα μέσα		USB 2.0 MSC	
Υποστηριζόμενα συστήματα αρχείων για το USB		FAT16, FAT32	
Υποστηριζόμενες εκδόσεις*1	MP3	Έκδοση	MPEG1 Audio Layer 3
		Συχνότητα	32 kHz – 44.1 kHz, - 48 kHz
		Bit Rate	32, 40, 48, 56, 64, 80, 96, 112, 128, 144, 160, 192, 224, 256, 288, 320 kbps, VBR*4
	WMA*3	Έκδοση	WMA7, WMA8 WMA9
		Συχνότητα	16KHz, 22.05 kHz, 32 kHz, 44.1 kHz, 48 kHz
		Bit Rate	48, 64, 80, 96, 128, 160, 92, 256, 320 kbps, VBR*4
	AAC	Έκδοση	MPEG-4, AAC
		Συχνότητα	8, 11.025, 16, 22.05, 32, 44.1, 48 kHz
		Bit Rate	32, 48, 64, 80, 96, 128, 160, 192 Kbps, VBR*4
Πληροφορίες ετικέτας (Τίτλος τραγουδιού και όνομα Καλλιτέχνη)		CD	CDDA
		MP3	ID3 tag VER1.0, 1.1,2.2, 2.4
		WMA	WMA tag
		AAC	AAC tag
Υποστήριξη Τραγουδιών / Αρχείων		USB – 30.000 αρχεία	
Υποστήριξη φακέλων		2500 φάκελοι σε USB Βάθος – Έως 8, οι βαθύτεροι φάκελοι θα πρέπει να είναι κάτω από 8 που είναι το μέγιστο.	
Υποστήριξη λιστών αναπαραγωγής σε USB		M3U, WPL, PLS – 1000 λίστες αναπαραγωγής	
Υποστήριξη κειμένου χαρακτήρων	Μήκος χαρακτήρων που ρυθμίζεται ανάλογα με το περιεχόμενο του μέσου	Όνομα αρχείου: Ελάχιστο 11 χαρακτήρες (μέγιστο 30 χαρακτήρες) ID3 TAG: Ελάχιστο 24 χαρακτήρες (μέγιστο 60 χαρακτήρες)*5	

Κωδικοί εμφανίσιμων χαρακτήρων*2	Unicode, ISO8859-15 (French), ISO8859-5 (Russian Cyrillic)	01:ASCII, 02: ISO-8859-1, ISO8859-15(French), ISO8859-5(Russian Cyrillic),03: UNICODE (UTF-16 BOM Big Endian), 04: UNICODE (UTF-16 Ncn-BOM Big Endian), 05: UNICODE (UTF-8), 06: UNICODE – (Non-UTF-16 BOM Little Endian), 07: SHIFT-JIS
Εμφάνιση	Εμφάνιση Αρχείου / Φακέλου για USB	

*1 Τα αρχεία που δημιουργούνται με συνδυασμό των 48kHz και των 64kbps δεν μπορούν να παίξουν.

*2 Οι διαθέσιμοι κωδικοί εξαρτώνται από το είδος του μέσου, τις εκδόσεις και τις πληροφορίες που πρόκειται να εμφανιστούν.

*3 Τα προστατευόμενα αρχεία WMA (DRM) δεν μπορούν να παίξουν.

*4 Όταν παίζονται αρχεία VBR, ο χρόνος αναπαραγωγής μπορεί να μην εμφανίζεται σωστά. Τα WMA7 και WMA8 δεν εφαρμόζονται στο VBR.

*5 Υποστηρίζει 128 Bytes αλλά εξαρτάται από το εύρος της οθόνης και τον τύπο των χαρακτήρων.

APPLE CARPLAY ΚΑΙ ANDROID AUTO (όπου υπάρχει)



ΠΡΟΕΙΔΟΠΟΙΗΣΗ

- Σταματήστε το αυτοκίνητό σας σε ασφαλές σημείο και δέστε το χειρόφρενο πριν συνδέσετε το κινητό σας τηλέφωνο στο αυτοκίνητο ή χειριστείτε το συνδεδεμένο κινητό σας τηλέφωνο για να κάνετε τις ρυθμίσεις.
- Οι νόμοι σε ορισμένες περιοχές μπορεί να περιορίζουν την χρήση κάποιων εφαρμογών ή λειτουργιών, όπως είναι τα κοινωνικά δίκτυα και η ανταλλαγή μηνυμάτων. Ελέγξτε τους τοπικούς κανονισμούς για τις όποιες απαιτήσεις.

Apple CarPlay:

Με το Apple CarPlay, το σύστημα του αυτοκινήτου σας μπορεί να χρησιμοποιηθεί ως οθόνη και χειριστήριο για κάποιες από τις λειτουργίες του iPhone. Η λειτουργία Siri του Apple CarPlay επιτρέπει τους χειρισμούς με φωνητικές εντολές. Δείτε το Βιβλίο Οδηγιών Χρήσης του Συστήματος Πλοήγησης και επισκεφθείτε τον ιστότοπο της Apple για πληροφορίες σχετικές με τις λειτουργίες που είναι διαθέσιμες και άλλες λεπτομέρειες.

Android Auto:

Με το Android Auto, το σύστημα του αυτοκινήτου σας μπορεί να χρησιμοποιηθεί ως οθόνη και χειριστήριο για κάποιες από τις λειτουργίες του Android τηλεφώνου σας. Το Android Auto υποστηρίζει το Talk to Google που επιτρέπει τους χειρισμούς με φωνητικές εντολές. Δείτε το Βιβλίο Οδηγιών Χρήσης του Συστήματος Πλοήγησης και επισκεφθείτε

τον ιστότοπο του Android Auto για πληροφορίες σχετικές με τις λειτουργίες που είναι διαθέσιμες και άλλες λεπτομέρειες.

NISSANCONNECT (όπου υπάρχει)

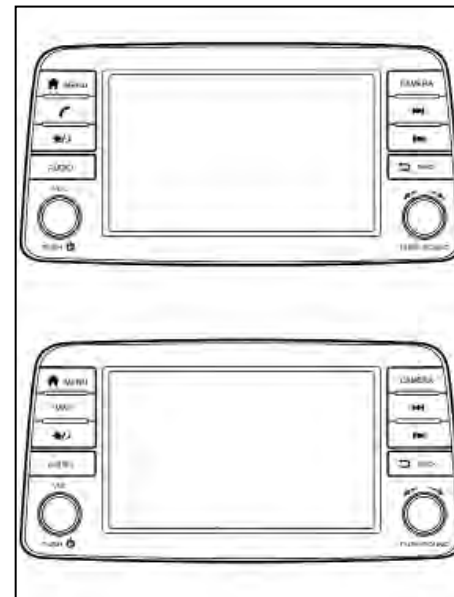

Για λεπτομέρειες για την λειτουργία δείτε το ξεχωριστό Βιβλίο Οδηγιών Χρήσης του NissanConnect.



5 Ξεκίνημα και οδήγηση

Πρόγραμμα «στρωσίματος».....	5-3	Οδήγηση του αυτοκινήτου.....	5-14
Πριν βάλετε μπροστά τον κινητήρα.....	5-3	Οδήγηση με μηχανικό κιβώτιο ταχυτήτων	5-14
Προφυλάξεις κατά το ξεκίνημα και την οδήγηση.....	5-3	Οδήγηση με κιβώτιο ταχυτήτων Χτronic (CVT)	5-15
Καυσαέρια της εξάτμισης (Μονοξείδιο του άνθρακα)	5-4	Σύστημα Σβησίματος / Εκκίνησης (όπου υπάρχει)	5-20
Τριοδικός καταλύτης (βενζοκίνητα μοντέλα)	5-4	Οθόνη Συστήματος Σβησίματος / Εκκίνησης	5-22
Σύστημα Παρακολούθησης Πίεσης Ελαστικών (TPMS) (όπου υπάρχει)	5-5	Διακόπτης κλεισίματος (OFF) Συστήματος Σβησίματος / Εκκίνησης	5-23
Φίλτρο Σωματιδίων Πετρελαίου (όπου υπάρχει).....	5-7	Οφέλη για το περιβάλλον	5-24
Φίλτρο Σωματιδίων Βενζίνης (GPF) (όπου υπάρχει).....	5-8	Σύστημα Προειδοποίησης Τυφλού Σημείου (BSW) (όπου υπάρχει).....	5-24
Φροντίδα στην οδήγηση	5-9	Λειτουργία του συστήματος BSW.....	5-25
Ξεκίνημα με κρύο κινητήρα	5-9	Σύστημα Προειδοποίησης Αλλαγής Λωρίδας (LDW) / Σύστημα Ευφυούς Πρόληψης Απόκλισης από την Λωρίδα Κυκλοφορίας (IL) (όπου υπάρχει)	5-29
Φόρτωση αποσκευών.....	5-9	Σύστημα Προειδοποίησης Αλλαγής Λωρίδας (LDW) (όπου υπάρχει)	5-29
Οδήγηση σε βρεγμένο δρόμο	5-9	Σύστημα Ευφυούς Πρόληψης Απόκλισης από την Λωρίδα Κυκλοφορίας (IL) (όπου υπάρχει).....	5-31
Οδήγηση τον χειμώνα.....	5-9	Συντήρηση του συστήματος.....	5-34
Διακόπτης μίζας (μοντέλα χωρίς σύστημα Έξυπνου Κλειδιού)	5-10	Ευφύες Σύστημα Πέδησης (IEB) / Ευφύες Σύστημα Πέδησης (IEB) με Αναγνώριση Πεζών (όπου υπάρχει).....	5-35
Λειτουργία του διακόπτη της μίζας.....	5-10	Ευφύες Σύστημα Πέδησης (IEB).....	5-35
Κλειδαριά τιμονιού	5-10	Ευφύες Σύστημα Πέδησης (IEB) με Αναγνώριση Πεζών	5-39
Θέσεις κλειδιού.....	5-10	Συντήρηση του συστήματος.....	5-45
Κουμπί μίζας (μοντέλα με σύστημα Έξυπνου Κλειδιού)	5-11	Περιοριστής ταχύτητας (όπου υπάρχει)	5-46
Προφυλάξεις για την λειτουργία του κουμπιού της μίζας.....	5-11	Λειτουργίες του περιοριστή ταχύτητας	5-46
Σύστημα Έξυπνου Κλειδιού.....	5-11	Cruise Control (όπου υπάρχει).....	5-49
Κλειδαριά τιμονιού	5-11	Προφυλάξεις για το Cruise Control.....	5-49
Θέσεις κουμπιού μίζας.....	5-12		
Άδεια μπαταρία Έξυπνου Κλειδιού	5-12		
Ξεκίνημα του κινητήρα (μοντέλα χωρίς Σύστημα Έξυπνου Κλειδιού)	5-13		
Ξεκίνημα του κινητήρα (μοντέλα με Σύστημα Έξυπνου Κλειδιού)	5-14		

Λειτουργίες του Cruise Control	5-49	Λειτουργία αυτοδιάγνωσης	5-59
Παρκάρισμα	5-51	Κανονική λειτουργία.....	5-59
Αισθητήρες παρκαρίσματος (όπου υπάρχει)	5-53	Ηλεκτρονικό Σύστημα Ευστάθειας (ESP)	5-59
Λειτουργία	5-54	Απενεργοποίηση	5-60
Συντήρηση.....	5-54	Έλεγχος Αμαξώματος.....	5-61
Ρυμούλκηση τρέιλερ	5-55	Ευφυής Διόρθωση Πορείας (ITC)	5-61
Προφυλάξεις λειτουργίας	5-55	Έλεγχος Κίνησης Αμαξώματος.....	5-62
Πίεση ελαστικών.....	5-55	Υποβοήθηση Εκκίνησης στην Ανηφόρα (HSA)	5-62
Αλυσίδες ασφαλείας.....	5-55	Ασφάλεια του αυτοκινήτου	5-63
Φρένα τρέιλερ	5-55	Πρακτικές Συμβουλές οδήγησης για την καλύτερη απόδοση	
Ανίχνευση τρέιλερ (όπου υπάρχει).....	5-56	του καυσίμου και την μείωση του διοξειδίου του άνθρακα.....	5-64
Τοποθέτηση του κοτσαδόρου	5-56	Οδήγηση σε κρύο καιρό	5-65
Ηλεκτρικά υποβοηθούμενο τιμόνι	5-57	Μπαταρία.....	5-65
Σύστημα φρένων	5-57	Ψυκτικό υγρό κινητήρα.....	5-65
Προφυλάξεις για τα φρένα.....	5-57	Εξοπλισμός ελαστικών.....	5-65
Υποβοήθηση φρένων (όπου υπάρχει)	5-58	Ειδικός εξοπλισμός για τον χειμώνα.....	5-65
Σύστημα αντιμπλοκαρίσματος φρένων (ABS) (όπου υπάρχει)	5-58	Χειρόφρενο.....	5-66
Χρήση του συστήματος	5-59	Προστασία από την διάβρωση	5-66

ΠΡΟΓΡΑΜΜΑ «ΣΤΡΩΣΙΜΑΤΟΣ»

Για να εξασφαλίσετε την μελλοντική αξιοπιστία και οικονομική λειτουργία του καινούργιου αυτοκινήτου σας, ακολουθήστε τις παρακάτω οδηγίες στην διάρκεια των πρώτων 1.600 χιλιομέτρων. Εάν δεν τις ακολουθήσετε μπορεί να έχετε σαν αποτέλεσμα μειωμένη ζωή του κινητήρα και μειωμένη απόδοσή του.

- Αποφύγετε να οδηγείτε για πολύ ώρα με σταθερή ταχύτητα, είτε αργά είτε γρήγορα.
- Μην λειτουργείτε τον κινητήρα πάνω από τις 4.000 στροφές.
- Μην κόβετε τελείως το γκάζι για να επιταχύνετε στην συνέχεια με καμία ταχύτητα.
- Αποφύγετε τις απότομες εκκινήσεις.
- Αποφύγετε όσο γίνεται το απότομο φρενάρισμα.
- Μην ρυμουλκείτε τρέιλερ για τα πρώτα 800 χλμ.

ΣΗΜΕΙΩΣΗ

Τα μοντέλα με κινητήρα πετρελαίου K9K θα πετύχουν την μέγιστη απόδοσή τους μόνο μετά από περίπου 5.000 χλμ.

ΠΡΙΝ ΒΑΛΕΤΕ ΜΠΡΟΣΤΑ ΤΟΝ ΚΙΝΗΤΗΡΑ

ΠΡΟΕΙΔΟΠΟΙΗΣΗ

Τα χαρακτηριστικά οδήγησης του αυτοκινήτου σας μπορούν να αλλάξουν σημαντικά από την προσθήκη οποιουδήποτε φορτίου (και την κατανομή του φορτίου) και από την προσθήκη προαιρετικού εξοπλισμού (κοτσασδόρος, σχάρα οροφής κλπ.). Ο τρόπος και η ταχύτητα της οδήγησής σας θα πρέπει να ρυθμίζονται ανάλογα. Ιδιαίτερα όταν μεταφέρετε βαριά φορτία, η ταχύτητά σας θα πρέπει να μειώνεται αισθητά.

- Βεβαιωθείτε ότι δεν υπάρχουν εμπόδια γύρω από το αυτοκίνητο.
- Ελέγξτε οπτικά την εμφάνιση και την κατάσταση των ελαστικών. Μετρήστε και ελέγξτε εάν είναι σωστή η πίεση των ελαστικών.
- Ελέγξτε εάν είναι καθαρά όλα τα παράθυρα και τα φώτα.
- Ρυθμίστε το κάθισμα και το προσκέφαλο του καθίσματος.
- Ρυθμίστε την θέση του εσωτερικού και των εξωτερικών καθρεπτών.
- Δέστε την ζώνη σας και ζητήστε από τους υπόλοιπους επιβάτες να κάνουν το ίδιο.
- Ελέγξτε ότι όλες οι πόρτες έχουν κλείσει.
- Ελέγξτε την λειτουργία των προειδοποιητικών φώτων όταν ο διακόπτης της μίζας είναι στην θέση ON.
- Τα σημεία συντήρησης που αναφέρονται στο κεφάλαιο «8. Συντήρηση και κάντε το μόνος σας» θα πρέπει να ελέγχονται περιοδικά.

ΠΡΟΦΥΛΑΞΕΙΣ ΚΑΤΑ ΤΟ ΞΕΚΙΝΗΜΑ ΚΑΙ ΤΗΝ ΟΔΗΓΗΣΗ

ΠΡΟΕΙΔΟΠΟΙΗΣΗ

- Ποτέ μην αφήνετε παιδιά, ανήμπορους ενήλικες ή ζώα μέσα τους μέσα στο αυτοκίνητο. Μπορεί κατά λάθος να ενεργοποιήσουν τους διακόπτες ή τους μοχλούς και να εμπλακούν σε σοβαρό ατύχημα ή να τραυματιστούν. Τις ζεστές ημέρες με ήλιο οι θερμοκρασίες που αναπτύσσονται μέσα στο κλειστό αυτοκίνητο μπορούν γρήγορα να γίνουν πολύ υψηλές ώστε να προκαλέσουν σοβαρό ή και θανάσιμο τραυματισμό σε ανθρώπους και ζώα.
- Ασφαλίστε καλά όλο το φορτίο για να αποφύγετε την μετακίνηση ή μετατόπισή του. Μην τοποθετείται φορτία που το ύψος τους υπερβαίνει το ύψος από τις πλάτες των καθισμάτων. Σε περίπτωση απότομου φρεναρίσματος ή ατυχήματος το ανασφάλιστο φορτίο θα μπορούσε να προκαλέσει τραυματισμό.

ΣΗΜΕΙΩΣΗ

Στην διάρκεια των λίγων πρώτων μηνών μετά την αγορά του αυτοκινήτου, εάν σας μυρίσουν ισχυρές μυρωδιές από Πηθικές Οργανικές Ενώσεις (VOCs) στο εσωτερικό του αυτοκινήτου, εξαερίστε επισταμένα τον χώρο των επιβατών. Ανοίξτε όλα τα παράθυρα πριν μπειτε και όσο είστε μέσα στο αυτοκίνητο. Επιπλέον, όταν η θερμοκρασία στον χώρο των επιβατών ανεβαίνει ή όταν το αυτοκίνητο είναι παρκαρισμένο κατευθείαν στον ήλιο για μία χρονική περίοδο, σβήστε την λειτουργία ανακυκλοφορίας του αέρα του air conditioner και / ή ανοίξτε τα παράθυρα για να επιτρέψετε σε αρκετό φρέσκο αέρα να μπει μέσα στον χώρο των επιβατών.

ΚΑΥΣΑΕΡΙΑ ΤΗΣ ΕΞΑΤΜΙΣΗΣ (Μονοξειδίο του άνθρακα)



ΠΡΟΕΙΔΟΠΟΙΗΣΗ

- Μην αναπνέετε τα καυσαέρια της εξάτμισης. Περιέχουν άχρωμο και άοσμο μονοξείδιο του άνθρακα. Το μονοξείδιο του άνθρακα είναι επικίνδυνο. Μπορεί να προκαλέσει λιποθυμία ή θάνατο.
- Εάν υποπτεύεστε ότι τα καυσαέρια της εξάτμισης εισέρχονται στον χώρο του αυτοκινήτου, οδηγήστε με ανοιχτά όλα τα παράθυρα και πηγαίστε το αυτοκίνητο για έλεγχο αμέσως.
- Μην αφήνετε τον κινητήρα να λειτουργεί σε κλειστούς χώρους όπως γκαράζ.
- Μην παρκάρετε το αυτοκίνητο για πολύ ώρα αφήνοντας τον κινητήρα να δουλεύει.
- Κρατήστε την πίσω πόρτα κλειστή όταν οδηγείτε, διαφορετικά τα καυσαέρια της εξάτμισης μπορεί να μπουν μέσα στον χώρο των επιβατών. Εάν πρέπει να οδηγήσετε με την πίσω πόρτα ανοικτή, ακολουθήστε τις παρακάτω προφυλάξεις:
 - Ανοίξτε όλα τα παράθυρα.
 - Βάλτε το κουμπί ανακυκλοφορίας αέρα στην θέση OFF και το κουμπί ελέγχου ανεμιστήρα στην μέγιστη θέση για να κυκλοφορήσει ο αέρας.
- Εάν ηλεκτρικά καλώδια ή άλλα καλώδια σύνδεσης πρέπει να περάσουν στο τρέιλερ μέσω του λάστιχου της πίσω πόρτας ή μέσω

του αμαξώματος, ακολουθήστε τις συστάσεις του κατασκευαστή για να αποφύγετε την είσοδο μονοξειδίου του άνθρακα μέσα στο αυτοκίνητο.

- Εάν πρέπει να προστεθεί ειδικός εξοπλισμός αμαξώματος ή άλλος εξοπλισμός για αναμόρφωση ή άλλη χρήση, ακολουθήστε την σύσταση του κατασκευαστή για να αποφύγετε την είσοδο μονοξειδίου του άνθρακα στο αυτοκίνητο. (Ορισμένες συσκευές αναμόρφωσης όπως κουζίνες, ψυγεία, καλοριφέρ κλπ μπορούν επίσης να παράγουν μονοξείδιο του άνθρακα).
- Το σύστημα εξάτμισης και το αμάξωμα θα πρέπει να ελέγχονται από εξουσιοδοτημένο συνεργείο Nissan ή εξειδικευμένο συνεργείο όποτε:
 - Το αυτοκίνητο σηκώνεται για συντήρηση.
 - Υποπτεύεστε ότι τα καυσαέρια της εξάτμισης μπαίνουν στον χώρο των επιβατών.
 - Παρατηρείτε κάποια αλλαγή στον ήχο που κάνει το σύστημα της εξάτμισης.
 - Είχατε κάποιο ατύχημα κατά το οποίο έπαθε ζημιά το σύστημα της εξάτμισης, το κάτω μέρος του σασί ή το πίσω μέρος του αυτοκινήτου.

ΤΡΙΟΔΙΚΟΣ ΚΑΤΑΛΥΤΗΣ (βενζινοκίνητα μοντέλα)



ΠΡΟΕΙΔΟΠΟΙΗΣΗ

- Τα καυσαέρια και το σύστημα της εξάτμισης είναι πολύ ζεστά. Κρατήστε ανθρώπους,

ζώα και εύφλεκτα υλικά μακριά από τα εξαρτήματα του συστήματος της εξάτμισης.

- Μην σταματάτε ή παρκάρετε το αυτοκίνητο πάνω σε εύφλεκτα υλικά όπως το ξερό γρασίδι, χαρτιά ή κουρέλια γιατί μπορεί να πάρουν φωτιά εύκολα.



Blue Cross

Ο τριοδικός καταλύτης είναι ένα εξάρτημα ελέγχου καυσαερίων που έχει τοποθετηθεί στο σύστημα της εξάτμισης. Τα καυσαέρια της εξάτμισης καίγονται σε υψηλές θερμοκρασίες μέσα στον καταλυτικό μετατροπέα για να μπορέσουν να μειωθούν αυτά που προκαλούν ρύπανση.

ΠΡΟΣΟΧΗ

- Μην χρησιμοποιείτε βενζίνη με μόλυβδο. (Δείτε το «Συνιστώμενα καύσιμα / λιπαντικά και περιεκτικότητες» στο κεφάλαιο «9. Τεχνικές πληροφορίες».) Τα κατάλοιπα από την βενζίνη με μόλυβδο θα μειώσουν σοβαρά την ικανότητα του τριοδικού καταλύτη να βοηθά στην μείωση των καυσαερίων που προκαλούν ρύπανση και / ή κάνουν ζημιά στον τριοδικό καταλύτη.
- Έχετε τον κινητήρα σας πάντα σωστά ρυθμισμένο. Δυσλειτουργίες στο σύστημα ανάφλεξης, στο σύστημα έγχυσης, ή στα ηλεκτρικά συστήματα μπορεί να προκαλέσει ροή πολύ πλούσιου μείγματος στον καταλύτη προκαλώντας την υπερθέρμανσή του. Μην συνεχίσετε να οδηγείτε εάν ο κινητήρας ρετάρει

ή επισημάνετε απώλεια στην απόδοση ή άλλα σημάδια ασυνήθιστης λειτουργίας. Πρέπει να πάτε το αυτοκίνητο για έλεγχο σε εξουσιοδοτημένο συνεργείο Nissan ή εξειδικευμένο συνεργείο.

- Αποφύγετε την οδήγηση με εξαιρετικά χαμηλή στάθμη καυσίμου. Εάν μείνετε από καύσιμο ο κινητήρας θα ρετάρει προκαλώντας ζημιά στον τριτοδικό καταλύτη.
- Μην μαρσάρετε τον κινητήρα όταν την ζεσταίνεται.
- Μην σπρώχνετε ή ρυμουλκείτε το αυτοκίνητο για να βάλετε μπροστά τον κινητήρα.

ΣΥΣΤΗΜΑ ΠΑΡΑΚΟΛΟΥΘΗΣΗΣ ΠΙΕΣΗΣ ΕΛΑΣΤΙΚΩΝ (TPMS) (όπου υπάρχει)

Κάθε ελαστικό, συμπεριλαμβανομένης της ρεζέρβας (εάν υπάρχει), θα πρέπει να ελέγχεται μία φορά τον μήνα όταν είναι κρύο και φουσκωμένο στην πίεση που συνιστάται από τον κατασκευαστή του αυτοκινήτου και αναφέρεται στο πινακίδάκι με τις πιέσεις ελαστικών που βρίσκεται στο αυτοκίνητο. (Εάν το αυτοκίνητό σας έχει ελαστικά διαφορετικού μεγέθους από αυτό που αναφέρεται στο πινακίδάκι του αυτοκινήτου ή το πινακίδάκι με τις πιέσεις των ελαστικών, θα πρέπει να προσδιορίσετε την σωστή πίεση για αυτά τα ελαστικά).

Σαν πρόσθετη λειτουργία ασφαλείας, το αυτοκίνητό σας είναι εξοπλισμένο με το Σύστημα Παρακολούθησης Πίεσης Ελαστικών (TPMS) που ανάβει μία ένδειξη χαμηλής πίεσης όταν ένα ή περισσότερα από τα ελαστικά σας είναι σημαντικά ξεφούσκωτο. Αντίστοιχα, όταν η ένδειξη χαμηλής πίεσης ελα-

στικών ανάψει, θα πρέπει να σταματήσετε και να ελέγξετε τα ελαστικά το συντομότερο και να τα φουσκώσετε στην σωστή πίεση. Η οδήγηση με αρκετά ξεφουσκωτο ελαστικό προκαλεί υπερθέρμανση του ελαστικού και μπορεί να οδηγήσει σε σκάσιμο του. Επίσης η χαμηλή πίεση των ελαστικών μειώνει την οικονομία του καυσίμου και την διάρκεια ζωής του πέλματος του ελαστικού και μπορεί να επηρεάσει τον χειρισμό του αυτοκινήτου και την ικανότητα φρεναρίσματός του.

Παρακαλούμε σημειώστε ότι το TPMS δεν υποκαθιστά την σωστή συντήρηση των ελαστικών. Είναι ευθύνη του οδηγού να διατηρεί την σωστή πίεση των ελαστικών ακόμη και εάν το ξεφούσκωμα δεν έχει φτάσει το επίπεδο ενεργοποίησης της ένδειξης χαμηλής πίεσης του TPMS.

Το αυτοκίνητό σας είναι επίσης εξοπλισμένο με ένδειξη δυσλειτουργίας του TPMS για να δείξει πότε το σύστημα δεν λειτουργεί σωστά. Η ένδειξη δυσλειτουργίας του TPMS είναι συνδυασμένη με την ένδειξη χαμηλής πίεσης ελαστικών. Όταν το σύστημα ανιχνεύει μία δυσλειτουργία, η ένδειξη θα αναβοσβήσει για περίπου ένα λεπτό και μετά θα μείνει συνέχεια αναμμένη. Αυτή η σειρά θα διατηρηθεί σε κάθε εκκίνηση του αυτοκινήτου για όσο υπάρχει η δυσλειτουργία. Όταν η ένδειξη δυσλειτουργίας ανάβει το σύστημα μπορεί να μην είναι ικανό να ανιχνεύσει την χαμηλή πίεση των ελαστικών όπως είναι ο προορισμός του. Δυσλειτουργία του TPMS μπορεί να προκύψει για διάφορους λόγους, συμπεριλαμβανομένης της τοποθέτησης άλλων ελαστικών ή τροχών στο αυτοκίνητο που δεν επιτρέπουν στο TPMS να λειτουργήσει σωστά. Ελέγχετε πάντα την

ένδειξη δυσλειτουργίας του TPMS μετά την αντικατάσταση ενός ή περισσότερων ελαστικών ή τροχών στο αυτοκίνητό σας για να βεβαιωθείτε ότι τα ελαστικά αντικατάστασης και οι τροχοί επιτρέπουν την σωστή λειτουργία του TPMS.

Πρόσθετες πληροφορίες

- Επειδή η ρεζέρβα δεν είναι εξοπλισμένη με TPMS, το σύστημα TPMS δεν παρακολουθεί την πίεση του ελαστικού της ρεζέρβας.
- Το TPMS θα ενεργοποιηθεί μόνο όταν το αυτοκίνητο κινείται με πάνω από 25 χλμ / ώρα. Επίσης, αυτό το σύστημα μπορεί να μην ανιχνεύσει ξαφνική πτώση της πίεσης του ελαστικού (για παράδειγμα σκασμένο λάστιχο κατά την οδήγηση).
- Το προειδοποιητικό φως χαμηλής πίεσης ελαστικού μπορεί να μην σβήσει αυτόματα όταν ρυθμίσετε την πίεση του ελαστικού. Αφού φουσκώσετε το ελαστικό στην συνιστώμενη πίεση, το αυτοκίνητο θα πρέπει να κινηθεί με ταχύτητα πάνω από 25 χλμ / ώρα για να ενεργοποιηθεί το TPMS και να σβήσει το προειδοποιητικό φως χαμηλής πίεσης ελαστικού. Χρησιμοποιήστε δείκτη πίεσης ελαστικών για να ελέγξετε την πίεση των ελαστικών.
- Ανάλογα με την αλλαγή στην εξωτερική θερμοκρασία, το προειδοποιητικό φως χαμηλής πίεσης ελαστικού μπορεί να ανάψει ακόμη και εάν η πίεση του ελαστικού έχει ρυθμιστεί σωστά. Όταν τα ελαστικά θα είναι κρύα, ρυθμίστε την πίεση του ελαστικού στην συνιστώμενη πίεση ΚΡΥΟΥ ελαστικού και πάλι και μετά επαναφέρετε το TPMS.

Για περισσότερες πληροφορίες δείτε το «Προειδοποιητικά, ενδεικτικά φώτα και βομβητές» στο κεφάλαιο «2. Όργανα και χειριστήρια».



ΠΡΟΕΙΔΟΠΟΙΗΣΗ

- Εάν το προειδοποιητικό φως χαμηλής πίεσης ανάβει ενώ οδηγείτε, αποφύγετε τους απότομους χειρισμούς του τιμονιού ή το απότομο φρενάρισμα, μειώστε την ταχύτητα του αυτοκινήτου, βγείτε από τον δρόμο σε ασφαλές σημείο και σταματήστε το αυτοκίνητο το δυνατό συντομότερο. Η οδηγηση με λάστιχα με χαμηλή πίεση μπορεί να δημιουργήσει μόνιμη ζημιά στα λάστιχα και αυξάνει την πιθανότητα σκασίματος ελαστικού. Μπορεί να προκληθεί σοβαρή ζημιά στο αυτοκίνητο που να οδηγήσει σε ατύχημα και σοβαρό τραυματισμό. Ελέγχετε την πίεση και στα τέσσερα ελαστικά. Ρυθμίζετε την πίεση στην συνιστώμενη ΚΡΥΑ πίεση ελαστικών που φαίνεται στο πινακίδάκι των ελαστικών ώστε να σβήσει το προειδοποιητικό φως πίεσης ελαστικών. Εάν το φως παραμένει αναμμένο ενώ οδηγείτε και αφού έχετε ρυθμίσει την πίεση των ελαστικών, μπορεί να έχετε κάποιο σκασμένο λάστιχο ή να μην λειτουργεί σωστά το TPMS. Εάν έχετε σκασμένο λάστιχο, αντικαταστήστε το με την ρεζέρβα το συντομότερο δυνατό. Εάν δεν έχετε σκασμένο ελαστικό και όλα τα λάστιχα έχουν την σωστή πίεση, ζητήστε τον έλεγχο του αυτοκινήτου από εξουσιοδοτημένο συνεργείο Nissan. (Δείτε το «Σκασμένο λάστιχο» στο κεφάλαιο «6. Σε περίπτωση ανάγκης» για την αλλαγή

του σκασμένου ελαστικού).

- Μετά την ρύθμιση της πίεσης των ελαστικών, βεβαιωθείτε ότι μηδένισατε το TPMS. Σε διαφορετική περίπτωση το TPMS δεν θα σας προειδοποιεί για την χαμηλή πίεση των ελαστικών.
- Επειδή η ρεζέρβα δεν είναι εξοπλισμένη με TPMS, όταν έχετε τοποθετήσει την ρεζέρβα ή έχετε αλλάξει τον τροχό, το TPMS δεν θα λειτουργήσει και το προειδοποιητικό φως χαμηλής πίεσης θα αναβοσβήσει για περίπου 1 λεπτό. Το φως θα παραμείνει αναμμένο μετά το 1 λεπτό. Αποτανθείτε το συντομότερο σε εξουσιοδοτημένο συνεργείο NISSAN ή εξειδικευμένο συνεργείο για την αντικατάσταση του ελαστικού και / ή τον αναπρογραμματισμό του συστήματος.
- Η αντικατάσταση των ελαστικών με άλλα διαφορετικών προδιαγραφών από αυτά που ορίζει η NISSAN θα μπορούσε να επηρεάσει την σωστή λειτουργία του TPMS.
- Μην βάζετε οποιοδήποτε υγρό ελαστικού ή στεγανοποιητικό ελαστικού σε σπρέι μέσα τα λάστιχα καθώς μπορεί να προκληθεί δυσλειτουργία στους αισθητήρες πίεσης αέρα ελαστικού.
- Η NISSAN συνιστά να χρησιμοποιείτε μόνο το Γνήσιο NISSAN Στεγανοποιητικό Ανάγκης Ελαστικών. Τα άλλα στεγανοποιητικά μπορεί να κάνουν ζημιά στην φλάντζα της βαλβίδας με αποτέλεσμα την απώλεια πίεσης αέρα (για τα μοντέλα που είναι εξοπλισμένα με κιτ επισκευής ανάγκης).

ΠΡΟΣΟΧΗ

- Το TPMS μπορεί να μην λειτουργήσει σωστά όταν έχετε βάλει αλυσίδες στους τροχούς ή όταν οι τροχοί είναι θαμμένοι στο χιόνι.
- Μην τοποθετείτε μεταλλικό φιλμ ή άλλα μεταλλικά μέρη (κεραία κλπ) στα παράθυρα. Αυτό μπορεί να προκαλέσει φτωχή λήψη των σημάτων από τους αισθητήρες πίεσης ελαστικών και το TPMS μπορεί να μην λειτουργήσει σωστά.

Ορισμένες μονάδες και μεταδότες μπορεί προσωρινά να παρεμβληθούν στην λειτουργία του TPMS και να κάνουν το προειδοποιητικό φως χαμηλής πίεσης ελαστικών να ανάψει. Ορισμένα παραδείγματα είναι:

- Εγκαταστάσεις ή ηλεκτρικές μονάδες που χρησιμοποιούν παρόμοια ραδιοκύματα και είναι κοντά στο αυτοκίνητο.
- Εάν ένας μεταδότης έχει ρυθμιστεί σε παρόμοιες συχνότητες και χρησιμοποιείται κοντά στο αυτοκίνητο.
- Εάν ένας υπολογιστής (ή παρόμοιος εξοπλισμός) ή ένας μετασχηματιστής DC/AC χρησιμοποιείται μέσα ή κοντά στο αυτοκίνητο.

Επαναφορά (μηδενισμός) TPMS

Για να διατηρήσετε το TPMS σε κανονική κατάσταση λειτουργίας, θα πρέπει να κάνετε την διαδικασία επαναφοράς στις ακόλουθες περιπτώσεις.

- Όταν ρυθμίζεται η πίεση των ελαστικών.

- Όταν αντικαθίσταται ένα ελαστικό ή ένας τροχός.
- Όταν γίνεται περιστροφή των ελαστικών.

Κάντε την παρακάτω διαδικασία για να επαναφέρετε το TPMS.

1. Παρκάρετε το αυτοκίνητο σε ασφαλές και επίπεδο έδαφος.
2. Βάλτε το χειρόφρενο και μετακινήστε τον επιλογέα ταχυτήτων στη θέση N (νεκρά).
3. Ρυθμίστε την πίεση και στα τέσσερα ελαστικά σύμφωνα με την συνιστώμενη πίεση ΚΡΥΩΝ ελαστικών που εμφανίζεται στο πινακίδάκι των ελαστικών. Χρησιμοποιήστε τον δείκτη πίεσης ελαστικών για να ελέγξετε την πίεση των ελαστικών.
4. Βάλτε τον διακόπτη της μίζας στην θέση ON. Μην βάλετε μπροστά τον κινητήρα.

ΣΗΜΕΙΩΣΗ

Το σύστημα δεν μπορεί να μηδενιστεί στην διάρκεια της οδήγησης.

5. Χρησιμοποιώντας τα χειριστήρια στο τιμόνι, πηγαίνετε στο [Settings] στην Οθόνη Πληροφοριών του Αυτοκινήτου.

Για περισσότερες πληροφορίες δείτε το «Οθόνη Πληροφοριών του Αυτοκινήτου (όπου υπάρχει)» στο κεφάλαιο «2. Όργανα και χειριστήρια»

6. Επιλέξτε το [Tyre Pressures] στην κύρια οθόνη των ρυθμίσεων.
7. Επιλέξτε το [Calibrate] και επιβεβαιώστε ότι θέλετε να μηδενίσετε τις πιέσεις ελαστικών που είναι αποθηκευμένες στο σύστημα του TPMS.

8. Αφού μηδενίσετε το TPMS, οδηγήστε το αυτοκίνητο με ταχύτητα πάνω από τα 25 χλμ/ώρα.

Εάν το προειδοποιητικό φως χαμηλής πίεσης ελαστικού ανάβει μετά την διαδικασία μηδενισμού, μπορεί να δηλώνει ότι το TPMS δεν λειτουργεί σωστά. Ζητήστε τον έλεγχο του συστήματος από εξουσιοδοτημένο συνεργείο NISSAN ή εξειδικευμένο συνεργείο.

Για πληροφορίες σχετικές με το προειδοποιητικό φως χαμηλής πίεσης ελαστικών δείτε το «Προειδοποιητικά, ενδεικτικά φώτα και βομβητές» στο κεφάλαιο «2. Όργανα και χειριστήρια».

ΦΙΛΤΡΟ ΣΩΜΑΤΙΔΙΩΝ ΠΕΤΡΕΛΑΙΟΥ (όπου υπάρχει)



Εάν το αυτοκίνητό σας διαθέτει κινητήρα πετρελαίου, τότε μπορεί να διαθέτει ένα Φίλτρο Σωματιδίων Πετρελαίου (DPF) ως τμήμα του συστήματος ελέγχου καυσαερίων.

Το DPF φιλτράρει τα σωματίδια από τα καυσαέρια, μειώνοντας με τον τρόπο αυτό τις εκπομπές αιθάλης στο περιβάλλον.

Κάτω από κανονικές συνθήκες οδήγησης, τα συσσωρευμένα στο DPF σωματίδια του άνθρακα καίγονται τακτικά, αδειάζοντας με τον τρόπο αυτό το φίλτρο από τα σωματίδια του άνθρακα. Με αυτό τον τρόπο το φίλτρο «αναγεννιέται» και είναι και πάλι πλήρως λειτουργικό για να φιλτράρει τα σωματίδια του άνθρακα από τα καυσαέρια της εξάτμισης, όπως είναι και ο προορισμός του.

ΠΡΟΣΟΧΗ

- Κάτω από συγκεκριμένες, λιγότερο ευνοϊκές, συνθήκες οδήγησης, το DPF μπορεί να κορεστεί / να βουλώσει επειδή αυτές οι συνθήκες οδήγησης αποτρέπουν την αυτόματη αναγέννηση του φίλτρου. Σε αυτή την περίπτωση μπορεί να ανάψει το Ενδεικτικό Φως Δυσλειτουργίας (MIL – πορτοκαλί) ή το Προειδοποιητικό Φως Δυσλειτουργίας (MWL – κόκκινο), (αν και μπορεί να υπάρχουν άλλες δυσλειτουργίες που αφορούν τον κινητήρα και που μπορούν να κάνουν αυτό το φως να ανάψει). Επίσης, ο κορεσμός / το βούλωμα του DPF μπορεί να προκαλέσει την

ΦΙΛΤΡΟ ΣΩΜΑΤΙΔΙΩΝ BENZINΗΣ (όπου υπάρχει)



μειωμένη απόδοση του κινητήρα και τον περιορισμό των στροφών του κινητήρα.

- Ένα ανάψει το MIL ή το MWL για οποιονδήποτε λόγο, να επισκέπτεστε πάντα ένα εξουσιοδοτημένο συνεργείο Nissan το συντομότερο δυνατό. Η παρατεταμένη οδήγηση με αναμμένο το MIL ή το MWL μπορεί να προκαλέσει ζημιά στο σύστημα ελέγχου του κινητήρα.

Τι μπορείτε να κάνετε από μόνοι σας για να αποφύγετε τον κορεσμό / το βούλωμα του DPF:

- Αποφύγετε τις επαναλαμβανόμενες και συχνές σύντομες διαδρομές κατά τις οποίες ο κινητήρας δεν φτάνει την κανονική θερμοκρασία λειτουργίας του.
- Να οδηγείτε τακτικά το αυτοκίνητο με ταχύτητες πάνω από τα 60 χλμ/ώρα για μία παρατεταμένη χρονική περίοδο (περισσότερα από 30 λεπτά).

Εάν το αυτοκίνητό σας διαθέτει κινητήρα βενζίνης, τότε μπορεί να διαθέτει ένα Φίλτρο Σωματιδίων Βενζίνης (GPF) που μπορεί να έχει τοποθετηθεί ως τμήμα του συστήματος ελέγχου καυσαερίων.

Τα φίλτρα GPF φιλτράρει τα σωματίδια από τα καυσαέρια, μειώνοντας με τον τρόπο αυτό τις εκπομπές αιθάλης στο περιβάλλον.

Κάτω από κανονικές συνθήκες οδήγησης, τα συσσωρευμένα στο GPF σωματίδια του άνθρακα καίγονται τακτικά, αδειάζοντας με τον τρόπο αυτό το φίλτρο από τα σωματίδια του άνθρακα. Με αυτό τον τρόπο το φίλτρο GPF «αναγεννιέται» και είναι και πάλι πλήρως λειτουργικό για να φιλτράρει τα σωματίδια του άνθρακα από τα καυσαέρια της εξαίτησης, όπως είναι και ο προορισμός του.

ΠΡΟΣΟΧΗ

- Κάτω από συγκεκριμένες, λιγότερο ευνοϊκές, συνθήκες οδήγησης, το GPF μπορεί να κορεστεί / να βουλώσει επειδή αυτές οι συνθήκες οδήγησης αποτρέπουν την αυτόματη αναγέννηση του φίλτρου. Σε αυτή την περίπτωση εμφανίζεται ένα μήνυμα στην οθόνη πληροφοριών του αυτοκινήτου και μπορεί να ανάψει το Ενδεικτικό Φως Δυσλειτουργίας (MIL – πορτοκαλί), (αν και μπορεί να υπάρχουν άλλες δυσλειτουργίες που αφορούν τον κινητήρα και που μπορούν να κάνουν αυτό το φως να ανάψει). Επίσης, ο κορεσμός / το βούλωμα του GPF μπορεί να προκαλέσει την

μειωμένη απόδοση του κινητήρα και τον περιορισμό των στροφών του κινητήρα.



Exhaust filter
maintenance

- Όταν εμφανίζεται το μήνυμα [Exhaust filter maintenance] (συντήρηση του φίλτρου καυσαερίων) και υπό την προϋπόθεση ότι οι συνθήκες το επιτρέπουν από νομικής άποψης και άποψη ασφαλείας, το όχημα θα πρέπει να κινηθεί με ταχύτητα πάνω από τα 50 χλμ/ώρα, με ελαφριά χρήση του πεντάλ του γκαζιού, έως ότου να μην εμφανίζεται πλέον το μήνυμα.
- Ένα ανάψει το MIL για οποιονδήποτε λόγο ή εάν εμφανιστεί ο προειδοποιητικό μήνυμα [Exhaust filter maintenance] (συντήρηση του φίλτρου καυσαερίων) στην οθόνη πληροφοριών του αυτοκινήτου, να επισκέπτεστε πάντα ένα εξουσιοδοτημένο συνεργείο Nissan ή εξειδικευμένο συνεργείο το συντομότερο δυνατό. Η παρατεταμένη οδήγηση με αναμμένο το MIL μπορεί να προκαλέσει ζημιά στο σύστημα ελέγχου του κινητήρα.

ΦΡΟΝΤΙΔΑ ΣΤΗΝ ΟΔΗΓΗΣΗ

Τι μπορείτε να κάνετε από μόνοος σας για να αποφύγετε τον κορεσμό / το βούλωμα του GPF:

- Αποφύγετε τις επαναλαμβανόμενες και συχνές σύντομες διαδρομές κατά τις οποίες ο κινητήρας δεν φτάνει την κανονική θερμοκρασία λειτουργίας του.
- Να οδηγείτε τακτικά το αυτοκίνητο με ταχύτητες πάνω από τα 60 χλμ/ώρα για μία παρατεταμένη χρονική περίοδο (περισσότερα από 30 λεπτά).

Θεωρείται αυτονόητο ότι πρέπει να οδηγείτε το αυτοκίνητό σας προσαρμοζόμενοι στις συνθήκες τόσο για την ασφάλεια όσο και για την άνεσή σας. Σαν οδηγός, θα πρέπει να είστε αυτός που γνωρίζει καλύτερα πως να οδηγήσει ανάλογα με τις περιστάσεις.

ΞΕΚΙΝΗΜΑ ΜΕ ΚΡΥΟ ΚΙΝΗΤΗΡΑ

Λόγω του υψηλού ρελαντί όταν ο κινητήρας είναι κρύος, θα πρέπει να είστε ιδιαίτερα προσεκτικός όταν αλλάζετε ταχύτητα μόλις βάλετε μπροστά το αυτοκίνητο και κατά την διάρκεια της περιόδου προθέρμανσης του κινητήρα.

ΦΟΡΤΩΣΗ ΤΩΝ ΑΠΟΣΚΕΥΩΝ

Τα φορτία, η κατανομή τους και η χρήση εξαρτημάτων (κοτσαδόρος, σχάρα οροφής κλπ.) θα αλλάξουν σημαντικά τα χαρακτηριστικά οδήγησης του αυτοκινήτου σας. Το στυλ της οδήγησης και η ταχύτητα θα πρέπει να αλλάξουν σύμφωνα με τις περιστάσεις. Δείτε τις οδηγίες του Γνήσιου κοτσαδόρου και της Σχάρας οροφής της NISSAN για τηρήστε την ικανότητα φορτίου, το όριο ταχύτητας και/ή τους άλλους περιορισμούς.

ΟΔΗΓΗΣΗ ΣΕ ΒΡΕΓΜΕΝΟ ΔΡΟΜΟ

- Αποφύγετε τις απότομες εκκινήσεις και επιταχύνσεις και τα απότομα φρεναρίσματα.
- Αποφύγετε να στρίβετε ή να αλλάζετε λωρίδα απότομα.
- Θα πρέπει να κρατάτε μεγαλύτερη απόσταση από τα προπορευόμενα αυτοκίνητα.

- Όταν το νερό καλύπτει την επιφάνεια του δρόμου με λακκούβες ή μικρά ρυάκια κλπ., μειώστε ταχύτητα για να αποφύγετε το γλίστρημα πάνω στο νερό που θα προκαλέσει απώλεια του ελέγχου του αυτοκινήτου. Τα φαγωμένα λάστιχα αυξάνουν τον κίνδυνο.

ΟΔΗΓΗΣΗ ΣΕ ΧΕΙΜΕΡΙΝΕΣ ΣΥΝΘΗΚΕΣ

- Οδηγείτε προσεκτικά.
- Αποφύγετε τις απότομες εκκινήσεις, τις απότομες επιταχύνσεις και τα απότομα φρεναρίσματα.
- Αποφύγετε τις απότομες στροφές ή αλλαγές λωρίδας.
- Αποφύγετε τους απότομους χειρισμούς του τιμονιού.
- Θα πρέπει να κρατάτε μεγαλύτερη απόσταση από τα προπορευόμενα αυτοκίνητα.

ΔΙΑΚΟΠΤΗΣ ΜΙΖΑΣ (μοντέλο χωρίς σύστημα Έξυπνου Κλειδιού)

ΠΡΟΕΙΔΟΠΟΙΗΣΗ

Ποτέ μην αφαιρείτε το κλειδί ή γυρίζετε τον διακόπτη της μίζας στην θέση LOCK ενώ οδηγείτε. Το τιμόνι θα κλειδωθεί και μπορεί ο οδηγός να χάσει τον έλεγχο του αυτοκινήτου. Αυτό θα μπορούσε να έχει σαν αποτέλεσμα σοβαρή ζημιά στο αυτοκίνητο ή προσωπικό τραυματισμό.

ΛΕΙΤΟΥΡΓΙΑ ΤΟΥ ΔΙΑΚΟΠΤΗ ΤΗΣ ΜΙΖΑΣ

Ο διακόπτης της μίζας, συμπεριλαμβάνει μία μονάδα που βοηθάει να αποτραπεί η κατά λάθος αφαίρεση του κλειδιού ενώ οδηγείτε.

Το κλειδί μπορεί να βγει μόνο όταν ο διακόπτης της μίζας είναι στην θέση LOCK.

Η θέση OFF είναι ανάμεσα στην θέση LOCK και ON αν και δεν είναι σημειωμένη πάνω στον διακόπτη της μίζας.

ΚΛΕΙΔΑΡΙΑ ΤΙΜΟΝΙΟΥ

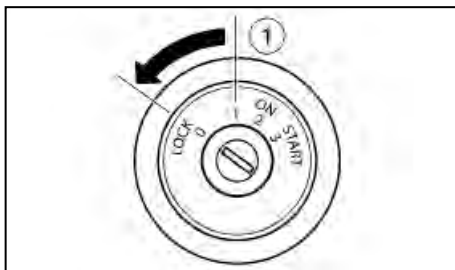

Για να κλειδώσετε το τιμόνι

1. Γυρίστε τον διακόπτη της μίζας (1) στην θέση LOCK.
2. Βγάλτε το κλειδί.
3. Γυρίστε το κλειδί κατά 1/6 της στροφής δεξιά, από την ευθεία θέση.

Για να ξεκλειδώσετε το τιμόνι

1. Βάλτε το κλειδί στον διακόπτη της μίζας.
2. Γυρίστε απαλά τον διακόπτη της μίζας, ενώ περιστρέφεται το τιμόνι ελαφρά δεξιά και αριστερά.

ΘΕΣΕΙΣ ΚΛΕΙΔΙΟΥ

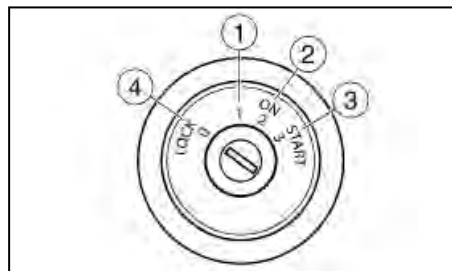

OFF (1)

Ο κινητήρας σβήνει και το τιμόνι είναι ξεκλειδωτό. Ενεργοποιούνται τα ηλεκτρικά αξεσουάρ, χωρίς να πάρει μπροστά ο κινητήρας.

ON (2)

Ενεργοποιούνται το σύστημα ανάφλεξης και τα ηλεκτρικά αξεσουάρ, χωρίς να πάρει μπροστά ο κινητήρας.

START (3)

Ενεργοποιείται η μίζα και ο κινητήρας θα πάρει μπροστά. Ο διακόπτης της μίζας, όταν τον αφήσετε, θα επιστρέψει αυτόματα στην θέση ON (2).

ΠΡΟΣΟΧΗ

Αφήστε τον διακόπτη της μίζας αμέσως μόλις πάρει μπροστά ο κινητήρας.

LOCK (4)

Το κλειδί μπορεί να βγει μόνο από αυτή την θέση. Το τιμόνι μπορεί να κλειδώσει μόνο σε αυτή την θέση.

ΠΙΕΖΟΜΕΝΟ ΚΟΥΜΠΙ ΔΙΑΚΟΠΤΗ ΜΙΖΑΣ (μοντέλο με σύστημα Έξυπνου Κλειδιού)

ΠΡΟΦΥΛΑΞΕΙΣ ΓΙΑ ΤΗΝ ΧΡΗΣΗ ΤΟΥ ΠΙΕΖΟΜΕΝΟΥ ΚΟΥΜΠΙΟΥ ΔΙΑΚΟΠΤΗ ΜΙΖΑΣ



ΠΡΟΕΙΔΟΠΟΙΗΣΗ

Μην χειρίζεστε το πιεζόμενο κουμπί διακόπτη μίζας ενώ οδηγείτε το αυτοκίνητο εκτός εάν παραστεί ανάγκη. (Ο κινητήρας θα σταματήσει εάν πατήσετε τον διακόπτη της μίζας 3 διαδοχικές φορές ή εάν πατήσετε τον διακόπτη και τον κρατήσετε για περισσότερα από 2 δευτερόλεπτα). Το τιμόνι μπορεί να κλειδωθεί και να κάνει τον οδηγό να χάσει τον έλεγχο του αυτοκινήτου. Αυτό μπορεί να έχει σαν αποτέλεσμα σοβαρή ζημιά στο αυτοκίνητο ή τραυματισμό.

Πριν βάλετε σε λειτουργία τον διακόπτη της μίζας, βεβαιωθείτε ότι έχετε μετακινήσει τον επιλογέα ταχυτήτων στην θέση N (νεκρά)..

ΣΥΣΤΗΜΑ ΕΞΥΠΝΟΥ ΚΛΕΙΔΙΟΥ

Το σύστημα του Έξυπνου Κλειδιού μπορεί να λειτουργήσει τον διακόπτη της μίζας χωρίς να βγάλετε το κλειδί από την τσέπη ή την τσάντα σας. Το περιβάλλον λειτουργίας και / ή οι συνθήκες μπορεί να επηρεάσουν την λειτουργία του συστήματος του Έξυπνου Κλειδιού. Ορισμένες ενδείξεις και προειδοποιήσεις για την λειτουργία εμφανίζονται στην οθόνη πληροφοριών του αυτοκινήτου (όπου υπάρχει) και / ή στον μετρητή. (Δείτε το «Οθόνη πληροφοριών αυτοκινήτου (όπου υπάρχει)» και το «Προειδοποιητικά / ενδεικτικά φώτα και βομβητές» στο κεφάλαιο «2. Όργανα και χειριστήρια»).

ΠΡΟΣΟΧΗ

- Να είστε σίγουρος ότι έχετε το Έξυπνο Κλειδί πάνω σας όταν βάζετε σε λειτουργία το αυτοκίνητο.
- Ποτέ μην αφήνετε το Έξυπνο Κλειδί μέσα στο αυτοκίνητο όταν βγαίνετε από αυτό.
- Εάν αδειάσει η μπαταρία του αυτοκινήτου, ο διακόπτης της μίζας δεν μπορεί να αλλάξει από την θέση LOCK και εάν το τιμόνι είναι κλειδωμένο δεν μπορεί να μετακινηθεί. Φορτίστε την μπαταρία του συντομότερο δυνατό. (Δείτε το «Ξεκίνημα με βοηθητική μπαταρία» στο κεφάλαιο «6. Σε περίπτωση ανάγκης»).

Ακτίνα λειτουργίας

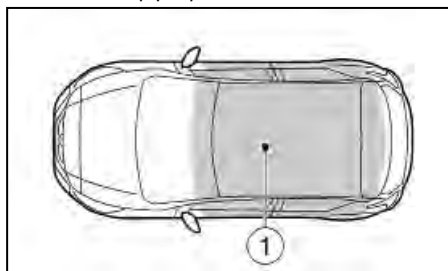

Το Έξυπνο Κλειδί μπορεί να χρησιμοποιηθεί για να βάλετε μπροστά τον κινητήρα μόνο όταν το Έξυπνο Κλειδί είναι μέσα στην προδιαγεγραμμένη ακτίνα λειτουργίας (1) όπως φαίνεται στην εικόνα.

Όταν η μπαταρία του Έξυπνου Κλειδιού είναι σχε-

δόν άδεια ή υπάρχουν ισχυρά ραδιοκύματα κοντά την θέση λειτουργίας, η ακτίνα λειτουργίας του Έξυπνου Κλειδιού μικραίνει και μπορεί αυτό να μην λειτουργήσει σωστά.

Εάν το Έξυπνο Κλειδί είναι μέσα στην ακτίνα λειτουργίας είναι δυνατό για οποιονδήποτε, ακόμη και για κάποιον που δεν μεταφέρει το Έξυπνο Κλειδί, να πατήσει τον διακόπτη της μίζας και να βάλει μπροστά τον κινητήρα.

- Η περιοχή του χώρου αποσκευών δεν συμπεριλαμβάνεται μέσα στην ακτίνα λειτουργίας για το ξεκίνημα του κινητήρα.
- Εάν το Έξυπνο Κλειδί είναι πάνω στο ταμπλό, μέσα στο ντουλαπάκι, στην θήκη της πόρτας ή σε γωνία του εσωτερικού χώρου, μπορεί να μην λειτουργήσει.
- Εάν το Έξυπνο Κλειδί έχει τοποθετηθεί κοντά στην πόρτα ή σε παράθυρο από το εξωτερικό του αυτοκινήτου, μπορεί να μην λειτουργήσει.

ΚΛΕΙΔΑΡΙΑ ΤΙΜΟΝΙΟΥ

Ο διακόπτης της μίζας διαθέτει μονάδα αντικλεπτικής κλειδαριάς τιμονιού.

Για να κλειδώσετε το τιμόνι

1. Πατήστε τον διακόπτη της μίζας στην θέση OFF όπου η ένδειξη της θέσης του διακόπτη της μίζας δεν θα ανάβει.
2. Ανοίξτε ή κλείστε την πόρτα. Ο διακόπτης της μίζας γυρίζει στην θέση **LOCK**.
3. Γυρίστε το τιμόνι κατά 1/6 της στροφής από την ευθεία θέση, προς τα αριστερά ή προς τα δεξιά.

Για να ξεκλειδώσετε το τιμόνι

Πατήστε τον διακόπτη της μίζας και το τιμόνι θα ξεκλειδώσει αυτόματα.

ΠΡΟΣΟΧΗ

- Εάν η μπαταρία του αυτοκινήτου είναι άδεια, ο διακόπτης της μίζας δεν μπορεί να αλλάξει από την θέση LOCK.
- Εάν ο διακόπτης της μίζας δεν αλλάζει από την θέση LOCK, πατήστε πάλι τον διακόπτη της μίζας ενώ περιστρέφετε το τιμόνι ελαφρά προς τα δεξιά ή τα αριστερά.

(Δείτε το «Οθόνη Πληροφοριών του Αυτοκινήτου (όπου υπάρχει)» στο κεφάλαιο «2. Όργανα και χειριστήρια»).

ΘΕΣΕΙΣ ΤΟΥ ΔΙΑΚΟΠΤΗ ΤΗΣ ΜΙΖΑΣ

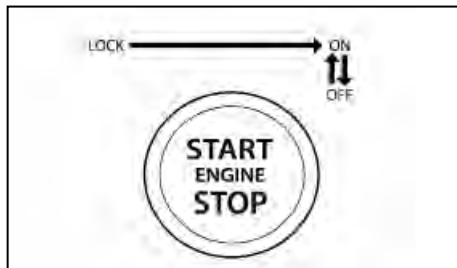

Όταν ο διακόπτης της μίζας πατηθεί χωρίς να πατάτε το πεντάλ του συμπλέκτη, η θέση του θα αλλάξει ως εξής:

- Πατήστε μία φορά για να αλλάξει στο **ON**.
- Πατήστε δύο φορές για να αλλάξει στο **OFF**.
- Ανοίξτε ή κλείστε οποιαδήποτε πόρτα για να επιστρέψει στην θέση **LOCK** όταν είναι στην θέση **OFF**.

Θέση LOCK

Ο διακόπτης της μίζας και η κλειδαριά του τιμονιού μπορούν να κλειδώσουν μόνο σε αυτή την θέση.

Ο διακόπτης της μίζας θα ξεκλειδώσει όταν πατηθεί στην θέση ON ενώ έχετε μαζί σας το Έξυπνο Κλειδί.

Θέση ON

Στην θέση αυτή ανάβει το σύστημα ανάφλεξης και τα ηλεκτρικά αξεσουάρ χωρίς να παίρνει μπρος ο κινητήρας.

Θέση OFF

Σβήνει ο κινητήρας χωρίς να κλειδώσει το τιμόνι.



ΠΡΟΕΙΔΟΠΟΙΗΣΗ

Ποτέ μην πατάτε τον διακόπτη της μίζας στην θέση OFF ενώ οδηγείτε το αυτοκίνητο. Το τιμόνι μπορεί να κλειδώσει και να κάνει τον οδηγό να χάσει τον έλεγχο του αυτοκινήτου. Αυτό μπορεί να έχει σαν αποτέλεσμα σοβαρή ζημιά στο αυτοκίνητο ή τραυματισμό.

ΠΡΟΣΟΧΗ

Μην αφήνετε το αυτοκίνητο για μεγάλα χρονικά διαστήματα με τον διακόπτη της μίζας στην

θέση ON όταν δεν λειτουργεί ο κινητήρας. Αυτό μπορεί να αδειάσει την μπαταρία.

ΣΗΜΕΙΩΣΗ

- Όταν πατήσετε τον διακόπτη της μίζας ενώ είναι ενεργοποιημένο το Σύστημα Σβήσιματος / Εκκίνησης (όπου υπάρχει), ο διακόπτης της μίζας θα μπει στην θέση “OFF”.
- Όταν ο διακόπτης της μίζας είναι στην θέση OFF είναι διαθέσιμη η παροχή ρεύματος στα αξεσουάρ.

ΑΔΕΙΑ ΜΠΑΤΑΡΙΑ ΕΞΥΠΝΟΥ ΚΛΕΙΔΙΟΥ

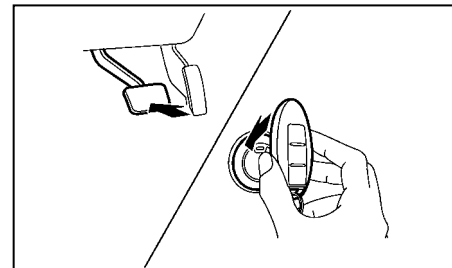

Εάν η μπαταρία του Έξυπνου Κλειδιού αδειάσει ή οι συνθήκες περιβάλλοντος παρεμβάλλονται στην λειτουργία του Έξυπνου Κλειδιού, βάλτε μπροστά τον κινητήρα σύμφωνα με την παρακάτω διαδικασία:

1. Μετακινήστε τον επιλογέα ταχυτήτων στην θέση N (νεκρά).
2. Πατήστε σταθερά το πεντάλ του συμπλέκτη.
3. Ακουμπήστε τον διακόπτη της μίζας με το Έξυ-

ΞΕΚΙΝΗΜΑ ΤΟΥ ΚΙΝΗΤΗΡΑ (μοντέλο χωρίς σύστημα Έξυπνου Κλειδιού)

- πνο Κλειδί (όπως φαίνεται στην εικόνα). (Ένας βομβητής θα ηχήσει).
4. Πατήστε τον διακόπτη της μίζας ενώ πατάτε το πεντάλ του συμπλέκτη, μέσα σε 10 δευτερόλεπτα από την στιγμή που ηχήσει ο βομβητής. Ο κινητήρας θα ξεκινήσει.

Αφού κάνετε το βήμα 3, όταν ο διακόπτης της μίζας έχει πατηθεί χωρίς να πατάτε το πεντάλ του συμπλέκτη, η θέση του διακόπτη της μίζας θα αλλάξει στο ON.

ΣΗΜΕΙΩΣΗ

- Όταν ο διακόπτης της μίζας έχει πατηθεί στην θέση ON ή ο κινητήρας έχει πάρει μπροστά από την παραπάνω διαδικασία, η ένδειξη άδειας μπαταρίας Έξυπνου Κλειδιού εμφανίζεται (στην οθόνη πληροφοριών του αυτοκινήτου) ή το προειδοποιητικό φως του Έξυπνου Κλειδιού μπορεί να αναβοσβήνει κίτρινο ακόμη και εάν το Έξυπνο Κλειδί είναι μέσα στο αυτοκίνητο. Αυτό δεν είναι δυσλειτουργία. Για να σταματήσετε το προειδοποιητικό φως από το να αναβοσβήνει, ακουμπήστε τον διακόπτη της μίζας με το Έξυπνο Κλειδί πάλι.
- Εάν εμφανιστεί η ένδειξη άδειας μπαταρίας Έξυπνου Κλειδιού (στην οθόνη πληροφοριών του αυτοκινήτου) ή το προειδοποιητικό φως του συστήματος του Έξυπνου Κλειδιού στον μετρητή αναβοσβήνει πράσινο, αντικαταστήστε την μπαταρία το συντομότερο δυνατό. (Δείτε το «Μπαταρία» στο κεφάλαιο «8. Συντήρηση και κάντε το μόνοι σας»).

1. Βάλτε το χειρόφρενο.
 2. Πατήστε το πεντάλ του φρένου.
 3. Μετακινήστε τον επιλογέα ταχυτήτων στην θέση N (νεκρά) και πατήστε το πεντάλ του φρένου στο πάτωμα ενώ βάζετε μπροστά τον κινητήρα.
 4. Γυρίστε τον διακόπτη της μίζας στην θέση START για να βάλετε μπροστά τον κινητήρα, με το πόδι σας εκτός του πεντάλ του γκαζιού.
 5. Αφήστε τον διακόπτη της μίζας αμέσως μόλις πάρει μπροστά ο κινητήρας. Εάν ο κινητήρας πάρει μπροστά, αλλά δεν λειτουργεί, επαναλάβετε τις παραπάνω διαδικασίες.
- Εάν ο κινητήρας παίρνει δύσκολα μπροστά, στον εξαιρετικά κρύο ή ζεστό καιρό, πατήστε το πεντάλ του γκαζιού και κρατήστε το για να βοηθήσετε να πάρει μπροστά ο κινητήρας.

ΠΡΟΣΟΧΗ

- Μην λειτουργείτε την μίζα για περισσότερα από 15 δευτερόλεπτα κάθε φορά. Εάν ο κινητήρας δεν παίρνει μπροστά, γυρίστε τον διακόπτη της μίζας στην θέση OFF και περιμένετε 10 δευτερόλεπτα πριν προσπαθήσετε ξανά να βάλετε μπροστά. Διαφορετικά μπορεί να προκληθεί ζημιά στην μίζα.
- Εάν είναι απαραίτητο να βάλετε μπροστά τον κινητήρα με βοηθητική μπαταρία και κλώδια, θα πρέπει να ακολουθείτε προσεκτικά τις οδηγίες που αναφέρονται στο κεφάλαιο «6. Σε περίπτωση ανάγκης».

6. Αφήστε τον κινητήρα να δουλέψει στο ρελαντί για τουλάχιστον 30 δευτερόλεπτα μετά το ξεκίνημα για να ζεσταθεί. Οδηγήστε πρώτα για μία μικρή απόσταση με σταθερή ταχύτητα, ιδιαίτερα εάν ο καιρός είναι κρύος.

ΠΡΟΣΟΧΗ

Όσο το αυτοκίνητο ζεσταίνεται μην βγαίνετε από αυτό αφήνοντάς το ανεπιτήρητο.

ΞΕΚΙΝΗΜΑ ΤΟΥ ΚΙΝΗΤΗΡΑ (μοντέλο με σύστημα Έξυπνου Κλειδιού)

1. Βάλτε το χειρόφρενο.
2. Μετακινήστε τον επιλογέα ταχυτήτων στην θέση N (νεκρά).

Η μίζα είναι σχεδιασμένη ώστε να μην λειτουργεί εκτός εάν πατάτε τελείως κάτω το πεντάλ του συμπλέκτη.

Θα πρέπει να έχετε πάνω σας το Έξυπνο Κλειδί όταν λειτουργείτε τον διακόπτη της μίζας.

3. Πατήστε τον διακόπτη της μίζας στην θέση ON. Πατήστε το πεντάλ του συμπλέκτη και μετά πατήστε τον διακόπτη της μίζας για να βάλετε μπροστά τον κινητήρα.

Για να βάλετε αμέσως μπροστά τον κινητήρα, πατήστε και αφήστε τον διακόπτη της μίζας ενώ πατάτε το πεντάλ του συμπλέκτη με τον διακόπτη της μίζας σε οποιαδήποτε θέση.

4. Όταν ο κινητήρας πάρει μπροστά, αφήστε αμέσως τον διακόπτη της μίζας. Εάν ο κινητήρας ξεκινήσει αλλά δεν λειτουργεί, επαναλάβετε τις παραπάνω διαδικασίες.

Εάν ο κινητήρας παίρνει μπροστά πολύ δύσκολα όταν ο καιρός είναι εξαιρετικά κρύος ή ζεστός, πατήστε το πεντάλ του γκαζιού και κρατήστε το. Πατήστε τον διακόπτη της μίζας για έως 15 δευτερόλεπτα ενώ κρατάτε το πεντάλ του γκαζιού πατημένο. Αφήστε το πεντάλ του γκαζιού μόλις πάρει μπροστά ο κινητήρας.

ΠΡΟΣΟΧΗ

- Αφήστε τον διακόπτη της μίζας αμέσως μόλις πάρει μπροστά ο κινητήρας.
- Μην λειτουργείτε την μίζα για περισσότερα από 15 δευτερόλεπτα κάθε φορά. Εάν ο κινητήρας δεν παίρνει μπροστά, πατήστε τον διακόπτη της μίζας στην θέση OFF και περιμένετε 10 δευτερόλεπτα πριν προσπαθήσετε ξανά να βάλετε μπροστά. Διαφορετικά μπορεί να προκληθεί ζημιά στην μίζα.

- Εάν είναι απαραίτητο να βάλετε μπροστά τον κινητήρα με βοηθητική μπαταρία και καλώδια, θα πρέπει να ακολουθείτε προσεκτικά τις οδηγίες που αναφέρονται στο κεφάλαιο «6. Σε περίπτωση ανάγκης».

5. Αφήστε τον κινητήρα να δουλέψει στο ρελαντί για τουλάχιστον 30 δευτερόλεπτα μετά το ξεκίνημα. Οδηγείτε πρώτα για μία μικρή απόσταση με σταθερή ταχύτητα, ιδιαίτερα εάν ο καιρός είναι κρύος.

ΠΡΟΣΟΧΗ

Όσο το αυτοκίνητο ζεσταίνεται μην βγαίνετε από αυτό αφήνοντάς το ανεπιτήρητο.

6. Για να σβήσετε τον κινητήρα, μετακινήστε τον επιλογέα ταχυτήτων στην θέση N (νεκρά), δέστε το χειρόφρενο και πατήστε τον διακόπτη της μίζας στην θέση OFF.

ΟΔΗΓΗΣΗ ΤΟΥ ΑΥΤΟΚΙΝΗΤΟΥ

ΟΔΗΓΗΣΗ ΜΕ ΜΗΧΑΝΙΚΟ ΣΑΖΜΑΝ (MT)



ΠΡΟΕΙΔΟΠΟΙΗΣΗ

- Μην κάνετε «κατεβάσματα» σε δρόμο που γλιστρά γιατί μπορεί να χάσετε τον έλεγχο του αυτοκινήτου.
- Μην μαρσάρετε υπερβολικά όταν κατεβάσετε ταχύτητα. Αυτό μπορεί να προκαλέσει απώλεια ελέγχου ή ζημιά στον κινητήρα.

ΠΡΟΣΟΧΗ

- Μην ξεκουράζετε το πόδι σας πάνω στο πεντάλ του συμπλέκτη όσο οδηγείτε. Μπορεί να προκληθεί ζημιά στον συμπλέκτη.
- Πατάτε τελείως το πεντάλ του συμπλέκτη πριν αλλάξετε ταχύτητα για να αποφύγετε ζημιά στο κιβώτιο ταχυτήτων.
- Πριν βάλετε όπισθεν, σταματήστε το αυτοκίνητο τελείως.
- Όταν το αυτοκίνητο είναι σταματημένο με τον κινητήρα να λειτουργεί (για παράδειγμα σε φανάρι), αλλάξτε στην Νεκρά (N) και αφήστε το πεντάλ του συμπλέκτη, πατώντας το πεντάλ του φρένου.
- Μην αλλάζετε στην νεκρά (N) ενώ οδηγείτε. Εάν το κάνετε μπορεί να προκληθεί ατύχημα λόγω απώλειας του φρένου του κινητήρα.

Ξεκίνημα του αυτοκινήτου

1. Αφού βάλετε μπροστά τον κινητήρα, πατήστε το πεντάλ του συμπλέκτη τελείως κάτω και βάλτε το λεβιέ των ταχυτήτων στην 1η ή την R (όπισθεν).

2. Πατήστε αργά το γκάζι, αφήνοντας ταυτόχρονα το πεντάλ του συμπλέκτη και το χειρόφρενο.

Αλλαγή ταχυτήτων

Για να αλλάξετε ταχύτητα, πατήστε τελείως το πεντάλ του συμπλέκτη και στην συνέχεια μετακινήστε τον μοχλό των ταχυτήτων. Μετά την αλλαγή, αφήστε αργά και απαλά τον συμπλέκτη.

Για να διασφαλίσετε τις ομαλές αλλαγές των ταχυτήτων, να πατάτε τελείως το πεντάλ του συμπλέκτη πριν χειριστείτε τον μοχλό ταχυτήτων. Εάν δεν πατήσετε τελείως το πεντάλ του συμπλέκτη μπορεί να ακούσετε έναν θόρυβο από τα γρανάζια ενώ μπορεί να γίνει ζημιά στο σαζιμάν.

Ξεκινήστε το αυτοκίνητο με 1η κι αλλάξτε σε 2α, 3η, 4η και 5η ταχύτητα σε σειρά, ανάλογα με την ταχύτητα του αυτοκινήτου.

Εάν είναι δύσκολο να μετακινήσετε το λεβιέ στην όπισθεν ή την 1η, βάλτε Νεκρά και αφήστε το πεντάλ του συμπλέκτη. Πατήστε πάλι τον συμπλέκτη και βάλτε όπισθεν ή 1η.

Μοντέλα με Μηχανικό Σαζιμάν (MT) 5 ταχυτήτων:

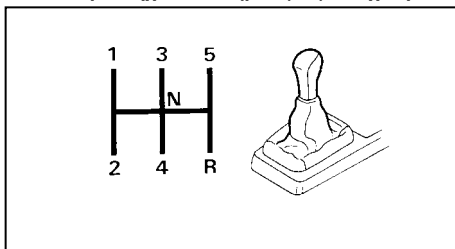

Δεν μπορείτε να αλλάξετε κατευθείαν από την 5η στην όπισθεν (R). Αλλάξτε πρώτα στην νεκρά (N) και μετά αλλάξτε στην όπισθεν (R).

Μοντέλα με Μηχανικό Σαζιμάν (MT) 6 ταχυτήτων:

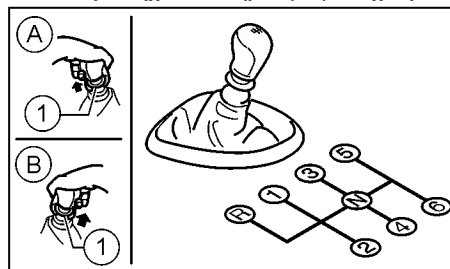

(A) Αριστεροτίμονα μοντέλα

(B) Δεξιοτίμονα μοντέλα

(1) Δαχτυλίδι λεβιέ

- Για να κάνετε όπισθεν, σταματήστε το αυτοκίνητο και μετακινήστε το λεβιέ στη νεκρά (N). Στην συνέχεια τραβήξτε το δαχτυλίδι (1) προς τα επάνω για να βάλετε όπισθεν (R).
- Το δαχτυλίδι επιστρέφει στην αρχική του θέση όταν το λεβιέ έχει μετακινηθεί στην θέση N (νεκρά).

Ένδειξη αλλαγής ταχύτητας (όπου υπάρχει)

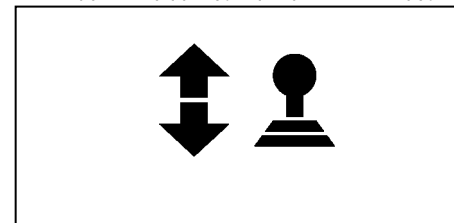

Τύπος Α

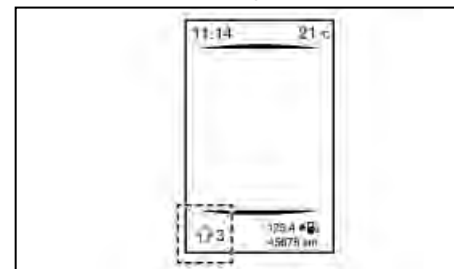

Τύπος Β

Η ένδειξη αλλαγής ταχύτητας του μηχανικού σαζιμάν εμφανίζεται στον μετρητή όταν ο οδηγός θα πρέπει να αλλάξει σε μεγαλύτερη ή μικρότερη ταχύτητα, όπως δηλώνεται από το βέλος που δείχνει προς τα πάνω ή προς τα κάτω. Η χρήση της ένδειξης αλλαγής ταχύτητας θα βοηθήσει τον οδηγό να κάνει ανέβασμα ή κατέβασμα ταχύτητας με σταθερές στροφές του κινητήρα από οποιαδήποτε ταχύτητα, σύμφωνα με την προτιμώμενη λειτουργία ή την κατάσταση του δρόμου.

Όταν εμφανιστεί το βέλος προς τα επάνω, συνιστάται η αλλαγή σε μεγαλύτερη ταχύτητα. Όταν εμφανιστεί το βέλος προς τα κάτω, συνιστάται η αλλαγή σε μικρότερη ταχύτητα.

ΟΔΗΓΗΣΗ ΜΕ ΚΙΒΩΤΙΟ ΤΑΧΥΤΗΤΩΝ ΧΤΡΟΝΙΚ (CVT)

Το κιβώτιο ταχυτήτων Συνεχώς Μεταβαλλόμενης Σχέσης (CVT) του αυτοκινήτου σας, ελέγχεται ηλεκτρονικά ώστε να παρέχει την μέγιστη ισχύ και ομαλή λειτουργία.

Στις ακόλουθες σελίδες εμφανίζονται οι συνιστώμενες διαδικασίες λειτουργίας για αυτό το κιβώτιο ταχυτήτων. Ακολουθήστε αυτές τις διαδικασίες για την μέγιστη απόδοση του αυτοκινήτου και την απόλαυση της οδήγησης.



ΠΡΟΕΙΔΟΠΟΙΗΣΗ

Μην κατεβάζετε απότομα ταχύτητα σε δρόμους που γλιστρούν. Μπορεί να χάσετε τον έλεγχο του αυτοκινήτου.

ΠΡΟΣΟΧΗ

- Οι στροφές ρελαντί του κρούου κινητήρα είναι υψηλές. Για τον λόγο αυτό να είστε προσεκτικοί όταν βάζετε το κιβώτιο ταχυτήτων σε ταχύτητα κίνησης προς τα εμπρός ή πίσω πριν ζεσταθεί ο κινητήρας.
- Αποφύγετε να μαρσάρετε τον κινητήρα με το αυτοκίνητο σε στάση. Μπορεί να προκληθεί αθέλητη κίνηση του αυτοκινήτου.

- Ποτέ μην αλλάζετε είτε στην θέση P (παρκάρισμα) ή την θέση R (όπισθεν) όταν το αυτοκίνητο είναι σε κίνηση. Μπορεί να προκληθεί σοβαρή ζημιά στο κιβώτιο ταχυτήτων.
- Βάλτε μπροστά τον κινητήρα στην θέση P (παρκάρισμα) ή την θέση N (νεκρά). Ο κινητήρας δεν θα πάρει μπροστά σε οποιαδήποτε άλλη θέση. Εάν πάρει μπροστά, ζητήστε τον έλεγχο του αυτοκινήτου σας από εξουσιοδοτημένο συνεργείο Nissan ή εξειδικευμένο συνεργείο.
- Όταν είστε σε στάση για περισσότερο από μία σύντομη αναμονή, βάλτε την θέση P (παρκάρισμα) και δέστε το χειρόφρενο.
- Όταν αλλάζετε από την θέση N (νεκρά) σε οποιαδήποτε θέση κίνησης να διατηρείτε τον κινητήρα σε στροφές ρελαντί.
- Για να αποφύγετε πιθανή ζημιά στο αυτοκίνητό σας, όταν σταματάτε σε ανηφόρα μην το συγκρατείτε πατώντας το πεντάλ του γκαζιού. Θα πρέπει σε αυτή την περίπτωση να πατάτε το πεντάλ του φρένου.
- Μην αλλάζετε την θέση N (νεκρά) όταν οδηγείτε, εκτός εάν προκύψει ανάγκη. Μπορεί να προκληθεί σοβαρή ζημιά στο κιβώτιο ταχυτήτων εάν κινήσετε με το αυτοκίνητο έχοντας τον επιλογέα στην θέση N

Εκκίνηση του αυτοκινήτου

1. Αφού βάλετε μπροστά τον κινητήρα, πατήστε τελείως κάτω το πεντάλ του φρένου πριν βγάλετε τον επιλογέα από την θέση P (παρκάρισμα).

2. Διατηρήστε το πεντάλ του φρένου πατημένο και πατήστε το κουμπί του επιλογέα για να τον μετακινήσετε σε μία ταχύτητα κίνησης.
3. Λύστε το χειρόφρενο, αφήστε το πεντάλ του φρένου και μετά βάλτε σταδιακά το όχημα σε κίνηση.

Το κιβώτιο ταχυτήτων Χτρονικ είναι σχεδιασμένο ώστε να ΠΡΕΠΕΙ να πατάτε το πεντάλ του φρένου πριν αλλάξετε από την θέση P (παρκάρισμα) σε οποιαδήποτε θέση κίνησης ενώ ο διακόπτης της μίζας είναι στην θέση ON.

Ο επιλογέας δεν μπορεί να βγει από την θέση P (παρκάρισμα) και να μπει σε οποιαδήποτε από τις άλλες θέσεις εάν ο διακόπτης της μίζας είναι στην θέση LOCK, "OFF" ή ACC ή έχετε αφαιρέσει το κλειδί.

ΠΡΟΣΟΧΗ

- ΠΑΤΗΣΤΕ ΤΟ ΠΕΝΤΑΛ ΤΟΥ ΦΡΕΝΟΥ – Εάν αλλάξετε τον επιλογέα στην θέση D, R ή L χωρίς να πατάτε το πεντάλ του φρένου, το αυτοκίνητο θα κινηθεί αργά όταν δεν λειτουργεί ο κινητήρας. Βεβαιωθείτε ότι πατάτε καλά το πεντάλ του φρένου και το αυτοκίνητο έχει σταματήσει πριν αλλάξετε θέση στον επιλογέα.
- ΒΕΒΑΙΩΘΕΙΤΕ ΓΙΑ ΤΗΝ ΘΕΣΗ ΤΟΥ ΕΠΙΛΟΓΕΑ – Βεβαιωθείτε ότι ο επιλογέας είναι στην θέση που θέλετε. Οι θέσεις D και L χρησιμοποιούνται για κίνηση προς τα εμπρός και οι θέσεις R για κίνηση προς τα πίσω.
- ΖΕΣΤΑΝΕΤΕ ΤΟΝ ΚΙΝΗΤΗΡΑ –Λόγω των υψηλότερων στροφών του κινητήρα όταν

αυτός είναι κρίσιμος, θα πρέπει να δίνετε ιδιαίτερη προσοχή κατά την αλλαγή της θέσης του επιλογέα ταχυτήτων σε μία ταχύτητα κίνησης αμέσως μετά την εκκίνηση του κινητήρα.

Αλλαγή ταχυτήτων

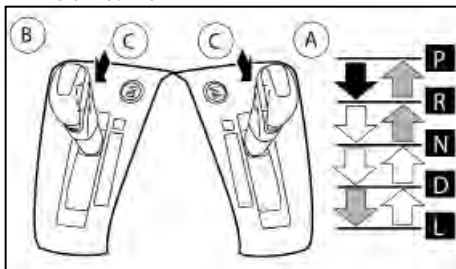

- (A) Αριστεροτίμονα μοντέλα
- (B) Δεξιοτίμονα μοντέλα
- (C) Κουμπί επιλογέα ταχυτήτων

Για να μετακινήσετε τον επιλογέα ταχυτήτων:

➡: Πατήστε το κουμπί (C) ενώ πατάτε το πεντάλ του φρένου.

⚡: Πατήστε το κουμπί (C) για να κάνετε αλλαγή.

⇨: Μετακινήστε τον επιλογέα ταχυτήτων



ΠΡΟΕΙΔΟΠΟΙΗΣΗ

- Δέστε το χειρόφρενο εάν ο επιλογέας ταχυτήτων είναι σε οποιαδήποτε θέση ενώ δεν λειτουργεί ο κινητήρας. Εάν δεν το κάνετε μπορεί να προκληθεί απροσδόκητη κίνηση

ή κύλιση του αυτοκινήτου με αποτέλεσμα σοβαρό τραυματισμό ή ζημιά σε περιουσία.

- Μπορεί να μην λειτουργήσουν τα φώτα στοπ εάν ο επιλογέας δεν μπορεί να μετακινηθεί από την θέση P (παρκάρισμα) ενώ λειτουργεί ο κινητήρας και είναι πατημένο το πεντάλ του φρένου. Η δυσλειτουργία των φώτων στοπ θα μπορούσε να προκαλέσει ατύχημα και τραυματισμό δικό σας ή άλλων.

Αφού βάλετε μπροστά τον κινητήρα, πατήστε τελείως το πεντάλ του φρένου, πιέστε το κουμπί του επιλογέα αλλαγής και μετακινήστε τον επιλογέα εκτός της θέσης P (παρκάρισμα).

P (Παρκάρισμα):

Χρησιμοποιήστε την θέση αυτή όταν το αυτοκίνητο είναι παρκαρισμένο ή όταν βάζετε μπροστά τον κινητήρα. **Βεβαιωθείτε ότι το αυτοκίνητο είναι ακινητοποιημένο και μετακινήστε τον επιλογέα στην θέση P (παρκάρισμα).** Δέστε το χειρόφρενο. Όταν παρκάρετε σε εδάφος με κλίση, πατήστε πρώτα το πεντάλ του φρένου, δέστε το χειρόφρενο και μετά μετακινήστε τον επιλογέα ταχυτήτων στην θέση P (παρκάρισμα).

R (Όπισθεν):

ΠΡΟΣΟΧΗ

Χρησιμοποιήστε αυτή την θέση μόνο αφού έχει ακινητοποιηθεί τελείως το αυτοκίνητο.

Χρησιμοποιήστε αυτή την θέση για να κάνετε όπισθεν.

Όταν ο επιλογέας ταχυτήτων είναι στην όπισθεν (R) θα ενεργοποιηθεί είτε η οθόνη του NissanConnect

(όπου υπάρχει), είτε οι αισθητήρες παρκαρίσματος (όπου υπάρχουν). Για λεπτομέρειες δείτε το «Οθόνη οπισθοπορείας (όπου υπάρχει)» ή το «Οθόνη περιμετρικής θέασης (όπου υπάρχει)» στο κεφάλαιο «4. Καλοριφέρ, air conditioner και ηχοσύστημα» ή το «Αισθητήρες παρκαρίσματος (όπου υπάρχει)» στο κεφάλαιο «5. Ξεκίνημα και οδήγηση».

N (Νεκρά):

Δεν εμπλέκεται ταχύτητα ούτε κίνηση προς τα εμπρός ούτε προς τα πίσω. Σε αυτή την θέση μπορεί να πάρει μπροστά ο κινητήρας. Μπορείτε να αλλάξετε στην θέση N και να βάλετε πάλι μπροστά τον κινητήρα εάν σβήσει ενώ οδηγείτε το αυτοκίνητο.

D (Οδήγηση):

Χρησιμοποιείτε αυτή την θέση για κανονική οδήγηση προς τα εμπρός.

L (Χαμηλή):

Χρησιμοποιήστε αυτή την θέση όταν ανεβαίνετε απότομες ανηφόρες αργά ή όταν οδηγείτε αργά μέσα από βαθύ χιόνι, άμμο ή λάσπη ή για το μέγιστο φρένο του κινητήρα σε απότομες κατηφόρες.

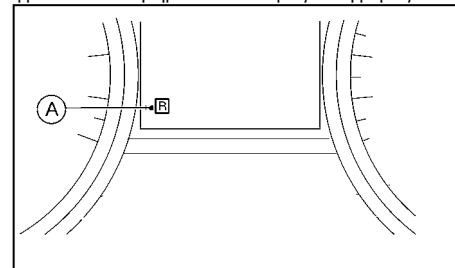

Ένδειξη του επιλογέα ταχυτήτων:

Η ένδειξη του επιλογέα ταχυτήτων (A) βρίσκεται στο κάτω μέρος της οθόνης πληροφοριών του αυτοκινήτου και εμφανίζει την παρούσα θέση του κιβωτίου ταχυτήτων.

Η ταχύτητα στο κιβώτιο (P, R, N, D ή L) εμφανίζεται στους μετρητές.

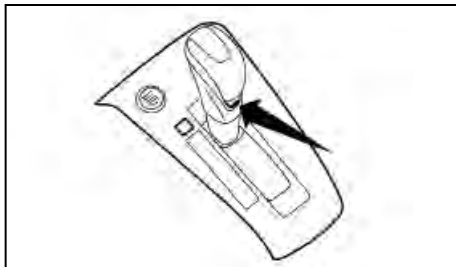

Διακόπτης λειτουργίας SPORT

Για να επιλέξετε την λειτουργία SPORT, πατήστε τον διακόπτη αυτό με τον επιλογέα στην θέση D (οδήγηση). Το ενδεικτικό φως της λειτουργίας SPORT θα ανάψει στους μετρητές. Για να κλείσετε την λειτουργία SPORT πατήστε πάλι τον διακόπτη. Το ενδεικτικό φως της λειτουργίας SPORT θα σβήσει. Όταν ο επιλογέας αλλάξει σε οποιαδήποτε άλλη θέση εκτός της D (οδήγηση), η λειτουργία SPORT θα απενεργοποιηθεί αυτόματα.

Θέση OFF:

Για κανονική οδήγηση και εξοικονόμηση καυσίμου, χρησιμοποιήστε την θέση OFF (κλειστό).

Θέση ON:

Για την οδήγηση σε μεγάλες ανηφόρες ή κατηφόρες όπου είναι απαραίτητο το φρένο του κινητήρα, ή για ισχυρή επιτάχυνση, χρησιμοποιήστε την θέση ON. Το κιβώτιο ταχυτήτων θα επιλέξει αυτόματα μία διαφορετική σχέση ταχυτήτων που θα επιτρέπει στον κινητήρα να παρέχει ισχυρή απόδοση.

Όταν οι συνθήκες οδήγησης αλλάξουν πατήστε τον διακόπτη για να απενεργοποιήσετε την λειτουργία SPORT.

Να θυμάστε ότι δεν πρέπει να οδηγείτε για μεγάλες χρονικές περιόδους σε υψηλές στροφές με τον διακόπτη λειτουργίας SPORT στην θέση ON. Αυτό μειώνει την οικονομία καυσίμου.

Κατέβασμα γκαζιού – στην θέση D –

Για να κάνετε προσπέραση ή να ανέβετε σε απότομες ανηφόρες, πατήστε το πεντάλ του γκαζιού τελειώς στο πάτωμα. Αυτό αλλάζει το κιβώτιο ταχυτήτων προς τα κάτω σε χαμηλότερη ταχύτητα, ανάλογα και με την ταχύτητα του αυτοκινήτου.

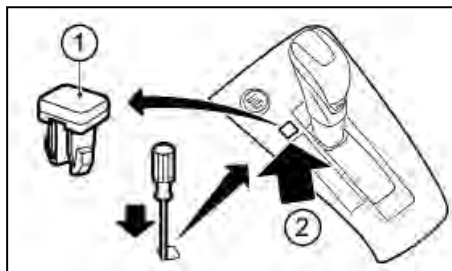

Κουμπί απελευθέρωσης κλειδώματος επιλογέα

- (1) Κάλυμμα ασφάλειας απελευθέρωσης επιλογέα
- (2) Κουμπί απελευθέρωσης κλειδώματος επιλογέα

Εάν η φόρτιση της μπαταρίας είναι χαμηλή, ο επιλογέας ταχυτήτων δεν μπορεί να μετακινηθεί από την θέση P ακόμη και αν πατάτε το φρένο και πιέζεται το κουμπί στον επιλογέα.

Για να μετακινήσετε τον επιλογέα ταχυτήτων, κάντε την παρακάτω διαδικασία:

1. Μοντέλα με σύστημα Έξυπνου Κλειδιού:

Βάλτε τον διακόπτη της μίζας στην θέση **OFF** ή **LOCK**.

Μοντέλα χωρίς σύστημα Έξυπνου Κλειδιού:

Τοποθετήστε τον διακόπτη της μίζας στην θέση **LOCK** και βγάλτε το κλειδί εάν το είχατε βάλει στην μίζα.

2. Δέστε το χειρόφρενο.
3. Πατήστε κάτω το κουμπί απελευθέρωσης κλειδώματος επιλογέα (1). Χρησιμοποιήστε κατάλληλο εργαλείο.
4. Πιέστε κάτω το κουμπί απελευθέρωσης κλειδώματος επιλογέα (2). Χρησιμοποιήστε κατάλληλο εργαλείο.
5. Πατήστε και κρατήστε το κουμπί του επιλογέα ταχυτήτων και μετακινήστε τον στην θέση N (νεκρά) ενώ κρατάτε πατημένο κάτω το κουμπί απελευθέρωσης κλειδώματος.

Βάλτε τον διακόπτη της μίζας στην θέση **ON** για να

Ξεκλειδώστε το τιμόνι. Το αυτοκίνητο μπορεί να μετακινηθεί στην θέση που θέλετε.

Για τα μοντέλα με σύστημα Έξυπνου Κλειδιού: Εάν η μπαταρία είναι τελείως άδεια, το τιμόνι δεν μπορεί να ξεκλειδώσει. Μην μετακινείτε το αυτοκίνητο με κλειδωμένο το τιμόνι.

Αν ο μοχλός ταχυτήτων δεν αλλάζει από την θέση P (παρκάρισμα) ζητήστε από το εξουσιοδοτημένο συνεργείο NISSAN ή εξειδικευμένο συνεργείο να ελέγξει το σύστημα του κιβωτίου ταχυτήτων Xtronic το συντομότερο δυνατόν.



ΠΡΟΕΙΔΟΠΟΙΗΣΗ

Εάν δεν μπορεί να μετακινηθεί ο επιλογέας ταχυτήτων από την θέση P (παρκάρισμα) ενώ λειτουργεί ο κινητήρας και είναι πατημένο το πεντάλ του φρένου, μπορεί να μην λειτουργούν τα φώτα стоп. Η δυσλειτουργία των φώτων стоп μπορεί να προκαλέσει ατύχημα με τραυματισμό δικό σας ή άλλων.

Λειτουργία προστασίας από υψηλή θερμοκρασία του υγρού

Το σαζμάν αυτό έχει μία λειτουργία προστασίας από υψηλή θερμοκρασία του υγρού. Εάν η θερμοκρασία του υγρού είναι πολύ υψηλή (για παράδειγμα όταν ανεβαίνετε σε απότομες ανηφόρες, με υψηλή θερμοκρασία και μεγάλα φορτία, όπως όταν ρυμουλκείτε τρέιλερ), η ισχύς του κινητήρα και σε ορισμένες συνθήκες η ταχύτητα του αυτοκινήτου, θα μειωθούν αυτόματα για να μειωθεί η πιθανότητα

ζημιάς στο κιβώτιο ταχυτήτων. Η ταχύτητα του αυτοκινήτου μπορεί να ελεγχθεί με το πεντάλ του γκαζιού αλλά η ταχύτητα του αυτοκινήτου και οι στροφές του κινητήρα μπορεί να είναι περιορισμένες.

Λειτουργία Fail-safe

Όταν ενεργοποιηθεί η λειτουργία Fail-safe, η ταχύτητα του αυτοκινήτου θα μειωθεί αυτόματα για να μειωθεί και η πιθανότητα ζημιάς στο σαζμάν. Η ταχύτητα του αυτοκινήτου μπορεί να ελεγχθεί με το πεντάλ του γκαζιού αλλά, η ισχύς του κινητήρα μπορεί να είναι περιορισμένη. Ζητήστε από εξουσιοδοτημένο συνεργείο Nissan ή εξειδικευμένο συνεργείο να ελέγξει και να επισκευάσει το σαζμάν.

Το σύστημα Fail-safe μπορεί να ενεργοποιηθεί εάν οδηγήσετε το αυτοκίνητο κάτω από ακραίες συνθήκες, όπως υπερβολικό σπινάρισμα των τροχών και απότομα φρεναρίσματα. Αυτό θα συμβεί ακόμη και αν όλα τα ηλεκτρικά κυκλώματα λειτουργούν κανονικά. Σε αυτή την περίπτωση, γυρίστε το κλειδί στον διακόπτη της μίζας στην θέση OFF και περιμένετε για 10 δευτερόλεπτα. Στην συνέχεια γυρίστε τον διακόπτη της μίζας πίσω στην θέση ON. Το αυτοκίνητο θα πρέπει να επανέλθει στην κανονική λειτουργία του. Σε διαφορετική περίπτωση, αποτανθείτε στο εξουσιοδοτημένο συνεργείο NISSAN ή εξειδικευμένο συνεργείο για έλεγχο και αν χρειάζεται επισκευή του κιβωτίου ταχυτήτων.



ΠΡΟΕΙΔΟΠΟΙΗΣΗ

Όταν ενεργοποιηθεί η λειτουργία Fail-safe, η ταχύτητα του αυτοκινήτου μπορεί να είναι χαμηλότερη από ότι των υπόλοιπων αυτοκινήτων και μπορεί να αυξηθεί η πιθανότητα σύγκρουσης. Να είστε ιδιαίτερα προσεκτικοί όταν οδηγείτε. Εάν είναι απαραίτητο, οδηγείτε στην άκρη του δρόμου, σε ασφαλές σημείο και μακριά από την κυκλοφορία για να επιτρέψετε στο σαζμάν να επιστρέψει στην κανονική λειτουργία ή εάν είναι απαραίτητο, αποτανθείτε στο εξουσιοδοτημένο συνεργείο NISSAN ή εξειδικευμένο συνεργείο για την επισκευή του.

ΣΥΣΤΗΜΑ ΣΒΗΣΙΜΑΤΟΣ / ΕΚΚΙΝΗΣΗΣ (όπου υπάρχει)

Το Σύστημα Σβησίματος / Εκκίνησης είναι σχεδιασμένο να αποτρέπει την περιττή κατανάλωση καυσίμου, καυσαέρια της εξάτμισης και θόρυβο στην διάρκεια μιας διαδρομής:

- Όταν το αυτοκίνητο είναι σε στάση με πατημένο το πεντάλ του φρένου (Σαζιμάν Χτρονικ (CVT)) ή με τον επιλογέα ταχυτήτων στη Νεκρά (N) και χωρίς να πατάτε τον συμπλέκτη (Μηχανικό Σαζιμάν (MT)), ο κινητήρας σβήνει αυτόματα.
- Ο κινητήρας στην συνέχεια παίρνει αυτόματα μπροστά όταν αφήσετε το πεντάλ του φρένου (CVT) ή πατήσετε το πεντάλ του συμπλέκτη (MT).

ΠΡΟΣΟΧΗ

- Ο κινητήρας μπορεί να πάρει αυτόματα μπροστά ένα απαιτηθεί από το σύστημα Σβησίματος / Εκκίνησης.
- Βάλτε τον διακόπτη της μίζας στην θέση OFF πριν ανοίξετε το καπό ή κάνετε οποιαδήποτε συντήρηση. Εάν δεν το κάνετε μπορεί να προκληθεί τραυματισμός από την αυτόματη επανεκκίνηση του κινητήρα.
- Να τοποθετείτε πάντα τον διακόπτη της μίζας στην θέση OFF πριν αφήσετε το αυτοκίνητο καθώς το σύστημα μπορεί να έχει σβήσει τον κινητήρα αλλά ο διακόπτης της μίζας να συνεχίζει να είναι ανοικτός και να προκύψει επανεκκίνηση. Εάν ο διακόπτης της μίζας συνεχίζει να είναι ανοικτός μπορεί να αδειάσει η μπαταρία του αυτοκινήτου.

ΣΗΜΕΙΩΣΗ

Για το μοντέλο με σύστημα Σβησίματος / Εκκίνησης,

χρησιμοποιήστε την καθορισμένη μπαταρία που είναι ενισχυμένη σε σχέση με την ικανότητα φόρτισης / εκφόρτισης και την διάρκεια ζωής της. Αποφύγετε την χρήση μπαταρίας που δεν είναι ειδική για το Σύστημα Σβησίματος / Εκκίνησης καθώς μπορεί να προκληθεί πρόωρη φθορά της μπαταρίας ή δυσλειτουργία στο Σύστημα Σβησίματος / Εκκίνησης. Για την μπαταρία συνιστάται να χρησιμοποιείτε Γνήσια μπαταρία της NISSAN. Για περισσότερες πληροφορίες αποτανθείτε σε εξουσιοδοτημένο συνεργείο NISSAN ή εξειδικευμένο συνεργείο.

ΣΗΜΕΙΩΣΗ

Το σύστημα Σβησίματος / Εκκίνησης δεν θα ενεργοποιηθεί στις παρακάτω συνθήκες:

- Όταν έχετε αφήσει τον κινητήρα να δουλεύει στο ρελαντί χωρίς να έχετε οδηγήσει από την στιγμή που βάλατε τον κινητήρα μπροστά.
- Όταν η θερμοκρασία του ψυκτικού υγρού είναι χαμηλή.
- Όταν η φόρτιση της μπαταρίας είναι χαμηλή.
- Όταν η θερμοκρασία της μπαταρίας είναι χαμηλή.
- Όταν το αυτοκίνητο μετακινείται.
- Όταν μειωθεί η αρνητική πίεση του σεβρό.
- Όταν έχει ανοίξει το καπό του κινητήρα με τον κινητήρα σε λειτουργία.
- Όταν έχετε βάλει μπροστά τον κινητήρα με ανοικτό το καπό.
- Όταν δεν είναι δεμένη η ζώνη του οδηγού.

- Όταν είναι ανοικτή η πόρτα του οδηγού.
- Όταν γίνει χειρισμός του τιμονιού.
- Όταν το ενδεικτικό φως του συστήματος Σβησίματος / Εκκίνησης αναβοσβήνει με χαμηλή ταχύτητα.
- Όταν το κουμπί ελέγχου ταχύτητας ανεμιστήρα είναι σε οποιαδήποτε άλλη θέση εκτός από την OFF (0) ενώ το κουμπί ελέγχου ροής αέρα είναι στην θέση του αντιθαμβωτικού .
- Όταν ο διακόπτης του αντιθαμβωτικού μπροστά είναι ανοικτός.
- Όταν η θερμοκρασία μέσα στο αυτοκίνητο είναι πολύ υψηλή ή χαμηλή. (Όταν το air conditioner είναι σβηστό, το σύστημα Stop/Start θα λειτουργήσει).
- Όταν η ταχύτητα του ανεμιστήρα του air conditioner είναι ορισμένη στο μέγιστο.
- Όταν είναι ενεργό ο διακόπτης κλεισίματος (OFF) του συστήματος Σβησίματος / Εκκίνησης.
- Όταν είναι μεγάλη η κατανάλωση ενέργειας.
- Όταν το αυτοκίνητο κινείται σε υψόμετρο πάνω από τα 2000 μέτρα.
- Για τα μοντέλα με Μηχανικό Σαζιμάν (MT)
 - Όταν ο επιλογέας ταχυτήτων είναι σε οποιαδήποτε άλλη θέση εκτός από τη Νεκρά (N).
 - Όταν είναι πατημένο το πεντάλ του συμπλέκτη.

- Όταν το Έξυπνο Κλειδί δεν είναι μέσα στο αυτοκίνητο.
- Για τα μοντέλα με Σαζιμάν Χτronic (CVT)
 - Όταν είναι πατημένο το πεντάλ του γκαζιού.
 - Όταν ο επιλογέας είναι στην όπισθεν (R).
 - Όταν δεν πατάτε σταθερά το πεντάλ του φρένου.
 - Όταν σταματάτε το αυτοκίνητο σε έδαφος με απότομη κλίση.
- Όταν ανάβει το προειδοποιητικό φως ηλεκτρικά υποβοηθούμενου τιμονιού, το προειδοποιητικό φως ABS ή το προειδοποιητικό φως ESP.

ΣΗΜΕΙΩΣΗ

Στις παρακάτω συνθήκες, μπορεί να πάρει λίγο χρόνο έως ότου να ενεργοποιηθεί το σύστημα Σβησίματος / Εκκίνησης:

- Όταν η μπαταρία είναι άδεια.
- Όταν η εξωτερική θερμοκρασία είναι χαμηλή ή υψηλή.
- Όταν η μπαταρία έχει αντικατασταθεί ή ο πόλος της μπαταρίας έχει αποσυνδεθεί για μεγάλο χρονικό διάστημα πριν συνδεθεί ξανά.

ΣΗΜΕΙΩΣΗ

Ο κινητήρας δεν θα ξαναπάρει μπροστά ακόμη και εάν αφήσετε το πεντάλ του φρένου (CVT) ή το πεντάλ του συμπλέκτη (MT) ενώ το σύστημα Σβησίματος / Εκκίνησης είναι ενεργοποιημένο κάτω από τις ακόλουθες συνθήκες:

- Όταν ο επιλογέας ταχυτήτων είναι στην θέση P (παρκάρισμα) (CVT).
- Όταν το καπό του κινητήρα είναι ανοικτό.
- Όταν έχει βγει η ζώνη ασφαλείας του οδηγού και έχει ανοίξει η πόρτα του (MT).
- Όταν ο επιλογέας ταχυτήτων δεν είναι στην Νεκρά (N) (MT).

ΣΗΜΕΙΩΣΗ

Ο κινητήρας θα ξεκινήσει αυτόματα ενώ ανάβει το ενδεικτικό φως του Συστήματος Σβησίματος / Εκκίνησης κάτω από τουλάχιστον μία από τις ακόλουθες συνθήκες:

- Όταν ο επιλογέας τοποθετηθεί στην θέση D (οδήγηση) από την θέση N (νεκρά) ή P (παρκάρισμα) (μοντέλο CVT).
- Όταν ο επιλογέας τοποθετηθεί στην θέση R (όπισθεν) από την θέση N (νεκρά) ή P (παρκάρισμα) (μοντέλο CVT).
- Όταν έχουν περάσει περισσότερα από 3 λεπτά από την στιγμή που ενεργοποιήθηκε το σύστημα Σβησίματος / Εκκίνησης (μοντέλο CVT).
- Όταν έχετε αφήσει το πεντάλ του φρένου με τον επιλογέα στην θέση D (οδήγηση) ή N (νεκρά) (μοντέλο CVT).
- Όταν πατήσετε το πεντάλ του γκαζιού (μοντέλο CVT).
- Όταν λύσετε την ζώνη ασφαλείας του οδηγού και ανοίξετε την πόρτα του (μοντέλο MT).
- Όταν πατήσετε το πεντάλ του συμπλέκτη (μοντέλο MT).

- Όταν κάνετε χειρισμό του τιμονιού. (Μπορεί το τιμόνι να είναι βαρύ στον χειρισμό του αλλά αυτό δεν είναι δυσλειτουργία) (μοντέλο CVT).
- Η τάση της μπαταρίας χαμηλώνει (λόγω ηλεκτρικού φορτίου από άλλα συστήματα του αυτοκινήτου όπως οι προβολείς, οι θερμοαντήρες κλπ ή βοηθητικές μονάδες που είναι συνδεδεμένες στην 12βολτη υποδοχή στο εσωτερικό του αυτοκινήτου.)
- Η ταχύτητα του αυτοκινήτου είναι πάνω από τα 2 χλμ/ώρα.
- Λειτουργεί το αντιθαμβωτικό μπροστά.
- Όταν η θερμοκρασία μέσα στο αυτοκίνητο είναι πολύ χαμηλή ή πολύ υψηλή. (Όταν το air conditioner είναι σβηστό, το σύστημα Σβησίματος / Εκκίνησης θα λειτουργήσει).
- Όταν ο διακόπτης του αντιθαμβωτικού μπροστά είναι στο ON. (Ο κινητήρας μπορεί να μην πάρει μπροστά ανάλογα με την εξωτερική θερμοκρασία).
- Όταν η φόρτιση της μπαταρίας είναι χαμηλή.
- Όταν είναι μεγάλη η κατανάλωση ενέργειας.
- Όταν πατηθεί το πεντάλ του συμπλέκτη.

ΠΡΟΣΟΧΗ

Να βάζετε ταχύτητα μόνο όταν το πεντάλ του συμπλέκτη είναι τελείως πατημένο. (Μοντέλο MT)

ΣΗΜΕΙΩΣΗ

Οι ακόλουθες συνθήκες θα αποτρέψουν την αυτόματη επανεκκίνηση του κινητήρα από το Σύστημα Σβησίματος / Εκκίνησης. Σε αυτή την περίπτωση

ση είναι απαραίτητη η εκκίνηση του κινητήρα με τον διακόπτη της μίζας.

- Έχει λυθεί η ζώνη του οδηγού και η πόρτα του οδηγού είναι ανοικτή (Μοντέλο ΜΤ).
- Είναι ανοικτό το καπό.

Χρησιμοποιήστε το σύστημα αυτό ενώ περιμένετε στο φανάρι κλπ. Όταν το αυτοκίνητο είναι σταματημένο για μεγάλο χρονικό διάστημα, σβήστε τον κινητήρα.

Όταν ο κινητήρας σβήσει με το σύστημα Σβησίματος / Εκκίνησης, η θέρμανση, η ψύξη και οι λειτουργίες αφύγρανσης θα απενεργοποιηθούν. Για να μην απενεργοποιηθούν οι λειτουργίες του air conditioning σβήστε το σύστημα Σβησίματος / Εκκίνησης με τον διακόπτη κλεισίματος (OFF) του συστήματος Σβησίματος / Εκκίνησης.

ΘΘΟΝΗ ΣΥΣΤΗΜΑΤΟΣ ΣΒΗΣΙΜΑΤΟΣ / ΕΚΚΙΝΗΣΗΣ

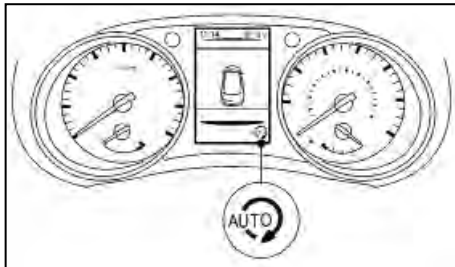

Σβήσιμο κινητήρα

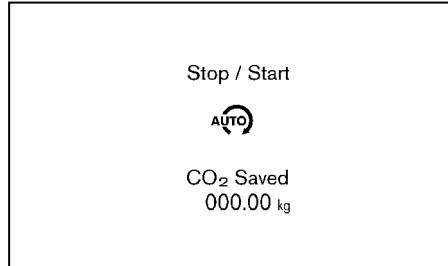

Η πληροφορία εμφανίζεται όταν σβήσετε τον κινητήρα.

Σύστημα Σβησίματος / Εκκίνησης ON ή OFF

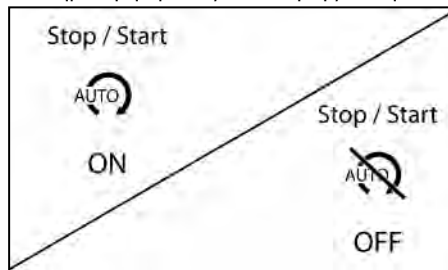

Εάν το σύστημα Σβησίματος / Εκκίνησης ενεργοποιηθεί ή απενεργοποιηθεί με την χρήση του διακόπτη κλεισίματος (OFF) του Συστήματος Σβησίματος / Εκκίνησης, εμφανίζεται αυτό το μήνυμα.

Εξοικονόμηση CO₂ ή καυσίμου και χρόνος σβηστού κινητήρα

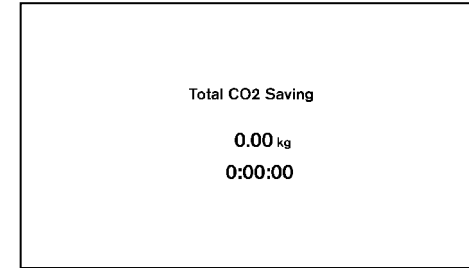

Η λειτουργία εξοικονόμησης διοξειδίου του άνθρακα (CO₂) ή καυσίμου και ο χρόνος που ήταν σβηστός ο κινητήρας εμφανίζουν τα ακόλουθα στοιχεία:

- Η εξοικονόμηση CO₂ δείχνει την εκτιμώμενη ποσότητα διοξειδίου του άνθρακα που θα έβγαινε με τα καυσάερια της εξάτμισης και αποτράπηκε από το Σύστημα Σβησίματος / Εκκίνησης κάθε φορά που αυτό έσβηνε αυτόματα τον κινητήρα.
- Ο χρόνος σβηστού κινητήρα δείχνει για πόση ώρα ήταν σβηστός ο κινητήρας από το Σύστημα Σβησίματος / Εκκίνησης.

Για περισσότερες πληροφορίες δείτε το «Σύστημα Σβησίματος/Εκκίνησης (όπου υπάρχει)» πιο πριν.

Απενεργοποίηση αυτόματης εκκίνησης

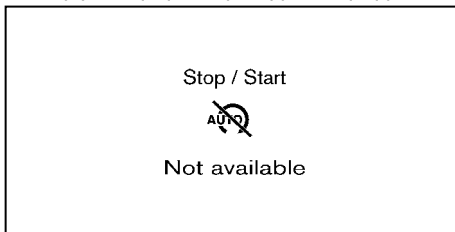

Το μήνυμα αυτό εμφανίζεται εάν ο κινητήρας σβήσσει ενώ έχει ενεργοποιηθεί το Σύστημα Σβησίματος / Εκκίνησης και δεν θα πάρει πάλι αυτόματα μπροστά.

Προειδοποίηση κλειδιού στην θέση LOCK

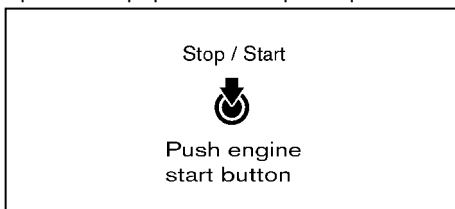

Η πληροφορία εμφανίζεται και ηχεί ένας βομβητής για να υπενθυμίσει στον οδηγό να γυρίσει τον διακόπτη της μίζας στην θέση OFF για να αποφύγει το άδειασμα της μπαταρίας.

Το μήνυμα μπορεί να διαγραφεί μόνο τοποθετώντας τον διακόπτη της μίζας στην θέση OFF (ή βάζοντας πάλι μπροστά τον κινητήρα).

Σφάλμα συστήματος

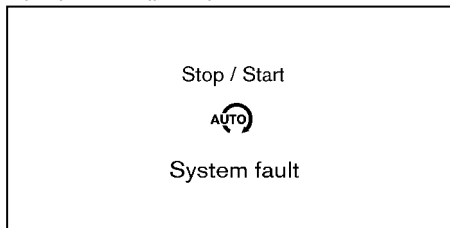

Το μήνυμα αυτό εμφανίζεται όταν το Σύστημα Σβησίματος / Εκκίνησης δεν λειτουργεί σωστά.

Ζητήστε τον έλεγχο του Συστήματος από Εξουσιοδοτημένο Συνεργείο Nissan ή Εξειδικευμένο συνεργείο.

ΔΙΑΚΟΠΤΗΣ ΚΛΕΙΣΙΜΑΤΟΣ (OFF) ΣΥΣΤΗΜΑΤΟΣ ΣΒΗΣΙΜΑΤΟΣ / ΕΚΚΙΝΗΣΗΣ

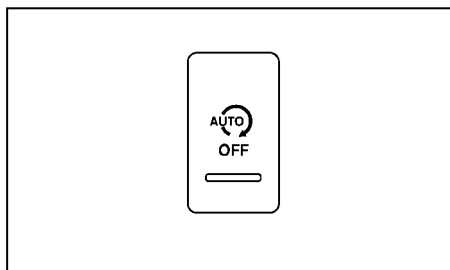

Το σύστημα μπορεί να αποσυνδεθεί προσωρινά, πατώντας τον διακόπτη OFF του Συστήματος Σβησίματος / Εκκίνησης.

σίματος / Εκκίνησης. Πατώντας τον διακόπτη μία δεύτερη φορά, θα ενεργοποιηθεί και πάλι το Σύστημα Σβησίματος / Εκκίνησης.

- Όταν το Σύστημα Σβησίματος / Εκκίνησης αποσυνδεθεί ενώ λειτουργεί ο κινητήρας, ο κινητήρας αποτρέπει από το να σβήσει αυτόματα.
- Όταν το Σύστημα Σβησίματος / Εκκίνησης αποσυνδεθεί αφού ο κινητήρας έχει προηγουμένως σβήσει αυτόματα από το Σύστημα Σβησίματος / Εκκίνησης, ο κινητήρας θα πάρει αμέσως και πάλι μπροστά εάν υπάρχουν οι κατάλληλες συνθήκες. Στην συνέχεια ο κινητήρας δεν θα σβήσει ξανά αυτόματα στην διάρκεια της ίδιας διαδρομής.
- Όποτε αποσυνδέεται το Σύστημα Σβησίματος / Εκκίνησης, ανάβει το ενδεικτικό φως στον Διακόπτη OFF του Συστήματος Σβησίματος / Εκκίνησης. Σε αυτή την συνθήκη, το Σύστημα Σβησίματος / Εκκίνησης δεν μπορεί να αποτρέψει την περιττή κατανάλωση καυσίμου, τις εκπομπές καυσαερίων ή τον θόρυβο κατά την διαδρομή.
- Εάν το Σύστημα Σβησίματος / Εκκίνησης δεν λειτουργεί σωστά, θα ανάβει το ενδεικτικό φως πάνω στον Διακόπτη OFF του Συστήματος Σβησίματος / Εκκίνησης.

ΣΗΜΕΙΩΣΗ

Το μήνυμα Συστήματος Σβησίματος / Εκκίνησης ON ή OFF θα εμφανιστεί για λίγα δευτερόλεπτα στην οθόνη πληροφοριών του αυτοκινήτου όταν πατηθεί ο διακόπτης OFF του Συστήματος Σβησίματος / Εκκίνησης.

ΣΥΣΤΗΜΑ ΠΡΟΕΙΔΟΠΟΙΗΣΗΣ ΤΥΦΛΟΥ ΣΗΜΕΙΟΥ (BSW) (όπου υπάρχει)

ΟΦΕΛΗ ΓΙΑ ΤΟ ΠΕΡΙΒΑΛΛΟΝ

Η οθόνη πληροφοριών του αυτοκινήτου κρατάει μία καταγραφή της οικονομίας διοξειδίου του άνθρακα (CO₂), που μπορείτε να δείτε μέσω του μενού ρυθμίσεων [Settings].

Δείτε το «Οθόνη πληροφοριών του αυτοκινήτου» στο κεφάλαιο «2. Όργανα και χειριστήρια» για πληροφορίες για την οθόνη.

- [Trip Saving] (εξοικονόμηση ταξιδιού) Εκτιμώμενη αποτροπή εκπομπών διοξειδίου του άνθρακα (CO₂) από τα καυσαέρια από τον τελευταίο μηδενισμό.

ΣΗΜΕΙΩΣΗ

Η τιμή [Trip Saving] είναι η ίδια πληροφορία που εμφανίζεται όταν ο κινητήρας σβήσει αυτόματα από το Σύστημα Σβησίματος / Εκκίνησης.

- [Total Saving] (συνολική εξοικονόμηση)
 - Εκτιμώμενη αποτροπή εκπομπών διοξειδίου του άνθρακα (CO₂) από τα καυσαέρια.
 - Χρόνος που ο κινητήρας έχει παραμείνει σβηστός από το Σύστημα Σβησίματος / Εκκίνησης.

ΣΗΜΕΙΩΣΗ

Οι τιμές [Total Saving] δεν μπορούν να μηδενιστούν και εμφανίζουν τις συσσωρευμένες πληροφορίες του Συστήματος Σβησίματος / Εκκίνησης από την κατασκευή του αυτοκινήτου.

ΠΡΟΕΙΔΟΠΟΙΗΣΗ

Εάν δεν ακολουθήσετε τις προειδοποιήσεις και τις οδηγίες για την σωστή χρήση του συστήματος BSW θα μπορούσε να προκληθεί σοβαρός τραυματισμός ή θάνατος.

- Το σύστημα BSW δεν υποκαθιστά την σωστή διαδικασία οδήγησης και δεν είναι σχεδιασμένο για να αποτρέπει την επαφή με αυτοκίνητα ή αντικείμενα. Όταν οδηγείτε να χρησιμοποιείτε πάντα τους πλευρικούς και τον εσωτερικό καθρέπτη και να γυρίζετε πάντα το κεφάλι σας για να ελέγξετε στην κατεύθυνση που θέλετε να κινηθείτε ώστε να διασφαλίσετε ότι είναι ασφαλής η αλλαγή λωρίδας. Ποτέ μην βασίζεστε μόνο στο σύστημα BSW.

Το σύστημα BSW βοηθάει να ειδοποιηθεί ο οδηγός για την παρουσία άλλων οχημάτων στις διπλανές λωρίδες όταν κάνει αλλαγή λωρίδας κυκλοφορίας.

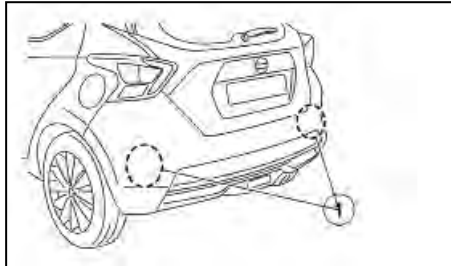

Το σύστημα BSW χρησιμοποιεί αισθητήρες ραντάρ (1) που είναι τοποθετημένοι κοντά στον πίσω προφυλακτήρα για να εντοπίζουν οχήματα στις διπλανές λωρίδες.

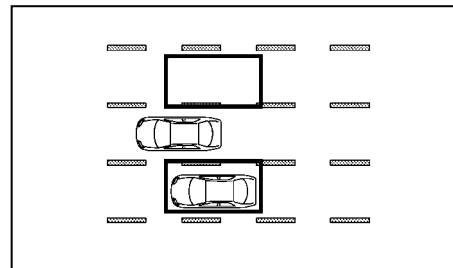

Ζώνη εντοπισμού

Οι αισθητήρες ραντάρ μπορούν να εντοπίσουν οχήματα σε κάθε πλευρά του αυτοκινήτου που βρίσκονται μέσα στην ζώνη εντοπισμού όπως φαίνεται στην εικόνα. Αυτή η ζώνη εντοπισμού αρχίζει από τους εξωτερικούς καθρέπτες του αυτοκινήτου σας και επεκτείνεται κατά περίπου 3 μέτρα, πίσω από τον πίσω προφυλακτήρα και περίπου 3 μέτρα σε κάθε πλευρά.

ΛΕΙΤΟΥΡΓΙΑ ΤΟΥ ΣΥΣΤΗΜΑΤΟΣ BSW

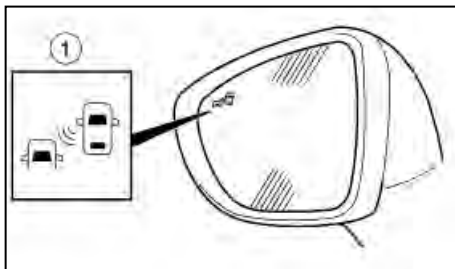

Φως Ένδειξης Τυφλού Σημείου στους εξωτερικούς καθρέπτες

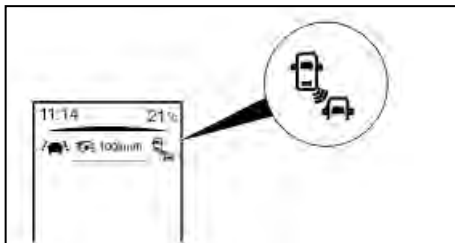

Φως BSW στην οθόνη πληροφοριών του αυτοκινήτου

Το σύστημα BSW λειτουργεί σε ταχύτητες πάνω από τα περίπου 32 χλμ/ώρα.



ΠΡΟΕΙΔΟΠΟΙΗΣΗ

Εάν οι αισθητήρες του ραντάρ εντοπίσουν ένα αυτοκίνητο στην ζώνη εντοπισμού, ανάβει το πλευρικό ενδεικτικό φως (1). Στην συνέχεια εάν

ενεργοποιηθεί το φλας, θα ηχήσει ο βομβητής του συστήματος (δύο φορές), το ενδεικτικό φως θα αναβοσβήσει και το φως BSW θα ανάψει (κίτρινο) στην οθόνη πληροφοριών του αυτοκινήτου. Το πλευρικό ενδεικτικό φως συνεχίζει να αναβοσβήνει έως ότου το εντοπισμένο αυτοκίνητο φύγει από την ζώνη εντοπισμού. Το πλευρικό ενδεικτικό φως ανάβει για λίγα δευτερόλεπτα όταν ο διακόπτης της μίζας τοποθετηθεί στην θέση ON. Η ένταση φωτισμού του πλευρικού ενδεικτικού φωτός ρυθμίζεται αυτόματα ανάλογα με την ένταση του φωτισμού του περιβάλλοντος. Εάν ένα αυτοκίνητο μπει μέσα στην ζώνη εντοπισμού αφού ο οδηγός απενεργοποιήσει το φλας, τότε αναβοσβήνει μόνο το πλευρικό ενδεικτικό φως και δεν ηχεί ο βομβητής. Για περισσότερες πληροφορίες δείτε το «Περιστάσεις οδηγησης BSW» παρακάτω. Το σύστημα BSW ανάβει αυτόματα κάθε φορά που βάζετε μπροστά τον κινητήρα και για όσο είναι ενεργοποιημένο με την χρήση του μενού ρυθμίσεων στην οθόνη πληροφοριών του αυτοκινήτου.

Ενεργοποιώντας και απενεργοποιώντας το σύστημα BSW

Μπορείτε να ενεργοποιήσετε και να απενεργοποιήσετε το σύστημα BSW χρησιμοποιώντας το μενού [Settings] στην οθόνη πληροφοριών του αυτοκινήτου. Για λεπτομέρειες δείτε το «Οθόνη πληροφοριών του αυτοκινήτου (όπου υπάρχει)» στο κεφάλαιο «2. Όργανα και χειριστήρια».

1. Στο μενού [Settings] επιλέξτε το στοιχείο [Driver Assistance].

- Μετά επιλέξτε [Driving Aids]. Επιλέξτε το στοιχείο [Blind Spot] πατώντας <OK>.
- Ένα σύμβολο δίπλα στο [Blind Spot] δείχνει ότι το σύστημα είναι ενεργοποιημένο.

ΣΗΜΕΙΩΣΗ

Εάν απενεργοποιήσετε το σύστημα BSW με την χρήση του μενού [Settings], το σύστημα θα παραμείνει απενεργοποιημένο την επόμενη φορά που θα βάλετε μπροστά τον κινητήρα του αυτοκινήτου.

Σύστημα Ενεργοποιημένο:

Θα ανάψει το σύμβολο BSW στην οθόνη πληροφοριών του αυτοκινήτου.

Σύστημα Απενεργοποιημένο:

Το σύμβολο BSW στην οθόνη πληροφοριών του αυτοκινήτου θα σβήσει.

Περιορισμοί του συστήματος BSW



ΠΡΟΕΙΔΟΠΟΙΗΣΗ

Παρακάτω είναι οι περιορισμοί του συστήματος για το σύστημα BSW. Εάν δεν χειριστείτε το όχημα σύμφωνα με αυτούς τους περιορισμούς του συστήματος θα μπορούσε να προκληθεί σοβαρός τραυματισμός ή θάνατος.

- Το σύστημα BSW δεν μπορεί να εντοπίσει όλα τα οχήματα και σε όλες τις συνθήκες.
- Οι αισθητήρες ραντάρ μπορεί να μην έχουν την δυνατότητα να κάνουν εντοπισμό και ενεργοποίηση του BSW όταν είναι παρόντα συγκεκριμένα αντικείμενα όπως:

- Πεζοί, ποδήλατα, ζώα.
- Οχήματα όπως μοτοσυκλέτες, οχήματα χαμηλού ύψους ή οχήματα με μεγάλη απόσταση από το έδαφος.
- Οχήματα που έρχονται αντίθετα.
- Οχήματα που παραμένουν στην ζώνη εντοπισμού όταν επιταχύνετε από στάση.
- Ένα όχημα που μπαίνει στην διπλανή σας λωρίδα με ταχύτητα περίπου ίδια με αυτή του οχήματός σας.
- Ένα όχημα που πλησιάζει πολύ γρήγορα από πίσω.
- Ένα όχημα που το αυτοκίνητό σας προσπερνάει πολύ γρήγορα.
- Ένα όχημα που περνάει γρήγορα μέσα από την ζώνη εντοπισμού.
- Όταν προσπερνάτε αρκετά αυτοκίνητα στην σειρά, μπορεί να μην εντοπιστούν τα οχήματα μετά από το πρώτο εάν κινούνται πολύ κοντά μεταξύ τους.
- Η ζώνη εντοπισμού των αισθητήρων του ραντάρ είναι σχεδιασμένοι με βάση το στάνταρ πλάτος της λωρίδας κυκλοφορίας. Όταν οδηγείτε σε πιο φαρδιά λωρίδα κυκλοφορίας, οι αισθητήρες ραντάρ μπορεί να μην εντοπίσουν οχήματα στις δίπλα λωρίδες. Όταν οδηγείτε σε στενή λωρίδα κυκλοφορίας, οι αισθητήρες ραντάρ μπορεί να εντοπίσουν οχήματα που κινούνται δύο λωρίδες πιο μακριά.

- Οι αισθητήρες ραντάρ είναι σχεδιασμένοι να αγνοούν τα περισσότερα στατικά αντικείμενα, ωστόσο αντικείμενα όπως τα στηθαία ασφαλείας, οι τοίχοι, τα φυλλώματα των δέντρων και τα παρκαρισμένα οχήματα μπορεί να εντοπιστούν περιστασιακά. Αυτό είναι κανονική συνθήκη λειτουργίας.
- Οι ακόλουθες συνθήκες μπορεί να μειώσουν την ικανότητα του ραντάρ να εντοπίσει άλλα αυτοκίνητα:
 - Οι άσχημες καιρικές συνθήκες
 - Το νερό που σηκώνεται από την κίνηση των οχημάτων στον δρόμο
 - Πάγος, παγετός ή χιόνι που έχει συσσωρευτεί στο αυτοκίνητο
 - Βρωμιά που έχει συσσωρευτεί στο αυτοκίνητο
- Μην τοποθετείτε αυτοκόλλητα (ούτε διαφανές υλικό), αξεσουάρ ή πρόσθετο υλικό χρωματισμού κοντά στους αισθητήρες ραντάρ. Αυτές οι συνθήκες μπορεί να μειώσουν την ικανότητα του ραντάρ να εντοπίσουν άλλα αυτοκίνητα.
- Ο υπερβολικός θόρυβος (για παράδειγμα ένταση του ηχοσυστήματος, ανοικτό παράθυρο οχήματος) θα παρεμβληθούν στον ήχο του βομβητή και μπορεί να μην τον ακούσετε.

Καταστάσεις οδήγησης BSW

Ανοικτή ένδειξη



Σβηστή ένδειξη



Ένδειξη αναβοσβήνει



Ένα άλλο αυτοκίνητο πλησιάζει από πίσω:

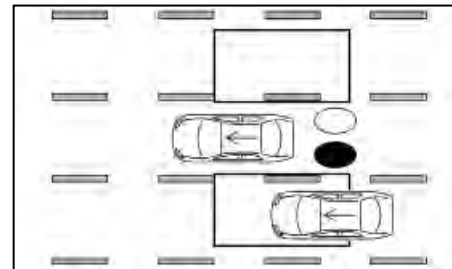

Εικόνα 1 Προσέγγιση από πίσω

Εικόνα 1: Το πλευρικό ενδεικτικό φως ανάβει εάν το αυτοκίνητο μπει στην ζώνη εντοπισμού από πίσω στην διπλανή λωρίδα κυκλοφορίας.

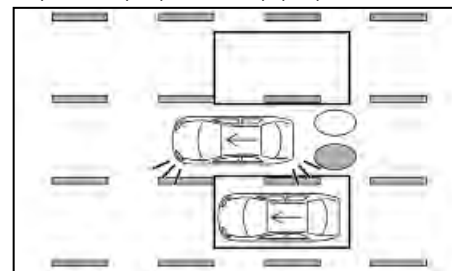

Εικόνα 2 Προσέγγιση από πίσω

Εικόνα 2: Εάν ο οδηγός ενεργοποιήσει τα φλας όταν το άλλο όχημα είναι μέσα στην ζώνη εντοπισμού, τότε ο βομβητής του συστήματος ηχεί (δύο φορές) και το πλευρικό ενδεικτικό φως αναβοσβήνει.

ΣΗΜΕΙΩΣΗ

- Οι αισθητήρες ραντάρ μπορεί να μην εντοπίσουν οχήματα που πλησιάζουν πολύ γρήγορα από πίσω.
- Εάν ο οδηγός ενεργοποιήσει τα φλας πριν ένα όχημα να μπει στην ζώνη εντοπισμού, το πλευρικό ενδεικτικό φως θα αναβοσβήσει αλλά δεν θα ηχήσει κάποιος βομβητής όταν εντοπιστεί το άλλο αυτοκίνητο.

Προσπέραση άλλου αυτοκινήτου:

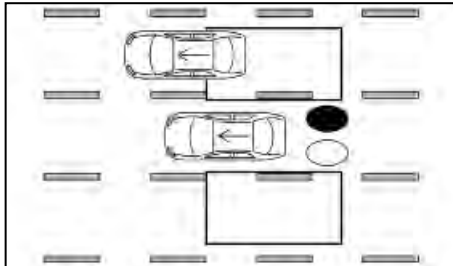

Εικόνα 3 Προσπέραση άλλου αυτοκινήτου

Εικόνα 3: Το πλευρικό ενδεικτικό φως θα ανάψει εάν προσπεράσετε ένα αυτοκίνητο και το αυτοκίνητο αυτό παραμένει μέσα στην ζώνη εντοπισμού για περίπου 2 δευτερόλεπτα.

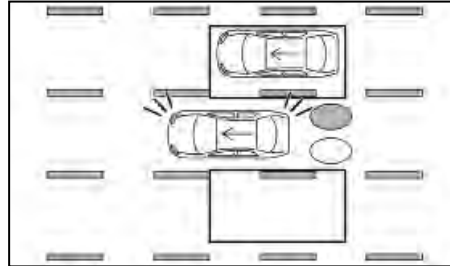

Εικόνα 4 Προσπέραση άλλου αυτοκινήτου

Εικόνα 4: Εάν ο οδηγός ενεργοποιήσει το φλας όταν ένα άλλο αυτοκίνητο είναι μέσα στην ζώνη εντοπισμού, τότε το σύστημα ηχεί (δύο φορές) και αναβοσβήνει το πλευρικό ενδεικτικό φως.

ΣΗΜΕΙΩΣΗ

- Όταν προσπερνάτε αρκετά αυτοκίνητα στην σειρά, τα οχήματα μετά από το πρώτο μπορεί να μην εντοπιστούν όταν κινούνται πολύ κοντά μεταξύ τους.
- Οι αισθητήρες ραντάρ μπορεί να μην εντοπίσουν τα οχήματα που κινούνται αργά εάν τα προσπεράσετε γρήγορα.
- Ένα ο οδηγός ενεργοποιήσει το φλας πριν το αυτοκίνητο να μπει στην ζώνη εντοπισμού, το πλευρικό ενδεικτικό φως θα ανάψει αλλά δεν θα ηχήσει ο βομβητής όταν εντοπιστεί το άλλο αυτοκίνητο.

Είσοδος από το πλάι:

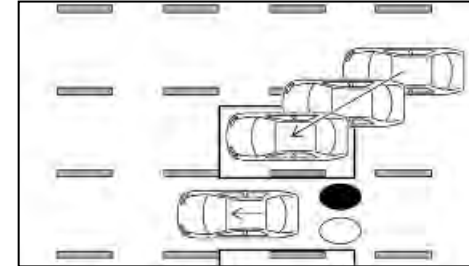

Εικόνα 5 Είσοδος από το πλάι

Εικόνα 5: Το πλευρικό ενδεικτικό φως ανάγει εάν ένα όχημα μπει στην ζώνη εντοπισμού από κάποια πλευρά.

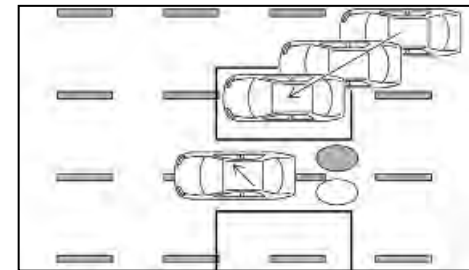

Εικόνα 6: Είσοδος από το πλάι

Εικόνα 6: Εάν ο οδηγός ενεργοποιήσει το φλας ενώ ένα άλλο όχημα είναι μέσα στην ζώνη εντοπισμού, τότε ηχεί ο βομβητής του συστήματος (δύο φορές) και αναβοσβήνει το πλευρικό ενδεικτικό φως.

ΣΗΜΕΙΩΣΗ

- Ένα ο οδηγός ενεργοποιήσει το φλας πριν το αυτοκίνητο να μπει στην ζώνη εντοπισμού, το πλευρικό ενδεικτικό φως θα ανάψει αλλά δεν θα ηχήσει ο βομβητής όταν εντοπιστεί το άλλο αυτοκίνητο.
- Οι αισθητήρες ραντάρ μπορεί να μην εντοπίσουν ένα αυτοκίνητο που κινείται με την ίδια περίπου ταχύτητα με το αυτοκίνητό σας όταν αυτό μπει στην ζώνη εντοπισμού.

Σύστημα προσωρινά μην διαθέσιμο

Όταν εντοπιστεί μπλοκάρισμα του ραντάρ, το σύστημα θα απενεργοποιηθεί αυτόματα. Ένα προειδοποιητικό μήνυμα παρεμπόδισης του ραντάρ θα εμφανιστεί στην οθόνη πληροφοριών του αυτοκινήτου.

Το σύστημα δεν είναι διαθέσιμο έως ότου να σταματήσει να υπάρχει η συνθήκη.

Οι αισθητήρες του ραντάρ μπορεί να έχουν μπλοκαριστεί από προσωρινές εξωτερικές συνθήκες όπως από εκτίναξη νερού, ομίχλη ή αντάρα του καιρού. Οι συνθήκες μπλοκαρίσματος μπορεί επίσης να προκαλούνται από αντικείμενα όπως πάγος, παγετός ή βρωμιά που εμποδίζουν τους αισθητήρες του ραντάρ.

Όταν οι παραπάνω συνθήκες πάψουν να υπάρχουν το σύστημα θα επανέλθει αυτόματα.

Δυσλειτουργία BSW

Ένα το σύστημα BSW δεν λειτουργεί σωστά, τότε σβήνει αυτόματα. Το προειδοποιητικό φως δυσλει-

τουργίας του συστήματος θα εμφανιστεί στην οθόνη πληροφοριών του αυτοκινήτου.

Ενέργεια που πρέπει να κάνετε:

Παρκάρετε το αυτοκίνητο σε ασφαλές σημείο, σβήστε τον κινητήρα και βάλτε τον πάλι μπροστά. Εάν το μήνυμα συνεχίσει να εμφανίζεται, ζητήστε τον έλεγχο του συστήματος από εξουσιοδοτημένο συνεργείο NISSAN ή εξειδικευμένο συνεργείο.

Συντήρηση του συστήματος

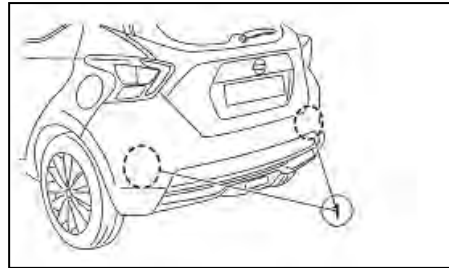

Οι δύο αισθητήρες ραντάρ (1) για το σύστημα BSW βρίσκονται κοντά στον πίσω προφυλακτήρα.

Για να διατηρήσετε το σύστημα BSW σε κανονική λειτουργία, βεβαιωθείτε ότι τηρείτε τα ακόλουθα:

- Να διατηρείτε πάντα καθαρή την περιοχή κοντά στους αισθητήρες του ραντάρ.
- Οι αισθητήρες του ραντάρ μπορεί να μπλοκαριστούν από προσωρινές εξωτερικές συνθήκες όπως εκτίναξη νερού, ομίχλη ή αντάρα του καιρού.

- Οι συνθήκες μπλοκαρίσματος μπορεί επίσης να προκληθούν από αντικείμενα όπως πάγος, παγετός ή βρωμιά που εμποδίζουν τους αισθητήρες του ραντάρ. Ελέγξτε και αφαιρέστε τα αντικείμενα που εμποδίζουν την περιοχή γύρω από τους αισθητήρες του ραντάρ.
- Μην τοποθετείτε αυτοκόλλητα (ούτε διαφανές υλικό), μην τοποθετείτε αξεσουάρ ή πρόσθετο χρώμα κοντά στους αισθητήρες ραντάρ.
- Μην χτυπάτε ή κάνετε ζημιά στην περιοχή γύρω από τους αισθητήρες ραντάρ. Εάν η περιοχή γύρω από τους αισθητήρες ραντάρ έχει πάθει ζημιά λόγω ατυχήματος, συνιστάται η επίσκεψή σας σε εξουσιοδοτημένο συνεργείο NISSAN ή εξειδικευμένο συνεργείο.

ΣΥΣΤΗΜΑ ΠΡΟΕΙΔΟΠΟΙΗΣΗΣ ΑΛΛΑΓΗΣ ΛΩΡΙΔΑΣ (LDW) / ΣΥΣΤΗΜΑ ΕΥΦΥΟΥΣ ΠΡΟΛΗΨΗΣ ΑΠΟΚΛΙΣΗΣ ΑΠΟ ΤΗΝ ΛΩΡΙΔΑ ΚΥΚΛΟΦΟΡΙΑΣ (ILI) (όπου υπάρχει)

ΣΥΣΤΗΜΑ ΠΡΟΕΙΔΟΠΟΙΗΣΗΣ ΑΛΛΑΓΗΣ
ΛΩΡΙΔΑΣ (LDW) (όπου υπάρχει)

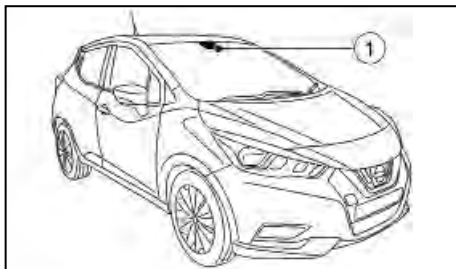

ΠΡΟΕΙΔΟΠΟΙΗΣΗ

Ένα δεν μπορείτε να ακολουθήσετε τις προειδοποιήσεις και οδηγίες για την σωστή χρήση του συστήματος LDW θα μπορούσε να προκληθεί σοβαρός τραυματισμός ή θάνατος.

- Αυτό το σύστημα είναι μόνο μία προειδοποίηση για να πληροφορήσει τον οδηγό για πιθανή αθέλητη αλλαγή λωρίδας. Δεν θα στρίψει το αυτοκίνητο και δεν θα αποτρέψει την απώλεια του ελέγχου. Είναι ευθύνη του οδηγού να παραμείνει σε εγρήγορση, να οδηγεί με ασφάλεια, να διατηρεί το όχημα μέσα στην λωρίδα κίνησης και να έχει τον έλεγχο του οχήματος σε όλες τις περιστάσεις.

Το σύστημα Προειδοποίησης Αλλαγής Λωρίδας (LDW) λειτουργεί σε ταχύτητες πάνω από τα περίπου 60 χλμ/ώρα, υπό την προϋπόθεση ότι οι διαγραμμίσεις της λωρίδας είναι πλήρως διακριτές.

Το σύστημα LDW παρακολουθεί τις διαγραμμίσεις της λωρίδας στην πορεία κατεύθυνσής σας με την χρήση της κάμερας (1) που βρίσκεται πάνω από τον εσωτερικό καθρέπτη.

Το σύστημα LDW προειδοποιεί τον οδηγό με ένα προειδοποιητικό φως και δονήσεις του τιμονιού ότι το αυτοκίνητο πρόκειται να αφήσει την λωρίδα στην οποία κινείται. Για περισσότερες πληροφορίες δείτε το «Λειτουργία του συστήματος LDW» παρακάτω.

Λειτουργία του συστήματος LDW

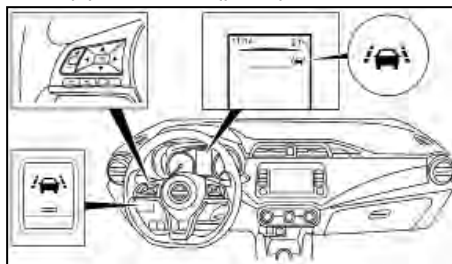

Ενδεικτικό φως LDW (λευκό)

Το σύστημα LDW παρέχει μία προειδοποίηση για την αλλαγή λωρίδας όταν το αυτοκίνητο κινείται σε ταχύτητες των περίπου 60 χλμ/ώρα και πάνω και οι διαγραμμίσεις των λωρίδων είναι ευκρινείς. Όταν το αυτοκίνητο πλησιάζει είτε την αριστερή είτε την δεξιά πλευρά της λωρίδας στην οποία κινείστε, το ενδεικτικό φως LDW (πορτοκαλί) θα αναβοσβήσει και το τιμόνι θα δονηθεί.

Η λειτουργία προειδοποίησης θα σταματήσει όταν το αυτοκίνητο επιστρέψει μέσα στην διαγράμμιση της λωρίδας.

Ενεργοποιώντας και απενεργοποιώντας το σύστημα LDW

Μπορείτε να ενεργοποιήσετε και να απενεργοποιήσετε το σύστημα LDW χρησιμοποιώντας το μενού [Settings] στην οθόνη πληροφοριών του αυτοκινήτου (όπου υπάρχει). Για λεπτομέρειες δείτε το «Οθόνη πληροφοριών του αυτοκινήτου (όπου υπάρχει)» στο κεφάλαιο «2. Όργανα και έλεγχοι».

1. Στο μενού [Settings] επιλέξτε το στοιχείο [Driver Assistance].
2. Μετά επιλέξτε το [Driving Aids]. Επιλέξτε το στοιχείο [Lane] πατώντας <OK>.
3. Ένα σύμβολο δίπλα στο [Lane] δηλώνει ότι το σύστημα είναι ενεργοποιημένο.

ΣΗΜΕΙΩΣΗ

Εάν απενεργοποιήσετε το σύστημα LDW με την χρήση του μενού [Settings], το σύστημα θα παραμείνει απενεργοποιημένο την επόμενη φορά που θα βάλετε μπροστά τον κινητήρα του αυτοκινήτου.

Περιορισμοί του συστήματος LDW



ΠΡΟΕΙΔΟΠΟΙΗΣΗ

Παρακάτω αναφέρονται οι περιορισμοί του συστήματος για το LDW. Εάν δεν ακολουθήσετε τις προειδοποιήσεις και τις οδηγίες για την σωστή χρήση του συστήματος LDW θα μπορούσε να προκληθεί σοβαρός τραυματισμός ή θάνατος.

- Το σύστημα δεν θα λειτουργήσει σε ταχύτητες κάτω από τα περίπου 60 χλμ/ώρα ή εάν δεν μπορεί να εντοπίσει την διαγράμμιση των λωρίδων.
- Ο υπερβολικός θόρυβος θα παρεμβληθεί στον ήχο του βομβητή και μπορεί να μην τον ακούσετε.
- Μην χρησιμοποιείτε το σύστημα LDW κάτω από τις ακόλουθες συνθήκες, καθώς μπορεί να μην λειτουργήσει κανονικά:
 - Όταν ο καιρός δεν είναι καλός (βροχή, ομίχλη, χιόνι κλπ).
 - Όταν οδηγείτε σε δρόμους που γλιστρούν, όπως πάνω σε πάγο ή χιόνι.
 - Όταν οδηγείτε σε δρόμους με στροφές ή που δεν είναι ομαλοί.
 - Όταν υπάρχει κλείσιμο της λωρίδας λόγω έργων στον δρόμο.
 - Όταν οδηγείτε σε προσωρινό δρόμο ή προσωρινή λωρίδα.
 - Όταν οδηγείτε σε δρόμους όπου το πλάτος της λωρίδας είναι πολύ στενό.
 - Όταν οδηγείτε χωρίς τα κανονικά ελαστικά (για παράδειγμα φθαρμένα ελαστικά, χαμηλή πίεση ελαστικού, τοποθέτηση ρεζέρβας, αλυσίδες στα λάστιχα, μη σάβνατροχοί).
 - Όταν το αυτοκίνητο είναι εξοπλισμένο με ανταλλακτικά φρένων ή ανάρτησης που δεν είναι τα στάνταρ.

- Όταν ρυμουλκείτε τρέιλερ ή άλλο αυτοκίνητο.
- Το σύστημα μπορεί να μην λειτουργήσει σωστά στις ακόλουθες συνθήκες:
 - Σε δρόμους όπου υπάρχουν πολλαπλές παράλληλες διαγραμμίσεις των λωρίδων, που οι διαγραμμίσεις των λωρίδων έχουν ξεθωριάσει ή δεν είναι καθαρά βαμμένες, σε διαγραμμίσεις που δεν είναι οι στάνταρ ή που είναι καλυμμένες με νερό, βρωμιά, χιόνι κλπ.
 - Σε δρόμους που συνεχίζουν να εντοπίζονται οι μη συνεχιζόμενες διαγραμμίσεις των λωρίδων.
 - Σε δρόμους με απότομες στροφές.
 - Σε δρόμους που υπάρχουν αντικείμενα που κάνουν έντονη αντίθεση όπως σκιές, χιόνι, νερό, αυλακίες τροχών, συναρμολογές ή γραμμές που παραμένουν μετά από επισκευές των δρόμων. (Το σύστημα LDW θα μπορούσε να εντοπίσει αυτά τα στοιχεία ως διαγραμμίσεις λωρίδων).
 - Σε δρόμους όπου η λωρίδα κίνησης τέμνεται ή διαχωρίζεται.
 - Όταν η κατεύθυνση κίνησης του αυτοκινήτου δεν ευθυγραμμίζεται με την διαγράμμιση της λωρίδας.
 - Όταν κινήστε πολύ κοντά στο προπορευόμενο όχημα που εμποδίζει την κλίμακα ανίχνευσης της μονάδας της κάμερας της λωρίδας.

- Όταν βροχή, χιόνι, βρωμιά ή αντικείμενα κολλάνε στο παρμπρίζ μπροστά από την μονάδα της κάμερας της λωρίδας.
- Όταν οι προβολείς δεν είναι φωτεινοί λόγω βρωμιάς στους φακούς ή όταν η ρύθμιση δεν είναι σωστή.
- Όταν ισχυρό φως μπαίνει στην μονάδα της κάμερας της λωρίδας. (Για παράδειγμα, το φως χτυπάει κατευθείαν στο μπροστά μέρος του αυτοκινήτου στην ανατολή του ήλιου ή το ηλιοβασιλέμα.)
- Όταν υπάρξει ξαφνική αλλαγή στην ένταση του φωτός. (Για παράδειγμα όταν το αυτοκίνητο μπει ή βγει από τούνελ ή κάτω από μία γέφυρα.)

Το LDW είναι προσωρινά μη διαθέσιμο

Εάν το αυτοκίνητο είναι παρκαρισμένο κατευθείαν στον ήλιο και σε συνθήκες υψηλής θερμοκρασίας (πάνω από τους περίπου 40°C) και μετά το βάλετε μπροστά, το σύστημα LDW μπορεί να απενεργοποιηθεί αυτόματα και το μήνυμα [Not available High Cabin Temp.] (μη διαθέσιμο, υψηλή θερμοκρασία καμπίνας) να εμφανιστεί στην οθόνη πληροφοριών του αυτοκινήτου.

Όταν μειωθεί η εσωτερική θερμοκρασία, το σύστημα LDW θα επαναφέρει αυτόματα την λειτουργία του.

Το σύστημα LDW δεν είναι σχεδιασμένο να ειδοποιεί στις ακόλουθες συνθήκες:

- Όταν έχετε σε λειτουργία το φλας για την αλλα-

γή της λωρίδας και αλλάξετε την λωρίδα που κινείστε προς την κατεύθυνση του φλας. (Το σύστημα LDW θα ξεκινήσει να είναι και πάλι λειτουργικό περίπου μετά από 2 δευτερόλεπτα από την στιγμή που σβήσετε το φλας.)

- Όταν η ταχύτητα του αυτοκινήτου χαμηλώσει σε λιγότερα από τα περίπου 60 χλμ / ώρα.

Αφού σταματήσουν οι παραπάνω συνθήκες και πληρούνται πλέον οι συνθήκες λειτουργίας θα επανέλθουν οι λειτουργίες LDW.

Δυσλειτουργία LDW

Εάν το σύστημα LDW δεν λειτουργεί σωστά, θα ακυρωθεί αυτόματα και θα εμφανιστεί ένα μήνυμα δυσλειτουργίας στην οθόνη πληροφοριών του αυτοκινήτου.

Ενέργεια που πρέπει να κάνετε:

Εάν παρουσιαστεί το μήνυμα δυσλειτουργίας στην οθόνη πληροφοριών του αυτοκινήτου, βγείτε από τον δρόμο σε ασφαλές σημείο και παρκάρετε το αυτοκίνητο. Βάλτε τον διακόπτη της μίζας στην θέση OFF και βάλτε πάλι μπροστά τον κινητήρα. Εάν συνεχίζει να εμφανίζεται το μήνυμα δυσλειτουργίας στην οθόνη πληροφοριών του αυτοκινήτου ζητήστε τον έλεγχο του συστήματος από εξουσιοδοτημένο συνεργείο NISSAN ή εξειδικευμένο συνεργείο.

ΣΥΣΤΗΜΑ ΕΥΦΥΟΥΣ ΠΡΟΛΗΨΗΣ ΑΠΟΚΛΙΣΗΣ ΑΠΟ ΤΗΝ ΛΩΡΙΔΑ ΚΥΚΛΟΦΟΡΙΑΣ (ILI) (όπου υπάρχει)

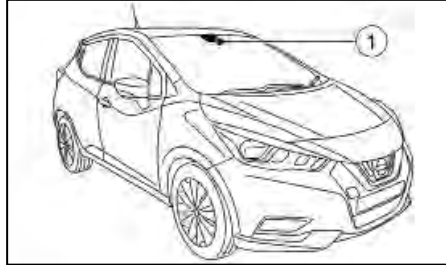

ΠΡΟΕΙΔΟΠΟΙΗΣΗ

Ένα δεν μπορείτε να ακολουθήσετε τις προειδοποιήσεις και οδηγίες για την σωστή χρήση του συστήματος ILI θα μπορούσε να προκληθεί σοβαρός τραυματισμός ή θάνατος.

- Το σύστημα ILI δεν θα στρίψει το αυτοκίνητο ή θα αποτρέψει την απώλεια του ελέγχου. Είναι ευθύνη του οδηγού να παραμείνει σε εγρήγορση, να οδηγεί με ασφάλεια, να διατηρεί το αυτοκίνητο στην λωρίδα κίνησής του και να έχει πάντα τον έλεγχο του οχήματός του.

- Το σύστημα ILI κατά κύριο λόγο προορίζεται για χρήση σε καλά δομημένους αυτοκινητόδρομους ή δρόμους ταχείας κυκλοφορίας. Μπορεί να μην εντοπίζει την διαγράμμιση των λωρίδων σε συγκεκριμένους δρόμους, σε συγκεκριμένο καιρό ή συνθήκες οδήγησης.
- Το σύστημα ILI βοηθάει να αποφύγετε να παρυσυρθείτε εκτός της λωρίδας της πορείας σας αλλά δεν στρίβει το τιμόνι στις στροφές.
- Εάν το ESP είναι απενεργοποιημένο θα είναι απενεργοποιημένο και το ILI. Το LDW θα συνεχίσει να είναι ενεργό εάν έχει επιλεγεί από την Οθόνη Πληροφοριών του Αυτοκινήτου.

Το σύστημα ILI θα λειτουργήσει όταν η ταχύτητα του αυτοκινήτου είναι πάνω από τα περίπου 60 χλμ/ώρα και μόνο όταν οι διαγραμμίσεις των λωρίδων κυκλοφορίας είναι καθαρά ορατές στον δρόμο.

Το σύστημα ILI παρακολουθεί τις διαγραμμίσεις στην λωρίδα κυκλοφορίας που κινήστε χρησιμοποιώντας την κάμερα (1) που βρίσκεται πάνω από τον εσωτερικό καθρέπτη.

Το σύστημα ILI προειδοποιεί τον οδηγό όταν το αυτοκίνητο έχει αφήσει το κέντρο της λωρίδας κυκλοφορίας, με ένα προειδοποιητικό φως και δονήσεις του τιμονιού. Το σύστημα ILI θα βοηθήσει τον οδηγό να επιστρέψει στο κέντρο της λωρίδας κυκλοφορίας εφαρμόζοντας τα φρένα στους αριστερούς ή τους δεξιούς τροχούς μεμονωμένα (για μία σύντομη χρονική περίοδο).

Λειτουργία του συστήματος ILI

Για Κλιμακωτή Ένδειξη (όπου υπάρχει):

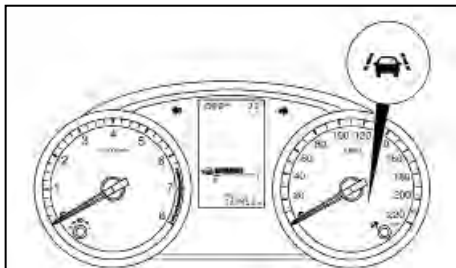

Ενδεικτικό φως ILI (πράσινο)

Για την Οθόνη Πληροφοριών του Οχήματος (όπου υπάρχει):

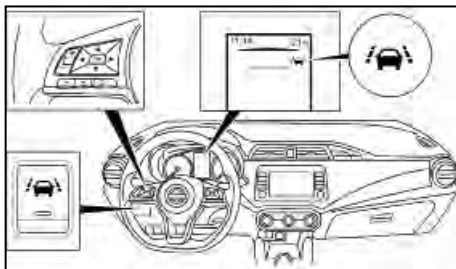

Ενδεικτικό φως ILI (πράσινο)

Το σύστημα ILI λειτουργεί σε ταχύτητα πάνω από τα περίπου 60 χλμ/ώρα. Όταν το αυτοκίνητο πλησιάσει είτε την αριστερή είτε την δεξιά πλευρά της λωρίδας κυκλοφορίας, το ενδεικτικό φως ILI (πορ-

τοκαλί) θα αναβοσβήσει και θα δονηθεί το τιμόνι. Στην συνέχεια το σύστημα ILI θα εφαρμόσει αυτόματα τα φρένα για μία σύντομη περίοδο για να βοηθήσει τον οδηγό να επανέλθει στο κέντρο της λωρίδας κυκλοφορίας.

Ενεργοποίηση και απενεργοποίηση του συστήματος ILI



Για να ενεργοποιήσετε το σύστημα ILI, πατήστε το κουμπί ILI στο ταμπλό των οργάνων αφού βάλετε μπροστά τον κινητήρα. Η ένδειξη ILI στην Οθόνη Πληροφοριών του Αυτοκινήτου και η ένδειξη ILI στον διακόπτη θα ανάψουν. Πατήστε πάλι τον διακόπτη για να απενεργοποιήσετε το σύστημα ILI. Η ένδειξη ILI στην Οθόνη Πληροφοριών του Αυτοκινήτου και η ένδειξη ILI στον διακόπτη θα σβήσουν.

Περιορισμοί συστήματος ILI



ΠΡΟΕΙΔΟΠΟΙΗΣΗ

Παρακάτω είναι οι περιορισμοί του συστήματος για το ILI. Εάν δεν ακολουθήσετε τις προειδοποιήσεις και τις οδηγίες για σωστή χρήση του συστήματος ILI θα μπορούσε να προκληθεί σοβαρός τραυματισμός ή θάνατος.

- Το σύστημα ILI μπορεί να ενεργοποιηθεί εάν αλλάξετε λωρίδες χωρίς προηγουμένως να ενεργοποιήσετε το φλας ή , για παράδειγμα, εάν μία ζώνη κατασκευής κατευθύνει την κίνηση κατά μήκος της διαγράμμισης της λωρίδας. Εάν συμβεί αυτό μπορεί να χρειαστεί να εφαρμόσετε διορθωτική στροφή του τιμονιού για να ολοκληρώσετε την αλλαγή λωρίδας.
- Επειδή το ILI μπορεί να μην ενεργοποιηθεί σε συνθήκες δρόμου, καιρού ή διαγράμμισης λωρίδων που περιγράφονται σε αυτό το κεφάλαιο, μπορεί να μην ενεργοποιηθεί κάθε φορά που το αυτοκίνητό σας αρχίζει να φεύγει από την λωρίδα κυκλοφορίας του και να χρειαστεί να εφαρμόσετε διορθωτική στροφή του τιμονιού.
- Ενώ το σύστημα ILI είναι σε λειτουργία μπορεί να ακούσετε την λειτουργία των φρένων. Αυτό είναι φυσιολογικό και δηλώνει ότι το σύστημα ILI λειτουργεί κανονικά.
- Το σύστημα ILI δεν θα λειτουργήσει σε ταχύτητες κάτω από τα περίπου 60 χλμ/ώρα ή εάν δεν μπορεί να εντοπίσει την διαγράμμιση των λωρίδων.

- Ο υπερβολικός θόρυβος θα παρεμβληθεί στον ήχο του βομβητή και μπορεί να μην τον ακούσετε.
- Μην χρησιμοποιείτε το σύστημα I/LI κάτω από τις ακόλουθες συνθήκες, καθώς μπορεί να μην λειτουργήσει κανονικά:
 - Όταν ο καιρός δεν είναι καλός (βροχή, ομίχλη, χιόνι κλπ).
 - Όταν οδηγείτε σε δρόμους που γλιστρούν, όπως πάνω σε πάγο ή χιόνι.
 - Όταν οδηγείτε σε δρόμους με στροφές ή που δεν είναι ομαλοί.
 - Όταν υπάρχει κλεισίμο της λωρίδας λόγω έργων στον δρόμο.
 - Όταν οδηγείτε σε προσωρινό δρόμο ή προσωρινή λωρίδα.
 - Όταν οδηγείτε σε δρόμους όπου το πλάτος της λωρίδας είναι πολύ στενό.
 - Όταν οδηγείτε χωρίς τα κανονικά ελαστικά (για παράδειγμα φθαρμένα ελαστικά, χαμηλή πίεση ελαστικού, τοποθέτηση ρεζέρβας, αλυσίδες στα λάστιχα, μη στάνταρ τροχοί).
 - Όταν το αυτοκίνητο είναι εξοπλισμένο με ανταλλακτικά φρένων ή ανάρτησης που δεν είναι τα στάνταρ.
 - Όταν ρυμουλκείτε τρέιλερ ή άλλο αυτοκίνητο.
- Το σύστημα μπορεί να μην λειτουργήσει σωστά στις ακόλουθες συνθήκες:

- Σε δρόμους όπου υπάρχουν πολλαπλές παράλληλες διαγραμμίσεις των λωρίδων, που οι διαγραμμίσεις των λωρίδων έχουν ξεθωριάσει ή δεν είναι καθαρά βαμμένες, σε διαγραμμίσεις που δεν είναι οι στάνταρ ή που είναι καλυμμένες με νερό, βρωμιά, χιόνι κλπ.
- Σε δρόμους που συνεχίζουν να εντοπίζονται οι μη συνεχιζόμενες διαγραμμίσεις των λωρίδων.
- Σε δρόμους με απότομες στροφές.
- Σε δρόμους που υπάρχουν αντικείμενα που κάνουν έντονη αντίθεση όπως σκιές, χιόνι, νερό, αυλακίες τροχών, συναρμολογές ή γραμμές που παραμένουν μετά από επισκευές των δρόμων. (Το σύστημα I/LI θα μπορούσε να εντοπίσει αυτά τα στοιχεία ως διαγραμμίσεις λωρίδων).
- Σε δρόμους όπου η λωρίδα κίνησης τέμνεται ή διαχωρίζεται.
- Όταν η κατεύθυνση κίνησης του αυτοκινήτου δεν ευθυγραμμίζεται με την διαγράμμιση της λωρίδας.
- Όταν κινήστε πολύ κοντά στο προπορευόμενο όχημα που εμποδίζει την κλίμακα ανίχνευσης της μονάδας της κάμερας της λωρίδας.
- Όταν βροχή, χιόνι, βρωμιά ή αντικείμενα κολλάνε στο παρμπρίζ μπροστά από την μονάδα της κάμερας της λωρίδας.
- Όταν οι προβολείς δεν είναι φωτεινοί λόγω βρωμιάς στους φακούς ή όταν η

ρύθμιση δεν είναι σωστή.

- Όταν ισχυρό φως μπαίνει στην μονάδα της κάμερας της λωρίδας. (Για παράδειγμα, το φως χτυπάει κατευθείαν στο μπροστά μέρος του αυτοκινήτου στην ανατολή του ήλιου ή το ηλιοβασίλεμα.)
- Όταν υπάρξει ξαφνική αλλαγή στην ένταση του φωτός. (Για παράδειγμα όταν το αυτοκίνητο μπει ή βγει από τούνελ ή κάτω από μία γέφυρα.)

Όταν λειτουργεί το σύστημα I/LI μπορεί να ακούσετε τον θόρυβο από την λειτουργία των φρένων. Αυτό είναι φυσιολογικό και δείχνει ότι το σύστημα I/LI λειτουργεί κανονικά.

Το I/LI είναι προσωρινά μη διαθέσιμο



ΠΡΟΕΙΔΟΠΟΙΗΣΗ

- Εάν το σύστημα I/LI δυσλειτουργεί θα ακρωθεί αυτόματα. Θα ανάψει το προειδοποιητικό φως του συστήματος I/LI (πορτοκαλί) στην Οθόνη Πληροφοριών του Αυτοκινήτου.
- Εάν ανάψει το προειδοποιητικό φως του συστήματος I/LI (πορτοκαλί), παρκάρετε το αυτοκίνητο σε ασφαλές σημείο, σβήστε τον κινητήρα και βάλτε τον πάλι μπροστά. Εάν το προειδοποιητικό φως συνεχίσει να ανάβει, ζητήστε τον έλεγχο του συστήματος I/LI από εξουσιοδοτημένο συνεργείο NISSAN ή εξειδικευμένο συνεργείο.

Συνθήκη Α:

Η προειδοποίηση και οι λειτουργίες υποβοήθησης του συστήματος I/LI δεν είναι σχεδιασμένες να δουλέψουν στις ακόλουθες συνθήκες:

- Όταν έχετε σε λειτουργία τα φλας για την αλλαγή λωρίδας και αλλάζετε λωρίδα στην κατεύθυνση που ανάβει το φλας. (Το σύστημα I/LI θα απενεργοποιηθεί για περίπου 2 δευτερόλεπτα από την στιγμή που σβήσει το φλας.)
- Όταν η ταχύτητα του αυτοκινήτου χαμηλώσει κάτω από τα περίπου 60 χλμ/ώρα.

Αφού σταματήσουν οι παραπάνω συνθήκες και πληρούνται πλέον οι συνθήκες λειτουργίας θα επανέλθουν οι λειτουργίες προειδοποίησης και βοήθειας.

Συνθήκη Β:

Η λειτουργία βοήθειας του συστήματος I/LI δεν είναι σχεδιασμένο να λειτουργεί κάτω από τις εξής συνθήκες (η προειδοποίηση συνεχίζει να δουλεύει):

- Όταν πατάτε το πεντάλ του φρένου.
- Όταν γυρίζετε το τιμόνι όσο χρειάζεται για να αλλάξει λωρίδα το αυτοκίνητο.
- Όταν το αυτοκίνητο επιταχύνει στην διάρκεια λειτουργίας του συστήματος I/LI.
- Όταν λειτουργούν τα φλας.
- Όταν οδηγείτε σε δρόμους με στροφές σε υψηλές ταχύτητες.

Αφού σταματήσουν οι παραπάνω συνθήκες και πληρούνται πλέον οι συνθήκες λειτουργίας θα επανέλθει και η λειτουργία βοήθειας.

Συνθήκη C:

Για τα μοντέλα με Οθόνη Πληροφοριών Αυτοκινή-

του:

Εάν παρουσιαστεί το παρακάτω μήνυμα στην Οθόνη Πληροφοριών του Αυτοκινήτου, θα ηχησει ένας βομβητής και το σύστημα I/LI θα απενεργοποιηθεί αυτόματα.

- Slippery road (Δρόμος που γλιστρά)
Όταν λειτουργεί το ESP (εκτός από την λειτουργία TCS) ή το ABS.

- ESP OFF (το ESP είναι κλειστό)

Όταν το σύστημα ESP είναι απενεργοποιημένο

Όταν οι παραπάνω συνθήκες δεν υπάρχουν πλέον, απενεργοποιήστε το σύστημα I/LI. Πατήστε πάλι τον διακόπτη I/LI για να ενεργοποιήσετε ξανά το σύστημα I/LI.

Κατάσταση προσωρινής απενεργοποίησης λόγω υψηλής θερμοκρασίας:

Εάν το αυτοκίνητο είναι παρκαρισμένο κατευθείαν στον ήλιο και σε συνθήκες υψηλής θερμοκρασίας (πάνω από τους περίπου 40°C) και μετά ενεργοποιήσετε το σύστημα I/LI, το σύστημα I/LI μπορεί να απενεργοποιηθεί αυτόματα και το μήνυμα [Not available High Cabin Temp.] (μη διαθέσιμο, υψηλή θερμοκρασία καμπίνας) να εμφανιστεί στην οθόνη πληροφοριών του αυτοκινήτου.

Όταν μειωθεί η εσωτερική θερμοκρασία, το σύστημα θα επαναφέρει αυτόματα την λειτουργία του.

Για τα μοντέλα με κλιμακωτή ένδειξη:

Κάτω από τις παρακάτω συνθήκες το ενδεικτικό φως I/LI (πράσινο) αναβοσβήνει, ηχεί ένας βομβητής και το σύστημα I/LI θα σβήσει αυτόματα:

- Όταν λειτουργεί το ESP (εκτός από την λειτουργία TCS) ή το ABS.

- Όταν το σύστημα ESP είναι απενεργοποιημένο
Όταν οι παραπάνω συνθήκες δεν υπάρχουν πλέον, απενεργοποιήστε το σύστημα I/LI πατώντας τον διακόπτη δυναμικής βοήθειας στον οδηγό. Πατήστε πάλι τον διακόπτη I/LI για να ενεργοποιήσετε ξανά το σύστημα I/LI.

Κατάσταση προσωρινής απενεργοποίησης λόγω υψηλής θερμοκρασίας:

Εάν το αυτοκίνητο είναι παρκαρισμένο κατευθείαν στον ήλιο και σε συνθήκες υψηλής θερμοκρασίας (πάνω από τους περίπου 40°C) και μετά ενεργοποιήσετε το σύστημα I/LI, το σύστημα I/LI μπορεί να απενεργοποιηθεί αυτόματα. Το ενδεικτικό φως I/LI (πορτοκαλί) θα αναβοσβήσει.

Όταν μειωθεί η εσωτερική θερμοκρασία σβήστε το σύστημα I/LI. Πατήστε πάλι τον διακόπτη για να ενεργοποιήσετε και πάλι το σύστημα I/LI.

ΣΥΝΤΗΡΗΣΗ ΤΟΥ ΣΥΣΤΗΜΑΤΟΣ



Η κάμερα για την λωρίδα (1) για το σύστημα LDW/ILI βρίσκεται πάνω από τον εσωτερικό καθρέπτη.

ΕΥΦΥΕΣ ΣΥΣΤΗΜΑ ΠΕΔΗΣΗΣ (IEB) / ΕΥΦΥΕΣ ΣΥΣΤΗΜΑ ΠΕΔΗΣΗΣ (IEB) ΜΕ ΑΝΑΓΝΩΡΙΣΗ ΠΕΖΩΝ (όπου υπάρχει)

Για να διατηρήσετε την σωστή λειτουργία του συστήματος LDW/ILI βεβαιωθείτε ότι τηρείτε τα ακόλουθα:

- Διατηρείτε πάντα καθαρό το παρμπρίζ.
- Μην κολλάτε αυτοκόλλητα (ούτε διαφανές υλικό) και μην τοποθετείτε αξεσουάρ κοντά στην μονάδα της κάμερας.
- Μην τοποθετείτε ανακλαστικά υλικά όπως λευκό χαρτί ή καθρέπτης στο ταμπλό των οργάνων. Η αντανάκλαση από το φως του ήλιου μπορεί να επηρεάσει αρνητικά την ικανότητα εντοπισμού της μονάδας της κάμερας.
- Μην χτυπάτε ή κάνετε ζημιά στις περιοχές γύρω από την μονάδα της κάμερας. Μην ακουμπάτε τους φακούς της κάμερας και μην αφαιρείτε την βίδα που βρίσκεται πάνω στην μονάδα της κάμερας. Εάν η μονάδα της κάμερας πάθει ζημιά λόγω ατυχήματος, συνιστάται να επισκεφθείτε Εξουσιοδοτημένο Συνεργείο Nissan ή εξειδικευμένο συνεργείο.

ΕΥΦΥΕΣ ΣΥΣΤΗΜΑ ΠΕΔΗΣΗΣ (IEB)

ΠΡΟΕΙΔΟΠΟΙΗΣΗ

Εάν δεν ακολουθήσετε τις προειδοποιήσεις και τις οδηγίες για την σωστή χρήση του συστήματος IEB θα μπορούσε να προκληθεί σοβαρός τραυματισμός ή θάνατος.

- Το σύστημα IEB είναι συμπληρωματική βοήθεια στον οδηγό. Δεν αντικαθιστά την προσοχή του οδηγού στις συνθήκες του δρόμου ή την ευθύνη του για την ασφαλή οδήγηση. Δεν μπορεί να αποτρέψει τα ατυχήματα λόγω απροσεξίας ή επικίνδυνων τεχνικών οδήγησης.
- Το σύστημα IEB δεν λειτουργεί σε όλες τις συνθήκες οδήγησης, κίνησης, καιρού και δρόμου.

Το σύστημα IEB μπορεί να βοηθήσει τον οδηγό όταν υπάρχει ο κίνδυνος σύγκρουσης μπροστά με το αυτοκίνητο που προπορεύεται στην λωρίδα κυκλοφορίας.

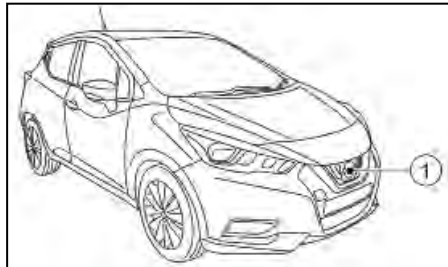

Το σύστημα IEB χρησιμοποιεί τον αισθητήρα ραντάρ (1) που βρίσκεται στο μπροστά μέρος του αυτοκινήτου για να μετρήσει την απόσταση έως το αυτοκίνητο που προπορεύεται στην ίδια λωρίδα κυκλοφορίας.

Λειτουργία του συστήματος



Το σύστημα IEB θα λειτουργήσει όταν το αυτοκίνητό σας κινείται με ταχύτητες πάνω από τα 5 χλμ/ώρα.

Εάν εντοπιστεί ο κίνδυνος μετωπικής σύγκρουσης, το σύστημα IEB θα παρέχει μία αρχική προειδοποίηση στον οδηγό με οπτικό και ηχητικό συναγερμό.

Εάν ο οδηγός εφαρμόσει τα φρένα γρήγορα και με δύναμη μετά την προειδοποίηση και το σύστημα IEB εντοπίζει ότι υπάρχει ακόμη η πιθανότητα μετωπικής σύγκρουσης, το σύστημα θα αυξήσει αυτόματα την δύναμη του φρεναρίσματος. Εάν ο οδηγός δεν κάνει καμία ενέργεια, το σύστημα IEB παράγει την δεύτερη οπτική προειδοποίηση (κόκκινη) και ηχητική προειδοποίηση. Εάν ο οδηγός αφήσει το πεντάλ του γκαζιού τότε το σύστημα εφαρμόζει τμηματικό φρενάρισμα.

Εάν ο κίνδυνος σύγκρουσης γίνει άμεσος, το σύστημα IEB εφαρμόζει αυτόματα πιο δυνατά φρενάρισμα.

Όσο λειτουργεί το σύστημα IEB, μπορεί να ακούσετε τον ήχο από την λειτουργία των φρένων. Αυτό είναι φυσιολογικό και δείχνει ότι το σύστημα IEB λειτουργεί σωστά.

Προειδοποίηση	Οπτική*	Οπτική**	Ηχητική
Πρώτη			Βομβητής
Δεύτερη			Βομβητής υψηλής συχνότητας

* Οθόνη Πληροφοριών του Αυτοκινήτου (όπου υπάρχει)

** Κλιμακωτή ένδειξη (όπου υπάρχει)

ΣΗΜΕΙΩΣΗ

Τα φρένα του αυτοκινήτου ανάβουν όταν το φρενάρισμα γίνεται από το σύστημα IEB.

Ανάλογα με την ταχύτητα του αυτοκινήτου και την απόσταση έως το προπορευόμενο όχημα καθώς και τις συνθήκες οδήγησης και του δρόμου, το σύστημα μπορεί να βοηθήσει τον οδηγό να αποφύγει την πρόσκρουση μπροστά ή μπορεί να βοηθήσει να μετριαστούν οι συνέπειες μίας σύγκρουσης εάν δεν μπορεί αυτή να αποφευχθεί. Εάν ο οδηγός χειρίζεται το τιμόνι, επιταχύνει ή επιβραδύνει, το σύστημα IEB θα λειτουργήσει αργότερα ή δεν θα λειτουργήσει.

Το αυτόματο φρενάρισμα δεν θα γίνει στις ακόλουθες συνθήκες:

- Όταν στρίψετε το τιμόνι όσο χρειάζεται για να αποφύγετε την σύγκρουση.
- Όταν πατάτε το πεντάλ του γκαζιού.
- Όταν δεν ανιχνεύεται πλέον όχημα μπροστά.

Όταν το σύστημα IEB έχει σταματήσει το αυτοκίνητο, το αυτοκίνητο θα παραμείνει σταματημένο για περίπου 2 δευτερόλεπτα πριν ελευθερωθούν τα φρένα.

Ενεργοποίηση και απενεργοποίηση του συστήματος Ευφυούς Συστήματος Πέδησης (IEB)

Κάντε τα ακόλουθα βήματα για να ενεργοποιήσετε ή να απενεργοποιήσετε το σύστημα IEB.

Διακόπτης Απενεργοποίησης Ευφυούς Συστήματος Πέδησης (όπου υπάρχει):

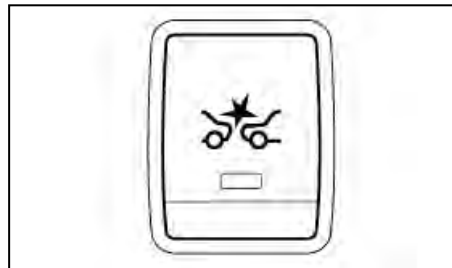

Πατήστε τον διακόπτη απενεργοποίησης του Ευφυούς Συστήματος Πέδησης για 3 δευτερόλεπτα για να ενεργοποιήσετε και να απενεργοποιήσετε το σύστημα IEB.

Το ενδεικτικό φως στον διακόπτη IEB OFF ανάβει όταν το σύστημα είναι ενεργοποιημένο.

Οθόνη πληροφοριών του αυτοκινήτου (όπου υπάρχει):

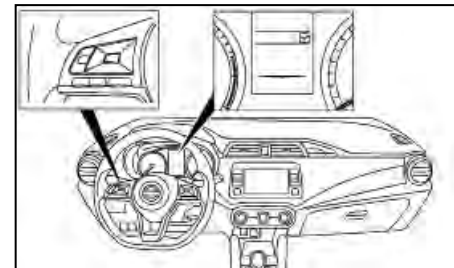

1. Χρησιμοποιώντας τους διακόπτες ◀ ή ▶ και το κουμπί <OK> στην αριστερή πλευρά του τιμονιού, επιλέξτε το μενού [Settings] στην οθόνη πληροφοριών του αυτοκινήτου. (Δείτε το «Οθόνη πληροφοριών αυτοκινήτου (όπου υπάρχει)» στο κεφάλαιο «2. Όργανα και χειριστήρια».)
2. Χρησιμοποιώντας τους διακόπτες ▲ ή ▼ και το κουμπί <OK>, πλοηγηθείτε στο μενού [Driver Assistance] και μετά στο μενού [Driving Aids].
3. Στο μενού [Driving Aids], τονίστε το στοιχείο [Emergency Brake] και χρησιμοποιήστε το κουμπί <OK> για να αλλάξετε ανάμεσα στο ON (ενεργοποιημένο) και OFF (απενεργοποιημένο).

Όταν το σύστημα IEB είναι ενεργοποιημένο, θα ανάψει το προειδοποιητικό φως του συστήματος IEB.

ΣΗΜΕΙΩΣΗ

- Απενεργοποιώντας το σύστημα ESP από τον διακόπτη απενεργοποίησης ESP προκαλείται η μη διαθεσιμότητα του Ευφυούς Συστήματος

Πέδησης, ανεξάρτητα από την ρύθμιση που έχει γίνει στην Οθόνη Πληροφοριών του Αυτοκινήτου.

- Το σύστημα IEB θα ενεργοποιηθεί αυτόματα όταν βάλετε μπροστά τον κινητήρα.

Περιορισμοί του συστήματος IEB



ΠΡΟΕΙΔΟΠΟΙΗΣΗ

Παρακάτω αναφέρονται οι περιορισμοί του συστήματος για το σύστημα IEB. Εάν δεν μπορέσετε να χειριστείτε το αυτοκίνητο σύμφωνα με τους περιορισμούς του συστήματος θα μπορούσε να προκληθεί σοβαρός τραυματισμός ή θάνατος.

- Το σύστημα δεν μπορεί να εντοπίσει όλα τα αυτοκίνητα και κάτω από όλες τις συνθήκες.
- Ο αισθητήρας ραντάρ δεν εντοπίζει τα παρακάτω:
 - Πεζούς, ζώα ή εμπόδια στον δρόμο.
 - Αυτοκίνητα που έρχονται αντίθετα.
 - Αυτοκίνητα που διασταυρώνονται.
- Ο αισθητήρας ραντάρ έχει ορισμένους περιορισμούς απόδοσης. Εάν ένα στατικό όχημα είναι στον δρόμο του οχήματός σας, το σύστημα IEB δεν θα λειτουργήσει όταν το όχημά σας κινείται με ταχύτητες πάνω από τα 80 χλμ/ώρα.
- Ο αισθητήρας ραντάρ μπορεί να μην εντοπίζει ένα όχημα μπροστά στις παρακάτω συνθήκες:

- Βρωμιά, πάγος, χιόνι ή άλλα αντικείμενα καλύπτουν τον αισθητήρα ραντάρ.
- Παρεμβολές από άλλες πηγές ραντάρ.
- Υπάρχει χιόνι ή νερά από τα άλλα οχήματα που κινούνται.
- Εάν το αυτοκίνητο μπροστά είναι στενό (π.χ. μοτοσυκλέτα).
- Όταν οδηγείτε σε έδαφος με απότομη κλίση ή με κλειστές στροφές.
- Όταν ρυμουλκείτε τρέιλερ.
- Σε ορισμένες συνθήκες του δρόμου ή κίνησης, το σύστημα IEB μπορεί να εφαρμόσει απροσδόκητα μερικό φρενάρισμα. Όταν είναι απαραίτητη η επιτάχυνση, συνεχίστε να πατάτε το πεντάλ του γκαζιού για να υπερβείτε το σύστημα.
 - Αντικείμενα στα άκρα του δρόμου (πινακίδες κυκλοφορίας, προστατευτικές μπάρες, οχήματα κλπ).

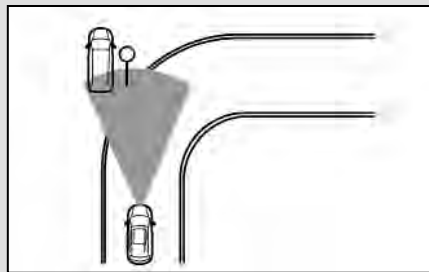

- Αντικείμενα πάνω από τον δρόμο (χαμηλή γέφυρα, πινακίδες κυκλοφορίας κλπ).
- Αντικείμενα στην επιφάνεια του δρόμου (σιδηροδρομικές γραμμές, σχάρες, ασφάλινες πλάκες κλπ).
- Αντικείμενα σε θέση στάθμευσης σε γκαράζ (δοκάρια, κολώνες κλπ).
- Η απόσταση φρεναρίσματος αυξάνεται σε επιφάνειες που γλιστρούν.
- Το σύστημα είναι σχεδιασμένο να ελέγχει αυτόματα την λειτουργικότητα του αισθητήρα χωρίς συγκεκριμένους περιορισμούς. Το σύστημα μπορεί να μην ανιχνεύσει ορισμένες μορφές παρεμπόδισης της περιοχής του αισθητήρα όπως πάγος, χιόνι, αυτοκόλλητα κλπ. Σε αυτές τις περιπτώσεις το σύστημα μπορεί να μην έχει την ικανότητα να ειδοποιήσει κατάλληλα τον οδηγό. Βεβαιωθείτε ότι ελέγχετε και καθαρίζετε τακτικά την περιοχή του αισθητήρα στον μπροστινό προφυλακτήρα.
- Ο υπερβολικός θόρυβος θα παρεμβληθεί με τον προειδοποιητικό βομβητή και ο βομβητής μπορεί να μην ακουστεί.
- Όταν είναι ανενεργό το ESP, το IEB δεν θα λειτουργήσει.

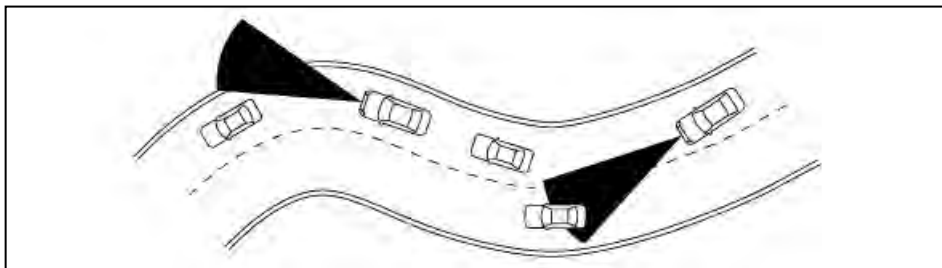

Όταν οδηγείτε σε ορισμένους δρόμους όπως δρόμοι με στροφές, ορεινούς, δρόμους με καμπύλες, στενούς δρόμους ή δρόμους που είναι υπό κατασκευή, ο αισθητήρας μπορεί να ανιχνεύσει οχήματα σε διαφορετική λωρίδα ή μπορεί προσωρινά να μην ανιχνεύσει ένα όχημα που προπορεύεται. Αυτό μπορεί να προκαλέσει ακατάλληλη λειτουργία του συστήματος.

Ο εντοπισμός των αυτοκινήτων μπορεί επίσης να επηρεαστεί από την λειτουργία του οχήματος (ελιγμός του τιμονιού ή θέση πορείας στην λωρίδα κλπ), ή την κατάσταση του αυτοκινήτου. **Εάν συμβεί αυτό το σύστημα μπορεί να σας προειδοποιήσει αναβοσβήνοντας την ένδειξή του και ηχώντας ξαφνικά τον βομβητή. Θα πρέπει να ελέγξετε μόλις σας την κατάλληλη απόσταση από το προπορευόμενο όχημα.**

Σύστημα προσωρινά μη διαθέσιμο

Για την οθόνη πληροφοριών του αυτοκινήτου:

Συνθήκη Α:

Όταν ο αισθητήρας του ραντάρ λάβει παρεμβολή από άλλη πηγή ραντάρ, καθιστώντας αδύνατο τον εντοπισμό ενός προπορευόμενου οχήματος, το σύστημα IEB αυτόματα απενεργοποιείται.

Θα ανάψει το προειδοποιητικό φως IEB (πορτοκαλί).

Ενέργεια που πρέπει να κάνετε:

Όταν δεν υπάρχουν πλέον οι παραπάνω συνθήκες, το σύστημα IEB θα επανέλθει αυτόματα.

Συνθήκη Β:

Στις παρακάτω συνθήκες το προειδοποιητικό φως IEB θα ανάψει και το σύστημα θα απενεργοποιηθεί αυτόματα ενώ θα εμφανιστεί το προειδοποιητικό μήνυμα [Unavailable: Front Radar Obstruction] στην οθόνη πληροφοριών του αυτοκινήτου.

- Η περιοχή του αισθητήρα στην γρίλια καλύπτεται με βρωμιά ή παρεμποδίζεται.
- Όταν οδηγείτε σε δρόμους με περιορισμένες κατασκευές στους δρόμους ή κτήρια (για παράδειγμα, μακριές γέφυρες, ερήμους, πεδία με χιόνι, οδήγηση δίπλα με μακρούς τοίχους).

Ενέργεια που πρέπει να κάνετε:

Εάν ανάψει το προειδοποιητικό φως (πορτοκαλί), παρκάρετε το όχημα σε ασφαλές σημείο και σβήστε τον κινητήρα. Ελέγξτε για να δείτε εάν η περιοχή του αισθητήρα στον μπροστινό προφυλακτήρα είναι μπλοκαρισμένη. Εάν η περιοχή του αισθητήρα στον μπροστινό προφυλακτήρα είναι μπλοκαρισμένη, αφαιρέστε το υλικό που προκαλεί το μπλοκάρισμα. Βάλτε πάλι μπροστά τον κινητήρα. Εάν το προειδοποιητικό φως συνεχίσει να ανάβει, ζητήστε από εξουσιοδοτημένο συνεργείο NISSAN ή εξειδικευμένο συνεργείο τον έλεγχο του συστήματος IEB.

Για την κλιμακωτή ένδειξη:

Συνθήκη Α:

Όταν ο αισθητήρας ραντάρ εντοπίσει παρεμβολή από άλλη πηγή ραντάρ, κάνοντας αδύνατο τον εντοπισμό του προπορευόμενου οχήματος, το σύστημα IEB σβήνει αυτόματα.

Θα ανάψει το προειδοποιητικό φως του συστήματος IEB (πορτοκαλί).

Ενέργεια που πρέπει να κάνετε:

Όταν δεν υπάρχουν πλέον οι παραπάνω συνθήκες, το σύστημα IEB θα επανέλθει αυτόματα.

Συνθήκη Β:

Στις παρακάτω συνθήκες το προειδοποιητικό φως IEB θα ανάψει και το σύστημα θα απενεργοποιηθεί αυτόματα.

- Η περιοχή του αισθητήρα στην γρίλια καλύπτεται με βρωμιά ή παρεμποδίζεται.
- Όταν οδηγείτε σε δρόμους με περιορισμένες

κατασκευές στους δρόμους ή κτήρια (για παράδειγμα, μακριές γέφυρες, ερήμους, πεδιά με χιόνι, οδήγηση δίπλα με μακριούς τοίχους).

Ενέργεια που πρέπει να κάνετε:

Εάν ανάψει το προειδοποιητικό φως (πορτοκαλί), παρκάρετε το όχημα σε ασφαλές σημείο και σβήστε τον κινητήρα. Ελεγχτε για να δείτε εάν η περιοχή του αισθητήρα στον μπροστινό προφυλακτήρα είναι μπλοκαρισμένη. Εάν η περιοχή του αισθητήρα στον μπροστινό προφυλακτήρα είναι μπλοκαρισμένη, αφαιρέστε το υλικό που προκαλεί το μπλοκάρισμα. Βάλτε πάλι μπροστά τον κινητήρα. Εάν το προειδοποιητικό φως συνεχίσει να ανάβει, ζητήστε από εξουσιοδοτημένο συνεργείο NISSAN ή εξειδικευμένο συνεργείο τον έλεγχο του συστήματος IEB.

Δυσλειτουργία του συστήματος

Για την Οθόνη Πληροφοριών του Αυτοκινήτου:

Εάν το σύστημα IEB δεν λειτουργεί σωστά θα σβήσει αυτόματα, θα ηχήσει ένας βομβητής και θα ανάψει το προειδοποιητικό φως του συστήματος IEB (πορτοκαλί) καθώς και το προειδοποιητικό μήνυμα [System fault] θα εμφανιστεί στην οθόνη πληροφοριών του αυτοκινήτου.

Ενέργεια που πρέπει να κάνετε:

Εάν ανάψει το προειδοποιητικό φως (πορτοκαλί), παρκάρετε το όχημα σε ασφαλές σημείο και σβήστε τον κινητήρα. Βάλτε πάλι μπροστά τον κινητήρα. Εάν το προειδοποιητικό φως συνεχίσει να ανάβει, ζητήστε από εξουσιοδοτημένο συνεργείο NISSAN ή εξειδικευμένο συνεργείο τον έλεγχο του συστήματος IEB.

Για την κλιμακωτή ένδειξη:

Εάν το σύστημα IEB δεν λειτουργεί σωστά θα σβήσει αυτόματα, θα ηχήσει ένας βομβητής και θα ανάψει το προειδοποιητικό φως του συστήματος IEB (πορτοκαλί).

Ενέργεια που πρέπει να κάνετε:

Εάν ανάψει το προειδοποιητικό φως (πορτοκαλί), παρκάρετε το όχημα σε ασφαλές σημείο και σβήστε τον κινητήρα. Βάλτε πάλι μπροστά τον κινητήρα. Εάν το προειδοποιητικό φως συνεχίσει να ανάβει, ζητήστε από εξουσιοδοτημένο συνεργείο NISSAN ή εξειδικευμένο συνεργείο τον έλεγχο του συστήματος IEB.

ΕΥΦΥΕΣ ΣΥΣΤΗΜΑ ΠΕΔΗΣΗΣ (IEB) ΜΕ ΑΝΑΓΝΩΡΙΣΗ ΠΕΖΩΝ



ΠΡΟΕΙΔΟΠΟΙΗΣΗ

Εάν δεν ακολουθήσετε τις προειδοποιήσεις και τις οδηγίες για την σωστή χρήση του συστήματος IEB με Αναγνώριση Πεζών θα μπορούσε να προκληθεί σοβαρός τραυματισμό ή θάνατος.

- Το σύστημα IEB με Αναγνώριση Πεζών είναι συμπληρωματική βοήθεια στον οδηγό. Δεν αντικαθιστά την προσοχή του οδηγού στις συνθήκες του δρόμου ή την ευθύνη του για την ασφαλή οδήγηση. Δεν μπορεί να αποτρέψει τα ατυχήματα λόγω απροσεξίας ή επικίνδυνων τεχνικών οδήγησης.
- Το σύστημα IEB με Αναγνώριση Πεζών δεν λειτουργεί σε όλες τις συνθήκες οδήγησης, κίνησης, καιρού και δρόμου.

Το σύστημα IEB με Αναγνώριση Πεζών μπορεί να βοηθήσει τον οδηγό όταν υπάρχει ο κίνδυνος σύγκρουσης μπροστά με το αυτοκίνητο που προπορεύεται στην λωρίδα κυκλοφορίας ή με ένα πεζό.

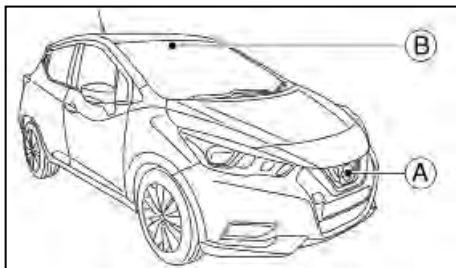

Το σύστημα IEB με Αναγνώριση Πεζών χρησιμοποιεί τον αισθητήρα ραντάρ (A) που βρίσκεται στο μπροστά μέρος του αυτοκινήτου για να μετρήσει την απόσταση έως το αυτοκίνητο που προπορεύεται στην ίδια λωρίδα κυκλοφορίας. Για τους πεζούς το σύστημα IEB χρησιμοποιεί μία κάμερα (B) τοποθετημένη πίσω από το παρμπρίζ, επιπλέον του αισθητήρα ραντάρ.

Προειδοποίηση	Οπτική*	Οπτική**	Ηχητική
Πρώτη			Βομβητής
Δεύτερη			Βομβητής υψηλής συχνότητας

* Οθόνη Πληροφοριών του Αυτοκινήτου (όπου υπάρχει)

** Κλιμακωτή ένδειξη (όπου υπάρχει)

Λειτουργία του συστήματος IEB με Αναγνώριση Πεζών

Για την Οθόνη Πληροφοριών του Αυτοκινήτου (όπου υπάρχει):

Το σύστημα IEB θα λειτουργήσει όταν το αυτοκίνητό σας κινείται με ταχύτητες πάνω από τα 5 χλμ/ώρα. Για την λειτουργία αναγνώρισης πεζών, το σύστημα IEB με Αναγνώριση Πεζών λειτουργεί σε ταχύτητες ανάμεσα στα 10 και τα 60 χλμ/ώρα.

Εάν εντοπιστεί ο κίνδυνος μετωπικής σύγκρουσης, το σύστημα IEB θα παρέχει μία αρχική προειδοποίηση στον οδηγό με οπτικό και ηχητικό συναγερμό. Επιπλέον το σύστημα IEB εφαρμόζει τμηματικό φρενάρισμα. Εάν ο οδηγός εφαρμόσει τα φρένα γρήγορα και με δύναμη μετά την προειδοποίηση και το σύστημα IEB εντοπίζει ότι υπάρχει ακόμη η πιθανότητα μετωπικής σύγκρουσης, το σύστημα θα αυξήσει αυτόματα την δύναμη του φρεναρίσματος.

Εάν ο κίνδυνος σύγκρουσης γίνει άμεσος και ο οδηγός δεν κάνει καμία ενέργεια, το σύστημα IEB παράγει την δεύτερη οπτική προειδοποίηση στον οδηγό αναβοσβήνοντας το ενδεικτικό φως προειδοποίησης ανάγκης IEB (κόκκινη) παρέχοντας και ηχητική προειδοποίηση και μετά εφαρμόζοντας πιο δυνατά φρενάρισμα.

Εάν εντοπιστεί ο κίνδυνος μετωπικής σύγκρουσης με πεζό, το σύστημα IEB θα παρέχει μία προειδοποίηση στον οδηγό αναβοσβήνοντας την προειδοποιητική ένδειξη ανάγκης (κόκκινη), παρέχει ηχητική προειδοποίηση και το σύστημα θα εφαρμόσει τμηματικό φρενάρισμα. Εάν ο οδηγός εφαρμόσει τα φρένα γρήγορα και με δύναμη, αλλά το σύστημα

IEB εντοπίζει ότι συνεχίζει να υπάρχει η πιθανότητα μετωπικής σύγκρουσης, το σύστημα αυτόματα θα αυξήσει την δύναμη του φρεναρίσματος. Εάν ο κίνδυνος σύγκρουσης γίνει άμεσος και ο οδηγός δεν αντιδράσει, το σύστημα IEB εφαρμόζει αυτόματα δυνατότερο φρενάρισμα.

Για την κλιμακωτή ένδειξη (όπου υπάρχει):

Το σύστημα IEB θα λειτουργήσει όταν το αυτοκίνητό σας κινείται με ταχύτητες πάνω από τα 5 χλμ/ώρα. Για την λειτουργία αναγνώρισης πεζών, το σύστημα IEB με Αναγνώριση Πεζών λειτουργεί σε ταχύτητες ανάμεσα στα 10 και τα 60 χλμ/ώρα.

Εάν εντοπιστεί ο κίνδυνος μετωπικής σύγκρουσης, το σύστημα IEB θα παρέχει μία αρχική προειδοποίηση στον οδηγό αναβοσβήνοντας το προειδοποιητικό φως IEB καθώς και μία ηχητική προειδοποίηση. Επιπλέον το σύστημα IEB εφαρμόζει τμηματικό φρενάρισμα. Εάν ο οδηγός εφαρμόσει τα φρένα γρήγορα και με δύναμη μετά την προειδοποίηση και το σύστημα IEB εντοπίζει ότι υπάρχει ακόμη η πιθανότητα μετωπικής σύγκρουσης, το σύστημα θα αυξήσει αυτόματα την δύναμη του φρεναρίσματος.

Εάν ο κίνδυνος σύγκρουσης γίνει άμεσος και ο οδηγός δεν κάνει καμία ενέργεια, το σύστημα IEB παράγει την δεύτερη οπτική προειδοποίηση στον οδηγό αναβοσβήνοντας το ενδεικτικό φως προειδοποίησης ανάγκης IEB παρέχοντας και ηχητική προειδοποίηση και μετά εφαρμόζοντας πιο δυνατά φρενάρισμα.

Εάν εντοπιστεί ο κίνδυνος μετωπικής σύγκρουσης με πεζό, το σύστημα IEB θα παρέχει μία προειδοποίηση στον οδηγό αναβοσβήνοντας την προειδο-

ποιοτική ένδειξη IEB, παρέχει ηχητική προειδοποίηση και το σύστημα θα εφαρμόσει τμηματικό φρενάρισμα. Εάν ο οδηγός εφαρμόσει τα φρένα γρήγορα και με δύναμη, αλλά το σύστημα IEB εντοπίσει ότι συνεχίζει να υπάρχει η πιθανότητα μετωπικής σύγκρουσης, το σύστημα αυτόματα θα αυξήσει την δύναμη του φρεναρίσματος. Εάν ο κίνδυνος σύγκρουσης γίνει άμεσος και ο οδηγός δεν αντιδράσει, το σύστημα IEB εφαρμόζει αυτόματα δυνατότερο φρενάρισμα.

ΣΗΜΕΙΩΣΗ

Τα φρένα του αυτοκινήτου ανάβουν όταν το φρενάρισμα γίνεται από το σύστημα IEB.

Ανάλογα με την ταχύτητα του αυτοκινήτου και την απόσταση έως το προπορευόμενο όχημα ή τον πεζό μπροστά, καθώς και τις συνθήκες οδήγησης και του δρόμου, το σύστημα μπορεί να βοηθήσει τον οδηγό να αποφύγει την πρόσκρουση μπροστά ή μπορεί να βοηθήσει να μετριαστούν οι συνέπειες μίας σύγκρουσης εάν δεν μπορεί αυτή να αποφευχθεί. Εάν ο οδηγός χειρίζεται το τιμόνι, επιταχύνει ή επιβραδύνει, το σύστημα IEB θα λειτουργήσει αργότερα ή δεν θα λειτουργήσει.

Το αυτόματο φρενάρισμα δεν θα γίνει στις ακόλουθες συνθήκες:

- Όταν στρίψετε το τιμόνι όσο χρειάζεται για να αποφύγετε την σύγκρουση.
- Όταν πατάτε το πεντάλ του γκαζιού.
- Όταν δεν ανιχνεύεται πλέον όχημα ή πεζός μπροστά.

Όταν το σύστημα IEB έχει σταματήσει το αυτοκίνη-

το, το αυτοκίνητο θα παραμείνει σταματημένο για περίπου 2 δευτερόλεπτα πριν ελευθερωθούν τα φρένα.

Ενεργοποίηση και απενεργοποίηση του συστήματος Ευφυούς Συστήματος Πέδησης (IEB)

Κάντε τα ακόλουθα βήματα για να ενεργοποιήσετε ή να απενεργοποιήσετε το σύστημα IEB.

Διακόπτης Απενεργοποίησης Ευφυούς Συστήματος Πέδησης (όπου υπάρχει):

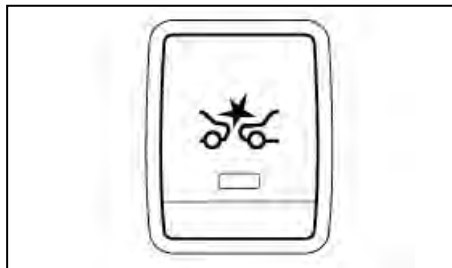

Πατήστε τον διακόπτη απενεργοποίησης του Ευφυούς Συστήματος Πέδησης για 3 δευτερόλεπτα για να ενεργοποιήσετε και να απενεργοποιήσετε το σύστημα IEB.

Το ενδεικτικό φως στον διακόπτη IEB OFF ανάβει όταν το σύστημα είναι ενεργοποιημένο.

Οθόνη πληροφοριών του αυτοκινήτου (όπου υπάρχει):

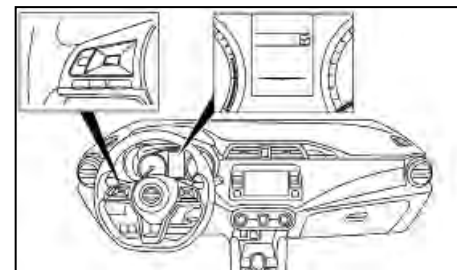

1. Χρησιμοποιώντας του διακόπτες ◀ ή ▶ και το κουμπί <OK> στην αριστερή πλευρά του τιμονιού, επιλέξτε το μενού [Settings] στην οθόνη πληροφοριών του αυτοκινήτου. (Δείτε το «Οθόνη πληροφοριών αυτοκινήτου (όπου υπάρχει)» στο κεφάλαιο «2. Όργανα και χειριστήρια».)
2. Χρησιμοποιώντας τους διακόπτες ▲ ή ▼ και το κουμπί <OK>, πλοηγηθείτε στο μενού [Driver Assistance] και μετά στο μενού [Driving Aids].
3. Στο μενού [Driving Aids], τονίστε το στοιχείο [Emergency Brake] και χρησιμοποιήστε το κουμπί <OK> για να αλλάξετε ανάμεσα στο ON (ενεργοποιημένο) και OFF (απενεργοποιημένο).

Όταν το σύστημα IEB είναι ενεργοποιημένο, θα ανάψει το προειδοποιητικό φως του συστήματος IEB.

ΣΗΜΕΙΩΣΗ

- **Απενεργοποιώντας το σύστημα ESP από τον**

διακόπτη απενεργοποίησης ESP προκαλείται η μη διαθεσιμότητα του Ευφυούς Συστήματος Πέδησης, ανεξάρτητα από την ρύθμιση που έχει γίνει στην Οθόνη Πληροφοριών του Αυτοκινήτου.

- Το σύστημα IEB θα ενεργοποιηθεί αυτόματα όταν βάλετε μπροστά τον κινητήρα.

Περιορισμοί του συστήματος IEB με Αναγνώριση Πεζών



ΠΡΟΕΙΔΟΠΟΙΗΣΗ

Παρακάτω αναφέρονται οι περιορισμοί του συστήματος για το σύστημα IEB. Εάν δεν μπορείτε να χειριστείτε το αυτοκίνητο σύμφωνα με τους περιορισμούς του συστήματος θα μπορούσε να προκληθεί σοβαρός τραυματισμός ή θάνατος.

- Το σύστημα δεν μπορεί να εντοπίσει όλα τα αυτοκίνητα και πεζούς κάτω από όλες τις συνθήκες.
- Ο αισθητήρας ραντάρ δεν εντοπίζει τα παρακάτω:
 - Μικρόσωμους πεζούς (συμπεριλαμβανομένων μικρών παιδιών), ζώα ή εμπόδια στον δρόμο.
 - Πεζούς σε αναπηρικά αμαξίδια ή που χρησιμοποιούν αυτοκινούμενα μέσα μεταφοράς όπως σκούτερ, παιδικά ηλεκτρικά αυτοκίνητα ή skateboards.

- Πεζούς που κάθονται ή με άλλο τρόπο δεν είναι σε τελειώς όρθια θέση είτε στέκονται είτε περπατάνε.
- Αυτοκίνητα που έρχονται αντίθετα.
- Αυτοκίνητα που διασταυρώνονται.
- Ο αισθητήρας ραντάρ έχει ορισμένους περιορισμούς απόδοσης.
 - Εάν ένα στατικό όχημα είναι στον δρόμο του οχήματός σας, το σύστημα IEB δεν θα λειτουργήσει όταν το όχημά σας κινείται με ταχύτητες πάνω από τα 80 χλμ/ώρα.
 - Για την ανίχνευση πεζών, το σύστημα IEB δεν θα λειτουργήσει όταν το αυτοκίνητο κινείται με ταχύτητες πάνω από τα περίπου 60 χλμ/ώρα ή κάτω από τα περίπου 10 χλμ/ώρα.
- Το σύστημα IEB μπορεί να μην λειτουργήσει για πεζούς σε σκοτεινά μέρη ή τούνελ, ακόμη και εάν υπάρχει φωτισμός στον δρόμο σε αυτή την περιοχή.
- Το σύστημα IEB μπορεί να μην λειτουργήσει εάν το προπορευόμενο όχημα είναι στενό (π.χ. μία μοτοσυκλέτα).
- Το σύστημα IEB μπορεί να μην λειτουργήσει εάν η διαφορά ταχύτητας ανάμεσα στα δύο οχήματα είναι πολύ μικρή.
- Ο αισθητήρας ραντάρ μπορεί να μην λειτουργήσει σωστά ή να μην εντοπίσει ένα όχημα μπροστά στις παρακάτω συνθήκες:

- Κακή ορατότητα (συνθήκες όπως βροχή, χιόνι, ομίχλη, πολύ σκόνη, αμμοθύελλες και εκτόξευση νερού από τους τροχούς των άλλων αυτοκινήτων στον δρόμο).
- Οδήγηση σε απότομη κατηφόρα ή σε δρόμους με απότομες στροφές.
- Οδήγηση σε ανώμαλη επιφάνεια δρόμου όπως σε ανώμαλο χωματόδρομο.
- Εάν βρωμιά, πάγος, χιόνι ή άλλα αντικείμενα καλύπτουν τον αισθητήρα ραντάρ.
- Παρεμβολές από άλλες πηγές ραντάρ.
- Η περιοχή της κάμερας στο παρμπρίζ είναι θολή, καλυμμένη με βρωμιά, σταγόνες νερού, χιόνι ή πάγο κλπ.
- Εάν ισχυρό φως (π.χ. το φως του ήλιου ή η μεγάλη σκάλα από προβολείς άλλων αυτοκινήτων) χτυπάει κατευθείαν στην μπροστινή κάμερα. Το ισχυρό φως προκαλεί την ισχυρή σκίαση στην περιοχή γύρω από τον πεζό κάνοντας δύσκολη την ορατότητα.
- Προκύψει μία ξαφνική αλλαγή στην ένταση του φωτός. (για παράδειγμα όταν το αυτοκίνητο μπαίνει ή βγαίνει από ένα τούνελ, μία σκιασμένη περιοχή ή όταν υπάρχουν αστραπές).
- Η φτωχή αντίθεση ενός ατόμου με το υπόβαθρο, όπως όταν φοράει ρούχα βαμμένα ή με σχέδιο παρόμοιο με το υπόβαθρο.

- Όταν το προφίλ του πεζού παρεμποδίζεται μερικώς ή δεν μπορεί να καθορισθεί λόγω της μεταφοράς αποσκευών από τον πεζό, όταν φοράει ογκώδη ή πολύ χαλαρά ρούχα ή αξεσουάρ.
- Η απόδοση του συστήματος μπορεί να μειωθεί στις ακόλουθες συνθήκες:
 - Όταν το όχημα κινείται σε δρόμο που γλιστρά.
 - Όταν το όχημα κινείται σε έδαφος με κλίση.
 - Όταν έχουν φορτωθεί υπερβολικά βαριές αποσκευές στο πίσω κάθισμα ή στον χώρο αποσκευών του αυτοκινήτου.
- Το σύστημα είναι σχεδιασμένο να ελέγχει αυτόματα την λειτουργικότητα του αισθητήρα (ραντάρ και κάμερα) χωρίς συγκεκριμένους περιορισμούς. Το σύστημα μπορεί να μην ανιχνεύσει ορισμένες μορφές παρεμπόδισης της περιοχής του αισθητήρα όπως πάγος, χιόνι, αυτοκόλλητα κλπ. Σε αυτές τις περιπτώσεις το σύστημα μπορεί να μην έχει την ικανότητα να ειδοποιήσει κατάλληλα τον οδηγό. Βεβαιωθείτε ότι ελέγχετε και καθαρίζετε τακτικά τις περιοχές του αισθητήρα.

- Σε ορισμένες συνθήκες κίνησης το σύστημα IEB μπορεί να εφαρμόσει απροσδόκητα το τμηματικό φρενάρισμα. Όταν η επιτάχυνση είναι απαραίτητη, συνεχίστε να πατάτε το πεντάλ του γκαζιού για να ξεπεράσετε το σύστημα.
- Το σύστημα IEB μπορεί να αντιδράσει σε
 - Αντικείμενα στα άκρα του δρόμου (πινακίδες κυκλοφορίας, προστατευτικές μπάρες, πεζούς, οχήματα κλπ).

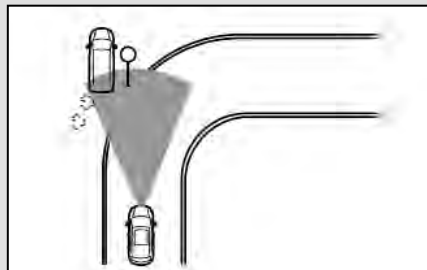

- Αντικείμενα πάνω από τον δρόμο (χαμηλή γέφυρα, πινακίδες κυκλοφορίας κλπ).
- Αντικείμενα στην επιφάνεια του δρόμου (σιδηροδρομικές γραμμές, σχάρες, ασάλινες πλάκες κλπ).
- Αντικείμενα σε θέση στάθμευσης σε γκαράζ (δοκάρια, κολώνες κλπ).

- Το σύστημα IEB μπορεί να μην αντιδράσει σε αντικείμενα στο πλάι του δρόμου (πινακίδες κυκλοφορίας, προστατευτικό κιγκλίδωμα κλπ).
- Ο υπερβολικός θόρυβος θα παρεμβληθεί με τον προειδοποιητικό βομβητή και ο βομβητής μπορεί να μην ακουστεί.
- Οι αποστάσεις φρεναρίσματος αυξάνονται σε δρόμο που γλιστρά.

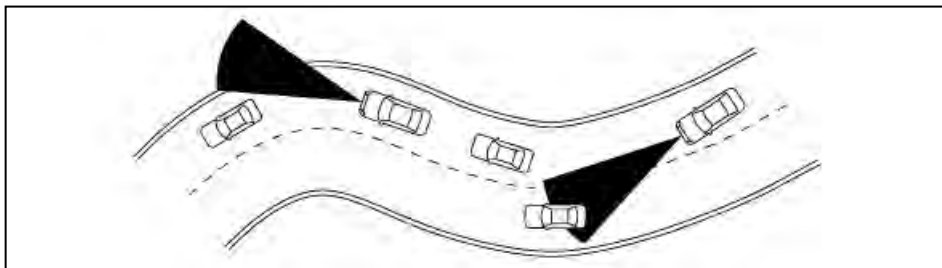

Όταν οδηγείτε σε ορισμένους δρόμους όπως δρόμοι με στροφές, ορεινούς, δρόμους με καμπύλες, στενούς δρόμους ή δρόμους που είναι υπό κατασκευή, ο αισθητήρας μπορεί να ανιχνεύσει οχήματα σε διαφορετική λωρίδα ή μπορεί προσωρινά να μην ανιχνεύσει ένα όχημα που προπορεύεται. Αυτό μπορεί να προκαλέσει ακατάλληλη λειτουργία του συστήματος.

Ο εντοπισμός των αυτοκινήτων μπορεί επίσης να επηρεαστεί από την λειτουργία του οχήματος (ελιγμός του τιμονιού ή θέση πορείας στην λωρίδα κλπ), ή την κατάσταση του αυτοκινήτου. **Εάν συμβεί αυτό το σύστημα μπορεί να σας προειδοποιήσει αναβοσβήνοντας την ένδειξη του και ηχώντας ξαφνικά τον βομβητή. Θα πρέπει να ελέγξετε μόλις σας την κατάλληλη απόσταση από το προπορευόμενο όχημα.**

Σύστημα προσωρινά μη διαθέσιμο

Για την οθόνη πληροφοριών του αυτοκινήτου:

Συνθήκη A:

Στις ακόλουθες συνθήκες, το προειδοποιητικό φως

του συστήματος IEB αναβοσβήνει και το σύστημα θα απενεργοποιηθεί αυτόματα.

- Ο αισθητήρας ραντάρ λάβει παρεμβολή από άλλη πηγή αισθητήρα ραντάρ.
- Η περιοχή της κάμερας στο παρμπρίζ είναι νοτισμένη ή παγωμένη.
- Λάμπει ισχυρό φως στο εμπρός μέρος.
- Η θερμοκρασία της καμπίνας είναι πάνω από τους περίπου 40°C κατευθείαν στο φως του ήλιου.
- Η περιοχή της κάμερας στο παρμπρίζ είναι συνέχεια καλυμμένη με βρωμιά κλπ.

Ενέργεια που πρέπει να κάνετε:

Όταν δεν υπάρχουν πλέον οι παραπάνω συνθήκες, το σύστημα IEB θα επανέλθει αυτόματα.

ΣΗΜΕΙΩΣΗ

Όταν η περιοχή στο εσωτερικό του παρμπρίζ κοντά στην κάμερα είναι νοτισμένη ή παγωμένη, θα χρειαστεί μία χρονική περίοδος για να αφαιρεθεί μετά το άναμμα του A/C. Εάν παρουσιαστεί βρω-

μία σε αυτή την περιοχή συνιστάται να επισκεφθείτε εξουσιοδοτημένο συνεργείο NISSAN ή εξειδικευμένο συνεργείο.

Συνθήκη B:

Στις παρακάτω συνθήκες το προειδοποιητικό φως IEB θα ανάψει και το σύστημα θα απενεργοποιηθεί.

- Η περιοχή του αισθητήρα στην γρίλια καλύπτεται με βρωμιά ή παρεμποδίζεται.
- Όταν οδηγείτε σε δρόμους με περιορισμένες κατασκευές στους δρόμους ή κτήρια (για παράδειγμα, μακριές γέφυρες, ερήμους, πεδία με χιόνι, οδήγηση δίπλα με μακριούς τοίχους).

Ενέργεια που πρέπει να κάνετε:

Εάν ανάψει το προειδοποιητικό φως (πορτοκαλί), παρκάρετε το όχημα σε ασφαλές σημείο και σβήστε τον κινητήρα. Καθαρίστε την περιοχή του αισθητήρα του ραντάρ στην μπροστινή γρίλια ή στην περιοχή της κάμερας του παρμπρίζ με ένα μαλακό πανί και βάλτε πάλι μπροστά τον κινητήρα. Εάν το προειδοποιητικό φως συνεχίσει να ανάβει, ζητήστε από εξουσιοδοτημένο συνεργείο NISSAN ή εξειδικευμένο συνεργείο τον έλεγχο του συστήματος IEB.

Για την κλιμακωτή ένδειξη:

Συνθήκη A:

Στις ακόλουθες συνθήκες, το προειδοποιητικό φως του συστήματος IEB αναβοσβήνει και το σύστημα θα απενεργοποιηθεί αυτόματα.

- Ο αισθητήρας ραντάρ λάβει παρεμβολή από άλλη πηγή αισθητήρα ραντάρ.
- Η περιοχή της κάμερας στο παρμπρίζ είναι νοτι-

σμένη ή παγωμένη.

- Λάμπει ισχυρό φως στο εμπρός μέρος.
- Η θερμοκρασία της καμπίνας είναι πάνω από τους περίπου 40°C κατευθείαν στο φως του ήλιου.
- Η περιοχή της κάμερας στο παρμπρίζ είναι συνεχώς καλυμμένη με βρωμιά κλπ.

Ενέργεια που πρέπει να κάνετε:

Όταν δεν υπάρχουν πλέον οι παραπάνω συνθήκες, το σύστημα IEB θα επανέλθει αυτόματα.

ΣΗΜΕΙΩΣΗ

Όταν η περιοχή στο εσωτερικό του παρμπρίζ κοντά στην κάμερα είναι νοτισμένη ή παγωμένη, θα χρειαστεί μία χρονική περίοδος για να αφαιρεθεί μετά το άναμμα του A/C. Εάν παρουσιαστεί βρωμιά σε αυτή την περιοχή συνιστάται να επισκεφθείτε εξουσιοδοτημένο συνεργείο NISSAN ή εξειδικευμένο συνεργείο.

Συνθήκη B:

Στις παρακάτω συνθήκες το προειδοποιητικό φως IEB θα ανάψει και το σύστημα θα απενεργοποιηθεί.

- Η περιοχή του αισθητήρα στην γρίλια καλύπτεται με βρωμιά ή παρεμποδίζεται.
- Όταν οδηγείτε σε δρόμους με περιορισμένες κατασκευές στους δρόμους ή κτήρια (για παράδειγμα, μακριές γέφυρες, ερήμους, πεδιά με χιόνι, οδήγηση δίπλα με μακριούς τοίχους).

Ενέργεια που πρέπει να κάνετε:

Εάν ανάψει το προειδοποιητικό φως (πορτοκαλί), παρκάρετε το όχημα σε ασφαλές σημείο και σβήστε τον κινητήρα. Καθαρίστε την περιοχή του αισθητήρα

του ραντάρ στην μπροστινή γρίλια ή στην περιοχή της κάμερας του παρμπρίζ με ένα μαλακό πανί και βάλτε πάλι μπροστά τον κινητήρα. Εάν το προειδοποιητικό φως συνεχίσει να ανάβει, ζητήστε από εξουσιοδοτημένο συνεργείο NISSAN ή εξειδικευμένο συνεργείο τον έλεγχο του συστήματος IEB.

Δυσλειτουργία του συστήματος

Στις παρακάτω συνθήκες το προειδοποιητικό φως IEB θα ανάψει και το σύστημα θα απενεργοποιηθεί αυτόματα.

Ενέργεια που πρέπει να κάνετε:

Εάν ανάψει το προειδοποιητικό φως (πορτοκαλί), παρκάρετε το όχημα σε ασφαλές σημείο και σβήστε τον κινητήρα. Βάλτε πάλι μπροστά τον κινητήρα. Εάν το προειδοποιητικό φως συνεχίσει να ανάβει, ζητήστε από εξουσιοδοτημένο συνεργείο NISSAN ή εξειδικευμένο συνεργείο τον έλεγχο του συστήματος IEB.

ΣΥΝΤΗΡΗΣΗ ΤΟΥ ΣΥΣΤΗΜΑΤΟΣ

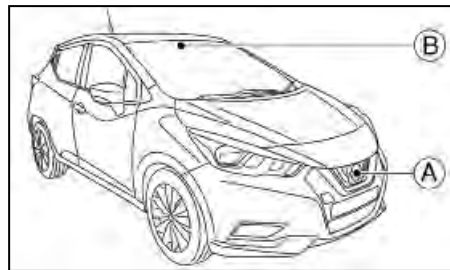

Ο αισθητήρας (A) βρίσκεται πίσω από την μπροστινή γρίλια.

Η κάμερα (B) βρίσκεται στην επάνω πλευρά του παρμπρίζ.

Για να διατηρήσετε την καλή λειτουργία του συστήματος, βεβαιωθείτε ότι τηρείται τα παρακάτω:

- Να διατηρείτε πάντα καθαρή την περιοχή του αισθητήρα στον μπροστινό προφυλακτήρα.
- Μην χτυπάτε ή κάνετε ζημιά στην περιοχή γύρω από τον αισθητήρα.
- Μην καλύπτετε ή τοποθετείτε αυτοκόλλητα ή παρόμοια αντικείμενα στον μπροστινό προφυλακτήρα κοντά στην περιοχή του αισθητήρα. Αυτό θα μπορούσε να προκαλέσει αστοχία ή δυσλειτουργία.
- Μην τοποθετείτε μεταλλικά αντικείμενα κοντά στην περιοχή του αισθητήρα. Θα μπορούσε να προκληθεί αστοχία ή δυσλειτουργία.
- Μην τροποποιείτε, αφαιρείτε ή βλάψετε τον μπροστινό προφυλακτήρα. Πριν προσαρμόσετε ή επαναφέρετε τον μπροστινό προφυλακτήρα συνιστάται να επισκεφθείτε εξουσιοδοτημένο συνεργείο NISSAN ή εξειδικευμένο συνεργείο.

ΠΕΡΙΟΡΙΣΤΗΣ ΤΑΧΥΤΗΤΑΣ (όπου υπάρχει)

Ο περιοριστής ταχύτητας σας επιτρέπει να ρυθμίσετε το όριο ταχύτητας του αυτοκινήτου στην τιμή που εσείς θέλετε. Όταν ο περιοριστής ταχύτητας είναι ενεργοποιημένος, ο οδηγός μπορεί να φρενάρει και να επιταχύνει αλλά το αυτοκίνητο δεν θα υπερβεί το καθορισμένο όριο.

Όταν το αυτοκίνητο φτάσει στην καθορισμένη ταχύτητα ή εάν το καθορισμένο όριο ταχύτητας είναι χαμηλότερο από την πραγματική ταχύτητα του αυτοκινήτου, το πεντάλ του γκαζιού δεν θα δουλεύει έως ότου η ταχύτητα του αυτοκινήτου να πέσει κάτω από καθορισμένο όριο ταχύτητας.

Όταν η πραγματική ταχύτητα του αυτοκινήτου υπερβεί την καθορισμένη ταχύτητα, θα ακουστεί μία ηχητική προειδοποίηση για λίγο αφού έχει γίνει υπέρβαση της καθορισμένης ταχύτητας και δεν έχει ανιχνευτεί παρέμβαση του οδηγού.

Όταν λειτουργεί ο περιοριστής ταχύτητας δεν μπορεί να λειτουργήσει το Cruise Control.



ΠΡΟΕΙΔΟΠΟΙΗΣΗ

- Ο περιοριστής ταχύτητας δεν θα φρενάρει αυτόματα το αυτοκίνητο στο καθορισμένο όριο ταχύτητας.
- Να τηρείτε πάντα τα όρια ταχύτητας. Μην καθορίζετε την ταχύτητα πάνω από αυτά.
- Να επιβεβαιώνετε πάντα την κατάσταση ρύθμισης του περιοριστή ταχύτητας στον οθόνη των οργάνων.
- Όταν ο περιοριστής ταχύτητας είναι ρυθμισμένος, αποφύγετε την απότομη επιτάχυνση για να φτάσετε το καθορισμένο όριο,

ώστε να διασφαλιστεί ότι το σύστημα θα περιορίσει την ταχύτητα του αυτοκινήτου σωστά.

- Όταν χρησιμοποιούνται πρόσθετα πατάκια στο πάτωμα του αυτοκινήτου, βεβαιωθείτε ότι έχουν ασφαλιστεί σωστά και ότι δεν μπορούν να εμπλακούν στο πεντάλ του γκαζιού. Τα πατάκια που δεν έχουν τοποθετηθεί σωστά στο αυτοκίνητο μπορεί να εμποδίσουν την σωστή λειτουργία του περιοριστή ταχύτητας.

Η κατάσταση λειτουργίας του περιοριστή ταχύτητας εμφανίζεται στο πάνω μέρος της οθόνης πληροφοριών του αυτοκινήτου.

ΛΕΙΤΟΥΡΓΙΕΣ ΤΟΥ ΠΕΡΙΟΡΙΣΤΗ ΤΑΧΥΤΗΤΑΣ

Ο περιοριστής ταχύτητας μπορεί να οριστεί σε ταχύτητες ανάμεσα στα 30 χλμ/ώρα και τα 170 χλμ/ώρα.

Οι διακόπτες λειτουργίας του περιοριστή ταχύτητας βρίσκονται στο τιμόνι (δεξιά πλευρά).

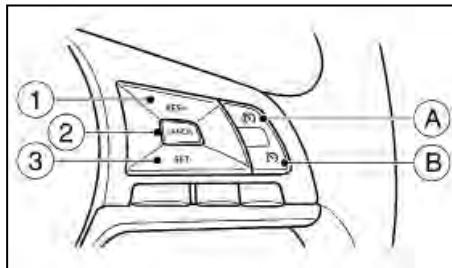

1. Διακόπτης <RES+>
2. Διακόπτης <CANCEL>
3. Διακόπτης <SET->

A. Κύριος διακόπτης ON/OFF περιοριστή ταχύτητας
Όταν πατήσετε το κουμπί ο περιοριστής ταχύτητας μπαίνει σε κατάσταση αναμονής. Εάν είναι ενεργοποιημένο το Cruise Control αυτό θα απενεργοποιηθεί και θα μπει σε κατάσταση αναμονής ο περιοριστής ταχύτητας.)

B. Κύριος διακόπτης ON/OFF Cruise Control
(Για λεπτομέρειες δείτε το «Cruise control (όπου υπάρχει)» παρακάτω)

Εμφάνιση και ενδείξεις περιοριστή ταχύτητας

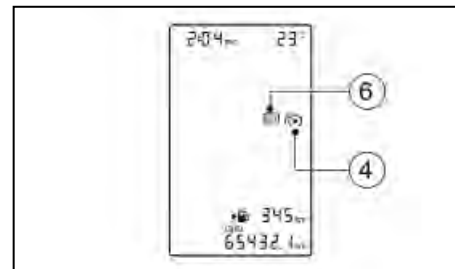
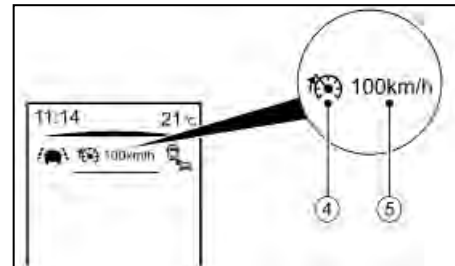

4. Σύμβολο περιοριστή ταχύτητας
5. Τιμή καθορισμένης ταχύτητας
6. Ένδειξη ρύθμισης

Ενεργοποίηση του περιοριστή ταχύτητας

Μπορείτε να ενεργοποιήσετε τον περιοριστή ταχύτητας αφού έχετε βάλει μπροστά τον κινητήρα ή ενώ οδηγείτε.

Πατήστε τον κύριο διακόπτη του περιοριστή ταχύτητας "ON/OFF" (A).

Για την Οθόνη Πληροφοριών του Αυτοκινήτου:

Θα ανάψει το σύμβολο του περιοριστή ταχύτητας (4) και η τιμή της καθορισμένης ταχύτητας (5) στην οθόνη πληροφοριών του αυτοκινήτου.

Για την κλιμακωτή ένδειξη:

Θα ανάψει το σύμβολο του περιοριστή ταχύτητας (4) στην οθόνη πληροφοριών του αυτοκινήτου.

Ρυθμίζοντας το όριο ταχύτητας

Για την οθόνη πληροφοριών του αυτοκινήτου:

1. Πατήστε τον διακόπτη <SET -> (3).
 - Όταν το αυτοκίνητο είναι σταματημένο, η ταχύτητα θα οριστεί στα 30 χλμ/ώρα.
 - Όταν οδηγείτε, το όριο ταχύτητας θα οριστεί στην παρούσα ταχύτητα.
2. Όταν οριστεί το όριο ταχύτητας, θα ανάψουν στην οθόνη πληροφοριών του αυτοκινήτου το σύμβολο του περιοριστή ταχύτητας (4) και η τιμή της καθορισμένης ταχύτητας (5). Το σύμβολο του περιοριστή ταχύτητας θα γίνει πράσινο.

Για την κλιμακωτή ένδειξη:

1. Πατήστε τον διακόπτη <SET -> (3).
 - Όταν το αυτοκίνητο είναι σταματημένο, η ταχύτητα θα οριστεί στα 30 χλμ/ώρα.
 - Όταν οδηγείτε, το όριο ταχύτητας θα οριστεί στην παρούσα ταχύτητα.
2. Όταν οριστεί το όριο ταχύτητας, θα ανάψει στην οθόνη το σύμβολο του περιοριστή ταχύτητας (4) και η ένδειξη ρύθμισης (6).

Αλλάζοντας το όριο καθορισμένης ταχύτητας:

Χρησιμοποιείστε οποιαδήποτε από τις ακόλουθες λειτουργίες για να αλλάξετε ένα ενεργό το όριο ταχύτητας.

- Πατήστε και κρατήστε τον διακόπτη <RES +> ή τον διακόπτη <SET ->. Κάθε φορά που το κάνετε αυτό η καθορισμένη ταχύτητα θα αυξηθεί ή θα μειωθεί κατά 5 χλμ / ώρα.
- Πατήστε και μετά αφήστε γρήγορα τον διακόπτη <RES +> ή τον διακόπτη <SET ->. Η καθορισμένη ταχύτητα θα αυξηθεί ή θα μειωθεί κατά περίπου 1 χλμ/ώρα.

Για την Οθόνη Πληροφοριών του Αυτοκινήτου:

Η τιμή της νέας καθορισμένης ταχύτητας (5) θα εμφανιστεί στην οθόνη πληροφοριών του αυτοκινήτου.

Όταν η πραγματική ταχύτητα του αυτοκινήτου υπερβεί την καθορισμένη ταχύτητα, θα ακουστεί μία ηχητική προειδοποίηση για λίγο αφού έχει γίνει υπέρβαση της καθορισμένης ταχύτητας και δεν έχει ανιχνευτεί παρέμβαση του οδηγού.

Ακυρώνοντας το όριο ταχύτητας



ΠΡΟΕΙΔΟΠΟΙΗΣΗ

- Το αυτοκίνητο μπορεί να επιταχύνει όταν ακυρωθεί ο περιοριστής ταχύτητας.
- Όταν χρησιμοποιούνται πρόσθετα πατάκια στο αυτοκίνητο, βεβαιωθείτε ότι είναι καλά ασφαλισμένα και δεν μπορούν να εμποδίσουν την λειτουργία του πεντάλ του γκαζιού. Τα πατάκια που δεν ταιριάζουν στο αυτοκίνητο μπορεί να αποτρέψουν την σωστή λειτουργία του περιοριστή ταχύτητας.

Για την Οθόνη Πληροφοριών του Αυτοκινήτου:

Για να ακυρώσετε ένα καθορισμένο όριο ταχύτητας, πατήστε τον διακόπτη <CANCEL> (1). Η τιμή καθορισμένης ταχύτητας (5) θα σβήσει από την οθόνη πληροφοριών αυτοκινήτου.

Ο περιοριστής ταχύτητας θα ακυρωθεί όταν κάνετε μία από τις ακόλουθες λειτουργίες:

- Πατήστε τον κύριο διακόπτη του περιοριστή ταχύτητας.
- Πατήστε τον κύριο διακόπτη του Cruise Control.
- Πατήστε τελείως το πεντάλ του γκαζιού πέρα από το σημείο αντίστασης. Ο περιοριστής ταχύτητας θα ανασταλεί για να σας επιτραπεί να οδηγήσετε πάνω από την καθορισμένη ταχύτητα. Η τιμή της καθορισμένης ταχύτητας (6) θα αναβοσβήσει και θα ακουστεί ένας προειδοποιητικός βομβητής. Ο περιοριστής ταχύτητας θα επανέλθει αυτόματα όταν η ταχύτητα του αυτοκινήτου πέσει κάτω από το καθορισμένο όριο.

Για την Κλιμακωτή ένδειξη:

Για να ακυρώσετε ένα καθορισμένο όριο ταχύτητας, πατήστε τον διακόπτη <CANCEL> (1). Η τιμή καθορισμένης ταχύτητας (6) θα σβήσει από την οθόνη πληροφοριών αυτοκινήτου.

Ο περιοριστής ταχύτητας θα ακυρωθεί όταν κάνετε μία από τις ακόλουθες λειτουργίες:

- Πατήστε τον κύριο διακόπτη του περιοριστή ταχύτητας.
- Πατήστε τον κύριο διακόπτη του Cruise Control.
- Πατήστε τελείως το πεντάλ του γκαζιού πέρα από το σημείο αντίστασης. Ο περιοριστής ταχύτητας θα ανασταλεί για να σας επιτραπεί να οδηγήσετε πάνω από την καθορισμένη ταχύτητα. Η τιμή της καθορισμένης ταχύτητας (5) θα αναβοσβήσει και θα ακουστεί ένας προειδοποιητικός βομβητής. Ο περιοριστής ταχύτητας θα επανέλθει αυτόματα όταν η ταχύτητα του αυτοκινήτου πέσει κάτω από το καθορισμένο όριο.

Επαναφέροντας ένα προηγουμένως καθορισμένο όριο ταχύτητας

Εάν ένα καθορισμένο όριο ταχύτητας έχει ακυρωθεί, η τελευταία καθορισμένη ταχύτητα θα αποθηκευτεί στην μνήμη του περιοριστή ταχύτητας.

Το όριο ταχύτητας μπορεί να ενεργοποιηθεί και πάλι πατώντας τον διακόπτη <RES +> (1).

Εάν η παρούσα ταχύτητα του αυτοκινήτου είναι μεγαλύτερη από την ταχύτητα που είχε καθοριστεί πριν, το πεντάλ του γκαζιού δεν θα λειτουργήσει και η τιμή της καθορισμένης ταχύτητας (5) θα αναβο-

σβήσει έως ότου η ταχύτητα του αυτοκινήτου να πέσει κάτω από το καθορισμένο όριο ταχύτητας.

Όταν η πραγματική ταχύτητα του αυτοκινήτου υπερβεί την καθορισμένη ταχύτητα θα ακουστεί μία ηχητική προειδοποίηση για λίγη ώρα από την στιγμή που έχετε υπερβεί το όριο ταχύτητας και εφόσον δεν έχει ανιχνευτεί παρέμβαση του οδηγού.

Απενεργοποιώντας τον περιοριστή ταχύτητας

Το σύστημα του περιοριστή ταχύτητας θα κλείσει όταν κάνετε μία από τις ακόλουθες ενέργειες:

- Πατήστε τον κύριο διακόπτη ON/OFF (A). Το σύμβολο του περιοριστή ταχύτητας (4) και η τιμή της καθορισμένης ταχύτητας (5) ή (6) στην οθόνη θα σβήσουν.
- Πατήστε τον κύριο διακόπτη ON/OFF του Cruise control (B). Οι πληροφορίες του περιοριστή ταχύτητας στην οθόνη πληροφοριών του αυτοκινήτου θα αντικατασταθούν από τις πληροφορίες του cruise control. Για λεπτομέρειες δείτε το "Cruise control (όπου υπάρχει)" πιο πριν.
- Όταν σταματήσετε το αυτοκίνητο και γυρίσετε τον διακόπτη της μίζας στην θέση OFF.

Κλείνοντας τον περιοριστή ταχύτητας θα διαγραφεί η μνήμη των καθορισμένων ορίων ταχύτητας.

Δυσλειτουργία του περιοριστή ταχύτητας

Εάν ο περιοριστής ταχύτητας δεν λειτουργεί σωστά το σύμβολο του περιοριστή ταχύτητας (4) στην οθόνη πληροφοριών αυτοκινήτου θα αναβοσβήνει.

Σβήστε τον περιοριστή ταχύτητας πατώντας τον κύριο διακόπτη ON/OFF (A) και ζητήστε τον έλεγχο του συστήματος από εξουσιοδοτημένο συνεργείο NISSAN ή εξειδικευμένο συνεργείο.

CRUISE CONTROL (όπου υπάρχει)

Το σύστημα του cruise control σας επιτρέπει να οδηγείτε σε σταθερές ταχύτητες, χωρίς να πατάτε το πεντάλ του γκαζιού.



ΠΡΟΕΙΔΟΠΟΙΗΣΗ

- Να τηρείτε πάντα τα όρια ταχύτητας και να μην ορίζετε την ταχύτητα πάνω από αυτά.
- Μην χρησιμοποιείτε το σύστημα cruise control όταν οδηγείτε στις ακόλουθες συνθήκες. Εάν το κάνετε, μπορεί να χάσετε τον έλεγχο του αυτοκινήτου και να προκληθεί ατύχημα.
 - Όταν δεν είναι δυνατόν να διατηρήσετε σταθερή την ταχύτητα του αυτοκινήτου.
 - Όταν οδηγείτε σε δρόμο με πολύ κίνηση.
 - Όταν οδηγείτε σε δρόμο στον οποίο η κίνηση ποικίλει ως προς την ταχύτητα.
 - Όταν οδηγείτε σε περιοχές με πολύ αέρα.
 - Όταν οδηγείτε σε δρόμους με πολλές στροφές ή ορεινούς.
 - Όταν οδηγείτε σε δρόμους που γλιστρούν (βροχή, χιόνι, πάγος κλπ).

ΠΡΟΣΟΧΗ

Στα μοντέλα με μηχανικό σαζμάν, μην αλλάζετε στην νεκρά (N) χωρίς να πατάτε το πεντάλ του συμπλέκτη όταν έχετε ρυθμίσει το Cruise Control. Εάν συμβεί αυτό, πατήστε το πεντάλ του συμπλέκτη και σβήστε τον κύριο διακόπτη του cruise control αμέσως. Εάν δεν το κάνετε, μπορεί να προκληθεί ζημιά στον κινητήρα του αυτοκινήτου.

ΠΡΟΦΥΛΑΞΕΙΣ ΓΙΑ ΤΟ CRUISE CONTROL

- Εάν υπάρχει δυσλειτουργία, το σύστημα cruise control ακυρώνεται αυτόματα. Ζητήστε τον έλεγχο του συστήματος από εξουσιοδοτημένο συνεργείο NISSAN ή εξειδικευμένο συνεργείο.
- Εάν η θερμοκρασία του ψυκτικού υγρού του κινητήρα γίνει πολύ υψηλή, το σύστημα του cruise control θα ακυρωθεί αυτόματα.
- Για να προγραμματίσετε σωστά το σύστημα Cruise Control, ακολουθήστε τις παρακάτω διαδικασίες.

ΛΕΙΤΟΥΡΓΙΕΣ ΤΟΥ ΣΥΣΤΗΜΑΤΟΣ CRUISE CONTROL

Το cruise control σας επιτρέπει την οδήγηση σε ταχύτητες πάνω από τα 30 χλμ/ώρα χωρίς να κρατάτε πατημένο το πεντάλ του γκαζιού.

Το cruise control θα ακυρωθεί αυτόματα εάν το αυτοκίνητο επιβραδύνει κατά περίπου 13 χλμ/ώρα κάτω από την καθορισμένη ταχύτητα.

Πατώντας το πεντάλ του συμπλέκτη θα ακυρωθεί το cruise control και η ένδειξη του cruise control θα σβήσει.

Οι διακόπτες λειτουργίας του cruise control βρίσκονται στο τιμόνι (αριστερή πλευρά).

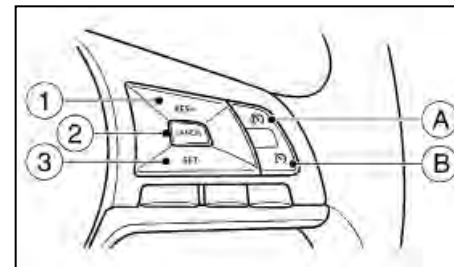

1. Διακόπτης <RES+>
 2. Διακόπτης <CANCEL>
 3. Διακόπτης <SET ->
- A. Κύριος διακόπτης ON/OFF περιοριστή ταχύτητας
(Για λεπτομέρειες δείτε το «Περιοριστής ταχύτητας (όπου υπάρχει)» πιο πριν).
- B. Κύριος διακόπτης ON/OFF Cruise Control
(Όταν πατήσετε το κουμπί το cruise control μπαίνει σε κατάσταση αναμονής. Εάν είναι ενεργοποιημένος ο περιοριστής ταχύτητας αυτός θα απενεργοποιηθεί και θα μπει σε κατάσταση αναμονής το cruise control.)

Εμφάνιση και ενδείξεις cruise control

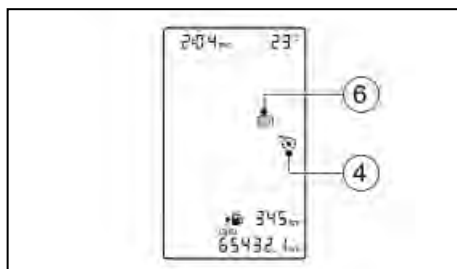
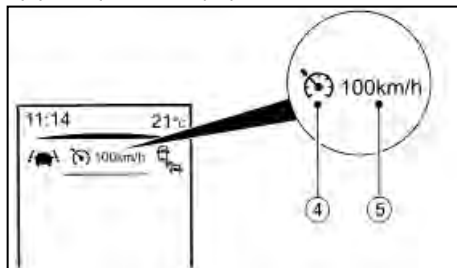

4. Σύμβολο cruise control
5. Τιμή καθορισμένης ταχύτητας
6. Ένδειξη ρύθμισης

Ενεργοποίηση του συστήματος Cruise Control

Πατήστε τον κύριο διακόπτη του cruise control (B). Το σύμβολο του cruise control (4) θα εμφανιστεί

μαζί με την τιμή της ταχύτητας που είχε καθοριστεί τελευταία (ή -----) (5) στο επάνω μέρος της οθόνης πληροφοριών του αυτοκινήτου.

Ρύθμιση της ταχύτητας οδήγησης

1. Επιταχύνετε το αυτοκίνητό σας έως την ταχύτητα που θέλετε.
2. Πατήστε τον διακόπτη <SET -> (3) και αφήστε τον.
3. Το σύμβολο cruise control (4) εμφανίζεται μαζί με την τιμή της καθορισμένης ταχύτητας (επιθυμητή ταχύτητα οδήγησης) (5) στο επάνω μέρος της οθόνης πληροφοριών του αυτοκινήτου.
4. Πάρτε το πόδι σας από το γκαζί.

Το αυτοκίνητό σας θα διατηρήσει την ταχύτητα που επιλέξατε.

Εάν η ταχύτητα του αυτοκινήτου είναι μικρότερη από την ελάχιστη ταχύτητα ρύθμισης, δεν θα είναι δυνατός να ρυθμιστεί το σύστημα του cruise control.

Αλλαγή της ταχύτητας οδήγησης

Χρησιμοποιήστε μόνο μία από τις παρακάτω μεθόδους για να αλλάξετε την ταχύτητα οδήγησης.

- Επιβραδύνετε το αυτοκίνητο ως συνήθως, χρησιμοποιώντας το πεντάλ του φρένου.
Όταν το αυτοκίνητο φτάσει την ταχύτητα οδήγησης που θέλετε, πατήστε και αφήστε τον διακόπτη <SET -> (3).
Η τιμή της νέας καθορισμένης θα εμφανιστεί στην επάνω πλευρά της οθόνης πληροφοριών

του αυτοκινήτου.

- Πατήστε το πεντάλ του γκαζιού.
Όταν το αυτοκίνητο φτάσει την ταχύτητα οδήγησης που θέλετε, πατήστε και αφήστε τον διακόπτη <SET -> (3).
Η τιμή της νέας καθορισμένης θα εμφανιστεί στην επάνω πλευρά της οθόνης πληροφοριών του αυτοκινήτου.
- Πατήστε και αφήστε τον διακόπτη <RES +> (1) για να αυξήσετε ή τον διακόπτη <SET -> (3) για να μειώσετε την καθορισμένη ταχύτητα σε βήματα του περίπου 1 χλμ.ώρα.
Η τιμή της νέας καθορισμένης θα εμφανιστεί στην επάνω πλευρά της οθόνης πληροφοριών του αυτοκινήτου.
- Πατήστε και κρατήστε τον διακόπτη <RES +> (1) για να αυξήσετε ή τον διακόπτη <SET -> (3) για να μειώσετε την καθορισμένη ταχύτητα σε βήματα των 5 χλμ/ώρα. Όταν φτάσετε στην ταχύτητα που θέλετε αφήστε τον διακόπτη.
Η τιμή της νέας καθορισμένης θα εμφανιστεί στην επάνω πλευρά της οθόνης πληροφοριών του αυτοκινήτου.

Ακύρωση του συστήματος Cruise Control

Για να ακυρώσετε την ταχύτητα που είχε επιλεγεί, πατήστε τον διακόπτη <CANCEL> (2). Η τιμή της καθορισμένης ταχύτητας (5) θα χαθεί από το πάνω μέρος της οθόνης πληροφοριών αυτοκινήτου.

Επίσης, το σύστημα Cruise Control θα ακυρωθεί αυτόματα, με ένα από τα ακόλουθα:

- Πατώντας το πεντάλ του φρένου.
- Πατώντας το πεντάλ του συμπλέκτη.
- Μετακινώντας τον επιλογέα ταχυτήτων στην θέση N (νεκρά). Πατήστε πρώτα το πεντάλ του συμπλέκτη.
- Εάν το αυτοκίνητο επιβραδύνει περισσότερο από περίπου 12 χλμ/ώρα κάτω από την καθορισμένη ταχύτητα.

Επαναφορά σε μία προηγούμενη καθορισμένη ταχύτητα

Εάν η ταχύτητα οδήγησης έχει ακυρωθεί, η τιμή της τελευταίας καθορισμένης ταχύτητας θα αποθηκευτεί στην μνήμη του συστήματος cruise control. Η ταχύτητα αυτή οδήγησης μπορεί να ενεργοποιηθεί και πάλι, πατώντας τον διακόπτη <RES +> (1).

Εάν η ταχύτητα του αυτοκινήτου είναι μικρότερη από την ελάχιστη ταχύτητα ρύθμισης (δείτε τον πίνακα), δεν θα είναι δυνατό να επανέλθετε στην προηγούμενη ταχύτητα οδήγησης.

Πατώντας τον διακόπτη <CANCEL> αποτρέπεται η επαναφορά στην προηγούμενη καθορισμένη ταχύτητα.

Για να απενεργοποιήσετε το σύστημα cruise control

Το σύστημα του cruise control θα απενεργοποιηθεί όταν κάνετε μία από τις παρακάτω ενέργειες:

- Πατήστε τον κύριο διακόπτη ON/OFF (B) του Cruise Control.

Το σύμβολο Cruise Control (4) και η τιμή της κα-

θορισμένης ταχύτητας (5) θα σβήσουν στην οθόνη των οργάνων.

- Πατήστε τον κύριο διακόπτη ON/OFF (A) του περιοριστή ταχύτητας.

Οι πληροφορίες του συστήματος του cruise control στην οθόνη των οργάνων θα αντικατασταθούν με τις πληροφορίες του περιοριστή ταχύτητας. Για λεπτομέρειες δείτε το «Περιοριστής ταχύτητας» πιο πριν.

- Όταν σταματήσετε το αυτοκίνητο και γυρίσετε τον διακόπτη της μίζας στην θέση LOCK ή OFF.

Σβήνοντας το σύστημα του cruise control θα σβήσει και η μνήμη του συστήματος cruise control.

ΠΑΡΚΑΡΙΣΜΑ



ΠΡΟΕΙΔΟΠΟΙΗΣΗ

- Μην σταματάτε ή παρκάρετε το αυτοκίνητο πάνω σε εύφλεκτα υλικά όπως ξερό γρασίδι, χαρτιά ή κουρέλια, γιατί μπορεί να πάρουν εύκολα φωτιά.
- Οι διαδικασίες για ασφαλές παρκάρισμα απαιτούν να έχετε βάλει το χειρόφρενο και ο επιλογέας ταχυτήτων να είναι στην κατάλληλη θέση. Εάν δεν ακολουθήσετε αυτές τις συστάσεις, μπορεί το αυτοκίνητο να κινηθεί απροσδόκιστα ή να τσουλήσει με αποτέλεσμα την πρόκληση ατυχήματος.
- Ποτέ μην αφήνετε το αυτοκίνητο ανεπιτήρητο με τον κινητήρα να δουλεύει.
- Όταν παρκάρετε για μεγάλα χρονικά διαστήματα με το Σύστημα Σβήσιματος / Εκκίνησης (όπου υπάρχει) ενεργοποιημένο, ο κινητήρας θα πάρει και πάλι μπροστά αυτόματα. Ποτέ μην αφήνετε το αυτοκίνητο με τον διακόπτη της μίζας στην θέση ON.
- Για να αποφύγετε τον κίνδυνο τραυματισμού ή θανάτου λόγω της αθέλητης λειτουργίας του αυτοκινήτου και / ή των συστημάτων του, μην αφήνετε σε αυτό χωρίς επιτήρηση παιδιά ή ενήλικες που απαιτούν την βοήθεια άλλων ή κατοικίδια. Επιπλέον, η θερμοκρασία μέσα σε ένα κλειστό αυτοκίνητο μία ζεστή ημέρα μπορεί να γίνει γρήγορα αρκετά υψηλή ώστε να προκαλέσει σημαντικό κίνδυνο για τραυματισμό ή θάνατο σε ανθρώπους και ζώα.

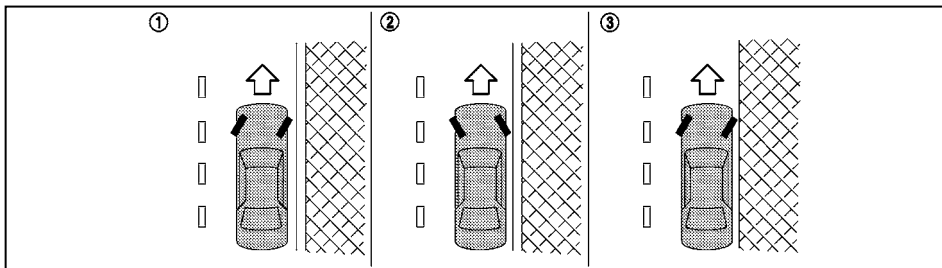

Αριστερότιμα μοντέλα (LHD)

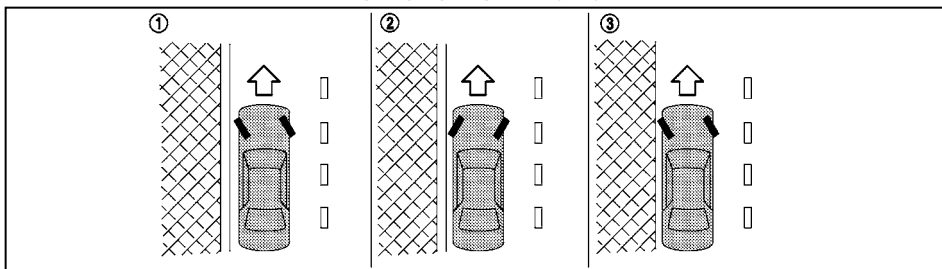

Δεξιότιμα μοντέλα (RHD)

1. Βάλτε σταθερά το χειρόφρενο.
2. Μετακινήστε το λεβιέ ταχυτήτων στην όπισθεν (R). Όταν παρκάρετε σε ανηφόρα, βάλτε το λεβιέ ταχυτήτων στην 1η.
3. Όταν παρκάρετε σε έδαφος με κλίση, γυρίστε τους τροχούς έτσι ώστε σε περίπτωση που κινηθεί το αυτοκίνητο να μην κυλήσει μέσα στην κίνηση.

ΠΑΡΚΑΡΙΣΜΑ ΣΕ ΚΑΤΗΦΟΡΑ ΜΕ ΠΕΖΟΔΡΟΜΙΟ (1)

Γυρίστε τους τροχούς προς το πεζοδρόμιο, αφήστε το αυτοκίνητο να κυλήσει αργά προς τα εμπρός έως ότου ο τροχός που βρίσκεται κοντά στο πεζοδρόμιο ακουμπήσει σε αυτό και στην συνέχεια βάλτε το χειρόφρενο.

ΠΑΡΚΑΡΙΣΜΑ ΣΕ ΑΝΗΦΟΡΑ ΜΕ ΠΕΖΟΔΡΟΜΙΟ (2)

Γυρίστε τους τροχούς στην αντίθετη πλευρά από τον πεζοδρόμιο και αφήστε ο αυτοκίνητο να κυλήσει αργά προς τα πίσω έως ότου ο τροχός που βρίσκεται κοντά στο πεζοδρόμιο ακουμπήσει σε αυτό και στην συνέχεια βάλτε το χειρόφρενο.

ΠΑΡΚΑΡΙΣΜΑ ΣΕ ΑΝΗΦΟΡΑ Ή ΚΑΤΗΦΟΡΑ ΧΩΡΙΣ ΠΕΖΟΔΡΟΜΙΟ (3)

Γυρίστε τους τροχούς σε αντίθετη πλευρά από τον δρόμο ώστε εάν κινηθεί να πάει μακριά από το κέντρο του δρόμου. Στην συνέχεια βάλτε το χειρόφρενο.

4. Μοντέλα με σύστημα Έξυπνου Κλειδιού:

Βάλτε τον διακόπτη της μίζας στην θέση OFF.

Μοντέλα χωρίς σύστημα Έξυπνου Κλειδιού:

Βάλτε τον διακόπτη της μίζας στην θέση LOCK και βγάλτε το κλειδί.

ΣΗΜΕΙΩΣΗ

Για μοντέλα με Σύστημα Σβησίματος / Εκκίνησης:

Χρησιμοποιήστε αυτό το σύστημα όταν το αυτοκίνητο είναι σταματημένο για μικρή χρονική περίοδο, για παράδειγμα όταν περιμένετε στο φανάρι.

Σβήστε τον κινητήρα με τον διακόπτη της μίζας όταν παρκάρετε κλπ για μεγάλα χρονικά διαστήματα.

ΣΥΣΤΗΜΑ ΑΙΣΘΗΤΗΡΩΝ ΠΑΡΚΑΡΙΣΜΑΤΟΣ (όπου υπάρχει)

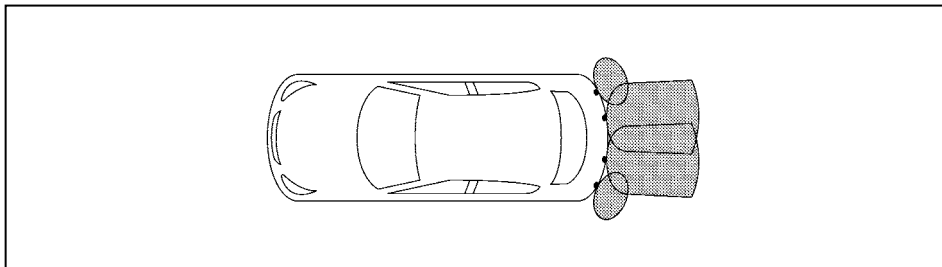

Οι αισθητήρες παρκαρίσματος είναι τοποθετημένοι στον πίσω προφυλακτήρα του αυτοκινήτου και μετράνε τις αποστάσεις ανάμεσα στο αυτοκίνητο και τα εμπόδια όταν κάνετε όπισθεν. Όταν έχετε βάλει την όπισθεν η πάνω άποψη του αυτοκινήτου εμφανίζεται στην οθόνη πληροφοριών του αυτοκινήτου. Στην οθόνη εμφανίζονται και οι αποστάσεις (1 μέτρο ή λιγότερο) από τα αντικείμενα. Εάν το αντικείμενο πλησιάζει περισσότερο στο αυτοκίνητο, το χρώμα αλλάζει από πράσινο σε κίτρινο και τελικά κόκκινο. Εάν εμφανιστεί το κείμενο [STOP], σταματήστε το αυτοκίνητο πριν πραγματικά να ακουμπήσετε το αντικείμενο.



ΠΡΟΕΙΔΟΠΟΙΗΣΗ

- Εάν υπάρχει οποιαδήποτε αμφιβολία για ότι περιβάλλει την διαδρομή στον χώρο στάθμευσης και / ή ο ίδιος ο χώρος στάθμευσης δεν είναι ελεύθερος από εμπόδια σταματήστε αμέσως το αυτοκίνητο και ελέγξτε.

- Το σύστημα των αισθητήρων παρκαρίσματος παρέχει ευκολία αλλά δεν υποκαθιστά το σωστό παρκάρισμα. Ο οδηγός είναι πάντα υπεύθυνος για την ασφάλεια κατά το παρκάρισμα και για άλλες manούβρες. Να κοιτάτε πάντα πίσω και να ελέγχετε εάν είναι ασφαλές να παρκάρετε πριν προχωρήσετε.
- Διαβάστε και κατανοήστε τους περιορισμούς του συστήματος των αισθητήρων παρκαρίσματος που αναφέρονται σε αυτό το βιβλίο. Τα χρώματα της ένδειξης του γωνιακού αισθητήρα και οι γραμμές καθοδήγησης πορείας μπροστά (όπου υπάρχει) / πίσω, δείχνουν διαφορετικές αποστάσεις από το αντικείμενο. Ο άσφατος καιρός ή πηγές υπερήχων όπως είναι το αυτόματο πλυντήριο αυτοκινήτων, τα αερόφρενα ενός φορτηγού ή το τρυπάνι αέρος μπορεί να επηρεάσουν την λειτουργία του συστήματος. Αυτό μπορεί να περιλαμβάνει μειωμένη απόδοση ή εσφαλμένη ενεργοποίηση.

- Βεβαιωθείτε ότι οι αισθητήρες παρκαρίσματος δεν παρεμποδίζονται (από βρωμιά, λάσπη, χιόνι κλπ).
- Η λειτουργία αυτή είναι σχεδιασμένη για να προσφέρει βοήθεια στον οδηγό ώστε να εντοπίζει μεγάλα στατικά αντικείμενα ώστε να αποφύγει να κάνει ζημιά στο αυτοκίνητο. Το σύστημα αυτό δεν είναι σχεδιασμένο για την αποφυγή επαφής με μικρά ή κινούμενα αντικείμενα. Να κινήστε πάντα αργά. Για περισσότερες πληροφορίες δείτε το «Εντοπισμός κινούμενου αντικείμενου (όπου υπάρχει)» στο κεφάλαιο «4. Καλοριφέρ, air conditioner και ηχοσύστημα».
- Το σύστημα δεν θα ανιχνεύσει μικρά αντικείμενα κάτω από τον προφυλακτήρα και μπορεί να μην ανιχνεύσει και αντικείμενα κοντά στον προφυλακτήρα ή πάνω στο έδαφος.
- Το σύστημα ενεργοποιείται σε ταχύτητες πάνω από τα 10 χλμ/ώρα. Απενεργοποιείται σε χαμηλότερες ταχύτητες.
- Το σύστημα αυτό προορίζεται για βοήθεια στο παρκάρισμα και πρέπει να χρησιμοποιείται σε συνάρτηση με τους καθρέπτες.
- Το σύστημα μπορεί να μην ανιχνεύσει τα παρακάτω αντικείμενα.
 - Αφράτα αντικείμενα όπως χιόνι, πανί, βαμβάκι, υαλοβάμβακας κλπ.

- Λεπτά αντικείμενα όπως σκονί, καλώδιο, αλυσίδα κλπ.
- Σφηνοειδή αντικείμενα.
- Εάν το αυτοκίνητό σας έχει πάθει ζημιά στην επιφάνεια του προφυλακτήρα, αφήνοντας τον προφυλακτήρα στραβό ή λυγισμένο μπορεί να αλλάξει η ζώνη ανίχνευσης προκαλώντας ανακριβείς μετρήσεις των εμποδίων και λάθος συναγερμούς.

ΠΡΟΣΟΧΗ

- Ο υπερβολικός θόρυβος (προερχόμενος από το ηχοσύστημα ή από ένα ανοικτό παράθυρο) θα παρεμβληθεί με τον ήχο των αισθητήρων που μπορεί να μην ακουστεί.
- Διατηρήστε την επιφάνεια των αισθητήρων (που βρίσκονται στην επιφάνεια του μπροστινού και του πίσω προφυλακτήρα) ελεύθερη από χιόνι, πάγο ή βρωμιά. Μην γρατζουνίζετε την επιφάνεια των αισθητήρων όταν καθαρίζετε. Εάν οι αισθητήρες είναι καλυμμένοι θα μειωθεί η αποτελεσματικότητά τους.

ΛΕΙΤΟΥΡΓΙΑ

Χρήση του μενού ρυθμίσεων

Οι ρυθμίσεις του συστήματος των αισθητήρων παρκάριας μπορούν να αλλάξουν.

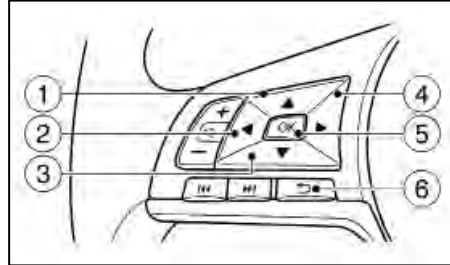

Με τον διακόπτη της μίζας στην θέση **ON**, χρησιμοποιώντας τα κουμπιά ελέγχου (1 έως 4) επιλέξτε το μενού βοήθεια στο παρκάρισμα:

[Settings] → [Driver Assistance] → [Parking Aids]

Ενεργοποιήστε ή απενεργοποιήστε τα ακόλουθα στοιχεία επιλέγοντάς τα (τονίζοντάς τα) και πατώντας το κουμπί <OK> (5) στο τιμόνι. Όταν κάτι έχει επιλεγεί εμφανίζεται η πράσινη ένδειξη.

Πατήστε το κουμπί επιστροφής <↶> (6) για να επιστρέψετε στην προηγούμενη ένδειξη της οθόνης ή του μενού ή για να ακυρώσετε μία επιλογή που δεν έχει ακόμη ολοκληρωθεί.

- [Rear sensor] (αισθητήρας πίσω):
Ανοίγει ή κλείνει τους αισθητήρες πίσω.
- [Display] (οθόνη):
Ανοίγει ή κλείσει αυτόματα το σύστημα του αισθητήρα παρκάριας όταν επιλέγετε την όπισθεν (R) ή όταν εντοπιστεί εμπόδιο όταν οδηγείτε μπροστά.

Τονίζοντας το χρώμα του στοιχείου που πρόκειται να ρυθμιστεί:

- Καθορίστε την ένταση του ήχου του συστήματος του αισθητήρα παρκάριας. Επιλέξτε [Volume] και πατήστε <OK>.
 - [High] (υψηλή)
 - [Med.] (μεσαία)
 - [Low] (χαμηλή)
- Επιλέξτε την κλίμακα ευαισθησίας. Επιλέξτε [Range] και πατήστε <OK>.
 - [Far] (μακριά)
 - [Mid.] (μεσαία)
 - [Near] (κοντά)

Βγείτε από το μενού ρυθμίσεων πατώντας το κουμπί επιστροφής (6).

ΣΥΝΤΗΡΗΣΗ

Το μπλοκάρισμα από βρωμιά, πάγο και αντικείμενα όπως είναι τα αυτοκόλλητα και τα αξεσουάρ που τοποθετούνται μέσα στην ακτίνα εντοπισμού των αισθητήρων παρκάριας μπορεί να προκαλέσουν εσφαλμένη λειτουργία του συστήματος των αισθητήρων παρκάριας. Καθαρίζετε προσεκτικά και τακτικά τους αισθητήρες, φροντίζοντας να μην τους γρατζουνίζετε και να μην τους κάνετε ζημιά.

ΡΥΜΟΥΛΚΗΣΗ ΤΡΕΙΛΕΡ (όπου υπάρχει)

Το καινούργιο σας αυτοκίνητο έχει σχεδιαστεί για να χρησιμοποιείται κατά κύριο λόγο για την μεταφορά επιβατών και αποσκευών.

Η ρυμούλκηση τρέιλερ θα εφαρμόσει πρόσθετα φορτία στον κινητήρα του αυτοκινήτου σας, το σύστημα μετάδοσης κίνησης, το τιμόνι, τα φρένα και τα άλλα συστήματα. Η ρυμούλκηση ενός τρέιλερ θα μεγεθύνει άλλες συνθήκες όπως είναι η ταλάντευση που προκαλείται από πλάγιους ανέμους, ανώμαλες επιφάνειες δρόμων ή τα φορτηγά που περνάνε.

Το στυλ οδήγησης και η ταχύτητά σας θα πρέπει να ρυθμίζονται σύμφωνα με τις περιστάσεις. Πριν ρυμουλκήσετε ένα τρέιλερ, επικοινωνήστε με ένα εξουσιοδοτημένο συνεργείο της Nissan ή εξειδικευμένο συνεργείο για να σας εξηγήσει την κατάλληλη χρήση του εξοπλισμού ρυμούλκησης.

ΠΡΟΦΥΛΑΞΕΙΣ ΛΕΙΤΟΥΡΓΙΑΣ

ΠΡΟΣΟΧΗ

Ζημιά στο αυτοκίνητο που οφείλεται σε ρυμούλκηση τρέιλερ δεν καλύπτεται από την εγγύηση.

- Αποφύγετε την ρυμούλκηση τρέιλερ στην διάρκεια της περιόδου στρωσίματος του αυτοκινήτου.
- Πριν οδηγήσετε, βεβαιωθείτε ότι το σύστημα φωτισμού του τρέιλερ λειτουργεί κανονικά.
- Ακολουθείτε τις νόμιμες μέγιστες επιτρεπόμενες ταχύτητες για την λειτουργία του τρέιλερ: Μην υπερβαίνετε τα 100 χιλιόμετρα / ώρα.
- Αποφύγετε τα απότομα ξεκινήματα, τις απότομες επιταχύνσεις και τα απότομα φρεναρίσματα.

- Αποφύγετε τις απότομες στροφές ή αλλαγές λωρίδας.
- Οδηγείτε πάντα το αυτοκίνητό σας με σταθερή ταχύτητα.
- Λάβετε υπόψη σας τις οδηγίες του κατασκευαστή του τρέιλερ.
- Διαλέξτε τα κατάλληλα εξαρτήματα ρυμούλκησης (πρόσδεση τρέιλερ, αλυσίδα ασφαλείας, σχάρα κλπ.) για το αυτοκίνητό σας και το τρέιλερ. Τα εξαρτήματα αυτά διατίθενται από Μέλος του Δικτύου NISSAN ή εξειδικευμένο συνεργείο όπου επίσης μπορείτε να πάρετε και πιο λεπτομερείς πληροφορίες για την ρυμούλκηση τρέιλερ.
- Ποτέ μην υπερβαίνετε το μέγιστο επιτρεπτό φορτίο του κοτσαδόρου (βάρος τρέιλερ μαζί με το βάρος του φορτίου του). Για περισσότερες πληροφορίες ρωτήστε Μέλος τους Δικτύου NISSAN ή εξειδικευμένο συνεργείο.
- Το τρέιλερ θα πρέπει να φορτώνεται με τρόπο ώστε τα βαριά αντικείμενα να είναι τοποθετημένα πάνω από τον άξονα και όσο πιο χαμηλά μέσα στο τρέιλερ είναι δυνατό. Η κακή κατανομή του φορτίου μπορεί να επηρεάσει την ευστάθεια του τρέιλερ και του οχήματος που το τραβάει.
- Το αυτοκίνητό σας θα πρέπει να συντηρείται πιο συχνά από τα διαστήματα που αναφέρονται στο ξεχωριστό Βιβλίο Εγγύησης και Αρχείο Συντήρησης.
- Η ρυμούλκηση τρέιλερ απαιτεί περισσότερο καύσιμο από ότι οι κανονικές συνθήκες λόγω

της αξιοσημείωτης αύξησης στην δύναμη πρόσφυσης και της αντίστασης.

Κατά την διάρκεια της ρυμούλκησης τρέιλερ, παρακολουθείτε τον δείκτη της θερμοκρασίας του ψυκτικού υγρού του κινητήρα για να προλάβετε την υπερθέρμανσή του.

ΠΙΕΣΗ ΕΛΑΣΤΙΚΩΝ

Όταν ρυμουλκείτε τρέιλερ, τα λάστιχα του αυτοκινήτου θα πρέπει να έχουν την μέγιστη συνιστώμενη πίεση όταν είναι κρύα (COLD) όπως υποδεικνύεται στο πινακιδάκι πιέσεων ελαστικών (το πλήρες φορτίο που φαίνεται στο πινακιδάκι). Βεβαιωθείτε ότι οι πιέσεις ελαστικών είναι σωστές.

ΠΡΟΣΟΧΗ

Μην ρυμουλκείτε τρέιλερ όταν στο αυτοκίνητο είναι τοποθετημένη η ρεζέρβα προσωρινού τύπου.

ΑΛΥΣΙΔΕΣ ΑΣΦΑΛΕΙΑΣ

Χρησιμοποιείτε πάντα κατάλληλη αλυσίδα ανάμεσα στο αυτοκίνητο και το τρέιλερ. Η αλυσίδα θα πρέπει να δένεται στον γάντζο, όχι στον πίσω προφυλακτήρα ή τον άξονα. Βεβαιωθείτε ότι αφήσατε αρκετό τζόγο στην αλυσίδα για να επιτρέπετε την στροφή. Η αλυσίδα δεν θα πρέπει να σέρνεται στο έδαφος, ανάλογα με το τρέιλερ που έχετε, η καλύτερη πρακτική είναι να περνάτε την αλυσίδα κατά μήκος του τρέιλερ.

ΦΡΕΝΑ ΤΡΕΙΛΕΡ

Βεβαιωθείτε ότι έχουν τοποθετηθεί τα φρένα του

τρέιλερ όπως απαιτείται από τους τοπικούς κανονισμούς. Επίσης ελέγξτε εάν όλος ο άλλος εξοπλισμός του τρέιλερ συμμορφώνεται με τους τοπικούς κανονισμούς.

Να μπλοκάρετε πάντα τους τροχούς τόσο του αυτοκινήτου όσο και του τρέιλερ όταν παρκάρετε. Δέστε το χειρόφρενο του τρέιλερ όταν υπάρχει. Δεν συνιστάται το παρκάρισμα σε έδαφος με μεγάλη κλίση.

ΕΝΤΟΠΙΣΜΟΣ ΤΡΕΙΛΕΡ (όπου υπάρχει)

Όταν ρυμουλκείτε τρέιλερ με γνήσιο κιτ ηλεκτρικού κοτσαδόρου NISSAN και χρησιμοποιείτε τον διακόπτη των φλας, το ηλεκτρικό σύστημα του αυτοκινήτου θα εντοπίσει το πρόσθετο ηλεκτρικό φορτίο του φωτισμού του τρέιλερ. Σαν αποτέλεσμα, ο τόνος των φλας θα είναι διαφορετικός.

ΤΟΠΟΘΕΤΗΣΗ ΤΟΥ ΚΟΤΣΑΔΟΡΟΥ

Η Nissan συνιστά η τοποθέτηση του κοτσαδόρου να γίνεται υπό τις παρακάτω συνθήκες:

- Μέγιστο επιτρεπόμενο κάθετο βάρος στον κοτσαδόρο: 735N (75 κιλά, 165 lb)
- Σημείο στήριξης του κοτσαδόρου στο αυτοκίνητο: όπως φαίνεται σαν παράδειγμα στην εικόνα.

Ακολουθήστε όλες τις οδηγίες του κατασκευαστή του κοτσαδόρου για την τοποθέτηση και την χρήση.

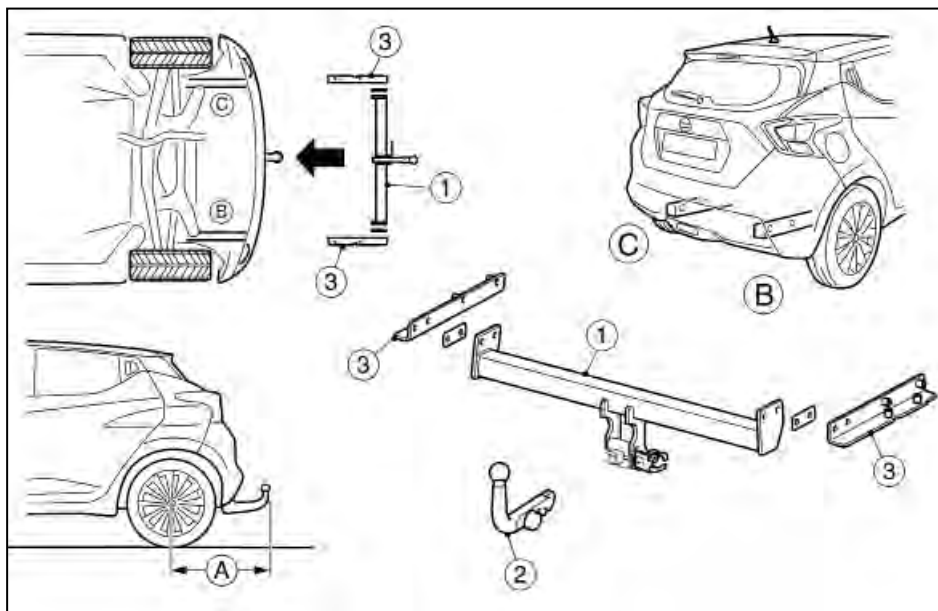

Πίσω προβολή του κοτσαδόρου:

(A) 723 χλστ

- (1) Φορέας κοτσαδόρου
- (2) Αποσπώμενος κοτσαδόρος
- (3) Μπρακέτα στήριξης

ΠΡΟΣΟΧΗ

Εάν το αυτοκίνητό σας είναι εξοπλισμένο με κοτσαδόρο:

Να αφαιρείτε ή να τοποθετείτε σε άλλη θέση τον μηχανικό κοτσαδόρο όταν αυτός δεν είναι σε χρήση για να μην εμποδίζει το πίσω φως ομίχλης.

ΗΛΕΚΤΡΙΚΑ ΥΠΟΒΟΗΘΟΥΜΕΝΟ ΤΙΜΟΝΙ



ΠΡΟΕΙΔΟΠΟΙΗΣΗ

- Εάν δεν λειτουργεί ο κινητήρας του αυτοκινήτου ή έσβησε ενώ οδηγούσατε, η ηλεκτρική υποβοήθηση στο τιμόνι δεν θα δουλέψει. Το τιμόνι θα είναι πιο σκληρό στον χειρισμό του.
- Όταν το προειδοποιητικό φως του Ηλεκτρικά Υποβοηθούμενου Τιμονιού ανάψει ενώ οδηγείτε, η ηλεκτρονική υποβοήθηση θα απενεργοποιηθεί. Θα συνεχίσετε να έχετε τον έλεγχο του αυτοκινήτου αλλά το τιμόνι θα είναι πιο δύσκολο στον χειρισμό του.

Το Ηλεκτρικά Υποβοηθούμενο Τιμόνι είναι σχεδιασμένο να παρέχει ηλεκτρική βοήθεια ενώ οδηγείτε για να χειρίζεστε το τιμόνι με μικρή δύναμη.

Όταν λειτουργείτε επαναλαμβανόμενα το τιμόνι ή συνεχόμενα ενώ παρκάρετε ή οδηγείτε με πολύ αργή ταχύτητα, η ηλεκτρική υποβοήθηση στο τιμόνι θα μειωθεί. Αυτό γίνεται για να προληφθεί η υπερθέρμανση του ηλεκτρικά υποβοηθούμενου τιμονιού και να προστατευθεί αυτό από πιθανή ζημιά. Όσο είναι μειωμένη η ηλεκτρική υποβοήθηση το τιμόνι αυτό θα είναι πιο βαρύ. Όταν η θερμοκρασία του ηλεκτρικά υποβοηθούμενου τιμονιού μειωθεί, το επίπεδο της ηλεκτρικής υποβοήθησης θα επιστρέψει στο κανονικό. Αποφύγετε να επαναλαμβάνετε τέτοιες λειτουργίες χειρισμού του τιμονιού που θα μπορούσαν να προκαλέσουν υπερθέρμανση της ηλεκτρικής υποβοήθησης του τιμονιού.

Όταν γυρίζετε το τιμόνι γρήγορα, μπορεί να ακούσετε ένα ήχο γδαρσίματος. Ωστόσο αυτό δεν είναι δυσλειτουργία.

Εάν ανάψει το προειδοποιητικό φως του ηλεκτρικά υποβοηθούμενου τιμονιού  ενώ λειτουργεί ο κινητήρας, μπορεί να δηλώνει ότι το ηλεκτρικά υποβοηθούμενο τιμόνι δεν λειτουργεί κανονικά και μπορεί να χρειάζεται συντήρηση. Ζητήστε τον έλεγχο του ηλεκτρικά υποβοηθούμενου τιμονιού από εξουσιοδοτημένο συνεργείο Nissan ή εξειδικευμένο συνεργείο. (Δείτε «Προειδοποιητικό φως ηλεκτρικά υποβοηθούμενου τιμονιού» στο κεφάλαιο «2. Όργανα και χειριστήρια»).

Όταν το προειδοποιητικό φως του ηλεκτρικά υποβοηθούμενου τιμονιού ανάψει ενώ λειτουργεί ο κινητήρας, η ηλεκτρική υποβοήθηση στο τιμόνι σας δεν θα λειτουργεί. Θα συνεχίσετε να έχετε τον έλεγχο του αυτοκινήτου. Ωστόσο, θα απαιτείται μεγαλύτερη δύναμη για τον χειρισμό του τιμονιού, ιδιαίτερα στις κλειστές στροφές και στις χαμηλές ταχύτητες.

ΣΗΜΕΙΩΣΗ

Τα λάθος φουσκωμένα ελαστικά μπορούν να οδηγήσουν σε φτωγή ικανότητα του τιμονιού, προκαλώντας στον οδηγό υποψία για πρόβλημα στο τιμόνι. Διατηρείτε πάντα τα ελαστικά του αυτοκινήτου φουσκωμένα στην σωστή πίεση.

ΠΡΟΣΟΧΗ

Οποιαδήποτε δυσλειτουργία ή ατύχημα που μπορεί να έχουν κάνει ζημιά στα εξαρτήματα του τιμονιού (συμπεριλαμβανομένης της κλοπής ή της απόπειρας κλοπής του αυτοκινήτου) θα πρέπει να αναφέρονται σε εξουσιοδοτημένο συνεργείο Nissan ή εξειδικευμένο συνεργείο.

ΣΥΣΤΗΜΑ ΦΡΕΝΩΝ

Το σύστημα των φρένων έχει δύο ξεχωριστά υδραυλικά κυκλώματα. Εάν το ένα κύκλωμα δεν λειτουργεί σωστά, θα συνεχίσετε να έχετε ικανότητα φρεναρίσματος στους δύο τροχούς.

ΠΡΟΦΥΛΑΞΕΙΣ ΓΙΑ ΤΑ ΦΡΕΝΑ

Οδήγηση με σεβρόφρενο

Το σεβρόφρενο βοηθά στο φρενάρισμα χρησιμοποιώντας υποπίεση από τον κινητήρα. Εάν σβήσει ο κινητήρας μπορείτε ακόμη να σταματήσετε το αυτοκίνητο πατώντας το πεντάλ του φρένου. Στην περίπτωση αυτή όμως, απαιτείται μεγαλύτερη πίεση του ποδιού πάνω στο πεντάλ του φρένου και θα χρειαστεί μεγαλύτερη απόσταση προκειμένου να σταματήσει το αυτοκίνητο.

Εάν ο κινητήρας δεν λειτουργεί ή έχει σβήσει ενώ οδηγείτε, το σεβρόφρενο δεν θα λειτουργεί. Το φρενάρισμα θα είναι πιο δύσκολο.



ΠΡΟΕΙΔΟΠΟΙΗΣΗ

Μην μανουβράρετε με βρηστή τον κινητήρα.

Μπορεί να νιώσετε ένα μικρό κλικ και να ακούσετε ένα ήχο όταν το πεντάλ του φρένου πατηθεί τελείως κάτω αργά. Αυτό δεν είναι δυσλειτουργία και δείχνει ότι ο μηχανισμός υποβοήθησης των φρένων λειτουργεί κανονικά.

Χρήση των φρένων

Μην αφήνετε το πόδι σας να ξεκουράζεται πάνω στο πεντάλ του φρένου ενώ οδηγείτε. Κάτι τέτοιο υπερθερμαίνει τα φρένα, φθείρει τα θερμμούιτ / τακάκια γρήγορα και αυξάνει την κατανάλωση καυσίμου.

Για να μειώσετε την φθορά των φρένων και να προλάβετε την υπερθέρμανσή τους, μειώστε την ταχύτητα του αυτοκινήτου και βάλτε μικρότερη ταχύτητα πριν κινηθείτε σε κατηφόρα. Η υπερθέρμανση των φρένων μπορεί να μειώσει την απόδοσή τους και να έχει σαν αποτέλεσμα την απώλεια του ελέγχου του αυτοκινήτου.

ΠΡΟΣΟΧΗ

Όταν οδηγείτε σε επιφάνεια που γλιστράει προσέξτε το φρενάρισμα, την επιτάχυνση και την επιβράδυνση. Το απότομο φρενάρισμα ή η ξαφνική επιτάχυνση μπορεί να προκαλέσουν σπινάρια των τροχών και να προκληθεί ατύχημα.

Βρεγμένα φρένα

Όταν το αυτοκίνητο έχει πλυθεί ή έχει περάσει από δρόμο με νερά, είναι φυσικό να έχουν βραχεί τα φρένα. Σαν αποτέλεσμα, η απόσταση φρεναρίσματος του αυτοκινήτου σας μπορεί να είναι μεγαλύτερη και το αυτοκίνητο μπορεί να τραβήξει από την μία πλευρά καθώς θα φρενάρете.

Για να στεγνώσετε τα φρένα, οδηγήστε το αυτοκίνητο με χαμηλή ταχύτητα ενώ πατάτε ελαφρώς το πεντάλ του φρένου. Με τον τρόπο αυτό τα φρένα θα ζεσταθούν και θα στεγνώσουν. Επαναλάβετε το ίδιο έως ότου τα φρένα αρχίσουν να λειτουργούν και πάλι κανονικά. Μην οδηγήσετε με υψηλή ταχύτητα προτού λειτουργήσουν κανονικά τα φρένα.

Οδήγηση σε ανήφορο

Όταν ξεκινάτε σε ανήφορο, είναι δύσκολο μερικές φορές να χειρίζεστε ταυτόχρονα το πεντάλ του

φρένου και το πεντάλ του συμπλέκτη (μοντέλα με μηχανικό σαζιμάν). Χρησιμοποιείστε το χειρόφρενο για να κρατήσετε το αυτοκίνητο. Μην αφήνετε το πεντάλ του συμπλέκτη να γλιστρά. Όταν είστε έτοιμος να ξεκινήσετε, αφήστε αργά το χειρόφρενο ενώ πατάτε το γκάζι και αφήνετε τον συμπλέκτη.

Οδήγηση σε κατήφορο

Το φρενάρισμα του κινητήρα είναι αποτελεσματικό για τον έλεγχο του αυτοκινήτου όταν οδηγείτε σε κατήφορο.

Πριν οδηγήσετε στην κατηφόρα:

- Για τα μοντέλα με Μηχανικό Σαζιμάν, ο επιλογέας θα πρέπει να μπει σε μία ταχύτητα αρκετά χαμηλή για να παρέχεται επαρκές φρενάρισμα του κινητήρα.

ΥΠΟΒΟΗΘΗΣΗ ΦΡΕΝΩΝ (όπου υπάρχει)

Όταν η δύναμη που εφαρμόζεται στο πεντάλ του φρένου υπερβαίνει ένα συγκεκριμένο επίπεδο, η υποβοήθηση φρένων θα λειτουργήσει παράγοντας μεγαλύτερη δύναμη φρεναρίσματος από ότι το συμβατικό σεβρόφρενο, ακόμη και με ελαφριά δύναμη στο πεντάλ.



ΠΡΟΕΙΔΟΠΟΙΗΣΗ

Η υποβοήθηση φρένων είναι μόνο μία βοήθεια για να ενισχύσει την λειτουργία του φρεναρίσματος και δεν είναι μονάδα προειδοποίησης ή αποφυγής σύγκρουσης. Είναι ευθύνη του οδηγού να βρίσκεται σε εγρήγορση, να οδηγεί με ασφάλεια και να έχει πάντα τον έλεγχο του αυτοκινήτου.

ΣΥΣΤΗΜΑ ΑΝΤΙΜΠΛΟΚΑΡΙΣΜΑΤΟΣ ΦΡΕΝΩΝ (ABS) (όπου υπάρχει)



ΠΡΟΕΙΔΟΠΟΙΗΣΗ

- Το σύστημα αντιμπλοκαρίσματος φρένων (ABS), παρά το ότι είναι ένα ιδιαίτερα σύγχρονο και προεκτικά μελετημένο σύστημα, δεν μπορεί να αποτρέψει ατυχήματα που οφείλονται στην απροσεξία ή σε επικίνδυνες τεχνικές οδήγησης. Μπορεί να βοηθήσει στην διατήρηση του ελέγχου του αυτοκινήτου κατά το φρενάρισμα σε επιφάνειες που γλιστρούν αλλά να θυμάστε ότι οι αποστάσεις φρεναρίσματος πάνω σε επιφάνειες που γλιστρούν θα είναι μεγαλύτερες από ότι στις κανονικές επιφάνειες, ακόμη και με το σύστημα αντιμπλοκαρίσματος. Η τελική ευθύνη για την ασφάλεια του εαυτού του και των άλλων επιβατών βρίσκεται στα χέρια του οδηγού.
- Η αποτελεσματικότητα των φρένων μπορεί να επηρεαστεί από τον τύπο των ελαστικών και την κατάστασή τους.
 - Όταν αντικαθιστάτε τα ελαστικά, τοποθετείστε ελαστικά που ορίζονται στις προδιαγραφές και στους 4 τροχούς.
 - Όταν τοποθετείτε την ρεζέρβα, βεβαιωθείτε ότι είναι του σωστού μεγέθους και τύπου όπως αναφέρονται στο πινακίδάκι των ελαστικών. (Δείτε το «Πινακίδάκι ελαστικών» στο κεφάλαιο «9. Τεχνικές Πληροφορίες»).
 - Για περισσότερες λεπτομέρειες, δείτε το «Τροχί και Λάστιχα» στο κεφάλαιο «8. Συντήρηση και κάντε το μόνος σας».

ΗΛΕΚΤΡΟΝΙΚΟ ΣΥΣΤΗΜΑ ΕΥΣΤΑΘΕΙΑΣ (ESP)



ΠΡΟΕΙΔΟΠΟΙΗΣΗ

- Το σύστημα ESP έχει σχεδιαστεί ώστε να βοηθά στην βελτίωση της σταθερότητας στην οδήγηση αλλά δεν προλαμβάνει ατυχήματα που οφείλονται σε απότομο χειρισμό του τιμονιού, σε υψηλές ταχύτητες, σε απροσεξία ή σε επικίνδυνες τεχνικές οδήγησης. Μειώστε την ταχύτητα του αυτοκινήτου και προσέχετε ιδιαίτερα όταν οδηγείτε ή στρίβετε σε επιφάνειες που γλιστρούν. Πρέπει να οδηγείτε πάντα με προσοχή.
- Εάν τα εξαρτήματα που έχουν σχέση με τον κινητήρα όπως η εξάτμιση δεν είναι του στάνταρ εξοπλισμού, μπορεί να ανάψει το προειδοποιητικό φως “ESP OFF” ή “SLIP” ή και τα δύο μαζί.
- Μην τροποποιείτε την ανάρτηση του αυτοκινήτου. Εάν τα εξαρτήματα της ανάρτησης όπως αμορτισέρ, ελατήρια, γόνατα, μπάρες σταθεροποίησης και άλλα δεν είναι τα εγκεκριμένα από την Nissan ή είναι εξαιρετικά φθαρμένα, το σύστημα του ESP μπορεί να μην λειτουργήσει κανονικά. Αυτό μπορεί να επηρεάσει σημαντικά την απόδοση του χειρισμού του αυτοκινήτου και να ανάψει το προειδοποιητικό φως “ESP OFF” ή “SLIP” ή και τα δύο μαζί.

Το σύστημα αντιμπλοκαρίσματος φρένων (ABS) ελέγχει τα φρένα σε κάθε τροχό ώστε οι τροχοί να μην κλειδώνουν όταν φρενάρете απότομα ή όταν φρενάρете σε επιφάνεια που γλιστρά. Το σύστημα εντοπίζει την αναλογία περιστροφής των τροχών και ελέγχει ηλεκτρονικά την πίεση των υγρών που εφαρμόζεται στα φρένα για να αποτρέψει το κλείδωμα και γλίστρημα του κάθε τροχού. Αποτρέποντας το κλείδωμα των τροχών, το σύστημα βοηθάει τον οδηγό να διατηρήσει τον έλεγχο του τιμονιού και να μειώσει το γλίστρημα ή το σπινάρισμα σε γλιστερές επιφάνειες.

ΧΡΗΣΗ ΤΟΥ ΣΥΣΤΗΜΑΤΟΣ

Πατήστε ο πεντάλ του φρένου και κρατήστε το πατημένο. Πατήστε το πεντάλ του φρένου με σταθερή διαρκή πίεση αλλά μην τρομπάρете τα φρένα. Το ABS θα λειτουργήσει για να αποτρέψει το κλείδωμα των τροχών. Στρίψτε το αυτοκίνητο για να αποφύγετε τα εμπόδια.



ΠΡΟΕΙΔΟΠΟΙΗΣΗ

Μην τρομπάρете το πεντάλ του φρένου γιατί μπορεί να αυξηθεί η απόσταση φρεναρίσματος.

ΛΕΙΤΟΥΡΓΙΑ ΑΥΤΟΔΙΑΓΝΩΣΗΣ

Το σύστημα του αντιμπλοκαρίσματος των φρένων (ABS) αποτελείται από ηλεκτρονικούς αισθητήρες, ηλεκτρονικές αντλίες και υδραυλικές βαλβίδες που ελέγχονται από υπολογιστή. Ο υπολογιστής έχει μία ενσωματωμένη διαγνωστική λειτουργία που ελέγχει το σύστημα κάθε φορά που βάζετε μπροστά το αυτοκίνητο και το κινείτε είτε προς τα εμπρός, είτε με την όπισθεν. Όταν λειτουργεί η αυτοδιάγνωση μπορεί να ακούσετε έναν ήχο και να νοιώσετε έναν κρα-

δασμό στο πεντάλ του φρένου. Αυτό είναι φυσιολογικό και δεν υποδηλώνει βλάβη. Εάν ο υπολογιστής διαγνώσει δυσλειτουργία, κλείνει το σύστημα αντιμπλοκαρίσματος φρένων (ABS) και ανάβει το προειδοποιητικό φως του συστήματος αντιμπλοκαρίσματος φρένων (ABS) στο ταμπλό. Στην περίπτωση αυτή, το σύστημα των φρένων λειτουργεί κανονικά αλλά, χωρίς την υποβοήθηση του συστήματος αντιμπλοκαρίσματος των φρένων.

Εάν ανάψει το φως κατά την διάρκεια της αυτοδιάγνωσης ή ενώ οδηγείτε, θα πρέπει να πάτε το αυτοκίνητο σε εξουσιοδοτημένο συνεργείο Nissan το δυνατό συντομότερο.

ΚΑΝΟΝΙΚΗ ΛΕΙΤΟΥΡΓΙΑ



Το σύστημα αντιμπλοκαρίσματος των φρένων (ABS) δεν θα λειτουργήσει για να ακινητοποιήσει το αυτοκίνητο σε ταχύτητες κάτω από 5 με 10 χιλιόμετρα την ώρα. Οι ταχύτητες μπορεί να ποικίλουν ανάλογα με την κατάσταση του δρόμου.

Όταν το σύστημα αντιμπλοκαρίσματος (ABS) διαγνώσει ότι ένας ή περισσότεροι τροχοί κοντεύουν να κλειδώνουν, ο ενεργοποιητής (κάτω από το καπό) αστραπιαία βάζει και αφίνει υδραυλική πίεση (σαν να τρομπάρονται τα φρένα πολύ γρήγορα). Όταν λειτουργεί ο ενεργοποιητής μπορεί να νοιώσετε έναν κραδασμό στο πεντάλ του φρένου και να ακούσετε ένα θόρυβο ή κραδασμό από τον ενεργοποιητή κάτω από το καπό. Αυτό είναι φυσιολογικό και υποδηλώνει ότι το σύστημα αντιμπλοκαρίσματος των φρένων (ABS) λειτουργεί κανονικά. Ωστόσο, ο κραδασμός μπορεί να δείχνει και ότι οι συνθήκες του δρόμου είναι επικίνδυνες και θα πρέπει να δείξετε ιδιαίτερη προσοχή στην οδήγηση.

- Εάν τα εξαρτήματα των φρένων όπως τακάκια, δίσκοι και καλύμπρες δεν είναι του σάβανταρ εξοπλισμού ή είναι εξαιρετικά φθαρμένα, μπορεί να ανάψει το το προειδοποιητικό φως “ESP OFF” ή “SLIP” ή και τα δύο μαζί.
- Όταν οδηγείτε σε επιφάνειες με εξαιρετικά μεγάλη κλίση, όπως κλειστές στροφές σε ανηφόρα, το σύστημα ESP μπορεί να μην λειτουργήσει σωστά ή μπορεί να ανάψει το το προειδοποιητικό φως “ESP OFF” ή “SLIP” ή και τα δύο μαζί. Μην οδηγείτε σε δρόμους αυτού του τύπου.
- Όταν οδηγείτε πάνω σε ασταθείς επιφάνειες όπως ασανσέρ, φέρυ ή ράμπα, το προειδοποιητικό φως “ESP OFF” ή “SLIP” ή και τα δύο μαζί μπορεί να ανάψουν. Αυτό δεν είναι δυσλειτουργία. Βάλτε πάλι μπροστά τον κινητήρα αφού οδηγήσετε πάνω σε σταθερή επιφάνεια.
- Εάν χρησιμοποιείτε λάστιχα ή τροχούς διαφορετικά από αυτά που συνιστώνται, το σύστημα ESP μπορεί να μην λειτουργήσει σωστά ή μπορεί να ανάψει το προειδοποιητικό φως “SLIP”.
- Το σύστημα ESP δεν είναι υποκατάστατο των χειμερινών ελαστικών ή των αλυσίδων χιονιού σε ένα δρόμο καλυμμένο με χιόνι.
- Όταν το σύστημα ESP λειτουργεί, το προειδοποιητικό φως ESP  στο ταμπλό των οργάνων αναβοσβήνει.
- Εάν η ένδειξη “SLIP” αναβοσβήνει, ο δρόμος γλιστράει. Βεβαιωθείτε ότι προσαρμόζετε την

ταχύτητά σας και την οδήγησή σας σε αυτές τις συνθήκες. Βεβαιωθείτε ότι οδηγείτε με προσοχή. (Δείτε το «Ενδεικτικό φως ολίσθησης (όπου υπάρχει)» και το «Ενδεικτικό φως σβηστού ESP (όπου υπάρχει)» στο κεφάλαιο «2. Όργανα και χειριστήρια»).

• Ενδεικτικό φως

Εάν παρουσιαστεί δυσλειτουργία στο σύστημα, τα ενδεικτικά φώτα “SLIP”  και “ESP OFF”  ανάβουν στο ταμπλό των οργάνων. Όσο αυτές οι ενδείξεις είναι αναμμένες, η λειτουργία του συστήματος ESP ακυρώνεται.

Το σύστημα ESP χρησιμοποιεί την λειτουργία του Διαφορικού Περιορισμένης Ολίσθησης (BLSD) για να βελτιώσει την πρόσφυση του αυτοκινήτου. Το σύστημα BLSD δουλεύει όταν ένα από τους κινητήριους τροχούς σπινάρει πάνω σε επιφάνεια που γλιστράει. Το σύστημα BLSD φρενάρει τον τροχό που σπινάρει, πράγμα το οποίο κατανέμει την ισχύ στον άλλο κινητήριο τροχό. Εάν το αυτοκίνητο λειτουργεί με κλειστό το σύστημα ESP, όλες οι λειτουργίες του συστήματος ESP είναι κλειστές.

Το σύστημα BLSD και το ABS θα συνεχίσουν να λειτουργούν όταν το ESP είναι κλειστό. Εάν το σύστημα BLSD ενεργοποιηθεί, το ενδεικτικό φως “SLIP” θα αναβοσβήνει και μπορεί να ακούσετε έναν θόρυβο κροταλισματος και / ή να νιώσετε μία δόνηση στο πεντάλ του φρένου. Αυτό είναι φυσιολογικό και δεν είναι ένδειξη δυσλειτουργίας.

Ενώ λειτουργεί το σύστημα ESP, μπορεί να νιώσετε μία δόνηση στο πεντάλ του φρένου και να ακούσετε ένα θόρυβο ή να νιώσετε μία δόνηση από κάτω από το καπό. Αυτό είναι φυσιολογικό και δεί-

χνει ότι το σύστημα του ESP λειτουργεί κανονικά.

Ο υπολογιστής του συστήματος του ESP έχει μία ενσωματωμένη διαγνωστική λειτουργία που ελέγχει το σύστημα κάθε φορά που βάζετε μπροστά τον κινητήρα και μετακινείτε το αυτοκίνητο με χαμηλή ταχύτητα, προς τα εμπρός ή προς τα πίσω. Όταν παρουσιαστεί η αυτοδιάγνωση, μπορεί να ακούσετε ένα κροτάλισμα και / ή να νιώσετε δόνηση στο πεντάλ του φρένου. Αυτό είναι φυσιολογικό και δεν υποδηλώνει κάποια δυσλειτουργία.

ΑΠΕΝΕΡΓΟΠΟΙΗΣΗ

Στις περισσότερες συνθήκες οδήγησης, το αυτοκίνητο θα πρέπει να κινείται με το σύστημα ESP αναμμένο.

Όταν το αυτοκίνητο κολλήσει σε λάσπη ή χιόνι, το σύστημα ESP μειώνει την απόδοση του κινητήρα για να μειώσει την περιστροφή των τροχών. Η ταχύτητα του κινητήρα μειώνεται ακόμη και αν το γκάζι πατηθεί τελείως στο πάτωμα. Εάν χρειάζεστε την μέγιστη ισχύ του κινητήρα για να ξεκολλήσετε το αυτοκίνητο, σβήστε το σύστημα ESP.

ΠΡΟΣΟΧΗ

Απενεργοποιώντας το ESP, απενεργοποιούνται και τα ακόλουθα συστήματα ανεξάρτητα από τις ρυθμίσεις που έχουν επιλεγεί στην Οθόνη Πληροφοριών του Αυτοκινήτου.

- Σύστημα Ευφυούς Διόρθωσης Πορείας
- Ευφυές Σύστημα Πέδησης

- Σύστημα Υποβοήθησης Εκκίνησης σε Ανηφόρα
- Σύστημα Ευφυούς Πρόληψης Απόκλισης από την Λωρίδα Κυκλοφορίας.

Διακόπτης απενεργοποίησης Ηλεκτρονικού Συστήματος Ευστάθειας (ESP)

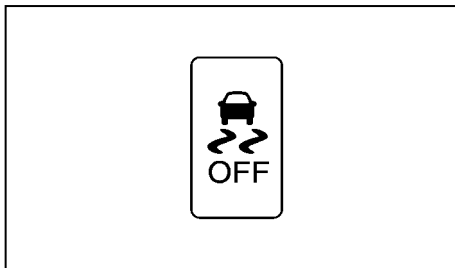

Για να απενεργοποιήσετε το Ηλεκτρονικό Σύστημα Ευστάθειας (ESP), πατήστε τον διακόπτη ESP OFF που βρίσκεται στην χαμηλότερη πλευρά του ταμπλό. Θα ανάψει το ενδεικτικό φως .

Πατήστε πάλι τον διακόπτη ESP OFF ή σβήστε και ξαναβάλτε μπροστά τον κινητήρα για να ανοίξετε το σύστημα.

Οθόνη Πληροφοριών Αυτοκινήτου (όπου υπάρχει)

Για να απενεργοποιήσετε το ESP χρησιμοποιώντας την οθόνη πληροφοριών του αυτοκινήτου κάντε τα εξής:

Με τον διακόπτη της μίζας στην θέση ON, χρησιμοποιώντας τα κουμπιά στο τιμόνι, επιλέξτε το μενού ESP:

[Settings] → [Driving Aids] → [ESP] ή όταν εμφανίζεται η οθόνη για τις βοήθειες στον οδηγό ([Driving Aids]), πατήστε το κουμπί <OK> στο τιμόνι.

Χρησιμοποιώντας το κουμπί <OK> στο τιμόνι μπορεί να απενεργοποιηθεί το σύστημα ESP. Θα βγει το σημάδι της επιλογής και θα ανάψει το ενδεικτικό φως .

Ενεργοποιήστε το σημάδι της επιλογής στο μενού ή βάλτε πάλι μπροστά τον κινητήρα για να ενεργοποιήσετε το σύστημα.

Για πρόσθετες πληροφορίες δείτε το «Οθόνη πληροφοριών του αυτοκινήτου (όπου υπάρχει)» στο κεφάλαιο «2. Όργανα και χειριστήρια».

ΕΛΕΓΧΟΣ ΑΜΑΞΩΜΑΤΟΣ

Ο έλεγχος αμαξώματος είναι μία ηλεκτρική μονάδα ελέγχου που ελέγχει τις λειτουργίες της Ευφυούς Διόρθωσης Πορείας:

ΕΥΦΥΗΣ ΔΙΟΡΘΩΣΗ ΠΟΡΕΙΑΣ (ITC)



ΠΡΟΕΙΔΟΠΟΙΗΣΗ

Το ITC μπορεί να μην είναι αποτελεσματικό, ανάλογα με τις συνθήκες οδήγησης. Να οδηγείτε πάντα προσεκτικά.

Το σύστημα αυτό αισθάνεται την οδήγηση με βάση τον χειρισμό του οδηγού στο τιμόνι και το στυλ επιτάχυνσης / επιβράδυνσης και ελέγχει την πίεση του φρένου στους μεμονωμένους τροχούς ώστε να βοηθήσει την διατήρηση της πορείας στις στροφές και την ομαλή ανταπόκριση του αυτοκινήτου.

Το σύστημα ITC ενεργοποιείται (ON) ή απενεργοποιείται (OFF) μέσω της Οθόνης Πληροφοριών του Αυτοκινήτου. Δείτε το "[Driver Assistance]" στο κεφάλαιο «2. Όργανα και χειριστήρια» για περισσότερες πληροφορίες.

Όταν το Ηλεκτρονικό Σύστημα Ευστάθειας (ESP) είναι απενεργοποιημένο, τότε είναι επίσης απενεργοποιημένο και το ITC.

ΥΠΟΒΟΗΘΗΣΗ ΕΚΚΙΝΗΣΗΣ ΣΤΗΝ ΑΝΗΦΟΡΑ (HSA)

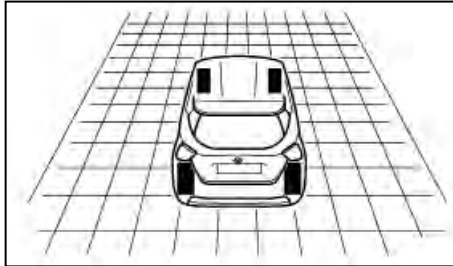

Έλεγχος Αμαξώματος

Όταν λειτουργεί το ITC και επιλεγεί το [Chassis Control] στον υπολογιστή ταξιδιού, εμφανίζονται στην οθόνη πληροφοριών του αυτοκινήτου τα γραφικά του ITC. Δείτε το «Υπολογιστής ταξιδιού» στο κεφάλαιο «2. Όργανα και χειριστήρια» για περισσότερες πληροφορίες.

Εάν παρουσιαστεί το προειδοποιητικό μήνυμα Ελέγχου Αμαξώματος στην οθόνη πληροφοριών του αυτοκινήτου, μπορεί να δείχνει ότι το ITC δεν λειτουργεί καλά. Ζητήστε τον έλεγχο του συστήματος από εξουσιοδοτημένο συνεργείο NISSAN ή εξειδικευμένο συνεργείο το συντομότερο δυνατό.

Όταν λειτουργεί το ITC, μπορεί να νιώσετε μία δόνηση στο πεντάλ του φρένου και να ακούσετε ένα θόρυβο. Αυτό είναι φυσιολογικό και υποδεικνύει ότι το ITC λειτουργεί κανονικά.

Ακόμη και εάν το ITC είναι στο OFF, ορισμένες λειτουργίες θα παραμείνουν ενεργές για να βοηθήσουν τον οδηγό (για παράδειγμα σκληρές αποφυγής).

ΕΛΕΓΧΟΣ ΚΙΝΗΣΗΣ ΑΜΑΞΩΜΑΤΟΣ

Το σύστημα αυτό αισθάνεται την κίνηση του επάνω μέρους του αμαξώματος με βάση τις πληροφορίες της ταχύτητας των τροχών και ελέγχει την πίεση των φρένων των τεσσάρων τροχών για να ενισχύσει την άνεση των επιβατών σε μία προσπάθεια να περιορίσει την άβολη κίνηση του επάνω μέρους του αμαξώματος. Αυτό το σύστημα τίθεται σε ισχύ σε ταχύτητα πάνω από τα 40 χλμ/ώρα.

Όταν έχετε χρησιμοποιήσει τον διακόπτη ESP OFF για να απενεργοποιήσετε το ESP, απενεργοποιείται και το σύστημα Ελέγχου Κίνησης Αμαξώματος.

Όταν λειτουργεί ο έλεγχος των φρένων του Ελέγχου Κίνησης Αμαξώματος και έχει επιλεγεί η λειτουργία «Ελέγχου Αμαξώματος» στον υπολογιστή ταξιδιού, τα γραφικά του Ελέγχου Κίνησης Αμαξώματος εμφανίζονται στην οθόνη πληροφοριών του αυτοκινήτου.

Εάν εμφανιστεί το προειδοποιητικό φως ελέγχου αμαξώματος στην οθόνη πληροφοριών του αυτοκινήτου, μπορεί να δηλώνει ότι το σύστημα Ελέγχου Κίνησης Αμαξώματος δεν λειτουργεί καλά. Ζητήστε τον έλεγχο του συστήματος από εξουσιοδοτημένο συνεργείο NISSAN ή εξειδικευμένο συνεργείο το συντομότερο δυνατό.

Όταν λειτουργεί το Σύστημα Κίνησης Αμαξώματος μπορεί να ακούσετε θόρυβο και να νιώσετε ελαφριά επιβράδυνση. Αυτό είναι φυσιολογικό και δείχνει ότι ο Έλεγχος Κίνησης Αμαξώματος λειτουργεί σωστά.



ΠΡΟΕΙΔΟΠΟΙΗΣΗ

- Ποτέ μην βασίζεστε μόνο στο Σύστημα Υποβοήθησης Εκκίνησης στην Ανηφόρα (HSA) για να αποτραπεί η κίνηση προς τα πίσω του αυτοκινήτου στην ανηφόρα. Να οδηγείτε πάντα προσεκτικά. Πατήστε το πεντάλ του φρένου όταν το αυτοκίνητο είναι σταματημένο σε απότομη ανηφόρα. Να είστε ιδιαίτερα προσεκτικοί όταν έχετε σταματήσει σε ανηφόρα και ο δρόμος είναι λασπωμένος ή παγωμένος. Εάν δεν καταφέρετε να αποτρέψετε το αυτοκίνητο από το να κυλίσει προς τα πίσω μπορεί να χάσετε τον έλεγχο του και να προκληθεί τραυματισμός ή θάνατος.
- Το σύστημα Υποβοήθησης Εκκίνησης στην Ανηφόρα είναι σχεδιασμένο να συγκρατεί το αυτοκίνητο σε στάση σε ανηφόρα. Πατήστε το πεντάλ του φρένου όταν το αυτοκίνητο είναι σταματημένο σε ανηφόρα. Εάν δεν το κάνετε, το αυτοκίνητο μπορεί να κυλίσει προς τα πίσω και να προκληθεί σύγκρουση ή σοβαρός τραυματισμός.
- Το σύστημα Υποβοήθησης Εκκίνησης στην Ανηφόρα μπορεί να μην αποτρέψει το αυτοκίνητο από το να κυλίσει προς τα πίσω όταν είστε σε ανηφόρα και μεταφέρετε φορτίο ή σε όλες τις συνθήκες του δρόμου. Να είστε πάντα έτοιμοι να πατήσετε το πεντάλ του φρένου για να αποτρέψετε να κυλίσει το αυτοκίνητο προς τα πίσω. Εάν δεν το κάνετε μπορεί να προκληθεί σύγκρουση ή σοβαρός τραυματισμός.

ΑΣΦΑΛΕΙΑ ΤΟΥ ΑΥΤΟΚΙΝΗΤΟΥ

Το σύστημα Υποβοήθησης Εκκίνησης στην Ανηφόρα (HSA) διατηρεί αυτόματα την εφαρμογή των φρένων ώστε να βοηθήσει να μην κυλήσει το αυτοκίνητο προς τα πίσω κατά το χρόνο που ο οδηγός έχει αφήσει το πεντάλ του φρένου και πατάει το πεντάλ του γκαζιού, όταν το αυτοκίνητο είναι σταματημένο σε ανηφόρα.

Το σύστημα Υποβοήθησης Εκκίνησης στην Ανηφόρα (HSA) θα λειτουργήσει αυτόματα στις παρακάτω συνθήκες:

- Ο επιλογέας ταχυτήτων είναι σε μία ταχύτητα κίνησης προς τα εμπρός (όχημα να βλέπει στην ανηφόρα) ή την όπισθεν (όχημα να βλέπει στην κατηφόρα).
- Το αυτοκίνητο είναι τελείως ακινητοποιημένο στην ανηφόρα με την εφαρμογή του πεντάλ του φρένου.
- Η κλίση είναι μεγαλύτερη από 5 μοίρες.

Ο μέγιστος χρόνος συγκράτησης είναι 2 δευτερόλεπτα. Μετά από τα 2 δευτερόλεπτα το αυτοκίνητο θα ξεκινήσει να κυλάει προς τα πίσω και το σύστημα Υποβοήθησης Εκκίνησης στην Ανηφόρα θα σταματήσει να λειτουργεί τελείως.

Εάν η ανηφόρα είναι αρκετά απότομη για να ενεργοποιήσει το σύστημα HSA, θα ανάψει το πράσινο ενδεικτικό φως HSA στο ταμπλό των οργάνων.

Εάν έχει επιλεγεί η θόνη του ελέγχου αμαξώματος, το αυτοκίνητο εμφανίζεται σε μία ανηφόρα. Οι τροχοί αναβοσβήνουν για να δείξει ότι το αυτοκίνητο συγκρατείται.

Το σύστημα Υποβοήθησης Εκκίνησης στην Ανηφόρα

δεν θα λειτουργήσει όταν ο επιλογέας ταχυτήτων μπει στη Ν (νεκρά) ή όταν είστε σε επίπεδο δρόμο.

Όταν ανάβει το προειδοποιητικό φως του Ηλεκτρονικού Συστήματος Ευστάθειας (ESP) στον μετρητή δεν θα λειτουργήσει το σύστημα Υποβοήθησης Εκκίνησης στην Ανηφόρα (HSA). (Δείτε το «Ενδεικτικό φως Κλειστού (OFF) Ηλεκτρονικού Συστήματος Ευστάθειας (ESP)» στο κεφάλαιο «2. Όργανα και χειριστήρια»).

Όταν στο αυτοκίνητο δεν υπάρχουν επιβάτες:

- Παίρνετε πάντα το κλειδί μαζί σας, ακόμη και όταν αφήνετε το αυτοκίνητο μέσα στο δικό σας γκαράζ.
- Κλείνετε τελείως όλα τα παράθυρα και κλειδώνετε όλες τις πόρτες.
- Παρκάρετε πάντα το αυτοκίνητό σας σε σημείο που να φαίνεται. Τις νύχτες, παρκάρετε σε καλά φωτιζόμενη περιοχή.
- Εάν το αυτοκίνητό σας είναι εξοπλισμένο με μία μονάδα ακινητοποίησης, χρησιμοποιήστε την ακόμη και για μικρά χρονικά διαστήματα.
- Ποτέ μην αφήνετε παιδιά ή κατοικίδια μόνο τους μέσα στο αυτοκίνητο.
- Ποτέ μην αφήνετε αντικείμενα αξίας μέσα στο αυτοκίνητο. Παίρνετε τα πάντα μαζί σας. Εάν πρέπει να αφήσετε κάτι μέσα στο αυτοκίνητο, κλειδώστε το στο πορτμπαγκάζ ή βάλτε το σε σημείο που να μην φαίνεται.
- Ποτέ μην αφήνετε τα έγγραφα του αυτοκινήτου μέσα σε αυτό. Στην ατυχή περίπτωση που το αυτοκίνητό σας κλαπεί, τα έγγραφα μπορεί να βοηθήσουν τον κλέφτη να πουλήσει το αυτοκίνητο.
- Ποτέ μην αφήνετε αντικείμενα στην σχάρα οροφής του αυτοκινήτου. Εάν είναι δυνατό, βγάλτε τα από την σχάρα οροφής και κλειδώστε τα μέσα στο αυτοκίνητο.
- Ποτέ μην αφήνετε το δεύτερο κλειδί μέσα στο αυτοκίνητο. Κρατήστε το σε ασφαλές σημείο στο σπίτι.

ΠΡΑΚΤΙΚΕΣ ΣΥΜΒΟΥΛΕΣ ΟΔΗΓΗΣΗΣ ΓΙΑ ΤΗΝ ΚΑΛΥΤΕΡΗ ΑΠΟΔΟΣΗ ΤΟΥ ΚΑΥΣΙΜΟΥ ΚΑΙ ΤΗΝ ΜΕΙΩΣΗ ΤΟΥ ΔΙΟΞΕΙΔΙΟΥ ΤΟΥ ΑΝΘΡΑΚΑ

Ακολουθήστε αυτές τις απλές πρακτικές συμβουλές οδήγησης για την καλύτερη απόδοση του καυσίμου και την μείωση του διοξειδίου του άνθρακα που εκλύεται στην ατμόσφαιρα με τα καυσαέρια.

- Χρησιμοποιήστε ομαλή επιτάχυνση και εφαρμογή των φρενών.
 - Αποφύγετε τις απότομη εκκινήσεις και τα απότομα φρεναρίσματα.
 - Πατάτε απαλά το γκάζί και το φρένο όταν αυτό είναι δυνατό.
 - Διατηρήστε σταθερή ταχύτητα όταν μετακινήσετε και κυλήστε χωρίς να πατάτε το γκάζί όπου αυτό είναι δυνατό.
- Διατηρείτε σταθερή ταχύτητα.
 - Κοιτάτε μπροστά προσπαθώντας να εκτιμήσετε και να μειώσετε τα φρεναρίσματα.
 - Συγχρονίζοντας την ταχύτητά σας με τα φανάρια κυκλοφορίας σας επιτρέπεται να μειώσετε τον αριθμό των στάσεων.
 - Διατηρώντας μία σταθερή ταχύτητα μπορείτε να μειώσετε τις στάσεις στα κόκκινα φανάρια και να βελτιώσετε την εξοικονόμηση καυσίμου.
- Οδηγείτε σε οικονομικές ταχύτητες και αποστάσεις.
 - Τηρώντας τα όρια ταχύτητας και χωρίς να υπερβαίνετε τα 97 χλμ/ώρα (όπου επιτρέπεται) μπορείτε να βελτιώσετε την εξοικονόμηση καυσίμου λόγω της μειωμένης αεροδυναμικής τριβής.
 - Διατηρώντας μία ασφαλή ταχύτητα πίσω από τα προπορευόμενα οχήματα μειώνεται το περιττό φρεναρίσμα.
 - Παρατηρώντας την κίνηση και εκτιμώντας τις αλλαγές στις ταχύτητες σας επιτρέπεται να φρενάρτε λιγότερο και να επιταχύνετε ομαλά.
 - Επιλέξτε μία κλίμακα ταχυτήτων κατάλληλη για τις συνθήκες του δρόμου.
- Χρησιμοποιήστε το cruise control.
 - Χρησιμοποιώντας το cruise control στην οδήγηση σε αυτοκινητόδρομο μπορείτε να διατηρείτε μία σταθερή ταχύτητα.
 - Το cruise control είναι ιδιαίτερα αποτελεσματικό στην παροχή εξοικονόμησης καυσίμου όταν οδηγείτε σε επίπεδο έδαφος.
- Σχεδιάστε την συντομότερη διαδρομή.
 - Χρησιμοποιήστε έναν χάρτη ή σύστημα πλοήγησης (όπου υπάρχει) για να καθορίσετε την συντομότερη διαδρομή για να εξοικονομήσετε χρόνο.
- Αποφύγετε την λειτουργία στο ρελαντί.
 - Σβήνοντας τον κινητήρα όταν είναι ασφαλές και για στάσεις που υπερβαίνουν τα 30 έως 60 δευτερόλεπτα εξοικονομείτε καύσιμο και μειώνετε τα καυσαέρια.
- Αγοράστε αυτόματο πάσο για τα διόδια.
 - Το αυτόματο πάσο επιτρέπει στον οδηγό να χρησιμοποιήσει ειδικές λωρίδες κυκλοφορίας ώστε να διατηρήσει την ταχύτητα οδήγησης στα διόδια χωρίς να σταματάει και να ξεκινάει.
- Ζέσταμα τον χειμώνα.
 - Περιορίστε τον χρόνο λειτουργίας στο ρελαντί για να μειώσετε το αντίκτυπο στην εξοικονόμηση καυσίμου.
 - Τα αυτοκίνητα τυπικά χρειάζονται λιγότερα από 30 δευτερόλεπτα στο ρελαντί κατά την εκκίνηση ώστε να κυκλοφορήσει αποτελεσματικά το λάδι του κινητήρα πριν οδηγήσετε.
 - Το αυτοκίνητό σας θα φτάσει την ιδανική θερμοκρασία λειτουργίας του πιο γρήγορα όταν οδηγείτε παρά όταν λειτουργεί στο ρελαντί.
- Διατηρείτε το όχημά σας δροσερό.
 - Παρκάρτε το αυτοκίνητό σας σε καλυμμένο χώρο στάθμευσης ή στην σκιά, όταν αυτό είναι δυνατό.
 - Όταν μπαίνετε μέσα στο ζεστό όχημα, ανοίγοντας τα παράθυρα θα μπορέσετε να μειώσετε την εσωτερική θερμοκρασία πιο γρήγορα, με αποτέλεσμα μειωμένη απαίτηση λειτουργίας του A/C.
- Μην μεταφέρετε υπερβολικό βάρος.
 - Αφαιρέστε τα περιττά αντικείμενα από το αυτοκίνητο για να μειώσετε το βάρος στο αυτοκίνητο.

ΟΔΗΓΗΣΗ ΣΕ ΚΡΥΟ ΚΑΙΡΟ



ΠΡΟΕΙΔΟΠΟΙΗΣΗ

- Οποιοσδήποτε και αν είναι οι συνθήκες, οδηγείτε προσεκτικά και επιταχύνετε και επιβραδύνετε με προσοχή. Εάν επιταχύνετε πολύ γρήγορα, οι κινητήριοι τροχοί θα σπινάρουν και θα χάσουν ακόμη περισσότερο την πρόσφυσή τους.
- Αφήστε μεγαλύτερη απόσταση φρεναρίσματος σε αυτές τις συνθήκες. Το φρενάρισμα θα πρέπει να αρχίζει νωρίτερα από ότι σε στεγνό οδόστρωμα.
- Διατηρείτε μεγαλύτερες αποστάσεις στους δρόμους που γλιστρούν.
- Ο υγρός πάγος (0°C και παγωμένη βροχή), το πολύ κρύο χιόνι ή ο πάγος μπορεί να είναι γλιστερά και η οδήγηση πάνω τους πολύ δύσκολη. Το αυτοκίνητο θα έχει πολύ λιγότερη πρόσφυση σε αυτές τις συνθήκες. Αποφύγετε την οδήγηση πάνω σε βρεγμένο πάγο έως ρίξουν αλάτι ή άμμο στον δρόμο.
- Προσέχετε για σημεία που γλιστρούν (πάγος). Αυτά μπορεί να εμφανιστούν σε σκιερά μέρη ή σε ένα καθαρό δρόμο. Εάν δείτε μπροστά σας ένα σημείο με πάγο, φρενάρειτε πριν το φτάσετε. Προσπαθήστε να μην φρενάρειτε όταν είστε πάνω στον πάγο και αποφύγετε απότομους χειρισμούς του τιμονιού.

- Μην χρησιμοποιείτε το cruise control σε δρόμους που γλιστρούν.
- Το χιόνι μπορεί να παγιδεύσει επικίνδυνα καυσάερια κάτω από το αυτοκίνητό σας. Καθαρίστε το χιόνι από την εξάτμιση και γύρω από το αυτοκίνητό σας.

ΜΠΑΤΑΡΙΑ

Εάν σε εξαιρετικά κρύες συνθήκες η μπαταρία δεν είναι πλήρως φορτισμένη, μπορεί το υγρό της να παγώσει και να την καταστρέψει. Για να την διατηρήσετε σε καλή κατάσταση πρέπει να την ελέγχετε τακτικά. Για λεπτομέρειες, διαβάστε το «Μπαταρία» στο κεφάλαιο «8. Συντήρηση και κάντε το μόνος σας».

ΨΥΚΤΙΚΟ ΥΓΡΟ ΚΙΝΗΤΗΡΑ

Εάν το αυτοκίνητό σας πρόκειται να μείνει έξω χωρίς αντιψυκτικό, τότε αδειάστε το ψυκτικό υγρό από το σύστημα ψύξης. Ξαναγεμίστε το πριν χρησιμοποιήσετε το αυτοκίνητο. Για περισσότερες πληροφορίες δείτε το «Σύστημα ψύξης μηχανής» στο κεφάλαιο «8. Συντήρηση και κάντε το μόνος σας».

ΕΞΟΠΛΙΣΜΟΣ ΕΛΑΣΤΙΚΩΝ

1. Εάν έχετε ελαστικά χιονιού στους μπροστινούς / τους πίσω τροχούς του αυτοκινήτου σας, θα πρέπει να είναι του ίδιου μεγέθους, ικανότητας φορτίου, κατασκευής και τύπου όπως τα πίσω / μπροστινά ελαστικά.
2. Εάν πρόκειται να οδηγήσετε το αυτοκίνητο σε ακραίες χειμερινές συνθήκες, θα πρέπει να το-

ποθετήσετε ελαστικά χιονιού και στους τέσσερις τροχούς.

3. Για πρόσθετη πρόσφυση σε παγωμένους δρόμους, μπορεί να χρησιμοποιηθούν ελαστικά με καρφιά. Ωστόσο, ορισμένες χώρες, περιοχές ή πολιτείες απαγορεύουν την χρήση τους. Ελέγξτε τους τοπικούς κανονισμούς πριν τοποθετήσετε ελαστικά με καρφιά.

Οι ικανότητες φρεναρίσματος και κρατήματος των ελαστικών χιονιού με καρφιά πάνω σε βρεγμένες ή στεγνές επιφάνειες μπορεί να είναι φτωχότερες από αυτές των ελαστικών χιονιού χωρίς καρφιά.

4. Εάν θέλετε μπορείτε να χρησιμοποιήσετε αλυσίδες χιονιού. Όταν τοποθετήσετε αλυσίδες χιονιού, βεβαιωθείτε ότι έχουν το σωστό μέγεθος για τα λάστιχα του αυτοκινήτου σας και έχουν τοποθετηθεί σύμφωνα με τις οδηγίες του κατασκευαστή τους. (Δείτε το «Τροχοί και ελαστικά» στο κεφάλαιο «8. Συντήρηση και κάντε το μόνος σας» και στο κεφάλαιο «9. Τεχνικές πληροφορίες».)

ΕΙΔΙΚΟΣ ΕΞΟΠΛΙΣΜΟΣ ΓΙΑ ΤΟΝ ΧΕΙΜΩΝΑ

Σας συνιστούμε να έχετε στο αυτοκίνητό σας τον χειμώνα τα παρακάτω αντικείμενα:

- Μία ξύστρα και μία βούρτσα με πυκνή τρίχα για να απομακρύνετε τον πάγο και το χιόνι από τα παράθυρα.
- Μια στερεή, επίπεδη σανίδα για να την τοποθετήσετε κάτω από τον γρύλο ώστε να έχετε σταθερό στήριγμα του γρύλου.

- Ένα φτυάρι για να βγάλετε το αυτοκίνητο από το χιόνι.
- Εξτρά υγρό πλυστικού παρμπρίζ για να γεμίσετε και πάλι το ρεζερβουάρ.

ΧΕΙΡΟΦΡΕΝΟ

Όταν παρκάρετε σε περιοχή που η εξωτερική θερμοκρασία είναι κάτω από τους μηδέν βαθμούς Κελσίου, μην βάλετε το χειρόφρενο για να μην παγώσει. Για το ασφαλές παρκάρισμα:

- Βάλτε τον επιλογέα ταχυτήτων στην 1^η ή την Νεκρά (N).
- Μπλοκάρτε καλά τους τροχούς.

ΠΡΟΣΤΑΣΙΑ ΑΠΟ ΤΗΝ ΔΙΑΒΡΩΣΗ

Τα χημικά αντιπαγωτικά υλικά που χρησιμοποιούνται στους δρόμους είναι διαβρωτικά, επιταχύνουν την σκουριά και καταστρέφουν τα τμήματα κάτω από το σασί όπως, το σύστημα της εξάτμισης, τις σωληνώσεις καυσίμου και φρένων, τα καλώδια των φρένων, το πάτωμα του αυτοκινήτου και τα φτερά.

Τον χειμώνα είναι αναγκαίο να καθαρίζεται τακτικά το κάτω μέρος του αμαξώματος. Για περισσότερες λεπτομέρειες δείτε το «Προστασία από την διάβρωση» στο κεφάλαιο «7. Εμφάνιση και φροντίδα».

Για επιπλέον προστασία από την σκουριά ή την διάτρηση που μπορεί να χρειάζεται σε μερικές περιοχές, συμβουλευθείτε το εξουσιοδοτημένο συνεργείο Nissan.

6 Σε περίπτωση ανάγκης

Διακόπτης Αλάρμ	6-2	Ξεκίνημα με βοηθητική μπαταρία	6-10
Σκασμένο ελαστικό.....	6-2	Ξεκίνημα με σπρώξιμο	6-12
Σύστημα Παρακολούθησης Πίεσης Ελαστικών (TPMS)		Υπερθέρμανση του κινητήρα.....	6-12
(όπου υπάρχει)	6-2	Ρυμούλκηση του αυτοκινήτου	6-13
Σταμάτημα του αυτοκινήτου.....	6-3	Προφυλάξεις ρυμούλκησης	6-13
Προετοιμασία των εργαλείων.....	6-3	Συνιστώμενη ρυμούλκηση από την NISSAN	6-13
Αλλαγή σκασμένου ελαστικού (μοντέλα με ρεζέρβα).....	6-4		
Επισκευή σκασμένου ελαστικού (μοντέλα με κιτ επισκευής			
σκασμένου ελαστικού)	6-7		



ΔΙΑΚΟΠΤΗΣ ΑΛΑΡΜ

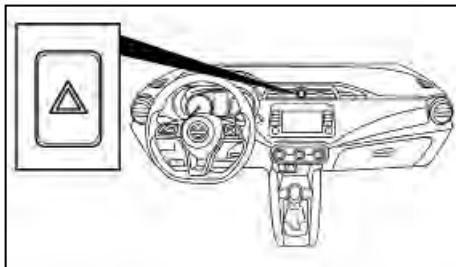

Αριστεροτίμονο μοντέλο

Ο διακόπτης των αλάρμ λειτουργεί ανεξάρτητα από την θέση του διακόπτη της μίζας, εκτός εάν η μπαταρία του αυτοκινήτου είναι άδεια.

Τα αλάρμ χρησιμοποιούνται για να προειδοποιήσουν τους άλλους οδηγούς όταν πρέπει να παρκάρετε ή να σταματήσετε σε περίπτωση ανάγκης.

Όταν πατήσετε τον διακόπτη των αλάρμ, θα αναβοσβήνουν όλα τα φλας. Για να σβήσετε τα αλάρμ, πατήστε πάλι τον διακόπτη των αλάρμ.

ΣΚΑΣΜΕΝΟ ΕΛΑΣΤΙΚΟ

Σε περίπτωση σκασμένου ελαστικού, ακολουθείστε τις παρακάτω οδηγίες.

ΣΥΣΤΗΜΑ ΠΑΡΑΚΟΛΟΥΘΗΣΗΣ ΠΙΕΣΗΣ ΕΛΑΣΤΙΚΟΥ (TPMS) (όπου υπάρχει)



ΠΡΟΕΙΔΟΠΟΙΗΣΗ

- Εάν το προειδοποιητικό φως χαμηλής πίεσης ανάβει ενώ οδηγείτε, αποφύγετε τους απότομους χειρισμούς του τιμονιού ή το απότομο φρενάρισμα, μειώστε την ταχύτητα του αυτοκινήτου, βγείτε από τον δρόμο σε ασφαλές σημείο και σταματήστε το αυτοκίνητο το δυνατό συντομότερο. Η οδήγηση με λάστιχα με χαμηλή πίεση μπορεί να δημιουργήσει μόνιμη ζημιά στα λάστιχα και αυξάνει την πιθανότητα σκασίματος ελαστικού. Μπορεί να προκληθεί σοβαρή ζημιά στο αυτοκίνητο που να οδηγήσει σε ατύχημα και σοβαρό τραυματισμό. Ελέγχετε την πίεση και στα τέσσερα ελαστικά. Ρυθμίζετε την πίεση στην συνιστώμενη ΚΡΥΑ πίεση ελαστικών που φαίνεται στο πινακίδα των ελαστικών ώστε να σβήσει το προειδοποιητικό φως πίεσης ελαστικών. Εάν το φως παραμένει αναμμένο ενώ οδηγείτε και αφού έχετε ρυθμίσει την πίεση των ελαστικών, μπορεί να έχετε κάποιο σκασμένο λάστιχο ή να μην λειτουργεί σωστά το TPMS. Εάν έχετε σκασμένο λάστιχο, αντικαταστήστε το με την ρεζέρβα το συντομότερο δυνατό. Εάν δεν έχετε σκασμένο ελαστικό και όλα τα

λάστιχα έχουν την σωστή πίεση, ζητήστε τον έλεγχο του αυτοκινήτου από εξουσιοδοτημένο συνεργείο NISSAN. (Δείτε το «Σκασμένο λάστιχο» στο κεφάλαιο «6. Σε περίπτωση ανάγκης» για την αλλαγή του σκασμένου ελαστικού).

- Επειδή η ρεζέρβα δεν είναι εξοπλισμένη με TPMS, όταν έχετε τοποθετήσει την ρεζέρβα ή έχετε αλλάξει τον τροχό, το TPMS δεν θα λειτουργήσει και το προειδοποιητικό φως χαμηλής πίεσης θα αναβοσβήσει για περίπου 1 λεπτό. Το φως θα παραμείνει αναμμένο μετά το 1 λεπτό. Αποσυνθέτε το συντομότερο σε εξουσιοδοτημένο συνεργείο NISSAN ή εξειδικευμένο συνεργείο για την αντικατάσταση του ελαστικού και / ή τον αναπρογραμματισμό του συστήματος.
- Η αντικατάσταση των ελαστικών με άλλα διαφορετικών προδιαγραφών από αυτά που ορίζει η NISSAN θα μπορούσε να επηρεάσει την σωστή λειτουργία του TPMS.
- Μην βάζετε οποιοδήποτε υγρό ελαστικού ή στεγανοποιητικό ελαστικού σε σπρέι μέσα τα λάστιχα καθώς μπορεί να προκληθεί δυσλειτουργία στους αισθητήρες πίεσης αέρα ελαστικού.
- Η NISSAN συνιστά να χρησιμοποιείτε μόνο το Γνήσιο Στεγανοποιητικό Ελαστικού Ανάγκης NISSAN που σας παρέχεται με το αυτοκίνητό σας. Τα άλλα στεγανοποιητικά ελαστικού μπορεί να κάνουν ζημιά στην βαλβίδα με αποτέλεσμα να χάνει αέρα το ελαστικό

(για τα μοντέλα που είναι εξοπλισμένα με κιτ επισκευής ανάγκης του ελαστικού).

Το Σύστημα Παρακολούθησης Πίεσης Ελαστικών (TPMS) παρακολουθεί την πίεση όλων των ελαστικών εκτός της ρεζέρβας. Όταν το προειδοποιητικό φως χαμηλής πίεσης ελαστικών ανάβει, ένα ή περισσότερα ελαστικά έχουν σημαντικά χαμηλότερη πίεση. Εάν το αυτοκίνητο κινείται με χαμηλή πίεση στα ελαστικά, το TPMS θα ενεργοποιηθεί και θα σας προειδοποιήσει με το προειδοποιητικό φως χαμηλής πίεσης ελαστικών (στο ταμπλό των οργάνων). Αυτό το σύστημα θα ενεργοποιηθεί μόνο όταν το αυτοκίνητο κινείται με ταχύτητες πάνω από 25 χλμ/ώρα.

Για περισσότερες πληροφορίες δείτε το «Χαμηλή πίεση ελαστικών . προειδοποιητικό φως δυσλειτουργίας συστήματος Παρακολούθησης Πίεσης Ελαστικών (TPMS) (όπου υπάρχει)» στο κεφάλαιο «2. Όργανα και χειριστήρια» και το «Σύστημα παρακολούθησης πίεσης ελαστικών (TPMS) (όπου υπάρχει)» στο κεφάλαιο «5. Ξεκίνημα και οδήγηση».

ΣΤΑΜΑΤΗΜΑ ΑΥΤΟΚΙΝΗΤΟΥ



ΠΡΟΕΙΔΟΠΟΙΗΣΗ

- Βεβαιωθείτε ότι έχετε βάλει το χειρόφρενο.
- Βεβαιωθείτε ότι το λεβιέ ταχυτήτων είναι στην όπισθεν (R).

- Ποτέ μην αλλάζετε το λάστιχο όταν το αυτοκίνητο είναι σε έδαφος με κλίση, σε πάγο ή σε γλιστερή επιφάνεια. Είναι επικίνδυνο.
- Ποτέ μην αλλάζετε το λάστιχο εάν το αυτοκίνητό σας είναι κοντά στην κυκλοφορία. Περιμένετε για επαγγελματική οδική βοήθεια.

1. Μετακινήστε το αυτοκίνητο έξω από τον δρόμο, μακριά από την κίνηση.
2. Ανάψτε τα προειδοποιητικά φώτα κινδύνου (αλάρμ).
3. Παρκάρετε σε επίπεδη επιφάνεια.
4. Βάλτε το χειρόφρενο.
5. Βεβαιωθείτε ότι το λεβιέ ταχυτήτων είναι στην όπισθεν (R).
6. Σβήστε τον κινητήρα.
7. Ανοίξτε το καπό και βάλτε τον τριγωνικό ανακλαστήρα (όπου υπάρχει):
 - Για να προειδοποιήσετε τα άλλα αυτοκίνητα.
 - Για να σας εντοπίσει το προσωπικό των εταιριών οδικής βοήθειας
8. Για λόγους ασφαλείας θα πρέπει όλοι οι επιβάτες να βγουν από το αυτοκίνητο και να σταθούν σε ασφαλές σημείο μακριά από την κυκλοφορία και το αυτοκίνητο.

ΠΡΟΕΤΟΙΜΑΣΙΑ ΤΩΝ ΕΡΓΑΛΕΙΩΝ

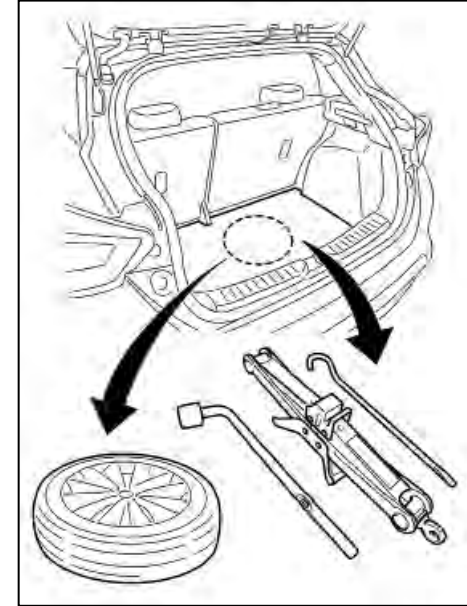

Σηκώστε το κάλυμμα στο πάτωμα του πορτμπαγκάζ.

Το αυτοκίνητό σας είναι εξοπλισμένο είτε με ρεζέρβα, είτε με κιτ επισκευής σκασμένου ελαστικού. Διαβάστε προσεκτικά τις οδηγίες που δίνονται στο κατάλληλο τμήμα.

- Για μοντέλα με ρεζέρβα: Δείτε «Εργαλεία (όπου υπάρχει)» παρακάτω.
- Για τα μοντέλα με κιτ επισκευής ελαστικού. Δείτε «Επισκευή του σκασμένου ελαστικού (για μοντέλα με κιτ επισκευής σκασμένου ελαστικού)» παρακάτω.

Εργαλεία (όπου υπάρχει)

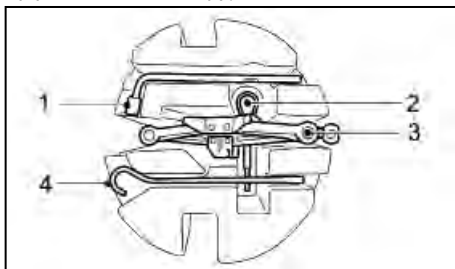

- 1 Μπουλονόκλειδο
- 2 Γάντζος ρυμούλκησης
Για την χρήση του γάντζου ρυμούλκησης: Δείτε, «Ρυμούλκηση αυτοκινήτου» παρακάτω
- 3 Γρύλος
- 4 Ράβδος γρύλου

ΑΛΛΑΓΗ ΣΚΑΣΜΕΝΟΥ ΕΛΑΣΤΙΚΟΥ

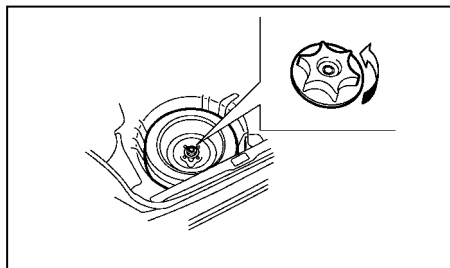

Βγάλτε τον γρύλο, τα απαραίτητα εργαλεία, τους αποστάτες και την ρεζέρβα από τον χώρο των αποσκευών.

Εάν υπάρχουν αποστάτες, βγάλτε τους πριν αφαιρέσετε την ρεζέρβα.

Τακάρισμα των τροχών

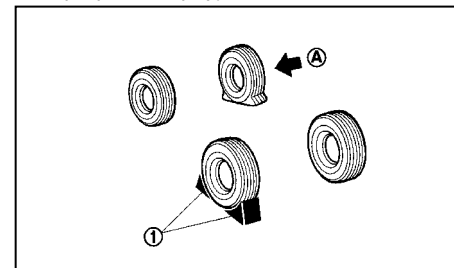

ΠΡΟΕΙΔΟΠΟΙΗΣΗ

Βεβαιωθείτε ότι τακάρτε καλά τους τροχούς γιατί το αυτοκίνητο μπορεί κατά λάθος να κινηθεί και να σας τραυματίσει.

Τοποθετήστε κατάλληλους τάκους (1) μπροστά και πίσω από τον τροχό που βρίσκεται διαγωνίως αντίθετα προς τον τροχό με το σκασμένο λάστιχο (A) για να μην κινηθεί το αυτοκίνητο όταν το σηκώσετε με τον γρύλο.

Αφαίρεση του καλύμματος του τροχού (όπου υπάρχει)

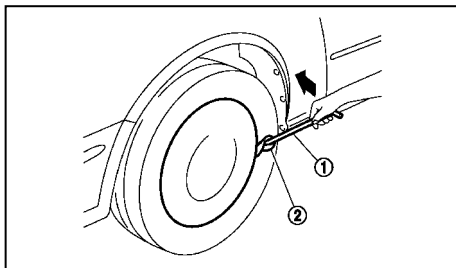

ΠΡΟΕΙΔΟΠΟΙΗΣΗ

Ποτέ μην χρησιμοποιείτε τα χέρια σας για να βγάλετε το κάλυμμα του τροχού. Μπορεί να τραυματιστείτε.

Για να βγάλετε το κάλυμμα του τροχού, χρησιμοποιήστε την ράβδο του γρύλου (1), όπως φαίνεται στην εικόνα.

Βάλτε πανί (2) ανάμεσα στον τροχό και την ράβδο του γρύλου για να αποφύγετε ζημιά στον τροχό ή το κάλυμμα του τροχού.

Αφαίρεση τροχού

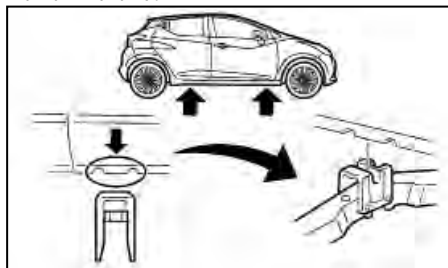

Σημεία ανύψωσης



ΠΡΟΕΙΔΟΠΟΙΗΣΗ

- Διαβάστε προσεκτικά τις οδηγίες στο παρόν βιβλίο.
- ΠΟΤΕ ΜΗΝ ΜΠΑΙΝΕΤΕ ΚΑΤΩ ΑΠΟ ΤΟ ΑΥΤΟΚΙΝΗΤΟ ΟΤΑΝ ΑΥΤΟ ΣΤΗΡΙΖΕΤΑΙ ΣΤΟΝ ΓΡΥΛΟ.
- Χρησιμοποιείτε τον γρύλο που σας δίνεται με το αυτοκίνητό σας. Ο γρύλος είναι σχεδιασμένος μόνο για να σηκώνει το αυτοκίνητό σας σε περίπτωση αλλαγής ελαστικού.
- Μην χρησιμοποιείτε τον γρύλο του αυτοκινήτου σας σε άλλα αυτοκίνητα.
- Αφαιρέστε όλα τα φορτία πριν σηκώσετε το αυτοκίνητο με τον γρύλο.

- Χρησιμοποιείτε τα σωστά σημεία ανύψωσης. Ποτέ μην τοποθετείτε τον γρύλο σε άλλα σημεία από αυτά που καθορίζονται.
- Ποτέ μην σηκώνετε το αυτοκίνητο με τον γρύλο περισσότερο από όσο χρειάζεται.
- Μην βάζετε μπροστά ή δουλεύετε τον κινητήρα όσο το αυτοκίνητο στηρίζεται στον γρύλο. Το αυτοκίνητο μπορεί ξαφνικά να κινηθεί και να προκληθεί ατύχημα.
- Ποτέ μην χρησιμοποιείτε τάκους πάνω ή κάτω από τον γρύλο.
- Μην επιτρέπετε σε επιβάτες να βρίσκονται μέσα στο αυτοκίνητο όσο αυτό στηρίζεται στον γρύλο.
- Διαβάστε την ετικέτα του γρύλου πριν τον χρησιμοποιήσετε.

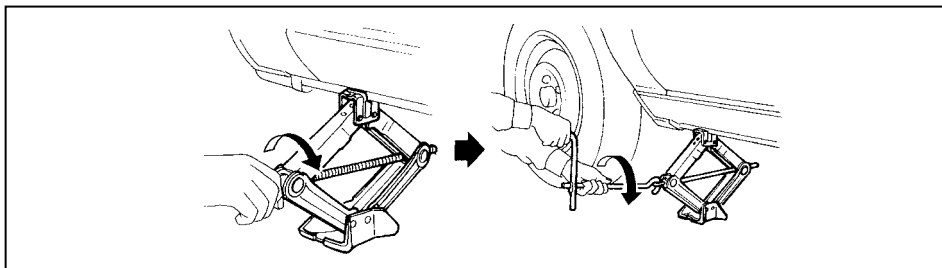

Σήκωμα του αυτοκινήτου

1. Βάλτε τον γρύλο κατευθείαν κάτω από το σημείο στήριξης όπως φαίνεται στην εικόνα ώστε η κορυφή του γρύλου να εφάπτεται με το αυτοκίνητο στο σημείο στήριξης.

ΠΡΟΣΟΧΗ

Ο γρύλος θα πρέπει να χρησιμοποιείται σε σταθερό επίπεδο έδαφος.

2. Ευθυγραμμίστε την κορυφή του γρύλου ανάμεσα στις δύο εγκοπές που βρίσκονται στο σημείο στήριξης είτε στο μπροστά είτε στο πίσω μέρος.
3. Τοποθετήστε την εγκοπή της κορυφής του γρύλου ανάμεσα στις εγκοπές όπως φαίνεται στην εικόνα.
4. Χαλαρώστε κάθε μπουλόνι του τροχού κατά μία ή δύο στροφές γυρίζοντας προς τα αριστερά με το μπουλονόκλειδο.

Μην αφαιρείτε τα μπουλόνια του τροχού πριν αυτός σηκωθεί από το έδαφος.

5. Για να σηκώσετε το αυτοκίνητο, κρατήστε καλά και γυρίστε την λαβή προς τα δεξιά, όπως φαίνεται στην εικόνα.
6. Σηκώστε το αυτοκίνητο προσεκτικά έως ότου ο τροχός πάψει να ακουμπά στο έδαφος.

Αφαίρεση του ελαστικού

1. Βγάλτε τα μπουλόνια του τροχού.
2. Βγάλτε το σκασμένο λάστιχο.

ΠΡΟΣΟΧΗ

Ο τροχός είναι βαρύς. Βεβαιωθείτε ότι τα πόδια σας είναι μακριά από τον τροχό και χρησιμοποιήστε γάντια αν είναι απαραίτητο για να αποφύγετε τραυματισμούς.

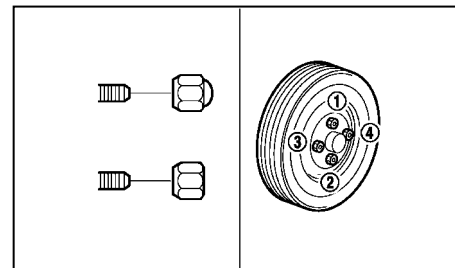

Τοποθέτηση της ρεζέρβας



ΠΡΟΕΙΔΟΠΟΙΗΣΗ

- Ποτέ μην χρησιμοποιείτε μπουλόνια που δεν παρέχονται με το αυτοκίνητό σας. Λάθος μπουλόνια ή μπουλόνια που δεν έχουν σφίξει καλά μπορεί να προκαλέσουν χαλάρωμα ή και βγάλσιμο των τροχών. Αυτό μπορεί να προκαλέσει ατύχημα.
- Ποτέ μην χρησιμοποιείτε λάδι ή γράσο στα μπουλόνια των τροχών. Μπορεί να προκαλέσουν χαλάρωση των μπουλονιών.
- Η ρεζέρβα προσωρινής χρήσης είναι σχεδιασμένη μόνο για χρήση σε περίπτωση ανάγκης.

1. Καθαρίστε την λάσπη ή την βρωμιά από την επιφάνεια ανάμεσα στον τροχό και τον αφαλό του τροχού.
2. Τοποθετήστε προσεκτικά τον τροχό και σφίξτε τα μπουλόνια του τροχού με το χέρι. Ελέγξτε ότι

όλα τα μπουλόνια έρχονται σε επαφή με την επιφάνεια του τροχού οριζόντια.

3. Σφίξτε τα μπουλόνια εναλλάξ και με ίση δύναμη με το μπουλονόκλειδο, στην σειρά που φαίνεται στην εικόνα (1 – 4), έως ότου είναι σφιχτά.
4. Χαμηλώστε αργά το αυτοκίνητο έως ότου ο τροχός ακουμπήσει στο έδαφος.
5. Στην συνέχεια, σφίξτε καλύτερα τα μπουλόνια με το μπουλονόκλειδο στην σειρά που φαίνεται στην εικόνα.
6. Κατεβάστε τελειώς κάτω το αυτοκίνητο.

Όσο το δυνατόν γρηγορότερα, σφίξτε τα μπουλόνια του τροχού με δυναμόκλειδο.

Δύναμη σφίξιματος μπουλονιών τροχού:

105 N.m (11 κιλά ανά μέτρο)

Τα μπουλόνια θα πρέπει να παραμένουν πάντα σφιγμένα στην καθορισμένη δύναμη. Συνιστάται τα μπουλόνια να σφίγγονται στην προδιαγραφή τους σε κάθε διάστημα λίπανσης.



ΠΡΟΕΙΔΟΠΟΙΗΣΗ

Ξανασφίξτε τα μπουλόνια του τροχού αφού το αυτοκίνητο διανύσει 1.000 χιλιόμετρα (ακόμη και στην περίπτωση σκασμένου λάστιχου κλπ).

Για τα μοντέλα που είναι εξοπλισμένα με Σύστημα Παρακολούθησης Πίεσης Ελαστικών (TPMS)

Αφού ρυθμίσετε την πίεση των ελαστικών, θα πρέπει να μηδενιστεί το TPMS. Δείτε το «Οθόνη πληρο-

φοριών του αυτοκινήτου (όπου υπάρχει)» στο κεφάλαιο «2. Όργανα και χειριστήρια».

Αποθήκευση του σκασμένου ελαστικού και των εργαλείων



ΠΡΟΕΙΔΟΠΟΙΗΣΗ

- Βεβαιωθείτε ότι έχετε ασφαλίσει καλά την ρεζέρβα και τα εργαλεία μετά από την χρήση τους γιατί μπορεί να προκαλέσουν τραυματισμό σε περίπτωση απότομου φρεναρίσματος ή ατυχήματος.
- Η ρεζέρβα προσωρινού τύπου είναι σχεδιασμένη μόνο για χρήση σε περίπτωση ανάγκης.

1. Αποθηκεύστε με ασφάλεια τον τροχό με το σκασμένο ελαστικό και τα εργαλεία του αυτοκινήτου στον προκαθορισμένο για την φύλαξή τους χώρο στο πορτμπαγκάζ.
2. Βάλτε το κάλυμμα της ρεζέρβας και το κάλυμμα του πατώματος του χώρου των αποσκευών.
3. Κλείστε την πίσω πόρτα.

ΕΠΙΣΚΕΥΗ ΣΚΑΣΜΕΝΟΥ ΕΛΑΣΤΙΚΟΥ (για μοντέλα με κιτ επισκευής σκασμένου ελαστικού)

Το κιτ επισκευής σκασμένου ελαστικού παρέχεται μαζί με το αυτοκίνητο αντί για ρεζέρβα. Αυτό το κιτ επισκευής θα πρέπει να χρησιμοποιείται μόνο για την προσωρινή επισκευή ενός μικρού σκασίματος στο ελαστικό. Μετά την χρήση του κιτ επισκευής αποτανθείτε σε εξουσιοδοτημένο συνεργείο NIS-

SAN ή εξειδικευμένο συνεργείο το συντομότερο δυνατό για έλεγχο και επισκευή / αντικατάσταση του ελαστικού.

ΠΡΟΣΟΧΗ

- Η NISSAN συνιστά να χρησιμοποιείται μόνο το Γνήσιο κιτ σκασμένου ελαστικού της NIS-SAN που παρέχεται με το αυτοκίνητο. Άλλα στεγανοποιητικά ελαστικού μπορεί να κάνουν ζημιά στο στεφάνι της βαλβίδας και να προκληθεί απώλεια αέρα του ελαστικού.
- Μην χρησιμοποιείτε το κιτ επισκευής του ελαστικού που παρέχεται με το αυτοκίνητο σας σε άλλο αυτοκίνητο.
- Μην χρησιμοποιείτε το κιτ επισκευής σκασμένου ελαστικού για οποιονδήποτε άλλο σκοπό διαφορετικό από το να φουσκώσετε και να ελέγξετε την πίεση του ελαστικού του αυτοκινήτου.
- Μην αφαιρείτε το ξένο υλικό που προκάλεσε το σκάσιμο, εάν παραμένει μέσα στο ελαστικό.
- Χρησιμοποιήστε το κιτ επισκευής σκασμένου ελαστικού μόνο σε DC12V.
- Κρατήστε το νερό και την σκόνη μακριά από το κιτ επισκευής σκασμένου ελαστικού.
- Μην αποσυναρμολογείτε ή τροποποιείτε το κιτ επισκευής σκασμένου ελαστικού.

- Μην χρησιμοποιείτε το κιτ επισκευής σκασμένου ελαστικού κάτω από τις ακόλουθες συνθήκες.

- Όταν έχει περάσει η ημερομηνία λήξης του στεγανοποιητικού (που εμφανίζεται στην ετικέτα που βρίσκεται στο μπουκάλι).
- Όταν το κόψιμο ή το σκάσιμο είναι περίπου 6 χλστ ή μεγαλύτερο.
- Όταν έχει πάθει ζημιά το πλαϊνό του ελαστικού.
- Όταν το αυτοκίνητο έχει κινηθεί με σημαντική απώλεια αέρα από το ελαστικό.
- Όταν το ελαστικό έχει φύγει τελείως από την θέση του στο εσωτερικό ή εξωτερικά στην ζάντα.
- Όταν έχει πάθει ζημιά η ζάντα του ελαστικού.
- Όταν είναι σκασμένα δύο ή περισσότερα ελαστικά.

Αποτανθείτε σε εξουσιοδοτημένο συνεργείο NISSAN, εξειδικευμένο συνεργείο ή εταιρία οδικής βοήθειας

Πρόσβαση στο κιτ επισκευής σκασμένου ελαστικού

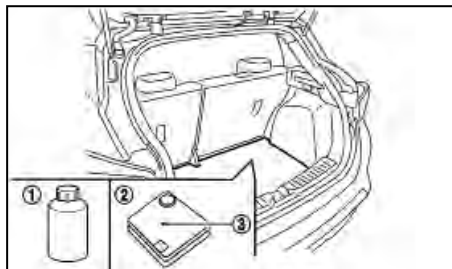

Πάρτε το κιτ επισκευής σκασμένου ελαστικού από την θέση αποθήκευσης. Το κιτ επισκευής αποτελείται από τα ακόλουθα στοιχεία:

- (1) Μπουκάλι στεγανοποιητικού ελαστικού
- (2) Κομπρεσέρ αέρα
- (3) Αυτοκόλλητο περιορισμού ταχύτητας

Πριν χρησιμοποιήσετε το κιτ επισκευής σκασμένου ελαστικού

- Εάν οποιοδήποτε ξένο αντικείμενο (για παράδειγμα, μία βίδα ή ένα καρφί) είναι μέσα στο λάστιχο, μην το αφαιρέσετε.
- Ελέγξτε την ημερομηνία λήξης του στεγανοποιητικού (που εμφανίζεται στην ετικέτα που βρίσκεται στο μπουκάλι). Ποτέ μην χρησιμοποιείτε στεγανοποιητικό του οποίου έχει περάσει η ημερομηνία λήξης.

Επισκευή του ελαστικού



ΠΡΟΕΙΔΟΠΟΙΗΣΗ

Τηρείτε τις ακόλουθες προφυλάξεις όταν χρησιμοποιείτε το κιτ επισκευής σκασμένου ελαστικού.

- Είναι επικίνδυνο να καταπιείτε το περιεχόμενο. Πιείτε αμέσως όσο περισσότερο νερό είναι δυνατό και αναζητήστε αμέσως ιατρική βοήθεια.
- Ξεπλύνετε καλά με άφθονο νερό εάν το περιεχόμενο έρθει σε επαφή με το δέρμα ή τα μάτια σας. Εάν ο ερεθισμός επιμένει, αναζητήστε αμέσως ιατρική βοήθεια.
- Κρατήστε το περιεχόμενο επισκευής μακριά από παιδιά.
- Το περιεχόμενο του κιτ επισκευής μπορεί να προκαλέσει δυσλειτουργία στην βαλβίδα. Ζητήστε την αντικατάσταση της βαλβίδας το συντομότερο δυνατό.
- Η χρήση κιτ επισκευής άλλου από αυτό που προδιαγράφεται από τη NISSAN μπορεί να προκαλέσει δυσλειτουργία στους αισθητήρες πίεσης ελαστικών με αποτέλεσμα να ανάβει το προειδοποιητικό φως χαμηλής πίεσης ελαστικών (όπου υπάρχει).

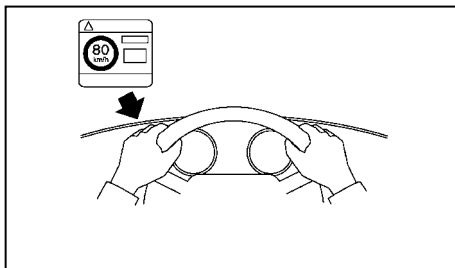

1. Ανοίξτε την τσάντα που περιέχει το στεγανοποιητικό, την ανταλλακτική βαλβίδα, το εργαλείο αφαίρεσης της βαλβίδας και το αυτοκόλλητο περιορισμού ταχύτητας. Βγάλτε το αυτοκόλλητο περιορισμού ταχύτητας και τοποθετήστε το σε σημείο όπου θα το βλέπει ο οδηγός όσο οδηγεί.

ΠΡΟΣΟΧΗ

Μην βάζετε το αυτοκόλλητο περιορισμού ταχύτητας στο τιμόνι, το ταχύμετρο ή πάνω στα προειδοποιητικά φώτα.

2. Πάρτε το μπουκάλι με το στεγανοποιητικό και κουνήστε το καλά πριν το βιδώσετε στο προσαρτώμενο στόμιο (μην τρυπήσετε την μεμβράνη με οτιδήποτε άλλο εκτός από το στόμιο).
3. Χρησιμοποιώντας το εργαλείο αφαίρεσης της βαλβίδας, ξεβιδώστε το εσωτερικό της βαλβίδας από το ελαστικό (ολοκληρώστε αυτή την ενέργεια μόνο για σκασμένο ελαστικό – όχι όταν απλά φουσκώνετε ένα ελαστικό με χαμηλή πίεση) (βάλτε το εσωτερικό της βαλβίδας σε ασφα-

λές σημείο για να το επαναποθετήσετε στο βήμα 5).

4. Βγάλτε την τάπα από το άκρο του στομίου στεγανοποίησης και συνδέστε την βαλβίδα του ελαστικού (χωρίς το εσωτερικό της βαλβίδας του). Αδειάστε το περιεχόμενο του μπουκαλιού του στεγανοποιητικού μέσα στο λάστιχο πιέζοντας απαλά τις πλευρές του.
5. Τοποθετήστε πάλι το εσωτερικό της βαλβίδας και σφίξτε το χρησιμοποιώντας το εργαλείο για την αφαίρεση της βαλβίδας που σας παρέχεται.
6. Σε αυτό το σημείο βεβαιωθείτε ότι το κομπρεσέρ αέρα είναι στην θέση OFF (0). Ξεδιπλώστε το φως των 12V και συνδέστε το στην ηλεκτρική παροχή του αυτοκινήτου.
7. Βάλτε το στόμιο του κομπρεσέρ στην βαλβίδα του ελαστικού και σφίξτε το με το χέρι.
8. Βάλτε τον διακόπτη της μίζας στην θέση ON. Στην συνέχεια γυρίστε τον διακόπτη του κομπρεσέρ αέρα στην θέση ON (-) και φουσκώστε το λάστιχο, εάν είναι δυνατό, έως την πίεση που είναι στο πινακιδάκι του ελαστικού που είναι τοποθετημένο στην κολώνα του οδηγού. **ΜΗΝ ΥΠΕΡΒΑΙΝΕΤΕ ΤΑ 10 ΛΕΠΤΑ ΦΟΥΣΚΩΜΑΤΟΣ.** Εάν η πίεση του ελαστικού δεν αυξάνεται στα 1.8 bar μέσα σε 10 λεπτά το λάστιχο μπορεί να έχει σοβαρή ζημιά και να μην μπορεί να επισκευαστεί με αυτό το κιτ επισκευή ελαστικού. Αποτανθείτε σε εξουσιοδοτημένο συνεργείο NISSAN ή εξειδικευμένο συνεργείο.
9. Σβήστε το κομπρεσέρ αέρα για ένα σύντομο διάστημα για να ελέγξετε την πίεση του ελαστικού με τον δείκτη πίεσης.

10. Εάν το ελαστικό έχει φουσκώσει σε υψηλότερη από την καθορισμένη πίεση, ρυθμίστε την πίεση του ελαστικού ελευθερώνοντας αέρα με την βαλβίδα απελευθέρωσης αέρα. Οι πιέσεις των κρύων ελαστικών φαίνονται στο πινακιδάκι με τις πιέσεις ελαστικών που βρίσκεται στην κεντρική κολώνα στην πλευρά του οδηγού.

ΠΡΟΣΟΧΗ

- Μία ανεπαρκής σύνδεση ανάμεσα στον σωλήνα και την βαλβίδα του ελαστικού προκαλεί διαρροή αέρα από την διασπορά του στεγανοποιητικού.
- Μην κάθεστε απευθείας δίπλα στο σκασμένο ελαστικό όσο αυτό φουσκώνει για τον κίνδυνο σκασίματος. Εάν υπάρχουν ραγίσματα ή χτυπήματα, κλείστε αμέσως το κομπρεσέρ.
- Υπάρχει μία πιθανότητα η πίεση να φτάσει τα 600 kPa όσο φουσκώνει το ελαστικό αλλά, αυτό είναι κανονική συνθήκη. Συνήθως η πίεση πέφτει μέσα σε περίπου 30 δευτερόλεπτα.
- Μην έχετε σε λειτουργία το κομπρεσέρ για περισσότερα από 10 λεπτά.

11. Όταν τα ελαστικά έχουν φουσκώσει στο επιθυμητό επίπεδο, σβήστε το κομπρεσέρ αέρα. Αποσυνδέστε το στόμιο του κομπρεσέρ από την βαλβίδα του ελαστικού και βιδώστε την τάπα της βαλβίδας στην θέση της. Βγάλτε την πρίζα του κομπρεσέρ από την ηλεκτρική παροχή και αποθηκεύστε πάλι το κομπρεσέρ στο αυτοκίνητο.

ΞΕΚΙΝΗΜΑ ΜΕ ΒΟΗΘΗΤΙΚΗ ΜΠΑΤΑΡΙΑ

12. Οδηγήστε για 3 – 10 χλμ. Με ΜΕΓΙΣΤΗ ταχύτητα 80 χλμ/ώρα (50 MPH).
13. Σταματήστε το αυτοκίνητο και ελέγξτε πάλι τη πίεση των ελαστικών ακολουθώντας το βήμα 6. Εάν η πίεση παραμένει πάνω από τα 1.8 bar, οδηγήστε σε ένα εξουσιοδοτημένο συνεργείο Nissan ή εξειδικευμένο συνεργείο για αντικατάσταση μέσα σε 200 χλμ.
Εάν η πίεση έχει πέσει ανάμεσα στα 1.4 και 1.8 bar, φουσκώστε πάλι το λάστιχο και ακολουθήστε πάλι το βήμα 8. Εάν η πίεση πέσει πάλι, το λάστιχο δεν μπορεί να επισκευαστεί με αυτό το κιτ επισκευής σκασμένου ελαστικού. Επικοινωνήστε με εξουσιοδοτημένο συνεργείο Nissan ή εξειδικευμένο συνεργείο.
14. Εάν το λάστιχο είναι κάτω από τα 1.4 bar, το λάστιχο δεν μπορεί να επισκευαστεί με αυτό το κιτ επισκευής σκασμένου ελαστικού. Επικοινωνήστε με εξουσιοδοτημένο συνεργείο Nissan ή εξειδικευμένο συνεργείο.

ΠΡΟΣΟΧΗ

Μην χρησιμοποιήσετε πάλι το μπουκάλι με το στεγανοποιητικό του ελαστικού ή των σωλήνα. Για να προμηθευτείτε νέο μπουκάλι στεγανοποιητικού ελαστικού και σωλήνα αποτανθείτε σε ένα εξουσιοδοτημένο συνεργείο Nissan ή εξειδικευμένο συνεργείο.

Μετά την επισκευή του ελαστικού

Αποτανθείτε σε εξουσιοδοτημένο συνεργείο NISSAN ή εξειδικευμένο συνεργείο για επισκευή / αντικατάσταση του ελαστικού, το συντομότερο δυνατό.

ΠΡΟΕΙΔΟΠΟΙΗΣΗ

- Η λανθασμένη εκκίνηση με βοηθητική μπαταρία μπορεί να προκαλέσει έκρηξη της μπαταρίας με αποτέλεσμα σοβαρό τραυματισμό ή θάνατο. Επίσης μπορεί να προκαλέσει ζημιά στο αυτοκίνητο. Ακολουθείτε πιστά τις οδηγίες αυτού του κεφαλαίου.
- Στην μπαταρία είναι πάντα παρόν εκρηκτικό αέριο υδρογόνου. Κρατήστε σπίθες και φλόγες μακριά από την μπαταρία.
- Φοράτε πάντα κατάλληλα προστατευτικά γυαλιά και βγάλτε τα δαχτυλίδια, μπρασελέ και οποιοδήποτε άλλο κόσμημα όταν δουλεύετε πάνω ή κοντά στην μπαταρία.
- Ποτέ μην γέρνετε πάνω στην μπαταρία όταν ξεκινάτε με βοηθητική μπαταρία.
- Ποτέ μην αφήνετε το υγρό της μπαταρίας να έλθει σε επαφή με τα μάτια, το δέρμα, τα ρούχα σας ή της βαμμένες επιφάνειες του αυτοκινήτου. Το υγρό της μπαταρίας είναι διαβρωτικό σουλφορικό οξύ που μπορεί να προκαλέσει σοβαρά εγκαύματα. Εάν το υγρό έλθει σε επαφή με στιδήποτε, αμέσως ξεπλύνετε την περιοχή επαφής με άφθονο νερό.
- Κρατήστε την μπαταρία μακριά από τα παιδιά.

- Η βοηθητική μπαταρία θα πρέπει να είναι 12 Volt. Η χρήση ακατάλληλη μπαταρίας θα προκαλέσει ζημιά στο αυτοκίνητό σας.
- Ποτέ μην προσπαθήσετε να βάλετε μπροστά με βοηθητική μπαταρία μία παγωμένη μπαταρία. Θα εκραγεί προκαλώντας σοβαρό τραυματισμό.

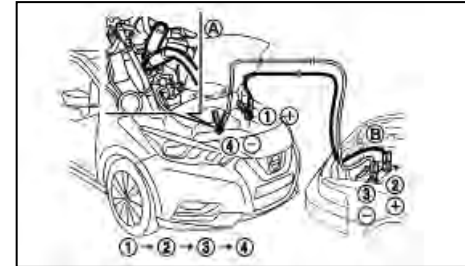

Μοντέλα με κινητήρα HR09DET

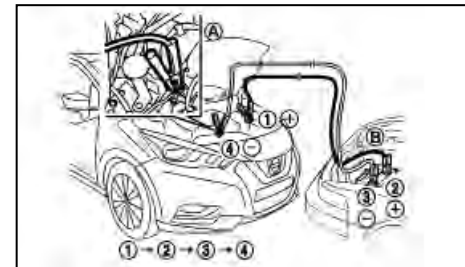

Μοντέλα με κινητήρα BR10DE

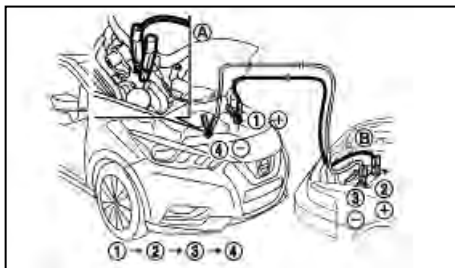

Μοντέλα με κινητήρα Κ9Κ

- Εάν η βοηθητική μπαταρία είναι σε άλλο αυτοκίνητο (B), βάλτε τα δύο αυτοκίνητα (A) και (B) σε θέση τέτοια ώστε να φέρετε τις μπαταρίες σε κοντινή απόσταση την μία από την άλλη.

ΠΡΟΣΟΧΗ

Εάν η μπαταρία του αυτοκινήτου (A) που είναι εξοπλισμένο με Έξυπνο Κλειδί, έχει αδειασεί, ο διακόπτης της μίζας δεν μπορεί να μετακινηθεί από την θέση LOCK και, εάν το τιμόνι έχει κλειδώσει, το τιμόνι δεν μπορεί να μετακινηθεί. Συνδέστε τα βοηθητικά καλώδια στο αυτοκίνητο (B) πριν γυρίσετε τον διακόπτη της μίζας για να ξεκλειδώσει το τιμόνι.

- Δέστε το χειρόφρενο.
- Βάλτε το λεβιέ ταχυτήτων στην Νεκρά.
- Σβήστε όλες τις ηλεκτρικές συσκευές που δεν είναι απαραίτητες (προβολείς, καλοριφέρ, air conditioner κλπ).

- Βάλτε τον διακόπτη της μίζας στην θέση LOCK.
- Βγάλτε τις τάπες εξαερισμού, όπου υπάρχουν, από την μπαταρία.
- Καλύψτε την μπαταρία με ένα σταθερό παλιό νοτισμένο πανί για να μειώσετε τον κίνδυνο έκρηξης.
- Συνδέστε τα βοηθητικά καλώδια στην σειρά που δείχνει η εικόνα (1 – 2 – 3 – 4).

ΠΡΟΣΟΧΗ

- Συνδέετε πάντα τον θετικό \oplus με τον θετικό \oplus πόλο και τον αρνητικό \ominus πόλο για γείωση (όχι στον αρνητικό της μπαταρίας).
- Βεβαιωθείτε ότι τα βοηθητικά καλώδια δεν ακουμπούν κινούμενα μέρη στον χώρο του κινητήρα.
- Βεβαιωθείτε ότι οι δαγκάνες των βοηθητικών καλωδίων δεν ακουμπούν οποιοδήποτε άλλο μέταλλο.

- Βάλτε μπροστά τον κινητήρα του άλλου αυτοκινήτου (B) και αφήστε την να δουλέψει για λίγα λεπτά.
- Διατηρήστε τις στροφές του κινητήρα του άλλου αυτοκινήτου (B) στις περίπου 2.000/λεπτό.
- Βάλτε μπροστά τον κινητήρα του αυτοκινήτου σας (A) με τον συνηθισμένο τρόπο.

ΠΡΟΣΟΧΗ

- Μην κρατάτε την μίζα για περισσότερα από 10 δευτερόλεπτα. Εάν η κινητήρας δεν πάει αμέσως μπροστά, πατήστε τον διακόπτη της μίζας στην θέση OFF και περιμένετε για τουλάχιστον 10 δευτερόλεπτα πριν προσπαθήσετε πάλι.
- Εάν η μίζα δεν ξεκινάει πιέζοντας ή γυρίζοντας τον διακόπτη της, τοποθετήστε τον διακόπτη της μίζας στην θέση OFF πριν προσπαθήσετε πάλι.

- Αφού βάλτε μπροστά τον κινητήρα σας, αποσυνδέστε προσεκτικά τα βοηθητικά καλώδια σε αντίστοιχη σειρά από αυτή που φαίνεται στην εικόνα (4 → 3 → 2 → 1).
- Βγάλτε και πετάξτε το πανί που χρησιμοποιήθηκε καθώς μπορεί να έχει διαβρωθεί με οξύ.
- Τοποθετήστε πάλι τις τάπες εξαερισμού (όπου υπάρχει).

ΣΗΜΕΙΩΣΗ

- Για τα μοντέλα με το Σύστημα Σβησίματος / Εκκίνησης, χρησιμοποιήστε την ειδική μπαταρία που είναι ενισχυμένη όσον αφορά την ικανότητα φόρτισης – αποφόρτισης και την διάρκεια ζωής. Αποφύγετε την χρήση άλλης μη ειδικής μπαταρίας για το σύστημα Σβησίματος / Εκκίνησης, καθώς αυτό μπορεί να έχει σαν αποτέλεσμα πρόωρη φθορά της μπαταρίας ή δυσλειτουργία του συστήματος Σβησίματος / Εκκίνησης. Για την μπαταρία συνιστάται να

ΞΕΚΙΝΗΜΑ ΜΕ ΣΠΡΩΞΙΜΟ

χρησιμοποιείτε Γνήσια Ανταλλακτικά NISSAN. Για περισσότερες πληροφορίες αποτανθείτε σε εξουσιοδοτημένο συνεργείο NISSAN ή εξειδικευμένο συνεργείο.

- Για μοντέλα με το Σύστημα Σβησίματος / Εκκίνησης, μπορεί να πάρει λίγο χρόνο έως ότου το Σύστημα Σβησίματος / Εκκίνησης ενεργοποιηθεί, όταν αντικατασταθεί η μπαταρία ή αποσυνδεθεί ο πόλος της μπαταρίας για μεγάλα χρονικά διαστήματα και μετά συνδεθεί και πάλι.

Μην προσπαθήσετε να βάλετε μπροστά τον κινητήρα σπρώχνοντας το αυτοκίνητο.

ΠΡΟΣΟΧΗ

- Τα μοντέλα με τριοδικό καταλύτη δεν πρέπει να πάρουν μπροστά με σπρώξιμο καθώς μπορεί να προκληθεί ζημιά στον τριοδικό καταλύτη.
- Ποτέ μην προσπαθήσετε να βάλετε μπροστά το αυτοκίνητο ρυμουλκώντας το. Όταν πάρει μπροστά η κινητήρας, η ώθηση προς τα εμπρός μπορεί να προκαλέσει σύγκρουση του αυτοκινήτου με το όχημα που σας ρυμουλκεί.
- Τα μοντέλα με Σύστημα Σβησίματος / Εκκίνησης δεν μπορούν να πάρουν μπροστά με σπρώξιμο.

ΥΠΕΡΘΕΡΜΑΝΣΗ ΤΟΥ ΚΙΝΗΤΗΡΑ



ΠΡΟΕΙΔΟΠΟΙΗΣΗ

- Ποτέ μην συνεχίζετε την οδήγηση του αυτοκινήτου σας εάν αυτό υπερθερμανθεί. Σε διαφορετική περίπτωση μπορεί να πάθει ζημιά η κινητήρας ή το αυτοκίνητο να πάρει φωτιά.
- Ποτέ μην ανοίγετε το καπό εάν βγαίνει ατμός.
- Ποτέ μην ανοίγετε την τάπα του ψυγείου όσο η κινητήρας είναι ζεστή καθώς μπορεί να πιναχτεί καυτό νερό με πίεση και να προκαλέσει κάψιμο, έγκαυμα ή σοβαρό τραυματισμό.
- Εάν ατμός ή ψυκτικό υγρό βγαίνει από τον κινητήρα, σταθείτε μακριά από το αυτοκίνητο για να μην καείτε.
- Προσέξτε να μην αφήσετε τα χέρια σας, τα μαλλιά σας, κοσμήματα ή ρούχα να έρθουν σε επαφή ή να πιαστούν στο βεντιλατέρ ή τους μάντες. Το βεντιλατέρ του κινητήρα μπορεί να πάρει μπροστά οποιαδήποτε στιγμή.

Εάν η κινητήρας του αυτοκινήτου σας υπερθερμανθεί (υποδεικνύεται από το προειδοποιητικό φως υψηλής θερμοκρασίας - κόκκινο) ή νοιώθετε απώλεια της ισχύος του κινητήρα, ή ακούσετε ασυνήθιστο θόρυβο, ακολουθείστε την παρακάτω διαδικασία:

1. Βγάλτε το αυτοκίνητο προσεκτικά από τον δρόμο.
2. Ανάψτε τα αλάρμ.
3. Βάλτε το χειρόφρενο.
4. Βάλτε το λεβιέ ταχυτήτων στην Νεκρά.

ΡΥΜΟΥΛΚΗΣΗ ΤΟΥ ΑΥΤΟΚΙΝΗΤΟΥ

ΜΗΝ ΣΒΗΣΕΤΕ ΤΟΝ ΚΙΝΗΤΗΡΑ

5. Ανοίξτε όλα τα παράθυρα.
 6. Σβήστε το air-conditioner (όπου υπάρχει).
Βάλτε το κουμπί ελέγχου θερμοκρασίας στο «μέγιστο ζεστό» και το κουμπί του ανεμιστήρα στην «υψηλή ταχύτητα».
 7. Βγείτε από το αυτοκίνητο.
 8. Ελέγξτε οπτικά και ακούστε εάν διαφεύγει ατμός ή ψυκτικό από το ψυγείο, πριν ανοίξετε το καπό. Περιμένετε έως ότου δεν μπορείτε να δείτε ή να ακούσετε ατμό ή ψυκτικό υγρό.
 9. Ανοίξτε το καπό του κινητήρα.
Δείτε το «Καπό» στο κεφάλαιο «3. Έλεγχος και ρυθμίσεις πριν την οδήγηση» για περισσότερες λεπτομέρειες.
 10. Ελέγξτε οπτικά εάν γυρίζει το βεντιλατέρ.
 11. Ελέγξτε οπτικά το ψυγείο και τους σωλήνες του ψυγείου για διαρροή. Εάν το βεντιλατέρ δεν γυρίζει ή δεν υπάρχει διαρροή ψυκτικού υγρού, σβήστε τον κινητήρα.
 12. Αφού κρυώσει η κινητήρας, βάλτε την μπροστά και ελέγξτε την στάθμη του ψυκτικού υγρού στο ρεζερβουάρ. **Μην ανοίξετε την τάπα του ψυγείου.**
 13. Εάν χρειάζεται, βάλτε ψυκτικό υγρό στο ρεζερβουάρ.
- Ζητήστε τον έλεγχο / επισκευή του αυτοκινήτου από εξουσιοδοτημένο συνεργείο NISSAN ή εξειδικευμένο συνεργείο.

Όταν ρυμουλκείτε το αυτοκίνητό σας, θα πρέπει να ακολουθείτε πάντα τους τοπικούς κανονισμούς. Η χρήση ακατάλληλου εξοπλισμού ρυμούλκησης μπορεί να προκαλέσει ζημιά στο αυτοκίνητό σας. Για να είστε σίγουροι για την σωστή ρυμούλκηση και να αποφύγετε οποιαδήποτε ζημιά στο αυτοκίνητό σας, η NISSAN συνιστά να χρησιμοποιείτε εξειδικευμένη εταιρία ρυμούλκησης για τον σκοπό αυτό. Σας συνιστούμε να διαβάσετε προσεκτικά και να επισημάνετε σε αυτόν που θα κάνει την ρυμούλκηση τις παρακάτω προφυλάξεις.

ΠΡΟΦΥΛΑΞΕΙΣ ΡΥΜΟΥΛΚΗΣΗΣ

- Πριν ρυμουλκήσετε το αυτοκίνητο, βεβαιωθείτε ότι το σανζιμάν, οι άξονες, το σύστημα διεύθυνσης και το διαφορικό είναι σε καλή κατάσταση. Εάν κάποιο από αυτά έχει υποστεί βλάβη, θα πρέπει να χρησιμοποιηθεί καροτσάκι ή το αυτοκίνητο να τοποθετηθεί σε πλατφόρμα.
- Η NISSAN συνιστά το αυτοκίνητο να ρυμουλκείται με τους κινητήριους (μπροστινούς) τροχούς εκτός εδάφους.

ΣΥΝΙΣΤΩΜΕΝΗ ΡΥΜΟΥΛΚΗΣΗ ΑΠΟ ΤΗ NISSAN

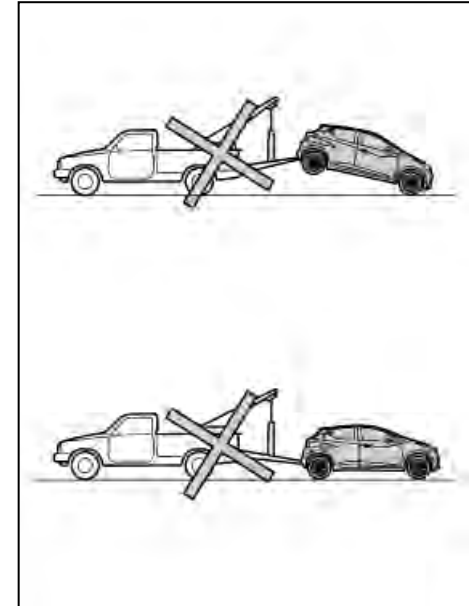

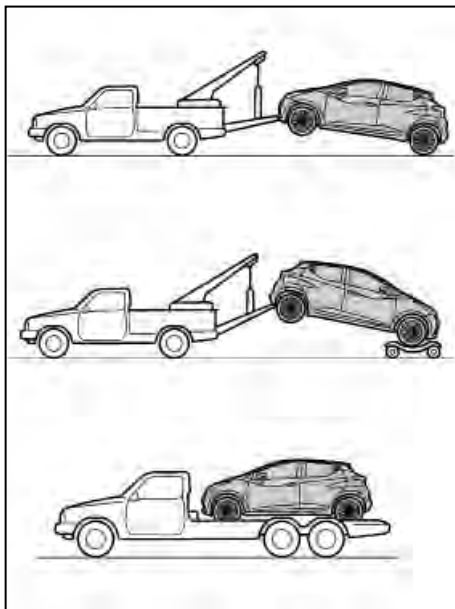

Ρυμούλκηση μοντέλου με κίνηση στους 2 τροχούς (2WD)

ΠΡΟΣΟΧΗ

ΠΟΤΕ μην ρυμουλκείτε τα μοντέλα με σαζμάν Χιτρονικ (CVT) με τους μπροστινούς τροχούς στο έδαφος ή με όλους τους τροχούς στο έδα-

φος (μπροστινούς ή πίσω), καθώς αυτό μπορεί να προκαλέσει σοβαρή και ακριβή ζημιά στο σαζμάν. Εάν είναι απαραίτητο να μεταφέρετε το αυτοκίνητο με τους πίσω τροχούς σηκωμένους, να χρησιμοποιείτε πάντα καροτσάκια ρυμούλκησης κάτω από τους μπροστινούς τροχούς.

Η NISSAN συνιστά να χρησιμοποιούνται καροτσάκια ρυμούλκησης κάτω από τους μπροστινούς τροχούς όταν ρυμουλκείτε το αυτοκίνητό σας ή, το αυτοκίνητο να τοποθετείται σε πλατφόρμα, όπως φαίνεται στην εικόνα.

Μπροστινοί τροχοί στο έδαφος:

Εάν πρέπει να ρυμουλκίσετε ένα αυτοκίνητο με μηχανικό σαζμάν, με τους μπροστινούς τροχούς στο έδαφος, κάντε τις παρακάτω διαδικασίες.

1. Βάλτε τον διακόπτη της μίζας στην θέση OFF.
2. Ασφαλίστε το τιμόνι σε ευθεία θέση με σκονί ή παρόμοιο μέσο.
3. Μετακινήστε τον επιλογέα ταχυτήτων στην θέση N (νεκρά).
4. Λύστε το χειρόφρενο.
5. Όποτε ρυμουλκείτε να βάζετε αλυσίδες ασφαλείας.

Πίσω τροχοί στο έδαφος:

1. Βάλτε τον διακόπτη της μίζας στην θέση OFF.
2. Ασφαλίστε το τιμόνι σε ευθεία θέση με σκονί ή παρόμοιο μέσο.
3. Μετακινήστε τον επιλογέα ταχυτήτων στην θέση N (νεκρά).

4. Λύστε το χειρόφρενο.
5. Όποτε ρυμουλκείτε να βάζετε αλυσίδες ασφαλείας.

Όλοι οι τροχοί (και οι 4) στο έδαφος:

Εάν πρέπει να ρυμουλκίσετε ένα αυτοκίνητο με Μηχανικό Σαζμάν και με τους 4 τροχούς στο έδαφος, κάντε τις παρακάτω διαδικασίες.

1. Βάλτε τον διακόπτη της μίζας στην θέση OFF.
2. Μετακινήστε τον επιλογέα ταχυτήτων στην θέση N (νεκρά).
3. Λύστε το χειρόφρενο.

Απελευθέρωση του παγιδευμένου αυτοκινήτου



ΠΡΟΕΙΔΟΠΟΙΗΣΗ

- Κατά την διάρκεια αυτής της επιχείρησης, μην αφήνετε κανέναν να στέκετε κοντά στο καλώδιο ρυμούλκησης.
- Ποτέ μην περιστρέφετε τους τροχούς με μεγάλη ταχύτητα. Μπορεί να σκάσουν και να προκαλέσουν τραυματισμό. Επίσης, τμήματα του αυτοκινήτου μπορεί να υπερθερμανθούν και να πάθουν ζημιά.
- Μην τραβήξετε το αυτοκίνητο χρησιμοποιώντας τον πίσω γάντζο. Ο πίσω γάντζος δεν είναι σχεδιασμένος για να τραβηχτεί το αυτοκίνητο σε περίπτωση που αυτό παγιδευτεί.

Σε περίπτωση που τα λάστιχα του αυτοκινήτου σας παγιδευτούν σε άμμο, χιόνι ή λάσπη και το αυτοκίνητο δεν μπορεί να ελευθερωθεί εάν δεν το τραβήξετε, χρησιμοποιήστε τον γάντζο ρυμούλκησης.

- Χρησιμοποιείτε μόνο τους γάντζους ρυμούλκησης και κανένα άλλο μέρος του αυτοκινήτου γιατί θα προκληθεί ζημιά στο αμάξωμα του αυτοκινήτου.
- Χρησιμοποιείτε τους γάντζους ρυμούλκησης μόνο για να απελευθερώσετε το αυτοκίνητο. Ποτέ μην ρυμουλκείτε το αυτοκίνητο χρησιμοποιώντας μόνο τους γάντζους ρυμούλκησης.
- Όταν ο γάντζος ρυμούλκησης χρησιμοποιείται για την απελευθέρωση του κολλημένου οχήματος, βρίσκεται κάτω από τρομερή δύναμη. Τραβάτε το καλώδιο πάντοτε σε ευθεία από το εμπρός ή το πίσω μέρος του αυτοκινήτου. Ποτέ μην τραβάτε από τον γάντζο σε οποιαδήποτε πλευρική γωνία.

Μπροστά:



Τοποθέτηση του γάντζου ρυμούλκησης

1. Αφαιρέστε το κάλυμμα του γάντζου ρυμούλκησης από τον μπροστινό προφυλακτήρα χρησιμοποιώντας κατάλληλο εργαλείο.
2. Τοποθετήστε καλά τον γάντζο ρυμούλκησης, όπως φαίνεται στην εικόνα. (Ο γάντζος βρίσκεται μαζί με τα εργαλεία του γρύλου).

Βεβαιωθείτε ότι μετά την χρήση έχετε βάλει τον γάντζο ρυμούλκησης πίσω στην θέση του.

Πίσω:

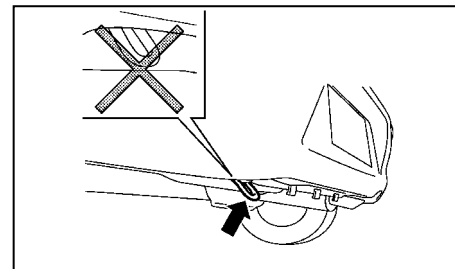

Πίσω

Μην χρησιμοποιείτε τον γάντζο για να τραβήξετε το αυτοκίνητο.



7 Εμφάνιση και φροντίδα

Εξωτερικό καθάρισμα	7-2	Αποσμητικά χώρου.....	7-4
Πλύσιμο	7-2	Πατάκια.....	7-4
Σήματα, ταινίες και γραφικά (όπου υπάρχει).....	7-2	Τζάμια	7-5
Αφαίρεση λεκέδων	7-3	Ζώνες ασφαλείας.....	7-5
Κέρωμα.....	7-3	Προστασία κατά της διάβρωσης	7-5
Καθαρισμός τζαμιών	7-3	Οι πιο συνηθισμένοι παράγοντες που συμβάλουν	
Κάτω από το αμάξιμα.....	7-3	στην διάβρωση του αυτοκινήτου.....	7-5
Φροντίδα των τροχών	7-3	Περιβαλλοντικοί παράγοντες που επηρεάζουν το ποσοστό	
Καθάρισμα των ζαντών αλουμινίου	7-3	της διάβρωσης	7-5
Μέρη χρωμίου	7-4	Για να προστατέψετε το αυτοκίνητό σας από την διάβρωση	7-6
Εσωτερικό καθάρισμα.....	7-4		



ΕΞΩΤΕΡΙΚΟ ΚΑΘΑΡΙΣΜΑ

Για να διατηρήσετε την εμφάνιση του αυτοκινήτου σας, είναι σημαντικό να το φροντίζετε σωστά.

Όταν αυτό είναι δυνατό, παρκάρετε το αυτοκίνητό σας μέσα σε γκαράζ ή σε καλυμμένο χώρο για να μειώσετε τις πιθανότητες να γίνει ζημιά στο χρώμα του αυτοκινήτου σας.

Όταν είναι απαραίτητο να παρκάρετε έξω, αφήστε το αυτοκίνητο σε σκιερό μέρος ή προστατέψτε το με κουκούλα. Προσέξτε να μην γρατζουνίσετε το αυτοκίνητο όταν βάζετε ή βγάζετε την κουκούλα.

ΠΛΥΣΙΜΟ

Στις ακόλουθες περιπτώσεις σας παρακαλούμε να πλένετε το αυτοκίνητό σας όσο το δυνατό συντομότερα για να προστατέψετε την επιφάνεια του χρώματος.

- Μετά από βροχή για να προλάβετε πιθανή ζημιά από χημική βροχή.
 - Μετά την οδήγηση σε παραθαλάσσιες περιοχές.
 - Μετά από την επαφή του χρώματος του αυτοκινήτου με κάπνα, περιπτώματα πουλιών, χυμούς δέντρων, ρινίσματα σιδήρου ή ζώφια.
 - Όταν σκόνη ή λάσπη έχουν κατακαθίσει στην επιφάνεια.
1. Πλύνετε το αυτοκίνητο για να απομακρύνετε την βρωμιά, χρησιμοποιώντας ένα υγρό σφουγγάρι και άφθονο νερό.
 2. Καθαρίστε το αυτοκίνητο προσεκτικά χρησιμοποιώντας μαλακό σαπούνι ή απορρυπαντικό (ειδικό σαπούνι αυτοκινήτου ή απορρυπαντικό πιά-

των γενικής χρήσης), αναμειγμένο με καθαρό, χλιαρό (ποτέ ζεστό) νερό.

ΠΡΟΣΟΧΗ

- **Μην χρησιμοποιείτε δυνατό σαπούνι καθαρισμού, χημικά απολυμαντικά, βενζίνη ή διαλυτικά.**
- **Τα καθαριστικά υγρά μπορεί να είναι επικίνδυνα για την υγεία σας εάν τα καταπιείτε. Θα πρέπει να φυλάσσονται σε δοχεία με ειδική ένδειξη, μακριά από τα παιδιά.**
- **Όταν πλένετε το αυτοκίνητο ή κάνετε κάποια εργασία σε αυτό, μπορεί να έλθετε σε επαφή με κάποια τμήματα του αυτοκινήτου που δεν θα αγγίζατε κάτω από κανονικές συνθήκες. Για τον λόγο αυτό προσέχετε να μην κοπείτε ή τραυματιστείτε.**

3. Ξεπλύνετε το αυτοκίνητο προσεκτικά με άφθονο καθαρό νερό.
4. Για να στεγνώσετε το αυτοκίνητο και να αποφύγετε τους λεκέδες του νερού μπορείτε να χρησιμοποιήσετε ένα κομμάτι πανί σαμουά.

Όταν πλένετε το αυτοκίνητο, προσέξτε τα ακόλουθα:

- Οι εσωτερικές φλάντζες, οι ραφές και οι τα σημεία που διπλώνουν στις πόρτες, οι μεντεσέδες και το καπό είναι ιδιαίτερα ευαίσθητα στις συνέπειες του αλατιού του δρόμου. Για τον λόγο αυτό οι περιοχές αυτές θα πρέπει να καθαρίζονται τακτικά.
- Βεβαιωθείτε ότι οι τρύπες αποστράγγισης στο κάτω μέρος των πορτών δεν είναι βουλωμένες.

- Ψεκάστε νερό κάτω από το αμάξωμα και στις ροές των τροχών για να διαλύσετε την βρωμιά και να ξεπλύνετε το αλάτι του δρόμου.
- Εάν χρησιμοποιείτε πλυστικό υψηλής πίεσης, ακολουθείτε πάντα τις συστάσεις του εξοπλισμού (πίεση και απόσταση ψεκασμού).
- Εάν υπάρχουν περιοχές με ζημιά στο αυτοκίνητο (π.χ. βαμμένοι προφυλακτήρες ή μονάδες φώτων), συνιστάται να μην ψεκάζετε κατευθείαν με υψηλή πίεση σε αυτά. Πλύνετε τις περιοχές αυτές προσεκτικά με το χέρι.
- Αποφύγετε την είσοδο νερού στις κλειδαριές.

ΣΗΜΑΤΑ, ΤΑΙΝΙΕΣ ΚΑΙ ΓΡΑΦΙΚΑ

(όπου υπάρχει)

Για να διατηρήσετε το άριστο, ανοδιωμένο φινιρίσμα των αυτοκόλλητων προσωποποίησης, των ταινιών και των γραφικών στο αυτοκίνητό σας, παρακαλούμε να τηρείτε τα ακόλουθα σημεία φροντίδας:

- Να πλένετε την επιφάνεια μόνο με το χέρι, χρησιμοποιώντας απορρυπαντικά με ουδέτερο PH.
- Μην χρησιμοποιείτε αυτόματο πλυστικό μηχανήμα αυτοκινήτου.
- Μην χρησιμοποιείτε χημικά διαλυτικά (προϊόντα τριβής, βερνίκια, πετρέλαιο, κεριά, προϊόντα προστασίας, διαβρωτικά κλπ).
- Να πλένετε το αυτοκίνητό σας το συντομότερο δυνατό εάν πέσουν επάνω στην επιφάνεια του χρώματος έντομα, κουτσουλιές, αιθάλη ή μεταλλικά σωματίδια.

- Το ανοδιωμένο φινίρισμα μπορεί να διαβρωθεί εάν το ακουμπάτε με γυμνά χέρια ή λεκιαστεί με λάδι από τον δρόμο (πίσσα κλπ). Πλύνετε οποιαδήποτε βρωμιά εμφανιστεί στο αυτοκίνητο με υγρό πανί από μικροΐνες και άφθονο καθαρό νερό.
- Αποφύγετε να παρκάρετε το αυτοκίνητό σας κάτω από δέντρα και αφαιρέστε τους χυμούς των δέντρων το ταχύτερο δυνατό.
- Πλύνετε απαλά τα αυτοκόλλητα, με την χρήση ενός καθαρού σφουγγαριού. Μην χρησιμοποιείτε νερό με πίεση.

ΑΦΑΙΡΕΣΗ ΛΕΚΕΔΩΝ

Αφαιρέστε από την επιφάνεια του χρώματος την πίσσα και τις κηλίδες λαδιού, την βιομηχανική σκόνη, τα έντομα και τους χυμούς των δένδρων όσο το δυνατόν πιο γρήγορα για να αποφύγετε την μόνιμη ζημιά ή το λέκιασμα. Υπάρχουν στην διάθεσή σας ειδικά καθαριστικά, τόσο στον αντιπρόσωπο της NISSAN όσο και στα καταστήματα πώλησης αξεσουάρ αυτοκινήτων.

ΚΕΡΩΜΑ

Το συχνό κέρωμα προστατεύει την επιφάνεια του χρώματος του αυτοκινήτου και το βοηθά να διατηρήσει την εμφάνιση του καινούργιου. Μετά το κέρωμα, σας συνιστούμε να γυαλίσετε το αυτοκίνητο για να αφαιρέσετε τα κατάλοιπα και να αποφύγετε την «πολυκαιρισμένη» όψη.

Το εξουσιοδοτημένο συνεργείο της NISSAN ή εξειδικευμένο συνεργείο, μπορεί να σας βοηθήσει στην επιλογή του σωστού προϊόντος.

ΠΡΟΣΟΧΗ

- **Κερώστε το αυτοκίνητο μόνο μετά από πολύ καλό πλύσιμο.**
- **Ακολουθείστε τις οδηγίες που δίνονται με το κερί.**
- **Μην χρησιμοποιείτε γυαλιστικό που περιέχει διαλυτικά, χημικές ενώσεις ή καθαριστικά που μπορεί να βλάψουν την επιφάνεια του χρώματος.**

Το γυάλισμα με μηχανήμα ή με σκληρό υλικό πάνω στο χρώμα θα έχει σαν αποτέλεσμα το θάμπωμα του φινιρίσματος ή θα αφήσει χαρακιές.

ΚΑΘΑΡΙΣΜΟΣ ΤΖΑΜΙΩΝ

Χρησιμοποιείστε καθαριστικό τζαμιών για να αφαιρέσετε το φιλμ του καπνού και της σκόνης από τις επιφάνειες των τζαμιών. Είναι φυσιολογικό για το τζάμι να σκεπάζεται με ένα φιλμ σκόνη μετά το παρκάρισμα του αυτοκινήτου στον ήλιο. Το καθαριστικό τζαμιών και ένα μαλακό πανί θα αφαιρέσουν εύκολα αυτό το φιλμ.

ΚΑΤΩ ΑΠΟ ΤΟ ΑΜΑΞΩΜΑ

Τα τμήματα του αυτοκινήτου που βρίσκονται κάτω από το αμάξιωμα θα πρέπει να καθαρίζονται τακτικά στις περιοχές που χρησιμοποιείται αλάτι στον δρόμο. Με τον τρόπο αυτό δεν θα κατακαθίσει η βρωμιά και το αλάτι που προκαλούν διάβρωση στο κάτω μέρος του αμαξώματος και την ανάρτηση. Πριν τον χειμώνα και ξανά την άνοιξη, η κάτω μόνωση του αυτοκινήτου θα πρέπει να ελέγχεται και αν χρειάζεται να ξαναπερινιέται.

ΦΡΟΝΤΙΔΑ ΤΩΝ ΤΡΟΧΩΝ

- Πλύνετε τους τροχούς όταν πλένετε το αυτοκίνητο για να διατηρήσετε την εμφάνισή τους.
- Καθαρίστε το εσωτερικό μέρος των τροχών όταν αλλάζετε λάστιχο ή πλένετε το κάτω μέρος του αυτοκινήτου.
- Μην χρησιμοποιείτε διαβρωτικά καθαριστικά όταν πλένετε τους τροχούς.
- Ελέγχετε τα χείλη των ζαντών των τροχών συχνά για λυγίσματα ή διάβρωση. Αυτό μπορεί να προκαλέσει απώλεια της πίεσης ή ζημιά στον κολιέ της βάσης του ελαστικού.
- Η Nissan συνιστά οι τροχοί να κερώνονται για να προστατευθούν από το αλάτι του δρόμου στις περιοχές που αυτό χρησιμοποιείται τον χειμώνα.

ΚΑΘΑΡΙΣΜΑ ΤΩΝ ΖΑΝΤΩΝ ΑΛΟΥΜΙΝΙΟΥ

Πλένετε τους τροχούς τακτικά με ένα σφουγγάρι βρεγμένο με διάλυμα μαλακού σαπουνιού, ιδιαίτερα τον χειμώνα όταν στην περιοχή σας χρησιμοποιείται αλάτι στους δρόμους. Το αλάτι μπορεί να αποχρωματίσει τις ζάντες εάν δεν ξεπλένεται τακτικά.

ΠΡΟΣΟΧΗ

Ακολουθείστε τις οδηγίες όπως περιγράφονται πιο κάτω προκειμένου να αποφύγετε τους λεκέδες ή το ξεθώριασμα των τροχών:

- **Μην χρησιμοποιείτε καθαριστικό που περιέχει ισχυρά συστατικά ή οξύ ή αλκαλικά για να καθαρίσετε τους τροχούς.**

ΚΑΘΑΡΙΣΜΟΣ ΤΟΥ ΕΣΩΤΕΡΙΚΟΥ

- Μην βάζετε καθαριστικό στους τροχούς όταν αυτοί είναι ζεστοί. Η θερμοκρασία των τροχών θα πρέπει να είναι ίδια με την θερμοκρασία περιβάλλοντος.
- Ξεπλύνετε τον τροχό για να αφαιρέσετε τελείως το καθαριστικό μέσα σε 15 λεπτά από την στιγμή που βάλατε το καθαριστικό.

ΜΕΡΗ ΧΡΩΜΙΟΥ

Διατηρείτε τα μέρη με χρώμο σε καλή κατάσταση, καθαρίζοντάς τα τακτικά με ειδική αλοιφή για τα χρώμα.

Κατά διαστήματα αφαιρείτε την σκόνη από την εσωτερική ταπετσαρία και τα καθίσματα, χρησιμοποιώντας μία ηλεκτρική σκούπα ή μαλακιά βούρτσα. Σκουπίστε τις επιφάνειες από βινύλιο και δέρμα με ένα καθαρό, μαλακό πανί, βουτηγμένο σε διάλυμα μαλακού σαπουνιού και στην συνέχεια σκουπίστε τις με ένα μαλακό καθαρό πανί.

Απαιτείτε συχνή φροντίδα και καθαρισμός για να διατηρήσετε την εμφάνιση του δέρματος.

Πριν χρησιμοποιήσετε οποιοδήποτε υφασμάτινο προστατευτικό διαβάστε τις συστάσεις του κατασκευαστή. Μερικά υφασμάτινα προστατευτικά περιέχουν χημικά που μπορεί να καταστρέψουν την εμφάνιση της ταπετσαρίας.

Χρησιμοποιήστε ένα μαλακό πανί βρεγμένο με νερό για να καθαρίσετε τα καλύμματα των φακών των δεικτών και των μετρητών.

ΠΡΟΣΟΧΗ

- Ποτέ μην χρησιμοποιείτε βενζίνη, διαλυτικό ή οποιοδήποτε άλλο διαλυτικό.
- Μικρά κομμάτια βρωμιάς μπορεί να είναι τραχιά και να προκαλέσουν ζημιά στα δερμάτινα καθίσματα. Για τον λόγο αυτό θα πρέπει να αφαιρούνται κατάλληλα. ΜΗΝ ΧΡΗΣΙΜΟΠΟΙΕΙΤΕ άγριο σαπούνι, κερι αυτοκινήτου, γυαλιστικά, λάδια και καθαριστικά υγρά, διαλυτικά ή καθαριστικά με βάση την αμμωνία καθώς μπορεί να προκαλέσουν ζημιά στην φυσική υφή του δέρματος.

- Ποτέ μην χρησιμοποιείτε υφασμάτινα καλύμματα εκτός εάν συνιστάται από τον κατασκευαστή.
- Μην χρησιμοποιείτε καθαριστικά για τζάμια ή πλαστικά πάνω στα καλύμματα των μετρητών και των δεικτών γιατί μπορεί να προκαλέσουν ζημιά στους φακούς τους.

ΑΠΟΣΜΗΤΙΚΑ ΧΩΡΟΥ

Τα περισσότερα αποσμητικά χώρου, χρησιμοποιούν ένα διαλυτικό που θα μπορούσε να επηρεάσει το εσωτερικό του αυτοκινήτου. Εάν χρησιμοποιείτε αποσμητικό χώρου, λάβετε τις παρακάτω προφυλάξεις:

- Τα κρεμαστά αποσμητικά μπορούν να προκαλέσουν μόνιμο αποχρωματισμό όταν έλθουν σε επαφή με τις εσωτερικές επιφάνειες του αυτοκινήτου. Τοποθετήστε το αποσμητικό σε χώρο που μπορεί να κρέμεται ελεύθερο και δεν έρχεται σε επαφή με εσωτερικές επιφάνειες.
- Τα υγρά αποσμητικά συνήθως προσαρτώνται στους αεραγωγούς. Τα προϊόντα αυτά μπορούν να προκαλέσουν άμεση ζημιά και αποχρωματισμό όταν χυθούν σε εσωτερικές επιφάνειες.

Διαβάστε προσεκτικά και ακολουθήστε τις οδηγίες του κατασκευαστή πριν χρησιμοποιήσετε αποσμητικά χώρου.

ΠΑΤΑΚΙΑ

Η χρήση των γνήσιων ταπέτων δαπέδου της NISSAN μπορεί να μεγαλώσει την διάρκεια ζωής της μοκέτας του αυτοκινήτου και να κάνει ευκολότερο το καθάρισμα του εσωτερικού του αυτοκινήτου.

Ανεξαρτήτων από το τι ταπέτα χρησιμοποιείτε, βεβαιωθείτε ότι ταιριάζουν στο αυτοκίνητο και δεν μπλέκονται στα πεντάλ. Τα ταπέτα θα πρέπει να συντηρούνται με τακτικό πλύσιμο και να αντικαθίστανται εάν φθαρούν υπερβολικά.

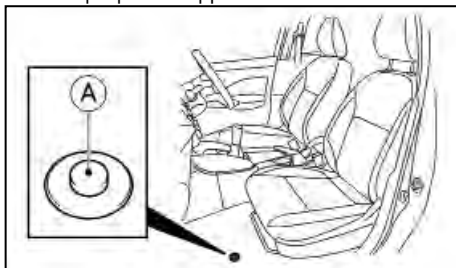

Βοήθεια για να τοποθετηθούν τα πατάκια (πλευρά οδηγού)

Σημειώστε ότι η παραπάνω φωτογραφία είναι για το δεξιόστιμο μοντέλο.

Αυτό το αυτοκίνητο έχει ένα μπρακέτα (A) για τα μπροστινά πατάκια ώστε να βοηθάει στην τοποθέτηση για τα μπροστινά πατάκια. Τα πατάκια της Nissan έχουν σχεδιαστεί ειδικά για το μοντέλο αυτοκινήτου σας.

Τοποθετήστε το πατάκι βάζοντας τον γάντζο του μπρακέτου μέσα από την τρύπα στο πατάκι ενώ κεντράρετε το πατάκι στην περιοχή των ποδιών.

Κατά καιρούς ελέγχετε εάν τα πατάκια είναι σωστά τοποθετημένα.

ΚΑΘΑΡΙΣΜΟΣ ΤΖΑΜΙΩΝ

Χρησιμοποιείτε καθαριστικό τζαμιών για να αφαιρέσετε το φιλμ του καπνού και της σκόνης από τις επιφάνειες των τζαμιών. Είναι φυσιολογικό για το τζάμι να σκεπάζεται με ένα φιλμ σκόνη μετά το παρκάρισμα του αυτοκινήτου στον ήλιο. Το καθαριστικό τζαμιών και ένα μαλακό πανί θα αφαιρέσουν εύκολα αυτό το φιλμ.

ΠΡΟΣΟΧΗ

Όταν καθαρίζετε το εσωτερικό του τζαμιού μην χρησιμοποιείτε αιχμηρά εργαλεία, διαβρωτικά καθαριστικά ή απολυμαντικά με βάση την χλωρίνη. Μπορεί να προκαλέσουν ζημιά στις ηλεκτρικές ενώσεις ή στις αντιστάσεις του θερμαινόμενου πίσω παρμπρίζ.

ΖΩΝΕΣ ΑΣΦΑΛΕΙΑΣ



ΠΡΟΕΙΔΟΠΟΙΗΣΗ

- Μην αφήνετε τις βρεγμένες ζώνες να διπλώσουν στο καρούλι.
- Ποτέ μην χρησιμοποιείτε χρώματα, καυστικά ή χημικά διαλυτικά γιατί φθείρουν τους ιμάντες των ζωνών.

Μπορείτε να πλύνετε τις ζώνες ασφαλείας σκουπίζοντάς τις με ένα σφουγγάρι βρεγμένο με διάλυμα μαλακού σαπουνιού.

Αφήστε τις ζώνες να στεγνώσουν τελείως στην σκιά πριν τις χρησιμοποιήσετε. (Δείτε το «Ζώνες ασφαλείας» στο κεφάλαιο «1. Ασφάλεια – καθίσματα, ζώνες ασφαλείας και πρόσθετο σύστημα συγκράτησης»).

ΠΡΟΣΤΑΣΙΑ ΚΑΤΑ ΤΗΣ ΔΙΑΒΡΩΣΗΣ

ΟΙ ΠΙΟ ΣΥΝΗΘΙΣΜΕΝΟΙ ΠΑΡΑΓΟΝΤΕΣ ΠΟΥ ΣΥΜΒΑΛΛΟΥΝ ΣΤΗΝ ΔΙΑΒΡΩΣΗ ΤΟΥ ΑΥΤΟΚΙΝΗΤΟΥ

- Συνδυασμός υγρασίας που συγκρατεί την βρωμιά και κατάλοιπα στα μεταλλικά τμήματα του αμαξώματος, τις ενώσεις και τις άλλες περιοχές.
- Ζημιά στο χρώμα και τα άλλα προστατευτικά στρώματα που προέρχεται από γρατσουνιές, κτυπήματα από πετραδάκια ή μικροατυχήματα.

ΠΕΡΙΒΑΛΜΟΝΤΙΚΟΙ ΠΑΡΑΓΟΝΤΕΣ ΠΟΥ ΕΠΗΡΕΑΖΟΥΝ ΤΟΝ ΒΑΘΜΟ ΤΗΣ ΔΙΑΒΡΩΣΗΣ

Υγρασία

Η συσσώρευση άμμου, βρωμιάς και νερού στο κάτω μέρος του αμαξώματος του αυτοκινήτου μπορεί να επιταχύνει την σκουριά. Τα βρεγμένα ταπέτα δαπέδου δεν θα στεγνώσουν τελείως μέσα στο αυτοκίνητο και θα πρέπει να αφαιρούνται για να στεγνώσουν καλά για να αποφεύγετε την διάβρωση του δαπέδου του αυτοκινήτου.

Ατμοσφαιρική υγρασία

Η διάβρωση επιταχύνεται σε περιοχές με υψηλή ατμοσφαιρική υγρασία, ιδιαίτερα στις περιοχές εκείνες που η θερμοκρασία είναι υψηλή, υπάρχει ατμοσφαιρική ρύπανση και χρησιμοποιείται αλάτι στον δρόμο.

Θερμοκρασία

Η αύξηση της θερμοκρασίας επιταχύνει τον βαθμό διάβρωσης των τμημάτων του αυτοκινήτου που δεν εξαιρίζονται καλά

Ατμοσφαιρική ρύπανση

Η βιομηχανική ρύπανση, η παρουσία αλατιού στην ατμόσφαιρα των παραθαλάσσιων περιοχών ή η χρήση αλατιού στον δρόμο επιταχύνουν την διαδικασία διάβρωσης. Επίσης, το αλάτι που χρησιμοποιείται στον δρόμο επιταχύνει το ξεθώριασμα των βαμμένων επιφανειών του αυτοκινήτου.

ΓΙΑ ΝΑ ΠΡΟΣΤΑΤΕΨΕΤΕ ΤΟ ΑΥΤΟΚΙΝΗΤΟ ΣΑΣ ΑΠΟ ΤΗΝ ΔΙΑΒΡΩΣΗ

- Πρέπει να πλένετε και να κερώνετε το αυτοκίνητό σας τακτικά για να το κρατάτε καθαρό.
- Ελέγχετε συχνά την επιφάνεια του χρώματος και αν διαπιστώσετε την ύπαρξη μικροζημιών, επισκευάστε τις όσο το δυνατόν συντομότερα.
- Κρατήστε τις τρύπες αποστράγγισης στο κάτω μέρος των πορτών και της πόρτας του πορτμπαγκάζ ανοιχτές για να αποφύγετε την συσσώρευση νερού.
- Ελέγχεται το κάτω μέρος του αμαξώματος για τυχόν συσσώρευση άμμου, βρωμιάς ή αλατιού. Εάν διαπιστώσετε συσσώρευση των πιο πάνω, πλύνετε με νερό όσο το δυνατόν συντομότερα.

ΠΡΟΣΟΧΗ

- **ΠΟΤΕ μην αφαιρείτε την βρωμιά, την άμμο ή άλλα κατάλοιπα από τον χώρο των επιβατών πλένοντάς τα με πολύ νερό. Αφαιρέστε την βρωμιά με ηλεκτρική σκούπα ή βούρτσα.**
- **Ποτέ μην αφήνετε νερό ή άλλα υγρά να έρθουν σε επαφή με τα ηλεκτρονικά εξαρτήματα στο εσωτερικό του αυτοκινήτου.**

Τα χημικά που χρησιμοποιούνται για το ξεπάγωμα των δρόμων είναι εξαιρετικά διαβρωτικά. Επιταχύνουν την διάβρωση από σκουριά και την φθορά των εξαρτημάτων του κάτω μέρους του αμαξώματος όπως είναι το σύστημα της εξάτμισης, οι σωληνώσεις του καυσίμου και των φρένων, τα καλώδια των φρένων, το δάπεδο του αυτοκινήτου και τα φτερά.

Το χειμώνα θα πρέπει κατά περιόδους να πλένετε το κάτω μέρος του αυτοκινήτου.

Για περισσότερες πληροφορίες σχετικά με την προστασία από την σκουριά και την διάβρωση η οποία απαιτείται σε μερικές περιοχές, συμβουλευθείτε το εξουσιοδοτημένο συνεργείο της NISSAN ή εξειδικευμένο συνεργείο.

8 Συντήρηση και Κάντε το μόνοι σας

Απαιτήσεις συντήρησης.....	8-2	Υαλοκαθαριστήρας πίσω παρμπρίζ.....	8-16
Προγραμματισμένη συντήρηση.....	8-2	Υγρό πλυστικού παρμπρίζ.....	8-16
Γενική συντήρηση.....	8-2	Μπαταρία.....	8-17
Που να πάτε για την συντήρηση.....	8-2	Μπαταρία αυτοκινήτου.....	8-17
Γενική συντήρηση.....	8-2	Ξεκίνημα με βοηθητική μπαταρία.....	8-18
Επεξήγηση των σημείων της γενικής συντήρησης.....	8-2	Αντικατάσταση μπαταρίας	
Προφυλάξεις για την συντήρηση.....	8-4	τηλεχειριστήριου / Ξεμπνου Κλειδιού.....	8-18
Χώρος κινητήρα.....	8-5	Σύστημα ελέγχου πολλαπλής τάσης (όπου υπάρχει).....	8-20
Κάλυμμα κάτω μέρους αμαξώματος (όπου υπάρχει).....	8-5	Ασφάλειες.....	8-21
Σύστημα ψύξης κινητήρα.....	8-5	Χώρος επιβατών.....	8-21
Έλεγχος της στάθμης του ψυκτικού υγρού του κινητήρα.....	8-6	Χώρος κινητήρα.....	8-22
Αλλαγή του ψυκτικού υγρού του κινητήρα.....	8-6	Φώτα.....	8-23
Λάδι κινητήρα.....	8-7	Προβολείς.....	8-23
Έλεγχος της στάθμης του λαδιού του κινητήρα.....	8-7	Εξωτερικά φώτα.....	8-24
Αλλαγή του λαδιού και του φίλτρου λαδιού του κινητήρα.....	8-7	Εσωτερικά φώτα.....	8-24
Προστασία του περιβάλλοντος.....	8-11	Θέσεις φώτων.....	8-25
Ιμάντες.....	8-11	Τροχοί και λάστιχα.....	8-28
Μπουζί.....	8-12	Σύστημα Παρακολούθησης Πίεσης Ελαστικών (TPMS)	
Μπουζί με πλατινένια ακίδα (όπου υπάρχει).....	8-12	(όπου υπάρχει).....	8-28
Μπουζί με ακίδα Ιριδίου (όπου υπάρχει).....	8-12	Πίεση αέρα ελαστικών.....	8-28
Μπουζί με ακίδα Νικελίου (όπου υπάρχει).....	8-12	Τύποι ελαστικών.....	8-28
Φρένα.....	8-13	Αλυσίδες ελαστικών.....	8-29
Έλεγχος χειρόφρενου.....	8-13	Περιστροφή ελαστικών.....	8-29
Έλεγχος ποδόφρενου.....	8-13	Φθορά και ζημιά ελαστικών.....	8-30
Σεβρόφρενο.....	8-14	Ηλικία ελαστικών.....	8-30
Υγρό φρένων / συμπλέκτη.....	8-14	Αλλαγή τροχών και ελαστικών.....	8-30
Φίλτρο αέρα.....	8-15	Ζυγοστάθμιση.....	8-31
Λεπίδες υαλοκαθαριστήρων.....	8-15	Ρεζέρβα.....	8-31
Υαλοκαθαριστήρες μπροστινού παρμπρίζ.....	8-15	Κιτ επισκευής ελαστικού σε περίπτωση ανάγκης (όπου υπάρχει).....	8-31

ΑΠΑΙΤΗΣΕΙΣ ΣΥΝΤΗΡΗΣΗΣ

Ορισμένες καθημερινές εργασίες συντήρησης είναι απαραίτητες για να διατηρήσουν το αυτοκίνητό σας σε καλή μηχανική κατάσταση καθώς και για τις χαμηλές εκπομπές ρύπων και την καλή απόδοση του κινητήρα.

Είναι υποχρέωση του ιδιοκτήτη να κάνει τις προβλεπόμενες εργασίες συντήρησης όπως και τους καθορισμένους ελέγχους.

Ο ιδιοκτήτης είναι εκείνος που γνωρίζει εάν το αυτοκίνητό του συντηρείται κανονικά. Είστε ένας ζωτικός σύνδεσμος την αλυσίδα συντήρησης.

ΠΡΟΓΡΑΜΜΑΤΙΣΜΕΝΗ ΣΥΝΤΗΡΗΣΗ

Για την διευκόλυνσή σας, τα σημεία που απαιτούν προγραμματισμένη συντήρηση περιγράφονται και αναφέρονται στο ξεχωριστό βιβλίο συντήρησης. Θα πρέπει να ανατρέχετε σε αυτό το βιβλίο για να βεβαιωθείτε ότι η απαραίτητη συντήρηση γίνεται στο αυτοκίνητό σας στα τακτά διαστήματα.

ΓΕΝΙΚΗ ΣΥΝΤΗΡΗΣΗ

Η γενική συντήρηση συμπεριλαμβάνει τα σημεία εκείνα που πρέπει να ελέγχονται κατά την διάρκεια της καθημερινής χρήσης του αυτοκινήτου και ο έλεγχός τους θεωρείται αυτονόητος για να συνεχίζει το αυτοκίνητό σας να λειτουργεί σωστά. Είναι δική σας ευθύνη να ακολουθείτε τις διαδικασίες αυτές τακτικά όπως προαναφέρεται.

Για να κάνετε τους ελέγχους της γενικής συντήρησης απαιτούνται ελάχιστες τεχνικές ικανότητες και μόνο εργαλεία γενικής χρήσης για το αυτοκίνητο.

Οι έλεγχοι αυτοί μπορούν να γίνουν από εσάς, έναν

ειδικευμένο τεχνίτη ή εάν το προτιμάτε από το εξουσιοδοτημένο συνεργείο NISSAN ή εξειδικευμένο συνεργείο.

ΠΟΥ ΝΑ ΠΑΤΕ ΓΙΑ ΤΗΝ ΣΥΝΤΗΡΗΣΗ

Σε περίπτωση που το αυτοκίνητό σας χρειάζεται συντήρηση ή δεν λειτουργεί κανονικά, πρέπει να ελέγχεται, συντηρείται και ρυθμίζεται από εξουσιοδοτημένο συνεργείο NISSAN ή εξειδικευμένο συνεργείο.

ΓΕΝΙΚΗ ΣΥΝΤΗΡΗΣΗ

Κατά την διάρκεια της καθημερινής χρήσης του αυτοκινήτου σας, θα πρέπει να κάνετε τακτικά τις σχετικές συντηρήσεις όπως περιγράφονται στο κεφάλαιο αυτό. Εάν διακρίνετε κάποιον ασυνήθιστο θόρυβο ή τράνταγμα ή κάποια μυρωδιά, ελέγξτε αμέσως για να εξακριβώσετε την αιτία που τα προκαλέσει ή απευθυνθείτε στο εξουσιοδοτημένο συνεργείο NISSAN όπου θα γίνουν οι σωστοί έλεγχοι. Επιπλέον, θα πρέπει να ενημερώσετε το εξουσιοδοτημένο συνεργείο NISSAN εάν νομίζετε ότι είναι αναγκαίο να γίνουν κάποιες εργασίες επισκευής.

Όταν κάνετε κάποιον έλεγχο στο αυτοκίνητό σας ακολουθείτε πιστά τις οδηγίες και τις προφυλάξεις που δίνονται παρακάτω στο κεφάλαιο αυτό.

ΕΠΕΞΗΓΗΣΗ ΤΩΝ ΣΗΜΕΙΩΝ ΤΗΣ ΓΕΝΙΚΗΣ ΣΥΝΤΗΡΗΣΗΣ

Παρακάτω σε αυτό το κεφάλαιο δίνονται συμπληρωματικές πληροφορίες για τα θέματα που αναφέρονται με αστερίσκο («*»).

Τα παρακάτω μέρη του αυτοκινήτου θα πρέπει να επιθεωρούνται κατά καιρούς, εκτός εάν καθορίζεται διαφορετικά.

Στο εξωτερικό του αυτοκινήτου

Πόρτες και καπό κινητήρα:

Ελέγξτε εάν λειτουργούν σωστά οι πόρτες, το άνοιγμα του καπό και της πίσω πόρτας. Ακόμη, εάν οι κλειδαριές ασφαλίζουν σωστά. Εάν χρειάζεται λαδώστε τις. Επίσης, βεβαιωθείτε ότι όταν ανοίγει η πρώτη κλειδαριά, η δεύτερη εμποδίζει το καπό να ανοίξει.

Όταν οδηγείτε σε περιοχή που υπάρχει αλάτι ή

άλλο υλικό που προκαλεί σκουριά, ελέγξτε για συχνότερη λίπανση.

Φώτα*:

Καθαρίζετε του προβολείς τακτικά. Βεβαιωθείτε ότι οι προβολείς, τα φλας, τα φώτα πορείας και όλες οι λάμπες έχουν τοποθετηθεί σωστά και λειτουργούν κανονικά. Ελέγξτε επίσης την ρύθμιση των φώτων.

Ελαστικά*:

Ελέγχετε την πίεση του αέρα με δείκτη τακτικά και πάντα πριν από ταξίδια μεγάλης απόστασης. Ρυθμίστε την πίεση σε όλα τα ελαστικά, συμπεριλαμβανομένης της ρεζέρβας, στην καθορισμένη πίεση.

Ελέγξτε προσεκτικά για ζημιές, κοψίματα ή υπερβολική φθορά.

Περιστροφή των ελαστικών*:

Στην περίπτωση που τα μπροστά και τα πίσω ελαστικά είναι της ίδιας διάστασης: Τα ελαστικά θα πρέπει να περιστρέφονται κάθε 10.000 χιλιόμετρα (6.000 μίλια).

Τα ελαστικά που έχουν δείκτες φοράς μπορούν να περιστραφούν μόνο ανάμεσα στο μπροστά και το πίσω.

Βεβαιωθείτε ότι το δείκτης φοράς δείχνει την κατεύθυνση της φοράς του ελαστικού μετά την ολοκλήρωση της φοράς των ελαστικών.

Στην περίπτωση που τα μπροστινά ελαστικά είναι διαφορετικής διάστασης από τα πίσω ελαστικά δεν μπορεί να γίνει περιστροφή τους.

Ωστόσο ο κατάλληλος χρόνος για την περιστροφή των ελαστικών μπορεί να ποικίλλει ανάλογα με τον

τρόπο της οδήγησης και τις συνθήκες στους δρόμους που οδηγείται το αυτοκίνητο.

Ευθυγράμμιση και ζυγοστάθμιση:

Εάν το αυτοκίνητο τραβάει προς οποιαδήποτε πλευρά, σε ευθύ ομαλό δρόμο, ή εάν διαπιστώσετε ανομοιόμορφη και αφύσικη φθορά των ελαστικών, μπορεί να υπάρχει ανάγκη για ευθυγράμμιση. Εάν το τιμόνι ή το κάθισμα έχει δονήσεις σε φυσιολογικές ταχύτητες στον αυτοκινητόδρομο, μπορεί να χρειάζεται ζυγοστάθμιση.

Παρμπρίζ:

Καθαρίζετε το παρμπρίζ τακτικά. Ελέγχετε το παρμπρίζ τουλάχιστον κάθε έξι μήνες για φθορές ή άλλη ζημιά. Εάν χρειάζεται, επισκευάστε το παρμπρίζ σε ειδικό κατάστημα επισκευής.

Λεπίδες καθαριστήρων*:

Εάν δεν λειτουργούν σωστά, ελέγξτε για τυχόν σπασίματα και φθορές. Αντικαταστήστε εάν απαιτείται.

Στο εσωτερικό του αυτοκινήτου

Τα παρακάτω μέρη του αυτοκινήτου πρέπει να ελέγχονται συχνότερα, για παράδειγμα κάθε φορά που κάνετε συντήρηση ή καθαρίζετε το αυτοκίνητο.

Πεντάλ γκαζιού:

Ελέγξτε την ομαλή λειτουργία του πεντάλ και βεβαιωθείτε ότι δεν μαγκώνει ή δεν απαιτεί υπερβολική πίεση. Κρατήστε τα πατάκια μακριά από το πεντάλ.

Πεντάλ φρένου*:

Ελέγξτε την ομαλή λειτουργία του πεντάλ και βε-

βαιωθείτε ότι έχει την κατάλληλη απόσταση από κάτω του όταν το πατάτε τελείως. Ελέγξτε την λειτουργία του σεβρόφρενου. Κρατήστε τα πατάκια μακριά από το πεντάλ.

Χειρόφρενο*:

Ελέγχετε τακτικά την λειτουργία του χειρόφρενου. Ελέγχετε ότι ο μοχλός του χειρόφρενου έχει την κατάλληλη διαδρομή. Επίσης βεβαιωθείτε ότι το αυτοκίνητο συγκρατείται καλά σε ένα έδαφος με αρκετά απότομη κλίση, όταν έχει εφαρμοστεί μόνο το χειρόφρενο.

Ζώνες ασφαλείας:

Ελέγξτε όλα τα εξαρτήματα των ζωνών ασφαλείας (π.χ. πόρπες, ρυθμιστές, καρούλι μαζέματος) για την κανονική και σωστή λειτουργία καθώς και την ασφαλή τοποθέτησή τους. Ελέγχετε τον ιμάντα της ζώνης για κοψίματα, φθορές και ξεφτίσματα.

Βολάν τιμονιού:

Ελέγξτε για τυχόν αλλαγές στην συμπεριφορά του τιμονιού όπως μεγαλύτερος τζόγος, σκληρό τιμόνι, παράξενοι θόρυβοι κλπ.

Προειδοποιητικά φώτα και βομβητές:

Βεβαιωθείτε ότι όλα τα προειδοποιητικά φώτα και οι βομβητές λειτουργούν κανονικά.

Αντιθαμβωτικό παρμπρίζ: Ελέγξτε εάν ο αέρας βγαίνει από τις εξόδους σωστά όταν λειτουργεί το καλοριφέρ ή το air conditioner.

Καθαριστήρας και πλυστικό παρμπρίζ*:

Ελέγξτε ότι οι καθαριστήρες και το πλυστικό λειτουργούν κανονικά και οι καθαριστήρες δεν κολλάνε.

Κάτω από το καπό και κάτω από το αυτοκίνητο

Τα παρακάτω μέρη του αυτοκινήτου πρέπει να ελέγχονται περιοδικά, για παράδειγμα κάθε φορά που αλλάζετε λάδι κινητήρα ή βάζετε καύσιμα.

Μπαταρία* (εκτός από τις μπαταρίες χωρίς συντήρηση):

Ελέγξτε την στάθμη του υγρού σε κάθε κελί. Θα πρέπει να είναι ανάμεσα στην <UPPER> (επάνω) και <LOWER> (κάτω) στάθμη. Τα αυτοκίνητα που λειτουργούν σε υψηλές θερμοκρασίες ή κάτω από δύσκολες συνθήκες οδήγησης χρειάζονται έλεγχο της στάθμης του υγρού συχνά.

Στάθμη υγρών φρένων και συμπλέκτη*:

Βεβαιωθείτε ότι η στάθμη των υγρών των φρένων και του συμπλέκτη βρίσκονται μεταξύ των θέσεων <MAX> και <MIN> στα ρεζερβουάρ.

Στάθμη ψυκτικού υγρού κινητήρα*:

Ελέγξτε την στάθμη του ψυκτικού υγρού του κινητήρα, όταν το ψυκτικό υγρό είναι κρύο. Βεβαιωθείτε ότι η στάθμη του υγρού είναι ανάμεσα στις γραμμές <MIN> και <MAX> στο ρεζερβουάρ.

Ιμάντες κινητήρα*:

Βεβαιωθείτε ότι οι ιμάντες δεν είναι ξεροί, φθαρμένοι, ραγισμένοι ή λιπαροί.

Στάθμη λαδιού κινητήρα*:

Αφού παρκάρετε το αυτοκίνητο σε επίπεδο έδαφος και σβήσετε τον κινητήρα, ελέγξτε την στάθμη του λαδιού στην βυθομετρική ράβδο.

Διαρροές υγρών:

Ελέγξτε κάτω από το αυτοκίνητο για διαρροές καυσίμου, λαδιού, νερού ή άλλου υγρού, αφού το αυτοκίνητο έχει μείνει παρκαρισμένο για λίγο. Είναι φυσιολογικό να στάζει νερό από το air conditioner μετά την χρήση του. Εάν παρατηρήσετε οποιαδήποτε διαρροή ή είναι φανερά αέρια καυσίμου, ελέγξτε για την αιτία και διορθώστε την αμέσως.

Υγρό πλυστικού καθαριστήρων*:

Ελέγξτε εάν υπάρχει αρκετό υγρό μέσα στο ρεζερβουάρ.

ΠΡΟΦΥΛΑΞΕΙΣ ΣΥΝΤΗΡΗΣΗΣ

Όταν κάνετε οποιονδήποτε έλεγχο ή εργασία συντήρησης στο αυτοκίνητό σας, θα πρέπει να προσέχετε ώστε να αποφύγετε τον κατά λάθος σοβαρό τραυματισμό σας ή την πρόκληση ζημιάς στο αυτοκίνητο. Οι παρακάτω είναι γενικές προφυλάξεις οι οποίες θα πρέπει να ακολουθούνται με προσοχή.

- **Παρκάρετε το αυτοκίνητο σε επίπεδο έδαφος, βάλτε το χειρόφρενο και τακάρτε τους τροχούς για να μην μπορεί να κινηθεί το αυτοκίνητο. Βάλτε το μοχλό ταχυτήτων στην θέση N (νεκρά).**
- **Βεβαιωθείτε ότι ο διακόπτης του κινητήρα είναι στην θέση OFF ή LOCK όταν κάνετε οποιαδήποτε αντικατάσταση ή επισκευή.**
- **Το αυτοκίνητό σας είναι εξοπλισμένο με ένα αυτόματο βεντιλατέρ ψύξης του κινητήρα. Μπορεί να πάρει μπροστά οποιαδήποτε στιγμή χωρίς προειδοποίηση, ακόμη και όταν ο διακόπτης της μίζας είναι στην θέση OFF και ο κινητήρας δεν λειτουργεί. Για να αποφύγετε**

τραυματισμό να αποσυνδέετε πάντα τον αρνητικό πόλο της μπαταρίας πριν δουλέψετε κοντά στο βεντιλατέρ.

- **Μην δουλεύετε κάτω από το καπό όταν ο κινητήρας είναι ζεστός. Σβήστε τον κινητήρα και περιμένετε έως ότου κρυώσει.**
- **Εάν πρέπει να δουλέψετε όσο λειτουργεί ο κινητήρας, κρατήστε τα χέρια σας, τα ρούχα σας, τα μαλλιά σας και τα εργαλεία μακριά από τα βεντιλατέρ που κινούνται, τους ιμάντες και τα άλλα κινούμενα μέρη.**
- **Συνιστάται να βγάξετε την γραβάτα σας και τα κοσμήματά σας όπως δαχτυλίδια, ρολόγια κλπ. πριν δουλέψετε στο αυτοκίνητο.**
- **Εάν πρέπει να βάλτε μπροστά τον κινητήρα σε κλειστό χώρο όπως γκαράζ, βεβαιωθείτε ότι υπάρχει αρκετός εξαερισμός για τα καυσαέρια της εξάτμισης.**
- **Ποτέ μην μπαίνετε κάτω από το αυτοκίνητο όταν αυτό στηρίζεται μόνο στον γρύλο.**
- **Κρατήστε τα εύφλεκτα υλικά, τις φλόγες και τους σπινθήρες μακριά από το καύσιμο και την μπαταρία.**
- **Ποτέ μην συνδέετε ή αποσυνδέετε είτε την μπαταρία ή οποιοδήποτε άλλο ηλεκτρονικό εξάρτημα όταν ο διακόπτης του κινητήρα είναι ανοικτός (θέση ON).**
- **Στα βενζινοκίνητα μοντέλα με πολυκάναλο σύστημα έγχυσης (MFI), το φίλτρο καυσίμου ή οι σωληνώσεις καυσίμου, θα πρέπει να συντηρούνται από εξουσιοδοτημένο συνεργείο της Nis-**

ΧΩΡΟΣ ΚΙΝΗΤΗΡΑ

σαν καθώς οι σωληνώσεις είναι υπό υψηλή πίεσης ακόμη και όταν ο κινητήρας είναι σβηστή.

- Ποτέ μην αφήνετε τα φινιρίσματα των καλωδιώσεων του κινητήρα ή του κιβωτίου ταχυτήτων αποσυνδεδεμένα όταν ο διακόπτης του κινητήρα είναι στην θέση ON.
- Φοράτε πάντα προστατευτικά ματιών όταν δουλεύετε πάνω στο αυτοκίνητό σας.
- Εάν δεν ακολουθήσετε αυτές και άλλες αυτονόητες οδηγίες μπορεί να προκληθεί σοβαρός τραυματισμός και ζημιά στο αυτοκίνητο.



NISSAN Blue Citizenship

Τα λάθος πεταμένα λάδια κινητήρα και / ή άλλα υγρά του αυτοκινήτου μπορεί να βλάψουν το περιβάλλον. Πρέπει πάντα να ακολουθείτε τους τοπικούς κανονισμούς για την διάθεση των υγρών του αυτοκινήτου.

Το κεφάλαιο αυτό σας δίνει οδηγίες που αφορούν τις εργασίες εκείνες που είναι εύκολο για έναν ιδιοκτήτη να κάνει.

Θα πρέπει να γνωρίζετε ότι η ελλειψής ή λανθασμένη συντήρηση μπορεί να έχει σαν αποτέλεσμα δυσκολίες στην λειτουργία του αυτοκινήτου ή υπερβολική εκπομπή καυσαερίων και μπορεί να επηρεάσει την κάλυψή σας από την εγγύηση. **Εάν έχετε οποιαδήποτε αμφιβολία σχετικά με κάποια εργασία συντήρησης, αποτανθείτε στο εξουσιοδοτημένο συνεργείο NISSAN ή σε εξειδικευμένο συνεργείο.**

Για μία ανασκόπηση του χώρου του κινητήρα, δείτε το «Χώρος κινητήρα» στο κεφάλαιο «0. Πίνακας περιεχομένων με εικόνες».

ΚΑΛΥΜΜΑ ΚΑΤΩ ΜΕΡΟΥΣ ΑΜΑΞΩΜΑΤΟΣ
(όπου υπάρχει)

Όταν κάνετε ορισμένους ελέγχους ή εργασίες συντήρησης θα χρειαστεί να βγάλετε το κάτω μέρος του αμαξώματος.

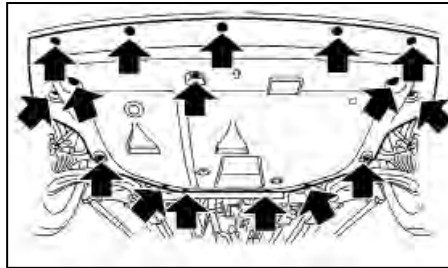

Για να αφαιρέσετε το κάτω μέρος του αμαξώματος κάντε τα ακόλουθα:

1. Ξεκινώντας από πίσω, βγάλτε τα κλιπ συγκράτησης όπως φαίνεται στην εικόνα.
2. Σύρετε το κάλυμμα από το κάτω μέρος του αμαξώματος.

ΠΡΟΣΟΧΗ

Ασφαλίστε καλά το κάλυμμα του κάτω μέρους του αμαξώματος πριν οδηγήσετε το αυτοκίνητο.

ΣΥΣΤΗΜΑ ΨΥΞΗΣ ΚΙΝΗΤΗΡΑ



ΠΡΟΕΙΔΟΠΟΙΗΣΗ

- Ποτέ μην αφαιρείτε την τάπα του ψυγείου όταν ο κινητήρας είναι ζεστός. Το ζεστό υπό υψηλή πίεση ψυκτικό υγρό που θα διαφύγει από το ψυγείο μπορεί να προκαλέσει σοβαρά εγκαύματα. Περιμένετε έως ότου κρυώσουν ο κινητήρας και το ψυγείο. Δείτε τις προφυλάξεις στο «Υπερθέρμανση του κινητήρα» του κεφαλαίου «5. Σε περίπτωση ανάγκης».
- Το ψυκτικό υγρό είναι δηλητηριώδες και θα πρέπει να φυλάσσεται σε ειδικά δοχεία με ειδική ετικέτα, μακριά από παιδιά.

Το σύστημα ψύξης του κινητήρα έχει γεμιστεί από το εργοστάσιο με υψηλής ποιότητας και μακράς διάρκειας μείγμα ψυκτικού κατάλληλο για όλο τον χρόνο. Το υψηλής ποιότητας ψυκτικό κινητήρα περιέχει τα κατάλληλα διαλύματα που είναι αποτελεσματικά κατά σκουριάς και αντιψυκτικά. Για τον λόγο αυτό δεν χρειάζεται να χρησιμοποιήσετε άλλα πρόσθετα στο σύστημα ψύξεως.

ΠΡΟΣΟΧΗ

- Ποτέ μην χρησιμοποιείτε πρόσθετα στο σύστημα ψύξης, όπως για παράδειγμα στεγανοποιητικό ψυγείου. Τα πρόσθετα μπορεί να βουλώσουν το σύστημα ψύξης και να προκαλέσουν ζημιά στον κινητήρα, το σαζμάν και / ή στο σύστημα ψύξης.
- Όταν προσθέτετε ή αντικαθιστάτε το ψυκτικό υγρό θα πρέπει να χρησιμοποιείτε το γνήσιο αντιψυκτικό της NISSAN ή ισότιμο

ποιότητα και στην κατάλληλη αναλογία μίξης. Παραδείγματα για την αναλογία μίξης φαίνονται στον ακόλουθο πίνακα:

Εξωτερική θερμοκρασία κάτω από (°C)	Αντιψυκτικό κινητήρα (συμπυκνωμένο)	Απιονισμένο ή απεσταγμένο νερό
-25	40%	60%
-35	50%	50%

Χρησιμοποιήστε γνήσιο Αντιψυκτικό Nissan L255N ή ισάξιο σε ποιότητα. Η χρήση άλλων τύπων ψυκτικού υγρού μπορεί να προκαλέσουν ζημιά στο σύστημα ψύξεως του αυτοκινήτου σας.

Το ψυγείο είναι εξοπλισμένο με τάπα πίεσεως. Για να αποφύγετε ζημιά στον κινητήρα, χρησιμοποιήστε γνήσια τάπα ψυγείου NISSAN ή ισάξια όταν απαιτείται αντικατάσταση.

ΕΛΕΓΧΟΣ ΤΗΣ ΣΤΑΘΜΗΣ ΤΟΥ ΨΥΚΤΙΚΟΥ ΥΓΡΟΥ ΤΟΥ ΚΙΝΗΤΗΡΑ

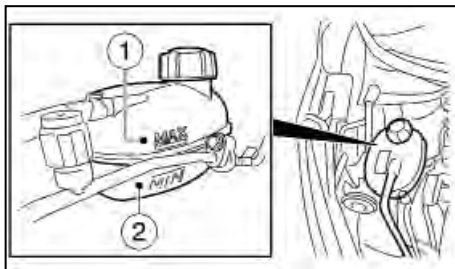

Ελέγξτε την στάθμη του ψυκτικού υγρού στο ρεζερβουάρ όταν ο κινητήρας είναι κρύα. Εάν η στάθμη του ψυκτικού υγρού είναι κάτω από την ένδειξη MIN (2) (ελάχιστο), προσθέστε ψυκτικό υγρό έως την ένδειξη MAX (1) (μέγιστο).

Εάν το ρεζερβουάρ είναι άδειο, ελέγξτε την στάθμη του ψυκτικού υγρού στο ψυγείο, **όταν ο κινητήρας είναι κρύος**. Εάν δεν υπάρχει αρκετό ψυκτικό υγρό στο ψυγείο, γεμίστε το με γνήσιο αντιψυκτικό NISSAN ή ισάξιο έως το στόμιο και προσθέστε αντιψυκτικό και στο ρεζερβουάρ έως την ένδειξη MAX (1).

ΠΡΟΣΟΧΗ

Εάν το σύστημα ψύξεως απαιτεί συχνά αντιψυκτικό, ζητήστε από το εξουσιοδοτημένο συνεργείο NISSAN ή εξειδικευμένο συνεργείο να το ελέγξει.

ΑΛΛΑΓΗ ΤΟΥ ΨΥΚΤΙΚΟΥ ΥΓΡΟΥ ΤΟΥ ΚΙΝΗΤΗΡΑ

Οι σοβαρές επισκευές στο σύστημα ψύξης θα πρέπει να γίνονται από εξουσιοδοτημένο συνεργείο Nissan ή εξειδικευμένο συνεργείο. Οι διαδικασίες συντήρησης μπορούν να βρεθούν στο κατάλληλο Service Manual της Nissan.

Όταν απαιτείται έλεγχος ή αντικατάσταση, η Nissan συνιστά να απευθύνεστε σε εξουσιοδοτημένο συνεργείο Nissan ή εξειδικευμένο συνεργείο.

Η λάθος συντήρηση ή αλλαγή του ψυκτικού υγρού του κινητήρα μπορεί να έχει σαν αποτέλεσμα μειωμένη απόδοση του καλοριφέρ και υπερθέρμανση του κινητήρα.

Το ψυκτικό υγρό κινητήρα κίτρινου χρώματος με το οποίο έχει γεμίσει το σύστημα ψύξης από το εργοστάσιο μπορεί να αναμιχθεί με γνήσιο ψυκτικό υγρό κινητήρα NISSAN L255N (μπλε χρώματος) χωρίς προβλήματα συμβατότητας.



ΠΡΟΕΙΔΟΠΟΙΗΣΗ

- Για να αποφύγετε τον κίνδυνο εγκαυμάτων, ποτέ μην αγγίζετε το ψυκτικό υγρό όταν ο κινητήρας είναι ζεστός.
- Ποτέ μην αφαιρείτε την τάπα του ψυγείου ή του ρεζερβουάρ ψυκτικού όταν ο κινητήρας είναι ζεστή. Μπορεί το υγρό που βρίσκεται υπό υψηλή πίεση να εκτοξευτεί από το ψυγείο και να σας προκαλέσει σοβαρά εγκαύματα.
- Αποφύγετε την απευθείας επαφή του δέρματος με το χρησιμοποιημένο αντιψυκτικό. Εάν γίνει επαφή με το δέρμα, πλύνετε καλά χρησιμοποιώντας σαπούνι ή απορρυπαντικό χεριών το συντομότερο δυνατόν.
- Κρατήστε το ψυκτικό υγρό μακριά από παιδιά ή κατοικίδια.



NISSAN Blue Citizenship

Το ψυκτικό υγρό θα πρέπει να πετιέται κατάλληλα. Ελέγξτε τους τοπικούς κανονισμούς.

ΛΑΔΙ ΚΙΝΗΤΗΡΑ

ΕΛΕΓΧΟΣ ΤΗΣ ΣΤΑΘΜΗΣ ΤΟΥ ΛΑΔΙΟΥ ΤΟΥ ΚΙΝΗΤΗΡΑ

ΠΡΟΣΟΧΗ

Η στάθμη του λαδιού του κινητήρα θα πρέπει να ελέγχεται τακτικά. Η λειτουργία του κινητήρα με ανεπαρκή ποσότητα λαδιού μπορεί να του προκαλέσει ζημιά η οποία δεν καλύπτεται από την εγγύηση.

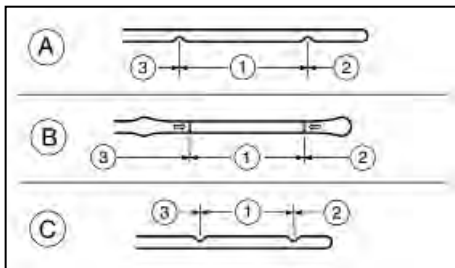

(1) Κανονική περιοχή

(2) MIN (ελάχιστη στάθμη)

(3) MAX (μέγιστη στάθμη)

(A) Κινητήρας Κινητήρας HR09DET / HR10DET / HR10DDT

(B) Κινητήρας K9K

(C) Κινητήρας BR10DE

1. Παρκάρετε το αυτοκίνητο σε επίπεδη επιφάνεια και βάλτε το χειρόφρενο.
2. Βάλτε τον κινητήρα να δουλέψει. Εάν είναι κρύος, αφήστε τον κινητήρα να δουλέψει στο ρελα-

τί έως ότου φτάσει την κανονική θερμοκρασία λειτουργίας (περίπου 5 λεπτά).

3. Σβήστε τον κινητήρα.
4. Περιμένετε για τουλάχιστον 15 λεπτά έως ότου το λάδι επιστρέψει στο κάρτερ.
5. Βγάλτε την βυθομετρική ράβδο και σκουπίστε την.
6. Βάλτε την πάλι στην θέση της.
7. Βγάλτε την βυθομετρική ράβδο ξανά και ελέγξτε την στάθμη του λαδιού. Θα πρέπει να είναι ανάμεσα στην κανονική περιοχή (1).
8. Εάν η στάθμη του λαδιού είναι κάτω από την ένδειξη (2), βγάλτε την τάπα γεμίσματος λαδιού και προσθέστε το συνιστώμενο λάδι από το άνοιγμα. **Μην γεμίζετε πολύ (3).**
9. Ελέγξτε πάλι την στάθμη του λαδιού με την βυθομετρική ράβδο.

Είναι φυσιολογικό να προσθέτετε λάδι ανάμεσα στα διαστήματα συντήρησης, ανάλογα με την σκληρότητα των συνθηκών οδήγησης ή ανάλογα με την ικανότητα του λαδιού κινητήρα που χρησιμοποιείται. Περισσότερο λάδι κινητήρα καταναλώνεται από την συχνή επιτάχυνση / επιβράδυνση, ιδιαίτερα όταν οι στροφές του κινητήρα είναι υψηλές. Η κατανάλωση είναι πιθανό να είναι μεγαλύτερη, ιδιαίτερα όταν ο κινητήρας είναι καινούργια. Εάν η κλίμακα της κατανάλωσης λαδιού, αφού έχετε οδηγήσει για 5.000 χλμ (3.000 μίλια), είναι περισσότερο από 0.5 λίτρα για κάθε 1.000 χλμ (621 μίλια), συμβουλευθείτε εξουσιοδοτημένο συνεργείο Nissan ή εξειδικευμένο συνεργείο.

ΑΛΛΑΓΗ ΤΟΥ ΛΑΔΙΟΥ ΚΑΙ ΤΟΥ ΦΙΛΤΡΟΥ ΛΑΔΙΟΥ ΤΟΥ ΚΙΝΗΤΗΡΑ



ΠΡΟΕΙΔΟΠΟΙΗΣΗ



NISSAN Blue Citizenship

Δεν θα πρέπει να χύνετε το χρησιμοποιημένο λάδι στο έδαφος, σε κανάλια, ποτάμια κλπ. Θα πρέπει να το πετάτε σε ειδικά για αυτόν τον σκοπό βαρέλια.

- Η Nissan συνιστά να κάνετε τις αλλαγές λαδιών σε εξουσιοδοτημένο συνεργείο NISSAN ή εξειδικευμένο συνεργείο.
- Επειδή το λάδι κινητήρα είναι ζεστό, προσέχετε να μην καείτε.
- Η παρατεταμένη και επαναλαμβανόμενη επαφή με τα χρησιμοποιημένα λάδια κινητήρα, μπορεί να προκαλέσει καρκίνο του δέρματος.
- Προσπαθήστε να αποφύγετε την επαφή των χρησιμοποιημένων λαδιών με το δέρμα. Μετά την επαφή με το δέρμα, πλύνετε προσεκτικά με σαπούνι ή απορρυπαντικό χεριών όσο το δυνατόν συντομότερα.
- Κρατήστε τα χρησιμοποιημένα λάδια σε δοχεία με ένδειξη και μακριά από τα παιδιά.

ΠΡΟΣΟΧΗ

Τα χρησιμοποιημένα λάδια θα πρέπει να διατίθενται κατάλληλα. Ελέγξτε τους τοπικούς κανονισμούς.

Αντικατάσταση λαδιού κινητήρα

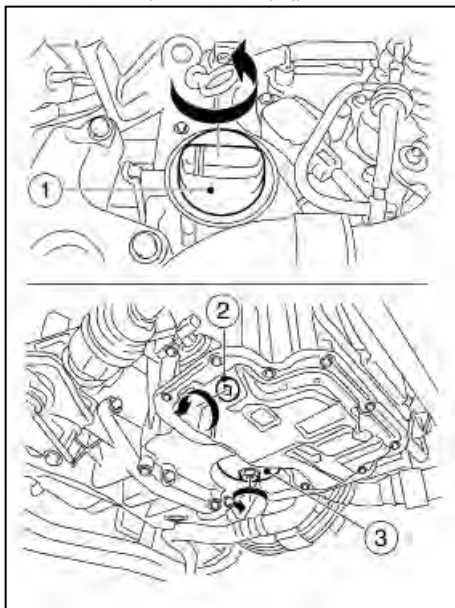

Μοντέλο κινητήρα HR09DET, HR10DET και HR10DDT

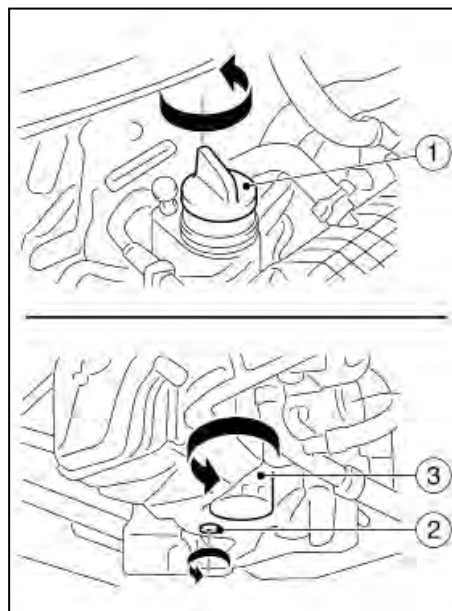

Μοντέλο κινητήρα BR10DE

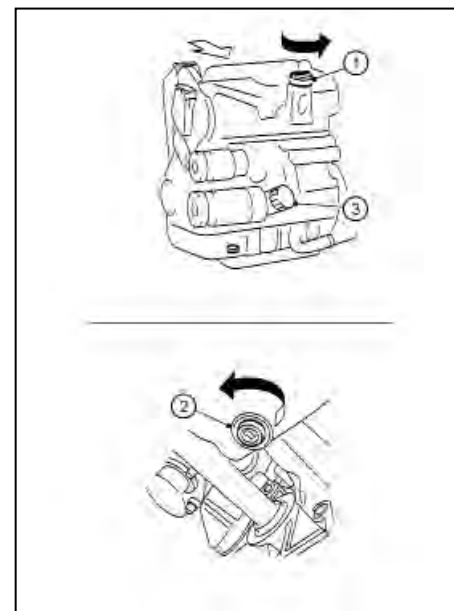

Μοντέλο κινητήρα K9K

- (1) Τάπα λαδιού κινητήρα
- (2) Τάπα αποστράγγισης λαδιού
- (3) Φίλτρο λαδιού

1. Παρκάρετε το αυτοκίνητο σε επίπεδο έδαφος και βάλτε το χειρόφρενο.

2. Βάλτε τον κινητήρα μπροστά. Εάν είναι κρύος, αφήστε τον να δουλέψει έως ότου φτάσει την κανονική θερμοκρασία λειτουργίας (περίπου 5 λεπτά).
3. Σβήστε τον κινητήρα.
4. Περιμένετε για τουλάχιστον 15 λεπτά ώστε να επιστρέψει το λάδι στο κάρτερ.
5. Βγάλτε το κάλυμμα στο κάτω μέρος του κινητήρα (όπου υπάρχει). Δείτε το «Κάλυμμα κάτω μέρους κινητήρα (όπου υπάρχει)» πιο πριν.
6. Τοποθετήστε ένα μεγάλο ειδικό δοχείο στραγγίσματος κάτω από την τάπα αποστράγγισης.
7. Βγάλτε την τάπα αποστράγγισης με ένα κλειδί.
8. Βγάλτε την τάπα γεμίσματος λαδιού και στραγγίστε το λάδι τελείως.

Εάν πρέπει να αλλάξει και το φίλτρο του λαδιού, βγάλτε το και αντικαταστήστε το τώρα. Δείτε το «Αλλαγή του φίλτρου λαδιού κινητήρα» πιο κάτω.

9. Καθαρίστε και τοποθετήστε ξανά την τάπα αποστράγγισης και μία καινούργια ροδέλα. Σφίξτε την τάπα αποστράγγισης με ένα κλειδί. **Μην χρησιμοποιείτε υπερβολική δύναμη.**

Δύναμη σφίξιματος τάπας αποστράγγισης:

HR09DET: 10Nm
HR10DET: 10Nm
HR10DDT: 25Nm
BR10DE: 25Nm
K9K: 20 Nm

10. Γεμίστε ξανά τον κινητήρα με το συνιστώμενο λάδι. Για περισσότερες πληροφορίες σχετικά με την ποσότητα λαδιού, δείτε το κεφάλαιο «9. Τεχνικές πληροφορίες».

Όταν γεμίζετε με λάδι κινητήρα, μην βγάζετε την βυθομετρική ράβδο.

11. Τοποθετήστε καλά την τάπα γεμίσματος λαδιού.
12. Βάλτε μπροστά τον κινητήρα.
13. Ελέγξτε για διαρροές γύρω από την τάπα αποστράγγισης. Διορθώστε εάν χρειάζεται.
14. Ελέγξτε την στάθμη του λαδιού με την σωστή διαδικασία. (Δείτε το «Έλεγχος στάθμης λαδιού κινητήρα» πιο πριν).

Αντικατάσταση του φίλτρου λαδιού κινητήρα

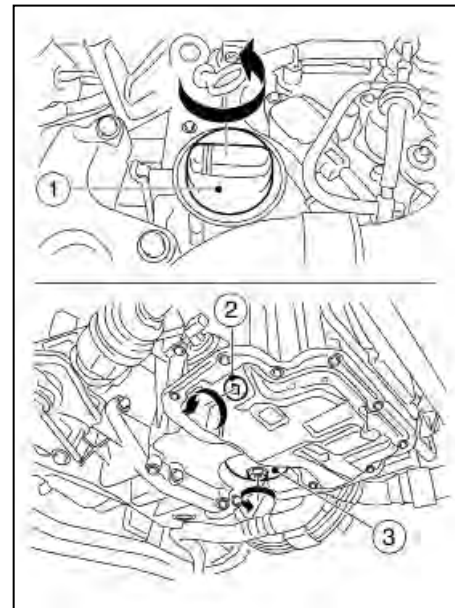

Μοντέλο κινητήρα HR09DET, HR10DET και HR10DDT

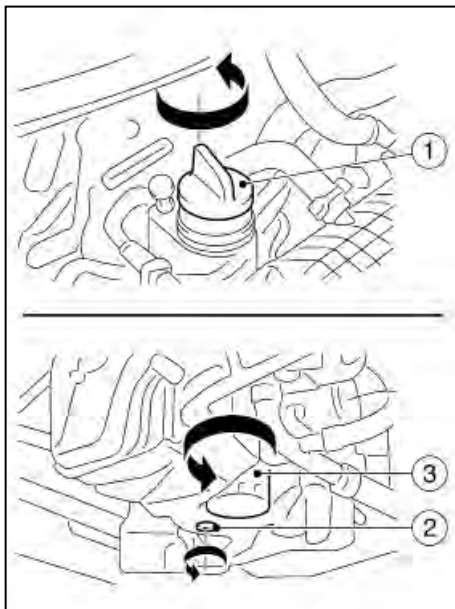

Μοντέλο κινητήρα BR10DE

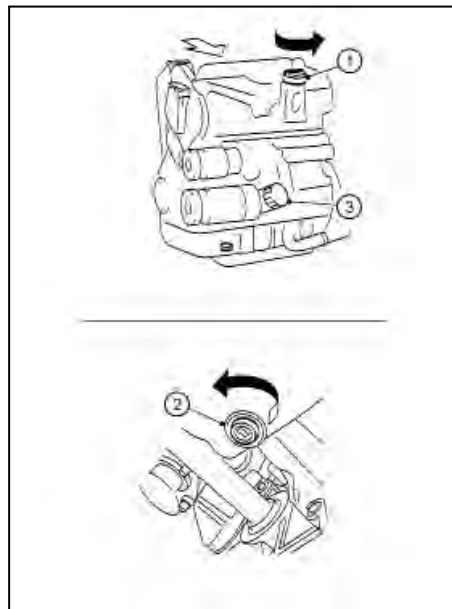

Μοντέλο κινητήρα K9K

- (1) Τάπα λαδιού κινητήρα
- (2) Τάπα αποστράγγισης λαδιού
- (3) Φίλτρο λαδιού

1. Παρκάρετε το αυτοκίνητο σε επίπεδο έδαφος και βάλτε το χειρόφρενο.
2. Σβήστε τον κινητήρα.

3. Στραγγίξτε το λάδι του κινητήρα σύμφωνα με την κατάλληλη διαδικασία (Δείτε το «Αλλαγή του λαδιού και του φίλτρου λαδιού του κινητήρα» πιο πριν).
4. Χαλαρώστε το φίλτρο λαδιού με ένα κλειδί φίλτρου λαδιού. Ανάλογα με τον τύπο του κινητήρα, μπορεί να απαιτείται ειδικό κλειδί για το φίλτρο λαδιού κινητήρα. Αποτανθείτε σε εξουσιοδοτημένο συνεργείο Nissan ή εξειδικευμένο συνεργείο για πληροφορίες.
5. Βγάλτε το φίλτρο λαδιού γυρίζοντάς το με το χέρι.
6. Καθαρίστε την επιφάνεια τοποθέτησης του φίλτρου λαδιού με ένα καθαρό πανί. Βεβαιωθείτε ότι αφαιρέσατε την παλιά φλάντζα που απομένει πάνω στην επιφάνεια στερέωσης.
7. Βάλτε καινούργιο λάδι κινητήρα πάνω στην φλάντζα του καινούργιου φίλτρου λαδιού.
8. Βιδώστε το φίλτρο λαδιού έως ότου νοιώσετε ελαφριά αντίσταση, στην συνέχεια σφίξτε κατά 2/3 της στροφής για να το ασφαλίσετε.

Δύναμη σφιξίματος φίλτρου λαδιού κινητήρα:

K9K: 14Nm

BR10DE: 14Nm

Δύναμη σφιξίματος τάπας φίλτρου λαδιού κινητήρα:

HR09DET: 32 Nm

HR10DET: 32 Nm

HR10DDT: 32 Nm

ΙΜΑΝΤΕΣ

9. Γεμίστε πάλι με λάδι κινητήρα (Δείτε το «Αντικατάσταση του λαδιού του κινητήρα» πιο πριν).
10. Βάλτε μπροστά τον κινητήρα και ελέγξτε για διαρροές γύρω από το φίλτρο του λαδιού. Διορθώστε εάν χρειάζεται.
11. Σβήστε τον κινητήρα και περιμένετε για αρκετά λεπτά.
12. Ελέγξτε την στάθμη του λαδιού με την σωστή διαδικασία. (Δείτε το «Έλεγχος στάθμης λαδιού κινητήρα» πιο πριν).

ΠΡΟΣΤΑΣΙΑ ΤΟΥ ΠΕΡΙΒΑΛΛΟΝΤΟΣ



NISSAN Blue Citizenship

Είναι παράνομο να μολύνετε υπονόμους, πηγές νερού και το έδαφος. Χρησιμοποιήστε εξουσιοδοτημένες εγκαταστάσεις συλλογής αποβλήτων, συμπεριλαμβανομένων των δημόσιων εγκαταστάσεων και των συνεργείων που έχουν εγκατάσταση για την απόρριψη χρησιμοποιημένου λαδιού και χρησιμοποιημένων φίλτρων λαδιού. Εάν έχετε αμφιβολία επικοινωνήστε με τις τοπικές αρχές για να σας συμβουλέψουν για την απόρριψη.

Οι κανονισμοί για την ρύπανση του περιβάλλοντος θα ποικίλουν από χώρα σε χώρα.

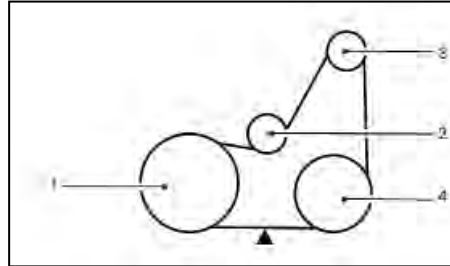

Κινητήρας K9K

1. Τροχαλία στροφάλου
2. Αυτόματος ενταπίρας μάντα μετάδοσης κίνησης
3. Δυναμό
4. Κομπρεσέρ air conditioner

▼: Σημείο ελέγχου τάσης

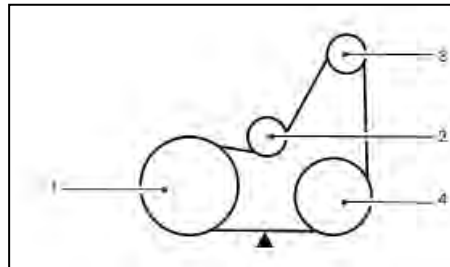

Κινητήρας HR10DET / HR10DDT

1. Τροχαλία στροφάλου

2. Αντλία νερού
3. Δυναμό
4. Κομπρεσέρ air conditioner

▼: Σημείο ελέγχου τάσης

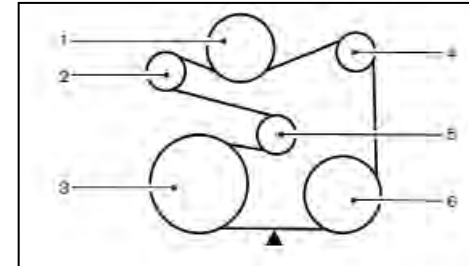

Κινητήρας HR09DET

1. Αντλία νερού
2. Τρελή Τροχαλία
3. Τροχαλία στροφάλου
4. Δυναμό
5. Τροχαλία τεντωτήρας
6. Κομπρεσέρ air conditioner

▼: Σημείο ελέγχου τάσης

ΜΠΟΥΖΙ

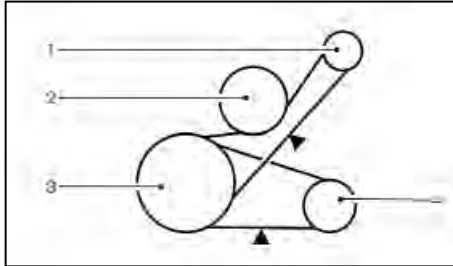

Κινητήρας BR10DE

1. Δυναμό
 2. Αντλία νερού
 3. Τροχαλία στροφάλου
 4. Κομπρεσέρ air conditioner
- ▼: Σημείο ελέγχου τάσης



ΠΡΟΕΙΔΟΠΟΙΗΣΗ

Βεβαιωθείτε ότι ο διακόπτης του κινητήρα είναι στην θέση OFF.

Ελέγξτε οπτικά τον κάθε μάντα για ενδείξεις ασυνήθιστης φθοράς, κοψίματα, ξηρότητα ή χαλαρότητα. Ελέγχετε τακτικά την κατάσταση του μάντα και την τάση του. Εάν ο μάντας είναι σε κακή κατάσταση ή χαλαρός ζητήστε από το εξουσιοδοτημένο συνεργείο της NISSAN να τον αντικαταστήσει ή να τον ρυθμίσει.



ΠΡΟΕΙΔΟΠΟΙΗΣΗ

Βεβαιωθείτε ότι ο κινητήρας είναι σβηστός, ο διακόπτης του κινητήρα είναι στην θέση OFF και το χειρόφρενο έχει δέσει καλά.

Αντικαταστήστε τα μπουζί σύμφωνα με το πρόγραμμα συντήρησης που σας δίνεται στο ξεχωριστό Βιβλίο Εγγύησης και Αρχείο Συντήρησης. Εάν χρειάζεται αντικατάσταση αποτανθείτε στο εξουσιοδοτημένο συνεργείο NISSAN ή σε εξειδικευμένο συνεργείο.

ΜΠΟΥΖΙ ΜΕ ΠΛΑΤΙΝΕΝΙΑ ΑΚΙΔΑ (όπου υπάρχει)

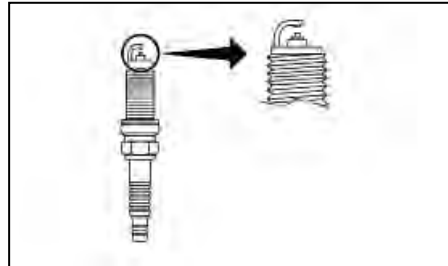

Δεν είναι απαραίτητη η αντικατάσταση των μπουζί με πλατινένια ακίδα τόσο συχνά όσο των συμβατικών μπουζί. Τα μπουζί αυτά είναι σχεδιασμένα να διαρκούν πολύ περισσότερο από ότι τα μπουζί συμβατικού τύπου.

ΠΡΟΣΟΧΗ

- Μην χρησιμοποιείτε πάλι τα μπουζί με πλατινένια ακίδα καθαρίζοντάς τα ή ρυθμίζοντάς τα.

τινένια ακίδα καθαρίζοντάς τα ή ρυθμίζοντάς το διάκενο.

- Να αντικαθιστάτε πάντα με τα συνιστώμενα μπουζί με πλατινένια ακίδα.

ΜΠΟΥΖΙ ΜΕ ΑΚΙΔΑ ΙΡΙΔΙΟΥ (όπου υπάρχει)

Τα μπουζί με ακίδα ιριδίου δεν χρειάζονται αντικατάσταση τόσο τακτικά όσο τα συμβατικά μπουζί. Αυτά τα μπουζί είναι σχεδιασμένα να διαρκούν πολύ περισσότερο από τα μπουζί συμβατικού τύπου.

ΠΡΟΣΟΧΗ

- Μην χρησιμοποιείτε πάλι τα μπουζί με ακίδα ιριδίου καθαρίζοντάς τα ή ρυθμίζοντάς το διάκενο.
- Αντικαθιστάτε πάντα τα μπουζί με τα συνιστώμενα μπουζί με ακίδα ιριδίου.

ΜΠΟΥΖΙ ΜΕ ΑΚΙΔΑ ΝΙΚΕΛΙΟΥ (όπου υπάρχει)

Τα μπουζί με ακίδα Νικελίου (A) δεν χρειάζονται αντικατάσταση τόσο συχνά όσο τα μπουζί συμβατικού τύπου. Αυτά τα μπουζί είναι σχεδιασμένα να κρατάνε πολύ περισσότερο από ότι τα μπουζί συμβατικού τύπου.

ΠΡΟΣΟΧΗ

- Μην χρησιμοποιείτε πάλι τα μπουζί με ακίδα νικελίου καθαρίζοντάς τα ή ρυθμίζοντάς το διάκενο.
- Αντικαθιστάτε πάντα με τα συνιστώμενα μπουζί με πλατινένια ακίδα.

ΦΡΕΝΑ

ΕΛΕΓΧΟΣ ΤΟΥ ΧΕΙΡΟΦΡΕΝΟΥ

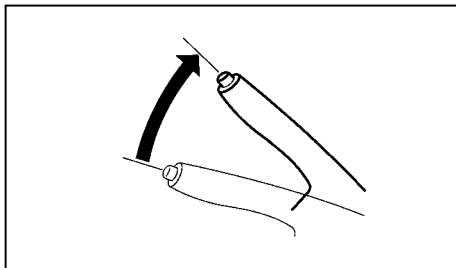

Από την θέση απελευθέρωσης, τραβήξτε τον μοχλό του χειρόφρενου επάνω αργά και σταθερά. Εάν ο αριθμός των κλικ είναι εκτός της κλίμακας που αναφέρεται, αποτανθείτε στο εξουσιοδοτημένο συνεργείο NISSAN για έλεγχο.

8 έως 9 κλικ – Δύναμη έλξης 196N (20 κιλά)

ΕΛΕΓΧΟΣ ΤΟΥ ΠΕΝΤΑΛ ΤΟΥ ΦΡΕΝΟΥ

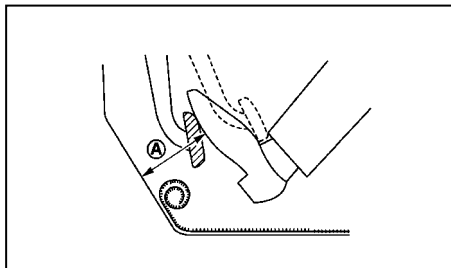

ΠΡΟΕΙΔΟΠΟΙΗΣΗ

Αποτανθείτε σε εξουσιοδοτημένο συνεργείο Nissan ή εξειδικευμένο συνεργείο για έλεγχο του συστήματος των φρένων εάν το ύψος του πεντάλ του φρένου δεν επανέρχεται στο κανονικό.

Με τον κινητήρα να λειτουργεί, ελέγξτε την απόσταση (A) ανάμεσα στην επάνω επιφάνεια του πεντάλ και την επάνω επιφάνεια του καλύμματος της τρύπας του τιμονιού. Εάν είναι εκτός της κλίμακας που αναφέρεται, αποτανθείτε σε εξουσιοδοτημένο συνεργείο Nissan ή εξειδικευμένο συνεργείο.

(A): Δύναμη πίεσης 490 N (50 κιλά)

Για τα δεξιότιμοντα μοντέλα: 86 χιλιοστά ή περισσότερο

Για τα αριστεροτίμοντα μοντέλα: 83 χιλιοστά ή περισσότερο

Αυτορυθμιζόμενα φρένα

Το αυτοκίνητό σας είναι εξοπλισμένο με αυτορυθμιζόμενα φρένα. Τα δισκόφρενα αυτορυθμίζονται κάθε φορά που πατάτε το πεντάλ του φρένου.

Προειδοποίηση φθοράς στα τακάκια

Τα τακάκια των δίσκων στο αυτοκίνητό σας έχουν ηχητικές ενδείξεις φθοράς. Όταν το τακάκι απαιτεί αντικατάσταση, θα κάνει ένα ισχυρό οξύ θόρυβο όταν το αυτοκίνητο είναι σε κίνηση. Ο θόρυβος αυτός αρχικά θα ακουστεί μόνο όταν πατάτε το πεντάλ του φρένου. Μετά από περαιτέρω φθορά θα ακουστεί ανεξάρτητα από το αν πατάτε το πεντάλ του φρένου. Ζητήστε τον έλεγχο των φρένων αμέσως μόλις ακουστεί ο ήχος της προειδοποίησης φθοράς.

Σε ορισμένες συνθήκες οδήγησης ή κλιματικές συνθήκες, μπορεί περιστασιακά να ακουστούν διάφοροι θόρυβοι από τα φρένα. Ο περιστασιακός θόρυβος των φρένων στην διάρκεια ελαφρών έως μέτριων φρεναρισμάτων είναι φυσιολογικός και δεν επηρεάζει την λειτουργία ή την απόδοση του συστήματος των φρένων.

Τα πίσω ταμπούρα των φρένων δεν έχουν ηχητικές ενδείξεις φθοράς. Εάν ακούσετε ποτέ ένα ασυνήθιστα δυνατό θόρυβο από τα πίσω ταμπούρα των φρένων, ζητήστε τον έλεγχο του συστήματος το συντομότερο δυνατό από εξουσιοδοτημένο συνεργείο Nissan ή εξειδικευμένο συνεργείο.

Θα πρέπει να ακολουθείτε τα κατάλληλα διαστήματα ελέγχου των φρένων. Για περισσότερες λεπτομέρειες δείτε το ξεχωριστό Βιβλίο Συντήρησης.

ΥΓΡΟ ΦΡΕΝΩΝ / ΣΥΜΠΛΕΚΤΗ

ΣΕΒΡΟΦΡΕΝΟ

Ελέγξτε την λειτουργία του σεβρόφρενου ως ακολούθως:

1. Με σβηστή τον κινητήρα, πατήστε και αφήστε το πεντάλ του φρένου αρκετές φορές. Όταν η κίνηση του πεντάλ του φρένου (διαδρομή) παραμένει η ίδια από την μία εφαρμογή του πεντάλ στην άλλη, συνεχίστε στο επόμενο βήμα.
2. Ενώ πατάτε το πεντάλ του φρένου, βάλτε μπροστά τον κινητήρα. Το ύψος του πεντάλ θα πρέπει να πέσει λίγο.
3. Με το πεντάλ του φρένου πατημένο, σβήστε τον κινητήρα. Κρατήστε το πεντάλ πατημένο για περίπου 30 δευτερόλεπτα. Το ύψος του πεντάλ δεν θα πρέπει να αλλάξει.
4. Αφήστε τον κινητήρα να λειτουργήσει για 1 λεπτό χωρίς να πατάτε το πεντάλ του φρένου και στην συνέχεια σβήστε την. Πατήστε το πεντάλ του φρένου αρκετές φορές. Η απόσταση της διαδρομής του πεντάλ θα μειωθεί σταδιακά με κάθε πάτημα καθώς το κενό ελευθερώνεται από το σεβρόφρενο.

Εάν τα φρένα δεν λειτουργούν σωστά, ζητήστε τον έλεγχο των φρένων από το εξουσιοδοτημένο συνεργείο Nissan.



ΠΡΟΕΙΔΟΠΟΙΗΣΗ

- Χρησιμοποιείτε μόνο καινούργιο υγρό από σφραγισμένο δοχείο. Το παλιό, χαμηλής ποιότητας ή νοθευμένο υγρό μπορεί να προκαλέσει ζημιά στο σύστημα των φρένων. Η χρήση ακατάλληλων υγρών μπορεί να προκαλέσει ζημιά στο σύστημα των φρένων/του συμπλέκτη και να επηρεάσει την ικανότητα φρεναρίσματος του αυτοκινήτου.
- Καθαρίστε την τάπα γεμίσματος πριν την βγάλετε.
- Το υγρό των φρένων είναι δηλητηριώδες και θα πρέπει να φυλάσσεται προσεκτικά, σε ειδικά δοχεία με ετικέτα, μακριά από τα παιδιά.

ΠΡΟΣΟΧΗ

Μην χύνετε το υγρό των φρένων πάνω σε βαμμένες επιφάνειες γιατί θα προκληθεί ζημιά στο χρώμα. Εάν χυθεί υγρό φρένων, πλύνετε το με νερό.

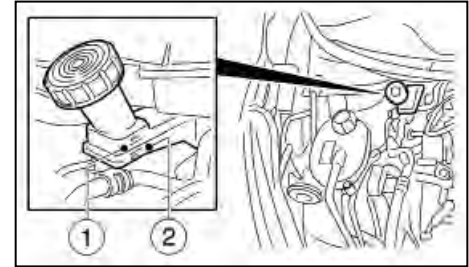

Ελέγξτε την στάθμη του υγρού στο ρεζερβουάρ. Εάν το υγρό είναι κάτω από την ένδειξη <MIN> (ελάχιστο) ανάβει το προειδοποιητικό φως φρένων. Προσθέστε υγρό φρένων έως την γραμμή <MAX> (μέγιστο) (1). Δείτε το κεφάλαιο «9. Τεχνικές πληροφορίες», την παράγραφο «Ποσότητες, συνιστώμενα λάδια και καύσιμα» για τον συνιστώμενο τύπο υγρών φρένων.

Εάν χρειάζεται να συμπληρώνετε συχνά υγρό φρένων, το σύστημα θα πρέπει να ελεγχθεί επισταμένα από εξουσιοδοτημένο συνεργείο Nissan.

ΦΙΛΤΡΟ ΑΕΡΑ



ΠΡΟΕΙΔΟΠΟΙΗΣΗ

- Εάν δουλεύετε τον κινητήρα έχοντας βγάλει το φίλτρο αέρα μπορεί να προκαλέσετε εγκαύματα στον εαυτό σας και τους άλλους. Το φίλτρο αέρα δεν καθαρίζει μόνο τον αέρα αλλά, χρησιμεύει και σαν σύστημα συγκράτησης της φλόγας στην περίπτωση που ο κινητήρας κάνει σκάσιμο στην εισαγωγή. Σε περίπτωση που το αφαιρέσετε και ο κινητήρας κάνει σκασίματα στην εισαγωγή, τότε υπάρχει η πιθανότητα φωτιάς, με αποτέλεσμα να καείτε.
- Ποτέ μην οδηγείτε το αυτοκίνητο έχοντας βγάλει το φίλτρο αέρα.
- Προσέχετε όταν δουλεύετε στο αυτοκίνητο με το φίλτρο αέρα βγαλμένο.

Το φίλτρο υγρού χάρτου δεν μπορεί να καθαριστεί και να χρησιμοποιηθεί ξανά.

Το φίλτρο ξηρού χάρτου μπορεί να καθαριστεί και να ξαναχρησιμοποιηθεί.

Αντικαταστήστε το φίλτρο αέρα σύμφωνα με το πρόγραμμα συντήρησης που σας δίνεται στο ξεχωριστό Βιβλίο Συντήρησης.

Εάν απαιτείται συντήρηση ή αντικατάσταση, αποτανθείτε σε εξουσιοδοτημένο συνεργείο NISSAN ή εξειδικευμένο συνεργείο.

ΛΕΠΙΔΕΣ ΥΑΛΟΚΑΘΑΡΙΣΤΗΡΩΝ

ΛΕΠΙΔΕΣ ΥΑΛΟΚΑΘΑΡΙΣΤΗΡΩΝ ΜΠΡΟΣΤΙΝΟΥ ΠΑΡΜΠΡΙΖ

Καθάρισμα

Εάν το παρμπρίζ σας δεν είναι καθαρό μετά την χρήση του πλυστικού ή η λεπίδα του υαλοκαθαριστήρα κάνει θόρυβο όταν λειτουργεί, μπορεί να υπάρχει κερή ή άλλο υλικό στο λάστιχο του υαλοκαθαριστήρα ή το παρμπρίζ.

Καθαρίστε το εξωτερικό μέρος του παρμπρίζ με ένα διάλυμα απορρυπαντικού ή με μαλακό απολυμαντικό. Το παρμπρίζ είναι καθαρό όταν δεν σχηματίζονται μικρές φυσαλίδες καθώς το ξεβγάζετε με νερό.

Καθαρίστε τις λεπίδες χρησιμοποιώντας ένα πανί βουτηγμένο σε διάλυμα νερού ή καθαριστικού με βάση το αλκοόλ. Εάν το παρμπρίζ σας εξακολουθεί να μην καθαρίζει καλά και μετά τον καθαρισμό των λεπίδων, τότε πρέπει να τις αντικαταστήσετε.

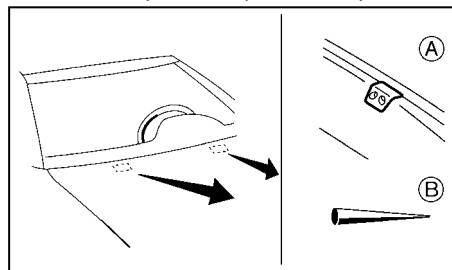

Εάν κερώσετε το καπό του αυτοκινήτου, προσέξτε να μην μπει κερή στα στόμα των ψεκαστήρων νερού

(A). Μπορεί να βουλώσουν ή να μην ψεκάζουν σωστά. Εάν μπει κερή στους ψεκαστήρες, αφαιρέστε το με μία βελόνα ή μικρή καρφίτσα (B). Προσέξτε να μην κάνετε ζημιά στον ψεκαστήρα.

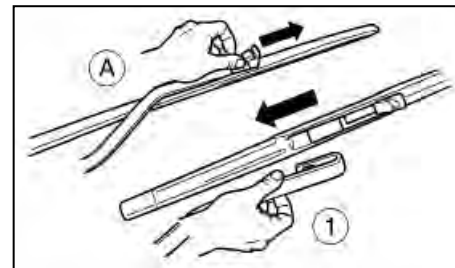

Αντικατάσταση

1. Τραβήξτε επάνω το μπράτσο του υαλοκαθαριστήρα, μακριά από το παρμπρίζ.
2. Πιέστε και κρατήστε την ασφάλεια (A) και μετά κινήστε την λεπίδα προς τα κάτω (1) για να την βγάλετε.
3. Βγάλτε την λεπίδα.
4. Τοποθετήστε την καινούργια λεπίδα στο μπράτσο έως ότου ασφαλίσει στην θέση του.
5. Κλείστε την ασφάλεια για να ασφαλίσετε την λεπίδα στην θέση της.
6. Επαναφέρετε το μπράτσο του υαλοκαθαριστήρα στην αρχική του θέση.

ΥΓΡΟ ΠΛΥΣΤΙΚΟΥ ΠΑΡΜΠΡΙΖ

ΠΡΟΣΟΧΗ

- Μετά την αντικατάσταση, επαναφέρετε την λεπίδα του υαλοκαθαριστήρα στην θέση της. Σε διαφορετική περίπτωση, το μπράτσο του υαλοκαθαριστήρα μπορεί να πάθει ζημιά ή να γρατζουνίσει την βαμμένη επιφάνεια του καπό όταν ανοίξετε το καπό.
- Οι φθαρμένες λεπίδες υαλοκαθαριστήρα μπορεί να κάνουν ζημιά στο παρμπρίζ και να εμποδίζουν την ορατότητα του οδηγού.
- Το μπράτσο του καθαριστήρα έχει ένα ελατήριο. Βεβαιωθείτε όταν το σηκώνετε ότι δεν μπορεί να χτυπήσει το παρμπρίζ. Σε διαφορετική περίπτωση μπορεί να γίνει ζημιά στο παρμπρίζ.

ΛΕΠΙΔΑ ΥΑΛΟΚΑΘΑΡΙΣΤΗΡΑ ΠΙΣΩ ΠΑΡΜΠΡΙΖ

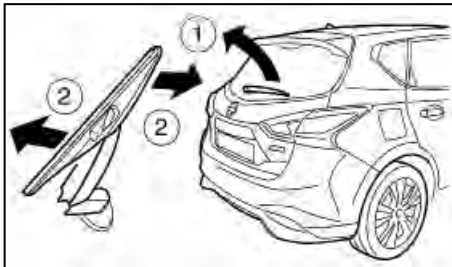

Αντικατάσταση

Αντικαταστήστε την λεπίδα του καθαριστήρα εάν έχει φθαρεί.

1. Σηκώστε το μπράτσο του υαλοκαθαριστήρα μακριά από το πίσω παρμπρίζ (1).
2. Γυρίστε την λεπίδα υαλοκαθαριστήρα προς τα επάνω και βγάλτε την (2).
3. Βάλτε τη νέα λεπίδα στο μπράτσο έως ότου να ασφαλίσει στην θέση της.
4. Επαναφέρετε το μπράτσο του υαλοκαθαριστήρα στην αρχική του θέση.

ΠΡΟΣΟΧΗ

Οι φθαρμένες λεπίδες υαλοκαθαριστήρα μπορεί να κάνουν ζημιά στο πίσω παρμπρίζ και να εμποδίζουν την ορατότητα του οδηγού.

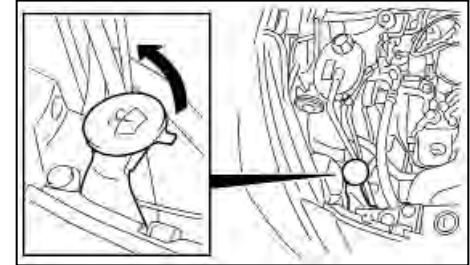

ΠΡΟΕΙΔΟΠΟΙΗΣΗ

Το αντιψυκτικό του πλυστικού του παρμπρίζ είναι δηλητηριώδες. Για τον λόγο αυτό θα πρέπει να φυλάσσεται προσεκτικά σε ειδικά δοχεία με ετικέτα, μακριά από τα παιδιά.







Ελέγξτε την στάθμη του υγρού στο ρεζερβουάρ πλυστικού παρμπρίζ. Εάν η στάθμη του υγρού είναι χαμηλή, προσθέστε υγρό έως την ένδειξη MAX.

Για καλύτερο καθαρίσμα προσθέστε διάλυμα απορρυπαντικού στο νερό. Τον χειμώνα προσθέστε ειδικό αντιψυκτικό για πλυστικό παρμπρίζ. Για την αναλογία του μείγματος, ακολουθήστε τις οδηγίες του κατασκευαστή του αντιψυκτικού.

ΠΡΟΣΟΧΗ

- Μην αντικαθιστάτε το αντιψυκτικό υγρό του κινητήρα με το διάλυμα για το πλυστικό παρμπρίζ. Αυτό μπορεί να έχει σαν αποτέλεσμα ζημιά στο χρώμα του αυτοκινήτου.
- Να χρησιμοποιείτε πάντα το υγρό πλυστικού παρμπρίζ που συνιστάται από τη NISSAN.

ΜΠΑΤΑΡΙΑ

Προειδοποιητικά σύμβολα μπαταρίας		 ΠΡΟΕΙΔΟΠΟΙΗΣΗ
1	 Όχι κάπνισμα Όχι γυμνές φλόγες Όχι σπινθήρες	Ποτέ μην καπνίζετε γύρω από την μπαταρία. Ποτέ μην εκθέτετε την μπαταρία σε γυμνές φλόγες ή ηλεκτρικούς σπινθήρες.
2	 Καλύψτε τα μάτια σας	Χειριστείτε την μπαταρία με προσοχή. Να φοράτε πάντα προστατευτικά γυαλιά για τα μάτια σας για την περίπτωση έκρηξης ή οξέως μπαταρίας.
3	 Μακριά από παιδιά	Ποτέ μην αφήνετε παιδιά να πιάνουν την μπαταρία. Κρατήστε την μπαταρία μακριά από τα παιδιά.
4	 Οξύ μπαταρίας	Μην αφήνετε το υγρό της μπαταρίας να έλθει σε επαφή με το δέρμα, τα μάτια, τα υφάσματα ή βαμμένες επιφάνειες. Μόλις πιάσετε την μπαταρία ή το κάλυμμά της, πλύνετε αμέσως προσεκτικά τα χέρια σας. Εάν το υγρό της μπαταρίας μπει στα μάτια σας, το δέρμα σας ή τα ρούχα σας, πλύνετε με άφθονο νερό αμέσως για τουλάχιστον 15 λεπτά και αναζητήστε ιατρική βοήθεια. Το υγρό της μπαταρίας είναι οξύ. Εάν το υγρό της μπαταρίας μπει στα μάτια σας ή στο δέρμα σας μπορεί να προκαλέσει απώλεια όρασης ή εγκαύματα.
5	 Δείτε τις οδηγίες λειτουργίας	Πριν πιάσετε την μπαταρία, διαβάστε αυτή την οδηγία προσεκτικά για να βεβαιωθείτε για τον σωστό και ασφαλή χειρισμό.
6	 Εκρηκτικό αέριο	Το αέριο Υδρογόνο το οποίο παράγεται από το υγρό της μπαταρίας είναι εκρηκτικό.

ΜΠΑΤΑΡΙΑ ΤΟΥ ΑΥΤΟΚΙΝΗΤΟΥ

ΣΗΜΕΙΩΣΗ

Θα πρέπει να προσέχετε ώστε να αποφύγετε καταστάσεις που θα μπορούσαν να οδηγήσουν σε πιθανό άδειασμα της μπαταρίας και πιθανές συνθήκες αδυναμίας εκκίνησης, όπως για παράδειγμα:

- 1) Τοποθέτηση ή παρατεταμένη χρήση ηλεκτρονικών αξεσουάρ που καταναλώνουν ενέργεια από την μπαταρία όταν δεν λειτουργεί ο κινητήρας (Φορητοές τηλεφώνων, GPS, DVD players κλπ).
- 2) Το αυτοκίνητο δεν κινείται τακτικά και/ή οδηγούνται μόνο για μικρές αποστάσεις.
Σε αυτές τις περιπτώσεις, η μπαταρία μπορεί να χρειαστεί φόρτιση για να διατηρηθεί η υγεία της.

Θέση της μπαταρίας

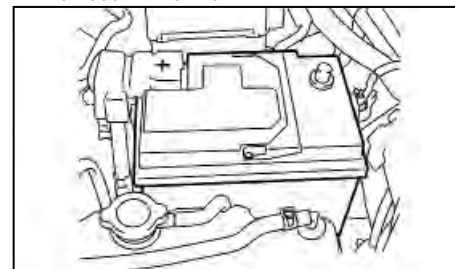

ΠΡΟΕΙΔΟΠΟΙΗΣΗ

- Μην εκθέτετε την μπαταρία σε φλόγες, ηλεκτρικούς σπινθήρες ή αναμμένα τσιγάρα. Το αέριο υδρογόνο που παράγεται από την μπαταρία είναι εκρηκτικό. Τα εκρηκτικά αέρια μπορεί να προκαλέσουν τύφλωση ή τραυματισμό. Μην επιτρέπετε στο υγρό της μπαταρίας να έρθει σε επαφή με το δέρμα, τα μάτια σας, υφάσματα ή βαμμένες επιφάνειες.

Το θειικό οξύ μπορεί να προκαλέσει τύφλωση ή τραυματισμό. Όταν ακουμπήσετε μία μπαταρία ή μία τάπα μπαταρίας, μην ακουμπάτε ή σκουπίζετε τα μάτια σας. Πλύνετε προσεκτικά τα χέρια σας. Εάν το οξύ έρθει σε επαφή με τα μάτια σας, το δέρμα ή τα ρούχα σας, ξεπλύνετε αμέσως με νερό για τουλάχιστον 15 λεπτά και αναζητήστε ιατρική βοήθεια.

- Μην βάζετε σε λειτουργία το αυτοκίνητο εάν η στάθμη των υγρών της μπαταρίας είναι χαμηλή. Η χαμηλή στάθμη των υγρών της μπαταρίας μπορεί να προκαλέσει μεγαλύτερο φορτίο στην μπαταρία που μπορεί να οδηγήσει σε αύξηση της θερμοκρασία της, μείωση της διάρκειάς της και σε μερικές περιπτώσεις να οδηγήσει σε έκρηξη.
- Όταν εργάζεστε πάνω ή κοντά στην μπαταρία να φοράτε πάντα κατάλληλα προστατευτικά για τα μάτια και να αφαιρείτε όλα τα κοσμήματα.
- Οι θέσεις των μπαταριών, οι πόλοι και τα σχετικά αξεσουάρ περιέχουν μόλυβδο και ενώσεις του μολύβδου. Πλύνετε τα χέρια σας όταν τα ακουμπήσετε.
- Διατηρήστε την μπαταρία μακριά από τα παιδιά.
- Μην γέρνετε την μπαταρία. Διατηρήστε τις τάπες εξερισμού σφικτές και την μπαταρία επίπεδη.

Για τα μοντέλα με σύστημα Σθησίματος / Εκκίνησης δείτε το «Ξεκίνημα με βοηθητική μπαταρία» στο κεφάλαιο «6. Σε περίπτωση ανάγκης».

ΣΗΜΕΙΩΣΗ

Μην προσπαθήσετε να ανοίξετε την μπαταρία. Εάν υποψιάζεστε ότι είναι χαμηλή η στάθμη του υγρού της μπαταρίας, αποτανθείτε σε εξουσιοδοτημένο συνεργείο Nissan ή εξειδικευμένο συνεργείο.

ΞΕΚΙΝΗΜΑ ΜΕ ΒΟΗΘΗΤΙΚΗ ΜΠΑΤΑΡΙΑ

Εάν είναι απαραίτητο το ξεκίνημα με βοηθητική μπαταρία, δείτε το «Ξεκίνημα με βοηθητική μπαταρία» στο κεφάλαιο «6. Σε περίπτωση ανάγκης». Εάν το αυτοκίνητο δεν ξεκινά με βοηθητική μπαταρία ή η μπαταρία δεν φορτίζει, η μπαταρία μπορεί να χρειάζεται αντικατάσταση. Αποτανθείτε σε εξουσιοδοτημένο συνεργείο Nissan για την αντικατάσταση της μπαταρίας.

ΑΝΤΙΚΑΤΑΣΤΑΣΗ ΜΠΑΤΑΡΙΑΣ ΤΗΛΕΧΕΙΡΙΣΤΗΡΙΟΥ / ΕΞΥΠΝΟΥ ΚΛΕΙΔΙΟΥ

ΠΡΟΣΟΧΗ

- Το σύμβολο  πάνω στο Έξυπνο Κλειδί έχει σκοπό να σας προειδοποιήσει για την παρουσία σημαντικών οδηγιών για την λειτουργία και την συντήρηση της συσκευής που υπάρχουν στο βιβλίο που την συνοδεύει.
- Προσέχετε ώστε να μην καταπιεί κάποιο παιδί την μπαταρία και τα μέρη που αφαιρούνται.
- Εάν η μπαταρία λιθίου δεν αντικατασταθεί σωστά υπάρχει ο κίνδυνος έκρηξης. Να αντικαθιστάτε μόνο με ίδιο ή ισάξιο τύπο.

- Μην εκθέτετε την μπαταρία σε υπερβολικά ζεστή όπως κατευθείαν σε έντονο ήλιο, σε φωτιά ή τα παρόμοια.
- Μην σπάτε ή κόβετε την μπαταρία.
- Μην εκθέτετε την μπαταρία σε υπερβολικά χαμηλή πίεση αέρα σε μεγάλο υψόμετρο.
- Όταν αλλάζετε μπαταρίες, μην αφήνετε σκόνη ή λάδι να μπει μέσα στα εξαρτήματα.
- Προσέχετε να μην ακουμπάτε τα κυκλώματα ή τους πόλους της μπαταρίας.



Μία μπαταρία που δεν απορρίπτεται σωστά μπορεί να βλάψει το περιβάλλον. Να συμβουλευέστε πάντα τους τοπικούς κανονισμούς για την απορριψη των παλιών μπαταριών.



ΠΡΟΕΙΔΟΠΟΙΗΣΗ

- Μην καταπίνετε την μπαταρία, Κίνδυνος Χημικού Εγκαύματος Το χειριστήριο που σας παρέχεται με αυτό το προϊόν περιέχει μία μπαταρία σε μέγεθος κέρματος. Εάν καταπιείτε αυτή την μπαταρία μπορεί αυτή να προκαλέσει σοβαρά εσωτερικά εγκαύματα μέσα σε μόλις 2 ώρες και μπορεί να οδηγήσει σε θάνατο.
- Κρατήστε τις καινούργιες και τις μεταχειρισμένες μπαταρίες μακριά από τα παιδιά. Εάν ο χώρος της μπαταρίας δεν κλείνει σωστά, σταματήστε να χρησιμοποιείτε σε θάνατο. και κρατήστε το μακριά από παιδιά.
- Εάν νομίζετε ότι κάποια μπαταρία έχει καταποθεί ή έχει τοποθετηθεί στο εσωτερικό οποιουδήποτε μέρους του σώματος, αναζητήστε αμέσως ιατρική βοήθεια.

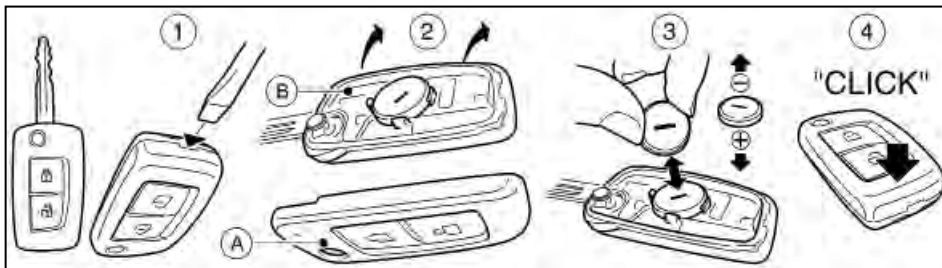

Τύπος Α

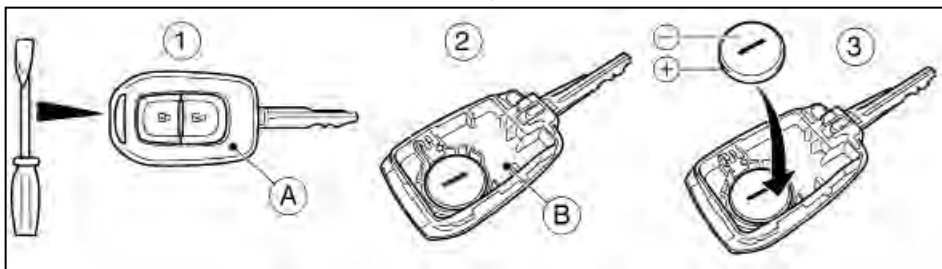

Τύπος Β

Για να αντικαταστήσετε την μπαταρία:

1. Βάλτε ένα πλακέ κατσαβίδι ή κατάλληλο εργαλείο στην εγκοπή και γυρίστε το για να ανοίξετε το κάλυμμα.
2. Κρατώντας το μπροστά μέρος (Α) προς τα κάτω όπως φαίνεται στην εικόνα, σηκώστε το πίσω μέρος (Β) του κλειδιού.
3. Αντικαταστήστε την μπαταρία με καινούργια.

Συνιστώμενος τύπος μπαταρίας: **CR2032**

- Μην ακουμπάτε το κύκλωμα και τους πόλους της μπαταρίας γιατί μπορεί να προκληθεί δυσλειτουργία.
 - Βεβαιωθείτε ότι ο θετικός πόλος (+) έχει όψη στο σωστό μέρος της θήκης.
4. Τοποθετήστε το κάλυμμα ακολουθώντας αντίστροφη διαδικασία από αυτή της αφαίρεσης και

πιέστε σταθερά.

5. Πατήστε τα κουμπιά για να ελέγξετε ότι το κλειδί λειτουργεί σωστά.

Εάν χρειάζεστε βοήθεια με την αντικατάσταση της μπαταρίας, αποτανθείτε στο εξουσιοδοτημένο συνεργείο της NISSAN ή σε εξειδικευμένο συνεργείο.

Αντικατάσταση μπαταρίας Έξυπνου Κλειδιού

ΠΡΟΣΟΧΗ

- Προσέχετε μην καταπιεί κάποιο παιδί την μπαταρία ή τα αφαιρούμενα μέρη.
- Μία λάθος πεταμένη μπαταρία μπορεί να βλάψει το περιβάλλον. Επιβεβαιώστε πάντα τους τοπικούς κανονισμούς για την απόρριψη της μπαταρίας.
- Όταν αλλάζετε μπαταρίες, μην αφήνετε σκόνη ή λάδι να μπαίνουν μέσα στα εξαρτήματα.
- Υπάρχει κίνδυνος έκρηξης εάν η μπαταρία λιθίου δεν έχει τοποθετηθεί σωστά. Αντικαθιστάται μόνο με τον ίδιο ή ισάξιο τύπο.

ΣΥΣΤΗΜΑ ΠΟΛΛΑΠΛΟΥ ΕΛΕΓΧΟΥ ΤΑΣΗΣ (όπου υπάρχει)

ΠΡΟΣΟΧΗ

- Μην συνδέετε αξεσουάρ κατευθείαν στον πόλο της μπαταρίας. Εάν το κάνετε, προσπερνάτε το σύστημα πολλαπλού ελέγχου τάσης και η μπαταρία του αυτοκινήτου μπορεί να μην φορτίζει πλήρως.
- Χρησιμοποιείτε τα ηλεκτρικά αξεσουάρ με τον κινητήρα να λειτουργεί ώστε να αποφύγετε την αποφόρτιση της μπαταρίας.

Το αυτοκίνητό σας είναι εξοπλισμένο με ένα σύστημα πολλαπλού ελέγχου τάσης. Το σύστημα αυτό μετράει την ποσότητα της ηλεκτρικής αποφόρτισης από την μπαταρία και ελέγχει την τάση που παράγεται από το δυναμό.

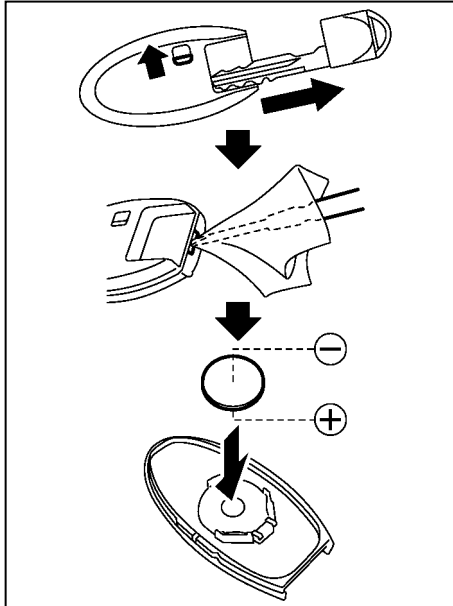

Για να αντικαταστήσετε την μπαταρία:

1. Απελευθερώστε το κουμπί ασφαλίσης στο πίσω μέρος του Έξυπνου Κλειδιού και βγάλτε το μηχανικό κλειδί.
2. Βάλτε ένα μικρό κατασβίδι στην εγκοπή στην γωνία (B) και γυρίστε το για να ξεχωρίσετε το πάνω από το κάτω μέρος. Χρησιμοποιήστε ένα

πανάκι για να προστατεύσετε την θήκη.

3. Αντικαταστήστε την μπαταρία με καινούργια.
 - Συνιστώμενη μπαταρία: CR2025 ή ισάξια
 - Μην ακουμπάτε το εσωτερικό κύκλωμα και τους ηλεκτρικούς πόλους καθώς μπορεί να προκληθεί δυσλειτουργία.
 - Βεβαιωθείτε ότι η πλευρά (+) βλέπει το κάτω μέρος της θήκης.

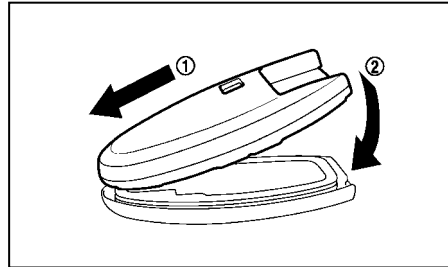

4. Ευθυγραμμίστε τις εγκοπές του επάνω και του κάτω μέρους (1) και πιέστε τα μαζί για να κλείσουν καλά (2).
5. Πατήστε τα κουμπιά για να δείτε αν λειτουργούν.

Εάν χρειάζεστε βοήθεια με την αντικατάσταση, αποτανθείτε σε εξουσιοδοτημένο συνεργείο Nissan ή εξειδικευμένο συνεργείο.

ΑΣΦΑΛΕΙΕΣ

ΧΩΡΟΣ ΕΠΙΒΑΤΩΝ

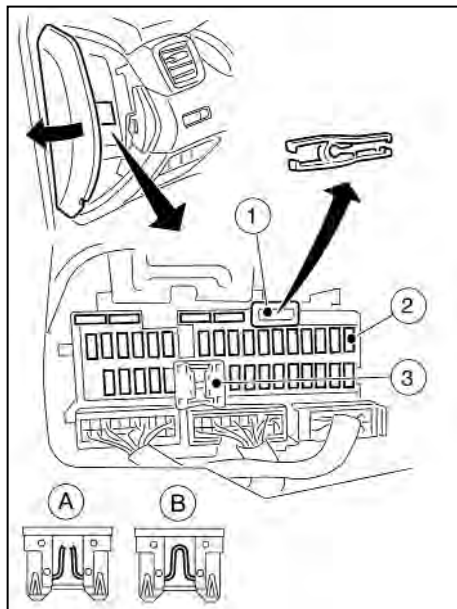

Αριστερή πλευρά

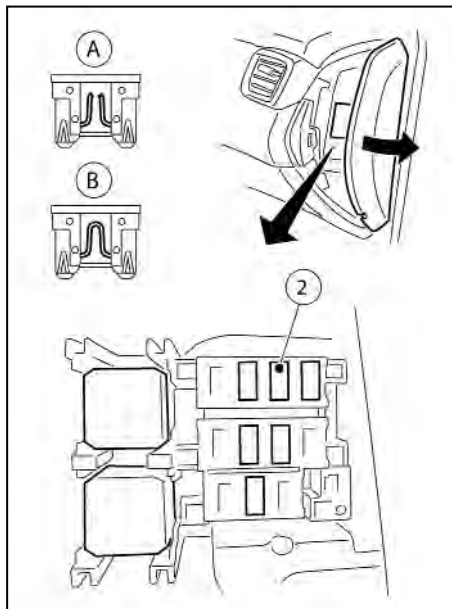

Δεξιά πλευρά

ΠΡΟΣΟΧΗ

- Ποτέ μην χρησιμοποιείτε ασφάλεια περισσότερων αμπερ από αυτά που αναφέρονται στο κάλυμμα της ασφαλειοθήκης.

- Ποτέ μην τραβάτε την καλωδίωση όταν αποσυνδέετε ένα φως.
- Προσέχετε να μην κάνετε ζημιά στην βάση υποστήριξης του φως όταν αποσυνδέετε ή συνδέετε.

Εάν κάποιο ηλεκτρικό εξάρτημα δεν λειτουργεί, ελέγξτε για καμένη ασφάλεια.

Η ασφαλειοθήκη βρίσκεται στο κάτω μέρος του ταμπλό των οργάνων από την πλευρά του οδηγού.

Τα επηρεαζόμενα κυκλώματα (2) φαίνονται στο εσωτερικό του καλύμματος της ασφαλειοθήκης.

1. Βεβαιωθείτε ότι ο διακόπτης της μίζας είναι στην θέση <LOCK> και ο διακόπτης των προβολέων στην θέση <AUTO>.
2. Ανοίξτε το κάλυμμα της ασφαλειοθήκης.
3. Εντοπίστε την ασφάλεια που χρειάζεται αντικατάσταση και βγάλτε την με τον εξωλκέα (1) (όπου υπάρχει).

ΣΗΜΕΙΩΣΗ

Ο εξωλκέας είναι αποθηκευμένος στην ασφαλειοθήκη.

4. Εάν η ασφάλεια είναι καμένη (A), αντικαταστήστε την με καινούργια (B).
5. Κλείστε την ασφαλειοθήκη.

ΣΗΜΕΙΩΣΗ

Εάν καεί και η καινούργια ασφάλεια, ζητήστε από εξουσιοδοτημένο συνεργείο NISSAN ή εξειδικευμένο συνεργείο να ελέγξει και εάν χρειάζεται να επισκευάσει το ηλεκτρικό σύστημα.

Διακόπτης παρατεταμένης αποθήκευσης

Για να μειωθεί η αποφόρτιση της μπαταρίας, ο διακόπτης παρατεταμένης αποθήκευσης (3) έρχεται από το εργοστάσιο σβηστός. Πριν από την παράδοση του αυτοκινήτου σε εσάς ο διακόπτης έχει πατηθεί μέσα (αναμμένος) και θα πρέπει πάντα να παραμένει έτσι.

Εάν οποιοσδήποτε ηλεκτρικός εξοπλισμός δεν λειτουργεί, αφαιρέστε τον διακόπτη παρατεταμένης αποθήκευσης και ελέγξτε για ανοικτή ασφάλεια.

ΣΗΜΕΙΩΣΗ

Εάν ο διακόπτης παρατεταμένης αποθήκευσης δεν λειτουργεί σωστά ή η ασφάλεια είναι ανοικτή, δεν είναι απαραίτητο να αντικαταστήσετε τον διακόπτη. Σε αυτή την περίπτωση, βγάλτε τον διακόπτη παρατεταμένης αποθήκευσης και αντικαταστήστε τον με μία νέα ασφάλεια της ίδιας τάσης.

Πώς να βγάλετε τον διακόπτη παρατεταμένης αποθήκευσης:

1. Για να βγάλετε τον διακόπτη παρατεταμένης αποθήκευσης, βεβαιωθείτε ότι ο διακόπτης της μίζας είναι στην θέση <LOCK>.
2. Βεβαιωθείτε ότι ο διακόπτης των προβολέων είναι στην θέση <AUTO>.
3. Βγάλτε το κάλυμμα της ασφαλειοθήκης.
4. Πιέστε τις ασφάλειες που βρίσκονται σε κάθε πλευρά του διακόπτη παρατεταμένης αποθήκευσης (3).
5. Τραβήξτε τον διακόπτη παρατεταμένης αποθήκευσης ευθεία έξω από την ασφαλειοθήκη.

ΧΩΡΟΣ ΚΙΝΗΤΗΡΑ

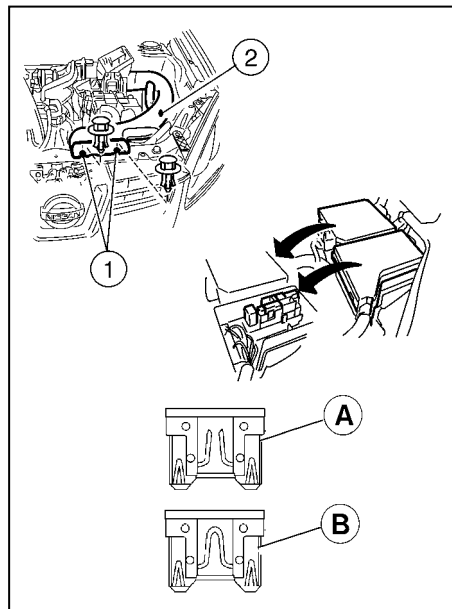

ΠΡΟΣΟΧΗ

Ποτέ μην χρησιμοποιείτε ασφάλεια περισσοτέρων αμπερ από αυτά που αναφέρονται στο κάλυμμα της ασφαλειοθήκης.

Εάν δεν λειτουργεί κάποιος ηλεκτρικός εξοπλισμός, ελέγξτε για ανοικτή ασφάλεια.

1. Βεβαιωθείτε ότι ο διακόπτης της μίζας είναι στην θέση <LOCK> και ο διακόπτης των προβολέων στην θέση <AUTO>.
2. Ανοίξτε το καπό. Για λεπτομέρειες δείτε το «Καπό» στο κεφάλαιο «3. Έλεγχος και ρυθμίσεις πριν την οδήγηση».
3. Βγάλτε το κάλυμμα της ασφαλειοθήκης. Αφαιρέστε τα κλιπ (1) (όπου υπάρχουν) και τον αεραγωγό (2) (όπου υπάρχει).
4. Εντοπίστε την ασφάλεια που χρειάζεται αντικατάσταση.
5. Βγάλτε την ασφάλεια αυτή με τον εξωλκέα (όπου υπάρχει). Ο εξωλκέας βρίσκεται μέσα στην ασφαλειοθήκη του χώρου των επιβατών.
6. Εάν η ασφάλεια είναι καμένη (A), αντικαταστήστε την με καινούργια (B).
7. Βάλτε τα καλύμματα της ασφαλειοθήκης.
8. Κλείστε το καπό.

ΣΗΜΕΙΩΣΗ

Εάν καεί και η καινούργια ασφάλεια, ζητήστε από εξουσιοδοτημένο συνεργείο NISSAN ή εξειδικευμένο συνεργείο να ελέγξει και εάν χρειάζεται να επισκευάσει το ηλεκτρικό σύστημα.

ΦΩΤΑ

ΠΡΟΒΟΛΕΙΣ

Όταν βρέχει ή πλένετε το αυτοκίνητο μπορεί να εμφανιστεί προσωρινά ομίχλη στο εσωτερικό των κρυστάλλων του προβολέα. Η διαφορά θερμοκρασίας ανάμεσα στο εσωτερικό και το εξωτερικό των φακών προκαλεί την ομίχλη. Αυτό δεν είναι δυσλειτουργία. Εάν βλέπετε μεγάλες σταγόνες νερού να συγκεντρώνονται μέσα στους φακούς, αποτανθείτε στο εξουσιοδοτημένο συνεργείο Nissan ή εξειδικευμένο συνεργείο.

Προβολέας LED (όπου υπάρχει)

Ο προβολέας LED χρησιμοποιεί μία μονάδα LED χωρίς εξαρτήματα.

ΠΡΟΣΟΧΗ

- Για να αποφύγετε την ηλεκτροπληξία, ποτέ μην προσπαθήσετε να τροποποιήσετε ή να αποσυναρμολογήσετε την μονάδα του προβολέα LED.
- Εάν απαιτείται αντικατάσταση, αποτανθείτε σε εξουσιοδοτημένο συνεργείο NISSAN ή εξειδικευμένο συνεργείο.

Αντικατάσταση της λάμπας αλογόνου του προβολέα

Ο προβολέας είναι τύπου ημιστεγανού φανού που χρησιμοποιεί λάμπα αλογόνου η οποία αντικαθίσταται. Η λάμπα μπορεί να αλλάξει από το εσωτερικό του χώρου του κινητήρα χωρίς να χρειάζεται να βγει ο προβολέας.

ΠΡΟΣΟΧΗ

Η λάμπα αλογόνου περιέχει αέριο αλογόνου σε υψηλή πίεση. Η λάμπα μπορεί να σπάσει εάν πέσει κάτω ή το γυαλί της γρατσουιστεί.

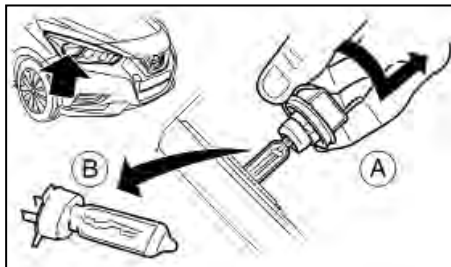

1. Αποσυνδέστε τον αρνητικό πόλο της μπαταρίας.
2. Αποσυνδέστε το φιν από το πίσω μέρος της λάμπας.
3. Πιέστε και γυρίστε την λάμπα (A) για να χαλαρώσει.
4. Βγάλτε την λάμπα του προβολέα (B). Μην κουνάτε ή περιστρέψετε την λάμπα όταν την βγάξετε.
5. Τοποθετήστε την καινούργια λάμπα, ακολουθώντας την αντίστροφη διαδικασία.

ΠΡΟΣΟΧΗ

- Όταν πιάνετε την λάμπα, μην αγγίζετε το γυάλινο μέρος της.

- Χρησιμοποιήστε λάμπα των ίδιων προδιαγραφών και WATT με αυτήν που υπήρχε στο αυτοκίνητο:

Προβολέας τύπου Αλογόνου

Λάμπα μεγάλης σκάλας: 65W (H9)

Λάμπα μεσαίας σκάλας: 55W (H11)

- Μην αφήνετε την λάμπα έξω από τον προβολέα για πολύ καιρό γιατί η σκόνη, η υγρασία και ο καπνός μπορεί να μπουν στο εσωτερικό του προβολέα και να επηρεάσουν την απόδοση του φωτισμού του.

Μετά την αντικατάσταση της λάμπας δεν είναι απαραίτητο να κάνετε ρύθμιση των φώτων. Εάν χρειαστεί να γίνει, αποτανθείτε στο εξουσιοδοτημένο συνεργείο NISSAN ή εξειδικευμένο συνεργείο.

Μπορεί να σχηματιστεί υγρασία στο εσωτερικό των φακών των εξωτερικών φώτων στην βροχή ή μετά από πλύσιμο του αυτοκινήτου. Η υγρασία προκαλείται από την διαφορά θερμοκρασίας ανάμεσα στο εσωτερικό και το εξωτερικό των φακών. Αυτό δεν είναι δυσλειτουργία. Εάν συγκεντρωθούν μεγάλες σταγόνες νερού στο εσωτερικό των φακών αποτανθείτε σε εξουσιοδοτημένο συνεργείο NISSAN.

ΕΞΩΤΕΡΙΚΑ ΦΩΤΑ

Είδος	Watt
Μπροστινό φλας	21
Εμπρός πλευρικό φως πορείας	LED*
Μεσαία σκάλα	55 (H11)
Μεγάλη σκάλα	65 (H9)
Εμπρός φως ομίχλης (όπου υπάρχει)	35* (H8)
Εμπρός φως ομίχλης (όπου υπάρχει)	LED*
Πλευρικό φλας	LED*
Συνδυασμός πίσω φώτων	
Φλας	21*
Πορείας	5*
Στοπ	21*
Όπισθεν	16*
Πίσω φως ομίχλης	21
Τρίτο φως στοπ	LED*
Φως πινακίδας κυκλοφορίας	5*

* Για την αντικατάσταση αποτανθείτε σε εξουσιοδοτημένο συνεργείο Nissan ή εξειδικευμένο συνεργείο

ΕΣΩΤΕΡΙΚΑ ΦΩΤΑ

Είδος	Watt
Εσωτερικό φως χάρτη	LED
Φως χώρου επιβατών	8
Φως χώρου αποσκευών (όπου υπάρχει)	5

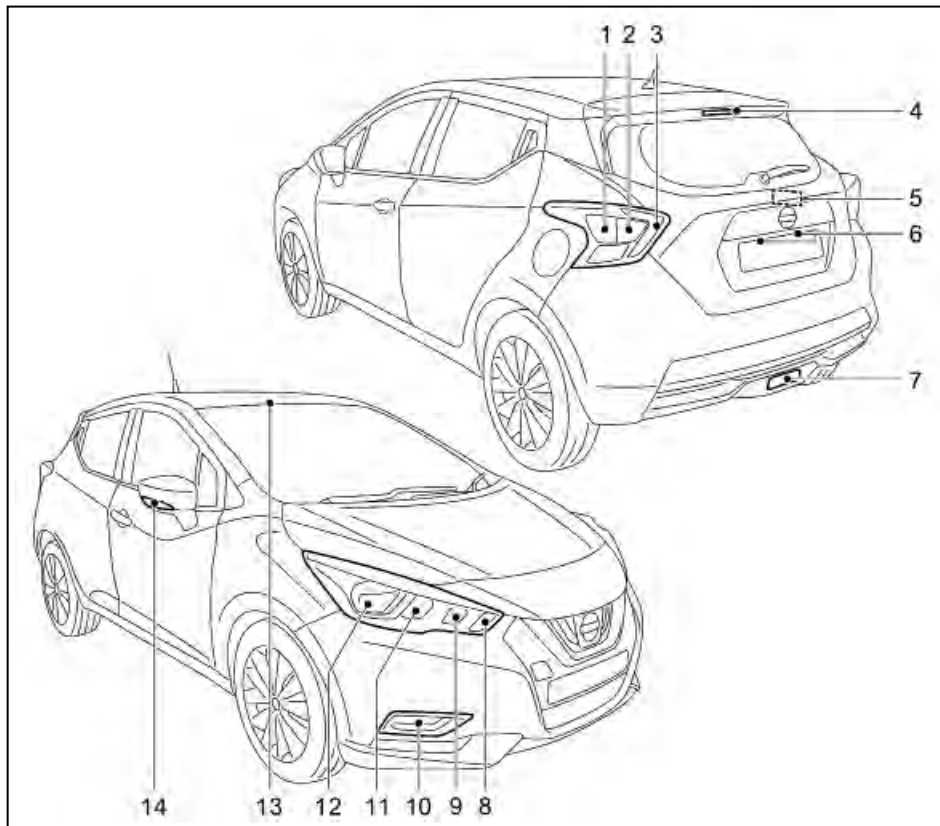

ΘΕΣΕΙΣ ΦΩΤΩΝ

1. Πίσω φλας
2. Φως όπισθεν
3. Φως στοπ / πορείας
4. Τρίτο φως στοπ
5. Φως χώρου αποσκευών
6. Φως πινακίδας κυκλοφορίας
7. Πίσω φως ομίχλης
8. Εμπρός πλευρικό φως / Φωτισμός ημέρας
9. Μπροστινό φλας
10. Μπροστινό φως ομίχλης (όπου υπάρχει)
11. Μεγάλη σκάλα προβολών (αλογόνου) / Μεγάλη και μεσαία σκάλα προβολών (LED)
12. Μεσαία σκάλα προβολών (αλογόνου) / Πρόσθετη μεσαία σκάλα (LED)
13. Εσωτερικό φως
14. Πλευρικό φλας

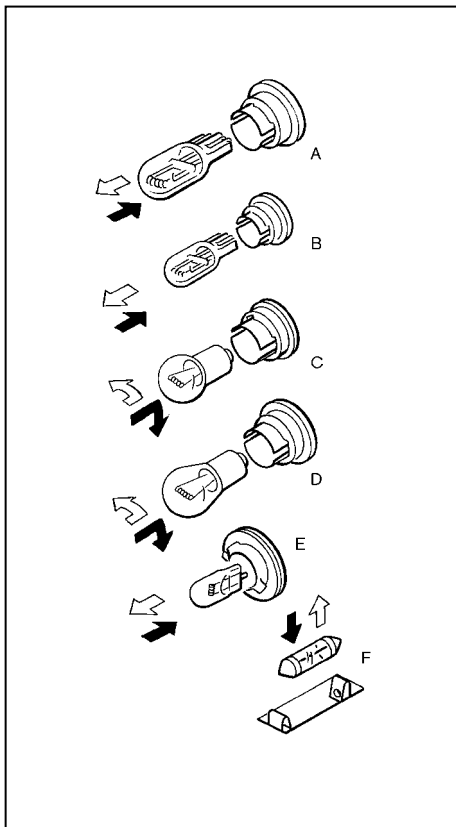

- ΒΓΑΛΤΕ
- ΤΟΠΟΘΕΤΗΣΤΕ

Διαδικασίες αντικατάστασης

Όλες οι άλλες λάμπες είναι τύπου A, B, C, D, E ή F.
Όταν αντικαθιστάτε κάποια λάμπα, πρέπει πρώτα να αφαιρέσετε τον φακό και/ή το κάλυμμα.

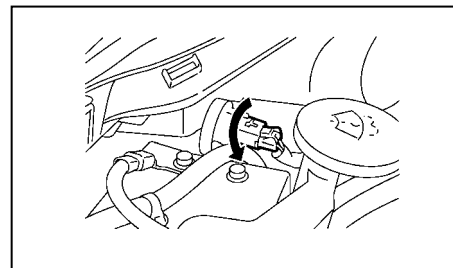

Μπροστινό φλας (παράδειγμα)

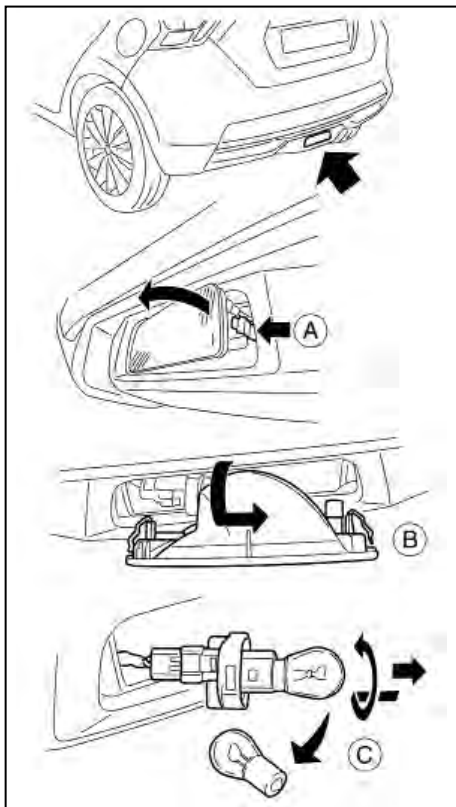

Πίσω φως ομίχλης

Για να αντικαταστήσετε την λάμπα για το πίσω φως ομίχλης:

1. Βγάλτε το φως με κατάλληλο εργαλείο (A).
2. Βγάλτε το ντουί της λάμπας (B) και μετά αντικαταστήστε την λάμπα (C).
3. Τοποθετήστε σε σειρά αντίστροφη από αυτή που ακολουθήσατε για να βγάλετε το πίσω φως ομίχλης.

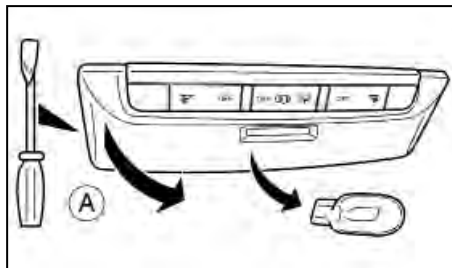

Φως χώρου επιβατών

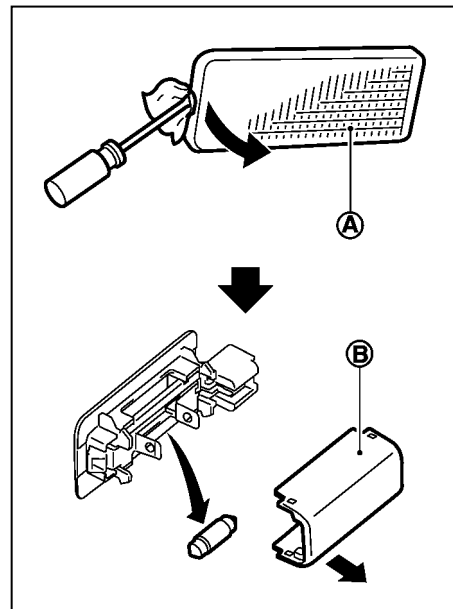

Φως χώρου αποσκευών (όπου υπάρχει)

Για να αντικαταστήσετε την λάμπα στο φως του χώρου αποσκευών:

1. Βγάλτε το φως (A) με κατάλληλο εργαλείο.
2. Βγάλτε το κάλυμμα (B).
3. Αντικαταστήστε την λάμπα.

ΤΡΟΧΟΙ ΚΑΙ ΛΑΣΤΙΧΑ

Εάν έχετε κάποιο σκασμένο λάστιχο, δείτε το κεφάλαιο «6. Σε περίπτωση ανάγκης».

ΣΥΣΤΗΜΑ ΠΑΡΑΚΟΛΟΥΘΗΣΗΣ ΠΙΕΣΗΣ ΕΛΑΣΤΙΚΩΝ (TPMS) (όπου υπάρχει)

Το Σύστημα Παρακολούθησης Πίεσης Ελαστικών (TPMS) παρακολουθεί την πίεση σε όλα τα ελαστικά, εκτός από την ρεζέρβα. Όταν ανάβει το προειδοποιητικό φως χαμηλής πίεσης, ένα ή περισσότερα από τα ελαστικά σας έχει σημαντικά χαμηλή πίεση.

Το TPMS θα ενεργοποιηθεί μόνο όταν το αυτοκίνητο κινείται με ταχύτητες πάνω από τα 25 χλμ / ώρα. Επίσης, αυτό το σύστημα μπορεί να μην ανιχνεύσει μία ξαφνική απώλεια στην πίεση του ελαστικού (για παράδειγμα σκάσιμο του ελαστικού ενώ οδηγείτε).

Για περισσότερες πληροφορίες για το TPMS δείτε το «Σύστημα Παρακολούθησης Πίεσης Ελαστικών (TPMS) (όπου υπάρχει)» στο κεφάλαιο «5. Ξεκίνημα και οδήγηση».

Για πρόσθετες πληροφορίες δείτε το «Προειδοποίηση χαμηλής πίεσης ελαστικών» στο κεφάλαιο «2. Όργανα και χειριστήρια».

ΠΙΕΣΗ ΑΕΡΑ ΕΛΑΣΤΙΚΩΝ

Ελέγχετε κατά περιόδους την πίεση όλων των ελαστικών συμπεριλαμβανομένης της ρεζέρβας. Η λάθος πίεση των ελαστικών μπορεί να επηρεάσει την διάρκεια ζωής τους και το κράτημα του αυτοκινήτου.

ΣΗΜΕΙΩΣΗ

Τα λάθος φουσκωμένα ελαστικά μπορεί επίσης να οδηγήσουν σε φτωχή απόδοση του τιμονιού

και να κάνουν τον οδηγό να υποψιαστεί πρόβλημα στο τιμόνι. Διατηρείτε πάντα τα λάστιχα φουσκωμένα στην σωστή πίεση.

Ο έλεγχος της πίεσης των ελαστικών θα πρέπει να γίνεται όταν αυτά είναι ΚΡΥΑ (COLD). Τα λάστιχα θεωρούνται ΚΡΥΑ όταν το αυτοκίνητο έχει μείνει παρκαρισμένο για τρεις ή περισσότερες ώρες, ή έχει διανύσει λιγότερο από 1,6 χιλιόμετρο. Η σωστή πίεση των ΚΡΥΩΝ ελαστικών αναγράφεται στο πινακιδάκι των ελαστικών δείτε το «Πληροφορίες του αυτοκινήτου» στο κεφάλαιο «9. Τεχνικές πληροφορίες».

Η ανεπαρκής πίεση αέρα μπορεί να οδηγήσει σε υπερθέρμανση των ελαστικών και σαν επακόλουθο σε εσωτερική ζημιά σε αυτά. Σε υψηλές ταχύτητες αυτό μπορεί να έχει σαν αποτέλεσμα την αποκόλληση του πέλματος καθώς ακόμη και σκάσιμο του ελαστικού.

ΤΥΠΟΙ ΕΛΑΣΤΙΚΩΝ

ΠΡΟΣΟΧΗ

- Όταν αλλάζετε ή αντικαθιστάτε τα ελαστικά, βεβαιωθείτε ότι και τα τέσσερα ελαστικά είναι του ίδιου τύπου (π.χ. καλοκαιρινά, χιονιού κλπ.) και δομής.
- Για περισσότερες πληροφορίες σχετικά με τον τύπο, το μέγεθος, τον δείκτη ταχύτητας και την διαθεσιμότητα των ελαστικών, αποτανθείτε στο εξουσιοδοτημένο συνεργείο NISSAN ή εξειδικευμένο συνεργείο.

Τα νέα ελαστικά μπορεί να έχουν χαμηλότερο δείκτη ταχύτητας από ότι αυτά που τοποθετεί το εργοστάσιο και μπορεί να μην ταιριάζουν με την οριακή μέγιστη ταχύτητα του αυτοκινήτου. Ποτέ μην υπερβαίνετε την μέγιστη ταχύτητα του ελαστικού.

Για μοντέλα εξοπλισμένα με Σύστημα Παρακολούθησης Πίεσης Ελαστικών (TPMS):

Εάν τα ελαστικά αντικατασταθούν με ελαστικά που δεν είναι εξοπλισμένα με τους καθορισμένους αισθητήρες πίεσης ελαστικών, το TPMS δεν θα λειτουργήσει σωστά. Αποτανθείτε σε εξουσιοδοτημένο συνεργείο Nissan ή εξειδικευμένο συνεργείο.

Ελαστικά όλων των εποχών

Η Nissan τοποθετεί ελαστικά αυτού του τύπου για μερικά από τα μοντέλα της για να έχουν καλή απόδοση όλο τον χρόνο, συμπεριλαμβανομένης της οδήγησης σε δρόμους με χιόνι ή πάγο. Τα λάστιχα αυτά μπορούν να αναγνωριστούν από το μαρκάρισμα στα πλευρά τους «ALL SEASON» ή «M&S». Τα ελαστικά χιονιού όμως έχουν καλύτερο κράτημα σε χιονισμένο δρόμο από ότι τα λάστιχα όλων των εποχών και μπορεί να είναι πιο κατάλληλα σε ορισμένες περιοχές.

Καλοκαιρινά ελαστικά

Η Nissan τοποθετεί ελαστικά αυτού του τύπου για μερικά από τα μοντέλα της για να έχουν καλή απόδοση σε στεγνούς δρόμους. Η απόδοση των καλοκαιρινών ελαστικών μειώνεται σημαντικά στο χιόνι και τον πάγο. Τα καλοκαιρινά ελαστικά δεν έχουν την ένδειξη κλίμακας πρόσφυσης M&S στα τοιχώματά τους.

Εάν το αυτοκίνητό σας θα λειτουργήσει σε συνθή-

κες χιονιού ή πάγου, η Nissan συνιστά χρήση ελαστικών χιονιού ή ελαστικών όλων των εποχών και στους τέσσερις τροχούς.

Ελαστικά χιονιού

Εάν απαιτείται η τοποθέτηση ελαστικών χιονιού στο αυτοκίνητό σας, θα πρέπει να διαλέξετε ελαστικά του ίδιου μεγέθους και δείκτη φορτίου όπως αυτά που αρχικά είχε το αυτοκίνητο διαφορετικά μπορεί να επηρεαστεί αρνητικά η οδήγηση και ο χειρισμός του αυτοκινήτου σας.

Σε γενικές γραμμές, τα ελαστικά χιονιού έχουν χαμηλότερο δείκτη ταχύτητας από τα ελαστικά που τοποθετεί το εργοστάσιο και μπορεί να μην ταιριάζουν με την οριακή μέγιστη ταχύτητα του αυτοκινήτου. Ποτέ μην υπερβαίνεται την μέγιστη ταχύτητα των ελαστικών. Εάν τοποθετήσετε ελαστικά χιονιού, θα πρέπει να είναι του ίδιου μεγέθους, μάρκας, κατασκευής και πέλματος και στους τέσσερις τροχούς.

Μπορούν να χρησιμοποιηθούν ελαστικά με καρφιά για οδήγηση σε παγωμένους δρόμους ώστε να έχετε πρόσθετη πρόσφυση όμως, σε μερικές περιοχές απαγορεύεται η χρήση τους. Πριν τοποθετήσετε ελαστικά με καρφιά, ελέγξτε εάν επιτρέπεται η χρήση τους. Η ικανότητα φρεναρίσματος και η πρόσφυση των ελαστικών με καρφιά για πάγο μπορεί να είναι φτωχότερη σε στεγνές ή βρεγμένες επιφάνειες από ότι των υπολοίπων ελαστικών.

ΑΛΥΣΙΔΕΣ ΧΙΟΝΙΟΥ

Η χρήση αλυσίδων απαγορεύεται σε ορισμένες χώρες. Ελέγξτε τους τοπικούς κανονισμούς πριν τις τοποθετήσετε. Όταν τοποθετείτε αλυσίδες ελαστικών, βεβαιωθείτε ότι έχουν το κατάλληλο μέγεθος

για τα ελαστικά του αυτοκινήτου σας και έχουν τοποθετηθεί σύμφωνα με τις οδηγίες του κατασκευαστή τους.

Χρησιμοποιήστε μάντες για το τέντωμά τους όταν αυτό συνιστάται από τον κατασκευαστή τους για να τοποθετηθούν σφικτά. Τα χαλαρά άκρα των αλυσίδων χιονιού θα πρέπει να ασφαλιζονται ή να αφαιρούνται για να μην προκαλέσουν ζημιά στα φτερά ή το κάτω μέρος του αμαξώματος του αυτοκινήτου.

Επίσης, θα πρέπει να οδηγείτε με μειωμένη ταχύτητα διαφορετικά μπορεί να προκληθεί ζημιά στο αυτοκίνητο και να επηρεαστεί ανεπανόρθωτα ο χειρισμός του και η απόδοσή του.

Οι αλυσίδες χιονιού θα πρέπει να τοποθετούνται μόνο στους μπροστινούς τροχούς και όχι στους πίσω τροχούς. Ποτέ μην τοποθετείτε αλυσίδες σε ρεζέρβα προσωρινού τύπου (ΜΟΝΟ ΓΙΑ ΠΡΟΣΩΡΙΝΗ ΧΡΗΣΗ).

Μην οδηγείτε με τις αλυσίδες χιονιού σε άσφαλο χωρίς χιόνι γιατί θα προκληθεί ζημιά σε διάφορους μηχανισμούς του αυτοκινήτου λόγω της παραπάνω πίεσης.

ΠΕΡΙΣΤΡΟΦΗ ΤΩΝ ΕΛΑΣΤΙΚΩΝ

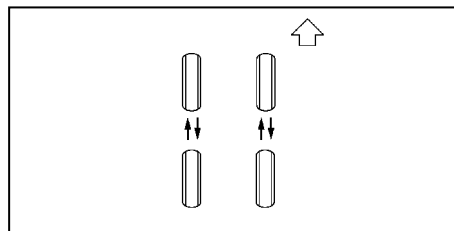

8-29

Η NISSAN σας συνιστά να περιστρέφετε τα ελαστικά κάθε 10.000 χιλιόμετρα (6.000 μίλια). Ωστόσο, ο χρόνος για την περιστροφή των ελαστικών μπορεί να ποικίλει σύμφωνα με τις συνθήκες σας για την οδήγηση και τις συνθήκες στην επιφάνεια του δρόμου.

Για την αντικατάσταση των ελαστικών δείτε το «Σκασμένο ελαστικό» στο κεφάλαιο «6. Σε περίπτωση ανάγκης».



ΠΡΟΕΙΔΟΠΟΙΗΣΗ

- Μετά την περιστροφή των ελαστικών, ελέγξτε την πίεσή τους.
- Ξανασφίξτε τα μπουλόνια των τροχών όταν το αυτοκίνητο διανύσει 1.000 χιλιόμετρα (ακόμη και στις περιπτώσεις σκασμένου ελαστικού κλπ).
- Μην συμπεριλαμβάνετε την προσωρινή ρεζέρβα τύπου στην περιστροφή των ελαστικών.
- Λανθασμένη επιλογή τύπου ελαστικών, λανθασμένη αντικατάσταση, ανεπαρκής φροντίδα και συντήρηση των ελαστικών μπορεί να οδηγήσουν σε σοβαρό ατύχημα και τραυματισμό. Εάν έχετε οποιαδήποτε αμφιβολία, αποσυνθέστε στο εξουσιοδοτημένο συνεργείο NISSAN ή στον κατασκευαστή των ελαστικών.

Για τα μοντέλα με Σύστημα Παρακολούθησης Πίεσης Ελαστικών (TPMS)

Αφού έχει γίνει η περιστροφή των ελαστικών, το TPMS θα πρέπει να μηδενιστεί. Δείτε το «Σύστημα Παρακολούθησης Πίεσης Ελαστικών (TPMS) (όπου υπάρχει)» στο κεφάλαιο «5. Ξεκίνηση και οδήγηση» για λεπτομέρειες σχετικά με την διαδικασία μηδενισμού.

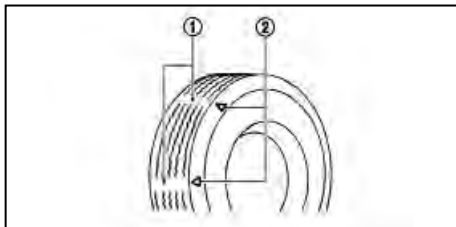

(1) : Δείκτης φθοράς

(2) : Θέση δείκτη φθοράς. Οι θέσεις εμφανίζονται από το “ Δ ”, “TWI” κλπ, ανάλογα από τους τύπους των ελαστικών.

ΦΘΟΡΑ ΚΑΙ ΖΗΜΙΑ ΕΛΑΣΤΙΚΩΝ

Τα λάστιχα θα πρέπει να ελέγχονται περιοδικά για τυχόν φθορές, σκασίματα, εξογκώματα ή διάφορα αντικείμενα που μπορεί να έχουν κολλήσει στα πέλματα. Εάν βρείτε σκασίματα, εξογκώματα ή ρωγμές στο λάστιχο, θα πρέπει να το αντικαταστήσετε αμέσως.

Τα λάστιχα που τοποθετούνται από το εργοστάσιο έχουν ενσωματωμένο δείκτη φθοράς (1). Όταν ο δείκτης φθοράς αρχίσει να είναι ορατός θα πρέπει να αντικατασταθεί το λάστιχο.

Η λάθος συντήρηση της ρεζέρβας μπορεί να οδηγήσει σε σοβαρό τραυματισμό. Εάν είναι απαραίτητο να αντικαταστήσετε την ρεζέρβα, αποτανθείτε σε εξουσιοδοτημένο συνεργείο Nissan.

ΗΛΙΚΙΑ ΕΛΑΣΤΙΚΩΝ

Θα πρέπει να λαμβάνετε υπόψη σας την ηλικία των ελαστικών. Ποτέ μην χρησιμοποιείτε ελαστικό ηλικίας πάνω από έξι χρόνων ανεξάρτητα από το εάν είναι χρησιμοποιημένο ή όχι.

Τα ελαστικά φθείρονται με τον χρόνο όπως φθείρονται και με την χρήση του αυτοκινήτου. Για τον λόγο αυτό θα πρέπει τα ελαστικά σας να ελέγχονται και να ζυγοσταθμίζονται τακτικά από συνεργείο ή, εάν το προτιμάτε, από εξουσιοδοτημένο συνεργείο Nissan.

ΑΝΤΙΚΑΤΑΣΤΑΣΗ ΕΛΑΣΤΙΚΩΝ ΚΑΙ ΤΡΟΧΩΝ

ΠΡΟΕΙΔΟΠΟΙΗΣΗ

Μην χρησιμοποιείτε στραβωμένο λάστιχο, ακόμη και εάν έχει επισκευαστεί, γιατί μπορεί να παρουσιάζει εσωτερικό πρόβλημα και να χαλάσει χωρίς προειδοποίηση.

Όταν αντικαθιστάτε κάποιο ελαστικό, χρησιμοποιείτε πάντοτε ένα άλλο ίδιου μεγέθους και ίδιας ικανότητας φορτίου. Οι συνιστώμενοι τύποι και μεγέθη φαίνονται στο «Τροχοί και ελαστικά» στο κεφάλαιο «9. Τεχνικές πληροφορίες».

Η χρήση διαφορετικού τύπου ελαστικών ή η χρήση τεσσάρων διαφορετικών μεταξύ τους ελαστικών μπορεί να επηρεάσει την οδήγηση, το φρενάρισμα,

τον χειρισμό, την απόσταση από το έδαφος, την απόσταση ελαστικού - αμαξώματος, την χρήση των αλυσίδων χιονιού, την ένδειξη του χιλιομετρική την ρύθμιση των φώτων και το ύψος του προφυλακτήρα.

ΠΡΟΕΙΔΟΠΟΙΗΣΗ

Μερικά από τα παραπάνω μπορεί να οδηγήσουν σε ατύχημα και σοβαρό τραυματισμό.

Εάν για οποιονδήποτε λόγο αλλάξετε τους τροχούς, χρησιμοποιήστε τροχούς που έχουν το ίδιο offset (παράκεντρο). Τροχοί με διαφορετικό offset μπορούν να προκαλέσουν πρόωρη φθορά των ελαστικών, μείωση των χαρακτηριστικών της ικανότητας χειρισμού του αυτοκινήτου ή / και μη συμβατότητα με τα δισκόφρενα / ταμπόρα. Τέτοιου είδους μη συμβατότητα μπορεί να μειώσει την ικανότητα φρεναρίσματος και να προκαλέσει πρόωρη φθορά στα τακάκια / θερμούιτ.

Επιβεβαιώστε τα παρακάτω για το TPMS (όπου υπάρχει).

ΠΡΟΕΙΔΟΠΟΙΗΣΗ

- **Αφού αντικατασταθεί ένα ελαστικό ή ένας τροχός, το TPMS θα πρέπει να μηδενιστεί. (Δείτε το «Σύστημα Παρακολούθησης Πίεσης Ελαστικών (TPMS) (όπου υπάρχει)» στο κεφάλαιο «5. Ξεκίνηση και οδήγηση» για λεπτομέρειες σχετικά με την διαδικασία μηδενισμού).**

- Επειδή η ρεζέρβα δεν είναι εξοπλισμένη με σύστημα TPMS, όταν τοποθετηθεί μία ρεζέρβα ή αντικατασταθεί ο τροχός, το TPMS δεν θα λειτουργήσει και το προειδοποιητικό φως χαμηλής πίεσης ελαστικού θα αναβοσβήνει για περίπου 1 λεπτό. Το φως θα παραμείνει αναμμένο μετά το 1 λεπτό. Αποτανθείτε το συντομότερο δυνατό σε εξουσιοδοτημένο συνεργείο Nissan ή εξειδικευμένο συνεργείο για την αντικατάσταση του ελαστικού και / ή τον μηδενισμό του συστήματος.
- Η αντικατάσταση των ελαστικών με διαφορετικά από αυτά που καθορίζονται από τη Nissan μπορεί να επηρεάσει την σωστή λειτουργία του TPMS.

ΖΥΓΟΣΤΑΘΜΙΣΗ ΤΡΟΧΩΝ

Οι αζυγοστάθμιστοι τροχοί μπορεί να επηρεάσουν την συμπεριφορά του αυτοκινήτου και την ζωή των ελαστικών. Ακόμη και έπειτα από κανονική χρήση, οι τροχοί μπορεί να χάσουν το ζύγισμά τους γι' αυτό θα πρέπει να ζυγοσταθμίζονται όποτε χρειάζεται.

Η ζυγοστάθμιση θα πρέπει να γίνεται με τους τροχούς εκτός αυτοκινήτου. Η περιστροφή των μπροστινών τροχών για την ζυγοστάθμιση θα μπορούσε να οδηγήσει σε ζημιά στο κιβώτιο ταχυτήτων.

ΡΕΖΕΡΒΑ

Ρεζέρβα συμβατικού τύπου

Στο αυτοκίνητό σας υπάρχει ρεζέρβα σάνταρ τύπου (στο ίδιο μέγεθος με τους τροχούς του αυτοκινήτου).



Ετικέτα ρεζέρβας (όπου υπάρχει)

Ρεζέρβα προσωρινού τύπου (όπου υπάρχει)

Ακολουθήστε τις παρακάτω προειδοποιήσεις εάν πρέπει να χρησιμοποιήσετε την ρεζέρβα προσωρινού τύπου. Σε διαφορετική περίπτωση το αυτοκίνητό σας μπορεί να πάθει ζημιά ή να εμπλακεί σε ατύχημα.

ΠΡΟΣΟΧΗ

- Η ρεζέρβα προσωρινού τύπου θα πρέπει να χρησιμοποιείται μόνο σε περίπτωση ανάγκης. Θα πρέπει σε πρώτη ευκαιρία να αντικαθίσταται από σάνταρ ελαστικό.
- Να οδηγείτε προσεκτικά όταν έχετε τοποθετήσει την ρεζέρβα προσωρινού τύπου.
- Αποφύγετε τις απότομες στροφές και τα απότομα φρεναρίσματα όταν οδηγείτε.
- Μην οδηγείτε το αυτοκίνητό σας πιο γρήγορα από 80 χλμ/ώρα.
- Μην χρησιμοποιείτε αλυσίδες χιονιού στην ρεζέρβα προσωρινού τύπου. Οι αλυσίδες

χιονιού δεν θα ταιριάζουν σωστά στην ρεζέρβα προσωρινού τύπου και μπορεί να προκληθεί ζημιά στο αυτοκίνητο.

- Όταν οδηγείτε σε δρόμους καλυμμένους με χιόνι ή πάγο, η ρεζέρβα προσωρινού τύπου θα πρέπει να χρησιμοποιείται σε πίσω τροχό και το κανονικό ελαστικό σε μπροστινούς τροχούς (κινητήριους τροχούς). Χρησιμοποιήστε αλυσίδες χιονιού μόνο στα δύο μπροστινά κανονικά ελαστικά.
- Το πέλαμα της ρεζέρβας προσωρινού τύπου θα φθαρεί πιο γρήγορα από ότι το κανονικό λάστιχο. Αντικαταστήστε το λάστιχο αμέσως μόλις εμφανιστούν οι δείκτες φθοράς.
- Επειδή η ρεζέρβα προσωρινού τύπου είναι μικρότερη από το κανονικό ελαστικό, μειώνεται η απόσταση από το έδαφος. Για να αποφύγετε ζημιά στο αυτοκίνητο, μην οδηγείτε πάνω από εμπόδια. Επίσης μην οδηγείτε το αυτοκίνητο μέσα από αυτόματο πλυστικό αυτοκινήτου καθώς μπορεί να μαγκώσει.
- Μην χρησιμοποιείτε την ρεζέρβα προσωρινού τύπου του αυτοκινήτου σας σε άλλα αυτοκίνητα.
- Μην χρησιμοποιείτε ταυτόχρονα περισσότερες από μία ρεζέρβες προσωρινού τύπου.

ΚΙΤ ΕΠΙΣΚΕΥΗΣ ΣΚΑΣΜΕΝΟΥ ΕΛΑΣΤΙΚΟΥ (όπου υπάρχει)

Το κιτ επισκευής σκασμένου ελαστικού παρέχεται μαζί με το αυτοκίνητο αντί για ρεζέρβα. Αυτό το κιτ

επισκευής θα πρέπει να χρησιμοποιείται μόνο για την προσωρινή επισκευή ενός μικρού σκασίματος στο ελαστικό. Μετά την χρήση του κιτ επισκευής αποτανθείτε σε εξουσιοδοτημένο συνεργείο Nissan ή εξειδικευμένο συνεργείο το συντομότερο δυνατό για έλεγχο και επισκευή / αντικατάσταση του ελαστικού.

ΠΡΟΣΟΧΗ

Μην χρησιμοποιείτε το κιτ επισκευής σκασμένου ελαστικού στις ακόλουθες συνθήκες. Αποτανθείτε σε εξουσιοδοτημένο συνεργείο Nissan, εξειδικευμένο συνεργείο ή σε εταιρία οδικής βοήθειας:

- Όταν έχει περάσει η ημερομηνία λήξης του στεγανοποιητικού (που εμφανίζεται στην ετικέτα που βρίσκεται στο μπουκάλι).
- Όταν το κόψιμο ή το σκάσιμο είναι περίπου 6 χλστ ή μεγαλύτερο.
- Όταν έχει πάθει ζημιά το πλαϊνό του ελαστικού.
- Όταν το αυτοκίνητο έχει κινηθεί με σημαντική απώλεια αέρα από το ελαστικό.
- Όταν το ελαστικό έχει φύγει τελείως από την θέση του στο εσωτερικό ή εξωτερικά στην ζάντα.
- Όταν έχει πάθει ζημιά η ζάντα του ελαστικού.

- Όταν είναι σκασμένα δύο ή περισσότερα ελαστικά.

Εάν είναι δυνατό, ρυμουλκήστε το αυτοκίνητο σε μία εγκατάσταση που μπορεί να επισκευάσει ή να αντικαταστήσει το σκασμένο ελαστικό.

Δείτε το «Σκασμένο ελαστικό» στο κεφάλαιο «6. Σε περίπτωση ανάγκης» για περισσότερες λεπτομέρειες.

9 Τεχνικές πληροφορίες

Περιεκτικότητες και συνιστώμενα υγρά / λιπαντικά	9-2	Πινακίδα αριθμού πλαισίου αυτοκινήτου (όπου υπάρχει)	9-8
Πληροφορίες για τα καύσιμα	9-4	Αριθμός κινητήρα	9-8
Συνιστώμενη ρευστότητα SAE	9-4	Πινακίδα ελαστικών	9-9
Αντιψυκτικό και λιπαντικό του air conditioner	9-4	Πινακίδα προδιαγραφών του air conditioner (όπου υπάρχει)	9-9
Κινητήρας	9-6	Τοποθέτηση μεταδότη RF	9-10
Τροχοί και λάστιχα	9-7	Αριθμός έγκρισης ραδιοσυχνοτήτων και πληροφορίες	9-11
Διαστάσεις	9-7	Έγκριση Ραδιοσυχνοτήτων για την Ευρώπη	9-11
Όταν ταξιδεύετε ή μεταφέρετε την ταξινόμηση του αυτοκινήτου σε άλλη χώρα	9-7	Για την Κροατία	9-12
Αναγνώριση του αυτοκινήτου	9-8	Για το Μαρόκο	9-14
Αριθμός πλαισίου του αυτοκινήτου (αριθμός σασί)	9-8		



ΠΕΡΙΕΚΤΙΚΟΤΗΤΕΣ ΚΑΙ ΣΥΝΙΣΤΩΜΕΝΑ ΥΓΡΑ / ΛΙΠΑΝΤΙΚΑ

Οι ποσότητες που ακολουθούν είναι κατά προσέγγιση. Οι ακριβείς ποσότητες για γέμισμα μπορεί να διαφέρουν ελαφρά. Όταν γεμίζετε, ακολουθήστε τις διαδικασίες που σας δίνονται στο κεφάλαιο «8. Συντήρηση και κάντε το μόνοι σας» για να καθορίσετε την κατάλληλη ποσότητα για το γέμισμα.

Τύπος Υγρού			Ποσότητα	Συνιστώμενα Υγρά / Λιπαντικά
Καύσιμο			41 λίτρα	Δείτε τις «Πληροφορίες Καυσίμων» στο Βιβλίο Οδηγιών Χρήσης.
Λάδι κινητήρα* Στράγγισμα και γέμισμα*: Για περισσότερες πληροφορίες δείτε το «Λάδι κινητήρα» στο Βιβλίο Οδηγιών Χρήσης.	HR09DET	Με αλλαγή φίλτρου λαδιού	4,1 λίτρα	<ul style="list-style-type: none"> • Συνιστάται το Γνήσιο "Nissan Motor Oil Synthetic Technology 5W-30 C3". • Εάν δεν υπάρχει διαθέσιμο το παραπάνω λάδι, χρησιμοποιήστε λάδι κινητήρα Nissan ή ισάξιο που να ταιριάζει με τον ακόλουθο βαθμό και ρευστότητα: ACEA C3 SAE 5W-30 ή ACEA A3/B4 SAE 5W-40
		Χωρίς αλλαγή φίλτρου λαδιού	3,8 λίτρα	
	BR10DE	Με αλλαγή φίλτρου λαδιού	3,1 λίτρα	
		Χωρίς αλλαγή φίλτρου λαδιού	2,7 λίτρα	
	HR10DET	Με αλλαγή φίλτρου λαδιού	4,1 λίτρα	
		Χωρίς αλλαγή φίλτρου λαδιού	3,6 λίτρα	
	HR10DDT	Με αλλαγή φίλτρου λαδιού	4,1 λίτρα	
		Χωρίς αλλαγή φίλτρου λαδιού	3,8 λίτρα	
	K9K	Με αλλαγή φίλτρου λαδιού	4,8 λίτρα	
		Χωρίς αλλαγή φίλτρου λαδιού	4,7 λίτρα	
Ψυκτικό κινητήρα (Μαζί με το ρεζερβουάρ που χωράει 0,7 λίτρα)	HR09DET	5,9 λίτρα		<ul style="list-style-type: none"> • Γνήσιο Ψυκτικό Κινητήρα Nissan L255N ή ισάξιο σε ποιότητα* *: Για περισσότερες πληροφορίες δείτε το «Σύστημα Ψύξης Κινητήρα» στο Βιβλίο Οδηγιών Χρήσης.
	BR10DE	5,8 λίτρα		
	HR10DET	6,2 λίτρα		
	HR10DDT	6,65 λίτρα		
	K9K	6,3 λίτρα		

Τύπος Υγρού		Ποσότητα	Συνιστώμενα Υγρά / Λιπαντικά
Βαλβολίνη Μηχανικού Κιβωτίου Ταχυτήτων (MT)	5 MT	2,3 λίτρα	<ul style="list-style-type: none"> Χρησιμοποιήστε Γνήσια βαλβολίνη "Nissan MT-XZ Gear Oil NFX 75W" ή ακριβώς ισάξια.
	6 MT	1,4 λίτρα	
Υγρό Κιβωτίου Ταχυτήτων Χτronic (CVT)		6,9 λίτρα	<ul style="list-style-type: none"> Γνήσιο υγρό Nissan CVT NS-3 Χρησιμοποιήστε μόνο Γνήσιο υγρό Nissan CVT NS-3. Η χρήση άλλου υγρού κιβωτίου ταχυτήτων θα κάνει ζημιά στο CVT. Η ζημιά αυτή δεν καλύπτεται από την εγγύηση. Επικοινωνήστε με εξουσιοδοτημένο συνεργείο Nissan ή εξειδικευμένο συνεργείο για πληροφορίες ή για συντήρηση.
Υγρό φρένων και συμπλέκτη	Γεμίστε στην κατάλληλη στάθμη σύμφωνα με τις οδηγίες στο κεφάλαιο «8. Συντήρηση και κάντε το μόνος σας» του Βιβλίου Οδηγιών Χρήσης.		<ul style="list-style-type: none"> Γνήσιο Υγρό Φρένων Nissan ή ισάξιο DOT 4+ class 6.
Γράσο πολλαπλής χρήσης		-	<ul style="list-style-type: none"> NLGI No. 2 (με βάση το σαπούνι λιθίου)
Φρέον συστήματος air conditioner		450 +/- 35g	<ul style="list-style-type: none"> HFO 1234yf (R1234yf)
Λιπαντικά συστήματος air conditioner		90cc	<ul style="list-style-type: none"> Λάδι YR20 ή ισάξιο

ΠΛΗΡΟΦΟΡΙΕΣ ΓΙΑ ΤΑ ΚΑΥΣΙΜΑ



Μοντέλα με κινητήρα βενζίνης

ΠΡΟΣΟΧΗ

Μην χρησιμοποιείτε βενζίνη με μόλυβδο. Η χρήση βενζίνης με μόλυβδο μπορεί να καταστρέψει τον καταλυτικό μετατροπέα.

Καύσιμα συμβατά για τους Κινητήρες Βενζίνης

Οι κινητήρες βενζίνης είναι συμβατοί με τα παρόντα και μελλοντικά Ευρωπαϊκά δεδομένα για τα βιοκαύσιμα.

	Βενζίνη που πληροί το EN228 και αναμεμιγμένη με βιοκαύσιμο που πληροί το EN15376.
	

Κινητήρας HR10DET:

Για όλους τους προορισμούς: χρησιμοποιήστε Αμόλυβδη Βενζίνη τουλάχιστον 95 οκτανίων (RON).

Κινητήρες HR09DET και HR10DDT:

Χρησιμοποιήστε Αμόλυβδη Βενζίνη τουλάχιστον 95 οκτανίων (RON).

ΣΗΜΕΙΩΣΗ

Για προορισμούς εκτός Ευρώπης (συμπεριλαμβανομένου του Ισραήλ, της Τουρκίας, της Γαλλικής Γουιάνας, της Μαρτινίκας, της Ρεουνιόν, της Γουαδελούπης), εάν δεν χρησιμοποιηθεί σούπερ αμόλυβδη βενζίνη, χρησιμοποιήστε αμόλυβδη βενζίνη τουλάχιστον 91 οκτανίων αλλά θα έχετε

ελαφρώς μειωμένη απόδοση. Ωστόσο για την μέγιστη απόδοση στην οδήγηση και την καλύτερη διάρκεια ζωής, συνιστάται η χρήση σούπερ αμόλυβδης βενζίνης τουλάχιστον 95 οκτανίων.

Κινητήρας BR10DE:



Χρησιμοποιήστε Αμόλυβδη Βενζίνη τουλάχιστον 95 οκτανίων (RON).

Μοντέλα με κινητήρα πετρελαίου

Κινητήρας K9K

Καύσιμα συμβατά για τους κινητήρες πετρελαίου

Οι κινητήρες πετρελαίου είναι συμβατοί με τα παρόντα και μελλοντικά Ευρωπαϊκά δεδομένα για τα βιοκαύσιμα.

	Πετρέλαιο που πληροί το EN590 και αναμεμιγμένο με βιοκαύσιμο που πληροί το EN14214 (ενσωμάτωση μεταξύ του 0 και 7% λιπαρών οξέων).
	Πετρέλαιο που πληροί το EN16734 και αναμεμιγμένο με βιοκαύσιμο που πληροί το EN14214 (ενσωμάτωση μεταξύ του 0 και 10% λιπαρών οξέων).

Κινητήρας K9K:

Θα πρέπει να χρησιμοποιείται πετρέλαιο πάνω από 50 σετάνια και με λιγότερο από 10ppm θειάφι (προδιαγραφή EN590 και Euro6).

Εάν διατίθενται δύο τύποι πετρελαίου, χρησιμοποιήστε τον καλοκαιρινό ή χειμερινό τύπο σύμφωνα με τις παρακάτω συνθήκες θερμοκρασίας.

- Πάνω από -7°C... Πετρέλαιο Καλοκαιρινού τύπου.

- Κάτω από -7°C... Πετρέλαιο Χειμερινού τύπου
- Εάν έχετε αμφιβολία παρακαλούμε συμβουλευθείτε το εξουσιοδοτημένο συνεργείο Nissan ή εξειδικευμένο συνεργείο.

ΠΡΟΣΟΧΗ

- Μην χρησιμοποιείτε πετρέλαιο θέρμανσης, βενζίνη ή άλλα εναλλακτικά καύσιμα στον κινητήρα πετρελαίου. Αυτό μπορεί να προκαλέσει σοβαρή ζημιά στον κινητήρα.
- Μην προσθέτετε βενζίνη ή άλλα εναλλακτικά καύσιμα στο πετρέλαιο κίνησης.
- Μην χρησιμοποιείτε πετρέλαιο καλοκαιρινού τύπου σε θερμοκρασίες κάτω από τους -7°C. Οι κρίες θερμοκρασίες θα προκαλέσουν τον σχηματισμό κεριού στο καύσιμο. Σαν αποτέλεσμα μπορεί να εμποδιστεί η ομαλή λειτουργία του κινητήρα.

ΣΥΝΙΣΤΩΜΕΝΗ ΡΕΥΣΤΟΤΗΤΑ SAE

Λάδι κινητήρα Βενζίνης

Κινητήρας HR09DET:

χρησιμοποιήστε MONO 5W-30 C3 ή 5W-40 A3/B4

Κινητήρας BR10DE:

χρησιμοποιήστε MONO 5W-30 C3 ή 5W-40 A3/B4

Κινητήρας HR10DDT:

χρησιμοποιήστε MONO 5W-30 C3

Κινητήρας HR10DET:

χρησιμοποιήστε MONO 5W-30 C3

Λάδι κινητήρα Πετρελαίου

Κινητήρας K9K EURO 6C:

χρησιμοποιήστε MONO 5W-30 C3

Κινητήρας K9K EURO 6B:

χρησιμοποιήστε MONO 5W-30 C4

**ΑΝΤΙΨΥΚΤΙΚΟ ΚΑΙ ΛΙΠΑΝΤΙΚΟ ΤΟΥ AIR
CONDITIONER**

Το σύστημα του air-conditioner του αυτοκινήτου σας θα πρέπει να γεμίζεται με φρέον R1234yf και λιπαντικό NISSAN A/C System Oil ή ακριβώς ισάξιο.

ΠΡΟΣΟΧΗ

Η χρήση οποιουδήποτε άλλου φρέοντος ή λιπαντικών θα προκαλέσει σοβαρή ζημιά και μπορεί να χρειαστεί να αλλάξετε το σύστημα του air-conditioner του αυτοκινήτου σας.

Η απελευθέρωση του φρέοντος στην ατμόσφαιρα απαγορεύεται σε πολλές χώρες. Το νέο φρέον R1234yf του αυτοκινήτου σας δεν βλάπτει το στρώμα του όζοντος της ατμόσφαιρας. Όμως μπορεί να συμβάλει κατά ένα μικρό μέρος στην θερμότητα της γης. Η Nissan συνιστά την συλλογή και ανακύκλωση του φρέοντος. Όταν θέλετε να συντηρήσετε το air-conditioner του αυτοκινήτου σας, αποτανθείτε σε εξουσιοδοτημένο συνεργείο Nissan ή εξειδικευμένο συνεργείο.

ΚΙΝΗΤΗΡΑΣ

Μοντέλο	HR09DET	HR10DET	HR10DDT	BR10DE	K9K
Τύπος	Βενζίνη, 4χρονη	Βενζίνη, 4χρονη	Βενζίνη, 4χρονη	Βενζίνη, 4χρονη	Πετρέλαιο, 4χρονη
Διάταξη κυλινδρών	3κύλινδρη, σε σειρά	3κύλινδρη, σε σειρά	3κύλινδρη, σε σειρά	3κύλινδρη, σε σειρά	4κύλινδρη, σε σειρά
Διάμετρος Χ διαδρομή χλστ.	72.2 Χ 73.1	78 Χ 69.7	72.2 Χ 81.35	71 Χ 84	76.0 Χ 80.5
Κυβισμός κυβ. εκ.	899	999	999	999	1.461
Στροφέας ρελαντί στην θέση N rpm	870	870	850	900 +/- 50	850 +/- 50
Χρονισμός (BTDC)	–	–	–	–	–
Μπουζί Στάνταρ	ILKAR7J7G	ILKAR7J7G	SILZKFR8D7G	PEA8MX	–
Διάκενο μπουζί χλστ.	0.6	0.6	0.7	0.9 +/- 0.05	–
Λειτουργία εκκεντροφόρου	Αθόρυβη Καδένα χρονισμού	Αθόρυβη Καδένα χρονισμού	Αθόρυβη Καδένα χρονισμού	Καδένα χρονισμού	Ιμάντας χρονισμού

ΤΡΟΧΟΙ ΚΑΙ ΛΑΣΤΙΧΑ

	Στάνταρ	Ρεζέρβα Προσωρινού Τύπου*1 Κιτ Επισκευής Ελαστικού*1
Μέγεθος ελαστικού	185/65R15 195/55R16 205/45R17	T125/70D15 *1 T125/70R15 *1

*1: όπου υπάρχει

		Μέγεθος	Offset mm (in)
Ζάντα τροχού	Ατσάλενια	15x6J	50 (1.96)
		16x6J	50 (1.96)
	Αλουμινίου	16x6J	50 (1.96)
		17x6-1/2J	50 (1.96)

ΔΙΑΣΤΑΣΕΙΣ

	χιλιοστά
Ολικό μήκος	3.999
Ολικό πλάτος	1.935
Ολικό ύψος	1.455
Εμπρός μετατρόχιο	1.510
Πίσω μετατρόχιο	1.520
Μεταξόνιο	2.525

ΟΤΑΝ ΤΑΞΙΔΕΥΕΤΕ Ή ΜΕΤΑΦΕΡΕΤΕ ΤΗΝ ΤΑΞΙΝΟΜΗΣΗ ΤΟΥ ΑΥΤΟΚΙΝΗΤΟΥ ΣΕ ΑΛΛΗ ΧΩΡΑ

Όταν σχεδιάζετε να ταξιδέψετε σε άλλη χώρα θα πρέπει πρώτα να ρωτήσετε εάν το καύσιμο που διατίθεται εκεί κάνει για την μηχανή του αυτοκινήτου σας. Η χρήση καυσίμου χαμηλού σε οκτάνια μπορεί να προκαλέσει ζημιά στην μηχανή του αυτοκινήτου σας. Για τον λόγο αυτό αποφεύγετε να πηγαίνετε το αυτοκίνητό σας σε περιοχές όπου δεν διατίθεται το κατάλληλο καύσιμο.

Όταν θέλετε να βγάλετε πινακίδες κυκλοφορίας σε άλλη χώρα ελέγξτε με τις αρμόδιες αρχές εάν το αυτοκίνητο πληρεί τις προδιαγραφές της χώρας αυτής καθώς είναι πιθανό να μην μπορεί να ταξινομηθεί. Σε ορισμένες περιπτώσεις το αυτοκίνητο δεν πληρεί τις νομικές απαιτήσεις και σε άλλες, χρειάζεται να γίνουν μετατροπές για να μπορεί να τις πληρεί.

Οι νόμοι και οι κανονισμοί για το σύστημα καυσαερίων και τα στάνταρ ασφαλείας ποικίλουν ανάλογα με την χώρα και μπορεί για τον λόγο αυτό να διαφέρουν οι προδιαγραφές.

ΑΝΑΓΝΩΡΙΣΗ ΤΟΥ ΑΥΤΟΚΙΝΗΤΟΥ

Όταν πρόκειται να πάτε το αυτοκίνητο σε άλλη χώρα από την χώρα αγοράς του, οι μετατροπές, η μεταφορά, η ταξινόμηση και όποια άλλα έξοδα τυχόν προκύψουν είναι ευθύνη του ιδιοκτήτη του. Η NISSAN δεν φέρει καμία ευθύνη για οποιοδήποτε σχετικό πρόβλημα τυχόν προκύψει.

Απαγορεύεται να καλύψετε, βάψετε, συγκολλήσετε, τρυπήσετε, διαφοροποιήσετε ή αφαιρέσετε τον Αριθμό Πλαισίου του Αυτοκινήτου (VIN).

ΑΡΙΘΜΟΣ ΠΛΑΙΣΙΟΥ ΑΥΤΟΚΙΝΗΤΟΥ (ΑΡΙΘΜΟΣ ΣΑΣΙ)

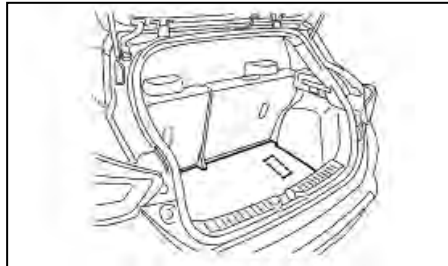

Ο αριθμός πλαισίου είναι χτυπημένος δίπλα από την θέση της ρεζέρβας.

ΠΙΝΑΚΙΔΑΚΙ ΑΡΙΘΜΟΥ ΠΛΑΙΣΙΟΥ ΑΥΤΟΚΙΝΗΤΟΥ

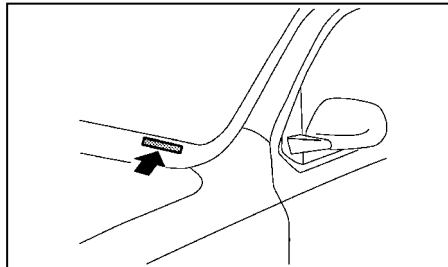

Ο αριθμός πλαισίου του αυτοκινήτου είναι στο σημείο που δείχνει η εικόνα.

ΑΡΙΘΜΟΣ ΚΙΝΗΤΗΡΑ

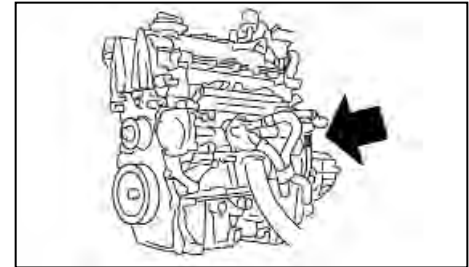

Κινητήρας HR09DET

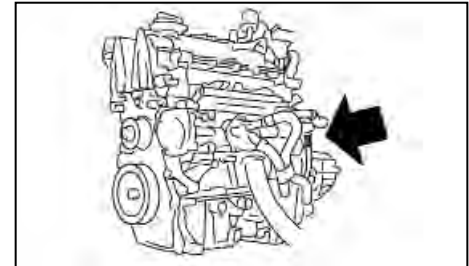

Κινητήρας HR10DET

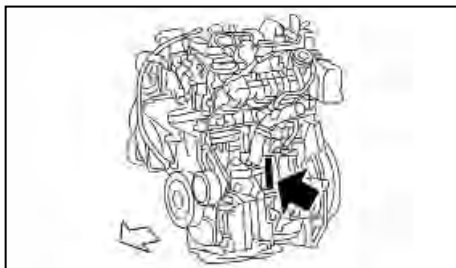

Κινητήρας HR10DDT

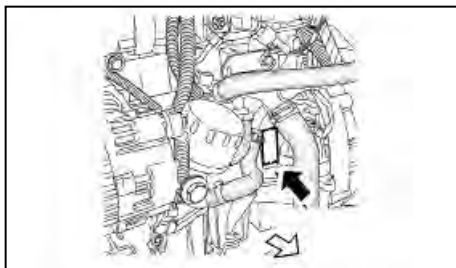

Κινητήρας K9K

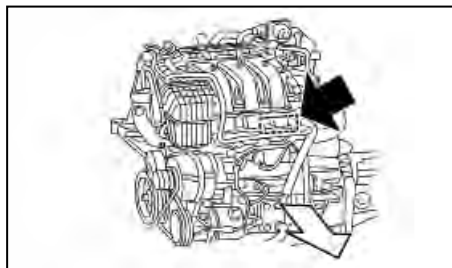

Κινητήρας BR10DE

Ο αριθμός είναι χτυπημένος πάνω στον κινητήρα στο σημείο που δείχνει η εικόνα.

ΠΙΝΑΚΙΔΑΚΙ ΕΛΑΣΤΙΚΩΝ

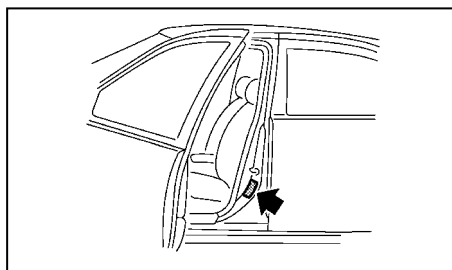

Η πίεση των ΚΡΥΩΝ ελαστικών φαίνεται στο πινακίδακι των ελαστικών που βρίσκεται στερεωμένο στην μεσαία κολώνα στην πλευρά του οδηγού.

ΠΙΝΑΚΙΔΑΚΙ ΠΡΟΔΙΑΓΡΑΦΩΝ ΤΟΥ AIR CONDITIONER

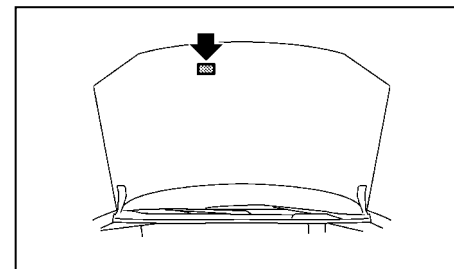

Το πινακίδακι βρίσκεται στο σημείο που δείχνει η εικόνα.

ΕΓΚΑΤΑΣΤΑΣΗ ΜΕΤΑΔΟΤΗ ΡΑΔΙΟΣΥΧΝΟΤΗΤΩΝ (RF)

Για τις χώρες που πληρούν τον κανονισμό Νο. 10 UN ή αντίστοιχο.

Η τοποθέτηση μεταδότη RF στο αυτοκίνητό σας θα μπορούσε να επηρεάσει τα συστήματα του ηλεκτρικού εξοπλισμού. Βεβαιωθείτε ότι έχετε ελέγξει με το εξουσιοδοτημένο συνεργείο Nissan ή εξειδικευμένο συνεργείο για τα προληπτικά μέτρα ή τις ειδικές οδηγίες σχετικά με την τοποθέτηση. Το εξουσιοδοτημένο συνεργείο Nissan ή το εξειδικευμένο συνεργείο θα σας παρέχουν, κατόπιν αιτήματός σας, τις λεπτομερείς πληροφορίες που αφορούν στην τοποθέτηση (μπάντα συχνότητας, τάση, θέση κεραίας, οδηγίες τοποθέτησης κλπ). Για την θέση που είναι κατάλληλη για την τοποθέτηση δείτε το ακόλουθο σχήμα

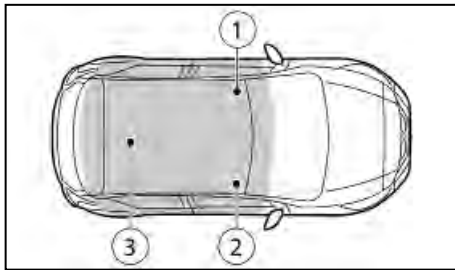

ΑΡΙΘΜΟΣ ΕΓΚΡΙΣΗΣ ΡΑΔΙΟΣΥΧΝΟΤΗΤΩΝ ΚΑΙ ΠΛΗΡΟΦΟΡΙΕΣ

ΕΓΚΡΙΣΗ ΡΑΔΙΟΣΥΧΝΟΤΗΤΩΝ ΓΙΑ ΤΗΝ ΕΥΡΩΠΗ

Όλα τα προϊόντα ραδιοσυχνότητας που έχουν τοποθετηθεί στην γκάμα του αυτοκινήτου κατά την παραγωγή του, πληρούν τις απαιτήσεις τη Οδηγίας για τον Εξοπλισμό Ραδιοσυχνότητας (RED) 2014/53/ΕΕ.

Οι χώρες που καλύπτονται από αυτή την Οδηγία, ή που την αποδέχονται, είναι: Αλβανία, Αυστρία, Βέλγιο, Βοσνία – Ερζεγοβίνη, Βουλγαρία, Κροατία, Κύπρος, Δημοκρατία της Τσεχίας, Δανία, Εσθονία, Φινλανδία, Γαλλία, Γαλλική Γουιάνα, Γεωργία, Γερμανία, Ελλάδα, Γουαδελούπη, Ουγγαρία, Ισλανδία, Ιρλανδία, Ιταλία, Κόσσοβο, Λετονία, Λιχτενστάιν, Λιθουανία, Λουξεμβούργο, Π.Γ.Δ.Μ., Μάλτα, Μαρτίνικα, Μαγιότ, Μονακό, Μαυροβούνιο, Ολλανδία, Νορβηγία, Πολωνία, Πορτογαλία, Επανάωση, Ρουμανία, Σεντ Πιερ και Μικελόν, Σαν Μαρίνο, Σλοβακία, Σλοβενία, Ισπανία, Σουηδία, Ελβετία, Τουρκία, Τουβαλού, Ηνωμένο Βασίλειο.

ΛΕΙΤΟΥΡΓΙΕΣ ΡΑΔΙΟΣΥΧΝΟΤΗΤΩΝ ΑΥΤΟΚΙΝΗΤΟΥ		
Κλίμακα ραδιοσυχνότητας	Τεχνολογία	Ισχύς / Μαγνητικό πεδίο
125 kHz (119 – 135 kHz)	Remote Keyless Entry Transponder Ring	≤ 42 dBμA/m at 10m
433 MHz (433.05 – 434.79 MHz)	Tyre Pressure Monitoring	≤ 10 mW e.i.r.p.
433.92 MHz (433.05 MHz – 434.79 MHz)	Remote Keyless Entry	≤ 10 mW e.i.r.p.
20kHz (9 – 90kHz)	Keyless Go system	≤ 72 dBμA/m at 10m
2.4 GHz (2400 – 2483.5 MHz)	Bluetooth®, Wi-Fi	≤ 100 mW e.i.r.p.
824 – 894 MHz	GSM 850 (2G)	≤ 39 dBm e.i.r.p.
880 – 960 MHz	GSM 900 (2G)	≤ 39 dBm e.i.r.p.
1710 – 1880 MHz	GSM 1800 (2G)	≤ 36 dBm e.i.r.p.
1850 – 1890 MHz	GSM 1900 (2G)	≤ 33 dBm e.i.r.p.
1922 – 2168 MHz	W-CDMA Band I (3G)	≤ 24 dBm e.i.r.p.
24.05 – 24.25 GHz	24 GHz ISM Radar	≤ 100 mW e.i.r.p.
24.25 – 26.65 GHz	24 GHz UWB Radar	≤ -41,3 dBm/MHz e.i.r.p. mean ≤ 0 dBm/50MHz e.i.r.p. peak
76 – 77 GHz	77 GHz Radar	≤ 55 dBm e.i.r.p.

ΓΙΑ ΤΗΝ ΚΡΟΑΤΙΑ

Απομακρυσμένο σύστημα εισόδου χωρίς κλειδί (όπου υπάρχει)

IZJAVA O SUKLADNOSTI

RENAULT NISSAN HRVATSKA d.o.o.

ADRESA: Radnička cesta 47, 10000 Zagreb, Croatia
 MATIČNI BROJ SUBJEKTA (MBS): 080006703

Pod punom odgovornošću izjavljujemo da je radijska oprema i telekomunikacijska terminalna (RITT) oprema

OPIS OPREME:	TPMS/RP prijamnik
TIPSKA OZNAKA OPREME:	TWC1G124
MARKETINŠKO IME OPREME:	
PROIZVOĐAČ OPREME:	Alps Electric Co., Ltd.

sukladna s bitnim zahtjevima iz članka 4. Pravilnika o radijskoj opremi i telekomunikacijskoj opremi ("Narodne Novine", br. 112/2008), odnosno primjenjenim normama:

EN 300 220-1 V2.1.1: 2006-04 / EN 300 220-2 V2.1.2: 2007-06
 EN 301 489-1 V1.8.1: 2006-04 / EN 301 489-3 V1.4.1: 2002-08
 EN 60965:2002 +Amd. 1: 2006, EN 60065:2002 +Amd. 1: 2006

RENAULT NISSAN HRVATSKA d.o.o.
 Radnička cesta 47
 ZAGREB

Zagreb, 27.11.2009
 Mjesto i datum

Mihailo Dimić
 Žig i potpis odgovorne osobe

IZJAVA O SUKLADNOSTI

RENAULT NISSAN HRVATSKA d.o.o.

ADRESA: Radnička cesta 47, 10000 Zagreb
 MATIČNI BROJ SUBJEKTA (MBS): 080006703

Pod punom odgovornošću izjavljujemo da je radijska oprema i telekomunikacijska terminalna (RITT) oprema

OPIS OPREME:	Ođablijač sustava za daljinsko zaključavanje/električno zaključavanje vozila
TIPSKA OZNAKA OPREME:	TWS1U161
MARKETINŠKO IME OPREME:	
PROIZVOĐAČ OPREME:	Alps Electric Co., Ltd.

sukladna s bitnim zahtjevima iz članka 4. Pravilnika o radijskoj opremi i telekomunikacijskoj opremi ("Narodne Novine", br. 112/2008), odnosno primjenjenim normama:

EN 300 220-1 V2.1.1: 2006-04 / EN 300 220-2 V2.1.2: 2007-06
 EN301 489-1 V1.8.1: 2006-04 / EN301 489-3 V1.4.1: 2002-08
 IEC 60065_2001+Amd.1: 2005 / EN 60065: 2002+Amd. 1

RENAULT NISSAN HRVATSKA d.o.o.
 Radnička cesta 47
 ZAGREB

Zagreb, 16.10.2005
 Mjesto i datum

Mihailo Dimić
 Žig i potpis odgovorne osobe



Σύστημα Έξυπνου Κλειδιού (όπου υπάρχει)

IZJAVA O SUKLADNOSTI

RENAULT NISSAN HRVATSKA d.o.o.

ADRESA: Radnička cesta 47, Zagreb
 MATIČNI BROJ SUBJEKTA (MBS): 080006703

Pod punom odgovornošću izjavljujemo da je radijska oprema i telekomunikacijska terminalna (RITT) oprema

OPIS OPREME:	Sustav za daljinsko zaključavanje/električno zaključavanje vozila
TIPSKA OZNAKA OPREME:	TWB1G062 / TWC1G135
MARKETINŠKO IME OPREME:	TWB1G062 / TWC1G135
PROIZVOĐAČ OPREME:	ALPS ELECTRIC CO LTD.

sukladna s bitnim zahtjevima iz članka 4. Pravilnika o radijskoj opremi i telekomunikacijskoj opremi ("Narodne Novine", br. 112/2008), odnosno primjenjenim normama:

EN300 220-1 V2.1.1 / EN300 220-2 V2.1.2
 EN301 489-1 V1.8.1 / EN301 489-3 V1.4.1
 EN 60065:2002+Amd. 1

RENAULT NISSAN HRVATSKA d.o.o.
 Radnička cesta 47
 ZAGREB

Zagreb, 23.03.2009
 Mjesto i datum

Mihailo Dimić
 Žig i potpis odgovorne osobe

IZJAVA O SUKLADNOSTI
(Declaration of Conformity)

U skladu s člankom 98. stavak 1. Zakona o telekomunikacijama (NN 122/2003) utvrđeno u Aneksu B. Priloga 1. uz Zakon, izdaje se ova Izjava o sukladnosti.

Renault Nissan Hrvatska

(IME/NAZIV OSOBE ODGOVORNE ZA STAVLJANJE NA TRŽIŠTE)
(Name of the person responsible for placing on the market)

ADRESA (Adress): Kraljeva cesta 47, 10060 Zagreb, Croatia
MATIČNI BROJ SUBJEKTA (MBS) (Matični broj subjekta): 012006703

Pod punom odgovornošću izjavljujemo da je RITT oprema ispunjava sve zahtjeve vezane za RITT akciju.

OPIS OPREME: (Description of equipment)	Imobilizer za automobila
TIPSKA OZNAKA OPREME: (Type designation)	TVR1K1A02
MARKETINŠKO IME OPREME: (Marketing name)	TVR1K1A02
PROIZVOĐAČ OPREME: (Manufacturer)	ALPS ELECTRIC CO., LTD.

sukladna s bitnim zahtjevima iz članka 98. stavak 3. Zakona o telekomunikacijama, odnosno primjenjenim normama:
i.e. conforming with essential requirements of Article 98, paragraph 3, of the Law on Telecommunications, i.e. applied standards:
EN300 330-1 V1.3.1, 2001-06; EN300 330-2 V1.3.1, 2006-04
EN201 489-1 V1.6.1, 2005-09; EN301 489-3 V1.4.1, 2002-08
EN 50065-2002+Am2, 1, 2008

IZDANJE IZJAVE O SUKLADNOSTI
IZDANJE IZJAVE O SUKLADNOSTI
MILANO IZJAVOM
MILANO IZJAVOM

* Na ovaj se izjavio o sukladnosti s bitnim zahtjevima iz članka 98. stavak 3. Priloga 1. uz Zakon, izdaje se ova Izjava o sukladnosti.



Immobilizer Αντικλεπτικού Συστήματος
NISSAN (NATS)
Calsoni Kansei Corporation:

IZJAVA O SUKLADNOSTI

U skladu s člankom 98. stavak 1. Zakona o telekomunikacijama (NN 122/2003)

RENAULT NISSAN HRVATSKA d.o.o.

ADRESA: Kraljeva 45, 10000 Zagreb
MATIČNI BROJ SUBJEKTA (MBS): 000006703

Pod punom odgovornošću izjavljujemo da je RITT oprema

OPIS OPREME:	Uređaj za imobilizaciju vozila
TIPSKA OZNAKA OPREME:	MW 1014
MARKETINŠKO IME OPREME:	MW 1014
PROIZVOĐAČ OPREME:	CalsoniKansei Corp.

sukladna s bitnim zahtjevima iz članka 98. stavak 3. Zakona o telekomunikacijama, odnosno primjenjenim normama:

EN 60945:2002;
EN 301 489-1 V1.6.1, 2005-09;
EN 301 489-3 V1.4.1, 2002-08;
EN 300 330-1 V1.3.1, 2001-06;
EN 300 330-2 V1.3.1, 2006-04

RENAULT NISSAN HRVATSKA d.o.o.
Kraljeva cesta 47
ZAGREB

Zagreb, 20.02.2008.
Mjesto / datum

Milica Dinkić
Izjavio / izjavila
Zagreb, 20.02.2008.



Continental Automotive GmbH:



Continental Automotive Group AG
Immelstr. 1
36083 Fulda, Germany
Phone: +49 (0)171 990 8842
Fax: +49 (0)171 990 8842
Internet: www.conti-automotive.com

0801 November 25, 2013 NISSAN Step8

Declaration of Conformity in accordance with Directive 1999/5/EC (RATTE Directive)

Manufacturer: Continental Automotive Group
Address: D-30658 Regenburg, Germany

Product type designation: ADR30294430
Intended use: vehicle immobilizer

The product mentioned above conforms with the essential requirements and other relevant provisions of Directive 1999/5/EC when used for its intended purpose.

Health and safety pursuant to Art. 3 (1)(b):
Applied standards:
EN 60950-1:2006 + A11:2009
+ A1:2010
EN 62269-1:2009

Electromagnetic compatibility pursuant to Art. 3 (1)(b):
Applied standards:
EN 301 488-3 V1.3.2 (2011-06)
EN 301 488-3 V1.4.1 (2012-08)
EN 300 330-1 V1.7 (2011-04)
EN 300 330-2 V1.3.1 (2011-04)

Efficient use of spectrum pursuant to Art. 3(2):
Applied standards:
EN 300 330-1 V1.7 (2011-04)
EN 300 330-2 V1.3.1 (2011-04)

The following marking applies to the above mentioned product:



Continental Automotive Group
Regenburg, 2013-11-23

Woj
Authorized Signatory
Joby Stobry

J. D. C.
Authorized Signatory
Bodo E. Schmitt
Buy & Escrow

Signature of the authorized signatory:
Date of signature:
Place of signature:
Signature of the authorized signatory:
Date of signature:
Place of signature:

ΓΙΑ ΤΟ ΜΑΡΟΚΟ

Ευφυές Σύστημα Πέδησης (IEB) / Ευφυές
Σύστημα Πέδησης (IEB) με Αναγνώριση
Πεζών (όπου υπάρχει)

AGREE PAR L'ANRT MAROC

Numero d'agrement: MR 9778 ANRT 2014

Date d'agrément: 11/11/2014

10 Πληροφορίες Κανονισμών

Πληροφορίες για το περιβάλλον	10-2	Πληροφορίες για τον καταναλωτή και την ασφάλεια του χρήστη (REACH)	10-3
Η δέσμευση της Nissan για το περιβάλλον	10-2	Προστατέψτε το περιβάλλον όταν οδηγείτε.....	10-3
Συμμόρφωση σε κάθε βήμα	10-2	ΕΤΙΚΕΤΑ ΑΕΡΟΣΑΚΟΥ (όπου υπάρχει)	10-4
Κατασκευάζουμε τα αυτοκίνητά μας έχοντας στο μυαλό μας την ανακύκλωση	10-2		



ΠΛΗΡΟΦΟΡΙΕΣ ΓΙΑ ΤΟ ΠΕΡΙΒΑΛΛΟΝ

Η ΔΕΣΜΕΥΣΗ ΤΗΣ NISSAN ΓΙΑ ΤΟ ΠΕΡΙΒΑΛΛΟΝ

Σήμερα, οι προσπάθειές μας αποδίδουν και υπερκαλύπτουμε την υποχρέωσή μας για την προστασία και την διατήρηση του περιβάλλοντος. Μέσα στην εταιρία μας, προβάλλουμε τα υψηλότερα επίπεδα πρακτικών σε κάθε τομέα και σε κάθε περιοχή λειτουργιών.

ΣΥΜΜΟΡΦΩΣΗ ΣΕ ΚΑΘΕ ΒΗΜΑ

Η Nissan εστιάζει ώστε να διαβεβαιώσει ότι τα εξαρτήματα των οχημάτων τέλους ζωής χρησιμοποιούνται και πάλι, ανακυκλώνονται ή ανακτώνται σαν θερμική ενέργεια και εγγυάται ότι συμμορφώνεται με την νομοθεσία της Ευρωπαϊκής Ένωσης (Οδηγία για τα Οχήματα Τέλους Ζωής).

ΚΑΤΑΣΚΕΥΑΖΟΥΜΕ ΤΑ ΑΥΤΟΚΙΝΗΤΑ ΜΑΣ ΕΧΟΝΤΑΣ ΣΤΟ ΜΥΑΛΟ ΜΑΣ ΤΗΝ ΑΝΑΚΥΚΛΩΣΗ

Καθημερινά δίνεται έμφαση στην μείωση των στερεών απορριμμάτων, την μείωση των εκπομπών καυσαερίων, την συντήρηση των φυσικών πηγών ενέργειας και την ανάληψη δραστηριοτήτων ανακύκλωσης, τόσο στον κατασκευαστικό μας τομέα όσο και στις πωλήσεις μας, τις λειτουργίες συντήρησης και την διάθεση των οχημάτων τέλους ζωής.

Φάση σχεδιασμού

Για να μειώσουμε το αντίκτυπο στο περιβάλλον, εξελίξαμε το Nissan αυτοκίνητό σας ώστε να είναι πάνω από 95% ανακτήσιμο. Σημαδεύουμε τα εξαρτήματα

ώστε να διευκολύνουμε την αποσυναρμολόγηση και την ανακύκλωση και να μειώσουμε τα επικίνδυνα συστατικά. Εκτιμούμε με προσοχή και ελέγχουμε τα συστατικά που ενδιαφέρουν. Έχουμε ήδη μειώσει στο ελάχιστο το κάδμιο, τον υδράργυρο και τον μόλυβδο στο Nissan αυτοκίνητό σας. Η Nissan περιλαμβάνει ανακυκλωμένα υλικά στο αυτοκίνητο σας και αναζητεί ευκαιρίες να αυξήσει το ποσοστό των ανακυκλωμένων υλικών που χρησιμοποιεί.

Φάση κατασκευής

Τα εργοστάσια της Nissan με έδρα το Ηνωμένο Βασίλειο και την Ισπανία έχουν ήδη επιτύχει ένα ποσοστό ανακύκλωσης πάνω από 90% και αναζητούν τρόπους για περαιτέρω βελτιώσεις. Το εργοστάσιο του Ηνωμένου Βασιλείου τοποθέτησε 10 ανεμογεννήτριες για να μειώσει τις εκπομπές του διοξειδίου του άνθρακα στα εργοστάσιο ισχύος για περισσότερους από 3.000 τόνους το έτος. Από το τέλος Μαρτίου του 2007, η NMISA (Ισπανία) χρησιμοποιεί σύστημα με ηλιακούς θερμοσυσσωρευτές για να εξοικονομήσει ενέργεια. Αυτό το σύστημα παράγει το 33% της ενέργειας που καταναλώνεται στις δεξαμενές κατά την βαφή του αυτοκινήτου σας.

Φάση παραγωγής και διανομής

Χρησιμοποιώντας τις πηγές αποτελεσματικά για να μειωθεί η ποσότητα αποβλήτων που δημιουργείται στην διάρκεια των σταδίων παραγωγής και διανομής, η Nissan προάγει ενέργειες βασισμένες στην Μείωση, Επαναχρησιμοποίηση και Ανακύκλωση υλικών, όποτε αυτό είναι δυνατόν. Το NISSAN GREEN PROGRAM 2010 (NGP2010) αποτελεί το μεσοπρό-

θεσμο περιβαλλοντικό μας πλάνο ενεργειών που προσδιορίζει τους στόχους μας για επίτευξη ποσοστού 100% ανακύκλωσης των εργασιών στην Ιαπωνία και παγκοσμίως.

Φάση χρήσης και συντήρησης

Οι εκθέσεις Nissan είναι το παράθυρο της Nissan σε εσάς, τους πελάτες μας. Προκειμένου να ανταποκριθούν στις προσδοκίες σας, παρέχουν όχι μόνο υπηρεσίες υψηλής ποιότητας αλλά έχουν και υπεύθυνη αντιμετώπιση σε θέματα περιβάλλοντος. Η Nissan προβάλλει τις ενέργειες των Μελών του Εξουσιοδοτημένου Δικτύου της για την ανακύκλωση των απορριμμάτων που παράγονται σαν αποτέλεσμα των λειτουργιών συντήρησης.

Φάση απόρριψης

Ανακυκλώστε το όχημά σας τέλους ζωής ή τα εξαρτήματά του. Όταν το παλιό σας Nissan φτάσει στο τέλος της ζωής του και δεν είναι πλέον κατάλληλο για καθημερινή χρήση, έχει ακόμη αξία. Να έχετε σωστή περιβαλλοντική συνείδηση και να φέρετε το παλιό σας Nissan στα σημεία συλλογής της περιοχής σας για να ανακυκλωθεί. Μπορείτε να βοηθήσετε ώστε να αποφύγουμε την απόρριψη των υλικών εκείνων που βλάπτουν το περιβάλλον. Τα σημεία συλλογής εγγυώνται ότι δεν θα υπάρξει κόστος για εσάς για την διαχείριση του οχήματος τέλους ζωής. Για περισσότερες πληροφορίες σχετικά με το πώς και που μπορείτε να διαθέσετε το αυτοκίνητό σας, αποτανθείτε σε Μέλος του Δικτύου Nissan ή επισκεφθείτε το www.edoe.gr.

ΠΛΗΡΟΦΟΡΙΕΣ ΓΙΑ ΤΟΝ ΚΑΤΑΝΑΛΩΤΗ ΚΑΙ ΤΗΝ ΑΣΦΑΛΕΙΑ ΤΟΥ ΧΡΗΣΤΗ (REACH)

Το REACH είναι ο κανονισμός για τα χημικά στην ΕΕ που εστιάζει στην Καταχώρηση, Αξιολόγηση, Έγκριση και Περιορισμό των Χημικών που κατασκευάζονται ή εισάγονται στην Οικονομική Ζώνη της Ευρώπης. Η Nissan πληροί τις υποχρεώσεις του REACH και υποστηρίζει πλήρως τους στόχους του για την προστασία της ανθρώπινης υγείας και την μείωση των περιβαλλοντικών κινδύνων που δημιουργούνται από τα χημικά. Για περισσότερες πληροφορίες επισκεφθείτε: www.nissan-safetysheets.com

Ο ιστότοπος αυτός παρέχει πληροφορίες για τις ουσίες που υπάρχουν στα προϊόντα Nissan που αγοράζετε και συστάσεις για την ασφαλή χρήση τους.

ΠΡΟΣΤΑΤΕΨΤΕ ΤΟ ΠΕΡΙΒΑΛΛΟΝ ΟΤΑΝ ΟΔΗΓΕΙΤΕ

Η συμπεριφορά σας κατά την οδήγηση έχει μεγάλο αντίκτυπο στην επίτευξη οικονομίας καυσίμου και το περιβάλλον. Ακολουθήστε τις παρακάτω συμβουλές για καλύτερη αποτελεσματικότητα καυσίμου, συνήθειες κατά την οδήγηση και για να είστε φιλικός προς το περιβάλλον μειώνοντας τις εκπομπές καυσαερίων.

Οδήγηση με εξοικονόμηση καυσίμου

Εκτιμώντας σωστά τις συνθήκες κίνησης και ενεργώντας ανάλογα, θα μειώσετε την κατανάλωση καυσίμου, συντελώντας στην προστασία του φυσικού περιβάλλοντος.

Πάρτε το πόδι σας από το πεντάλ του γκαζιού όταν

πλησιάζετε στα φανάρια και αποφύγετε το φρενάρισμα της τελευταίας στιγμής όταν το φανάρι γίνεται κόκκινο.

Αποφύγετε τις επιταχύνσεις, το να πατάτε απότομα το γκάζι και τα απότομα φρεναρίσματα. Ο χρόνος που πιθανόν κερδίσετε δεν αντισταθμίζει την μόλυνση του περιβάλλοντος. Προσπαθήστε να διατηρήσετε την ταχύτητά σας όταν ανεβαίνετε σε ένα βουνό, καθώς θα μειωθεί η κατανάλωση καυσίμου και η μόλυνση. Διατηρείτε απλώς την ίδια ταχύτητα ή επιτρέψτε στο αυτοκίνητο να επιβραδύνει λίγο όταν το επιτρέπει η κίνηση.

Κλείνετε τα παράθυρα όταν οδηγείτε

Οδηγώντας με το παράθυρο ανοικτό με ταχύτητα 100 χιλιομέτρων την ώρα, αυξάνεται την κατανάλωση καυσίμου έως και 4%.

Οδηγώντας με το παράθυρο κλειστό, έχετε άνεση στο ταξίδι σας και έχετε καλύτερη οικονομία καυσίμου.

Βελτιώστε την χρήση του air conditioner

Το σύστημα του air conditioner έχει θετική επίδραση στην οδήγησή σας και την διατήρηση της επαγρύπνησής σας. Ωστόσο, η χρήση του συστήματος του air conditioner θα αυξήσει σημαντικά την κατανάλωση καυσίμου στο ανοικτό περιβάλλον. Βελτιώστε την χρήση του air conditioner χρησιμοποιώντας όσο τοπο πολύ γίνεται τους αεραγωγούς.

Στο έδαφος με κλίση χρησιμοποιείτε το χειρόφρενο

Όταν συγκρατείτε το αυτοκίνητο σε έδαφος με κλί-

ση, να χρησιμοποιείτε το χειρόφρενο. Αποφύγετε την χρήση του συμπλέκτη (μηχανικό σαζιμάν) ή του γκαζιού (DCT) για να κρατήσετε το αυτοκίνητο καθώς αυτό οδηγεί σε περιττή κατανάλωση καυσίμου και φθορά.

Διατηρείτε ασφαλή απόσταση

Εκτιμήστε τις συνθήκες της κίνησης για ομαλότερη οδήγηση και για να διασφαλίσετε την άνεση και την ασφάλεια κατά την διαδρομή σας. Οδηγείτε διατηρώντας ασφαλή απόσταση από τα άλλα αυτοκίνητα, όταν έχει πυκνή κίνηση. Αυτό θα σας βοηθήσει να μειώσετε την κατανάλωση καυσίμου καθώς δεν θα πατάτε συνέχεια το φρένο.

Ελέγχετε την πίεση των ελαστικών σας

Η χαμηλή πίεση των ελαστικών αυξάνει την κατανάλωση καυσίμου, όπως και η χρήση ελαστικών που δεν συνιστώνται. Διορθώνοντας την πίεση των ελαστικών θα μεγιστοποιηθεί η πρόσφυση του αυτοκινήτου σας και θα βελτιωθεί η κατανάλωση καυσίμου.

Κάνετε τακτικές συντηρήσεις στο αυτοκίνητό σας

Η τακτική συντήρηση σας επιτρέπει να διατηρείτε το αυτοκίνητό σας στην καλύτερη κατάσταση και με την καλύτερη οικονομία καυσίμου. Για να διασφαλίσετε ότι το αυτοκίνητό σας διατηρείται κατά τα αρχικά πρότυπα, συντηρείτε το αυτοκίνητό σας σε εξουσιοδοτημένο συνεργείο Nissan ή εξειδικευμένο συνεργείο.

ΕΤΙΚΕΤΑ ΑΕΡΟΣΑΚΟΥ (όπου υπάρχει)



NEVER use a rearward facing child restraint on a seat protected by an ACTIVE AIRBAG in front of it, DEATH or SERIOUS INJURY to the CHILD can occur.

NE JAMAIS utiliser un dispositif de retenue pour enfant de type dos à la route sur un siège protégé par un AIRBAG ACTIF placé devant lui. Cela peut entraîner la MORT de l'ENFANT ou des BLESSURES GRAVES.

Installieren Sie niemals ein entgegen der Fahrtrichtung angeordnetes Kinderrückhaltesystem auf einem Sitz mit aktiviertem Frontalbag. Es könnte zum Tod oder schweren Verletzungen des Kindes führen.

No instalar nunca los sistemas de retención para niños (sillitas de niño) de espaldas al sentido de la marcha en el asiento del pasajero protegido por un AIRBAG frontal ACTIVO. Esto puede provocar la MUERTE del niño o DAÑARLE SERIAMENTE.

•NON INSTALLARE MAI un seggiolino per bambini rivolto con verso opposto al senso di marcia su un sedile protetto da un AIRBAG frontale ATTIVO. In caso di incidente questo potrebbe risultare molto pericoloso per l'incolumità del bambino.▪

Plaats nooit een kinderzitje achterstevoren op de passagiersstoel voorin als de airbags van de voorpasagier niet zijn uitgeschakeld. Dit kan ernstige of zelfs dodelijke verwondingen van het kind veroorzaken.

NUNCA utilize um sistema de retenção de criança virado para a traseira num banco protegido por um AIRBAG ACTIVO à sua frente, porque pode ocorrer MORTE ou FERIMENTOS GRAVES na CRIANÇA.

W żadnym przypadku NIE NALEŻY stosować fotelików dla dzieci skierowanych tyram do tyłu przed siedzeniami chronionymi AKTYWNA PODUSZKA POWIETRZNA. Może to doprowadzić do POWAŻNYCH OBRAŻEN lub nawet ŚMIERCI DZIECKA.

NIKDY nepoužívejte dětskou sedačku směřující dozadu na sedadle s AKTIVNÍM čelním AIRBAGEM, mohlo by dojít k USMRCENÍ nebo VÁŽNĚMU ZRANĚNÍ DÍTĚTE.

Önünde AKTIF BİR HAVA YASTIĞI ile korununan bir koltuğa hiç bir zaman yüzü geriye bakan bir çocuk koltuğu KOYMAYIN, bu ÇOCUĞUN ÖLÜMÜNE veya CİDDİ ŞEKİLDE YARALANMASINA neden olabilir.

Nu folosiți NICIODATĂ un scaun pentru copil cu spatele la direcția de deplasare pe un scaun protejat de un AIRBAG ACTIV amplasat în fața sa, deoarece există riscul de DECES sau RĂNIRE GRAVĂ a copilului.

SOHA ne használnjon hátrafelé néző gyermekülést olyan ülésen, amelyet előlről AKTÍV LÉGZSÁK véd, mert az a GYERMEK HALÁLÁT vagy SÜLYOS SÉRÜLÉSÉT okozhatja.

“ΑΠΑΓΟΡΕΥΕΤΑΙ η τοποθέτηση παιδικού καθίσματος, με την πλάτη προς το εμπρόσθιο μέρος του αυτοκινήτου, στο κάθισμα του συνοδηγού, επειδή μπροστά του υπάρχει ΕΝΕΡΓΟΣ ΜΕΤΩΠΙΚΟΣ ΑΕΡΟΣΑΚΟΣ. Μπορεί να επέλθει, ΘΑΝΑΤΟΣ ή ΣΟΒΑΡΟΣ ΤΡΑΥΜΑΤΙΣΜΟΣ του ΠΑΙΔΙΟΥ”.

Använd ALDRIG en bakåtvänd barnstol på ett säte som skyddas av en AKTIVERAD AIRBAG framför det; LIVSFARA eller risk för ALLVARLIGA SKADOR.

ÄLÄ KOSKAAN käyttää kasvot taaksepäin suunnattua lastenistuinta istuimella, jossa on KÄYTÖSSÄ OLEVA TURVATYÖNY. Seurauksena voi olla KUOLEMA tai LAPSEN VAKAVA LOUKKAANTUMINEN.

Brug ALDRIG et bagudvendt barnesæde på et sæde, der er beskyttet af en AKTIV AIRBAG foran det. Det kan resultere i DØD eller ALVORLIG PERSONSKADE på BARNET.



NEMOJTE upotrebljavati sjedalicu za djecu okrenutu prema natrag na sjedalu ispred kojega se nalazi zaštićeni AKTIVNI ZRAČNI JASTUK, može doći do SMRTONOSNIH ili OZBILJNIH OZLJEDA za DIJETE.

NIKOLI ne namestite otroškoga sedeža, obrnjenoga u nasprotni smeri smeri vožnje, u primeru VKLOPLJENE varnostne blazine. To lahko povzroči OTROKOVO SMRTI ali HUDE TELESNE POŠKODBE.

Никогда не устанавливайте обращенное назад детское удерживающее сиденье на переднем пассажирском сиденье при неотключенной подушке безопасности. Это может привести к смерти ребенка или к тяжелым повреждениям.

NIKDY nepoužívajte detškú sedačku smerujúcu dozadu na sedadle s AKTÍVNYM čelným AIRBAGOM, mohlo by prísť k USMRTENIU alebo VÁŽNEMU ZRANENIU DIETĀĽA.

ÄRGE kasutage seljaga sõidusuunas laste turvatooli istmel, mille ees on AKTIIVNE TURVAPADI. LAPS võib saada TÕSISE KEHAVIGASTUSE või HUKKUDA.

NEIEVIETOJIET ar skatu pretēji braukšanas virzienam vērstu bērnu sēdekļi šajā sēdekļī, ja tā priekšā uzstādītais GAISA SPILVENS ir AKTIVIZĒTS, – tas BĒRĒNAM var radīt NOPIETNAS TRAUMAS vai pat izraisīt BĒRĒNA NĀVI.

NUNCA utilize uma cadeirinha protetora para crianças voltada para a traseira em um assento que seja protegido por um AIRBAG ATIVO na frente do assento. Podem ocorrer MORTE ou FERIMENTOS GRAVES para a CRIANÇA.

NIEKADA nevežkite vaiku prie automobīļa sēdynēs atvirkščiāi judējimo kryptīai pritvirtinotje specialioje kēdūtēje, jeigu šī sēdynē apsaugota VEIKIANČIA SAUGOS PAGALVE, nes VAIKUI kyla MIRTINAS ar SUNKAUS SUŽEIDIMO pavojus.

Ніколи не встановлюйте дитяче крісло спинкою вперед на сидінні, передня ПДУШКА БЕЗПЕКИ якого не заблокована. Ризик ЗАГИБЕЛІ або ТЯЖКИХ ТРАВМ дитини.

„Никога на използвайте детско столче за автомобил, монтирано с гръб към движението, на седална оборудвана с предпазна въздушна възглавница пред нея. Съществува риск за живота или сериозно нараняване на детето!“

يحذر نهائياً تثبيت مقعد الطفل بشكل عكسي على القعد المحمي بوسادة هوائية نشطة أمام مقعد الطفل، فمن الممكن أن يتسبب ذلك في وفاة الطفل أو إصابته بجروح خطيرة

ALDREI mā notā festingar sem snúa afturábak á sæti sem varið er með ACTIVE AIRBAG að framan, það getur valdið DAUÐA eða ALVARLEGUM MEIÐSLUM á BARNINU.

Na sedež, ki je spredaj zaščiten z ZRAČNO BLAZINO, NIKOLI ne namestite otroškega sedeža tako, da otrok gleda nazaj: nevarnost SMRTI ali RESNE TELESNE POŠKODBE OTROKA

هرگز از کمربند کودک رو به پشت در روبروی صندلی حفاظت شده توسط ACTIVE AIRBAG (کیسه هوای فعال) استفاده نکنید. این کار ممکن است باعث مرگ یا جراحت شدید در کودک شود.

절대로 능동형 에어백이 전면에 설치된 좌석에 후향식 어린이 보호시트를 사용하지 마십시오. 어린이에게 심각한 상해를 입히거나 사망에 이르게 할 수 있습니다.

前部に作動可能なエアバッグが装着されているシートに、後ろ向きのチャイルドシートを絶対に使用しないでください。お子様に死や大けがを招く恐れがあります。

禁止在座椅前部安全气囊激活的情况下, 在该座椅上使用后向儿童安全座椅, 可能造成儿童严重受伤甚至死亡。



11 Ευρετήριο

A - Z

Apple CarPlay (όπου υπάρχει)	4-43
Cruise Control (όπου υπάρχει)	5-49
Λειτουργίες του Cruise Control.....	5-49
Προφυλάξεις για το Cruise Control.....	5-49
NissanConnect (όπου υπάρχει)	4-43

A - Β - Γ - Δ

Αεραγωγοί	4-2
Αισθητήρες παρκαρίσματος (όπου υπάρχει)	5-53
Λειτουργία.....	5-54
Συντήρηση	5-54
Αναγνώριση του αυτοκινήτου	9-8
Αριθμός κινητήρα	9-8
Αριθμός πλαισίου του αυτοκινήτου (αριθμός σασί).....	9-8
Πινακίδα αριθμού πλαισίου αυτοκινήτου (όπου υπάρχει)	9-8
Πινακίδα ελαστικών	9-9
Πινακίδα προδιαγραφών του air conditioner (όπου υπάρχει)	9-9
Ανίχνευση Κινούμενου Αντικειμένου (MOD).....	4-21
Δυσλειτουργία του συστήματος MOD	4-22
Λειτουργία του συστήματος MOD	4-21
Περιορισμοί του συστήματος MOD.....	4-22
Ρυθμίσεις του συστήματος MOD.....	4-22
Συντήρηση του συστήματος	4-23
Απαιτήσεις συντήρησης	8-2
Γενική συντήρηση.....	8-2

Που να πάτε για την συντήρηση.....	8-2
Προγραμματισμένη συντήρηση.....	8-2
Αποθήκευση.....	2-46
Αποθήκευση στην κονσόλα.....	2-46
Γάντζοι παλτού	2-47
Εταζέρα (όπου υπάρχει)	2-47
Θέσεις ποτηριών	2-47
Θήκη καθίσματος (όπου υπάρχει)	2-47
Θήκη καρτών (όπου υπάρχει)	2-46
Ντουλαπάκι.....	2-46
Απομακρυσμένο σύστημα εισόδου χωρίς κλειδί	3-14
Χρήση του απομακρυσμένου συστήματος εισόδου χωρίς κλειδί	3-14
Αριθμός έγκρισης ραδιοσυχνοτήτων και πληροφορίες	9-11
Για την Κροατία	9-12
Για το Μαρόκο	9-14
Έγκριση Ραδιοσυχνοτήτων για την Ευρώπη.....	9-11
Ασφάλεια του αυτοκινήτου	5-63
Ασφάλειες.....	8-21
Χώρος επιβατών	8-21
Χώρος κινητήρα.....	8-22
Γενική συντήρηση.....	8-2
Επεξήγηση των σημείων της γενικής συντήρησης.....	8-2
Προφυλάξεις για την συντήρηση	8-4
Διακόπτες τιμονιού για τον έλεγχο του ηχοσυστήματος	4-27
Κουμπιά ελέγχου	4-27
Διακόπτης Αλάρμ	6-2
Διακόπτης αντιθαμβωτικού	2-42

Διακόπτης μίζας (μοντέλα χωρίς σύστημα Έξυπνου Κλειδιού)	5-10
Θέσεις κλειδιού	5-10
Κλειδαριά τιμονιού	5-10
Λειτουργία του διακόπτη της μίζας	5-10
Διακόπτης προβολέων και φλας	2-36
Διακόπτης προβολέων	2-36
Διακόπτης φλας	2-39
Ρύθμιση δέσμης προβολέων (όπου υπάρχει)	2-38
Σύστημα εξοικονόμησης μπαταρίας	2-38
Διακόπτης υαλοκαθαριστήρα και πλυστικού	2-40
Αυτόματο σύστημα σκουπίσματος με αισθητήρα βροχής (όπου υπάρχει)	2-41
Διακόπτης υαλοκαθαριστήρα και πλυστικού παρπρίζ	2-40
Διακόπτης υαλοκαθαριστήρα και πλυστικού πίσω παρπρίζ (όπου υπάρχει)	2-41
Διακόπτης φώτων ομίχλης (όπου υπάρχει)	2-39
Μπροστινά φώτα ομίχλης (όπου υπάρχει)	2-39
Πίσω φώς ομίχλης	2-40
Διαστάσεις	9-7

E - Z - H - Θ - I

Έλεγχος Αμαξώματος	5-61
Έλεγχος Κίνησης Αμαξώματος	5-62
Ευφυές Διόρθωση Πορείας (ITC)	5-61
Εξωτερικό καθάρισμα	7-2
Αφαίρεση λεκέδων	7-3
Καθάρισμα των ζαντών αλουμινίου	7-3
Καθαρισμός τζαμιών	7-3

Κάτω από το αμάξωμα	7-3
Κέρωμα	7-3
Μέρη χρωμίου	7-4
Πλύσιμο	7-2
Σήματα, ταινίες και γραφικά (όπου υπάρχει)	7-2
Φροντίδα των τροχών	7-3
Εξωτερικό του αυτοκινήτου μπροστά	0-3
Εξωτερικό του αυτοκινήτου πίσω	0-4
Εσωτερικά φώτα	2-48
Μπροστινά φώτα χάρτη	2-49
Φως χώρου επιβατών	2-48
Εσωτερικό καθάρισμα	7-4
Αποσμητικά χώρου	7-4
Ζώνες ασφαλείας	7-5
Πατάκια	7-4
Τζάμια	7-5
ΕΤΙΚΕΤΑ ΑΕΡΟΣΑΚΟΥ (όπου υπάρχει)	10-4
Ευφυές Σύστημα Πέδησης (IEB) / Ευφυές Σύστημα Πέδησης (IEB) με Αναγνώριση Πεζών (όπου υπάρχει)	5-35
Ευφυές Σύστημα Πέδησης (IEB)	5-35
Ευφυές Σύστημα Πέδησης (IEB) με Αναγνώριση Πεζών	5-39
Συντήρηση του συστήματος	5-45
Ζώνες ασφαλείας	1-7
Ασφάλεια των παιδιών	1-9
Γυναίκες σε κατάσταση εγκυμοσύνης	1-9
Ζώνες ασφαλείας τύπου τριών σημείων	1-12
Πίσω κεντρική ζώνη ασφαλείας	1-10
Προφυλάξεις για την χρήση των ζωνών ασφαλείας	1-7
Συντήρηση των ζωνών ασφαλείας	1-13

Τραυματίες	1-10
Υπενθύμισης ζώνης ασφαλείας	1-10
Ηλεκτρικά υποβοηθούμενο τιμόνι	5-57
Ηλεκτρικές παροχές	2-45
Ηλεκτρονικό Σύστημα Ευστάθειας (ESP)	5-59
Απενεργοποίηση	5-60
Ηχοσύστημα (όπου υπάρχει)	4-23
Θύρα σύνδεσης USB	4-26
Κεραία	4-26
Προφυλάξεις για την λειτουργία του ηχοσυστήματος	4-23
Υποδοχή AUX	4-27
Φροντίδα και καθαρισμός USB	4-27
Ιμάντες	8-11

Κ - Λ

Καθίσματα	1-2
Μπροστινά καθίσματα	1-2
Πίσω καθίσματα	1-4
Καθίσματα, Ζώνες ασφαλείας και Πρόσθετο Σύστημα Συγκράτησης (SRS)	0-2
Καθρέπτες	3-20
Αυτόματος εσωτερικός καθρέπτης χωρίς αντάκλαση (όπου υπάρχει)	3-20
Εξωτερικοί καθρέπτες	3-20
Εσωτερικός καθρέπτης	3-20
Καθρέπτες σκιαδίων (όπου υπάρχει)	3-21
Καλοριφέρ και air conditioner	4-2
Air conditioner ρυθμιζόμενο με το χέρι	4-4

Αυτόματο air conditioner	4-7
Πρακτικές συμβουλές (για το αυτόματο air conditioner)	4-3
Συντήρηση του air conditioner	4-8
Καπό	3-17
Άνοιγμα καπό	3-17
Κλείσιμο καπό	3-17
Κινητήρας	9-6
Κλειδιά	3-2
Έξιμνο Κλειδί (όπου υπάρχει)	3-2
Κλειδί Αντικλεπτικού Συστήματος NISSAN (NATS*)	3-2
Κόρνα	2-43
Κουμπί μίζας (μοντέλα με σύστημα Έξιμνου Κλειδιού)	5-11
Άδεια μπαταρία Έξιμνου Κλειδιού	5-12
Θέσεις κουμπιού μίζας	5-12
Κλειδαριά τιμονιού	5-11
Προφυλάξεις για την λειτουργία του κουμπιού της μίζας	5-11
Σύστημα Έξιμνου Κλειδιού	5-11
Λάδι κινητήρα	8-7
Αλλαγή του λαδιού και του φίλτρου λαδιού του κινητήρα	8-7
Έλεγχος της στάθμης του λαδιού του κινητήρα	8-7
Προστασία του περιβάλλοντος	8-11
Λεπίδες υαλοκαθαριστήρων	8-15
Υαλοκαθαριστήρας πίσω παρμπρίζ	8-16
Υαλοκαθαριστήρες μπροστινού παρμπρίζ	8-15

M - N - Ξ

Μετρητές και δείκτες	0-10
Μετρητές και δείκτες	2-2
Διπλός χλιόμετρος ταξιδιών / μετρητής απόστασης έως το άδειασμα.....	2-3
Έλεγχος φωτεινότητας ταμπλό οργάνων	2-4
Στροφόμετρο και Δείκτης θερμοκρασίας ψυκτικού κινητήρα.....	2-2
Ταχύμετρο και Δείκτης καυσίμου	2-2
Μπαταρία	8-17
Αντικατάσταση μπαταρίας τηλεχειριστηρίου / Έξυπνου Κλειδιού ..	8-18
Μπαταρία αυτοκινήτου.....	8-17
Ξεκίνηση με βοηθητική μπαταρία	8-18
Μπουζί	8-12
Μπουζί με ακίδα Ιριδίου (όπου υπάρχει)	8-12
Μπουζί με ακίδα Νικελίου (όπου υπάρχει)	8-12
Μπουζί με πλατινένια ακίδα (όπου υπάρχει)	8-12
Ξεκίνηση με βοηθητική μπαταρία	6-10
Ξεκίνηση με στρώξιμο	6-12
Ξεκίνηση του κινητήρα (μοντέλα με Σύστημα Έξυπνου Κλειδιού)	5-14
Ξεκίνηση του κινητήρα (μοντέλα χωρίς Σύστημα Έξυπνου Κλειδιού) ..	5-13

Ο - Π

Οδήγηση σε κρύο καιρό	5-65
Ειδικός εξοπλισμός για τον χειμώνα	5-65
Εξοπλισμός ελαστικών	5-65
Μπαταρία	5-65
Προστασία από την διάβρωση.....	5-66

Χειρόφρενο	5-66
Ψυκτικό υγρό κινητήρα	5-65
Οδήγηση του αυτοκινήτου	5-14
Οδήγηση με κιβώτιο ταχυτήτων Χτronic (CVT).....	5-15
Οδήγηση με μηχανικό κιβώτιο ταχυτήτων	5-14
Οθόνη οπισθοπορείας (όπου υπάρχει)	4-9
Πρακτικές συμβουλές	4-10
Πώς να διαβάσετε τις γραμμές που εμφανίζονται.....	4-10
Ρυθμίσεις οθόνης οπισθοπορείας	4-10
Οθόνη Περιμετρικής Θέασης	4-11
Γραμμές καθοδήγησης	4-15
Διαφορά ανάμεσα στις προβλεπόμενες και τις πραγματικές αποστάσεις	4-17
Λειτουργία.....	4-14
Πρακτικές συμβουλές	4-20
Πώς να ρυθμίσετε την θέαση της οθόνης.....	4-20
Ρυθμίσεις οθόνης περιμετρικής θέασης.....	4-20
Οθόνη πληροφοριών του αυτοκινήτου (όπου υπάρχει)	2-16
Αναγνώριση Πινακίδων Κυκλοφορίας (όπου υπάρχει)	2-34
Λειτουργία.....	2-16
Προειδοποιήσεις και ενδείξεις Οθόνης πληροφοριών αυτοκινήτου..	2-24
Ρολόι και εξωτερική θερμοκρασία.....	2-33
Ρυθμίσεις	2-16
Σύστημα ελέγχου λαδιού (για το μοντέλο με κινητήρα πετρελαίου).....	2-30
Υπολογιστής ταξιδιού.....	2-31
Όταν ταξιδεύετε ή μεταφέρετε την ταξινόμηση του αυτοκινήτου σε άλλη χώρα.....	9-7
Παιδικά καθίσματα	1-13
Παιδικά καθίσματα για το κάθισμα του συνοδηγού και τα πίσω καθίσματα	1-15

Προφυλάξεις για την χρήση των παιδικών καθισμάτων	1-13	Τάπα γεμίσματος καυσίμου	3-19
Στερέωση του παιδικού καθίσματος	1-20	Πόρτες	3-4
Σύστημα παιδικού καθίσματος ISOFIX και i-Size	1-19	Κλειδωμα με κλειδί	3-5
Τοποθέτηση παιδικού καθίσματος με την χρήση της ζώνης ασφαλείας τριών σημείων	1-25	Κλειδωμα με τον διακόπτη ηλεκτρικής κλειδαριάς πόρτας (όπου υπάρχει)	3-6
Τοποθέτηση στο κάθισμα του συνοδηγού	1-23	Παιδική ασφάλεια πίσω πόρτας	3-6
Τοποθέτηση του παιδικού καθίσματος με την χρήση του ISOFIX ...	1-20	Σύστημα Super Lock (Δεξιότιμονα μοντέλα)	3-4
Παράθυρα	2-43	Πρακτικές Συμβουλές οδήγησης για την καλύτερη απόδοση του καυσίμου και την μείωση του διοξειδίου του άνθρακα	5-64
Ηλεκτρικά παράθυρα (όπου υπάρχει)	2-43	Πριν βάλετε μπροστά τον κινητήρα	5-3
Χειροκίνητα παράθυρα (όπου υπάρχει)	2-44	Πρόγραμμα «στρωσίματος»	5-3
Παρκάρισμα	5-51	Προειδοποιητικά / ενδεικτικά φώτα και βομβητές υπενθύμισης	2-5
Περιεκτικότητες και συνιστώμενα υγρά / λιπαντικά	9-2	Βομβητές υπενθύμισης	2-14
Αντιψυκτικό και λιπαντικό του air conditioner	9-4	Έλεγχος φώτων	2-6
Πληροφορίες για τα καύσιμα	9-4	Ενδεικτικά φώτα	2-11
Συνιστώμενη ρευστότητα SAE	9-4	Προειδοποιητικά φώτα	2-6
Περιοριστής ταχύτητας (όπου υπάρχει)	5-46	Πρόσθετο σύστημα συγκράτησης (σύστημα αερόσακου) (SRS)	1-30
Λειτουργίες του περιοριστή ταχύτητας	5-46	Διαδικασία επισκευής και αντικατάστασης	1-37
Πίσω πόρτα	3-18	Πρόσθετα συστήματα αερόσακου	1-34
Άνοιγμα της πίσω πόρτας	3-18	Προφυλάξεις για το πρόσθετο σύστημα συγκράτησης (SRS)	1-30
Πληροφορίες για το περιβάλλον	10-2	Σύστημα προεντατήρα ζώνης ασφαλείας	1-36
Η δέσμευση της Nissan για το περιβάλλον	10-2	Προσκέφαλα καθισμάτων (όπου υπάρχει)	1-5
Κατασκευάζουμε τα αυτοκίνητά μας έχοντας στο μυαλό μας την ανακύκλωση	10-2	Αφαίρεση	1-6
Συμμόρφωση σε κάθε βήμα	10-2	Εξαρτήματα μη ρυθμιζόμενων προσκέφαλων καθισμάτων	1-5
Πληροφορίες για τον καταναλωτή και την ασφάλεια του χρήστη (REACH)	10-3	Εξαρτήματα ρυθμιζόμενων προσκέφαλων καθισμάτων	1-5
Προστατέψτε το περιβάλλον όταν οδηγείτε	10-3	Ρύθμιση	1-6
Πορτάκι ρεζερβουάρ καυσίμου	3-18	Τοποθέτηση	1-6
Άνοιγμα για το πορτάκι του ρεζερβουάρ	3-19	Προστασία κατά της διάβρωσης	7-5
		Για να προστατέψετε το αυτοκίνητό σας από την διάβρωση	7-6

Οι πιο συνηθισμένοι παράγοντες που συμβάλουν στην διάβρωση του αυτοκινήτου.....	7-5
Περιβαλλοντικοί παράγοντες που επηρεάζουν το ποσοστό της διάβρωσης	7-5
Προφυλάξεις ασφαλείας.....	4-2
Προφυλάξεις κατά το ξεκίνημα και την οδήγηση	5-3
Καυσαέρια της εξάτμισης (Μονοξειδίο του άνθρακα).....	5-4
Σύστημα Παρακολούθησης Πίεσης Ελαστικών (TPMS) (όπου υπάρχει)	5-5
Τριοδικός καταλύτης (βενζινοκίνητα μοντέλα)	5-4

P - Σ - T

Ραδιόφωνο FM AM (με DAB) (όπου υπάρχει)	4-29
Θύρα σύνδεσης USB (όπου υπάρχει)	4-34
Κουμπί SETTING (ρυθμίσεις)	4-32
Κύρια λειτουργία ηχοσυστήματος.....	4-30
Λειτουργία Bluetooth®	4-37
Λειτουργία iPod® player (όπου υπάρχει)	4-36
Λειτουργία ραδιοφώνου.....	4-30
Υποδοχή AUX.....	4-34
Ρολόι	2-45
Ρύθμιση της ώρας	2-45
Ρυμούλκηση του αυτοκινήτου	6-13
Προφυλάξεις ρυμούλκησης.....	6-13
Συνιστώμενη ρυμούλκηση από την NISSAN	6-13
Ρυμούλκηση τρέιλερ	5-55
Αλυσίδες ασφαλείας	5-55
Ανίχνευση τρέιλερ (όπου υπάρχει)	5-56

Πίεση ελαστικών	5-55
Προφυλάξεις λειτουργίας.....	5-55
Τοποθέτηση του κοτσαδόρου.....	5-56
Φρένα τρέιλερ	5-55
Σκασμένο ελαστικό.....	6-2
Αλλαγή σκασμένου ελαστικού (μοντέλα με ρεζέρβα)	6-4
Επισκευή σκασμένου ελαστικού (μοντέλα με κιτ επισκευής σκασμένου ελαστικού)	6-7
Προετοιμασία των εργαλείων	6-3
Σταμάτημα του αυτοκινήτου	6-3
Σύστημα Παρακολούθησης Πίεσης Ελαστικών (TPMS) (όπου υπάρχει)	6-2
Σκιάδια	2-48
Σύστημα αντιμπλοκαρίσματος φρένων (ABS) (όπου υπάρχει)	5-58
Κανονική λειτουργία.....	5-59
Λειτουργία αυτοδιάγνωσης.....	5-59
Χρήση του συστήματος.....	5-59
Σύστημα ασφαλείας (όπου υπάρχει)	3-16
Αντικλεπτικό Σύστημα NISSAN (NATS)	3-16
Σύστημα ελέγχου πολλαπλής τάσης (όπου υπάρχει).....	8-20
Σύστημα Έξυπνου Κλειδιού (όπου υπάρχει).....	3-6
Ακτίνα λειτουργίας	3-8
Οδηγός αντιμετώπισης προβλημάτων	3-12
Προειδοποιητικές και ηχητικές υπενθυμίσεις	3-11
Σύστημα οικονομίας μπαταρίας	3-11
Χρήση της απομακρυσμένης λειτουργίας εισόδου χωρίς κλειδί.....	3-13
Χρήση του συστήματος Έξυπνου Κλειδιού	3-8
Σύστημα Προειδοποίησης Αλλαγής Λωρίδας (LDW) / Σύστημα Ευφυούς Πρόληψης Απόκλισης από την Λωρίδα Κυκλοφορίας (ILI) (όπου υπάρχει)	5-29

Συντήρηση του συστήματος	5-34
Σύστημα Ευφυούς Πρόληψης Απόκλισης από την Λωρίδα Κυκλοφορίας (ILL) (όπου υπάρχει).....	5-31
Σύστημα Προειδοποίησης Αλλαγής Λωρίδας (LDW) (όπου υπάρχει)	5-29
Σύστημα Προειδοποίησης Τυφλού Σημείου (BSW) (όπου υπάρχει)....	5-24
Λειτουργία του συστήματος BSW	5-25
Σύστημα Σβησίματος / Εκκίνησης (όπου υπάρχει)	5-20
Διακόπτης κλεισίματος (OFF) Συστήματος Σβησίματος / Εκκίνησης	5-23
Οθόνη Συστήματος Σβησίματος / Εκκίνησης	5-22
Οφέλη για το περιβάλλον	5-24
Σύστημα φρένων	5-57
Προφυλάξεις για τα φρένα	5-57
Υποβοήθηση φρένων (όπου υπάρχει)	5-58
Σύστημα ψύξης κινητήρα	8-5
Αλλαγή του ψυκτικού υγρού του κινητήρα	8-6
Έλεγχος της στάθμης του ψυκτικού υγρού του κινητήρα	8-6
Ταμπλό οργάνων	0-6
Αριστεροτίμονο μοντέλο	0-6
Δεξιότιμονο μοντέλο	0-8
Τιμόνι.....	3-19
Τοποθέτηση μεταδότη RF.....	9-10
Τροχοί και λάστιχα	8-28
Τροχοί και λάστιχα	9-7
Αλλαγή τροχών και ελαστικών	8-30
Αλυσίδες ελαστικών	8-29
Ζυγοστάθμιση.....	8-31
Ηλικία ελαστικών	8-30

Κιτ επισκευής ελαστικού σε περίπτωση ανάγκης (όπου υπάρχει) ...	8-31
Περιστροφή ελαστικών	8-29
Πίεση αέρα ελαστικών	8-28
Ρεζέρβα.....	8-31
Σύστημα Παρακολούθησης Πίεσης Ελαστικών (TPMS) (όπου υπάρχει).....	8-28
Τύποι ελαστικών	8-28
Φθορά και ζημιά ελαστικών.....	8-30

Υ - Φ - Χ - Ψ - Ω

Υγρό πλυστικού παρμπρίζ.....	8-16
Υγρό φρένων / συμπλέκτη	8-14
Υπερθέρμανση του κινητήρα	6-12
Υποβοήθηση Εκκίνησης στην Ανηφόρα (HSA)	5-62
Φίλτρο αέρα.....	8-15
Φίλτρο Σωματιδίων Βενζίνης (GPF) (όπου υπάρχει)	5-8
Φίλτρο Σωματιδίων Πετρελαίου (όπου υπάρχει).....	5-7
Φρένα	8-13
Έλεγχος ποδοφρενου	8-13
Έλεγχος χειρόφρενου	8-13
Σεβρόφρενο.....	8-14
Φροντίδα στην οδήγηση	5-9
Ξεκίνημα με κρύο κινητήρα.....	5-9
Οδήγηση σε βρεγμένο δρόμο	5-9
Οδήγηση τον χειμώνα	5-9
Φόρτωση αποσκευών	5-9
Φώτα	8-23
Εξωτερικά φώτα	8-24

Εσωτερικά φώτα.....	8-24
Θέσεις φώτων.....	8-25
Προβολείς.....	8-23
Χειρόφρενο.....	3-22
Λειτουργία.....	3-22
Χώρος επιβατών.....	0-5
Χώρος κινητήρα.....	0-12
Χώρος κινητήρα.....	8-5
Κάλυμμα κάτω μέρους αμαξώματος (όπου υπάρχει).....	8-5
Κινητήρας BR10DE.....	0-16
Κινητήρας HR09DET.....	0-12
Κινητήρας HR10DDT.....	0-14
Κινητήρας HR10DET.....	0-13
Κινητήρας K9K.....	0-15

ΠΛΗΡΟΦΟΡΙΕΣ ΑΣΦΑΛΕΙΑΣ

Σαν ιδιοκτήτη αυτού του αυτοκινήτου, σας έχει δοθεί ένας αριθμός σημαντικών κωδικών που μπορεί να χρειαστείτε σε περίπτωση που θα ζητήσετε δεύτερο κλειδί ή επισκευή του ηχοσυστήματός σας.

Παρακαλούμε να συμπληρώσετε τις αντίστοιχες περιοχές ή να κολλήσετε σε αυτές τα αυτοκόλλητα (εάν υπάρχουν). Βγάλτε την σελίδα αυτή από το Βιβλίο Οδηγιών Χρήσης και φυλάξτε την σε ασφαλές σημείο, **όχι μέσα στο αυτοκίνητο**.

Σας παρακαλούμε, εάν μεταπωλήσετε το αυτοκίνητό σας, να δώσετε την σελίδα αυτή στον αγοραστή.

ΠΛΗΡΟΦΟΡΙΕΣ ΑΣΦΑΛΕΙΑΣ

Κωδικός ασφαλείας ηχοσυστήματος (όπου υπάρχει)

--	--	--	--

Κωδικός κλειδιού

--	--	--	--	--

Κωδικός κλειδιού ασφαλείας τροχών (όπου υπάρχει)

--	--	--	--	--	--	--	--

Βγάλτε την σελίδα αυτή από το Βιβλίο Οδηγιών Χρήσεως και φυλάξτε την σε ασφαλές σημείο, **όχι μέσα στο αυτοκίνητο**.

Εάν μεταπωλήσετε το αυτοκίνητό σας, σας παρακαλούμε να δώσετε την σελίδα αυτή στον αγοραστή.

