

Σας ευχαριστούμε για την αγορά ενός οχήματος NISSAN.

Αυτό το Βιβλίο Οδηγιών Χρήσης είναι για το Σύστημα NissanConnect με Apple CarPlay και Android Auto που προσφέρεται με το αυτοκίνητό σας NISSAN.

Σε αυτό το βιβλίο συμπεριλαμβάνονται οδηγίες λειτουργίας για τα ακόλουθα συστήματα.

- Ηχοσύστημα
- Τηλέφωνο Hands-free
- Apple CarPlay
- Android Auto
- Υπηρεσίες NissanConnect
- Σύστημα Πλοήγησης
- Φωνητική Αναγνώριση
- Πληροφορίες και ρυθμίσεις που είναι ορατές στο NissanConnect.

Παρακαλούμε να διαβάσετε προσεκτικά αυτό το βιβλίο για να διασφαλίσετε την ασφαλή λειτουργία του Συστήματος NissanConnect.

Λόγω πιθανών αλλαγών στις προδιαγραφές καθώς και της ύπαρξης προαιρετικού εξοπλισμού, ορισμένα τμήματα αυτού του βιβλίου μπορεί να μην έχουν εφαρμογή στο αυτοκίνητό σας

Όλες οι πληροφορίες, προδιαγραφές και εικόνες σε αυτό το βιβλίο είναι εκείνες που ήταν σε εφαρμογή την στιγμή της εκτύπωσης. Η NISSAN διατηρεί το δικαίωμα να αλλάξει τις προδιαγραφές ή τον σχεδιασμό οποιαδήποτε στιγμή, χωρίς προηγούμε-

νη ειδοποίηση.

Μην βγάξετε το βιβλίο αυτό από το αυτοκίνητο όταν το μεταπωλήσετε. Ο επόμενος ιδιοκτήτης του συστήματος μπορεί να χρειαστεί αυτό το βιβλίο.

© 2022 NISSAN MOTOR CO., LTD.

Περιεχόμενα

Εισαγωγή	1
Έναρξη	2
Ηχοσύστημα	3
Σύστημα τηλεφώνου Hands-Free	4
Πληροφορίες	5
Πλοήγηση (όπου υπάρχει)	6
Φωνητική Αναγνώριση (όπου υπάρχει)	7
Οδηγός αντιμετώπισης προβλημάτων	8
Ευρετήριο	9

1 Εισαγωγή

Πώς να χρησιμοποιήσετε αυτό το βιβλίο.....	4	Σήματα κατατεθέντα.....	7
Για την ασφαλή λειτουργία.....	4	Όροι χρήσης για τις υπηρεσίες	
Σύμβολα αναφοράς.....	4	NISSANCONNECT (όπου υπάρχει για το Μεξικό).....	8
Εικόνες οθονών.....	4	Άδειες Χρήσης.....	9
Πληροφορίες ασφαλείας.....	5	Άδειες χρήσης λογισμικού.....	9
Πληροφορίες Κανονισμών.....	6	Μονάδα Ελέγχου Τηλεματικής (TCU).....	9
Αριθμοί Έγκρισης Ραδιοσυχνοτήτων			
και πληροφορίες.....	6		

Πώς να χρησιμοποιήσετε αυτό το βιβλίο

Στο βιβλίο αυτό χρησιμοποιούνται ειδικές λέξεις, σύμβολα και εικόνες που είναι οργανωμένα ανά λειτουργία.

Παρακαλούμε δείτε τα ακόλουθα στοιχεία και εξοικειωθείτε μαζί τους.

Για την ασφαλή λειτουργία



ΠΡΟΕΙΔΟΠΟΙΗΣΗ

Αυτό χρησιμοποιείται για να υποδείξει την παρουσία ενός κινδύνου που θα μπορούσε να προκαλέσει θάνατο ή σοβαρό τραυματισμό. Πα να αποφύγετε ή να μειώσετε τον κίνδυνο, οι διαδικασίες θα πρέπει να ακολουθούνται με ακρίβεια.

ΠΡΟΣΟΧΗ:

Αυτό χρησιμοποιείται για να υποδείξει την παρουσία ενός κινδύνου που θα μπορούσε να προκαλέσει μικρό ή μέτριο τραυματισμό ή ζημιά στο αυτοκίνητό σας. Πα να αποφύγετε ή να μειώσετε τον κίνδυνο, οι διαδικασίες θα πρέπει να ακολουθούνται με προσοχή.



ΣΗΜΕΙΩΣΗ:

Υποδεικνύει στοιχεία που σας βοηθούν να κατανοήσετε και να μεγιστοποιήσετε την απόδοση του αυτοκινήτου σας. Εάν το αγνοήσετε μπορεί να προκληθεί δυσλειτουργία ή χαμηλή απόδοση.

Σύμβολα αναφοράς



ΠΛΗΡΟΦΟΡΙΕΣ:

Αυτό υποδεικνύει πληροφορίες που είναι απαραίτητες για την αποτελεσματική χρήση του αυτοκινήτου σας ή των αξεσουάρ.



Σελίδα αναφοράς:

Αυτό υποδεικνύει τον τίτλο και την σελίδα στην οποία θα πρέπει να ανατρέξετε.

< >:

Υποδεικνύει ένα κουμπί / διακόπτη στο ταμπλό ελέγχου ή το τιμόνι.

[]:

Υποδεικνύει ένα πλήκτρο / στοιχείο που εμφανίζεται στην οθόνη.

Εικόνες οθονών

- Οι εικόνες σε αυτό το βιβλίο είναι αντιπροσωπευτικές των διάφορων μοντέλων και μπορεί να μην είναι ακριβώς ίδιες με τον σχεδιασμό και τις προδιαγραφές του αυτοκινήτου σας.
- Οι εικόνες και τα στοιχεία του μενού που εμφανίζονται στην οθόνη μπορεί να είναι σε συντομογραφία ή να παραλείπονται από τις εικόνες της οθόνης όταν αυτό είναι κατάλληλο. Οι εικόνες που παραλείπονται και τα στοιχεία του μενού περιγράφονται ως γραμμές από τελείες, όπως φαίνεται στην εικόνα.

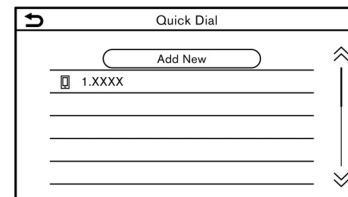

PBH0162XZ

Ορισμοί που εμφανίζονται στην οθόνη

Στο παρόν βιβλίο κάποιοι ορισμοί μπορεί να διατυπώνονται ή να ορίζονται διαφορετικά από αυτούς που εμφανίζονται στην οθόνη σας, ανάλογα με τα μοντέλα, τις αγορές ή τις εκδόσεις λογισμικού.

Πληροφορίες ασφαλείας

Αυτό το σύστημα είναι πρωταρχικά σχεδιασμένο για να κάνει την οδήγηση ευχάριστη, όπως αναφέρεται σε αυτό το βιβλίο. Ωστόσο, ο οδηγός θα πρέπει να χρησιμοποιεί το σύστημα κατάλληλα και με ασφάλεια. Οι πληροφορίες και η διαθεσιμότητα των υπηρεσιών μπορεί να μην είναι πάντα ενημερωμένες. Το σύστημα δεν υποκαθιστά την κατάλληλη, ασφαλή και νόμιμη οδήγηση. Παρακαλούμε, πριν χρησιμοποιήσετε το σύστημα, να διαβάσετε τις πληροφορίες ασφαλείας που ακολουθούν. Να χρησιμοποιείτε πάντα το σύστημα όπως περιγράφεται σε αυτό το βιβλίο.



ΠΡΟΕΙΔΟΠΟΙΗΣΗ

- Για να χειριστείτε το σύστημα, παρκάρετε πρώτα το αυτοκίνητο σε ασφαλές σημείο και δέστε το χειρόφρενο. Ο χειρισμός του συστήματος ενώ οδηγείτε μπορεί να αποσπάσει την προσοχή σας από τον δρόμο και να προκαλέσει σοβαρά ατυχήματα.
- Να είστε πάντα προσεκτικός ώστε όλη η προσοχή σας να είναι στον χειρισμό του αυτοκινήτου. Εάν το σύστημα δεν ανταποκριθεί αμέσως, παρακαλούμε να έχετε υπομονή και να κρατάτε τα μάτια σας στον δρόμο. Η απόρροια οδήγηση μπορεί να οδηγήσει σε σύγκρουση με αποτέλεσμα σοβαρούς τραυματισμούς ή θάνατο.
- Μην βασίζεστε μόνο στην καθοδήγηση διαδρομής (όπου υπάρχει). Να βεβαιώνετε πάντα ότι όλοι οι ελιγμοί κατά την οδήγηση είναι νόμιμοι και ασφαλείς ώστε να αποφύγετε ατυχήματα.

- Μην αποσυναρμολογείτε ή κάνετε μετατροπή σε αυτό το σύστημα. Εάν το κάνετε μπορεί να προκληθεί ατύχημα, φωτιά ή ηλεκτροπληξία.
- Εάν παρατηρήσετε οποιοδήποτε ξένο αντικείμενο μέσα στο σύστημα, χύσετε υγρό στο σύστημα ή παρατηρήσετε καπνό ή μυρωδιά να βγαίνουν από αυτό, σταματήστε αμέσως να χρησιμοποιείτε το σύστημα και αποτανθείτε σε Εξουσιοδοτημένο συνεργείο της Nissan ή εξειδικευμένο συνεργείο. Εάν αγνοήσετε τέτοιες συνθήκες μπορεί να οδηγήσουν σε ατυχήματα, φωτιά ή ηλεκτροπληξία.

ΠΡΟΣΟΧΗ

- Ορισμένες περιοχές μπορεί να έχουν νόμους που περιορίζουν την χρήση οθονών βίντεο ενώ οδηγείτε. Να χρησιμοποιείτε αυτό το σύστημα μόνο όταν επιτρέπεται από το νόμο.
- Οι ακραίες θερμοκρασίες, κάτω από τους -20°C (-4°F) και πάνω από τους 70°C (158°F) θα μπορούσαν να επηρεάσουν την απόδοση του συστήματος.
- Η οθόνη μπορεί να σπάσει εάν την χτυπήσετε με σκληρό ή αιχμηρό αντικείμενο. Εάν σπάσει η οθόνη μην την ακουμπάτε. Εάν το κάνετε μπορεί να τραυματιστείτε.



ΣΗΜΕΙΩΣΗ:

Μην έχετε το σύστημα σε λειτουργία με σβηστό τον κινητήρα ή το σύστημα e-POWER. Εάν το κάνετε μπορεί να αδειάσει η μπαταρία του αυτοκινήτου (μπαταρία 12V).

Όταν χρησιμοποιείτε το σύστημα να έχετε πάντα τον κινητήρα ή το σύστημα e-POWER του αυτοκινήτου σε λειτουργία.

Μοντέλα με Υπηρεσίες NissanConnect:

Οι Υπηρεσίες NissanConnect μπορεί να μην είναι διαθέσιμες σε ορισμένες περιοχές. Για να χρησιμοποιήσετε τις λειτουργίες που είναι σχετικές με τις Υπηρεσίες NissanConnect είναι απαραίτητο να ολοκληρώσετε την εγγραφή στις Υπηρεσίες NissanConnect.

Πληροφορίες κανονισμών

Αριθμός έγκρισης
ραδιοσυχνότητων και πληροφορίες
Για την Μέση Ανατολή και την
Ευρώπη

Με το παρόν η Robert Bosch Car Multimedia GmbH, δηλώνει ότι ο εξοπλισμός ραδιοσυχνότητων τύπου AIVIP33A0 συμμορφώνεται με την Οδηγία 2014/53/EU.

Το πλήρες κείμενο της δήλωσης συμμόρφωσης EU είναι διαθέσιμο στην παρακάτω διαδικτυακή διεύθυνση:

<https://eu-doc.bosch.com>



Μπάντα Ραδιοσυχνότητας

2400 MHz - 2480 MHz

5490 MHz - 5600 MHz

5650 MHz - 5710 MHz ≤ 100 mW

5735 MHz - 5835 MHz ≤ 25 mW

Ισχύς Ραδιοσυχνότητων [EIRP]

Bluetooth < 10 mW

WLAN < 100 mW

Υποδείξεις / Περιορισμοί

Εσωτερική κεραία

Η εσωτερική κεραία δεν είναι προσβάσιμη από τον χρήστη. Οποιαδήποτε αλλαγή από τον χρήστη θα παραβιάσει τη νόμιμη έγκριση αυτού του συστήματος.

Για την Ουκρανία

Декларація про відповідність

Справжнім «Robert Bosch GmbH» заявляє, що Automotive Infotainment System моделі AIVIP33A0 відповідає основним вимогам та іншим відповідним положенням директиви 2014/53/ЄС, а також суттєвим вимогам Технічного регламенту радіообладнання, затвердженого постановою Кабінету Міністрів України від 24 травня 2017 року № 355. З повним текстом української Декларації про відповідність можна ознайомитись, відвідавши сторінку на: <https://eu-doc.bosch.com>
Виробник: «Robert Bosch GmbH»/ «Роберт Бош ГмбХ» (Роберт-Бош-Плаза 1, 70839 Герлінген, Німеччина).



NAVI0007

PBH0015X

Діапазон частот:

Bluetooth (IEEE 802.15.1), WLAN 802.11 b/g/n:

2400,0 - 2483,5 МГц;

WLAN 802.11 a/n/ac:

5150 - 5250 МГц/ 5725-5875 МГц

(Glonass/GPS): 1559 - 1610 МГц

AM/FM/DAB:

526,5 - 1606,5 кГц

87,5-108 МГц

174 - 230 МГц

Максимальна вихідна потужність

ЕІВП не більше, дБм (мВт) :

1,4 (1,38) Bluetooth (IEEE 802.15.1)

17,4 (54,95) WLAN 802.11 b/g/n

16,7 (46,77) WLAN 802.11 a/n/ac

13,7 (23,44) (SRD)

NAVI0008

Για την Ρωσία



PBH0160XZ

Για το Μεξικό

La operación de este equipo está sujeta a las siguientes dos condiciones: (1) es posible que este equipo o dispositivo no cause interferencia perjudicial y (2) este equipo

o dispositivo debe aceptar cualquier interferencia, incluyendo la que pueda causar su operaci3n no deseada.

Modelo: AIVIL42P0, AIVIL12F0, AIVIP42M0, AIVIL42N0, AIVICMFB0, AIVIH60A0 y AIVIP32R0
Marca: Bosch

Για την Ταϊλάνδη

เครื่องโทรคมนาคมและอุปกรณ์นี้

มีความสอดคล้องตามข้อกำหนดของ กทช.

Για την Ταϊβάν

取得審驗證明之低功率射頻器材，非經核准，公司、商號或使用者均不得擅自變更頻率、加大功率或變更原設計之特性及功能。低功率射頻器材之使用不得影響飛航安全及干擾合法通信；經發現有干擾現象時，應立即停用，並改善至無干擾時方得繼續使用。前述合法通信，指依電信管理法規定作業之無線電通信。低功率射頻器材須忍受合法通信或工業、科學及醫療用電波輻射性電機設備之干擾。
應避免影響附近雷達系統之操作。
高增益指向性天線只得應用於固定式點對點系統。

PBH0266XZ

Σήματα κατατεθέντα



Τα Apple, iPhone, iPod, και iPod touch είναι σήματα κατατεθέντα της Apple Inc., καταχωρημένα στις Η.Π.Α. και άλλες χώρες. Το Apple CarPlay είναι σήμα κατατεθέν της Apple Inc. Η χρήση του λογότυπου Apple CarPlay σημαίνει ότι το interface του χρήστη του αυτοκινήτου πληροί τα δεδομένα απόδοσης της Apple. Η Apple δεν είναι υπεύθυνη για την λειτουργία αυτού του αυτοκινήτου ή την συμμόρφωσή του με τα δεδομένα ασφαλείας και κανονισμών. Παρακαλούμε σημειώστε ότι η χρήση αυτού του προϊόντος με iPhone ή iPod μπορεί να επηρεάσει την ασύρματη απόδοση.



Το Bluetooth® είναι σήματα κατατεθέν ιδιοκτησίας της Bluetooth SIG, Inc. για το οποίο έχει δοθεί άδεια χρήσης στην Robert Bosch GmbH και την Clarion Co., Ltd.



Η τεχνολογία αναγνώρισης μουσικής και σχετικών δεδομένων παρέχονται από την Gracenote®. Η Gracenote είναι το βιομηχανικό δεδομένο στην τεχνολογία αναγνώρισης μουσικής και την παροχή σχετικού περιεχομένου. Για περισσότερες πληροφορίες επισκεφθείτε το www.gracenote.com. Για δεδομένα σχετικά με την μουσική από την Gracenote, Inc. τα πνευματικά δικαιώματα © 2000 έως σήμερα ανήκουν στην Gracenote. Για το λογισμικό της Gracenote τα πνευματικά δικαιώματα © 2000 έως σήμερα ανήκουν στην Gracenote.

Μία ή περισσότερες πατέντες που είναι ιδιοκτησία της Gracenote έχουν εφαρμογή σε αυτό το προϊόν και την υπηρεσία. Δείτε τον ιστότοπο της Gracenote για την μη περιοριστική λίστα με τις πατέντες της Gracenote που έχουν εφαρμογή. Τα Gracenote, το λογότυπο Gracenote και το λογότυπο είναι είτε κατατεθειμένα λογότυπα ή λογότυπα της Gracenote, Inc. στις Ηνωμένες Πολιτείες και/ή σε άλλες χώρες.

App Store

Τα Apple και το λογότυπο της Apple είναι σήματα κατατεθέντα της Apple Inc., καταχωρημένα στις Η.Π.Α. και σε άλλες χώρες. Το App Store είναι σήμα εξυπηρέτησης της Apple Inc.

Siri

Το Siri είναι σήμα κατατεθέν της Apple Inc., καταχωρημένο στις Η.Π.Α. και σε άλλες χώρες.

Google / Android / Google Play / Android Auto

Τα Google, Android, Google Play και Android Auto είναι σήματα κατατεθέντα της Google LLC.

SUN.A

Το Κανάλι Κυκλοφορίας SUN.A παρέχεται με την άδεια της Inteltelematics Australia Pty Ltd.

App Store

Τα Apple και το λογότυπο της Apple είναι σήματα κατατεθέντα της Apple Inc., καταχωρημένα στις Η.Π.Α. και σε άλλες χώρες. Το App Store είναι σήμα εξυπηρέτησης της Apple Inc.

Siri

Το Siri είναι σήμα κατατεθέν της Apple Inc., καταχωρημένο στις Η.Π.Α. και σε άλλες χώρες.

Google/Android/Google Play/Android Auto

Τα Google, Android, Google Play και Android Auto είναι σήματα κατατεθέντα της Google LLC.

Όροι χρήσης για τις υπηρεσίες NISSANCONNECT (όπου υπάρχει για το Μεξικό)

Η διαθεσιμότητα των λειτουργιών εξαρτάται από το μοντέλο του αυτοκινήτου, το επίπεδο εξοπλισμού, το πακέτο και τις επιλογές. Μπορεί να απαιτείται η σύνδεση συμβατής μονάδας ενώ η διαθεσιμότητα των λειτουργιών μπορεί να εξαρτάται από τις δυνατότητες της μονάδας αυτής. Για λεπτομέρειες δείτε το βιβλίο οδηγιών χρήσης της συνδεδεμένης μονάδας. Ορισμένες λειτουργίες μπορεί να γίνουν διαθέσιμες σε δεύτερο χρόνο.

Η οδηγηση είναι σοβαρή εργασία και απαιτεί όλη την προσοχή σας. Να χρησιμοποιείτε τις λειτουργίες και τις υπηρεσίες σε σύνδεση όταν αυτό είναι ασφαλές και νόμιμο. Ορισμένες λειτουργίες, συμπεριλαμβανομένης της αυτόματης ειδοποίησης σύγκρουσης και του SOS εξαρτώνται από το εάν η μονάδα τηλεματικής είναι σε λειτουργική κατάσταση, από την ικανότητά της να συνδεθεί σε ασύρματο δίκτυο, την διαθεσιμότητα συμβατού ασύρματου δικτύου, τις λήψεις δεδομένων του χάρτη πλοήγησης και του σήματος GNSS, η απουσία των οποίων μπορεί να περιορίσει ή να αποτρέψει την δυνατότητα να επικοινωνήσετε με την Φροντίδα Πελατών ή να λάβετε υποστήριξη. Η χαρτογράφηση GNSS μπορεί να μην είναι λεπτομερής σε όλες τις περιοχές ή να μην αντανακλά την παρούσα κατάσταση του δρόμου. Ποτέ μην προγραμματίζετε το GNSS ενώ οδηγείτε. Να χρησιμοποιείτε τις λειτουργίες Απομακρυσμένης Εκκίνησης Κινητήρα και Απο-

μακρυσμένης Κόρνας σύμφωνα με όποιους νόμους, κανονισμούς ή διατάξεις που έχουν εφαρμογή στην τοποθεσία του αυτοκινήτου.

Ορισμένες υπηρεσίες και λειτουργίες παρέχονται από ανεξάρτητες εταιρίες που δεν είναι υπό τον έλεγχο της NISSAN. Εάν ο πάροχος της υπηρεσίας τερματίσει ή περιορίσει τις υπηρεσίες ή τις λειτουργίες, οι υπηρεσίες ή οι λειτουργίες μπορεί να ανασταλούν ή να τερματιστούν χωρίς προηγούμενη ειδοποίηση ή χωρίς ευθύνη της NISSAN ή των εταίρων της ή των πρακτόρων της.

Οι υπηρεσίες και οι λειτουργίες μπορεί να απαιτούν συμβατό δίκτυο κινητής τηλεφωνίας που παρέχεται από ανεξάρτητες εταιρίες, εκτός του ελέγχου της NISSAN ή των εταίρων ή των πρακτόρων της. Η δύναμη του σήματος του δικτύου κινητής τηλεφωνίας μπορεί να ποικίλει και το σήμα μπορεί να μην είναι διαθέσιμο παντού και πάντα. Οι υπηρεσίες και οι λειτουργίες μπορεί να μην δουλεύουν εάν δεν είναι διαθέσιμο, είναι περιορισμένο ή έχει τερματιστεί ένα δίκτυο κινητής τηλεφωνίας.

Η Nissan και οι εταίροι ή πράκτορες της δεν φέρουν ευθύνη για τα σχετικά κόστη ή τις αλλαγές που τρίτα μέρη απαιτούνται να κάνουν για την συνέχιση της λειτουργίας λόγω μη διαθεσιμότητας, περιορισμού ή τερματισμού του δικτύου κινητής τηλεφωνίας (συμπεριλαμβανονται οι αντικαταστάσεις / αναβαθμίσεις εξοπλισμού, εάν υπάρχουν, ή οι χρεώσεις περιαγωγής σε εναλλακτικά δίκτυα). Η τεχνολογία εξελίσσεται και οι αλλαγές που γίνονται από ανεξάρτητες εταιρίες δεν ελέγχονται από τη NISSAN, τους εταίρους

Άδειες χρήσης

ή τους πράκτορες της. Μπορεί να απαιτείται εγγραφή, συναίνεση ιδιοκτήτη, προσωπικός αριθμός αναγνώρισης (PIN) και σύμβαση συνδρομής για να λάβετε το πλήρες πακέτο λειτουργιών και υπηρεσιών.

Οι δοκιμαστικές περιόδους (εάν έχουν εφαρμογή) αρχίζουν την ημερομηνία αγοράς ή μίσθωσης ενός καινούργιου NISSAN. Οι δοκιμαστικές περιόδους μπορεί να υπόκεινται σε αλλαγή οποιαδήποτε στιγμή και μπορεί να τερματιστούν νωρίτερα, χωρίς προηγούμενη ειδοποίηση. Οι απαιτούμενες συνδρομές μπορεί να πωλούνται χωριστά για κάθε διαθέσιμη λειτουργία ή υπηρεσία μετά την λήξη της δοκιμαστικής περιόδου και μπορεί να συνεχιστούν έως ότου να καλέσετε τον πάροχο της υπηρεσίας για να την ακυρώσετε. Μπορεί να έχουν εφαρμογή κόστη εγκατάστασης, τέλος μίας ενεργοποίησης, άλλα τέλη και φόροι. Τα τέλη και ο προγραμματισμός μπορεί να αλλάξουν. Οι λειτουργίες μπορεί να έχουν σε ορισμένες περιοχές ηλικιακούς περιορισμούς.

Οι συνδρομές που διέπονται από την σύμβαση συνδρομής του παρόχου της υπηρεσίας, οι όροι και προϋποθέσεις και η δήλωση προστασίας προσωπικών δεδομένων είναι διαθέσιμα στο ιστότοπο του παρόχου της υπηρεσίας.

Άδειες χρήσης λογισμικού

- Άδειες χρήσης λογισμικού ανοικτής πηγής <http://oss.bosch-cm.com/nissan.html>
- Αυτό το προϊόν προστατεύεται από συγκεκριμένα δικαιώματα πνευματικής ιδιοκτησίας της Microsoft. Η χρήση ή διανομή αυτής της τεχνολογίας εκτός του προϊόντος απαγορεύεται χωρίς την άδεια της Microsoft.

Μονάδα Ελέγχου Τηλεματικής (TCU) (Όπου υπάρχει)

<http://opensourceautomotive.com/IC/tZ7T3eE6Aiv4>

ΣΗΜΕΙΩΣΕΙΣ















2 Έναρξη



Κουμπιά ελέγχου και οθόνη αφής	12	Βασική λειτουργία	18
Κουμπιά στο ταμπλό ελέγχου	12	Επιλογή μενού από την Γραμμή Εκκίνησης.....	18
Οθόνη αφής	13	Πώς να δείτε και να χειριστείτε την οθόνη	
Διακόπτες στο τιμόνι.....	14	του Αρχικού Μενού (HOME MENU).....	19
Θύρα σύνδεσης USB (όπου υπάρχει).....	17	Λειτουργίες που είναι απενεργοποιημένες	
Εκκίνηση του συστήματος.....	17	κατά την οδήγηση	20
Οθόνη εκκίνησης (όπου υπάρχει).....	17	Ρυθμίσεις Συστήματος	21
Οθόνη εισαγωγής (όπου υπάρχει)	17	Μενού ρυθμίσεων	21
		Ρυθμίσεις συνδέσεων.....	23

Κουμπιά χειρισμού και ένδειξη οθόνης αφής

Κουμπιά στον πίνακα ελέγχου

Τα κουμπιά του πίνακα ελέγχου βρίσκονται στο κέντρο του πίνακα ελέγχου. Οι διαθέσιμες λειτουργίες, ο σχεδιασμός, οι θέσεις κλπ μπορεί να διαφέρουν ανάλογα με τις προδιαγραφές, τους τύπους των πινάκων ελέγχου και τις εκδόσεις λογισμικού.

Κουμπί	Λειτουργία
<MENU>	Πατήστε για να εμφανιστεί η οθόνη του αρχικού μενού.  «Πως να δείτε και να χειριστείτε την οθόνη του αρχικού μενού» (κεφ 2)
<☀/☾>	Πατήστε για να αλλάξετε ανάμεσα στην οθόνη φωτισμού ημέρας (έντονη) και την οθόνη νύκτας (σκοτεινή), καθώς και για να ρυθμίσετε το επίπεδο της έντασης φωτισμού της οθόνης. Πατήστε και κρατήστε το κουμπί για να σβήσετε την ένδειξη. Πατήστε πάλι το κουμπί για να ανοίξετε την ένδειξη..
<  Back>/<  >	Ανάλογα με την οθόνη, πατώντας αυτό το κουμπί θα εμφανιστεί η προηγούμενη οθόνη.
<AUDIO>	Πατήστε για να εμφανιστεί η οθόνη του ηχοσυστήματος. Όταν πατήσετε αυτό το κουμπί ενώ εμφανίζεται η οθόνη του ηχοσυστήματος θα εμφανιστεί μία οθόνη για να επιλέξετε την πηγή ήχου.  «Επιλέγοντας την πηγή ήχου» (κεφ 3)
<  /VOL><VOL/PUSH  >/<VOL/PUSH POWER>	Πατήστε για να ανοίξετε / κλείσετε το ηχοσύστημα. Γυρίστε για να ρυθμίσετε την ένταση του ήχου.
<  >/<  >	Χρησιμοποιήστε αυτά τα κουμπιά για τις λειτουργίες του ηχοσυστήματος.  «Λειτουργίες ηχοσυστήματος» (κεφ 3)
<PUSH SOUND/   >/<TUNE.SCROLL/PUSH SOUND>/<   /ENTER SETTINGS>	Ανάλογα με τις συνθήκες, όταν εμφανίζεται η οθόνη του μενού, γυρίζοντας το κουμπί μπορείτε να επιλέξετε στοιχία στην οθόνη. Πατήστε για να επιβεβαιώσετε το επιλεγμένο στοιχείο ή ρύθμιση. Ανάλογα με το μοντέλο, το κουμπί μπορεί επίσης να χρησιμοποιηθεί για τις λειτουργίες του ηχοσυστήματος.  «Λειτουργίες ηχοσυστήματος» (κεφ 3) Μοντέλα με σύστημα πλοήγησης: Γυρίζοντας αυτό το κουμπί μπορείτε να ρυθμίσετε την κλίμακα του χάρτη στη οθόνη πλοήγησης.

<MAP>	<p>Πατήστε για να εμφανιστεί ο χάρτης παρούσας τοποθεσίας.</p> <p>Όταν εμφανίζεται η μοιρασμένη οθόνη χάρτη, πατήστε αυτό το κουμπί για να εμφανιστεί η πλήρης οθόνη χάρτη. Η φωνητική καθοδήγηση (όπου υπάρχει) μπορεί να επαναληφθεί πατώντας και κρατώντας πατημένο αυτό το κουμπί.</p> <p> «Οθόνη πλοήγησης» (κεφ 6)</p>
<  >	<p>Πατήστε για να εμφανιστεί η οθόνη του τηλεφώνου.</p> <p> «Σύστημα Τηλεφώνου Bluetooth® Hands-Free» (κεφ 4)</p>



ΠΛΗΡΟΦΟΡΙΕΣ:

Για την λειτουργία της κάμερας <CAMERA>, δείτε το Βιβλίο Οδηγιών Χρήσης του αυτοκινήτου.

Ένδειξη οθόνης αφής

Η ένδειξη της οθόνης αφής βρίσκεται στο κέντρο του πίνακα ελέγχου. Στην ένδειξη της οθόνης αφής εμφανίζονται διάφορες πληροφορίες και μενού για την λειτουργία. Ακουμπήστε τα στοιχεία και τις εικόνες στην οθόνη για την λειτουργία.

Ένδειξη υγρών κρυστάλλων

Η οθόνη αφής σε αυτή την μονάδα είναι οθόνη υγρών κρυστάλλων και θα πρέπει να την χειρίζεστε με προσοχή.



ΠΡΟΕΙΔΟΠΟΙΗΣΗ

Ποτέ μην αποσυναρμολογείτε την οθόνη. Ορισμένα τμήματα χρησιμοποιούν εξαιρετικά υψηλή τάση. Εάν τα ακουμπήσετε μπορεί να υπάρξει σοβαρός τραυματισμός.

Χαρακτηριστικά της οθόνης υγρών κρυστάλλων

- Εάν η θερμοκρασία στο εσωτερικό του αυτοκινήτου είναι ιδιαίτερα χαμηλή, η οθόνη

θα μείνει σχετικά σκοτεινή ή η κίνηση των εικόνων θα είναι αργή. Αυτές οι συνθήκες είναι φυσιολογικές. Η οθόνη θα λειτουργήσει κανονικά όταν θα έχει ζεσταθεί το εσωτερικό του αυτοκινήτου.

- Ορισμένα pixels στην οθόνη είναι πιο σκοτεινά ή φωτεινά από άλλα. Η συνθήκη αυτή είναι ένα χαρακτηριστικό των οθονών υγρών κρυστάλλων και δεν είναι δυσλειτουργία.
- Μπορεί να παραμείνει στην οθόνη ένα υπόλειμμα της εικόνας της προηγούμενης οθόνης. Αυτό είναι ένα χαρακτηριστικό των οθονών υγρών κρυστάλλων και δεν είναι δυσλειτουργία.
- Η οθόνη μπορεί να παραμορφωθεί από τα ισχυρά μαγνητικά πεδία.
- Ανάλογα με την συνθήκη, η φωτεινότητα μπορεί να ρυθμιστεί αυτόματα για να μην εμφανίζονται σκοτεινές οθόνες.

Συντήρηση της οθόνης:













Για να καθαρίσετε την οθόνη χρησιμοποιήστε στεγνό, μαλακό πανί. Εάν είναι απαραίτητος πρόσθετος καθαρισμός, χρησιμοποιήστε μία μικρή ποσότητα ουδέτερου καθαριστικού με ένα μαλακό πανί. Ποτέ μην ψεκάζετε την οθόνη με νερό ή απορρυπαντικό. Πρώτα βρέξτε το πανί και μετά σκουπίστε την οθόνη.



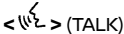



ΠΡΟΣΟΧΗ



- Καθαρίστε την οθόνη με τον διακόπτη της μίζας ή τον διακόπτη παροχής στην θέση OFF. Εάν καθαρίσετε την οθόνη ενώ ο διακόπτης της μίζας ή ο διακόπτης παροχής είναι στην θέση ON μπορεί να προκληθεί απροσδόκητη λειτουργία.
- Για να καθαρίσετε την οθόνη, ποτέ μην χρησιμοποιείτε σκληρό πανί, αλκοόλ, βενζίνη, διαλυτικό ή οποιοδήποτε είδος διαλύματος ή χαρτί κουζίνας με χημικό καθαριστικό. Θα γρατζουνίσουν ή θα διαβρώσουν το πάνελ.
- Μην χύνετε στην οθόνη οποιοδήποτε υγρό, όπως είναι νερό ή άρωμα αυτοκινήτου. Η επαφή με το υγρό θα προκαλέσει δυσλειτουργία στο σύστημα.

Διακόπτες στο τιμόνι

Οι διακόπτες στο τιμόνι μπορούν να χρησιμοποιηθούν για να κάνετε λειτουργίες όπως είναι η λήψη τηλεφωνικών κλήσεων, η αλλαγή της έντασης του ήχου και η διενέργεια φωνητικών λειτουργιών (όπου υπάρχει). Οι διαθέσιμες λειτουργίες και ο σχεδιασμός μπορεί να διαφέρουν ανάλογα με τις προδιαγραφές, τους τύπους των διακοπών και τις εκδόσεις λογισμικού.

Διακόπτης	Λειτουργία
	Πατήστε για να απαντήσετε μία εισερχόμενη κλήση ή να τερματίσετε μία ενεργή κλήση ή να διαβάσετε ένα γραπτό μήνυμα που λάβατε. Πατήστε και κρατήστε για να απορρίψετε μία εισερχόμενη κλήση ή να αγνοήσετε ένα εισερχόμενο γραπτό μήνυμα (όπου υπάρχει). Όταν δεν λαμβάνετε μία τηλεφωνική κλήση ή όταν δεν υπάρχει ενεργή τηλεφωνική κλήση, πατώντας αυτόν τον διακόπτη θα εμφανιστεί η οθόνη του τηλεφώνου. Ανάλογα με το μοντέλο και τις συνθήκες, πατώντας και κρατώντας αυτόν τον διακόπτη θα αρχίσει μία συνεδρία φωνητικής αναγνώρισης για να κάνετε μία τηλεφωνική κλήση.  «Σύστημα τηλεφώνου Bluetooth® Hands-Free» (κεφ 4)
	Πατήστε για να απαντήσετε μία εισερχόμενη κλήση ή να διαβάσετε ένα μήνυμα που έχετε λάβει (όπου υπάρχει). Όταν δεν λαμβάνεται τηλεφωνική κλήση ή όταν δεν υπάρχει ενεργή κλήση, πατώντας αυτόν τον διακόπτη θα εμφανιστεί η οθόνη του τηλεφώνου.  «Σύστημα τηλεφώνου Bluetooth® Hands-Free» (κεφ 4)
	Πατήστε για να απορρίψετε μία εισερχόμενη κλήση, να τερματίσετε μία ενεργή κλήση ή να αγνοήσετε το μήνυμα κειμένου που έχετε λάβει (όπου υπάρχει).  «Σύστημα τηλεφώνου Bluetooth® Hands-Free» (κεφ 4)
 (TALK)	Εάν το iPhone σας είναι συνδεδεμένο στο σύστημα του αυτοκινήτου μέσω Bluetooth® μπορεί να ενεργοποιηθεί το Siri Eyes Free (όπου υπάρχει) πατώντας και κρατώντας αυτόν τον διακόπτη χωρίς να χρειάζεται να ενεργοποιήσετε το Apple CarPlay (όπου υπάρχει).  «Siri Eyes Free (όπου υπάρχει)» (κεφ 5) Όταν είναι ενεργό το Apple CarPlay (όπου υπάρχει) ή το Android Auto (όπου υπάρχει), πατώντας και κρατώντας αυτό το κουμπί θα αρχίσει η συνεδρία φωνητικού ελέγχου Siri ή Google Assistant.  «Λειτουργία Siri» (κεφ 5)  «Λειτουργία Google Assistant™» (κεφ 5) Μοντέλα με Σύστημα Φωνητικής Αναγνώρισης: Πατήστε για να χρησιμοποιήσετε το Σύστημα Φωνητικής Αναγνώρισης. Πατήστε και κρατήστε πατημένο για να τερματίσετε την συνεδρία φωνητικής αναγνώρισης.  «Δίνοντας φωνητικές εντολές» (κεφ 7)
	Πατήστε για να επιστρέψετε στην προηγούμενη οθόνη ενώ λειτουργεί το Σύστημα Φωνητικής Αναγνώρισης (όπου υπάρχει). Πατήστε και κρατήστε πατημένο για να τερματίσετε μια συνεδρία φωνητικής αναγνώρισης.

<  >	Πατήστε την πλευρά + ή - του διακόπτη για να ρυθμίσετε την ένταση του ήχου.
< ▲ / ▼ >	Γέρνετε για να επιλέξετε την φωνητική εντολή ενώ λειτουργεί το Σύστημα Φωνητικής Αναγνώρισης (όπου υπάρχει). Πατήστε για να επιβεβαιώσετε το επιλεγμένο στοιχείο ενώ χειρίζεστε την οθόνη του μενού του Συστήματος Φωνητικής Αναγνώρισης.  «Φωνητική Αναγνώριση (όπου υπάρχει)» (κεφ 7) Ο διακόπτης αυτός μπορεί να χρησιμοποιηθεί για τις λειτουργίες του ηχοσυστήματος.  «Λειτουργίες ηχοσυστήματος» (κεφ 3) Ανάλογα με το μοντέλο, πατήστε για να επιβεβαιώσετε ένα επιλεγμένο στοιχείο.
< ▲ > / < ▼ > / < ◀ > / < ▶ > / < OK > (Πιέστε τον τύπο του διακόπτη)	Πατήστε < ▲ > / < ▼ > για να επιλέξετε την φωνητική εντολή ενώ χειρίζεστε την οθόνη του μενού του Συστήματος Φωνητικής Αναγνώρισης. Πατήστε < ▲ > / < ▼ > για να αλλάξετε στην προηγούμενη ή την επόμενη σελίδα ενώ χειρίζεστε την οθόνη του μενού του Συστήματος Φωνητικής Αναγνώρισης. Πατήστε < OK > για να επιβεβαιώσετε το επιλεγμένο στοιχείο ενώ χειρίζεστε την οθόνη του μενού του Συστήματος Φωνητικής Αναγνώρισης. Πατήστε < ◀ > / < ▶ > για να αλλάξετε στην προηγούμενη ή την επόμενη σελίδα όταν λειτουργεί η οθόνη Φωνητικής Αναγνώρισης (όπου υπάρχει).  «Φωνητική Αναγνώριση (όπου υπάρχει)» (κεφ 7)
< SOURCE >	Πατήστε για να αλλάξει η πηγή ήχου.  «Λειτουργίες ηχοσυστήματος» (κεφ 3)
< ◀ / ▶ / ▶ > / < OK > (Τύπος διακόπτη κύλισης)	Πατήστε την αριστερή πλευρά του διακόπτη για να επιστρέψετε στην προηγούμενη οθόνη ενώ λειτουργεί το Σύστημα Φωνητικής Αναγνώρισης (όπου υπάρχει). Πατήστε και κρατήστε πατημένη την αριστερή πλευρά του διακόπτη για να τερματίσετε μία συνεδρία φωνητικής αναγνώρισης. Κάντε κύλιση στο < OK > για να επιλέξετε μία φωνητική εντολή ενώ χειρίζεστε το Σύστημα Φωνητικής Αναγνώρισης. Πατήστε το < OK > για να επιβεβαιώσετε την επιλεγμένη φωνητική εντολή ενώ χειρίζεστε το Σύστημα Φωνητικής Αναγνώρισης.  «Φωνητική Αναγνώριση (όπου υπάρχει)» (κεφ 7)

<p>< ◀◀ ▶▶ > / < ▶▶ ></p>	<p>Ο διακόπτης αυτός μπορεί να χρησιμοποιηθεί για τις λειτουργίες του ηχοσυστήματος.</p> <p> «Λειτουργίες ηχοσυστήματος» (κεφ 3)</p> <p>Ανάλογα με τα μοντέλα και τις συνθήκες, πατήστε για να διαβάσετε το προηγούμενο ή το επόμενο μήνυμα ενώ το μήνυμα κειμένου που έχετε λάβει (όπου υπάρχει) εμφανίζεται στην ένδειξη της οθόνης αφής.</p> <p> «Οθόνη λήψης μυνημάτων» (κεφ 4)</p>
---------------------------------------	---

*: Ανάλογα με την χώρα, η φωνητική λειτουργία δεν είναι διαθέσιμη και τα <ψ< > (TALK) μπορεί να μην λειτουργούν.

ΠΛΗΡΟΦΟΡΙΕΣ:

Οι διακόπτες στο τιμόνι είναι κυρίως για τον χειρισμό της οθόνης πληροφοριών του αυτοκινήτου και μπορεί, ανάλογα με τις συνθήκες, να μην είναι σε θέση να χειριστούν την ένδειξη της οθόνης αφής. Για λεπτομέρειες για την οθόνη πληροφοριών του αυτοκινήτου δείτε το Βιβλίο Οδηγιών Χρήσης του αυτοκινήτου.

Θύρες σύνδεσης USB (Universal Serial Bus)



ΠΡΟΕΙΔΟΠΟΙΗΣΗ

Μην συνδέετε, αποσυνδέετε ή χειρίζεστε την μονάδα USB ενώ οδηγείτε. Εάν το κάνετε μπορεί να αποσπαστεί η προσοχή σας. Εάν αποσπαστεί η προσοχή σας μπορεί να χάσετε τον έλεγχο του αυτοκινήτου και να προκληθεί ατύχημα ή σοβαρός τραυματισμός.

ΠΡΟΣΟΧΗ

- Μην πιέζετε την μονάδα USB μέσα στην θύρα σύνδεσης USB. Ανάλογα με την θύρα σύνδεσης USB, βάζοντας την μονάδα USB σε κλίση ή ανάποδα μπορεί να προκληθεί ζημιά στην θύρα. Βεβαιωθείτε ότι η μονάδα USB έχει συνδεθεί σωστά μέσα στην θύρα σύνδεσης USB.
- Μην τραβάτε το κάλυμμα της θύρας USB (όπου υπάρχει) όταν βγάζετε την μονάδα USB από την θύρα. Μπορεί να γίνει ζημιά στην θύρα και το κάλυμμα.
- Μην αφήνετε το καλώδιο USB σε σημείο που μπορεί να τραβηχτεί κατά λάθος. Τραβώντας το καλώδιο μπορεί να γίνει ζημιά στην θύρα.

Το αυτοκίνητο είναι εξοπλισμένο με θύρες σύνδεσης USB. Όταν υπάρχει συνδεδεμένη μία συμβατή συσκευή, το ηχοσύστημα του αυτοκινήτου μπορεί να αναπαράγει περιεχόμενο ήχου από αυτήν. Οι θύρες σύνδεσης USB βρίσκονται στο κάτω μέρος του ταμπλό των οργάνων ή στο κουτί της κεντρικής κονσόλας.

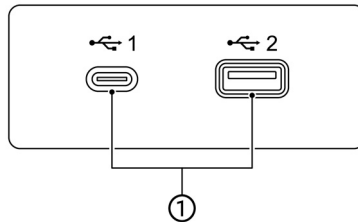

PBH0171XZ

(1) Θύρες σύνδεσης USB:

Συνδέστε μία συμβατή μονάδα για να παίξει ένα μέσο όπως για παράδειγμα ένα iPod ή μία μονάδα μνήμης USB.

Συνδέστε ένα iPhone ή τηλέφωνο Android για να χρησιμοποιήσετε το Apple CarPlay (όπου υπάρχει) ή το Android Auto (όπου υπάρχει).



ΠΛΗΡΟΦΟΡΙΕΣ:

- Διαβάστε το βιβλίο οδηγιών του κατασκευαστή της εξωτερικής πηγής ήχου σας (AUX) ή του USB για πληροφορίες σχετικές με την σωστή χρήση και φροντίδα της μονάδας.
- Για την σύνδεση ηλεκτρονικών μονάδων που έχουν το σήμα της Apple Inc. θα πρέπει να χρησιμοποιούνται τα καλώδια που κατασκευάζονται από την Apple Inc.

Εκκίνηση του συστήματος.

Το σύστημα ξεκινάει όταν ο διακόπτης της μίζας έχει τοποθετηθεί στην θέση ACC ή ON.

Οθόνη εκκίνησης (όπου υπάρχει)

Η οθόνη εκκίνησης εμφανίζεται όταν ο διακόπτης της μίζας ή ο διακόπτης παροχής τοποθετηθεί στην θέση ACC ή ON.

Αφού εμφανιστεί η κινούμενη οθόνη εκκίνησης, θα εμφανιστεί μία οθόνη μηνύματος. Ακουμπήστε [OK] αφού διαβάσετε και συμφωνήσετε στο μήνυμα που εμφανίζεται στην οθόνη. Εάν δεν συμφωνείτε με το μήνυμα, ορισμένες από τις λειτουργίες του συστήματος θα είναι απενεργοποιημένες.



ΣΗΜΕΙΩΣΗ:

Μην έχετε το σύστημα σε λειτουργία με σβηστό τον κινητήρα ή το σύστημα e-POWER. Εάν το κάνετε μπορεί να αδειάσει η μπαταρία του αυτοκινήτου (μπαταρία 12V). Όταν χρησιμοποιείτε το σύστημα να έχετε πάντα τον κινητήρα ή το σύστημα e-POWER του αυτοκινήτου σε λειτουργία.

Οθόνη εισαγωγής (όπου υπάρχει)

Από το όχημα μπορούν να αναγνωριστούν τρεις μοναδικοί χρήστες, με τις προσωπικές ρυθμίσεις του κάθε χρήστη να έχουν συνδεθεί με το Έξυπνο Κλειδί. Καταχωρίστε τις πληροφορίες του χρήστη όπως απαιτείται, όταν χρησιμοποιείτε το Έξυπνο Κλειδί για πρώτη φορά. Όταν η ρύθμιση [Welcome Message] (μήνυμα καλωσορίσματος) είναι ενεργή, εμφανίζεται μία οθόνη με ένα μήνυμα καλωσορίσματος με το όνομα του χρήστη που εντοπίζεται κάθε φορά που εκκινείτε το σύστημα.

Βασική λειτουργία

🔗 «Μενού ρυθμίσεων» (κεφ 21)

1. Το σύστημα ξεκινάει όταν ο διακόπτης της μίζας ή ο διακόπτης παροχής έχει τοποθετηθεί στην θέση ON. Εμφανίζεται μία οθόνη καλωσορίσματος.
2. Ελέγξετε το μήνυμα που εμφανίζεται στην οθόνη. Εάν το όνομα που εμφανίζεται στην οθόνη καλωσορίσματος είναι λάθος, ακουμπήστε για να επιλέξετε τον χρήστη που θέλετε. Ακουμπώντας το [Edit User] (εισαγωγή χρήστη) στην οθόνη ρυθμίσεων μπορείτε επίσης να αλλάξετε τον χρήστη.

🔗 «Μενού ρυθμίσεων» (κεφ 2)

ΟΘΟΝΗ ΕΝΤΟΛΩΝ (όπου υπάρχει)

Ο χειρισμός του συστήματος μπορεί να γίνει με την οθόνη αφής καθώς και με τους διακόπτες στο ταμπλό ελέγχου και το τιμόνι.

Το βιβλίο αυτό κατά κύριο λόγο περιγράφει τον χειρισμό από την οθόνη αφής.

Επιλογή μενού από την Γραμμή Εκκίνησης

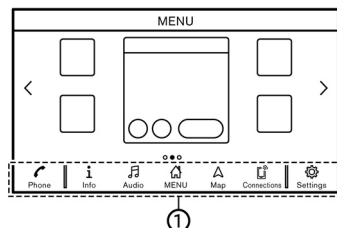

Παράδειγμα

PBA0106XZ

Μπορείτε να έχετε πρόσβαση στις διάφορες λειτουργίες του συστήματος ακουμπώντας τα στοιχεία στην Γραμμή Εκκίνησης (1) η οποία εμφανίζεται στις περισσότερες από τις κύριες οθόνες μενού. (Η Γραμμή Εκκίνησης δεν εμφανίζεται σε ορισμένες οθόνες όπως για παράδειγμα η οθόνη κύλισης του χάρτη, η οθόνη του πληκτρολογίου κλπ).

Ακουμπήστε ένα στοιχείο στην Γραμμή Εκκίνησης για να εμφανιστούν οι αντίστοιχες οθόνες. Τα στοιχεία στην Γραμμή Εκκίνησης διαφέρουν ανάλογα με το πιο κουμπί στο ταμπλό ελέγχου έχετε πατήσει.

Τα ακόλουθα μενού είναι διαθέσιμα στην Γραμμή Εκκίνησης. (Τα στοιχεία που εμφανίζονται μπορεί να διαφέρουν ανάλογα με τα μοντέλα, τις προδιαγραφές και τις εκδόσεις του λογισμικού).

Όταν πατάτε το <MENU>:

Εμφανίζονται συντομεύσεις για διάφορες λειτουργίες.

Τα στοιχεία που εμφανίζονται μπορεί να διαφέρουν ανάλογα με τα μοντέλα και τις προδιαγραφές.

- [Phone] (τηλέφωνο)*
- 🔗 «Τηλέφωνο» (κεφ 4)
- [Info] (πληροφορίες)
- 🔗 «Μενού πληροφοριών» (κεφ 5)
- [Audio] (ηχοσύστημα)
- 🔗 «Λειτουργίες ηχοσυστήματος» (κεφ 3)
- [MENU] (μενού)

Ακουμπώντας το [MENU] στην Γραμμή Εκκίνησης θα εμφανιστεί η κεντρική σελίδα της οθόνης του Αρχικού Μενού (HOME MENU).

- [Map] (χάρτης)
- 🔗 «Εμφάνιση της οθόνης πλοήγησης» (κεφ 6)
- [Connections] (συνδέσεις)
- 🔗 «Ρυθμίσεις συνδέσεων» (κεφ 2)
- [Settings] (ρυθμίσεις)
- 🔗 «Ρυθμίσεις συστήματος» (κεφ 2)

*: Το [Phone] (τηλέφωνο) θα αντικατασταθεί από [📲] όταν είναι ενεργό το Apple CarPlay (όπου υπάρχει) και θα αντικατασταθεί από το [📶] όταν είναι ενεργό το Android Auto (όπου υπάρχει).

Όταν πατάτε το <AUDIO>:

Εμφανίζονται συντομεύσεις κυρίως για τις λειτουργίες του ηχοσυστήματος.

☞ «Γραμμή Εκκίνησης» (κεφ 6)

Όταν πατάτε <MAP> (χάρτης) (όπου υπάρχει): Εμφανίζονται συντομεύσεις κυρίως για τις λειτουργίες της πλοήγησης.

☞ «Ρυθμίσεις συστήματος» (κεφ 6)

Πώς να δείτε και να χειριστείτε την οθόνη του Αρχικού Μενού (HOME MENU)

Πατήστε <MENU> (όπου υπάρχει) για να εμφανιστεί η οθόνη του Αρχικού Μενού (HOME MENU). Το Αρχικό Μενού αποτελείται από 3 σελίδες που μπορούν να εμφανίσουν τις συντομεύσεις και τα γραφικά στοιχεία (widgets) που θέλετε.

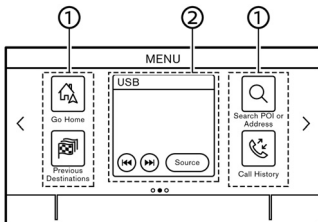

5GH0831XZ

Παράδειγμα

(1) Εικόνες συντομεύσεων:

Μπορούν να τοποθετηθούν ως συντομεύσεις στις οθόνες του Αρχικού Μενού εικόνες για τα στοιχεία του μενού που χρησιμοποιείτε πιο συχνά.

(2) Γραφικά Στοιχεία (widgets):

Οι χρήσιμες πληροφορίες από τις λειτουργίες του πρωταρχικού μενού μπορούν να

εμφανιστούν σαν γραφικά στοιχεία.

Ανάλογα με τα περιεχόμενα του γραφικού στοιχείου, τα στοιχεία μπορεί να είναι διαθέσιμα για την λειτουργία τους κατά την επιλογή τους.

Προσαρμογή της οθόνης του Αρχικού Μενού (HOME MENU)

Η οθόνη του Αρχικού Μενού (HOME MENU) μπορεί να προσωποποιηθεί επιλέγοντας ποιες συντομεύσεις και ποια γραφικά στοιχεία (widgets) θα εμφανίζονται και που θα τα τοποθετήσετε πάνω στην οθόνη.

Επιλογή συντομεύσεων ή γραφικών στοιχείων (widgets)

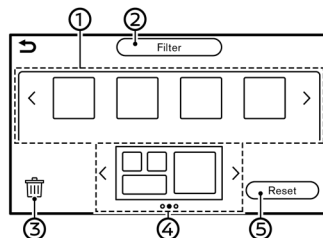

PBH0133XZ

Παράδειγμα

1. Ακουμπήστε [Settings] (ρυθμίσεις) στην γραμμή εκκίνησης.
2. Ακουμπήστε [Customise Home Menu] (διαμόρφωση αρχικού μενού).
3. Σύρετε την εικόνα της συντόμευσης ή του γραφικού στοιχείου (1) σε κάθε διάταξη σελίδας (4).

Εάν μία διαφορετική συντόμευση ή γραφικό στοιχείο βρίσκεται ήδη στην διάταξη της σελίδας (4), θα εμφανιστεί ένα μήνυμα. Ακουμπήστε [Yes] (ναί) για να αντικαταστήσετε την συντόμευση / το γραφικό στοιχείο. Η διάταξη της σελίδας (4) μπορεί να αλλάξει σύροντας τις εικόνες.

Οι κατηγορίες των συντομεύσεων μπορούν να συντηθούν ακουμπώντας [Filter] (φίλτρο) (2) και επιλέγοντας τις κατηγορίες που θέλετε.

Σύροντας μία εικόνα στο [Filter] μπορείτε να διαγράψετε αυτή την συντόμευση ή το γραφικό στοιχείο για να δημιουργήσετε μία κενή θέση.

ΠΛΗΡΟΦΟΡΙΕΣ:

- Ακουμπήστε [Filter] (3), και μετά θα εμφανιστεί ένα μήνυμα. Όσο εμφανίζεται το μήνυμα, ακουμπώντας μία εικόνα στην διάταξη της σελίδας (4) και το [Delete] (διαγραφή) μπορείτε να διαγράψετε την επιλεγμένη εικόνα. Για να διαγράψετε όλες τις εικόνες, ακουμπήστε [Select All] (επιλογή όλων) και μετά [Delete] (διαγραφή).
- Ακουμπήστε [Reset] (επαναφορά) (5) για να επαναφέρετε την οθόνη του Αρχικού Μενού στις εργοστασιακές ρυθμίσεις.

Ειδοποιήσεις με κύλιση προς τα κάτω
Κάνοντας κύλιση προς τα κάτω στην οθόνη αφής, μπορεί να εμφανιστεί μία λίστα ειδοποιήσεων (όπως αναπάντητες κλήσεις, λήψη μηνύματος κειμένου (όπου υπάρχει), και άλλα).

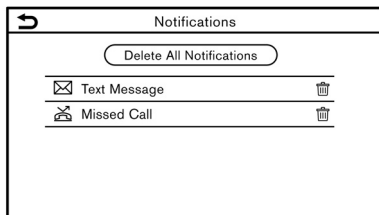

PBH0134XZ

ΠΛΗΡΟΦΟΡΙΕΣ:

- Ακουμπήστε ένα στοιχείο στην λίστα για να δείτε τις λεπτομέρειες που το αφορούν.
- Ακουμπήστε  για να διαγράψετε ένα στοιχείο.
- Ακουμπήστε [Delete All Notifications] (διαγραφή όλων των ειδοποιήσεων) για να διαγράψετε όλα τα στοιχεία.

Λειτουργίες που είναι απενεργοποιημένες ενώ οδηγείτε (όπου υπάρχει)

Για να διασφαλιστεί η ασφάλεια κατά την οδήγηση, δεν μπορεί να γίνει χειρισμός ορισμένων λειτουργιών ενώ οδηγείτε.

Οι λειτουργίες στην οθόνη που δεν είναι διαθέσιμες ενώ οδηγείτε θα έχουν χρώμα αχνό γκρι ή θα είναι σε σίγαση. Σε ορισμένες περιπτώσεις, συγκεκριμένο κείμενο δεν θα εμφανίζεται στην οθόνη.

Για να κάνετε χρήση αυτών των λειτουργιών, παρκάρετε πρώτα το αυτοκίνητο σε ασφαλές σημείο και μετά κάντε χειρισμό του συστήματος.

Ρυθμίσεις συστήματος

Για την προσωπική σας ευκολία μπορείτε να αλλάξετε τις ρυθμίσεις του συστήματος.

Ρυθμίσεις Μενού

Ακουμπήστε [Settings] (ρυθμίσεις) στην Γραμμή Εκκίνησης και μετά ακουμπήστε ένα στοιχείο που θέλετε να ρυθμίσετε.

Τα στοιχεία που είναι διαθέσιμα για ρύθμιση μπορεί να ποικίλουν ανάλογα με τα μοντέλα, τις προδιαγραφές και τις εκδόσεις του λογισμικού.

Στοιχεία διαθέσιμα για ρύθμιση

Ρύθμιση στοιχείου	Αποτέλεσμα
[Connections] (συνδέσεις)	Εμφανίζει την οθόνη ρύθμισης του Wi-Fi (όπου υπάρχει) και USB. 🔗 «Ρυθμίσεις συνδέσεων» (κεφ 2)
[Phone] (τηλέφωνο)	Εμφανίζει την οθόνη ρύθμισης του Τηλεφώνου και των μηνυμάτων κειμένου. 🔗 «Ρυθμίσεις Τηλεφώνου και μηνυμάτων κειμένου» (κεφ 4)
[Navigation] (Σύστημα Πλοήγησης)	Εμφανίζει την οθόνη ρύθμισης της πλοήγησης. 🔗 «Ρυθμίσεις πλοήγησης» (κεφ 6)
[Sound] (ήχος)	Εμφανίζει την οθόνη ρύθμισης του ήχου.
[Volume & Beeps] (ένταση ήχου & ήχος πλήκτρων)	Εμφανίζει την οθόνη ρύθμισης της έντασης του ήχου.
[Clock] (ρολόι)	Εμφανίζει την οθόνη ρύθμισης του ρολογιού.
[Customise Home Menu] (διαμόρφωση Αρχικού Μενού)	Εμφανίζει την οθόνη εισαγωγής του Αρχικού Μενού.
[Customise Audio Sources] (προσαρμογή πηγών ήχου)	Εμφανίζει την οθόνη εισαγωγής για τα μενού της πηγής ήχου στην Γραμμή Εκκίνησης. 🔗 «Επιλογή από την Γραμμή Εκκίνησης» (κεφ 3)
Υπηρεσίες NissanConnect	Εμφανίζει την οθόνη ρυθμίσεων των Υπηρεσιών NissanConnect. 🔗 «Υπηρεσίες NissanConnect (όπου υπάρχει για Ρωσία, Ευρώπη και Ουκρανία)» (κεφ 5) 🔗 «Υπηρεσίες NissanConnect powered by SiriusXMtm(όπου υπάρχει για Μεξικό)» (κεφ 5)
[System Voice] (φωνή συστήματος)	Εμφανίζει την οθόνη των ρυθμίσεων φωνής του συστήματος. 🔗 «Ρυθμίσεις Φωνής» (κεφ 7)
[Camera] (κάμερα)	Εμφανίζει την οθόνη ρύθμισης της κάμερας. Δείτε το Βιβλίο Οδηγιών Χρήσης του αυτοκινήτου για λεπτομέρειες για το σύστημα παρακολούθησης.
[Seat] (κάθισμα)	[Massage Settings] (ρυθμίσεις μασάζ) Εμφανίζει την οθόνη ρυθμίσεων μασάζ του καθίσματος.

[Parking] (παρκάρισμα)		Εμφανίζει την οθόνη ρυθμίσεων παρκάριατος. Δείτε το Βιβλίο Οδηγιών Χρήσης του αυτοκινήτου για λεπτομέρειες.
[More Settings]/ [Others] (περισσότερες ρυθμίσεις / άλλα)	[Display] (ένδειξη)	Εμφανίζει την οθόνη ρυθμίσεων της ένδειξης.
	[Language] (γλώσσα)	Εμφανίζει την οθόνη ρυθμίσεων της γλώσσας.
	[Units] (μονάδες)	Εμφανίζει την οθόνη ρυθμίσεων των μονάδων μέτρησης.
	[Keyboard Type] (τύπος πληκτρολογίου)	Μπορεί να επιλεγεί ο τύπος του πληκτρολογίου.
	[Return All Settings to Default] (επαναφορά όλων των ρυθμίσεων στις εργοστασιακές)	Αυτό επαναφέρει όλες τις ρυθμίσεις στις εργοστασιακές.
[System Update] (ενημέρωση συστήματος)	[Version information] (πληροφορίες έκδοσης λογισμικού)	Εμφανίζει την οθόνη πληροφοριών έκδοσης.
	[Software Update] (ενημέρωση λογισμικού)	Μπορεί να γίνει ενημέρωση του λογισμικού του συστήματος. ☞ «Ενημέρωση του λογισμικού του συστήματος (όπου υπάρχει)» (κεφ 5)
	[Map Update] (ενημέρωση χάρτη)	Μπορεί να γίνει ενημέρωση των δεδομένων του χάρτη. ☞ «Πώς να ενημερώσετε τα δεδομένα του χάρτη» (κεφ 6)
[Apps] (εφαρμογές)	[Smartphone Connection] (σύνδεση smartphone)	Εμφανίζει την οθόνη των συνδέσεων. ☞ «Ρυθμίσεις συνδέσεων» (κεφ 2)
	[Notifications] (ειδοποιήσεις)	Εμφανίζει την οθόνη κύλισης πληροφοριών. ☞ «Πως να δείτε και να χειριστείτε την οθόνη του αρχικού μενού» (κεφ 2)
[Edit User] (εισαγωγή χρήστη)		Μπορούν να καταχωρηθούν τέσσερα Έξυπνα Κλειδιά το μέγιστο για να αποθηκευτούν ρυθμίσεις για τα προφίλ τριών χρηστών και ενός καλεσμένου. Μπορούν να αποθηκευτούν οι πληροφορίες ρύθμισης ενός χρήστη ανά Έξυπνο Κλειδί. Κάθε φορά που βάζετε τον διακόπτη της μίζας ή τον διακόπτη παροχής στην θέση OFF θα απομνημονευτούν οι προσωπικές ρυθμίσεις για την πλοήγηση, το ηχοσύστημα κλπ την στιγμή αυτή από το Έξυπνο Κλειδί. Όταν το σύστημα ενεργοποιηθεί, ο χρήστης θα αναγνωριστεί και θα εφαρμοστούν οι απομνημονευμένες ρυθμίσεις. ☞ «Οθόνη εκκίνησης (όπου υπάρχει)» (κεφ 2)
	[User Profiles] (προφίλ χρήστη)	Καταχωρεί / εισάγει τις πληροφορίες του χρήστη και αντιγράφει / διαγράφει τις πληροφορίες του χρήστη.
	[Sync Profile with Intelligent Key] (συγχρονισμός προφίλ με Έξυπνο Κλειδί)	Ενεργοποιεί / απενεργοποιεί την λειτουργία που συγχρονίζει το καταχωρημένο προφίλ με το Έξυπνο Κλειδί. Όταν αυτό το στοιχείο είναι ανενεργό, ο χρήστης θα εισέλθει ως καλεσμένος.
	[Welcome Message] (Μήνυμα Καλωσορίσματος)	Ενεργοποιεί / απενεργοποιεί το μήνυμα καλωσορίσματος.

Ρυθμίσεις συνδέσεων

Η αλλαγή των ρυθμίσεων και η θέαση πληροφοριών των συνδεδεμένων μονάδων, του Wi-Fi (όπου υπάρχει) και USB είναι διαθέσιμα στην οθόνη ρυθμίσεων

Ρύθμιση μονάδων

Μπορείτε να αλλάξετε τις ρυθμίσεις μονάδων που είναι συνδεδεμένες μέσω Bluetooth®, USB ή Wi-Fi (όπου υπάρχει), όπως τα smartphones που χρησιμοποιούνται με Σύστημα Τηλεφώνου Hands-Free, το Apple CarPlay (όπου υπάρχει), το Android Auto (όπου υπάρχει) κλπ.

Μπορούν επίσης να επιβεβαιωθούν οι πληροφορίες των μονάδων.

- 🔍 «Apple CarPlay (όπου υπάρχει)» (κεφ 5)
- 🔍 «Android Auto™ (όπου υπάρχει)» (κεφ 5)
- 🔍 «Μνήμη USB, iPod και Ηχοσύστημα Bluetooth®» (κεφ 3)
- 🔍 «Σύστημα τηλεφώνου Hands-Free Bluetooth®» (κεφ 4)

Σύνδεση κινητού τηλεφώνου / μονάδας ήχου:

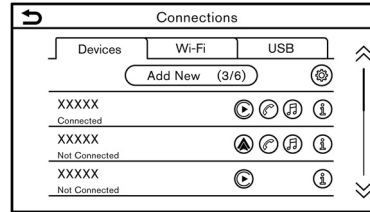

PBA0107XZ

Παράδειγμα

Για να χρησιμοποιήσετε την μονάδα Bluetooth® με το σύστημα του αυτοκινήτου για πρώτη φορά, απαιτείται διαδικασία σύνδεσης της μονάδας.

1. Πατήστε **<MENU>** και ακουμπήστε [Connections] (συνδέσεις) στην Γραμμή Εκκίνησης.
2. Ακουμπήστε [Devices] (μονάδες) και ακουμπήστε [Add New] (προσθήκη νέας). Εμφανίζεται ένα μήνυμα.

ΠΛΗΡΟΦΟΡΙΕΣ:

Εάν δεν είναι συνδεδεμένη κάποια μονάδα Bluetooth® και δεν είναι ενεργό το Apple CarPlay (όπου υπάρχει) ή το Android Auto (όπου υπάρχει), η ίδια οθόνη μπορεί να εμφανιστεί πατώντας και κρατώντας πατημένο το **<↵>** (όπου υπάρχει) στο τιμόνι.

3. Κάντε τον χειρισμό όπως σας καθοδηγεί το σύστημα.



❗ ΣΗΜΕΙΩΣΗ:

Ορισμένα κινητά τηλέφωνα ή άλλες μονάδες μπορεί να προκαλέσουν παρεμβολές ή βουητό από τα ηχεία του ηχοσυστήματος. Η αποθήκευση της μονάδας σε διαφορετική τοποθεσία μπορεί να μειώσει ή να περιορίσει τον θόρυβο.

ℹ ΠΛΗΡΟΦΟΡΙΕΣ:

- Το συνδεδεμένο τηλέφωνο θα προστεθεί στην λίστα στην οθόνη των μονάδων.
- Ακουμπώντας το όνομα άλλης μονάδας στην λίστα, θα αλλάξετε την συνδεδεμένη μονάδα.
- Ακουμπώντας **[▶]** θα επιτραπεί στην μονάδα να ενεργοποιηθεί/απενεργοποιηθεί το Android Auto (όπου υπάρχει). Αυτή η εικόνα εμφανίζεται εάν η μονάδα είναι συμβατή με Android Auto.
- Ακουμπώντας **[▲]** θα επιτραπεί στην μονάδα να ενεργοποιηθεί/απενεργοποιηθεί το Apple CarPlay (όπου υπάρχει). Αυτή η εικόνα εμφανίζεται εάν η μονάδα είναι συμβατή με Apple CarPlay.
- Ακουμπώντας **[📶]** θα επιτραπεί στην μονάδα να συνδεθεί μέσω Bluetooth® και να χρησιμοποιηθεί στο Σύστημα Hands-Free του τηλεφώνου.
- Μπορείτε να καταχωρήσετε την αγαπημένη σας μονάδα τηλεφώνου. Η μονάδα τηλεφώνου που έχει επιλεγεί ως η αγαπημένη σας θα έχει την σήμανση **★**. 🔍 «Ρυθμίσεις Bluetooth®» (κεφ 2)
- Ακουμπώντας **[📶]** θα επιτραπεί στην μονάδα να συνδεθεί μέσω Bluetooth®

και να χρησιμοποιηθεί στο Ηχοσύστημα Bluetooth®.

- Ανάλογα με τα μοντέλα, τις προδιαγραφές και τις εκδόσεις του λογισμικού, ακουμπώντας [] (όπου υπάρχει) θα επιτραπεί η σύζευξη Bluetooth®.
- Ακουμπώντας [] θα εμφανιστούν οι πληροφορίες της μονάδας Bluetooth®.
- Μπορούν να συνδεθούν έως 6 μονάδες Bluetooth®. Εάν έχουν ήδη συνδεθεί 6 μονάδες θα πρέπει πρώτα να διαγράψετε μία μονάδα και στην συνέχεια να συνδέσετε μία άλλη.
- Η διαδικασία σύνδεσης του κινητού τηλεφώνου ποικίλει σύμφωνα με το κάθε κινητό τηλέφωνο. Δείτε το Βιβλίο Οδηγών Χρήσης του κινητού τηλεφώνου για λεπτομέρειες.
- Συμβουλευθείτε ένα εξουσιοδοτημένο συνεργείο NISSAN ή εξειδικευμένο συνεργείο για πληροφορίες σχετικές με την σύνδεση της μονάδας Bluetooth® με το αυτοκίνητό σας.

Ρυθμίσεις Bluetooth®

Οι ρυθμίσεις Bluetooth® μπορούν να αλλάξουν σύμφωνα με τις προτιμήσεις σας.

1. Πατήστε <MENU> και ακουμπήστε [Connections] (συνδέσεις) στην Γραμμή Εκκίνησης.
2. Ακουμπήστε [Devices] (μονάδες)
3. Ακουμπήστε [].

Τα στοιχεία που είναι διαθέσιμα για ρύθμιση μπορεί να ποικίλουν ανάλογα με τα μοντέλα, τις προδιαγραφές και τις εκδόσεις του λογισμικού.

Στοιχεία διαθέσιμα για ρύθμιση

Ρύθμιση στοιχείου	Ενέργεια
[Bluetooth]	Ενεργοποιεί και απενεργοποιεί την σύνδεση Bluetooth®.
[Allow 2 Phones Simultaneously] (επιτρέπονται 2 τηλέφωνα ταυτόχρονα στο σύστημα του αυτοκινήτου)	Όταν είναι ενεργό, έως 2 μονάδες Bluetooth® μπορούν να συνδεθούν ως τηλέφωνα hands-free ταυτόχρονα στο σύστημα του αυτοκινήτου.
[Favourite Phone]/[Favorite Phone] (αγαπημένο τηλέφωνο)	Μία μονάδα Bluetooth® μπορεί να καταχωρηθεί ως η αγαπημένη σας μονάδα τηλεφώνου. Εάν η μονάδα τηλεφώνου hands-free είναι μέσα στην ακτίνα με το Bluetooth® ενεργό, η μονάδα που έχει καταχωρηθεί ως η αγαπημένη σας θα συνδεθεί αυτόματα στο σύστημα του αυτοκινήτου, κατά προτεραιότητα κατά την ενεργοποίηση του συστήματος. Το αγαπημένο σας τηλέφωνο έχει την ένδειξη *★* στην λίστα των μονάδων. Ανάλογα με τις προδιαγραφές και τις εκδόσεις του λογισμικού, η ρύθμιση της αγαπημένης συσκευής έχει εφαρμογή επίσης και στο ασύρματο Apple CarPlay (όπου υπάρχει).
[Favourite Audio]/[Favorite Audio] (αγαπημένη μονάδα ήχου)	Μία μονάδα Bluetooth® μπορεί να καταχωρηθεί ως η αγαπημένη σας μονάδα ήχου. Εάν η μονάδα ήχου Bluetooth® είναι μέσα στην ακτίνα με το Bluetooth® ενεργό, η μονάδα που έχει καταχωρηθεί ως η αγαπημένη σας θα συνδεθεί αυτόματα στο σύστημα του αυτοκινήτου, κατά προτεραιότητα κατά την ενεργοποίηση του συστήματος. Η αγαπημένη σας μονάδα ήχου έχει την ένδειξη *★* στην λίστα των μονάδων.

[Device Name] (όνομα μονάδας)	Το όνομα της μονάδας μπορεί να αλλάξει.
[PIN] (προσωπικός κωδικός ταυτοποίησης)	Ο κωδικός PIN μπορεί να αλλάξει.



ΠΛΗΡΟΦΟΡΙΕΣ:

Με το [Device Name] (όνομα μονάδας), μπορεί να αλλάξει το όνομα της μονάδας που εμφανίζεται στην οθόνη και να μετονομαστεί από το καθορισμένο όνομα στο όνομα που προτιμάτε (όπως «Steve's Car» (το αυτοκίνητο του Steve για παράδειγμα).

Πληροφορίες μονάδας

Μπορείτε να εμφανίσετε τις πληροφορίες των μονάδων που είναι συνδεδεμένες στο αυτοκίνητό σας.

1. Πατήστε <MENU> και ακουμπήστε [Connections] (συνδέσεις) στην Γραμμή Εκκίνησης.
2. Ακουμπήστε [Devices] (μονάδες)
3. Ακουμπώντας δίπλα στο όνομα της μονάδας θα εμφανιστούν οι πληροφορίες της μονάδας.

Τα στοιχεία που είναι διαθέσιμα μπορεί να ποικίλουν ανάλογα με τα μοντέλα, τις προδιαγραφές και τις εκδόσεις του λογισμικού.

Διαθέσιμα στοιχεία

Ρύθμιση στοιχείου	Ενέργεια
[Delete] (διαγραφή)	Μπορούν να διαγραφούν από την λίστα συνδεδεμένες μονάδες.
[Device Information] (πληροφορίες μονάδας)	Εμφανίζει τις πληροφορίες της συνδεδεμένης μονάδας Bluetooth®.
[Smartphone Projection] (προβολή smartphone)	Εμφανίζει την οθόνη ρύθμισης του smartphone. «Apple CarPlay (όπου υπάρχει)» (κεφ 5) «Android AutoTM (όπου υπάρχει)» (κεφ 5)

Διαγραφή πληροφοριών μονάδας

Μπορούν να διαγραφούν από την λίστα συνδεδεμένες μονάδες.

1. Πατήστε <MENU> και ακουμπήστε [Connections] (συνδέσεις) στην Γραμμή Εκκίνησης.
2. Ακουμπήστε [Devices] (μονάδες)
3. Ακουμπήστε δίπλα στο όνομα του κινητού τηλεφώνου που θέλετε να διαγράψετε.
4. Ακουμπήστε [Delete] (διαγραφή). Ακουμπήστε [Yes] (ναι) και θα εμφανιστεί ένα μήνυμα

Ρύθμιση Wi-Fi (όπου υπάρχει).

Μπορεί να γίνει μία σύνδεση Wi-Fi χρησιμοποιώντας ένα διαθέσιμο δίκτυο Wi-Fi κοντά

στο αυτοκίνητο ή την λειτουργία σύνδεσης ενός smartphone κλπ. Η συνδεσιμότητα μέσω Wi-Fi είναι χρήσιμη για την ενημέρωση των δεδομένων του χάρτη (όπου υπάρχει) και του λογισμικού του συστήματος (όπου υπάρχει) ή για την χρήση της Κορυφαίας Ενημέρωση για την Κίνηση (όπου υπάρχει).

☞ «Ενημέρωση του λογισμικού του συστήματος (όπου υπάρχει)» (κεφ 5)

☞ «Πώς να ενημερώσετε τα δεδομένα του χάρτη» (κεφ 6)

☞ «Κορυφαία Ενημέρωση για την Κίνηση (όπου υπάρχει)» (κεφ 6)

Σύνδεση σε ένα δίκτυο Wi-Fi

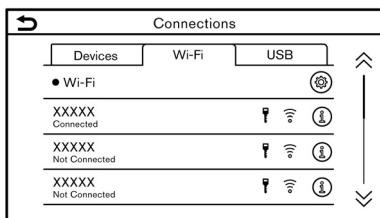

PBH0163XZ

Παράδειγμα

Για να χρησιμοποιήσετε την σύνδεση Wi-Fi για πρώτη φορά, απαιτούνται οι ακόλουθες διαδικασίες σύνδεσης.

1. Πατήστε **<MENU>** και ακουμπήστε [Connections] (συνδέσεις) στην Γραμμή Εκ-

κίνησης.

2. Ακουμπήστε [Wi-Fi].

3. Ακουμπήστε το όνομα της μονάδας που θέλετε να συνδέσετε.

	Δείχνει ότι έχει οριστεί κωδικός πρόσβασης (password).
	Δείχνει το πόσο δυνατό είναι το σήμα που λαμβάνει η μονάδα Wi-Fi.

4. Εισάγετε τον κωδικό πρόσβασης του δικτύου και ακουμπήστε [OK]. Η μονάδα θα συνδεθεί.

Εάν η μονάδα στην λίστα είναι σε κατάσταση ώστε να μπορεί να κάνει σύνδεση Wi-Fi, ακουμπώντας το όνομα της μονάδας στην λίστα θα αρχίσει η σύνδεση.

ΠΛΗΡΟΦΟΡΙΕΣ:

- Εισάγετε σωστά τον κωδικό πρόσβασης, λαμβάνοντας υπόψη και την χρήση κεφαλαίων / πεζών γραμμάτων.
- Ακουμπώντας το θα εμφανιστούν οι πληροφορίες δικτύου. Ενεργοποιώντας το [Auto Connect] (αυτόματη σύνδεση), το αυτοκίνητο θα συνδέεται αυτόματα στο δίκτυο εάν το δίκτυο είναι διαθέσιμο.
- Ακουμπήστε [Vehilce Hotspot]/[Car Hotspot] (όπου υπάρχει) και ενεργοποιήστε την ένδειξη για να ενεργοποιήσετε την επικοινωνία Wi-Fi hotspot. Επιτρέπει σε μονάδες όπως είναι τα smartphones να συνδεθούν σε ένα δίκτυο Wi-Fi.
- Ενεργοποιώντας την λειτουργία Wi-Fi hotspot στο smartphone σας μπορεί να

υπάρχουν πρόσθετες χρεώσεις από τον πάροχο της κινητής τηλεφωνίας σας. Συμβουλευθείτε τον πάροχο του κινητού σας τηλεφώνου σχετικά με την χρέωση επικοινωνίας.

- Το σύστημα μπορεί να συνδεθεί μόνο σε ένα ασφαλές δίκτυο WPA2 (δεν θα συνδεθεί σε δίκτυα WEP, WPA1).
- Δεν μπορείτε να έχετε πρόσβαση από αυτή την μονάδα σε δίκτυα Wi-Fi που απαιτούν έναν φυλλομετρητή (web browser).

Ρυθμίσεις Wi-Fi

Οι ρυθμίσεις Wi-Fi μπορούν να αλλάξουν σύμφωνα με τις προτιμήσεις σας.

1. Πατήστε **<MENU>** και ακουμπήστε [Connections] (συνδέσεις) στην Γραμμή Εκκίνησης.
2. Ακουμπήστε [Wi-Fi].
3. Ακουμπήστε .
4. Ακουμπήστε ένα στοιχείο που θέλετε.

Τα στοιχεία που είναι διαθέσιμα για ρύθμιση μπορεί να ποικίλουν ανάλογα με τα μοντέλα, τις προδιαγραφές και τις εκδόσεις του λογισμικού.

Στοιχεία διαθέσιμα για ρύθμιση

Ρύθμιση στοιχείου	Ενέργεια
[Wi-Fi]	Ενεργοποιεί και απενεργοποιεί την σύνδεση Wi-Fi.
[Car Hotspot]/[Vehicle Hotspot]	Ενεργοποιεί και απενεργοποιεί το όχημα ως hotspot.

[Network Name (SSID)] (όνομα δικτύου)	Εμφανίζει το όνομα του δικτύου Wi-Fi.
[Password] (κωδικός πρόσβασης)	Εμφανίζει τον κωδικό πρόσβασης του δικτύου Wi-Fi.

Διαγραφή του δικτύου Wi-Fi

Το αποθηκευμένο δίκτυο Wi-Fi μπορεί να διαγραφεί από την λίστα.

1. Πατήστε **<MENU>** και ακουμπήστε [Connections] (συνδέσεις) στην Γραμμή Εκκίνησης.
2. Ακουμπήστε [Wi-Fi].
3. Ακουμπήστε [(📶)] δίπλα στο όνομα του δικτύου που θέλετε να διαγράψτε.
4. Ακουμπήστε [Forget This Network] (ξέχνα αυτό το δίκτυο). Ακουμπήστε [Yes] (ναι) όταν εμφανιστεί ένα μήνυμα.

Εμφάνιση πληροφοριών μονάδας USB

Μπορείτε να δείτε τις πληροφορίες της συνδεδεμένης μονάδας USB.

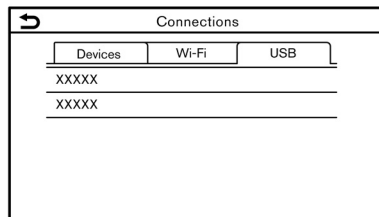

PBA0118XZ

Παράδειγμα

1. Πατήστε **<MENU>** και ακουμπήστε [Connections] (συνδέσεις) στην Γραμμή Εκκίνησης.
2. Ακουμπήστε [USB].
3. Ακουμπήστε το όνομα της μονάδας που θέλετε να ελέγξετε. Εμφανίζονται το όνομα και ο τύπος της μονάδας

ΣΗΜΕΙΩΣΕΙΣ

3 Ηχοσύστημα

Προφυλάξεις για την λειτουργία του ηχοσυστήματος.....	30	USB μονάδα μνήμης, iPod και ηχοσύστημα Bluetooth®.....	43
Ραδιόφωνο	30	Ηχοσύστημα smartphone (όπου υπάρχει).....	50
Θύρα σύνδεσης USB.....	32	Ρυθμίσεις ήχου.....	51
Συμπίεσμένα Αρχεία Ήχου (MP3/WMA/AAC).....	33	Ρυθμίσεις ήχου με την μπάρα ρυθμίσεων (όπου υπάρχει).....	51
Ηχοσύστημα Bluetooth®.....	36	Φροντίδα και καθαρισμός της μονάδας μνήμης USB.....	52
Λειτουργίες του ηχοσυστήματος.....	36	Μονάδα μνήμης USB	52
Κύρια λειτουργία ηχοσυστήματος.....	36		
Ραδιόφωνο	37		



Προφυλάξεις για την λειτουργία του ηχοσυστήματος

ΠΡΟΣΟΧΗ:

- Να έχετε το ηχοσύστημα σε λειτουργία μόνο όταν δουλεύει ο κινητήρας ή το σύστημα e-POWER του αυτοκινήτου. Εάν έχετε το ηχοσύστημα σε λειτουργία για παρατεταμένα χρονικά διαστήματα με σβηστό τον κινητήρα ή το σύστημα e-POWER μπορεί να αδειάσει η μπαταρία του αυτοκινήτου (μπαταρία 12V).
- Μην αφήνετε το σύστημα να βραχεί. Η υπερβολική υγρασία, όπως για παράδειγμα υγρά που έχουν χυθεί, μπορεί να προκαλέσει δυσλειτουργία του συστήματος.
- Για να δείτε ταινίες στην οθόνη αφής (όπου υπάρχει), παρκάρετε το αυτοκίνητο σε ασφαλές σημείο και δέστε το χειρόφρενο.

ΡΑΔΙΟΦΩΝΟ

Βάλτε τον διακόπτη της μίζας ή τον διακόπτη παροχής στην θέση ACC ή ON πριν ανοίξετε το ραδιόφωνο. Εάν ακούτε ραδιόφωνο με τον κινητήρα του αυτοκινήτου ή το σύστημα e-POWER σβηστό, θα πρέπει να βάλετε τον διακόπτη της μίζας ή τον διακόπτη παροχής στην θέση ACC.

Η λήψη του ραδιοφώνου επηρεάζεται από την ισχύ του σήματος του σταθμού, την απόσταση από τον ραδιοφωνικό πομπό, τα κτήρια, τις γέφυρες, τα βουνά και άλλες εξωτερικές επιδράσεις.

Οι κατά διαστήματα αλλαγές στην ποιότητα της λήψης κανονικά προκαλούνται από αυτές τις εξωτερικές επιδράσεις.

Η χρήση κινητού τηλεφώνου μέσα ή κοντά στο αυτοκίνητο μπορεί να επηρεάσει την ποιότητα λήψης του ραδιοφώνου.

Ραδιοφωνική λήψη

Το σύστημα του ραδιοφώνου σας είναι εξοπλισμένο με την τελευταία λέξη της τεχνολογίας στα ηλεκτρονικά κυκλώματα ώστε να ενισχύεται η ραδιοφωνική λήψη. Αυτά τα κυκλώματα είναι σχεδιασμένα να επεκτείνουν την ακτίνα λήψης και να ενισχύουν την ποιότητα αυτής της λήψης.

Ωστόσο, υπάρχουν ορισμένα γενικά χαρακτηριστικά τόσο των ραδιοφωνικών σημάτων των FM όσο και των AM που μπορούν να επηρεάσουν την ποιότητα ραδιοφωνικής λήψης σε ένα αυτοκίνητο που κινείται, ακόμη και όταν χρησιμοποιείται ο καλύτερος εξοπλισμός. Τα χαρακτηριστικά αυτά είναι απολύτως φυσιολογικά σε μία συγκεκριμένη περιοχή λήψης και δεν υποδεικνύουν κάποια δυσλειτουργία του ραδιοφωνικού σας συστήματος.

Οι συνθήκες λήψης θα αλλάζουν διαρκώς λόγω της κίνησης του αυτοκινήτου. Τα κτήρια, το έδαφος, η απόσταση του σήματος και η παρεμβολή από άλλα αυτοκίνητα μπορεί να λειτουργήσουν κατά της ιδανικής λήψης. Παρακάτω περιγράφονται κάποιοι από τους παράγοντες που μπορεί να επηρεάσουν την ραδιοφωνική σας λήψη.

Ορισμένα κινητά τηλέφωνα ή άλλες μονάδες μπορεί να προκαλέσουν παρεμβολές ή βουητό από τα ηχεία του ηχοσυστήματος. Η αποθήκευση της μονάδας σε διαφορετική τοποθεσία μπορεί να μειώσει ή να περιορίσει τον θόρυβο.

Ραδιοφωνική λήψη FM

ΜΕΓΙΣΤΕΣ ΑΠΟΣΤΑΣΕΙΣ ΣΗΜΑΤΟΣ

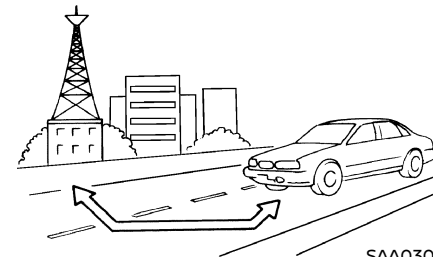

- FM: 40 έως 48 χλμ (25 έως 30 μίλια)
- AM: 97 έως 209 χλμ (60 έως 130 μίλια)

Απόσταση: η απόσταση στα FM κανονικά περιορίζεται στα 40 έως 48 χλμ (25 έως 30 μίλια) με μονοφωνικό (ένας σταθμός) FM, έχοντας ελαφρά μεγαλύτερη απόσταση από το στερεοφωνικό FM. Οι εξωτερικές επιδράσεις μπορεί κάποιες φορές να επηρεάζουν την λήψη του σταθμού των FM ακόμη και εάν ο σταθμός είναι μέσα στα 40 χλμ (25 μίλια).

Η δύναμη του σήματος των FM σχετίζεται ευθέως με την απόσταση ανάμεσα στον μεταδότη και τον δέκτη. Τα σήματα των FM ακολουθούν το μονοπάτι της γραμμής του φωτός, έχοντας πολλά ίδια χαρακτηριστικά με το φως. Για παράδειγμα θα κάνει αντανάκλαση πάνω σε αντικείμενα.

Χάσιμο σήματος ή εκτροπή: Καθώς το αυτοκίνητό σας απομακρύνεται από τον μεταδότη του σταθμού, τα σήματα θα έχουν την τάση να χάνονται ή να εκτρέπονται.

Ήχοι: Κατά την παρεμβολή του σήματος από κτήρια, μεγάλους λόφους ή λόγω της θέσης της κεραίας, συνήθως σε συνάρτηση με την αυξημένη απόσταση από τον μεταδότη του σταθμού, μπορεί να ακούγονται κάποιοι ήχοι. Αυτό μπορεί να μειωθεί χαμηλώνοντας την ρύθμιση των πρίμων για να μειώσετε την ανταπόκρισή τους.

Πολλαπλή λήψη: Λόγω των αντανακλαστικών χαρακτηριστικών των σημάτων των FM, τα ευθεία σήματα και όσα ανταναικλώνται φτάνουν τον δέκτη ταυτόχρονα. Τα σήματα μπορεί να ακυρώσουν το ένα το άλλο, με αποτέλεσμα στιγμιαίο χάσιμο του σήματος ή απώλεια του ήχου.

Ραδιοφωνική λήψη AM

Τα σήματα των AM λόγω της χαμηλής συχνότητάς τους μπορούν να λυγίσουν γύρω από αντικείμενα και να αναπηδήσουν στο έδαφος. Επιπλέον τα σήματα μπορούν να αναπηδήσουν από την ιονόσφαιρα και να επιστρέψουν πίσω στην γη. Λόγω αυτών των χαρακτηριστικών, τα σήματα των AM υπόκεινται και σε παρεμβολές όπως ταξιδεύουν από τον μεταδότη στον δέκτη.

Χάσιμο σήματος: Προκύπτει όταν το αυτοκίνητο περνάει κάτω από αυτοκινητόδρομους ή σε περιοχές με ψηλά κτήρια. Μπορεί επίσης να προκύψει για αρκετά δευτερόλεπτα στην διάρκεια ταραχών στην ιονόσφαιρα ακόμη και σε περιοχές που δεν υπάρχουν εμπόδια.

Στατικός ηλεκτρισμός: Προκαλείται από κεραυνούς, ηλεκτρικές γραμμές παροχής, ηλεκτρικά σήματα, ακόμη και φανάρια κυκλοφορίας.

Ψηφιακή Μετάδοση Ήχου (DAB) (όπου υπάρχει)

Τα υποστηριζόμενα στάνταρτ για αυτό το σύστημα είναι DAB και DAB+.

USB (Universal Serial Bus) θύρα σύνδεσης



ΠΡΟΕΙΔΟΠΟΙΗΣΗ

Μην συνδέετε, αποσυνδέετε ή χειρίζεστε την μονάδα USB ενώ οδηγείτε. Εάν το κάνατε μπορεί να αποσπαστεί η προσοχή σας. Εάν αποσπαστεί η προσοχή σας μπορεί να χάσετε τον έλεγχο του αυτοκινήτου και να προκληθεί ατύχημα ή σοβαρός τραυματισμός.

ΠΡΟΣΟΧΗ

- Μην πιέζετε την μονάδα USB μέσα στην θύρα σύνδεσης USB. Ανάλογα με την θύρα σύνδεσης USB, βάζοντας την μονάδα USB σε κλίση ή ανάποδα μπορεί να προκληθεί ζημιά στην θύρα. Βεβαιωθείτε ότι η μονάδα USB έχει συνδεθεί σωστά μέσα στην θύρα σύνδεσης USB.
- Μην τραβάτε το κάλυμμα της θύρας USB (όπου υπάρχει) όταν βγάζετε την μονάδα USB από την θύρα. Μπορεί να γίνει ζημιά στην θύρα και το κάλυμμα.
- Μην αφήνετε το καλώδιο USB σε σημείο που μπορεί να τραβηχτεί κατά λάθος. Τραβώντας το καλώδιο μπορεί να γίνει ζημιά στην θύρα.

Το αυτοκίνητο δεν είναι εξοπλισμένο με μονάδα USB. Οι μονάδες USB που χρειάζεστε θα πρέπει να αγοράζονται ξεχωριστά.

Το σύστημα αυτό δεν μπορεί να χρησιμοποιηθεί για να διαμορφωθούν μονάδες USB. Για να διαμορφώσετε μία μονάδα USB χρησιμο-

ποιήστε ένα προσωπικό υπολογιστή.

Το σύστημα αυτό υποστηρίζει διάφορες μονάδες μνήμης USB, σκληρούς δίσκους USB και iPod players. Μπορεί να υπάρχουν κάποιες μονάδες USB που να μην υποστηρίζονται από αυτό το σύστημα.

- Οι καταμερισμένες μονάδες USB μπορεί να μην παίζουν σωστά.
- Ορισμένοι χαρακτήρες που χρησιμοποιούνται σε άλλες γλώσσες μπορεί να μην εμφανίζονται σωστά στην οθόνη (π.χ. Κινέζικα, Ιαπωνικά). Συνιστάται η χρήση των χαρακτήρων της Αγγλικής γλώσσας με μία μονάδα USB.

Γενικές σημειώσεις για την χρήση USB:

Δείτε το βιβλίο οδηγιών χρήσης της μονάδας για την σωστή χρήση και την φροντίδα της.

Σημειώσεις για την χρήση iPod:

- Το iPod είναι σήμα κατατεθέν της Apple Inc., καταχωρημένο στις Η.Π.Α. και σε άλλες χώρες.
- Εάν δεν έχει συνδεθεί σωστά το iPod μπορεί να προκληθεί η εμφάνιση ενός συμβόλου που θα αναβοσβήνει στην οθόνη. Να βεβαιώνετε πάντα ότι το iPod έχει συνδεθεί σωστά.
- Τα βιβλία ήχου μπορεί να μην παίζουν με την ίδια σειρά που εμφανίζονται στο iPod.

Συμβατότητα

Κατασκευασμένο για

- iPhone 12 Pro Max
- iPhone 12 Pro
- iPhone 12
- iPhone 12 mini

- iPhone SE (2ης γενιάς)
- iPhone 11 Pro Max
- iPhone 11 Pro
- iPhone 11
- iPhone XS Max
- iPhone XS
- iPhone XR
- iPhone X
- iPhone 8 Plus
- iPhone 8
- iPhone 7 Plus
- iPhone 7
- iPhone SE
- iPhone 6s Plus
- iPhone 6s
- iPhone 6 Plus
- iPhone 6
- iPhone 5s
- iPhone 5c
- iPhone 5
- iPod touch (7ης γενιάς)
- iPod nano (6ης γενιάς)



ΠΛΗΡΟΦΟΡΙΕΣ:

- Βεβαιωθείτε ότι έχει ενημερωθεί το iOS.
- Διαβάστε το βιβλίο οδηγιών του κατασκευαστή της μονάδας για πληροφορίες σχετικές με την σωστή χρήση και φροντίδα της.

Συμπιεσμένα Αρχεία Ήχου (MP3/WMA/AAC)

Επεξήγηση των ορισμών

- **MP3** - MP3 είναι η συντομογραφία του Moving Pictures Experts Group Audio Layer 3. MP3 είναι η πιο γνωστή μορφή συμπίεσμένου αρχείου ψηφιακού αρχείου ήχου. Η μορφή αυτή επιτρέπει σχεδόν «Ποιότητας CD» ήχο, αλλά με περιορισμό του μεγέθους των συνηθισμένων αρχείων ήχου. Η μετατροπή ενός τραγουδιού από το CD-ROM σε MP3 μπορεί να μειώσει το μέγεθος του αρχείου σε αναλογία περίπου κατά 10:1 (Δειγματοληψία: 44.1 kHz, Bit rate: 128 kbps) με σχεδόν ανεπίσημη απώλεια στην ποιότητα. Η συμπίεση μειώνει συγκεκριμένα μέρη του ήχου που οι περισσότεροι άνθρωποι δεν ακούνε.
- **WMA** - Τα Windows Media Audio (WMA) είναι μία συμπίεσμένη φόρμα ήχου που δημιουργείται από την Microsoft, εναλλακτική του MP3. Ο κώδικας WMA παρέχει μεγαλύτερη συμπίεση του αρχείου από τον κώδικα MP3, επιτρέποντας της αποθήκευση περισσότερων ψηφιακών ηχητικών κομματιών στον ίδιο χώρο συγκρινόμενα με τα MP3 στο ίδιο επίπεδο και την ίδια ποιότητα. Αυτό το προϊόν προστατεύεται από συγκεκριμένα δικαιώματα πνευματικής ιδιοκτησίας της Microsoft Corporation και τρίτων μερών. Η χρήση ή διανομή αυτής της τεχνολογίας εκτός του προϊόντος απαγορεύεται χωρίς την άδεια της Microsoft ή μιας εξουσιοδοτημένης θυγατρικής της Microsoft και τρίτων μερών.
- **Bit rate** - Η αναλογία bit, δηλώνει τον αριθμό των bit ανά δευτερόλεπτο που χρησιμοποιούνται

από ένα ψηφιακό αρχείο μουσικής. Το μέγεθος και η ποιότητα ενός συμπίεσμένου ψηφιακού ηχητικού αρχείου καθορίζεται από την αναλογία των bit που χρησιμοποιείται όταν κωδικοποιείται το αρχείο.

- **Sampling frequency** - Η συχνότητα δειγματοληψίας (sampling frequency) είναι η αναλογία στην οποία τα δείγματα ενός σήματος μετατρέπονται από αναλογικά σε ψηφιακά (μετατροπή A/D) ανά δευτερόλεπτο.
- **Multisession** - Multisession είναι μία από τις μεθόδους για την εγγραφή δεδομένων σε ένα μέσον. Όταν γράφονται τα δεδομένα στο μέσον με μία φορά αυτό ονομάζεται single session και όταν γράφονται με παραπάνω από μία φορά ονομάζεται multisession.
- **Ετικέτα ID3 / WMA** - Η ετικέτα ID3 / WMA είναι μέρος του κωδικοποιημένου αρχείου MP3 ή WMA που περιέχει πληροφορίες για το αρχείο ψηφιακής μουσικής όπως ο τίτλος του τραγουδιού, ο καλλιτέχνης, η αναλογία κωδικοποίησης bit, η διάρκεια χρόνου του τραγουδιού κλπ. Η ετικέτα πληροφορίας ID3 εμφανίζεται στην γραμμή τίτλου Καλλιτέχνης / τραγουδι στην ένδειξη.
- **AAC (όπου υπάρχει)** - Η Προηγμένη Κωδικοποίηση Ήχου (AAC) είναι μία μορφή συμπίεσμένου ήχου. Η AAC προσφέρει μεγαλύτερη συμπίεση του αρχείου από το MP3 και επιτρέπει την δημιουργία μουσικών αρχείων και την αποθήκευσή τους στην ίδια ποιότητα με το MP3.

*Τα Windows® και Windows Media® είναι σήματα κατατεθέντα ή εμπορικά σήματα της Microsoft Corporation στις Ηνωμένες Πολιτείες Αμερικής και/ή άλλες χώρες.

Σειρά αναπαραγωγής:

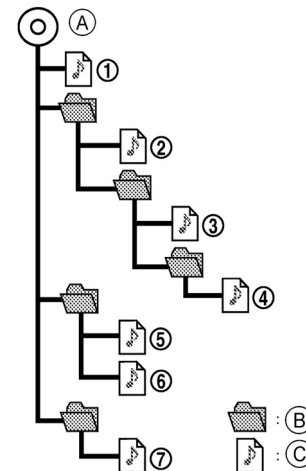

- A: Κεντρικός φάκελος
- B: Υποφάκελος
- C: Αρχείο ήχου

NAA984

- Τα ονόματα των φακέλων που δεν περιέχουν συμπίεσμένα αρχεία ήχου δεν φαίνονται στην ένδειξη.
- Η σειρά αναπαραγωγής είναι η σειρά κατά την οποία τα αρχεία είχαν γραφτεί από το πρόγραμμα εγγραφής. Για τον λόγο αυτό, τα αρχεία μπορεί να μην παίξουν στην σειρά που θέλετε.
- Η σειρά αναπαραγωγής των συμπίεσμένων αρχείων ήχου είναι αυτή που φαίνεται στην εικόνα.

Πίνακας προδιαγραφών για το USB:

Μοντέλα χωρίς το <SETTING> στο ταμπλό ελέγχου

Υποστηριζόμενα μέσα	USB 2.0
Υποστηριζόμενα συστήματα αρχείων	FAT16, FAT32
Επίπεδα φακέλων	Επίπεδα φακέλων: 8 Αρχεία μέσω φακέλων: 255 φάκελοι: 512 (μαζί με τον αρχικό φάκελο), Αρχεία: 8000
Πληροφορίες ετικετών (Τίτλος τραγουδιού, Όνομα καλλιτέχνη και όνομα Άλμπουμ)	ID3 tag Ver. 1.0, Ver. 1.1, Ver. 2.2, Ver. 2.3, Ver. 2.4 (MP3 μόνο)
	WMA tag (μόνο WMA)
	AAC tag (μόνο AAC)

Μορφή			Συχνότητα	Υποστηριζόμενα bitrates
MP3*1	MPEG1	Layer-3	32, 44.1, 48 kHz	32-320 kbps
	MPEG2		16, 22.05, 24 kHz	8-160 kbps
WMA*2			8, 11.025, 16, 22.05, 32, 44.1, 48 kHz	12 - 192 kbps
AAC (MPEG4_ *3 (μόνο επέκταση "m4a")			11.025, 16, 22.05, 32, 44.1, 48 kHz	8 - 320 kbps
FLAC			8 - 192 kHz	128 kbps - 12,288 Mbps
WAV			8 - 192 kHz	128 kbps - 12,288 Mbps

*1 MPEG2.5 δεν υποστηρίζεται.

*2 WMA7, WMA8, WMA9, WMA9.1, WMA9.2 υποστηρίζονται. (WMA9 Professional, Lossless, Voice δεν υποστηρίζονται.)

*3 Μόνο αρχεία AAC κωδικοποιημένα από το iTunes υποστηρίζονται. HE-AAC (High-Efficiency) δεν υποστηρίζεται.

ΛΕΙΤΟΥΡΓΙΕΣ ΤΟΥ ΗΧΟΣΥΣΤΗΜΑΤΟΣ

Ηχοσύστημα Bluetooth®

- Ορισμένες μονάδες ήχου Bluetooth® ίσως να μην αναγνωρίζονται από το ηχοσύστημα του αυτοκινήτου.
- Είναι απαραίτητη η ασύρματη σύνδεση ανάμεσα σε μία συμβατή μονάδα ήχου Bluetooth® και την μονάδα του αυτοκινήτου πριν την χρήση συστήματος ήχου Bluetooth®.
- Το ηχοσύστημα Bluetooth® μπορεί να σταματήσει να παίζει όταν:
 - λάβετε μία κλήση hands-free.
 - ελέγχετε την σύνδεση στο τηλέφωνο hands-free.
 - συνδέετε το τηλέφωνο hands-free ή την μονάδα του ηχοσυστήματος.
 - κατεβάζετε το ευρετήριο του τηλεφώνου από το συνδεδεμένο κινητό τηλέφωνο.
- Μην τοποθετείτε μία μονάδα ήχου Bluetooth® σε μία περιοχή που περιβάλλεται από μέταλλο ή μακριά από την μονάδα Bluetooth® του αυτοκινήτου, για να αποφύγετε την φθορά της ποιότητας του τόνου και την διακοπή της ασύρματης σύνδεσης.
- Όταν μία μονάδα ήχου Bluetooth® είναι συνδεδεμένη με την ασύρματη σύνδεση του Bluetooth®, η μπαταρία της μονάδας μπορεί να αδειάζει πιο γρήγορα από ότι συνήθως.
- Το σύστημα αυτό υποστηρίζει το προφίλ Bluetooth® Ενισχυμένης Κατανομής Ήχου (A2DP) και το προφίλ Απομακρυσμένου Ελέγχου Ήχου/Εικόνας (AVRCP).
- Το ασύρματο δίκτυο LAN (Wi-Fi) και η λειτουργία Bluetooth® μοιράζονται στην ίδια μπάντα συχνότητας (2.4 GHz). Η χρήση του

Bluetooth® και του ασύρματου δικτύου LAN ταυτόχρονα μπορεί να καθυστερήσουν ή να αποσυνδέσουν την επικοινωνία και να προκαλέσει ανεπιθύμητο θόρυβο. Συνιστάται να απενεργοποιείτε το ασύρματο δίκτυο LAN (Wi-Fi) όταν χρησιμοποιείτε τις λειτουργίες Bluetooth®.

Κύρια λειτουργία ήχου

Ενεργοποιεί και απενεργοποιεί το ηχοσύστημα

Ο διακόπτης της μίζας ή ο διακόπτης παροχής πρέπει να είναι στην θέση ACC ή ON για να ενεργοποιηθεί το ηχοσύστημα. Πατήστε το **< [VOL] / < [VOLUME] / PUSH [] > / < [VOL] / PUSH POWER >** ή **< [AUDIO] >** στο ταμπλό ελέγχου για να ανοίξετε την τελευταία πηγή ήχου που έπαιζε αμέσως πριν κλείσετε το σύστημα. Για να κλείσετε το ηχοσύστημα, πατήστε και πάλι **< [VOL] / < [VOLUME] / PUSH [] > / < [VOL] / PUSH POWER >** στο ταμπλό ελέγχου.



ΠΛΗΡΟΦΟΡΙΕΣ:

Μπορείτε επίσης να ανοίξετε το ηχοσύστημα γυρίζοντας το **< [VOL] / < [VOLUME] / PUSH [] > / < [VOL] / PUSH POWER >** στο ταμπλό ελέγχου όταν το σύστημα είναι κλειστό.

Επιλέγοντας την πηγή ήχου

Επιλογή από την την οθόνη του μενού πηγής ήχου

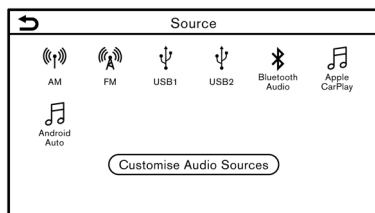

PBA0128XZ

Παράδειγμα

1. Πατήστε **<AUDIO>** όταν εμφανίζεται η οθόνη του ηχοσυστήματος.
2. Επιλέξτε την πηγή ήχου που θέλετε να κάνει αναπαραγωγή.



ΠΛΗΡΟΦΟΡΙΕΣ:

- Ακουμπώντας [Source] (πηγή) στην πάνω αριστερή γωνία της οθόνης του ηχοσυστήματος θα εμφανιστεί η οθόνη του μενού του ηχοσυστήματος.
- Όταν έχει επιλεγεί η πίσω ένδειξη [Rear Display] (όπου υπάρχει, η πηγή ήχου θα αλλάξει στο Σύστημα Ψυχαγωγίας για τους πίσω επιβάτες (RES) (όπου υπάρχει). Ωστόσο η εικόνα από την συνδεδεμένη μονάδα HDMI δεν μπορεί να εμφανιστεί στην οθόνη αφής. Δείτε το Βιβλίο Οδηγιών Χρήσης του αυτοκινήτου για λεπτομέρειες.
- Ανάλογα με τα μοντέλα, τις προδιαγραφές και την έκδοση λογισμικού, η πηγή ήχου μπορεί επίσης να αλλάξει από την οθόνη

πληροφοριών του αυτοκινήτου. Δείτε το Βιβλίο Οδηγιών Χρήσης του αυτοκινήτου για λεπτομέρειες για την οθόνη πληροφοριών του αυτοκινήτου.

Επιλογή από την Γραμμή Εκκίνησης:

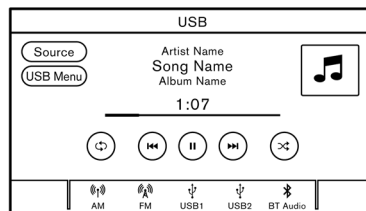

PBA0129XZ

Παράδειγμα

Οι εικόνες των πηγών εμφανίζονται στην Γραμμή Εκκίνησης. Ακουμπήστε την εικόνα για να επιλέξετε την πηγή ήχου που θέλετε.

Προσαρμογή της Γραμμής Εκκίνησης:

Οι εικόνες που εμφανίζονται στην Γραμμή Εκκίνησης μπορούν να προσαρμοστούν.

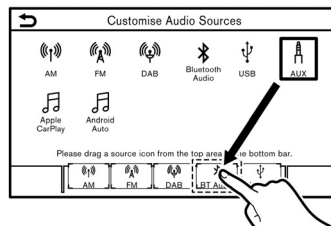

NAVI0006

Παράδειγμα

1. Πατήστε **<AUDIO>** ή ακουμπήστε [Source], ενώ εμφανίζεται η οθόνη του Ηχοσυστήματος.
2. Ακουμπήστε [Customise Audio Sources] (προσαρμογή πηγών ήχου).
3. Σύρετε την εικόνα της πηγής ήχου στην Γραμμή Εκκίνησης.
4. Πατήστε **< BACK>** / **< >** στο ταμπλό ελέγχου ή ακουμπήστε [] για να επιβεβαιώσετε την ρύθμιση.

Επιλογή χρησιμοποιώντας τον διακόπτη στο τιμόνι (όπου υπάρχει)

Για τα μοντέλα με το **<SOURCE>** στο τιμόνι, η πηγή ήχου μπορεί να αλλάξει στην οθόνη πληροφοριών του αυτοκινήτου πατώντας αυτόν τον διακόπτη.

Ραδιόφωνο

Λειτουργία ραδιοφώνου

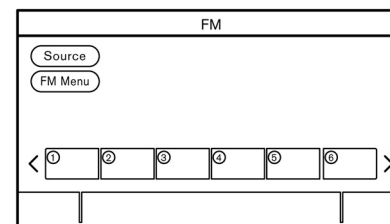

PBA0115XZ

Ενεργοποίηση ραδιοφώνου και επιλογή μπάνας

Για να ακούσετε ραδιόφωνο, ανοίξτε το σύστημα του ραδιοφώνου και επιλέξτε την μπάνα που θέλετε.

 «Επιλέγοντας την πηγή ήχου» (κεφ 3).

ΠΛΗΡΟΦΟΡΙΕΣ:

Όταν το στερεοφωνικό σήμα μετάδοσης είναι ασθενές, το ραδιόφωνο αυτόματα θα αλλάξει από στερεοφωνική σε μονοφωνική λήψη.

Λειτουργία ραδιοφώνου AM/FM/DAB (όπου υπάρχει):

Οι γενικές λειτουργίες του ραδιοφώνου AM, FM, DAB είναι οι εξής.

Οι διαθέσιμες λειτουργίες και τα κουμπιά / διακόπτες μπορεί να ποικίλουν ανάλογα με τα μοντέλα, τις προδιαγραφές, την έκδοση λογισμικού, και τις συνθήκες.

Λειτουργία	Λειτουργία	
	Μοντέλα με γρήγορο συντονισμό	Μοντέλα χωρίς γρήγορο συντονισμό
Χειροκίνητος συντονισμός (AM/FM), επιλέγοντας υπηρεσία (DAB)	<ul style="list-style-type: none">• Πίνακας ελέγχου<ul style="list-style-type: none">- Γυρίστε το <TUNE-SCROLL/PUSH SOUND>.	<ul style="list-style-type: none">• Πίνακας ελέγχου<ul style="list-style-type: none">- Γυρίστε το <TUNE-SCROLL/PUSH SOUND>.- Πατήστε < ◀◀ >/< ▶▶ >
Γρήγορος συντονισμός	<ul style="list-style-type: none">• Πίνακας ελέγχου<ul style="list-style-type: none">- Πατήστε και κρατήστε < ◀◀ >/< ▶▶ >	-
Συντονισμός με αναζήτηση	<ul style="list-style-type: none">• Πίνακας ελέγχου<ul style="list-style-type: none">- Πατήστε < ◀◀ >/< ▶▶ >• Διακόπτης στο τιμόνι<ul style="list-style-type: none">- Πατήστε και κρατήστε < ◀◀ >/< ▶▶ >- Γύρετε και κρατήστε < ▲ / ▼ >	<ul style="list-style-type: none">• Πίνακας ελέγχου<ul style="list-style-type: none">- Πατήστε και κρατήστε < ◀◀ >/< ▶▶ >• Διακόπτης στο τιμόνι<ul style="list-style-type: none">- Πατήστε και κρατήστε < ◀◀ >/< ▶▶ >
Προεπιλογή σταθμών	<ul style="list-style-type: none">• Ένδειξη οθόνης αφής<ol style="list-style-type: none">1. Επιλέξτε μία μπάντα ραδιοφώνου.2. Συντονίστε τον σταθμό που θέλετε να αποθηκεύσετε.3. Ακουμπήστε και κρατήστε ένα από τα κουμπιά προεπιλογής στην οθόνη του ραδιοφώνου.Οι πληροφορίες όπως συχνότητα κλπ θα εμφανίζονται στην λίστα προεπιλογής.	

Λειτουργία	Λειτουργία	
	Μοντέλα με γρήγορο συντονισμό	Μοντέλα χωρίς γρήγορο συντονισμό
Επιλέγοντας αποθηκευμένους σταθμούς	<ul style="list-style-type: none"> • Διακόπτης στο τιμόνι <ul style="list-style-type: none"> - Πατήστε < ◀▶▶▶ >/< ▶▶▶ > - Γύρετε < ▲ / ▼ > • Ένδειξη οθόνης αφής <ul style="list-style-type: none"> - Ακουμπήστε σύντομα τον σταθμό που θέλετε από την λίστα προεπιλογής στην οθόνη του ραδιοφώνου. 	

Στοιχεία Μενού

Ακουμπήστε [FM Menu], [AM Menu] ή [DAB Menu] (όπου υπάρχει) σε κάθε οθόνη ραδιοφώνου για να εμφανιστεί η αντίστοιχη οθόνη μενού. Τα στοιχεία που είναι διαθέσιμα στο μενού μπορεί να ποικίλουν ανάλογα με τα μοντέλα, τις προδιαγραφές και τις εκδόσεις του λογισμικού.

[FM Menu] (μενού FM)

[TA]* (Αναγγελία Κυκλοφορίας)	Όταν αυτό το στοιχείο είναι ενεργό, οι Αναγγελίες για την Κυκλοφορία (TA) που λαμβάνονται θα διακόπτουν την πηγή που παίζει αυτή την στιγμή.
[REG] (Τοπικοί σταθμοί)	Όταν το στοιχείο αυτό είναι ενεργό, το σύστημα θα αλλάξει σε τοπικά προγράμματα σταθμών όταν αυτά εντοπιστούν.
[SCAN] (Αναζήτηση)	Όταν το ακουμπήσετε, οι σταθμοί θα συντονιστούν από τις χαμηλές στις υψηλές συχνότητες και θα σταματάει σε κάθε σταθμό που μεταδίδει για μερικά δευτερόλεπτα. Ακουμπώντας πάλι το [SCAN] στην διάρκεια αυτής της περιόδου των μερικών δευτερολέπτων θα σταματήσει την αναζήτηση για συντονισμό και το ραδιόφωνο θα παραμείνει συντονισμένο σε αυτόν τον σταθμό.
[Radio Text] (Κείμενο Ραδιοφώνου)	Εμφανίζει τις πληροφορίες του κειμένου του ραδιοφώνου.
[Refresh] (ανανέωση)	Ακουμπήστε για να ενημερωθεί η λίστα που εμφανίζεται στην δεξιά πλευρά της οθόνης μενού των FM.
Λίστα σταθμών	Εμφανίζει την λίστα των σταθμών στην δεξιά πλευρά της οθόνης του μενού των FM.

[AM Menu] (μενού AM)

[TA]* (Αναγγελία Κυκλοφορίας)	Όταν αυτό το στοιχείο είναι ενεργό, οι Αναγγελίες για την Κυκλοφορία (TA) που λαμβάνονται θα διακόπτουν την πηγή που παίζει αυτή την στιγμή.
[SCAN] (Αναζήτηση)	Όταν το ακουμπήσετε, οι σταθμοί θα συντονιστούν από τις χαμηλές στις υψηλές συχνότητες και θα σταματάει σε κάθε σταθμό που μεταδίδει για μερικά δευτερόλεπτα. Ακουμπώντας πάλι το [SCAN] στην διάρκεια αυτής της περιόδου των μερικών δευτερολέπτων θα σταματήσει την αναζήτηση για συντονισμό και το ραδιόφωνο θα παραμείνει συντονισμένο σε αυτόν τον σταθμό.
[Refresh] (ανανέωση)	Ακουμπήστε για να ενημερωθεί η λίστα που εμφανίζεται στην δεξιά πλευρά της οθόνης μενού των AM.
Λίστα σταθμών	Εμφανίζει την λίστα των σταθμών στην δεξιά πλευρά της οθόνης του μενού των AM.

*: Ανάλογα με τα μοντέλα, τις προδιαγραφές και την έκδοση λογισμικού το [TA] μπορεί να εμφανίζεται για ορισμένες από τις πηγές ήχου στις οθόνες κεντρικού ελέγχου.

[DAB Menu] (μενού DAB) (όπου υπάρχει)

[TA]* (Αναγγελία Κυκλοφορίας)	Όταν αυτό το στοιχείο είναι ενεργό, οι Αναγγελίες για την Κυκλοφορία (TA) που λαμβάνονται θα διακόπτουν την πηγή που παίζει αυτή την στιγμή.
[Radio Text] (Κείμενο Ραδιοφώνου)	Ακουμπήστε για να εμφανιστούν οι πληροφορίες του κειμένου του ραδιοφώνου.
[Refresh] (ανανέωση)	Ακουμπήστε για να ενημερωθεί η λίστα των σταθμών που εμφανίζεται στην δεξιά πλευρά της οθόνης μενού των DAB.
[DAB-FM]	Όταν το στοιχείο αυτό είναι ενεργό, το σύστημα αναζητεί και συντονίζεται σε σταθμούς των FM όταν η λήψη DAB δεν είναι καλή.
Λίστα σταθμών	Εμφανίζει την λίστα των σταθμών στην δεξιά πλευρά της οθόνης του μενού των DAB.

*: Ανάλογα με τα μοντέλα, τις προδιαγραφές και την έκδοση λογισμικού το [TA] μπορεί να εμφανίζεται για ορισμένες από τις πηγές ήχου στις οθόνες κεντρικού ελέγχου.

USB μονάδα μνήμης, iPod και ηχοσύστημα Bluetooth®



ΠΡΟΕΙΔΟΠΟΙΗΣΗ

Μην συνδέετε, αποσυνδέετε ή χειρίζεστε την μονάδα USB ενώ οδηγείτε. Εάν το κάνατε μπορεί να αποσπαστεί η προσοχή σας. Εάν αποσπαστεί η προσοχή σας μπορεί να χάσετε τον έλεγχο του αυτοκινήτου και να προκληθεί ατύχημα ή σοβαρός τραυματισμός.

ΠΡΟΣΟΧΗ

- Μην πιέζετε την μονάδα USB μέσα στην θύρα σύνδεσης USB. Ανάλογα με την θύρα σύνδεσης USB, βάζοντας την μονάδα USB σε κλίση ή ανάποδα μπορεί να προκληθεί ζημιά στην θύρα. Βεβαιωθείτε ότι η μονάδα USB έχει συνδεθεί σωστά μέσα στην θύρα σύνδεσης USB.
- Μην τραβάτε το κάλυμμα της θύρας USB (όπου υπάρχει) όταν βγάζετε την μονάδα USB από την θύρα. Μπορεί να γίνει ζημιά στην θύρα και το κάλυμμα.
- Μην αφήνετε το καλώδιο USB σε σημείο που μπορεί να τραβηχτεί κατά λάθος. Τραβώντας το καλώδιο μπορεί να γίνει ζημιά στην θύρα.

Σύνδεση και ενεργοποίηση

Μονάδα μνήμης USB

Σύνδεση

Συνδέστε στην θύρα μία συμβατή μονάδα μνήμης USB.

 «Θύρες σύνδεσης USB (Universal Serial Bus)» (κεφ 2)

Διαβάστε το βιβλίο οδηγιών του κατασκευαστή της μονάδας για πληροφορίες σχετικές με την σωστή χρήση και φροντίδα της.

Ενεργοποίηση

Η μονάδα μνήμης USB μπορεί να κάνει επιλέγοντας την πηγή από την οθόνη του μενού πηγής ήχου.

 «Επιλέγοντας την πηγή ήχου» (κεφ 3).

iPod

Σύνδεση

Συνδέστε μία συμβατή μονάδα iPod στην θύρα USB μέσω καλωδίου USB.

 «Θύρες σύνδεσης USB (Universal Serial Bus)» (κεφ 2)

Η μπαταρία του iPod θα φορτίζει όσο η μονάδα είναι συνδεδεμένη στο όχημα εάν το iPod υποστηρίζει την φόρτιση μέσω σύνδεσης USB.

Ανάλογα με την μονάδα και την έκδοση του firmware του iPod, η οθόνη του iPod εμφανίζει μία οθόνη NISSAN ή Accessory Attached όταν η σύνδεση ολοκληρωθεί. Όταν το iPod είναι συνδεδεμένο στο όχημα, μπορεί να γίνει χειρισμός της μουσικής βιβλιοθήκης του

iPod από τα χειριστήρια ηχοσυστήματος του αυτοκινήτου.

Ενεργοποίηση

Το iPod μπορεί να κάνει αναπαραγωγή επιλέγοντας την πηγή από την οθόνη του μενού πηγής ήχου.

 «Επιλέγοντας την πηγή ήχου» (κεφ 3).

Ηχοσύστημα Bluetooth®

Το αυτοκίνητό σας είναι εξοπλισμένο με Ηχοσύστημα Bluetooth®.

Εάν έχετε μία συμβατή μονάδα Bluetooth® με ικανότητα εκτροπής ήχου (προφίλ A2DP), μπορείτε να κάνετε μία ασύρματη σύνδεση ανάμεσα στην μονάδα Bluetooth® και το ηχοσύστημα του αυτοκινήτου. Η σύνδεση αυτή σας επιτρέπει να ακούσετε μουσική από την μονάδα Bluetooth® χρησιμοποιώντας τα ηχεία του αυτοκινήτου. Επίσης, μπορεί να επιτρέψει τον βασικό έλεγχο της μονάδας για την αναπαραγωγή και την προσπέραση αρχείων ήχου με την χρήση του προφίλ Bluetooth® AVRCP.

Δεν έχουν όλες οι μονάδες Bluetooth® το ίδιο επίπεδο ελέγχου για το AVRCP.

Παρακαλούμε να συμβουλευθείτε τις οδηγίες χρήσης της μονάδας Bluetooth® για περισσότερες λεπτομέρειες.

Σύνδεση

Συνδέστε μία συμβατή μονάδα Bluetooth® (A2DP) με δυνατότητα εκτροπής ήχου ώστε να κάνετε σύνδεση ανάμεσα στην μονάδα Bluetooth® και το σύστημα του αυτοκινήτου. Η σύνδεση με το Bluetooth® μπορεί να γίνει

από την οθόνη σύνδεσης στην μονάδα.

 «Ρυθμίσεις συσκευών» (κεφ 2)

ΠΛΗΡΟΦΟΡΙΕΣ:

- Ανάλογα με την μονάδα ήχου Bluetooth® που έχει συνδεθεί, μπορεί να μην είναι δυνατόν να κάνετε λειτουργίες για το ήχο ή να προκύπτει καθυστέρηση πριν να παίξει η μουσική.
- Δεν έχουν όλες οι μονάδες Bluetooth® το ίδιο επίπεδο ελέγχου για το AVRCP. Παρακαλούμε να συμβουλευθείτε τις οδηγίες χρήσης της μονάδας Bluetooth® για περισσότερες λεπτομέρειες.
- Το ασύρματο δίκτυο LAN (Wi-Fi) και η λειτουργία Bluetooth® μοιράζονται στην ίδια μπάντα συχνότητας (2.4 GHz). Η χρήση του Bluetooth® και του ασύρματου δικτύου LAN ταυτόχρονα μπορεί να καθυστερήσουν ή να αποσυνδέσουν την επικοινωνία και να προκαλέσει ανεπιθύμητο θόρυβο. Συνιστάται να απενεργοποιείτε το ασύρματο δίκτυο LAN (Wi-Fi) όταν χρησιμοποιείτε τις λειτουργίες Bluetooth®.

Ενεργοποίηση

Το σύστημα ήχου Bluetooth® μπορεί να κάνει αναπαραγωγή επιλέγοντας την πηγή από την οθόνη του μενού πηγής ήχου.

 «Επιλέγοντας την πηγή ήχου» (κεφ 3).

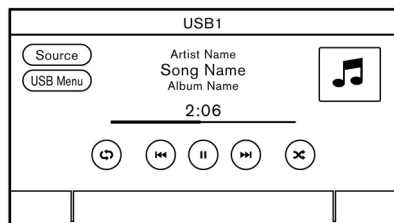

Λειτουργία USB μονάδα μνήμης, iPod και ηχοσύστημα Bluetooth®



PBA0114XZ

Οι γενικές λειτουργίες της Μονάδας μνήμης USB, του iPod και του ηχοσυστήματος Bluetooth® είναι ως ακολούθως. Οι διαθέσιμες λειτουργίες και τα κουμπιά / διακόπτες μπορεί να ποικίλουν ανάλογα με τα μοντέλα, τις προδιαγραφές, την έκδοση λογισμικού, και τις συνθήκες.

Λειτουργία	Λειτουργία	Πηγή που έχει εφαρμογή
Αναπαραγωγή	<ul style="list-style-type: none"> Ένδειξη οθόνης αφής - Ακουμπήστε [►] 	USB, iPod, σύστημα ήχου Bluetooth
Παύση	<ul style="list-style-type: none"> Ένδειξη οθόνης αφής - Ακουμπήστε [] 	USB, iPod, σύστημα ήχου Bluetooth

Λειτουργία	Λειτουργία	Διαθέσιμη πηγή
Προσπέρασμα τραγουδιών	<ul style="list-style-type: none"> • Πίνακας ελέγχου <ul style="list-style-type: none"> - Πατήστε < ⏮ >/< ⏭ > - Γυρίστε <TUNE SCROLL/PUSH SOUND>* • Διακόπτης στο τιμόνι <ul style="list-style-type: none"> - Πατήστε < ⏮ >/< ⏭ > - Γύρετε < ▲ / ▼ > • Διακόπτης στην κολώνα τιμονιού <ul style="list-style-type: none"> - Περιστρέψτε την ροδέλα • Ένδειξη οθόνης αφής <ul style="list-style-type: none"> - Ακουμπήστε < ⏮ >/< ⏭ > <p>*: Ανάλογα με τα μοντέλα, γυρίζοντας το <TUNE-SCROLL/PUSH SOUND> μπορεί να αλλάξετε φακέλους όταν είναι διαθέσιμοι.</p>	USB, iPod, σύστημα ήχου Bluetooth®
Αναπαραγωγή προς τα πίσω / γρήγορη αναπαραγωγή μπροστά	<ul style="list-style-type: none"> • Πίνακας ελέγχου <ul style="list-style-type: none"> - Πατήστε και κρατήστε < ⏮ >/< ⏭ > • Διακόπτης στο τιμόνι <ul style="list-style-type: none"> - Πατήστε και κρατήστε < ⏮ >/< ⏭ > - Γύρετε και κρατήστε < ▲ / ▼ > • Ένδειξη οθόνης αφής <ul style="list-style-type: none"> - Πατήστε και κρατήστε < ⏮ >/< ⏭ ># <p>*: Δεν διατίθεται για DVD.</p>	USB, iPod, σύστημα ήχου Bluetooth®
Αλλαγή της λειτουργίας αναπαραγωγής.	<ul style="list-style-type: none"> • Ένδειξη οθόνης αφής <ul style="list-style-type: none"> - Ακουμπήστε [>] για να αλλάξετε την λειτουργία επανάληψης. - #Ακουμπήστε [>] για να αλλάξετε την λειτουργία τυχαίας αναπαραγωγής. 	USB, iPod, σύστημα ήχου Bluetooth®



Στοιχεία μενού

Ακουμπήστε το [USB Menu], [iPod Menu] και [Menu] (μενού συστήματος ήχου Bluetooth®) σε κάθε οθόνη του ηχοσυστήματος για να εμφανιστεί η αντίστοιχη οθόνη μενού του ηχοσυστήματος. Τα στοιχεία που είναι διαθέσιμα για ρύθμιση μπορεί να ποικίλουν ανάλογα με τα μοντέλα, τις προδιαγραφές, τις εκδόσεις του λογισμικού και την συνδεδεμένη μονάδα ήχου. Ανάλογα με την συνδεδεμένη μονάδα Bluetooth® μπορεί να μην εμφανίζεται το [Menu].

[USB Menu] (Μενού USB):

[TA]* (Αναγγελία Κυκλοφορίας)	Όταν αυτό το στοιχείο είναι ενεργό, οι Αναγγελίες Κυκλοφορίας (TA) που λαμβάνονται θα διακόψουν την πηγή ήχου που παίζει
[Now Playing] (κάνει τώρα αναπαραγωγή)	Πατήστε για να εμφανιστεί η οθόνη του USB.
[Folder List] (λίστα φακέλων)	Πατήστε για να εμφανιστεί η οθόνη με τις λίστες των φακέλων. Ακουμπήστε ένα στοιχείο στην λίστα για να επιλέξετε τον φάκελο. Θα εμφανιστεί ο υποφάκελος ή η λίστα των τραγουδιών. Επιλέξτε έναν υποφάκελο ή τραγούδι από την λίστα.
[Album Artwork] (γραφικά άλμπουμ)	Ακουμπήστε για να ανοίξετε / κλείσετε την εμφάνιση των γραφικών του άλμπουμ στην οθόνη του USB.
[Playlists] (λίστα αναπαραγωγής)	Ακουμπήστε για να εμφανιστεί η λίστα σύμφωνα με το στοιχείο που έχει επιλεγεί.
[Artists] (καλλιτέχνες)	
[Albums] (άλμπουμ)	
[Songs] (τραγούδια)	
[Genres] (είδη)	
[Composers] (συνθέτες)	

*: Ανάλογα με τα μοντέλα, τις προδιαγραφές και την έκδοση λογισμικού το [TA] μπορεί να εμφανίζεται για ορισμένες από τις πηγές ήχου στις οθόνες κεντρικού ελέγχου.

[iPod Menu]:

[TA]* (Αναγγελία Κυκλοφορίας)	Όταν αυτό το στοιχείο είναι ενεργό, οι Αναγγελίες για την Κυκλοφορία (TA) που λαμβάνονται θα διακόπτουν την πηγή που παίζει αυτή την στιγμή.
[Now Playing] (κάνει τώρα αναπαραγωγή)	Πατήστε για να εμφανιστεί η οθόνη του iPod.
[Current List] (παρούσα λίστα)	Πατήστε για να εμφανιστεί η παρούσα λίστα. Εμφανίζεται μία λίστα τραγουδιών στην κατηγορία που έχετε αυτή την στιγμή επιλέξει.
[Album Artwork] (γραφικό άλμπουμ)	Ακουμπήστε για να ανοίξετε / κλείσετε την εμφάνιση του γραφικού του άλμπουμ στην οθόνη του iPod.
[Playlists] (λίστα αναπαραγωγής)	Ακουμπήστε για να εμφανιστεί η λίστα σύμφωνα με το στοιχείο που έχει επιλεγεί
[Artists] (καλλιτέχνες)	
[Albums] (άλμπουμ)	
[Songs] (τραγούδια)	
[Genres] (είδη)	
[Composers] (συνθέτες)	
[Audiobooks] (βιβλία ήχου)	
[Podcasts]	

[Menu] (μενού συστήματος ήχου Bluetooth®):

[TA]* (Αναγγελία Κυκλοφορίας)	Όταν αυτό το στοιχείο είναι ενεργό, οι Αναγγελίες Κυκλοφορίας (TA) που λαμβάνονται θα διακόψουν την πηγή ήχου που παίζει
[Now Playing] (κάνει τώρα αναπαραγωγή)	Πατήστε για να εμφανιστεί η οθόνη του συστήματος ήχου Bluetooth®.
[Current List] (παρούσα λίστα)	Πατήστε για να εμφανιστεί η παρούσα λίστα. Εμφανίζεται μία λίστα τραγουδιών στον φάκελο που έχετε αυτή την στιγμή επιλέξει.
[Connections] (συνδέσεις)	Πατήστε για να εμφανιστεί η οθόνη των Συνδέσεων.  «Ρυθμίσεις συνδέσεων» (κεφ 2)
Λίστα φακέλων*	Πατήστε για να εμφανιστεί η οθόνη με τις λίστες των φακέλων. Ακουμπήστε ένα στοιχείο στην λίστα για να επιλέξετε τον φάκελο.

*: Ανάλογα με τα μοντέλα, τις προδιαγραφές και την έκδοση λογισμικού το [TA] μπορεί να εμφανίζεται για ορισμένες από τις πηγές ήχου στις οθόνες κεντρικού ελέγχου.

ΗΧΟΣΥΣΤΗΜΑ SMARTPHONE (όπου υπάρχει)

Μπορείτε επίσης να ακούσετε μουσική από το συμβατό σας Smartphone με την χρήση Apple CarPlay ή Android Auto.

 «Apple CarPlay (όπου υπάρχει)» (κεφ 5)

 «Android Auto (όπου υπάρχει)» (κεφ 5)

Σύνδεση Smartphone

Συνδέστε το iPhone ή το Android τηλεφώνό σας μέσω της θύρας USB.

 «Θύρα σύνδεσης USB και πρίζα υποδοχής AUX» (κεφ 2)

Ανάλογα με τα μοντέλα, οι μονάδες iPhone μπορούν να συνδεθούν ασύρματα για το Apple CarPlay.

 «Ασύρματη σύνδεση» (κεφ 5)

Λειτουργία ηχοσυστήματος Smartphone

1. Συνδέστε το τηλέφωνό σας iPhone ή Android στην θύρα σύνδεσης USB και ενεργοποιήστε το Apple CarPlay ή το Android Auto.
2. Πατήστε <AUDIO> (ηχοσύστημα).
3. Ακουμπήστε [Source]..

4. Ακουμπήστε [Apple CarPlay] ή [Android Auto] στην οθόνη μενού ηχοσυστήματος και το ηχοσύστημα smartphone αρχίζει να ενεργοποιείται.

 «Επιλέγοντας την πηγή ήχου» (κεφ 3)

ΡΥΘΜΙΣΕΙΣ ΗΧΟΥ

Οι ρυθμίσεις ήχου μπορούν να γίνουν και οι λειτουργίες οι σχετικές με τον ήχο μπορούν να ανοίξουν / κλείσουν με την παρακάτω διαδικασία. Ακουμπήστε [Settings] (ρυθμίσεις) στην Γραμμή Εκκίνησης και μετά ακουμπήστε [Sound] (ήχος).

Τα στοιχεία που είναι διαθέσιμα για ρύθμιση μπορεί να ποικίλουν ανάλογα με τα μοντέλα, τις προδιαγραφές και τις εκδόσεις του λογισμικού.

Στοιχεία για ρύθμιση	Ενέργεια
[Bass] (μπάσα)	Ρυθμίστε την ποιότητα του τόνου των ηχείων και την ισορροπία του ήχου ακουμπώντας [-]/[+], [L]/[R] ή [R]/[F].
[Mid] / [Middle] (μέσο)	
[Treble] (πρίμα)	
[Balance] (ισορροπία)	
[Fader] / [Fade]	
[Bass Enhancer] (ενίσχυση μπάσων)	Όταν αυτό το στοιχείο είναι ενεργό, το σύστημα ενισχύει τον ήχο των μπάσων.
[Speed-Sensitive Volume] (ρύθμιση έντασης ήχου ανάλογα με την ταχύτητα)	Ρυθμίζει αυτόματα την ένταση του ήχου ανάλογα με την ταχύτητα του αυτοκινήτου. Ακουμπήστε [-]/[+] για να αλλάξετε το επίπεδο ευαισθησίας.

ΡΥΘΜΙΣΕΙΣ ΗΧΟΥ ΜΕ ΤΗΝ ΜΠΑΡΑ ΡΥΘΜΙΣΕΩΝ

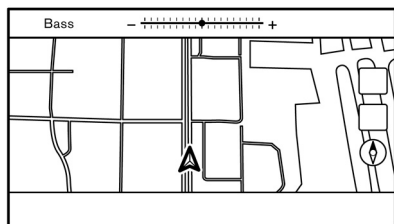

5GA0198XZ

Παράδειγμα

Η ποιότητα του ήχου μπορεί να ρυθμιστεί με

τα ακόλουθα κουμπιά.

- <PUSH SOUND/⊖ >
- <TUNE-SCROLL/PUSH SOUND>*
- <⊕ /ENTER SETTING>*

*: όπου υπάρχει

Όταν δεν εμφανίζεται η λίστα στην οθόνη, πατώντας οποιοδήποτε από τα παραπάνω κουμπιά θα εμφανιστεί η μπάρα ρύθμισης ήχου. Κάθε φορά που πατάτε το κουμπί, το μενού θα αλλάξει στα στοιχεία που είναι διαθέσιμα για ρύθμιση.

Γυρίστε το κουμπί για να ρυθμίσετε το επίπεδο του στοιχείου που έχετε επιλέξει για ρύθμιση.



ΠΛΗΡΟΦΟΡΙΕΣ:

Αυτή η λειτουργία μπορεί να μην είναι διαθέσιμη όταν ένα μενού είναι τονισμένο στην οθόνη.

Φροντίδα και καθαρισμός της μονάδας μνήμης USB

Μονάδα μνήμης USB

- Ποτέ μην ακουμπάτε το τμήμα του τερματικού του USB.
- Μην τοποθετείτε βαριά αντικείμενα πάνω στο USB.
- Μην αποθηκεύετε το USB σε τοποθεσίες με υψηλή υγρασία.
- Μην εκθέτετε το USB κατευθείαν στο φως του ήλιου.
- Μην χύνετε οποιοδήποτε υγρό πάνω στο USB.

Για λεπτομέρειες δείτε το βιβλίο οδηγιών χρήσης του USB.

4 Σύστημα Τηλεφώνου Hands-Free

Σύστημα τηλεφώνου Bluetooth® Hands-Free	54	Hands-free βοηθός μηνυμάτων κειμένου (όπου υπάρχει).....	58
Οθόνη τηλεφώνου.....	55	Ρυθμίσεις τηλεφώνου και μηνυμάτων κειμένου.....	61
Ενδείξεις.....	55		
Τηλέφωνο	56		



ΣΥΣΤΗΜΑ ΤΗΛΕΦΩΝΟΥ BLUETOOTH® HANDS-FREE



ΠΡΟΕΙΔΟΠΟΙΗΣΗ:

- Χρησιμοποιήστε το τηλέφωνό σας αφού προηγουμένως έχετε σταματήσει το αυτοκίνητό σας σε ασφαλή τοποθεσία. Εάν πρέπει να χρησιμοποιήσετε το τηλέφωνό σας ενώ οδηγείτε, δείχνετε συνέχεια εξαιρετική συγκέντρωση ώστε η πλήρη σας προσοχή να είναι στο χειρισμό του αυτοκινήτου.
- Εάν δεν μπορείτε να αφιερώσετε την πλήρη προσοχή σας στον χειρισμό του αυτοκινήτου ενώ μιλάτε στο τηλέφωνο, βγείτε από τον δρόμο σε ασφαλές σημείο και σταματήστε το αυτοκίνητό σας.

ΠΡΟΣΟΧΗ

Για να αποφύγετε το άδειασμα της μπαταρίας του αυτοκινήτου (μπαταρία 12V), χρησιμοποιήστε το τηλέφωνο αφού έχετε βάλει μπροστά τον κινητήρα ή το σύστημα e-POWER.

Το αυτοκίνητό σας είναι εξοπλισμένο με Σύστημα Τηλεφώνου Bluetooth® Hands-Free. Εάν έχετε κινητό τηλέφωνο συμβατό με Bluetooth® μπορείτε να ορίσετε μια ασύρματη σύνδεση ανάμεσα στο κινητό σας τηλέφωνο και την μονάδα τηλεφώνου του αυτοκινήτου. Με την ασύρματη τεχνολογία Bluetooth® μπορείτε να κάνετε ή να λαμβάνετε τηλεφωνήματα hands-free με το κινητό σας τηλέφωνο μέσα στην τσέπη σας.

Όταν το κινητό σας τηλέφωνο έχει συνδεθεί στην μονάδα τηλεφώνου του αυτοκινήτου η διαδικασία σύνδεσης του τηλεφώνου δεν χρειάζεται να γίνει πάλι. Το τηλέφωνό

σας επιλέγεται αυτόματα στην μονάδα του αυτοκινήτου όταν ο διακόπτης της μίζας ή ο διακόπτης παροχής τοποθετείται στην θέση ACC ή ON με το επιλεγμένο κινητό τηλέφωνο ανοικτό και μέσα στο αυτοκίνητο.

Μπορείτε να καταχωρήσετε έως 6 διαφορετικά κινητά τηλέφωνα Bluetooth® στην μονάδα τηλεφώνου του αυτοκινήτου. Ωστόσο μπορείτε να μιλάτε μόνο σε ένα κινητό τηλέφωνο κάθε φορά.

Το Σύστημα Φωνητικής Αναγνώρισης (όπου υπάρχει), υποστηρίζει εντολές του τηλεφώνου ώστε να είναι δυνατόν να κάνετε κλήση ενός τηλεφωνικού αριθμού με την χρήση της φωνής σας.

☞ «Φωνητική Αναγνώριση (όπου υπάρχει)» (κεφ 7)

Πριν χρησιμοποιήσετε το Σύστημα Τηλεφώνου Bluetooth® Hands-Free, δείτε τις ακόλουθες σημειώσεις.

- Το ασύρματο δίκτυο LAN (Wi-Fi) και η λειτουργία Bluetooth® μοιράζονται στην ίδια μπάντα συχνότητας (2.4 GHz). Η χρήση του Bluetooth® και του ασύρματου δικτύου LAN ταυτόχρονα μπορεί να καθυστερήσουν ή να αποσυνδέσουν την επικοινωνία και να προκαλέσει ανεπιθύμητο θόρυβο. Συνιστάται να απενεργοποιείτε το ασύρματο δίκτυο LAN (Wi-Fi) όταν χρησιμοποιείτε τις λειτουργίες Bluetooth®.
- Κάντε την ασύρματη σύνδεση ανάμεσα στο κινητό τηλέφωνο και την μονάδα τηλεφώνου του αυτοκινήτου πριν χρησιμοποιήσετε το σύστημα τηλεφώνου Bluetooth® hands-free.
- Ορισμένα κινητά τηλέφωνα με ενεργό Bluetooth® ίσως να μην αναγνωρίζονται από την μονάδα τηλεφώνου του αυτοκινήτου. Συμβουλευθείτε ένα εξουσιοδοτημένο συνεργείο NISSAN ή εξειδικευμένο συνεργείο



γείο σχετικά με την συμβατότητα των τηλεφώνων.

- Δεν θα μπορούσατε να χρησιμοποιήσετε το τηλέφωνο hands-free στις ακόλουθες συνθήκες:
 - Το αυτοκίνητό σας είναι εκτός της περιοχής εξυπηρέτησης της υπηρεσίας κινητής τηλεφωνίας.
 - Το αυτοκίνητό σας είναι σε περιοχή που είναι δύσκολο να λάβετε ραδιοκύματα, όπως τούνελ, υπόγειο γκαράζ, πίσω από ένα ψηλό κτήριο ή σε ορεινή περιοχή.
 - Το κινητό σας τηλέφωνο έχει φραγή εισερχομένων κλήσεων.
- Όταν η συνθήκη των ραδιοφωνικών σημάτων δεν είναι ιδανική και ο εξωτερικός ήχος είναι πολύ δυνατός μπορεί να είναι δύσκολο να ακούσετε την φωνή αυτού με τον οποίο συνομιλείτε στο τηλέφωνο.
- Μπορεί να είναι δύσκολο να λάβετε τηλεφωνήματα για λίγη ώρα από την στιγμή που θα βάλετε τον διακόπτη της μίζας ή τον διακόπτη παροχής στην θέση ACC ή ON.
- Μην τοποθετείτε το κινητό τηλέφωνο σε μία περιοχή που περιβάλλεται από μέταλλο ή μακριά από την μονάδα τηλεφώνου του αυτοκινήτου, για να αποφύγετε την φθορά της ποιότητας του τόνου και την διακοπή της ασύρματης σύνδεσης.
- Όταν ένα κινητό τηλέφωνο είναι συνδεδεμένο με ασύρματη σύνδεση μέσω Bluetooth®, η μπαταρία του κινητού τηλεφώνου μπορεί να αδειάζει πιο γρήγορα από ότι συνήθως.
- Εάν το Σύστημα Τηλεφώνου Bluetooth® Hands-Free δείχνει να μην λειτουργεί σωστά, συμβουλευθείτε ένα εξουσιοδοτημένο συνεργείο NISSAN ή εξειδικευμένο συνεργείο.

- Ορισμένα κινητά τηλέφωνα ή άλλες μονάδες μπορεί να προκαλέσουν παρεμβολές ή βουητό από τα ηχεία του ηχοσυστήματος. Η αποθήκευση της μονάδας σε διαφορετική τοποθεσία μπορεί να μειώσει ή να περιορίσει τον θόρυβο.
- Δείτε το βιβλίο Οδηγιών Χρήσης του κινητού τηλεφώνου για την διαδικασία σύνδεσης που έχει εφαρμογή στο τηλέφωνό σας, την φόρτιση της μπαταρίας, την κεραία του κινητού τηλεφώνου κλπ.
- Σε ορισμένα κινητά τηλέφωνα η ένδειξη για την ένταση του σήματος στην οθόνη δεν θα συμπίπτει με την ένδειξη για την ένταση του σήματος στο τηλέφωνο.
- Σε ορισμένα κινητά τηλέφωνα η ένδειξη για την μπαταρία στην οθόνη δεν θα συμπίπτει με την ένδειξη για την μπαταρία στο τηλέφωνο.
- Το μικρόφωνο βρίσκεται κοντά στο φως για την ανάγνωση χάρτη.
- Διατηρήστε το εσωτερικό του αυτοκινήτου όσο γίνεται πιο ήσυχο για να ακούτε την φωνή αυτού που σας καλεί καθαρά και να μειώσετε την δημιουργία αντίλαλου.
- Εάν η λήψη ανάμεσα σε αυτούς που συνομιλούν δεν είναι καθαρή, ρυθμίζοντας την ένταση του εξερχόμενου ήχου μπορεί να βελτιωθεί η διαύγεια.
 «Κουμπιά ελέγχου και οθόνη αφής» (κεφ 2)







ΟΘΟΝΗ ΤΗΛΕΦΩΝΟΥ

Η οθόνη του τηλεφώνου μπορεί να εμφανιστεί ακολουθώντας τις λειτουργίες.

- Πατήστε  στον πίνακα ελέγχου (όπου υπάρχει)
- Πατήστε  στο τιμόνι
- Ακουμπήστε [Phone] στην Γραμμή Εκκίνησης

Διαθέσιμα στοιχεία

Τα στοιχεία που είναι διαθέσιμα μπορεί να ποικίλουν ανάλογα με τα μοντέλα, τις προδιαγραφές και τις εκδόσεις του λογισμικού. Στοιχεία που εμφανίζονται στην οθόνη μπορεί να μην λειτουργούν, ανάλογα με τις διαφορετικές συνθήκες.

Στοιχείο μενού	Ενέργεια
[Quick Dial] (ταχεία κλήση)	Εμφανίζει την οθόνη ταχείας κλήσης.  «Κάνοντας μία κλήση» (κεφ 4)
[Phone Book] (ευρετήριο)	Εμφανίζει την οθόνη του ευρετηρίου.  «Κάνοντας μία κλήση» (κεφ 4)
[Call History] (ιστορικό κλήσεων)	Εμφανίζει την οθόνη του ιστορικού των κλήσεων.  «Κάνοντας μία κλήση» (κεφ 4)
[Dial Number] (κλήση αριθμού)	Εμφανίζει την οθόνη εισαγωγής τηλεφωνικού αριθμού.  «Κάνοντας μία κλήση» (κεφ 4)
[Text Message] (μήνυμα κειμένου)	Εμφανίζει την οθόνη του μηνύματος που έχετε λάβει.  «Εμφάνιση εισερχόμενου μηνύματος» (κεφ 4)
[Connections] (συνδέσεις)	Εμφανίζει την οθόνη σύνδεσης.  «Ρυθμίσεις Bluetooth» (κεφ 2)
[Volume] (ένταση ήχου)	Εμφανίζει την οθόνη ρύθμισης της έντασης του ήχου.  «Ρυθμίσεις έντασης ήχου» (κεφ 4).



ΠΛΗΡΟΦΟΡΙΕΣ:

Ορισμένες λειτουργίες δεν μπορούν να χρησιμοποιηθούν ανάλογα με την συνδεδεμένη μονάδα.



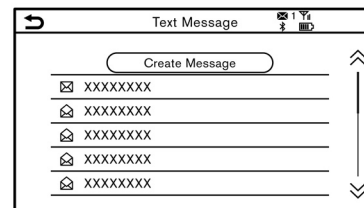

ΕΝΔΕΙΞΕΙΣ



PBF0025XZ

Όταν ένα κινητό τηλέφωνο έχει συνδεθεί μέσω ασύρματης σύνδεσης Bluetooth®, οι ενδείξεις για το τηλέφωνο και τα μηνύματα κειμένου (όπου υπάρχει) εμφανίζονται στην κορυφή της οθόνης.

Οι ενδείξεις που είναι διαθέσιμες μπορεί να ποικίλουν ανάλογα με τα μοντέλα, τις προδιαγραφές και τις εκδόσεις του λογισμικού.

 1	Δείχνει τον αριθμό των αδιάβαστων εισερχόμενων μηνυμάτων.
	Δείχνει ότι είναι συνδεδεμένη μονάδα ή μονάδες Bluetooth®.
	Δείχνει την ισχύ του σήματος της μονάδας Bluetooth® που κάνει λήψη.
	Δείχνει το υπόλοιπο της μπαταρίας της μονάδας Bluetooth® που έχει συνδεθεί.



ΤΗΛΕΦΩΝΟ

Σύνδεση τηλεφώνου Bluetooth® Hands-Free

Πριν την λειτουργία της, η μονάδα τηλεφώνου Bluetooth® Hands-Free θα πρέπει να συνδεθεί στο αυτοκίνητο. Μπορούν να συνδεθούν έως 6 μονάδες Bluetooth® στο σύστημα.  «Ρύθμιση Bluetooth®» (κεφ 2)

Επιλογή τηλεφώνου

Ακολουθήστε τις παρακάτω οδηγίες για να επιλέξετε ένα συνδεδεμένο τηλέφωνο για χρήση με το σύστημα τηλεφώνου Bluetooth® Hands-Free του αυτοκινήτου.



1. Ακουμπήστε [Phone] (τηλέφωνο) στην Γραμμή Εκκίνησης.
2. Ακουμπήστε [Connections] (συνδέσεις) και ακουμπήστε [Bluetooth]. Θα εμφανιστεί μία λίστα με τα συνδεδεμένα κινητά τηλέφωνα.
3. Ακουμπήστε ένα από τα συνδεδεμένα κινητά τηλέφωνα από την λίστα.
Όταν η σύνδεση είναι επιτυχής, εμφανίζεται «Connected» (συνδεδεθηκε) κάτω από το όνομα της μονάδας.
Εάν το  εμφανίζεται γκρι, ακουμπήστε το .

ΠΛΗΡΟΦΟΡΙΕΣ:

Για να επιλέξετε ένα τηλέφωνο, θα πρέπει να είναι ενεργό το Bluetooth® αυτού του τηλεφώνου.

Κάνοντας μία κλήση

1. Ακουμπήστε [Phone] (τηλέφωνο) στην Γραμμή Εκκίνησης.
2. Επιλέξτε μία από τις παρακάτω μεθόδους για να κάνετε μία κλήση.

[Quick Call] (ταχεία κλήση)	Επιλέξτε έναν τηλεφωνικό αριθμό που έχει καταχωρηθεί ως αριθμός Ταχείας Κλήσης.  «Ταχεία κλήση» (κεφ 4)
[Phone Book] (τηλεφωνικό ευρετήριο)	Επιλέξτε ένα άτομο και τον τηλεφωνικό αριθμό που θέλετε να καλέσετε από το ευρετήριο. Ανάλογα με την μονάδα, το τηλεφωνικό ευρετήριο θα έχει κατέβει από το κινητό τηλέφωνο αυτόματα όταν αυτό έχει συνδεθεί. Εάν δεν έχει γίνει αυτόματα κατέβασμα, ο τηλεφωνικός αριθμός θα πρέπει να μεταφερθεί στο σύστημα τηλεφώνου hands-free από το κινητό τηλέφωνο, πριν να χρησιμοποιήσετε αυτή την μέθοδο.  «Ρυθμίσεις τηλεφώνου» (κεφ 4)
[Call History] (ιστορικό κλήσεων)	Επιλέξτε έναν τηλεφωνικό αριθμό από τις πρόσφατες εισερχόμενες, εξερχόμενες ή αναπάντητες κλήσεις.
[Dial Number] (κλήση αριθμού)	Εισάγετε τον τηλεφωνικό αριθμό με το χέρι, με την χρήση του πληκτρολογίου που εμφανίζεται στην οθόνη.

ΠΛΗΡΟΦΟΡΙΕΣ:

Στα μοντέλα που μπορούν να συνδεθούν ταυτόχρονα με δύο τηλέφωνα hands-free μέσω Bluetooth® οποιοδήποτε από τα συνδεδεμένα τηλέφωνα μπορεί να επιλεγεί για την λειτουργία κλήσης όταν είναι ενεργό το [Allow 2 Phones Simultaneously] (επιτρέπονται 2 τηλέφωνα ταυτόχρονα).

 «Ρυθμίσεις Bluetooth®» (κεφ 2)

Λαμβάνοντας μία κλήση

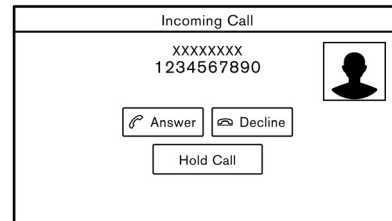



5GF0098XZ

Όταν λαμβάνετε μία τηλεφωνική κλήση, η οθόνη αλλάζει σε αυτή της εισερχόμενης κλήσης και ο ήχος κλήσης παίζει από το ηχοσύστημα του αυτοκινήτου.





Λαμβάνοντας μία κλήση:

Για να απαντήσετε στην κλήση, κάντε μία από τις ακόλουθες ενέργειες.

- Πατήστε <  /  > στο τιμόνι.
- Ακουμπήστε [Answer] (απάντηση).

Απορρίπτοντας μία κλήση:

Για να απορρίψετε μία κλήση, κάντε μία από τις ακόλουθες ενέργειες.

- Μοντέλα με <  > στο τιμόνι: Πατήστε και κρατήστε το <  >
- Μοντέλα με <  > στο τιμόνι: Πατήστε το <  >.
- Ακουμπήστε [Decline] (απόρριψη).

Βάζοντας μία κλήση σε αναμονή:

Για να βάλετε μία κλήση σε αναμονή ακου-

μπήστε [Hold Call] (αναμονή κλήσης).



ΠΛΗΡΟΦΟΡΙΕΣ:

Εάν είναι ενεργό το [Allow 2 Phones Simultaneously] τότε δύο μονάδες τηλεφώνου hands-free μπορούν να είναι συνδεδεμένες ταυτόχρονα. Εάν μία από τις συνδεδεμένες μονάδες λάβει μία εισερχόμενη κλήση ενώ η άλλη μονάδα είναι ήδη σε συνομιλία, θα εμφανιστεί ένα αναδυόμενο μήνυμα για να πληροφορήσει ότι η απάντηση του τηλεφωνήματος θα τερματίσει την κλήση από το άλλο συνδεδεμένο τηλέφωνο. Ακουμπήστε [Answer] (απάντηση) για να απαντήσετε την κλήση και να κλείσετε την γραμμή που ήταν σε κλήση στο άλλο τηλέφωνο. Ακουμπήστε [Decline] (απόρριψη) για να συνεχίσετε την συνομιλία στην άλλη μονάδα.

Στην διάρκεια μιας κλήσης

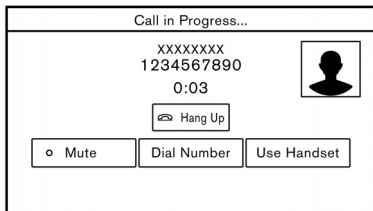

5GF0117XZ

Στην διάρκεια μιας κλήσης εμφανίζεται η οθόνη Κλήσης σε Εξέλιξη.

Για να κλείσετε το τηλέφωνο ακουμπήστε [Hang Up] (τερματισμός κλήσης).

Λειτουργίες στην διάρκεια μιας κλήσης:

Υπάρχουν διαθέσιμες κάποιες επιλογές εκτός από τον τερματισμό μίας κλήσης ή την απάντηση / απόρριψη μιας εισερχόμενης κλήσης. Ακουμπήστε ένα από τα παρακάτω στοιχεία που εμφανίζονται στην οθόνη για να κάνετε αυτή την ενέργεια.

Διαθέσιμο στοιχείο	Ενέργεια
[Use Handset] (χρήση συσκευής τηλεφώνου)	Μεταφέρει την κλήση στο κινητό τηλέφωνο.
[Mute] (σίγαση)	Όταν έχετε κάνει σίγαση, η φωνή σας δεν θα ακούγεται από το άτομο στην άλλη άκρη της γραμμής.
[Dial Number] (κλήση αριθμού)	Χρησιμοποιώντας τον τόνο αφής, στείλτε ψηφία στο συνδεδεμένο μέρος χρησιμοποιώντας υπηρεσίες όπως το φωνητικό ταχυδρομείο.
[Switch Call]* (Αλλαγή κλήσης)	Απαντήστε άλλη εισερχόμενη κλήση. Το άτομο στο οποίο μιλάτε θα μπει σε αναμονή. Πατήστε άλλη μία φορά για να μιλήσετε και πάλι στο άτομο που ήταν σε αναμονή.

*:Διαθέσιμο όταν λαμβάνετε μία κλήση ενώ μιλάτε με άλλο άτομο. Η διαθεσιμότητα αυτής της λειτουργίας εξαρτάται από το κινητό τηλέφωνο.



ΠΛΗΡΟΦΟΡΙΕΣ:

Για να ρυθμίσετε την φωνή αυτού που σας μιλάει σε πιο δυνατή ή πιο χαμηλή, πατήστε < [Speaker Icon] > στο τιμόνι ή γυρίστε το < [Volume Icon] /VOL> /<VOL/PUSH [Volume Icon] > /<VOL/PUSH POWER> στο ταμπλό ελέγχου ενώ μιλάτε στο τηλέφωνο

Κλήση από δεύτερο άτομο:

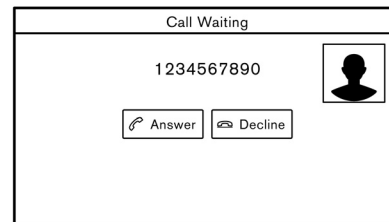

5GF0100XZ

Όταν λαμβάνεται ένα άλλο τηλεφώνημα στην διάρκεια μιας κλήσης, θα εμφανιστεί η οθόνη Αναμονής Κλήσης.

Απαντώντας το τηλεφώνημα από δεύτερο άτομο:

Για να απαντήσετε το τηλεφώνημα από το δεύτερο άτομο και να βάλετε το πρώτο άτομο σε αναμονή, κάντε μία από τις παρακάτω ενέργειες.

- Πατήστε < [Speaker Icon] / [Volume Icon] > στο τιμόνι
- Ακουμπήστε [Answer] (απάντηση).

Απορρίπτοντας το τηλεφώνημα από δεύτερο άτομο:

Για να απορρίψετε μία κλήση από το δεύτερο

άτομο και να συνεχίσετε την συνομιλία σας με το πρώτο άτομο, ακουμπήστε [Decline] (απόρριψη).

Στην διάρκεια της κλήσης με το δεύτερο άτομο:

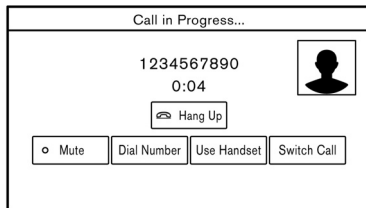

Παράδειγμα

5GF0118XZ

Για να κλείσετε το τηλέφωνο και να επιστρέψετε στην συνομιλία σας με το πρώτο άτομο, ακουμπήστε [Hang Up] (κλείσιμο τηλεφώνου). Για να κάνετε εναλλαγή ανάμεσα στις δύο κλήσεις στην γραμμή, ακουμπήστε [Switch Call] (αλλαγή κλήσης).

Hands-free βοηθός μηνυμάτων κειμένου (όπου υπάρχει)



ΠΡΟΕΙΔΟΠΟΙΗΣΗ

- Χρησιμοποιήστε την λειτουργία εγγραφής μηνύματος αφού προηγουμένως έχετε σταματήσει το αυτοκίνητό σας σε ασφαλή τοποθεσία. Εάν πρέπει να χρησιμοποιήσετε την λειτουργία ενώ οδηγείτε, δείχνετε συνέχεια εξαιρετική συγκέντρωση ώστε η πλήρη σας προσοχή να είναι στο χειρισμό του αυτοκινήτου

- Οι νόμοι σε ορισμένες χώρες μπορεί να απαγορεύουν την χρήση του «Κειμένου σε Ομιλία». Ελέγξτε τι ισχύει στην περιοχή που βρίσκεστε πριν χρησιμοποιήσετε αυτή την λειτουργία.
- Οι νόμοι σε ορισμένες χώρες μπορεί να περιορίζουν την χρήση ορισμένων εφαρμογών και λειτουργιών, όπως είναι τα κοινωνικά δίκτυα και τα μηνύματα. Ελέγξτε τι ισχύει στην περιοχή που βρίσκεστε για τις όποιες απαιτήσεις.
- Εάν δεν μπορείτε να έχετε την πλήρη προσοχή σας στην λειτουργία του αυτοκινήτου όταν χρησιμοποιείτε την λειτουργία μηνυμάτων κειμένου, βγείτε από τον δρόμο σε ασφαλές σημείο και σταματήστε το αυτοκίνητό σας.

ΠΡΟΣΟΧΗ

Η λειτουργία αυτή είναι απενεργοποιημένη εάν δεν την υποστηρίζει η συνδεδεμένη συσκευή. Δείτε το βιβλίο οδηγιών του τηλεφώνου σας για λεπτομέρειες και οδηγίες.

Το σύστημα επιτρέπει την αποστολή και λήψη μηνυμάτων κειμένου μέσω του Interface του αυτοκινήτου.

Η διαθεσιμότητα της λειτουργίας μηνυμάτων κειμένου μπορεί να ποικίλει ανάλογα με το κινητό τηλέφωνο.

Λαμβάνοντας ένα μήνυμα

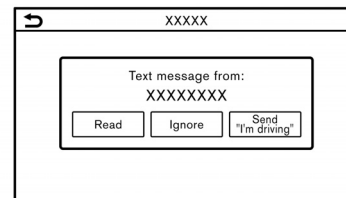

PBF0026XZ

Όταν το κινητό τηλέφωνο που είναι συνδεδεμένο στο αυτοκίνητο λαμβάνει ένα μήνυμα κειμένου, θα εμφανιστεί μία ειδοποίηση στην οθόνη αφής και στην οθόνη πληροφοριών του αυτοκινήτου με έναν τόνο (ανάλογα με το μοντέλο, η ειδοποίηση μπορεί επίσης να εμφανιστεί και στην οθόνη πληροφοριών του αυτοκινήτου). Για να ελέγξετε το μήνυμα ακουμπήστε [Read] (ανάγνωση). Ακουμπήστε [Ignore] (αγνόησε) για να αποθηκεύσετε το μήνυμα για να το ελέγξετε αργότερα. Εάν θέλετε να απαντήσετε με την χρήση ενός προκαθορισμένου μηνύματος, ακουμπήστε το μήνυμα για την αυτόματη απάντηση. Το μήνυμα κειμένου για την αυτόματη απάντηση μπορεί να εισαχθεί για προσθήκη ή διόρθωση.





☞ «Ρυθμίσεις τηλεφώνου» (κεφ 4)



ΠΛΗΡΟΦΟΡΙΕΣ:

- Ανάλογα με το κινητό τηλέφωνο, η ρύθμιση της ένδειξης ειδοποίησης μπορεί να χρειάζεται να ενεργοποιηθεί στο κινητό τηλέφωνο.

Μπορείτε να επιλέξετε εάν θέλετε να διαβάσετε ή να αγνοήσετε το μήνυμα, με τον χειρισμό του διακόπτη στο τιμόνι. Πατή-

στε <  /  > για να διαβάσετε το μήνυμα. Για να αγνοήσετε το μήνυμα, πατήστε και κρατήστε <  > (όπου υπάρχει) ή πατήστε <  > (όπου υπάρχει)..

Εμφανίζοντας την λίστα των μηνυμάτων που λάβατε

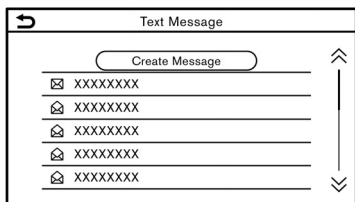

PBF0028XZ

1. Ακουμπήστε [Phone] (τηλέφωνο) στην Γραμμή Εκκίνησης.
2. Ακουμπήστε [Text Message] (μήνυμα κειμένου).
3. Ακουμπήστε ένα στοιχείο στην λίστα για να διαβάσετε ή να απαντήσετε στο μήνυμα.



ΠΛΗΡΟΦΟΡΙΕΣ:

- Στην λίστα μηνυμάτων μπορούν να αποθηκευτούν έως 100 μηνύματα.
- Οποιοδήποτε από τα συνδεδεμένα τηλέφωνα μπορεί να επιλεγεί για την λειτουργία θέασης μηνυμάτων κειμένου όταν είναι ενεργό το [Allow 2 Phones Simultaneously] (επιτρέπονται 2 τηλέφωνα ταυτόχρονα).
 «Ρυθμίσεις Bluetooth®» (κεφ 2)

Οθόνη μηνυμάτων που έχετε λάβει

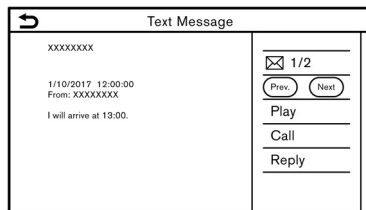

PBF0042XZ

Ακουμπώντας [Read] (ανάγνωση) στην ειδοποίηση νέου μηνύματος ή επιλέγοντας ένα μήνυμα από την λίστα μηνυμάτων θα εμφανιστούν οι λεπτομέρειες του μηνύματος που έχετε λάβει στην οθόνη.





Διαθέσιμες ενέργειες:

- [Prev.] (προηγούμενο): Ακουμπήστε για να διαβάσετε το προηγούμενο μήνυμα.
- [Next] (επόμενο): Ακουμπήστε για να διαβάσετε το επόμενο μήνυμα.
- [Play]/[Stop] (αναπαραγωγή / παύση): Ακουμπήστε [Play] (αναπαραγωγή) για να σας διαβάσει το σύστημα hands-free το μήνυμα που λάβατε. Ακουμπήστε [Stop] (παύση) για να σταματήσει η ανάγνωση.
- [Call] (κλήση): Εάν ο αποστολέας του μηνύματος είναι καταχωρημένος στο τηλεφωνικό ευρετήριο, ακουμπήστε αυτή την εικόνα για να κάνετε κλήση στον αποστολέα.

- [Reply] (απάντηση): Μπορεί να επιλεγεί ένα απαντητικό μήνυμα από τα υποδείγματα.
 «Στέλνοντας ένα μήνυμα κειμένου» (κεφ 4).



ΠΛΗΡΟΦΟΡΙΕΣ:

- Ανάλογα με τα μοντέλα, πατήστε <  > / <  > στο τιμόνι για να διαβάσετε το προηγούμενο ή το επόμενο μήνυμα.
- Ανάλογα με τα μοντέλα, μπορείτε επίσης να δείτε το μήνυμα κειμένου και να κάνετε χειρισμό στην οθόνη πληροφοριών του αυτοκινήτου. Δείτε το Βιβλίο Οδηγιών Χρήσης του αυτοκινήτου για λεπτομέρειες για την οθόνη πληροφοριών του αυτοκινήτου.
- Ανάλογα με την ρύθμιση της γλώσσας, η λειτουργία «Κείμενο σε ομιλία» μπορεί να μην είναι διαθέσιμη.
- Τα διαθέσιμα στοιχεία μπορεί να ποικίλουν ανάλογα με τις καταστάσεις και τα μοντέλα.
- Εάν το όνομα του αποστολέα και ο αριθμός τηλεφώνου είναι καταχωρημένα στο τηλεφωνικό ευρετήριο, το όνομα του αποστολέα εμφανίζεται όταν λαμβάνεται ένα μήνυμα.
- Για να ρυθμίσετε την ένταση της φωνής που διαβάει το μήνυμα, πατήστε <  > στο τιμόνι ή γυρίστε το <  /VOL> / <VOL/PUSH  > / <VOL/PUSH POWER> στο ταμπλό ελέγχου.

Στέλνοντας ένα μήνυμα κειμένου

Η λειτουργία αυτή μπορεί να μην υποστηρίζεται, ανάλογα με το κινητό τηλέφωνο.

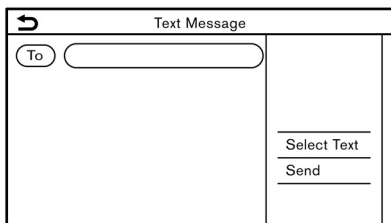

5GF0109XZ

1. Ακουμπήστε [Phone] (τηλέφωνο) στην Γραμμή Εκκίνησης.
2. Ακουμπήστε [Text Message] (μήνυμα κειμένου).
3. Ακουμπήστε [Create Message] (δημιουργία κειμένου).

ΠΛΗΡΟΦΟΡΙΕΣ:

Οποιοδήποτε από τα συνδεδεμένα τηλέφωνα μπορεί να επιλεγεί για την λειτουργία θέσης μηνυμάτων κειμένου όταν είναι ενεργό το [Allow 2 Phones Simultaneously] (επιτρέπονται 2 τηλέφωνα ταυτόχρονα).

 «Ρυθμίσεις Bluetooth®» (κεφ 2).

Είναι διαθέσιμα τα ακόλουθα στοιχεία.

Διαθέσιμα στοιχεία		Ενέργεια
[To] (προς)	[Enter Number with Keypad] (εισαγωγή αριθμού με το πληκτρολόγιο)	Εισάγετε τον τηλεφωνικό αριθμό του παραλήπτη χρησιμοποιώντας το πληκτρολόγιο. Ακουμπήστε [OK] για επιβεβαίωση.
	[Quick Dial] (ταχεία κλήση)	Επιλέξτε έναν παραλήπτη από την λίστα ταχείας κλήσης.
	[Phone Book] (ευρετήριο)	Επιλέξτε ένα παραλήπτη από το ευρετήριο.
	[Call History] (ιστορικό κλήσεων)	Επιλέξτε έναν παραλήπτη / τηλεφωνικό αριθμό από το ιστορικό κλήσεων.
[Select Text] (επιλογή κειμένου)	[Fixed] (σταθερό)	Ακουμπήστε για να εμφανιστεί μία λίστα με σταθερά μηνύματα κειμένου.
	[Customised] (προσαρμοσμένο)	Ακουμπήστε για να εμφανιστεί μία λίστα με προσαρμοσμένα δείγματα μηνυμάτων κειμένου. Το προσαρμοσμένο κείμενο μπορεί να δημιουργηθεί ή να εισαχθεί από το μενού ρυθμίσεων.  «Ρυθμίσεις τηλεφώνου και μηνυμάτων κειμένου» (κεφ 4)
[Send] (αποστολή)	Ακουμπήστε για να στείλετε το μήνυμα.	

ΡΥΘΜΙΣΕΙΣ ΤΗΛΕΦΩΝΟΥ ΚΑΙ ΜΗΝΥΜΑΤΩΝ ΚΕΙΜΕΝΟΥ



Ρυθμίσεις τηλεφώνου

Οι ρυθμίσεις του τηλεφώνου Bluetooth® Hands-Free μπορούν να αλλάξουν σύμφωνα με τις προτιμήσεις του χρήστη. Ακουμπήστε [Phone] (τηλέφωνο) στην οθόνη του μενού ρυθμίσεων.

 «Ρυθμίσεις συστήματος» (κεφ 2)

Τα στοιχεία που είναι διαθέσιμα για ρύθμιση μπορεί να ποικίλουν ανάλογα με τα μοντέλα, τις προδιαγραφές και τις εκδόσεις λογισμικού.

Στοιχεία διαθέσιμα για ρύθμιση

Στοιχείο για ρύθμιση		Ενέργεια
[Connections] (συνδέσεις)		Εμφανίζει την οθόνη των συνδέσεων. Είναι διαθέσιμα τα σύνδεση τηλεφώνου, επιλογή, διαγραφή και άλλες λειτουργίες.  «Ρυθμίσεις συνδέσεων» (κεφ 2)
[Quick Dial] (ταχεία κλήση)	[Edit] (εισαγωγή)	Μπορούν να εισαχθούν οι καταχωρήσεις που υπάρχουν στην ταχεία κλήση. Ακουμπήστε [Add New] (προσθήκη νέας) για να καταχωρήσετε μία νέα εισαγωγή.  «Ταχεία κλήση» (κεφ 4)
	[Delete All] (διαγραφή όλων)	Διαγράφει όλους τους τηλεφωνικούς αριθμούς στην Ταχεία Κλήση.
[Phone Book] (ευρετήριο)	[Download Entire Phone Book] (κατέβασμα όλου του ευρετηρίου)	Όλοι οι τηλεφωνικοί αριθμοί που είναι αποθηκευμένοι στο ευρετήριο του κινητού τηλεφώνου που έχει συνδεθεί στο αυτοκίνητο, κατεβαίνουν ταυτόχρονα.
	[Auto Download] (αυτόματο κατέβασμα)	Ανοίγει / κλείνει το αυτόματο κατέβασμα του ευρετηρίου από το συνδεδεμένο κινητό τηλέφωνο.
	[Sort Phone Book by] (ταξινόμηση ευρετηρίου κατά)	Αλλάζει την σειρά ταξινόμησης των επαφών στο ευρετήριο.

[Text Message] (μήνυμα κειμένου)	[Text Message] (μήνυμα κειμένου)	Ανοίγει και κλείνει την δυνατότητα μηνυμάτων κειμένου.
	[Text Message Ringtone] (ήχος μηνύματος κειμένου)	Ανοίγει και κλείνει τον ήχο για εισερχόμενο μήνυμα.
	[Signature] (υπογραφή)	Ανοίγει και κλείνει την ρύθμιση της υπογραφής για τα εξερχόμενα μηνύματα κειμένου.
	[Auto Reply] (αυτόματη απάντηση)	Ανοίγει και κλείνει την λειτουργία απάντησης με αυτόματο μήνυμα κειμένου.
	[Auto Reply Text Message] (μήνυμα κειμένου αυτόματης απάντησης)	Επιλέγει το μήνυμα κειμένου που πρέπει να χρησιμοποιηθεί για την λειτουργία αυτόματης απάντησης.
	[Edit Custom Text](εισαγωγή προσαρμοσμένου κειμένου)	Δημιουργεί ή εισάγει μία απάντηση προσαρμοσμένου μηνύματος κειμένου.
[Notifications] (ειδοποιήσεις)	[Driver Only] (μόνο οδηγός)	Όταν αυτό το στοιχείο είναι ενεργό, η ειδοποίηση εισερχόμενης κλήσης εμφανίζεται μόνο στην οθόνη πληροφοριών του αυτοκινήτου.
	[Vehicle Ringtone] (ήχος κλήσης αυτοκινήτου)	Ανοίγει ή κλείνει τον ήχο κλήσης του αυτοκινήτου.
[Automatic Hold] (αυτόματη αναμονή)		Όταν το στοιχείο αυτό είναι ενεργό, η εισερχόμενη κλήση θα μπει αυτόματα σε αναμονή.



ΠΛΗΡΟΦΟΡΙΕΣ:

Οι ρυθμίσεις τηλεφώνου δεν θα λειτουργούν ενώ είναι ενεργό το Apple CarPlay (όπου υπάρχει) ή το Android Auto (όπου υπάρχει).

Ρυθμίσεις έντασης ήχου

Μπορούν να γίνουν ρυθμίσεις της έντασης του ήχου.

1. Ακουμπήστε [Phone] (τηλέφωνο) στην Γραμμή Εκκίνησης.
2. Ακουμπήστε [Volume] (ένταση ήχου).

Είναι διαθέσιμα τα ακόλουθα στοιχεία για την ρύθμιση της έντασης του ήχου.

Στοιχεία για ρύθμιση	Ενέργεια
[Ringtone] (ήχος κλήσης)	Ρυθμίζει το επίπεδο της έντασης του ήχου για τον ήχο κλήσης των εισερχόμενων κλήσεων.
[Outgoing Call] (εξερχόμενη κλήση)	Ρυθμίζει το επίπεδο της έντασης του ήχου για τις εξερχόμενες κλήσεις.

ΠΛΗΡΟΦΟΡΙΕΣ:

Οι ρυθμίσεις της έντασης του ήχου μπορούν επίσης να γίνουν από την οθόνη του μενού ρυθμίσεων.

 «Ρυθμίσεις συστήματος» (κεφ 2)

Ταχεία κλήση

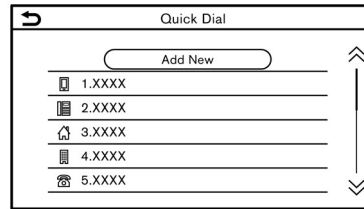

PBF0029XZ

Μπορούν να καταχωρηθούν έως 20 εισαγωγές Ταχείας Κλήσης.

Οι εισαγωγές Ταχείας Κλήσης μπορούν να χρησιμοποιηθούν για να κάνετε γρήγορα μία κλήση ή να στείλετε μηνύματα κειμένου.

Κατάχωρηση:

1. Ακουμπήστε [Phone] (τηλέφωνο) στην Γραμμή Εκκίνησης.
2. Ακουμπήστε [Quick Dial] (ταχεία κλήση).
3. Ακουμπήστε [Edit] (εισαγωγή).
4. Ακουμπήστε [Add New] (εισαγωγή νέου) για να καταχωρήσετε έναν τηλεφωνικό αριθμό στην λίστα της Ταχείας Κλήσης.
5. Επιλέξτε μία μέθοδο για την κατάχωρηση.

Διαθέσιμες μέθοδοι:

- [Copy from Call History] (αντιγραφή από το ιστορικό κλήσεων):
- Ένας τηλεφωνικός αριθμός μπορεί να επιλεγεί από τις λίστες του ιστορικού κλήσεων και τα [All] (όλα), [Incoming] (εισερχόμενα), [Outgoing] (εξερχόμενα) ή [Missed]

(αναπάντητες).



- [Copy from Phone Book] (αντιγραφή από το ευρετήριο):
Μπορεί να επιλεγεί ένας τηλεφωνικός αριθμός από το ευρετήριο.
- [Enter Number with Keypad] (εισαγωγή αριθμού με το πληκτρολόγιο):
Ένας τηλεφωνικός αριθμός μπορεί να επιλεγεί με το χέρι χρησιμοποιώντας το πληκτρολόγιο.

ΠΛΗΡΟΦΟΡΙΕΣ:

Οι διαθέσιμες μέθοδοι μπορεί να ποικίλουν ανάλογα με την υποστήριξη του κινητού τηλεφώνου.

6. Όταν έχει επιλεγεί ο τηλεφωνικός αριθμός εμφανίζεται η οθόνη καταχώρησης. Εισάγετε τον τηλεφωνικό αριθμό και τις πληροφορίες εισαγωγής που είναι απαραίτητες.
7. Ακουμπήστε [OK] για να αποθηκεύσετε την εισαγωγή.

ΠΛΗΡΟΦΟΡΙΕΣ:

- Οι εισαγωγές της Ταχείας Κλήσης μπορούν επίσης να καταχωρηθούν από το [Phone] (τηλέφωνο) στην οθόνη του μενού ρυθμίσεων.
 «Ρυθμίσεις τηλεφώνου» (κεφ 4).
- Οποιοδήποτε από τα συνδεδεμένα τηλέφωνα μπορεί να επιλεγεί για την λειτουργία κλήσης όταν είναι ενεργό το [Allow 2 Phones Simultaneously] (επιτρέπονται 2 τηλέφωνα ταυτόχρονα).
 «Ρυθμίσεις Bluetooth®» (κεφ 2).

Φωνητική ετικέτα (όπου υπάρχει):

Μπορεί να καταχωρηθεί μία φωνητική ετικέτα για κάθε έναν από τους καταχωρημένους αριθμούς ταχείας κλήσης, η οποία μπορεί να χρησιμοποιηθεί για να καλέσετε τον αριθμό αυτό προφέροντας την φωνητική ετικέτα.

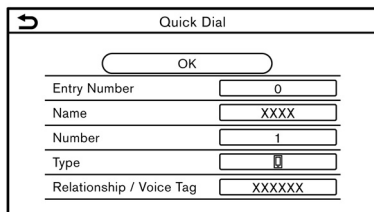

Quick Dial	
OK	
Entry Number	0
Name	XXXX
Number	1
Type	1
Relationship / Voice Tag	XXXXXX

PBF0037XZ

Στην οθόνη καταχώρησης Ταχείας Κλήσης, επιλέξτε [Relationship/Voice Tag] (συσχέτιση / φωνητική ετικέτα).

- Επιλέξτε την συσχέτιση που θέλετε από την λίστα.
- Ακουμπήστε [Customise] (προσαρμογή) και ακουμπήστε [Record] (καταγραφή) για να καταχωρήσετε την αρχική φωνητική ετικέτα.



ΠΛΗΡΟΦΟΡΙΕΣ:

- Ακουμπήστε [Play] (αναπαραγωγή) για να παίξει η εγγεγραμμένη φωνητική ετικέτα.
- Ακουμπήστε [Delete] (διαγραφή) για να διαγράψετε την φωνητική ετικέτα.

5 Πληροφορίες





Μενού πληροφοριών.....	66	Apple CarPlay (όπου υπάρχει).....	79
Ενημέρωση λογισμικού του συστήματος (όπου υπάρχει).....	67	Συμβατότητα.....	79
Υπηρεσίες NissanConnect (όπου υπάρχει για την Ευρώπη, Ρωσία και Ουκρανία) ...	69	Σύνδεση Τηλεφώνου.....	79
Πολιτική απορρήτου για τις Υπηρεσίες NissanConnect.....	69	Λειτουργία Apple CarPlay.....	80
Μενού NissanConnect.....	70	Ρυθμίσεις Apple CarPlay.....	82
Ρυθμίσεις NissanConnect.....	70	Περιορισμοί του συστήματος Apple CarPlay.....	82
NissanConnect Services powered by SiriusXM™ (όπου υπάρχει για το Μεξικό).....	71	Android Auto (όπου υπάρχει).....	84
Συνδρομή στις Υπηρεσίες NissanConnect.....	71	Συμβατότητα.....	84
Σημαντικές πληροφορίες σχετικές με την πρόσβαση στις Υπηρεσίες NissanConnect.....	71	Αρχικές ρυθμίσεις Android Auto.....	84
Λειτουργίες Υπηρεσιών NissanConnect.....	72	Λειτουργία Android Auto.....	84
Μενού Υπηρεσιών NissanConnect.....	74	Ρυθμίσεις Android Auto.....	85
Υποστήριξη σε περίπτωση ανάγκης (όπου υπάρχει).....	76	Περιορισμοί συστήματος Android Auto.....	86
Ρυθμίσεις Υπηρεσιών NissanConnect.....	78	Siri Eyes Free (όπου υπάρχει).....	87
		Απαιτήσεις.....	87
		Ενεργοποίηση Siri Eyes Free.....	87
		Λειτουργώντας το Siri Eyes Free.....	87

ΜΕΝΟΥ ΠΛΗΡΟΦΟΡΙΩΝ

Η οθόνη πληροφοριών ορίζει ή εμφανίζει διάφορες πληροφορίες που βοηθάνε στην χρήση του αυτοκινήτου.

Πατήστε <MENU> και μετά ακουμπήστε [Info] (πληροφορίες) στην Γραμμή Εκκίνησης για να εμφανιστεί το μενού πληροφοριών.

Τα στοιχεία που είναι διαθέσιμα μπορεί να ποικίλουν ανάλογα με τα μοντέλα, τις προδιαγραφές και τις εκδόσεις του λογισμικού. Στοιχεία που εμφανίζονται στην οθόνη μπορεί να μην λειτουργούν, ανάλογα με τις διαφορετικές συνθήκες.

Στοιχείο μενού		Ενέργεια
[Notifications] (ειδοποιήσεις)		Εμφανίζει μία λίστα ειδοποιήσεων.  «Πώς να δείτε και να χειριστείτε την οθόνη του Αρχικού Μενού (HOME MENU)» (κεφ 2)
[Vehicle]/[Vehicle Reports] (αυτοκίνητο / αναφορές αυτοκινήτου)	[ECO Drive Report] (αναφορά οδήγησης ECO)	Εμφανίζει την οθόνη αναφοράς οδήγησης ECO.
[NissanConnect Services]		Εμφανίζει την οθόνη του μενού των Υπηρεσιών NissanConnect.  «Υπηρεσίες NissanConnect (όπου υπάρχει για την Ευρώπη , Ρωσία και την Ουκρανία)» (κεφ 5)  «NissanConnect Services powered by SiriusXM™ (όπου υπάρχει για το Μεξικό)» (κεφ 5)
[Traffic information] (πληροφορίες για την κίνηση)		Εμφανίζει την οθόνη πληροφοριών για την κίνηση.
[Premium Traffic] (κορυφαίες πληροφορίες κυκλοφορίας)		 «Βλέποντας τις πληροφορίες για την κίνηση (όπου υπάρχει)» (κεφ 6)
[Where Am I?] (πού βρίσκομαι?)		Εμφανίζονται το όνομα και η απόσταση από την επόμενη / προηγούμενη οδό και άλλες πληροφορίες που δείχνουν την παρούσα θέση του αυτοκινήτου. Στο κάτω δεξιό σημείο εμφανίζονται το γεωγραφικό μήκος και πλάτος της παρούσας θέσης του αυτοκινήτου.
[Weather Data Communication]/ [TomTom Weather] (Επικοινωνία Δεδομένων για τον Καιρό / Καιρός Tom Tom)	[Current Conditions] (παρούσες συνθήκες)	Εμφανίζονται οι παρούσες συνθήκες και οι πληροφορίες για τον καιρό ανά ώρα ή 5νθήμερο. Μπορούν να επιβεβαιωθούν οι πληροφορίες για τον καιρό για κοντινή τοποθεσία, κοντά στον προορισμό και για την πόλη που προτιμάτε και έχετε ορίσει ως Αγαπημένη Πόλη.
	[Hourly Weather Forecast] (ωριαία πρόβλεψη καιρού)	Μπορείτε να αλλάξετε ανάμεσα στις πληροφορίες για τις παρούσες συνθήκες, την ωριαία πρόβλεψη και την 5νθήμερη πρόβλεψη ακουμπώντας [Current], [Hourly] ή [5-Day].
	[5-Day Weather Forecast] (5νθημερη πρόβλεψη καιρού)	Μπορείτε να αλλάξετε ανάμεσα στην κοντινή τοποθεσία, κοντά στο προορισμό και την πόλη που προτιμάτε ακουμπώντας [Nearby], [Near Dest] ή [Favourite City]. Η προτιμώμενη πόλη μπορεί να αλλάξει ακουμπώντας [Change City] (αλλαγή πόλης).
	[Communication Settings] (ρυθμίσεις επικοινωνίας)	Ανοίγει και κλείνει την μετάδοση δεδομένων καιρού TomTom.

[System Information] (πληροφορίες συστήματος)	[Version information] (πληροφορίες έκδοσης λογισμικού)	Εμφανίζει την οθόνη με τις πληροφορίες έκδοσης.
	[Software Update] (ενημέρωση λογισμικού)	Μπορεί να ενημερωθεί το λογισμικό του συστήματος. «Ενημερώνοντας το λογισμικό του συστήματος» (κεφ 5)
	[Map Update] (ενημέρωση χάρτη)	Μπορούν να ενημερωθούν τα δεδομένα του χάρτη. «Πώς να ενημερώσετε τα δεδομένα του χάρτη» (κεφ 6)
	[License Information] (πληροφορίες άδειας Ελεύθερου Λογισμικού)	Εμφανίζει τις πληροφορίες των αδειών για το Ελεύθερο Λογισμικό (OSS).
[GPS Position] (θέση GPS)		Εμφανίζει τις πληροφορίες για το Παγκόσμιο Σύστημα Δορυφόρου Πλοήγησης (GNSS), όπως αριθμός δορυφόρων, γεωγραφικό μήκος / πλάτος και κατά προσέγγιση υψόμετρο κλπ.
[Vehicle Data Transmission] (μετάδοση δεδομένων αυτοκινήτου)		Όταν ακουμπήσετε το [OK], ενεργοποιείται η μετάδοση δεδομένων στη NISSAN. Ακουμπώντας το [Decline] (απόρριψη) απενεργοποιούνται ορισμένες λειτουργίες όπως οι Κορυφαίες Πληροφορίες Κυκλοφορίας.
[Smartphone Connection] (σύνδεση smartphone)	[Apple CarPlay]	Εμφανίζει την οθόνη Apple CarPlay «Apple CarPlay (όπου υπάρχει)» (κεφ 5)
	[Android Auto]	Εμφανίζει την οθόνη Android Auto «Android Auto (όπου υπάρχει)» (κεφ 5)

ΕΝΗΜΕΡΩΣΗ ΛΟΓΙΣΜΙΚΟΥ ΤΟΥ ΣΥΣΤΗΜΑΤΟΣ (όπου υπάρχει)



ΠΡΟΕΙΔΟΠΟΙΗΣΗ

ΓΙΑ ΝΑ ΑΠΟΦΥΓΕΤΕ ΤΟΝ ΚΙΝΔΥΝΟ ΘΑΝΑΤΟΥ Ή ΣΟΒΑΡΟΥ ΤΡΑΥΜΑΤΙΣΜΟΥ ΟΤΑΝ ΕΝΗΜΕΡΩΝΕΤΕ ΤΟ ΛΟΓΙΣΜΙΚΟ ΤΟΥ ΣΥΣΤΗΜΑΤΟΣ:

Εάν επιλέξετε να παρκάρετε το αυτοκίνητο μέσα στην εμβέλεια μίας σύνδεσης Wi-Fi (όπου υπάρχει), παρκάρετε το αυτοκίνητο σε ασφαλές ανοικτό σημείο με καλό εξαερισμό. Στην διάρκεια της διαδικασίας ενημέρωσης, εάν επιλέξετε να παρκάρετε το αυτοκίνητό σας θα πρέπει να παραμένει σε χώρο με καλό

εξαερισμό για να αποφύγετε την έκθεση σε μονοξείδιο του άνθρακα. Μην εισπνέετε τα καυσαέρια της εξάτμισης.

Περιέχουν άχρωμο και άοσμο μονοξείδιο του άνθρακα. Το μονοξείδιο του άνθρακα είναι επικίνδυνο. Μπορεί να προκαλέσει λιποθυμία και θάνατο.

1. Δέστε το χειρόφρενο.
2. Μείνετε μέσα στο αυτοκίνητο όσο η ενημέρωση είναι σε εξέλιξη.
3. Μην αφήνετε παιδιά, κατοικίδια και άτομα που μπορεί να χρειάζονται βοήθεια να παραμένουν μέσα στο αυτοκίνητο ενώ γίνεται ενημέρωση του συστήματος.



ΣΗΜΕΙΩΣΗ:

Δεν απαιτείται να είναι παρκαρισμένο το αυτοκίνητο στην διάρκεια της διαδικασίας ενημέρωσης του λογισμικού. Εάν το αυτοκίνητο αποσυνδεθεί από την σύνδεση Wi-Fi (όπου υπάρχει), θα συνεχίσει όταν το αυτοκίνητο συνδεθεί σε μία γνωστή σύνδεση Wi-Fi.



ΠΛΗΡΟΦΟΡΙΕΣ:

- Το σύστημα δίνει προτεραιότητα στην σύνδεση Wi-Fi (όπου υπάρχει) έναντι του TCU (Μονάδα Ελέγχου Τηλεματικής) (όπου υπάρχει), όταν είναι διαθέσιμη σύνδεση

με δίκτυο Wi-Fi.

- Όταν η επικοινωνία με το δίκτυο γίνεται μέσω smartphone θα χωρηθείτε χωριστά.
- Το μέγεθος των δεδομένων που θα κατέβουν για την ενημέρωση του λογισμικού μπορεί να ποικίλουν ανάμεσα στα 80MB και τα 300MB. Εάν χρησιμοποιήσετε το smartphone σας ως σύνδεση Wi-Fi, μπορεί να υπάρξουν χρεώσεις δεδομένων από τον πάροχο του τηλεφώνου σας. Για να αποφύγετε τις χρεώσεις για δεδομένα από τον πάροχο του τηλεφώνου σας, παρακαλούμε να συνδεθείτε σε ασφαλές δίκτυο WPA2 Wi-Fi.

Πώς να κάνετε ενημέρωση από την αναδυόμενη οθόνη

Όταν πληρούνται και οι δύο παρακάτω συνθήκες, το σύστημα πληροφορεί τον οδηγό με μία αναδυόμενη οθόνη όταν υπάρχει διαθέσιμη ενημέρωση του λογισμικού.

- Έχει επιλεγεί το [Auto] (αυτόματο) στο [Update Method] (μέθοδος ενημέρωσης).
☞ «Πώς να κάνετε ενημέρωση από το μενού του συστήματος» (κεφ 5)
- Είναι διαθέσιμη σύνδεση στο δίκτυο Wi-Fi (όπου υπάρχει) ή TCU (Μονάδα Ελέγχου Τηλεματικής) (όπου υπάρχει).
☞ «Ρύθμιση Wi-Fi (όπου υπάρχει)» (κεφ 2)

1. Όταν εμφανιστεί η αναδυόμενη οθόνη που προτρέπει τον οδηγό να κάνει την ενημέρωση του λογισμικού του συστήματος, χειριστείτε το σύστημα σύμφωνα με τις οδηγίες που σας δίνονται στην οθόνη για να κατεβάσετε τις ενημερώσεις. Όταν ολοκληρωθεί το κατέβασμα θα εμφανιστεί μία

άλλη αναδυόμενη οθόνη.

2. Αφού ολοκληρωθεί η ενημέρωση του λογισμικού του συστήματος, βάλτε τον διακόπτη της μίζας ή τον διακόπτη παροχής στην θέση OFF και αφήστε το σύστημα για 20 λεπτά χωρίς να κάνετε χειρισμό των διακοπών στο ταμπλό ελέγχου και το τιμόνι. Βάλτε τον διακόπτη της μίζας ή τον διακόπτη παροχής στην θέση ON και θα είναι διαθέσιμη η ενημέρωση του λογισμικού.

ΠΛΗΡΟΦΟΡΙΕΣ:

- Η ενημέρωση μπορεί να μην εμφανίζεται εάν βάλτε τον διακόπτη της μίζας ή τον διακόπτη παροχής πίσω στην θέση ON πριν περάσει η περίοδος των 20 λεπτών.
- Σε ορισμένες περιπτώσεις οι ενημερώσεις μπορούν να γίνουν μόνο μέσω της Μονάδας Τηλεματικής (TCU) (όπου υπάρχει).
- Σε ορισμένες περιπτώσεις το αναδυόμενο μήνυμα μπορεί να εμφανιστεί ακόμη και όταν έχετε επιλέξει το [Manual] (χειροκίνητο) στο [Update Method] (μέθοδος ενημέρωσης).

Πώς να κάνετε ενημέρωση από το μενού του συστήματος



ΠΡΟΕΙΔΟΠΟΙΗΣΗ

Για να λειτουργήσετε το σύστημα για την ενημέρωση του λογισμικού, παρκάρετε πρώτα το αυτοκίνητο σε ασφαλή τοποθεσία.

Οι ενημερώσεις του λογισμικού του συστήματος μπορούν να κατέβουν με το χέρι μέσω

Wi-Fi (όπου υπάρχει) ή TCU (Μονάδα Ελέγχου Τηλεματικής) (όπου υπάρχει) από το μενού του συστήματος.

1. Συνδεθείτε σε δίκτυο μέσω Wi-Fi (όπου υπάρχει) εάν θέλετε να κάνετε την ενημέρωση του λογισμικού μέσω σύνδεσης Wi-Fi.
☞ «Ρύθμιση Wi-Fi (όπου υπάρχει)» (κεφ 2)
2. Πατήστε <MENU> (όπου υπάρχει).
3. Ακουμπήστε [Info] (πληροφορίες), στην Γραμμή Εκκίνησης και μετά ακουμπήστε [System Information] (πληροφορίες συστήματος).
4. Ακουμπήστε [Software Update] (ενημέρωση συστήματος).

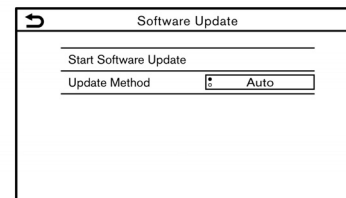

PBH0192XZ

Παράδειγμα

5. Ακουμπήστε [Start Software Update] (έναρξη ενημέρωσης λογισμικού). Εμφανίζονται η παρούσα έκδοση του λογισμικού και η ημερομηνία του τελευταίου ελέγχου.



ΠΛΗΡΟΦΟΡΙΕΣ:

- Όταν η [Update Method] (μέθοδος ενημέρωσης) έχει οριστεί στο [Auto] (αυτόματη),

γίνεται μία ειδοποίηση σε περίπτωση που το λογισμικό μπορεί να ενημερωθεί.

6. Ακουμπήστε [Download] (κατέβασμα) για να αρχίσει το κατέβασμα και η ενημέρωση του λογισμικού του συστήματος.
7. Αφού έχει ολοκληρωθεί η ενημέρωση του λογισμικού του συστήματος, βάλτε τον διακόπτη της μίζας ή τον διακόπτη παροχής στην θέση OFF και αφήστε το σύστημα για 20 λεπτά χωρίς να χειρίζεστε τους διακόπτες στο ταμπλό ελέγχου και το τιμόνι. Βάλτε τον διακόπτη της μίζας ή τον διακόπτη παροχής στην θέση ON και θα είναι διαθέσιμο το ενημερωμένο λογισμικό.



ΠΛΗΡΟΦΟΡΙΕΣ:

- Η ενημέρωση μπορεί να μην εμφανιστεί εάν ο διακόπτης της μίζας ή ο διακόπτης παροχής τοποθετηθεί πίσω στην θέση ON πριν περάσει η περίοδος των 20 λεπτών.
- Εάν είναι απαραίτητη η ενημέρωση του λογισμικού, ακουμπήστε [OK] για να επιστρέψετε στην προηγούμενη οθόνη.
- Ανάλογα με τα μοντέλα, τις προδιαγραφές και την έκδοση του λογισμικού, η ίδια λειτουργία μπορεί να γίνει από το [System Update] (ενημέρωση συστήματος) στην οθόνη του μενού ρυθμίσεων.

☞ «Ρυθμίσεις συστήματος» (κεφ 2)

ΥΠΗΡΕΣΙΕΣ NISSANCONNECT (όπου υπάρχει για την Ευρώπη, την Ρωσία και την Ουκρανία)

Το αυτοκίνητο διαθέτει μία μονάδα επικοινωνίας που ονομάζεται TCU (Μονάδα Ελέγχου Τηλεματικής). Η σύνδεση επικοινωνίας ανάμεσα σε αυτή την μονάδα και το Κέντρο Δεδομένων της Nissan επιτρέπει διάφορες υπηρεσίες.

Για την Ευρώπη:

Για λεπτομέρειες δείτε την εφαρμογή NissanConnect Services και την πύλη Ιδιοκτητών YOU+Nissan.

Για την Ρωσία:

Οι Υπηρεσίες NissanConnect Services είναι τώρα διαθέσιμες σε όλες τις εκδόσεις. Η ταχύτητα λειτουργίας και η λειτουργικότητα εξαρτώνται από την ταχύτητα της σύνδεσης ίντερνετ και το μοντέλο του smartphone. Οι λειτουργίες απομακρυσμένης πρόσβασης, η ενημέρωση του Χάρτη και η λειτουργία Παρακολούθησης είναι δωρεάν για 3 χρόνια από την ημερομηνία ενεργοποίησης των Υπηρεσιών Nissan Connect. Οι λειτουργίες ιστορικού διαδρομών και η υπηρεσία υποστήριξης Βοήθεια Nissan είναι δωρεάν για 7 χρόνια από την ημερομηνία ενεργοποίησης των Υπηρεσιών Nissan Connect.

Οι Υπηρεσίες είναι πλήρως διαθέσιμες μόνο στην περιοχή της Ρωσικής Ομοσπονδίας. Η λειτουργία των υπηρεσιών μπορεί να επηρεαστεί από τις εργασίες του παρόχου ή πρόσθετες υπηρεσίες και το δίκτυο κινητής, την ενεργοποίηση ERA-GLONASS, ατμοσφαιρικές και τοπογραφικές συνθήκες, την τοποθεσία του αυτοκινήτου και εμπόδια (π.χ. γέφυρες και κτήρια). Οι Υπηρεσίες σε λειτουργία μπορεί να επηρεαστούν από περιστασίες ανωτέρας βίας, τεχνικά και άλλα μέτρα, σχετικά με τις λανθασμένες λειτουργίες των παρόχων των πρόσθετων υπηρεσιών. Οι αναφερόμενες περυστάσεις δεν αποτελούν έλλειψη των Υπηρε-

σιών. Σε περίπτωση απώλειας της ιδιοκτησίας του αυτοκινήτου ή της κανονικής χρήσης του για οποιονδήποτε λόγο, είναι απαραίτητο να ακυρωθεί η σύνδεση του λογαριασμού σας με το αυτοκίνητο και η διαγραφή του αυτοκινήτου από τον λογαριασμό σας.

Παρακαλούμε να διαβάσετε τους πλήρεις κανόνες για την χρήση των Υπηρεσιών στο Βιβλίο Οδηγιών Χρήσης. Σε περίπτωση που αγοράσατε το αυτοκίνητο μεταχειρισμένο, σας παρακαλούμε να αποτανθείτε σε εξουσιοδοτημένο συνεργείο Nissan προκειμένου να κάνετε συμφωνία για την επεξεργασία των προσωπικών σας δεδομένων προκειμένου να έχετε την πλήρη λειτουργία των υπηρεσιών. Για λεπτομέρειες δείτε την εφαρμογή Υπηρεσιών NissanConnect και το <https://www.nissan.ru>.

Για την Ουκρανία:

Για λεπτομέρειες, επικοινωνήστε με εξουσιοδοτημένο συνεργείο NISSAN.

ΠΟΛΙΤΙΚΗ ΑΠΟΡΡΗΤΟΥ ΥΠΗΡΕΣΙΩΝ NISSANCONNECT

Τα προσωπικά δεδομένα που μεταδίδονται θα αποθηκεύονται μόνο για μία περίοδο που είναι απαραίτητη για την επεξεργασία και στην συνέχεια θα διαγράφονται ή θα γίνονται ανώνυμα.

Για την Ευρώπη:

Για οποιαδήποτε περαιτέρω πληροφορία σχετικά με την περίοδο διατήρησης και την προστασία των προσωπικών σας δεδομένων, παρακαλούμε να δείτε τους Όρους και Προϋποθέσεις που είναι διαθέσιμοι στην εφαρμογή NissanConnect Services και την πύλη Ιδιοκτητών YOU+Nissan.

Για την Ρωσία:

Για οποιαδήποτε περαιτέρω πληροφορία σχετικά με την περίοδο διατήρησης και την προστασία των προσωπικών σας δεδομένων, παρακαλούμε να δείτε τους Όρους και Προϋποθέσεις που είναι διαθέσιμοι στην εφαρμογή NissanConnect Services και και τον ιστότοπο <https://www.nissan.ru>.

Για την Ουκρανία:

Για οποιαδήποτε περαιτέρω πληροφορία σχετικά με την περίοδο διατήρησης και την προστασία των προσωπικών σας δεδομένων, παρακαλούμε να επικοινωνήσετε με ένα εξουσιοδοτημένο συνεργείο της Nissan.

MENΟΥ NISSANCONNECT

Με τις Υπηρεσίες NissanConnect μπορείτε να λάβετε και να εμφανιστούν στην οθόνη διάφορες πληροφορίες. Οι πληροφορίες μπορούν επίσης να ανακοινώνονται από το σύστημα.

ΡΥΘΜΙΣΕΙΣ NISSANCONNECT

Οι ρυθμίσεις NissanConnect μπορούν να αλλάξουν.

1. Ακουμπήστε [Info] (πληροφορίες) στην Γραμμή Εκκίνησης.
2. Ακουμπήστε [NissanConnect Services] (Υπηρεσίες NissanConnect).
3. Ακουμπήστε [NissanConnect Services Settings] (ρυθμίσεις υπηρεσιών NissanConnect)

Τα στοιχεία που είναι διαθέσιμα για ρύθμιση μπορεί να ποικίλουν ανάλογα με τα μοντέλα, τις προδιαγραφές και τις εκδόσεις του λογισμικού.

ΠΛΗΡΟΦΟΡΙΕΣ:

Μπορείτε να έχετε πρόσβαση στο [NissanConnect Services] από το [Settings] (ρυθμίσεις) στην Γραμμή Εκκίνησης.

Στοιχεία ρύθμισης	Ενέργεια
[Information Channel Setting] (ρύθμιση καναλιού πληροφοριών)	Εμφανίζει την οθόνη με τις ρυθμίσεις των καναλιών πληροφοριών.
[Unit ID Information] (πληροφορίες ταυτότητας μονάδας)	Εμφανίζει την οθόνη πληροφοριών της ταυτότητας της μονάδας.
[Reset all NissanConnect Svcs. Settings to Default] (επαναφορά όλων των υπηρεσιών NissanConnect στις εργοστασιακές)	Όλες οι ρυθμίσεις των υπηρεσιών NissanConnect επιστρέφουν στις εργοστασιακές.
[Privacy Mode Setting] (ρύθμιση ιδιωτικής λειτουργίας)	Σας επιτρέπει να δεχθείτε ή να απορρίψετε την ρύθμιση ιδιωτικής λειτουργίας.



ΠΛΗΡΟΦΟΡΙΕΣ:

Τί γίνεται όταν η Ιδιωτική Λειτουργία είναι ενεργή?

Όταν η Ιδιωτική Λειτουργία είναι ενεργή (απορρίπτοντας το NissanConnect όταν βάζετε σε λειτουργία το αυτοκίνητο ή μέσω των ρυθμίσεων Υπηρεσιών NissanConnect), δεν θα γίνει επεξεργασία των δεδομένων σας για λόγους που έχουν σχέση με τις Υπηρεσίες NissanConnect. Μπορεί ωστόσο να γίνει επεξεργασία τους για σκοπούς υπηρεσιών διαφορετικών από το NissanConnect που είναι (i) είτε υποχρεωτικές (όπως είναι το eCall στην Ευρώπη ή το Glonass στην Ρωσία), (ii) που μπορεί να έχετε ενεργοποιήσει ανεξάρτητα και με το χέρι (όπως το bCall, υπηρεσία θυρωρού, κουμπί co-pilot), ή (iii) σχετικές υπηρεσίες στις οποίες έχετε κάνει συνδρομή και παραμένουν ενεργές για την ασφάλειά σας (SVT, ειδοποίηση κλοπής / διάρρηξης)

NissanConnect Services powered by SiriusXM™ (όπου υπάρχει για το Μεξικό)

Συνδρομή στις Υπηρεσίες NissanConnect

Για να χρησιμοποιήσετε τις Υπηρεσίες NissanConnect απαιτείται συνδρομή.

Για λεπτομέρειες σχετικές με την συνδρομή, επισκεφθείτε την πύλη ιδιοκτητών Nissan ή ελάτε σε επαφή με έναν εξουσιοδοτημένο αντιπρόσωπο Nissan στο Μεξικό.

Οι Υπηρεσίες NissanConnect παρέχονται από την SiriusXMTM ή πωλητές τρίτων, σύμφωνα με τους όρους και τις προϋποθέσεις και τις πολιτικές προσωπικών δεδομένων που καθορίζονται στην Σύμβαση Συνδρομής.

Σημαντικές πληροφορίες σχετικές με την πρόσβαση στις Υπηρεσίες NissanConnect

Η διαθεσιμότητα των λειτουργιών εξαρτάται από το μοντέλο του αυτοκινήτου, το επίπεδο εξοπλισμού, το πακέτο και τις επιλογές. Μπορεί να απαιτείται μία συνδεδεμένη συμβατή μονάδα ενώ η διαθεσιμότητα των λειτουργιών μπορεί να εξαρτάται από τις δυνατότητες της μονάδας αυτής. Για λεπτομέρειες ανατρέξτε στο βιβλίο οδηγιών χρήσης της συνδεδεμένης μονάδας.

Καθυστερημένη διαθεσιμότητα για ορισμένες λειτουργίες. Η οδήγηση είναι σοβαρή εργασία και απαιτεί όλη την προσοχή σας. Να χρησιμοποιείτε τις λειτουργίες και τις υπηρεσίες σε σύνδεση όταν αυτό είναι ασφαλές και νόμιμο. Ορισμένες λειτουργίες, συμπεριλαμβανομένης της αυτόματης ειδοποίησης σύγκρουσης και του SOS εξαρτώνται από το εάν η μονάδα τηλεματικής είναι σε λειτουργική κατάσταση, από την ικανότητά της να συνδεθεί σε ασύρματο δίκτυο, την διαθεσιμότητα συμβατού ασύρματου δικτύου, τις λήψεις δεδομένων του χάρτη πλοήγησης και του σήματος GNSS, η απουσία των οποίων μπορεί να περιορίσει ή να αποτρέψει την δυνατότητα να επικοινωνήσετε με την Φροντίδα Πελατών ή να

λάβετε υποστήριξη. Η χαρτογράφηση GNSS μπορεί να μην είναι λεπτομερής σε όλες τις περιοχές ή να μην αντανακλά την παρούσα κατάσταση του δρόμου. Ποτέ μην προγραμματίζετε το GNSS ενώ οδηγείτε. Να χρησιμοποιείτε τις λειτουργίες Απομακρυσμένης Εκκίνησης Κινητήρα και Απομακρυσμένης Κόρνας σύμφωνα με όποιους νόμους, κανονισμούς ή διατάξεις που έχουν εφαρμογή στην τοποθεσία του αυτοκινήτου.

Ορισμένες υπηρεσίες και λειτουργίες παρέχονται από ανεξάρτητες εταιρίες που δεν είναι υπό τον έλεγχο της NISSAN. Εάν ο πάροχος της υπηρεσίας τερματίσει ή περιορίσει τις υπηρεσίες ή τις λειτουργίες, οι υπηρεσίες ή οι λειτουργίες μπορεί να ανασταλούν ή να τερματιστούν χωρίς προηγούμενη ειδοποίηση ή χωρίς ευθύνη της NISSAN ή των εταιρών της ή των πρακτόρων της. Οι υπηρεσίες και οι λειτουργίες μπορεί να απαιτούν συμβατό δίκτυο κινητής τηλεφωνίας που παρέχεται από ανεξάρτητες εταιρίες, εκτός του ελέγχου της NISSAN ή των εταιρών ή των πρακτόρων της. Η δύναμη του σήματος του δικτύου κινητής τηλεφωνίας μπορεί να ποικίλει και το σήμα μπορεί να μην είναι διαθέσιμο παντού και πάντα. Οι υπηρεσίες και οι λειτουργίες μπορεί να μην δουλεύουν εάν δεν είναι διαθέσιμο, είναι περιορισμένο ή έχει τερματιστεί ένα δίκτυο κινητής τηλεφωνίας. Η Nissan και οι εταίροι ή πράκτορες της δεν φέρουν ευθύνη για τα σχετικά κόστη ή τις αλλαγές που τρίτα μέρη απαιτούνται να κάνουν για την συνέχιση της λειτουργίας λόγω μη διαθεσιμότητας, περιορισμού ή τερματισμού του δικτύου κινητής τηλεφωνίας (συμπεριλαμβανονται οι αντικαταστάσεις / αναβαθμίσεις εξοπλισμού, εάν υπάρχουν, ή οι χρεώσεις περιαγωγής σε εναλλακτικά δίκτυα). Η τεχνολογία εξελίσσεται και οι αλλαγές που γίνονται από ανεξάρτητες εταιρίες δεν ελέγχονται από τη NISSAN, τους εταίρους ή τους πράκτορες της. Μπορεί να απαιτείται εγγραφή, συνάχιση ιδιοκτήτη, προσωπικός αριθμός αναγνώρισης (PIN)

και σύμβαση συνδρομής για να λάβετε το πλήρες πακέτο λειτουργιών και υπηρεσιών. Οι δοκιμαστικές περίοδοι (εάν έχουν εφαρμογή) αρχίζουν την ημερομηνία αγοράς ή μίσθωσης ενός καινούργιου NISSAN. Οι δοκιμαστικές περίοδοι μπορεί να υπόκεινται σε αλλαγή οποιαδήποτε στιγμή και μπορεί να τερματιστούν νωρίτερα, χωρίς προηγούμενη ειδοποίηση. Οι απαιτούμενες συνδρομές μπορεί να πωλούνται χωριστά για κάθε διαθέσιμη λειτουργία ή υπηρεσία μετά την λήξη της δοκιμαστικής περιόδου και μπορεί να συνεχιστούν έως ότου να καλέσετε τον πάροχο της υπηρεσίας για να την ακυρώσετε. Μπορεί να έχουν εφαρμογή κόστη εγκατάστασης, τέλος μίας ενεργοποίησης, άλλα τέλη και φόροι.

Τα τέλη και ο προγραμματισμός μπορεί να αλλάξουν. Οι λειτουργίες μπορεί να έχουν σε ορισμένες περιοχές ηλικιακούς περιορισμούς. Οι συνδρομές που διέπονται από την σύμβαση συνδρομής του παρόχου της υπηρεσίας, οι όροι και προϋποθέσεις και η δήλωση προσατάσεις προσωπικών δεδομένων είναι διαθέσιμα στο ιστότοπο του παρόχου της υπηρεσίας.

Οι Υπηρεσίες NissanConnect είναι μια συλλογή υπηρεσιών ασφάλειας και ευκολίας που προσθέτουν καινοτομία στην καθημερινή σας οδήγηση. Όπου αυτά διατίθενται, το αυτοκίνητό σας μπορεί να περιλαμβάνει λειτουργίες σε σύνδεση NissanConnect και υπηρεσίες όπως η κλήση Ανάγκης SOS, η Αυτόματη Ειδοποίηση Σύγκρουσης, το Wi-Fi, Απομακρυσμένες Υπηρεσίες, Πλοήγηση, Bluetooth® και περισσότερα. Για πλήρεις πληροφορίες για τις λειτουργίες του NissanConnect και τις υπηρεσίες, συμβουλευθείτε το Βιβλίο Οδηγιών Χρήσης του NissanConnect του αυτοκινήτου σας στο www.nissan.com.mx/nissan-connect. Για τις συχνές ερωτήσεις και απαντήσεις, παρακαλούμε επισκεφθείτε το www.nissan.com.mx/nissan-connect. Για πλήρεις λεπτομέρειες για τις Υπηρεσίες NissanConnect ή για να εγγραφείτε το αυτοκίνητό σας, παρακαλούμε επισκεφθείτε το

www.nissan.com.mx/nissan-connect.

Για να εγγραφείτε στις Υπηρεσίες NissanConnect δημιουργήστε έναν λογαριασμό ή μπειτε στην Πύλη των Ιδιοκτητών Nissan με τον Κωδικό Αναγνώρισης του Αυτοκινήτου σας (VIN). Στην καρτέλα Υπηρεσίες NissanConnect επιλέξτε το κόκκινο κουμπί δίπλα στην Διαχείριση Συνδρομής. Ακολουθήστε τις οδηγίες για να εγγραφείτε στις Υπηρεσίες NissanConnect. Μετά, κατεβάστε την συνοδευτική εφαρμογή Υπηρεσιών NissanConnect και κάντε εισαγωγή χρησιμοποιώντας τον κωδικό εισόδου σας στην Πύλη Ιδιοκτητών Nissan και τον κωδικό πρόσβασης. Ορισμένες από τις διαθέσιμες Υπηρεσίες NissanConnect περιλαμβάνουν:

- **Αυτόματη Ειδοποίηση Σύγκρουσης (όπου υπάρχει):**

Μία υπηρεσία που δημιουργεί μία αυτόματη σύνδεση ανάμεσα στο αυτοκίνητο και ένα ειδικό που δίνει απάντηση ζωντανά όταν το αυτοκίνητο έχει εμπλακεί σε ατύχημα που ήταν αρκετά σφοδρό ώστε να ανοίξουν οι αερόσακοι.

- **Κλήση Ανάγκης (όπου υπάρχει):**

Σας συνδέει ζωντανά σε ένα ειδικό ο οποίο θα σας βοηθήσει στην λήψη υπηρεσιών στην τοποθεσία του αυτοκινήτου σε περίπτωση ανάγκης. Για να χρησιμοποιήσετε αυτή την λειτουργία, πατήστε το κουμπί Κλήσης Ανάγκης (SOS) στην κονσόλα πάνω από το κεφάλι σας. Το κουμπί Κλήσης Ανάγκης (SOS) θα πρέπει να χρησιμοποιείται μόνο σε καταστάσεις ανάγκης ή σε συνδυασμό με την λειτουργία Οδικής Βοήθειας (όπου υπάρχει), εάν αυτό είναι εγγυημένο.

- **Wi-Fi Hotspot (όπου υπάρχει):**

Σας επιτρέπει να συνδέσετε έως και επτά μονάδες στο αυτοκίνητό σας και να έχετε πρόσβαση στο ίντερνετ όταν είναι ενεργή η συνδρομή του παρόχου της υπηρεσίας.

Λειτουργίες Υπηρεσιών NissanConnect
Οι Υπηρεσίες NissanConnect παρέχουν διάφορους

τύπους πληροφοριών και υπηρεσιών συνδέοντας το αυτοκίνητό σας στο Κέντρο Δεδομένων των Υπηρεσιών NissanConnect και το Κέντρο Ανταπόκρισης των Υπηρεσιών NissanConnect χρησιμοποιώντας την TCU (Μονάδα Ελέγχου Τηλεματικής) που είναι τοποθετημένη στο αυτοκίνητό σας.

Όπου αυτά διατίθενται, το αυτοκίνητό σας μπορεί να περιλαμβάνει λειτουργίες σε σύνδεση NissanConnect και υπηρεσίες όπως η κλήση Ανάγκης SOS, η Αυτόματη Ειδοποίηση Σύγκρουσης, το Wi-Fi, Απομακρυσμένες Υπηρεσίες, Πλοήγηση, Bluetooth® και περισσότερα. Για ολοκληρωμένες πληροφορίες για τις λειτουργίες NissanConnect, την εγγραφή και τις υπηρεσίες, παρακαλούμε επισκεφθείτε το www.nissan.com.mx/connect.



ΠΡΟΕΙΔΟΠΟΙΗΣΗ

- Παρακαλούμε σημειώστε ότι η υπηρεσία Αυτόματης Ειδοποίησης Σύγκρουσης (όπου υπάρχει) και η λειτουργία Κλήσης Ανάγκης (όπου υπάρχει) δεν μπορεί να χρησιμοποιηθεί στις ακόλουθες συνθήκες:
 - Οι λειτουργίες ανάγκης και υπηρεσίες δεν θα είναι διαθέσιμες χωρίς πληρωμένη συνδρομή στις Υπηρεσίες NissanConnect.
 - Το σύστημα του δικτύου Υπηρεσιών NissanConnect είναι απενεργοποιημένο.
 - Το αυτοκίνητο κινείται εκτός της περιοχής εξυπηρέτησης όπου η TCU (Μονάδα Ελέγχου Τηλεματικής) είναι συνδεδεμένη στο σύστημα.
 - Το αυτοκίνητο είναι εκτός της περιοχής όπου λαμβάνεται υπηρεσία δικτύου κινητής τηλεφωνίας.
 - Το αυτοκίνητο είναι σε τοποθεσία με φτωχή λήψη σήματος, όπως τούνελ, υπόγεια γκαράζ, πίσω από κτήρια ή

σε ορεινές περιοχές.

- Η γραμμή είναι απασχολημένη.
- Η TCU (Μονάδα Ελέγχου Τηλεματικής) ή άλλα συστήματα του αυτοκινήτου σας δεν λειτουργούν σωστά.
- Δεν είναι δυνατό να κάνετε μία κλήση ανάγκης ανάλογα με την σφοδρότητα της σύγκρουσης και/ή την κατάσταση ανάγκης.
- Τα ραδιοκύματα θα μπορούσαν να επηρεάσουν ανεπανόρθωτα ηλεκτρικό ιατρικό εξοπλισμό. Τα άτομα που χρησιμοποιούν βηματοδότη θα πρέπει να επικοινωνήσουν με τον κατασκευαστή της μονάδας για τις πιθανές επιπτώσεις πριν την χρήση του συστήματος.
- Η κεραία της TCU (Μονάδα Ελέγχου Τηλεματικής) είναι τοποθετημένη στο εσωτερικό του επάνω κεντρικού τμήματος του ταμπλό των οργάνων. Ένα άτομο δεν πρέπει να πλησιάζει την κεραία περισσότερο από όσο καθορίζεται από τον κατασκευαστή του βηματοδότη. Τα ραδιοκύματα από την κεραία της TCU μπορεί να επηρεάσουν ανεπανόρθωτα την λειτουργία του βηματοδότη όταν χρησιμοποιείτε τις Υπηρεσίες NissanConnect.



ΠΛΗΡΟΦΟΡΙΕΣ:

- Οι λειτουργίες των Υπηρεσιών NissanConnect εξαρτώνται από την εγγραφή συνδρομής και την κατάσταση λειτουργίας της μονάδας τηλεματικής, την συνδεσιμότητα σε δίκτυο κινητής τηλεφωνίας, τα δεδομένα του χάρτη πλοήγησης και την λήψη του σήματος GNSS. Έχουν εφαρμογή οι όροι και οι προϋποθέσεις της Σύμβασης Συνδρομής των Υπηρεσιών NissanConnect.

- Απαιτείται Εγγραφή προκειμένου να χρησιμοποιήσετε τις Υπηρεσίες NissanConnect. Οι υπηρεσίες που μπορούν να ληφθούν ποικίλουν ανάλογα με το πλάνο στο οποίο έχετε εγγραφεί.
- Όλες οι υπηρεσίες είναι χωρίς χρέωση για μία δοκιμαστική περίοδο.
- Μετά την δοκιμαστική περίοδο, η χρήση της υπηρεσίας δεν θα είναι πλέον χωρίς χρέωση.
- Οι νόμοι σε ορισμένες χώρες μπορεί να απαγορεύουν την χρήση του «Κειμένου σε Ομιλία». Ελέγξτε τι ισχύει στην περιοχή που βρίσκεστε πριν χρησιμοποιήσετε αυτή την λειτουργία.

Όπου αυτά διατίθενται, το αυτοκίνητό σας μπορεί να περιλαμβάνει λειτουργίες σε σύνδεση NissanConnect και υπηρεσίες όπως η κλήση Ανάγκης SOS, η Αυτόματη Ειδοποίηση Σύγκρουσης, το Wi-Fi, Απομακρυσμένες Υπηρεσίες, Πλοήγηση, Bluetooth® και περισσότερα. Οι Υπηρεσίες NissanConnect μπορεί να επικαιροποιούνται. Οι πιο πρόσφατες λεπτομερείς πληροφορίες είναι διαθέσιμες στην ακόλουθη ιστοσελίδα ή από την γραμμή υποστήριξης.

Ιστότοπος Υπηρεσιών NissanConnect:

www.nissan.com.mx/nissan-connect

Γραμμή υποστήριξης πελατών

NissanConnect: 800 9647726

- **Αυτόματη Ειδοποίηση Σύγκρουσης (όπου υπάρχει):**

Η TCU (Μονάδα Ελέγχου Τηλεματικής) δημιουργεί αυτόματα ένα σήμα στο Κέντρο Ανταπόκρισης Υπηρεσιών NissanConnect στην περίπτωση ατυχήματος που είναι αρκετά σφοδρό ώστε να ενεργοποιηθεί έναν από τους αερόσακους του οχήματος. Κατά το

σήμα, ένας Ειδικός για να απαντήσει λαμβάνει την τοποθεσία του αυτοκινήτου και τις πληροφορίες του πελάτη και ειδοποιεί τις κατάλληλες αρχές σύμφωνα με τις ισχύουσες πολιτικές και διαδικασίες.

- **Κλήση Ανάγκης (όπου υπάρχει):**

Η λειτουργία της Κλήσης Ανάγκης παρέχει βοήθεια σε περίπτωση ανάγκης, συνδέοντάς σας σε Ειδικό για να απαντήσει την κλήση σας. Σε περίπτωση ανάγκης, πατήστε το κουμπί Κλήσης Ανάγκης SOS του αυτοκινήτου για να χρησιμοποιήσετε αυτή την λειτουργία. Ο Ειδικός που θα σας απαντήσει παρέχει διαφορετική βοήθεια ανάλογα με την κατάσταση.

☎ «Υποστήριξη σε περίπτωση ανάγκης (όπου υπάρχει)» (κεφ 5)

- **Σύνδεση με την Οδική Βοήθεια (όπου υπάρχει):**

Η Οδική Βοήθεια σας επιτρέπει να λάβετε βοήθεια από τον Ειδικό της Οδικής Βοήθειας για περιστατικά που δεν είναι ανάγκη και απαιτούν μία ρυμούλκηση ή την υπηρεσία ανταπόκρισης κάποιου τρίτου. Μπορείτε να έχετε πρόσβαση στην υπηρεσία ακουμπώντας [Call Nissan Assistance] (κλήση Βοήθειας Nissan) ή  (όπου υπάρχει) στην οθόνη.

☎ «Σύνδεση στο Διαδραστικό Φωνητικό Μενού» (κεφ 5)

Η Οδική Βοήθεια μπορεί να χρησιμοποιηθεί σε συνάρτηση με την υπηρεσία Βοήθειας Ανάγκης, εάν αυτό είναι εγγυημένο.

☎ «Υποστήριξη σε περίπτωση ανάγκης (όπου υπάρχει)» (κεφ 5)

Σημείωση για τους χρήστες Τηλεφώνου Bluetooth® Hands-Free

Το Σύστημα Τηλεφώνου Bluetooth® Hands-Free θα απενεργοποιηθεί και δεν θα μπορεί-

τε να λάβετε τηλεφωνικές κλήσεις όσο το αυτοκίνητο είναι συνδεδεμένο στους Ειδικούς Απάντησης των Υπηρεσιών NissanConnect ή στο προσωπικό υποστήριξης ανάγκης στο Κέντρο Απάντησης της NISSAN.

Αυτό γίνεται για να μην διακόπτονται από εισερχόμενες κλήσεις οι Ειδικοί Απάντησης των Υπηρεσιών NissanConnect ή το προσωπικό υποστήριξης ανάγκης των Υπηρεσιών NissanConnect. Οι εισερχόμενες κλήσεις που λαμβάνονται ενώ το αυτοκίνητο είναι συνδεδεμένο στο Κέντρο Εξυπηρέτησης δεν θα καταχωρούνται στο ιστορικό κλήσεων του Συστήματος Τηλεφώνου Bluetooth® Hands-Free. Ωστόσο, οι εισερχόμενες αυτές κλήσεις μπορεί να είναι καταχωρημένες στο ιστορικό κλήσεων του κινητού σας τηλεφώνου, ανάλογα με τις ικανότητές του. Αφού απουσδεσσετε την επικοινωνία με τον Ειδικό Απάντησης της Υπηρεσίας NissanConnect ή το προσωπικό υποστήριξης ανάγκης των Υπηρεσιών NissanConnect, ελέγξτε για εισερχόμενες κλήσεις στο κινητό σας τηλέφωνο όταν αυτό μπορεί να γίνει με ασφάλεια.

Συνδρομή Υπηρεσίας

Απαιτείται η αγορά μιας ξεχωριστής συνδρομής Υπηρεσίας NissanConnect. Για λεπτομερείς πληροφορίες, επικοινωνήστε με ένα εξουσιοδοτημένο συνεργείο NISSAN ή δείτε τον ακόλουθο ιστότοπο των Υπηρεσιών NissanConnect: www.nissan.com.mx/nissan-connect

ΠΛΗΡΟΦΟΡΙΕΣ:

Εάν το αυτοκίνητο ήταν στην ιδιοκτησία κάποιου άλλου και μεταπωλήθηκε, η συνδρομή για αυτή την υπηρεσία θα πρέπει να ακυρωθεί και όλα τα δεδομένα που έχουν αποθηκευτεί στην μονάδα θα πρέπει να διαγραφούν.

Πρακτικές συμβουλές



ΠΡΟΕΙΔΟΠΟΙΗΣΗ

- Χρησιμοποιήστε τις Υπηρεσίες NissanConnect αφού προηγουμένως έχετε σταματήσει το αυτοκίνητό σας σε ασφαλή τοποθεσία. Εάν πρέπει να χρησιμοποιήσετε τις Υπηρεσίες NissanConnect ενώ οδηγείτε, δείχνετε συνέχεια εξαιρετική συγκέντρωση ώστε η πλήρη σας προσοχή να είναι στο χειρισμό του αυτοκινήτου.
- Εάν δεν μπορείτε να αφιερώσετε την πλήρη προσοχή σας στον χειρισμό του αυτοκινήτου ενώ χρησιμοποιείτε τις Υπηρεσίες NissanConnect, βγείτε από τον δρόμο σε ασφαλές σημείο και σταματήστε το αυτοκίνητό σας.
- Μην χρησιμοποιείτε τις Υπηρεσίες NissanConnect με σβηστό τον κινητήρα ή το σύστημα e-POWER. Εάν το κάνετε μπορεί να αδειάσει η μπαταρία του αυτοκινήτου (μπαταρία 12V).
- Οι Υπηρεσίες NissanConnect δεν μπορούν να χρησιμοποιηθούν κάτω από τις ακόλουθες συνθήκες:
 - Έχει λήξει η συνδρομή στις Υπηρεσίες NissanConnect.
 - Το αυτοκίνητο είναι εκτός της περιοχής όπου λαμβάνεται υπηρεσία δικτύου κινητής τηλεφωνίας.
 - Το αυτοκίνητο είναι σε τοποθεσία με φτωχή λήψη σήματος, όπως τούνελ, υπόγεια γκαράζ, πίσω από κτήρια ή σε ορεινές περιοχές.
 - Η γραμμή είναι απασχολημένη.
 - Η TCU (Μονάδα Ελέγχου Τηλεματικής) ή άλλα συστήματα του αυτοκινήτου σας δεν λειτουργούν σωστά.

- Το σύστημα του δικτύου Υπηρεσιών NissanConnect είναι απενεργοποιημένο.
- Η επικοινωνία με το Κέντρο Δεδομένων των Υπηρεσιών NissanConnect σχετίζεται με την λειτουργία επικοινωνίας των δεδομένων και μπορεί να προκληθεί περιστασιακή δυσκολία στην λήψη των σημάτων και η περιοχή λήψης των σημάτων μπορεί να περιοριστεί συγκρινόμενη με τα κανονικά κινητά τηλέφωνα.
- Μπορεί να ακούσετε ήχους ή να γίνονται διακοπές ενώ μιλάτε με τους Ειδικούς Απάντησης των Υπηρεσιών NissanConnect. Αυτό συμβαίνει λόγω αλλαγής στην ζώνη σύνδεσης και δεν είναι δυσλειτουργία.
- Ανάλογα με την γραμμή που χρησιμοποιείται, η ένταση του ήχου μπορεί να μειωθεί. Ρυθμίστε την ένταση του ήχου όπως απαιτείται.
- Οι ήχοι που λαμβάνετε μπορεί να παραμορφώνονται ή ο εξωτερικός θόρυβος μπορεί να ακούγεται σαν φωνές πλήθους. Αυτό συμβαίνει λόγω χρήσης της ψηφιακής γραμμής και δεν είναι δυσλειτουργία.
- Όταν μιλάτε με τον Ειδικό Απάντησης της Υπηρεσίας NissanConnect μπορεί να ακούτε την δική σας φωνή από το ηχείο, λόγω διαταραχής του δικτύου. Όταν συμβεί αυτό, συνδεθείτε και πάλι στην γραμμή μετά από λίγα λεπτά ή από διαφορετική τοποθεσία.
- Το αυτοκίνητο αυτό έχει ενσωματωμένη μία μονάδα επικοινωνίας που ονομάζεται TCU (Μονάδα Ελέγχου Τηλεματικής). Η σύνδεση επικοινωνίας ανάμεσα

σε αυτή την μονάδα και το Κέντρο Δεδομένων της Nissan επιτρέπει διάφορες υπηρεσίες. Όταν το σύστημα συνδέεται στο Κέντρο Δεδομένων των Υπηρεσιών NissanConnect, θα εμφανιστεί η εικόνα μιας κεραίας στην οθόνη. Χρησιμοποιήστε την υπηρεσία σε μία τοποθεσία όπου το σύμβολο που αντιπροσωπεύει την καλή λήψη σήματος να εμφανίζεται στην οθόνη.



:Όταν η λήψη του σήματος είναι καλή



:Όταν η λήψη του σήματος είναι κακή

- Οι Υπηρεσίες NissanConnect χρησιμοποιούν την TCU (Μονάδα Ελέγχου Τηλεματικής) για τις επικοινωνίες. Ακόμη και εάν η μπάρα δύναμης σήματος της μονάδας επικοινωνίας δεδομένων του αυτοκινήτου δείχνει καλή λήψη, η σύνδεση στο Κέντρο Δεδομένων Υπηρεσιών NissanConnect μπορεί να είναι απενεργοποιημένη. Αυτό δεν δηλώνει δυσλειτουργία. Βάλτε πάλι το σύστημα σε λειτουργία μετά από λίγα λεπτά.

Μενού Υπηρεσιών NissanConnect

Με τις Υπηρεσίες NissanConnect μπορείτε να λάβετε και να εμφανιστούν στην οθόνη διάφορες πληροφορίες. Οι πληροφορίες μπορούν επίσης να ανακοινώνονται από το σύστημα.

1. Πατήστε <MENU> και μετά ακουμπήστε [Info] (πληροφορίες).
2. Ακουμπήστε [NissanConnect Services] (Υπηρεσίες NissanConnect).
3. Επιλέξτε ένα στοιχείο από τις οθόνες των μενού των Υπηρεσιών NissanConnect.

Τα στοιχεία που είναι διαθέσιμα μπορεί να ποικίλουν ανάλογα με τα μοντέλα, τις προδιαγραφές και τις εκδόσεις του λογισμικού. Στοιχεία που εμφανίζονται στην οθόνη μπορεί να μην λειτουργούν, ανάλογα με τις διαφορετικές συνθήκες.

Διαθέσιμα στοιχεία	Περιεχόμενο
[Call Nissan Assistance] (κλήση Βοήθειας Nissan)	Το σύστημα συνδέεται στο κέντρο των Υπηρεσιών NissanConnect. Είναι διαθέσιμες διάφορες υπηρεσίες για να υποστηρίξουν την οδήγησή σας, απαντώντας το Διαδραστικό Φωνητικό Μενού. ☞ «Σύνδεση στο Διαδραστικό Φωνητικό Μενού» (κεφ 5)
[History] (ιστορικό)	Έχει πρόσβαση στα μηνύματα που έχουν σταλεί στο αυτοκίνητο από το Κέντρο Δεδομένων των Υπηρεσιών NissanConnect. ☞ «Ιστορικό» (κεφ 5)
[NissanConnect Services Settings] (ρυθμίσεις Υπηρεσιών NissanConnect)	Οι ρυθμίσεις των Υπηρεσιών του NissanConnect μπορούν να αλλάξουν. ☞ «Ρυθμίσεις Υπηρεσιών NissanConnect» (κεφ 5)

Σύνδεση στο Διαδραστικό Φωνητικό Μενού

Είναι διαθέσιμες διάφορες υπηρεσίες για να υποστηρίξουν την οδήγησή σας, χρησιμοποιώντας το Διαδραστικό Φωνητικό Μενού. Για περισσότερες λεπτομέρειες δείτε τον ιστότοπο των Υπηρεσιών NissanConnect ή

επικοινωνήστε με την γραμμή υποστήριξης πελατών του NissanConnect.

Ιστότοπος Υπηρεσιών NissanConnect:

www.nissan.com.mx/nissan-connect

Γραμμή υποστήριξης πελατών

NissanConnect: 800 9647726

1. Πατήστε <MENU> και μετά ακουμπήστε [Info] (πληροφορίες) στην Γραμμή Εκκίνησης.
2. Ακουμπήστε [NissanConnect Services] (Υπηρεσίες NissanConnect).
3. Ακουμπήστε [Call Nissan Assistance] (κλήση Βοήθειας Nissan)
4. Το σύστημα συνδέεται στο κέντρο Υπηρεσιών NissanConnect και αναγγέλλονται οι επιλογές του μενού. Πείτε την επιλογή που προτιμάτε.

i ΠΛΗΡΟΦΟΡΙΕΣ:

- Αφού επιλέξετε [Call Nissan Assistance] (κλήση της Βοήθειας Nissan), μπορεί να πάρει λίγο χρόνο έως ότου το σύστημα να κάνει την σύνδεση, ανάλογα με το τεχνικό περιβάλλον και εάν η TCU (Μονάδα Ελέγχου Τηλεματικής) χρησιμοποιείται από άλλες υπηρεσίες.
- Για να αποφύγετε την αποσύνδεση της γραμμής, μην σβήνετε τον κινητήρα ή το σύστημα e-POWER.
- Μπορείτε επίσης να συνδεθείτε στο Διαδραστικό Φωνητικό Μενού των Υπηρεσιών NissanConnect ακουμπώντας  (1) (όπου υπάρχει) στον χάρτη.

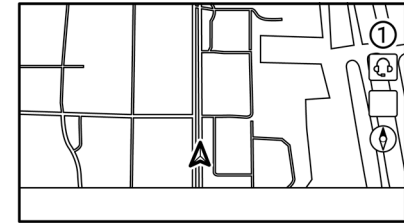

5GB0697XZ

Ιστορικό



Εμφανίζονται τα μηνύματα που λαμβάνονται από το Κέντρο Δεδομένων των Υπηρεσιών NissanConnect.

1. Πατήστε <MENU> και μετά ακουμπήστε [Info] (πληροφορίες).
2. Ακουμπήστε [NissanConnect Services] (Υπηρεσίες NissanConnect).
3. Ακουμπήστε [History] (ιστορικό)
4. Εμφανίζεται μία λίστα μηνυμάτων. Ακουμπήστε το μήνυμα που θέλετε από την λίστα.

i ΠΛΗΡΟΦΟΡΙΕΣ:

- Ακουμπήστε [Stop] (διακοπή) στην διάρκεια της επικοινωνίας και το Κέντρο Δεδομένων των Υπηρεσιών NissanConnect θα ακυρώσει την σύνδεση.
- Ένα μήνυμα εμφανίζεται όταν η επικοινωνία διακόπτεται ενώ κατεβαίνουν οι πληροφορίες λόγω κακής κατάστασης επικοινωνίας. Επιλέξτε [Yes] (ναι) για να αρχίσει και πάλι το κατέβασμα.
- Οι νόμοι σε ορισμένες χώρες μπορεί να απαγορεύουν την χρήση του «Κειμένου

σε Ομιλία». Ελέγξτε τι ισχύει στην περιοχή που βρίσκεστε πριν χρησιμοποιήσετε αυτή την λειτουργία.

- Κάποια ορολογία, όπως τα ονόματα, τα ονόματα περιοχών, ειδικοί όροι, σύμβολα κλπ, μπορεί να μην προφέρονται σωστά. Αυτό δεν είναι δυσλειτουργία.
- Το σύστημα θα κάνει παύση των ανακοινώσεων όταν διακοπεί από την φωνητική καθοδήγηση που δίνεται από το σύστημα πλοήγησης (όπου υπάρχει). Όταν η φωνητική καθοδήγηση τελειώσει, το σύστημα θα ξεκινήσει και πάλι την ανακοίνωση.
- Όταν το σύστημα κάνει ανακοινώσεις, η ένταση του ήχου μπορεί να ρυθμιστεί γυρίζοντας το <VOL/  >/<VOLUME/  >.
- Το επιλεγμένο περιεχόμενο διαβάζεται ενώ το αυτοκίνητο κινείται, ή εάν είναι παρκαρισμένο, μπορείτε να διαβάσετε το περιεχόμενο στην οθόνη.
- Οι ρυθμίσεις περιεχομένου μπορούν να γίνουν χρησιμοποιώντας τον ιστότοπο των Υπηρεσιών NissanConnect. Για περισσότερες λεπτομέρειες δείτε τον ιστότοπο των Υπηρεσιών NissanConnect ή επικοινωνήστε με την γραμμή υποστήριξης πελατών του NissanConnect.
Ιστότοπος Υπηρεσιών NissanConnect:
www.nissan.com.mx/nissan-connect
Γραμμή υποστήριξης πελατών NissanConnect: 800 9647726

Υποστήριξη σε περίπτωση ανάγκης (όπου υπάρχει)

Οι Υπηρεσίες NissanConnect παρέχουν διάφορες υπηρεσίες που υποστηρίζουν την διαχείριση επειγουσών καταστάσεων του οχήματος που έχει συνδρομή και του οδηγού.

Για παράδειγμα, σε περίπτωση ασθένειας ή

σοβαρού τραυματισμού μπορείτε να αναζητήσετε υποστήριξη πατώντας το κουμπί Κλήσης Ανάγκης (SOS) του αυτοκινήτου και κάνοντας σύνδεση στο Κέντρο Απάντησης Υπηρεσιών NissanConnect. Το Κέντρο Απάντησης Υπηρεσιών NissanConnect μπορεί να καθορίσει την τοποθεσία του αυτοκινήτου μέσω GNSS και οι πληροφορίες θα σταλούν την αστυνομία και τις άλλες υπηρεσίες, όπως απαιτείται.

Για πληροφορίες για τις άλλες υπηρεσίες που έχουν σχέση με την υποστήριξη σε περίπτωση ανάγκης των Υπηρεσιών NissanConnect δείτε τον ιστότοπο των Υπηρεσιών NissanConnect ή επικοινωνήστε με την γραμμή εξυπηρέτησης πελατών των Υπηρεσιών NissanConnect.

Ιστότοπος Υπηρεσιών NissanConnect:

www.nissan.com.mx/nissan-connect

Γραμμή υποστήριξης πελατών

NissanConnect: 800 9647726



ΠΡΟΕΙΔΟΠΟΙΗΣΗ

- Παρακαλούμε σημειώστε ότι η υπηρεσία Αυτόματης Ειδοποίησης Σύγκρουσης (όπου υπάρχει) και η λειτουργία Κλήσης Ανάγκης (όπου υπάρχει) δεν μπορεί να χρησιμοποιηθεί στις ακόλουθες συνθήκες:
 - Οι λειτουργίες ανάγκης και υπηρεσίες δεν θα είναι διαθέσιμες χωρίς πληρωμένη συνδρομή στις Υπηρεσίες NissanConnect.

- Το σύστημα του δικτύου Υπηρεσιών NissanConnect είναι απενεργοποιημένο.

- Το αυτοκίνητο κινείται εκτός της περιοχής εξυπηρέτησης όπου η TCU (Μονάδα Ελέγχου Τηλεματικής) είναι συνδεδεμένη στο σύστημα.

- Το αυτοκίνητο είναι εκτός της περιοχής όπου λαμβάνεται υπηρεσία δικτύου κινητής τηλεφωνίας.

- Το αυτοκίνητο είναι σε τοποθεσία με φτωχή λήψη σήματος, όπως τούνελ, υπόγεια γκαράζ, πίσω από κτήρια ή σε ορεινές περιοχές.

- Η γραμμή είναι απασχολημένη.

- Η TCU (Μονάδα Ελέγχου Τηλεματικής) ή άλλα συστήματα του αυτοκινήτου σας δεν λειτουργούν σωστά.

- Δεν είναι δυνατό να κάνετε μία κλήση ανάγκης ανάλογα με την σφοδρότητα της σύγκρουσης και/ή την περίπτωση ανάγκης.

• Σταθμεύστε το αυτοκίνητο σε ασφαλή τοποθεσία και δέστε το χειρόφρενο πριν χειριστείτε το κουμπί Κλήσης Ανάγκης (SOS).

• Χρησιμοποιήστε αυτή την υπηρεσία μόνο σε περίπτωση ανάγκης. Μπορεί να υπάρξει πρόστιμο στην περίπτωση ακατάλληλης χρήσης της υπηρεσίας.

- Τα ραδιοκύματα θα μπορούσαν να επηρεάσουν ανεπανόρθωτα ηλεκτρικό ιατρικό εξοπλισμό. Τα άτομα που χρησιμοποιούν βηματοδότη θα πρέπει να επικοινωνήσουν με τον κατασκευαστή της μονάδας για τις πιθανές επιπτώσεις πριν την χρήση του συστήματος.
- Η κεραία της TCU (Μονάδα Ελέγχου Τηλεματικής) είναι τοποθετημένη στο εσωτερικό του επάνω κεντρικού τμήματος του ταμπλό των οργάνων. Ένα άτομο δεν πρέπει να πλησιάζει την κεραία περισσότερο από όσο καθορίζεται από τον κατασκευαστή του βηματοδότη. Τα ραδιοκύματα από την κεραία της TCU μπορεί να επηρεάσουν ανεπανόρθωτα την λειτουργία του βηματοδότη όταν χρησιμοποιείτε τις Υπηρεσίες NissanConnect.

Κάνοντας μία κλήση ανάγκης



Τύπος Α

PBH0130XZ



Τύπος Β

PBH0138X

Το κουμπί της Κλήσης Ανάγκης (SOS) βρίσκεται κοντά στο φως για την ανάγνωση χάρτη.

1. Πατήστε το κουμπί της Κλήσης Ανάγκης (SOS).
2. Όταν η γραμμή έχει συνδεθεί, μιλήστε στον Ειδικό να απαντήσει.

Εάν θέλετε να ακυρώσετε την κλήση ανάγκης, πατήστε και κρατήστε πατημένο το κουμπί της Κλήσης Ανάγκης (SOS) για λίγα δευτερόλεπτα.

ΠΛΗΡΟΦΟΡΙΕΣ:

- Εάν υπάρχει κάλυμμα του κουμπιού της Κλήσης Ανάγκης (SOS), ανοίξτε πρώτα το κάλυμμα.
- Αφού πατήσετε το κουμπί της Κλήσης Ανάγκης (SOS), μπορεί να πάρει λίγο χρόνο έως ότου το σύστημα να κάνει την σύνδεση, ανάλογα με το τεχνικό περιβάλλον και εάν η TCU (Μονάδα Ελέγχου Τηλεματικής) χρησιμοποιείται από άλλες υπηρεσίες.
- Ένα ενδεικτικό φως πάνω από το κουμπί της Κλήσης Ανάγκης (SOS) δείχνει την ετοιμότητα του συστήματος υποστήριξης σε περίπτωση ανάγκης. Εάν το ενδεικτικό φως ανάβει κόκκινο, πατώντας το κουμπί Κλήσης Ανάγκης (SOS) δεν θα συνδεθεί το αυτοκίνητό σας στον Ειδικό για να απαντήσει.
Το ενδεικτικό φως αναβοσβήνει όσο είστε συνδεδεμένος στο Κέντρο Απάντησης των Υπηρεσιών NissanConnect.
- Ακόμη και όταν το ενδεικτικό φως ανάβει, η σύνδεση με το Κέντρο Απάντησης των Υπηρεσιών NissanConnect μπορεί να μην είναι δυνατή. Εάν αυτό συμβεί σε περίπτωση ανάγκης επικοινωνήστε με τις αρχές χρησιμοποιώντας άλλα μέσα.
- Για να αποφύγετε την αποσύνδεση της γραμμής, μην σβήνετε τον κινητήρα ή το σύστημα e-POWER.

Ρυθμίσεις Υπηρεσιών NissanConnect

Οι ρυθμίσεις των Υπηρεσιών του NissanConnect μπορούν να αλλάξουν. Τα στοιχεία του μενού που είναι διαθέσιμα μπορεί να ποικίλουν ανάλογα με τα μοντέλα, τις προδιαγραφές και τις εκδόσεις του λογισμικού.

Τα μενού που εμφανίζονται στην οθόνη μπορεί να μην λειτουργούν, ανάλογα με τις διαφορετικές συνθήκες.

1. Πατήστε <MENU>.
2. Ακουμπήστε [Info] (πληροφορίες) στην Γραμμή Εκκίνησης.
3. Ακουμπήστε [NissanConnect Services] (Υπηρεσίες NissanConnect).
4. Ακουμπήστε [NissanConnect Services Settings] (ρυθμίσεις Υπηρεσιών NissanConnect).



ΠΛΗΡΟΦΟΡΙΕΣ:

Μπορείτε να έχετε πρόσβαση στο [NissanConnect Services] από το [NissanConnect Services] στην Γραμμή Εκκίνησης.

☞ «Ρυθμίσεις μενού» (κεφ 2)

Μενού		Ενέργεια
[Vehicle Data Sharing] (Κοινή Χρήση Δεδομένων Αυτοκινήτου)	[Share Vehicle Information] (Κοινή Χρήση Πληροφοριών Αυτοκινήτου)	Ανοίγει και κλείνει την λειτουργία κοινής χρήσης των πληροφοριών του αυτοκινήτου.
	[Delete Shared Vehicle Data] (διαγραφή των Δεδομένων Αυτοκινήτου σε Κοινή Χρήση)	Διαγράφει τα δεδομένα του αυτοκινήτου που ήταν σε κοινή χρήση.
[Unit ID Information] (πληροφορίες ταυτότητας μονάδας)		Εμφανίζει το ID της μονάδας, το ID της TCU (Μονάδας Ελέγχου Τηλεματικής), το ID της SIM και τις πληροφορίες του αριθμού πλαισίου (VIN) που είναι απαραίτητα για την καταχώρηση του χρήστη.
[Reset all NissanConnect Svcs. Settings to Default] (επιαναφορά όλων των υπηρεσιών NissanConnect στις εργοστασιακές)		Όλες οι ρυθμίσεις των υπηρεσιών NissanConnect επιστρέφουν στις εργοστασιακές.
[Vehicle Data Transmission Setting] (Ρύθμιση Μετάδοσης Δεδομένων του Οχήματος)		Όταν ακουμπήσετε το [OK], ενεργοποιείται η μετάδοση δεδομένων στο Κέντρο Δεδομένων των Υπηρεσιών NissanConnect. Ακουμπήστε [Decline] (απόρριψη) για να απενεργοποιήσετε τις Υπηρεσίες NissanConnect, τις Κορυφαίες Πληροφορίες για την Κυκλοφορία κλπ.

APPLE CARPLAY (όπου υπάρχει)



ΠΡΟΕΙΔΟΠΟΙΗΣΗ

- Σταματήστε το αυτοκίνητο σε ασφαλή τοποθεσία και δέστε το χειρόφρενο πριν συνδέσετε το iPhone σας στο αυτοκίνητο ή χειριστείτε την ρύθμιση του συνδεδεμένου σας iPhone.
- Εάν δεν μπορείτε να αφιερώσετε την πλήρη προσοχή σας στην λειτουργία του αυτοκινήτου ενώ χρησιμοποιείτε το Apple CarPlay, βγείτε από τον δρόμο σε ασφαλή τοποθεσία και σταματήστε το αυτοκίνητό σας.

Μπορείτε να χρησιμοποιήσετε το Apple CarPlay συνδέοντας ένα συμβατό iPhone στο αυτοκίνητό σας μέσω καλωδίου USB ή ασύρματα (όπου υπάρχει).

Με το Apple CarPlay, το σύστημα του αυτοκινήτου σας μπορεί να χρησιμοποιηθεί ως οθόνη και χειριστήριο για ορισμένες από τις λειτουργίες του iPhone. Το Apple CarPlay έχει το Siri που επιτρέπει λειτουργίες μέσω φωνητικού ελέγχου. Επισκεφθείτε το apple.com για πληροφορίες για τις λειτουργίες που είναι διαθέσιμες και λεπτομέρειες για την πολιτική απορρήτου της Apple.

Συγκεκριμένες πληροφορίες του αυτοκινήτου (π.χ. τοποθεσία και ταχύτητα) μπορούν να μοιραστούν με την μονάδα σας ενώ είναι σε λειτουργία το Apple CarPlay. Μπορεί να υπάρχουν χρεώσεις του φορέα για την χρήση του Apple CarPlay.

ΣΥΜΒΑΤΟΤΗΤΑ

Δείτε τον ιστότοπο της Apple για μονάδες που είναι συμβατές.



ΠΛΗΡΟΦΟΡΙΕΣ:

- Σε ορισμένες χώρες, το iPhone στην αγορά μπορεί να μην υποστηρίζεται από Apple CarPlay.
- Για καλύτερα αποτελέσματα, να ενημερώνετε πάντα την μονάδα σας με την τελευταία έκδοση λογισμικού.
- Το Apple CarPlay θα πάρει την θέση του ηχοσυστήματος Bluetooth® και την λειτουργικότητα του τηλεφώνου Bluetooth® Hands-Free.
- Το μενού τηλεφώνου και η πρόσβαση στο συνδεδεμένο τηλέφωνο μέσω του Συστήματος Φωνητικής Αναγνώρισης (όπου υπάρχει) θα είναι απενεργοποιημένο όταν είναι συνδεδεμένο το Apple CarPlay. Για να έχετε πρόσβαση στο τηλέφωνό σας, χρησιμοποιήστε την λειτουργία Siri ή επιλέξτε την εικόνα του τηλεφώνου στο πάνω μενού της οθόνης Apple CarPlay.
- Εάν ορίσετε την καθοδήγηση μιας διαδρομής με το Apple CarPlay, η ρύθμιση διαδρομής που είχατε ορίσει προηγουμένως με το σύστημα πλοήγησης NissanConnect (όπου υπάρχει) θα ακυρωθεί.

Σύνδεση του iPhone

Το σύστημα αυτό υποστηρίζει το ασύρματο Apple CarPlay (όπου υπάρχει). Για να συνδέσετε το Apple CarPlay ασύρματα θα πρέπει να είναι διαθέσιμα στο σύστημα του αυτοκινήτου, πριν από την λειτουργία σύνδεσης, τα Bluetooth® και το δίκτυο Wi-Fi.

ℹ «Ρύθμιση Συστήματος (όπου υπάρχει)» (κεφ 2)

ℹ «Ρύθμιση Wi-Fi (όπου υπάρχει)» (κεφ 2)



ΠΛΗΡΟΦΟΡΙΕΣ:

Ανάλογα με την μονάδα και την έκδοση του firmware του iPhone, το ασύρματο Apple CarPlay (όπου υπάρχει) δεν μπορεί να χρησιμοποιηθεί. Να ενημερώνετε πάντα την μονάδα σας στην πιο πρόσφατη έκδοση λογισμικού.

Σύνδεση με καλώδιο USB

Για να συνδέσετε το iPhone στο σύστημα του αυτοκινήτου συνιστάται να χρησιμοποιείτε ένα καλώδιο Apple Lightning (πιστοποιημένο Mfi) που σας δόθηκε με το iPhone σας.

1. Συνδέστε το iPhone μέσω της θύρας USB.
ℹ «Θύρες σύνδεσης USB (Universal Serial Bus)» (κεφ 2)
2. Ανάλογα με την σύνδεση θα εμφανιστεί η οθόνη πληροφοριών εκκίνησης. Ακουμπήστε [Yes] (ναι) για να χρησιμοποιήσετε το Apple CarPlay.
3. Ξεκινάει το Apple CarPlay και θα εμφανιστεί η οθόνη του Apple CarPlay.
4. Εάν εμφανιστεί μία ειδοποίηση στο iPhone επιλέξτε εάν θα χρησιμοποιήσετε την ασύρματη σύνδεση ή όχι (όπου υπάρχει). Όταν θα ενεργοποιήσετε το ασύρματο Apple CarPlay (όπου υπάρχει) στην ειδοποίηση, το Apple CarPlay αυτόματα θα ξεκινήσει ασύρματα από την επόμενη φορά.

Ασύρματη σύνδεση (όπου υπάρχει)

1. Συνδέστε το iPhone στο σύστημα του αυτοκινήτου μέσω Bluetooth®.
ℹ «Ρύθμιση Συστήματος (όπου υπάρχει)» (κεφ 2)

Εάν δεν έχει συνδεθεί καμία μονάδα Bluetooth® και το Apple CarPlay ή το Android Auto δεν είναι ενεργό, πατώντας και κρατώντας το <⏏> στο τιμόνι θα εμφανιστεί η οθόνη Συνδέσεων.

2. Ανάλογα με την σύνδεση θα εμφανιστεί η οθόνη πληροφοριών εκκίνησης. Ακουμπήστε [Yes] (ναι) για να χρησιμοποιήσετε το Apple CarPlay.

3. Θα εμφανιστεί μία ειδοποίηση στο iPhone. Επιλέξτε την χρήση της ασύρματης σύνδεσης.

ΠΛΗΡΟΦΟΡΙΕΣ:

Εάν επιλέξετε να μην χρησιμοποιήσετε την ασύρματη σύνδεση, το iPhone θα συνδεθεί σαν μία μονάδα Bluetooth®.

4. Θα ξεκινήσει το ασύρματο Apple CarPlay και θα εμφανιστεί η οθόνη Apple CarPlay.

ΠΛΗΡΟΦΟΡΙΕΣ:

Εάν η σύνδεση Wi-Fi είναι ανενεργή στην οθόνη ρύθμισης Wi-Fi, θα εμφανιστεί μία ειδοποίηση. Ακουμπήστε [Yes] (ναι) για να χρησιμοποιήσετε το ασύρματο Apple CarPlay.

ⓘ «Ρυθμίσεις Wi-Fi» (κεφ 2)

Πρακτικές συμβουλές

- Εάν δεν θέλετε να εμφανίζεται η οθόνη Πληροφοριών Εκκίνησης κάθε φορά που ενεργοποιείτε το Apple CarPlay, ενεργοποιήστε το [Don't Ask Any More] (μην γίνεται πλέον η ερώτηση) στην οθόνη Πληροφοριών Εκκίνησης. Η οθόνη Πληροφοριών Εκκίνησης δεν θα εμφανίζεται από την επόμενη ενεργοποίηση του Apple CarPlay. Μπορείτε να ορίσετε την οθόνη Πληροφο-

ριών Εκκίνησης να εμφανίζεται και πάλι στην οθόνη ρυθμίσεων Apple CarPlay.

ⓘ «Ρυθμίσεις Apple CarPlay» (κεφ 2)

- Η ενημέρωση του χάρτη θα σταματήσει όταν χρησιμοποιείτε το ασύρματο Apple CarPlay (όπου υπάρχει).
- Η σύνδεση με άλλη μονάδα Bluetooth® μπορεί να αποσυνδεθεί ότι ενεργοποιείται η ασύρματη σύνδεση Apple CarPlay (όπου υπάρχει).
- Όταν έχει γίνει ασύρματη σύνδεση (όπου υπάρχει), το Apple CarPlay αυτόματα θα συνδεθεί ασύρματα την επόμενη φορά.
- Το ασύρματο Apple CarPlay (όπου υπάρχει) χρησιμοποιεί δίκτυο Wi-Fi. Αφού συνδεθεί το σύστημα του αυτοκινήτου στο δίκτυο Wi-Fi η σύνδεση Bluetooth® με το συνδεδεμένο ασύρματο Apple CarPlay (όπου υπάρχει) θα αποσυνδεθεί.
- Εάν συνδέσετε το iPhone που χρησιμοποιεί ασύρματο Apple CarPlay (όπου υπάρχει) μέσω καλωδίου USB, το σύστημα του αυτοκινήτου παρέχει ρεύμα στο iPhone.
- Εάν το ασύρματο Apple CarPlay (όπου υπάρχει) δεν ξεκινήσει αυτόματα, ακουμπήστε  στην οθόνη ρυθμίσεως μονάδων.
ⓘ «Ρύθμιση Συστήματος (όπου υπάρχει)» (κεφ 2)
- Εάν χρησιμοποιείτε Apple CarPlay ή Android Auto δεν μπορείτε να ξεκινήσετε το Apple CarPlay με το άλλο iPhone. Για να χρησιμοποιήσετε το Apple CarPlay με το άλλο iPhone, αποσυνδέστε την παρούσα μονάδα ή απενεργοποιήστε το Apple CarPlay ή το Android Auto στις ρυθμίσεις των συνδέσεων.
ⓘ «Ρυθμίσεις συνδέσεων» (κεφ 2)

ΛΕΙΤΟΥΡΓΙΑ APPLE CARPLAY

Αφού ξεκινήσετε το Apple CarPlay οι λειτουργίες του iPhone εμφανίζονται στην οθόνη και μπορείτε να τις χειριστείτε με την χρήση του συστήματος του αυτοκινήτου.

ΠΛΗΡΟΦΟΡΙΕΣ:

- Αφού βγείτε από την οθόνη Apple CarPlay, επιστρέψτε σε αυτή κάνοντας μία από τις ακόλουθες ενέργειες:
 - Ακουμπήστε  στην Γραμμή Εκκίνησης.
 - Ακουμπήστε Smartphone Connection] στην οθόνη πληροφοριών και μετά ακουμπήστε [Apple CarPlay].
- Όταν το iPhone σας είναι κλειδωμένο, το Apple CarPlay μπορεί ακόμη να ενεργοποιηθεί λειτουργώντας το iPhone και επιτρέποντας την ενεργοποίηση του Apple CarPlay όταν γίνεται το ερώτημα.

Λειτουργία Siri

Με το Siri, ορισμένες από τις λειτουργίες στο iPhone μπορούν να ελεγχθούν με την φωνή.

Βεβαιωθείτε ότι είναι ενεργό το Siri στο iPhone σας.

Ενεργοποίηση:

Πατήστε και κρατήστε το <⏏> στο τιμόνι για να ξεκινήσει μία συνεδρία Siri.

ΠΛΗΡΟΦΟΡΙΕΣ:

- Πατήστε <⏏> για να τερματίσετε την λειτουργία Siri.

- Διατηρείτε το εσωτερικό του αυτοκινήτου όσο το δυνατό πιο ήσυχο. Κλείστε τα παράθυρα για να περιορίσετε τους θορύβους του περιβάλλοντος (θόρυβοι κυκλοφορίας, ήχοι δόνησης κλπ) που μπορεί να αποτρέπουν το σύστημα από την σωστή αναγνώριση των φωνητικών εντολών.
- Για λειτουργίες που μπορούν να χρησιμοποιηθούν με το Siri, παρακαλούμε να δείτε τον ιστότοπο της Apple.

Λειτουργία τηλεφώνου

Εάν θέλετε να κάνετε ένα τηλεφώνημα με το Apple CarPlay, ακολουθήστε την παρακάτω διαδικασία.

1. Ακουμπήστε [Phone] στο πάνω μενού του Apple CarPlay.
2. Χειριστείτε την οθόνη που εμφανίζεται για να κάνετε μία κλήση κλπ.



ΡΥΘΜΙΣΕΙΣ APPLE CARPLAY

1. Πατήστε <MENU>.
2. Ακουμπήστε [Connections] (συνδέσεις) στην Γραμμή Εκκίνησης και μετά ακουμπήστε [Devices] (μονάδες).
3. Ακουμπήστε  ή το όνομα του iPhone που θέλετε να αλλάξετε τις ρυθμίσεις του.
4. Ακουμπήστε [Smartphone Projection] (προβολή smartphone)

Διαθέσιμα στοιχεία:

Τα στοιχεία που είναι διαθέσιμα για ρύθμιση μπορεί να ποικίλουν ανάλογα με τα μοντέλα, τις προδιαγραφές και τις εκδόσεις του λογισμικού.

Στοιχείο ρύθμισης 1	Στοιχείο ρύθμισης 2	Ενέργεια
[Start-up Options] (επιλογές εκκίνησης)	[Auto] (αυτόματο)	Ενεργοποιεί το Apple CarPlay αυτόματα όταν έχει συνδεθεί το iPhone στο σύστημα του αυτοκινήτου.
	[Ask Every Time] (ερώτηση κάθε φορά)	Εμφανίζει την οθόνη πληροφοριών εκκίνησης Apple CarPlay όταν ένα iPhone έχει συνδεθεί στο σύστημα του αυτοκινήτου.
	[Never Start] (ποτέ εκκίνηση)	Το Apple CarPlay δεν θα ενεργοποιηθεί ακόμη και εάν ένα iPhone έχει συνδεθεί στο σύστημα του αυτοκινήτου.
[Vehicle's Help for Apple CarPlay] (Βοήθεια αυτοκινήτου για το Apple CarPlay)		Εμφανίζει χρήσιμες συμβουλές για την λειτουργία του Apple CarPlay.

ΠΛΗΡΟΦΟΡΙΕΣ:

- Κανονικά η πρόσβαση στα τραγούδια στο iPod με φωνητική αναγνώριση (όπου υπάρχει) δεν θα είναι διαθέσιμη όταν έχετε συνδεθεί στο Apple CarPlay. Για να έχετε πρόσβαση στην μουσική σας στο iPod χρησιμοποιήστε την λειτουργία Siri ή επιλέξτε την εικόνα της μουσικής από το μενού στο πάνω μέρος της οθόνης του Apple CarPlay.

ΠΕΡΙΟΡΙΣΜΟΙ ΤΟΥ ΣΥΣΤΗΜΑΤΟΣ APPLE CARPLAY

Για να δουλέψουν σωστά όλες οι λειτουργίες του Apple CarPlay είναι απαραίτητο να έχετε ένα συμβατό iPhone, μία σύνδεση δικτύου και ένα πλάνο δεδομένων.

Όταν λειτουργεί το Apple CarPlay, η απόδοση του συστήματος επηρεάζεται από την δύναμη της σύνδεσης του δικτύου ή την απόδοση του ίδιου του τηλεφώνου. Εάν η απόδοση του συστήματος μειωθεί:

- Αποσυνδέστε και συνδέστε πάλι το τηλέφωνό σας.

- Κλείστε και ανοίξτε πάλι το τηλέφωνό σας για να γίνει επανεκκίνηση.

Η αλλαγή στους κρατικούς κανονισμούς μπορεί επίσης να επηρεάσει την λειτουργία του Apple CarPlay.



ANDROID AUTO™ (όπου υπάρχει)



ΠΡΟΕΙΔΟΠΟΙΗΣΗ

- Σταματήστε το αυτοκίνητο σε ασφαλή τοποθεσία και δέστε το χειρόφρενο πριν συνδέσετε το Android τηλέφωνό σας στο αυτοκίνητο ή χειριστείτε την ρύθμιση του συνδεδεμένου σας Android τηλεφώνου.
- Εάν δεν μπορείτε να αφιερώσετε την πλήρη προσοχή σας στην λειτουργία του αυτοκινήτου ενώ χρησιμοποιείτε το Android Auto, βγείτε από τον δρόμο σε ασφαλή τοποθεσία και σταματήστε το αυτοκίνητό σας.

Μπορείτε να χρησιμοποιήσετε το Android Auto συνδέοντας ένα συμβατό τηλέφωνο Android στο αυτοκίνητό σας μέσω καλωδίου USB. Συνιστάται επίσης να χρησιμοποιείτε το καλώδιο OEM που σας δόθηκε μαζί με το Android τηλέφωνό σας.

Με το Android Auto, το σύστημα του αυτοκινήτου σας μπορεί να χρησιμοποιηθεί ως οθόνη και χειριστήριο για ορισμένες από τις λειτουργίες του τηλεφώνου Android. Επίσης είναι δυνατός ο φωνητικός έλεγχος ορισμένων λειτουργιών του τηλεφώνου Android με χρήση του Android Auto. Επισκεφθείτε το www.android.com για πληροφορίες σχετικές με τις λειτουργίες που είναι διαθέσιμες και λεπτομέρειες για την πολιτική απορρήτου του Google.

Συγκεκριμένες πληροφορίες του αυτοκινήτου (π.χ. τοποθεσία και ταχύτητα) μπορούν να μοιραστούν με την μονάδα σας ενώ είναι σε λειτουργία το Android Auto. Μπορεί να

υπάρχουν χρεώσεις του φορέα για την χρήση του Android Auto.

ΣΥΜΒΑΤΟΤΗΤΑ

Δείτε τον ιστότοπο του Android Auto για τις συμβατές μονάδες.



ΠΛΗΡΟΦΟΡΙΕΣ:

- Σε ορισμένες χώρες, τα τηλέφωνα Android στην αγορά μπορεί να μην υποστηρίζονται από το Android Auto.
- Κατεβάστε από πριν την εφαρμογή Android Auto από το Google play σε εάν συμβατό τηλέφωνο Android.
- Για καλύτερα αποτελέσματα, να ενημερώνετε πάντα την μονάδα σας με την τελευταία έκδοση λογισμικού Android και έκδοση της εφαρμογής του Android Auto. Όταν συνδέετε το Android τηλέφωνό σας στο σύστημα του αυτοκινήτου, θα ενημερωθεί αυτόματα το λογισμικό Android και η έκδοση της εφαρμογής Android Auto.
- Το Android Auto θα πάρει την θέση του ηχοσυστήματος Bluetooth® και την λειτουργικότητα του τηλεφώνου Bluetooth® Hands-Free.
- Όταν ρυθμίζετε μία διαδρομή με το σύστημα πλοήγησης (όπου υπάρχει), εάν ορίσετε έναν προορισμό με το Android Auto, η ρύθμιση διαδρομής του συστήματος πλοήγησης θα ακυρωθεί.
- Το μενού τηλεφώνου και η πρόσβαση στο συνδεδεμένο τηλέφωνο μέσω του Συστήματος Φωνητικής Αναγνώρισης (όπου υπάρχει) θα είναι απενεργοποιημένο όταν είναι συνδεδεμένο το Android Auto. Για να έχετε πρόσβαση στο τηλέφωνό σας, χρησιμο-

ποιήστε την λειτουργία Google Assistant ή επιλέξτε την εικόνα του τηλεφώνου στο πάνω μενού της οθόνης Android Auto.

ΑΡΧΙΚΕΣ ΡΥΘΜΙΣΕΙΣ ANDROID AUTO

Πριν χρησιμοποιήσετε το Android Auto, θα πρέπει να κατεβάσετε από το Google Play Store την εφαρμογή Android Auto στο Android τηλέφωνό σας.

Κατεβάστε την εφαρμογή Android Auto από τον ιστότοπο του Google play στο Android τηλέφωνό σας.

Όταν συνδεθείτε για πρώτη φορά μπορεί να χρειαστεί να χειριστείτε το τηλέφωνό σας Android.

Ανάλογα με την επιλογή, όπως για παράδειγμα την έγκριση, ορισμένες από τις λειτουργίες του Android Auto δεν είναι διαθέσιμες.

ΛΕΙΤΟΥΡΓΙΑ ANDROID AUTO

Ξεκλειδώστε την οθόνη του τηλεφώνου σας πριν συνδέσετε το τηλέφωνο Android.

1. Συνδέστε το Android τηλέφωνό σας στην θύρα σύνδεσης USB.

«Θύρα σύνδεσης USB και πρίζα υποδοχής AUX» (κεφ 2)

2. Ανάλογα με την ρύθμιση, θα εμφανιστεί μία οθόνη πληροφοριών εκκίνησης. Ακουμπήστε [Yes]/[Android Auto] για να χρησιμοποιήσετε το Android Auto.



ΠΛΗΡΟΦΟΡΙΕΣ:

- Εάν δεν θέλετε να εμφανίζεται η οθόνη πληροφοριών εκκίνησης κάθε φορά που ενεργοποιείτε το Android Auto, ανοίξτε

το [Don't Ask Any More] (μην ρωτάς πλέον) στην οθόνη πληροφοριών εκκίνησης. Η οθόνη πληροφοριών εκκίνησης δεν θα εμφανίζεται από την επόμενη ενεργοποίηση του Android Auto. Η οθόνη πληροφοριών εκκίνησης μπορεί να οριστεί να εμφανίζεται πάλι στο μενού ρυθμίσεων Android Auto.

 «Ρυθμίσεις Android Auto» (κεφ 5)

- Το Bluetooth® του τηλεφώνου σας θα ενεργοποιηθεί αυτόματα όταν ενεργοποιείται το Android Auto. Διατηρήστε το Bluetooth® ανοικτό για να χρησιμοποιείτε τις λειτουργίες του τηλεφώνου.
 - Ορισμένες λειτουργίες του Android Auto δεν είναι διαθέσιμες εάν το Bluetooth® δεν είναι συνδεδεμένο.
3. Θα εμφανιστεί η οθόνη αρχικού μενού του Android Auto. Τώρα μπορείτε να διαχειρίζεστε τις λειτουργίες του Android Auto που εμφανίζονται στην οθόνη με την χρήση του συστήματος του αυτοκινήτου.

ΠΛΗΡΟΦΟΡΙΕΣ:

- Όταν το Android Auto είναι ενεργοποιημένο στο τηλέφωνο Android, οι λειτουργίες του τηλεφώνου όπως το να κάνετε ή να λαμβάνετε κλήσεις, μπορούν να γίνουν μόνο με το Android Auto.
- Ανάλογα με την μονάδα, το τηλέφωνο Android απαιτεί η λειτουργία MTP να έχει επιλεγεί στην ρύθμιση μεταφοράς USB.
- Για να επιστρέψετε στην οθόνη του Android Auto, κάντε μία από τις ακόλουθες ενέργειες.

- Ακουμπήστε  στην Γραμμή Εκκίνησης.
- Ακουμπήστε Smartphone Connection] στην οθόνη πληροφοριών και μετά ακουμπήστε [Android Auto].

Λειτουργία Google Assistant™

Ορισμένες από τις λειτουργίες στο τηλέφωνό σας Android μπορούν να ελεγχθούν με την φωνή όταν είναι ενεργό το Android Auto.

Ενεργοποίηση:

Πατήστε και κρατήστε το <🗨️> στο τιμόνι για να ξεκινήσει μία συνεδρία Google Assistant.

ΠΛΗΡΟΦΟΡΙΕΣ:

- Πατήστε <🗨️> για να τερματίσετε την λειτουργία Google Assistant.
- Διατηρείτε το εσωτερικό του αυτοκινήτου όσο το δυνατό πιο ήσυχο. Κλείστε τα παράθυρα για να περιορίσετε τους θορύβους του περιβάλλοντος (θόρυβοι κυκλοφορίας, ήχοι δόνησης κλπ) που μπορεί να αποτρέπουν το σύστημα από την σωστή αναγνώριση των φωνητικών εντολών.
- Για λειτουργίες που μπορούν να χρησιμοποιηθούν με φωνητική λειτουργία, παρακαλούμε να δείτε τον ιστότοπο της Android Auto www.android.com/auto.

Λειτουργία τηλεφώνου

Εάν θέλετε να κάνετε ένα τηλεφώνημα ενώ είναι ενεργοποιημένο το Android Auto, ακολουθήστε την παρακάτω διαδικασία.

1. Ακουμπήστε  στην οθόνη Android Auto.
2. Χειριστείτε την οθόνη που εμφανίζεται για να κάνετε μία κλήση κλπ.

ΡΥΘΜΙΣΕΙΣ ANDROID AUTO

1. Πατήστε <MENU>.
2. Ακουμπήστε [Connections] (συνδέσεις) στην Γραμμή Εκκίνησης και μετά ακουμπήστε [Devices] (μονάδες).
3. Ακουμπήστε  ή το όνομα του τηλεφώνου Android που θέλετε να αλλάξετε τις ρυθμίσεις του.
4. Ακουμπήστε [Smartphone Projection] (προβολή smartphone)

Διαθέσιμα στοιχεία:

Τα διαθέσιμα στοιχεία μπορεί να ποικίλουν ανάλογα με τα μοντέλα, τις προδιαγραφές και τις εκδόσεις λογισμικού.

Στοιχείο ρύθμισης 1	Στοιχείο ρύθμισης 2	Ενέργεια
[Start-up Options] (επιλογές εκκίνησης)	[Auto] (αυτόματο)	Ενεργοποιεί το Android Auto αυτόματα όταν έχει συνδεθεί ένα τηλέφωνο Android στο σύστημα του αυτοκινήτου.
	[Ask Every Time] (ερώτηση κάθε φορά)	Εμφανίζει την οθόνη πληροφοριών εκκίνησης Android Auto όταν ένα τηλέφωνο Android έχει συνδεθεί στο σύστημα του αυτοκινήτου.
	[Never Start] (ποτέ εκκίνηση)	Το Android Auto δεν θα ενεργοποιηθεί ακόμη και εάν ένα τηλέφωνο Android έχει συνδεθεί στο σύστημα του αυτοκινήτου.
[Vehicle's Help for Android Auto] (Βοήθεια αυτοκινήτου για το Android Auto)		Εμφανίζει χρήσιμες συμβουλές για την λειτουργία του Android Auto.

ΠΕΡΙΟΡΙΣΜΟΙ ΤΟΥ ΣΥΣΤΗΜΑΤΟΣ ANDROID AUTO

Για να δουλέψουν σωστά όλες οι λειτουργίες του Android Auto είναι απαραίτητο να έχετε ένα συμβατό τηλέφωνο Android, μία σύνδεση δικτύου και ένα πλάνο δεδομένων.

Όταν λειτουργεί το Android Auto, η απόδοση του συστήματος επηρεάζεται από την δύναμη της σύνδεσης του δικτύου ή την απόδοση του ίδιου του τηλεφώνου. Εάν η απόδοση του συστήματος μειωθεί:

- Αποσυνδέστε και συνδέστε πάλι το τηλέφωνό σας.
- Κλείστε όλες τις εφαρμογές και ανοίξτε τις πάλι.
- Κλείστε και ανοίξτε πάλι το τηλέφωνό σας για να γίνει επανεκκίνηση.

Θα πρέπει επίσης να επιβεβαιωθεί ότι η πιο πρόσφατη έκδοση τόσο του Android OS όσο και του Android Auto App έχουν εγκατασταθεί στο κινητό τηλέφωνο.

Η λειτουργικότητα του Android Auto μπορεί να μειωθεί ή να χαθεί εάν υπάρξουν αλλαγές στο λειτουργικό σύστημα, το hardware, το λογισμικό ή σε άλλες τεχνολογίες κεντρικές στην υποστήριξη του συστήματος που δεν υπάγονται στον έλεγχο της NISSAN. Η αλλαγή στους κρατικούς κανονισμούς μπορεί επίσης να επηρεάσει την λειτουργία του Android Auto.

SIRI EYES FREE (όπου υπάρχει)

Μπορείτε να έχετε πρόσβαση στον προσωπικό βοηθό Apple Siri Eyes Free από το αυτοκίνητο. Μπορείτε να έχετε πρόσβαση στο Siri Eyes Free από την λειτουργία Siri Eyes Free για να μειώσετε την απόσπαση του χρήστη σε αυτή την λειτουργία. Το Siri Eyes Free είναι διαθέσιμο για την αλληλεπίδραση από τον φωνητικό έλεγχο. Αφού συνδέσετε μία συμβατή συσκευή Apple μέσω Bluetooth® το Siri Eyes Free μπορεί να ενεργοποιηθεί με την χρήση του  (όπου υπάρχει) στο τιμόνι.

Το Siri είναι σήμα κατατεθέν της Apple Inc., καταχωρημένο στις Η.Π.Α. και σε άλλες χώρες.



ΠΛΗΡΟΦΟΡΙΕΣ:

- Ανάλογα με την χώρα, η φωνητική λειτουργία δεν είναι διαθέσιμη και τα  > μπορεί να μην λειτουργούν.
- Ορισμένες λειτουργίες του Siri Eyes Free, όπως το άνοιγμα εφαρμογών, μπορεί να μην είναι διαθέσιμες όσο οδηγείτε.
- Για καλύτερα αποτελέσματα, να ενημερώνετε πάντα την μονάδα σας με την πιο πρόσφατη έκδοση λειτουργικού.
- Διατηρείτε το εσωτερικό του αυτοκινήτου όσο το δυνατό πιο ήσυχο. Κλείστε τα παράθυρα για να περιορίσετε τους θορύβους του περιβάλλοντος (θόρυβοι κυκλοφορίας, ήχοι δόνησης κλπ) που μπορεί να αποτρέπουν το σύστημα από την σωστή αναγνώριση των φωνητικών εντολών.
- Για λειτουργίες που μπορούν να χρησιμοποιηθούν με το Siri Eyes Free, παρακαλούμε να δείτε τον ιστότοπο της Apple.

ΑΠΑΙΤΗΣΕΙΣ



Επισκεφθείτε τον ιστότοπο της Apple για λεπτομέρειες για την συμβατότητα της μονάδας.

Το Siri θα πρέπει να είναι ενεργοποιημένο στο τηλέφωνο. Παρακαλούμε ελέγξτε τις ρυθμίσεις του τηλεφώνου.

Εάν η μονάδα έχει σύστημα κλειδώματος, το Siri θα πρέπει να είναι προσπελάσιμο από την κλειδωμένη οθόνη. Παρακαλούμε ελέγξτε τις ρυθμίσεις του τηλεφώνου.

ΕΝΕΡΓΟΠΟΙΗΣΗ SIRI EYES FREE

Η λειτουργία Siri Eyes Free μπορεί να ενεργοποιηθεί χρησιμοποιώντας το  > (όπου υπάρχει) στο τιμόνι.

1. Συνδέστε ένα ενεργοποιημένο για το Siri Eyes Free τηλέφωνο iPhone στο αυτοκίνητο.
 «Ρύθμιση Συστήματος (όπου υπάρχει)» (κεφ 2)
2. Αφού γίνει η σύνδεση του Bluetooth® πατήστε και κρατήστε το  > (όπου υπάρχει) στο τιμόνι για να ενεργοποιήσετε την λειτουργία Siri Eyes Free.

ΛΕΙΤΟΥΡΓΩΝΤΑΣ ΤΟ SIRI EYES FREE

1. Πατήστε και κρατήστε το  > (όπου υπάρχει) στο τιμόνι.
2. Πείτε την εντολή σας και μετά ακούστε την απάντηση του Siri Eyes Free.

Αφού ξεκινήσετε το Siri Eyes Free, πατήστε  > (όπου υπάρχει) στο τιμόνι πάλι μέσα σε πέντε δευτερόλεπτα από το τέλος της ανακοίνωσης του Siri Eyes Free για να επεκτείνετε την συνεδρία.

ΣΗΜΕΙΩΣΕΙΣ

6 Σύστημα πλοήγησης (όπου υπάρχει)

Πληροφορίες ασφαλείας.....	90	Ρυθμίσεις καθοδήγησης.....	112
Οθόνη πλοήγησης.....	90	Βλέποντας τις πληροφορίες για την κίνηση (όπου υπάρχει).....	113
Εμφάνιση της οθόνης πλοήγησης.....	90	Λειτουργία RDS-TMC (όπου υπάρχει).....	113
Γραμμή Εκκίνησης.....	90	Ποιοτικές πληροφορίες για την κίνηση (όπου υπάρχει).....	113
Λειτουργία χάρτη.....	91	Βλέποντας τις διαθέσιμες πληροφορίες για την κίνηση.....	113
Τύποι χάρτη.....	91	Ρυθμίσεις πληροφοριών για την κίνηση.....	115
Χρώμα δρόμου.....	96	Αποθήκευση μίας τοποθεσίας /διαδρομής.....	115
Μετακίνηση χάρτη.....	96	Αποθήκευση τοποθεσίας.....	115
Αλλαγή της κλίμακας του χάρτη.....	97	Αποθήκευση διαδρομής.....	116
Ρυθμίσεις χάρτη.....	98	Αποθήκευση περιοχής αποφυγής.....	117
Πληροφορίες για την κίνηση πάνω στον χάρτη (όπου υπάρχει).....	101	Επεξεργασία των αποθηκευμένων πληροφοριών.....	118
Οθόνη μενού χάρτη.....	101	Διαγραφή αποθηκευμένου στοιχείου.....	122
Ορισμός προορισμού.....	102	Ρυθμίσεις πλοήγησης.....	123
Βασικές λειτουργίες.....	102	Γενικές πληροφορίες για το σύστημα πλοήγησης.....	125
Επιλογές πριν την έναρξη της καθοδήγησης διαδρομής.....	104	Παρούσα θέση αυτοκινήτου.....	125
Καθοδήγηση διαδρομής.....	104	Υπολογισμός διαδρομής.....	128
Σχετικά με την καθοδήγηση διαδρομής.....	104	Καθοδήγηση διαδρομής.....	129
Μενού διαδρομής.....	105	Σχετικά με το κανάλι κυκλοφορίας SUNA (για την Αυστραλία).....	130
Προτιμήσεις διαδρομής.....	108	Πώς να ενημερώσετε τα δεδομένα του χάρτη (όπου υπάρχει).....	131
Επανυπολογισμός διαδρομής.....	109		
Εισαγωγή διαδρομής.....	110		

ΠΛΗΡΟΦΟΡΙΕΣ ΑΣΦΑΛΕΙΑΣ

Το σύστημα πλοήγησης έχει σχεδιαστεί πρωταρχικά για να σας βοηθήσει να αναζητήσετε έναν προορισμό. Ωστόσο, εσείς ως οδηγός θα πρέπει να χρησιμοποιείτε το σύστημα κατάλληλα και με ασφάλεια. Οι πληροφορίες που αφορούν την κατάσταση των δρόμων, τις πινακίδες κυκλοφορίας και την διαθεσιμότητα των υπηρεσιών μπορεί να μην είναι πάντα ενημερωμένες. Το σύστημα δεν υποκαθιστά την ασφαλή, σωστή και νόμιμη οδήγηση.



ΠΡΟΕΙΔΟΠΟΙΗΣΗ

Μην βασίζεστε μόνο στην καθοδήγηση διαδρομής. Να βεβαιώνετε πάντα ότι όλοι οι ελιγμοί κατά την οδήγηση είναι νόμιμοι και ασφαλείς, προκειμένου να αποφύγετε ατυχήματα.

ΟΘΟΝΗ ΠΛΟΗΓΗΣΗΣ

ΕΜΦΑΝΙΣΗ ΤΗΣ ΟΘΟΝΗΣ ΠΛΟΗΓΗΣΗΣ

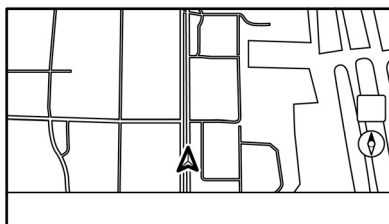

5GB0760XZ

Για να εμφανίσετε τον χάρτη της παρούσας θέσης που θα μπορεί να χρησιμοποιηθεί, πατήστε **<MENU>** και μετά ακουμπήστε [Map] (χάρτης) στην Γραμμή Εκκίνησης, ή πατήστε **<MAP>** (χάρτης).

ΓΡΑΜΜΗ ΕΚΚΙΝΗΣΗΣ

Η Γραμμή Εκκίνησης που έχει σχέση με την λειτουργία του συστήματος πλοήγησης εμφανίζεται στην οθόνη του χάρτη παρούσας θέσης. Τα στοιχεία που εμφανίζονται ποικίλουν ανάλογα με τις ρυθμίσεις διαδρομής.

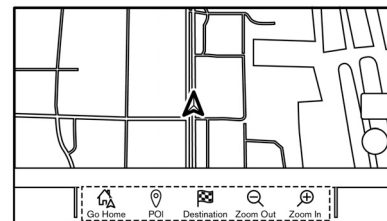

5GB0762XZ

Πριν ορίσετε τον προορισμό

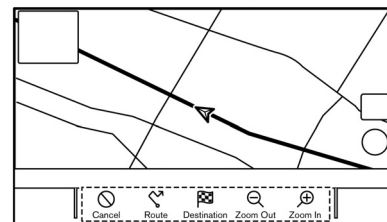

5GB0761XZ

Αφού ορίσετε τον προορισμό

ΛΕΙΤΟΥΡΓΙΑ ΧΑΡΤΗ

ΤΥΠΟΙ ΧΑΡΤΗ

Είναι διαθέσιμες δύο απόψεις του χάρτη: 2D και 3D.

Στοιχείο μενού	Ενέργεια
[Add Home] / [Go Home] (προσθήκη σπιτιού / πήγαινε σπίτι)	[Add Home] (προσθήκη σπιτιού) Όταν δεν έχει αποθηκευτεί η τοποθεσία του σπιτιού, τότε αυτή μπορεί να αποθηκευτεί στο σύστημα. ☞ «Αποθήκευση θέσης σπιτιού ή εργασίας» (κεφ 6) [Go Home] (πήγαινε σπίτι) Όταν έχει αποθηκευτεί η θέση του σπιτιού, ορίζει την θέση αυτή ως προορισμό.
[POI] (σημεία ενδιαφέροντος)	Αναζητάει τα σημεία ενδιαφέροντος για να τα ορίσει ως προορισμό.
[Destination] (προορισμός)	Εμφανίζει το μενού του προορισμού. ☞ «Ορισμός προορισμού» (κεφ 6)
[Zoom Out] (σμίκρυνση)	Μικραίνει τον χάρτη. ☞ «Αλλαγή της κλίμακας του χάρτη» (κεφ 6)
[Zoom In] (μεγέθυνση)	Μεγεθύνει τον χάρτη. ☞ «Αλλαγή της κλίμακας του χάρτη» (κεφ 6)
[Cancel] (ακύρωση)	Ακυρώνει την καθοδήγηση διαδρομής.
[Route] (διαδρομή)	Εμφανίζει την οθόνη του μενού διαδρομής. ☞ «Μενού διαδρομής» (κεφ 6)

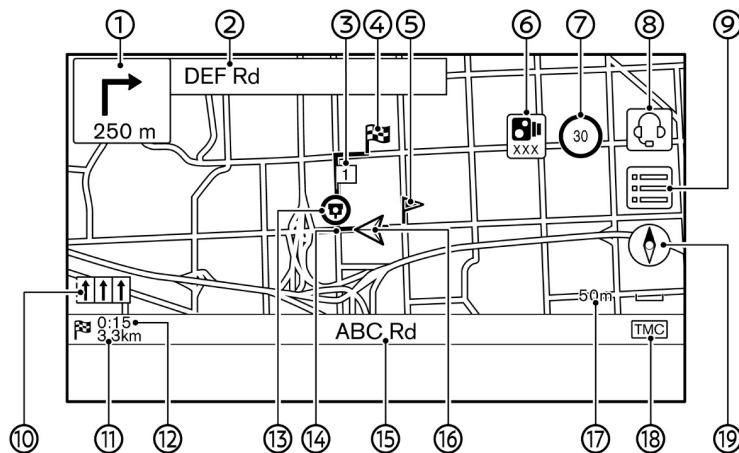

PBB0133X

2D (εκτός από την Μέση Ανατολή)

Ο χάρτης 2D εμφανίζει τον χάρτη σε περιβάλλον δύο διαστάσεων, παρόμοια με έναν οδικό χάρτη.

Η θέση των εικόνων που εμφανίζονται και οι πληροφορίες μπορεί να ποικίλουν ανάλογα με τα μοντέλα, τις προδιαγραφές και την έκδοση του λογισμικού.

Πληροφορίες στην οθόνη:

(1)  Βέλος και απόσταση:

Δείχνει την απόσταση έως το επόμενο σημείο καθοδήγησης και την κατεύθυνση της στροφής σε αυτό το σημείο καθοδήγησης. Εάν η παρούσα θέση του αυτοκινήτου είναι εκτός του δρόμου, μπορεί να εμφανίζεται ένα βέλος που δείχνει την κατεύθυνση έως τον πλησιέστερο δρόμο αντί να δείχνει την επόμενη στροφή / απόσταση.

(2) Όνομα επόμενου δρόμου:

Εμφανίζει το όνομα του επόμενου δρόμου στην διάρκεια της καθοδήγησης διαδρομής.

(3)  Σημείο διέλευσης:

Εμφανίζει την θέση του σημείου διέλευσης στο οποίο το αυτοκίνητο θα σταματήσει πριν προχωρήσει προς τον τελικό προορισμό. Μπορούν να οριστούν έως 20 σημεία διέλευσης το μέγιστο.

(4)  Προορισμός:

Δείχνει την θέση του τελικού προορισμού.

(5) Αποθηκευμένη τοποθεσία:

Εμφανίζει τις τοποθεσίες που έχουν αποθηκευτεί στο ευρετήριο.

 «Αποθήκευση τοποθεσίας» (κεφ 6)

Οι εικόνες μπορούν να αλλάξουν σύμφωνα με τις προτιμήσεις σας.

(6)  Προειδοποιητική ένδειξη κάμερας ασφαλείας (όπου υπάρχει):

Όταν το αυτοκίνητο πλησιάζει κάμερες ασφαλείας θα εμφανιστεί η ένδειξη και η απόσταση έως την κάμερα.

Η ρύθμιση της ένδειξης της κάμερας ασφαλείας μπορεί να αλλάξει.

 «Ρυθμίσεις πλοήγησης» (κεφ 6)

(7)  Ένδειξη ορίου ταχύτητας (όπου υπάρχει):

Εμφανίζει το όριο ταχύτητας του δρόμου στον οποίο βρίσκεται το αυτοκίνητο.

Όταν η ταχύτητα του αυτοκινήτου υπερβεί το όριο αναβοσβήνει η ένδειξη.

Όταν η ένδειξη του ορίου ταχύτητας δεν εμφανίζεται στην μονάδα μέτρησης που έχει επιλεγεί από την οθόνη ρύθμισης της Μονάδας Μέτρησης (όπου υπάρχει), μπορεί να εμφανίζεται ένα όριο ταχύτητας στην επιλεγμένη μονάδα μέτρησης κάτω από την ένδειξη του ορίου ταχύτητας. Οι ρυθμίσεις για το όριο ταχύτητας μπορούν να αλλάξουν..

 «Ρυθμίσεις πλοήγησης» (κεφ 6)

(8)  : (όπου υπάρχει):
Ακουμπήστε την εικόνα για να συνδεθείτε το Διαδραστικό Φωνητικό Μενού των Υπηρεσιών NissanConnect.

 «Σύνδεση στο Διαδραστικό Φωνητικό Μενού» (κεφ 5)

(9)  :
Ακουμπήστε για να εμφανιστεί το Μενού του Χάρτη.

 «Οθόνη μενού χάρτη» (κεφ 6)

(10) Συνιστώμενη ένδειξη λωρίδας κυκλοφορίας:
Όταν έχει οριστεί μία διαδρομή, το βέλος και η συνιστώμενη λωρίδα κυκλοφορίας μπορεί να εμφανίζονται, ανάλογα με τον δρόμο.

Μπλε: πρώτη σύσταση

Λευκό: δευτερεύουσα σύσταση

Γκρι: δεν συνιστάται

(11) Απόσταση που απομένει έως τον προορισμό:

Δείχνει την κατά προσέγγιση απόσταση που απομένει έως τον προορισμό ή το σημείο διέλευσης. Η ένδειξη αυτή θα εμφα-

νιστεί όταν έχει οριστεί ένας προορισμός και έχει ξεκινήσει η καθοδήγηση διαδρομής.

(12) Χρόνος που απομένει / Χρόνος άφιξης:

Δείχνει τον χρόνο που απομένει έως τον προορισμό / το σημείο διέλευσης ή μπορεί να ρυθμιστεί να εμφανίζει τον εκτιμώμενο χρόνο άφιξης. Αυτή η ένδειξη θα εμφανιστεί όταν έχει οριστεί ένας προορισμός και η καθοδήγηση διαδρομής έχει ξεκινήσει.

Ο χρόνος που απομένει ή η ένδειξη του χρόνου άφιξης μπορεί να επιλεγεί σύμφωνα με την προτίμησή σας.

 «Προτιμήσεις διαδρομής» (κεφ 6)

(13) Εικόνα κάμερας ασφαλείας (όπου υπάρχει):
Υποδεικνύει ότι υπάρχει μία κάμερα ασφαλείας στο σημείο που εμφανίζεται η εικόνα. Η ρύθμιση της εικόνας της κάμερας ασφαλείας μπορεί να αλλάξει.

 «Ρυθμίσεις πλοήγησης» (κεφ 6)

(14) Προτεινόμενη διαδρομή:

Εμφανίζεται σε έντονο μπλε στην διάρκεια της καθοδήγησης διαδρομής.

(15) Όνομα δρόμου:

Εμφανίζει το όνομα του δρόμου στον οποίο κινείται αυτή την στιγμή το αυτοκίνητο.

(16)  Εικόνα αυτοκινήτου:

Δείχνει την παρούσα θέση του αυτοκινήτου και την κατεύθυνση προς την οποία κινείται το αυτοκίνητο.

(17) Ένδειξη κλίμακας:

Δείχνει την κλίμακα του χάρτη.

(18) Ένδειξη κατάστασης λήψης πληροφοριών για την κίνηση (όπου υπάρχει):

Η ένδειξη αυτή εμφανίζεται σε μία κατάσταση όπου μπορούν να ληφθούν πληροφορίες για την κίνηση.

Ακουμπήστε για να εμφανιστεί η οθόνη για τις πληροφορίες κυκλοφορίας.

 «Βλέποντας τις πληροφορίες για την κίνηση από λίστα» (κεφ 6)

[Premium Traffic] (Ποιοτικές πληροφορίες κυκλοφορίας) (όπου υπάρχει):

Εμφανίζεται όταν είναι ενεργό το [Use Premium Traffic] (χρήση των ποιοτικών πληροφοριών κυκλοφορίας) και είναι διαθέσιμες οι πληροφορίες για την κίνηση..

 «Ρυθμίσεις πληροφοριών για την κίνηση» (κεφ 6)

[TMC] (όπου υπάρχει):

Εμφανίζεται όταν είναι ενεργό το [Use Premium Traffic] (χρήση των ποιοτικών πληροφοριών κυκλοφορίας) και είναι διαθέσιμες οι πληροφορίες για την κίνηση..

 «Ρυθμίσεις πληροφοριών για την κίνηση» (κεφ 6)

(19)  :

Δείχνει την ρύθμιση της κατεύθυνσης του χάρτη.

Ακουμπήστε για να αλλάξετε την άποψη του χάρτη και την κατεύθυνσή του.

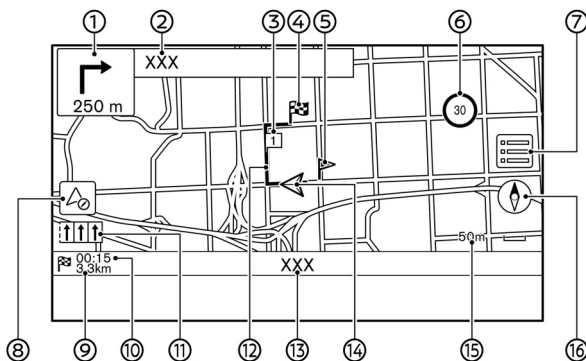

Παράδειγμα

2D (για την Μέση Ανατολή)

Ο χάρτης 2D εμφανίζει τον χάρτη σε περιβάλλον δύο διαστάσεων, παρόμοια με έναν οδικό χάρτη.

Η θέση των εικόνων και των πληροφοριών που εμφανίζονται μπορεί να ποικίλει ανάλογα με τα μοντέλα και τις προδιαγραφές.

Πληροφορίες στην οθόνη:

(1) Βέλος και απόσταση:

Δείχνει την απόσταση έως το επόμενο σημείο καθοδήγησης και την κατεύθυνση της στροφής σε αυτό το σημείο καθοδήγησης.

Εάν η παρούσα θέση του αυτοκινήτου είναι εκτός του δρόμου, μπορεί να εμφανίζεται ένα βέλος που δείχνει την κατεύθυνση έως τον πλησιέστερο δρόμο αντί να δείχνει την επόμενη στροφή / απόσταση.

(2) Όνομα επόμενου δρόμου:

Εμφανίζει το όνομα του επόμενου δρόμου στην διάρκεια της καθοδήγησης διαδρομής.

(3) Σημείο διέλευσης:

Εμφανίζει την θέση του σημείου διέλευσης στο οποίο το αυτοκίνητο θα σταματήσει πριν προχωρήσει προς τον τελικό προορισμό. Μπορούν να οριστούν έως 20 σημεία διέλευσης το μέγιστο.

(4) Προορισμός:

Δείχνει την θέση του τελικού προορισμού.

(5) Αποθηκευμένη τοποθεσία:

Εμφανίζει τις τοποθεσίες που έχουν αποθηκευτεί στο ευρετήριο.

«Αποθήκευση τοποθεσίας» (κεφ 6)

Οι εικόνες μπορούν να αλλάξουν σύμφωνα με τις προτιμήσεις σας.

(6) Ένδειξη ορίου ταχύτητας:

Εμφανίζει το όριο ταχύτητας του δρόμου στον οποίο βρίσκεται το αυτοκίνητο.

Όταν η προειδοποίηση ορίου ταχύτητας [Speed Limit Warning] είναι ενεργή [ON] και η ταχύτητα του αυτοκινήτου υπερβεί το όριο, η ένδειξη αναβοσβήνει και θα ακουστεί ένας βομβητής.

Οι ρυθμίσεις για την ένδειξη του ορίου ταχύτητας μπορούν να αλλάξουν.

«Ρυθμίσεις πλοήγησης» (κεφ 6)

(7) :

Ακουμπήστε για να εμφανιστεί το Μενού του Χάρτη.

«Οθόνη μενού χάρτη» (κεφ 6)

(8) :

Ακουμπήστε για να εμφανιστεί η λειτουργία της ένδειξης της πυξίδας.

«Ένδειξη λειτουργίας πυξίδας (για την Μέση Ανατολή)» (κεφ 6)

PBB0109XZ

(9) Απόσταση που απομένει έως τον προορισμό: Δείχνει την κατά προσέγγιση απόσταση που απομένει έως τον προορισμό ή το σημείο διέλευσης. Η ένδειξη αυτή θα εμφανιστεί όταν έχετε ορίσει έναν προορισμό και έχει ξεκινήσει η καθοδήγηση διαδρομής.

(10) Χρόνος που απομένει / Χρόνος άφιξης: Δείχνει τον χρόνο που απομένει έως τον προορισμό / το σημείο διέλευσης ή μπορεί να ρυθμιστεί να εμφανίζει τον εκτιμώμενο χρόνο άφιξης. Αυτή η ένδειξη θα εμφανιστεί όταν έχει οριστεί ένας προορισμός και η καθοδήγηση διαδρομής έχει ξεκινήσει. Ο χρόνος που απομένει ή η ένδειξη του χρόνου άφιξης μπορεί να επιλεγεί σύμφωνα με την προτίμησή σας.

 «Προτιμήσεις διαδρομής» (κεφ 6)

(11) Ένδειξη συνιστώμενης λωρίδας κυκλοφορίας: Όταν έχει οριστεί μία διαδρομή, το βέλος και η συνιστώμενη λωρίδα κυκλοφορίας μπορεί να εμφανίζονται, ανάλογα με τον δρόμο. Μπλε: Πρωτεύουσα σύσταση / Λευκό: Δευτερεύουσα σύσταση / Γκρι: Δεν συνιστάται

(12) Προτεινόμενη διαδρομή:

Εμφανίζεται σε έντονο μπλε στην διάρκεια της καθοδήγησης διαδρομής.

(13) Όνομα δρόμου:

Εμφανίζει το όνομα του δρόμου στον οποίο κινείται αυτή την στιγμή το αυτοκίνητο.

(14)  Εικόνα αυτοκινήτου:

Δείχνει την παρούσα θέση του αυτοκινήτου και την κατεύθυνση προς την οποία κινείται το αυτοκίνητο.

(15) Ένδειξη κλίμακας:

Δείχνει την κλίμακα του χάρτη.

(16)  :

Δείχνει την ρύθμιση της κατεύθυνσης του χάρτη. Ακουμπήστε για να αλλάξετε την άποψη του χάρτη και την κατεύθυνσή του.

Χάρτης 3D

Ο χάρτης 3D εμφανίζει τον χάρτη από μία ανυψωμένη προοπτική. Στον χάρτη 3D είναι εύκολο να αναγνωρίσετε μία εικόνα της διαδρομής επειδή παρέχει μία πανοραμική άποψη για μία μεγάλη απόσταση.

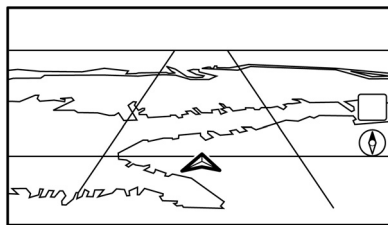

5GB0764XZ

 **ΠΛΗΡΟΦΟΡΙΕΣ:**

Ο χάρτης 3D εμφανίζεται πάντα με κεφαλή της παρούσας θέσης μπροστά.

Γραφικά κτηρίων

Τα γραφικά των κτηρίων είναι αποθηκευμένα στα δεδομένα του χάρτη για συγκεκριμένες περιοχές και μπορούν να εμφανιστούν όταν κάνετε μεγέθυνση του χάρτη.

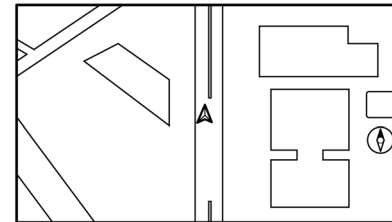

5GB0765XZ

Γραφικά κτηρίων 2D

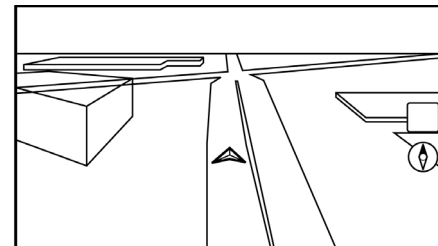

5GB0831XZ

Γραφικά κτηρίων 3D (όπου υπάρχει)

 **ΠΛΗΡΟΦΟΡΙΕΣ:**

Σε μία περιοχή όπου τα γραφικά των κτηρίων δεν είναι αποθηκευμένα στα δεδομένα του χάρτη, εμφανίζεται ο κανονικός χάρτης όταν κάνετε μεγέθυνση.

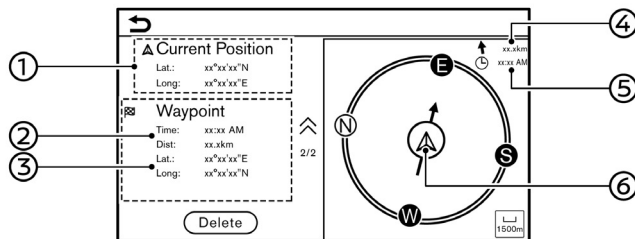

Εμφάνιση λειτουργίας πυξίδας (για την Μέση Ανατολή)

Η λειτουργία της πυξίδας μπορεί να είναι χρήσιμη σε περιοχές όπως η έρημος, όπου δεν υπάρχουν δρόμοι ή όπου οι πληροφορίες για την περιοχή δεν συμπεριλαμβάνονται στα δεδομένα του χάρτη. Αυτή η λειτουργία βοηθάει τον οδηγό να λάβει τον προορισμό με την εμφάνιση της παρούσας θέσης του αυτοκινήτου στο κέντρο του χάρτη.

Ακουμπήστε  στην οθόνη του χάρτη για να αλλάξετε στην οθόνη της λειτουργίας της πυξίδας.

- (1) Γεωγραφικό πλάτος / μήκος της παρούσας θέσης
- (2) Εκτιμώμενος χρόνος άφιξης και απόσταση έως το σημείο διέλευσης / προορισμό
- (3) Γεωγραφικό πλάτος / μήκος του σημείου διέλευσης / προορισμού
- (4) Κατεύθυνση και ευθεία απόσταση από τον προορισμό

PBB0002XZ

(5) Εκτιμώμενος χρόνος άφιξης στον προορισμό

(6) Παρούσα θέση του αυτοκινήτου και η κατεύθυνση προς το σημείο διέλευσης / προορισμό.

Εάν δεν έχει οριστεί προορισμός, εμφανίζεται μόνο το γεωγραφικό πλάτος / μήκος της παρούσας θέσης.



ΠΛΗΡΟΦΟΡΙΕΣ:

- Όταν είναι ενεργή η λειτουργία της πυξίδας, δεν θα παρέχεται η λειτουργία της καθοδήγησης διαδρομής.
- Ακουμπήστε [Delete] (διαγραφή) για να διαγράψετε τις πληροφορίες του σημείου πορείας / προορισμού. Μόλις διαγραφούν οι πληροφορίες δεν μπορούν να εμφανιστούν πάλι.
- Οι λεπτομέρειες αυτής της λειτουργίας υπόκεινται σε αλλαγή.

ΧΡΩΜΑ ΔΡΟΜΟΥ

Οι τύποι των δρόμων διαφοροποιούνται από το χρώμα.

Εκτός από Μεξικό:

Χρώμα	Τύπος δρόμου
Κίτρινο και κόκκινο περίγραμμα	Αυτοκινητόδρομος
Κόκκινο ή πορτοκαλί	Κύριος δρόμος
Κίτρινο ή λευκό	Στενός δρόμος

Για το Μεξικό:

Χρώμα	Τύπος δρόμου
Σκούρο κόκκινο	Αυτοκινητόδρομος
Ανοιχτό καφέ	Κεντρικός δρόμος
Ανοιχτό πράσινο	Δευτερεύον δρόμος
Λευκό	Τοπικός δρόμος

Για την Ταϊβάν:

Χρώμα	Τύπος δρόμου
Κίτρινο και κόκκινο περίγραμμα ή Κόκκινο	Αυτοκινητόδρομος
Ανοιχτό καφέ	Κύριος δρόμος
Λευκό	Στενός δρόμος

ΜΕΤΑΚΙΝΗΣΗ ΧΑΡΤΗ

Μπορείτε να κάνετε κύλιση στον χάρτη από τις λειτουργίες της οθόνης αφής. Οι λειτουργίες κύλισης στον χάρτη μπορεί να είναι περιορισμένες όσο οδηγείτε.

Αφή:

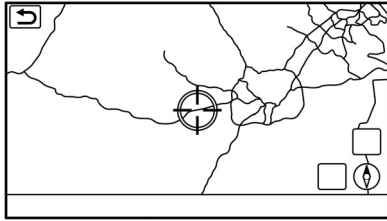

5GB0707XZ

Όταν ακουμπήσετε ένα σημείο πάνω στον χάρτη, εμφανίζεται το στόχαστρο και η θέση που ακουμπήσατε μετακινείται στο κέντρο της οθόνης.

Αφού μετακινήσετε τον χάρτη, ακουμπήστε [] πάνω στην οθόνη του χάρτη ή πατήστε <MAP> για να εμφανιστεί η οθόνη του χάρτη της παρούσας θέσης.

Ακουμπάτε παρατεταμένα:

Ακουμπήστε την κατεύθυνση στην οποία θέλετε να μετακινηθείτε. Ο χάρτης συνεχίζει να κάνει κύλιση όσο ακουμπάτε την οθόνη.

Σύρετε:

Σύρετε την οθόνη για να κάνετε κύλιση στον χάρτη.

«Σπρώξιμο»/ «Τίναγμα»:

Κάντε «σπρώξιμο» ή «τίναγμα» της οθόνης για να κάνετε γρήγορη κύλιση του χάρτη.



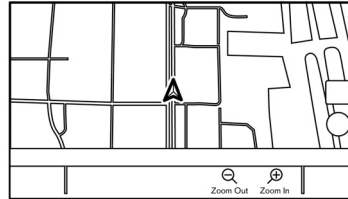







ΑΛΛΑΓΗ ΤΗΣ ΚΛΙΜΑΚΑΣ ΤΟΥ ΧΑΡΤΗ











5GB0767XZ

Για να αλλάξετε την κλίμακα του χάρτη, ακουμπήστε [Zoom out] (σμίκρυνση) ή [Zoom in] (μεγέθυνση) στην Γραμμή Εκκίνησης.

Άλλες λειτουργίες:

- Ενώ εμφανίζεται το στόχαστρο, η μπάρα της κλίμακας μπορεί να εμφανιστεί ακουμπώντας την ένδειξη της κλίμακας πάνω στον χάρτη.
Ακουμπώντας [] ή [] στην μπάρα της κλίμακας μπορεί να αλλάξει η κλίμακα του χάρτη για όσο εμφανίζεται η μπάρα της κλίμακας.
- Περιστρέφοντας <PUSH SOUND /  > /  > / <PUSH SOUND /  > /  > / <PUSH SOUND /  > /  > / <PUSH SOUND /  > /  > μπορεί επίσης να αλλάξει η κλίμακα του χάρτη..
- Ενώ εμφανίζεται το στόχαστρο, κάνοντας κίνηση σμίκρυνσης ή μεγέθυνσης με τα δάχτυλά σας πάνω στην οθόνη του χάρτη μπορείτε επίσης να αλλάξετε την κλίμακα του χάρτη.

Ελεύθερο ζουμ:

Περιστρέφοντας <PUSH SOUND /  > /  > / <PUSH SOUND /  > /  > / <PUSH SOUND /  > /  > / <PUSH SOUND /  > /  > για να αλλάξει η κλίμακα του χάρτη μπορεί να ρυθμιστεί η κλίμακα κανονικά ή μπορεί να εμπλακεί το ελεύθερο ζουμ (καλύτερη ρύθμιση κλίμακας σε μικρότερα βήματα).

 «Ρυθμίσεις χάρτη» (κεφ 6)

ΠΛΗΡΟΦΟΡΙΕΣ:

- Όσο οδηγείτε οι λειτουργίες μεγέθυνση ή σμίκρυνσης του χάρτη με τα δάχτυλά σας πάνω στην οθόνη αφής μπορεί να είναι ανενεργές.
- Ανάλογα με την κλίμακα του χάρτη, οι εικόνες πληροφοριών για την κίνηση μπορεί να μην εμφανίζονται πάνω στην οθόνη του χάρτη.
 «Πληροφορίες για την κίνηση πάνω στον χάρτη» (κεφ 6)

ΡΥΘΜΙΣΕΙΣ ΧΑΡΤΗ

Η ρύθμιση της άποψης του χάρτη γίνεται από το Μενού του Χάρτη στην ένδειξη της οθόνης αφής.

1. Ακουμπήστε  στην οθόνη του χάρτη.

2. Ακουμπήστε [Map Settings] (ρυθμίσεις χάρτη).

Τα στοιχεία που είναι διαθέσιμα για ρύθμιση μπορεί να ποικίλουν ανάλογα με τα μοντέλα, τις προδιαγραφές και την έκδοση του λογισμικού.

Στοιχείο Μενού	Ενέργεια	
[Dual Map View] (διπλή άποψη χάρτη)	[2D Map] (χάρτης 2D)	Εμφανίζει τον χάρτη 2D
	[Split: 2D Map] (μοιρασμένη: χάρτης 2D)	Εμφανίζει τον χάρτη 2D τόσο στην αριστερή όσο και στην δεξιά πλευρά της μοιρασμένης οθόνης. Μπορείτε να δείτε ταυτόχρονα χάρτες 2D διαφορετικής κλίμακας και ρυθμίσεων.
	[3D Map] (χάρτης 3D)	Εμφανίζει τον χάρτη 3D
	[Split: 3D Map] (μοιρασμένη: χάρτης 3D)	Εμφανίζει χάρτη 2D στην αριστερή πλευρά και 3D στην δεξιά πλευρά της μοιρασμένης οθόνης.
[Left Side Info] (πληροφορίες στην αριστερή πλευρά)	[Intersection] (διασταύρωση)	Εμφανίζει την μεγεθυμένη άποψη της επόμενης διασταύρωσης στην αριστερή πλευρά της οθόνης στην διάρκεια της καθοδήγησης διαδρομής.
	[Turn List] (λίστα στροφών)	Εμφανίζει την λίστα στροφών στην αριστερή πλευρά της οθόνης όταν έχει οριστεί μία διαδρομή.
	[Drive Report] (αναφορά οδήγησης)	Εμφανίζει την αναφορά οικονομικής οδήγησης στην αριστερή πλευρά της οθόνης.
	[Full Map] (πλήρης χάρτης)	Εμφανίζει την πλήρη οθόνη χάρτη.
[Map Icons] (εικόνες χάρτη)	Επιλέξτε τις κατηγορίες των σημείων ενδιαφέροντος για να εμφανιστούν στην οθόνη του χάρτη.	

Στοιχείο μενού		Ενέργεια	
[More Settings] / [Others] (περισσότερες ρυθμίσεις / άλλα)	[Map Orientation] (κατεύθυνση χάρτη)	Η κατεύθυνση του χάρτη μπορεί να επιλεγεί ανάμεσα στα [North Up] (Βοράς επάνω) ή [Heading Up] (κατεύθυνση επάνω). Το [Map Orientation] είναι διαθέσιμο μόνο όταν εμφανίζεται ο χάρτης 2D.	
	[Long Range] (μεγάλη απόσταση)	Η θέση της εικόνας του αυτοκινήτου τοποθετείται ελαφρά χαμηλότερα από το κέντρο της οθόνης για να εμφανίζεται μία μεγαλύτερη περιοχή στην κατεύθυνση που κινήστε. Η μεγάλη απόσταση είναι διαθέσιμη μόνο όταν η άποψη του χάρτη είναι στην λειτουργία [Heading Up] (κατεύθυνση επάνω).	
	[Left Split Map Settings] (ρυθμίσεις αριστερού μοιρασμένου χάρτη)	[Map Orientation] (κατεύθυνση χάρτη)	Η κατεύθυνση του χάρτη για την αριστερή πλευρά της μοιρασμένης οθόνης μπορεί να επιλεγεί ανάμεσα στα [North Up] (Βοράς επάνω) ή [Heading Up] (κατεύθυνση επάνω).
		[Long Range] (μεγάλη απόσταση)	Με αυτό το στοιχείο ενεργό, η θέση της εικόνας του αυτοκινήτου στην αριστερή οθόνη θα τοποθετείται ελαφρά χαμηλότερα από το κέντρο της οθόνης για να εμφανίζεται μία μεγαλύτερη περιοχή στην κατεύθυνση που κινήστε. Η μεγάλη απόσταση είναι διαθέσιμη μόνο όταν η άποψη του χάρτη είναι στην λειτουργία [Heading Up] (κατεύθυνση επάνω).
		[Map Scale] (κλίμακα χάρτη)	Ορίζει την κλίμακα του χάρτη στην αριστερή οθόνη.
	[Audio Display on Map] (ένδειξη ηχοσυστήματος στον χάρτη)	Ανοίγει / κλείνει τις πληροφορίες του ηχοσυστήματος που εμφανίζονται στο επάνω μέρος της οθόνης του χάρτη.	
	[Map Colour] (χρώμα χάρτη)	Ορίζει το χρώμα του χάρτη ανάμεσα στα [Standard] (στάνταρ), [Emphasise Roads] (έμφαση στους δρόμους), [Emphasise Text] (έμφαση στο κείμενο) και [Emphasise Traffic] (έμφαση στην κυκλοφορία).	
	[Map Text Size] (μέγεθος κειμένου χάρτη)	[Large] (μεγάλο)	Ορίζει το μέγεθος φόντου του κειμένου που εμφανίζεται στην οθόνη του χάρτη.
		[Medium] (μεσαίο)	
		[Small] (μικρό)	
[Select Text to Display on Map] (επιλέξτε κείμενο που να εμφανιστεί στον χάρτη)	[Place Names] (ονόματα τοποθεσιών)	Επιτρέπει την εμφάνιση των ονομάτων των τοποθεσιών, των εγκαταστάσεων και των δρόμων πάνω στην οθόνη του χάρτη.	
	[Facility Names] (ονόματα εγκαταστάσεων)		
	[Road Names] (ονόματα δρόμων)		

Στοιχείο μενού		Ενέργεια
[More Settings] / [Others] (περισσότερες ρυθμίσεις / άλλα)	[Map Scrolling Information] (πληροφορίες κύλισης χάρτη)	Μπορεί να οριστεί να εμφανίζονται οι πληροφορίες για την τοποθεσία στην οποία έχει τοποθετηθεί το κέντρο του στόχαστρου κάνοντας κύλιση στον χάρτη.

Στοιχείο μενού		Ενέργεια	
[More Settings] (περισσότερες ρυθμίσεις)	[Tracking Dots Displayed on Map] (εμφάνιση κουκίδων εντοπισμού πάνω στον χάρτη)	[Record & Show Tracking Dots on Maps] (καταγραφή & εμφάνιση κουκίδων πάνω στους χάρτες)	Ανοίγει και κλείνει την εμφάνιση των κουκίδων εντοπισμού πάνω στον χάρτη.
		[Tracking Dot Distance] (εντοπισμός απόστασης κουκίδων)	Επιλέγει το διάστημα ανάμεσα στις κουκίδες εντοπισμού.
		[Delete Track to Current Location] (διαγραφή παρακολούθησης στην παρούσα θέση)	Διαγράφει της κουκίδες εντοπισμού διαδρομής έως την παρούσα τοποθεσία.
	[Small Step Zoom with Dial] (Μεγέθυνση σε μικρά βήματα με τον διακόπτη)		Ανοίγει / κλείνει την λειτουργία ελεύθερου ζουμ. Όταν η ρύθμιση είναι ανοικτή, είναι δυνατό να ρυθμίσετε την κλίμακα σε μικρότερα βήματα από ότι με την κανονική ρύθμιση κλίμακας.
	[Show all M-way Exits on Route] / [Show all Freeway Exits on Route] (εμφάνιση όλων των εξόδων από τον αυτοκινητόδρομο στην διαδρομή)		Ανοίγει / κλείνει τις πληροφορίες εξόδου από τον αυτοκινητόδρομο.
	[Auto, Show Turn List on M-way] / [Auto Show Turn List on Freeway] (αυτόματο, εμφάνιση λίστας στροφών στον αυτοκινητόδρομο)		Μπορεί να εμφανίζεται αυτόματα η λίστα στροφών όταν οδηγείτε στον αυτοκινητόδρομο.
	[North Up when Zoomed Out] (όψη μπροστά όταν κάνετε σμίκρυνση)		Όταν η ρύθμιση αυτή είναι ενεργή, η κατεύθυνση του χάρτη αυτόματα αλλάζει σε [North Up] (Βοράς επάνω) όταν επιλέγεται μία ευρύτερη κλίμακα χάρτη.
[Back to Map] (επιστροφή στον χάρτη)		Πίσω στον χάρτη της παρούσας τοποθεσίας.	

ΠΛΗΡΟΦΟΡΙΕΣ ΓΙΑ ΤΗΝ ΚΙΝΗΣΗ

ΠΑΝΩ ΣΤΟΝ ΧΑΡΤΗ (όπου υπάρχει)

Μπορούν να εμφανιστούν πάνω στον χάρτη οι πληροφορίες για την κίνηση.  «Πληροφορίες για την κίνηση πάνω στον χάρτη» (κεφ 6)

ΟΘΟΝΗ ΜΕΝΟΥ ΧΑΡΤΗ

Ακουμπήστε  ενώ εμφανίζεται η οθόνη χάρτη παρούσας θέσης ή η οθόνη κύλισης χάρτη για να εμφανίσετε το μενού που ανταποκρίνεται σε αυτή την οθόνη. Το μενού αυτό μπορεί να χρησιμοποιηθεί για να έχετε πρόσβαση γρήγορα σε χρήσιμες λειτουργίες, όπως ο ορισμός ενός προορισμού ή η αναζήτηση κοινών σημείων ενδιαφέροντος.

ΟΡΙΣΜΟΣ ΠΡΟΟΡΙΣΜΟΥ

Το σύστημα μπορεί να παρέχει καθοδήγηση διαδρομής μόλις ορίσετε μία διαδρομή.

ΒΑΣΙΚΕΣ ΛΕΙΤΟΥΡΓΙΕΣ

Εμφάνιση του μενού ορισμού προορισμού

Υπάρχουν διάφορες μέθοδοι που μπορούν να χρησιμοποιηθούν για να ορίσετε έναν προορισμό. Επιλέξτε την μέθοδο που θέλετε για την εύρεση και ορισμό ενός προορισμού.

Πατήστε **<MAP>** (χάρτης) και μετά ακουμπήστε [Destination] (προορισμός) στην Γραμμή Εκκίνησης.

Η διαθεσιμότητα των μεθόδων ορισμού του προορισμού ποικίλει ανάλογα με τα μοντέλα, τις προδιαγραφές και την έκδοση του λογισμικού. Τα στοιχεία που εμφανίζονται στην οθόνη μπορεί να μην λειτουργούν, ανάλογα με τις διάφορες συνθήκες.

Διαθέσιμες μέθοδοι ορισμού προορισμού:

Στοιχείο ρύθμισης	Ενέργεια
[Enter POI/Address] (εισαγωγή σημείων ενδιαφέροντος / διεύθυνση)	Αναζητάει έναν προορισμό εισάγοντας την διεύθυνση ή το όνομα του σημείου ενδιαφέροντος.
[Online Search] (αναζήτηση online)	Η λειτουργία αυτή μπορεί να χρησιμοποιηθεί εάν το αυτοκίνητό σας είναι εξοπλισμένο με Μονάδα Τηλεματικής (TCU). Για να χρησιμοποιήσετε αυτή την λειτουργία, ενεργοποιήστε την online αναζήτηση στο [Option] (επιλογή) στην οθόνη αποτελεσμάτων αναζήτησης προορισμού όταν αυτή είναι διαθέσιμη.
[Go Home] (πήγαυε σπίτι)	Αναζητάει μία διαδρομή από την παρούσα τοποθεσία στην προηγούμενων αποθηκευμένη τοποθεσία του σπιτιού.
[Street Address] (διεύθυνση οδού)	Αναζητάει έναν προορισμό από την διεύθυνση.
[Points of Interest] (σημεία ενδιαφέροντος)	Αναζητάει έναν προορισμό από διάφορες κατηγορίες.
[Address Book] (ευρετήριο)	Αναζητάει έναν προορισμό από το Ευρετήριο του αυτοκινήτου.
[City Centre] (κέντρο πόλης)	Ορίζει το κέντρο της πόλης ως προορισμό.
[Intersection] (δισταύρωση)	Ορίζει μία δισταύρωση ως προορισμό.
[Previous Destinations] (προηγούμενοι προορισμοί)	Αναζητάει έναν προορισμό από τους προηγούμενους προορισμούς και τα προηγούμενα σημεία εκκίνησης.
[Go to Work] (πήγαυε στην δουλειά)	Αναζητάει μία διαδρομή από την παρούσα θέση στην προηγούμενως αποθηκευμένη θέση της εργασίας σας.
[Phone Number] (τηλεφωνικός αριθμός)	Αναζητάει ένα σημείο ενδιαφέροντος από τον τηλεφωνικό αριθμό.
[Destinations by Google] (προορισμοί από την Google)	Ορίζει ως προορισμό μία τοποθεσία της οποίας η αναζήτηση έγινε μέσω Google.
[Saved Routes] (αποθηκευμένες διαδρομές)	Ορίζει μία διαδρομή από τα αποθηκευμένα δεδομένα διαδρομής.
[By Map] (από τον χάρτη)	Αναζητάει ένα προορισμό από τον χάρτη.
[Latitude/Longitude] (γεωγραφικό πλάτος / μήκος)	Ορίζει έναν προορισμό από το γεωγραφικό πλάτος / μήκος.
[Door-to-Door Navigation] (πλοήγηση από πόρτα σε πόρτα) / [Smartphone Navigation] (πλοήγηση από smartphone)	Ανοίγει / κλείνει την πλοήγηση από πόρτα σε πόρτα.



ΠΛΗΡΟΦΟΡΙΕΣ:

Σημείωση για την αναζήτηση σημείων ενδιαφέροντος:

Οι θέσεις και οι ώρες εργασίας των εγκα-

ταστάσεων μπορούν να αλλάξουν, γεγονός που δεν θα εμφανίζεται στον χάρτη. Να ελέγχετε πάντα τις πληροφορίες πριν πάτε σε μία εγκατάσταση ανάγκης, ώστε να βεβαιωθείτε ότι θα λάβετε την κατάλληλη υποστήριξη. Σε διαφορετική περίπτωση

μπορεί να μην εξυπηρετηθείτε σε περίπτωση ανάγκης όταν φτάσετε στον προορισμό. Στην οθόνη πλοήγησης εμφανίζεται ένα μήνυμα επιβεβαίωσης. Ακολουθήστε τις οδηγίες που εμφανίζονται και ελέγξτε τα στοιχεία που απαιτείται.

ΠΛΗΡΟΦΟΡΙΕΣ:

- Αφού ορίσετε τον προορισμό, η θέση του προορισμού μπορεί να ρυθμιστεί και να αποθηκευτεί στο Ευρετήριο κλπ.
 «Επιλογές πριν ξεκινήσετε την καθοδήγηση διαδρομής» (κεφ 6)
- Ο προορισμός μπορεί να διαγραφεί και να διορθωθεί / προστεθεί.

ΕΠΙΛΟΓΕΣ ΠΡΙΝ ΤΗΝ ΕΝΑΡΞΗ ΤΗΣ ΚΑΘΟΔΗΓΗΣΗΣ ΔΙΑΔΡΟΜΗΣ

Πριν ξεκινήσετε την καθοδήγηση διαδρομής, επιλέξτε τα μενού για τις λεπτομέρειες της διαδρομής ώστε να τροποποιήσετε την διαδρομή, να δείτε την λίστα των στροφών ή να αποθηκεύσετε την διαδρομή.

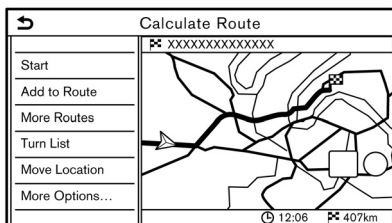

PBB0023XZ

- [Start] (εκκίνηση): Ξεκινάει η καθοδήγηση διαδρομής στον επιλεγμένο προορισμό.
- [Adds to Route] (προσθήκη στην διαδρομή):

Προσθέτει μία τοποθεσία σε μία διαδρομή που έχει προηγουμένως οριστεί.

- [More Routes] (περισσότερες διαδρομές): Προτείνει εναλλακτικές διαδρομές.

ΠΛΗΡΟΦΟΡΙΕΣ:

Ακουπήστε το [1Type] για να εμφανιστούν εναλλακτικές διαδρομές υπολογισμένες με μία συνθήκη αναζήτησης διαδρομής που επιλέγετε στην οθόνη ρύθμισης [Basic Route Type] (βασικός τύπος διαδρομής).

 «Προτιμήσεις διαδρομής» (κεφ 6)

Ακουπήστε το [3 Types] για να εμφανιστούν εναλλακτικές διαδρομές υπολογισμένες και με τις τρεις συνθήκες αναζήτησης διαδρομής ([Fastest] (πιο γρήγορη), [ECO] (οικονομική) και [Shortest] (πιο κοντινή)).

- [Turn List] (λίστα στροφών): Εμφανίζει μία λεπτομερή λίστα των στροφών. Ο χάρτης μπορεί να εμφανιστεί και μπορείτε να αποφύγετε την στροφή ακουμπώντας ένα σημείο στροφής.
- [Move Location] (θέση μετακίνησης): Εμφανίζει μία οθόνη χάρτη και επιτρέπει να ρυθμιστεί η τοποθεσία του προορισμού.
- [More Options] (περισσότερες επιλογές): Μπορείτε να κάνετε επιλογές όπως να δείτε τις πληροφορίες της τοποθεσίας και να αποθηκεύσετε τοποθεσίες / διαδρομές.

ΚΑΘΟΔΗΓΗΣΗ ΔΙΑΔΡΟΜΗΣ

ΣΧΕΤΙΚΑ ΜΕ ΤΗΝ ΚΑΘΟΔΗΓΗΣΗ ΔΙΑΔΡΟΜΗΣ

Αφού ορίσετε την διαδρομή, επιλέξτε [Start] (εκκίνηση) για να ξεκινήσει η καθοδήγηση της διαδρομής.

Στην διάρκεια της καθοδήγησης διαδρομής, το σύστημα στα πλοηγεί μέσω των σημείων καθοδήγησης, χρησιμοποιώντας οπτική και φωνητική καθοδήγηση.



ΠΡΟΕΙΔΟΠΟΙΗΣΗ

- Η οπτική και φωνητική καθοδήγηση διαδρομής του συστήματος πλοήγησης είναι μόνο ως αναφορά. Τα περιεχόμενα της καθοδήγησης μπορεί να μην είναι κατάλληλα, ανάλογα με την κατάσταση.
- Ακολουθείτε τους κανόνες οδικής κυκλοφορίας όταν οδηγείτε στην προτεινόμενη διαδρομή (π.χ. οδήγηση σε μονόδρομο).  «Καθοδήγηση διαδρομής» (κεφ 6)

Φωνητική καθοδήγηση στην διάρκεια της καθοδήγησης διαδρομής

Τα βασικά για την φωνητική καθοδήγηση:

Η φωνητική καθοδήγηση ανακοινώνει σε ποια κατεύθυνση θα στρίψετε όταν πλησιάζετε μία διασταύρωση για την οποία είναι απαραίτητο να κάνετε στροφή.

ΠΛΗΡΟΦΟΡΙΕΣ:

- Μπορεί να υπάρχουν ορισμένες περιστάσεις στις οποίες η καθοδήγηση διαδρομής δεν ανταποκρίνεται στις πραγματικές συνθήκες του δρόμου. Αυτό μπορεί να

προκύψει λόγω ασυμβατότητας ανάμεσα στον πραγματικό δρόμο και τις πληροφορίες στα δεδομένα του χάρτη ή επίσης μπορεί να οφείλεται και στην ταχύτητα του αυτοκινήτου.

- Σε περίπτωση που η καθοδήγηση διαδρομής δεν ανταποκρίνεται στις πραγματικές συνθήκες του δρόμου, ακολουθήστε τις πληροφορίες που παίρνετε από τις πινακίδες κυκλοφορίας ή τα σήματα πάνω στον δρόμο.
- Όταν πλησιάζετε ένα σημείο καθοδήγησης (διασταύρωση ή στροφή) ή τον προορισμό / σημείο διέλευσης στην διάρκεια της καθοδήγησης διαδρομής, η φωνητική καθοδήγηση ανακοινώνει την απόσταση που απομένει και/ή την κατεύθυνση της στροφής. Πατήστε και κρατήστε το <MAP> (χάρτης) για να επαναληφθεί η φωνητική καθοδήγηση.

ΜΕΝΟΥ ΔΙΑΔΡΟΜΗΣ



ΠΡΟΕΙΔΟΠΟΙΗΣΗ

Να σταματάτε πάντα το αυτοκίνητο σε ασφαλές σημείο πριν τροποποιήσετε τις συνθήκες της διαδρομής. Τροποποιώντας τις συνθήκες της διαδρομής ενώ οδηγείτε μπορεί να προκληθεί ατύχημα.

Στην διάρκεια της καθοδήγησης διαδρομής, οι συνθήκες της διαδρομής μπορούν να τροποποιηθούν και οι πληροφορίες της διαδρομής να επιβεβαιωθούν. Ορίστε τις συνθήκες της διαδρομής σύμφωνα με την προσωπικής σας προτίμηση.

Πατήστε <MAP> (χάρτης) όταν οριστεί ένας προορισμός και μετά ακουμπήστε [Route] (διαδρομή) στην Γραμμή Εκκίνησης.

Εμφανίζεται η οθόνη του μενού της διαδρομής.

Τα στοιχεία που είναι διαθέσιμα μπορεί να ποικίλουν ανάλογα με τα μοντέλα, τις προδιαγραφές και τις εκδόσεις του λογισμικού

Στοιχείο μενού	Αποτέλεσμα	
[Cancel Route] (ακύρωση διαδρομής)	Ακυρώνει την καθοδήγηση της παρούσας διαδρομής.	
[Turn List] (λίστα στροφών)	Εμφανίζει λεπτομέρειες για την προτεινόμενη διαδρομή.	
[Detour] (παράκαμψη)	Μπορεί να υπολογιστεί μία παράκαμψη για μία καθορισμένη απόσταση.	
[Route Preference] (προτίμηση διαδρομής)	Ορίζει τις συνθήκες αναζήτησης της διαδρομής.	
[Recalculate] (επανυπολογισμός)	Αφού αλλάξετε τις συνθήκες αναζήτησης κλπ, κάνει πάλι αναζήτηση της διαδρομής με το χέρι και βάζει στο σύστημα να υπολογίσει μία διαδρομή.	
[Show Destination] (εμφάνιση προορισμού)	[Move Location] (μετακίνηση τοποθεσίας)	Εμφανίζει μία οθόνη χάρτη και επιτρέπει την ρύθμιση της τοποθεσίας της διαδρομής.
	[Nearby POIs] (κοντινά σημεία ενδιαφέροντος)	Αναζητάει σημεία ενδιαφέροντος κοντά στον προορισμό, όπως εστιατόρια, βενζινάδικα κλπ. Η τοποθεσία μπορεί να οριστεί ως προορισμός ή σημείο διέλευσης.
	[Save Location] (αποθήκευση τοποθεσίας)	Αποθηκεύει τον προορισμό στο Ευρετήριο.
[Edit/Add to Route] (εισαγωγή / προσθήκη στην διαδρομή)	Ένας προορισμός ή σημείο διέλευσης μπορεί να εισαχθεί / να προστεθεί σε μία διαδρομή που έχει ήδη οριστεί.	
[Guidance Settings] (ρυθμίσεις καθοδήγησης)	Μπορούν να προσαρμοστούν διάφορες ρυθμίσεις καθοδήγησης.	
[Save Route] (αποθήκευση διαδρομής)	Η παρούσα διαδρομή (ένας προορισμός και σημεία διέλευσης) μπορούν να αποθηκευτούν. Μπορούν να αποθηκευτούν το μέγιστο έως 10 διαδρομές. Οι αποθηκευμένες διαδρομές μπορούν εύκολα να ανακτηθούν για μελλοντική χρήση. Η αποθηκευμένη διαδρομή συμπεριλαμβάνει μόνο τις πληροφορίες της τοποθεσίας και όχι την ίδια την διαδρομή. Η διαδρομή μπορεί να ποικίλει ανάλογα με τις πληροφορίες για την κίνηση (όπου υπάρχει) ή άλλες συνθήκες.	
[Map Scroll] (κύλιση χάρτη)	Εμφανίζει την παρούσα οθόνη χάρτη στην οποία μπορεί να γίνει κύλιση για να επιβεβαιώσετε την τοποθεσία του προορισμού, τα σημεία διέλευσης, την διαδρομή κλπ.	

[Simulation] (προσομοίωση)	<p>Προσομοιώνει την καθοδήγηση διαδρομής. Η λειτουργία αυτή παρέχει μία λεπτομερή εικόνα της διαδρομής με φωνητική καθοδήγηση. Είναι διαθέσιμες οι παρακάτω λειτουργίες:</p> <ul style="list-style-type: none">[II] Παύει την προσομοίωση[►] Συνεχίζει την προσομοίωση[■] Τερματίζει την προσομοίωση[↶] Αυξάνει την ταχύτητα αναπαραγωγής. Είναι διαθέσιμα 4 επίπεδα ρύθμισης ταχύτητας.[↷] Μειώνει την ταχύτητα αναπαραγωγής. Είναι διαθέσιμα 4 επίπεδα ρύθμισης ταχύτητας.
----------------------------	--

ΠΡΟΤΙΜΗΣΕΙΣ ΔΙΑΔΡΟΜΗΣ

Είναι δυνατό να ορίσετε τις συνθήκες για την αναζήτηση διαδρομής.

1. Ακουμπήστε [Navigation] (πλοήγηση) στην οθόνη μενού ρυθμίσεων.

☰ «Ρυθμίσεις συστήματος» (κεφ 2)

2. Ακουμπήστε [Route Preference] (προτιμήσεις διαδρομής).

3. Ακουμπήστε το στοιχείο που θέλετε να ρυθμίσετε.

Τα στοιχεία που είναι διαθέσιμα μπορεί να ποικίλουν ανάλογα με τα μοντέλα, τις προδιαγραφές και τις εκδόσεις του λογισμικού.

Στοιχείο ρύθμισης	Ενέργεια		
[Basic Route Type] (τύπος βασικής διαδρομής)	[Fastest Route] (ταχύτερη διαδρομή)	Δίνει προτεραιότητα στην χρήση της ταχύτερης διαδρομής.	
	[Energy - Saving] (εξοικονόμηση ενέργειας)	Δίνει προτεραιότητα σε μία διαδρομή που χρησιμοποιεί λιγότερη ενέργεια.	
	[Shorter Distance] (μικρότερη απόσταση)	Δίνει προτεραιότητα στην πιο σύντομη διαδρομή. Η διαδρομή μπορεί να μην είναι η συντομότερη επειδή το σύστημα δίνει προτεραιότητα σε δρόμους που είναι εύκολοι στην οδήγηση από άποψη ασφάλειας.	
[Other Routing Choices] (άλλες επιλογές διαδρομής)	[Minimise Motorways] / [Minimize Freeway] (ελαχιστοποίηση αυτοκινητόδρομων)	Ελαχιστοποιεί την χρήση αυτοκινητόδρομων.	
	[Minimise Toll Roads] / [Minimize Toll Roads] (ελαχιστοποίηση δρόμων με διόδια)	Ελαχιστοποιεί τη χρήση δρόμων με διόδια.	
	[Time Restricted Roads] (δρόμοι με χρονικούς περιορισμούς)	[Use Restriction info] (χρήση πληροφοριών περιορισμού)	Υπολογίζει την διαδρομή λαμβάνοντας υπόψη τις πληροφορίες για χρονικούς περιορισμούς.
		[Do not use Restriction info] (να μην γίνει χρήση πληροφοριών περιορισμού)	Υπολογίζει την διαδρομή χωρίς να λαμβάνει υπόψη τις πληροφορίες για χρονικούς περιορισμούς.
		[Avoid] (αποφυγή)	Υπολογίζει την διαδρομή αποφεύγοντας την χρήση δρόμων με χρονικούς περιορισμούς.
	[Seasonal Restricted Roads] (δρόμοι με εποχικούς περιορισμούς)	[Use Restriction info] (χρήση πληροφοριών περιορισμού)	Υπολογίζει την διαδρομή λαμβάνοντας υπόψη τις πληροφορίες για εποχικούς περιορισμούς.
		[Do not use Restriction info] (να μην γίνει χρήση πληροφοριών περιορισμού)	Υπολογίζει την διαδρομή χωρίς να λαμβάνει υπόψη τις πληροφορίες για εποχικούς περιορισμούς.
		[Avoid] (αποφυγή)	Υπολογίζει την διαδρομή αποφεύγοντας την χρήση δρόμων με εποχικούς περιορισμούς.
	[Use Traffic Information] (χρήση πληροφοριών για την κίνηση)	[Auto] (αυτόματο)	Υπολογίζει την διαδρομή αυτόματα λαμβάνοντας υπόψη τις πληροφορίες για την κίνηση.
		[Accept] (αποδοχή)	Εάν προκύψει ένα μπουτιλιάρισμα ή περιστατικό, θα εμφανιστεί μία οθόνη επιβεβαίωσης πριν τον υπολογισμό.
		[OFF] (κλειστό)	Υπολογίζει την διαδρομή χωρίς να λάβει υπόψη τις πληροφορίες για την κίνηση.
	[Use Avoid Area Settings] (χρήση ρυθμίσεων περιοχής αποφυγής)	Όταν είναι ενεργοποιημένο, το σύστημα αποφεύγει τις από πριν καθορισμένες περιοχές αποφυγής.	
	[Use Ferries] (χρήση φερριμπόουτ)	Συμπεριλαμβάνει την χρήση φερριμπόουτ.	
[Use Car-Carrying Trains] (χρήση τρένων μεταφοράς οχημάτων)	Συμπεριλαμβάνει την χρήση τρένων μεταφοράς οχημάτων.		
[Use Unpaved Roads] (χρήση χωματόδρομων)	Συμπεριλαμβάνει την χρήση χωματόδρομων.		
[Use HOV Lanes] (χρήση λωρίδων κυκλοφορίας HOV)	Συμπεριλαμβάνει την χρήση λωρίδων για μεγάλα οχήματα.		
[Use Learned Routes] (χρήση γνωστών διαδρομών)	Χρησιμοποιεί τους δρόμους που χρησιμοποιούνται πιο συχνά με την βοήθεια της τεχνολογίας αυτοεκμάθησης.		

Στοιχείο ρύθμισης		Ενέργεια
[Customise More Routes] (προσαρμογή περισσότερων διαδρομών)	[3 Types] (3 τύποι)	Υπολογίζει 3 τύπους διαδρομής όταν επιβεβαιώνετε άλλες διαδρομές.
	[1 Type] (1 τύπος)	Υπολογίζει διαδρομές με μία συνθήκη αναζήτησης διαδρομής που επιλέγεται στην οθόνη ρύθμισης [Basic Route Type] (βασικός τύπος διαδρομής) ☞ «Προτιμήσεις διαδρομής» (κεφ 6)
[Estimated Time] (εκτιμώμενος χρόνος)	[Destination] (προορισμός)	Εμφανίζει κατά την καθοδήγηση διαδρομής τον εκτιμώμενο χρόνο άφιξης ή τον χρόνο που απομένει έως τον προορισμό.
	[Waypoint] (σημείο διέλευσης)	Εμφανίζει κατά την καθοδήγηση διαδρομής τον εκτιμώμενο χρόνο άφιξης ή τον χρόνο που απομένει έως το σημείο διέλευσης.
[Time Shown on Map] (χρόνος που εμφανίζεται στον χάρτη)	[ETA] (εκτιμώμενος χρόνος άφιξης)	Εμφανίζει τον εκτιμώμενο χρόνο άφιξης.
	[Remaining] (χρόνος που απομένει)	Εμφανίζει τον χρόνο που απομένει έως την άφιξη.

ΠΛΗΡΟΦΟΡΙΕΣ:

- Μπορείτε επίσης να έχετε πρόσβαση στο [Route Preference] (προτιμήσεις διαδρομής) από το μενού της οθόνης διαδρομής.
- Εάν το αυτοκίνητο αποκλίνει πολύ από την προτεινόμενη διαδρομή, το σύστημα υπολογίζει μία νέα διαδρομή.
- Οι πληροφορίες για την κίνηση (όπου υπάρχει) που εμφανίζονται στην οθόνη του χάρτη δεν είναι στατιστικά στοιχεία πληροφοριών για την κίνηση.
- Εάν επιλέξετε το [Do Not Use Restriction Info] (μην χρησιμοποιηθούν πληροφορίες περιορισμών) για την ρύθμιση [Time Restricted Roads] (δρόμοι με χρονικούς περιορισμούς), το σύστημα υπολογίζει μία διαδρομή χωρίς να λάβει υπόψη τους κανονισμούς σχετικά με την ώρα ή την ημέρα της εβδομάδας. Για τον λόγο αυτό η προτεινόμενη διαδρομή μπορεί να συμπεριλαμβάνει έναν δρόμο που υπόκειται σε κανονισμούς για την κυκλοφορία ανάλογα με την ώρα ή την ημέρα της εβδομάδας. Όταν οδηγείτε κατά μήκος της διαδρομής να ακολουθείτε πάντα όλους τους κανο-

νισμούς για την κυκλοφορία, ανεξάρτητα από το εάν το [Time Restricted Roads] (δρόμοι με χρονικούς περιορισμούς) είναι ενεργό ή όχι.

- Το σύστημα κάνει υπολογισμό για να μειώσει τον χρόνο που απαιτείται για την πλήρη διαδρομή από την εκκίνηση έως τον προορισμό. Εάν δεν υπάρχουν κατάλληλες διαδρομές, το σύστημα μπορεί να οδηγήσει σε μία διαδρομή όπου υπάρχει μπουτιλιάρισμα αντί για να οδηγήσει σε μία παράκαμψη.
- Το σύστημα μπορεί να μην οδηγήσει σε μία παράκαμψη εάν το μπουτιλιάρισμα ή η διακοπή της κυκλοφορίας προκύψουν μακριά από την παρούσα τοποθεσία.

ΕΠΑΝΥΠΟΛΟΓΙΣΜΟΣ ΔΙΑΔΡΟΜΗΣ

Μπορείτε να κάνετε πάλι μία αναζήτηση διαδρομής με το χέρι αφού αλλάξετε τις συνθήκες αναζήτησης κλπ.

1. Πατήστε <MAP> (χάρτης) και μετά ακουμπήστε [Route] (διαδρομή) στην Γραμμή Εκκίνησης.
2. Ακουμπήστε [Recalculate] (επανυπολογι-

σμός). Εμφανίζεται ένα μήνυμα και η διαδρομή υπολογίζεται εκ νέου.

3. Ακουμπήστε [Start] (εκκίνηση) ή κάντε όποιες άλλες ενέργειες είναι απαραίτητες.

☞ «Επιλογές πριν ξεκινήσετε την καθοδήγηση διαδρομής» (κεφ 6)

ΠΛΗΡΟΦΟΡΙΕΣ:

- Όταν έχετε ορίσει ένα σημείο διέλευσης πάνω στην διαδρομή, το σύστημα θα αναζητήσει μόνο μία διαδρομή, ακόμη και εάν γίνει εκ νέου υπολογισμός της διαδρομής.
- Όταν το αυτοκίνητο αποκλίνει από την προτεινόμενη διαδρομή, γίνεται και πάλι αναζήτηση της διαδρομής από την παρούσα τοποθεσία έως τον προορισμό μέσω της λειτουργίας Αυτόματου Επανυπολογισμού Διαδρομής.

ΕΙΣΑΓΩΓΗ ΔΙΑΔΡΟΜΗΣ

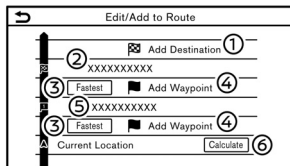

PBB0105XZ

1. Πατήστε <MAP> (χάρτης) και μετά ακουμπήστε [Route] (διαδρομή) στην Γραμμή Εκκίνησης.
2. Ακουμπήστε [Edit/Add to Route] (εισαγωγή / προσθήκη στην διαδρομή).
3. Κάντε τις ακόλουθες ρυθμίσεις και ακουμπήστε [Calculate] (υπολογισμός).

Διαθέσιμες ρυθμίσεις

- (1) [Add Destination] (προσθήκη προορισμού):
Ακουμπήστε για να προσθέσετε έναν νέο προορισμό.
- (2) Παρόντας προορισμός:
Ακουμπήστε για να εισάγετε ή να διαγράψετε τον προορισμό.
☞ «Εισάγοντας / διαγράφοντας προορισμό ή σημείο διέλευσης» (κεφ 6)
- (3) Κριτήρια για τον υπολογισμό μιας διαδρομής έως τον προορισμό / σημείο διέλευσης:
Ακουμπήστε για να αλλάξετε τις συνθήκες για τον υπολογισμό της διαδρομής.
☞ «Αλλάζοντας τις συνθήκες για τον υπολογισμό της διαδρομής» (κεφ 6)
- (4) [Add Waypoint] (προσθήκη σημείου διέλευσης):

Ακουμπήστε για να προσθέσετε ένα σημείο διέλευσης.

☞ «Ορισμός προορισμού ή σημείου διέλευσης» (σελίδα κεφ 6)

- (5) Παρόν σημείο διέλευσης:

Ακουμπήστε για να εισάγετε ή να διαγράψετε ένα σημείο διέλευσης.

☞ «Εισάγοντας / διαγράφοντας προορισμό ή σημείο διέλευσης» (κεφ 6)

- (6) [Calculate] (υπολογισμός):

Αφού εισάγετε την διαδρομή, ακουμπήστε για να κάνετε επανυπολογισμό μίας διαδρομής με τις νέες συνθήκες.

Ορισμός προορισμού ή σημείου διέλευσης

Ένας προορισμός ή σημείο διέλευσης μπορεί να προστεθεί σε μία διαδρομή που έχει ήδη οριστεί. Σε έναν προορισμό μπορούν να οριστούν έως 20 σημεία διέλευσης.

1. Πατήστε <MAP> και μετά ακουμπήστε [Route] (διαδρομή) στην Γραμμή Εκκίνησης.
2. Ακουμπήστε [Edit/Add to Route] (εισαγωγή / προσθήκη στην διαδρομή).
3. Ακουμπήστε [Add Destination] (προσθήκη προορισμού) ή [Add Waypoint] (προσθήκη σημείου διέλευσης).

ΠΛΗΡΟΦΟΡΙΕΣ:

Εάν επιλέξετε το [Add Destination] (προσθήκη προορισμού), ο παρόν προορισμός αλλάζει σε σημείο διέλευσης.

4. Ορίστε ένα προορισμό ή σημείο διέλευσης. Η μέθοδος αναζήτησης για ένα σημείο διέλευσης είναι ίδια με αυτή για έναν προο-

ρισμό.

☞ «Ορισμός προορισμού» (κεφ 6)

5. Ακουμπήστε [Add to Route] (προσθήκη στην διαδρομή) για να προστεθεί η τοποθεσία στην διαδρομή.

6. Εμφανίζονται οι πληροφορίες της διαδρομής έχοντας προστεθεί και η επιλεγμένη τοποθεσία. Εάν απαιτείται ρυθμίστε τις συνθήκες υπολογισμού της διαδρομής.

☞ «Αλλάζοντας τις συνθήκες υπολογισμού της διαδρομής» (κεφ 6)

7. Ακουμπήστε [Calculate] (υπολογισμός) για να επιβεβαιώσετε την αλλαγή διαδρομής. Θα γίνει επανυπολογισμός της διαδρομής.

ΠΛΗΡΟΦΟΡΙΕΣ:

Η προηγούμενη διαδρομή θα διαγραφεί αυτόματα.

Εισάγοντας / διαγράφοντας προορισμό ή σημείο διέλευσης

Ένας προορισμός ή σημείο διέλευσης που έχει ήδη οριστεί μπορεί να τροποποιηθεί ή να διαγραφεί.

1. Πατήστε <MAP> (χάρτης) και μετά ακουμπήστε [Route] (διαδρομή) στην Γραμμή Εκκίνησης.
2. Ακουμπήστε [Edit/Add to Route] (εισαγωγή / προσθήκη στην διαδρομή).
3. Ακουμπήστε έναν προορισμό ή σημείο διέλευσης που έχει ήδη οριστεί.
4. Ακουμπήστε για να κάνετε τις ακόλουθες ρυθμίσεις:

Διαθέσιμες ρυθμίσεις

- [Delete] (διαγραφή):

Ένας προορισμός ή σημείο διέλευσης που έχει ήδη οριστεί μπορεί να διαγραφεί..

- [Change Order] (αλλαγή σειράς):
Μπορεί να αλλάξει η σειρά ενός προορισμού ή σημείων διέλευσης που έχουν ήδη οριστεί.
 - [Move Destination] (μετακίνηση προορισμού):
Η θέση του προορισμού ή του σημείου διέλευσης μπορεί να ρυθμιστεί μετακινώντας το στόχαστρο κατά μήκος του χάρτη στην ένδειξη της οθόνης αφής.
5. Ακουμπήστε [Calculate] (υπολογισμός) για να εφαρμόσετε την αλλαγή.

ΠΛΗΡΟΦΟΡΙΕΣ:

Εάν ο προορισμός διαγραφεί, η καθοδήγηση διαδρομής θα ακυρωθεί.

Αλλάζοντας τις συνθήκες υπολογισμού διαδρομής

Κάθε τμήμα της διαδρομής ανάμεσα στα σημεία διέλευσης μπορεί να έχει διαφορετικές συνθήκες υπολογισμού διαδρομής.

1. Πατήστε <MAP> (χάρτης) και μετά ακουμπήστε [Route] (διαδρομή) στην Γραμμή Εκκίνησης.
2. Ακουμπήστε [Edit/Add to Route] (εισαγωγή / προσθήκη στην διαδρομή).
3. Ακουμπήστε την συνθήκη της διαδρομής που εμφανίζεται στο τμήμα της διαδρομής έως τον προορισμό ή το σημείο διέλευσης που θέλετε.
4. Ακουμπήστε την συνθήκη που θέλετε.

 «Προτιμήσεις διαδρομής» (κεφ 6)

Οι συνθήκες αλλάζουν και η οθόνη επιστρέφει στην οθόνη εισαγωγής διαδρομής.

5. Ακουμπήστε [Calculate] (υπολογισμός) για να εφαρμόσετε την αλλαγή.

ΠΛΗΡΟΦΟΡΙΕΣ:

Η διαδρομή που έχει επανυπολογιστεί μπορεί να μην είναι η πιο σύντομη επειδή το σύστημα δίνει προτεραιότητα σε δρόμους που είναι πιο εύκολοι στην οδήγηση από άποψη ασφάλειας.

Αλλάζοντας την σειρά του προορισμού και των σημείων διέλευσης

Μπορείτε να αλλάξετε την σειρά ενός προορισμού και σημείων διέλευσης που έχουν ήδη οριστεί.

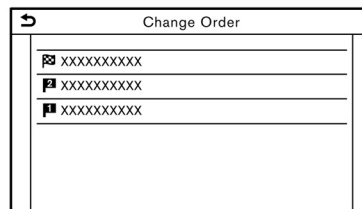

5GB0802XZ

1. Πατήστε <MAP> (χάρτης) και μετά ακουμπήστε [Route] (διαδρομή) στην Γραμμή Εκκίνησης.
2. Ακουμπήστε [Edit/Add to Route] (εισαγωγή / προσθήκη στην διαδρομή).
3. Ακουμπήστε έναν προορισμό ή σημείο διέλευσης που έχει ήδη οριστεί.
4. Ακουμπήστε [Change Order] (αλλαγή σειράς).
5. Ακουμπήστε τον προορισμό ή το σημείο διέλευσης που θέλετε για να αντικαταστήσετε τον προορισμό ή το σημείο διέλευσης

που είχατε επιλέξει προηγουμένως.
6. Ακουμπήστε [Calculate] (υπολογισμός) για να εφαρμόσετε την αλλαγή.

ΡΥΘΜΙΣΕΙΣ ΚΑΘΟΔΗΓΗΣΗΣ

Είναι διαθέσιμες διάφορες ρυθμίσεις για να προσαρμόσετε τις πληροφορίες καθοδήγησης που παρέχονται από το σύστημα.

1. Ακουμπήστε [Navigation] (πλοήγηση) στην οθόνη μενού ρυθμίσεων.

 «Ρυθμίσεις συστήματος» (κεφ 2)





2. Ακουμπήστε [Guidance Settings] (ρυθμίσεις καθοδήγησης).

3. Ακουμπήστε το στοιχείο που θέλετε να ρυθμίσετε.

Τα στοιχεία που είναι διαθέσιμα μπορεί να ποικίλουν ανάλογα με τα μοντέλα, τις προδιαγραφές και τις εκδόσεις του λογισμικού

Στοιχείο ρύθμισης	Ενέργεια
[Guidance Volume] (ένταση ήχου καθοδήγησης)	Ρυθμίζει την ένταση του ήχου στις φωνητικές καθοδήγησης.
[Guidance Voice] (φωνή καθοδήγησης)	Ενεργοποιεί ή απενεργοποιεί την φωνητική καθοδήγηση.
[Traffic Announcement] (αναγγελία κυκλοφορίας)	Ενεργοποιεί ή απενεργοποιεί τις αναγγελίες κυκλοφορίας. Όταν το στοιχείο αυτό είναι ενεργοποιημένο, το σύστημα παρέχει μία αναγγελία πληροφοριών κυκλοφορίας ή γεγονότων στην διαδρομή. Η ένδειξη ανάβει εάν έχει ενεργοποιηθεί η αναγγελία κυκλοφορίας.
[Toll Booth Guide] (καθοδήγηση σταθμού διοδίων)	Ενεργοποιεί ή απενεργοποιεί την λειτουργία για να ειδοποιήσει ότι το αυτοκίνητο πλησιάζει σε σταθμό διοδίων.

ΠΛΗΡΟΦΟΡΙΕΣ:

- Μπορείτε να έχετε πρόσβαση στο [Guidance Settings] (ρυθμίσεις καθοδήγησης) από την οθόνη του μενού διαδρομής.
 «Μενού διαδρομής» (κεφ 6)
- Ακόμη και όταν το [Traffic Announcement] (αναγγελίες κυκλοφορίας) είναι ενεργό, οι πληροφορίες κυκλοφορίας δεν ανακοινώνονται στην περιοχή όπου δεν μεταδίδονται πληροφορίες για την κίνηση.
- Η ένταση ήχου της φωνητικής καθοδήγησης μπορεί επίσης να ρυθμιστεί γυρίζοντας το <  /VOL>/<VOL/PUSH  >/<VOL/PUSH POWER> στον πίνακα ελέγχου ή πατώντας <  > στο τιμόνι την ώρα που γίνεται η αναγγελία της φωνητικής καθοδήγησης.

ΒΛΕΠΟΝΤΑΣ ΤΙΣ ΠΛΗΡΟΦΟΡΙΕΣ ΓΙΑ ΤΗΝ ΚΙΝΗΣΗ (όπου υπάρχει)

Σε αυτό το σύστημα είναι διαθέσιμοι δύο τύποι πληροφοριών για την κίνηση. Το RDS-TMC (Σύστημα Ραδιοφωνικών Δεδομένων - Κανάλι Μηνυμάτων Κίνησης) (όπου υπάρχει) και οι Ποιοτικές Πληροφορίες για την Κίνηση (όπου υπάρχει). Κλείστε την Ποιοτική Ενημέρωση για την κίνηση, ορίζοντας το [Use Premium Traffic] (χρήση ποιοτικής ενημέρωσης για την κίνηση) (όπου υπάρχει) στο OFF, προκειμένου να ενεργοποιησετε το RDS-TMC (όπου υπάρχει).

☞ «Ρυθμίσεις πληροφοριών για την κίνηση» (κεφ 6)

Για να ενεργοποιήσετε την Ποιοτική Ενημέρωση για την Κίνηση, ορίστε το [Use Premium Traffic] στο ON.

ΛΕΙΤΟΥΡΓΙΑ RDS-TMC (όπου υπάρχει)

Το σύστημα πλοήγησης λαμβάνει πληροφορίες για την κίνηση από τις καλύτερες διαθέσιμες πηγές και επιτρέπει στο RDS-TMC να μεταδώσει αυτές τις πληροφορίες για την καλύτερη δυνατή καθοδήγηση. Το δελτίο RDS-TMC τροφοδοτείται από έναν αποκλειστικό μεταδότη ώστε να συνεχίζετε να ακούτε ραδιόφωνο ενώ μεταδίδονται οι πληροφορίες για την κίνηση. Οι πληροφορίες για την κίνηση μπορούν να εμφανίζονται μόνο σε περιοχές όπου μεταδίδεται RDS-TMC. Οι πληροφορίες για την κίνηση δεν είναι διαθέσιμες σε ορισμένες περιοχές.

ΠΟΙΟΤΙΚΕΣ ΠΛΗΡΟΦΟΡΙΕΣ ΓΙΑ ΤΗΝ ΚΙΝΗΣΗ (όπου υπάρχει)

Μπορείτε να έχετε πληροφορίες για την κίνηση σε πραγματικό χρόνο από το σύστημα Ποιοτικών Πληροφοριών για την Κίνηση που διαθέτει περισσότερη κάλυψη των δρόμων. Οι τύποι των περιστατικών που εμφανίζονται στην οθόνη είναι ίδιοι με τις πληροφορίες RDS-TMC (όπου υπάρχει).

Οι Ποιοτικές Πληροφορίες για την Κίνηση είναι διαθέσιμες γυρίζοντας το [Use Premium Traffic] (χρήση ποιοτικής ενημέρωσης για την κίνηση) στο ON και συνδέοντας μία μονάδα Wi-Fi ή συνδέοντας ένα Smartphone μέσω Wi-Fi ή μέσω TCU (Μονάδας Ελέγχου Τηλεματικής) (όπου υπάρχει).

☞ «Ρυθμίσεις πληροφοριών για την κίνηση» (κεφ 6)

ΒΛΕΠΟΝΤΑΣ ΤΙΣ ΔΙΑΘΕΣΙΜΕΣ ΠΛΗΡΟΦΟΡΙΕΣ ΓΙΑ ΤΗΝ ΚΙΝΗΣΗ

Βλέποντας τα περιστατικά για την κίνηση από λίστα

1. Πατήστε <MENU> και μετά ακουμπήστε [Info] (πληροφορίες) στην Γραμμή Εκκίνησης.
2. Ακουμπήστε [Traffic Information] (πληροφορίες κυκλοφορίας) ή [Premium Traffic] (Ποιοτικές Πληροφορίες Κίνησης). Εμφανίζεται μία λίστα όλων των διαθέσιμων τύπων πληροφοριών.

Διαθέσιμα στοιχεία	Λειτουργία
[Show Traffic on the Route] (εμφάνιση κυκλοφορίας πάνω στην διαδρομή)	Εμφανίζει μία λίστα των πληροφοριών για την κίνηση που βρίσκονται στην διαδρομή από την παρούσα θέση του αυτοκινήτου έως τον προορισμό. Είναι διαθέσιμο μόνο όταν έχει οριστεί μία διαδρομή.
[Nearby Traffic Info] (πληροφορίες για την κίνηση κοντά)	Εμφανίζει μία λίστα με τις διαθέσιμες πληροφορίες γύρω από την παρούσα θέση του αυτοκινήτου.

ΠΛΗΡΟΦΟΡΙΕΣ:

Τα [Traffic Information] (πληροφορίες κυκλο-

φορίας) ή [Premium Traffic] (Ποιοτικές Πληροφορίες Κίνησης) είναι διαθέσιμα μόνο όταν λαμβάνονται πληροφορίες για την κίνηση.

3. Ακουμπήστε το στοιχείο που θέλετε. Εμφανίζεται μία λίστα με τα διαθέσιμα περιστατικά.

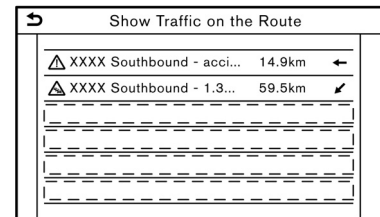

5GB0811XZ

4. Ακουμπήστε ένα περιστατικό από την λίστα για να ελέγξετε τις λεπτομερείς πληροφορίες και τον χάρτη. Ακουμπήστε [Avoid] (αποφυγή) για να αναζητήσετε μία άλλη εναλλακτική διαδρομή.

Εμφάνιση επειγουσών πληροφοριών για την κίνηση

Όταν έχει βρεθεί ένα επείγον περιστατικό γύρω από την παρούσα θέση του αυτοκινήτου, εμφανίζεται αυτόματα ένα μήνυμα στην ένδειξη της οθόνης αφής με μία φωνητική αναγγελία.

Το μήνυμα περιλαμβάνει την εικόνα, τον τύπο του περιστατικού, τις πληροφορίες για το περιστατικό και την ευθεία απόσταση του περιστατικού από την παρούσα θέση.

ΠΛΗΡΟΦΟΡΙΕΣ:

- Όταν υπάρχουν πολλαπλά επείγοντα περιστατικά, εμφανίζεται το περιστατικό με

την μικρότερη ευθεία απόσταση από την παρούσα θέση.

- Εάν το επείγον περιστατικό είναι πάνω στην συνιστώμενη διαδρομή και βρεθεί μία παράκαμψη, εμφανίζεται η οθόνη ειδοποίησης παράκαμψης όταν το αυτοκίνητο πλησιάσει το σημείο της παράκαμψης.

Πληροφορίες για την κίνηση πάνω στον χάρτη

Οι πληροφορίες για την κίνηση εμφανίζονται τόσο σε οθόνη χάρτη 2D όσο και 3D.

Πληροφορίες οθόνης

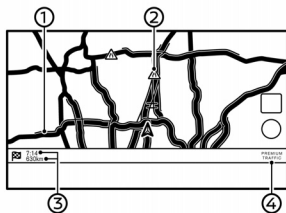

5GB0795XZ

Παράδειγμα

(1) Συνθήκες δρόμου:

Ελεύθερη ροή	Πράσινο
Αργή κυκλοφορία	Κίτρινο
Μεγάλη κίνηση	Κόκκινο

Κλειστός δρόμος και το τμήμα επηρεάζεται από σοβαρό περιστατικό κίνησης	Πορτοκαλί και λευκές ρίγες
Κυκλοφορία σε ουρά	Πορτοκαλί

(2) Εικόνες πληροφοριών για την κυκλοφορία: Εάν δεν έχετε ορίσει ήδη μία διαδρομή, όλες οι εικόνες πληροφοριών στην οθόνη του χάρτη εμφανίζονται με γκρι. Όταν έχει ήδη οριστεί μία διαδρομή, οι εικόνες στην διαδρομή εμφανίζονται με χρώμα και οι εικόνες εκτός διαδρομής εμφανίζονται με γκρι

Εκτός από Μεξικό:

	Σταματημένη κυκλοφορία
	Αργή κυκλοφορία
	Κυκλοφορία με ελεύθερη ροή
	Δρόμος κλειστός
	Ατύχημα
	Έργα στον δρόμο
	Στενές λωρίδες κυκλοφορίας
	Όλα τα άλλα περιστατικά

Για το Μεξικό:

	Κυκλοφοριακή συμφόρηση
	Αργή κυκλοφορία
	Κυκλοφορία με ελεύθερη ροή
	Δρόμος κλειστός
	Ατύχημα
	Έργα στον δρόμο
	Στενές λωρίδες κυκλοφορίας
	Όλα τα άλλα περιστατικά

(3) Απόσταση και χρόνος που απομένει:

Η απόσταση και ο χρόνος που απομένει υπολογίζονται λαμβάνοντας υπόψη τις πληροφορίες κυκλοφορίας στην διαδρομή.

Μπορείτε να επιλέξετε εάν θα εμφανίζεται ο χρόνος που απομένει έως τον προορισμό ή ο εκτιμώμενος χρόνος άφιξης στον προορισμό.

«Προτιμήσεις διαδρομής» (κεφ 6)

(4) Ένδειξη κυκλοφορίας:

TMC (όπου υπάρχει)

Εμφανίζεται όταν λαμβάνεται RDS-TMC.

Premium Traffic (Ποιοτικές πληροφορίες κυκλοφορίας) (όπου υπάρχει)

Εμφανίζεται όταν λαμβάνεται Ποιοτική Ενημέρωση για την Κίνηση

ΠΛΗΡΟΦΟΡΙΕΣ:

Οι εικόνες εμφανίζονται σε επίπεδο κλίμακας 15 μέτρων (1/64 μιλίου) - 12.5 χλμ (7.5 μίλια). Ορισμένες εικόνες για την κυκλοφορία εμφανίζονται μόνο πάνω στον χάρτη σε επίπεδα μεγαλύτερης λεπτομέρειας.

Ρυθμίσεις πληροφοριών για την κυκλοφορία

Οι ρυθμίσεις σχετικά με τις λειτουργίες των πληροφοριών για την κίνηση μπορούν να αλλάξουν.

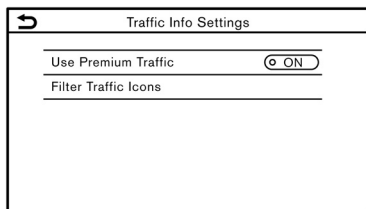

PBB0126XZ

Παράδειγμα

1. Ακουμπήστε [Navigation] (πλοήγηση) στην οθόνη μενού ρυθμίσεων.
 «Ρυθμίσεις συστήματος» (κεφ 2)
2. Ακουμπήστε [Traffic Info Settings] (ρυθμίσεις για τις πληροφορίες κυκλοφορίας).
3. Ακουμπήστε την ρύθμιση που θέλετε. Η ένδειξη για την επιλεγμένη ρύθμιση θα ανάψει. Τα στοιχεία που είναι διαθέσιμα για ρύθμιση μπορεί να ποικίλουν ανάλογα με τα μοντέλα, τις προδιαγραφές και την έκδοση του λογισμικού.

Στοιχεία διαθέσιμα για ρύθμιση

- [Use Premium Traffic] (Χρήση Ποιοτικής Ενημέρωσης για την Κίνηση): Ανοίγει και κλείνει την Ποιοτική Ενημέρωση για την Κίνηση (όπου υπάρχει)..
- [Filter Traffic Icons] (Φιλτράρισμα εικόνων για την κίνηση): Επιλέγει ποιιοί τύποι περιστατικών κίνησης (π.χ. ατύχημα) θα εμφανίζονται στην οθόνη του χάρτη.

ΠΛΗΡΟΦΟΡΙΕΣ:

- Η χρήση του [Use Premium Traffic] (ποιοτικής ενημέρωσης κίνησης) μπορεί να μην είναι διαθέσιμη, ανάλογα με το μοντέλο, τις προδιαγραφές και την έκδοση του λογισμικού.
- Μπορείτε να έχετε επίσης πρόσβαση στο [Traffic Info Settings] (ρυθμίσεις πληροφοριών κίνησης) από την οθόνη του χάρτη παρούσας θέσης
- Ακόμη και εάν το [Traffic Announcement] (αναγγελία κυκλοφορίας) είναι στο OFF, η καθοδήγηση διαδρομής δεν θα επηρεαστεί. Επίσης, δεν θα απενεργοποιηθεί η αναγγελία για πληροφορίες σε περίπτωση ανάγκης.
 «Ρυθμίσεις καθοδήγησης» (κεφ 6)

ΑΠΟΘΗΚΕΥΣΗ ΜΙΑΣ ΤΟΠΟΘΕΣΙΑΣ / ΔΙΑΔΡΟΜΗΣ ΑΠΟΘΗΚΕΥΣΗ ΤΟΠΟΘΕΣΙΑΣ



Οι τοποθεσίες που επισκέπτεστε συχνότερα μπορούν να αποθηκευτούν στο ευρετήριο. Μπορείτε εύκολα να ανακτήσετε τις αποθηκευμένες διευθύνσεις ώστε να τις ορίσετε ως προορισμό ή σημείο διέλευσης. Το ευρετήριο μπορεί να αποθηκεύσει έως 200 τοποθεσίες.

Αποθήκευση της τοποθεσίας του σπιτιού ή της εργασίας

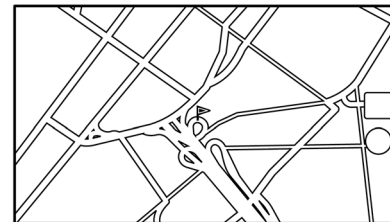
Η τοποθεσία του σπιτιού ή της εργασίας μπορεί να αποθηκευτεί στο σύστημα.



5GB0785XZ

1. Ακουμπήστε [Navigation] (πλοήγηση) στην οθόνη μενού ρυθμίσεων.
 «Ρυθμίσεις συστήματος» (κεφ 2)
2. Ακουμπήστε [Address Book] (ευρετήριο).
3. Ακουμπήστε [Add Home Location] (προσθήκη τοποθεσίας σπιτιού) ή [Add Work Location] (προσθήκη τοποθεσίας εργασίας).
4. Ακουμπήστε την κατάλληλη μέθοδο για να ορίσετε την τοποθεσία. Δείτε τις μεθόδους αναζήτησης που χρησιμοποιούνται για την ρύθμιση του προορισμού.
 «Ορισμός προορισμού» (κεφ 6)

5. Ακουμπήστε [OK].
6. Εμφανίζεται ένα μήνυμα και η διεύθυνση της τοποθεσίας αποθηκεύεται στο Ευρετήριο.
7. Ρυθμίστε και εισάγετε τα περιεχόμενα του αποθηκευμένου στοιχείου όπως απαιτείται. Ακουμπήστε [OK] για να επιβεβαιώσετε.

☞ «Εισαγωγή αποθηκευμένης τοποθεσίας» (κεφ 6)

i ΠΛΗΡΟΦΟΡΙΕΣ:

Εάν ακουμπήσετε [Go Home (Save Location)] (πήγαινε σπίτι [αποθήκευση τοποθεσίας]) ή [Go to Work (Save Location)] (πήγαινε στην δουλειά [αποθήκευση τοποθεσίας]), στην οθόνη προορισμού ενώ δεν έχει ακόμη αποθηκευτεί η διεύθυνση του σπιτιού ή της εργασίας, το σύστημα θα εμφανίσει ένα μήνυμα ρωτώντας εάν θέλετε να αποθηκεύσετε την τοποθεσία του σπιτιού ή της εργασίας. Ακουμπήστε [Yes] (ναι) για να αποθηκεύσετε την τοποθεσία του σπιτιού ή της εργασίας.

Αποθήκευση τοποθεσίας με αναζήτηση

Είναι δυνατό να αποθηκεύσετε μία τοποθεσία με αναζήτηση με διάφορους τρόπους.

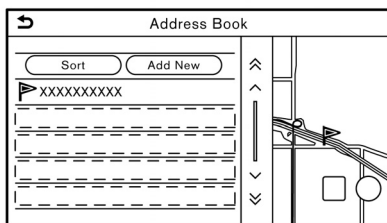

5GB0792XZ

1. Ακουμπήστε [Navigation] (πλοήγηση) στην οθόνη μενού ρυθμίσεων.

☞ «Ρυθμίσεις συστήματος» (κεφ 2)

2. Ακουμπήστε [Address Book] (ευρετήριο).
3. Ακουμπήστε [Saved Locations] (αποθηκευμένες τοποθεσίες).
4. Ακουμπήστε [Add New] (προσθήκη νέας).
5. Ακουμπήστε την κατάλληλη μέθοδο για να ορίσετε την τοποθεσία. Δείτε τις μεθόδους αναζήτησης που χρησιμοποιούνται για την ρύθμιση του προορισμού.

☞ «Ορισμός προορισμού» (κεφ 6)

6. Ακουμπήστε [OK].
7. Εμφανίζεται ένα μήνυμα και η διεύθυνση του προορισμού αποθηκεύεται στο ευρετήριο.
8. Ρυθμίστε και εισάγετε τα περιεχόμενα του αποθηκευμένου στοιχείου όπως χρειάζεται. Ακουμπήστε [OK] για να επιβεβαιώσετε.

☞ «Εισαγωγή αποθηκευμένης τοποθεσίας» (κεφ 6)

i ΠΛΗΡΟΦΟΡΙΕΣ:

- Όταν η τοποθεσία είναι αποθηκευμένη στο [Saved Locations] (αποθηκευμένες τοποθεσίες), το [Address Book] (ευρετήριο) μπορεί να χρησιμοποιηθεί για να κάνετε αναζήτηση μίας τοποθεσίας.
- Όταν έχουν ήδη αποθηκευτεί 200 τοποθεσίες, μία νέα τοποθεσία δεν μπορεί να αποθηκευτεί έως ότου να διαγραφεί μία ήδη αποθηκευμένη τοποθεσία.

Αποθήκευση τοποθεσίας με μετακίνηση στον χάρτη

1. Μετακινηθείτε στην τοποθεσία που θέλετε στον χάρτη και ακουμπήστε  στην οθόνη αφής.

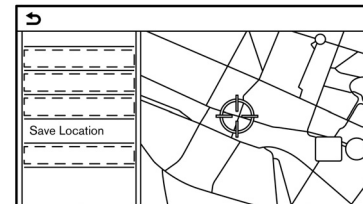

5GB0745XZ

2. Ακουμπήστε [Save Location] (αποθήκευση τοποθεσίας). Εμφανίζεται ένα μήνυμα.
3. Η εικόνα που αντιπροσωπεύει την αποθηκευμένη τοποθεσία εμφανίζεται πάνω στον χάρτη. Πατήστε <MAP> (χάρτης) για να επιστρέψετε στην οθόνη χάρτη παρούσας θέσης.

ΑΠΟΘΗΚΕΥΣΗ ΔΙΑΔΡΟΜΗΣ

Μπορούν να αποθηκευτούν έως 10 υπολογισμένες διαδρομές το μέγιστο. Οι αποθηκευμένες διαδρομές μπορούν εύκολα να ανακτηθούν και να οριστούν ως προτεινόμενες διαδρομές. Μία διαδρομή απαιτεί τουλάχιστον ένα σημείο διέλευσης προκειμένου να αποθηκευτεί.

1. Πατήστε <MAP> (χάρτης) και μετά ακουμπήστε [Route] (διαδρομή) στην Γραμμή Εκκίνησης.
2. Ακουμπήστε [Save Route] (αποθήκευση διαδρομής). Εμφανίζεται ένα μήνυμα επιβεβαίωσης. Εάν ερωτηθείτε, ακουμπήστε [Yes] (ναι) για να αποθηκεύσετε την παρούσα διαδρομή.



ΠΛΗΡΟΦΟΡΙΕΣ:

- Για να αποθηκευτεί η διαδρομή θα πρέπει να οριστεί τουλάχιστον 1 σημείο διέλευσης.
- Μία αποθηκευμένη διαδρομή συμπεριλαμβάνει μόνο τοποθεσίες (προορισμούς και σημεία διέλευσης) και συνθήκες υπολογισμού διαδρομής, όχι την ίδια την διαδρομή.
- Η διαδρομή αποθηκεύεται στην πρώτη διαθέσιμη θέση στην λίστα των αποθηκευμένων διαδρομών.
- Όταν έχουν ήδη αποθηκευτεί 10 διαδρομές στο ευρετήριο, μία νέα διαδρομή δεν μπορεί να αποθηκευτεί έως ότου να διαγράψετε μία άλλη διαδρομή.
 «Διαγραφή ενός αποθηκευμένου στοιχείου» (κεφ 6)

ΑΠΟΘΗΚΕΥΣΗ ΠΕΡΙΟΧΗΣ ΑΠΟΦΥΓΗΣ
Μπορείτε να αποθηκεύσετε μία Περιοχή Αποφυγής. Η Περιοχή Αποφυγής είναι μία περιοχή που μπορεί να εξαιρεθεί από μία διαδρομή, όπως για παράδειγμα ένας δρόμος που είναι πάνταμποτιλιαρισμένος. Όταν αποθηκευτούν οι Περιοχές Αποφυγής, το σύστημα αποφεύγει αυτές τις περιοχές όταν υπολογίζει μία διαδρομή. Μπορούν να αποθηκευτούν έως 10 Περιοχές Αποφυγής.

1. Ακουμπήστε [Navigation] (πλοήγηση) στην οθόνη μενού ρυθμίσεων.
 «Ρυθμίσεις συστήματος» (κεφ 2)
2. Ακουμπήστε [Address Book] (ευρετήριο).
3. Ακουμπήστε [Avoid Area] (περιοχή αποφυγής).

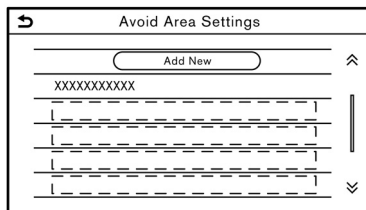

PBB0100XZ

4. Ακουμπήστε [Add New] (προσθήκη νέας).
Ακουμπήστε την κατάλληλη μέθοδο για να αναζητήσετε μία τοποθεσία.
 «Ορισμός προορισμού» (κεφ 6)
5. Ακουμπήστε [OK].
6. Ρυθμίστε τις πληροφορίες της Περιοχής Αποφυγής όπως απαιτείται.
 «Εισαγωγή Περιοχής Αποφυγής» (κεφ 6)
7. Ακουμπήστε [OK] για να αποθηκεύσετε τις πληροφορίες της Περιοχής Αποφυγής.



ΠΛΗΡΟΦΟΡΙΕΣ:

Μπορούν να αποθηκευτούν έως 10 Περιοχές Αποφυγής το μέγιστο. Όταν έχουν ήδη αποθηκευτεί 10 Περιοχές Αποφυγής, δεν μπορεί να αποθηκευτεί μία νέα Περιοχή Αποφυγής έως ότου να διαγραφεί μία ήδη καταχωρημένη Περιοχή Αποφυγής.

- «Διαγραφή αποθηκευμένου στοιχείου» (κεφ 6)

ΕΙΣΑΓΩΓΗ ΤΩΝ ΑΠΟΘΗΚΕΥΜΕΝΩΝ ΠΛΗΡΟΦΟΡΙΩΝ

Τα στοιχεία που είναι αποθηκευμένα στο σύστημα μπορούν να εισαχθούν.

Εισαγωγή αποθηκευμένης τοποθεσίας

1. Ακουμπήστε [Navigation] (πλοήγηση) στην οθόνη μενού ρυθμίσεων.

 «Ρυθμίσεις συστήματος» (κεφ 2)

2. Ακουμπήστε [Address Book] (ευρετήριο).

Τα στοιχεία που είναι διαθέσιμα μπορεί να ποικίλουν ανάλογα με τα μοντέλα, τις προδιαγραφές και τις εκδόσεις του λογισμικού.

Ρύθμιση στοιχείου		Ενέργεια	
[Home Location]* (θέση σπιτιού)	[Edit] (εισαγωγή)	[Show Icon on Map] (εμφάνιση εικόνας στον χάρτη)	Εμφανίζει την εικόνα του σπιτιού στον χάρτη.
		[Icon] (εικόνα)	Επιλέγει για εικόνα σπιτιού το σχέδιο που προτιμάτε.
		[Sound] (ήχος)	Ορίζει τον τύπο ειδοποίησης που ηχεί όταν το αυτοκίνητο πλησιάζει στο σπίτι.
		[Direction] (κατεύθυνση)	Ορίζει τον ήχο της ειδοποίησης όταν το αυτοκίνητο πλησιάζει από μία συγκεκριμένη κατεύθυνση στο σπίτι.
		[Distance] (απόσταση)	Ορίζει τον ήχο της ειδοποίησης όταν το αυτοκίνητο πλησιάζει μία συγκεκριμένη απόσταση από το σπίτι.
		[Phone Number] (τηλεφωνικός αριθμός)	Αποθηκεύει τον τηλεφωνικό αριθμό του σπιτιού.
		[Move Location] (Μετακίνηση τοποθεσίας)	Ρυθμίζει την αποθηκευμένη τοποθεσία του σπιτιού.
		[Delete] (Διαγραφή)	Διαγράφει την αποθηκευμένη τοποθεσία του σπιτιού.
	[OK]	Επιβεβαιώνει και αποθηκεύει τις πληροφορίες του σπιτιού που έχετε εισάγει.	

Ρύθμιση στοιχείου		Ενέργεια
[Work Location]* (θέση εργασίας)*	[Edit] (εισαγωγή)	[Show Icon on Map] (εμφάνιση εικόνας στον χάρτη)
		[Icon] (εικόνα)
		[Sound] (ήχος)
		[Direction] (κατεύθυνση)
		[Distance] (απόσταση)
		[Phone Number] (τηλεφωνικός αριθμός)
		[Move Location] (Μετακίνηση τοποθεσίας)
		[Delete] (Διαγραφή)
	[OK]	
		Εμφανίζει την εικόνα της εργασίας στον χάρτη.
		Επιλέγει για εικόνα εργασίας το σχέδιο που προτιμάτε.
		Ορίζει τον τύπο της ειδοποίησης που ηχεί όταν το αυτοκίνητο πλησιάζει στην εργασία.
		Ορίζει τον ήχο της ειδοποίησης όταν το αυτοκίνητο πλησιάζει από μία συγκεκριμένη κατεύθυνση στην εργασία.
		Ορίζει τον ήχο της ειδοποίησης όταν το αυτοκίνητο πλησιάζει μία συγκεκριμένη απόσταση από την εργασία.
		Αποθηκεύει τον τηλεφωνικό αριθμό της εργασίας.
		Ρυθμίζει την αποθηκευμένη τοποθεσία της εργασίας.
		Διαγράφει την αποθηκευμένη τοποθεσία της εργασίας.
		Επιβεβαιώνει και αποθηκεύει τις πληροφορίες της εργασίας που έχετε εισάγει.

Ρύθμιση στοιχείου			Ενέργεια
[Saved Locations] (αποθηκευμένες τοποθεσίες)	[Sort] (ταξινόμηση)	[Sort by Number] (ταξινόμηση κατά αριθμό)	Ταξινομεί τις αποθηκευμένες τοποθεσίες.
		[Sort by Name] (ταξινόμηση κατά όνομα)	
		[Sort by Icon] (ταξινόμηση κατά εικόνα)	
		[Sort by Group] (ταξινόμηση κατά ομάδα)	
[Add New] (προσθήκη νέας)		Προσθέτει μία νέα τοποθεσία.  «Αποθήκευση τοποθεσίας με αναζήτηση» (κεφ 6)	
Αποθηκευμένη λίστα τοποθεσιών	[Edit] (εισαγωγή)	[Show Icon on Map] (εμφάνιση εικόνας στον χάρτη)	Εμφανίζει την εικόνα της αποθηκευμένης τοποθεσίας πάνω στον χάρτη.
		[Name] (όνομα)	Καταχωρεί ένα όνομα της εισαγωγής.
		[Voice Tag] (φωνητική ετικέτα)	Καταχωρεί μία φωνητική ετικέτα να την εισαγωγή που επιτρέπει η εισαγωγή να χρησιμοποιείται με το Σύστημα Φωνητικής Αναγνώρισης.
		[Icon] (εικόνα)	Επιλέγει μία εικόνα για την εισαγωγή.
		[Sound] (ήχος)	Ορίζει τον τύπο της ειδοποίησης που ηχεί όταν το αυτοκίνητο πλησιάζει στην τοποθεσία.
		[Direction] (κατεύθυνση)	Ορίζει την ειδοποίηση που θα ηχήσει όταν πλησιάζετε σε μία συγκεκριμένη κατεύθυνση.
		[Distance] (απόσταση)	Ορίζει την ειδοποίηση που θα ηχήσει όταν πλησιάζετε σε συγκεκριμένη απόσταση από την τοποθεσία.
		[Phone Number] (τηλεφωνικός αριθμός)	Καταχωρεί έναν τηλεφωνικό αριθμό για την τοποθεσία.
		[Group] (ομάδα)	Καταχωρεί μία ομάδα για την εισαγωγή.
	[Entry Numbers] (αριθμοί εισαγωγής)	Καταχωρεί έναν αριθμό εισαγωγής για την τοποθεσία.	
[Move Location] (μετακίνηση τοποθεσίας)		Ρυθμίζει τις πληροφορίες της αποθηκευμένης τοποθεσίας.	
[Delete] (διαγραφή)		Διαγράφει τις πληροφορίες της αποθηκευμένης τοποθεσίας.	
[OK]		Επιβεβαιώνει και αποθηκεύει τις πληροφορίες που έχετε εισάγει για την αποθηκευμένη τοποθεσία.	

*: Όταν η τοποθεσία για το σπίτι ή την εργασία δεν έχει αποθηκευτεί, εμφανίζονται τα [Add Home Location] (προσθήκη τοποθεσίας σπιτιού) ή [Add Work Location] (προσθήκη τοποθεσίας εργασίας) και μπορείτε να αποθηκεύσετε από το μενού μία τοποθεσία για το σπίτι ή την εργασία.

Εισαγωγή αποθηκευμένης τοποθεσίας

1. Ακουμπήστε [Navigation] (πλοήγηση) στην οθόνη μενού ρυθμίσεων.
☞ «Ρυθμίσεις συστήματος» (κεφ 2)
2. Ακουμπήστε [Address Book] (ευρετήριο).
3. Ακουμπήστε [Saved Routes] (αποθηκευμένες διαδρομές).
4. Ακουμπήστε από την λίστα την αποθηκευμένη διαδρομή που θέλετε. Θα εμφανιστεί η οθόνη ρυθμίσεων των Αποθηκευμένων Τοποθεσιών.

Στοιχείο ρύθμισης	Ενέργεια
[Rename] (μετονομασία)	Αλλάζει το όνομα της αποθηκευμένης διαδρομής.
[Replace] (αντικατάσταση)	Γράφει την παρούσα διαδρομή πάνω από την αποθηκευμένη διαδρομή.
[Delete] (διαγραφή)	Διαγράφει την αποθηκευμένη διαδρομή.
[OK]	Εφαρμόζει τις νέες ρυθμίσεις.

Εισαγωγή περιοχής αποφυγής

1. Ακουμπήστε [Navigation] (πλοήγηση) στην οθόνη μενού ρυθμίσεων.
☞ «Ρυθμίσεις συστήματος» (κεφ 2)
2. Ακουμπήστε [Address Book] (ευρετήριο) και μετά ακουμπήστε [Avoid Area] (περιοχή

αποφυγής).

3. Ακουμπήστε από την λίστα την Περιοχή Αποφυγής που θέλετε. Θα εμφανιστεί η οθόνη ρυθμίσεων της Περιοχής Αποφυγής.

Στοιχείο ρύθμισης	Ενέργεια
[Rename] (μετονομασία)	Αλλάζει το όνομα της Περιοχής Αποφυγής.
[Move Location] (μεταφορά τοποθεσίας)	Ρυθμίζει την θέση της Περιοχής Αποφυγής.
[Resize Area] (αλλαγή μεγέθους περιοχής)	Ρυθμίζει το μέγεθος της Περιοχής Αποφυγής.
[Motorway] / [Freeway] (αυτοκινητόδρομος)	Ορίζει η Περιοχή Αποφυγής να περιλαμβάνει ή όχι τους αυτοκινητόδρομους. Το χρώμα της Περιοχής Αποφυγής αλλάζει ανάλογα με την ρύθμιση. Αυτοκινητόδρομοι ενεργοί (ON): Πράσινο Αυτοκινητόδρομοι ανενεργοί (OFF): Μπλε
[Delete] (διαγραφή)	Διαγράφει μία Περιοχή Αποφυγής.
[OK]	Εφαρμόζει τις νέες ρυθμίσεις.

ΔΙΑΓΡΑΦΗ ΑΠΟΘΗΚΕΥΜΕΝΟΥ ΣΤΟΙΧΕΙΟΥ

Οι τοποθεσίες και οι διαδρομές στο Ευρετήριο μπορούν να διαγραφούν. Είναι διαθέσιμη η διαγραφή ενός μεμονωμένου στοιχείου και η διαγραφή όλων των αποθηκευμένων στοιχείων.



ΠΛΗΡΟΦΟΡΙΕΣ:

Τα διαγραμμένα στοιχεία δεν μπορούν να επανέλθουν. Πριν διαγράψετε ένα στοιχείο να βεβαιώνετε πάντα ότι το στοιχείο αυτό δεν το χρειάζεστε πλέον.

Μεμονωμένη διαγραφή αποθηκευμένου στοιχείου

1. Ακουμπήστε [Navigation] (πλοήγηση) στην οθόνη μενού ρυθμίσεων.
2. Ακουμπήστε [Address Book] (ευρετήριο).
3. Ακουμπήστε [Delete Saved Items] (διαγραφή αποθηκευμένων στοιχείων). Επιλέξτε το στοιχείο που θέλετε και ακουμπήστε [Yes] (ναι) για να επιβεβαιώσετε την διαγραφή.

Βήμα 1	Βήμα 2	Ενέργεια
[Delete Home Location] (διαγραφή τοποθεσίας σπιτιού)		Διαγράφει την τοποθεσία του σπιτιού.
[Delete Work Location] (διαγραφή τοποθεσίας εργασίας)		Διαγράφει την τοποθεσία της εργασίας.
[Delete Address Book] (διαγραφή ευρετηρίου)	[Delete All] (διαγραφή όλων)	Διαγράφει όλες τις αποθηκευμένες τοποθεσίες.
	[Delete One] (διαγραφή ενός)	Διαγράφει μία επιλεγμένη αποθηκευμένη τοποθεσία.
[Delete Saved Routes] (διαγραφή αποθηκευμένων διαδρομών)	[Delete All] (διαγραφή όλων)	Διαγράφει όλες τις αποθηκευμένες διαδρομές.
	[Delete One] (διαγραφή ενός)	Διαγράφει μία επιλεγμένη αποθηκευμένη διαδρομή.
[Delete Avoid Areas] (διαγραφή Περιοχών Αποφυγής)	[Delete All] (διαγραφή όλων)	Διαγράφει όλες τις Περιοχές Αποφυγής.
	[Delete One] (διαγραφή ενός)	Διαγράφει μία επιλεγμένη Περιοχή Αποφυγής.
[Delete Previous Destinations] (διαγραφή προηγούμενων προορισμών)	[Delete All Previous Destinations] (διαγραφή όλων των προηγούμενων προορισμών)	Διαγράφει όλους τους προηγούμενους προορισμούς.
	[Delete One Previous Destination] (διαγραφή ενός προηγούμενου προορισμού)	Διαγράφει έναν επιλεγμένο προηγούμενο προορισμό.
	[Delete Previous Starting Point] (διαγραφή προηγούμενου σημείου εκκίνησης)	Διαγράφει το προηγούμενο σημείο εκκίνησης.
[Delete Learned Routes] (διαγραφή διαδρομών που έχει γίνει εκμάθηση)		Διαγράφει τις διαδρομές που τους έχει γίνει εκμάθηση.

Ρυθμίσεις πλοήγησης

Διαγραφή μεμονωμένου στοιχείου στον χάρτη

1. Ευθυγραμμίστε το στόχαστρο πάνω από την αποθηκευμένη περιοχή που θα διαγραφεί μετακινώντας τον χάρτη και μετά ακουμπήστε

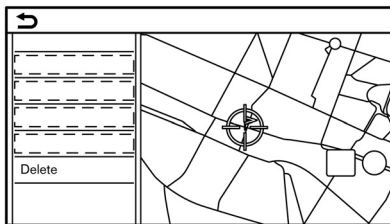

5GB0747XZ

2. Ακουμπήστε [Delete] (διαγραφή).
3. Εμφανίζεται ένα επιβεβαιωτικό μήνυμα. Επιβεβαιώστε τα περιεχόμενα του μηνύματος και ακουμπήστε [Yes] (ναι). Το αποθηκευμένο στοιχείο διαγράφεται από το Ευρετήριο.

Το σύστημα πλοήγησης μπορεί να προσαρμοστεί σύμφωνα με τις προτιμήσεις του χρήστη.

1. Ακουμπήστε [Navigation] (πλοήγηση) στην οθόνη μενού ρυθμίσεων.

☞ «Ρυθμίσεις συστήματος» (κεφ 2)

2. Ακουμπήστε το στοιχείο που θέλετε να ρυθμίσετε.

Τα στοιχεία που είναι διαθέσιμα για ρύθμιση μπορεί να ποικίλουν ανάλογα με τα μοντέλα, τις προδιαγραφές και την έκδοση του λογισμικού.

Διαθέσιμα στοιχεία:

• [Map Settings] (ρυθμίσεις χάρτη)

Ρυθμίζει την μέθοδο εμφάνισης και την κατεύθυνση του χάρτη.

☞ «Ρυθμίσεις χάρτη» (κεφ 6)

• [Guidance Settings] (ρυθμίσεις καθοδήγησης)

Ρυθμίζει τις διάφορες λειτουργίες για την καθοδήγηση διαδρομής.

☞ «Ρυθμίσεις καθοδήγησης» (κεφ 6)

• [Route Preference] (προτιμήσεις διαδρομής)

☞ «Προτίμηση διαδρομής» (κεφ 6)

• [Traffic Info Settings] (ρυθμίσεις πληροφορικών κίνησης)

Ορίζει τις διάφορες λειτουργίες για τις πληροφορίες για την κίνηση.

☞ «Ρυθμίσεις πληροφοριών για την κίνηση» (κεφ 6)

• [Safety Guide Settings] (ρυθμίσεις οδηγού ασφαλείας)

Στοιχείο Ρύθμισης	Ενέργεια
[Speed Limit Indication on Map] (ένδειξη ορίου ταχύτητας στον χάρτη)	Όταν αυτό το στοιχείο είναι ενεργό, η ένδειξη του ορίου ταχύτητας θα εμφανιστεί στην δεξιά πλευρά στην οθόνη του χάρτη όταν υπάρχει όριο ταχύτητας στον δρόμο που κινείται το αυτοκίνητο. ☞ «Χάρτης 2D (για την Μέση Ανατολή)» (κεφ 6)
[Speed Limit Warning] (προειδοποίηση ορίου ταχύτητας)	Όταν αυτό το στοιχείο είναι ενεργό, η ένδειξη του ορίου ταχύτητας θα αναβοσβήνει και θα προειδοποιεί τον οδηγό όταν η ταχύτητα του αυτοκινήτου υπερβεί το όριο ταχύτητας. ☞ «Χάρτης 2D (για την Μέση Ανατολή)» (κεφ 6)
[Speed Limit Sens.] (ευαισθησία ορίου ταχύτητας)	Ρυθμίζει την ευαισθησία του ορίου ταχύτητας για το [Speed Limit Warning] (προειδοποίηση ορίου ταχύτητας).

[Safety Camera Warning Settings] (ρυθμίσεις προειδοποίησης κάμερας ασφαλείας)	[Safety Camera Icon on Map] (εμφάνιση της εικόνας της κάμερας πάνω στον χάρτη)	Όταν αυτό το στοιχείο είναι ενεργό, οι εικόνες της κάμερας ασφαλείας θα εμφανιστεί πάνω στον χάρτη.
	[Safety Camera Warning] (προειδοποίηση κάμερας ασφαλείας)	Όταν αυτό το στοιχείο είναι ενεργό, η ένδειξη προειδοποίησης της κάμερας ασφαλείας θα εμφανιστεί στην δεξιά πλευρά στην οθόνη του χάρτη όταν το αυτοκίνητο πλησιάζει τις κάμερες ασφαλείας.

- **[Address Book] (ευρετήριο)**

Αποθηκεύει τοποθεσίες και διαδρομές. Τα αποθηκευμένα στοιχεία μπορούν να εισαχθούν ή να διαγραφούν.

☞ «Αποθήκευση μίας τοποθεσίας / διαδρομής» (κεφ 6)

- **[Customise POIs] (προσαρμογή σημείων ενδιαφέροντος)**

Ορίζει τις κατηγορίες των σημείων ενδιαφέροντος που θα εμφανίζονται στην σχετική οθόνη για τα σημεία ενδιαφέροντος.

- **[Adjust Current Location] (ρύθμιση παρούσας θέσης)**

Εάν η εικόνα του αυτοκινήτου που δείχνει

την παρούσα θέση του δεν είναι στην σωστή τοποθεσία, η τοποθεσία της εικόνας του αυτοκινήτου στην οθόνη του χάρτη μπορεί να ρυθμιστεί.

- **[Delete Saved Items] (διαγραφή αποθηκευμένων στοιχείων)**

Διαγράφει μία αποθηκευμένη τοποθεσία ή διαδρομή.

☞ «Διαγραφή μεμονωμένου αποθηκευμένου στοιχείου» (κεφ 6)

- **[Delete Previous Destinations] (διαγραφή προηγούμενων προορισμών)**

Διαγράφει όλους ή έναν προηγούμενο προορισμό ή το προηγούμενο σημείο εκκίνησης.

☞ «Διαγραφή μεμονωμένου αποθηκευμένου στοιχείου» (κεφ 6)

- **[Sync with Door-to-Door Navi] (συγχρονισμός με πλοήγηση από πόρτα σε πόρτα) / [Sync with Smartphone Navi.] (συγχρονισμός με πλοήγηση του smartphone)**

Ενεργοποιεί ή απενεργοποιεί την πλοήγηση από πόρτα σε πόρτα.

- **[Predictable Destination Settings] (προβλεπόμενες ρυθμίσεις προορισμού)**

Στοιχείο Ρύθμισης	Ενέργεια
[Offer Predictable Destinations] (παροχή προβλεπόμενου προορισμού)	Ενεργοποιεί και απενεργοποιεί την λειτουργία εκμάθησης συνηθειών στην οδήγηση. Όταν αυτό το στοιχείο είναι ενεργό, το σύστημα μαθαίνει τις συνήθειές σας στην οδήγηση και προτείνει προβλεπόμενους προορισμούς εάν υπάρχουν με την ενεργοποίηση του συστήματος.
[Delete Predictable Information] (διαγραφή πληροφοριών πρόβλεψης)	Διαγράφει τις συνήθειες στην οδήγηση που έχει γίνει εκμάθησή τους.

- **[Reset All Navigation Settings to Default] (επαναφορά όλων των ρυθμίσεων πλοήγησης στις εργοστασιακές)**

Αυτό επαναφέρει τις διάφορες ρυθμίσεις (ένδειξη, ένταση ήχου κλπ) στις εργοστασιακές ρυθμίσεις.

ΓΕΝΙΚΕΣ ΠΛΗΡΟΦΟΡΙΕΣ ΓΙΑ ΤΟ ΣΥΣΤΗΜΑ ΠΛΟΗΓΗΣΗΣ

ΠΑΡΟΥΣΑ ΘΕΣΗ ΑΥΤΟΚΙΝΗΤΟΥ

Εμφάνιση της παρούσας θέσης του αυτοκινήτου

Αυτό το σύστημα πλοήγησης συνδυάζει τα δεδομένα που προέρχονται από το όχημα (από τον περιμετρικό αισθητήρα) και από το Παγκόσμιο Σύστημα Δορυφόρων Πλοήγησης (GNSS) και υπολογίζει την τρέχουσα θέση του οχήματος. Στην συνέχεια, η θέση αυτή εμφανίζεται μέσω της καθοδήγησης διαδρομής προς ένα προορισμό.

Τί είναι το Παγκόσμιο Σύστημα Δορυφόρων Πλοήγησης (GNSS)?

Το GNSS είναι ένας γενικός όρος για τα συστήματα εντοπισμού θέσης που χρησιμοποιούν σήματα από δορυφόρους. Αυτό το σύστημα πλοήγησης λαμβάνει ραδιοσήματα από τρεις ή περισσότερους διαφορετικούς δορυφόρους και εντοπίζει την θέση του οχήματος χρησιμοποιώντας την αρχή της τριγωνομέτρησης.

Ρύθμιση Εντοπισμού Θέσης:

Όταν το σύστημα κρίνει ότι ο εντοπισμός θέσης το αυτοκινήτου δεν είναι ακριβής με βάση τους υπολογισμούς της ταχύτητας του αυτοκινήτου και των δεδομένων που υπολογίζει ο περιμετρικός αισθητήρας, το σύστημα αυτόματα θα ρυθμίσει την θέση της εικόνας του αυτοκινήτου χρησιμοποιώντας σήματα GNSS.

Λήψη σημάτων από τους δορυφόρους GNSS:

Η λήψη των σημάτων GNSS μπορεί να είναι ασθενής, ανάλογα με το περιβάλλον. Τα οχήματα στις ακόλουθες περιοχές / στα ακόλουθα περιβάλλοντα μπορεί να μην λαμβάνουν σήματα GNSS.

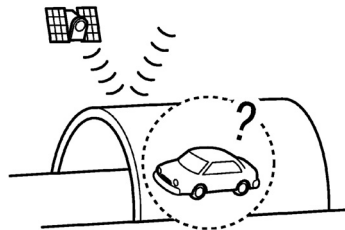

ΝΑΙ0422

- Μέσα σε τούνελ ή γκαράζ.

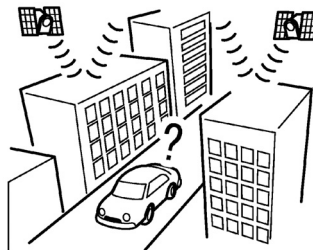

ΝΑΙ0423

- Σε περιοχές με πολλά ψηλά κτήρια.

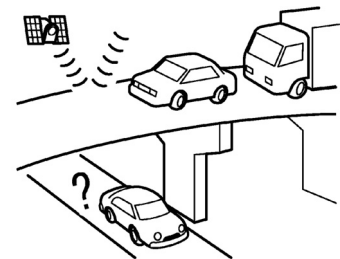

ΝΑΙ0424

- Κάτω από αυτοκινητόδρομους πολλών επιπέδων.

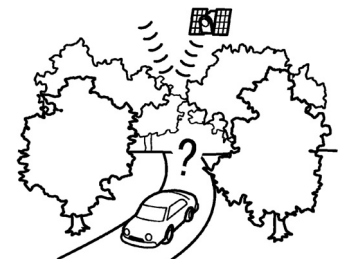

ΝΑΙ0425

- Σε περιοχές με πολλά ψηλά δέντρα.

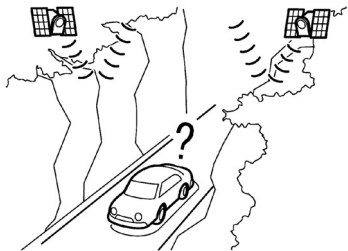

ΝΑΙ0713

- Σε φαράγγια.

i ΠΛΗΡΟΦΟΡΙΕΣ:

Η κεραία GNSS βρίσκεται πίσω από το ταμπλό των οργάνων στο εσωτερικό του αυτοκινήτου ή μέσα στην κεραία Shark (όπου υπάρχει) στην οροφή. Μην τοποθετείτε οποιοδήποτε αντικείμενο, ιδιαίτερα κινητά τηλέφωνα ή πομποδέκτες στο ταμπλό των οργάνων. Επειδή η ισχύς του σήματος του GNSS είναι ασθενής, τα τηλέφωνα και οι πομποδέκτες θα επηρεάσουν ή θα διακόψουν τελείως το σήμα.

Λάθος ένδειξη της θέσης του αυτοκινήτου

Οι ακόλουθες περιπτώσεις μπορεί να επηρεάσουν την ακρίβεια της ένδειξης της θέσης του αυτοκινήτου ή της κατεύθυνσης κίνησης. Η ακρίβεια θα επανέλθει στο κανονικό όταν οι συνθήκες οδήγησης επιστρέψουν στο κανονικό.

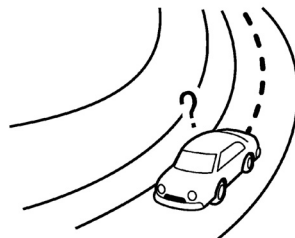

ΝΑΙ0426

- Όταν υπάρχει κοντά παρόμοιος δρόμος.

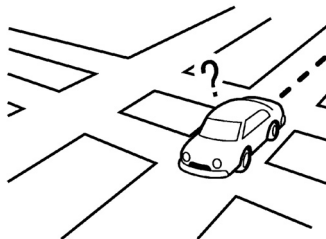

ΝΑΙ0427

- Όταν το αυτοκίνητο κινείται σε μία περιοχή με ένα σύστημα που έχει μοτίβο πλέγματος στον δρόμο.

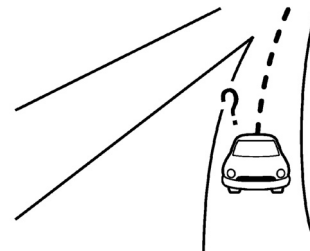

ΝΑΙ0428

- Όταν το αυτοκίνητο περνάει από μία μεγάλη διασταύρωση σε σχήμα Y.

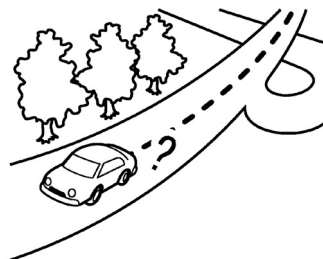

ΝΑΙ0429

- Όταν το αυτοκίνητο κινείται σε ένα δρόμο συνεχόμενο με αργή καμπύλη.

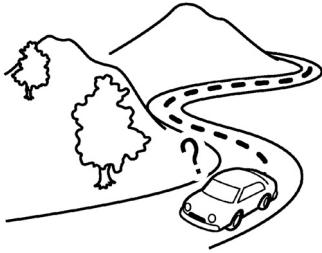

ΝΑΙ0430

- Όταν το αυτοκίνητο κινείται σε δρόμο με επαναλαμβανόμενες καμπύλες σχήματος S.



ΝΑΙ0432

- Όταν το αυτοκίνητο είναι σε δρόμο καλυμμένο με χιόνι ή χωρίς άσφαλτο.

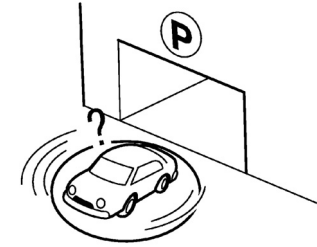

ΝΑΙ0434

- Όταν το αυτοκίνητο περιστρέφεται πάνω σε επιφάνεια στάθμευσης ενώ ο διακόπτης της μίζας ή ο διακόπτης παροχής είναι τοποθετημένος στην θέση OFF

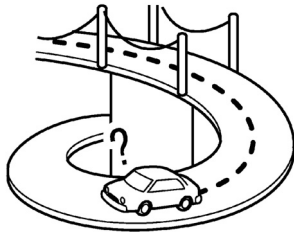

ΝΑΙ0431

- Όταν το αυτοκίνητο είναι σε μία γέφυρα σχήματος βρόγχου.

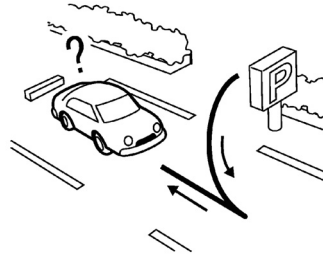

ΝΑΙ0433

- Όταν στρίβετε επαναλαμβανόμενα αριστερά ή δεξιά ή οδηγείτε σε ζιγκ-ζαγκ.

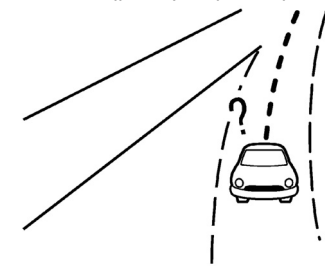

ΝΑΙ0435

- Όταν οδηγείτε σε δρόμο που δεν εμφανίζεται στην οθόνη του χάρτη ή σε δρόμο που έχει αλλάξει λόγω πρόσθετων κατασκευών ή για άλλους λόγους

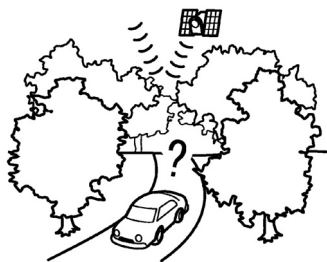

ΝΑΙ0436

- Όταν η ακρίβεια του GNSS είναι χαμηλή.

ΠΛΗΡΟΦΟΡΙΕΣ:

- Η εικόνα του αυτοκινήτου μπορεί να μην είναι ευθυγραμμισμένη σωστά όταν ξεκινάτε το αυτοκίνητο αμέσως μόλις βάλετε μπροστά τον κινητήρα ή το σύστημα e-POWER.
- Επίσης η εικόνα του αυτοκινήτου μπορεί να μην είναι σωστά ευθυγραμμισμένη εάν είναι τοποθετημένες διαφορετικές διαστάσεις ελαστικών ή αλυσίδες ελαστικών.
- Το σύστημα έχει μία λειτουργία που διορθώνει αυτόματα την θέση της εικόνας του αυτοκινήτου όταν αυτή δεν είναι σωστά ευθυγραμμισμένη με την πραγματική θέση.
- Η διόρθωση της θέσης του αυτοκινήτου από το GNSS μπορεί να μην δουλέψει όταν το αυτοκίνητο είναι σταματημένο.
- Εάν η θέση της εικόνας του αυτοκινήτου δεν επιστρέψει στο κανονικό ακόμη και αφού οδηγήσετε για λίγο, διορθώστε την με το χέρι.

Περιοχές με Λεπτομερή Κάλυψη Χάρτη (ΜCΑ) για το σύστημα πλοήγησης

Το σύστημα αυτό έχει σχεδιαστεί για να σας βοηθά να προσεγγίζετε τον προορισμό σας, αλλά και να εκτελείτε άλλες λειτουργίες που περιγράφονται στο παρόν εγχειρίδιο. Ωστόσο, εσείς, ο οδηγός, πρέπει να χρησιμοποιείτε το σύστημα σωστά και με ασφάλεια. Οι πληροφορίες σχετικά με τις συνθήκες του δρόμου, τα κυκλοφοριακά σήματα και την διαθεσιμότητα των υπηρεσιών, ενδέχεται να μην είναι πάντα ενημερωμένες. Το σύστημα δεν υποκαθιστά την ασφαλή, σωστή και νόμιμη οδήγηση.

Τα δεδομένα του χάρτη καλύπτουν επιλεγμένες μητροπολιτικές περιοχές.

Τα δεδομένα χάρτη περιλαμβάνουν δύο τύπους δεδομένων: Τις «Περιοχές λεπτομερούς κάλυψης» (Detailed coverage areas) που παρέχουν όλα τα λεπτομερή δεδομένα δρόμου και άλλες περιοχές με την ένδειξη «Μόνο κεντρικοί δρόμοι» (Main roads only).

ΠΛΗΡΟΦΟΡΙΕΣ:

Τα λεπτομερή δεδομένα χάρτη δεν είναι διαθέσιμα σε πολλές περιοχές και είναι γενικά περιορισμένα στην επιλογή κύριων μητροπολιτικών περιοχών.

ΠΡΟΣΟΧΗ

Η κάλυψη του χάρτη μπορεί να ποικίλει από την μία περιοχή στην άλλη και μπορεί επίσης να είναι ανακριβής ή ανολοκλήρωτη καθώς οι συνθήκες των δρόμων, συμπεριλαμβανομένων των περιορισμών στην κυκλοφορία, δεν είναι στον έλεγχο

του κατασκευαστή του χάρτη και μπορεί να αλλάζουν συχνά. Ο κατασκευαστής του χάρτη είναι υπεύθυνος για το εύρος της κάλυψης

ΥΠΟΛΟΓΙΣΜΟΣ ΔΙΑΔΡΟΜΗΣ

- Η προτεινόμενη διαδρομή μπορεί να μην είναι η συντομότερη και να μην λαμβάνονται υπόψη άλλες περιστάσεις όπως τα μποτιλιαρίσματα.
- Επειδή είναι αναπόφευκτο να υπάρξει διαφορά ανάμεσα στις συνθήκες του δρόμου και τις περιστάσεις ανάμεσα στην στιγμή που χρησιμοποιείτε το σύστημα και αυτήν που οι πληροφορίες για τα δεδομένα του χάρτη είχαν παραχθεί, μπορεί να υπάρχουν διαφορές στους δρόμους και τους κανονισμούς. Σε αυτές τις περιστάσεις οι πραγματικές συνθήκες του δρόμου και περιστάσεις έχουν προτεραιότητα πάνω στις πληροφορίες των δεδομένων του χάρτη.
- Στην διάρκεια υπολογισμού της διαδρομής, ο χάρτης δεν θα κάνει κύλιση αλλά η εικόνα του αυτοκινήτου θα κινηθεί σύμφωνα με την πραγματική κίνηση του αυτοκινήτου.
- Στην διάρκεια υπολογισμού της διαδρομής, τα κουμπιά όπως είναι το **<MAP>** και το **<MENU>** θα είναι ανενεργά.
- Σε ορισμένες περιστάσεις, αφού ολοκληρωθεί ο υπολογισμός, μπορεί η διαδρομή που έχει υπολογιστεί να μην εμφανίζεται αμέσως.
- Τα σημεία διέλευσης που έχετε προσπεράσει δεν θα ληφθούν υπόψη για τον επανυπολογισμό της διαδρομής.
- Εάν κάνετε κύλιση στον χάρτη ενώ σχεδιάζεται η προτεινόμενη διαδρομή, θα πάρει περισσότερο χρόνο η ολοκλήρωσή του σχεδιασμού.

- Ο υπολογισμός της διαδρομής μπορεί να μην ολοκληρωθεί στις ακόλουθες περιπτώσεις.
 - Εάν δεν υπάρχει κύριος δρόμος μέσα σε ακτίνα 2,5 χλμ (1,5 μίλια) από το αυτοκίνητο, θα εμφανιστεί ένα μήνυμα στην οθόνη που θα το λέει αυτό. Προσπαθήστε να κάνατε νέο υπολογισμό όταν το αυτοκίνητο είναι πιο κοντά σε έναν κύριο δρόμο.
 - Εάν δεν υπάρχει κύριος δρόμος μέσα σε ακτίνα 2,5 χλμ (1,5 μίλια) από τον προορισμό ή το σημείο διέλευσης, θα εμφανιστεί ένα μήνυμα που θα το λέει αυτό στην οθόνη. Προσπαθήστε να ορίσετε την τοποθεσία πιο κοντά σε έναν κύριο δρόμο.
 - Εάν το αυτοκίνητο είναι πολύ κοντά στον προορισμό ή εάν δεν υπάρχουν δρόμοι στον προορισμό, θα εμφανιστεί ένα μήνυμα στην οθόνη που θα το λέει αυτό.
 - Εάν είναι αδύνατον να φτάσετε στον προορισμό ή το σημείο διέλευσης λόγω κυκλοφοριακών κανονισμών κλπ.
 - Εάν η μόνη διαδρομή για να φτάσετε στον προορισμό ή τα σημεία διέλευσης είναι εξαιρετικά πολύπλοκη.
- Όταν εμφανίζεται η διαδρομή, μπορεί να προκύψουν τα ακόλουθα.
 - Εάν υπολογίσετε μία διαδρομή σε έναν κύριο δρόμο, το σημείο εκκίνησης της διαδρομής μπορεί να μην ταιριάζει ακριβώς με την παρούσα θέση του αυτοκινήτου.
 - Το σημείο τερματισμού της διαδρομής μπορεί να μην ταιριάζει ακριβώς με τον προορισμό.
 - Εάν υπολογίσετε μία διαδρομή σε έναν κύριο δρόμο, το σύστημα μπορεί να εμφανίσει μία διαδρομή από έναν άλλο κύριο δρόμο. Αυτό μπορεί να γίνει επειδή η θέση της εικόνας του αυτοκινήτου δεν είναι ακριβής. Σε αυτή την περίπτωση, παρκάρετε το αυτοκίνητο σε ασφαλές σημείο και ορίστε την εικόνα του αυτοκινήτου ή συνεχίστε να οδηγείτε για να

δείτε εάν η θέση της εικόνας του αυτοκινήτου θα ρυθμιστεί αυτόματα πριν τον επανυπολογισμό της διαδρομής.

- Υπάρχουν περιστάσεις στις οποίες το σύστημα δείχνει μια άμεση διαδρομή για να φτάσετε στον προορισμό ή τα σημεία διέλευσης, εάν τα ορίσετε από τις αποθηκευμένες εγκαταστάσεις ή τις πληροφορίες εγκαταστάσεων. Προκειμένου να το διορθώσετε αυτό θα πρέπει να είστε προσεκτικός για την κατεύθυνση της κυκλοφορίας, ειδικά όταν οι λωρίδες κυκλοφορίας με τις διαφορετικές κατευθύνσεις κίνησης εμφανίζονται ξεχωριστά σαν διασταυρώσεις ή περιοχές εξυπηρέτησης.
- Το σύστημα αυτό δεν κάνει διακρίση ανάμεσα στον περιορισμένο έλεγχο της κίνησης και τον πλήρη έλεγχο (μπλοκάρισμα). Μπορεί να δείχνει μία άμεση διαδρομή ακόμη και εάν ο δρόμος μπορεί να χρησιμοποιηθεί.
- Μπορεί να προταθεί μία διαδρομή που χρησιμοποιεί μία γραμμή φερμιπτό ακόμη και εάν η προτίμησή σας για τα φερμιπτό είναι στο OFF (να μην χρησιμοποιούνται).

ΚΑΘΟΔΗΓΗΣΗ ΔΙΑΔΡΟΜΗΣ



ΠΛΗΡΟΦΟΡΙΕΣ:

Το σύστημα θα ανακοινώνει τα ονόματα των δρόμων όταν η γλώσσα του συστήματος έχει οριστεί στα Αγγλικά. Ανάλογα με την ρύθμιση της γλώσσας, τα ονόματα των οδών μπορεί να μην ανακοινώνονται.

Επανάληψη φωνητικής καθοδήγησης
 Η λειτουργία αυτή είναι διαθέσιμη μέσω της καθοδήγησης διαδρομής, από την στιγμή που θα έχει ολοκληρωθεί ο υπολογισμός διαδρομής έως ότου το αυτοκίνητο να φτάσει στον προορισμό. Πατήστε και κρατήστε το **<MAP>**. Η φωνητική καθοδήγηση θα επαναληφθεί.

Σημειώσεις για την φωνητική καθοδήγηση

- Η φωνητική καθοδήγηση σε αυτό το σύστημα θα πρέπει να θεωρείται ως συμπληρωματική λειτουργία. Όταν οδηγείτε το αυτοκίνητο, ελέγξτε την διαδρομή στον χάρτη και ακολουθήστε τους πραγματικούς δρόμους και τους κανονισμούς για την κυκλοφορία.
- Η φωνητική καθοδήγηση ενεργοποιείται μόνο για διασταυρώσεις με συγκεκριμένες συνθήκες. Μπορεί να υπάρξουν περιπτώσεις που το αυτοκίνητο πρέπει να στρίψει αλλά δεν παρέχεται φωνητική καθοδήγηση.
- Τα περιεχόμενα της φωνητικής καθοδήγησης μπορεί να ποικίλουν ανάλογα με την κατεύθυνση της στροφής και τον τύπο της διασταύρωσης.
- Ο χρόνος παροχής της φωνητικής καθοδήγησης μπορεί να ποικίλει ανάλογα με την κατάσταση.
- Όταν το αυτοκίνητο έχει παρεκκλίνει από την προτεινόμενη διαδρομή, η φωνητική καθοδήγηση δεν είναι διαθέσιμη. Το σύστημα δεν θα το ανακοινώσει αυτό. Δείτε τον χάρτη και υπολογίστε εκ νέου την διαδρομή.  "Επανυπολογισμός διαδρομής" (κεφ 6)
- Η φωνητική καθοδήγηση μπορεί να μην ανταποκριθεί με ακρίβεια στους αριθμούς των δρόμων και τις κατευθύνσεις σε διασταυρώσεις στον αυτοκινητόδρομο.
- Τα ονόματα των οδών που εμφανίζονται μπορεί ορισμένες φορές να διαφέρουν από τα πραγματικά ονόματα.
- Η φωνητική καθοδήγηση δεν είναι διαθέσιμη όταν το [Guidance Voice] (φωνή καθοδήγησης) είναι απενεργοποιημένο.
- Η φωνητική καθοδήγηση θα ξεκινήσει όταν το αυτοκίνητο μπαίνει στην προτει-

νόμηση διαδρομή. Δείτε τον χάρτη για τις κατευθύνσεις προς το σημείο εκκίνησης της διαδρομής.

- Όταν πλησιάσετε ένα σημείο διέλευσης, η φωνητική καθοδήγηση θα ανακοινώσει ότι το αυτοκίνητο πλησιάζει στο σημείο διέλευσης και η καθοδήγηση θα αλλάξει στο επόμενο τμήμα της διαδρομής. Όταν η φωνητική καθοδήγηση δεν είναι διαθέσιμη, δείτε τον χάρτη για τις κατευθύνσεις.
- Σε ορισμένες περιπτώσεις, η φωνητική καθοδήγηση τελειώνει πριν την άφιξη στον προορισμό. Δείτε την εικόνα του προορισμού στον χάρτη για να φτάσετε σε αυτόν.
- Η φωνητική καθοδήγηση μπορεί να είναι μερικά λειτουργική ή να μην λειτουργεί λόγω της γνίας των οδών σε μία διασταύρωση.
- Οι πληροφορίες εξόδου από τον αυτοκινητόδρομο μπορεί να διαφέρουν από τις πληροφορίες στις πινακίδες εξόδου.
- Επειδή δεν είναι δυνατό να ληφθούν υπόψη τα δεδομένα που αφορούν δρόμους που είναι εποχιακά διαθέσιμοι ή όχι, μπορεί να παρουσιαστεί μία διαδρομή που δεν ταιριάζει στους πραγματικούς περιρισμούς της κυκλοφορίας. Βεβαιωθείτε ότι ακολουθείτε τους πραγματικούς περιρισμούς στην κυκλοφορία όταν οδηγείτε.

Σχετικά με το κανάλι κυκλοφορίας SUNA (για την Αυστραλία)

Σύντομη μορφή Όρων

Κανάλι Κυκλοφορίας SUNA

Ενεργοποιώντας, χρησιμοποιώντας και/ή κάνοντας πρόσβαση στο Κανάλι Κίνησης SUNA, την Πρόβλεψη SUNA ή άλλο περιεχόμενο ή υλικό που παρέχεται από την Intelmatics (μαζί Προϊόντα SUNA και/ή Υπηρεσίες), θα πρέπει να αποδεχθείτε συγκεκριμένους όρους και προϋποθέσεις. Τα ακόλουθα είναι

μία σύντομη περίληψη των όρων και προϋποθέσεων που έχουν εφαρμογή για εσάς. Για να δείτε τους πλήρεις όρους και προϋποθέσεις σχετικές με την χρήση των Προϊόντων και/ή των Υπηρεσιών SUNA, παρακαλούμε συμβουλευθείτε τον ιστότοπο www.sunatraffic.com.au/termsandconditions/

1. Αποδοχή

Χρησιμοποιώντας τα Προϊόντα και/ή τις Υπηρεσίες SUNA θα θεωρηθεί ότι έχετε δεχτεί και συμφωνήσει να δεσμευέστε από τους όρους και τις προϋποθέσεις που αναφέρονται λεπτομερώς στον Ιστότοπο. Η Intelmatics διατηρεί το δικαίωμα να αλλάξει κατά διαστήματα τους όρους και τις προϋποθέσεις στο σύνολο ή τμηματικά και οι προσθήκες θα έχουν εφαρμογή αμέσως μόλις δημοσιευθούν οι όροι και οι προϋποθέσεις των προσθηκών στον Ιστότοπο. Η συνέχιση της χρήσης των Προϊόντων και/ή των Υπηρεσιών της SUNA θα αντιπροσωπεύει την συμφωνία σας με την δέσμευση από τους όρους και τις προϋποθέσεις όπως ποικίλουν.

2. Πνευματική Ιδιοκτησία

Τα Προϊόντα και/ή οι Υπηρεσίες SUNA προορίζονται για προσωπική χρήση. Δεν θα καταγράψετε ή αναμεταδώσετε το περιεχόμενο, ή δεν θα χρησιμοποιήσετε το περιεχόμενο σε σχέση με οποιαδήποτε άλλες πληροφορίες για την κυκλοφορία ή υπηρεσία καθοδήγησης διαδρομής ή μονάδα που δεν έχει εγκριθεί από την Intelmatics. Δεν σας παρέχεται κανένα δικαίωμα ιδιοκτησίας σε οποιοδήποτε Δικαίωμα Πνευματικής Ιδιοκτησίας (συμπεριλαμβανομένης της πνευματικής ιδιοκτησίας) στα δεδομένα που χρησιμοποιούνται για την παροχή των Προϊόντων και/ή των Υπηρεσιών SUNA.

3. Κατάλληλη χρήση

Τα Προϊόντα και/ή οι Υπηρεσίες SUNA προορίζονται ως βοήθεια στην προσωπική πα-

ρακολούθηση και δεν παρέχουν σε όλες τις περιστάσεις κατανητές ή ακριβείς πληροφορίες. Σε ορισμένες περιστάσεις μπορεί να αντιμετωπίσετε πρόσθετη καθυστέρηση σαν αποτέλεσμα στην χρήση των Προϊόντων και/ή των Υπηρεσιών SUNA. Αναγνωρίζετε ότι δεν προορίζεται ή είναι κατάλληλο για χρήση σε εφαρμογές όπου ο χρόνος άφιξης ή οι κατευθύνσεις οδήγησης μπορεί να έχουν αντίκτυπο στην ασφάλεια του κοινού ή την δική σας.

4. Χρήση των Προϊόντων και Υπηρεσιών SUNA ενώ οδηγείτε

Εσείς και οι άλλοι εξουσιοδοτημένοι οδηγοί του οχήματος στο οποίο τα Προϊόντα και/ή οι Υπηρεσίες SUNA έχουν τοποθετηθεί και είναι ενεργά, παραμένετε συνέχεια υπεύθυνοι για την τήρηση των σχετικών νόμων και κωδίκων για την ασφαλή οδήγηση.

Συγκεκριμένα, συμφωνείτε να χειρίζεστε ενεργά τα Προϊόντα και/ή τις Υπηρεσίες SUNA μόνο όταν το Αυτοκίνητο είναι τελείως ακινητοποιημένο και αυτό μπορεί να γίνει με ασφάλεια.

5. Συνέχιση Υπηρεσιών και Λήψη του Καναλιού για την Κυκλοφορία της SUNA

Θα κάνουμε λογικές προσπάθειες για να παρέχουμε το Κανάλι Κυκλοφορίας SUNA 24 ώρες την ημέρα, 365 μέρες τον χρόνο. Το Κανάλι Κυκλοφορίας TUNA μπορεί περιστασιακά να μην είναι διαθέσιμο για τεχνικούς λόγους ή για προγραμματισμένη συντήρηση. Θα προσπαθήσουμε να κάνουμε συντήρηση όταν η κυκλοφορική κίνηση είναι ελαφριά. Διατηρούμε το δικαίωμα να αποσύρουμε τα Προϊόντα και/ή τις Υπηρεσίες SUNA οποιαδήποτε στιγμή.

Επίσης, δεν μπορούμε να διαβεβαιώσουμε την αδιάκοπη λήψη του Καναλιού Κυκλοφορίας SUNA του σήματος RDS-TMC σε οποιαδήποτε συγκεκριμένη τοποθεσία.

6. Περιορισμός Ευθύνης

Εάν κάνετε πρόσβαση και/ή χρησιμοποιήσετε τα Προϊόντα και/ή τις Υπηρεσίες SUNA στην Αυστραλία και εκτός από οποιαδήποτε εκπροσώπηση και εγγυήση που εφαρμόζεται από το νόμο σε αυτή την συμφωνία ή τα οποία σας δίνονται διαφορετικά από το νόμο (συμπεριλαμβανομένων οποιονδήποτε εγγυήσεων για τους καταναλωτές παρέχονται κάτω από το πρόγραμμα 2 της Πράξης για τον Ανταγωνισμό και τους Καταναλωτές της Αυστραλίας (2010) (Νόμος Καταναλωτή της Αυστραλίας), που δεν μπορούν νόμιμα να εξαιρεθούν ή να τροποποιηθούν, το Κανάλι Κυκλοφορίας SUNA σας παρέχεται «ως έχει» με τα σφάλματά του και ούτε η Intelomatics ούτε οι προμηθευτές της ή ο κατασκευαστής της μονάδας σας (συλλογικά Προμηθευτές), παρέχουν οποιεσδήποτε εκπροσωπήσεις ή εγγυήσεις σχετικά με το Κανάλι Κυκλοφορίας SUNA. Εάν έχετε πρόσβαση και/ή χρησιμοποιήσετε τα Προϊόντα και/ή τις Υπηρεσίες SUNA στη Νέα Ζηλανδία και όπου τα Προϊόντα και/ή οι Υπηρεσίες SUNA παρέχονται για προσωπική ή οικιακή χρήση ή κατανάλωση, θα έχουν εφαρμογή οι εγγυήσεις για τον καταναλωτή που παρέχονται κάτω από το Άρθρο 1 και 4 των Εγγυήσεων Καταναλωτή, Πράξη 1993 (Νόμος Καταναλωτή Νέας Ζηλανδίας). Εκτός από τις εγγυήσεις εκείνες που δεν μπορούν να εξαιρεθούν ή να τροποποιηθούν, κανείς από τους Intelomatics, τον Κατασκευαστή της Μονάδας ή οποιονδήποτε Πάροχο Δεδομένων κάνει ή παρέχει οποιεσδήποτε άλλες αντιπροσωπείες ή εγγυήσεις σε σχέση με το Κανάλι Κυκλοφορίας SUNA.

Εκτός από οποιαδήποτε υπαιτιότητα που δεν μπορεί να εξαιρεθεί νόμιμα (συμπεριλαμβανομένης οποιασδήποτε υπαιτιότητας σύμφωνα με τους Νόμους για τους Καταναλωτές της Αυστραλίας ή της Νέας Ζηλανδίας),

σε καμία περίπτωση η Intelomatics ή οποιοσδήποτε από τους προμηθευτές δεν θα είναι υπόλογος σε εσάς για οποιαδήποτε απώλεια, ζημιές, οποιαδήποτε κόστη (συμπεριλαμβανομένης οποιασδήποτε παρεπόμενης, άμεσης ή περιστασιακής ζημιάς), ανεξάρτητα από το πως προκύπτουν.

Για την αποφυγή αμφιβολίας, τίποτα σε αυτή την συμφωνία δεν έχει σκοπό να τροποποιηθεί ή να εξαιρέσει τις αντιπροσωπεύσεις ή τις εγγυήσεις και τα άλλα νόμιμα δικαιώματα που σας παρέχονται κάτω από τους Νόμους για τους Καταναλωτές της Αυστραλίας ή της Νέας Ζηλανδίας ή οποιουδήποτε άλλους νόμους ή δικαιοδοσίες.

ΠΩΣ ΝΑ ΕΝΗΜΕΡΩΣΕΤΕ ΤΑ ΔΕΔΟΜΕΝΑ ΤΟΥ ΧΑΡΤΗ (όπου υπάρχει)



ΠΡΟΕΙΔΟΠΟΙΗΣΗ

ΓΙΑ ΝΑ ΑΠΟΦΥΓΕΤΕ ΤΟΝ ΚΙΝΔΥΝΟ ΘΑΝΑΤΟΥ Ή ΣΟΒΑΡΟΥ ΤΡΑΥΜΑΤΙΣΜΟΥ ΟΤΑΝ ΕΝΗΜΕΡΩΝΕΤΕ ΤΑ ΔΕΔΟΜΕΝΑ ΤΟΥ ΧΑΡΤΗ: Εάν επιλέξετε να παρκάρετε το αυτοκίνητο μέσα στην εμβέλεια μίας σύνδεσης Wi-Fi (όπου υπάρχει), ή μίας TCU (Μονάδας Ελέγχου Τηλεματικής) (όπου υπάρχει), παρκάρετε το αυτοκίνητο σε ασφαλές ανοικτό σημείο με καλό εξαερισμό. Στην διάρκεια της διαδικασίας ενημέρωσης, εάν επιλέξετε να παρκάρετε το αυτοκίνητό σας θα πρέπει να παραμείνετε σε χώρο με καλό εξαερισμό για να αποφύγετε την έκθεση σε μονοξείδιο του άνθρακα. Μην εισπνέετε τα καυσαέρια της εξάτμισης. Περιέχουν άχρωμο και άοσμο μονοξείδιο του άνθρακα. Το μονοξείδιο του άνθρακα είναι επικίνδυνο. Μπορεί να προκαλέσει λιποθυμία και θάνατο.

1. Δέστε το χειρόφρενο.

2. Μείνετε μέσα στο αυτοκίνητο όσο η ενημέρωση είναι σε εξέλιξη.

3. Μην αφήνετε παιδιά, κατοικίδια και άτομα που μπορεί να χρειάζονται βοήθεια να παραμένουν μέσα στο αυτοκίνητο ενώ γίνεται ενημέρωση του συστήματος.

❗ ΣΗΜΕΙΩΣΗ:

Δεν απαιτείται να είναι παρκαρισμένο το αυτοκίνητο στην διάρκεια της διαδικασίας ενημέρωσης του χάρτη.

Τα δεδομένα του χάρτη μπορούν να ενημερωθούν μέσω USB (όπου υπάρχει), Wi-Fi (όπου υπάρχει) ή μίας TCU (Μονάδας Ελέγχου Τηλεματικής) (όπου υπάρχει).

ΕΝΗΜΕΡΩΣΗ ΜΕ ΤΗΝ ΧΡΗΣΗ ΜΝΗΜΗΣ USB (όπου υπάρχει)

Τα δεδομένα του χάρτη πλοήγησης μπορούν να ενημερωθούν με τις πιο πρόσφατες πληροφορίες, κατεβάζοντας μία νέα βάση δεδομένων του χάρτη σε μία μονάδα μνήμης USB και εγκαθιστώντας την στο αυτοκίνητο.

Για την ενημέρωση του χάρτη, χρησιμοποιήστε USB με τις ακόλουθες προδιαγραφές:

Υποστηριζόμενα μέσα: USB2.0

Υποστηριζόμενα συστήματα αρχείων: FAT32

1. Πατήστε <MENU>

2. Ακουμπήστε [Info] (πληροφορίες), στην Γραμμή Εκκίνησης και μετά ακουμπήστε [System Information] (πληροφορίες συστήματος).

3. Τύπος A:

Ακουμπήστε [Map Update] (ενημέρωση χάρτη) και μετά ακουμπήστε [Update via USB

Device] (ενημέρωση μέσω μονάδας USB).

Τύπος Β:

Ακουμπήστε [Map Update] (ενημέρωση χάρτη).

4. Ακουμπήστε [Save Map Information to USB Device] (αποθήκευση πληροφοριών χάρτη στην μονάδα USB).

5. Εισάγετε κενή μονάδα USB στην θύρα σύνδεσης USB.

☞ «Θύρες σύνδεσης USB» (κεφ 2)



ΠΛΗΡΟΦΟΡΙΕΣ:

Εάν υπάρχουν δεδομένα μέσα στο USB αυτά μπορεί να διαγραφούν.

6. Ακουμπήστε [Start] (εκκίνηση).

7. Ακουμπήστε [OK] αφού αποθηκεύσετε τις πληροφορίες του χάρτη στο USB.

8. Μπείτε στον σχετικό ιστότοπο με τον προσωπικό σας υπολογιστή. Κατεβάστε και εγκαταστήστε το εργαλείο ενημέρωσης του χάρτη στον προσωπικό σας υπολογιστή. (Για λεπτομέρειες συμβουλευθείτε ένα Μέλος του Εξουσιοδοτημένου Δικτύου της Nissan).

9. Κατεβάστε τα ενημερωμένα δεδομένα και αποθηκεύστε τα στην μονάδα USB με το εργαλείο ενημέρωσης χάρτη.

10. Πατήστε <MENU>.

11. Ακουμπήστε [Info] (πληροφορίες), στην Γραμμή Εκκίνησης και μετά ακουμπήστε [System Information] (πληροφορίες συστήματος).

12. **Τύπος Α:**

Ακουμπήστε [Map Update] (ενημέρωση χάρτη) και μετά ακουμπήστε [Update via USB Device] (ενημέρωση μέσω μονάδας USB).

Τύπος Β:

Ακουμπήστε [Map Update] (ενημέρωση χάρτη).

13. Ακουμπήστε [Install Map Update from USB Device] (εγκατάσταση ενημέρωσης χάρτη από την μονάδα USB).

14. Τοποθετήστε την μονάδα USB μέσα στην θύρα USB.

Εμφανίζεται ένα επιβεβαιωτικό μήνυμα. Επιβεβαιώστε τα περιεχόμενα του μηνύματος και ακουμπήστε [Yes] (ναι).

15. Ακουμπήστε [OK] αφού ολοκληρωθεί η ενημέρωση.



ΠΛΗΡΟΦΟΡΙΕΣ:

Δεν μπορεί να γίνει χρήση του συστήματος πλοήγησης όσο ενημερώνονται οι χάρτες.

Τα δεδομένα του χάρτη θα πρέπει να ενημερώνονται με τον κινητήρα ή το σύστημα e-POWER σε λειτουργία για να μην ξεφορτίσει η μπαταρία του αυτοκινήτου (μπαταρία 12V).

ΕΝΗΜΕΡΩΣΗ ΜΕ ΤΗΝ ΧΡΗΣΗ ΑΣΥΡΜΑΤΟΥ ΔΙΚΤΥΟΥ LAN (Wi-Fi) (όπου υπάρχει)

Εάν το αυτοκίνητό σας είναι εξοπλισμένο με Μονάδα Τηλεματικής (TCU), τα δεδομένα του χάρτη μπορούν να ενημερωθούν με την χρήση της ασύρματης σύνδεσης Wi-Fi του αυτοκινήτου. Η επικοινωνία Wi-Fi μπορεί να γίνει με την χρήση δικτύου Wi-Fi, smartphone κλπ.

☞ «Ρύθμιση Wi-Fi όπου υπάρχει» (κεφ 2)

1. Συνδέστε το αυτοκίνητο σε ένα διαθέσιμο δίκτυο Wi-Fi.

2. Πατήστε <MENU>.

3. Ακουμπήστε [Info] (πληροφορίες) στην Γραμμή Εκκίνησης και μετά ακουμπήστε [System Information] (πληροφορίες συστήματος).

4. Ακουμπήστε [Map Update] (ενημέρωση χάρτη).

5. Ακουμπήστε [Update via Wi-Fi]/[Update by Wi-Fi] (ενημέρωση μέσω Wi-Fi).Εμφανίζεται

ένα επιβεβαιωτικό μήνυμα.

6. Επιλέξτε την περιοχή που θα ενημερωθεί και Ακουμπήστε [Start Updating] (εκκίνηση ενημέρωσης).Ακουμπήστε [Yes] (ναι) για να ενημερώσετε την επιλεγμένη περιοχή.

7. Ακουμπήστε [OK] αφού ολοκληρώσετε την ενημέρωση.



ΠΛΗΡΟΦΟΡΙΕΣ:

- Η ενημέρωση μπορεί να ακυρωθεί ενώ γίνεται, ακουμπώντας [Cancel] (ακύρωση).
- Δεν μπορεί να γίνει χρήση του συστήματος πλοήγησης όσο ενημερώνονται οι χάρτες.
- Μην σβήνετε την παροχή του smartphone όσο κάνετε ενημέρωση.
- Τα δεδομένα του χάρτη θα πρέπει να ενημερώνονται ενώ λειτουργεί ο κινητήρας, το υβριδικό σύστημα ή το σύστημα e-POWER, για να αποφύγετε να αδειάσει η μπαταρία του αυτοκινήτου (12V).
- Ακουμπήστε [Vehicle Hotspot] (όπου υπάρχει) και ενεργοποιήστε την ένδειξη για να ενεργοποιήσετε την επικοινωνία Wi-Fi hotspot.
- Το μέγεθος των δεδομένων που καταβαίνουν για την ενημέρωση του χάρτη για μία χώρα ή μία περιφερειακή ζώνη μπορεί να ποικίλει ανάμεσα στα 100MB και 1GB. Το μέγεθος των δεδομένων σε περίπτωση ενημέρωσης περισσότερων χωρών ή περιφερειακών ζωνών μπορεί να είναι πάνω από 1GB. Χρησιμοποιώντας την λειτουργία Wi-Fi hotspot του smartphone σας για τις ενημερώσεις του χάρτη μπορεί να προκύψουν πρόσθετες χρεώσεις δεδομένων από τον πάροχο του δικτύου σας. Παρακαλούμε να συνδέστε στο δίκτυο Wi-Fi του σπιτιού σας για να αποφύγετε πρόσθετες χρεώσεις τηλεφωνικών δεδομένων.
- Ανάλογα με τα μοντέλα, τις προδιαγρα-

φές και τις εκδόσεις του λογισμικού, η ίδια λειτουργία μπορεί να γίνει από το [System Update] (ενημέρωση του συστήματος) στην οθόνη του μενού ρυθμίσεων.

☞ «Ρυθμίσεις συστήματος» (κεφ 2)

- Ανάλογα με τα μοντέλα, τις προδιαγραφές και τις εκδόσεις του λογισμικού, η ενημέρωση γίνεται στο υπόβαθρο και οι ενημερώσεις εμφανίζονται στα δεδομένα του χάρτη την επόμενη φορά που βάζετε μπροστά το σύστημα.
- Όταν έχει διακοπεί η παροχή του οχήματος, η ενημέρωση του χάρτη αναστέλλεται. Όταν η ενημέρωση του χάρτη επανέλθει, επιλέξτε την ίδια περιοχή για να ενημερώσετε τον χάρτη από το [Update via Wi-Fi] (ενημέρωση μέσω Wi-Fi).

ΑΥΤΟΜΑΤΗ ΕΝΗΜΕΡΩΣΗ ΧΑΡΤΗ

(όπου υπάρχει)

Τα δεδομένα του χάρτη μπορούν να ενημερωθούν με την χρήση της TCU (Μονάδα Ελέγχου Τηλεματικής).

1. Πατήστε <MENU>.
2. Ακουμπήστε [Info] (πληροφορίες) στην Γραμμή Εκκίνησης και μετά ακουμπήστε [System Information] (πληροφορίες συστήματος).
3. Ακουμπήστε [Map Update] (ενημέρωση χάρτη).
4. Ακουμπήστε [Map Update Settings] (ρυθμίσεις ενημέρωσης χάρτη).
5. Επιλέξτε την περιοχή του χάρτη που θα ενημερωθεί. Εμφανίζεται ένα μήνυμα επιβεβαίωσης. Την επόμενη φορά που βάζετε μπροστά το σύστημα, θα εμφανιστεί ένα μήνυμα επιβεβαίωσης εάν είναι διαθέσιμη ενημέρωση των δεδομένων του χάρτη.
6. Όταν είναι διαθέσιμα νέα δεδομένα χάρτη και αφού βάλτε μπροστά το αυτοκίνητο, ένα αναδυόμενο μήνυμα θα σας ενημερώσει ότι είναι διαθέσιμη ενημέρωση του χάρτη. Ακουμπήστε [YES] (ναι) για να ενη-

μερώσετε τα δεδομένα του χάρτη.

ΠΛΗΡΟΦΟΡΙΕΣ:

Εάν ο χρήστης επιλέξει [No] (όχι) στην αναδυόμενη οθόνη, η αυτόματη ενημέρωση του χάρτη και η ενημέρωση του λογισμικού δεν θα είναι διαθέσιμες για πάντα και ο χρήστης θα πρέπει πάντα να ενημερώνει τον χάρτη και το λογισμικό χειροκίνητα από την επόμενη φορά. Όταν η παροχή του αυτοκινήτου κλείσει, η ενημέρωση του χάρτη αναστέλλεται. Όταν επανέλθει η ενημέρωση του χάρτη επιλέξτε την ίδια περιοχή για να ενημερώσετε τον χάρτη από το [Update via Wi-Fi] (ενημέρωση μέσω Wi-Fi).

7. Ακουμπήστε [OK] αφού ολοκληρωθεί η ενημέρωση

ΠΛΗΡΟΦΟΡΙΕΣ:

- Η ενημέρωση γίνεται στο υπόβαθρο και οι ενημερώσεις εμφανίζονται στα δεδομένα του χάρτη την επόμενη φορά που βάζετε μπροστά το σύστημα.

Διατάξεις άδειας τελικού χρήστη για τα αυτοκίνητα

Η Άδεια Τελικού Χρήστη ("EULA") είναι μία συμφωνία ανάμεσα σε εσάς και την Tom Tom International B.V. ("Tom Tom"). Συμφωνείτε ότι αυτή η Άδεια Τελικού Χρήστη είναι σε ισχύ. Αυτή η Άδεια Τελικού Χρήστη έχει εφαρμογή στην χρήση από εσάς των δεδομένων του χάρτη Tom Tom, του λογισμικού, των υπηρεσιών κίνησης και ταξιδιού ή οποιονδήποτε άλλων προϊόντων Tom Tom (μαζί με τις υπηρεσίες).

Παρακαλούμε διαβάστε προσεκτικά την Άδεια Τελικού Χρήστη. Χρησιμοποιώντας τις υπηρεσίες συμφωνείτε σε όλους τους όρους και τις προϋποθέσεις αυτής της Άδειας Τελικού Χρήστη.

1. ΧΟΡΗΓΗΣΗ ΑΔΕΙΑΣ: λαμβάνοντας υπόψη ότι έχετε συμφωνήσει να τηρήσετε τους όρους αυτής της Άδειας Τελικού Χρήστη, η Tom Tom

με το παρόν σας παρέχει μία μη αποκλειστική άδεια να χρησιμοποιείτε τις υπηρεσίες μόνο σε σύνδεση με το αυτοκίνητο. Εάν παρασχεθούν αναβαθμίσεις, ενημερώσεις ή συμπληρώσεις στις Υπηρεσίες, η χρήση τους διέπεται από αυτή την Άδεια Τελικού Χρήστη.

2. ΠΕΡΙΟΡΙΣΜΟΙ: Σας απαγορεύεται να νοικιάσετε, δανείσετε, παρουσιάσετε δημόσια, κάνετε παράσταση ή μεταδώσετε με κάθε άλλο τρόπο διανομής των Υπηρεσιών. Με διαφορετικό τρόπο από ότι επιτρέπεται από την ισχύουσα νομοθεσία δεν θα κάνετε ο ίδιος και δεν θα επιτρέψετε σε οποιονδήποτε αντιγραφή ή μετατροπή των Υπηρεσιών ή οποιουδήποτε τμήματος του παρόντος ή δεν θα αντιστρέψετε, κάνετε decompile ή αποσυμμεταφράση των Υπηρεσιών.

3. ΙΔΙΟΚΤΗΣΙΑ: Όλα τα δικαιώματα πνευματικής ιδιοκτησίας και τα λοιπά δικαιώματα βιομηχανικά και/ή ιδιοκτησιακά που έχουν σχέση με τις Υπηρεσίες είναι ιδιοκτησία της TomTom και / ή των προμηθευτών της. Η Tom Tom σας επιτρέπει να χρησιμοποιείτε τις Υπηρεσίες μόνο σύμφωνα με τους όρους της παρούσας Άδειας Τελικού Χρήστη. Όλα τα δικαιώματα που δεν αποδίδονται συγκεκριμένα στην παρούσα Άδεια Τελικού Χρήστη διατηρούνται από την TomTom. Στο εύρος που έχει εφαρμογή, συμφωνείτε ότι δεν έχετε δικαίωμα να έχετε πρόσβαση στις Υπηρεσίες σε πηγή κώδικα ή σε κωδικοποίηση χωρίς κλειδί.

4. ΑΔΕΙΕΣ ΧΡΗΣΗΣ ΛΟΓΙΣΜΙΚΟΥ ΤΡΙΤΩΝ: Οι Υπηρεσίες μπορεί να κάνουν χρήση λογισμικού τρίτων. Παρά τα άρθρα 2 και 3, η χρήση ορισμένου υλικού των τρίτων που συμπεριλαμβάνεται στο λογισμικό μπορεί να υπόκειται σε διαφορετικούς όρους και προϋποθέσεις. Οι επίσημες επισημάνσεις για την προστασία από αντιγραφή και οι ειδικές συνθήκες αδειοδότησης για τους κωδικούς του λογισμικού και αλγορίθμων τρίτων βρίσκονται μέσω του <http://www.tomtom.com> Με το παρόν συμφωνείτε στους όρους και τις προϋποθέσεις του λογισμικού τρίτων.

5. ΠΕΡΙΟΡΙΣΜΕΝΗ ΕΓΓΥΗΣΗ:

- ΑΝΑΓΝΩΡΙΖΕΤΕ ΟΤΙ ΟΙ ΥΠΗΡΕΣΙΕΣ ΤΟΜΤΟΜ ΔΕΝ ΕΧΟΥΝ ΕΞΕΛΙΧΘΕΙ ΓΙΑ ΝΑ ΠΛΗΡΟΥΝ ΤΙΣ ΜΕΜΟΝΩΜΕΝΕΣ ΑΠΑΙΤΗΣΕΙΣ ΣΑΣ ΚΑΙ ΓΙΑ ΤΟΝ ΛΟΓΟ ΑΥΤΟ ΕΙΝΑΙ ΕΥΘΥΝΗ ΣΑΣ ΝΑ ΒΕΒΑΙΩΘΕΙΤΕ ΟΤΙ ΟΙ ΕΓΚΑΤΑΣΤΑΣΕΙΣ ΚΑΙ ΟΙ ΛΕΙΤΟΥΡΓΙΕΣ ΤΩΝ ΥΠΗΡΕΣΙΩΝ ΤΟΜΤΟΜ ΠΛΗΡΟΥΝ ΤΙΣ ΑΠΑΙΤΗΣΕΙΣ ΣΑΣ. Η ΤΟΜΤΟΜ ΔΕΝ ΤΟ ΚΑΝΕΙ ΚΑΙ ΔΕΝ ΜΠΟΡΕΙ ΝΑ ΕΓΓΥΗΘΕΙ ΟΤΙ ΟΙ ΥΠΗΡΕΣΙΕΣ ΤΟΜΤΟΜ ΛΕΙΤΟΥΡΓΟΥΝ ΧΩΡΙΣ ΔΙΑΚΟΠΗ Η ΣΦΑΛΜΑ. ΙΔΙΑΙΤΕΡΑ ΘΑ ΠΡΕΠΕΙ ΝΑ ΕΧΕΤΕ ΥΠΩΣΗΝ ΣΑΣ ΟΤΙ ΜΠΟΡΕΙ ΝΑ ΠΡΟΚΥΨΟΥΝ ΣΦΑΛΜΑΤΑ ΥΠΟΛΟΓΙΣΜΩΝ ΟΤΑΝ ΧΡΗΣΙΜΟΠΟΙΕΙΤΕ ΛΟΓΙΣΜΙΚΟ ΣΕ ΕΝΑ ΣΥΣΤΗΜΑ ΠΛΟΗΓΗΣΗΣ ΠΟΥ ΜΠΟΡΟΥΝ, ΓΙΑ ΠΑΡΑΔΕΙΓΜΑ, ΝΑ ΠΡΟΚΛΗΘΟΥΝ ΑΠΟ ΤΟΠΙΚΕΣ ΣΥΝΘΗΚΕΣ ΠΕΡΙΒΑΛΛΟΝΤΟΣ ΚΑΙ/Ή ΑΝΕΠΑΡΚΗ ΔΕΔΟΜΕΝΑ.
- ΣΤΟ ΜΕΓΙΣΤΟ ΕΥΡΟΣ ΠΟΥ ΕΠΙΤΡΕΠΕΤΑΙ ΑΠΟ ΤΟ ΝΟΜΟ ΠΟΥ ΕΧΕΙ ΕΦΑΡΜΟΓΗ, Η ΤΟΜ ΤΟΜ ΚΑΙ ΟΙ ΠΡΟΜΗΘΕΥΤΕΣ ΤΗΣ ΠΑΡΕΧΟΥΝ ΤΙΣ ΥΠΗΡΕΣΙΕΣ «ΩΣ ΕΧΟΥΝ» ΚΑΙ ΜΕ ΤΟ ΠΑΡΟΝ ΑΠΟΠΟΙΟΥΝΤΑΙ ΟΛΕΣ ΤΙΣ ΑΛΛΕΣ ΕΓΓΥΗΣΕΙΣ Ή ΣΥΝΘΗΚΕΣ, ΕΙΤΕ ΠΡΟΦΟΡΙΚΕΣ, ΕΜΜΕΣΕΣ Ή ΔΙΚΑΙΩΜΑΤΙΚΕΣ, ΣΥΜΠΕΡΙΛΑΜΒΑΝΟΜΕΝΩΝ ΚΑΙ ΧΩΡΙΣ ΠΕΡΙΟΡΙΖΟΝΤΑΙ ΣΕ ΑΥΤΕΣ (ΕΑΝ ΥΠΑΡΧΟΥΝ) ΣΙΩΠΗΡΩΝ ΕΓΓΥΗΣΕΩΝ, ΤΕΛΩΝ Ή ΣΥΝΘΗΚΩΝ ΓΙΑ ΙΚΑΝΟΠΟΙΗΤΙΚΗ ΠΟΙΟΤΗΤΑ Ή ΕΦΑΜΟΡΓΗΣ ΓΙΑ ΣΥΓΚΕΡΚΙΜΕΝΟ ΣΚΟΠΟ, ΓΙΑ ΑΞΙΟΠΙΣΤΙΑ Ή ΑΚΡΙΒΕΙΑ Ή ΟΛΟΚΛΗΡΩΣΗ ΤΩΝ ΑΠΟΚΡΙΣΕΩΝ, ΤΩΝ ΑΠΟΤΕΛΕΣΜΑΤΩΝ ΣΕ ΣΧΕΣΗ ΜΕ ΤΙΣ ΥΠΗΡΕΣΙΕΣ ΚΑΙ ΤΗΝ ΠΑΡΟΧΗ ΤΟΥΣ Ή ΤΗΝ ΑΠΟΤΥΧΙΑ ΝΑ ΠΑΡΕΧΟΥΝ ΥΠΟΣΤΗΡΙΞΗ Ή ΑΛΛΕΣ ΥΠΗΡΕΣΙΕΣ, ΠΛΗΡΟΦΟΡΙΕΣ, ΛΟΓΙΣΜΙΚΟ ΚΑΙ ΣΧΕΤΙΚΟ ΠΕΡΙΕΧΟΜΕΝΟ ΜΕΣΩ ΤΩΝ ΥΠΗΡΕΣΙΩΝ Ή ΠΟΥ ΠΡΟΚΥΠΤΟΥΝ ΔΙΑΦΟΡΕΤΙΚΑ ΑΠΟ ΤΗΝ ΧΡΗΣΗ ΤΩΝ ΥΠΗΡΕΣΙΩΝ.
ΑΣΦΑΛΕΙΑ: ΟΙ ΥΠΗΡΕΣΙΕΣ ΠΡΟΩΡΙΖΟΝΤΑΙ ΓΙΑ ΧΡΗΣΗ ΠΡΟΚΕΙΜΕΝΟΥ ΓΙΑ ΤΗΝ ΠΑΡΟΧΗ ΠΛΗΡΟΦΟΡΙΩΝ ΚΑΙ ΥΠΗΡΕΣΙΩΝ ΠΛΟΗΓΗΣΗΣ, ΣΧΕΤΙΚΕΣ ΜΕ ΤΟ ΤΑΞΙΔΙ ΣΑΣ ΜΟΝΟ ΚΑΙ ΔΕΝ ΠΡΟΩΡΙΖΟΝΤΑΙ ΓΙΑ ΧΡΗΣΗ ΩΣ ΕΡΓΑΛΕΙΟΥ ΣΧΕΤΙΚΟΥ ΜΕ ΤΗΝ ΑΣΦΑΛΕΙΑ ΣΑΣ ΚΑΙ ΔΕΝ ΜΠΟΡΟΥΝ ΝΑ ΣΑΣ ΠΡΟΕΙΔΟΠΟΙΗΣΟΥΝ

ΓΙΑ ΟΛΟΥΣ ΤΟΥΣ ΚΙΝΔΥΝΟΥΣ ΣΕ ΣΧΕΣΗ ΜΕ ΤΟΝ ΔΡΟΜΟ ΣΤΟΝ ΟΠΟΙΟ ΟΔΗΓΕΙΤΕ. ΓΙΑ ΤΟΝ ΛΟΓΟ ΑΥΤΟ ΠΑΡΑΜΕΝΕΙ ΚΑΘΗΚΟΝ ΣΑΣ ΝΑ ΟΔΗΓΕΙΤΕ ΜΕ ΠΡΟΣΕΚΤΙΚΟ ΚΑΙ ΑΣΦΑΛΗ ΤΡΟΠΟ (ΔΙΝΟΝΤΑΣ ΟΛΗ ΤΗΝ ΠΡΟΣΟΧΗ ΣΑΣ ΣΤΟΝ ΔΡΟΜΟ), ΚΑΘΩΣ ΚΑΙ ΝΑ ΘΥΡΕΙΤΕ ΟΛΟΥΣ ΤΟΥΣ ΚΑΝΟΝΙΣΜΟΥΣ ΓΙΑ ΤΗΝ ΚΥΚΛΟΦΟΡΙΑ ΠΟΥ ΕΧΟΥΝ ΕΦΑΡΜΟΓΗ. ΕΙΝΑΙ ΕΥΘΥΝΗ ΣΑΣ ΝΑ ΜΗΝ ΧΡΗΣΙΜΟΠΟΙΕΤΕ ΤΙΣ ΥΠΗΡΕΣΙΕΣ ΜΕ ΤΡΟΠΟ ΠΟΥ ΘΑ ΣΑΣ ΑΠΟΣΠΑΣΟΥΝ ΑΠΟ ΤΟ ΝΑ ΟΔΗΓΕΙΤΕ ΜΕ ΑΣΦΑΛΕΙΑ.

6. ΠΕΡΙΟΡΙΣΜΟΣ ΤΗΣ ΕΥΘΥΝΗΣ

ΣΤΟ ΜΕΓΙΣΤΟ ΕΥΡΟΣ ΠΟΥ ΕΠΙΤΡΕΠΕΙ Ο ΝΟΜΟΣ ΠΟΥ ΕΧΕΙ ΕΦΑΡΜΟΓΗ, ΟΥΤΕ Η ΤΟΜΤΟΜ ΟΥΤΕ ΟΙ ΠΡΟΜΗΘΕΥΤΕΣ ΤΗΣ, ΑΞΙΟΜΑΤΟΥΧΟΙ, ΔΙΕΥΘΥΝΤΕΣ Ή ΕΡΓΑΖΟΜΕΝΟΙ ΘΑ ΕΙΝΑΙ ΥΠΟΛΟΓΟΙ ΣΕ ΕΞΑΣ Ή ΣΕ ΟΠΟΙΟΔΗΠΟΤΕ ΤΡΙΤΟ ΜΕΡΟΣ ΓΙΑ ΟΠΟΙΟΣΔΗΠΟΤΕ ΖΗΜΙΕΣ, ΕΙΤΕ ΑΜΕΣΕΣ, ΕΙΔΙΚΕΣ, ΤΥΧΑΙΕΣ, ΕΜΜΕΣΕΣ Ή ΣΥΝΕΠΑΚΟΛΟΥΘΕΣ (ΣΥΜΠΕΡΙΛΑΜΒΑΝΟΜΕΝΩΝ ΚΑΙ ΧΩΡΙΣ ΝΑ ΠΕΡΙΟΡΙΖΟΝΤΑΙ ΣΕ ΑΥΤΕΣ ΣΤΙΣ ΖΗΜΙΕΣ ΑΠΟ ΤΗΝ ΑΔΥΝΑΜΙΑ ΧΡΗΣΗΣ Ή ΠΡΟΣΒΑΣΗΣ ΣΤΙΣ ΥΠΗΡΕΣΙΕΣ, ΤΗΝ ΑΠΩΛΕΙΑ ΔΕΔΟΜΕΝΩΝ, ΤΗΝ ΑΠΩΛΕΙΑ ΕΡΓΑΣΙΑΣ, ΤΗΝ ΑΠΩΛΕΙΑ ΚΕΡΔΩΝ, ΤΗΝ ΔΙΑΚΟΠΗ ΤΗΣ ΕΡΓΑΣΙΑΣ Ή ΤΑ ΠΑΡΟΜΟΙΑ) ΠΟΥ ΠΡΟΚΥΠΤΕΙ ΑΠΟ Ή ΕΧΕΙ ΣΧΕΣΗ ΜΕ ΤΗΝ ΧΡΗΣΗ Ή ΔΙΑΦΟΡΕΤΙΚΑ ΤΗΝ ΑΠΟΔΟΣΗ ΤΩΝ ΥΠΗΡΕΣΙΩΝ, ΑΚΟΜΗ ΚΑΙ ΕΑΝ Η ΤΟΜΤΟΜ ΕΧΕΙ ΕΝΗΜΕΡΩΘΕΙ ΓΙΑ ΤΗΝ ΠΙΘΑΝΟΤΗΤΑ ΤΕΤΟΙΩΝ ΖΗΜΙΩΝ.

ΣΤΟΝ ΒΑΘΜΟ ΠΟΥ Η ΤΟΜΤΟΜ ΔΕΝ ΜΠΟΡΕΙ ΚΑΤΩ ΑΠΟ ΤΟΝ ΝΟΜΟ ΝΑ ΕΞΑΙΡΗΣΕΙ ΤΗΝ ΕΥΘΥΝΗ ΤΗΣ ΣΥΜΦΩΝΑ ΜΕ ΤΟ ΠΑΡΑΠΑΝΩ ΑΡΘΡΟ 6.1, Η ΣΥΝΟΛΙΚΗ ΥΠΟΧΡΕΩΣΗ ΤΗΣ ΤΟΜΤΟΜ ΑΠΕΝΑΝΤΙ ΣΑΣ ΘΑ ΠΕΡΙΟΡΙΣΤΕΙ ΣΤΟ ΠΟΣΟ ΤΩΝ 100 ΔΟΛΛΑΡΙΩΝ ΗΠΑ.

ΟΙ ΠΑΡΑΠΑΝΩ ΠΕΡΙΟΡΙΣΜΟΙ ΕΥΘΥΝΗΣ ΚΑΤΩ ΑΠΟ ΤΟ ΑΡΘΡΟ 6 ΔΕΝ: (Ι) ΕΠΗΡΕΑΖΟΥΝ ΤΑ ΔΙΚΑΙΩΜΑΤΑ ΣΑΣ ΚΑΤΩ ΑΠΟ ΟΠΟΙΟΔΗΠΟΤΕ ΥΠΟΧΡΕΩΤΙΚΗ ΕΘΝΙΚΗ ΝΟΜΟΘΕΣΙΑ ΣΕ ΙΣΧΥ, (ΙΙ) ΕΞΑΙΡΟΥΝ Ή ΠΕΡΙΟΡΙΖΟΥΝ ΟΠΟΙΑΔΗΠΟΤΕ ΕΥΘΥΝΗ ΠΟΥ ΔΕΝ ΜΠΟΡΕΙ ΝΑ ΕΞΑΙΡΕΘΕΙ Ή ΠΕΡΙΟΡΙΣΤΕΙ ΚΑΤΩ ΑΠΟ ΤΟΝ ΝΟΜΟ ΣΕ ΙΣΧΥ.

7. ΤΕΡΜΑΤΙΣΜΟΣ: Χωρίς ζημιά σε οποιαδήποτε άλλα δικαιώματα, η ΤΟΜΤΟΜ μπορεί άμεσα να τερματίσει αυτή την Άδεια Τελικού Χρήστη εάν αποτύχετε να συμμορφωθείτε με οποιονδήποτε από τους όρους και τις προϋποθέσεις της. Οι διατάξεις αυτής της Σύμβασης, οι οποίες από την φύση τους προορίζονται να επιμεινούν στον τερματισμό, θα παραμείνουν σε ισχύ μετά τον τερματισμό αυτής της Άδειας Τελικού Χρήστη.

8. ΣΥΝΔΕΣΜΟΙ ΣΕ ΙΣΤΟΤΟΠΟΥΣ ΤΡΙΤΩΝ: Η Tom Tom και άλλα τρίτα μέρη που έχουν εμπλακεί προκειμένου να σας είναι διαθέσιμες αυτές οι Υπηρεσίες δεν είναι υπεύθυνοι για τα περιεχόμενα των ιστότοπων ή των υπηρεσιών τρίτων μερών, οποιουδήποτε συνδέσμου που περιέχονται σε ιστότοπους τρίτων ή υπηρεσιών ή οποιουδήποτε αλλαγές ή ενημερώσεις σε ιστότοπους τρίτων μερών ή υπηρεσιών που παραδίδονται από τις Υπηρεσίες ή διαφορετικά. Η Tom Tom (και όπου έχει εφαρμογή, κάθε ένα από τα τρίτα μέρη) παρέχει σε εσάς αυτούς τους συνδέσμους και πρόσβαση σε ιστότοπους τρίτων μερών και υπηρεσίες μόνο για ευκολία και η συμπερίληψη οποιουδήποτε συνδέσμου ή πρόσβασης δεν σημαίνει επικύρωση από την Tom Tom ή οποιαδήποτε Τρίτα Μέρη του ιστότοπου του τρίτου μέρους ή της υπηρεσίας. Οποιαδήποτε χρήση από εσάς αυτών των συνδέσμων ή των ιστότοπων τρίτων μερών και ο τρόπος με τον οποίο χρησιμοποιείτε τέτοιους ιστότοπους τρίτων μερών και συνδέσμους θα είναι δική σας ευθύνη και με δικό σας κίνδυνο και δεν θα πρέπει να τους χρησιμοποιείτε με οποιονδήποτε παράνομο ή δόλο τρόπο.

Εάν έχετε οποιοσδήποτε ερωτήσεις σχετικά με την παρούσα Άδεια Τελικού Χρήστη ή θέλετε να επικοινωνήσετε με την Tom Tom για οποιονδήποτε λόγο, παρακαλούμε να επισκεφθείτε τον ιστότοπο της στο <http://www.tomtom.com>.

7 Φωνητική Αναγνώριση (όπου υπάρχει)

Φωνητική Αναγνώριση (όπου υπάρχει).....	136	Δίνοντας φωνητικές εντολές.....	136
Χρήση του Συστήματος Φωνητικής Αναγνώρισης ..	136	Ρυθμίσεις Συστήματος Φωνής ..	139
Πριν ξεκινήσετε	136		



ΦΩΝΗΤΙΚΗ ΑΝΑΓΝΩΡΙΣΗ

(όπου υπάρχει)

ΧΡΗΣΗ ΤΟΥ ΣΥΣΤΗΜΑΤΟΣ ΦΩΝΗΤΙΚΗΣ ΑΝΑΓΝΩΡΙΣΗΣ

Ενεργοποίηση

Βάλτε τον διακόπτη της μίζας ή τον διακόπτη παροχής στην θέση ACC ή ON και η φωνητική αναγνώριση ενεργοποιείται. Όταν η ενεργοποίηση έχει ολοκληρωθεί, το σύστημα είναι έτοιμο να δεχτεί φωνητικές εντολές. Εάν χειριστείτε το <☞> στο τιμόνι πριν ολοκληρωθεί η ενεργοποίηση, η οθόνη θα εμφανίσει ένα μήνυμα να περιμένετε έως ότου να είναι έτοιμο το σύστημα.

i ΠΛΗΡΟΦΟΡΙΕΣ:

Ανάλογα με την χώρα, η λειτουργία φωνητικής αναγνώρισης δεν είναι διαθέσιμη και τα <☞> μπορεί να μην λειτουργούν.

ΠΡΙΝ ΞΕΚΙΝΗΣΤΕ

Για να έχετε την καλύτερη απόδοση της αναγνώρισης από την φωνητική αναγνώριση, τηρείτε τα παρακάτω:

- Το εσωτερικό του αυτοκινήτου θα πρέπει να είναι όσο γίνεται πιο ήσυχο. Κλείστε τα παράθυρα για να ελαχιστοποιήσετε τους θορύβους του περιβάλλοντος (θόρυβος κίνησης, ήχοι δόνησης κλπ) και μειώστε το επίπεδο του ανεμιστήρα του καλοριφέρ / air conditioner για να μειώσετε τον θόρυβο που μπορεί να μην επιτρέπει στο σύστημα να αναγνωρίσει σωστά τις φωνητικές εντολές.
- Περιμένετε έως ότου να ηχήσει ο τόνος πριν πείτε μια εντολή.
- Να μιλάτε με φυσιολογική φωνή, όπως κάνατε διάλογο και χωρίς παύσεις ανάμεσα στις λέξεις.
- Το σύστημα δεν μπορεί να αναγνωρίσει

τις φωνητικές εντολές που δίνονται από τα καθίσματα των επιβατών.

ΔΙΝΟΝΤΑΣ ΦΩΝΗΤΙΚΕΣ ΕΝΤΟΛΕΣ

1. Πατήστε <☞> στο τιμόνι

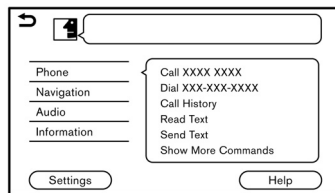

PBE0024XZ

Παράδειγμα

2. Εμφανίζεται στην οθόνη μία λίστα με εντολές και το σύστημα παρέχει την προτροπή του φωνητικού μενού.

Οι διαθέσιμες κατηγορίες εντολών εμφανίζονται στην αριστερή πλευρά της οθόνης. Πείτε ή ακουμπήστε μία κατηγορία εντολών από την λίστα.

i ΠΛΗΡΟΦΟΡΙΕΣ:

- Ορισμένες από τις εντολές για κάθε κατηγορία εμφανίζονται στην δεξιά πλευρά της οθόνης και μπορείτε επίσης να τις πείτε χωρίς να επιλέξετε μία κατηγορία.
 - Αφού εκτελέσετε την εντολή της κατηγορίας, μόνο οι εντολές που έχουν σχέση με την επιλεγμένη κατηγορία μπορούν να αναγνωριστούν.
3. Αφού ηχήσει ο τόνος και η εικόνα στην οθόνη αλλάξει από σε , πείτε μια εντολή.

Μπορείτε επίσης να επιλέξετε μία εντολή κατευθείαν ακουμπώντας την οθόνη, χρησιμοποιώντας <▲>/<▼>/<▲>/<▼>/<OK> (τύπος κυλιόμενου διακόπτη) στο τιμόνι ή χρησιμοποιώντας <PUSH SOUND/☞> / <☞>/<TUNE SCROLL/PUSH SOUND>/<☞> / <☞>/<ENTER SETTING> στον πίνακα ελέγχου.

i ΠΛΗΡΟΦΟΡΙΕΣ:

Το σύστημα φωνητικής αναγνώρισης θα παύσει την λειτουργία του όταν δεν δώσετε καμία εντολή μετά από μερικές προτροπές. Για να επαναφέρετε την λειτουργία, πατήστε <☞> στο τιμόνι.

4. Συνεχίστε να ακολουθείτε τις προτροπές του φωνητικού μενού και πείτε τις φωνητικές εντολές αφού ηχήσει ο τόνος και έως ότου να εκτελεστεί η λειτουργία που θέλετε.

i ΠΛΗΡΟΦΟΡΙΕΣ:

- Για να βγείτε από το Σύστημα Φωνητικής Αναγνώρισης, πατήστε και κρατήστε το <☞> ή <☞> (όπου υπάρχει) στο τιμόνι. Πατώντας και κρατώντας την αριστερή πλευρά του <◀>/<▶> (όπου υπάρχει) στο τιμόνι, μπορείτε επίσης να βγείτε από το Σύστημα Φωνητικής Αναγνώρισης.
- Ανάλογα με την γλώσσα, το Σύστημα Φωνητικής Αναγνώρισης μπορεί να μην είναι σε θέση να χρησιμοποιηθεί.

Πρακτικές συμβουλές

- Πείτε μία εντολή μετά τον τόνο.
- Εάν η εντολή δεν αναγνωρίζεται, το σύστημα θα σας προτρέψει να πείτε την εντολή πάλι. Επαναλάβετε την εντολή με καθαρή φωνή.

- Ακουμπήστε [**↵**] στην ένδειξη της οθόνης αφήντας για να επιστρέψετε στην προηγούμενη οθόνη. Πατώντας < **↵** > (όπου υπάρχει) στο τιμόνι ή πατώντας την αριθμητική πλευρά του < **◀ / < ↵ > / ▶** > (όπου υπάρχει) στο τιμόνι, μπορείτε επίσης να επιστρέψετε στην προηγούμενη οθόνη.
- Για να ρυθμίσετε την ένταση του ήχου της ανταπόκρισης του συστήματος, πατήστε < **⏏** > στο τιμόνι ή γυρίστε < **⏏ /VOL>/<VOL/PUSH ⏏ >/<VOL/PUSH POWER>** στον πίνακα ελέγχου, ενώ το σύστημα κάνει μία ανακοίνωση

Διακοπή της Φωνητικής Προτροπής:

Στις περισσότερες περιπτώσεις, μπορείτε να διακόψετε την φωνητική ανταπόκριση για να πείτε την επόμενη εντολή πατώντας < **⏏** > στο τιμόνι. Αφού διακόψετε το σύστημα, περιμένετε για έναν τόνο πριν πείτε την εντολή σας.

Κλήση με μία κίνηση (όπου υπάρχει):

Για να χρησιμοποιήσετε το σύστημα πιο γρήγορα όταν κάνετε μία κλήση, μπορείτε να πείτε την εντολή του δεύτερου επιπέδου προσπερνώντας το να πείτε την εντολή του πρώτου επιπέδου. Για παράδειγμα, πατήστε < **⏏** > στο τιμόνι και πείτε "Redial" (επανάληψη κλήσης) μετά τον τόνο, χωρίς να πείτε πρώτα "Phone" (τηλέφωνο).

Για να δείτε την οθόνη φωνητικής εντολής

1. Πατήστε < **⏏** > στο τιμόνι για να εμφανίσετε την πρώτη οθόνη της λίστας φωνητικής εντολής.
2. Πείτε μία εντολή ή επιλέξτε ένα στοιχείο στην λίστα φωνητικών εντολών. Εμφανίζε-

ται η δεύτερη οθόνη.

3. Πείτε μία εντολή ή επιλέξτε ένα στοιχείο στην λίστα φωνητικών εντολών. Η εντολή εκτελείται ή εμφανίζεται η επόμενη οθόνη για περαιτέρω εντολή.
4. Ακολουθήστε τις προτροπές για να ολοκληρώσετε τις εντολές.

Οθόνες φωνητικής εντολής:

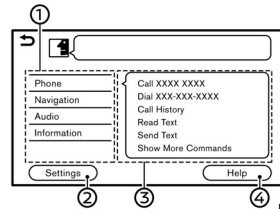

PBE0025XZ

Παράδειγμα

- (1) Εμφανίζει μία λίστα των διαθέσιμων κατηγοριών. Πείτε μία κατηγορία εντολών ή ακουμπήστε το στοιχείο της αντίστοιχης κατηγορίας.
- (2) Ακουμπήστε [Settings] (ρυθμίσεις) ή πείτε "Settings" για να εμφανίσει το σύστημα τις φωνητικές ρυθμίσεις.
- (3) Εμφανίζει μία λίστα των διαθέσιμων εντολών για την επιλεγμένη κατηγορία. Πείτε την εντολή που προτιμάτε.
- (4) Ακουμπήστε [Help] (βοήθεια) ή πείτε "Help" για να ακούσετε αναγγελίες βοήθειας σχετικά με την χρήση του συστήματος.

ΠΛΗΡΟΦΟΡΙΕΣ:

Πατήστε < **⏏** > στο τιμόνι για να σταματήσετε τις αναγγελίες βοήθειας.

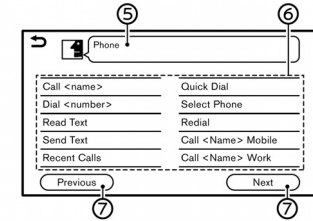

5GE0072XZ

Παράδειγμα

- (5) Η εντολή που είχε επιλεγεί προηγούμενης.
- (6) Λίστα εντολών
Μπορείτε να πείτε μία εντολή από την λίστα ή να ακουμπήσετε το αντίστοιχο στοιχείο. Οι λέξεις που θέλετε πρέπει να ειπωθούν για το τμήμα της εντολής που βρίσκεται σε < >.
- (7) [Previous] / [Next] (προηγούμενο / επόμενο)
Πείτε σαν μία εντολή ή ακουμπήστε για να πάτε στην προηγούμενη / επόμενη οθόνη.

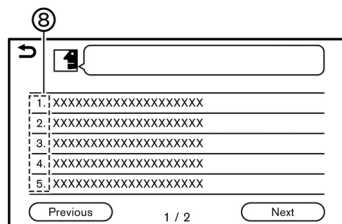

5GE0064XZ

(8) Πείτε έναν αριθμό από το 1 έως το 5 ή ακουμπήστε ένα στοιχείο στην οθόνη λίστας για να επιλέξετε το στοιχείο.

Πώς να πείτε αριθμούς

Το Σύστημα Φωνητικής Αναγνώρισης απαιτεί από τον χρήστη να λέει τους αριθμούς με ένα συγκεκριμένο τρόπο όταν δίνει φωνητικές εντολές.

Γενικός κανόνας:

Μπορούν να χρησιμοποιηθούν μόνο μεμονωμένα ψηφία "0" (zero) (μηδέν) έως "9" (εννέα). Για παράδειγμα, για τον αριθμό "600", λέγοντας "six zero zero" (έξι μηδέν μηδέν) μπορεί να αναγνωριστεί από το σύστημα αλλά το "six hundred" (εξακόσια) δεν μπορεί να αναγνωριστεί).

ΠΛΗΡΟΦΟΡΙΕΣ:

Για την καλύτερη αναγνώριση πείτε "zero" για τον αριθμό "0" και "oh" για το γράμμα "o".

ΡΥΘΜΙΣΕΙΣ ΣΥΣΤΗΜΑΤΟΣ ΦΩΝΗΣ

Οι ρυθμίσεις του συστήματος φωνής μπορούν να αλλάξουν.

1. Ακουμπήστε [System Voice] (φωνή συστήματος) στην οθόνη μενού ρυθμίσεων.

 «Ρυθμίσεις συστήματος» (κεφ 2)

2. Ακουμπήστε το στοιχείο που θέλετε να ρυθμίσετε.

Τα στοιχεία που είναι διαθέσιμα για ρύθμιση μπορεί να ποικίλουν ανάλογα με τα μοντέλα, τις προδιαγραφές και τις εκδόσεις του λογισμικού.

Διαθέσιμο στοιχείο	Ενέργεια	
[Initial Voice Prompt] (αρχική προτροπή φωνής)	Όταν αυτό το στοιχείο είναι ενεργό, ανακοινώνονται φωνητικές προτροπές.	
[Short Voice Prompts] (σύντομες προτροπές φωνής)	Όταν αυτό το στοιχείο είναι ενεργό, θα παρέχεται σύντομη και ελαχιστοποιημένη φωνητική ανταπόκριση.	
[Best Match Lists] (καλύτερες λίστες ταιριάσματος)	[Phonebook] (ευρετήριο) [Music Commands] (μουσικές εντολές)	Όταν αυτά τα στοιχεία είναι ενεργά, τα αποτελέσματα της φωνητικής αναγνώρισης εμφανίζονται στην λίστα προκειμένου να υπάρχει αξιόπιστη αναγνώριση.
[Voice Preference] (προτίμηση φωνής)	Η ρύθμιση της φωνής καθοδήγησης μπορεί να επιλεγεί ανάμεσα σε αντρική και γυναικεία φωνή. Ανάλογα με την ρύθμιση της γλώσσας, η καθοδήγηση φωνής δεν μπορεί να αλλάξει.	
[Speech Rate] (ρυθμός ομιλίας)	Ρυθμίζει τον ρυθμό ομιλίας της προτροπής.	

ΣΗΜΕΙΩΣΕΙΣ

8 Οδηγός αντιμετώπισης προβλημάτων

ΜΟΝΑΔΑ ΣΥΣΤΗΜΑΤΟΣ	142	ΥΠΗΡΕΣΙΕΣ NISSANCONNECT (όπου υπάρχει).....	154
Ένδειξη υγρών κρυστάλλων.....	142	APPLE CARPLAY (όπου υπάρχει).....	156
Σύνδεση Wi-Fi (όπου υπάρχει).....	143	ANDROID AUTO (όπου υπάρχει).....	158
Wi-Fi Hotspot (όπου υπάρχει).....	143	SIRI EYES FREE (όπου υπάρχει).....	159
ΡΑΔΙΟΦΩΝΟ AM.....	144	ΠΛΟΗΓΗΣΗ (όπου υπάρχει).....	160
Ηχοσύστημα.....	144	ΒΑΣΙΚΕΣ ΛΕΙΤΟΥΡΓΙΕΣ.....	160
ΡΑΔΙΟΦΩΝΟ DAB (όπου υπάρχει).....	145	ΟΘΟΝΗ ΧΑΡΤΗ.....	160
iPod PLAYER.....	147	ΦΩΝΗΤΙΚΗ ΚΑΘΟΔΗΓΗΣΗ.....	163
Μονάδα μνήμης USB.....	148	ΠΛΗΡΟΦΟΡΙΕΣ ΚΙΝΗΣΗΣ (όπου υπάρχει).....	164
ΗΧΟΣΥΣΤΗΜΑ BLUETOOTH®.....	149	Φωνητική αναγνώριση (όπου υπάρχει).....	165
ΣΥΣΤΗΜΑ ΤΗΛΕΦΩΝΟΥ BLUETOOTH® HANDS-FREE.....	151		

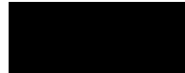

ΜΟΝΑΔΑ ΣΥΣΤΗΜΑΤΟΣ

Ένδειξη υγρών κρυστάλλων

Σύμπτωμα	Πιθανή αιτία	Πιθανή λύση
Η οθόνη είναι πολύ σκοτεινή.	Η θερμοκρασία της καμπίνας είναι πολύ χαμηλή.	Περιμένετε έως ότου να γίνει μέτρια η θερμοκρασία της καμπίνας.
	Έχετε ορίσει την φωτεινότητα στο μέγιστο σκοτεινό.	Ρυθμίστε την φωτεινότητα της οθόνης.
Η οθόνη είναι πολύ φωτεινή.	Έχετε ορίσει την φωτεινότητα στο μέγιστο φωτεινό.	Ρυθμίστε την φωτεινότητα της οθόνης.
Εμφανίζεται στην οθόνη ένα μικρό μαύρο σημάδι ή ένα μικρό φωτεινό σημάδι	Αυτό είναι ένα τυπικό φαινόμενο των οθονών υγρών κρυστάλλων.	Αυτό δεν είναι δυσλειτουργία.
Εμφανίζεται στην οθόνη ένα σχέδιο από τελείες ή λωρίδες.	Τα ηλεκτρομαγνητικά κύματα που παράγονται από τους πίνακες νέον, τα ηλεκτρικά καλώδια υψηλής τάσης, τα ραδιοφωνικά κύματα ή οι μονάδες ραδιοφώνου των άλλων οχημάτων μπορεί να επηρεάζουν την οθόνη	Αυτό δεν είναι δυσλειτουργία.
Εμφανίζεται καθυστέρηση των εικόνων στην οθόνη.	Αυτό είναι ένα τυπικό φαινόμενο των οθονών υγρών κρυστάλλων	Αυτό δεν είναι δυσλειτουργία.
Η κίνηση των εικόνων στην οθόνη είναι αργή.	Η θερμοκρασία της καμπίνας είναι μικρότερη από τους 10°C (50°F)	Περιμένετε έως ότου η θερμοκρασία της καμπίνας να ανέβει ανάμεσα στους 10°C (50°F) και τους 50°C (122°F).
Όταν κοιτάτε από γωνία την οθόνη αυτή εμφανίζεται φωτεινή ή σκοτεινή.	Αυτό είναι ένα τυπικό φαινόμενο των οθονών υγρών κρυστάλλων.	Ρυθμίστε την φωτεινότητα της οθόνης.
Η οθόνη γίνεται μπλε ή εμφανίζεται ένα μήνυμα σφάλματος στην οθόνη αφής.	Έχει προκύψει σφάλμα του συστήματος.	Συνιστάται να επικοινωνήσετε με εξουσιοδοτημένο συνεργείο Nissan ή πιστοποιημένο συνεργείο για έναν έλεγχο.

Σύνδεση Wi-Fi (όπου υπάρχει)

Σύμπτωμα	Πιθανή αιτία	Πιθανή λύση
Το όνομα της μονάδας που θέλετε να συνδέσετε δεν εμφανίζεται στην οθόνη σύνδεσης.	Η μονάδα είναι κλειστή.	Ελέγξτε ότι η μονάδα είναι ανοικτή.
	Η μονάδα δεν υποστηρίζει ένα δίκτυο ασφαλείας WPA2.	Ελέγξτε ότι το δίκτυο ασφαλείας υποστηρίζεται από την μονάδα.
Το σύστημα του αυτοκινήτου δεν μπορεί να συνδεθεί σε δίκτυο Wi-Fi.	Η μονάδα είναι κλειστή.	Ελέγξτε ότι η μονάδα είναι ανοικτή.
	Ο κωδικός του δικτύου είναι λάθος.	Ελέγξτε ότι ο κωδικός του δικτύου είναι σωστός.
		Ελέγξτε ότι ο κωδικός που εισάγατε είναι σωστός.

Wi-Fi Hotspot (όπου υπάρχει)

Σύμπτωμα	Πιθανή αιτία	Πιθανή λύση
Η μονάδα δεν μπορεί να συνδεθεί στο Wi-Fi Hotspot του οχήματος	Έχουν ήδη συνδεθεί 7 μονάδες.	Διαγράψτε μία συνδεδεμένη μονάδα.
	Ο κωδικός εισόδου είναι λάθος.	Ελέγξτε ότι ο κωδικός εισόδου του δικτύου είναι σωστός.
		Ελέγξτε ότι ο κωδικός που εισάγατε είναι σωστός.
Η μονάδα δεν μπορεί να έχει πρόσβαση στο internet.	Η συνδρομή στον πάροχο δεν είναι ενεργή.	Ελέγξτε την συνδρομή σας με τον πάροχο.
	Το όχημα είναι εκτός της περιοχής εξυπηρέτησης του παρόχου.	Μετακινηθείτε σε περιοχή που υποστηρίζεται η υπηρεσία.
Αργή συνδεσιμότητα στο δίκτυο.	Παρεμβαίνει άλλη ασύρματη σύνδεση	Απενεργοποιήστε άλλες ασύρματες μονάδες

Ηχοσύστημα

ΡΑΔΙΟΦΩΝΟ AM

Σύμπτωμα	Πιθανή αιτία	Πιθανή λύση
Η λήψη των AM μειώνεται τη νύχτα.	Απαιτείται από τους σταθμούς των AM να χαμηλώνουν την ισχύ τους τη νύχτα.	Αυτό δεν είναι δυσλειτουργία.

ΡΑΔΙΟΦΩΝΟ DAB (όπου υπάρχει)

Σύμπτωμα	Πιθανή αιτία	Πιθανή λύση
Ο ήχος προσπερνάει, βαθαίνει ή κάνει ηχώ.	Ο ραδιοφωνικός σταθμός δεν έχει σωστά ευθυγραμμισμένο ψηφιακό ή αναλογικό ήχο.	Επαληθεύστε την σωστή λειτουργία σε άλλον σταθμό. Αναφέρετε το σταθμό με την φτωχή απόδοση.
Το επίπεδο της έντασης ήχου είναι ασταθές.	Το επίπεδο ευθυγράμμισης είναι ακατάλληλο.	Επαληθεύστε την σωστή λειτουργία σε άλλον σταθμό και ελέγξτε την διαθεσιμότητα του σταθμού στην περιοχή. Αναφέρετε τον σταθμό με την φτωχή ευθυγράμμιση.
Ο ήχος σβήνει / δυναμώνει.	Υπερβολική εναλλαγή ανάμεσα σε DAB και FM	Επαληθεύστε την απόδοση μετάβασης σε διάφορους σταθμούς στην περιοχή. Αναφέρετε τους σταθμούς με φτωχή ευθυγράμμιση.
Γίνεται υπερβολική εναλλαγή ανάμεσα σε DAB και FM.	Ο δέκτης είναι τοποθετημένος κοντά στο άκρο της περιοχής κάλυψης DAB.	Επαληθεύστε την κάλυψη του ραδιοφωνικού σταθμού στην περιοχή σας.
Η ποιότητα ήχου του DAB δεν είναι καλύτερη από ότι στα FM/AM.	Η επεξεργασία του ήχου του ψηφιακού σήματος από τον σταθμό μπορεί πιθανά να μειώσει την ποιότητα του ψηφιακού ήχου.	Επαληθεύστε την σωστή λειτουργία σε έναν άλλο σταθμό. Αναφέρετε τον σταθμό με την φτωχή απόδοση.
Οι τοπικοί σταθμοί συνεχίζουν να χάνονται.	Η ψηφιακή κάλυψη είναι ελαφρά μικρότερη από την κάλυψη του αναλογικού σήματος.	Επαληθεύστε την σωστή λειτουργία σε έναν άλλο σταθμό.
	Η σκίαση (Πόλη/Σχηματισμός εδάφους) μπορεί να προκαλέσει μειωμένη ψηφιακή κάλυψη.	Επαληθεύστε την σωστή λειτουργία σε έναν άλλο σταθμό.
Ορισμένα πεδία δεδομένων είναι κενά.	Οι πληροφορίες κειμένου στέλνονται κατά την κρίση του μεταδότη.	Επαληθεύστε την σωστή λειτουργία σε έναν άλλο σταθμό. Αναφέρετε το πρόβλημα του σταθμού.
Οι πληροφορίες κειμένου κόβονται.	Η οθόνη περιορίζεται σε έναν σταθερό αριθμό χαρακτήρων και στέλνονται περισσότερα δεδομένα από όσα μπορούν να εμφανιστούν.	Αυτό δεν είναι δυσλειτουργία.
Η ρύθμιση της σύνδεσης DAB-FM είναι ενεργή αλλά δεν παίζει έναν εναλλακτικός σταθμός και το σήμα δεν εμφανίζεται στην οθόνη	Ο δέκτης περιμένει να επανέλθει το αρχικό σήμα και αναζητάει ένα διαθέσιμο εναλλακτικό σήμα.	Περιμένετε για το σήμα να επανέλθει ή για τον δέκτη να λάβει ένα εναλλακτικό σήμα.
Εμφανίζεται στην οθόνη ένα μήνυμα που δείχνει ότι η υπηρεσία δεν είναι διαθέσιμη.	Η επιλεγμένη υπηρεσία ή το σύνολο δεν είναι διαθέσιμα	Επιλέξτε μία διαφορετική υπηρεσία ή σύνολο.



ΠΛΗΡΟΦΟΡΙΕΣ:

- Όταν έχει γίνει προεπιλογή σταθμού ενώ παίζει μία δευτερεύουσα υπηρεσία, θα καταχωρηθεί η αρχική υπηρεσία.
- Οι δευτερεύουσες υπηρεσίες δεν εμφανίζονται στην λίστα των σταθμών.

iPod PLAYER

Σύμπτωμα	Πιθανή αιτία	Πιθανή λύση
Το σύστημα δεν αναγνωρίζει ένα iPod.	Το καλώδιο σύνδεσης δεν έχει συνδεθεί σωστά ή το iPod δεν λειτουργεί σωστά.	Συνδέστε πάλι το καλώδιο σύνδεσης. Εάν το σύστημα δεν αναγνωρίζει το iPod αφού κάνετε την παραπάνω διαδικασία, σβήστε και ανοίξτε πάλι το iPod.
	Το iPod που θα συνδεθεί δεν είναι συμβατό με το σύστημα.	Ελέγξτε τα μοντέλα iPod και τις εκδόσεις firmware που είναι διαθέσιμα για το σύστημα.
	Το συνδεδεμένο καλώδιο προέκτασης USB δεν είναι συμβατό με το σύστημα.	Αντικαταστήστε το καλώδιο προέκτασης του USB εάν το σύστημα συνεχίζει να μην αναγνωρίζει το iPod αφού κάνετε αρκετές αποσυνδέσεις και συνδέσεις του καλωδίου προέκτασης.
	Το καλώδιο συνδέθηκε ή αποσυνδέθηκε γρήγορα από την θύρα σύνδεσης του USB.	Συνδέετε και αποσυνδέετε το καλώδιο σύνδεσης USB αργά.
Το iPod δεν μπορεί να λειτουργήσει.	Το iPod έχει συνδεθεί στο ηχοσύστημα του αυτοκινήτου ενώ ήταν συνδεδεμένα σε αυτό τα ακουστικά κλπ.	Αφαιρέστε όλον τον εξοπλισμό από το iPod αφού το αποσυνδέσετε από το σύστημα και στην συνέχεια συνδέστε το στο σύστημα και πάλι.
	Το iPod δεν λειτουργεί κανονικά.	Αποσυνδέστε το iPod από το ηχοσύστημα του αυτοκινήτου και μετά συνδέστε το και πάλι στο σύστημα.
	Το σύστημα αναπαράγει ένα άλμπουμ / αρχείο που συμπεριλαμβάνει ένα συγκεκριμένο γραφικό άλμπουμ.	Αποσυνδέστε το iPod από το ηχοσύστημα του αυτοκινήτου και μετά σβήστε το και ανοίξτε το πάλι. Απενεργοποιήστε το γραφικό του άλμπουμ και μετά συνδέστε το iPod στο σύστημα.
Ένα iPod δεν ανταποκρίνεται	Υπάρχουν πολλά αρχεία σε μία κατηγορία.	Μειώστε τον αριθμό των αρχείων σε μία κατηγορία (λιγότερα από 65500 αρχεία).
	Είναι ενεργή η λειτουργία ανάμιξης.	Απενεργοποιήστε την λειτουργία ανάμιξης εάν είναι αποθηκευμένα πολλά αρχεία στο iPod.
Δεν μπορεί να παίξει η μουσική.	Δεν έχει συνδεθεί ένα βύσμα στο iPod.	Συνδέστε σταθερά το βύσμα στο iPod.

Σύμπτωμα	Πιθανή αιτία	Πιθανή λύση
Η αναπαραγωγή διακόπτεται.	Ο ήχος διακόπτεται λόγω δόνησης που προκαλείται από την ασταθή θέση που βρίσκεται το iPod.	Τοποθετήστε το iPod σε σταθερό σημείο όπου δεν θα αναποδογυρίσει.
Η φόρτιση της μπαταρίας ενός iPod διαρκεί περισσότερο.	Η φόρτιση της μπαταρίας του iPod μπορεί να διαρκέσει περισσότερο όταν το iPod παίζει στην διάρκεια της φόρτισης.	Εάν το iPod χρειάζεται φόρτιση, συνιστάται να σταματήσετε την αναπαραγωγή της μουσικής.
Δεν είναι διαθέσιμη η φόρτιση της μπαταρίας του iPod.	Το καλώδιο που είναι συνδεδεμένο στο iPod μπορεί να είναι χαλασμένο ή να μην έχει συνδεθεί σωστά.	Ελέγξτε το καλώδιο που χρησιμοποιείτε.
Δεν μπορούν να δουλέψουν οι λειτουργίες με την χρήση ενός iPod που είναι συνδεδεμένο στο ηχοσύστημα του αυτοκινήτου.	-	Η λειτουργία του iPod θα πρέπει να γίνεται με την χρήση του ηχοσυστήματος του αυτοκινήτου όταν το iPod θα έχει συνδεθεί σε αυτό.
Ο ήχος προσπερνάει.	Οι συνθήκες του περιβάλλοντος (θόρυβος κλπ) μπορεί να προκαλούν το πρόβλημα προσπέρασης του ήχου.	Αυτό δεν δείχνει κάποια δυσλειτουργία.
	Χρησιμοποιείται ένα καλώδιο επέκτασης (USB)	Μην χρησιμοποιείτε καλώδιο επέκτασης USB.

Μονάδα μνήμης USB

Σύμπτωμα	Πιθανή αιτία	Πιθανή λύση
Το σύστημα δεν αναγνωρίζει την μονάδα USB.	Χρησιμοποιείται καλώδιο επέκτασης USB.	Μην χρησιμοποιείτε καλώδιο επέκτασης USB.
	Χρησιμοποιείται κόμβος USB.	Μην χρησιμοποιείτε κόμβο USB.
	Η μονάδα USB συνδέθηκε ή αποσυνδέθηκε πολύ γρήγορα στην θύρα USB.	Συνδέστε ή αποσυνδέστε αργά την μονάδα USB.

ΗΧΟΣΥΣΤΗΜΑ BLUETOOTH®

Σύμπτωμα	Πιθανή αιτία	Πιθανή λύση
Δεν μπορεί να γίνει καταχώρηση.	Η συσκευή ήχου Bluetooth® δεν είναι συμβατή με το ηχοσύστημα του αυτοκινήτου.	Ελέγξτε το βιβλίο οδηγιών χρήσης της μονάδας ήχου Bluetooth®.
	Έχει απενεργοποιηθεί το Bluetooth® στην μονάδα.	Ελέγξτε ότι η λειτουργία Bluetooth® είναι ενεργοποιημένη στην μονάδα.
	Ο κωδικός PIN είναι λάθος.	Ελέγξτε τον κωδικό PIN της μονάδας ήχου Bluetooth® που θα καταχωρηθεί.
		Ελέγξτε ότι ο κωδικός PIN για την μονάδα ήχου Bluetooth® είναι συνεπής με εκείνον του ηχοσυστήματος του αυτοκινήτου.
Χρησιμοποιείται μία άλλη μονάδα Bluetooth® μέσα στο αυτοκίνητο.	Σβήστε την άλλη μονάδα Bluetooth® έως ότου να ολοκληρωθεί η καταχώρηση.	
Δεν μπορεί να παίξει η μουσική	Η μονάδα ήχου Bluetooth® δεν είναι συμβατή με το ηχοσύστημα του αυτοκινήτου.	Ελέγξτε το βιβλίο οδηγιών χρήσης της μονάδας ήχου Bluetooth®.
	Το σύστημα δεν έχει οριστεί στην λειτουργία μονάδας ήχου Bluetooth®.	Πατήστε <AUDIO> και επιλέξτε την λειτουργία ήχου του Bluetooth®.  «Επιλέγοντας την πηγή ήχου» (κεφ 3).
	Ένας αντάπτορας του Bluetooth® είναι σβηστός.	Ενεργοποιήστε τον αντάπτορα του Bluetooth® όταν χρησιμοποιείται για μία μονάδα ήχου Bluetooth®.
Η αναπαραγωγή σταματάει.	Η μονάδα ήχου Bluetooth® δεν είναι συμβατή με το ηχοσύστημα του αυτοκινήτου.	Χρησιμοποιήστε μία μονάδα συμβατή με το σύστημα. Ζητήστε πληροφορίες από εξουσιοδοτημένο συνεργείο Nissan ή εξειδικευμένο συνεργείο σχετικά με την συμβατότητα των μοντέλων.
	Είναι ενεργή μία κλήση στο κινητό τηλέφωνο.	Αυτό δεν είναι δυσλειτουργία.
	Ο ήχος μπορεί να κάνει διακοπές όταν λειτουργεί μία μονάδα ήχου Bluetooth®.	Πατήστε <AUDIO> και επιλέξτε την λειτουργία ήχου Bluetooth®. Στην συνέχεια χειριστείτε μία λειτουργία στην οθόνη αφής του συστήματος του αυτοκινήτου αντί να κάνετε την λειτουργία μέσω της μονάδας ήχου Bluetooth®.

Σύμπτωμα	Πιθανή αιτία	Πιθανή λύση
Δεν μπορεί να γίνει χειρισμός του ηχοσυστήματος.	Χρησιμοποιείτε μία μονάδα ήχου Bluetooth® που δεν υποστηρίζει χειρισμούς του ηχοσυστήματος.	Χρησιμοποιήστε μία μονάδα συμβατή με το σύστημα. Ζητήστε πληροφορίες από εξουσιοδοτημένο συνεργείο Nissan ή εξειδικευμένο συνεργείο σχετικά με την συμβατότητα των μοντέλων.
	Προκύπτει σφάλμα όταν συνδέεστε στο προφίλ του ηχοσυστήματος Bluetooth®.	Σβήστε και ανοίξτε την παροχή του ηχοσυστήματος Bluetooth® και μετά κάντε και πάλι την σύνδεση με το σύστημα.





ΣΥΣΤΗΜΑ ΤΗΛΕΦΩΝΟΥ BLUETOOTH® HANDS-FREE

Σύμπτωμα	Πιθανή αιτία	Πιθανή λύση
Ένα κινητό τηλέφωνο δεν μπορεί να καταχωρηθεί.	Το κινητό τηλέφωνο δεν είναι συμβατό με το σύστημα τηλεφώνου hands-free του αυτοκινήτου.	Χρησιμοποιήστε ένα κινητό τηλέφωνο συμβατό με το σύστημα. Ρωτήστε ένα εξουσιοδοτημένο συνεργείο Nissan ή εξειδικευμένο συνεργείο για πληροφορίες σχετικά με την συμβατότητα των μοντέλων.
	Η καταχώρηση του κινητού τηλεφώνου έχει γίνει λάθος.	Ελέγξτε την διαδικασία καταχώρησης και μετά καταχωρήστε και πάλι το κινητό τηλέφωνο.
Ένα κινητό τηλέφωνο δεν μπορεί να συνδεθεί ή αποσυνδέεται αφού έχει ολοκληρωθεί η καταχώρησή του.	Η ρύθμιση Bluetooth® του συστήματος τηλεφώνου Bluetooth® hands-free του αυτοκινήτου είναι απενεργοποιημένη.	Ενεργοποιήστε την ρύθμιση Bluetooth® του συστήματος.
	Η ρύθμιση Bluetooth® του κινητού τηλεφώνου είναι απενεργοποιημένη.	Ενεργοποιήστε την ρύθμιση Bluetooth® του κινητού τηλεφώνου.
	Η στάθμη μπαταρίας του κινητού τηλεφώνου που απομένει είναι χαμηλή.	Φορτίστε την μπαταρία του κινητού τηλεφώνου.
	Η ασύρματη σύνδεση Bluetooth® μπορεί να διακόπτεται ανάλογα με την θέση του κινητού τηλεφώνου.	Μην βάζετε το κινητό τηλέφωνο σε θέση που περικυκλώνεται από μέταλλο ή μακριά από το σύστημα τηλεφώνου hands-free του αυτοκινήτου. Μην βάζετε το κινητό τηλέφωνο κοντά στα καθίσματα ή το σώμα σας.
	Η καταχώρηση του κινητού τηλεφώνου δεν έχει ολοκληρωθεί.	Κάντε καταχώρηση του κινητού τηλεφώνου.
Η κλήση σε έναν συγκεκριμένο τηλεφωνικό αριθμό αποτυγχάνει.	Εάν το σύστημα προσπαθήσει αρκετές φορές να κάνει ένα τηλεφώνημα στον ίδιο αριθμό (για παράδειγμα το άλλο μέρος δεν απαντάει στο τηλεφώνημα, είναι εκτός περιοχής κάλυψης ή η κλήση σταμάτησε πριν απαντήσει το άλλο μέρος), το σύστημα μπορεί να απορρίψει ένα αίτημα για να γίνει κλήση στον τηλεφωνικό αριθμό.	Σβήστε το κινητό τηλέφωνο και ανοίξτε το πάλι για να επαναφέρετε την σύνδεση.
Το σύστημα δεν αναγνωρίζει την σύνδεση ενός κινητού τηλεφώνου. Το σύστημα δεν λαμβάνει και δεν κάνει κλήσεις.	Το τηλέφωνο δεν είναι συμβατό με το σύστημα τηλεφώνου hands-free του αυτοκινήτου.	Χρησιμοποιήστε ένα κινητό τηλέφωνο συμβατό με το σύστημα. Ρωτήστε ένα εξουσιοδοτημένο συνεργείο Nissan ή εξειδικευμένο συνεργείο για πληροφορίες σχετικά με την συμβατότητα των μοντέλων.
	Το κινητό τηλέφωνο δεν είναι συνδεδεμένο.	Ελέγξτε την διαδικασία καταχώρησης και μετά καταχωρήστε πάλι το κινητό τηλέφωνο.
	Η λειτουργία του κινητού περιορίζεται από τις λειτουργίες (όπως φραγή κλήσεων κλπ) του καταχωρημένου κινητού τηλεφώνου.	Αφαιρέστε τις ρυθμίσεις που περιορίζουν την χρήση του κινητού τηλεφώνου και μετά κάντε πάλι την καταχώρηση.

Σύμπτωμα	Πιθανή αιτία	Πιθανή λύση
Το άλλο μέρος δεν μπορεί να ακούσει την φωνή σας. Το άλλο μέρος μπορεί να ακούσει την φωνή σας αλλά με διακοπές.	Έχετε ενεργοποιήσει την σίγαση.	Βεβαιωθείτε ότι η σίγαση είναι ανενεργή.
	Το κινητό τηλέφωνο δεν είναι συνδεδεμένο.	Ελέγξτε την διαδικασία καταχώρησης και μετά καταχωρήστε πάλι το κινητό τηλέφωνο.
	Η ταχύτητα του ανεμιστήρα του καλοριφέρ / air conditioner είναι πολύ γρήγορη.	Μειώστε την ταχύτητα του ανεμιστήρα του καλοριφέρ / air conditioner.
	Το επίπεδο του εξωτερικού θορύβου είναι υπερβολικό. (Για παράδειγμα, δυνατή βροχή, κατασκευή έργων, στο εσωτερικό σήραγγας, άλλα οχήματα κλπ)	Κλείστε τα παράθυρα για να απομονώσετε τον εξωτερικό θόρυβο.
	Ο θόρυβος που δημιουργείται από την οδήγηση του αυτοκινήτου είναι πολύ δυνατός.	Μειώστε την ταχύτητα του αυτοκινήτου.
	Η ένταση του εισερχόμενου ήχου είναι πολύ δυνατή / απαλή.	Ρυθμίστε την ένταση του ήχου χρησιμοποιώντας Φ/VOL>/<VOL/PUSH Φ>/<VOL/PUSH POWER στον πίνακα ελέγχου ή \square > στο τιμόνι.
	Η ένταση του εξερχόμενου ήχου είναι πολύ δυνατή / απαλή.	Ρυθμίστε την ένταση του ήχου από την οθόνη ρύθμισης της έντασης του ήχου.
Η φωνή διακόπτεται ή ακούγεται θόρυβος στην διάρκεια της κλήσης.	Η ασύρματη σύνδεση Bluetooth® μπορεί να διακοπεί ανάλογα με την θέση του κινητού τηλεφώνου.	Μην τοποθετείτε το κινητό τηλέφωνο σε περιοχή που περικυκλώνεται από μέταλλο ή μακριά από το σύστημα τηλεφώνου hands-free του αυτοκινήτου. Μην τοποθετείτε το κινητό τηλέφωνο κοντά στα καθίσματα ή το αυτοκίνητο.
Όταν χειρίζεστε ένα κινητό τηλέφωνο για να κάνετε μία κλήση η λειτουργία hands-free δεν είναι διαθέσιμη.	Ορισμένα μοντέλα κινητού τηλεφώνου δεν αλλάζουν στην λειτουργία hands-free όταν τα χειρίζεστε για να κάνετε μία κλήση.	Αυτό δεν είναι δυσλειτουργία. Κάντε μία άλλη κλήση χρησιμοποιώντας την λειτουργία hands-free.
Δεν μπορείτε να ακούσετε την φωνή του άλλου μέρους. Δεν υπάρχει ήχος κλήσης.	Το επίπεδο ήχου έχει οριστεί στο ελάχιστο.	Ρυθμίστε την ένταση του ήχου.
	Δεν είναι συνδεδεμένο ένα κινητό τηλέφωνο.	Ελέγξτε την διαδικασία καταχώρησης και μετά καταχωρήστε πάλι το κινητό τηλέφωνο.
Κάθε ένταση ήχου (ήχος κλήσης, εισερχόμενη ή εξερχόμενη φωνή) είναι διαφορετική	Κάθε ένταση ήχου δεν είναι ρυθμισμένη σωστά.	Ρυθμίστε κατάλληλα την κάθε ένταση ήχου.







Σύμπτωμα	Πιθανή αιτία	Πιθανή λύση
Η ένδειξη της κεραίας είναι διαφορετική ανάμεσα στην οθόνη αφής και την οθόνη του κινητού τηλεφώνου Δεν είναι διαθέσιμη η πραγματοποίηση εισερχόμενης ή εξερχόμενης κλήσης ακόμη και εάν η ένδειξη της κεραίας δείχνει ότι είναι δυνατό να κάνετε κλήση.	Η ένδειξη της κεραίας ποικίλει ανάλογα με το μοντέλο του κινητού τηλεφώνου.	Αυτό δεν δηλώνει δυσλειτουργία. Η ένδειξη της κεραίας και το επίπεδο της μπαταρίας που απομένει και εμφανίζεται στην οθόνη αφής μπορεί να είναι διαφορετική από αυτή που εμφανίζεται στην οθόνη του κινητού τηλεφώνου. Χρησιμοποιήστε τα ως αναφορά.
Δεν μπορεί να ακουστεί καθαρά μία φωνή όταν χρησιμοποιείτε ένα κινητό τηλέφωνο πίσω από ψηλά κτήρια.	Ορισμένες κατασκευές όπως τα ψηλά κτήρια κλπ μπορεί να προκαλέσουν ακανόνιστη αντανάκλαση των ραδιοκυμάτων ή να αποκλείσουν τελείως τα ραδιοκύματα που χρησιμοποιούνται για τα κινητά τηλέφωνα.	Μετακινηθείτε σε ένα μέρος χωρίς ψηλά κτήρια.
Ακούγεται θόρυβος όταν χρησιμοποιείτε ένα κινητό τηλέφωνο κάτω / κοντά σε περιοχές με ανυψωμένους σιδηρόδρομους, καλώδια ρεύματος υψηλής τάσης, φανάρια κυκλοφορίας, πινακίδες νέον κλπ.	Τα ηλεκτρομαγνητικά κύματα που δημιουργούνται από τις ραδιοφωνικές μονάδες μπορεί να επηρεάσουν αρνητικά το κινητό τηλέφωνο.	Αυτό δεν είναι δυσλειτουργία.
Ακούγεται θόρυβος στον ήχο από το ηχοσύστημα όταν χρησιμοποιείτε ένα κινητό τηλέφωνο.	Τα ραδιοκύματα που δημιουργούνται από ένα κινητό τηλέφωνο μπορεί να επηρεάσουν αρνητικά τον ήχο από το ηχοσύστημα.	Αυτό δεν είναι δυσλειτουργία.
Ο ήχος αναπηδά ή επιβραδύνει	Το κινητό τηλέφωνο μπορεί να έχει ενεργό το ασύρματο δίκτυο LAN (Wi-Fi)	Απενεργοποιήστε το ασύρματο LAN (Wi-Fi).
Δεν μπορεί να κατέβει το ευρετήριο.	Προέκυψε ένα σφάλμα στην διάρκεια της σύνδεσης του τηλεφώνου.	Παρακαλούμε διαγράψτε τις πληροφορίες σύνδεσης του Bluetooth® τόσο από το κινητό τηλέφωνο όσο και από το σύστημα του αυτοκινήτου πριν το καταχωρήσετε και πάλι.
	Το τηλέφωνο δεν υποστηρίζει το κατέβασμα του ευρετηρίου.	Χρησιμοποιήστε ένα κινητό τηλέφωνο συμβατό με το σύστημα. Ζητήστε από εξουσιοδοτημένο συνεργείο Nissan ή εξειδικευμένο συνεργείο πληροφορίες σχετικές με την συμβατότητα του τηλεφώνου.

ΥΠΗΡΕΣΙΕΣ NISSANCONNECT (όπου υπάρχει)

Σύμπτωμα	Πιθανή αιτία	Πιθανή λύση
Το σύστημα δεν μπορεί να συνδεθεί στο Κέντρο Δεδομένων Υπηρεσιών NissanConnect	Δεν έχει γίνει συνδρομή για τις Υπηρεσίες NissanConnect	Κάντε εγγραφή για συνδρομή στις Υπηρεσίες NissanConnect. Για λεπτομέρειες σχετικές με τις συνδρομές επισκεφθείτε τον ιστότοπο, επικοινωνήστε με την γραμμή υποστήριξης ή επικοινωνήστε με έναν αντιπρόσωπο της NISSAN.  «Υπηρεσίες NissanConnect (όπου υπάρχει για την Ευρώπη, Ουκρανία και Ρωσία)» (κεφ 5)  «Υπηρεσίες NissanConnect από το SiriusXM™ (όπου υπάρχει για το Μεξικό)» (κεφ 5)
	Η γραμμή επικοινωνίας είναι απασχολημένη	Προσπαθήστε μετά από λίγο
	Το αυτοκίνητο είναι σε τοποθεσία όπου είναι δύσκολη η λήψη ραδιοκυμάτων	Όταν το αυτοκίνητο κινηθεί σε μία περιοχή όπου τα ραδιοκύματα μπορούν να μεταδοθούν επαρκώς, η επικοινωνία θα αποκατασταθεί. Όταν η εικόνα στην οθόνη δείξει ότι το αυτοκίνητο είναι μέσα στην περιοχή επικοινωνίας το σύστημα θα μπορεί να χρησιμοποιηθεί.
	Η μονάδα TCU (Μονάδα Ελέγχου Τηλεματικής) δεν είναι ενεργή	Εάν η εικόνα δεν δείχνει ότι το αυτοκίνητο είναι μέσα στην περιοχή επικοινωνίας, παρά το γεγονός ότι το αυτοκίνητο είναι σε αυτή την περιοχή, επισκεφθείτε τον ιστότοπο ή επικοινωνήστε με την γραμμή υποστήριξης.  «Υπηρεσίες NissanConnect (όπου υπάρχει για την Ευρώπη, Ουκρανία και Ρωσία)» (κεφ 5)  «Υπηρεσίες NissanConnect από το SiriusXM™ (όπου υπάρχει για το Μεξικό)» (κεφ 5)
	Η λήψη των ραδιοκυμάτων δεν είναι επαρκής για την λειτουργία της TCU (Μονάδας Ελέγχου Τηλεματικής)	Όταν το αυτοκίνητο μετακινηθεί σε μία περιοχή όπου τα ραδιοκύματα μπορούν να μεταδοθούν επαρκώς, η επικοινωνία θα αποκατασταθεί. Όταν η εικόνα στην οθόνη δείξει ότι το αυτοκίνητο είναι μέσα στην περιοχή επικοινωνίας το σύστημα θα μπορεί να χρησιμοποιηθεί.







Σύμπτωμα	Πιθανή αιτία	Πιθανή λύση
Ορισμένα από τα στοιχεία που εμφανίζονται στην οθόνη του μενού δεν μπορούν να επιλεγούν	Το αυτοκίνητο κινείται και ορισμένα στοιχεία του μενού είναι απενεργοποιημένα	Σταματήστε το αυτοκίνητο σε ασφαλές σημείο και δέστε το χειρόφρενο πριν χειριστείτε τα στοιχεία στην οθόνη του μενού.
Ορισμένα μέρη της οθόνης δεν εμφανίζονται.	Το αυτοκίνητο κινείται και ορισμένα στοιχεία του μενού είναι απενεργοποιημένα.	Χειριστείτε το σύστημα αφού σταματήσετε το αυτοκίνητο σε ασφαλές σημείο και δέσετε το χειρόφρενο.
Το σύστημα δεν ανακοινώνει πληροφορίες.	Το επίπεδο ήχου έχει οριστεί στο ελάχιστο.	Ρυθμίστε την ένταση του ήχου χρησιμοποιώντας < Φ / VOL > / < VOL/PUSH Φ > / < VOL/PUSH POWER > στον πίνακα ελέγχου ή < Π > στο τιμόνι ενώ το σύστημα ανακοινώνει πληροφορίες.

APPLE CARPLAY (όπου υπάρχει)

Σύμπτωμα	Αιτία και Μέτρο Αντιμετώπισης
Δεν μπορώ να ξεκινήσω το Apple CarPlay αν και έχει συνδεθεί στο αυτοκίνητο.	Το καλώδιο USB δεν είναι συνδεδεμένο στην θύρα σύνδεσης USB. Συνδέστε σωστά το καλώδιο USB στην θύρα σύνδεσης USB.  «Θύρα σύνδεσης USB» (κεφ 2)
	Η επιλογή [Start-up Options] (επιλογές εκκίνησης) είναι στο [Never Start] (ποτέ μην ξεκινάει). Αλλάξτε την ρύθμιση σε [Auto] (αυτόματα) ή [Ask Every Time] (να γίνεται κάθε φορά ερώτηση).  «Ρυθμίσεις Apple CarPlay» (κεφ 5)
	Χρησιμοποιήστε ένα καλώδιο Apple Lightning (πιστοποιημένο MFi) για να συνδέσετε το τηλέφωνό σας στην θύρα σύνδεσης USB και ελέγξτε ότι το καλώδιο δεν είναι κομμένο.
	Η ρύθμιση Apple CarPlay δεν είναι ενεργή στο iPhone σας. Ενεργοποιήστε το “CarPlay” στο iPhone.
	Η μονάδα δεν είναι συμβατή με το Apple CarPlay. Ελέγξτε τις απαιτήσεις συμβατότητας.
Δεν μπορεί να χρησιμοποιηθεί το ασύρματο Apple CarPlay® (όπου υπάρχει).	Η ασύρματη σύνδεση δεν έχει ολοκληρωθεί σωστά. Για να ενεργοποιήσετε το ασύρματο Apple CarPlay, ακουμπήστε  στην οθόνη ρύθμισης Συνδέσεων.  «Ρυθμίσεις σύνδεσης» (κεφ 2)
	Η ασύρματη σύνδεση δεν έχει ολοκληρωθεί σωστά.  «Σύνδεση iPhone» (κεφ 5) Διαγράψτε το iPhone από την λίστα των μονάδων και συνδέστε το πάλι με το σύστημα του αυτοκινήτου.  «Ρύθμιση συσκευών» (κεφ 2)
Η απόδοση του Apple CarPlay μειώνεται. Για παράδειγμα, αργή σύνδεση ή αρχή λειτουργία των εφαρμογών ή Ένα μήνυμα σφάλματος εμφανίζεται όταν προσπαθήσετε να έχετε πρόσβαση στις λειτουργίες του Apple CarPlay. Μία κενή οθόνη εμφανίζεται όταν προσπαθείτε να έχετε πρόσβαση στους χάρτες.	Επιβεβαιώστε ότι έχετε συμβατό iPhone, σύνδεση κινητού και ενεργό πλάνο δεδομένων.
	Χρησιμοποιήστε ένα καλώδιο Apple Lightning (πιστοποιημένο MFi) για να συνδέσετε το τηλέφωνό σας στην θύρα σύνδεσης USB.
	Απόδοση του τηλεφώνου ή σύνδεση κινητής. Αποσυνδέστε και συνδέστε πάλι το τηλέφωνό σας.
	Απόδοση του τηλεφώνου ή σύνδεση κινητής. Κλείστε και ανοίξτε πάλι το τηλέφωνό σας για να γίνει επανεκκίνηση

Δεν μπορείτε να έχετε πρόσβαση στο Siri όταν χρησιμοποιείτε το <⌘> (όπου υπάρχει) στο τιμόνι.	Το καλώδιο του USB μπορεί να μην έχει συνδεθεί σωστά. Αποσυνδέστε και συνδέστε πάλι το καλώδιο του USB.
	Η ρύθμιση του Siri δεν είναι ενεργοποιημένη στο τηλέφωνο. Ενεργοποιήστε το Siri στο τηλέφωνό σας.
	Ελέγξτε ότι πατάτε και κρατάτε το <⌘> (όπου υπάρχει) αντί να το πατάτε απλά για να ξεκινήσετε την λειτουργία Siri.

ANDROID AUTO (όπου υπάρχει)

Σύμπτωμα	Αιτία και Μέτρο Αντιμετώπισης
<p>Δεν μπορώ να ξεκινήσω το Android Auto αν και έχει συνδεθεί στο αυτοκίνητο.</p>	<p>Το καλώδιο USB δεν είναι συνδεδεμένο στην θύρα σύνδεσης USB. Συνδέστε σωστά το καλώδιο USB στην θύρα σύνδεσης USB.  «Θύρα σύνδεσης USB» (κεφ 2)</p>
	<p>Η επιλογή [Start-up Options] (επιλογές εκκίνησης) είναι στο [Never Start] (ποτέ μην ξεκινάει). Αλλάξτε την ρύθμιση σε [Auto] (αυτόματο) ή [Ask Every Time] (να γίνεται κάθε φορά ερώτηση).  «Ρυθμίσεις Android Auto» (κεφ 5)</p>
	<p>Για να ενεργοποιήσετε το Android Auto ακουμπήστε  στην Γραμμή Εκκίνησης ή ακουμπήστε [Apps]/[Smartphone Connection] στην οθόνη πληροφοριών και μετά ακουμπήστε [Android Auto].  «Επιλογή μενού από την Γραμμή Εκκίνησης» (κεφ 2)  «Μενού πληροφοριών» (κεφ 5)</p>
	<p>Η μονάδα δεν είναι συμβατή με το Android Auto. Ελέγξτε τις απαιτήσεις συμβατότητας.</p>
	<p>Το Android τηλέφωνό σας μπορεί να μην αναγνωριστεί εάν η μπαταρία του είναι χαμηλή. Φορτίστε το Android τηλέφωνό σας και μετά προσπαθήστε πάλι.</p>
<p>Η απόδοση του Android Auto μειώνεται. Για παράδειγμα, αργή σύνδεση ή αρχή λειτουργία των εφαρμογών ή Ένα μήνυμα σφάλματος εμφανίζεται όταν προσπαθήσετε να έχετε πρόσβαση στις λειτουργίες του Android Auto. Μία κενή οθόνη εμφανίζεται όταν προσπαθείτε να έχετε πρόσβαση στους χάρτες.</p>	<p>Επιβεβαιώστε ότι έχετε συμβατό τηλέφωνο Android, σύνδεση κινητού και ενεργό πλάνο δεδομένων.</p>
	<p>Χρησιμοποιήστε ένα καλώδιο OEM για τηλέφωνο Android για να συνδέσετε το τηλέφωνό σας στην θύρα σύνδεσης USB.</p>
	<p>Απόδοση του τηλεφώνου ή σύνδεση κινητής. Αποσυνδέστε και συνδέστε πάλι το τηλέφωνό σας.</p>
	<p>Απόδοση του τηλεφώνου ή σύνδεση κινητής. Κλείστε όλες τις εφαρμογές και ανοίξτε τις πάλι.</p>
<p>Δεν μπορείτε να ξεκινήσετε την φωνητική λειτουργία όταν χρησιμοποιείτε το  (όπου υπάρχει) στο τιμόνι.</p>	<p>Το καλώδιο του USB μπορεί να μην έχει συνδεθεί σωστά. Αποσυνδέστε και συνδέστε πάλι το καλώδιο του USB.</p>
	<p>Η φωνητική λειτουργία δεν μπορεί να γίνει ενώ οδηγείτε. Ενεργοποιήστε τις κατάλληλες ρυθμίσεις στο Android τηλέφωνό σας.</p>
	<p>Ελέγξτε ότι πατάτε και κρατάτε το  (όπου υπάρχει) αντί να το πατάτε απλά για να ξεκινήσετε την φωνητική λειτουργία.</p>

SIRI EYES FREE (όπου υπάρχει)

Σύμπτωμα	Αιτία και Μέτρο Αντιμετώπισης
Δεν μπορείτε να έχετε πρόσβαση στο Siri Eyes Free χρησιμοποιώντας το (όπου υπάρχει) στο τιμόνι.	<p>Ελέγξτε εάν έχει γίνει σύνδεση μέσω Bluetooth® ανάμεσα στο iPhone και το σύστημα.</p> <p>Ελέγξτε εάν το Siri είναι ενεργοποιημένο στην μονάδα σας. Στο τηλέφωνό σας πηγαί-νετε στην ρύθμιση Siri.</p> <p>Ελέγξτε ότι μπορείτε να έχετε πρόσβαση στο Siri από την οθόνη κλειδώματος της μο-νάδας. Αυτό μπορεί να οριστεί από το μενού ρυθμίσεων του τηλεφώνου σας.</p> <p>Ανάλογα με την χώρα, η φωνητική λειτουργία δεν είναι διαθέσιμη και τα μπορεί να μην λειτουργούν.</p>
Η μονάδα ήχου δεν αλλάζει αυτόματα σε iPod ή σε ηχοσύστημα Bluetooth®.	<p>Για καλύτερα αποτελέσματα να χρησιμοποιείτε τις τοπικές εφαρμογές μουσικής. Η απόδοση της λειτουργίας ελέγχου της μουσικής μπορεί να ποικίλει όταν χρησιμο-ποιείτε Podcasts, Audiobook ή άλλες μουσικές εφαρμογές τρίτων.</p> <p>Για καλύτερα αποτελέσματα να παίζετε μέσα που έχουν ήδη αποθηκευτεί στην μονά-δα σας. Η εκτροπή μουσικής ή η αναπαραγωγή από αποθήκευση σε cloud μπορεί να μειώσει την απόδοση.</p> <p>Αλλάξτε την πηγή με το χέρι.  «Επιλογή πηγής ήχου» (κεφ 3)</p>
Δεν λειτουργούν η αναπαραγωγή, η παύση, το επόμε-νο τραγούδι, το προηγούμενο τραγούδι ή ο χρονοδι-ακόπτης αναπαραγωγής.	Για καλύτερα αποτελέσματα να χρησιμοποιείτε τις τοπικές εφαρμογές μουσικής. Η απόδοση της λειτουργίας ελέγχου της μουσικής μπορεί να ποικίλει όταν χρησιμο-ποιείτε Podcasts, Audiobook ή άλλες μουσικές εφαρμογές τρίτων που ελέγχονται από την μονάδα.
Δεν μπορείτε να ακούσετε μουσική / ήχο να παίζει από το συνδεδεμένο iPhone.	Ελέγξτε ότι η πηγή ήχου έχει οριστεί στο Bluetooth® ή το iPod. Για την λειτουργία iPod απαιτείται μία σύνδεση USB.
Μοντέλα με σύστημα πλοήγησης: Δεν μπορείτε να ακούσετε την κατεύθυνση της καθοδήγησης από στροφή σε στροφή από ένα συνδεδεμένο iPhone.	Ελέγξτε ότι η πηγή ήχου έχει οριστεί στο Bluetooth® ή το iPod. Για την λειτουργία iPod απαιτείται μία σύνδεση USB.
Δεν μπορείτε να λάβετε ειδοποιήσεις μηνυμάτων κειμέ-νου (όπου υπάρχει) στο ηχοσύστημα του αυτοκινήτου.	Ελέγξτε εάν η ρύθμιση ειδοποιήσεων είναι ενεργή στο τηλέφωνό σας.
Δεν μπορείτε να απαντήσετε σε ειδοποιήσεις μηνυ-μάτων κειμένου με την χρήση του Siri Eyes Free.	Αφού λάβετε ένα εισερχόμενο μήνυμα κειμένου, ακολουθήστε την καθοδήγηση στην οθόνη. Πατήστε και κρατήστε το (όπου υπάρχει) στο τιμόνι για την λειτουργία του Siri Eyes Free. Όταν ξεκινήσει το Siri Eyes Free, πείτε την κατάλληλη εντολή για να απαντήσετε στο μήνυμα χρησιμοποιώντας το Siri Eyes Free.

ΠΛΟΗΓΗΣΗ (όπου υπάρχει)

ΒΑΣΙΚΕΣ ΛΕΙΤΟΥΡΓΙΕΣ

Σύμπτωμα	Πιθανή αιτία	Πιθανή λύση
Δεν εμφανίζεται καμία εικόνα.	Η φωτεινότητα είναι στην πιο χαμηλή ρύθμιση.	Ρυθμίστε την φωτεινότητα της οθόνης.
	Η οθόνη είναι σβηστή.	Πατήστε <☀/☾> για να ανοίξετε την οθόνη.
Η ένταση ήχου της φωνητικής καθοδήγησης είναι πολύ υψηλή ή πολύ χαμηλή.	Η ένταση ήχου δεν έχει οριστεί σωστά ή η ρύθμιση της φωνητικής καθοδήγησης είναι σβηστή.	Ρυθμίστε την ένταση ήχου της φωνητικής καθοδήγησης ή ενεργοποιήστε την ρύθμιση της φωνητικής καθοδήγησης.
Δεν εμφανίζεται χάρτης στην οθόνη.	Εμφανίζεται μία οθόνη διαφορετική από την οθόνη του χάρτη.	Ακουμπήστε [Map] (χάρτης) στην Γραμμή Εκκίνησης ή πατήστε <MAP> (χάρτης).
Η οθόνη είναι πολύ σκοτεινή. Η κίνηση είναι αργή.	Η θερμοκρασία στο εσωτερικό του αυτοκινήτου είναι χαμηλή.	Περιμένετε έως ότου ζεσταθεί το εσωτερικό του αυτοκινήτου.
Ορισμένα pixels στην οθόνη είναι πιο σκοτεινά ή πιο φωτεινά από τα άλλα.	Αυτή η συνθήκη είναι ένα εγγενές χαρακτηριστικό των οθονών υγρών κρυστάλλων.	Αυτό δεν είναι δυσλειτουργία.
Ορισμένα στοιχεία του μενού δεν μπορούν να επιλεγούν	Ορισμένα στοιχεία του μενού δεν είναι διαθέσιμα όταν το αυτοκίνητο κινείται.	Παρκάρετε το αυτοκίνητο σε ασφαλές σημείο και μετά χειριστείτε το σύστημα πλοήγησης.

ΟΘΟΝΗ ΧΑΡΤΗ

Σύμπτωμα	Πιθανή Αιτία	Πιθανή Λύση
Τα ονόματα των δρόμων και των τοποθεσιών διαφέρουν ανάμεσα στην άποψη 2D και 3D	Αυτό συμβαίνει επειδή η ποσότητα των πληροφοριών που εμφανίζονται μειώνεται ώστε να μην είναι δύσκολη η ανάγνωση της οθόνης. Υπάρχει επίσης μία πιθανότητα τα ονόματα των δρόμων ή των τοποθεσιών να εμφανίζεται αρκετές φορές και τα ονόματα που εμφανίζονται στην οθόνη να είναι διαφορετικά λόγω της διαδικασίας επεξεργασίας.	Αυτό δεν είναι δυσλειτουργία

Το εικονίδιο του οχήματος δεν εμφανίζεται στην σωστή θέση	Το αυτοκίνητο μετακινήθηκε μετά την ενεργοποίηση του διακόπτη της μίζας ή του διακόπτη παροχής, π.χ. με φερμιπότ ή με φορτηγό.	Οδηγήστε για λίγο σε ένα δρόμο όπου είναι δυνατή η λήψη σημάτων του Παγκόσμιου Συστήματος Δορυφών Πλοήγησης (GNSS).
	Η θέση και η κατεύθυνση του εικονιδίου του οχήματος ενδέχεται να μην είναι σωστές ανάλογα με τις εξωτερικές συνθήκες οδήγησης και τα επίπεδα ακρίβειας του εντοπισμού θέσης από το σύστημα πλοήγησης	Δεν πρόκειται για δυσλειτουργία. Οδηγήστε για λίγο για να διορθωθεί αυτόματα η θέση και η κατεύθυνση του εικονιδίου του οχήματος. ☞ «Παρούσα θέση οχήματος» (κεφ 6)
	Η οδήγηση με αλυσίδες χιονιού ή ελαστικά που έχουν αντικατασταθεί μπορεί να έχει σαν αποτέλεσμα την λάθος εμφάνιση της θέσης της εικόνας του αυτοκινήτου λόγω λανθασμένου υπολογισμού από τον αισθητήρα ταχύτητας.	Οδηγήστε το αυτοκίνητο για μία χρονική περίοδο (με περίπου 30 χλμ/ώρα (19 μίλια την ώρα) για περίπου 30 λεπτά) για να διορθωθεί αυτόματα η θέση της εικόνας του αυτοκινήτου. Εάν αυτό δεν διορθώσει την θέση της εικόνας του αυτοκινήτου συνιστάται να επικοινωνήσετε με εξουσιοδοτημένο συνεργείο Nissan ή εξειδικευμένο συνεργείο.
	Τα δεδομένα του χάρτη έχουν λάθος ή είναι ανεπαρκή (η θέση της εικόνας του αυτοκινήτου είναι πάντα σε λάθος θέση στην ίδια περιοχή)	Ενημερωμένες πληροφορίες για τους δρόμους θα υπάρχουν στην επόμενη έκδοση των δεδομένων του χάρτη. ☞ «Πώς να ενημερώσετε τα δεδομένα του χάρτη» (κεφ 6)
Όταν το όχημα ταξιδεύει σε ένα νέο δρόμο, το εικονίδιο του οχήματος βρίσκεται σε άλλο κοντινό δρόμο	Το σύστημα αυτόματα τοποθετεί το εικονίδιο του αυτοκινήτου στον πλησιέστερο διαθέσιμο δρόμο, επειδή ο νέος δρόμος δεν είναι αποθηκευμένος στα δεδομένα του χάρτη	Ενημερωμένες πληροφορίες για τους δρόμους θα υπάρχουν στην επόμενη έκδοση των δεδομένων του χάρτη. ☞ «Πώς να ενημερώσετε τα δεδομένα του χάρτη» (κεφ 6)
Η οθόνη δεν αλλάζει σε οθόνη νύχτας ακόμη και αφού ανάψετε τους προβολείς	Την τελευταία φορά που είχατε ανάψει τους προβολείς είχε οριστεί η οθόνη ημέρας	Ορίστε την οθόνη στην λειτουργία νύχτας χρησιμοποιώντας το <☀/🌙> όταν ανάβετε τους προβολείς..
Δεν είναι δυνατή η κύλιση στο χάρτη, ακόμη και κατά την μετακίνηση του οχήματος	Δεν εμφανίζεται η οθόνη χάρτη της τρέχουσας θέσης.	Ακουμπήστε [Map] (χάρτης) στην Γραμμή Εκκίνησης ή πατήστε <MAP> (χάρτης).
Το εικονίδιο του οχήματος δεν εμφανίζεται	Δεν εμφανίζεται η οθόνη χάρτη της τρέχουσας θέσης.	Ακουμπήστε [Map] (χάρτης) στην Γραμμή Εκκίνησης ή πατήστε <MAP> (χάρτης).

ΥΠΟΛΟΓΙΣΜΟΣ ΔΙΑΔΡΟΜΗΣ ΚΑΙ ΟΠΤΙΚΗ ΚΑΘΟΔΗΓΗΣΗ

Σύμπτωμα	Πιθανή Αιτία	Πιθανή Λύση
Στον αυτόματο νέο υπολογισμό διαδρομής δεν συμπεριλαμβάνονται τα σημεία διέλευσης.	Τα σημεία διέλευσης που έχετε ήδη περάσει δεν συμπεριλαμβάνονται στον αυτόματο νέο υπολογισμό διαδρομής.	Εάν θέλετε να πάτε πάλι σε αυτό το σημείο διέλευσης, εισάγετε την διαδρομή.
Δεν εμφανίζονται οι πληροφορίες διαδρομής	Δεν έχει γίνει ακόμη υπολογισμός διαδρομής	Ορίστε τον προορισμό και κάντε υπολογισμό διαδρομής
	Το αυτοκίνητο δεν είναι πάνω στην συνιστώμενη διαδρομή	Οδηγήστε στην συνιστώμενη διαδρομή
	Η καθοδήγηση διαδρομής είναι κλειστή.	Ανοίξτε την καθοδήγηση διαδρομής
	Οι πληροφορίες της διαδρομής δεν παρέχονται για συγκεκριμένους τύπους δρόμων	Αυτό δεν είναι δυσλειτουργία.
Ο αυτόματος επανυπολογισμός διαδρομής (ή υπολογισμός παράκαμψης) προτείνει την ίδια διαδρομή με αυτή που είχε προταθεί προηγουμένως	Οι υπολογισμοί διαδρομής έλαβαν υπόψη τις συνθήκες προτεραιότητας αλλά υπολογίστηκε η ίδια διαδρομή	Αυτό δεν είναι δυσλειτουργία
Δεν μπορεί να προστεθεί ένα σημείο διέλευσης	Έχουν ήδη οριστεί 20 σημεία διέλευσης στην διαδρομή, συμπεριλαμβανομένων αυτών που έχει ήδη περάσει το αυτοκίνητο	Έως 20 σημεία διέλευσης μπορούν να οριστούν το μέγιστο πάνω σε μία διαδρομή. Για να πάτε σε 21 ή περισσότερα σημεία διέλευσης κάντε υπολογισμούς διαδρομής πολλαπλές φορές, όπως απαιτείται.
Δεν εμφανίζεται η συνιστώμενη διαδρομή	Δεν μπορούν να υπολογιστούν οι δρόμοι κοντά στον προορισμό	Ορίστε τον προορισμό σε έναν κύριο ή κανονικό δρόμο και υπολογίστε εκ νέου την διαδρομή.
	Το σημείο εκκίνησης και ο προορισμός είναι πολύ κοντά	Ορίστε έναν πιο μακρινό προορισμό
	Το σημείο εκκίνησης και ο προορισμός είναι πολύ μακριά	Χωρίστε το ταξίδι σας, επιλέγοντας ένα ή δύο ενδιάμεσους προορισμούς και κάντε υπολογισμούς διαδρομής πολλαπλές φορές.
	Υπάρχουν δρόμοι με χρονικούς περιορισμούς (με βάση την ημέρα της εβδομάδας, την ώρα) κοντά στην παρούσα θέση του αυτοκινήτου ή τον προορισμό.	Επιλέξτε [Do Not Use Restriction Info] (μην χρησιμοποιείτε πληροφορίες περιορισμού) στην ρύθμιση [Time Restricted Roads] (δρόμοι με χρονικό περιορισμό).  «Προτιμήσεις διαδρομής» (κεφ 6)

Σύμπτωμα	Πιθανή Αιτία	Πιθανή Λύση
Ένα τμήμα της διαδρομής δεν εμφανίζεται.	Η προτεινόμενη διαδρομή συμπεριλαμβάνει στενούς δρόμους.	Αυτό δεν είναι δυσλειτουργία.
Το τμήμα της διαδρομής που έχει ήδη περάσει το αυτοκίνητο έχει διαγραφεί.	Η διαχείριση μιας διαδρομής γίνεται κατά τμήματα ανάμεσα στα σημεία διέλευσης. Εάν το αυτοκίνητο πέρασε το πρώτο σημείο διέλευσης, το τμήμα ανάμεσα στο σημείο εκκίνησης και το σημείο διέλευσης διαγράφεται (μπορεί να μην διαγραφεί ανάλογα με την περιοχή).	Αυτό δεν είναι δυσλειτουργία.
Προτείνεται μία διαδρομή που δεν είναι άμεση	Εάν υπάρχουν περιορισμοί (όπως μονόδρομοι) σε δρόμους κοντά στο σημείο εκκίνησης ή τον προορισμό, το σύστημα μπορεί να προτείνει μία έμμεση διαδρομή	Ρυθμίστε την θέση του σημείου εκκίνησης ή προορισμού
	Το σύστημα μπορεί να προτείνει μία έμμεση διαδρομή επειδή ο υπολογισμός διαδρομής δεν λαμβάνει υπόψη ορισμένες περιοχές, όπως στενοί δρόμοι.	Ορίστε τον προορισμό σε έναν κύριο ή κανονικό δρόμο και υπολογίστε εκ νέου την διαδρομή.
Οι πληροφορίες του ορόσημου δεν ανταποκρίνονται στις πραγματικές πληροφορίες	Αυτό μπορεί να οφείλεται σε ανεπαρκή ή λάθος δεδομένα χάρτη.	Παρακαλούμε ελέγξτε ότι έχετε εγκαταστήσει τα πιο πρόσφατα δεδομένα του χάρτη. 🗺️ «Πώς να ενημερώσετε τα δεδομένα του χάρτη» (κεφ 6)
Η συνιστώμενη διαδρομή δεν συνδέεται ακριβώς με το σημείο εκκίνησης ή προορισμού	Δεν υπάρχουν δεδομένα για τον υπολογισμό της διαδρομής κοντά σε αυτές τις τοποθεσίες	Ορίστε το σημείο εκκίνησης και τον προορισμό σε έναν κύριο δρόμο και κάντε υπολογισμό διαδρομής.

ΦΩΝΗΤΙΚΗ ΚΑΘΟΔΗΓΗΣΗ

Σύμπτωμα	Πιθανή Αιτία	Πιθανή Λύση
Η φωνητική καθοδήγηση δεν είναι διαθέσιμη	Το όχημα έχει παρεκκλίνει από την προτεινόμενη διαδρομή	Επιστρέψτε στην προτεινόμενη διαδρομή ή πραγματοποιήστε νέο υπολογισμό διαδρομής.
	Η φωνητική καθοδήγηση είναι απενεργοποιημένη	Ενεργοποιήστε την φωνητική καθοδήγηση.
	Η καθοδήγηση διαδρομής είναι απενεργοποιημένη	Ενεργοποιήστε την καθοδήγηση διαδρομής.
Τα περιεχόμενα καθοδήγησης δεν ανταποκρίνονται στα πραγματικά στοιχεία	Τα περιεχόμενα της φωνητικής καθοδήγησης ενδέχεται να διαφέρουν, ανάλογα με το είδος των διασταυρώσεων όπου γίνονται οι στροφές.	Πρέπει να τηρείτε όλους τους κανόνες και τους κανονισμούς κυκλοφορίας.

ΠΛΗΡΟΦΟΡΙΕΣ ΚΙΝΗΣΗΣ (όπου υπάρχει)

Σύμπτωμα	Πιθανή αιτία	Πιθανή λύση
Δεν εμφανίζονται οι πληροφορίες για την κίνηση	Η ρύθμισης των πληροφοριών για την κίνηση είναι ανενεργή.	Ενεργοποιήστε την ρύθμιση των Κορυφαίων Πληροφοριών για την Κίνηση. ☞ «Ρυθμίσεις πληροφοριών κίνησης» (κεφ 6)
	Το αυτοκίνητο είναι σε μία περιοχή όπου δεν είναι διαθέσιμες οι πληροφορίες για την κίνηση.	Κάντε κύλιση σε μία περιοχή όπου είναι διαθέσιμες οι πληροφορίες για την κίνηση.
	Η κλίμακα του χάρτη έχει οριστεί σε σημείο όπου δεν μπορούν να εμφανιστούν οι εικόνες.	Ελέγξτε ότι η κλίμακα του χάρτη έχει οριστεί σε ένα επίπεδο όπου εμφανίζονται οι εικόνες. ☞ «Πληροφορίες κίνησης πάνω στον χάρτη» (κεφ 6)
Ενώ είναι ενεργή η ρύθμιση για την αυτόματη αναζήτηση διαδρομής παράκαμψης, η προτεινόμενη διαδρομή παράκαμψης δεν αποφεύγει τις περιοχές με μποτιλιάρισμα.	Δεν έχει βρεθεί μια πιο γρήγορη διαδρομή, με βάση το δίκτυο των δρόμων και τις πληροφορίες για την κίνηση που είναι διαθέσιμα.	Η αυτόματη αναζήτηση παράκαμψης δεν προορίζεται για να αποφεύγει τα μποτιλιαρίσματα. Αναζητάει μια πιο γρήγορη διαδρομή λαμβάνοντας υπόψη συνθήκες όπως είναι τα μποτιλιαρίσματα. Ακολουθήστε την προτεινόμενη διαδρομή. ☞ «Βλέποντας τις πληροφορίες για την κίνηση (όπου υπάρχει)» (κεφ 6)
Η διαδρομή δεν αποφεύγει ένα τμήμα του δρόμου με πληροφορίες κίνησης που δηλώνουν ότι είναι κλειστό λόγω έργων στον δρόμο.	Το σύστημα πλοήγησης δεν αποφεύγει δρόμους υπό κατασκευή εάν η ημέρα και ώρα των πραγματικών έργων διαφέρει από αυτό που είχε δηλωθεί.	Τηρείτε τις πραγματικές συνθήκες του δρόμου και ακολουθείτε τις οδηγίες στον δρόμο για να κάνετε μία παράκαμψη όταν είναι απαραίτητο. Εάν ο δρόμος είναι κλειστός, χρησιμοποιήστε την λειτουργία της παράκαμψης και ορίστε την απόσταση της παράκαμψης για να αποφύγετε το τμήμα του δρόμου που είναι κλειστό.

Φωνητική αναγνώριση (όπου υπάρχει)

Σύμπτωμα	Πιθανή αιτία	Πιθανή λύση
Το σύστημα δεν λειτουργεί ή δεν μεταφράζει σωστά την εντολή	Το εσωτερικό του αυτοκινήτου έχει πολύ θόρυβο.	Κλείστε τα παράθυρα και ζητήστε από τους άλλους επιβάτες να κάνουν ησυχία.
	Η ταχύτητα του ανεμιστήρα του καλοριφέρ / air conditioner είναι πολύ γρήγορη.	Μειώστε την ταχύτητα του ανεμιστήρα του καλοριφέρ / air conditioner.
	Ο θόρυβος που δημιουργείται από την οδήγηση του αυτοκινήτου είναι πολύ δυνατός.	Μειώστε την ταχύτητα του αυτοκινήτου.
	Είπατε την φωνητική εντολή με χαμηλή φωνή.	Πείτε την εντολή με πιο δυνατή φωνή.
	Είπατε την εντολή πολύ νωρίς.	Πείτε την εντολή αφού επιβεβαιώσετε το εξής: έχει ανακοινωθεί μία φωνητική καθοδήγηση, ένας τόνος ηχεί και η εικόνα στην οθόνη αλλάζει από γκρι σε πορτοκαλί.
	Είπατε την εντολή πολύ αργά.	Μιλήστε με φυσική φωνή χωρίς παύση ανάμεσα στις λέξεις.
Το σύστημα σας ζητάει να επαναλάβετε μία εντολή.	Η προφορά δεν είναι καθαρή.	Μιλήστε καθαρά.
	Είπατε την εντολή πολύ αργά μετά τον τόνο.	Πείτε την εντολή μέσα σε 5 δευτερόλεπτα αφού επιβεβαιώσετε τα εξής: έχει ανακοινωθεί μία φωνητική καθοδήγηση, ένας τόνος ηχεί και η εικόνα στην οθόνη αλλάζει από γκρι σε πορτοκαλί.
	Είπατε μία ακατάλληλη εντολή	Πείτε την εντολή ή τον αριθμό που εμφανίζεται στην οθόνη. Πείτε μία εντολή που εμφανίζεται στην λίστα εντολών.
Το σύστημα δεν αναγνωρίζει σωστά έναν αριθμό που είπατε	Είπατε πολλούς αριθμούς μαζί.	Βάλτε παύση ανάμεσα στα κατάλληλα ψηφία για την σωστή αναγνώριση από το σύστημα. Όταν λέτε έναν αριθμό τηλεφώνου, βάλτε παύση ανάμεσα στους κωδικούς περιοχής, κλήσης κλπ.

Σύμπτωμα	Πιθανή αιτία	Πιθανή λύση
Δεν μπορεί να γίνει χειρισμός της μονάδας USB με φωνητικές εντολές	Ανάλογα με την μονάδα, το iPhone ή iPod μπορεί να αναγνωριστεί ως μονάδα USB.	Αυτό δεν είναι δυσλειτουργία.
Η οθόνη λειτουργίας του USB/iPod είναι γκριζαρισμένη.	Δεν είναι συνδεδεμένη η μονάδα ήχου.	Συνδέστε μία μονάδα ήχου στο σύστημα.
Εμφανίζεται ένα μήνυμα σφάλματος όταν προσπαθείτε να επιλέξετε ένα τραγούδι και να χειριστείτε το USB/iPod.	Οι πληροφορίες τραγουδιού επεξεργάζονται για καταχώρηση από το σύστημα.	Οι πληροφορίες τραγουδιού θα φορτωθούν στο σύστημα όταν καταχωρηθεί μία νέα μονάδα ήχου για πρώτη φορά ή όταν οι πληροφορίες τραγουδιού στην μονάδα που έχει ήδη καταχωρηθεί έχουν αλλάξει. Παρακαλούμε περιμένετε για να ολοκληρωθεί η φόρτωση, γεγονός που θα διαρκέσει από λίγα λεπτά έως μία ώρα.
	Ένα αριθμός τραγουδιών που υπερβαίνει την ποσότητα που μπορεί να περιέχει η μονάδα έχει αποθηκευτεί στην συνδεδεμένη μονάδα ήχου.	Μειώστε τον αριθμό των τραγουδιών που είναι αποθηκευμένα στην μονάδα ήχου.
	Δεν είναι αποθηκευμένο κανένα τραγούδι στην μονάδα ήχου.	Αποθηκεύστε τραγούδια στην συνδεδεμένη μονάδα ήχου. Η αποθήκευση τραγουδιών με πληροφορίες όπως είναι το όνομα του καλλιτέχνη, το όνομα του άλμπουμ, το όνομα του τραγουδιού, η λίστα αναπαραγωγής κλπ θα κάνουν διαθέσιμη την αναζήτηση του τραγουδιού με φωνητική αναγνώριση.
Η λειτουργία φωνητικής αναγνώρισης δεν μπορεί να ενεργοποιηθεί χρησιμοποιώντας <⌘> στο τιμόνι.	Ανάλογα με την χώρα, η φωνητική λειτουργία δεν είναι διαθέσιμη και τα <⌘> μπορεί να μην λειτουργούν.	Αυτό δεν είναι δυσλειτουργία.

9 Ευρετήριο

A-Z

Android Auto (όπου υπάρχει).....	84
- Αρχικές ρυθμίσεις Android Auto	84
- Λειτουργία Android Auto	84
- Περιορισμοί συστήματος Android Auto.....	86
- Ρυθμίσεις Android Auto	85
- Συμβατότητα.....	84
ANROID AUTO (όπου υπάρχει).....	158
Apple CarPlay (όπου υπάρχει).....	79
- Λειτουργία Apple CarPlay.....	80
- Περιορισμοί του συστήματος Apple CarPlay.....	82
- Ρυθμίσεις Apple CarPlay	82
- Συμβατότητα.....	79
- Σύνδεση Τηλεφώνου.....	79
APPLE CARPLAY (όπου υπάρχει).....	156
NissanConnect Services powered by SiriusXM™ (όπου υπάρχει για το Μεξικό)	71
- Λειτουργίες Υπηρεσιών NissanConnect.....	72
- Μενού Υπηρεσιών NissanConnect.....	74
- Ρυθμίσεις Υπηρεσιών NissanConnect.....	78
- Σημαντικές πληροφορίες σχετικές με την πρόσβαση στις Υπηρεσίες NissanConnect.....	71
- Συνδρομή στις Υπηρεσίες NissanConnect.....	71
- Υποστήριξη σε περίπτωση ανάγκης (όπου υπάρχει).....	76
Siri Eyes Free (όπου υπάρχει).....	87
- Απαιτήσεις.....	87
- Ενεργοποίηση Siri Eyes Free.....	87
- Λειτουργώντας το Siri Eyes Free.....	87
SIRI EYES FREE (όπου υπάρχει).....	159

A

Άδειες Χρήσης.....	9
- Άδειες χρήσης λογισμικού.....	9

- Μονάδα Ελέγχου Τηλεματικής (TCU).....	9
Αποθήκευση μίας τοποθεσίας /διαδρομής.....	115
- Αποθήκευση διαδρομής.....	116
- Αποθήκευση περιοχής αποφυγής.....	117
- Αποθήκευση τοποθεσίας.....	115
- Διαγραφή αποθηκευμένου στοιχείου.....	122
- Επεξεργασία των αποθηκευμένων πληροφοριών.....	118

B

Βασική λειτουργία.....	18
- Επιλογή μενού από την Γραμμή Εκκίνησης.....	18
- Λειτουργίες που είναι απενεργοποιημένες κατά την οδήγηση.....	20
- Πώς να δείτε και να χειριστείτε την οθόνη του Αρχικού Μενού (HOME MENU).....	19
Βλέποντας τις πληροφορίες για την κίνηση (όπου υπάρχει).....	113
- Βλέποντας τις διαθέσιμες πληροφορίες για την κίνηση.....	113
- Λειτουργία RDS-TMC (όπου υπάρχει).....	113
- Ποιοτικές πληροφορίες για την κίνηση (όπου υπάρχει).....	113
- Ρυθμίσεις πληροφοριών για την κίνηση.....	115

Γ

Γενικές πληροφορίες για το σύστημα πλοήγησης.....	125
- Καθοδήγηση διαδρομής.....	129
- Παρούσα θέση αυτοκινήτου.....	125
- Πώς να ενημερώσετε τα δεδομένα του χάρτη (όπου υπάρχει).....	131
- Σχετικά με το κανάλι κυκλοφορίας SUNA (για την Αυστραλία).....	130
- Υπολογισμός διαδρομής.....	128

E

Εκκίνηση του συστήματος.....	17
- Οθόνη εισαγωγής (όπου υπάρχει).....	17
- Οθόνη εκκίνησης (όπου υπάρχει).....	17

K

Καθοδήγηση διαδρομής.....	104
- Εισαγωγή διαδρομής.....	110
- Επανυπολογισμός διαδρομής.....	109
- Μενού διαδρομής.....	105
- Προτιμήσεις διαδρομής.....	108
- Ρυθμίσεις καθοδήγησης.....	112
- Σχετικά με την καθοδήγηση διαδρομής.....	104
Κουμπιά ελέγχου και οθόνη αφής.....	12
- Διακόπτες στο τιμόνι.....	14
- Θύρα σύνδεσης USB (όπου υπάρχει).....	17
- Κουμπιά στο ταμπλό ελέγχου.....	12
- Οθόνη αφής.....	13

Λ

Λειτουργία χάρτη.....	91
- Αλλαγή της κλίμακας του χάρτη.....	97
- Μετακίνηση χάρτη.....	96
- Οθόνη μενού χάρτη.....	101
- Πληροφορίες για την κίνηση πάνω στον χάρτη (όπου υπάρχει).....	101
- Ρυθμίσεις χάρτη.....	98
- Τύποι χάρτη.....	91
- Χρώμα δρόμου.....	96
Λειτουργίες του ηχοσυστήματος.....	36
- Ηχοσύστημα smartphone (όπου υπάρχει).....	50
- Κύρια λειτουργία ηχοσυστήματος.....	36
- Ραδιόφωνο.....	37
- USB μονάδα μνήμης, iPod και ηχοσύστημα Bluetooth®.....	43

Μ

Μενού πληροφοριών.....	66
- Ενημέρωση λογισμικού του συστήματος (όπου υπάρχει).....	67
ΜΟΝΑΔΑ ΣΥΣΤΗΜΑΤΟΣ.....	142
- Ένδειξη υγρών κρυστάλλων.....	142

Ο

Οθόνη πλοήγησης.....	90
- Γραμμή Εκκίνησης.....	90
- Εμφάνιση της οθόνης πλοήγησης.....	90
Ορισμός προορισμού.....	102
- Βασικές λειτουργίες.....	102
- Επιλογές πριν την έναρξη της καθοδήγησης διαδρομής.....	104
Όροι χρήσης για τις υπηρεσίες NISSANCONNECT (όπου υπάρχει για το Μεξικό).....	8

Π

Πληροφορίες ασφαλείας.....	5
Πληροφορίες ασφαλείας.....	90
Πληροφορίες Κανονισμών.....	6
- Αριθμοί Έγκρισης Ραδιοσυχνοτήτων και πληροφορίες.....	6
ΠΛΟΗΓΗΣΗ (όπου υπάρχει).....	160
- ΒΑΣΙΚΕΣ ΛΕΙΤΟΥΡΓΙΕΣ.....	160
- ΟΘΟΝΗ ΧΑΡΤΗ.....	160
- ΠΛΗΡΟΦΟΡΙΕΣ ΚΙΝΗΣΗΣ (όπου υπάρχει).....	164
- ΦΩΝΗΤΙΚΗ ΚΑΘΟΔΗΓΗΣΗ.....	163
Προφυλάξεις για την λειτουργία του ηχοσυστήματος.....	30
- Ηχοσύστημα Bluetooth®.....	36
- Θύρα σύνδεσης USB.....	32
- Ραδιόφωνο.....	30
- Συμπεριεσμένα Αρχεία Ήχου (MP3/WMA/AAC).....	33

Πώς να χρησιμοποιήσετε αυτό το βιβλίο.....	4
- Για την ασφαλή λειτουργία.....	4
- Εικόνες οθονών.....	4
- Σύμβολα αναφοράς.....	4

Ρ

ΡΑΔΙΟΦΩΝΟ AM.....	144
- Ηχοσύστημα.....	144
- ΗΧΟΣΥΣΤΗΜΑ BLUETOOTH®.....	149
- Μονάδα μνήμης USB.....	148
- ΡΑΔΙΟΦΩΝΟ DAB (όπου υπάρχει).....	145
- iPod PLAYER.....	147
Ρυθμίσεις ήχου.....	51
- Ρυθμίσεις ήχου με την μπάρα ρυθμίσεων (όπου υπάρχει).....	51
Ρυθμίσεις πλοήγησης.....	123
Ρυθμίσεις Συστήματος.....	21
- Μενού ρυθμίσεων.....	21
- Ρυθμίσεις συνδέσεων.....	23

Σ

Σήματα κατατεθέντα.....	7
Σύνδεση Wi-Fi (όπου υπάρχει).....	143
- Wi-Fi Hotspot (όπου υπάρχει).....	143
Σύστημα τηλεφώνου Bluetooth® Hands-Free.....	54
- Ενδείξεις.....	55
- Οθόνη τηλεφώνου.....	55
- Ρυθμίσεις τηλεφώνου και μηνυμάτων κειμένου.....	61
- Τηλέφωνο.....	56
- Hands-free βοηθός μηνυμάτων κειμένου (όπου υπάρχει).....	58
ΣΥΣΤΗΜΑ ΤΗΛΕΦΩΝΟΥ BLUETOOTH® HANDS-FREE.....	151

Υ

ΥΠΗΡΕΣΙΕΣ NISSANCONNECT (όπου υπάρχει).....	154
Υπηρεσίες NissanConnect (όπου υπάρχει για την Ευρώπη, Ρωσία και Ουκρανία).....	69
- Μενού NissanConnect.....	70
- Πολιτική απορρήτου για τις Υπηρεσίες NissanConnect.....	69
- Ρυθμίσεις NissanConnect.....	70

Φ

Φροντίδα και καθαρισμός της μονάδας μνήμης USB.....	52
- Μονάδα μνήμης USB.....	52
Φωνητική Αναγνώριση (όπου υπάρχει).....	136
- Δίνοντας φωνητικές εντολές.....	136
- Πριν ξεκινήσετε.....	136
- Ρυθμίσεις Συστήματος Φωνής.....	139
- Χρήση του Συστήματος Φωνητικής Αναγνώρισης.....	136
Φωνητική αναγνώριση (όπου υπάρχει).....	165