



# X-TRAIL e-Power

ΒΙΒΛΙΟ ΟΔΗΓΙΩΝ ΧΡΗΣΗΣ

Εκτύπωση: Δεκέμβριος 2023  
Αριθμός έκδοσης: OM23GR-HT33E1EUR  
Εκτυπώθηκε στην Ελλάδα  
NISSAN AUTOMOTIVE EUROPE S.A.S.  
ΝΙΚ. Ι. ΘΕΟΧΑΡΑΚΗΣ Α.Ε

# Περιεχόμενα

Επισκόπηση του συστήματος e-POWER	e-POWER Σύστημα
Πίνακας περιεχομένων με εικόνες	0
Ασφάλεια – καθίσματα, ζώνες ασφαλείας και πρόσθετο σύστημα συγκράτησης	1
Όργανα και χειριστήρια	2
Έλεγχοι και ρυθμίσεις πριν την οδήγηση	3
Οθόνη ενδείξεων, καλοριφέρ και air conditioner και ηχοσύστημα	4
Ξεκίνημα και οδήγηση	5
Σε περίπτωση ανάγκης	6
Εμφάνιση και φροντίδα	7
Συντήρηση και Κάντε το μόνος σας	8
Τεχνικές πληροφορίες	9
Πληροφορίες κανονισμών	10
Ευρετήριο	11



# Πρόλογος

Αυτό το βιβλίο ετοιμάστηκε για να σας βοηθήσει να κατανοήσετε την λειτουργία και συντήρηση του αυτοκινήτου σας ώστε να απολαύσετε πολλά χιλιόμετρα (μίλια) ευχάριστης οδήγησης. Παρακαλούμε να διαβάσετε προσεκτικά αυτό το βιβλίο πριν βάλετε σε λειτουργία το αυτοκίνητό σας.

Το Βιβλίο Εγγύησης & Αρχείο Συντήρησης που σας δίνεται ξεχωριστά, εξηγεί τις λεπτομέρειες για την κάλυψη του αυτοκινήτου σας με εγγύηση.

Το εξουσιοδοτημένο Δίκτυο της Nissan ή εξειδικευμένο συνεργείο γνωρίζει το αυτοκίνητό σας καλύτερα από κάθε άλλον. Θα χαρούμε να σας βοηθήσουμε με τις εκτεταμένες πηγές που διαθέτουμε όταν απαιτείται οποιαδήποτε συντήρηση ή έχετε ερωτήσεις

## ΣΗΜΑΝΤΙΚΕΣ ΠΛΗΡΟΦΟΡΙΕΣ ΑΣΦΑΛΕΙΑΣ

### Υπενθυμίσεις ασφαλείας!

Ακολουθείτε πάντα τους παρακάτω σημαντικούς κανόνες για να εξασφαλίσετε άνετη και ασφαλή οδήγηση για εσάς και τους συνεπιβάτες σας!

- **ΠΟΤΕ μην οδηγείτε υπό την επήρεια αλκοόλ ή φαρμάκων.**
- **Να τηρείτε ΠΑΝΤΑ τα όρια ταχύτητας και να μην οδηγείτε ποτέ πολύ γρήγορα για τις συνθήκες.**
- **Να χρησιμοποιείτε ΠΑΝΤΑ τις ζώνες ασφαλείας και κατάλληλα παιδικά καθίσματα. Τα παιδιά πριν την εφηβεία θα πρέπει να κάθονται στο πίσω κάθισμα.**
- **Να παρέχετε ΠΑΝΤΑ σε όλους τους επιβάτες του αυτοκινήτου πληροφορίες για την σωστή χρήση των χαρακτηριστικών ασφαλείας του οχήματος.**
- **Να ανατρέχετε ΠΑΝΤΑ σε αυτό το βιβλίο για σημαντικές πληροφορίες ασφαλείας.**

## ΔΙΑΒΑΖΟΝΤΑΣ ΑΥΤΟ ΤΟ ΒΙΒΛΙΟ

Το βιβλίο αυτό περιλαμβάνει πληροφορίες για όλα τα εξαρτήματα βασικού ή προαιρετικού εξοπλισμού για το μοντέλο αυτό. Για τον λόγο αυτό, ενδεχομένως να βρείτε περιγραφή χρήσεως εξαρτημάτων τα οποία δεν υπάρχουν στο δικό σας αυτοκίνητο.

Ορισμένες εικόνες σε αυτό το βιβλίο μπορεί να δείχνουν μόνο την διάταξη για τα αριστεροτίμονα (LHD) μοντέλα. Μπορεί το σχήμα και η θέση ορισμένων εξαρτημάτων να διαφέρει στα δεξιοτίμονα μοντέλα (RHD).

Όλες οι πληροφορίες, προδιαγραφές και εικόνες σε αυτό το βιβλίο είναι σε ισχύ την στιγμή της εκτύπωσής του. Η Nissan διατηρεί το δικαίωμα να αλλάξει τις προδιαγραφές ή τον σχεδιασμό οποιαδήποτε στιγμή χωρίς ειδοποίηση και χωρίς άλλη υποχρέωση.

## ΜΕΤΑΤΡΟΠΗ ΤΟΥ ΑΥΤΟΚΙΝΗΤΟΥ ΣΑΣ

Το αυτοκίνητο αυτό δεν πρέπει να τροποποιηθεί. Οποιαδήποτε τροποποίηση μπορεί να επηρεάσει την απόδοση, την ασφάλεια και τον χρόνο ζωής του ενώ μπορεί ακόμη και να έρχεται σε αντίθεση με κανονισμούς του Κράτους. Επιπλέον, ζημιά ή προβλήματα απόδοσης που οφείλονται σε τροποποίηση του αυτοκινήτου μπορεί να μην καλυφθούν από τις εγγυήσεις της NISSAN.

## ΠΡΩΤΑ ΔΙΑΒΑΣΤΕ – ΕΠΕΙΤΑ ΟΔΗΓΗΣΤΕ ΜΕ ΑΣΦΑΛΕΙΑ

Πριν οδηγήσετε το αυτοκίνητό σας, παρακαλούμε να διαβάσετε προσεκτικά το Βιβλίο Οδηγιών που έχετε στα χέρια σας. Με αυτόν τον τρόπο θα εξοικειωθείτε με τους ελέγχους και τις εργασίες που απαιτούνται για την συντήρηση του αυτοκινήτου σας και που θα σας βοηθήσουν να το οδηγήσετε με ασφάλεια.

Σε αυτό το βιβλίο έχουμε χρησιμοποιήσει το σύμ-

βολο  ακολουθούμενο από την λέξη **ΠΡΟΕΙΔΟΠΟΙΗΣΗ**. Αυτό χρησιμοποιείται για να υποδείξει την παρουσία ενός κινδύνου που θα μπορούσε να προκαλέσει θάνατο ή σοβαρό τραυματισμό. Για να αποφύγετε ή να μειώσετε τον κίνδυνο, οι διαδικασίες θα πρέπει να ακολουθούνται με ακρίβεια.

Το σύμβολο  ακολουθούμενο από την λέξη **ΠΡΟΣΟΧΗ** χρησιμοποιείται επίσης σε αυτό το βιβλίο για να υποδείξει την παρουσία ενός κινδύνου που θα μπορούσε να προκαλέσει μικρό ή μέτριο τραυματισμό ή ζημιά στο αυτοκίνητό σας. Για να αποφύγετε ή να μειώσετε τον κίνδυνο, οι διαδικασίες θα πρέπει να ακολουθούνται με προσοχή.



Εάν δείτε αυτό το σύμβολο, αυτό σημαίνει «Μην το κάψετε αυτό» ή «Μην αφήσετε αυτό να συμβεί».



Εάν δείτε ένα σύμβολο παρόμοιο με αυτά σε μία φωτογραφία, σημαίνει ότι το βέλος δείχνει προς το εμπρός μέρος του αυτοκινήτου.



Τα βέλη σε μία φωτογραφία που είναι παρόμοια με τα παραπάνω δείχνουν κίνηση ή ενέργεια.



Τα βέλη σε μία φωτογραφία που είναι παρόμοια με τα παρακάνω σαν καλούν να δώσετε προσοχή σε ένα στοιχείο στην φωτογραφία.

#### Σήματα κατατεθέντα:



Το Bluetooth® είναι σήμα κατατεθέν ιδιοκτησίας της Bluetooth SIG, Inc. για το οποίο έχει δοθεί άδεια χρήσης στην Visteon Corporation

#### Κωδικός QR

Ο όρος «QR code» είναι σήμα κατατεθέν της DENSO WAVE INCORPORATED στην Ιαπωνία και σε άλλες χώρες.

#### Προειδοποιητική ετικέτα αερόσακου:



“ΠΟΤΕ μην χρησιμοποιείτε ένα παιδικό κάθισμα με την όψη πίσω σε ένα κάθισμα που προστατεύεται από ΕΝΕΡΓΟ ΑΕΡΟΣΑΚΟ μπροστά του. Μπορεί να προκύψει ΘΑΝΑΤΟΣ ή ΣΟΒΑΡΟΣ ΤΡΑΥΜΑΤΙΣΜΟΣ στο ΠΑΙΔΙ.”  
Βεβαιωθείτε ότι διαβάσατε το “Προειδοποιητικές ετικέτες αερόσακου” (Σελίδα 64).

## ΟΔΗΓΗΣΗ ΣΤΗΝ ΑΣΦΑΛΤΟ ΚΑΙ ΕΚΤΟΣ ΔΡΟΜΟΥ

Αυτό το όχημα, επειδή έχει υψηλότερο κέντρο βάρους, απαιτεί διαφορετικό χειρισμό και ελισσεται διαφορετικά από ένα συνηθισμένο επιβατικό αυτοκίνητο. Όπως συμβαίνει και με άλλα αυτοκίνητα που έχουν λειτουργίες αυτού του τύπου, εάν αποτύχετε να χειριστείτε το όχημα σωστά μπορεί να χάσετε τον έλεγχό του και να προκληθεί ατύχημα.

Βεβαιωθείτε ότι διαβάσατε το «Προφυλάξεις για την οδήγηση στην ασφάλτο και εκτός δρόμου» (Σελίδα 255) αυτού του βιβλίου.

© 2023 NISSAN MOTOR CO., LTD.

# ΕΠΙΣΚΟΠΗΣΗ ΤΟΥ ΣΥΣΤΗΜΑΤΟΣ e-POWER

Σύστημα NISSAN e-POWER.....	2	Αποτελεσματική χρήση του αυτοκινήτου σας .....	8
Ηλεκτρικά μοτέρ.....	3	Πριν οδηγήσετε.....	8
Μπαταρία Ιόντων Λιθίου (Li-ion).....	3	Ενώ οδηγείτε .....	8
Αναγεννητικό φρένο.....	3	e-Pedal Step.....	9
Όταν το αυτοκίνητο εκκινεί τον κινητήρα.....	4	Λειτουργία του συστήματος e-Pedal Step.....	10
Προφυλάξεις του συστήματος e-POWER.....	5	Περιορισμοί του συστήματος e-Pedal Step.....	11
Εξαρτήματα υψηλής τάσης .....	5	Δυσλειτουργία του συστήματος e-Pedal Step.....	11
Χαρακτηριστικά του συστήματος e-POWER .....	6	Λειτουργία EV.....	11
Προφυλάξεις οδικού ατυχήματος .....	7	Σύστημα Ήχου Οχήματος που Πλησιάζει για τους Πεζούς (VSP) .....	12
Σύστημα διακοπής σε περίπτωση ανάγκης.....	8		

## ΣΥΣΤΗΜΑ NISSAN e- POWER

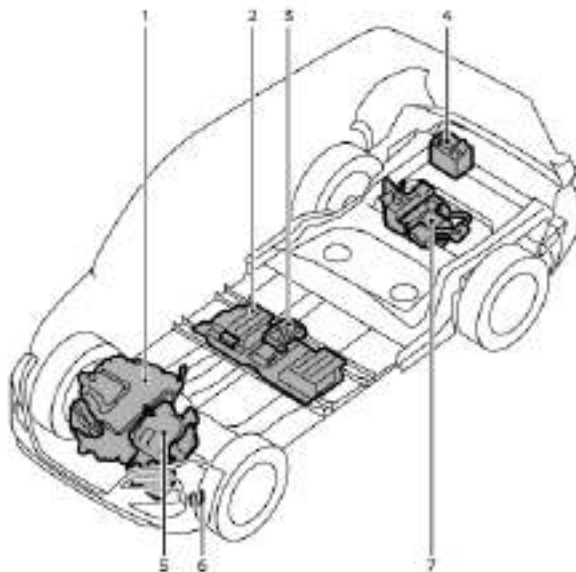

1. Βενζινοκινητήρας
2. Μπαταρία Ιόντων Λιθίου (Li-ion)
3. Μετατροπέας DC/DC
4. Μπαταρία 12-volt
5. Αντιστροφέας, Ηλεκτρικό μοτέρ για την οδήγηση και Γεννήτρια ρεύματος

6. Σύστημα Ήχου Οχήματος που Πλησιάζει για τους Πεζούς (VSP)
7. Αντιστροφέας πίσω και Πίσω ηλεκτρικό μοτέρ για την οδήγηση (μοντέλο 4WD)

Το σύστημα NISSAN e-POWER παράγει ηλεκτρικό ρεύμα λειτουργώντας την γεννήτρια ρεύματος με τον κινητήρα βενζίνης και αποθηκεύει την παραγόμενη ηλεκτρική ενέργεια στην μπαταρία Ιόντων Λιθίου (Li-ion) ή την παρέχει κατευθείαν στο ηλεκτρικό μοτέρ για την οδήγηση. Το αυτοκίνητο αυτό μπορεί να κινηθεί λειτουργώντας το ηλεκτρικό μο-

τέρ για την οδήγηση με ηλεκτρικό ρεύμα το οποίο αποθηκεύεται ή παράγεται

## ΗΛΕΚΤΡΙΚΑ ΜΟΤΕΡ

Αυτό το αυτοκίνητο έχει δύο τύπους ηλεκτρικών μοτέρ.

- Ηλεκτρικό μοτέρ για την οδήγηση
- Γεννήτρια ρεύματος

Το ηλεκτρικό μοτέρ για την οδήγηση παράγει ισχύ έλξης για να κινηθεί το αυτοκίνητο αντί για τον κινητήρα, χρησιμοποιώντας το ηλεκτρικό ρεύμα που έχει αποθηκευτεί στην μπαταρία Ιόντων Λιθίου (Li-ion) ή το ηλεκτρικό ρεύμα που παράγεται από τον κινητήρα και την γεννήτρια ρεύματος.

Το ηλεκτρικό μοτέρ για την παραγωγή ρεύματος παίρνει ισχύ από τον κινητήρα βενζίνης και παράγει ηλεκτρικό ρεύμα.

## ΜΠΑΤΑΡΙΑ ΙΟΝΤΩΝ ΛΙΘΙΟΥ (Li-ion)

Η μπαταρία Ιόντων Λιθίου (Li-ion) φορτίζεται με το ηλεκτρικό ρεύμα που παράγεται από το ηλεκτρικό μοτέρ και / ή την αναγεννητική ισχύ από το ηλεκτρικό μοτέρ για την οδήγηση. Ενώ οδηγείτε, η μπαταρία Li-ion παρέχει το αποθηκευμένο ηλεκτρικό ρεύμα στο ηλεκτρικό μοτέρ για την οδήγηση. Επειδή ο κινητήρας φορτίζει την μπαταρία Li-ion όταν το επίπεδο της φόρτισης που απομένει στην μπαταρία Li-ion είναι χαμηλό, η μπαταρία δεν χρειάζεται να φορτιστεί από μία εξωτερική πηγή όπως σε όλα τα ηλεκτρικά αυτοκίνητα. Εάν το όχημα είναι παρκαρισμένο για μεγάλη χρονική περίοδο, η μπαταρία Li-ion αδειάζει σταδιακά. Για να αποφύγετε αυτό το ενδεχόμενο, οδηγείτε το αυτοκίνητο για περίπου 30 λεπτά τουλάχιστον μία φορά κάθε δύο ή τρεις μήνες. Σε διαφορετική περίπτωση μπορεί να πάθει ζημιά η μπαταρία Li-ion. Εάν η μπαταρία Li-ion έχει αδειάσει τελείως και το σύστημα e-POWER δεν μπορεί να ενεργοποιηθεί, επικοινωνήστε με έναν αντιπρόσωπο NISSAN.

## ΑΝΑΓΕΝΝΗΤΙΚΟ ΦΡΕΝΟ

Το αναγεννητικό φρένο είναι μία λειτουργία που μπορεί να μειώσει την ταχύτητα του αυτοκινήτου χρησιμοποιώντας το ηλεκτρικό μοτέρ αντί για το φρένο του κινητήρα για το αυτοκίνητο με κινητήρα βενζίνης. Η μπαταρία Ιόντων Λιθίου (Li-ion) μπορεί να φορτιστεί από την αναγεννητική ηλεκτρική ισχύ όταν το αυτοκίνητο επιβραδύνει, εξοικονομώντας κατανάλωση ηλεκτρικού ρεύματος και βελτιώνοντας την αποδοτικότητα του καυσίμου.

### ΣΗΜΕΙΩΣΗ:

**Το αναγεννητικό φρένο μπορεί να παρέχει λιγότερη επιβράδυνση όταν η μπαταρία Li-ion είναι πλήρως φορτισμένη ενώ οδηγείτε σε έναν μεγάλο κατηφορικό δρόμο, όταν η εξωτερική θερμοκρασία είναι χαμηλή ή όταν οδηγείτε σε δρόμο που γλιστράει.**



## ΟΤΑΝ ΤΟ ΑΥΤΟΚΙΝΗΤΟ ΕΚΚΙΝΕΙ ΤΟΝ ΚΙΝΗΤΗΡΑ

Στο σύστημα e-POWER, ο κινητήρας μπορεί να λειτουργήσει κάτω από τις ακόλουθες συνθήκες.

- Όταν η φόρτιση της μπαταρίας Ιόντων Λιθίου (Li-ion) είναι χαμηλή (για να παράξει ηλεκτρική ενέργεια)
- Όταν πατάτε γερά το πεντάλ του γκαζιού (για να παράξει ηλεκτρική ενέργεια)
- Όταν οδηγείτε σε μεγάλη κατηφόρα (για να παράξει επιβράδυνση χωρίς να χρησιμοποιήσει το καύσιμο)
- Όταν ο κινητήρας είναι κρύος (για να ζεστάνει τον κινητήρα)
- Όταν ανοίγετε το καπό με το σύστημα e-POWER να λειτουργεί (για να αποφύγετε ατύχημα όταν κάνετε συντήρηση)
- Όταν ανοίγετε το air conditioner
- Όταν η εκκίνηση του κινητήρα απαιτείται από την λειτουργία συντήρησης
- Όταν πατάτε το πεντάλ του γκαζιού ενώ το αυτοκίνητο είναι σταματημένο και στην θέση P (παρκάρισμα).

### ΣΗΜΕΙΩΣΗ

**Όταν η μπαταρία Li-ion είναι πλήρως φορτισμένη και η αναγέννηση συνεχίζεται, το ηλεκτρικό μοτέρ μπορεί να εκκινήσει τον κινητήρα για να σπαταλήσει τον επιπλέον ηλεκτρισμό που παράγεται. Σε αυτή την λειτουργία ο κινητήρας δεν χρησιμοποιεί καύσιμο, και αυτό θα διατηρήσει τον έλεγχο του αυτοκινήτου.**

## ΠΡΟΦΥΛΑΞΕΙΣ ΓΙΑ ΤΟ ΣΥΣΤΗΜΑ e-POWER ΕΞΑΡΤΗΜΑΤΑ ΥΨΗΛΗΣ ΤΑΣΗΣ

### ΠΡΟΕΙΔΟΠΟΙΗΣΗ

- Το σύστημα e-POWER χρησιμοποιεί υψηλή τάση έως περίπου 420 volts. Τηρείτε τις ετικέτες προσοχής που είναι προσαρτημένες στα εξαρτήματα υψηλής τάσης.
- Ποτέ μην ακουμπάτε τις καλωδιώσεις υψηλής τάσης, τα βύσματα τους ή τα μέρη υψηλής τάσης (ηλεκτρικό μοτέρ για την οδήγηση και μπαταρία Ιόντων Λιθίου (Li-ion) κλπ.). Η επαφή, αποσυναρμολόγηση, αφαίρεση ή αντικατάσταση αυτών των εξαρτημάτων και των καλωδιώσεων μπορεί να προκαλέσει σοβαρά εγκαύματα ή ηλεκτροπληξία που μπορεί να οδηγήσει σε σοβαρό τραυματισμό ή θάνατο.

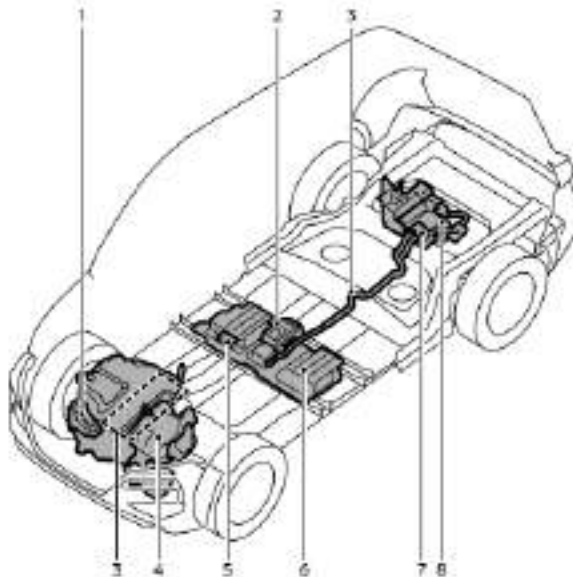

Το σύστημα e-POWER αποτελείται από τα ακόλουθα μέρη υψηλής τάσης.

#### 1. Κομπρεσέρ Air Conditioner

Αυτό το κομπρεσέρ είναι για το σύστημα του air conditioner στον χώρο των επιβατών.

#### 2. Μετατροπέας DC/DC

Ο μετατροπέας αυτός είναι για την μετατροπή της ισχύος της μπαταρίας Li-ion σε τάση μπαταρίας 12-volt.

#### 3. Καλωδιώσεις υψηλής τάσης (πορτοκαλί)

Αυτές οι καλωδιώσεις είναι υψηλής τάσης και πορτοκαλί χρώματος. Βεβαιωθείτε ότι δεν ακουμπάτε τις καλωδιώσεις ή αφαιρέστε το βύσμα στην βάση του καλωδίου.

#### 4. Αντιστροφέας, Ηλεκτρικό μοτέρ για την οδήγηση και Γεννήτρια ρεύματος

a. Αντιστροφέας (2WD)/Αντιστροφέας μπροστά (4WD)

Αυτή η μονάδα ελέγχει διάφορες λειτουργίες σχετικές με το σύστημα e-POWER. Προσέχετε επειδή

μπορεί να είναι ζεστό μετά την οδήγηση.

b. Γεννήτρια ρεύματος

Αυτή η γεννήτρια είναι για την παραγωγή ηλεκτρικού ρεύματος. Προσέχετε επειδή μπορεί να είναι ζεστό μετά την οδήγηση.

c. Ηλεκτρικό μοτέρ για την οδήγηση (2WD)/Εμπρός ηλεκτρικό μοτέρ για την οδήγηση (4WD)

Το μοτέρ αυτό είναι για την λειτουργία του αυτοκινήτου. Προσέχετε επειδή μπορεί να είναι ζεστό μετά την οδήγηση.

5. Διακόπτης ασφαλείας

Αυτός ο διακόπτης χρησιμοποιείται για να κόψετε την υψηλή τάση όταν κάνετε συντήρηση. Ποτέ μην ακουμπάτε αυτό τον διακόπτη.

6. Μπαταρία Ιόντων Λιθίου (Li-ion)

Η μπαταρία αυτή φορτίζεται από το ηλεκτρικό ρεύμα που παράγεται από την γεννήτρια ρεύματος και / ή την αναγεννητική ισχύ από το ηλεκτρικό μοτέρ για την οδήγηση. Η μπαταρία Li-ion τροφοδοτεί επίσης ηλεκτρικό ρεύμα στο ηλεκτρικό μοτέρ για την οδήγηση ενώ οδηγείτε.

7. Κουτί σύνδεσης υψηλής τάσης

Αυτό το κουτί είναι για την διανομή ηλεκτρικού ρεύματος στα εξαρτήματα υψηλής τάσης.

8. Αντιστροφέας πίσω και Πίσω ηλεκτρικό μοτέρ για την οδήγηση (4WD)

Ο μετατροπέας αυτός είναι για την μετατροπή της ισχύος της μπαταρίας Li-ion σε τάση μπαταρίας 12-volt.

a. Πίσω αντιστροφέας

Αυτή η μονάδα ελέγχει διάφορες λειτουργίες σχετικές με το σύστημα e-POWER. Προσέχετε επειδή μπορεί να είναι ζεστό μετά την οδήγηση.

b. Πίσω Ηλεκτρικό μοτέρ για την οδήγηση

Το μοτέρ αυτό είναι για την λειτουργία του αυτοκινήτου. Προσέχετε επειδή μπορεί να είναι ζεστό μετά την οδήγηση.

## ΧΑΡΑΚΤΗΡΙΣΤΙΚΑ ΤΟΥ ΣΥΣΤΗΜΑΤΟΣ e-POWER



### ΠΡΟΕΙΔΟΠΟΙΗΣΗ

Πριν αφήσετε το αυτοκίνητο, βεβαιωθείτε ότι το βάλατε στην θέση P (παρκάρισμα) και βάλτε τον διακόπτη παροχής στην θέση OFF. Διαφορετικά το αυτοκίνητο θα έρπει και θα ξεκινήσει ξαφνικά εάν πατήσετε κατά λάθος το πεντάλ του γκαζιού. Αυτό μπορεί να προκαλέσει σοβαρό τραυματισμό ή θάνατο.



Οι εισοδοί αέρα (1) για ψύξη της μπαταρίας Ιόντων Λιθίου (Li-ion) βρίσκονται κάτω από τα μπροστινά καθίσματα.



### ΠΡΟΕΙΔΟΠΟΙΗΣΗ

• Μην καλύπτετε τις εισόδους αέρα. Διαφορετικά θα μειώσει την απόδοση της παροχής του συστήματος e-POWER ή θα προκληθεί ζημιά στο αυτοκίνητο. Επιπλέον, μην επιτρέψετε σε κανένα υγρό ή άμμο να μπει μέσα στην είσοδο αέρα.

- Μην χύνετε νερό μέσα στην μπαταρία Li-ion ή φορτώνετε μεγάλες ποσότητες νερού σε ανοικτά δοχεία (ενυδρεία ή κουβάδες) μέσα στο αυτοκίνητο. Εάν το νερό χυθεί στην μπαταρία Li-ion, μπορεί να προκαλέσει βραχυκύκλωμα και ζημιά στην μπαταρία Li-ion.
- Μην τοποθετείτε οποιοδήποτε βαρύ αντικείμενο κάτω από τα μπροστινά καθίσματα ή κοπανάτε το πάτωμα εκεί γύρω, καθώς η μπαταρία Li-ion βρίσκεται κάτω από τα μπροστινά καθίσματα.
- Εάν χυθεί μία μεγάλη ποσότητα υγρού στην περιοχή της μπαταρίας Li-ion, επικοινωνήστε με εξουσιοδοτημένο συνεργείο NISSAN ή εξειδικευμένο συνεργείο το χαλύπερο δυνατό.

## Θόρυβος και δόνηση

Αφού ενεργοποιηθεί το σύστημα e-POWER, οι ακόλουθοι θόρυβοι και δονήσεις που είναι μοναδικές στο σύστημα e-POWER μπορεί να προκύψουν. Αυτό δεν δηλώνει δυσλειτουργία.

- Θόρυβος ηλεκτρικού μοτέρ από τον χώρο του κινητήρα
- Θόρυβος και δόνηση όταν ο κινητήρας ξεκινάει ή σταματάει να λειτουργεί
- Λειτουργικός θόρυβος ή θόρυβος ηλεκτρικού μοτέρ όταν αφήνετε το πεντάλ του γκαζιού ή πατάτε το πεντάλ του φρένου
- Θόρυβος κινητήρα λόγω απότομης επιτάχυνσης
- Θόρυβος ανεμιστήρα κάτω από το μπροστινό κάθισμα
- Θόρυβος από το αυτοκίνητο προκειμένου να ειδοποιήσει τους πεζούς για την παρουσία ενός οχήματος που προσεγγίζει. Δείτε το «Σύστημα Ήχου Οχήματος που Πλησιάζει για τους Πεζούς (VSP)» (Σελίδα 12).

## ΠΡΟΦΥΛΑΞΕΙΣ ΟΔΙΚΟΥ ΑΤΥΧΗΜΑΤΟΣ

### ΣΗΜΕΙΩΣΗ:

Υψηλότερες στροφές ρελαντί του κινητήρα έχουν καθοριστεί για αυτό το αυτοκίνητο, σε σύγκριση με ένα συμβατικό μοντέλο με κινητήρα βενζίνης. Αυτό συμβαίνει για να φορτιστεί η μπαταρία Li-ion με τον κινητήρα στην διάρκεια του ρελαντί και δεν είναι δυσλειτουργία.



### ΠΡΟΕΙΔΟΠΟΙΗΣΗ

Σε περίπτωση σύγκρουσης ή ατυχήματος, βεβαιωθείτε να τηρήσετε τις παρακάτω προφυλάξεις.

- Βγάλτε το αυτοκίνητό σας από τον δρόμο, βάλτε το αυτοκίνητο στην θέση P (παρκάρισμα), δέστε το χειρόφρενο και σβήστε το σύστημα e-POWER.
- Ποτέ μην ακουμπάτε τα μέρη υψηλής τάσης ή τις καλωδιώσεις εάν είναι εκτεθειμένα. Για τις θέσεις των μερών υψηλής τάσης και των καλωδιώσεων, δείτε «Εξαρτήματα υψηλής τάσης» (Σελίδα 5).
- Ελέγξτε το έδαφος κάτω από το αυτοκίνητο. Εάν παρατηρήσετε υγρό να έχει χυθεί από την μπαταρία Ιόντων Λιθίου (Li-ion), επικοινωνήστε με ένα εξουσιοδοτημένο συνεργείο NISSAN ή εξειδικευμένο συνεργείο ή τις υπηρεσίες παροχής βοήθειας σε περίπτωση άμεσης ανάγκης το ταχύτερο δυνατό. Εάν αγνοήσετε τέτοιες συνθήκες μπορεί να οδηγήσουν σε φωτιά.
- Ποτέ μην ακουμπάτε το υγρό που έχει διαρρεύσει ή τις εσωτερικές επιφάνειες ή το εξωτερικό του αυτοκινήτου. Εάν το υγρό που έχει χυθεί από την μπαταρία Li-ion έρθει σε επαφή με το δέρμα ή τα ρούχα σας, ξεπλύνετε αμέσως την περιοχή με άφθονο καθαρό νερό και δείτε έναν γιατρό.
- Εάν το αυτοκίνητο λάβει ισχυρή πρόσκρουση στο πάτωμα ενώ οδηγείτε, σταματήστε σε ασφαλές σημείο και ελέγξτε το πάτωμα. Εάν το πάτωμα έχει πάθει ζημιά, ποτέ μην το ακουμπάτε και επικοινωνήστε με εξουσιοδοτημένο συνεργείο NISSAN ή εξειδικευμένο συνεργείο το συντομότερο δυνατό.
- Εάν προκύψει φωτιά στο μπαταρία Li-ion ή μέρη υψηλής τάσης, αφήστε το αυτοκίνητο το συντομότερο δυνατό. Όταν σβήνετε την φωτιά, χρησιμοποιήστε έναν πυροσβεστήρα

τύπου ABC, BC ή C που προορίζεται για φωτιές από ηλεκτρικό ρεύμα. Το νερό μπορεί να χρησιμοποιηθεί μόνο όταν μία μεγάλη ποσότητα νερού από ένα πυροσβεστικό κρουνο είναι διαθέσιμη. Ποτέ μην προσπαθήσετε να σβήσετε μία φωτιά με ακατάλληλο τρόπο καθώς αυτό μπορεί να είναι επικίνδυνο.

- Όταν ρυμουλκείτε το αυτοκίνητό σας, σηκώστε τους μπροστινούς τροχούς ή και τους τέσσερις τροχούς. Εάν το αυτοκίνητο ρυμουλκείται με τους μπροστινούς τροχούς στο έδαφος, τη ηλεκτρικό μοτέρ για την οδήγηση μπορεί να παράξει ηλεκτρικό ρεύμα και να προκαλέσει ζημιά στο αυτοκίνητο.
- Εάν δεν μπορείτε να αξιολογήσετε με ασφάλεια το αυτοκίνητο λόγω της ζημιάς του, μην το ακουμπάτε. Αφήστε το αυτοκίνητο και επικοινωνήστε με ένα εξουσιοδοτημένο συνεργείο NISSAN ή με τις υπηρεσίες παροχής βοήθειας σε περιπτώσεις άμεσης ανάγκης. Ενημερώστε το προσωπικό παροχής άμεσης βοήθειας ότι αυτό το αυτοκίνητο είναι εξοπλισμένο με σύστημα e-Power.
- Σε περίπτωση ατυχήματος που απαιτεί επισκευή αμαξώματος και βαφής, επικοινωνήστε με ένα εξουσιοδοτημένο συνεργείο NISSAN ή εξειδικευμένο συνεργείο. Όταν το αμάξωμα του αυτοκινήτου έχει μεγάλη ζημιά ή έχει παραμορφωθεί, θα μπορούσε να προκληθεί διαρροή ρεύματος ή ηλεκτροσόκ ανάλογα με την κατάσταση της ζημιάς. Ποτέ μην ακουμπάτε τα μέρη υψηλής τάσης, όπως η μπαταρία Li-ion και οι καλωδιώσεις πορτοκαλί χρώματος που είναι συνδεδεμένα σε αυτές.
- Μην οδηγείτε το αυτοκίνητο με οποιοδήποτε εξωτερικό φως να έχει πάθει ζημιά. Εάν έχει λπει νερό μέσα στο φως, αυτό μπορεί να οδηγήσει σε καπνούς ή φωτιά.

## ΣΗΜΕΙΩΣΗ:

Εάν το αυτοκίνητο συγκρουστεί ή προκύψει δυσλειτουργία του συστήματος e-POWER, το ενδεικτικό φως ετοιμότητας για την οδήγηση READY μπορεί να σβήσει καθώς θα έχει σβήσει το σύστημα υψηλής τάσης. Αυτό είναι σχεδιασμένο για να ελαχιστοποιήσει τον κίνδυνο τραυματισμού και τα ατυχημάτων και δεν είναι δυσλειτουργία.

## ΣΥΣΤΗΜΑ ΔΙΑΚΟΠΗΣ ΠΑΡΟΧΗΣ ΣΕ ΠΕΡΙΠΤΩΣΗ ΑΝΑΓΚΗΣ

Το σύστημα διακοπής παροχής σε περίπτωση ανάγκης ενεργοποιείται και το σύστημα υψηλής τάσης σβήνει αυτόματα στις ακόλουθες συνθήκες:

- Προσκρούσεις μπροστά και στο πλάι στις οποίες έχουν ανοίξει οι αερόσακοι.
- Συγκεκριμένες προσκρούσεις στο πίσω μέρος.
- Συγκεκριμένες δυσλειτουργίες του συστήματος e-POWER.

Για τις παραπάνω συγκρούσεις και συγκεκριμένες δυσλειτουργίες του συστήματος e-POWER, θα σβήσει το ενδεικτικό φως ετοιμότητας για την οδήγηση READY. Δείτε «Προειδοποιητικά φώτα, ενδεικτικά φώτα και ηχητικοί βομβητές» (Σελίδα 88).

Το σύστημα διακοπής παροχής σε περίπτωση ανάγκης ενεργοποιείται για τις παραπάνω συγκρούσεις ώστε να ελαχιστοποιήσει τον κίνδυνο ενός περιστατικού που θα μπορούσε να προκαλέσει τραυματισμό ή ατύχημα. Εάν ενεργοποιηθεί το σύστημα διακοπής παροχής σε περίπτωση ανάγκης, ο διακόπτης παροχής μπορεί να μην αλλάζει στην θέση ετοιμότητας για την οδήγηση READY. Εάν προκύψει αυτό, επικοινωνήστε με εξουσιοδοτημένο συνεργείο NISSAN ή εξειδικευμένο συνεργείο. Ακόμη και εάν ο διακόπτης παροχής αλλάξει στην θέση ετοιμότητας για την οδήγηση READY, το σύστημα μπορεί να διακοπεί ξαφνικά. Για τον λόγο αυτό οδηγήστε προσεκτικά στο πλησιέστερο εξουσιοδοτημένο συνεργείο NISSAN ή επισκεφθείτε ένα εξειδικευμένο συνεργείο ή επικοινωνήστε με ένα εξουσιοδοτημένο συνεργείο NISSAN ή εξειδικευμένο συνεργείο το ταχύτερο δυνατό.

## ΑΠΟΤΕΛΕΣΜΑΤΙΚΗ ΧΡΗΣΗ ΤΟΥ ΑΥΤΟΚΙΝΗΤΟΥ ΣΑΣ

Η κατανάλωση καυσίμου ποικίλει σημαντικά ανάλογα το πεντάλ με τις συνθήκες του δρόμου, τον καιρό, την θερμοκρασία, τον αριθμό των επιβατών κλπ. Λαμβάνοντας τα ακόλουθα σημεία υπόψη σας και μειώνοντας την κατανάλωση ηλεκτρικού ρεύματος θα βοηθηθείτε στην βελτίωση της αποδοτικότητας του καυσίμου.

## ΠΡΙΝ ΤΗΝ ΟΔΗΓΗΣΗ

- Σχεδιάστε την διαδρομή με λιγότερη κατανάλωση ισχύος από το αυτοκίνητο. Η οδήγηση σε ανηφορικούς δρόμους αυξάνει την κατανάλωση ηλεκτρικού ρεύματος. Εάν επιλέξετε την διαδρομή όπου υπάρχουν λίγοι ανηφορικοί δρόμοι, το αυτοκίνητο μπορεί να μειώσει την κατανάλωση ηλεκτρικού ρεύματος.
- Μην αφήνετε φορτωμένο το περιττό φορτίο. Αφαιρώντας τα το περιττό φορτίο από το αυτοκίνητο για να μειώσετε το βάρος του αυτοκινήτου μπορείτε να μειώσετε την κατανάλωση ηλεκτρικού ρεύματος.
- Διατηρήστε τα ελαστικά φουσκωμένα στην σωστή πίεση. Η χαμηλή πίεση των ελαστικών αυξάνει την κατανάλωση ηλεκτρικού ρεύματος.

## ΟΤΑΝ ΟΔΗΓΕΙΤΕ

- Οδηγήστε το αυτοκίνητό σας με ομαλή εκκίνηση και επιτάχυνση.
  - Η απότομη εκκίνηση και επιτάχυνση θα καταναλώσει περισσότερο ηλεκτρικό ρεύμα και θα μειώσει την εξοικονόμηση καυσίμου.
  - Μπορείτε να επιταχύνετε το αυτοκίνητο με λιγότερη κατανάλωση ρεύματος, ελέγχοντας την τις συνθήκες της κατανάλωσης ηλεκτρικού ρεύματος στον μετρητή ισχύος.
- Διατηρήστε απόσταση από το όχημα μπροστά σας. Μην επιβραδύνετε το αυτοκίνητο περισσό-

τερο από όσο είναι απαραίτητο, ώστε να μπορείτε να μειώσετε την κατανάλωση ηλεκτρικής ισχύος για να επιταχύνετε πάλι.

- Μην οδηγείτε σε υπερβολικές ταχύτητες στον αυτοκινητόδρομο. Οδηγώντας σε υπερβολικές ταχύτητες καταναλώνεται περισσότερο ηλεκτρικό ρεύμα από ότι είναι απαραίτητο.
- Βάλτε το air conditioner σε μέτρια ταχύτητα και σβήστε το εάν δεν χρειάζεται. Η περιττή κατανάλωση ισχύος μπορεί να μειωθεί από το air conditioner.
- Μην χρησιμοποιείτε το αντιθαμβωτικό περισσότερο από ότι είναι απαραίτητο. Αφού αφαιρέσετε το θάμπωμα από το παρμπρίζ, αλλάζοντας σε μία άλλη λειτουργία ροής αέρα μειώνετε η συχνότητα λειτουργίας του κινητήρα και βελτιώνεται η εξοικονόμηση καυσίμου.
- Οδηγήστε το αυτοκίνητο στην λειτουργία ECO. Κάνοντας την ανταπόκριση της δύναμης οδήγησης στην λειτουργία του γκαζιού πιο απαλή από ότι στην λειτουργία STANDARD, καταστέλλει την περιττή επιτάχυνση / επιβράδυνση και πραγματοποιεί εξοικονόμηση ενέργειας.  
Ελέγχετε η αναλογία διαιρέσης της ροπής για μέγιστη εξοικονόμηση καυσίμου. (Η αναλογία αλλάζει λόγω της συνθήκης στην επιφάνεια του δρόμου.) (Μοντέλα 4WD)
- Όταν είναι ενεργή η λειτουργία Διαμόρφωσης ECO (air conditioner) (προσαρμοσμένη στην απόδοση καυσίμου), η απόδοση του καυσίμου βελτιώνεται μειώνοντας την απόδοση του air conditioner.

#### ΣΗΜΕΙΩΣΗ:

Οι παρακάτω είναι ορισμένες συνθήκες στις οποίες η απόδοση του καυσίμου μειώνεται σημαντικά:

- Όταν οδηγείτε σε μία διαδρομή όπου υπάρχουν πολλοί ανηφορικοί δρόμοι.
- Όταν συνεχίζετε να οδηγείτε σε μία υψηλή ταχύτητα στον αυτοκινητόδρομο.
- Όταν ξεκινάτε, επιταχύνετε ή φρενάρτε απότομα.



#### ΠΡΟΕΙΔΟΠΟΙΗΣΗ

Ποτέ μην βασίζεστε μόνο στο σύστημα e-Pedal καθώς υπάρχει όριο απόδοσης στην λειτουργία του συστήματος. Να οδηγείτε πάντα προσεκτικά. Το πεντάλ του φρένου θα πρέπει να χρησιμοποιείται ανάλογα με την κίνηση και τις συνθήκες του δρόμου.

Το σύστημα e-Pedal επιτρέπει στον οδηγό να επιβραδύνει το αυτοκίνητο κάνοντας χειρισμό μόνο του πεντάλ του γκαζιού. Το σύστημα αυτό βοηθάει τον οδηγό να μην μετακινεί το πόδι του ανάμεσα στο πεντάλ του γκαζιού και το πεντάλ του φρένου.

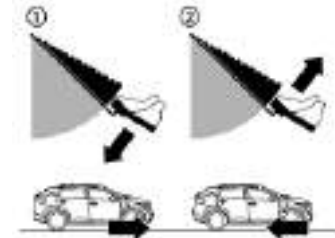

(1) Επιτάχυνση

(2) Επιβράδυνση (αντί για πεντάλ του φρένου)

## ΛΕΙΤΟΥΡΓΙΑ ΤΟΥ ΣΥΣΤΗΜΑΤΟΣ e-PEDAL STEP

Όταν ενεργοποιείται το σύστημα e-Pedal, το φρένο αναγέννησης ενισχύεται και ο οδηγός μπορεί να ρυθμίσει την ταχύτητα του αυτοκινήτου πατώντας ή αφήνοντας το πεντάλ του γκαζιού. Όταν αφήνετε (παίρνετε το πόδι σας από) το πεντάλ του γκαζιού το αυτοκίνητο επιβραδύνει ομαλά χωρίς να πατάτε το πεντάλ του φρένου.



Το σύστημα e-Pedal Step θα ενεργοποιείται ή θα απενεργοποιείται (ON/OFF) κάθε φορά που πατάτε τον διακόπτη <e-Pedal> (βρίσκεται στην κεντρική κονσόλα). (Η ένδειξη e-Pedal στην Οθόνη Πληροφοριών του Αυτοκινήτου εμφανίζει την κατάσταση του συστήματος e-Pedal Step.)

Όταν το σύστημα e-Pedal Step ενεργοποιείται, τα χαρακτηριστικά του πεντάλ του γκαζιού αλλάζουν σημαντικά και το πεντάλ του γκαζιού λειτουργεί διαφορετικά από ότι το συμβατικό. Πριν οδηγήσετε, επιβεβαιώστε την κατάσταση του συστήματος e-Pedal Step (ON ή OFF) στην οθόνη πληροφοριών του αυτοκινήτου.

Όταν το σύστημα e-Pedal Step είναι ενεργοποιημένο, η ένδειξη e-Pedal ανάβει μπλε και εμφανίζει

[e-Pedal]. Όταν το σύστημα e-Pedal Step είναι απενεργοποιημένο, η ένδειξη αλλάζει σε γκρι και εμφανίζει [e-Pedal OFF].

### Ενεργοποίηση του συστήματος

Για να ενεργοποιήσετε το σύστημα e-Pedal Step, βάλτε τον διακόπτη παροχής στην θέση έτοιμο για οδήγηση READY ή την θέση ON και πατήστε τον διακόπτη <e-Pedal>. Βεβαιωθείτε ότι έχετε επιβεβαιώσει την κατάσταση του συστήματος e-Pedal Step. Απενεργοποίηση του συστήματος

Για να απενεργοποιήσετε το σύστημα e-Pedal Step, με τον διακόπτη παροχής στην θέση έτοιμο για οδήγηση READY ή την θέση ON πατήστε τον διακόπτη <e-Pedal>.

### ΣΗΜΕΙΩΣΗ:

- Όταν το σύστημα e-Pedal Step ενεργοποιείται ή απενεργοποιείται, ο βαθμός επιβράδυνσης του αυτοκινήτου θα αλλάξει.
- Το σύστημα e-Pedal Step απενεργοποιείται αυτόματα όταν το σύστημα e-POWER σβήνει και παίρνει πάλι μπροστά.

### Λειτουργίες οδήγησης e-Pedal Step

Το σύστημα e-Pedal Step παρέχει τις ακόλουθες λειτουργίες οδήγησης:

#### Όταν οδηγείτε το αυτοκίνητο:

- Σύμφωνα με το πόσο πατάτε το πεντάλ του γκαζιού θα αλλάξει ο βαθμός της επιτάχυνσης και επιβράδυνσης ανάλογα.
- Αφήνοντας το πεντάλ του γκαζιού παρέχεται περισσότερη επιβράδυνση από το κανονικό. (Η μέγιστη επιβράδυνση αλλάζει σύμφωνα με την ταχύτητα του αυτοκινήτου.)
- Αφήνοντας (παίρνοντας το πόδι σας από) το πεντάλ του γκαζιού μειώνεται η ταχύτητα του αυ-

τοκινήτου. Για να σταματήσετε το αυτοκίνητο, πατήστε το πεντάλ του φρένου.

- Τα φώτα φρένων του αυτοκινήτου ανάβουν όταν το επίπεδο επιβράδυνσης φτάνει μία συνηθισμένη λειτουργία φρεναρίσματος.

Εάν η επιβράδυνση δεν επαρκεί όταν αφήνετε το πεντάλ του γκαζιού, πατήστε το πεντάλ του φρένου. Το πεντάλ του φρένου μπορεί να λειτουργήσει για να μειωθεί η ταχύτητα του αυτοκινήτου με τον ίδιο τρόπο ως συνήθως ακόμη και όταν είναι ενεργοποιημένο το σύστημα e-Pedal.

#### Όταν κάνετε όπισθεν με το αυτοκίνητο:

Με τον επιλογέα αλλαγής στην θέση R (όπισθεν), το πεντάλ του γκαζιού μπορεί να χρησιμοποιηθεί με τον ίδιο τρόπο όπως όταν το σύστημα e-Pedal Step είναι ανενεργό.

#### Άλλες πρακτικές συμβουλές οδήγησης για το σύστημα e-Pedal Step:

- Για την ομαλή επιβράδυνση όταν είναι ενεργοποιημένο το σύστημα e-Pedal Step συνιστάται να ρυθμίζετε το πεντάλ του γκαζιού ενώ οδηγείτε με το πόδι σας πάνω σε αυτό (πατώντας ή αφήνοντας αλλά όχι ελευθερώνοντας τελείως).
- Αλλάζοντας τον επιλογέα αλλαγής από την θέση D (οδήγηση) στην B ή από την θέση B στην D δεν θα επηρεαστεί η λειτουργίες του συστήματος e-Pedal Step.
- Το σύστημα e-Pedal Step δεν θα λειτουργήσει κάτω από τις ακόλουθες συνθήκες:
  - Όταν το αυτοκίνητο έχει τοποθετηθεί στην θέση P (παρκάρισμα) ή N (νεκρά).
  - Όταν το σύστημα cruise control (όπου υπάρχει), Ευφυούς Cruise Control (ICC) (όπου υπάρχει), η Υποβοήθηση ProPILOT (όπου υπάρχει), η Ευφυής Πέδηση Ανάγκης είναι σε λειτουργία.

- Το πεντάλ του φρένου μπορεί να κινηθεί ανάλογα με την επιβράδυνση ενώ μπορεί να ακούσετε έναν θόρυβο όταν το e-Pedal Step είναι ενεργό. Αυτή είναι κανονική λειτουργία του συστήματος.

## ΠΕΡΙΟΡΙΣΜΟΙ ΤΟΥ ΣΥΣΤΗΜΑΤΟΣ e-PEDAL STEP



### ΠΡΟΕΙΔΟΠΟΙΗΣΗ

Παρακάτω αναφέρονται οι περιορισμοί για το σύστημα e-Pedal Step. Εάν δεν μπορείτε να λειτουργήσετε το αυτοκίνητο σύμφωνα με αυτούς τους περιορισμούς του θα μπορούσε να προκληθεί σοβαρός τραυματισμός ή θάνατος.

- Εάν η δύναμη επιβράδυνσης που παρέχεται από το σύστημα e-Pedal Step δεν είναι αρκετή, πατήστε το πεντάλ του φρένου.
- Στις ακόλουθες συνθήκες το σύστημα e-Pedal Step μπορεί να μην επιβραδύνει το αυτοκίνητο επαρκώς. Πατήστε το πεντάλ του φρένου όποτε είναι απαραίτητο.
  - Όταν έχετε φορτώσει πολύ βαριές αποσκευές στο αυτοκίνητο.
  - Όταν οδηγείτε σε δρόμους με απότομες κατηφόρες.
  - Όταν οδηγείτε σε δρόμους με πάγο.
- Σβήστε το σύστημα e-Pedal Step όταν το αυτοκίνητο ρυμουλκείται.

### ΠΡΟΣΟΧΗ

- Τα χαρακτηριστικά της επιβράδυνσης αλλάζουν σύμφωνα με την ταχύτητα του αυτοκινήτου. Στις χαμηλές ταχύτητες το αυτοκίνητο «έρπει», παρόμοια με όταν το σύστημα e-Pedal Step είναι απενεργοποιημένο.
- Προσέχετε να μην χειριστείτε τον διακόπτη <e-Pedal> κατά λάθος.

## ΔΥΛΕΙΤΟΥΡΓΙΑ ΤΟΥ ΣΥΣΤΗΜΑΤΟΣ e-PEDAL STEP

Εάν το σύστημα e-Pedal Step δεν λειτουργεί σωστά εμφανίζεται το προειδοποιητικό μήνυμα [e-Pedal system failure! Press brake pedal to slow or stop] (Υπάρχει σφάλμα στο σύστημα e-Pedal! Πατήστε το πεντάλ του φρένου για να επιβραδύνετε ή να σταματήσετε), στην Οθόνη Πληροφοριών του Αυτοκινήτου. Όταν εμφανιστεί το προειδοποιητικό μήνυμα το σύστημα e-Pedal Step θα έχει αυτόματα απενεργοποιηθεί. Ζητήστε τον έλεγχο του συστήματος από εξουσιοδοτημένο συνεργείο NISSAN ή εξειδικευμένο συνεργείο ταχύτερο δυνατό.

## ΛΕΙΤΟΥΡΓΙΑ EV

Όταν έχει επιλεγεί η λειτουργία EV, μπορείτε να οδηγήσετε το αυτοκίνητο με την πιθανότητα εκκίνησης του κινητήρα να είναι μειωμένη όσο περισσότερο είναι δυνατόν. Η λειτουργία αυτή χρησιμοποιείται όταν θέλετε να οδηγήσετε το αυτοκίνητο χωρίς θόρυβο σε έναν δρόμο όπως είναι ένας δρόμος σε περιοχή κατοικιών χωρίς το πρωί ή αργά το βράδυ, καθώς το αυτοκίνητο παίρνει ισχύ από την μπαταρία Ιόντων Λιθίου (Li-ion).

### Πως να χρησιμοποιήσετε την λειτουργία EV:



- Όταν έχει επιλεγεί η λειτουργία EV, μπορείτε να οδηγήσετε το αυτοκίνητο με την πιθανότητα εκκίνησης του κινητήρα να είναι μειωμένη όσο περισσότερο είναι δυνατόν. Η λειτουργία αυτή χρησιμοποιείται όταν θέλετε να οδηγήσετε το αυτοκίνητο χωρίς θόρυβο σε έναν δρόμο όπως είναι ένας δρόμος σε περιοχή κατοικιών χωρίς το πρωί ή αργά το βράδυ, καθώς το αυτοκίνητο παίρνει ισχύ από την μπαταρία Ιόντων Λιθίου (Li-ion).
- Πως να χρησιμοποιήσετε την λειτουργία EV:
- Όταν ανάβει το ενδεικτικό φως «έτοιμο για την οδήγηση» (READY), η λειτουργία EV μπορεί να ενεργοποιηθεί ή να απενεργοποιηθεί πατώντας τον διακόπτη λειτουργίας EV



#### ΣΗΜΕΙΩΣΗ:

- Όταν η λειτουργία EV είναι ενεργή, ανάβει η ένδειξη λειτουργίας EV στην οθόνη πληροφοριών του αυτοκινήτου.
- Όταν η εξωτερική θερμοκρασία είναι χαμηλή μπορεί να ξεκινήσει ο κινητήρας. Ωστόσο, όταν ενεργοποιηθεί η λειτουργία EV πριν ξεκινήσει ο κινητήρας, το αυτοκίνητο μπορεί να κινηθεί μόνο από την μπαταρία Li-ion λόγω μείωσης της εκκίνησης του κινητήρα.
- Εάν προκύψει δυσλειτουργία του συστήματος, η λειτουργία EV απενεργοποιείται αυτόματα.
- Εάν πατηθεί το πεντάλ του γκαζιού όταν η θέση του επιλογέα ταχυτήτων είναι η P (παρκάρισμα), ο κινητήρας ξεκινάει και η λειτουργία EV σβήνει.
- Εάν η μπαταρία Li-ion είναι πλήρως φορτισμένη από το φρενάρισμα αναγέννησης ή από την οδήγηση σε μεγάλη κατηφόρα, η λειτουργία EV σβήνει για να προστατέψει την μπαταρία Li-ion.
- Όταν το πεντάλ του γκαζιού πατηθεί τελείως σε έναν ανηφορικό δρόμο ή για απότομη επιτάχυνση, ο κινητήρας ξεκινάει και η λειτουργία EV σβήνει.
- Εάν ανοίξετε το καπό ενώ είναι αναμμένο το ενδεικτικό φως «έτοιμο για την οδήγηση» (READY), ο κινητήρας ξεκινάει αυτόματα και η λειτουργία EV σβήνει.
- Όταν ανοίξετε το κουμπί του αντιθαμβωτικού μπροστά, ο κινητήρας ξεκινάει λόγω της λειτουργίας θέρμανσης και η λειτουργία EV δεν μπορεί να χρησιμοποιηθεί ή σβήνει.
- Εάν το σύστημα κρίνει ότι είναι απαραίτητη η αναγκαστική φόρτιση, η λειτουργία EV σβήνει και ξεκινάει ο κινητήρας.

- Εάν το σύστημα κρίνει ότι είναι απαραίτητη η λειτουργία θέρμανσης, η λειτουργία EV σβήνει και ξεκινάει ο κινητήρας.
- Όταν η εξωτερική θερμοκρασία είναι χαμηλή, η λειτουργία EV ίσως να μην μπορεί να χρησιμοποιηθεί.
- Όταν η φόρτιση της μπαταρίας Li-ion είναι χαμηλή, η λειτουργία EV ίσως να μην μπορεί να χρησιμοποιηθεί ή να σβήσει.

#### ΣΥΣΤΗΜΑ ΗΧΟΥ ΟΧΗΜΑΤΟΣ ΠΟΥ ΠΛΗΣΙΑΖΕΙ ΓΙΑ ΤΟΥΣ ΠΕΖΟΥΣ (VSP)

Το Σύστημα Ήχου Οχήματος που Πλησιάζει για τους Πεζούς (VSP) είναι μια λειτουργία που χρησιμοποιεί ήχο για να ειδοποιήσει τους πεζούς για την παρουσία του αυτοκινήτου όταν αυτό κινείται σε χαμηλή ταχύτητα.

Το VSP ηχεί όταν το ενδεικτικό φως «έτοιμο για την οδήγηση» (READY) ανάβει κάτω από τις ακόλουθες συνθήκες:

- Όταν η ταχύτητα του αυτοκινήτου είναι στα πλαίσια των 30 χλμ/ώρα (19 MPH) όταν ξεκινάτε.
- Όταν η ταχύτητα του αυτοκινήτου είναι κάτω από τα 25χλμ/ώρα (16 μίλια την ώρα) ενώ επιβραδύνετε.
- Όταν ο επιλογέας ταχυτήτων είναι στην θέση R (όπισθεν).

Ο ήχος σταματάει όταν σταματήσει το αυτοκίνητο. Εάν προκύψει δυσλειτουργία του συστήματος, ανάβει το προειδοποιητικό φως VSP  στον μετρητή. Εάν το VSP προειδοποιητικό φως ανάβει, ζητήστε αμέσως τον έλεγχο του συστήματος VSP από ένα εξουσιοδοτημένο συνεργείο NISSAN ή εξειδικευμένο συνεργείο.





#### ΠΡΟΕΙΔΟΠΟΙΗΣΗ

- Εάν δεν ακούγεται ο ήχος από το VSP ενώ οδηγείτε, σταματήστε το αυτοκίνητο σε ασφαλές και ήσυχο σημείο. Ανοίξτε ένα παράθυρο, και βάλτε τον επιλογέα ταχυτήτων στην R (όπισθεν), με σταθερά πατημένο το πεντάλ του φρένου. Ελέγξτε ότι ο ήχος λειτουργίας ακούγεται από το εμπρός μέρος του αυτοκινήτου. Εάν δεν ακούγεται ο ήχος από στο σύστημα VSP, επικοινωνήστε με ένα εξουσιοδοτημένο συνεργείο NISSAN ή εξειδικευμένο συνεργείο.

#### ΣΗΜΕΙΩΣΗ:

- Το VSP επίσης ηχεί όταν πληρούνται όλες οι ακόλουθες συνθήκες, προκειμένου να σας υπενθυμίσουν να βάλετε τον διακόπτη παροχής στην θέση OFF.
  - Όταν ο επιλογέας ταχυτήτων είναι στην θέση P (παρκάρισμα).
  - Όταν ανάβει το ενδεικτικό φως «έτοιμο για την οδήγηση» (READY).
  - Όταν δεν είναι δεμένη η ζώνη ασφαλείας του οδηγού.
  - Όταν είναι ανοικτή οποιαδήποτε πόρτα (εκτός από την πίσω πόρτα).
- Εάν θέλετε να αυξήσετε την ένταση του ήχου του συστήματος VSP επικοινωνήστε με ένα εξουσιοδοτημένο συνεργείο NISSAN ή εξειδικευμένο συνεργείο. (Δεν είναι δυνατό να μειώσετε την ένταση του ήχου.)

## ΣΗΜΕΙΩΣΕΙΣ

# 0 Πίνακας περιεχομένων με εικόνες

Καθίσματα, ζώνες ασφαλείας και Συμπληρωματικό Σύστημα Συγκράτησης (SRS) .....	16	Ταμπλό οργάνων .....	23
Εξωτερικό του αυτοκινήτου μπροστά .....	17	Αριστεροτίμονο (LHD) μοντέλο .....	23
Εξωτερικό του αυτοκινήτου πίσω .....	18	Δεξιότιμονο (RHD) μοντέλο .....	24
Χώρος επιβατών .....	19	Μετρητές και δείκτες .....	25
Θέση οδήγησης .....	20	Μοντέλα με αναλογικό μετρητή και έγχρωμη οθόνη .....	25
Αριστεροτίμονο μοντέλο (LHD) .....	20	Μοντέλα με ένδειξη πλήρους οθόνης .....	26
Δεξιότιμονο μοντέλο (RHD) .....	21	Χώρος κινητήρα .....	27
		Μοντέλα με κινητήρα KR15DDT .....	27

## ΚΑΘΙΣΜΑΤΑ, ΖΩΝΕΣ ΑΣΦΑΛΕΙΑΣ ΚΑΙ ΣΥΜΠΛΗΡΩΜΑΤΙΚΟ ΣΥΣΤΗΜΑ ΣΥΓΚΡΑΤΗΣΗΣ (Σύστημα Αερόσακων) (SRS)

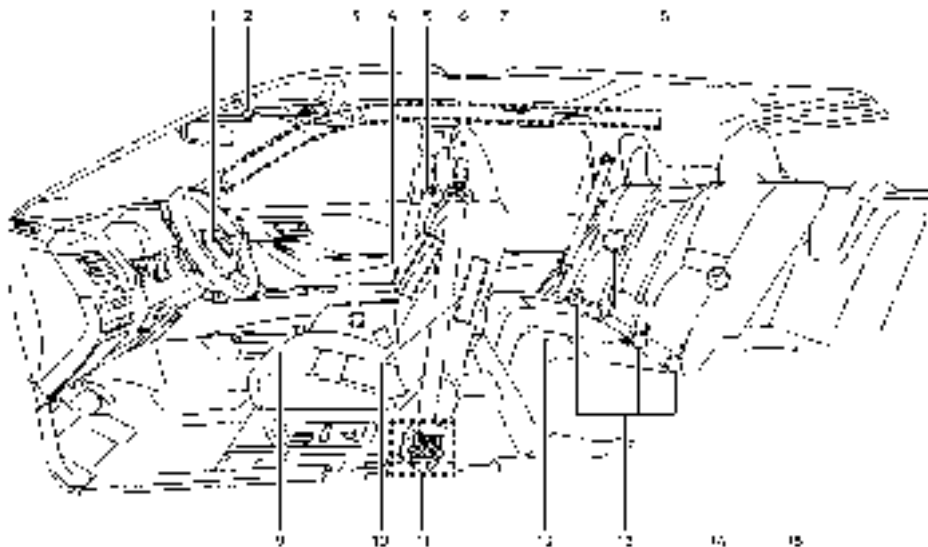

1. Συμπληρωματικοί μπροστινοί αερόσακοι(Σελίδα 61)
2. Φως κατάστασης αερόσακου συνοδηγού\*(Σελίδα 67)
3. Αισθητήρας κατηγοριοποίησης επιβάτη (κάθισμα συνοδηγού) (P66)
4. Συμπληρωματικοί κεντρικοί μπροστινοί αερόσακοι (Σελίδα 61)
5. Ζώνες ασφαλείας(Σελίδα 42)
6. Προσκέφαλα καθισμάτων (Σελίδα 39)
7. Συμπληρωματικοί πλευρικοί αερόσακοι κουρτίνα (Σελίδα 61)
8. Υποβραχιόνιο καθισμάτων δεύτερης σειράς (Σελίδα 38)
9. Μπροστινά καθίσματα(Σελίδα 30)

10. Συμπληρωματικοί πλευρικοί αερόσακοι (Σελίδα 61)
  11. Προεντατήρες ζωνών ασφαλείας (P.72)
  12. Καθίσματα δεύτερης σειράς (P.34)
    - Παιδικά καθίσματα (Σελίδα 47)
  13. Σύστημα παιδικού καθίσματος ISOFIX (για τα καθίσματα της δεύτερης σειράς) (P.53)
  14. Σημεία στερέωσης παιδικού καθίσματος (για παιδικό κάθισμα με άνω ιμάντα πρόσδεσης)(Σελίδα 54)
  15. Καθίσματα τρίτης σειράς\* (P.37)
- \*: Όπου υπάρχει

## ΕΞΩΤΕΡΙΚΟ ΤΟΥ ΑΥΤΟΚΙΝΗΤΟΥ ΜΠΡΟΣΤΑ

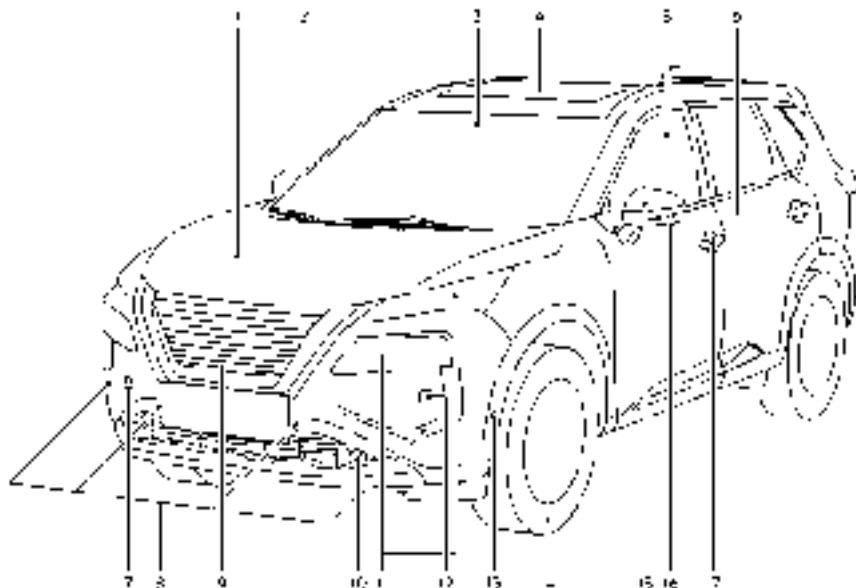

1. Καπό (Σελίδα 175)

2. Υαλοκαθαριστήρας και πλυντικό παρμπρίζ

— Λειτουργία του διακόπτη (Σελίδα 132)

— Υγρό πλυντικού παρμπρίζ (Σελίδα 463)

3. Μπροστινή κάμερα\* (Σελίδα 124, Σελίδα 126, Σελίδα 277, Σελίδα 280, Σελίδα 284, Σελίδα 336, Σελίδα 366)

4. Ηλιороφή\* (Σελίδα 151)

5. Ηλεκτρικά παράθυρα (Σελίδα 149)

6. Πλευρικά φλας (Σελίδα 131)

7. Γάντζος ρυμούλκησης (Σελίδα 438)

8. Αισθητήρες παρκαρίσματος (κεντρικός και γωνιακός)\*

— Σύστημα αισθητήρα παρκαρίσματος (Σελίδα 403)

— Ρυθμίσεις του παρκαρίσματος ProPILOT\* (Σελίδα 408)

9. Άποψη μπροστινής κάμερας\* (Σελίδα 207)

10. Φώτα ομίχλης\*(Σελίδα 131)

11. Προβολείς και φλας (Σελίδα 123)

12. Καθαριστήρας προβολέα\*(Σελίδα 133)

13. Αισθητήρες παρκαρίσματος (πλευρικός)\*

— Σύστημα αισθητήρα παρκαρίσματος (Σελίδα 403)

— Ρυθμίσεις του παρκαρίσματος ProPILOT\* (Σελίδα 408)

14. Ελαστικά

— Τροχοί και ελαστικά (Σελίδα 474, Σελίδα 487)

— Κιτ επισκευής ελαστικού σε περίπτωση ανάγκης (Σελίδα 429)

— Σύστημα Παρακολούθησης Πίεσης Ελαστικών (TPMS) (Σελίδα 92, Σελίδα 253)

15. Εξωτερικοί καθρέπτες (Σελίδα 184)

16. Άποψη πλευρικής κάμερας\* (Σελίδα 207)

17. Πόρτες

— Κλειδιά (Σελίδα 158)

— Κλειδαριές πορτών (Σελίδα 159)

— Σύστημα Έξυπνου Κλειδιού (Σελίδα 162)

— Σύστημα ασφαλείας (Σελίδα 173)

\*: Όπου υπάρχει

## ΕΞΩΤΕΡΙΚΟ ΤΟΥ ΑΥΤΟΚΙΝΗΤΟΥ ΠΙΣΩ

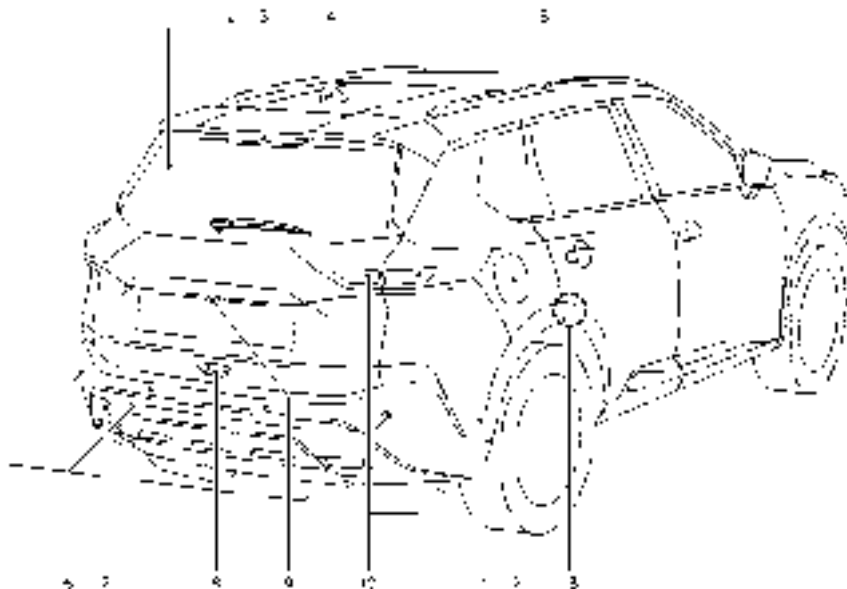

1. Αντιθραμβωτικό πίσω παρμπρίζ(Σελίδα 135)
2. Υαλοκαθαριστήρας και πλυντικό πίσω παρμπρίζ
  - Λειτουργία του διακόπτη (Σελίδα 134)
  - Υγρό πλυντικού παρμπρίζ (Σελίδα 463)
3. Τρίτο φως στοπ(Σελίδα 469)
4. Κεραία (Σελίδα 238)
5. Σχήρα οροφής\* (P148)
6. Αισθητήρες παρκαρίσματος (κεντρικός και γωνιακός)

- Σύστημα αισθητήρα παρκαρίσματος (Σελίδα 403)
- Αυτόματο Φρενάρισμα Πίσω (RAB)\* (Σελίδα 384)
- Ρυθμίσεις του παρκαρίσματος ProPILOT\* (Σελίδα 408)
7. Γάντζος ρυμούλκησης (Σελίδα 438)
8. Πίσω πόρτα (Σελίδα 176)
  - Σύστημα Έξυπνου Κλειδιού\* (Σελίδα 162)

9. Κάμερα πίσω θέασης\* (Σελίδα 201, Σελίδα 207)
  10. Συνδυασμός πίσω φώτων (Σελίδα 469)
    - Πίσω φως ομίχλης (Σελίδα 132)
  11. Αισθητήρες παρκαρίσματος (πλευρικός)\*
    - Σύστημα αισθητήρα παρκαρίσματος (Σελίδα 403)
    - Ρυθμίσεις του παρκαρίσματος ProPILOT\* (Σελίδα 408)
    - Αυτόματο Φρενάρισμα Πίσω (RAB)\* (Σελίδα 384)
  12. Πορτάκι ρεζερβουάρ καυσίμου (Σελίδα 180)
    - Πληροφορίες καυσίμου (Σελίδα 484)
  13. Παιδικές ασφάλειες πίσω πόρτας (Σελίδα 162)
- \*: Όπου υπάρχει

## ΧΩΡΟΣ ΕΠΙΒΑΤΩΝ

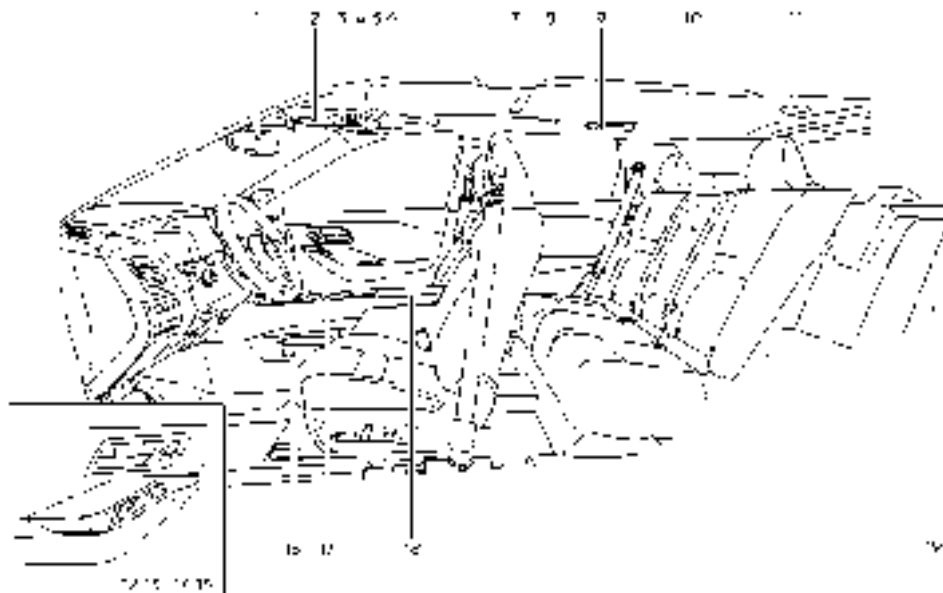

1. Εσωτερικός καθρέπτης (Σελίδα 183)
2. Θήκη γυαλικών ηλίου (Σελίδα 144)
3. Φώτα για την ανάνηψη χάρτη(Σελίδα 154)
  - Μικρόφωνο\*\*
4. Διακόπτης Ηλιοροφής\* (Σελίδα 151)
5. Κουμπί SOS\* (Σελίδα140)

6. Σκιάδια(Σελίδα 153)
7. Φως χώρου επιβατών\*(Σελίδα 154)
8. Πίσω φώτα επιβατών\*(Σελίδα 154)
9. Γάντζοι παλτών (Σελίδα 145)
10. Θέσεις ποτηριών πίσω(Σελίδα 143)
11. Φως χώρου φόρτωσης (Σελίδα 155)

12. Διακόπτες ηλεκτρικών παραθύρων (Σελίδα 149)
13. Διακόπτες ελέγχου εξωτερικού καθρέπτη (πλευρά οδηγού) (Σελίδα 184)
14. Διακόπτες ηλεκτρικής κλειδαριάς πόρτας(Σελίδα 161)
15. Διακόπτες αυτόματης τοποθέτησης καθίσματος\* (πλευρά οδηγού και συνοδηγού\*) (Σελίδα 185)
16. Κάτω δίσκος κονσόλας (P144)
17. Θέσεις ποτηριών μπροστά(Σελίδα 143)
18. Κουτί κονσόλας(Σελίδα 144)
  - Θύρα φόρτισης USB (πίσω πλευρά)\* (Σελίδα 138)
  - Θερμαινόμενα καθίσματα δεύτερης σειράς (πίσω πλευρά)\* (Σελίδα 36)
  - Έλεγχος θερμοκρασίας πίσω (πίσω πλευρά)\* (Σελίδα 225)
19. Περιοχή φόρτωσης
  - Ρυθμιζόμενο πάτωμα αποσκευών\* (Σελίδα 146)
  - Γάντζοι αποσκευών (Σελίδα 146)
  - Κάλυμμα χώρου αποσκευών (Σελίδα 145)
  - Κιτ επισκευής ελαστικού σε περίπτωση ανάγκης (Σελίδα 429)
  - Μπαταρία 12- volt (Σελίδα 463)
  - Πρίζα παροχής(Σελίδα 138)

\*: Όπου υπάρχει

\*\* : Ανατρέξτε στο ξεχωριστό Βιβλίο Οδηγιών Χρήσης του NissanConnect (όπου υπάρχει).



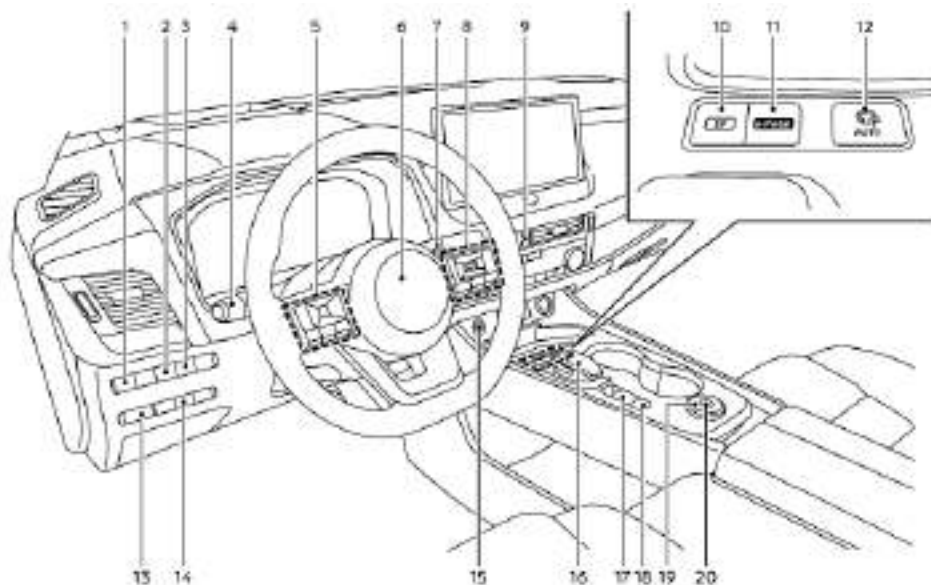

### ΑΡΙΣΤΕΡΟΤΙΜΟΝΟ ΜΟΝΤΕΛΟ (LHD)

1. Διακόπτης ελέγχου ρύθμισης δέσμης προβολών\* (Σελίδα 128)
2. Διακόπτης Υποβοήθησης Τιμονιού\* (μοντέλα με σύστημα Υποβοήθησης ProPILOT) (Σελίδα 336) ή διακόπτης δυναμικής βοήθειας οδηγού\* (μοντέλα χωρίς σύστημα Υποβοήθησης ProPILOT) (Σελίδα 284, Σελίδα 302)

3. Διακόπτης Οθόνης Κατεύθυνσης (HUD)\* (Σελίδα 121)
4. Διακόπτης προβολών και φλας (Σελίδα 123)/Διακόπτης για το φως ομίχλης (Σελίδα 131)
5. Χειριστήρια στο τιμόνι (αριστερή πλευρά)
  - Έλεγχος ηχοσυστήματος (Σελίδα 238)ή \*\*)
  - Έλεγχος οθόνης πληροφοριών αυτοκινήτου (Σελίδα 97)

6. Τιμόνι(Σελίδα182)
    - Κόρνα (Σελίδα 136)
  7. Διακόπτης υαλοκαθαριστήρων και πλυντικού (Σελίδα 132)
  8. Χειριστήρια στο τιμόνι (δεξιά πλευρά)
    - Διακόπτες περιοριστή ταχύτητας\* (Σελίδα 316)
    - Διακόπτες cruise control\* (Σελίδα 318)
    - Διακόπτες Ευφυούς Cruise Control (ICC)\*(P.320)
    - Διακόπτες Υποβοήθησης ProPILOT\* (Σελίδα 336, Σελίδα 284, Σελίδα 302)
    - Διακόπτες Συστήματος Τηλεφώνου Bluetooth® Hands-Free (Σελίδα 239 ή \*\*)
    - Διακόπτης συστήματος Φωνητικής Αναγνώρισης\*\*
  9. Διακόπτης αλάριμ (Σελίδα 428)
  10. Διακόπτης λειτουργίας EV (Σελίδα 11)
  11. Διακόπτης e-Pedal (Σελίδα 9)
  12. Διακόπτης Παρκαρίσματος ProPILOT\* (Σελίδα 408)
  13. Έλεγχος φωτισμού οργάνων (Σελίδα 86)
  14. Διακόπτης ηλεκτρικής πίσω πόρτας\* (Σελίδα 176)
  15. Πιεζόμενος διακόπτης παροχής (Σελίδα 258)
  16. Επιλογέας ταχυτήτων (Σελίδα 263)
    - Διακόπτης θέσης Ρ(Σελίδα 263)
  17. Διακόπτης χειρόφρενου (Σελίδα 187)
  18. Διακόπτης αυτόματου φρένου συγκράτησης (Σελίδα 189)
  19. Επιλογέας Λειτουργίας Οδήγησης (Σελίδα 260)
  20. Διακόπτης ελέγχου κατάβασης\*(Σελίδα 401)
- \*: Όπου υπάρχει  
 \*\*: Ανατρέξτε στο ξεχωριστό Βιβλίο Οδηγιών Χρήσης του NissanConnect (όπου υπάρχει).

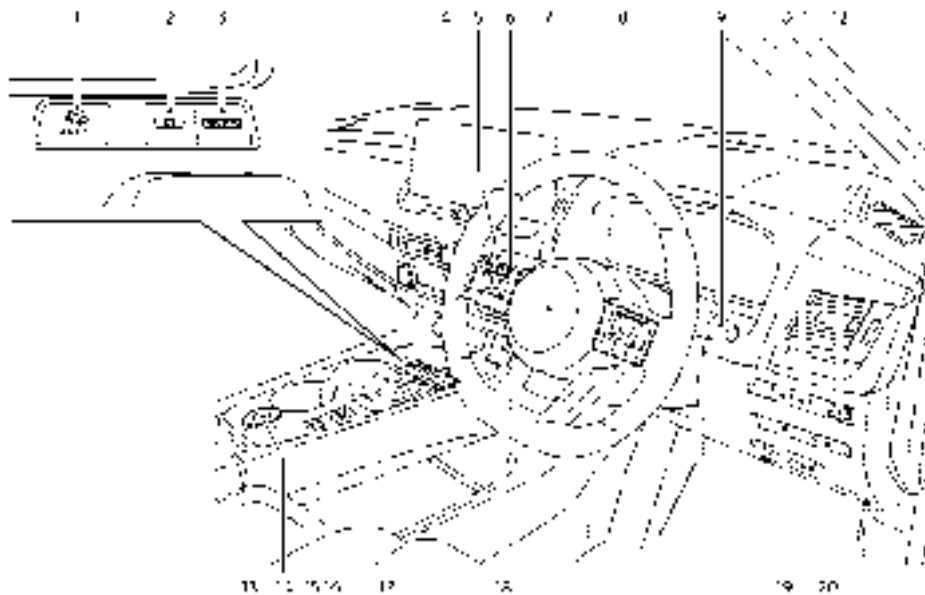

## ΔΕΞΙΟΤΙΜΟΝΟ (RHD) ΜΟΝΤΕΛΟ

1. Διακόπτης Παρκαρίσματος ProPILOT\* (Σελίδα 408)
2. Διακόπτης λειτουργίας EV (Σελίδα 11)
3. Διακόπτης e-Pedal (Σελίδα 9)
4. Διακόπτης αλάρμ (Σελίδα 428)
5. Διακόπτης προβολών και φλας (Σελίδα 123)/Διακόπτης για το φως ομίχλης (Σελίδα 131)

## 6. Χειριστήρια στο τιμόνι (αριστερή πλευρά)

- Έλεγχος ηχοσυστήματος (Σελίδα 238) ή \*\*)
- Έλεγχος οθόνης πληροφοριών αυτοκινήτου (Σελίδα 97)

## 7. Τιμόνι (Σελίδα 182)

- Κόρνα (Σελίδα 136)

## 8. Χειριστήρια στο τιμόνι (δεξιά πλευρά)

- Διακόπτες περιοριστή ταχύτητας\* (Σελίδα 316)
- Διακόπτες cruise control\* (Σελίδα 318)
- Διακόπτες Ευφυούς Cruise Control (ICC)\* (P.320)
- Διακόπτες Υποβοήθησης ProPILOT\* (Σελίδα 336, Σελίδα 284, Σελίδα 302)
- Διακόπτες Συστήματος Τηλεφώνου Bluetooth® Hands-Free (Σελίδα 239 ή \*\*)
- Διακόπτης συστήματος Φωνητικής Αναγνώρισης\*\*

## 9. Διακόπτης υαλοκαθαριστήρων και πλυντικού (Σελίδα 132)

## 10. Διακόπτης Οθόνης Κατεύθυνσης (HUD)\* (Σελίδα 121)

## 11. Διακόπτης Υποβοήθησης Τιμονιού\* (μοντέλα με σύστημα Υποβοήθησης ProPILOT) (Σελίδα 336) ή διακόπτης δυναμικής βοήθειας οδηγού\* (μοντέλα χωρίς σύστημα Υποβοήθησης ProPILOT) (Σελίδα 284, Σελίδα 302)

## 12. Διακόπτης ελέγχου ρύθμισης δέσμης προβολών\* (Σελίδα 128)

## 13. Επιλογέας Λειτουργίας Οδήγησης (Σελίδα 260)

## 14. Διακόπτης ελέγχου ανάβασης\* (Σελίδα 401)

## 15. Διακόπτης αυτόματου φρένου συγκράτησης (Σελίδα 189)

## 16. Διακόπτης χειρόφρενου (Σελίδα 187)

## 17. Επιλογέας ταχυτήτων (Σελίδα 263)

- Διακόπτης θέσης P (Σελίδα 263)

18. Πιεζόμενος διακόπτης παροχής (Σελίδα 258)
  19. Διακόπτης ηλεκτρικής πίσω πόρτας\* (Σελίδα 176)
  20. Έλεγχος φωτισμού οργάνων (Σελίδα 86)
- \*: Όπου υπάρχει
- \*\*:: Ανατρέξτε στο ξεχωριστό Βιβλίο Οδηγιών Χρήσης του NissanConnect (όπου υπάρχει).

## ΤΑΜΠΛΟ ΟΡΓΑΝΩΝ

### ΑΡΙΣΤΕΡΟΤΙΜΟΝΟ ΜΟΝΤΕΛΟ (LHD)

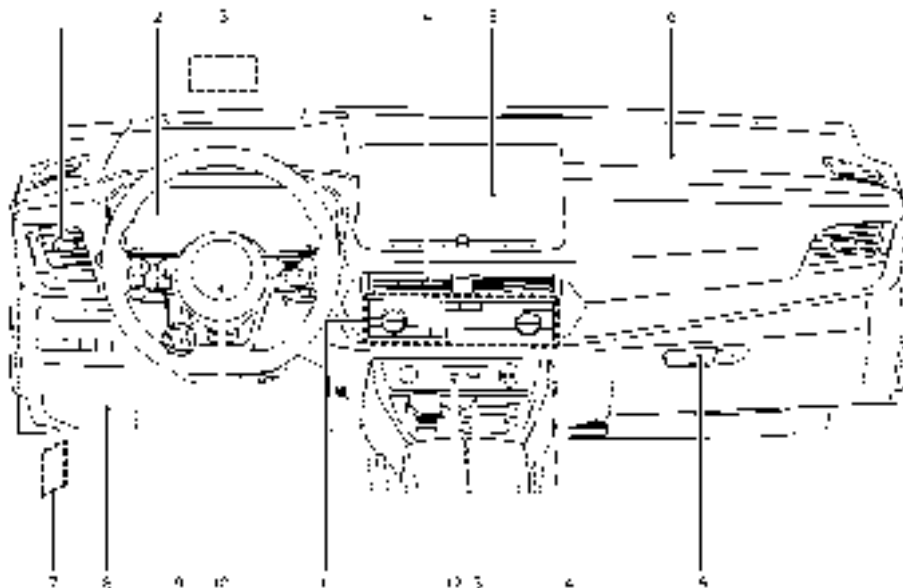

1. Πλευρικός αεραγωγός(Σελίδα 220)
2. Μετρητές και δείκτες (Σελίδα 81)/Ρολόι (Σελίδα 120)
3. Οθόνη Κατεύθυνσης (HUD)\* (Σελίδα 121)
4. Κεντρικός αεραγωγός(Σελίδα 219)

5. Ηχοσύστημα (Σελίδα 226 ή \*\*) ή σύστημα πλοήγησης\*\*

- Οθόνη οπισθοπορείας\*(Σελίδα 201)
- Ευφυής Οθόνη Περιμετρικής Θέασης (IAVM)\*(Σελίδα 207)
- Συστήματος Τηλεφώνου Bluetooth® Hands-Free (Σελίδα 239 ή \*\*)
- Ρολόι (Σελίδα 231 ή \*\*)

6. Αερόσακος συνοδηγού(Σελίδα 61)
7. Λαβή απελευθέρωσης κατό(Σελίδα 175)
8. Κάλυμμα ασφαλειοθήκης (Σελίδα 467)
9. Μοχλός ασφάλισης κλίσης και τηλεσκοπικού τιμονιού(Σελίδα 182)
10. Αερόσακος οδηγού(Σελίδα 61)
11. Έλεγχος καλοριφέρ και air conditioner (Σελίδα 220)
  - Διακόπτης αντιθαμβωτικού (Σελίδα 135)
  - Διακόπτες θερμαινόμενου καθίσματος\* (Σελίδα 33)
  - Διακόπτης θερμαινόμενου τιμονιού\*(Σελίδα 136)
  - Θερμαινόμενο παρμπρίζ\* (Σελίδα 135)
12. USB (Universal Serial Bus) θύρα σύνδεσης(P.237 ή \*\*)
13. Ασύρματος φορτιστής\* (Σελίδα 139)
14. Πρίζα παροχής(Σελίδα 138)
15. Ντουλαπάκι(Σελίδα 144)

\*: Όπου υπάρχει

\*\* Ανατρέξτε στο ξεχωριστό Βιβλίο Οδηγίων Χρήσης του NissanConnect (όπου υπάρχει).

## ΔΕΞΙΟΤΙΜΟΝΟ (RHD) ΜΟΝΤΕΛΟ

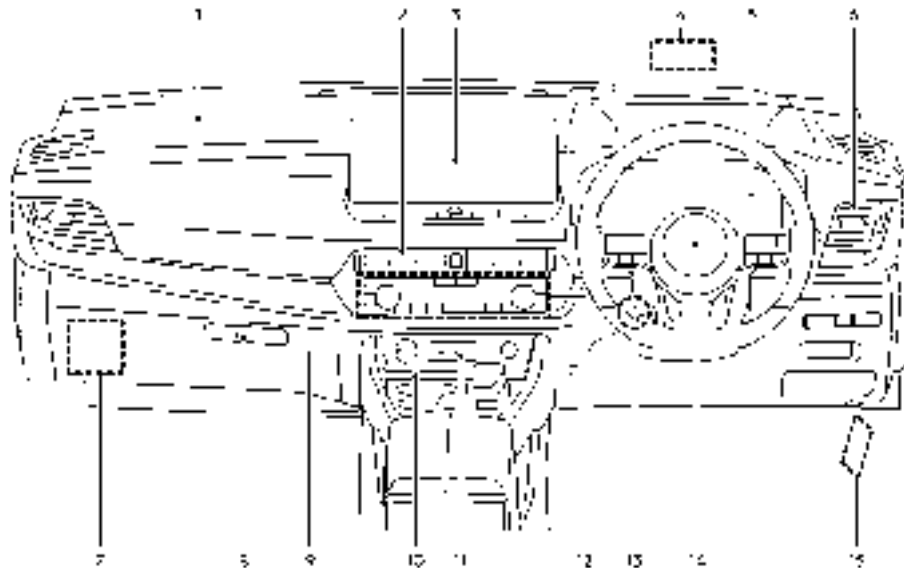

1. Αερόσακος συνοδηγού(Σελίδα 61)
2. Κεντρικός αεραγωγός(Σελίδα 219)
3. Ηχοσύστημα (Σελίδα 226 ή \*\*) ή σύστημα πλοήγησης\*\*
  - Οθόνη οπισθοπορείας\*(Σελίδα 201)
  - Ευφυής Οθόνη Περιμετρικής Θέασης (IAVM)\*(Σελίδα 207)
4. Οθόνη Κατεύθυνσης (HUD)\* (Σελίδα 121)
5. Μετρητές και δείκτες (Σελίδα 81)/Ρολόι (Σελίδα 120)
  - Συστήματος Τηλεφώνου Bluetooth® Hands-Free (Σελίδα 239 ή \*\*)
  - Ρολόι (Σελίδα 231 ή \*\*)

6. Πλευρικός αεραγωγός(Σελίδα 220)
  7. Κάλυμμα ασφαλειοθήκης (Σελίδα 467)
  8. Ντουλαπάκι(Σελίδα 144)
  9. Πρίζα παροχής(Σελίδα 138)
  10. Ασύρματος φορτιστής\* (Σελίδα 139)
  11. USB (Universal Serial Bus) θύρα σύνδεσης(P.237 ή \*\*)
  12. Έλεγχος καλοριφέρ και air conditioner (Σελίδα 220)
    - Διακόπτης αντιθαμβωτικού (Σελίδα 135)
    - Διακόπτες θερμαινόμενου καθίσματος\* (Σελίδα 33)
    - Διακόπτης θερμαινόμενου τιμονιού\*(Σελίδα 136)
    - Θερμαινόμενο παρμπρίζ\*(Σελίδα 135)
  13. Μοχλός ασφάλισης κλίσης και τηλεσκοπικού τιμονιού(Σελίδα 182)
  14. Αερόσακος οδηγού(Σελίδα 61)
  15. Λαβή απελευθέρωσης καπό(Σελίδα 175)
- \*: Όπου υπάρχει  
\*\*: Ανατρέξτε στο ξεχωριστό Βιβλίο Οδηγιών Χρήσης του NissanConnect (όπου υπάρχει).

## ΜΕΤΡΗΤΕΣ ΚΑΙ ΔΕΙΚΤΕΣ

### ΜΟΝΤΕΛΑ ΜΕ ΑΝΑΛΟΓΙΚΟ ΜΕΤΡΗΤΗ ΚΑΙ ΕΓΧΡΩΜΗ ΟΘΟΝΗ

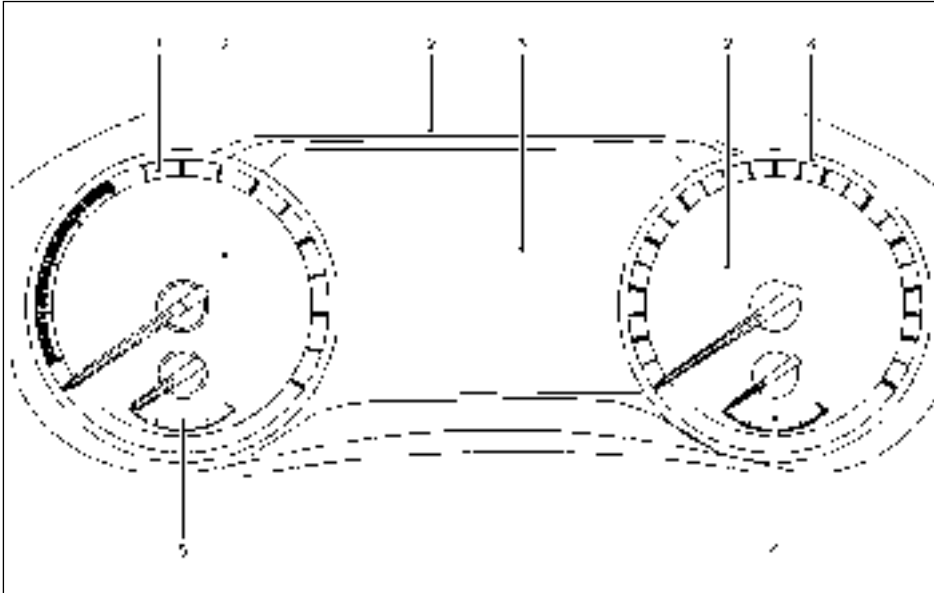

1. Μετρητής ισχύος (Σελίδα 84)

2. Προειδοποιητικά και ενδεικτικά φώτα(Σελίδα 88)

3. Οθόνη πληροφοριών αυτοκινήτου (Σελίδα 97)

– Χιλιόμετρητής (Σελίδα 83)

4. Στροφόμετρο (Σελίδα 83)

5. Δείκτης διαθέσιμης φόρτισης μπαταρίας Li-ion (Σελίδα 85)

6. Δείκτης καυσίμου (Σελίδα 85)

## ΜΟΝΤΕΛΑ ΜΕ ΕΝΔΕΙΞΗ ΠΛΗΡΟΥΣ ΟΘΟΝΗΣ

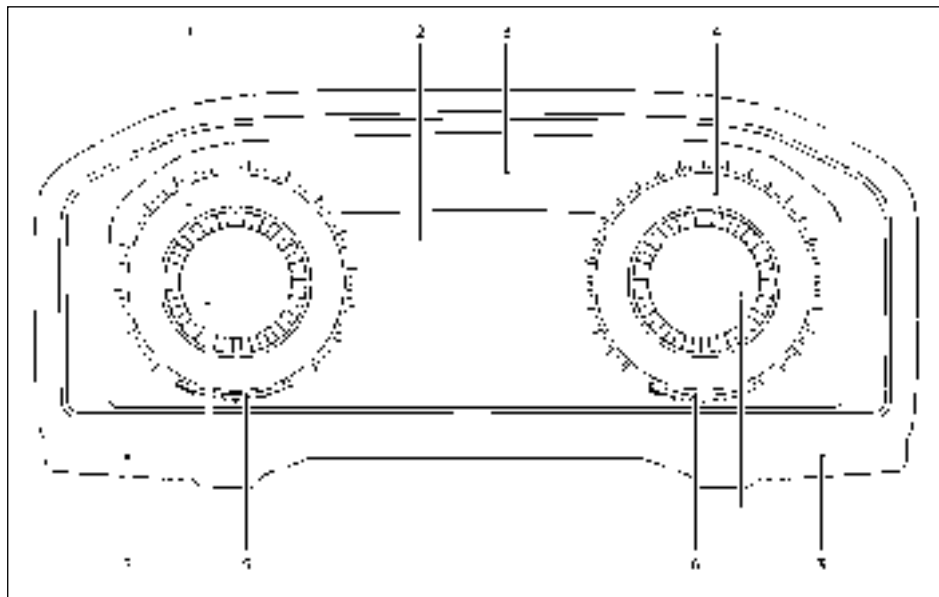

1. Μετρητής ισχύος (Σελίδα 84)

2. Οθόνη πληροφοριών αυτοκινήτου (Σελίδα 97)

- Χιλιόμετρητής (Σελίδα 83)

3. Προειδοποιητικά και ενδεικτικά φώτα(Σελίδα 88)

4. Στροφόμετρο (Σελίδα 83)

5. Δείκτης διαθέσιμης φόρτισης μπαταρίας Li-ion  
(Σελίδα 85)

6. Δείκτης καυσίμου (Σελίδα 85)

Η άποψη της οθόνης των μετρητών μπορεί να αλλάξει. (Δείτε το «Αλλάζοντας την άποψη του μετρητή (μοντέλα με ένδειξη πλήρους οθόνης) (Σελίδα 97).)

## ΧΩΡΟΣ ΚΙΝΗΤΗΡΑ

### ΜΟΝΤΕΛΑ ΜΕ ΚΙΝΗΤΗΡΑ KR15DDT

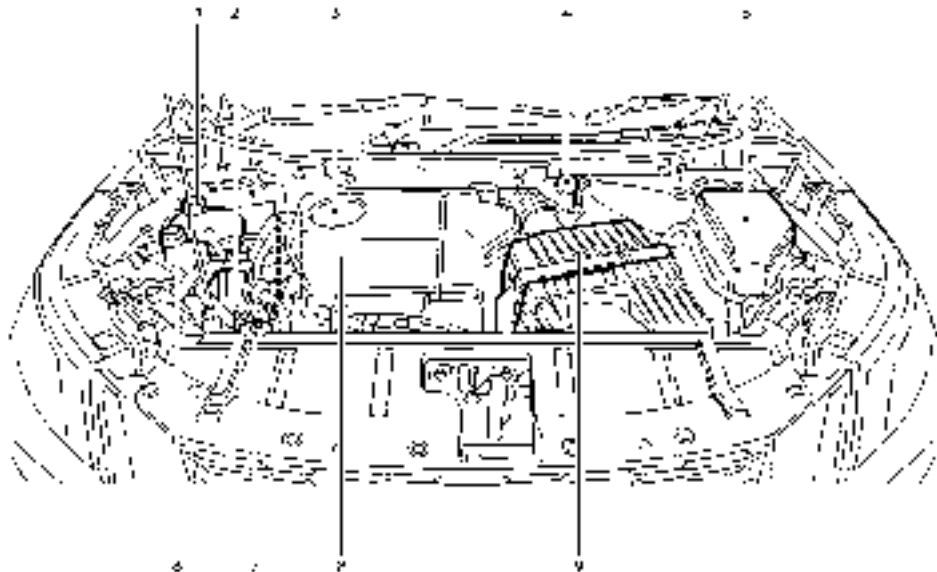

1. Ρεζερβουάρ αντιψυκτικού κινητήρα (Σελίδα 454)
2. Βυθομετρική ράβδος λαδιού κινητήρα (Σελίδα 456)
3. Τάπα γεμίματος λαδιού κινητήρα (Σελίδα 456)
4. Ρεζερβουάρ υγρών φρένων\* (Σελίδα 460)
5. Ασφάλειες / ασφαλειοθήκη(Σελίδα 466)
6. Ρεζερβουάρ αντιψυκτικού Αντιστροφέα (Σελίδα 455)
7. Ρεζερβουάρ υγρού πλυντικού παρμπρίζ (Σελίδα 463)
8. Ιμάντας (Σελίδα 458)
- 9 Φίλτρο αέρα (Σελίδα 461)

9 Φίλτρο αέρα (Σελίδα 461)

\*: Η διάταξη που εμφανίζεται στην εικόνα είναι για τα Αριστεροτίμονα μοντέλα (LHD). Στα Δεξιοτίμονα(RHD) μοντέλα, το ρεζερβουάρ του υγρού των φρένων βρίσκεται στην αντίθετη πλευρά.



## ΣΗΜΕΙΩΣΕΙΣ

# 1 Ασφάλεια – καθίσματα, ζώνες ασφαλείας και πρόσθετο σύστημα συγκράτησης

Καθίσματα .....	30	Παιδικά καθίσματα .....	47
Μπροστινά καθίσματα .....	30	Προφυλάξεις για την χρήση των παιδικών καθισμάτων .....	47
Δεύτερη σειρά καθισμάτων .....	34	Παιδικά καθίσματα Universal για τα μπροστινά και τα πίσω καθίσματα .....	48
Τρίτη σειρά καθισμάτων (όπου υπάρχει) .....	37	Σύστημα πρόδεσης παιδικού καθίσματος ISOFIX (για την δεύτερη σειρά καθισμάτων) .....	53
Υποβραχιόνιο .....	38	Στερέωση παιδικού καθίσματος (για την δεύτερη σειρά καθισμάτων) .....	54
Προσκέφαλα καθισμάτων .....	39	Τοποθέτηση παιδικού καθίσματος χρησιμοποιώντας το ISOFIX (για την δεύτερη σειρά καθισμάτων) .....	54
Εξαρτήματα ρυθμιζόμενου προσκέφαλου .....	39	Τοποθέτηση του παιδικού καθίσματος με την χρήση της ζώνης ασφαλείας τύπου τριών σημείων .....	56
Εξαρτήματα μη ρυθμιζόμενου προσκέφαλου .....	39	Συμπληρωματικό Σύστημα Συγκράτησης (Σύστημα Αερόσκαων (SRS)) .....	61
Αφαίρεση .....	39	Προφυλάξεις για το Πρόσθετο Σύστημα Συγκράτησης (SRS) .....	61
Τοποθέτηση .....	40	Συστήματα συμπληρωματικών αερόσκαων .....	66
Ρύθμιση .....	40	Σύστημα προεντατήρα ζώνης ασφαλείας .....	72
Ζώνες ασφαλείας .....	42	Διαδικασία επισκευής και αντικατάστασης .....	72
Προφυλάξεις για την χρήση των ζωνών ασφαλείας .....	42		
Ασφάλεια των παιδιών .....	44		
Γυναίκες σε εγκυμοσύνη .....	44		
Τραυματίες .....	44		
Κεντρικό σημάδι στις ζώνες ασφαλείας .....	44		
Ζώνες ασφαλείας τύπου τριών σημείων .....	45		
Συντήρηση της ζώνης ασφαλείας .....	46		

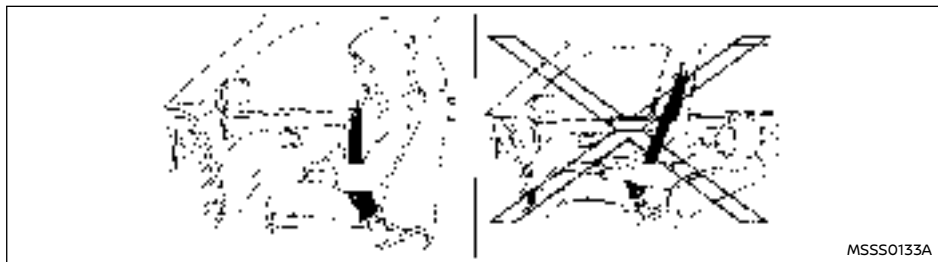

## ΠΡΟΕΙΔΟΠΟΙΗΣΗ

- Μην οδηγείτε και / ή μην επιβαίνετε στο όχημα, με την πλάτη του καθίσματος σε κλίση. Αυτό θα μπορούσε να είναι επικίνδυνο. Ο ιμάντας ώμου δεν θα είναι σωστά τοποθετημένος στο σώμα σας. Σε περίπτωση ατυχήματος εσείς και οι συνεπιβάτες σας θα μπορούσατε να τιναχτείτε στον ιμάντα του ώμου της ζώνης ασφαλείας και να τραυματιστείτε στον λαιμό ή να έχετε άλλο σοβαρό τραυματισμό. Εσείς και οι συνεπιβάτες θα μπορούσατε επίσης να γλιστρήσετε κάτω από τον ιμάντα μέσης της ζώνης ασφαλείας και να τραυματιστείτε σοβαρά.
- Για την πιο αποτελεσματική προστασία, όσο το αυτοκίνητο είναι σε κίνηση, η πλάτη του καθίσματος θα πρέπει να είναι σε όρθια θέση. Να κάθεστε πάντα καλά πίσω στο κάθισμα και σε όρθια θέση και να ρυθμίζετε κατάλληλα την ζώνη ασφαλείας. Δείτε το «Ζώνες Ασφαλείας» πιο κάτω.

- Μην αφήνετε παιδιά χωρίς επιτήρηση μέσα στο αυτοκίνητο. Μπορεί κατά λάθος να ενεργοποιήσουν τους διακόπτες ή τα χειριστήρια ή να κάνουν το αυτοκίνητο να κινηθεί. Τα παιδιά χωρίς επιτήρηση μπορεί να εμπλακούν σε σοβαρά ατυχήματα.
- Για να αποφύγετε τον κίνδυνο τραυματισμού ή θανάτου λόγω της αθέλητης λειτουργίας του αυτοκινήτου και / ή των συστημάτων του, μην αφήνετε σε αυτό χωρίς επιτήρηση παιδιά ή ενήλικες που απαιτούν την βοήθεια άλλων ή κατοικίδια. Επιπλέον, η θερμοκρασία μέσα σε ένα κλειστό αυτοκίνητο μία ζεστή ημέρα μπορεί να γίνει γρήγορα αρκετά υψηλή ώστε να προκαλέσει σημαντικό κίνδυνο για τραυματισμό ή θάνατο σε ανθρώπους και ζώα.

## ΠΡΟΣΟΧΗ

Βεβαιωθείτε ότι δεν ακουμπάτε τα κινούμενα μέρη όταν ρυθμίζετε τις θέσεις του καθίσματος, για να αποφύγετε πιθανούς τραυματισμούς και / ή ζημιές.

## ΜΠΡΟΣΤΙΝΑ ΚΑΘΙΣΜΑΤΑ



### ΠΡΟΕΙΔΟΠΟΙΗΣΗ

Μην ρυθμίζετε το κάθισμα του οδηγού ενώ οδηγείτε. Το κάθισμα μπορεί να μετακινηθεί απότομα και να χάσετε τον έλεγχο του αυτοκινήτου.

Ρύθμιση καθίσματος με το χέρι



### ΠΡΟΕΙΔΟΠΟΙΗΣΗ

Μετά την ρύθμιση κινήστε απαλά στο κάθισμα για να βεβαιωθείτε ότι έχει κλειδώσει στην θέση του. Εάν δεν έχει κλειδώσει στην θέση του, μπορεί να μετακινηθεί ξαφνικά προκαλώντας την απώλεια ελέγχου του αυτοκινήτου.

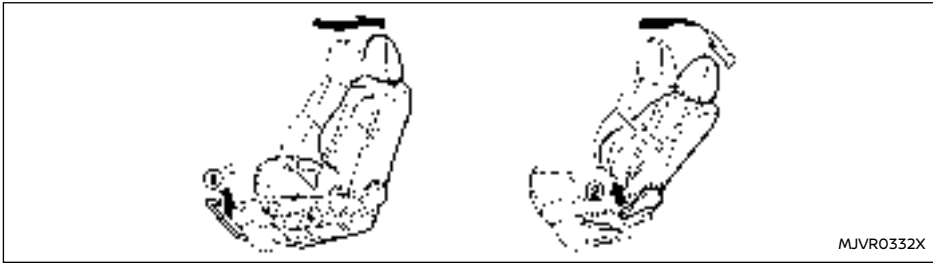

**Μπροστά και πίσω:**

1. Τραβήξτε επάνω τον μοχλό ρύθμισης (1).
2. Σύρετε το κάθισμα στην θέση που θέλετε.
3. Αφήστε τον μοχλό ρύθμισης για να ασφαλίσει το κάθισμα.

**Ανάκλιση:**

1. Τραβήξτε επάνω τον μοχλό ρύθμισης .
2. Γύρετε την πλάτη του καθίσματος στην θέση που θέλετε.
3. Ελευθερώστε τον μοχλό ρύθμισης για να ασφαλίσει η πλάτη του καθίσματος στην θέση της.

Η λειτουργία ανάκλισης επιτρέπει την ρύθμιση της πλάτης του καθίσματος για επιβάτες διαφορετικού μεγέθους ώστε να έχουν την κατάλληλη εφαρμογή της ζώνης ασφαλείας. (Δείτε το «Ζώνες ασφαλείας» (Σελίδα 42).)

Η πλάτη του καθίσματος μπορεί επίσης να γείρει για να επιτραπεί στους επιβάτες να ξεκουραστούν όταν το όχημα είναι παρκαρισμένο.

**Ανασήκωμα βάσης καθίσματος (όπου υπάρχει):**

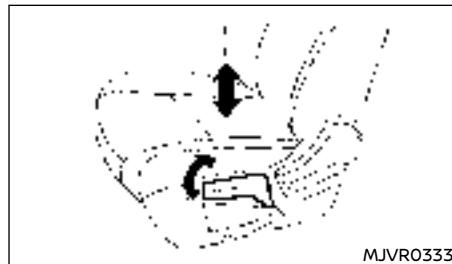

Τραβήξτε επάνω ή σπρώξτε κάτω τον μοχλό ρύθμισης, όπως φαίνεται στην εικόνα, για να ρυθμίσετε το ύψος του καθίσματος στην θέση που θέλετε.

## Ρύθμιση ηλεκτρικού καθίσματος

### Πρακτικές συμβουλές:

- Το μοτέρ του ηλεκτρικού καθίσματος έχει ένα κύκλωμα προστασίας από την υπερφόρτωση. Εάν το μοτέρ σταματήσει στην διάρκεια της ρύθμισης του καθίσματος, περιμένετε 30 δευτερόλεπτα και μετά ενεργοποιήστε και πάλι τον διακόπτη.
- Για να αποφύγετε αποφόρτιση της 12-βολτ μπαταρίας, μην χειρίζεστε τα ηλεκτρικά καθίσματα για μεγάλα χρονικά διαστήματα όταν δεν λειτουργεί το σύστημα του e-POWER.

Δείτε το «Αυτόματη τοποθέτηση καθίσματος (όπου υπάρχει)» (Σελίδα 185) για την λειτουργία απομνημόνευσης θέσης καθίσματος.

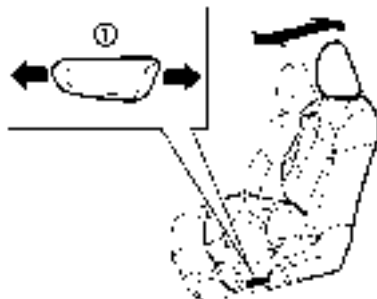

### Μπροστά και πίσω:

Μετακινήστε τον διακόπτη ρύθμισης (1) μπροστά ή πίσω στην θέση που θέλετε, όπως φαίνεται στην εικόνα.

### Ανάκλιση

Μετακινήστε τον διακόπτη ρύθμισης (2) μπροστά ή πίσω στην θέση που θέλετε, όπως φαίνεται στην εικόνα.

Η λειτουργία κλίσης σας επιτρέπει την ρύθμιση της πλάτης του καθίσματος για επιβάτες διαφορετικών μεγεθών και για να επιτύχετε την σωστή εφαρμογή της ζώνης ασφαλείας. (Δείτε το «Ζώνες ασφαλείας» παρακάτω).

Η πλάτη του καθίσματος μπορεί επίσης να γείρει για να επιτραπεί στους επιβάτες να ξεκουραστούν όταν το όχημα είναι παρκαρισμένο.

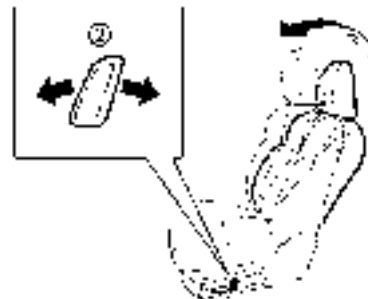

### Ανασθήκωμα βάσης καθίσματος (όπου υπάρχει):

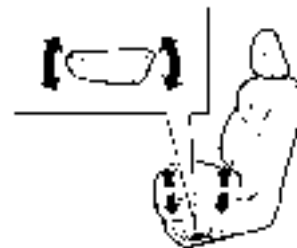

MWAB0062X

Μετακινήστε τον διακόπτη όπως φαίνεται στην εικόνα, για να ρυθμίσετε την γωνία του εμπρός μέρους ή το ύψος του καθίσματος.

## Στήριξη μέσης (όπου υπάρχει)

Η λειτουργία στήριξης της μέσης παρέχει στήριξη στο κάτω μέρος της πλάτης του οδηγού και του συνοδηγού (όπου υπάρχει).

## Ρύθμιση με το χέρι (όπου υπάρχει):



Τραβήξτε ή απλώστε τον μοχλό ρύθμισης (1) για να ρυθμίσετε την περιοχή στήριξης της μέσης στο κάθισμα στην θέση που θέλετε.

## Ηλεκτρική ρύθμιση (όπου υπάρχει):

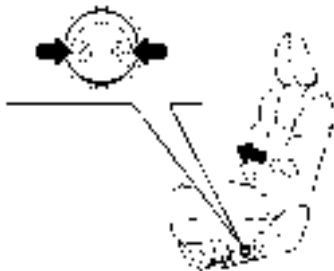

Πιέστε τον διακόπτη ρύθμισης όπως φαίνεται, για να ρυθμίσετε την περιοχή στήριξης της μέσης, έως ότου επιτύχετε την θέση που θέλετε.

## ΣΗΜΕΙΩΣΗ:

Το μοτέρ της στήριξης μέσης θα συνεχίσει να λειτουργεί όσο είναι πατημένος ο διακόπτης, ακόμη και μετά την επίτευξη της πλήρους διαδρομής και στις δύο κατευθύνσεις.

## Θερμαινόμενα καθίσματα (όπου υπάρχει)



## ΠΡΟΕΙΔΟΠΟΙΗΣΗ

Μην χρησιμοποιείτε ή μην επιτρέπετε τους επιβάτες την χρήση του θερμαντήρα του καθίσματος εάν εσείς ή οι επιβάτες δεν μπορείτε να παρακολουθείτε τις ανεβασμένες θερμοκρασίες του καθίσματος ή έχετε κάποια ανικανότητα να νιώσετε πόνο στα μέρη εκείνα του σώματός σας που έρχονται σε επαφή με το κάθισμα. Η χρήση του θερμαντήρα του καθίσματος από αυτούς τους ανθρώπους θα μπορούσε να έχει σαν αποτέλεσμα σοβαρό τραυματισμό.

## ΠΡΟΣΟΧΗ

- Η 12-voit μπαταρία του αυτοκινήτου θα μπορούσε να αδειάσει εάν λειτουργεί η θέρμανση καθίσματος ενώ δεν λειτουργεί το σύστημα e-POWER.
- Μην χρησιμοποιείτε τον θερμαντήρα του καθίσματος για παρατεταμένες περιόδους ή όταν κανείς δεν χρησιμοποιεί το κάθισμα.
- Μην τοποθετείτε τίποτα πάνω στο κάθισμα το οποίο να μονώνει την θερμότητα, όπως είναι μία κουβέρτα, ταπετσάρια, κάλυμμα καθίσματος κλπ. Διαφορετικά, το κάθισμα μπορεί να υπερθερμανθεί.

- Μην τοποθετείτε τίποτα σκληρό ή βαρύ πάνω στο κάθισμα και με το τρυπάτε με καρφίτσα ή παρόμοιο αντικείμενο. Αυτό μπορεί να κάνει ζημιά στον θερμαντήρα.
- Οποιοδήποτε υγρό χυθεί στο θερμαινόμενο κάθισμα θα πρέπει να αφαιρείται αμέσως με ένα στεγνό πανί.
- Όταν καθαρίζεται το κάθισμα, ποτέ μην χρησιμοποιείτε βενζίνη, διαλυτικό ή οποιαδήποτε παρόμοια υλικά.
- \*Εάν βρεθεί οποιαδήποτε ανωμαλία ή το θερμαινόμενο κάθισμα δεν λειτουργεί σωστά, σβήστε τον διακόπτη και αποτανθείτε σε εξουσιοδοτημένο συνεργείο της NISSAN ή εξειδικευμένο συνεργείο για έλεγχο.



Τα μπροστινά καθίσματα μπορούν να θερμανθούν από τους ενσωματωμένους θερμαντήρες. Οι διακόπτες που βρίσκονται στην κεντρική κονσόλα μπορούν να λειτουργήσουν ανεξάρτητα ο ένας από τον άλλο.

## Λειτουργία με διακόπτη:

1. Βάλτε μπροστά το σύστημα e-POWER.
2. Πατήστε τον διακόπτη του θερμαινόμενου καθίσματος και επιλέξτε την κλίμα της επιθυμητής

θέρμανσης.

- Για υψηλή θέρμανση, πατήστε τον διακόπτη μία φορά.
- Για μέτρια θέρμανση, πατήστε τον διακόπτη δύο φορές.
- Για χαμηλή θέρμανση, πατήστε τον διακόπτη τρεις φορές.
- Το ενδεικτικό φως (1) στον διακόπτη, θα ανάψει ανάλογα με το επίπεδο θέρμανσης όταν είναι αναμμένος ο θερμαντήρας.

3. Για να σβήσετε τον θερμαντήρα, πατήστε τον διακόπτη του θερμαινόμενου καθίσματος έως ότου να σβήσει το ενδεικτικό φως.

Ο θερμαντήρας ελέγχεται από μονάδα ελέγχου, ρυθμίζοντας αυτόματα το επίπεδο θέρμανσης για να διατηρηθεί η άνεση σύμφωνα με την επιλεγμένη κλίμακα θερμοκρασίας.

Το ενδεικτικό φως θα παραμείνει αναμμένο για όσο είναι αναμμένος ο διακόπτης.

Όταν ζεσταθεί το εσωτερικό του αυτοκινήτου, ή πριν αφήσετε το αυτοκίνητο, βεβαιωθείτε ότι σβήσατε τον θερμαντήρα του καθίσματος.

## ΔΕΥΤΕΡΗ ΣΕΙΡΑ ΚΑΘΙΣΜΑΤΩΝ

Μπροστά και πίσω (όπου υπάρχει)



1. Τραβήξτε επάνω τον μοχλό ρύθμισης (A).
2. Σύρετε το κάθισμα στην θέση που θέλετε.
3. Ελευθερώστε τον μοχλό ρύθμισης (A) για να ασφαλίσει το κάθισμα στην θέση του.

## Ανάκλιση



1. Τραβήξτε επάνω τον μοχλό (A).
2. Γύρετε την πλάτη του καθίσματος στην θέση που θέλετε.
3. Αφήστε τον μοχλό (A) για να ασφαλίσει το κάθισμα στην θέση του.



### ΠΡΟΕΙΔΟΠΟΙΗΣΗ

- Μετά την ρύθμιση, κουνηθείτε απαλά το κάθισμα για να βεβαιωθείτε ότι έχει ασφαλίσει καλά.
- Μην επιβαίνετε σε ένα όχημα που κινείται όταν η πλάτη του καθίσματος είναι σε κλίση. Αυτό μπορεί να είναι επικίνδυνο. Ο ιμάντας του ώμου δεν θα είναι πάνω στον κορμό σας. Σε περίπτωση ατυχήματος θα μπορούσατε να τιναχτείτε και να τραυματιστεί ο αυχένάς σας ή να έχετε άλλο σοβαρό τραυματισμό. Θα μπορούσατε επίσης να κυλήσετε κάτω.

- από τον ιμάντα της μέσης και να έχετε σοβαρούς εσωτερικούς τραυματισμούς.
- Για την πιο αποτελεσματική προστασία όταν το αυτοκίνητο είναι σε κίνηση το κάθισμα πρέπει να είναι σε όρθια θέση. Να κάθεστε πάντα καλά πίσω και σε όρθια θέση στο κάθισμα με τα πόδια σας στο πάτωμα έχοντας ρυθμίσει κατάλληλα την ζώνη ασφαλείας. (Δείτε το «Προφυλάξεις για την χρήση των ζωνών ασφαλείας» (Σελίδα 42).)

## Δίπλωμα

Πριν διπλώσετε την δεύτερη σειρά των καθισμάτων

- Ασφαλίστε την πίσω εξωτερική ζώνη στον γάντζο της ζώνης ασφαλείας. (Δείτε το «Ζώνες ασφαλείας» (Σελίδα 46).)
- Εάν η δεύτερη σειρά καθισμάτων είναι εξοπλισμένη με προσκέφαλα καθισμάτων, σύρετε το μπροστινό κάθισμα προς τα εμπρός για να κάνετε αρκετό χώρο πίσω από το κάθισμα ώστε η πλάτη της δεύτερης σειράς καθισμάτων να μπορεί έρθει σε επίπεδη θέση.
- Αφαιρέστε τα δοχεία με ποτά από την δεύτερη σειρά θέση συγκράτησης ποτηριών



### Για να διπλώσετε κάτω την πλάτη του καθίσματος

- Μοντέλο με δύο σειρές: Τραβήξτε επάνω τον μοχλό (Α) και διπλώστε την πλάτη του καθίσματος.
- Μοντέλο με τρίτη σειρά: Τραβήξτε τον μπότσο (Β) στην χαμηλότερη πλευρά των εξωτερικών καθισμάτων για να διπλώσετε την πλάτη του καθίσματος.

### Για να επαναφέρετε την πλάτη του καθίσματος

Για να επαναφέρετε την πλάτη του καθίσματος στην όρθια θέση, σηκώστε την πλάτη του καθίσματος έως ότου να ασφαλίσει στην θέση της.

Όταν επαναφέρετε την πλάτη του καθίσματος, βεβαιωθείτε ότι οι ζώνες ασφαλείας δεν παρεμβάλλονται στον μηχανισμό ασφάλισης της πλάτης του καθίσματος.



#### ΠΡΟΕΙΔΟΠΟΙΗΣΗ

- Ποτέ μην επιτρέπετε σε κανέναν να επιβιβάζεται στον χώρο αποσκευών ή στα δεύτερη σειρά καθίσματα όταν είναι διπλωμένα. Σε περίπτωση σύγκρουσης, οι άνθρωποι που επιβιβάζονται σε αυτούς τους χώρους κινδυνεύουν περισσότερο να τραυματιστούν σοβαρά ή να σκοτωθούν.
- Μην επιτρέπετε σε ανθρώπους να επιβιβάζονται σε μία περιοχή του αυτοκινήτου σας που δεν είναι εξοπλισμένη με καθίσματα και ζώνες ασφαλείας. Βεβαιωθείτε ότι όλοι στο αυτοκίνητό σας είναι σε κάθισμα και χρησιμοποιούν κατάλληλα μία ζώνη ασφαλείας.
- Μην αφήνετε περισσότερα από ένα άτομα να χρησιμοποιούν την ίδια ζώνη ασφαλείας ταυτόχρονα.
- Μην διπλώνετε τη δεύτερη σειρά καθίσματα όταν υπάρχουν επιβάτες ή αποσκευές σε αυτά.

- Βεβαιωθείτε ότι η διαδρομή του καθίσματος είναι ελεύθερη πριν μετακινήσετε το κάθισμα.
- Προσέχετε να μην πιαστούν τα χέρια σας ή τα πόδια σας στο κάθισμα.
- Τα προσκέφαλα καθισμάτων θα πρέπει να ρυθμίζονται κατάλληλα καθώς μπορούν να παρέχουν σημαντική προστασία από τραυματισμούς σε περίπτωση ατυχήματος. Να τα αντικαθιστάτε και να τα ρυθμίζετε κατάλληλα εάν έχουν αφαιρεθεί για οποιονδήποτε λόγο.
- Εάν τα προσκέφαλα καθισμάτων έχουν αφαιρεθεί για οποιονδήποτε λόγο, θα πρέπει να αποθηκευτούν με ασφάλεια για να μην προκαλέσουν τραυματισμό σε επιβάτες ή ζημιά στο αυτοκίνητο, σε περίπτωση απότομου φρεναρίσματος ή ατυχήματος.
- Όταν επαναφέρετε τις πλάτες των καθισμάτων στην όρθια θέση, βεβαιωθείτε ότι έχουν ασφαλίσει καλά. Εάν δεν είναι τελείως ασφαλισμένες οι επιβάτες μπορεί να τραυματιστούν σε περίπτωση ατυχήματος ή απότομου φρεναρίσματος.
- Ασφαλίστε καλά όλο το φορτίο για να μην γλιστρήσει ή μετατοπιστεί. Μην τοποθετείτε φορτίο πιο ψηλά από τις πλάτες των καθισμάτων. Σε απότομο φρενάρισμα ή σύγκρουση το ανασφάλιστο φορτίο θα μπορούσε να προκαλέσει τραυματισμό.

### Μηχανισμός εισόδου (Μοντέλο με τρίτη σειρά)

Η δεύτερη σειρά των καθισμάτων μπορεί να γείρει ή να κυλήσει για εύκολη είσοδο / έξοδο από την τρίτη σειρά



#### ΠΡΟΕΙΔΟΠΟΙΗΣΗ

Αφού χειριστείτε τον μηχανισμό εισόδου, βεβαιωθείτε να επαναφέρετε το κάθισμα στην πιο πίσω θέση και μετά να σηκώσετε την πλάτη του καθίσματος έως ότου να ασφαλίσει.

#### ΠΡΟΣΟΧΗ

- Όταν χειρίζεστε τον μηχανισμό εισόδου, πατήστε και κρατήστε την πλάτη του καθίσματος και χειριστείτε την αργά. Εάν η πλάτη του καθίσματος διπλώσει κάτω γρήγορα και μετά την αφήσετε να γλιστρήσει, υπάρχει ο κίνδυνος να έρθει σε επαφή με το πρόσωπο ή άλλα μέρη του σώματός σας ή να πιαστεί το χέρι ή το πόδι σας, προκαλώντας τραυματισμό.
- Όταν χειρίζεστε τον μηχανισμό εισόδου, βεβαιωθείτε ότι δεν ακουμπάτε οποιονδήποτε κινούμενο τμήμα για να αποφύγετε πιθανό τραυματισμό και / ή ζημιά.
- Όταν χειρίζεστε τον μηχανισμό εισόδου, βεβαιωθείτε ότι τα καθίσματα της δεύτερης σειράς δεν είναι κατελημμένα από επιβάτες και / ή οποιαδήποτε αντικείμενα για να αποφύγετε πιθανούς τραυματισμούς και / ή ζημιά.
- Μην χειρίζεστε τον μηχανισμό εισόδου με αντικείμενα, ποτά κλπ πάνω στο κάθισμα. Αυτό μπορεί να προκαλέσει το σπάσιμο των αντικειμένων ή να λερωθεί ο χώρος των επιβατών.



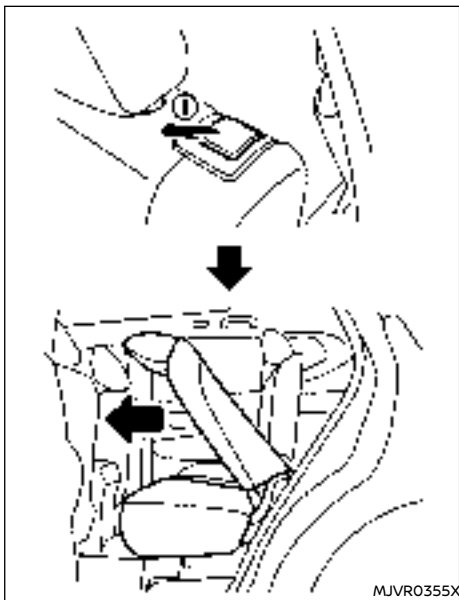

MJV0355X

1. Τραβήξτε επάνω τον μοχλό (1) για να γείρετε την πλάτη του καθίσματος.
2. Σύρετε το κάθισμα προς τα εμπρός.
3. Όταν επαναφέρετε το κάθισμα στην αρχική του θέση, γείρετε την πλάτη του καθίσματος επάνω, σύρετε το κάθισμα προς τα πίσω και μετά ασφαλίστε το στην θέση του.

## Θερμαινόμενα καθίσματα (όπου υπάρχει)



### ΠΡΟΕΙΔΟΠΟΙΗΣΗ

Μην χρησιμοποιείτε ή μην επιτρέπετε τους επιβάτες την χρήση του θερμαντήρα του καθίσματος εάν εσείς ή οι επιβάτες δεν μπορείτε να παρακολουθείτε τις ανεβασμένες θερμοκρασίες του καθίσματος ή έχετε κάποια ανικανότητα να νιώσετε πόνο στα μέρη εκείνα του σώματός σας που έρχονται σε επαφή με το κάθισμα. Η χρήση του θερμαντήρα του καθίσματος από αυτούς τους ανθρώπους θα μπορούσε να έχει σαν αποτέλεσμα σοβαρό τραυματισμό.

### ΠΡΟΣΟΧΗ

- Η 12-voilt μπαταρία του αυτοκινήτου θα μπορούσε να αδειάσει εάν λειτουργεί η θέρμανση καθίσματος ενώ δεν λειτουργεί το σύστημα e-POWER.
- Μην χρησιμοποιείτε τον θερμαντήρα του καθίσματος για παρατεταμένες περιόδους ή όταν κανείς δεν χρησιμοποιεί το κάθισμα.
- Μην τοποθετείτε τίποτα πάνω στο κάθισμα το οποίο να μωνώνει την θερμότητα, όπως είναι μία κουβέρτα, ταπετσαρία, κάλυμμα καθίσματος κλπ. Διαφορετικά, το κάθισμα μπορεί να υπερθερμανθεί.
- Μην τοποθετείτε τίποτα σκληρό ή βαρύ πάνω στο κάθισμα και με το τρυπάτε με καρφίτσα ή παρόμοιο αντικείμενο. Αυτό μπορεί να κάνει ζημιά στον θερμαντήρα.
- Οποιοδήποτε υγρό χυθεί πάνω στο θερμαινόμενο κάθισμα θα πρέπει να αφαιρεθεί αμέσως με ένα στεγνό πανί.

- Όταν καθαρίζεται το κάθισμα, ποτέ μην χρησιμοποιείτε βενζίνη, διαλυτικό ή οποιαδήποτε παρόμοια υλικά.
- Εάν βρεθεί οποιαδήποτε ανωμαλία ή το θερμαινόμενο κάθισμα δεν λειτουργεί σωστά, σβήστε τον διακόπτη και ζητήστε τον έλεγχο του συστήματος



Η δεύτερη σειρά των καθισμάτων θερμαίνεται από τους ενσωματωμένους θερμαντήρες. Οι διακόπτες βρίσκονται στο πίσω μέρος της κεντρικής κονσόλας και μπορούν να λειτουργήσουν ανεξάρτητα ο ένας από τον άλλο.

Λειτουργία με διακόπτη:

1. Βάλτε μπροστά το σύστημα e-POWER.

2. Πατήστε τον διακόπτη του θερμαινόμενου καθίσματος και επιλέξτε την κλίματα της επιθυμητής θέρμανσης.

- Για υψηλή θέρμανση, πατήστε τον διακόπτη μία φορά.
- Για μέτρια θέρμανση, πατήστε τον διακόπτη δύο φορές.
- Για χαμηλή θέρμανση, πατήστε τον διακόπτη τρεις φορές.
- Το ενδεικτικό φως (1) στον διακόπτη, θα ανάψει ανάλογα με το επίπεδο θέρμανσης όταν είναι αναμμένος ο θερμαντήρας.

3. Για να σβήσετε τον θερμαντήρα, πατήστε τον διακόπτη του θερμαινόμενου καθίσματος έως ότου να σβήσει το ενδεικτικό φως.

Ο θερμαντήρας ελέγχεται από μία μονάδα ελέγχου, ρυθμίζοντας αυτόματα το επίπεδο θέρμανσης για να διατηρηθεί η άνεση σύμφωνα με την επιλεγμένη κλίμακα θερμοκρασίας.

Το ενδεικτικό φως θα παραμείνει αναμμένο για όσο είναι αναμμένος ο διακόπτης.

Όταν ζεσταθεί το εσωτερικό του αυτοκινήτου, ή πριν αφήσετε το αυτοκίνητο, βεβαιωθείτε ότι σβήσατε τον θερμαντήρα του καθίσματος.

ΤΡΙΤΗ ΣΕΙΡΑ ΚΑΘΙΣΜΑΤΩΝ (όπου υπάρχει)

Ανάκληση

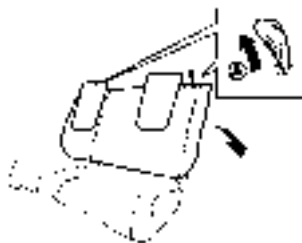

Τραβήξτε τον μάντα και τοποθετήστε την πλάτη του καθίσματος στην επιθυμητή γωνία. Ελευθερώστε τον μάντα αφού τοποθετήσετε το κάθισμα στην επιθυμητή γωνία.

Η λειτουργία ανάκλησης επιτρέπει την ρύθμιση της πλάτης του καθίσματος για επιβάτες διαφορετικού μεγέθους ώστε να έχουν την κατάλληλη εφαρμογή της ζώνης ασφαλείας. (Δείτε το «Ζώνες ασφαλείας» (Σελίδα 42).) Η πλάτη του καθίσματος μπορεί επίσης να χειριστεί για να επιτραπεί στους επιβάτες να ξεκουραστούν όταν το όχημα είναι παρκαρισμένο.



#### ΠΡΕΙΔΟΠΟΙΗΣΗ

- Μην επιβαίνετε σε ένα όχημα που κινείται όταν η πλάτη του καθίσματος είναι σε κλίση. Αυτό μπορεί να είναι επικίνδυνο. Ο μάντας του ώμου δεν θα είναι πάνω στον κορμό σας. Σε περίπτωση ατυχήματος θα μπορούσατε να τιναχτείτε και να τραυματιστεί ο αυχένος σας ή να έχετε άλλο σοβαρό τραυματισμό. Μπορεί επίσης να γλιστρήσετε κάτω από την ζώνη της μέσης και να έχετε σοβαρούς εσωτερικούς τραυματισμούς.
- Για την πιο αποτελεσματική προστασία όταν το αυτοκίνητο είναι σε κίνηση το κάθισμα πρέπει να είναι σε όρθια θέση. Να κάθεστε πάντα καλά πίσω και σε όρθια θέση στο κάθισμα με τα πόδια σας στο πάτωμα έχοντας ρυθμίσει κατάλληλα την ζώνη ασφαλείας. (Δείτε το «Προφυλάξεις για την χρήση των ζωνών ασφαλείας» (Σελίδα 42).)
- Μετά την ρύθμιση, ελέγξτε για να βεβαιωθείτε ότι το κάθισμα έχει ασφαλίσει καλά.

Δίπλωμα

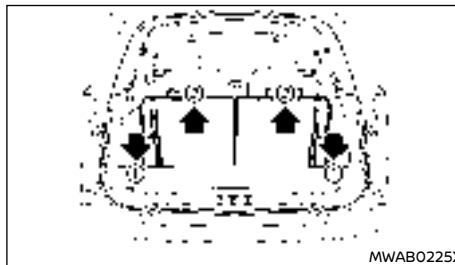

Πριν διπλώσετε τα καθίσματα της τρίτης σειράς,

ασφαλίστε την εξωτερική ζώνη ασφαλείας στον γάντζο για την ζώνη ασφαλείας. (Δείτε το «Γάντζοι ζωνών ασφαλείας» (Σελίδα 46).)

Για να διπλώσετε τα καθίσματα της τρίτης σειράς σε επίπεδη θέση για μέγιστη χωρητικότητα φορτίου:

1. Βεβαιωθείτε ότι τα προσκέφαλα των καθισμάτων είναι τελείως κάτω.
2. Τραβήξτε τον μάντα (1) για να ελευθερωθεί το κάθισμα.
3. Αφού ελευθερωθεί, σπρώξτε το κάθισμα μπροστά (2).

Για να επαναφέρετε την τρίτη σειρά καθισμάτων στην κανονική τους θέση:

Χρησιμοποιήστε τους μάντες (1) για να σηκώσετε κάθε πλάτη καθίσματος. Τραβήξτε πίσω έως ότου η πλάτη του καθίσματος να ασφαλίσει στην θέση της. Βεβαιωθείτε ότι έχετε σηκώσει κάθε πλάτη καθίσματος στην όρθια θέση με ασφάλεια.



#### ΠΡΕΙΔΟΠΟΙΗΣΗ

- Ποτέ μην επιτρέπετε σε κανέναν να επιβαίνει στον χώρο αποσκευών ή στην τρίτη σειρά καθισμάτων όταν είναι διπλωμένα. Η χρήση αυτών των χώρων από επιβάτες χωρίς την κατάλληλη πρόσδεση θα μπορούσε να έχει σαν αποτέλεσμα σοβαρό τραυματισμό σε περίπτωση ατυχήματος ή απότομου φρεναρίσματος.
- Ασφαλίστε καλά το φορτίο με σκοινιά ή μάντες για να μην γλιστρήσει ή μετακινηθεί. Μην τοποθετείτε φορτίο πιο ψηλά από τις πλάτες των καθισμάτων. Σε απότομο φρενάρισμα ή σύγκρουση το ανασφάλιστο φορτίο θα μπορούσε να προκαλέσει τραυματισμό.

- Όταν επαναφέρετε τις πλάτες των καθισμάτων στην όρθια θέση, βεβαιωθείτε ότι έχουν ασφαλίσει καλά. Εάν δεν είναι τελείως ασφαλισμένες οι επιβάτες μπορεί να τραυματιστούν σε περίπτωση ατυχήματος ή απότομου φρεναρίσματος.
- Όταν το κάθισμα επιστρέφει στην κανονική θέση του, τα προσκέφαλα των καθισμάτων θα πρέπει να επανέλθουν στην όρθια θέση για την κατάλληλη προστασία των επιβατών του αυτοκινήτου.

#### ΥΠΟΒΡΑΧΙΟΝΙΟ

#### Κάθισμα δεύτερης σειράς

Η κεντρική πλάτη του καθίσματος μπορεί να διπλώσει για να δημιουργήσει ένα υποβραχιόνιο.

Μοντέλο με δύο σειρές:

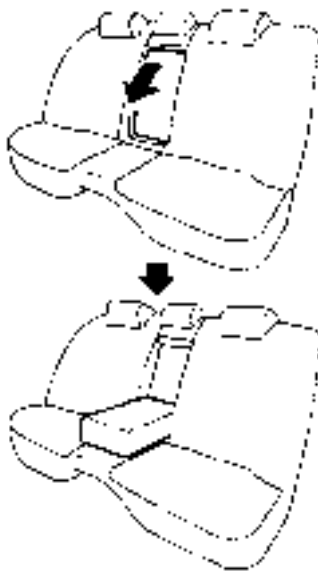

Διπλώστε κάτω την πλάτη του καθίσματος σε οριζόντια θέση.

Μοντέλο με τρίτη σειρά:



Τραβήξτε τον μάντα για να απασφαλίσει η πλάτη του καθίσματος και διπλώστε την κάτω σε οριζόντια θέση.

## ΠΡΟΣΚΕΦΑΛΑ ΚΑΘΙΣΜΑΤΩΝ



### ΠΡΟΕΙΔΟΠΟΙΗΣΗ

Τα προσκέφαλα των καθισμάτων συμπληρώνουν τα άλλα συστήματα ασφαλείας του αυτοκινήτου. Μπορούν να δώσουν πρόσθετη προστασία από τραυματισμούς σε συγκεκριμένες συγκρούσεις στο πίσω μέρος του αυτοκινήτου. Τα ρυθμιζόμενα προσκέφαλα θα πρέπει να ρυθμίζονται κατάλληλα, όπως καθορίζεται σε αυτό το τμήμα του βιβλίου. Ελέγξτε την ρύθμιση όταν κάποιος άλλος χρησιμοποίησε το κάθισμα. Μην τοποθετείτε τίποτα στις βάσεις του προσκέφαλου του καθίσματος και μην το αφαιρείται. Μην χρησιμοποιείτε το κάθισμα του αυτοκινήτου εάν έχει αφαιρεθεί το προσκέφαλο του καθίσματος. Εάν το προσκέφαλο του καθίσματος είχε αφαιρεθεί, τοποθετήστε το πάλι και ρυθμίστε το πριν χρησιμοποιήσει το κάθισμα κάποιος επιβάτης. Εάν δεν ακολουθήσετε αυτές τις οδηγίες μπορεί να μειωθεί η αποτελεσματικότητα των προσκεφαλών των καθισμάτων. Αυτό μπορεί να αυξήσει τον κίνδυνο σοβαρού τραυματισμού ή θανάτου σε περίπτωση σύγκρουσης

- Το αυτοκίνητό σας είναι εξοπλισμένο με προσκέφαλα καθισμάτων που μπορεί να είναι ενσωματωμένα, ρυθμιζόμενα ή μη ρυθμιζόμενα.
- Τα ρυθμιζόμενα προσκέφαλα έχουν πολλαπλές εγκοπές κατά μήκος των ράβδων τους για να ασφαλίζονται στην θέση ρύθμισης που θέλετε.
- Τα μη ρυθμιζόμενα προσκέφαλα έχουν μία εγκοπή ρύθμισης για να ασφαλίζονται στο πλαίσιο του καθίσματος.
- Σωστή ρύθμιση:
  - Για τον ρυθμιζόμενο τύπο, ευθυγραμμίστε το προσκέφαλο ώστε το κέντρο του να είναι περίπου στο ίδιο επίπεδο με το κέντρο των αυτιών σας.

- Εάν η θέση των αυτιών σας συνεχίζει να είναι ψηλότερα από την Συνιστώμενη ευθυγράμμιση, βάλτε το προσκέφαλο στην πιο ψηλή θέση.
- Εάν είχατε αφαιρέσει το προσκέφαλο του καθίσματος, βεβαιωθείτε ότι αυτό τοποθετήθηκε πάλι και ασφάλισε στην θέση του πριν επιβιβαστεί κάποιος στο αντίστοιχο κάθισμα του αυτοκινήτου.

### ΕΞΑΡΤΗΜΑΤΑ ΡΥΘΜΙΖΟΜΕΝΟΥ ΠΡΟΣΚΕΦΑΛΟΥ ΚΑΘΙΣΜΑΤΟΣ

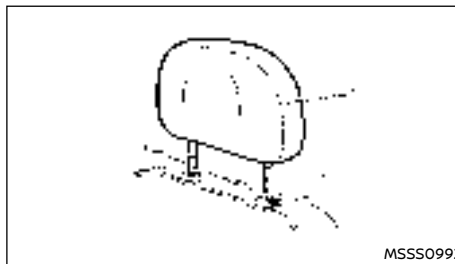

1. Αφαιρούμενο προσκέφαλο
2. Πολλαπλές εγκοπές
3. Ασφάλεια
4. Βάσεις

### ΕΞΑΡΤΗΜΑΤΑ ΜΗ ΡΥΘΜΙΖΟΜΕΝΩΝ ΠΡΟΣΚΕΦΑΛΩΝ ΚΑΘΙΣΜΑΤΩΝ

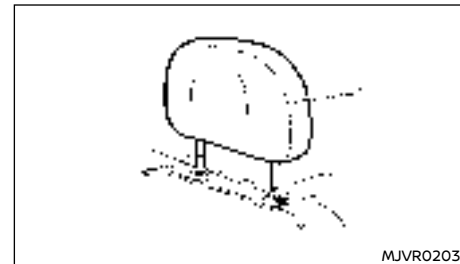

1. Αφαιρούμενο προσκέφαλο καθίσματος
2. Μονή εγκοπή
3. Ασφάλεια
4. Βάσεις

### ΑΦΑΙΡΕΣΗ

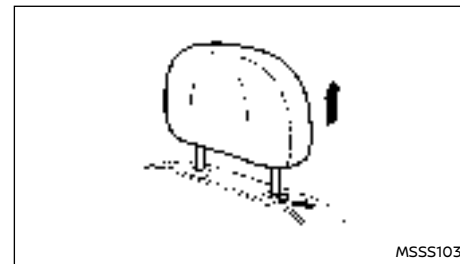

Για να αφαιρέσετε το προσκέφαλο του καθίσματος, ακολουθήστε την εξής διαδικασία.

1. Τραβήξτε το προσκέφαλο επάνω, στην πιο ψηλή θέση.
2. Πιέστε και κρατήστε το κουμπί ασφάλισης.
3. Βγάλτε το προσκέφαλο από το κάθισμα.
4. Αποθηκεύστε το προσκέφαλο σε ασφαλές σημείο και μην το αφήνετε χαλαρό μέσα στο αυτοκίνητο.
5. Τοποθετήστε το προσκέφαλο και ρυθμίστε το σωστά πριν χρησιμοποιήσει κάποιος επιβάτης την αντίστοιχη θέση στο αυτοκίνητο.

## ΤΟΠΟΘΕΤΗΣΗ



1. Ευθυγραμμίστε τις ράβδους του προσκέφαλου του καθίσματος με τις τρύπες στο κάθισμα. Βεβαιωθείτε ότι το προσκέφαλο βλέπει στην σωστή κατεύθυνση. Οι ράβδοι με την εγκοπή ρύθμισης (1) θα πρέπει να τοποθετούνται στην τρύπα με το κουμπί ασφάλισης (2).
2. Πατήστε και κρατήστε το κουμπί ασφάλισης και πιέστε κάτω το προσκέφαλο του καθίσματος.
3. Ρυθμίστε κατάλληλα το παιδικό κάθισμα πριν κάποιος επιβάτης χρησιμοποιήσει αυτή την θέση στο αυτοκίνητο.

## ΡΥΘΜΙΣΗ



### Για τα ρυθμιζόμενα προσκέφαλα καθισμάτων

Ρυθμίστε το προσκέφαλο ώστε το κέντρο του να είναι περίπου στο ίδιο επίπεδο με το κέντρο των αυτιών σας. Εάν η θέση των αυτιών σας παραμένει πιο ψηλά από την συνιστώμενη ρύθμιση, τοποθετήστε το προσκέφαλο του καθίσματος σε πιο ψηλή θέση.

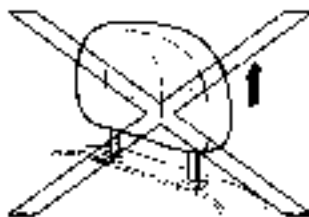

### Για τα μη ρυθμιζόμενα προσκέφαλα καθισμάτων

Βεβαιωθείτε ότι το προσκέφαλο του καθίσματος είναι τοποθετημένο ώστε το κουμπί ασφάλισης να είναι στην θέση της εγκοπής ασφάλισης, πριν την επιβίβαση σε αυτή την θέση του αυτοκινήτου.

## Ανέβασμα

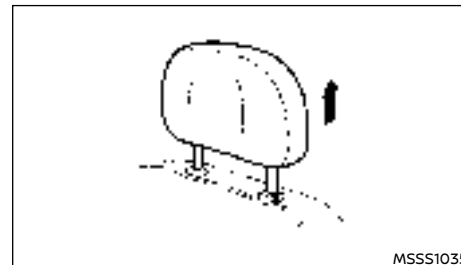

Για να σηκώστε το προσκέφαλο του καθίσματος, τραβήξτε το επάνω.

Βεβαιωθείτε ότι το προσκέφαλο του καθίσματος δεν είναι στην θέση αποθήκευσης ή σε θέση που δεν ασφαλίζει, έτσι ώστε το κουμπί ασφάλισης να είναι στην θέση της εγκοπής ασφάλισης, πριν την επιβίβαση σε αυτή την θέση του αυτοκινήτου.

## Χαμήλωμα

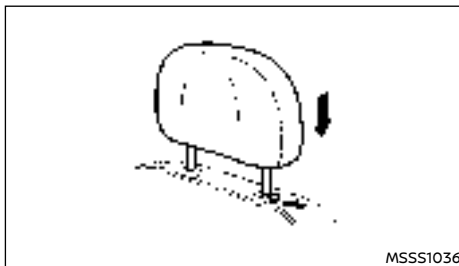

Για να χαμηλώσετε, σπρώξτε και κρατήστε το κουμπί ασφάλισης και πιέστε το προσκέφαλο του καθίσματος κάτω.

Βεβαιωθείτε ότι το προσκέφαλο του καθίσματος είναι τοποθετημένο ώστε το κουμπί ασφάλισης να είναι στην θέση της εγκοπής ασφάλισης, πριν την επιβίβαση σε αυτή την θέση του αυτοκινήτου.

## ΖΩΝΕΣ ΑΣΦΑΛΕΙΑΣ

### ΠΡΟΦΥΛΑΞΕΙΣ ΓΙΑ ΤΗΝ ΧΡΗΣΗ ΤΩΝ ΖΩΝΩΝ ΑΣΦΑΛΕΙΑΣ

Εάν φοράτε την ζώνη ασφαλείας σας κατάλληλα ρυθμισμένη και κάθεστε σε όρθια θέση και καλά πίσω στο κάθισμά σας, οι πιθανότητες να τραυματιστείτε ή να σκοτωθείτε σε περίπτωση ατυχήματος και / ή η σοβαρότητα του τραυματισμού μπορεί να μειωθούν σημαντικά. Η NISSAN ενθαρρύνει τόσο εσάς όσο και όλους τους συνεπιβάτες σας να προσδένεστε κάθε φορά που οδηγείτε, ανεξάρτητα από το εάν η θέση που κάθεστε συμπεριλαμβάνει συστήματα αερόσακου.

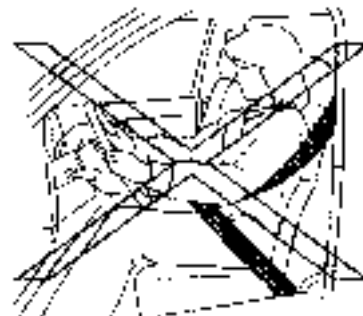
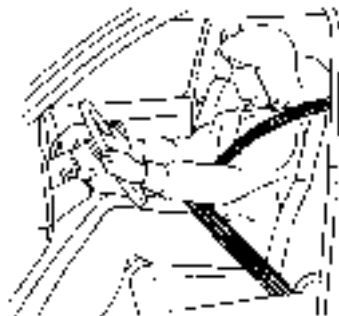
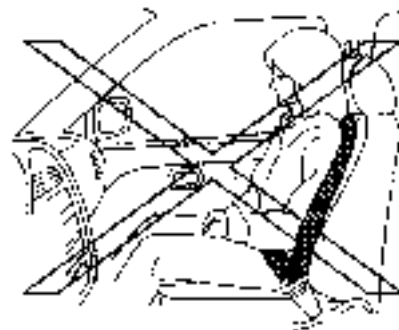

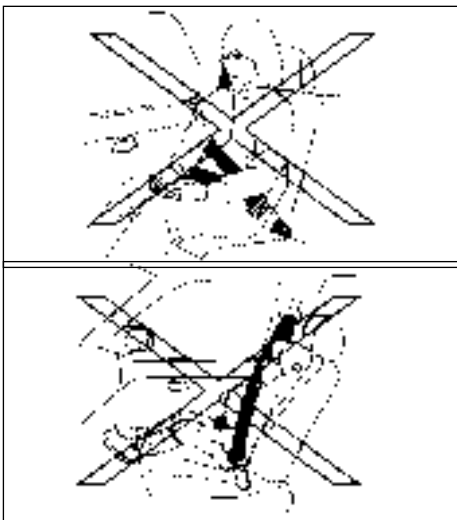

#### ΠΡΟΕΙΔΟΠΟΙΗΣΗ

- Οι ζώνες ασφαλείας είναι σχεδιασμένες για να εφαρμόζουν γύρω από το σκελετό του σώματος και θα πρέπει να φοριούνται χαμηλά γύρω από την λεκάνη, το στέρνο και τους ώμους. Θα πρέπει να αποφεύγετε να φοράτε τον ιμάντα της ζώνης γύρω από την κοιλιακή περιοχή. Εάν δεν φοράτε σωστά τις ζώνες ασφαλείας μπορεί να προκύψει σοβαρός τραυματισμός.
- Τοποθετήστε τον κάτω ιμάντα όσο πιο χαμηλά και σφικτά γίνεται γύρω από τους γοφούς, όχι την μέση σας. Ο κάτω ιμάντας που

φορείται πολύ ψηλά θα μπορούσε να αυξήσει τον κίνδυνο εσωτερικών τραυματισμών σε περίπτωση ατυχήματος.

- Μην αφήνετε περισσότερα από ένα άτομα να χρησιμοποιούν την ίδια ζώνη ασφαλείας ταυτόχρονα. Κάθε ζώνη ασφαλείας θα πρέπει να χρησιμοποιείται από έναν μόνο επιβάτη. Είναι επικίνδυνο να βάζετε μία ζώνη γύρω από ένα παιδί που μεταφέρεται στην αγκαλιά ενός επιβάτη.
- Ποτέ μην μεταφέρετε στο αυτοκίνητο περισσότερα άτομα από τις ζώνες ασφαλείας.
- Ποτέ μην φοράτε τις ζώνες ασφαλείας ανάποδα (το μέσα - έξω). Δεν θα πρέπει να φοράτε τις ζώνες με τους ιμάντες στριμμένους. Εάν το κάνουν μπορεί να μειωθεί η αποτελεσματικότητά τους.
- Οι ζώνες ασφαλείας θα πρέπει να ρυθμίζονται όσο πιο σταθερά γίνεται και να είναι άνετες για να παρέχουν την ασφάλεια για την οποία είναι σχεδιασμένες. Μία χαλαρή ζώνη θα παρέχει σαφώς μειωμένη απόδοση σε αυτόν που την φορά.
- Κάθε άτομο που οδηγεί ή επιβαίνει σε αυτό το αυτοκίνητο θα πρέπει να φοράει πάντα μία ζώνη ασφαλείας. Τα παιδιά θα πρέπει να είναι κατάλληλα προδεδεμένα στο πίσω κάθισμα και, εάν είναι κατάλληλο, σε ένα σύστημα παιδικού καθίσματος.
- Μην βάζετε την ζώνη πίσω από την πλάτη σας ή κάτω από το μπράτσο σας. Να οδηγείτε πάντα τον ιμάντα του ώμου πάνω από τον ώμο σας και διαγώνια στο στέρνο σας. Η ζώνη θα πρέπει να είναι μακριά από το πρόσωπό σας αλλά να μην πέφτει από τον ώμο σας. Εάν δεν φοράτε σωστά τις ζώνες ασφαλείας μπορεί να προκύψει σοβαρός τραυματισμός.
- Καμία μετατροπή ή προσθήκη δεν πρέπει να γίνεται από τον χρήστη, η οποία θα είτε θα εμποδίζει την λειτουργία των εξαρτημάτων

ρύθμισης της ζώνης ασφαλείας να αφαιρούν τον τζόγο, είτε θα εμποδίζουν την ίδια την ζώνη ασφαλείας να ρυθμιστεί για να αφαιρεθεί ο τζόγος.

- Θα πρέπει να προσέχετε ώστε να αποφύγετε την διάβρωση του ιμάντα από γυαλιστικά, λάδια και χημικά και ιδιαίτερα υγρά μπαταρίας. Ο καθαρισμός μπορεί να γίνει με ασφάλεια με την χρήση μαλακού σαπουνιού και νερού. Η ζώνη θα πρέπει να αντικαθίσταται εάν ο ιμάντας της αρχίζει να σκληραίνει, να διαβρώνεται ή να χαλαίει γενικά.
- Όλα τα εξαρτήματα της ζώνης, συμπεριλαμβανομένων των καρουλιών και των άλλων εξαρτημάτων, θα πρέπει να επιθεωρούνται μετά από οποιαδήποτε σύγκρουση, από ένα εξουσιοδοτημένο συνεργείο NISSAN ή εξειδικευμένο συνεργείο. Η NISSAN συιστά όλες οι μονάδες των ζωνών ασφαλείας που ήταν σε χρήση στην διάρκεια μιας σύγκρουσης να αντικαθίστανται εκτός εάν η σύγκρουση ήταν μικρή και οι ζώνες δεν δείχνουν κάποια ζημιά και συνεχίζουν να λειτουργούν σωστά. Θα πρέπει επίσης να επιθεωρούνται οι ζώνες ασφαλείας που δεν ήταν σε χρήση στην διάρκεια μιας σύγκρουσης και, όταν είναι απαραίτητο, να αντικαθίστανται εάν εντοπιστεί είτε ζημιά ή ακατάλληλη λειτουργία.
- Είναι αυτονόητο ότι θα πρέπει να αντικατασταθεί η ζώνη ασφαλείας εάν την φορούσατε κατά την διάρκεια κάποιας σφοδρής σύγκρουσης, ακόμη και αν δεν έχει εμφανή σημάδια ζημιάς.
- Από την στιγμή που θα έχει ενεργοποιηθεί ο προεντατήρας της ζώνης ασφαλείας, αυτός δεν μπορεί να χρησιμοποιηθεί ξανά. Θα πρέπει να αντικαθίσταται μαζί με το καρούλι. Επικοινωνήστε με ένα εξουσιοδοτημένο συνεργείο NISSAN ή εξειδικευμένο συνεργείο.
- Η αφαίρεση και η τοποθέτηση του συστήματος



του προεντατήρα της ζώνης ασφαλείας θα πρέπει να γίνεται από ένα εξουσιοδοτημένο συνεργείο NISSAN ή εξειδικευμένο συνεργείο.

## ΑΣΦΑΛΕΙΑ ΤΩΝ ΠΑΙΔΙΩΝ



### ΠΡΟΕΙΔΟΠΟΙΗΣΗ

- Τα βρέφη και τα παιδιά χρειάζονται ειδική προστασία. Οι ζώνες ασφαλείας του αυτοκινήτου μπορεί να μην τους ταιριάζουν σωστά. Ο ιμάντας ώμου μπορεί να περνάει πολύ κοντά στο πρόσωπο ή τον λαιμό τους. Ο κάτω ιμάντας μπορεί να μην προσαρμόζεται πάνω από τα μικρά οστά του γοφού τους. Σε περίπτωση ατυχήματος, μία ζώνη ασφαλείας με ακατάλληλη προσαρμογή θα μπορούσε να προκαλέσει σοβαρό ή θανάσιμο τραυματισμό.
- Να χρησιμοποιείτε πάντα ένα κατάλληλο παιδικό κάθισμα.

Τα παιδιά χρειάζονται την προστασία ενηλίκων. Θα πρέπει να είναι κατάλληλα προσδεμένα. Η σωστή πρόσδεση εξαρτάται από το μέγεθος του παιδιού.

### Βρέφη ή μικρά παιδιά

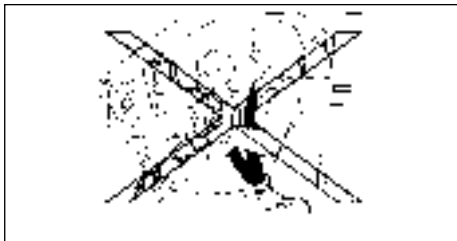

Η NISSAN συνιστά να κάθονται τα βρέφη και τα μικρά παιδιά σε ειδικό παιδικό κάθισμα, στο πίσω

κάθισμα του αυτοκινήτου εάν υπάρχει. Θα πρέπει να διαλέξετε ένα παιδικό κάθισμα που να ταιριάζει στο αυτοκίνητό σας και να ακολουθείτε πάντοτε τις οδηγίες του κατασκευαστή του τόσο για την τοποθέτηση όσο και για την χρήση του.

## Μεγαλύτερα παιδιά



### ΠΡΟΕΙΔΟΠΟΙΗΣΗ

- Ποτέ μην αφήνετε τα παιδιά να στέκονται ή να γονατίζουν πάνω στα καθίσματα.
- Ποτέ μην αφήνετε παιδιά να βρίσκονται στον χώρο αποσκευών όταν το αυτοκίνητο είναι σε κίνηση. Το παιδί θα μπορούσε να τραυματιστεί σοβαρά σε περίπτωση ατυχήματος ή απότομου φρεναρίσματος.

Τα παιδιά που είναι πολύ μεγάλα για παιδικό κάθισμα θα πρέπει να κάθονται και να προσδένονται με τις ζώνες ασφαλείας που υπάρχουν.

Εάν στην θέση που κάθεται το παιδί υπάρχει ζώνη ασφαλείας με ιμάντα ώμου που περνάει κοντά από το πρόσωπο ή τον λαιμό του, η χρήση βοηθητικού καθίσματος (ειδικά μαξιλαράκια που υπάρχουν στο εμπόριο) μπορεί να βοηθήσει στο να ξεπεραστεί αυτό. Το βοηθητικό κάθισμα θα πρέπει να σηκώνει το παιδί τόσο ώστε ο ιμάντας ώμου να περνάει γύρω από το πάνω μεσαίο τμήμα του ώμου και ο ιμάντας της λεκάνης να είναι χαμηλά στους γοφούς. Το βοηθητικό κάθισμα θα πρέπει να ταιριάζει στο κάθισμα του αυτοκινήτου. Όταν το παιδί μεγαλώσει αρκετά ώστε ο ιμάντας ώμου της ζώνης ασφαλείας να μην περνάει κοντά από το πρόσωπό του ή τον λαιμό του, χρησιμοποιήστε την ζώνη ασφαλείας χωρίς το βοηθητικό κάθισμα.

### ΓΥΝΑΙΚΕΣ ΣΕ ΚΑΤΑΣΤΑΣΗ ΕΓΚΥΜΟΣΥΝΗΣ

Η NISSAN συνιστά την χρήση των ζωνών ασφαλείας από γυναίκες σε κατάσταση εγκυμοσύνης. Επικοινωνήστε με τον γιατρό σας για εξειδικευμένες συ-

στάσεις. Η ζώνη της λεκάνης θα πρέπει να φοριέται άνετη και να τοποθετείται όσο πιο χαμηλά γίνεται, γύρω από τους γοφούς. Τοποθετήστε τον πάνω ιμάντα πάνω από τον ώμο σας και διαγώνια στο στήρνο. Ποτέ μην φοράτε την ζώνη ασφαλείας πάνω στην κοιλιακή σας χώρα.

## ΤΡΑΥΜΑΤΙΕΣ

Η NISSAN συνιστά να φορούν οι τραυματίες την ζώνη ασφαλείας, ανάλογα πάντα με τον είδος του τραυματισμού τους. Συμβουλευτείτε τον γιατρό σας για εξειδικευμένες συστάσεις.

## ΚΕΝΤΡΙΚΟ ΣΗΜΑΔΙ ΣΤΙΣ ΖΩΝΕΣ ΑΣΦΑΛΕΙΑΣ

Επιλογή του σωστού σετ ζωνών ασφαλείας

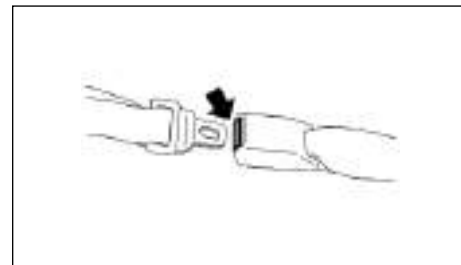

Η πόρτη της κεντρικής ζώνης αναγνωρίζεται από το σύμβολο CENTRE. Η γλώσσα της κεντρικής ζώνης μπορεί να δεθεί μόνο σε αυτή την πόρπη.

## ΖΩΝΗ ΑΣΦΑΛΕΙΑΣ ΤΥΠΟΥ ΤΡΙΩΝ ΣΗΜΕΙΩΝ



### ΠΡΟΕΙΔΟΠΟΙΗΣΗ

Ο οδηγός και κάθε επιβάτης του αυτοκινήτου θα πρέπει να χρησιμοποιούν πάντα την ζώνη ασφαλείας τους.

## Δένοντας τις ζώνες ασφαλείας



### ΠΡΟΕΙΔΟΠΟΙΗΣΗ

Η πλάτη του καθίσματος δεν θα πρέπει να έχει μεγαλύτερη κλίση από όση χρειάζεται για την άνεση του επιβάτη. Οι ζώνες ασφαλείας είναι πιο αποτελεσματικές όταν ο επιβάτης κάθεται καλά πίσω και σε όρθια θέση στο κάθισμα.

1. Ρυθμίστε το κάθισμα. (Δείτε το «Ζώνες ασφαλείας» (Σελίδα 30).
2. Τραβήξτε αργά την ζώνη έξω από το καρούλι και βάλτε την γλώσσα μέσα στην πόρπη έως ότου ακούσετε και νοιώσετε ότι ασφαλίζει.
  - Το καρούλι είναι σχεδιασμένο να κλειδώνει σε περίπτωση απότομου φρεναρίσματος ή σύγκρουσης. Τραβώντας αργά επιτρέπεται η κίνηση της ζώνης και σε εσάς κάποια ελευθε-

ρία κινήσεων στο κάθισμα.

- Εάν η ζώνη ασφαλείας δεν μπορεί να τραβηχτεί από την τελείως μαζεμένη θέση της, τραβήξτε σταθερά την ζώνη και αφήστε την. Στην συνέχεια τραβήξτε απαλά την ζώνη έξω από το καρούλι.

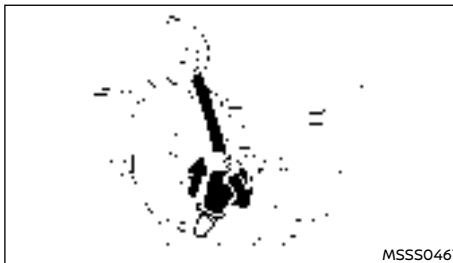

MSS0467

3. Τοποθετήστε το κάτω μέρος της ζώνης χαμηλά και σφικτά στους γοφούς, όπως φαίνεται στην εικόνα.
4. Τραβήξτε το τμήμα ώμου της ζώνης προς το καρούλι για να αφαιρέσετε τον τζόγο. Βεβαιωθείτε ότι ο ιμάντας ώμου είναι πάνω από τον ώμο σας και σφικτά κατά μήκος του στέρνου σας.

Ρύθμιση ύψους του ιμάντα ώμου (για τα μπροστινά καθίσματα)



MSS0351A



### ΠΡΟΕΙΔΟΠΟΙΗΣΗ

- Το ύψος στήριξης του ιμάντα ώμου της ζώνης θα πρέπει να ρυθμίζεται στην θέση που είναι καλύτερη για εσάς. Εάν δεν το επιτύχετε μπορεί να μειωθεί η αποτελεσματικότητα του συστήματος πρόσδεσης και να αυξηθεί η πιθανότητα ή η σοβαρότητα τραυματισμού σε περίπτωση ατυχήματος.
- Ο ιμάντας ώμου θα πρέπει να ακουμπάει στο μέσον του ώμου σας. Δεν θα πρέπει να ακουμπάει στον λαιμό σας.
- Βεβαιωθείτε ότι η ζώνη ασφαλείας δεν είναι στριμμένη.
- Μετά την ρύθμιση βεβαιωθείτε ότι ο ιμάντας είναι ασφαλισμένος, προσπαθώντας να μετακινήσετε την στερέωση του ιμάντα του ώμου επάνω ή κάτω.

Το ύψος του ιμάντα ώμου θα πρέπει να ρυθμίζεται στην θέση που είναι καλύτερη για εσάς. Ο ιμάντας θα πρέπει να είναι μακριά από το πρόσωπο και τον λαιμό σας αλλά να μην πέφτει από τον ώμο σας. Για να ρυθμίσετε τραβήξτε το κουμπί απελευθέ-

ρωσης (1) και μετακινήστε την στήριξη του ιμάντα ώμου στην κατάλληλη θέση (2) ώστε η ζώνη να περνάει πάνω από το κέντρο του ώμου σας.

Αφήστε το κουμπί για να ασφαλίσει η στήριξη του ιμάντα ώμου στην θέση της.

## Λύσιμο των ζωνών ασφαλείας

Πατήστε το κουμπί στην πόρπη. Η ζώνη ασφαλείας μαζεύεται αυτόματα.

## Γάντζοι ζώνης ασφαλείας

### Κάθισμα δεύτερης σειράς:

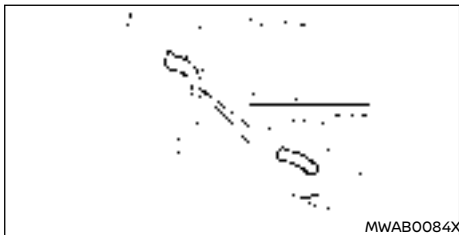

Όταν διπλώνετε τη δεύτερη σειρά των καθισμάτων, στερεώστε τις εξωτερικές ζώνες ασφαλείας της δεύτερης σειράς στους γάντζους των ζωνών ασφαλείας.

### Τρίτη σειρά καθισμάτων (όπου υπάρχει):



Όταν διπλώνετε την τρίτη σειρά των καθισμάτων, στερεώστε τις ζώνες ασφαλείας του καθίσματος της τρίτης σειράς στους γάντζους των ζωνών ασφαλείας.

### Έλεγχος της λειτουργίας των ζωνών ασφαλείας

Τα καρούλια των ζωνών ασφαλείας είναι σχεδιασμένα να κλειδώνουν την κίνηση της ζώνης:

- Όταν η ζώνη τραβηχτεί γρήγορα από το καρούλι.
- Όταν το αυτοκίνητο επιβραδύνει απότομα.

Για να αυξηθεί η εμπιστοσύνη σας στις ζώνες ασφαλείας, ελέγξτε την λειτουργία τους αρπάζοντας τον ιμάντα του ώμου και τραβώντας τον γρήγορα μπροστά. Το καρούλι θα πρέπει να κλειδώσει απαγορεύοντας την παραπάνω κίνηση της ζώνης. Εάν το καρούλι δεν κλειδώσει όταν κάνετε αυτό τον έλεγχο αποτανθείτε σε εξουσιοδοτημένο συνεργείο της Nissan ή εξειδικευμένο συνεργείο.

## ΣΥΝΤΗΡΗΣΗ ΤΩΝ ΖΩΝΩΝ ΑΣΦΑΛΕΙΑΣ

Κατά περιόδους ελέγχετε αν η ζώνη και τα μεταλλικά εξαρτήματα όπως πόρτες, γλώσσες, καρούλια, ευλύγιστα καλώδια και γάντζοι δουλεύουν σωστά. Εάν βρεθούν χαλαρά μέρη, διάβρωση, κοψίματα ή άλλες ζημιές στο ύφασμα θα πρέπει να αντικατασταθεί όλη η ζώνη.

Οι ζώνες μπορεί να τυλίγονται αργά εάν μαζευτεί βρωμιά στον οδηγό της ζώνης ή στο καρούλι της. Σκουπίστε τον ιμάντα της ζώνης με ένα καθαρό, στεγνό πανί.

Για να καθαρίσετε το ύφασμα των ζωνών χρησιμοποιήστε διάλυμα μαλακού σαπουνιού ή οποιοδήποτε διάλυμα συνιστάται για τον καθαρισμό ταπετσαρίας ή μοκέτας. Στην συνέχεια βουρτσίστε το, σκουπίστε το με πανί και αφήστε το να στεγνώσει στην σκιά. Μην αφήνετε τις ζώνες να μαζέψουν πριν στεγνώσουν τελείως.

## ΠΑΙΔΙΚΑ ΚΑΘΙΣΜΑΤΑ

### ΠΡΟΦΥΛΑΞΕΙΣ ΓΙΑ ΤΗΝ ΧΡΗΣΗ ΤΩΝ ΠΑΙΔΙΚΩΝ ΚΑΘΙΣΜΑΤΩΝ

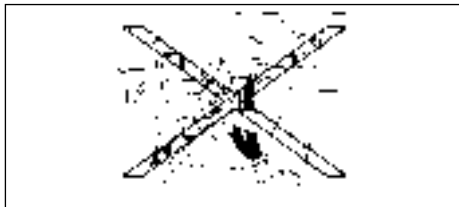

#### ΠΡΟΕΙΔΟΠΟΙΗΣΗ

- Τα βρέφη και τα μικρά παιδιά θα πρέπει πάντα να τοποθετούνται σε κατάλληλο παιδικό κάθισμα όταν επιβιβάζονται στο όχημα. Εάν δεν χρησιμοποιήσετε παιδικό κάθισμα μπορεί να έχετε σαν αποτέλεσμα σοβαρό τραυματισμό ή θάνατο.
- Τα παιδιά και τα βρέφη δεν θα πρέπει ποτέ να μεταφέρονται στην αγκαλιά σας. Είναι αδύνατον ακόμη και για τον πιο δυνατό ενήλικα να αντισταθεί στις δυνάμεις που αναπτύσσονται σε ένα σοβαρό ατύχημα. Το παιδί μπορεί να συνθλιβεί ανάμεσα στον ενήλικα και τμήματα του αυτοκινήτου. Επίσης μην φοράτε την ίδια ζώνη ασφαλείας γύρω από τον εαυτό σας και ένα παιδί.
- Η NISSAN συνιστά να τοποθετούνται τα παιδικά καθίσματα στο πίσω κάθισμα. Σύμφωνα με τις στατιστικές των ατυχημάτων, τα παιδιά είναι ασφαλέστερα όταν είναι σωστά προσδεμένα στο πίσω κάθισμα παρά στο μπροστινό κάθισμα.
- Η ακατάλληλη χρήση ή τοποθέτηση του παιδικού καθίσματος μπορεί να αυξήσει τον κίνδυνο ή την σοβαρότητα του τραυματισμού τόσο για το παιδί όσο και για τους άλλους επιβάτες του αυτοκινήτου

και μπορεί να οδηγήσει σε σοβαρό τραυματισμό ή θάνατο σε περίπτωση ατυχήματος.

- Ακολουθήστε όλες τις οδηγίες του κατασκευαστή του παιδικού καθίσματος για την τοποθέτηση και την χρήση. Επιλέξτε ένα παιδικό κάθισμα κατάλληλο για το παιδί και το αυτοκίνητο. Μπορεί να μην είναι δυνατό να τοποθετήσετε κάποιους τύπους καθισμάτων στο αυτοκίνητό σας.
- Η κατεύθυνση του παιδικού καθίσματος, είτε μπροστά είτε πίσω εξαρτάται από τον τύπο του παιδικού καθίσματος και το μέγεθος του παιδιού. Για λεπτομέρειες δείτε τις οδηγίες του κατασκευαστή του παιδικού καθίσματος.
- Οι ρυθμιζόμενες πλάτες των καθισμάτων θα πρέπει να τοποθετούνται έτσι ώστε να ταιριάζουν στο παιδικό κάθισμα. Ωστόσο, θα πρέπει να είναι όσο το δυνατόν σε όρθια θέση.
- Μετά την τοποθέτηση του παιδικού καθίσματος ελέγξτε την σταθερότητά του πριν τοποθετήσετε το παιδί σε αυτό. Κουνήστε το προς τα αριστερά και δεξιά. Προσπαθήστε να το τραβήξετε απότομα μπροστά και δείτε αν το συγκρατεί η ζώνη. Το παιδικό κάθισμα δεν θα πρέπει να μετακινηθεί περισσότερο από 25 χιλιοστά. Εάν το κάθισμα δεν είναι ασφαλισμένο, σφίξτε την ζώνη όσο χρειάζεται ή βάλτε το κάθισμα σε άλλη θέση και ελέγξτε ξανά.
- Όταν δεν χρησιμοποιείτε το παιδικό κάθισμα κρατήστε το ασφαλισμένο με το σύστημα ISOFIX ή με την ζώνη ασφαλείας. Με τον τρόπο αυτό δεν θα μπορεί να εκτιναχτεί προς τα εμπρός στην περίπτωση απότομου φρεναρίσματος ή ατυχήματος.
- Ποτέ μην τοποθετείτε ένα παιδικό κάθισμα με την όψη πίσω στο κάθισμα του συνοδηγού χωρίς προηγουμένως να έχετε απενεργοποιήσει τον αερόσακο του συνοδηγού με τον διακόπτη (όπου υπάρχει), δείτε το «Διακόπτης αερόσακου συνοδηγού (όπου υπάρχει)»

παρακάτω. Σε μία μετωπική σύγκρουση ο αερόσακος του συνοδηγού ανοίγει με μεγάλη δύναμη. Ένας μπροστινός αερόσακος που ανοίγει μπορεί να τραυματίσει σοβαρά ή να σκοτώσει το παιδί σας.

- Εάν το παιδικό κάθισμα είναι εξοπλισμένο με κλιπ συγκράτησης, βεβαιωθείτε ότι το κλιπ έχει δεθεί καλά στην ζώνη ασφαλείας του αυτοκινήτου. Εάν το κλιπ συγκράτησης δεν χρησιμοποιηθεί, μπορεί να προκληθούν τραυματισμοί από την μετακίνηση προς τα πλάγια του παιδικού καθίσματος στην διάρκεια του φρεναρίσματος ή στις στροφές.
- Εάν τοποθετήσετε ένα παιδικό κάθισμα στο πίσω κάθισμα του αυτοκινήτου, μετακινήστε το κάθισμα του αυτοκινήτου στην όσο το δυνατόν πιο πίσω θέση (για τα μοντέλα με συρόμενα καθίσματα).

#### ΠΡΟΣΟΧΗ

Να θυμάστε ότι όταν το παιδικό κάθισμα είναι κλεισμένο μέσα στο αυτοκίνητο μπορεί να ζεσταθεί πάρα πολύ. Πριν βάλετε το παιδί σας να καθίσει στο παιδικό κάθισμα, ελέγξτε την επιφάνεια του υφάσματος και τις πόρτες μπίκας καινε.

Η Nissan συνιστά τα βρέφη και τα μικρά παιδιά να κθίζονται σε παιδικό κάθισμα. Θα πρέπει να επιλέξετε ένα παιδικό κάθισμα που ταιριάζει στο αυτοκίνητό σας και να ακολουθήσετε τις οδηγίες του κατασκευαστή του για την τοποθέτηση και την χρήση του. Επιπλέον, υπάρχουν πολλοί τύποι παιδικών καθισμάτων που διατίθενται για μεγαλύτερα παιδιά και θα πρέπει να χρησιμοποιούνται για μέγιστη προστασία.

## ΠΑΙΔΙΚΑ ΚΑΘΙΣΜΑΤΑ UNIVERSAL ΓΙΑ ΤΑ ΜΠΡΟΣΤΙΝΑ ΚΑΙ ΤΑ ΠΙΣΩ ΚΑΘΙΣΜΑΤΑ

### ΣΗΜΕΙΩΣΗ

Τα παιδικά καθίσματα Universal που είναι εγκεκριμένα από τον Κανονισμό Ηνωμένων Εθνών Νο. 44 (UN R44) ή τον Κανονισμό Ηνωμένων Εθνών Νο. 129 (UN R129) έχουν εμφανή ένδειξη «Universal».

Όταν επιλέγετε παιδικό κάθισμα, θα πρέπει να έχετε κατά νου τα ακόλουθα:

- Επιλέξτε ένα παιδικό κάθισμα που να πληροί τον κανονισμό UN R44 ή UN R129.
- Βάλτε το παιδί στο παιδικό κάθισμα και ελέγξτε τις διάφορες ρυθμίσεις για να βεβαιωθείτε ότι το παιδικό κάθισμα είναι συμβατό με το παιδί σας. Να ακολουθείτε πάντα όλες τις συνιστώμενες διαδικασίες.
- Ελέγξτε το παιδικό κάθισμα στο αυτοκίνητό σας για να βεβαιωθείτε ότι είναι συμβατό με το σύστημα των ζωνών ασφαλείας του αυτοκινήτου.
- Δείτε τους παρακάτω πίνακες για την λίστα των συνιστώμενων θέσεων τοποθέτησης και τα εγκεκριμένα παιδικά καθίσματα για το αυτοκίνητό σας.

### Γκρουπ βάρους παιδικού καθίσματος

Ομάδα βάρους	Βάρος παιδιού
Ομάδα 0	έως 10 κιλά
Ομάδα 0+	έως 13 κιλά
Ομάδα I	9 έως 18 κιλά
Ομάδα II	15 έως 25 κιλά
Ομάδα III	22 έως 36 κιλά

### Παραδείγματα παιδικών καθισμάτων:



Παιδικό κάθισμα κατηγοριών 0 και 0+



Παιδικό κάθισμα κατηγοριών 0+ και I



Παιδικό κάθισμα κατηγοριών II και III

Επιλέγοντας το σύστημα παιδικού καθίσματος για κάθε θέση του αυτοκινήτου

Το παιδικό κάθισμα που μπορεί να χρησιμοποιηθεί διαφέρει ανάλογα με την θέση στο αυτοκίνητο.



Η ένδειξη <PASSENGER AIR BAG OFF> (ανεργός αερόσακος συνοδηγού) είναι αναμμένη



Η ένδειξη <PASSENGER AIR BAG ON> (ανεργός αερόσακος συνοδηγού) είναι αναμμένη

1	Κάθισμα συνοδηγού
2	Σειρά 2: αριστερό εξωτερικό κάθισμα
3	Σειρά 2: κεντρικό κάθισμα
4	Σειρά 2: δεξιό εξωτερικό κάθισμα
5	Σειρά 3: αριστερό κάθισμα (για μοντέλο με τρίτη σειρά)
6	Σειρά 3: δεξιό κάθισμα (για μοντέλο με τρίτη σειρά)
U	Κατάλληλο για παιδικά καθίσματα που στερεώνονται με την ζώνη ασφαλείας του αυτοκινήτου
	Κατάλληλο για παιδικό κάθισμα i-Size
	Απαγορεύεται η τοποθέτηση παιδικού καθίσματος με την όψη πίσω
	Καθίσματα εξοπλισμένα με επάνω γάντζο πρόσδεσης
L	Κατάλληλο για παιδικά καθίσματα που αναφέρονται στην συνημμένη λίστα

\*1: Ρυθμίστε την θέση του καθίσματος όσο το δυνατόν πιο πίσω.

\*2: Ρυθμίστε την ανύψωση της βάσης του καθίσματος στην πιο πάνω θέση.

\*3: Μετακινήστε το προσκέφαλο του καθίσματος στην πιο πάνω θέση ή βγάλτε το (και αποθηκεύστε το με ασφάλεια) εάν παρεμβαίνει στο παιδικό κάθισμα. Μην βγάζετε το προσκέφαλο του καθίσματος όταν χρησιμοποιείται μόνο βοηθητικό κάθισμα.

\*4: Ρυθμίστε την θέση του μπροστινού καθίσματος στην κεντρική θέση.

\*5: Μην τοποθετείτε παιδικά καθίσματα με πόδι στήριξης.

\*6: Ρυθμίστε την θέση του δεύτερου καθίσματος όσο το δυνατόν πιο μπροστά.

\*7: Ρυθμίστε την πλάτη του δεύτερου καθίσματος στην πρώτη θέση ασφάλισης.

**Λεπτομερείς πληροφορίες για την τοποθέτηση συστήματος παιδικού καθίσματος:**

Αριθμός θέσης στο αυτοκίνητο	Μπροστά		Δεύτερη σειρά			Τρίτη σειρά	
	1		2	3	4	5	6
	Ενεργοποίηση Αερόσακου	Απενεργοποίηση Αερόσακου	Αριστερά	Κέντρο	Δεξιά	Αριστερά	Δεξιά
Θέση κατάλληλη για universal με ζώνη ασφαλείας (ναι/όχι)	Όχι	Ναι	Ναι	Ναι	Ναι	Ναι	Ναι
Θέση για i-Size (ναι/όχι)	Όχι	Όχι	Ναι	Όχι	Ναι	Όχι	Όχι
Θέση κατάλληλη για στερέωση με την ζώνη μέσης (L1/L2)	–	–	–	–	–	–	–
Η μεγαλύτερη με καταλληλότητα για στερέωση με την όψη πίσω (R1/R2X/R2/R3)	–	–	R3	–	R3	–	–
Η μεγαλύτερη με καταλληλότητα για στερέωση με την όψη μπροστά (F2X/F2/F3)	–	–	F3	–	F3	–	–
Η μεγαλύτερη με καταλληλότητα για στερέωση βοηθητικού καθίσματος(B2/B3)	–	–	B3	–	B3	–	–



**Λίστα συνιστώμενων παιδικών καθισμάτων:**

Ηλικία (περίπου)	Βάρος (περίπου)	Ύψος (περίπου)	Ομάδα Βάρους Παιδικού Καθίσματος	Συνιστώμενο Παιδικό Κάθισμα	Κατάλληλη θέση στο αυτοκίνητο για το Παιδικό Κάθισμα						
					1	1**	2**	3**	4**	5**	6**
					Ενεργοποίηση Αερόσακου	Απενεργοποίηση Αερόσακου					
0 - 12 μήνες	έως 10 κιλά	<75 cm	0	Maxi Cosi 2way Pearl + 2wayFix Base	Όχι	Όχι	Ναι	Όχι	Ναι	Όχι	Όχι
0 - 18 μήνες	έως 13 κιλά	<85 cm	0+		Όχι	Όχι	Ναι	Όχι	Ναι	Όχι	Όχι
9 μηνών - 4 ετών	9 - 18 κιλά	76- 105cm	I	Britax Römer Trifix 2 i-Size	Όχι	Όχι	Ναι	Όχι	Ναι	Όχι	Όχι
4 - 6 ετών	15 - 25 κιλά	100- 125cm	II	Britax Römer Kidfix i-Size*	Όχι	Ναι (ζώνη μόνο)	Ναι	Ναι (ζώνη μόνο)	Ναι	Ναι (ζώνη μόνο)	Ναι (ζώνη μόνο)
6 - 10 ετών	22 - 36 κιλά	>125 cm	III	Britax Römer Kidfix i-Size*	Όχι	Ναι (ζώνη μόνο)	Ναι	Ναι (ζώνη μόνο)	Ναι	Ναι (ζώνη μόνο)	Ναι (ζώνη μόνο)

\* Συνιστάται να χρησιμοποιείτε μόντα μέσης Secure Guard, SICT και XP-Pad όταν χρησιμοποιείτε το Kidfix i-Size.

\*\* Μετακινήστε το προσκέφαλο του καθίσματος στην πιο πάνω θέση ή βγάλτε το (και αποθηκεύστε το με ασφάλεια) εάν παρεμβαίνει στο παιδικό κάθισμα. Μην βγάξετε το προσκέφαλο του καθίσματος όταν χρησιμοποιείται μόνο βοηθητικό κάθισμα.

## ΣΥΣΤΗΜΑ ΠΡΟΣΔΕΣΗΣ ΠΑΙΔΙΚΟΥ ΚΑΘΙΣΜΑΤΟΣ ISOFIX (για καθίσματα δεύτερης σειράς)

Το αυτοκίνητό σας είναι εξοπλισμένο με ειδικά σημεία στερέωσης που χρησιμοποιούνται με τα παιδικά καθίσματα ISOFIX.

### Θέσεις κάτω σημείων στήριξης ISOFIX

Τα σημεία στήριξης ISOFIX παρέχονται για την τοποθέτηση παιδικού καθίσματος μόνο στις εξωτερικές θέσεις της δεύτερης σειράς των καθισμάτων. Μην προσπαθήσετε να τοποθετήσετε το παιδικό κάθισμα στην κεντρική θέση χρησιμοποιώντας τα σημεία στήριξης ISOFIX.

Τύπος A:

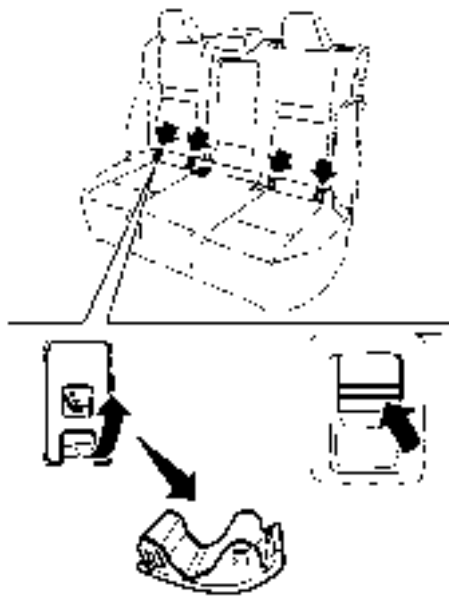

Τα κάτω σημεία στερέωσης ISOFIX βρίσκονται κάτω από τα καλύμματα με την ετικέτα ISOFIX στο κάτω μέρος της ταπετσαρίας του πίσω καθίσματος. Για να έχετε πρόσβαση στα κάτω σημεία στερέωσης ISOFIX, βάλτε το δάχτυλό σας στο κάλυμμα και τραβήξτε το κάλυμμα έξω.

### ΠΡΟΣΟΧΗ

Αποθηκεύστε τα χαλαρά καλύμματα ISOFIX (για παράδειγμα, στο κουτί της κονσόλας) σε σημείο όπου δεν θα πάθουν ζημιά ώστε να μην τα χάσετε. Δείτε το «Κουτί κονσόλας» (Σελίδα 144.)

Τύπος B:

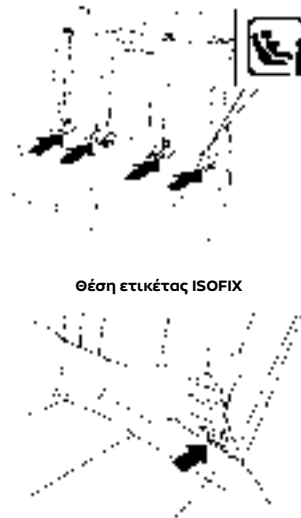

### Θέση κάτω σημείου στήριξης ISOFIX

Οι θέσεις στήριξης ISOFIX βρίσκονται στο πίσω μέρος της ταπετσαρίας κοντά στην πλάτη του καθίσματος. Στην πλάτη του καθίσματος είναι τοποθετημένη μία ετικέτα για να εντοπίσετε τα σημεία στήριξης ISOFIX.

## Εξαρτήματα στήριξης παιδικού καθίσματος ISOFIX



### Προσάρτηση στήριξης

Τα παιδικά καθίσματα ISOFIX συμπεριλαμβάνουν δύο άκαμπτα εξαρτήματα που μπορούν να συνδεθούν στους δύο γάντζους που βρίσκονται στο κάθισμα. Με αυτό το σύστημα μπορείτε να χρησιμοποιήσετε την ζώνη ασφαλείας του αυτοκινήτου για να ασφαλίσετε το παιδικό κάθισμα. Ελέγξτε το παιδικό σας κάθισμα για μία ετικέτα που να δηλώνει ότι είναι συμβατό με παιδικά καθίσματα ISOFIX. Η πληροφορία αυτή μπορεί να είναι και στις οδηγίες που παρέχονται από τον κατασκευαστή του παιδικού καθίσματος.

Τα παιδικά καθίσματα ISOFIX γενικά απαιτούν την χρήση ενός άνω μιάντα πρόσδεσης ή άλλης μονάδας προστασίας από το τουμπάρισμα, όπως είναι τα πόδια στήριξης. Όταν τοποθετείτε παιδικά καθίσματα ISOFIX διαβάστε προσεκτικά τις οδηγίες σε αυτό το εγχειρίδιο και εκείνες που παρέχονται με το παιδικό κάθισμα. (Δείτε το «Τοποθέτηση παιδικού καθίσματος χρησιμοποιώντας το ISOFIX (για την δεύτερη σειρά καθισμάτων)» (Σελίδα 54).)

## ΣΤΕΡΕΩΣΗ ΠΑΙΔΙΚΟΥ ΚΑΘΙΣΜΑΤΟΣ (για καθίσματα δεύτερης σειράς)

Το αυτοκίνητό σας είναι σχεδιασμένο να εξυπηρετεί ένα παιδικό κάθισμα στο κάθισμα της δεύτερης σειράς. Όταν τοποθετείτε ένα παιδικό κάθισμα, διαβάστε προσεκτικά και ακολουθήστε τις οδηγίες σε αυτό το εγχειρίδιο και αυτές που σας παρέχονται με το παιδικό κάθισμα.



### ΠΡΟΕΙΔΟΠΟΙΗΣΗ

- Οι θέσεις στήριξης του παιδικού καθίσματος είναι σχεδιασμένες να αντέχουν μόνο εκείνα τα φορτία που εφαρμόζονται από τα σωστά τοποθετημένα παιδικά καθίσματα. Σε καμία περίπτωση δεν πρέπει να χρησιμοποιούνται για τοποθέτηση ζωνών ασφαλείας ενηλίκων, καλωδιώσεων ή άλλων εξαρτημάτων ή εξοπλισμού στο αυτοκίνητο. Εάν το κάνετε μπορεί να πάθουν ζημιά οι θέσεις στήριξης του παιδικού καθίσματος. Το παιδικό κάθισμα δεν θα τοποθετηθεί σωστά με την χρήση χαλασμένου σημείου στήριξης και ένα παιδί θα μπορούσε να τραυματιστεί σοβαρά ή να σκοτωθεί σε περίπτωση σύγκρουσης.
- Ο πάνω μιάντας πρόσδεσης του παιδικού καθίσματος μπορεί να πάθει ζημιά από την επαφή με την εταζέρα ή αντικείμενα στον χώρο αποσκευών. Βγάλτε την εταζέρα από το αυτοκίνητο ή ασφαλίστε την στον χώρο αποσκευών. Το παιδί σας θα μπορούσε να τραυματιστεί σοβαρά ή να σκοτωθεί στην περίπτωση σύγκρουσης εάν έχει πάθει ζημιά ο άνω μιάντας πρόσδεσης.

## Θέση στήριξης

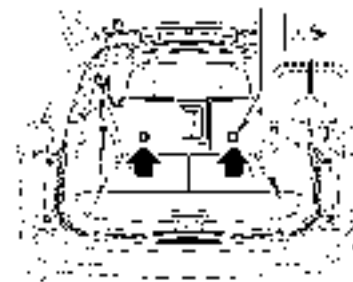

Τα σημεία στήριξης βρίσκονται στα σημεία που φαίνονται στην εικόνα. Τοποθετήστε τον πάνω μιάντα πρόσδεσης πάνω από το επάνω μέρος της πλάτης του καθίσματος και ασφαλίστε τον με την στερέωση του μιάντα που παρέχει στην πιο γερή τοποθέτηση. Σφίξτε τον μιάντα πρόσδεσης σύμφωνα με τις οδηγίες του κατασκευαστή για να αφαιρέσετε τον τζόγο.

## ΤΟΠΟΘΕΤΗΣΗ ΠΑΙΔΙΚΟΥ ΚΑΘΙΣΜΑΤΟΣ ΜΕ ΤΗΝ ΧΡΗΣΗ ISOFIX (για καθίσματα δεύτερης σειράς)



### ΠΡΟΕΙΔΟΠΟΙΗΣΗ

- Τοποθετήστε το παιδικό κάθισμα ISOFIX μόνο στις καθορισμένες θέσεις. Για τα κάτω σημεία στερέωσης του ISOFIX, δείτε το «Σύστημα παιδικού καθίσματος ISOFIX (για καθίσματα δεύτερης σειράς)» (Σελίδα 53). Εάν ένα παιδικό κάθισμα δεν είναι καλά ασφαλισμένο, το παιδί σας θα μπορούσε να τραυματιστεί σοβαρά ή να σκοτωθεί σε περίπτωση ατυχήματος.

- Μην τοποθετείτε παιδικά καθίσματα που απαιτούν την χρήση άνω ιμάντα πρόσδεσης σε θέσεις που δεν έχουν έναν άνω ιμάντα πρόσδεσης.
- Μην ασφαλίσετε ένα παιδικό κάθισμα στην πίσω κεντρική θέση του αυτοκινήτου με την χρήση των κάτω σημείων στήριξης ISOFIX. Το παιδικό κάθισμα δεν θα ασφαλίσει σωστά.
- Ελέγξτε τα κάτω σημεία στερέωσης βάζοντας τα δάχτυλά σας στην κάτω περιοχή στερέωσης και ελέγχοντας να δείτε ότι δεν υπάρχουν εμπόδια πάνω από τις θέσεις ISOFIX, όπως ιμάντας ζώνης ασφαλείας ή ταπετσαρία καθίσματος. Το παιδικό κάθισμα δεν θα ασφαλίσει σωστά εάν εμποδίζονται οι θέσεις στήριξης.
- Οι θέσεις στήριξης του παιδικού καθίσματος είναι σχεδιασμένες να αντέχουν μόνο εκείνα τα φορτία που εφαρμόζονται από τα σωστά τοποθετημένα παιδικά καθίσματα. Σε καμία περίπτωση δεν πρέπει να χρησιμοποιούνται για τοποθέτηση ζωνών ασφαλείας ενηλίκων, καλωδιώσεων ή άλλων εξαρτημάτων ή εξοπλισμού στο αυτοκίνητο. Εάν το κάνετε μπορεί να πάθουν ζημιές οι θέσεις στήριξης του παιδικού καθίσματος. Το παιδικό κάθισμα δεν θα τοποθετηθεί σωστά με την χρήση χαλασμένου σημείου στήριξης και ένα παιδί θα μπορούσε να τραυματιστεί σοβαρά ή να σκοτωθεί σε περίπτωση σύγκρουσης.

## Τοποθέτηση στα εξωτερικά καθίσματα της δεύτερης σειράς

Με την όψη μπροστά:



Με την όψη μπροστά: Βήματα 1 και 2

Βεβαιωθείτε ότι ακολουθείτε τις οδηγίες του κατασκευαστή για την σωστή χρήση του παιδικού καθίσματος. Ακολουθήστε αυτά τα βήματα για να τοποθετήσετε ένα παιδικό κάθισμα με την όψη μπροστά σε ένα από τα εξωτερικά καθίσματα της δεύτερης σειράς του αυτοκινήτου χρησιμοποιώντας το ISOFIX:

1. Τοποθετήστε το παιδικό κάθισμα πάνω στο κάθισμα του αυτοκινήτου (1).
2. Ασφαλίστε τους γάντζους του παιδικού καθίσματος στα κάτω σημεία στήριξης ISOFIX (2).
3. Η πλάτη του παιδικού καθίσματος θα πρέπει να ασφαλιζεται πάνω στην πλάτη του καθίσματος του αυτοκινήτου. Εάν είναι απαραίτητο, βγάλτε το προσκέφαλο του καθίσματος για να έχετε την σωστή εφαρμογή του παιδικού καθίσματος. (Δείτε το «Προσκέφαλα καθισμάτων» (Σελίδα 39) .) Εάν αφαιρεθεί το προσκέφαλο του καθίσματος, αποθηκεύστε το σε ασφαλές σημείο. Βεβαιωθείτε ότι τοποθετήσατε και πάλι το προσκέφαλο του καθίσματος όταν αφαιρέσετε το παιδικό κάθισμα. Εάν η θέση

στο αυτοκίνητο δεν έχει ρυθμιζόμενο προσκέφαλο καθίσματος και αυτό παρεμβάλει στην σωστή τοποθέτηση του παιδικού καθίσματος, δοκιμάστε άλλη θέση ή διαφορετικό παιδικό κάθισμα.



Με την όψη μπροστά: Βήμα 4

4. Κοντύνετε το σταθερό προσάρτημα για να σφίξει το παιδικό κάθισμα, πιέστε προς τα κάτω (3) και προς τα πίσω (4) σταθερά στο κέντρο του παιδικού καθίσματος με το γόνατό σας για να συμπιεστεί η ταπετσαρία του καθίσματος του αυτοκινήτου και η πλάτη του καθίσματος.
5. Εάν το παιδικό κάθισμα είναι εξοπλισμένο με άνω ιμάντα πρόσδεσης, κατευθύνετε τον ιμάντα και ασφαλίστε τον στο σημείο στήριξης. (Δείτε το «Τοποθέτηση παιδικού καθίσματος (για την δεύτερη σειρά καθισμάτων)» (Σελίδα 54).)
6. Εάν το παιδικό κάθισμα είναι εξοπλισμένο με άλλη μονάδα αποτροπής της ανατροπής, όπως είναι τα πόδια στήριξης, χρησιμοποιήστε τα αντί για τον πάνω ιμάντα πρόσδεσης ακολουθώντας τις οδηγίες του κατασκευαστή του παιδικού καθίσματος.



Με την όψη μπροστά: Βήμα 7

7. Ελέγξτε το παιδικό κάθισμα πριν τοποθετήσετε το παιδί σε αυτό (5). Σπρώξτε το παιδικό κάθισμα από την μία πλευρά στην άλλη και τραβήξτε το δυνατά μπροστά για να βεβαιωθείτε ότι συγκρατείται καλά στην θέση του.

8. Ελέγξτε για να βεβαιωθείτε ότι το παιδικό κάθισμα είναι καλά ασφαλισμένο πριν την κάθε χρήση. Εάν το παιδικό κάθισμα είναι χαλαρό, επαναλάβετε τα παραπάνω βήματα 3 έως 7.

Με την όψη πίσω:

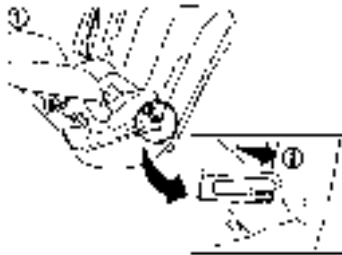

Με την όψη πίσω: Βήματα 1 και 2

Βεβαιωθείτε ότι ακολουθείτε τις οδηγίες του κατασκευαστή για την σωστή χρήση του παιδικού καθίσματος. Ακολουθήστε αυτά τα βήματα για να τοποθετήσετε το παιδικό κάθισμα με την όψη πίσω σε ένα από τα πίσω εξωτερικά καθίσματα του αυτοκινήτου χρησιμοποιώντας το ISOFIX:

1. Τοποθετήστε το παιδικό κάθισμα πάνω στο κάθισμα του αυτοκινήτου (1).
2. Ασφαλίστε τους γάντζους του παιδικού καθίσματος στα κάτω σημεία στήριξης ISOFIX (2).



Με την όψη πίσω: Βήμα 3

3. Κοντύνετε το σταθερό προσάρτημα για να σφίξει το παιδικό κάθισμα, πιέστε προς τα κάτω (3) και προς τα πίσω (4) σταθερά στο κέντρο του παιδικού καθίσματος με το χέρι σας για να συμπιεστεί η ταπετσαρία του καθίσματος του αυτοκινήτου και η πλάτη του καθίσματος.

4. Εάν το παιδικό κάθισμα είναι εξοπλισμένο με άνω ιμάντα πρόσδεσης, κατευθύνετε τον ιμάντα και ασφαλίστε τον στο σημείο στήριξης. (Δείτε το «Τοποθέτηση παιδικού καθίσματος (για την δεύτερη σειρά καθισμάτων)» (Σελίδα 54).)

5. Εάν το παιδικό κάθισμα είναι εξοπλισμένο με άλλες μονάδες κατά του τουμπαρίσματος, όπως τα πόδια στήριξης, χρησιμοποιήστε τα αντί για τον

πάνω ιμάντα πρόσδεσης, ακολουθώντας τις οδηγίες του κατασκευαστή του παιδικού καθίσματος.



Με την όψη πίσω: Βήμα 6

6. Ελέγξτε το παιδικό κάθισμα πριν τοποθετήσετε το παιδί σε αυτό (5). Σπρώξτε το παιδικό κάθισμα από την μία πλευρά στην άλλη και τραβήξτε το δυνατά μπροστά για να βεβαιωθείτε ότι συγκρατείται καλά στην θέση του.

7. Ελέγξτε για να βεβαιωθείτε ότι το παιδικό κάθισμα είναι καλά ασφαλισμένο πριν την κάθε χρήση. Εάν το παιδικό κάθισμα είναι χαλαρό, επαναλάβετε τα παραπάνω βήματα 3 έως 6.

## ΤΟΠΟΘΕΤΗΣΗ ΤΟΥ ΠΑΙΔΙΚΟΥ ΚΑΘΙΣΜΑΤΟΣ ΜΕ ΤΗΝ ΧΡΗΣΗ ΤΗΣ ΖΩΝΗΣ ΑΣΦΑΛΕΙΑΣ ΤΥΠΟΥ ΤΡΙΩΝ ΣΗΜΕΙΩΝ

### Τοποθέτηση στα πίσω καθίσματα

Εάν τοποθετήσετε ένα παιδικό κάθισμα στην τρίτη σειρά καθισμάτων, σύρετε την δεύτερη σειρά καθισμάτων στην πιο μπροστά θέση (Μοντέλο με τρίτη σειρά).

Με την όψη μπροστά:

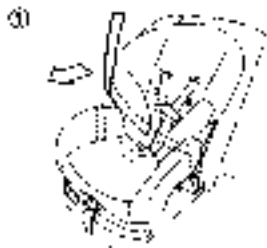

Με την όψη μπροστά: Βήμα 1

Βεβαιωθείτε ότι ακολουθείτε τις οδηγίες του κατασκευαστή για την σωστή χρήση του παιδικού καθίσματος. Ακολουθήστε αυτά τα βήματα για να τοποθετήσετε ένα παιδικό κάθισμα με την όψη μπροστά στα πίσω καθίσματα του αυτοκινήτου, χρησιμοποιώντας την ζώνη ασφαλείας τύπου τριών σημείων χωρίς λειτουργία αυτόματης ασφάλισης:

1. Τοποθετήστε το παιδικό κάθισμα πάνω στο κάθισμα του αυτοκινήτου (1).



Με την όψη μπροστά: Βήμα 2

2. Καθοδηγήστε την γλώσσα της ζώνης ασφαλείας μέσα από το παιδικό κάθισμα και βάλτε την στην πόρπη (2) έως ότου ακούσετε και νιώσετε ότι αυτή έχει ασφαλίσει.

3. Για να αποφύγετε τον τζόγο στον ιμάντα της ζώνης ασφαλείας, είναι απαραίτητο να ασφαλίσετε την ζώνη στην θέση της με μονάδες ασφάλισης που είναι προσαρτημένες στο παιδικό κάθισμα.

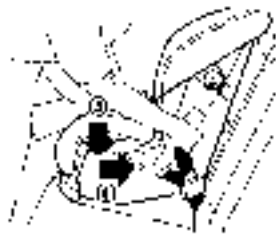

Με την όψη μπροστά: Βήμα 4

4. Αφαιρέστε τον όποιο πρόσθετο τζόγο από την ζώνη ασφαλείας, πατήστε κάτω (3) και πίσω (4) σταθερά στο κέντρο του παιδικού καθίσματος με το γόνατό σας για να συμπιέσετε την ταπεταρία του καθίσματος του αυτοκινήτου και την πλάτη του καθίσματος ενώ τραβάτε επάνω την ζώνη ασφαλείας. Οι ρυθμιζόμενες πλάτες των καθισμάτων θα πρέπει να τοποθετούνται ώστε να διαβεβαιώνεται η πλήρης επαφή ανάμεσα σε αυτές και στο παιδικό κάθισμα



Με την όψη μπροστά: Βήμα 5

5. Ελέγξτε το παιδικό κάθισμα πριν τοποθετήσετε το παιδί σε αυτό (5). Σπρώξτε το παιδικό κάθισμα από την μία πλευρά στην άλλη και τραβήξτε το δυνατά μπροστά για να βεβαιωθείτε ότι συγκρατείται καλά στην θέση του.

6. Ελέγξτε για να βεβαιωθείτε ότι το παιδικό κάθισμα είναι καλά ασφαλισμένο πριν την κάθε χρήση. Εάν το παιδικό κάθισμα είναι χαλαρό, επαναλάβετε τα παραπάνω βήματα 3 έως 5.

Με την όψη πίσω:



Με την όψη πίσω: Βήμα 1

Βεβαιωθείτε ότι ακολουθείτε τις οδηγίες του κατασκευαστή για την σωστή χρήση του παιδικού κα-

θίσματος. Ακολουθήστε αυτά τα βήματα για να τοποθετήσετε ένα παιδικό κάθισμα με την όψη πίσω στα πίσω καθίσματα του αυτοκινήτου, χρησιμοποιώντας την ζώνη ασφαλείας τύπου τριών σημείων χωρίς λειτουργία αυτόματης ασφάλισης:

1. Τοποθετήστε το παιδικό κάθισμα πάνω στο κάθισμα του αυτοκινήτου (1).

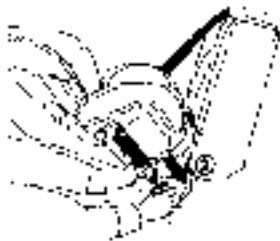

#### Με την όψη πίσω: Βήμα 2

2. Καθοδηγήστε την γλώσσα της ζώνης ασφαλείας μέσα από το παιδικό κάθισμα και βάλτε την στην πόρπη (2) έως ότου ακούσετε και νιώσετε ότι αυτή έχει ασφαλίσει.

3. Για να αποφύγετε τον τζόγο στον ιμάντα της ζώνης ασφαλείας, είναι απαραίτητο να ασφαλίσετε την ζώνη στην θέση της με μονάδες ασφάλισης που είναι προσαρτημένες στο παιδικό κάθισμα.



#### Με την όψη πίσω: Βήμα 4

4. Αφαιρέστε τον όποιο πρόσθετο τζόγο από την ζώνη ασφαλείας, πατήστε κάτω (3) και πίσω (4) σταθερά στο κέντρο του παιδικού καθίσματος με το χέρι σας για να συμπιέσετε την ταπετσαρία του καθίσματος του αυτοκινήτου και την πλάτη του καθίσματος ενώ τραβάτε επάνω την ζώνη ασφαλείας.



#### Με την όψη πίσω: Βήμα 5

5. Ελέγξτε το παιδικό κάθισμα πριν τοποθετήσετε το παιδί σε αυτό (5) Σπρώξτε το παιδικό κάθισμα από την μία πλευρά στην άλλη και τραβήξτε το δυνατά μπροστά για να βεβαιωθείτε ότι συγκρατείται

καλά στην θέση του.

6. Ελέγξτε για να βεβαιωθείτε ότι το παιδικό κάθισμα είναι καλά ασφαλισμένο πριν την κάθε χρήση. Εάν το παιδικό κάθισμα είναι χαλαρό, επαναλάβετε τα παραπάνω βήματα 3 έως 5.

## Τοποθέτηση στο κάθισμα του συνοδηγού



### ΠΡΟΕΙΔΟΠΟΙΗΣΗ

- Ποτέ μην τοποθετείτε παιδικό κάθισμα με την όψη πίσω στο κάθισμα του συνοδηγού χωρίς να βεβαιωθείτε ότι είναι απενεργοποιημένος ο αερόσακος του συνοδηγού. Το αυτοκίνητο είναι εξοπλισμένο με αυτόματα σύστημα απενεργοποίησης αερόσακου συνοδηγού. Το ενδεικτικό φως απενεργοποιημένου αερόσακου συνοδηγού (<PASSENGER AIR BAG OFF>) που βρίσκεται στην κονσόλα στην οροφή, θα πρέπει να είναι αναμμένο. Σε μία μετωπική σύγκρουση, οι μπροστινοί αερόσακοι ανοίγουν με μεγάλη δύναμη. Ένας μπροστινός αερόσακος που ανοίγει θα μπορούσε να τραυματίσει σοβαρά ή να σκοτώσει το παιδί σας.
- Ποτέ μην τοποθετείτε ένα παιδικό κάθισμα με άνω ιμάντα πρόσδεσης στο μπροστινό κάθισμα.
- Η NISSAN συνιστά το παιδικό κάθισμα να τοποθετείται στο πίσω κάθισμα του αυτοκινήτου. Ωστόσο, εάν πρέπει να τοποθετήσετε ένα παιδικό κάθισμα πάνω στο κάθισμα

του συνοδηγού, μετακινήστε το κάθισμα του συνοδηγού στην πιο πίσω θέση.

- Τα παιδικά καθίσματα για βρέφη θα πρέπει να χρησιμοποιούνται με την όψη πίσω και για τον λόγο αυτό δεν πρέπει να χρησιμοποιούνται στο κάθισμα του συνοδηγού, όταν ο αερόσακος του συνοδηγού δεν έχει απενεργοποιηθεί.
- Εάν δεν χρησιμοποιήσετε τις ζώνες ασφαλείας μπορεί το παιδικό κάθισμα να μην ασφαλίσει σωστά. Μπορεί να αναποδογυρίσει ή να είναι ανασφάλιστο και να προκληθεί τραυματισμός στο παιδί σε περίπτωση απότομου φρεναρίσματος ή σύγκρουσης.

Με την όψη μπροστά:

Βεβαιωθείτε ότι ακολουθείτε τις οδηγίες του κατασκευαστή για την σωστή χρήση του παιδικού καθίσματος. Ακολουθήστε αυτά τα βήματα για να τοποθετήσετε ένα παιδικό κάθισμα με την όψη μπροστά στο κάθισμα του συνοδηγού, χρησιμοποιώντας την ζώνη ασφαλείας τύπου τριών σημείων.

Εάν το παιδικό κάθισμα έχει τοποθετηθεί στο κάθισμα του συνοδηγού, βάλτε τον διακόπτη παροχής στην θέση ON. Θα πρέπει να ανάψει το φως κατάστασης αερόσακου συνοδηγού <PASSENGER AIR BAG OFF> (ανεργός αερόσακος συνοδηγού) που βρίσκεται στην κονσόλα της οροφής. Εάν αυτό το φως δεν ανάψει, δείτε το «Πρόσθετο Σύστημα Συγκράτησης (Σύστημα Αερόσακων) (SRS)» (Σελίδα 61). Μετακινήστε το παιδικό κάθισμα σε άλλη θέση του αυτοκινήτου. Ζητήστε τον έλεγχο του συστήματος από Συνεργείο Nissan ή εξειδικευμένο συνεργείο.



Φως κατάστασης αερόσακου συνοδηγού < OFF> (όπου υπάρχει)





**Με την όψη μπροστά: Βήματα 1 και 2**

1. Μετακινήστε το κάθισμα στην πιο πίσω θέση (1).
2. Ρυθμίστε ή βγάλτε το προσκέφαλο του καθίσματος (2) για να έχετε την σωστή εφαρμογή του παιδικού καθίσματος.
3. Ρυθμίστε την ανύψωση της βάσης του καθίσματος στην πιο πάνω θέση.
4. Τοποθετήστε το παιδικό κάθισμα πάνω στο κάθισμα του αυτοκινήτου. Ακολουθήστε όλες τις οδηγίες του κατασκευαστή του παιδικού καθίσματος για την τοποθέτηση και την χρήση του.



**Με την όψη μπροστά: Βήμα 5**

5. Καθοδηγήστε την γλώσσα της ζώνης ασφαλείας μέσα από το παιδικό κάθισμα και βάλτε την στην πόρπη (3) έως ότου ακούσετε και νιώσετε ότι αυτή έχει ασφαλίσει.
6. Για να αποφύγετε τον τζόγο στον ιμάντα της ζώνης ασφαλείας, είναι απαραίτητο να ασφαλίσετε την ζώνη στην θέση της με μονάδες ασφάλισης που είναι προσαρτημένες στο παιδικό κάθισμα.



**Με την όψη μπροστά: Βήμα 7**

7. Αφαιρέστε τον όποιο πρόσθετο τζόγο από την ζώνη ασφαλείας, πατήστε κάτω (4) και πίσω (5) σταθερά στο κέντρο του παιδικού καθίσματος με το γόνατό σας για να συμπιέσετε την ταпетισρία του καθίσματος του αυτοκινήτου και την πλάτη του καθίσματος ενώ τραβάτε επάνω την ζώνη ασφαλείας.



**Με την όψη μπροστά: Βήμα 8**

8. Ελέγξτε το παιδικό κάθισμα πριν τοποθετήσετε το παιδί σε αυτό (6). Σπρώξτε το παιδικό κάθισμα από την μία πλευρά στην άλλη και τραβήξτε το δυνατά μπροστά για να βεβαιωθείτε ότι συγκρατείται καλά στην θέση του.
9. Ελέγξτε για να βεβαιωθείτε ότι το παιδικό κάθισμα είναι καλά ασφαλισμένο πριν την κάθε χρήση. Εάν το παιδικό κάθισμα είναι χαλαρό, επαναλάβετε τα παραπάνω βήματα 6 έως 8.
- Εάν το παιδικό κάθισμα είναι ακόμη χαλαρό, μην το χρησιμοποιήσετε. Ακολουθήστε όλες τις οδηγίες του κατασκευαστή του παιδικού καθίσματος για την τοποθέτηση και την χρήση του. Αναζητήστε συμβουλές από εξουσιοδοτημένο συνεργείο NISSAN ή εξειδικευμένο συνεργείο.
10. Βάλτε τον διακόπτη παροχής στην θέση ON. Ελέγξτε την κατάσταση του αερόσακου του συνοδηγού στο φως που βρίσκεται στην κονσόλα της

οροφής. Το φως κατάστασης αερόσακου συνοδηγού (OFF) θα πρέπει να ανάβει.



## ΣΥΜΠΛΗΡΩΜΑΤΙΚΟ ΣΥΣΤΗΜΑ ΣΥΓΚΡΑΤΗΣΗΣ (Σύστημα Αερόσακων) (SRS)

### ΠΡΟΦΥΛΑΞΕΙΣ ΓΙΑ ΤΟ ΣΥΜΠΛΗΡΩΜΑΤΙΚΟ ΣΥΣΤΗΜΑ ΣΥΓΚΡΑΤΗΣΗΣ (SRS)

Το τμήμα αυτό για τους αερόσακους (SRS) περιέχει σημαντικές πληροφορίες για τους αερόσακους του οδηγού και του συνοδηγού μπροστά, τους συμπληρωματικούς μπροστινούς κεντρικούς αερόσακους, τους πλευρικούς αερόσακους, τους αερόσακους κουρτίνα και τους προεντατήρες των ζωνών ασφαλείας.

#### Σύστημα μπροστινών αερόσακων

Αυτό το σύστημα βοηθάει στην απορρόφηση της πρόσκρουσης στο κεφάλι και το στέρνο του οδηγού και/ή του συνοδηγού σε συγκεκριμένες μετωπικές συγκρούσεις. Ο μπροστινός αερόσακος είναι σχεδιασμένος να ανοίγει στην μπροστινή πλευρά που συγκρούστηκε το αυτοκίνητο.

#### Σύστημα πλευρικών αερόσακων

Το σύστημα αυτό μπορεί να βοηθήσει να απορροφηθεί η πρόσκρουση στο στέρνο και την κοιλιά του οδηγού και του συνοδηγού σε συγκεκριμένες συγκρούσεις στο πλάι. Ο πλευρικός αερόσακος είναι σχεδιασμένος να ανοίγει στην πλευρά που συγκρούστηκε το αυτοκίνητο.

#### Συμπληρωματικοί μπροστινοί κεντρικοί αερόσακοι.

Το σύστημα αυτό μπορεί να βοηθήσει να απορροφηθεί η δύναμη πρόσκρουσης στο κεφάλι του οδηγού και του συνοδηγού σε συγκεκριμένες συγκρούσεις στο πλάι. Ο μπροστινός κεντρικός αερόσακος είναι σχεδιασμένος να ανοίγει στην μπροστινή κεντρική περιοχή όπου συγκρούστηκε το αυτοκίνητο.

#### Σύστημα πλευρικών αερόσακων κουρτίνα

Το σύστημα αυτό απορροφά την πρόσκρουση στο

κεφάλι του οδηγού και των επιβατών στο μπροστινό και τα πίσω εξωτερικά καθίσματα σε συγκεκριμένες πλευρικές συγκρούσεις. Ο πλευρικός αερόσακος κουρτίνα είναι σχεδιασμένος να ανοίγει στην πλευρά που συγκρούστηκε το αυτοκίνητο.

Το σύστημα των αερόσακων (SRS) είναι σχεδιασμένο να συμπληρώνει στην προστασία από ατυχήματα που παρέχεται από τις ζώνες ασφαλείας και δεν είναι σχεδιασμένο να τις υποκαθιστά. Ο αερόσακος μπορεί να βοηθήσει να σωθούν ζωές και να μειωθούν οι σοβαροί τραυματισμοί. Ωστόσο, οι αερόσακοι που ανοίγουν μπορεί να προκαλέσουν εκδορές ή άλλους τραυματισμούς. Οι αερόσακοι δεν παρέχουν προστασία στο κάτω μέρος του σώματος. Θα πρέπει να φοράτε πάντα σωστά τις ζώνες ασφαλείας και οι επιβάτες θα πρέπει να κάθονται πάντα σε κατάλληλη απόσταση μακριά από το τιμόνι, το ταμπλό των οργάνων και τις ταπετσαρίες των πορτών. (Δείτε το «Ζώνες ασφαλείας» (Σελίδα 42).) Οι αερόσακοι ανοίγουν γρήγορα προκειμένου να προστατέψουν τους επιβάτες. Η δύναμη των αερόσακων που ανοίγουν μπορεί να αυξήσει τον κίνδυνο τραυματισμού εάν οι επιβάτες είναι πολύ κοντά ή ακουμπάνε στις μονάδες των αερόσακων την ώρα που αυτοί ανοίγουν.

Ο μπροστινός και ο πλευρικός αερόσακος θα ξεφουσκώσουν γρήγορα μετά από το άνοιγμα. Ο μπροστινός κεντρικός αερόσακος και οι πλευρικοί αερόσακοι κουρτίνα θα παραμείνουν φουσκωμένοι για μία σύντομη χρονική περίοδο.

Οι αερόσακοι λειτουργούν μόνο όταν ο διακόπτης παροχής είναι στην θέση ON.

Όταν ο διακόπτης παροχής είναι στην θέση ON, ανάβει το προειδοποιητικό φως του αερόσακου για περίπου 7 δευτερόλεπτα και μετά σβήνει. Αυτό δείχνει ότι οι αερόσακοι λειτουργούν κανονικά. (Δείτε το «Προειδοποιητικό φως αερόσακου (SRS)» (Σελίδα 65).)



#### ΠΡΟΕΙΔΟΠΟΙΗΣΗ

- Ο μπροστινός αερόσακος κανονικά δεν θα ανοίξει σε περίπτωση πλευρικής σύγκρουσης, σύγκρουσης στο πίσω μέρος, τουμπάρισμα ή χαμηλής σφοδρότητας μετωπική σύγκρουση. Να φοράτε πάντα τις ζώνες ασφαλείας για να μειωθεί ο κίνδυνος ή η σοβαρότητα των τραυματισμών σε διάφορα είδη ατυχημάτων.
- Οι ζώνες ασφαλείας και οι μπροστινοί αερόσακοι είναι πιο αποτελεσματικοί όταν

κάθεστε καλά πίσω και σε όρθια θέση στο κάθισμα. Οι μπροστινοί αερόσακοι ανοίγουν με μεγάλη δύναμη. Εάν ο οδηγός και οι επιβάτες δεν είναι προσδεμένοι, γέρνουν μπροστά, κάθονται στο πλάι ή εκτός θέσης κατά οποιονδήποτε τρόπο, τότε ο οδηγός και οι επιβάτες κινδυνεύουν περισσότερο από τραυματισμό ή θάνατο σε περίπτωση ατυχήματος. Εσείς και οι επιβάτες σας μπορείτε επίσης να λάβετε σοβαρό ή θανάσιμο τραυματισμό από τον μπροστινό αερόσακο εάν ακουμπάτε πάνω του όταν αυτός ανοίγει.

Να κάθεστε πάντα πίσω πάνω στην πλάτη του καθίσματος και όσο πιο μακριά είναι πρακτικά δυνατόν από το τιμόνι ή το ταμπλό των οργάνων. Να χρησιμοποιείτε πάντα την ζώνη ασφαλείας.

- Να έχετε τα χέρια σας στην εξωτερική πλευρά του τιμονιού. Τοποθετώντας τα στο εσωτερικό των ακτίνων του τιμονιού θα μπορούσε να αυξηθεί ο κίνδυνος τραυματισμού εάν ανοίξει ο μπροστινός αερόσακος.





- Ποτέ μην τοποθετείτε παιδικό κάθισμα με την όψη πίσω στο κάθισμα του συνοδηγού χωρίς να βεβαιωθείτε ότι είναι απενεργοποιημένος ο αερόσακος του συνοδηγού. Ένας μπροστινός αερόσακος που ανοίγει θα μπορούσε να τραυματίσει σοβαρά ή να σκοτώσει το παιδί σας. (Δείτε το «Παιδικά καθίσματα» (Σελίδα 47).)



#### ΠΡΟΕΙΔΟΠΟΙΗΣΗ

- Ποτέ μην αφήνετε παιδιά να επιβαίνουν χωρίς πρόσδεση ή να βγάλουν τα χέρια τους ή το πρόσωπό τους από το παράθυρο. Μην προσπαθείτε να τα κρατήσετε στην αγκαλιά σας ή τα χέρια σας. Ορισμένα παραδείγματα επικίνδυνων τρόπων να κάθεστε στο αυτοκίνητο φαίνονται στις εικόνες.
- Τα παιδιά μπορεί να τραυματιστούν σοβαρά ή να σκοτωθούν όταν ανοίγουν οι αερόσακοι και δεν είναι κατάλληλα προσδεμένα.

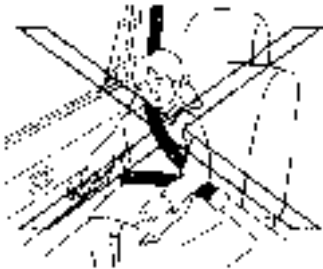

#### ΠΡΟΕΙΔΟΠΟΙΗΣΗ

- Οι πλευρικοί αερόσακοι, ο μπροστινός κεντρικός πλευρικός αερόσακος και οι πλευρικοί αερόσακοι κουρτίνα άμεση, κανονικά δεν θα ανοίξουν σε περίπτωση μετωπικής σύγκρουσης, σύγκρουσης στο πίσω μέρος, τουμπρισματος ή χαμηλής σοβαρότητας πλευρική σύγκρουση. Να φοράτε πάντα τις ζώνες ασφαλείας για να μειωθεί ο κίνδυνος ή η σοβαρότητα των τραυματισμών στα ατυχήματα.

- Οι ζώνες ασφαλείας, ο μπροστινός κεντρικός πλευρικός αερόσακος, οι πλευρικοί αερόσακοι και οι πλευρικοί αερόσακοι κουρτίνα είναι πιο αποτελεσματικοί όταν κάθεται καλά πίσω και σε όρθια θέση στο κάθισμα. Ο μπροστά κεντρικός πλευρικός αερόσακος, οι πλευρικοί αερόσακοι και οι πλευρικοί αερόσακοι κουρτίνα ανοίγουν με μεγάλη δύναμη. Εάν ο οδηγός και οι επιβάτες δεν είναι προσδεμένοι, γέρνουν μπροστά, κάθονται στο πλάι ή εκτός θέσης κατά οποιονδήποτε τρόπο, τότε ο οδηγός και οι επιβάτες κινδυνεύουν περισσότερο από τραυματισμό ή θάνατο σε περίπτωση ατυχήματος.
- Μην επιτρέψετε σε κανέναν να τοποθετεί τα χέρια του, τα πόδια του ή το πρόσωπό του κοντά στον κεντρικό πλευρικό συμπληρωματικό αερόσακο, τους πλευρικούς αερόσακους, τους πλευρικούς αερόσακους κουρτίνα που βρίσκονται στο κέντρο της πλάτης του καθίσματος του οδηγού, στα πλάι της πλάτης των μπροστινών καθισμάτων ή κοντά στις πλευρικές ράγες της οροφής. Μην επιτρέψετε σε κανέναν όταν κάθεται στα μπροστινά καθίσματα ή τα πίσω εξωτερικά καθίσματα να βγάζει τα χέρια του έξω από τα παράθυρα ή να γέρνει στις πόρτες. Ορισμένα παραδείγματα επικίνδυνων τρόπων να κάθεται στο αυτοκίνητο φαίνονται στις εικόνες.
- Όταν κάθεται στα πίσω καθίσματα, μην κρατάτε την πλάτη των μπροστινών καθισμάτων. Εάν ανοίξουν ο μπροστινός κεντρικός πλευρικός αερόσακος, οι πλευρικοί αερόσακοι και οι πλευρικοί αερόσακοι κουρτίνα, μπορεί να τραυματιστείτε σοβαρά.
- Να είστε ιδιαίτερα προσεκτικοί με τα παιδιά που πρέπει να είναι πάντα κατάλληλα προσδεμένα.

- Μην χρησιμοποιείτε καλύμματα στις πλάτες των μπροστινών καθισμάτων. Μπορεί να παρεμβληθούν με τον μπροστινό κεντρικό πλευρικό αερόσακο και τους πλευρικούς αερόσακους όταν αυτοί ανοίγουν.

### Σύστημα προεντατήρα ζώνης ασφαλείας

Το σύστημα του προεντατήρα της ζώνης ασφαλείας μπορεί να ενεργοποιηθεί μαζί με το σύστημα του αερόσακου σε συγκεκριμένους τύπους συγκρούσεων. Λειτουργώντας με τα καρούλια των ζωνών ασφαλείας και τις εξωτερικές στερεώσεις των ιμάντων στην ζώνη μέσης, βοηθάει να σφίξει η ζώνη ασφαλείας την στιγμή που το αυτοκίνητο εμπλέκεται σε συγκεκριμένους τύπους πρόσκρουσης, βοηθώντας στην πρόσδεση των επιβατών των μπροστινών και των εξωτερικών καθισμάτων της δεύτερης σειράς. (Δείτε το «Σύστημα προεντατήρα ζώνης ασφαλείας» (Σελίδα 72) .)

### Προειδοποιητικές ετικέτες αερόσακου

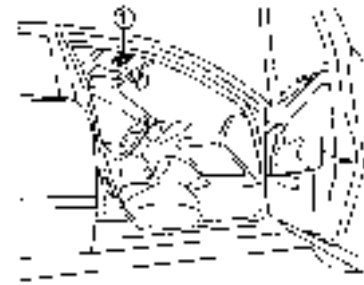

Προειδοποιητικές ετικέτες για το σύστημα των

αερόσακων

είναι τοποθετημένες στο αυτοκίνητο όπως εμφανίζεται στην εικόνα.

Η προειδοποιητική ετικέτα (1) βρίσκεται στην επιφάνεια του σκαριδιού του συνοδηγού.



Η ετικέτα προειδοποιεί:

“ΠΟΤΕ μην χρησιμοποιείτε ένα παιδικό κάθισμα με την όψη πίσω σε ένα κάθισμα που προστατεύεται από ΕΝΕΡΓΟ ΑΕΡΟΣΑΚΟ μπροστά του. Μπορεί να προκύψει ΘΑΝΑΤΟΣ ή ΣΟΒΑΡΟΣ ΤΡΑΥΜΑΤΙΣΜΟΣ στο ΠΑΙΔΙ.”

Στα αυτοκίνητα που είναι εξοπλισμένα με σύστημα μπροστινού αερόσακου, χρησιμοποιήστε το παιδικό καθίσματα με την όψη πίσω μόνο στα πίσω καθίσματα του αυτοκινήτου.

Όταν τοποθετείτε παιδικό κάθισμα στο αυτοκίνητό σας, να ακολουθείτε πάντα τις οδηγίες του κατασκευαστή του για την τοποθέτηση. Για επιπλέον πληροφορίες δείτε το «Παιδικά καθίσματα» (Σελίδα 47).

## Προειδοποιητικό φως αερόσακου SRS



Το προειδοποιητικό φως αερόσακου, που εμφανίζει  στον μετρητή, παρακολουθεί τα κυκλώματα των συστημάτων του αερόσακου, το σύστημα προεντατήρα ζώνης ασφαλείας και όλη την σχετική καλωδίωση.

Όταν ο διακόπτης παροχής είναι στις θέση ON, ανάβει το προειδοποιητικό φως του αερόσακου για περίπου 7 δευτερόλεπτα και μετά σβήνει. Αυτό δείχνει ότι τα συστήματα των αερόσακων λειτουργούν κανονικά.

Εάν προκύψει οποιαδήποτε από τις παρακάτω συνθήκες, τα συστήματα του αερόσακου και / ή του προεντατήρα ζώνης ασφαλείας χρειάζονται συντήρηση:

- Το προειδοποιητικό φως του αερόσακου παραμένει αναμμένο μετά από τα περίπου 7 δευτερόλεπτα.
- Το προειδοποιητικό φως του αερόσακου δεν ανάβει καθόλου.

Κάτω από αυτές τις συνθήκες οι αερόσακοι και / ή η ζώνη ασφαλείας με προεντατήρα μπορεί να μην λειτουργήσουν σωστά. Θα πρέπει να ελέγχονται και να επισκευάζονται. Επικοινωνήστε αμέσως με ένα

εξουσιοδοτημένο συνεργείο NISSAN ή εξειδικευμένο συνεργείο.

## ΣΥΣΤΗΜΑΤΑ ΣΥΜΠΛΗΡΩΜΑΤΙΚΩΝ ΑΕΡΟΣΑΚΩΝ

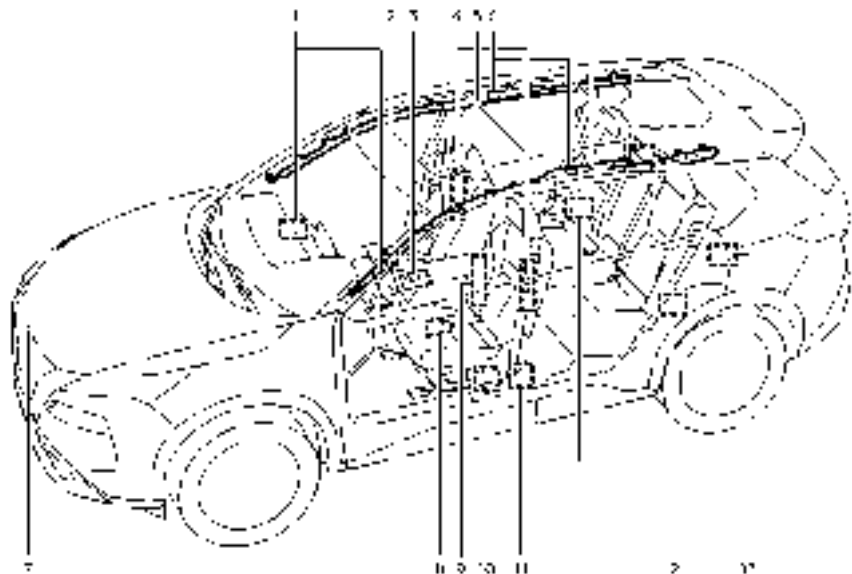

### Παράδειγμα (εμφανίζεται το μοντέλο με δεύτερη σειρά)

1. Μονάδες μπροστινών αερόσακων
2. Αισθητήρας κατηγοριοποίησης επιβάτη (κάθισμα συνοδηγού)
3. Μονάδα Ελέγχου Αερόσακου (ACU)
4. Μονάδες συμπληρωματικών πλευρικών αερόσακων
5. Αναφλεκτήρες συμπληρωματικών πλευρικών αερόσακων κουρτίνα
6. Μονάδες συμπληρωματικών πλευρικών αερόσακων κουρτίνα
7. Αισθητήρας ζώνης πρόσκρουσης
8. Αισθητήρες πίεσης μπροστινής πόρτας (εμφανίζεται η αριστερή πλευρά, η δεξιά πλευρά είναι πα-

ρόμοια)

9. Συμπληρωματικός κεντρικός πλευρικός αερόσακος (κάθισμα οδηγού)
10. Εξωτερικοί προεντατήρες ιμάντα μέσης (μπροστινά)
11. Καρούλια προεντατήρων ζωνών ασφαλείας (μπροστά.)
12. Δορυφορικοί αισθητήρες (πίσω)
13. Καρούλια προεντατήρων ζωνών ασφαλείας (εξωτερικά καθίσματα δεύτερης σειράς)



### ΠΡΟΕΙΔΟΠΟΙΗΣΗ

- Μην τοποθετείτε οποιοδήποτε αντικείμενο στο βολάν του τιμονιού, το ταμπλό των οργάνων και κοντά στις ταπετσαρίες των μπροστινών πορτών και τα μπροστινά καθίσματα. Μην τοποθετείτε οποιοδήποτε αντικείμενο ανάμεσα σε οποιοδήποτε επιβάτη και το βολάν του τιμονιού, στο ταμπλό των οργάνων και κοντά στις ταπετσαρίες των μπροστινών πορτών και τα μπροστινά καθίσματα. Αυτά τα αντικείμενα μπορεί να γίνουν επικίνδυνα εάν εκτιναχτούν και να προκαλέσουν τραυματισμό εάν ανοίξουν οι αερόσακοι.
- Διάφορα εξαρτήματα του αερόσακου μπορεί να είναι ζεστά αμέσως μετά το άνοιγμα. Μην τα ακουμπάτε: μπορεί να πάθετε σοβαρό έγκαυμα.
- Καμία μη εξουσιοδοτημένη αλλαγή δεν πρέπει να γίνεται σε οποιοδήποτε εξάρτημα ή καλωδίωση των συστημάτων του αερόσακου. Με τον τρόπο αυτό θα αποτραπεί το κατά λάθος άνοιγμα των αερόσακων ή ζημιά στα συστήματα των αερόσακων.

- Μην κάνετε μη εξουσιοδοτημένες αλλαγές στο ηλεκτρικό σύστημα του αυτοκινήτου σας, το σύστημα ανάρτησης ή το εμπρός μέρος του αμαξώματος και τα πλευρικά πάνελ. Μπορεί να επηρεαστεί η σωστή λειτουργία των συστημάτων των ζωνών ασφαλείας.
- Η αλλοίωση των συστημάτων των αερόσακων μπορεί να προκαλέσει σοβαρό τραυματισμό. Στην αλλοίωση περιλαμβάνονται οι αλλαγές στο τιμόνι και το ταμπλό των οργάνων με την τοποθέτηση υλικών πάνω στο βολάν του τιμονιού και πάνω ή γύρω από το ταμπλό των οργάνων, τοποθετώντας πρόσθετο υλικό ταπετσαρίας γύρω από τα συστήματα των αερόσακων.
- Οποιαδήποτε εργασία πάνω και γύρω από τα συστήματα των αερόσακων θα πρέπει να γίνεται από εξουσιοδοτημένο συνεργείο της NISSAN ή εξειδικευμένο συνεργείο. Η καλωδίωση του αερόσακου δεν πρέπει να τροποποιείται ή να αποσυνδέεται. Ο μη εγκεκριμένος εξοπλισμός ελέγχου και οι μονάδες διάγνωσης δεν θα πρέπει να χρησιμοποιούνται στα συστήματα του αερόσακου.
- Οι σύνδεσμοι των καλωδίσεων του αερόσακου είναι κίτρινοι και / ή πορτοκαλί για εύκολη αναγνώριση.

Όταν ανοίξει ο αερόσακος μπορεί να ακουστεί ένα αρκετά δυνατός θόρυβος και να ακολουθήσει η απελευθέρωση καπνού. Αυτός ο καπνός δεν είναι βλαβερός δεν δηλώνει την ύπαρξη φωτιάς. Θα πρέπει να φροντίσετε να μην τον εισπνεύσετε καθώς μπορεί να προκαλέσει ερεθισμό και βήχα. Όσοι έχουν ιστορικό αναπνευστικών προβλημάτων θα πρέπει να πάρουν άμεσα φρέσκο αέρα.

## Σύστημα μπροστινών αερόσακων

Ο μπροστινός αερόσακος του οδηγού βρίσκεται στο κέντρο του βολάν του τιμονιού. Ο αερόσακος του συνοδηγού βρίσκεται στο ταμπλό των οργάνων πάνω από το ντουλαπάκι.

Το σύστημα του μπροστινού αερόσακου είναι σχεδιασμένο να ανοίγει στις υψηλότερης σφοδρότητας μετωπικές συγκρούσεις αν και μπορεί να ανοίξει σε δυνάμεις άλλων τύπων συγκρούσεων εάν είναι παρόμοιες με εκείνες μίας υψηλότερης σφοδρότητας μετωπική σύγκρουση. Μπορεί να μην ανοίξει σε συγκεκριμένες μετωπικές συγκρούσεις. Η ζημιά του αυτοκινήτου (ή η έλλειψή της) δεν είναι πάντα ένδειξη της σωστής λειτουργίας των μπροστινών αερόσακων.

**Φως κατάστασης αερόσακου συνοδηγού (όπου υπάρχει):**



Φως σβηστό (OFF)



Φως αναμμένο (ON)







### ΠΡΟΕΙΔΟΠΟΙΗΣΗ

Ποτέ μην τοποθετείτε παιδικό κάθισμα με την όψη πίσω στο κάθισμα του συνοδηγού χωρίς να βεβαιωθείτε ότι είναι απενεργοποιημένος ο αερόσακος του συνοδηγού. Το αυτοκίνητο είναι εξοπλισμένο με αυτόματο σύστημα απενεργοποίησης αερόσακου συνοδηγού. Το ενδεικτικό φως απενεργοποιημένου αερόσακου συνοδηγού (<PASSENGER AIR BAG OFF>) θα πρέπει να ανάβει. Σε μία μετωπική σύγκρουση, οι μπροστινοί αερόσακοι ανοίγουν με μεγάλη δύναμη. Ένας μπροστινός αερόσακος που ανοίγει θα μπορούσε να τραυματίσει σοβαρά ή να σκοτώσει το παιδί σας.

Το κάθισμα του συνοδηγού είναι εξοπλισμένο με έναν αισθητήρα κατηγοριοποίησης επιβάτη που ενεργοποιεί και απενεργοποιεί τον αερόσακο του συνοδηγού, ανάλογα με τον τύπο του επιβάτη ή του αντικειμένου που εντοπίζεται πάνω στο κάθισμα του συνοδηγού. Η κατάσταση του αερόσακου του συνοδηγού (ON ή OFF) υποδεικνύεται από τα φώτα κατάστασης αερόσακου συνοδηγού <PASSENGER



AIR BAG OFF (ανενεργός αερόσακος συνοδηγού)  
 ανενεργός αερόσακος και <PASSENGER AIR BAG ON>  (ενεργός αερόσακος συνοδηγού) που βρίσκονται στην κονσόλα της οροφής.

Αφού βάλετε τον διακόπτη της POWER (παροχή) στην θέση ON, τα ενδεικτικά φώτα <PASSENGER AIR BAG OFF> (ανενεργός αερόσακος συνοδηγού)  και <PASSENGER AIR BAG ON> (ενεργός αερόσακος συνοδηγού)  θα πρέπει να ανάψουν ταυτόχρονα για περίπου 7 δευτερόλεπτα.

Τα ενδεικτικά φώτα εμφανίζουν την κατάσταση του αερόσακου του συνοδηγού:

- Ανάβει το <PASSENGER AIR BAG ON>: ο μπροστινός αερόσακος του συνοδηγού είναι ενεργοποιημένος. Εάν στην περίπτωση ενός ατυχήματος πληρούνται όλα τα κριτήρια τότε ο αερόσακος του συνοδηγού θα ανοίξει.
- Ανάβει το <PASSENGER AIR BAG OFF>: ο μπροστινός αερόσακος του συνοδηγού είναι απενεργοποιημένος. Τότε δεν θα ανοίξει στην περίπτωση ατυχήματος.

\* Εάν δε χρησιμοποιείται εγκεκριμένο παιδικό κάθισμα, ο αερόσακος του συνοδηγού μπορεί να είναι ενεργός (  ανάβει).

Επιπλέον των παραπάνω, συγκεκριμένα αντικείμενα που τοποθετούνται στο κάθισμα του συνοδηγού μπορεί να προκαλέσουν την λειτουργία στο προειδοποιητικό φως όπως περιγράφεται πιο πάνω.

Για επιπλέον πληροφορίες σχετικές με την κανονική λειτουργία και την αντιμετώπιση προβλημάτων αυτού του συστήματος αισθητήρα κατηγοριοποίησης επιβατών, παρακαλούμε να δείτε την «Αντιμετώπιση προβλημάτων» παρακάτω σε αυτό το κεφάλαιο.

Σύστημα αυτόματης απενεργοποίησης αερόσακου συνοδηγού (όπου υπάρχει):







### ΠΡΟΕΙΔΟΠΟΙΗΣΗ

**Ο αερόσακος του συνοδηγού είναι σχεδιασμένος να σβήνει αυτόματα κάτω από ορισμένες συνθήκες. Διαβάστε προσεκτικά το παρόν τμήμα για να καταλάβετε πως λειτουργεί. Η σωστή χρήση του καθίσματος, της ζώνης ασφαλείας και του παιδικού καθίσματος είναι απαραίτητη για την πιο αποτελεσματική προστασία. Εάν δεν ακολουθήσετε τις οδηγίες σε αυτό το βιβλίο σχετικά με την χρήση των καθισμάτων, των ζωνών ασφαλείας και των παιδικών καθισμάτων μπορεί να αυξηθεί ο κίνδυνος ή η σοβαρότητα του τραυματισμού σε περίπτωση ατυχήματος.**

Προκειμένου να αναγνωρίσει ένα παιδικό κάθισμα στο κάθισμα του συνοδηγού το σύστημα αυτόματης απενεργοποίησης αερόσακου συνοδηγού κατηγοριοποιεί το άτομο στο κάθισμα του συνοδηγού χρησιμοποιώντας έναν αισθητήρα κατηγοριοποίησης επιβατών. Ανάλογα με αυτό το αποτέλεσμα, ο αερόσακος του συνοδηγού ενεργοποιείται ή απενεργοποιείται. Εάν έχει τοποθετηθεί στο κάθισμα του συνοδηγού ένα παιδικό κάθισμα εγκεκριμένο από τη NISSAN, το ενδεικτικό φως ανενεργού αερόσακου συνοδηγού <PASSENGER AIR BAG OFF>  ανάβει μετά τον αυτοέλεγχο του συστήματος και να παραμείνει αναμμένο. Ο μπροστινός αερόσακος του συνοδηγού είναι απενεργοποιημένος.

Ο αισθητήρας κατηγοριοποίησης επιβατών σε αυτό το αυτοκίνητο είναι σχεδιασμένος να εντοπίζει τον τύπο του επιβάτη ή αντικείμενα στο κάθισμα. Για παράδειγμα, εάν ένα εγκεκριμένο παιδικό κάθισμα είναι πάνω στο κάθισμα του αυτοκινήτου τότε θα εντοπιστεί μαζί με το παιδί και θα προκαλέσει το σβήσιμο του αερόσακου.

Οι ενήλικες επιβάτες του καθίσματος του συνοδηγού που κάθονται σωστά και χρησιμοποιούν την ζώνη ασφαλείας όπως υπογραμμίζεται σε αυτό το

ΣΥΝΘΗΚΗ	ΠΕΡΙΓΡΑΦΗ	ΕΝΔΕΙΚΤΙΚΟ Φως ΑΕΡΟΣΑΚΟΥ ΣΥΝΟΔΗΓΟΥ	ΦΩΣ ΚΑΤΑΣΤΑΣΗΣ ΑΕΡΟΣΑΚΟΣ ΣΥΝΟΔΗΓΟΥ
Άδειο	Άδειο κάθισμα συνοδηγού	 ή 	ΚΑΤΕΙΛΗΜΜΕΝΟ
Συνιστώμενο παιδικό κάθισμα της Nissan με παιδί	Τσάντα ή παιδικό κάθισμα στο κάθισμα του συνοδηγού*		ΚΑΤΕΙΛΗΜΜΕΝΟ
Ενήλικας	Ενήλικας στο κάθισμα του συνοδηγού		ΕΝΕΡΓΟΠΟΙΗΜΕΝΟ

βιβλίο, θα πρέπει αυτόματα να προκαλέσουν την ενεργοποίηση του αερόσακου συνοδηγού. Ωστόσο εάν ο επιβάτης δεν κάθεται σωστά στην βάση του καθίσματος (για παράδειγμα δεν κάθεται σε όρθια θέση, κάθεται στο άκρο του καθίσματος ή με οποιοδήποτε τρόπο είναι εκτός θέσης), αυτό θα μπορούσε να προκαλέσει την απενεργοποίηση του αερόσακου του συνοδηγού από τους αισθητήρες. Να βεβαιώνετε πάντα ότι κάθεστε και φοράτε την ζώνη ασφαλείας σωστά για να έχετε την πιο αποτελεσματική προστασία από την ζώνη ασφαλείας και τον αερόσακο.

Η NISSAN συνιστά όλα τα παιδιά πριν την εφηβεία να δένονται κατάλληλα στο πίσω κάθισμα. Η NISSAN συνιστά επίσης να τοποθετούνται κατάλληλα παιδικά καθίσματα και βοηθητικά καθίσματα στις πίσω θέσεις του αυτοκινήτου. Εάν αυτό δεν είναι δυνατό, ο αισθητήρας κατηγοριοποίησης επιβατών είναι σχεδιασμένος για να λειτουργεί όπως περιγράφηκε παραπάνω για να απενεργοποιήσει τον αερόσακο του συνοδηγού για τα συνιστώμενα από τη NISSAN παιδικά καθίσματα. Εάν δεν ασφαλίσετε καλά το παιδικό κάθισμα μπορεί αυτό να αναποδογυρίσει ή να μετακινήσει σε περίπτωση ατυχήματος ή απότομου φρεναρίσματος. Αυτό μπορεί επίσης να έχει σαν αποτέλεσμα το άνοιγμα του αερόσακου σε περίπτωση πρόσκρουσης αντί να παραμείνει ανενεργός. (Δείτε το «Παιδικά καθίσματα» παρακάτω σε αυτό το κεφάλαιο για την σωστή χρήση και την τοποθέτηση.)

Εάν το κάθισμα του συνοδηγού είναι άδειο, ο αερόσακος του συνοδηγού είναι σχεδιασμένος να μην ανοίξει σε περίπτωση ατυχήματος. Ωστόσο τα βαριά αντικείμενα που είναι τοποθετημένα στο κάθισμα θα μπορούσαν να έχουν σαν αποτέλεσμα το άνοιγμα του αερόσακου εξαιτίας του τρόπου που το αντικείμενο εντοπίζεται από τους αισθητήρες κατηγοριοποίησης επιβατών. Επίσης, άλλες συνθήκες θα μπορούσαν να έχουν σαν αποτέλεσμα το άνοιγμα του αερόσακου, όπως εάν ένα παιδί στέκεται στο κάθισμα ή εάν στο κάθισμα είναι δύο παιδιά, εάν το κάθισμα είναι υγρό ή εάν είναι μία

ηλεκτρική συσκευή πάνω στο κάθισμα, αντίθετα με τις οδηγίες στο παρόν βιβλίο. Πάντα να βεβαιώνετε ότι τόσο εσείς όσο και όλοι οι επιβάτες του αυτοκινήτου κάθεστε σωστά και έχετε προσδεθεί κατάλληλα.

Χρησιμοποιώντας το φως κατάστασης του αερόσακου συνοδηγού μπορείτε να παρακολουθήσετε πότε ο αερόσακος του συνοδηγού έχει απενεργοποιηθεί αυτόματα.

Εάν κάθεται ένας ενήλικας στο κάθισμα αλλά ανάβει το φως απενεργοποιημένου αερόσακου συνοδηγού <PASSENGER AIR BAG OFF> (δείχνοντας ότι ο αερόσακος του συνοδηγού είναι ανενεργός), αυτό θα μπορούσε να σημαίνει ότι το άτομο αυτό δεν κάθεται σωστά πάνω στο κάθισμα. Εάν χρησιμοποιείται κάλυμμα καθίσματος ή άλλη ταπετασάρια, αυτό θα μπορούσε επίσης να αποτρέψει τον αισθητήρα κατηγοριοποίησης επιβατών από το να εντοπίσει σωστά έναν ενήλικα.

Εάν πρέπει να τοποθετηθεί στο κάθισμα του συνοδηγού ένα παιδικό κάθισμα, το ενδεικτικό φως ανενεργού αερόσακου συνοδηγού <PASSENGER AIR BAG OFF> μπορεί να ανάψει, μπορεί και όχι, ανάλογα με το μέγεθος του παιδιού και τον τύπο του παιδικού καθίσματος που χρησιμοποιείται. Εάν το φως <PASSENGER AIR BAG OFF> (ανενεργός αερόσακος συνοδηγού) δεν ανάβει (δείχνοντας ότι ο αερόσακος μπορεί να ανοίξει σε περίπτωση σύγκρουσης), μπορεί να σημαίνει ότι το παιδικό κάθισμα ή η ζώνη ασφαλείας δεν χρησιμοποιείται σωστά. Βεβαιωθείτε ότι το παιδικό κάθισμα είναι σωστά τοποθετημένο, η ζώνη ασφαλείας χρησιμοποιείται σωστά και ο επιβάτης είναι σωστά τοποθετημένος στο κάθισμα. Εάν το φως <PASSENGER AIR BAG OFF> δεν ανάβει, βάλτε τον επιβάτη ή τοποθετήστε το παιδικό κάθισμα στο πίσω κάθισμα του αυτοκινήτου.

Εάν το <PASSENGER AIR BAG OFF> (ανενεργός αερόσακος συνοδηγού) δεν θα ανάψει ακόμη και όταν πιστεύετε ότι το παιδικό κάθισμα, η ζώνη ασφαλείας και ο επιβάτης έχουν τοποθετηθεί σωστά, συνιστάται να πάτε το αυτοκίνητό σας σε ένα

εξουσιοδοτημένο συνεργείο NISSAN ή εξειδικευμένο συνεργείο. Το εξουσιοδοτημένο συνεργείο NISSAN ή το εξειδικευμένο συνεργείο μπορεί να ελέγξει την κατάσταση του συστήματος χρησιμοποιώντας ειδικό εργαλείο. Ωστόσο, έως ότου επιβεβαιώσετε με το συνεργείο σας ότι ο αερόσακος λειτουργεί σωστά, να βάλτε τον επιβάτη ή το παιδικό κάθισμα σε μία πίσω θέση του αυτοκινήτου.

Το σύστημα του αερόσακου και τα φώτα κατάστασης αερόσακου συνοδηγού θα χρειαστούν λίγα δευτερόλεπτα για να καταχωρήσουν μία αλλαγή στην κατάσταση του καθίσματος του συνοδηγού. Αυτή είναι φυσιολογική λειτουργία του συστήματος και δεν δείχνει δυσλειτουργία.

Εάν υπάρξει δυσλειτουργία στο σύστημα του αερόσακου του συνοδηγού, το προειδοποιητικό φως αερόσακου που βρίσκεται στην περιοχή των μετρητών και δεικτών θα ανάψει (αναβοσβήνει ή μένει σταθερά αναμμένο). Επίσης, εάν το κάθισμα είναι βρεγμένο και το σύστημα δεν μπορεί να δουλέψει σωστά, το σύστημα θα απενεργοποιηθεί προσωρινά τον αερόσακου του συνοδηγού και θα ανάψει το προειδοποιητικό φως αερόσακου έως ότου να στεγνώσει το κάθισμα. Ζητήστε τον έλεγχο του συστήματος. Συνιστάται να επικοινωνήσετε με ένα εξουσιοδοτημένο συνεργείο NISSAN ή εξειδικευμένο συνεργείο για αυτή την υπηρεσία.

Κανονική λειτουργία:

Προκειμένου το σύστημα του αισθητήρα κατηγοριοποίησης επιβατών να κατηγοριοποιήσει τον επιβάτη του καθίσματος του συνοδηγού, παρακαλούμε ακολουθήστε με προσοχή τα βήματα που αναφέρονται παρακάτω:

#### Προφυλάξεις:

- Βεβαιωθείτε ότι το παιδικό κάθισμα ή άλλα αντικείμενα δεν πλένουν το πίσω μέρος της πλάτης του καθίσματος.
- Βεβαιωθείτε ότι ο επιβάτης του πίσω καθίσματος δεν σπρώχνει ή τραβάει την πλάτη του καθίσματος του συνοδηγού.
- Βεβαιωθείτε ότι το κάθισμα του συνοδηγού ή η

πλάτη του καθίσματος δεν πιέζονται πίσω πάνω σε ένα αντικείμενο που να βρίσκεται πίσω του, πάνω στο κάθισμα ή το πάτωμα.

- Βεβαιωθείτε ότι δεν υπάρχει κάποιο αντικείμενο τοποθετημένο κάτω από το κάθισμα του συνοδηγού.
- Βεβαιωθείτε ότι το προσέφαλο του καθίσματος του συνοδηγού δεν έρχεται σε επαφή με την οροφή όταν ρυθμίζετε το μπροστινό κάθισμα.
- Βεβαιωθείτε ότι το κάθισμα είναι στεγνό.
- Βεβαιωθείτε ότι δεν έχουν τοποθετηθεί ηλεκτρικές μονάδες πάνω στο κάθισμα.
- Βεβαιωθείτε ότι δεν έχουν χρησιμοποιηθεί στο κάθισμα του συνοδηγού πρόσθετα μη εργοστασιακά καλύμματα ή ταπετσαρίες.
- Βεβαιωθείτε ότι οι επιβάτες του καθίσματος δεν φοράνε ρούχα με βαριά γέμισμα.

#### Βήματα:

1. Ρυθμίστε το κάθισμα όπως περιγράφεται. (Δείτε το «Καθίσματα» πιο πριν σε αυτό το κεφάλαιο.) Καθίστε σε όρθια θέση, ακουμπώντας στην πλάτη του καθίσματος και στο κέντρο του καθίσματος, με τα πόδια σας να εκτείνονται άνετα στο πάτωμα.
2. Βεβαιωθείτε ότι δεν υπάρχουν αντικείμενα στην αγκαλιά σας.
3. Δέστε την ζώνη ασφαλείας όπως περιγράφεται. (Δείτε το «Ζώνες ασφαλείας» πιο πριν σε αυτό το κεφάλαιο.) Η κατάσταση της πόρπης της ζώνης ασφαλείας του συνοδηγού παρακολουθείται από το σύστημα κατηγοριοποίησης επιβατών και χρησιμοποιείται σαν δεδομένο για να καθοριστεί η πληρότητα του καθίσματος. Για τον λόγο αυτό συνιστάται ο συνοδηγός να δέσει την ζώνη ασφαλείας του.
4. Παραμείνετε σε αυτή την θέση για αρκετά δευτερόλεπτα επιτρέποντας στο σύστημα να κατηγοριοποιήσει τον συνοδηγό πριν βάλετε το αυτοκίνητο σε κίνηση.
5. Επιβεβαιώστε την σωστή κατηγοριοποίηση ελέγχοντας το φως κατάστασης του αερόσακου του συνοδηγού.

#### ΣΗΜΕΙΩΣΗ:

Ο αισθητήρας του συστήματος κατηγοριοποίησης επιβατών σε αυτό το αυτοκίνητο σε γενικές γραμμές διατηρεί την κατηγοριοποίηση κλειδωμένη κατά την διάρκεια της οδήγησης. Για τον λόγο αυτό είναι σημαντικό να επιβεβαιώσετε ότι ο συνοδηγός έχει κατηγοριοποιηθεί σωστά πριν ξεκινήσετε την οδήγηση. Ωστόσο, ο αισθητήρας του συστήματος κατηγοριοποίησης επιβατών μπορεί να κάνει νέο υπολογισμό της κατηγοριοποίησης του επιβάτη κάτω από ορισμένες συνθήκες (τόσο κατά την οδήγηση όσο και όταν είστε σταματημένος), άρα ο συνοδηγός θα πρέπει να παραμείνει στην θέση του όπως περιγράφεται παραπάνω.



#### ΠΡΟΕΙΔΟΠΟΙΗΣΗ

Εάν ανάβει το ενδεικτικό φως <PASSENGER AIR BAG OFF>,  ο μπροστινός αερόσακος του συνοδηγού είναι απενεργοποιημένος. Δεν θα ανοίξει σε περίπτωση ατυχήματος και δεν μπορεί να κάνει την λειτουργία προστασίας για την οποία προορίζεται. Ένα άτομο στο κάθισμα του συνοδηγού θα μπορούσε τότε, για παράδειγμα, να έρθει σε επαφή με το εσωτερικό του αυτοκινήτου, ιδιαίτερα εάν το άτομο αυτό κάθεται πολύ κοντά στο ταμπλό. Αυτό εμπεριέχει έναν αυξημένο κίνδυνο τραυματισμού ή ακόμη και θανάσιμο τραυματισμό.

Όταν κάθεται κάποιος στην θέση του συνοδηγού να βεβαιώνετε πάντα ότι:

- Η κατηγοριοποίηση του ατόμου στο κάθισμα του συνοδηγού είναι σωστή και ο αερόσακος του συνοδηγού είναι ενεργοποιημένος ή όχι ανάλογα με το άτομο στο κάθισμα του συνοδηγού.
- Το κάθισμα του συνοδηγού είναι όσο πιο πίσω γίνεται.
- Ο επιβάτης κάθεται σωστά.

Εάν ασφαλίσετε ένα παιδί στο κάθισμα του συνοδηγού Σε παιδικό κάθισμα με την όψη πίσω και ανάβει το ενδεικτικό φως ενεργού αερόσακου συνοδηγού <PASSENGER AIR BAG ON>, ο αερόσακος του συνοδηγού θα μπορούσε να ανοίξει σε περίπτωση ατυχήματος. Το παιδί θα μπορούσε να χτυπηθεί από τον αερόσακο. Υπάρχει αυξημένος κίνδυνος τραυματισμού, πιθανά ακόμη και θανάσιμου. Σε αυτή την περίπτωση, να βεβαιώνετε πάντα ότι ο αερόσακος του συνοδηγού είναι ανενεργός. Το ενδεικτικό φως απενεργοποιημένου αερόσακου συνοδηγού (< PASSENGER AIR BAG OFF>)  θα πρέπει να ανάβει.

#### Αντιμέτωπιση προβλημάτων:

Εάν νομίζετε ότι το φως κατάστασης του αερόσακου συνοδηγού είναι λάθος:

1. Εάν το φως ανενεργού αερόσακου συνοδηγού <PASSENGER AIR BAG OFF>  είναι αναμμένο ενώ κάθεται ένας ενήλικας στο κάθισμα του συνοδηγού: Αυτό μπορεί να οφείλεται στις παρακάτω συνθήκες που μπορεί να παρεμβαίνουν στους αισθητήρες κατηγοριοποίησης επιβατών:
  - Ο επιβάτης δεν κάθεται σε όρθια θέση, ακουμπώντας στην πλάτη του καθίσματος και στο κέντρο του καθίσματος με τα πόδια του να εκτείνονται άνετα στο πάτωμα.
  - Ένα παιδικό κάθισμα ή άλλα αντικείμενα πιέζουν το πίσω μέρος της πλάτης του καθίσματος.
  - Ένας επιβάτης από πίσω σπρώχνει ή τραβάει την πλάτη του καθίσματος του συνοδηγού.
  - Το κάθισμα του συνοδηγού ή η πλάτη του πιέζονται πάνω σε ένα αντικείμενο πίσω από το κάθισμα ή στο πάτωμα πίσω του.
  - Έχει τοποθετηθεί ένα αντικείμενο κάτω από το κάθισμα του συνοδηγού.

- Έχει τοποθετηθεί ένα αντικείμενο ανάμεσα στην ταπεταρρία του καθίσματος και την κεντρική κονσόλα.
- Το κάθισμα είναι βρεγμένο ή νοτισμένο.
- Μία ηλεκτρική συσκευή όπως ένα smartphone ή ένα tablet είναι τοποθετημένο στο κάθισμα.
- Χρησιμοποιούνται στο κάθισμα του συνοδηγού μη εργοστασιακά καλύμματα καθισμάτων
- Ο επιβάτης φοράει ρούχα με βαριά γέμιση.

Εάν το αυτοκίνητο κινείται, σταματήστε το όταν αυτό μπορεί να γίνει με ασφάλεια. Ελέγξτε και διορθώστε οποιαδήποτε από τις παραπάνω συνθήκες. Βάλτε πάλι μπροστά το αυτοκίνητο.

#### ΣΗΜΕΙΩΣΗ:

**Θα γίνει ένας έλεγχος του συστήματος στην διάρκεια του οποίου το φως κατάστασης του αερόσακου του συνοδηγού θα παραμείνει αρχικά αναμμένο για περίπου 7 δευτερόλεπτα.**

Εάν το φως <PASSENGER AIR BAG OFF> (ανεργός αερόσακος συνοδηγού)  παραμείνει αναμμένο μετά από αυτό, ο επιβάτης θα πρέπει να μην κάθεται στο κάθισμα του συνοδηγού και το αυτοκίνητο θα πρέπει να ελεγχθεί το ταχύτερο δυνατό. Συνιστάται να επικοινωνήσετε με ένα εξουσιοδοτημένο συνεργείο NISSAN ή εξειδικευμένο συνεργείο για αυτή την υπηρεσία.

2. Εάν το φως ενεργού αερόσακου συνοδηγού <PASSENGER AIR BAG ON>  είναι αναμμένο ενώ υπάρχει ένα παιδικό κάθισμα στο κάθισμα του συνοδηγού.

Αυτό μπορεί να οφείλεται στις παρακάτω συνθήκες που μπορεί να παρεμβαίνουν στους αισθητήρες κατηγοριοποίησης επιβατών.

- Το παιδικό κάθισμα δεν είναι σωστά τοποθετημένο, όπως περιγράφεται. (Δείτε το «Παιδικά καθίσματα»)(Σελίδα 47.)

- Ένα παιδικό κάθισμα ή άλλα αντικείμενα πιέζουν το πίσω μέρος της πλάτης του καθίσματος.
- Ένας επιβάτης από πίσω σπρώχνει ή τραβάει την πλάτη του καθίσματος του συνοδηγού.
- Το κάθισμα του συνοδηγού ή η πλάτη του πιέζονται πάνω σε ένα αντικείμενο πίσω από το κάθισμα ή στο πάτωμα πίσω του.
- Έχει τοποθετηθεί ένα αντικείμενο κάτω από το κάθισμα του συνοδηγού.
- Έχει τοποθετηθεί ένα αντικείμενο ανάμεσα στην ταπεταρρία του καθίσματος και την κεντρική κονσόλα.
- Το κάθισμα είναι βρεγμένο ή νοτισμένο.
- Μία ηλεκτρική συσκευή όπως ένα smartphone ή ένα tablet είναι τοποθετημένο στο κάθισμα.
- Το προσκέφαλο του καθίσματος του συνοδηγού ακουμπάει την οροφή.

Εάν το αυτοκίνητο κινείται, σταματήστε το όταν αυτό μπορεί να γίνει με ασφάλεια. Ελέγξτε και διορθώστε οποιαδήποτε από τις παραπάνω συνθήκες. Βάλτε πάλι μπροστά το αυτοκίνητο.

#### ΣΗΜΕΙΩΣΗ:

**Θα γίνει ένας έλεγχος του συστήματος στην διάρκεια του οποίου το φως κατάστασης του αερόσακου του συνοδηγού θα παραμείνει αρχικά αναμμένο για περίπου 7 δευτερόλεπτα.**

Εάν το <PASSENGER AIR BAG ON> (ενεργός αερόσακος συνοδηγού)  συνεχίζει να ανάβει μετά από αυτό, το παιδικό κάθισμα θα πρέπει να αλλάξει θέση και να τοποθετηθεί στο πίσω κάθισμα ενώ συνιστάται ο έλεγχος του αυτοκινήτου από ένα εξουσιοδοτημένο συνεργείο NISSAN ή εξειδικευμένο συνεργείο το ταχύτερο δυνατό.

3. Εάν το <PASSENGER AIR BAG ON> (ενεργός αερόσακος συνοδηγού)  ανάβει ενώ δεν υπάρχει επιβάτης ή αντικείμενα πάνω στο κάθισμα του συ-

νοδηγού, το αυτοκίνητο θα πρέπει να ελεγχθεί το ταχύτερο δυνατόν. Συνιστάται να επισκεφθείτε ένα εξουσιοδοτημένο συνεργείο NISSAN ή εξειδικευμένο συνεργείο για αυτή την υπηρεσία.

## Σύστημα πλευρικών αερόσακων



Ο πλευρικός αερόσακος βρίσκεται στο εξωτερικό τμήμα από τις πλάτες των μπροστινών καθισμάτων. Το σύστημα του μπροστινού αερόσακου είναι σχεδιασμένο να ανοίγει στις υψηλότερης σφοδρότητας πλευρικές συγκρούσεις αν και μπορεί να ανοίξει σε δυναμείς άλλων τύπων συγκρούσεων εάν είναι παρόμοιες με εκείνες μίας υψηλότερης σφοδρότητας πλευρική σύγκρουση. Μπορεί να μην ανοίξει σε συγκεκριμένους τύπους πλευρικών συγκρούσεων. Η ζημιά του αυτοκινήτου (ή η έλλειψή της) δεν είναι πάντα ένδειξη της σωστής λειτουργίας των πλευρικών αερόσακων.

## Συμπληρωματικοί μπροστινοί κεντρικοί αερόσακοι.

Ο μπροστινός κεντρικός αερόσακος βρίσκεται στο εσωτερικό της πλάτης του καθίσματος του οδηγού. Το σύστημα του μπροστινού κεντρικού πλευρι-

κού αερόσακου είναι σχεδιασμένο να ανοίγει στις υψηλότερης σφοδρότητας πλευρικές συγκρούσεις αν και μπορεί να ανοίξει σε δυνάμεις άλλων τύπων συγκρούσεων εάν είναι παρόμοιες με εκείνες μίας υψηλότερης σφοδρότητας πλευρική σύγκρουση. Αυτός μπορεί να μην ανοίξει σε συγκεκριμένες πλευρικές προσκρούσεις. Η ζημιά του αυτοκινήτου (ή η έλλειψή της) δεν είναι πάντα ένδειξη της σωστής λειτουργίας των πλευρικών αερόσακων.

### Σύστημα πλευρικών αερόσακων κουρτίνα

Οι πλευρικοί αερόσακοι κουρτίνα βρίσκονται στις ράγες της οροφής.

Το σύστημα του αερόσακου κουρτίνα είναι σχεδιασμένο να ανοίγει στις υψηλότερης σφοδρότητας πλευρικές συγκρούσεις αν και μπορεί να ανοίξει σε δυνάμεις άλλων τύπων συγκρούσεων εάν είναι παρόμοιες με εκείνες μίας υψηλότερης σφοδρότητας πλευρική σύγκρουση. Μπορεί να μην ανοίξει σε συγκεκριμένους τύπους πλευρικών συγκρούσεων. Η ζημιά του αυτοκινήτου (ή η έλλειψή της) δεν είναι πάντα ένδειξη της σωστής λειτουργίας των πλευρικών αερόσακων κουρτίνα.

### ΣΥΣΤΗΜΑ ΠΡΟΕΝΤΑΤΗΡΑ ΖΩΝΗΣ ΑΣΦΑΛΕΙΑΣ



#### ΠΡΟΕΙΔΟΠΟΙΗΣΗ

- Ο προεντατήρας της ζώνης ασφαλείας δεν μπορεί να χρησιμοποιηθεί μετά την ενεργοποίηση. Θα πρέπει να αντικαθίσταται μαζί με το καρούλι και την πόρπη σαν σύνολο.
- Εάν το αυτοκίνητο εμπλακεί σε μία σύγκρουση αλλά δεν ενεργοποιηθεί ο προεντατήρας, βεβαιωθείτε ότι ελέγχθηκε το σύστημα του προεντατήρα και, εάν απαιτείται, αντικαταστάθηκε από ένα εξουσιοδοτημένο συνεργείο NISSAN ή εξειδικευμένο συνεργείο.

- **Καμία μη εξουσιοδοτημένη αλλαγή δεν πρέπει να γίνεται σε οποιοδήποτε εξάρτημα ή καλωδίωση των συστημάτων του προεντατήρα των ζωνών ασφαλείας. Με τον τρόπο αυτό θα αποτραπεί η κατά λάθος ενεργοποίηση του προεντατήρα της ζώνης ασφαλείας ή ζημιά στο σύστημα του προεντατήρα της ζώνης ασφαλείας.**
- Η εργασία γύρω και πάνω στα συστήματα του προεντατήρα της ζώνης ασφαλείας θα πρέπει να γίνεται από ένα εξουσιοδοτημένο συνεργείο NISSAN ή εξειδικευμένο συνεργείο. Η καλωδίωση του αερόσακου δεν πρέπει να τροποποιείται ή να αποσυνδέεται. Δεν θα πρέπει να χρησιμοποιούνται μη εξουσιοδοτημένοι ηλεκτρικός εξοπλισμός ελέγχου και μονάδες διάγνωσης στο σύστημα του προεντατήρα των ζωνών ασφαλείας.
- Εάν χρειαστεί να απορρίψετε το σύστημα του προεντατήρα της ζώνης ασφαλείας ή να καταστρέψετε το αυτοκίνητο επικοινωνήστε με ένα εξουσιοδοτημένο συνεργείο NISSAN ή εξειδικευμένο συνεργείο. Οι σωστές διαδικασίες απόρριψης του προεντατήρα ορίζονται στο κατάλληλο Service Manual της NISSAN. Οι λάθος διαδικασίες απόρριψης μπορεί να προκαλέσουν τραυματισμό.

Το σύστημα του προεντατήρα της ζώνης ασφαλείας μπορεί να ενεργοποιηθεί μαζί με το σύστημα του αερόσακου σε συγκεκριμένους τύπους συγκρούσεων.

Λειτουργώντας με το καρούλι της ζώνης ασφαλείας, βοηθάει να σφίξει η ζώνη ασφαλείας όταν το αυτοκίνητο εμπλακεί σε συγκεκριμένους τύπους συγκρούσεων βοηθώντας να συγκρατηθούν οι επιβάτες.

Ο προεντατήρας είναι ενσωματωμένος στο καρούλι και το σημείο στήριξης των ζωνών ασφαλείας των μπροστινών καθισμάτων και των καθισμάτων της δεύτερης σειράς. Αυτές οι ζώνες ασφαλείας χρησιμοποιούνται όπως οι συμβατικές ζώνες ασφαλείας. Όταν ενεργοποιείται ο προεντατήρας της ζώνης ασφαλείας, μπορεί να ακουστεί ένας αρκετά δυνατός θόρυβος και να ακολουθήσει η απελευθέρωση καπνού. Αυτός ο καπνός δεν είναι βλαβερός δεν δηλώνει την ύπαρξη φωτιάς. Θα πρέπει να φροντίσετε να μην τον εισπνεύσετε καθώς μπορεί να προκαλέσει ερεθισμό και βήχα. Όσοι έχουν ιστορικό αναπνευστικών προβλημάτων θα πρέπει να πάρουν άμεσα φρέσκο αέρα.

### ΔΙΑΔΙΚΑΣΙΑ ΕΠΙΣΚΕΥΗΣ ΚΑΙ ΑΝΤΙΚΑΤΑΣΤΑΣΗΣ



#### ΠΡΟΕΙΔΟΠΟΙΗΣΗ

- Όταν έχουν ανοίξει οι αερόσακοι, οι μονάδες των αερόσακων δεν θα λειτουργήσουν και πρέπει να αντικατασταθούν. Οι μονάδες των αερόσακων θα πρέπει να αντικατασταθούν από εξουσιοδοτημένο συνεργείο NISSAN ή εξειδικευμένο συνεργείο. Οι ανοιχτές μονάδες των αερόσακων δεν μπορούν να επισκευαστούν.
- Τα συστήματα του αερόσακου θα πρέπει να επιθεωρούνται από ένα εξουσιοδοτημένο συνεργείο NISSAN ή εξειδικευμένο συνεργείο εάν υπάρχει οποιαδήποτε ζημιά στο εμπρός μέρος ή το πλαϊνό τμήμα του αυτοκινήτου.

- Εάν χρειαστεί να καταστρέψετε τον αερόσακο ή να καταστρέψετε το αυτοκίνητο, παρακαλούμε να έλθετε σε επαφή με εξουσιοδοτημένο συνεργείο NISSAN. Οι σωστές διαδικασίες απόρριψης καθορίζονται στο κατάλληλο Service Manual της NISSAN. Οι λάθος διαδικασίες απόρριψης μπορεί να προκαλέσουν τραυματισμό.
- Εάν υπάρχει μία πρόσκρουση στο αυτοκίνητό σας από οποιαδήποτε κατεύθυνση, θα πρέπει να ελεγχθεί ο αισθητήρας κατηγοριοποίησης επιβάτη για να πιστοποιηθεί ότι συνεχίζει να λειτουργεί σωστά. Συνιστάται να επικοινωνήσετε με ένα εξουσιοδοτημένο συνεργείο NISSAN ή εξειδικευμένο συνεργείο για αυτή την υπηρεσία. Ο αισθητήρας κατηγοριοποίησης επιβάτη θα πρέπει να ελέγχεται ακόμη και εάν δεν έχει ανοίξει κάποιος αερόσακος σαν αποτέλεσμα της σύγκρουσης. Εάν δεν πιστοποιήσετε την σωστή λειτουργία του αισθητήρα κατηγοριοποίησης επιβάτη μπορεί να προκληθεί λάθος άνοιγμα του αερόσακου με αποτέλεσμα τραυματισμό ή θάνατο.

Οι αερόσακοι και οι προεντατήρες των ζωνών ασφαλείας είναι σχεδιασμένοι να ενεργοποιούνται μόνο μία φορά. Όταν έχει γίνει ενεργοποίηση παραμένει αναμμένο το προειδοποιητικό φως του αερόσακου σαν υπενθύμιση, εκτός εάν έχει πάθει ζημιά το προειδοποιητικό φως. Η επισκευή και η αντικατάσταση αυτών των συστημάτων πρέπει να γίνεται μόνο από εξουσιοδοτημένο συνεργείο NISSAN ή εξειδικευμένο συνεργείο.

Όταν απαιτείται εργασία συντήρησης στο αυτοκίνητο, οι πληροφορίες για τα εξαρτήματα που έχουν σχέση με τον αερόσακο, τις ζώνες ασφαλείας με προεντατήρα και τα σχετικά εξαρτήματα, θα πρέ-

πει να επισημαίνονται σε αυτόν που κάνει την συντήρηση. Ο διακόπτης παροχής θα πρέπει να είναι πάντα στην θέση OFF, όταν κάνετε κάποια εργασία κάτω από το καπό ή στο εσωτερικό του αυτοκινήτου.

## ΣΗΜΕΙΩΣΕΙΣ

# 2 Όργανα και χειριστήρια

Θέση οδήγησης .....	77	Αλλάζοντας την άποψη της οθόνης των μετρητών (μοντέλα με ένδειξη πλήρους οθόνης).....	97
Αριστεροτίμονο μοντέλο (LHD) .....	77	Πως να χρησιμοποιήσετε την οθόνη πληροφοριών του αυτοκινήτου .....	97
Δεξιότιμονο μοντέλο (RHD) .....	78	Μενού συντομεύσεων .....	98
Ταμπλό οργάνων .....	79	Οθόνη έναρξης.....	98
Αριστεροτίμονο μοντέλο (LHD) .....	79	[Settings] (ρυθμίσεις) .....	98
Δεξιότιμονο μοντέλο (RHD) .....	80	Προειδοποιήσεις οθόνης πληροφοριών αυτοκινήτου και ενδείξεις .....	106
Μετρητές και δείκτες .....	81	Υπολογιστής ταξιδιού .....	117
Μοντέλα με αναλογικό μετρητή και έγχρωμη οθόνη .....	81	Ρολόι και θερμοκρασία εξωτερικού αέρα .....	120
Μοντέλα με ένδειξη πλήρους οθόνης .....	82	[Head Up Display (HUD)] (Οθόνη Κατεύθυνσης) (όπου υπάρχει) .....	121
Ταχύμετρο και χιλιόμετρητής .....	83	Πως να χρησιμοποιήσετε την HUD .....	122
Μετρητής ισχύος .....	84	Βοήθειες στην Οδήγηση / Πλοήγηση / Πινακίδες Κυκλοφορίας Ηχοσύστημα/Σύνδεση Τηλεφώνου .....	122
Δείκτης διαθέσιμης φόρτισης μπαταρίας Li-ion .....	85	Διακόπτης προβολών και φλας .....	123
Δείκτης καυσίμου .....	85	Διακόπτης προβολών .....	123
Έλεγχος φωτισμού οργάνων .....	86	Πλυντικό προβολών (όπου υπάρχει) .....	127
Ένδειξη θέσης επιλογέα ταχυτήτων .....	86	Έλεγχος ύψους δέσμης προβολών .....	128
Ένδειξη e-Pedal .....	86	Διακόπτης φλας .....	131
Αναφορά οδήγησης ECO .....	86	Διακόπτης φώτων ομίχλης .....	131
Προειδοποιητικά φώτα, ενδεικτικά φώτα και ηχητικές υπενθυμίσεις .....	88	Μπροσινά φώτα ομίχλης (όπου υπάρχει) .....	131
Έλεγχος φώτων .....	89	Πίσω φως ομίχλης .....	132
Προειδοποιητικά φώτα .....	89	Διακόπτης υαλοκαθαριστήρας και πλυντικού .....	132
Ενδεικτικά φώτα .....	93	Λειτουργία του υαλοκαθαριστήρα και του πλυντικού παμπρίζ .....	132
Ηχητικές υπενθυμίσεις .....	96		
Οθόνη Πληροφοριών Αυτοκινήτου .....	97		



Σύστημα αυτόματου καθαριστήρα με αισθητήρα βροχής	133	Κάλυμμα χώρου αποσκευών (πίσω εταζέρα)	145
Λειτουργία καθαριστήρα και πλυντικού πίσω παρμπρίζ	134	Γάντζοι αποσκευών	146
Θερμαινόμενο παρμπρίζ (όπου υπάρχει)	135	Ρυθμιζόμενο κάλυμμα χώρου αποσκευών (όπου υπάρχει)	146
Διακόπτης αντιθαμβωτικού	135	Δάπεδο Αποσκευών	148
Κόρνα	136	Κάτω χώρος αποσκευών (όπου υπάρχει)	148
Θερμαινόμενο τιμόνι (όπου υπάρχει)	136	Σχάρα οροφής (όπου υπάρχει)	148
Ειδοποίηση πίσω πόρτας	137	Παράθυρα	149
Ηλεκτρικές παροχές	138	Ηλεκτρικά παράθυρα	149
Θύρα φόρτισης USB (όπου υπάρχει)	138	Ηλιοροφή (όπου υπάρχει)	151
Ασύρματος φορτιστής (όπου υπάρχει)	139	Αυτόματη ηλιοροφή και σκιάδιο	151
Σύστημα κλήσης Υπηρεσιών Ανάγκης eCall/SOS		Σκιάδια	153
(όπου υπάρχει)	140	Πίσω σκιάδιο (όπου υπάρχει)	153
Αυτόματο eCall	140	Εσωτερικά φώτα	154
Χειροκίνητο eCall (κουμπί SOS)	141	Διακόπτης για το εσωτερικό φως	154
Ένδειξη κατάσταση συστήματος	142	Φώτα για την ανάγνωση χάρτη	154
Τρόποι άσκησης των δικαιωμάτων που αφορούν		Φώτα χώρου επιβατών (όπου υπάρχει)	154
στα δεδομένα	142	Πίσω προσωπικά φώτα (όπου υπάρχει)	154
Αποθήκευση	143	Φως αποσκευών	155
Θέσεις ποτηριών	143	Φώτα καθρέπτη σκιαδίου (όπου υπάρχει)	155
Θέσεις μαλακών μπουκαλιών	143		
Ντουλαπάκι	144		
Κουτί κονσόλας	144		
Κάτω δίσκος κονσόλας	144		
Θέση γυαλιών ηλίου	144		
Θέση καρτών	145		
Γάντζοι παλτών	145		

## ΘΕΣΗ ΟΔΗΓΗΣΗΣ

ΑΡΙΣΤΕΡΟΤΙΜΟΝΟ ΜΟΝΤΕΛΟ (LHD)

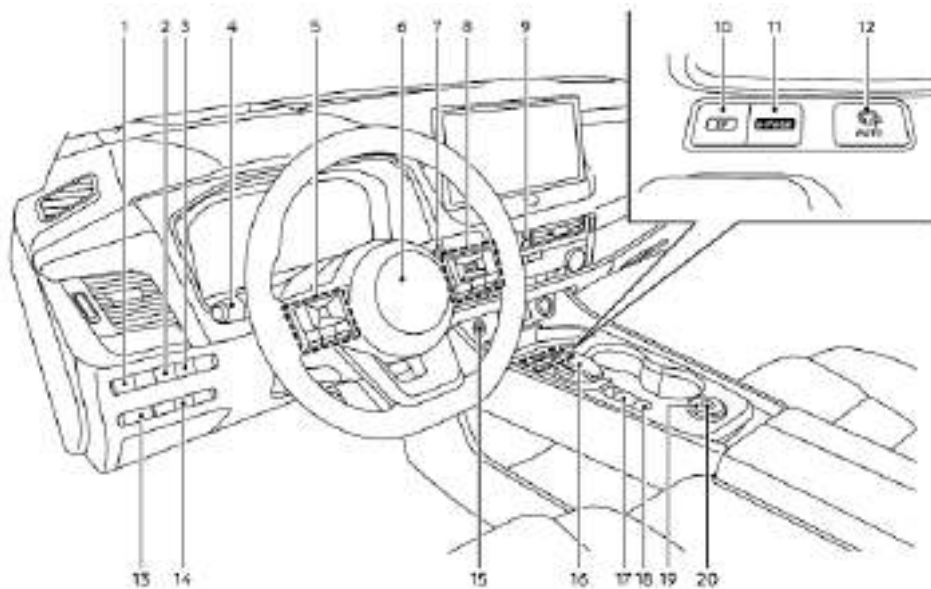

1. Διακόπτης ρύθμισης δέσμης προβολών\*
2. Διακόπτης Υποβοήθησης Τιμονιού\* (μοντέλα με σύστημα Υποβοήθησης ProPILOT) ή διακόπτης δυναμικής βοήθειας οδηγού\* (μοντέλα χωρίς σύστημα Υποβοήθησης ProPILOT)
3. Διακόπτης Οθόνης Κατεύθυνσης (HUD)\*
4. Διακόπτης προβολών και φλας / Διακόπτης για το φως ομίχλης

5. Χειριστήρια στο τιμόνι (αριστερή πλευρά)
  - Έλεγχο ηχοσυστήματος
  - Χειριστήρια Οθόνης Πληροφοριών Αυτοκινήτου
6. Τιμόνι
  - Κόρνα
7. Διακόπτης υαλοκαθαριστήρων και πλυντικού.

- Χειριστήρια στο τιμόνι (δεξιά πλευρά)
- Διακόπτες Περιοριστή Ταχύτητας\*
  - Διακόπτες cruise control\*
  - Διακόπτες Ευφυούς Cruise Control (ICC)\*
  - Διακόπτες Υποβοήθησης ProPILOT\*
  - Διακόπτες Συστήματος Τηλεφώνων Bluetooth® Hands-Free
  - Διακόπτης συστήματος Φωνητικής Αναγνώρισης\*
9. Διακόπτης αλάρμ
  10. Διακόπτης λειτουργίας EV
  11. Διακόπτης e-Pedal
  12. Διακόπτης Παρκαρίσματος ProPILOT\*
  13. Έλεγχος φωτισμού οργάνων
  14. Διακόπτης ηλεκτρικής πίσω πόρτας\*
  15. Πιεζόμενος διακόπτης παροχής
  16. Επιλογέας Ταχυτήτων
    - Διακόπτης θέσης P
  17. Διακόπτης χειρόφρενου
  18. Διακόπτης αυτόματου φρένου συγκράτησης
  19. Επιλογέας Λειτουργίας Οδήγησης
  20. Διακόπτης ελέγχου κατάβασης\*
- \*: Όπου υπάρχει

## ΔΕΞΙΟΤΙΜΟΝΟ (RHD) ΜΟΝΤΕΛΟ

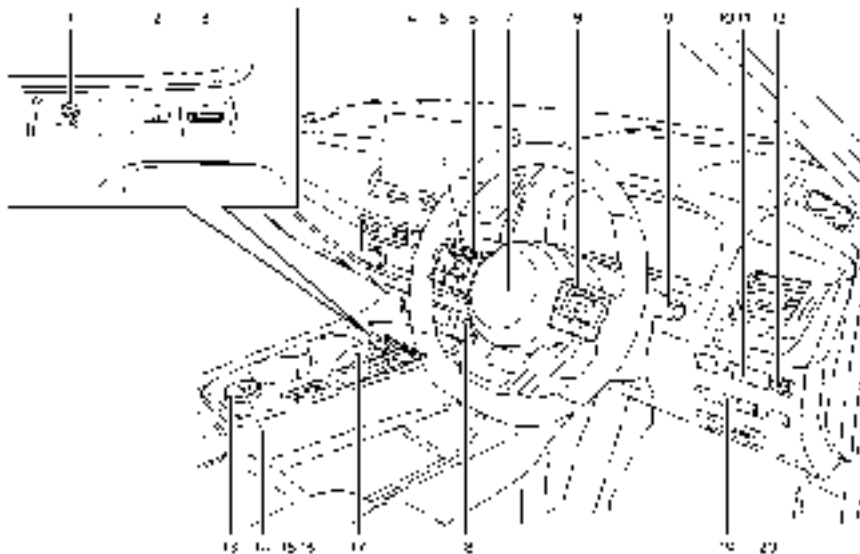

1. Διακόπτης Παρκαρίσματος ProPILOT\*

2. Διακόπτης λειτουργίας EV

3. Διακόπτης e-Pedal

4. Διακόπτης αλάρμ

5. Διακόπτης προβολέων και φλας / Διακόπτης για το φως ομίχλης

6. Χειριστήρια στο τιμόνι (αριστερή πλευρά)

— Έλεγχος ηχοσυστήματος

— Χειριστήρια Οθόνης Πληροφοριών Αυτοκινήτου

7. Τιμόνι

— Κόρνα

8. Χειριστήρια στο τιμόνι (δεξιά πλευρά)

— Διακόπτες Περιοριστή Ταχύτητας\*

— Διακόπτες cruise control\*

— Διακόπτες Ευφυούς Cruise Control (ICC)\*

— Διακόπτες Υποβοήθησης ProPILOT\*

— Διακόπτες Συστήματος Τηλεφώνου Bluetooth® Hands-Free

— Διακόπτης συστήματος Φωνητικής Αναγνώρισης\*

9. Διακόπτης υαλοκαθαριστήρων και πλυντικού

10. Διακόπτης Οθόνης Κατεύθυνσης (HUD)\*

11. Διακόπτης Υποβοήθησης Τιμονιού\* (μοντέλα με σύστημα Υποβοήθησης ProPILOT) ή διακόπτης δυναμικής βοήθειας οδηγού\* (μοντέλα χωρίς σύστημα Υποβοήθησης ProPILOT)

12. Διακόπτης ρύθμισης δέσμης προβολέων\*

13. Επιλογέας Λειτουργίας Οδήγησης

14. Διακόπτης ελέγχου κατάβασης\*

15. Διακόπτης αυτόματου φρένου συγκράτησης

16. Διακόπτης χειρόφρενου

17. Επιλογέας Ταχυτήτων

— Διακόπτης θέσης P

18. Πιεζόμενος διακόπτης παροχής

19. Διακόπτης ηλεκτρικής πίσω πόρτας\*

20. Έλεγχος φωτισμού οργάνων

\*: Όπου υπάρχει

## ΤΑΜΠΛΟ ΟΡΓΑΝΩΝ

### ΑΡΙΣΤΕΡΟΤΙΜΟΝΟ ΜΟΝΤΕΛΟ (LHD)

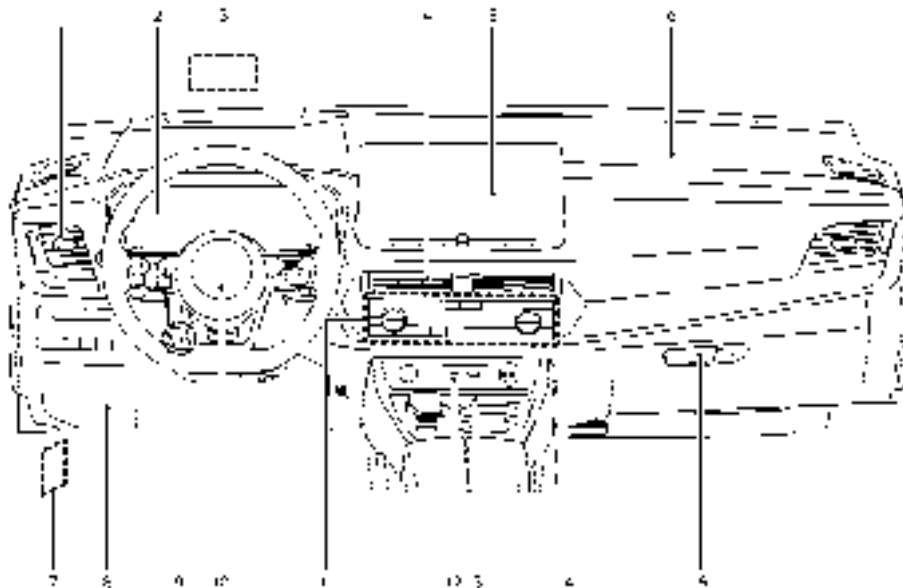

1. Πλευρικοί αεραγωγοί
2. Μετρητές και δείκτες / Ρολόι
3. Οθόνη Κατεύθυνσης (HUD)\*
4. Κεντρικοί αεραγωγοί

5. Ηχοσύστημα ή σύστημα πλοήγησης\*
  - Οθόνη Οπισθοπορείας\*
  - Ευφυής Οθόνη Περιμετρικής Θέασης (IAVM)\*
  - Σύστημα τηλεφώνου Bluetooth® Hands-Free
  - Ρολόι
6. Αερόσακος συνοδηγού
7. Λαβή απελευθέρωσης καπτό
8. Κάλυμμα ασφαλειοθήκης.

9. Μοχλός ασφάλισης κλίσης και τηλεσκοπικού τιμονιού
  10. Συμπληρωματικοί μπροστινοί αερόσακοι
  11. Χειριστήρια καλοριφέρ και air conditioner.
    - Διακόπτης αντιθαμβωτικού
    - Διακόπτες θερμαινόμενου καθίσματος\*.
    - Διακόπτες θερμαινόμενου τιμονιού\*
    - Θερμαινόμενο παρμπρίζ\*
  12. USB (Universal Serial Bus) θύρα σύνδεσης
  13. Ασύρματος φορτιστής\*
  14. Ηλεκτρική παροχή
  15. Ντουλαπάκι
- \*: Όπου υπάρχει

## ΔΕΞΙΟΤΙΜΟΝΟ (RHD) ΜΟΝΤΕΛΟ

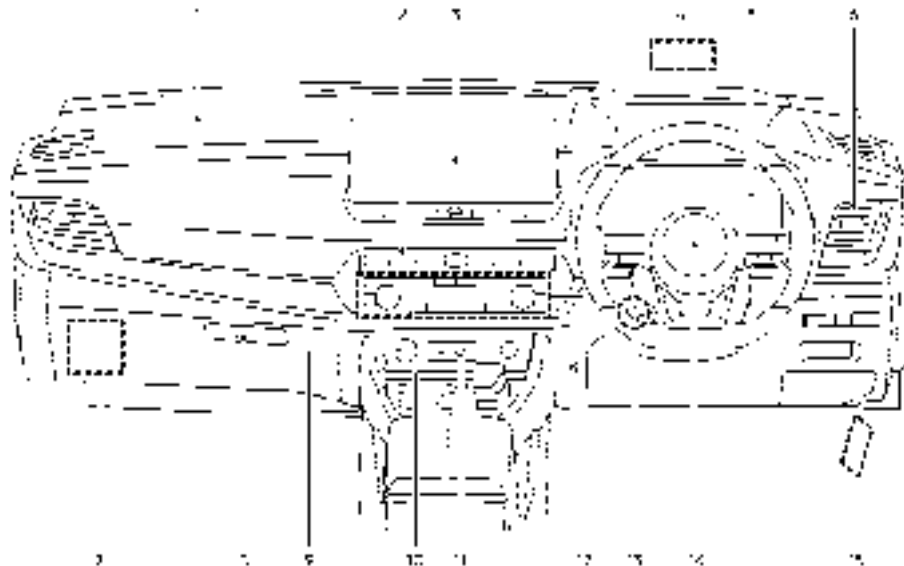

1.Αερόσακος συνοδηγού

2.Κεντρικοί αεραγωγοί

3.Ηχοσύστημα ή σύστημα πλοήγησης\*

—Οθόνη Οπισθοπορείας\*

—Ευφυής Οθόνη Περιμετρικής Θέασης (IAVM)\*

—Σύστημα τηλεφώνου Bluetooth® Hands-Free

—Ρολόι

4.Οθόνη Κατεύθυνσης (HUD)\*

5.Μετρητές και δείκτες / Ρολόι

6.Πλευρικοί αεραγωγοί

7.Κάλυμμα ασφαλειοθήκης.

8.Ντουλαπάκι

9.Ηλεκτρική παροχή

10.Ασύρματη φορτιστής\*

11.USB (Universal Serial Bus) θύρα σύνδεσης

12.Χειριστήρια καλοριφέρ και air conditioner

—Διακόπτης αντιθαμβωτικού

—Διακόπτες θερμαινόμενου καθίσματος\*.

—Διακόπτης θερμαινόμενου τιμονιού\*

—Θερμαινόμενο παρμπρίζ\*

13.Μοχλός ασφάλισης κλίσης και τηλεσκοπικού τιμονιού

14.Συμπληρωματικοί μπροστινοί αερόσακοι

15.Λαβή απελευθέρωσης καπό

\*: Όπου υπάρχει

## ΜΕΤΡΗΤΕΣ ΚΑΙ ΔΕΙΚΤΕΣ

### ΜΟΝΤΕΛΑ ΜΕ ΑΝΑΛΟΓΙΚΟ ΜΕΤΡΗΤΗ ΚΑΙ ΕΓΧΡΩΜΗ ΟΘΟΝΗ

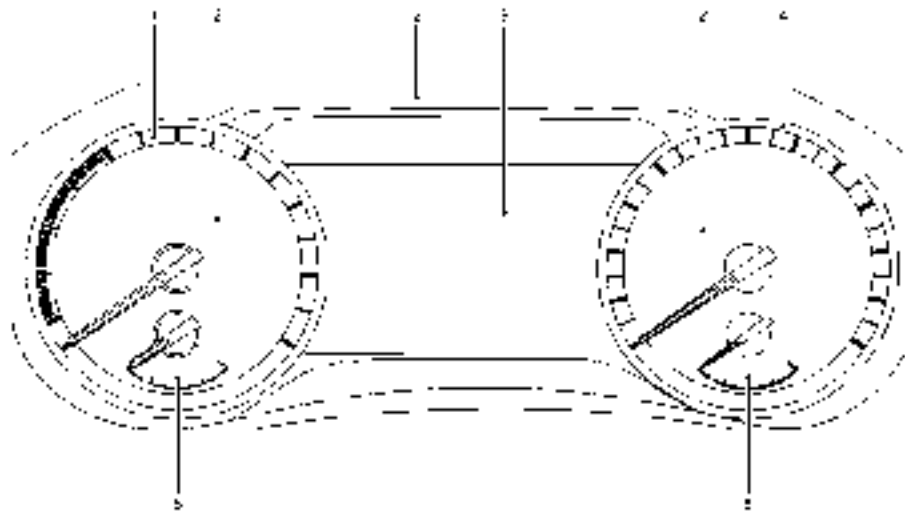

- 1.Μετρητής ισχύος
- 2.Προειδοποιητικά και ενδεικτικά φώτα
- 3.Οθόνη Πληροφοριών Αυτοκινήτου  
- Χιλιόμετρητής

- 4.Ταχύμετρο
- 5.Δείκτης διαθέσιμης φόρτισης μπαταρίας Li-ion
- 6.Δείκτης καυσίμου

#### ΠΡΟΣΟΧΗ

- Για τον καθαρισμό χρησιμοποιήστε ένα μαλακό πανί, βρεγμένο με νερό. Ποτέ μην χρησιμοποιείτε σκληρό πανί, αλκοόλ, βενζίνη, διαλυτικό ή οποιοδήποτε είδος διαλύματος ή χαρτί κουζίνας με χημικό καθαριστικό. Θα κάνουν γρατσουνιές ή θα προκαλέσουν αποχρωματισμό των φακών.
- Μην ψεκάζετε κανένα υγρό, όπως είναι το νερό, στον φακό των μετρητών. Εάν ψεκάσετε υγρό μπορεί να προκληθεί δυσλειτουργία του συστήματος.

## ΜΟΝΤΕΛΑ ΜΕ ΕΝΔΕΙΞΗ ΠΛΗΡΟΥΣ ΟΘΟΝΗΣ

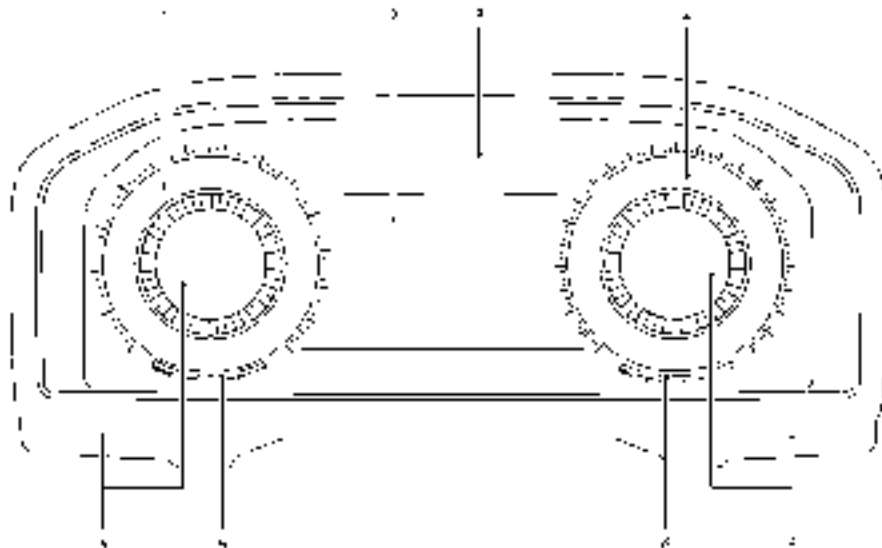

- 1.Μετρητής ισχύος
- 2.Οθόνη Πληροφοριών Αυτοκινήτου  
- Χιλιόμετρητής
- 3.Προειδοποιητικά και ενδεικτικά φώτα

- 4.Ταχύμετρο
- 5.Δείκτης διαθέσιμης φόρτισης μπαταρίας Li-ion
- 6.Δείκτης καυσίμου

### ΠΡΟΣΟΧΗ

- Για τον καθαρισμό χρησιμοποιήστε ένα μαλακό πανί, βρεγμένο με νερό. Ποτέ μην χρησιμοποιείτε σκληρό πανί, αλκοόλ, βενζίνη, διαλυτικό ή οποιοδήποτε είδος διαλύματος ή χαρτί κουζίνας με χημικό καθαριστικό. Θα κάνουν γρατσουνιές ή θα προκαλέσουν αποχρωματισμό των φακών.
- Μην ψεκάζετε κανένα υγρό, όπως είναι το νερό, στον φακό των μετρητών. Εάν ψεκάσετε υγρό μπορεί να προκληθεί δυσλειτουργία του συστήματος.

Αλλαγή της ένδειξης των μετρητών στην οθόνη (μοντέλα με ένδειξη πλήρους οθόνης)

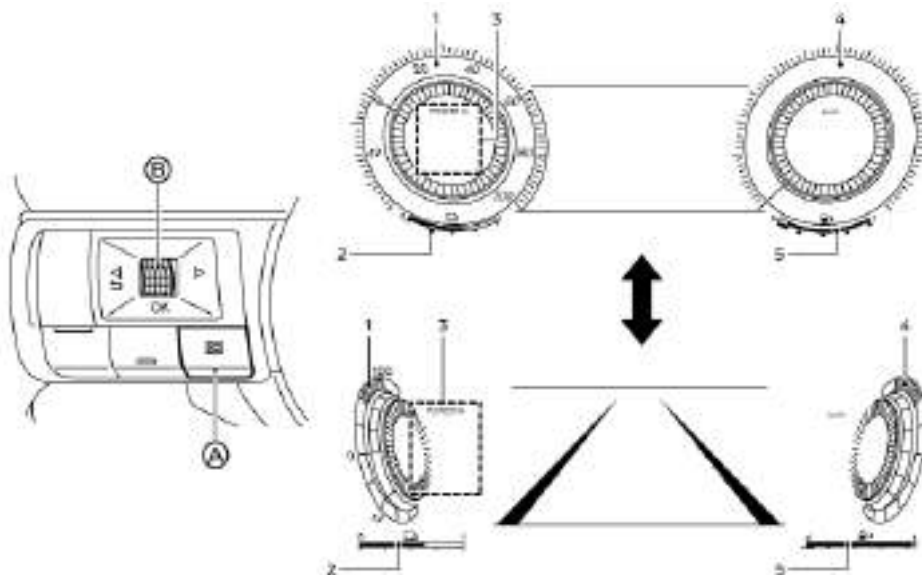

- 1.Μετρητής ισχύος
- 2.Δείκτης διαθέσιμης φόρτισης μπαταρίας Li-ion
- 3.Προσωπική Ένδειξη
- 4.Ταχύμετρο
- 5.Δείκτης καυσίμου

Για μοντέλα με ένδειξη πλήρους οθόνης, η άποψη της οθόνης του μετρητή μπορεί να αλλάξει για να επεκταθεί η περιοχή θέασης των πληροφοριών του αυτοκινήτου.

Για να αλλάξετε την ένδειξη της οθόνης των μετρητών.

1. Πατήστε τον κουμπί μενού συντομεύσεων (A) στην αριστερή πλευρά του τιμονιού.

Εμφανίζεται το μενού συντομεύσεων [Shortcut Menu] στην περιοχή της οθόνης πληροφοριών του αυτοκινήτου.

2. Επιλέξτε την «Αλλαγή της Ένδειξης των Μετρητών» ([Change Display View]) περιστρέφοντας το κουμπί (B) και πατήστε το για να αλλάξετε την ένδειξη.

## ΤΑΧΥΜΕΤΡΟ ΚΑΙ ΧΙΛΙΟΜΕΤΡΗΤΗΣ

Ταχύμετρο



Παράδειγμα

Το ταχύμετρο δείχνει την ταχύτητα του αυτοκινήτου (χλμ/ώρα ή MPH (όπου υπάρχει)).



## Απόσταση έως το άδειασμα (dte) / ΧΙΛΙΟΜΕΤΡΗΤΗΣ

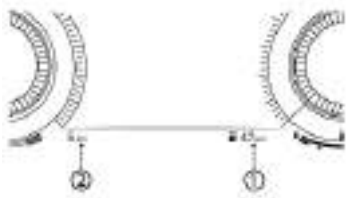

### Παράδειγμα

Απόσταση έως το άδειασμα (dte):

Η απόσταση έως το άδειασμα (dte) (1) παρέχει μία εκτίμηση της απόστασης που μπορεί να διανυθεί πριν χρειαστεί να βγάτε καύσιμο. Η απόσταση dte υπολογίζεται διαρκώς, με βάση την ποσότητα του καυσίμου στο ρεζερβουάρ και την πραγματική κατανάλωση καυσίμου. Η οθόνη ενημερώνεται κάθε 30 δευτερόλεπτα.

Η λειτουργία dte περιλαμβάνει μία λειτουργία προειδοποίησης χαμηλής στάθμης. Εάν η στάθμη του καυσίμου είναι χαμηλή, εμφανίζεται η προειδοποίηση στην οθόνη.

Όταν η στάθμη του καυσίμου πέσει ακόμη περισσότερο, η ένδειξη dte θα αλλάξει σε[0].

- Εάν η ποσότητα καυσίμου που θα προστεθεί είναι μικρή, η ένδειξη αμέσως πριν βγάτε τον διακόπτη παροχής στην θέση «OFF» μπορεί να συνεχίσει να εμφανίζεται.
- Όταν οδηγείτε σε ανηφόρα ή σε διαδοχικές στροφές, το καύσιμο μέσα στο ρεζερβουάρ μετατοπίζεται και μπορεί στιγμιαία να αλλάξει η ένδειξη.

Χιλιόμετρομητής:

Ο χιλιόμετρομητής (2) εμφανίζεται στην οθόνη πληροφοριών του αυτοκινήτου για να δείξει την συνολική απόσταση που έχει διανύσει το αυτοκίνητο.

## ΜΕΤΡΗΤΗΣ ΙΣΧΥΟΣ

Ο μετρητής ισχύος εμφανίζει το επίπεδο ισχύος του ηλεκτρικού μοτέρ για την οδήγηση όταν πατάτε το πεντάλ του γκαζιού, καθώς και το επίπεδο της ισχύος που παρέχεται στην μπαταρία Li-ion από το φρένο αναγέννησης.

## Μοντέλο πλήρους οθόνης



Ο μετρητής ισχύος εμφανίζει την πραγματική κατανάλωση ισχύος από το ηλεκτρικό μοτέρ για την οδήγηση (A) και την ισχύ που παρέχεται από το φρένο αναγέννησης στην μπαταρία Li-ion (B). Το λευκό φωτιζόμενο τμήμα (1) στην οθόνη μετακινείται δεξιά ή αριστερά ανάλογα με την απαίτηση.

Ο μετρητής ισχύος είναι στην ουδέτερη κατάσταση 2).

Το λευκό φωτιζόμενο τμήμα μετακινείται στα δεξιά όταν η παροχή παρέχεται από το ηλεκτρικό μοτέρ

(η μπαταρία Li-ion αδειάζει).

Το λευκό φωτιζόμενο τμήμα μετακινείται στα αριστερά όταν η ισχύς παράγεται και παρέχεται από την μπαταρία Li-ion από το φρένο αναγέννησης (η μπαταρία Li-ion φορτίζει)..

## Αναλογικό μοντέλο



Ο μετρητής ισχύος εμφανίζει την πραγματική κατανάλωση ισχύος από το ηλεκτρικό μοτέρ για την οδήγηση (A) και την ισχύ που παρέχεται από το φρένο αναγέννησης στην μπαταρία Li-ion (B). Η βελόνα μετακινείται δεξιά ή αριστερά ανάλογα με την απαίτηση.

Ο μετρητής ισχύος είναι στην ουδέτερη κατάσταση όταν η βελόνα δείχνει στο «0» (1).

Η βελόνα είναι μέσα στην περιοχή (A) όταν η ισχύς παρέχεται στο ηλεκτρικό μοτέρ για την οδήγηση (αδειάζει η μπαταρία Li-ion).

Η βελόνα είναι μέσα στην περιοχή (B) όταν η ισχύς παράγεται και παρέχεται στην μπαταρία Li-ion από το φρένο αναγέννησης (η μπαταρία Li-ion φορτίζει).

## ΔΕΙΚΤΗΣ ΔΙΑΘΕΣΙΜΗΣ ΦΟΡΤΙΣΗΣ ΜΠΑΤΑΡΙΑΣ LI-ION



Μοντέλο πλήρους οθόνης



Αναλογικό μοντέλο

(1) Ο δείκτης υποδεικνύει την κατά προσέγγιση φόρτιση της μπαταρίας Li-ion που απομένει και είναι διαθέσιμη για να οδηγήσετε το αυτοκίνητο.

### ΣΗΜΕΙΩΣΗ:

Η θερμοκρασία της μπαταρίας Li-ion επηρεάζει την ποσότητα φόρτισης της μπαταρίας Li-ion που

απομένει.

## ΔΕΙΚΤΗΣ ΚΑΥΣΙΜΟΥ



Μοντέλο πλήρους οθόνης





Αναλογικό μοντέλο

Ο δείκτης καυσίμου υποδεικνύει την κατά προσέγγιση στάθμη καυσίμου στο ρεζερβουάρ όταν ο διακόπτης παροχής είναι στην θέση ON.

Ο δείκτης μπορεί να κινηθεί ελαφρά κατά το φρενάρισμα, στις στροφές, την επιτάχυνση ή κατά την κίνηση σε ανηφόρες ή κατηφόρες, λόγω της κίνησης

του καυσίμου μέσα στο ρεζερβουάρ.

Η προειδοποίηση χαμηλού καυσίμου  εμφανίζεται στην Οθόνη Πληροφοριών του Αυτοκινήτου όταν η στάθμη στο ρεζερβουάρ χαμηλώσει. Βάλτε καύσιμο όσο πιο γρήγορα σας είναι βολικό και κατά προτίμηση πριν ο δείκτης σας φτάσει στην 0 (άδειο).

Το βέλος  δείχνει ότι το πορτάκι του ρεζερβουάρ καυσίμου βρίσκεται στην δεξιά πλευρά του αυτοκινήτου.

### ΠΡΟΣΟΧΗ

Βάλτε καύσιμο πριν ο δείκτης διαβάσει την θέση άδειο (0).

## ΕΛΕΓΧΟΣ ΦΩΤΙΣΜΟΥ ΟΡΓΑΝΩΝ

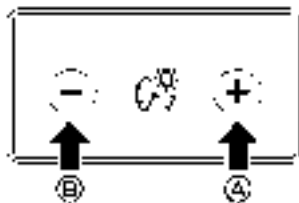

Ο διακόπτης του ελέγχου φωτισμού οργάνων μπορεί να λειτουργήσει όταν ο διακόπτης παροχής είναι στην Θέση ON. Όταν χειρίζεστε τον διακόπτη, η λειτουργία ρύθμισης φωτεινότητας εμφανίζεται στο κάτω μέρος της οθόνης πληροφοριών του αυτοκινήτου.

Πατήστε την πλευρά + του διακόπτη (A) για να γίνουν πιο έντονα τα φώτα του ταμπλό των οργάνων. Η μπάρα 1 μετακινείται στην δεξιά πλευρά.

Πατήστε την πλευρά - του διακόπτη B για να χαμηλώσετε τα φώτα. Η μπάρα 1 μετακινείται στην αριστερή πλευρά.

Η οθόνη πληροφοριών του αυτοκινήτου επιστρέφει στην κανονική ένδειξη όταν δεν χειρίζεστε τον διακόπτη ελέγχου φωτισμού ταμπλό για λίγα δευτερόλεπτα.

## ΕΝΔΕΙΞΗ ΘΕΣΗΣ ΕΠΙΛΟΓΕΑ ΤΑΧΥΤΗΤΩΝ

Η ένδειξη θέσης επιλογέα ταχυτήτων δείχνει την ταχύτητα του επιλογέα όταν ο διακόπτης παροχής έχει τοποθετηθεί στην θέση ON ή έτοιμο για την οδήγηση READY. (Δείτε το «Σύστημα ελέγχου ηλεκτρικής αλλαγής» (Σελίδα 263).)

### ΠΡΟΣΟΧΗ

**Μην κρατάτε τον επιλογέα ταχυτήτων σε οποιαδήποτε θέση εκτός από την κεντρική. Η συνεχόμενη οδήγηση με τον επιλογέα ταχυτήτων εκτός θέσης θα μπορούσε να οδηγήσει σε ζημιά στο αυτοκίνητο. Επιπλέον, εάν ο επιλογέας ταχυτήτων είναι τοποθετημένος εκτός θέσης, η ένδειξη θέσης αναβοσβήνει.**

## ΕΝΔΕΙΞΗ e-PEDAL

Η ένδειξη αυτή στην Οθόνη Πληροφοριών του Αυτοκινήτου εμφανίζει την κατάσταση του συστήματος e-Pedal. Όταν το σύστημα e-Pedal Step είναι ενεργό, η ένδειξη είναι μπλε και εμφανίζει [e-Pedal]. Όταν το σύστημα e-Pedal Step είναι απενεργοποιημένο, η ένδειξη αλλάζει σε γκρι και εμφανίζει [e-Pedal OFF]. Για πρόσθετες πληροφορίες δείτε το « e-Pedal Step» (Σελίδα 9).

## ΑΝΑΦΟΡΑ ΟΔΗΓΗΣΗΣ ECO

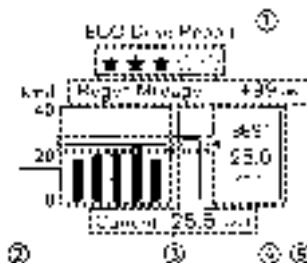

### Παράδειγμα

Όταν ο διακόπτης παροχής γυρίσει στην θέση ON ή OFF εμφανίζεται η Αναφορά Οδήγησης ECO.

- 1 Αξιολόγηση ECO
- 2 Προηγούμενες 5 φορές (Ιστορικό)
- 3 Παρούσα εξοικονόμηση καυσίμου
- 4 Καλύτερη εξοικονόμηση καυσίμου
- 5 Ενέργεια από αναγέννηση (χιλιόμετρα)

Τα αποτελέσματα της αξιολόγησης ECO εμφανίζονται όταν το αυτοκίνητο κινείται για περίπου 10 λεπτά ή περισσότερο.

1 Αξιολόγηση ECO

Όσο πιο οικονομικά οδηγείτε, τόσο περισσότερο εμφανίζεται το ★.

2 Προηγούμενες 5 φορές (Ιστορικό)

Εμφανίζεται η μέση κατανάλωση καυσίμου για τις προηγούμενες 5 φορές.

### 3 Παρούσα εξοικονόμηση καυσίμου

Η πιο πρόσφατη μέση εξοικονόμηση καυσίμου θα εμφανίζεται.

### 4 Καλύτερη εξοικονόμηση καυσίμου

Θα εμφανιστεί η καλύτερη εξοικονόμηση καυσίμου του παρελθόντος ιστορικού.

### 5 Ενέργεια από αναγέννηση (χιλιόμετρα)

Θα εμφανιστεί σαν απόσταση η ποσότητα της ενέργειας από αναγέννηση που αποθηκεύτηκε στην μπαταρία ιόντων λιθίου (Li-ion) σε μία διαδρομή.

Όταν εμφανίζεται το μήνυμα [ECO Advice Adjust Tyre Pressures] (συμβουλή ECO ρυθμίστε τις πιέσεις των ελαστικών) στην Αναφορά Οδήγησης ECO, η ένδειξη μπορεί να αλλάξει σε ένδειξη Πιέσεων Ελαστικών, πατώντας το κουμπί κύλισης στο τιμόνι για να εμφανιστεί ένα πρόσθετο μήνυμα.

## ΠΡΟΕΙΔΟΠΟΙΗΤΙΚΑ ΦΩΤΑ, ΕΝΔΕΙΚΤΙΚΑ ΦΩΤΑ ΚΑΙ ΗΧΗΤΙΚΕΣ ΥΠΕΝΘΥΜΙΣΕΙΣ

	Προειδοποιητικό φως φόρτισης μπαταρίας 12-volt		Προειδοποιητικό φως χαμηλής πίεσης ελαστικού		Ενδεικτικό φως Υποβοήθησης Εκκίνησης στην Ανηφόρα
	Προειδοποιητικό φως Συστήματος Αντιμπλοκαρίσματος Φρένων (ABS)		Κύριο προειδοποιητικό φως		Ενδεικτικό φως μεσαίας σκάλας προβολέων*
	Προειδοποιητικό φως Συστήματος Ήχου Οχήματος που Πλησιάζει για τους Πεζούς (VSP)		Προειδοποιητικό φως κλειστού Αυτόματου Φρεναρίσματος Πίσω (RAB)*		Ενδεικτικό φως χαμηλής θερμοκρασίας (πράσινο)
	Προειδοποιητικό φως συστήματος φρένων (κίτρινο)		Προειδοποιητικός φως και βομβητής ζωνών ασφαλείας		Ενδεικτικό φως δυσλειτουργίας (MIL)
	Προειδοποιητικό φως φρένων (κόκκινο)		Προειδοποιητικό φως αερόσακων (SRS)		Ενδεικτικό φως περιορισμού ισχύος
	Προειδοποιητικό φως Ηλεκτρικού Χειρόφρενου		Ενδεικτικό φως προσαρμοστικού προβολέα LED*		Ενδεικτικό φως «έτοιμο για την οδήγηση» (READY)
	Προειδοποιητικό ηλεκτρικής υποβοήθησης τιμονιού		Ενδεικτικό φως Αυτόματου φρένου συγκράτησης (λευκό)		Ενδεικτικό φως για το πίσω φως
	Προειδοποιητικό φως συστήματος ελέγχου ηλεκτρικής αλλαγής		Ενδεικτικό φως Αυτόματου φρένου συγκράτησης (πράσινο)		Ενδεικτικό φως ολίσθησης
	Προειδοποιητικό φως πίεσης λαδιού κινητήρα		Ενδεικτικό φως για το μπροστινό φως ομίχλης*		Ενδεικτικό φως φώτων πορείας
	Προειδοποιητικό φως συστήματος e-POWER		Ενδεικτικό φως για την Υποβοήθηση μεγάλης σκάλας προβολέων*		Ενδεικτικά φώτα φλας / αλάρμ
	Προειδοποιητικό φως χειρών εκτός τιμονιού*		Ενδεικτικό φως μεγάλης σκάλας προβολέων		Ενδεικτικό φως Κλειστού Ηλεκτρονικού Συστήματος Ευστάθειας (ESP)
	Προειδοποιητικό φως σβηστού συστήματος Ευφυούς Πέδησης Ανάγκης με Εντοπισμό Πεζού*		Ενδεικτικό φως ενεργού συστήματος ελέγχου κατάβασης*		

\*: όπου υπάρχει

## ΕΛΕΓΧΟΣ ΦΩΤΩΝ

Με όλες τις πόρτες κλειστές, δέστε το χειρόφρενο, δέστε τις ζώνες ασφαλείας και βάλτε τον διακόπτη παροχής στην θέση ON χωρίς να βάλτε μπροστά το σύστημα του e-POWER. Θα ανάψουν τα ακόλουθα φώτα (όπου υπάρχουν):



Τα ακόλουθα φώτα (όπου υπάρχουν) θα ανάψουν σύντομα και στην συνέχεια θα σβήσουν:



Εάν οποιοδήποτε φως δεν ανάψει ή λειτουργεί με διαφορετικό τρόπο από ότι περιγράφεται, αυτό μπορεί να δείχνει ότι έχει καεί μία λάμπα ή / και δυσλειτουργία του συστήματος. Ζητήστε άμεσα τον έλεγχο του συστήματος, και εάν απαιτείται την επίσκεψη του από εξουσιοδοτημένο συνεργείο NISSAN ή εξειδικευμένο συνεργείο.

## ΠΡΟΕΙΔΟΠΟΙΗΤΙΚΑ ΦΩΤΑ

### Προειδοποιητικό φως φόρτισης μπαταρίας 12-volt

Όταν ο διακόπτης παροχής είναι στην θέση ON, το προειδοποιητικό φως του συστήματος φόρτισης της μπαταρίας 12-volt ανάβει και στην συνέχεια σβήνει.

Εάν το προειδοποιητικό φως φόρτισης της μπαταρίας 12-volt ανάβει ενώ λειτουργεί το σύστημα e-POWER, ή ενώ οδηγείτε, μπορεί να δηλώνει ότι το σύστημα φόρτισης δεν λειτουργεί σωστά και μπορεί να χρειάζεται κάνετε συντήρηση.

## ΠΡΟΣΟΧΗ

**Το σύστημα του φόρτισης μπορεί να μην λειτουργεί σωστά εάν το προειδοποιητικό φως φόρτισης της μπαταρίας 12-volt ανάβει ενώ λειτουργεί το σύστημα e-POWER. Το σύστημα e-POWER θα σταματήσει να λειτουργεί όταν η μπαταρία 12-volt αδειάσει. Σταματήστε αμέσως το αυτοκίνητο σε ασφαλές σημείο και επικοινωνήστε με ένα εξουσιοδοτημένο συνεργείο NISSAN ή εξειδικευμένο συνεργείο.**

### ΠΡΟΕΙΔΟΠΟΙΗΤΙΚΟ ΦΩΣ Συστήματος Αντιμπλοκαρίσματος Φρένων (ABS)

Όταν ο διακόπτης παροχής είναι στην θέση ON, το προειδοποιητικό φως του Συστήματος Αντιμπλοκαρίσματος Φρένων (ABS) ανάβει και στην συνέχεια σβήνει. Αυτό δείχνει ότι το ABS λειτουργεί κανονικά. Εάν το προειδοποιητικό φως ABS ανάψει ενώ λειτουργεί ο σύστημα e-POWER, ή ενώ οδηγείτε, μπορεί να δηλώνει ότι το ABS δεν λειτουργεί σωστά. Ζητήστε άμεσα τον έλεγχο του συστήματος από εξουσιοδοτημένο συνεργείο NISSAN ή εξειδικευμένο συνεργείο.

Εάν υπάρξει δυσλειτουργία του ABS, η λειτουργία αντιμπλοκαρίσματος απενεργοποιείται. Στην περίπτωση αυτή, το σύστημα των φρένων λειτουργεί κανονικά αλλά, χωρίς την υποβοήθηση του συστήματος αντιμπλοκαρίσματος των φρένων. (Δείτε το «Σύστημα φρένων» (Σελίδα 395).)

### Προειδοποιητικό φως Συστήματος Ήχου Οχήματος που Πλησιάζει για τους Πεζούς (VSP)

Το προειδοποιητικό φως Συστήματος Ήχου Οχήματος που Πλησιάζει για τους Πεζούς (VSP) ανάβει όταν προκύψει μία δυσλειτουργία στο σύστημα VSP. Ζητήστε τον έλεγχο του συστήματος VSP από εξου-

σιοδοτημένο συνεργείο Nissan ή εξειδικευμένο συνεργείο. Δείτε το «Σύστημα Ήχου Οχήματος που Πλησιάζει για τους Πεζούς (VSP)» (Σελίδα 12).

### Προειδοποιητικό φως συστήματος φρένων (κίτρινο)

Το προειδοποιητικό φως για το σύστημα των φρένων λειτουργεί για το συνεργατικό φρένο αναγέννησης, το ηλεκτρονικά καθοδηγούμενο έξυπνο φρένο και το ηλεκτρονικό χειρόφρενο. Όταν ο διακόπτης παροχής τοποθετηθεί στην θέση ON ή έτοιμο για την οδήγηση READY, το φως παραμένει αναμμένο για λίγα δευτερόλεπτα. Εάν το φως ανάβει οποιαδήποτε άλλη φορά, μπορεί να δηλώνει ότι το συνεργατικό φρένο αναγέννησης, το ηλεκτρονικά καθοδηγούμενο έξυπνο φρένο και / ή το ηλεκτρονικό χειρόφρενο δεν λειτουργούν σωστά. Ζητήστε τον έλεγχο του συστήματος από Συνεργείο Nissan ή εξειδικευμένο συνεργείο. Εάν ανάβει επίσης το προειδοποιητικό φως φρένων (κόκκινο), σταματήστε αμέσως το αυτοκίνητο και επικοινωνήστε με ένα εξουσιοδοτημένο συνεργείο NISSAN ή εξειδικευμένο συνεργείο. Για επιπλέον πληροφορίες δείτε το «Φρένα» (Σελίδα 459).



## ΠΡΟΕΙΔΟΠΟΙΗΣΗ

- Πατώντας το πεντάλ του φρένου όταν ο διακόπτης παροχής είναι σε κάποια θέση διαφορετική από την θέση ON ή READY και / ή όταν η στάθμη του υγρού των φρένων είναι χαμηλή μπορεί να αυξηθεί η απόσταση φρεναρίσματος και το φρενάρισμα να απαιτεί μεγαλύτερη δύναμη καθώς και διαδρομή του πεντάλ.

- Εάν η στάθμη του υγρού των φρένων είναι κάτω από την ένδειξη ελάχιστου ή MIN στο δοχείο του υγρού των φρένων, μην οδηγήσετε έως ότου το
- Σύστημα των φρένων να έχει ελεγχθεί από εξουσιοδοτημένο συνεργείο Nissan ή εξειδικευμένο συνεργείο.
- Το σύστημα του συνεργατικού φρένου αναγέννησης μπορεί να μην λειτουργεί σωστά εάν ανάβει το προειδοποιητικό φως του συστήματος των φρένων ανάβει όταν είναι αναμμένο το ενδεικτικό φως ετοιμότητας για οδήγηση (READY). Εάν κρίνεται ότι είναι ασφαλές, οδηγήστε προσεκτικά στο πλησιέστερο συνεργείο για επισκευή. Διαφορετικά ζητήστε την μεταφορά του αυτοκινήτου καθώς η οδήγησή του μπορεί να είναι επικίνδυνη.

### Προειδοποιητικό φως φρένων (ΚΟΚΚΙΝΟ)

Όταν ο διακόπτης παροχής τοποθετηθεί στην θέση ON ή έτοιμο για την οδήγηση READY, το προειδοποιητικό φως φρένων παραμένει αναμμένο για περίπου λίγα δευτερόλεπτα. Εάν το προειδοποιητικό φως φρένων ανάβει οποιαδήποτε άλλη φορά, μπορεί να δηλώνει ότι το υδραυλικό σύστημα των φρένων δεν λειτουργεί σωστά. Εάν ανάβει το προειδοποιητικό φως φρένων, σταματήστε αμέσως το αυτοκίνητο και επικοινωνήστε με ένα εξουσιοδοτημένο συνεργείο NISSAN ή εξειδικευμένο συνεργείο. Εάν προκύψει δυσλειτουργία στην παροχή ισχύος του συστήματος των φρένων ηχεί ένας βομβητής. Προειδοποιητικό φως χαμηλής στάθμης υγρών φρένων:

Όταν ο διακόπτης παροχής είναι στην θέση ON ή έτοιμο για την οδήγηση READY, ανάβει το προειδοποιητικό φως των φρένων και μετά σβήνει. Εάν το φως ανάβει ενώ ο διακόπτης παροχής έχει τοπο-

θετηθεί στην θέση έτοιμο για την οδήγηση READY με λυμένο το χειρόφρενο, σταματήστε το όχημα και κάντε τα ακόλουθα:

1. Ελέγξτε την στάθμη των υγρών των φρένων. Εάν είναι απαραίτητο υγρά φρένων, προσθέστε υγρά και ζητήστε τον έλεγχο του συστήματος. Συνιστάται να ζητήσετε να γίνει αυτή η υπηρεσία από εξουσιοδοτημένο συνεργείο NISSAN ή εξειδικευμένο συνεργείο. (Δείτε το «Υγρά φρένων» (Σελίδα 460).)
2. Εάν η στάθμη των υγρών των φρένων είναι σωστή, ζητήστε τον έλεγχο του συστήματος προειδοποίησης. Συνιστάται να ζητήσετε να γίνει αυτή η υπηρεσία από εξουσιοδοτημένο συνεργείο NISSAN ή εξειδικευμένο συνεργείο.

### ΠΡΟΕΙΔΟΠΟΙΗΤΙΚΗ ΕΝΔΕΙΞΗ Συστήματος Αντιμπλοκαρίσματος Φρένων (ABS):

Όταν λυθεί το χειρόφρενο και η στάθμη των υγρών των φρένων είναι επαρκής, εάν ανάβουν μαζί το προειδοποιητικό φως φρένων και το προειδοποιητικό φως Συστήματος Αντιμπλοκαρίσματος Φρένων (ABS), αυτό μπορεί να δηλώνει ότι το ABS δεν λειτουργεί σωστά. Ζητήστε άμεσα τον έλεγχο του συστήματος των φρένων και εάν απαιτείται την επισκευή του. Συνιστάται να επισκεφθείτε ένα εξουσιοδοτημένο συνεργείο NISSAN ή εξειδικευμένο συνεργείο για αυτή την υπηρεσία. (Δείτε το «Σύστημα Αντιμπλοκαρίσματος Φρένων (ABS)» (Σελίδα 89).)



### ΠΡΟΕΙΔΟΠΟΙΗΣΗ

- Εάν το προειδοποιητικό φως είναι αναμμένο μπορεί το σύστημα των φρένων σας να μην δουλεύει σωστά. Η οδήγηση θα μπορούσε να είναι επικίνδυνη. Εάν κρίνεται ότι είναι ασφαλές, οδηγήστε προσεκτικά στο πλησιέστερο συνεργείο για επισκευή. Διαφορετικά ζητήστε την μεταφορά του αυτοκινήτου καθώς η οδήγησή του μπορεί να είναι επικίνδυνη.

- Πατώντας το πεντάλ του φρένου όταν ο διακόπτης παροχής είναι σε κάποια θέση διαφορετική από την θέση ON ή READY και / ή όταν η στάθμη του υγρού των φρένων είναι χαμηλή μπορεί να αυξηθεί η απόσταση φρεναρίσματος και το φρενάρισμα να απαιτεί μεγαλύτερη δύναμη καθώς και διαδρομή του πεντάλ.
- Εάν η στάθμη του Υγρού φρένων είναι κάτω από την ελάχιστη ένδειξη ή σύμβολο MIN στο δοχείο του υγρού των φρένων, μην οδηγήσετε έως ότου το σύστημα των φρένων να ελεγχθεί. Συνιστάται να επισκεφθείτε ένα εξουσιοδοτημένο συνεργείο NISSAN ή εξειδικευμένο συνεργείο για αυτή την υπηρεσία.

### Προειδοποιητικό φως Ηλεκτρικού Χειρόφρενου

Το προειδοποιητικό φως του ηλεκτρονικού χειρόφρενου δείχνει ότι το σύστημα αυτό είναι σε λειτουργία. Όταν ο διακόπτης παροχής είναι στην θέση ON, ανάβει το προειδοποιητικό φως του ηλεκτρικού χειρόφρενου. Όταν ξεκινήσετε το σύστημα e-POWER και το χειρόφρενο ελευθερωθεί το προειδοποιητικό φως σβήνει. Εάν το χειρόφρενο δεν έχει ελευθερωθεί πλήρως, το προειδοποιητικό φως ηλεκτρικού χειρόφρενου παραμένει αναμμένο. Πριν οδηγήσετε να βεβαιώνεστε ότι το προειδοποιητικό φως χειρόφρενου έχει σβήσει. (Δείτε το «Χειρόφρενο» (Σελίδα 187).) Εάν το προειδοποιητικό φως ηλεκτρονικού χειρόφρενου ανάβει ή αναβοσβήνει ενώ ανάβει το προειδοποιητικό φως του συστήματος ηλεκτρονικού χειρόφρενου , μπορεί να δείχνει ότι το σύστημα του ηλεκτρονικού χειρόφρενου δεν λειτουργεί σωστά. Ζητήστε άμεσα τον έλεγχο του συστήματος των ηλεκτρονικού χειρόφρενου και εάν απαιτείται την επισκευή του από εξουσιοδοτημένο συνεργείο NISSAN ή εξειδικευμένο συνεργείο.

## Προειδοποιητικό φως ηλεκτρικής υποβοήθησης τιμονιού

Όταν ο διακόπτης παροχής είναι στην θέση ON, ανάβει το προειδοποιητικό φως του ηλεκτρικά υποβοηθούμενου τιμονιού. Αφού βάλετε μπροστά το σύστημα e-POWER, το προειδοποιητικό φως του Ηλεκτρικά Υποβοηθούμενου Τιμονιού θα σβήσει. Αυτό δείχνει ότι το σύστημα του ηλεκτρικού τιμονιού λειτουργεί κανονικά. Εάν το προειδοποιητικό φως του Ηλεκτρικά Υποβοηθούμενου Τιμονιού ανάβει ενώ λειτουργεί το σύστημα e-POWER, αυτό μπορεί να δείχνει ότι το σύστημα του Ηλεκτρικά Υποβοηθούμενου Τιμονιού δεν λειτουργεί σωστά και μπορεί να χρειάζεται επισκευή. Ζητήστε τον έλεγχο του ηλεκτρικά υποβοηθούμενου τιμονιού από εξουσιοδοτημένο συνεργείο Nissan ή εξειδικευμένο συνεργείο.

Όταν ανάβει το προειδοποιητικό φως του ηλεκτρικά υποβοηθούμενου τιμονιού, η ηλεκτρική υποβοήθηση του τιμονιού μπορεί να είναι περιορισμένη ή να μην λειτουργήσει, γεγονός που μπορεί να κάνει πιο «βαρύ» το τιμόνι. Ακόμη και εάν συμβεί αυτό, η απόδοση του χειρισμού του τιμονιού μηχανικά είναι διασφαλισμένη. Κρατάτε καλά το τιμόνι και χειριστείτε το με μεγαλύτερη δύναμη από ότι συνήθως. (Δείτε το «Ηλεκτρικά υποβοηθούμενο τιμόνι» (Σελίδα 395).)

## Προειδοποιητικό φως συστήματος ελέγχου ηλεκτρικής αλλαγής

Όταν ο διακόπτης παροχής μπει στην θέση ON, το προειδοποιητικό φως του συστήματος ελέγχου ηλεκτρικής αλλαγής ανάβει το και στην συνέχεια σβήνει. Αυτό δηλώνει ότι το σύστημα ελέγχου ηλεκτρικής αλλαγής λειτουργεί κανονικά.

Το προειδοποιητικό φως συστήματος ελέγχου ηλεκτρικής αλλαγής ανάβει όταν προκύψει μία δυσλειτουργία στο σύστημα. Ζητήστε τον έλεγχο του συστήματος από εξουσιοδοτημένο συνεργείο Nissan

ή εξειδικευμένο συνεργείο. Όταν οποιοδήποτε προειδοποιητικό μήνυμα

Εμφανίζεται στην οθόνη πληροφοριών του αυτοκινήτου, ακολουθήστε το προειδοποιητικό μήνυμα που εμφανίζεται.

## Προειδοποιητικό φως πίεσης λαδιού κινητήρα

Όταν ο διακόπτης παροχής είναι στην θέση ON, ανάβει το προειδοποιητικό φως πίεσης λαδιού κινητήρα. Αφού βάλετε μπροστά το σύστημα e-POWER, το προειδοποιητικό φως πίεσης λαδιού κινητήρα θα σβήσει. Αυτό δείχνει ότι οι αισθητήρες πίεσης λαδιού στον κινητήρα λειτουργούν κανονικά.

Εάν ανάβει το προειδοποιητικό φως πίεσης λαδιού κινητήρα ή αναβοσβήνει ενώ λειτουργεί ο κινητήρας, μπορεί να δηλώνει ότι η πίεση του λαδιού είναι χαμηλή. Σταματήστε το αυτοκίνητο αμέσως μόλις αυτό μπορεί να γίνει με ασφάλεια. Σβήστε αμέσως το σύστημα e-POWER και καλέστε εξουσιοδοτημένο συνεργείο Nissan ή εξειδικευμένο συνεργείο.

### ΠΡΟΣΟΧΗ

- Εάν έχετε τον κινητήρα σε λειτουργία ενώ ανάβει το προειδοποιητικό φως πίεσης λαδιού κινητήρα θα μπορούσε να προκληθεί σοβαρή ζημιά στον κινητήρα.
- Το προειδοποιητικό φως πίεσης λαδιού του κινητήρα δεν είναι σχεδιασμένο να δείχνει την χαμηλή στάθμη λαδιού. Η στάθμη λαδιού θα πρέπει να ελέγχεται με την χρήση της βυθομετρικής ράβδου. (Δείτε το «Λάδι κινητήρα» (Σελίδα 456).)



## ΠΡΟΕΙΔΟΠΟΙΗΤΙΚΟ ΦΩΣ ΣΥΣΤΗΜΑΤΟΣ e-POWER

Όταν ο διακόπτης παροχής είναι στην θέση ON, το προειδοποιητικό φως του συστήματος e-POWER

ανάβει και στην συνέχεια σβήνει.

Εάν το προειδοποιητικό φως του συστήματος e-POWER ανάβει

Ενώ οδηγείτε, αυτό μπορεί να δείχνει ότι υπάρχει δυσλειτουργία στο σύστημα e-POWER.

Σταματήστε το αυτοκίνητο σε ασφαλές σημείο αμέσως και επικοινωνήστε με ένα εξουσιοδοτημένο συνεργείο NISSAN ή εξειδικευμένο συνεργείο.



## Προειδοποιητικό φως χειρών εκτός τιμονιού (όπου υπάρχει)

Όταν ενεργοποιείται η Υποβοήθηση Τιμονιού, παρακολουθεί τον χειρισμό του τιμονιού από τον οδηγό. Εάν δεν γίνεται χειρισμός του τιμονιού από τον οδηγό ή ο οδηγός πάρει τα χέρια του από το τιμόνι για μία χρονική περίοδο, ανάβει το προειδοποιητικό φως. Εάν ο οδηγός δεν χειριστεί το τιμόνι αφού ανάβει το προειδοποιητικό φως, ηχεί ένας βομβητής και η προειδοποίηση αναβοσβήνει στην Οθόνη Πληροφοριών του Αυτοκινήτου. Στην συνέχεια γίνεται μία γρήγορη εφαρμογή των φρένων για να ζητηθεί από τον οδηγό να αναλάβει ξανά τον έλεγχο του αυτοκινήτου. Εάν ο οδηγός δεν ανταποκριθεί, το αυτοκίνητο θα ανάψει αυτόματα τα αλάρμ και θα επιβραδύνει έως ότου έρθει σε στάση. (Δείτε το «Υποβοήθηση τιμονιού» (Σελίδα 358).)



## Προειδοποιητικό φως βηστού συστήματος Ευφυούς Πέδησης Ανάγκης με Εντοπισμό Πεζού (όπου υπάρχει)

Το φως αυτό ανάβει όταν έχετε απενεργοποιήσει το σύστημα Ευφυούς Πέδησης Ανάγκης με σύστημα Εντοπισμού Πεζού στην Οθόνη Πληροφοριών Αυτοκινήτου.

Εάν το φως ανάβει ή αναβοσβήνει όταν το σύστημα Ευφυούς Πέδησης Ανάγκης με σύστημα Εντοπισμού Πεζού είναι ενεργό, μπορεί να δείχνει ότι το σύστημα δεν είναι διαθέσιμο. Δείτε το «Ευφυές



Σύστημα Πέδησης με Σύστημα Εντοπισμού Πεζού (όπου υπάρχει)» (Σελίδα 366) ή «Ευφυής Ειδιοποίηση Σύγκρουσης Μπροστά (όπου υπάρχει)» (Σελίδα 376).

### Προειδοποιητικό φως χαμηλής πίεσης ελαστικού

Το αυτοκίνητό σας είναι εξοπλισμένο με ένα Σύστημα Παρακολούθησης Πίεσης Ελαστικών (TPMS) που παρακολουθεί την πίεση σε όλα τα ελαστικά.

Το προειδοποιητικό φως χαμηλής πίεσης ελαστικού προειδοποιεί για την χαμηλή πίεση ή δείχνει ότι το TPMS δεν λειτουργεί σωστά.

Όταν ο διακόπτης παροχής τοποθετηθεί στην θέση ON, ανάβει το προειδοποιητικό φως του αερόσακου για περίπου 1 δευτερόλεπτα και μετά σβήνει.

Προειδοποίηση χαμηλής πίεσης ελαστικού:

Εάν το αυτοκίνητο κινείται με χαμηλή πίεση ελαστικών, θα ανάβει το προειδοποιητικό φως. Εμφανίζεται επίσης η προειδοποίηση [Low Tyre Pressure] (χαμηλή πίεση ελαστικού) στην Οθόνη Πληροφοριών Αυτοκινήτου. Όταν ανάβει το προειδοποιητικό φως χαμηλής πίεσης ελαστικού πρέπει να σταματήσετε και να ρυθμίσετε την πίεση του ελαστικού στην συνιστώμενη πίεση ΚΡΥΟΥ ελαστικού που εμφανίζεται στο πινακίδάκι των ελαστικών. Το προειδοποιητικό φως χαμηλής πίεσης ελαστικού δεν σβήνει αυτόματα όταν ρυθμιστεί η πίεση του ελαστικού. Όταν το λάστιχο φουσκώσει στην συνιστώμενη πίεση, μηδενίστε τις πιέσεις ελαστικών που είναι καταχωρημένες στο αυτοκίνητό σας και μετά οδηγήστε το αυτοκίνητο σε ταχύτητες πάνω από τα 25 χλμ/ώρα (16 ΜΡΗ). Αυτές οι ενέργειες απαιτούνται για να ενεργοποιηθεί το TPMS και να σβήσει το προειδοποιητικό φως χαμηλής πίεσης ελαστικού. Χρησιμοποιήστε έναν δείκτη πίεσης ελαστικών για να ελέγξετε την πίεση των ελαστικών.

Η προειδοποίηση [Low Tyre Pressure] (χαμηλή πίεση ελαστικού) είναι ενεργή για όσο το προειδοποιητικό

φως χαμηλής πίεσης ελαστικού παραμένει αναμμένο. Επαναφορά του TPMS θα πρέπει επίσης να γίνεται κάθε φορά που αλλάζετε ένα ελαστικό ή έναν τροχό ή κάνετε περιστροφή των ελαστικών.

Ανάλογα με την αλλαγή στην εξωτερική θερμοκρασία, το προειδοποιητικό φως χαμηλής πίεσης ελαστικών μπορεί να ανάβει ακόμη και εάν οι πιέσεις των ελαστικών έχουν ρυθμιστεί σωστά. Όταν τα ελαστικά θα είναι κρύα, ρυθμίστε την πίεση του ελαστικού στην συνιστώμενη πίεση ΚΡΥΟΥ ελαστικού και επαναφέρετε το TPMS. Εάν το προειδοποιητικό φως χαμηλής πίεσης ελαστικού συνεχίζει να ανάβει μετά την επαναφορά του συστήματος, μπορεί να δηλώνει ότι το TPMS δεν λειτουργεί σωστά. Ζητήστε τον έλεγχο του συστήματος από Συνεργείο Nissan ή εξειδικευμένο συνεργείο. Για επιπλέον πληροφορίες δείτε το «Οθόνη Πληροφοριών του Αυτοκινήτου» (Σελίδα 97), «Σύστημα Παρακολούθησης Πίεσης Ελαστικών (TPMS)» (Σελίδα 253) και «Σύστημα Παρακολούθησης Πίεσης Ελαστικών (TPMS)» (Σελίδα 429).

Δυσλειτουργία TPMS:

Εάν το TPMS δεν λειτουργεί σωστά, το προειδοποιητικό φως χαμηλής πίεσης ελαστικού θα αναβοσβήνει για περίπου 1 λεπτό όταν ο διακόπτης παροχής τοποθετηθεί στην θέση "ON". Το φως θα παραμείνει αναμμένο μετά το 1 λεπτό. Ζητήστε τον έλεγχο του συστήματος από Συνεργείο Nissan ή εξειδικευμένο συνεργείο. Το προειδοποιητικό χαμηλής πίεσης ελαστικού δεν θα εμφανιστεί εάν το προειδοποιητικό φως χαμηλής πίεσης ελαστικού ανάβει για να δείξει την δυσλειτουργία του TPMS. Για επιπλέον πληροφορίες δείτε το «Σύστημα Παρακολούθησης Πίεσης Ελαστικών (TPMS)» (Σελίδα 253).



#### ΠΡΟΕΙΔΟΠΟΙΗΣΗ

- Εάν το φως δεν ανάβει όταν βάλετε τον διακόπτη παροχής στην θέση ON, ζητήστε τον

έλεγχο του αυτοκινήτου από εξουσιοδοτημένο συνεργείο Nissan ή εξειδικευμένο συνεργείο το ταχύτερο δυνατό.

- Εάν το φως ανάβει ενώ οδηγείτε, αποφύγετε τις απότομες μανούβρες του τιμονιού ή το απότομο φρενάρισμα, μειώστε την ταχύτητα του αυτοκινήτου, βγείτε από τον δρόμο σε ασφαλές σημείο και σταματήστε το αυτοκίνητο το συντομότερο δυνατό. Οδηγώντας με ξεφουσκωτά λάστιχα μπορεί να γίνει μόνιμη ζημιά στα ελαστικά και αυξάνεται η πιθανότητα να σκάσει το ελαστικό. Θα μπορούσε να προκληθεί σοβαρή ζημιά στο αυτοκίνητο που θα μπορούσε να οδηγήσει σε ατύχημα με αποτέλεσμα σοβαρό τραυματισμό. Ελέγξτε την πίεση και στα τέσσερα ελαστικά. Ρυθμίστε την πίεση των ελαστικών στην συνιστώμενη πίεση ΚΡΥΩΝ ελαστικών που εμφανίζεται στο πινακίδάκι ελαστικών για να σβήσετε το προειδοποιητικό φως χαμηλής πίεσης ελαστικού. Εάν το φως συνεχίζει να ανάβει ενώ οδηγείτε και αφού έχετε ρυθμίσει την πίεση των ελαστικών, μπορεί ένα λάστιχο να είναι σκασμένο ή το TPMS να μην λειτουργεί σωστά. Εάν έχετε σκασμένο ελαστικό, επισκευάστε το με ένα κιτ επισκευής ανάγκης σκασμένου ελαστικού το συντομότερο δυνατό. Εάν δεν είναι σκασμένο κάποιο λάστιχο και όλα τα λάστιχα έχουν την σωστή πίεση, ζητήστε τον έλεγχο του αυτοκινήτου από ένα εξουσιοδοτημένο συνεργείο NISSAN ή εξειδικευμένο συνεργείο.
- Αφού ρυθμίσετε την πίεση των ελαστικών, βεβαιωθείτε ότι επαναφέρετε το TPMS. Σε διαφορετική περίπτωση, το TPMS δεν θα σας προειδοποιήσει για την χαμηλή πίεση του ελαστικού.
- Αντικαθιστώντας τα ελαστικά με διαφορετικά από αυτά που καθορίζει η NISSAN θα μπορούσε να επηρεαστεί η σωστή λειτουργία του TPMS.

## ΠΡΟΣΟΧΗ

- Το TPMS δεν υποκαθιστά τον τακτικό έλεγχο της πίεσης των ελαστικών. Να ελέγχετε τακτικά την πίεση του αέρα των ελαστικών.
- Εάν το αυτοκίνητο κινείται με ταχύτητες κάτω από τα 25 χλμ / ώρα, το TPMS μπορεί να μην λειτουργεί σωστά.
- Βεβαιωθείτε ότι έχετε τοποθετήσει σωστά την καθορισμένη διάσταση ελαστικών και στους τέσσερις τροχούς.



### Κύριο προειδοποιητικό φως

Όταν ο διακόπτης παροχής είναι στην θέση ON, ανάβει το κύριο προειδοποιητικό φως εάν ένα προειδοποιητικό μήνυμα εμφανίζεται στην οθόνη πληροφοριών του αυτοκινήτου.

Δείτε «Οθόνη Πληροφοριών Αυτοκινήτου» (Σελίδα 97).



### ΠΡΟΕΙΔΟΠΟΙΗΤΙΚΟ ΦΩΣ ΚΛΕΙΣΤΟΥ ΣΥΣΤΗΜΑΤΟΣ ΑΥΤΟΜΑΤΟΥ ΦΡΕΝΑΡΙΣΜΑΤΟΣ ΠΙΣΩ (RAB) (όπου υπάρχει)

Το φως αυτό ανάβει όταν βάλετε τον διακόπτη παροχής στην θέση ON. Σβήνει όταν ξεκινήσει το σύστημα e-POWER.

Το φως αυτό ανάβει όταν έχετε απενεργοποιήσει το σύστημα RAB στην Οθόνη Πληροφοριών Αυτοκινήτου με τον επιλογέα ταχυτήτων στην θέση R (όπισθεν).

Εάν το φως ανάβει ενώ το σύστημα RAB είναι ενεργό, μπορεί να δείχνει ότι το σύστημα δεν είναι διαθέσιμο. Για επιπλέον πληροφορίες δείτε το «Αυτόματο Φρεναρίσμα Πίσω (RAB)» (όπου υπάρχει) (Σελίδα 384).



### Προειδοποιητικό φως και βομβητής ζωνών ασφαλείας

Το φως και ο βομβητής υπενθύμισης των ζωνών ασφαλείας σας θυμίζει να δέσετε τις ζώνες ασφαλείας σας.

Το φως ανάβει όποτε βάλετε τον διακόπτη παροχής στην θέση ON και θα παραμείνει αναμμένο έως ότου να δεθούν οι ζώνες ασφαλείας.

Το προειδοποιητικό φως για τον συνοδηγό θα ανάψει εάν η ζώνη ασφαλείας δεν έχει δεθεί όταν υπάρχει επιβάτης στο κάθισμα του συνοδηγού.

Όταν η ταχύτητα του αυτοκινήτου είναι πάνω από τα 15 χλμ/ώρα (10 MPH), το φως συνεχίζει να αναβοσβήνει και ο βομβητής θα ηχήσει για περίπου 95 δευτερόλεπτα, εκτός εάν έχει δέσει η ζώνη ασφαλείας του οδηγού.

Όταν η ταχύτητα του αυτοκινήτου είναι πάνω από τα 15 χλμ/ώρα (10 MPH), εάν η κάθισμα του συνοδηγού ή κάποιο πίσω κάθισμα είναι κατειλημμένο, το φως συνεχίζει να αναβοσβήνει και ο βομβητής θα ηχήσει για περίπου 95 δευτερόλεπτα, εκτός εάν έχει δέσει την ζώνη του ο συνοδηγός ή ο επιβάτης του πίσω καθίσματος.

(Δείτε το «Ζώνες ασφαλείας» (Σελίδα 42).)



### ΠΡΟΕΙΔΟΠΟΙΗΤΙΚΟ ΦΩΣ ΑΕΡΟΣΑΚΟΥ (SRS)

Όταν ο διακόπτης παροχής είναι στην θέση ON, ανάβει το προειδοποιητικό φως του αερόσακου για περίπου 7 δευτερόλεπτα και μετά σβήνει. Αυτό δείχνει ότι το σύστημα των αερόσακων λειτουργεί κανονικά.

Εάν προκύψει οποιαδήποτε από τις παρακάτω συνθήκες, το σύστημα του αερόσακου και του προεττατήρα ζώνης ασφαλείας χρειάζονται συντήρηση. Ζητήστε άμεσα τον έλεγχο του συστήματος, και εάν χρειάζεται την επισκευή του, από εξουσιοδοτημέ-

νο συνεργείο NISSAN ή εξειδικευμένο συνεργείο.

- Το προειδοποιητικό φως του αερόσακου παραμένει αναμμένο μετά από τα περίπου 7 δευτερόλεπτα.
- Το προειδοποιητικό φως του αερόσακου δεν ανάβει καθόλου.

Ο αερόσακος και/ή οι προεττατήρες των ζωνών ασφαλείας μπορεί να μην λειτουργήσουν σωστά εάν πρώτα δεν ελεγχθούν και επισκευαστούν. (Δείτε το «Σύστημα Αερόσακου (SRS)» (Σελίδα 61).)

## ΕΝΔΕΙΚΤΙΚΑ ΦΩΤΑ



### Ενδεικτικό φως προσαρμοστικού προβολέα LED (όπου υπάρχει)

Το ενδεικτικό φως προσαρμοστικού προβολέα LED ανάβει όταν το σύστημα του προσαρμοστικού προβολέα LED είναι ενεργό και σε λειτουργική κατάσταση. (Δείτε το «Προσαρμοστικός προβολέας LED (όπου υπάρχει)» (Σελίδα 126).)



### Ενδεικτικό φως αυτόματου φρένου συγκράτησης (Λευκό)

Το ενδεικτικό φως για το αυτόματο φρένο συγκράτησης ανάβει λευκό όταν το σύστημα του αυτόματου φρένου συγκράτησης είναι σε κατάσταση αναμονής. (Δείτε το «Αυτόματο φρένο συγκράτησης» (Σελίδα 189).)



### Ενδεικτικό φως Αυτόματου φρένου συγκράτησης (Πράσινο)

Ενδεικτικό φως Αυτόματου φρένου συγκράτησης (πράσινο) ανάβει όταν λειτουργεί το αυτόματο φρένο συγκράτησης. (Δείτε το «Αυτόματο φρένο συγκράτησης» (Σελίδα 189).)

## Ενδεικτικό φως για το μπροστινό φως ομίχλης (όπου υπάρχει)

Το ενδεικτικό φως για το μπροστινό φως ομίχλης ανάβει όταν είναι αναμμένα τα μπροστινά φώτα ομίχλης. (Δείτε το «Διακόπτης φώτων ομίχλης» (Σελίδα 131).)

## Ενδεικτικό φως υποβοήθησης μεγάλης σκάλας προβολών (όπου υπάρχει)

Το ενδεικτικό φως υποβοήθησης μεγάλης σκάλας προβολών ανάβει όταν είναι ενεργό της υποβοήθησης μεγάλης σκάλας προβολών και είναι σε λειτουργική κατάσταση. (Δείτε το «Υποβοήθηση μεγάλης σκάλας προβολών (όπου υπάρχει)» (Σελίδα 124).)

## Ενδεικτικό φως μεγάλης σκάλας προβολών

Το ενδεικτικό φως μεγάλης σκάλας προβολών ανάβει όταν είναι αναμμένη η μεγάλη σκάλα των προβολών. Το ενδεικτικό φως σβήνει όταν επιλεγεί η μεσαία σκάλα των προβολών. (Δείτε το «Διακόπτης προβολών και φλας» (Σελίδα 123).)

## Ενδεικτικό φως ενεργού συστήματος ελέγχου κατάβασης (όπου υπάρχει)

Όταν ο διακόπτης παροχής αλλάξει στην θέση ON, το ενδεικτικό φως του συστήματος ελέγχου κατάβασης ανάβει και στην συνέχεια σβήνει. Αυτό δείχνει ότι το σύστημα ελέγχου κατάβασης λειτουργεί κανονικά.

Το φως ανάβει όταν ενεργοποιημένο το σύστημα ελέγχου κατάβασης.

Εάν ο διακόπτης ελέγχου κατάβασης είναι ενεργός και το ενδεικτικό φως αναβοσβήνει, το σύστημα δεν

έχει εμπλακεί.

Εάν το ενδεικτικό φως δεν ανάβει ή αναβοσβήνει όταν είναι ενεργός ο διακόπτης ελέγχου κατάβασης, το σύστημα μπορεί να μην λειτουργεί κατάλληλα. Ζητήστε τον έλεγχο του συστήματος από Συνεργείο Nissan ή εξειδικευμένο συνεργείο.

Για επιπλέον πληροφορίες δείτε το «Σύστημα ελέγχου κατάβασης (όπου υπάρχει)» (Σελίδα 401).

## Ενδεικτικό φως Υποβοήθησης Εκκίνησης στην Ανηφόρα

Όταν ο διακόπτης παροχής είναι στην θέση ON, το ενδεικτικό φως του συστήματος Υποβοήθησης Εκκίνησης στην Ανηφόρα ανάβει και στην συνέχεια σβήνει.

Αυτό το φως ανάβει όταν λειτουργεί το σύστημα Υποβοήθησης Εκκίνησης στην Ανηφόρα.

Δείτε το «Σύστημα Υποβοήθησης Εκκίνησης στην Ανηφόρα» (Σελίδα 401).

## Ενδεικτικό φως μεσαίας σκάλας προβολών (όπου υπάρχει)

Το ενδεικτικό φως της μεσαίας σκάλας προβολών ανάβει όταν είναι αναμμένη η μεσαία σκάλα των προβολών. Το ενδεικτικό φως σβήνει όταν επιλεγεί η μεγάλη σκάλα των προβολών. (Δείτε το «Διακόπτης προβολών και φλας» (Σελίδα 123).)

## Ενδεικτικό φως χαμηλής θερμοκρασίας (πράσινο)

Το ενδεικτικό φως χαμηλής θερμοκρασίας ανάβει όταν είναι χαμηλή η θερμοκρασία του αντιψυκτικού του κινητήρα.

Εάν το ενδεικτικό φως χαμηλής θερμοκρασίας παραμένει αναμμένο αφού έχει ζεσταθεί επαρκώς το κινητήρας, μπορεί να υποδεικνύει ότι ο αισθητήρας χαμηλής θερμοκρασίας στο σύστημα ψύξης του κινητήρα δεν λειτουργεί σωστά και μπορεί να χρειάζεται συντήρηση. Ζητήστε άμεσα τον έλεγχο του

συστήματος, και εάν απαιτείται την επισκευή του από εξουσιοδοτημένο συνεργείο NISSAN ή εξειδικευμένο συνεργείο προτροπές.

## Ενδεικτικό φως δυσλειτουργίας (MIL)

### ΠΡΟΣΟΧΗ

- Η συνεχιζόμενη χρήση του αυτοκινήτου χωρίς την κατάλληλη συντήρηση του συστήματος ελέγχου καυσαερίων θα μπορούσε να οδηγήσει σε κακή ικανότητα οδήγησης, μειωμένη εξοικονόμηση καυσίμου και ζημιά στο σύστημα ελέγχου καυσαερίων που μπορεί να επηρεάσει την κάλυψή σας από την εγγύηση.
- Η λάθος ρύθμιση του συστήματος ελέγχου καυσαερίων μπορεί να οδηγήσει σε μη συμμόρφωση με τους τοπικούς και εθνικούς νόμους και κανονισμούς για τα καυσαέρια.

Όταν ο διακόπτης παροχής είναι στην θέση ON, ανάβει το Ενδεικτικό Φως Δυσλειτουργίας (MIL). Αφού βάλετε μπροστά το σύστημα e-POWER, το MIL θα σβήσει. Αυτό δείχνει ότι το σύστημα ελέγχου εκπομπής καυσαερίων λειτουργεί κανονικά.

Όταν ο διακόπτης παροχής είναι στην θέση ON, ορισμένες φορές το MIL μπορεί να ανάψει για 20 δευτερόλεπτα και μετά να αναβοσβήνει για 10 δευτερόλεπτα, χωρίς να λειτουργεί ο κινητήρας. Αυτό γίνεται λόγω μίας λειτουργίας που ελέγχει το σύστημα ελέγχου καυσαερίων και δεν είναι δυσλειτουργία. Μετά από λίγες διαδρομές, η λειτουργία αυτή δεν θα προκύψει και το MIL παραμένει αναμμένο με τον διακόπτη παροχής στην θέση ON.

Εάν το MIL ανάβει ή αναβοσβήνει όταν το ενδεικτικό φως "έτοιμο για την οδήγηση" (READY) ανάβει, αυτό μπορεί να υποδεικνύει πιθανή δυσλειτουργία στο σύστημα ελέγχου καυσαερίων. Σε αυτή την περί-

πτωση, το σύστημα ελέγχου του εκπομπής καυσαερίων μπορεί να μην λειτουργήσει σωστά και μπορεί να χρειάζεται συντήρηση. Ζητήστε άμεσα τον έλεγχο του συστήματος, και εάν απαιτείται την επισκευή του από εξουσιοδοτημένο συνεργείο NISSAN ή εξειδικευμένο συνεργείο προτροπές.

Προφυλάξεις:

Για να μειώσετε ή να αποφύγετε πιθανή ζημιά στο σύστημα ελέγχου του κινητήρα όταν το MIL αναβοσβήνει:

- Αποφύγετε την οδήγηση με ταχύτητες πάνω από 70 χλμ/ώρα (43 MPH).
- Αποφύγετε την απότομο επιτάχυνση ή επιβράδυνση.
- Αποφύγετε την ανάβαση σε απότομες ανηφόρες.
- Αποφύγετε την μεταφορά ή ρυμούλκηση περιττών φορτίων.

#### Ενδεικτικό φως περιορισμού ισχύος

Όταν ο διακόπτης παροχής είναι στην θέση ON, το ενδεικτικό φως περιορισμού ισχύος ανάβει και στην συνέχεια σβήνει.

Όταν ανάψει το ενδεικτικό φως περιορισμού ισχύος με τον διακόπτη παροχής στην θέση ετοιμότητα για οδήγηση READY, η ισχύς που παρέχεται στο ηλεκτρικά μοτέρ για την οδήγηση και την παραγωγή ενέργειας είναι μειωμένη. Για τον λόγο αυτό, το αυτοκίνητο δεν ανταποκρίνεται τόσο όταν πατάτε το πεντάλ του γκαζιού ενώ έχει ανάψει το ενδεικτικό φως περιορισμού ισχύος.

Όταν ανάβει αυτό το φως και οποιοδήποτε μήνυμα εμφανίζεται στην οθόνη πληροφοριών αυτοκινήτου, ακολουθήστε τις οδηγίες.

Το φως αυτό ανάβει στις ακόλουθες συνθήκες.

- Η φόρτιση της μπαταρίας Li-ion είναι εξαιρετικά χαμηλή.

- Η θερμοκρασία της μπαταρίας Li-ion είναι εξαιρετικά χαμηλή.
- Όταν η θερμοκρασία του συστήματος e-POWER είναι υψηλή (μοτέρ, σύστημα ψύξης, μπαταρία Li-ion, κλπ).
- Όταν περιορίζεται η παραγωγή ηλεκτρικού ρεύματος.

Αμέσως πριν αδειάσει η μπαταρία Li-ion και όταν εμφανίζεται επίσης η προειδοποίηση Χαμηλού Καυσίμου στην οθόνη πληροφοριών του αυτοκινήτου, βάλτε καύσιμο το συντομότερο δυνατό.

Εάν το φως αυτό ανάψει επειδή η μπαταρία Li-ion είναι κρύα λόγω χαμηλής εξωτερικής θερμοκρασίας, μετακινήστε το αυτοκίνητο σε μία πιο ζεστή τοποθεσία.

Εάν το φως ανάβει επειδή η θερμοκρασία της μπαταρίας Li-ion ή του συστήματος e-POWER είναι εξαιρετικά υψηλή, σταματήστε το αυτοκίνητο σε ασφαλή τοποθεσία και περιμένετε έως ότου να σβήσει το φως.

Το φως αυτό ανάβει επίσης στην ακόλουθη συνθήκη.

- Εάν πατάτε το πεντάλ του γκαζιού ενώ το αυτοκίνητο είναι σταματημένο και ο επιλογέας ταχυτήτων έχει τοποθετηθεί στην θέση N (Νεκρά).

Σε αυτή την περίπτωση, ακόμη και εάν αλλάξετε τον επιλογέα ταχυτήτων στην θέση D (οδήγηση), η επιτάχυνση θα μειωθεί. Ενώ πατάτε το πεντάλ του γκαζιού, το φως ανάβει και ένα μήνυμα εμφανίζεται στην οθόνη πληροφοριών του αυτοκινήτου και ηχεί ένας βομβητής. Όταν αφήσετε το πεντάλ του γκαζιού, το ενδεικτικό φως και το μήνυμα θα σβήσουν και ο βομβητής θα σταματήσει.

Εάν το φως ανάψει σε μία περίπτωση διαφορετική από αυτές που περιγράφονται πιο πάνω ή δεν σβήνει, μπορεί να υπάρχει δυσλειτουργία του συστήματος. Επικοινωνήστε με ένα εξουσιοδοτημένο συνεργείο.

γείο NISSAN ή εξειδικευμένο συνεργείο.



#### ΠΡΟΕΙΔΟΠΟΙΗΣΗ

Η λειτουργία περιορισμού ισχύος έχει σαν αποτέλεσμα μειωμένη ισχύ και ταχύτητα του αυτοκινήτου. Η μειωμένη ταχύτητα μπορεί να είναι χαμηλότερη από την υπόλοιπη κυκλοφορία αυξάνοντας τον κίνδυνο σύγκρουσης. Να είστε εξαιρετικά προσεκτικοί όταν οδηγείτε. Εάν το αυτοκίνητο δεν μπορεί να διατηρήσει μία ασφαλή ταχύτητα οδήγησης, βγείτε από τον δρόμο σε ασφαλές σημείο.

READY/



Ενδεικτικό φως ετοιμότητας για την οδήγηση READY

Το ενδεικτικό φως "έτοιμο για την οδήγηση" (READY) ανάβει όταν το σύστημα του e-POWER έχει πάρει μπροστά και το αυτοκίνητο είναι έτοιμο για την οδήγηση.

Εάν το φως αναβοσβήνει, συνεχίστε να πατάτε τον διακόπτη παροχής με πατημένο το πεντάλ του φρένου έως ότου το φως να σταματήσει να αναβοσβήνει (ανάβει).



Ενδεικτικό φως για το πίσω φως ομίχλης

Το ενδεικτικό φως για το πίσω φως ομίχλης ανάβει όταν είναι αναμμένο το πίσω φως ομίχλης. (Δείτε το «Διακόπτης φώτων ομίχλης» (Σελίδα 131).)



Ενδεικτικό φως ολίσθησης

Όταν ο διακόπτης παροχής είναι στην θέση ON, το ενδεικτικό φως ολίσθησης ανάβει και στην συνέχεια σβήνει.

Το φως θα αναβοσβήνει όταν το Ηλεκτρονικό Σύστημα Ευστάθειας (ESP) είναι σε λειτουργία, ειδοποιώντας τον οδηγό ότι το αυτοκίνητο πλησιάζει τα όρια πρόσφυσης του. Η επιφάνεια του δρό-

μου μπορεί να γλιστράει.

Εάν το προειδοποιητικό φως ESP ανάβει με το σύστημα του ESP ενεργοποιημένο, το φως αυτό ειδοποιεί τον οδηγό για το γεγονός ότι λειτουργεί το fail-safe του συστήματος του ESP, όταν για παράδειγμα το σύστημα του ESP μπορεί να μην λειτουργεί σωστά. Ζητήστε άμεσα τον έλεγχο του συστήματος, και εάν απαιτείται την επισκευή του από εξουσιοδοτημένο συνεργείο NISSAN ή εξειδικευμένο συνεργείο προτροπές. Εάν προκύψει δυσλειτουργία στο σύστημα, θα ακυρωθεί η λειτουργία του συστήματος του ESP αλλά το αυτοκίνητο θα συνεχίσει να μπορεί να οδηγηθεί. Για επιπλέον πληροφορίες, δείτε το «Ηλεκτρονικό Σύστημα Ευστάθειας (ESP)» (Σελίδα 398) αυτού του βιβλίου.

### ☸ Ενδεικτικό φως φώτων πορείας

Η ένδειξη αυτή ανάβει όταν ο διακόπτης των προβολέων γυρίζει στην θέση AUTO ή και είναι αναμμένα τα μπροστινά φώτα πορείας, ο συνδυασμός πίσω φώτων, τα φώτα της πινακίδας αριθμού κυκλοφορίας ή οι προβολείς. Η ένδειξη σβήνει όταν σβήσουν αυτά τα φώτα.

### ↔ Ενδεικτικό φως φλας / αλάρμ

Τα ενδεικτικά φώτα φλας / αλάρμ αναβοσβήνουν όταν ο διακόπτης των φλας ή τον αλάρμ είναι αναμμένος. (Δείτε το «Διακόπτης προβολέων και φλας» (Σελίδα 123) ή «Διακόπτης αλάρμ» (Σελίδα 428).)



### ΕΝΔΕΙΚΤΙΚΟ ΦΩΣ ΣΒΗΣΤΟΥ Ηλεκτρονικού Συστήματος Ευστάθειας (ESP) (για την Ευρώπη)

Το φως αυτό ανάβει όταν έχετε απενεργοποιήσει το ESP. Αυτό δείχνει ότι το σύστημα ESP και το σύστημα ελέγχου πρόσφυσης δεν λειτουργούν.

Ενεργοποιήστε το ESP χρησιμοποιώντας την οθόνη πληροφοριών του αυτοκινήτου ή σβήστε και βάλτε πάλι μπροστά το σύστημα e-POWER και το σύστημα θα λειτουργήσει κανονικά. (Δείτε το «Ηλεκτρονικό Σύστημα Ευστάθειας (ESP)» (Σελίδα 398).)

Το φως ανάβει επίσης όταν βάλετε τον διακόπτη παροχής στην θέση ON. Εάν το σύστημα λειτουργεί κανονικά, το φως θα σβήσει μετά από 2 περίπου δευτερόλεπτα. Εάν το φως παραμείνει αναμμένο ή ανάβει μαζί με το ενδεικτικό φως  ενώ οδηγείτε, ζητήστε τον έλεγχο του συστήματος από εξουσιοδοτημένο συνεργείο NISSAN ή εξειδικευμένο συνεργείο.

### ΠΡΟΣΟΧΗ

**Το ESP θα πρέπει να παραμένει αναμμένο, εκτός εάν ελευθερώνετε το αυτοκίνητο από λάσπη ή χιόνι.**



Όταν λειτουργεί το σύστημα ESP, μπορεί να νιώσετε μία ελαφριά δόνηση ή να ακούσετε το σύστημα να λειτουργεί όταν ξεκινάτε το αυτοκίνητο ή επιταχύνετε, αλλά αυτό δεν είναι δυσλειτουργία.

### ΗΧΗΤΙΚΕΣ ΠΡΟΕΙΔΟΠΟΙΗΣΕΙΣ

Προειδοποίηση φθοράς στα τακάκια των φρένων

Τα τακάκια των δίσκων των φρένων έχουν ηχητική προειδοποίηση φθοράς. Όταν ένα τακάκι απαιτεί αντικατάσταση θα κάνει έναν υψηλό ήχο γρατζουνίσματος όταν το αυτοκίνητο είναι σε κίνηση. Αυτός ο ήχος γρατζουνίσματος θα παρουσιαστεί πρώτα μόνο όταν πατάτε το πεντάλ του φρένου. Μετά από περισσότερη φθορά στο τακάκι ο ήχος θα ακούγεται πάντα ακόμη και εάν δεν πατάτε το πεντάλ του φρένου. Ζητήστε τον έλεγχο των φρένων το ταχύτερο δυνατόν εάν ακούσετε τον προειδοποιητικό ήχο.

### Βομβητής υπενθύμισης φώτων

Ο βομβητής υπενθύμισης φώτων θα ηχήσει όταν ο διακόπτης των προβολέων είναι τοποθετημένος στην θέση  ή  αφού έχετε σβήσει το σύστημα του e-POWER και ανοίξετε την πόρτα του οδηγού με αναμμένα τα φώτα.

Γυρίστε τον διακόπτη των προβολέων στην θέση AUTO όταν αφήνετε το αυτοκίνητο.

### Προειδοποιητικός βομβητής κλειδαριάς πόρτας

Όταν ηχήσει ο βομβητής, βεβαιωθείτε ότι έχετε ελέγξει τόσο το αυτοκίνητο όσο και το Έξυπνο Κλειδί. Δείτε το «Οδηγός αντιμετώπισης προβλημάτων» (Σελίδα168).

### Βομβητές για τις Βοήθειες στην Οδήγηση (όπου υπάρχει)

Μπορεί να ακουστεί ένας ηχητικός βομβητής / συναγερμός εάν είναι ενεργό οποιοδήποτε από τα ακόλουθα συστήματα (όπου υπάρχει):

- Προειδοποίηση Αλλαγής Λωρίδας (LDW)
- Ευφυής Παρέμβαση Λωρίδας
- Υποβοήθηση Λωρίδας Ανάγκης (ELA)

## ΟΘΟΝΗ ΠΛΗΡΟΦΟΡΙΩΝ ΑΥΤΟΚΙΝΗΤΟΥ

- Προειδοποίηση Τυφλού Σημείου (BSW)
  - Ευφυές Σύστημα Παρέμβασης Τυφλού Σημείου
  - Ειδιοποίηση Διασταυρούμενης Κυκλοφορίας στο πίσω μέρος του οχήματος (RCTA)
  - Ευφυές Cruise Control (ICC)
  - Υποβοήθηση ProPILOT
  - Ευφυές Σύστημα Πέδησης με Εντοπισμό Πεζού
  - Προειδοποίηση Ευφυούς Ειδιοποίησης Σύγκρουσης
  - Ευφυής Ειδιοποίηση Οδηγού
  - Πίσω Αυτόματο Φρενάρισμα (RAB)
  - Σύστημα αισθητήρων παρκαρίσματος
- Για επιπλέον πληροφορίες δείτε το κεφάλαιο «5. Ξεκίνηση και οδήγηση» αυτού του βιβλίου.

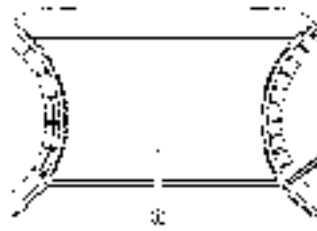

Η Οθόνη Πληροφοριών Αυτοκινήτου (1) είναι τοποθετημένη όπως φαίνεται πιο πάνω και εμφανίζει προειδοποιήσεις και πληροφορίες. Επίσης εμφανίζονται τα ακόλουθα στοιχεία, εάν το αυτοκίνητο είναι εξοπλισμένο με αυτά:

- Ρυθμίσεις αυτοκινήτου
- Πληροφορίες υπολογιστή ταξιδιού
- Βοήθεια στον Οδηγό
- Πληροφορίες συστήματος Cruise control
- Υποβοήθηση ProPILOT
- Πληροφορίες λειτουργίας Έξυπνου Κλειδιού
- Πληροφορίες ηχοσυστήματος
- Πλοήγηση από στροφή σε στροφή
- Ενδείξεις και προειδοποιήσεις
- Πληροφορίες Πίεσης Ελαστικών
- Άλλες πληροφορίες

Παρακαλούμε σημειώστε ότι το λεξιλόγιο που εμφανίζεται στην οθόνη πληροφοριών του αυτοκινήτου σε αυτό το βιβλίο είναι γραμμένο σε Αγγλικά Ηνωμένου Βασιλείου. Υπάρχουν ορισμένες διαφορές στις πληροφορίες για τις εκδόσεις Αγγλικών Ηνωμένου Βασιλείου και Ηνωμένων Πολιτειών του συστήματος.

Για τις ρυθμίσεις της γλώσσας δείτε το «(Unit/ Language) μονάδα μέτρησης / γλώσσα» (Σελίδα 105).



### ΓΙΑ ΝΑ ΑΛΛΑΞΕΤΕ ΤΗΝ ΕΝΔΕΙΞΗ ΤΗΣ ΟΘΟΝΗΣ ΤΩΝ ΜΕΤΡΗΤΩΝ

(Μοντέλα με ένδειξη πλήρους οθόνης)

Για τα μοντέλα με ένδειξη πλήρους οθόνης η άποψη της οθόνης των μετρητών μπορεί να αλλάξει για να επεκταθεί η περιοχή θέασης των πληροφοριών του αυτοκινήτου. Δείτε το «Αλλάζοντας την άποψη της οθόνης των μετρητών (μοντέλα με ένδειξη πλήρους οθόνης)» (Σελίδα 83) για το πως να αλλάξετε την άποψη της οθόνης.

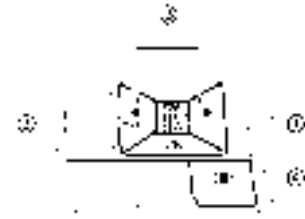

### ΠΩΣ ΝΑ ΧΡΗΣΙΜΟΠΟΙΗΣΕΤΕ ΤΗΝ ΟΘΟΝΗ ΠΛΗΡΟΦΟΡΙΩΝ ΤΟΥ ΑΥΤΟΚΙΝΗΤΟΥ



Η οθόνη πληροφοριών του αυτοκινήτου μπορεί να αλλάξει χρησιμοποιώντας το κουμπί κύλισης 1,  2, και  3 που βρίσκεται στο τιμόνι.

(1) Κουμπί κύλισης - πλοηγηθείτε ανάμεσα στα στοιχεία και αλλάξτε ή επιλέξτε ένα στοιχείο στην οθόνη πληροφοριών του αυτοκινήτου.

αυτό το κουμπί κύλισης επιτρέπει την πλοήγηση πάνω / κάτω και την πίεση για την επιλογή.

- (2)  - πηγαίνετε πίσω στο προηγούμενο μενού
- (3)  - αλλάζει από την μία οθόνη ένδειξης στην επόμενη (π.χ. ταξίδι, εξοικονόμηση καυσίμου)
- (4)  - εμφανίζει την οθόνη του μενού συντομεύσεων [Shortcut Menu]
- ### ΜΕΝΟΥ ΣΥΝΤΟΜΕΥΣΕΩΝ

Όταν πατηθεί το κουμπί  (4), εμφανίζεται η οθόνη του μενού συντομεύσεων [Shortcut Menu] στην οθόνη πληροφοριών του αυτοκινήτου. Επιλέξετε το μενού περιστρέφοντας το κουμπί κύλισης (1) και πιέστε το.

Είναι διαθέσιμα τα ακόλουθα μενού:

- [Emergency Lane] (λωρίδα ανάγκης)
- Επιτρέπει στον χρήστη να ενεργοποιήσει ή να κλείσει το σύστημα ELA.
- [Change Display View] (αλλαγή της άποψης της ένδειξης) (όπου υπάρχει)

Επιτρέπει στον χρήστη να αλλάξει την άποψη της οθόνης των μετρητών. (Δείτε το «Αλλάζοντας την άποψη του μετρητή (μοντέλα με ένδειξη πλήρους οθόνης)» (Σελίδα 83).)

- [Audio Source] (πηγή ήχου) (όπου υπάρχει)
- Επιτρέπει στον χρήστη να επιλέξει την διαθέσιμη πηγή ήχου. (Δείτε το ξεχωριστό Βιβλίο Οδηγιών του NissanConnect για το ηχοσυστήματα.)
- [Driver Assistance] (βοήθεια στον οδηγό) (όπου υπάρχει)

Επιτρέπει στον χρήστη να αλλάξει ορισμένες λειτουργίες στις ρυθμίσεις για την Βοήθεια στον οδηγό [Driver Assistance]. (Δείτε το «[Driver Assistance] (Βοήθεια στον Οδηγό)» (Σελίδα 99).)

- [Personal Display] (προσωπική ένδειξη) (όπου υπάρχει)

Επιτρέπει στον χρήστη να αλλάξει τις ρυθμίσεις για την Προσωπική Ένδειξη [Personal Display]. (Δείτε το

«[Personal Display] προσωπική ένδειξη (όπου υπάρχει» (Σελίδα 100).)

### ΟΘΟΝΗ ΕΚΚΙΝΗΣΗΣ

Όταν ο διακόπτης παροχής τοποθετηθεί στην θέση ON, η οθόνη πληροφοριών του αυτοκινήτου μπορεί να εμφανίσει τις παρακάτω οθόνες, εάν το αυτοκίνητο είναι εξοπλισμένο με αυτά:

- [Home] (αρχικό μενού)
- [Blank] (κενό)
- [Speed] (ταχύτητα)
- [Drive Computer] (υπολογιστής οδήγησης)
- [Fuel Economy History] (Ιστορικό Εξοικονόμησης Καυσίμου)
- [ECO Pedal Guide] (οδηγός πεντάλ ECO)
- [Tyre Pressures] (πιέσεις ελαστικών)
- [Energy Flow] (ροή ενέργειας)
- [Navigation] (Σύστημα Πλοήγησης)
- [Compass] (πυξίδα)
- [Audio] (ηχοσύστημα)
- [Driving Aids] (βοήθειες στην οδήγηση)
- [Intelligent Cruise Control (ICC)] (Ευφυές Cruise Control (ICC))
- [ProPILOT] (Υποβοήθηση ProPILOT)
- [Traffic Sign] (πινακίδες κυκλοφορίας)
- [Warnings] (προειδοποιήσεις)
- [Settings] (ρυθμίσεις)

Οι προειδοποιήσεις θα εμφανιστούν μόνο εάν υπάρχει κάποια παρούσα. Για περισσότερες πληροφορίες σχετικά με τις προειδοποιήσεις και τις ενδείξεις δείτε το «Προειδοποιήσεις και ενδείξεις της Οθόνης Πληροφοριών Αυτοκινήτου» (Σελίδα 106).

Για να ελέγξετε πια στοιχεία εμφανίζονται στην οθόνη πληροφοριών αυτοκινήτου, δείτε το

«[Settings] (ρυθμίσεις)» (Σελίδα 98).

### [SETTINGS] (ρυθμίσεις)

Η λειτουργία ρυθμίσεων επιτρέπει στον χρήστη να αλλάξει τις πληροφορίες που εμφανίζονται στην οθόνη πληροφοριών του αυτοκινήτου καθώς και ορισμένες ρυθμίσεις:

- [ESP] Setting (ρύθμιση ESP) (για την Ευρώπη)
- [Driver Assistance] (βοήθεια στον οδηγό)
- [Personal Display] (προσωπική ένδειξη) (όπου υπάρχει)
- [Head-Up Display] (ένδειξη κατεύθυνσης κίνησης) (όπου υπάρχει)
- [ECO Settings] (ρυθμίσεις ECO)
- [Tyre Pressures] (πιέσεις ελαστικών)
- [Clock] (ρολόι)
- [Vehicle Settings] (ρυθμίσεις αυτοκινήτου)
- [Maintenance] (συντήρηση)
- [Display Settings] (Ρυθμίσεις οθόνης)
- [Unit /Language] (μονάδα μέτρησης / γλώσσα)
- [i-key Link] (Σύνδεση i-key) (όπου υπάρχει)
- [Factory Reset] (επαναφορά στις εργοστασιακές ρυθμίσεις)

### [ESP Setting] (ρύθμιση ESP)

Για να αλλάξετε την ρύθμιση χρησιμοποιήστε το κουμπί κύλισης για να την επιλέξετε και μετά πατήστε το.

- [System] (σύστημα)

Επιτρέπει στον χρήστη να ενεργοποιήσει ή να κλείσει το Ηλεκτρονικό Σύστημα Ευστάθειας (ESP). Από το εργοστάσιο το σύστημα ESP θα είναι στο ON (ενεργό). Εάν το σύστημα ESP απενεργοποιηθεί, το ενδεικτικό φως βηστού ESP θα ανάψει.

## ΣΗΜΕΙΩΣΗ:

Για τις περισσότερες συνθήκες οδήγησης το αυτοκίνητο θα πρέπει να οδηγείται με ενεργό το ESP. (Δείτε το «Ηλεκτρονικό Σύστημα Ευστάθειας (ESP)» (Σελίδα 398).)

### [Driver Assistance] (βοήθεια στον οδηγό)

Για να αλλάξετε την κατάσταση, τις προειδοποιήσεις ή να ενεργοποιήσετε / απενεργοποιήσετε οποιοδήποτε από τα συστήματα / τις προειδοποιήσεις που εμφανίζονται στο μενού [Driver Assistance] (βοήθεια στον οδηγό), χρησιμοποιήστε το κουμπι κύλισης (1) για να επιλέξετε και να αλλάξετε ένα στοιχείο του μενού:

- [Υποβοήθηση Τιμονιού] (όπου υπάρχει)
- [Lane] (λωρίδα) (όπου υπάρχει)
- [Blind Spot] (Τυφλό Σημείο)
- [Emergency Lane] (Φρένο Ανάγκης) (όπου υπάρχει)
- [Traffic Sign] (Αναγνώριση Πινακίδων Κυκλοφορίας) (όπου υπάρχει)
- [CRUISE Navi Link] (σύνδεση πλοήγησης με cruise) (όπου υπάρχει)
- [Speed Limit Link] (σύνδεση ορίου ταχύτητας) (όπου υπάρχει)
- [Speed Link Offset] (αντιστάθμιση σύνδεσης ταχύτητας) (όπου υπάρχει)
- [Parking Aids] (βοήθειες στην Παρκάρισμα) (όπου υπάρχει)
- [Rear Cross Traffic Alert] (ειδοποίηση διασταυρούμενης κίνησης στο πίσω μέρος) (όπου υπάρχει)
- [Driver Attention Alert] (Ειδοποίηση Προσοχής Οδηγού) (όπου υπάρχει)
- [Timer Alert] (Ειδοποίηση χρονοδιακόπτη)
- [Low Temp. Alert] (ειδοποίηση χαμηλής θερμοκρασίας)

- [Steering Effort] (προσπάθεια στο τιμόνι)

- [Chassis Control] (Έλεγχος Αμαξώματος)

### [Υποβοήθηση Τιμονιού] (όπου υπάρχει):

Επιτρέπει στον χρήστη να ενεργοποιήσει ή να απενεργοποιήσει την Υποβοήθηση του Τιμονιού (Δείτε το «Υποβοήθηση ProPILOT (όπου υπάρχει)» (Σελίδα 336).)

### [Lane] (λωρίδα) (όπου υπάρχει):

- [Warning] (προειδοποίηση)

Επιτρέπει στον χρήστη να ενεργοποιήσει ή να κλείσει το σύστημα LDW.

- [Intervention] (παρέμβαση) (όπου υπάρχει)

Επιτρέπει στον χρήστη να ενεργοποιήσει ή να κλείσει το σύστημα Ευφυούς Παρέμβασης Λωρίδας Κυκλοφορίας.

- [Emergency Lane] (λωρίδα ανάγκης)

Επιτρέπει στον χρήστη να ενεργοποιήσει ή να κλείσει το σύστημα ELA.

- [Lane Sensitivity] (ευαισθησία λωρίδας) (όπου υπάρχει)

Επιτρέπει στον χρήστη να επιλέξει ένα στοιχείο από τα παρακάτω.

- [Strong] (δυνατή)
- [Normal] (κανονική)
- [Mild] (ήπια)

- [Vibration level] (επίπεδο δόνησης)

Επιτρέπει στον χρήστη να επιλέξει ένα στοιχείο από τα παρακάτω.

- [High] (υψηλή)
- [Middle] (μεσαία)
- [Low] (χαμηλή)

(Δείτε το «Προειδοποίηση Αλλαγής Λωρίδας (LDW) (όπου υπάρχει)» (Σελίδα 280), «Ευφυής Παρέμβαση Λωρίδας (όπου υπάρχει)» (Σελίδα 284) και «Υποβοήθηση Λωρίδας Ανάγκης (ELA) (όπου υπάρχει)» (Σελίδα 289).)

### [Blind Spot] (Τυφλό Σημείο) (όπου υπάρχει):

- [Warning] (προειδοποίηση)

Επιτρέπει στον χρήστη να ενεργοποιήσει ή να κλείσει το σύστημα BSW.

- [Intervention] (παρέμβαση) (όπου υπάρχει)

Επιτρέπει στον χρήστη να ενεργοποιήσει ή να απενεργοποιήσει το σύστημα Παρέμβασης Τυφλού Σημείου.

(Δείτε το «Προειδοποίηση Τυφλού Σημείου (BSW) (όπου υπάρχει)» (Σελίδα 296) και «Παρέμβαση Τυφλού Σημείου (όπου υπάρχει)» (Σελίδα 302).)

### [Emergency Brake] (Φρένο Ανάγκης) (όπου υπάρχει):

Μοντέλα χωρίς Πίσω Αυτόματο Φρενάρισμα (RAB):

Επιτρέπει στον χρήστη να ενεργοποιήσει ή να απενεργοποιήσει το σύστημα Ευφυούς Πέδησης με σύστημα εντοπισμού πεζού και το σύστημα Ευφυούς Ειδοποίησης Σύγκρουσης Μπροστά.

Μοντέλα με Πίσω Αυτόματο Φρενάρισμα (RAB):

- [Front] (μπροστά)

Επιτρέπει στον χρήστη να ενεργοποιήσει ή να απενεργοποιήσει το σύστημα Ευφυούς Πέδησης με σύστημα εντοπισμού πεζού ή το σύστημα Ευφυούς Ειδοποίησης Σύγκρουσης Μπροστά.

- [Rear] (πίσω)

Επιτρέπει στον χρήστη να ενεργοποιήσει ή να κλείσει το σύστημα του Πίσω Αυτόματου Φρεναρίσματος (RAB).

(Δείτε το «Ευφυής Πέδηση Ανάγκης με Εντοπισμό Πεζού» (Σελίδα 366), «Ευφυής Προειδοποίηση Σύγκρουσης» (Σελίδα 376) και «Πίσω Αυτόματο Φρενάρισμα (RAB) (όπου υπάρχει)» (Σελίδα 384).)

### [Traffic Sign] (Αναγνώριση Πινακίδων Κυκλοφορίας) (όπου υπάρχει):

Επιτρέπει στον χρήστη να ενεργοποιήσει ή να κλείσει το σύστημα TSR. (Δείτε το «Αναγνώριση Πινακίδων Κυκλοφορίας (TSR) (όπου υπάρχει)» (Σελίδα 277).)



### **[CRUISE Navi Link] (σύνδεση πλοήγησης με cruise) (όπου υπάρχει):**

Επιτρέπει στον χρήστη να ενεργοποιήσει / απενεργοποιήσει την λειτουργία Σύνδεσης Cruise με πλοήγηση.

### **[Speed Limit Link] (σύνδεση ορίου ταχύτητας) (όπου υπάρχει):**

Μοντέλα χωρίς Υποβοήθηση ProPILOT με σύνδεση πλοήγησης:

Επιτρέπει στον χρήστη να ενεργοποιήσει / απενεργοποιήσει την λειτουργία Σύνδεσης με Όριο Ταχύτητας. Μοντέλα με Υποβοήθηση ProPILOT και σύνδεση πλοήγησης:

Επιτρέπει στον χρήστη να προσαρμόσει την λειτουργία Speed Limit Link (σύνδεση ορίου ταχύτητας).

- [OFF] (ανενεργό)
- [Prompt] (υπενθύμιση)
- [Auto] (αυτόματο)

### **[Speed Link Offset] (αντιστάθμιση σύνδεσης ταχύτητας) (όπου υπάρχει):**

Επιτρέπει στον χρήστη να επιλέξει εάν το καθορισμένο όριο ταχύτητας που χρησιμοποιείται από το [Speed Limit Link] (σύνδεση ορίου ταχύτητας) θα πρέπει να γίνεται αποδεκτό ακριβώς ή με μία ανοχή των -10 έως +10 χλμ/ώρα (-5 έως +5 μίλια/ώρα) στην ρύθμιση.

### **[Parking Aids] (βοήθειες στο παρκάρισμα):**

Για να αλλάξετε την κατάσταση ή να ενεργοποιήσετε ή απενεργοποιήσετε οποιοδήποτε από τα συστήματα που εμφανίζονται στο μενού [Parking Aids] (βοήθειες στο παρκάρισμα), χρησιμοποιήστε το κουμπί κύλισης (↑) για να επιλέξετε και να αλλάξετε ένα στοιχείο του μενού.

- [Moving Object] (κινούμενο αντικείμενο) (όπου υπάρχει)

Επιτρέπει στον χρήστη να ενεργοποιήσει ή να απενεργοποιήσει τον Εντοπισμό Κινούμενου Αντικείμενου (MOD).

- [Display] (οθόνι)

Επιτρέπει στον χρήστη να ενεργοποιήσει / απενεργοποιήσει την ένδειξη του συστήματος των αισθητήρων.

- [Front] (μπροστά) (όπου υπάρχει)

Επιτρέπει στον χρήστη να ενεργοποιήσει / απενεργοποιήσει τους μπροστινούς αισθητήρες.

- [Rear] (πίσω)

Επιτρέπει στον χρήστη να ενεργοποιήσει / απενεργοποιήσει τους πίσω αισθητήρες.

- [Side] (πλάι) (όπου υπάρχει)

Επιτρέπει στον χρήστη να ενεργοποιήσει / απενεργοποιήσει τους πλευρικούς αισθητήρες.

- [Distance] (απόσταση)

Επιτρέπει στον χρήστη να επιλέξει την απόσταση εντοπισμού των αισθητήρων ([Far] μακριά, Medium (μέση) ή [Near] (κοντά)).

- [Volume] (ένταση ήχου)

Επιτρέπει στον χρήστη να επιλέξει την ένταση του τόνου του ([High] υψηλή, [Med.] (μεσαία) ή [Low] (χαμηλή)).

(Δείτε το «Εντοπισμός Κινούμενου Αντικείμενου (MOD) (όπου υπάρχει)» (Σελίδα 216) και «Σύστημα αισθητήρα παρκάριαματος» (Σελίδα 403).)

### **[Rear Cross Traffic Alert] (ειδοποίηση δασταυρούμενης κίνησης στο πίσω μέρος) (όπου υπάρχει):**

Επιτρέπει στον χρήστη να ενεργοποιήσει / απενεργοποιήσει το σύστημα Ειδοποίησης για την Δασταυρούμενη Κίνηση στο Πίσω Μέρος του αυτοκινήτου. (Δείτε το «Ειδοποίηση Δασταυρούμενης Κυκλοφορίας στο πίσω μέρους του οχήματος (RCTA) (όπου υπάρχει)» (Σελίδα 311).)

### **[Driver Attention Alert] (Ειδοποίηση Προσοχής Οδηγού) (όπου υπάρχει):**

Επιτρέπει στον χρήστη να ενεργοποιήσει και να απενεργοποιήσει την Ειδοποίηση Προσοχής Οδηγού. (Δείτε το «Ευφυής Ειδοποίηση Οδηγού (όπου υπάρχει)» (Σελίδα 382).)

[Timer Alert] (Ειδοποίηση χρονοδιακόπτη):

Επιτρέπει στον χρήστη να ρυθμίσει την ειδοποίηση του χρονοδιακόπτη ή να την μηδενίσει.

- (Παρούσα ώρα)/(Καθορισμένη ώρα)
- [Reset] (επαναφορά)

### **[Low Temp. Alert] (ειδοποίηση χαμηλής θερμοκρασίας)**

Επιτρέπει στον χρήστη να ενεργοποιήσει / απενεργοποιήσει την ειδοποίηση Χαμηλής Θερμοκρασίας.

[Steering Effort] (προσπάθεια στο τιμόνι):

Επιτρέπει στον χρήστη να ρυθμίσει την ισχύ στο τιμόνι ώστε να μειώσει ή να αυξήσει την προσπάθεια στο τιμόνι.

- [Drive Mode] (λειτουργία οδήγησης)
- [Standard] (στάνταρ)
- [Sport] (σπορ)

### **[Chassis Control] (Έλεγχος Αμαξώματος):**

- [Trace Control] (έλεγχος πορείας)

Επιτρέπει στον χρήστη να ενεργοποιήσει ή να απενεργοποιήσει την λειτουργία. (Δείτε το «Ευφυής Έλεγχος Πορείας» (Σελίδα 400).)

### **[Personal Display] προσωπική ένδειξη (όπου υπάρχει)**

Για να αλλάξετε την ένδειξη στο μενού [Personal Display] (προσωπική ένδειξη), χρησιμοποιήστε το κουμπί κύλισης (↑) για να επιλέξετε και να αλλάξετε ένα στοιχείο του μενού:

- [Blank] (κενό)
- [Navigation] (πλοήγηση) (όπου υπάρχει)
- [Time to Destination] (χρόνος έως τον προορισμό) (όπου υπάρχει)
- [Trip] (διαδρομή)

- [Since Reset] (από τον μηδενισμό)
- [Since Start] (από την εκκίνηση)
- [Since Refuel] (από το γέμισμα με καύσιμο)
- [Gear Position] (θέση ταχύτητας)
- [Average speed] (μέση ταχύτητα)
  - [Since Reset] (από τον μηδενισμό)
  - [Since Start] (από την εκκίνηση)
  - [Since Refuel] (από το γέμισμα με καύσιμο)

[Brake Lamp] (φως φρένων)

[Head-Up Display] (ένδειξη κατεύθυνσης κίνησης) (όπου υπάρχει)

Για να αλλάξετε την κατάσταση και να ενεργοποιήσετε ή να απενεργοποιήσετε οποιοδήποτε από τα συστήματα που εμφανίζονται στο μενού [Head-Up Display] (Οθόνη Κατεύθυνσης), χρησιμοποιήστε το κουμπί κύλισης για να επιλέξετε και να αλλάξετε ένα στοιχείο του μενού:

- [Brightness] (ένταση φωτισμού)
- Height] (ύψος)
- [Rotation] (περιστροφή)
- [Contents selection] (επιλογή περιεχομένων)
  - [Navigation] (πλοήγηση) (όπου υπάρχει)
  - [Driving Aids] (βοήθειες στην οδήγηση)
  - [Traffic Sign] (πινακίδες κυκλοφορίας)
  - [Audio] (ηχοσύστημα)
  - [Telephone] (τηλέφωνο)
- [Reset] (επιαναφορά)

(Δείτε το Οθόνη Κατεύθυνσης (HUD) (όπου υπάρχει)» (Σελίδα 121).)

Ρυθμίσεις ECO

Η ρύθμιση αυτή επιτρέπει στον χρήστη να αλλάξει τις ρυθμίσεις της λειτουργίας ECO.

Για να αλλάξετε την κατάσταση ή να ενεργοποιήσετε ή απενεργοποιήσετε οποιοδήποτε από τα

συστήματα που εμφανίζονται στο μενού [ECO Settings] (ρυθμίσεις ECO), χρησιμοποιήστε το κουμπί κύλισης για να επιλέξετε και να αλλάξετε ένα στοιχείο του μενού:

- [ECO Drive Mode] (λειτουργία οδήγησης ECO)
  - [ECO Cruise Control]
  - [ECO Climate Control] (έλεγχος κλιματισμού ECO)
- [ECO Info Settings] (Ρυθμίσεις Πληροφοριών ECO)
  - [ECO Indicator] (ένδειξη ECO)
  - [ECO Drive Report] (αναφορά οδήγησης ECO)
- [View History] (Επισκόπηση Ιστορικού)

Για να μηδενίσετε την Θέση Ιστορικού:

- 1) Επιλέξτε [View History] (Θέση ιστορικού) με το κουμπί κύλισης και πατήστε το (1).
  - 2) Πατήστε το κουμπί κύλισης (1).
  - 3) Επιλέξτε [Yes] (ναί) πατώντας το κουμπί κύλισης (1).
- [Tyre ECO advice] (συμβουλή ECO ελαστικών) (όπου υπάρχει)

Πατήστε το κουμπί κύλισης για να ενεργοποιήσετε ή να απενεργοποιήσετε την συμβουλή εξοικονόμησης για τα ελαστικά [Tyre ECO advice].

#### Πιέσεις Ελαστικών

Οι ρυθμίσεις στο μενού [Tyre pressures] (πιέσεις ελαστικών) έχουν όλες να κάνουν με το Σύστημα Παρακολούθησης Πίεσης Ελαστικών (TPMS). (Δείτε το «Σύστημα Παρακολούθησης Πίεσης Ελαστικών (TPMS)» (Σελίδα 253) και «Πινακίδα ελαστικών» (Σελίδα 488).)

- [Target Front] (στόχος μπροστά)
- [Target Rear] (στόχος πίσω)
- [Tyre Pressure Unit] (Μονάδα Πίεσης Ελαστικού)
- [Calibrate] (καλιμπράρισμα)

#### [Target Front] (στόχος μπροστά):

Η πίεση [Target Front] είναι αυτή που αφορά τα μπροστινά ελαστικά στο πινακίδακι ελαστικών.

Χρησιμοποιήστε το κουμπί κύλισης για να επιλέξετε και να αλλάξετε την τιμή για την πίεση των μπροστινών ελαστικών [Target front].

#### [Target Rear] (στόχος πίσω):

Η πίεση [Target Πίσω] είναι αυτή που αφορά τα πίσω ελαστικά στο πινακίδακι ελαστικών.

Χρησιμοποιήστε το κουμπί κύλισης για να επιλέξετε και να αλλάξετε την τιμή για την πίεση των πίσω ελαστικών [Target Rear].

#### [Tyre Pressure Unit] (Μονάδα Πίεσης Ελαστικού):

Η μονάδα για την πίεση των ελαστικών που εμφανίζει η Οθόνη Πληροφοριών Αυτοκινήτου μπορεί να αλλάξει σε:

- [psi]
- [bar]
- [kPa]
- [kgf/cm2]

Χρησιμοποιήστε το κουμπί κύλισης (1) για να επιλέξετε και να αλλάξετε την μονάδα μέτρησης.

Εάν είναι απαραίτητο, ανατρέξτε στον παρακάτω πίνακα για να κάνετε μετατροπή ανάμεσα στις μονάδες μέτρησης.

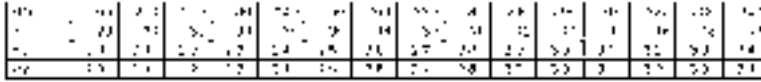

### [Calibrate] (καλιμπράρισμα):

Η πίεση των ελαστικών επηρεάζεται από την θερμοκρασία τους και αυξάνεται όταν οδηγείτε το αυτοκίνητο. Για να μπορείτε να παρακολουθήσετε την διαρροή αέρα με ακρίβεια και να αποτρέψετε λάθος συναγερμούς από το σύστημα TPMS λόγω αλλαγών στην θερμοκρασία, το σύστημα TPMS χρησιμοποιεί αισθητήρες στα ελαστικά οι οποίοι κάνουν υπολογισμούς αντιστάθμισης της θερμοκρασίας.

Σε σπάνιες περιπτώσεις μπορεί να χρειαστεί να κάνετε νέα ρύθμιση των θερμοκρασιών αναφοράς του συστήματος TPMS. Η διαδικασία αυτή θα πρέπει να γίνεται μόνο όταν έχει ρυθμιστεί η πραγματική πίεση του ελαστικού, ενώ η παρούσα θερμοκρασία εξωτερικού αέρα διαφέρει σημαντικά από την θερμοκρασία παρούσας βαθμονόμησης. (Δείτε το «Σύστημα Παρακολούθησης Πίεσης Ελαστικών (TPMS)» (Σελίδα 253).)

Χρησιμοποιήστε το κουμπί κύλισης για να ξεκινήσετε ή να ακυρώσετε την διαδικασία καλιμπράρισματος. (Δείτε το «Επαναφορά TPMS» (Σελίδα 255).)

### Ρολόι

Επιτρέπει στον χρήστη να κάνει τις ρυθμίσεις του ρολογιού και της ώρας στην οθόνη πληροφοριών του αυτοκινήτου.

- [Display] (οθόνη)
- [Clock Mode] (λειτουργία ρολογιού) (όπου υπάρχει)
- [Clock Format] (Μορφή Ρολογιού)
- [Summer Time] (Θερινή ώρα) (όπου υπάρχει)
- [Time Zone] (ζώνη ώρας) (όπου υπάρχει)
- [Set Clock Manually] (ρύθμιση ρολογιού με το χέρι) (όπου υπάρχει)

Μπορείτε να αλλάξετε τις ρυθμίσεις του ρολογιού και στην κεντρική οθόνη. Δείτε «Κύρια λειτουργία ήχου» (Σελίδα 231) (όπου υπάρχει) ή το ξεχωριστό Βιβλίο Οδηγιών Χρήσης του NissanConnect.

### [Vehicle Settings] (ρυθμίσεις αυτοκινήτου)

Οι ρυθμίσεις οχήματος επιτρέπουν στον χρήστη να αλλάξει τις ρυθμίσεις για τα ακόλουθα μενού.

- [Power Back Door] (ηλεκτρική πίσω πόρτα) (όπου υπάρχει)
- [Lighting] (φωτισμός)
- [Turn Indicator] (ένδειξη στροφής)

- [Locking] (Κλείδωμα)
- [Wipers] (καθαριστήρες)
- [Alarm System] (σύστημα συναγερμού) (όπου υπάρχει)
- [Driving Position] (θέση οδήγησης) (όπου υπάρχει)
- [Rear Door Alert] (ειδοποίηση πίσω πόρτας) (όπου υπάρχει)
- [Mirror Fold] (δίπλωμα καθρέπτη)

Η ρυθμίσεις του αυτοκινήτου μπορούν να αλλάξουν χρησιμοποιώντας το κουμπί κύλισης (1).

### [Power Back Door] (ηλεκτρική πίσω πόρτα) (όπου υπάρχει):

Αυτό επιτρέπει στον χρήστη να ενεργοποιήσει ή να απενεργοποιήσει την ηλεκτρική πίσω πόρτα.

### [Lighting] (φωτισμός):

Το μενού φωτισμού [Lighting] έχει τις ακόλουθες επιλογές:

- [Welcome Light] (φως καλωσορίσματος)
- Ο φωτισμός καλωσορίσματος μπορεί να οριστεί σε ON ή OFF. Χρησιμοποιήστε το κουμπί κύλισης (1) για να ενεργοποιήσετε ή να απενεργοποιήσετε αυτή την λειτουργία.
- [Auto Room Lamp] (αυτόματο φως χώρου επιβατών)

Το εσωτερικό φως μπορεί να οριστεί σε ON ή OFF. Χρησιμοποιήστε το κουμπί κύλισης (1) για να ενεργοποιήσετε ή να απενεργοποιήσετε αυτή την λειτουργία.

- [Mood lighting] (ένταση φωτισμού):

Η ένταση του φωτισμού μπορεί να αυξομειωθεί. Χρησιμοποιήστε το κουμπί κύλισης (1) για να επιλέξετε την ένταση του φωτισμού.

### [Ενδειξη στροφής] (όπου υπάρχει):

Η λειτουργία [3 Flashes on] (3 φλας ενεργά) για την προσπέραση μπορεί να οριστεί σε ON και OFF. Από το μενού [Turn indicator], επιλέξτε το [3 Flash On]. Χρησιμοποιήστε το κουμπί κύλισης για να ενε-

γοποιήσετε ή να απενεργοποιήσετε αυτή την λειτουργία.

#### **[Locking] (Κλειδωμα):**

Το μενού κλειδώματος ([Locking]) έχει τις εξής επιλογές:

- [I-Key Door Lock] (κλειδαριά πόρτας με I-Key) (όπου υπάρχει)

Όταν αυτό το στοιχείο είναι ενεργό, οι αισθητήρες κλειδώματος ή ξεκλειδώματος (στα χερούλια των μπροστινών πορτών) και ο διακόπτης στο χερούλι της πόρτας είναι ενεργοποιημένοι. Χρησιμοποιήστε το κουμπί κύλισης (1) για να ενεργοποιήσετε ή απενεργοποιήσετε αυτή την λειτουργία.

- [Selective Unlock] (επιλεκτικό ξεκλειδωμα)

Όταν αυτό το στοιχείο είναι ενεργό, μόνο η αντίστοιχη πόρτα ξεκλειδώνει όταν χρησιμοποιείτε τον αισθητήρα ξεκλειδώματος ή τον διακόπτη ξεκλειδώματος στο χερούλι της πόρτας του οδηγού (όπου υπάρχει). Όλες οι πόρτες μπορούν να ξεκλειδώσουν εάν ακουμπήσετε τον αισθητήρα κλειδώματος μέσα σε 5 δευτερόλεπτα μετά την χρήση του αισθητήρα ξεκλειδώματος ή πατήσετε πάλι τον διακόπτη στο χερούλι της πόρτας μέσα σε 5 δευτερόλεπτα από την στιγμή που πατήσατε τον διακόπτη στο χερούλι της πόρτας. Όταν αυτό το στοιχείο είναι ανενεργό όλες οι πόρτες θα ξεκλειδώσουν όταν χρησιμοποιήσετε τον αισθητήρα στο χερούλι της πόρτας ή πατήσετε μία φορά τον διακόπτη στο χερούλι της πόρτας. Χρησιμοποιήστε το κουμπί κύλισης (1) για να ενεργοποιήσετε ή απενεργοποιήσετε αυτή την λειτουργία.

#### **[Wipers] (καθαριστήρες):**

Το μενού των καθαριστήρων έχει τις ακόλουθες επιλογές:

- [Speed Dependent] (σε εξάρτηση από την ταχύτητα)
- Η λειτουργία των καθαριστήρων [Speed Dependent] σε εξάρτηση από την ταχύτητα του αυτοκινήτου μπορεί να ενεργοποιηθεί και να απενεργοποιηθεί.

Χρησιμοποιήστε το κουμπί κύλισης (1) για να ενεργοποιήσετε ή να απενεργοποιήσετε αυτή την λειτουργία.

- [Auto Wipe] (αυτόματο σκούπισμα)

Η λειτουργία [Auto Wipe] (αυτόματο σκούπισμα) μπορεί να ενεργοποιηθεί και να απενεργοποιηθεί. Χρησιμοποιήστε το κουμπί κύλισης (1) για να ενεργοποιήσετε ή να απενεργοποιήσετε αυτή την λειτουργία.

- [Reverse Link] (σύνδεση με την όπισθεν)

Η λειτουργία σκούπισματος σε σύνδεση με την όπισθεν [Reverse Link] μπορεί να οριστεί σε ON και OFF. Χρησιμοποιήστε το κουμπί κύλισης για να ενεργοποιήσετε ή να απενεργοποιήσετε αυτή την λειτουργία.

#### **[Alarm System] (σύστημα συναγερμού) (όπου υπάρχει):**

Το μενού του συστήματος συναγερμού έχει τις ακόλουθες επιλογές:

- [Always ON] (πάντα ενεργός)

Όταν αυτό το στοιχείο είναι επιλεγεί, ο αισθητήρας υπερήχων και ο αισθητήρας κλίσης (όπου υπάρχει) θα ενεργοποιηθεί κάθε φορά που βάζετε τον συναγερμό.

- [Ask on Exit] (ερώτηση στην έξοδο)

Όταν αυτό το στοιχείο είναι επιλεγεί, το σύστημα συναγερμού θα παρέχει την επιλογή να απενεργοποιηθεί ο αισθητήρας υπερήχων και ο αισθητήρας κλίσης (όπου υπάρχει) όταν ο διακόπτης παροχής μπει στην θέση OFF.

- [Disable Once] (απενεργοποίηση μία φορά)

Όταν αυτό το στοιχείο έχει επιλεγεί, ο αισθητήρας υπερήχων και ο αισθητήρας κλίσης (όπου υπάρχει) θα απενεργοποιηθεί έως την επόμενη φορά που το σύστημα συναγερμού θα αφοπλιστεί.

#### **[Driving Position] (θέση οδήγησης) (όπου υπάρχει):**

- [Exit Seat Slide] (ολίσθηση καθίσματος στην έξοδο)
- Επιτρέπει στον χρήστη να ενεργοποιήσει ή να απε-

νεργοποιήσει την λειτουργία. (Δείτε το «Αυτόματη θέση οδήγησης (όπου υπάρχει)» (Σελίδα 185).)

#### **[Rear Door Alert] (ειδοποίηση πίσω πόρτας) (όπου υπάρχει):**

Επιτρέπει στον χρήστη να επιλέξει ένα στοιχείο από τα παρακάτω.

- [Horn & Alert] (κόρνα και ειδοποίηση)
- [Alert Only] (ειδοποίηση μόνο)
- [OFF] (ανενεργό)

#### **[Mirror Fold] (δίπλωμα καθρέπτη):**

Επιτρέπει στον χρήστη να επιλέξει ένα στοιχείο από τα παρακάτω.

- [Auto Fold Off] (αυτόματο δίπλωμα κλειστό)
- [Unfold at Power on] (ξεδίπλωμα στην ενεργή παροχή)
- [Unfold at Unlock] (ξεδίπλωμα στο ξεκλειδωμα)

#### **Συντήρηση**

Η λειτουργία συντήρησης επιτρέπει στον χρήστη να ελέγξει την απόσταση έως την αλλαγή λαδιού ή να ορίσει ειδοποιήσεις για να του υπενθυμίσουν τα διαστήματα συντήρησης. Για να αλλάξετε ένα στοιχείο:

Επιλέξτε [Maintenance] (συντήρηση) χρησιμοποιώντας το κουμπί κύλισης (1) και πατήστε το.

- [Service] (συντήρηση)
- [Air Filter] (φίλτρο αέρα)
- [Tyre] (Ελαστικά)
- [Other] (Άλλο)

#### **[Service] (συντήρηση):**

Η ένδειξη [Service] (συντήρηση) (Σύστημα Ελέγχου Λαδιού) πληροφορεί για την απόσταση έως την αλλαγή λαδιού. Ποτέ μην υπερβαίνετε ανάμεσα στα διαστήματα αλλαγής λαδιού το ένα έτος ή 15.000 χλμ (9.000 μίλια) (εκτός από την Ουκρανία) ή τα 10.000 χλμ (6.250 μίλια) (για την Ουκρανία).

Εμφανίζονται όταν ο διακόπτης παροχής είναι ενεργός.	Εμφανίζεται ο χρόνος	Απαιτείται ενέργεια
Η Αλλαγή Λαδιού Κινητήρα λήγει σε xxx χλμ (μίλια)	Ο χρόνος ζωής του λαδιού που απομένει είναι λιγότερος από 1,500 χλμ (940 μίλια), 1,000, χλμ (625 μίλια), 500, χλμ (312,5 μίλια), 400 χλμ (250 μίλια), 300 χλμ (187,5 μίλια), 200 χλμ (125 μίλια), 100 χλμ (62,5 μίλια).	Σχεδιάστε την συντήρηση του αυτοκινήτου σας.
Η Αλλαγή Λαδιού Κινητήρα λήγει	Χρόνος ζωής λαδιού που απομένει 0 χλμ (0 μίλια)	Συντηρήστε το αυτοκίνητό σας μέσα σε δύο εβδομάδες ή λιγότερα από 800 χλμ (500 μίλια).

Το διάστημα έως την αλλαγή λαδιού δεν μπορεί να ρυθμιστεί με το χέρι.

Το διάστημα της απόστασης έως την αλλαγή λαδιού υπολογίζεται με βάση τις συνθήκες οδήγησης και ορίζεται αυτόματα από το σύστημα ελέγχου λαδιού. Θα εμφανιστεί μία υπενθύμιση όταν πλησιάζει το τέλος του διαστήματος συντήρησης.

Όταν επιλεγεί στην οθόνη πληροφοριών του αυτοκινήτου η Επαναφορά στις Εργοστασιακές Ρυθμίσεις (Factory Reset), το σύστημα ελέγχου λαδιού θα επανέλθει και αυτό στην αρχική τιμή. Παρακαλούμε

αλλάξτε το λάδι του κινητήρα όταν επιλεγεί η Επαναφορά στις Εργοστασιακές Ρυθμίσεις.

#### ΠΡΟΣΟΧΗ

**Εάν εμφανιστεί η ένδειξη αλλαγής λαδιού, αλλάξτε το λάδι του κινητήρα μέσα σε δύο εβδομάδες ή σε λιγότερα από 800 χλμ (500 μίλια). Λειτουργώντας το αυτοκίνητο με φθαρμένο λάδι μπορεί να γίνει ζημιά στον κινητήρα.**

Για να μηδενίσετε το σύστημα ελέγχου λαδιού:

1. Βάλτε τον διακόπτη παροχής στην θέση ON.
2. Πατήστε το κουμπί ◀ και το κουμπί ► στο τιμόνι, έως ότου να εμφανιστεί το [Settings] (ρυθμίσεις) στην οθόνη πληροφοριών του αυτοκινήτου. Χρησιμοποιήστε το κουμπί κύλισης για να επιλέξετε [Maintenance] (Συντήρηση). Στην συνέχεια πατήστε το κουμπί κύλισης (1).
3. Επιλέξτε [Service] και πατήστε το κουμπί κύλισης (1)
4. Πατήστε το κουμπί κύλισης (1) σύμφωνα με τις οδηγίες μηδενισμού που εμφανίζονται στο κάτω μέρος της οθόνης συντήρησης [Service].

Όταν ο χρήστης ορίζει μια ειδοποίηση για την αλλαγή του λαδιού του κινητήρα σε ένα άλλο μενού, μηδενίστε τόσο το [Service] όσο και το μενού μετά την αλλαγή λαδιού.

#### [Air Filter] (φίλτρο αέρα):

Η ένδειξη αυτή εμφανίζεται όταν έρθει η καθορισμένη απόσταση από τον χρήστη για την αλλαγή του φίλτρου αέρα. Μπορείτε να ορίσετε ή να αλλάξετε την απόσταση για τον έλεγχο ή την αντικατάσταση αυτών των ειδών. Για τα σημεία της προγραμματισμένης συντήρησης και τα διαστήματα δείτε το ξεχωριστό Βιβλίο Εγγύησης και Αρχείο συντήρησης.

#### [Tyre] (Ελαστικά):

Η ένδειξη αυτή εμφανίζεται όταν ο ιδιοκτήτης του αυτοκινήτου ορίζει την απόσταση για την αντικα-

τάσταση των ελαστικών. Μπορείτε να ορίσετε την απόσταση για την αντικατάσταση των ελαστικών.



#### ΠΡΟΕΙΔΟΠΟΙΗΣΗ

Η ένδειξη αντικατάστασης ελαστικών δεν υποκαθιστά τους τακτικούς ελέγχους των ελαστικών, συμπεριλαμβανομένου του ελέγχου πίεσης των ελαστικών. (Δείτε το «Αλλαγή ελαστικών και τροχών» (Σελίδα 476).) Πολλοί παράγοντες, συμπεριλαμβανομένων της πίεσης των ελαστικών της ευθυγράμμισης, των συνθηκών στην οδήγηση και των συνθηκών του δρόμου επηρεάζουν την φθορά των ελαστικών και το πότε τα ελαστικά θα πρέπει να αντικατασταθούν. Ρυθμίζοντας την ένδειξη αντικατάστασης ελαστικού για μία συγκεκριμένη απόσταση οδήγησης δεν σημαίνει ότι τα ελαστικά σας θα κρατήσουν για τόσο διάστημα. Χρησιμοποιήστε τον δείκτη αντικατάστασης ελαστικών μόνο σαν οδηγό και κάντε πάντα περιοδικούς ελέγχους των ελαστικών. Εάν δεν κάνετε περιοδικούς ελέγχους των ελαστικών και της πίεσης τους θα μπορούσε να υπάρξει σκάσιμο του ελαστικού. Θα μπορούσε να προκληθεί σοβαρή ζημιά στο αυτοκίνητο που θα μπορούσε να οδηγήσει σε σύγκρουση με αποτέλεσμα σοβαρό τραυματισμό ή θάνατο.

#### [Other] (άλλο):

Η ένδειξη αυτή εμφανίζεται όταν φτάσει η απόσταση που έχει ορίσει ο χρήστης του αυτοκινήτου για τον έλεγχο ή την αντικατάσταση σημείων συντήρησης, εκτός από το λάδι κινητήρα, το φίλτρο αέρα και τα λάστιχα. Τα άλλα σημεία συντήρησης μπορεί να περιλαμβάνουν είδη όπως η περιστροφή των ελαστικών. Μπορείτε να ορίσετε ή να αλλάξετε την απόσταση για τον έλεγχο ή την αντικατάσταση ειδών.

#### [Display Settings] (Ρυθμίσεις οθόνης)

Οι ρυθμίσεις οθόνης επιτρέπουν στον χρήστη να επιλέξει ανάμεσα στις διάφορες επιλογές των μετρητών. Οι ρυθμίσεις της οθόνης μπορούν να αλλάξουν με

την χρήση του κουμπιού κύλισης .

#### **[Contents selection] (επιλογή περιεχομένων):**

Εμφανίζει τις διαθέσιμες οθόνες που μπορούν να εμφανιστούν στην οθόνη πληροφοριών του αυτοκινήτου.

#### **[Route Guidance] (καθοδήγηση διαδρομής) (όπου υπάρχει):**

Για να αλλάξετε την ρύθμιση χρησιμοποιήστε το κουμπί κύλισης για να την επιλέξετε και μετά πατήστε το.

- [Alert(s)] (ειδοποιήσεις)

Η ρύθμιση των ειδοποιήσεων ([Alerts]) επιτρέπει στον χρήστη να ενεργοποιήσει ή να απενεργοποιήσει τις ειδοποιήσεις στην ρύθμιση της πλοήγησης.

#### **AUTO Cruise Display (αυτόματη εμφάνιση Cruise) (όπου υπάρχει):**

Η αυτόματη εμφάνιση του cruise επιτρέπει στον χρήστη να ενεργοποιήσει ή να απενεργοποιήσει την μετάβαση στην οθόνη cruise.

[Welcome Effect] (Εφέ καλωσορίσματος):

Το εφέ καλωσορίσματος [Welcome Effect] εμφανίζει τις διαθέσιμες ρυθμίσεις για το εφέ αυτό.

- Κινούμενη Εικόνα

• Ήχος

[Operation Guidance] (καθοδήγηση λειτουργίας):

Η καθοδήγηση λειτουργίας [Operation Guidance] εμφανίζει τις διαθέσιμες ρυθμίσεις λειτουργίας.

- [Lights] (φώτα)

- [Wipers] (καθαριστήρας)

– [Front] (μπροστά)

– [Rear] (πίσω)

- [High Beam Assist] (υποβοήθηση μεγάλης σκάλας προβολών) (όπου υπάρχει)

- [Adaptive Headlight] (προσαρμοστικός προβολέας) (όπου υπάρχει)

- [Seat Memory] (μνήμη καθίσματος) (όπου υπάρχει)

- [Speed limiter] (περιοριστής ταχύτητας) (όπου υπάρχει)

- [Cruise Control] (έλεγχος αμαξώματος) (όπου υπάρχει)

#### **[Unit /Language] (μονάδα μέτρησης / γλώσσα)**

Οι μονάδες μετρήσεων ή η γλώσσα που εμφανίζονται στην οθόνη πληροφοριών του αυτοκινήτου μπορούν να αλλάξουν:

- [Distance/Fuel] (απόσταση / καύσιμο)

- [Tyre Pressures] (πίεσεις ελαστικών)

- [Temperature] (θερμοκρασία)

- [Language] (γλώσσα)

Χρησιμοποιήστε το κουμπί κύλισης (1) για να επιλέξετε και να τις μονάδες μέτρησης στην Οθόνη Πληροφοριών Αυτοκινήτου.

#### **[Distance/Fuel] (απόσταση / καύσιμο):**

Η μονάδα μέτρησης για την απόσταση που εμφανίζεται στην οθόνη πληροφοριών του αυτοκινήτου μπορεί να αλλάξει.

- [miles, MPG] (μίλια, γαλόνι ανά μίλι) (όπου υπάρχει)
- [km / l/100km] (χιλιόμετρα / λίτρα ανά 100 χιλιόμετρα)

- [km / km/l] (χιλιόμετρα / χιλιόμετρα ανά λίτρο)

- [miles, MPG(UK)] (μίλια / μίλια ανά γαλόνι (US)) (όπου υπάρχει)

- [miles, MPG(US)] (μίλια / μίλια ανά γαλόνι (US)) (όπου υπάρχει)

Χρησιμοποιήστε το κουμπί κύλισης (1) για να επιλέξετε και να αλλάξετε την μονάδα μέτρησης.

#### **[Tyre Pressures] (πίεσεις ελαστικών):**

Η μονάδα για την πίεση των ελαστικών που εμφανίζει η Οθόνη Πληροφοριών Αυτοκινήτου μπορεί να αλλάξει σε:

- [psi]

- [bar]

- [kPa]

- [kgf/cm2]

(Δείτε το «Πίεσεις ελαστικών» (Σελίδα 101).)

#### **[Temperature] (θερμοκρασία):**

Η θερμοκρασία που εμφανίζεται στην Οθόνη Πληροφοριών του Αυτοκινήτου μπορεί να αλλάξει ανάμεσα σε:

- [°C]

- [°F]

Χρησιμοποιήστε το κουμπί κύλισης (1) για να αλλάξετε επιλογές.

#### **[Language] (γλώσσα):**

Η γλώσσα που εμφανίζεται στην Οθόνη Πληροφοριών του Αυτοκινήτου μπορεί να αλλάξει.

Χρησιμοποιήστε το κουμπί κύλισης για να επιλέξετε και να αλλάξετε την γλώσσα στην Οθόνη Πληροφοριών Αυτοκινήτου.

#### **i-key Link (Σύνδεση i-key) (όπου υπάρχει)**

Η σύνδεση με το Έξυπνο Κλειδί μπορεί να ενεργοποιηθεί και να απενεργοποιηθεί με την χρήση του κουμπιού κύλισης (1) . Θα εμφανίσει το κλειδί που είναι συγχρονισμένο και σε χρήση με αυτό το αυτοκίνητο.

#### **[Factory Reset] (επαναφορά στις εργοστασιακές ρυθμίσεις)**









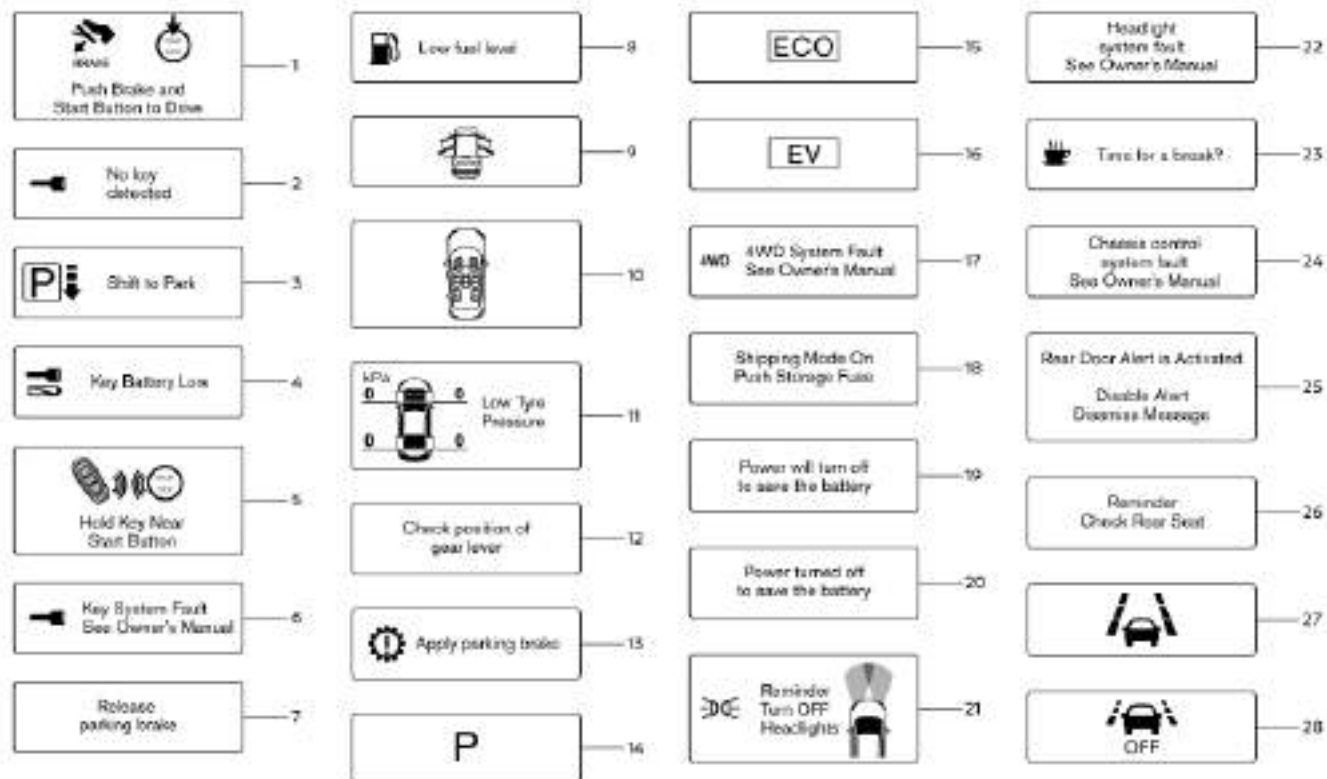









Οι ρυθμίσεις στην Οθόνη Πληροφοριών του Αυτοκινήτου μπορούν να επανέλθουν πίσω στις εργοστασιακές. Για να επαναφέρετε την Οθόνη Πληροφοριών του Αυτοκινήτου:

1. Επιλέξτε [Factory reset] (Εργοστασιακές ρυθμίσεις) χρησιμοποιώντας το κουμπί κύλισης (1) και πατήστε το.

2. Επιλέξτε [Yes] (ναι) για να επιστρέψετε όλες τις ρυθμίσεις πίσω στις εργοστασιακές πατώντας το κουμπί κύλισης (1) .

## ΠΡΟΕΙΔΟΠΟΙΗΣΕΙΣ ΚΑΙ ΕΝΔΕΙΞΕΙΣ ΟΘΟΝΗ ΠΛΗΡΟΦΟΡΙΩΝ ΑΥΤΟΚΙΝΗΤΟΥ



	29	Temporarily Disabled Front Radar Blocked	37	Press brake pedal	44		52	AUTO HOLD Steep Slope Apply foot brake	58
	30	Not available Side radar obstructed	38	Unavailable Slippery Road	45		53		59
	31		39	Not Available, Seat Belt Not Fastened	46	Parking sensor system fault See Owner's Manual	54	Take a break?	
	32		40	Not Available Visibility is impaired	47	Press brake pedal to prevent rolling Sensor Fault See Owner's Manual	55	To Exit Vehicle in Neutral See Owner's Manual	60
	33	⚠ Warning 	41	Unavailable Low Visibility	48	AUTO HOLD Press brake to operate switch	56	Park Gear & Park Brake not Applied to Cancel Select Another Gear	61
System fault See Owner's Manual	34	⚠ Warning 	42	Steering Assist Not Available Cannot Detect Lane	49	AUTO HOLD Caution Steep slope	57	Neutral Hold Mode was not activated.	62
Unavailable Camera Temperature High	35	Take Control of Steering 	43	Not Available, Parking Brake On	50				63
Currently Not Available	36	⚠ Warning Emergency Stop 	45		51				64



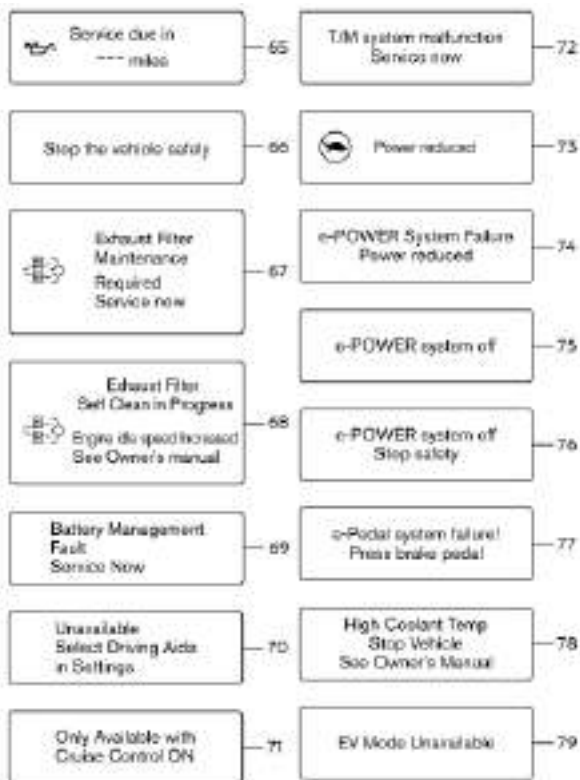

Οι εικόνες που εμφανίζονται μπορεί να διαφέρουν ανάλογα με το μοντέλο.

## 1. ΕΝΔΕΙΞΗ ΛΕΙΤΟΥΡΓΕΙΑΣ ΕΚΚΙΝΗΣΗΣ ΣΥΣΤΗΜΑΤΟΣ e-POWER

Η ένδειξη αυτή εμφανίζεται όταν ο επιλογέας ταχυτήτων είναι στην θέση P (παρκάρισμα).

Η ένδειξη αυτή δηλώνει ότι ο σύστημα e-POWER θα πάρει μπροστά πατώντας τον διακόπτη παροχής έχοντας πατημένο το πεντάλ του φρένου. Μπορείτε να βάλετε μπροστά το σύστημα e-POWER κατευθείαν σε οποιαδήποτε θέση του διακόπτη παροχής.

## 2. Προειδοποίηση [NO KEY Detected] (μη ανίχνευση κλειδιού)

Η προειδοποίηση αυτή εμφανίζεται όταν έχει κλείσει η πόρτα με το Έξυπνο Κλειδί έξω από το αυτοκίνητο και το σύστημα e-POWER ενεργό. Βεβαιωθείτε ότι το Έξυπνο Κλειδί είναι μέσα στο αυτοκίνητο. Δείτε το « Σύστημα Έξυπνου Κλειδιού» (Σελίδα 162) για περισσότερες λεπτομέρειες.

## 3. Προειδοποίηση [SHIFT to Park] αλλαγής για παρκάρισμα

Η προειδοποίηση αυτή εμφανίζεται εναλλακτικά όταν η προειδοποίηση για ανοικτή πόρτα / πίσω πόρτα ανοίξει με τον επιλογέα σε οποιαδήποτε άλλη θέση εκτός από την θέση P (παρκάρισμα).

Εάν εμφανιστεί αυτή η προειδοποίηση, μετακινήστε τον επιλογέα ταχυτήτων στην θέση P (παρκάρισμα).

Θα ηχήσει επίσης ένας εσωτερικός προειδοποιητικός βομβητής. (Δείτε το «Σύστημα Έξυπνου Κλειδιού» (Σελίδα 162).)

## 4. Προειδοποίηση [Key battery low] (χαμηλή μπαταρία κλειδιού)

Αυτή προειδοποίηση εμφανίζεται όταν η μπαταρία του Έξυπνου Κλειδιού αδειάζει.

Εάν εμφανιστεί αυτή η ένδειξη αντικαταστήστε την μπαταρία με μία καινούργια. Δείτε το «Μπαταρία Έξυπνου Κλειδιού» (Σελίδα 465).

## 5. Ένδειξη λειτουργίας εκκίνησης του

## κινητήρα για το σύστημα Έξυπνου Κλειδιού

Η ένδειξη αυτή εμφανίζεται όταν η μπαταρία του Έξυπνου Κλειδιού αδειάζει και όταν το σύστημα του Έξυπνου Κλειδιού και το αυτοκίνητο δεν επικοινωνούν κανονικά.

Εάν εμφανιστεί αυτή η ένδειξη, ακουμπήστε τον διακόπτη παροχής με το Έξυπνο Κλειδί ενώ πατάτε το πεντάλ του φρένου. (Δείτε το «Άδεια μπαταρία Έξυπνου Κλειδιού» (Σελίδα 259).)

## 6. Προειδοποίηση [Key System Fault See Owner's Manual] (σφάλμα συστήματος κλειδιού δείτε το βιβλίο οδηγιών χρήσης)

Η προειδοποίηση αυτή εμφανίζεται εάν υπάρχει δυσλειτουργία στο σύστημα του Έξυπνου Κλειδιού. Εάν παρουσιαστεί αυτή η προειδοποίηση ενώ το σύστημα e-POWER είναι σβηστό, το σύστημα e-POWER δεν μπορεί να πάρει μπροστά. Εάν παρουσιαστεί αυτή η προειδοποίηση ενώ το σύστημα e-POWER λειτουργεί, το αυτοκίνητο μπορεί να κινηθεί. Συνιστάται να επικοινωνήσετε με ένα εξουσιοδοτημένο συνεργείο NISSAN ή εξειδικευμένο συνεργείο για επισκευή το συντομότερο δυνατό.

## 7. Προειδοποίηση [Release parking brake] (απελευθέρωση χειρόφρενου)

Η προειδοποίηση αυτή εμφανίζεται όταν πατάτε το πεντάλ του γκαζιού ενώ δεν μπορεί να χρησιμοποιηθεί η λειτουργία αυτόματης απελευθέρωσης του χειρόφρενου. Ελευθερώστε το ηλεκτρικό χειρόφρενο με το χέρι.

## 8. Προειδοποίηση [Low fuel level] (χαμηλή στάθμη καυσίμου)

Η προειδοποίηση αυτή εμφανίζεται όταν η στάθμη του καυσίμου στο ρεζερβουάρ χαμηλώνει. Βάλτε καύσιμο όσο πιο γρήγορα σας είναι βολικό και κατά προτίμηση πριν ο δείκτης καυσίμου να φτάσει στην ένδειξη 0 (άδειο). Θα υπάρχει ένα μικρό απόθεμα καυσίμου στο ρεζερβουάρ όταν η βελόνα του δεί-

κτη καυσίμου φτάσει στο 0 (Άδειο).

## 9. [Door/back door open] Προειδοποίηση (ανοικτής πόρτας / πίσω πόρτας)

Η προειδοποίηση αυτή εμφανίζεται εάν οποιαδήποτε από τις πόρτες και / ή η πίσω πόρτα είναι ανοικτή ή δεν έχει κλείσει καλά. Η εικόνα του αυτοκινήτου στην οθόνη δείχνει ποια πόρτα ή εάν η πίσω πόρτα είναι ανοικτή.

## 10. Προειδοποίηση ζώνης ασφαλείας

Αυτή η προειδοποίηση εμφανίζεται αφού ο διακόπτης παροχής έχει τοποθετηθεί στην θέση ON και θα παραμείνει αναμμένη έως ότου να δεθούν οι ζώνες ασφαλείας.

Για το κάθισμα του οδηγού, εάν έχει δεθεί η πόρπη, το αντίστοιχο γραφικό θα εμφανιστεί πράσινο. Εάν η πόρπη δεν έχει δεθεί, το αντίστοιχο γραφικό θα εμφανιστεί κόκκινο. Για τα καθίσματα του συνοδηγού και των πίσω επιβατιών, εάν δεν υπάρχει επιβάτης στο κάθισμα, το αντίστοιχο γραφικό της ζώνης ασφαλείας θα εμφανιστεί γκρι. Όταν ένα από τα καθίσματα είναι κατειλημμένο από επιβάτη, εάν η πόρπη είναι δεμένη, το γραφικό της αντίστοιχης ζώνης ασφαλείας θα εμφανιστεί πράσινο. Εάν η πόρπη δεν έχει δεθεί ή αλλάξει από δεμένη σε λυμένη, το αντίστοιχο γραφικό της ζώνης ασφαλείας θα εμφανιστεί κόκκινο. Εάν αυτό συμβεί ενώ η ταχύτητα του αυτοκινήτου υπερβεί τα 15 χλμ/ώρα (10 ΜΡΗ), θα ηχήσει ένας βομβητής. Όταν συγκεκριμένα αντικείμενα έχουν τοποθετηθεί πάνω στο κάθισμα του οδηγού και/ή τα πίσω καθίσματα, μπορεί να προκαλέσουν το άναμμα της προειδοποίησης.

Για προφυλάξεις για την χρήση των ζωνών ασφαλείας δείτε το «Ζώνες ασφαλείας» (Σελίδα 42).

## 11. Προειδοποίηση [Low Tyre Pressure] (χαμηλή πίεση ελαστικού)

Η προειδοποίηση αυτή εμφανίζεται όταν το προειδοποιητικό φως χαμηλής πίεσης ελαστικού ανάψει στον μετρητή και ανιχνευτεί χαμηλή πίεση ελαστικού. Η προειδοποίηση εμφανίζεται κάθε φορά

που βάζετε τον διακόπτη της μίζας στην θέση ON και για όσο το προειδοποιητικό φως της χαμηλής πίεσης ελαστικού παραμένει αναμμένο. Εάν εμφανιστεί αυτή η προειδοποίηση σταματήστε το αυτοκίνητο και ρυθμίστε την πίεση στην συνιστώμενη ΚΡΥΑ ("COLD") πίεση ελαστικών που εμφανίζεται στο πινακίδάκι των ελαστικών. (Δείτε το «Προειδοποιητικό φως χαμηλής πίεσης ελαστικού» (Σελίδα 92) και «Σύστημα Παρακολούθησης Πίεσης Ελαστικών (TPMS)» (Σελίδα 253).)

## 12. Προειδοποίηση [Check position of the gear lever] (ελέγξτε την θέση του επιλογέα ταχυτήτων)

Η προειδοποίηση αυτή εμφανίζεται όταν ο επιλογέας ταχυτήτων συγκρατείται σε μία θέση εκτός της κεντρικής θέσης.

Βεβαιωθείτε ότι ο επιλογέας ταχυτήτων είναι τοποθετημένος στην κεντρική θέση. Εάν παρουσιαστεί η προειδοποίηση όταν ο επιλογέας ταχυτήτων τοποθετηθεί στην κεντρική θέση, επικοινωνήστε με ένα εξουσιοδοτημένο συνεργείο NISSAN ή εξειδικευμένο συνεργείο αμέσως.

## 13. Προειδοποίηση [Apply parking brake] (δέσιμο του χειρόφρενου)

Η προειδοποίηση αυτή εμφανίζεται εάν υπάρξει δυσλειτουργία στο σύστημα ελέγχου ηλεκτρονικής αλλαγής. Επικοινωνήστε το ταχύτερο δυνατό με ένα εξουσιοδοτημένο συνεργείο NISSAN ή εξειδικευμένο συνεργείο. Όταν παρκάρετε το αυτοκίνητο βεβαιωθείτε ότι το χειρόφρενο είναι δεμένο. Εάν δεν έχει δεθεί το χειρόφρενο μπορεί να μην είναι δυνατό να σβήσετε τον διακόπτη παροχής.

## 14. Ένδειξη θέσης επιλογέα ταχυτήτων

Η ένδειξη αυτή δείχνει την θέση του επιλογέα ταχυτήτων όταν ο διακόπτης παροχής είναι στην θέση ON.

Δείτε το «Σύστημα ηλεκτρονικού ελέγχου αλλαγής» (Σελίδα 263).

## 15. Ένδειξη Επιλογέα Λειτουργίας Οδήγησης

Όταν επιλεγεί μία λειτουργία οδήγησης με την χρήση του Επιλογέα Λειτουργίας Οδήγησης, εμφανίζεται η ένδειξη της επιλεγμένης λειτουργίας.

- [OFF-ROAD] (μοντέλα 4WD)
- [SNOW] (Μοντέλα 4WD)
- [STANDARD]
- [ECO]
- [SPORT]

(Δείτε το «Επιλογέας Λειτουργίας Οδήγησης» (Σελίδα 260).)

## 16. Ένδειξη λειτουργίας EV

Η ένδειξη λειτουργίας EV εμφανίζεται όταν έχει επιλεγεί η λειτουργία EV.

(Δείτε το «Λειτουργία EV» (Σελίδα 11).)

## 17. Προειδοποίηση [4WD System Fault See Owner's Manual] (σφάλμα συστήματος 4WD δείτε το βιβλίο οδηγιών χρήσης) (όπου υπάρχει)

Η προειδοποίηση αυτή εμφανίζεται όταν το σύστημα κίνησης στους τέσσερις τροχούς (4WD) δεν λειτουργεί σωστά στην διάρκεια λειτουργίας του συστήματος e-POWER. Μειώστε την ταχύτητα του αυτοκινήτου και ζητήστε τον έλεγχο του αυτοκινήτου σας το ταχύτερο δυνατόν. Συνιστάται να επικοινωνήσετε με ένα εξουσιοδοτημένο συνεργείο NISSAN ή εξειδικευμένο συνεργείο για αυτή την υπηρεσία. (Δείτε το «Οδήγηση στους Τέσσερις Τροχούς (4WD) (όπου υπάρχει)» (Σελίδα 267).)

## 18. Προειδοποίηση [Shipping Mode On Push Storage Fuse] (λειτουργία μεταφοράς στην πιεζόμενη ασφάλεια αποθήκευσης) (όπου υπάρχει)

Η προειδοποίηση αυτή μπορεί να εμφανιστεί εάν η ασφάλεια του διακόπτη παρατεταμένης αποθήκευσης δεν είναι πατημένη μέσα (ανοικτή). Όταν εμφα-

νιστεί αυτή η προειδοποίηση, πατήστε μέσα (ανοίξτε) τον διακόπτη της ασφάλειας παρατεταμένης αποθήκευσης για να σβήσετε την προειδοποίηση. (Δείτε το «Διακόπτης παρατεταμένης αποθήκευσης (όπου υπάρχει)» (Σελίδα 468).)

## 19. Προειδοποίηση [Power will turn off to save the battery] (η παροχή θα σβήσει για εξοικονόμηση της μπαταρίας)

Κάτω από συγκεκριμένες συνθήκες η προειδοποίηση μπορεί να εμφανιστεί όταν ο διακόπτης παροχής είναι στην θέση ON για μία συγκεκριμένη χρονική περίοδο.

## 20. Προειδοποίηση [Power turned off to save the battery] (η παροχή έχει σβήσει για εξοικονόμηση της μπαταρίας)

Κάτω από συγκεκριμένες συνθήκες η προειδοποίηση μπορεί να εμφανιστεί όταν ο διακόπτης παροχής έχει σβήσει αυτόματα για να εξοικονομηθεί 12-volt μπαταρία.

## 21. Προειδοποίηση [Reminder Turn OFF Headlights]

Η προειδοποίηση αυτή εμφανίζεται όταν ανοίξετε την πόρτα του οδηγού με τον διακόπτη των προβολέων στην θέση ON και τον διακόπτη παροχής να έχει τοποθετηθεί στην θέση OFF. Βάλτε τον διακόπτη των προβολέων στην θέση AUTO. Για επιπλέον πληροφορίες δείτε το «Διακόπτης προβολέων και φλας» (Σελίδα 123).

## 22. Προειδοποίηση [Headlight System Fault See Owner's Manual] (σφάλμα συστήματος προβολέα δείτε το βιβλίο οδηγιών χρήσης)

Η προειδοποίηση αυτή εμφανίζεται εάν οι προβολείς LED δεν λειτουργούν σωστά. Ζητήστε τον έλεγχο του συστήματος. Συνιστάται να επικοινωνήσετε με ένα εξουσιοδοτημένο συνεργείο NISSAN ή εξειδικευμένο συνεργείο για αυτή την υπηρεσία.

## 23. Ένδειξη [Time for a break?] (ώρα για

## διάλειμμα?)

Η ένδειξη αυτή εμφανίζεται όταν ενεργοποιείται ο καθορισμένος Χρονοδιακόπτης Ειδοποίησης. Μπορεί να ορίσετε τον χρόνο έως τις 6 ώρες.

## 24. Προειδοποίηση [Chassis Control System Fault See Owner's Manual] (σφάλμα συστήματος Ελέγχου Αμαξώματος, δείτε το βιβλίο οδηγιών χρήσης)

Η προειδοποίηση αυτή εμφανίζεται εάν η μονάδα ελέγχου αμαξώματος εντοπίσει μία δυσλειτουργία στο σύστημα ελέγχου αμαξώματος. Ζητήστε τον έλεγχο του συστήματος. Συνιστάται να επισκεφθείτε ένα εξουσιοδοτημένο συνεργείο NISSAN ή εξειδικευμένο συνεργείο για αυτή την υπηρεσία. (Δείτε το «Έλεγχος Αμαξώματος» (Σελίδα 400).)

## 25. Ένδειξη [Rear Door Alert is Activated] (έχει ενεργοποιηθεί η ειδοποίηση πίσω πόρτας) (όπου υπάρχει)

Όταν το σύστημα είναι ενεργοποιημένο, αυτό το μήνυμα εμφανίζεται όταν το σύστημα Ειδοποίησης Πίσω Πόρτας είναι ενεργό και μπορεί να υπενθυμίσει στον οδηγό να ελέγξει το πίσω κάθισμα.

• Χρησιμοποιώντας τον διακόπτη στο τιμόνι ο οδηγός μπορεί να επιλέξει [Dismiss Message] για να καθарίσει την οθόνη για μία χρονική περίοδο.

• Χρησιμοποιώντας τον διακόπτη στο τιμόνι ο οδηγός μπορεί να επιλέξει [Disable Alert] (απενεργοποίηση ειδοποίησης) για να απενεργοποιήσει την ειδοποίηση της κόρκας και το μήνυμα για το διάστημα της παρούσας διαδρομής που απομένει.

Για πρόσθετες πληροφορίες δείτε το «Ειδοποίηση πίσω πόρτας» (Σελίδα 137).

### ΣΗΜΕΙΩΣΗ:

**Το σύστημα αυτό είναι απενεργοποιημένο έως ότου ο οδηγός να το ενεργοποιήσει χρησιμοποιώντας το μενού ρυθμίσεων. Δείτε το «[Vehicle Settings] (ρυθμίσεις αυτοκινήτου)» (Σελίδα 102).**

**26. Ένδειξη [Reminder Check Rear Seat] (υπενθύμηση ελέγχου πίσω καθίσματος) (όπου υπάρχει)**

Όταν το σύστημα είναι ενεργοποιημένο, αυτό το μήνυμα εμφανίζεται όταν το αυτοκίνητο σταματήσει τελείως, η θέση του επιλογέα είναι από την D (οδήγηση) στην P (παρκάρισμα) και ο οδηγός βγει από το αυτοκίνητο. Αυτό το μήνυμα ειδοποιεί τον οδηγό, μετά από μία χρονική περίοδο, να ελέγξει για στοιχεία στο πίσω κάθισμα μετά την παροχή της ηχητικής προειδοποίησης.

#### **ΣΗΜΕΙΩΣΗ:**

**Το σύστημα αυτό είναι απενεργοποιημένο έως ότου ο οδηγός να το ενεργοποιήσει χρησιμοποιώντας το μενού ρυθμίσεων. Δείτε το «[Vehicle Settings] [ρυθμίσεις αυτοκινήτου]» (Σελίδα 102).**

**27. Προειδοποίηση Αλλαγής Λωρίδας (LDW) / ΕΝΔΕΙΞΗ ΕΥΦΟΥΣ ΠΑΡΕΜΒΑΣΗΣ ΛΩΡΙΔΑΣ / ΥΠΟΒΟΗΘΗΣΗΣ ΛΩΡΙΔΑΣ ΑΝΑΓΚΗΣ (ELA) (όπου υπάρχει)**

Η ένδειξη αυτή εμφανίζεται όταν έχουν εμπλακεί τα ακόλουθα συστήματα (όπου υπάρχει)

- Προειδοποίηση Αλλαγής Λωρίδας (LDW)
- Ευφυής Παρέμβαση Λωρίδας
- Υποβοήθηση Λωρίδας Ανάγκης (ELA)

(Δείτε το «Προειδοποίηση Αλλαγής Λωρίδας (LDW) (όπου υπάρχει)» (Σελίδα 280), «Ευφυής Παρέμβαση Λωρίδας (όπου υπάρχει)» (Σελίδα 284) ή «Υποβοήθηση Λωρίδας Ανάγκης (ELA) (όπου υπάρχει)» (Σελίδα 289).)

**28. ΕΝΔΕΙΞΗ ΑΝΕΝΕΡΓΗΣ υποβοήθησης Λωρίδας Ανάγκης (ELA) (όπου υπάρχει)**

Η ένδειξη αυτή εμφανίζεται εάν είναι ανενεργό το σύστημα Υποβοήθησης Λωρίδας Ανάγκης (ELA). (Δείτε το «Υποβοήθησης Λωρίδας Ανάγκης (ELA) (όπου υπάρχει)» (Σελίδα 289).)

**29. Προειδοποίηση Τυφλού Σημείου (BSW) / ΕΝΔΕΙΞΗ ΕΥΦΟΥΣ ΠΑΡΕΜΒΑΣΗΣ ΤΥΦΛΟΥ ΣΗΜΕΙΟΥ (όπου υπάρχει)**

Η ένδειξη αυτή εμφανίζεται όταν η Προειδοποίηση Τυφλού Σημείου (BSW) και / ή η Ευφυής Παρέμβαση Τυφλού Σημείου (όπου υπάρχει) έχουν εμπλακεί.

(Δείτε το «Προειδοποίηση Τυφλού Σημείου (BSW) (όπου υπάρχει)» (Σελίδα 296) ή «Ευφυές Σύστημα Παρέμβασης Τυφλού Σημείου (όπου υπάρχει)» (Σελίδα 302).)

**30. Ένδειξη εντοπισμού προπορευόμενου αυτοκινήτου (όπου υπάρχει)**

Αυτή η ένδειξη εμφανίζει την κατάσταση των παρακάτω συστημάτων:

- Ευφυές Σύστημα Πέδησης με Εντοπισμό Πεζού
- Προειδοποίηση Ευφυούς Ειδοποίησης Σύγκρουσης

(Δείτε το «Λειτουργία συμβατικού cruise control (σταθερή ταχύτητα)» (Σελίδα 333) ή «Λειτουργία συμβατικού cruise control» (Σελίδα 363).)

**31. Ένδειξη Cruise (όπου υπάρχει)**

Μοντέλα χωρίς σύστημα Ευφυούς Cruise Control (ICC):

Η ένδειξη αυτή εμφανίζει την κατάσταση του συστήματος cruise control. Η κατάσταση εμφανίζεται από το χρώμα.

(Δείτε το «Cruise control (όπου υπάρχει)» (Σελίδα 318).)

Μοντέλα με σύστημα Ευφυούς Cruise Control (ICC):

Η ένδειξη εμφανίζει την κατάσταση λειτουργίας του συμβατικού Cruise Control (σταθερή ταχύτητα). Η κατάσταση εμφανίζεται από το χρώμα.

(Δείτε το «Ευφυές Cruise Control (ICC) (όπου υπάρχει)» (Σελίδα 320) ή «Ευφυές Cruise Control (ICC)» (Σελίδα 346).)

**32. ΕΝΔΕΙΞΗ ΚΑΤΑΣΤΑΣΗΣ ΣΥΣΤΗΜΑΤΟΣ Ευφυούς Cruise Control (ICC) (όπου υπάρχει)**

Η ένδειξη εμφανίζει την κατάσταση του συστήματος του Ευφυούς Cruise Control (ICC) (χωρίς σύστημα Υποβοήθησης ProPILOT). Η κατάσταση εμφανίζεται από το χρώμα και σχήμα.

(Δείτε το «Ευφυές Cruise Control (ICC) (όπου υπάρχει)» (Σελίδα 320).)

**33. Κατάσταση ελέγχου ταχύτητας / ορισμένης απόστασης / ένδειξη διαγραμμίσης λωρίδας (όπου υπάρχει)**

Η ένδειξη αυτή εμφανίζει την κατάσταση του συστήματος Ευφυούς Cruise Control (ICC) (σύστημα Υποβοήθησης ProPILOT) και τον εντοπισμό των διαγραμμίσεων των λωρίδων. Η κατάσταση εμφανίζεται από το χρώμα και σχήμα. (Δείτε το «Υποβοήθηση ProPILOT (όπου υπάρχει)» (Σελίδα 336).)

**34. Προειδοποίηση [System Fault See Owner's Manual] (σφάλμα συστήματος δείτε το βιβλίο οδηγιών χρήσης) (όπου υπάρχει)**

Η προειδοποίηση αυτή εμφανίζεται όταν τα παρακάτω συστήματα δυσλειτουργούν (όπου υπάρχει).

- Αναγνώριση Πινακίδων Κυκλοφορίας (TSR)
- Πίσω Αυτόματο Φρενάρισμα (RAB)
- Ειδοποίηση Διασταυρούμενης Κυκλοφορίας στο πίσω μέρος του οχήματος (RCTA)
- Ευφυές Σύστημα Πέδησης με Εντοπισμό Πεζού
- Προειδοποίηση Ευφυούς Ειδοποίησης Σύγκρουσης
- Προειδοποίηση Αλλαγής Λωρίδας (LDW)
- Ευφυής Παρέμβαση Λωρίδας
- Υποβοήθηση Λωρίδας Ανάγκης (ELA)
- Προειδοποίηση Τυφλού Σημείου (BSW)
- Ευφυές Σύστημα Παρέμβασης Τυφλού Σημείου
- Ευφυές Cruise Control (ICC)
- Υποβοήθηση ProPILOT
- Υποβοήθηση τιμονιού
- Ευφυής Ειδοποίηση Οδηγού

(Δείτε το «Αναγνώριση Πινακίδων Κυκλοφορίας (TSR) (όπου υπάρχει)» (Σελίδα 277), «Πίσω Αυτόματο Φρενάρισμα (RAB) (όπου υπάρχει)» (Σελίδα 384), «Ειδοποίηση Διασταυρούμενης Κυκλοφορίας στο Πίσω Μέρος του Αυτοκινήτου (RCTA) (όπου υπάρχει)» (Σελίδα 311), «Ευφυής Πέδηση Ανάγκης με Σύστημα Εντοπισμού Πεζού (όπου υπάρχει)» (Σελίδα 366), «Ευφυής Ειδοποίηση Σύγκρουσης Μπροστά (όπου υπάρχει)» (Σελίδα 376), «Προειδοποίηση Αλλαγής Λωρίδας (LDW) (όπου υπάρχει)» (Σελίδα 280), «Αυτής Παρέμβασης Λωρίδας (όπου υπάρχει)» (Σελίδα 284), «Υποβοήθηση Λωρίδας Ανάγκης (ELA) (όπου υπάρχει)» (Σελίδα 289), «Προειδοποίηση Τυφλού Σημείου (BSW) (όπου υπάρχει)» (Σελίδα 296), «Ευφυής Παρέμβαση Τυφλού Σημείου (όπου υπάρχει)» (Σελίδα 302), «Ευφυές Cruise Control (ICC) (όπου υπάρχει)» (Σελίδα 320), «Υποβοήθηση ProPILOT (όπου υπάρχει)» (Σελίδα 336), «Υποβοήθηση Τιμονιού» (Σελίδα 358) ή «Ευφυής Ειδοποίηση Οδηγού (όπου υπάρχει)» (Σελίδα 382).)

### 35. Προειδοποίηση [Unavailable Camera Temperature High] (Κάμερα μη διαθέσιμη υψηλή θερμοκρασία)(όπου υπάρχει)

Η προειδοποίηση εμφανίζεται εάν η θερμοκρασία στο εσωτερικό του αυτοκινήτου έχει φτάσει τόσο ψηλά που ο αισθητήρας των παρακάτω συστημάτων (όπου υπάρχει) δεν μπορεί πλέον να λειτουργήσει με αξιοπιστία.

- Προειδοποίηση Αλλαγής Λωρίδας (LDW)
- Ευφυής Παρέμβαση Λωρίδας
- Ευφυές Σύστημα Παρέμβασης Τυφλού Σημείου
- Υποβοήθηση τιμονιού

Η προειδοποίηση θα πρέπει να εξαφανιστεί μόλις η θερμοκρασία φτάσει σε κανονικά επίπεδα.

Εάν η προειδοποίηση συνεχίζει να εμφανίζεται, ζητήστε τον έλεγχο του συστήματος. Συνιστάται να επικοινωνήσετε με ένα εξουσιοδοτημένο συνεργείο NISSAN ή εξειδικευμένο συνεργείο για αυτή την υπηρεσία.

Για επιπλέον πληροφορίες δείτε το «Προειδοποίηση Αλλαγής Λωρίδας (LDW)» (Σελίδα 280), «Ευφυής Παρέμβαση Λωρίδας» (Σελίδα 284), «Ευφυής Παρέμβαση Τυφλού Σημείου (όπου υπάρχει)» (Σελίδα 302) ή «Υποβοήθηση τιμονιού» (Σελίδα 358).

### 36. Προειδοποίηση [Currently not available] (επί του παρόντος μη διαθέσιμο) (όπου υπάρχει)

Η προειδοποίηση αυτή εμφανίζεται όταν τα συστήματα Παρέμβασης Λωρίδας Κυκλοφορίας (εάν υπάρχει), Παρέμβασης Τυφλού Σημείου (εάν υπάρχει) ή το σύστημα του Ευφυούς Cruise Control (ICC) (όπου υπάρχει) δεν είναι διαθέσιμα στις ακόλουθες συνθήκες:

- Το Ηλεκτρονικό Σύστημα Ευστάθειας (ESP) είναι σβηστό.
- Έχει επιλεγεί η λειτουργία SNOW ή OFF-ROAD (μοντέλα 4WD).

Για επιπλέον πληροφορίες δείτε το «Ευφυές Σύστημα Παρέμβασης Λωρίδας (όπου υπάρχει)» (Σελίδα 284), «Ευφυές Σύστημα Παρέμβασης Τυφλού Σημείου (όπου υπάρχει)» (Σελίδα 302), «Ευφυές Cruise Control (ICC) (όπου υπάρχει)» (Σελίδα 320), ή «Ευφυές Cruise Control (ICC)» (Σελίδα 346).

### 37. Προειδοποίηση [Temporarily Disabled Front Radar Blocked] (προσωρινά απενεργοποιημένο, μπλοκαρισμένο μπροστινό ραντάρ) (όπου υπάρχει)

Εάν η περιοχή του αισθητήρα ραντάρ στο μπροστινό μέρος του αυτοκινήτου είναι καλυμμένη με βρωμιά ή εμποδίζεται, καθιστώντας αδύνατο τον εντοπισμό ενός προπορευόμενου οχήματος, τα ακόλουθα συστήματα (όπου υπάρχει) θα απενεργοποιηθούν αυτόματα.

- Σύστημα Υποβοήθησης Λωρίδας Ανάγκης (ELA).
- Ευφυές Cruise Control (ICC)
- Υποβοήθηση ProPILOT

- Ευφυές Σύστημα Πέδησης με Εντοπισμό Πεζού
  - Προειδοποίηση Ευφυούς Ειδοποίησης Σύγκρουσης
- Εάν εμφανιστεί το προειδοποιητικό μήνυμα, παρκάρετε το αυτοκίνητο σε ασφαλή τοποθεσία και σβήστε το σύστημα e-POWER..

Ελέγξτε να δείτε εάν η περιοχή των αισθητήρων είναι μπλοκαρισμένη, αφαιρέστε το υλικό που προκαλεί το μπλοκάρισμα. Βάλτε πάλι μπροστά το σύστημα e-POWER. Εάν το προειδοποιητικό μήνυμα συνεχίζει να εμφανίζεται, ζητήστε τον έλεγχο του συστήματος. Συνιστάται να επισκεφθείτε ένα εξουσιοδοτημένο συνεργείο NISSAN για αυτή την υπηρεσία.

Για περισσότερες λεπτομέρειες δείτε «Σύστημα Υποβοήθησης Λωρίδας Ανάγκης (ELA) (όπου υπάρχει)» (Σελίδα 289), «Ευφυές Cruise Control (ICC) (όπου υπάρχει)» (Σελίδα 320), «Υποβοήθηση ProPILOT (όπου υπάρχει)» (Σελίδα 336), «Σύστημα Ευφυούς Πέδησης Ανάγκης με Εντοπισμό Πεζού» (Σελίδα 366) ή «Προειδοποίηση Ευφυούς Ειδοποίησης Σύγκρουσης Μπροστά» (Σελίδα 376).

### 38. Προειδοποίηση [Not available Side radar obstructed] (μη διαθέσιμο παρεμπόδιζετε το πλευρικό ραντάρ) (όπου υπάρχει)

Η προειδοποίηση αυτή εμφανίζεται όταν τα ακόλουθα συστήματα (όπου υπάρχει) δεν είναι διαθέσιμα επειδή εντοπίζεται μπλοκάρισμα του ραντάρ.

- Σύστημα Υποβοήθησης Λωρίδας Ανάγκης (ELA).
- Προειδοποίηση Τυφλού Σημείου (BSW)
- Ευφυές Σύστημα Παρέμβασης Τυφλού Σημείου
- Ειδοποίηση Διασταυρούμενης Κυκλοφορίας στο πίσω μέρους του οχήματος (RCTA)

(Δείτε το «Υποβοήθησης Λωρίδας Ανάγκης (ELA) (όπου υπάρχει)» (Σελίδα 289), «Προειδοποίηση Τυφλού Σημείου (Παρέμβαση)» (Σελίδα 302), «Ευφυής BSW Τυφλού Σημείου (όπου υπάρχει)» (Σελίδα 296) ή

«Ειδοποίηση Διασταυρούμενης Κυκλοφορίας στο πίσω μέρος του οχήματος (RCTA)» (Σελίδα 311.)

**39. Ενεργή Παρέμβαση Λωρίδας / Ενεργή Παρέμβαση Τυφλού Σημείου / Ένδειξη κατάστασης συστήματος Υποβοήθησης ProPILOT (όπου υπάρχει)**

Η ένδειξη αυτή εμφανίζεται όταν είναι ενεργά τα ακόλουθα συστήματα (όπου υπάρχει):

- Ευφυής Παρέμβαση Λωρίδας
- Ευφυές Σύστημα Παρέμβασης Τυφλού Σημείου
- Υποβοήθηση ProPILOT

Δείτε το «Ευφυής Παρέμβαση Λωρίδας (όπου υπάρχει)» (Σελίδα 284), «Ευφυές Σύστημα Παρέμβασης Τυφλού Σημείου (όπου υπάρχει)» (Σελίδα 302) ή «Υποβοήθηση ProPILOT (όπου υπάρχει)» (Σελίδα 336.)

**40. Ένδειξη Υποβοήθησης Τιμονιού (όπου υπάρχει)**

Η ένδειξη αυτή εμφανίζεται όταν έχει εμπλακεί το σύστημα Υποβοήθησης Τιμονιού.

Δείτε το «Υποβοήθηση ProPILOT (όπου υπάρχει)» (Σελίδα 336.)

**41–43. Προειδοποίηση εντοπισμού χεριών στο τιμόνι (όπου υπάρχει)**

Αυτή η προειδοποίηση μπορεί να εμφανιστεί όταν έχει εμπλακεί το σύστημα Υποβοήθησης Τιμονιού και προκύπτουν οι ακόλουθες συνθήκες:

- Όταν δεν κρατάτε το τιμόνι
- Όταν δεν υπάρχει χειρισμός του τιμονιού Κρατήστε αμέσως το τιμόνι. Όταν εντοπιστεί χειρισμός του τιμονιού, η προειδοποίηση σβήνει και επανέρχεται αυτόματα η λειτουργία Υποβοήθησης Τιμονιού. Για επιπλέον πληροφορίες να δείτε το «Υποβοήθηση ProPILOT (όπου υπάρχει)» (Σελίδα 336.)

**44. Ένδειξη [Press Brake Pedal] (πατήστε το πεντάλ του φρένου) (όπου υπάρχει)**

Το μήνυμα μπορεί να εμφανιστεί όταν έχει εμπλακεί το σύστημα Υποβοήθησης ProPILOT και παρουσιαστεί η ακόλουθη συνθήκη:

- Ενώ το αυτοκίνητο είναι σταματημένο από την Υποβοήθηση ProPILOT, η πόρτα του οδηγού ανοίξει αλλά δεν ενεργοποιείται το Ηλεκτρικό Χειρόφρενο. Πατήστε αμέσως το πεντάλ του φρένου.

**45. Προειδοποίηση [Unavailable Slippery Road] (μη διαθέσιμο, δρόμος που λωστράει) (όπου υπάρχει)**

Η προειδοποίηση αυτή εμφανίζεται όταν τα παρακάτω συστήματα (όπου υπάρχει) δεν είναι διαθέσιμα λόγω της ολισθηρότητας του δρόμου.

- Ευφυής Παρέμβαση Λωρίδας
- Ευφυές Σύστημα Παρέμβασης Τυφλού Σημείου
- Ευφυές Cruise Control (ICC)
- Υποβοήθηση ProPILOT

(Δείτε το «Ευφυής Παρέμβαση Λωρίδας (όπου υπάρχει)» (Σελίδα 284), «Ευφυές Σύστημα Παρέμβασης Τυφλού Σημείου (όπου υπάρχει)» (Σελίδα 302) «Ευφυές Cruise Control (ICC) (όπου υπάρχει)» (Σελίδα 320), ή «Ευφυές Cruise Control (ICC)» (Σελίδα 346.)

**46. Ένδειξη [Not Available, Seat Belt Not Fastened] (μη διαθέσιμο, ζώνη ασφαλείας) (όπου υπάρχει)**

Το μήνυμα αυτό μπορεί να εμφανιστεί όταν έχει εμπλακεί το σύστημα Υποβοήθησης ProPILOT.

Το σύστημα Υποβοήθησης ProPILOT ακυρώνεται αυτόματα κάτω από τις ακόλουθες συνθήκες:

- Όταν δεν είναι δεμένη η ζώνη ασφαλείας του οδηγού. Το σύστημα Υποβοήθησης ProPILOT δεν μπορεί να χρησιμοποιηθεί όταν δεν είναι δεμένη η ζώνη ασφαλείας του οδηγού.

**47. Ένδειξη [Not Available Visibility is impaired] (μη διαθέσιμο η ορατότητα εμποδίζεται) (όπου υπάρχει)**

Το μήνυμα αυτό μπορεί να εμφανιστεί όταν έχει εμπλακεί το σύστημα Υποβοήθησης Τιμονιού.

Κάτω από τις ακόλουθες συνθήκες, το σύστημα Υποβοήθησης Τιμονιού ακυρώνεται αυτόματα:

- Όταν λειτουργεί ο καθαριστήρας (υψηλή ταχύτητα)
- Όταν η διαγράμμιση στην λωρίδα κυκλοφορίας δεν μπορεί να εντοπιστεί σωστά για μία χρονική περίοδο λόγω συνθηκών όπως είναι τα αυλάκια χιονιού, η αντανάκλαση του φωτός μία βροχερή ημέρα ή η ύπαρξη διάφορων ασαφών διαγραμμισμών λωρίδων.

Εάν θέλετε να χρησιμοποιήσετε το σύστημα Υποβοήθησης Τιμονιού και πάλι, ακυρώστε την Υποβοήθηση ProPILOT και ορίστε το και πάλι όταν οι διαγραμμισμοί των λωρίδων θα είναι καθαρά ορατές.

**48. Ένδειξη [Unavailable Low Visibility] (μη διαθέσιμο χαμηλή ορατότητα) (όπου υπάρχει)**

Αυτό το μήνυμα μπορεί να εμφανιστεί όταν έχει εμπλακεί το σύστημα Υποβοήθησης Τιμονιού και / ή το σύστημα Υποβοήθησης Λωρίδας Ανάγκης (ELA). Κάτω από τις ακόλουθες συνθήκες, το σύστημα Υποβοήθησης Τιμονιού και / ή το σύστημα Υποβοήθησης Λωρίδας Ανάγκης (ELA) θα ακυρωθεί αυτόματα:

- Η περιοχή της κάμερας στο παρμπρίζ είναι θαμπή ή καλυμμένη με βρωμιά, σταγόνες νερού, πάνο, χιόνι κλπ.
- Δυνατό φως όπως το φως του ήλιου ή τα μεγάλα φώτα από αντίθετα κινούμενα αυτοκίνητα μπαίνει μέσα στην μπροστινή κάμερα.

**49. Ένδειξη [Steering Assist Not Available Cannot Detect Lane] (η υποβοήθηση τιμονιού δεν είναι διαθέσιμη δεν μπορεί να εντοπιστεί η λωρίδα) (όπου υπάρχει)**

Το μήνυμα αυτό μπορεί να εμφανιστεί όταν έχει εμπλακεί το σύστημα Υποβοήθησης Τιμονιού. Το σύστημα Υποβοήθησης Τιμονιού ακυρώνεται αυτόματα όταν δεν μπορούν να εντοπιστούν σωστά οι διαγραμμισμοί της λωρίδας κυκλοφορίας στην οποία κινήστε για μία χρονική περίοδο, λόγω συνθηκών όπως είναι τα αυλάκια χιονιού, η αντανάκλαση του φωτός μία βροχερή ημέρα ή η ύπαρξη διά-

φωρων ασαφών διαγραμμίσεων λωρίδων.

Εάν θέλετε να χρησιμοποιήσετε το σύστημα Υποβοήθησης Τιμονιού και πάλι, ακυρώστε την Υποβοήθηση ProPILOT και ορίστε το και πάλι όταν οι διαγραμμίσεις των λωρίδων θα είναι καθαρά ορατές.

**50. Ένδειξη [Not Available, Parking Brake On]** (μη διαθέσιμο, δεμένο χειρόφρενο) (όπου υπάρχει)

Το μήνυμα αυτό μπορεί να εμφανιστεί όταν έχει εμπλακεί το σύστημα Υποβοήθησης ProPILOT.

Το σύστημα Υποβοήθησης ProPILOT ακυρώνεται αυτόματα κάτω από τις ακόλουθες συνθήκες:

• Έχετε δέσει το χειρόφρενο.

Το παραπάνω σύστημα δεν μπορεί να χρησιμοποιηθεί όταν είναι ενεργοποιημένο το Ηλεκτρικό Χειρόφρενο.

**51. Προειδοποιητικό Ένδειξη Ευφυούς Πέδησης Ανάγκης (IEB)** (όπου υπάρχει)

Η προειδοποίηση αυτή ένδειξη εμφανίζεται μαζί με μία ηχητική προειδοποίηση όταν το Ευφύες Σύστημα Πέδησης με Εντοπισμό Πεζού εντοπίσει την πιθανότητα σύγκρουσης μπροστά.

Δείτε το «Ευφυής Πέδηση Ανάγκης με Εντοπισμό Πεζού» (Σελίδα 366).

**52. ΠΡΟΕΙΔΟΠΟΙΗΤΙΚΗ ΕΝΔΕΙΞΗ ΣΥΣΤΗΜΑΤΟΣ Αυτόματου Φρεναρίσματος Πίσω (RAB)** (όπου υπάρχει)

Αυτή η προειδοποιητική ένδειξη εμφανίζεται για να δείξει την κατάσταση συστήματος Αυτόματου Φρεναρίσματος Πίσω (RAB).

Δείτε το «Αυτόματο Φρενάρισμα Πίσω (RAB) (όπου υπάρχει)» (Σελίδα 384).

**53. ΕΝΔΕΙΞΗ ΣΥΣΤΗΜΑΤΟΣ αισθητήρα παρκάριατος** (όπου υπάρχει)

Αυτή η ένδειξη εμφανίζεται για να δείξει την κατάσταση του συστήματος του αισθητήρα παρκάριατος.

Δείτε το «Σύστημα αισθητήρα παρκάριατος» (Σελίδα 403).

**54. Προειδοποίηση [Parking sensor system fault See Owner's Manual]** (σφάλμα συστήματος αισθητήρα παρκάριατος δείτε το βιβλίο οδηγιών χρήσης) (όπου υπάρχει)

Η προειδοποίηση αυτή εμφανίζεται όταν υπάρχει δυσλειτουργία στο σύστημα του αισθητήρα παρκάριατος» (Σελίδα 403.)

**55. Προειδοποίηση [Press brake pedal to prevent rolling] / [Sensor Fault See Owner's Manual]** (πατήστε το πεντάλ φρένου για να αποφύγετε την κύλιση / σφάλμα αισθητήρα δείτε το βιβλίο οδηγιών χρήσης)

Η προειδοποίηση αυτή εμφανίζεται στις ακόλουθες περιπτώσεις:

- Ο οδηγός προπαθεί να ελευθερώσει το ηλεκτρονικό χειρόφρενο με το χέρι χωρίς να πατάει το πεντάλ του φρένου.
- Το αυτοκίνητο είναι σταματημένο σε έδαφος με απότομη κλίση και υπάρχει η πιθανότητα να κινηθεί προς τα πίσω ακόμη και εάν έχει δεθεί το ηλεκτρονικό χειρόφρενο.
- Η προειδοποίηση αυτή εμφανίζεται και ηχεί βομβητής εάν το αυτοκίνητο κινηθεί ενώ είναι ενεργοποιημένη η λειτουργία Αυτόματης συγκράτησης από το φρένο. Πατήστε το πεντάλ του φρένου για να συγκρατήσετε το αυτοκίνητο.

**56. Ένδειξη [Press brake to operate switch]** (πατήστε το φρένο για να χειριστείτε τον διακόπτη)

Η ένδειξη αυτή εμφανίζεται εάν έχετε πατήσει τον διακόπτη του Αυτόματου φρένου συγκράτησης χωρίς να πατάτε το πεντάλ του φρένου ενώ ενεργοποιείται η λειτουργία του αυτόματου φρένου συγκρά-

τησης. Πατήστε το πεντάλ του φρένου και πιέστε τον διακόπτη για να απενεργοποιήσετε την λειτουργία του Αυτόματου φρένου Συγκράτησης. (Δείτε το «Αυτόματο φρένο συγκράτησης» (Σελίδα 189).)

**57. Ένδειξη [Caution Steep slope]** (προσοχή απότομη κλίση)

Το μήνυμα αυτό εμφανίζεται και ηχεί βομβητής όταν ενεργοποιείται το Αυτόματο φρένο συγκράτησης ενώ το αυτοκίνητο είναι σε έδαφος με απότομη κλίση. Πατήστε το πεντάλ του φρένου για να συγκρατήσετε το αυτοκίνητο. (Δείτε το «Αυτόματο φρένο συγκράτησης» (Σελίδα 189).)

**58. Ένδειξη [Steep Slope Apply footbrake]** (απότομη κλίση πατήστε το πεντάλ του φρένου)

Αυτή η ένδειξη εμφανίζεται και ηχεί βομβητής εάν η προειδοποίηση [Caution Steep Slope] (προσοχή απότομη κλίση Ένδειξη) εμφανιστεί για περισσότερο από περίπου 3 λεπτά. Μετά το χειρόφρενο θα δεθεί αυτόματα και η δύναμη φρεναρίσματος του αυτόματου φρένου συγκράτησης θα απελευθερωθεί, και το αυτοκίνητο μπορεί να μετακινηθεί ή να κυλίσει απροσδόκητα. Πατήστε το πεντάλ του φρένου για να συγκρατήσετε το αυτοκίνητο. (Δείτε το «Αυτόματο φρένο συγκράτησης» (Σελίδα 189).)

**59. Ένδειξη [Take a break?]** (χρειάζεστε διάλειμμα?) (όπου υπάρχει)

Το μήνυμα αυτό εμφανίζεται όταν το σύστημα Ευφυούς Ειδοποίησης Οδηγού εντοπίσει ότι μειώνεται η προσοχή του οδηγού. (Δείτε το «Ευφυής Ειδοποίηση Οδηγού (όπου υπάρχει)» (Σελίδα 382).)

**60. Ένδειξη καθοδήγησης Λειτουργίας Συγκράτησης στη Νεκρά** (όπου υπάρχει)

Η ένδειξη αυτή εμφανίζεται όταν ο διακόπτης παροχής έχει τοποθετηθεί στην θέση OFF ενώ η θέση του επιλογέα είναι στη Νεκρά (N) (είναι διαθέσιμη η λειτουργία συγκράτησης στη Νεκρά). (Δείτε το «Λειτουργία συγκράτησης στη Νεκρά» (P266).)

### 61. [Neutral Hold Mode activated]

Ένδειξη ενεργοποιημένης Λειτουργίας Συγκράτησης στη Νεκρά (όπου υπάρχει)

Η ένδειξη εμφανίζεται όταν είναι ενεργοποιημένη η λειτουργία συγκράτησης στη Νεκρά. Για να βγείτε από την λειτουργία συγκράτησης στη Νεκρά, βάλτε το κιβώτιο ταχυτήτων σε άλλη θέση εκτός της Νεκράς (N). (Δείτε το «Λειτουργία συγκράτησης στη Νεκρά»(P.266).)

62. Ένδειξη [Neutral Hold Mode was not activated] (η λειτουργία Συγκράτησης στη Νεκρά δεν είχε ενεργοποιηθεί) (όπου υπάρχει)

Η ένδειξη αυτή εμφανίζεται όταν δεν είναι διαθέσιμη η λειτουργία συγκράτησης στη Νεκρά. Για να ενεργοποιήσετε την λειτουργία συγκράτησης στη νεκρά περιμένετε για λίγο χωρίς να κάνετε αλλαγή ταχύτητας και μετά κάντε πάλι τους χειρισμούς. (Δείτε το «Λειτουργία Συγκράτησης στη Νεκρά» (Σελίδα 266).)

63. Προειδοποίηση [Low oil level] (χαμηλή στάθμη λαδιού)

Η προειδοποίηση αυτή εμφανίζεται όταν η στάθμη λαδιού του κινητήρα είναι χαμηλή. Ζεστάνετε τον κινητήρα σε μία επίπεδη επιφάνεια. Όταν θα έχουν περάσει τουλάχιστον 10 λεπτά από όταν σβήσατε τον κινητήρα, χρησιμοποιήστε την βυθομετρική ράβδο λαδιού για να ελέγξετε την στάθμη του λαδιού. (Δείτε το «Λάδι κινητήρα» (Σελίδα 456).) Εάν η στάθμη του λαδιού είναι χαμηλή, προσθέστε λάδι κινητήρα ή αλλάξτε το λάδι του κινητήρα.

Εάν η προειδοποίηση εμφανιστεί πάλι πριν φτάσει το διάστημα αλλαγής λαδιού που εμφανίζεται στο ξεχωριστό βιβλίο συντήρησης, ελέγξτε την στάθμη του λαδιού. Όταν η προειδοποίηση εμφανιστεί και η στάθμη του λαδιού είναι χαμηλή, ζητήστε τον έλεγχο του αυτοκινήτου. Συνιστάται να επικοινωνήσετε με ένα εξουσιοδοτημένο συνεργείο NISSAN

ή εξειδικευμένο συνεργείο για αυτή την υπηρεσία.

### ΣΗΜΕΙΩΣΗ:

**Εάν το αυτοκίνητο δεν είναι σε επίπεδη επιφάνεια, μπορεί να μην είναι δυνατή η ακριβής μέτρηση της στάθμης του λαδιού. Εάν εμφανιστεί το προειδοποιητικό μήνυμα [Low oil level] (χαμηλή στάθμη λαδιού) αλλά η στάθμη που εμφανίζεται στην βυθομετρική ράβδο είναι κανονική, μετακινήστε το αυτοκίνητο σε επίπεδη επιφάνεια και σβήστε το σύστημα e-POWER. Αφού περάσουν τουλάχιστον 10 λεπτά, ανοίξτε την πόρτα του οδηγού και βάλτε τον διακόπτη παροχής στην θέση ON. Εάν το προειδοποιητικό μήνυμα [Low oil level] (χαμηλή στάθμη λαδιού) εμφανιστεί πάλι, προσθέστε λάδι κινητήρα ή αλλάξτε το λάδι του κινητήρα, σύμφωνα με τις οδηγίες που περιγράφονται παραπάνω.**

64. Προειδοποίηση [Sensor Fault See Owner's Manual] (σφάλμα αισθητήρα δείτε το βιβλίο οδηγιών χρήσης)

Η προειδοποίηση αυτή εμφανίζεται όταν μπορεί να μην λειτουργεί σωστά ο αισθητήρας της στάθμης λαδιού του κινητήρα. Συνιστάται να επικοινωνήσετε με ένα εξουσιοδοτημένο συνεργείο NISSAN ή εξειδικευμένο συνεργείο αμέσως.

65. [Engine Oil Service due in --- km] (η Αλλαγή Λαδιού Κινητήρα λήγει σε --- χλμ) Ένδειξη

Αυτή η απόσταση έως την αλλαγή λαδιού εμφανίζεται εάν η απόσταση έως την αλλαγή λαδιού είναι μικρότερη από τα 100 χλμ (62 μίλια).

66. Προειδοποίηση [Stop vehicle safely] (σταματήστε το αυτοκίνητο με ασφάλεια) (όπου υπάρχει)

Η προειδοποίηση αυτή εμφανίζεται όταν το σύστημα ελέγχου ηλεκτρικής αλλαγής κρίνει ότι το αυτοκίνητο κάνει όπισθεν σε ανηφορικό δρόμο με

το επιλογέα ταχυτήτων στην θέση D (οδήγηση) ή μετακινείται μπροστά σε κατηφόρα με τον επιλογέα ταχυτήτων στην θέση R (όπισθεν). Ο κινητήρας μπορεί να σβήσει, για τον λόγο αυτό σταματήστε την κίνηση του αυτοκινήτου πατώντας το πεντάλ του φρένου.

67-68. Ένδειξη Φίλτρου της Εξάτμισης (όπου υπάρχει)

Αυτά τα μηνύματα θα εμφανιστούν όταν το Φίλτρο Σωματιδίων Βενζίνης (GPF) αρχίζουν να γεμίζουν ή έχουν βουλώσει. Κάτω από συγκεκριμένες συνθήκες οδήγησης, η αυτόματη αναγέννηση του φίλτρου μπορεί να είναι δύσκολο να γίνει. Δείτε το «Φίλτρο Σωματιδίων Βενζίνης (GPF) ή επικοινωνήστε με εξουσιοδοτημένο συνεργείο NISSAN ή εξειδικευμένο συνεργείο.

69. Προειδοποίηση [Battery Management Fault Service Now] (σφάλμα διαχείρισης μπαταρίας, συνεργείο τώρα)

Η προειδοποίηση αυτή εμφανίζεται όταν το σύστημα της μπαταρίας μπορεί να μην λειτουργεί σωστά. Ζητήστε τον έλεγχο του συστήματος. Συνιστάται να επικοινωνήσετε με ένα εξουσιοδοτημένο συνεργείο NISSAN ή εξειδικευμένο συνεργείο για αυτή την υπηρεσία.

70. Ένδειξη [Unavailable Select Driving Aids in Settings] (μη διαθέσιμο, επιλέξτε Βοήθειες στην Οδήγηση στις Ρυθμίσεις) (όπου υπάρχει)

Η ένδειξη αυτή εμφανίζεται όταν ούτε το σύστημα Ευφυούς Παρέμβασης Λωρίδας ούτε το σύστημα Ευφυούς Παρέμβασης Τυφλού Σημείου είναι ενεργοποιημένο στο μενού ρυθμίσεων.

71. [Only Available with Cruise Control ON indicator] (ένδειξη διαθέσιμο μόνο με ενεργό το Cruise Control) (όπου υπάρχει)



Αυτή η ένδειξη εμφανίζεται όταν έχει πατηθεί ο διακόπτης Υποβοήθησης Τιμονιού ενώ δεν είναι ενεργοποιημένο το Ευφυές Cruise Control (ICC). (Δείτε το «Υποβοήθηση ProPILOT (όπου υπάρχει)» (Σελίδα 336).)

#### 72. Προειδοποίηση [T/M system malfunction Service now] (δυσλειτουργία συστήματος ελέγχου αλλαγής συντήρησης τώρα)

Η προειδοποίηση αυτή εμφανίζεται εάν υπάρξει δυσλειτουργία στο σύστημα ελέγχου ηλεκτρονικής αλλαγής.

Επικοινωνήστε το ταχύτερο δυνατό με ένα εξουσιοδοτημένο συνεργείο NISSAN ή εξειδικευμένο συνεργείο.

Επειδή η αλλαγή θέσης μπορεί να μην γίνει αμέσως, κρατήστε τον επιλογέα αλλαγής στην θέση αυτή, επιβεβαιώστε ότι η αλλαγή ταχύτητας έχει γίνει και μετά αφήστε τον επιλογέα ταχυτήτων.

Εάν το αυτοκίνητο δεν εφαρμόζει αυτόματα την θέση P (Παρκάρισμα) όταν ο διακόπτης παροχής έχει τοποθετηθεί στην θέση OFF, πατήστε τον διακόπτη της θέσης P όταν παρκάρετε το αυτοκίνητο και μετά επιβεβαιώστε ότι η ένδειξη της θέσης παρκάρισμα είναι η P στην οθόνη πληροφοριών του αυτοκινήτου.

#### 73. Προειδοποίηση [Power reduced] (μειωμένη ισχύς)

Η προειδοποίηση εμφανίζεται όταν ανάβει το ενδεικτικό φως του περιορισμού ισχύος. Εάν εμφανιστεί αυτή η προειδοποίηση η ταχύτητα του αυτοκινήτου δεν θα αυξηθεί λόγω του περιορισμού της ισχύος ακόμη και εάν πατάτε το πεντάλ του γκαζιού.

Η προειδοποίηση αυτή θα εμφανιστεί επίσης εάν πατηθεί το πεντάλ του γκαζιού όταν το αυτοκίνητο είναι σταματημένο και ο επιλογέας ταχυτήτων έχει

τοποθετηθεί στην θέση N (Νεκρά). Σε αυτή την περίπτωση, ελευθερώστε το πεντάλ του γκαζιού.

#### 74. Προειδοποίηση [e-Power System Failure Power reduced] (σφάλμα συστήματος e-POWER μείωση ισχύος)

Η προειδοποίηση αυτή εμφανίζεται εάν υπάρξει δυσλειτουργία στο σύστημα του e-POWER και η ισχύς που παρέχεται στο ηλεκτρικό μοτέρ έχει μειωθεί. Το μήνυμα που θα εμφανιστεί θα ποικίλει ανάλογα με την συνθήκη δυσλειτουργίας του συστήματος. Βεβαιωθείτε ότι ακολουθείτε τις οδηγίες που εμφανίζονται.

#### 75. Προειδοποίηση [e-Power system off] (ανεργό σύστημα e-POWER)

Η προειδοποίηση αυτή εμφανίζεται εάν η μπαταρία Ιόντων Λιθίου (μπαταρία Li-ion δεν λειτουργεί σωστά και εντοπιστεί κίνδυνος θερμικής διαρροής της μπαταρίας Li-ion ενώ το αυτοκίνητο είναι σταματημένο.

Αφήστε το αυτοκίνητο και επικοινωνήστε με ένα εξουσιοδοτημένο συνεργείο NISSAN ή με εξειδικευμένο συνεργείο.

#### 76. Προειδοποίηση [e-Power System off Stop safely] (ανεργό σύστημα e-POWER σταματήστε με ασφάλεια)

Η προειδοποίηση αυτή εμφανίζεται εάν η μπαταρία Ιόντων Λιθίου (μπαταρία Li-ion) δεν λειτουργεί σωστά και εντοπιστεί ενώ οδηγείτε ο κίνδυνος θερμικής διαρροής της μπαταρίας Li-ion.

Βγείτε από τον δρόμο σε ασφαλές σημείο αμέσως, βγείτε από το αυτοκίνητο και επικοινωνήστε με έναν εξειδικευμένο συνεργείο NISSAN ή με εξειδικευμένο συνεργείο.

#### 77. [e-Pedal system failure! Press brake pedal] Προειδοποίηση (σφάλμα συστήματος e-Pedal! Πατήστε το πεντάλ

του φρένου)

Η προειδοποίηση αυτή εμφανίζεται όταν το σύστημα του e-Pedal Step δεν λειτουργεί σωστά. Ζητήστε σύντομα τον έλεγχο του συστήματος από εξουσιοδοτημένο συνεργείο NISSAN ή εξειδικευμένο συνεργείο.

#### 78. Προειδοποίηση [High Coolant Temp Stop Vehicle See Owner's manual] (υψηλή θερμοκρασία αντιψυκτικού σταματήστε το αυτοκίνητο δείτε το βιβλίο οδηγιών χρήσης)

Η προειδοποίηση αυτή εμφανίζεται όταν η θερμοκρασία του αντιψυκτικού του κινητήρα είναι εξαιρετικά υψηλή.

#### ΠΡΟΣΟΧΗ

- Εάν η προειδοποίηση αυτή εμφανιστεί όταν ο διακόπτης παροχής είναι στην θέση ON, σταματήστε το αυτοκίνητο με ασφάλεια το ταχύτερο δυνατό.
- Εάν το αυτοκίνητο υπερθερμανθεί, η συνέχιση της λειτουργίας του μπορεί να προκαλέσει σοβαρή ζημιά στον κινητήρα. (Δείτε το «Εάν το αυτοκίνητό σας υπερθερμανθεί» (Σελίδα 435) για τις άμεσα απαιτούμενες ενέργειες.)

#### 79. Προειδοποίηση [EV Mode Unavailable] (μη διαθέσιμη λειτουργία EV)

Η προειδοποίηση αυτή εμφανίζεται όταν η λειτουργία EV δεν είναι κάτω από συνθήκες λειτουργίας.

Το μήνυμα που θα εμφανιστεί θα ποικίλει ανάλογα με την συνθήκη του συστήματος.

Για να χρησιμοποιήσετε την λειτουργία EV, διορθώστε την συνθήκη ή περιμένετε έως ότου η προειδοποίηση να εξαφανιστεί και μετά πατήστε τον διακόπτη λειτουργίας EV. Δείτε το «Λειτουργία EV» (Σελίδα 11).

## ΥΠΟΛΟΓΙΣΤΗΣ ΤΑΞΙΔΙΟΥ

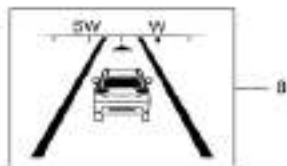
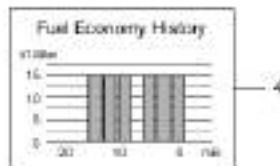
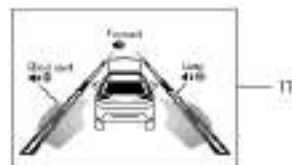
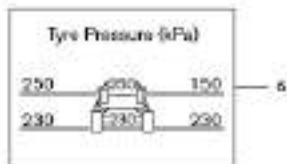
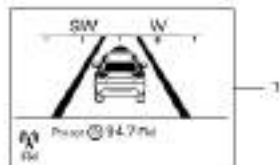

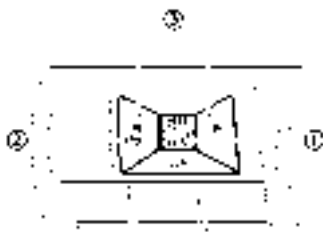



Οι διακόπτες για τον υπολογιστή ταξιδιού βρίσκονται στην αριστερή πλευρά του τιμονιού.

(1) Κουμπί κύλισης - πλοήγηθείτε ανάμεσα στα στοιχεία και αλλάξτε ή επιλέξτε ένα στοιχείο στην οθόνη πληροφοριών του αυτοκινήτου.

αυτό το κουμπί κύλισης επιτρέπει την πλοήγηση πάνω / κάτω και την πίεση για την επιλογή.

(2)  - πηγαίνετε πίσω στο προηγούμενο μενού

(3)  - αλλάζει από την μία οθόνη ένδειξης στην επόμενη (π.χ. ταξίδι, εξοικονόμηση καυσίμου)

Οι εικόνες που εμφανίζονται μπορεί να διαφέρουν ανάλογα με το μοντέλο.

### 1. Αρχικό μενού

Η λειτουργία αρχικού μενού εμφανίζει τις ακόλουθες πληροφορίες.

- Ταχύτητα του αυτοκινήτου
- Πλοήγηση (όπου υπάρχει)
- Ηχοσύστημα

### 2. Ταχύτητα και Μέση ταχύτητα (όπου υπάρχει)

Η λειτουργία Ταχύτητας και Μέσης ταχύτητας δείχνει την παρούσα ταχύτητα του αυτοκινήτου και την μέση ταχύτητα του αυτοκινήτου από τον τελευ-

ταίο μηδενισμό. Η λειτουργία Ταχύτητας και Μέσης ταχύτητας έχει τρεις επιλογές λειτουργίας. Μπορείτε να αλλάξετε ανάμεσα στα [Since Reset] (από τον μηδενισμό), [Since Start] (από την εκκίνηση) και [Since Refuel] (από τον ανεφοδιασμό) πατώντας το κουμπί κύλισης (1).

Το Since Reset (από τον μηδενισμό) μπορεί να μηδενιστεί με το χέρι, χρησιμοποιώντας το κουμπί κύλισης (1).

Το Since Start (από την εκκίνηση) θα μηδενιστεί αυτόματα κάθε φορά που μπαίνει μπροστά το σύστημα e-POWER.

Το Since Refuel (από τον ανεφοδιασμό) θα μηδενιστεί αυτόματα κάθε φορά που βάζετε καύσιμο.

### 3. [Drive Computer] (υπολογιστής οδήγησης)

Μέση κατανάλωση καυσίμου:

Η μέση κατανάλωση καυσίμου εμφανίζει την μέση κατανάλωση καυσίμου από τον τελευταίο μηδενισμό.

Μέση ταχύτητα:

Η μέση ταχύτητα εμφανίζει την μέση ταχύτητα του αυτοκινήτου από τον τελευταίο μηδενισμό.

Χιλιμετρική ταξιδιού:

Ο χιλιμετρική ταξιδιού εμφανίζει την συνολική απόσταση που έχει διανύσει το αυτοκίνητο από τον τελευταίο μηδενισμό.

Χρόνος που έχει περάσει:

Ο χρόνος που έχει περάσει εμφανίζει τον χρόνο από τον τελευταίο μηδενισμό.

Η λειτουργία Υπολογιστή Οδήγησης έχει τρεις επιλογές λειτουργίας. Μπορείτε να αλλάξετε ανάμεσα στα [Since Reset] (από τον μηδενισμό), [Since Start] (από την εκκίνηση) και [Since Refuel] (από τον ανεφοδιασμό) πατώντας το κουμπί κύλισης .

Το Since Reset (από τον μηδενισμό) μπορεί να μηδενιστεί με το χέρι, χρησιμοποιώντας το κουμπί

κύλισης .

Το Since Start (από την εκκίνηση) θα μηδενιστεί αυτόματα κάθε φορά που μπαίνει μπροστά το σύστημα e-POWER.

Το Since Refuel (από τον ανεφοδιασμό) θα μηδενιστεί αυτόματα κάθε φορά που βάζετε καύσιμο.

### 4. Ιστορικό Εξοικονόμησης Καυσίμου

Η λειτουργία του Ιστορικού Εξοικονόμησης Καυσίμου εμφανίζει την μέση κατανάλωση καυσίμου σε διαστήματα των 2 λεπτών, στα προηγούμενα 20 λεπτά.

### 5. [ECO Pedal Guide] (οδηγός πεντάλ ECO)

Όταν έχει επιλεγεί η λειτουργία ECO, μπορείτε να δείτε την λειτουργία [ECO Pedal Guide] (οδηγός πεντάλ ECO) για την βελτίωση της εξοικονόμησης καυσίμου.

Η λειτουργία Οδηγού Πεντάλ ECO έχει τρεις επιλογές λειτουργίας. Μπορείτε να αλλάξετε ανάμεσα στα [Since Reset] (από τον μηδενισμό), [Since Start] (από την εκκίνηση) και [Since Refuel] (από τον ανεφοδιασμό) πατώντας το κουμπί κύλισης (1).

Το Since Reset (από τον μηδενισμό) μπορεί να μηδενιστεί με το χέρι, χρησιμοποιώντας το κουμπί κύλισης (1).

Το Since Start (από την εκκίνηση) θα μηδενιστεί αυτόματα κάθε φορά που μπαίνει μπροστά το σύστημα e-POWER.

Το Since Refuel (από τον ανεφοδιασμό) θα μηδενιστεί αυτόματα κάθε φορά που βάζετε καύσιμο.

(Δείτε το «Λειτουργία Οδηγού Πεντάλ ECO» (Σελίδα 262).)

### 6. [Tyre Pressure] (πίεση ελαστικών)

Η λειτουργία πιέσεων ελαστικών εμφανίζει την πίεση όλων των τεσσάρων τροχών όταν το αυτοκίνητο κινείται.

Με την λειτουργία [Tyre ECO advice] (συμβουλή ελα-

στικών ECO) στο ON, όταν η πίεση των ελαστικών χαμηλώνει θα εμφανίζεται το [ECO Advice Adjust Tyre Pressure] (συμβουλή οικονομίας ρυθμίστε την πίεση των ελαστικών) (Δείτε το «Ρυθμίσεις ECO» (Σελίδα 101) και «Συμβουλή ECO ελαστικών» (όπου υπάρχει)» (Σελίδα 262).)

Όταν εμφανίζεται η προειδοποίηση [Low Tyre Pressure] χαμηλή πίεση ελαστικών), η οθόνη μπορεί να αλλάξει στην λειτουργία πίεσης ελαστικών πατώντας το κουμπί κύλισης (1) για να εμφανιστούν περισσότερες λεπτομέρειες για την προειδοποίηση.

## 7. Ροή Ενέργειας

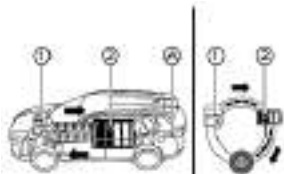

Μοντέλα 2WD

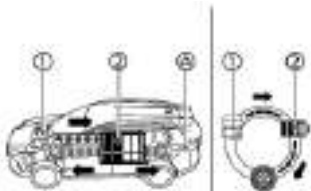

Μοντέλα 4WD

Η λειτουργία Ροής Ενέργειας εμφανίζει την παρουσία ροή ενέργειας ανάμεσα στον κινητήρα, την μπαταρία ιόντων λιθίου (Li-ion) και τα ελαστικά.

(1) Κινητήρας

(2) Μπαταρία Li-ion

Η παρούσα κατάσταση ενέργειας του κινητήρα, της μπαταρίας Li-ion και της φόρτισης της μπαταρίας Li-ion εμφανίζονται από το χρώμα ή τον τρόπο με τον οποίο ανάβουν, ως εξής:

(1) Χρώμα ένδειξης κινητήρα	(2) Χρώμα ένδειξης μπαταρίας ιόντων λιθίου (Li-ion)
<p>Γκρι: Όταν δεν καταναλώνεται το καύσιμο. Πορτοκαλί: Όταν καταναλώνεται το καύσιμο. Μπλε: Η φόρτιση της μπαταρίας που απομένει είναι κανονική.</p>	<p>Κίτρινο: Η φόρτιση της μπαταρίας που απομένει είναι χαμηλή. (Όταν η φόρτιση της μπαταρίας που απομένει είναι χαμηλή, μπορεί να παρέχεται λιγότερη ισχύς για την οδήγηση από ότι συνήθως.)</p>

### ΣΗΜΕΙΩΣΗ:

- Για το σύστημα e-POWER ο κινητήρας μπορεί επίσης να ξεκινήσει όταν η γεννήτρια ρεύματος δεν παράγει ισχύ. Η ροή ενέργειας δεν εμφανίζεται όταν δεν παράγεται ηλεκτρική ισχύς.
- Όταν ανάβουν τα φώτα φρένων του αυτοκινήτου, ανάβουν επίσης τα φώτα φρένων στην Ροή Ενέργειας.

Η ένδειξη του επιπέδου φόρτισης θα αλλάξει συνεχόμενα καθώς το επίπεδο φόρτισης της μπαταρίας Li-ion αυξάνεται ή μειώνεται κατά την κανονική λειτουργία του αυτοκινήτου.

## 8. Πυξίδα (όπου υπάρχει)

Η οθόνη εμφανίζει την κατεύθυνση προς την οποία κινείται το αυτοκίνητο.

## 9. Πλοήγηση (όπου υπάρχει)

Όταν έχει οριστεί η καθοδήγηση διαδρομής στο σύστημα πλοήγησης, το στοιχείο αυτό δείχνει τις πληροφορίες για την διαδρομή στην πλοήγηση.

## 10. Ηχοσύστημα

Η λειτουργία ηχοσυστήματος εμφανίζει τις πληροφορίες για την κατάσταση του ηχοσυστήματος.

## 11. [Driver Assistance] (βοήθεια στον οδηγό) (όπου υπάρχει)

Η λειτουργία Βοήθεια στον Οδηγό εμφανίζει τις συνθήκες λειτουργίας των ακόλουθων (όπου υπάρχει) συστημάτων.

### • Μπροστά:

- Ευφυής Πέδηση Ανάγκης με Εντοπισμό Πεζού
- Προειδοποίηση Ευφυούς Ειδοποίησης Σύγκρουσης

### Λωρίδα:

- Προειδοποίηση Αλλαγής Λωρίδας (LDW)
- Ευφυής Παρέμβαση Λωρίδας

### • Τυφλό Σημείο:

- Προειδοποίηση Τυφλού Σημείου (BSW)
- Ευφυές Σύστημα Παρέμβασης Τυφλού Σημείου

Για περισσότερες λεπτομέρειες, δείτε το «Προειδοποίηση Αλλαγής Λωρίδας (LDW) (όπου υπάρχει)» (Σελίδα 280), «Ευφυής Παρέμβαση Λωρίδας (όπου υπάρχει)» (Σελίδα 284), «Προειδοποίηση Τυφλού Σημείου (BSW) (όπου υπάρχει)» (Σελίδα 296), «Ευφυές Σύστημα Παρέμβασης Τυφλού Σημείου (όπου υπάρχει)» (Σελίδα 302), «Ευφυές Σύστημα Πέδησης με Εντοπισμό Πεζού (όπου υπάρχει)» (Σελίδα 366) ή «Ευφυής Προειδοποίηση Σύγκρουσης Μπροστά (όπου υπάρχει)» (Σελίδα 376).

## 12. Ευφυές Cruise Control (ICC) (όπου υπάρχει)

Η λειτουργία του Ευφυούς Cruise Control (ICC) δείχνει την κατάσταση λειτουργίας του συστήματος ICC. (Δείτε το «Ευφυές Cruise Control (ICC) (όπου υπάρχει)» (Σελίδα 320).)

## 13. Υποβοήθηση ProPILOT (όπου υπάρχει)

Η λειτουργία Υποβοήθησης ProPILOT εμφανίζει τις συνθήκες λειτουργίας των ακόλουθων συστημάτων:

- Ευφυές Cruise Control (ICC)
- Υποβοήθηση τιμονιού

Η οθόνη αυτή θα εμφανίζεται και όταν είναι ενεργή η Υποβοήθηση ProPILOT. Για επιπλέον πληροφορίες δείτε το «Υποβοήθηση ProPILOT (όπου υπάρχει)» (Σελίδα 336).

## 14. [Traffic Sign] (Αναγνώριση Πινακίδων Κυκλοφορίας) (όπου υπάρχει)

Το σύστημα Αναγνώρισης Πινακίδων Κυκλοφορίας (TSR) παρέχει στον οδηγό πληροφόρηση για τα πιο πρόσφατα εντοπισμένα όρια ταχύτητας. Δείτε το «Αναγνώριση Πινακίδων Κυκλοφορίας (TSR) (όπου υπάρχει)» (Σελίδα 277) για περισσότερες λεπτομέρειες.

## ΡΟΛΟΙ ΚΑΙ ΘΕΡΜΟΚΡΑΣΙΑ ΕΞΩΤΕΡΙΚΟΥ ΑΕΡΑ

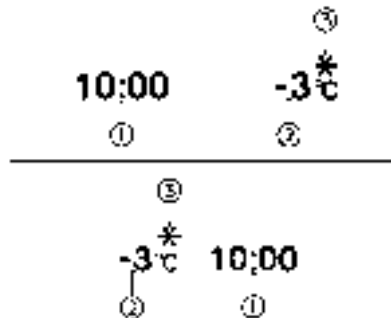

Το ρολόι (1) και η θερμοκρασία εξωτερικού αέρα (2) εμφανίζονται στην επάνω πλευρά της Οθόνης Πληροφοριών του Αυτοκινήτου.

### Ρολόι

Για λεπτομέρειες για την ρύθμιση του ρολογιού δείτε το «[Clock] (ρολόι)» (Σελίδα 102) ή το ξεχωριστό Βιβλίο Οδηγιών Χρήσης του NissanConnect (όπου υπάρχει).

## Θερμοκρασία εξωτερικού αέρα (°C ή °F)

Η θερμοκρασία εξωτερικού αέρα εμφανίζεται σε °C ή °F στην κλίμακα από -40 έως 60°C (-40 έως 140°F)..

Η λειτουργία θερμοκρασίας εξωτερικού αέρα συμπεριλαμβάνει και μία λειτουργία προειδοποίησης χαμηλής θερμοκρασίας. Εάν η θερμοκρασία του εξωτερικού αέρα είναι κάτω από τους -3°C (27°F), η ένδειξη εμφανίζεται στην οθόνη.

Ο αισθητήρας εξωτερικής θερμοκρασίας βρίσκεται μπροστά από το ψυγείο. Ο αισθητήρας μπορεί να επηρεαστεί από την ζέστη του δρόμου, την ζέστη του κινητήρα, τις κατευθύνσεις του αέρα και τις άλλες συνθήκες οδήγησης. Η οθόνη μπορεί να διαφέρει από την πραγματική εξωτερική θερμοκρασία ή την θερμοκρασία που εμφανίζεται σε διάφορα σήματα, πινακίδες ή μέσα πληροφοριών.

## [HEAD UP DISPLAY (HUD)] (οθόνη κατεύθυνσης) (όπου υπάρχει)



### ΠΡΟΕΙΔΟΠΟΙΗΣΗ

- Εάν δεν μπορείτε να ρυθμίσετε κατάλληλα την φωτεινότητα και την θέση της εικόνας που εμφανίζεται μπορεί να παρεμβληθεί στην ικανότητα του οδηγού να δει από το παρμπρίζ, γεγονός που μπορεί να προκαλέσει ατύχημα οδηγώντας σε σοβαρό τραυματισμό ή θάνατο.
- Μην χρησιμοποιείτε την Οθόνη Κατεύθυνσης (HUD) για μεγάλες χρονικές περιόδους καθώς είναι δυνατό να μην μπορείτε να δείτε άλλα οχήματα, πεζούς ή αντικείμενα, γεγονός

που θα μπορούσε να προκαλέσει ένα ατύχημα, οδηγώντας σε σοβαρό τραυματισμό ή θάνατο.

Η Οθόνη Κατεύθυνσης (HUD) ] μπορεί να εμφανίσει μία ή περισσότερες από τις ακόλουθες λειτουργίες (όπου υπάρχει):

- (1) Ταχύτητα του αυτοκινήτου
- (2) [Navigation] (πλοήγηση)
- (3) [Driving Assist] (Υποβοήθηση Οδήγησης)
- (4) [Traffic Sign] (Πινακίδα Κυκλοφορίας)
- (5) [Audio] (Ηχοσύστημα)
- (6) ΤΗΛΕΦΩΝΟ / SMS

### ΠΡΟΣΟΧΗ

- Μην τοποθετείτε οποιονδήποτε τύπο υγρού πάνω ή κοντά στον προβολέα. Εάν το κάνετε μπορεί να προκληθεί δυσλειτουργία στον εξοπλισμό.

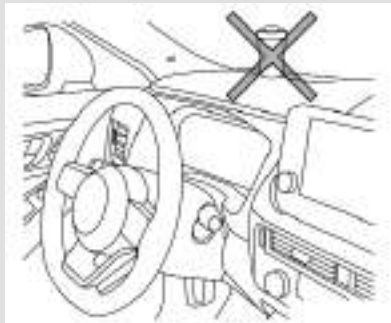

- Μην ακουμπάτε τα εσωτερικά μέρη του

προβολέα. Εάν το κάνετε μπορεί να προκληθεί δυσλειτουργία στον εξοπλισμό.

- Για να αποφύγετε γρατσουνιές στο τζάμι του προβολέα, μην τοποθετείτε αιχμηρά αντικείμενα πάνω ή κοντά στο άνοιγμα του προβολέα.
- Μην τοποθετείτε οποιονδήποτε αντικείμενο πάνω στο ταμπλό των οργάνων που μπορεί να εμποδίσει την προβολή του HUD.
- Για τον καθαρισμό χρησιμοποιήστε ένα μαλακό πανί, βρεγμένο με νερό. Ποτέ μην χρησιμοποιείτε σκληρό πανί, αλκοόλ, βενζίνη, διαλυτικό ή οποιονδήποτε είδος διαλύματος ή χαρτί κουζίνας με χημικό καθαριστικό. Θα κάνουν γρατσουνιές ή θα προκαλέσουν αποχρωματισμό των φακών.
- Μην ψεκάσετε κανέναν υγρό όπως νερό στους φακούς του προβολέα. Εάν ψεκάσετε υγρό μπορεί να προκληθεί δυσλειτουργία του συστήματος.

### ΣΗΜΕΙΩΣΗ:

- Εάν φοράτε πολυμένα γυαλιά ηλίου, η ένδειξη μπορεί να είναι δύσκολα ορατή. Αυξήστε την φωτεινότητα του HUD στην οθόνη πληροφοριών του αυτοκινήτου ή βγάλτε τα γυαλιά ηλίου σας.
- Ανάλογα με τις καιρικές συνθήκες (βροχή, χιόνι, λιπαρά κλπ), η οθόνη μπορεί να είναι δύσκολα
- Εάν η εικόνα που εμφανίζεται είναι παραμορφωμένη, συνιστάται ο έλεγχος του συστήματος από εξουσιοδοτημένο συνεργείο Nissan ή εξειδικευμένο συνεργείο
- Η HUD έχει ένα ειδικό παρμπρίζ για να επιτρέψει στην εικόνα να εμφανίζεται καθαρά. Εάν το παρμπρίζ σας χρειάζεται αντικατάσταση θα πρέπει αυτή να γίνει από ένα εξουσιοδοτημένο συνεργείο NISSAN ή εξειδικευμένο συνεργείο.

## ΠΩΣ ΝΑ ΧΡΗΣΙΜΟΠΟΙΗΣΕΤΕ ΤΗΝ ΟΘΟΝΗ ΚΑΤΕΥΘΥΝΣΗΣ (HUD)

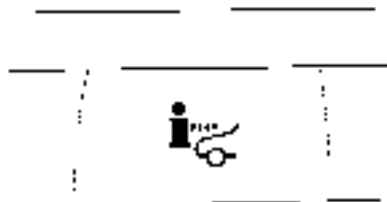

Για να ενεργοποιήσετε την HUD πατήστε τον διακόπτη HUD. Για να απενεργοποιήσετε την HUD πατήστε πάλι τον διακόπτη.

Εάν έχετε κλείσει την HUD θα παραμείνει κλειστή ακόμη και εάν σβήσετε και βάλετε πάλι μπροστά τον κινητήρα.

Οι ακόλουθες ρυθμίσεις μπορούν να αλλάξουν στην οθόνη πληροφοριών του αυτοκινήτου:

- [Brightness] (ένταση φωτισμού)
- [Height] (ύψος)
- [Rotation] (περιστροφή)
- [Contents selection] (επιλογή περιεχομένων)
  - [Navigation] (πλοήγηση) (όπου υπάρχει)
  - [Driving Aids] (βοήθειες στην οδήγηση)
  - [Traffic Sign] (πινακίδες κυκλοφορίας)
  - [Audio] (ηχοσύστημα)
  - [Telephone] (τηλέφωνο)
- Επαναφορά

### ΣΗΜΕΙΩΣΗ:

**Οι επείγουσες πληροφορίες μπορεί να εμφανιστούν ακόμη και εάν η HUD είναι κλειστή.**

Το παρόν προϊόν περιέχει το ακόλουθο λογισμικό.

- (1) Panasonic Corporation ή λογισμικό που αναπτύχθηκε για την Panasonic Corporation
- (2) Λογισμικό τρίτου μέρους για το οποίο έχει δοθεί άδεια χρήσης στην Panasonic Corporation
- (3) Λογισμικό ανοικτής πηγής

Σε ότι αφορά το (3) Λογισμικό ανοικτής πηγής, συμπεριλαμβάνει λογισμικό ανοικτής πηγής (OSS) που περιλαμβάνει διάφορα λογισμικά για τα οποία έχει εφαρμογή πληροφόρηση για άδεια χρήσης.

Δείτε τον ιστότοπο για την άδεια χρήσης στο: <http://car.panasonic.jp/oss/i02ln39>

### Φωτεινότητα οθόνης

Η φωτεινότητα της οθόνης μπορεί να ελεγχθεί στην οθόνη πληροφοριών του αυτοκινήτου. Η φωτεινότητα θα ρυθμιστεί και αυτόματα σύμφωνα με την ένταση από το εξωτερικό φως.



### ΣΗΜΕΙΩΣΗ:

- Η HUD έχει έναν ενσωματωμένο αισθητήρα (1) που ελέγχει την φωτεινότητα της εμφανιζόμενης εικόνας. Εάν μπλοκάρετε τον αισθητήρα με ένα αντικείμενο η ένδειξη θα σκοτεινιάσει και θα είναι δύσκολο να την δείτε.
- Μην εφαρμόζετε ισχυρό φως στον αισθητήρα της HUD. Εάν το κάνετε μπορεί να προκληθεί δυσλειτουργία.

### ΒΟΗΘΕΙΕΣ ΣΤΗΝ ΟΔΗΓΗΣΗ / ΠΛΟΗΓΗΣΗ / ΠΙΝΑΚΙΔΕΣ ΚΥΚΛΟΦΟΡΙΑΣ / ΗΧΟΣΥΣΤΗΜΑ / ΣΥΝΔΕΣΗ ΤΗΛΕΦΩΝΟΥ

Η HUD θα εμφανίσει τις Βοήθειες στην Οδήγηση και τις πληροφορίες πλοήγησης (όπου υπάρχει).

Η ένδειξη Βοηθειών στην Οδήγηση θα εμφανίσει τις καταστάσεις προειδοποίησης για τα ακόλουθα συστήματα (όπου υπάρχει):

- Ευφυές Σύστημα Πέδησης με Εντοπισμό Πεζού
- Προειδοποίηση Ευφυούς Ειδοποίησης Σύγκρουσης
- Προειδοποίηση Αλλαγής Λωρίδας (LDW)

## ΔΙΑΚΟΠΤΗΣ ΠΡΟΒΟΛΕΩΝ ΚΑΙ ΦΛΑΣ

- Ευφυής Παρέμβαση Λωρίδας
- Υποβοήθηση Λωρίδας Ανάγκης (ELA)
- Προειδοποίηση hands-free (για οχήματα με Υποβοήθηση ProPILOT)

Το Σύστημα Πλοήγησης (όπου υπάρχει) σε σύνδεση με την οθόνη, θα εμφανίσει τα ακόλουθα στοιχεία:

- Ονόματα διασταυρώσεων
- Βέλη που δείχνουν την κατεύθυνση της στροφής
- Απόσταση έως την επόμενη διασταύρωση
- Συνιστώμενη ένδειξη λωρίδας κυκλοφορίας

Η συνδεδεμένη οθόνη του συστήματος Αναγνώρισης Πινακίδων Κυκλοφορίας (TSR) θα εμφανίσει τα ακόλουθα στοιχεία:

- Πινακίδα ορίου ταχύτητας
- Σήμα Απαγόρευσης Εισόδου

Η συνδεδεμένη οθόνη του Ηχοσυστήματος θα εμφανίσει τα ακόλουθα στοιχεία:

- Τραγούδια
- Ραδιοφωνικοί σταθμοί

Η συνδεδεμένη οθόνη του Τηλεφώνου θα εμφανίσει τα ακόλουθα στοιχεία:

- Όνομα καλούντος ή τηλεφωνικό αριθμό.

## ΔΙΑΚΟΠΤΗΣ ΠΡΟΒΟΛΕΩΝ

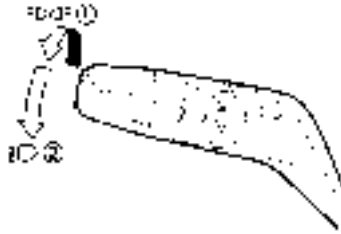

Παράδειγμα

Η Nissan συνιστά να συμβουλευέστε τους τοπικούς κανονισμούς για την χρήση των φώτων.

ΞΡΞ θέση

Η θέση ανάβει τα εμπρός φώτα φώτα πορείας, το ταμπλό, το πίσω φως πορείας και το φως της πινακίδας κυκλοφορίας.

☉ θέση

Η θέση ☉ ανάβει τους προβολείς επιπλέον των άλλων φώτων.

## Θέση AUTO

Όταν ο διακόπτης παροχής είναι στην θέση ON και ο διακόπτης των προβολέων είναι στην θέση AUTO, οι προβολείς, τα μπροστινά φώτα πορείας, τα φώτα του ταμπλό των οργάνων, τα πίσω φώτα πορείας και τα φώτα της πινακίδας αριθμού κυκλοφορίας ανάβουν αυτόματα, ανάλογα με την ένταση φωτισμού του περιβάλλοντος.

Οι προβολείς θα ανάψουν αυτόματα όταν πέσει το φως ή όταν ο καιρός είναι βροχερός (όταν ο υαλοκαθαριστήρας του παρμπρίζ λειτουργεί συνεχόμενα).

Όταν ο διακόπτης παροχής τοποθετηθεί στην θέση OFF, τα φώτα θα σβήσουν αυτόματα.



Η διάταξη στην εικόνα είναι για τα Αριστεροτίμονα μοντέλα (LHD). Στα Δεξιότιμονα (RHD) μοντέλα, ο αισθητήρας βρίσκεται στην αντίθετη πλευρά.

## ΠΡΟΣΟΧΗ

**Μην τοποθετείτε οποιοδήποτε αντικείμενο πάνω από τον αισθητήρα (A). Ο αισθητήρας εντοπίζει το επίπεδο έντασης του φωτός και ελέγχει την λειτουργία του Ευφυούς Αυτόματου Προβολέα. Εάν ο αισθητήρας είναι καλυμμένος, αντιδράει σε να είναι σκοτάδι και οι προβολείς ανάβουν.**



## Δέσμη προβολέα

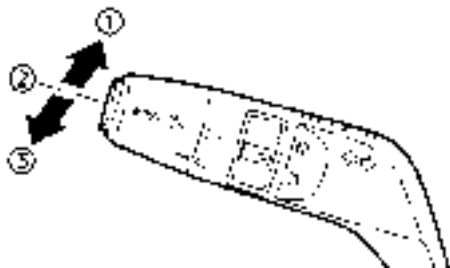

Παράδειγμα

(1) Για να επιλέξετε την μεγάλη σκάλα, σπρώξτε τον μοχλό μπροστά και αφήστε τον. Τα μεγάλα φώτα θα ανάψουν όπως και το φως .

(2) Τραβήξτε τον μοχλό πίσω και αφήστε τον για να επιλέξετε την μεσαία σκάλα.

(3) Για να αναβοσβήσετε τους προβολείς όταν δεν έχει επιλεγεί η μεγάλη σκάλα, τραβήξτε τον μοχλό στην πίσω θέση. Για να αναβοσβήσετε τους προβολείς όταν έχει επιλεγεί η μεγάλη σκάλα, τραβήξτε τον μοχλό δύο φορές στην πίσω θέση.

Όταν τραβήξετε τον μοχλό στην πιο πίσω θέση (3) και αφού έχετε βάλει τον διακόπτη των προβολέων στην θέση OFF, οι προβολείς θα ανάψουν και θα μείνουν αναμμένοι για 30 δευτερόλεπτα. Ο μοχλός μπορεί να τραβηχτεί 4 φορές

## Υποβοήθηση μεγάλης σκάλας προβολέων (όπου υπάρχει)

Το σύστημα υποβοήθησης μεγάλης σκάλας προβολέων θα λειτουργήσει όταν το αυτοκίνητο κινείται με ταχύτητες περίπου 40 χλμ/ώρα (25 MPH) και πάνω. Εάν παρουσιαστεί μπροστά από το αυτοκίνητό σας ένα όχημα να προπορεύεται ή να έρχεται αντίθετα όταν είναι αναμμένη η μεγάλη σκάλα των προβολέων, οι προβολείς θα αλλάξουν αυτόματα στην μεσαία σκάλα.

**Προφυλάξεις για την υποβοήθηση της μεγάλης σκάλας των προβολέων:**



### ΠΡΟΕΙΔΟΠΟΙΗΣΗ

- Το σύστημα υποβοήθησης μεγάλης σκάλας προβολέων διευκολύνει αλλά δεν υποκαθιστά τους χειρισμούς για την ασφαλή οδήγηση. Ο οδηγός θα πρέπει να παραμένει σε εγρήγορση πάντα για να διασφαλίσει την χρήση πρακτικών ασφαλούς οδήγησης και να αλλάξει την μεγάλη σκάλα των προβολέων στην μεσαία με το χέρι όταν είναι απαραίτητο.
- Η μεγάλη σκάλα προβολέων και η μεσαία σκάλα των προβολέων μπορεί να μην αλλάξουν αυτόματα στις ακόλουθες συνθήκες. Αλλάξτε την μεγάλη και την μεσαία σκάλα με το χέρι.
  - Όταν ο καιρός είναι κακός (βροχή, ομίχλη, χιόνι, αέρας κλπ.).
  - Όταν μία πηγή φωτός παρόμοια με προβολέα ή φώτα πορείας είναι σε εγγύτητα με το αυτοκίνητο.
  - Όταν οι προβολείς του οχήματος που έρχεται αντίθετα ή προηγείται είναι σβηστοί, το χρώμα του φωτός επηρεάζεται από ξένα αντικείμενα πάνω στα φώτα ή όταν η δέσμη φωτός είναι εκτός θέσης.
  - Όταν υπάρχει ξαφνική συνεχόμενη αλλαγή στην φωτεινότητα.
- Ο χρόνος αλλαγής ανάμεσα στην μεσαία και την μεγάλη σκάλα μπορεί να αλλάξει στις ακόλουθες συνθήκες.
  - Η φωτεινότητα των προβολέων του αυτοκινήτου που έρχεται αντίθετα ή προηγείται.
  - Η κίνηση και η κατεύθυνση του αυτοκινήτου που έρχεται αντίθετα ή προηγείται.
  - Όταν ανάβει μόνο ένα φως από το αυτοκίνητο που έρχεται αντίθετα ή προηγείται.
  - Όταν το αυτοκίνητο που έρχεται αντίθετα ή προηγείται είναι δίτροχο.
  - Συνθήκες δρόμου (κλίση, καμπύλη, επιφάνεια δρόμου κλπ.).
  - Ο αριθμός των επιβατών και η ποσότητα των αποσκευών.

## Λειτουργίες υποβοήθησης μεγάλης σκάλας προβολών:



### Παράδειγμα

Για να ενεργοποιήσετε το σύστημα υποβοήθησης μεγάλης σκάλας των προβολών, πατήστε τον διακόπτη στην θέση ΑΥΤΟ όπως φαίνεται στην εικόνα. Θα ανάβει το ενδεικτικό φως της υποβοήθησης της μεγάλης σκάλας των προβολών στους μετρητές για όσο οι προβολείς είναι αναμμένοι.

Το ενδεικτικό φως μεγάλης σκάλας προβολών ανάβει επίσης όταν η μεγάλη σκάλα των προβολών έχει επιλεγεί από το σύστημα υποβοήθησης μεγάλης σκάλας προβολών.

Εάν δεν ανάβει το ενδεικτικό φως υποβοήθησης της μεγάλης σκάλας των προβολών στην παραπάνω συνθήκη, μπορεί να δείχνει ότι το σύστημα δεν λειτουργεί σωστά. Συνιστάται να ζητήσετε τον έλεγχο του συστήματος από εξουσιοδοτημένο συνεργείο NISSAN ή εξειδικευμένο συνεργείο.

Όταν η ταχύτητα του αυτοκινήτου χαμηλώσει σε λιγότερα από τα περίπου 25 χλμ/ώρα (16 MPH) οι προβολείς παραμένουν στην μεσαία σκάλα.

Για να σβήσετε το σύστημα υποβοήθησης μεγάλης

σκάλας προβολών πατήστε πάλι τον διακόπτη.

## Συντήρηση αισθητήρα εξωτερικής εικόνας:

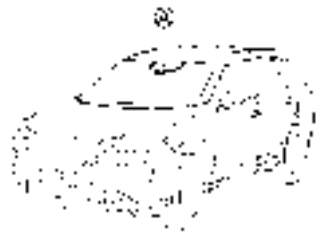



Ο αισθητήρας εξωτερικής εικόνας (Α) για το σύστημα υποβοήθησης μεγάλης σκάλας προβολών βρίσκεται μπροστά από τον εσωτερικό καθρέπτη. Για να διατηρήσετε την σωστή λειτουργία του συστήματος υποβοήθησης μεγάλης σκάλας προβολών και να αποτρέψετε την δυσλειτουργία του συστήματος, βεβαιωθείτε ότι τηρείτε τα ακόλουθα:

- Διατηρείτε πάντα καθαρό το παρμπρίζ.
- Μην τοποθετείτε αυτοκόλλητο (ούτε από διαφανές υλικό) ή αξεσουάρ κοντά στον αισθητήρα εξωτερικής εικόνας.
- Μην χτυπάτε και μην κάνετε ζημιά στις περιοχές γύρω από τον αισθητήρα εξωτερικής εικόνας. Μην ακουμπάτε τους φακούς του αισθητήρα εξωτερικής εικόνας.

Εάν ο αισθητήρας εξωτερικής εικόνας πάθει ζημιά λόγω ατυχήματος, επικοινωνήστε με εξουσιοδοτημένο συνεργείο NISSAN ή εξειδικευμένο συνεργείο.

## Σύστημα εξοικονόμησης μπαταρίας

- Όταν ο διακόπτης του προβολέα είναι στην θέση ΕΡΑΞ ή  ενώ ο διακόπτης παροχής έχει τοποθετηθεί στην θέση ΟΝ, τα φώτα θα σβήσουν αυτόματα μέσα σε μία χρονική περίοδο από την στιγμή που βάλате τον διακόπτη παροχής στην θέση OFF.
- Όταν ο διακόπτης των προβολών παραμένει στην θέση ΕΡΑΞ ή  αφού τα φώτα έχουν σβήσει αυτόματα, τα φώτα θα ανάψουν όταν βάλате τον διακόπτη παροχής στην θέση ΟΝ.

### ΠΡΟΣΟΧΗ

- Όταν ανάψετε πάλι τον διακόπτη των προβολών, μετά το αυτόματο σβήσιμο των φώτων, τα φώτα δεν θα σβήσουν αυτόματα. Βεβαιωθείτε ότι έχετε γυρίσει τον διακόπτη των προβολών στην θέση ΑΥΤΟ όταν αφήνετε το αυτοκίνητο για μεγάλες χρονικές περιόδους, διαφορετικά η μπαταρία 12- volt θα αδειάσει.
- Ποτέ μην αφήνετε τον διακόπτη των φώτων αναμμένο όταν το σύστημα e-POWER δεν λειτουργεί για μεγάλα χρονικά διαστήματα, ακόμη και εάν οι προβολείς σβήνουν αυτόματα.

## Προσαρμοστικός προβολέας LED (όπου υπάρχει)

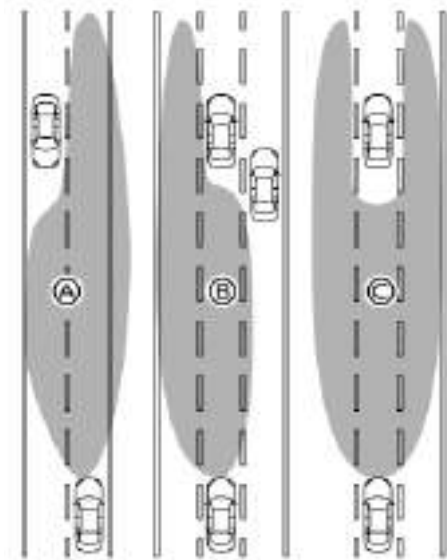

Παράδειγμα

Το σύστημα του προσαρμοστικού προβολέα LED θα λειτουργήσει όταν το αυτοκίνητο κινείται με ταχύτητες περίπου 40 χλμ/ώρα (25 MPH) και πάνω. Εάν παρουσιαστεί μπροστά από το αυτοκίνητό σας ένα όχημα να προπορεύεται ή να έρχεται αντίθετα όταν είναι αναμμένη η μεγάλη σκάλα των προβολέων, οι προβολείς θα αλλάξουν αυτόματα στην μεσαία σκάλα.

Παράδειγμα:

(A) Μόνο δέσμη δεξιάς πλευράς (για ένα αυτοκίνητο από το αντίθετο ρεύμα κυκλοφορίας)

(B) Μόνο δέσμη αριστερής πλευράς (για προπορευόμενα οχήματα)

(C) Μοιρασμένη δέσμη (για ένα προπορευόμενο όχημα)

**Προφυλάξεις για τον προσαρμοστικό προβολέα LED:**



### ΠΡΟΕΙΔΟΠΟΙΗΣΗ

- Το προσαρμοστικό σύστημα προβολέα LED διευκολύνει αλλά δεν υποκαθιστά τους χειρισμούς για την ασφαλή οδήγηση. Ο οδηγός θα πρέπει να παραμένει σε εγρήγορση πάντα για να διασφαλίσει την χρήση πρακτικών ασφαλούς οδήγησης και να αλλάξει την μεγάλη σκάλα των προβολέων στην μεσαία με το χέρι όταν είναι απαραίτητο.
- Η μεγάλη σκάλα προβολέων και η μεσαία σκάλα των προβολέων μπορεί να μην αλλάξουν αυτόματα στις ακόλουθες συνθήκες. Αλλάξτε την μεγάλη και την μεσαία σκάλα με το χέρι.
  - Όταν ο καιρός είναι κακός (βροχή, ομίχλη, χιόνι, αέρας κλπ.).
  - Όταν μία πηγή φωτός παρόμοια με προβολέα ή φώτα πορείας είναι σε εγγύτητα με το αυτοκίνητο.
  - Όταν οι προβολείς του οχήματος που έρχεται αντίθετα ή προηγείται είναι σβηστοί, το χρώμα του φωτός επηρεάζεται από ξένα αντικείμενα πάνω στα φώτα ή όταν η δέσμη φωτός είναι εκτός θέσης.
  - Όταν υπάρχει ξαφνική συνεχόμενη αλλαγή στην φωτεινότητα.
- χρόνος αλλαγής ανάμεσα στην μεσαία και την μεγάλη σκάλα μπορεί να αλλάξει στις ακόλουθες συνθήκες.
  - Η φωτεινότητα των προβολέων του αυτοκινήτου που έρχεται αντίθετα ή προηγείται.
  - Η κίνηση και η κατεύθυνση του αυτοκινήτου που έρχεται αντίθετα ή προηγείται.
  - Όταν ανάβει μόνο ένα φως από το αυτοκίνητο που έρχεται αντίθετα ή προηγείται.
  - Όταν το αυτοκίνητο που έρχεται αντίθετα ή προηγείται είναι δίτροχο.
  - Συνθήκες δρόμου (κλίση, καμπύλη, επιφάνεια δρόμου κλπ.).
  - Ο αριθμός των επιβατών και η ποσότητα των αποσκευών.

## Λειτουργίες προσαρμοστικού προβολέα LED:



### Παράδειγμα

Για να ενεργοποιήσετε το σύστημα του προσαρμοστικού προβολέα LED, πατήστε τον διακόπτη όπως φαίνεται στην εικόνα με τον διακόπτη των προβολέων στην θέση AUTO. Θα ανάψει το ενδεικτικό φως του προσαρμοστικού προβολέα LED στους μετρητές ενώ θα είναι αναμμένοι οι προβολείς.

Το ενδεικτικό φως μεγάλης σκάλας προβολέων ανάβει επίσης όταν είναι αναμμένη η μεγάλη σκάλα των προβολέων.

Εάν δεν ανάβει το ενδεικτικό φως του προσαρμοστικού προβολέα LED στην παραπάνω συνθήκη, μπορεί να δείχνει ότι το σύστημα δεν λειτουργεί σωστά. Ζητήστε τον έλεγχο του συστήματος από Συνεργείο Nissan ή εξειδικευμένο συνεργείο.

Όταν η ταχύτητα του αυτοκινήτου χαμηλώσει σε λιγότερα από τα περίπου 25 χλμ/ώρα (16 MPH) οι προβολείς παραμένουν στην μεσαία σκάλα.

Για να σβήσετε το σύστημα του προσαρμοστικού προβολέα LED, πατήστε πάλι τον διακόπτη.

## Συντήρηση αισθητήρα εξωτερικής εικόνας:



Ο αισθητήρας εξωτερικής εικόνας (A) για το σύστημα προσαρμοστικού προβολέα LED βρίσκεται μπροστά από τον εσωτερικό καθρέπτη. Για να διατηρήσετε την σωστή λειτουργία του προσαρμοστικού προβολέα LED και να αποτρέψετε την δυσλειτουργία του συστήματος, βεβαιωθείτε ότι τηρείτε τα ακόλουθα:

- Διατηρείτε πάντα καθαρό το παρμπρίζ.
- Μην τοποθετείτε αυτοκόλλητο (ούτε από διαφανές υλικό) ή αξεσουάρ κοντά στον αισθητήρα εξωτερικής εικόνας.
- Μην χτυπάτε και μην κάνετε ζημιά στις περιοχές γύρω από τον αισθητήρα εξωτερικής εικόνας. Μην ακουμπάτε τους φακούς του αισθητήρα εξωτερικής εικόνας.

Εάν ο αισθητήρας εξωτερικής εικόνας πάθει ζημιά λόγω ατυχήματος, επικοινωνήστε με εξουσιοδοτημένο συνεργείο NISSAN ή εξειδικευμένο συνεργείο.

## ΣΥΣΤΗΜΑ Φώτων Ημέρας (DLR)

Ακόμη και εάν οι προβολείς είναι σβηστοί, τα φώτα ημέρας θα ανάψουν όταν βάλετε μπροστά το σύστημα e-POWER.

Όταν ο διακόπτης των φώτων γυρίσει στην θέση ΞΔΑ ή  θα σβήσουν τα φώτα ημέρας.

## ΚΑΘΑΡΙΣΤΗΡΑΣ ΠΡΟΒΟΛΕΩΝ (όπου υπάρχει)

Ο καθαριστήρας των προβολέων λειτουργεί όταν είναι αναμμένοι οι προβολείς και ο διακόπτης παροχής είναι στην θέση ON.

Τραβήξτε τον διακόπτη του πλυντικού των προβολέων προς το μέρος σας. Ο καθαριστήρας των προβολέων λειτουργεί με την λειτουργία του πλυντικού του παρμπρίζ. Η λειτουργία αυτή ενεργοποιείται μία φορά σε κάθε επαναλειτουργία του διακόπτη παροχής.

### ΠΡΟΣΟΧΗ

**Προσθέστε νερό στο ρεζερβουάρ υγρού πλυντικού παρμπρίζ όταν η στάθμη του υγρού είναι χαμηλή.**

## ΡΥΘΜΙΣΗ ΔΕΣΜΗΣ ΠΡΟΒΟΛΕΩΝ

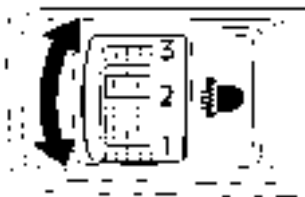

χαμηλότερος είναι ο άξονας των προβολέων.  
Επιλέξτε την θέση του διακόπτη κάνοντας αναφορά  
στα παρακάτω παραδείγματα.

### Τύπος ρύθμισης με το χέρι (όπου υπάρχει)

Η ρύθμιση της δέσμης προβολέων λειτουργεί όταν ο διακόπτης παροχής είναι στην θέση ON και οι προβολείς είναι αναμμένοι, ώστε να μπορείτε να ρυθμίσετε τον άξονα των προβολέων σύμφωνα με τις συνθήκες οδήγησης.

Όταν οδηγείτε χωρίς βαρύ φορτίο / αποσκευές ή σε επίπεδο δρόμο, επιλέξτε την κανονική θέση 0.

Εάν αλλάξει ο αριθμός των επιβατών και το φορτίο / αποσκευές στο αυτοκίνητο, ο άξονας των προβολέων μπορεί να είναι πιο ψηλά από το κανονικό.

Εάν το αυτοκίνητο κινείται σε ορεινό δρόμο, οι προβολείς μπορεί να φωτίζουν κατευθείαν στον εσωτερικό και τους εξωτερικούς καθρέπτες του αυτοκινήτου μπροστά σας ή στο παρμπρίζ ενός αυτοκινήτου που έρχεται αντίθετα, εμποδίζοντας την ορατότητα των άλλων οδηγών.

Για να ρυθμίσετε το κατάλληλο ύψος ρύθμισης, γυρίστε αντίστοιχα τον διακόπτη. Όσο μεγαλύτερο είναι το νούμερο που φαίνεται στον διακόπτη, τόσο

**Μοντέλο με δύο σειρές:**

Θέση διακόπτη	Αριθμός επιβατών μπροστινών καθισμάτων	Αριθμός επιβατών πίσω καθισμάτων	Βάρος φορτίου στον χώρο αποσκευών
0	1 ή 2	Χωρίς επιβάτες	Χωρίς φορτίο
1	2	3	Χωρίς φορτίο
2	2	3	περίπου 105 κιλά (232 lb)
3	1	Χωρίς επιβάτες	περίπου 350 κιλά (772 lb)

**Μοντέλο με τρίτη σειρά:**

Θέση διακόπτη	Αριθμός επιβατών μπροστινών καθισμάτων	Αριθμός επιβατών δεύτερης σειράς καθισμάτων	Αριθμός επιβατών τρίτης σειράς καθισμάτων	Βάρος φορτίου στον χώρο αποσκευών
0	1 ή 2	Χωρίς επιβάτες	Χωρίς επιβάτες	Χωρίς φορτίο
1	2	Χωρίς επιβάτες ή 3	2	Χωρίς φορτίο
2	2	3	2	περίπου 95 κιλά (209 lb)
3	1	Χωρίς επιβάτες	Χωρίς επιβάτες	περίπου 445 κιλά (981 lb)

### Αυτόματος τύπος (όπου υπάρχει)

Οι προβολείς είναι εξοπλισμένοι με το σύστημα αυτόματης ρύθμισης. Ο άξονας των προβολέων ελέγχεται αυτόματα.

### ΔΙΑΚΟΠΤΗΣ ΦΛΑΣ

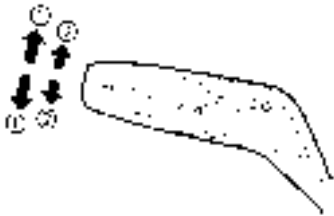

Παράδειγμα

#### (1) Φλας

Μετακινήστε τον μοχλό επάνω ή κάτω για να δείξετε την κατεύθυνση που θα στρίψετε. Όταν η στροφή έχει ολοκληρωθεί, τα φλας ακυρώνονται αυτόματα.

#### (2) Σήμα αλλαγής λωρίδας

Μετακινήστε τον μοχλό επάνω ή κάτω έως ότου να αρχίσουν να αναβοσβήνουν τα φλας για να δείξετε την αλλαγή λωρίδας, χωρίς να ασφαλίσει ο μοχλός. Κρατήστε τον μοχλό έως ότου να ολοκληρωθεί η αλλαγή λωρίδας.

Μετακινήστε τον μοχλό επάνω ή κάτω έως ότου να αρχίσουν να αναβοσβήνουν τα φλας και αφήστε τον μοχλό. Τα φλας αυτόματα θα αναβοσβήσουν τρεις φορές.

Επιλέξτε την κατάλληλη μέθοδο για να δείξετε την αλλαγή λωρίδας, με βάση τις συνθήκες του δρόμου και της κίνησης.



Παράδειγμα

### ΜΠΡΟΣΤΙΝΑ ΦΩΤΑ ΟΜΙΧΛΗΣ (όπου υπάρχει)

Για να ανάψετε τα φώτα ομίχλης, γυρίστε τον διακόπτη των προβολέων στην θέση  $\text{Ξ}$  ή  $\text{Ξ}$  και μετά γυρίστε τον διακόπτη των φώτων ομίχλης στην θέση  $\text{Ξ}$ .

Για να ανάψετε τα φώτα ομίχλης με τον διακόπτη των προβολέων στην θέση  $\text{ΑΥΤΟ}$ , θα πρέπει να είναι αναμμένοι οι προβολείς ή τα φώτα πορείας και μετά να γυρίσετε τον διακόπτη των φώτων ομίχλης στην θέση  $\text{Ξ}$ . (Όταν οι προβολείς, τα μπροστινά





## ΔΙΑΚΟΠΤΗΣ ΥΑΛΟΚΑΘΑΡΙΣΤΗΡΩΝ ΚΑΙ ΠΛΥΝΤΙΚΟΥ ΥΑΛΟΚΑΘΑΡΙΣΤΗΡΕΣ ΚΑΙ ΠΛΥΝΤΙΚΟ ΠΑΡΜΠΡΙΖ

φώτα πορείας και τα φώτα ομίχλης είναι αναμμένα με τον διακόπτη των προβολέων στην θέση «ΑΥΤΟ», συνεχίζουν να ανάβουν ακόμη και εάν το περιβάλλον γίνει πιο φωτεινό.)

Για να τα σβήσετε, γυρίστε τον διακόπτη των φώτων ομίχλης στην θέση OFF.

### ΠΙΣΩ ΦΩΣ ΟΜΙΧΛΗΣ

Το πίσω φως ομίχλης θα πρέπει να χρησιμοποιείται μόνο όταν η ορατότητα είναι σοβαρά περιορισμένη, (γενικά σε λιγότερα από 100 μέτρα (328ft)).

Για να ανάψετε το φως ομίχλης, γυρίστε τον διακόπτη των προβολέων στην θέση , ή ανάψτε τα μπροστινά φώτα ομίχλης (όπου υπάρχει) και μετά γυρίστε τον διακόπτη για το πίσω φως ομίχλης στην θέση .

Για να ανάψετε το φως ομίχλης με τον διακόπτη των προβολέων στην θέση ΑΥΤΟ, θα πρέπει να είναι αναμμένοι οι προβολείς και μετά να γυρίσετε τον διακόπτη για το φως ομίχλης στην θέση .

Για να σβήσετε, γυρίστε τον διακόπτη για το φως ομίχλης στην θέση OFF.



### ΠΡΟΕΙΔΟΠΟΙΗΣΗ

Σε θερμοκρασίες ψύχους το διάλυμα του πλυντικού μπορεί να παγώσει στο παρμπρίζ και να εμποδίσει την ορατότητά σας, οδηγώντας σε ατύχημα. Ζεστάνετε το παρμπρίζ με το αντιθαμβωτικό πριν το πλύνετε.

### ΠΡΟΣΟΧΗ

- Μην λειτουργείτε το πλυντικό συνεχόμενα για περισσότερα από 30 δευτερόλεπτα.
- Μην λειτουργείτε το πλυντικό εάν το ρεζερβουάρ του είναι άδειο.
- Μην γεμίζετε το ρεζερβουάρ του πλυντικού παρμπρίζ με συμπυκνωμένα υγρά χωρίς να τα διαλύσετε. Ορισμένα συμπυκνωμένα υγρά πλυντικού παρμπρίζ μπορεί να κάνουν μόνιμο λεκέ στις γρίλιες εάν χυθούν ενώ γεμίζετε το ρεζερβουάρ του πλυντικού παρμπρίζ.
- Αναμίξτε από πριν τα συμπυκνωμένα υγρά πλυντικού παρμπρίζ με νερό σύμφωνα με τις στάθμες που συνιστά ο κατασκευαστής πριν ρίξετε το υγρό μέσα στο πλυντικό του παρμπρίζ. Μην χρησιμοποιείτε το ρεζερβουάρ του πλυντικού παρμπρίζ για να αναμίξετε το συμπυκνωμένο υγρό πλυντικού με νερό.
- Μην λειτουργείτε τον υαλοκαθαριστήρα όταν το μπράτσο είναι σηκωμένο. Το μπράτσο του υαλοκαθαριστήρα μπορεί να πάθει ζημιά.

Εάν η λειτουργία του καθαριστήρα του παρμπρίζ διακόπτεται από χιόνι ή πάγο, ο καθαριστήρας μπορεί να σταματήσει την κίνησή του για να προστατέψει το μοτέρ του. Εάν συμβεί αυτό, σβήστε τον καθαριστήρα και αφαιρέστε το χιόνι ή τον πάγο που είναι πάνω και γύρω από τα μπράτσα των καθαριστήρων. Μετά από περίπου 1 λεπτό, ενεργοποιήστε πάλι τον διακόπτη για να λειτουργήσει ο καθαριστήρας.



Ο υαλοκαθαριστήρας και το πλυντικό του παρμπρίζ λειτουργούν όταν ο διακόπτης της παροχής είναι στην θέση ON.

Σπρώξτε τον μοχλό κάτω για να λειτουργήσει ο καθαριστήρας στις ακόλουθες ταχύτητες:

(1) ΑΥΤΟ – (αυτόματο) δείτε το «Σύστημα αυτόματου σκουπίσματος με αισθητήρα βροχής» (Σελίδα 133).

(2) Χαμηλή – συνεχόμενη λειτουργία σε χαμηλή ταχύτητα

(3) Υψηλή – συνεχόμενη λειτουργία σε υψηλή ταχύτητα

Εάν ο διακόπτης παροχής τοποθετηθεί στην θέση OFF ενώ λειτουργεί ο καθαριστήρας σε υψηλή ταχύτητα, ο υαλοκαθαριστήρας δεν θα λειτουργήσει την επόμενη φορά που βάλετε τον διακόπτη παροχής

στην θέση ON. Για να λειτουργήσει ο καθαριστήρας, μετακινήστε τον μοχλό σε οποιαδήποτε θέση διαφορετική από την υψηλή ταχύτητα.

Σπρώξτε τον μοχλό επάνω (4) για να έχετε την λειτουργία ενός σκουπίσματος του καθαριστήρα.

Τραβήξτε τον μοχλό προς το μέρος σας (5) για να λειτουργήσει το πλυντικό. Στην συνέχεια ο καθαριστήρας θα λειτουργήσει επίσης αρκετές φορές.

Ο καθαριστήρας των προβολών (όπου υπάρχει) θα λειτουργήσει επίσης με την λειτουργία του πλυντικού του παρμπρίζ. (Δείτε το «Καθαριστήρας προβολέα (όπου υπάρχει)» (Σελίδα 133).)

#### ΣΗΜΕΙΩΣΗ:

**Η λειτουργία Εξάρτησης από την Ταχύτητα μπορεί να είναι απενεργοποιημένη. Για επιπλέον πληροφορίες δείτε το «Ρυθμίσεις αυτοκινήτου» (Σελίδα 102).**

### Καθαριστήρας προβολών (όπου υπάρχει)

Τραβήξτε τον μοχλό προς το πίσω μέρος του αυτοκινήτου (5).

Ο καθαριστήρας των προβολών θα λειτουργήσει με την λειτουργία του πλυντικού του παρμπρίζ.

- Ο καθαριστήρας των προβολών λειτουργεί με την λειτουργία του πλυντικού του παρμπρίζ. Η λειτουργία αυτή ενεργοποιείται μία φορά σε κάθε επαναλειτουργία του διακόπτη παροχής.

- Μετά την πρώτη λειτουργία, ο καθαριστήρας του προβολέα λειτουργεί μία φορά σε κάθε πέμπτη λειτουργία του υαλοκαθαριστήρα του παρμπρίζ.

#### ΠΡΟΣΟΧΗ

Προσθέστε νερό στο ρεζερβουάρ υγρού πλυντικού παρμπρίζ όταν η στάθμη του υγρού είναι χαμηλή.

### ΣΥΣΤΗΜΑ ΑΥΤΟΜΑΤΟΥ ΣΚΟΥΠΙΣΜΑΤΟΣ ΜΕ ΑΙΣΘΗΤΗΡΑ ΒΡΟΧΗΣ

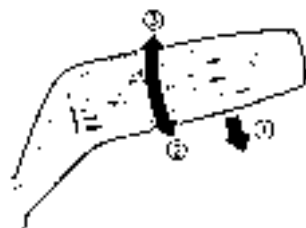

Το σύστημα αυτόματου σκουπίσματος με αισθητήρα βροχής λειτουργεί αυτόματα τους καθαριστήρες και ρυθμίζει την ταχύτητα σκουπίσματος ανάλογα με την βροχοπτώση και την ταχύτητα του αυτοκινήτου, χρησιμοποιώντας τον αισθητήρα βροχής που βρίσκεται στο πάνω μέρος του παρμπρίζ.

Για να ρυθμίσετε το σύστημα αυτόματου καθαριστήρα με αισθητήρα βροχής σπρώξτε τον μοχλό κάτω στην θέση "ΑΥΤΟ" (1). Ο καθαριστήρας θα κάνει ένα σκούπισμα όταν ο διακόπτης της παροχής είναι στην θέση ON.

Το επίπεδο ευαισθησίας του αισθητήρα βροχής μπορεί να ρυθμιστεί, γυρίζοντας το κουμπί προς το (2) (Χαμηλό) ή (3) (Υψηλό).

- Υψηλό — Λειτουργία υψηλής ευαισθησίας
- Χαμηλό — Λειτουργία χαμηλής ευαισθησίας

Για να απενεργοποιήσετε το σύστημα αυτόματου σκουπίσματος με αισθητήρα βροχής, σπρώξτε επάνω τον μοχλό στην θέση OFF ή τραβήξτε κάτω τον μοχλό στα άλλα.

#### ΠΡΟΣΟΧΗ

Μην ακουμπάτε τον αισθητήρα βροχής και την γύρω από αυτόν περιοχή όταν ο διακόπτης των υαλοκαθαριστήρων είναι στην θέση ΑΥΤΟ και ο διακόπτης παροχής είναι στην θέση ON. Μπορεί να υπάρξει απροσδόκητη λειτουργία των καθαριστήρων και να προκληθεί τραυματισμός ή ζημιά στους καθαριστήρες.

- Το σύστημα αυτόματου σκουπίσματος με αισθητήρα βροχής προορίζεται για χρήση στην βροχή. Εάν έχετε αφήσει τον διακόπτη στην θέση ΑΥΤΟ, οι καθαριστήρες μπορεί να κινηθούν απροσδόκητα όταν βρωμιά, δαχτυλιές, φιλμ λαδιού ή έντομα έχουν κολλήσει πάνω ή γύρω από τον αισθητήρα. Οι καθαριστήρες μπορεί επίσης να λειτουργήσουν όταν τα καυσαέρια ή η υγρασία επηρεάζουν τον αισθητήρα βροχής.
- Όταν το τζάμι του παρμπρίζ είναι καλυμμένο με αδιάβροχο υλικό ή ταχύτητα του αυτόματου σκουπίσματος με αισθητήρα βροχής μπορεί να είναι υψηλότερη ακόμη και εάν η ποσότητα της βροχής είναι μικρή.
- Βεβαιωθείτε ότι έχετε απενεργοποιήσει το σύστημα αυτόματου σκουπίσματος με αισθητήρα βροχής όταν χρησιμοποιείτε πλυντήριο αυτοκινήτων.
- Το σύστημα αυτόματου σκουπίσματος με αισθητήρα βροχής μπορεί να μην λειτουργήσει εάν βρέχει αλλά η βροχή δεν χτυπάει τον αισθητήρα.
- Συνιστάται η χρήση γνήσιων λεπίδων υαλοκαθαριστήρων για την σωστή λειτουργία του συστήματος αυτόματου σκουπίσματος με αισθητήρα βροχής. (Δείτε το «Λεπίδες υαλοκαθαριστήρων» (Σελίδα 462) για την αντικατάσταση των λεπίδων των υαλοκαθαριστήρων.)

## ΛΕΙΤΟΥΡΓΙΑ ΤΟΥ ΥΑΛΟΚΑΘΑΡΙΣΤΗΡΑ ΚΑΙ ΠΛΥΝΤΙΚΟΥ ΠΙΣΩ ΠΑΡΜΠΡΙΖ



### ΠΡΟΕΙΔΟΠΟΙΗΣΗ

Σε θερμοκρασίες ψύχους το διάλυμα του πλυντικού μπορεί να παγώσει στο πίσω παρμπρίζ και να εμποδίσει την ορατότητά σας. Ζεστάνετε το πίσω παρμπρίζ με το αντιθαμβωτικό πριν χρησιμοποιήσετε το πλυντικό του πίσω παρμπρίζ.

### ΠΡΟΣΟΧΗ

- Μην λειτουργείτε το πλυντικό συνεχόμενα για περισσότερα από 30 δευτερόλεπτα.
- Μην λειτουργείτε το πλυντικό εάν το ρεζερβουάρ του είναι άδειο.
- Μην γεμίζετε το ρεζερβουάρ του πλυντικού παρμπρίζ με συμπυκνωμένα υγρά χωρίς να τα διαλύσετε. Ορισμένα συμπυκνωμένα υγρά πλυντικού παρμπρίζ μπορεί να κάνουν μόνιμο λεκέ στις γρίλιες εάν χυθούν ενώ γεμίζετε το ρεζερβουάρ του πλυντικού παρμπρίζ.
- Αναμίξτε από πριν τα συμπυκνωμένα υγρά πλυντικού παρμπρίζ με νερό σύμφωνα με τις στάθμες που συνιστά ο κατασκευαστής πριν ρίξετε το υγρό μέσα στο πλυντικό του παρμπρίζ. Μην χρησιμοποιείτε το ρεζερβουάρ του πλυντικού παρμπρίζ για να αναμίξετε το συμπυκνωμένο υγρό πλυντικού με νερό.

Εάν η λειτουργία του καθαριστήρα του πίσω παρμπρίζ διακόπτεται από χιόνι ή πάγο, ο καθαριστήρας μπορεί να σταματήσει την κίνησή του για να προστατέψει το μοτέρ του. Εάν συμβεί αυτό,

σβήστε τον καθαριστήρα και αφαιρέστε το χιόνι ή τον πάγο που είναι πάνω και γύρω από τα μπράτσα των καθαριστήρων. Μετά από περίπου 1 λεπτό, ενεργοποιήστε πάλι τον διακόπτη για να λειτουργήσει ο καθαριστήρας.



Ο καθαριστήρας και το πλυντικό του πίσω παρμπρίζ λειτουργούν όταν ο διακόπτης παροχής είναι στην θέση ON.

Γυρίστε τον διακόπτη δεξιόστροφα από την θέση OFF για να λειτουργήσει ο καθαριστήρας.

(1) Κατά διαστήματα (INT) — κατά διαστήματα λειτουργία (δεν ρυθμίζεται)

(2) Χαμηλή (ON) — συνεχόμενη λειτουργία σε χαμηλή ταχύτητα

Σπρώξτε τον διακόπτη μπροστά (3) για να λειτουργήσει το πλυντικό. Στην συνέχεια ο καθαριστήρας θα λειτουργήσει επίσης αρκετές φορές.

### Λειτουργία Σύνδεσης με την Όπισθεν:

Όταν ο διακόπτης των υαλοκαθαριστήρων είναι ενεργός, μετακινώντας τον επιλογέα ταχύτητας στην θέση R (όπισθεν), θα λειτουργήσει ο υαλοκαθαριστήρας του πίσω παρμπρίζ.

### ΣΗΜΕΙΩΣΗ:

Η λειτουργία Σύνδεσης με την Όπισθεν μπορεί να είναι απενεργοποιημένη. Για επιπλέον πληροφορίες δείτε το «[Vehicle Settings (Ρυθμίσεις αυτοκινήτου)]»(Σελίδα 102).

## ΘΕΡΜΑΙΝΟΜΕΝΟ ΠΑΡΜΠΡΙΖ (όπου υπάρχει)

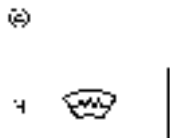

- Η απόδοση του θερμαινόμενου παρμπρίζ μπορεί να μειωθεί ή να απενεργοποιηθεί για να εξοικονομηθεί 12-volt μπαταρία. Αυτό δεν είναι δυσλειτουργία.
- Η NISSAN συνιστά να χρησιμοποιείτε το σύστημα για να βοηθήσετε το ξεθάμπωμα του παρμπρίζ. Για περισσότερες πληροφορίες δείτε το «Καλοριφέρ και air conditioner» (Σελίδα 220).

Το κουμπί του θερμαινόμενου παρμπρίζ βρίσκεται στο ταμπλό χειρισμού του air conditioner.

Για να ξεθαμπώσετε / ξεπαγώσετε το παρμπρίζ, βάλτε μπροστά το σύστημα e-POWER και πατήστε το κουμπί του θερμαινόμενου παρμπρίζ. Το ενδεικτικό φως (A) θα ανάψει.

Πατήστε πάλι το κουμπί για να κλείσετε το σύστημα.

Το σύστημα θα σβήσει αυτόματα μετά μία χρονική περίοδο. Εάν το παρμπρίζ καθαρίσει πιο νωρίς, πατήστε πάλι το κουμπί για να σβήσετε το σύστημα.

### ΣΗΜΕΙΩΣΗ:

- Το σύστημα Καθαρισμού μπορεί να ενεργοποιηθεί μόνο όσο λειτουργεί το σύστημα e-POWER του αυτοκινήτου.
- Πριν ενεργοποιήσετε το σύστημα βεβαιωθείτε ότι έχετε αφαιρέσει το υπερβολικό χιόνι / πάγο από το παρμπρίζ.
- Η θέρμανση στο παρμπρίζ παρέχεται από τους θερμικούς αγωγούς που είναι ενσωματωμένοι σε αυτό. Εάν γίνει ζημιά στο παρμπρίζ ζητήστε τον έλεγχο του συστήματος από εξουσιοδοτημένο συνεργείο Nissan ή εξειδικευμένο συνεργείο.

## ΔΙΑΚΟΠΤΗΣ ΑΝΤΙΘΑΜΒΩΤΙΚΟΥ

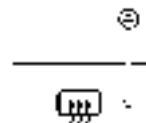

### Παράδειγμα

Το κουμπί του αντιθαμβωτικού βρίσκεται στο ταμπλό χειρισμού του air conditioner.

Για να ξεθαμπώσετε / ξεπαγώσετε το πίσω παρμπρίζ και τους εξωτερικούς καθρέπτες, βάλτε μπροστά το σύστημα e-POWER και πατήστε τον διακόπτη να ανάψει. Το ενδεικτικό φως (A) θα ανάψει. Πατήστε πάλι τον διακόπτη για να σβήσετε το αντιθαμβωτικό.

Θα σβήσει αυτόματα σε περίπου 20 λεπτά.

### ΠΡΟΣΟΧΗ

- Όταν χειρίζεστε συνεχόμενα το αντιθαμβωτικό, βεβαιωθείτε ότι έχετε βάλει μπροστά το σύστημα e-POWER. Σε διαφορετική περίπτωση, μπορεί να αδειάσει την μπαταρία 12-volt του αυτοκινήτου.
- Όταν καθαρίζετε το εσωτερικό του πίσω παρμπρίζ, προσέχετε να μην γρατζουνίσετε ή κάνετε ζημιά στις ηλεκτρικές επαφές στην επιφάνεια του παρμπρίζ.

## ΚΟΡΝΑ



Ο διακόπτης της κόρνας λειτουργεί ανεξάρτητα από την θέση του διακόπτη παροχής, εκτός εάν είναι άδεια η 12- volt μπαταρία του αυτοκινήτου.

Όταν πατήσετε και κρατήσετε τον διακόπτη της κόρνας, η κόρνα θα ηχήσει. Αφήνοντας τον διακόπτη της κόρνας θα σταματήσει και ο ήχος της κόρνας.

## ΔΙΑΚΟΠΤΗΣ ΘΕΡΜΑΙΝΟΜΕΝΟΥ ΤΙΜΟΝΙΟΥ (όπου υπάρχει)



### Παράδειγμα

Το κουμπί του θερμαινόμενου τιμονιού βρίσκεται στο ταμπλό χειρισμού του air conditioner.

Πατήστε τον διακόπτη του θερμαινόμενου τιμονιού για να ζεστάνετε το τιμόνι, αφού προηγουμένως ο διακόπτης παροχής έχει τοποθετηθεί στην θέση ON. Θα ανάψει το ενδεικτικό φως (A). Πατήστε πάλι τον διακόπτη για να σβήσετε το σύστημα.

Εάν η θερμοκρασία της επιφάνειας του τιμονιού είναι κάτω από τους 20°C (68°F), το σύστημα θα ζεστάνει το τιμόνι και θα ανοίγει και θα κλείνει για να διατηρήσει την θερμοκρασία πάνω από τους 20°C (68°F). Το ενδεικτικό φως θα παραμείνει αναμμένο για όσο είναι αναμμένο το σύστημα (περίπου 30 λεπτά).

Πατήστε πάλι τον διακόπτη για να κλείσετε το θερμαινόμενο τιμόνι με το χέρι. Το χρώμα του διακόπτη θα αλλάξει από πορτοκαλί σε λευκό καθώς η λειτουργία γυρίζει από το ON στο OFF.

### ΣΗΜΕΙΩΣΗ:

Όταν ενεργοποιηθεί, το θερμαινόμενο τιμόνι σας θα ανάψει και θα σβήνει αυτόματα για να διατηρήσει την θερμοκρασία πάνω από τους 20°C (68°F).

Όταν η θερμοκρασία του τιμονιού είναι πάνω από τους 50°C (122°F) και ενεργοποιήσετε τον διακόπτη για το θερμαινόμενο τιμόνι, το σύστημα δεν θα ζεστάνει το τιμόνι. Αυτό δεν είναι δυσλειτουργία.

## ΕΙΔΟΠΟΙΗΣΗ ΠΙΣΩ ΠΟΡΤΑΣ (όπου υπάρχει)

Το σύστημα Ειδοποίησης Πίσω Πόρτας λειτουργεί κάτω από συγκεκριμένες συνθήκες για να δείξει ότι μπορεί να υπάρχει ένα αντικείμενο ή επιβάτης στο πίσω κάθισμα. Ελέγξτε τα καθίσματα πριν βγείτε από το αυτοκίνητο.

Το σύστημα Ειδοποίησης Πίσω Πόρτας είναι αρχικά απενεργοποιημένο. Ο οδηγός μπορεί να ενεργοποιήσει το σύστημα χρησιμοποιώντας την οθόνη πληροφοριών του αυτοκινήτου. (Δείτε το «Ρυθμίσεις Αυτοκινήτου» (Σελίδα 102).)

Όταν το σύστημα είναι ενεργοποιημένο:

- Το σύστημα ενεργοποιείται όταν μία πίσω πόρτα ανοίξει και κλείσει. Όταν το αυτοκίνητο πάρει μπροστά και το σύστημα είναι ενεργοποιημένο, εμφανίζεται ένα οπτικό μήνυμα στην οθόνη πληροφοριών του αυτοκινήτου. (Δείτε το «25. Ένδειξη [Rear Door Alert is Activated] (έχει ενεργοποιηθεί η ειδοποίηση πίσω πόρτας» (Σελίδα 110).)
- Εάν η πίσω πόρτα ανοίξει και κλείσει αλλά το αυτοκίνητο δεν κινηθεί, το σύστημα δεν θα ενεργοποιηθεί. Για να ενεργοποιηθεί το σύστημα μία πίσω πόρτα θα πρέπει να ανοίξει και να κλείσει και το αυτοκίνητο να κινηθεί.
- Το χρονικό διάστημα για να ενεργοποιηθεί το σύστημα, ανάμεσα στο άνοιγμα και κλείσιμο της πίσω πόρτας και την εκκίνηση του αυτοκινήτου είναι περίπου 10 λεπτά. Ένα μεγαλύτερο διάστημα δεν υποδηλώνει μία δυσλειτουργία.

Όταν το σύστημα Ειδοποίησης Πίσω Πόρτας είναι ενεργοποιημένο:

- Όταν ο οδηγός βάλει το αυτοκίνητο στην θέση P (παρκάρισμα), εμφανίζεται ένα ενημερωτικό μήνυμα στην οθόνη πληροφοριών αυτοκινήτου με την επιλογή, εάν θέλετε, να σβήσετε το μήνυμα ((Dismiss Message)) ή να απενεργοποιήσετε την ειδοποίηση ((Disable Alert)).

— Επιλέξτε [Disable Alert] (απενεργοποίηση ειδοποίησης) για να απενεργοποιήσετε για αυτή την στάση.

— Εάν δεν κάνετε καμία επιλογή ή δεν πατήσετε το [Dismiss Message] (διαγραφή μηνύματος) θα διατηρηθεί ενεργοποιημένη η ειδοποίηση για αυτή την στάση.

- Εάν η ειδοποίηση έχει ενεργοποιηθεί όταν ο οδηγός βγει από το αυτοκίνητο, θα εμφανιστεί ένα μήνυμα στην οθόνη πληροφοριών του αυτοκινήτου που δηλώνει [Reminder Check Rear Seat] (υπενθύμιση να ελέγξετε το πίσω κάθισμα).

Ένα έχει επιλεγεί η ρύθμιση [Horn & Alert] (κόρνα και ειδοποίηση):

— Θα ηχήσει μία κόρνα μετά από ένα σύντομο χρονικό διάστημα εκτός εάν η πίσω πόρτα ανοίξει και κλείσει μέσα σε ένα σύντομο χρονικό διάστημα για να απενεργοποιηθεί η ειδοποίηση.

— Εάν οι πόρτες κλειδώσουν πριν απενεργοποιηθεί η ειδοποίηση ανοίγοντας μία πίσω πόρτα, η κόρνα θα ηχήσει.

— Εάν ανοίξετε το πορτμπραγκάξ πριν ανοίξετε μία πίσω πόρτα, η κόρνα θα καθυστερήσει έως ότου να κλείσετε το πορτμπραγκάξ.

### ΣΗΜΕΙΩΣΗ:

**Εάν επιλεγεί η ρύθμιση [Alert Only] (μόνο ειδοποίηση), το μήνυμα ειδοποίησης θα συνεχίσει να εμφανίζεται στην οθόνη πληροφοριών του αυτοκινήτου αλλά η κόρνα δεν θα ηχήσει.**



### ΠΡΟΕΙΔΟΠΟΙΗΣΗ

- Εάν ο οδηγός επιλέξει [Disable Alert] (απενεργοποίηση ειδοποίησης), δεν θα υπάρξει ηχητική ειδοποίηση ή μήνυμα, ανεξάρτητα από την κατάσταση ανοικτής / κλειστής πίσω πόρτας.
- Μπορεί να υπάρξουν φορές όπου υπάρχει ένα αντικείμενο ή επιβάτης στο πίσω κάθισμα αλλά η ηχητική προειδοποίηση δεν ηχεί. Για παράδειγμα, αυτό μπορεί να προκύψει εάν οι πίσω επιβάτες μπουν ή βγουν στο αυτοκίνητο στην διάρκεια μιας διαδρομής.
- Το σύστημα δεν εντοπίζει κατευθείαν αντικείμενα ή επιβάτες στο πίσω κάθισμα. Αντίθετα, μπορεί να εντοπίσει εάν μία πίσω πόρτα ανοίξει και κλείσει, δείχνοντας ότι μπορεί να υπάρχει κάτι στα πίσω καθίσματα.

### ΣΗΜΕΙΩΣΗ:

**Μπορεί να υπάρξουν φορές όπου η κόρνα ηχεί αλλά δεν υπάρχουν αντικείμενα ή επιβάτες στο πίσω κάθισμα.**

(Δείτε το «25. Ένδειξη [Rear Door Alert is Activated] (έχει ενεργοποιηθεί η ειδοποίηση πίσω πόρτας» (Σελίδα 110).)



Ταμπλό οργάνων (παράδειγμα)



Χώρος αποσκευών (παράδειγμα)

Οι ηλεκτρικές παροχές βρίσκονται στο κάτω μέρος του ταμπλό των οργάνων \* και στον χώρο αποσκευών.

\*: Η διάταξη στην εικόνα είναι για τα Αριστεροτίμονα μοντέλα (LHD). Στα Δεξιοτίμονα(RHD) μοντέλα, η παροχή βρίσκεται στην αντίθετη πλευρά.

### ΠΡΟΣΟΧΗ

- Η παροχή και η πρίζα μπορεί να είναι ζεστά στην διάρκεια ή αμέσως μετά την χρήση.
- Μην την χρησιμοποιείτε με αξεσουάρ που υπερβαίνουν την κατανάλωση των 12, 120W (10A). Μην χρησιμοποιείτε πολύπριζο ή περισσότερα από ένα ηλεκτρικά αξεσουάρ.
- Χρησιμοποιήστε την ηλεκτρική παροχή με το σύστημα e-POWER σε λειτουργία για να αποφύγετε το άδειασμα της 12-volt μπαταρίας του αυτοκινήτου.
- Αποφύγετε την χρήση της ηλεκτρικής παροχής όταν είναι αναμμένο το air conditioner, οι προβολείς ή το αντιθαμβωτικό πίσω παρμπρίζ.
- Αυτή η ηλεκτρική παροχή δεν είναι σχεδιασμένη για χρήση με μονάδα αναπτήρα.
- Πιέστε την πρίζα τελείως μέσα. Εάν δεν γίνεται καλή επαφή η πρίζα μπορεί να υπερθερμανθεί.
- Βεβαιωθείτε ότι το ηλεκτρικό αξεσουάρ που θα χρησιμοποιηθεί είναι σβηστό πριν τοποθετήσετε ή αποσυνδέσετε την πρίζα.
- Βεβαιωθείτε ότι έχετε κλείσει το καπάκι όταν η πρίζα δεν είναι σε χρήση. Μην αφήνετε νερό να έρθει σε επαφή με την παροχή.

### ΘΥΡΑ ΣΥΝΔΕΣΗΣ USB (όπου υπάρχει)



Παράδειγμα

Η θύρα φόρτισης USB βρίσκεται στο πίσω μέρος του κουτιού της κεντρικής κονσόλας.

Η θύρα φόρτισης USB μπορεί να χρησιμοποιηθεί για την φόρτιση μίας εξωτερικής μονάδας.

Συνδέστε μία μονάδα USB μέσα στην θύρα. Η φόρτιση θα ξεκινήσει αυτόματα. Για την θύρα φόρτισης USB (για USB Τύπου A), η μέγιστη ισχύς είναι έως τα 5 volt, 12W, 2,4A. Για την θύρα φόρτισης USB (για USB Τύπου C), η μέγιστη ισχύς είναι έως τα 5 volt, 15W, 3A.

Η εξωτερική πηγή θα φορτίζει συνεχόμενα όσο ο διακόπτης της παροχής είναι στην Θέση ON.

Ορισμένες κινητές μονάδες δεν μπορούν να φορτιστούν, ανάλογα με τις προδιαγραφές τους.

#### ΠΡΟΣΟΧΗ

- Μην πιέζετε την μονάδα USB μέσα στην θύρα. Ανάλογα με την θύρα σύνδεσης USB, βάζοντας την μονάδα USB σε κλίση ή ανάποδα μπορεί να προκληθεί ζημιά στην θύρα. Βεβαιωθείτε ότι η μονάδα USB έχει συνδεθεί σωστά μέσα στην θύρα σύνδεσης USB.
- Μην χρησιμοποιείτε αναστρέψιμο καλώδιο USB. Η χρήση αναστρέψιμων καλωδίων USB μπορεί να κάνει ζημιά στην θύρα.

#### ΑΣΥΡΜΑΤΟΣ ΦΟΡΤΙΣΤΗΣ (όπου υπάρχει)



Παράδειγμα

1. Επιφάνεια φόρτισης
2. Ένδειξη

Ο ασύρματος φορτιστής βρίσκεται μπροστά στην κεντρική κονσόλα. Βάλτε το smartphone σας πάνω στην επιφάνεια του ασύρματου φορτιστή. Η φόρτιση θα αρχίσει αυτόματα. Το smartphone θα φορτίζει συνεχόμενα όσο ο διακόπτης της παροχής είναι στην θέση ON.



#### ΠΡΕΙΔΟΠΟΙΗΣΗ

- Ποτέ μην τοποθετείτε μεταλλικά υλικά ανάμεσα στον ασύρματο φορτιστή και το smartphone.
- Όσοι χρησιμοποιούν βηματοδότη ή άλλο ιατρικό εξοπλισμό θα πρέπει να επικοινωνήσουν με τον κατασκευαστή του ιατρικού εξοπλισμού για πιθανή επιρροή, πριν την χρήση.
- Ποτέ μην τοποθετείτε κάποιο πανί πάνω από το smartphone κατά την διαδικασία φόρτισης.
- Ποτέ μην φορτίζετε το smartphone όταν είναι βρεγμένο.
- Ποτέ μην τοποθετείτε μεταλλικά υλικά ή μικροπράγματα όπως αναπτήρες, το Έξυπνο Κλειδί ή μονάδες μνήμης πάνω στην επιφάνεια φόρτισης.

#### ΠΡΟΣΟΧΗ

- Μην τοποθετείτε RFID/NFC/πιστωτικές κάρτες ανάμεσα στον ασύρματο φορτιστή και το smartphone. Αυτό θα μπορούσε να προκαλέσει απώλεια των δεδομένων την κάρτας.
- Μην χρησιμοποιείτε τον ασύρματο φορτιστή όταν έχει συσσωρευτεί σκόνη ή βρωμιά πάνω στην επιφάνειά του.
- Μην χτυπάτε την επιφάνεια του ασύρματου φορτιστή.
- Μην χύνετε υγρά (νερό, ποτά κλπ) πάνω στην επιφάνεια φόρτισης
- Μην χρησιμοποιείτε γράσο, λάδι ή αλκοόλ για να καθαρίσετε την επιφάνεια φόρτισης.

#### Ένδειξη ασύρματου φορτιστή

Η ένδειξη (🔌) θα ανάψει πορτοκαλί όταν ξεκινάει η διαδικασία φόρτισης.

Όταν η φόρτιση έχει ολοκληρωθεί, η ένδειξη θα ανάψει πράσινη.

Εάν προκύψει μία δυσλειτουργία ή η διαδικασία φόρτισης έχει σταματήσει, η ένδειξη θα αναβοσβήνει πορτοκαλί για 8 δευτερόλεπτα και μετά θα σβήσει.

#### Λειτουργία του ασύρματου φορτιστή

Για να χρησιμοποιήσετε τον ασύρματο φορτιστή, είναι απαραίτητο να τοποθετήσετε το smartphone καλά πάνω στην επιφάνεια φόρτισης. Για να μεγιστοποιήσετε την απόδοση της φόρτισης, βεβαιωθείτε ότι το smartphone ακουμπάει όλο στο κέντρο της επιφάνειας φόρτισης, πάνω από το λογότυπο «Qi» (A). Επειδή η θέση του λήπτη παροχής μπορεί να ποικίλει ανάλογα με το smartphone, θα χρειαστεί να προσπαθήσετε να βρείτε την περιοχή που ταιριάζει στο smartphone σας.

Επειδή οι θήκες ορισμένων smartphones ή κάποια αξεσουάρ μπορεί να επηρεάσουν δυσμενώς την φόρτιση, αφαιρέστε τα πριν την ασύρματη φόρτιση.

Πριν την ασύρματη φόρτιση απενεργοποιήστε την λειτουργία δόνησης του smartphone σας.

#### ΣΗΜΕΙΩΣΗ:

- Μπορεί να χρησιμοποιηθεί μόνο ένα smartphone που είναι συμβατό με Qi.
- Το smartphone ή ο ασύρματος φορτιστής μπορεί να ζεσταθεί κατά την διαδικασία φόρτισης και η φόρτιση μπορεί να σταματήσει από την λειτουργία προστασίας του smartphone ή του ασύρματου φορτιστή. Αυτό δεν είναι δυσλειτουργία. Εάν συμβεί αυτό, ξεκινήστε και πάλι την φόρτιση όταν το smartphone ή ο ασύρμα-



τος φορτιστής θα έχει κρουστεί.

Η ένδειξη θα αναβοσβήνει πορτοκαλί και στην συνέχεια θα σβήσει.

- Η διαδικασία ασύρματης φόρτισης μπορεί να σταματήσει από την κατάσταση του κινητού τηλεφώνου (θερμοκρασία μπαταρίας κλπ).
- Εάν προκληθούν παράσιτα στο ραδιόφωνο στην διάρκεια της φόρτισης, βάλτε το smartphone στο κέντρο (πάνω στο λογότυπο «Qi») του ασύρματου φορτιστή.
- Η διαδικασία ασύρματης φόρτισης θα σταματήσει κατά την διαδικασία αναζήτησης του Ξυπνίου Κλειδιού.
- Η διαδικασία ασύρματης φόρτισης δεν θα ξεκινήσει όταν ένα καλώδιο USB έχει συνδεθεί στο smartphone σας. Η ένδειξη μπορεί να ανάψει πορτοκαλί ή να αναβοσβήνει εάν το smartphone τοποθετηθεί πάνω στον ασύρματο φορτιστή με ένα καλώδιο USB να είναι συνδεδεμένο. Ωστόσο δεν γίνεται φόρτιση.
- Ανάλογα με τον τύπο του smartphone, η ένδειξη μπορεί να παραμείνει αναμμένη πορτοκαλί ακόμη και όταν η διαδικασία φόρτισης έχει ολοκληρωθεί.

## ΚΛΗΣΗ ΥΠΗΡΕΣΙΩΝ ΑΝΑΓΚΗΣ

### ΣΥΣΤΗΜΑ eCALL/SOS (όπου υπάρχει)

Το αυτοκίνητό σας είναι εξοπλισμένο με Σύστημα Κλήσης Υπηρεσιών Ανάγκης βασιζόμενο στο 112 (eCall). Στην περίπτωση σοβαρού αυτοκινητιστικού ατυχήματος μπορεί να γίνει μία αυτόματη κλήση τηλεφωνητή των υπηρεσιών ανάγκης. Το σύστημα μπορεί να χρησιμοποιηθεί και χειροκίνητα για να καλέσετε τον τηλεφωνητή των υπηρεσιών ανάγκης.

Η υπηρεσία eCall με βάση το 112 είναι μία δημόσια υπηρεσία του κοινού συμφέροντος και είναι προσβάσιμη δωρεάν.

Η Nissan είναι υπεύθυνη μόνο για την τεχνική απόδοση του συστήματος επικοινωνίας ανάγκης στην περίπτωση ατυχήματος μέσα στην περίοδο ισχύος της εγγύησης.

### ΑΥΤΟΜΑΤΟ eCALL

Εάν η μονάδα ελέγχου του αερόσακου εντοπίσει μία μετωπική σύγκρουση, πλευρική σύγκρουση ή σύγκρουση στο πίσω μέρος του αυτοκινήτου (όπου υπάρχει), το σύστημα αυτόματα κάνει μία κλήση ανάγκης στο κέντρο διαχείρισης κλήσεων ανάγκης. Ταυτόχρονα μεταφέρονται οι πληροφορίες του αυτοκινήτου. Μόλις η κλήση ανάγκης ληφθεί από το κέντρο διαχείρισης κλήσεων ανάγκης, ο τηλεφωνητής προσπαθεί να μιλήσει στον επιβάτη του αυτοκινήτου.

#### ΣΗΜΕΙΩΣΗ:

- Στην διάρκεια της κλήσης ανάγκης δεν μπορεί να ρυθμιστεί η ένταση της φωνής του τηλεφωνητή.
- Στην διάρκεια της κλήσης ανάγκης η ένταση του ηχοσυστήματος του αυτοκινήτου θα είναι σε σίγαση.

Το σύστημα eCall είναι πάντα ενεργοποιημένο ως στάνταρ από το εργοστάσιο. Ενεργοποιείται αυτόματα μέσω των αισθητήρων του αυτοκινήτου στην περίπτωση σοβαρού ατυχήματος.

Το σύστημα eCall δεν μπορεί να εντοπιστεί και δεν υπόκειται σε οποιονδήποτε συνεχή εντοπισμό κατά την κανονική κατάσταση λειτουργίας του. Τα δεδομένα στην εσωτερική μνήμη του συστήματος δεν είναι διαθέσιμα εκτός του συστήματος του αυτοκινήτου σε οποιονδήποτε πριν ενεργοποιηθεί το eCall.

Οποιαδήποτε επεξεργασία προσωπικών δεδομένων μέσω της κλήσης του eCall στο κέντρο 112 από το σύστημα του αυτοκινήτου θα συμμορφώνεται με τους κανονισμούς προστασίας προσωπικών δεδομένων που ορίζονται στις Οδηγίες 95/46/ΕΕ και 2002/58/ΕΕ της Ευρωπαϊκής Βουλής και του Συμβουλίου και συγκεκριμένα θα βασίζεται στην αναγκαιότητα προστασίας των ζωτικών συμφερόντων των ατόμων σύμφωνα με τον Άρθρο7(d) της Οδηγίας 95/46/ΕΕ.

Η επεξεργασία αυτών των δεδομένων περιορίζεται αυστηρά στους σκοπούς διαχείρισης της κλήσης ανάγκης eCall στον ενιαίο Ευρωπαϊκό αριθμό ανάγκης που είναι το 112.

Οι αποδέκτες των δεδομένων των οποίων έχει γίνει επεξεργασία από το σύστημα eCall του αυτοκινήτου προς το 112 είναι τα σχετικά με την δημόσια ασφάλεια σημεία ανταπόκρισης που είναι σχεδιασμένα από τις αντίστοιχες δημόσιες αρχές της χώρας στην δικαιοδοσία της οποίας υπάγονται, ώστε να λαμβάνουν πρώτοι και να διαχειρίζονται τις κλήσεις eCall στον ενιαίο Ευρωπαϊκό αριθμό κλήσεων ανάγκης που είναι το 112.

Οι ακόλουθες πληροφορίες θα σταλούν στο κέντρο διαχείρισης κλήσεων ανάγκης από το σύστημα κλήσης ανάγκης του αυτοκινήτου εάν συμβεί σύγκρουση:

- Αριθμός πλαισίου αυτοκινήτου (VIN)
- Τύπος αυτοκινήτου
- Τύπος ενεργοποίησης (Αυτόματη / με το Χέρι)
- Τύπος Κλήσης (Test / Επείγουσα)
- Θέση (Επιβεβαιωμένη / Χαμηλής εμπιστοσύνης)
- Χρονοσφραγίδα (όταν συνέβη η σύγκρουση ή το

περιστατικό)

- Τελευταίες τρεις τοποθεσίες του αυτοκινήτου και κατεύθυνση του αυτοκινήτου.
- Ταχύτητα του αυτοκινήτου
- Αριθμός επιβατών (όπου υπάρχει)

Το σύστημα eCall του αυτοκινήτου με βάση το 112 είναι σχεδιασμένο με τρόπο ώστε να διασφαλίζεται ότι όλα τα δεδομένα στην εσωτερική μνήμη του συστήματος να διαγράφονται διαρκώς και αυτόματα.

Γίνεται διαρκής εγγραφή πάνω στα δεδομένα τοποθεσίας του αυτοκινήτου στην εσωτερική μνήμη του συστήματος ώστε να διατηρείται πάντα το μέγιστο των πρώην τελευταίων τοποθεσιών του αυτοκινήτου που είναι απαραίτητες για την κανονική λειτουργία του συστήματος.

Το αρχείο των δεδομένων με τις ενέργειες του συστήματος του αυτοκινήτου για το eCall με βάση το 112 δεν διατηρείται για μεγαλύτερο διάστημα από όσο είναι απαραίτητο για την επίτευξη του σκοπού διαχείρισης μίας κλήσης ανάγκης eCall και σε καμία περίπτωση για πάνω από 13 ώρες από την στιγμή που έγινε η κλήση ανάγκης eCall.

#### ΠΡΟΣΟΧΗ

- Η αυτόματη κλήση ανάγκης θα ενεργοποιηθεί μόνο εάν ενεργοποιηθεί το σύστημα αερόσακων του αυτοκινήτου σε περίπτωση σύγκρουσης.
- Εάν έχει ενεργοποιηθεί το σύστημα κλήσης ανάγκης, παρακαλούμε να οδηγήσετε το αυτοκίνητό σας σε εξουσιοδοτημένο συνεργείο Nissan ή εξειδικευμένο συνεργείο. Αυτό είναι απαραίτητο καθώς το αυτόματο σύστημα κλήσης ανάγκης πρέπει να μηδενιστεί για να αποφύγετε την κατά λάθος δημιουργία κλήσεων ανάγκης eCall.

- Ο πάροχος του δικτύου κινητής τηλεφωνίας που διαχειρίζεται την σύνδεση από το αυτοκίνητο στο κέντρο διαχείρισης κλήσεων ανάγκης καθορίζεται και ελέγχεται εκτός του συστήματος της κλήσης ανάγκης του αυτοκινήτου.
- Μέσα στο πρώτο λεπτό οποιασδήποτε κλήσης ανάγκης ο τηλεφωνητής θα καθορίσει εάν η κλήση είναι γνήσια. Εάν ο τηλεφωνητής καθορίσει ότι η κλήση δεν είναι γνήσια τότε θα τερματίσει την κλήση και δεν θα κάνει καμία περαιτέρω προσπάθεια να καλέσει το αυτοκίνητο. Αυτή η ενέργεια δεν αποτρέπει τους επιβάτες του αυτοκινήτου από το να κάνουν περαιτέρω κλήση ανάγκης.

Η λειτουργία κλήσης ανάγκης δεν μπορεί να χρησιμοποιηθεί στις παρακάτω συνθήκες:

- Το αυτοκίνητο είναι εκτός της περιοχής κάλυψης του δικτύου κινητής τηλεφωνίας.
- Το αυτοκίνητο είναι σε τοποθεσία με φτωχή λήψη σήματος, όπως τούνελ, υπόγεια γκαράζ, ανάμεσα σε κτήρια ή σε ορεινές περιοχές.
- Η TCU (Μονάδα Ελέγχου Τηλεματικής) ή άλλα συστήματα του αυτοκινήτου σας δεν λειτουργούν σωστά.
- Ο διαθέσιμος πάροχος κινητής τηλεφωνίας στην τοποθεσία του αυτοκινήτου δεν καθορίζεται για την χρήση σε κλήσεις ανάγκης.
- Η γραμμή επικοινωνίας με το κέντρο διαχείρισης κλήσεων ανάγκης είναι απασχολημένη.

#### ΧΕΙΡΟΚΙΝΗΤΟ eCALL (κουμπί SOS)

Το χειροκίνητο eCall μπορεί να γίνει με τον διακόπτη παροχής τοποθετημένο στην θέση ON, πατώντας το κλήση κουμπι SOS που βρίσκεται κοντά στα φώτα για την ανάγνωση χάρτη.

Αφού βάλετε τον διακόπτη παροχής στην θέση OFF, εάν δεν έχει γίνει μία κλήση ανάγκης, το σύστημα

eCall απενεργοποιείται.

#### ΠΡΟΣΟΧΗ

- Σταθμεύστε το αυτοκίνητο σε ασφαλή τοποθεσία και δέστε το χειρόφρενο πριν χειριστείτε το κουμπί SOS
- Χρησιμοποιήστε αυτή την υπηρεσία μόνο σε περίπτωση ανάγκης. Μπορεί να υπάρξει πρόστιμο στην περίπτωση ακατάλληλης χρήσης της υπηρεσίας.



1. Βάλτε τον διακόπτη παροχής στην θέση ON.
  2. Πιέστε για να ανοίξετε το κάλυμμα SOS.
  3. Πατήστε το κουμπί SOS (A) . Μία κλήση ανάγκης στέλνεται στο κέντρο διαχείρισης κλήσεων ανάγκης. Ταυτόχρονα μεταφέρονται οι πληροφορίες του αυτοκινήτου.
  4. Όταν η κλήση συνδέεται, μπορείτε να μιλήσετε στο προσωπικό υποστήριξης σε περίπτωση ανάγκης.
- Εάν θέλετε να ακυρώσετε την κλήση ανάγκης, πατήστε και κρατήστε το κουμπί SOS για λίγα δευτερόλεπτα. Η κλήση δεν μπορεί να ακυρωθεί μετά την σύνδεση.

#### ΣΗΜΕΙΩΣΗ:

- Στην διάρκεια της κλήσης ανάγκης δεν μπορεί να ρυθμιστεί η ένταση της φωνής του τηλεφωνητή.
- Στην διάρκεια της κλήσης ανάγκης η ένταση του ηχοσυστήματος του αυτοκινήτου θα είναι σε σίγαση.
- Αφού πατηθεί το κουμπί SOS, μπορεί να πάρει λίγο χρόνο έως ότου το σύστημα να κάνει την σύνδεση, ανάλογα με το τεχνικό περιβάλλον και το εάν η TCU χρησιμοποιείται από άλλες υπηρεσίες.
- Για να αποφύγετε την αποσύνδεση της κλήσης, μην σβήσετε το σύστημα e-POWER.
- Στην διάρκεια της κλήσης ανάγκης, η σύνδεση Hands-Free Bluetooth® του τηλεφώνου θα είναι απενεργοποιημένη και η λειτουργία του τηλεφώνου θα είναι διαθέσιμη μόνο από το κινητό τηλέφωνο.
- Εάν η κλήση ανάγκης αποσυνδεθεί για κάποιο λόγο, το κέντρο διαχείρισης κλήσεων ανάγκης μπορεί να καλέσει πίσω. Αυτή η ενέργεια δεν αποτρέπει τους επιβάτες του αυτοκινήτου από το να κάνουν άλλη μία κλήση ανάγκης με το χέρι.

#### ΕΝΔΕΙΞΗ ΚΑΤΑΣΤΑΣΗΣ ΣΥΣΤΗΜΑΤΟΣ

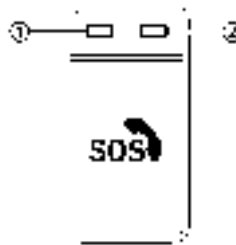

Τα ενδεικτικά φώτα (1) και (2) πάνω από το κουμπί SOS δείχνουν την κατάσταση του συστήματος κλήσεων ανάγκης του αυτοκινήτου. Εάν το ενδεικτικό φως ανάβει κόκκινο ή δεν ανάβει κάποιο ενδεικτικό φως, η κλήση ανάγκης μπορεί να μην συνδεθεί στο κέντρο κλήσεων ανάγκης όταν πατηθεί το κουμπί SOS. Επίσης μπορεί να μην σταλεί μία αυτόματη Κλήση Ανάγκης εάν συμβεί σύγκρουση.

- Κατά την εκκίνηση του αυτοκινήτου το σύστημα λειτουργεί την αυτοδιάγνωση και το κόκκινο ενδεικτικό φως ανάβει για έως 15 δευτερόλεπτα.
- Εάν το κόκκινο ενδεικτικό φως ανάβει οποιαδήποτε άλλη στιγμή επικοινωνήστε με ένα εξουσιοδοτημένο συνεργείο NISSAN ή εξειδικευμένο συνεργείο για βοήθεια. Σε περίπτωση σοβαρού σφάλματος του συστήματος που θα μπορούσε να απενεργοποιήσει το σύστημα κλήσης ανάγκης eCall του αυτοκινήτου, ανάβει σαν προειδοποίηση το κόκκινο ενδεικτικό φως.

#### ΣΗΜΕΙΩΣΗ:

Εάν το ενδεικτικό φως ανάβει κόκκινο ή δεν ανάβει κάποιο ενδεικτικό φως, οι υπηρεσίες ανάγκης (όπως η αστυνομία ή άλλες υπηρεσίες) θα πρέπει να ειδοποιηθούν σε περίπτωση ατυχήματος χρησιμοποιώντας άλλες μονάδες κανονικής επικοινωνίας (για παράδειγμα το τηλέφωνο).

#### ΤΡΟΠΟΙ ΑΣΚΗΣΗΣ ΔΙΚΑΙΩΜΑΤΩΝ ΠΟΥ ΑΦΟΡΟΥΝ ΤΑ ΔΕΔΟΜΕΝΑ

Το υποκείμενο των δεδομένων (ο ιδιοκτήτης του αυτοκινήτου) έχει το δικαίωμα πρόσβασης στα δεδομένα και να αιτηθεί καταλλήλως την διόρθωση, διαγραφή ή δέσμευση των δεδομένων που τον / την αφορούν και των οποίων η επεξεργασία δεν συμμορφώνεται με τις προϋποθέσεις της Οδηγίας 95/46/ΕΕ. Οποιοδήποτε τρίτο μέρος στο οποίο έχουν παρασχεθεί τα δεδομένα θα πρέπει να ενημερωθεί για αυτή την διόρθωση, διαγραφή ή δέσμευση που έχει γίνει σε συμμόρφωση με αυτή την Οδηγία, εκτός εάν αυτό αποδειχθεί ότι είναι αδύνατον ή σπατατεί δυσανάλογη προσπάθεια.

Το υποκείμενο των δεδομένων έχει το δικαίωμα να παραπονεθεί στην αρμόδια αρχή προστασίας δεδομένων εάν θεωρεί ότι έχουν παραβιαστεί τα δικαιώματά του / της ως αποτέλεσμα της επεξεργασίας των προσωπικών του / της δεδομένων.

## ΑΠΟΘΗΚΕΥΣΗ

### ΘΕΣΕΙΣ ΠΟΤΗΡΙΩΝ

#### ΠΡΟΣΟΧΗ

- Αποφύγετε τις απότομες εκκινήσεις και φρεναρίσματα όταν οι θέσεις ποτηριών είναι σε χρήση για να μην χυθεί το ποτό. Εάν το υγρό είναι ζεστό μπορεί να κάψεις εσάς ή τους επιβάτες σας.
- Στις θέσεις ποτηριών να χρησιμοποιείτε μόνο μαλακά ποτήρια. Τα σκληρά ποτήρια μπορεί να τραυματίσουν εσάς ή τους επιβάτες σας.

#### Μπροστά



Κεντρική κονσόλα

#### Κάθισμα δεύτερης σειράς



Μοντέλο με δύο σειρές

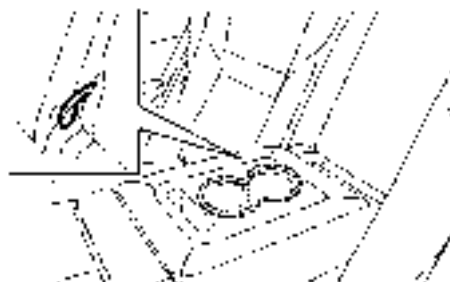

Μοντέλο με τρίτη σειρά

Οι θέσεις ποτηριών βρίσκονται στο πτυσσόμενο υποβραχιόνιο.

#### Κάθισμα τρίτης σειράς (όπου υπάρχει)



#### ΘΗΚΕΣ ΜΑΛΑΚΩΝ ΜΠΟΥΚΑΛΙΩΝ

#### ΠΡΟΣΟΧΗ

- Μην χρησιμοποιείτε την θήκη μπουκαλιών για οποιοδήποτε άλλο αντικείμενο που θα μπορούσε να εκτοξευτεί μέσα στο αυτοκίνητο και πιθανόν να τραυματίσει ανθρώπους σε περίπτωση απότομου φρεναρίσματος ή ατυχήματος.
- Μην χρησιμοποιείτε τις θήκες μπουκαλιών για ανοικτά δοχεία υγρών.

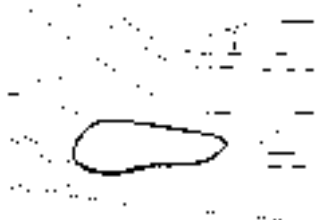

Πόρτα (καθίσματα μπροστινής και δεύτερης σειράς)

ΝΤΟΥΛΑΠΑΚΙ



#### ΠΡΟΕΙΔΟΠΟΙΗΣΗ

Κρατήστε το κάλυμμα από το ντουλαπάκι κλειστό όταν οδηγείτε για να αποφύγετε τραυματισμό σε περίπτωση ατυχήματος ή απότομου φρεναρίσματος.

Για να ανοίξετε το ντουλαπάκι, τραβήξτε την λαβή.  
Για να κλείσετε, πιέστε το κάλυμμα έως ότου να ασφαλίσει.

Το φως στο ντουλαπάκι (όπου υπάρχει) ανάβει όταν ο διακόπτης των προβολέων είναι αναμμένος.

#### ΚΟΥΤΙ ΚΟΝΣΟΛΑΣ



Για να ανοίξετε το κάλυμμα του κουτιού της κονσόλας, πατήστε το κουμπί (A) προς τα μέσα και πίσω.

Για να κλείσετε, πιέστε κάθε καπάκι κάτω για να ασφαλίσει.

Εάν έχετε τοποθετήσει κάτι πάνω από κάποια πλευρά του καπακιού, αυτή η πλευρά του καπακιού μπορεί να μην ανοίξει. Αφαιρέστε οποιοδήποτε αντικείμενο και πιέστε πάλι το κουμπί για να ανοίξει το καπάκι.

#### ΚΑΤΩ ΔΙΣΚΟΣ ΚΟΝΣΟΛΑΣ



#### ΠΡΟΣΟΧΗ

Μην τοποθετείτε οποιοδήποτε αντικείμενο στον κάτω δίσκο της κονσόλας το οποίο θα μπορούσε να εκτιναχτεί μέσα στο αυτοκίνητο και να προκαλέσει τραυματισμό στην διάρκεια απότομου φρεναρίσματος ή σύγκρουσης.

#### ΘΗΚΗ ΓΥΑΛΙΩΝ ΗΛΙΟΥ





### ΠΡΟΕΙΔΟΠΟΙΗΣΗ

Η θήκη συγκράτησης των γυαλικών ηλίου θα πρέπει να είναι κλειστή όταν οδηγείτε για να μην εμποδίζει την ορατότητα του οδηγού και να αποτραπεί τυχόν ατύχημα.

### ΠΡΟΣΟΧΗ

- Μην την χρησιμοποιείται για οτιδήποτε άλλο από γυαλιά ηλίου.
- Μην αφήνετε τα γυαλιά ηλίου μέσα στην θήκη όταν παρκάρετε κάτω από τον ήλιο. Η ζέστη μπορεί να κάνει ζημιά στα γυαλιά ηλίου.

Για να ανοίξετε την θήκη συγκράτησης των γυαλιών ηλίου, πατήστε και αφήστε. Αποθηκεύετε μόνο ένα ζευγάρι γυαλιών ηλίου στην θήκη.

### ΘΗΚΗ ΚΑΡΤΩΝ



Σύρετε μία κάρτα μέσα στην θήκη καρτών.

### ΓΓΑΝΤΖΟΙ ΠΑΛΤΩΝ

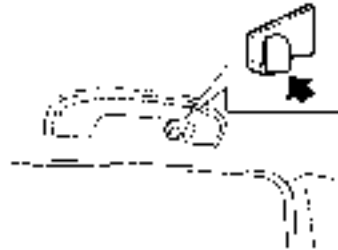

Ο γάντζος των παλτών βρίσκεται πάνω από το πίσω πλευρικό παράθυρο.

### ΠΡΟΣΟΧΗ

Μην εφαρμόζετε στον γάντζο φορτίο μεγαλύτερο από 1 κιλό (2 lb)

### ΚΑΛΥΜΜΑ ΧΩΡΟΥ ΑΠΟΣΚΕΥΩΝ (εταζέρα)

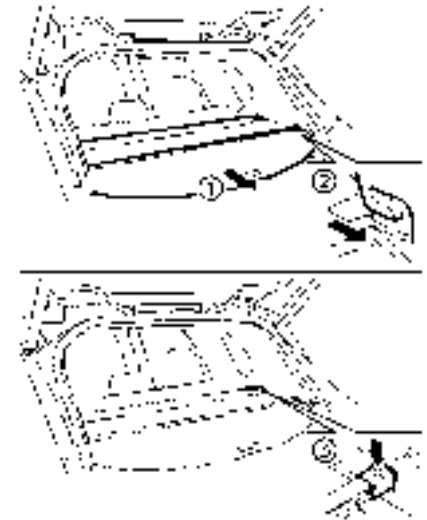

Η εταζέρα κρατάει το περιεχόμενο του χώρου αποσκευών κρυμμένο από το εξωτερικό του αυτοκινήτου.

Για να χρησιμοποιήσετε την εταζέρα, τραβήξτε την έξω (1) και βάλτε και τις δύο πλευρές μέσα στον οδηγό (2).

Για να βγάλετε την εταζέρα, αποθηκεύστε το κάλυμμα και πατήστε το κουμπί (3).



#### ΠΡΟΕΙΔΟΠΟΙΗΣΗ

- Ποτέ μην τοποθετείτε οτιδήποτε πάνω στην εταζέρα, ανεξάρτητα πόσο μικρό είναι. Οποιοδήποτε αντικείμενο πάνω στην εταζέρα θα μπορούσε να προκαλέσει τραυματισμό σε περίπτωση ατυχήματος ή απότομου φρεναρίσματος.
- Μην αφήνετε την εταζέρα μέσα στο αυτοκίνητο εάν δεν ασφαλισμένη στην θέση της.
- Ο πάνω μιάντας πρόσδεσης του παιδικού καθίσματος μπορεί να πάθει ζημιά από την επαφή με την εταζέρα ή αντικείμενα στον χώρο αποσκευών. Αφαιρέστε την εταζέρα από το αυτοκίνητο ή ασφαλίστε την στον χώρο των αποσκευών. Επίσης ασφαλίστε οποιοδήποτε αντικείμενο στον χώρο αποσκευών. Το παιδί σας θα μπορούσε να τραυματιστεί σοβαρά ή να σκοτωθεί στην περίπτωση σύγκρουσης εάν έχει πάθει ζημιά ο άνω μιάντας πρόσδεσης.

#### ΓΑΝΤΖΟΙ ΑΠΟΣΚΕΥΩΝ



Για να χρησιμοποιήσετε τον γάντζο, τραβήξτε τον κάτω όπως φαίνεται στην εικόνα.



#### ΠΡΟΕΙΔΟΠΟΙΗΣΗ

- Να βεβαιώνεστε πάντα ότι το φορτίο είναι κατάλληλα ασφαλισμένο. Χρησιμοποιείτε κατάλληλα σχοινιά και γάντζους.
- Το ανασφάλιστο φορτίο μπορεί να γίνει επικίνδυνο σε περίπτωση απότομου φρεναρίσματος ή ατυχήματος.
- Μην εφαρμόζετε στον γάντζο φορτίο μεγαλύτερο από 3 κιλά (7 lb).

#### ΡΥΘΜΙΖΟΜΕΝΟ ΠΑΤΩΜΑ ΑΠΟΣΚΕΥΩΝ (όπου υπάρχει)

Μπορείτε να χρησιμοποιήσετε το πάτωμα αποσκευών με διαφορετικούς τρόπους, χρησιμοποιώντας τις ρυθμιζόμενες σανίδες αποσκευών.



#### ΠΡΟΕΙΔΟΠΟΙΗΣΗ

Μην τοποθετείτε αντικείμενα πιο βαριά από 75 κιλά (165 lbs) πάνω στο πάτωμα φόρτωσης όταν αυτό είναι στην επάνω θέση.

#### ΠΡΟΣΟΧΗ

- Μην σπρώχνετε το μπροστινό άκρο της σανίδας αποσκευών με δύναμη. Εάν το κάνετε μπορεί να λυγίσει η σανίδα αποσκευών, με αποτέλεσμα τραυματισμό.
- Μην χειρίζεστε την σανίδα αποσκευών με δύναμη καθώς μπορεί να την παραμορφώσετε.
- Όταν είναι στην επάνω θέση, μην κάνετε κλίση της πλάτης των καθισμάτων.
- Μην τοποθετείτε φορτίο πιο ψηλά από τις πλάτες των καθισμάτων. Σε απότομο φρενάρισμα ή σύγκρουση το ανασφάλιστο φορτίο θα μπορούσε να προκαλέσει τραυματισμό.

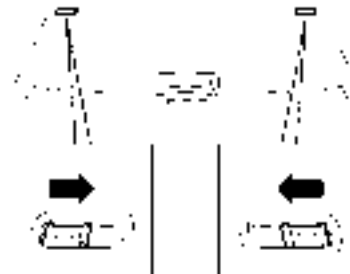

Πριν μετακινήσετε το πίσω (εξωτερικό) κάλυμμα αποσκευών, ελευθερώστε τις ασφάλειες και στις δύο πλευρές του καλύμματος όπως φαίνεται στην εικόνα (όπου υπάρχει).

## Λειτουργία δύο σταδίων

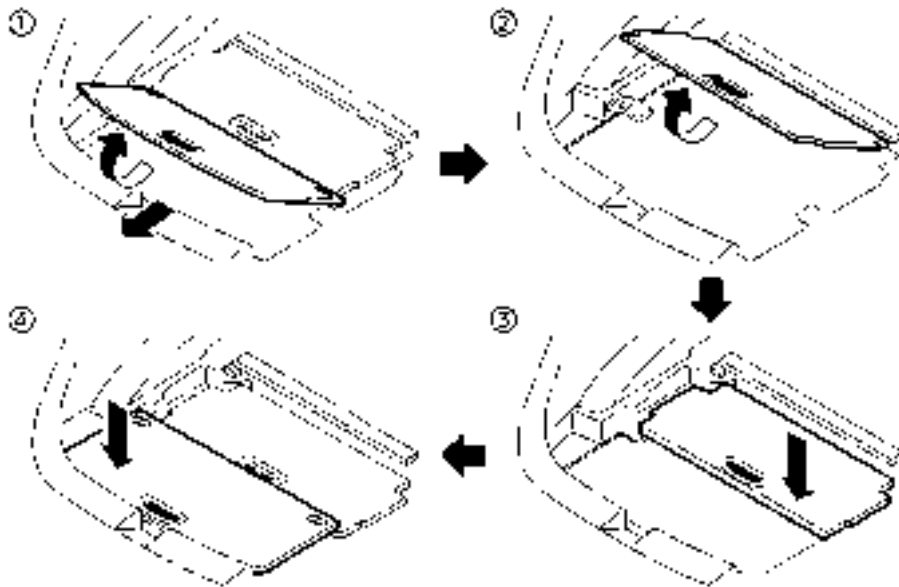

1. Βγάλτε το πίσω πάτωμα από τον χώρο αποσκευών (1).
2. Τραβήξτε το μπροστινό πάτωμα προς τα επάνω στις περίπου 30° και μετά προς το πίσω μέρος του αυτοκινήτου (2).
3. Σπρώξτε το μπροστινό πάτωμα μέσα στο κάτω μέρος του κάτω χώρου των αποσκευών (3).
4. Αντικαταστήστε το πίσω πάτωμα (4).

## Κάθετη λειτουργία

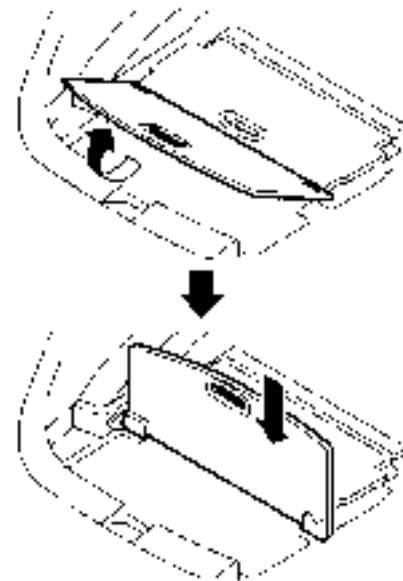

1. Τραβήξτε την πίσω σανίδα επάνω σε 90°.
2. Σπρώξτε κάτω την σανίδα έως ότου σταματήσει.



## ΣΧΑΡΑ ΟΡΟΦΗΣ (όπου υπάρχει)

### Δάπεδο Αποσκευών

Κάθετη λειτουργία (Μοντέλο με τρίτη σειρά)



Για να χρησιμοποιήσετε την κάθετη λειτουργία, βάλτε το δάπεδο του χώρου αποσκευών στην σχισμή του διακοσμητικού.

#### ΠΡΟΣΟΧΗ

**Μην βάζετε το δάπεδο των αποσκευών σε κάθετη θέση όταν το αυτοκίνητο είναι σε κίνηση. Αυτό θα μπορούσε να κάνει ζημιά στο δάπεδο των αποσκευών. Βάλτε το δάπεδο των αποσκευών σε κανονική θέση όταν το αυτοκίνητο είναι σε κίνηση.**

ΚΑΤΩ ΧΩΡΟΣ ΑΠΟΣΚΕΥΩΝ (όπου υπάρχει)

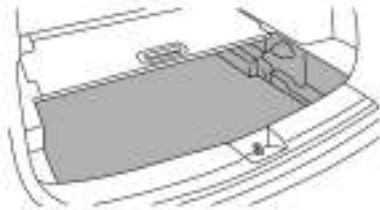

Για να χρησιμοποιήσετε το κουτί στο πάτωμα των αποσκευών, βγάλτε την πίσω σανίδα.

Μην εφαρμόζετε οποιοδήποτε φορτίο κατευθείαν στους πλευρικούς διαδρόμους της οροφής. Οι μπάρες θα πρέπει να τοποθετούνται πριν βάλτε φορτίο / αποσκευές στην οροφή του αυτοκινήτου. Συνιστάται να επικοινωνήσετε με ένα εξουσιοδοτημένο συνεργείο NISSAN ή εξειδικευμένο συνεργείο για επιπλέον πληροφορίες.

Η ωφέλιμη ικανότητα φορτίου για τους πλευρικούς διαδρόμους της οροφής είναι 100 κιλά (221 lb), ωστόσο μην υπερβαίνετε την ικανότητα φορτίου που έχουν οι μπάρες που διατίθενται ως αξεσουάρ.



#### ΠΡΟΕΙΔΟΠΟΙΗΣΗ

- Να τοποθετείτε πάντα τις μπάρες στους σιδηρόδρομους οροφής πριν φορτώσετε φορτίο οποιουδήποτε είδους. Εάν φορτώσετε φορτίο κατευθείαν πάνω στους σιδηρόδρομους οροφής ή στην οροφή του αυτοκινήτου μπορεί να προκληθεί ζημιά στο όχημα.
- Να οδηγείτε με ιδιαίτερη προσοχή όταν το αυτοκίνητο είναι φορτωμένο στο όριο ή κοντά στο όριο της ικανότητας έλξης του, ιδιαίτερα εάν το σημαντικό μερίδιο αυτού του φορτίου μεταφέρεται πάνω στις μπάρες.
- Η μεγάλη φόρτωση πάνω στις μπάρες έχει σαν πιθανότητα να επηρεάσει την ευστάθεια και τον χειρισμό κατά τους απότομους και ασυνήθιστους ελιγμούς.
- Οι μπάρες της σχάρας οροφής θα πρέπει να κατανέμονται ομοιόμορφα.
- Μην υπερβαίνετε την μέγιστη φόρτωση στις μπάρες της σχάρας οροφής.
- Ασφαλίστε καλά το φορτίο με σκοινιά ή ιμάντες για να μην γλιστρήσει ή μετακινηθεί. Σε απότομο φρενάρισμα ή σύγκρουση το ανασφάλιστο φορτίο θα μπορούσε να προκαλέσει τραυματισμό.

#### ΠΡΟΣΟΧΗ

Να προσέχετε όταν τοποθετείτε ή αφαιρείτε αντικείμενα από την σχάρα οροφής. Εάν δεν μπορείτε να σηκώσετε με άνεση τα αντικείμενα στην σχάρα οροφής από το έδαφος, χρησιμοποιήστε σκάλα ή σκαμπό.

## ΠΑΡΑΘΥΡΑ

### ΗΛΕΚΤΡΙΚΑ ΠΑΡΑΘΥΡΑ



#### ΠΡΟΕΙΔΟΠΟΙΗΣΗ

Ο οδηγός είναι πάντα υπεύθυνος για τον χειρισμό όλων των ηλεκτρικών παραθύρων, συμπεριλαμβανομένων των παραθύρων των επιβατών. Για την ασφάλειά σας να βεβαιώνεστε ότι τηρείτε τις παρακάτω προειδοποιήσεις.

- Ποτέ μην επιτρέπετε σε κάποιον να επεκτείνει οποιοδήποτε τμήμα του σώματός του ή αντικείμενα έξω από το άνοιγμα ενώ το αυτοκίνητο είναι σε κίνηση. Σε διαφορετική περίπτωση μπορεί να τραυματιστεί σοβαρά ερχόμενος σε επαφή με αντικείμενα έξω από το αυτοκίνητο ή όταν φρενάρετε απότομα.
- Βεβαιωθείτε ότι όλοι οι επιβάτες έχουν τα χέρια τους κλπ μέσα στο αυτοκίνητο πριν χειριστείτε τα παράθυρα. Μην ενεργοποιείτε κατά λάθος την λειτουργία αυτόματης αναστροφής. Εάν τα χέρια τους ή τα πρόσωπά τους πιαστούν στα παράθυρα, θα μπορούσε να προκληθεί σοβαρός τραυματισμός.
- Ποτέ μην αφήνετε παιδιά να χειριστούν τα ηλεκτρικά παράθυρα. Ο ακατάλληλος χειρισμός από παιδιά θα μπορούσε να οδηγήσει σε ατύχημα. Πατήστε το κουμπί κλειδώματος παραθύρου καθώς τα παιδιά ή άλλα άτομα θα μπορούσαν να πιαστούν στο ηλεκτρικό παράθυρο και αυτό θα μπορούσε να προκαλέσει σοβαρό τραυματισμό.
- Όταν χειρίζεστε τα ηλεκτρικά παράθυρα, ενημερώστε τα παιδιά και βεβαιωθείτε ότι τα χέρια τους, τα μπράτσα τους κλπ δεν είναι τοποθετημένα κοντά στα ηλεκτρικά παράθυρα. Σε διαφορετική περίπτωση μπορεί να πιαστούν στα ηλεκτρικά παράθυρα.

- Βεβαιωθείτε ότι ο διακόπτης παροχής είναι στην θέση OFF και μην αφήνετε το Έξυπνο Κλειδί και παιδιά χωρίς επιτήρηση μέσα στο αυτοκίνητο. Μπορεί κατά λάθος να ενεργοποιήσουν τους διακόπτες ή τα χειριστήρια. Τα ανεπιτήρητα παιδιά μπορεί να εμπλακούν σε σοβαρά ατυχήματα.
- Για να αποφύγετε τον κίνδυνο τραυματισμού ή θανάτου από την αθέλητη λειτουργία του αυτοκινήτου και των συστημάτων του, συμπεριλαμβανομένης της παγίδευσης σε ένα παράθυρο ή την ενεργοποίηση της κλειδαριάς της πόρτας, μην αφήνετε παιδιά, ανθρώπους που απαιτούν την βοήθεια των άλλων ή κατοικίδια χωρίς επιτήρηση μέσα στο αυτοκίνητό σας. Επιπλέον, η θερμοκρασία μέσα σε ένα κλειστό αυτοκίνητο σε μία ζεστή ημέρα μπορεί να ανέβει πολύ γρήγορα αρκετά ώστε να προκαλέσει σημαντικό κίνδυνο τραυματισμού ή θανάτου σε ανθρώπους και κατοικίδια.

Τα ηλεκτρικά παράθυρα λειτουργούν μόνο όταν ο διακόπτης παροχής είναι στην θέση ON.

### Διακόπτης παραθύρου οδηγού



Παράδειγμα

Ο διακόπτης του οδηγού, που είναι ο κύριος διακόπτης, μπορεί να ελέγξει όλα τα παράθυρα.

Για να ανοίξετε ένα παράθυρο πατήστε κάτω (Α) τον διακόπτη ηλεκτρικού παραθύρου.

Για να κλείσετε ένα παράθυρο τραβήξτε επάνω (Β) τον διακόπτη ηλεκτρικού παραθύρου.

#### Κλειδώμα των παραθύρων των επιβατών:

Όταν πατήσετε το κουμπί κλειδώματος των παραθύρων (ανάβει το ενδεικτικό φως), δεν μπορούν να λειτουργήσουν οι διακόπτες των παραθύρων των πίσω επιβατών. Ο χειρισμός των παραθύρων των πίσω επιβατών μπορεί να γίνει μόνο από τον κύριο διακόπτη (διακόπτες πλευράς οδηγού). Για να ακυρώσετε το κλειδώμα των παραθύρων των πίσω επιβατών, πατήστε πάλι το κουμπί κλειδώματος.

### Διακόπτης παραθύρων πλευρά συνοδηγού



Ο διακόπτης του επιβάτη μπορεί να ελέγξει το αντίστοιχο παράθυρο. Όταν πατήσετε το κουμπί κλειδώματος παραθύρου στον διακόπτη του οδηγού, δεν μπορεί να γίνει χειρισμός των διακοπών των πίσω επιβατών.

## Αυτόματη λειτουργία



Παράδειγμα

Η αυτόματη λειτουργία επιτρέπει στο παράθυρο να ανοίξει τελείως ή να κλείσει χωρίς να κρατάτε τον διακόπτη επάνω ή κάτω.

Για να ανοίξετε τελείως το παράθυρο, πατήστε τελείως κάτω τον διακόπτη στο δεύτερο διάστημα και αφήστε τον. Για να κλείσετε τελείως το παράθυρο τραβήξτε τον διακόπτη επάνω στο δεύτερο διάστημα και αφήστε τον. Δεν χρειάζεται να κρατάτε τον διακόπτη στην διάρκεια της λειτουργίας του παραθύρου.

Για να σταματήσετε το παράθυρο στην διάρκεια της διαδρομής του καθώς ανοίγει ή κλείνει, πατήστε απλώς τον διακόπτη ελαφρά προς την αντίθετη κατεύθυνση της κίνησης του παραθύρου.

Λειτουργία αυτόματης αναστροφής:



### ΠΡΟΕΙΔΟΠΟΙΗΣΗ

Υπάρχει μία μικρή απόσταση αμέσως πριν την κλειστή θέση η οποία δεν μπορεί να εντοπιστεί. Βεβαιωθείτε ότι όλοι οι επιβάτες έχουν τα χέρια τους κλπ μέσα στο αυτοκίνητο πριν κλείσετε τα παράθυρα.

Η λειτουργία αυτόματης αναστροφής επιτρέπει σε ένα παράθυρο να αναστρέψει αυτόματα την πορεία του εάν κάτι έχει πιαστεί στο παράθυρο όταν αυτό κλείνει με την αυτόματη λειτουργία. Όταν η μονάδα ελέγχει εντοπίζει ένα εμπόδιο, το παράθυρο θα χαμηλώσει αμέσως.

Ανάλογα με τις συνθήκες περιβάλλοντος ή οδήγησης, η λειτουργία αυτόματης αναστροφής μπορεί να ενεργοποιηθεί εάν προκύψει μία πρόσκρουση ή φορτίο παρόμοιο με κάτι που έχει πιαστεί στο παράθυρο.

### Χρονοδιακόπτης παραθύρου:



Ο χρονοδιακόπτης του παραθύρου επιτρέπει στον διακόπτη του παραθύρου να μπορεί να λειτουργήσει για μία σύντομη χρονική περίοδο ακόμη και εάν ο διακόπτης παροχής έχει τοποθετηθεί στην θέση OFF. Ο χρονοδιακόπτης του παραθύρου θα ακυρωθεί όταν ανοίξετε την πόρτα του οδηγού ή του συνοδηγού ή περάσει ο προκαθορισμένος χρόνος.

## Λειτουργία των παραθύρων με το

### Έξυπνο Κλειδί

Τα παράθυρα μπορούν να ανοίξουν ή να κλείσουν πατώντας το κουμπί κλειδώματος LOCK ή ξεκλειδώματος UNLOCK στο Έξυπνο Κλειδί. Η λειτουργία αυτή δεν θα δουλέψει όταν έχει ενεργοποιηθεί ο χρονοδιακόπτης των παραθύρων ή όταν τα παράθυρα πρέπει να ενεργοποιηθούν. Για λεπτομέρειες για την χρήση του κουμπιού του Έξυπνου Κλειδιού, δείτε το «Πως να χρησιμοποιήσετε την λειτουργία εισόδου χωρίς κλειδί» (Σελίδα 170).

### Ανοιγμα:

Για να ανοίξετε τα παράθυρα, πατήστε το κουμπί ξεκλειδώματος  πάνω στο Έξυπνο Κλειδί για περίπου 3 δευτερόλεπτα από την στιγμή που ξεκλειδώσατε την πόρτα. Για να σταματήσετε το άνοιγμα, αφήστε το κουμπί ξεκλειδώματος .

Εάν η λειτουργία ανοίγματος του παραθύρου σταματήσει κατά την διαδρομή ενώ πατάτε το κουμπί ξεκλειδώματος , αφήστε και πατήστε πάλι το

κουμπί έως ότου τα παράθυρα να ανοίξουν τελείως.

### Κλείσιμο:

Για να κλείσετε τα παράθυρα, πατήστε το κουμπί κλειδώματος  πάνω στο Έξυπνο Κλειδί για περίπου 3 δευτερόλεπτα από την στιγμή που κλειδώσατε την πόρτα.

Για να σταματήσετε το κλείσιμο, αφήστε το κουμπί κλειδώματος .

Εάν η λειτουργία κλεισίματος του παραθύρου σταματήσει κατά την διαδρομή ενώ πατάτε κλειδώματος , αφήστε και πατήστε πάλι το κουμπί έως ότου τα παράθυρα να κλείσουν τελείως.

## Όταν δεν λειτουργεί ο διακόπτης ηλεκτρικών παραθύρων

Εάν η αυτόματη λειτουργία των ηλεκτρικών παραθύρων δεν δουλεύει σωστά, κάντε την ακόλουθη διαδικασία για να ενεργοποιήσετε τις λειτουργίες των ηλεκτρικών παραθύρων.

1. Κλείστε την πόρτα.
2. Βάλτε τον διακόπτη παροχής στην θέση ON.
3. Τραβήξτε τον διακόπτη του ηλεκτρικού παραθύρου και κρατήστε τον για να κλείσετε τελείως το παράθυρο.\*1
4. Αφήστε τον διακόπτη του ηλεκτρικού παραθύρου.
5. Τραβήξτε τον διακόπτη του ηλεκτρικού παραθύρου και κρατήστε τον για περίπου 5 δευτερόλεπτα ή περισσότερο.\*2
6. Πιέστε τον διακόπτη του ηλεκτρικού παραθύρου κάτω και κρατήστε τον για να ανοίξει τελείως το παράθυρο.
7. Αφήστε τον διακόπτη του ηλεκτρικού παραθύρου.
8. Πατήστε τον διακόπτη του ηλεκτρικού παραθύρου κάτω και κρατήστε τον για περίπου 5 δευτερόλεπτα ή περισσότερο.\*2
9. Τραβήξτε τον διακόπτη του ηλεκτρικού παραθύρου και κρατήστε τον για να κλείσετε τελείως το παράθυρο.\*1

## ΗΛΙΟΡΟΦΗ (όπου υπάρχει)

10. Χειριστείτε το παράθυρο από την αυτόματη λειτουργία (άνοιγμα και κλείσιμο παραθύρου) για να επιβεβαιώσετε ότι η ενεργοποίηση έχει ολοκληρωθεί.

\*1: Εάν το παράθυρο σταματήσει πριν φτάσει την τελείως κλειστή θέση, αφήστε τον διακόπτη και μετά τραβήξτε και κρατήστε τον πάλι για να κλείσετε το παράθυρο τελείως.

\*2: Αφού τραβήξετε ή πατήσετε τον διακόπτη του ηλεκτρικού παραθύρου και κρατώντας τον για περίπου 5 δευτερόλεπτα ή περισσότερο, το παράθυρο θα κινηθεί πάλι.

Εάν το παράθυρο δεν μπορεί να κλείσει αυτόματα από την στιγμή που ενεργοποιήθηκε η λειτουργία αυτόματης αναστροφής λόγω δυσλειτουργίας, κάντε την ακόλουθη διαδικασία για να ακυρώσετε την λειτουργία αυτόματης αναστροφής.

1. Τραβήξτε τον διακόπτη ηλεκτρικού παραθύρου επάνω έως ότου να ενεργοποιηθεί η λειτουργία αυτόματης αναστροφής και μετά το παράθυρο θα αντιστρέψει αυτόματα.
2. Επαναλάβετε την διαδικασία δύο φορές.
3. Τραβήξτε τον διακόπτη ηλεκτρικού παραθύρου και κρατήστε τον για να κλείσει το παράθυρο ώστε να επιβεβαιώσετε ότι η ακύρωση ολοκληρώθηκε.



### ΠΡΟΕΙΔΟΠΟΙΗΣΗ

**Όταν έχει ακυρωθεί η λειτουργία αυτόματης αναστροφής, το παράθυρο δεν θα αναστρέψει αυτόματα την λειτουργία του ακόμη και εάν η μονάδα ελέγχου εντοπίσει ένα εμπόδιο. Βεβαιωθείτε ότι όλοι οι επιβάτες έχουν τα χέρια τους κλπ μέσα στο αυτοκίνητο πριν κλείσετε τα παράθυρα.**

Εάν η λειτουργία του ηλεκτρικού παραθύρου δεν δουλεύει σωστά αφού έχετε κάνει την παραπάνω διαδικασία, ζητήστε τον έλεγχο του αυτοκινήτου από εξουσιοδοτημένο συνεργείο Nissan ή εξειδικευμένο συνεργείο.



### ΠΡΟΕΙΔΟΠΟΙΗΣΗ

- Σε ένα ατύχημα θα μπορούσατε να εκτιναχτείτε από το αυτοκίνητο μέσα από την ανοικτή ηλιοροφή. Να χρησιμοποιείτε πάντα ζώνες ασφαλείας και παιδικά καθίσματα.
- Μην αφήνετε κανέναν να στέκεται όρθιος ή να εκτείνει οποιοδήποτε μέρος του σώματός του έξω από το άνοιγμα της ηλιοροφής ενώ το αυτοκίνητο είναι σε κίνηση ή ενώ κλείνει η ηλιοροφή.

### ΠΡΟΣΟΧΗ

- Αφαιρέστε τις σταγόνες νερού, το χιόνι, τον πάγο ή την άμμο από την ηλιοροφή πριν την ανοίξετε.
- Μην τοποθετείτε βαριά αντικείμενα επάνω στο γυαλί της ηλιοροφής ή την γύρω περιοχή.

## ΑΥΤΟΜΑΤΗ ΗΛΙΟΡΟΦΗ ΚΑΙ ΣΚΙΑΔΙΟ

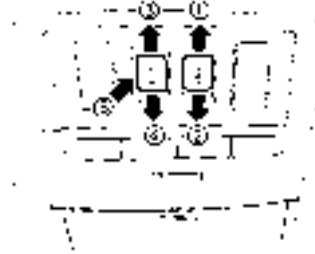

## Σύροντας το σκιάδιο και την ηλιοροφή

Όταν πατηθεί ο διακόπτης του σκιαδίου στην θέση ανοίγματος(1) , το σκιάδιο θα ανοίξει. (Εάν το σκιάδιο αρχίσει να ανοίγει από την θέση ανάμεσα στην κλειστή θέση και την μέση, το σκιάδιο θα σταματήσει στην μέση. Όταν πατήσετε πάλι τον διακόπτη, το σκιάδιο θα ανοίξει τελείως.) Όταν πατηθεί ο διακόπτης της ηλιοροφής στην θέση ανοίγματος (3), η ηλιοροφή ανοίγει στην θέση λειτουργίας άνεσης. (Εάν το σκιάδιο είναι κλειστό, θα ανοίξει πρώτα το σκιάδιο έως την μέση. Όταν πατήσετε πάλι τον διακόπτη, η ηλιοροφή θα ανοίξει τελείως.)

Όταν πατηθεί ο διακόπτης της ηλιοροφής στην θέση κλεισίματος (4) , η ηλιοροφή θα κλείσει αυτόματα. Όταν πατηθεί ο διακόπτης του σκιαδίου στην θέση κλεισίματος (3) , το σκιάδιο θα κλείσει. (Εάν το σκιάδιο αρχίσει να κλείνει από την θέση ανάμεσα στην τελείως ανοικτή και την θέση στην μέση, το σκιάδιο θα σταματήσει στην μέση. Όταν πατήσετε πάλι τον διακόπτη, το σκιάδιο θα κλείσει τελείως. Ωστόσο, εάν η ηλιοροφή είναι ανοικτή ή σε κλίση, το σκιάδιο δεν θα κλείσει πέρα από την μεσαία θέση.)

Για να σταματήσετε το σκιάδιο ή την ηλιοροφή κατά την λειτουργία τους, πατήστε τον διακόπτη της ηλιοροφής είτε στην πλευρά του ανοίγματος (1) , (3) , του κλεισίματος (2) , (4) ή την θέση επάνω (5) .

## Ανακλινόμενη ηλιοροφή

Για να κάνετε κλίση προς τα επάνω της ηλιοροφής, πατήστε τον διακόπτη της ηλιοροφής στην θέση επάνω (5).

Για να κάνετε κλίση προς τα κάτω της ηλιοροφής, πατήστε τον διακόπτη της ηλιοροφής στην θέση κλεισίματος (4) .

## Λειτουργία άνεσης

Αυτή είναι η θέση που χρησιμοποιείται όταν οδηγείτε με ανοικτή την ηλιοροφή. Όταν οδηγείτε με την ηλιοροφή τελείως ανοικτή, ο θόρυβος του αέρα θα είναι πολύ δυνατός. Χρησιμοποιήστε την θέση της λειτουργία άνεσης όταν οδηγείτε.

## Λειτουργία αυτόματης αναστροφής



### ΠΡΟΕΙΔΟΠΟΙΗΣΗ

**Υπάρχει μία μικρή απόσταση, αμέσως πριν την θέση κλεισίματος, η οποία δεν μπορεί να ανιχνευτεί. Βεβαιωθείτε ότι όλοι οι επιβάτες έχουν τα χέρια τους κλπ μέσα στο αυτοκίνητο πριν κλείσετε την ηλιοροφή και το σκιάδιο.**

Η λειτουργία αυτόματης αναστροφής επιτρέπει στην ηλιοροφή και το σκιάδιο να αναστρέψουν αυτόματα την πορεία τους εάν κάτι έχει πιαστεί στην ηλιοροφή ή το σκιάδιο όταν αυτά κλείνουν. Όταν η μονάδα ελέγχου εντοπίσει ένα εμπόδιο, η ηλιοροφή και το σκιάδιο θα ανοίξουν αμέσως.

Ανάλογα με τις συνθήκες περιβάλλοντος ή οδηγησης, η λειτουργία αυτόματης αναστροφής μπορεί να ενεργοποιηθεί εάν προκύψει μία πρόσκρουση ή φορτίο παρόμοιο με κάτι που έχει πιαστεί στην ηλιοροφή ή το σκιάδιο.

Εάν η λειτουργία αυτόματης αναστροφής ενεργοποιηθεί διαδοχικά ή η 12-voIt μπαταρία είναι άδεια, η ηλιοροφή και το σκιάδιο μπορεί να μην κλείσουν καλά. Σε αυτή την περίπτωση, πατήστε και κρατήστε τον διακόπτη στην θέση κλεισίματος (4) για να κλείσει η ηλιοροφή.

## Εάν η ηλιοροφή δεν λειτουργεί

Εάν η ηλιοροφή και το σκιάδιο δεν λειτουργούν σωστά, κάντε την ακόλουθη διαδικασία για να ενεργο-

ποιήσετε το σύστημα λειτουργίας.

1. Εάν η ηλιοροφή και το σκιάδιο είναι ανοικτά, κλείστε τα τελείως πατώντας επαναλαμβανόμενα τον διακόπτη της ηλιοροφής στην θέση (2) κλεισίματος και (4).

2. Πατήστε και κρατήστε τον διακόπτη της ηλιοροφής στην θέση κλεισίματος (4) για 10 δευτερόλεπτα.

3. Αφού η ηλιοροφή και το σκιάδιο μετακινήθούν ελαφρά στην κλειστή θέση και μετά κινηθούν λίγο πίσω, αφήστε τον διακόπτη της ηλιοροφής.

4. Πατήστε και κρατήστε τον διακόπτη της ηλιοροφής στην θέση κλεισίματος (4) και το τζάμι και το σκιάδιο θα μετακινήθούν.

5. Αφήστε τον διακόπτη της ηλιοροφής. Στην συνέχεια η ηλιοροφή και το σκιάδιο θα ανοίξουν τελείως και μετά θα κλείσουν τελείως.

6. Ελέγξτε εάν ο διακόπτης της ηλιοροφής λειτουργεί κανονικά.



### ΠΡΟΕΙΔΟΠΟΙΗΣΗ

**Ο οδηγός είναι πάντα υπεύθυνος για την κατάλληλη λειτουργία της ηλιοροφής, συμπεριλαμβανομένης της λειτουργίας από όλους τους επιβάτες. Εάν δεν ακολουθήσετε τις προειδοποιήσεις και τις οδηγίες για την σωστή χρήση της ηλιοροφής θα μπορούσε να προκληθεί σοβαρός τραυματισμός ή θάνατος.**

- Μην αφήνετε τα παιδιά να χειρίζονται την ηλιοροφή. Ο ακατάλληλος χειρισμός από παιδιά μπορεί να προκαλέσει ατύχημα. Εάν παιδιά ή άλλοι πιαστούν στην ηλιοροφή, θα μπορούσε να προκληθεί σοβαρός τραυματισμός.

- Για να αποφύγετε τον κίνδυνο τραυματισμού ή θανάτου λόγω της αθέλητης λειτουργίας της ηλιοροφής, βάλτε τον διακόπτη παροχής στην θέση OFF όταν αφήνετε το αυτοκίνητο και μην αφήνετε παιδιά και το Έξυπνο Κλειδί μέσα στο αυτοκίνητο.
- Μην ενεργοποιείτε κατά λάθος την λειτουργία αυτόματης αναστροφής. Εάν τα χέρια ή το πρόσωπό σας κλπ πιαστούν στην ηλιοροφή, θα μπορούσε να προκληθεί σοβαρός τραυματισμός.

### ΠΡΟΣΟΧΗ

- Μην τοποθετείτε αντικείμενα (όπως εφημερίδες, χαρτομάντιλα κλπ) πάνω στο σκιάδιο όταν αυτό ανοίγει ή μαζεύει, προκαλώντας ακατάλληλη λειτουργία ή ζημιά στο σκιάδιο.
- Μην σπρώχνετε το μπράτσο του σκιαδίου με τα χέρια σας κλπ καθώς μπορεί να το παραμορφώσετε. Μπορεί να προκληθεί ακατάλληλη λειτουργία ή ζημιά στο σκιάδιο.
- Μην τοποθετείτε κανένα αντικείμενο μέσα στην θύρα εισόδου του σκιαδίου καθώς αυτό μπορεί να έχει σαν αποτέλεσμα ακατάλληλη λειτουργία ή ζημιά στο σκιάδιο.
- Μην κρεμάτε οποιοδήποτε αντικείμενο πάνω στην ράγα του μπράτσου καθώς αυτό μπορεί να έχει σαν αποτέλεσμα ακατάλληλη λειτουργία ή ζημιά στο σκιάδιο.
- Μην τραβάτε με δύναμη το σκιάδιο. Εάν το κάνετε μπορεί να ξεχειλώσετε το σκιάδιο. Μπορεί να προκληθεί ακατάλληλη λειτουργία ή ζημιά στο σκιάδιο.

Εάν το σκιάδιο δεν λειτουργεί κανονικά αφού κάνατε την παραπάνω διαδικασία, ζητήστε τον έλεγχο

## ΣΚΙΑΔΙΑ

του αυτοκινήτου από ένα εξουσιοδοτημένο συνεργείο NISSAN ή εξειδικευμένο συνεργείο.

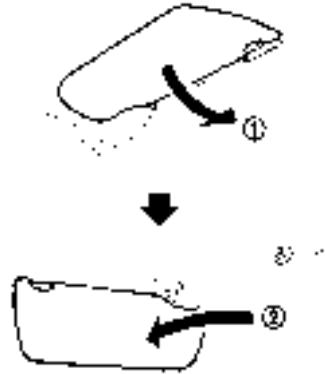

1. Για να μπλοκάρετε το έντονο φως από το εμπρός μέρος του αυτοκινήτου, μετακινήστε το κύριο σκιάδιο προς τα κάτω (1).

2. Για να μπλοκάρετε το έντονο φως από το πλάι, βγάλτε το κύριο σκιάδιο από την κεντρική στήριξη και μετακινήστε το στο πλάι (2).

## ΠΙΣΩ ΣΚΙΑΔΙΟ (όπου υπάρχει)

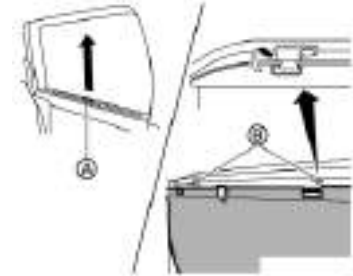

### ΠΡΟΣΟΧΗ

- Μην ελευθερώνετε το πίσω σκιάδιο στην διάρκεια της λειτουργίας. Αυτό μπορεί να κάνει ζημιά στο σκιάδιο ή να προκαλέσει τραυματισμό.
- Μην τραβάτε με δύναμη το σκιάδιο. Εάν το κάνετε μπορεί να ξεχειλώσετε το σκιάδιο. Αυτό μπορεί να προκαλέσει ακατάλληλη λειτουργία ή ζημιά στο σκιάδιο.
- Μην τοποθετείτε αντικείμενα πάνω ή κοντά στο πίσω σκιάδιο. Αυτό θα μπορούσε να προκαλέσει ακατάλληλη λειτουργία ή ζημιά στο σκιάδιο.

Τα πίσω σκιάδια είναι εγκατεστημένα στα παράθυρα των πίσω καθισμάτων.

Για να σηκώσετε το σκιάδιο, τραβήξτε το κουμπί επάνω (A) και κρεμάστε το σκιάδιο στους γάντζους (B).

Για να αποθηκεύσετε το σκιάδιο, βγάλτε το από τους γάντζους και χαμηλώστε το.

## ΕΣΩΤΕΡΙΚΑ ΦΩΤΑ

### ΠΡΟΣΟΧΗ

- Ποτέ μην αφήνετε αναμμένο τον διακόπτη των φώτων όταν το σύστημα του e-POWER δεν λειτουργεί για μεγάλα χρονικά διαστήματα, για να αποτρέψετε το άδειασμα της μπαταρίας 12-volt.
- Όταν αφήνετε το αυτοκίνητο να σβήνουν τα φώτα.

### ΔΙΑΚΟΠΤΗΣ ΓΙΑ ΤΟ ΕΣΩΤΕΡΙΚΟ ΦΩΣ

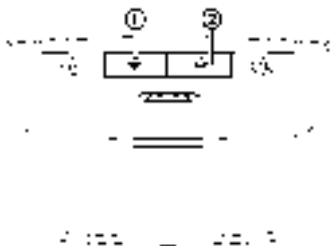

(1) Τα εσωτερικά φώτα μπορούν να ανάψουν ανεξάρτητα από την θέση της πόρτας. Τα φώτα θα σβήσουν μετά από μία χρονική περίοδο εκτός εάν ο διακόπτης παροχής τοποθετηθεί στην θέση ON όταν ανοίξετε οποιαδήποτε πόρτα.

(2) Το εσωτερικό φως μπορεί να οριστεί να λειτουργεί όταν ανοίγετε τις πόρτες. Για να σβήσετε το εσωτερικό φως όταν είναι ανοικτή μία πόρτα, πατήστε τον διακόπτη. Το εσωτερικό φως δεν θα ανάψει, ανεξάρτητα από την θέση της πόρτας. Τα φώτα θα σβήσουν όταν ο διακόπτης παροχής τοποθετηθεί στην θέση ON ή εάν κλείσετε και κλειδώσετε την πόρτα του οδηγού.

### ΦΩΤΑ ΓΙΑ ΤΗΝ ΑΝΑΓΝΩΣΗ ΧΑΡΤΗ

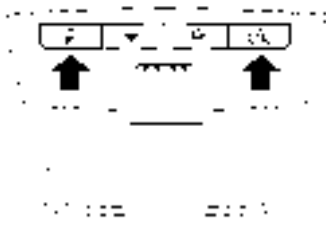

Πατήστε τον διακόπτη για να ανάψετε τα φώτα χάρτη. Για να τα σβήσετε πατήστε πάλι τον διακόπτη. Όταν το φως παραμένει αναμμένο, θα σβήσει αυτόματα μετά από μία χρονική περίοδο για να μην αδειάσει η μπαταρία 12-volt του αυτοκινήτου.

### ΦΩΤΑ ΧΩΡΟΥ ΕΠΙΒΑΤΩΝ (όπου υπάρχει)

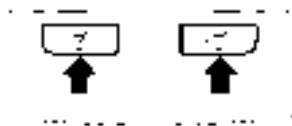

Πατήστε τον διακόπτη για να ανάψετε τα φώτα του χώρου των επιβατών. Για να τα σβήσετε πατήστε πάλι τον διακόπτη.

Όταν το φως παραμένει αναμμένο, θα σβήσει αυτόματα μετά από μία χρονική περίοδο για να μην αδειάσει η μπαταρία 12-volt του αυτοκινήτου.

### ΠΙΣΩ ΠΡΟΣΩΠΙΚΑ ΦΩΤΑ (όπου υπάρχει)

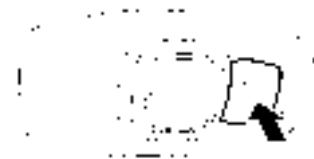

Πατήστε τον διακόπτη για να ανάψετε τα πίσω προσωπικά φώτα. Για να τα σβήσετε πατήστε πάλι τον διακόπτη.

Όταν το φως παραμένει αναμμένο, θα σβήσει αυτόματα μετά από μία χρονική περίοδο για να μην αδειάσει η μπαταρία 12-volt του αυτοκινήτου.

## ΦΩΣ ΧΩΡΟΥ ΑΠΟΣΚΕΥΩΝ



Το φως του χώρου των αποσκευών έχει έναν διακόπτη τριών θέσεων.

### Θέση ON

Όταν ο διακόπτης για το φως του χώρου αποσκευών είναι στην θέση ON (Α), το φως του χώρου αποσκευών ανάβει, ανεξάρτητα από οποιαδήποτε συνθήκη.

### Θέση DOOR (πόρτα)

Όταν ο διακόπτης για το φως του χώρου αποσκευών είναι στην θέση DOOR (πόρτα) (Β), το φως του χώρου αποσκευών ανάβει όταν ανοίξει η πίσω πόρτα.

### Θέση OFF

Όταν ο διακόπτης για το φως του χώρου αποσκευών είναι στην θέση OFF (C), το φως του χώρου αποσκευών δεν ανάβει, ανεξάρτητα από οποιαδήποτε συνθήκη.

Όταν το φως παραμένει αναμμένο, θα σβήσει αυτόματα μετά από μία χρονική περίοδο για να μην αδειάσει η μπαταρία 12- volt του αυτοκινήτου.

## ΦΩΤΑ ΣΤΟΝ ΚΑΘΡΕΠΤΗ ΤΟΥ ΣΚΙΑΔΙΟΥ (όπου υπάρχει)



### Παράδειγμα

Το φως πάνω από τον καθρέπτη του σκιαδίου θα ανάψει όταν ανοίξετε το κάλυμμα του καθρέπτη στο σκιάδιο.

Όταν το κάλυμμα κλείσει το φως θα σβήσει.



ΣΗΜΕΙΩΣΕΙΣ

# 3 Έλεγχοι και ρυθμίσεις πριν την οδήγηση

Κλειδιά.....	158	Ηλεκτρική λειτουργία πόρτας πορτμπαγκάζ (όπου υπάρχει).....	176
Έξυπνο Κλειδί.....	158	Ενεργοποίηση με την κίνηση πόρτας πορτμπαγκάζ (όπου υπάρχει).....	178
Πόρτες.....	159	Σύστημα λειτουργίας γκαράζ (όπου υπάρχει).....	179
Σύστημα Super lock system (όπου υπάρχει).....	159	Αυτόματο κλείσιμο (όπου υπάρχει).....	180
Κλείδωμα με κλειδί1.....	60	Μοχλός απελευθέρωσης πόρτας πορτμπαγκάζ.....	180
Ξεκλείδωμα με το εσωτερικό χερούλι (όπου υπάρχει).....	160	Πορτάκι ρεζερβουάρ καυσίμου.....	180
Κλείδωμα με τον διακόπτη ηλεκτρικής κλειδαριάς πόρτας.....	161	Άνοιγμα για το πορτάκι ρεζερβουάρ καυσίμου.....	180
Παιδική ασφάλεια πίσω πόρτας.....	162	Πώς να βάλετε καύσιμο.....	181
Σύστημα Έξυπνου Κλειδιού.....	162	Όταν γεμίζετε από φορητό δοχείο καυσίμου.....	182
Ακτίνα λειτουργίας Έξυπνου Κλειδιού (μοντέλα με αισθητήρα κλειδώματος ή διακόπτη στην πόρτα).....	164	Τιμόνι.....	182
Προφυλάξεις για το κλείδωμα / ξεκλείδωμα των πορτών (μοντέλα με αισθητήρα κλειδώματος ή διακόπτη στην πόρτα).....	164	Λειτουργία κλίσης και τηλεσκοπική λειτουργία.....	182
Λειτουργία Έξυπνου Κλειδιού (μοντέλα με αισθητήρα κλειδώματος ή διακόπτη στην πόρτα).....	164	Καθρέπτες.....	183
Σύστημα εξοικονόμησης μπαταρίας.....	166	Εσωτερικός καθρέπτης.....	183
Οδηγός αντιμετώπισης προβλημάτων.....	168	Εξωτερικοί καθρέπτες.....	184
Πως να χρησιμοποιήσετε την λειτουργία εισόδου χωρίς κλειδί.....	170	Καθρέπτης σκιαδίου.....	185
Λειτουργία των αλάρμ.....	172	Σύστημα αυτόματης τοποθέτησης (όπου υπάρχει).....	185
Σύστημα ασφαλείας.....	173	Λειτουργία αποθήκευσης μνήμης.....	185
Σύστημα προειδοποίησης κλοπής (όπου υπάρχει).....	173	Λειτουργία Εισόδου / Εξόδου.....	186
Αντικλεπτικό Σύστημα NISSAN (NATS).....	174	Λειτουργία του Συστήματος.....	187
Καπό.....	175	Χειρόφρενο.....	187
Πίσω πόρτα.....	176	Αυτόματη λειτουργία.....	187
Χειροκίνητη λειτουργία πόρτας πορτμπαγκάζ (όπου υπάρχει).....	176	Χειροκίνητη λειτουργία.....	188
		Αυτόματο Φρένο Συγκράτησης.....	189
		Πως να ενεργοποιήσετε / απενεργοποιήσετε την λειτουργία του αυτόματου φρένου συγκράτησης.....	190
		Πως να χρησιμοποιήσετε την λειτουργία Αυτόματου Φρένου Συγκράτησης.....	190

## ΚΛΕΙΔΙΑ

Μπορείτε να οδηγήσετε το αυτοκίνητό σας μόνο με τα κλειδιά που προορίζονται για αυτό. Μαζί με το κλειδί σας δόθηκε και ένα πινακιδάκι με τον αριθμό κλειδιού. Καταγράψτε τον αριθμό κλειδιού και κρατήστε το πινακιδάκι με τον αριθμό κλειδιού σε ασφαλές σημείο, εκτός του αυτοκινήτου, για την περίπτωση που χρειαστείτε αντίγραφο των κλειδιών. Το κλειδί μπορεί να αντιγραφεί μόνο με την χρήση του αρχικού κλειδιού ή με τον αριθμό του αρχικού κλειδιού. Ο αριθμός κλειδιού είναι απαραίτητος μόνο όταν έχετε χάσει όλα τα κλειδιά σας και δεν έχετε ένα ώστε να βγάλετε αντίγραφο. Εάν έχετε χάσει το κλειδί ή χρειάζεστε πρόσθετα κλειδιά, δώστε το αρχικό κλειδί ή τον αριθμό κλειδιού σε ένα εξουσιοδοτημένο συνεργείο της Nissan ή εξειδικευμένο συνεργείο.

### ΠΡΟΣΟΧΗ

**Μην αφήνετε τα κλειδιά μέσα στο αυτοκίνητο όταν βγαίνετε από αυτό.**

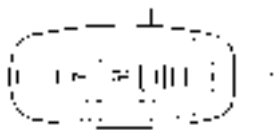

Τύπος Α



Τύπος Β

1. Έξυπνο Κλειδί (2)
2. Μηχανικό κλειδί (μέσα στο Έξυπνο Κλειδί) (2)
3. Πινακιδάκι αριθμού κλειδιού (1)

### ΕΞΥΠΝΟ ΚΛΕΙΔΙ

Το αυτοκίνητό σας μπορεί να οδηγηθεί με τα Έξυπνα Κλειδιά που είναι καταχωρημένα στο εξαρτήματα του συστήματος Έξυπνου Κλειδιού του αυτοκινήτου σας και το Αντικλεπτικό Σύστημα NISSAN (NATS\*). Σε ένα αυτοκίνητο μπορούν να καταχωρηθούν και να χρησιμοποιηθούν έως 4 Έξυπνα Κλειδιά. Τα νέα κλειδιά θα πρέπει να καταχωρηθούν από ένα εξουσιοδοτημένο συνεργείο NISSAN ή εξειδικευμένο συνεργείο πριν από την χρήση με το σύστημα του Έξυπνου Κλειδιού και το NATS του αυτοκινήτου σας. Επειδή η διαδικασία καταχώρησης απαιτεί την διαγραφή όλης της μνήμης στα εξαρτημάτων του Έξυπνου Κλειδιού κατά την καταχώρηση νέων κλειδιών, βεβαιωθείτε να έχετε μαζί σας όλα τα Έξυπνα Κλειδιά που διαθέτετε στο εξουσιοδοτημένο συνεργείο NISSAN ή το εξειδικευμένο συνεργείο.

\*: Σύστημα ακινητοποίησης (immobilizer)

### ΠΡΟΣΟΧΗ

- Βεβαιωθείτε ότι έχετε μαζί σας το Έξυπνο Κλειδί. Μην αφήνετε το αυτοκίνητο με το Έξυπνο Κλειδί μέσα σε αυτό.
- Βεβαιωθείτε ότι έχετε μαζί σας το Έξυπνο Κλειδί όταν οδηγείτε. Το Έξυπνο Κλειδί είναι μία μονάδα ακριβείας με ενσωματωμένο μεταδότη. Για να μην του γίνει ζημιά, παρακαλούμε σημειώστε τα παρακάτω.
  - Έξυπνο Κλειδί είναι αδιάβροχο, ωστόσο εάν το βρέξετε μπορεί να πάθει ζημιά. Εάν το Έξυπνο Κλειδί βραχεί σκουπίστε το αμέσως έως ότου στεγνώσει τελείως.
  - Μην το λυγίζετε, το ρίχνετε ή το χτυπάτε πάνω σε άλλο αντικείμενο.
  - Όταν η εξωτερική θερμοκρασία είναι κάτω από τους  $-10^{\circ}\text{C}$  ( $14^{\circ}\text{F}$ ), η μπαταρία του Έξυπνου Κλειδιού μπορεί να μην λειτουργεί σωστά.
  - Μην τοποθετείτε το Έξυπνο Κλειδί για μεγάλο χρονικό διάστημα σε σημείο όπου οι θερμοκρασίες υπερβαίνουν τους  $60^{\circ}\text{C}$  ( $140^{\circ}\text{F}$ ).
  - Μην αλλάζετε ή τροποποιείτε το Έξυπνο Κλειδί.
  - Μην χρησιμοποιείτε μαγνητικό μπρελόκ.
  - Μην τοποθετείτε το Έξυπνο Κλειδί κοντά σε μία ηλεκτρική συσκευή όπως είναι η τηλεόραση, ένας υπολογιστής ή κινητό τηλέφωνο.
  - Μην αφήνετε το Έξυπνο Κλειδί να έρθει σε επαφή με νερό ή αλμυρό νερό και μην το πλένετε σε πλυντικό μηχανήμα. Θα μπορούσε να επηρεαστεί η λειτουργία του συστήματος.

- Εάν ένα Έξυπνο Κλειδί χαθεί ή κλαπεί, η NISSAN συνιστά την διαγραφή του κωδικού ID αυτού του Έξυπνου Κλειδιού. Αυτό θα αποτρέψει την μη εξουσιοδοτημένη χρήση του Έξυπνου Κλειδιού για το ξεκλείδωμα του αυτοκινήτου. Για πληροφορίες σχετικές με την διαδικασία διαγραφής, παρακαλούμε να επικοινωνήσετε με εξουσιοδοτημένο συνεργείο Nissan ή εξειδικευμένο συνεργείο

### Μηχανικό κλειδί

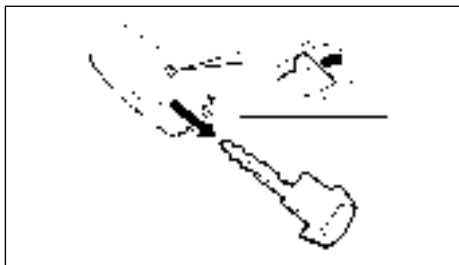

Για να βγάλετε το μηχανικό κλειδί, ελευθερώστε το κουμπί ασφάλισης στο πίσω μέρος του Έξυπνου Κλειδιού.

Για να τοποθετήσετε το μηχανικό κλειδί, βάλτε το σταθερά μέσα το Έξυπνο Κλειδί έως το κουμπί ασφάλισης να επιστρέψει στην θέση κλειδώματος. Χρησιμοποιήστε το μηχανικό κλειδί για να κλειδώσετε ή να ξεκλειδώσετε την πόρτα του οδηγού. (Δείτε το « Πόρτες» (Σελίδα 159).)

### ΠΡΟΣΟΧΗ

Να έχετε πάντα το μηχανικό κλειδί τοποθετημένο μέσα στο Έξυπνο Κλειδί.

## ΠΟΡΤΕΣ



### ΠΡΟΕΙΔΟΠΟΙΗΣΗ

- Πριν ανοίξετε οποιαδήποτε πόρτα να ελέγχετε πάντα για αυτοκίνητα που τυχόν πλησιάζουν.
- Για να αποφύγετε τον κίνδυνο τραυματισμού ή θανάτου από την αθέλητη λειτουργία του αυτοκινήτου και των συστημάτων του, συμπεριλαμβανομένης της παγίδευσης σε ένα παράθυρο ή την ενεργοποίηση της κλειδαριάς της πόρτας, μην αφήνετε παιδιά ανθρώπους που απαιτούν την βοήθεια των άλλων ή κατοικίδια χωρίς επιτήρηση μέσα στο αυτοκίνητό σας. Επιπλέον, η θερμοκρασία μέσα σε ένα κλειστό αυτοκίνητο σε μία ζεστή ημέρα μπορεί να ανέβει πολύ γρήγορα αρκετά ώστε να προκαλέσει σημαντικό κίνδυνο τραυματισμού ή θανάτου σε ανθρώπους και κατοικίδια.

### ΣΥΣΤΗΜΑ SUPER LOCK (όπου υπάρχει)



### ΠΡΟΕΙΔΟΠΟΙΗΣΗ

Για τα μοντέλα που είναι εξοπλισμένα με Σύστημα Super Lock, εάν δεν ακολουθήσετε τις προφυλάξεις παρακάτω, μπορεί να οδηγηθείτε σε επικίνδυνες καταστάσεις. Βεβαιωθείτε ότι η ενεργοποίηση του Συστήματος Super Lock γίνεται πάντα με ασφάλεια.

- Ποτέ μην κλειδώνετε τις πόρτες με το Έξυπνο Κλειδί όταν αυτοκίνητο υπάρχουν επιβάτες. Εάν το κάνετε θα παγιδευτούν οι επιβάτες καθώς το Σύστημα Super Lock δεν επιτρέπει οι πόρτες να ανοίγουν από το εσωτερικό του αυτοκινήτου.
- Να χειρίζεστε το κουμπί κλειδώματος του Έξυπνου Κλειδιού μόνο όταν βλέπετε καλά το αυτοκίνητο. Αυτό γίνεται για να αποτρέψει οποιονδήποτε από το να παγιδευτεί

### μέσα στο αυτοκίνητο από την ενεργοποίηση του Συστήματος του Super Lock.

Κλειδώνοντας τις πόρτες με το Έξυπνο Κλειδί, τον αισθητήρα κλειδώματος (στην μπροστινή πόρτα - όπου υπάρχει) θα κλειδώσουν όλες οι πόρτες και η πόρτα του πορτμπαγκάζ και θα ενεργοποιηθεί το Σύστημα Super Lock.

Για να ενεργοποιήσετε το σύστημα του Super Lock, πατήστε δύο φορές το κουμπί κλειδώματος πάνω στο Έξυπνο Κλειδί ή κλειδώστε τις πόρτες πατώντας δύο φορές τον αισθητήρα κλειδώματος. Τα αλάρμ αναβοσβήνουν περισσότερο για να δείξουν την ενεργοποίηση του Super Lock.

Αυτό σημαίνει ότι, προκειμένου να αποτραπεί η κλοπή, καμία από τις πόρτες δεν μπορεί να ανοίξει από το εσωτερικό του αυτοκινήτου.

Το σύστημα θα απελευθερωθεί όταν η πόρτα ξεκλειδώσει με το Έξυπνο Κλειδί ή τον αισθητήρα ξεκλειδώματος (στα χερούλια των μπροστινών πορτών- όπου υπάρχει).

Το Σύστημα Super Lock δεν θα ενεργοποιηθεί όταν οι πόρτες έχουν κλειδωθεί με τον διακόπτη της ηλεκτρικής κλειδαριάς πόρτας.

### Καταστάσεις ανάγκης

Εάν το Σύστημα Super Lock έχει ενεργοποιηθεί λόγω τροχαίου ατυχήματος ή άλλης απροσδόκητης κατάστασης ενώ είστε μέσα στο αυτοκίνητο:

- Βάλτε τον διακόπτη παροχής στην θέση ON, το Σύστημα Super Lock θα απελευθερωθεί και όλες οι πόρτες μπορούν να ξεκλειδώσουν με τον διακόπτη της ηλεκτρικής κλειδαριάς πόρτας. Στην συνέχεια μπορείτε να ανοίξετε τις πόρτες.
- Ξεκλειδώστε την πόρτα με την χρήση του Έξυπνου Κλειδιού. Το Σύστημα Super Lock θα απελευθερωθεί και μπορείτε να ανοίξετε την πόρτα.

- Ανοίξτε ή σπάστε η παράθυρο του οδηγού και μετά βάλτε το κλειδί στην κλειδαριά στο εξωτερικό της πόρτας του οδηγού και γυρίστε το προς το πίσω μέρος του αυτοκινήτου. Η πόρτα του οδηγού θα ξεκλειδώσει και μπορεί να ανοίξει από το εσωτερικό του αυτοκινήτου.

### Κλειδωμα χωρίς την ενεργοποίηση του συστήματος Super Lock



#### ΠΡΟΕΙΔΟΠΟΙΗΣΗ

**Μην αφήνετε τα κλειδιά μέσα στο αυτοκίνητο όταν βγαίνετε από αυτό.**

Κλειδώνοντας τις πόρτες με την χρήση της κλειδαριάς ή με ένα πάτημα του κουμπιού κλειδώματος πάνω στο Έξυπνο Κλειδί, ή με ένα πάτημα του αισθητήρα κλειδώματος (όπου υπάρχει) δεν θα ενεργοποιηθεί το σύστημα Super Lock.

### ΚΛΕΙΔΩΝΟΝΤΑΣ ΜΕ ΚΛΕΙΔΙ



Για να κλειδώσει η πόρτα του οδηγού, γυρίστε το κλειδί στον κύλινδρο της πόρτας του οδηγού προς το πίσω μέρος του αυτοκινήτου (1).

Κλειδώνοντας την πόρτα του οδηγού θα κλειδώσουν ταυτόχρονα όλες οι πόρτες.

Για να ξεκλειδώσετε την πόρτα του οδηγού, γυρίστε

το κλειδί στον κύλινδρο της πόρτας του οδηγού προς το εμπρός μέρος του αυτοκινήτου (2).

Μπορείτε επίσης να κλειδώσετε ή να ξεκλειδώσετε τις άλλες πόρτες και την πόρτα του πορτμπαγκάζ χρησιμοποιώντας την λειτουργία του Έξυπνου Κλειδιού. (Δείτε το «Σύστημα Έξυπνου Κλειδιού» (Σελίδα 162).)

### ΞΕΚΛΕΙΔΩΜΑ ΜΕ ΤΟ ΕΣΩΤΕΡΙΚΟ ΧΕΡΟΥΛΙ (όπου υπάρχει)



Για να ξεκλειδώσετε και να ανοίξετε την πόρτα, τραβήξτε το εσωτερικό χερούλι όπως φαίνεται στην εικόνα.

Για να αλλάξετε την λειτουργία ξεκλειδώματος της πόρτας από την μία στην άλλη, πατήστε και κρατήστε το κουμπί κλειδώματος και ξεκλειδώματος πάνω στο Έξυπνο Κλειδί ή δείτε το «[Vehicle Settings] (ρυθμίσεις αυτοκινήτου)» (Σελίδα 102).)

- Λειτουργία επιλεκτικού ξεκλειδώματος πορτών Μόνο η αντίστοιχη πόρτα θα ξεκλειδώσει.

- Λειτουργία ξεκλειδώματος όλων των πορτών

– Μπροστά εσωτερικό χερούλι πόρτας:

Θα ξεκλειδώσουν όλες οι πόρτες.

– Πίσω εσωτερικό χερούλι πόρτας:

Μόνο η αντίστοιχη πόρτα θα ξεκλειδώσει.

Οι πόρτες δεν μπορούν να ανοίξουν χρησιμοποιώντας το εσωτερικό χερούλι όταν έχει ενεργοποιηθεί το σύστημα Super Lock (όπου υπάρχει).

## ΚΛΕΙΔΩΜΑ ΜΕ ΤΟΝ ΔΙΑΚΟΠΤΗ ΤΗΣ ΗΛΕΚΤΡΙΚΗΣ ΚΛΕΙΔΑΡΙΑΣ ΠΟΡΤΑΣ



Υποβραχιόνιο οδηγού

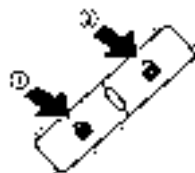

### Υποβραχιόνιο συνοδηγού

Κάνοντας χειρισμό της ηλεκτρικής κλειδαριάς της πόρτας (που βρίσκεται στην πόρτα του οδηγού και του συνοδηγού) θα κλειδώσουν ή θα ξεκλειδώσουν όλες οι πόρτες.

Για να κλειδώσετε τις πόρτες, πατήστε τον διακόπτη της ηλεκτρικής κλειδαριάς πόρτας στην θέση κλειδώματος (1).



Το ενδεικτικό φως κλειδαριάς πόρτας  στην κονσόλα της οροφής ανάβει όταν οι πόρτες είναι κλειδωμένες.

Για να ξεκλειδώσετε τις πόρτες πατήστε τον διακόπτη της ηλεκτρικής κλειδαριάς στην θέση ξεκλειδώματος (2).

### ΠΡΟΣΟΧΗ

**Ποτέ μην αφήνετε το Έξυπνο Κλειδί μέσα στο αυτοκίνητο όταν φεύγετε από αυτό.**

### ΣΗΜΕΙΩΣΗ:

**Μοντέλα χωρίς σύστημα Super Lock:** Εάν μία πόρτα ανοίξει με το χέρι από μέσα αφού έχετε πατήσει το κουμπί κλειδώματος στο Έξυπνο Κλειδί  η πόρτα θα ξεκλειδώσει και το ενδεικτικό φως κλειδαριάς πόρτας σβήνει . Προστασία

### από το κλειδωμα

Η λειτουργία προστασίας από το κλειδωμα βοηθάει να αποτραπούν τα κλειδιά από το κλειδωθούν κατά λάθος μέσα στο αυτοκίνητο.

Όταν ο διακόπτης της ηλεκτρικής κλειδαριάς πόρτας έχει πατηθεί στην θέση κλειδώματος με ανοικτή οποιαδήποτε πόρτα, όλες οι πόρτες δεν θα κλειδώσουν αυτόματα και ένας βομβητής θα ηχήσει αφού κλείσετε την πόρτα.

### ΣΗΜΕΙΩΣΗ:

**Οι πόρτες μπορεί να μην κλειδώσουν όταν το Έξυπνο Κλειδί είναι στο ίδιο χέρι που χειρίζεται τον αισθητήρα κλειδώματος (όπου υπάρχει) για να κλειδώσει την πόρτα. Βάλτε το Έξυπνο Κλειδί μέσα σε ένα πορτοφόλι, την τσέπη σας ή στο άλλο σας χέρι.**

### ΠΡΟΣΟΧΗ

**Η προστασία από το κλειδωμα μπορεί να μην λειτουργήσει στις ακόλουθες συνθήκες:**

- Όταν το Έξυπνο Κλειδί έχει τοποθετηθεί πάνω στο ταμπλό.
- Όταν το Έξυπνο Κλειδί έχει τοποθετηθεί μέσα στο ντουλαπάκι ή στο καλάθι αποθήκευσης.
- Όταν το Έξυπνο Κλειδί έχει τοποθετηθεί μέσα στις θήκες των πορτών.
- Όταν το Έξυπνο Κλειδί έχει τοποθετηθεί μέσα ή κοντά σε μεταλλικά υλικά.

**Μοντέλα εξοπλισμένα με Super Lock (δεξιοτίμονα μοντέλα RHD)**

Εάν οι πόρτες έχουν κλειδώσει πατώντας δύο φορές το κουμπί κλειδώματος πάνω στο Έξυπνο Κλειδί  ή πατώντας δύο φορές τον αισθητήρα κλειδώματος (όπου υπάρχει), το σύστημα Super

## ΣΥΣΤΗΜΑ ΕΞΥΠΝΟΥ ΚΛΕΙΔΙΟΥ

Lock θα ενεργοποιηθεί. Το ενδεικτικό φως της κλειδαριάς  της πόρτας στην κονσόλα της οροφής ανάβει για να δείξει ότι όλες οι πόρτες είναι κλειδωμένες, αλλά δεν θα είναι δυνατό να χρησιμοποιήσετε το κουμπί ξεκλειδώματος στον διακόπτη της ηλεκτρικής κλειδαριάς της πόρτας για να ξεκλειδώσετε τις πόρτες.

Κλειδώνοντας τις πόρτες με τον διακόπτη ηλεκτρικής κλειδαριάς πόρτας δεν θα ενεργοποιηθεί το σύστημα Super Lock.

### ΠΑΙΔΙΚΗ ΑΣΦΑΛΕΙΑ ΠΙΣΩ ΠΟΡΤΑΣ



Η παιδική ασφάλεια πίσω πόρτας βοηθάει να αποτραπεί το άνοιγμα της πίσω πόρτας κατά λάθος, ειδικά όταν υπάρχουν μικρά παιδιά στο αυτοκίνητο. Όταν οι μοχλοί είναι στην θέση κλειδώματος (1), οι πίσω πόρτες μπορούν να ανοίξουν μόνο από το εξωτερικό του αυτοκινήτου.

Για να ελευθερώσετε, μετακινήστε τους μοχλούς στην θέση ξεκλειδώματος (2).



Τύπος Α

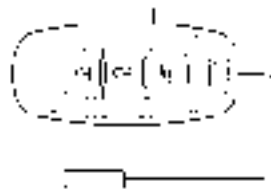

Τύπος Β

1. Έξυπνο Κλειδί (2)
2. Μηχανικό κλειδί (μέσα στο Έξυπνο Κλειδί) (2)
3. Πινακίδακι αριθμού κλειδιού (1)



#### ΠΡΟΕΙΔΟΠΟΙΗΣΗ

- Τα ραδιοκύματα θα μπορούσαν να επηρεάσουν ανεπιθύτητα ηλεκτρικό ιατρικό εξοπλισμό. Αυτοί που χρησιμοποιούν βηματοδότη θα πρέπει να επικοινωνήσουν με τον

Κατασκευαστή του ηλεκτρικού εξοπλισμού για τις πιθανές επιρροές, πριν την χρήση.

- Το Έξυπνο Κλειδί μεταδίδει ραδιοκύματα όταν πατάτε τα κουμπιά. Τα ραδιοκύματα μπορεί να επηρεάσουν την πλοήγηση αεροσκαφών και τα συστήματα επικοινωνίας. Μην χειρίζεστε το Έξυπνο Κλειδί όταν είστε σε αεροπλάνο. Βεβαιωθείτε ότι τα κλειδιά δεν πατιούνται κατά λάθος όταν η μονάδα είναι αποθηκευμένη στην διάρκεια της πτήσης.

Το σύστημα του Έξυπνου Κλειδιού μπορεί να λειτουργήσει όλες τις κλειδαριές πορτών με την χρήση της λειτουργίας του ενσωματωμένου τηλεχειριστηρίου, ακουμπώντας τον αισθητήρα κλειδώματος ή ξεκλειδώματος (όπου υπάρχει) ή πατώντας τον διακόπτη πάνω το χερούλι της πόρτας (όπου υπάρχει) στο αυτοκίνητο χωρίς να βγάλετε το κλειδί από την τσέπη ή το πορτοφόλι σας. Το περιβάλλον λειτουργίας και / ή οι συνθήκες μπορεί να επηρεάσουν την λειτουργία του συστήματος του Έξυπνου Κλειδιού. Να διαβάζετε τα παρακάτω πριν χρησιμοποιήσετε το σύστημα του Έξυπνου Κλειδιού.



#### ΠΡΟΕΙΔΟΠΟΙΗΣΗ

- Βεβαιωθείτε ότι έχετε μαζί σας το Έξυπνο Κλειδί όταν χειρίζεστε το αυτοκίνητο.
- Ποτέ μην αφήνετε το Έξυπνο Κλειδί μέσα στο αυτοκίνητο όταν φεύγετε από αυτό.

Το Έξυπνο Κλειδί επικοινωνεί πάντα με το αυτοκίνητο καθώς λαμβάνει ραδιοκύματα. Το σύστημα του Έξυπνου Κλειδιού μεταδίδει ασθενή ραδιοκύματα. Οι συνθήκες του περιβάλλοντος μπορεί να παρεμβληθούν στην λειτουργία του συστήματος του Έξυπνου Κλειδιού στις ακόλουθες συνθήκες λειτουργίας.

- Όταν λειτουργεί κοντά σε περιοχή όπου μεταδίδονται ισχυρά ραδιοκύματα, όπως για παράδειγμα πύργος τηλεόρασης, σταθμός ηλεκτροπαραγωγής ή ραδιοφωνικός σταθμός.
- Όταν έχετε στην κατοχή σας ασύρματο εξοπλισμό, όπως κινητό τηλέφωνο, πομποδέκτη ή ασύρματο CB.
- Όταν το Έξυπνο Κλειδί είναι σε επαφή με ή καλύπτεται από μεταλλικά υλικά.
- Όταν χρησιμοποιείται κοντά οποιοσδήποτε τύπος τηλεχειριστηρίου ραδιοκυμάτων.
- Όταν το Έξυπνο Κλειδί έχει τοποθετηθεί κοντά σε μία ηλεκτρική συσκευή όπως είναι ένας υπολογιστής.
- Όταν το αυτοκίνητο είναι παρκαρισμένο κοντά σε παρκόμετρο.

Σε αυτές τις περιπτώσεις, διορθώστε τις συνθήκες λειτουργίας πριν χρησιμοποιήσετε την λειτουργία του Έξυπνου Κλειδιού ή χρησιμοποιήστε το μηχανικό κλειδί.

Αν και η διάρκεια ζωής της μπαταρίας ποικίλει ανάλογα με τις συνθήκες λειτουργίας, η διάρκεια της μπαταρίας είναι περίπου 2 χρόνια. Εάν η μπαταρία αδειάσει αντικαταστήστε την με καινούργια.

Όταν η μπαταρία του Έξυπνου Κλειδιού είναι χαμηλή, ανάβει μία ένδειξη στην Οθόνη Πληροφοριών Αυτοκινήτου. (Δείτε το «4. [Key Battery Low] Προειδοποίηση Χαμηλής Μπαταρίας Κλειδιού» (Σελίδα 108).)

Επειδή το Έξυπνο Κλειδί λαμβάνει συνεχώς ραδιοκύματα, εάν έχετε αφήσει το κλειδί κοντά σε εξοπλισμό που μεταδίδει ισχυρά ραδιοκύματα, όπως είναι τα σήματα από μία τηλεόραση ή υπολογιστή, μπορεί να μικρύνει η διάρκεια ζωής της μπαταρίας. Για πληροφορίες σχετικά με την αντικατάσταση της μπαταρίας, δείτε το «Μπαταρία Έξυπνου Κλειδιού» (Σελίδα 465).

Σε ένα αυτοκίνητο μπορούν να καταχωρηθούν και

να χρησιμοποιηθούν έως 4 Έξυπνα Κλειδιά. Για πληροφορίες σχετικά με την αγορά και την χρήση επιπλέον Έξυπνων Κλειδιών επικοινωνήστε με ένα εξουσιοδοτημένο συνεργείο NISSAN ή εξειδικευμένο συνεργείο.

#### ΠΡΟΣΟΧΗ

- **Μην αφήνετε το Έξυπνο Κλειδί που περιέχει ηλεκτρικά εξαρτήματα να έρθει σε επαφή με νερό ή αλμυρό νερό. Θα μπορούσε να επηρεαστεί η λειτουργία του συστήματος.**
- **Μην ρίχνετε κάτω το Έξυπνο Κλειδί.**
- **Μην χτυπάτε το Έξυπνο Κλειδί με δύναμη πάνω σε άλλο αντικείμενο.**
- **Μην αλλάζετε ή τροποποιείτε το Έξυπνο Κλειδί.**
- **Εάν βραχεί το Έξυπνο Κλειδί μπορεί να πάθει ζημιά. Εάν το Έξυπνο Κλειδί βραχεί σκουπίστε το αμέσως έως ότου στεγνώσει τελείως.**
- **Εάν η εξωτερική θερμοκρασία είναι κάτω από τους -10°C (14°F), η μπαταρία του Έξυπνου Κλειδιού μπορεί να μην λειτουργεί σωστά.**
- **Μην τοποθετείτε το Έξυπνο Κλειδί για μεγάλο χρονικό διάστημα σε σημείο όπου οι θερμοκρασίες υπερβαίνουν τους 60°C (140°F).**
- **Μην βάζετε το Έξυπνο Κλειδί σε μπρελόκ που έχει μαγνήτη.**
- **Μην βάζετε το Έξυπνο Κλειδί κοντά σε εξοπλισμό που παράγει μαγνητικό πεδίο όπως είναι η τηλεόραση, ηχοσύστημα, υπολογιστής, κινητό τηλέφωνο ή ασύρματος φορτιστής.**

Εάν ένα Έξυπνο Κλειδί χαθεί ή κλαπεί, η NISSAN συνιστά την διαγραφή του κωδικού ID αυτού του Έξυπνου Κλειδιού από το αυτοκίνητο. Αυτό θα αποτρέψει την μη εξουσιοδοτημένη χρήση του Έξυπνου

Κλειδιού για να λειτουργήσει το αυτοκίνητο. Για πληροφορίες σχετικά με την διαδικασία διαγραφής συνιστάται να επικοινωνήσετε με ένα εξουσιοδοτημένο συνεργείο NISSAN ή εξειδικευμένο συνεργείο.

Για μοντέλα με αισθητήρα κλειδώματος: Η λειτουργία του Έξυπνου Κλειδιού μπορεί να απενεργοποιηθεί. Για πληροφορίες για την απενεργοποίηση της λειτουργίας του Έξυπνου Κλειδιού συνιστάται να επικοινωνήσετε με ένα εξουσιοδοτημένο συνεργείο NISSAN ή εξειδικευμένο συνεργείο.



## ΑΚΤΙΝΑ ΛΕΙΤΟΥΡΓΙΑΣ ΕΞΥΠΝΟΥ ΚΛΕΙΔΙΟΥ (μοντέλα με αισθητήρα κλειδώματος ή διακόπτη στην πόρτα)

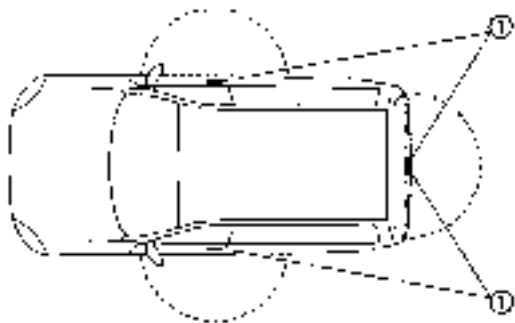

Οι λειτουργίες του Έξυπνου Κλειδιού μπορούν να χρησιμοποιηθούν μόνο όταν το Έξυπνο Κλειδί είναι μέσα στην καθορισμένη ακτίνα λειτουργίας από την κλειδαριά ή τους αισθητήρες ξεκλειδώματος ή τον διακόπτη στο χερούλι της πόρτας (1).

Όταν η μπαταρία του Έξυπνου Κλειδιού έχει αδειάσει ή υπάρχουν ισχυρά ραδιοκύματα κοντά στην θέση λειτουργίας, η ακτίνα λειτουργίας του Έξυπνου Κλειδιού μικραίνει και το Έξυπνο Κλειδί μπορεί να μην λειτουργεί σωστά.

Η ακτίνα λειτουργίας είναι μέσα στα 80 εκ. (31.50 in) από κάθε αισθητήρα ή διακόπτη στο χερούλι της πόρτας (1).

Εάν το Έξυπνο Κλειδί είναι πολύ κοντά στο τζάμι της πόρτας, το χερούλι ή τον πίσω προφυλακτήρα, οι αισθητήρες ή οι διακόπτες στα χερούλια των πορτών μπορεί να μην λειτουργήσουν.

Όταν το Έξυπνο Κλειδί είναι μέσα στην ακτίνα λειτουργίας, είναι δυνατό για οποιονδήποτε που δεν έχει το Έξυπνο Κλειδί να χρησιμοποιήσει την κλειδαριά ή τους αισθητήρες ξεκλειδώματος ή τον διακόπτη στο χερούλι της πόρτας για να κλειδώσει/ξεκλειδώσει τις πόρτες και το πορτμπαγκάζ.

## ΠΡΟΦΥΛΑΞΕΙΣ ΓΙΑ ΤΟ ΚΛΕΙΔΩΜΑ / ΞΕΚΛΕΙΔΩΜΑ ΤΩΝ ΠΟΡΤΩΝ (μοντέλα με αισθητήρα κλειδώματος ή διακόπτη στην πόρτα)

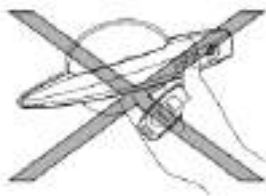

- Μην χρησιμοποιείτε την κλειδαριά ή τους αισθητήρες ξεκλειδώματος ή τον διακόπτη χερούλι της πόρτας κρατώντας το Έξυπνο Κλειδί στο χέρι σας όπως φαίνεται στην εικόνα. Η κοντινή απόσταση από το χερούλι της πόρτας θα προκαλέσει δυσκολία του συστήματος του Έξυπνου Κλειδιού στην αναγνώριση ότι το Έξυπνο Κλειδί είναι έξω

από το αυτοκίνητο.

- Μετά το κλείδωμα με τους αισθητήρες κλειδώματος ή τον διακόπτη στο χερούλι της πόρτας, ελέγξτε ότι οι πόρτες έχουν κλειδώσει καλά.
- Για να μην μείνει κατά λάθος το Έξυπνο Κλειδί μέσα στο αυτοκίνητο, βεβαιωθείτε ότι το έχετε μαζί σας και μετά κλειδώστε τις πόρτες.
- Μην τραβήξετε το χερούλι της πόρτας πριν ξεκλειδώσετε από τον αισθητήρα ξεκλειδώματος ή τον διακόπτη στο χερούλι της πόρτας.

## ΛΕΙΤΟΥΡΓΙΑ ΕΞΥΠΝΟΥ ΚΛΕΙΔΙΟΥ (μοντέλα με αισθητήρα κλειδώματος ή διακόπτη στην πόρτα)

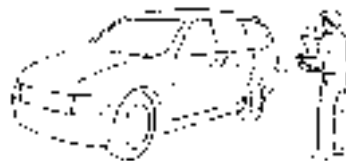



Παράδειγμα

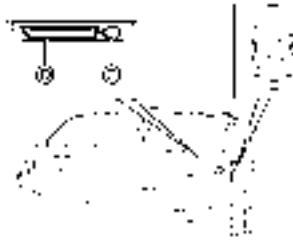

Παράδειγμα

Μπορείτε να κλειδώσετε ή να ξεκλειδώσετε τις πόρτες χωρίς να βγάλετε το κλειδί από την τσέπη ή την τσάντα σας.

Όταν έχετε μαζί σας το Έξυπνο Κλειδί, μπορείτε να κλειδώσετε ή ξεκλειδώσετε όλες τις πόρτες χρησιμοποιώντας τον αισθητήρα κλειδώματος (A) (βρίσκεται στα χερούλια των μπροστινών πορτών) ή τον διακόπτη στο χερούλι της πόρτας του πορτμπαγκάζ (C) μέσα στην ακτίνα λειτουργίας.

Όταν κλειδώνετε ή ξεκλειδώνετε τις πόρτες τα φλας θα αναβοσβήσουν σαν μία επιβεβαίωση. Για λεπτομέρειες δείτε το «Λειτουργία των αλάρμ» (Σελίδα 172).

## Λειτουργία για το φως καλωσορίσματος και το φως αποχαιρετισμού

Όταν κλειδώνετε ή ξεκλειδώνετε τις πόρτες ή την πόρτα του πορτμπαγκάζ, το φως του τα φώτα πορείας και τα πίσω φώτα θα ανάψουν για μία χρονική περίοδο. Η λειτουργία για το φως καλωσορίσματος και το φως αποχαιρετισμού μπορεί να απενεργοποιηθεί. Για πληροφορίες σχετικά με την απενεργοποίηση για το φως καλωσορίσματος και το φως αποχαιρετισμού, δείτε το «[Vehicle Settings] (ρυθμίσεις αυτοκινήτου)» (Σελίδα 102).

Κλειδώμα πορτών

1. Πατήστε τον διακόπτη της θέσης P για την θέση P (παρκάρισμα). Βάλτε τον διακόπτη παροχής στην θέση OFF και βεβαιωθείτε ότι έχετε μαζί σας το Έξυπνο Κλειδί.

2. Κλείστε όλες τις πόρτες.

3. Ακουμπήστε τον αισθητήρα κλειδώματος ή πατήστε τον διακόπτη στο χερούλι της πίσω πόρτας ενώ έχετε μαζί σας το Έξυπνο Κλειδί.

4. Θα κλειδώσουν όλες οι πόρτες και το πορτμπαγκάζ. Τα αλάρμ θα αναβοσβήνουν μία φορά.

Για μοντέλα με σύστημα Super Lock:

Για να ενεργοποιήσετε το σύστημα Super Lock, κλειδώστε τις πόρτες πατώντας δύο φορές τον αισθητήρα κλειδώματος. Τα αλάρμ αναβοσβήνουν περισσότερο για να δείξουν την ενεργοποίηση του συστήματος Super Lock.

### ΣΗΜΕΙΩΣΗ:

- Οι αισθητήρες κλειδώματος για όλες τις πόρτες μπορούν να απενεργοποιηθούν όταν το «i-Key Door Lock» είναι απενεργοποιημένο στις Ρυθμίσεις Αυτοκινήτου στην οθόνη Πληροφοριών αυτοκινήτου. Για επιπλέον πληροφορίες δείτε το «[Vehicle Settings] (ρυθμίσεις αυτοκινήτου)» (Σελίδα 102).
- Οι πόρτες κλειδώνουν με τον αισθητήρα κλει-

δώματος ή τον διακόπτη στο χερούλι της πόρτας όταν ο διακόπτης παροχής έχει τοποθετηθεί στην θέση OFF.



- Οι πόρτες δεν κλειδώνουν ακουμπώντας τον αισθητήρα κλειδώματος της πόρτας του οδηγού όσο είναι ανοικτή η πόρτα του οδηγού. Ωστόσο, οι πόρτες κλειδώνουν με το μηχανικό κλειδί ακόμη και εάν οποιαδήποτε πόρτα είναι ανοικτή.
- Οι πόρτες δεν κλειδώνουν με τον αισθητήρα κλειδώματος ή τον διακόπτη στο χερούλι πίσω πόρτας όταν το Έξυπνο Κλειδί είναι στο εσωτερικό του αυτοκινήτου και ένας ήχος μπιπ θα σας προειδοποιήσει. Ωστόσο, όταν ένα Έξυπνο Κλειδί είναι μέσα στο αυτοκίνητο, οι πόρτες μπορούν να κλειδώσουν με άλλο Έξυπνο Κλειδί.
- Οι πόρτες δεν θα κλειδώσουν με τον αισθητήρα κλειδώματος όταν λειτουργεί το σύστημα e-POWER.
- Εάν το χερούλι της πόρτας βραχεί ενώ το Έξυπνο Κλειδί είναι μέσα στην ακτίνα λειτουργίας, η πόρτα μπορεί να κλειδώσει και να ξεκλειδώσει επαναλαμβανόμενα. Σε αυτή την περίπτωση, ακολουθήστε την ακόλουθη διορθωτική διαδικασία για να πλύνετε το αυτοκίνητο:
  - Βάλτε το Έξυπνο Κλειδί σε μία τοποθεσία 2 μέτρα (6 ft) ή περισσότερο μακριά από το αυτοκίνητο. (Βεβαιωθείτε Για να διασφαλίσετε ότι το κλειδί δεν θα κλαπεί.)
  - Εάν το Έξυπνο Κλειδί είναι μέσα στο αυτοκίνητο και ένα χερούλι πόρτας βραχεί στην διάρκεια πλυσίματος του αυτοκινήτου, θα ηχήσει ένας βομβητής στο εξωτερικό του αυτοκινήτου. Για να κλείσετε τον συναγερμό, πάρτε το Έξυπνο Κλειδί από το εσωτερικό του αυτοκινήτου.
- Ο αισθητήρας κλειδώματος μπορεί να μην λειτουργήσει σωστά εάν έρθει σε επαφή με πάγο, χιόνι, λάσπη κλπ. Καθαρίστε τον αισθητήρα κλειδώματος και προσπαθήστε πάλι να τον λειτουργήσετε.

- Εάν το χερούλι της πόρτας βραχεί, για παράδειγμα από βροχή, η πόρτα μπορεί να καθυστερήσει ή να μην επιτρέψει λειτουργία κλειδώματος. Σε αυτή την περίπτωση, προσπαθήστε να ακουμπήσετε σταθερά τον αισθητήρα για τουλάχιστον 1 δευτερόλεπτο.
- Ο αισθητήρας κλειδώματος μπορεί να μην αντιδράσει αμέσως όταν το χερούλι της πόρτας βραχεί από βροχή κλπ. Συνεχίστε να ακουμπάτε τον αισθητήρα της κλειδαριάς έως ότου να κλειδώσουν οι πόρτες ή ακουμπήσετε τον αισθητήρα βροχής αφού πιάσετε το χερούλι της πόρτας.

#### ΠΡΟΣΟΧΗ

- Αφού κλειδώσατε την πόρτα με την χρήση του αισθητήρα κλειδώματος ή τον διακόπτη στο χερούλι της πόρτας πορτμπαγκάζ, βεβαιωθείτε ότι οι πόρτες έχουν κλειδώσει καλά λειτουργώντας τις λαβές τους ή τον διακόπτη για το άνοιγμα της πόρτας του πορτμπαγκάζ.
- Όταν κλειδώνετε τις πόρτες με την χρήση του αισθητήρα κλειδώματος ή του διακόπτη στην πόρτα πορτμπαγκάζ, βεβαιωθείτε ότι έχετε το Έξυπνο Κλειδί στην κατοχή σας πριν χειριστείτε τον διακόπτη για να μην αφήσετε το Έξυπνο Κλειδί μέσα στο αυτοκίνητο.
- Ο διακόπτης κλειδώματος ή ο διακόπτης στην πόρτα του πορτμπαγκάζ λειτουργεί μόνο όταν έχει εντοπιστεί το Έξυπνο Κλειδί από το σύστημα του Έξυπνου Κλειδιού του αυτοκινήτου.

#### Ξεκλείδωμα πορτών

Για να αλλάξετε την λειτουργία ξεκλειδώματος της πόρτας από την μία στην άλλη, πατήστε και κρατήστε το κουμπί κλειδώματος  και ξεκλειδώματος  πάνω στο Έξυπνο Κλειδί ή δείτε το

«[Vehicle Settings] (ρυθμίσεις αυτοκινήτου)» (Σελίδα 102.) (όπου υπάρχει).

Λειτουργία επιλεκτικού ξεκλειδώματος πορτών:

1. Έχετε μαζί σας το Έξυπνο Κλειδί.
  2. Πιάστε το χερούλι της πόρτας του οδηγού ή του συνοδηγού (αισθητήρας ξεκλειδώματος) (B) ή (C) πατήστε τον διακόπτη στο χερούλι της πόρτας πορτμπαγκάζ .
  3. Μόνο η αντίστοιχη πόρτα θα ξεκλειδώσει. Τα αλάρμ θα αναβοσβήνουν δύο φορές γρήγορα.
  4. Ακουμπήστε τον αισθητήρα κλειδώματος (A) μέσα σε 5 δευτερόλεπτα από όταν αφήσετε το χερούλι της πόρτας.
  5. Θα ξεκλειδώσουν όλες οι πόρτες. Τα αλάρμ θα αναβοσβήνουν δύο φορές αργά. Λειτουργία ξεκλειδώματος όλων των πορτών:
1. Έχετε μαζί σας το Έξυπνο Κλειδί.
  2. Πιάστε το χερούλι της πόρτας του οδηγού ή του συνοδηγού (αισθητήρας ξεκλειδώματος) (B) ή πατήστε τον διακόπτη στο χερούλι της πόρτας του πορτμπαγκάζ (C).
  3. Θα ξεκλειδώσουν όλες οι πόρτες.
  4. Χειριστείτε τις λαβές στις πόρτες για να ανοίξετε τις πόρτες.

#### ΠΡΟΣΟΧΗ

- Εάν τραβούσατε το χερούλι μίας πόρτας όταν ξεκλειδώνετε τις πόρτες, αυτή η πόρτα μπορεί να μην ξεκλειδώσει. Επαναφέροντας το χερούλι της πόρτας στην αρχική του θέση θα ξεκλειδώσει η πόρτα. Εάν η πόρτα δεν ξεκλειδώνει, αφού επαναφέρετε το χερούλι, ακουμπήστε τον αισθητήρα ξεκλειδώματος ή πατήστε τον διακόπτη στο χερούλι της πόρτας για να ξεκλειδώσει η πόρτα.

Αυτόματο κλειδωμα:

Όλες οι πόρτες θα κλειδώσουν αυτόματα εκτός εάν γίνει μία από τις παρακάτω λειτουργίες μέσα σε

30 δευτερόλεπτα από την στιγμή που ακουμπήστε το αισθητήρα ξεκλειδώματος ή πατήσατε τον διακόπτη στο χερούλι της πόρτας ενώ όλες οι πόρτες είναι κλειδωμένες.

- Ανοίξετε οποιαδήποτε πόρτα.
- Πατήστε τον διακόπτη παροχής.

Εάν στην διάρκεια της προκαθορισμένης χρονικής περιόδου, πατήσατε το κουμπί ξεκλειδώματος πάνω στο Έξυπνο Κλειδί , θα κλειδώσουν όλες οι πόρτες αυτόματα μετά από 30 ακόμη δευτερόλεπτα.

#### Ανοίξετε την πόρτα του πορτμπαγκάζ

1. Έχετε μαζί σας το Έξυπνο Κλειδί.
2. Πατήστε τον διακόπτη ανοίγματος της πίσω πόρτας D .
3. Η πίσω πόρτα θα ξεκλειδώσει και μετά θα ανοίξει.

#### ΣΥΣΤΗΜΑ ΕΞΟΙΚΟΝΟΜΗΣΗΣ ΜΠΑΤΑΡΙΑΣ

Όταν πληρούνται όλες οι παρακάτω συνθήκες για μία χρονική περίοδο, το σύστημα εξοικονόμησης μπαταρίας θα διακόψει την παροχή ισχύος για να αποτρέψει το άδειασμα της μπαταρίας 12-volt.

- Ο διακόπτης παροχής είναι στην θέση ON. (Δείτε το «Θέσεις του διακόπτη παροχής» (Σελίδα 258).)

#### Προειδοποιητικά φώτα και ηχητικές υπενθυμίσεις

Για να αποτραπεί η απροσδόκητη κίνηση του αυτοκινήτου από την λανθασμένη λειτουργία του Έξυπνου Κλειδιού όπως αναφέρεται στον πίνακα που ακολουθεί ή για να αποτραπεί η κλοπή του αυτοκινήτου, ο βομβητής ηχεί στο εσωτερικό ή το εξωτερικό του αυτοκινήτου και μία προειδοποίηση εμφανίζεται στην οθόνη πληροφοριών του αυτοκινήτου. Όταν ηχεί ένας βομβητής ή ανάβουν οι προειδοποι-

ητικές ενδείξεις, βεβαιωθείτε ότι ελέγξατε το αυτοκίνητο και το Έξυπνο Κλειδί.

Δείτε το «Οδηγός αντιμετώπισης προβλημάτων» (Σελίδα 168) και «Οθόνη πληροφοριών αυτοκινήτου» (Σελίδα 97).

ΟΔΗΓΟΣ ΑΝΤΙΜΕΤΩΠΙΣΗΣ ΠΡΟΒΛΗΜΑΤΩΝ

Βεβαιώστε την θέση του Έξυπνου Κλειδιού που έχουν προγραμματιστεί για το αυτοκίνητο. Εάν ένα άλλο Έξυπνο Κλειδί είναι μέσα στην ακτίνα λειτουργίας ή στο εσωτερικό του αυτοκινήτου, το σύστημα του αυτοκινήτου μπορεί να ανταποκριθεί διαφορετικά από ότι αναμένεται.

Σύμπτωμα	Πιθανή αιτία	Ενέργεια	
Όταν σβήνετε το σύστημα e-POWER	Εμφανίζεται η προειδοποίηση [Shift to Park] (αλλαγή για παρκάρισμα) στην οθόνη και ο εσωτερικός προειδοποιητικός βομβητής ηχεί συνεχόμενα.	Ο επιλογέας δεν είναι στην θέση P (παρκάρισμα).	Πατήστε τον διακόπτη της θέσης P για την θέση P (παρκάρισμα).
	Εμφανίζεται στην οθόνη το μήνυμα [Press and Hold to Power Off] (πατήστε και κρατήστε για να σβήσετε την παροχή).	Το Έξυπνο Κλειδί δεν είναι μέσα στο αυτοκίνητο.  Δεν υπάρχει το Έξυπνο Κλειδί ή η φόρτιση της μπαταρίας είναι χαμηλή.	Φέρτε το Έξυπνο Κλειδί μέσα στο αυτοκίνητο και πατήστε τον διακόπτη παροχής μία φορά για να σβήσετε το σύστημα e-POWER.  Πατήστε πολύ γρήγορα τον διακόπτη της μίζας 3 διαδοχικές φορές ή πατήστε και κρατήστε τον διακόπτη παροχής για περισσότερα από 2 δευτερόλεπτα για να σβήσετε το σύστημα e-POWER.
Όταν ανοίγετε την πόρτα του οδηγού για να βγείτε από το αυτοκίνητο	Εμφανίζεται στην οθόνη η προειδοποίηση ανοικτής πόρτας / πίσω πόρτας.	Ο διακόπτης παροχής είναι στην θέση ON.	Βάλτε τον διακόπτη παροχής στην θέση OFF.
Όταν κλείνετε την πόρτα αφού βγείτε από το αυτοκίνητο.	Εμφανίζεται η προειδοποίηση [No Key Detected] (μη ανίχνευση κλειδιού) στην οθόνη του αυτοκινήτου, ο εξωτερικός βομβητής ηχεί τρεις φορές και ο εσωτερικός προειδοποιητικός βομβητής ηχεί για περίπου 3 δευτερόλεπτα.	Το σύστημα e-POWER λειτουργεί.	Βάλτε τον διακόπτη παροχής στην θέση OFF.
	Το προειδοποιητικό μήνυμα για την Ειδοποίηση Πίσω Πόρτας (όπου υπάρχει) εμφανίζεται στην οθόνη, η κόρνα ηχεί τρεις φορές, σταματάει και ηχεί τρεις ακόμη φορές ή εμφανίζεται στην οθόνη μία προειδοποίηση για τον Έλεγχο του Πίσω Καθίσματος.	Η Ειδοποίηση Πίσω Πόρτας είναι ενεργοποιημένη.	Ελέγξτε το πίσω κάθισμα για όλα τα αντικείμενα και σβήστε το προειδοποιητικό μήνυμα για την Ειδοποίηση Πίσω Πόρτας χρησιμοποιώντας τους διακόπτες στο τιμόνι.
Όταν ακουμπάτε τον αισθητήρα κλειδώματος (όπου υπάρχει) ή πατάτε τον διακόπτη στην πίσω πόρτα (όπου υπάρχει) για να κλειδώσετε τις πόρτες	Ο εξωτερικός βομβητής ηχεί για περίπου 3 δευτερόλεπτα.	Το Έξυπνο Κλειδί είναι μέσα στο αυτοκίνητο.	Έχετε μαζί σας το Έξυπνο Κλειδί.

Σύμπτωμα		Πιθανή αιτία	Ενέργεια
Όταν πατάτε τον διακόπτη της μίζας για να ξεκινήσετε το σύστημα του e-POWER	Εμφανίζεται η προειδοποίηση [Key battery low] (χαμηλή μπαταρία κλειδιού) στην οθόνη.	Η φόρτιση της μπαταρίας του Έξυπνου Κλειδιού είναι χαμηλή.	Αντικαταστήστε την μπαταρία με καινούργια. (Δείτε το «Μπαταρία Έξυπνου Κλειδιού» (Σελίδα 465).)

## ΠΩΣ ΝΑ ΧΡΗΣΙΜΟΠΟΙΗΣΕΤΕ ΤΗΝ ΛΕΙΤΟΥΡΓΙΑ ΕΙΣΟΔΟΥ ΧΩΡΙΣ ΚΛΕΙΔΙ



### ΠΡΟΕΙΔΟΠΟΙΗΣΗ

- Τα ραδιοκύματα θα μπορούσαν να επηρεάσουν ανεπανόρθωτα ηλεκτρικό ιατρικό εξοπλισμό. Όσοι χρησιμοποιούν βηματοδότη θα πρέπει να έλθουν σε επαφή με τον κατασκευαστή του ηλεκτρικού ιατρικού εξοπλισμού πριν την χρήση για την πιθανή επιρροή.
- Το Έξυπνο Κλειδί μεταδίδει ραδιοκύματα όταν πατάτε τα κουμπιά. Τα ραδιοκύματα μπορεί να επηρεάσουν την πλοήγηση αεροσκαφών και τα συστήματα επικοινωνίας. Μην χειρίζεστε το Έξυπνο Κλειδί όταν είστε σε αεροπλάνο. Βεβαιωθείτε ότι τα κουμπιά δεν πατιούνται κατά λάθος όταν η μονάδα είναι αποθηκευμένη στην διάρκεια της πτήσης.

### ΠΡΟΣΟΧΗ

- Μην αφήνετε το Έξυπνο Κλειδί που περιέχει ηλεκτρικά εξαρτήματα να έρθει σε επαφή με νερό ή αλμυρό νερό. Θα μπορούσε να επηρεαστεί η λειτουργία του συστήματος.
- Μην ρίχνετε κάτω το Έξυπνο Κλειδί.
- Μην χτυπάτε το Έξυπνο Κλειδί με δύναμη πάνω σε άλλο αντικείμενο.
- Μην αλλάζετε ή τροποποιείτε το Έξυπνο Κλειδί.
- Εάν βραχεί το Έξυπνο Κλειδί μπορεί να πάθει ζημιά. Εάν το Έξυπνο Κλειδί βραχεί σκουπίστε το αμέσως έως ότου στεγνώσει τελείως.

- Εάν η εξωτερική θερμοκρασία είναι κάτω από τους  $-10^{\circ}\text{C}$  ( $14^{\circ}\text{F}$ ), η μπαταρία του Έξυπνου Κλειδιού μπορεί να μην λειτουργεί σωστά.
- Μην τοποθετείτε το Έξυπνο Κλειδί για μεγάλο χρονικό διάστημα σε σημείο όπου οι θερμοκρασίες υπερβαίνουν τους  $60^{\circ}\text{C}$  ( $140^{\circ}\text{F}$ ).
- Μην βάζετε το Έξυπνο Κλειδί σε μπρελόκ που έχει μαγνήτη.
- Μην βάζετε το Έξυπνο Κλειδί κοντά σε εξοπλισμό που παράγει μαγνητικό πεδίο όπως είναι η τηλεόραση, ηχοσύστημα, υπολογιστής, κινητό τηλέφωνο ή ασύρματος φορτιστής.

Η λειτουργία της εισόδου χωρίς κλειδί μπορεί να δουλέψει για όλες τις κλειδαριές πορτών με την χρήση του Έξυπνου Κλειδιού. Η λειτουργία εισόδου χωρίς κλειδί μπορεί να δουλέψει σε μία απόσταση του περίπου 1 μέτρου (3,3 ft) από το αυτοκίνητο. (Η ακτίνα λειτουργίας εξαρτάται από τις συνθήκες γύρω από το αυτοκίνητο.)

Η λειτουργία εισόδου χωρίς κλειδί μπορεί να μην λειτουργήσει:

- Όταν το Έξυπνο Κλειδί δεν είναι μέσα στην ακτίνα λειτουργίας.
- Όταν είναι άδεια η μπαταρία του Έξυπνου Κλειδιού. Η λειτουργία εισόδου χωρίς κλειδί μπορεί επίσης να λειτουργήσει τον συναγερό του αυτοκινήτου.

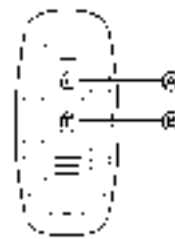

Τύπος Α



Τύπος Β

Α Κουμπί κλειδώματος



Β Κουμπί ξεκλειδώματος



Γ Κουμπί ηλεκτρικής πίσω πόρτας



Όταν κλειδώνετε ή ξεκλειδώνετε τις πόρτες ή την πίσω πόρτα τα φλας θα αναβοσβήσουν για επιβεβαίωση. Για λεπτομέρειες δείτε το «Λειτουργία των αλάρμ» (Σελίδα 172).

## Κλειδωμα πορτών

1.Βάλτε τον διακόπτη παροχής στην θέση OFF.

2.Έχετε μαζί σας το Έξυπνο Κλειδί.\*

3.Κλείστε όλες τις πόρτες.



4.Πατήστε το κουμπί κλειδώματος  πάνω στο Έξυπνο Κλειδί (A).

5.Θα κλειδώσουν όλες οι πόρτες και το πορτμπαγκάκ.

\*:Οι πόρτες θα κλειδώσουν με το Έξυπνο Κλειδί εάν ο διακόπτη παροχής είναι στην θέση ON.

Χειριστείτε τις λαβές των πορτών για να επιβεβαιώσετε ότι οι πόρτες έχουν κλειδώσει καλά.

## Ξεκλειδωμα πορτών

Για να αλλάξετε την λειτουργία ξεκλειδώματος της πόρτας από την μία στην άλλη πατήστε και κρατήστε το κουμπί κλειδώματος  (A) και ξεκλειδώματος  (B) πάνω στο Έξυπνο Κλειδί ή δείτε το «[Vehicle Settings] (ρυθμίσεις αυτοκινήτου)» (Σελίδα 102.)

Λειτουργία επιλεκτικού ξεκλειδώματος πορτών:

1.Πατήστε το κουμπί ξεκλειδώματος  πάνω στο Έξυπνο Κλειδί (B).

2.Ξεκλειδώνει η πόρτα του οδηγού.

3.Πατήστε πάλι το κουμπί ξεκλειδώματος  μέσα σε 5 δευτερόλεπτα (B).

4.Θα ξεκλειδώσουν όλες οι πόρτες.

5.Χειριστείτε τις λαβές στις πόρτες για να ανοίξετε τις πόρτες.

Λειτουργία ξεκλειδώματος όλων των πορτών:

1.Πατήστε το κουμπί ξεκλειδώματος  πάνω στο Έξυπνο Κλειδί (B).

2.Θα ξεκλειδώσουν όλες οι πόρτες.

3.Χειριστείτε τις λαβές στις πόρτες για να ανοίξετε τις πόρτες.

Αυτόματα κλειδωμα:

Όλες οι πόρτες θα κλειδώσουν αυτόματα εκτός εάν

γίνει μία από τις παρακάτω λειτουργίες μέσα σε 30 δευτερόλεπτα από την στιγμή που πατήσατε το κουμπί ξεκλειδώματος  (B) ενώ οι πόρτες είναι κλειδωμένες.

• Ανοίξετε οποιαδήποτε πόρτα (και το πορτμπαγκάκ).

• Πατήσατε τον διακόπτη παροχής.

## Ανοίξετε ή κλείσετε τα παράθυρα

Τα παράθυρα μπορούν να ανοίξουν ή να κλείσουν με το Έξυπνο Κλειδί. Η λειτουργία αυτή δεν θα δουλέψει όταν έχει ενεργοποιηθεί ο χρονοδιακόπτης των παραθύρων ή όταν τα παράθυρα πρέπει να ενεργοποιηθούν. Δείτε το «Ηλεκτρικά παράθυρα» (Σελίδα 149).



Άνοιγμα:

Για να ανοίξετε τα παράθυρα, πατήστε το κουμπί ξεκλειδώματος  (B) πάνω στο Έξυπνο Κλειδί για περίπου 3 δευτερόλεπτα από την στιγμή που ξεκλειδώσατε την πόρτα.

Για να σταματήσετε το άνοιγμα, αφήστε το κουμπί ξεκλειδώματος  (B).

Εάν η λειτουργία ανοίγματος του παραθύρου σταματήσει κατά την διαδρομή ενώ πατάτε το κουμπί ξεκλειδώματος  (B), αφήστε και πατήστε πάλι το κουμπί έως ότου τα παράθυρα να ανοίξουν τελείως. Κλείσιμο:

Για να κλείσετε τα παράθυρα, πατήστε το κουμπί κλειδώματος  (A) πάνω στο Έξυπνο Κλειδί για περίπου 3 δευτερόλεπτα από την στιγμή που κλειδώσατε την πόρτα.

Για να σταματήσετε το κλείσιμο, αφήστε το κουμπί κλειδώματος  (A). Εάν η λειτουργία κλεισίματος του παραθύρου σταμάτησε κατά την διαδρομή ενώ πατάτε το κουμπί κλειδώματος  (A), αφήστε και πατήστε πάλι το κουμπί έως ότου το παράθυρο να κλείσει τελείως.



## Ανοίγοντας / κλείνοντας την πίσω πόρτα (όπου υπάρχει)

1.Πατήστε το κουμπί της ηλεκτρικής  πίσω πόρτας (C) για περισσότερο από 1 δευτερόλεπτο.

2.Η πίσω πόρτα θα ανοίξει αυτόματα. Ο εξωτερικός βομβητής ηχεί 3 φορές.

Για να κλείσετε την πίσω πόρτα, πατήστε το κουμπί της ηλεκτρικής πίσω πόρτας  (C) για περισσότερο από 1 δευτερόλεπτο.

Η πίσω πόρτα θα κλείσει αυτόματα.

Εάν πατηθεί το κουμπί  (C) ενώ η πίσω πόρτα ανοίγει ή κλείνει, η πίσω πόρτα θα σταματήσει αμέσως. Πατώντας πάλι το κουμπί  (C) θα αναστραφεί η κατεύθυνση της πίσω πόρτας. Ωστόσο, όταν η πίσω πόρτα είναι κοντά την τελείως ανοικτή θέση, μετακινείται στην κατεύθυνση κλεισίματος και όταν είναι κοντά στην τελείως κλειστή θέση, μετακινείται στην κατεύθυνση ανοίγματος.

## Φως λειτουργίας κουμπιού Έξυπνου Κλειδιού



Το φως αναβοσβήνει μόνο όταν πατάτε οποιοδήποτε κουμπί πάνω στο Έξυπνο Κλειδί. Το άναμμα στο φως δείχνει μόνο ότι το Έξυπνο Κλειδί έχει μεταδώσει ένα σήμα. Θα πρέπει να δείτε και / ή να





ακούσετε για να βεβαιώσετε ότι το αυτοκίνητο έχει κάνει την λειτουργία που θέλατε. Εάν το φως δεν αναβοσβήνει, η μπαταρία σας μπορεί να είναι πολύ αδύναμη για να επικοινωνήσει με το αυτοκίνητο. Εάν συμβεί αυτό, η μπαταρία θα πρέπει να αντικατασταθεί.

Για επιπλέον πληροφορίες σχετικά με την αντικατάσταση μίας μπαταρίας, δείτε το «Μπαταρία Έξυπνου Κλειδιού» (Σελίδα 465).

### ΛΕΙΤΟΥΡΓΙΑ ΑΛΑΡΜ

Όταν κλειδώνετε ή ξεκλειδώνετε τις πόρτες με την κλειδαριά ή τους αισθητήρες κλειδώματος (όπου υπάρχει), τον διακόπτη στο χερούλι της πόρτας (όπου υπάρχει) ή την λειτουργία εισόδου χωρίς κλειδί, τα αλάρμ θα αναβοσβήσουν σαν μία επιβεβαίωση.

Οι ακόλουθες περιγραφές δείχνουν πως θα ενεργοποιηθούν τα αλάρμ όταν κλειδώνετε ή ξεκλειδώνετε τις πόρτες.

Λειτουργία	ΚΛΕΙΔΩΜΑ ΠΟΡΤΩΝ	ΞΕΚΛΕΙΔΩΜΑ ΠΟΡΤΩΝ
Ακουμπώντας τον αισθητήρα κλειδώματος ή ξεκλειδώματος (όπου υπάρχει) ή πατώντας τον διακόπτη στο χερούλι της πόρτας του πορτμπαγκάζ (όπου υπάρχει)	ΑΛΑΡΜ - μία φορά	ΑΛΑΡΜ - δύο φορές
Πατώντας το κουμπί  ή 	ΑΛΑΡΜ - μία φορά	ΑΛΑΡΜ - δύο φορές

## ΣΥΣΤΗΜΑ ΑΣΦΑΛΕΙΑΣ

Το αυτοκίνητό σας είναι εξοπλισμένο με τα ακόλουθα συστήματα ασφαλείας:

- Προειδοποίηση κλοπής (όπου υπάρχει)
- Αντικλεπτικό Σύστημα NISSAN (NATS)\* (\*Immobilizer)

### ΣΥΣΤΗΜΑ ΠΡΟΕΙΔΟΠΟΙΗΣΗΣ ΚΛΟΠΗΣ (όπου υπάρχει)

Το σύστημα προειδοποίησης κλοπής παρέχει οπτικά και ηχητικά σήματα προειδοποίησης εάν παρενοχλούνται μέρη του αυτοκινήτου.

### Για μοντέλα με αισθητήρα υπερήχων και αισθητήρα κλίσης (όπου υπάρχει)

#### Πως να ενεργοποιήσετε το σύστημα:

- 1.Κλείστε όλα τα παράθυρα και την ηλιοροφή (όπου υπάρχει).
- 2.Βάλτε τον διακόπτη παροχής στην θέση OFF.
- 3.Πάρτε το Έξυπνο Κλειδί μαζί σας και βγείτε από το αυτοκίνητο.
- 4.Βεβαιωθείτε ότι το καπό και η πόρτα του πορτπαγκάζ είναι κλειστά. Κλείστε και κλειδώστε όλες τις πόρτες με το Έξυπνο Κλειδί, τον αισθητήρα κλειδώματος (στα χερούλια των μπροστινών πορτών) (όπου υπάρχει) ή τον διακόπτη στο χερούλι της πόρτας (όπου υπάρχει).

Εάν το καπό είναι ανοικτό, θα ηχήσει ο βομβητής. Ο βομβητής θα σταματήσει όταν το καπό κλείσει σωστά.

**Ακόμη και όταν ο οδηγός και / ή οι επιβάτες είναι μέσα στο αυτοκίνητο, το σύστημα θα ενεργοποιηθεί με όλες τις πόρτες κλειδωμένες και τον διακόπτη παροχής σβηστό. Βάλτε τον διακόπτη παροχής στην θέση ON για να απενεργοποιηθεί το σύστημα. Εάν το σύστημα δεν λειτουργεί σωστά, ηχεί πέντε φορές ένας σύντομος ήχος μπιπ όταν το σύστημα**

#### ενεργοποιείται.

**Ζητήστε τον έλεγχο του συστήματος από εξουσιοδοτημένο συνεργείο Nissan ή εξειδικευμένο συνεργείο.**

#### Λειτουργία του συστήματος προειδοποίησης κλοπής:

Το σύστημα προειδοποίησης θα δώσει τον ακόλουθο συναγερμό:

- Τα αλάρμ θα αναβοσβήσουν και η κόρνα θα ηχεί διακεκομμένα για περίπου 30 δευτερόλεπτα.
- Ο συναγερμός απενεργοποιείται αυτόματα μετά από περίπου 30 δευτερόλεπτα. Ωστόσο ο συναγερμός ενεργοποιείται και πάλι εάν το αυτοκίνητο ενοχληθεί ξανά.

Ο συναγερμός ενεργοποιείται όταν:

- Χρησιμοποιείτε την πόρτα ή την πίσω πόρτα χωρίς να χρησιμοποιήσετε το Έξυπνο Κλειδί, τον αισθητήρα κλειδώματος (στα χερούλια των μπροστινών πορτών) (όπου υπάρχει) ή τον διακόπτη στο χερούλι της πόρτας (όπου υπάρχει).
- Ανοίξετε το καπό (όπου υπάρχει).
- παρενοχληθεί το σύστημα το ογκομετρικών αισθητήρων (αισθητήρες υπερήχων) (όταν είναι ενεργοποιημένο).
- Αποσυνδεθεί η παροχή ισχύος.
- η κλίση του οχήματος εντοπιστεί από τον αισθητήρα κλίσης (όταν είναι ενεργοποιημένος) (όπου υπάρχει).

#### Πως να σταματήσετε τον συναγερμό:

- Ο συναγερμός θα σταματήσει ξεκλειδώνοντας την πόρτα με τον αισθητήρα ξεκλειδώματος (όπου υπάρχει), τον διακόπτη στο χερούλι της πόρτας (όπου υπάρχει) ή το κουμπί ξεκλειδώματος  στο Έξυπνο Κλειδί.
- Ο συναγερμός θα σταματήσει εάν ο διακόπτης

παροχής γυριστεί στην θέση ON.



#### Λειτουργία του αισθητήρα υπερήχων και αισθητήρα κλίσης (όπου υπάρχει):

Οι αισθητήρες υπερήχων (ογκομετρική αίσθηση) εντοπίζουν την κίνηση στον χώρο των επιβατών. Ο αισθητήρας κλίσης (όπου υπάρχει) εντοπίζει την κλίση του αυτοκινήτου. Όταν το σύστημα προειδοποίησης κλοπής είναι οπλισμένο, θα ενεργοποιήσει αυτόματα τον αισθητήρα υπερήχων και τον αισθητήρα κλίσης (όπου υπάρχει).

Είναι δυνατό να εξαιρέσετε τον αισθητήρα υπερήχων και τον αισθητήρα κλίσης (όπου υπάρχει) (για παράδειγμα, όταν μεταφέρετε το αυτοκίνητο σε ένα φερμιπόουτ).

Για να εξαιρέσετε τον αισθητήρα υπερήχων και τον αισθητήρα κλίσης (όπου υπάρχει).

Για να εξαιρέσετε τον υπέρηχο:

- 1.Κλείστε όλα τα παράθυρα.
- 2.Βάλτε τον διακόπτη παροχής στην θέση OFF.
- 3.Πατήστε το κουμπί   έως ότου να εμφανιστεί [Settings] (ρυθμίσεις) στην Οθόνη Πληροφοριών του Αυτοκινήτου και μετά πατήστε το κουμπί κύλισης. Χρησιμοποιήστε το κουμπί κύλισης για να επιλέξετε [Vehicle Settings] (ρυθμίσεις αυτοκινήτου). Στην συνέχεια πατήστε το κουμπί κύλισης.
- 4.Επιλέξτε [Alarm System] (σύστημα συναγερμού). Στην συνέχεια πατήστε το κουμπί κύλισης. Είναι διαθέσιμες οι παρακάτω επιλογές:

- [Always ON] (πάντα ενεργός)  
Όταν επιλεγεί, ο αισθητήρας υπερήχων και ο αισθητήρας κλίσης (όπου υπάρχει) θα ενεργοποιηθεί κάθε φορά που βάζετε τον συναγερμό.
- [Ask on Exit] (ερώτηση στην έξοδο)  
Όταν επιλεγεί, το σύστημα παρέχει την επιλογή να απενεργοποιηθεί ο αισθητήρας υπερήχων

και ο αισθητήρας κλίσης (όπου υπάρχει) αφού προηγουμένως ο διακόπτης παροχής μπει στην θέση OFF.

- [Disable Once] (απενεργοποίηση μία φορά)  
Όταν έχει επιλεγεί, ο αισθητήρας υπερήχων και ο αισθητήρας κλίσης (όπου υπάρχει) θα απενεργοποιηθεί έως την επόμενη φορά που το σύστημα προειδοποίησης κλοπής θα αποπλιστεί

Επιλέξτε [Disabled Once] (απενεργοποίηση μία φορά) ή [Ask on Exit] (ερώτηση στην έξοδο). Στην συνέχεια πατήστε το κουμπί κύλισης.

5. Κλείστε τις πόρτες, το καπό και την πίσω πόρτα. Κλειδώστε τις χρησιμοποιώντας το Έξυπνο Κλειδί, τον αισθητήρα κλειδώματος πόρτας (όπου υπάρχει) ή τον διακόπτη στο χερούλι της πόρτας (όπου υπάρχει).

Ο αισθητήρας υπερήχων και ο αισθητήρας κλίσης (όπου υπάρχει) εξαιρούνται τώρα από το σύστημα προειδοποίησης κλοπής. Όλες οι άλλες λειτουργίες του συστήματος παραμένουν ενεργοποιημένες έως ότου το σύστημα προειδοποίησης κλοπής να αποπλιστεί και πάλι.

**Για μοντέλα χωρίς αισθητήρα υπερήχων και αισθητήρα κλίσης (όπου υπάρχει)**

**Πως να ενεργοποιήσετε το σύστημα:**

1. Κλείστε όλα τα παράθυρα και την ηλιοροφή (όπου υπάρχει). **Το σύστημα μπορεί να σπλισει ακόμη και εάν τα παράθυρα είναι ανοικτά.**
2. Βάλτε τον διακόπτη παροχής στην θέση OFF.
3. Αφαιρέστε το Έξυπνο Κλειδί από το όχημα.
4. Κλείστε τις πόρτες, το καπό και την πίσω πόρτα. Κλειδώστε όλες τις πόρτες. Οι πόρτες μπορούν να κλειδώσουν με το Έξυπνο Κλειδί, τον αισθητήρα κλειδώματος (στα χερούλια των μπροστινών πορτών) (όπου υπάρχει), τον διακόπτη στο χερούλι της

πόρτας, τον διακόπτη ηλεκτρικής κλειδαριάς πόρτας ή το μηχανικό κλειδί.

**Ακόμη και όταν ο οδηγός και / ή οι επιβάτες είναι μέσα στο αυτοκίνητο, το σύστημα θα ενεργοποιηθεί με όλες τις πόρτες κλειδωμένες και τον διακόπτη παροχής στην θέση OFF. Όταν βάλετε τον διακόπτη παροχής στην θέση ON το σύστημα θα ελευθερωθεί.**

**Λειτουργία του συστήματος προειδοποίησης κλοπής:**

Το σύστημα ασφάλειας του αυτοκινήτου θα δώσει τον ακόλουθο συναγερμό:

- Τα αλάρμ θα αναβοσβήσουν και η κόρνα θα ηχηθεί διακεκομμένα.
- Ο συναγερμός απενεργοποιείται αυτόματα μετά από περίπου 27 δευτερόλεπτα. Ωστόσο ο συναγερμός ενεργοποιείται και πάλι εάν το αυτοκίνητο ενοχληθεί ξανά.

Ο συναγερμός ενεργοποιείται όταν:

- Ξεκλειδώσετε την πόρτα ή ανοίξετε την πίσω πόρτα χωρίς να χρησιμοποιήσετε το κουμπί πάνω στο Έξυπνο Κλειδί, τον αισθητήρα ξεκλειδώματος (στα χερούλια των μπροστινών πορτών) (όπου υπάρχει), τον διακόπτη στο χερούλι της πόρτας (όπου υπάρχει) ή το μηχανικό κλειδί. (Ακόμη και εάν ανοίξατε την πόρτα ελευθερώνοντας την εσωτερική ασφάλεια της πόρτας, ο συναγερμός θα ενεργοποιηθεί.)
- Ανοίγοντας το καπό.

**Πως να σταματήσετε τον συναγερμό:**

- Ο συναγερμός θα σταματήσει ξεκλειδώνοντας μία πόρτα πατώντας το κουμπί ξεκλειδώματος  πάνω στο Έξυπνο Κλειδί.
- Ο συναγερμός δεν θα σταματήσει εάν ο διακόπτης παροχής γυριστεί στην θέση ON.

**ΑΝΤΙΚΛΕΠΤΙΚΟ ΣΥΣΤΗΜΑ NISSAN (NATS)**

Το Αντικλεπτικό Σύστημα NISSAN (NATS) δεν θα επιτρέψει στον σύστημα e-POWER να πάρει μπροστά χωρίς την χρήση ενός καταχωρημένου κλειδιού NATS.

Εάν η σύστημα e-POWER δεν πάρει αμέσως μπροστά με την χρήση του καταχωρημένου Έξυπνου Κλειδιού, αυτό μπορεί να οφείλεται σε παρεμβολή που προκαλείται από:

- Άλλο Έξυπνο Κλειδί.
- Αυτόματη μονάδα πληρωμής διοδίων.
- Αυτόματη μονάδα πληρωμής.
- Άλλες μονάδες που μεταδίδουν παρόμοια σήματα. Βάλτε μπροστά το σύστημα e-POWER χρησιμοποιώντας τη ακόλουθη διαδικασία:

1. Αφαιρέστε οποιοδήποτε στοιχείο μπορεί να προκαλέσει την παρεμβολή μακριά από το Έξυπνο Κλειδί.

2. Βάλτε πάλι μπροστά το σύστημα e-POWER.

Εάν η διαδικασία αυτή επιτρέπει στο σύστημα e-POWER να πάρει μπροστά, η NISSAN συνιστά να τοποθετήσετε το καταχωρημένο Έξυπνο Κλειδί χωρίς από άλλες μονάδες για να αποφύγετε παρεμβολή.

## ΚΑΠΟ



### ΠΡΟΕΙΔΟΠΟΙΗΣΗ

- Βεβαιωθείτε ότι το καπό είναι τελείως κλειστό και ασφαλισμένο πριν οδηγήσετε. Σε διαφορετική περίπτωση θα μπορούσε να προκληθεί άνοιγμα του καπό κατά την οδήγηση με αποτέλεσμα την πρόκληση ατυχήματος.
- Για να αποφύγετε τραυματισμό, ποτέ μην ανοίγετε το καπό εάν ατμός ή καπνός βγαίνει από τον χώρο του κινητήρα.

### ΠΡΟΣΟΧΗ

Ο κινητήρας θα ξεκινήσει εάν το καπό είναι ανοικτό ενώ λειτουργεί το σύστημα e-POWER (για να αποφύγετε ατυχήματα όταν κάνετε συντήρηση).

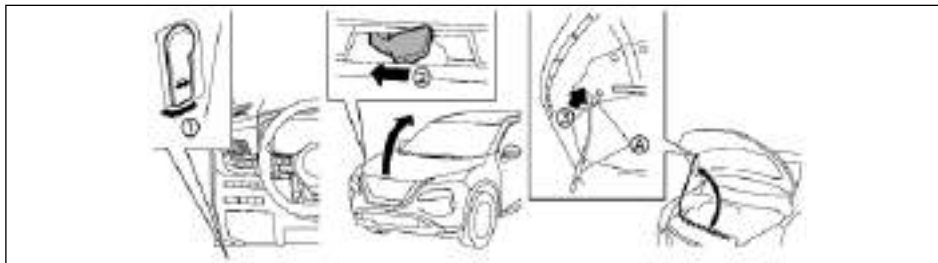

1.Τραβήξτε την λαβή απελευθέρωσης κλειδαριάς καπό (1) που βρίσκεται κάτω από το ταμπλό των οργάνων στην πλευρά του οδηγού, το καπό θα ανασηκωθεί ελαφρά.

2. Πιέστε τον μοχλό (2) στο κάτω και μπροστινό μέρος του καπό προς το πλάι με τα δάχτυλά σας όπως φαίνεται στην εικόνα.

3. Σηκώστε το καπό.

4. Βγάλτε την ράβδο στήριξης και τοποθετήστε την στην υποδοχή (3).

**Όταν αφαιρείτε ή τοποθετείτε την ράβδο στήριξης να κρατάτε τα βαμμένα μέρη (A) του καπό. Αποφύγετε την απευθείας επαφή με τα μεταλλικά μέρη επειδή μπορεί να είναι ζεστά αμέσως μετά το σβήσιμο του κινητήρα. Όταν κλείνετε το καπό:**

1.Ενώ κρατάτε το καπό, επαναφέρετε την ράβδο στήριξης στην αρχική της θέση.

2.Χαμηλώστε αργά το καπό στα περίπου 20 - 30 εκατοστά (8 - 12 in.) πάνω από την ασφάλειά του και μετά αφήστε το να πέσει

3.Βεβαιωθείτε ότι το καπό έχει ασφαλίσει καλά.



**ΠΡΟΕΙΔΟΠΟΙΗΣΗ**

- Να βεβαιώνετε πάντα ότι η πίσω πόρτα έχει κλείσει καλά για να μην ανοίξει ενώ οδηγείτε.
- Μην οδηγείτε με ανοικτή την πίσω πόρτα. Αυτό μπορεί να επιτρέψει στα επικίνδυνα καυσάερια της εξάτμισης να μουν μέσα στο αυτοκίνητο. Για επιπλέον πληροφορίες δείτε το «Καυσάερια της εξάτμισης (Μονοξείδιο του Άνθρακα)» (Σελίδα 251).
- Για να αποφύγετε τον κίνδυνο τραυματισμού ή θανάτου από την αθέλητη λειτουργία του αυτοκινήτου και των συστημάτων του, συμπεριλαμβανομένης της παγίδευσης σε ένα παράθυρο ή την ενεργοποίηση της κλειδαριάς της πόρτας, μην αφήνετε παιδιά ανθρώπους που απαιτούν την βοήθεια των άλλων ή κατοικίδια χωρίς επιτήρηση μέσα στο αυτοκίνητό σας. Επιπλέον, η θερμοκρασία μέσα σε ένα κλειστό αυτοκίνητο σε μία ζεστή ημέρα μπορεί να ανέβει πολύ γρήγορα αρκετά ώστε να προκαλέσει σημαντικό κίνδυνο τραυματισμού ή θανάτου σε ανθρώπους και κατοικίδια.
- Να βεβαιώνετε πάντα ότι πόδια και χέρια είναι μακριά από το πλαίσιο της πόρτας για να αποφύγετε τραυματισμό όταν κλείνετε την πίσω πόρτα.

**ΠΡΟΣΟΧΗ**

Μην χρησιμοποιείτε αξεσουάρ για την μεταφορά αντικειμένων πάνω στην πίσω πόρτα. Εάν το κάνετε θα προκληθεί ζημιά στο αυτοκίνητο.

**ΧΕΙΡΙΣΜΟΣ ΤΗΣ ΠΙΣΩ ΠΟΡΤΑΣ ΜΕ ΤΟ ΧΕΡΙ (όπου υπάρχει)**



Για να ανοίξετε την πίσω πόρτα, ξεκλειδώστε την. Τραβήξτε επάνω την πίσω πόρτα για να την ανοίξετε.

Η πίσω πόρτα μπορεί να ξεκλειδώσει:

- πατώντας το κουμπί ξεκλειδώματος  πάνω στο Έξυπνο Κλειδί.
- πατώντας τον διακόπτη στο χερούλι της πόρτας του πορτμπαγκάζ (όπου υπάρχει).
- ακουμπώντας τον αισθητήρα ξεκλειδώματος (όπου υπάρχει).

Για να κλείσετε την πίσω πόρτα, τραβήξτε την κάτω έως ότου να κλείσει καλά.

**ΧΕΙΡΙΣΜΟΣ ΤΗΣ ΗΛΕΚΤΡΙΚΗΣ ΠΙΣΩ ΠΟΡΤΑΣ (όπου υπάρχει)**

Για να λειτουργήσει η ηλεκτρική πίσω πόρτα, το αυτοκίνητο θα πρέπει να είναι στην θέση P (παρκάρισμα).

Η ηλεκτρική πίσω πόρτα δεν θα λειτουργήσει εάν η τάση της 12-voilt μπαταρίας είναι χαμηλή.

Εάν η πίσω πόρτα είναι ανοικτή κατά περίπου 150 χλστ (5.9in) ή λιγότερο από την τελείως κλειστή θέση, η ηλεκτρική πίσω πόρτα δεν μπορεί να λειτουργήσει με τον χειρισμό οποιουδήποτε διακόπτη. Για να λειτουργήσει η ηλεκτρική πίσω πόρτα, κλείστε την με το χέρι.

Η λειτουργία της ηλεκτρικής πίσω πόρτας μπορεί να ενεργοποιηθεί ή να απενεργοποιηθεί στην οθόνη πληροφοριών του αυτοκινήτου. (Δείτε το «Ρυθμίσεις Αυτοκινήτου» (Σελίδα 102).)

**ΣΗΜΕΙΩΣΗ:**

- Για τα μοντέλα με πίσω πόρτα με ενεργοποίηση με κίνηση: Όταν πλένετε, κερώνετε ή συντηρείτε το αυτοκίνητό σας, τοποθετείτε ή αφαιρείτε την κουκούλα ή ρίχνετε νερό στην περιοχή γύρω από τον αισθητήρα κίνησης, απενεργοποιήστε την ηλεκτρική πίσω πόρτα.
- Εάν η ηλεκτρική λειτουργία ανοίγματος ή κλεισίματος γίνεται διαδοχικά, ενεργοποιείται η λειτουργία ασφαλείας και η λειτουργία δεν μπορεί να γίνει για μία συγκεκριμένη χρονική περίοδο. Σε αυτή την περίπτωση, περιμένετε λίγο και μετά κάντε την λειτουργία.

Ηλεκτρικό άνοιγμα (με την χρήση των διακοπών)



Διακόπτης ηλεκτρικής πίσω πόρτας - ταμπλό οργάνων



Διακόπτης ανοίγματος πίσω πόρτας



Κουμπί ηλεκτρικής πίσω πόρτας - Κλειδί (παράδειγμα)



Διακόπτες ανοίγματος και κλειδώματος ηλεκτρικής πίσω πόρτας - Πίσω πόρτα

Όταν η πίσω πόρτα είναι τελείως κλειστή, μπορείτε αυτόματα να την ανοίξετε τελείως:

- πατώντας το διακόπτη ηλεκτρικής πίσω πόρτας (A) στο ταμπλό των οργάνων για περισσότερο από 1 δευτερόλεπτο
- πατώντας τον διακόπτη ανοίγματος πίσω πόρτας (B)
- πατώντας το κουμπί ηλεκτρικής πίσω πόρτας στο κλειδί (C) για περισσότερο από 1 δευτερόλεπτο

Ο εξωτερικός βομβητής ηχεί όταν αρχίζει να ανοίγει η πίσω πόρτα.

**ΣΗΜΕΙΩΣΗ:**

Η πόρτα πορτμπαγκάζ μπορεί να ανοίξει από τον διακόπτη ηλεκτρικής πίσω πόρτας (A) ή το κουμπί ηλεκτρικής πόρτας πορτμπαγκάζ, ακόμη και εάν η πόρτα πορτμπαγκάζ (C) είναι κλειδωμένη. Η πίσω πόρτα μπορεί να ξεκλειδώσει και να ανοίξει ανεξάρτητα από τις άλλες πόρτες, ακόμη και όταν αυτές είναι κλειδωμένες. Η πίσω πόρτα πρέπει να ξεκλειδώσει (ή το Έξυπνο Κλειδί πρέπει να είναι μέσα στην ακτίνα λειτουργίας) για να ανοίξει με τον διακόπτη ανοίγματος πίσω πόρτας (B).

Ηλεκτρικό κλείσιμο (με την χρήση των διακοπών)

Όταν η πίσω πόρτα είναι τελείως ανοικτή θα κλείσει τελείως και αυτόματα:

- πατώντας το διακόπτη ηλεκτρικής πίσω πόρτας στο ταμπλό των οργάνων (A) για περισσότερο από 1 δευτερόλεπτο
- πατώντας το κουμπί ηλεκτρικής πίσω πόρτας στο κλειδί (C) για περισσότερο από 1 δευτερόλεπτο
- πατώντας τον διακόπτη κλεισίματος ηλεκτρικής πόρτας πορτμπαγκάζ (D) στο κάτω μέρος της πόρτας πορτμπαγκάζ

Ο εξωτερικός βομβητής ηχεί όταν αρχίζει να κλείνει η πίσω πόρτα.

**Ηλεκτρικό κλείσιμο και κλειδώμα**

Όταν η πίσω πόρτα είναι τελείως ανοικτή και έχετε το Έξυπνο Κλειδί μαζί σας κοντά στην πίσω πόρτα, τότε όλες οι πόρτες και η πόρτα πορτμπαγκάζ θα κλειδώσουν και η πίσω πόρτα θα κλείσει αυτόματα και τελείως πατώντας τον διακόπτη ηλεκτρικής κλειδαριάς πόρτας πορτμπαγκάζ στο κάτω μέρος της πίσω πόρτας.

Ο εξωτερικός βομβητής ηχεί όταν αρχίζει να κλείνει η πίσω πόρτα.

## Λειτουργία στάσης και αναστροφής (όπου υπάρχει)

Η ηλεκτρική κλειδαριά πίσω πόρτας θα σταματήσει αμέσως, εάν κάνετε μία από τις παρακάτω ενέργειες την ώρα που ανοίγει ή κλείνει ηλεκτρικά.

- πατώντας τον ηλεκτρικό διακόπτη πίσω πόρτας (A)
- πατώντας τον διακόπτη ανοίγματος πίσω πόρτας (B)
- πατώντας τον διακόπτη κλεισίματος ηλεκτρικής πόρτας πορτμπαγκάζ (D) στο κάτω μέρος της πόρτας πορτμπαγκάζ
- πατώντας το κουμπί ηλεκτρικής πίσω πόρτας πάνω στο κλειδί (C)

Στην συνέχεια η ηλεκτρική πίσω πόρτα μετακινηθεί στην αντίθετη κατεύθυνση εάν μία από τις παραπάνω ενέργειες γίνει πάλι.

Ο εξωτερικός βομβητής ηχεί όταν η πίσω πόρτα αρχίζει να κινείται στην αντίθετη κατεύθυνση.

## Λειτουργία αυτόματης αναστροφής

Η λειτουργία αυτόματης αναστροφής επιτρέπει στην πίσω πόρτα να αναστρέψει αυτόματα την πορεία της εάν κάτι πιαστεί σε αυτή ενώ ανοίγει ή κλείνει. Όταν η μονάδα ελέγχου ανιχνεύσει ένα εμπόδιο, η πίσω πόρτα θα αναστρέψει την πορεία της και θα σταματήσει.

Εάν εντοπιστεί δεύτερο εμπόδιο, η κίνηση της πίσω πόρτας θα σταματήσει.

Ένας αισθητήρας συμπίεσης είναι τοποθετημένος σε κάθε πλευρά της πίσω πόρτας. Εάν εντοπιστεί ένα εμπόδιο από τον αισθητήρα συμπίεσης στην διάρκεια του ηλεκτρικού κλεισίματος, η πίσω πόρ-

τα θα αναστρέψει την λειτουργία της και θα κλείσει.

### ΣΗΜΕΙΩΣΗ:

**Εάν ο αισθητήρας συμπίεσης πάθει ζημιά ή αφαιρεθεί, η λειτουργία ηλεκτρικού κλεισίματος δεν θα δουλεύει.**



### ΠΡΟΕΙΔΟΠΟΙΗΣΗ

**Υπάρχει μία μικρή απόσταση, αμέσως πριν την θέση κλεισίματος, η οποία δεν μπορεί να ανιχνευτεί. Βεβαιωθείτε ότι όλοι οι επιβάτες έχουν τα χέρια τους κλπ μακριά από το άνοιγμα της πόρτας πορτμπαγκάζ πριν την κλείσετε.**

## Λειτουργία με το χέρι

Εάν δεν είναι διαθέσιμη η ηλεκτρική λειτουργία, η πίσω πόρτα μπορεί να ανοίξει με το χέρι. Η ηλεκτρική λειτουργία μπορεί να μην είναι διαθέσιμη εάν η τάση της 12-volt μπαταρίας είναι χαμηλή ή η πίσω πόρτα είναι ανοικτή κατά περίπου 150 χλστ (5,9 in) ή λιγότερο από την τελείως κλειστή θέση. Όταν η ηλεκτρική πίσω πόρτα είναι ανενεργή, η πίσω πόρτα μπορεί να ανοίξει με το χέρι πατώντας τον διακόπτη ανοίγματος πίσω πόρτας. Εάν ο διακόπτης ανοίγματος ηλεκτρικής πίσω πόρτας έχει πατηθεί ενώ η πόρτα ανοίγει ή έκλινει ηλεκτρικά, η ηλεκτρική λειτουργία θα ακυρωθεί και μπορεί να γίνει χειρισμός της πίσω πόρτας με το χέρι. Αυτό θα επιτρέψει στις κανονικές ηλεκτρικές λειτουργίες να επανέλθουν.

## ΠΙΣΩ ΠΟΡΤΑ ΜΕ ΕΝΕΡΓΟΠΟΙΗΣΗ ΜΕ ΚΙΝΗΣΗ (όπου υπάρχει)



Μπορείτε να ενεργοποιήσετε την πίσω πόρτα κάνοντας μία γρήγορη κίνηση κλωτσιας κάτω από το κέντρο του πίσω προφυλακτήρα.

Ο αισθητήρας κίνησης (a) βρίσκεται στο πίσω μέρος του πίσω προφυλακτήρα. Όταν κινείτε το πόδι σας κάτω και μετά μακριά από την ακτίνα λειτουργίας (b) παρόμοια σαν να δίνετε μία κλωτσια, ενώ έχετε μαζί σας το Έξυπνο Κλειδί, η πίσω πόρτα θα ανοίξει ή θα κλείσει αυτόματα.

Σωστή τεχνική λειτουργίας

- Ενώ είστε στο πίσω μέρος του αυτοκινήτου, αρ-

χίστε να κάνετε μία κίνηση γρήγορης κλωταιάς προς τα εμπρός.

- Σηκώστε το πόδι σας σε ευθεία κάτω από το κέντρο του πίσω προφυλακτήρα και μετά επαναφέρετε το πόδι σας αμέσως στο έδαφος σε μία συνεχόμενη κίνηση.
- Δεν χρειάζεται να κρατάτε το πόδι σας κάτω από τον προφυλακτήρα ή να το κινείτε από την μία πλευρά στην άλλη. Επαναφέρετε το πόδι σας κατευθείαν στο έδαφος.
- Η κίνηση κλωταιάς θα πρέπει να είναι ευθεία, απαλή και σταθερή.
- Αφού ολοκληρώσετε την κίνηση της κλωταιάς κάντε ένα βήμα πίσω για να επιτρέψετε στην πίσω πόρτα να ανοίξει / κλείσει.
- Θα ακουστούν τρεις ήχοι μπιπ και η πίσω πόρτα θα αρχίσει να κινείται μέσα σε 2 δευτερόλεπτα μετά την κλωταιά.



#### ΠΡΟΕΙΔΟΠΟΙΗΣΗ

Αποτρέψετε το ακούσιο άνοιγμα / κλείσιμο της πίσω πόρτας. Μπορεί να υπάρξουν συνθήκες όπου το άνοιγμα το κλείσιμο της πίσω πόρτας δεν είναι επιθυμητό. Διατηρήστε το Έξυπνο Κλειδί εκτός εμβέλειας της πίσω πόρτας (2 μέτρα (7 ft) ή περισσότερο), ή μέσα στο αυτοκίνητο, όταν πλένετε ή δουλεύετε στο πίσω μέρος του αυτοκινήτου.

#### ΣΗΜΕΙΩΣΗ:

- Ο αισθητήρας κίνησης (a) μπορεί να μην λειτουργήσει στις ακόλουθες συνθήκες:
- Όταν γίνεται χειρισμός κοντά σε μία περιοχή όπου μεταδίδονται ισχυρά ραδιοκύματα, όπως ένας πύργος τηλεόρασης, υποσταθμός ρεύμα-

τος ή σταθμός που κάνει μετάδοση.

- Όταν το αυτοκίνητο είναι παρκαρισμένο κοντά σε παρκόμετρο.
- Η ηλεκτρική πίσω πόρτα μπορεί να μην λειτουργήσει όταν το πόδι σας παραμένει στην ακτίνα λειτουργίας (b).



#### ΠΡΟΕΙΔΟΠΟΙΗΣΗ

- Όταν έχετε το Έξυπνο Κλειδί μαζί σας κοντά στην πίσω πόρτα, ακόμη και κάποιος που δεν έχει το Έξυπνο Κλειδί μπορεί να είναι σε θέση να ανοίξει ή να κλείσει την πίσω πόρτα με μία κίνηση κλοστήματος.
- Μην κάνετε κίνηση κλοστήματος κοντά στα εξαρτήματα της εξάτμισης όταν είναι ζεστά. Μπορεί να καείτε σοβαρά.
- Μην κάνετε την κίνηση κλοστήματος σε μία ασταθή επιφάνεια (για παράδειγμα, σε έδαφος με κλίση ή σε λασπωμένο έδαφος κλπ).

#### Λειτουργία ηλεκτρικού ανοίγματος ή κλεισίματος

Η πίσω πόρτα θα ανοίξει αυτόματα και τελείως με την χρήση του αισθητήρα κίνησης.

1. Έχετε μαζί σας το Έξυπνο Κλειδί.
2. Κινήστε το πόδι σας κάτω και μακριά από τον πίσω προφυλακτήρα παρόμοια με την κίνηση κλοστήματος μέσα στην ακτίνα λειτουργίας του αισθητήρα κίνησης.
3. Η πίσω πόρτα θα ανοίξει ή θα κλείσει αυτόματα.

#### Λειτουργία στάσης και αναστροφής

Η ηλεκτρική πίσω πόρτα θα σταματήσει αυτόματα εάν κάνετε την κίνηση κλοστήματος στην διάρκεια του ηλεκτρικού ανοίγματος ή κλεισίματος. Η πίσω πόρτα μπορεί να σταματήσει ακόμη και εάν δεν έχε-

τε πάνω σας το Έξυπνο Κλειδί.

Στην συνέχεια η ηλεκτρική πίσω ΠΙΣΩ ΠΟΡΤΑ θα μετακινηθεί στην αντίθετη κατεύθυνση εάν κάνετε πάλι την κίνηση κλοστήματος. Η ηλεκτρική πίσω πόρτα μπορεί να αναστραφεί όταν έχετε μαζί σας το Έξυπνο Κλειδί.

#### ΣΥΣΤΗΜΑ ΛΕΙΤΟΥΡΓΙΑΣ ΓΚΑΡΑΖ (όπου υπάρχει)

Η πίσω πόρτα μπορεί να ανοίξει για να ανοίγει έως ένα συγκεκριμένο ύψος κάνοντας τα ακόλουθα:

1. Ανοίξτε την πίσω πόρτα.
2. Τραβήξτε την πίσω πόρτα κάτω στην θέση που θέλετε και κρατήστε την (η πίσω πόρτα θα παρουσιάσει κάποια αντίσταση όταν την ρυθμίζετε με το χέρι).
3. Ενώ κρατάτε την πίσω πόρτα στην θέση που θέλετε, πατήστε και κρατήστε τον διακόπτη ηλεκτρικού κλεισίματος και ασφάλισης της πόρτας πορτοπαγκάζ που βρίσκεται στην πίσω πόρτα για περίπου 3 δευτερόλεπτα ή έως ότου ακουστεί δύο φορές ο ήχος «μπιπ».

Η πίσω πόρτα θα ανοίγει έως το σημείο που έχετε καθορίσει. Για να αλλάξετε την θέση της πίσω πόρτας, επαναλάβετε τα παραπάνω βήματα 1 έως 3 ορίζοντας τη νέα θέση που θέλετε.

#### ΠΡΟΣΟΧΗ

Μην καθορίζετε το ύψος της πίσω πόρτας κάτω από το περίπου 1/3 της διαδρομής έως το πάτωμα με την χρήση της λειτουργίας γκαράζ. Ακόμη και εάν ορίσετε το ύψος κάτω από το περίπου 1/3 της διαδρομής έως το πάτωμα, το ύψος θα οριστεί αυτόματα στο περίπου 1/3 της διαδρομής έως το πάτωμα.



## ΑΥΤΟΜΑΤΟ ΚΛΕΙΣΙΜΟ (όπου υπάρχει)

Όταν η πίσω πόρτα φτάνει στην δευτερεύουσα θέση, το μοτέρ κλεισίματος ενεργοποιείται και τραβάει την πίσω πόρτα στην θέση αρχικής ασφάλισης. Μην εφαρμόζετε υπερβολική δύναμη όταν λειτουργεί το αυτόματο κλείσιμο. Η εφαρμογή υπερβολικής δύναμης μπορεί να προκαλέσει δυσλειτουργία στον μηχανισμό.

### ΠΡΟΣΟΧΗ

- Η πίσω πόρτα θα κλείσει αυτόματα από την δευτερεύουσα θέση. Για να αποφύγετε να πιαστούν τα δάχτυλά σας ή τα χέρια σας, κρατήστε τα μακριά από το άνοιγμα της πίσω πόρτας.
- Μην αφήνετε τα παιδιά να χειρίζονται την πίσω πόρτα.

σης. Μετακινήστε τον μοχλό απελευθέρωσης προς τα αριστερά. Η πίσω πόρτα θα απασφαλίσει.

3.Σπρώξτε την πίσω πόρτα επάνω για να ανοίξει.

Επικοινωνήστε το ταχύτερο δυνατό με ένα εξουσιοδοτημένο συνεργείο NISSAN ή εξειδικευμένο συνεργείο για επισκευή.

## ΜΟΧΛΟΣ ΑΠΕΛΕΥΘΕΡΩΣΗΣ ΠΙΣΩ ΠΟΡΤΑΣ



Εάν η πίσω πόρτα δεν μπορεί να ανοίξει λόγω άδειας 12- volt μπαταρίας, ακολουθήστε αυτά τα βήματα.

1.Διπλώστε κάτω τα πίσω καθίσματα. (Δείτε το «Ζώνες ασφαλείας» (Σελίδα 30).)

2.Βάλτε κατάλληλο εργαλείο στο σημείο πρόσβα-

## ΠΟΡΤΑΚΙ ΡΕΖΕΡΒΟΥΑΡ ΚΑΥΣΙΜΟΥ

### ΠΡΟΣΟΧΗ

- Αποφύγετε να ρίχνετε νερό με πίεση κατευθείαν πάνω ή γύρω στο πορτάκι του ρεζερβουάρ καυσίμου.
- Βεβαιωθείτε ότι έχετε κλείσει το πορτάκι του ρεζερβουάρ καυσίμου πριν χρησιμοποιήσετε αυτόματα πλυντικό μηχανήμα ή πλύσιμο με υψηλή πίεση.
- Ποτέ μην χρησιμοποιείτε πρόσθετα καυσίμου. Τα πρόσθετα στο καύσιμο μπορεί να προκαλέσουν ζημιά στον κινητήρα (για την Ευρώπη).

## ΑΝΟΙΓΜΑ ΓΙΑ ΤΟ ΠΟΡΤΑΚΙ ΡΕΖΕΡΒΟΥΑΡ ΚΑΥΣΙΜΟΥ



Για να ανοίξετε το πορτάκι ρεζερβουάρ καυσίμου, πατήστε την μέση αριστερή πλευρά στο πορτάκι.

## ΠΩΣ ΝΑ ΒΑΛΕΤΕ ΚΑΥΣΙΜΟ



Το ρεζερβουάρ καυσίμου δεν είναι εξοπλισμένο με τάπα γεμίσματος καυσίμου. Αφού ανοίξετε το πορτάκι ρεζερβουάρ καυσίμου, βάλτε την αντλία του καυσίμου κατευθείαν μέσα στο άνοιγμα γεμίσματος με καύσιμο. Όταν τραβήξετε το στόμιο πλήρωσης της αντλίας καυσίμου σφραγίζει το άνοιγμα πλήρωσης καυσίμου του αυτοκινήτου.

Για να συμπληρώσετε καύσιμο:

Βεβαιωθείτε ότι έχετε βάλει το στόμιο της αντλίας μέσα στο άνοιγμα για το γέμισμα του ρεζερβουάρ με μία κίνηση και όσο μέσα μπαίνει πριν βάλετε καύσιμο.

Ποτέ μην κινείτε την αντλία κατά το γέμισμα.

Βγάλτε το στόμιο περίπου 5 δευτερόλεπτα αφού σταματήσει αυτόματα η αντλία καυσίμου (αρχική παύση).

Αφού γεμίσετε με καύσιμο κλείστε το πορτάκι του ρεζερβουάρ καυσίμου.

Εάν πρέπει να βάλετε καύσιμο από φορητό δοχείο καυσίμου, χρησιμοποιήστε το χωνί που σας δίνεται με το αυτοκίνητο. (Δείτε το «Όταν γεμίζετε καύσιμο από φορητό δοχείο καυσίμου» (Σελίδα 182).)

## ΠΡΟΣΟΧΗ

- Μην προσπαθήσετε να ανοίξετε τα πτερύγια στο άνοιγμα του σημείου γεμίσματος καυσίμου με την χρήση εργαλείου άλλου εκτός από το στόμιο της αντλίας καυσίμου.
- Αυτό το άνοιγμα γεμίσματος καυσίμου είναι συμβατό μόνο με τα κανονικά στόμια γεμίσματος καυσίμου στα βενζινάδικα. Χρησιμοποιώντας στόμιο με μικρή διάμετρο μπορεί να γίνει ζημιά στο άνοιγμα και το σύστημα καυσίμου.
- Εάν χυθεί καύσιμο στο αμάξωμα του αυτοκινήτου ξεπλύνετε το με νερό για να αποφύγετε ζημιά στο χρώμα του αυτοκινήτου.



## ΠΡΟΕΙΔΟΠΟΙΗΣΗ

- Η βενζίνη είναι εξαιρετικά εύφλεκτη και κάτω από ειδικές συνθήκες ιδιαίτερα εκρηκτική. Μπορεί να καείτε ή να τραυματιστείτε σοβαρά εάν δεν το χρησιμοποιήσετε ή χειριστείτε σωστά. Όταν βάζετε καύσιμο, σβήνετε πάντα το σύστημα e-POWER, μην καπνίζετε και μην επιτρέπετε σε γυμνή φλόγα ή σπινθήρες να πλησιάσουν το αυτοκίνητο.
- Μην προσπαθήσετε να γεμίσετε το ρεζερβουάρ καυσίμου όταν το στόμιο της αντλίας καυσίμου κλείνει αυτόματα. Συνεχίζοντας να βάζετε καύσιμο θα προκαλέσετε υπερχειλίση με αποτέλεσμα τον ψεκασμό του καυσίμου και πιθανόν μία πυρκαγιά.
- Ποτέ μην χύνετε καύσιμο στο σώμα της πεταλούδας γκαζιού για να προσπαθήσετε να βάλτε μπροστά το αυτοκίνητό σας.
- Μην γεμίζετε ένα φορητό δοχείο καυσίμου μέσα στο αυτοκίνητο. Ο στατικός ηλεκτρισμός μπορεί να προκαλέσει έκρηξη του εύφλεκτου υγρού, ατμούς ή αέρια σε οποιοδήποτε αυτοκίνητο. Για να μειώσετε τον κίνδυνο σοβαρού τραυματισμού ή θανάτου όταν γεμίζετε τα φορητά δοχεία καυσίμου:
  - Να βάζετε το δοχείο πάνω στο έδαφος όταν το γεμίζετε.
  - Μην χρησιμοποιείτε ηλεκτρονικές μονάδες όταν γεμίζετε.
  - Όταν γεμίζετε το δοχείο να έχετε το στόμιο της αντλίας σε επαφή μαζί του.
  - Χρησιμοποιείτε μόνο εγκεκριμένα φορητά δοχεία καυσίμου για εύφλεκτο υγρό.

## ΟΤΑΝ ΓΕΜΙΖΕΤΕ ΑΠΟ ΦΟΡΗΤΟ ΔΟΧΕΙΟ ΚΑΥΣΙΜΟΥ

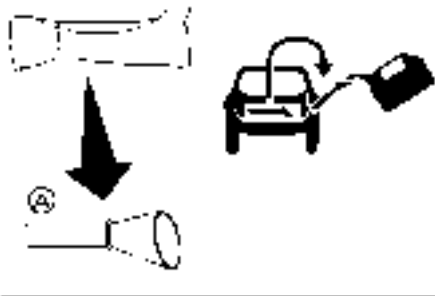

Εάν πρέπει να βάλετε καύσιμο από φορητό δοχείο καυσίμου χρησιμοποιήστε το χωνί (A) που είναι αποθηκευμένο στον χώρο των εργαλείων (κάτω από το κάλυμμα του χώρου αποσκευών).

Βεβαιωθείτε ότι βάλετε το χωνί μέσα στο άνοιγμα γεμίσματος καυσίμου αργά και τελείως. Βάλτε το στόμιο του φορητού δοχείου καυσίμου στο άνοι-

μα του χωνιού και γεμίστε το ρεζερβουάρ καυσίμου. Αφού βάλετε καύσιμο, βγάλτε το χωνί από το άνοιγμα γεμίσματος καυσίμου. Σκουπίστε καλά το χωνί και βάλτε το πάλι στην τσάντα των εργαλείων.

### ΠΡΟΣΟΧΗ

- Μην βάλετε το στόμιο του φορητού δοχείου καυσίμου κατευθείαν στο άνοιγμα γεμίσματος καυσίμου. Εάν το κάνετε μπορεί να πάθει ζημιά το άνοιγμα και το σύστημα καυσίμου.
- Χρησιμοποιείτε μόνο το χωνί που σας παρέχεται με το αυτοκίνητό σας. Διαφορετικά το άνοιγμα γεμίσματος καυσίμου και το σύστημα καυσίμου μπορεί να πάθουν ζημιά.

## ΤΙΜΟΝΙ

### ΠΡΟΕΙΔΟΠΟΙΗΣΗ

- Μην ρυθμίζετε το τιμόνι όταν οδηγείτε. Μπορεί να χάσετε τον έλεγχο του αυτοκινήτου και να προκληθεί ατύχημα.
- Μην ρυθμίζετε το τιμόνι πιο κοντά από ότι είναι απαραίτητο για την σωστή λειτουργία του τιμονιού και την άνεσή σας. Ο αερόσακος του οδηγού ανοίγει με μεγάλη δύναμη. Εάν δεν φοράτε την ζώνη ασφαλείας, γέρνετε μπροστά, κάθεστε στο πλάι ή εκτός θέσης με οποιονδήποτε τρόπο, είστε σε μεγαλύτερο κίνδυνο τραυματισμού ή θανάτου σε περίπτωση σύγκρουσης. Μπορεί επίσης να λάβετε σοβαρό ή θανάσιμο τραυματισμό από τον μπροστινό αερόσακο εάν ακουμπάτε πάνω του όταν ανοίγει. Να κάθεστε πάντα πίσω πάνω στην πλάτη του καθίσματος και όσο πιο μακριά είναι πρακτικά δυνατόν από το τιμόνι. Να χρησιμοποιείτε πάντα την ζώνη ασφαλείας.

### ΛΕΙΤΟΥΡΓΙΑ ΚΛΙΣΗΣ ΚΑΙ ΤΗΛΕΣΚΟΠΙΚΗ ΛΕΙΤΟΥΡΓΙΑ



Τραβήξτε τον μοχλό ασφάλισης (1) κάτω και ρυθμί-

## ΚΑΘΡΕΠΤΕΣ

στε το τιμόνι επάνω, κάτω, μπροστά ή πίσω στην θέση που θέλετε. Πιέστε τον μοχλό ασφάλισης σταθερά επάνω για να κλειδώσει το τιμόνι στην θέση του.

### ΕΣΩΤΕΡΙΚΟΣ ΚΑΘΡΕΠΤΗΣ

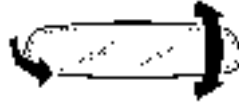

Ρυθμίστε την γωνία του εσωτερικού καθρέπτη στην θέση που θέλετε.

Ρύθμιση προστασίας από την έντονη λάμψη με το χέρι (όπου υπάρχει)



Η θέση νύχτας (1) θα μειώσει την λάμψη από τους προβολείς των αυτοκινήτων που σας ακολουθούν την νύχτα.

Χρησιμοποιήστε την θέση ημέρας (2) όταν οδηγείτε με το φως της ημέρας.



### ΠΡΟΕΙΔΟΠΟΙΗΣΗ

Χρησιμοποιήστε την θέση νύχτας μόνο όταν είναι απαραίτητο καθώς μειώνεται η ευκρίνεια της ορατότητας στο πίσω μέρος του αυτοκινήτου.

Τύπος αυτόματος χωρίς αντανάκλαση (όπου υπάρχει)

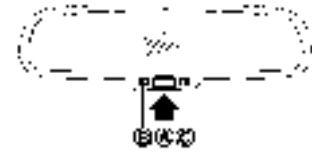

Ο εσωτερικός καθρέπτης είναι σχεδιασμένος ώστε να ρυθμίζεται αυτόματα ανάλογα με την αντανάκλαση των φώτων του αυτοκινήτου που σας ακολουθεί πάνω στον αισθητήρα.

Το σύστημα χωρίς αντανάκλαση θα ενεργοποιηθεί αυτόματα όταν ο διακόπτης παροχής τοποθετηθεί στην θέση ON.

Όταν το σύστημα χωρίς αντανάκλαση είναι ενεργό, το ενδεικτικό φως (B) θα ανάψει και η υπερβολική αντανάκλαση από τους προβολείς του αυτοκινήτου πίσω σας θα μειωθεί.

Πατήστε τον διακόπτη (A) για να κάνετε τον εσωτερικό καθρέπτη να λειτουργεί κανονικά. Η ένδειξη θα σβήσει. Πατήστε πάλι τον διακόπτη (B) για να ενεργοποιήσετε το σύστημα.

Μην κρεμάτε κανένα αντικείμενο στον καθρέπτη και μην βάζετε καθαριστικό τζαμιών. Σε διαφορετική περίπτωση θα μειωθεί η ευαισθησία του αισθητήρα (C) και δεν θα λειτουργεί σωστά ο καθρέπτης.

## ΕΞΩΤΕΡΙΚΟΙ ΚΑΘΡΕΠΤΕΣ



### ΠΡΟΕΙΔΟΠΟΙΗΣΗ

- Ποτέ μην ακουμπάτε τους εξωτερικούς καθρέπτες όταν είναι σε κίνηση. Εάν το κάνετε μπορεί να μαγκώσετε τα δάχτυλά σας ή να κάνετε ζημιά στον καθρέπτη.
- Ποτέ μην οδηγείτε με τους εξωτερικούς καθρέπτες διπλωμένους. Θα μειωθεί ο ορατότητά σας στο πίσω μέρος του αυτοκινήτου και μπορεί να προκληθεί ατύχημα.
- Τα αντικείμενα που βλέπετε στον εξωτερικό καθρέπτη είναι πιο κοντά από ότι εμφανίζονται εκεί (όπου υπάρχει).
- Οι διαστάσεις των εικόνων και η απόσταση στους εξωτερικούς καθρέπτες δεν είναι πραγματικά.

## Ρύθμιση

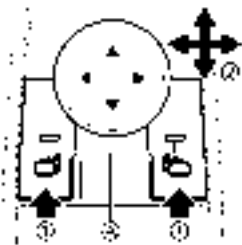

Ο διακόπτης ελέγχου του εξωτερικού καθρέπτη βρίσκεται στο υποβραχιόνιο του οδηγού.

Ο εξωτερικός καθρέπτης θα λειτουργήσει μόνο όταν ο διακόπτης παροχής είναι στην θέση ON.

Πατήστε είτε τον δεξιό, είτε τον αριστερό διακόπτη για να επιλέξετε τον δεξιό ή τον αριστερό καθρέπτη (1) (το ενδεικτικό φως (A) στον επιλεγμένο διακόπτη καθρέπτη ανάβει), μετά ρυθμίστε (2) χρησιμοποιώντας τον διακόπτη ελέγχου.

## Ξεθάμπωμα

Οι εξωτερικοί καθρέπτες θα ζεσταθούν όταν είναι σε χρήση ο διακόπτης του αντιθαμβωτικού του πίσω παρμπρίζ. (Δείτε το «Διακόπτης αντιθαμβωτικού» (Σελίδα 135).)

## Δίπλωμα

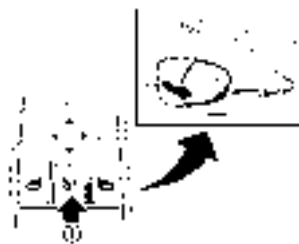

Το χειριστήριο του εξωτερικού καθρέπτη λειτουργεί όταν ο διακόπτης παροχής είναι στην θέση ON. Οι εξωτερικοί καθρέπτες διπλώνουν αυτόματα όταν πατήσετε τον διακόπτη για το δίπλωμα των εξωτερικών καθρεπτών (1). Για να ξεδιπλώσετε, πατήστε πάλι τον διακόπτη.

## ΠΡΟΣΟΧΗ

- Εάν κάνετε συνεχόμενα την λειτουργία διπλώματος και ξεδιπλώματος των εξωτερικών καθρεπτών μπορεί να προκληθεί διακοπή της λειτουργίας του διακόπτη.
- Μην ακουμπάτε τους καθρέπτες όταν κινούνται. Το χέρι σας μπορεί να πιαστεί και ο καθρέπτης μπορεί να δυσλειτουργήσει.
- Μην οδηγείτε με του καθρέπτες διπλωμένους. Δεν θα μπορείτε να δείτε το πίσω μέρος του αυτοκινήτου.
- Εάν οι καθρέπτες ήταν διπλωμένοι ή ξεδιπλωμένοι με το χέρι, υπάρχει η πιθανότητα ο καθρέπτης να μετακινηθεί μπροστά ή πίσω στην διάρκεια της οδήγησης. Εάν οι καθρέπτες ήταν διπλωμένοι ή ξεδιπλωμένοι με το χέρι, βεβαιωθείτε ότι τους ρυθμίσατε πάλι ηλεκτρικά πριν οδηγήσετε.

## Αυτόματο δίπλωμα:

Οι εξωτερικοί καθρέπτες διπλώνουν αυτόματα όταν κλειδώσουν οι πόρτες με το Έξυπνο Κλειδί, τους αισθητήρες κλειδώματος (όπου υπάρχει) ή τον διακόπτη στο χερούλι της πόρτας (όπου υπάρχει). Οι καθρέπτες ξεδιπλώνουν όταν οι πόρτες ξεκλειδώσουν με το Έξυπνο Κλειδί, τους αισθητήρες ξεκλειδώματος (όπου υπάρχει) ή τον διακόπτη στο χερούλι της πόρτας (όπου υπάρχει) ή όταν ο διακόπτης παροχής τοποθετηθεί στην θέση ON.

## Λειτουργία κλίσης κατά την όπισθεν (όπου υπάρχει)

Όταν κάνετε όπισθεν, ο δεξιός ή ο αριστερός εξωτερικός καθρέπτης θα γυρίσει αυτόματα προς τα κάτω για να παρέχει καλύτερη ορατότητα προς τα πίσω.

1.Βάλτε τον διακόπτη παροχής στην θέση ON.

2.Μετακινήστε τον επιλογέα ταχυτήτων στην θέση R (όπισθεν).

3.Επιλέξτε τον δεξιό ή τον αριστερό εξωτερικό καθρέπτη από τον διακόπτη ελέγχου εξωτερικών καθρεπτών.

4.Η επιφάνεια του επιλεγμένου εξωτερικού καθρέπτη κινείται προς τα κάτω.

Όταν έχει προκύψει μία από τις παρακάτω συνθήκες, η επιφάνεια του εξωτερικού καθρέπτη θα επιστρέψει στην αρχική της θέση.

- Ο επιλογέας ταχυτήτων βγει από την θέση R (όπισθεν).
- Όταν η ταχύτητα του αυτοκινήτου είναι πάνω από τα 8 χλμ/ώρα (5 MPH).
- Ο επιλεγμένος εξωτερικός καθρέπτης παύει να είναι επιλεγμένος με την χρήση του διακόπτη ελέγχου εξωτερικών καθρεπτών.
- Ο διακόπτης παροχής έχει τοποθετηθεί στην θέση OFF.
- Το σύστημα e-POWER είναι σταματημένο.

## ΚΑΘΡΕΠΤΗΣ ΣΚΙΑΔΙΟΥ



Για να χρησιμοποιήσετε τον καθρέπτη στο σκιάδιο, τραβήξτε κάτω το σκιάδιο και σπρώξτε επάνω το κάλυμμα του καθρέπτη.

## ΑΥΤΟΜΑΤΗ ΘΕΣΗ ΟΔΗΓΗΣΗΣ (όπου υπάρχει)

Το σύστημα της αυτόματης θέσης οδήγησης έχει τις ακόλουθες λειτουργίες:

- Λειτουργία αποθήκευσης μνήμης
- Λειτουργία Εισόδου / Εξόδου



**Διακόπτης αυτόματης θέσης οδήγησης (εμφανίζεται η πλευρά του οδηγού, η πλευρά του συνοδηγού είναι παρόμοια)**

## ΛΕΙΤΟΥΡΓΙΑ ΑΠΟΘΗΚΕΥΣΗΣ ΜΝΗΜΗΣ

Στον διακόπτη της αυτόματης θέσης οδήγησης μπορούν να αποθηκευτούν δύο θέσεις για το κάθισμα του οδηγού, το κάθισμα του συνοδηγού (όπου υπάρχει) και τους εξωτερικούς καθρέπτες. Ακολουθήστε αυτές τις διαδικασίες για να χρησιμοποιήσετε το σύστημα της μνήμης.

1.Ρυθμίστε το κάθισμα του οδηγού, το κάθισμα του συνοδηγού (όπου υπάρχει), το τιμόνι και τους εξωτερικούς καθρέπτες στην θέση που θέλετε κάνοντας χειρισμό του κάθε διακόπτη ρύθμισης με το χέρι. Για επιπλέον πληροφορίες δείτε το «Καθίσματα» (Σελίδα 30) και «Εξωτερικοί καθρέπτες» (Σελίδα 184).

2.Πατήστε τον διακόπτη SET και, μέσα σε 5 δευτερόλεπτα, πατήστε τον διακόπτη της αυτόματης θέσης οδήγησης (1 ή 2).

3.Θα ανάψει το ενδεικτικό φως για τον διακόπτη της αυτόματης θέσης οδήγησης που πατήσατε και θα παραμείνει αναμμένο για περίπου 5 δευτερόλεπτα.

4.Εάν η μνήμη έχει αποθηκευτεί θα ηχήσει ο βομβητής.

#### **ΣΗΜΕΙΩΣΗ:**

**Εάν η νέα θέση αποθηκευτεί στον ίδιο διακόπτη αυτόματης θέσης οδήγησης, η προηγούμενη μνήμη θα αντικατασταθεί από τη νέα.**

### **Επιβεβαίωση της αποθήκευσης της μνήμης**

Πατήστε τον διακόπτη ακύρωσης SET. Ένα μία θέση μνήμης δεν έχει αποθηκευτεί στον διακόπτη (1 ή 2) το ενδεικτικό φως για τον αντίστοιχο διακόπτη θα ανάψει για περίπου 0,5 δευτερόλεπτα. Ένα μία θέση μνήμης έχει αποθηκευτεί στον διακόπτη (1 ή 2) στην συνέχεια το ενδεικτικό φως για τον αντίστοιχο διακόπτη θα παραμείνει αναμμένο για περίπου 5 δευτερόλεπτα.

### **Ανάκληση των θέσεων στον διακόπτη μνήμης**

Για να ανακαλέσετε τις θέσεις που έχουν αποθηκευτεί με το χέρι, πατήστε τον διακόπτη της αυτόματης θέσης οδήγησης (1 ή 2). Το κάθισμα του οδηγού και οι εξωτερικοί καθρέπτες (όπου υπάρχει) θα κινηθούν στις θέσεις που είναι αποθηκευμένες στον διακόπτη αυτόματης θέσης οδήγησης.

### **Σύνδεση του προφίλ του χρήστη σε μία θέση μνήμης αποθήκευσης (μοντέλα με σύστημα πλοήγησης)**

Η λειτουργία εισόδου μπορεί να συνδεθεί σε μία θέση αποθηκευμένης μνήμης με την ακόλουθη δι-

αδικασία.

1.Βάλτε τον διακόπτη παροχής στην θέση ON ενώ έχετε το καταχωρημένο στο αυτοκίνητο με λειτουργία του χρήστη σε Έξυπνο Κλειδί μαζί σας.

#### **ΣΗΜΕΙΩΣΗ:**

**Βεβαιωθείτε ότι το Έξυπνο Κλειδί είναι μακριά. Διαφορετικά το αυτοκίνητο μπορεί να εντοπίσει το λάθος Έξυπνο Κλειδί.**

2.Ρυθμίστε την θέση του καθίσματος του οδηγού και τους εξωτερικούς καθρέπτες(όπου υπάρχει). Δείτε «Καθίσματα» (Σελίδα 30) και «Εξωτερικοί καθρέπτες» (Σελίδα 184.)



3.Βάλτε τον διακόπτη παροχής στην θέση OFF.

Την επόμενη φορά που θα κάνετε είσοδο (επιλέγοντας τον χρήστη στην θόνη) αφού βάλετε τον διακόπτη παροχής στην θέση ON ενώ έχετε μαζί σας το Έξυπνο Κλειδί, το σύστημα θα ρυθμίσει αυτόματα την θέση οδήγησης που έχει απομνημονεύσει. (Δείτε το ξεχωριστό Βιβλίο Οδηγιών του NissanConnect.)

### **Σύνδεση του προφίλ του χρήστη σε μία θέση μνήμης αποθήκευσης (μοντέλα χωρίς σύστημα πλοήγησης)**

Κάθε Έξυπνο Κλειδί μπορεί να συνδεθεί σε μια θέση μνήμης (διακόπτης αυτόματης θέσης οδήγησης 1 και 2) με την ακόλουθη διαδικασία.

1.Ακολουθήστε τα βήματα 1-3 στην «Λειτουργία αποθήκευσης μνήμης» (Σελίδα 185) για να κάνετε αποθήκευση στην θέση μνήμης.

2.Το ενδεικτικό φως στον διακόπτη αυτόματης θέσης οδήγησης που πατήσατε θα ανάψει. Ενώ το ενδεικτικό φως είναι αναμμένο για 5 δευτερόλεπτα, Πατήστε το κουμπί κλειδώματος  και το κουμπί ξεκλειδώματος  διαδοχικά πάνω στο Έξυπνο Κλειδί. Το ενδεικτικό φως στον διακόπτη

αυτόματης θέσης οδήγησης που συνδέθηκε θα αναβοσβήνει. Αφού σβήσει το ενδεικτικό φως, το Έξυπνο Κλειδί έχει συνδεθεί στην ρύθμιση αυτής της μνήμης.

Από την στιγμή που έχει συνδεθεί, όταν ο διακόπτης παροχής είναι στην θέση OFF, πατήστε το κουμπί ξεκλειδώματος  στο Έξυπνο Κλειδί και θα μετακινηθεί το κάθισμα του οδηγού και οι εξωτερικοί καθρέπτες (όπου υπάρχει) στην συνδεδεμένη θέση του διακόπτη αυτόματης θέσης οδήγησης.

#### **ΣΗΜΕΙΩΣΗ:**

**Εάν αποθηκευτεί μία καινούργια θέση μνήμης στον συνδεδεμένο διακόπτη αυτόματης θέσης οδήγησης, τότε το Έξυπνο Κλειδί θα συνδεθεί στη νέα θέση και θα διαγράψει την προηγούμενη θέση.**

### **ΛΕΙΤΟΥΡΓΙΑ ΕΙΣΟΔΟΥ / ΕΞΟΔΟΥ**

Αυτό το σύστημα είναι σχεδιασμένο ώστε το κάθισμα του οδηγού να κινείται αυτόματα όταν η θέση αλλαγής είναι στην θέση P (παρκάρισμα). Αυτό επιτρέπει στον οδηγό να μπει και να βγει από το κάθισμά του πιο εύκολα.

Το κάθισμα του οδηγού θα κινηθεί προς τα πίσω:

- Όταν ανοίξετε την πόρτα του οδηγού με τον διακόπτη παροχής στην θέση OFF.
- Όταν ο διακόπτης παροχής αλλάξει από την θέση ON στην OFF, με ανοικτή την πόρτα του οδηγού.

Το κάθισμα του οδηγού θα επιστρέψει στην προηγούμενη θέση:

- Όταν ο διακόπτης παροχής τοποθετηθεί στην θέση ON ενώ η θέση του επιλογέα είναι στην θέση P (παρκάρισμα)

Η λειτουργία εισόδου / εξόδου μπορεί να ακυρωθεί μέσω των Ρυθμίσεων Αυτοκινήτου [Vehicle Settings] στην θόνη πληροφοριών του αυτοκινήτου, κάνοντας τα παρακάτω:

## ΧΕΙΡΟΦΡΕΝΟ

- Αλλάξτε το [Exit Seat Slide] (κίνηση του καθίσματος στην έξοδο) από το ON στο OFF. Για επιπλέον πληροφορίες δείτε το «[Vehicle Settings (Ρυθμίσεις αυτοκινήτου)]» (Σελίδα 102).

### ΛΕΙΤΟΥΡΓΙΑ ΤΟΥ ΣΥΣΤΗΜΑΤΟΣ

Το σύστημα αυτόματης θέσης οδήγησης δεν θα λειτουργήσει ή θα σταματήσει να λειτουργεί στις παρακάτω συνθήκες:

- Όταν το αυτοκίνητο κινείται. (Η λειτουργία επιτροπής του καθίσματος του οδηγού μπορεί να λειτουργήσει εάν η ταχύτητα του αυτοκινήτου είναι κάτω από τα 3 χλμ/ώρα (2 MPH).)
- Όταν οποιοσδήποτε από τους διακόπτες της αυτόματης θέσης οδήγησης πατηθεί ενώ λειτουργεί το σύστημα αυτόματης θέσης οδήγησης.
- Όταν γίνεται χειρισμός του διακόπτη στο κάθισμα του οδηγού ενώ λειτουργεί το σύστημα της αυτόματης θέσης οδήγησης.
- Όταν το κάθισμα έχει ήδη μετακινηθεί στην απομνημονευμένη θέση.
- Όταν δεν έχει αποθηκευτεί καμία θέση καθίσματος στον διακόπτη στην αυτόματη θέση οδήγησης.
- Όταν ο επιλογέας ταχυτήτων έχει μετακινηθεί από την θέση P (παρκάρισμα) σε οποιαδήποτε άλλη θέση.



### ΠΡΟΕΙΔΟΠΟΙΗΣΗ

- **Ποτέ μην οδηγείτε το αυτοκίνητο με δεμένο το χειρόφρενο. Το φρένο θα υπερθερμανθεί και δεν θα λειτουργήσει οδηγώντας σε ατύχημα.**
- **Ποτέ μην ελευθερώνετε το χειρόφρενο ενώ είστε έξω από το αυτοκίνητο. Εάν το αυτοκίνητο κινηθεί θα είναι αδύνατο να πατήσετε το πεντάλ του φρένου και θα προκληθεί ατύχημα.**
- **Ποτέ μην χρησιμοποιείτε τον επιλογέα ταχυτήτων αντί για το χειρόφρενο. Όταν παρκάρετε να βεβαιώνετε ότι το χειρόφρενο είναι τελείως δεμένο.**
- **Για να αποφύγετε τον κίνδυνο τραυματισμού ή θανάτου λόγω της ακούσιας λειτουργίας του αυτοκινήτου και / ή των συστημάτων του, μην αφήνετε παιδιά και άτομα που απαιτούν την βοήθεια άλλων ή κατοικίδια χωρίς επιτήρηση μέσα στο αυτοκίνητο. Επιπλέον, η θερμοκρασία μέσα σε ένα κλειστό αυτοκίνητο σε μία ζεστή ημέρα μπορεί να ανέβει πολύ γρήγορα αρκετά ώστε να προκαλέσει σημαντικό κίνδυνο τραυματισμού ή θανάτου σε ανθρώπους και κατοικίδια.**



### ΠΡΟΕΙΔΟΠΟΙΗΣΗ

- Όταν έχει ενεργοποιηθεί η λειτουργία αυτόματου φρένου συγκράτησης, το ηλεκτρονικό χειρόφρενο δεν θα δέσει αυτόματα όταν το σύστημα e-POWER έχει σταματήσει χωρίς να χρησιμοποιήσετε τον διακόπτη παροχής (για παράδειγμα, από σβήσιμο κατά την πορεία του συστήματος e-POWER). Χωρίς να είναι σταματημένο το αυτοκίνητο, το ηλεκτρονικό χειρόφρενο δεν θα δεθεί αυτόματα ακόμη και εάν το σύστημα του e-POWER απενεργοποιηθεί με τον διακόπτη παροχής.

(1) Λύσιμο

(2) Δέσιμο

(A) Ενδεικτικό φως

Το ηλεκτρονικό χειρόφρενο μπορεί να δεθεί ή να λυθεί με τον χειρισμό του διακόπτη του χειρόφρενου.

### ΑΥΤΟΜΑΤΗ ΛΕΙΤΟΥΡΓΙΑ

Το ηλεκτρονικό χειρόφρενο ελευθερώνεται αυτόματα αμέσως μόλις το αυτοκίνητο ξεκινήσει ενώ πατάτε το πεντάλ του γκαζιού κάτω από τις ακόλουθες συνθήκες:

- Ενώ λειτουργεί το σύστημα e-POWER.
- Όταν ο επιλογέας ταχυτήτων είναι στην D (οδήγηση) ή θέση R (όπισθεν).
- Όταν έχει κλείσει η πόρτα του οδηγού.

Η ηλεκτρονικό χειρόφρενο ελευθερώνεται αυτόματα μέσα σε 5 δευτερόλεπτα από την στιγμή που ο επιλογέας ταχυτήτων έχει τοποθετηθεί στην θέση D (οδήγηση) ή R (όπισθεν) ακόμη και εάν η πόρτα του οδηγού είναι ανοικτή. Βεβαιωθείτε ότι κλείσατε την πόρτα πριν βάλετε μπροστά το αυτοκίνητο.



- Πριν αφήσετε το αυτοκίνητο, βάλτε τον επιλογέα ταχυτήτων στην θέση P (παρκάρισμα) και ελέγξτε ότι ανάβει το προειδοποιητικό φως του ηλεκτρονικού χειρόφρενου για να επιβεβαιώσει ότι το ηλεκτρονικό χειρόφρενο έχει δεθεί. Το προειδοποιητικό φως του ηλεκτρονικού χειρόφρενου θα παραμείνει αναμμένο για μία χρονική περίοδο αφού έχει κλειδώσει η πόρτα του οδηγού.

#### ΠΡΟΣΟΧΗ

Όταν παρκάρετε σε μία περιοχή όπου η εξωτερική θερμοκρασία είναι κάτω από τους 0°C (32°F), το ηλεκτρονικό χειρόφρενο, εάν δεθεί, μπορεί να παγώσει στην θέση του και να είναι δύσκολο να λυθεί.

Για το ασφαλές παρκάρισμα, συνιστάται να βάλετε τον επιλογέα ταχυτήτων στην θέση P (παρκάρισμα) και να τακάρτε καλά τους τροχούς.

#### ΣΗΜΕΙΩΣΗ:

- Για να διατηρήσετε το ηλεκτρονικό χειρόφρενο λυμένο αφού το σύστημα του e-POWER έχει σβήσει, βάλτε τον διακόπτη παροχής στην θέση OFF, πατήστε το πεντάλ του φρένου και σπρώξτε κάτω τον διακόπτη του χειρόφρενου πριν ανοίξετε την πόρτα του οδηγού.
- Εάν προκύψει δυσλειτουργία στο σύστημα του ηλεκτρονικού χειρόφρενου (για παράδειγμα, λόγω άδειας 12-voIt μπαταρίας), συνιστάται να επικοινωνήσετε με ένα εξουσιοδοτημένο συνεργείο NISSAN ή εξειδικευμένο συνεργείο.
- Κάτω από τις ακόλουθες συνθήκες το ηλεκτρονικό χειρόφρενο θα δεθεί αυτόματα και η δύναμη φρεναρίσματος αυτόματου φρένου συγκράτησης θα απελευθερωθεί.

- Η δύναμη πέδησης έχει εφαρμοστεί από Αυτόματο φρένο συγκράτησης για 3 λεπτά ή περισσότερο.
- Το αυτοκίνητο είναι στην θέση P (παρκάρισμα).
- Το Ηλεκτρικό Χειρόφρενο εφαρμόζεται με το χέρι.
- Έχει λυθεί η ζώνη ασφαλείας του οδηγού.
- Έχει ανοίξει η πόρτα του οδηγού.
- Ο διακόπτης παροχής έχει τοποθετηθεί στην θέση OFF.
- Προκύψει δυσλειτουργία στην λειτουργία Αυτόματου Φρένου Συγκράτησης.
- Βεβαιωθείτε ότι το προειδοποιητικό φως για το σύστημα του ηλεκτρονικού χειρόφρενου είναι σβηστό πριν ξεκινήσετε το αυτοκίνητο.

#### ΧΕΙΡΟΚΙΝΗΤΗ ΛΕΙΤΟΥΡΓΙΑ

Για να δέσετε: Όταν το αυτοκίνητο είναι σταματημένο τραβήξτε τον διακόπτη του χειρόφρενου (2) επάνω. (Το ηλεκτρονικό χειρόφρενο θα δεθεί ακόμη και εάν ο διακόπτης παροχής γυριστεί στην θέση OFF.) Το ενδεικτικό φως (A) πάνω στον διακόπτη και το προειδοποιητικό φως του ηλεκτρονικού χειρόφρενου (Ⓢ) (κόκκινο) θα ανάψει.

Για να λύσετε: Με τον διακόπτη της μίζας στην θέση ON, πατήστε το πεντάλ του φρένου και σπρώξτε τον διακόπτη του χειρόφρενου κάτω (1). Το ενδεικτικό φως (A) και το προειδοποιητικό φως του ηλεκτρονικού χειρόφρενου (κόκκινο) θα σβήσει.

Πριν οδηγήσετε, ελέγξτε ότι το προειδοποιητικό φως του ηλεκτρονικού χειρόφρενου (κόκκινο) έχει σβήσει. Για επιπλέον πληροφορίες δείτε «Προειδοποιητικά φώτα, ενδεικτικά φώτα και ηχητικές υπενθυμίσεις» (Σελίδα 88).

#### ΣΗΜΕΙΩΣΗ:

- Την στιγμή που δένεται ή λύνεται το ηλεκτρονικό χειρόφρενο θα ακουστεί ένας ήχος λειτουργίας από την κάτω πλευρά του πίσω καθίσματος. Αυτό είναι φυσιολογικό και δεν υποδεικνύει μία δυσλειτουργία.
- Όταν δένεται και λύνεται συχνά το ηλεκτρονικό χειρόφρενο μέσα σε σύντομο χρονικό διάστημα, το προειδοποιητικό φως για το σύστημα του ηλεκτρονικού χειρόφρενου μπορεί να αναβοσβήνει και το ηλεκτρονικό χειρόφρενο μπορεί να μην λειτουργήσει προκειμένου να προστατέψει το σύστημα του ηλεκτρονικού χειρόφρενου από την υπερθέρμανση. Εάν προκύψει αυτό, λειτουργήστε πάλι τον διακόπτη του χειρόφρενου αφού περιμένετε για περίπου 1 λεπτό.
- Εάν το ηλεκτρονικό χειρόφρενο πρέπει να δεθεί σε περίπτωση ανάγκης ενώ οδηγείτε, τραβήξτε επάνω και κρατήστε τον διακόπτη του χειρόφρενου. Όταν ελευθερώνετε τον διακόπτη του χειρόφρενου, το ηλεκτρονικό χειρόφρενο θα ελευθερωθεί.
- Όταν τραβάτε επάνω το διακόπτη του χειρόφρενου ενώ οδηγείτε, το ηλεκτρονικό χειρόφρενο θα δεθεί και θα ηχήσει ένας βομβητής. Το προειδοποιητικό φως του ηλεκτρονικού χειρόφρενου (κόκκινο) και το ενδεικτικό φως πάνω στον διακόπτη του χειρόφρενου θα ανάψει. Αυτό δεν δηλώνει δυσλειτουργία. Το προειδοποιητικό φως του ηλεκτρονικού χειρόφρενου (κόκκινο) και το ενδεικτικό φως πάνω στον διακόπτη του χειρόφρενου θα σβήσει όταν ελευθερωθεί το ηλεκτρονικό χειρόφρενο.
- Όταν τραβάτε τον διακόπτη του χειρόφρενου επάνω με τον διακόπτη παροχής στην θέση OFF, το ενδεικτικό φως πάνω στον διακόπτη του χειρόφρενου θα συνεχίσει να ανάβει για μία σύντομη χρονική περίοδο.

## ΑΥΤΟΜΑΤΟ ΦΡΕΝΟ ΣΥΓΚΡΑΤΗΣΗΣ

### Όταν ρυμουλκείτε ένα τρέιλερ

Ανάλογα με το βάρος του αυτοκινήτου και του τρέιλερ και το πόσο απότομη είναι κλίση του εδάφους μπορεί να υπάρχει η τάση το αυτοκίνητο να κυλίσει προς τα πίσω στο έδαφος με κλίση, όταν ξεκινάτε από στάση. Όταν συμβεί αυτό, μπορείτε να χρησιμοποιήσετε τον διακόπτη του χειρόφρενου με τον ίδιο τρόπο όπως το χειρόφρενο με λεβιέ συμβατικού τύπου.

Πριν ξεκινήσετε σε δρόμους με κλίση ενώ ρυμουλκείτε τρέιλερ, βεβαιωθείτε ότι διαβάσατε τα ακόλουθα για να αποτρέψετε την αθέλητη κίνηση του αυτοκινήτου προς τα πίσω.

- Ελευθερώστε τον διακόπτη του χειρόφρενου αμέσως μόλις το σύστημα e-POWER είναι σε θέση να μεταφέρει αρκετή ροπή στους τροχούς.

Η λειτουργία αυτόματου φρένου συγκράτησης διατηρεί την δύναμη του φρεναρίσματος χωρίς να χρειάζεται ο οδηγός να πατάει το πεντάλ του φρένου όταν το αυτοκίνητο είναι σταματημένο στα φανάρια ή σε διασταύρωση. Αμέσως μόλις ο οδηγός πατήσει πάλι το πεντάλ του γκαζιού η λειτουργία Αυτόματου φρένου συγκράτησης απενεργοποιείται και η δύναμη του φρεναρίσματος απελευθερώνεται. Η κατάσταση λειτουργίας του αυτόματου φρένου συγκράτησης μπορεί να εμφανιστεί στην οθόνη.



### ΠΡΟΕΙΔΟΠΟΙΗΣΗ

- Η λειτουργία του αυτόματου φρένου συγκράτησης δεν είναι σχεδιασμένη να συγκρατήσει το αυτοκίνητο σε απότομο ή γλιστερό δρόμο. Ποτέ μην χρησιμοποιείτε την λειτουργία του Αυτόματου φρένου συγκράτησης όταν το αυτοκίνητο είναι σταματημένο σε δρόμο με απότομη κλίση ή που γλιστράει. Εάν δεν το ακολουθήσετε αυτό μπορεί να προκληθεί κίνηση του οχήματος.
- Μπορεί επίσης να εμφανιστούν προειδοποιήσεις για να ζητήσουν από τον οδηγό να ανακτήσει τον έλεγχο πατώντας το πεντάλ του φρένου.
- Όταν η λειτουργία του αυτόματου φρένου συγκράτησης είναι ενεργοποιημένη αλλά δεν μπορεί να συγκρατήσει το αυτοκίνητο σε στάση πατήστε το πεντάλ του φρένου για να σταματήσετε το αυτοκίνητο. Εάν το αυτοκίνητο μετακινηθεί απροσδόκητα λόγω εξωτερικών συνθηκών, ο βομβητής θα ηχήσει και η προειδοποίηση του αυτόματου φρένου συγκράτησης μπορεί να εμφανιστεί.
- Βεβαιωθείτε ότι απενεργοποιήσατε την λειτουργία του αυτόματου φρένου συγκράτησης όταν χρησιμοποιείτε πλυντήριο αυτοκινήτων ή ρυμουλκείτε αυτοκίνητό σας.
- Βεβαιωθείτε ότι έχετε τοποθετήσει το αυτοκίνητο στην θέση P (παρκάρισμα) και

δέστε το ηλεκτρονικό χειρόφρενο όταν παρκάρετε το αυτοκίνητό σας ή φορτώνετε ή ξεφορτώνετε αποσκευές. Εάν δεν το κάνετε μπορεί να προκληθεί απροσδόκητη κίνηση του αυτοκινήτου σας που θα έχει σαν αποτέλεσμα σοβαρό τραυματισμό ή ζημιά σε περιουσία.

- Εάν προκύψει οποιαδήποτε από τις παρακάτω συνθήκες μπορεί να μην λειτουργήσει Αυτόματο φρένο συγκράτησης. Ζητήστε τον άμεσο έλεγχο του συστήματος. Συνιστάται να επικοινωνήσετε με ένα εξουσιοδοτημένο συνεργείο NISSAN ή εξειδικευμένο συνεργείο για αυτή την υπηρεσία.
  - Εμφανίζεται ένα προειδοποιητικό μήνυμα.
  - Το ενδεικτικό φως του διακόπτη αυτόματου φρένου συγκράτησης δεν ανάβει όταν πατάτε τον διακόπτη.
- Εάν δεν χειριστείτε το αυτοκίνητο σύμφωνα με αυτές τις συνθήκες, θα μπορούσε να προκληθεί απροσδόκητη κίνηση του αυτοκινήτου σας που θα έχει σαν αποτέλεσμα σοβαρό τραυματισμό ή ζημιά σε περιουσία.
- Η λειτουργία αυτόματου φρένου συγκράτησης δεν θα ενεργοποιηθεί εάν το προειδοποιητικό φως ολίσθησης, το προειδοποιητικό φως του ηλεκτρονικού χειρόφρενου, το προειδοποιητικό φως του συστήματος των φρένων ή το κύριο προειδοποιητικό φως ανάβει και εμφανίζεται το προειδοποιητικό μήνυμα σφάλματος του συστήματος ελέγχου αμαξώματος.
- Όταν διατηρείτε την δύναμη φρεναρίσματος για να κρατήσετε το όχημα σε στάση, μπορεί να ακουστεί ένας θόρυβος. Αυτό δεν είναι δυσλειτουργία.
- Η λειτουργία του αυτόματου φρένου συγκράτησης γίνεται εφαρμόζοντας επαρκή

**δύναμη φρεναρίσματος για να συγκρατηθεί το αυτοκίνητο στην θέση του και έτσι υπάρχουν περιπτώσεις που η λειτουργία συγκράτησης παραμένει ακόμη και εάν πατάτε το πεντάλ του γκαζιού. Σε αυτή την περίπτωση σας συνιστούμε να πατήσετε πρώτα το πεντάλ του φρένου και μετά να σβήσετε τον διακόπτη του Αυτόματου Φρένου Συγκράτησης. Αυτό θα ακυρώσει την λειτουργία συγκράτησης.**

## ΠΩΣ ΝΑ ΕΝΕΡΓΟΠΟΙΗΣΕΤΕ / ΑΠΕΝΕΡΓΟΠΟΙΗΣΕΤΕ ΤΗΝ ΛΕΙΤΟΥΡΓΙΑ ΑΥΤΟΜΑΤΟΥ ΦΡΕΝΟΥ ΣΥΓΚΡΑΤΗΣΗΣ

Πως να ενεργοποιήσετε την λειτουργία αυτόματου φρένου συγκράτησης

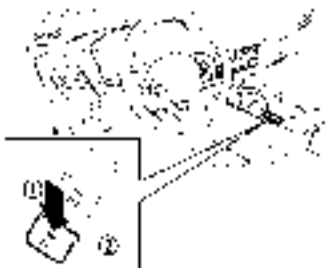

1. Με τον διακόπτη παροχής στην θέση ON, πατήστε τον διακόπτη του αυτόματου φρένου συγκράτησης (1). Ανάβει το ενδεικτικό φως στον διακόπτη Αυτόματου φρένου συγκράτησης (2).

2. Όταν λειτουργία του Αυτόματου φρένου συγκράτησης είναι σε κατάσταση αναμονής, ανάβει η ένδειξη του Αυτόματου φρένου συγκράτησης (λευκή).

Για να χρησιμοποιήσετε την λειτουργία αυτόματου φρένου συγκράτησης, χρειάζεται να πληρούνται οι ακόλουθες συνθήκες.

- Έχει δεθεί η ζώνη ασφαλείας του οδηγού.
- Έχει λυθεί το ηλεκτρονικό χειρόφρενο.
- Το αυτοκίνητο δεν είναι στην θέση P (παρκάρισμα).
- Το αυτοκίνητο δεν είναι παρκκαρισμένο σε έδαφος με απότομη κλίση.

### ΣΗΜΕΙΩΣΗ:

**Η λειτουργία αυτόματου φρένου συγκράτησης διατηρεί την τελευταία κατάσταση έως ότου ο οδηγός να αλλάξει την επιλογή, ακόμη και εάν σβήσετε τον διακόπτη παροχής.**

Πως να απενεργοποιήσετε την λειτουργία αυτόματου φρένου συγκράτησης

Ενώ είναι ενεργοποιημένη η λειτουργία του Αυτόματου φρένου συγκράτησης, πατήστε τον διακόπτη του Αυτόματου φρένου συγκράτησης για να σβήσετε το σχετικό ενδεικτικό φως και να ενεργοποιήσετε την λειτουργία του Αυτόματου φρένου συγκράτησης. Για να απενεργοποιήσετε το Αυτόματο φρένο συγκράτησης ενώ η δύναμη πέδησης διατηρείται από αυτό, πατήστε το πεντάλ του φρένου και πατήστε τον διακόπτη για το Αυτόματο φρένο συγκράτησης.



### ΠΡΟΕΙΔΟΠΟΙΗΣΗ

**Βεβαιωθείτε ότι πατάτε σταθερά και κρατάτε το πεντάλ του φρένου όταν απενεργοποιείτε την λειτουργία αυτόματου φρένου συγκράτησης ενώ εφαρμόζεται η δύναμη πέδησης. Όταν η λειτουργία Αυτόματου φρένου συγκράτησης**

**απενεργοποιείται, θα απελευθερωθεί η δύναμη φρεναρίσματος. Αυτό μπορεί να προκαλέσει την απροσδόκητη κίνηση του αυτοκινήτου.**

**Εάν δεν μπορείτε να αποτρέψετε την κίνηση του αυτοκινήτου μπορεί να προκληθεί σοβαρός τραυματισμός ή ζημιά σε περιουσία.**

## ΠΩΣ ΝΑ ΧΡΗΣΙΜΟΠΟΙΗΣΕΤΕ ΤΗΝ ΛΕΙΤΟΥΡΓΙΑ ΑΥΤΟΜΑΤΟΥ ΦΡΕΝΟΥ ΣΥΓΚΡΑΤΗΣΗΣ

Για να διατηρήσετε αυτόματα την δύναμη φρεναρίσματος

Με ενεργοποιημένη την λειτουργία του αυτόματου φρένου συγκράτησης και αναμμένο το ενδεικτικό φως του αυτόματου φρένου συγκράτησης (λευκό), πατήστε το πεντάλ του φρένου για να σταματήσετε το αυτοκίνητο και θα ανάψει το ενδεικτικό φως (πράσινο). Η δύναμη του φρένου εφαρμόζεται αυτόματα χωρίς να πατάτε το πεντάλ του φρένου. Ενώ διατηρείται η δύναμη πέδησης, ανάβει το ενδεικτικό φως Αυτόματου φρένου συγκράτησης (πράσινο). Το ενδεικτικό φως Αυτόματου φρένου συγκράτησης (πράσινο) δεν θα ανάψει εάν δεν πατάτε το πεντάλ του φρένου με επαρκή δύναμη για να συγκρατήσει το αυτοκίνητο ή εάν το αφήσετε πολύ γρήγορα όταν το αυτοκίνητο είναι σταματημένο. Επιβεβαιώστε ότι το ενδεικτικό φως για αυτόματο φρένο συγκράτησης (πράσινο) είναι αναμμένο πριν βγάλετε το πόδι σας από το πεντάλ του φρένου.

Για να ξεκινήσετε το αυτοκίνητο από στάση

Με το αυτοκίνητο εκτός της θέσης P (παρκάρισμα) ή N (Νεκρά), πατήστε το πεντάλ του γκαζιού ενώ δι-

ατηρείται η δύναμη πέδησης. Η δύναμη πέδησης θα απελευθερωθεί αυτόματα για να ξεκινήσει το αυτοκίνητο. Το ενδεικτικό φως για το Αυτόματο φρένο συγκράτησης ανάβει (λευκό) και το Αυτόματο φρένο συγκράτησης επιστρέφει σε κατάσταση αναμονής.

### Παρκάρισμα

Όταν το αυτοκίνητο είναι στην θέση P (παρκάρισμα) με την δύναμη πέδησης να διατηρείται από λειτουργία του αυτόματου φρένου συγκράτησης, το ηλεκτρονικό χειρόφρενο θα εφαρμοστεί αυτόματα και η δύναμη πέδησης του αυτόματου φρένου συγκράτησης θα απελευθερωθεί. Το ενδεικτικό φως του Αυτόματου φρένου συγκράτησης σβήνει. Όταν είναι δεμένο το ηλεκτρονικό χειρόφρενο με την δύναμη πέδησης να διατηρείται από λειτουργία του Αυτόματου φρένου συγκράτησης, η δύναμη πέδησης του Αυτόματου φρένου συγκράτησης θα απελευθερωθεί. Σβήνει το ενδεικτικό φως του αυτόματου φρένου συγκράτησης.

### ΣΗΜΕΙΩΣΗ:

- Κάτω από τις ακόλουθες συνθήκες το ηλεκτρονικό χειρόφρενο θα δεθεί αυτόματα και η δύναμη φρεναρίσματος αυτόματου φρένου συγκράτησης θα απελευθερωθεί. Το ενδεικτικό φως του Αυτόματου φρένου συγκράτησης σβήνει.
- Η δύναμη πέδησης έχει εφαρμοστεί από Αυτόματο φρένο συγκράτησης για 3 λεπτά ή περισσότερο.
- Το αυτοκίνητο τοποθετηθεί είναι στην θέση P (παρκάρισμα).
- Το Ηλεκτρικό Χειρόφρενο εφαρμόζεται με το χέρι.
- Έχει λυθεί η ζώνη ασφαλείας του οδηγού.
- Έχει ανοίξει η πόρτα του οδηγού.
- Ο διακόπτης παροχής έχει τοποθετηθεί στην

### Θέση OFF.

- Προκύψει δυσλειτουργία στην λειτουργία Αυτόματου Φρένου Συγκράτησης.
- Όταν το αυτοκίνητο σταματήσει αλλά η δύναμη πέδησης δεν εφαρμόζεται αυτόματα, πατήστε σταθερά το πεντάλ του φρένου έως ότου να ανάψει το ενδεικτικό φως (πράσινο) του Αυτόματου Φρένου Συγκράτησης.
- Όταν το αυτοκίνητο σταματήσει σε έδαφος με κλίση, πατήστε σταθερά το πεντάλ του φρένου έως ότου να ανάψει το ενδεικτικό φως (πράσινο) του Αυτόματου Φρένου Συγκράτησης.

## ΣΗΜΕΙΩΣΕΙΣ

# 4 Οθόνη ενδείξεων, Καλοριφέρ, air conditioner και ηχοσύστημα

Apple CarPlay και Android Auto (όπου υπάρχει) .....	195
NISSANCONNECT (όπου υπάρχει) .....	195
ΠΛΗΡΟΦΟΡΙΕΣ ΑΣΦΑΛΕΙΑΣ .....	196
ΠΛΟΗΓΗΣΗ (όπου υπάρχει) .....	197
ΠΡΟΦΥΛΑΞΕΙΣ ΓΙΑ ΤΗΝ ΛΕΙΤΟΥΡΓΙΑ ΤΟΥ ΗΧΟΣΥΣΤΗΜΑΤΟΣ .....	198
ΠΩΣ ΝΑ ΕΝΗΜΕΡΩΣΕΤΕ ΤΑ ΔΕΔΟΜΕΝΑ ΤΟΥ ΧΑΡΤΗ (όπου υπάρχει) .....	198
ΕΝΗΜΕΡΩΣΗ ΤΟΥ ΛΟΓΙΣΜΙΚΟΥ ΤΟΥ ΣΥΣΤΗΜΑΤΟΣ (όπου υπάρχει) .....	198
ΠΛΗΡΟΦΟΡΙΕΣ ΚΑΝΟΝΙΣΜΩΝ .....	198
ΣΗΜΑΤΑ ΚΑΤΑΤΕΘΕΝΤΑ .....	200
ΑΔΕΙΕΣ ΧΡΗΣΗΣ .....	200
Πληροφορίες ασφαλείας .....	201
Οθόνη Οπισθοπορείας (όπου υπάρχει) .....	201
Λειτουργία του συστήματος της οθόνης οπισθοπορείας .....	202
Πως να διαβάσετε τις γραμμές που εμφανίζονται .....	202
Διαφορά ανάμεσα στις προβλεπόμενες και τις πραγματικές αποστάσεις .....	202
Πως να παρκάρετε με τις γραμμές προβλεπόμενης πορείας .....	204
Ρύθμιση οθόνης οπισθοπορείας .....	205
Περιορισμοί του συστήματος της οθόνης οπισθοπορείας .....	205
Συντήρηση του συστήματος .....	206
Ευφυής Οθόνη Περιμετρικής Θέασης (IAVM) (όπου υπάρχει).....	207
Περιορισμοί του συστήματος της Ευφυούς Οθόνης Περιμετρικής Θέασης λειτουργία του συστήματος .....	208
Διαφορά ανάμεσα στις προβλεπόμενες και τις πραγματικές αποστάσεις.....	210
Πως να παρκάρετε με τις γραμμές προβλεπόμενης πορείας.....	212
Πως να αλλάξετε την ένδειξη .....	213
Ρυθμίζοντας την οθόνη .....	213
Ευφυής Οθόνη Περιμετρικής Θέασης περιορισμοί συστήματος.....	214
Συντήρηση του συστήματος .....	215
Εντοπισμός Κινούμενου Αντικειμένου (MOD) (όπου υπάρχει) .....	216
Λειτουργία του συστήματος MOD .....	217
Ενεργοποιώντας και απενεργοποιώντας το MOD .....	218
Περιορισμοί του συστήματος MOD .....	218
Συντήρηση του συστήματος .....	219
Αεραγωγοί .....	219
Κεντρικοί αεραγωγοί .....	219
Πλευρικοί αεραγωγοί .....	220
Πίσω αεραγωγοί .....	220
Καλοριφέρ και air conditioner .....	220
Πρακτικές συμβουλές .....	221
Αυτόματο air conditioner (μοντέλα χωρίς πίσω έλεγχο) .....	222
Αυτόματο air conditioner (μοντέλα με πίσω έλεγχο) .....	224
Συντήρηση του air conditioner .....	225

Ηχοσύστημα (όπου υπάρχει) .....	226
Προφυλάξεις για την λειτουργία του ηχοσυστήματος .....	226
Ραδιόφωνο FM AM με USB .....	231
USB (Universal Serial Bus) θύρα σύνδεσης .....	237
Χειριστήρια στο τιμόνι για το ηχοσύστημα .....	238
Φροντίδα μονάδας USB .....	238
Κεραία ραδιοφώνου .....	238
Τηλέφωνο αυτοκινήτου ή CB .....	239
Σύστημα τηλεφώνου Bluetooth® Hands-Free (όπου υπάρχει) .	239
Πληροφορίες κανονισμών .....	240
Κουμπιά ελέγχου και μικρόφωνο .....	240
Ρυθμίσεις Bluetooth® .....	240
Χρήση του συστήματος .....	242

## Apple CarPlay ΚΑΙ Android Auto (όπου υπάρχει)

### ΠΡΟΕΙΔΟΠΟΙΗΣΗ

- Σταματήστε το αυτοκίνητο σε ασφαλή τοποθεσία και δέστε το χειρόφρενο πριν συνδέσετε το κινητό σας τηλέφωνο στο αυτοκίνητο ή χειριστείτε την το κινητό σας τηλέφωνο για να κάνετε ρύθμιση.
- Οι νόμοι σε ορισμένες χώρες μπορεί να περιορίζουν την χρήση ορισμένων εφαρμογών και λειτουργιών, όπως είναι τα κοινωνικά δίκτυα και τα μηνύματα. Ελέγξτε τι ισχύει στην περιοχή που βρίσκεστε για τις όποιες απαιτήσεις.
- Εάν δεν μπορείτε να αφιερώσετε την πλήρη προσοχή σας στην λειτουργία του αυτοκινήτου ενώ χρησιμοποιείτε το κινητό σας τηλέφωνο, βγείτε από τον δρόμο σε ασφαλή τοποθεσία και σταματήστε το αυτοκίνητό σας.

### Apple CarPlay:

Με το Apple CarPlay, το σύστημα του αυτοκινήτου σας μπορεί να χρησιμοποιηθεί ως οθόνη και χειριστήριο για ορισμένες από τις λειτουργίες του iPhone. Το Apple CarPlay έχει το Siri που επιτρέπει λειτουργίες μέσω φωνητικού ελέγχου. Για συγκεκριμένα μοντέλα iPhone είναι επίσης διαθέσιμο το Ασύρματο Apple CarPlay (όπου υπάρχει). Δείτε το Βιβλίο Οδηγιών Χρήσης του NissanConnect και επισκεφθείτε τον ιστότοπο της Apple για πληροφορίες σχετικά με τις λειτουργίες που είναι διαθέσιμες και άλλες λεπτομέρειες.

### ΣΗΜΕΙΩΣΗ:

Για να διασφαλίσετε επαρκή ασύρματη φόρτιση (όπου υπάρχει), μην χρησιμοποιείτε ταυτόχρονα το ασύρματο Apple CarPlay και την ασύρματη φόρτιση για παρατεταμένες περιόδους. Σε αυτές τις περιστάσεις χρησιμοποιήστε την θύρα USB.

### Android Auto:

Με το Android Auto, το σύστημα του αυτοκινήτου σας μπορεί να χρησιμοποιηθεί ως οθόνη και χειριστήριο για ορισμένες από τις λειτουργίες του τηλεφώνου Android. Το Android Auto υποστηρίζει το Talk to Google που επιτρέπει χειρισμούς μέσω φωνητικού ελέγχου. Δείτε το Βιβλίο Οδηγιών Χρήσης του NissanConnect και επισκεφθείτε τον ιστότοπο της Android Auto για πληροφορίες σχετικά με τις λειτουργίες που είναι διαθέσιμες και άλλες λεπτομέρειες.

## NISSANCONNECT (όπου υπάρχει)



Τύπος Α

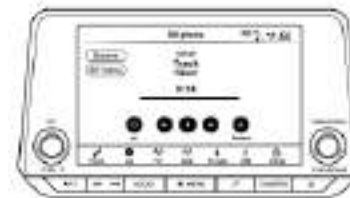

Τύπος Β

Για λεπτομέρειες δείτε το ξεχωριστό Βιβλίο Οδηγιών του NissanConnect.

- Online:
  - Τύπος Α

Πηγαίστε στο: <https://uqr.to/16959>

Ή σαρώστε τον κωδικό QR





– Τύπος B

Πηγαίνετε στο: <https://uqr.to/1695g>

Ή σαρώστε τον κωδικό QR



- Τυπωμένη έκδοση: Επικοινωνήστε με ένα εξουσιοδοτημένο συνεργείο NISSAN ή εξειδικευμένο συνεργείο.

## ΠΛΗΡΟΦΟΡΙΕΣ ΑΣΦΑΛΕΙΑΣ

Αυτό το σύστημα είναι πρωταρχικά σχεδιασμένο για να κάνει την οδήγηση ευχάριστη, όπως αναφέρεται σε αυτό το βιβλίο. Ωστόσο, ο οδηγός θα πρέπει να χρησιμοποιεί το σύστημα κατάλληλα και με ασφάλεια. Οι πληροφορίες και η διαθεσιμότητα των υπηρεσιών μπορεί να μην είναι πάντα ενημερωμένες. Το σύστημα δεν υποκαθιστά την ασφαλή, σωστή και νόμιμη οδήγηση.

Παρακαλούμε, πριν χρησιμοποιήσετε το σύστημα, να διαβάσετε τις πληροφορίες ασφαλείας που ακολουθούν. Να χρησιμοποιείτε πάντα το σύστημα όπως περιγράφεται σε αυτό το βιβλίο.



### ΠΡΟΕΙΔΟΠΟΙΗΣΗ

- Για να χειριστείτε το σύστημα, σταθμεύστε πρώτα το αυτοκίνητο σε ασφαλές σημείο και δέστε το χειρόφρενο. Ο χειρισμός του συστήματος κατά την οδήγηση μπορεί να αποσπάσει την προσοχή του οδηγού με συνέπεια την πιθανή πρόκληση σοβαρού ατυχήματος.
- Να είστε πάντα προσεκτικοί ώστε όλη η προσοχή σας να είναι στον χειρισμό του αυτοκινήτου. Εάν το σύστημα δεν ανταποκριθεί αμέσως, παρακαλούμε να έχετε υπομονή και να κρατάτε τα μάτια σας στον δρόμο. Η απρόσεκτη οδήγηση μπορεί να οδηγήσει σε σύγκρουση με αποτέλεσμα σοβαρούς τραυματισμούς ή θάνατο.
- Μην βασίζεστε μόνο στην καθοδήγηση διαδρομής (όπου υπάρχει). Να βεβαιώνεστε πάντα ότι όλοι οι ελιγμοί κατά την οδήγηση είναι νόμιμοι και ασφαλείς ώστε να αποφύγετε ατυχήματα.
- Μην αποσυναρμολογείτε ή κάνετε μετατροπή σε αυτό το σύστημα. Εάν το κάνετε μπορεί να προκληθεί ατύχημα, φωτιά ή ηλεκτροπληξία.

- Εάν παρατηρήσετε οποιοδήποτε ξένο υλικό μέσα στο σύστημα, χύσετε υγρό στο σύστημα ή παρατηρήσετε καπνό ή μυρωδιά να βγαίνουν από αυτό, σταματήστε αμέσως να χρησιμοποιείτε το σύστημα και αποτανθείτε σε εξουσιοδοτημένο συνεργείο της Nissan ή εξειδικευμένο συνεργείο. Εάν αγνοήσετε τέτοιες συνθήκες μπορεί να οδηγήσουν σε ατυχήματα, φωτιά ή ηλεκτροπληξία.

### ΠΡΟΣΟΧΗ

- Ορισμένες περιοχές μπορεί να έχουν νόμους που περιορίζουν την χρήση οθονών βίντεο ενώ οδηγείτε. Να χρησιμοποιείτε αυτό το σύστημα μόνο όταν επιτρέπεται από το νόμο.
- Ακραίες συνθήκες θερμοκρασίας (κάτω από τους  $-20^{\circ}\text{C}$  ( $-4^{\circ}\text{F}$ ) και πάνω από τους  $70^{\circ}\text{C}$  ( $158^{\circ}\text{F}$ ) θα μπορούσαν να επηρεάσουν την απόδοση του συστήματος.
- Η οθόνη μπορεί να σπάσει εάν την χτυπήσετε με σκληρό ή αιχμηρό αντικείμενο. Εάν σπάσει η οθόνη μην την ακουμπάτε. Εάν το κάνετε μπορεί να τραυματιστείτε.

### ΣΗΜΕΙΩΣΗ:

Μην έχετε το σύστημα σε λειτουργία με σβηστό το σύστημα e-POWER. Εάν το κάνετε μπορεί να αδειάσει η μπαταρία του αυτοκινήτου (μπαταρία 12V). Όταν χρησιμοποιείτε το σύστημα να έχετε πάντα το σύστημα e-POWER σε λειτουργία.

### Μοντέλα με Υπηρεσίες NissanConnect:

Οι Υπηρεσίες NissanConnect μπορεί να μην είναι διαθέσιμες σε ορισμένες περιοχές. Για να χρησιμοποιήσετε τις λειτουργίες που είναι σχετικές με τις Υπηρεσίες NissanConnect είναι απαραίτητο να ολοκληρώσετε την εγγραφή στις Υπηρεσίες NissanConnect.

## Έλεγχος hands-free τηλεφώνου



### ΠΡΟΕΙΔΟΠΟΙΗΣΗ

- Χρησιμοποιήστε το τηλέφωνό σας αφού προηγουμένως έχετε σταματήσει το αυτοκίνητό σας σε ασφαλή τοποθεσία. Εάν πρέπει να χρησιμοποιήσετε το τηλέφωνό σας ενώ οδηγείτε, δείχνετε συνέχεια εξαιρετική συγκέντρωση ώστε η πλήρη σας προσοχή να είναι στο χειρισμό του αυτοκινήτου.
- Εάν δεν μπορείτε να αφιερώσετε την πλήρη προσοχή σας στον χειρισμό του αυτοκινήτου ενώ μιλάτε στο τηλέφωνο, βγείτε από τον δρόμο σε ασφαλές σημείο και σταματήστε το αυτοκίνητό σας.

### ΠΡΟΣΟΧΗ

Για να αποφύγετε το άδειασμα της μπαταρίας του αυτοκινήτου (μπαταρία 12V), χρησιμοποιήστε το τηλέφωνο μόνο αφού έχετε βάλει μπροστά το σύστημα e-POWER.

## Βοηθός γραπτών μηνυμάτων Hands-free



### ΠΡΟΕΙΔΟΠΟΙΗΣΗ

- Χρησιμοποιήστε την λειτουργία εγγραφής μηνύματος αφού προηγουμένως έχετε σταματήσει το αυτοκίνητό σας σε ασφαλή τοποθεσία. Εάν πρέπει να χρησιμοποιήσετε την λειτουργία ενώ οδηγείτε, δείχνετε συνέχεια εξαιρετική συγκέντρωση ώστε η πλήρη σας προσοχή να είναι στο χειρισμό του αυτοκινήτου.
- Οι νόμοι σε ορισμένες χώρες μπορεί να απαγορεύουν την χρήση του «Κειμένου σε Ομιλία». Ελέγξτε τι ισχύει στην περιοχή που

βρίσκεστε πριν χρησιμοποιήσετε αυτή την λειτουργία.

- Οι νόμοι σε ορισμένες χώρες μπορεί να περιορίζουν την χρήση ορισμένων εφαρμογών και λειτουργιών, όπως τα κοινωνικά δίκτυα και η ανταλλαγή μηνυμάτων. Ελέγξτε τι ισχύει στην περιοχή που βρίσκεστε για τις όποιες απαιτήσεις.
- Εάν δεν μπορείτε να αφιερώσετε την πλήρη προσοχή σας στον χειρισμό του αυτοκινήτου ενώ χρησιμοποιείτε την λειτουργία μηνυμάτων κειμένου, βγείτε από τον δρόμο σε ασφαλές σημείο και σταματήστε το αυτοκίνητό σας.

### ΠΡΟΣΟΧΗ

Η λειτουργία αυτή είναι απενεργοποιημένη εάν δεν την υποστηρίζει η συνδεδεμένη συσκευή. Δείτε το βιβλίο οδηγιών χρήσης του τηλεφώνου σας για λεπτομέρειες και οδηγίες.

## Ένδειξη υγρών κρυστάλλων

Η οθόνη σε αυτή την μονάδα είναι οθόνη υγρών κρυστάλλων και θα πρέπει να την χειρίζεστε με προσοχή.



### ΠΡΟΕΙΔΟΠΟΙΗΣΗ

Ποτέ μην αποσυναρμολογείτε την οθόνη. Ορισμένα τμήματα χρησιμοποιούν εξαιρετικά υψηλή τάση. Εάν τα ακουμπήσετε μπορεί να υπάρξει σοβαρός τραυματισμός.

## Συντήρηση της οθόνης:

Για να καθαρίσετε την οθόνη χρησιμοποιήστε στεγνό, μαλακό πανί. Εάν είναι απαραίτητος πρόσθετος καθαρισμός, χρησιμοποιήστε μία μικρή ποσότητα ουδέτερου καθαριστικού με ένα μαλακό πανί. Ποτέ

μην ψεκάζετε την οθόνη με νερό ή απορρυπαντικό. Πρώτα βρέξτε το πανί και μετά σκουπίστε την οθόνη.

### ΠΡΟΣΟΧΗ

- Για να καθαρίσετε την οθόνη, ποτέ μην χρησιμοποιείτε σκληρό πανί, αλκοόλ, βενζίνη, διαλυτικό ή οποιοδήποτε είδος χαρτί κουζίνας με χημικό καθαριστικό. Θα γρατζουνίσουν ή θα διαβρώσουν το πάνελ.
- Μην χύνετε στην οθόνη οποιοδήποτε υγρό, όπως είναι νερό ή άρμα αυτοκινήτου. Η επαφή με το υγρό θα προκαλέσει δυσλειτουργία στο σύστημα.

## ΠΛΟΗΓΗΣΗ (όπου υπάρχει)

Το σύστημα πλοήγησης έχει σχεδιαστεί πρωταρχικά για να σας βοηθήσει να αναζητήσετε έναν προορισμό. Ωστόσο, ο οδηγός θα πρέπει να χρησιμοποιεί το σύστημα κατάλληλα και με ασφάλεια. Οι πληροφορίες σχετικά με τις συνθήκες του δρόμου, τα κυκλοφοριακά σήματα και την διαθεσιμότητα των υπηρεσιών, ενδέχεται να μην είναι πάντα ενημερωμένες. Το σύστημα δεν υποκαθιστά την ασφαλή, σωστή και νόμιμη οδήγηση.



### ΠΡΟΕΙΔΟΠΟΙΗΣΗ

- Μην βασίζεστε μόνο στην καθοδήγηση διαδρομής. Να βεβαιώνετε πάντα ότι όλοι οι ελιγμοί κατά την οδήγηση είναι νόμιμοι και ασφαλείς ώστε να αποφύγετε ατυχήματα.
- Να σταματάτε πάντα το αυτοκίνητο σε ασφαλές σημείο πριν τροποποιήσετε τις συνθήκες της διαδρομής. Τροποποιώντας τις συνθήκες της διαδρομής ενώ οδηγείτε μπορεί να προκληθεί ατύχημα.

- Η οπτική και φωνητική καθοδήγηση διαδρομής του συστήματος πλοήγησης είναι μόνο ως αναφορά. Τα περιεχόμενα της καθοδήγησης μπορεί να μην είναι κατάλληλα, ανάλογα με την κατάσταση.
- Ακολουθείτε τους κανόνες οδικής κυκλοφορίας όταν οδηγείτε στην προτεινόμενη διαδρομή (π.χ. οδήγηση σε μονόδρομο).

#### ΠΡΟΦΥΛΑΞΕΙΣ ΛΕΙΤΟΥΡΓΙΑΣ ΗΧΟΣΥΣΤΗΜΑΤΟΣ

##### ΠΡΟΣΟΧΗ

- Να έχετε το ηχοσύστημα σε λειτουργία μόνο όταν λειτουργεί το σύστημα e-POWER του αυτοκινήτου. Εάν έχετε το ηχοσύστημα σε λειτουργία για παρατεταμένα χρονικά διαστήματα με σβηστό το σύστημα e-POWER μπορεί να αδειάσει η μπαταρία του αυτοκινήτου (μπαταρία 12V).
- Μην αφήνετε το σύστημα να βραχεί. Η υπερβολική υγρασία, όπως για παράδειγμα υγρό που έχουν χυθεί, μπορεί να προκαλέσει δυσλειτουργία του συστήματος.

#### ΠΩΣ ΝΑ ΕΝΗΜΕΡΩΣΕΤΕ ΤΑ ΔΕΔΟΜΕΝΑ ΤΟΥ ΧΑΡΤΗ (όπου υπάρχει)



##### ΠΡΟΕΙΔΟΠΟΙΗΣΗ

**ΓΙΑ ΝΑ ΑΠΟΦΥΓΕΤΕ ΤΟΝ ΚΙΝΔΥΝΟ ΘΑΝΑΤΟΥ Ή ΣΟΒΑΡΟΥ ΤΡΑΥΜΑΤΙΣΜΟΥ ΟΤΑΝ ΕΝΗΜΕΡΩΝΕΤΕ ΤΟ ΛΟΓΙΣΜΙΚΟ ΤΟΥ ΧΑΡΤΗ:**

Εάν επιλέξετε να παρκάρετε το αυτοκίνητο μέσα στην εμβέλεια μίας σύνδεσης Wi-Fi (όπου υπάρχει), ή μίας TCU (Μονάδας Ελέγχου Τηλεματικής) (όπου υπάρχει), παρκάρετε το αυτοκίνητο σε ασφαλές ανοικτό σημείο με καλό εξαερισμό.

Στην διάρκεια της διαδικασίας ενημέρωσης, εάν επιλέξετε να παρκάρετε το αυτοκίνητό σας θα πρέπει να παραμένει σε χώρο με καλό εξαερισμό για να αποφύγετε την έκθεση σε μονοξείδιο του άνθρακα. Μην εισπνέετε τα καυσαέρια της εξάτμισης. Περιέχουν άχρωμο και άοσμο μονοξείδιο του άνθρακα. Το μονοξείδιο του άνθρακα είναι επικίνδυνο. Μπορεί να προκαλέσει λιποθυμία και θάνατο.

#### ΕΝΗΜΕΡΩΣΗ ΤΟΥ ΛΟΓΙΣΜΙΚΟΥ ΤΟΥ ΣΥΣΤΗΜΑΤΟΣ (όπου υπάρχει)



##### ΠΡΟΕΙΔΟΠΟΙΗΣΗ

**ΓΙΑ ΝΑ ΑΠΟΦΥΓΕΤΕ ΤΟΝ ΚΙΝΔΥΝΟ ΘΑΝΑΤΟΥ Ή ΣΟΒΑΡΟΥ ΤΡΑΥΜΑΤΙΣΜΟΥ ΟΤΑΝ ΕΝΗΜΕΡΩΝΕΤΕ ΤΟ ΛΟΓΙΣΜΙΚΟ ΤΟΥ ΣΥΣΤΗΜΑΤΟΣ:**

Εάν επιλέξετε να παρκάρετε το αυτοκίνητο μέσα στην εμβέλεια μίας σύνδεσης Wi-Fi (όπου υπάρχει), παρκάρετε το αυτοκίνητο σε ασφαλές ανοικτό σημείο με καλό εξαερισμό. Στην διάρκεια της διαδικασίας ενημέρωσης, εάν επιλέξετε να παρκάρετε το αυτοκίνητό σας θα πρέπει να παραμένει σε χώρο με καλό εξαερισμό για να αποφύγετε την έκθεση σε μονοξείδιο του άνθρακα. Μην εισπνέετε τα καυσαέρια της εξάτμισης. Περιέχουν άχρωμο και άοσμο μονοξείδιο του άνθρακα. Το μονοξείδιο του άνθρακα είναι επικίνδυνο. Μπορεί να προκαλέσει λιποθυμία και θάνατο.

Πώς να κάνετε ενημέρωση από το μενού του συστήματος



##### ΠΡΟΕΙΔΟΠΟΙΗΣΗ

Για να λειτουργήσετε το σύστημα για την ενημέρωση του λογισμικού, παρκάρετε πρώτα το αυτοκίνητο σε ασφαλή τοποθεσία.

#### ΠΛΗΡΟΦΟΡΙΕΣ ΚΑΝΟΝΙΣΜΩΝ

Αριθμός έγκρισης ραδιοσυχνοτήτων και πληροφορίες

Για την Ευρώπη:

Τύπος A:

Με το παρόν η Robert Bosch Car Multimedia GmbH, δηλώνει ότι ο εξοπλισμός ραδιοσυχνοτήτων τύπου A1V1P33A0 συμμορφώνεται με την Οδηγία 2014/53/ΕΥ.

Το πλήρες κείμενο της δήλωσης συμμόρφωσης EU είναι διαθέσιμο στην παρακάτω διαδικτυακή διεύθυνση:

<https://eu-doc.bosch.com>



Με το παρόν η Robert Bosch GmbH, δηλώνει ότι ο εξοπλισμός ραδιοσυχνοτήτων τύπου A1V125BXH συμμορφώνεται με τους Κανονισμούς Ραδιοσυχνοτήτων 2017.



Μπάντα Ραδιοσυχνότητας

2400 MHz - 2480 MHz

5490 MHz - 5600 MHz

5650 MHz - 5710 MHz ≤ 100 mW

5735 MHz - 5835 MHz ≤ 25 mW

Ισχύς Ραδιοσυχνοτήτων [EIRP]

Bluetooth < 10 mW WLAN < 100 mW

Υποδείξεις / Περιορισμοί

Εσωτερική κεραία

Η εσωτερική κεραία δεν είναι προσβάσιμη από τον

χρήστη. Οποιαδήποτε αλλαγή από τον χρήστη θα παραβιάσει τη νόμιμη έγκριση αυτού του συστήματος.

Τύπος Β:

Με το παρόν η Robert Bosch Car Multimedia GmbH, δηλώνει ότι ο εξοπλισμός ραδιοσυχνότητας τύπου A1VP33A0 συμμορφώνεται με την Οδηγία 2014/53/ΕΥ.

Το πλήρες κείμενο της δήλωσης συμμόρφωσης ΕΥ είναι διαθέσιμο στην παρακάτω διαδικτυακή διεύθυνση:

<https://eu-doc.bosch.com>



Με το παρόν η Robert Bosch GmbH, δηλώνει ότι ο εξοπλισμός ραδιοσυχνότητας τύπου A1VP33A0 συμμορφώνεται με τους Κανονισμούς Ραδιοσυχνότητας 2017.



Μπάντα Ραδιοσυχνότητας  
2400 MHz - 2480 MHz

Ισχύς Ραδιοσυχνότητας [EIRP]

Bluetooth < 10 mW WLAN < 100 mW

Υποδείξεις / Περιορισμοί

Εσωτερική κεραία

Η εσωτερική κεραία δεν είναι προσβάσιμη από τον χρήστη. Οποιαδήποτε αλλαγή από τον χρήστη θα παραβιάσει τη νόμιμη έγκριση αυτού του συστήματος.

Για την Ουκρανία:

Τύπος Α:



Τύπος Β:



## ΕΜΠΟΡΙΚΑ ΣΗΜΑΤΑ

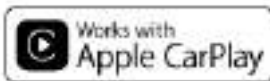

Τα Apple, iPhone, iPod, και iPod touch είναι σήματα κατατεθέντα της Apple Inc., καταχωρημένα στις Η.Π.Α. και άλλες χώρες. Το Apple CarPlay είναι σήμα κατατεθέν της Apple Inc. Η χρήση του λογότυπου Apple CarPlay σημαίνει ότι το interface του λογότυπου του αυτοκινήτου πληροί τα δεδομένα απόδοσης της Apple. Η Apple δεν είναι υπεύθυνη για την λειτουργία αυτού του αυτοκινήτου ή την συμμόρφωσή του με τα δεδομένα ασφαλείας και κανονισμών. Παρακαλούμε σημειώστε ότι η χρήση αυτού του προϊόντος με iPhone ή iPod μπορεί να επηρεάσει την ασύρματη απόδοση.



Το Bluetooth® είναι σήμα κατατεθέν ιδιοκτησίας της Bluetooth SIG, Inc. για το οποίο έχει δοθεί άδεια χρήσης στην Robert Bosch GmbH.



Η τεχνολογία αναγνώρισης μουσικής και σχετικών δεδομένων παρέχονται από την Gracenote®. Η Gracenote είναι το βιομηχανικό δεδομένο στην τεχνολογία αναγνώρισης μουσικής και την παροχή σχετικού περιεχομένου. Για περισσότερες πληροφορίες επισκεφθείτε το [www.gracenote.com](http://www.gracenote.com). Για δεδομένα σχετικά με την μουσική από την Gracenote, Inc. τα πνευματικά δικαιώματα © 2000 έως σήμερα ανήκουν στην Gracenote. Για το λογισμικό της Gracenote τα πνευματικά δικαιώματα © 2000 έως σήμερα ανήκουν στην Gracenote.

Μία ή περισσότερες πατέντες που είναι ιδιοκτησία της Gracenote έχουν εφαρμογή σε αυτό το προϊόν και την υπηρεσία. Δείτε τον ιστότοπο της Gracenote για την μη περιοριστική λίστα με τις πατέντες της Gracenote που έχουν εφαρμογή. Τα Gracenote, το λογότυπο Gracenote και το λογότυπο είναι είτε κατατεθειμένα λογότυπα ή λογότυπα της Gracenote, Inc. στις Ηνωμένες Πολιτείες και/ή σε άλλες χώρες.

### App Store

Τα Apple και το λογότυπο της Apple είναι σήματα κατατεθέντα της Apple Inc., καταχωρημένα στις Η.Π.Α. και σε άλλες χώρες. Το App Store είναι σήμα εξυπηρέτησης της Apple Inc.

### Siri

Το Siri είναι σήμα κατατεθέν της Apple Inc., καταχωρημένο στις Η.Π.Α. και άλλες χώρες.

### Google/Android/Google Play/Android Auto

Τα Google, Android, Google Play και Android Auto είναι σήματα κατατεθέντα της Google LLC.

### ΑΔΕΙΕΣ ΧΡΗΣΗΣ

#### ΑΔΕΙΕΣ ΧΡΗΣΗΣ ΛΟΓΙΣΜΙΚΟΥ

Άδειες χρήσης λογισμικού ανοικτής πηγής  
<http://oss.bosch-cm.com/nissan.html>

Μονάδα Ελέγχου Τηλεματικής (TCU) (όπου υπάρχει)

<http://opensourceautomotive.com/IC/tZ7T3eE6Aiv4>

ή

<https://www.oss-valeo.com/nissan/default.html>

## ΠΡΟΦΥΛΑΞΕΙΣ ΑΣΦΑΛΕΙΑΣ



### ΠΡΟΕΙΔΟΠΟΙΗΣΗ

- Μην ρυθμίζετε την οθόνη, το καλοριφέρ, το air conditioner ή το ηχοσύστημα ενώ οδηγείτε για να διατηρείται η πλήρης προσοχή σας στον χειρισμό του αυτοκινήτου.
- Εάν παρατηρήσετε οποιοδήποτε ξένο αντικείμενο να έχει μπει μέσα στο σύστημα, εάν ρίξετε υγρό πάνω στο σύστημα ή παρατηρήσετε καπνό ή ανασθυμιάσεις να βγαίνουν από το σύστημα, ή παρατηρηθεί οποιαδήποτε άλλη ασυνήθιστη λειτουργία, σταματήστε αμέσως την χρήση του συστήματος και επικοινωνήστε με ένα εξουσιοδοτημένο συνεργείο NISSAN ή εξειδικευμένο συνεργείο. Εάν αγνοήσετε τέτοιες συνθήκες μπορεί να οδηγήσουν σε ατυχήματα, φωτιά ή ηλεκτροπληξία.
- Μην αποσυναρμολογείτε ή κάνετε μετατροπή σε αυτό το σύστημα. Εάν το κάνετε μπορεί να προκληθεί ατύχημα, φωτιά ή ηλεκτροπληξία.
- Για να δείτε εικόνες στην εμπρός κεντρική οθόνη, παρκάρετε το αυτοκίνητο σε ασφαλές σημείο και δέστε το χειρόφρενο.

### ΠΡΟΣΟΧΗ

Μην χρησιμοποιείτε το σύστημα όταν δεν λειτουργεί το σύστημα e-POWER για μεγάλες χρονικές περιόδους για να μην αδειάσει η 12- volt μπαταρία.

## ΟΘΟΝΗ ΟΠΙΣΘΟΠΟΡΕΙΑΣ (όπου υπάρχει)

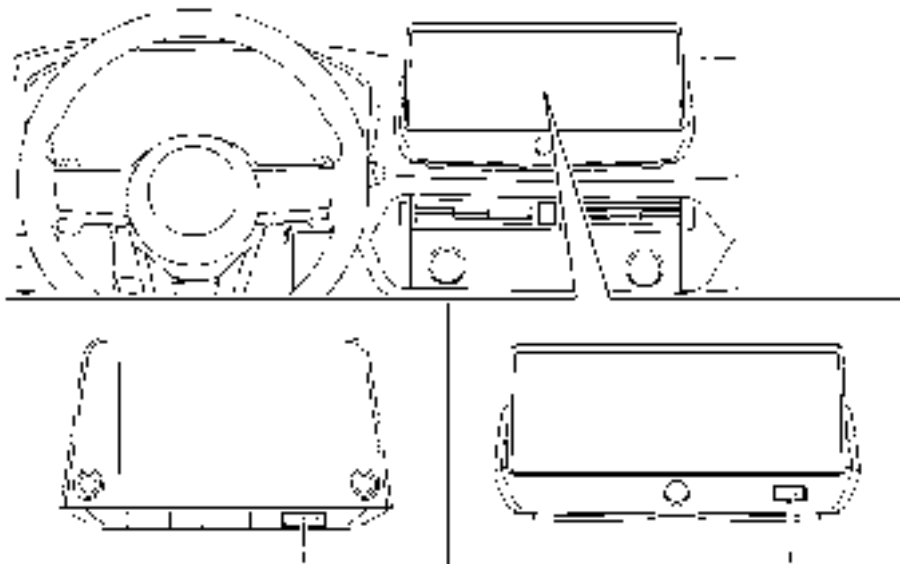

1. Κουμπί <CAMERA>



### ΠΡΟΕΙΔΟΠΟΙΗΣΗ

- Εάν δεν ακολουθήσετε τις προειδοποιήσεις και τις οδηγίες για την σωστή χρήση της οθόνης οπισθοπορείας θα μπορούσε να προκληθεί σοβαρός τραυματισμός ή θάνατος.
- Η οθόνη οπισθοπορείας είναι μία λειτουργία ευκολίας αλλά δεν υποκαθιστά την

σωστή οπισθοπορεία. Να γυρίζετε πάντα το κεφάλι σας και να κοιτάτε έξω από τα παράθυρα και να ελέγχετε τους καθρέπτες για να βεβαιωθείτε ότι είναι ασφαλές να κινηθείτε πριν λειτουργήσετε το αυτοκίνητο Να κάνετε πάντα όπισθεν αργά.

- Το σύστημα είναι σχεδιασμένο σαν βοήθεια στον οδηγό για τον εντοπισμό μεγάλων στατικών αντικειμένων κατευθίαν πίσω από το αυτοκίνητο, για να βοηθήσεις στην αποφυγή ζημιάς στο αυτοκίνητο.

- Η γραμμή καθοδήγησης απόστασης και η γραμμή πλάτους αυτοκινήτου θα πρέπει να χρησιμοποιούνται σαν αναφορά μόνο όταν το αυτοκίνητο είναι σε επίπεδη, ασφαλτοστρωμένη επιφάνεια. Η απόσταση που εμφανίζεται στην οθόνη είναι μόνο για αναφορά και μπορεί να διαφέρει από την πραγματική απόσταση ανάμεσα στο αυτοκίνητο και τα αντικείμενα που εμφανίζονται.

#### ΠΡΟΣΟΧΗ

Υπάρχει ένα διαφανές πλαστικό κάλυμμα πάνω από την κάμερα. Μην γρατζουνιάτε το κάλυμμα όταν καθαρίζετε την βρωμιά ή το χιόνι από αυτό.

Όταν ο επιλογέας ταχυτήτων είναι στην όπισθεν (R) το σύστημα της οθόνης οπισθοπορείας σας δίνει αυτόματα την εικόνα από το πίσω μέρος του αυτοκινήτου.

Όσο η οθόνη οπισθοπορείας είναι ενεργή συνεχίζει να ακούτε το ραδιόφωνο.

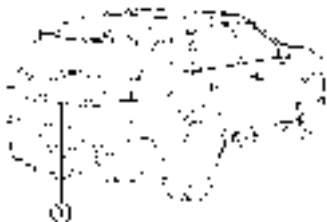

Για να εμφανιστεί η άποψη πίσω, η οθόνη οπισθοπορείας Χρησιμοποιεί μία κάμερα (1) που βρίσκεται

πάνω από την πίσω πινακίδα κυκλοφορίας του αυτοκινήτου.

#### ΛΕΙΤΟΥΡΓΙΑ ΤΟΥ ΣΥΣΤΗΜΑΤΟΣ ΤΗΣ ΟΘΟΝΗΣ ΟΠΙΣΘΟΠΟΡΕΙΑΣ

Όταν ο διακόπτης παροχής είναι στην θέση ON, βάλτε τον επιλογέα ταχυτήτων στην όπισθεν (R) για να λειτουργήσει η Οθόνη Οπισθοπορείας.

#### ΠΩΣ ΝΑ ΔΙΑΒΑΣΕΤΕ ΤΙΣ ΓΡΑΜΜΕΣ ΠΟΥ ΕΜΦΑΝΙΖΟΝΤΑΙ

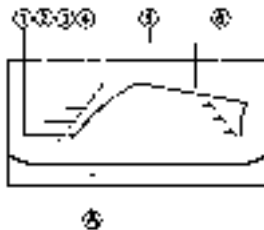

Οι γραμμές καθοδήγησης που δείχνουν το πλάτος του αυτοκινήτου και τις αποστάσεις από αντικείμενα με αναφορά στην γραμμή του προφυλακτήρα (A) εμφανίζονται στην οθόνη.

#### Γραμμές καθοδήγησης απόστασης:

Δείχνει τις αποστάσεις από το αμάξωμα του αυτοκινήτου.

- Κόκκινη γραμμή (1): περίπου 0.5 μέτρα (1.5 ft)
- Κίτρινη γραμμή (2): περίπου 1 μέτρο (3 ft)
- Πράσινη γραμμή (3): περίπου 2 μέτρα (7 ft)
- Πράσινη γραμμή (4): περίπου 3 μέτρα (10 ft)

#### Γραμμές καθοδήγησης πλάτους αυτοκινήτου (5):

Δείχνει το πλάτος του αυτοκινήτου όταν κάνετε

όπισθεν.

#### Γραμμές προβλεπόμενης πορείας (6) :

Δείχνει την προβλεπόμενη πορεία όταν κάνετε όπισθεν. Οι γραμμές προβλεπόμενης πορείας θα εμφανιστούν στην οθόνη όταν το αυτοκίνητο είναι στην όπισθεν (R) και γυρίσετε το τιμόνι. Οι γραμμές προβλεπόμενης πορείας θα μετακινηθούν ανάλογα με το πόσο θα γυρίσετε το τιμόνι και δεν θα εμφανίζονται όταν το τιμόνι είναι σε ευθεία θέση.

Οι γραμμές καθοδήγησης πλάτους αυτοκινήτου και το πλάτος των γραμμών προβλεπόμενης πορείας είναι πιο ευρείες από το πραγματικό πλάτος και πορεία.

#### ΔΙΑΦΟΡΑ ΑΝΑΜΕΣΑ ΣΤΙΣ ΠΡΟΒΛΕΠΟΜΕΝΕΣ ΚΑΙ ΤΙΣ ΠΡΑΓΜΑΤΙΚΕΣ ΑΠΟΣΤΑΣΕΙΣ

Οι γραμμές καθοδήγησης πορείας που εμφανίζονται και οι θέσεις τους πάνω στο έδαφος είναι για την κατά προσέγγιση αναφορά μόνο. Τα αντικείμενα στις ανηφορικές ή τις κατηφορικές επιφάνειες ή τα αντικείμενα που προεξέχουν θα βρίσκονται στην πραγματικότητα σε αποστάσεις διαφορετικές από αυτές που εμφανίζονται στην οθόνη, σε σχέση με τις γραμμές καθοδήγησης (δείτε τις φωτογραφίες). Όταν έχετε αμφιβολίες, γυρίστε τριγύρω για να δείτε τα αντικείμενα καθώς κάνετε όπισθεν ή παρκάρετε και βγείτε από το αυτοκίνητο για να δείτε την θέση των αντικειμένων πίσω από το αυτοκίνητο.

Κάνοντας όπισθεν σε απότομη ανηφόρα

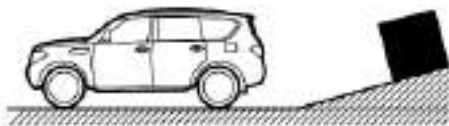
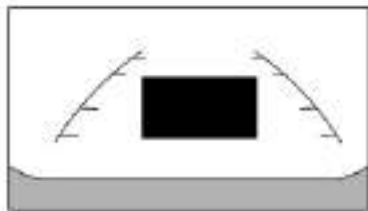

Όταν κάνετε όπισθεν σε ανηφόρα, οι γραμμές καθοδήγησης απόστασης και οι γραμμές καθοδήγησης πλάτους αυτοκινήτου εμφανίζονται πιο κοντά από την πραγματική απόσταση. Σημειώστε ότι οποιοδήποτε αντικείμενο στην ανηφόρα είναι πιο μακριά από ότι εμφανίζεται στην οθόνη.

Κάνοντας όπισθεν σε απότομη κατηφόρα

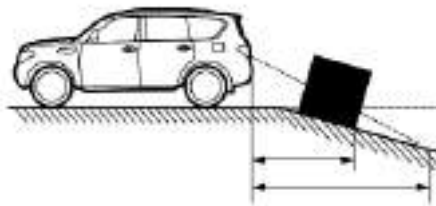
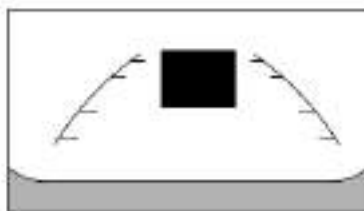

Όταν κάνετε όπισθεν σε κατηφόρα, οι γραμμές καθοδήγησης απόστασης και οι γραμμές καθοδήγησης πλάτους αυτοκινήτου εμφανίζονται πιο μακριά από την πραγματική απόσταση. Σημειώστε ότι οποιοδήποτε αντικείμενο στην κατηφόρα είναι πιο κοντά από ότι εμφανίζεται στην οθόνη.

Κάνοντας όπισθεν κοντά σε ένα αντικείμενο που προεξέχει

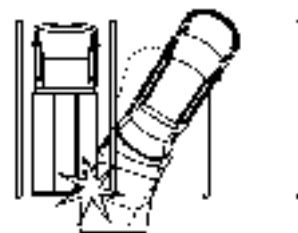
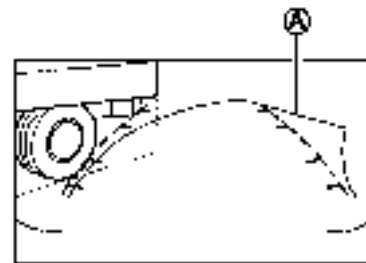

Οι γραμμές προβλεπόμενης πορείας (A) δεν ακουμπάνε το αντικείμενο στην οθόνη. Ωστόσο μπορεί να χτυπήσει το αντικείμενο εάν προεξέχει πάνω από την πραγματική πορεία κίνησης με όπισθεν.



Κάνοντας όπισθεν πίσω από ένα αντικείμενο που προεξέχει

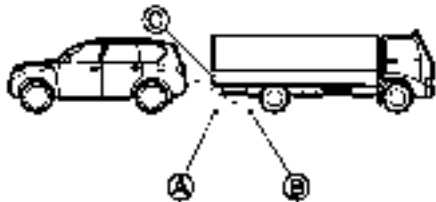
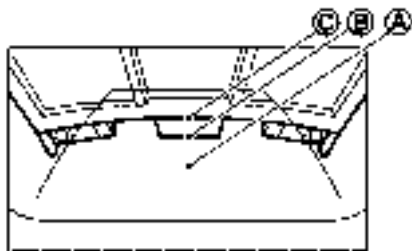

Η θέση (C) εμφανίζεται πιο μακριά από την θέση (B) στην οθόνη. Ωστόσο, η θέση (C) είναι στην πραγματικότητα στην ίδια απόσταση όπως η θέση (A). Το αυτοκίνητο μπορεί να χτυπήσει το αντικείμενο όταν κάνει όπισθεν προς την θέση (A) εάν το αντικείμενο προεξέχει πάνω στην πραγματική πορεία κίνησης.

ΠΩΣ ΝΑ ΠΑΡΚΑΡΕΤΕ ΜΕ ΤΙΣ ΓΡΑΜΜΕΣ ΠΡΟΒΛΕΠΟΜΕΝΗΣ ΠΟΡΕΙΑΣ

#### ⚠ ΠΡΟΕΙΔΟΠΟΙΗΣΗ

- Εάν αντικαταστήσετε τα ελαστικά με άλλα διαφορετικού μεγέθους, οι γραμμές προβλεπόμενης πορείας μπορεί να μην εμφανίζονται σωστά.
- Σε δρόμο καλυμμένο με χιόνι ή που γλιστράει, μπορεί να υπάρξει διαφορά ανάμεσα στις γραμμές προβλεπόμενης πορείας και την γραμμή της πραγματικής πορείας.
- Εάν η μπαταρία 12-volt έχει αποσυνδεθεί ή αδειάσει, οι γραμμές προβλεπόμενης πορείας μπορεί να μην εμφανίζονται σωστά. Εάν συμβεί αυτό, κάντε τις παρακάτω διαδικασίες:
  - Γυρίστε το τιμόνι από την θέση κλειδώματος στην θέση ξεκλειδώματος ενώ λειτουργεί το σύστημα e-POWER.
  - Οδηγήστε το αυτοκίνητο σε ευθεία για περισσότερα από 5 λεπτά.
- Όταν το τιμόνι έχει γυριστεί με τον διακόπτη παροχής στην θέση ON οι γραμμές πρόβλεψης πορείας μπορεί να εμφανίζονται λάθος.

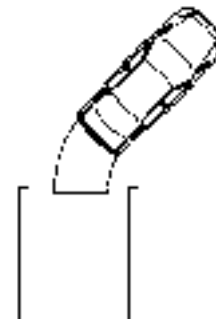
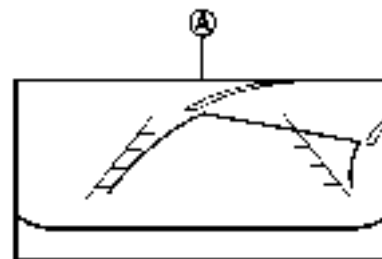

1. Ελέγξτε οπτικά ότι ο χώρος στάθμευσης είναι ασφαλής, πριν παρκάρετε το αυτοκίνητό σας.
2. Η πίσω άποψη του αυτοκινήτου εμφανίζεται στην οθόνη (A) όταν το αυτοκίνητο μπει στην όπισθεν (R).

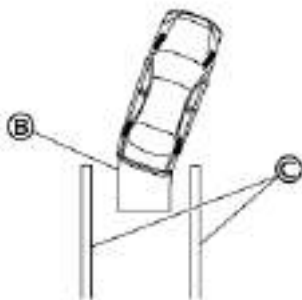
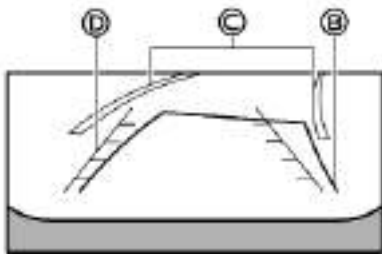

3. Κάντε αργά όπισθεν ρυθμίζοντας το τιμόνι ώστε οι γραμμές προβλεπόμενης πορείας (B) να μπουν στον χώρο στάθμευσης (C) .

4. Κάντε χειρισμό του τιμονιού για να φέρετε τις γραμμές καθοδήγησης πλάτους αυτοκινήτου (D) παράλληλα με τον χώρο στάθμευσης (C) ενώ κάνετε αναφορά στις γραμμές προβλεπόμενης πορείας.

5. Όταν το αυτοκίνητο έχει παρκάρει τελείως στον χώρο, βάλτε τον επιλογέα ταχυτήτων στην θέση παρκάριασματος (P) και δέστε το χειρόφρενο.

## ΡΥΘΜΙΣΗ ΟΘΟΝΗΣ ΟΠΙΣΘΟΠΟΡΕΙΑΣ

Για να ρυθμίσετε την οθόνη οπισθοπορείας, πατήστε το

Κουμπί <CAMERA> ενώ ο επιλογέας ταχυτήτων είναι εκτός της θέσης R (όπισθεν), για να εμφανιστεί η οθόνη ρύθμισης της κάμερας.

Στοιχεία διαθέσιμα για ρύθμιση:

- Γραμμή προβλεπόμενης πορείας

Οι γραμμές προβλεπόμενης πορείας μπορούν να ενεργοποιηθούν / απενεργοποιηθούν.

- Ρυθμίσεις οθόνης

Η φωτεινότητα, η αντίθεση, η χροιά και το επίπεδο μύθρου μπορούν να ρυθμιστούν.

### ΣΗΜΕΙΩΣΗ:

**Μην κάνετε τις ρυθμίσεις της οθόνης στην οθόνη οπισθοπορείας όταν το αυτοκίνητο είναι σε κίνηση. Βεβαιωθείτε ότι είναι σταθερά δεμένο το χειρόφρενο.**

Οι γραμμές προβλεπόμενης πορείας μπορούν να ενεργοποιηθούν και να απενεργοποιηθούν πατώντας το κουμπί <CAMERA> ενώ ο επιλογέας ταχυτήτων είναι στην θέση R (όπισθεν).

## ΠΕΡΙΟΡΙΣΜΟΙ ΤΟΥ ΣΥΣΤΗΜΑΤΟΣ ΤΗΣ ΟΘΟΝΗΣ ΟΠΙΣΘΟΠΟΡΕΙΑΣ



### ΠΡΟΕΙΔΟΠΟΙΗΣΗ

- Παρακάτω αναφέρονται οι περιορισμοί του συστήματος για την Οθόνη Οπισθοπορείας. Εάν δεν μπορείτε να λειτουργήσετε το αυτοκίνητο σύμφωνα με αυτούς τους περιορισμούς του θα μπορούσε να προκληθεί σοβαρός τραυματισμός ή θάνατος.
- Το σύστημα δεν μπορεί να περιορίσει τελείως

τα τυφλά σημεία και μπορεί να μην εμφανίσει κάθε αντικείμενο.

- Το κάτω μέρος του προφυλακτήρα και οι περιοχές στις γωνίες του προφυλακτήρα δεν φαίνονται στην Οθόνη Οπισθοπορείας επειδή υπάρχει περιορισμός στην ακτίνα της κάμερας. Το σύστημα δεν θα εντοπίσει μικρά αντικείμενα κάτω από τον προφυλακτήρα και να μην εντοπίσει αντικείμενα κοντά στον προφυλακτήρα ή στο έδαφος.
- Τα αντικείμενα που βλέπετε στην Οθόνη Οπισθοπορείας διαφέρουν από την πραγματική απόσταση επειδή χρησιμοποιούνται ευρυγώνιοι φακοί.
- Τα αντικείμενα στην Οθόνη Οπισθοπορείας θα εμφανιστούν οπτικά αντίθετα, όπως αυτά που βλέπετε στους εσωτερικούς και εξωτερικούς καθρέπτες.
- Χρησιμοποιήστε τις γραμμές που εμφανίζονται μόνο σαν αναφορά. Οι γραμμές επηρεάζονται πολύ από τον αριθμό των επιβατών, το επίπεδο του καυσίμου, την θέση του αυτοκινήτου, την κατάσταση και την κλίση του δρόμου.
- Βεβαιωθείτε ότι η πίσω πόρτα έχει κλείσει καλά όταν κάνετε όπισθεν.
- Μην τοποθετείτε κάτι πάνω στην κάμερα οπισθοπορείας. Η κάμερα οπισθοπορείας είναι τοποθετημένη πάνω από τον αριθμό κυκλοφορίας.
- Όταν πλένετε το αυτοκίνητο με νερό με υψηλή πίεση, βεβαιωθείτε ότι δεν ψεκάζετε την περιοχή γύρω από τις κάμερες. Σε διαφορετική περίπτωση το νερό μπορεί να μπει στην μονάδα της κάμερας προκαλώντας υγρασία στους φακούς, δυσλειτουργία, φωτιά ή ηλεκτροπληξία.
- Μην χτυπάτε την κάμερα. Είναι όργανο ακριβείας. Σε διαφορετική περίπτωση μπορεί να

**μην λειτουργεί σωστά ή να προκληθεί ζημιά που να έχει σαν αποτέλεσμα φωτιά ή βραχυκύκλωμα.**

Τα παρακάτω είναι περιορισμοί στην λειτουργία και δεν αντιπροσωπεύουν κάποια δυσλειτουργία του συστήματος:

- Όταν η θερμοκρασία είναι εξαιρετικά υψηλή ή χαμηλή, η οθόνη μπορεί να μην εμφανίζει τα αντικείμενα καθαρά.
- Όταν δυνατό φως μπαίνει κατευθείαν μέσα στον φακό της κάμερας, τα αντικείμενα μπορεί να μην εμφανίζονται καθαρά.
- Μπορεί να εμφανίζονται κάθετες γραμμές στα αντικείμενα στην οθόνη. Αυτό συμβαίνει λόγω της ισχυρής αντανάκλασης φωτός από τον προφυλακτήρα.
- Η οθόνη μπορεί να αναβοσβήνει κάτω από το φως φθορίου.
- Τα χρώματα των αντικειμένων στην Οθόνη Οπισθοπορείας μπορεί να διαφέρουν κάπως από αυτά του πραγματικού αντικειμένου.
- Τα αντικείμενα στην οθόνη μπορεί να μην είναι καθαρά σε σκοτεινά μέρη.
- Μπορεί να υπάρχει μία καθυστέρηση όταν κάνετε εναλλαγή ανάμεσα στις απόψεις.
- Εάν βρωμιά, βροχή ή χιόνι μαζευτούν πάνω στην κάμερα τότε η Οθόνη Οπισθοπορείας μπορεί να μην εμφανίζει τα αντικείμενα καθαρά. Καθαρίστε την κάμερα.
- Μην χρησιμοποιείτε κερί αμαξώματος στους φακούς της κάμερας. Σκουπίστε το κερί που τυχόν υπάρχει με ένα καθαρό πανί βρεγμένο με διάλυμα μαλακού καθαριστικού και μετά σκουπίστε την με ένα στεγνό πανί.

## ΣΥΝΤΗΡΗΣΗ ΤΟΥ ΣΥΣΤΗΜΑΤΟΣ

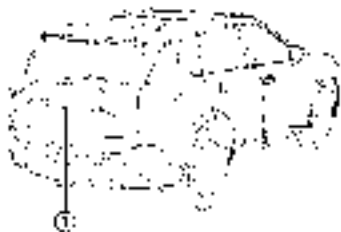

### ΠΡΟΣΟΧΗ

- **Μην χρησιμοποιείτε αλκοόλ, βενζίνη ή διαλυτικό για να καθαρίσετε το διαφανές κάλυμμα της κάμερας. Αυτό μπορεί να προκαλέσει αποχρωματισμό.**
- **Μην κάνετε ζημιά στην κάμερα καθώς θα επηρεαστεί ανεπανόρθωτα και η οθόνη οπισθοπορείας.**

Εάν βρωμιά, βροχή ή χιόνι μαζευτούν πάνω στην κάμερα (1), τότε η Οθόνη Οπισθοπορείας μπορεί να μην εμφανίζει τα αντικείμενα καθαρά. Για να καθαρίσετε την κάμερα, σκουπίστε την με ένα πανί βρεγμένο με διάλυμα μαλακού καθαριστικού και μετά σκουπίστε την με ένα στεγνό πανί.

## ΕΥΦΥΗΣ ΟΘΟΝΗ ΠΕΡΙΜΕΤΡΙΚΗΣ ΘΕΑΣΗΣ (IAVM) (όπου υπάρχει)

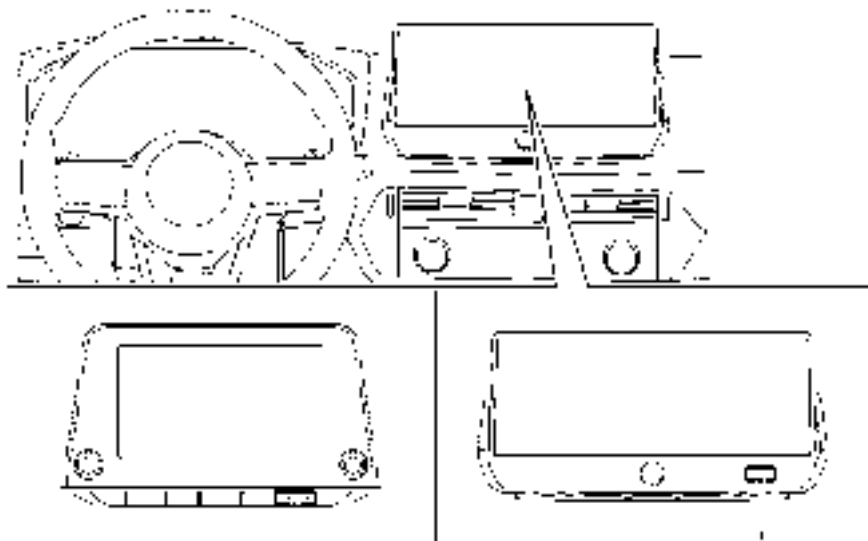

### 1. Κουμπιά <CAMERA>



#### ΠΡΟΕΙΔΟΠΟΙΗΣΗ

- Εάν δεν ακολουθήσετε τις προειδοποιήσεις και τις οδηγίες για την σωστή χρήση του συστήματος της Οθόνης Περιμετρικής Θέαςσης (IAVM) θα μπορούσε να προκληθεί σοβαρός τραυματισμός ή θάνατος.
- Η Ευφυής Οθόνη Περιμετρικής Θέαςσης είναι

μία λειτουργία για την ευκολία σας. Δεν υποκαθιστά την σωστή λειτουργία του αυτοκινήτου καθώς έχει περιοχές στις οποίες δεν φαίνονται τα αντικείμενα. Συγκεκριμένα, οι τέσσερις γωνίες του αυτοκινήτου είναι τυφλά σημεία στα οποία δεν φαίνονται τα αντικείμενα στις απόψεις μπροστά, πίσω και θέαςσης από ψηλά. Να ελέγχετε πάντα τον γύρω χώρο για να βεβαιωθείτε ότι είναι ασφαλές να κινηθείτε, πριν χειριστείτε το αυτοκίνητο. Να κινείτε το αυτοκίνητο πάντα αργά.

- Ο οδηγός είναι πάντα υπεύθυνος για την ασφάλεια στην διάρκεια του παρκάρισματος και των άλλων ελιγμών.

#### ΠΡΟΣΟΧΗ

**Μην γρατζουνίζετε τους φακούς όταν καθαρίζετε την βρωμιά ή το χιόνι από το μπροστινό μέρος της κάμερας.**

Το σύστημα της Οθόνης Περιμετρικής Θέαςσης (IAVM) είναι σχεδιασμένο σαν βοήθεια στον οδηγό σε καταστάσεις όπως είναι το παρκάρισμα σε θέση στάθμευσης ή το παράλληλο παρκάρισμα.

Η οθόνη εμφανίζει διάφορες απόψεις της θέσης του αυτοκινήτου σε μορφή μοιρασμένης οθόνης. Δεν είναι πάντα διαθέσιμες όλες οι απόψεις.

Διαθέσιμες απόψεις:

- Μπροστινή άποψη

Μία άποψη από το μπροστινό μέρος του αυτοκινήτου

- Πίσω άποψη

Μία άποψη από το πίσω μέρος του αυτοκινήτου

- Άποψη από ψηλά

Η άποψη του περιβάλλοντος χώρου του οχήματος από ψηλά

- Εμπρός πλευρική άποψη

Η άποψη γύρω και μπροστά από τον μπροστινό τροχό του συνοδηγού

- Εμπρός ευρεία άποψη

Μία ευρύτερη άποψη της άποψης μπροστά

- Πίσω ευρεία άποψη

Μία ευρύτερη άποψη της άποψης πίσω



Για να εμφανιστούν οι πολλαπλές απόψεις το σύστημα IAVM χρησιμοποιεί κάμερες που βρίσκονται στην μπροστινή γρίλια, στους εξωτερικούς καθρέπτες και μία ακριβώς πάνω από την πίσω πινακίδα κυκλοφορίας του αυτοκινήτου.

#### ΛΕΙΤΟΥΡΓΙΑ ΤΟΥ ΣΥΣΤΗΜΑΤΟΣ ΤΗΣ ΕΥΦΟΥΣ ΟΘΟΝΗΣ ΠΕΡΙΜΕΤΡΙΚΗΣ ΘΕΑΣΗΣ (IAVM)

Όταν ο διακόπτης παροχής έχει τοποθετηθεί στην θέση ON, πατήστε το κουμπί <CAMERA> στο ταμπλό των οργάνων ή μετακινήστε τον επιλογέα ταχυτήτων στην θέση R (όπισθεν) για να λειτουργήσει η Ευφυής Οθόνη Περιμετρικής Θέασης (IAVM).

Η οθόνη που εμφανίζεται στην Ευφυή Οθόνη Περιμετρικής Θέασης θα επιστρέψει αυτόματα στην προηγούμενη οθόνη όταν δεν γίνει καμία ενέργεια για 3 λεπτά από την στιγμή που πατήσατε το κουμπί <CAMERA> με τον επιλογέα ταχυτήτων σε μία θέση διαφορετική από την θέση R (όπισθεν).

#### Διαθέσιμες απόψεις



#### ΠΡΟΕΙΔΟΠΟΙΗΣΗ

- Οι γραμμές καθοδήγησης απόστασης και οι γραμμές πλάτους αυτοκινήτου θα πρέπει να χρησιμοποιούνται σαν αναφορά μόνο όταν το αυτοκίνητο είναι σε επίπεδη, ασφαλτοστρωμένη επιφάνεια. Η εμφανής απόσταση που βλέπετε στην οθόνη μπορεί να είναι διαφορετική από την πραγματική απόσταση ανάμεσα στο αυτοκίνητο και τα αντικείμενα που εμφανίζονται.
- Χρησιμοποιήστε τις γραμμές που εμφανίζονται και την άποψη από ψηλά μόνο σαν αναφορά. Οι γραμμές και η άποψη από ψηλά επηρεάζονται πολύ από τον αριθμό των επιβατών, το επίπεδο του καυσίμου, την θέση του αυτοκινήτου, την κατάσταση και την κλίση του δρόμου.
- Εάν αντικαταστήσετε τα ελαστικά με άλλα διαφορετικού μεγέθους, οι γραμμές προβλεπόμενης πορείας και η άποψη από ψηλά μπορεί να μην εμφανίζονται σωστά.
- Όταν οδηγείτε το αυτοκίνητο σε ανηφόρα, τα αντικείμενα που βλέπετε στην οθόνη είναι πιο μακριά από ότι εμφανίζονται. Όταν οδηγείτε σε κατηφόρα, τα αντικείμενα που βλέπετε στην οθόνη είναι πιο κοντά από ότι εμφανίζονται.
- Τα αντικείμενα στην πίσω άποψη θα εμφανιστούν οπτικά αντίθετα, όπως αυτά που βλέπετε στους εσωτερικούς και εξωτερικούς καθρέπτες.
- Χρησιμοποιήστε τους καθρέπτες ή κοιτάξτε γύρω σας για να κρίνετε σωστά τις αποστάσεις από τα άλλα αντικείμενα.
- Η απόσταση ανάμεσα στα αντικείμενα που βλέπετε στην άποψη πίσω διαφέρει από την πραγματική άποψη επειδή χρησιμοποιούνται ευρυγώνιοι φακοί.

- Σε δρόμους καλυμμένους με χιόνι ή που γλιστράνε, μπορεί να υπάρξει διαφορά ανάμεσα στις γραμμές προβλεπόμενης πορείας και την γραμμή της πραγματικής πορείας.
- Οι γραμμές πλάτους αυτοκινήτου και οι γραμμές προβλεπόμενης πορείας είναι πιο ευρείες από το πραγματικό πλάτος οι πορείας.

#### Μπροστινή ή πίσω θέαση:

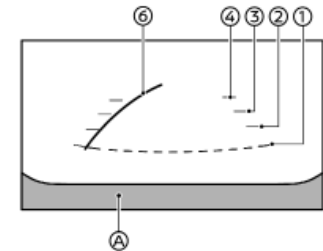

Μπροστινή άποψη

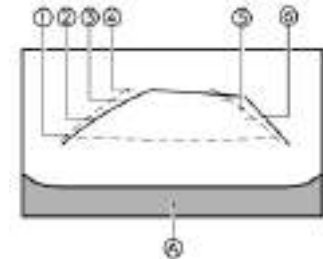

Άποψη πίσω (παράδειγμα)

Οι γραμμές καθοδήγησης που δείχνουν το κατά προσέγγιση πλάτος του αυτοκινήτου και τις απο-

στάσεις από αντικείμενα με αναφορά στην γραμμή του αμαξώματος (A) , εμφανίζονται στην οθόνη.

Γραμμές καθοδήγησης απόστασης:

Δείχνει τις αποστάσεις από το αμάξωμα του αυτοκινήτου.

- Κόκκινη γραμμή (1): περίπου 0.5 μέτρα (1.5 ft)
- Κίτρινη γραμμή (2): περίπου 1 μέτρο (3 ft)
- Πράσινη γραμμή (3): περίπου 2 μέτρα (7 ft)
- Πράσινη γραμμή (4): περίπου 3 μέτρα (10 ft)

**Γραμμές καθοδήγησης πλάτους αυτοκινήτου (5) :**

Υποδεικνύουν το πλάτος του αυτοκινήτου.

**Γραμμές προβλεπόμενης πορείας (6) :**

Δείχνουν την εκτιμώμενη πορεία όταν χειρίζεστε το αυτοκίνητο. Οι γραμμές προβλεπόμενης πορείας θα μετακινηθούν ανάλογα με το πόσο θα γυρίσετε το τιμόνι. Οι γραμμές προβλεπόμενης πορείας δεν θα εμφανιστούν όταν το τιμόνι είναι στην ευθεία θέση.

Η άποψη μπροστά δεν θα εμφανιστεί όταν η ταχύτητα του αυτοκινήτου είναι πάνω από τα 10 χλμ/ώρα (6 MPH).

**ΣΗΜΕΙΩΣΗ:**

Όταν η οθόνη δείχνει άποψη μπροστά και το τιμόνι στρίβει κατά περίπου 90 μοίρες ή λιγότερο από την ευθεία θέση, τόσο η αριστερή όσο και η δεξιά γραμμή πρόβλεψης πορείας εμφανίζονται στην οθόνη. Όταν το τιμόνι στρίβει περίπου 90 μοίρες ή περισσότερο, εμφανίζεται μία γραμμή προβλεπόμενης πορείας μόνο στην αντίθετη πλευρά της στροφής.

**Άποψη από ψηλά:**

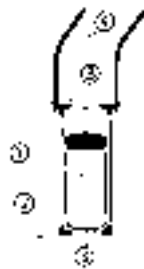

Η άποψη από ψηλά εμφανίζει την υπερυψωμένη άποψη του αυτοκινήτου βοηθώντας να επιβεβαιωθεί η θέση του αυτοκινήτου και η προβλεπόμενη πορεία σε μία θέση στάθμευσης

Η εικόνα του αυτοκινήτου (1) δείχνει την θέση του αυτοκινήτου. Σημειώστε ότι η απόσταση ανάμεσα στα αντικείμενα που φαίνεται στην άποψη από ψηλά διαφέρει από την πραγματική απόσταση.

Οι περιοχές ανάμεσα στις απόψεις της κάμερας (2) (όπου υπάρχει) υποδεικνύονται με μαύρο.

Αφού βάλατε τον διακόπτη παροχής στην θέση ON θέση, οι περιοχές που δεν είναι ορατές (2) (όπου υπάρχει), τονίζονται με κίτρινο χρώμα για λίγα δευτερόλεπτα μετά την εμφάνιση της άποψης από ψηλά.

Οι δείκτες σε χρώμα κεχριμπαριού (3) εμφανίζονται όταν ο αισθητήρας παρκαρίσματος είναι κλειστός ή δεν είναι διαθέσιμος για την γωνία.

Οι γραμμές προβλεπόμενης πορείας (4) δείχνουν την προβλεπόμενη πορεία όταν χειρίζεστε το αυτοκίνητο.

### ΠΡΟΕΙΔΟΠΟΙΗΣΗ

- Τα αντικείμενα στην άποψη από ψηλά θα εμφανιστούν πιο μακριά από την πραγματική τους απόσταση.
- Τα ψηλά αντικείμενα, όπως ένα πεζοδρόμιο ή ένα αυτοκίνητο μπορεί να μην είναι ευθυγραμμισμένα ή να μην εμφανίζονται στην ένωση των απόψεων.
- Τα αντικείμενα που είναι πάνω από την κάμερα δεν μπορούν να εμφανιστούν.
- Η άποψη από ψηλά μπορεί να μην είναι ευθυγραμμισμένη όταν αλλάζει η θέση της κάμερας.
- Μία γραμμή στο έδαφος μπορεί να μην είναι σωστά ευθυγραμμισμένη και να μην φαίνεται όταν είναι σε ευθεία με το σημείο ένωσης των απόψεων. Η λάθος ευθυγράμμιση θα αυξηθεί όσο η γραμμή προχωράει μακριά από το αυτοκίνητο.

**Εμπρός πλευρική άποψη:**



Η διάταξη που εμφανίζεται στην εικόνα είναι για τα Αριστεροτίμονα μοντέλα (LHD). Για το Δεξιότιμο-

νο (RHD) μοντέλο, η διάταξη της οθόνης θα είναι η αντίθετη.

### Γραμμές καθοδήγησης:

Οι γραμμές καθοδήγησης που δείχνουν το κατά προσέγγιση πλάτος και το μπροστινό άκρο του αυτοκινήτου εμφανίζονται στην οθόνη.

Η εμπρός γραμμή του αυτοκινήτου (1) δείχνει το μπροστινό τμήμα του αυτοκινήτου.

Η πλευρική γραμμή του αυτοκινήτου (2) δείχνει το πλάτος του αυτοκινήτου μαζί με τους εξωτερικούς καθρέπτες.

Οι προεκτάσεις (3) τόσο των μπροστινών (1) όσο και των πλευρικών (2) γραμμών εμφανίζονται με πράσινη διακεκομμένη γραμμή.

### ΠΡΟΣΟΧΗ

**Το φλας μπορεί να δείχνει σαν την πλευρική γραμμή του αυτοκινήτου. Αυτό δεν είναι δυσλειτουργία.**

### Μπροστά / Πίσω ευρεία άποψη:

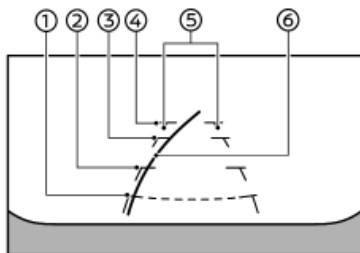

Εμπρός ευρεία άποψη

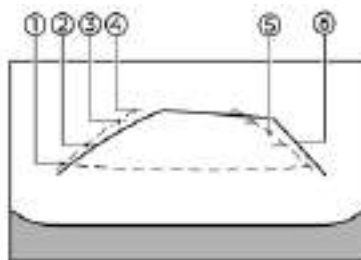

Πίσω ευρεία άποψη

Ενώ η άποψη μπροστά / η άποψη πίσω δείχνει μία κανονική άποψη στις μοιρασμένες οθόνες, η εμπρός ευρεία άποψη / πίσω ευρεία άποψη δείχνει μία ευρύτερη περιοχή στην οθόνη και επιτρέπει να ελέγξετε τις τυφλές γωνίες στην δεξιά και την αριστερή πλευρά.

Γραμμές καθοδήγησης απόστασης (1) - (4) :

Δείχνει τις αποστάσεις από το αμάξωμα του αυτοκινήτου.

- Κόκκινη γραμμή (1): περίπου 0.5 μέτρα (1.5 ft)
- Κίτρινη γραμμή (2): περίπου 1 μέτρο (3 ft)
- Πράσινη γραμμή (3): περίπου 2 μέτρα (7 ft)
- Πράσινη γραμμή (4): περίπου 3 μέτρα (10 ft)

**Γραμμές καθοδήγησης πλάτους αυτοκινήτου (5) :**

Υποδεικνύουν το κατά προσέγγιση πλάτος του αυτοκινήτου.

**Γραμμές προβλεπόμενης πορείας (6) :**

Δείχνουν την εκτιμώμενη πορεία όταν χειρίζεστε το αυτοκίνητο. Οι γραμμές προβλεπόμενης πορείας θα μετακινηθούν ανάλογα με το πόσο θα γυρίσετε

το τιμόνι. Οι γραμμές προβλεπόμενης πορείας στην πίσω ευρεία άποψη μπορεί να μην εμφανιστούν όταν το τιμόνι είναι στην ευθεία θέση.

Η ευρεία άποψη μπροστά δεν θα εμφανιστεί όταν η ταχύτητα του αυτοκινήτου είναι πάνω από τα 10 χλμ/ώρα (6 MPH).

### ΣΗΜΕΙΩΣΗ:

**Όταν η οθόνη δείχνει την ευρεία άποψη μπροστά και το τιμόνι στρίψει κατά περίπου 90 μοίρες ή λιγότερο από την ευθεία θέση, τόσο η αριστερή όσο και η δεξιά γραμμή πρόβλεψης πορείας εμφανίζονται στην οθόνη . Όταν το τιμόνι στρίβει περίπου 90 μοίρες ή περισσότερο, εμφανίζεται μία γραμμή προβλεπόμενης πορείας μόνο στην αντίθετη πλευρά της στροφής.**

### ΔΙΑΦΟΡΑ ΑΝΑΜΕΣΑ ΣΤΙΣ ΠΡΟΒΛΕΠΟΜΕΝΕΣ ΚΑΙ ΤΙΣ ΠΡΑΓΜΑΤΙΚΕΣ ΑΠΟΣΤΑΣΕΙΣ

Οι γραμμές καθοδήγησης πορείας που εμφανίζονται και οι θέσεις τους πάνω στο έδαφος είναι για την κατά προσέγγιση αναφορά μόνο. Τα αντικείμενα στις ανηφορικές ή τις κατηφορικές επιφάνειες ή τα αντικείμενα που προεξέχουν θα βρίσκονται στην πραγματικότητα σε αποστάσεις διαφορετικές από αυτές που εμφανίζονται στην οθόνη, σε σχέση με τις γραμμές καθοδήγησης (δείτε τις φωτογραφίες). Όταν έχετε αμφιβολίες, γυρίστε τριγύρω για να δείτε τα αντικείμενα καθώς κάνετε όπισθεν ή παρκάρετε και βγείτε από το αυτοκίνητο για να δείτε την θέση των αντικειμένων πίσω από το αυτοκίνητο.

Κάνοντας όπισθεν σε απότομη ανηφόρα

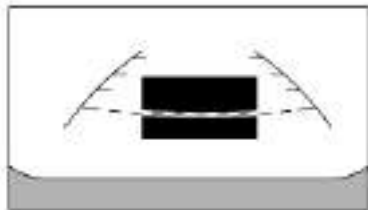

Όταν κάνετε όπισθεν σε ανηφόρα, οι γραμμές καθοδήγησης απόστασης και οι γραμμές καθοδήγησης πλάτους αυτοκινήτου εμφανίζονται πιο κοντά από την πραγματική απόσταση. Σημειώστε ότι οποιοδήποτε αντικείμενο στην ανηφόρα είναι πιο μακριά από ότι εμφανίζεται στην οθόνη.

Κάνοντας όπισθεν σε απότομη κατηφόρα

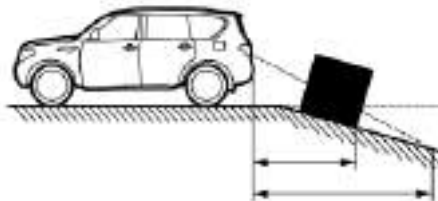
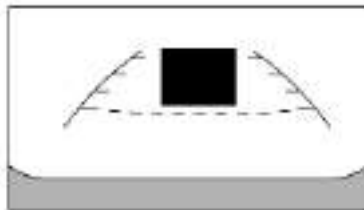

Όταν κάνετε όπισθεν σε κατηφόρα, οι γραμμές καθοδήγησης απόστασης και οι γραμμές καθοδήγησης πλάτους αυτοκινήτου εμφανίζονται πιο μακριά από την πραγματική απόσταση. Σημειώστε ότι οποιοδήποτε αντικείμενο στην κατηφόρα είναι πιο κοντά από ότι εμφανίζεται στην οθόνη.

Κάνοντας όπισθεν κοντά σε ένα αντικείμενο που προεξέχει

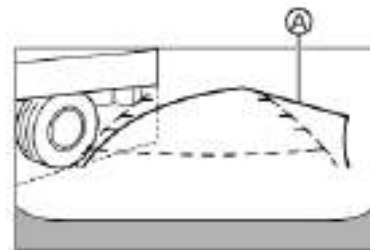

Οι γραμμές προβλεπόμενης πορείας (A) δεν ακουμπάνε το αντικείμενο στην οθόνη. Ωστόσο μπορεί να χτυπήσει το αντικείμενο εάν προεξέχει πάνω από την πραγματική πορεία κίνησης με όπισθεν.



Κάνοντας όπισθεν πίσω από ένα αντικείμενο που προεξέχει

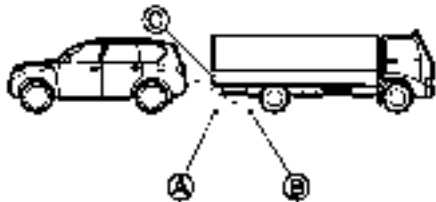
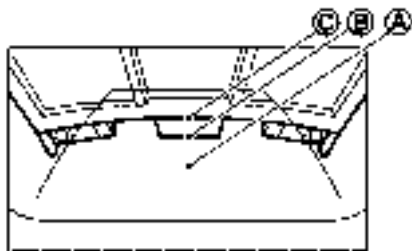

Η θέση (C) εμφανίζεται πιο μακριά από την θέση (B) στην οθόνη. Ωστόσο, η θέση (C) είναι στην πραγματικότητα στην ίδια απόσταση όπως η θέση (A). Το αυτοκίνητο μπορεί να χτυπήσει το αντικείμενο όταν κάνει όπισθεν προς την θέση (A) εάν το αντικείμενο προεξέχει πάνω στην πραγματική πορεία κίνησης.

ΠΩΣ ΝΑ ΠΑΡΚΑΡΕΤΕ ΜΕ ΤΙΣ ΓΡΑΜΜΕΣ ΠΡΟΒΛΕΠΟΜΕΝΗΣ ΠΟΡΕΙΑΣ

#### ΠΡΟΕΙΔΟΠΟΙΗΣΗ

- Εάν αντικαταστήσετε τα ελαστικά με άλλα διαφορετικού μεγέθους, οι γραμμές προβλεπόμενης πορείας μπορεί να μην εμφανίζονται σωστά.
- Σε δρόμο καλυμμένο με χιόνι ή που γλιστράει, μπορεί να υπάρξει διαφορά ανάμεσα στις γραμμές προβλεπόμενης πορείας και την γραμμή της πραγματικής πορείας.
- Εάν η μπαταρία 12-volt έχει αποσυνδεθεί ή αδειάσει, οι γραμμές προβλεπόμενης πορείας μπορεί να μην εμφανίζονται σωστά. Εάν συμβεί αυτό, κάντε τις παρακάτω διαδικασίες:
  - Γυρίστε το τιμόνι από την θέση κλειδώματος στην θέση ξεκλειδώματος ενώ λειτουργεί το σύστημα e-POWER.
  - Οδηγήστε το αυτοκίνητο σε ευθεία για περισσότερα από 5 λεπτά.
- Όταν το τιμόνι έχει γυριστεί με τον διακόπτη παροχής στην θέση ON οι γραμμές προβλεπόμενης πορείας μπορεί να εμφανίζονται λάθος.

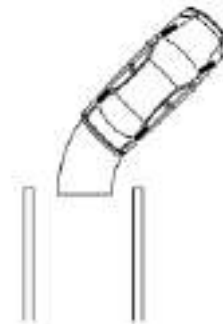
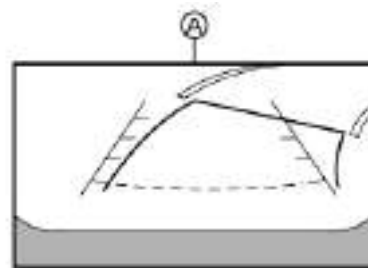

1. Ελέγξτε οπτικά ότι ο χώρος στάθμευσης είναι ασφαλής, πριν παρκάρετε το αυτοκίνητό σας.
2. Η πίσω άποψη του αυτοκινήτου εμφανίζεται στην οθόνη (A) όταν το αυτοκίνητο μπει στην όπισθεν (R).

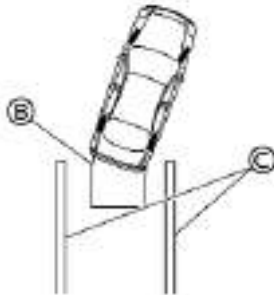
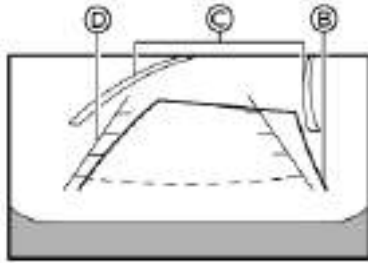

3. Κάντε αργά όπισθεν ρυθμίζοντας το τιμόνι ώστε οι γραμμές προβλεπόμενης πορείας (B) να μπουν στον χώρο στάθμευσης (C).

4. Κάντε χειρισμό του τιμονιού για να φέρετε τις γραμμές καθοδήγησης πλάτους αυτοκινήτου (D) παράλληλα με τον χώρο στάθμευσης (C) ενώ κάνετε αναφορά στις γραμμές προβλεπόμενης πορείας.

5. Όταν το αυτοκίνητο έχει παρκάρει τελείως στον χώρο, βάλτε τον επιλογέα ταχυτήτων στην θέση παρκάριατος (P) και δέστε το χειρόφρενο.

### ΠΙΩΣ ΝΑ ΑΛΛΑΞΕΤΕ ΤΗΝ ΕΝΔΕΙΞΗ

Με τον διακόπτη παροχής στην θέση ON, πατήστε το κουμπί <CAMERA> ή μετακινήστε τον επιλογέα ταχυτήτων στην θέση R (όπισθεν) για να λειτουργήσει η Ευφυής Οθόνη Περιμετρικής Θέασης (IAVM).

Η Ευφυής Οθόνη Περιμετρικής Θέασης (IAVM) εμφανίζει διαφορετικές απόψεις μοιρασμένη οθόνης ανάλογα με την θέση του επιλογέα ταχυτήτων. Πατήστε το κουμπί <CAMERA> για να αλλάξετε ανάμεσα στις διαθέσιμες απόψεις.

Εάν ο επιλογέας ταχυτήτων είναι στην θέση R (όπισθεν) οι διαθέσιμες απόψεις είναι:

- Άποψη πίσω / άποψη από ψηλά μοιρασμένη οθόνη
- Άποψη πίσω / άποψη πλευρική μπροστά μοιρασμένη οθόνη
- Πίσω ευρεία άποψη

Εάν ο επιλογέας ταχυτήτων είναι εκτός της θέσης R (όπισθεν) οι διαθέσιμες απόψεις είναι:

- Άποψη μπροστά / άποψη από ψηλά μοιρασμένη οθόνη
- Άποψη μπροστά / άποψη πλευρική μπροστά μοιρασμένη οθόνη
- Εμπρός ευρεία άποψη



Η οθόνη θα αλλάξει από την Ευφυή Οθόνη Περιμετρικής Θέασης (IAVM) όταν:

- Το κιβώτιο ταχυτήτων είναι στην θέση D (οδήγηση) και η ταχύτητα του αυτοκινήτου αυξηθεί πάνω από τα περίπου 10 χλμ/ώρα (6 MPH).
- Επιλεγεί μία διαφορετική οθόνη.

### ΡΥΘΜΙΖΟΝΤΑΣ ΤΗΝ ΟΘΟΝΗ

Τύπος A:



1. Ακουμπήστε το στοιχείο «».
2. Ακουμπήστε το στοιχείο «».
3. Ακουμπήστε το στοιχείο [Camera].
4. Ακουμπήστε το στοιχείο [Display Settings] (ρυθμίσεις οθόνης).
5. Ακουμπήστε το στοιχείο «+» ή «-» του στοιχείου που θέλετε πάνω στην ένδειξη της οθόνης αφής. Μπορείτε να αλλάξετε την ένταση του φωτισμού, την αντίθεση, την απόχρωση, το χρώμα και το επίπεδο μαύρου.

Τύπος Β:



1. Πατήστε το κουμπί <MENU>.
2. Ακουμπήστε το στοιχείο [Settings] (ρυθμίσεις) και μετά ακουμπήστε το στοιχείο [Camera].
3. Ακουμπήστε το στοιχείο [Display Setting] (ρυθμίσεις οθόνης).
4. Ακουμπήστε το στοιχείο [Brightness], [Contrast], [Tint], [Colour], ή [Black Level].
5. Ρυθμίστε το στοιχείο ακουμπώντας το [+] ή [-] πάνω στην οθόνη αφής.

#### ΣΗΜΕΙΩΣΗ:

**Μην κάνετε τις ρυθμίσεις της Οθόνης Περιμετρικής Θέασης όταν το αυτοκίνητο είναι σε κίνηση. Βεβαιωθείτε ότι είναι σταθερά δεμένο το χειρόφρενο.**

## ΠΕΡΙΟΡΙΣΜΟΙ ΤΟΥ ΣΥΣΤΗΜΑΤΟΣ ΤΗΣ ΕΥΦΟΥΣ ΟΘΟΝΗΣ ΠΕΡΙΜΕΤΡΙΚΗΣ ΘΕΑΣΗΣ (ΙΑΜV)



### ΠΡΟΕΙΔΟΠΟΙΗΣΗ

- Παρακάτω αναφέρονται οι περιορισμοί του συστήματος για την Οθόνη Περιμετρικής Θέασης (ΙΑΜV). Εάν δεν μπορέσετε να λειτουργήσετε το αυτοκίνητο σύμφωνα με αυτούς τους περιορισμούς του θα μπορούσε να προκληθεί σοβαρός τραυματισμός ή θάνατος.
- Μην χρησιμοποιείτε την Οθόνη Περιμετρικής Θέασης με τον εξωτερικό καθρέπτη διπλωμένο και βεβαιωθείτε ότι η πίσω πόρτα είναι καλά κλεισμένη όταν λειτουργείτε το αυτοκίνητο με την χρήση της Οθόνης Περιμετρικής Θέασης.
- Η εμφανής απόσταση ανάμεσα στα αντικείμενα που βλέπετε στην Οθόνη Περιμετρικής Θέασης διαφέρει από την πραγματική.
- Οι κάμερες είναι τοποθετημένες στην μπροστινή γρίλια, τους εξωτερικούς καθρέπτες και πάνω από τον πίσω αριθμό κυκλοφορίας. Μην τοποθετείτε κάτι πάνω στις κάμερες.
- Όταν πλένετε το αυτοκίνητο με νερό με υψηλή πίεση, βεβαιωθείτε ότι δεν ψεκάζετε την περιοχή γύρω από τις κάμερες. Σε διαφορετική περίπτωση το νερό μπορεί να μπει στην μονάδα της κάμερας προκαλώντας υγρασία στους φακούς, δυσλειτουργία, φωτιά ή ηλεκτροπληξία.
- Μην χτυπάτε τις κάμερες. Είναι όργανα ακριβείας. Σε διαφορετική περίπτωση μπορεί να προκληθεί δυσλειτουργία ή να προκληθεί ζημιά που να έχει σαν αποτέλεσμα φωτιά ή βραχυκύκλωμα.

①

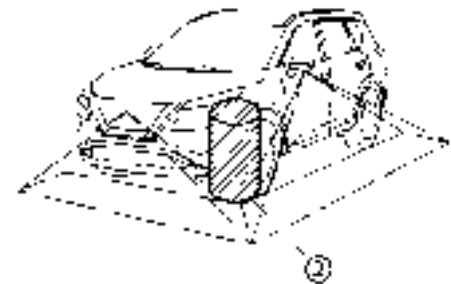

Υπάρχουν ορισμένες περιοχές όπου το σύστημα δεν θα εντοπίσει αντικείμενα και το σύστημα δεν θα προειδοποιήσει για κινούμενα αντικείμενα. Όταν είστε σε άποψη μπροστά ή πίσω, μπορεί να μην εμφανίζεται ένα αντικείμενο κάτω από τον προφυλακτήρα ή πάνω στο έδαφος (1). Όταν είστε στην άποψη από ψηλά, ένα ψηλό αντικείμενο που είναι κοντά στις ενώσεις των περιοχών που βλέπει η κάμερα, δεν θα εμφανιστεί την οθόνη.

Τα παρακάτω είναι περιορισμοί στην λειτουργία

και δεν αντιπροσωπεύουν κάποια δυσλειτουργία του συστήματος:

- Μπορεί να υπάρχει μία καθυστέρηση όταν κάνετε εναλλαγή ανάμεσα στις απόψεις.
- Όταν η θερμοκρασία είναι εξαιρετικά υψηλή ή χαμηλή, η οθόνη μπορεί να μην εμφανίζει τα αντικείμενα καθαρά.
- Όταν δυνατό φως μπαίνει κατευθείαν μέσα στον φακό της κάμερας, τα αντικείμενα μπορεί να μην εμφανίζονται καθαρά.
- Η οθόνη μπορεί να αναβοσβήνει κάτω από το φως φθορίου.
- Τα χρώματα των αντικειμένων στην Ευφυή Οθόνη Περιμετρικής Θέσης μπορεί να διαφέρουν κάπως από αυτά του πραγματικού αντικειμένου.
- Τα αντικείμενα στην Ευφυή Οθόνη Περιμετρικής Θέσης μπορεί να μην είναι καθαρά και το χρώμα του αντικειμένου μπορεί να διαφέρει σε σκοτεινό περιβάλλον.
- Μπορεί να υπάρξει διαφορά στην ευκρίνεια ανάμεσα σε κάθε άποψη της κάμερας και την άποψη από ψηλά.
- Μην χρησιμοποιείτε κερί αμαξώματος στους φακούς της κάμερας. Σκουπίστε το κερί που τυχόν υπάρχει με ένα καθαρό πανί βρεγμένο με διάλυμα μαλακού καθαριστικού και μετά σκουπίστε με ένα στεγνό πανί.

### Σύστημα προσωρινά μη διαθέσιμο

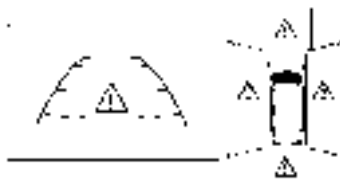

Όταν η εικόνα «  » εμφανίζεται στην οθόνη, μπορεί να υπάρχουν μη φυσιολογικές συνθήκες στην Ευφυή Οθόνη Περιμετρικής Θέσης (IAVM). Αυτό δεν θα εμποδίσει την λειτουργία κανονικής οδήγησης αλλά το σύστημα θα πρέπει να ελεγχθεί. Συνιστάται να επισκεφθείτε ένα εξουσιοδοτημένο συνεργείο NISSAN ή εξειδικευμένο συνεργείο.

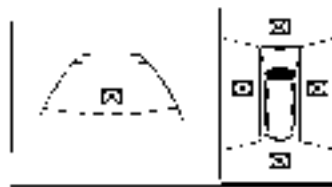

Όταν η εικόνα «  » εμφανίζεται στην οθόνη, η κάμερα μπορεί να λαμβάνει προσωρινά ηλεκτρικές

παρεμβολές από μονάδες που την περιβάλλουν. Αυτό δεν θα εμποδίσει την λειτουργία κανονικής οδήγησης αλλά το σύστημα θα πρέπει να ελεγχθεί. Συνιστάται να επισκεφθείτε ένα εξουσιοδοτημένο συνεργείο NISSAN ή εξειδικευμένο συνεργείο.

Η διάταξη που εμφανίζεται στην εικόνα είναι για τα Αριστεροτίμονα μοντέλα (LHD). Για το Δεξιότίμονο (RHD) μοντέλο, η διάταξη της οθόνης θα είναι η αντίθετη.

### ΣΥΝΤΗΡΗΣΗ ΤΟΥ ΣΥΣΤΗΜΑΤΟΣ

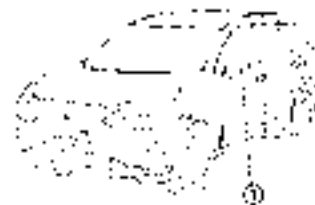

#### ΠΡΟΣΟΧΗ

- Μην χρησιμοποιείτε αλκοόλ, βενζίνη ή διαλυτικό για να καθαρίσετε το διαφανές κάλυμμα της κάμερας. Αυτό μπορεί να προκαλέσει αποχρωματισμό.
- Μην κάνετε ζημιά στην κάμερα καθώς θα επηρεαστεί ανεπανόρθωτα και η οθόνη οπισθοπορείας.

Εάν βρωμιά, βροχή ή χιόνι μαζευτούν πάνω σε οποιοδήποτε από τις κάμερες (1) , τότε η Ευφυής Οθόνη Περιμετρικής Θέσης μπορεί να μην εμφανίζει τα αντικείμενα καθαρά. Καθαρίστε την κάμερα σκου-

## ΕΝΤΟΠΙΣΜΟΣ ΚΙΝΟΥΜΕΝΟΥ ΑΝΤΙΚΕΙΜΕΝΟΥ (MOD) (όπου υπάρχει)

πίζοντας την με ένα πανί βρεγμένο με διάλυμα μαλακού καθαριστικού και μετά σκουπίστε την με ένα στεγνό πανί.

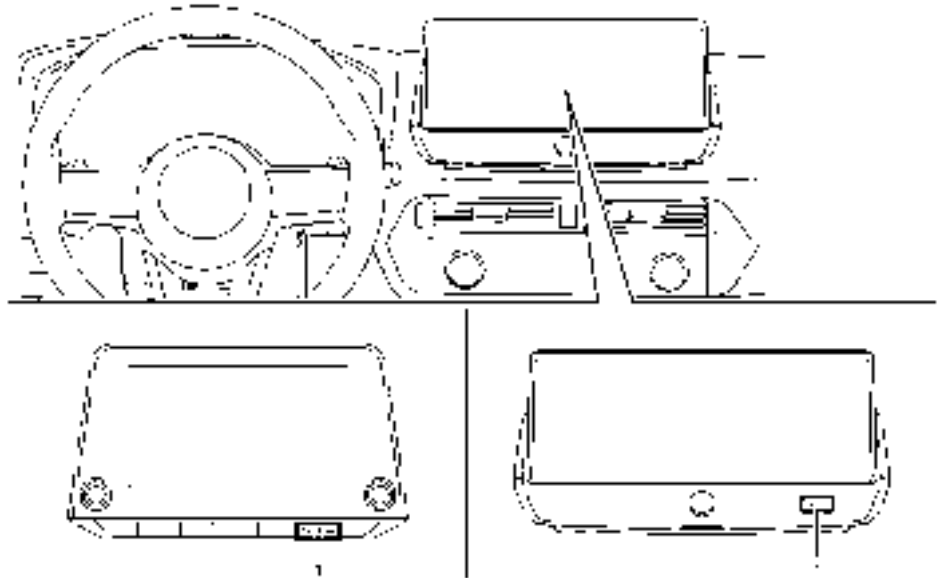

1. Κουμπί CAMERA



### ΠΡΟΕΙΔΟΠΟΙΗΣΗ

- Εάν δεν ακολουθήσετε τις προειδοποιήσεις και οδηγίες για την σωστή χρήση του συστήματος Εντοπισμού Κινούμενου Αντικείμενου θα μπορούσε να προκληθεί σοβαρός τραυματισμός ή θάνατος.

- Το σύστημα MOD δεν είναι υποκατάστατο της κατάλληλης λειτουργίας του αυτοκινήτου και δεν προορίζεται για να αποτρέπει την επαφή με αντικείμενα γύρω από το αυτοκίνητο. Όταν κάνετε ελιγμούς, να χρησιμοποιείτε πάντα τους εξωτερικούς και τον εσωτερικό καθρέπτη και να γυρίζετε να ελέγξετε τον περίγυρο για να βεβαιωθείτε ότι είναι ασφαλές να κάνετε ελιγμό.

- Το σύστημα απενεργοποιείται σε ταχύτητες πάνω από τα 8 χλμ/ώρα (5 MPH). Ενεργοποιείται και πάλι σε χαμηλότερες ταχύτητες.
- Το σύστημα MOD δεν είναι σχεδιασμένο για να εντοπίζει τα στατικά αντικείμενα γύρω του.

Το σύστημα Εντοπισμού Κινούμενου Αντικειμένου MOD μπορεί να πληροφορήσει τον οδηγό εάν υπάρχουν κινούμενα αντικείμενα γύρω από το αυτοκίνητο όταν οδηγείτε έξω από γκαράζ, κάνετε ελιγμούς σε θέσεις στάθμευσης και σε άλλες παρόμοιες περιστάσεις.

Το σύστημα MOD εντοπίζει τα κινούμενα αντικείμενα με την χρήση τεχνολογίας επεξεργασίας εικόνας στην εικόνα που εμφανίζεται στην οθόνη.

#### ΛΕΙΤΟΥΡΓΙΑ ΤΟΥ ΣΥΣΤΗΜΑΤΟΣ MOD

Το σύστημα MOD θα ενεργοποιηθεί αυτόματα κάτω από τις ακόλουθες συνθήκες:

- Όταν ο επιλογέας ταχυτήτων είναι στην θέση R (όπισθεν).
- Όταν το κουμπί <CAMERA> πατηθεί για να ενεργοποιηθεί το σύστημα της Ευφυούς Οθόνης Περιμετρικής Θέασης (IAVM) στην οθόνη.
- Όταν η ταχύτητα του αυτοκινήτου μειωθεί κάτω από τα περίπου 8 χλμ/ώρα (5 MPH).

Το σύστημα MOD λειτουργεί στις παρακάτω συνθήκες όταν εμφανίζεται η άποψη της κάμερας:

- Όταν ο επιλογέας ταχυτήτων είναι στην θέση P (παρκάρισμα) ή N (νεκρά) και το αυτοκίνητο είναι σταματημένο, το σύστημα MOD εντοπίζει τα κινούμενα αντικείμενα στην άποψη θέασης από ψηλά. Το σύστημα MOD δεν θα λειτουργήσει εάν είναι ανοικτή οποιαδήποτε πόρτα. Εάν οι εξωτερικοί καθρέπτες είναι διπλωμένοι, το MOD μπο-

ρεί να μην λειτουργήσει σωστά.

- Όταν ο επιλογέας ταχυτήτων είναι στην θέση D (οδήγηση τα εμπρός) και η ταχύτητα του αυτοκινήτου είναι κάτω από τα περίπου 8 χλμ/ώρα (5 MPH), το σύστημα MOD εντοπίζει κινούμενα αντικείμενα στην άποψη μπροστά και πλάγια μπροστά.
- Όταν ο επιλογέας ταχυτήτων είναι στην θέση R (όπισθεν) και η ταχύτητα του αυτοκινήτου είναι κάτω από τα περίπου 8 χλμ/ώρα (5 MPH), το σύστημα MOD εντοπίζει κινούμενα αντικείμενα στην άποψη πίσω και ευρεία άποψη πίσω. Το σύστημα MOD δεν θα λειτουργήσει εάν είναι ανοικτή η πόρτα του πορτμπαγκάζ.

Το σύστημα MOD δεν εντοπίζει κινούμενα αντικείμενα στην εμπρός πλευρική άποψη. Η εικόνα MOD δεν εμφανίζεται στην οθόνη όταν είναι σε αυτή την άποψη.

Όταν το σύστημα MOD εντοπίσει ένα κινούμενο αντικείμενο κοντά στο αυτοκίνητο, το κίτρινο πλαίσιο θα εμφανιστεί στην άποψη όπου εντοπίζεται το αντικείμενο και θα ηχήσει μία φορά ένας βομβητής. Όσο το σύστημα MOD συνεχίζει να εντοπίζει κινούμενα αντικείμενα, τόσο το κίτρινο πλαίσιο θα συνεχίσει να εμφανίζεται.

#### ΣΗΜΕΙΩΣΗ:

**Όταν ηχεί ο βομβητής του συστήματος RCTA (όπου υπάρχει) δεν ηχεί ο βομβητής του συστήματος MOD.**

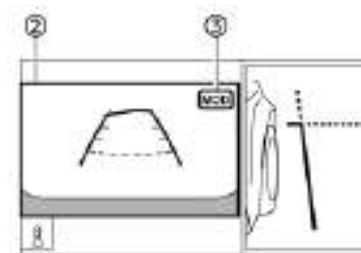

Θέαση μπροστά και θέαση από ψηλά

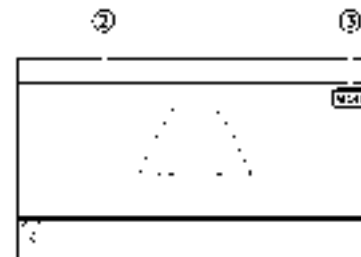

Θέαση πίσω και θέαση από ψηλά

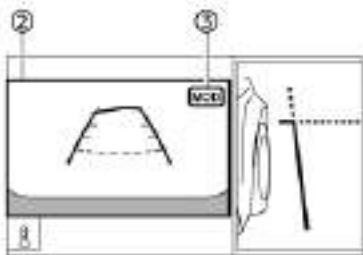

Θέαση πίσω και θέαση μπροστά πλευρικά

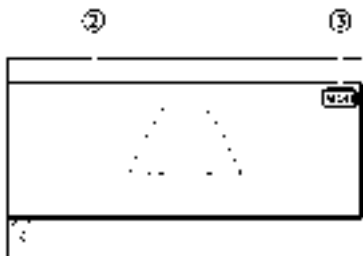

Μπροστινή ευρεία άποψη / Πίσω ευρεία άποψη

Η διάταξη που εμφανίζεται στην εικόνα είναι για τα Αριστεροτίμονα μοντέλα (LHD). Για το Δεξιότιμονο (RHD) μοντέλο, η διάταξη της οθόνης θα είναι η αντίθετη. Στην άποψη από ψηλά, το κίτρινο πλαίσιο (1) εμφανίζεται σε κάθε εικόνα της κάμερας (μπροστά, πίσω, δεξιά, αριστερά) ανάλογα με το που εντο-

πίζονται τα κινούμενα αντικείμενα.

Το κίτρινο πλαίσιο (2) εμφανίζεται στην άποψη μπροστά, άποψη πίσω, εμπρός ευρεία άποψη και πίσω ευρεία άποψη.

Μία πράσινη ένδειξη MOD (3) εμφανίζεται στην άποψη όπου λειτουργεί το σύστημα MOD. Μία γκρι ένδειξη MOD (3) εμφανίζεται στην άποψη όπου δεν λειτουργεί το σύστημα MOD.

Εάν το σύστημα MOD απενεργοποιηθεί, η εικόνα MOD (3) δεν εμφανίζεται.

#### ΕΝΕΡΓΟΠΟΙΩΝΤΑΣ ΚΑΙ ΑΠΕΝΕΡΓΟΠΟΙΩΝΤΑΣ ΤΟ MOD

Το σύστημα MOD μπορεί να ενεργοποιηθεί και να απενεργοποιηθεί χρησιμοποιώντας την οθόνη πληροφοριών του αυτοκινήτου. (Δείτε το «[Driver Assistance] (Βοήθεια στον Οδηγό)» (Σελίδα 99).)

#### ΠΕΡΙΟΡΙΣΜΟΙ ΤΟΥ ΣΥΣΤΗΜΑΤΟΣ MOD



#### ΠΡΟΕΙΔΟΠΟΙΗΣΗ

- Παρακάτω αναφέρονται οι περιορισμοί για το σύστημα MOD. Εάν δεν μπορείτε να λειτουργήσετε το αυτοκίνητο σύμφωνα με αυτούς τους περιορισμούς του θα μπορούσε να προκληθεί σοβαρός τραυματισμός ή θάνατος.
- Μην χρησιμοποιείτε το σύστημα MOD όταν ρυμουλκείτε τρέιλερ. Το σύστημα μπορεί να μην λειτουργήσει σωστά.
- Ο υπερβολικός θόρυβος (για παράδειγμα ένταση του ηχοσυστήματος, ανοικτό παράθυρο οχήματος) θα παρεμβληθούν στον ήχο του βομβητή και μπορεί να μην τον ακούσετε.
- Η απόδοση του συστήματος MOD θα περιοριστεί σύμφωνα με τις συνθήκες του περιβάλλοντος και τα αντικείμενα τριγύρω, όπως:

- Όταν υπάρχει χαμηλή αντίθεση ανάμεσα στο υπόβαθρο και τα κινούμενα αντικείμενα.
- Όταν υπάρχει πηγή φωτός που αναβοσβήνει.
- Όταν υπάρχει ισχυρό φως, όπως για παράδειγμα οι προβολείς από άλλο αυτοκίνητο ή το φως του ήλιου.
- Όταν ο προσανατολισμός της κάμερας δεν είναι στην συνηθισμένη του θέση, όπως όταν ο εξωτερικός καθρέπτης είναι διπλωμένος.
- Όταν υπάρχει βρομιά, σταγόνες νερού ή χιόνι πάνω στους φακούς της κάμερας.
- Όταν δεν αλλάζει η θέση των κινούμενων αντικειμένων στην οθόνη.
- Το σύστημα MOD μπορεί να εντοπίσει κάτι όπως οι σταγόνες νερού που ρέουν στους φακούς της κάμερας, τον λευκό καπνό από την εξάτμιση, κινούμενες σκιές κλπ.
- Το σύστημα MOD μπορεί να μην λειτουργήσει σωστά ανάλογα με την ταχύτητα, κατεύθυνση, απόσταση ή το σχήμα των κινούμενων αντικειμένων.
- Εάν το αυτοκίνητό σας έχει ζημιά στα σημεία όπου είναι εγκατεστημένη η κάμερα, αφήνοντάς την κάμερα εκτός ευθυγράμμισης ή σαλακωμένη, μπορεί να διαφοροποιηθεί η ζώνη ανίχνευσης και το σύστημα MOD μπορεί να μην εντοπίζει σωστά τα αντικείμενα.
- Όταν η θερμοκρασία είναι εξαιρετικά υψηλή ή χαμηλή, η οθόνη μπορεί να μην εμφανίζει τα αντικείμενα καθαρά. Αυτό δεν είναι δυσλειτουργία.

#### ΣΗΜΕΙΩΣΗ:

Η πράσινη εικόνα MOD θα αλλάξει σε πορτοκαλί

εάν προκύψει ένα από τα ακόλουθα.

- Όταν το σύστημα δεν λειτουργεί σωστά.
- Όταν η θερμοκρασία του εξαρτήματος φτάσει σε υψηλό επίπεδο.
- Όταν η κάμερα οπισθοπορείας έχει εντοπίσει ένα μπλοκάρισμα.

Εάν το φως της εικόνας συνεχίσει να ανάβει πορτοκαλί, ζητήστε τον έλεγχο του συστήματος MOD. Συνιστάται να επικοινωνήσετε με ένα εξουσιοδοτημένο συνεργείο NISSAN ή εξειδικευμένο συνεργείο για αυτή την υπηρεσία.

ΣΥΝΤΗΡΗΣΗ ΤΟΥ ΣΥΣΤΗΜΑΤΟΣ



#### ΠΡΟΣΟΧΗ

- Μην χρησιμοποιείτε αλκοόλ, βενζίνη ή διαλυτικό για να καθαρίσετε το διαφανές κάλυμμα της κάμερας. Αυτό μπορεί να προκαλέσει αποχρωματισμό.
- Μην κάνετε ζημιά στην κάμερα καθώς θα επηρεαστεί ανεπανόρθωτα και η οθόνη οπισθοπορείας.

## ΑΕΡΑΓΩΓΟΙ

### ΚΕΝΤΡΙΚΟΙ ΑΕΡΑΓΩΓΟΙ

Εάν βρωμιά, βροχή ή χιόνι μαζευτούν πάνω σε οποιαδήποτε από τις κάμερες, τότε το σύστημα MOD μπορεί να μην λειτουργεί σωστά. Καθαρίστε την κάμερα σκουπίζοντας την με ένα πανί βρεγμένο με διάλυμα μαλακού καθαριστικού και μετά σκουπίστε με ένα στεγνό πανί.



#### Δεξιά πλευρά

Ανοίξτε / κλείστε τους αεραγωγούς μετακινώντας το χειριστήριο στην κάθε κατεύθυνση.

Ρυθμίστε την ροή του αέρα από τους αεραγωγούς μετακινώντας το κεντρικό κουμπί (επάνω / κάτω, αριστερά / δεξιά), έως ότου να επιτύχετε την θέση που θέλετε.



ΠΛΕΥΡΙΚΟΙ ΑΕΡΑΓΩΓΟΙ

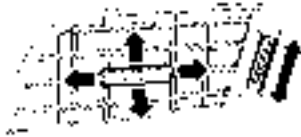

Δεξιά πλευρά

Ανοίξτε / κλείστε τους αεραγωγούς μετακινώντας το χειριστήριο στην κάθε κατεύθυνση.  
Ρυθμίστε την ροή του αέρα από τους αεραγωγούς μετακινώντας το κεντρικό κουμπί (επάνω / κάτω, αριστερά / δεξιά), έως ότου να επιτύχετε την θέση που θέλετε.

ΠΙΣΩ ΑΕΡΑΓΩΓΟΙ

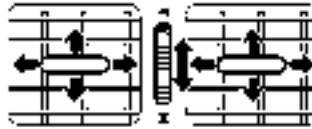

Ανοίξτε / κλείστε τους αεραγωγούς μετακινώντας το χειριστήριο στην κάθε κατεύθυνση.



: Το σύμβολο αυτό δείχνει ότι οι αεραγωγοί είναι ανοικτοί. Μετακινώντας το πλευρικό χειριστήριο σε αυτή την κατεύθυνση θα ανοίξουν οι αεραγωγοί.



: Το σύμβολο αυτό δείχνει ότι οι αεραγωγοί είναι κλειστοί. Μετακινώντας το πλευρικό χειριστήριο σε αυτή την κατεύθυνση θα κλείσουν οι αεραγωγοί.

Ρυθμίστε την ροή του αέρα από τους αεραγωγούς μετακινώντας το κεντρικό κουμπί (επάνω / κάτω, αριστερά / δεξιά), έως ότου να επιτύχετε την θέση που θέλετε.



ΠΡΟΕΙΔΟΠΟΙΗΣΗ

- Το καλοριφέρ και το air conditioner λειτουργούν μόνο όταν λειτουργεί το σύστημα e-POWER..
- Ποτέ μην αφήνετε παιδιά ή ενήλικες που κανονικά θα απαιτούσαν την υποστήριξη άλλων μόνο τους μέσα στο αυτοκίνητο. Ούτε κατοικίδια θα πρέπει να αφήνετε μόνο τους. Μπορεί κατά λάθος να ενεργοποιησουν τους διακόπτες και να εμπλακούν σε σοβαρό ατύχημα και να τραυματιστούν. Τις ζεστές, ηλιόλουστες ημέρες, οι θερμοκρασίες μέσα σε ένα κλειστό αυτοκίνητο θα μπορούσαν γρήγορα να ανέβουν αρκετά ψηλά ώστε να προκαλέσουν σοβαρούς ή πιθανόν και θανάσιμους τραυματισμούς σε ανθρώπους ή ζώα.
- Μην χρησιμοποιείτε την λειτουργία ανακυκλοφορίας για μεγάλες χρονικές περιόδους καθώς μπορεί να παλιώσει ο εσωτερικός αέρας και να θαμπώσουν τα τζάμια.
- Μην ρυθμίζετε το καλοριφέρ και το air conditioner ενώ οδηγείτε, ώστε να διατηρείται η πλήρης προσοχή σας στον χειρισμό του αυτοκινήτου.

Το καλοριφέρ και το air conditioner λειτουργούν μόνο όταν λειτουργεί το σύστημα e-POWER.. Ο ανεμιστήρας θα λειτουργήσει ακόμη και εάν το σύστημα e-POWER δεν είναι αναμμένο και ο διακόπτης παροχής έχει τοποθετηθεί στην θέση ON.

ΣΗΜΕΙΩΣΗ:

- Οι οσμές από το εσωτερικό και το εξωτερικό του αυτοκινήτου μπορεί να κατακαθίσουν στην μονάδα του air conditioner. Η οσμή μπορεί να μπει στον χώρο των επιβατών από τους αεραγωγούς.

- Όταν παρκάρετε, βάλτε τα χειριστήρια του καλοριφέρ και του air conditioner σε θέση ώστε να κλείσετε την ανακυκλοφορία αέρα για να επιτρέψετε στον φρέσκο αέρα να μπει μέσα στον χώρο των επιβατών. Αυτό θα πρέπει να βοηθήσει στην μείωση των οσμών στο εσωτερικό του αυτοκινήτου.

#### ΠΡΑΚΤΙΚΕΣ ΣΥΜΒΟΥΛΕΣ

Όταν η θερμοκρασία του αντιψυκτικού του κινητήρα και η θερμοκρασία του εξωτερικού αέρα είναι χαμηλές, η ροή του αέρα από τις εξόδους στα πόδια μπορεί να είναι περιορισμένη την αυτόματη λειτουργία. Ωστόσο, αυτό δεν είναι δυσλειτουργία. Όταν ζεσταθεί το αντιψυκτικό, η ροή αέρα από τις εξόδους στο πάτωμα θα λειτουργήσει κανονικά.

#### Για τον πίσω έλεγχο θερμοκρασίας (όπου υπάρχει):

- Ο σκοπός του ελέγχου της πίσω θερμοκρασίας είναι να διαφοροποιεί την θερμοκρασία της ροής του αέρα πίσω.
- Η ποσότητα της ροής του αέρα στους πίσω αεραγωγούς ελέγχεται κυρίως από τον ανεμιστήρα των εμπρός επιβατών και τις ρυθμίσεις των λειτουργιών.
- Η ποσότητα της ροής του αέρα στους πίσω αεραγωγούς επηρεάζεται επίσης από την ρύθμιση της πίσω θερμοκρασίας. Οι υψηλότερες ρυθμίσεις θερμοκρασίας έχουν χαμηλότερες ποσότητες ροής αέρα από ότι οι ρυθμίσεις πιο δροσερών θερμοκρασιών. Η συνθήκη αυτή διασφαλίζει καλύτερη άνεση στην περιοχή του κεφαλιού και του προσώπου, ενώ η θέρμανση για τους πίσω επιβάτες παρέχεται πρωτίστως από τις εξόδους στο πάτωμα.

#### Αισθητήρες:







Οι αισθητήρες (1) και (2) που βρίσκονται στο ταμπλό των οργάνων βοηθούν στο να διατηρηθεί σταθερή η θερμοκρασία. Μην τοποθετείτε τίποτα πάνω ή γύρω από αυτούς τους αισθητήρες.

Η διάταξη στην εικόνα είναι για τα Αριστεροτίμονα μοντέλα (LHD). Στα Δεξιότιμονα(RHD) μοντέλα, οι αισθητήρες (1) και (2) βρίσκονται στην αντίθετη πλευρά.

## ΑΥΤΟΜΑΤΟ AIR CONDITIONER (μοντέλα χωρίς πίσω έλεγχο)



Παράδειγμα (Αριστεροστόμιμο (LHD) μοντέλο)

1. Κουμπιά ελέγχου θερμοκρασίας (πλευρά οδηγού)
2. Κουμπιά <AUTO>
3. Οθόνη Ενδείξεων
4. Κουμπιά <SYNC> (συγχρονισμού)
5. Κουμπιά ελέγχου θερμοκρασίας (πλευρά συνοδηγού)
6. Κουμπιά <ON-OFF>
7.  Κουμπιά MAX αντιθαμβωτικού μπροστά
8.  Κουμπιά αντιθαμβωτικού πίσω παρμπρίζ (Δείτε το «Διακόπτης αντιθαμβωτικού» (Σελίδα 135).)
9.  Κουμπιά ανακυκλοφορίας αέρα
10.  Κουμπιά ελέγχου ταχύτητας ανεμιστήρα
11. Κουμπιά ελέγχου ροής αέρα
12. Κουμπιά <A/C> (Air Conditioner)

Η διάταξη μπορεί να διαφέρει ανάλογα με τα μοντέλα και τις προδιαγραφές.

### Αυτόματη λειτουργία

#### Ψύξη και / ή θέρμανση με αφύγνωση (AUTO):

Η λειτουργία μπορεί να χρησιμοποιηθεί στην διάρκεια όλου του χρόνου καθώς το σύστημα λειτουργεί αυτόματα για να διατηρήσει μία σταθερή θερμοκρασία. Η ροή του αέρα και η ταχύτητα του ανεμιστήρα ελέγχονται επίσης αυτόματα.

1. Πατήστε το κουμπιά <AUTO> στο ON. (Θα ανάψει το ενδεικτικό φως στο κουμπιά.)
2. Γυρίστε το κουμπιά ελέγχου θερμοκρασίας στην αντίστοιχη πλευρά για να ορίσετε την θερμοκρασία που θέλετε.

- Μπορείτε να ορίσετε τις θερμοκρασίες ξεχωριστά για την πλευρά του οδηγού και την πλευρά του συνοδηγού όταν το ενδεικτικό φως στο στοιχείο <SYNC> δεν ανάβει.

Μπορεί να δείτε να βγαίνει μια ομίχλη από τους αεραγωγούς σε συνθήκες ζέστης με υγρασία καθώς ο αέρας ψύχεται πολύ γρήγορα. Αυτό δεν δηλώνει δυσλειτουργία.

#### Θέρμανση (A/C OFF):

Σε αυτή την λειτουργία δεν ενεργοποιείται το air conditioner. Χρησιμοποιήστε αυτή την λειτουργία όταν χρειάζεστε μόνο την θέρμανση.

1. Πατήστε το κουμπιά <AUTO> στο ON. (Θα ανάψει το ενδεικτικό φως στο κουμπιά.)
2. Πατήστε το κουμπιά <A/C>. (Το ενδεικτικό φως θα σβήσει.)
3. Γυρίστε το κουμπιά ελέγχου θερμοκρασίας στην αντίστοιχη πλευρά για να ορίσετε την θερμοκρασία που θέλετε.

- Μπορείτε να ορίσετε τις θερμοκρασίες ξεχωριστά για την πλευρά του οδηγού και την πλευρά του συνοδηγού όταν το ενδεικτικό φως στο στοιχείο <SYNC> δεν ανάβει.
- Η θερμοκρασία του χώρου των επιβατών θα διατηρείται αυτόματα. Η ροή του αέρα και η ταχύτητα του ανεμιστήρα ελέγχονται επίσης αυτόματα.

#### ΣΗΜΕΙΩΣΗ:

- **Μην ορίσετε την θερμοκρασία πιο χαμηλά από την θερμοκρασία του εξωτερικού αέρα, διαφορετικά το σύστημα μπορεί να μην λειτουργήσει σωστά.**
- **Δεν συνιστάται εάν θαμπώνουν τα παράθυρα.**

#### Ξεπάγωμα / Ξεθάμπωμα με MAX:

Πατήστε το κουμπιά  για να ενεργοποιήσετε την λειτουργία μέγιστου (MAX) ξεθαμπώματος / ξεπαγώματος και να ξεθαμπώσετε / ξεπαγώσετε γρήγορα το παρμπρίζ. Όταν αυτή η λειτουργία είναι ενεργή, ο ανεμιστήρας θα είναι στην μέγιστη ταχύτητα, το ενδεικτικό φως του A/C θα ανάψει, και η ανακυκλοφορία του αέρα θα σταθεροποιηθεί σε κυκλοφορία εξωτερικού αέρα.

Μην βιάζεστε την θερμοκρασία πολύ χαμηλά όταν λειτουργεί το αντιθαμβωτικό μπροστά (ανάβει το

ενδεικτικό φως στο κουμπί , επειδή εάν το κάνετε μπορεί να θαμπώσει το παρμπρίζ.

Χειροκίνητη λειτουργία

#### Έλεγχος ταχύτητας ανεμιστήρα:

Πατήστε τα κουμπιά  για να ελέγξετε την ταχύτητα του ανεμιστήρα με το χέρι.

#### Έλεγχος εισόδου αέρα:

Η λειτουργία ελέγχου εισόδου αέρα θα αλλάξει κάθε φορά που πατάτε το κουμπί .

- Όταν το ενδεικτικό φως είναι αναμμένο, ο αέρας ανακυκλοφορεί στο εσωτερικό του αυτοκινήτου.
- Όταν το ενδεικτικό φως είναι σβηστό, ο αέρας από το εξωτερικό του αυτοκινήτου μπαίνει μέσα στο αυτοκίνητο.
- Για να αλλάξετε στην λειτουργία αυτόματου ελέγχου, πατήστε και κρατήστε το κουμπί  για περίπου 2 δευτερόλεπτα. Το ενδεικτικό φως θα αναβοσβήνει και η είσοδος του αέρα θα ελέγχεται αυτόματα.

#### Έλεγχος ροής αέρα:

Πατήστε τα κουμπιά ελέγχου ροής αέρα για να επιλέξετε τις εξόδους ροής αέρα.

 — Ο αέρας βγαίνει κυρίως από τον κεντρικό και τους πλευρικούς αεραγωγούς.

 — Ο αέρας βγαίνει κυρίως από τις εξόδους στο πάτωμα και

μερικώς από το αντιθαμβωτικό

 — Ο αέρας βγαίνει κυρίως από το αντιθαμβωτικό.

#### Ρυθμίσεις συγχρονισμού θερμοκρασίας:

Πατήστε το κουμπί <SYNC> (συγχρονισμός) για να ανοίξετε την λειτουργία συγχρονισμού. (θα ανάψει

το ενδεικτικό φως στο κουμπί.)

Όταν είναι ενεργή η λειτουργία SYNC (συγχρονισμού), το κουμπί ελέγχου θερμοκρασίας του οδηγού ελέγχει την θερμοκρασία και της πλευράς του συνοδηγού.

Για να βγείτε από την λειτουργία συγχρονισμού SYNC, αλλάξτε την θερμοκρασία του συνοδηγού χρησιμοποιώντας το κουμπί ελέγχου θερμοκρασίας στην πλευρά του συνοδηγού. (θα σβήσει το ενδεικτικό φως στο κουμπί <SYNC>.)

Για να απενεργοποιήσετε το σύστημα

Πατήστε το κουμπί <ON-OFF>.

## ΑΥΤΟΜΑΤΟ AIR CONDITIONER (μοντέλα με πίσω έλεγχο)

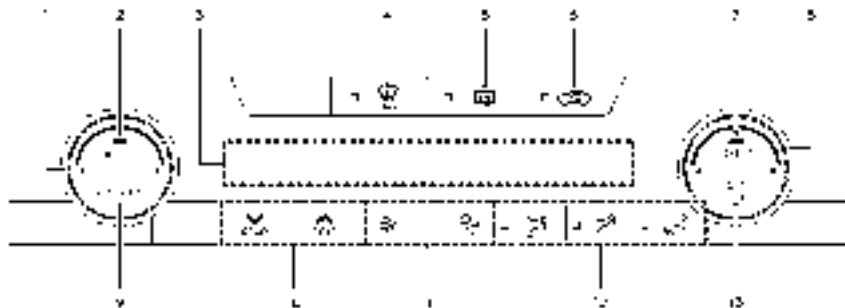

Παράδειγμα (Αριστεροτόμιμο (LHD) μοντέλο)

1. Κουμπιά ελέγχου θερμοκρασίας (πλευρά οδηγού)
2. Κουμπιά <AUTO>
3. Οθόνη Ενδείξεων
4. Κουμπιά MAX αντιθαμβωτικού μπροστά
5. Κουμπιά αντιθαμβωτικού πίσω παρμπρίζ (Δείτε το «Διακόπτης αντιθαμβωτικού» (Σελίδα 135).)
6. Κουμπιά ανακυκλοφορίας αέρα
7. Κουμπιά <SYNC> (συγχρονισμού)
8. Κουμπιά ελέγχου θερμοκρασίας (πλευρά συνοδηγού)
9. Κουμπιά <ON-OFF>
10. Κουμπιά ελέγχου θερμοκρασίας πίσω
11. Κουμπιά ελέγχου ταχύτητας ανεμιστήρα
12. Κουμπιά ελέγχου ροής αέρα
13. Κουμπιά <A/C> (Air Conditioner)

Η διάταξη μπορεί να διαφέρει ανάλογα με τα μοντέλα και τις προδιαγραφές.

### Αυτόματη λειτουργία

#### Ψύξη και / ή θέρμανση με αφύγρυνση (AUTO):

Η λειτουργία μπορεί να χρησιμοποιηθεί στην διάρκεια όλου του χρόνου καθώς το σύστημα λειτουργεί αυτόματα για να διατηρήσει μία σταθερή θερμοκρασία. Η ροή του αέρα και η ταχύτητα του ανεμιστήρα ελέγχονται επίσης αυτόματα.

1. Πατήστε το κουμπιά <AUTO> στο ON. (Θα ανάψει το ενδεικτικό φως στο κουμπιά.)

2. Γυρίστε το κουμπιά ελέγχου θερμοκρασίας στην αντίστοιχη πλευρά για να ορίσετε την θερμοκρασία που θέλετε.

- Μπορείτε να ορίσετε τις θερμοκρασίες ξεχωριστά για την πλευρά του οδηγού και την πλευρά του συνοδηγού όταν το ενδεικτικό φως στο στοιχείο <SYNC> δεν ανάβει.

Μπορεί να δείτε να βγαίνει μια ομίχλη από τους αεραγωγούς σε συνθήκες ζέστης με υγρασία καθώς ο αέρας ψύχεται πολύ γρήγορα. Αυτό δεν δηλώνει δυσλειτουργία.

#### Θέρμανση (A/C OFF):

Σε αυτή την λειτουργία δεν ενεργοποιείται το air conditioner. Χρησιμοποιήστε αυτή την λειτουργία όταν χρειάζεστε μόνο την θέρμανση.

1. Πατήστε το κουμπιά <AUTO> στο ON. (Θα ανάψει το ενδεικτικό φως στο κουμπιά.)
2. Πατήστε το κουμπιά <A/C>. (Το ενδεικτικό φως θα σβήσει.)
3. Γυρίστε το κουμπιά ελέγχου θερμοκρασίας στην αντίστοιχη πλευρά για να ορίσετε την θερμοκρασία που θέλετε.

- Μπορείτε να ορίσετε τις θερμοκρασίες ξεχωριστά για την πλευρά του οδηγού και την πλευρά του συνοδηγού όταν το ενδεικτικό φως στο στοιχείο <SYNC> δεν ανάβει.
- Η θερμοκρασία του χώρου επιβατών θα διατηρείται αυτόματα. Η ροή του αέρα και η ταχύτητα του ανεμιστήρα ελέγχονται επίσης αυτόματα.

#### ΣΗΜΕΙΩΣΗ:

- **Μην ορίσετε την θερμοκρασία πιο χαμηλά από την θερμοκρασία του εξωτερικού αέρα, διαφορετικά το σύστημα μπορεί να μην λειτουργήσει σωστά.**

- **Δεν συνιστάται εάν θαμπώνουν τα παράθυρα.**

#### Ξεπάγωμα / Ξεθάμπωμα με MAX:

Πατήστε το κουμπιά για να ενεργοποιήσετε την λειτουργία μέγιστου (MAX) ξεθαμπώματος / ξεπαγώματος και να ξεθαμπώσετε / ξεπαγώσετε γρήγορα το παρμπρίζ. Όταν αυτή η λειτουργία είναι ενεργή, ο ανεμιστήρας θα είναι στην μέγιστη ταχύτητα, το ενδεικτικό φως του A/C θα ανάψει, και η ανακυκλοφορία του αέρα θα σταθεροποιηθεί σε κυκλοφορία εξωτερικού αέρα.

Μην βιάζεστε την θερμοκρασία πολύ χαμηλά όταν λειτουργεί το αντιθαμβωτικό μπροστά (ανάβει το

ενδεικτικό φως  στο κουμπί, επειδή εάν το κάνετε μπορεί να θαμπώσει το παρμπρίζ.

Χειροκίνητη λειτουργία

#### Έλεγχος ταχύτητας ανεμιστήρα:

Πατήστε τα κουμπιά  για να ελέγξετε την ταχύτητα του ανεμιστήρα με το χέρι.

#### Έλεγχος εισόδου αέρα:

Η λειτουργία ελέγχου εισόδου αέρα θα αλλάξει κάθε φορά που πατάτε το κουμπί .

- Όταν το ενδεικτικό φως είναι αναμμένο, ο αέρας ανακυκλοφορεί στο εσωτερικό του αυτοκινήτου.
- Όταν το ενδεικτικό φως είναι σβηστό, ο αέρας από το εξωτερικό του αυτοκινήτου μπαίνει μέσα στο αυτοκίνητο.
- Για να αλλάξετε στην λειτουργία αυτόματου ελέγχου, πατήστε και κρατήστε το κουμπί  για περίπου 2 δευτερόλεπτα. Το ενδεικτικό φως θα αναβοσβήνει και η είσοδος του αέρα θα ελέγχεται αυτόματα.

#### Έλεγχος ροής αέρα:

Πατήστε τα κουμπιά ελέγχου ροής αέρα για να επιλέξετε τις εξόδους ροής αέρα.

 — Ο αέρας βγαίνει κυρίως από τον κεντρικό και τους πλευρικούς αεραγωγούς.

 — Ο αέρας βγαίνει κυρίως από τις εξόδους στο πάτωμα και

μερικώς από το αντιθαμβωτικό

 — Ο αέρας βγαίνει κυρίως από το αντιθαμβωτικό.

#### Ρυθμίσεις συγχρονισμού θερμοκρασίας:

Πατήστε το κουμπί <SYNC> (συγχρονισμός) για να ανοίξετε την λειτουργία συγχρονισμού. (Θα ανάψει

το ενδεικτικό φως στο κουμπί.)

Όταν είναι ενεργή η λειτουργία <SYNC> (συγχρονισμού), το κουμπί ελέγχου θερμοκρασίας του οδηγού ελέγχει την θερμοκρασία και της πλευράς του συνοδηγού.

Όταν γίνει χειρισμός του κουμπιού ελέγχου θερμοκρασίας του συνοδηγού ή των κουμπιών ελέγχου θερμοκρασίας πίσω, θα ακυρώσει την λειτουργία <SYNC> της ξεχωριστής ζώνης. (θα παραμείνει αναμμένο το ενδεικτικό φως στο κουμπί <SYNC>.)

Κάνοντας χειρισμό του κουμπιά ελέγχου θερμοκρασίας του συνοδηγού και των κουμπιών ελέγχου θερμοκρασίας πίσω, θα σβήσει η λειτουργία <SYNC>. (Θα σβήσει το ενδεικτικό φως στο κουμπί SYNC.) (Δείτε το «Έλεγχος θερμοκρασίας πίσω» (Σελίδα 225).)

Για να απενεργοποιήσετε το σύστημα

Πατήστε το κουμπί <ON-OFF>.

#### Έλεγχος θερμοκρασίας πίσω

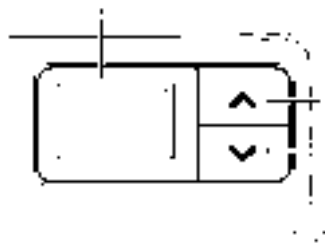

1. Ένδειξη θερμοκρασίας πίσω
2. " ^ " Κουμπί αύξησης θερμοκρασίας πίσω
3. " v " Κουμπί μείωσης θερμοκρασίας πίσω

Μπορείτε να ρυθμίσετε την θερμοκρασία για τους επιβάτες του πίσω καθίσματος χρησιμοποιώντας τα κουμπιά που βρίσκονται στην πίσω πλευρά του κουτιού της κονσόλας.

#### ΣΥΝΤΗΡΗΣΗ ΤΟΥ AIR CONDITIONER



#### ΠΡΟΕΙΔΟΠΟΙΗΣΗ

**Το σύστημα του air conditioner περιέχει ψυκτικό υγρό υπό υψηλή πίεση. Για να αποφύγετε τραυματισμό, οποιαδήποτε εργασία στο σύστημα κλιματισμού θα πρέπει να γίνεται μόνο από έμπειρο τεχνικό με κατάλληλο εξοπλισμό.**

Το σύστημα κλιματισμού στο αυτοκίνητό σας έχει γεμίσει με ένα ψυκτικό υγρό που έχει σχεδιαστεί έχοντας στο νου μας το περιβάλλον.

Αυτό το ψυκτικό υγρό δεν θα βλάψει το στρώμα όζοντος της γης. Ωστόσο, μπορεί να συμβάλει κατά ένα μικρό μέρος στην θέρμανση του πλανήτη.

Απαιτούνται ειδικός εξοπλισμός πλήρωσης και λιπαντικά όταν κάνετε συντήρηση στο σύστημα κλιματισμού του αυτοκινήτου σας. Χρησιμοποιώντας ακατάλληλα ψυκτικά υγρά ή λιπαντικά θα προκληθεί σοβαρή ζημιά στο σύστημα του air conditioner. (Δείτε το «Φρέον και λιπαντικά του συστήματος του air conditioner» (Σελίδα 484).)

Ένα εξουσιοδοτημένο συνεργείο NISSAN ή εξειδικευμένο συνεργείο θα είναι σε θέση να συντηρήσουν το φίλτρο προς το περιβάλλον σύστημα του air conditioner.

#### Φίλτρο Air conditioner

Το σύστημα του air conditioner είναι εξοπλισμένο με ένα φίλτρο air conditioner. Για να είστε σίγουροι ότι το air-conditioner ζεσταίνει, ξεθαμπώνει και εξαερίζει επαρκώς θα πρέπει να αντικαθιστάτε το φίλτρο σύμφωνα με τα καθορισμένα διαστήματα

## ΗΧΟΣΥΣΤΗΜΑ (όπου υπάρχει)

συντήρησης που αναφέρονται το ξεχωριστό βιβλίο συντήρησης.

Συνιστάται να επισκεφθείτε ένα εξουσιοδοτημένο συνεργείο NISSAN ή εξειδικευμένο συνεργείο για την αντικατάσταση του φίλτρου.

Το φίλτρο θα πρέπει να αντικαθίσταται εάν η ροή του αέρα μειώνεται σημαντικά ή εάν τα παράθυρα θαμπώνουν εύκολα όταν λειτουργεί το καλοριφέρ ή το air conditioner.

### Μοντέλα με Σύστημα NissanConnect:

Δείτε το το ξεχωριστό Βιβλίο Οδηγών του NissanConnect.

### ΠΡΟΦΥΛΑΞΕΙΣ ΛΕΙΤΟΥΡΓΙΑΣ ΗΧΟΣΥΣΤΗΜΑΤΟΣ



#### ΠΡΟΕΙΔΟΠΟΙΗΣΗ

**Μην ρυθμίζετε το ηχοσύστημα ενώ οδηγείτε για να διατηρείται η πλήρης προσοχή σας στον χειρισμό του αυτοκινήτου.**

Το ηχοσύστημα λειτουργεί μόνο όταν ο διακόπτης παροχής τοποθετηθεί στην θέση ON. Μην το χρησιμοποιείτε για παρατεταμένες χρονικές περιόδους με σβηστό το σύστημα e-POWER.

### Ραδιοφώνω

- Η λήψη του ραδιοφώνου επηρεάζεται από την ισχύ του σήματος του σταθμού, την απόσταση από τον ραδιοφωνικό πομπό, τα κτήρια, τις γέφυρες, τα βουνά και άλλες εξωτερικές επιδράσεις. Οι κατά διαστήματα αλλαγές στην ποιότητα της λήψης κανονικά προκαλούνται από αυτές τις εξωτερικές επιδράσεις.
- Η χρήση κινητού τηλεφώνου μέσα ή κοντά στο αυτοκίνητο μπορεί να επηρεάσει την ποιότητα λήψης του ραδιοφώνου.
- Ορισμένα κινητά τηλέφωνα ή άλλες μονάδες μπορεί να προκαλέσουν παρεμβολές ή βουητό από τα ηχεία του ηχοσυστήματος. Η αποθήκευση της μονάδας σε διαφορετική τοποθεσία μπορεί να μειώσει ή να περιορίσει τον θόρυβο.
- Για την καλύτερη λήψη χρησιμοποιήστε την κεραία.

### ΘΥΡΑ ΣΥΝΔΕΣΗΣ USB (Universal Serial Bus)



#### ΠΡΟΕΙΔΟΠΟΙΗΣΗ

**Μην συνδέετε, αποσυνδέετε ή χειρίζεστε την μονάδα USB ενώ οδηγείτε. Εάν το κάνετε μπορεί να αποσπαστεί η προσοχή σας. Εάν αποσπαστεί η προσοχή σας μπορεί να χάσετε τον έλεγχο του αυτοκινήτου και να προκληθεί ατύχημα ή σοβαρός τραυματισμός.**

#### ΠΡΟΣΟΧΗ

- **Μην πιέζετε την μονάδα USB μέσα στην θύρα σύνδεσης USB. Βάζοντας την μονάδα USB σε κλίση ή ανάποδα μέσα στην θύρα μπορεί να προκληθεί ζημιά στην θύρα. Βεβαιωθείτε ότι η μονάδα USB έχει συνδεθεί σωστά μέσα στην θύρα σύνδεσης USB. Ορισμένες μονάδες USB έρχονται με ένα σύμβολο σαν οδηγό . Βεβαιωθείτε ότι το σύμβολο βλέπει την σωστή κατεύθυνση πριν τοποθετήσετε την μονάδα.**
- **Μην τραβάτε το κάλυμμα της θύρας USB (όπου υπάρχει) όταν βγάξετε την μονάδα USB από την θύρα. Μπορεί να γίνει ζημιά στην θύρα σύνδεσης USB και το κάλυμμα.**
- **Μην αφήνετε το καλώδιο USB σε σημείο που μπορεί να τραβηχτεί κατά λάθος. Τραβώντας το καλώδιο μπορεί να γίνει ζημιά η θύρα σύνδεσης USB.**

Το αυτοκίνητο δεν είναι εξοπλισμένο με μονάδα USB. Οι μονάδες USB που χρειάζεστε θα πρέπει να αγοράζονται ξεχωριστά.

Το σύστημα αυτό δεν μπορεί να χρησιμοποιηθεί για να διαμορφωθούν μονάδες USB. Για να διαμορφώσετε μία μονάδα USB χρησιμοποιήστε ένα προσωπικό υπολογιστή.

Σε ορισμένα κράτη / περιοχές, η μονάδα USB για τα μπροστινά καθίσματα παίζει μόνο ήχο χωρίς εικόνα λόγω των κανονισμών, ακόμη και όταν το αυτοκίνητο είναι παρκαρισμένο.

Το σύστημα αυτό υποστηρίζει διάφορες μονάδες μνήμης USB, σκληρούς δίσκους USB και iPod players. Μπορεί να υπάρχουν κάποιες μονάδες USB που να μην υποστηρίζονται από αυτό το σύστημα.

- Οι καταμερισμένες μονάδες USB μπορεί να μην παίζουν σωστά.
- Ορισμένοι χαρακτήρες που χρησιμοποιούνται σε άλλες γλώσσες μπορεί να μην εμφανίζονται σωστά στην οθόνη (π.χ. Αραβικά, Ιαπωνικά κλπ). Συνιστάται η χρήση των χαρακτήρων της Αγγλικής γλώσσας με μία μονάδα USB.

#### Γενικές σημειώσεις για την χρήση USB:

Δείτε το βιβλίο οδηγιών χρήσης του κατασκευαστή της μονάδας για την σωστή χρήση και την φροντίδα της.

#### Σημειώσεις για την χρήση iPod:

Η σήμανση "Made for iPod", "Made for iPhone" και "Made for iPad" (κατασκευασμένο για iPod, iPhone, iPad) σημαίνει ότι ένα ηλεκτρονικό αξεσουάρ έχει σχεδιαστεί για σύνδεση ειδικά με iPod, iPhone ή iPad, αντίστοιχα, και έχει πιστοποιηθεί από τον προγραμματιστή για να πληροί τα δεδομένα απόδοσης της Apple

Η Apple δεν είναι υπεύθυνη για την λειτουργία αυτής της μονάδας ή την συμμόρφωσή της με τα δεδομένα ασφαλείας και κανονισμών.

Παρακαλούμε σημειώστε ότι η χρήση αυτού του αξεσουάρ με iPod, iPhone ή iPad μπορεί να επηρεάσει την ασύρματη απόδοση του.

Τα iPad, iPhone, iPod, iPod classic, iPod nano, iPod shuffle και iPod touch είναι καταχωρημένα σήματα της Apple Inc., κατατεθειμένα στις Η.Π.Α. και σε άλλες χώρες. Το Lightning είναι σήμα κατατεθέν της Apple Inc.

- Το ηχοσύστημα της NISSAN υποστηρίζει μόνο αξεσουάρ που έχει πιστοποιήσει η Apple και έρχονται με το λογότυπο "Made for iPod / iPhone / iPad".
- Εάν δεν έχει συνδεθεί σωστά το iPod μπορεί να προκληθεί η εμφάνιση ενός συμβόλου που θα αναβοσβήνει στην οθόνη. Να βεβαιώνετε πάντα ότι το iPod έχει συνδεθεί σωστά.
- Εάν συνδέσετε ένα iPod nano (1η Γενιά) στην διαδικασία της λειτουργίας αναζήτησης, αυτό μπορεί να μείνει στην λειτουργία γρήγορης αναπαραγωγής μπροστά ή πίσω. Σε αυτή την περίπτωση επαναφέρετε το iPod με το χέρι.
- Το iPod nano (2η γενιά) μπορεί να παραμείνει στην λειτουργία γρήγορης αναπαραγωγής μπροστά ή πίσω εάν αποσυνδεθεί στην διάρκεια της λειτουργίας αναζήτησης.
- Μπορεί να εμφανίζεται λάθος τίτλος τραγουδιού όταν η λειτουργία αναπαραγωγής αλλάξει ενώ χρησιμοποιείτε ένα iPod nano (2η γενιά)..
- Τα βιβλία ήχου μπορεί να μην παίζουν με την ίδια σειρά που εμφανίζονται στο iPod.

#### ΗΧΟΣΥΣΤΗΜΑ Bluetooth®

- Το ασύρματο δίκτυο LAN (Wi-Fi) και η λειτουργία Bluetooth® μοιράζονται στην ίδια μπάντα συχνότητας (2.4 GHz). Η χρήση του Bluetooth® και του ασύρματου δικτύου LAN ταυτόχρονα μπορεί να καθυστερήσουν ή να αποσυνδέσουν την επικοινωνία και να προκαλέσει ανεπιθύμητο θόρυβο. Συνιστάται να απενεργοποιείτε το ασύρματο δίκτυο LAN (Wi-Fi) όταν χρησιμοποιείτε τις λειτουργίες Bluetooth®.
- Ορισμένες μονάδες ήχου Bluetooth® δεν μπορούν να χρησιμοποιηθούν με αυτό το σύστημα. Για λεπτομερείς πληροφορίες για τις μονάδες Bluetooth® που είναι διαθέσιμες για χρήση με

αυτό το σύστημα, επικοινωνήστε με ένα εξουσιοδοτημένο συνεργείο NISSAN ή εξειδικευμένο συνεργείο.

- Πριν χρησιμοποιήσετε το ηχοσύστημα Bluetooth® είναι απαραίτητη η διαδικασία αρχικής καταχώρησης της μονάδας ήχου.
- Η λειτουργία του ηχοσυστήματος Bluetooth® μπορεί να ποικίλει ανάλογα με την μονάδα ήχου που έχει συνδεθεί. Επιβεβαιώστε την διαδικασία λειτουργίας πριν την χρήση.
- Η αναπαραγωγή του ηχοσυστήματος Bluetooth® θα σταματήσει στις ακόλουθες συνθήκες. Η αναπαραγωγή θα επανέλθει όταν οι παρακάτω συνθήκες έχουν ολοκληρωθεί.
  - Ενώ χρησιμοποιείτε τηλέφωνο hands-free
  - Ενώ ελέγχετε μία σύνδεση με το κινητό τηλέφωνο
- Η κεραία στο αυτοκίνητο για την επικοινωνία με το Bluetooth® είναι ενσωματωμένη στο σύστημα. Μην βάζετε την μονάδα ηχοσυστήματος Bluetooth® σε περιοχή που να περιτριγυρίζεται από μέταλλο, μακριά από το σύστημα ή σε στενό χώρο όπου η μονάδα έρχεται σε επαφή με το αμάξωμα ή το κάθισμα. Σε διαφορετική περίπτωση μπορεί να προκύψει υποβασμός του ήχου ή παρεμβολή στην σύνδεση.
- Όταν μία μονάδα ήχου Bluetooth® είναι συνδεδεμένη με την ασύρματη σύνδεση του Bluetooth®, η μπαταρία της μονάδας μπορεί να αδειάζει πιο γρήγορα από ότι συνήθως.
- Αυτό το σύστημα είναι συμβατό με το προφίλ Bluetooth® AV (A2DP και AVRCP).



Το Bluetooth® είναι σήμα κατατεθέν ιδιοκτησίας της Bluetooth SIG, Inc. και έχει δοθεί άδεια χρήσης στην Visteon Corporation.



## Μονάδα USB με MP3/WMA/AAC

### Όροι:

- **MP3** – MP3 είναι η συντομογραφία του Moving Pictures Experts Group Audio Layer 3. MP3 είναι η πιο γνωστή μορφή συμπιεσμένου αρχείου ψηφιακού ήχου. Η μορφή αυτή επιτρέπει σχεδόν «Ποιότητας CD» ήχο, αλλά με περιορισμό του μεγέθους των συνηθισμένων αρχείων ήχου. Η μετατροπή ενός τραγουδιού από το CD σε MP3 μπορεί να μειώσει το μέγεθος του αρχείου σε αναλογία περίπου κατά 10:1 (Δειγματοληψία: 44.1 kHz, Bit rate: 128 kbps) με σχεδόν ανεπαίσθητη απώλεια στην ποιότητα. Η συμπίεση MP3 αφαιρεί τα πλεονάζοντα και άσχετα μέρη ενός ηχητικού σήματος που το ανθρώπινο αυτί δεν ακούει.
- **WMA** – Τα Windows Media Audio (WMA) είναι μία πεπιεσμένη φόρμα ήχου που δημιουργείται από την-, εναλλακτική του MP3. Ο κώδικας WMA παρέχει μεγαλύτερη συμπίεση του αρχείου από τον κώδικα MP3, επιτρέποντας της αποθήκευση περισσότερων ψηφιακών ηχητικών κομματιών στον ίδιο χώρο συγκρινόμενα με τα MP3 στο ίδιο επίπεδο και την ίδια ποιότητα.  
Αυτό το προϊόν προστατεύεται από συγκεκριμένα δικαιώματα πνευματικής ιδιοκτησίας της Microsoft Corporation και τρίτων μερών. Η χρήση ή διανομή αυτής της τεχνολογίας εκτός του προοιόντος απαγορεύεται χωρίς την άδεια της Microsoft ή μιας εξουσιοδοτημένης θυγατρικής της Microsoft και τρίτων μερών.
- **AAC** (όπου υπάρχει) – Η Προηγμένη Κωδικοποίηση Ήχου (AAC) είναι μία μορφή συμπιεσμένου ήχου. Η AAC προσφέρει μεγαλύτερη συμπίεση του αρχείου από το MP3 και επιτρέπει την δημιουργία μουσικών αρχείων και την αποθήκευσή τους στην ίδια ποιότητα με το MP3.

- **Bit rate** – Η αναλογία bit, δηλώνει τον αριθμό των bit ανά δευτερόλεπτο που χρησιμοποιούνται από ένα ψηφιακό αρχείο μουσικής. Το μέγεθος και η ποιότητα ενός συμπιεσμένου ψηφιακού ηχητικού αρχείου καθορίζεται από την αναλογία των bit που χρησιμοποιείται όταν κωδικοποιείται το αρχείο.
- **Sampling frequency** – Η συχνότητα δειγματοληψίας (sampling frequency) είναι η αναλογία στην οποία τα δείγματα ενός σήματος μετατρέπονται από αναλογικά σε ψηφιακά (μετατροπή A/D) ανά δευτερόλεπτο.
- **Multisession** – Multisession είναι μία από τις μεθόδους για την εγγραφή δεδομένων σε ένα μέσον. Όταν γράφονται τα δεδομένα στο μέσον με μία φορά αυτό ονομάζεται single session και όταν γράφονται με παραπάνω από μία φορά ονομάζεται multisession.
- **Ετικέτα ID3 / WMA** – Η ετικέτα ID3 / WMA είναι μέρος του κωδικοποιημένου αρχείου MP3 ή WMA που περιέχει πληροφορίες για το αρχείο ψηφιακής μουσικής όπως ο τίτλος του τραγουδιού, ο καλλιτέχνης, η αναλογία κωδικοποίησης bit, η διάρκεια χρόνου του τραγουδιού κλπ. Η ετικέτα πληροφορίας ID3 εμφανίζεται στην γραμμή τίτλου Καλλιτέχνης / τραγουδι στην ένδειξη.

\*Τα Windows® και Windows Media® είναι σήματα κατατεθέντα και / ή εμπορικά σήματα της Microsoft Corporation στις Ηνωμένες Πολιτείες Αμερικής και/ή άλλες χώρες.

### Σειρά αναπαραγωγής:

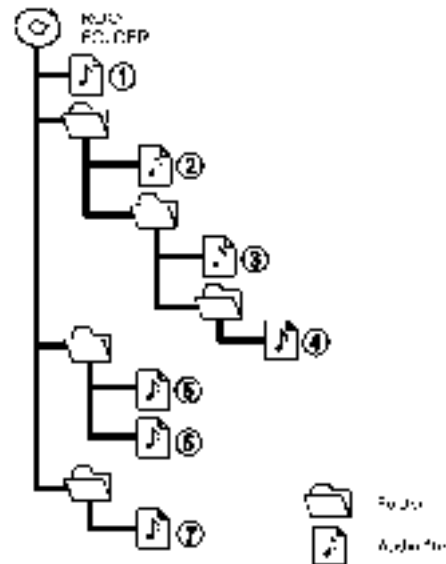

Η σειρά αναπαραγωγής της μονάδας USB με MP3/WMA/AAC είναι αυτή που φαίνεται στην παραπάνω εικόνα.

- Τα ονόματα των φακέλων που δεν περιέχουν αρχεία MP3/WMA/AAC δεν φαίνονται στην ένδειξη.
- Εάν υπάρχει ένα αρχείο σε υψηλή βαθμίδα στη μονάδα θα εμφανιστεί ως Κεντρικός Φάκελος.
- Η σειρά αναπαραγωγής είναι η σειρά κατά την οποία τα αρχεία είχαν γραφτεί από το πρόγραμμα εγγραφής. Για τον λόγο αυτό, τα αρχεία μπορεί να μην παίξουν στην σειρά που θέλετε.

**Πίνακας προδιαγραφών:**

Υποστηριζόμενα μέσα		USB2.0	
Υποστηριζόμενα συστήματα αρχείων		ISO9660 LEVEL1, ISO9660 LEVEL2, Romeo, Joliet * ISO9660 Level 3 (μαζική εγγραφή) δεν υποστηρίζεται * Τα αποθηκευμένα αρχεία με την χρήση του εξαρτήματος Live File System (σε υπολογιστή με Windows Vista) δεν υποστηρίζονται.	
Υποστηριζόμενες εκδόσεις*1	MP3	Έκδοση	MPEG1, MPEG2
		Συχνότητα	8 kHz - 48 kHz
		Bit Rate	32 kbps - 448 kbps, VBR*4
	WMA*2	Έκδοση	WMA7, WMA8, WMA9, WMA9 Pro (except WMA9 Lossless, WMA9 Voice)
		Συχνότητα	8 kHz - 48 kHz
		Bit Rate	5 kbps - 320 kbps, VBR*4
	AAC	Έκδοση	MPEG4 - AAC
		Συχνότητα	8 kHz - 48 kHz
		Bit rate	32 kbps - 192 kbps, VBR*4
Πληροφορίες ετικέτας (Τίτλος τραγουδιού και όνομα Καλλιτέχνη)		ID3 tag VER1.0, VER1.1, VER2.2, VER2.3, VER2.4 (MP3 μόνο)	
		WMA tag (WMA μόνο)	
Επίπεδα φακέλων		Επίπεδα φακέλων: 8, Φάκελοι: 255 (με τον κεντρικό φάκελο), αρχεία 512	
Κωδικοί εμφανίσιμων χαρακτήρων*2		01: ASCII, 02: ISO-8859-1, 03: UNICODE(UTF-16 BOM Big Endian), 04: UNICODE (UTF-16 Non- BOM Big Endian), 05: UNICODE (UTF-8), 06: UNICODE (Non-UTF-16 BOM Little Endian)	

\* 1 Τα αρχεία που δημιουργούνται με ένα συνδυασμό των συχνοτήτων δειγματοληψίας 48 kHz και 64 kbps bit rate δεν μπορούν να παιξουν.

\* 2 Οι διαθέσιμοι κωδικοί εξαρτώνται από το είδος του μέσου, τις εκδόσεις και τις πληροφορίες που πρόκειται να εμφανιστούν.

\* 3 Δεν μπορούν να παίζουν προστατευμένα αρχεία WMA (DRM).

\* 4 Όταν παίζουν αρχεία VBR, ο χρόνος αναπαραγωγής μπορεί να μην εμφανίζεται σωστά. Τα WMA7 και WMA8 δεν έχουν εφαρμογή στο VBR.

**Οδηγός αντιμετώπισης προβλημάτων:**

Σύμπτωμα	Αιτία και Αντιμετώπιση
Δεν παίζει	Το USB τοποθετήθηκε λάθος.
	Ελέγξτε εάν υπάρχει υγρασία μέσα στο μηχάνημα και εάν υπάρχει, περιμένετε έως ότου αυτή φύγει (περίπου 1 ώρα) πριν χρησιμοποιήσετε το μηχάνημα.
	Εάν υπάρχει μείγμα μουσικών αρχείων και συμπιεσμένων αρχείων ήχου σε μία μονάδα USB, θα παίξουν μόνο τα μουσικά αρχεία.
	Τα αρχεία με επεκτάσεις διαφορετικές από ".MP3", ".WMA", ".M4A", ".mp3", ".wma" ή ". m4a" δεν μπορούν να παίξουν. Επιπλέον, οι κωδικοί χαρακτήρων και ο αριθμός των χαρακτήρων για τα ονόματα των φακέλων και των αρχείων θα πρέπει να είναι σε συμμόρφωση με τις προδιαγραφές.
	Ελέγξτε εάν η μονάδα USB προστατεύεται από αντιγραφή.
Παίρνει σχετικά πολύ ώρα πριν αρχίσει να παίζει η μουσική.	Εάν υπάρχουν πολλά επίπεδα φακέλων ή αρχείων στα αρχεία MP3/WMA/AAC, μπορεί να απαιτείται ορισμένος χρόνος πριν αρχίσει να παίζει η μουσική.
	Εάν υπάρχουν πολλά επίπεδα φακέλων ή αρχείων στην μονάδα USB, μπορεί να απαιτείται ορισμένος χρόνος πριν αρχίσει να παίζει η μουσική.
Η μουσική σταματάει ή προσπερνάει	Μπορεί ο συνδυασμός του λογισμικού εγγραφής και μηχανήματος να μην ταιριάζει ή η ταχύτητα εγγραφής, το βάθος εγγραφής, το εύρος εγγραφής κλπ να μην ταιριάζουν στις προδιαγραφές του συστήματος. Προσπαθήστε να χρησιμοποιήσετε μικρότερη ταχύτητα εγγραφής.
Αναπήδηση με αρχεία υψηλών bit rate	Μπορεί να υπάρξει αναπήδηση με τις μεγάλες ποσότητες δεδομένων, όπως με τα δεδομένα υψηλών bit rate.
Μετακινείται αμέσως στο επόμενο τραγούδι όταν παίζει.	Όταν σε ένα αρχείο που δεν είναι MP3/WMA/AAC έχει δοθεί η επέκταση ".MP3", ".WMA", ".M4A", ". mp3", ".wma" ή ". M4a, όταν η αναπαραγωγή απαγορεύεται από προστασία αντιγραφής το μηχάνημα θα προχωρήσει στο επόμενο τραγούδι.
Τα τραγούδια δεν παίζουν στην σειρά που θέλετε.	Η σειρά αναπαραγωγής είναι η σειρά κατά την οποία τα αρχεία είχαν γραφτεί από το πρόγραμμα εγγραφής. Για τον λόγο αυτό, τα αρχεία μπορεί να μην παίξουν στην σειρά που θέλετε.
	Η τυχαία αναπαραγωγή ή το ανακάτεμα μπορεί να είναι ενεργά στο ηχοσύστημα ή την μονάδα USB.

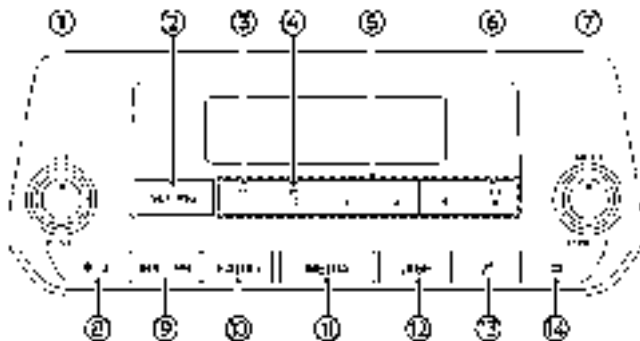

1. Κουμπί Power/VOL (ένταση ήχου)
2. Κουμπί ρυθμίσεων <SETTING>
3. Κουμπί επανάληψης <RPT>
4. Κουμπί MIX
5. Κουμπιά μνήμης σταθμών
6. Κουμπί A-Z
7. Κουμπί OK/MENU
8. Κουμπί Ημέρας / Νύχτας
9. Κουμπί Αναζήτησης / Τραγουδιού
10. Κουμπί <RADIO>
11. Κουμπί <MEDIA>
12. Κουμπί ένδειξης <DISP>
13. Κουμπί τηλεφώνου
14. Κουμπί επιστροφής

### Κύρια λειτουργία ήχου

Το ηχοσύστημα λειτουργεί όταν ο διακόπτης παροχής τοποθετηθεί στην θέση ON ή ACC.



### Κουμπί Power/VOL:

#### Παροχή ON/OFF

Για να ανοίξετε το ηχοσύστημα πατήστε το κουμπί Power/VOL.

Το σύστημα θα ανοίξει στην λειτουργία που ήταν σε χρήση αμέσως πριν σβήσετε το σύστημα.

Για να κλείσετε το ηχοσύστημα πατήστε πάλι το κουμπί Power/VOL.

#### Έλεγχος Έντασης Ήχου

Για να ελέγξετε την ένταση του ήχου, γυρίστε το κουμπί Power/VOL.

Γυρίστε το κουμπί Power/VOL δεξιόστροφα για να δυναμώσετε τον ήχο.

Γυρίστε το κουμπί Power/VOL αριστερά για να μηνλώσετε τον ήχο.



### Κουμπί επιστροφής:

Πατήστε το για να επιστρέψετε στο προηγούμενο οθόνη.

### Κουμπί ρυθμίσεων <SETTING>:

Για να διαμορφώσετε τα [Audio] (ήχος), [Clock] (ρολόι), [Radio] (ραδιόφωνο) και [Language] (γλώσσα) ακολουθήστε την παρακάτω διαδικασία:

1. Πατήστε το κουμπί ρυθμίσεων <SETTING>.
2. Γυρίστε το κουμπί OK/MENU δεξιά ή αριστερά. Η οθόνη αλλάζει στην ακόλουθη σειρά:  
[Audio] ↔ [Clock] ↔ [Radio] ↔ [Language]
3. Πατήστε το κουμπί OK/MENU για να επιλέξετε το στοιχείο.

Αφού κάνετε τις ρυθμίσεις που θέλετε, πατήστε το κουμπί επιστροφής επαναλαμβανόμενα ή πατήστε το κουμπί ρυθμίσεων <SETTING>.

### Ρυθμίσεις ήχου:

Πατήστε το κουμπί ρυθμίσεων <SETTING> για να εμφανιστεί η οθόνη του μενού ρύθμισης. Γυρίστε το κουμπί OK/MENU για να τονίσετε το στοιχείο <Audio> και μετά πατήστε το κουμπί OK/MENU.

Γυρίζοντας το κουμπί OK/MENU η λειτουργία μπορεί να αλλάξει ως εξής:

[Sound] ↔ [Speed Vol.] ↔ [Bass Boost] ↔ [Audio Reset]

Πατήστε το κουμπί OK/MENU για να επιλέξετε το τονισμένο μενού.

Γυρίστε το κουμπί OK/MENU δεξιά ή αριστερά για να ρυθμίσετε τα παρακάτω στοιχεία και πατήστε το κουμπί OK/MENU για να επιβεβαιώσετε.

### Μενού ήχου

[Bass] (μπάσα):

Χρησιμοποιήστε αυτό τον έλεγχο για να ενισχύσετε

ή να μειώσετε την ανταπόκριση των μπάσων.

[Treble] (πρίμα):

Χρησιμοποιήστε αυτό τον έλεγχο για να ενισχύσετε ή να μειώσετε την ανταπόκριση των πρίμων.

Bal:

Χρησιμοποιήστε αυτό τον έλεγχο για να ρυθμίσετε την ισορροπία του ήχου ανάμεσα στα αριστερά και δεξιά ηχεία του αυτοκινήτου.

[Fade]:

Χρησιμοποιήστε αυτό τον έλεγχο για να ρυθμίσετε την ισορροπία του ήχου ανάμεσα στα μπροστά και πίσω ηχεία του αυτοκινήτου.

### **Μενού Speed Vol.**

Η λειτουργία αυτή ελέγχει την ένταση του ήχου από τα ηχεία αυτόματα σε σχέση με την ταχύτητα του αυτοκινήτου.

Βάζοντας την ρύθμιση στο OFF θα απενεργοποιείτε την λειτουργία έντασης ήχου ανάλογα με την ταχύτητα.

### **Μενού Bass Boost (ενίσχυσης μπάσων)**

Ανοίξτε ή κλείστε την λειτουργία Ενίσχυσης των Μπάσων που δίνει έμφαση στις χαμηλότερες συχνότητες ήχου.

### **Ρυθμίσεις ρολογιού:**

Πατήστε το κουμπί ρυθμίσεων <SETTING> για να εμφανιστεί η οθόνη του μενού ρύθμισης. Γυρίστε το κουμπί OK/MENU για να τονίσετε το στοιχείο <Clock> (ρολόι) και μετά πατήστε το κουμπί OK/MENU.

Γυρίστε το κουμπί OK/MENU και η λειτουργία θα αλλάξει ως εξής:

[Set Time] ↔ [ON/OFF] ↔ [Format]

### **[Set Time] (ρύθμιση ώρας)**

Επιλέξτε <Set Time> και μετά ρυθμίστε το ρολόι ως εξής:

Η ένδειξη της ώρας θα αρχίσει να αναβοσβήνει. Γυρίστε το κουμπί OK/MENU για να ρυθμίσετε την ώρα και πατήστε το κουμπί OK/MENU. Η ένδειξη των λεπτών θα αρχίσει να αναβοσβήνει. Γυρίστε το κουμπί OK/MENU για να ρυθμίσετε τα λεπτά και πατήστε το κουμπί OK/MENU για να ολοκληρώσετε την ρύθμιση του ρολογιού.

### **ON / OFF**

Η ρύθμιση της ένδειξης του ρολογιού μπορεί να ανοίξει και να κλείσει. Όταν η ρύθμιση είναι ενεργή, το ρολόι θα εμφανίζεται. (Το ρολόι θα συνεχίσει να εμφανίζεται ακόμη και εάν σβήσετε το ηχοσύστημα.) Όταν η ρύθμιση είναι σβηστή, το ρολόι δεν θα εμφανίζεται.

### **Μορφή**

Αλλάξτε την ένδειξη του ρολογιού σε 14-ωρη ή 12-ωρη. Μπορείτε να αλλάξετε τις ρυθμίσεις του ρολογιού και στην οθόνη πληροφοριών του αυτοκινήτου. Δείτε το «Ρολόι» (Σελίδα 102.)

### **[Radio Setting] (ρύθμιση ραδιοφώνου):**

Πατήστε το κουμπί ρυθμίσεων <SETTING> για να εμφανιστεί η οθόνη του μενού ρύθμισης. Γυρίστε το κουμπί OK/MENU για να τονίσετε το στοιχείο <Radio> (Ραδιόφωνο) και μετά πατήστε το κουμπί OK/MENU. Χρησιμοποιήστε το κουμπί OK/MENU για να επιλέξετε μία λειτουργία.

### **<TA> (Αναγγελία Κυκλοφορίας)**

Χρησιμοποιήστε αυτό τον έλεγχο για να ανοίξετε ή να κλείσετε την Αναγγελία Πληροφοριών Κίνησης όταν ξεκινάει η μονάδα.

Γυρίστε το κουμπί OK/MENU δεξιά ή αριστερά για να ρυθμίσετε τα παρακάτω στοιχεία και πατήστε το κουμπί OK/MENU για να επιβεβαιώσετε.

### **DAB Interrupt (όπου υπάρχει)**

Ανοίξτε ή κλείστε συγκεκριμένες Ψηφιακές Διακο-

πές που φαίνονται στην λίστα. Όταν έχει επιλεγεί οι ραδιοφωνικοί σταθμοί Ψηφιακής Μετάδοσης Ήχου (DAB) θα διακόπτονται όταν είναι διαθέσιμο ένα συγκεκριμένο μήνυμα.

Γυρίστε το κουμπί OK/MENU δεξιά ή αριστερά για να ρυθμίσετε και πατήστε το κουμπί OK/MENU για να επιλέξετε.

### **Ref. DAB List (όπου υπάρχει)**

Επιλέξτε αυτή την λειτουργία για να ενημερώσετε με το χέρι την λίστα των σταθμών των DAB.

Πατήστε το κουμπί OK/MENU για να ξεκινήσει η αναζήτηση των σταθμών. Εμφανίζεται ένα επιβεβαιωτικό μήνυμα. Σε μία σύντομη χρονική περίοδο οι σταθμοί ενημερώνονται και αρχίζει να παίζει ο τελευταίος σταθμός (εάν είναι δυνατό).

### **Ref. FM List**

Επιλέξτε αυτή την λειτουργία για να ανανεώσετε την λίστα των σταθμών των FM.

### **EPG (όπου υπάρχει)**

Ο Ηλεκτρονικός Οδηγός Ευστάθειας (EPG) για το DAB είναι σχεδιασμένος να παρέχει παρόμοιες λειτουργίες για τον χρήστη όπως το EPG της τηλεόρασης αλλά για το ραδιόφωνο και τις σχετικές υπηρεσίες δεδομένων, για παράδειγμα:

- προβολή χρονοδιαγραμμάτων με προγράμματα και εκδηλώσεις
- αναζήτηση μέσω των παρόντων και μελλοντικών λιστών προγραμμάτων

### **Intellitext (όπου υπάρχει)**

Τα μηνύματα Intellitext είναι μηνύματα ειδικής μορφής DL (Δυναμικής Ετικέτας) που παρέχει δεδομένα όπως σπορ και ειδήσεις.

Ρύθμιση γλώσσας:

Πατήστε το κουμπί ρυθμίσεων <SETTING> για να

εμφανιστεί η οθόνη του μενού ρύθμισης. Γυρίστε το κουμπί OK/MENU για να τονίσετε το στοιχείο <Language> (Γλώσσα) και μετά πατήστε το κουμπί OK/MENU.

Επιλέξτε την κατάλληλη γλώσσα και πατήστε το κουμπί OK/MENU. Με την ολοκλήρωση η οθόνη θα υποθεθεί αυτόματα την ρύθμιση της γλώσσας.



### **Κουμπί Ημέρας / Νύχτας:**

Πατήστε το κουμπί Ημέρας / Νύχτας για να αλλάξετε την ένταση φωτισμού της οθόνης ανάμεσα στις λειτουργίες ημέρας και νύχτας.

Στην λειτουργία νύχτας φωτίζουν και τα κουμπιά του ηχοσυστήματος.

### **MEDIA Κουμπί <MEDIA>:**

Πατήστε το κουμπί <MEDIA> για να παίξει μία συμβατή μονάδα όταν αυτή είναι συνδεδεμένη.

Κάθε φορά που πατάτε το κουμπί <MEDIA>, η πηγή ήχου θα αλλάξει ως εξής:

[USB/iPod] → [BT Audio] → [USB/iPod]

Οι πηγές που δεν είναι διαθέσιμες θα προοπεραστούν.



### **Κουμπί τηλεφώνου:**

Δείτε το «Σύστημα τηλεφώνου Bluetooth® Hands-Free (όπου υπάρχει)» (Σελίδα 239).

### **Λειτουργία ραδιοφώνων**

Το ηχοσύστημα λειτουργεί όταν ο διακόπτης παροχής της τοποθετηθεί στην θέση ON ή ACC.

### **Ραδιοφωνική συχνότητα και αλλαγή σε βήματα:**

Για να αλλάξετε την κλίμακα συχνότητας και την προδιαγραφή βημάτων του ραδιοφώνου, κάντε τις

ακόλουθες ενέργειες.

1. Ανοίξτε το ηχοσύστημα.

2. Πατήστε το κουμπί <RADIO> και επιλέξτε την λειτουργία AM ή FM.

3. Κρατήστε πατημένο το κουμπί ρυθμίσεων <SETTING> για περισσότερα από 3 δευτερόλεπτα.

4. Μετά τα 3 δευτερόλεπτα, συνεχίστε να κρατάτε το κουμπί ρυθμίσεων <SETTINGS> και γυρίστε το κουμπί OK/MENU δεξιά έως ότου να ακούσετε 3 κλικ και μετά αριστερά έως ότου να ακούσετε τα 3 κλικ.

5. Γυρίστε το κουμπί OK/MENU μέχρι να τονιστεί το [Region] (περιοχή) και πατήστε το κουμπί OK/MENU.

6. Επιλέξτε την κατάλληλη περιοχή και πατήστε το κουμπί OK/MENU.

7. Για να εφαρμόσετε την ρύθμιση, σβήστε το ηχοσύστημα και βάλτε τον διακόπτη παροχής στην θέση OFF. Μετά, αφού ανοίξετε και κλείσετε την πόρτα του οδηγού, και κρατώντας την πόρτα κλειστή, περιμένετε για περισσότερα από 2 λεπτά. Μετά από αυτό, ανοίξτε και κλείστε την πόρτα και βάλτε τον διακόπτη παροχής στην θέση ON.

Εάν η κλίμακα της συχνότητας και η προδιαγραφή των βημάτων δεν μπορεί να αλλάξει, συνιστάται να επικοινωνήσετε με ένα εξουσιοδοτημένο συνεργείο NISSAN ή εξειδικευμένο συνεργείο.

### **RADIO Κουμπί <RADIO>:**

Όταν πατηθεί το κουμπί <RADIO> ενώ έπαιζε μία άλλη πηγή ήχου, η άλλη πηγή ήχου θα σβήσει και θα ανοίξει το ραδιόφωνο.

Για να αλλάξετε τις μπάντες του ραδιοφώνου, πατήστε το κουμπί <RADIO>

έως ότου να εμφανιστεί η μπάντα που θέλετε.

### **Για μοντέλα με DAB:**

FM 1 → FM 2 → DAB1 → DAB2 → AM → FM 1

### **Για μοντέλα χωρίς DAB:**

FM 1 → FM 2 → AM → FM 1

Πατώντας και κρατώντας το κουμπί <RADIO> θα ενημερωθούν οι λίστες των σταθμών.



### **Κουμπί Seek/Track (Αναζήτησης / Τραγουδιού):**

Πατήστε το κουμπί Seek/Track (αναζήτησης / τραγουδιού) σύντομα για να αλλάξετε την συχνότητα με το χέρι.

Για να ρυθμίσετε αυτόματα την συχνότητα του σταθμού που μεταδίδει, πατήστε και κρατήστε το κουμπί Seek/Track (Αναζήτησης / Τραγουδιού). Όταν το σύστημα εντοπίσει έναν σταθμό που μεταδίδει, θα σταματήσει σε αυτόν τον σταθμό.

### **Λειτουργία FM:**

Πατώντας το κουμπί Seek/Track (Αναζήτησης / Τραγουδιού) ξεκινάει η λειτουργία συντονισμού. Ένα σύντομο πάτημα στο κουμπί θα αυξήσει ή θα μειώσει την συχνότητα κατά ένα βήμα. Πατώντας το κουμπί περισσότερο θα ενεργοποιηθεί η λειτουργία αναζήτησης. Το ραδιόφωνο αναζητεί από τις χαμηλότερες στις υψηλότερες συχνότητες ή αντίστροφα και σταματάει στον επόμενο σταθμό που μεταδίδει. Κατά την διάρκεια της λειτουργίας αναζήτησης ο ήχος είναι σε σίγαση. Εάν δεν μπορεί να βρεθεί σταθμός μέσα σε έναν πλήρη κύκλο της μπάντας, θα επιστρέψει στην αρχική συχνότητα.

### **Λειτουργία DAB:**

Πατήστε το κουμπί Seek/Track (Αναζήτησης / Τραγουδιού) για να επιλέξετε τον επόμενο ή προηγούμενο σταθμό. Ένα παρατεταμένο πάτημα προκαλεί αναζήτηση ανά σύνολο.

### [1] [2] [3] [4] [5] [6] Κουμπιά μνήμης σταθμών:

Στην διάρκεια λήψης του ραδιοφώνου, πατώντας το κουμπί της μνήμης σταθμού για λιγότερο από 2 δευτερόλεπτα θα επιλέξετε τον σταθμό που είναι αποθηκευμένος.

### Για μοντέλα με DAB

Το ηχοσύστημα μπορεί να αποθηκεύσει έως 12 σταθμούς της συχνότητας των FM (από 6 σε κάθε ένα από τα FM 1 και FM 2), 6 σταθμούς στις συχνότητες των AM και 12 σταθμούς στις συχνότητες DAB (από 6 σε κάθε ένα από τα DAB 1 και DAB 2).

### Για μοντέλα χωρίς DAB

Το ηχοσύστημα μπορεί να αποθηκεύσει έως 12 σταθμούς της συχνότητας των FM (από 6 σε κάθε ένα από τα FM 1 και FM 2), 6 σταθμούς στις συχνότητες των AM.

Για να αποθηκεύσετε την συχνότητα του σταθμού με το χέρι:

1. Συντονιστείτε στην συχνότητα του σταθμού που θέλετε.
2. Πατήστε και κρατήστε το κουμπί μνήμης σταθμών [1]-[6]

Δε έως ότου να ακουστεί ένα μπιπ.

3. Θα εμφανιστεί ο αριθμός μνήμης του σταθμού, δείχνοντας ότι η μνήμη έχει αποθηκευτεί κατάλληλα.
4. Κάντε τα βήματα 1 - 3 για όλα τα άλλα κουμπιά μνήμης.

### Λειτουργία Συστήματος Ραδιοφωνικών Δεδομένων (RDS) (όπου υπάρχει):

Το RDS είναι ένα σύστημα μέσω του οποίου κωδικοποιημένες ψηφιακές πληροφορίες μεταδίδονται από σταθμούς ραδιοφώνου FM επιπλέον της κανονικής ραδιοφωνικής μετάδοσης FM. Το RDS παρέχει υπηρεσίες πληροφοριών όπως το όνομα του σταθμού, πληροφορίες για την κίνηση ή ειδήσεις.

### Ψηφιακή Μετάδοση Ήχου (όπου υπάρχει):

Το DAB είναι ένα δεδομένο για την ψηφιακή μετάδοση ήχου.

Διάφοροι τύποι πληροφοριών που επιλέγονται από τον οδηγό (Ταξίδι, Προειδοποίηση, Νέα, Καιρός, Σπορ κλπ.) μπορούν να ληφθούν και θα παρέχονται στον οδηγό.

Περισσότερα, σε περιοχές με φτωχό σήμα DAB, το πλήρες όνομα του σταθμού στην λίστα DAB ή την κύρια οθόνη DAB μπορεί να παραμορφώνεται. Σε αυτή την κατάσταση μπορεί να είναι ακόμη δυνατόν να ακούσετε τον συγκεκριμένο σταθμό, με μειωμένη ποιότητα ήχου, αλλά αυτό δεν είναι πάντα δυνατό.

### ΣΗΜΕΙΩΣΗ:

- Όταν είστε σε λειτουργία DAB η λειτουργία είναι ίδια με την FM αλλά ελαφρώς διαφορετική.
- Σε ορισμένες χώρες ή περιοχές, ορισμένες από αυτές τις υπηρεσίες μπορεί να μην είναι διαθέσιμες.

### Λειτουργία εναλλακτικής συχνότητας (AF):

Η λειτουργία εναλλακτικής συχνότητας ( AF) δουλεύει στα FM (ραδιόφωνο).

- Η λειτουργία AF δουλεύει στα FM (ραδιόφωνο) και θα συνεχίσει να λειτουργεί στο υπόβαθρο εάν επιλεγεί οποιοδήποτε μέσο.
- Η λειτουργία AF συγκρίνει την ισχύ των σημάτων και επιλέγει τον σταθμό με τις καλύτερες συνθήκες λήψης για τον συντονισμένο σταθμό.

### Λειτουργία Υπηρεσίας Προγράμματος (PS) (Λειτουργία εμφάνισης ονόματος σταθμού):

- FM:

Όταν ένας σταθμός RDS έχει συντονιστεί με την λειτουργία αναζήτησης ή τον συντονισμό με το χέρι, λαμβάνονται τα δεδομένα RDS και εμφανίζεται το όνομα PS.

- DAB:

Όταν ένας σταθμός συντονίζεται με αναζήτηση ή συντονισμό με το χέρι, τα δεδομένα λαμβάνονται και εμφανίζεται το όνομα PS.

### TA (Αναγγελία Πληροφοριών Κίνησης):

Η λειτουργία αυτή δουλεύει στις λειτουργίες FM/DAB (Ραδιόφωνο). Η λειτουργία αυτή θα δουλέψει ακόμη στο υπόβαθρο εάν έχει επιλεγεί οποιαδήποτε πηγή.

### Λειτουργία διακοπής αναγγελίας πληροφοριών κίνησης:

Όταν λαμβάνεται μία αναγγελία πληροφοριών κίνησης, η αναγγελία αυτή συντονίζεται και η ένδειξη εμφανίζει ένα ενημερωτικό μήνυμα με το όνομα του ραδιοσταθμού. Μόλις τελειώσει η αναγγελία κυκλοφορίας, η μονάδα επιστρέφει στην πηγή που ήταν ενεργή πριν ξεκινήσει η αναγγελία κίνησης.

Εάν πατήσετε το κουμπί επιστροφής στην διάρκεια της αναγγελίας κυκλοφορίας, η λειτουργία διακοπής για την αναγγελία κυκλοφορίας ακυρώνεται. Η λειτουργία TA επιστρέφει στην κατάσταση αναμονής και το ηχοσύστημα επιστρέφει στην προηγούμενη πηγή.

### ΘΥΡΑ ΣΥΝΔΕΣΗΣ USB (Universal Serial Bus)

#### Κύρια λειτουργία μονάδας USB:

Η θύρα σύνδεσης USB βρίσκεται στο κάτω μέρος του ταμπλό των οργάνων. Δείτε το «Θύρα σύνδεσης USB» (Σελίδα 237). Συνδέστε μία μονάδα μνήμης USB στην θύρα σύνδεσης USB. Η μονάδα μνήμης USB θα ενεργοποιηθεί αυτόματα.

Δείτε το βιβλίο οδηγιών χρήσης του κατασκευαστή της μονάδας για την σωστή χρήση και την φροντίδα της.

Εάν το σύστημα έχει σβήσει ενώ έπαιζε η μονάδα μνήμης USB, πατώντας το κουμπί Power/VOL θα ξεκινήσει η μονάδα μνήμης USB.

## ΣΥΣΤΗΜΑ ΤΗΛΕΦΩΝΟΥ HANDS-FREE BLUETOOTH® (Τύπος A\*)

### **MEDIA** Κουμπί <MEDIA>:

Για να λειτουργήσει η μονάδα μνήμης USB, πατήστε το κουμπί <MEDIA> επαναλαμβανόμενα έως ότου επιλεγεί η μονάδα USB.

### **Εμφάνιση λίστας:**

Ενώ παίζει το τραγούδι, πατήστε το κουμπί OK/MENU για να εμφανιστούν τα διαθέσιμα τραγούδια στην λειτουργία εμφάνισης λίστας. Για να επιλέξετε ένα τραγούδι από την λίστα, γυρίστε το κουμπί OK/MENU και μετά πατήστε το κουμπί OK/MENU.

### **Γρήγορη αναζήτηση:**

Στην άποψη λίστας μπορεί να γίνει μία γρήγορη αναζήτηση για να βρείτε ένα τραγούδι από την λίστα. Πατήστε το κουμπί A-Z, γυρίστε το κουμπί OK/MENU στο πρώτο γράμμα του αλφαβήτου του τίτλου του τραγουδιού και μετά πατήστε το κουμπί OK/MENU. Όταν βρεθεί, θα εμφανιστεί μία λίστα των διαθέσιμων τραγουδιών. Επιλέξτε ένα τραγούδι που θέλετε και πατήστε το κουμπί OK/MENU για να παίξει το τραγούδι.



### **Κουμπί Seek/Track (Αναζήτησης / Τραγουδιού):**

Πατήστε και κρατήστε το κουμπί Seek/Track (Αναζήτησης / Τραγουδιού) για να πάτε γρήγορα μπροστά ή πίσω στο τραγούδι. Όταν αφήσετε το κουμπί το τραγούδι θα παίξει σε κανονική ταχύτητα αναπαραγωγής.

Τραγούδι επάνω / κάτω:

Πατώντας το κουμπί Seek/Track (Αναζήτησης / Τραγουδιού) μία φορά, η μονάδα θα προχωρήσει μπροστά στο επόμενο ή πίσω στη αρχή του παρόντος τραγουδιού. Πατήστε το το κουμπί Seek/Track (Αναζήτησης / Τραγουδιού) περισσότερες από μία

φορές για να προχωρήσετε ανάμεσα στα τραγούδια.

### **Περιήγηση στον φάκελο:**

Για να επιλέξετε έναν φάκελο που θέλετε:

1. Πατήστε το κουμπί OK/MENU και μετά πατήστε το κουμπί επιστροφής για να εμφανιστεί μία λίστα των φακέλων.
2. Γυρίστε το κουμπί OK/MENU για να τονίσετε τον φάκελο που θέλετε.
3. Πατήστε το κουμπί OK/MENU για πρόσβαση στον φάκελο.
4. Πατήστε το κουμπί OK/MENU πάλι για να αρχίσει να παίζει το πρώτο τραγούδι του επιλεγμένου φακέλου. Για να επιλέξετε άλλο τραγούδι στον φάκελο, γυρίστε το κουμπί OK/MENU έως ότου να τονιστεί ο φάκελος που θέλετε και μετά πατήστε το κουμπί OK/MENU.

Εάν ο φάκελος που έχετε επιλέξει περιέχει υποφακέλους, πατήστε το κουμπί OK/MENU και θα εμφανιστεί μία νέα οθόνη με μία λίστα υποφακέλων. Γυρίστε το κουμπί OK/MENU και μετά πατήστε το για να επιλέξετε έναν υποφάκελο. Επιλέξτε τον κεντρικό φάκελο όταν υπάρχουν πρόσθετα τραγούδια εγγεγραμμένα στον κύριο φάκελο.

Για να επιστρέψετε στην οθόνη του προηγούμενου φακέλου πατήστε το κουμπί επιστροφής.

### **RPT** Κουμπί <RPT>:

Πατήστε το κουμπί <RPT> . και το παρόν τραγούδι θα παίζει συνεχόμενα.

### **MIX** Κουμπί <MIX>:

Πατήστε το κουμπί <MIX> και όλα τα τραγούδια στον επιλεγμένο φάκελο θα παίξουν σε τυχαία σειρά.

### **DISP** Κουμπί <DISP>:

Όσο ένα τραγούδι με εγγεγραμμένη μουσική με ετικέτες πληροφοριών (ετικέτες κειμένου ID3) αναπαράγεται, εμφανίζεται ο τίτλος του τραγουδιού που παίζει.

Όταν το κουμπί <DISP> πατιέται επαναλαμβανόμενα, μπορεί να εμφανιστούν περισσότερες πληροφορίες για το τραγούδι μαζί με τον τίτλο του τραγουδιού ως εξής:

[Track time] → (Χρόνος τραγουδιού) [Artist] → (Καλλιτέχνης) [Album] → (Άλμπουμ) [Track time] (χρόνος τραγουδιού) Λεπτομέρειες τραγουδιού:

Πατώντας και κρατώντας το κουμπί <DISP> θα αλλάξει την οθόνη σε λεπτομερή σύνοψη. Πατήστε το κουμπί της επιστροφής για να επιστρέψετε στην οθόνη της κύριας λειτουργία ένδειξης.

### ΛΕΙΤΟΥΡΓΙΑ ΤΟΥ iPod PLAYER

#### **Σύνδεση iPod:**

Η θύρα σύνδεσης USB βρίσκεται στο κάτω μέρος του ταμπλό των οργάνων. Δείτε το «Θύρα σύνδεσης USB» (Σελίδα 237).

Όταν το iPod είναι συνδεδεμένο στο όχημα, μπορεί να γίνει χειρισμός της μουσικής βιβλιοθήκης του iPod μόνο από τα χειριστήρια ηχοσυστήματος του αυτοκινήτου.

Εάν το iPod σας υποστηρίζει φόρτιση μέσω μίας σύνδεσης USB, η μπαταρία του θα φορτιστεί ενώ είναι συνδεδεμένο στο αυτοκίνητο με τον διακόπτη παροχής στην θέση ON.

#### **Συμβατότητα:**

Αυτή η μονάδα θα είναι συμβατή με όλες τις μονάδες (παλιές και μελλοντικές) που υποστηρίζουν το πρωτόκολλο Αξεσουάρ της Apple σε σύνδεση με USB.



Περιλαμβάνει (χωρίς να περιορίζεται σε αυτά):

- iPod touch 5th (iOS 9.3.5)
- iPhone 7 Plus (iOS 10.1.1, 11.0.3, 11.1.2)
- iPhone 8 (iOS 11.2)
- iPhone 8 Plus (iOS 11.1.2)
- \* iPhone X (iOS 11.2, 12.0.1)

#### ΣΗΜΕΙΩΣΗ:

**Αυτό το ηχοσύστημα δεν υποστηρίζει την φόρτιση του iPad.**

#### **MEDIA** Κουμπί <MEDIA>:

Για να λειτουργήσει το iPod, πατήστε το κουμπί <MEDIA> επαναλαμβανόμενα έως ότου να επιλεγεί η λειτουργία USB/iPod και μετά πατήστε το κουμπί OK/MENU.

#### **Εμφάνιση λίστας:**

Ενώ παίζει το τραγούδι, πατήστε το κουμπί OK/MENU για να εμφανιστεί το μενού του iPod.

#### **ΚΥΡΙΑ ΛΕΙΤΟΥΡΓΙΑ ΤΟΥ iPod:**

Interface:

Το interface για την λειτουργία του iPod που εμφανίζεται στην οθόνη του ηχοσυστήματος είναι παρόμοιο με το interface του iPod. Χρησιμοποιήστε το κουμπί OK/ MENU για να παίζει ένα τραγούδι από το iPod.

Τα ακόλουθα στοιχεία μπορούν να επιλεγούν από την οθόνη με το μενού της λίστας.

- [Playlists] (λίστες αναπαραγωγής)
- [Artists] (καλλιτέχνες)
- [Albums] (άλμπουμ)
- [Songs] (τραγούδια)
- \* [More...] (περισσότερα)

Για περισσότερες πληροφορίες για κάθε στοιχείο, δείτε το βιβλίο οδηγιών του iPod.

#### **Γρήγορη αναζήτηση:**

Στην άποψη λίστας μπορεί να γίνει μία γρήγορη αναζήτηση για να βρείτε ένα τραγούδι από την λίστα. Πατήστε το κουμπί A-Z, γυρίστε το κουμπί OK/MENU στο πρώτο γράμμα του αλφαβήτου του τίτλου του τραγουδιού και μετά πατήστε το κουμπί OK/MENU. Όταν βρεθεί, θα εμφανιστεί μία λίστα των διαθέσιμων τραγουδιών. Επιλέξτε ένα τραγούδι που θέλετε και πατήστε το κουμπί OK/MENU για να παίξει το τραγούδι.

#### **▶▶ | ◀◀** Κουμπί Seek/Track (Αναζήτηση / Τραγουδιού):

Πατήστε και κρατήστε το κουμπί Seek/Track (Αναζήτηση / Τραγουδιού) για να πάτε γρήγορα μπροστά ή πίσω στο τραγούδι. Όταν αφήσετε το κουμπί του τραγουδιού θα παίξει σε κανονική ταχύτητα αναπαραγωγής.

Τραγούδι επάνω / κάτω:

Πατώντας το κουμπί Seek/Track (Αναζήτησης / Τραγουδιού) μία φορά, η μονάδα θα προχωρήσει μπροστά στο επόμενο ή πίσω στη αρχή του παρόντος τραγουδιού. Πατήστε το το κουμπί Seek/Track (Αναζήτησης / Τραγουδιού) περισσότερες από μία φορές για να προχωρήσετε ανάμεσα στα τραγούδια.

#### **RPT** Κουμπί <RPT>:

Πατήστε το κουμπί <RPT> και το παρόν τραγούδι / φάκελος θα παίζει συνεχόμενα.

#### **MIX** Κουμπί <MIX>:

Πατήστε το κουμπί <MIX> και όλα τα τραγούδια στην επιλεγμένη λίστα αναπαραγωγής θα παίξουν σε τυχαία σειρά.

#### **DISP** Κουμπί <DISP>:

Εάν ένα τραγούδι έχει εγγραφεί με μουσικές ετικέτες πληροφοριών (ετικέτες ID3) και κάνει αναπαραγωγή, εμφανίζεται ο τίτλος του τραγουδιού.

Όταν το κουμπί <DISP> πατιέται επαναλαμβανόμενα, μπορεί να εμφανιστούν περισσότερες πληροφορίες για το τραγούδι μαζί με τον τίτλο του τραγουδιού ως εξής:

Χρόνος τραγουδιού → Καλλιτέχνης → Άλμπουμ → Χρόνος τραγουδιού

Λεπτομέρειες τραγουδιού:

Πατώντας και κρατώντας το κουμπί <DISP> θα αλλάξει την οθόνη σε λεπτομερή σύνοψη. Για να επιστρέψετε στην κύρια οθόνη πατήστε το κουμπί επιστροφής.

#### **ΛΕΙΤΟΥΡΓΙΑ ΤΟΥ ΗΧΟΣΥΣΤΗΜΑΤΟΣ Bluetooth®**

#### **Πληροφορίες κανονισμών:**



Το Bluetooth® είναι σήμα κατατεθέν ιδιοκτησίας της Bluetooth SIG, Inc. και έχει δοθεί άδεια χρήσης στην Visteon Corporation.

#### **ΣΗΜΕΙΩΣΗ:**

**Το ηχοσύστημα υποστηρίζει μόνο τις μονάδες Bluetooth® με AVRCP (Audio Video Remote Control Profile) έκδοσης 1.3 ή 1.0 ή προγενέστερης.**

#### **ΚΥΡΙΑ ΛΕΙΤΟΥΡΓΙΑ ΤΟΥ ΗΧΟΣΥΣΤΗΜΑΤΟΣ Bluetooth®:**

Για να παίζει το ηχοσύστημα Bluetooth® πρέπει η μονάδα ήχου Bluetooth® να έχει συνδεθεί στο σύστημα του αυτοκινήτου. Δείτε το «Ρυθμίσεις Στοιχείων» (Σελίδα 241).

#### **MEDIA** Κουμπί <MEDIA>:

Για να χειριστείτε την εκτροπή ήχου Bluetooth®, πατήστε επαναλαμβανόμενα το κουμπί <MEDIA> έως

όπου να εμφανιστεί το [BT Audio].

Ο τύπος της ένδειξης που εμφανίζεται στο ηχοσύστημα μπορεί να ποικίλει ανάλογα με την έκδοση Bluetooth® της μονάδας.

### ▶▶ ◀◀ **Κουμπι Seek/Track (Αναζήτησης / Τραγουδιού):**

Πατήστε και κρατήστε το κουμπι Seek/Track (Αναζήτησης / Τραγουδιού) για να πάτε γρήγορα μπροστά ή πίσω στο τραγούδι. Όταν αφήσετε το κουμπι το τραγούδι θα παίζει σε κανονική ταχύτητα αναπαραγωγής.

Τραγούδι επάνω / κάτω:

Πατώντας το κουμπι Seek/Track (Αναζήτησης / Τραγουδιού) μία φορά, η μονάδα θα προχωρήσει μπροστά στο επόμενο ή πίσω στη αρχή του παρόντος τραγουδιού. Πατήστε το το κουμπι Seek/Track (Αναζήτησης / Τραγουδιού) περισσότερες από μία φορές για να προχωρήσετε ανάμεσα στα τραγούδια.

### **RPT** **Κουμπι <RPT>:**

Πατήστε το κουμπι <RPT> και το παρόν τραγούδι / φάκελος θα παίζει συνεχόμενα.

### **MIX** **Κουμπι <MIX>:**

Πατήστε το κουμπι <MIX> και όλα τα τραγούδια στην επιλεγμένη λίστα αναπαραγωγής θα παίξουν σε τυχαία σειρά.

### **DISP** **Κουμπι <DISP>:**

Όσο ένα τραγούδι με εγγεγραμμένη μουσική με ετικέτες πληροφοριών (ετικέτες κειμένου ID3) αναπαράγεται, εμφανίζεται ο τίτλος του τραγουδιού που παίζει.

Όταν το κουμπι <DISP> πατιέται επαναλαμβανόμενα, μπορεί να εμφανιστούν περισσότερες πληροφο-

ρίες για το τραγούδι μαζί με τον τίτλο του τραγουδιού.

Λεπτομέρειες τραγουδιού:

Πατώντας και κρατώντας το κουμπι <DISP> θα αλλάξει την οθόνη σε λεπτομερή σύνοψη. Για να επιστρέψετε στην κύρια οθόνη πατήστε το κουμπι επιστροφής.

### **Κουμπι OK/MENU:**

Όταν πατηθεί το κουμπι OK/MENU ενώ λειτουργεί το ηχοσύστημα Bluetooth®, είναι διαθέσιμα τα ακόλουθα μενού. (Τα διαθέσιμα μενού μπορεί να διαφέρουν ανάλογα με την συνδεδεμένη μονάδα.) Χρησιμοποιήστε το κουμπι OK/MENU για να τινάξετε και να επιλέξετε το μενού που θέλετε.

### **[Playlists] (λίστες αναπαραγωγής)**

Εμφανίζεται ένα interface παρόμοιο με εκείνο του συνδεδεμένου iPod.

### **Ραδιόφωνο**

Αυτό το μενού εμφανίζεται μόνο όταν είναι συνδεδεμένο το iPhone. Εμφανίζονται οι ραδιοφωνικοί σταθμοί που έχουν κατέβει στο iPhone μέσω εφαρμογής μουσικής.

ΘΥΡΑ ΣΥΝΔΕΣΗΣ USB (Universal Serial Bus)



### **ΠΡΟΕΙΔΟΠΟΙΗΣΗ**

**Μην συνδέετε, αποσυνδέετε ή χειρίζεστε την μονάδα USB ενώ οδηγείτε. Εάν το κάνετε μπορεί να αποσπαστεί η προσοχή σας. Εάν αποσπαστεί η προσοχή σας μπορεί να χάσετε τον έλεγχο του αυτοκινήτου και να προκληθεί ατύχημα ή σοβαρός τραυματισμός.**

### **ΠΡΟΣΟΧΗ**

- **Μην πιέζετε την μονάδα USB μέσα στην θύρα σύνδεσης USB. Βάζοντας την μονάδα USB σε κλίση ή ανάποδα μέσα στην θύρα μπορεί να προκληθεί ζημιά στην θύρα. Βεβαιωθείτε ότι η μονάδα USB έχει συνδεθεί σωστά μέσα στην θύρα σύνδεσης USB.**
- **Μην τραβάτε το κάλυμμα της θύρας USB (όπου υπάρχει) όταν βγάξετε την μονάδα USB από την θύρα. Αυτό θα μπορούσε να κάνει ζημιά στην θύρα σύνδεσης USB και το κάλυμμα της θύρας σύνδεσης USB (όπου υπάρχει).**
- **Μην αφήνετε το καλώδιο USB σε σημείο που μπορεί να τραβηχτεί κατά λάθος. Τραβώντας το καλώδιο μπορεί να γίνει ζημιά η θύρα σύνδεσης USB.**

Δείτε το βιβλίο οδηγιών χρήσης του κατασκευαστή της μονάδας για την σωστή χρήση και την φροντίδα της.

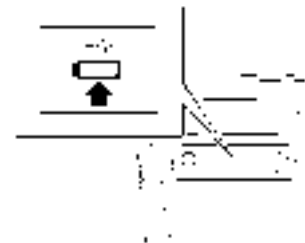

Η θύρα σύνδεσης USB βρίσκεται στο κάτω μέρος του ταμπλό των οργάνων. Σε αυτή την θύρα εισάγετε μονάδες USB ή iPod.

## ΧΕΙΡΙΣΤΗΡΙΑ ΣΤΟ ΤΙΜΟΝΙ ΓΙΑ ΤΟ ΗΣΟΧΥΣΤΗΜΑ

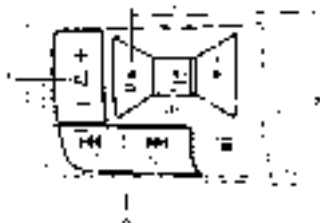

1. Κουμπιά ελέγχου μενού
2. Κουμπί κύλισης
3. Κουμπί ελέγχου έντασης ήχου
4. Κουμπιά Αναζήτησης / Τραγουδιού

Μπορεί να γίνει χειρισμός του ηχοσυστήματος με την χρήση των χειριστηρίων στο τιμόνι. Ορισμένες λειτουργίες μπορεί να μην είναι διαθέσιμες ανάλογα με την συνδεμένη μονάδα ήχου και άλλες συνθήκες.

### Κουμπιά ελέγχου μενού / κουμπί κύλισης

Πατήστε τα κουμπιά ◀ / ▶ και αλλάξετε την οθόνη πληροφοριών του αυτοκινήτου σε λειτουργία ηχοσυστήματος. Πατήστε το κουμπί κύλισης για να εμφανιστούν τα διαθέσιμα μενού της πηγής ήχου.

Γυρίστε το κουμπί κύλισης για να τονίσετε την πηγή ήχου που θέλετε και μετά πατήστε το για να επιλέξετε την πηγή ήχου.

### Κουμπί ελέγχου έντασης ήχου

Πατήστε την πλευρά + ή - στα κουμπιά για να αυξήσετε ή να μειώσετε την ένταση του ήχου.

### ▶▶ ◀◀ Κουμπιά Αναζήτησης / Τραγουδιού

#### • ΡΑΔΙΟΦΩΝΟ

- Πατώντας ▶▶ / ◀◀ σύντομα Επόμενος ή προηγούμενος σταθμός
- Πατώντας ▶▶ / ◀◀ περισσότερο

Επόμενος ή προηγούμενος διαθέσιμος προεπιλεγμένος σταθμός

#### • Μονάδα USB, iPod ή σύστημα ήχου Bluetooth®

- Πατώντας ▶▶ / ◀◀ συντομότερα

Το επόμενο τραγούδι ή αρχή του παρόντος τραγουδιού (το προηγούμενο τραγούδι εάν το κουμπί πατήθηκε αμέσως μετά την έναρξη αναπαραγωγής του παρόντος τραγουδιού)

- Πατώντας ▶▶ / ◀◀ παρατεταμένα Μπροστά ή πίσω

### ΦΡΟΝΤΙΔΑ ΜΟΝΑΔΑΣ USB

- Μην ακουμπάτε το τμήμα του τερματικού του USB.
- Μην τοποθετείτε βαριά αντικείμενα πάνω στο USB.
- Μην αποθηκεύετε το USB σε τοποθεσίες με υψηλή υγρασία.
- Μην εκθέτετε το USB κατευθείαν στο φως του ήλιου.
- Μην χύνετε οποιοδήποτε υγρό πάνω στο USB.

Για λεπτομέρειες δείτε το βιβλίο οδηγιών χρήσης του USB.

## ΚΕΡΑΙΑ ΡΑΔΙΟΦΩΝΟΥ

Η κεραία βρίσκεται στο πίσω τμήμα της οροφής του αυτοκινήτου.

### ΠΡΟΣΟΧΗ

- Η συγκέντρωση πάγου πάνω στην κεραία μπορεί να επηρεάσει την απόδοση του ραδιοφώνου. Αφαιρέστε τον πάγο για να επαναφέρετε την λήψη του ραδιοφώνου.
- Όταν αφαιρείτε το χιόνι από την οροφή μην εφαρμόζετε μεγάλη δύναμη πάνω στην κεραία. Αυτό μπορεί να προκαλέσει σπάσιμο της κεραίας και λύγισμα στο πάνελ της οροφής.
- Όταν χρησιμοποιείτε πλυντήριο αυτοκινήτων υψηλής πίεσης, διατηρήστε το μπεκ υψηλής πίεσης μακριά από την κεραία. Η στεγανοποίηση μπορεί να παραμορφωθεί να πάθει ζημιά.
- Η απόδοση του ραδιοφώνου μπορεί να επηρεάζεται εάν το φορτίο που μεταφέρετε στην οροφή μπλοκάρει το σήμα του ραδιοφώνου. Εάν είναι δυνατό, μην τοποθετείτε φορτίο κοντά στην κεραία.

## ΤΗΛΕΦΩΝΟ Ή CB RADIO

Όταν τοποθετείτε ένα τηλέφωνο αυτοκινήτου ή CB radio στο αυτοκίνητό σας, βεβαιωθείτε να τηρείτε τις παρακάτω προφυλάξεις, διαφορετικά ο καινούργιος εξοπλισμός μπορεί να επηρεάσει ανεπανόρθωτα τις μονάδες ηλεκτρονικού ελέγχου και τις καλωδιώσεις του συστήματος ηλεκτρονικού ελέγχου.



### ΠΡΟΕΙΔΟΠΟΙΗΣΗ

- Ένα κινητό τηλέφωνο δεν πρέπει να χρησιμοποιείται για οποιονδήποτε σκοπό ενώ οδηγείτε για να μην αποσπάται η προσοχή σας από τον χειρισμό του αυτοκινήτου. Ορισμένες δικαιοδοσίες απαγορεύουν την χρήση κινητών τηλεφώνων ενώ οδηγείτε.
- Εάν πρέπει να κάνετε ένα τηλεφώνημα ενώ το αυτοκίνητό σας είναι σε κίνηση, συνιστάται η λειτουργία hands free του κινητού τηλεφώνου (όπου υπάρχει). Να είστε πάντα ιδιαίτερα προσεκτικοί ώστε όλη η προσοχή σας να είναι στον χειρισμό του αυτοκινήτου.
- Εάν μία συνομιλία μέσα σε ένα αυτοκίνητο που κινείται απαιτεί να κρατήσετε σημειώσεις, βγείτε από τον δρόμο σε ασφαλές σημείο και σταματήστε το αυτοκίνητο πριν το κάνετε.

### ΠΡΟΣΟΧΗ

- Για λεπτομέρειες συνιστάται να επισκεφθείτε ένα εξουσιοδοτημένο συνεργείο NISSAN ή εξειδικευμένο συνεργείο.
- Κρατήστε την κεραία όσο το δυνατό πιο μακριά από τις μονάδες ηλεκτρονικού ελέγχου.
- Κρατήστε το καλώδιο της κεραίας περισσότερο από 20 εκ (8 in) μακριά από την καλωδίωση του συστήματος ηλεκτρονικού ελέγχου. Μην οδηγείτε το καλώδιο της κεραίας δίπλα σε οποιαδήποτε καλωδίωση.
- Ρυθμίστε την διακύμανση της κεραίας όπως συνιστάται από τον κατασκευαστή.
- Συνδέστε το καλώδιο γείωσης από το κουτί του CB radio στο αμάξωμα.

## ΣΥΣΤΗΜΑ ΤΗΛΕΦΩΝΟΥ Bluetooth® HANDS-FREE (όπου υπάρχει)

**Μοντέλα με Σύστημα NissanConnect:**

Δείτε το το ξεχωριστό Βιβλίο Οδηγιών του NissanConnect.



### ΠΡΟΕΙΔΟΠΟΙΗΣΗ

- Χρησιμοποιήστε το τηλέφωνό σας αφού προηγουμένως έχετε σταματήσει το αυτοκίνητό σας σε ασφαλή τοποθεσία. Εάν πρέπει να χρησιμοποιήσετε το τηλέφωνό σας ενώ οδηγείτε, δείχνετε συνέχεια εξαιρετική συγκέντρωση ώστε η πλήρη σας προσοχή να είναι στο χειρισμό του αυτοκινήτου.
- Εάν δεν μπορείτε να αφιερώσετε την πλήρη προσοχή σας στον χειρισμό του αυτοκινήτου ενώ χρησιμοποιείτε τηλέφωνο, βγείτε από τον δρόμο σε ασφαλές σημείο και σταματήστε το αυτοκίνητό σας.

### ΠΡΟΣΟΧΗ

Για να αποφύγετε το άδειασμα της μπαταρίας του αυτοκινήτου, χρησιμοποιήστε το τηλέφωνο αφού έχετε βάλει μπροστά το σύστημα e-POWER.

Το Bluetooth® είναι ένα δεδομένο ασύρματης ραδιοφωνικής επικοινωνίας. Το σύστημα αυτό παρέχει μία hands-free ευκολία για το κινητό σας τηλέφωνο για να ενισχύσει την ασφάλεια και την άνεση στην οδήγησή.

Για να χρησιμοποιήσετε το Σύστημα τηλεφώνου Bluetooth® Hands-Free θα πρέπει πρώτα να το έχετε ρυθμίσει. Δείτε το «Ρυθμίσεις Bluetooth®» (Σελίδα 240). Όταν θα έχει ρυθμιστεί, η λειτουργία hands-free ενεργοποιείται αυτόματα στο καταχωρημένο κινητό τηλέφωνο (μέσω Bluetooth®) όταν αυτό είναι εντός εμβέλειας.

Ένα ενημερωτικό μήνυμα εμφανίζεται στην οθόνη του ηχοσυστήματος όταν το τηλέφωνο είναι συνδεδεμένο, όταν λαμβάνεται μία εισερχόμενη κλήση, καθώς και όταν κάνετε μία κλήση.

Όταν είναι ενεργή μία κλήση, το ηχοσύστημα, το μικρόφωνο, και τα κουμπιά του χειριστηρίου στο τιμόνι επιτρέπουν την επικοινωνία hands-free.

Εάν το ηχοσύστημα ήταν ταυτόχρονα σε χρήση, το ραδιόφωνο, το iPod, το ηχοσύστημα USB ή το ηχοσύστημα Bluetooth® θα είναι σε σίγαση και θα παραμείνει έτσι έως ότου να τερματιστεί η ενεργή κλήση.

Το σύστημα Bluetooth® μπορεί να μην είναι σε θέση να συνδεθεί με το κινητό σας τηλέφωνο για τους παρακάτω λόγους:

- Το κινητό τηλέφωνο είναι πολύ μακριά από το αυτοκίνητο.
- Δεν έχει ενεργοποιηθεί η λειτουργία Bluetooth® στο κινητό σας τηλέφωνο.
- Το κινητό σας τηλέφωνο δεν έχει συνδεθεί με το σύστημα Bluetooth® του ηχοσυστήματος.
- Το κινητό σας τηλέφωνο δεν υποστηρίζει τεχνολογία Bluetooth®.

#### ΣΗΜΕΙΩΣΗ:

Για λεπτομέρειες δείτε το Βιβλίο Οδηγιών του κινητού σας τηλεφώνου.

Για βοήθεια με την σύνδεση του κινητού τηλεφώνου, επισκεφθείτε ένα εξουσιοδοτημένο συνεργείο NISSAN ή εξειδικευμένο συνεργείο.

## ΠΛΗΡΟΦΟΡΙΕΣ ΚΑΝΟΝΙΣΜΩΝ

### ΕΜΠΟΡΙΚΟ ΣΗΜΑ Bluetooth®



Το Bluetooth® είναι σήμα κατατεθέν ιδιοκτησίας της Bluetooth SIG, Inc. και έχει δοθεί άδεια χρήσης στην Visteon Corporation.

#### ΣΗΜΕΙΩΣΗ:

Το σύστημα υποστηρίζει μόνο τις μονάδες Bluetooth® με AVRCP (Audio Video Control Profile) έκδοσης 1.3 ή 1.0 ή προγενέστερης.

### ΚΟΥΜΠΙΑ ΕΛΕΓΧΟΥ ΚΑΙ ΜΙΚΡΟΦΩΝΟ

#### Ταμπλό οργάνων:

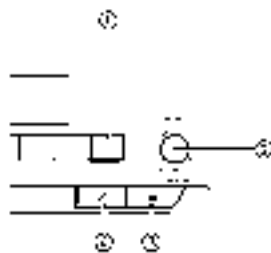

- (1) Κουμπί <A-Z>
- (2) Κουμπί OK/MENU
- (3) Κουμπί επιστροφής
- (4) Κουμπί τηλεφώνου

### Χειριστήρια στο τιμόνι:



#### Παράδειγμα

- (1) Κουμπί ελέγχου έντασης ήχου
- (2) Κουμπί αποστολής στο τηλέφωνο
- (3) Κουμπί τερματισμού τηλεφωνήματος

#### Μικρόφωνο:

Το μικρόφωνο βρίσκεται κοντά στο φως για την ανάγνωση χάρτη.

### ΡΥΘΜΙΣΕΙΣ Bluetooth®

#### Σύνδεση μονάδας

Μπείτε στην ρύθμιση τηλεφώνου μέσω του κουμπιού στο ταμπλό, επιλέξτε το στοιχείο [Bluetooth] και μετά ελέγξτε εάν το Bluetooth® είναι ενεργό. (Χρησιμοποιήστε το κουμπί OK/MENU για να το ανοίξετε)

Για να ρυθμίσετε το σύστημα του Bluetooth® για να συνδέσετε (συνδέσετε ή καταχωρήσετε) το κινητό τηλέφωνο που θέλετε, ακολουθήστε την παρακάτω διαδικασία.

1. Για να συνδέσετε μία μονάδα, χρησιμοποιήστε το στοιχείο [Scan devices] ή το στοιχείο [Pair device] στην οθόνη. Δείτε το «Ρυθμίσεις Στοιχείων» (Σελίδα 241).

2. Θα εμφανιστεί ένα ενημερωτικό μήνυμα όταν το τηλέφωνο έχει συνδεθεί με επιτυχία.

3. Η οθόνη θα επιστρέψει στην κατάσταση της παρουσίας πηγής ήχου μετά την ολοκλήρωση της σύνδεσης.

• Όταν η σύνδεση Bluetooth® είναι ενεργή, θα εμφανιστούν οι ακόλουθες εικόνες στην οθόνη.

– : Ένδειξη δύναμης σήματος

– : Ένδειξη κατάστασης μπαταρίας\*

– : Ένδειξη ενεργής σύνδεσης Bluetooth®

\*: Εάν υποδεικνύεται χαμηλή μπαταρία, η μονάδα Bluetooth® θα πρέπει να φορτιστεί σύντομα.

• Μπορούν να συνδεθούν έως 5 διαφορετικές μονάδες Bluetooth®. Ωστόσο μόνο μία μονάδα μπορεί να χρησιμοποιείται κάθε φορά. Εάν έχουν καταχωρηθεί 5 διαφορετικές μονάδες Bluetooth® μία νέα μονάδα μπορεί μόνο να αντικαταστήσει μία από τις υπάρχουσες 5 ταιριασμένες μονάδες.

• Η διαδικασία σύνδεσης και λειτουργίας μπορεί να ποικίλουν ανάλογα με τον τύπο της μονάδας και την συμβατότητα. Δείτε το βιβλίο οδηγιών χρήσης του Bluetooth® για περισσότερες λεπτομέρειες.

### Ρύθμιση στοιχείων

Για να συνδέσετε το σύστημα Bluetooth® με μία μονάδα, πατήστε το κουμπί  στο ταμπλό των οργάνων. Θα εμφανιστεί το μενού του τηλεφώνου.

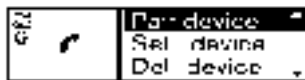

Διαθέσιμα στοιχεία:

• [Scan device] (αναζήτηση μονάδας)

Εμφανίζεται μία λίστα των εντοπισμένων μονάδων Bluetooth®.

• [Pair device] (σύνδεση μονάδας)

Μονάδες Bluetooth® μπορούν να συνδεθούν με το σύστημα. Μπορούν να συνδεθούν έως 5 μονάδες Bluetooth® το μέγιστο.

• [Sel. device] (επιλογή μονάδας)

Εμφανίζονται σε λίστα οι συνδεδεμένες μονάδες Bluetooth® και μπορούν να επιλεγούν για σύνδεση.

• [Del. device] (διαγραφή μονάδας)

Μπορεί να διαγραφεί μία καταχωρημένη μονάδα Bluetooth®.

• [Settings] (ρυθμίσεις)

Είναι διαθέσιμα τα μενού ρύθμισης τηλεφώνου. Δείτε το «Γενικές ρυθμίσεις» (Σελίδα 245).

• [Bluetooth]

Εάν αυτή η ρύθμιση είναι κλειστή, η σύνδεση ανάμεσα στις μονάδες Bluetooth® και την μονάδα Bluetooth® του αυτοκινήτου θα ακυρωθεί.

### [Scan devices] (αναζήτηση μονάδων):

1. Πατήστε το κουμπί  πάνω στο ταμπλό των οργάνων. Επιλέξτε το στοιχείο [Scan devices] (αναζήτηση μονάδων). Το ηχοσύστημα κάνει αναζήτηση μονάδων Bluetooth® και εμφανίζει όλες τις μονάδες που έχουν βρεθεί.

Βεβαιωθείτε ότι η συσκευή σας Bluetooth® είναι διαθέσιμη αυτή την στιγμή.

2. Επιλέξτε την μονάδα που θα συνδεθεί χρησιμοποιώντας το κουμπί OK/MENU.

3. Η διαδικασία σύνδεσης εξαρτάται από την μονάδα που θα συνδεθεί:

a. Μονάδα χωρίς κωδικό PIN:

Η σύνδεση Bluetooth® θα γίνει αυτόματα χωρίς καμία άλλη εισαγωγή.

b. Μονάδα με κωδικό PIN:

Είναι δυνατοί δύο διαφορετικοί τρόποι σύνδεσης, ανάλογα με την μονάδα:

• Τύπος A:

Θα εμφανιστεί το μήνυμα [To pair] [Enter Pin] 0000.

Επιβεβαιώστε τον κωδικό PIN στην μονάδα. Θα γίνει η σύνδεση Bluetooth®.

• Τύπος B:

Το μήνυμα [Pairing request] και [Confirm password] μαζί με έναν κωδικό 6 - ψηφίων θα εμφανιστούν. Ο μοναδικός και ίδιος κωδικός θα πρέπει να εμφανίζεται στην μονάδα. Εάν ο κωδικός είναι ίδιος, επιβεβαιώστε πάνω στην μονάδα Θα γίνει η σύνδεση Bluetooth®.

### Σύνδεση μονάδας:

1. Ενεργοποιήστε το Bluetooth® στο ηχοσύστημα. Δείτε το «Bluetooth» (Σελίδα 242).

2. Χρησιμοποιήστε το ηχοσύστημα για την σύνδεση: Πατήστε το κουμπί  πάνω στο ταμπλό των οργάνων . Επιλέξτε το στοιχείο <Pair Device> (σύνδεση μονάδας).

Η διαδικασία σύνδεσης εξαρτάται από την μονάδα Bluetooth® που θα συνδεθεί:

a. Μονάδα χωρίς κωδικό PIN:

Η σύνδεση Bluetooth® θα γίνει αυτόματα χωρίς καμία άλλη εισαγωγή.

b. Μονάδα μες κωδικό PIN:

Είναι δυνατοί δύο διαφορετικοί τρόποι σύνδεσης, ανάλογα με την μονάδα: Δείτε «Αναζήτηση μονάδων (scan devices)» (Σελίδα 241).

3. Χρησιμοποιήστε την μονάδα ηχοσυστήματος Bluetooth® / κινητού τηλεφώνου για να κάνετε σύνδεση:

a. Ανοίξτε την λειτουργία αναζήτησης για μονάδες Bluetooth®.

Εάν η λειτουργία αναζήτησης βρει το ηχοσύστημα, θα εμφανιστεί στην οθόνη της μονάδας.

b. Επιλέξτε την μονάδα που εμφανίζεται ως [My Car].

c. Εάν απαιτείται εισάγετε τον αριθμητικό κωδικό που εμφανίζεται στην σχετική μονάδα με το πληκτρολόγιο της μονάδας και πατήστε το κουμπί επιβεβαίωσης στην μονάδα Bluetooth®.

Η λειτουργία μπορεί να ποικίλει ανάλογα με τις μονάδες Bluetooth®.

Για λεπτομέρειες δείτε το Βιβλίο Οδηγών χρήσης της σχετικής μονάδας Bluetooth®.

### [Sel. device] (επιλογή μονάδας):

Η λίστα των συνδεδεμένων μονάδων εμφανίζει ποια μονάδα Bluetooth® ήχου ή κινητού τηλεφώνου έχει συνδεθεί ή καταχωρηθεί στο σύστημα. Επιλέξτε την κατάλληλη μονάδα για να συνδεθεί στο σύστημα. Τα παρακάτω σύμβολα (όπου υπάρχουν) δείχνουν την ικανότητα της καταχωρημένης μονάδας:

-  : Ενσωμάτωση κινητού τηλεφώνου
-  : Εκτροπή ήχου (A2DP - Advanced Audio Distribution Profile)

### [Del. device] (διαγραφή μονάδας):

Μία καταχωρημένη μονάδα μπορεί να αφαιρεθεί από ηχοσύστημα Bluetooth® . Επιλέξτε μία καταχωρημένη μονάδα και πατήστε το κουμπί OK/MENU για να επιβεβαιώσετε την διαγραφή.

### Bluetooth:

Η ρύθμιση Bluetooth® μπορεί να ανοίξει και να κλείσει, χρησιμοποιώντας το κουμπί OK/MENU.

### ΧΡΗΣΗ ΤΟΥ ΣΥΣΤΗΜΑΤΟΣ

Μπορείτε να διαχειριστείτε την λειτουργία hands-free με την χρήση του κουμπιού  πάνω στο ταμπλό των οργάνων.

Λαμβάνοντας μία κλήση

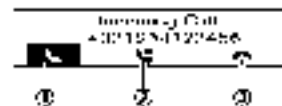

Όταν λαμβάνετε μία εισερχόμενη κλήση, η οθόνη του ηχοσυστήματος θα εμφανίσει τον αριθμό τηλεφώνου αυτού που καλεί (ή ένα ενημερωτικό μήνυμα ότι ο αριθμός τηλεφώνου αυτού που καλεί δεν μπορεί να εμφανιστεί) και εικόνες λειτουργίας όπως φαίνεται. Για να τονίσετε διαφορετικές εικόνες, γυρίστε το κουμπί OK/MENU. Πατήστε το κουμπί OK/MENU για να επιλέξετε την τονισμένη εικόνα.

### (1) Απάντηση και χειρισμοί στην διάρκεια μιας κλήσης:

Απαντήστε την κλήση επιλέγοντας .

Στην διάρκεια της κλήσης είναι διαθέσιμες οι ακόλουθες εικόνες:

-  :

Επιλέξτε αυτό το στοιχείο για να τερματίσετε την κλήση.

-  :

Επιλέξτε αυτό το στοιχείο για να βάλετε την κλήση σε αναμονή.

-  :

Επιλέξτε αυτό το στοιχείο για να μεταφέρετε την κλήση από το σύστημα τηλεφώνου hands-free στο κινητό σας τηλέφωνο.



Επιλέξτε αυτό το στοιχείο για να μεταφέρετε την κλήση πίσω στο σύστημα τηλεφώνου hands-free από το κινητό σας τηλέφωνο.

- #123:

Επιλέξτε αυτό το στοιχείο για να εισάγετε αριθμούς στην διάρκεια μίας κλήσης. Για παράδειγμα, χρησιμοποιήστε αυτή την λειτουργία όταν κατευθύνετε από ένα αυτόματο τηλεφωνικό σύστημα να καλέσετε έναν αριθμό προέκτασης.

### (2) Βάζοντας μία κλήση σε αναμονή:

Για να βάλετε μία κλήση σε αναμονή, επιλέξτε . Πατήστε πάλι το κουμπί OK/MENU για να λάβετε την κλήση. Για να απορρίψετε την κλήση, επιλέξτε το κουμπί στο τιμόνι.

### (3) Απορρίπτοντας μία κλήση:

Για να απορρίψετε μία εισερχόμενη κλήση, επιλέξτε ή πατήστε το κουμπί στο τιμόνι.

Κάνοντας μία κλήση



### ΠΡΟΕΙΔΟΠΟΙΗΣΗ

**Παρκάρете το αυτοκίνητο σε ασφαλές σημείο και δέστε το χειρόφρενο πριν κάνετε μία κλήση.**



Μία κλήση μπορεί να γίνει με κάποια από τις ακόλουθες μεθόδους:

- Κάνοντας μία κλήση από το ευρετήριο
- Καλώντας έναν τηλεφωνικό αριθμό με το χέρι
- Κάνοντας επανάληψη κλήσης
- Χρησιμοποιώντας το ιστορικό κλήσεων
  - [Outgoing] (Εξερχόμενη)
  - [Incoming] (Εισερχόμενη)
  - [Missed] (αναπάντητες)

### Κάνοντας μία κλήση από το ευρετήριο:

Όταν θα έχει γίνει η σύνδεση Bluetooth<sup>®</sup> ανάμεσα στο καταχωρημένο κινητό τηλέφωνο και το σύστημα τηλεφώνου Hands-free, τα δεδομένα του ευρετηρίου θα μεταφερθούν αυτόματα στο σύστημα τηλεφώνου Hands-free. Θα πάρει λίγο χρόνο για να ολοκληρωθεί η μεταφορά.

### ΣΗΜΕΙΩΣΗ:

**Τα δεδομένα του ευρετηρίου θα διαγραφούν όταν:**

- **Αλλάξετε σε άλλο καταχωρημένο κινητό τηλέφωνο.**
- **Το κινητό τηλέφωνο αποσυνδεθεί.**
- **Το καταχωρημένο κινητό τηλέφωνο διαγράφεται από το ηχοσύστημα.**

1. Πατήστε το κουμπί πάνω στο ταμπλό οργάνων.
2. Γυρίστε το κουμπί OK/MENU για να τονίσετε το [Phonebook] (ευρετήριο) και πατήστε το κουμπί OK/MENU.
3. Κάντε κύλιση στην λίστα, επιλέξτε την επαφή που θέλετε (τονίζεται) και πατήστε το κουμπί OK/MENU.
4. Η οθόνη θα εμφανίσει τον αριθμό που θα γίνει κλήση. Πατήστε το κουμπί OK/MENU για να καλέσετε τον αριθμό.

Εάν έχουν καταχωρηθεί περισσότεροι από έναν

αριθμό, επιλέξτε την κατάλληλη εικόνα.



: Αρχικό μενού



: Κινητό τηλέφωνο



: Γραφείο

### Γρήγορη αναζήτηση του ευρετηρίου

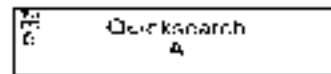

Η λειτουργία γρήγορης αναζήτησης μπορεί να χρησιμοποιηθεί ως εξής:

1. Πατήστε το κουμπί <A-Z>.
2. Γυρίστε το κουμπί <MENU> για τον πρώτο αλφαβητικό ή αριθμό χαρακτήρα του ονόματός της επαφής. Μόλις τονίσει, πατήστε το κουμπί OK/MENU για να επιλέξετε το γράμμα.
3. Η οθόνη θα εμφανίσει το όνομα της αντιστοιχίας επαφής. Όταν είναι απαραίτητο, χρησιμοποιήστε το κουμπί OK/MENU για να κάνετε περαιτέρω κύλιση στο κατάλληλο όνομα της επαφής και να κάνετε κλήση.
4. Η οθόνη θα εμφανίσει τον αριθμό που θα γίνει κλήση. Πατήστε το κουμπί OK/MENU για να καλέσετε τον αριθμό.



**Καλώντας έναν τηλεφωνικό αριθμό με το χέρι:**

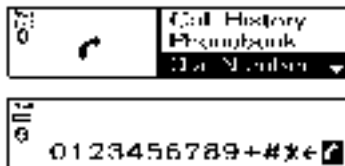



Για να καλέσετε έναν τηλεφωνικό αριθμό με το χέρι, κάντε την ακόλουθη διαδικασία:

1. Πατήστε το κουμπί  στο ταμπλό των οργάνων και γυρίστε το κουμπί OK/MENU για να τονίσετε το [Dial Number] (κλήση αριθμού).
2. Πατήστε το κουμπί OK/MENU για να επιλέξετε [Dial Number] (κλήση αριθμού)
3. Γυρίστε το κουμπί <MENU> για να κάνετε περαιτέρω κύλιση και να επιλέξετε κάθε αριθμό του τηλεφωνικού αριθμού. Πατήστε το κουμπί OK/MENU για να επιλέξετε τον τονισμένο αριθμό.

Για να διαγράψετε τον τελευταίο αριθμό που έχετε εισάγει, κάντε κύλιση στο σύμβολο [←] (Backspace) και μόλις τονιστεί, πατήστε το κουμπί OK/MENU. Θα διαγραφεί ο τελευταίος αριθμός. Πατώντας το κουμπί OK/MENU επαναλαμβανόμενα θα διαγραφεί κάθε διαδοχικός αριθμός.

4. Αφού εισάγετε τον τελευταίο αριθμό, κάντε κύλιση στο σύμβολο "  " και πατήστε το κουμπί OK/MENU για να κάνετε κλήση στον αριθμό.

**Κάνοντας επανάληψη κλήσης:**

Για να κάνετε επανάληψη κλήσης ή να καλέσετε πάλι τον τελευταίο αριθμό, πατήστε και κρατήστε το κουμπί  στο ταμπλό των οργάνων ή το κουμπί  στο τιμόνι για περισσότερα από 2 δευτερόλεπτα.

**Χρησιμοποιώντας το ιστορικό κλήσεων:**



Μπορεί να χρησιμοποιηθεί για να κάνετε μία κλήση και ένας αριθμός από τις εξερχόμενες, εισερχόμενες ή αναπάντητες κλήσεις.

1. Πατήστε το κουμπί  στο ταμπλό των οργάνων και επιλέξτε [Call History] (ιστορικό κλήσεων) στην οθόνη.
2. Γυρίστε το κουμπί OK/MENU και κάντε κύλιση σε ένα στοιχείο και πατήστε το κουμπί OK/MENU για να επιλέξετε ένα στοιχείο.

**Διαθέσιμα στοιχεία**

- [Outgoing] (Εξερχόμενη)  
Χρησιμοποιήστε την λειτουργία αυτή για να κάνετε μία κλήση με βάση την λίστα των εξερχομένων κλήσεων.
- [Incoming] (Εισερχόμενη)  
Χρησιμοποιήστε την λειτουργία αυτή για να κάνετε μία κλήση με βάση την λίστα των εισερχομένων

κλήσεων.

- [Missed] (αναπάντητες)  
Χρησιμοποιήστε την λειτουργία αυτή για να κάνετε μία κλήση με βάση την λίστα των αναπάντητων κλήσεων.
3. Κάντε κύλιση στον τηλεφωνικό αριθμό που θέλετε και πατήστε το κουμπί OK/MENU ή το κουμπί  στο ταμπλό.

Δεύτερη εισερχόμενη κλήση

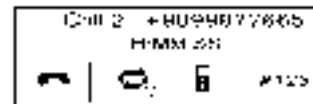

Όποτε υπάρχει μία δεύτερη εισερχόμενη κλήση, οι εικόνες λειτουργίας για την δεύτερη εισερχόμενη κλήση εμφανίζονται στην οθόνη. Επιλέγοντας  , η κλήση γίνεται αποδεκτή και η παρούσα κλήση μπαίνει σε αναμονή.

Επιλέγοντας  με την χρήση του κουμπιού OK/MENU απορρίπτεται η δεύτερη εισερχόμενη κλήση. Όταν αυτό το κάνει στην διάρκεια της συζήτησης τότε τερματίζετε την κλήση.

Επιλέγοντας  με την χρήση του κουμπιού OK/MENU αλλάζει την γραμμή κλήσης ανάμεσα στην πρώτη και την δεύτερη κλήση.

## Γενικές ρυθμίσεις

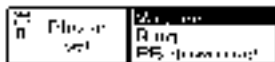

Χρησιμοποιώντας το κουμπί OK/MENU, επιλέξτε [Settings] (ρυθμίσεις) από το μενού του τηλεφώνου. Οι ρυθμίσεις έντασης ήχου και το κατέβασμα του ευρετηρίου με το χέρι μπορούν να γίνουν με την χρήση αυτού του μενού.

### Λειτουργία μενού:

Γυρίστε το κουμπί OK/MENU για να αλλάξετε το τονισμένο στοιχείο και να αλλάξετε τις ρυθμίσεις έντασης ήχου.

Πατήστε το το κουμπί OK/MENU για να επιλέξετε το τονισμένο στοιχείο και να εφαρμόσετε την ρύθμιση.

### Στοιχεία Μενού:

- [Volume] (ένταση ήχου)
  - [Ring] (ήχος)

Ορίζετε την ένταση του ήχου κλήσης του τηλεφώνου.

- [Call] (κλήση)

Ορίζετε την ένταση του ήχου της συνομιλίας στην διάρκεια μίας κλήσης.

- [Ring] (ήχος)
  - [Vehicle] (όχημα)

Αλλάξτε τον ήχο κλήσης για να ηχεί από το αυτοκίνητο ή το κινητό τηλέφωνο.

- [Phone] (τηλέφωνο)

Ανοίξτε ή κλείστε την ένταση ήχου κλήσης του τηλεφώνου.

- [PB download] (κατέβασμα ευρετηρίου)

Μεταφέρει το ευρετήριο από το κινητό τηλέφωνο στην μονάδα στο αυτοκίνητο με το χέρι.

## ΣΗΜΕΙΩΣΕΙΣ

# 5 Ξεκίνημα και οδήγηση

Πριν ξεκινήσετε σύστημα e-POWER .....	251	Οδήγηση του αυτοκινήτου .....	263
Προφυλάξεις για το ξεκίνημα και την οδήγηση .....	251	Σύστημα ελέγχου ηλεκτρικής αλλαγής .....	263
Καυσάεργια της εξάτμισης (Μονοξείδιο του Ανθρακα).....	251	Οδήγηση στους Τέσσερις Τροχούς (4WD) (όπου υπάρχει) .....	267
Τριοδικός καταλύτης .....	252	Συστήματα Βοήθειας στον Οδηγό .....	268
Φίλτρο σωματιδίων Βενζίνη (GPF) (όπου υπάρχει) .....	252	Πως να ενεργοποιήσετε / απενεργοποιήσετε τα συστήματα .....	271
Σύστημα Παρακολούθησης Πίεσης Ελαστικών (TPMS) .....	253	Οδηγός αντιμετώπισης κοινών προβλημάτων .....	272
Προφυλάξεις για την οδήγηση στην άσφαλτο και εκτός δρόμου .....	255	Αναγνώριση Πινακίδων Κυκλοφορίας (TSR) (όπου υπάρχει) ....	277
Ανάκτηση εάν έχετε βγει εκτός δρόμου .....	255	Λειτουργία του Συστήματος .....	277
Πληροφορίες ασφαλείας οδήγησης .....	256	Πως να ενεργοποιήσετε / απενεργοποιήσετε το σύστημα TSR .....	279
Φροντίδα ενώ οδηγείτε .....	257	Σύστημα προσωρινά μη διαθέσιμο .....	280
Φόρτωση των αποσκευών .....	257	Δυσλειτουργία του συστήματος .....	280
Οδήγηση σε βρεγμένους δρόμους .....	257	Συντήρηση του συστήματος .....	280
Οδήγηση σε χειμερινές συνθήκες .....	257	Προειδοποίηση Αλλαγής Λωρίδας (LDW) (όπου υπάρχει) .....	280
Πιεζόμενος διακόπτης μίζας .....	258	Λειτουργία του συστήματος LDW .....	281
Προφυλάξεις για την λειτουργία του πιεζόμενου διακόπτη παροχής .....	258	Πως να ενεργοποιήσετε / απενεργοποιήσετε το σύστημα LDW .....	282
Σύστημα Έξυπνου Κλειδιού .....	258	Περιορισμοί του συστήματος LDW .....	282
Ακτίνα λειτουργίας .....	258	Σύστημα προσωρινά μη διαθέσιμο .....	283
Θέσεις διακόπτη παροχής .....	258	Δυσλειτουργία του συστήματος .....	283
Άδεια μπαταρία Έξυπνου Κλειδιού .....	259	Συντήρηση του συστήματος .....	283
Εκκίνηση του συστήματος e-POWER .....	260	Ευφυής Παρέμβαση Λωρίδας (ILI) (όπου υπάρχει) .....	284
Επιλογέας Λειτουργίας Οδήγησης .....	260	Λειτουργία του Συστήματος Παρέμβασης Λωρίδας Κυκλοφορίας (ILI) .....	285
Λειτουργία OFF-ROAD (μοντέλα 4WD) .....	261	Πως να ενεργοποιήσετε / απενεργοποιήσετε το σύστημα Ευφυούς Παρέμβασης Λωρίδας (ILI) .....	286
Λειτουργία SNOW (μοντέλα 4WD) .....	261	Ευφυής Παρέμβαση Λωρίδας περιορισμοί συστήματος .....	286
Λειτουργία STANDARD .....	261	Σύστημα προσωρινά μη διαθέσιμο .....	287
Λειτουργία ECO .....	261		
Λειτουργία SPORT .....	262		

Δυσλειτουργία του συστήματος .....	288	Δυσλειτουργία του συστήματος .....	310
Συντήρηση του συστήματος .....	288	Συντήρηση του συστήματος .....	310
Υποβοήθησης Λωρίδας Ανάγκης (ELA) (όπου υπάρχει) .....	289	Είδοποίηση Διασταυρούμενης Κυκλοφορίας στο πίσω	
Λειτουργία του συστήματος ELA .....	290	μέρους του οχήματος (RCTA) (όπου υπάρχει) .....	311
Πως να ενεργοποιήσετε / απενεργοποιήσετε		Λειτουργία του συστήματος RCTA .....	312
το σύστημα ELA .....	291	Πως να ενεργοποιήσετε / απενεργοποιήσετε	
Περιορισμοί του συστήματος ELA .....	292	το σύστημα RCTA .....	313
Σύστημα προσωρινά μη διαθέσιμο .....	294	Περιορισμοί του συστήματος RCTA .....	314
Δυσλειτουργία του συστήματος .....	294	Σύστημα προσωρινά μη διαθέσιμο .....	315
Συντήρηση του συστήματος .....	295	Δυσλειτουργία του συστήματος .....	315
Συντήρηση του συστήματος .....	295	Συντήρηση του συστήματος .....	315
Προειδοποίηση Τυφλού Σημείου (BSW) (όπου υπάρχει) .....	296	Περιοριστής ταχύτητας (όπου υπάρχει) .....	316
Λειτουργία του συστήματος BSW .....	297	Λειτουργίες περιοριστή ταχύτητας .....	316
Πως να ενεργοποιήσετε / απενεργοποιήσετε		Cruise control (όπου υπάρχει) .....	318
το σύστημα BSW .....	298	Προφυλάξεις για το cruise control .....	318
Περιορισμοί του συστήματος BSW .....	298	Λειτουργίες του Cruise control .....	318
Καταστάσεις οδήγησης BSW .....	299	Ευφύες Cruise Control (ICC) (όπου υπάρχει) .....	320
Σύστημα προσωρινά μη διαθέσιμο .....	300	Πως να επιλέξετε την λειτουργία του cruise control .....	322
Δυσλειτουργία του συστήματος .....	301	Λειτουργία ελέγχου απόστασης ανάμεσα στα αυτοκίνητα .....	322
Συντήρηση του συστήματος .....	301	Λειτουργία συμβατικού cruise control (σταθερή ταχύτητα) .....	333
Ευφύες Σύστημα Παρέμβασης Τυφλού		Υποβοήθηση ProPILOT (όπου υπάρχει) .....	336
Σημείου (όπου υπάρχει) .....	302	Λειτουργία του συστήματος Υποβοήθησης ProPILOT .....	337
Ευφύες Σύστημα Παρέμβασης Τυφλού Σημείου		Διακόπτες Υποβοήθησης ProPILOT .....	339
λειτουργία του συστήματος .....	304	Οθόνη και Ενδείξεις του συστήματος Υποβοήθησης ProPILOT .....	340
Πως να ενεργοποιήσετε / απενεργοποιήσετε το σύστημα		Ενεργοποιώντας την Συμβατική λειτουργία ON Cruise Control	
Ευφούς Παρέμβασης Τυφλού Σημείου .....	305	(σταθερή ταχύτητα) του .....	341
Ευφύες Σύστημα Παρέμβασης Τυφλού Σημείου		Χειρισμός της Υποβοήθησης ProPILOT .....	342
περιορισμοί συστήματος .....	305	Πως να ενεργοποιήσετε / απενεργοποιήσετε την Υποβοήθηση	
Ευφύες Σύστημα Παρέμβασης Τυφλού Σημείου		τιμονιού .....	345
καταστάσεις οδήγησης .....	307		
Σύστημα προσωρινά μη διαθέσιμο .....	310		

Πως να ακυρώσετε το σύστημα Υποβοήθησης ProPILOT .....	346	Δυσλειτουργία του συστήματος .....	384
Ευφυές Cruise Control (ICC) .....	346	Πίσω Αυτόματο Φρένο (RAB) (όπου υπάρχει) .....	384
Υποβοήθηση Τιμονιού .....	358	Λειτουργία του συστήματος RAB .....	385
Λειτουργία συμβατικού cruise control (σταθερή ταχύτητα) .....	363	Ενεργοποίηση και απενεργοποίηση του συστήματος RAB .....	386
Σύστημα Ευφυούς Πέδησης Ανάγκης με Εντοπισμό		Περιορισμοί του συστήματος RAB .....	387
Πεζού (όπου υπάρχει) .....	366	Δυσλειτουργία του συστήματος .....	388
Λειτουργία του συστήματος Ευφυούς Πέδησης		Συντήρηση του συστήματος .....	389
Ανάγκης με Εντοπισμό Πεζού .....	367	Συμβουλές Οδήγησης για Εξοικονόμηση Καυσίμου .....	389
Ενεργοποίηση και απενεργοποίηση του συστήματος		Αύξηση της εξοικονόμησης καυσίμου και μείωση	
Ευφυούς Πέδησης Ανάγκης με Εντοπισμό Πεζού .....	369	των εκπομπών Διοξειδίου του Άνθρακα .....	390
Περιορισμοί του συστήματος Ευφυούς Πέδησης		Παρκάρισμα .....	391
Ανάγκης με Εντοπισμό Πεζού .....	370	Ρυμούλκηση τρέιλερ .....	392
Σύστημα προσωρινά μη διαθέσιμο .....	374	Προφυλάξεις για την λειτουργία .....	392
Δυσλειτουργία του συστήματος .....	375	Πίεση Ελαστικών .....	393
Συντήρηση του συστήματος .....	375	Αλυσίδες ασφαλείας .....	393
Ευφυής Ειδοποίηση Σύγκρουσης Μπροστά (όπου υπάρχει) ....	376	Φρένα τρέιλερ .....	393
Ευφυής Ειδοποίηση Σύγκρουσης Μπροστά		Εντοπισμός τρέιλερ (όπου υπάρχει) .....	393
λειτουργία του συστήματος .....	377	Έλεγχος Ταλάντωσης Τρέιλερ .....	393
Ενεργοποίηση και απενεργοποίηση του συστήματος		Τοποθέτηση κοτσαδόρου (για την Ευρώπη) .....	394
Προειδοποίησης Ευφυούς Ειδοποίησης Σύγκρουσης .....	378	Ηλεκτρική υποβοήθηση τιμονιού .....	395
Ευφυής Ειδοποίηση Σύγκρουσης Μπροστά		Σύστημα φρένων .....	395
περιορισμοί συστήματος .....	379	Προφυλάξεις για τα φρένα .....	395
Σύστημα προσωρινά μη διαθέσιμο .....	381	Υποβοήθηση φρένων .....	396
Δυσλειτουργία του συστήματος .....	381	Σύστημα Αντιμπλοκαρίσματος Φρένων (ABS) .....	396
Συντήρηση του συστήματος .....	382	Ηλεκτρονικό Σύστημα Ευστάθειας (ESP) .....	398
Ευφυής Ειδοποίηση Οδηγού (όπου υπάρχει) .....	382	Πως να απενεργοποιήσετε το σύστημα ESP .....	399
Ευφυής Ειδοποίηση Οδηγού λειτουργία του συστήματος .....	383	Κατανομή Δύναμης Φρένων .....	399
Πως να ενεργοποιήσετε / απενεργοποιήσετε το σύστημα			
της Ευφυούς Ειδοποίησης Οδηγού .....	383		
Ευφυής Ειδοποίηση Οδηγού περιορισμοί του συστήματος .....	384		

Έλεγχος Αμαξώματος .....	400	Δυσλειτουργία παρκarίσματος ProPILOT .....	421
Ευφυής Έλεγχος Πορείας .....	400	Ρυθμίσεις παρκarίσματος ProPILOT .....	421
Σύστημα Υποβοήθησης Εκκίνησης στην Ανηφόρα .....	401	Συνθήκες εντοπισμού των αισθητήρων παρκarίσματος περιορισμοί του συστήματος .....	421
Σύστημα ελέγχου κατάβασης (όπου υπάρχει) .....	401	Συνθήκες εντοπισμού και περιορισμοί της Οθόνης Περιμετρικής Θέσης .....	422
Διακόπτης ελέγχου κατάβασης .....	402	Παρκarισμα ProPILOT συνθήκες εντοπισμού και περιορισμοί του συστήματος .....	422
Σύστημα αισθητήρα παρκarίσματος .....	403	Οδήγηση με κρύο καιρό .....	424
Λειτουργία του Συστήματος .....	404	Απελευθέρωση μιας παγωμένης κλειδαριάς πόρτας .....	424
Ανοίγοντας και κλείνοντας (ON/OFF) την λειτουργία του αισθητήρα παρκarίσματος (ραντάρ) .....	405	Αντιψυκτικό .....	424
Περιορισμοί του συστήματος του αισθητήρα παρκarίσματος .....	406	Μπαταρία 12-volt .....	424
Σύστημα προσωρινά μη διαθέσιμο .....	407	Αποστράγγιση του αντιψυκτικού .....	424
Συντήρηση του συστήματος .....	407	Εξοπλισμός ελαστικών .....	424
ProPILOT Παρκarισμα (όπου υπάρχει) .....	408	Ειδικός εξοπλισμός για τον χειμώνα .....	425
Διακόπτης παρκarίσματος ProPILOT .....	408	Οδήγηση σε χιόνι ή πάγο .....	425
Οθόνη παρκarίσματος ProPILOT .....	409	Ακύρωση ενεργού θορύβου / Ενίσχυση ενεργού θορύβου .....	426
Επιλέγοντας την μέθοδο παρκarίσματος .....	410	Ακύρωση ενεργού θορύβου .....	426
Λειτουργία παρκarίσματος ProPILOT .....	410	Ενίσχυση ενεργού θορύβου .....	426
Παύση παρκarίσματος ProPILOT .....	413		
Απενεργοποίηση παρκarίσματος ProPILOT .....	414		
Σχετικά με τις μεθόδους στάθμευσης του παρκarίσματος ProPILOT .....	415		
Ρυθμίζοντας την θέση στάθμευσης .....	417		
Αλλάζοντας την κατεύθυνση της διαδρομής του ελέγχου παρκarίσματος .....	417		
Λειτουργία εντοπισμού θέσης παρκarίσματος .....	418		
Οι κάμερες και οι αισθητήρες παρκarίσματος χρησιμοποιούνται για το Παρκarισμα ProPILOT .....	420		
Προφυλάξεις παρκarίσματος ProPILOT .....	420		

## ΠΡΙΝ ΞΕΚΙΝΗΣΕΤΕ ΤΟ ΣΥΣΤΗΜΑ e-power



### ΠΡΟΕΙΔΟΠΟΙΗΣΗ

Τα χαρακτηριστικά οδήγησης του αυτοκινήτου σας θα αλλάξουν σημαντικά από την προσθήκη οποιουδήποτε φορτίου και την κατανομή του φορτίου, καθώς και από την προσθήκη προαιρετικού εξοπλισμού (κοσασδόρος, σχάρα οροφής κλπ.). Το στυλ της οδήγησης σας και η ταχύτητα θα πρέπει να ρυθμιστούν σύμφωνα με τις περιστάσεις. Ιδιαίτερα όταν μεταφέρετε βαριά φορτία, η ταχύτητά σας θα πρέπει να μειώνεται επαρκώς.

- Βεβαιωθείτε ότι η περιοχή γύρω από το αυτοκίνητο δεν έχει εμπόδια.
- Ελέγξτε οπτικά την εμφάνιση και την κατάσταση των ελαστικών. Μετρήστε και ελέγξτε την πίεση των ελαστικών εάν είναι σωστή.
- Ελέγξτε ότι όλα τα παράθυρα και τα φώτα είναι καθαρά.
- Ρυθμίστε την θέση του καθίσματος και των προκεφάλων των καθισμάτων.
- Ρυθμίστε τις θέσεις του εσωτερικού και των εξωτερικών καθρεπτών.
- Δέστε την ζώνη ασφαλείας σας και ζητήστε και από τους υπόλοιπους επιβάτες να κάνουν το ίδιο.
- Ελέγξτε ότι είναι κλειστές όλες οι πόρτες.
- Ελέγξτε την λειτουργία όλων των προειδοποιητικών φώτων όταν ο διακόπτης παροχής έχει πατηθεί στην θέση ON.
- Τα σημεία συντήρησης στο κεφάλαιο «8. Συντήρηση και κάντε το μόνος σας» θα πρέπει να ελέγχονται κατά περιόδους.

## ΠΡΟΦΥΛΑΞΕΙΣ ΓΙΑ ΤΟ ΞΕΚΙΝΗΜΑ ΚΑΙ ΤΗΝ ΟΔΗΓΗΣΗ



### ΠΡΟΕΙΔΟΠΟΙΗΣΗ

- Μην αφήνετε παιδιά ή ενήλικες που κανονικά θα απαιτούσαν την υποστήριξη άλλων μόνο τους μέσα στο αυτοκίνητο. Ούτε κατοικίδια θα πρέπει να αφήνετε μόνα τους. Θα μπορούσαν κατά λάθος να τραυματίσουν τον εαυτό τους ή άλλους λειτουργώντας ακούσια το αυτοκίνητο. Επίσης, τις ζεστές, ηλιόλουστες ημέρες, οι θερμοκρασίες μέσα σε ένα κλειστό αυτοκίνητο θα μπορούσαν γρήγορα να ανέβουν αρκετά ψηλά ώστε να προκαλέσουν σοβαρούς ή πιθανόν και θανάσιμους τραυματισμούς σε ανθρώπους ή ζώα.
- Ασφαλίστε καλά το φορτίο με σκοινιά ή μάντες για να μην γλιστρήσει ή μετακινηθεί. Μην τοποθετείτε φορτίο πιο ψηλά από τις πλάτες των καθισμάτων. Σε απότομο φρενάρισμα ή σύγκρουση το ανασφάλιστο φορτίο θα μπορούσε να προκαλέσει τραυματισμό.

### ΣΗΜΕΙΩΣΗ:

Στην διάρκεια των πρώτων λίγων μηνών από την αγορά του αυτοκινήτου σας, εάν εντοπίζετε ισχυρές οσμές πτητικών οργανικών ενώσεων στο εσωτερικό του αυτοκινήτου, εξαερίζετε το εσωτερικό του αυτοκινήτου επισταμένα. Ανοίξτε όλα τα παράθυρα πριν μπείτε στο αυτοκίνητο ή ενώ είστε μέσα σε αυτό. Επιπλέον, όταν η θερμοκρασία στον χώρο των επιβατών αυξάνεται ή όταν το αυτοκίνητο είναι παρκαρισμένο στον ήλιο για μεγάλο χρονικό διάστημα, σβήνετε το κουμπί ανακυκλοφορίας εσωτερικού αέρα του air conditioner και / ή ανοίξτε τα παράθυρα για να επιτρέψετε σε επαρκή φρέσκο αέρα να μπει μέσα στον χώρο των επιβατών.

ΚΑΥΣΑΕΡΙΑ ΤΗΣ ΕΞΑΤΜΙΣΗΣ (Μονοξείδιο του Άνθρακα)



### ΠΡΟΕΙΔΟΠΟΙΗΣΗ

- Μην εισπνέετε τα αέρια της εξάτμισης. Περιέχουν άχρωμο και άοσμο μονοξείδιο του άνθρακα. Το μονοξείδιο του άνθρακα είναι επικίνδυνο. Μπορεί να προκαλέσει λιποθυμία και θάνατο.
- Εάν υποπτεύεστε ότι τα καυσαέρια της εξάτμισης εισέρχονται στον χώρο του αυτοκινήτου, οδηγείτε με ανοιχτά όλα τα παράθυρα , και πηγαίστε το αυτοκίνητο για έλεγχο αμέσως.
- Μην αφήνετε τον κινητήρα να λειτουργεί σε κλειστός χώρος όπως γκαράζ.
- Μην παρκάρετε το αυτοκίνητο για πολύ ώρα αφήνοντας τον κινητήρα να δουλεύει.
- Κρατήστε την πίσω πόρτα κλειστή όταν οδηγείτε, διαφορετικά τα αέρια της εξάτμισης μπορεί να μπουν μέσα στον χώρο των επιβατών. Εάν πρέπει να οδηγήσετε με ανοικτή την πίσω πόρτα, ακολουθήστε αυτές τις προφυλάξεις:
  - Ανοίξτε όλα τα παράθυρα.
  - Σβήστε την ανακυκλοφορία αέρα και βάλτε τον έλεγχο ταχύτητας ανεμιστήρα στο υψηλότερο επίπεδο για να κυκλοφορήσει ο αέρας.
- Εάν έχει προστεθεί ειδικό αμάξωμα ή άλλος εξοπλισμός για λόγους αναψυχής ή άλλους λόγους, ακολουθήστε τις συστάσεις του κατασκευαστή για αποτροπή εισόδου μονοξειδίου του άνθρακα μέσα στο αυτοκίνητο. (Ορισμένος εξοπλισμός οχήματος όπως φούρνοι, κουζίνες, καλοριφέρ κλπ μπορεί επίσης να δημιουργήσουν μονοξείδιο του άνθρακα.)



- Εάν ηλεκτρική καλωδίωση ή άλλοι σύνδεσμοι καλωδίων πρέπει να περάσουν έως το τρέιλερ από την στεγανοποίηση της πίσω πόρτας ή το αμάξωμα, ακολουθήστε τις συστάσεις του κατασκευαστή για να αποφύγετε την είσοδο μονοξειδίου του άνθρακα μέσα στο αυτοκίνητο.
- Το σύστημα εξάτμισης και το αμάξωμα θα πρέπει να ελέγχονται από ειδικευμένο τεχνικό όποτε:
  - Το αυτοκίνητο σηκώνεται για να του γίνει συντήρηση.
  - Υποπτεύεστε ότι τα καυσαέρια της εξάτμισης μπαίνουν στον χώρο των επιβατών.
  - Παρατηρείτε κάποια αλλαγή στον ήχο που κάνει το σύστημα της εξάτμισης.
  - Είχατε κάποιο ατύχημα κατά το οποίο έπαθε ζημιά το σύστημα της εξάτμισης, το κάτω μέρος του αμαξώματος ή το πίσω μέρος του αυτοκινήτου.

### ΤΡΙΟΔΙΚΟΣ ΚΑΤΑΛΥΤΗΣ

Ο τριοδικός καταλύτης είναι μία μονάδα ελέγχου καυσαερίων που έχει τοποθετηθεί στο σύστημα της εξάτμισης. Τα καυσαέρια της εξάτμισης καίγονται σε υψηλές θερμοκρασίες μέσα στον καταλυτικό μετατροπέα για να μπορέσουν να μειωθούν αυτά που προκαλούν ρύπανση.



#### ΠΡΟΕΙΔΟΠΟΙΗΣΗ

- Τα καυσαέρια και το σύστημα της εξάτμισης είναι πολύ ζεστά. Κρατήστε ανθρώπους, ζώα και εύφλεκτα υλικά μακριά από τα εξαρτήματα του συστήματος της εξάτμισης.

- Μην σταματάτε ή παρκάρετε το αυτοκίνητο πάνω σε εύφλεκτα υλικά όπως ξερό γρασίδι, χαρτιά ή κουρέλια. Μπορεί να αναφλεγούν και να προκληθεί πυρκαγιά.

#### ΠΡΟΣΟΧΗ

- Μην χρησιμοποιείτε βενζίνη με μόλυβδο. Τα κατάλοιπα από την βενζίνη με μόλυβδο θα μειώσουν σοβαρά την ικανότητα του τριοδικού καταλύτη να βοηθήσει στην μείωση των καυσαερίων που προκαλούν ρύπανση.
- Έχετε τον κινητήρα σας πάντα σωστά ρυθμισμένο. Δυσλειτουργίες στο σύστημα ανάφλεξης, στο σύστημα έγχυσης, ή στα ηλεκτρικά συστήματα μπορεί να προκαλέσουν ροή πολύ πλούσιου μείγματος στον τριοδικό καταλύτη, προκαλώντας την υπερθέρμανσή του. Μην συνεχίσετε οδηγείτε εάν ο κινητήρας έχει αχρόνιστη ανάφλεξη ή εάν υπάρχει αισθητή μείωση της απόδοσης του ή εντοπίσετε άλλες ασυνήθιστες συνθήκες. Ζητήστε τον έλεγχο του αυτοκινήτου. Συνιστάται να επικοινωνήσετε με ένα εξουσιοδοτημένο συνεργείο NISSAN ή εξειδικευμένο συνεργείο για αυτή την υπηρεσία.
- Αποφύγετε την οδήγηση με εξαιρετικά χαμηλή στάθμη καυσίμου. Εάν μείνετε από καύσιμο ο κινητήρας θα ρετάρει προκαλώντας ζημιά στον καταλύτη.
- Μην πηρώνεται ή ρυμουλκείτε το αυτοκίνητο για να βάλετε μπροστά τον κινητήρα.

ΦΙΛΤΡΟ ΣΩΜΑΤΙΔΙΩΝ ΒΕΝΖΙΝΗΣ (GPF) (όπου υπάρχει)

Το αυτοκίνητό σας είναι εξοπλισμένο με ένα Φίλτρο Σωματιδίων Βενζίνης (GPF), το οποίο είναι τμήμα του συστήματος διαχείρισης των καυσαερίων.

Το GPF φιλτράρει τα σωματίδια του άνθρακα από τα καυσαέρια μειώνοντας με τον τρόπο αυτό την έκλυση αιθάλης στο περιβάλλον.

Κάτω από κανονικές συνθήκες οδήγησης, τα συσσωρευμένα σωματίδια άνθρακα στο GPF καίγονται τακτικά αδειάζοντας με τον τρόπο αυτό το φίλτρο από τα σωματίδια του άνθρακα. Με αυτό τον τρόπο το GPF «αναγεννιέται» και είναι πάλι πλήρως λειτουργικό για να φιλτράρει τα σωματίδια του άνθρακα από τα καυσαέρια της εξάτμισης όπως είναι ο προορισμός του.

#### ΠΡΟΣΟΧΗ

- Κάτω από συγκεκριμένες συνθήκες οδήγησης, το GPF μπορεί να κορεστεί ή να βουλώσει επειδή αυτές οι συνθήκες οδήγησης αποτρέπουν την αυτόματη αναγέννηση του φίλτρου. Σε αυτή την περίπτωση θα εμφανιστεί ένα μήνυμα στην οθόνη πληροφοριών του αυτοκινήτου.

Exhaust Filter

Self Clean in Progress



Engine idle speed increased  
See Owner's Manual

- Όταν εμφανίζεται το μήνυμα [Exhaust Filter/Self Clean in Progress] (φίλτρο εξάτμισης/αυτοκαθαρισμός σε εξέλιξη) στην οθόνη πληροφοριών του αυτοκινήτου, οι στροφές του κινητήρα αυξάνονται αυτόματα για να κάψουν τα σωματίδια του άνθρακα Όταν εμφανίζεται αυτό το μήνυμα, συνεχίστε να οδηγείτε κανονικά, υπό την προϋπόθεση ότι οι συνθήκες

των νόμων και της ασφάλειας το επιτρέπουν, έως ότου το μήνυμα να σβήσει.

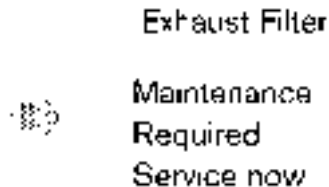

ταμένο χρονικό διάστημα (περισσότερο από 30 λεπτά).

#### ΣΥΣΤΗΜΑ ΠΑΡΑΚΟΛΟΥΘΗΣΗΣ ΠΙΕΣΗΣ ΕΛΑΣΤΙΚΩΝ (TPMS)

Κάθε ελαστικό θα πρέπει να ελέγχεται σε μηνιαία βάση όταν είναι κρύο και να φουσκώνεται στην συνιστώμενη από τον κατασκευαστή του αυτοκινήτου πίεση που εμφανίζεται στο πινακίδάκι του αυτοκινήτου ή στην ετικέτα με την πίεση ελαστικών. (Εάν το αυτοκίνητό σας έχει ελαστικά διαφορετικού μεγέθους από το μέγεθος που εμφανίζεται στο πινακίδάκι του αυτοκινήτου ή στην ετικέτα πίεσης των ελαστικών, θα πρέπει να καθορίσετε την κατάλληλη πίεση για αυτά τα ελαστικά).

Το αυτοκίνητό σας είναι εξοπλισμένο με μία πρόσθετη λειτουργία ασφαλείας που είναι το Σύστημα Παρακολούθησης Πίεσης Ελαστικών (TPMS) το οποίο ανάβει ένα προειδοποιητικό φως χαμηλής πίεσης ελαστικού όταν ένα ή περισσότερα από τα ελαστικά του αυτοκινήτου έχει σημαντικά χαμηλότερη πίεση. Ως εκ τούτου, όταν ανάψει το προειδοποιητικό φως χαμηλής πίεσης ελαστικού θα πρέπει να σταματήσετε και να ελέγξετε τα ελαστικά σας το ταχύτερο δυνατό και να τα φουσκώσετε στην κατάλληλη πίεση. Οδηγώντας με σημαντικά ξεφούσκωτα λάστιχα προκαλείται υπερθέρμανση του ελαστικού που μπορεί να οδηγήσει σε σκάσιμο του. Η μειωμένη πίεση μπορεί επίσης να μειώσει την αποτελεσματικότητα του καυσίμου και την διάρκεια ζωής του πέδητος του ελαστικού ενώ μπορεί να επηρεάσει τον χειρισμό του αυτοκινήτου και την ικανότητα φρεναρίσματος.

Παρακαλούμε να σημειώσετε ότι το TPMS δεν υποκαθιστά την σωστή συντήρηση του ελαστικού και είναι ευθύνη του οδηγού να διατηρεί την σωστή πίεση των ελαστικών, ακόμη και εάν η πίεση της πίεσης δεν έχει φτάσει στο επίπεδο που θα ενεργοποιούσε το προειδοποιητικό φως χαμηλής πίεσης ελαστικού TPMS.

Το αυτοκίνητό σας είναι επίσης εξοπλισμένο με ένα ενδεικτικό φως δυσλειτουργίας TPMS για να δείξει

πότε το σύστημα δεν λειτουργεί σωστά. Το ενδεικτικό φως δυσλειτουργίας TPMS συνδυάζεται με το προειδοποιητικό φως χαμηλής πίεσης. Όταν το σύστημα εντοπίζει μία δυσλειτουργία, το προειδοποιητικό φως θα αναβοσβήνει για περίπου ένα λεπτό και μετά θα παραμείνει σταθερά αναμμένο. Η σειρά αυτή θα συνεχίσει σε διαδοχικές εκκινήσεις του αυτοκινήτου για όσο υπάρχει η δυσλειτουργία. Όταν ανάβει η ένδειξη δυσλειτουργίας, το σύστημα μπορεί να μην είναι σε θέση να εντοπίσει ή να δώσει σήμα για την χαμηλή πίεση ελαστικού όπως είναι ο προορισμός του. Δυσλειτουργίες στο TPMS μπορεί να προκύψουν για μία ποικιλία διαφορετικών λόγων όπως είναι η αντικατάσταση διαφορετικών ελαστικών ή τροχών στο αυτοκίνητο που αποτρέπουν την σωστή λειτουργία του TPMS. Να ελέγχεται πάντα το ενδεικτικό φως του TPMS όταν αλλάξετε ένα ή περισσότερα ελαστικά ή τροχούς στο αυτοκίνητό σας για να βεβαιωθείτε ότι το νέο ελαστικό ή τροχός επιτρέπει στο TPMS να συνεχίσει να λειτουργεί σωστά.

#### Πρόσθετες πληροφορίες

- Το TPMS θα ενεργοποιηθεί μόνο όταν το αυτοκίνητο κινείται με πάνω από 25 χλμ / ώρα (16 MPH). Επίσης, αυτό το σύστημα μπορεί να μην ανιχνεύσει εφθμική πτώση της πίεσης του ελαστικού (για παράδειγμα σκασμένο λάστιχο κατά την οδήγηση).
- Το προειδοποιητικό φως χαμηλής πίεσης ελαστικού δεν σβήνει αυτόματα όταν ρυθμιστεί η πίεση του ελαστικού. Όταν το λάστιχο φουσκώσει στην συνιστώμενη πίεση, μηνένιστε τις πιέσεις που είναι καταχωρημένες στο αυτοκίνητό σας και μετά οδηγήστε το αυτοκίνητο σε ταχύτητες πάνω από τα 25 χλμ/ώρα (16 MPH) για να ενεργοποιήσετε το TPMS και να σβήσετε το προειδοποιητικό φως χαμηλής πίεσης ελαστικού. Χρησιμοποιήστε έναν δείκτη πίεσης ελαστικών για να ελέγξετε την πίεση των ελαστικών.
- Η προειδοποίηση [Low Tyre Pressure] (χαμηλή πίεση ελαστικού) εμφανίζεται στην οθόνη πλη-

Τι μπορείτε να κάνετε σας για να αποτρέψετε τον κορεσμό / το βούλωμα του GPF:

- Αποφύγετε τις επαναλαμβανόμενες και συχνές μικρές διαδρομές στις οποίες ο κινητήρας δεν φτάνει την θερμοκρασία κανονικής λειτουργίας.
- Να οδηγείτε το αυτοκίνητο τακτικά σε ταχύτητες πάνω από τα 60 χλμ/ώρα (37 MPH) για ένα παρατε-

ροφοριών του αυτοκινήτου όταν ανάβει το προειδοποιητικό φως χαμηλής πίεσης ελαστικού και εντοπίζεται χαμηλή πίεση του ελαστικού. Η προειδοποίηση [Low Tyre Pressure] (χαμηλή πίεση ελαστικού) σβήνει όταν σβήσει το προειδοποιητικό φως χαμηλής πίεσης ελαστικού.

Το προειδοποιητικό χαμηλής πίεσης ελαστικού δεν θα εμφανιστεί εάν το προειδοποιητικό φως χαμηλής πίεσης ελαστικού ανάβει για να δείξει την δυσλειτουργία του TPMS.

- Η πίεση του ελαστικού αυξάνεται και πέφτει ανάλογα με την ζέση που προκαλείται από την λειτουργία του αυτοκινήτου και την εξωτερική θερμοκρασία. Μην μειώνετε την πίεση του ελαστικού μετά την οδήγηση επειδή η πίεση του ελαστικού αυξάνεται μετά την οδήγηση. Η χαμηλή εξωτερική θερμοκρασία μπορεί να χαμηλώσει την θερμοκρασία του αέρα μέσα στο ελαστικό που με την σειρά του μπορεί να προκαλέσει χαμηλότερη πίεση στο ελαστικό. Αυτό μπορεί να προκαλέσει το άναμμα στο προειδοποιητικό φως της χαμηλής πίεσης ελαστικού. Εάν το προειδοποιητικό φως ανάβει σε χαμηλή εξωτερική θερμοκρασία, ελέγξτε την πίεση και στα τέσσερα ελαστικά.
- Ανάλογα με την αλλαγή στην εξωτερική θερμοκρασία, το προειδοποιητικό φως χαμηλής πίεσης ελαστικών μπορεί να ανάψει ακόμη και εάν οι πιέσεις των ελαστικών έχουν ρυθμιστεί σωστά. Όταν τα ελαστικά θα είναι κρύα, ρυθμίστε την πίεση του ελαστικού στην συνιστώμενη πίεση ΚΡΥΟΥ ελαστικού και επαναφέρετε το TPMS.
- Μπορείτε επίσης να ελέγξετε την πίεση όλων των ελαστικών στην οθόνη πληροφοριών του αυτοκινήτου. (Δείτε το «Υπολογιστής ταξιδιού» (Σελίδα 117).)

Για επιπλέον πληροφορίες δείτε το «Προειδοποιητικό φως χαμηλής πίεσης ελαστικού» (Σελίδα 92) και «Σύστημα Παρακολούθησης Πίεσης Ελαστικών (TPMS)» (Σελίδα 429).



## ΠΡΟΕΙΔΟΠΟΙΗΣΗ

- Εάν το προειδοποιητικό φως χαμηλής πίεσης ανάβει ενώ οδηγείτε, αποφύγετε τις απότομες μανούβρες του τιμονιού ή το απότομο φρενάρισμα, μειώστε την ταχύτητα του αυτοκινήτου, βγείτε από τον δρόμο σε ασφαλές σημείο και σταματήστε το αυτοκίνητο το συντομότερο δυνατό. Οδηγώντας με ξεφούσκωτα λάστιχα μπορεί να γίνει μόνιμη ζημιά στα ελαστικά και αυξάνεται η πιθανότητα να σκάσει το ελαστικό. Θα μπορούσε να προκληθεί σοβαρή ζημιά στο αυτοκίνητο που θα μπορούσε να οδηγήσει σε ατύχημα με αποτέλεσμα σοβαρό τραυματισμό. Ελέγξτε την πίεση και στα τέσσερα ελαστικά. Ρυθμίστε την πίεση των ελαστικών στην συνιστώμενη πίεση ΚΡΥΩΝ ελαστικών που εμφανίζεται στο πινακιδάκι ελαστικών για να σβήσετε το προειδοποιητικό φως χαμηλής πίεσης ελαστικού. Εάν έχετε σκασμένο ελαστικό, επισκευάστε το με ένα kit επισκευής ανάγκης σκασμένου ελαστικού το συντομότερο δυνατό. (Δείτε το «Σκασμένο ελαστικό» (Σελίδα 429) για την επισκευή ενός σκασμένου ελαστικού.)
- Αφού ρυθμίσετε την πίεση των ελαστικών, βεβαιωθείτε ότι επαναφέρετε το TPMS. Σε διαφορετική περίπτωση, το TPMS δεν θα σας προειδοποιήσει για την χαμηλή πίεση του ελαστικού.
- Αντικαθιστώντας τα ελαστικά με διαφορετικά από αυτά που καθορίζει η NISSAN θα μπορούσε να επηρεαστεί η σωστή λειτουργία του TPMS.
- Η NISSAN συνιστά την χρήση μόνο του Γνήσιου Στεγανοποιητικού Επισκευής Ανάγκης Ελαστικού της NISSAN που παρέχεται με τον αυτοκίνητό σας. Τα άλλα στεγανοποιητικά ελαστικών μπορεί να κάνουν ζημιά

στην φλάντζα της βαλβίδας με αποτέλεσμα την απώλεια πίεσης από το ελαστικό. Επισκεφθείτε ένα εξουσιοδοτημένο συνεργείο NISSAN ή εξειδικευμένο συνεργείο το ταχύτερο δυνατό μετά την χρήση του στεγανοποιητικού του ελαστικού.

## ΠΡΟΣΟΧΗ

- Το TPMS μπορεί να μην λειτουργήσει σωστά όταν οι τροχοί είναι εξοπλισμένοι με αλυσίδες χιονιού ή οι τροχοί είναι θαμμένοι στο χιόνι.
- Μην τοποθετείτε μεταλλικό φιλμ ή άλλα μεταλλικά μέρη (κεραία κλπ) πάνω στα παράθυρα. Αυτό μπορεί να προκαλέσει φτωχή λήψη των σημάτων από τους αισθητήρες πίεσης ελαστικών και το TPMS δεν θα λειτουργήσει κανονικά.

Ορισμένες μονάδες και μεταδότες μπορεί να επηρεάσουν προσωρινά την λειτουργία του TPMS και να κάνουν το προειδοποιητικό φως χαμηλής πίεσης ελαστικού να ανάψει. Ορισμένα παραδείγματα είναι:

- Εγκαταστάσεις ή ηλεκτρικές μονάδες που χρησιμοποιούν παρόμοιες ραδιοσυχνότητες και είναι κοντά στο αυτοκίνητο.
- Εάν ο μεταδότης έχει οριστεί σε παρόμοια συχνότητα με αυτές που χρησιμοποιούνται μέσα ή κοντά στο αυτοκίνητο.
- Εάν ένας υπολογιστής (ή παρόμοιος εξοπλισμός) ή ένας αναλογιστής DC/AC χρησιμοποιείται μέσα ή κοντά στο αυτοκίνητο.

Το προειδοποιητικό φως χαμηλής πίεσης ελαστικού μπορεί να ανάψει στις ακόλουθες περιπτώσεις.

- Εάν το αυτοκίνητο είναι εξοπλισμένο με έναν τροχό και ελαστικό χωρίς TPMS.
- Εάν το TPMS έχει αντικατασταθεί και το ID δεν έχει καταχωρηθεί.

- Εάν ο τροχός δεν είναι αυτός που καθορίζεται ως εργοστασιακός από τη NISSAN.

### Επαναφορά TPMS

Για να διατηρήσετε την σωστή λειτουργία του TPMS θα πρέπει να γίνεται επαναφορά στις ακόλουθες περιπτώσεις.

- όταν ρυθμίζεται η πίεση του ελαστικού
- όταν αντικαθίσταται ένα ελαστικό ή ένας τροχός
- όταν γίνεται περιστροφή των ελαστικών

Εκτελέστε την ακόλουθη διαδικασία για να επαναφέρετε το TPMS.

1. Παρκάρετε το αυτοκίνητο σε ασφαλές και επίπεδο σημείο.
2. Δέστε το χειρόφρενο και πατήστε τον διακόπτη θέσης P του επιλογέα για να επιλέξετε την θέση P (παρκάρισμα).
3. Ρυθμίστε την πίεση των ελαστικών και στους τέσσερις τροχούς στην συνιστώμενη πίεση ΚΡΥΟΥ ελαστικού που εμφανίζεται στο πινακίδάκι του ελαστικού. Χρησιμοποιήστε έναν δείκτη πίεσης ελαστικών για να ελέγξετε την πίεση των ελαστικών.
4. Βάλτε τον διακόπτη παροχής στην θέση ON.

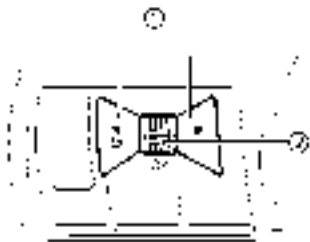

5. Πατήστε το ◀ ▶ κουμπί (1) έως ότου να εμ-

φανιστεί το [Settings] (ρυθμίσεις) και μετά πατήστε το κουμπί κύλισης (2).

6. Χρησιμοποιήστε το κουμπί κύλισης (2) έως ότου να επιλεγεί το [Tyre Pressures] (πιέσεις ελαστικών) και πατήστε το κουμπί κύλισης (2).

7. Χρησιμοποιήστε το κουμπί κύλισης (2) έως ότου να επιλεγεί το [Calibrate] (καλιμπράρισμα) και πατήστε το κουμπί κύλισης (2).

8. Χρησιμοποιήστε το κουμπί κύλισης (2) έως ότου να επιλεγεί το [YES] και πατήστε το κουμπί κύλισης (2) για να επαναφέρετε το TPMS.

9. Μετά την επαναφορά του TPMS οδηγήστε το αυτοκίνητο για αρκετά λεπτά σε ταχύτητες πάνω από τα 25 χλμ/ώρα (16 MPH).

Εάν το προειδοποιητικό φως χαμηλής πίεσης ανάβει μετά την επαναφορά του συστήματος, μπορεί να δηλώνει ότι το TPMS δεν λειτουργεί σωστά. Ζητήστε τον έλεγχο του συστήματος από Συνεργείο Nissan ή εξειδικευμένο συνεργείο.

Για πληροφορίες σχετικές με το προειδοποιητικό φως χαμηλής πίεσης ελαστικού δείτε το «Προειδοποιητικό φως χαμηλής πίεσης ελαστικού» (Σελίδα 92).

## ΠΡΟΦΥΛΑΞΕΙΣ ΓΙΑ ΤΗΝ ΟΔΗΓΗΣΗ

### ΣΤΗΝ ΑΣΦΑΛΤΟ ΚΑΙ ΕΚΤΟΣ ΔΡΟΜΟΥ

**Τα αυτοκίνητα αυτού του τύπου παρουσιάζουν σημαντικά υψηλότερο ποσοστό τουμπαρισμάτων από ότι οι άλλοι τύποι αυτοκινήτων.**

Έχουν υψηλότερη απόσταση του κάτω μέρους τους από το έδαφος από αυτή των επιβατικών αυτοκινήτων, προκειμένου να μπορούν να χρησιμοποιηθούν σε διάφορες λειτουργίες τόσο στην ασφάλτο όσο και εκτός δρόμου. Για τον λόγο αυτό έχουν υψηλότερο κέντρο βάρους από τα κανονικά αυτοκίνητα. Ένα πλεονέκτημα της υψηλότερης απόστασης από το έδαφος είναι ότι έχετε καλύτερη θέα του δρόμου που σας επιτρέπει να προλαμβάνετε τα προβλήματα. Ωστόσο, δεν είναι σχεδιασμένα για να στρίβουν με τις ίδιες ταχύτητες που στρίβουν τα συμβατικά επιβατικά αυτοκίνητα πόσο μάλλον όσο τα χαμηλωμένα σπορ αυτοκίνητα είναι σχεδιασμένα για να αποδίδουν ικανοποιητικά στις εκτός δρόμου συνθήκες. Εάν είναι δυνατόν, αποφύγετε τις απότομες στροφές ή τις κοφτές μανούβρες ιδιαίτερα στις υψηλές ταχύτητες. Όπως συμβαίνει και με άλλα αυτοκίνητα αυτού του τύπου, εάν δεν οδηγήτε το αυτοκίνητο σωστά μπορεί να χάσετε τον έλεγχό του ή να τσιμπάρετε. Βεβαιωθείτε ότι διαβάσατε το «Προφυλάξεις για την ασφαλή οδήγηση» (Σελίδα 256).

### ΑΝΑΚΤΗΣΗ ΕΑΝ ΕΧΕΤΕ ΒΓΕΙ ΕΚΤΟΣ ΔΡΟΜΟΥ

Εάν οι τροχοί της αριστερής ή της δεξιάς πλευράς αφήσουν την επιφάνεια του δρόμου, διατηρήστε τον έλεγχο του αυτοκινήτου ακολουθώντας την παρακάτω διαδικασία. Παρακαλούμε σημειώστε ότι αυτή η διαδικασία είναι ένας μόνο γενικός οδηγός. Το αυτοκίνητο πρέπει να οδηγείται κατάλληλα με βάση της συνθήκες του οχήματος, του δρόμου και της κίνησης.

1. Να παραμείνετε ψύχραμοι και να μην υπερβάλλετε στις αντιδράσεις σας.
2. Να μην πατάτε τα φρένα.
3. Να κρατάτε σταθερά το τιμόνι και με τα δύο χέρια σας και να προσπαθείτε να διατηρείτε ευθεία πορεία.

4. Όταν μπορεί να γίνει, αφήστε αργά το πεντάλ του γκαζιού για να επιβραδύνει σταδιακά το αυτοκίνητο.

5. Εάν δεν υπάρχει τίποτα στην πορεία σας, στρίψτε το αυτοκίνητο για να ακολουθήσετε τον δρόμο ενώ μειώνεται η ταχύτητα του αυτοκινήτου. Μην προσπαθήσετε να οδηγήσετε το αυτοκίνητο πίσω στην επιφάνεια του δρόμου έως ότου να μειωθεί η ταχύτητα του αυτοκινήτου.

6. Όταν αυτό μπορεί να γίνει με ασφάλεια, στρίψτε σταδιακά το τιμόνι έως ότου και οι δύο τροχοί να επιστρέψουν στην επιφάνεια του δρόμου. Όταν όλα τα ελαστικά είναι πάνω στην επιφάνεια του δρόμου, στρίψτε το αυτοκίνητο για να παραμείνει στην κατάλληλη λωρίδα οδήγησης.

- αν αποφασίσετε ότι δεν είναι ασφαλές να επαφάρετε το αυτοκίνητο στην επιφάνεια του δρόμου με βάση τις συνθήκες του αυτοκινήτου, του δρόμου και της κίνησης, επιβραδύνετε σταδιακά το αυτοκίνητο για να σταματήσετε σε ένα ασφαλές σημείο εκτός δρόμου.

#### ΠΡΟΦΥΛΑΞΕΙΣ ΑΣΦΑΛΕΙΑΣ ΚΑΤΑ ΤΗΝ ΟΔΗΓΗΣΗ

Το όχημά σας είναι σχεδιασμένο τόσο για κανονική οδήγηση όσο και για οδήγηση εκτός δρόμου. Ωστόσο, αποφύγετε την οδήγηση σε βαθύ νερό ή λάσπη καθώς το αυτοκίνητό σας είναι κυρίως σχεδιασμένο για διασκέδαση και όχι σαν συμβατικό αυτοκίνητο εκτός δρόμου. Να θυμάστε ότι τα αυτοκίνητα με κίνηση τους δύο τροχούς (2WD) είναι λιγότερο ικανά από τα αυτοκίνητα με κίνηση στους τέσσερις τροχούς (4WD) για την οδήγηση σε ανώμαλο δρόμο και την διαφυγή όταν κολλήσουν σε βαθύ χιόνι, λάσπη ή τα παρκοίρια. Παρακαλούμε να ακολουθείτε τις παρακάτω προφυλάξεις:



#### ΠΡΟΕΙΔΟΠΟΙΗΣΗ

- Όταν οδηγείτε εκτός δρόμου θα πρέπει να είστε προσεκτικός και να αποφεύγετε τις επικίνδυνες περιοχές. Κάθε άτομο που οδηγεί ή,

επιβαίνει σε αυτό το αυτοκίνητο θα πρέπει να φορδίζει πάντα μία ζώνη ασφαλείας. Αυτό θα κρατήσει εσάς και τους επιβάτες σας στην θέση τους όταν οδηγείτε σε ανώμαλο έδαφος.

- Μην οδηγείτε κατά μήκος απότομων πλαγιών. Προτιμήστε να οδηγήσετε ευθεία προς τα πάνω ή προς τα κάτω στις πλαγιές. Τα οχήματα εκτός δρόμου μπορούν να τουμπάρουν πιο εύκολα όταν κινούνται λοξά από ότι όταν κινούνται προς τα μπρος ή προς τα πίσω.
- Πολλοί λόφοι είναι πολύ απότομοι για ποιόδητοτε αυτοκίνητο. Εάν προσπαθήσετε να τους ανεβείτε μπορεί να κολλήσετε. Εάν προσπαθήσετε να τους κατεβείτε μπορεί να μην έχετε την δυνατότητα να ελέγξετε την ταχύτητά σας. Εάν προσπαθήσετε να οδηγήσετε κατά μήκος τους μπορεί να τουμπάρετε.
- Μην αλλάζετε ταχύτητες όταν οδηγείτε σε κατηφόρες γιατί μπορεί να χάσετε τον έλεγχο του αυτοκινήτου.
- Να είστε σε επιφυλακή όταν οδηγείτε στην κορυφή ενός λόφου. Στην κορυφή μπορεί να υπάρχει απότομο κόψιμο ή άλλος κίνδυνος που να προκαλέσει ατύχημα.
- Εάν σβήσει ο κινητήρας σας ή δεν μπορείτε να συνεχίσετε την ανάβαση του λόφου, ποτέ μην προσπαθήσετε να κάνετε αναστροφή. Το αυτοκίνητο μπορεί να αναποδογυρίσει και να τουμπάρει. Να κατεβαίνετε πάντα με την όπισθεν σε ευθεία έχοντας επιλέξει την όπισθεν (R). Ποτέ μην κατεβαίνετε με την όπισθεν έχοντας τη Ν (νεκρά), χρησιμοποιώντας μόνο το φρένο, καθώς μπορεί να χάσετε τον έλεγχο.
- Η υπερβολική χρήση των φρένων όταν κατεβαίνετε ένα λόφο μπορεί να προκαλέσει την υπερθέρμανση και εξασθένηση των φρένων

σας, με αποτέλεσμα να χάσετε τον έλεγχο και να συμβεί ατύχημα. Χρησιμοποιείτε τα φρένα ελαφρά και χρησιμοποιήστε μία μικρή κλίμακα ταχυτήτων για να ελέγχετε την ταχύτητά σας.

- Όταν οδηγείτε σε ανώμαλο έδαφος, το ανασφάλιστο φορτίο μπορεί να αρχίσει να σκορπίζεται μέσα στο αυτοκίνητο. Ασφαλίστε το φορτίο καλά για να μην τιναχτεί και χτυπήσει εσάς ή τους άλλους επιβάτες.
- Για να μην αυξήσετε υπερβολικά το κέντρο βάρους του αυτοκινήτου μην υπερβαίνετε την καταχωρημένη ικανότητα φόρτωσης στην οροφή του αυτοκινήτου και κάντε ομοιογενή κατανομή του βάρους. Ασφαλίστε τα βαριά φορτία στον χώρο φορτίο όσο προς τα εμπρός και κάτω είναι δυνατόν. Μην βάζετε στο αυτοκίνητο λάστιχα πιο μεγάλα από αυτά που ορίζονται από τον κατασκευαστή σε αυτό το βιβλίο. Αυτό θα μπορούσε να προκαλέσει τουμπάρισμα του αυτοκινήτου.
- Μην κρατάτε το τιμόνι από τις εσωτερικές ακτίνες όταν οδηγείτε εκτός δρόμου. Το τιμόνι θα μπορούσε να μετακινηθεί απότομα και να σας τραυματίσει στα χέρια. Αντίθετα θα πρέπει να οδηγείτε κρατώντας το τιμόνι με τα δάχτυλα και τους αντίχειρες από το στεφάνι.
- Πριν ξεκινήσετε το αυτοκίνητο, βεβαιωθείτε ότι τόσο εσείς όσο και όλοι οι επιβάτες φοράτε τις ζώνες ασφαλείας.
- Να οδηγείτε πάντα με τα πατάκια στην θέση τους γιατί το πάτωμα του αυτοκινήτου μπορεί να ζεσταθεί πολύ.
- Όταν συναντάτε δυνατούς πλάγιους ανέμους, χαμηλώστε την ταχύτητά σας. Επειδή το όχημά σας έχει το κέντρο βάρους του ψηλά επηρεάζεται περισσότερο από

ορμητικούς πλευρικούς ανέμους. Οι χαμηλότερες ταχύτητες διασφαλίζουν τον καλύτερο έλεγχο του αυτοκινήτου.

- Μην οδηγείτε πάνω από την απόδοση των ελαστικών ακόμη και ένα η κίνηση στους 4 τροχούς έχει εμπλακεί.
- Για τα μοντέλα που είναι εξοπλισμένα με 4WD, μην προσπαθήσετε να σηκώσετε δύο τροχούς εκτός εδάφους και να αλλάξετε το κιβώτιο ταχυτήτων σε οποιαδήποτε θέση οδήγησης ή την όπισθεν με το σύστημα e-POWER σε λειτουργία. Εάν το κάνετε θα προκληθεί ζημιά στο σύστημα μετάδοσης κίνησης ή απροσδόκητη κίνηση του αυτοκινήτου η οποία θα μπορούσε να προκαλέσει σοβαρή ζημιά στο αυτοκίνητο ή προσωπικό τραυματισμό.
- Μην προσπαθήσετε να ελέγξετε ένα αυτοκίνητο εξοπλισμένο με 4WD σε δυναμόμετρο για οχήματα 2WD (όπως τα δυναμόμετρα που χρησιμοποιούνται από ορισμένα κράτη για έλεγχο των καυσαερίων), ή παρόμοιο εξοπλισμό, ακόμη και εάν οι άλλοι δύο τροχοί έχουν σηκωθεί από το έδαφος. Βεβαιωθείτε ότι ενημερώσατε το προσωπικό της εγκατάστασης για τον έλεγχο ότι το αυτοκίνητό σας είναι εξοπλισμένο με 4WD πριν το βάλουν στο δυναμόμετρο. Η χρήση λανθασμένου εξοπλισμού ελέγχου μπορεί να έχει σαν αποτέλεσμα ζημιά στο σύστημα μετάδοσης κίνησης ή απροσδόκητη κίνηση του αυτοκινήτου που θα μπορούσε να προκαλέσει σοβαρή ζημιά στο αυτοκίνητο ή προσωπικό τραυματισμό.
- Όταν ένας τροχός είναι εκτός εδάφους λόγω ανισόπεδης επιφάνειας, μην σπινάρτε υπερβολικά τους τροχούς (μοντέλο 4WD).

- Η απότομη επιτάχυνση, οι απότομοι ελιγμοί του τιμονιού ή το απότομο φρενάρισμα μπορεί να προκαλέσουν απώλεια του ελέγχου του αυτοκινήτου.
- Εάν είναι δυνατόν, αποφύγετε τις μανούβρες με απότομες στροφές, ιδιαίτερα με μεγάλη ταχύτητα. Το αυτοκίνητό σας έχει υψηλότερο κέντρο βάρους από ότι ένα συμβατικό επιβατικό αυτοκίνητο. Το αυτοκίνητο δεν είναι σχεδιασμένο να στρίβει στις ίδιες ταχύτητες με τα συμβατικά επιβατικά αυτοκίνητα. Εάν δεν χειριστείτε αυτό το αυτοκίνητο σωστά μπορεί να χάσετε τον έλεγχο του και / ή να τσιμπάρετε.
- Χρησιμοποιείτε πάντα ελαστικά του ίδιου τύπου, μεγέθους, μάρκας, κατασκευής (bias, bias-belted ή radial), και πέλματος και στους τέσσερις τροχούς. Τοποθετήστε μονάδες πρόσφυσης στους μπροστινούς τροχούς όταν οδηγείτε πάνω σε δρόμους που γλιστράνε και να οδηγείτε προσεκτικά.
- Μην ξεχάσετε να ελέγξετε τα φρένα αμέσως μετά την οδήγηση σε λάσπη ή νερό. Δείτε το «Σύστημα Φρένων» (Σελίδα 395) για τα βρεγμένα φρένα.
- Αποφύγετε το παρκάρισμα του αυτοκινήτου σε απότομους λόφους. Εάν βγείτε από το αυτοκίνητο και τσιμπάρετε μπροστά, πίσω ή στο πλάι θα μπορούσατε να τραυματιστείτε.
- Όταν οδηγείτε εκτός δρόμου, μέσα από άμμο, λάσπη ή νερό με βάθος όσο τα μπουλόνια των τροχών, μπορεί να απαιτείται πιο τακτική συντήρηση. Δείτε το πρόγραμμα συντήρησης που εμφανίζεται στο ξεχωριστό βιβλίο συντήρησης.

Θεωρείται αυτονόητο ότι πρέπει να οδηγείτε το αυτοκίνητό σας προσαρμοζόμενοι στις συνθήκες τόσο για την ασφάλεια όσο και για την άνεσή σας. Σαν οδηγός, θα πρέπει να είστε αυτός που γνωρίζει καλύτερα πως να οδηγήσει ανάλογα με τις περιστάσεις.

#### ΦΟΡΤΩΣΗ ΤΩΝ ΑΠΟΣΚΕΥΩΝ

Τα φορτία και η κατανομή τους και η χρήση εξαρτημάτων (κοτσαδόρος, σχάρες οροφής κλπ.) θα αλλάξουν σημαντικά τα χαρακτηριστικά οδήγησης του αυτοκινήτου σας. Το στυλ της οδήγησης σας και η ταχύτητα θα πρέπει να ρυθμιστούν σύμφωνα με τις περιστάσεις.

#### ΟΔΗΓΗΣΗ ΣΕ ΒΡΕΓΜΕΝΟΥΣ ΔΡΟΜΟΥΣ

- Αποφύγετε τις απότομες επιταχύνσεις και τα απότομα φρεναρίσματα.
- Αποφύγετε να στρίβετε ή να αλλάζετε λωρίδα απότομα.
- Αποφύγετε την οδήγηση πολύ κοντά στο προπορευόμενο αυτοκίνητο.

Όταν το νερό καλύπτει την επιφάνεια του δρόμου με λακκούβες ή μικρά ρυάκια κλπ, μειώστε ταχύτητα για να αποφύγετε το γλιστρήμα πάνω στο νερό που θα προκαλέσει απώλεια του ελέγχου του αυτοκινήτου. Τα φαγωμένα λάστιχα αυξάνουν τον κίνδυνο.

#### ΟΔΗΓΗΣΗ ΣΕ ΧΕΙΜΕΡΙΝΕΣ ΣΥΝΘΗΚΕΣ

- Να οδηγείτε προσεκτικά.
- Αποφύγετε τις απότομες επιταχύνσεις και τα απότομα φρεναρίσματα.
- Αποφύγετε να στρίβετε ή να αλλάζετε λωρίδα απότομα.
- Αποφύγετε τους απότομους ελιγμούς του τιμονιού.
- Αποφύγετε την οδήγηση πολύ κοντά στο προπορευόμενο αυτοκίνητο.

## ΠΙΕΖΟΜΕΝΟΣ ΔΙΑΚΟΠΤΗΣ ΠΑΡΟΧΗΣ

### ΠΡΟΦΥΛΑΞΕΙΣ ΓΙΑ ΤΗΝ ΛΕΙΤΟΥΡΓΙΑ ΤΟΥ ΠΙΕΖΟΜΕΝΟΥ ΔΙΑΚΟΠΤΗ ΠΑΡΟΧΗΣ



#### ΠΡΟΕΙΔΟΠΟΙΗΣΗ

Μην χειρίζεστε το πιεζόμενο κουμπί παροχής ενώ οδηγείτε το αυτοκίνητο εκτός εάν παραστεί ανάγκη. (Το σύστημα του e-POWER σβήνει όταν ο διακόπτης παροχής πατηθεί 3 διαδοχικές φορές ή όταν πατήσετε τον διακόπτη παροχής και τον κρατήσετε για περισσότερα από 2 δευτερόλεπτα). Εάν το σύστημα e-POWER σταματήσει ενώ το αυτοκίνητο κινείται μπορεί να προκληθεί σύγκρουση και σοβαρός τραυματισμός.

Πριν χειριστείτε τον πιεζόμενο διακόπτη παροχής, βεβαιωθείτε ότι έχετε πατήσει το κουμπί παρκάριας στην θέση P (παρκάρισμα).

#### ΣΥΣΤΗΜΑ ΕΞΥΠΝΟΥ ΚΛΕΙΔΙΟΥ

Το σύστημα του Έξυπνου Κλειδιού μπορεί να χρησιμοποιηθεί για να λειτουργήσετε τον διακόπτη παροχής χωρίς να βγάλετε το κλειδί από την τσέπη ή την τσάντα σας. Το περιβάλλον λειτουργίας και / ή οι συνθήκες μπορεί να επηρεάσουν την λειτουργία του συστήματος του Έξυπνου Κλειδιού.

#### ΠΡΟΣΟΧΗ

- Βεβαιωθείτε ότι έχετε μαζί σας το Έξυπνο Κλειδί όταν χειρίζεστε το αυτοκίνητο.
- Ποτέ μην αφήνετε το Έξυπνο Κλειδί μέσα στο αυτοκίνητο όταν φεύγετε από αυτό.

### ΑΚΤΙΝΑ ΛΕΙΤΟΥΡΓΙΑΣ



Το Έξυπνο Κλειδί μπορεί να χρησιμοποιηθεί μόνο για την εκκίνηση του συστήματος e-POWER όταν το Έξυπνο Κλειδί είναι εντός της καθορισμένης ακτίνας λειτουργίας (1) όπως φαίνεται στην εικόνα.

Όταν η μπαταρία του Έξυπνου Κλειδιού έχει σχεδόν αδειάσει ή υπάρχουν ισχυρά ραδιοκύματα κοντά στην θέση λειτουργίας, η ακτίνα λειτουργίας του Έξυπνου Κλειδιού μικραίνει και αυτό μπορεί να μην λειτουργεί σωστά.

Εάν το Έξυπνο Κλειδί είναι μέσα στην ακτίνα λειτουργίας, είναι δυνατό για τον οποιοδήποτε, ακόμη και κάποιον που δεν έχει πάνω του το Έξυπνο Κλειδί, να πατήσει τον διακόπτη παροχής και να βάλει μπροστά το σύστημα του e-POWER.

- Ο χώρος αποσκευών δεν συμπεριλαμβάνεται στην ακτίνα λειτουργίας, αλλά το Έξυπνο Κλειδί μπορεί να λειτουργήσει.
- Εάν το Έξυπνο Κλειδί έχει τοποθετηθεί στο ταμπλό των οργάνων, μέσα στο ντουλαπάκι, στην θήκη στην πόρτα ή στην γωνία του εσωτερικού χώρου, τότε το Έξυπνο Κλειδί μπορεί να μην λειτουργήσει.
- Εάν το Έξυπνο Κλειδί είναι τοποθετημένο κοντά

σε μία πόρτα ή ένα παράθυρο έξω από το αυτοκίνητο τότε το Έξυπνο Κλειδί μπορεί να μην λειτουργήσει.

### ΘΕΣΕΙΣ ΔΙΑΚΟΠΤΗ ΠΑΡΟΧΗΣ

#### ΠΡΟΣΟΧΗ

- Μην αφήνετε το αυτοκίνητο για παρατεταμένα χρονικά διαστήματα όταν ο διακόπτης παροχής είναι στην θέση ON και το σύστημα του e-POWER δεν λειτουργεί. Αυτό μπορεί να αδειάσει την μπαταρία 12-volt.
- Χρησιμοποιήστε τα ηλεκτρικά αξεσουάρ με το σύστημα e-POWER σε λειτουργία για να αποφύγετε αναγκαστική αποφόρτιση της μπαταρίας 12-volt του αυτοκινήτου. Εάν πρέπει να χρησιμοποιήσετε αξεσουάρ ενώ το σύστημα e-POWER δεν λειτουργεί, μην τα χρησιμοποιείτε για μεγάλα χρονικά διαστήματα και μην χρησιμοποιείτε πολλαπλά ηλεκτρικά αξεσουάρ ταυτόχρονα.



Όταν ο διακόπτης παροχής πατηθεί χωρίς να πατάτε το πεντάλ του φρένου, ο διακόπτης παροχής θα ανάψει.

Πατήστε τον διακόπτη παροχής:

- μία φορά για να αλλάξει στο ON.
- δύο φορές για να αλλάξει στο OFF.

Όταν ανάβει το ενδεικτικό φως «έτοιμο για την οδήγηση» (READY) στον μετρητή, το αυτοκίνητο μπορεί να κινηθεί.

### Θέση ON

Το σύστημα της μίζας και η ισχύς των ηλεκτρικών αξεσουάρ ενεργοποιείται σε αυτή την θέση, χωρίς να βάλετε μπροστά τον σύστημα e-POWER.

Η θέση ON έχει μία λειτουργία εξοικονόμησης μπαταρίας που θα τοποθετήσει τον διακόπτη παροχής στην θέση OFF εάν το αυτοκίνητο δεν λειτουργεί, μετά από μία χρονική περίοδο και κάτω από τις ακόλουθες συνθήκες:

- Ο διακόπτης παροχής είναι στην θέση ON.
- Το σύστημα e-POWER είναι σταματημένο.

Η λειτουργία εξοικονόμησης μπαταρίας θα ακυρωθεί εάν προκύψει οποιοδήποτε από τα ακόλουθα:

- Ο διακόπτης παροχής είναι στην θέση OFF.
- Λειτουργεί το σύστημα e-POWER.

Ο διακόπτης παροχής θα μπει αυτόματα στην θέση OFF όταν πληρούνται οι ακόλουθες συνθήκες και έχουν περάσει 10 λεπτά.

- Όταν ο διακόπτης παροχής τοποθετηθεί στην θέση ON.
- Όταν το αυτοκίνητο είναι παρκαρισμένο.

### Θέση OFF

Το σύστημα του e-POWER είναι σβηστό σε αυτή την θέση.

### Αυτόματη Θέση ACC

Με το αυτοκίνητο στην θέση P (Παρκάρισμα), το Έξυπνο Κλειδί μαζί σας και τον διακόπτη παροχής να

έχει μπει από την θέση ON στην OFF, τα ηλεκτρικά χειριστήρια του εξωτερικού καθρέπτη κλπ μπορούν ακόμη να χρησιμοποιηθούν για μία χρονική περίοδο.

### ΑΔΕΙΑ ΜΠΑΤΑΡΙΑ ΕΞΥΠΝΟΥ ΚΛΕΙΔΙΟΥ

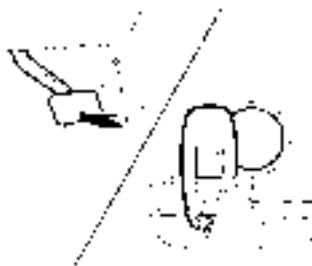

Εάν αδειάσει η μπαταρία του Έξυπνου Κλειδιού ή οι συνθήκες του περιβάλλοντος παρεμβάλλονται στην λειτουργία του Έξυπνου Κλειδιού, βάλτε μπροστά το σύστημα e-POWER σύμφωνα με την ακόλουθη διαδικασία:

1. Πατήστε σταθερά το πεντάλ του φρένου.
2. Πατήστε τον διακόπτη παροχής.
3. Ακουμπήστε τον διακόπτη παροχής με το Έξυπνο Κλειδί όπως φαίνεται στην εικόνα. (Θα ηχησει ένας βομβητής.)
4. Πατήστε τον διακόπτη παροχής πατώντας το πεντάλ του φρένου μέσα σε 10 δευτερόλεπτα από την στιγμή που ακουστεί ο βομβητής. Το σύστημα e-POWER θα ξεκινήσει.

Αφού κάνετε το βήμα 3, όταν πατήσετε τον διακόπτη παροχής χωρίς να πατήσετε το πεντάλ του φρένου, η θέση του διακόπτη παροχής θα αλλάξει σε ON.

### ΣΗΜΕΙΩΣΗ:

Όταν ο διακόπτης παροχής τοποθετηθεί στην θέση ON ή το σύστημα e-POWER ξεκινήσει από τις παραπάνω διαδικασίες, η προειδοποίηση [Key Battery Low] (χαμηλή μπαταρία κλειδιού) θα εμφανιστεί στην οθόνη πληροφοριών του αυτοκινήτου ακόμη και εάν το Έξυπνο Κλειδί είναι μέσα στο αυτοκίνητο. Αυτό δεν είναι δυσλειτουργία. Για να σβήσετε την προειδοποίηση, ακουμπήστε πάλι τον διακόπτη παροχής με το Έξυπνο Κλειδί. Εάν εμφανιστεί η Προειδοποίηση Χαμηλής μπαταρίας Έξυπνου Κλειδιού [Key Battery Low] στην οθόνη πληροφοριών του αυτοκινήτου, αντικαταστήστε την μπαταρία το συντομότερο δυνατό. (Δείτε το «Μπαταρία Έξυπνου Κλειδιού» (Σελίδα 465).)



## ΕΚΚΙΝΗΣΗ ΤΟΥ ΣΥΣΤΗΜΑΤΟΣ e-POWER

1. Επιβεβαιώστε ότι είναι δεμένο το χειρόφρενο.
2. Επιβεβαιώστε ότι το αυτοκίνητο είναι στην θέση P (παρκάρισμα).

Το σύστημα e-POWER είναι σχεδιασμένο ώστε να μην λειτουργεί εάν το όχημα δεν είναι στην θέση P (παρκάρισμα) ή ο επιλογέας ταχυτήτων είναι στη θέση N (νεκρά).

Θα πρέπει να έχετε μαζί σας το Έξυπνο Κλειδί όταν χειρίζεστε τον διακόπτη παροχής.

3. Πατήστε σταθερά το πεντάλ του φρένου και πατήστε τον διακόπτη παροχής για να βάλετε το του αυτοκινήτου στην θέση ετοιμότητας για την οδήγηση-ση READY.

Για να βάλετε το αυτοκίνητο στην θέση ετοιμότητας για την οδήγηση READY αμέσως, πατήστε και αφήστε τον διακόπτη παροχής ενώ πατάτε το πεντάλ του φρένου με τον διακόπτη παροχής σε οποιαδήποτε θέση. Ανάβει το ενδεικτικό φως «έτοιμο για την οδήγηση» (READY) στον μετρητή.

Για να σταματήσετε το σύστημα του e-POWER, πατήστε τον διακόπτη της θέσης P στον επιλογέα ταχυτήτων και πατήστε τον διακόπτη παροχής στην θέση OFF.

### ΣΗΜΕΙΩΣΗ:

**Αφού βάλετε τον διακόπτη παροχής στην θέση ON, ο κινητήρας μπορεί να ξεκινήσει πριν σταματήσει να αναβοσβήνει το ενδεικτικό φως ετοιμότητας για την οδήγηση READY το οποίο μετά θα ανάψει.**

Όταν η στάθμη της μπαταρίας Ιόντων Λιθίου (Li-ion) που απομένει είναι πολύ χαμηλή, μπορεί να χρειαστεί μία χρονική περίοδος έως ότου το ενδεικτικό φως ετοιμότητας για την οδήγηση READY να σταματήσει να αναβοσβήνει και μετά να ανάψει αφού πατήσετε τον διακόπτη παροχής. Στον ενδιάμεσο χρόνο η Ροή Ενέργειας κλπ δεν θα εμφανίζονται.

**Το πεντάλ του φρένου μπορεί να είναι σταθερό εάν το λειτουργήσετε πριν να ξεκινήσει το σύστημα e-POWER. Σε αυτή την περίπτωση πατήστε το πεντάλ του φρένου πιο σταθερά από ότι συνήθως.**

**Μπορεί να ακούσετε έναν ήχο όταν πατάτε το πεντάλ του φρένου ενώ είναι σβηστό το σύστημα e-POWER. Αυτό δεν δηλώνει δυσλειτουργία.**

**Εάν το σύστημα e-POWER δεν μπορεί να ξεκινήσει, βάλτε τον διακόπτη παροχής στην θέση OFF και περιμένετε για 5 δευτερόλεπτα ή περισσότερο και μετά ξεκινήστε και πάλι το σύστημα e-POWER.**

## ΕΠΙΛΟΓΕΑΣ ΛΕΙΤΟΥΡΓΙΑΣ ΟΔΗΓΗΣΗΣ



Επιλογέας Λειτουργίας Οδήγησης: Μοντέλα 2WD



Επιλογέας Λειτουργίας Οδήγησης: Μοντέλα 4WD

## ΞΕΚΙΝΗΜΑ ΤΟΥ ΚΙΝΗΤΗΡΑ (μοντέλο με σύστημα Έξυπνου Κλειδιού)

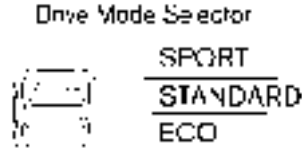

Οθόνη Πληροφοριών Αυτοκινήτου: Μοντέλα 2WD

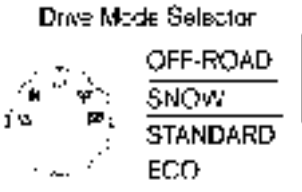

Οθόνη Πληροφοριών Αυτοκινήτου: Μοντέλα 4WD

Με την χρήση του Επιλογέα Λειτουργίας Οδήγησης μπορείτε να επιλέξετε πολλαπλές λειτουργίες οδήγησης.

2WD: [SPORT], [STANDARD] και [ECO]

Για να αλλάξετε λειτουργία, πατήστε το κουμπί του Επιλογέα Λειτουργίας Οδήγησης επάνω ή κάτω.

4WD: [OFF-ROAD], [SNOW], [STANDARD], [ECO] και [SPORT]

Για να αλλάξετε την λειτουργία, γυρίστε το κουμπί του Επιλογέα Λειτουργίας Οδήγησης δεξιά ή αρι-

στερά.

### ΣΗΜΕΙΩΣΗ:

**Όταν ο Επιλογέας Λειτουργίας Οδήγησης επιλέξει μία λειτουργία, αυτή δεν θα αλλάξει αμέσως. Αυτό δεν είναι δυσλειτουργία.**

Εμφανίζεται η παρούσα λειτουργία στην οθόνη πληροφοριών αυτοκινήτου. Η λίστα λειτουργιών θα εμφανιστεί στην οθόνη λειτουργιών αυτοκινήτου για να επιλέξετε την λειτουργία που θέλετε.

### ΣΗΜΕΙΩΣΗ:

**Η λίστα λειτουργιών θα σβήσει περίπου 5 δευτερόλεπτα αφού επιλέξετε την λειτουργία. (Μπορείτε επίσης να σβήσετε το μήνυμα πατώντας το κουμπί κύλισης στο τιμόνι.)**

Εάν η λειτουργία οδήγησης δεν μπορεί να αλλάξει με την χρήση του Επιλογέα Λειτουργίας Οδήγησης όταν ο διακόπτης παροχής είναι στην θέση ON, ζητήστε τον έλεγχο του συστήματος. Συνιστάται να επικοινωνήσετε με ένα εξουσιοδοτημένο συνεργείο NISSAN ή εξειδικευμένο συνεργείο για αυτή την υπηρεσία.

Η STANDARD λειτουργία θα επιλεγεί πρώτη κάθε φορά που βάξετε τον διακόπτη παροχής στην θέση ON.



### ΠΡΟΕΙΔΟΠΟΙΗΣΗ

**Μην κοιτάτε τον Επιλογέα Λειτουργίας Οδήγησης ή την οθόνη όταν οδηγείτε για να μην αποσπάται η προσοχή σας από τον χειρισμό του αυτοκινήτου.**

### Λειτουργία OFF-ROAD (μοντέλα 4WD)

Σας επιτρέπει την ευκολότερη οδήγηση ή εκκίνηση σε ανώμαλη επιφάνεια δρόμου, όπως σε ανώμαλο δρόμο με βρωμιά ή σε απότομη ανηφόρα ή μέσα από άμμο

### Λειτουργία SNOW (μοντέλα 4WD)

Κάνει πιο εύκολη την εκκίνηση και την οδήγηση σε χιονισμένους και παγωμένους δρόμους με ακριβή έλεγχο του διδυμου μοτέρ.

### STANDARD ΛΕΙΤΟΥΡΓΙΑ

Αυτή η στάνταρ λειτουργία είναι η πιο κατάλληλη για την κανονική οδήγηση.

### ΛΕΙΤΟΥΡΓΙΑ ECO

Βοηθάει στην οικονομική οδήγηση. Το προφίλ επιτάχυνσης βελτιώνεται για αποδοτική οδήγηση. Η λογική λειτουργίας του κινητήρα είναι πλήρως βελτισμένη για οικονομία. Μέγιστο προφίλ αναγεννητικής πέδησης για πλοήγηση ή οδήγηση στην πόλη μπορεί να επιλεγεί αλλάζοντας ανάμεσα στην θέση D οδήγησης και B.

### ΣΗΜΕΙΩΣΗ:

**Επιλέγοντας την λειτουργία ECO δεν θα βελτιωθεί απαραίτητα η εξοικονόμηση καυσίμου καθώς πολλοί παράγοντες της οδήγησης επηρεάζουν την αποτελεσματικότητά της.**

### Λειτουργία

Επιλέξτε την λειτουργία ECO χρησιμοποιώντας τον Επιλογέα Λειτουργίας Οδήγησης. Ανάβει το ενδεικτικό φως ECO.

Όταν πατάτε το πεντάλ του γκαζιού μέσα στην κλίμακα της οικονομικής οδήγησης, το ενδεικτικό ECO ανάβει πράσινο. Όταν πατάτε το πεντάλ του γκαζιού πάνω από την κλίμακα της οικονομικής οδήγησης η ένδειξη ECO σβήνει.

Η ένδειξη ECO δεν θα ανάψει στις ακόλουθες περιπτώσεις:

- Όταν ο επιλογέας ταχυτήτων είναι στην θέση R (όπισθεν).
- Όταν η ταχύτητα του αυτοκινήτου είναι κάτω από

τα 3,2 χλμ/ώρα (2MPH) ή πάνω από τα 144 χλμ/ώρα (90 MPH).

- Όταν λειτουργεί το Cruise Control (όπου υπάρχει) ή το Ευφυές Cruise Control (ICC) (όπου υπάρχει).

### ECO Mode Customise (Διαμόρφωση λειτουργίας ECO)

Όταν είναι ενεργή η λειτουργία ECO του "ECO Cruise Control" και/η του "ECO Climate Control" (ECO έλεγχος κλιματισμού), επιτυγχάνεται περισσότερη πραγματική εξοικονόμηση καυσίμου δίνοντας προτεραιότητα στην εξοικονόμηση καυσίμου. Μπορεί να οριστεί όταν έχετε επιλέξει την λειτουργία ECO. Για να ενεργοποιήσετε ή να απενεργοποιήσετε αυτή την λειτουργία, δείτε το «Ρυθμίσεις ECO» (Σελίδα 101).

- ECO Cruise Control (όπου υπάρχει)

Όταν αυτό είναι ενεργό η αποτελεσματικότητα του καυσίμου ενώ οδηγείτε θα βελτιωθεί, χαμηλώνοντας τον στόχο της επιτάχυνσης από ότι είναι στην κανονική (ανενεργή ρύθμιση) λειτουργία.

- ECO Climate Control (έλεγχος κλιματισμού ECO)

Όταν η ρύθμιση είναι ενεργή, η αποδοτικότητα του καυσίμου θα βελτιωθεί μειώνοντας την απόδοση του συστήματος του air conditioner.

#### ΣΗΜΕΙΩΣΗ:

**Όταν η ταχύτητα του αυτοκινήτου μειώνεται (για παράδειγμα, όταν το αυτοκίνητο κινείται μετά από επίπεδο δρόμο σε ανηφόρα), θα πάρει περισσότερο χρόνο για να επιστρέψει στην προηγούμενη καθορισμένη ταχύτητα από ότι στην κανονική λειτουργία.**

[Tyre ECO advice] (συμβουλή ECO ελαστικών) (όπου υπάρχει)

Η [Tyre ECO advice] είναι μία λειτουργία που δείχνει ένα μήνυμα συμβουλής ECO στην οθόνη πληροφοριών του αυτοκινήτου όταν εντοπιστεί χαμηλή πίεση

των ελαστικών. Για να ενεργοποιήσετε ή να απενεργοποιήσετε αυτή την λειτουργία, δείτε το «Ρυθμίσεις ECO» (Σελίδα 101).

Όταν οι ρυθμίσεις είναι ενεργές, η ένδειξη της Αναφοράς Οδήγησης ECO εμφανίζει [ECO Advice Adjust Tyre Pressures] (συμβουλή οικονομικής οδήγησης ρυθμίστε τις πιέσεις των ελαστικών). Μπορείτε να αλλάξετε την ένδειξη σε ένδειξη Πιέσεων Ελαστικών πατώντας το κουμπί ◀ ▶ στο τιμόνι.

### Λειτουργία Οδηγού Πεντάλ ECO

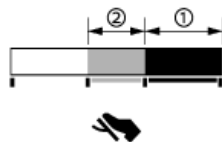

Η οθόνη ECO Pedal Guide (οδηγός πεντάλ ECO) μπορεί να επιλεγεί από την οθόνη πληροφοριών του αυτοκινήτου στην λειτουργία ECO. (Δείτε το «5. [Οδηγός Πεντάλ ECO]» (Σελίδα 118).) Χρησιμοποιήστε την λειτουργία ECO Pedal Guide (οδηγός πεντάλ ECO) για να βελτιώσετε την εξοικονόμηση καυσίμου.

Όταν η μπάρα ECO Pedal Guide (οδηγός πεντάλ ECO) είναι στην πράσινη κλίμακα (1), δείχνει ότι οδηγείτε το αυτοκίνητο μέσα στην κλίμακα της εξαιρετικά οικονομικής οδήγησης.

Όταν η μπάρα του Οδηγού Πεντάλ ECO είναι στην ανοιχτή πράσινη κλίμακα (2), δείχνει ότι το αυτοκίνητο κινείται μέσα στην κλίμακα της οικονομικής οδήγησης.

Όταν η μπάρα ECO Pedal Guide (οδηγός πεντάλ ECO) είναι εκτός της πράσινης κλίμακας ( (1) και (2) ), δείχνει ότι πατάτε το πεντάλ του γκαζιού πάνω από την κλίμακα της οικονομικής οδήγησης.

Η μπάρα ECO Pedal Guide (οδηγός πεντάλ ECO) δεν εμφανίζεται όταν:

- Η ταχύτητα του αυτοκινήτου είναι μικρότερη από τα περίπου 4 χλμ/ώρα (2 MPH).
- Ο επιλογέας ταχυτήτων είναι στην θέση P (παρκάρισμα), N (νεκρά) ή R (όπισθεν).

### ΛΕΙΤΟΥΡΓΙΑ SPORT

- Ρυθμίστε την ροπή ανταπόκρισης του e-μοτέρ για να βελτιώσετε την ευελιξία στην οδήγηση.
- Το σύστημα διεύθυνσης προσαρμόζεται για να δώσει στον οδηγό μία πιο ελκυστική εμπειρία σε σπορ σκηνές οδήγησης. Το σύστημα αυτό μπορεί να ενεργοποιηθεί και να απενεργοποιηθεί από το μενού ρυθμίσεων στην οθόνη πληροφοριών του αυτοκινήτου. (Δείτε το «[Driver Assistance] (Βοήθεια στον Οδηγό)» (Σελίδα 99).)

#### ΣΗΜΕΙΩΣΗ:

**Στην λειτουργία SPORT μπορεί να μειωθεί η οικονομία καυσίμου.**

## ΟΔΗΓΗΣΗ ΤΟΥ ΟΧΗΜΑΤΟΣ

### ΣΥΣΤΗΜΑ ΕΛΕΓΧΟΥ ΗΛΕΚΤΡΙΚΗΣ ΑΛΛΑΓΗΣ

Αυτό το αυτοκίνητο ελέγχεται ηλεκτρονικά για να παράγει την μέγιστη διαθέσιμη ισχύ και να παρέχει ομαλή λειτουργία.

Οι συνιστώμενες διαδικασίες λειτουργίας για αυτό το αυτοκίνητο φαίνονται στις σελίδες που ακολουθούν.

#### Ξεκίνημα του αυτοκινήτου

1. Αφού βάλετε το αυτοκίνητο στην θέση ετοιμότητας για την οδήγηση READY, πατήστε τελείως το πεντάλ του φρένου πριν βάλετε τον επιλογέα ταχυτήτων στην θέση D (οδήγηση).

Ο επιλογέας ταχυτήτων αυτού του αυτοκινήτου είναι σχεδιασμένος ώστε το πεντάλ του φρένου να πρέπει να είναι τελείως πατημένο πριν αλλάξετε από θέση P (παρκάρισμα) σε οποιαδήποτε θέση οδήγησης ενώ ο σύστημα e-POWER είναι ενεργό.

Η θέση του κιβωτίου ταχυτήτων δεν μπορεί να βγει από την P (παρκάρισμα) και να πάει σε καμία άλλη εάν ο διακόπτης παροχής έχει τοποθετηθεί στην θέση OFF.

2. Κρατήστε πατημένο το πεντάλ του φρένου και μετακινήστε τον επιλογέα ταχυτήτων στην θέση D (οδήγηση).

3. Λύστε το χειρόφρενο, αφήστε το πεντάλ του φρένου και μετά ξεκινήστε σταδιακά να κινείτε το αυτοκίνητο πατώντας το πεντάλ του γκαζιού.



#### ΠΡΟΕΙΔΟΠΟΙΗΣΗ

- Μην πατάτε το πεντάλ του γκαζιού ενώ αλλάζετε από την θέση P (παρκάρισμα) ή τη N (νεκρά) στην θέση R (όπισθεν) ή D (οδήγηση). Να πατάτε πάντα το πεντάλ του φρένου έως ότου να ολοκληρωθεί η αλλαγή. Εάν δεν κάνετε μπορεί να χάσετε τον έλεγχο με αποτέλεσμα να προκληθεί ατύχημα.

- Ποτέ μην αλλάζετε στην θέση P (παρκάρισμα) ή R (όπισθεν) όταν το αυτοκίνητο κινείται μπροστά και την θέση P (παρκάρισμα) ή D (οδήγηση) όταν το αυτοκίνητο κινείται προς τα πίσω. Αυτό θα μπορούσε να προκαλέσει ατύχημα ή ζημιά στο κιβώτιο ταχυτήτων.

#### ΠΡΟΣΟΧΗ

- Για να αποφύγετε πιθανή ζημιά στο αυτοκίνητό σας, όταν σταματάτε σε έδαφος με κλίση μην συγκρατείτε το αυτοκίνητο πατώντας το πεντάλ του γκαζιού. Θα πρέπει να χρησιμοποιείτε το πεντάλ του φρένου για αυτό τον σκοπό.
- Μην κρεμάτε αντικείμενα στον επιλογέα ταχυτήτων. Μπορεί να προκληθεί ατύχημα λόγω ξαφνικής εκκίνησης.

#### Αλλαγή ταχυτήτων



(A) Θέση Ρελαντί (κεντρική θέση)

Για να μετακινήσετε τον επιλογέα ταχυτήτων,

➡ : Πιέστε το κουμπί για να αλλάξετε (1)

⇨ : Αλλάξτε χωρίς να πατάτε το κουμπί (1).

Πατήστε τον διακόπτη της θέσης P (2) για να αλλάξετε τον επιλογέα στην θέση P (παρκάρισμα).

Σύρετε κατά μήκος της θύρας ενώ είστε στην θέση D (οδήγηση) για να επιλέξετε την θέση «B».

#### ΣΗΜΕΙΩΣΗ:

- Επιβεβαιώστε ότι το κιβώτιο ταχυτήτων είναι στην θέση που θέλετε ελέγχοντας την ένδειξη ταχύτητας που βρίσκεται στον επιλογέα ταχυτήτων ή στην οθόνη πληροφοριών του αυτοκινήτου.
- Για να βάλετε τον αυτοκίνητο στην θέση D (οδήγηση) από την θέση B, μετακινήστε τον επιλογέα ταχυτήτων πάλι στην θέση D (οδήγηση).

Αφού βάλετε τον διακόπτη παροχής στην θέση ετοιμότητας για την οδήγηση READY, πατήστε τελείως το πεντάλ του φρένου και μετακινήστε τον επιλογέα ταχυτήτων σε οποιαδήποτε από τις θέσεις που θέλετε.

#### ΣΗΜΕΙΩΣΗ:

- Το αυτοκίνητο αυτόματα εφαρμόζει την θέση P (παρκάρισμα) όταν ο διακόπτης παροχής τοποθετείται στην θέση OFF.
- Όταν το ενδεικτικό φως «έτοιμο για την οδήγηση» (READY) "READY" ή " " δεν ανάβει, η θέση αλλαγής δεν μπορεί να αλλάξει στην θέση D (οδήγηση), B ή R (όπισθεν) εάν ο διακόπτης παροχής έχει τοποθετηθεί στην θέση ON.
- Εάν πληρούνται οι ακόλουθες συνθήκες, η θέση του επιλογέα ταχυτήτων μπορεί να αλλάξει στην θέση P (παρκάρισμα) αυτόματα.
  - Όταν δεν είναι δεμένη η ζώνη ασφαλείας του οδηγού.
  - Όταν ανοίξει η πόρτα του οδηγού.



### ΠΡΟΕΙΔΟΠΟΙΗΣΗ

- Ο επιλογέας ταχυτήτων όταν τον αφήσετε επιστρέφει πάντα στην κεντρική θέση. Όταν ο διακόπτης παροχής μπει στην θέση ετοιμότητας για την οδήγηση READY, ο οδηγός πρέπει να επιβεβαιώσει ότι το αυτοκίνητο είναι στην θέση P (παρκάρισμα). Το ενδεικτικό φως πάνω από το P πάνω στον επιλογέα ταχυτήτων ανάβει και το P εμφανίζεται στην Οθόνη Πληροφοριών του Αυτοκινήτου. Εάν το αυτοκίνητο είναι στην θέση D (οδήγηση) ή R (όπισθεν) όταν ο διακόπτης παροχής είναι στην θέση ετοιμότητας για την οδήγηση READY, αυτό μπορεί να προκαλέσει απότομη εκκίνηση και να προκληθεί ατύχημα.
- Σε δρόμο με κλίση μην αφήνετε το αυτοκίνητο να κυλίσει προς τα πίσω ενώ είστε στην θέση D (οδήγηση) ή την θέση B και μην αφήσετε το αυτοκίνητο να κυλίσει μπροστά ενώ είστε την θέση R (όπισθεν). Αυτό μπορεί να προκαλέσει ατύχημα.
- Μην Βάλτε τον επιλογέα ταχυτήτων στην θέση N (νεκρά). Δεν λειτουργεί το φρένο αναγέννησης και αυτό θα μπορούσε να προκαλέσει ατύχημα.
- Εάν το φρένο αναγέννησης δεν λειτουργεί επαρκώς, πατήστε το πεντάλ του φρένου ή μειώστε την ταχύτητα του αυτοκινήτου.

- Όταν σταματάτε ή παρκάρετε σε ανηφόρα ή κατηφόρα, πατήστε το πεντάλ του φρένου και σταματήστε το αυτοκίνητο. Εάν το αυτοκίνητο συνεχίζει να είναι σταματημένο με πατημένο μόνο το πεντάλ του γκαζιού και ελεύθερο το πεντάλ του φρένου, το ηλεκτρικό μοτέρ για την οδήγηση θα μπορούσε να προκαλέσει υπερθέρμανση. Όταν σταματάτε το αυτοκίνητο, αφήστε το πεντάλ του γκαζιού και πατήστε το πεντάλ του φρένου.

### ΠΡΟΣΟΧΗ

- Μην σύρετε τον επιλογέα ταχυτήτων ενώ πατάτε τον διακόπτη της θέσης P. Αυτό μπορεί να κάνει ζημιά στο ηλεκτρικό μοτέρ.
- Όταν αλλάζετε στην θέση που θέλετε με τον χειρισμό του επιλογέα ταχυτήτων, ελέγξτε ότι ο επιλογέας ταχυτήτων επιστρέφει στην κεντρική θέση αφήνοντας τον επιλογέα από το χέρι σας. Κρατώντας τον επιλογέα ταχυτήτων στην μεσαία θέση μπορεί να γίνει ζημιά στο σύστημα ελέγχου αλλαγής.
- Μην χειρίζεστε τον επιλογέα ταχυτήτων ενώ πατάτε το πεντάλ του γκαζιού εκτός εάν αλλάξετε στην θέση B. Αυτό θα μπορούσε να προκαλέσει ξαφνική εκκίνηση και να προκληθεί ατύχημα.
- Οι ακόλουθες λειτουργίες δεν επιτρέπονται επειδή υπερβολική δύναμη θα εφαρμοζόταν στο ηλεκτρικό μοτέρ για την οδήγηση και αυτό θα μπορούσε να έχει σαν αποτέλεσμα ζημιά στο αυτοκίνητο:

- Μετακίνηση το επιλογέα ταχυτήτων στην θέση R (όπισθεν) ενώ κινήστε προς τα εμπρός
- Μετακίνηση του επιλογέα ταχυτήτων στην θέση D (οδήγηση) ή την θέση B όταν κάνετε όπισθεν

Εάν προσπαθήσετε αυτές τις λειτουργίες θα ηχήσει ένας βομβητής και το αυτοκίνητο αλλάζει στην θέση N (νεκρά).

### ΣΗΜΕΙΩΣΗ:

- Μην κάνετε σκόπιμα όπισθεν με τον επιλογέα ταχυτήτων τοποθετημένο στην θέση D (οδήγηση) ή B σε έδαφος με κλίση και μην μετακινείτε το αυτοκίνητο προς τα εμπρός με το σύστημα ελέγχου αλλαγής στην θέση R (όπισθεν) σε μία κατηφόρα.
- Όταν η μπαταρία Ιόντων - Λιθίου (Li-ion) είναι πλήρως φορτισμένη, η ηλεκτρική ενέργεια από την αναγέννηση καταναλώνεται από τον κινητήρα που έχει ξεκινήσει για την παραγωγή ρεύματος. Σε αυτή την περίπτωση, ο θόρυβος του κινητήρα μπορεί να είναι δυνατός, αλλά αυτό δεν είναι δυσλειτουργία.
- Όταν πατηθεί ο διακόπτης της θέσης P ενώ οδηγείτε, η λειτουργία θα ακυρωθεί. (Ο βομβητής ηχεί και η θέση αλλαγής πριν τον χειρισμό διατηρείται.)
- Εάν πατάτε το πεντάλ του γκαζιού ενώ το αυτοκίνητο είναι σταματημένο και ο επιλογέας ταχυτήτων έχει τοποθετηθεί στην θέση N (Νεκρά), το ενδεικτικό φως περιορισμού ισχύος  θα ανάψει. Σε αυτή την περίπτωση, ακόμη και εάν αλλάξετε τον επιλογέα ταχυτήτων στην θέση D (οδήγηση), η επιτάχυνση θα μειωθεί. (Δείτε το «Ενδεικτικό φως περιορισμού ισχύος» (Σελίδα 95).)

## P (παρκάρισμα):

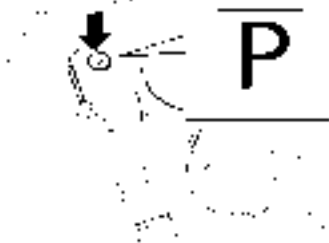

Χρησιμοποιήστε αυτή την θέση του επιλογέα ταχυτήτων όταν το αυτοκίνητο είναι παρκαρισμένο ή όταν βάζετε το αυτοκίνητο στην θέση ετοιμότητας για την οδήγηση READY. Βεβαιωθείτε ότι το αυτοκίνητο είναι τελείως σταματημένο πριν επιλέξετε την θέση P (παρκάρισμα). Για να αλλάξετε στην θέση P (παρκάρισμα), πατήστε τον διακόπτη της θέσης P, όπως φαίνεται στην εικόνα, μόλις το αυτοκίνητο έχει έρθει σε πλήρη στάση. Εάν πατηθεί ο διακόπτης της θέσης P ενώ το αυτοκίνητο είναι σε κίνηση ηχεί ένας βομβητής και διατηρείται η παρούσα θέση του επιλογέα ταχυτήτων. Αφού αλλάξετε στην θέση P (παρκάρισμα) δέστε το χειρόφρενο. Όταν παρκάρετε σε έδαφος με κλίση, δέστε πρώτα το χειρόφρενο ενώ κρατάτε πατημένο το πεντάλ του φρένου και μετά πατήστε το θέση P τον διακόπτη και βάλτε το αυτοκίνητο στην θέση P (παρκάρισμα). Για την λειτουργία του χειρόφρενου, δείτε «Χειρόφρενο» (Σελίδα 187).

## ΣΗΜΕΙΩΣΗ:

- Όσο το αυτοκίνητο είναι σταματημένο, εάν βάλετε τον επιλογέα ταχυτήτων σε θέση άλλη εκτός από την θέση P (παρκάρισμα) όταν ο διακόπτης παροχής είναι στην θέση OFF, ο επιλογέας θα αλλάξει αυτόματα στην θέση P (παρκάρισμα).

- Εάν πατήσετε τον διακόπτη P ενώ σύρετε τον επιλογέα ταχυτήτων, η θέση του επιλογέα δεν θα αλλάξει στην θέση P (παρκάρισμα). Όταν πατάτε τον θέση διακόπτη P, βεβαιωθείτε ότι έχετε προηγουμένως αφήσει τον επιλογέα ταχυτήτων να επιστρέψει στην κεντρική του θέση.

## R (όπισθεν):

Χρησιμοποιήστε αυτή την θέση για να κινηθείτε προς τα πίσω. Βεβαιωθείτε ότι το αυτοκίνητο είναι τελείως σταματημένο πριν επιλέξετε την θέση R (όπισθεν). Το πεντάλ του φρένου θα πρέπει να είναι πατημένο και το κουμπί του επιλογέα ταχυτήτων θα πρέπει να είναι

πατημένο για να μετακινήσετε τον επιλογέα ταχυτήτων από την θέση του ρελαντί στην θέση R (όπισθεν). Εάν έχετε βάλει το αυτοκίνητο στην θέση R (όπισθεν) ενώ οδηγείτε προς τα εμπρός, ο βομβητής θα ηχήσει και το αυτοκίνητο θα αλλάξει στην θέση N (νεκρά).

## N (νεκρά):

Δεν εμπλέκεται ταχύτητα κίνησης ούτε μπροστά ούτε πίσω. Το αυτοκίνητο μπορεί να τοποθετηθεί στην θέση ετοιμότητας για την οδήγηση READY από αυτή την θέση.

Μην αλλάξετε στην θέση N (νεκρά) ενώ οδηγείτε. Το αναγεννητικό σύστημα φρεναρίσματος δεν λειτουργεί στην θέση N (νεκρά). Ωστόσο, τα φρένα του αυτοκινήτου θα σταματήσουν το αυτοκίνητο.

Για να αλλάξετε στην θέση N (νεκρά):

- Όταν το αυτοκίνητο είναι στην θέση P (παρκάρισμα), σύρετε τον επιλογέα ταχυτήτων μπροστά ή πίσω κατά μία εγκοπή με πατημένο το πεντάλ του φρένου και κρατήστε τον επιλογέα ταχυτήτων στην θέση για περισσότερο από 1 δευτερόλεπτο.
- Όταν το αυτοκίνητο είναι στην θέση D (Οδήγηση) ή την θέση B, σύρετε τον επιλογέα ταχυτήτων μπροστά κατά μία εγκοπή με πατημένο το πεντάλ του φρένου και κρατήστε τον επιλογέα ταχυτήτων

στην θέση για περισσότερο από 1 δευτερόλεπτο.

- Όταν το αυτοκίνητο είναι στην θέση R (όπισθεν), σύρετε τον επιλογέα ταχυτήτων πίσω κατά μία εγκοπή με πατημένο το πεντάλ του φρένου και κρατήστε τον επιλογέα ταχυτήτων στην θέση για περισσότερο από 1 δευτερόλεπτο.

## D (οδήγηση):

Χρησιμοποιήστε αυτή την θέση για την φυσιολογική κίνηση μπροστά. Εάν το αυτοκίνητο τοποθετηθεί στην θέση D (οδήγηση) ενώ κάνετε όπισθεν ο βομβητής θα ηχεί και το αυτοκίνητο θα αλλάξει στην θέση N (νεκρά).

## B:

Χρησιμοποιήστε την θέση B για την οδήγηση σε κατηφόρα. Όταν χρησιμοποιείται η θέση B, εφαρμόζεται περισσότερη πέδηση αναγέννησης όταν αφήσετε το πεντάλ του γκαζιού σε σύγκριση με την θέση D (οδήγηση).

## Αναγεννητικό φρένο:

- Η αποδοτικότητα του φρένου αναγέννησης αυξάνεται όταν το αυτοκίνητο έχει μπει στην θέση B. Εάν οι στροφές του κινητήρα είναι πολλές, πατήστε το πεντάλ του φρένου κατάλληλα.
- Η αποδοτικότητα του φρένου της πέδησης αναγέννησης μπορεί να μειωθεί σε έναν δρόμο που γλιστράει, όταν η μπαταρία Li-ion είναι πλήρως φορτισμένη ή η θερμοκρασία της μπαταρίας Li-ion είναι χαμηλή.

## Λειτουργία Συγκράτησης στη Νεκρά

Η λειτουργία αυτή σας επιτρέπει να σβήσετε τον κινητήρα με το αυτοκίνητο στην θέση N (νεκρά). Όταν η λειτουργία αυτή είναι ενεργοποιημένη, το αυτοκίνητο μπορεί να κινηθεί σπρώχνοντας με το χέρι ακόμη και εάν ο διακόπτης παροχής είναι στην θέση OFF. Όταν χρησιμοποιείτε αυτή την λειτουργία, λύστε το ηλεκτρονικό χειρόφρενο.



### ΠΡΟΕΙΔΟΠΟΙΗΣΗ

- Χρησιμοποιείτε αυτή την λειτουργία μόνο σε επίπεδη επιφάνεια. Σε διαφορετική περίπτωση μπορεί το αυτοκίνητο να κινηθεί ξαφνικά και θα μπορούσε να προκληθεί σύγκρουση ή σοβαρός τραυματισμός.
- Όταν ο διακόπτης παροχής τοποθετηθεί στην θέση ON αφού ενεργοποιήσετε αυτή την λειτουργία, πατήστε το πεντάλ του φρένου για να σταματήσετε το όχημα επειδή ο επιλογέας ταχυτήτων είναι στην θέση N (νεκρά).
- Εάν η λειτουργία αυτή δεν ενεργοποιηθεί, ανεξάρτητα από την σωστή λειτουργία, το κιβώτιο ταχυτήτων μπορεί να μην λειτουργεί σωστά. Συνιστάται να επικοινωνήσετε με ένα εξουσιοδοτημένο συνεργείο NISSAN ή εξειδικευμένο συνεργείο για αυτή την υπηρεσία.

Για να ενεργοποιήσετε την λειτουργία συγκράτησης στη Νεκρά, κάντε τα ακόλουθα.

1. Πατήστε τον διακόπτη παροχής: για να πάρετε μπροστά ο κινητήρας.
2. Ελευθερώστε τις λειτουργίες ηλεκτρονικού χειρόφρενου και Αυτόματου Φρένου Συγκράτησης.
3. Πατήστε και κρατήστε πατημένο το πεντάλ του φρένου. Σύρετε τον επιλογέα ταχυτήτων για να βγά-

λετε το κιβώτιο ταχυτήτων από την θέση P (παρκάρισμα).

4. Πιέσετε τον διακόπτη της θέσης P.

5. Σύρετε τον επιλογέα ταχυτήτων στην θέση N (νεκρά) και κρατήστε τον για περίπου 0.5 δευτερόλεπτα, έως ότου να εμφανιστεί το [N] στην οθόνη πληροφοριών του αυτοκινήτου και μετά επαναφέρετε τον επιλογέα στην κεντρική θέση.

6. Σύρετε τον επιλογέα ταχυτήτων πάλι στην θέση N (νεκρά) και κρατήστε τον για περίπου 0.5 δευτερόλεπτα, έως ότου να εμφανιστεί το μήνυμα [Park Gear & Park Brake not Applied] (δεν έχει εφαρμοστεί η ταχύτητα παρκαρίσματος και το χειρόφρενο) στην οθόνη πληροφοριών του αυτοκινήτου. (Δείτε το «61. [Neutral Hold Mode activated] (ενεργοποιημένη λειτουργία συγκράτησης στη Νεκρά) (όπου υπάρχει)» (Σελίδα 115).)

7. Βάλτε τον διακόπτη παροχής στην θέση OFF. Το σύστημα του e-POWER θα σβήσει ενώ παραμένει η θέση N (νεκρά).

Για να βγείτε από την λειτουργία συγκράτησης στη Νεκρά, βάλτε το κιβώτιο ταχυτήτων σε άλλη θέση εκτός της Νεκράς (N).

### ΣΗΜΕΙΩΣΗ:

- Είναι απαραίτητο να κάνετε τα βήματα 4 έως 6 μέσα σε περίπου 5 δευτερόλεπτα και τα βήματα 5 και 6 μέσα σε περίπου 0.5 δευτερόλεπτα και να αποφύγετε την λανθασμένη λειτουργία.
- Όταν ο διακόπτης παροχής έχει τοποθετηθεί στην θέση OFF ενώ ο επιλογέας ταχυτήτων είναι στην θέση N (νεκρά), θα εμφανιστεί ένα μήνυμα στην οθόνη πληροφοριών του αυτοκινήτου. (Δείτε το «60. Ένδειξη καθοδήγησης Λειτουργίας Συγκράτησης στη Νεκρά (όπου υπάρχει)» (Σελίδα 115).)
- Εάν η λειτουργία συγκράτησης στη Νεκρά δεν είναι διαθέσιμη, θα εμφανιστεί ένα μήνυμα

στην οθόνη πληροφοριών του αυτοκινήτου. (Δείτε το «62. Ένδειξη [Neutral Hold Mode was not activated] (δεν ενεργοποιήθηκε η λειτουργία συγκράτησης στη νεκρά) (όπου υπάρχει)» (Σελίδα 115).) Για να ενεργοποιήσετε την λειτουργία συγκράτησης στη νεκρά περιμένετε για λίγο χωρίς να κάνετε αλλαγή ταχύτητας και μετά κάντε πάλι τους χειρισμούς.

## ΟΔΗΓΗΣΗ ΣΤΟΥΣ ΤΕΣΣΕΡΙΣ ΤΡΟΧΟΥΣ (4WD)

Εάν προκύψει οποιαδήποτε δυσλειτουργία στο σύστημα κίνησης στους Τέσσερις Τροχούς (4WD) ενώ λειτουργεί το σύστημα e-POWER, εμφανίζεται ένα προειδοποιητικό μήνυμα στην Οθόνη Πληροφοριών Αυτοκινήτου.

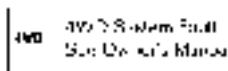

Εάν εμφανιστεί η προειδοποίηση [4WD System Fault] (σφάλμα συστήματος 4WD), μπορεί να υπάρχει μία δυσλειτουργία στο σύστημα 4WD. Μειώστε την ταχύτητα του αυτοκινήτου και ζητήστε τον έλεγχο του από εξουσιοδοτημένο συνεργείο Nissan ή εξειδικευμένο συνεργείο το ταχύτερο δυνατό.

Εάν το προειδοποιητικό μήνυμα συνεχίσει να εμφανίζεται μετά την παραπάνω διαδικασία, ζητήστε έλεγχο του αυτοκινήτου σας από ένα εξουσιοδοτημένο συνεργείο NISSAN ή εξειδικευμένο συνεργείο το ταχύτερο δυνατό.



### ΠΡΟΕΙΔΟΠΟΙΗΣΗ

- Για τα μοντέλα που είναι εξοπλισμένα με 4WD, μην προσπαθήσετε να σηκώσετε δύο τροχούς εκτός εδάφους και να αλλάξετε το κιβώτιο ταχυτήτων σε οποιαδήποτε θέση οδήγησης ή την όπισθεν με το σύστημα e-POWER σε λειτουργία. Εάν το κάνετε θα προκληθεί ζημιά στο σύστημα μετάδοσης κίνησης ή απροσδόκητη κίνηση του αυτοκινήτου η οποία θα μπορούσε να προκαλέσει σοβαρή ζημιά στο αυτοκίνητο ή προσωπικό τραυματισμό.
- \* Μην προσπαθήσετε να ελέγξετε ένα αυτοκίνητο εξοπλισμένο με 4WD σε δυναμόμετρο για οχήματα 2WD (όπως τα δυναμόμετρα που χρησιμοποιούνται από ορισμένα κράτη για έλεγχο των καυσαερίων) ή παρόμοιο εξοπλισμό, ακόμη και εάν οι άλλοι δύο τροχοί έχουν σηκωθεί από το έδαφος. Βεβαιωθείτε ότι ενημερώσατε το προσωπικό της εγκατάστασης για τον έλεγχο ότι το αυτοκίνητό σας είναι εξοπλισμένο με 4WD πριν το βάλουν στο δυναμόμετρο. Η χρήση λανθασμένου εξοπλισμού ελέγχου μπορεί να έχει σαν αποτέλεσμα ζημιά στο σύστημα μετάδοσης κίνησης ή απροσδόκητη κίνηση του αυτοκινήτου που θα μπορούσε να προκαλέσει σοβαρή ζημιά στο αυτοκίνητο ή προσωπικό τραυματισμό.

### ΠΡΟΣΟΧΗ









- Μην χειρίζεστε το σύστημα e-POWER πάνω σε ρολά ελεύθερης περιστροφής με σηκωμένο οποιονδήποτε τροχό.
- Το σύστημα μετάδοσης κίνησης μπορεί να πάθει ζημιά εάν συνεχίσετε να οδηγείτε με αναμμένη την προειδοποίηση [4WD System fault] (σφάλμα συστήματος 4WD)









Όταν το αυτοκίνητο είναι στην θέση P (παρκάρισμα), μπορεί να ακουστεί ο θόρυβος λειτουργία από το χαμηλότερο τμήμα του αυτοκινήτου. Αυτό δεν είναι δυσλειτουργία.







## ΣΥΣΤΗΜΑΤΑ ΒΟΗΘΕΙΑΣ ΣΤΟΝ ΟΔΗΓΟ

Κάθε σύστημα Βοήθειας στον Οδηγό είναι σχεδιασμένο να βοηθάει τον οδηγό με διαφορετικούς τρόπους κατά την οδήγηση. Στο αυτοκίνητο είναι διαθέσιμα τα ακόλουθα συστήματα Βοήθειας στον Οδηγό (όπου υπάρχει):

Κατηγορία	Σύστημα	Σύμβολο	Περιγραφή συστήματος (για λεπτομερείς πληροφορίες δείτε την καθορισμένη σελίδα.)	Σελίδα
Βοήθειες στην Οδήγηση	Μπροστά Ευφυές Σύστημα Πέδησης με Εντοπισμό Πεζού		Βοηθάει τον οδηγό με μία προειδοποίηση και/ή λειτουργία του φρένου όταν υπάρχει κίνδυνος μετωπικής σύγκρουσης με το προπορευόμενο όχημα στην λωρίδα κυκλοφορίας ή με πεζό ή δικυκλιστή.	366
	Ευφυής Ειδοποίηση Σύγκρουσης Μπροστά		Βοηθάει στο να ειδοποιηθεί ο οδηγός όταν υπάρχει απότομο φρενάρισμα του προπορευόμενου οχήματος στην ίδια λωρίδα κυκλοφορίας.	376
	Ευφυές Cruise Control (ICC) (μοντέλα με σύστημα Υποβοήθησης ProPILOT)		Ευφυές Cruise Control (ICC) <ul style="list-style-type: none"> <li>Βοηθάει τον οδηγό να διατηρήσει μία επιλεγμένη απόσταση από το προπορευόμενο όχημα και μπορεί να μειώσει την ταχύτητα ώστε να ταιριάζει με αυτή του προπορευόμενου αυτοκινήτου που κινείται πιο αργά.</li> <li>Επιβραδύνει το όχημα σε στάση όταν ένα προπορευόμενο όχημα επιβραδύνει σε στάση.</li> </ul>	346
			Συμβατική λειτουργία cruise control (σταθερή ταχύτητα) <ul style="list-style-type: none"> <li>* Επιτρέπει στον οδηγό να οδηγήσει το αυτοκίνητο σε σταθερή ταχύτητα χωρίς να πατάει το πεντάλ γκαζιού.</li> </ul>	363
	Ευφυές Cruise Control (ICC) (μοντέλα χωρίς σύστημα Υποβοήθησης ProPILOT)		Ευφυές Cruise Control (ICC) <ul style="list-style-type: none"> <li>Βοηθάει τον οδηγό να διατηρήσει μία επιλεγμένη απόσταση από το προπορευόμενο όχημα και μπορεί να μειώσει την ταχύτητα ώστε να ταιριάζει με αυτή του προπορευόμενου αυτοκινήτου που κινείται πιο αργά.</li> <li>Επιβραδύνει το όχημα σε στάση όταν ένα προπορευόμενο όχημα επιβραδύνει σε στάση.</li> </ul>	320
			Συμβατική λειτουργία cruise control (σταθερή ταχύτητα) <ul style="list-style-type: none"> <li>Επιτρέπει στον οδηγό να οδηγήσει το αυτοκίνητο σε σταθερή ταχύτητα χωρίς να πατάει το πεντάλ γκαζιού.</li> </ul>	333
	Cruise control (μοντέλα χωρίς Υποβοήθηση ProPILOT ή ICC)		Επιτρέπει στον οδηγό να οδηγήσει το αυτοκίνητο σε σταθερή ταχύτητα χωρίς να πατάει το πεντάλ γκαζιού.	318
	Περιοριστής ταχύτητας		Επιτρέπει στον οδηγό να ορίσει το επιθυμητό όριο ταχύτητας.	316

Κατηγορία	Σύστημα	Σύμβολο	Περιγραφή συστήματος (για λεπτομερείς πληροφορίες δείτε την καθορισμένη σελίδα.)	Σελίδα
Πλευρικές Βοήθειες Οδήγησης (Λωρίδα και Τυφλό Σημείο)	Προειδοποίηση Αλλαγής Λωρίδας (LDW)		Προειδοποιεί τον οδηγό ότι το αυτοκίνητο πρόκειται να διασχίσει την διαγράμμιση της λωρίδας, με μία ένδειξη και μία δόνηση στο τιμόνι.	280
	Ευφυής Παρέμβαση Λωρίδας		<ul style="list-style-type: none"> <li>Προειδοποιεί τον οδηγό ότι το αυτοκίνητο πρόκειται να διασχίσει την διαγράμμιση της λωρίδας, με μία ένδειξη και μία δόνηση στο τιμόνι.</li> <li>Βοηθάει τον οδηγό να επαναφέρει το αυτοκίνητο στο κέντρο της λωρίδας κυκλοφορίας.</li> </ul>	284
	Υποβοήθηση Λωρίδας Ανάγκης (ELA)		<ul style="list-style-type: none"> <li>Προειδοποιεί τον οδηγό όταν το αυτοκίνητο πλησιάζει το άκρο του δρόμου ή την συνεχόμενη λευκή γραμμή με μία ένδειξη και με δόνηση του τιμονιού.</li> <li>Βοηθάει τον οδηγό να επαναφέρει το αυτοκίνητο στο κέντρο της λωρίδας κυκλοφορίας.</li> </ul>	289
	Προειδοποίηση Τυφλού Σημείου (BSW)		Προειδοποιεί τον οδηγό με μία ένδειξη ότι υπάρχει ένα όχημα στην διπλανή λωρίδα όταν αλλάζετε λωρίδες.	296
	Ευφυής Παρέμβαση Τυφλού Σημείου		<ul style="list-style-type: none"> <li>Προειδοποιεί τον οδηγό ότι υπάρχει ένα όχημα στην διπλανή λωρίδα όταν αλλάζετε λωρίδες.</li> <li>Βοηθάει τον οδηγό να επαναφέρει το αυτοκίνητο στο κέντρο της λωρίδας κυκλοφορίας.</li> </ul>	302
	Υποβοήθηση τιμονιού		Βοηθάει τον οδηγό να διατηρήσει το αυτοκίνητο στο κέντρο της λωρίδας (αυτό το σύστημα είναι ενσωματωμένο στο σύστημα Υποβοήθησης ProPILOT).	358
Βοήθειες στην Οδήγηση Πίσω	Ειδοποίηση Διασταυρούμενης Κυκλοφορίας στο πίσω μέρος του οχήματος (RCTA)		Βοηθάει τον οδηγό όταν κάνει όπισθεν βγαίνοντας από μία θέση στάθμευσης, εντοπίζοντας άλλα αυτοκίνητα που προσεγγίζουν από τα δεξιά ή τα αριστερά του αυτοκινήτου.	311
	Πίσω Αυτόματο Φρενάρισμα (RAB)		Βοηθάει τον οδηγό όταν κάνει όπισθεν και πλησιάζει στατικά αντικείμενα κατευθείαν πίσω από το αυτοκίνητο παρέχοντας μία προειδοποίηση και αυτόματο φρενάρισμα εάν χρειάζεται.	384
Βοήθειες στο Παρκάρισμα	Οθόνη Οπισθοπορείας	-	Όταν ο επιλογέας ταχυτήτων τοποθετηθεί στην όπισθεν (R) σας δίνει την εικόνα από το πίσω μέρος του αυτοκινήτου.	201
	Ευφυής Οθόνη Περιμετρικής Θέσης	-	Βοηθάει τον οδηγό σε καταστάσεις παρκάριας εμφανίζοντας διάφορες απόψεις από την θέση του αυτοκινήτου σε μορφή μοιρασμένης οθόνης.	207
	Εντοπισμός Κινούμενου Αντικειμένου (MOD)	-	Πληροφορεί τον οδηγό για κινούμενα αντικείμενα κοντά στο αυτοκίνητο σε καταστάσεις παρκάριας.	216
	Σύστημα αισθητήρων παρκάριας	-	Πληροφορεί τον οδηγό με οπτική και ηχητική ειδοποίηση για σταθερά εμπόδια κοντά στους προ-φυλακτήρες.	403
	Παρκάρισμα ProPILOT		Βοηθάει τον οδηγό να παρκάρει το αυτοκίνητο (παράλληλο παρκάρισμα, παρκάρισμα σε θέση στάθμευσης με την όπισθεν και παρκάρισμα σε θέση στάθμευσης μπροστά).	408

Κατηγορία	Σύστημα	Σύμβολο	Περιγραφή συστήματος (για λεπτομερείς πληροφορίες δείτε την καθορισμένη σελίδα.)	Σελίδα
Υποβοήθηση ProPILOT	Υποβοήθηση ProPILOT		Αποτελείται από το Ευφυές Cruise Control (ICC) και την Υποβοήθηση Τιμονιού.	336
Άλλες Βοήθειες στην Οδήγηση	Υποβοήθηση μεγάλης σκάλας προβολών		<ul style="list-style-type: none"> <li>Αλλάζει τους προβολείς στην μεσαία σκάλα αυτόματα όταν εμφανίζεται ένα αντίθετα κινούμενο όχημα ή ένα προπορευόμενο όχημα μπροστά από το αυτοκίνητό σας.</li> </ul>	124
	Προσαρμοστικός προβολέας LED		<ul style="list-style-type: none"> <li>Αλλάζει την περιοχή που φωτίζεται από τους προβολείς αυτόματα όταν ένα αντίθετα κινούμενο όχημα ή ένα προπορευόμενο όχημα εμφανιστεί μπροστά από το αυτοκίνητό σας.</li> </ul>	126
	Αναγνώριση Πινακίδων Κυκλοφορίας (TSR)		Παρέχει στον οδηγό πληροφόρηση για τα πιο πρόσφατα εντοπισμένα όρια ταχύτητας.	277
	Ευφυής Ειδοποίηση Οδηγού		<ul style="list-style-type: none"> <li>Βοηθάει να ειδοποιηθεί ο οδηγός όταν εντοπιστεί έλλειψη προσοχής ή κόπωση στην οδήγηση.</li> </ul>	382
	Υποβοήθηση Εκκίνησης στην Ανηφόρα	-	Βοηθάει να αποτραπεί το όχημα από το να κυλίσει προς τα πίσω στον χρόνο που χρειάζεται ο οδηγός για να αφήσει το πεντάλ του φρένου και να πατήσει το γκάζι όταν το αυτοκίνητο είναι σταματημένο σε ανηφόρα.	401

## ΠΩΣ ΝΑ ΕΝΕΡΓΟΠΟΙΗΣΕΤΕ / ΑΠΕΝΕΡΓΟΠΟΙΗΣΕΤΕ ΤΑ ΣΥΣΤΗΜΑΤΑ

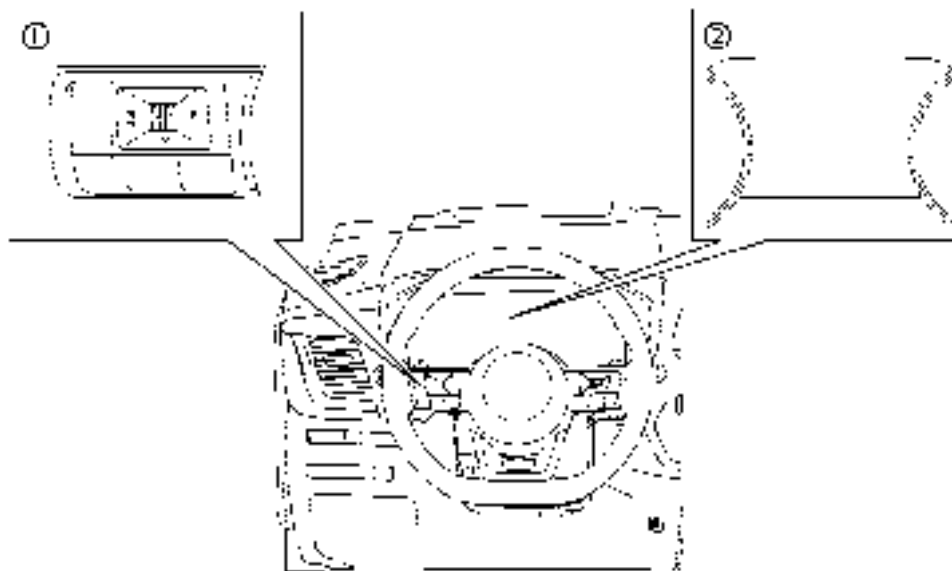

(1) Χειριστήρια στο τιμόνι (αριστερή πλευρά)

(2) Οθόνη Πληροφοριών Αυτοκινήτου

Τα ακόλουθα συστήματα (όπου υπάρχει) μπορεί να ενεργοποιηθούν χρησιμοποιώντας το μενού ρυθμίσεων στην οθόνη πληροφοριών του αυτοκινήτου. Επιλέξτε κάθε ρύθμιση στοιχείου χρησιμοποιώντας το κουμπί κύλισης στα χειριστήρια στο τιμόνι.

- Ευφυές Σύστημα Πέδησης με Εντοπισμό Πεζού
- Προειδοποίηση Ευφυούς Ειδοποίησης Σύγκρουσης

- Προειδοποίηση Αλλαγής Λωρίδας (LDW)
- Ευφυής Παρέμβαση Λωρίδας\*
- Σύστημα Υποβοήθησης Λωρίδας Ανάγκης (ELA).
- Προειδοποίηση Τυφλού Σημείου (BSW)
- Ευφυές Σύστημα Παρέμβασης Τυφλού Σημείου\*
- Σύνδεση Ορίου Ταχύτητας
- Σύνδεση CRUISE με Πλοήγηση
- Υποβοήθηση τιμονιού
- Ειδοποίηση Διασταυρούμενης Κυκλοφορίας στο πίσω μέρος του οχήματος (RCTA)

- Πίσω Αυτόματο Φρενάρισμα (RAB)
- Εντοπισμός Κινούμενου Αντικειμένου (MOD)
- Σύστημα αισθητήρων παρκαρίσματος
- Αναγνώριση Πινακίδων Κυκλοφορίας (TSR)
- Ευφυής Ειδοποίηση Οδηγού



\*: Για να χειριστείτε την Ευφυή Παρέμβαση Λωρίδας και το Ευφυές Σύστημα Παρέμβασης Τυφλού Σημείου, πρέπει να πατήσετε τον διακόπτη της Υποβοήθησης ProPILOT ή τον διακόπτη της δυναμικής βοήθειας στον οδηγό αφού ενεργοποιήσετε κάθε σύστημα στο μενού ρυθμίσεων/

### Ένδειξη Βοήθειας Οδηγού

Η ένδειξη Βοήθειας Οδηγού εμφανίζεται στην Οθόνη Πληροφοριών Αυτοκινήτου όταν έχει επιλεγεί χρησιμοποιώντας το κουμπί κύλισης, ή για μία σύντομη χρονική περίοδο όταν έχει πατηθεί ο διακόπτης Υποβοήθησης ProPILOT (όπου υπάρχει).

Η κατάσταση των ακόλουθων συστημάτων (όπου υπάρχει) μπορεί να εμφανιστεί σε κάθε ζώνη της οθόνης.

Ζώνη	Βοήθεια στην Οδήγηση
Μπροστά	Ευφυές Σύστημα Πέδησης με Εντοπισμό Πεζού
	Προειδοποίηση Ευφυούς Ειδοποίησης Σύγκρουσης Μπροστά
Λωρίδα	Προειδοποίηση Αλλαγής Λωρίδας (LDW)
	Ευφυής Παρέμβαση Λωρίδας
Τυφλό Σημείο	Προειδοποίηση Τυφλού Σημείου (BSW)
	Ευφυές Σύστημα Παρέμβασης Τυφλού Σημείου

- Όταν οποιοδήποτε από τα συστήματα «Προειδοποίησης» είναι ενεργοποιημένο, το σύμβολο "  " εμφανίζεται σε κάθε ζώνη.
- Όταν οποιοδήποτε από τα συστήματα «Παρέμβασης» είναι ενεργοποιημένο, το σύμβολο "  " εμφανίζεται σε κάθε ζώνη.
- Όταν κανέναν σύστημα δεν είναι ενεργοποιημένο, εμφανίζεται [OFF] σε κάθε ζώνη.

Η οθόνη αλλάζει όπως στα ακόλουθα παραδείγματα:

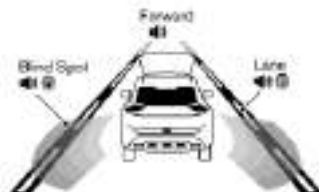



Ζώνη	Βοήθεια στην Οδήγηση	Κατάσταση
Μπροστά	Ευφυές Σύστημα Πέδησης με Εντοπισμό Πεζού	Ενεργοποιημένο (περίγραμμα)
	Προειδοποίηση Ευφυούς Ειδοποίησης Σύγκρουσης Μπροστά	
Λωρίδα	Προειδοποίηση Αλλαγής Λωρίδας (LDW)	Ενεργοποιημένο (περίγραμμα)
	Ευφυής Παρέμβαση Λωρίδας	Απενεργοποιημένο
Τυφλό Σημείο	Προειδοποίηση Τυφλού Σημείου (BSW)	Ενεργοποιημένο (περίγραμμα)
	Ευφυές Σύστημα Παρέμβασης Τυφλού Σημείου	Απενεργοποιημένο

Ζώνη	Βοήθεια στην Οδήγηση	Κατάσταση
Μπροστά	Ευφυές Σύστημα Πέδησης με Εντοπισμό Πεζού	Ενεργοποιημένο (περίγραμμα)
	Προειδοποίηση Ευφυούς Ειδοποίησης Σύγκρουσης Μπροστά	
Λωρίδα	Προειδοποίηση Αλλαγής Λωρίδας (LDW)	Ενεργοποιημένο (περίγραμμα)
	Ευφυής Παρέμβαση Λωρίδας	Απενεργοποιημένο
Τυφλό Σημείο	Προειδοποίηση Τυφλού Σημείου (BSW)	Ενεργοποιημένο (περίγραμμα)
	Ευφυές Σύστημα Παρέμβασης Τυφλού Σημείου	Απενεργοποιημένο



## ΟΔΗΓΟΣ ΑΝΤΙΜΕΤΩΠΙΣΗΣ ΚΟΙΝΩΝ ΠΡΟΒΛΗΜΑΤΩΝ

Ορισμένα από τα συστήματα Βοήθειας στον Οδηγό χρησιμοποιούν κοινά εξαρτήματα (κάμερα, ραντάρ κλπ) για να λειτουργήσουν. Όταν εμφανιστεί ένα αναδυόμενο μήνυμα στην οθόνη πληροφοριών αυτοκινήτου, ή το προειδοποιητικό φως αναβοσβήνει / ανάβει, ελέγξτε την κατάσταση του συστήματος. Για λεπτομέρειες δείτε το «Σύστημα προσωρινά μη διαθέσιμη υψηλή θερμοκρασία» και το «Δυσλειτουργία του συστήματος» σε αυτό το Βιβλίο Οδηγιών Χρήσης για κάθε σύστημα που έχει εφαρμογή.



### Προσωρινό μπλοκάρισμα μπροστινής κάμερας και ραντάρ

Προειδοποιητικό μήνυμα / Προειδοποιητικό φως	Σύμπτωμα	Πιθανή αιτία	Επηρεαζόμενο σύστημα	Ενέργεια που πρέπει να κάνετε
[Unavailable Camera Temperature High] (κάμερα μη διαθέσιμη υψηλή θερμοκρασία)	Υψηλή θερμοκρασία κάμερας	Άμεση ακτινοβολία ήλιου / Υψηλή θερμοκρασία καμπίνας	TSR, LDW, Ευφυής Παρέμβαση Λωρίδας, Ευφυής Παρέμβαση Τυφλού Σημείου και Υποβοήθηση τιμονιού	Όταν η εσωτερική θερμοκρασία μειωθεί το σύστημα θα επανέλθει αυτόματα σε λειτουργία. (Πατήστε τον διακόπτη της Υποβοήθησης ProPILOT ή τον διακόπτη δυναμικής βοήθειας οδηγού για να επαναφέρετε σε λειτουργία την Ευφυή Παρέμβαση Λωρίδας και την Ευφυή Παρέμβαση Τυφλού Σημείου.)
 Αναβοσβήνει			Ευφυής Πέδηση Ανάγκης με Εντοπισμό Πεζού και Προειδοποίηση Σύγκρουσης Μπροστά	
[Unavailable Low Visibility] (μη διαθέσιμο χαμηλή ορατότητα) ή  Αναβοσβήνει	Κακή ορατότητα κάμερας	Άμεσο ηλιακό φως	ELA, Υποβοήθηση Τιμονιού και Ευφυής Πέδηση Ανάγκης με Εντοπισμό Πεζού	Όταν δεν υπάρχουν πλέον οι συνθήκες, το σύστημα θα επανέλθει αυτόματα.
	Παρεμπόδιση κάμερας	Παρμπρίζ θαμπό, παγωμένο ή καλυμμένο με βρωμιά		Καθαρίστε το τζάμι του παρμπρίζ ή την περιοχή της κάμερας. Χρησιμοποιήστε τους καθαριστήρες και το αντιθαμβωτικό για να καθαρίσει το τζάμι του παρμπρίζ.
[Not available Visibility is impaired] (μη διαθέσιμο η ορατότητα παρεμποδίζεται)	Κακή ορατότητα / Δεν εντοπίζεται η διαγράμμιση της λωρίδας	Κακός καιρός	Υποβοήθηση τιμονιού	Όταν η συνθήκη δεν υπάρχει πλέον, πατήστε τον διακόπτη της Υποβοήθησης ProPILOT για να απενεργοποιήσετε το σύστημα Υποβοήθησης ProPILOT και πατήστε πάλι τον διακόπτη για να ενεργοποιήσετε το σύστημα και πάλι.
[Temporarily Disabled Front Radar Blocked] (προσωρινά απενεργοποιημένο, μπλοκαρισμένο μπροστινό ραντάρ) και  Αναβοσβήνει (μόνο Ευφυής Πέδηση Ανάγκης)	Παρεμπόδιση μπροστινού ραντάρ	Κακός καιρός (βροχή, ομίχλη, χιόνι κλπ).	ELA, ICC, Υποβοήθηση ProPILOT, Ευφυής Πέδηση Ανάγκης με Εντοπισμό Πεζού και Προειδοποίηση Σύγκρουσης Μπροστά	Όταν δεν υπάρχουν πλέον οι συνθήκες, το σύστημα θα επανέλθει αυτόματα. (Πατήστε τον διακόπτη Υποβοήθησης ProPILOT ή τον διακόπτη ON/OFF Cruise Control για να ενεργοποιήσετε και πάλι το σύστημα ICC.)
		Οι αισθητήρες καλύπτονται με βρωμιά ή παρεμποδίζονται		Καθαρίστε την περιοχή των μπροστινών αισθητήρων ραντάρ στο μπροστινό μέρος του αυτοκινήτου.
		Δρόμοι με περιορισμένες κατασκευές ή κτήρια		Όταν δεν υπάρχουν πλέον οι συνθήκες, το σύστημα θα επανέλθει αυτόματα. (Πατήστε τον διακόπτη Υποβοήθησης ProPILOT ή τον διακόπτη ON/OFF Cruise Control για να ενεργοποιήσετε και πάλι το σύστημα ICC.)

Προειδοποιητικό μήνυμα / Προειδοποιητικό φως	Σύμπτωμα	Πιθανή αιτία	Επηρεαζόμενο σύστημα	Ενέργεια που πρέπει να κάνετε
 Αναβοσβήνει (μόνο Ευφυής Πέδηση Ανάγκης)	Διακοπή μπροστινού ραντάρ	Παραμβολή από άλλη πηγή ραντάρ	ICC, Υποβοήθηση ProPILOT, Ευφυής Πέδηση Ανάγκης με Εντοπισμό Πεζού και Ευφυής Προειδοποίηση Σύγκρουσης Μπροστά	Όταν δεν υπάρχουν πλέον οι συνθήκες, το σύστημα θα επανέλθει αυτόματα. (Πατήστε τον διακόπτη Υποβοήθησης ProPILOT ή τον διακόπτη ON/OFF Cruise Control για να ενεργοποιήσετε και πάλι το σύστημα ICC.)
[Not Available Side Radar Obstructed] (μη διαθέσιμο παρεμποδίζεται το πλευρικό ραντάρ)	Παραμπόδιση πλευρικού ραντάρ	Μπλοκάρισμα ραντάρ	ELA, BSW, Ευφυής Παρέμβαση Τυφλού Σημείου και RCTA	Καθαρίστε την περιοχή των πλευρικών πίσω ραντάρ στο πίσω μέρος του αυτοκινήτου. Όταν δεν υπάρχει πλέον η συνθήκη, το σύστημα θα επανέλθει αυτόματα. (Πατήστε τον διακόπτη Υποβοήθησης ProPILOT ή τον διακόπτη δυναμικής βοήθειας οδηγού για να επαναφέρετε σε λειτουργία την Ευφυή Παρέμβαση Τυφλού Σημείου.)
[Unavailable Slippery Road] (μη διαθέσιμο δρόμος που γλιστρά)	Κακή κατάσταση δρόμου	Δρόμος που γλιστράει	Ευφυής Παρέμβαση Λωρίδας, Ευφυής Παρέμβαση Τυφλού Σημείου ICC και Υποβοήθηση ProPILOT	Όταν η συνθήκη δεν υπάρχει πλέον, πατήστε τον διακόπτη Υποβοήθησης ProPILOT ή τον διακόπτη δυναμικής υποβοήθησης οδηγού ή τον διακόπτη ON/OFF του Cruise Control για να ενεργοποιήσετε και πάλι το κάθε σύστημα.
[Not Available, Parking Brake On] (μη διαθέσιμο, δεμένο χειρόφρενο)	Ακύρωση συστήματος	Δεμένο ηλεκτρονικό χειρόφρενο	Υποβοήθηση ProPILOT	Όταν η συνθήκη δεν υπάρχει πλέον, πατήστε τον διακόπτη Υποβοήθησης ProPILOT για να απενεργοποιήσετε το σύστημα του ICC και πατήστε πάλι τον διακόπτη για να ενεργοποιήσετε το σύστημα και πάλι.
[Press brake pedal] (πατήστε το πεντάλ φρένου)	Δεν έχει δεθεί το ηλεκτρονικό χειρόφρενο	Ανοικτή πόρτα οδηγού (όχημα σταματημένο)	Υποβοήθηση ProPILOT	Πατήστε αμέσως το πεντάλ του φρένου.

Προειδοποιητικό μήνυμα / Προειδοποιητικό φως	Πιθανή αιτία	Σύστημα για να ελέγξετε	Ενέργεια που πρέπει να κάνετε
 Ανάβει	ESP είναι κλειστό	Ευφυές Σύστημα Πέδησης με Εντοπισμό Πεζού	Ενεργοποιήστε το ESP
 Ανάβει	ESP είναι κλειστό	RAB	Ενεργοποιήστε το ESP
[Currently not available] (προς το παρόν μη διαθέσιμο)	ESP είναι κλειστό	Ευφυής Παρέμβαση Λωρίδας, Ευφυής Παρέμβαση Τυφλού Σημείου, ICC και Υποβοήθηση ProPILOT	Ενεργοποιήστε το ESP
	Επιλεγμένη λειτουργία SNOW ή λειτουργία OFF-ROAD (μοντέλα 4WD)		Επιλέξτε μία λειτουργία άλλη από την SNOW ή την OFF-ROAD.

#### Δυσλειτουργία του συστήματος

Προειδοποιητικό φως / Προειδοποιητικό μήνυμα	Σύμπτωμα	Σύστημα για να ελέγξετε	Ενέργεια που πρέπει να κάνετε
[System Fault See Owner's Manual] (σφάλμα συστήματος δείτε το βιβλίο οδηγιών χρήσης) και Ανάβει 	Δυσλειτουργία του συστήματος	Ευφυής Πέδηση Ανάγκης με Εντοπισμό Πεζού και Ευφυής Ειδοποίηση Σύγκρουσης Προ-ειδοποίηση	Σταματήστε το αυτοκίνητο σε ασφαλή τοποθεσία. Σβήστε το σύστημα e-POWER και βάλτε το πάλι μπροστά. Εάν το προειδοποιητικό φως / μήνυμα συνεχίσει να ανάβει, ζητήστε τον έλεγχο του συστήματος. Συνιστάται να επικοινωνήσετε με ένα εξουσιοδοτημένο συνεργείο NISSAN ή εξειδικευμένο συνεργείο για αυτή την υπηρεσία.
[System Fault See Owner's Manual] (σφάλμα συστήματος δείτε το βιβλίο οδηγιών χρήσης) και Ανάβει 		RAB	
[System Fault See Owner's Manual] (σφάλμα συστήματος δείτε το βιβλίο οδηγιών χρήσης)		TSR, LDW, Ευφυής Παρέμβαση Λωρίδας, ELA, BSW, Ευφυής Παρέμβαση Τυφλού Σημείου, RCTA, ICC, Υποβοήθηση ProPILOT, Υποβοήθηση Τιμονιού, RAB και Ευφυής Ειδοποίηση Οδηγού	
[Parking sensor system fault See Owner's Manual] (σφάλμα συστήματος αισθητήρων παρκαρίσματος, δείτε το βιβλίο οδηγιών χρήσης)		Σύστημα αισθητήρων παρκαρίσματος	



## Θέσεις κάμερας, ραντάρ και αισθητήρων

Η κάμερα, το ραντάρ και ο αισθητήρας παρκαρίσματος που χρησιμοποιούνται από κάθε ένα από τα συστήματα Βοήθειας στον Οδηγό βρίσκονται στο μπροστινό και το πίσω μέρος του αυτοκινήτου. Για την συντήρηση του κάθε εξαρτήματος, δείτε το «Συντήρηση του συστήματος» στο Βιβλίο Οδηγιών Χρήσης για κάθε σύστημα που έχει εφαρμογή.

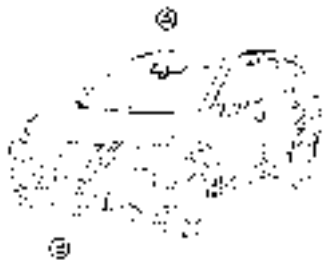

### Μπροστά μέρος αυτοκινήτου

(A) Μονάδα μπροστινής κάμερας

- Ευφυής Πέδηση Ανάγκης με Εντοπισμό Πεζού
- Προειδοποίηση Αλλαγής Λωρίδας (LDW)
- Ευφυής Παρέμβαση Λωρίδας
- Ευφυές Σύστημα Παρέμβασης Τυφλού Σημείου
- Υποβοήθηση τιμονιού
- Υποβοήθηση Λωρίδας Ανάγκης (ELA)
- Υποβοήθηση μεγάλης σκάλας προβολέων
- Προσαρμοστικός προβολέας LED
- Αναγνώριση Πινακίδων Κυκλοφορίας (TSR)

(B) Μπροστινοί αισθητήρες ραντάρ

- Ευφυής Πέδηση Ανάγκης με Εντοπισμό Πεζού
- Ευφυής Ειδοποίηση Σύγκρουσης Μπροστά
- Ευφυές Cruise Control (ICC)
- Υποβοήθηση Λωρίδας Ανάγκης (ELA)



### Πίσω μέρος του αυτοκινήτου

(A) Πλευρικοί αισθητήρες ραντάρ

- Προειδοποίηση Τυφλού Σημείου (BSW)
- Ευφυές Σύστημα Παρέμβασης Τυφλού Σημείου
- Ειδοποίηση Διασταυρούμενης Κυκλοφορίας στο πίσω μέρος του οχήματος (RCTA)
- Υποβοήθηση Λωρίδας Ανάγκης (ELA)

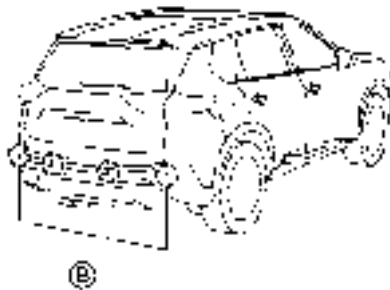
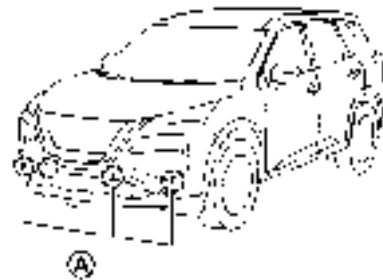

### 8 αισθητήρες

#### Αισθητήρες παρκαρίσματος

(A) Αισθητήρες μπροστινού παρκαρίσματος

- Σύστημα αισθητήρων παρκαρίσματος
- Παρκάρισμα ProPILOT

(B) Πίσω αισθητήρες παρκαρίσματος

- Πίσω Αυτόματο Φρενάρισμα (RAB)
- Σύστημα αισθητήρων παρκαρίσματος
- Παρκάρισμα ProPILOT

## ΑΝΑΓΝΩΡΙΣΗ ΠΙΝΑΚΙΔΩΝ ΚΥΚΛΟΦΟΡΙΑΣ (TSR) (όπου υπάρχει)

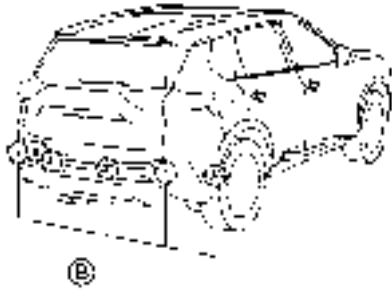
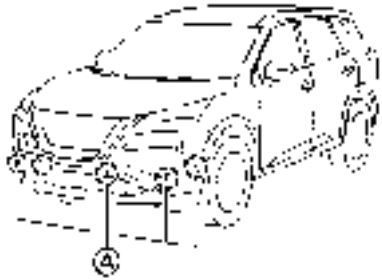

12 αισθητήρες

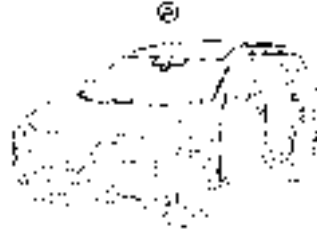

Το σύστημα Αναγνώρισης Πιννακίδων Κυκλοφορίας (TSR) παρέχει στον οδηγό πληροφόρηση για τα πιο πρόσφατα εντοπισμένα όρια ταχύτητας. Το σύστημα συλλαμβάνει τις πληροφορίες από τις πινακίδες του δρόμου με την μονάδα τις κάμερας πολλαπλής ανίχνευσης (A) που βρίσκεται στο παρμπρίζ μπροστά από τον εσωτερικό καθρέπτη και εμφανίζει τις εντοπισμένες πινακίδες στην Οθόνη Πληροφοριών του Αυτοκινήτου. Για τα αυτοκίνητα που είναι εξοπλισμένα με Σύστημα Πλοήγησης το όριο ταχύτητας που εμφανίζεται βασίζεται σε έναν συνδυασμό δεδομένων από το σύστημα πλοήγησης και την αναγνώριση της ζωντανής κάμερας. Οι πληροφορίες TSR εμφανίζονται στην Οθόνη Πληροφοριών Αυτοκινήτου και την Οθόνη Κατεύθυνσης (HUD) (όπου υπάρχει). (Δείτε το «[Head Up Display (HUD)] (οθόνη κατεύθυνσης (HUD)) (όπου υπάρχει)» (Σελίδα 121).)



### ΠΡΟΕΙΔΟΠΟΙΗΣΗ

- Το σύστημα TSR προορίζεται μόνο σαν μία μονάδα υποστήριξης για να παρέχει στον οδηγό πληροφορίες. Δεν είναι υποκατάστατο της προσοχής του οδηγού στις συνθήκες κίνησης ή της ευθύνης του για την ασφαλή οδήγηση. Δεν μπορεί να αποτρέψει τα ατυχήματα λόγω απροσεξίας. Είναι ευθύνη του οδηγού να παραμένει σε εγρήγορση και να οδηγεί πάντα με ασφάλεια.

### ΛΕΙΤΟΥΡΓΙΑ ΤΟΥ ΣΥΣΤΗΜΑΤΟΣ

Το σύστημα TSR εμφανίζει τους παρακάτω τύπους οδικής σήμανσης:

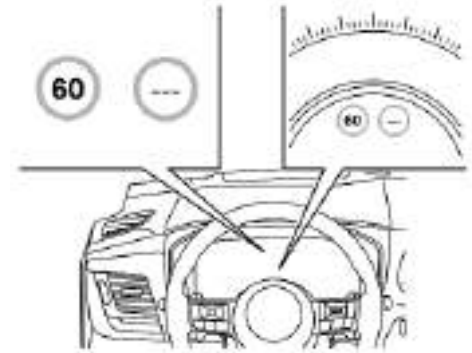

Παράδειγμα

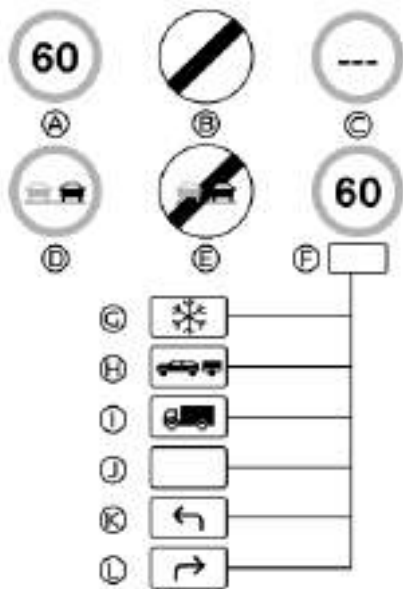

#### Διαθέσιμες πινακίδες κυκλοφορίας

- (A) Τελευταίο εντοπισμένο όριο ταχύτητας  
 (B) Εθνικό όριο ταχύτητας  
 (C) Καμία πληροφορία για όριο ταχύτητας  
 (D) Ζώνη χωρίς προσπέραση  
 (E) Τέλος ζώνη χωρίς προσπέραση  
 (F) Συμβατικό όριο ταχύτητας, με τις παρακάτω διαθέσιμες συνθήκες:

- (G) Χιόνι  
 (H) Ρυμούλκηση  
 (I) Οχήματα μεταφοράς αγαθών  
 (J) Γενική  
 (K) Επιτρέπεται η αριστερή στροφή  
 (L) Επιτρέπεται η δεξιά στροφή

#### ΠΡΟΣΟΧΗ

- Το σύστημα Αναγνώρισης Πινακίδων TSR προορίζεται σαν βοήθεια στην προσεκτική οδήγηση. Είναι ευθύνη του οδηγού να παραμένει σε εγρήγορση, να οδηγεί με ασφάλεια και να τηρεί όλους του κανόνες οδήγησης που έχουν εφαρμογή, μαζί με την αναζήτηση των πινακίδων κυκλοφορίας.
- Το σύστημα Αναγνώρισης Πινακίδων Κυκλοφορίας (TSR) μπορεί να μην δουλέψει σωστά κάτω από όλες τις συνθήκες. Τα παρακάτω είναι ορισμένα παραδείγματα:
  - Όταν βροχή, χιόνι ή βρωμιά κολλήσει μπροστά από την μονάδα της κάμερας πολλαπλής ανίχνευσης.
  - Όταν οι προβολείς δεν είναι φωτεινοί λόγω της βρωμιάς στους φακούς ή εάν η ρύθμιση φώτων δεν είναι σωστή.
  - Όταν δυνατό φως μπαίνει στην μονάδα της κάμερας. (Για παράδειγμα, το φως μπαίνει κατευθείαν στο μπροστινό μέρος του αυτοκινήτου το ξημέρωμα ή το ηλιοβασίλεμα).
  - Όταν προκύψει μία ξαφνική αλλαγή στην φωτεινότητα. (Για παράδειγμα όταν το αυτοκίνητο μπει ή βγει σε ένα τούνελ ή κάτω από μία γέφυρα).

- Όταν υπάρχει φτωχή ορατότητα. (Για παράδειγμα ανεπαρκής φωτισμός στον δρόμο, κακές καιρικές συνθήκες σε βροχή, χιόνι ή ομίχλη ή μεγάλη εκτίναξη νερού.)
- Όταν οι πινακίδες κυκλοφορίας έχουν πάθει ζημιά ή δεν είναι οι στάνταρ. (Για παράδειγμα, λάθος μέγεθος, ύψος, κατεύθυνση ή φωτεινότητα ή σπασμένες ή λυγισμένες.)
- Όταν οι πινακίδες κυκλοφορίας είναι δύσκολο να εντοπιστούν. (Για παράδειγμα είναι καλυμμένες με βρωμιά ή χιόνι, ή ο φωτισμός είναι ανεπαρκής).
- Όταν οι πινακίδες κυκλοφορίας είναι ασαφείς. (Για παράδειγμα, πινακίδες κυκλοφορίας σε περιοχές έργων, σε διπλανάς λωρίδες ή σε λωρίδα εξόδου).
- Όταν υπάρχει ένα αντικείμενο παρόμοιο με πινακίδα κυκλοφορίας. (Για παράδειγμα, παρόμοια σήματα, πινακίδα ή κατασκευή.)
- Όταν οι πινακίδες κυκλοφορίας που προσπερνάτε είναι εκτός του πεδίου ορατότητας της κάμερας. (Για παράδειγμα, μετά από κλειστή στροφή ή που είναι τοποθετημένη πολύ μακριά).
- Όταν οι ηλεκτρικές πινακίδες κυκλοφορίας είναι δύσκολο να εντοπιστούν. (Για παράδειγμα, χαμηλή αντίθεση, τοποθετημένη πολύ μακριά ή 3 ψηφία.)
- Σε περιοχές που δεν καλύπτονται από το σύστημα πλοήγησης (όπου υπάρχει).

## ΣΥΣΤΗΜΑ ΠΡΟΕΙΔΟΠΟΙΗΣΗΣ ΤΥΦΛΟΥ ΣΗΜΕΙΟΥ (BSW) (όπου υπάρχει)

- Εάν υπάρχουν αποκλείσεις σε σχέση με την πλοήγηση (όπου υπάρχει), για παράδειγμα λόγω αλλαγών στην πορεία του δρόμου.
- Όταν προσπερνάτε λεωφορεία ή φορτηγά με αυτοκόλλητα ορίων ταχύτητας.
- Όταν τα δεδομένα από το σύστημα πλοήγησης (όπου υπάρχει) δεν είναι ενημερωμένα ή διαθέσιμα.
- Το σύστημα TSR μπορεί να εμφανίσει μία πινακίδα κυκλοφορίας, ακόμη και αν δεν υπάρχει μία μπροστά από το όχημα. Μπορεί να εμφανίσει ένα όριο ταχύτητας που δεν είναι για επιβατικό αυτοκίνητο. (Η πινακίδα του μέγιστου ορίου ταχύτητας μπορεί να εμφανίζει ένα μεγαλύτερο ή χαμηλότερο αριθμό από την πραγματική μέγιστη ταχύτητα, για παράδειγμα, όταν εντοπίζεται μία πινακίδα ορίου ταχύτητας για φορτηγά, διαφορετικό όριο ταχύτητας ανάλογα με την ώρα της ημέρας ή την ημέρα της εβδομάδας, ή πινακίδα ορίου ταχύτητας που χρησιμοποιεί διαφορετική μονάδα μέτρησης κοντά στα σύνορα, όταν εντοπιστεί μία ηλεκτρική πινακίδα κυκλοφορίας με ή χωρίς ένδειξη ορίου ταχύτητας, όταν εντοπιστεί ένα άσχετο όριο ταχύτητας προσπερνώντας την έξοδο ενός αυτοκινητόδρομου ή διασταύρωσης κλπ.)

### ΠΩΣ ΝΑ ΕΝΕΡΓΟΠΟΙΗΣΕΤΕ / ΑΠΕΝΕΡΓΟΠΟΙΗΣΕΤΕ ΤΟ ΣΥΣΤΗΜΑ TSR

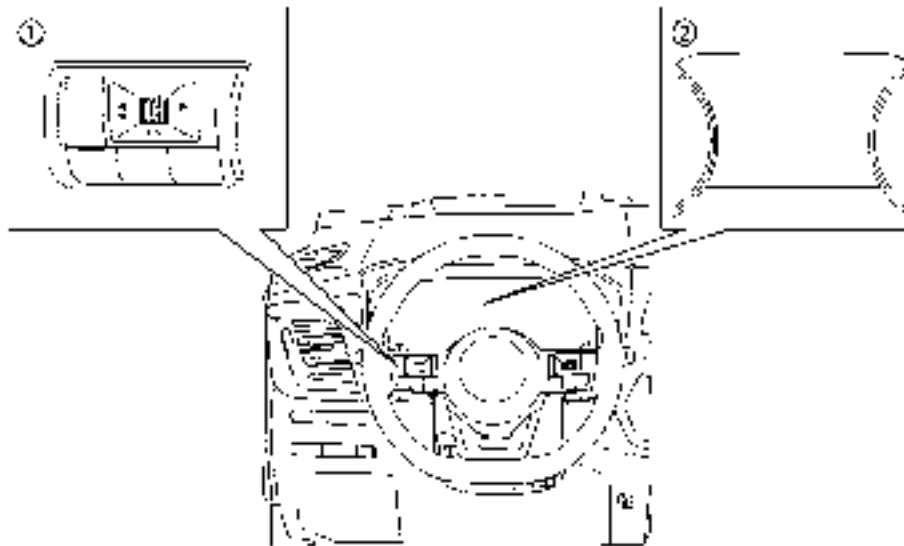

(1) Χειριστήρια στο τιμόνι (αριστερή πλευρά)

(2) Οθόνη Πληροφοριών Αυτοκινήτου

Ακολουθήστε τα παρακάτω βήματα για να ενεργοποιήσετε ή να απενεργοποιήσετε το σύστημα TSR:

1. Πατήστε το κουμπί ◀ ▶ έως ότου να εμφανιστεί το [Settings] (ρυθμίσεις) στην οθόνη πληροφοριών του αυτοκινήτου και στην συνέχεια πατήστε το κουμπί κύλισης. Χρησιμοποιήστε το κουμπί κύλισης για να επιλέξετε [Driver Assistance] (βοήθεια στον

οδηγό). Στην συνέχεια πατήστε το κουμπί κύλισης.

2. Επιλέξτε [Traffic Sign] (πινακίδες κυκλοφορίας) και πατήστε το κουμπί κύλισης για να ενεργοποιήσετε ή να απενεργοποιήσετε το σύστημα.

## ΣΥΣΤΗΜΑ ΠΡΟΕΙΔΟΠΟΙΗΣΗΣ ΑΛΛΑΓΗΣ ΛΩΡΙΔΑΣ (LDW) (όπου υπάρχει)

### ΣΥΣΤΗΜΑ ΠΡΟΣΩΡΙΝΑ ΜΗ ΔΙΑΘΕΣΙΜΟ

Εάν το αυτοκίνητο είναι παρκαρισμένο κατευθείαν στον ήλιο σε συνθήκες υψηλής θερμοκρασίας (πάνω από περίπου 40°C (104°F)) και μετά πάρει μπροστά, το σύστημα TSR μπορεί να απενεργοποιηθεί αυτόματα.

Ενέργεια που πρέπει να κάνετε:

Όταν η εσωτερική θερμοκρασία μειωθεί το σύστημα TSR θα επανέλθει αυτόματα σε λειτουργία.

### ΔΥΣΛΕΙΤΟΥΡΓΙΑ ΤΟΥ ΣΥΣΤΗΜΑΤΟΣ

Εάν το σύστημα TSR δεν λειτουργεί σωστά, θα απενεργοποιηθεί αυτόματα και θα εμφανιστεί το προειδοποιητικό μήνυμα [System fault See Owner's Manual] (σφάλμα συστήματος δείτε το βιβλίο οδηγίων χρήσης) στην Οθόνη Πληροφοριών Αυτοκινήτου.

Ενέργεια που πρέπει να κάνετε

Εάν εμφανιστεί το μήνυμα προειδοποίηση βγείτε από τον δρόμο σε ασφαλές σημείο και σταματήστε το αυτοκίνητο. Σβήστε το σύστημα e-POWER και βάλτε το πάλι μπροστά. Εάν το προειδοποιητικό μήνυμα συνεχίσει να εμφανίζεται, ζητήστε τον έλεγχο του συστήματος από ένα εξουσιοδοτημένο συνεργείο NISSAN ή εξειδικευμένο συνεργείο.

### ΣΥΝΤΗΡΗΣΗ ΤΟΥ ΣΥΣΤΗΜΑΤΟΣ

Το σύστημα TSR χρησιμοποιεί την ίδια μονάδα μπροστινής κάμερας πολλαπλής ανίχνευσης που χρησιμοποιείται και από το σύστημα Προειδοποίησης Αλλαγής Λωρίδας (LDW), η οποία βρίσκεται μπροστά από τον εσωτερικό καθρέπτη. Για την συντήρηση της κάμερας δείτε το «Συντήρηση του συστήματος» (Σελίδα 283).



### ΠΡΟΕΙΔΟΠΟΙΗΣΗ

**Εάν δεν ακολουθήσετε τις προειδοποιήσεις και τις οδηγίες για την σωστή χρήση του συστήματος LDW θα μπορούσε να προκληθεί σοβαρός τραυματισμός ή θάνατος.**

- Το σύστημα LDW είναι μόνο μία μονάδα προειδοποίησης για να πληροφορήσει τον οδηγό ότι υπάρχει απότομη και σημαντική απόκλιση από την λωρίδα του. Δεν θα στρίψει το τιμόνι και δεν θα αποτρέψει την απώλεια ελέγχου του αυτοκινήτου. Είναι ευθύνη του οδηγού να παραμένει σε εγρήγορση, να οδηγεί με ασφάλεια, να διατηρεί το αυτοκίνητο μέσα στην λωρίδα κυκλοφορίας και να έχει συνέχεια τον έλεγχο του αυτοκινήτου.

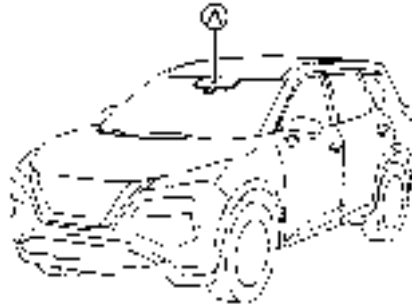

Το σύστημα LDW θα λειτουργήσει όταν η ταχύτητα του αυτοκινήτου είναι περίπου 60 χλμ/ώρα (37 MPH) και πάνω και μόνο όταν είναι εμφανώς ορατές οι διαγραμμίσεις των λωρίδων πάνω στον δρόμο.

Το σύστημα LDW παρακολουθεί τις διαγραμμίσεις των λωρίδων στην λωρίδα που κινήστε χρησιμοποιώντας την μονάδα της κάμερας (A) που βρίσκεται πάνω από τον εσωτερικό καθρέπτη.

Το σύστημα LDW προειδοποιεί τον οδηγό ότι το αυτοκίνητο αρχίζει να αφήνει την λωρίδα κυκλοφορίας του με την ένδειξη LDW και μία δόνηση στο τιμόνι. (Δείτε το «Λειτουργία συστήματος LDW» (Σελίδα 281).)

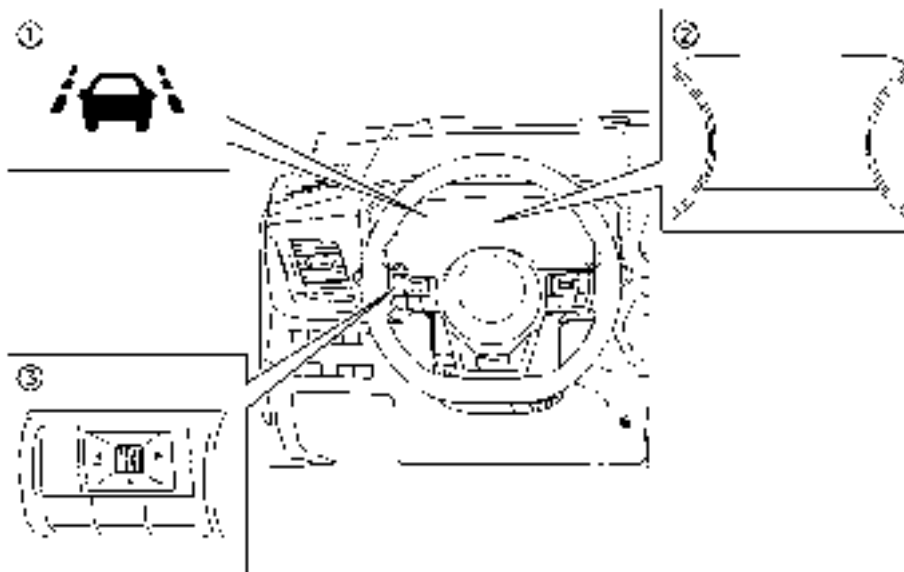

- (1) Ενδεικτικό φως LDW (στην Οθόνη Πληροφοριών του Αυτοκινήτου)
- (2) Οθόνη Πληροφοριών Αυτοκινήτου
- (3) Χειριστήρια στο τιμόνι (αριστερή πλευρά)

#### ΛΕΙΤΟΥΡΓΙΑ ΤΟΥ ΣΥΣΤΗΜΑΤΟΣ LDW

Το σύστημα LDW παρέχει μία λειτουργία προειδοποίησης για την αλλαγή της λωρίδας κυκλοφορίας όταν το αυτοκίνητο κινείται με ταχύτητες 60 χλμ/ώρα (37 MPH) και πάνω και είναι καθαρές οι διαγραμμίσεις των λωρίδων. Όταν το αυτοκίνητο πλησιάσει είτε την αριστερή είτε την δεξιά πλευρά της λωρίδας κίνησης, το τιμόνι θα δονηθεί και η ένδειξη του LDW στην οθόνη πληροφοριών του αυτοκινήτου θα αναβοσβήνει για να ειδοποιήσει τον οδηγό.

Η λειτουργία της προειδοποίησης θα σταματήσει όταν το αυτοκίνητο επιστρέψει μέσα στις γραμμές της λωρίδας κυκλοφορίας.

Η δύναμη της δόνησης του τιμονιού μπορεί να αλλάξει στο μενού ρυθμίσεων της οθόνης πληροφοριών του αυτοκινήτου. (Δείτε το «[Driver Assistance] (βοήθεια στον οδηγό)» (Σελίδα 99).)

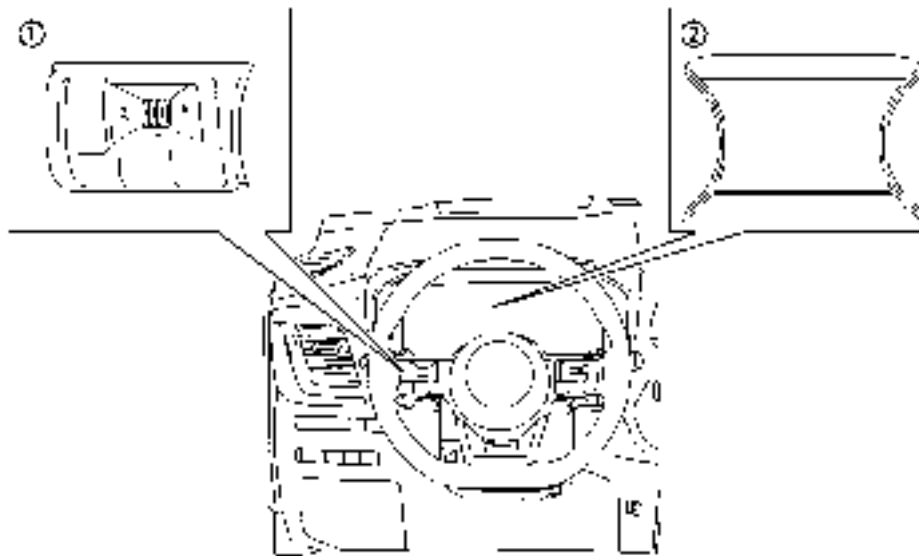

## ΠΩΣ ΝΑ ΕΝΕΡΓΟΠΟΙΗΣΕΤΕ / ΑΠΕΝΕΡΓΟΠΟΙΗΣΕΤΕ ΤΟ ΣΥΣΤΗΜΑ LDW



(1) Χειριστήρια στο τιμόνι (αριστερή πλευρά)

(2) Οθόνη Πληροφοριών Αυτοκινήτου

Ακολουθήστε τα παρακάτω βήματα για να ενεργοποιήσετε ή να απενεργοποιήσετε το σύστημα LDW.

1. Πατήστε το κουμπι   έως ότου να εμφανιστεί το [Settings] (ρυθμίσεις) στην οθόνη πληροφοριών του αυτοκινήτου και στην συνέχεια πατήστε το κουμπι κύλισης. Χρη-

σιμοποιήστε το κουμπι κύλισης για να επιλέξετε [Driver Assistance] (βοήθεια στον οδηγό). Στην συνέχεια πατήστε το κουμπι κύλισης.

2. Επιλέξτε [Lane] (λωρίδα) και πατήστε το κουμπι κύλισης.
3. Επιλέξτε [Warning] (προειδοποίηση) και πατήστε το κουμπι κύλισης.

## ΣΗΜΕΙΩΣΗ:

Εάν απενεργοποιήσετε το σύστημα LDW, το σύστημα θα παραμείνει απενεργοποιημένο την επόμενη φορά που θα βάλετε μπροστά το σύστημα e-POWER.

## ΠΕΡΙΟΡΙΣΜΟΙ ΤΟΥ ΣΥΣΤΗΜΑΤΟΣ LDW



### ΠΡΟΕΙΔΟΠΟΙΗΣΗ

Παρακάτω αναφέρονται οι περιορισμοί για το σύστημα LDW. Εάν δεν ακολουθήσετε τις προειδοποιήσεις και τις οδηγίες για την σωστή χρήση του συστήματος LDW θα μπορούσε να προκληθεί σοβαρός τραυματισμός ή θάνατος.

- Το σύστημα δεν θα λειτουργήσει σε ταχύτητες κάτω από τα περίπου 60 χλμ/ώρα (37 MPH) ή όταν δεν μπορεί να εντοπίσει την διαγράμμιση των λωρίδων κυκλοφορίας.
- Μην χρησιμοποιείτε το σύστημα LDW κάτω από τις ακόλουθες συνθήκες καθώς μπορεί να μην λειτουργήσει σωστά:
  - Όταν ο καιρός είναι κακός (βροχή, ομίχλης, χιόνι κλπ.)..
  - Όταν οδηγείτε σε δρόμους που γλιστρούν, όπως πάνω σε πάγο ή σε χιόνι.
  - Όταν οδηγείτε σε δρόμους με πολλές στροφές ή ανομοιόμορφους.
  - Όταν η λωρίδα κυκλοφορίας στενεύει λόγω εργασιών στον δρόμο.
  - Όταν οδηγείτε σε παρακάμψεις ή προσωρινές λωρίδες.
  - Όταν οδηγείτε σε δρόμους όπου η λωρίδα κυκλοφορίας είναι πολύ στενή.
  - Όταν οδηγείτε χωρίς κανονικές συνθήκες ελαστικών (για παράδειγμα, φθορά ελαστικών, χαμηλή πίεση ελαστικού, αλυσίδες ελαστικού, τροχοί που δεν είναι στάνταρ).

- Όταν το αυτοκίνητο είναι εξοπλισμένο με εξαρτήματα φρένων ή ανάρτησης που δεν είναι τα στάνταρ.
- Όταν ρυμουλκείτε ένα τρέιλερ ή άλλο αυτοκίνητο.
- Το σύστημα μπορεί να μην λειτουργήσει σωστά κάτω από τις ακόλουθες συνθήκες:
  - Σε δρόμους όπου υπάρχουν πολλές παράλληλες γραμμές, όταν οι γραμμές των λωρίδων είναι ξεφτισμένες ή δεν είναι ξεκάθαρες, όταν οι γραμμές των λωρίδων είναι κίτρινες, όταν οι γραμμές των λωρίδων δεν είναι οι κανονικές ή οι διαγραμμίσεις των λωρίδων είναι καλυμμένες με νερό, βρωμιά, χιόνι κλπ.
  - Σε δρόμους όπου δεν είναι συνεχείς οι γραμμές των λωρίδων αλλά αυτές συνεχίζουν να μπορούν να ανιχνευτούν.
  - Σε δρόμους όπου υπάρχουν απότομες καμπύλες.
  - Σε δρόμους όπου υπάρχουν αντικείμενα που δημιουργούν έντονη αντίθεση όπως σκιές, χιόνι, νερό, σημάδια τροχών, ραφές ή γραμμές που παραμένουν μετά από έργα στον δρόμο. (Το σύστημα LDW θα μπορούσε να ανιχνεύσει αυτά τα στοιχεία ως γραμμές λωρίδων.)
  - Σε δρόμους όπου οι γραμμές πορείας συμπτύσσονται ή χωρίζουν.
  - Όταν η κατεύθυνση κίνησης του οχήματος δεν ευθυγραμμίζεται με τις γραμμές των λωρίδων.
  - Όταν κινήστε κοντά στο προπορευόμενο όχημα, πράγμα που εμποδίζει την ακτίνα ανίχνευσης της κάμερας εντοπισμού λωρίδας.

- Όταν βροχή, χιόνι, βρωμιά ή αντικείμενα είναι κολλημένα στο παρμπρίζ μπροστά μονάδα της κάμερας για την λωρίδα κυκλοφορίας.
- Όταν οι προβολείς δεν είναι φωτεινοί λόγω της βρωμιάς στους φακούς ή εάν η ρύθμιση φώτων δεν είναι σωστή.
- Όταν δυνατό φως μπαίνει στην μονάδα της κάμερας για την λωρίδα κυκλοφορίας. (Για παράδειγμα, το φως μπαίνει κατευθείαν στο μπροστινό μέρος του αυτοκινήτου το ξημέρωμα ή το ηλιοβασίλεμα).
- Όταν προκύψει μία ξαφνική αλλαγή στην φωτεινότητα. (Για παράδειγμα όταν το αυτοκίνητο μπει ή βγει σε ένα τούνελ ή κάτω από μία γέφυρα).

#### ΣΥΣΤΗΜΑ ΠΡΟΣΩΡΙΝΑ ΜΗ ΔΙΑΘΕΣΙΜΟ

Συνθήκη Α:

Εάν το αυτοκίνητο είναι παρκαρισμένο κάτω από τον ήλιο σε συνθήκες υψηλής θερμοκρασίας (πάνω από τους περίπου 400C (1040 F)) και μετά το βάλτε μπροστά, το σύστημα LDW μπορεί να απενεργοποιηθεί αυτόματα και να εμφανιστεί το μήνυμα στην Οθόνη Πληροφοριών του Αυτοκινήτου.

- [Unavailable Camera Temperature High] (κάμερα μη διαθέσιμη υψηλή θερμοκρασία) Όταν η εσωτερική θερμοκρασία μειωθεί το σύστημα LDW θα επανέλθει αυτόματα σε λειτουργία.

Συνθήκη Β:

Η προειδοποίηση λειτουργίας του συστήματος LDW δεν είναι σχεδιασμένη να δουλέψει κάτω από τις ακόλουθες συνθήκες:

- Όταν χειρίζεστε το φλας και αλλάζετε λωρίδα κυκλοφορίας στην κατεύθυνση του φλας. (Το σύστημα LDW θα γίνει ξανά ενεργό περίπου δύο δευτε-

ρόλεπτα αφού σβήσει το φλας).

\*Όταν η ταχύτητα του αυτοκινήτου μειωθεί σε λιγότερο από 60 χλμ/ώρα (37 MPH).

Ενέργεια που πρέπει να κάνετε:

Όταν ολοκληρωθούν οι παραπάνω συνθήκες και εφόσον πληρούνται οι απαραίτητες συνθήκες λειτουργίας, το σύστημα LDW θα επανέλθει.

#### ΔΥΣΛΕΙΤΟΥΡΓΙΑ ΤΟΥ ΣΥΣΤΗΜΑΤΟΣ

Εάν το σύστημα LDW δεν λειτουργεί σωστά, θα απενεργοποιηθεί αυτόματα και θα εμφανιστεί το προειδοποιητικό μήνυμα [System fault See Owner's Manual] (σφάλμα συστήματος δείτε το βιβλίο οδηγιών χρήσης) στην Οθόνη Πληροφοριών Αυτοκινήτου. Εάν εμφανιστεί το προειδοποιητικό μήνυμα βγείτε από τον δρόμο σε ασφαλές σημείο και σταματήστε το αυτοκίνητο. Βάλτε τον διακόπτη παροχής στην θέση OFF και εκκινήστε πάλι το σύστημα του e-POWER. Εάν το προειδοποιητικό μήνυμα συνεχίζει να εμφανίζεται, ζητήστε τον έλεγχο του συστήματος. Συνιστάται να επικοινωνήσετε με ένα εξουσιοδοτημένο συνεργείο NISSAN ή εξειδικευμένο συνεργείο για αυτή την υπηρεσία.

#### ΣΥΝΤΗΡΗΣΗ ΤΟΥ ΣΥΣΤΗΜΑΤΟΣ





## ΕΥΦΥΗΣ ΠΑΡΕΜΒΑΣΗ ΛΩΡΙΔΑΣ (όπου υπάρχει)

Η μονάδα της κάμερας διαγράμμισης (A) για το σύστημα LDW βρίσκεται πάνω από τον εσωτερικό καθρέπτη.

Για να διατηρήσετε την σωστή λειτουργία του συστήματος LDW και να αποτρέψετε την δυσλειτουργία του συστήματος, βεβαιωθείτε ότι τηρείτε τα ακόλουθα:

- Διατηρείτε πάντα καθαρό το παρμπρίζ.
- Μην κολλάτε αυτοκόλλητα (ούτε από διαφανές υλικό) και μην τοποθετείτε αξεσουάρ κοντά στην μονάδα της κάμερας.
- Μην τοποθετείτε υλικά που κάνουν αντανάκλαση, όπως λευκό χαρτί ή καθρέπτης, στο ταμπλό των οργάνων. Η αντανάκλαση από το φως του ήλιου μπορεί να επηρεάσει δυσμενώς την ικανότητα της μονάδας της κάμερας να εντοπίζει τις διαγραμμίσεις των λωρίδων.
- Μην χτυπάτε ή κάνετε ζημιά στις περιοχές γύρω από την μονάδα της κάμερας. Μην ακουμπάτε τον φακό της κάμερας ή βγάζετε την βίδα που βρίσκεται πάνω στην μονάδα της κάμερας. Εάν η μονάδα της κάμερας έχει πάθει ζημιά λόγω ατυχήματος, συνιστάται η επίσκεψή σας σε έναν αντιπρόσωπο της NISSAN ή σε εξειδικευμένο συνεργείο.



### ΠΡΟΕΙΔΟΠΟΙΗΣΗ

**Εάν δεν μπορείτε να ακολουθήσετε τις προειδοποιήσεις και οδηγίες για την σωστή χρήση του συστήματος Ευφυούς Παρέμβασης Λωρίδας θα μπορούσε να προκληθεί σοβαρός τραυματισμός ή θάνατος.**

- Το σύστημα Ευφυούς Παρέμβασης Λωρίδας (ILI) δεν θα στρίψει το αυτοκίνητο ή θα αποτρέψει την απώλεια του ελέγχου. Είναι ευθύνη του οδηγού να παραμένει σε εγρήγορση, να οδηγεί με ασφάλεια, να διατηρεί το αυτοκίνητο μέσα στην λωρίδα κυκλοφορίας και να έχει συνέχεια τον έλεγχο του αυτοκινήτου.
- Το σύστημα Ευφυούς Παρέμβασης Λωρίδας (ILI) κατά κύριο λόγο προορίζεται για χρήση σε καλά δομημένους αυτοκινητόδρομους ή δρόμους ταχείας κυκλοφορίας. Μπορεί να μην εντοπίσει την διαγράμμιση των λωρίδων σε συγκεκριμένους δρόμους, σε συγκεκριμένο καιρό ή συνθήκες οδήγησης.



Το σύστημα Ευφυούς Παρέμβασης Λωρίδας (ILI) πρέ-

πει να ενεργοποιηθεί με τον διακόπτη Υποβοήθησης ProPILOT (όπου υπάρχει) ή με τον διακόπτη δυναμικής υποβοήθησης οδηγού (όπου υπάρχει) στο τιμόνι, κάθε φορά που βάζετε τον διακόπτη της παροχής στην θέση ON.

Το σύστημα Ευφυούς Παρέμβασης Λωρίδας θα λειτουργήσει όταν η ταχύτητα του αυτοκινήτου είναι περίπου 60 χλμ/ώρα (37 MPH) και πάνω και μόνο όταν είναι εμφανώς ορατές οι διαγραμμίσεις των λωρίδων πάνω στον δρόμο. Το σύστημα Ευφυούς Παρέμβασης Λωρίδας (ILI) προειδοποιεί τον οδηγό όταν το αυτοκίνητο έχει αφήσει το κέντρο της λωρίδας κυκλοφορίας, με την ένδειξη Ευφυούς Παρέμβασης Λωρίδας και δόνηση του τιμονιού. Το σύστημα ILI θα βοηθήσει τον οδηγό να επιστρέψει στο κέντρο της λωρίδας κυκλοφορίας εφαρμόζοντας τα φρένα στους αριστερούς ή τους δεξιούς τροχούς μεμονωμένα (για μία σύντομη χρονική περίοδο).

Το σύστημα Ευφυούς Παρέμβασης Λωρίδας (ILI) παρακολουθεί τις διαγραμμίσεις των λωρίδων στην λωρίδα που κινήστε χρησιμοποιώντας την μονάδα της κάμερας (A) που βρίσκεται πάνω από τον εσωτερικό καθρέπτη.

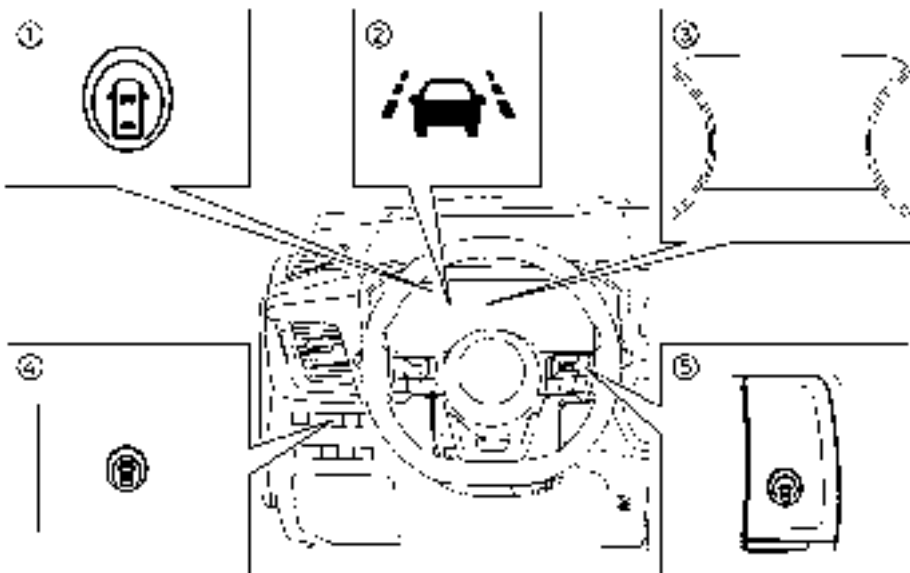

- (1) Ένδειξη ενεργής (ON) Ευφυούς Παρέμβασης Λωρίδας (στην Οθόνη Πληροφοριών του Αυτοκινήτου)
- (2) Ένδειξη Ευφυούς Παρέμβασης Λωρίδας (στην Οθόνη Πληροφοριών του Αυτοκινήτου)
- (3) Οθόνη Πληροφοριών Αυτοκινήτου
- (4) Διακόπτης δυναμικής υποβοήθησης οδηγού (μοντέλα χωρίς Υποβοήθηση ProPILOT)
- (5) Διακόπτης Υποβοήθησης ProPILOT (μοντέλα με Υποβοήθηση ProPILOT)

## ΛΕΙΤΟΥΡΓΙΑ ΤΟΥ ΣΥΣΤΗΜΑΤΟΣ ΕΥΦΥΟΥΣ ΠΑΡΕΜΒΑΣΗΣ ΛΩΡΙΔΑΣ

Το σύστημα Ευφυούς Παρέμβασης Λωρίδας λειτουργεί πάνω από τα περίπου 60 χλμ/ώρα (37 MPH) και όταν οι διαγραμμίσεις των λωρίδων κυκλοφορίας είναι εμφανείς. Όταν το αυτοκίνητο πλησιάσει είτε την αριστερή είτε την δεξιά πλευρά της λωρίδας κίνησης, θα υπάρξει δόνηση στο τιμόνι και θα αναβοσβήνει η ένδειξη Ευφυούς Παρέμβαση Λωρίδας (κίτρινη) στην Οθόνη Πληροφοριών του Αυτοκινήτου για να προειδοποιήσει τον οδηγό. Στην συνέχεια το σύστημα Ευφυούς Παρέμβασης Λωρίδας θα εφαρμόσει αυτόματα τα φρένα για μία σύντομη περίοδο για να βοηθήσει τον οδηγό να επαναφέρει το αυτοκίνητο στο κέντρο της λωρίδας κυκλοφορίας.

Για να ενεργοποιήσετε το σύστημα Ευφυούς Παρέμβασης Λωρίδας πατήστε τον διακόπτη Υποβοήθησης ProPILOT (όπου υπάρχει) στο τιμόνι ή τον διακόπτη δυναμικής υποβοήθησης οδηγού (όπου υπάρχει) στο ταμπλό στην πλευρά του οδηγού, αφού έχετε βάλει μπροστά τον σύστημα e-POWER. Θα ανάψει η ένδειξη ενεργής (ON) Ευφυούς Παρέμβασης Λωρίδας στην Οθόνη Πληροφοριών του Αυτοκινήτου. Πατήστε πάλι τον διακόπτη Υποβοήθησης ProPILOT (όπου υπάρχει) ή δυναμικής βοήθειας οδηγού (όπου υπάρχει) για να απενεργοποιήσετε το σύστημα Ευφυούς Παρέμβαση Λωρίδας. Η ένδειξη της ενεργής Ευφυούς Παρέμβασης Λωρίδας θα σβήσει. Η δύναμη της δόνησης του τιμονιού μπορεί να αλλάξει στο μενού ρυθμίσεων της οθόνης πληροφοριών του αυτοκινήτου. (Δείτε το «[Driver Assistance] (βοήθεια στον οδηγό)» (Σελίδα 99).)

## ΠΩΣ ΝΑ ΕΝΕΡΓΟΠΟΙΗΣΕΤΕ / ΑΠΕΝΕΡΓΟΠΟΙΗΣΕΤΕ ΤΟ ΣΥΣΤΗΜΑ ΕΥΦΟΥΣ ΠΑΡΕΜΒΑΣΗΣ ΛΩΡΙΔΑΣ

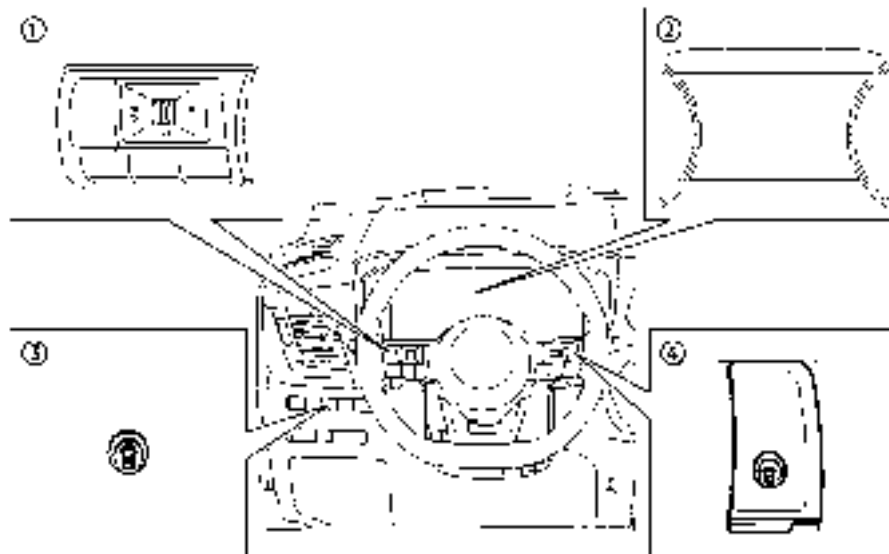



(1) Χειριστήρια στο τιμόνι (αριστερή πλευρά)

(2) Οθόνη Πληροφοριών Αυτοκινήτου

(3) Διακόπτης δυναμικής υποβοήθησης οδηγού (μοντέλα χωρίς Υποβοήθηση ProPILOT)

(4) Διακόπτης Υποβοήθησης ProPILOT (μοντέλα με Υποβοήθηση ProPILOT)

Κάντε τα ακόλουθα βήματα για να ενεργοποιήσετε ή να απενεργοποιήσετε το σύστημα Ευφυούς Παρέμβασης Λωρίδας.

1. Πατήστε το κουμπί   έως ότου να περιπύ να εμφανιστεί το [Settings] (ρυθμίσεις) στην Οθόνη Πληροφοριών του Αυτοκινήτου και μετά πατήστε το κουμπί κύλισης. Χρησιμοποιήστε το κουμπί κύλισης για να επιλέξετε [Driver Assistance] Στην συνέχεια πατήστε το κουμπί κύλισης.

2. Επιλέξτε [Lane] (λωρίδα) και πατήστε το κουμπί κύλισης.

3. Επιλέξτε [Intervention] (παρέμβαση) και πατήστε το κουμπί κύλισης.

4. Πατήστε τον διακόπτη Υποβοήθησης ProPILOT (όπου υπάρχει) ή δυναμικής βοήθειας οδηγού (όπου

υπάρχει) για να ενεργοποιήσετε ή να απενεργοποιήσετε το σύστημα.

### ΣΗΜΕΙΩΣΗ:

- Ενεργοποιώντας το σύστημα της Υποβοήθησης ProPILOT (όπου υπάρχει) θα ενεργοποιηθεί η Ευφυής Παρέμβαση Λωρίδας και η Ευφυής Παρέμβαση Τυφλού Σημείου (όπου υπάρχει) ταυτόχρονα. Εάν το σύστημα Ευφυούς Παρέμβασης Λωρίδας είναι απενεργοποιημένο στο μενού ρυθμίσεων, θα ενεργοποιηθεί αυτόματα όταν είναι ενεργό το σύστημα Υποβοήθησης Τιμονιού. (Δείτε το «Υποβοήθηση ProPILOT (όπου υπάρχει)» (Σελίδα 336).)
- Για μοντέλα με σύστημα Υποβοήθησης ProPILOT: Όταν το σύστημα Ευφυούς Παρέμβασης Λωρίδας είναι ενεργοποιημένο στο μενού ρυθμίσεων, το σύστημα Ευφυούς Παρέμβασης Λωρίδας μπορεί να ενεργοποιηθεί ή να απενεργοποιηθεί πατώντας τον κύριο διακόπτη (MAIN) του περιοριστή ταχύτητας  (όπου υπάρχει).

### ΠΕΡΙΟΡΙΣΜΟΙ ΤΟΥ ΣΥΣΤΗΜΑΤΟΣ ΕΥΦΟΥΣ ΠΑΡΕΜΒΑΣΗΣ ΛΩΡΙΔΑΣ



#### ΠΡΟΕΙΔΟΠΟΙΗΣΗ

- Παρακάτω αναφέρονται οι περιορισμοί του συστήματος για την Ευφυή Παρέμβαση Λωρίδας Κυκλοφορίας (IL). Εάν δεν μπορείτε να ακολουθήσετε τις προειδοποιήσεις και οδηγίες για την σωστή χρήση του συστήματος Ευφυούς Παρέμβασης Λωρίδας θα μπορούσε να προκληθεί σοβαρός τραυματισμός ή θάνατος.
- Το σύστημα Ευφυούς Παρέμβασης Λωρίδας μπορεί να ενεργοποιηθεί εάν αλλάξετε λωρίδες χωρίς προηγούμενες να ενεργοποιήσετε

το φλας ή, για παράδειγμα, εάν μία ζώνη κατασκευής κατευθύνει την κίνηση κατά μήκος της διαγράμμισης της λωρίδας. Εάν συμβεί αυτό μπορεί να χρειαστεί να εφαρμόσετε διορθωτική στροφή του τιμονιού για να ολοκληρώσετε την αλλαγή λωρίδας.

- Επειδή η Ευφυής Παρέμβαση Λωρίδας μπορεί να μην ενεργοποιηθεί σε συνθήκες δρόμου, καιρού ή διαγράμμισης λωρίδων που περιγράφονται σε αυτό το κεφάλαιο, μπορεί να μην ενεργοποιηθεί κάθε φορά που το αυτοκίνητό σας αρχίζει να φεύγει από την λωρίδα κυκλοφορίας του και να χρειαστεί να εφαρμόσετε διορθωτική στροφή του τιμονιού.
- Το σύστημα Ευφυούς Παρέμβαση Λωρίδας δεν θα λειτουργήσει σε ταχύτητες κάτω από τα περίπου 60 χλμ/ώρα (37 MPH) ή όταν δεν μπορεί να εντοπίσει την διαγράμμιση των λωρίδων κυκλοφορίας.
- Όταν λειτουργεί το σύστημα Ευφυούς Παρέμβασης Λωρίδας, αποφύγετε τον υπερβολικό ή απότομο χειρισμό του τιμονιού. Διαφορετικά, μπορεί να χάσετε τον έλεγχο του αυτοκινήτου.
- Μην χρησιμοποιείτε το σύστημα Ευφυούς Παρέμβασης Λωρίδας κάτω από τις ακόλουθες συνθήκες καθώς μπορεί να μην λειτουργήσει σωστά:
  - Όταν ο καιρός είναι κακός (βροχή, ομίχλη, χιόνι κλπ.)..
  - Όταν οδηγείτε σε δρόμους που γλιστρούν, όπως πάνω σε πάγο ή σε χιόνι.
  - Όταν οδηγείτε σε δρόμους με πολλές στροφές ή ανομοιόμορφους.
  - Όταν η λωρίδα κυκλοφορίας στενεύει λόγω εργασιών στον δρόμο..
  - Όταν οδηγείτε σε παρακάμψεις ή προσωρινές λωρίδες.

- Όταν οδηγείτε σε δρόμους όπου η λωρίδα κυκλοφορίας είναι πολύ στενή.
- Όταν οδηγείτε χωρίς τις κανονικές συνθήκες ελαστικών (για παράδειγμα, φθώρα ελαστικών, χαμηλή πίεση ελαστικών, αλυσίδες ελαστικών, τροχοί που δεν είναι οι στάνταρ).
- Όταν το αυτοκίνητο είναι εξοπλισμένο με εξαρτήματα φρένων ή ανάρτησης που δεν είναι τα στάνταρ.
- Σε δρόμους όπου υπάρχουν πολλές παράλληλες γραμμές, όταν οι γραμμές των λωρίδων είναι ξεφτισμένες ή δεν είναι ξεκάθαρες, όταν οι γραμμές των λωρίδων είναι κίτρινες, όταν οι γραμμές των λωρίδων δεν είναι οι κανονικές ή οι διαγραμμίσεις των λωρίδων είναι καλυμμένες με νερό, βρωμιά, χιόνι κλπ.
- Σε δρόμους όπου δεν είναι συνεχείς οι γραμμές των λωρίδων αλλά αυτές συνεχίζουν να μπορούν να ανιχνευτούν.
- Σε δρόμους όπου υπάρχουν απότομες καμπύλες.
- Σε δρόμους όπου υπάρχουν αντικείμενα που δημιουργούν έντονη αντίθεση όπως σκιές, χιόνι, νερό, σημάδια τροχών, ραφές ή γραμμές που παραμένουν μετά από έργα στον δρόμο. (Το σύστημα Ευφυούς Παρέμβασης Λωρίδας θα μπορούσε να εντοπίσει αυτά τα στοιχεία ως γραμμές λωρίδων.)
- Σε δρόμους όπου οι γραμμές πορείας συμπτύσσονται ή χωρίζουν.
- Όταν η κατεύθυνση κίνησης του οχήματος δεν ευθυγραμμίζεται με τις γραμμές των λωρίδων.
- Όταν οδηγείτε κοντά στο προπορευόμενο όχημα στην λωρίδα μπροστά σας,

που εμποδίζει την ακτίνα ανίχνευσης της κάμερας εντοπισμού λωρίδας.

- Όταν βροχή, χιόνι ή βρωμιά κολλήσει στο παρμπρίζ, μπροστά από την μονάδα της κάμερας λωρίδας κυκλοφορίας.
- Όταν οι προβολείς δεν είναι φωτεινοί λόγω της βρωμιάς στους φακούς ή εάν η ρύθμιση φωτών δεν είναι σωστή.
- Όταν δυνατό φως μπάνει στην μονάδα της κάμερας για την λωρίδα κυκλοφορίας. (Για παράδειγμα, το φως μπάνει κατευθείαν στο μπροστινό μέρος του αυτοκινήτου το ξημέρωμα ή το ηλιοβασίλεμα).
- Όταν προκύψει μία ξαφνική αλλαγή στην φωτεινότητα. (Για παράδειγμα όταν το αυτοκίνητο μπει ή βγει σε ένα τούνελ ή κάτω από μία γέφυρα).
- Όταν ρυμουλκείτε ένα τρέιλερ ή άλλο αυτοκίνητο.

Όταν λειτουργεί το σύστημα Ευφυούς Παρέμβασης Λωρίδας μπορεί να ακούσετε τον θόρυβο από την λειτουργία των φρένων. Αυτό είναι φυσιολογικό και δείχνει ότι το σύστημα Ευφυούς Παρέμβασης Λωρίδας λειτουργεί κανονικά.

## ΣΥΣΤΗΜΑ ΠΡΟΣΩΡΙΝΑ ΜΗ ΔΙΑΘΕΣΙΜΟ

Συνθήκη A:

Η προειδοποίηση και οι λειτουργίες υποβοήθησης του συστήματος Ευφυούς Παρέμβασης Λωρίδας (IL) δεν είναι σχεδιασμένες να δουλέψουν κάτω από τις ακόλουθες συνθήκες:

- \* Όταν χειρίζεστε το φλας και αλλάζετε την λωρίδα κυκλοφορίας στην κατεύθυνση του φλας. (Το σύστημα Ευφυούς Παρέμβασης θα απενεργοποιηθεί για περίπου 2 δευτερόλεπτα αφού σβήσει το φλας).

- Όταν η ταχύτητα του αυτοκινήτου μειωθεί σε λιγότερο από 60 χλμ/ώρα (37 MPH).

#### **Ενέργεια που πρέπει να κάνετε:**

Αφού σταματήσουν οι παραπάνω συνθήκες και πληρούνται πλέον οι συνθήκες λειτουργίας θα επανέλθουν οι λειτουργίες προειδοποίησης και βοήθειας.

#### **Συνθήκη Β:**

Η λειτουργία βοήθειας του συστήματος Ευφυούς Παρέμβασης Λωρίδας δεν είναι σχεδιασμένο να λειτουργεί κάτω από τις εξής συνθήκες (η προειδοποίηση συνεχίζει να δουλεύει):

- Όταν πατάτε το πεντάλ του φρένου ή εάν το αυτοκίνητο επιβραδύνει δυνατά.
- Όταν γυρίζετε το τιμόνι όσο χρειάζεται για να αλλάξει λωρίδα το αυτοκίνητο.
- Όταν το αυτοκίνητο επιταχύνει κατά την διάρκεια λειτουργίας του συστήματος Ευφυούς Παρέμβασης Λωρίδας (IL).
- Όταν λειτουργούν τα φλας.
- Όταν οδηγείτε σε δρόμους με στροφές σε υψηλές ταχύτητες.

#### **Ενέργεια που πρέπει να κάνετε:**

Αφού σταματήσουν οι παραπάνω συνθήκες και πληρούνται πλέον οι συνθήκες λειτουργίας θα επανέλθει και η εφαρμογή των φρένων του συστήματος Ευφυούς Παρέμβασης Λωρίδας (IL).

#### **Συνθήκη C:**

Εάν εμφανιστεί το παρακάτω μήνυμα στην οθόνη πληροφοριών αυτοκινήτου, θα ηχησει ένας βομβητής και το Ευφρές Σύστημα Παρέμβασης Λωρίδας θα απενεργοποιηθεί αυτόματα.

- [Unavailable Slippery Road] (μη διαθέσιμο δρόμος που γλιστρά):
  - Όταν λειτουργεί το ESP (εκτός από το Σύστημα Ελέγχου Πρόσφυσης (TCS)) ή το ABS.
- [Currently not available] (προς το παρόν μη διαθέ-

σιμο):

- Όταν το σύστημα ESP είναι σβηστό.
- Όταν έχει επιλεγεί η λειτουργία SNOW ή OFF-ROAD (μοντέλα 4WD του συστήματος ELA).

#### **Ενέργεια που πρέπει να κάνετε:**

Όταν οι παραπάνω συνθήκες δεν υπάρχουν πλέον, απενεργοποιηστε το σύστημα Ευφυούς Παρέμβασης Λωρίδας (IL). Πατήστε πάλι τον διακόπτη Υποβοήθησης ProPILOT (όπου υπάρχει) ή δυναμικής βοήθειας οδηγού (όπου υπάρχει) για να ενεργοποιησετε και πάλι το σύστημα Ευφυούς Παρέμβαση Λωρίδας.

#### **Κατάσταση προσωρινής απενεργοποίησης σε υψηλή θερμοκρασία:**

Εάν το αυτοκίνητο είναι παρκαρισμένο κατευθείαν στον ήλιο και σε συνθήκες υψηλής θερμοκρασίας (πάνω από τους περίπου 40°C (104°F)) και μετά ενεργοποιησετε το σύστημα Ευφυούς Παρέμβασης Λωρίδας, το σύστημα Ευφυούς Παρέμβασης Λωρίδας μπορεί να απενεργοποιηθεί αυτόματα και το ακόλουθο μήνυμα θα εμφανιστεί στην Οθόνη Πληροφοριών του Αυτοκινήτου:

- [Unavailable Camera Temperature High] (κάμερα μη διαθέσιμη υψηλή θερμοκρασία) Όταν η εσωτερική θερμοκρασία μειωθεί σβήστε το σύστημα Ευφυούς Παρέμβασης Λωρίδας. Πατήστε πάλι τον διακόπτη Υποβοήθησης ProPILOT (όπου υπάρχει) ή δυναμικής βοήθειας οδηγού (όπου υπάρχει) για να ενεργοποιησετε και πάλι το σύστημα.

#### **ΔΥΣΛΕΙΤΟΥΡΓΙΑ ΤΟΥ ΣΥΣΤΗΜΑΤΟΣ**

Εάν το σύστημα Ευφυούς Παρέμβασης Λωρίδας δυσλειτουργεί, θα ακρωθεί αυτόματα. Θα ανάψει η ένδειξη Ευφυούς Παρέμβασης Λωρίδας (κίτρινη), θα ηχησει ένας βομβητής και θα εμφανιστεί το προειδοποιητικό μήνυμα [System fault See Owner's Manual] (σφάλμα συστήματος δείτε το βιβλίο οδηγιών

ών χρήσης) στην Οθόνη Πληροφοριών Αυτοκινήτου.

Εάν εμφανιστεί το προειδοποιητικό μήνυμα βγείτε από τον δρόμο σε ασφαλές σημείο. Σβήστε το σύστημα e-POWER και βάλτε το πάλι μπροστά. Εάν το προειδοποιητικό μήνυμα συνεχίζει να εμφανίζεται, ζητήστε τον έλεγχο του συστήματος της Ευφυούς Παρέμβασης Λωρίδας. Συμβάται να επισκεφθείτε ένα εξουσιοδοτημένο συνεργείο NISSAN ή εξειδικευμένο συνεργείο για αυτή την υπηρεσία.

#### **ΣΥΝΤΗΡΗΣΗ ΤΟΥ ΣΥΣΤΗΜΑΤΟΣ**



Η κάμερα διαγράμμισης (A) για το σύστημα Ευφυούς Παρέμβασης Λωρίδας βρίσκεται πάνω από τον εσωτερικό καθρέπτη. Για να διατηρήσει την καλή λειτουργία του συστήματος Ευφυούς Παρέμβασης Λωρίδας και να αποτρέψει την δυσλειτουργία του συστήματος, βεβαιωθείτε ότι τηρείτε τα ακόλουθα:

- Διατηρείτε πάντα καθαρό το παρμπρίζ.
- Μην κολλάτε αυτοκόλλητα (ούτε από διαφανές υλικό) και μην τοποθετείτε αξεσουάρ κοντά στην μονάδα της κάμερας.
- Μην τοποθετείτε υλικά που κάνουν αντανάκλαση, όπως λευκό χαρτί ή καθρέπτη, στο ταμπλό των οργάνων. Η αντανάκλαση από το φως του ήλιου μπορεί να επηρεάσει δυσμενώς την ικανότητα της

## ΣΥΣΤΗΜΑ ΥΠΟΒΟΗΘΗΣΗΣ ΛΩΡΙΔΑΣ ΑΝΑΓΚΗΣ (ELA)(όπου υπάρχει)

μονάδας της κάμερας να εντοπίζει τις διαγραμμίσεις των λωρίδων.

- Μην χτυπάτε ή κάνετε ζημιά στις περιοχές γύρω από την μονάδα της κάμερας. Μην ακουμπάτε τον φακό της κάμερας ή βγάξετε την βίδα που βρίσκεται πάνω στην μονάδα της κάμερας. Εάν η μονάδα της κάμερας έχει πάθει ζημιά λόγω ατυχήματος, συνιστάται η επίσκεψή σας σε έναν αντιπρόσωπο της NISSAN ή σε εξειδικευμένο συνεργείο.



### ΠΡΟΕΙΔΟΠΟΙΗΣΗ

- Εάν δεν ακολουθήσετε τις προειδοποιήσεις και τις οδηγίες για την σωστή χρήση του συστήματος ELA θα μπορούσε να προκληθεί σοβαρός τραυματισμός ή θάνατος.
- Το σύστημα ELA δεν θα στρίψει το αυτοκίνητο ή θα αποτρέψει την απώλεια του ελέγχου. Είναι ευθύνη του οδηγού να παραμένει σε εγρήγορση, να οδηγεί με ασφάλεια, να διατηρεί το αυτοκίνητο μέσα στην λωρίδα κυκλοφορίας και να έχει συνέχεια τον έλεγχο του αυτοκινήτου.

- Το Σύστημα ELA προορίζεται να δουλεύει σε όλους τους δρόμους με κατά ορισμένες διαγραμμίσεις ή άκρα του δρόμου, αλλά μπορεί να εντοπίσει το άκρο του δρόμου ή τις διαγραμμίσεις των λωρίδων σε συγκεκριμένες συνθήκες δρόμου, καιρού ή οδήγησης.
- Υπάρχει περιορισμός στην ικανότητα εντοπισμού των ραντάρ και της κάμερας. Δεν θα εντοπιστεί κάθε κινούμενο αντικείμενο ή όχημα. Να βασίζεστε στους δικούς σας χειρισμούς για την αποφυγή ατυχημάτων.

Το σύστημα ELA θα ενεργοποιηθεί αυτόματα όταν σβήσετε και βάλετε πάλι μπροστά το σύστημα του e-POWER.

Η ευαισθησία του συστήματος ELA μπορεί να ρυθμιστεί και η ρύθμιση αυτή διατηρείται έως ότου να την αλλάξει πάλι ο οδηγός.

Το σύστημα ELA χρησιμοποιεί μία μπροστά κάμερα πολλαπλών αισθητήρων (A) που βρίσκεται πάνω από τον εσωτερικό καθρέπτη και παρακολουθεί τις διαγραμμίσεις της λωρίδας κίνησης και εντοπίζει άλλα οχήματα. Το σύστημα ELA χρησιμοποιεί επίσης αισθητήρες ραντάρ (B) που βρίσκονται στο μπροστινό μέρος του αυτοκινήτου (C) και άλλους που είναι τοποθετημένοι κοντά στον πίσω προφυλακτήρα για να εντοπίσει τα άλλα οχήματα.

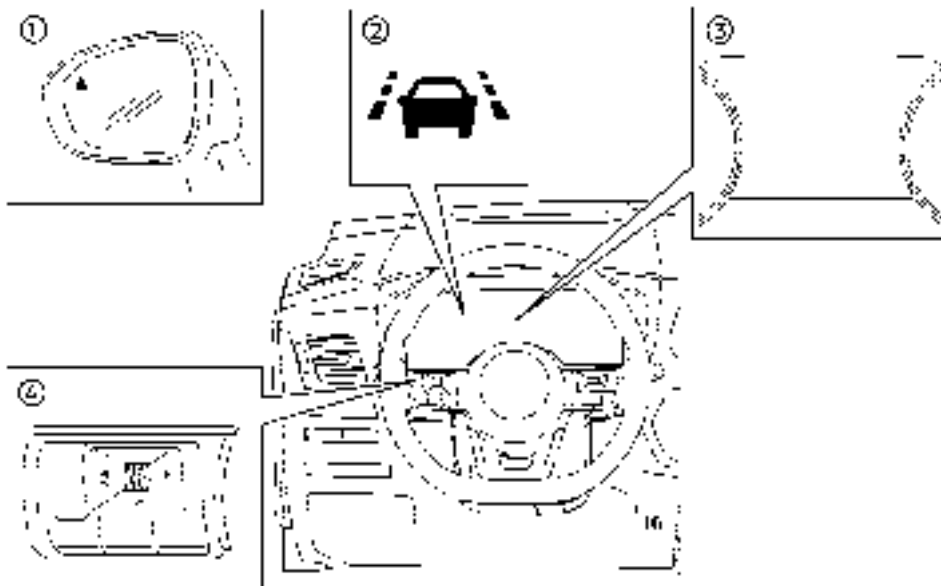

- (1) Πλευρικό ενδεικτικό φως
- (2) Ενδεικτικό φως ELA (στην Οθόνη Πληροφοριών του Αυτοκινήτου)
- (3) Οθόνη Πληροφοριών Αυτοκινήτου
- (4) Χειριστήρια στο τιμόνι (αριστερή πλευρά)

#### ΛΕΙΤΟΥΡΓΙΑ ΤΟΥ ΣΥΣΤΗΜΑΤΟΣ ELA

Το σύστημα ELA θα λειτουργήσει όταν η ταχύτητα του αυτοκινήτου είναι περίπου 60 χλμ/ώρα (37 MPH) και πάνω και μόνο όταν είναι εμφανώς ορατές οι διαγραμμίσεις των λωρίδων ή το άκρο του δρόμου πάνω

στον δρόμο.

Το σύστημα ELA προειδοποιεί τον οδηγό όταν το αυτοκίνητο πλησιάζει το άκρο του δρόμου ή την συνεχόμενη λευκή γραμμή με μία ένδειξη στην οθόνη πληροφοριών του αυτοκινήτου και με δόνηση στο τιμόνι. Το σύστημα θα βοηθήσει τον οδηγό να επιστρέψει το αυτοκίνητο στο κέντρο της λωρίδας κυκλοφορίας εφαρμόζοντας τα φρένα στους αριστερούς ή τους δεξιούς τροχούς μεμονωμένα (για μία σύντομη χρονική περίοδο) στις ακόλουθες περιπτώσεις:

- Το αυτοκίνητο πλησιάζει το άκρο του δρόμου, για

παράδειγμα προς το ρείθρο ή το πεζοδρόμιο.

- Το αυτοκίνητο πλησιάζει μία συνεχόμενη γραμμή σε διαγράμμιση μονής λωρίδας κυκλοφορίας.
- Στις διπλανές λωρίδες έρχονται αντιθέτως κινούμενα οχήματα.
- Κάνετε προσπέραση οχημάτων στις διπλανές λωρίδες. Θα αναβοσβήνει και το πλευρικό φλας.
- Το σύστημα Ευφυούς Παρέμβασης Λωρίδας μπορεί να ενεργοποιηθεί για να παρέχει βοήθεια σε λωρίδες σε αυτοκινητόδρομο / διπλό οδόστρωμα.

Η δύναμη της δόνησης του τιμονιού μπορεί να αλλάξει στο μενού ρυθμίσεων της οθόνης πληροφοριών του αυτοκινήτου. (Δείτε το «[Driver Assistance] (Βοήθεια στον οδηγό)» (Σελίδα 99).)

## ΠΩΣ ΝΑ ΕΝΕΡΓΟΠΟΙΗΣΕΤΕ / ΑΠΕΝΕΡΓΟΠΟΙΗΣΕΤΕ ΤΟ ΣΥΣΤΗΜΑ ELA

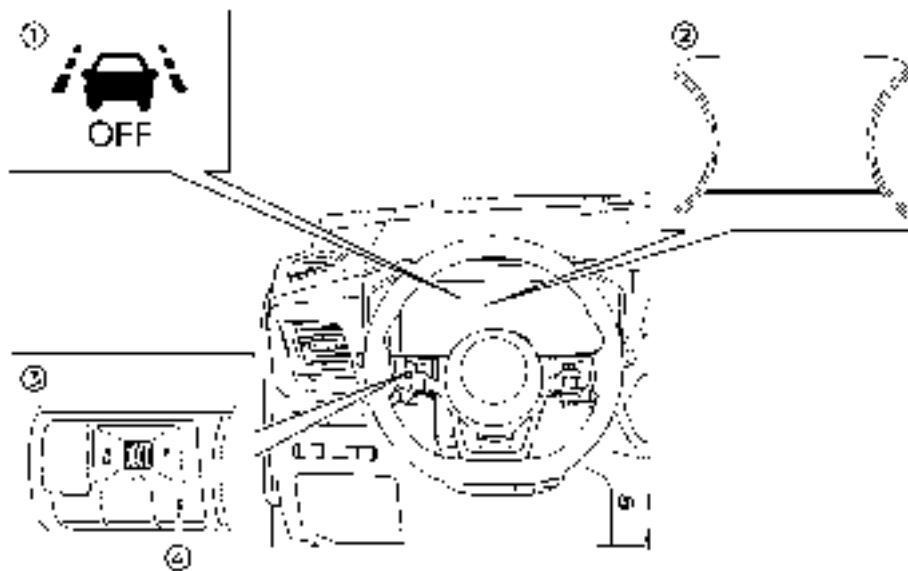

(1) OFF ένδειξη συστήματος ELA (στην Οθόνη Πληροφοριών του Αυτοκινήτου)

(2) Οθόνη Πληροφοριών Αυτοκινήτου

(3) Χειριστήρια στο τιμόνι (αριστερή πλευρά)

(4) Κουμπί συντομέυσης μενού

Ακολουθήστε τα παρακάτω βήματα για να ενεργοποιήσετε ή να απενεργοποιήσετε το σύστημα ELA.

### Μενού συντομέυσεων

1. Πατήστε το Μενού συντομέυσεων κουμπί στο τιμόνι για να εμφανιστεί το μενού συντομέυσεων

[Shortcut Menu].

2. Επιλέξτε [Emergency Lane] (Λωρίδα Ανάγκης) και χρησιμοποιήστε το κουμπί κύλισης για να ενεργοποιήσετε ή να απενεργοποιήσετε το σύστημα.

### Ρυθμίσεις

1. Πατήστε το κουμπί ◀ ▶ έως ότου να εμφανιστεί [Settings] (ρυθμίσεις) στην Οθόνη Πληροφοριών του Αυτοκινήτου και μετά πατήστε πατήστε το κουμπί κύλισης. Χρησιμοποιήστε το κουμπί κύλισης για να επιλέξετε [Driver Assistance] (βοήθεια στον οδηγό). Στην συνέχεια πατήστε το κουμπί κύλισης.

2. Επιλέξτε [Lane] (λωρίδα) και πατήστε το κουμπί

κύλισης.

3. Επιλέξτε [Emergency Lane] (Λωρίδα Ανάγκης) και χρησιμοποιήστε το κουμπί κύλισης για να ενεργοποιήσετε ή να απενεργοποιήσετε το σύστημα.

Όταν το σύστημα ELA είναι απενεργοποιημένο, θα εμφανιστεί το ενδεικτικό φως ανενεργού συστήματος ELA.

Για λεπτομέρειες δείτε το «Οθόνη Πληροφοριών Αυτοκινήτου» (Σελίδα 97).

### ΣΗΜΕΙΩΣΗ:

- Το σύστημα ELA θα ενεργοποιηθεί αυτόματα όταν σβήσετε και βάλετε πάλι μπροστά το σύστημα του e-POWER.
- Η Ευφυής Παρέμβαση Λωρίδας είναι μία πρόσθετη βοήθεια και μπορεί να ενεργοποιηθεί επιπλέον του συστήματος ELA εάν απαιτείται. Για λεπτομέρειες δείτε το «Ευφυής Παρέμβαση Λωρίδας (όπου υπάρχει)» (Σελίδα 284).

Ορίζοντας την ευαισθησία της λωρίδας

Μπορείτε να ορίσετε την ευαισθησία της λωρίδας χρησιμοποιώντας το μενού [Settings] (ρυθμίσεις) στην Οθόνη Πληροφοριών Αυτοκινήτου.

1. Πατήστε το κουμπί ◀ ▶ έως ότου να εμφανιστεί [Settings] (ρυθμίσεις) στην Οθόνη Πληροφοριών του Αυτοκινήτου και μετά πατήστε πατήστε το κουμπί κύλισης. Χρησιμοποιήστε το κουμπί κύλισης για να τονίσετε το <Driver Assistance> (βοήθεια στον οδηγό) και μετά πατήστε το κουμπί κύλισης.

2. Επιλέξτε <Lane> (λωρίδα) και πατήστε το κουμπί κύλισης.

3. Επιλέξτε <Lane Sensitivity> (ευαισθησία λωρίδας).

- [Strong] (δυνατή)
- [Normal] (κανονική)
- [Mild] (ήπια)



#### ΣΗΜΕΙΩΣΗ:

Η ρύθμιση ευαισθησίας θα διατηρηθεί ακόμη και εάν το σύστημα e-POWER σβήσει και ξεκινήσει ξανά. Η ρύθμιση αυτή εφαρμόζεται επίσης στα συστήματα Προειδοποίησης Αλλαγής Λωρίδας (LDW) και Ευφυούς Παρέμβασης Λωρίδας. Ακόμη και εάν το σύστημα ELA είναι απενεργοποιημένο στο μενού ρυθμίσεων [Settings], θα ενεργοποιηθεί αυτόματα όταν είναι ενεργό το σύστημα Ευφυούς Παρέμβασης Λωρίδας.

#### ΠΕΡΙΟΡΙΣΜΟΙ ΤΟΥ ΣΥΣΤΗΜΑΤΟΣ ELA



#### ΠΡΟΕΙΔΟΠΟΙΗΣΗ

- Παρακάτω αναφέρονται οι περιορισμοί για το σύστημα ELA. Εάν δεν μπορέσετε να λειτουργήσετε το αυτοκίνητο σύμφωνα με αυτούς τους περιορισμούς του θα μπορούσε να προκληθεί σοβαρός τραυματισμός ή θάνατος.
- Το σύστημα ELA μπορεί να ενεργοποιηθεί εάν διασχίσετε μία συμπαγή διαγράμμιση λωρίδας χωρίς προηγουμένως να ενεργοποιήσετε το φλας ή , για παράδειγμα, εάν μία ζώνη κατασκευής κατευθύνει την κίνηση κατά μήκος της διαγράμμισης της λωρίδας. Εάν συμβεί αυτό μπορεί να χρειαστεί να εφαρμόσετε διορθωτική στροφή του τιμονιού για να ολοκληρώσετε την αλλαγή λωρίδας.
- Επειδή το ELA μπορεί να μην ενεργοποιηθεί κάτω από όλες τις συνθήκες δρόμου, καιρού και διαγράμμισης λωρίδων που περιγράφονται σε αυτό το κεφάλαιο, μπορεί να μην ενεργοποιηθεί κάθε φορά που το αυτοκίνητό σας αρχίζει να φεύγει από την λωρίδα κυκλοφορίας του και να χρειαστεί να εφαρμόσετε εσείς διορθωτική στροφή του τιμονιού.

- Το σύστημα ELA δεν θα λειτουργήσει σε ταχύτητες κάτω από τα περίπου 60 χλμ/ώρα (37 MPH) ή όταν δεν μπορεί να εντοπίσει την διαγράμμιση των λωρίδων κυκλοφορίας.
- Όταν το σύστημα ELA εντοπίζει οχήματα που έρχονται αντίθετα σε διπλάνες λωρίδες κυκλοφορίας, το σύστημα ELA δεν θα λειτουργήσει σε ταχύτητες πάνω από τα περίπου 120 χλμ/ώρα (74 MPH).
- Μην χρησιμοποιείτε το σύστημα ELA κάτω από τις ακόλουθες συνθήκες, καθώς μπορεί να υπάρξει σοβαρό αντίκτυπο στην ασφάλεια του αυτοκινήτου με κίνδυνο ατυχήματος και τραυματισμό ή θάνατο.
  - Όταν οδηγείτε χωρίς τις κανονικές συνθήκες ελαστικών (για παράδειγμα, φθορά ελαστικών, χαμηλή πίεση ελαστικών, αλυσίδες ελαστικών, τροχοί που δεν είναι οι στάνταρ). Δείτε το «Ελαστικά και Τροχοί» (Σελίδα 474).
  - Όταν το αυτοκίνητο είναι εξοπλισμένο με εξαρτήματα φρένων ή ανάρτησης που δεν είναι τα στάνταρ.
  - Όταν ρυμουλκείτε ένα τρέιλερ ή άλλο όχημα.
- Το σύστημα ELA μπορεί να μην λειτουργήσει σωστά κάτω από τις ακόλουθες συνθήκες
  - Όταν ο καιρός είναι κακός (βροχή, ομίχλης, χιόνι κλπ.).
  - Όταν οδηγείτε σε δρόμους που γλιστρούν, όπως πάνω σε πάγο ή σε χιόνι.
  - Όταν οδηγείτε σε δρόμους με πολλές στροφές ή ανομοιομορφους.
  - Όταν η λωρίδα κυκλοφορίας στενεύει λόγω εργασιών στον δρόμο.
  - Όταν οδηγείτε σε παρακάμψεις ή προσωρινές λωρίδες.

- Όταν οδηγείτε σε δρόμους όπου η λωρίδα κυκλοφορίας είναι πολύ στενή.
- Σε δρόμους όπου υπάρχουν πολλές παράλληλες γραμμές, όταν οι γραμμές των λωρίδων είναι ξεφτισμένες ή δεν είναι ξεκάθαρες, όταν οι γραμμές των λωρίδων είναι κίτρινες, όταν οι γραμμές των λωρίδων δεν είναι οι κανονικές ή οι διαγραμμίσεις των λωρίδων είναι καλυμμένες με νερό, βρωμιά, χιόνι κλπ.
- Σε δρόμους όπου δεν είναι καθαρά ορατό το άκρο του δρόμου.
- Σε δρόμους όπου δεν είναι συνεχείς οι γραμμές των λωρίδων αλλά αυτές συνεχίζουν να μπορούν να ανιχνευτούν.
- Σε δρόμους όπου υπάρχουν απότομες καμπύλες.
- Σε δρόμους όπου υπάρχουν αντικείμενα που δημιουργούν έντονη αντίθεση όπως σκιές, χιόνι, νερό, σημάδια τροχών, ραφές ή γραμμές που παραμένουν μετά από έργα στον δρόμο. (Το σύστημα ELA θα μπορούσε να ανιχνεύσει αυτά τα στοιχεία ως γραμμές λωρίδων.)
- Σε δρόμους όπου οι γραμμές πορείας συμπτύσσονται ή χωρίζουν.
- Όταν η κατεύθυνση κίνησης του οχήματος δεν ευθυγραμμίζεται με τις γραμμές των λωρίδων.
- Όταν κινήστε κοντά στο προπορευόμενο όχημα, πράγμα που εμποδίζει την ακτίνα ανίχνευσης της κάμερας εντοπισμού λωρίδας.
- Όταν βροχή, χιόνι, βρωμιά ή αντικείμενα είναι κολλημένα στο παρμπρίζ μπροστά μονάδα της κάμερας για την λωρίδα κυκλοφορίας.

## CRUISE CONTROL (όπου υπάρχει)

- Όταν οι προβολείς δεν είναι φωτεινοί λόγω της βρωμιάς στους φακούς ή εάν η ρύθμιση φώτων δεν είναι σωστή.
- Όταν δυνατό φως μπαίνει στην μονάδα της κάμερας για την λωρίδα κυκλοφορίας. (Για παράδειγμα, το φως μπαίνει κατευθείαν στο μπροστινό μέρος του αυτοκινήτου το ξημέρωμα ή το ηλιοβασιλέμα).
- Όταν προκύψει μία ξαφνική αλλαγή στην φωτεινότητα. (Για παράδειγμα όταν το αυτοκίνητο μπει ή βγει σε ένα τούνελ ή κάτω από μία γέφυρα).

Παρακάτω αναφέρονται οι περιορισμοί του συστήματος για την λειτουργία εντοπισμού προσέρασης του συστήματος ELA. Εάν δεν μπορέσετε να λειτουργήσετε το αυτοκίνητο σύμφωνα με αυτούς τους περιορισμούς του θα μπορούσε να προκληθεί σοβαρός τραυματισμός ή θάνατος.

- Το σύστημα ELA δεν μπορεί να εντοπίζει όλα τα οχήματα που προσπερνάτε και σε όλες τις συνθήκες.
- Οι αισθητήρες ραντάρ μπορεί να μην έχουν την δυνατότητα να κάνουν εντοπισμό και να ενεργοποιήσουν το ELA όταν είναι παρόντα συγκεκριμένα αντικείμενα όπως:
  - Πεζοί, ποδήλατα, ζώα.
  - Οχήματα όπως μοτοσυκλέτες, οχήματα χαμηλού ύψους ή οχήματα με μεγάλη απόσταση από το έδαφος.
  - Οχήματα που παραμένουν στην ζώνη εντοπισμού όταν επιταχύνετε από στάση.
  - Ένα όχημα μπαίνει σε μία διπλανή λωρίδα με ταχύτητα περίπου ίδια με αυτή του οχήματός σας.
  - Ένα όχημα που πλησιάζει πολύ γρήγορα από πίσω.
  - Ένα όχημα που το αυτοκίνητό σας προσπερνάει πολύ γρήγορα.
  - Ένα όχημα που περνάει γρήγορα μέσα από την ζώνη εντοπισμού.

- Η ζώνη εντοπισμού των αισθητήρων του ραντάρ είναι σχεδιασμένοι με βάση το στάνταρ πλάτος της λωρίδας κυκλοφορίας. Όταν οδηγείτε σε πιο φαρδιά λωρίδα κυκλοφορίας, οι αισθητήρες ραντάρ μπορεί να μην εντοπίσουν οχήματα στις δίπλα λωρίδες. Όταν οδηγείτε σε στενή λωρίδα κυκλοφορίας, οι αισθητήρες ραντάρ μπορεί να εντοπίσουν οχήματα που κινούνται δύο λωρίδες πιο μακριά.
- Οι αισθητήρες ραντάρ είναι σχεδιασμένοι να αγνοούν τα περισσότερα στατικά αντικείμενα, ωστόσο αντικείμενα όπως τα στηθαία ασφαλείας, οι τοίχοι, τα φυλλώματα των δέντρων και τα παρκαρισμένα οχήματα μπορεί να εντοπιστούν περιστασιακά. Αυτή είναι κανονική λειτουργία του συστήματος.
- Οι ακόλουθες συνθήκες μπορεί να μειώσουν την ικανότητα του ραντάρ να εντοπίζει άλλα αυτοκίνητα:
  - Οι άσχημες καιρικές συνθήκες
  - Το νερό που σηκώνεται από την κίνηση των οχημάτων στον δρόμο
  - Πάγος, παγετός ή βρωμιά που έχει συσσωρευτεί στο αυτοκίνητο
- Μην τοποθετείτε αυτοκόλλητα (ούτε διαφανές υλικό) ή πρόσθετο υλικό χρωματισμού κοντά στους αισθητήρες. Αυτές οι συνθήκες μπορεί να μειώσουν την ικανότητα του ραντάρ να εντοπίζουν άλλα αυτοκίνητα.

Παρακάτω αναφέρονται οι περιορισμοί για την λειτουργία εντοπισμού Αντίθετα κινούμενο οχήματος του συστήματος ELA. Εάν δεν μπορέσετε να λειτουργήσετε το αυτοκίνητο σύμφωνα με αυτούς τους περιορισμούς του θα μπορούσε να προκληθεί σοβαρός τραυματισμός ή θάνατος.

- Το σύστημα ELA δεν μπορεί να εντοπίζει όλα τα οχήματα που έρχονται αντίθετα και σε όλες τις συνθήκες.
- Τα ακόλουθα δεν εντοπίζονται ως οχήματα που έρχονται από το αντίθετο ρεύμα κυκλοφορίας:
  - Πεζοί, ποδήλατα, ζώα.
  - Οχήματα όπως μοτοσυκλέτες, οχήματα χαμηλού ύψους ή οχήματα με μεγάλη απόσταση από το έδαφος.
  - Παρκαρισμένα οχήματα ή Οχήματα Χαμηλής Ταχύτητας.
  - Οχήματα που κινούνται αντίθετα στην ίδια λωρίδα κυκλοφορίας.
- Το σύστημα ELA μπορεί να μην λειτουργήσει σωστά ή να εντοπίζει ένα όχημα που έρχεται αντίθετα στις ακόλουθες συνθήκες:
  - Σε συνθήκες κακής ορατότητας (όπως σε βροχή, χιόνι, ομίχλη, στροβίλους σκόνης, αμμοθύελλες, καπνό και εκτίναξη νερού από τον δρόμο από άλλα αυτοκίνητα).
  - Εάν βρωμιά, πάγος, χιόνι ή άλλα αντικείμενα καλύπτουν τον αισθητήρα ραντάρ ή την περιοχή της κάμερας στο παρμπρίζ.
  - Εάν ισχυρό φως (π.χ. το φως του ήλιου ή η μεγάλη σκόλα από προβολείς άλλων αυτοκινήτων) χτυπάει κατευθείαν στην μπροστινή κάμερα ή υπάρξει ξαφνική αλλαγή στην ένταση του φωτός (για παράδειγμα, μπειτε σε τούνελ ή οδηγείτε στο φως του ήλιου).
  - Σε συνθήκες με σκοτάδι ή χαμηλό φωτισμό, όπως την νύχτα ή σε τούνελ, μαζί με περιπτώσεις όπου οι προβολείς του αυτοκινήτου σας είναι σβηστοί

ή χαμηλωμένοι, ή τα πίσω φώτα του προπορευόμενου αυτοκινήτου είναι σβηστά.

- Όταν η κατεύθυνση της κάμερας δεν είναι σωστά ευθυγραμμισμένη.
- Όταν οδηγείτε σε απότομη κατηφόρα, σε δρόμους με κλειστές στροφές και / ή δρόμους με σαμαράκια ή βρωμιά.
- Εάν υπάρχει παρεμβολή από άλλες πηγές ραντάρ.
- Όταν η θέση του αυτοκινήτου σας ή η κίνησή του αλλάζει γρήγορα ή σημαντικά (για παράδειγμα, αλλαγή λωρίδας, στροφή του αυτοκινήτου, απότομος χειρισμός του τιμονιού, ξαφνική επιτάχυνση ή επιβράδυνση).
- Εάν το προπορευόμενο αυτοκίνητο έχει ένα μοναδικό ή ασυνήθιστο σχήμα, εξαιρετικά χαμηλή ή ψυλή δέσμη προβολών ή ασυνήθιστη φόρτωση ή είναι στενό (για παράδειγμα μοτοσυκλέτα).

#### ΣΗΜΕΙΩΣΗ:

Όταν λειτουργεί το σύστημα ELA μπορεί να ακούσετε τον θόρυβο από την λειτουργία των φρένων. Αυτό είναι φυσιολογικό και δείχνει ότι το σύστημα ELA λειτουργεί κανονικά.

#### ΣΥΣΤΗΜΑ ΠΡΟΣΩΡΙΝΑ ΜΗ ΔΙΑΘΕΣΙΜΟ

##### Συνθήκη A:

Η προειδοποίηση και οι λειτουργίες υποβοήθησης του συστήματος ELA δεν είναι σχεδιασμένες να δουλέψουν στις ακόλουθες συνθήκες:

- Όταν χειρίζεστε το φλας και αλλάζετε την λωρίδα κυκλοφορίας στην κατεύθυνση του φλας. (Το σύστημα ELA θα απενεργοποιηθεί για περίπου 2 δευτερόλεπτα από την στιγμή που σβήσει το φλας). Αυτό δεν έχει εφαρμογή εάν εντοπιστεί ένα

όχημα που κάνετε προσπέραση.

- Όταν η ταχύτητα του αυτοκινήτου μειωθεί σε λιγότερο από 60 χλμ/ώρα (37 MPH).
- Όταν εντοπιστεί ένα όχημα που έρχεται αντίθετα και η ταχύτητα του αυτοκινήτου είναι πάνω από τα περίπου 120 χλμ/ώρα (74 MPH).

Αφού σταματήσουν οι παραπάνω συνθήκες και πληρούνται πλέον οι συνθήκες λειτουργίας θα επανέλθουν οι λειτουργίες προειδοποίησης και βοήθειας.

##### Συνθήκη B:

Η λειτουργία βοήθειας του συστήματος ELA δεν είναι σχεδιασμένο να λειτουργεί κάτω από τις εξής συνθήκες (η προειδοποίηση συνεχίζει να δουλεύει):

- Όταν πατάτε το πεντάλ του φρένου ή εάν το αυτοκίνητο επιβραδύνει δυνατά.
- Όταν γυρίζετε το τιμόνι όσο χρειάζεται για να αλλάξει λωρίδα το αυτοκίνητο.
- Όταν το αυτοκίνητο επιταχύνει κατά την διάρκεια λειτουργίας του συστήματος ELA.
- Όταν υπάρξει προειδοποίηση προσέγγισης του Ευφυούς Cruise Control (ICC) (όπου υπάρχει).
- Όταν λειτουργούν τα φλας.
- Όταν οδηγείτε σε δρόμους με στροφές σε υψηλές ταχύτητες.

Αφού σταματήσουν οι παραπάνω συνθήκες και πληρούνται πλέον οι συνθήκες λειτουργίας θα επανέλθει και η εφαρμογή των φρένων του συστήματος ELA.

##### Συνθήκη C:

Εάν το σύστημα ESP είναι απενεργοποιημένο η ένδειξη ELA OFF εμφανίζεται και το σύστημα ELA θα σβήσει αυτόματα.

Όταν το σύστημα ESP ενεργοποιηθεί και πάλι και πληρούνται οι απαραίτητες συνθήκες λειτουργίας, θα επανέλθει η εφαρμογή των φρένων του συστή-

ματος ELA.

##### Συνθήκη D:

Εάν εμφανιστεί ένα από τα ακόλουθα μηνύματα στην οθόνη πληροφοριών του αυτοκινήτου και η ένδειξη ELA αναβοσβήνει στην οθόνη πληροφοριών του αυτοκινήτου, το σύστημα ELA θα σβήσει αυτόματα:

- [Not Available Side Radar Obstructed] (μη διαθέσιμο παρεμποδίζεται το πλευρικό ραντάρ): Όταν είναι μπλοκαρισμένο το πίσω ραντάρ. Να διατηρείτε πάντα καθαρή την περιοχή κοντά στους αισθητήρες του ραντάρ.
- [Temporarily Disabled Front Radar Blocked] (προσωρινά απενεργοποιημένο, μπλοκαρισμένο μπροστινό ραντάρ) Όταν είναι μπλοκαρισμένο το μπροστινό ραντάρ. Να διατηρείτε πάντα καθαρή την περιοχή κοντά στους αισθητήρες του ραντάρ.
- [Unavailable Low Visibility] (μη διαθέσιμο χαμηλή ορατότητα): Όταν είναι μπλοκαρισμένη η μπροστινή κάμερα. Να διατηρείτε πάντα καθαρή την περιοχή κοντά στην μπροστινή κάμερα.
- Εάν το αυτοκίνητο είναι παρκαρισμένο κατευθί-αν στον ήλιο σε συνθήκες υψηλής θερμοκρασίας (πάνω από τους περίπου 40°C (104°F)) και μετά ενεργοποιηθεί το σύστημα ELA, το σύστημα ELA μπορεί να απενεργοποιηθεί αυτόματα και να αναβοσβήνει η ένδειξη ELA.

#### ΔΥΣΛΕΙΤΟΥΡΓΙΑ ΤΟΥ ΣΥΣΤΗΜΑΤΟΣ

Όταν υπάρχει δυσλειτουργία στο σύστημα ELA αυτό θα ακυρωθεί αυτόματα. Θα ανάψει η ένδειξη ELA (κίτρινη), θα ηχήσει ένας βομβητής και θα εμφανιστεί το μήνυμα [System fault See Owner's Manual] (σφάλμα συστήματος δείτε το βιβλίο οδηγιών χρήσης) στην Οθόνη Πληροφοριών Αυτοκινήτου. Εάν εμφανιστεί το προειδοποιητικό μήνυμα βγείτε από τον δρόμο σε ασφαλές σημείο και σβήστε και βάλτε πάλι

μπροστά το σύστημα e-POWER. Εάν το μήνυμα συνεχίσει να εμφανίζεται, ζητήστε τον έλεγχο του συστήματος ELA από ένα εξουσιοδοτημένο συνεργείο NISSAN ή εξειδικευμένο συνεργείο.

#### ΣΥΝΤΗΡΗΣΗ ΤΟΥ ΣΥΣΤΗΜΑΤΟΣ



Ο μπροστινός αισθητήρας ραντάρ (B) βρίσκεται στο μπροστινό μέρος του αυτοκινήτου. Η κάμερα (A) βρίσκεται στην επάνω πλευρά του παρμπρίζ. Για να διατηρήσετε το σύστημα ELA σε κανονική λειτουργία,

βεβαιωθείτε ότι τηρείτε τα ακόλουθα:

- Να διατηρείτε πάντα την περιοχή του αισθητήρα στο μπροστά μέρος του αυτοκινήτου και το παρμπρίζ καθαρά.
- Μην χτυπάτε ή κάνετε ζημιά στις περιοχές γύρω από τους αισθητήρες (προφυλακτήρας, παρμπρίζ).
- Μην καλύπτετε ή κολλάτε αυτοκόλλητα ή παρόμοια αντικείμενα στο μπροστινό μέρος του αυτοκινήτου, κοντά στην περιοχή του αισθητήρα. Αυτό μπορεί να προκαλέσει αστοχία ή δυσλειτουργία.
- Μην τοποθετείτε μεταλλικά αντικείμενα κοντά στην περιοχή του αισθητήρα ραντάρ (λασπωτήρες κλπ). Αυτό μπορεί να προκαλέσει αστοχία ή δυσλειτουργία.
- Μην τοποθετείτε υλικά που κάνουν αντανάκλαση, όπως λευκό χαρτί ή καθρέπτης, στο ταμπλό των οργάνων. Η αντανάκλαση του φωτός του ήλιου μπορεί να επηρεάσει την ικανότητα ανίχνευσης της μονάδας της κάμερας.
- Μην τροποποιείτε, βγάζετε ή βάζετε τον εμπρός μέρος του αυτοκινήτου κοντά στην περιοχή του αισθητήρα. Πριν προσαρμόσετε ή επαναφέρετε τον μπροστινό προφυλακτήρα, συνιστάται να επισκεφθείτε ένα εξουσιοδοτημένο συνεργείο NISSAN ή εξειδικευμένο συνεργείο.

Οι δύο πίσω αισθητήρες ραντάρ (C) για το σύστημα ELA βρίσκονται κοντά στον πίσω προφυλακτήρα. Να διατηρείτε πάντα καθαρή την περιοχή κοντά στους αισθητήρες του ραντάρ.

Οι αισθητήρες του ραντάρ μπορεί να έχουν μπλοκαριστεί από προσωρινές εξωτερικές συνθήκες όπως από εκτίναξη νερού ομίχλη ή πάχνη. Οι συνθήκες μπλοκαρίσματος μπορεί επίσης να προκαλούνται από αντικείμενα όπως πάγος, παγετός ή βρωμιά που εμποδίζουν τους αισθητήρες του ραντάρ.

Ελέγξτε και αφαιρέστε τα αντικείμενα που εμποδίζουν την περιοχή γύρω από τους αισθητήρες του

ραντάρ.

Μην τοποθετείτε αυτοκόλλητα (ούτε διαφανές υλικό) ή πρόσθετο υλικό χρωματισμού κοντά στους αισθητήρες.

Μην χτυπάτε ή κάνετε ζημιά στην περιοχή γύρω από τους αισθητήρες ραντάρ.

Συνιστάται να επικοινωνείτε με ένα εξουσιοδοτημένο συνεργείο NISSAN ή εξειδικευμένο συνεργείο, εάν η περιοχή γύρω από τους αισθητήρες ραντάρ έχει πάθει ζημιά λόγω πρόσκρουσης.

#### Προφυλάξεις για την επισκευή του προφυλακτήρα

Όταν επισκευάζετε τον προφυλακτήρα, προσέχετε επειδή οι αισθητήρες ραντάρ είναι τοποθετημένοι πάνω στον προφυλακτήρα.

Ο αισθητήρας ραντάρ εντοπίζει αντικείμενα ελευθερώνοντας ραδιοσήματα και μετά μετρώντας την αντανάκλαση τους..



#### ΠΡΟΕΙΔΟΠΟΙΗΣΗ

Εάν γίνει μία ακατάλληλη επισκευή στον προφυλακτήρα (για παράδειγμα, έχει γίνει εφαρμογή στόκου από διαφορετικά υλικά, επαναβαφή κλπ) το σήμα του ραντάρ θα μπορούσε να αδυνατίσει ή να αποτραπεί από το να λειτουργήσει σωστά. Αυτό θα μπορούσε να κάνει τον αισθητήρα ραντάρ να μην εντοπίζει σωστά τα αντικείμενα. Ακατάλληλη επισκευή μπορεί να προκαλέσει σοβαρό τραυματισμό. Συνιστάται να επισκεφθείτε ένα εξουσιοδοτημένο συνεργείο NISSAN για αυτή την υπηρεσία.

## ΠΡΟΕΙΔΟΠΟΙΗΣΗ BLIND SPOT (BSW) (όπου υπάρχει)



### ΠΡΟΕΙΔΟΠΟΙΗΣΗ

Εάν δεν ακολουθήσετε τις προειδοποιήσεις και τις οδηγίες για την σωστή χρήση του συστήματος BSW θα μπορούσε να προκληθεί σοβαρός τραυματισμός ή θάνατος.

- Το σύστημα BSW δεν υποκαθιστά τον σωστό τρόπο οδήγησης και δεν είναι σχεδιασμένο για να αποτρέπει την επαφή με αυτοκίνητα ή αντικείμενα. Όταν αλλάζετε λωρίδες κυκλοφορίας να χρησιμοποιείτε πάντα τους εξωτερικούς και τον εσωτερικό καθρέπτη και να γυρίζετε να κοιτάξετε στην κατεύθυνση που θα κινηθείτε για να βεβαιωθείτε ότι είναι ασφαλές να αλλάξετε λωρίδα. Ποτέ μην βασίζεστε μόνο στο σύστημα BSW.

Το σύστημα BSW βοηθάει να ειδοποιηθεί ο οδηγός για άλλα αυτοκίνητα στις διπλάνες λωρίδες όταν αλλάξετε λωρίδα κυκλοφορίας.



Το σύστημα BSW χρησιμοποιεί αισθητήρες ραντάρ (A) που είναι τοποθετημένοι κοντά στον πίσω προφυλακτήρα για να εντοπίσει άλλα αυτοκίνητα σε διπλανή λωρίδα.



### Ζώνη εντοπισμού

Οι αισθητήρες ραντάρ μπορούν να εντοπίσουν οχήματα και στις δύο πλευρές του αυτοκινήτου σας, μέσα στην ζώνη εντοπισμού όπως φαίνεται στην εικόνα. Αυτή η ζώνη εντοπισμού ξεκινάει από τον εξωτερικό καθρέπτη του αυτοκινήτου σας και επεκτείνεται περίπου 3 μέτρα (10 ft) πίσω από τον πίσω προφυλακτήρα και περίπου 3 μέτρα (10 ft) σε κάθε πλευρά.

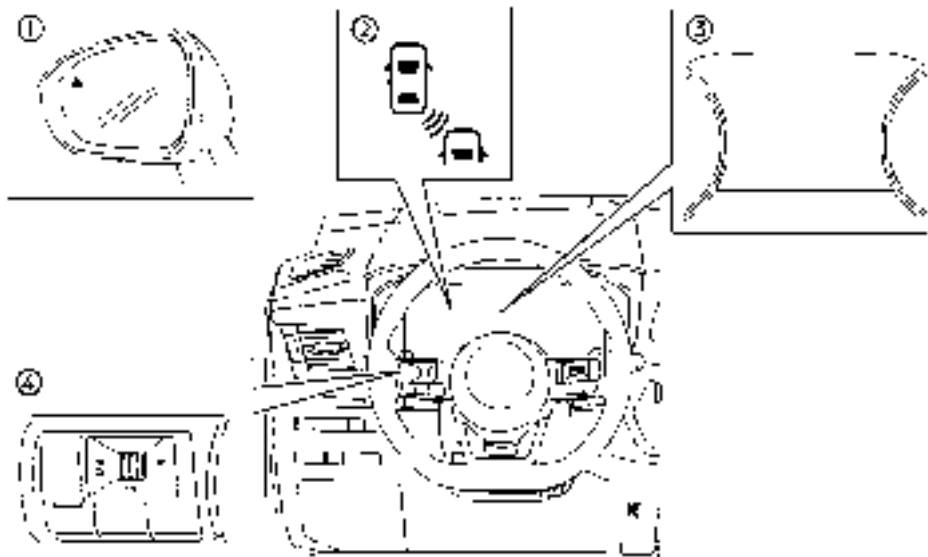

- (1) Πλευρικό ενδεικτικό φως
- (2) Ενδεικτικό φως BSW (στην Οθόνη Πληροφοριών του Αυτοκινήτου)
- (3) Οθόνη Πληροφοριών Αυτοκινήτου
- (4) Χειριστήρια στο τιμόνι (αριστερή πλευρά)

#### ΛΕΙΤΟΥΡΓΙΑ ΤΟΥ ΣΥΣΤΗΜΑΤΟΣ BSW

Το σύστημα BSW λειτουργεί πάνω από τα περίπου 32 χλμ/ώρα (20 MPH).

Εάν οι αισθητήρες του ραντάρ εντοπίσουν ένα αυτοκίνητο μέσα στην ζώνη εντοπισμού, το πλευρικό ενδεικτικό φως ανάβει.

Εάν στην συνέχεια ενεργοποιηθεί το φλας, το σύστημα ηχεί έναν βομβητή (δύο φορές) και το πλευρικό ενδεικτικό φως και η ένδειξη BSW αναβοσβήνει. Το πλευρικό ενδεικτικό φως και η ένδειξη BSW συνεχίζει να αναβοσβήνει έως ότου το όχημα που εντοπί-

στηκε να αφήσει την ζώνη εντοπισμού.

Το πλευρικό ενδεικτικό φως ανάβει για λίγα δευτερόλεπτα όταν βάλετε τον διακόπτη παροχής στην Θέση ON.

Η φωτεινότητα από το πλευρικό ενδεικτικό φως ρυθμίζεται αυτόματα ανάλογα με την ένταση από το εξωτερικό φως.

## ΠΩΣ ΝΑ ΕΝΕΡΓΟΠΟΙΗΣΕΤΕ / ΑΠΕΝΕΡΓΟΠΟΙΗΣΕΤΕ ΤΟ ΣΥΣΤΗΜΑ BSW

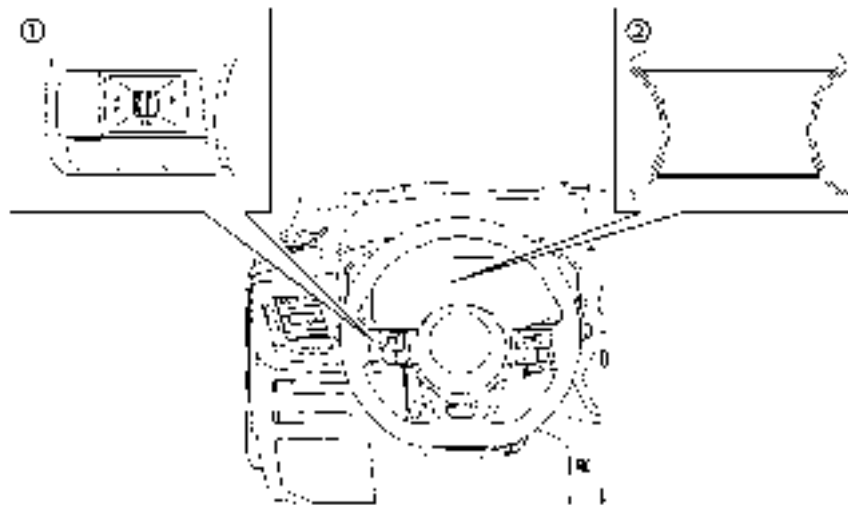

(1) Χειριστήρια στο τιμόνι (αριστερή πλευρά)

(2) Οθόνη Πληροφοριών Αυτοκινήτου

Ακολουθήστε τα παρακάτω βήματα για να ενεργοποιήσετε ή να απενεργοποιήσετε το σύστημα BSW.

1. Πατήστε το κουμπί ◀ ▶ έως ότου να εμφανιστεί το [Settings] (ρυθμίσεις) στην οθόνη πληροφοριών του αυτοκινήτου και στην συνέχεια πατήστε το κουμπί κύλισης. Χρησιμοποιήστε το κουμπί κύλισης για να επιλέξετε [Driver Assistance] (βοήθεια στον οδηγό). Στην συνέχεια πατήστε το κουμπί κύλισης.

2. Επιλέξτε [Blind Spot] (τυφλό σημείο) και πατήστε το κουμπί κύλισης.

3. Επιλέξτε [Warning] (προειδοποίηση) και πατήστε το κουμπί κύλισης.

## ΣΗΜΕΙΩΣΗ:

Το σύστημα θα διατηρήσει την παρούσα ρύθμιση στην οθόνη πληροφοριών αυτοκινήτου ακόμη και εάν σβήσετε και βάλετε πάλι μπροστά το σύστημα του e-POWER.

## ΠΕΡΙΟΡΙΣΜΟΙ ΤΟΥ ΣΥΣΤΗΜΑΤΟΣ BSW



### ΠΡΟΕΙΔΟΠΟΙΗΣΗ

Παρακάτω αναφέρονται οι περιορισμοί για το σύστημα BSW. Εάν δεν μπορέσετε να λειτουργήσετε το αυτοκίνητο σύμφωνα με αυτούς τους περιορισμούς του θα μπορούσε να προκληθεί σοβαρός τραυματισμός ή θάνατος.

- Το σύστημα BSW δεν μπορεί να εντοπίσει όλα τα οχήματα και σε όλες τις συνθήκες.
- Οι αισθητήρες ραντάρ μπορεί να μην έχουν την δυνατότητα να κάνουν εντοπισμό και να ενεργοποιήσουν το BSW όταν είναι παρόντα συγκεκριμένα αντικείμενα όπως:
  - Πεζοί, ποδήλατα, ζώα.
  - Οχήματα όπως μοτοσυκλέτες, οχήματα χαμηλού ύψους ή οχήματα με μεγάλη απόσταση από το έδαφος.
  - Οχήματα που έρχονται αντίθετα.
  - Οχήματα που παραμένουν στην ζώνη εντοπισμού όταν επιταχύνετε από στάση.
  - Ένα όχημα που μπαίνει στην διπλανή σας λωρίδα με ταχύτητα περίπου ίδια με αυτή του οχήματός σας.
  - Ένα όχημα που πλησιάζει πολύ γρήγορα από πίσω.
  - Ένα όχημα που το αυτοκίνητό σας προσπερνάει πολύ γρήγορα.
  - Ένα όχημα που περνάει γρήγορα μέσα από την ζώνη εντοπισμού.

- Όταν προσπερνάτε αρκετά αυτοκίνητα στην σειρά, μπορεί να μην εντοπιστούν τα οχήματα μετά από το πρώτο εάν κινούνται πολύ κοντά μεταξύ τους.
- Η ζώνη εντοπισμού των αισθητήρων του ραντάρ είναι σχεδιασμένοι με βάση το στάνταρ πλάτος της λωρίδας κυκλοφορίας. Όταν οδηγείτε σε πιο φαρδιά λωρίδα κυκλοφορίας, οι αισθητήρες ραντάρ μπορεί να μην εντοπίσουν οχήματα στις δίπλα λωρίδες. Όταν οδηγείτε σε στενή λωρίδα κυκλοφορίας, οι αισθητήρες ραντάρ μπορεί να εντοπίσουν οχήματα που κινούνται δύο λωρίδες πιο μακριά.
- Οι αισθητήρες ραντάρ είναι σχεδιασμένοι να αγνοούν τα περισσότερα στατικά αντικείμενα, ωστόσο αντικείμενα όπως τα στηθαία ασφαλείας, οι τοίχοι, τα φυλλάματα των δέντρων και τα παρκαρισμένα οχήματα μπορεί να εντοπιστούν περιστασιακά. Αυτή είναι κανονική λειτουργία του συστήματος.
- Οι ακόλουθες συνθήκες μπορεί να μειώσουν την ικανότητα του ραντάρ να εντοπίσει άλλα αυτοκίνητα:
  - Οι άσημες καιρικές συνθήκες
  - Το νερό που σηκώνεται από την κίνηση των οχημάτων στον δρόμο
  - Πάγος, παγετός ή βρομιά που έχει συσσωρευτεί στο αυτοκίνητο
- Μην τοποθετείτε αυτοκόλλητα (ούτε διαφανές υλικό) ή πρόσθετο υλικό χρωματισμού κοντά στους αισθητήρες. Αυτές οι συνθήκες μπορεί να μειώσουν την ικανότητα του ραντάρ να εντοπίσουν άλλα αυτοκίνητα.
  - Μην χρησιμοποιείτε το σύστημα BSW όταν ρυμουλκείτε τρέιλερ ή άλλο όχημα. Το σύστημα μπορεί να μην λειτουργήσει σωστά.

- Ο υπερβολικός θόρυβος (για παράδειγμα ένταση του ηχοσυστήματος, ανοικτό παράθυρο οχήματος) θα παρεμβληθούν στον ήχο του βομβητή και μπορεί να μην τον ακούσετε.

#### ΚΑΤΑΣΤΑΣΕΙΣ ΟΔΗΓΗΣΗΣ BSW

Ένδειξη ανοικτή



Ανενεργή ένδειξη



Ένδειξη αναβοσβήνει



Ένα άλλο αυτοκίνητο πλησιάζει από πίσω:



Εικόνα 1 - Πλησιάζει από πίσω

Εικόνα 1: Το πλευρικό ενδεικτικό φως ανάβει εάν το αυτοκίνητο μπει στην ζώνη εντοπισμού από πίσω στην διπλανή λωρίδα κυκλοφορίας.



Εικόνα 2 - Πλησιάζει από πίσω

Εικόνα 2: Εάν ο οδηγός ενεργοποιήσει τα φλας ενώ το άλλο όχημα είναι μέσα στην ζώνη εντοπισμού, τότε ο βομβητής του συστήματος ηχεί (δύο φορές) και το πλευρικό ενδεικτικό φως και η ένδειξη BSW αναβοσβήνει.

#### ΣΗΜΕΙΩΣΗ:

Οι αισθητήρες ραντάρ μπορεί να μην εντοπίσουν οχήματα που πλησιάζουν πολύ γρήγορα από πίσω.



## Προσπέραση άλλου αυτοκινήτου



Εικόνα 3 - Προσπέραση άλλου αυτοκινήτου

Εικόνα 3: Το πλευρικό ενδεικτικό φως θα ανάψει εάν προσπεράσετε ένα αυτοκίνητο και το αυτοκίνητο αυτό παραμένει μέσα στην ζώνη εντοπισμού για περίπου 2 δευτερόλεπτα.



Εικόνα 4 - Προσπέραση άλλου αυτοκινήτου

Εικόνα 4: Εάν ο οδηγός ενεργοποιήσει τα φλας ενώ το άλλο όχημα είναι μέσα στην ζώνη εντοπισμού, τότε ο βομβητής του συστήματος ηχεί (δύο φορές)

και το πλευρικό ενδεικτικό φως και η ένδειξη BSW αναβοσβήνει.

### ΣΗΜΕΙΩΣΗ:

Όταν προσπερνάτε αρκετά αυτοκίνητα στην σειρά, μπορεί να μην εντοπιστούν τα οχήματα μετά από το πρώτο εάν κινούνται πολύ κοντά μεταξύ τους.

Οι αισθητήρες ραντάρ μπορεί να μην εντοπίσουν τα οχήματα που κινούνται αργά εάν τα προσπεράσετε γρήγορα.

Εάν ο οδηγός ενεργοποιήσει τα φλας πριν ένα όχημα να μπει στην ζώνη εντοπισμού, το πλευρικό ενδεικτικό φως και η ένδειξη BSW θα αναβοσβήνει αλλά δεν θα ηχήσει κάποιος βομβητής όταν εντοπιστεί το άλλο αυτοκίνητο.

Είσοδος από το πλάι:



Εικόνα 5 - Είσοδος από το πλάι

Εικόνα 5: Το πλευρικό ενδεικτικό φως ανάβει εάν το αυτοκίνητο μπει στην ζώνη εντοπισμού από οποιαδήποτε πλευρά από το πλάι.

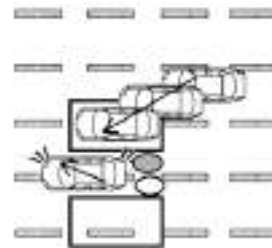

Εικόνα 6 - Είσοδος από το πλάι

Εικόνα 6: Εάν ο οδηγός ενεργοποιήσει τα φλας ενώ το άλλο όχημα είναι μέσα στην ζώνη εντοπισμού, τότε ο βομβητής του συστήματος ηχεί (δύο φορές) και το πλευρικό ενδεικτικό φως και η ένδειξη BSW αναβοσβήνει.

### ΣΗΜΕΙΩΣΗ:

Οι αισθητήρες ραντάρ μπορεί να μην εντοπίσουν ένα αυτοκίνητο που κινείται με την ίδια περίπου ταχύτητα με το αυτοκίνητό σας όταν αυτό μπει στην ζώνη εντοπισμού.

### ΣΥΣΤΗΜΑ ΠΡΟΣΩΡΙΝΑ ΜΗ ΔΙΑΘΕΣΙΜΟ

Όταν εντοπιστεί μπλοκάρισμα του ραντάρ, το σύστημα BSW θα απενεργοποιηθεί αυτόματα και το προειδοποίηση μήνυμα [Not Available Side Radar Obstructed] (μη διαθέσιμο παρεμποδίζεται το πλευρικό ραντάρ) θα εμφανιστεί στην Οθόνη Πληροφοριών του Αυτοκινήτου.

Το σύστημα δεν είναι διαθέσιμο έως ότου να σταματήσει να υπάρχει η συνθήκη.

Οι αισθητήρες του ραντάρ μπορεί να έχουν μπλοκαριστεί από προσωρινές εξωτερικές συνθήκες όπως από εκτίναξη νερού ομίχλη ή πάχνη. Οι συνθήκες

μπλοκαρίσματα μπορεί επίσης να προκαλούνται από αντικείμενα όπως πάγος, παγετός ή βρωμιά που εμποδίζουν τους αισθητήρες του ραντάρ.

#### **ΣΗΜΕΙΩΣΗ:**

**Εάν το σύστημα BSW σταματήσει να λειτουργεί, θα σταματήσουν επίσης να λειτουργούν τα συστήματα Παρέμβασης Τυφλού Σημείου (όπου υπάρχει) και Ειδοποίησης Προσέγγισης Αυτοκινήτου από Πίσω (RCTA).**

#### **Ενέργεια που πρέπει να κάνετε:**

Όταν δεν υπάρχουν πλέον οι παραπάνω συνθήκες, το σύστημα θα επανέλθει αυτόματα.

#### **ΔΥΣΛΕΙΤΟΥΡΓΙΑ ΤΟΥ ΣΥΣΤΗΜΑΤΟΣ**

Εάν το σύστημα BSW δεν λειτουργεί σωστά, θα απενεργοποιηθεί αυτόματα και θα εμφανιστεί το προειδοποιητικό μήνυμα [System fault See Owner's Manual] (σφάλμα συστήματος δείτε το βιβλίο οδηγιών χρήσης) στην Οθόνη Πληροφοριών Αυτοκινήτου.

#### **ΣΗΜΕΙΩΣΗ:**

**Εάν το σύστημα BSW σταματήσει να λειτουργεί, θα σταματήσουν επίσης να λειτουργούν τα συστήματα Παρέμβασης Τυφλού Σημείου (όπου υπάρχει) και Ειδοποίησης Προσέγγισης Αυτοκινήτου από Πίσω (RCTA).**

#### **Ενέργεια που πρέπει να κάνετε:**

Σταματήστε το αυτοκίνητο σε ασφαλές σημείο, σβήστε και βάλτε πάλι μπροστά το σύστημα e-POWER. Εάν το μήνυμα συνεχίζει να εμφανίζεται, ζητήστε τον έλεγχο του συστήματος BSW. Συνιστάται να επικοινωνήσετε με ένα εξουσιοδοτημένο συνεργείο NISSAN ή εξειδικευμένο συνεργείο για αυτή την υπηρεσία.

#### **ΣΥΝΤΗΡΗΣΗ ΤΟΥ ΣΥΣΤΗΜΑΤΟΣ**

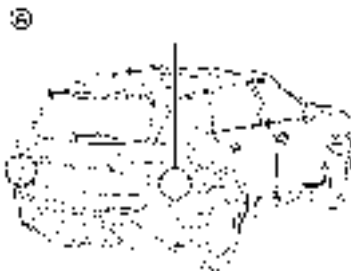

Οι δύο αισθητήρες ραντάρ (A) για το BSW βρίσκονται κοντά στον πίσω προφυλακτήρα. Να διατηρείτε πάντα καθαρή την περιοχή κοντά στους αισθητήρες του ραντάρ.

Οι αισθητήρες του ραντάρ μπορεί να έχουν μπλοκαριστεί από προσωρινές εξωτερικές συνθήκες όπως από εκτίναξη νερού ομίχλη ή πάχνη.

Οι συνθήκες μπλοκαρίσματος μπορεί επίσης να προκαλούνται από αντικείμενα όπως πάγος, παγετός ή βρωμιά που εμποδίζουν τους αισθητήρες του ραντάρ.

Ελέγξτε και αφαιρέστε τα αντικείμενα που εμποδίζουν την περιοχή γύρω από τους αισθητήρες του ραντάρ.

Μην τοποθετείτε αυτοκόλλητα (ούτε διαφανές υλικό) ή πρόσθετο υλικό χρωματισμού κοντά στους αισθητήρες.

Μην χτυπάτε ή κάνετε ζημιά στην περιοχή γύρω από τους αισθητήρες ραντάρ.

Δείτε ένα εξουσιοδοτημένο συνεργείο NISSAN ή εξειδικευμένο συνεργείο εάν η περιοχή γύρω από τους αισθητήρες ραντάρ έχει πάθει ζημιά λόγω πρό-

σκρουσης.

Προφυλάξτε για την επισκευή του προφυλακτήρα

Όταν επισκευάζετε τον προφυλακτήρα, προσέχετε επειδή οι αισθητήρες ραντάρ είναι τοποθετημένοι πάνω στον προφυλακτήρα.

Ο αισθητήρας ραντάρ εντοπίζει αντικείμενα ελευθερώνοντας ραδιοσήματα και μετά μετρώντας την αντανάκλαση τους.



#### **ΠΡΟΕΙΔΟΠΟΙΗΣΗ**

**Εάν γίνει μία ακατάλληλη επισκευή στον προφυλακτήρα (για παράδειγμα, έχει γίνει εφαρμογή στόκου από διαφορετικά υλικά, επαναβαφή κλπ) το σήμα του ραντάρ θα μπορούσε να αυναντίσει ή να αποτραπεί από το να λειτουργήσει σωστά. Αυτό θα μπορούσε να κάνει τον αισθητήρα ραντάρ να μην εντοπίζει σωστά τα αντικείμενα. Ακατάλληλη επισκευή μπορεί να προκαλέσει σοβαρό τραυματισμό. Συνιστάται να επισκεφθείτε ένα εξουσιοδοτημένο συνεργείο NISSAN για αυτή την υπηρεσία.**

## ΕΥΦΥΗΣ ΠΑΡΕΜΒΑΣΗ ΤΥΦΛΟΥ ΣΗΜΕΙΟΥ (όπου υπάρχει)



### ΠΡΟΕΙΔΟΠΟΙΗΣΗ

Εάν δεν μπορείτε να ακολουθήσετε τις προειδοποιήσεις και οδηγίες για την σωστή χρήση του συστήματος Ευφυούς Παρέμβασης Τυφλού Σημείου, θα μπορούσε να προκληθεί σοβαρός τραυματισμός ή θάνατος.

- Το σύστημα Ευφυούς Παρέμβασης Τυφλού Σημείου δεν υποκαθιστά τον σωστό τρόπο οδήγησης και δεν είναι σχεδιασμένο για να αποτρέπει την επαφή με αυτοκίνητα ή αντικείμενα. Όταν αλλάζετε λωρίδες κυκλοφορίας να χρησιμοποιείτε πάντα τους εξωτερικούς και τον εσωτερικό καθρέπτη και να γυρίζετε να κοιτάξετε στην κατεύθυνση που θα κινηθείτε για να βεβαιωθείτε ότι είναι ασφαλές να αλλάξετε λωρίδα. Ποτέ μην βασίζεστε μόνο στο σύστημα Ευφυούς Παρέμβασης Τυφλού Σημείου.
- Υπάρχει περιορισμός στην ικανότητα εντοπισμού του ραντάρ. Δεν θα εντοπιστεί κάθε κινούμενο αντικείμενο ή όχημα. Χρησιμοποιώντας το σύστημα Ευφυούς Παρέμβασης Τυφλού Σημείου σε ορισμένους δρόμους, εδάφη, διαγραμμίσεις λωρίδων, συνθήκες κίνησης ή καιρού, θα μπορούσε να οδηγήσει σε ακατάλληλη λειτουργία του συστήματος. Να βασίζεστε στους δικούς σας χειρισμούς για την αποφυγή ατυχημάτων.

Το Ευφυές Σύστημα Παρέμβασης Τυφλού Σημείου βοηθάει να ειδοποιηθεί ο οδηγός για άλλα αυτοκίνητα στις διπλανές λωρίδες όταν αλλάζει λωρίδες κυκλοφορίας και βοηθάει τον οδηγό να επαναφέρει το αυτοκίνητο στο κέντρο της λωρίδας κυκλοφορίας.

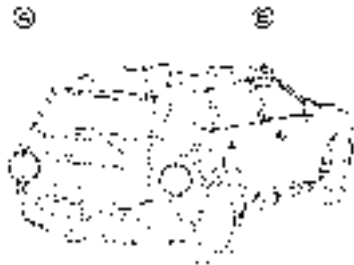

Το σύστημα Ευφυούς Παρέμβασης Τυφλού Σημείου χρησιμοποιεί αισθητήρες ραντάρ (A) που είναι τοποθετημένοι κοντά στον πίσω προφυλακτήρα για να εντοπίσει άλλα αυτοκίνητα σε διπλανή λωρίδα. Επιπλέον των αισθητήρων ραντάρ, το σύστημα Ευφυούς Παρέμβασης Τυφλού Σημείου χρησιμοποιεί μία κάμερα (B) που είναι τοποθετημένη πίσω από το παρμπρίζ και παρακολουθεί τις διαγραμμίσεις των λωρίδων κυκλοφορίας στην λωρίδα που κινηστεί.



Ζώνη εντοπισμού

Οι αισθητήρες ραντάρ μπορούν να εντοπίσουν οχήματα σε κάθε πλευρά του αυτοκινήτου σας μέσα στην ζώνη εντοπισμού όπως φαίνεται στην εικόνα.

Αυτή η ζώνη εντοπισμού ξεκινάει από τον εξωτερικό καθρέπτη του αυτοκινήτου σας και επεκτείνεται περίπου 3 μέτρα (10 ft) πίσω από τον πίσω προφυλακτήρα και περίπου 3 μέτρα (10 ft) σε κάθε πλευρά.

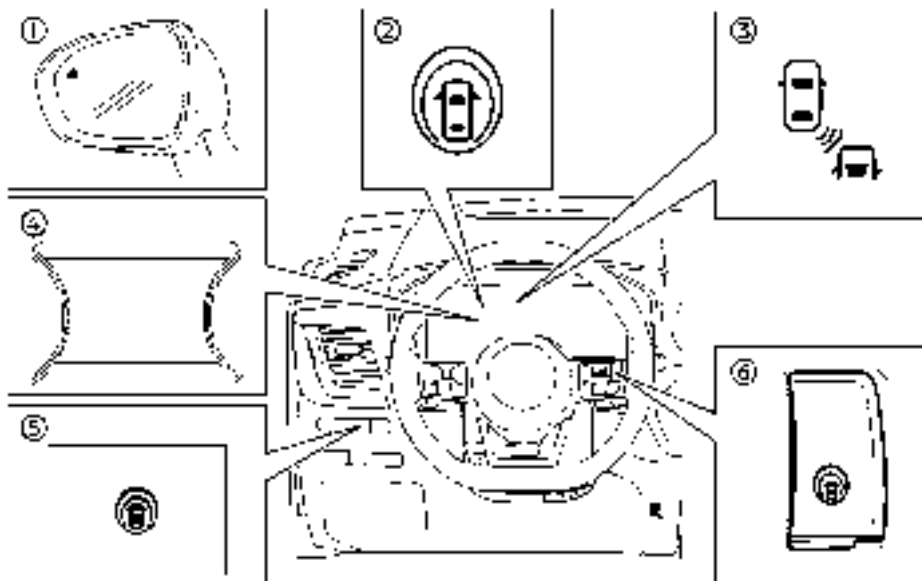

(1) Πλευρικό ενδεικτικό φως

(2) Ένδειξη ενεργής (ON) Ευφυούς Παρέμβασης Τυφλού Σημείου (στην Οθόνη Πληροφοριών του Αυτοκινήτου)

(3) Ένδειξη Ευφυούς Παρέμβασης Τυφλού Σημείου (στην Οθόνη Πληροφοριών του Αυτοκινήτου)

(4) Οθόνη Πληροφοριών Αυτοκινήτου

(5) Διακόπτης δυναμικής υποβοήθησης οδηγού (μοντέλα χωρίς Υποβοήθηση ProPILOT)

(6) Διακόπτης Υποβοήθησης ProPILOT (μοντέλα με Υποβοήθηση ProPILOT)

## ΛΕΙΤΟΥΡΓΙΑ ΤΟΥ ΕΥΦΥΟΥΣ ΣΥΣΤΗΜΑΤΟΣ ΠΑΡΕΜΒΑΣΗΣ ΤΥΦΛΟΥ ΣΗΜΕΙΟΥ

Το Ευφυές Σύστημα Παρέμβασης Τυφλού Σημείου λειτουργεί σε ταχύτητες πάνω από τα περίπου 60 χλμ/ώρα (37 ΜΡΗ).

Εάν οι αισθητήρες του ραντάρ εντοπίσουν ένα αυτοκίνητο μέσα στην ζώνη εντοπισμού, το πλευρικό ενδεικτικό φως ανάβει.

Εάν στην συνέχεια ενεργοποιηθεί το φλας, το σύστημα ηχεί έναν βομβητή (δύο φορές) και το πλευρικό ενδεικτικό φως και η ένδειξη της Ευφυούς Παρέμβασης Τυφλού Σημείου αναβοσβήνει. Το πλευρικό ενδεικτικό φως και η ένδειξη της Ευφυούς Παρέμβασης Τυφλού Σημείου συνεχίζει να αναβοσβήνει έως ότου το όχημα που εντοπίστηκε να αφήσει την ζώνη εντοπισμού.

Εάν το σύστημα Ευφυούς Παρέμβασης Τυφλού Σημείου είναι ενεργό και το αυτοκίνητό σας πλησιάζει την διαγράμμιση της λωρίδας ενώ ένα άλλο αυτοκίνητο είναι στην ζώνη εντοπισμού, το σύστημα ηχεί έναν βομβητή (τρεις φορές) και αναβοσβήνει το πλευρικό ενδεικτικό φως και η ένδειξη της Ευφυούς Παρέμβασης Τυφλού Σημείου. Το σύστημα Ευφυούς Παρέμβασης Τυφλού Σημείου ενεργοποιείται εφαρμόζοντας τα φρένα στην μία πλευρά του αυτοκινήτου για μία χρονική περίοδο για να βοηθήσει να επιστρέψει το αυτοκίνητο πίσω στο κέντρο της λωρίδας κυκλοφορίας. Το Ευφυές Σύστημα Παρέμβασης Τυφλού Σημείου λειτουργεί ανεξάρτητα από την χρήση των φλας.

Για να ενεργοποιήσετε το Ευφυές Σύστημα Παρέμβασης Τυφλού Σημείου, πατήστε τον διακόπτη Υποβοήθησης ProPILOT στο τιμόνι

(όπου υπάρχει) ή τον διακόπτη δυναμικής υποβοήθησης στο ταμπλό οργάνων στην πλευρά του οδηγού (όπου υπάρχει) αφού βάλετε μπροστά τον σύστημα e-POWER. Θα ανάψει η ένδειξη ενεργής (ON) Παρέμ-

βασης Τυφλού Σημείου στην Οθόνη Πληροφοριών του Αυτοκινήτου. Πατήστε πάλι τον διακόπτη Υποβοήθησης ProPILOT (όπου υπάρχει) ή δυναμικής βοήθειας οδηγού (όπου υπάρχει) για να απενεργοποιήσετε το σύστημα Ευφυούς Παρέμβασης Τυφλού Σημείου.

### ΣΗΜΕΙΩΣΗ:

- **Η προειδοποίηση Ευφυούς Παρέμβασης Τυφλού Σημείου και η εφαρμογή του συστήματος θα ενεργοποιηθούν μόνο εάν το πλευρικό ενδεικτικό φως έχει ήδη ανάψει όταν το αυτοκίνητό σας πλησιάζει την διαγράμμιση των λωρίδων κυκλοφορίας. Εάν ένα άλλο αυτοκίνητο έρθει μέσα στην ζώνη εντοπισμού αφού το αυτοκίνητό σας έχει περάσει μία διαγράμμιση λωρίδας, δεν ενεργοποιείται η προειδοποίηση Ευφυούς Παρέμβασης Τυφλού Σημείου ή η εφαρμογή του συστήματος. (Για επιπλέον πληροφορίες δείτε το «Καταστάσεις οδήγησης Ευφυούς Παρέμβασης Τυφλού Σημείου» (Σελίδα 307).)**
- **Το σύστημα Ευφυούς Παρέμβασης Τυφλού Σημείου τυπικά ενεργοποιείται νωρίτερα από το σύστημα Ευφυούς Παρέμβασης Λωρίδας όταν το αυτοκίνητό σας πλησιάζει την διαγράμμιση της λωρίδας κυκλοφορίας.**

## ΠΩΣ ΝΑ ΕΝΕΡΓΟΠΟΙΗΣΕΤΕ / ΑΠΕΝΕΡΓΟΠΟΙΗΣΕΤΕ ΤΟ ΣΥΣΤΗΜΑ ΕΥΦΥΟΥΣ ΠΑΡΕΜΒΑΣΗΣ ΤΥΦΛΟΥ ΣΗΜΕΙΟΥ

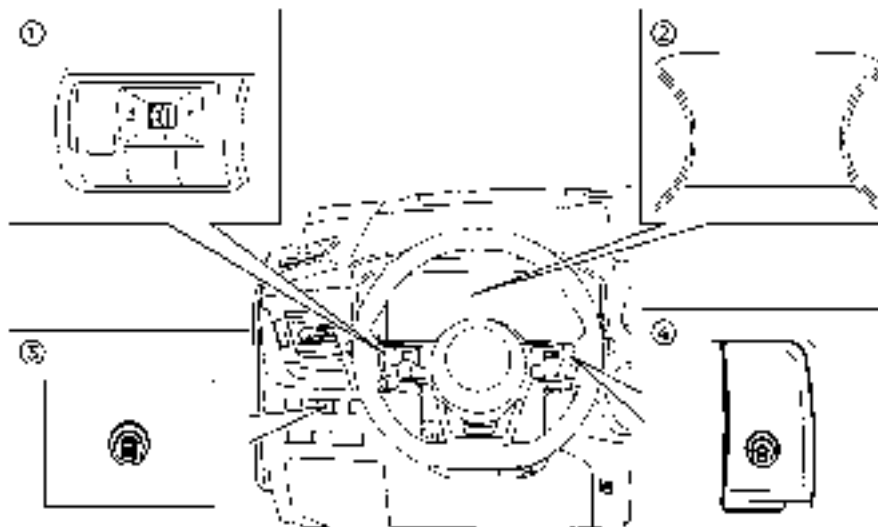

- (1) Χειριστήρια στο τιμόνι (αριστερή πλευρά)
- (2) Οθόνη Πληροφοριών Αυτοκινήτου
- (3) Διακόπτης δυναμικής υποβοήθησης οδηγού (μοντέλα χωρίς Υποβοήθηση ProPILOT)
- (4) Διακόπτης Υποβοήθησης ProPILOT (μοντέλα με Υποβοήθηση ProPILOT)

1. Πατήστε το κουμπί ◀ ▶ έως ότου να περικόψετε να εμφανιστεί το [Settings] (ρυθμίσεις) στην Οθόνη Πληροφοριών του Αυτοκινήτου και μετά πατήστε το κουμπί κύλισης. Χρησιμοποιήστε το κουμπί κύλισης για να επιλέξετε [Driver Assistance] (βοήθεια στον οδηγό). Στην συνέχεια πατήστε το κουμπί κύλισης.
2. Επιλέξτε [Blind Spot] (τυφλό σημείο) και πατήστε το κουμπί κύλισης.
3. Επιλέξτε [Intervention] (παρέμβαση) και πατήστε το κουμπί κύλισης.
4. Πατήστε τον διακόπτη Υποβοήθησης ProPILOT

(όπου υπάρχει) ή δυναμικής βοήθειας οδηγού (όπου υπάρχει) για να ενεργοποιήσετε ή να απενεργοποιήσετε το σύστημα.

### ΣΗΜΕΙΩΣΗ:

- Ενεργοποιώντας το σύστημα της Υποβοήθησης ProPILOT θα ενεργοποιηθεί η Ευφυής Παρέμβαση Λωρίδας και η Ευφυής Παρέμβαση Τυφλού Σημείου ταυτόχρονα. Για επιπλέον πληροφορίες δείτε το «Ευφυής Παρέμβαση Λωρίδας (όπου υπάρχει)» (Σελίδα 284).
- Για μοντέλα με σύστημα Υποβοήθησης ProPILOT: Όταν η Παρέμβαση Τυφλού Σημείου είναι ενεργοποιημένη στο μενού ρυθμίσεων, το σύστημα Παρέμβασης Τυφλού Σημείου μπορεί να ενεργοποιηθεί ή να απενεργοποιηθεί πατώντας τον κύριο διακόπτη (MAIN) του περιοριστή ταχύτητας (όπου υπάρχει).
- Απενεργοποιώντας το σύστημα BSW θα απενεργοποιηθεί ταυτόχρονα και η Ευφυής Παρέμβαση Τυφλού Σημείου.

### ΠΕΡΙΟΡΙΣΜΟΙ ΤΟΥ ΣΥΣΤΗΜΑΤΟΣ ΕΥΦΥΟΥΣ ΠΑΡΕΜΒΑΣΗΣ ΤΥΦΛΟΥ ΣΗΜΕΙΟΥ



#### ΠΡΟΕΙΔΟΠΟΙΗΣΗ

Παρακάτω αναφέρονται οι περιορισμοί του συστήματος για το σύστημα Ευφυούς Παρέμβασης Τυφλού Σημείου. Εάν δεν μπορούσατε να λειτουργήσετε το αυτοκίνητο σύμφωνα με αυτούς τους περιορισμούς του θα μπορούσατε να προκληθεί σοβαρός τραυματισμός ή θάνατος.

- Το Ευφυές Σύστημα Παρέμβασης Τυφλού Σημείου δεν μπορεί να εντοπίζει όλα τα οχήματα και σε όλες τις συνθήκες.

- Οι αισθητήρες ραντάρ μπορεί να μην έχουν την δυνατότητα να κάνουν εντοπισμό και ενεργοποίηση του Ευφυούς Συστήματος Παρέμβασης Τυφλού Σημείου όταν είναι παρόντα συγκεκριμένα αντικείμενα όπως:
  - Πεζοί, ποδήλατα, ζώα.
  - Οχήματα όπως μοτοσυκλέτες, οχήματα χαμηλού ύψους ή οχήματα με μεγάλη απόσταση από το έδαφος.
  - Οχήματα που παραμένουν στην ζώνη εντοπισμού όταν επιταχύνετε από στάση.
  - Οχήματα που έρχονται αντίθετα.
  - Ένα όχημα που μπαίνει στην διπλανή σας λωρίδα με ταχύτητα περίπου ίδια με αυτή του οχήματός σας.
  - Ένα όχημα που πλησιάζει πολύ γρήγορα από πίσω.
  - Ένα όχημα που το αυτοκίνητό σας προ-σπερνάει πολύ γρήγορα.
  - Ένα όχημα που περνάει γρήγορα μέσα από την ζώνη εντοπισμού.
- Η ζώνη εντοπισμού των αισθητήρων του ραντάρ είναι σχεδιασμένοι με βάση το στάνταρ πλάτος της λωρίδας κυκλοφορίας. Όταν οδηγείτε σε πιο φαρδιά λωρίδα κυκλοφορίας, οι αισθητήρες ραντάρ μπορεί να μην εντοπίσουν οχήματα στις δίπλα λωρίδες. Όταν οδηγείτε σε στενή λωρίδα κυκλοφορίας, οι αισθητήρες ραντάρ μπορεί να εντοπίσουν οχήματα που κινούνται δύο λωρίδες πιο μακριά.
- Οι αισθητήρες ραντάρ είναι σχεδιασμένοι να αγνοούν τα περισσότερα στατικά αντικείμενα, ωστόσο αντικείμενα όπως τα στηθαία ασφαλείας, οι τοίχοι, τα φυλλάκια των δέντρων και τα παρκαρισμένα αυτοκίνητα

- μπορεί να εντοπιστούν περιστασιακά. Αυτή είναι κανονική λειτουργία του συστήματος.
- Οι ακόλουθες συνθήκες μπορεί να μειώσουν την ικανότητα του ραντάρ να εντοπίσει άλλα αυτοκίνητα:
    - Οι άσχημες καιρικές συνθήκες
    - Το νερό που σηκώνεται από την κίνηση των οχημάτων στον δρόμο
    - Πάγος, παγετός ή βρομιά που έχει συσσωρευτεί στο αυτοκίνητο
  - Μην τοποθετείτε αυτοκόλλητα (ούτε διαφανές υλικό) ή πρόσθετο υλικό χρωματισμού κοντά στους αισθητήρες. Αυτές οι συνθήκες μπορεί να μειώσουν την ικανότητα του ραντάρ να εντοπίσουν άλλα αυτοκίνητα.
  - Η κάμερα μπορεί να μην εντοπίσει τις διαγραμμίσεις των λωρίδων κυκλοφορίας στις ακόλουθες περιστάσεις και το σύστημα Παρέμβασης Τυφλού Σημείου μπορεί να μην λειτουργήσει σωστά.
    - Σε δρόμους όπου υπάρχουν πολλές παράλληλες γραμμές, όταν οι γραμμές των λωρίδων είναι ξεφτισμένες ή δεν είναι ξεκάθαρες, όταν οι γραμμές των λωρίδων είναι κίτρινες, όταν οι γραμμές των λωρίδων δεν είναι οι κανονικές ή είναι καλυμμένες με νερό, βρομιά, χιόνι κλπ.
    - Σε δρόμους όπου δεν είναι συνεχείς οι γραμμές των λωρίδων αλλά αυτές συνεχίζουν να μπορούν να ανιχνευτούν.
    - Σε δρόμους όπου υπάρχουν απότομες καμπύλες.
    - Σε δρόμους όπου υπάρχουν αντικείμενα που δημιουργούν έντονη αντίθεση όπως σκιές, χιόνι, νερό, σημάδια τροχών, ραφές ή γραμμές που παραμένουν μετά από έργα στον δρόμο.

- Σε δρόμους όπου οι γραμμές πορείας συμπτύσσονται ή χωρίζουν.
- Όταν η κατεύθυνση κίνησης του οχήματος δεν ευθυγραμμίζεται με τις γραμμές των λωρίδων.
- Όταν κινήστε κοντά στο προπορευόμενο όχημα, πράγμα που εμποδίζει την ακτίνα ανίχνευσης της κάμερας εντοπισμού λωρίδας.
- Όταν βροχή, χιόνι ή βρομιά κολλήσει στο παρμπρίζ, μπροστά από την μονάδα της κάμερας λωρίδας κυκλοφορίας.
- Όταν οι προβολείς δεν είναι φωτεινοί λόγω της βρομιάς στους φακούς ή εάν η ρύθμιση φώτων δεν είναι σωστή.
- Όταν δυνατό φως μπαίνει στην μονάδα της κάμερας για την λωρίδα κυκλοφορίας. (Για παράδειγμα, το φως μπαίνει κατευθείαν στο μπροστινό μέρος του αυτοκινήτου το ξημέρωμα ή το ηλιοβασίλεμα).
- Όταν προκύψει μία ξαφνική αλλαγή στην φωτεινότητα. (Για παράδειγμα όταν το αυτοκίνητο μπει ή βγει σε ένα τούνελ ή κάτω από μία γέφυρα).
- Μην χρησιμοποιείτε το σύστημα Ευφυούς Παρέμβασης Τυφλού Σημείου κάτω από τις ακόλουθες συνθήκες καθώς μπορεί να μην λειτουργήσει σωστά.
  - Όταν ο καιρός είναι κακός. (Για παράδειγμα: βροχή, ομίχλη, χιόνι κλπ.).
  - Όταν οδηγείτε σε δρόμους που γλιστρούν, όπως πάνω σε πάγο ή σε χιόνι κλπ.
  - Όταν οδηγείτε σε δρόμους με πολλές στροφές ή ανομοιομορφους.

- Όταν η λωρίδα κυκλοφορίας στενεύει λόγω εργασιών στον δρόμο..
- Όταν οδηγείτε σε παρακάμψεις ή προσωρινές λωρίδες.
- Όταν οδηγείτε σε δρόμους όπου η λωρίδα κυκλοφορίας είναι πολύ στενή.
- Όταν οδηγείτε με ένα λάστιχο που δεν είναι μέσα στις κανονικές συνθήκες ελαστικών (για παράδειγμα, φθορά ελαστικών, μη κανονική πίεση ελαστικού, αλυσίδες χιονιού, τροχοί που δεν είναι στάνταρ).
- Όταν το αυτοκίνητο είναι εξοπλισμένο με εξαρτήματα φρένων ή ανάρτησης που δεν είναι τα στάνταρ.
- Όταν ρυμουλκείτε ένα τρέιλερ ή άλλο αυτοκίνητο.
- Ο υπερβολικός θόρυβος (για παράδειγμα ένταση του ηχοσυστήματος, ανοικτό παράθυρο οχήματος) θα παρεμβληθούν στον ήχο του βομβητή και μπορεί να μην τον ακούσετε.

## ΚΑΤΑΣΤΑΣΕΙΣ ΟΔΗΓΗΣΗΣ ΤΟΥ ΕΥΦΟΥΣ ΣΥΣΤΗΜΑΤΟΣ ΠΑΡΕΜΒΑΣΗΣ ΤΥΦΛΟΥ ΣΗΜΕΙΟΥ

Ένδειξη ανοικτή



Ανενεργή ένδειξη



Ένδειξη αναβοσβήνει



Ένα άλλο αυτοκίνητο πλησιάζει από πίσω:



Εικόνα 1 - Πλησιάζει από πίσω

Εικόνα 1: Το πλευρικό ενδεικτικό φως ανάβει εάν το αυτοκίνητο μπει στην ζώνη εντοπισμού από πίσω στην διπλανή λωρίδα κυκλοφορίας.



Εικόνα 2 - Πλησιάζει από πίσω

Εικόνα 2: Εάν ο οδηγός ενεργοποιήσει το φλας τότε το σύστημα ηχεί έναν βομβητή (δύο φορές) και το πλευρικό ενδεικτικό φως και η ένδειξη της Ευφυούς Παρέμβασης Τυφλού Σημείου αναβοσβήνουν.



Εικόνα 3- Πλησιάζει από πίσω

Εικόνα 3: Εάν το Ευφύες Σύστημα Παρέμβασης Τυφλού Σημείου είναι ενεργό και το αυτοκίνητό σας πλησιάζει την διαγράμμιση της λωρίδας, το σύστημα ηχεί έναν βομβητή (τρεις φορές) και το πλευρικό ενδεικτικό φως και το ενδεικτικό φως της Παρέμβασης Τυφλού Σημείου αναβοσβήνουν. Το σύστημα Ευφυούς Παρέμβασης Τυφλού Σημείου ενεργοποι-



είται εφαρμόζοντας τα φρένα στην μία πλευρά του αυτοκινήτου για μία σύντομη χρονική περίοδο για να βοηθήσει να επιστρέψει το αυτοκίνητο πίσω στο κέντρο της λωρίδας κυκλοφορίας.

**ΣΗΜΕΙΩΣΗ:**

**Οι αισθητήρες ραντάρ μπορεί να μην εντοπίσουν οχήματα που πλησιάζουν πολύ γρήγορα από πίσω.**

Προσπέραση άλλου αυτοκινήτου



Εικόνα 4- Προσπέραση άλλου αυτοκινήτου

Εικόνα 4: Το πλευρικό ενδεικτικό φως θα ανάψει εάν προσπεράσετε ένα αυτοκίνητο και το αυτοκίνητο αυτό παραμένει μέσα στην ζώνη εντοπισμού για περίπου 3 δευτερόλεπτα.



Εικόνα 5- Προσπέραση άλλου αυτοκινήτου

Εικόνα 5: Εάν ο οδηγός ενεργοποιήσει τα φλας ενώ το άλλο όχημα είναι μέσα στην ζώνη εντοπισμού, τότε ο βομβητής του συστήματος ηχεί (δύο φορές) και το πλευρικό ενδεικτικό φως και το ενδεικτικό φως για το Ευφυές Σύστημα Παρέμβασης Τυφλού Σημείου αναβοσβήνουν.



Εικόνα 6- Προσπέραση άλλου αυτοκινήτου

Εικόνα 6: Εάν το σύστημα Ευφυούς Παρέμβασης Τυφλού Σημείου είναι ενεργό και το αυτοκίνητό σας πλησιάζει μία διαγράμμιση της λωρίδας ενώ ένα άλλο αυτοκίνητο είναι μέσα στην ζώνη εντοπισμού,

το σύστημα ηχεί έναν βομβητή (τρεις φορές) και το πλευρικό ενδεικτικό φως και η ένδειξη της Ευφυούς Παρέμβασης Τυφλού Σημείου αναβοσβήνουν. Το σύστημα Ευφυούς Παρέμβασης Τυφλού Σημείου ενεργοποιείται εφαρμόζοντας τα φρένα στην μία πλευρά του αυτοκινήτου για μία σύντομη χρονική περίοδο για να βοηθήσει να επιστρέψει το αυτοκίνητο πίσω στο κέντρο της λωρίδας κυκλοφορίας.

**ΣΗΜΕΙΩΣΗ:**

- Όταν προσπερνάτε αρκετά αυτοκίνητα στην σειρά, μπορεί να μην εντοπιστούν τα οχήματα μετά από το πρώτο εάν κινούνται πολύ κοντά μεταξύ τους.
- Οι αισθητήρες ραντάρ μπορεί να μην εντοπίσουν τα οχήματα που κινούνται αργά εάν τα προσπεράσετε γρήγορα.

Είσοδος από το πλάι:



Εικόνα 7- Είσοδος από το πλάι

Εικόνα 7 Το πλευρικό ενδεικτικό φως ανάβει εάν το αυτοκίνητο μπει στην ζώνη εντοπισμού από οποιαδήποτε πλευρά από το πλάι.

## ΡΥΜΟΥΛΚΗΣΗ ΤΡΕΙΛΕΡ

### ΣΗΜΕΙΩΣΗ:

Οι αισθητήρες ραντάρ μπορεί να μην εντοπίσουν ένα αυτοκίνητο που κινείται με την ίδια περίπου ταχύτητα με το αυτοκίνητό σας όταν αυτό μπει στην ζώνη εντοπισμού.

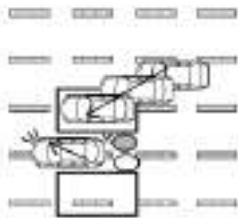

Εικόνα 8- Είσοδος από το πλάι

Εικόνα 8: Εάν ο οδηγός ενεργοποιήσει το φλας ενώ ένα άλλο όχημα είναι μέσα στην ζώνη εντοπισμού, τότε το πλευρικό ενδεικτικό φως και το ενδεικτικό φως Ευφυούς Παρέμβασης Τυφλού Σημείου αναβοσβήνουν και ένας βομβητής ηχεί δύο φορές.

### ΣΗΜΕΙΩΣΗ:

Εάν ο οδηγός ενεργοποιήσει τα φλας πριν ένα όχημα να μπει στην ζώνη εντοπισμού, το πλευρικό ενδεικτικό φως και η ένδειξη Ευφυούς Παρέμβασης Τυφλού Σημείου θα αναβοσβήσουν αλλά δεν θα ηχήσει κάποιος βομβητής όταν εντοπιστεί το άλλο αυτοκίνητο.



Εικόνα 9- Είσοδος από το πλάι

Εικόνα 9: Εάν το σύστημα Ευφυούς Παρέμβασης Τυφλού Σημείου είναι ενεργό και το αυτοκίνητό σας πλησιάσει την διαγράμμιση της λωρίδας ενώ ένα άλλο αυτοκίνητο είναι στην ζώνη εντοπισμού, το σύστημα ηχεί έναν βομβητή (τρεις φορές) και αναβοσβήνει το πλευρικό ενδεικτικό φως και η ένδειξη της Ευφυούς Παρέμβασης Τυφλού Σημείου. Το σύστημα Ευφυούς Παρέμβασης Τυφλού Σημείου ενεργοποιείται εφαρμόζοντας τα φρένα στην μία πλευρά του αυτοκινήτου για μία σύντομη χρονική περίοδο για να βοηθήσει να επιστρέψει το αυτοκίνητο πίσω στο κέντρο της λωρίδας κυκλοφορίας.

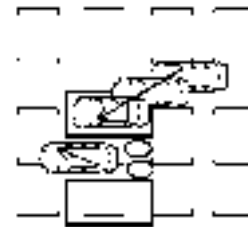

Εικόνα 10- Είσοδος από το πλάι

Εικόνα 10: Το Ευφές Σύστημα Παρέμβασης Τυφλού Σημείου δεν θα λειτουργήσει εάν το αυτοκίνητό σας είναι πάνω στην διαγράμμιση όταν ένα άλλο αυτοκίνητο μπει στην ζώνη εντοπισμού. Σε αυτή την περίπτωση λειτουργεί μόνο το σύστημα BSW.

### ΣΗΜΕΙΩΣΗ:

- Οι αισθητήρες ραντάρ μπορεί να μην εντοπίσουν ένα αυτοκίνητο που κινείται με την ίδια περίπου ταχύτητα με το αυτοκίνητό σας όταν αυτό μπει στην ζώνη εντοπισμού.
- Το Ευφές Σύστημα Παρέμβασης Τυφλού Σημείου δεν θα λειτουργήσει ή θα σταματήσει να λειτουργεί και μόνο ένας προειδοποιητικός βομβητής θα ηχήσει κάτω από τις ακόλουθες συνθήκες.
  - Όταν πατάτε το πεντάλ του φρένου ή εάν το αυτοκίνητο επιβραδύνει δυνατά.
  - Όταν το αυτοκίνητο επιταχύνει κατά την διάρκεια λειτουργίας του Ευφυούς Συστήματος Παρέμβασης Τυφλού Σημείου
  - Όταν στρίβετε γρήγορα
  - Όταν ηχεί η προειδοποίηση για το ICC, την Ευφυή Ειδοποίηση Σύγκρουσης Μπροστά ή την Ευφυή Πέδηση Ανάγκης με Εντοπι-

### σμό Πεζού.

- Όταν λειτουργούν τα φλας.
- Όταν οδηγείτε σε δρόμους με στροφές σε υψηλή ταχύτητα.
- Όταν το σύστημα BSW είναι σβηστό.

### ΣΥΣΤΗΜΑ ΠΡΟΣΩΡΙΝΑ ΜΗ ΔΙΑΘΕΣΙΜΟ

Εάν εμφανιστεί οποιοδήποτε από τα παρακάτω μηνύματα στην οθόνη πληροφοριών αυτοκινήτου, θα ηχήσει ένας βομβητής και το Ευφυές Σύστημα Παρέμβασης Τυφλού Σημείου θα απενεργοποιηθεί αυτόματα.

- [Unavailable Slippery Road] (μη διαθέσιμο δρόμος που γλιστρά):

Όταν λειτουργεί το ESP (εκτός από το Σύστημα Ελέγχου Πρόσφυσης) ή το ABS.

- [Currently not available] (προς το παρόν μη διαθέσιμο):
  - Όταν το σύστημα ESP είναι σβηστό.
  - Όταν έχει επιλεγεί η λειτουργία SNOW ή OFF-ROAD (μοντέλα 4WD).
- [Unavailable Camera Temperature High] (κάμερα μη διαθέσιμη υψηλή θερμοκρασία):

Εάν το αυτοκίνητο είναι παρκαρισμένο κατευθείαν στον ήλιο κάτω από συνθήκες υψηλής θερμοκρασίας (πάνω από περίπου 40°C (104°F)).

- [Not Available Side Radar Obstructed] (μη διαθέσιμο παρεμποδίζεται το πλευρικό ραντάρ): Όταν εντοπίζεται μπλοκάρισμα του πλευρικού ραντάρ.

Σβήστε το σύστημα Παρέμβασης Τυφλού Σημείου και ενεργοποιήστε το πάλι όταν οι παραπάνω συνθήκες δεν υπάρχουν πια.

### ΔΥΣΛΕΙΤΟΥΡΓΙΑ ΤΟΥ ΣΥΣΤΗΜΑΤΟΣ

Όταν το σύστημα Ευφυούς Παρέμβασης Τυφλού Σημείου δεν λειτουργεί σωστά, θα απενεργοποιηθεί

αυτόματα, το ενδεικτικό Ευφυούς Παρέμβασης Τυφλού Σημείου ανάβει και θα εμφανιστεί το προειδοποιητικό μήνυμα [System Fault See Owner's Manual] (σφάλμα συστήματος δείτε το βιβλίο οδηγιών χρήσης) στην Οθόνη Πληροφοριών Αυτοκινήτου.

### Ενέργεια που πρέπει να κάνετε:

Σταματήστε το αυτοκίνητο σε ασφαλές σημείο και πατήστε τον διακόπτη της θέσης P να εμπλέξετε την θέση P (παρκάρισμα). Σβήστε το σύστημα e-POWER και βάλτε το πάλι μπροστά. Εάν το προειδοποιητικό μήνυμα συνεχίζει να εμφανίζεται, συνιστάται να επικοινωνηθείτε με ένα εξουσιοδοτημένο συνεργείο NISSAN ή εξειδικευμένο συνεργείο για αυτή την επισκευή.

### ΣΥΝΤΗΡΗΣΗ ΤΟΥ ΣΥΣΤΗΜΑΤΟΣ



Οι δύο αισθητήρες ραντάρ (A) για την Ευφυή Παρέμβαση Τυφλού Σημείου βρίσκονται κοντά στον πίσω προφυλακτήρα. Να διατηρείτε πάντα καθαρή την περιοχή κοντά στους αισθητήρες του ραντάρ.

Οι αισθητήρες του ραντάρ μπορεί να έχουν μπλοκαριστεί από προσωρινές εξωτερικές συνθήκες όπως από εκτίναξη νερού ομίχλη ή πάχνη.

Οι συνθήκες μπλοκαρίσματος μπορεί επίσης να προκαλούνται από αντικείμενα όπως πάγος, παγε-

τός ή βρωμιά που εμποδίζουν τους αισθητήρες του ραντάρ.

Ελέγξτε και αφαιρέστε τα αντικείμενα που εμποδίζουν την περιοχή γύρω από τους αισθητήρες του ραντάρ.

Μην τοποθετείτε αυτοκόλλητα (ούτε διαφανές υλικό) ή πρόσθετο υλικό χρωματισμού κοντά στους αισθητήρες.

Μην χτυπάτε ή κάνετε ζημιά στην περιοχή γύρω από τους αισθητήρες ραντάρ.

Συνιστάται να επικοινωνείτε με ένα εξουσιοδοτημένο συνεργείο NISSAN ή εξειδικευμένο συνεργείο, εάν η περιοχή γύρω από τους αισθητήρες ραντάρ έχει πάθει ζημιά λόγω πρόσκρουσης.

Η κάμερα διαγράμμισης (B) για το σύστημα Ευφυούς Παρέμβασης Τυφλού Σημείου βρίσκεται πάνω από τον εσωτερικό καθρέπτη. Για να διατηρήσετε την σωστή λειτουργία της Ευφυούς Παρέμβασης Τυφλού Σημείου και να αποτρέψετε την δυσλειτουργία του συστήματος, βεβαιωθείτε ότι τηρείτε τα ακόλουθα:

- Διατηρείτε πάντα καθαρό το παρμπρίζ.
- Μην κολλάτε αυτοκόλλητα (ούτε από διαφανές υλικό) και μην τοποθετείτε αξεσουάρ κοντά στην μονάδα της κάμερας.
- Μην τοποθετείτε υλικά που κάνουν αντανάκλαση, όπως λευκό χαρτί ή καθρέπτη, στο ταμπλό των οργάνων. Η αντανάκλαση από το φως του ήλιου μπορεί να επηρεάσει δυσμενώς την ικανότητα της μονάδας της κάμερας να εντοπίζει τις διαγραμμίσεις των λωρίδων.
- Μην χτυπάτε ή κάνετε ζημιά στις περιοχές γύρω από την μονάδα της κάμερας. Μην ακουμπάτε τον φακό της κάμερας ή βγάζετε την βίδα που βρίσκεται πάνω στην μονάδα της κάμερας. Συνιστάται να επικοινωνείτε με ένα εξουσιοδοτημένο συνεργείο NISSAN ή εξειδικευμένο συνεργείο εάν η μονάδα της κάμερας έχει πάθει ζημιά λόγω ατυχήματος.

Προφυλάξεις για την επισκευή του προφυλακτήρα

Όταν επισκευάζετε τον προφυλακτήρα, προσέχετε επειδή οι αισθητήρες ραντάρ είναι τοποθετημένοι πάνω στον προφυλακτήρα.

Ο αισθητήρας ραντάρ εντοπίζει αντικείμενα ελευθέρωντας ραδιοσήματα και μετά μετρώντας την αντανάκλαση τους..



#### ΠΡΟΕΙΔΟΠΟΙΗΣΗ

Εάν γίνει μία ακατάλληλη επισκευή στον προφυλακτήρα (για παράδειγμα, έχει γίνει εφαρμογή στόκου από διαφορετικά υλικά, επαναβαφή κλπ) το σήμα του ραντάρ θα μπορούσε να αδυνατίσει ή να αποτραπεί από το να λειτουργήσει σωστά. Αυτό θα μπορούσε να κάνει τον αισθητήρα ραντάρ να μην εντοπίζει σωστά τα αντικείμενα. Ακατάλληλη επισκευή μπορεί να προκαλέσει σοβαρό τραυματισμό. Συνιστάται να επισκεφθείτε ένα εξουσιοδοτημένο συνεργείο NISSAN για αυτή την υπηρεσία.

## ΕΙΔΟΠΟΙΗΣΗ ΔΙΑΣΤΑΥΡΟΥΜΕΝΗΣ ΚΥΚΛΟΦΟΡΙΑΣ ΣΤΟ ΠΙΣΩ ΜΕΡΟΣ ΤΟΥ ΟΧΗΜΑΤΟΣ (RCTA) (όπου υπάρχει)



#### ΠΡΟΕΙΔΟΠΟΙΗΣΗ

Εάν δεν ακολουθήσετε τις προειδοποιήσεις και τις οδηγίες για την σωστή χρήση του συστήματος RCTA θα μπορούσε να προκληθεί σοβαρός τραυματισμός ή θάνατος.

- Το σύστημα RCTA δεν υποκαθιστά τον σωστό τρόπο οδήγησης και δεν είναι σχεδιασμένο για να αποτρέπει την επαφή με αυτοκίνητα ή αντικείμενα. Όταν κάνετε όπισθεν βγαίνοντας από έναν χώρο στάθμευσης, να χρησιμοποιείτε πάντα τους εξωτερικούς και τον εσωτερικό καθρέπτη και να γυρίζετε και κοιτάξετε στην κατεύθυνση που θα κινηθεί το αυτοκίνητό σας. Ποτέ μην βασίζεστε μόνο στο σύστημα RCTA.

Το σύστημα RCTA θα σας βοηθήσει όταν βγαίνετε με την όπισθεν από έναν χώρο στάθμευσης. Όταν έχετε βάλει όπισθεν, το σύστημα είναι σχεδιασμένο να εντοπίζει άλλα αυτοκίνητα που προσεγγίζουν από τα δεξιά ή τα αριστερά του αυτοκινήτου. Εάν το σύστημα εντοπίζει διασταυρούμενη κυκλοφορία, θα σας ειδοποιήσει.

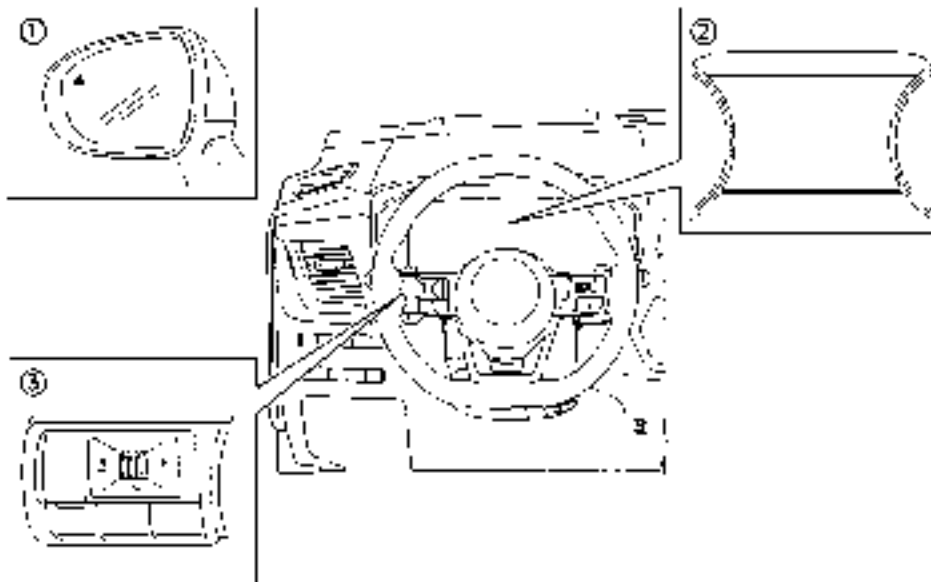

- (1) Πλευρικό ενδεικτικό φως
- (2) Οθόνη Πληροφοριών Αυτοκινήτου
- (3) Χειριστήρια στο τιμόνι (αριστερή πλευρά)

### ΛΕΙΤΟΥΡΓΙΑ ΤΟΥ ΣΥΣΤΗΜΑΤΟΣ RCTA

Το σύστημα RCTA μπορεί να βοηθήσει προειδοποιώντας τον οδηγό για ένα όχημα που πλησιάζει όταν αυτός κάνει όπισθεν προκειμένου να βγει από μία θέση στάθμευσης.

Όταν ο επιλογέας ταχυτήτων είναι στην θέση R (όπι-

σθεν) και η ταχύτητα του αυτοκινήτου είναι μικρότερη από τα περίπου 8 χλμ/ώρα (5 MPH), το σύστημα RCTA είναι σε λειτουργία.

Εάν το ραντάρ εντοπίζει ένα όχημα που προσεγγίζει από οποιαδήποτε πλευρά, το σύστημα ηχεί (μία φορά) και ανάβει το πλευρικό φλας στην πλευρά από την οποία σας προσεγγίζει το άλλο όχημα.

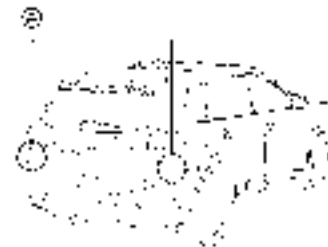

Το σύστημα RCTA χρησιμοποιεί αισθητήρες ραντάρ (A) που είναι τοποθετημένοι και στις δύο πλευρές κοντά στον πίσω προφυλακτήρα ώστε να εντοπίζουν ένα όχημα που προσεγγίζει.

Οι αισθητήρες ραντάρ μπορούν να εντοπίσουν ένα όχημα που προσεγγίζει σε απόσταση έως και περίπου 20 μέτρα (66 ft) μακριά.

## ΠΩΣ ΝΑ ΕΝΕΡΓΟΠΟΙΗΣΕΤΕ / ΑΠΕΝΕΡΓΟΠΟΙΗΣΕΤΕ ΤΟ ΣΥΣΤΗΜΑ RCTA

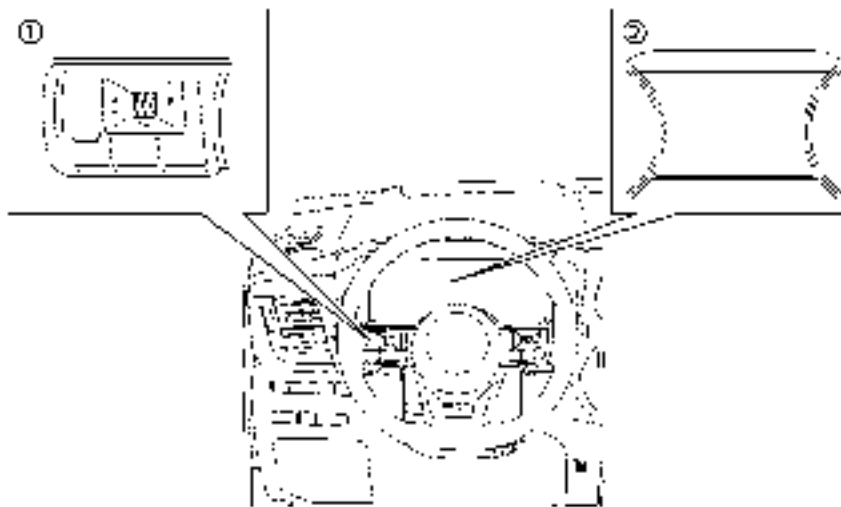

(1) Χειριστήριο στο τιμόνι (αριστερή πλευρά)

(2) Οθόνη Πληροφοριών Αυτοκινήτου

Ακολουθήστε τα παρακάτω βήματα για να ενεργοποιήσετε ή να απενεργοποιήσετε το σύστημα RCTA.

1. Πατήστε το κουμπί ◀ ▶ έως ότου να εμφανιστεί το [Settings] (ρυθμίσεις) στην οθόνη πληροφοριών του αυτοκινήτου και στην συνέχεια πατήστε το κουμπί κύλισης. Χρησιμοποιήστε το κουμπί κύλισης για να επιλέξετε [Driver Assistance] (βοήθεια στον οδηγό). Στην συνέχεια πατήστε το κουμπί κύλισης.

2. Επιλέξτε [Rear Cross Traffic Alert] (Ειδοποίηση Διασταυρούμενης Κυκλοφορίας στο πίσω μέρος του οχήματος) και πατήστε το κουμπί κύλισης για να ενεργοποιήσετε ή να απενεργοποιήσετε το σύστημα.

### ΣΗΜΕΙΩΣΗ:

Η ρύθμιση θα διατηρηθεί ακόμη και εάν το σύστημα e-POWER σβήσει και ξεκινήσει ξανά.

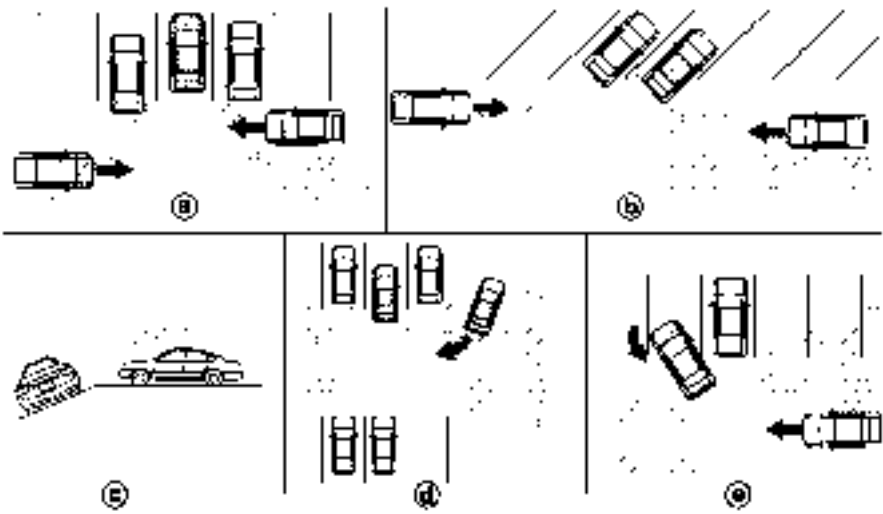

#### ΠΕΡΙΟΡΙΣΜΟΙ ΤΟΥ ΣΥΣΤΗΜΑΤΟΣ RCTA



#### ΠΡΟΕΙΔΟΠΟΙΗΣΗ

Παρακάτω αναφέρονται οι περιορισμοί για το σύστημα RCTA. Εάν δεν μπορείτε να λειτουργήσετε το αυτοκίνητο σύμφωνα με αυτούς τους περιορισμούς του θα μπορούσε να προκληθεί σοβαρός τραυματισμός ή θάνατος.

- Να ελέγχετε πάντα τον γύρω χώρο και να γυρίζετε το κεφάλι σας για να ελέγξετε τι είναι πίσω σας πριν κάνετε όπισθεν. Οι αισθητήρες ραντάρ εντοπίζουν τα οχήματα που προσεγγίζουν (κινούμενα). Οι αισθητήρες ραντάρ δεν μπορούν να εντοπίσουν κάθε αντικείμενο, όπως για παράδειγμα:
  - Πεζούς, ποδήλατα, μοτοποδήλατα, ζώα ή ηλεκτρικά παιδικά αυτοκίνητα..
  - Ένα όχημα που περνάει με ταχύτητες μεγαλύτερες από τα περίπου 30 χλμ/ώρα (19 MPH)

- Ένα αυτοκίνητο που περνάει με ταχύτητα χαμηλότερη από τα περίπου 8 χλμ/ώρα (5 MPH).
- Οι αισθητήρες ραντάρ μπορεί να μην εντοπίσουν τα οχήματα που προσεγγίζουν σε συγκεκριμένες περιστάσεις:
  - Εικόνα (a): Όταν ένα αυτοκίνητο είναι παρκαρισμένο δίπλα σας, εμποδίζοντας την ακτίνα του αισθητήρα ραντάρ.
  - Εικόνα (b): Όταν το αυτοκίνητο είναι παρκαρισμένο σε γωνιακό χώρο στάθμευσης.
  - Εικόνα (c): Όταν το αυτοκίνητο είναι παρκαρισμένο σε έδαφος με κλίση.
  - Εικόνα (d): Όταν το όχημα που προσεγγίζει στρίψει στην δική σας θέση στάθμευσης.
  - Εικόνα (e): Όταν η γωνία που σχηματίζεται από το αυτοκίνητό σας και το όχημα που προσεγγίζει είναι μικρή.
- Οι ακόλουθες συνθήκες μπορεί να μειώσουν την ικανότητα του ραντάρ να εντοπίσει άλλα αυτοκίνητα:
  - Οι άσχημες καιρικές συνθήκες
  - Το νερό που σπρώχνεται από την κίνηση των οχημάτων στον δρόμο
  - Πάγος, παγετός ή βρωμιά που έχει συσσωρευτεί στο αυτοκίνητο
- Μην τοποθετείτε αυτοκόλλητα (ούτε διαφανές υλικό) ή πρόσθετο υλικό χρωματισμού κοντά στους αισθητήρες. Αυτές οι συνθήκες μπορεί να μειώσουν την ικανότητα του ραντάρ να εντοπίσουν άλλα αυτοκίνητα
- Όταν ρυμουλκείτε ένα τρέιλερ ή άλλο αυτοκίνητο, απενεργοποιήστε το σύστημα RCTA

για να αποτρέψετε την πρόκληση απροσδόκητου ατυχήματος ως αποτέλεσμα της ξαφνικής λειτουργίας του συστήματος.

- Ο υπερβολικός θόρυβος (π.χ. ένταση του ηχοσυστήματος, ανοικτό παράθυρο οχήματος) θα παρεμβληθούν στον ήχο του βομβητή και μπορεί να μην τον ακούσετε.

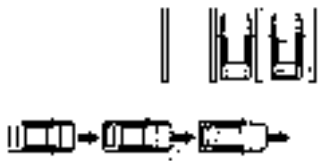

Εικόνα 1

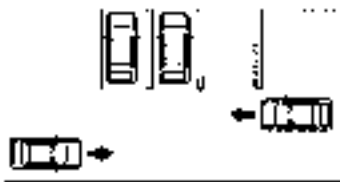

Εικόνα 2

#### ΣΗΜΕΙΩΣΗ:

Σε περίπτωση που προσεγγίζουν διάφορα αυτοκίνητα στην σειρά (Εικόνα 1) ή στην αντίθετη κατεύθυνση (Εικόνα 2), μπορεί να μην ηχήσει ο βομβητής από το σύστημα RCTA όταν το πρώτο αυτοκίνητο έχει περάσει από τους αισθητήρες.

#### ΣΥΣΤΗΜΑ ΠΡΟΣΩΡΙΝΑ ΜΗ ΔΙΑΘΕΣΙΜΟ

Όταν εντοπιστεί μπλοκάρισμα του αισθητήρα, το σύστημα θα απενεργοποιηθεί αυτόματα. Θα εμφανιστεί το προειδοποιητικό μήνυμα [Not available Side Radar Obstructed] (Μη διαθέσιμο Παρεμποδίζεται το Πλευρικό Ραντάρ) στην οθόνη πληροφοριών του αυτοκινήτου.

Τα συστήματα δεν θα είναι διαθέσιμα έως ότου να μην υπάρχουν πλέον οι συνθήκες.

Οι αισθητήρες του ραντάρ μπορεί να έχουν μπλοκαριστεί από προσωρινές εξωτερικές συνθήκες όπως από εκτίναξη νερού ομίχλη ή πάχνη.

Οι συνθήκες μπλοκαρίσματος μπορεί επίσης να προκαλούνται από αντικείμενα όπως πάγος, παγετός ή βρωμιά που εμποδίζουν τους αισθητήρες του ραντάρ.

#### ΣΗΜΕΙΩΣΗ:

Εάν το σύστημα BSW σταματήσει να λειτουργεί, θα σταματήσουν επίσης να λειτουργούν τα συστήματα Παρέμβασης Τυφλού Σημείου (όπου υπάρχει) και Ειδοποίησης Προσέγγισης Αυτοκινήτου από Πίσω (RCTA).

Ενέργεια που πρέπει να κάνετε:

Όταν δεν υπάρχουν πλέον οι παραπάνω συνθήκες, το σύστημα θα επανέλθει αυτόματα.

#### ΔΥΣΛΕΙΤΟΥΡΓΙΑ ΤΟΥ ΣΥΣΤΗΜΑΤΟΣ

Όταν υπάρχει δυσλειτουργία στο σύστημα RCTA αυτό θα απενεργοποιηθεί αυτόματα. Το προειδοποιητικό μήνυμα [System Fault See Owner's Manual] (σφάλμα συστήματος, δείτε το βιβλίο οδηγιών χρήσης) θα εμφανιστεί στην Οθόνη Πληροφοριών Αυτο-

κινήτου.

#### ΣΗΜΕΙΩΣΗ:

Εάν το σύστημα BSW σταματήσει να λειτουργεί, θα σταματήσουν επίσης να λειτουργούν τα συστήματα Παρέμβασης Τυφλού Σημείου (όπου υπάρχει) και Ειδοποίησης Προσέγγισης Αυτοκινήτου από Πίσω (RCTA).

Ενέργεια που πρέπει να κάνετε:

Σταματήστε το αυτοκίνητο σε ασφαλές σημείο και πατήστε τον διακόπτη της θέσης P να εμπλέξετε την θέση P (παρκάρισμα). Σβήστε το σύστημα e-POWER και βάλτε το πάλι μπροστά. Εάν το προειδοποιητικό μήνυμα συνεχίζει να εμφανίζεται, ζητήστε τον έλεγχο του συστήματος. Συνιστάται να επισκεφθείτε ένα εξουσιοδοτημένο συνεργείο NISSAN ή εξειδικευμένο συνεργείο για αυτή την υπηρεσία.

#### ΣΥΝΤΗΡΗΣΗ ΤΟΥ ΣΥΣΤΗΜΑΤΟΣ

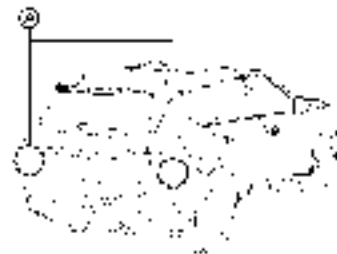

Οι δύο αισθητήρες ραντάρ (A) για τα συστήματα RCTA βρίσκονται (όπου υπάρχει) κοντά στον πίσω προφυλακτήρα. Να διατηρείτε πάντα καθαρή την περιοχή κοντά στους αισθητήρες του ραντάρ.

Οι αισθητήρες του ραντάρ μπορεί να έχουν μπλοκαριστεί από προσωρινές εξωτερικές συνθήκες όπως από εκτίναξη νερού ομίχλη ή πάχνη.



## ΠΕΡΙΟΡΙΣΤΗΣ ΤΑΧΥΤΗΤΑΣ

Οι συνθήκες μπλοκαρίσματος μπορεί επίσης να προκαλούνται από αντικείμενα όπως πάγος, παγετός ή βρωμιά που εμποδίζουν τους αισθητήρες του ραντάρ.

Ελέγξτε και αφαιρέστε τα αντικείμενα που εμποδίζουν την περιοχή γύρω από τους αισθητήρες του ραντάρ.

Μην τοποθετείτε αυτοκόλλητα (ούτε διαφανές υλικό) ή πρόσθετο υλικό χρωματισμού κοντά στους αισθητήρες.

Μην χτυπάτε ή κάνετε ζημιά στην περιοχή γύρω από τους αισθητήρες ραντάρ. Συνιστάται να επικοινωνείτε με ένα εξουσιοδοτημένο συνεργείο NISSAN, εάν η περιοχή γύρω από τους αισθητήρες ραντάρ έχει πάθει ζημιά λόγω πρόσκρουσης.

Προφυλάξεις για την επισκευή του προφυλακτήρα

Όταν επισκευάζετε τον προφυλακτήρα, προσέχετε επειδή οι αισθητήρες ραντάρ είναι τοποθετημένοι πάνω στον προφυλακτήρα.

Ο αισθητήρας ραντάρ εντοπίζει αντικείμενα ελευθερώνοντας ραδιοσήματα και μετά μετρώντας την αντανάκλαση τους.

### ΠΡΟΕΙΔΟΠΟΙΗΣΗ

Εάν γίνει μία ακατάλληλη επισκευή στον προφυλακτήρα (για παράδειγμα, έχει γίνει εφαρμογή στόκου από διαφορετικά υλικά, επαναβαφή κλπ) το σήμα του ραντάρ θα μπορούσε να αδυνατίσει ή να αποτραπεί από το να λειτουργήσει σωστά. Αυτό θα μπορούσε να κάνει τον αισθητήρα ραντάρ να μην εντοπίζει σωστά τα αντικείμενα. Ακατάλληλη επισκευή μπορεί να προκαλέσει σοβαρό τραυματισμό. Συνιστάται να επισκεφθείτε ένα εξουσιοδοτημένο συνεργείο NISSAN για αυτή την υπηρεσία.

Ο περιοριστής ταχύτητας σας επιτρέπει να ρυθμίσετε το όριο ταχύτητας του αυτοκινήτου που θέλετε. Όταν ο περιοριστής ταχύτητας είναι ενεργοποιημένος, ο οδηγός μπορεί να φρενάρει και να επιταχύνει αλλά το αυτοκίνητο δεν θα υπερβεί το καθορισμένο όριο.

### ΠΡΟΕΙΔΟΠΟΙΗΣΗ

- **Να τηρείτε πάντα τα όρια ταχύτητας. Μην καθορίζετε την ταχύτητα πάνω από αυτά.**
- **Να επιβεβαιώνετε πάντα την κατάσταση ρύθμισης του περιοριστή ταχύτητας στην Οθόνη Πληροφοριών του Αυτοκινήτου.**

Όταν λειτουργεί ο περιοριστής ταχύτητας δεν μπορεί να λειτουργήσει, το Cruise Control.

### ΛΕΙΤΟΥΡΓΙΕΣ ΠΕΡΙΟΡΙΣΤΗ ΤΑΧΥΤΗΤΑΣ

Ο περιοριστής ταχύτητας μπορεί να οριστεί σε μία ταχύτητα ανάμεσα στις ακόλουθες ταχύτητες.

- 30 έως 170 χλμ/ώρα (20 έως 105 MPH) (για μοντέλο 2WD)
- 30 έως 180 χλμ/ώρα (20 έως 110 MPH) (για μοντέλο 4WD)



Οι διακόπτες ρύθμισης του περιοριστή ταχύτητας

βρίσκονται στο τιμόνι.

1. Διακόπτης <RES +>
2. Διακόπτης <SET->
3. Διακόπτης <CANCEL>
4. ΚΥΡΙΟΣ διακόπτης περιοριστή ταχύτητας (Όταν έχει πατηθεί αυτός ο διακόπτης, ο περιοριστής ταχύτητας μπαίνει στην κατάσταση αναμονής. Εάν το σύστημα Cruise Control (όπου υπάρχει) ή σύστημα ICC (όπου υπάρχει) είναι ενεργό, τότε το σύστημα θα απενεργοποιηθεί και ο περιοριστής ταχύτητας θα μπει στην λειτουργία αναμονής).



Η κατάσταση λειτουργίας του περιοριστή ταχύτητας εμφανίζεται στην Οθόνη Πληροφοριών του Αυτοκινήτου.

1. Ένδειξη περιοριστή ταχύτητας
2. Ένδειξη καθορισμένης ταχύτητας

Η μονάδα μέτρησης ταχύτητας μπορεί να μετατραπεί ανάμεσα σε χλμ/ώρα [km/h] και μίλια ανά ώρα [MPH]. (Δείτε το «[Unit / Language] μονάδα μέτρησης / γλώσσα» (Σελίδα 105).) Όταν η ταχύτητα του αυτοκινήτου υπερβεί το καθορισμένο όριο ταχύτητας, η ένδειξη της καθορισμένης ταχύτητας αναβοσβήνει και η λειτουργία του πεντάλ γκαζιού δεν θα δουλεύει έως ότου η ταχύτητα του αυτοκινήτου κατέβει στο όριο της καθορισμένης ταχύτητας.

**Ο περιοριστής ταχύτητας δεν θα μειώσει αυτόματα την ταχύτητα του αυτοκινήτου στο καθορισμένο όριο ταχύτητας.**

Ενεργοποίηση του περιοριστή ταχύτητας

Πατήστε τον κύριο διακόπτη του περιοριστή ταχύτητας. Ο περιοριστής ταχύτητας και οι ενδείξεις καθορισμένης ταχύτητας ανάβουν στην οθόνη πληροφοριών του αυτοκινήτου (ενώ το μήνυμα [LIMIT ON Press SET- to Activate] εμφανίζεται στην οθόνη).

Θέτοντας το όριο ταχύτητας.

1. Πατήστε τον διακόπτη <SET->.

- Όταν το αυτοκίνητο είναι σταματημένο, η ταχύτητα θα οριστεί στα 30 χλμ/ώρα ή 20 MPH.
- Ενώ οδηγείτε, το όριο ταχύτητας θα οριστεί στην παρούσα ταχύτητα.

#### ΣΗΜΕΙΩΣΗ:

**Εάν πατήσετε τον διακόπτη <RES+> και τον αφήσετε όταν δεν υπάρχει καθορισμένο όριο ταχύτητας, το αυτοκίνητο θα συμπεριφερθεί με τον ίδιο τρόπο όπως όταν έχει πατηθεί ο διακόπτης <SET->.**

2. Όταν έχει οριστεί το όριο ταχύτητας, η ένδειξη του περιοριστή ταχύτητας και η ένδειξη καθορισμένης ταχύτητας ανάβουν στην οθόνη πληροφοριών αυτοκινήτου (το μήνυμα [+/- Change Set Speed] εμφανίζεται στην οθόνη).

**Αλλάζοντας το όριο καθορισμένης ταχύτητας:**

Χρησιμοποιείτε οποιαδήποτε από τις ακόλουθες λειτουργίες για να αλλάξετε το όριο ταχύτητας.

- Πατήστε και κρατήστε τον διακόπτη <RES+> ή τον διακόπτη <SET->. Η καθορισμένη ταχύτητα θα αυξηθεί ή θα μειωθεί κατά περίπου 5 χλμ / ώρα (ή 5 MPH).
- Πατήστε και αφήστε γρήγορα τον διακόπτη <RES+> ή τον διακόπτη <SET->. Κάθε φορά που το κάνετε αυτό, η καθορισμένη ταχύτητα θα αυξηθεί ή θα μειωθεί κατά περίπου 1 χλμ/ώρα ή 1 MPH.

Η τιμή της νέας καθορισμένης ταχύτητας θα εμφανιστεί στην Οθόνη Πληροφοριών του Αυτοκινήτου.

Όταν η πραγματική ταχύτητα του αυτοκινήτου υπερβεί την καθορισμένη ταχύτητα, θα ακουστεί μία ηχητική προειδοποίηση για λίγο αφού έχει γίνει υπέρβαση της καθορισμένης ταχύτητας και δεν έχει ανιχνευτεί παρέμβαση του οδηγού.

Ακυρώνοντας το όριο ταχύτητας.

Για να ακυρώσετε ένα καθορισμένο όριο ταχύτητας, πατήστε τον διακόπτη <CANCEL>. Η ένδειξη του περιοριστή ταχύτητας και η ένδειξη καθορισμένης ταχύτητας στην οθόνη πληροφοριών του αυτοκινήτου θα σβήσουν (ενώ το μήνυμα [Standby Press RES+ to Resume] εμφανίζεται στην οθόνη).

Επίσης είναι δυνατό να προσπεράσετε τον περιοριστή ταχύτητας πατώντας τελειώς το πεντάλ του γκαζιού πέρα από το σημείο αντίστασης.



#### ΠΡΟΕΙΔΟΠΟΙΗΣΗ

- Το αυτοκίνητο μπορεί να επιταχύνει όταν ακυρωθεί ο περιοριστής ταχύτητας.
- Όταν χρησιμοποιούνται πρόσοδα πατάκια στο πάτωμα του αυτοκινήτου, βεβαιωθείτε ότι έχουν ασφαλιστεί σωστά και ότι δεν μπορούν να εμπλακούν στο πεντάλ του γκαζιού. Τα πατάκια που δεν έχουν τοποθετηθεί σωστά στο αυτοκίνητο μπορεί να εμποδίσουν την σωστή λειτουργία του περιοριστή ταχύτητας.

Πατήστε τελειώς το πεντάλ του γκαζιού πέρα από το σημείο αντίστασης. Ο περιοριστής ταχύτητας θα ανασταλεί για να σας επιτραπεί να οδηγήσετε πάνω από την καθορισμένη ταχύτητα. Η

ένδειξη καθορισμένης ταχύτητας θα αναβοσβήνει. Ο περιοριστής ταχύτητας θα επανέλθει αυτόματα

όταν η ταχύτητα του αυτοκινήτου πέσει κάτω από το καθορισμένο όριο ταχύτητας.

Επαναφέροντας ένα προηγούμενο καθορισμένο όριο ταχύτητας

Εάν ένα καθορισμένο όριο ταχύτητας έχει ακυρωθεί, η τελευταία καθορισμένη ταχύτητα θα αποθηκευτεί στην μνήμη του περιοριστή ταχύτητας.

Αυτό το όριο ταχύτητας μπορεί να ενεργοποιηθεί και πάλι πατώντας τον διακόπτη <RES+> προς τα επάνω (εμφανίζεται το μήνυμα [Resumed] στην οθόνη).

Εάν η παρούσα ταχύτητα του αυτοκινήτου είναι μεγαλύτερη από την ταχύτητα που είχε καθοριστεί πριν, το πεντάλ του γκαζιού δεν θα λειτουργήσει και η τιμή της καθορισμένης ταχύτητας θα αναβοσβήνει έως ότου η ταχύτητα του αυτοκινήτου να πέσει κάτω από το καθορισμένο όριο ταχύτητας.

Όταν η πραγματική ταχύτητα του αυτοκινήτου υπερβεί την καθορισμένη ταχύτητα, θα ακουστεί μία ηχητική προειδοποίηση για λίγο αφού έχει γίνει υπέρβαση της καθορισμένης ταχύτητας και δεν έχει ανιχνευτεί παρέμβαση του οδηγού.

Κλείνοντας τον περιοριστή ταχύτητας

Το σύστημα του περιοριστή ταχύτητας θα κλείσει όταν κάνετε μία από τις ακόλουθες ενέργειες:

- Πατήστε τον κύριο διακόπτη του περιοριστή ταχύτητας. Το σύμβολο του περιοριστή ταχύτητας και η τιμή της καθορισμένης ταχύτητας στην Οθόνη Πληροφοριών Αυτοκινήτου θα σβήσουν.
- Πατήστε τον διακόπτη Cruise ON/OFF. Οι πληροφορίες του περιοριστή ταχύτητας στην Οθόνη Πληροφοριών του Αυτοκινήτου θα αντικατασταθούν από τις πληροφορίες του cruise control. Για λεπτομέρειες δείτε το "Cruise control (όπου υπάρχει)" (Σελίδα 318).

## CRUISE CONTROL (όπου υπάρχει)

- Όταν το αυτοκίνητο είναι σταματημένο και ο διακόπτης παροχής έχει τοποθετηθεί στην θέση OFF. Κλείνοντας τον περιοριστή ταχύτητας θα διαγραφεί η μνήμη των καθορισμένων ορίων ταχύτητας.

### Δυσλειτουργία του περιοριστή ταχύτητας

Εάν ο περιοριστής ταχύτητα δεν λειτουργεί σωστά, ο περιοριστής ταχύτητας στην οθόνη πληροφοριών αυτοκινήτου θα αναβοσβήνει (εμφανίζεται στην οθόνη το μήνυμα [LIMIT Not Available]).

Σβήστε τον περιοριστή ταχύτητας πατώντας τον κύριο διακόπτη και ζητήστε τον έλεγχο του συστήματος από εξουσιοδοτημένο συνεργείο NISSAN ή εξειδικευμένο συνεργείο.

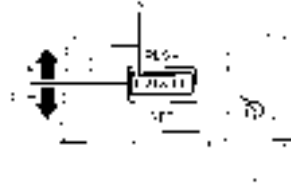

1. Διακόπτης <RES +>
2. Διακόπτης <SET->
3. Διακόπτης <CANCEL>
4. Διακόπτης Cruise ON/OFF

Για μοντέλα με σύστημα Υποβοήθησης ProPILOT δείτε το «Λειτουργία Συμβατικού Cruise control (σταθερή ταχύτητα)» (Σελίδα 363).

Για μοντέλα με Ευφυές Cruise Control (ICC) (χωρίς Υποβοήθηση ProPILOT, δείτε το «Λειτουργία συμβατικού cruise control (σταθερή ταχύτητα)» (Σελίδα 333).



### ΠΡΟΕΙΔΟΠΟΙΗΣΗ

- Να τηρείτε πάντα τα όρια ταχύτητας και να μην ορίζετε την ταχύτητα πάνω από αυτά.
- Μην χρησιμοποιείτε το σύστημα cruise control όταν οδηγείτε στις ακόλουθες συνθήκες. Εάν το κάνετε, μπορεί να χάσετε τον έλεγχο του αυτοκινήτου και να προκληθεί ατύχημα.
  - Όταν δεν είναι δυνατόν να διατηρήσετε σταθερή την ταχύτητα του αυτοκινήτου.

- Όταν οδηγείτε σε δρόμο με πολύ κίνηση.
- Όταν οδηγείτε σε δρόμο στον οποίο η κίνηση ποικίλει ως προς την ταχύτητα.
- Όταν οδηγείτε σε περιοχές με πολύ αέρα.
- Όταν οδηγείτε σε δρόμους με πολλές στροφές ή ορεινούς.
- Όταν οδηγείτε σε δρόμους που γλιστρούν (βροχή, χιόνι, πάγος κλπ).

### ΠΡΟΦΥΛΑΞΕΙΣ ΓΙΑ ΤΟ CRUISE CONTROL

- Όταν υπάρχει δυσλειτουργία στο σύστημα Cruise control αυτό θα ακυρωθεί αυτόματα. Στην συνέχεια θα αναβοσβήνει η ένδειξη του cruise control στην οθόνη πληροφοριών του αυτοκινήτου για να προειδοποιήσει τον οδηγό.
- Εάν η ένδειξη Cruise αναβοσβήνει και εμφανίζεται το μήνυμα [Not Available Cruise System Fault] (μη διαθέσιμο σφάλμα του συστήματος cruise) στην οθόνη, απενεργοποιήστε τον διακόπτη Cruise ON/OFF και ζητήστε τον έλεγχο του συστήματος. Συνιστάται να επικοινωνήσετε με ένα εξουσιοδοτημένο συνεργείο NISSAN ή εξειδικευμένο συνεργείο για αυτή την υπηρεσία.
- Η ένδειξη cruise μπορεί να αναβοσβήνει όταν ο διακόπτης Cruise ON/OFF είναι ενεργός, ενώ πατάτε επάνω τον διακόπτη <RES+>, πατάτε κάτω τον διακόπτη <SET->, ή πατάτε τον διακόπτη <CANCEL>. Για να προγραμματίσετε σωστά το σύστημα Cruise Control, ακολουθήστε τις παρακάτω διαδικασίες.

## ΛΕΙΤΟΥΡΓΙΕΣ ΤΟΥ CRUISE CONTROL

Το cruise control επιτρέπει την οδήγηση σε ταχύτητες πάνω από τα 30 χλμ/ώρα (20 MPH) χωρίς να κρατάτε το πόδι σας πάνω στο πεντάλ του γκαζιού.

Το cruise control θα ακυρωθεί αυτόματα εάν το αυτοκίνητο επιβραδύνει σε περισσότερα από τα περίπου 13 χλμ/ώρα (8 MPH) κάτω από την καθορισμένη ταχύτητα του αυτοκινήτου. (εμφανίζεται το μήνυμα [Not Available Speed Too High/Low] (μη διαθέσιμο ταχύτητα πολύ υψηλή / χαμηλή στην οθόνη.)

Μετακινώντας τον επιλογέα ταχυτήτων στην θέση N (νεκρά) θα ακυρωθεί το cruise control.

### Ενεργοποιώντας το cruise control

Πατήστε τον διακόπτη Cruise ON/OFF. Η ένδειξη cruise και το μήνυμα [CRUISE ON Press SET- to Activate] θα εμφανιστούν στην οθόνη πληροφοριών αυτοκινήτου.

### Ορίζοντας μία ταχύτητα οδήγησης

1. Επιταχύνετε το αυτοκίνητό σας έως την ταχύτητα που θέλετε.
2. Πατήστε τον διακόπτη <SET-> κάτω ή τον διακόπτη <RES+> επάνω και αφήστε τον.
3. Πάρτε το πόδι σας από το γκάζι.

Το αυτοκίνητό σας θα διατηρήσει την ταχύτητα που επιλέξατε. (εμφανίζεται το μήνυμα [+/- Change Set Speed] στην οθόνη.)

### ΣΗΜΕΙΩΣΗ:

**Εάν πατήσατε τον διακόπτη <RES+> και τον αφήσατε όταν δεν υπήρχε καθορισμένη ταχύτητα του αυτοκινήτου, η καθορισμένη ταχύτητα ορίζεται στην παρούσα ταχύτητα του αυτοκινήτου.**

### Για να προσαρμόσετε άλλο αυτοκίνητο:

Πατήστε το πεντάλ του γκαζιού για να επιταχύνετε. Αφού αφήσετε το πεντάλ του γκαζιού, το αυτοκίνητο θα επιστρέψει στην προηγούμενης καθορισμένη

ταχύτητα.

Το αυτοκίνητο μπορεί να μην διατηρήσει την καθορισμένη ταχύτητα σε δρόμους όταν κατεβαίνετε ή ανεβαίνετε απότομους λόφους. Σε αυτές τις περιπτώσεις οδηγήστε χωρίς το cruise control.

### Επαναφορά σε μία χαμηλότερη ταχύτητα:

Χρησιμοποιήστε οποιαδήποτε από τις παρακάτω μεθόδους για να επανέλθετε σε μία χαμηλότερη ταχύτητα.

- Πατήστε ελαφρά το πεντάλ του φρένου. Όταν το αυτοκίνητο φτάσει την ταχύτητα που θέλετε, πατήστε κάτω και αφήστε τον διακόπτη <SET->.
- Πατήστε κάτω και κρατήστε τον διακόπτη <SET->. Αυτό θα μειώσει την ταχύτητα του αυτοκινήτου κατά περίπου 5 χλμ/ώρα ή 5 MPH. Όταν το αυτοκίνητο φτάσει την ταχύτητα που θέλετε, αφήστε τον διακόπτη <SET ->.
- Πατήστε γρήγορα κάτω και αφήστε τον διακόπτη <SET->. Αυτό θα μειώσει την ταχύτητα του αυτοκινήτου κατά περίπου 1 χλμ/ώρα ή 1 MPH.

### Επαναφορά σε μία γρηγορότερη ταχύτητα:

Χρησιμοποιήστε οποιαδήποτε από τις παρακάτω μεθόδους για να επανέλθετε σε μία γρηγορότερη ταχύτητα.

- Πατήστε το πεντάλ του γκαζιού. Όταν το αυτοκίνητο φτάσει την ταχύτητα που θέλετε, πατήστε κάτω και αφήστε τον διακόπτη <SET->.
- Σπρώξτε επάνω και κρατήστε τον διακόπτη <RES+>. Αυτό θα αυξήσει την ταχύτητα του αυτοκινήτου κατά περίπου 5 χλμ/ώρα ή 5 MPH. Όταν το αυτοκίνητο φτάσει την ταχύτητα που θέλετε, αφήστε τον διακόπτη <RES +>.
- Σπρώξτε γρήγορα επάνω και αφήστε τον διακόπτη <RES+> . Αυτό θα αυξήσει την ταχύτητα του αυτοκινήτου

κατά περίπου 1 χλμ/ώρα ή 1 MPH.

### Για να επαναφέρετε την καθορισμένη ταχύτητα:

Σπρώξτε επάνω και αφήστε τον διακόπτη <RES+>.

Το αυτοκίνητο θα επαναφέρει την τελευταία καθορισμένη ταχύτητα οδήγησης όταν η ταχύτητα του αυτοκινήτου είναι πάνω από 30 χιλιόμετρα την ώρα (20 MPH). (Θα εμφανιστεί το μήνυμα επαναφοράς στην οθόνη.)

### Ακυρώνοντας την ταχύτητα οδήγησης

Χρησιμοποιήστε οποιαδήποτε από τις παρακάτω μεθόδους για να ακυρώσετε την καθορισμένη ταχύτητα του αυτοκινήτου. (εμφανίζεται το μήνυμα [Standby Press RES+ to Resume] στην οθόνη.)

- Πατήστε τον διακόπτη ακύρωσης <CANCEL>.
- Πατήστε ελαφρά το πεντάλ του φρένου.
- Πατήστε τον διακόπτη Cruise ON/OFF. Η ένδειξη cruise θα σβήσει.

## ΕΥΦΥΕΣ CRUISE CONTROL (ICC) (όπου υπάρχει)

Για μοντέλα με σύστημα Υποβοήθησης ProPILOT δείτε το «Ευφυές Cruise Control (ICC)» (Σελίδα 346).



### ΠΡΟΕΙΔΟΠΟΙΗΣΗ

Εάν δεν ακολουθήσετε τις προειδοποιήσεις και τις οδηγίες για την σωστή χρήση του συστήματος ICC θα μπορούσε να προκληθεί σοβαρός τραυματισμός ή θάνατος.

- Το ICC δεν είναι μονάδα αποφυγής σύγκρουσης ή προειδοποίησης. Προορίζεται μόνο για χρήση σε αυτοκινητόδρομο και όχι για περιοχές με συμφόρηση ή οδήγηση στην πόλη. Εάν δεν μπορείτε να εφαρμόσετε τα φρένα θα μπορούσε να προκληθεί ατύχημα.
- Το σύστημα ICC είναι μόνο μία βοήθεια στον οδηγό και δεν είναι μονάδα προειδοποίησης ή αποφυγής σύγκρουσης. Είναι ευθύνη του οδηγού να παραμείνει σε εγρήγορση, να οδηγεί με ασφάλεια, και να έχει πάντα τον έλεγχο του οχήματός του.
- Να τηρείτε πάντα τα όρια ταχύτητας και να μην ορίζετε την ταχύτητα πάνω από αυτά.
- Να οδηγείτε πάντα προσεκτικά όταν χρησιμοποιείτε οποιαδήποτε λειτουργία cruise control. Να διαβάσετε προσεκτικά και να κατανοήσετε το παρόν Βιβλίο Οδηγιών Χρήσης πριν χρησιμοποιήσετε το cruise control. Για να αποφύγετε σοβαρό τραυματισμό ή θάνατο, δεν θα πρέπει να βασίζεστε πάνω στο σύστημα για την αποφυγή ατυχημάτων ή για να ρυθμιστεί η ταχύτητα του αυτοκινήτου σε καταστάσεις ανάγκης. Μην χρησιμοποιείτε το cruise control εκτός αν το επιτρέπουν οι συνθήκες του δρόμου και της κίνησης.

- Στην συμβατική λειτουργία cruise control (σταθερή ταχύτητα), θα ηχήσει ένας βομβητής για να σας προειδοποιήσει εάν είστε πολύ κοντά στο προπορευόμενο όχημα. Να δίνετε ιδιαίτερη προσοχή στην απόσταση ανάμεσα στο αυτοκίνητό σας και το προπορευόμενο όχημα, διαφορετικά θα μπορούσε να υπάρξει σύγκρουση.

Το σύστημα ICC θα διατηρήσει μία σταθερή καθορισμένη ταχύτητα ή θα διατηρήσει μία καθορισμένη ταχύτητα από το προπορευόμενο αυτοκίνητο έως την καθορισμένη ταχύτητα.

Το αυτοκίνητο κινείται στην καθορισμένη ταχύτητα όταν ο δρόμος μπροστά είναι ελεύθερος.

Το σύστημα ICC μπορεί να οριστεί σε μία ή δύο λειτουργίες cruise control.

- Λειτουργία ελέγχου απόστασης από αυτοκίνητο σε αυτοκίνητο:

Για την διατήρηση της επιλεγμένης ταχύτητας ανάμεσα στο αυτοκίνητό σας και το προπορευόμενο αυτοκίνητο έως την καθορισμένη ταχύτητα.

- Συμβατική λειτουργία cruise control (σταθερή ταχύτητα):

Για την οδήγηση σε μία καθορισμένη ταχύτητα.

Το σύστημα ICC δεν μπορεί να λειτουργήσει όταν είναι ενεργός ο περιοριστής ταχύτητας. (Δείτε το «Περιοριστής ταχύτητας» (όπου υπάρχει)» (Σελίδα 316).)

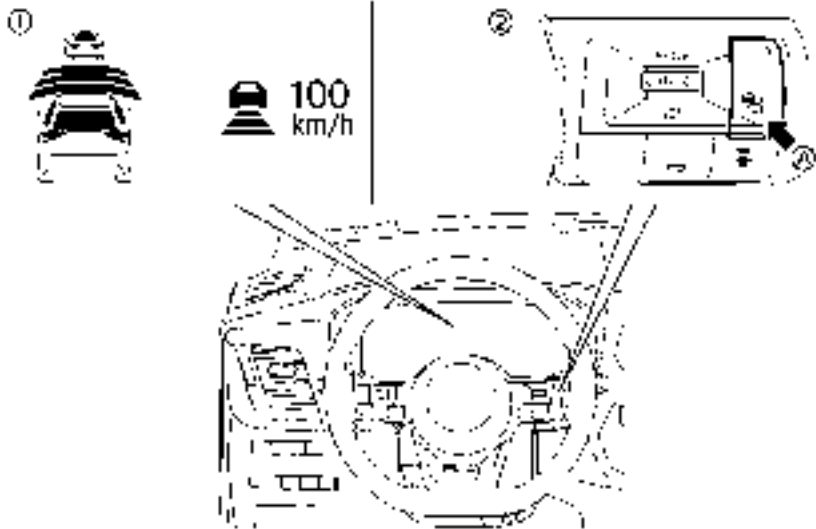

Παράδειγμα

- (1) Οθόνες και ενδείξεις
- (2) Διακόπτες ICC
- (3) Διακόπτης Cruise ON/OFF

Πατήστε τον διακόπτη Cruise ON/OFF (A) του Cruise Control για να επιλέξετε ανάμεσα στην λειτουργία ελέγχου απόστασης από αυτοκίνητο σε αυτοκίνητο και στην συμβατική λειτουργία (σταθερή ταχύτητα) του cruise control.

Όταν έχει ενεργοποιηθεί η λειτουργία ελέγχου, δεν μπορεί να αλλάξει σε άλλη λειτουργία του cruise control. Για να αλλάξετε την λειτουργία, πατήστε τον διακόπτη Cruise ON/OFF (A) μία φορά για να απενεργοποιήσετε το σύστημα. Μετά πατήστε τον διακόπτη Cruise ON/OFF (A) πάλι για να ανοίξετε και πάλι το σύστημα και επιλέξετε την λειτουργία cruise control που θέλετε.

Να επιβεβαιώνετε πάντα την ρύθμιση στην οθόνη του συστήματος ICC.

Για την λειτουργία ελέγχου της απόστασης από αυτοκίνητο σε αυτοκίνητο, δείτε το «Λειτουργία ελέγχου απόστασης από αυτοκίνητο σε αυτοκίνητο» (Σελίδα 322).

Για την συμβατική λειτουργία (σταθερή ταχύτητα) του cruise control, δείτε το «Συμβατική λειτουργία (σταθερή ταχύτητα) του cruise control» (Σελίδα 333).

## ΠΩΣ ΝΑ ΕΠΙΛΕΞΕΤΕ ΤΗΝ ΛΕΙΤΟΥΡΓΙΑ ΤΟΥ CRUISE CONTROL

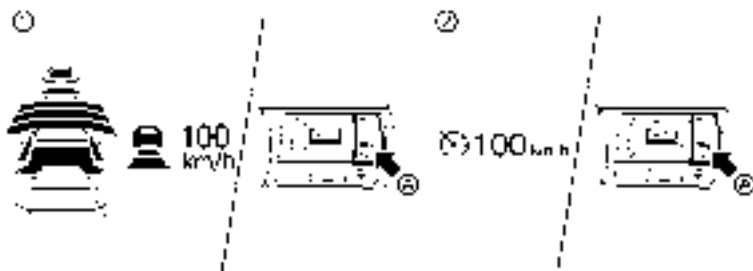

### Παράδειγμα

#### ΛΕΙΤΟΥΡΓΙΑ ΕΛΕΓΧΟΥ ΑΠΟΣΤΑΣΗΣ ΑΠΟ ΑΥΤΟΚΙΝΗΤΟ ΣΕ ΑΥΤΟΚΙΝΗΤΟ

Στην λειτουργία ελέγχου της απόστασης ανάμεσα στα οχήματα, το σύστημα ICC διατηρεί αυτόματα μία επιλεγμένη απόσταση από το προπορευόμενο όχημα, σύμφωνα με την ταχύτητα αυτού του αυτοκινήτου (έως και την καθορισμένη ταχύτητα), ή στην καθορισμένη ταχύτητα όταν ο δρόμος μπροστά σας είναι ελεύθερος.

Επιλέγοντας την λειτουργία ελέγχου της απόστασης ανάμεσα στα οχήματα

Για να επιλέξετε την λειτουργία ελέγχου της απόστασης ανάμεσα στα οχήματα (1), πατήστε γρήγορα και αφήστε τον διακόπτη Cruise ON/ OFF (A).

Επιλέγοντας την συμβατική λειτουργία του CRUISE CONTROL (σταθερή ταχύτητα)

Για να επιλέξετε την λειτουργία του συμβατικού cruise control (σταθερή ταχύτητα) (2), πατήστε και κρατήστε τον διακόπτη Cruise ON/OFF (A) για περισσότερο από περίπου 1.5 δευτερόλεπτα. Δείτε το «Λειτουργία συμβατικού cruise control (σταθερή ταχύτητα)» (Σελίδα 333).



Το σύστημα προορίζεται για την ενίσχυση της λειτουργίας του αυτοκινήτου όταν ακολουθείτε ένα αυτοκίνητο που ταξιδεύει στην ίδια λωρίδα κυκλοφορίας και κατεύθυνση με εσάς.

Εάν ο αισθητήρας ραντάρ (A) ανιχνεύσει ένα όχημα μπροστά σας που κινείται πιο αργά, το σύστημα θα μειώσει την ταχύτητα του αυτοκινήτου ώστε το αυτοκίνητό σας να ακολουθεί το προπορευόμενο όχημα στην επιλεγμένη απόσταση.

Το σύστημα ελέγχει αυτόματα το γκάτσι και εφαρμόζει τα φρένα (έως περίπου το 40% της ικανότητας πέδησης του αυτοκινήτου) εάν χρειάζεται.

**Λειτουργία του ελέγχου απόστασης από αυτοκίνητο σε αυτοκίνητο**

Η λειτουργία ελέγχου της απόστασης ανάμεσα στα οχήματα είναι σχεδιασμένη να διατηρεί μία επιλεγμένη απόσταση και να μειώνει την ταχύτητα ώστε να ταιριάζει με αυτή του προπορευόμενου αυτοκινήτου που κινείται πιο αργά. Το σύστημα θα επιβραδύνει το αυτοκίνητό σας όπως είναι απαραίτητο. Ωστόσο το σύστημα ICC μπορεί να εφαρμόσει μόνο έως το περίπου 40% της συνολικής δύναμης πέδησης του αυτοκινήτου. Το σύστημα αυτό θα πρέπει να χρησιμοποιείται μόνο όταν οι συνθήκες κυκλοφορίας επιτρέπουν στις ταχύτητες του αυτοκινήτου να διατη-

ρούνται σχετικά σταθερές ή όταν οι ταχύτητες του αυτοκινήτου αλλάζουν σταδιακά. Εάν ένα αυτοκίνητο κινείται στην ίδια λωρίδα κυκλοφορίας μπροστά ή εάν αυτοκίνητο που προπορεύεται επιβραδύνει γρήγορα, η απόσταση ανάμεσα στα οχήματα μπορεί να γίνει μικρότερη επειδή το σύστημα ICC δεν μπορεί να επιβραδύνει το αυτοκίνητό σας αρκετά γρήγορα. Εάν συμβεί αυτό, το σύστημα ICC θα ηχήσει έναν προειδοποιητικό βομβητή και θα αναβοσβήνει την ένδειξη του συστήματος για να ειδοποιήσει τον οδηγό ότι πρέπει να κάνει την απαραίτητη ενέργεια. Το σύστημα θα ακυρωθεί και ένας προειδοποιητικός βομβητής θα ηχήσει εάν η ταχύτητα είναι κάτω από τα περίπου 25 χλμ/ώρα (15 MPH) και δεν εντοπίζεται προπορευόμενο όχημα.

Στην λειτουργία ελέγχου της απόστασης ανάμεσα στα οχήματα ελέγχονται τα ακόλουθα στοιχεία:

- Όταν δεν υπάρχουν προπορευόμενα οχήματα, η λειτουργία ελέγχου της απόστασης ανάμεσα στα οχήματα διατηρεί την ταχύτητα που έχει ορίσει ο οδηγός. Η κλίμακα ρύθμισης της ταχύτητας είναι η ακόλουθη ταχύτητα.
  - 30 έως 170 χλμ/ώρα (20 έως 106 MPH τροχούς (μοντέλο 2WD))
  - 30 έως 173 χλμ/ώρα (20 έως 108 MPH τροχούς (μοντέλο 4WD))
- Όταν υπάρχει προπορευόμενο όχημα η λειτουργία ελέγχου της απόστασης ανάμεσα στα οχήματα-ταχύτητα για να διατηρήσει την απόσταση ανάμεσα στα αυτοκίνητα που έχει επιλεγεί από τον οδηγό. Η κλίμακα ρύθμισης της ταχύτητας είναι από τα περίπου 30 χλμ/ώρα (20 MPH) και έως την καθορισμένη ταχύτητα.
- Όταν το προπορευόμενο όχημα έχει βγει από την λωρίδα κυκλοφορίας του, η λειτουργία του ελέγχου της απόστασης ανάμεσα στα οχήματα επιταχύνει και διατηρεί την ταχύτητα του αυτοκινήτου σας έως την καθορισμένη ταχύτητα.

Το σύστημα ICC δεν ελέγχει την ταχύτητα του αυτοκινήτου και δεν σας προειδοποιεί όταν πλησιάζετε στατικά ή αργά

κινούμενα οχήματα. Θα πρέπει να δώσετε προσοχή στην λειτουργία του αυτοκινήτου για να διατηρήσετε την κατάλληλη απόσταση από τα προπορευόμενα αυτοκίνητα όταν πλησιάζετε θύρες διόδων ή κυκλοφοριακή συμφόρηση.

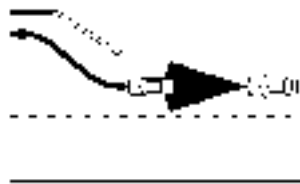

Όταν οδηγείτε σε αυτοκινητόδρομο με την καθορισμένη ταχύτητα και πλησιάσετε ένα όχημα που κινείται πιο αργά μπροστά σας, το σύστημα ICC θα ρυθμίσει την ταχύτητα για να διατηρήσει την απόσταση από το προπορευόμενο όχημα που έχει επιλέξει ο οδηγός. Εάν το προπορευόμενο όχημα αλλάξει λωρίδα ή βγει από τον αυτοκινητόδρομο, το σύστημα ICC θα επιταχύνει για να διατηρήσει την ταχύτητα έως την καθορισμένη ταχύτητα. Θα πρέπει να οδηγείτε προσεκτικά για να διατηρήσετε τον έλεγχο του αυτοκινήτου σας όταν αυτό επιταχύνει στην καθορισμένη ταχύτητα.

Το αυτοκίνητο μπορεί να μην διατηρήσει την καθορισμένη ταχύτητα σε δρόμους με συνεχόμενες στροφές ή σε ορεινούς δρόμους. Εάν συμβεί αυτό, θα πρέπει να ελέγξετε ο ίδιος την ταχύτητα του αυτοκινήτου.

Κανονικά, όταν ελέγχεται η απόσταση από το προπορευόμενο όχημα το σύστημα αυτό αυτόματα επιταχύνει

ή επιβραδύνει το αυτοκίνητό σας σύμφωνα με την ταχύτητα του προπορευόμενου οχήματος. Πατήστε το γκάζι για και επιταχύνετε κατάλληλα το αυτοκίνητό σας όταν χρειάζεται για να αλλάξετε λωρίδα κυκλοφορίας. Πατήστε το πεντάλ του φρένου όταν απαιτείται επιβράδυνση για να διατηρήσετε μία ασφαλή απόσταση από το αυτοκίνητο μπροστά σας όταν αυτό φρενάρει απότομα ή όταν ένα αυτοκίνητο παρεμβληθεί μπροστά σας στην λωρίδα κυκλοφορίας. Να είστε πάντα σε εγρήγορση όταν χρησιμοποιείτε το σύστημα ICC.

**Διακόπτες λειτουργίας ελέγχου της απόστασης ανάμεσα στα οχήματα**



Το σύστημα λειτουργεί από ένα διακόπτη Cruise ON/OFF και τέσσερις διακόπτες ελέγχου που είναι όλοι τοποθετημένοι στο τιμόνι.

1. Διακόπτης <RES +>: Επαναφέρει την καθορισμένη ταχύτητα ή αυξάνει την ταχύτητα σταδιακά.
2. Διακόπτης <SET ->: Ορίζει την επιθυμητή ταχύτητα οδήγησης και μειώνει την ταχύτητα σταδιακά.
3. Διακόπτης <CANCEL>: Απενεργοποιεί το σύστημα χωρίς να διαγράψει την καθορισμένη ταχύτητα.



#### 4. Διακόπτης Cruise ON/OFF:

Κύριος διακόπτης για την ενεργοποίηση του συστήματος

#### 5. <DISTANCE> Διακόπτης απόστασης:

Αλλάζει την ακόλουθη απόσταση του αυτοκινήτου:

- [Long] (μακρινή)
- [Middle] (μεσαία)
- [Short] (κοντινή)

Οθόνη και ενδείξεις λειτουργία ελέγχου της απόστασης ανάμεσα στα οχήματα



#### Παράδειγμα

Η ένδειξη βρίσκεται στην αριστερή πλευρά του ταχύμετρου.

1. Ένδειξη εντοπισμού προπορευόμενου αυτοκινήτου:

Δείχνει εάν εντοπίζει ένα αυτοκίνητο μπροστά σας (μόνο όταν το ICC είναι ενεργό).

2. Ένδειξη ορισμού της απόστασης:

Εμφανίζει την επιλεγμένη απόσταση ανάμεσα στα αυτοκίνητα που έχει οριστεί με τον διακόπτη DISTANCE (απόσταση).

3. Η ένδειξη αυτή εμφανίζει την κατάσταση του συστήματος ICC χρησιμοποιώντας χρώμα.

• Ένδειξη ενεργού συστήματος Σύστημα ICC (γκρι): ICC σε αναμονή.

• Ένδειξη ενεργού συστήματος ICC (γκρι):

Δείχνει ότι το σύστημα ICC είναι ενεργό και σε λειτουργία.

Δείχνει ότι έχει καθοριστεί η ταχύτητα οδήγησης.

– Εμφανίζεται πράσινη εικόνα αυτοκινήτου: Εντοπισμός προπορευόμενου αυτοκινήτου.

– Δεν εμφανίζεται εικόνα αυτοκινήτου: Δεν εντοπίζονται οχήματα μπροστά. (Το αυτοκίνητό σας διατηρεί την καθορισμένη ταχύτητα που έχει επιλεγεί από τον οδηγό.)

• Προειδοποιητικό συστήματος ICC (κίτρινο):

Δείχνει ότι υπάρχει δυσλειτουργία στο σύστημα ICC.

4. Ένδειξη καθορισμένης ταχύτητας αυτοκινήτου: Δείχνει την καθορισμένη ταχύτητα του αυτοκινήτου.

• Πράσινο: Ενεργό ICC

• Γκρι: ICC σε αναμονή.

(Η μονάδα μέτρησης ταχύτητας μπορεί να μετατραπεί ανάμεσα σε χλμ/ώρα [km/h] και μίλια ανά ώρα [MPH] (όπου υπάρχει). (Δείτε το «Μονάδα μέτρησης / γλώσσα») (Σελίδα 105).)

Χειρισμός της λειτουργίας ελέγχου απόστασης από αυτοκίνητο σε αυτοκίνητο



Για να ενεργοποιήσετε το cruise control, πατήστε γρήγορα και αφήστε τον διακόπτη Cruise ON/OFF (A). Η ένδειξη του ενεργού συστήματος ICC (γκρι), η ένδειξη της καθορισμένης απόστασης και η ένδειξη της καθορισμένης ταχύτητας του αυτοκινήτου ανάβουν και στην κατάσταση αναμονής για ρύθμιση.

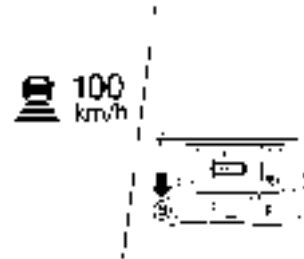

Για να ορίσετε την ταχύτητα οδήγησης, επιταχύνετε το αυτοκίνητό σας στην ταχύτητα που θέλετε, πατήστε τον διακόπτη <SET> (B) και αφήστε τον. (Το ενδεικτικό ενεργού συστήματος ICC (πράσινο), το ενδεικτικό καθορισμένης απόστασης και το ενδεικτικό

της καθορισμένης ταχύτητας του αυτοκινήτου θα ανάψουν). Πάρτε το πόδι σας από το γκάτζι. Το αυτοκίνητό σας θα διατηρήσει την καθορισμένη ταχύτητα.

Όταν πατήσετε τον διακόπτη <SET-> (B) κάτω από τις ακόλουθες συνθήκες, το σύστημα δεν μπορεί να οριστεί και η ένδειξη ταχύτητας του αυτοκινήτου θα αναβοσβήνει για περίπου 2 δευτερόλεπτα:

- Όταν κινήσετε με κάτω από 30 χλμ/ώρα (20 MPH) και δεν εντοπιστεί προπορευόμενο όχημα.
- Όταν ο επιλογέας ταχυτήτων δεν είναι στην θέση D (οδήγηση).
- Όταν έχετε δέσει το χειρόφρενο.
- Όταν γίνεται χειρισμός των φρένων από τον οδηγό.

Όταν ο διακόπτης <SET/> (B) πατηθεί κάτω από τις ακόλουθες συνθήκες, το σύστημα δεν μπορεί να οριστεί και θα εμφανιστεί ένα αναδυόμενο μήνυμα.

- Όταν το σύστημα ESP είναι σβηστό. (Για να χρησιμοποιήσετε το σύστημα ICC, ενεργοποιήστε το σύστημα ESP. Πατήστε τον διακόπτη Cruise ON/OFF για να σβήσετε το σύστημα ICC και επαναφέρετε το σύστημα ICC πατώντας πάλι τον διακόπτη Cruise ON/OFF).

Για περισσότερες πληροφορίες σχετικά με το σύστημα ESP, δείτε το «Ηλεκτρονικό Σύστημα Ευστάθειας (ESP)» (Σελίδα 398).

- Όταν το ESP (μαζί με το σύστημα ελέγχου πρόσφυσης) είναι σε λειτουργία.
- Όταν έχει επιλεγεί η λειτουργία [SNOW] ή [OFF-ROAD] (μοντέλα 4WD) (Μοντέλα 4WD)
- Όταν ένας τροχός γλιστράει. (Για να χρησιμοποιήσετε το σύστημα ICC βεβαιωθείτε ότι οι τροχοί δεν γλιστράνε πλέον).
- Όταν το μπροστινό ραντάρ παρεμποδίζεται λόγω βρωμιάς ή άλλης παρεμβολής που μπλοκάρει τον

αισθητήρα του ραντάρ.

Ο οδηγός ρυθμίζει την ταχύτητα του αυτοκινήτου, βασιζόμενος στις συνθήκες του δρόμου. Το σύστημα ICC διατηρεί την καθορισμένη ταχύτητα του αυτοκινήτου, παρόμοια με το στάνταρ Cruise Control, για όσο διάστημα δεν ανιχνεύεται άλλο αυτοκίνητο να προπορεύεται στην λωρίδα.

Το σύστημα ICC εμφανίζει την καθορισμένη ταχύτητα.

#### Εντοπισμός προπορευόμενου αυτοκινήτου:



#### Παράδειγμα

Όταν ανιχνευθεί ένα αυτοκίνητο μπροστά σας στην λωρίδα, το σύστημα ICC επιβραδύνει το αυτοκίνητο ελέγχοντας το γκάτζι και εφαρμόζοντας τα φρένα ώστε να ταιριάζει η ταχύτητα του αυτοκινήτου σας με την ταχύτητα του βραδύτερου αυτοκινήτου που προπορεύεται. Στην συνέχεια το σύστημα ελέγχει την ταχύτητα του αυτοκινήτου βασιζόμενο στην ταχύτητα του προπορευόμενου αυτοκινήτου και συντηρώντας την απόσταση που έχει επιλέξει ο οδηγός.

#### ΣΗΜΕΙΩΣΗ:

- Τα φώτα στοπ του αυτοκινήτου θα ανάψουν όταν το σύστημα ICC φρενάρει.
- Όταν λειτουργεί το φρένο, μπορεί να ακουστεί ένας θόρυβος. Αυτό δεν είναι δυσλειτουργία.

Όταν ανιχνευτεί αυτοκίνητο μπροστά, το ενδεικτικό φως εντοπισμού προπορευόμενου αυτοκινήτου θα ανάψει. Το σύστημα ICC θα εμφανίσει επίσης την καθορισμένη ταχύτητα και την επιλεγμένη απόσταση.

**Δεν εντοπίστηκε αυτοκίνητο να προπορεύεται:**



#### Παράδειγμα

Όταν δεν εντοπίζεται πλέον κάποιο προπορευόμενο αυτοκίνητο, το σύστημα ICC επιταχύνει σταδιακά το αυτοκίνητό σας για να επαναφέρει την προηγουμένως καθορισμένη ταχύτητα του αυτοκινήτου. Το σύστημα ICC στην συνέχεια διατηρεί την καθορισμένη ταχύτητα.

Όταν πλέον δεν εντοπίζεται αυτοκίνητο μπροστά, το ενδεικτικό φως εντοπισμού προπορευόμενου αυτοκινήτου θα σβήσει.

Εάν εμφανιστεί ένα αυτοκίνητο μπροστά σας στην διάρκεια της επιτάχυνσης για την καθορισμένη ταχύτητα, ή οποιαδήποτε στιγμή που το σύστημα ICC είναι σε λειτουργία, το σύστημα ελέγχει την απόσταση από αυτό το αυτοκίνητο.

Εάν πλέον δεν ανιχνεύεται αυτοκίνητο μπροστά κάτω από τα περίπου 25 χιλιόμετρα την ώρα (15 MPH), το σύστημα θα ακυρωθεί.

#### Όταν προσπερνάτε ένα άλλο αυτοκίνητο:



Ο οδηγός μπορεί να παραμερίσει το ICC πατώντας το γκάτζ. Η ένδειξη (A) καθορισμένης ταχύτητας θα αναβοσβήνει όταν η ταχύτητα του αυτοκινήτου περάσει την καθορισμένη ταχύτητα. Η ένδειξη ανίχνευσης οχήματος θα σβήσει όταν η περιοχή μπροστά από το αυτοκίνητό σας είναι ανοικτή. Όταν αφήσετε το πεντάλ, το αυτοκίνητο θα επιστρέψει στην προηγούμενως καθορισμένη ταχύτητα.

Αν και η ταχύτητα του αυτοκινήτου σας έχει καθοριστεί στο σύστημα ICC, μπορείτε να πατήσετε το πεντάλ του γκαζιού όταν χρειάζεται να επιταχύνετε το αυτοκίνητο πάρα πολύ γρήγορα.

#### Πώς να απενεργοποιήσετε το σύστημα ICC

Απενεργοποιήστε τελείως το σύστημα ICC απενεργοποιώντας τον διακόπτη Cruise ON/OFF. Οι ενδείξεις ICC θα σβήσουν.

#### Πώς να αλλάξετε την καθορισμένη ταχύτητα του αυτοκινήτου

Για να ακυρώσετε την καθορισμένη ταχύτητα, χρησιμοποιήστε μία από τις παρακάτω μεθόδους:

- Πατήστε τον διακόπτη ακύρωσης <CANCEL>. Η ένδειξη καθορισμένης ταχύτητας του αυτοκινήτου και η ένδειξη cruise θα γίνουν γκρι.
- Πατήστε ελαφρά το πεντάλ του φρένου. Η ένδειξη καθορισμένης ταχύτητας του αυτοκινήτου και η ένδειξη cruise θα γίνουν γκρι.
- Γυρίστε τον διακόπτη Cruise ON/OFF στο Off. Οι ενδείξεις ICC θα σβήσουν.

Για να καθορίσετε μία πιο γρήγορη ταχύτητα, χρησιμοποιήστε μία από τις παρακάτω τρεις μεθόδους:

- Πατήστε το πεντάλ του γκαζιού. Όταν το αυτοκίνητο φτάσει την ταχύτητα που θέλετε, πατήστε και αφήστε τον διακόπτη <SET->.
- Πατήστε και κρατήστε τον διακόπτη <RES+>. Η καθορισμένη ταχύτητα του αυτοκινήτου θα αυξηθεί σε διαστήματα των 10 χλμ/ώρα ή 5 MPH.
- Πατήστε και αφήστε γρήγορα τον διακόπτη <RES/+>. Κάθε φορά που το κάνετε αυτό, η καθορισμένη ταχύτητα θα αυξάνεται κατά περίπου 1 χλμ/ώρα (1MPH).

Για να καθορίσετε μία πιο αργή ταχύτητα, χρησιμοποιήστε μία από τις παρακάτω τρεις μεθόδους:

- Πατήστε ελαφρά το πεντάλ του φρένου. Όταν το αυτοκίνητο φτάσει την ταχύτητα που θέλετε, πατήστε και αφήστε τον διακόπτη <SET->.
- Πατήστε και κρατήστε τον διακόπτη <SET->. Η καθορισμένη ταχύτητα του αυτοκινήτου θα μειωθεί σε διαστήματα των 10 χλμ/ώρα ή 5 MPH.
- Πατήστε και αφήστε γρήγορα τον διακόπτη <SET->. Κάθε φορά που το κάνετε αυτό, η καθορισμένη ταχύτητα θα μειώνεται κατά περίπου 1 χλμ/ώρα (1MPH).

Για να επαναφέρετε την καθορισμένη ταχύτητα, πατήστε και αφήστε τον διακόπτη <RES+>. Το αυτοκίνητο θα επαναφέρει την τελευταία καθορισμένη ταχύτητα οδήγησης όταν η ταχύτητα του αυτοκινήτου



είναι πάνω από 30 χιλιόμετρα την ώρα (20 MPH).

#### Πώς να αλλάξετε την καθορισμένη απόσταση από το προπορευόμενο αυτοκίνητο



Η απόσταση από το προπορευόμενο αυτοκίνητο μπορεί να επιλεγεί την στιγμή που το ICC είναι σε αναμονή ή το ICC είναι ενεργό.

Κάθε φορά που πατάτε τον διακόπτη απόστασης (DISTANCE) (A), η καθορισμένη απόσταση θα αλλάζει σε μεγάλη, μεσαία, μικρή και πάλι μεγάλη με αυτή την σειρά.

1	
2	
3	

Παράδειγμα

**Απόσταση — Κατά προσέγγιση απόσταση στα 100 χλμ/ώρα (60 MPH)**

1. Μακρινή – 60 μέτρα (200 ft)
2. Μεσαία– 45 μέτρα (150 ft)
3. Κοντινή – 30 μέτρα (100 ft)

• Η απόσταση από το προπορευόμενο αυτοκίνητο θα αλλάξει ανάλογα με την ταχύτητα του αυτοκινήτου. Όσο μεγαλύτερη είναι η ταχύτητα του αυτοκινήτου, τόσο μεγαλύτερη είναι η απόσταση.

• Η ρύθμιση απόστασης θα διατηρηθεί στην παρούσα ρύθμιση ακόμη και εάν το σύστημα e-POWER σβήσει και ξεκινήσει ξανά.

**Προειδοποίηση προσέγγισης**

Εάν το αυτοκίνητό σας πλησιάζει το προπορευόμενο όχημα λόγω απότομης επιβράδυνσης αυτού του αυτοκινήτου ή εάν παρεμβληθεί ένα άλλο αυτοκίνητο, το σύστημα προειδοποιεί τον οδηγό με τον βομβητή και την ένδειξη του συστήματος ICC. Επιβραδύνετε πατώντας το πεντάλ του φρένου για να διατηρήσετε ασφαλή απόσταση του αυτοκινήτου εάν:

- Ηχήσει ο βομβητής.
- Εάν αναβοσβήνει η ένδειξη ανίχνευσης αυτοκινήτου μπροστά. Ο προειδοποιητικός βομβητής μπορεί να μην ηχήσει σε μερικές περιπτώσεις όταν υπάρχει μικρή απόσταση ανάμεσα στα αυτοκίνητα. Ορισμένα παραδείγματα είναι:
- Όταν τα αυτοκίνητα κινούνται με την ίδια ταχύτητα και η απόσταση ανάμεσα στα αυτοκίνητα δεν αλλάζει.
- Όταν το προπορευόμενο αυτοκίνητο κινείται γρηγορότερα και η απόσταση ανάμεσα στα αυτοκίνητα αυξάνεται.
- Όταν ένα αυτοκίνητο παρεμβληθεί κοντά στο αυτοκίνητό σας. Ο προειδοποιητικός βομβητής δεν θα ηχήσει στις παρακάτω περιπτώσεις:
- Όταν το αυτοκίνητό σας πλησιάζει αυτοκίνητα που παρκάρουν ή που κινούνται αργά.
- Όταν πατηθεί το πεντάλ του γκαζιού και αυτό παρραβρίζει το σύστημα.

**ΣΗΜΕΙΩΣΗ:**

**Ο προειδοποιητικός βομβητής προσέγγισης μπορεί να μην ηχήσει και η ένδειξη του συστήματος μπορεί να αναβοσβήνει όταν ο αισθητήρας ICC ανιχνεύσει αντικείμενα στο πλάι του αυτοκινήτου ή στις άκρες του δρόμου. Αυτό μπορεί να κάνει το σύστημα ICC να επιβραδύνει ή να επιταχύνει το αυτοκίνητο. Ο αισθητήρας ραντάρ μπορεί να ανι-**

**χνεύσει αυτά τα αντικείμενα όταν το αυτοκίνητο κινείται σε δρόμους με στροφές, σε στενούς δρόμους, σε ορεινούς δρόμους ή όταν μπαίνετε ή βγαίνετε σε καμπύλη. Σε αυτές τις περιπτώσεις θα πρέπει να ελέγξετε ο ίδιος την κατάλληλη απόσταση από το προπορευόμενο αυτοκίνητο.**

Επίσης, η ευαισθησία του αισθητήρα μπορεί να επηρεαστεί από την λειτουργία του αυτοκινήτου (χειρισμός του τιμονιού ή θέση οδήγησης στην λωρίδα), ή την κίνηση ή την κατάσταση του αυτοκινήτου (για παράδειγμα, εάν οδηγείτε το αυτοκίνητο έχοντας αυτό κάποια ζημιά).

Επιτάχυνση όταν κάνετε προσπέραση (όπου υπάρχει)

**Προσπέραση από την αριστερή πλευρά (για χώρες όπου η κίνηση των οχημάτων γίνεται στην δεξιά πλευρά του δρόμου):**

Όταν το σύστημα ICC έχει εμπλακεί πάνω από τα 70 χλμ/ώρα (45 MPH) και ακολουθείτε ένα βραδύτερο αυτοκίνητο (κάτω από την καθορισμένη ταχύτητα του ICC) και το φλας ενεργοποιηθεί στην αριστερή πλευρά, το σύστημα ICC θα ξεκινήσει αυτόματα να επιταχύνει το αυτοκίνητο για να βοηθήσει να γίνει η προσπέραση από αριστερά και θα αρχίσει να μειώνει την απόσταση από το άμεσα προπορευόμενο όχημα. Η λειτουργία αυτή δουλεύει μόνο με το αριστερό φλας. Καθώς ο οδηγός στρίβει το αυτοκίνητο και κινείται στην λωρίδα προσπέρασης εάν δεν εντοπίζεται προπορευόμενο όχημα το σύστημα ICC θα συνεχίσει να επιταχύνει έως ότου να φτάσει την καθορισμένη στο σύστημα ICC ταχύτητα. Εάν εντοπιστεί ένα άλλο προπορευόμενο όχημα, τότε το αυτοκίνητο θα επιταχύνει έως την ταχύτητα για να ακολουθήσει αυτό το όχημα. Εάν δεν στρίψετε το αυτοκίνητο στην αριστερή λωρίδα για να προσπεράσετε, η επιτάχυνση θα σταματήσει μετά από λίγη ώρα και θα επανακτήσετε την καθορισμένη ταχύτητα πίσω από το προπορευόμενο όχημα. Η επιτάχυνση

μπορεί να σταματήσει οποιαδήποτε στιγμή πατώντας το πεντάλ του φρένου ή τον διακόπτη ακύρωσης (<CANCEL>) στο τιμόνι.

**Προσπέραση από την δεξιά πλευρά (για χώρες όπου τα αυτοκίνητα κινούνται στην αριστερή πλευρά του δρόμου):**

Όταν το σύστημα ICC έχει εμπλακεί πάνω από τα 70 χλμ/ώρα (45 MPH) και ακολουθείτε ένα βραδύτερο αυτοκίνητο (κάτω από την καθορισμένη ταχύτητα του ICC) και το φλας ενεργοποιηθεί στην δεξιά πλευρά, το σύστημα ICC θα ξεκινήσει αυτόματα να επιταχύνει το αυτοκίνητο για να βοηθήσει να γίνει η προσπέραση από δεξιά και θα αρχίσει να μειώνει την απόσταση από το άμεσα προπορευόμενο όχημα. Η λειτουργία αυτή δουλεύει μόνο με το δεξιά φλας. Καθώς ο οδηγός στρίβει το αυτοκίνητο και κινείται στην λωρίδα προσπέρασης εάν δεν εντοπίζεται προπορευόμενο όχημα το σύστημα ICC θα συνεχίσει να επιταχύνει έως ότου να φτάσει την καθορισμένη στο σύστημα ICC ταχύτητα. Εάν εντοπιστεί ένα άλλο προπορευόμενο όχημα, τότε το αυτοκίνητο θα επιταχύνει έως την ταχύτητα για να ακολουθήσει αυτό το όχημα. Εάν δεν στρίβετε το αυτοκίνητο στην δεξιά λωρίδα για να προσπεράσετε, η επιτάχυνση θα σταματήσει μετά από λίγη ώρα και θα επανακτήσετε την καθορισμένη ταχύτητα πίσω από το προπορευόμενο όχημα. Η επιτάχυνση μπορεί να σταματήσει οποιαδήποτε στιγμή πατώντας το πεντάλ του φρένου ή τον διακόπτη ακύρωσης (<CANCEL>) στο τιμόνι.



#### ΠΡΟΕΙΔΟΠΟΙΗΣΗ

Προκειμένου να αποφύγετε τον κίνδυνο σύγκρουσης που μπορεί να έχει σαν αποτέλεσμα σοβαρό τραυματισμό ή θάνατο, παρακαλούμε να έχετε υπόψη σας τα ακόλουθα:

- Η λειτουργία αυτή ενεργοποιείται μόνο με το αριστερό ή το δεξιά φλας και θα επιταχύνει σύντομα το όχημα ακόμη και εάν δεν έχει

γίνει αλλαγή λωρίδας. Αυτό μπορεί να συμπεριλαμβάνει και περιστάσεις που δεν κάνετε προσπέραση, όπως εξόδους στην αριστερή ή την δεξιά πλευρά.

- Βεβαιωθείτε όταν κάνετε προσπέραση ότι η διπλανή σας λωρίδα είναι άδεια πριν ξεκινήσετε την προσπέραση. Ξαφνικές αλλαγές μπορεί να προκύψουν στην κυκλοφορία όταν κάνετε προσπέραση. Να στρίβετε πάντα το τιμόνι με το χέρι ή να φρενάρете όπως απαιτείται. Μην βασίζεστε ποτέ μόνο στο σύστημα.

Σύνδεση Ορίου Ταχύτητας (όπου υπάρχει)



#### ΠΡΟΕΙΔΟΠΟΙΗΣΗ

Παρακάτω αναφέρονται οι περιορισμοί του συστήματος για την Σύνδεση Ορίου Ταχύτητας. Εάν δεν μπορέσετε να λειτουργήσετε το αυτοκίνητο σύμφωνα με αυτούς τους περιορισμούς το θα μπορούσε να προκληθεί σοβαρός τραυματισμός ή θάνατος:

- Είναι ευθύνη του οδηγού να επιλέξει την κατάλληλη ταχύτητα, να ακολουθήσει τον κώδικα οδικής κυκλοφορίας και να παρατηρεί τους άλλους χρήστες του δρόμου.
  - Η Σύνδεση του Ορίου Ταχύτητας μπορεί να μην λειτουργήσει σωστά και να μην εφαρμοστεί το πραγματικό όριο ταχύτητας στην ορισμένη ταχύτητα του αυτοκινήτου σε όλες τις συνθήκες. Ο οδηγός θα πρέπει να ελέγξει την ταχύτητα του αυτοκινήτου με το χέρι.
- Παρακάτω είναι κάποια παραδείγματα:
- Όταν το σύστημα Αναγνώρισης Πινακίδας Κυκλοφορίας (TSR) δεν λειτουργεί σωστά ή είναι κλειστό. (Δείτε το «Αναγνώριση Πινακίδων Κυκλοφορίας (TSR)

(όπου υπάρχει)»(Σελίδα 277.)

- Όταν οδηγείτε σε μία περιοχή με κοντινούς παράλληλους δρόμους (για παράδειγμα αυτοκινητόδρομο με παράλληλο βοηθητικό δρόμο).
- Όταν οδηγείτε σε μία περιοχή όπου η κάθε λωρίδα έχει πινακίδα διαφορετικού ορίου ταχύτητας.
- Όταν οδηγείτε σε δρόμο υπό κατασκευή ή σε μία ζώνη κατασκευών.
- Όταν υποδεικνύεται πινακίδα τέλους ορίου ταχύτητας.
- Όταν η μονάδα μέτρησης ταχύτητας που έχει επιλεγεί στην Οθόνη Πληροφοριών Αυτοκινήτου είναι διαφορετική από την μονάδα μέτρησης ταχύτητας στην πινακίδα κυκλοφορίας.

Όταν το σύστημα ICC είναι ενεργό και εντοπίζει μία αλλαγή στο όριο ταχύτητας, το νέο όριο ταχύτητας υποδεικνύεται και μπορεί να εφαρμοστεί με το χέρι στην καθορισμένη ταχύτητα του αυτοκινήτου.

Η Σύνδεση του Ορίου Ταχύτητας λειτουργεί:

- Όταν το εντοπισμένο όριο ταχύτητας είναι 30 χλμ/ώρα (20 MPH) ή παραπάνω.
- Το [Speed Limit Link] (σύνδεση ορίου ταχύτητας) είναι ενεργοποιημένο στην οθόνη πληροφοριών αυτοκινήτου.

#### ΣΗΜΕΙΩΣΗ:

- Στις παρακάτω περιπτώσεις η Σύνδεση Ορίου Ταχύτητας δεν θα λειτουργήσει:
  - Όταν εντοπιστεί μία αύξηση στην καθορισμένη ταχύτητα αλλά η καθορισμένη ταχύτητα του αυτοκινήτου είναι ήδη μεγαλύτερη από το νέο όριο.
  - Όταν εντοπιστεί μία μείωση στην καθορισμένη ταχύτητα αλλά η καθορισμένη ταχύτητα του αυτοκινήτου είναι ήδη χαμηλότερη από το νέο όριο ταχύτητας.

## Οθόνη συστήματος και ενδείξεις:

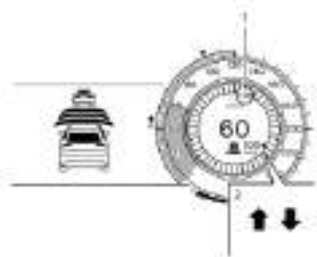

Παράδειγμα

### 1. Ένδειξη εντοπισμένου ορίου ταχύτητας

Εμφανίζει το όριο ταχύτητας που εντοπίζεται αυτή την στιγμή. Για επιπλέον πληροφορίες δείτε το «Αναγνώριση Πινακίδων Κυκλοφορίας (TSR)» (Σελίδα 277).

Ένδειξη εφαρμοσμένου ορίου ταχύτητας (πράσινο πλαίσιο)

Εμφανίζει το εντοπισμένο όριο ταχύτητας που μπορεί να εφαρμοστεί στην καθορισμένη ταχύτητα του αυτοκινήτου.

2. Η ένδειξη Σύνδεσης Ορίου Ταχύτητας δείχνει την λειτουργία του συστήματος.

“ **↑** ”: Έχει ενεργοποιηθεί η χειροκίνητη λειτουργία και υποδεικνύεται ένα νέο όριο ταχύτητας (υψηλότερη τιμή ταχύτητας)

“ **↓** ”: Έχει ενεργοποιηθεί η χειροκίνητη λειτουργία και υποδεικνύεται ένα νέο όριο ταχύτητας (χαμηλότερη τιμή ταχύτητας)

Χειρισμός του συστήματος:

Όταν το σύστημα εντοπίσει ένα διαφορετικό όριο ταχύτητας, επιδεικνύεται η τιμή του νέου ορίου ταχύτητας. Η καθορισμένη τιμή ταχύτητας μπορεί να αλλάξει σε αυτή που υποδεικνύεται με το χέρι.

• Για να αποδεχτείτε την τιμή του νέου ορίου ταχύτητας χειριστείτε τον διακόπτη RES+σε περίπτωση που το νέο όριο είναι προς τα επάνω) ή τον διακόπτη <SET-> (σε περίπτωση που το όριο ταχύτητας είναι προς τα κάτω).

• Η Ένδειξη Σύνδεσης Ορίου Ταχύτητας ( **↑** ή **↓** ) θα σβήσει μετά από περίπου 15 δευτερόλεπτα εάν δεν γίνει χειρισμός του διακόπτη <RES+> ή <SET->. (Η ένδειξη της Σύνδεσης Ορίου Ταχύτητας μπορεί να απενεργοποιηθεί αμέσως κάνοντας χειρισμό του αντίθετου διακόπτη από την κατεύθυνση που υποδεικνύεται από την ένδειξη Σύνδεσης Ορίου Ταχύτητας.)

Το σύστημα δεν θα ενεργοποιηθεί εάν δεν εντοπιστεί αλλαγή σε ένα όριο ταχύτητας.

**Πώς να ενεργοποιήσετε ή να απενεργοποιήσετε το σύστημα::**

1. Πατήστε το κουμπί **◀ ▶** στο τιμόνι έως ότου να εμφανιστεί το [Settings] (ρυθμίσεις) στην Οθόνη Πληροφοριών Αυτοκινήτου, και πατήστε το κουμπί κύλισης.

2. Χρησιμοποιήστε το κουμπί κύλισης για να επιλέξετε [Driver Assistance] (βοήθεια στον οδηγό). Στην συνέχεια πατήστε το κουμπί κύλισης.

3. Επιλέξτε το [Speed Limit Link] (σύνδεση ορίου ταχύτητας) και πατήστε το κουμπί κύλισης για να ενεργοποιήσετε ή να απενεργοποιήσετε το σύστημα.

### ΣΗΜΕΙΩΣΗ:

**Το σύστημα θα διατηρήσει την παρούσα ρύθμιση στην οθόνη πληροφοριών αυτοκινήτου ακόμη και εάν σβήσετε και βάλετε πάλι μπροστά το σύστημα του e-POWER.**

Επιλέγοντας απόκλιση του Ορίου Ταχύτητας:

Είναι δυνατό να ορίσετε εάν το όριο ταχύτητας θα πρέπει να γίνεται αποδεκτό ακριβώς ή με μία ανοχή των -10 χλμ/ώρα (-5 MPH) έως +10 χλμ/ώρα (+5 MPH).

1. Πατήστε το κουμπί **◀ ▶** στο τιμόνι έως ότου να εμφανιστεί το [Settings] (ρυθμίσεις) στην Οθόνη Πληροφοριών Αυτοκινήτου, και πατήστε το κουμπί κύλισης.

2. Χρησιμοποιήστε το κουμπί κύλισης για να επιλέξετε [Driver Assistance] (βοήθεια στον οδηγό). Στην συνέχεια πατήστε το κουμπί κύλισης.

3. Επιλέξτε το [Speed Link Offset] (απόκλιση σύνδεσης ταχύτητας) και πατήστε το κουμπί κύλισης για να επιλέξετε την τιμή ανοχής. (Επιλέξτε [OFF] για να απενεργοποιήσετε την λειτουργία.)

### ΣΗΜΕΙΩΣΗ:

**Η λειτουργία θα διατηρήσει την παρούσα ρύθμιση στην οθόνη πληροφοριών αυτοκινήτου ακόμη και εάν σβήσετε και βάλετε πάλι μπροστά το σύστημα του e-POWER.**

### Αυτόματη ακύρωση

Στις ακόλουθες περιπτώσεις, ηχεί ένας βομβητής και ο έλεγχος ακυρώνεται αυτόματα.

- Όταν δεν εντοπίζεται αυτοκίνητο μπροστά και το αυτοκίνητό σας κινείται με ταχύτητα κάτω από τα 25 χλμ/ώρα (15 MPH).
- Όταν το σύστημα κρίνει ότι το αυτοκίνητο είναι σταματημένο.
- Όταν ο επιλογέας ταχυτήτων δεν είναι στην θέση D (οδήγηση).
- Όταν έχετε δέσει το χειρόφρενο.
- Όταν το σύστημα ESP είναι σβηστό
- Όταν το ESP (μαζί με το σύστημα ελέγχου πρόσφυσης) είναι σε λειτουργία
- Όταν έχει επιλεγεί η λειτουργία SNOW ή OFF-ROAD (μοντέλα 4WD)
- Όταν η μέτρηση της απόστασης παρεμποδίζεται λόγω προσκόλλησης βρωμιάς ή άλλου υλικού στον αισθητήρα
- Όταν ένας τροχός γλιστρά.
- Όταν το σήμα του ραντάρ διακόπτεται προσωρινά

- Σε διαδοχικούς ανηφορικούς και κατηφορικούς δρόμους.

Περιορισμοί του συστήματος ελέγχου της απόστασης ανάμεσα στα οχήματα



#### ΠΡΟΕΙΔΟΠΟΙΗΣΗ

Παρακάτω αναφέρονται οι περιορισμοί για το σύστημα ICC. Εάν δεν μπορείτε να λειτουργήσετε το αυτοκίνητο σύμφωνα με αυτούς τους περιορισμούς του θα μπορούσε να προκληθεί σοβαρός τραυματισμός ή θάνατος.

- Το σύστημα προορίζεται κυρίως για χρήση σε ευθύ, στεγνό ανοικτό δρόμο με ελαφριά κίνηση. Δεν συνιστάται η χρήση του συστήματος στην κίνηση της πόλης ή σε περιοχές με κυκλοφοριακή συμφόρηση.
- Το σύστημα αυτό δεν θα υιοθετήσει αυτόματα τις συνθήκες του δρόμου. Το σύστημα αυτό θα πρέπει να χρησιμοποιείται σε κίνηση με ομοιόμορφη ροή. Μην χρησιμοποιείτε το σύστημα σε δρόμους με κλειστές στροφές, σε παγωμένους δρόμους, σε πυκνή βροχή ή σε ομίχλη.
- Επειδή υπάρχει όριο απόδοσης στην λειτουργία ελέγχου απόστασης, ποτέ μην βασίζεστε μόνο στο σύστημα ICC. Αυτό το σύστημα δεν διορθώνει την απροσεξία, την αφηρημένη οδήγηση, την φτωχή ορατότητα στην βροχή, την ομίχλη ή άλλες άσχημες καιρικές συνθήκες. Ελαττώστε την ταχύτητα του αυτοκινήτου πατώντας το πεντάλ του φρένου, ανάλογα με την απόσταση από το προπορευόμενο αυτοκίνητο και τις συνθήκες, ώστε να διατηρήσετε ασφαλή απόσταση ανάμεσα στα αυτοκίνητα.

- Να δίνετε πάντα σημασία στην λειτουργία του αυτοκινήτου και να είστε έτοιμος να ελέγξετε ο ίδιος την κατάλληλη απόσταση. Η λειτουργία ελέγχου απόστασης από αυτοκίνητο σε αυτοκίνητο ICC μπορεί να μην καταφέρει να διατηρήσει την επιλεγμένη απόσταση ανάμεσα στα οχήματα (απόσταση από προπορευόμενο όχημα) ή την επιλεγμένη ταχύτητα του αυτοκινήτου κάτω από ορισμένες περιστάσεις.
- Το σύστημα μπορεί να μην ανιχνεύσει το αυτοκίνητο μπροστά σας σε συγκεκριμένες καιρικές συνθήκες και συνθήκες του δρόμου. Για να αποφύγετε ατυχήματα, ποτέ μην χρησιμοποιείτε το σύστημα ICC κάτω από τις ακόλουθες συνθήκες:
  - Σε δρόμους που υπάρχει πυκνή κίνηση ή κλειστές στροφές.
  - Σε επιφάνειες δρόμου που γλιστρούν, όπως σε πάγο ή χιόνι κλπ.
  - Όταν ο καιρός είναι κακός (βροχή, ομίχλη, χιόνι κλπ.).
  - Όταν βροχή, χιόνι ή βρωμιά κολλούν στον αισθητήρα του συστήματος.
  - Σε απότομες κατηφόρες (το αυτοκίνητο μπορεί να πάει πάνω από την ορισμένη ταχύτητα και το συχνό φρενάρισμα μπορεί να έχει σαν αποτέλεσμα την υπερθέρμανση των φρένων).
  - Σε διαδοχικούς ανηφορικούς και κατηφορικούς δρόμους.
  - Όταν οι συνθήκες της κίνησης κάνουν δύσκολη την διατήρηση κατάλληλης απόστασης ανάμεσα στα αυτοκίνητα λόγω συχνής επιβράδυνσης ή επιτάχυνσης.
  - Παρεμβολή από άλλες πηγές ραντάρ.

- Σε ορισμένες συνθήκες του δρόμου και της κίνησης, ένα αυτοκίνητο ή αντικείμενο μπορεί απροσδόκητα να μπουν μέσα στην ζώνη εντοπισμού του αισθητήρα και να προκαλέσουν αυτόματο φρενάρισμα. Μπορεί να χρειαστεί να ελέγξετε την απόσταση από τα άλλα αυτοκίνητα με την χρήση του πεντάλ γκαζιού. Να είστε πάντα σε εγρήγορση και να αποφύγετε την χρήση του συστήματος ICC όταν δεν συνιστάται σε αυτό το κεφάλαιο.
- Μην χρησιμοποιείτε το σύστημα ICC όταν ρυμολκείτε τρέιλερ ή άλλο αυτοκίνητο. Το σύστημα μπορεί να μην εντοπίζει ένα προπορευόμενο όχημα.

Ο αισθητήρας ραντάρ δεν θα εντοπίζει τα ακόλουθα αντικείμενα:

- Σταματημένα και αργά κινούμενα οχήματα.
- Πεζούς ή αντικείμενα στον δρόμο.
- Αυτοκίνητα που έρχονται αντίθετα στην ίδια λωρίδα κυκλοφορίας.
- Μοτοσυκλέτες που κινούνται στην άκρη της λωρίδας κυκλοφορίας. Ο αισθητήρας γενικά εντοπίζει τα σήματα που επιστρέφονται από τα προπορευόμενα οχήματα. Για τον λόγο αυτό εάν ο αισθητήρας δεν μπορεί να εντοπίζει την αντανάκλαση από το προπορευόμενο όχημα, το σύστημα ICC μπορεί να μην διατηρήσει την επιλεγμένη απόσταση.

Οι παρακάτω είναι ορισμένες συνθήκες στις οποίες ο αισθητήρας δεν μπορεί να εντοπίζει τα σήματα:

- Όταν το χιόνι ή το νερό που ψεκάζεται από τα κινούμενα αυτοκίνητα μειώνει την ορατότητα του αισθητήρα.
- Όταν έχει φορτωθεί υπερβολικά βαρύ φορτίο στο πίσω κάθισμα ή το πορτμπαγκάζ του αυτοκινήτου σας.

- Όταν το αυτοκίνητό σας ρυμουλκεί τρέιλερ κλπ.

Το σύστημα ICC είναι σχεδιασμένο να ελέγχει αυτόματα την λειτουργία του αισθητήρα μέσα στα όρια των περιορισμών του συστήματος. Όταν ο αισθητήρας είναι καλυμμένος με βρωμιά ή παρεμποδίζεται, το σύστημα θα ακυρωθεί αυτόματα. Εάν ο αισθητήρας είναι καλυμμένος με πάγο, διαφανή ή ημιδιαφανή σακούλα βινυλίου κλπ, το σύστημα ICC μπορεί να μην την τις εντοπίσει. Σε αυτές τις περιστάσεις, η λειτουργία ελέγχου της απόστασης ανάμεσα στα οχήματα μπορεί να μην ακυρωθεί και μπορεί να μην είναι σε θέση να διατηρήσει την επιλεγμένη απόσταση από το προπορευόμενο όχημα. Βεβαιωθείτε ότι ελέγχετε και καθαρίζετε τακτικά τον αισθητήρα.



Η ζώνη εντοπισμού του αισθητήρα ραντάρ είναι περιορισμένη. Ένα προπορευόμενο όχημα θα πρέπει να είναι μέσα στην ζώνη εντοπισμού για να διατηρήσει η λειτουργία ελέγχου της απόστασης ανάμεσα στα οχήματα την επιλεγμένη απόσταση από αυτό.

Ένα προπορευόμενο όχημα μπορεί να κινηθεί έξω από την ζώνη εντοπισμού λόγω της θέσης του μέσα στην ίδια λωρίδα κυκλοφορίας. Οι μοτοσυκλέτες μπορεί να μην εντοπίζονται στην ίδια λωρίδα κυκλο-

φορίας μπροστά εάν κινούνται στα άκρα και όχι στην κεντρική γραμμή της λωρίδας. Ένα αυτοκίνητο που εισέρχεται στην λωρίδα μπροστά σας μπορεί να μην εντοπιστεί έως ότου να μπει τελείως μέσα στην λωρίδα. Εάν προκύψει αυτό το σύστημα ICC μπορεί να σας προειδοποιήσει αναβοσβήνοντας την ένδειξη του συστήματος και ηχώντας τον βομβητή. Ο οδηγός μπορεί να χρειαστεί να ελέγξει ο ίδιος την κατάλληλη απόσταση από το προπορευόμενο όχημα.





Όταν οδηγείτε σε ορισμένους δρόμους, όπως είναι δρόμοι με συνεχείς στροφές, ορεινούς, με καμπύλες, στενούς ή δρόμους υπό κατασκευή, ο αισθητήρας ραντάρ μπορεί να εντοπίζει αυτοκίνητα σε διαφορετική λωρίδα κυκλοφορίας ή μπορεί προσωρινά να μην εντοπίζει ένα όχημα που προπορεύεται. Αυτό μπορεί να κάνει το σύστημα ICC να επιβραδύνει ή να επιταχύνει το αυτοκίνητο.

Ο εντοπισμός των αυτοκινήτων μπορεί επίσης να επηρεαστεί από την λειτουργία του αυτοκινήτου (χειρισμός του τιμονιού ή -θέση κίνησης στην λωρίδα κυκλοφορίας κλπ), ή τις συνθήκες του αυτοκινήτου. Εάν συμβεί αυτό, το σύστημα ICC μπορεί να σας προειδοποιήσει αναβοσβήνοντας την ένδειξη του συστήματος και ηχώντας τον βομβητή προσδόκητα. Θα πρέπει να ελέγξετε ο ίδιος την κατάλληλη απόσταση από το προπορευόμενο όχημα.

#### Σύστημα προσωρινά μη διαθέσιμο

Οι ακόλουθες είναι οι συνθήκες στις οποίες το σύστημα ICC μπορεί να είναι προσωρινά μη διαθέσιμο. Σε αυτές τις περιπτώσεις, το σύστημα ICC μπορεί να μην ακυρωθεί αλλά και να μην είναι σε θέση να διατηρήσει την επιλεγμένη απόσταση από το προπορευόμενο όχημα.

#### Συνθήκη A:

Το σύστημα ICC ακυρώνεται αυτόματα στις συνθήκες που περιγράφονται παρακάτω. Ο βομβητής θα ηχηθεί και το σύστημα δεν θα μπορεί να ρυθμιστεί.

- Όταν το ESP είναι σβηστό
- Όταν το ESP (μαζί με το σύστημα ελέγχου πρόσφυσης) είναι σε λειτουργία
- Όταν έχει ενεργοποιηθεί η λειτουργία [SNOW] ή [OFF-ROAD] (μοντέλα 4WD)
- Όταν δεν εντοπίζεται αυτοκίνητο μπροστά και το αυτοκίνητό σας κινείται με ταχύτητα κάτω από τα 24 χιλ/ώρα (15 MPH).
- Όταν το σύστημα κρίνει ότι το αυτοκίνητο είναι σταματημένο.
- Όταν ο επιλογέας ταχυτήτων δεν είναι στην θέση D (οδήγηση).
- Όταν έχετε δέσει το χειρόφρενο.
- Όταν ένας τροχός γλιστρά.
- Όταν το σήμα του ραντάρ διακόπτεται προσωρινά
- Όταν είναι ανοικτή οποιαδήποτε πόρτα
- Σε διαδοχικούς ανηφορικούς και κατηφορικούς δρόμους.

#### Ενέργεια που πρέπει να κάνετε:

Όταν οι συνθήκες που περιγράφονται παραπάνω έχουν πάψει να ισχύουν, ανοίξτε πάλι το σύστημα ICC για να το χρησιμοποιήσετε.

#### Συνθήκη B:

Ο βομβητής ηχεί και το προειδοποιητικό μήνυμα [Temporarily Disabled Front Radar Blocked] (προσωρινά μη διαθέσιμο, μπλοκαρισμένο μπροστινό ραντάρ) θα εμφανιστεί στην Οθόνη Πληροφοριών του Αυτοκινήτου.

- Όταν η περιοχή του αισθητήρα ραντάρ καλύπτεται με βρωμιά ή παρεμποδίζεται ή το μπροστινό ραντάρ παρεμποδίζεται λόγω βρωμιάς ή άλλης παρεμβολής που μπλοκάρει τον αισθητήρα ραντάρ, κάνοντας αδύνατο τον εντοπισμό ενός προπορευόμενου οχήματος, το σύστημα ICC ακυρώνεται αυτόματα.

#### Ενέργεια που πρέπει να κάνετε:

Εάν εμφανιστεί το προειδοποιητικό μήνυμα, σταματήστε το αυτοκίνητο σε ασφαλές σημείο, Πατήστε το το κουμπί P (παρκάρισμα) για να αλλάξετε στην θέση P (παρκάρισμα) και σβήστε το σύστημα e-POWER. Όταν το σήμα του ραντάρ διακόπτεται προσωρινά, καθαρίστε την περιοχή του αισθητήρα και βάλτε πάλι μπροστά το σύστημα e-POWER. Εάν το προειδοποιητικό μήνυμα [Temporarily Disabled Front Radar Blocked] (προσωρινά απενεργοποιημένο, μπλοκαρισμένο μπροστινό ραντάρ) συνεχίσει να εμφανίζεται, ζητήστε τον έλεγχο του ICC συστήματος από ένα εξουσιοδοτημένο συνεργείο NISSAN ή εξειδικευμένο συνεργείο.

- Όταν οδηγείτε σε δρόμους οι οποίοι είναι περιορισμένοι λόγω κατασκευών ή κτηρίων (για παράδειγμα, μακριές γέφυρες, έρημοι, χιονισμένα πεδία, οδήγηση δίπλα σε ψηλούς τοίχους), το σύστημα μπορεί να εμφανίσει το προειδοποιητικό μήνυμα [Temporarily Disabled Front Radar Blocked]

(προσωρινά απενεργοποιημένο, μπλοκαρισμένο μπροστινό ραντάρ) στην Οθόνη Πληροφοριών Αυτοκινήτου.

#### Ενέργεια που πρέπει να κάνετε:

Όταν οι συνθήκες που περιγράφονται παραπάνω έχουν πάψει να ισχύουν, ανοίξτε πάλι το σύστημα ICC για να το χρησιμοποιήσετε.

#### Δυσλειτουργία του συστήματος



Όταν το σύστημα ICC δεν λειτουργεί σωστά, ο βομβητής ηχεί και το προειδοποιητικό του συστήματος ICC (κίτρινο) και το προειδοποιητικό μήνυμα [System Fault See Owner's Manual] (σφάλμα συστήματος δείτε το βιβλίο οδηγιών χρήσης) θα εμφανιστούν.

#### Ενέργεια που πρέπει να κάνετε:

Εάν εμφανιστεί η προειδοποίηση, πατήστε τον διακόπτη της θέσης P για να αλλάξετε στην θέση P (παρκάρισμα), σβήστε και βάλτε πάλι μπροστά το σύστημα e-POWER, συνεχίστε την οδήγηση και κάντε πάλι τους ορισμούς στο σύστημα ICC.

**Εάν δεν είναι δυνατό να ρυθμίσετε το σύστημα ή η προειδοποίηση παραμένει αναμμένη, μπορεί να δηλώνει ότι το σύστημα ICC δεν λειτουργεί σωστά. Αν και το αυτοκίνητο συνεχίζει να μπορεί να οδηγηθεί κάτω από φυσιολογικές συνθήκες, ζητήστε τον έλεγχο του Για την υπηρεσία αυτή δείτε ένα εξουσιοδοτημένο συνεργείο NISSAN ή εξειδικευμένο συνεργείο.**

**γυθεί κάτω από φυσιολογικές συνθήκες, ζητήστε τον έλεγχο του Για την υπηρεσία αυτή δείτε ένα εξουσιοδοτημένο συνεργείο NISSAN ή εξειδικευμένο συνεργείο.**

#### Συντήρηση του συστήματος



Ο αισθητήρας για το σύστημα ICC (A) βρίσκεται στο μπροστά μέρος του αυτοκινήτου.

Για να διατηρήσετε το σύστημα ICC σε κανονική λειτουργία, βεβαιωθείτε ότι τηρείτε τα ακόλουθα:

- Διατηρείτε την περιοχή του αισθητήρα πάντα καθαρή.
- Μην χτυπάτε ή κάνετε ζημιά στις περιοχές γύρω από τον αισθητήρα.
- Μην καλύπτετε ή κολλάτε αυτοκόλλητα ή παρόμοια αντικείμενα κοντά στην περιοχή του αισθητήρα. Αυτό μπορεί να προκαλέσει αστοχία ή δυσλειτουργία.
- Μην τοποθετείτε μεταλλικά αντικείμενα κοντά στην περιοχή του αισθητήρα (λασπώτρες κλπ). Αυτό μπορεί να προκαλέσει αστοχία ή δυσλειτουργία.
- Μην τροποποιείτε, αφαιρείτε ή βιάφετε τον μπροστινό προφυλακτήρα. Επικοινωνήστε με ένα εξου-

σιοδοτημένο συνεργείο NISSAN ή εξειδικευμένο συνεργείο πριν κάνετε προσαρμογές ή επαναφορά του μπροστινού προφυλακτήρα.

Για τους αριθμούς έγκρισης των ραδιοσυχνοτήτων και πληροφορίες, δείτε το «Αριθμός έγκρισης και πληροφορίες ραδιοφώνου» (Σελίδα 491).

#### ΣΥΜΒΑΤΙΚΗ ΛΕΙΤΟΥΡΓΙΑ CRUISE CONTROL

(σταθερή ταχύτητα)

Αυτή η λειτουργία σας επιτρέπει την οδήγηση ανάμεσα στα 30 έως τα 170 χιλιόμετρα την ώρα (20 έως 106 MPH) (μοντέλα 2WD) ή 30 έως 13 χιλιόμετρα την ώρα (20 έως 108 MPH) (μοντέλα 4WD) χωρίς να κρατάτε το πόδι σας πάνω στο πεντάλ του γκαζιού.



#### ΠΡΟΕΙΔΟΠΟΙΗΣΗ

- Στην λειτουργία του συμβατικού Cruise Control (σταθερή ταχύτητα), δεν θα ηχήσει προειδοποιητικός βομβητής για να σας προειδοποιήσει εάν είστε πολύ κοντά στο προπορευόμενο αυτοκίνητο καθώς ούτε η παρουσία αυτοκινήτου μπροστά ούτε και η απόσταση από αυτοκίνητο σε αυτοκίνητο ανιχνεύονται.
- Προσέχετε ιδιαίτερα την απόσταση ανάμεσα στο αυτοκίνητό σας και το προπορευόμενο όχημα για να μην υπάρξει σύγκρουση.
- Να επιβεβαιώνετε πάντα την ρύθμιση στην οθόνη του συστήματος ICC.
- Μην χρησιμοποιείτε την λειτουργία συμβατικού Cruise Control (σταθερή ταχύτητα) όταν οδηγείτε στις ακόλουθες συνθήκες.
  - Όταν δεν είναι δυνατό να διατηρήσετε το αυτοκίνητο σε καθορισμένη ταχύτητα.
  - Σε μεγάλη κίνηση ή σε κίνηση που ποικίλει σε ταχύτητα.
  - Σε δρόμους με πολλές στροφές ή ορεινούς.

- Σε δρόμους που γλιστρούν (βροχή, χιόνι, πάγος κλπ).
- Σε περιοχές με πολύ αέρα
- Εάν το κάνετε, μπορεί να χάσετε τον έλεγχο του αυτοκινήτου και να προκληθεί ατύχημα.

ΔΙΑΚΟΠΤΕΣ συμβατικής λειτουργίας CRUISE CONTROL (σταθερή ταχύτητα):



1. Διακόπτης <RES +>:

Επαναφέρει την καθορισμένη ταχύτητα του αυτοκινήτου ή αυξάνει την ταχύτητα σταδιακά.

2. Διακόπτης <SET ->:

Ορίζει την επιθυμητή ταχύτητα οδήγησης ή μειώνει την ταχύτητα σταδιακά.

3. Διακόπτης <CANCEL>:

Απενεργοποιεί το σύστημα χωρίς να διαγράψει την καθορισμένη ταχύτητα.

4. Διακόπτης Cruise ON/OFF:

Κύριος διακόπτης για την ενεργοποίηση ή απενεργοποίηση του συστήματος

ΟΘΟΝΗ ΚΑΙ ΕΝΔΕΙΞΕΙΣ συμβατικού CRUISE CONTROL (σταθερή ταχύτητα)



Η ένδειξη βρίσκεται στην Οθόνη Πληροφοριών του Αυτοκινήτου.

1. Ένδειξη Cruise:

Η ένδειξη δείχνει την κατάσταση της λειτουργίας του Συμβατικού Cruise Control (σταθερή ταχύτητα) του συστήματος ICC ανάλογα με το χρώμα.

- Ένδειξη ενεργού συστήματος cruise control (γκρι): Δείχνει ότι ο διακόπτης CRUISE ON/OFF είναι στο ON
- Ένδειξη SET Cruise Control (πράσινο): Δείχνει ότι έχει καθοριστεί η ταχύτητα οδήγησης.
- Προειδοποίηση cruise control (κίτρινο): Δείχνει ότι υπάρχει μία δυσλειτουργία στην Συμβατική λειτουργία του Cruise Control (σταθερή ταχύτητα) του συστήματος ICC.

2. Ένδειξη καθορισμένης ταχύτητας αυτοκινήτου:

Δείχνει την καθορισμένη ταχύτητα του αυτοκινήτου.

- Πράσινο: Cruise control ενεργό
- Γκρι: Cruise control σε αναμονή

(Η μονάδα μέτρησης ταχύτητας μπορεί να μετατραπεί ανάμεσα σε χλμ/ώρα [km/h] και μίλια ανά ώρα

[MPH] (όπου υπάρχει)). (Δείτε το «Μονάδα μέτρησης / γλώσσα») (Σελίδα 105).)

Χειρισμός της συμβατικής ΛΕΙΤΟΥΡΓΙΑΣ CRUISE CONTROL (σταθερή ταχύτητα):

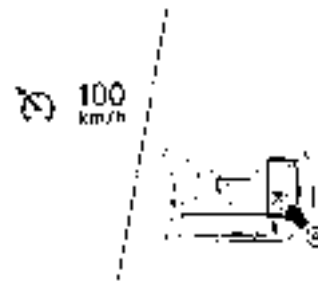

Για να ανοίξετε την λειτουργία του συμβατικού Cruise Control (σταθερή ταχύτητα), πατήστε και κρατήστε τον διακόπτη CRUISE ON/ OFF (A) για περισσότερο από περίπου 1,5 δευτερόλεπτο.

Όταν πατήσετε τον διακόπτη Cruise ON/OFF στο ON εμφανίζονται στην οθόνη πληροφοριών του αυτοκινήτου η ένδειξη της λειτουργίας του συμβατικού Cruise Control (σταθερή ταχύτητα) και οι ενδείξεις. Εάν κρατήσετε τον διακόπτη Cruise ON/OFF για περισσότερο από το περίπου 1,5 δευτερόλεπτο, η ένδειξη του συστήματος ICC θα σβήσει. Εμφανίζεται η ένδειξη του cruise control. Μπορείτε να ορίσετε την ταχύτητα οδήγησης που θέλετε. Πατώντας πάλι τον διακόπτη Cruise ON/OFF θα σβήσει τελείως το σύστημα. Όταν ο διακόπτης παροχής τοποθετηθεί στην θέση OFF, το σύστημα αυτόματα σβήνει κι αυτό.

Για να χρησιμοποιήσετε το σύστημα ICC και πάλι, πατήστε γρήγορα και αφήστε τον κύριο διακόπτη Cruise ON/OFF (λειτουργία ελέγχου απόστασης ανάμεσα στα οχήματα) ή πατήστε και κρατήστε τον

(Λειτουργία συμβατικού Cruise Control), για να το ανοίξετε.



#### ΠΡΟΕΙΔΟΠΟΙΗΣΗ

Για να μην ενεργοποιηθεί κατά λάθος το Cruise Control, βεβαιωθείτε ότι έχετε κλείσει τον διακόπτη Cruise ON/OFF όταν δεν χρησιμοποιείτε το σύστημα ICC.

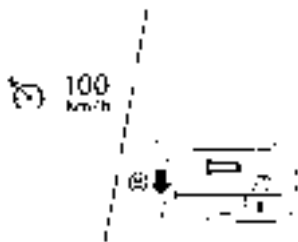

Για να ορίσετε την ταχύτητα οδήγησης, επιταχύνετε το αυτοκίνητό σας στην ταχύτητα που θέλετε, πατήστε κάτω τον διακόπτη <SET->(B)και αφήστε τον. (Το χρώμα του δείκτη cruise αλλάζει σε πράσινο και ανάβει η ένδειξη της καθορισμένης ταχύτητας του αυτοκινήτου). Πάρτε το πόδι σας από το γκάτζι. Το αυτοκίνητό σας θα διατηρήσει την καθορισμένη ταχύτητα.

- Για να προσπεράσετε άλλο αυτοκίνητο, πατήστε το πεντάλ του γκαζιού. Όταν αφήσετε το πεντάλ, το αυτοκίνητο θα επιστρέψει στην προηγούμενως καθορισμένη ταχύτητα.
- Το αυτοκίνητο μπορεί να μην διατηρήσει την καθορισμένη ταχύτητα σε δρόμους όταν κατεβαίνετε ή ανεβαίνετε απότομους λόφους. Εάν αυτό συμβαίνει, διατηρήστε την ταχύτητα του αυτοκινήτου

εσείς.

Για να ακυρώσετε την καθορισμένη ταχύτητα, χρησιμοποιήστε μία από τις παρακάτω μεθόδους:

- Πατήστε τον διακόπτη ακύρωσης <CANCEL>. Η ένδειξη ταχύτητας του αυτοκινήτου και η ένδειξη cruise θα γίνουν γκρι.
- Πατήστε ελαφρά το πεντάλ του φρένου. Η ένδειξη ταχύτητας του αυτοκινήτου και η ένδειξη cruise θα γίνουν γκρι.
- Γυρίστε τον διακόπτη Cruise ON/OFF στο Off. Οι ενδείξεις του cruise control και η ένδειξη καθορισμένης ταχύτητας θα σβήσουν.

Για να καθορίσετε μία πιο γρήγορη ταχύτητα, χρησιμοποιήστε μία από τις παρακάτω τρεις μεθόδους:

- Πατήστε το πεντάλ του γκαζιού. Όταν το αυτοκίνητο φτάσει την ταχύτητα που θέλετε, πατήστε κάτω και αφήστε τον διακόπτη <SET->.
- Σπρώξτε επάνω και κρατήστε τον διακόπτη <RES+>. Όταν το αυτοκίνητο φτάσει την ταχύτητα που θέλετε, αφήστε τον διακόπτη.
- Σπρώξτε επάνω και αφήστε γρήγορα τον διακόπτη <RES+>. Κάθε φορά που το κάνετε αυτό, η καθορισμένη ταχύτητα θα αυξάνεται κατά περίπου 1 χλμ/ώρα (1MPH).

Για να καθορίσετε μία πιο αργή ταχύτητα, χρησιμοποιήστε μία από τις παρακάτω τρεις μεθόδους:

- Πατήστε ελαφρά το πεντάλ του φρένου. Όταν το αυτοκίνητο φτάσει την ταχύτητα που θέλετε, πατήστε κάτω τον διακόπτη <SET-> και αφήστε τον.
- Πατήστε κάτω και κρατήστε τον διακόπτη <SET->. Αφήστε τον διακόπτη όταν το αυτοκίνητο επιβραδύνει στην ταχύτητα που θέλετε.
- Σπρώξτε κάτω και αφήστε γρήγορα τον διακόπτη <SET->. Κάθε φορά που το κάνετε αυτό, η καθορισμένη ταχύτητα θα αυξάνεται κατά περίπου 1 χλμ/

ώρα (1MPH).

Για να επαναφέρετε την καθορισμένη ταχύτητα, πατήστε και αφήστε τον διακόπτη <RES+>. Το αυτοκίνητο θα επαναφέρει την τελευταία καθορισμένη ταχύτητα οδήγησης όταν η ταχύτητα του αυτοκινήτου είναι πάνω από 30 χιλιόμετρα την ώρα (20 MPH).

Σύστημα προσωρινά μη διαθέσιμο

Στις ακόλουθες περιπτώσεις, ηχεί ένας βομβητής και ο έλεγχος ακυρώνεται αυτόματα.

- Όταν ο επιλογέας ταχυτήτων δεν είναι στην θέση D (οδήγηση).
- Όταν έχετε δέσει το χειρόφρενο.
- Όταν το ESP (μαζί με το σύστημα ελέγχου πρόσφυσης) είναι σε λειτουργία
- Όταν το σύστημα ESP είναι σβηστό
- Όταν ένας τροχός γλιστρά.

#### Προειδοποίηση



Όταν το σύστημα δεν λειτουργεί σωστά, ο βομβητής ηχεί και το χρώμα της ένδειξης cruise θα αλλάξει σε κίτρινο.

#### Ενέργεια που πρέπει να κάνετε:

Εάν το φως της ένδειξης του cruise control αλλάξει σε κίτρινο, παρκάρετε το αυτοκίνητο σε ασφαλή

## ΥΠΟΒΟΗΘΗΣΗ PROPILOT (όπου υπάρχει)

σημείο. Σβήστε το σύστημα e- POWER και ανάψτε το πάλι. Συνεχίστε την οδήγηση και μετά κάντε πάλι την ρύθμιση.

Εάν δεν είναι δυνατό να ρυθμίσετε το σύστημα ή η ένδειξη παραμένει αναμμένη, μπορεί να δηλώνει ότι το σύστημα δεν λειτουργεί σωστά. Αν και το αυτοκίνητο συνεχίζει να μπορεί να οδηγηθεί κάτω από φυσιολογικές συνθήκες, ζητήστε τον έλεγχο του συστήματος. Συνιστάται να επικοινωνήσετε με ένα εξουσιοδοτημένο συνεργείο NISSAN ή εξειδικευμένο συνεργείο για αυτή την υπηρεσία.



### ΠΡΟΕΙΔΟΠΟΙΗΣΗ

Εάν δεν ακολουθήσετε τις προειδοποιήσεις και τις οδηγίες για την σωστή χρήση του συστήματος Υποβοήθησης ProPILOT θα μπορούσε να προκληθεί σοβαρός τραυματισμός ή θάνατος.

- Η Υποβοήθηση ProPILOT δεν είναι σύστημα αυτόνομης οδήγησης. Με τους περιορισμούς στις δυνατότητές του που περιγράφονται σε αυτό το βιβλίο, βοηθάει τον οδηγό σε συγκεκριμένες ενέργειες που αφορούν στην οδήγηση.
- Η Υποβοήθηση ProPILOT δεν υποκαθιστά την σωστή διαδικασία οδήγησης και δεν είναι σχεδιασμένο για να διορθώνει την απρόσεκτη οδήγηση. Η Υποβοήθηση ProPILOT δεν θα στρίψει το τιμόνι για να διατηρήσει το αυτοκίνητο μέσα στην λωρίδα κυκλοφορίας σε όλες τις περιπτώσεις. Η Υποβοήθηση ProPILOT δεν είναι σχεδιασμένο να αποτρέπει την απώλεια του ελέγχου. Είναι ευθύνη του οδηγού να παραμένει σε εγρήγορση, να οδηγεί με ασφάλεια, να διατηρεί το αυτοκίνητο μέσα στην λωρίδα κυκλοφορίας και να έχει συνέχεια τον έλεγχο του αυτοκινήτου.
- Υπάρχουν περιορισμοί στις ικανότητες της Υποβοήθησης ProPILOT. Η Υποβοήθηση ProPILOT δεν λειτουργεί σε όλες τις συνθήκες καιρού, κίνησης και δρόμου. Είναι ευθύνη του οδηγού να παραμένει σε εγρήγορση, να οδηγεί με ασφάλεια, να διατηρεί το αυτοκίνητο μέσα στην λωρίδα κυκλοφορίας και να έχει συνέχεια τον έλεγχο του αυτοκινήτου.
- Η Υποβοήθηση ProPILOT είναι μόνο μία βοήθεια στον οδηγό και δεν είναι μονάδα προειδοποίησης ή αποφυγής σύγκρουσης.

- Η Υποβοήθηση ProPILOT προορίζεται για χρήση στους αυτοκινητόδρομους στους οποίους το αντίθετο ρεύμα κυκλοφορίας διαχωρίζεται με μπαριέρα και μόνο και δεν προορίζεται για οδήγηση στην πόλη. Εάν δεν εφαρμόσετε τα φρένα ή δεν στρίψετε το αυτοκίνητο όταν είναι απαραίτητο μπορεί να προκληθεί σοβαρό ατύχημα.
- Να τηρείτε πάντα τα όρια ταχύτητας και να μην ορίζετε την ταχύτητα πάνω από αυτά.
- Όταν οδηγείτε να μην παίρνετε ποτέ τα χέρια σας από το τιμόνι. Να διατηρείτε πάντα τα χέρια σας στο τιμόνι και να οδηγείτε το αυτοκίνητο με ασφάλεια.
- Ποτέ μην λύνετε την ζώνη ασφαλείας όταν χρησιμοποιείτε την Υποβοήθηση ProPILOT. Εάν το κάνετε, αυτόματα ακυρώνεται το σύστημα Υποβοήθησης ProPILOT.
- Το σύστημα Υποβοήθησης ProPILOT δεν αντιδρά όταν πλησιάζετε οχήματα που είναι στατικά ή κινούνται αργά.
- Να οδηγείτε πάντα προσεκτικά όταν χρησιμοποιείτε το σύστημα Υποβοήθησης ProPILOT. Διαβάστε προσεκτικά για να κατανοήσετε το παρόν βιβλίο πριν χρησιμοποιήσετε το σύστημα ProPILOT. Για να αποφύγετε σοβαρό τραυματισμό ή θάνατο, δεν θα πρέπει να βασίζεστε πάνω στο σύστημα για την αποφυγή ατυχημάτων ή για να ρυθμιστεί η ταχύτητα του αυτοκινήτου σε καταστάσεις ανάγκης. Μην χρησιμοποιείτε το σύστημα Υποβοήθησης ProPILOT εκτός εάν οι συνθήκες του δρόμου και της κυκλοφορίας είναι οι κατάλληλες.

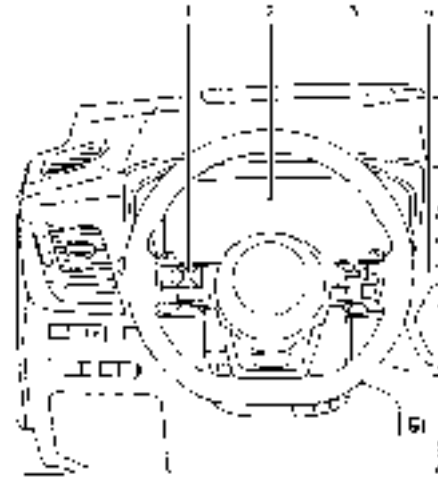

Το σύστημα Υποβοήθησης ProPILOT προορίζεται για να βοηθήσει την λειτουργία του αυτοκινήτου όταν ακολουθείτε ένα όχημα που προπορεύεται στην ίδια λωρίδα κυκλοφορίας και κατεύθυνση κίνησης.

Το σύστημα Υποβοήθησης ProPILOT χρησιμοποιεί μία μπροστινή κάμερα πολλαπλών αισθητήρων (Α) που είναι τοποθετημένη πίσω από το παρμπρίζ για να παρακολουθεί τις διαγραμμίσεις των λωρίδων και έναν αισθητήρα ραντάρ (Β) που βρίσκεται στο μπροστά μέρος του αυτοκινήτου για να μετρήσει την απόσταση έως το αυτοκίνητο που προπορεύεται στην ίδια λωρίδα κυκλοφορίας. Εάν το σύστημα εντοπίσει ένα όχημα μπροστά σας που κινείται πιο αργά, το σύστημα θα μειώσει την ταχύτητα του αυτοκινήτου ώστε το αυτοκίνητό σας να ακολουθεί το προπορευόμενο όχημα στην επιλεγμένη απόσταση. Το σύστημα θα διατηρήσει επίσης το αυτοκίνητό σας στο κέντρο της λωρίδας κυκλοφορίας όταν εντοπιστούν καθαρές διαγραμμίσεις της λωρίδας κυκλοφορίας.

**ΣΗΜΕΙΩΣΗ:**

**Είναι σημαντικό να βεβαιώνεστε ότι η μπροστινή κάμερα και οι αισθητήρες ραντάρ είναι πάντα καθαροί. (Δείτε το «Συντήρηση αισθητήρα ICC» (Σελίδα 358) και «Συντήρηση Υποβοήθησης Τιμονιού» (Σελίδα 363) για περισσότερες λεπτομέρειες.)**

- (1) Χειριστήρια στο τιμόνι (αριστερή πλευρά)
- (2) Οθόνη Πληροφοριών Αυτοκινήτου
- (3) Χειριστήρια στο τιμόνι (δεξιά πλευρά)
- (4) Διακόπτης Υποβοήθησης ProPILOT
- (5) Διακόπτης Υποβοήθησης Τιμονιού

**ΛΕΙΤΟΥΡΓΙΑ ΤΟΥ ΣΥΣΤΗΜΑΤΟΣ ΥΠΟΒΟΗΘΗΣΗΣ PROPILOT**

Το σύστημα Υποβοήθησης ProPILOT έχει τις ακόλουθες δύο λειτουργίες:

**1. Ευφυές Cruise Control (ICC)**

Το σύστημα ICC μπορεί να οριστεί σε μία ή δύο λειτουργίες cruise control.

- Συμβατική λειτουργία cruise control (σταθερή ταχύτητα):

Για την οδήγηση σε μία καθορισμένη ταχύτητα Για επιπλέον πληροφορίες δείτε το «Ενεργοποιώντας την λειτουργία του συμβατικού cruise control (σταθερή ταχύτητα) (Σελίδα 341).

#### **ΣΗΜΕΙΩΣΗ:**

**Η Υποβοήθηση του Τιμονιού δεν είναι διαθέσιμη στην συμβατική λειτουργία cruise control (σταθερή ταχύτητα).**

- Λειτουργία ελέγχου απόστασης από αυτοκίνητο σε αυτοκίνητο:

Το σύστημα ICC διατηρεί την επιλεγμένη απόσταση από το προπορευόμενο όχημα μέσα στην κλίμακα ταχύτητας από τα 0 χλμ/ώρα (0 MPH) και έως την καθορισμένη ταχύτητα. Η καθορισμένη ταχύτητα μπορεί να επιλεγεί από τον οδηγό πάνω από τα περίπου 30 χλμ/ώρα (20 MPH). Όταν το προπορευόμενο όχημα επιβραδύνει για να σταματήσει, το αυτοκίνητό σας σταδιακά επιβραδύνει σε στάση. Όταν το αυτοκίνητο έχει σταματήσει, το σύστημα ICC διατηρεί την δύναμη πέδησης για να κρατήσει το αυτοκίνητό σας σταματημένο.

- Όταν το αυτοκίνητό σας είναι σταματημένο για λιγότερα από περίπου 3 δευτερόλεπτα και το αυτοκίνητο μπροστά σας ξεκινήσει να κινείται, το αυτοκίνητό σας θα ξεκινήσει αυτόματα να κινείται πάλι. Εάν το αυτοκίνητό σας είναι σταματημένο για περισσότερα από περίπου 3 δευτερόλεπτα, το σύστημα ICC θα σβήσει και θα δεθεί το ηλεκτρικό χειρόφρενο.
- Όταν το αυτοκίνητο μπροστά σας αρχίσει να κινείται προς τα εμπρός, πατήστε το κουμπί <RES+> στο τιμόνι ή πατήστε ελαφρά το γκάζι για να ελευθερωθεί το φρένο. Το σύστημα ICC θα κάνει επανεκκίνηση για να διατηρήσει την επιλεγμένη απόσταση από το προπορευόμενο όχημα.
- Να ελέγχετε πάντα το περιβάλλον πριν βάλετε πάλι μπροστά το αυτοκίνητο.
- Όταν είστε σταματημένος και δεν εντοπίζεται όχημα μπροστά σας το σύστημα ICC δεν θα λειτουργήσει. Θα πρέπει να χρησιμοποιείται το πετάλ γκαζιού για να ελέγξετε την ταχύτητα του

αυτοκινήτου.

#### **ΣΗΜΕΙΩΣΗ:**

**Ακόμη και εάν η ρύθμιση του Ευφυούς Συστήματος Πέδησης είναι ανενεργή από τον οδηγό με την χρήση του μενού ρυθμίσεων [Settings] στην οθόνη πληροφοριών του αυτοκινήτου, το Ευφυές Σύστημα Πέδησης με Εντοπισμό Πεζού θα ενεργοποιηθεί αυτόματα όταν χρησιμοποιείτε το ICC.**

#### **2. Υποβοήθηση τιμονιού**

Η λειτουργία Υποβοήθησης Τιμονιού ελέγχει το σύστημα διεύθυνσης για να σας βοηθήσει να διατηρήσετε το αυτοκίνητο μέσα στην λωρίδα κυκλοφορίας. Όταν δεν υπάρχει αυτοκίνητο μπροστά σας, η Υποβοήθηση στο Τιμόνι δεν είναι διαθέσιμη σε ταχύτητες κάτω από τα 60 χλμ/ώρα (37 MPH).

## ΔΙΑΚΟΠΤΕΣ ΥΠΟΒΟΗΘΗΣΗΣ PROPILOT

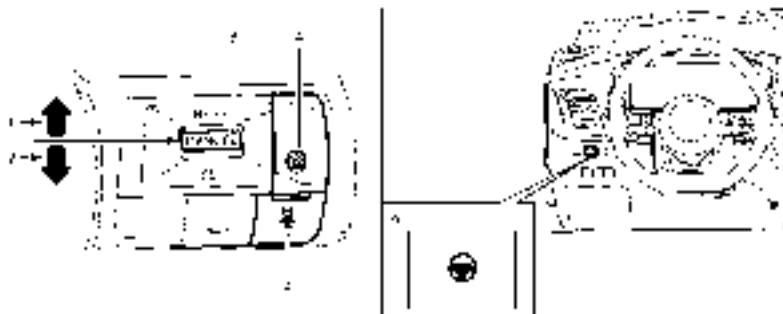

### 1. Διακόπτης RES + :

Επαναφέρει την καθορισμένη ταχύτητα του αυτοκινήτου ή αυξάνει την ταχύτητα σταδιακά.

### 2. Διακόπτης SET - :

Ορίζει την επιθυμητή ταχύτητα οδήγησης ή μειώνει την ταχύτητα σταδιακά.

### 3. Διακόπτης CANCEL:

Απενεργοποιεί το σύστημα Υποβοήθησης ProPILOT χωρίς να διαγράψει την καθορισμένη ταχύτητα.

### 4. Διακόπτης Υποβοήθησης ProPILOT:

Ενεργοποίηση και απενεργοποίηση του συστήματος Υποβοήθησης ProPILOT

### 5. Διακόπτης απόστασης DISTANCE:

- [Long] (μακρινή)
- [Middle] (μεσαία)
- [Short] (κοντινή)

### 6. Διακόπτης Υποβοήθησης Τιμονιού:

Ενεργοποίηση και απενεργοποίηση της λειτουργίας Υποβοήθησης Τιμονιού



## ΘΘΟΝΗ ΚΑΙ ΕΝΔΕΙΞΕΙΣ ΤΟΥ ΣΥΣΤΗΜΑΤΟΣ ΥΠΟΒΟΗΘΗΣΗΣ PROPILOT

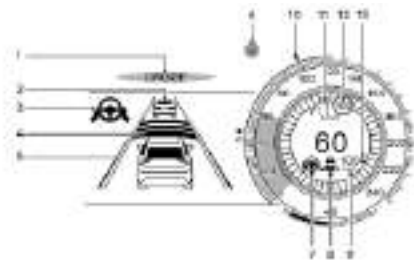

Μοντέλα με ένδειξη πλήρους οθόνης

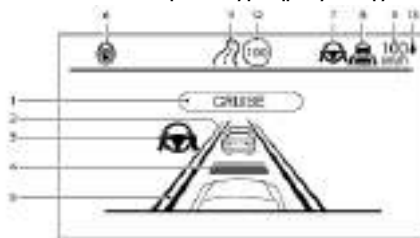

Μοντέλα με αναλογικό μετρητή και έγχρωμη οθόνη

### 1. Ενεργοποίηση Υποβοήθησης ProPILOT

Εμφανίζεται όταν είναι ενεργοποιημένο το σύστημα Υποβοήθησης ProPILOT

### 2. Ένδειξη εντοπισμού προπορευόμενου αυτοκινήτου

Δείχνει εάν το σύστημα εντοπίζει ένα αυτοκίνητο μπροστά σας (μόνο όταν το ICC είναι ενεργό)

### 3. Ένδειξη Υποβοήθησης Τιμονιού

Δείχνει την κατάσταση της λειτουργίας Υποβοήθησης Τιμονιού με το χρώμα της ένδειξης

- Ενδεικτικό Υποβοήθησης Τιμονιού (γκρι): Υποβοήθηση Τιμονιού σε αναμονή
- Ενδεικτικό Υποβοήθησης Τιμονιού (πράσινο): Υποβοήθηση Τιμονιού ενεργή

### 4. Ένδειξη ορισμού της απόστασης

Εμφανίζει την επιλεγμένη απόσταση

### 5. Ένδειξη διαγράμμισης λωρίδας

Δείχνει εάν το σύστημα εντοπίζει την διαγράμμιση της λωρίδας

- Δεν εμφανίζεται διαγράμμιση λωρίδας: Η Υπο-

βοήθηση Τιμονιού είναι ανενεργή

- Ένδειξη διαγράμμισης λωρίδας (γκρι): Δεν εντοπίζεται καμία λωρίδα κυκλοφορίας
- Ένδειξη διαγράμμισης λωρίδας (πράσινη): Εντοπίζονται διαγραμμίσεις λωρίδων, η Υποβοήθηση Τιμονιού είναι ενεργή
- Ένδειξη διαγράμμισης λωρίδας (κίτρινη): Εντοπίζεται απόκλιση από την λωρίδα

6. Ένδειξη κατάστασης Υποβοήθησης ProPILOT ( ) Δείχνει την κατάσταση του συστήματος Υποβοήθησης ProPILOT με το χρώμα της ένδειξης

- Ένδειξη κατάστασης Υποβοήθησης ProPILOT (λευκό): Η Υποβοήθηση ProPILOT είναι ενεργό αλλά σε αναμονή
- Ένδειξη κατάστασης Υποβοήθησης ProPILOT (μπλε): Η Υποβοήθηση ProPILOT είναι ενεργό

7. Ενδεικτικό / προειδοποιητικό κατάστασης Υποβοήθησης Τιμονιού ( )

Εμφανίζει την κατάσταση της Υποβοήθησης Τιμονιού με το χρώμα της ένδειξης / προειδοποίησης

- Δεν εμφανίζεται ένδειξη κατάστασης Υποβοήθησης Τιμονιού: Η Υποβοήθηση Τιμονιού είναι ανενεργή
- Ενδεικτικό κατάστασης Υποβοήθησης Τιμονιού (γκρι): Υποβοήθηση Τιμονιού σε αναμονή
- Ενδεικτικό κατάστασης Υποβοήθησης Τιμονιού (πράσινο): Υποβοήθηση Τιμονιού ενεργή
- Ενδεικτικό κατάστασης Υποβοήθησης Τιμονιού (κίτρινο): Η Υποβοήθηση Τιμονιού δεν λειτουργεί σωστά
- Ενδεικτικό κατάστασης Υποβοήθησης Τιμονιού (κόκκινο): Δεν εντοπίστηκαν χέρια στο τιμόνι

8. Ένδειξη ελέγχου ταχύτητας / ένδειξη καθορισμένης απόστασης / ένδειξη διαγράμμισης λωρίδας (  )  
Εμφανίζει την κατάσταση του ελέγχου της ταχύτητας με το χρώμα της ένδειξης και εμφανίζει την επιλεγμένη απόσταση από το πλήθος των οριζόντιων μπαρών που εμφανίζονται

- Ένδειξη κατάστασης ελέγχου ταχύτητας (λευκό): ICC σε αναμονή.
- Ένδειξη κατάστασης ελέγχου ταχύτητας (πράσινο): Είναι ενεργό το ICC (λειτουργία ελέγχου απόστασης)
  - Εμφανίζεται πράσινη εικόνα αυτοκινήτου: Ανίχνευση προπορευόμενου αυτοκινήτου
  - Δεν εμφανίζεται εικόνα αυτοκινήτου: Δεν εντοπίζεται αυτοκίνητο μπροστά (Το αυτοκίνητό σας διατηρεί την καθορισμένη ταχύτητα που έχει επιλεγεί από τον οδηγό.)
- Ένδειξη κατάστασης ελέγχου ταχύτητας (κίτρινο): Δείχνει μία δυσλειτουργία του ICC

Για την ένδειξη διαγράμμισης λωρίδας δείτε το «Οθόνη και ενδείξεις Υποβοήθησης Τιμονιού» (Σελίδα 359).

9. Ένδειξη καθορισμένης ταχύτητας αυτοκινήτου  
Δείχνει την καθορισμένη ταχύτητα του αυτοκινήτου

- Πράσινο: Ενεργό ICC
- Γκρι: ICC σε αναμονή.

(Η μονάδα μέτρησης ταχύτητας μπορεί να μετατραπεί ανάμεσα

χλμ/ώρα [km/h] και μίλια ανά ώρα [MPH] (όπου υπάρχει).) (Δείτε το «Μονάδα μέτρησης / γλώσσα») (Σελίδα 105).)

10. Ένδειξη καθορισμένης ταχύτητας (όπου υπάρχει)  
Δείχνει την καθορισμένη ταχύτητα του αυτοκινήτου

- Λευκό τρίγωνο: Ταχύτητα (όπου υπάρχει) στόχος του Cruise Control ή του Περιοριστή Ταχύτητας

• Πράσινο τρίγωνο: Ταχύτητα στόχος του ICC

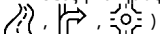
11. Ένδειξη πληροφοριών δρόμου (όπου υπάρχει) (  )  
Υποδεικνύει τις πληροφορίες για τον δρόμο που εντοπίζονται

12. Εντοπισμένη πινακίδα κυκλοφορίας (όριο ταχύτητας) (όπου υπάρχει) (  )

Υποδεικνύει το όριο ταχύτητας που εντοπίζεται αυτή την στιγμή

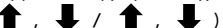
13. Ένδειξη Σύνδεσης Ορίου Ταχύτητας (όπου υπάρχει) (A,  )

Δείχνει την λειτουργία ενεργοποίησης της Σύνδεσης Ορίου Ταχύτητας ή την λειτουργία του συστήματος

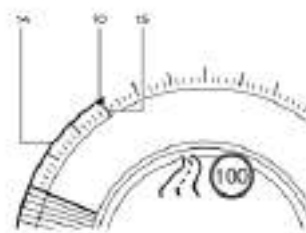

14. Πράσινη γραμμή (όπου υπάρχει)

Δείχνει ένα κενό ανάμεσα στην παρούσα ταχύτητα και την ταχύτητα στόχο του ICC

15. Κόκκινη γραμμή (όπου υπάρχει)

Δείχνει την σημείωση του ορίου ταχύτητα της Αναγνώρισης Πινακίδων Κυκλοφορίας (TSR)

## ΣΗΜΕΙΩΣΗ:

- Ορισμένα από τα στοιχεία που αναφέρονται παραπάνω είναι διαθέσιμα μόνο στην κλασική άποψη που εμφανίζεται στην παραπάνω εικόνα. (Δείτε το «Αλλάζοντας την άποψη του μετρητή (μοντέλα με ένδειξη πλήρους οθόνης)» (Σελίδα 83))
- Όταν είναι ενεργοποιημένο το σύστημα Υποβοήθησης ΠροPILOT, η οθόνη θα αλλάξει αυτόματα στην ένδειξη του συστήματος Υποβοήθησης ΠροPILOT. Για να απενεργοποιήσετε αυτή την λειτουργία, απενεργοποιήστε το [AUTO Cruise Display] (αυτόματη ένδειξη Cruise) στο [Display Settings] (Ρυθμίσεις οθόνης) του μενού ρυθμίσεων

Η ένδειξη της Υποβοήθησης ΠροPILOT εμφανίζεται επίσης στην Οθόνη Κατεύθυνσης (HUD) (όπου υπάρχει) / (Δείτε το «[Head Up Display (HUD)] (οθόνη κατεύθυνσης (HUD)) (όπου υπάρχει)» (Σελίδα 121).)

ΓΙΑ ΝΑ ΑΝΟΙΞΕΤΕ ΤΗΝ ΣΥΜΒΑΤΙΚΗ ΛΕΙΤΟΥΡΓΙΑ CRUISE CONTROL (σταθερή ταχύτητα)

## ΣΗΜΕΙΩΣΗ:

Η Υποβοήθηση ΠροPILOT δεν παρέχει προειδοποιήσεις προσέγγισης, αυτόματο φρενάρισμα ή Υποβοήθηση στο Τιμόνι στην συμβατική λειτουργία cruise control (σταθερή ταχύτητα).

Για να επιλέξετε την συμβατική λειτουργία του cruise control (σταθερή ταχύτητα), πατήστε και κρατήστε τον διακόπτη Υποβοήθησης ΠροPILOT για περισσότερο από περίπου 1,5 δευτερόλεπτο. Για επιπλέον πληροφορίες δείτε το «Λειτουργία συμβατικού cruise control (σταθερή ταχύτητα)» (Σελίδα 363).

## ΧΕΙΡΙΣΜΟΣ ΤΗΣ ΥΠΟΒΟΗΘΗΣΗΣ PROPILOT

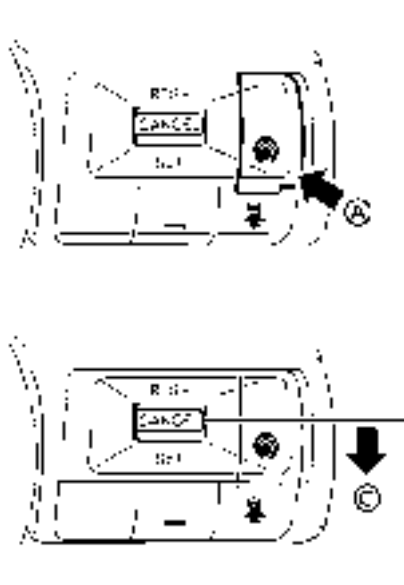

Παράδειγμα



1. Πατήστε τον διακόπτη Υποβοήθησης ProPILOT (A) . Αυτό ενεργοποιεί το σύστημα Υποβοήθησης ProPILOT.

- Η ένδειξη κατάστασης Υποβοήθησης ProPILOT (B) ανάβει λευκή.

- Εμφανίζεται μία οθόνη για μία χρονική περίοδο που δείχνει την κατάσταση των λειτουργιών της Βοήθειας στην Οδήγηση.

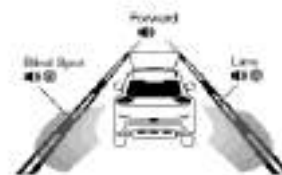

Παράδειγμα (όλα ενεργοποιημένα)

Όταν οι Βοήθειες στην Οδήγηση είναι ενεργοποιημένες:

Ζώνη	Βοήθεια στην Οδήγηση
Μπροστά	Ευφές Σύστημα Πέδησης με Εντοπισμό Πεζού
	Προειδοποίηση Ευφυούς Ειδοποίησης Σύγκρουσης Μπροστά
Λωρίδα	Προειδοποίηση Αλλαγής Λωρίδας (LDW)
	Ευφής Παρέμβαση Λωρίδας
Τυφλό Σημείο	Προειδοποίηση Τυφλού Σημείου (BSW)
	Ευφές Σύστημα Παρέμβασης Τυ-φλού Σημείου (όπου υπάρχει)

- Όταν οποιοδήποτε από τα συστήματα Προειδοποίησης είναι ενεργοποιημένο, το σύμβολο "  " εμφανίζεται σε κάθε ζώνη.

- Όταν οποιοδήποτε από τα συστήματα Παρέμβασης είναι ενεργοποιημένο, το σύμβολο  εμφανίζεται σε κάθε ζώνη.
- Όταν κανέναν σύστημα δεν είναι ενεργοποιημένο, εμφανίζεται [OFF] σε κάθε ζώνη.

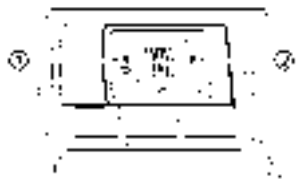

Για να αλλάξετε την κατάσταση στις Βοήθειες στην Οδήγηση, χρησιμοποιήστε (1) ή (2) για να πλοηγηθείτε στην οθόνη ρυθμίσεων. Για επιπλέον πληροφορίες δείτε το «Πώς να χρησιμοποιήσετε την οθόνη πληροφοριών του αυτοκινήτου» (Σελίδα 97).

2. Επιταχύνετε ή επιβραδύνετε το αυτοκίνητό σας στην ταχύτητα που θέλετε και πατήστε κάτω τον διακόπτη <SET> (C).

Το σύστημα Υποβοήθησης ProPILOT ξεκινάει να διατηρεί αυτόματα την καθορισμένη ταχύτητα του αυτοκινήτου. Η ένδειξη ενεργοποίησης Υποβοήθησης ProPILOT (D) και η ένδειξη κατάστασης Υποβοήθησης ProPILOT (B) ανάβουν μπλε. Όταν το προπορευόμενο όχημα εντοπίζεται και κινείται με ταχύτητα 30 χλμ/ώρα (20 MPH) ή μικρότερη και πατήσετε τον διακόπτη <SET>, η καθορισμένη ταχύτητα του αυτοκινήτου σας είναι τα 30 χλμ/ώρα (20 MPH).

#### ΣΗΜΕΙΩΣΗ:

Όταν το σύστημα Ευφυούς Παρέμβασης Λωρίδας και το Σύστημα Ευφυούς Παρέμβασης Τυφλού Σημείου (όπου υπάρχει) είναι ενεργοποιημένα στο μενού ρυθμίσεων της οθόνης πληροφοριών του αυτοκινήτου, ενεργοποιώντας το σύστημα Υποβοήθησης ProPILOT θα ενεργοποιηθούν ταυτόχρονα και αυτά τα συστήματα. Εάν το σύστημα Ευφυούς Παρέμβασης Λωρίδας είναι απενεργοποιημένο στο μενού ρυθμίσεων, τότε θα ενεργοποιηθεί αυτόματα όταν είναι ενεργό το σύστημα Υποβοήθησης Τιμονιού. Για επιπλέον πληροφορίες δείτε το «Ευφυής Παρέμβαση Λωρίδας (όπου υπάρχει)» (Σελίδα 284), «Ευφυής Παρέμβαση Λωρίδας (όπου υπάρχει)» (Σελίδα 360) και «Ευφυής Παρέμβαση Τυφλού Σημείου (όπου υπάρχει)» (Σελίδα 302).



Όταν πατήσετε τον διακόπτη SET- κάτω από τις ακόλουθες συνθήκες, το σύστημα Υποβοήθησης ProPILOT δεν μπορεί να οριστεί και η ένδειξη καθορισμένης ταχύτητας αυτοκινήτου (1) αναβοσβήνει για περίπου 2 δευτερόλεπτα:

- Όταν κινήσετε με κάτω από 30 χλμ/ώρα (20 MPH) και δεν εντοπιστεί προπορευόμενο όχημα.
- Όταν ο επιλογέας ταχυτήτων μετακινηθεί εκτός της θέσης D (οδήγηση)

- Όταν έχετε δέσει το χειρόφρενο.
- Όταν ο οδηγός πατάει το φρένο.
- Όταν είναι ενεργό το Παρκάρισμα ProPILOT (όπου υπάρχει)
- Όταν το σύστημα ESP είναι σβηστό. Για επιπλέον πληροφορίες, δείτε το «Ηλεκτρονικό Σύστημα Ευστάθειας (ESP)» (Σελίδα 398).
- Όταν το ESP (μαζί με το σύστημα ελέγχου πρόσφυσης) είναι ενεργοποιημένο
- Όταν έχει επιλεγεί η λειτουργία SNOW ή OFF-ROAD (μοντέλα 4WD)
- Όταν ένας τροχός γλιστράει
- Όταν είναι ανοικτή οποιαδήποτε πόρτα
- Όταν δεν είναι δεμένη η ζώνη ασφαλείας του οδηγού

Πώς να αλλάξετε την καθορισμένη ταχύτητα του αυτοκινήτου



Η καθορισμένη ταχύτητα του αυτοκινήτου μπορεί να ρυθμιστεί. Για να αλλάξετε σε μία πιο γρήγορη ταχύτητα οδήγησης:

- Σπρώξτε επάνω και κρατήστε τον διακόπτη <RES+> (1). Η καθορισμένη ταχύτητα του αυτοκινήτου θα αυξηθεί σε διαστήματα των 10 χλμ/ώρα ή 5 MPH.
- Σπρώξτε επάνω και αφήστε γρήγορα τον διακόπτη <RES+> (1). Κάθε φορά που το κάνετε αυτό, η καθορισμένη ταχύτητα του αυτοκινήτου θα αυξάνεται κατά περίπου 1 χλμ/ώρα (1MPH).

Για να αλλάξετε σε μία πιο αργή ταχύτητα οδήγησης:

- Πατήστε κάτω και κρατήστε τον διακόπτη <SET-> (2). Η καθορισμένη ταχύτητα του αυτοκινήτου θα μειωθεί σε διαστήματα των 10 χλμ/ώρα ή 5 MPH.
- Σπρώξτε κάτω και αφήστε γρήγορα τον διακόπτη <SET-> (2). Κάθε φορά που το κάνετε αυτό, η καθορισμένη ταχύτητα του αυτοκινήτου θα μειώνεται κατά περίπου 1 χλμ/ώρα (1MPH).

Πως να επιταχύνετε ή να επιβραδύνετε στιγμιαία

- Πατήστε το πεντάλ του γκαζιού όταν απαιτείται επιτάχυνση. Αφήστε το πεντάλ του γκαζιού για να επανέλθετε στην προηγούμενη καθορισμένη ταχύτητα.
- Πατήστε το πεντάλ του φρένου όταν απαιτείται επιβράδυνση. Ο έλεγχος από το σύστημα Υποβοήθησης ProPILOT ακυρώνεται. Πατήστε τον διακόπτη <RES+> για να επανέλθετε στην προηγούμενη καθορισμένη ταχύτητα.



#### ΠΡΟΕΙΔΟΠΟΙΗΣΗ

Όταν πατηθεί το πεντάλ του γκαζιού και πλησιάζετε το προπορευόμενο όχημα, το σύστημα ICC ούτε θα ελέγξει το φρένο ούτε θα προειδοποιήσει τον οδηγό με βομβητή και ένδειξη. Ο οδηγός θα πρέπει να ελέγξει ο ίδιος την ταχύτητα του αυτοκινήτου για να διατηρήσει μία ασφαλή απόσταση από το προπορευόμενο όχημα. Σε διαφορετική περίπτωση μπορεί να προκληθεί σοβαρός τραυματισμός ή θάνατος.

#### ΣΗΜΕΙΩΣΗ:

Όταν επιταχύνετε πατώντας το πεντάλ του γκαζιού ή επιβραδύνετε πατώντας κάτω τον διακόπτη <SET-> και το αυτοκίνητο κινείται πιο γρήγορα από την ταχύτητα που έχει οριστεί από τον οδηγό, θα αναβοσβήνει η ένδειξη της καθορισμένης ταχύτητας του αυτοκινήτου.

Πως να αλλάξετε την καθορισμένη απόσταση από το προπορευόμενο αυτοκίνητο



#### Παράδειγμα

Η απόσταση από το προπορευόμενο αυτοκίνητο μπορεί να επιλεγεί την στιγμή που το ICC είναι σε αναμονή ή το ICC είναι ενεργό.

Κάθε φορά που πατάτε τον διακόπτη απόστασης (DISTANCE) (A), η καθορισμένη απόσταση θα αλλάξει σε μεγάλη, μεσαία, μικρή και πάλι μεγάλη με αυτή την σειρά.

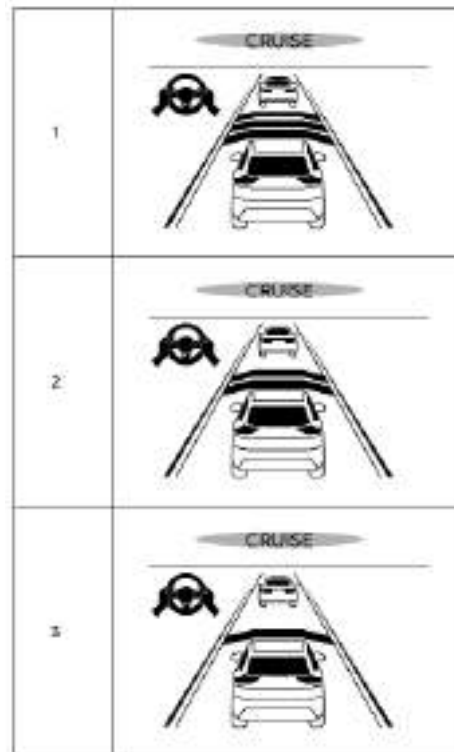

#### Παράδειγμα

Απόσταση — Κατά προσέγγιση απόσταση στα 100 χλμ/ώρα (60 MPH)

1. Μακρινή - 60 μέτρα (200 ft)

2. Μεσαία- 45 μέτρα (150 ft)

3. Κοντινή - 30 μέτρα (90 ft)

- Η απόσταση από το προπορευόμενο αυτοκίνητο ρυθμίζεται αυτόματα σύμφωνα με την ταχύτητα του αυτοκινήτου. Όσο μεγαλύτερη είναι η ταχύτητα του αυτοκινήτου, τόσο μεγαλύτερη είναι η απόσταση.
- Η ρύθμιση απόστασης θα διατηρηθεί στην παρούσα ρύθμιση ακόμη και εάν το σύστημα e-POWER σβήσει και ξεκινήσει ξανά.

#### ΠΩΣ ΝΑ ΕΝΕΡΓΟΠΟΙΗΣΕΤΕ / ΑΠΕΝΕΡΓΟΠΟΙΗΣΕΤΕ ΤΗΝ ΥΠΟΒΟΗΘΗΣΗ ΤΙΜΟΝΙΟΥ

Χρησιμοποιήστε τις παρακάτω μεθόδους για να ενεργοποιήσετε ή να απενεργοποιήσετε την Υποβοήθηση στο Τιμόνι.

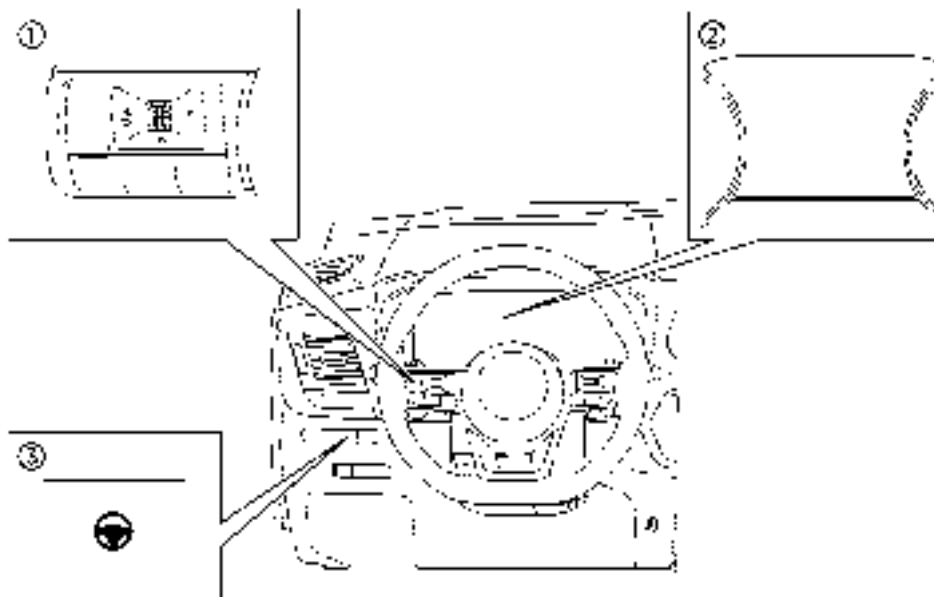

(1) Χειριστήρια στο τιμόνι (αριστερή πλευρά)

(2) Οθόνη Πληροφοριών Αυτοκινήτου

(3) Διακόπτης Υποβοήθησης Τιμονιού

#### Διακόπτης Υποβοήθησης Τιμονιού:

Για να ενεργοποιήσετε ή να απενεργοποιήσετε την Υποβοήθηση Τιμονιού, πατήστε τον διακόπτη της Υποβοήθησης Τιμονιού (3) στο ταμπλό των οργάνων.



#### ΣΗΜΕΙΩΣΗ:

- Όταν ο διακόπτης της Υποβοήθησης Τιμονιού χρησιμοποιείται για να ενεργοποιήσετε /

απενεργοποιήσετε το σύστημα, το σύστημα θυμάται την ρύθμιση ανάμεσα στους κύκλους του διακόπτη παροχής. Ο διακόπτης θα πρέπει να πατηθεί πάλι για να αλλάξετε την ρύθμιση στο ON ή το OFF.

- Ο διακόπτης Υποβοήθησης Τιμονιού αλλάζει την κατάσταση της επιλογής του [Steering Assist] (υποβοήθηση τιμονιού) που έχει γίνει στο μενού ρυθμίσεων [Settings] στην Οθόνη Πληροφοριών του Αυτοκινήτου.

### Καθορισμός στην Οθόνη Πληροφοριών Αυτοκινήτου:

1. Πατήστε το κουμπί   στο τιμόνι (1) έως ότου να εμφανιστεί το [Settings] (ρυθμίσεις) στην Οθόνη Πληροφοριών Αυτοκινήτου (2) και μετά πατήστε το κουμπί κύλισης.
2. Χρησιμοποιήστε το κουμπί κύλισης για να επιλέξετε [Driver Assistance] (βοήθεια στον οδηγό). Στην συνέχεια πατήστε το κουμπί κύλισης.
3. Επιλέξτε [Steering Assist] πατήστε το κουμπί κύλισης για να αλλάξετε την κατάσταση της Υποβοήθησης Τιμονιού σε ενεργή ή ανενεργή.

#### ΣΗΜΕΙΩΣΗ:

- Όταν εμφανίζεται η οθόνη Υποβοήθησης ProPILOT στην Οθόνη Πληροφοριών του Αυτοκινήτου, πατήστε το κουμπί κύλισης στο τιμόνι για να εμφανιστεί το μενού ρύθμισης [Driver Assistance].
- Όταν ενεργοποιείτε / απενεργοποιείτε το σύστημα μέσω της Οθόνης Πληροφοριών Αυτοκινήτου, το σύστημα διατηρεί την παρούσα ρύθμιση ακόμη και εάν σβήσετε και βάλετε πάλι μπροστά το σύστημα του e-POWER.

### ΠΩΣ ΝΑ ΑΚΥΡΩΣΕΤΕ ΤΟ ΣΥΣΤΗΜΑ ΥΠΟΒΟΗΘΗΣΗΣ PROPILOT

Για να ακυρώσετε το σύστημα Υποβοήθησης ProPILOT, χρησιμοποιήστε μία από τις ακόλουθες μεθόδους:

- Πατήστε τον διακόπτη ακύρωσης <CANCEL>.
- Πατήστε ελαφρά το πεντάλ του φρένου (εκτός εάν είστε σε στάση).
- Πατήστε τον διακόπτη Υποβοήθησης ProPILOT για να απενεργοποιήσετε το σύστημα. Η ένδειξη κατάστασης Υποβοήθησης ProPILOT θα σβήσει. Όταν το σύστημα Υποβοήθησης ProPILOT ακυρωθεί ενώ το αυτοκίνητο είναι σταματημένο, το ηλεκτρονικό χειρόφρενο ενεργοποιείται αυτόματα.



#### ΠΡΟΕΙΔΟΠΟΙΗΣΗ

Για να αποτρέψετε το αυτοκίνητο από το να κινηθεί ή να κυλήσει απροσδόκητα, γεγονότα που θα μπορούσε να οδηγήσει σε σοβαρό τραυματισμό ή ζημιά σε περιουσία, πριν βγείτε από το αυτοκίνητο βεβαιωθείτε ότι έχετε πατήσει τον διακόπτη Υποβοήθησης ProPILOT για να απενεργοποιήσετε το σύστημα, πατήστε τον διακόπτη της θέσης P για να αλλάξετε στην θέση P (παρκάρισμα) και σβήστε το σύστημα e-POWER.

#### ΕΥΦΥΕΣ CRUISE CONTROL (ICC)

- Το Ευφυές Cruise Control (ICC) είναι τμήμα του συστήματος Υποβοήθησης ProPILOT. Για να επιλέξετε το σύστημα ICC χωρίς την Υποβοήθηση Τιμονιού, ενεργοποιήστε την Υποβοήθηση ProPILOT και μετά απενεργοποιήστε την Υποβοήθηση Τιμονιού με τον διακόπτη ή το μενού ρυθμίσεων. Για επιπλέον πληροφορίες δείτε το «Χειρισμός της Υποβοήθησης PROPILOT» (Σελίδα 342) και «Πως να ενεργοποιήσετε / απενεργοποιήσετε την Υποβοήθηση Τιμονιού» (Σελίδα 345).
- Για να επιλέξετε την συμβατική λειτουργία του cruise control (σταθερή ταχύτητα), πατήστε και κρατήστε τον διακόπτη Υποβοήθησης ProPILOT για περισσότερο από περίπου 1,5 δευτερόλεπτο. Για επιπλέον πληροφορίες δείτε το «Λειτουργία συμβατικού cruise control (σταθερή ταχύτητα)» (Σελίδα 363).



#### ΠΡΟΕΙΔΟΠΟΙΗΣΗ

Εάν δεν ακολουθήσετε τις προειδοποιήσεις και τις οδηγίες για την σωστή χρήση του συστήματος ICC θα μπορούσε να προκληθεί σοβαρό τραυματισμός ή θάνατος.

- Το σύστημα ICC είναι μόνο μία βοήθεια στον οδηγό και δεν είναι μονάδα προειδοποίησης

ή αποφυγής σύγκρουσης. Προορίζεται μόνο για χρήση σε αυτοκινητόδρομο και όχι για περιοχές με συμφόρηση ή οδήγηση στην πόλη. Είναι ευθύνη του οδηγού να παραμείνει σε εγρήγορση, να οδηγεί με ασφάλεια, και να έχει πάντα τον έλεγχο του οχήματός του.

- Υπάρχουν περιορισμοί στις ικανότητες του συστήματος ICC. Το σύστημα ICC δεν λειτουργεί σε όλες τις συνθήκες καιρού, κίνησης και δρόμου. Είναι ευθύνη του οδηγού να παραμείνει σε εγρήγορση, να οδηγεί με ασφάλεια, να διατηρεί το αυτοκίνητο μέσα στην λωρίδα κυκλοφορίας και να έχει συνέχεια τον έλεγχο του αυτοκινήτου.
- Να τηρείτε πάντα τα όρια ταχύτητας και να μην ορίζετε την ταχύτητα πάνω από αυτά.
- Το σύστημα ICC δεν αντιδρά σε οχήματα που είναι στατικά ή κινούνται αργά.
- Να οδηγείτε πάντα προσεκτικά όταν χρησιμοποιείτε το σύστημα ICC. Διαβάστε προσεκτικά για να κατανοήσετε το παρόν βιβλίο πριν χρησιμοποιήσετε το ICC. Για να αποφύγετε σοβαρό τραυματισμό ή θάνατο, δεν θα πρέπει να βασίζεστε πάνω στο σύστημα για την αποφυγή ατυχημάτων ή για να ρυθμιστεί η ταχύτητα του αυτοκινήτου σε καταστάσεις ανάγκης. Μην χρησιμοποιείτε το σύστημα ICC εκτός εάν οι συνθήκες του δρόμου και της κυκλοφορίας είναι οι κατάλληλες.

#### Λειτουργία συστήματος ICC

Το σύστημα ICC είναι σχεδιασμένο να διατηρεί μία επιλεγμένη απόσταση από το προπορευόμενο όχημα και μπορεί να μειώσει την ταχύτητα ώστε να ταιριάζει με αυτή του προπορευόμενου αυτοκινήτου που κινείται πιο αργά. Το σύστημα θα επιβραδύνει το αυτοκίνητό σας εάν είναι απαραίτητα και εάν το

αυτοκίνητο μπροστά σας σταματήσει το δικό σας αυτοκίνητο θα επιβραδύνει για να σταματήσει κι αυτό. Ωστόσο το σύστημα ICC μπορεί να εφαρμόσει μόνο έως το περίπου 40% της συνολικής δύναμης πέδησης του αυτοκινήτου.

Το σύστημα αυτό θα πρέπει να χρησιμοποιείται μόνο όταν οι συνθήκες κυκλοφορίας επιτρέπουν στις ταχύτητες του αυτοκινήτου να διατηρούνται σχετικά σταθερές ή όταν οι ταχύτητες του αυτοκινήτου αλλάζουν σταδιακά. Εάν ένα αυτοκίνητο κινείται στην λωρίδα κυκλοφορίας μπροστά ή εάν αυτοκίνητο που προπορεύεται επιβραδύνει γρήγορα, η απόσταση ανάμεσα στα οχήματα μπορεί να γίνει μικρότερη επειδή το σύστημα ICC δεν μπορεί να επιβραδύνει το αυτοκίνητό σας αρκετά γρήγορα. Εάν συμβεί αυτό, το σύστημα ICC ηχεί έναν προειδοποιητικό βομβητή και θα αναβοσβήνει η ένδειξη του συστήματος για να ειδοποιήσει τον οδηγό ότι πρέπει να κάνει απαραίτητη ενέργεια.

Το σύστημα ICC ακυρώνεται και ένας προειδοποιητικός βομβητής ηχεί εάν η ταχύτητα είναι κάτω από τα περίπου 25 χλμ/ώρα (15 MPH) και δεν εντοπίζεται προπορευόμενο όχημα. Το σύστημα ICC ακυρώνεται και ένας προειδοποιητικός βομβητής ηχεί εάν το αυτοκίνητό σας είναι σταματημένο για περισσότερα από περίπου 3 δευτερόλεπτα και δεν εντοπίζεται προπορευόμενο όχημα.

Το σύστημα ICC λειτουργεί ως εξής:

- Όταν δεν υπάρχουν προπορευόμενα οχήματα, το ICC διατηρεί την ταχύτητα που έχει ορίσει ο οδηγός. Η κλίμακα της καθορισμένης ταχύτητας είναι πάνω από τα περίπου 30 χλμ/ώρα (20 MPH).
- Όταν υπάρχει προπορευόμενο όχημα, το σύστημα ICC ρυθμίζει την ταχύτητα για να διατηρήσει την απόσταση ανάμεσα στα αυτοκίνητα που έχει επιλεγεί από τον οδηγό. Εάν το προπορευόμενο όχημα σταματήσει, το αυτοκίνητό σας επιβραδύνει σε

στάση. Μόλις το αυτοκίνητό σας σταματήσει, το σύστημα ICC το διατηρεί σταματημένο.

- Όταν το αυτοκίνητό σας είναι σε στάση για περισσότερο από 3 δευτερόλεπτα και το προπορευόμενο όχημα αρχίσει να επιταχύνει, πατήστε τον διακόπτη << RES+>> ή πατήστε ελαφρά το πεντάλι του γκαζιού. Το σύστημα ICC αρχίζει να ακολουθεί το προπορευόμενο όχημα. Εάν το αυτοκίνητό σας είναι σταματημένο για περισσότερα από περίπου 3 δευτερόλεπτα, το σύστημα ICC θα σβήσει και θα δεθεί το ηλεκτρικό χειρόφρενο.
- Όταν το προπορευόμενο όχημα μετακινηθεί σε διαφορετική λωρίδα κυκλοφορίας, ενώ η ταχύτητα του αυτοκινήτου είναι πάνω από τα 30 χλμ/ώρα (20 MPH), το σύστημα ICC επιταχύνει και διατηρεί την ταχύτητα του αυτοκινήτου σας έως την καθορισμένη ταχύτητα.
- Όταν το προπορευόμενο όχημα μετακινηθεί σε διαφορετική λωρίδα κυκλοφορίας, ενώ η ταχύτητα του αυτοκινήτου είναι πάνω από τα 30 χλμ/ώρα (20 MPH), το σύστημα ICC ακυρώνεται και ηχεί ένας προειδοποιητικός βομβητής.

Το σύστημα ICC δεν ελέγχει την ταχύτητα του αυτοκινήτου και δεν σας προειδοποιεί όταν πλησιάζετε στατικά ή αργά κινούμενα οχήματα. Θα πρέπει να δώσετε προσοχή στην λειτουργία του αυτοκινήτου για να διατηρήσετε την κατάλληλη απόσταση από τα προπορευόμενα αυτοκίνητα όταν πλησιάζετε θύρες διόδων ή κυκλοφοριακή συμφόρηση.

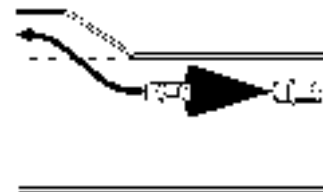

Όταν οδηγείτε σε αυτοκινητόδρομο με την καθορισμένη ταχύτητα του αυτοκινήτου και πλησιάσετε ένα όχημα που κινείται πιο αργά μπροστά σας, το σύστημα ICC Όχημα ρυθμίζει την ταχύτητα για να διατηρήσει την απόσταση από το προπορευόμενο όχημα που έχει επιλέξει ο οδηγός. Εάν το προπορευόμενο όχημα αλλάξει λωρίδες ή βγει από τον αυτοκινητόδρομο, το σύστημα ICC επιταχύνει και διατηρεί την ταχύτητα έως την καθορισμένη ταχύτητα. Θα πρέπει να οδηγείτε προσεκτικά για να διατηρήσετε τον έλεγχο του αυτοκινήτου σας όταν αυτό επιταχύνει στην καθορισμένη ταχύτητα.

Το αυτοκίνητο μπορεί να μην διατηρήσει την καθορισμένη ταχύτητα σε δρόμους με συνεχόμενες στροφές ή σε ορεινούς δρόμους. Εάν συμβεί αυτό, θα πρέπει να ελέγξετε ο ίδιος την ταχύτητα του αυτοκινήτου.

Κανονικά, όταν ελέγχεται η απόσταση από το προπορευόμενο όχημα το σύστημα αυτόματα επιταχύνει ή επιβραδύνει το αυτοκίνητό σας σύμφωνα με την ταχύτητα του προπορευόμενου οχήματος.

Πατήστε το γκάζι και επιταχύνετε το αυτοκίνητό σας όταν χρειάζεται για να αλλάξετε λωρίδα κυκλοφορίας. Πατήστε το πεντάλι του φρένου όταν απαιτείται επιβράδυνση για να διατηρήσετε μία ασφαλή



απόσταση από το αυτοκίνητο μπροστά σας όταν αυτό φρενάρει απότομα ή εάν ένα αυτοκίνητο παρεμβληθεί. Να είστε πάντα σε εγρήγορση όταν χρησιμοποιείτε το σύστημα ICC.



Ένδειξη ρύθμισης του συστήματος - χωρίς προπορευόμενο αυτοκίνητο\*

#### Δεν εντοπίζεται αυτοκίνητο μπροστά:

Ο οδηγός ρυθμίζει την ταχύτητα του αυτοκινήτου, βασιζόμενος στις συνθήκες του δρόμου. Το σύστημα ICC διατηρεί την καθορισμένη ταχύτητα του αυτοκινήτου, παρόμοια με το στάνταρ Cruise Control, για όσο διάστημα δεν ανιχνεύεται άλλο αυτοκίνητο να προπορεύεται στην λωρίδα. Το σύστημα ICC εμφανίζει την καθορισμένη ταχύτητα του αυτοκινήτου.

\*: Ο σχεδιασμός της οθόνης ρύθμισης μπορεί να διαφέρει ανάλογα με το μοντέλο.



Ένδειξη ρύθμισης του συστήματος - με προπορευόμενο αυτοκίνητο\*

#### Εντοπισμός προπορευόμενου αυτοκινήτου:

Όταν ανιχνευθεί ένα αυτοκίνητο μπροστά σας στην λωρίδα, το σύστημα ICC επιβραδύνει το αυτοκίνητο ελέγχοντας το γκάζι και εφαρμόζοντας τα φρένα ώστε να ταιριάζει η ταχύτητα του αυτοκινήτου σας με την ταχύτητα του βραδύτερου αυτοκινήτου που προπορεύεται. Στην συνέχεια το σύστημα ICC ελέγχει την ταχύτητα του αυτοκινήτου βασιζόμενο στην ταχύτητα του προπορευόμενου αυτοκινήτου και συντηρώντας την απόσταση που έχει επιλέξει ο οδηγός.

#### ΣΗΜΕΙΩΣΗ:

- Τα φώτα στοπ του αυτοκινήτου θα ανάψουν όταν το σύστημα ICC φρενάρει.
- Όταν λειτουργεί το φρένο, μπορεί να ακουστεί ένας θόρυβος. Αυτό δεν είναι δυσλειτουργία.

Όταν το σύστημα ICC εντοπίσει ένα αυτοκίνητο μπροστά, η ένδειξη εντοπισμού προπορευόμενου οχήματος εμφανίζεται και η ένδειξη κατάστασης ελέγχου ταχύτητας ανάβει πράσινη.

\*: Ο σχεδιασμός της οθόνης ρύθμισης μπορεί να δια-

φέρει ανάλογα με το μοντέλο.

#### Το προπορευόμενο αυτοκίνητο σταματάει:

Όταν εντοπιστεί ένα προπορευόμενο αυτοκίνητο και αυτό επιβραδύνει σταδιακά για να σταματήσει, το αυτοκίνητό σας επίσης επιβραδύνει σε στάση. Όταν το αυτοκίνητό σας είναι σε στάση, εμφανίζεται το μήνυμα [(RES+) Press to start] (πατήστε RES+ για να ξεκινήσει) στην Οθόνη Πληροφοριών του Αυτοκινήτου.

#### ΣΗΜΕΙΩΣΗ:

Όταν το αυτοκίνητό σας σταματήσει για λιγότερα από 3 δευτερόλεπτα τότε θα ακολουθήσει αυτόματα το προπορευόμενο αυτοκίνητο όταν αυτό επιταχύνει από την στάση. Εάν το αυτοκίνητό σας είναι σταματημένο για περισσότερα από περίπου 3 δευτερόλεπτα, το σύστημα ICC θα σβήσει και θα δεθεί το ηλεκτρονικό χειρόφρενο.

#### Το προπορευόμενο αυτοκίνητο επιταχύνει:

- Όταν το αυτοκίνητό σας είναι σταματημένο και το προπορευόμενο αυτοκίνητο αρχίζει να επιταχύνει, πατήστε τον διακόπτη <RES+> ή πατήστε ελαφρά το πεντάλ του γκαζιού. Το σύστημα ICC αρχίζει να ακολουθεί το προπορευόμενο όχημα.
- Να ελέγχετε πάντα το περιβάλλον πριν βάλετε πάλι μπροστά το αυτοκίνητο.

#### Δεν εντοπίστηκε αυτοκίνητο να προπορεύεται:

Όταν δεν εντοπίζεται πλέον κάποιο προπορευόμενο αυτοκίνητο, το σύστημα ICC επιταχύνει σταδιακά το αυτοκίνητό σας για να επαναφέρει την προηγούμενη καθορισμένη ταχύτητα του αυτοκινήτου. Το σύστημα ICC στην συνέχεια διατηρεί την καθορισμένη ταχύτητα του αυτοκινήτου.

Όταν πλέον δεν εντοπίζεται αυτοκίνητο μπροστά, το ενδεικτικό φως εντοπισμού προπορευόμενου αυτοκινήτου και η ένδειξη κατάστασης ελέγχου ταχύτητας (λειτουργία διατήρησης ελέγχου ταχύτητας) σβήνει.

Το σύστημα ICC επιταχύνει σταδιακά στην καθορισμένη ταχύτητα αλλά μπορείτε να πατήσετε το πεντάλ του γκαζιού για να επιταχύνετε γρήγορα. Εάν πλέον δεν ανιχνεύεται αυτοκίνητο μπροστά και το αυτοκίνητό σας κινείται με ταχύτητα κάτω από τα περίπου 25 χιλιόμετρα την ώρα (15 MPH), το σύστημα ICC θα ακυρωθεί αυτόματα.

Το σύστημα ICC ακυρώνεται και ένας προειδοποιητικός βομβητής ηχεί. εάν το αυτοκίνητό σας είναι σταματημένο για περισσότερα από περίπου 3 δευτερόλεπτα και δεν εντοπίζεται προπορευόμενο όχημα.

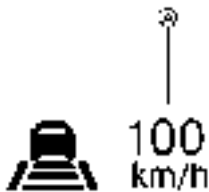

Όταν προσπερνάτε ένα άλλο αυτοκίνητο, η ένδειξη καθορισμένης ταχύτητας (A) αναβοσβήνει όταν η ταχύτητα του αυτοκινήτου περάσει την καθορισμένη ταχύτητα. Η ένδειξη εντοπισμού προπορευόμενου αυτοκινήτου σβήνει όταν η περιοχή μπροστά από το αυτοκίνητό σας είναι ανοικτή. Όταν αφήσετε το πεντάλ, το αυτοκίνητο θα επιστρέψει στην προηγούμενης καθορισμένη ταχύτητα. Αν και η ταχύτητα του αυτοκινήτου σας έχει καθοριστεί στο σύστημα ICC, μπορείτε να πατήσετε το πεντάλ του γκαζιού όταν χρειάζεται να επιταχύνετε το αυτοκίνητο πάρα πολύ γρήγορα.

### Προειδοποίηση προσέγγισης

Εάν το αυτοκίνητό σας πλησιάζει το προπορευόμενο όχημα λόγω απότομης επιβράδυνσης αυτού του αυ-

τοκινήτου ή εάν παρεμβληθεί ένα άλλο αυτοκίνητο, το σύστημα προειδοποιεί τον οδηγό με τον βομβητή και την ένδειξη του συστήματος ICC. Επιβραδύνετε πατώντας το πεντάλ του φρένου για να διατηρήσετε ασφαλή απόσταση του αυτοκινήτου εάν:

- Ηχίσει ο βομβητής.
- Εάν αναβοσβήνει η ένδειξη ανίχνευσης αυτοκινήτου μπροστά.
- Το κρίνετε απαραίτητο να διατηρήσετε μία ασφαλή απόσταση.

Ο προειδοποιητικός βομβητής μπορεί να μην ηχίσει σε μερικές περιπτώσεις όταν υπάρχει μικρή απόσταση ανάμεσα στα αυτοκίνητα. Ορισμένα παραδείγματα είναι:

- Όταν τα αυτοκίνητα κινούνται με την ίδια ταχύτητα και η απόσταση ανάμεσα στα αυτοκίνητα δεν αλλάζει.
- Όταν το προπορευόμενο αυτοκίνητο κινείται γρηγορότερα και η απόσταση ανάμεσα στα αυτοκίνητα αυξάνεται.
- Όταν ένα αυτοκίνητο παρεμβληθεί κοντά στο αυτοκίνητό σας. Ο προειδοποιητικός βομβητής δεν θα ηχίσει στις παρακάτω περιπτώσεις:
- Όταν το αυτοκίνητό σας πλησιάζει αυτοκίνητα που παρκάρουν ή που κινούνται αργά.
- Όταν πατηθεί το πεντάλ του γκαζιού και αυτό παραμερίζει το σύστημα.

### ΣΗΜΕΙΩΣΗ:

**Ο προειδοποιητικός βομβητής προσέγγισης μπορεί να μην ηχίσει και η ένδειξη του συστήματος μπορεί να αναβοσβήνει όταν ο αισθητήρας ICC ανιχνεύσει αντικείμενα στο πλάι του αυτοκινήτου ή στις άκρες του δρόμου. Αυτό μπορεί να κάνει το σύστημα ICC να επιβραδύνει ή να επιταχύνει το αυτοκίνητο. Ο αισθητήρας ραντάρ μπορεί να εντοπίσει αυτά τα αντικείμενα όταν το αυτοκί-**

**νητο κινείται σε δρόμους με στροφές, σε στενούς δρόμους, σε ορεινούς δρόμους ή όταν μπαίνετε ή βγαίνετε σε καμπύλη. Σε αυτές τις περιπτώσεις θα πρέπει να ελέγξετε ο ίδιος την κατάλληλη απόσταση από το προπορευόμενο αυτοκίνητο.**

**Επίσης, η ευαισθησία του αισθητήρα μπορεί να επηρεαστεί από την λειτουργία του αυτοκινήτου (χειρισμός του τιμονιού ή θέση οδήγησης στην λωρίδα), ή την κίνηση ή την κατάσταση του αυτοκινήτου (για παράδειγμα, εάν ένα αυτοκίνητο κινείται μπροστά σας έχοντας αυτό κάποια ζημιά).**

Επιτάχυνση όταν κάνετε προσπέραση (όπου υπάρχει)

**Προσπέραση από την αριστερή πλευρά για χώρες όπου η κίνηση των οχημάτων γίνεται στην δεξιά πλευρά του δρόμου):**

Όταν το σύστημα ICC έχει εμπλακεί πάνω από τα 70 χλμ/ώρα (44 MPH) και ακολουθείτε ένα βραδύτερο αυτοκίνητο (κάτω από την καθορισμένη ταχύτητα του ενεργοποιήσετε ICC) και το φλας ενεργοποιηθεί στην αριστερή πλευρά, το σύστημα ICC θα ξεκινήσει αυτόματα να επιταχύνει το αυτοκίνητο για να βοηθήσει να γίνει η προσπέραση από αριστερά και θα αρχίσει να μειώνει την απόσταση από το άμεσα προπορευόμενο όχημα. Η λειτουργία αυτή δουλεύει μόνο με το αριστερό φλας. Καθώς ο οδηγός στρίβει το αυτοκίνητο και κινείται στην λωρίδα προσπέρασης εάν δεν εντοπίζεται προπορευόμενο όχημα το σύστημα ICC θα συνεχίσει να επιταχύνει έως την καθορισμένη ταχύτητα του αυτοκινήτου. Εάν εντοπιστεί ένα άλλο προπορευόμενο όχημα, τότε το αυτοκίνητο θα επιταχύνει έως την ταχύτητα για να ακολουθήσει αυτό το όχημα. Εάν δεν στρίψετε το αυτοκίνητο στην αριστερή λωρίδα για να προσπεράσετε, η επιτάχυνση θα σταματήσει μετά από λίγη ώρα και θα επανακτήσετε την καθορισμένη ταχύτητα πίσω από το προπορευόμενο όχημα. Η επιτάχυνση

μπορεί να σταματήσει οποιαδήποτε στιγμή πατώντας το πεντάλ του φρένου ή τον διακόπτη ακύρωσης (< CANCEL>) στο τιμόνι.

**Προσπέραση από την δεξιά πλευρά (για χώρες όπου τα αυτοκίνητα κινούνται στην αριστερή πλευρά του δρόμου):**

Όταν το σύστημα ICC έχει εμπλακεί πάνω από τα 70 χλμ/ώρα (44 MPH) και ακολουθείτε ένα βραδύτερο αυτοκίνητο (κάτω από την καθορισμένη ταχύτητα του ICC) και το φλας ενεργοποιείται στην δεξιά πλευρά, το σύστημα ICC θα ξεκινήσει αυτόματα να επιταχύνει το αυτοκίνητο για να βοηθήσει να γίνει η προσπέραση από δεξιά και θα αρχίσει να μειώνει την απόσταση από το άμεσα προπορευόμενο όχημα. Η λειτουργία αυτή δουλεύει μόνο με το δεξιά φλας. Καθώς ο οδηγός στρίβει το αυτοκίνητο και κινείται στην λωρίδα προσπέρασης εάν δεν εντοπίζεται προπορευόμενο όχημα το σύστημα ICC θα συνεχίσει να επιταχύνει έως την καθορισμένη ταχύτητα του αυτοκινήτου. Εάν εντοπιστεί ένα άλλο προπορευόμενο όχημα, τότε το αυτοκίνητο θα επιταχύνει έως την ταχύτητα για να ακολουθήσει αυτό το όχημα. Εάν δεν στρίψετε το αυτοκίνητο στην δεξιά λωρίδα για να προσπεράσετε, η επιτάχυνση θα σταματήσει μετά από λίγη ώρα και θα επανακτήσετε την καθορισμένη ταχύτητα πίσω από το προπορευόμενο όχημα. Η επιτάχυνση μπορεί να σταματήσει οποιαδήποτε στιγμή πατώντας το πεντάλ του φρένου ή τον διακόπτη ακύρωσης (< CANCEL>) στο τιμόνι.



#### ΠΡΟΕΙΔΟΠΟΙΗΣΗ

Προκειμένου να αποφύγετε τον κίνδυνο σύγκρουσης που μπορεί να έχει σαν αποτέλεσμα σοβαρό τραυματισμό ή θάνατο, παρακαλούμε να έχετε υπόψη σας τα ακόλουθα:

- Η λειτουργία αυτή ενεργοποιείται μόνο με το αριστερό ή το δεξιά φλας και θα επιταχύνει σύντομα το όχημα ακόμη και εάν δεν

έχει γίνει αλλαγή λωρίδας. Αυτό μπορεί να συμπεριλαμβάνει και περιστάσεις που δεν κάνετε προσπέραση, όπως εξόδους στην αριστερή ή την δεξιά πλευρά.

- Βεβαιωθείτε όταν κάνετε προσπέραση ότι η διπλανή σας λωρίδα είναι άδεια πριν ξεκινήσετε την προσπέραση. Απώτομες αλλαγές στην κυκλοφορία μπορεί να προκύψουν ενώ κάνετε προσπέραση. Να στρίβετε πάντα το τιμόνι με το χέρι ή να φρενάρτε όπως απαιτείται. Μην βασίζεστε ποτέ μόνο στο σύστημα.

Σύνδεση Ορίου Ταχύτητας (όπου υπάρχει)



#### ΠΡΟΕΙΔΟΠΟΙΗΣΗ

Παρακάτω αναφέρονται οι περιορισμοί του συστήματος για την Σύνδεση Ορίου Ταχύτητας. Εάν δεν μπορέσετε να λειτουργήσετε το αυτοκίνητο σύμφωνα με αυτούς τους περιορισμούς του θα μπορούσε να προκληθεί σοβαρός τραυματισμός ή θάνατος:

- Είναι ευθύνη του οδηγού να επιλέξει την κατάλληλη ταχύτητα, να ακολουθήσει τον κώδικα οδικής κυκλοφορίας και να παρατηρεί τους άλλους χρήστες του δρόμου.
- Η Σύνδεση του Ορίου Ταχύτητας μπορεί να μην λειτουργήσει σωστά και να μην εφαρμοστεί το πραγματικό όριο ταχύτητας στην ορισμένη ταχύτητα του αυτοκινήτου σε όλες τις συνθήκες. Ο οδηγός θα πρέπει να ελέγξει την ταχύτητα του αυτοκινήτου με το χέρι.

Παρακάτω είναι κάποια παραδείγματα:

- Όταν το σύστημα Αναγνώρισης Πινακίδας Κυκλοφορίας (TSR) δεν λειτουργεί σωστά ή είναι κλειστό. (Δείτε το «Αναγνώριση Πινακίδων Κυκλοφορίας (TSR) (όπου υπάρχει)»(Σελίδα 277).)

- Όταν οδηγείτε σε μία περιοχή με κοντινούς παράλληλους δρόμους (για παράδειγμα αυτοκινητόδρομος με παράλληλο βοηθητικό δρόμο).
- Όταν οδηγείτε σε μία περιοχή όπου η κάθε λωρίδα έχει πινακίδα διαφορετικού ορίου ταχύτητας.
- Όταν οδηγείτε σε δρόμο υπό κατασκευή ή σε μία ζώνη κατασκευών.
- Όταν υποδεικνύεται πινακίδα τέλους ορίου ταχύτητας.
- Όταν η μονάδα μέτρησης ταχύτητας που έχει επιλεγεί στην Οθόνη Πληροφοριών Αυτοκινήτου είναι διαφορετική από την μονάδα μέτρησης ταχύτητας στην πινακίδα κυκλοφορίας.

Όταν το σύστημα ICC είναι ενεργό και εντοπίζει μία αλλαγή στο όριο ταχύτητας, το νέο όριο ταχύτητας υποδεικνύεται και μπορεί να εφαρμοστεί με το χέρι στην καθορισμένη ταχύτητα του αυτοκινήτου.

Η Σύνδεση του Ορίου Ταχύτητας λειτουργεί:

- Όταν το εντοπισμένο όριο ταχύτητας είναι 30 χλμ/ώρα (20 MPH) ή παραπάνω.
- Το [Speed Limit Link] (σύνδεση ορίου ταχύτητας) είναι ενεργοποιημένο στην οθόνη πληροφοριών αυτοκινήτου.

#### ΣΗΜΕΙΩΣΗ:

- Στις παρακάτω περιπτώσεις η Σύνδεση Ορίου Ταχύτητας δεν θα λειτουργήσει:
  - Όταν εντοπιστεί μία αύξηση στην καθορισμένη ταχύτητα αλλά η καθορισμένη ταχύτητα του αυτοκινήτου είναι ήδη μεγαλύτερη από το νέο όριο.
  - Όταν εντοπιστεί μία μείωση στην καθορισμένη ταχύτητα αλλά η καθορισμένη ταχύτητα του αυτοκινήτου είναι ήδη χαμηλότερη από το νέο όριο ταχύτητας.

## Οθόνη συστήματος και ενδείξεις:

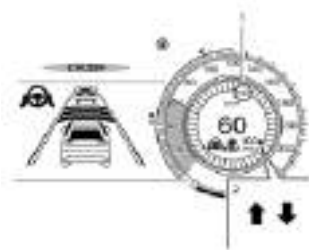

Παράδειγμα

1. Ένδειξη εντοπισμένου ορίου ταχύτητας  
Εμφανίζει το όριο ταχύτητας που εντοπίζεται αυτή την στιγμή. Για επιπλέον πληροφορίες δείτε το «Αναγνώριση Πινακίδων Κυκλοφορίας (TSR)» (Σελίδα 277).  
Ένδειξη εφαρμοσμένου ορίου ταχύτητας (πράσινο πλαίσιο)

Εμφανίζει το εντοπισμένο όριο ταχύτητας που μπορεί να εφαρμοστεί στην καθορισμένη ταχύτητα του αυτοκινήτου.

2. Η ένδειξη Σύνδεσης Ορίου Ταχύτητας δείχνει την λειτουργία του συστήματος.

“**↑**” : Έχει ενεργοποιηθεί η χειροκίνητη λειτουργία και υποδεικνύεται ένα νέο όριο ταχύτητας (υψηλότερη τιμή ταχύτητας)

“**↓**” : Έχει ενεργοποιηθεί η χειροκίνητη λειτουργία και υποδεικνύεται ένα νέο όριο ταχύτητας (χαμηλότερη τιμή ταχύτητας)

### Χειρισμός του συστήματος:

Όταν το σύστημα εντοπίζει ένα διαφορετικό όριο ταχύτητας, επιδεικνύεται η τιμή του νέου ορίου ταχύτητας. Η καθορισμένη τιμή ταχύτητας μπορεί να αλλάξει σε αυτή που υποδεικνύεται με το χέρι.

- Για να αποδεχτείτε την τιμή του νέου ορίου ταχύτητας χειριστείτε τον διακόπτη <RES+> (σε περίπτωση που το νέο όριο είναι προς τα επάνω) ή

τον διακόπτη <SET-> (σε περίπτωση που το όριο ταχύτητας είναι προς τα κάτω).

- Η Ένδειξη Σύνδεσης Ορίου Ταχύτητας ( **↑** ή **↓** ) θα σβήσει μετά από περίπου 15 δευτερόλεπτα εάν δεν γίνει χειρισμός του διακόπτη <RES+> ή <SET->. (Η ένδειξη της Σύνδεσης Ορίου Ταχύτητας μπορεί να απενεργοποιηθεί αμέσως κάνοντας χειρισμό του αντίθετου διακόπτη από την κατεύθυνση που υποδεικνύεται από την ένδειξη Σύνδεσης Ορίου Ταχύτητας.)

Το σύστημα δεν θα ενεργοποιηθεί εάν δεν εντοπιστεί αλλαγή σε ένα όριο ταχύτητας.

### Πώς να ενεργοποιήσετε ή να απενεργοποιήσετε το σύστημα::

1. Πατήστε το κουμπί **◀ ▶** στο τιμόνι έως ότου να εμφανιστεί το [Settings] (ρυθμίσεις) στην Οθόνη Πληροφοριών Αυτοκινήτου, και πατήστε το κουμπί κύλισης.

2. Χρησιμοποιήστε το κουμπί κύλισης για να επιλέξετε [Driver Assistance] (βοήθεια στον οδηγό). Στην συνέχεια πατήστε το κουμπί κύλισης.

3. Επιλέξτε το [Speed Limit Link] (σύνδεση ορίου ταχύτητας) και πατήστε το κουμπί κύλισης για να ενεργοποιήσετε ή να απενεργοποιήσετε το σύστημα.

### ΣΗΜΕΙΩΣΗ:

**Το σύστημα θα διατηρήσει την παρούσα ρύθμιση στην οθόνη πληροφοριών αυτοκινήτου ακόμη και εάν σβήσετε και βάλετε πάλι μπροστά το σύστημα του e-POWER.**

### Επιλέγοντας απόκλιση του Ορίου Ταχύτητας:

Είναι δυνατό να ορίσετε εάν το όριο ταχύτητας θα πρέπει να γίνεται αποδεκτό ακριβώς ή με μία ανοχή των -10 χλμ/ώρα (-5 MPH) έως +10 χλμ/ώρα (+5 MPH).

1. Πατήστε το κουμπί **◀ ▶** στο τιμόνι έως ότου να εμφανιστεί το [Settings] (ρυθμίσεις) στην Οθόνη Πληροφοριών Αυτοκινήτου, και πατήστε το κουμπί κύλισης.

2. Χρησιμοποιήστε το κουμπί κύλισης για να επιλέξετε [Driver Assistance] (βοήθεια στον οδηγό). Στην

συνέχεια πατήστε το κουμπί κύλισης.

3. Επιλέξτε το [Speed Link Offset] (απόκλιση σύνδεσης ταχύτητας) και πατήστε το κουμπί κύλισης για να επιλέξετε την τιμή ανοχής. (Επιλέξτε [OFF] για να απενεργοποιήσετε την λειτουργία.)

### ΣΗΜΕΙΩΣΗ:

**Η λειτουργία θα διατηρήσει την παρούσα ρύθμιση στην οθόνη πληροφοριών αυτοκινήτου ακόμη και εάν σβήσετε και βάλετε πάλι μπροστά το σύστημα του e-POWER.**

Σύνδεση Ορίου Ταχύτητας - μία λειτουργία της Υποβοήθησης ProPILOT με Navi-link (σύνδεση ορίου ταχύτητας) (όπου υπάρχει)



### ΠΡΟΕΙΔΟΠΟΙΗΣΗ

Παρακάτω αναφέρονται οι περιορισμοί του συστήματος για την Σύνδεση Ορίου Ταχύτητας. Εάν δεν μπορείτε να λειτουργήσετε το αυτοκίνητο σύμφωνα με αυτούς τους περιορισμούς του θα μπορούσε να προκληθεί σοβαρός τραυματισμός ή θάνατος:

- Είναι ευθύνη του οδηγού να επιλέξει την κατάλληλη ταχύτητα, να ακουσθήσει τον κώδικα οδικής κυκλοφορίας και να παρατηρεί τους άλλους χρήστες του δρόμου.
- Η Σύνδεση του Ορίου Ταχύτητας μπορεί να μην λειτουργήσει σωστά και να μην εφαρμοστεί το πραγματικό όριο ταχύτητας στην ορισμένη ταχύτητα του αυτοκινήτου σε όλες τις συνθήκες. Ο οδηγός θα πρέπει να ελέγξει την ταχύτητα του αυτοκινήτου με το χέρι.

Παρακάτω είναι κάποια παραδείγματα:

- Όταν το σύστημα Αναγνώρισης Πινακίδας Κυκλοφορίας (TSR) δεν λειτουργεί σωστά ή είναι κλειστό. (Δείτε το «Αναγνώριση Πινακίδων Κυκλοφορίας (TSR) (όπου υπάρχει)»(Σελίδα 277).)

- Όταν οδηγείτε σε χώρες ή περιοχές που δεν καλύπτονται από το σύστημα πλοήγησης.
- Όταν διασχίζετε τα σύνορα χωρών.
- Όταν οδηγείτε στην έξοδο ενός αυτοκινητόδρομου με περιορισμένη πρόσβαση όπως καθορίζεται στα δεδομένα του χάρτη της πλοήγησης.
- Όταν οδηγείτε σε μία περιοχή με κοντινούς παράλληλους δρόμους (για παράδειγμα αυτοκινητόδρομος με παράλληλο βοηθητικό δρόμο).
- Όταν οδηγείτε σε μία περιοχή όπου η κάθε λωρίδα έχει πινακίδα διαφορετικού ορίου ταχύτητας.
- Όταν οδηγείτε σε δρόμο υπό κατασκευή ή σε μία ζώνη κατασκευών.
- Όταν τα δεδομένα από το σύστημα πλοήγησης δεν είναι ενημερωμένα ή δεν είναι διαθέσιμα.

Όταν η Υποβοήθηση ProPILOT με Navī - Link είναι ενεργό και εντοπίζει αλλαγή στο όριο ταχύτητας, το νέο όριο ταχύτητας υποδεικνύεται και μπορεί να εφαρμοστεί στην καθορισμένη ταχύτητα του αυτοκινήτου αυτόματα ή με το χέρι.

Η Σύνδεση του Ορίου Ταχύτητας λειτουργεί:

- Όταν το εντοπισμένο όριο ταχύτητας είναι 30 χλμ/ώρα (20 MPH) ή παραπάνω.
- Το [Speed Limit Link] (σύνδεση ορίου ταχύτητας) είναι ενεργοποιημένο στην οθόνη πληροφοριών αυτοκινήτου.

#### ΣΗΜΕΙΩΣΗ:

- Όσο το πεντάλ του γκαζιού λειτουργεί με επιλεγμένη την αυτόματη λειτουργία, η Σύνδεση Ορίου Ταχύτητας θα λειτουργήσει (αυτόματη ρύθμιση της

Καθορισμένης ταχύτητας του αυτοκινήτου) μόνο όταν το εντοπισμένο όριο ταχύτητας είναι πιο

γρήγορο από την καθορισμένη ταχύτητα του αυτοκινήτου.

- Στις παρακάτω περιπτώσεις η Σύνδεση Ορίου Ταχύτητας δεν θα λειτουργήσει:

- Όταν εντοπιστεί μία αύξηση στην καθορισμένη ταχύτητα αλλά η καθορισμένη ταχύτητα του αυτοκινήτου είναι ήδη μεγαλύτερη από το νέο όριο.
- Όταν εντοπιστεί μία μείωση στην καθορισμένη ταχύτητα αλλά η καθορισμένη ταχύτητα του αυτοκινήτου είναι ήδη χαμηλότερη από το νέο όριο ταχύτητας.

Για την Γερμανία (χωρίς ρύθμιση ορίου ταχύτητας):

Όταν ενεργοποιείτε το σύστημα του e-POWER και άρα μπαίνετε σε έναν αυτοκινητόδρομο χωρίς όριο ταχύτητας το σύστημα αρχικά καθορίζει την ταχύτητα στα 130 χλμ/ώρα (80 MPH). Μετά από αυτό, εφαρμόζεται η τελευταία ταχύτητα που έχει αποθηκευτεί από τον οδηγό στον αυτοκινητόδρομο χωρίς όριο ταχύτητας.

#### ΣΗΜΕΙΩΣΗ:

Η λειτουργία αυτή δουλεύει μόνο στην Γερμανία.

Οθόνη συστήματος και ενδείξεις:

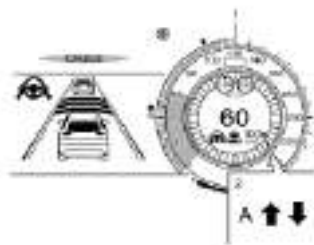

Παράδειγμα

#### 1. Ένδειξη εντοπισμένου ορίου ταχύτητας

Αριστερή πλευρά:

Εμφανίζει το εντοπισμένο επικείμενο ή εκτιμώμενο όριο ταχύτητας. Αυτό το όριο ταχύτητας θα υποδειχθεί μόνο όταν εντοπίζεται ένα νέο όριο ταχύτητας (χαμηλότερη τιμή ταχύτητας) στην λειτουργία με το χέρι.

Δεξιά πλευρά

Εμφανίζει το όριο ταχύτητας που εντοπίζεται αυτή την στιγμή. Για επιπλέον πληροφορίες δείτε το «Αναγνώριση Πινακίδων Κυκλοφορίας (TSR)» (Σελίδα 277). Ένδειξη εφαρμοσμένου ορίου ταχύτητας (πράσινο πλαίσιο)

Εμφανίζει το εντοπισμένο όριο ταχύτητας που μπορεί να εφαρμοστεί στην καθορισμένη ταχύτητα του αυτοκινήτου.

#### 2. Ένδειξη Σύνδεσης Ορίου Ταχύτητας

Δείχνει την λειτουργία ενεργοποίησης του συστήματος ή την λειτουργία του συστήματος.

““: Έχει ενεργοποιηθεί η χειροκίνητη λειτουργία και υποδεικνύεται ένα νέο όριο ταχύτητας (υψηλότερη τιμή ταχύτητας)

““: Έχει ενεργοποιηθεί η χειροκίνητη λειτουργία και υποδεικνύεται ένα νέο όριο ταχύτητας (χαμηλότερη τιμή ταχύτητας)

“A“: Η αυτόματη λειτουργία είναι ενεργοποιημένη.



#### Χειρισμός του συστήματος:

Όταν το σύστημα εντοπίζει ένα διαφορετικό όριο ταχύτητας, επιδεικνύεται η τιμή του νέου ορίου ταχύτητας. Η καθορισμένη τιμή ταχύτητας του αυτοκινήτου μπορεί να αλλάξει στο υποδεικνυόμενο όριο ταχύτητας αυτόματα ή με το χέρι.

Όταν έχει επιλεγεί η λειτουργία με το χέρι στο μενού ρυθμίσεων (εργοστασιακή ρύθμιση):

- Για να αποδεχτείτε την τιμή του νέου ορίου ταχύτητας χειριστείτε τον διακόπτη <RES+> (σε πε-

ρίπτωση που το νέο όριο είναι προς τα επάνω) ή τον διακόπτη <SET-> (σε περίπτωση που το όριο ταχύτητας είναι προς τα κάτω).

- Η ένδειξη Σύνδεσης Ορίου Ταχύτητας (  ή  ) θα σβήσει μετά από περίπου 15 δευτερόλεπτα εάν δεν γίνει χειρισμός του διακόπτη <RES-> ή <SET->. (Η ένδειξη της Σύνδεσης Ορίου Ταχύτητας μπορεί να απενεργοποιηθεί αμέσως κάνοντας χειρισμό του αντίθετου διακόπτη από την κατεύθυνση που υποδεικνύεται από την ένδειξη Σύνδεσης Ορίου Ταχύτητας.).

Το σύστημα δεν θα ενεργοποιηθεί εάν δεν εντοπιστεί αλλαγή σε ένα όριο ταχύτητας.

**Όταν έχει επιλεγεί η Αυτόματη λειτουργία στο μενού ρυθμίσεων:**

- Το όριο ταχύτητας που υποδεικνύεται εφαρμόζεται στην καθορισμένη ταχύτητα του αυτοκινήτου αυτόματα όταν εντοπιστεί ένας αυτοκινητόδρομος περιορισμένης πρόσβασης στα δεδομένα του χάρτη πλοήγησης. Επίσης, εάν η Υποβοήθηση ProPILOT με σύστημα Σύνδεσης Πλοήγησης Navi - Link είναι ανοικτό (ON) αλλά δεν έχει οριστεί (ενεργό) και ένα νέο όριο ταχύτητας έχει εντοπιστεί, η καθορισμένη ταχύτητα του αυτοκινήτου ενημερώνεται αυτόματα.
- Η Αυτόματη λειτουργία μπορεί να μην είναι διαθέσιμη σε ορισμένες περιοχές ή σε δρόμους που δεν είναι αυτοκινητόδρομοι με περιορισμένη πρόσβαση. Σε αυτή την περίπτωση το σύστημα λειτουργεί όπως στην λειτουργία με το χέρι.

**Πώς να ενεργοποιήσετε ή να απενεργοποιήσετε το σύστημα::**

1. Πατήστε το κουμπί   στο τιμόνι έως ότου να εμφανιστεί το [Settings] (ρυθμίσεις) στην Οθόνη Πληροφοριών Αυτοκινήτου, και πατήστε το

κουμπί κύλισης.

2. Χρησιμοποιήστε το κουμπί κύλισης για να επιλέξετε [Driver Assistance] (βοήθεια στον οδηγό). Στην συνέχεια πατήστε το κουμπί κύλισης.



3. Επιλέξτε [Speed Limit Link] (σύνδεση ορίου ταχύτητας) και πατήστε το κουμπί κύλισης για να επιλέξετε [Auto] (αυτόματο) ή [Prompt] (παροπομη) για να είναι το σύστημα ικανό (όχι ενεργοποιημένο). Για να απενεργοποιήσετε το σύστημα επιλέξτε το [OFF].

**ΣΗΜΕΙΩΣΗ:**

**Το σύστημα θα διατηρήσει την παρούσα ρύθμιση στην οθόνη πληροφοριών αυτοκινήτου ακόμη και εάν σβήσετε και βάλετε πάλι μπροστά το σύστημα του e-POWER.**

**Επιλέγοντας απόκλιση του Ορίου Ταχύτητας:**

Είναι δυνατό να ορίσετε εάν το όριο ταχύτητας θα πρέπει να γίνεται αποδεκτό ακριβώς ή με μία ανοχή των -10 χλμ/ώρα (-5 MPH) έως +10 χλμ/ώρα (+5 MPH).

1. Πατήστε το κουμπί   στο τιμόνι έως ότου να εμφανιστεί το [Settings] (ρυθμίσεις) στην Οθόνη Πληροφοριών Αυτοκινήτου, και πατήστε το κουμπί κύλισης.

2. Χρησιμοποιήστε το κουμπί κύλισης για να επιλέξετε [Driver Assistance] (βοήθεια στον οδηγό). Στην συνέχεια πατήστε το κουμπί κύλισης.

3. Επιλέξτε το [Speed Link Offset] (απόκλιση σύνδεσης ταχύτητας) και πατήστε το κουμπί κύλισης για να επιλέξετε την τιμή ανοχής. (Επιλέξτε [OFF] για να απενεργοποιήσετε την λειτουργία.)

**ΣΗΜΕΙΩΣΗ:**

**Η λειτουργία θα διατηρήσει την παρούσα ρύθμιση στην οθόνη πληροφοριών αυτοκινήτου ακόμη και εάν σβήσετε και βάλετε πάλι μπροστά το σύστημα του e-POWER.**

Σύνδεση Πλοήγησης με CRUISE - μία λειτουργία της Υποβοήθησης ProPILOT με Navi-link (σύνδεση ορίου ταχύτητας) (όπου υπάρχει)



#### ΠΡΟΕΙΔΟΠΟΙΗΣΗ

Παρακάτω αναφέρονται οι περιορισμοί του συστήματος για CRUISE Navi Link. Εάν δεν μπορέσετε να λειτουργήσετε το αυτοκίνητο σύμφωνα με αυτούς τους περιορισμούς του θα μπορούσε να προκληθεί σοβαρός τραυματισμός ή θάνατος:

- Υπάρχουν περιορισμοί στις ικανότητες του συστήματος CRUISE Navi Link. Το σύστημα δεν λειτουργεί σε όλες τις συνθήκες οδήγησης, κίνησης, καιρού και δρόμου. Είναι ευθύνη του οδηγού να παραμείνει σε εγρήγορση, να οδηγεί με ασφάλεια, και να έχει πάντα τον έλεγχο του οχήματός του.
- Το CRUISE Navi Link δεν φρενάρει το αυτοκίνητο για να το σταματήσει. Όταν είναι απαραίτητο, ο οδηγός πρέπει να εφαρμόσει το κατάλληλο φρενάρισμα.
- Είναι ευθύνη του οδηγού να επιλέξει την κατάλληλη ταχύτητα, να ακολουθήσει τον κώδικα οδικής κυκλοφορίας και να παρατηρεί τους άλλους χρήστες του δρόμου.
- Η διαθεσιμότητα της CRUISE Navi Link εξαρτάται από την κάθε χώρα. Σε ορισμένες χώρες, για παράδειγμα την Ισλανδία, την Μάλτα και την Κύπρο, αυτή η λειτουργία δεν είναι διαθέσιμη. Η ποιότητα των δεδομένων του χάρτη δεν πληροί τις απαιτήσεις του συστήματος. Εάν το σύστημα εντοπίσει ότι το αυτοκίνητο βρίσκεται σε αυτές τις χώρες με βάση τις πληροφορίες του GPS,

το σύστημα απαγορεύει την ενεργοποίηση της λειτουργίας CRUISE Navi Link.

- Το CRUISE Navi Link μπορεί να μην λειτουργήσει σωστά σε ορισμένες συνθήκες δρόμου και κίνησης, το σύστημα μπορεί ξαφνικά να αλλάξει την ταχύτητα. Ο οδηγός θα πρέπει να ελέγξει την ταχύτητα του αυτοκινήτου με το χέρι.

Παρακάτω είναι κάποια παραδείγματα:

- Όταν οδηγείτε σε χώρες ή περιοχές που δεν καλύπτονται από το σύστημα πλοήγησης.
- Όταν τα δεδομένα από το σύστημα πλοήγησης δεν είναι ενημερωμένα ή δεν είναι διαθέσιμα.
- Όταν δεν οδηγείτε κατά μήκος της διαδρομής που προτείνεται από το σύστημα πλοήγησης.
- Όταν το σύστημα πλοήγησης κάνει επανυπολογισμό της διαδρομής.
- Όταν οδηγείτε σε χώρες ή περιοχές που δεν καλύπτονται από το σύστημα πλοήγησης.
- Όταν οδηγείτε σε δρόμο υπό κατασκευή ή σε δρόμο που έχει κατασκευαστεί πρόσφατα.
- Όταν οδηγείτε κοντά σε διαχωρισμό ή ένωση δρόμου.
- Όταν οδηγείτε σε κακές καιρικές συνθήκες ή σε φτωχές συνθήκες δρόμου.

Όταν η Υποβόηθηση ProPILOT με Navi - Link είναι ενεργό σε αυτοκινητόδρομους περιορισμένης πρόσβασης (όπως καθορίζεται στα δεδομένα του χάρτη), το CRUISE Navi Link χρησιμοποιεί τις πληροφορίες για τον δρόμο που παρέχονται από το σύστημα πλοήγησης και μπορεί να ρυθμίσει την ταχύτητα του αυτοκινήτου ανάλογα με τις στροφές, τις διασταυρώσεις και τις εξόδους.

Το CRUISE Navi Link χρησιμοποιεί τις πληροφορι-

ες για τον δρόμο που παρέχονται από το σύστημα πλοήγησης και μπορεί να ρυθμίσει την ταχύτητα του αυτοκινήτου ανάλογα με τους κυκλικούς κόμβους (όπως καθορίζονται στα δεδομένα του χάρτη πλοήγησης.)

Το σύστημα μπορεί να μην μειώσει πάντα ταχύτητα σε όλες τις στροφές, τις διασταυρώσεις, τους κυκλικούς κόμβους ή τις εξόδους και ο οδηγός μπορεί να χρειαστεί να εφαρμόσει επιπλέον φρένο οποιαδήποτε στιγμή.

Όταν το αυτοκίνητο βγει από μία στροφή, κυκλικό κόμβο ή διασταύρωση, το αυτοκίνητο θα επιταχύνει πάλι στην καθορισμένη ταχύτητα. Όταν βγαίνετε από τον αυτοκινητόδρομο περιορισμένης πρόσβασης, ο οδηγός θα χρειαστεί να εφαρμόσει το φρένο στο τέλος της εξόδου.

#### ΣΗΜΕΙΩΣΗ:

- Το σύστημα δεν λειτουργεί όταν πατάτε το πεντάλ του γκαζιού.
- Το σύστημα μπορεί να μην λειτουργήσει ανάλογα με την καθορισμένη απόσταση από το προπορευόμενο όχημα και τα οχήματα που εντοπίζονται μπροστά.

Οθόνη συστήματος και ενδείξεις:

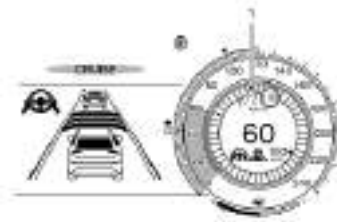

Παράδειγμα

1. Ένδειξη πληροφοριών δρόμου

Εμφανίζεται όταν το σύστημα ρυθμίζει την ταχύτητα ανάλογα με τις στροφές και τις εξόδους.

	Στροφές και διασταυρώσεις
	Δεξιές εξόδους
	Αριστερές εξόδους
	Κυκλικοί κόμβοι

**Πώς να ενεργοποιήσετε ή να απενεργοποιήσετε το σύστημα:**

1. Πατήστε το κουμπί ◀ ▶ στο τιμόνι έως ότου να εμφανιστεί το [Settings] (ρυθμίσεις) στην Οθόνη Πληροφοριών Αυτοκινήτου, και πατήστε το κουμπί κύλισης.

2. Χρησιμοποιήστε το κουμπί κύλισης για να επιλέξετε [Driver Assistance] (βοήθεια στον οδηγό). Στην συνέχεια πατήστε το κουμπί κύλισης.

3. Επιλέξτε το [CRUISE Navi Link] και πατήστε το κουμπί κύλισης για να ενεργοποιήσετε ή να απενεργοποιήσετε το σύστημα.

#### ΣΗΜΕΙΩΣΗ:

Το σύστημα θα διατηρήσει την παρούσα ρύθμιση στην οθόνη πληροφοριών αυτοκινήτου ακόμη και εάν σβήσετε και βάλετε πάλι μπροστά το σύστημα του e-POWER.

Περιορισμό συστήματος ICC



#### ΠΡΟΕΙΔΟΠΟΙΗΣΗ

- Παρακάτω αναφέρονται οι περιορισμοί για το σύστημα ICC. Εάν δεν μπορείτε να λειτουργήσετε το αυτοκίνητο σύμφωνα με αυτούς τους περιορισμούς του θα μπορούσε να προκληθεί σοβαρός τραυματισμός ή θάνατος:

- Το σύστημα ICC προορίζεται κυρίως για χρήση σε ευθύ, στεγνό ανοικτό δρόμο με ελαφριά κυκλοφορία. Δεν συνιστάται η χρήση του συστήματος ICC στην κίνηση της πόλης ή σε περιοχές με κυκλοφοριακή συμφόρηση.
- Το σύστημα ICC δεν θα προσαρμοστεί αυτόματα τις συνθήκες του δρόμου. Το σύστημα αυτό θα πρέπει να χρησιμοποιείται σε κίνηση με ομοιόμορφη ροή. Μην χρησιμοποιείτε το σύστημα σε δρόμους με κλειστές στροφές, σε παγωμένους δρόμους, σε πυκνή βροχή ή σε ομίχλη.
- Επειδή υπάρχει όριο απόδοσης στην λειτουργία ελέγχου απόστασης, ποτέ μην βασίζεστε μόνο στο σύστημα ICC. Αυτό το σύστημα δεν διορθώνει την απροσεξία, την αφηρημένη οδήγηση, την φτωχή ορατότητα στην βροχή, την ομίχλη ή άλλες άσχημες καιρικές συνθήκες. Ελαττώστε την ταχύτητα του αυτοκινήτου πατώντας το πεντάλ του φρένου, ανάλογα με την απόσταση από το προπορευόμενο αυτοκίνητο και τις συνθήκες, ώστε να διατηρήσετε ασφαλή απόσταση ανάμεσα στα αυτοκίνητα.
- Όταν το σύστημα ICC σταματήσει αυτόματα το αυτοκίνητο, τότε το αυτοκίνητό σας μπορεί να επιταχύνει αυτόματα εάν το προπορευόμενο όχημα επιταχύνει, εφόσον το αυτοκίνητό σας ήταν σε στάση για λιγότερα από περίπου 3 δευτερόλεπτα. Να είστε έτοιμος να σταματήσετε το αυτοκίνητό σας εάν χρειάζεται.
- Να ελέγχετε πάντα το περιβάλλον πριν βάλετε πάλι μπροστά το αυτοκίνητο.
- Να δίνετε πάντα σημασία στην λειτουργία του αυτοκινήτου και να είστε έτοιμος να ελέγξετε ο ίδιος την κατάλληλη απόσταση. Το σύστημα ICC μπορεί να μην καταφέρει να διατηρήσει την επιλεγμένη απόσταση

ανάμεσα στα οχήματα (απόσταση από προπορευόμενο όχημα) ή την επιλεγμένη ταχύτητα του αυτοκινήτου κάτω από ορισμένες περιστάσεις.

- Το σύστημα ICC δεν θα εντοπίζει τα ακόλουθα αντικείμενα:
  - Σταματημένα ή αργά κινούμενα οχήματα (όταν το αυτοκίνητό σας τα προσεγγίζει)
  - Πεζούς ή αντικείμενα στον δρόμο.
  - Αυτοκίνητα που έρχονται αντίθετα στην ίδια λωρίδα κυκλοφορίας.
  - Μοτοσυκλέτες που κινούνται στην άκρη της λωρίδας κυκλοφορίας.
- Το σύστημα ICC μπορεί να μην εντοπίζει ένα προπορευόμενο όχημα σε συγκεκριμένους δρόμους σε συγκεκριμένο καιρό ή συνθήκες οδήγησης. Για να αποφύγετε ατυχήματα, ποτέ μην χρησιμοποιείτε το σύστημα ICC κάτω από τις ακόλουθες συνθήκες:
  - Σε δρόμους που υπάρχει κίνηση σε υψηλές ταχύτητες ή κλειστές στροφές.
  - Σε επιφανείς δρόμους που γλιστρούν, όπως σε πάγο ή χιόνι κλπ.
  - Όταν είστε σε επιφάνεια δρόμου με σαμαράκια, όπως είναι ένας ανώμαλος βρώμικο δρόμος.
  - Σε απότομες κατηφόρες (το αυτοκίνητο μπορεί να πάει πάνω από την ορισμένη ταχύτητα και το συχνό φρενάρισμα μπορεί να έχει σαν αποτέλεσμα την υπερθέρμανση των φρένων).
  - Σε διαδοχικούς ανηφορικούς και κατηφορικούς δρόμους.
  - Όταν ο καιρός είναι κακός (βροχή, ομίχλη, χιόνι κλπ.).
  - Όταν μειώνεται ο εντοπισμός του αισθητήρα (συνθήκες όπως βροχή, χιόνι, ομίχλη, σκόνη, αμμοθύελλες και νερό που ψεκάζεται από τα κινούμενα αυτοκίνητα).

- Εάν βρωμιά, πάγος, χιόνι ή άλλο υλικό κολλήσει στην περιοχή του αισθητήρα του ραντάρ..
- Όταν οι συνθήκες της κίνησης κάνουν δύσκολη την διατήρηση κατάλληλης απόστασης ανάμεσα στα αυτοκίνητα λόγω συχνής επιβράδυνσης ή επιτάχυνσης.
- Όταν είναι μπροστά και κοντά στο αυτοκίνητο ένα όχημα με περίπλοκο σχήμα, όπως ένα όχημα που τραβάει τρέιλερ ή μία πλατφόρμα
- Εάν υπάρχει παρεμβολή από άλλες πηγές ραντάρ
- Όταν έχει φορτωθεί υπερβολικά βαρύ φορτίο στο πίσω κάθισμα ή το πορτμπάγκάζ του αυτοκινήτου
- Μην χρησιμοποιείτε το σύστημα ICC όταν ρυθμολογείτε τρέιλερ ή άλλο αυτοκίνητο. Το σύστημα μπορεί να μην εντοπίζει ένα προπορευόμενο όχημα.
- Σε ορισμένες συνθήκες του δρόμου και της κίνησης, ένα αυτοκίνητο ή αντικείμενο μπορεί απροσδόκητα να μπουν μέσα στην ζώνη εντοπισμού του αισθητήρα και να προκαλέσουν αυτόματα φρενάρισμα. Να είστε πάντα σε εγρήγορση και να αποφύγετε την χρήση του συστήματος ICC όταν δεν συνιστάται σε αυτό το τμήμα με τις προειδοποιήσεις.
- Το σύστημα ICC χρησιμοποιεί επίσης μία μπροστινή κάμερα πολλαπλών αισθητήρων. Οι ακόλουθες είναι ορισμένες συνθήκες στις οποίες η κάμερα μπορεί να μην είναι σε θέση να εντοπίζει ένα όχημα και ο εντοπισμός ενός προπορευόμενου οχήματος μπορεί να καθυστερήσει:
  - Φτωχή ορατότητα (συνθήκες όπως βροχή, χιόνι, ομίχλη, σκόνη, αμμοθύελλες και νερό που ψεκάζεται από την κυκλοφορία των άλλων αυτοκινήτων)



- Η περιοχή της κάμερας στο παρμπρίζ είναι θαμπή ή καλυμμένη με βρωμιά, σταγόνες νερού, πάγο, χιόνι κλπ.
  - Ισχυρό φως (για παράδειγμα το ηλιοβασίλημα ή τα φώτα των αντίθετα κινούμενων αυτοκινήτων) μπαίνει μέσα στην μπροστινή κάμερα
  - Μία ξαφνική αλλαγή στην ένταση του φωτός (για παράδειγμα όταν το αυτοκίνητο μπαίνει ή βγαίνει από ένα τούνελ ή μία σκιασμένη περιοχή ή υπάρχουν αστραπές)

Το σύστημα ICC είναι σχεδιασμένο να ελέγχει αυτόματα την λειτουργία του αισθητήρα μέσα στα όρια των περιορισμών του συστήματος.

Η ζώνη εντοπισμού του αισθητήρα ραντάρ είναι περιορισμένη. Ένα προπορευόμενο όχημα θα πρέπει να είναι μέσα στην ζώνη εντοπισμού για να διατηρήσει το σύστημα ICC την επιλεγμένη απόσταση ανάμεσα στα οχήματα. Ένα προπορευόμενο όχημα μπορεί να κινηθεί έξω από την ζώνη εντοπισμού λόγω της θέσης του μέσα στην ίδια λωρίδα κυκλοφορίας. Οι μοτοσυκλέτες μπορεί να μην εντοπίζονται στην ίδια λωρίδα κυκλοφορίας μπροστά εάν κινούνται στα άκρα και όχι στην κεντρική γραμμή της λωρίδας. Ένα αυτοκίνητο που εισέρχεται στην λωρίδα μπροστά σας μπορεί να μην εντοπιστεί έως ότου να μπει τελείως μέσα στην λωρίδα.

Εάν συμβεί αυτό, το σύστημα ICC μπορεί να σας προειδοποιήσει αναβοσβήνοντας την ένδειξη του συστήματος και ηχώντας τον βομβητή. Ο οδηγός μπορεί να χρειαστεί να ελέγξει ο ίδιος την κατάλληλη απόσταση από το προπορευόμενο όχημα.

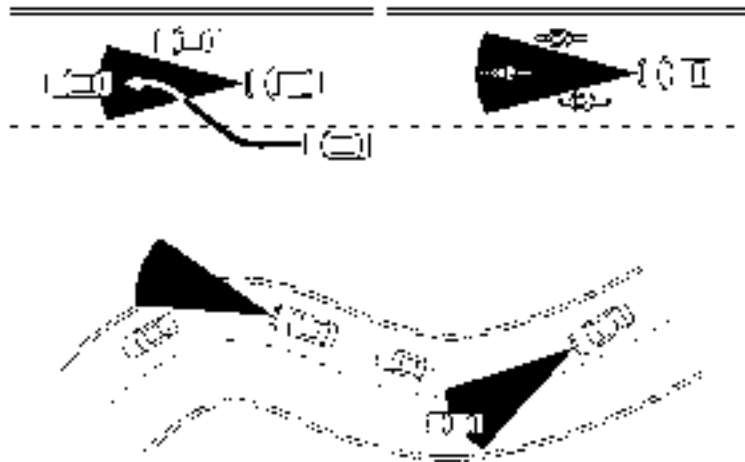

Όταν οδηγείτε σε ορισμένους δρόμους, όπως είναι δρόμοι με συνεχείς στροφές, ορεινούς, με καμπύλες, στενούς ή δρόμους υπό κατασκευή, ο αισθητήρας ραντάρ μπορεί να εντοπίζει αυτοκίνητα σε διαφορετική λωρίδα κυκλοφορίας ή μπορεί προσωρινά να μην εντοπίζει ένα όχημα που προπορεύεται. Αυτό μπορεί να κάνει το σύστημα ICC να επιβραδύνει ή να επιταχύνει το αυτοκίνητο.

Ο εντοπισμός των αυτοκινήτων μπορεί επίσης να επηρεαστεί από την λειτουργία του αυτοκινήτου (χειρισμός του τιμονιού ή - θέση κίνησης στην λωρίδα κυκλοφορίας κλπ), ή τις συνθήκες του αυτοκινήτου.

Εάν συμβεί αυτό, το σύστημα ICC μπορεί να σας προειδοποιήσει αναβοσβήνοντας την ένδειξη του συστήματος και ηχώντας τον βομβητή απροσδόκητα. Θα πρέπει να ελέγξετε ο ίδιος την κατάλληλη απόσταση από το προπορευόμενο όχημα.

## Σύστημα ICC προσωρινά μη διαθέσιμο

Οι ακόλουθες είναι οι συνθήκες στις οποίες το σύστημα ICC μπορεί να είναι προσωρινά μη διαθέσιμο. Σε αυτές τις περιστάσεις, το σύστημα ICC μπορεί να μην ακυρωθεί αλλά και να μην είναι σε θέση να διατηρήσει την επιλεγμένη απόσταση από το προπορευόμενο όχημα.

### Συνθήκη Α:

Το σύστημα ICC ακυρώνεται αυτόματα στις συνθήκες που περιγράφονται παρακάτω. Ο βομβητής θα ηχηθεί και το σύστημα δεν θα μπορεί να ρυθμιστεί.

- Οποιαδήποτε πόρτα είναι ανοιχτή.
- Έχει λυθεί η ζώνη ασφαλείας του οδηγού.
- Όταν δεν εντοπίζεται το αυτοκίνητο μπροστά και το αυτοκίνητό σας κινείται με ταχύτητα κάτω από τα 25 χλμ/ώρα (15 MPH). Το σύστημα ICC ακυρώνεται και ένας προειδοποιητικός βομβητής ηχεί εάν το αυτοκίνητό σας είναι σταματημένο για περισσότερα από περίπου 3 δευτερόλεπτα και δεν εντοπίζεται προπορευόμενο όχημα.
- Το αυτοκίνητό σας είναι σταματημένο από το σύστημα ICC για περίπου 3 δευτερόλεπτα ή περισσότερα.
- Ο επιλογέας ταχυτήτων μετακινηθεί εκτός της θέσης D (οδήγηση).
- Έχετε δέσει το χειρόφρενο.
- Το σύστημα ESP είναι σβηστό.
- Η Ευφυής Πέδηση Ανάγκης εφαρμόζει εντονότερο φρενάρισμα.
- Όταν είναι ενεργό το Παρκάρισμα ProPILOT (όπου υπάρχει).
- Το ESP (μαζί με το σύστημα ελέγχου πρόσφυσης) είναι σε λειτουργία.
- Έχει επιλεγεί η λειτουργία [SNOW] ή [OFF-ROAD] (μοντέλα 4WD).

- Ένας τροχός γλιστρά.
- Όταν το μπροστινό ραντάρ παρεμποδίζεται λόγω βρωμιάς ή άλλης παρεμβολής που μπλοκάρει τον αισθητήρα του ραντάρ.
- Όταν το σήμα του ραντάρ διακόπτεται προσωρινά.

### Ενέργεια που πρέπει να κάνετε:

Όταν οι συνθήκες που περιγράφονται παραπάνω έχουν πάψει να ισχύουν, σβήστε το σύστημα χρησιμοποιώντας τον διακόπτη Υποβοήθησης ProPILOT. Ανοίξτε πάλι το σύστημα Υποβοήθησης ProPILOT για να χρησιμοποιήσετε το σύστημα.

### ΣΗΜΕΙΩΣΗ:

**Όταν το σύστημα ICC έχει ακυρωθεί κάτω από τις ακόλουθες συνθήκες σε στάση, το ηλεκτρονικό κρόφρονο θα ενεργοποιηθεί αυτόματα:**

- **Οποιαδήποτε πόρτα είναι ανοιχτή.**
- **Έχει λυθεί η ζώνη ασφαλείας του οδηγού.**
- **Το αυτοκίνητό σας είναι σταματημένο από το σύστημα ICC για περίπου 3 δευτερόλεπτα ή περισσότερα.**
- **Ο επιλογέας ταχυτήτων μετακινηθεί εκτός της θέσης D (οδήγηση).**
- **Το σύστημα ESP είναι σβηστό.**
- **Όταν το μπροστινό ραντάρ παρεμποδίζεται λόγω βρωμιάς ή άλλης παρεμβολής που μπλοκάρει τον αισθητήρα του.**
- **Όταν το σήμα του ραντάρ διακόπτεται προσωρινά.**

### Συνθήκη Β:

Όταν υπάρχει κακοκαιρία (βροχή, ομίχλη, χιόνι κλπ) που μπλοκάρει τον μπροστινό αισθητήρα του ραντάρ, το σύστημα ICC θα ακυρωθεί αυτόματα. Ο βομβητής ηχεί και το προειδοποιητικό μήνυμα [Temporarily Disabled Front Radar Blocked] (προσωρινά μη διαθέσιμο, μπλοκαρισμένο μπροστινό ραντάρ) θα εμφανιστεί στην Οθόνη Πληροφοριών του Αυτοκινήτου.

νη Πληροφοριών του Αυτοκινήτου.

### Ενέργεια που πρέπει να κάνετε:

Όταν η παραπάνω συνθήκη δεν είναι πλέον παρούσα, το προειδοποιητικό μήνυμα δεν θα είναι πλέον διαθέσιμο στην Οθόνη Πληροφοριών Αυτοκινήτου και το σύστημα θα λειτουργεί κανονικά. Εάν το προειδοποιητικό μήνυμα συνεχίζει να εμφανίζεται, ζητήστε τον έλεγχο του συστήματος. Συνιστάται να επικοινωνήσετε με ένα εξουσιοδοτημένο συνεργείο NISSAN ή εξειδικευμένο συνεργείο για αυτή την υπηρεσία.

### Συνθήκη C:

Όταν η περιοχή του αισθητήρα του ραντάρ στον μπροστινό όχημα είναι καλυμμένη με βρωμιά ή παρεμποδίζεται, το σύστημα ICC ακυρώνεται αυτόματα.

Ο βομβητής ηχεί και το προειδοποιητικό μήνυμα [Temporarily Disabled Front Radar Blocked] (προσωρινά μη διαθέσιμο, μπλοκαρισμένο μπροστινό ραντάρ) θα εμφανιστεί στην Οθόνη Πληροφοριών του Αυτοκινήτου.

### Ενέργεια που πρέπει να κάνετε:

Εάν εμφανιστεί το προειδοποιητικό μήνυμα, σταματήστε το αυτοκίνητο σε ασφαλές σημείο, Πατήστε το κουμπί P (παρκάρισμα) για να αλλάξετε στην θέση P (παρκάρισμα) και σβήστε το σύστημα e-POWER. Όταν το σήμα του ραντάρ διακόπτεται προσωρινά, καθαρίστε την περιοχή του αισθητήρα και βάλτε πάλι μπροστά το σύστημα e-POWER. Εάν το προειδοποιητικό μήνυμα συνεχίζει να εμφανίζεται, ζητήστε τον έλεγχο του συστήματος. Συνιστάται να επικοινωνήσετε με ένα εξουσιοδοτημένο συνεργείο NISSAN ή εξειδικευμένο συνεργείο για αυτή την υπηρεσία.

### Συνθήκη D:

Όταν οδηγείτε σε δρόμους με περιορισμένες κατασκευές στους δρόμους ή κτήρια (για παράδειγμα,

μακριές γέφυρες, ερήμους, πεδία με χιόνι, οδήγηση δίπλα σε μακρούς τοίχους), το σύστημα μπορεί να εμφανίσει το μήνυμα [Temporarily Disabled Front Radar Blocked] (προσωρινά απενεργοποιημένο μπλοκαρισμένο μπροστινό ραντάρ).

#### **Ενέργεια που πρέπει να κάνετε:**

Όταν οι παραπάνω συνθήκες δεν υπάρχουν πια, ενεργοποιήστε πάλι το σύστημα.

#### **Δυσλειτουργία του συστήματος ICC**

Όταν το σύστημα ICC δεν λειτουργεί σωστά, θα απενεργοποιηθεί αυτόματα, θα ηχήσει ένας βομβητής, θα εμφανιστεί το προειδοποιητικό μήνυμα [System Fault See Owner's Manual] (σφάλμα συστήματος δείτε το βιβλίο οδηγιών χρήσης) και θα ανάψει το προειδοποιητικό φως κατάστασης ελέγχου ταχύτητας (κίτρινο).

#### **Ενέργεια που πρέπει να κάνετε:**

Εάν ανάβει η προειδοποίηση, σταματήστε το αυτοκίνητο σε ασφαλές σημείο. Σβήστε το σύστημα e-POWER, βάλτε το πάλι μπροστά και ρυθμίστε πάλι το σύστημα ICC. Εάν δεν είναι δυνατό να ρυθμίσετε το σύστημα ICC ή η προειδοποίηση παραμένει αναμμένη, μπορεί να υπάρχει δυσλειτουργία. Αν και η κανονική οδήγηση μπορεί να συνεχιστεί, το σύστημα ICC θα πρέπει να ελεγχθεί. Συνιστάται να επικοινωνήσετε με ένα εξουσιοδοτημένο συνεργείο NISSAN ή εξειδικευμένο συνεργείο για αυτή την υπηρεσία.

#### **ΣΗΜΕΙΩΣΗ:**

**Εάν το σύστημα ICC προσωρινά δεν είναι διαθέσιμο, μπορεί ακόμη να χρησιμοποιηθεί η συμβατική λειτουργία του Cruise Control. Για επιπλέον πληροφορίες δείτε το «Λειτουργία συμβατικού cruise control (σταθερή ταχύτητα)» (Σελίδα 363).**

#### **Συντήρηση αισθητήρα ICC**

Ο αισθητήρας ραντάρ βρίσκεται στο μπροστινό μέτρο του αυτοκινήτου.

Για να διατηρήσετε το σύστημα ICC σε κανονική λειτουργία, βεβαιωθείτε ότι τηρείτε τα ακόλουθα:

- Διατηρείτε την περιοχή του αισθητήρα πάντα καθαρή.
- Μην χτυπάτε ή κάνετε ζημιά στις περιοχές γύρω από τον αισθητήρα.
- Μην κολλάτε αυτοκόλλητα (ούτε από διαφανές υλικό) και μην τοποθετείτε αξεσουάρ κοντά στον αισθητήρα. Αυτό μπορεί να προκαλέσει αστοχία ή δυσλειτουργία.
- Μην τοποθετείτε μεταλλικά αντικείμενα κοντά στην περιοχή του αισθητήρα (λασπώτηρες κλπ). Αυτό μπορεί να προκαλέσει αστοχία ή δυσλειτουργία.
- Μην τοποθετείτε αφαίρετες ή βάφετε τον μπροστινό προφυλακτήρα.

Πριν προσαρμόσετε ή επαναφέρετε τον μπροστινό προφυλακτήρα, συνιστάται να επισκεφθείτε ένα εξουσιοδοτημένο συνεργείο NISSAN ή εξειδικευμένο συνεργείο.

Για τους αριθμούς έγκρισης των ραδιοσυχνοτήτων και πληροφορίες, δείτε το «Αριθμοί έγκρισης ραδιοσυχνοτήτων και πληροφορίες» (Σελίδα 491).

Ο αισθητήρας της κάμερας βρίσκεται πάνω από τον εσωτερικό καθρέπτη.

Για να διατηρήσετε την σωστή λειτουργία του συστήματος και να αποτρέψετε την δυσλειτουργία του συστήματος, βεβαιωθείτε ότι τηρείτε τα ακόλουθα:

- Διατηρείτε πάντα καθαρό το παρμπρίζ.
- Μην κολλάτε αυτοκόλλητα (ούτε από διαφανές υλικό) και μην τοποθετείτε αξεσουάρ κοντά στην μονάδα της κάμερας.
- Μην τοποθετείτε υλικά που κάνουν αντανάκλαση, όπως λευκό χαρτί ή καθρέπτης, στο ταμπλό των οργάνων. Η αντανάκλαση από το φως του ήλιου μπορεί να επηρεάσει δυσμενώς την ικανότητα της μονάδας της κάμερας να εντοπίζει τις διαγραμμίσεις των λωρίδων.
- Μην χτυπάτε ή κάνετε ζημιά στις περιοχές γύρω από την μονάδα της κάμερας. Μην ακουμπάτε τον

φακό της κάμερας ή βγάξτε την βίδα που βρίσκεται πάνω στην μονάδα της κάμερας.

Εάν η μονάδα της κάμερας έχει πάθει ζημιά λόγω ατυχήματος, συνιστάται η επίσκεψή σας σε έναν αντιπρόσωπο της NISSAN ή σε εξειδικευμένο συνεργείο.

Για επιπλέον πληροφορίες δείτε το «Οδηγός αντιμετώπισης κοινών προβλημάτων» (Σελίδα 272).

#### **ΥΠΟΒΟΗΘΗΣΗ ΤΙΜΟΝΙΟΥ**



#### **ΠΡΟΕΙΔΟΠΟΙΗΣΗ**

**Εάν δεν ακολουθήσετε τις προειδοποιήσεις και τις οδηγίες για την σωστή χρήση της Υποβοήθησης Τιμονιού θα μπορούσε να προκληθεί σοβαρός τραυματισμός ή θάνατος.**

- Η Υποβοήθηση Τιμονιού δεν υποκαθιστά την σωστή διαδικασία οδήγησης και δεν είναι σχεδιασμένη για να διορθώνει την απρόσεκτη οδήγηση. Η Υποβοήθηση Τιμονιού δεν θα στρίψει πάντα το αυτοκίνητο για να το διατηρήσει μέσα στην λωρίδα κυκλοφορίας. Δεν είναι σχεδιασμένο να αποτρέψει την απώλεια του ελέγχου. Είναι ευθύνη του οδηγού να παραμένει σε εγρήγορση, να οδηγεί με ασφάλεια, να διατηρεί το αυτοκίνητο μέσα στην λωρίδα κυκλοφορίας και να έχει συνέχεια τον έλεγχο του αυτοκινήτου.
- Επειδή υπάρχει όριο απόδοσης στην ικανότητα της Υποβοήθησης Τιμονιού, ποτέ μην βασίζεστε μόνο στο σύστημα. Η Υποβοήθηση Τιμονιού δεν λειτουργεί σε όλες τις συνθήκες καιρού, κίνησης και δρόμου. Να οδηγείτε πάντα προσεκτικά, να προσέχετε την λειτουργία του αυτοκινήτου και να ελέγχετε ο ίδιος το αυτοκίνητό σας.
- Η Υποβοήθηση Τιμονιού προορίζεται για χρήση σε σφαλτοστρωμένους αυτοκινητό-

δρομους ή τους δρόμους ταχείας κυκλοφορίας με ομαλές (μέτριες) καμπύλες στους οποίους το αντίθετο ρεύμα κυκλοφορίας διαχωρίζεται με μπαριέρα. Για να αποφύγετε τον κίνδυνο ενός ατυχήματος, μην χρησιμοποιείτε αυτό το σύστημα σε τοπικούς δρόμους που δεν είναι αυτοκινητόδρομοι ή σε μη αστικούς δρόμους που δεν είναι ταχείας κίνησης.

- Η Υποβοήθηση Τιμονιού στρίβει το αυτοκίνητο μόνο για να διατηρήσει την θέση του στο κέντρο της λωρίδας κυκλοφορίας. Το αυτοκίνητο δεν θα στρίψει για να αποφύγει εμπόδια στο δρόμο μπροστά του ή να αποφύγει άλλο όχημα που κινείται στην λωρίδα σας.
- Είναι ευθύνη του οδηγού να παραμένει σε εγρήγορση, να οδηγεί με ασφάλεια, να διατηρεί το αυτοκίνητο μέσα στην λωρίδα κυκλοφορίας και να έχει συνέχεια τον έλεγχο του αυτοκινήτου. Όταν οδηγείτε να μην παίρνετε ποτέ τα χέρια σας από το τιμόνι. Να διατηρείτε πάντα τα χέρια σας στο τιμόνι και να οδηγείτε το αυτοκίνητο με ασφάλεια.
- Να οδηγείτε πάντα προσεκτικά όταν χρησιμοποιείτε την Υποβοήθηση Τιμονιού. Διβάστε προσεκτικά για να κατανοήσετε το παρόν βιβλίο πριν χρησιμοποιήσετε Υποβοήθηση τιμονιού. Για να αποφύγετε σοβαρό τραυματισμό ή θάνατο, δεν θα πρέπει να βασίζεστε πάνω στο σύστημα για την αποφυγή ατυχημάτων ή για να ρυθμιστεί η ταχύτητα του αυτοκινήτου σε καταστάσεις ανάγκης. Μην χρησιμοποιείτε την Υποβοήθηση Τιμονιού εκτός εάν οι συνθήκες του δρόμου και της κυκλοφορίας είναι οι κατάλληλες.

## Διακόπτης Υποβοήθησης Τιμονιού



Ο διακόπτης Υποβοήθησης Τιμονιού χρησιμοποιείται για να ενεργοποιησετε και να απενεργοποιήσετε προσωρινά το σύστημα Υποβοήθησης Τιμονιού.

Μπορείτε επίσης να χρησιμοποιήσετε το μενού [Driver Assistance] (βοήθεια στον οδηγό) στην οθόνη πληροφοριών του αυτοκινήτου για να ενεργοποιήσετε και να απενεργοποιήσετε το σύστημα Υποβοήθησης Τιμονιού. (Δείτε το «Πως να ενεργοποιήσετε / απενεργοποιήσετε την Υποβοήθηση Τιμονιού» (Σελίδα 345).)

Η Υποβοήθηση Τιμονιού ελέγχει το σύστημα διεύθυνσης για να σας βοηθήσει να διατηρήσετε το αυτοκίνητο κοντά στο κέντρο της λωρίδας κυκλοφορίας όταν οδηγείτε. (Δείτε το «Υποβοήθηση ProPILOT (όπου υπάρχει)» (Σελίδα 336).)

### Λειτουργία Υποβοήθησης Τιμονιού

Η Υποβοήθηση Τιμονιού βοηθάει τον οδηγό να διατηρήσει το αυτοκίνητο κοντά στο κέντρο της λωρίδας κυκλοφορίας όταν εντοπίζονται τόσο οι δεξιές όσο και οι αριστερές διαγραμμίσεις των λωρίδων. Η Υποβοήθηση Τιμονιού λειτουργεί μόνο όταν συνδυάζεται με το σύστημα του Ευφυούς Cruise Control (ICC). Για επιπλέον πληροφορίες δείτε το «Ευφυές Cruise Control (ICC)» (Σελίδα 346).

Η Υποβοήθηση Τιμονιού μπορεί να ενεργοποιηθεί

όταν πληρούνται οι ακόλουθες συνθήκες:

- Το σύστημα ICC είναι ενεργοποιημένο.
- Οι διαγραμμίσεις των λωρίδων κυκλοφορίας εντοπίζονται καθαρά και στις δύο πλευρές.
- Το αυτοκίνητό σας κινείται με ταχύτητα πάνω από τα 60 χλμ/ώρα (37 MPH) ή εντοπίζεται όχημα μπροστά όταν το αυτοκίνητο κινείται με ταχύτητες κάτω από τα 60 χλμ/ώρα (37 MPH).
- Ο οδηγός κρατάει το τιμόνι.
- Το αυτοκίνητο κινείται στο κέντρο της λωρίδας κυκλοφορίας.
- Δεν λειτουργούν τα φλας.
- Δεν λειτουργεί ο υαλοκαθαριστήρας του παμπριζ στην υψηλή ταχύτητα (η λειτουργία Υποβοήθησης Τιμονιού απενεργοποιείται όταν ο υαλοκαθαριστήρας λειτουργεί για περίπου 10 δευτερόλεπτα σε υψηλή ταχύτητα).

Για να ενεργοποιήσετε ή να απενεργοποιήσετε την Υποβοήθηση Τιμονιού, δείτε το «Πως να ενεργοποιήσετε / απενεργοποιήσετε την Υποβοήθηση Τιμονιού» (Σελίδα 345).

### Οθόνη και ενδείξεις Υποβοήθησης Τιμονιού



Παράδειγμα

#### 1. Ένδεικτικό / προειδοποιητικό κατάστασης Υποβοήθησης Τιμονιού

Εμφανίζει την κατάσταση της Υποβοήθησης Τιμονιού με το χρώμα της ένδειξης / προειδοποίησης

- Δεν εμφανίζεται ένδειξη κατάστασης Υποβοήθησης Τιμονιού: Η Υποβοήθηση Τιμονιού είναι ανενεργή
- Ενδεικτικό κατάστασης Υποβοήθησης Τιμονιού (γκρι): Υποβοήθηση Τιμονιού σε αναμονή
- Ενδεικτικό κατάστασης Υποβοήθησης Τιμονιού (πράσινο): Υποβοήθηση Τιμονιού ενεργή
- Ενδεικτικό κατάστασης Υποβοήθησης Τιμονιού (κίτρινο): Η Υποβοήθηση Τιμονιού δεν λειτουργεί σωστά
- Ενδεικτικό κατάστασης Υποβοήθησης Τιμονιού (κόκκινο): Δεν εντοπίστηκαν χέρια στο τιμόνι

#### 2. Ένδειξη Υποβοήθησης Τιμονιού

Δείχνει την κατάσταση της λειτουργίας Υποβοήθησης Τιμονιού με το χρώμα της ένδειξης

- Ενδεικτικό Υποβοήθησης Τιμονιού (γκρι): Υποβοήθηση Τιμονιού σε αναμονή
- Ενδεικτικό Υποβοήθησης Τιμονιού (πράσινο): Υποβοήθηση Τιμονιού ενεργή

#### 3. Ένδειξη διαγράμμισης λωρίδας

Δείχνει εάν το σύστημα εντοπίζει την διαγράμμιση της λωρίδας.

- Ένδειξη διαγράμμισης λωρίδας (γκρι): Δεν εντοπίζονται διαγραμμίσεις λωρίδας
- Ένδειξη διαγράμμισης λωρίδας (πράσινη): Δεν εντοπίζονται διαγραμμίσεις λωρίδα κυκλοφορίας
- Ένδειξη διαγράμμισης λωρίδας (κίτρινη): Εντοπίζεται απόκλιση από την λωρίδα

#### 4. Ένδειξη διαγράμμισης λωρίδας / ένδειξη κατάστασης ελέγχου ταχύτητας / ένδειξη ορισμού της απόστασης

Δείχνει την κατάσταση της λειτουργίας Υποβοήθησης Τιμονιού με το χρώμα της ένδειξης της διαγράμμισης λωρίδας.

Ένδειξη διαγράμμισης λωρίδας (καμία λωρίδα): Η Υποβοήθηση Τιμονιού είναι ανενεργή

- Ένδειξη διαγράμμισης λωρίδας (γκρι): Υποβοήθηση Τιμονιού σε αναμονή
- Ένδειξη διαγράμμισης λωρίδας (πράσινη): Υποβοήθηση Τιμονιού ενεργή

Για την ένδειξη κατάστασης ελέγχου ταχύτητας και την ένδειξη καθορισμένης απόστασης, δείτε το «Οθόνη και Ενδείξεις του συστήματος Υποβοήθησης ProPILOT» (Σελίδα 340).

Όταν η Υποβοήθηση Τιμονιού είναι σε λειτουργία, η ένδειξη της κατάστασης της Υποβοήθησης Τιμονιού (1), η ένδειξη Υποβοήθησης Τιμονιού (2), και η ένδειξη διαγράμμισης λωρίδας κυκλοφορίας (3) και (4) στην Οθόνη Πληροφοριών Αυτοκινήτου γίνονται πράσινες.

Όταν η Υποβοήθηση Τιμονιού απενεργοποιείται, η ένδειξη της κατάστασης της Υποβοήθησης Τιμονιού (1), η ένδειξη Υποβοήθησης Τιμονιού (2), και η ένδειξη διαγράμμισης λωρίδας κυκλοφορίας (3) και (4) στην Οθόνη Πληροφοριών Αυτοκινήτου γίνονται γκρι και ένας βομβητής ηχεί δύο φορές.

#### Ευφυής Παρέμβαση Λωρίδας

Όταν μία καμπύλη ή ένα ισχυρό ρεύμα δασταυρούμενου αέρα υπερβαίνει τις ικανότητες της Υποβοήθησης Τιμονιού και το αυτοκίνητό σας πλησιάζει είτε την αριστερή είτε την δεξιά πλευρά της λωρίδας κυκλοφορίας, το τιμόνι δονείται, ηχεί ένας βομβητής και η ένδειξη Ευφυούς Παρέμβαση Λωρίδας (κίτρινο) αναβοσβήνει στην οθόνη πληροφοριών του αυτοκινήτου. Στην συνέχεια το σύστημα Ευφυούς Παρέμβασης Λωρίδας εφαρμόζει αυτόματα τα φρένα για μία σύντομη χρονική περίοδο για να βοηθή-

σει τον οδηγό να αποφύγει την απόκλιση από την λωρίδα και να επαναφέρει το αυτοκίνητο στο κέντρο της λωρίδας κυκλοφορίας. Αυτή η ενέργεια είναι επιπρόσθετη σε οποιαδήποτε ενέργειες της Υποβοήθησης Τιμονιού και οι προειδοποιήσεις δεν μπορούν να απενεργοποιηθούν. Για πρόσθετες πληροφορίες δείτε το «Ευφυής Παρέμβαση Λωρίδας (όπου υπάρχει)» (Σελίδα 284).

#### Εντοπισμός χεριών στο τιμόνι



Όταν ενεργοποιείται η Υποβοήθηση Τιμονιού, παρακολουθεί τον χειρισμό του τιμονιού από τον οδηγό. Εάν δεν γίνεται χειρισμός του τιμονιού από τον οδηγό ή ο οδηγός πάρει τα χέρια του από το τιμόνι για μία χρονική περίοδο, εμφανίζεται η προειδοποίηση (1) στην Οθόνη Πληροφοριών Αυτοκινήτου και το προειδοποιητικό φως χεριών εκτός τιμονιού (2) ανάβει.

Εάν ο οδηγός δεν χειριστεί το τιμόνι αφού έχει εμφανιστεί η προειδοποίηση και έχει ανάψει το προειδοποιητικό φως, ηχεί ένας βομβητής και τόσο η προειδοποίηση όσο και το προειδοποιητικό φως αναβοσβήνουν. Εάν ο οδηγός συνεχίζει να μην κάνει χειρισμό του τιμονιού, το σύστημα κάνει μία στιγμιαία εφαρμογή του φρένου για να ζητήσει από τον οδηγό να πάρει πάλι τον έλεγχο του αυτοκινήτου.

Εάν ο οδηγός συνεχίζει να μην ανταποκρίνεται, το

σύστημα ανάβει τα αλάρμ και επιβραδύνει το αυτοκίνητο σε πλήρη στάση.

Ο οδηγός μπορεί να ακυρώσει την επιβράδυνση οποιαδήποτε στιγμή, στρίβοντας, φρενάροντας, επιταχύνοντας ή με τον χειρισμό του διακόπτη Υποβοήθησης ProPILOT.



#### ΠΡΟΕΙΔΟΠΟΙΗΣΗ

Η Υποβοήθηση Τιμονιού δεν είναι ένα σύστημα για να κάνετε οδήγηση χωρίς να κρατάτε το τιμόνι. Να διατηρείτε πάντα τα χέρια σας στο τιμόνι και να οδηγείτε το αυτοκίνητο με ασφάλεια. Εάν δεν το κάνετε, μπορεί να προκληθεί ατύχημα με σοβαρό τραυματισμό ή θάνατο.

#### ΣΗΜΕΙΩΣΗ:

Οι αισθητήρες μπορεί να μην εντοπίσουν τα χέρια του οδηγού όταν είναι στο τιμόνι

και να προκύψει μία σειρά προειδοποιήσεων στις ακόλουθες καταστάσεις:

- Εάν οδηγείτε με γάντια.
- Υπάρχουν προστατευτικά καλύμματα στο τιμόνι.
- Εάν κρατάτε το τιμόνι από το εσωτερικό μέρος όπου δεν υπάρχουν αισθητήρες, όπως οι δερμάτινες ενώσεις και οι ακτίνες.

Περιορισμοί Υποβοήθησης Τιμονιού



#### ΠΡΟΕΙΔΟΠΟΙΗΣΗ

- Στις ακόλουθες περιστάσεις, η κάμερα μπορεί να μην εντοπίσει τις διαγραμμίσεις των λωρίδων σωστά και η Υποβοήθηση Τιμονιού μπορεί να μην λειτουργήσει σωστά:
  - Όταν οδηγείτε σε δρόμους που υπάρχουν πολλαπλές παράλληλες διαγραμμίσεις λωρίδων, διαγραμμίσεις λωρίδων που

έχουν ξεθωριάσει ή δεν είναι βαμμένες καθαρά, οι διαγραμμίσεις λωρίδων δεν είναι οι στάνταρ ή καλύπτονται με νερό, βρωμιά, χιόνι κλπ.

- Όταν οδηγείτε σε δρόμους με διακοπόμενες διαγραμμίσεις λωρίδων κυκλοφορίας.
- Όταν οδηγείτε σε δρόμους με πλάτος λωρίδων που ανοίγει ή κλείνει.
- Όταν οδηγείτε σε δρόμους που υπάρχουν πολλαπλές γραμμές ή διαγραμμίσεις που δεν είναι ξεκάθαρες λόγω κατασκευής του δρόμου.
- Όταν οδηγείτε σε δρόμους όπου υπάρχουν αντικείμενα με έντονη αντανάκλαση, όπως είναι οι σκιές, χιόνι, νερό, αυλάκια τροχών, σημεία ενώσεων ή γραμμές που παραμένουν μετά από έργα στον δρόμο (η Υποβοήθηση Τιμονιού θα μπορούσε να εντοπίσει αυτά τα στοιχεία σαν διαγραμμίσεις λωρίδων κυκλοφορίας).
- Όταν οδηγείτε σε δρόμους όπου η λωρίδα κυκλοφορίας ενώνεται ή διακλαδώνεται.
- Μην χρησιμοποιείτε την Υποβοήθηση Τιμονιού στις ακόλουθες συνθήκες επειδή το σύστημα μπορεί να μην εντοπίσει σωστά τις διαγραμμίσεις των λωρίδων. Εάν το κάνετε, μπορεί να χάσετε τον έλεγχο του αυτοκινήτου και να προκληθεί ατύχημα.
  - Όταν ο καιρός είναι κακός (βροχή, ομίχλη, χιόνι, σκόνη κλπ.).
  - Όταν βροχή, χιόνι, άμμος κλπ εκτινάσσονται από τους τροχούς των άλλων αυτοκινήτων.
  - Όταν βρωμιά, λάδι, πάγος, χιόνι, νερό ή άλλα αντικείμενα κολλήσουν στην μονάδα της κάμερας.

- Όταν οι φακοί της μονάδας της κάμερας είναι θαμπόι.
- Όταν ισχυρό φως (για παράδειγμα το φως του ήλιου ή τα μεγάλα φώτα των αντίθετα κινούμενων αυτοκινήτων) πέφτουν πάνω στην κάμερα.
- Όταν οι προβολείς δεν είναι λαμπεροί λόγω βρωμιάς στους φακούς ή όταν οι προβολείς είναι σβηστοί σε τούνελ ή στο σκοτάδι.
- Όταν προκύψει μία ξαφνική αλλαγή στην ένταση του φωτός (για παράδειγμα, όταν το αυτοκίνητο μπαίνει ή βγαίνει σε ένα τούνελ ή κάτω από μία γέφυρα).
- Όταν οδηγείτε σε δρόμους όπου η λωρίδα κυκλοφορίας ενώνεται ή διακλαδώνεται ή όταν υπάρχουν προσωρινές διαγραμμίσεις λόγω έργων στον δρόμο.
- Όταν η λωρίδα κυκλοφορίας στενεύει λόγω εργασιών στον δρόμο..
- Όταν οδηγείτε σε επιφάνεια δρόμου με σαμαράκια, όπως είναι ένας ανώμαλος βρώμαος δρόμος.
- Όταν οδηγείτε σε απότομες καμπύλες ή σε δρόμους με διαδοχικές στροφές.
- Όταν οδηγείτε σε επαναλαμβανόμενους ανηφορικούς ή κατηφορικούς δρόμους.
- Μην χρησιμοποιείτε την Υποβοήθηση Τιμονιού στις ακόλουθες συνθήκες καθώς το σύστημα δεν θα λειτουργήσει σωστά:
  - Όταν οδηγείτε με ένα λάστιχο που δεν είναι μέσα στις κανονικές συνθήκες ελαστικών (για παράδειγμα, φθορά ελαστικών, λάθος πίεση ελαστικού, τοποθέτηση ρεζέρβας, αλυσίδες χιονιού, τροχοί που δεν είναι στάνταρ).

- Όταν το αυτοκίνητο είναι εξοπλισμένο με φρένα ή μέρη ανάρτησης που δεν είναι τα κανονικά.
- Όταν ένα αντικείμενο όπως είναι ένα αυτοκόλλητο ή φορτίο εμποδίζει την κάμερα.
- Όταν εξαιρετικά βαριές αποσκευές έχουν φορτωθεί στο πίσω κάθισμα ή το πορτ-μπαγκάζ του αυτοκινήτου σας.
- Όταν υπερβαίνεται η ικανότητα φόρτωσης του αυτοκινήτου.
- Όταν ρυμουλκείτε ένα τρέιλερ ή άλλο αυτοκίνητο
- Οι υπερβολικοί θόρυβοι μπορεί να παρεμβληθούν με τον ήχο του προειδοποιητικού βομβηθού και να μην ακουστεί ο ήχος μπιπ.
- Για να δουλέψει σωστά η Υποβοήθηση ProPILOT, θα πρέπει να είναι καθαρό το παρμπρίζ μπροστά από την κάμερα. Αντικαταστήστε τις φθαρμένες λεπίδες υαλοκαθαριστήρων. Θα πρέπει να χρησιμοποιείται το σωστό μέγεθος λεπίδων υαλοκαθαριστήρων για να μπορεί να διασφαλιστεί ότι το παρμπρίζ διατηρείται καθαρό. Θα πρέπει να χρησιμοποιούνται μόνο γνήσιοι υαλοκαθαριστήρες της NISSAN ή ισάξιοι, που να είναι ειδικά σχεδιασμένοι για χρήση στο μοντέλο και το έτος κατασκευής του αυτοκινήτου σας. Συνιστάται να επικοινωνήσετε με ένα εξουσιοδοτημένο συνεργείο NISSAN ή εξειδικευμένο συνεργείο για τα σωστά ανταλλακτικά του αυτοκινήτου σας.

Υποβοήθηση Τιμονιού σε προσωρινή αναμονή

**Αυτόματη κατάσταση αναμονής λόγω της λειτουργίας της οδήγησης:**

Όταν ο οδηγός ενεργοποιήσει το φλας η Υποβοήθηση Τιμονιού μπαίνει προσωρινά σε κατάσταση

αναμονής. (Η Υποβοήθηση Τιμονιού ξεκινάει και πάλι αυτόματα όταν πληρούνται και πάλι οι συνθήκες λειτουργίας.)

#### **Αυτόματη αναμονή:**

Στις παρακάτω περιπτώσεις ηχεί ένας διπλός βομβητής και η Υποβοήθηση Τιμονιού μπαίνει σε προσωρινή λειτουργία αναμονής. (Η Υποβοήθηση Τιμονιού ξεκινάει και πάλι αυτόματα όταν πληρούνται και πάλι οι συνθήκες λειτουργίας.)

- Όταν η παρούσα λωρίδα κυκλοφορίας είναι πολύ στενή για να λειτουργήσει
- Όταν μία γωνία είναι πολύ κλειστή και το αυτοκίνητο δεν μπορεί να μείνει στην λωρίδα κυκλοφορίας
- Όταν οι διαγραμμίσεις των λωρίδων κυκλοφορίας και στις δύο πλευρές δεν εντοπίζονται πλέον.
- Όταν δεν εντοπίζεται όχημα μπροστά σας κάτω από τα περίπου 60 χλμ/ώρα (37 MPH)..
- Όταν δυνατός φως μπαίνει στην μονάδα της κάμερας (για παράδειγμα, το φως μπαίνει κατευθείαν στο μπροστινό μέρος του αυτοκινήτου το ξημέρωμα ή το ηλιοβασίλεμα).
- Όταν η θερμοκρασία της κάμερας είναι πολύ υψηλή

#### **ΣΗΜΕΙΩΣΗ:**

**Για τα αυτοκίνητα που διαθέτουν Υποβοήθηση ProPILOT με Navi - link σε έναν αυτοκινητόδρομο με περιορισμένη πρόσβαση όπως καθορίζεται από τα δεδομένα του χάρτη πλοήγησης, η Υποβοήθηση Τιμονιού μπορεί να συνεχίσει να λειτουργεί με τις ορατές διαγραμμίσεις των λωρίδων και στις δύο πλευρές ακόμη και όταν η ταχύτητα του αυτοκινήτου είναι κάτω από τα περίπου 60 χλμ/ώρα (37 MPH) και δεν εντοπίζεται προπορευόμενο όχημα.**

Ακύρωση Υποβοήθησης Τιμονιού

Κάτω από τις ακόλουθες συνθήκες, η Υποβοήθηση Τιμονιού ακυρώνεται, ο βομβητής ηχεί δύο φορές,

εμφανίζεται το προειδοποιητικό μήνυμα και η ένδειξη κατάστασης της Υποβοήθησης Τιμονιού και η ένδειξη Υποβοήθησης Τιμονιού σβήνουν:

- Όταν εμφανίζονται ασυνήθιστες διαγραμμίσεις λωρίδων κυκλοφορίας στην λωρίδα κατεύθυνσης σας ή όταν η διαγράμμιση της λωρίδας δεν μπορεί να εντοπιστεί σωστά για ορισμένο χρόνο λόγω συγκεκριμένων συνθηκών (για παράδειγμα, ίχνος στο χιόνι, αντανάκλαση φωτός μία βροχερή ημέρα, η παρουσία διάφορων ασφών διαγραμμίσεων λωρίδων)
- Όταν λειτουργεί ο υαλοκαθαριστήρας του παρμπρίζ στην υψηλή (HI) ταχύτητα (η Υποβοήθηση Τιμονιού απενεργοποιείται όταν ο καθαριστήρας λειτουργεί για περισσότερα από περίπου 10 δευτερόλεπτα)..

#### **Ενέργεια που πρέπει να κάνετε:**

Όταν οι συνθήκες που αναφέρονται πιο πάνω δεν είναι πια παρούσες, ενεργοποιήστε πάλι το σύστημα της Υποβοήθησης Τιμονιού χρησιμοποιώντας τον διακόπτη Υποβοήθησης Τιμονιού.

Η Υποβοήθηση Τιμονιού δεν λειτουργεί σωστά

Όταν το σύστημα δεν λειτουργεί σωστά, απενεργοποιείται αυτόματα. Θα ανάψει η προειδοποίηση της Υποβοήθησης Τιμονιού (κίτρινη) και θα εμφανιστεί το προειδοποιητικό μήνυμα [System fault See Owner's Manual] (σφάλμα συστήματος δείτε το βιβλίο οδηγιών χρήσης) στην Οθόνη Πληροφοριών Αυτοκινήτου. Μπορεί να ακουστεί ένας βομβητής ανάλογα με την κατάσταση.

#### **Ενέργεια που πρέπει να κάνετε:**

Σταματήστε το αυτοκίνητο σε ασφαλή τοποθεσία, πατήστε τον διακόπτη της θέσης P για να αλλάξετε στην θέση P (παρκάρισμα), σβήστε και βάλτε πάλι μπροστά το σύστημα e-POWER, συνεχίστε την οδήγηση και κάντε πάλι τους ορισμούς στο σύστημα ICC. Εάν η προειδοποίηση αυτή (κίτρινη) συνεχίσει να ανάβει, η Υποβοήθηση Τιμονιού δεν λειτουργεί

σωστά. Αν και το αυτοκίνητο συνεχίζει να μπορεί να οδηγηθεί κάτω από φυσιολογικές συνθήκες, ζητήστε τον έλεγχο του συστήματος. Συνιστάται να επισκεφθείτε ένα εξουσιοδοτημένο συνεργείο NISSAN ή εξειδικευμένο συνεργείο για αυτή την υπηρεσία.

### Συντήρηση Υποβοήθησης Τιμονιού

Η κάμερα βρίσκεται πάνω από τον εσωτερικό καθρέπτη.

Για να διατηρήσετε την σωστή λειτουργία του συστήματος και να αποτρέψετε την δυσλειτουργία του συστήματος, βεβαιωθείτε ότι τηρείτε τα ακόλουθα:

- Διατηρείτε πάντα καθαρό το παρμπρίζ,
- Μην κολλάτε αυτοκόλλητα (ούτε από διαφανές υλικό) και μην τοποθετείτε αξεσουάρ κοντά στην μονάδα της κάμερας.
- Μην τοποθετείτε υλικά που κάνουν αντανάκλαση, όπως λευκό χαρτί ή καθρέπτης, στο ταμπλό των οργάνων. Η αντανάκλαση από το φως του ήλιου μπορεί να επηρεάσει δυσμενώς την ικανότητα της μονάδας της κάμερας να εντοπίζει τις διαγραμμίσεις των λωρίδων.
- Μην χτυπάτε ή κάνετε ζημιά στις περιοχές γύρω από την μονάδα της κάμερας. Μην ακουμπάτε τον φακό της κάμερας ή βγάζετε την βίδα που βρίσκεται πάνω στην μονάδα της κάμερας.

Εάν η μονάδα της κάμερας έχει πάθει ζημιά λόγω ατυχήματος, συνιστάται η επίσκεψή σας σε έναν αντιπρόσωπο της NISSAN ή σε εξειδικευμένο συνεργείο.

Για επιπλέον πληροφορίες δείτε το «Οδηγό αντιμετώπισης κοινών προβλημάτων» (Σελίδα 272).

### ΣΥΜΒΑΤΙΚΗ ΛΕΙΤΟΥΡΓΙΑ CRUISE CONTROL (σταθερή ταχύτητα)

#### ΣΗΜΕΙΩΣΗ:

Η Υποβοήθηση ProPILOT δεν παρέχει προειδοποιήσεις προσέγγισης, αυτόματο φρενάρισμα ή Υποβοήθηση στο Τιμόνι στην συμβατική λειτουργία

### CRUISE CONTROL (σταθερή ταχύτητα).

Η λειτουργία αυτή επιτρέπει την οδήγηση σε ταχύτητες πάνω από τα περίπου 30 χιλιόμετρα την ώρα (20 MPH) χωρίς να κρατάτε το πόδι σας πάνω στο πετάλ του γκαζιού.



#### ΠΡΟΕΙΔΟΠΟΙΗΣΗ

- Στην λειτουργία του συμβατικού Cruise Control (σταθερή ταχύτητα), δεν θα ηχήσει προειδοποιητικός βομβητής για να σας προειδοποιήσει εάν είστε πολύ κοντά στο προπορευόμενο αυτοκίνητο καθώς ούτε η παρουσία αυτοκινήτου μπροστά ούτε και η απόσταση από αυτοκίνητο σε αυτοκίνητο ανιχνεύονται.
- Προσέχετε ιδιαίτερα την απόσταση ανάμεσα στο αυτοκίνητό σας και το προπορευόμενο όχημα για να μην υπάρξει σύγκρουση.
- Να επιβεβαιώνετε πάντα την ρύθμιση στην οθόνη του συστήματος ICC.
- Μην χρησιμοποιείτε την λειτουργία συμβατικού Cruise Control (σταθερή ταχύτητα) όταν οδηγείτε στις ακόλουθες συνθήκες.
  - Όταν δεν είναι δυνατό να διατηρήσετε το αυτοκίνητο σε καθορισμένη ταχύτητα.
  - Σε μεγάλη κίνηση ή σε κίνηση που ποικίλει σε ταχύτητα.
  - Σε δρόμους με πολλές στροφές ή ορεινούς.
  - Σε δρόμους που γλιστρούν (βροχή, χιόνι, πάγος κλπ).
  - Σε περιοχές με πολύ αέρα
- Εάν το κάνετε, μπορεί να χάσετε τον έλεγχο του αυτοκινήτου και να προκληθεί ατύχημα.

### ΔΙΑΚΟΠΤΕΣ συμβατικής λειτουργίας CRUISE CONTROL (σταθερή ταχύτητα):



#### 1. Διακόπτης <RES +>:

Επαναφέρει την καθορισμένη ταχύτητα του αυτοκινήτου ή αυξάνει την ταχύτητα σταδιακά.

#### 2. Διακόπτης <SET ->:

Ορίζει την επιθυμητή ταχύτητα οδήγησης ή μειώνει την ταχύτητα σταδιακά.

#### 3. Διακόπτης <CANCEL>:

Απενεργοποιεί το σύστημα χωρίς να διαγράψει την καθορισμένη ταχύτητα.

#### 4. Διακόπτης Υποβοήθησης ProPILOT:

Ενεργοποίηση και απενεργοποίηση του συστήματος



## ΟΘΟΝΗ ΚΑΙ ΕΝΔΕΙΞΙΣ συμβατικού CRUISE CONTROL (σταθερή ταχύτητα)



Η ένδειξη βρίσκεται στην Οθόνη Πληροφοριών του Αυτοκινήτου.

### 1. Ένδειξη Cruise:

Η ένδειξη αυτή εμφανίζει την κατάσταση του συστήματος ICC ανάλογα με το χρώμα.

- Ένδειξη ενεργού συστήματος cruise control (γκρι): Δείχνει ότι ο διακόπτης Υποβοήθησης ProPILOT είναι στο ON.
- Ένδειξη SET Cruise Control (πράσινο): Δείχνει ότι έχει καθοριστεί η ταχύτητα οδήγησης.
- Προειδοποίηση cruise control (κίτρινο): Δείχνει ότι υπάρχει δυσλειτουργία στο σύστημα ICC.

### 2. Ένδειξη καθορισμένης ταχύτητας αυτοκινήτου:

Δείχνει την καθορισμένη ταχύτητα του αυτοκινήτου.

- Πράσινο: Cruise control ενεργό
- Γκρι: Cruise control σε αναμονή

(Η μονάδα μέτρησης ταχύτητας μπορεί να μετατραπεί ανάμεσα σε χλμ/ώρα [km/h] και μίλια ανά ώρα [MPH] (όπου υπάρχει)). (Δείτε το «Μονάδα μέτρησης / γλώσσα») (Σελίδα 105.)

## Χειρισμός της συμβατικής ΛΕΙΤΟΥΡΓΙΑΣ CRUISE CONTROL (σταθερή ταχύτητα):

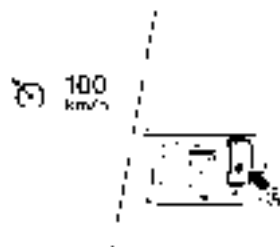

Για να ανοίξετε την λειτουργία του συμβατικού Cruise Control (σταθερή ταχύτητα), πατήστε και κρατήστε τον διακόπτη Υποβοήθησης ProPILOT (A) για περισσότερο από περίπου 1,5 δευτερόλεπτο.

Όταν πατήσετε τον διακόπτη Υποβοήθησης ProPILOT στο ON εμφανίζονται στην οθόνη του αυτοκινήτου η ένδειξη της λειτουργίας του συμβατικού Cruise Control (σταθερή ταχύτητα) και οι ενδείξεις. Εάν κρατήσετε τον διακόπτη Υποβοήθησης ProPILOT στο ON για περισσότερο από το περίπου 1,5 δευτερόλεπτο, η ένδειξη του συστήματος Υποβοήθησης ProPILOT θα σβήσει. Εμφανίζεται η ένδειξη του cruise control. Μπορείτε να ορίσετε την ταχύτητα οδήγησης που θέλετε. Πατώντας πάλι τον διακόπτη Υποβοήθησης ProPILOT θα σβήσει τελείως το σύστημα. Όταν ο διακόπτης παροχής τοποθετηθεί στην θέση OFF, το σύστημα αυτόματα σβήνει κι αυτό.

Για να χρησιμοποιήσετε το σύστημα ICC και πάλι, πατήστε γρήγορα και αφήστε τον κύριο διακόπτη Υποβοήθησης ProPILOT (λειτουργία ελέγχου απόστασης ανάμεσα στα οχήματα) ή πατήστε και κρατήστε τον (λειτουργία συμβατικού Cruise Control) και πάλι για να το ανοίξετε.



## ΠΡΟΕΙΔΟΠΟΙΗΣΗ

Για να μην ενεργοποιηθεί κατά λάθος το Cruise Control, βεβαιωθείτε ότι έχετε κλείσει τον διακόπτη Υποβοήθησης ProPILOT όταν δεν χρησιμοποιείτε το σύστημα ICC.

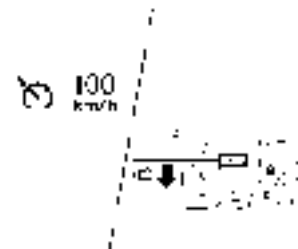

### Παράδειγμα

Για να ορίσετε την ταχύτητα οδήγησης, επιταχύνετε το αυτοκίνητό σας στην ταχύτητα που θέλετε, πατήστε κάτω τον διακόπτη <SET-> (B) και αφήστε τον. (Το χρώμα του δείκτη cruise αλλάζει σε πράσινο και ανάβει η ένδειξη της καθορισμένης ταχύτητας του αυτοκινήτου). Πάρτε το πόδι σας από το γκαζι. Το αυτοκίνητό σας θα διατηρήσει την καθορισμένη ταχύτητα.

- Για να προσπεράσετε άλλο αυτοκίνητο, πατήστε το πεντάλ του γκαζιού. Όταν αφήσετε το πεντάλ, το αυτοκίνητο θα επιστρέψει στην προηγούμενης καθορισμένη ταχύτητα.
- Το αυτοκίνητο μπορεί να μην διατηρήσει την καθορισμένη ταχύτητα σε δρόμους όταν κατεβαίνετε ή ανεβαίνετε απότομους λόφους. Εάν αυτό συμβαίνει, διατηρήστε την ταχύτητα του αυτοκινήτου εσείς.

Για να ακυρώσετε την καθορισμένη ταχύτητα, χρησιμοποιήστε μία από τις παρακάτω μεθόδους:

- Πατήστε τον διακόπτη ακύρωσης <CANCEL>. Η ένδειξη ταχύτητας του αυτοκινήτου και η ένδειξη cruise θα γίνουν γκρι.
- Πατήστε ελαφρά το πεντάλ του φρένου. Η ένδειξη ταχύτητας του αυτοκινήτου και η ένδειξη cruise θα γίνουν γκρι.
- Σβήστε τον διακόπτη Υποβοήθησης ProPILOT. Οι ενδείξεις του cruise control και η ένδειξη ταχύτητας του αυτοκινήτου θα σβήσουν.

Για να καθορίσετε μία πιο γρήγορη ταχύτητα, χρησιμοποιήστε μία από τις παρακάτω τρεις μεθόδους:

- Πατήστε το πεντάλ του γκαζιού. Όταν το αυτοκίνητο φτάσει την ταχύτητα που θέλετε, πατήστε κάτω και αφήστε τον διακόπτη <SET->.
- Σπρώξτε επάνω και κρατήστε τον διακόπτη <RES+>. Όταν το αυτοκίνητο φτάσει την ταχύτητα που θέλετε, αφήστε τον διακόπτη.
- Σπρώξτε επάνω και αφήστε γρήγορα τον διακόπτη <RES+>. Κάθε φορά που το κάνετε αυτό, η καθορισμένη ταχύτητα θα αυξάνεται κατά περίπου 1 χλμ/ώρα (1MPH).

Για να καθορίσετε μία πιο αργή ταχύτητα, χρησιμοποιήστε μία από τις παρακάτω τρεις μεθόδους:

- Πατήστε ελαφρά το πεντάλ του φρένου. Όταν το αυτοκίνητο φτάσει την ταχύτητα που θέλετε, πατήστε κάτω τον διακόπτη <SET-> και αφήστε τον.
- Πατήστε κάτω και κρατήστε τον διακόπτη <SET->. Αφήστε τον διακόπτη όταν το αυτοκίνητο επιβραδύνει στην ταχύτητα που θέλετε.
- Σπρώξτε κάτω και αφήστε γρήγορα τον διακόπτη <SET->. Κάθε φορά που το κάνετε αυτό, η καθορισμένη ταχύτητα θα αυξάνεται κατά περίπου 1 χλμ/ώρα (1MPH).

Για να επαναφέρετε την καθορισμένη ταχύτητα, πατήστε και αφήστε τον διακόπτη <RES+>. Το αυτοκίνητο θα επαναφέρει την τελευταία καθορισμένη ταχύτητα οδήγησης όταν η ταχύτητα του αυτοκινήτου είναι πάνω από 30 χιλιόμετρα την ώρα (20 MPH).

#### Σύστημα προσωρινά μη διαθέσιμο

Στις ακόλουθες περιπτώσεις, ηχη ένας βομβητής και ο έλεγχος ακυρώνεται αυτόματα.

- Όταν ο επιλογέας ταχυτήτων δεν είναι στην θέση D (οδήγηση).
- Όταν έχετε δέσει το χειρόφρενο.
- Όταν το ESP (μαζί με το σύστημα ελέγχου πρόσφυσης) είναι σε λειτουργία
- Όταν το σύστημα ESP είναι σβηστό
- Όταν ένας τροχός γλιστρά.

#### Προειδοποίηση



Όταν το σύστημα δεν λειτουργεί σωστά, ο βομβητής ηχη και το χρώμα της ένδειξης cruise θα αλλάξει σε κίτρινο.

#### Ενέργεια που πρέπει να κάνετε:

Εάν το φως της ένδειξης του cruise control αλλάξει σε κίτρινο (προειδοποίηση cruise control), παρκάρετε το αυτοκίνητο σε ασφαλές σημείο. Σβήστε το σύστημα e-POWER και ανάψτε το πάλι. Συνεχίστε την οδήγηση ρυθμίζοντας ξανά το σύστημα.

**Εάν δεν είναι δυνατό να ρυθμίσετε το σύστημα ή η ένδειξη παραμένει αναμμένη, μπορεί να δηλωθεί ότι το σύστημα δεν λειτουργεί σωστά. Αν και το αυτοκίνητο συνεχίζει να μπορεί να οδηγηθεί κάτω από φυσιολογικές συνθήκες, ζητήστε τον έλεγχό του Συνιστάται να επικοινωνήσετε με ένα εξουσιοδοτημένο συνεργείο NISSAN ή εξειδικευμένο συνεργείο για αυτή την υπηρεσία.**

## ΕΥΦΥΕΣ ΣΥΣΤΗΜΑ ΠΕΔΗΣΗΣ ΜΕ ΣΥΣΤΗΜΑ ΕΝΤΟΠΙΣΜΟΥ ΠΕΖΟΥ (όπου υπάρχει)



### ΠΡΟΕΙΔΟΠΟΙΗΣΗ

- Εάν δεν ακολουθήσετε τις προειδοποιήσεις και τις οδηγίες για την σωστή χρήση του Ευφυούς Συστήματος Πέδησης με Εντοπισμό Πεζού θα μπορούσε να προκληθεί σοβαρός τραυματισμός ή θάνατος.
- Το σύστημα Ευφυούς Πέδησης με Εντοπισμό Πεζού είναι μία συμπληρωματική βοήθεια στον οδηγό. Δεν είναι υποκατάστατο της προσοχής του οδηγού στις συνθήκες κίνησης ή της ευθύνης του για την ασφαλή οδήγηση. Δεν μπορεί να αποτρέψει ατυχήματα λόγω απροσεξίας ή τεχνικών επικίνδυνης οδήγησης.
- Το Ευφυές Σύστημα Πέδησης με Εντοπισμό Πεζού δεν λειτουργεί σε όλες τις συνθήκες οδήγησης, κίνησης, καιρού και δρόμου.

Το Ευφυές Σύστημα Πέδησης με Εντοπισμό Πεζού μπορεί να βοηθήσει τον οδηγό όταν υπάρχει ο κίνδυνος σύγκρουσης στο μπροστινό μέρος του αυτοκινήτου με

- ένα προπορευόμενο αυτοκίνητο στην ίδια λωρίδα κυκλοφορίας
- έναν πεζό μπροστά σας στην ίδια λωρίδα κυκλοφορίας
- έναν δικυκλιστή μπροστά στην ίδια λωρίδα κυκλοφορίας (όπου υπάρχει)

Η Υποστήριξη Διασταύρωσης (όπου υπάρχει) μπορεί να βοηθήσει τον οδηγό όταν υπάρχει κίνδυνος μετωπικής σύγκρουσης.

- Όταν στρίβετε δεξιά ή αριστερά και μπαίνετε στον δρόμο ενός οχήματος που κινείται αντίθετα.
- Όταν στρίβετε δεξιά ή αριστερά και εντοπιστεί ένας πεζός μπροστά σας που αναμένεται να μπει στον δρόμο του αυτοκινήτου.

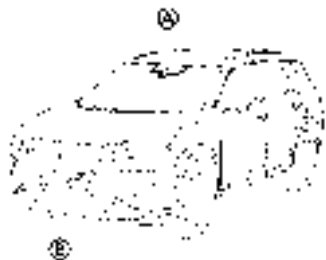

Το Ευφυές Σύστημα Πέδησης με Εντοπισμό Πεζούς χρησιμοποιεί έναν αισθητήρα ραντάρ (B) που βρίσκεται στο μπροστινό μέρος του αυτοκινήτου για να μετρήσει την απόσταση από το όχημα που προπορεύεται στην ίδια λωρίδα κυκλοφορίας.

Για πεζούς και δικυκλιστές, το σύστημα Ευφυούς Πέδησης Ανάγκης χρησιμοποιεί μία κάμερα (A) που είναι τοποθετημένη πίσω από το παρμπρίζ, επιπλέον του αισθητήρα ραντάρ.

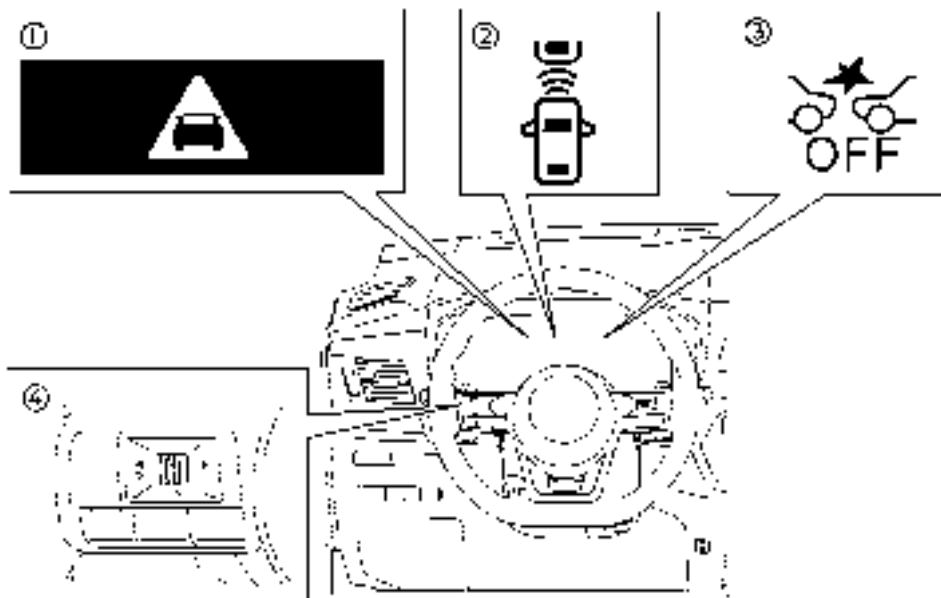

- (1) Ένδειξη προειδοποίησης Ευφυούς Πέδησης Ανάγκης
- (2) Ένδειξη εντοπισμού προπορευόμενου αυτοκινήτου (στην Οθόνη Πληροφοριών του Αυτοκινήτου)
- (3) Προειδοποιητικό φως ανενεργού συστήματος Ευφυούς Πέδησης Ανάγκης (OFF) (στο ταμπλό των μετρητών)
- (4) Χειριστήρια στο τιμόνι (αριστερή πλευρά)

#### ΛΕΙΤΟΥΡΓΙΑ ΤΟΥ ΣΥΣΤΗΜΑΤΟΣ ΕΥΦΥΟΥΣ ΠΕΔΗΣΗΣ ΑΝΑΓΚΗΣ ΜΕ ΕΝΤΟΠΙΣΜΟ ΠΕΖΟΥ

Εάν εντοπιστεί ο κίνδυνος μετωπικής σύγκρουσης, το Ευφύες Σύστημα Πέδησης με Εντοπισμό Πεζού θα παρέχει στον οδηγό μία προειδοποίηση αναβοσβήνοντας μία ένδειξη εντοπισμού προπορευόμενου αυτοκινήτου (κίτρινη) στην οθόνη πληροφοριών του αυτοκινήτου και παρέχοντας μία ηχητική προειδοποίηση και προκαλώντας την δόνηση του συστήματος των φρένων (γρήγορη μερική εφαρμογή). Επιπλέον

το σύστημα εφαρμόζει τμηματικό φρενάρισμα. Εάν ο οδηγός εφαρμόσει τα φρένα γρήγορα και με δύναμη μετά την προειδοποίηση και το σύστημα εντοπίζει ότι υπάρχει ακόμη η πιθανότητα μετωπικής σύγκρουσης, το σύστημα θα αυξήσει αυτόματα την δύναμη του φρεναρίσματος.

Εάν ο οδηγός δεν κάνει καμία ενέργεια, το Ευφύες Σύστημα Πέδησης με Εντοπισμό Πεζού παράγει την δεύτερη οπτική προειδοποίηση (αναβοσβήνει κόκκινη και λευκή) και ηχητική προειδοποίηση. Μετά το σύστημα εφαρμόζει τμηματικό φρενάρισμα όταν η συνθήκη για να γίνει αυτό πληρείται.

Εάν ο κίνδυνος για μία πρόσκρουση γίνει άμεσος, το Ευφύες Σύστημα Πέδησης με Εντοπισμό Πεζού εφαρμόζει αυτόματα δυνατότερο φρενάρισμα.

Το Ευφύες Σύστημα Πέδησης με Εντοπισμό Πεζού θα λειτουργήσει όταν το αυτοκίνητό σας κινείται με ταχύτητες πάνω από τα περίπου 5 χλμ/ώρα (3 MPH).

Η λειτουργία του συστήματος Ευφυούς Πέδησης με Εντοπισμό Πεζού για τον εντοπισμό για τους πεζούς και τους δικυκλιστές δουλεύει (όπου υπάρχει) σε ταχύτητες ανάμεσα στα 10 - τα 80 χλμ/ώρα (6- 50 MPH).

Η Υποβοήθηση Διασταύρωσης (όπου υπάρχει) λειτουργεί σε ταχύτητες του αυτοκινήτου σας ανάμεσα στα 10 και τα 25 χλμ/ώρα (6 - 16 MPH).

Όταν στρίβετε αριστερά ή δεξιά, το φλας θα πρέπει να ενεργοποιηθεί για να διαβεβαιώσετε ότι τα αντιθέτως κινούμενα οχήματα θα μπορούν να εντοπιστούν από την Υποβοήθηση Διασταύρωσης.

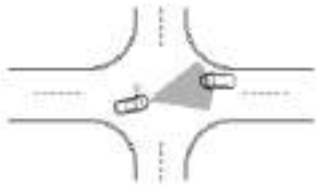

Υποβοήθηση διασταύρωσης για αντιθέτως κινούμενα οχήματα



Υποβοήθηση διασταύρωσης για πεζούς

#### ΣΗΜΕΙΩΣΗ:

- Όταν γίνεται φρενάρισμα από το Ευφυές Σύστημα Πέδησης με Εντοπισμό Πεζού ανάβουν τα φώτα των φρένων του αυτοκινήτου.
- Όταν το Ευφυές Σύστημα Πέδησης με Εντοπισμό Πεζού εντοπίζει ένα εμπόδιο στην διαδρομή του αυτοκινήτου και εμφανίζει την προειδοποίηση του Ευφυούς Συστήματος Πέδησης, μπορεί να ακουστεί ένας θόρυβος από τον χώρο του Κινητήρα καθώς το όχημα ενε-

#### βοηθεί τα φρένα για να βελτιώσει τον χρόνο ανταπόκρισης.

Ανάλογα με την ταχύτητα του αυτοκινήτου και την απόσταση έως το προπορευόμενο όχημα ή τον πεζό ή τον δικυκλιστή μπροστά καθώς και τις συνθήκες οδήγησης και του δρόμου, το σύστημα μπορεί να βοηθήσει τον οδηγό να αποφύγει την πρόσκρουση μπροστά ή μπορεί να βοηθήσει να μετριαστούν οι συνέπειες μίας σύγκρουσης εάν δεν μπορεί αυτή να αποφευχθεί.

Εάν ο οδηγός χειρίζεται το τιμόνι, επιταχύνει ή επιβραδύνει, το Ευφυές Σύστημα Πέδησης με Εντοπισμό Πεζού θα λειτουργήσει αργότερα ή δεν θα λειτουργήσει.

Το αυτόματο φρενάρισμα δεν θα γίνει στις ακόλουθες συνθήκες:

- Όταν στρίψετε το τιμόνι όσοσdssd χρειάζεται για να αποφύγετε την σύγκρουση.
- Όταν πατάτε το πεντάλ του γκαζιού.
- Όταν δεν ανιχνεύεται πλέον όχημα, πεζός μπροστά.

Εάν το Ευφυές Σύστημα Πέδησης με Εντοπισμό Πεζού έχει σταματήσει το αυτοκίνητο, το αυτοκίνητο θα παραμείνει σταματημένο για περίπου 2 δευτερόλεπτα πριν ελευθερωθούν τα φρένα.

Όταν πατάτε το πεντάλ του φρένου ενώ το φρένο εφαρμόζεται από το σύστημα, μπορεί να νιώσετε ότι έχει αλλάξει η δύναμη στο πεντάλ που απαιτείται και μπορεί να ακούσετε μέναν ήχο και θόρυβο δύναμησης. Αυτό είναι φυσιολογικό και δεν υποδεικνύει μία δυσλειτουργία. Επιπλέον, η δύναμη στο φρενάρισμα μπορεί να αυξηθεί, προσθέτοντας δύναμη στο πεντάλ.

## ΕΝΕΡΓΟΠΟΙΗΣΗ ΚΑΙ ΑΠΕΝΕΡΓΟΠΟΙΗΣΗ ΤΟΥ ΕΥΦΥΟΥΣ ΣΥΣΤΗΜΑΤΟΣ ΠΕΔΗΣΗΣ ΜΕ ΕΝΤΟΠΙΣΜΟ ΠΕΖΟΥ

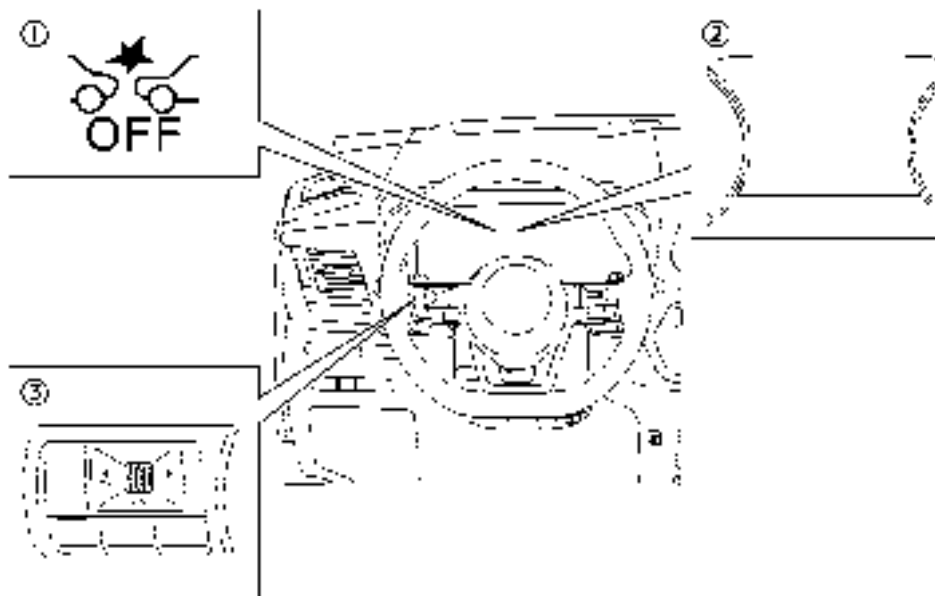

(1) Προειδοποιητικό φως ανενεργού συστήματος Ευφυούς Πέδησης Ανάγκης (OFF) (στο ταμπλό των μετρητών)

(2) Οθόνη Πληροφοριών Αυτοκινήτου

(3) Χειριστήρια στο τιμόνι (αριστερή πλευρά)

Κάντε τα ακόλουθα βήματα για να ενεργοποιήσετε και να απενεργοποιήσετε το Ευφυές Σύστημα Πέδησης με Εντοπισμό Πεζού.

1. Πατήστε το κουμπί ◀ ▶ έως ότου να εμφανιστεί [Settings] (ρυθμίσεις) στην Οθόνη Πληροφορι-

ών του Αυτοκινήτου και μετά πατήστε πατήστε το κουμπί κύλισης. Χρησιμοποιήστε το κουμπί κύλισης για να επιλέξετε [Driver Assistance] (Βοήθεια στον οδηγό). Στην συνέχεια πατήστε το κουμπί κύλισης.

### 2. Τύπος A:

Επιλέξτε [Emergency Brake] και πατήστε το κουμπί κύλισης. Μετά Επιλέξτε [Front] (μπροστά) και πατήστε το κουμπί κύλισης για να ενεργοποιήσετε ή να απενεργοποιήσετε το σύστημα.

### Τύπος B:

Επιλέξτε [Emergency Braking] (φρενάρισμα ανάγκης) και χρησιμοποιήστε το κουμπί κύλισης για να ενεργοποιήσετε ή να απενεργοποιήσετε το σύστημα.

Όταν το Ευφυές Σύστημα Πέδησης με Εντοπισμό Πεζού είναι απενεργοποιημένο, ανάβει το προειδοποιητικό φως ανενεργού Ευφυούς Συστήματος Πέδησης.

### ΣΗΜΕΙΩΣΗ:

- Απενεργοποιώντας το Ηλεκτρονικό Σύστημα Ευστάθειας (ESP), δεν θα είναι διαθέσιμο και το Ευφυές Σύστημα Πέδησης με Εντοπισμό Πεζού, ανεξάρτητα από την ρύθμιση που έχει επιλεγεί στην οθόνη πληροφοριών του αυτοκινήτου.
- Το Ευφυές Σύστημα Πέδησης με Εντοπισμό Πεζού θα ενεργοποιηθεί αυτόματα όταν σβήσετε και βάλετε πάλι μπροστά το σύστημα e-POWER.
- Το σύστημα Προειδοποίησης Ευφυούς Ειδοποίησης Σύγκρουσης Μπροστά είναι ενσωματωμένο στο Ευφυές Σύστημα Πέδησης με Εντοπισμό Πεζού. Δεν υπάρχει μία ξεχωριστή επιλογή για το σύστημα Ευφυούς Προειδοποίησης Σύγκρουσης Μπροστά. Όταν το Ευφυές Σύστημα Πέδησης με Εντοπισμό Πεζού είναι ανενεργό, σβήνει και το σύστημα Προειδοποίησης Ευφυούς Ειδοποίησης Σύγκρουσης Μπροστά.



#### ΠΡΟΕΙΔΟΠΟΙΗΣΗ

Παρακάτω αναφέρονται οι περιορισμοί του συστήματος για το Ευφυές Σύστημα Πέδησης με Εντοπισμό Πεζού. Εάν δεν μπορέσετε να λειτουργήσετε το αυτοκίνητο σύμφωνα με αυτούς τους περιορισμούς του θα μπορούσε να προκληθεί σοβαρός τραυματισμός ή θάνατος.

- Το Ευφυές Σύστημα Πέδησης με Εντοπισμό Πεζού δεν μπορεί να εντοπίσει όλα τα οχήματα, τους πεζούς και τους δικυκλιστές κάτω από όλες τις συνθήκες.
- Το Ευφυές Σύστημα Πέδησης με Εντοπισμό Πεζού μπορεί να μην εντοπίσει τα ακόλουθα αντικείμενα:
  - Μικρόσωμους πεζούς (συμπεριλαμβανομένων μικρών παιδιών) και ζώα.
  - Πεζούς σε αναστηρικά αμαξίδια ή που χρησιμοποιούν αυτοκινούμενα μέσα μεταφοράς όπως σκούτερ, παιδικά ηλεκτρικά αυτοκίνητα ή skateboards.
  - Πεζούς που κάθονται ή με άλλο τρόπο δεν είναι σε τελείως όρθια θέση είτε στέκονται είτε περπατάνε.
  - Οχήματα που διασταυρώνεστε μαζί τους.
  - Εμπόδια στα πλαϊνά του δρόμου.
  - Παρκαρισμένα αυτοκίνητα.
- Η Υποβοήθηση Διασταύρωσης (όπου υπάρχει) δεν θα εντοπίσει τα ακόλουθα:

- Αυτοκίνητα που κινούνται αντίθετα στο μπροστά μέρος του αυτοκινήτου σας.

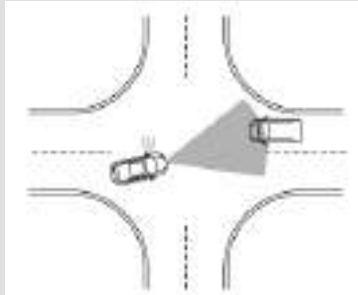

- Το Ευφυές Σύστημα Πέδησης με Εντοπισμό Πεζού έχει ορισμένους περιορισμούς στην απόδοσή του.
  - Εάν ένα στατικό όχημα είναι στον δρόμο του οχήματός σας, το Ευφυές Σύστημα Πέδησης με Εντοπισμό Πεζού δεν θα λειτουργήσει όταν το όχημά σας κινείται με ταχύτητες πάνω από τα περίπου 100 χλμ/ώρα (62 MPH).
- Το Ευφυές Σύστημα Πέδησης με Εντοπισμό Πεζού μπορεί να μην λειτουργήσει για πεζούς και δικυκλιστές (μοντέλα με εντοπισμό δικυκλιστών) στο σκοτάδι ή σε σήραγγες, ακόμη και εάν υπάρχει φωτισμός στον δρόμο στην περιοχή.
- Το Ευφυές Σύστημα Πέδησης με Εντοπισμό Πεζού μπορεί να μην λειτουργήσει εάν το προπορευόμενο όχημα είναι στενό (για παράδειγμα, μία μοτοσυκλέτα).

- Το Ευφυές Σύστημα Πέδησης με Εντοπισμό Πεζού μπορεί να μην λειτουργήσει εάν η διαφορά ταχύτητας ανάμεσα στα δύο αυτοκίνητα είναι πολύ μικρή.
- Το Ευφυές Σύστημα Πέδησης με Εντοπισμό Πεζού μπορεί να μην εφαρμόσει τα φρένα όταν η ταχύτητα του αυτοκινήτου είναι πολύ υψηλή στην κλίμακα λειτουργίας.
- Για πεζούς, το Ευφυές Σύστημα Πέδησης με Εντοπισμό Πεζού μπορεί να μην δώσει την πρώτη προειδοποίηση.
- Το Ευφυές Σύστημα Πέδησης με Εντοπισμό Πεζού μπορεί να μην λειτουργήσει σωστά ή να εντοπίσει ένα όχημα, έναν πεζό ή έναν δικυκλιστή (μοντέλα με εντοπισμό δικυκλιστών) μπροστά σας στις ακόλουθες συνθήκες:
  - Σε συνθήκες με σκοτάδι ή χαμηλό φωτισμό, όπως την νύχτα ή σε τούνελ, μαζί με περιπτώσεις όπου οι προβολείς του αυτοκινήτου σας είναι σβηστοί ή χαμηλωμένοι, ή τα πίσω φώτα του προπορευόμενου αυτοκινήτου είναι σβηστά.
  - Όταν η κατεύθυνση της κάμερας δεν είναι σωστά ευθυγραμμισμένη.
  - Φτωχή ορατότητα (συνθήκες όπως βροχή, χιόνι, ομίχλη, σκόνη, αμμοθύελλες και νερό που ψεκάζεται από την κυκλοφορία των άλλων αυτοκινήτων).
  - Όταν οδηγείτε σε απότομη κατηφόρα ή σε δρόμους με κλειστές στροφές..
  - Όταν οδηγείτε σε επιφάνεια δρόμου με σαμαράκια, όπως είναι ένας ανώμαλος βρώμικος δρόμος.

- Εάν βρωμιά, πάγος, χιόνι ή άλλο υλικό καλύπτει την περιοχή του αισθητήρα του ραντάρ..
- Παρεμβολή από άλλες πηγές ραντάρ.
- Η περιοχή της κάμερας στο παρμπρίζ είναι θαμπή ή καλυμμένη με βρωμιά, σταγόνες νερού, πάγο, χιόνι κλπ.
- Ισχυρό φως (για παράδειγμα το ηλιοβασίλεμα ή τα φώτα των αντίθετα κινούμενων αυτοκινήτων) μπαινεί μέσα στην μπροστινή κάμερα. Το ισχυρό φως κάνει την περιοχή γύρω από τους πεζούς ή έναν δικυκλιστή να κρύβεται στο σκοτάδι δυσχεραίνοντας την ορατότητα.
- Όταν προκύψει μία ξαφνική αλλαγή στην φωτεινότητα. (Για παράδειγμα όταν το αυτοκίνητο μπαινεί ή βγαίνει από ένα τούνελ ή μία σκιασμένη περιοχή ή υπάρχουν αστραπές.)
- Η φτωχή αντίθεση ενός στόμου με το υπόβαθρο, όπως όταν φοράει ρούχα σε χρώμα ή με σχέδιο παρόμοιο με το υπόβαθρο.
- Όταν το προφίλ του πεζού παρεμποδίζεται μερικώς ή δεν μπορεί να καθοριστεί λόγω της μεταφοράς αποσκευών από αυτόν, όταν σπρώχνει καρότσι, όταν φοράει ογκώδη ή πολύ χαλαρά ρούχα ή αξεσουάρ ή είναι σε μοναδική στάση (όπως όταν σηκώνει τα χέρια του).
- Όταν η θέση του αυτοκινήτου σας ή η κίνησή του αλλάζει γρήγορα ή σημαντικά (για παράδειγμα, αλλαγή λωρίδας, στροφή ή του αυτοκινήτου, απότομος χειρισμός του τιμονιού, ξαφνική επιτάχυνση ή επιβράδυνση).

- Όταν το αυτοκίνητό σας ή το προπορευόμενο αυτοκίνητο, ο πεζός μπροστά ή ο δικυκλιστής κινείται γρήγορα ή σημαντικά ώστε το σύστημα να μην μπορέσει να εντοπίσει και αντιδράσει έγκαιρα (για παράδειγμα ο πεζός κινείται γρήγορα προς το αυτοκίνητο σε κοντινή ακτίνα, αυτοκίνητο κάνει σφήνα, αλλαγή λωρίδων, στροφή, απότομος χειρισμός του τιμονιού, ξαφνική επιτάχυνση ή φρένου).
- Όταν το αυτοκίνητο, ο πεζός ή ο δικυκλιστής είναι παράκεντρα μπροστά σας από την πορεία του αυτοκινήτου.
- Εάν η διαφορά ταχύτητας ανάμεσα στα δύο αυτοκίνητα είναι μικρή.
- Για περίπου 15 δευτερόλεπτα αφού βάλετε μπροστά το σύστημα e- POWER.
- Εάν το προπορευόμενο αυτοκίνητο ή το αυτοκίνητο που έρχεται από το αντίθετο ρεύμα κυκλοφορίας έχει ένα μοναδικό ή ασυνήθιστο σχήμα, εξαιρετικά χαμηλή ή ψηλή δέσμη προβολών ή ασυνήθιστη φόρτωση ή είναι στενό (για παράδειγμα μοτοσυκλέτα).
- Όταν το αυτοκίνητο, ο πεζός ή ο δικυκλιστής βρίσκεται κοντά σε φανάρι ή περιοχή με αντανακλάσεις (για παράδειγμα νερό στον δρόμο), ή είναι στην σκιά.
- Όταν πολλοί πεζοί ή δικυκλιστές είναι μαζί.
- Όταν η όψη του πεζού ή του δικυκλιστή παρεμποδίζεται από ένα όχημα ή άλλο αντικείμενο.
- Όταν ρυμουλκείτε ένα τρέιλερ ή άλλο αυτοκίνητο.

- Η Υποβοήθηση στις Διασταυρώσεις (όπου υπάρχει) μπορεί να μην λειτουργήσει σωστά ή να εντοπίσει ένα αντιθέτως κινούμενο όχημα ή πεζό στις ακόλουθες συνθήκες:
  - Όταν οδηγείτε σε μία λωρίδα κυκλοφορίας που χωρίζεται από περισσότερες από 2 λωρίδες από την αντίθετη κατεύθυνση όταν κάνετε μια δεξιά / αριστερή στροφή.
  - Όταν δεν κατευθύνετε απευθείας προς το αντιθέτως ερχόμενο όχημα κατά την δεξιά / αριστερή στροφή.
  - Όταν διασχίζετε μία λωρίδα αντίθετης κίνησης και πλησιάζει ένα αντιθέτως κινούμενο αυτοκίνητο.

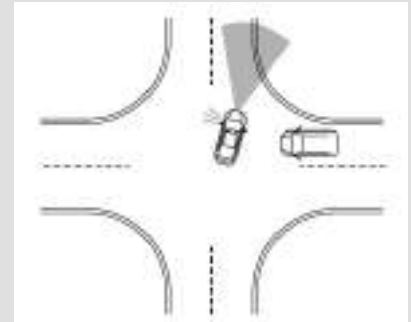

- Όταν κάνετε πολύ κλειστή ή πολύ ανοιχτή στροφή.
- Όταν η κεντρική γραμμή δεν αναγνωρίζεται από το σύστημα.
- Όταν υπάρχει ένας αριθμός αντιθέτως ερχόμενων αυτοκινήτων που ακολουθεί το ένα το άλλο σε σειρά.



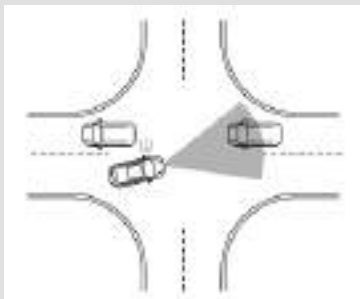

- Όταν η λωρίδα είναι πιο στενή ή πιο φαρδιά από το κανονικό.
- Όταν η κεντρική γραμμή βρίσκεται κοντά στην διαγράμμιση του δρόμου.
- Η απόδοση του συστήματος μπορεί να μειωθεί στις ακόλουθες συνθήκες:
  - Όταν το όχημα κινείται σε δρόμο που γλιστρά.
  - Όταν το όχημα κινείται σε έδαφος με κλίση.
  - Όταν έχουν φορτωθεί υπερβολικά βαριές αποσκευές στο πίσω κάθισμα ή στον χώρο αποσκευών του αυτοκινήτου σας.
- Το σύστημα είναι σχεδιασμένο να ελέγχει αυτόματα την λειτουργικότητα του αισθητήρα (ραντάρ και κάμερα) χωρίς συγκεκριμένους περιορισμούς. Το σύστημα μπορεί να μην ανιχνεύσει ορισμένες μορφές παρεμπόδισης της περιοχής του αισθητήρα όπως πάγος, χιόνι, αυτοκόλλητα κλπ. Σε αυτές τις περιστάσεις το σύστημα μπορεί να μην έχει την ικανότητα να προειδοποιήσει κατάλληλα τον οδηγό. Βεβαιωθείτε ότι ελέγχετε και καθαρίζετε τακτικά τις περιοχές του αισθητήρα.

- Σε ορισμένες συνθήκες κίνησης το Ευφυές Σύστημα Πέδησης με Εντοπισμό Πεζού μπορεί να εφαρμόσει απροσδόκητα το τμηματικό φρενάρισμα. Όταν η επιτάχυνση είναι απαραίτητη, συνεχίστε να πατάτε το πεντάλ του γκαζιού για να ξεπεράσετε το σύστημα.
- Ο υπερβολικός θόρυβος θα παρεμβληθεί με τον προειδοποιητικό βομβητή και ο βομβητής μπορεί να μην ακουστεί.
- Οι αποστάσεις φρεναρίσματος αυξάνονται σε δρόμο που γλιστρά.
- Το Ευφυές Σύστημα Πέδησης με Εντοπισμό Πεζού μπορεί να λειτουργήσει όταν τα παρακάτω είναι παρόμοια με τα περιγράμματα πεζών ή δικυκλιστών (μοντέλα με εντοπισμό δικυκλιστή) ή εάν έχουν το ίδιο μέγεθος και θέση όπως τα πίσω φώτα ενός αυτοκινήτου ή μιας μοτοσυκλέτας.
  - Χρώμα, μία σκιά ή ένα σχέδιο στο δρόμο, το πλάι του δρόμου ή έναν τοίχο (συμπεριλαμβανομένων των ξεθωριασμένων και ασυνήθιστων διαγραμμίσεων του δρόμου).
  - Ένα σχήμα που σχηματίζεται από κατασκευές στον δρόμο μπροστά (όπως τούνελ, αγωγοί, πινακίδες κυκλοφορίας, ανακλαστήρες στο πλάι αυτοκινήτων, ανακλαστικά φύλλα και μπάρες), αντικείμενα στα πλαϊνά του δρόμου (δέντρα, κτήρια) και πηγές φωτός.
  - Ένα σχήμα που σχηματίζεται από αντικείμενα στο πλάι του δρόμου, όπως δέντρα, φωτισμός, σκιές ή κτήρια.
- Το Ευφυές Σύστημα Πέδησης με Εντοπισμό Πεζού μπορεί να συνεχίσει να λειτουργεί όταν το προπορευόμενο όχημα στρίψει δεξιά ή αριστερά.

- Το Ευφυές Σύστημα Πέδησης με Εντοπισμό Πεζού μπορεί να λειτουργήσει όταν το αυτοκίνητό σας προσεγγίζει ή προσπερνάει ένα προπορευόμενο όχημα.
- Ανάλογα με το σχήμα του δρόμου (δρόμος με καμπύλες, είσοδος ή έξοδος στροφής, δρόμος με στροφές, διάταξη λωρίδων, υπό κατασκευή κλπ.), η λειτουργία μπορεί να δουλέψει προσωρινά για τα αυτοκίνητα που έρχονται αντίθετα μπροστά από το όχημά σας.
- Το Ευφυές Σύστημα Πέδησης με Εντοπισμό Πεζού μπορεί να αντιδράσει σε:

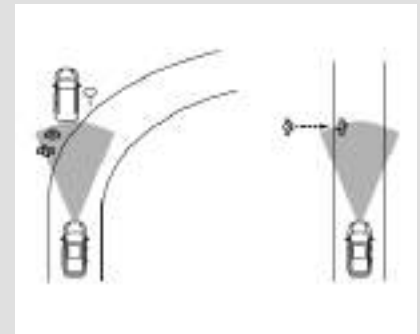

- Αντικείμενα στο πλάι του δρόμου (πινακίδες κυκλοφορίας, προστατευτικό κινγκλίδωμα, πεζούς ή δικυκλιστές, οχήματα κλπ.).

- Αντικείμενα πάνω από τον δρόμο (χαμηλή γέφυρα, πινακίδα κυκλοφορίας κλπ.).
- Αντικείμενα στην επιφάνεια του δρόμου (ράγες, σχάρες, ατσάλινες πλάκες κλπ.).
- Αντικείμενα σε γκαράζ (δοκάρια κλπ.).
- Πεζούς ή δικυκλιστές ή μοτοσυκλέτες που πλησιάζουν στην λωρίδα κυκλοφορίας.
- Πεζοί και δικυκλιστές όταν οδηγούν σε στενές διόδους.
- Πεζοί και δικυκλιστές που κινούνται προσωρινά για να πλησιάσουν την λωρίδα κίνησης για να αποφύγουν εμπόδια στα άκρα του δρόμου.
- Αντικείμενα στον δρόμο όπως δέντρα.
- Αυτοκίνητα, πεζοί, δικυκλιστές, μοτοσυκλέτες ή αντικείμενα στις διπλανές λωρίδες ή κοντά στο αυτοκίνητο.
- Αντίθετα κινούμενοι πεζοί ή δικυκλιστές.
- Η Υποβοήθηση Διασταύρωσης (όπου υπάρχει) μπορεί να αντιδράσει στα ακόλουθα, όταν κάνετε μία δεξιά / αριστερή στροφή:
  - Όταν ένα αντίθετα κινούμενο όχημα ή ένας πεζός που διασταυρώνεστε έχει ήδη βγει από την πορεία του αυτοκινήτου σας.
  - Εάν είστε κοντά μπροστά στο αντίθετα κινούμενο όχημα ή τον πεζό που διασταυρώνεστε.
  - Όταν το αντίθετα κινούμενο όχημα ή ο διασταυρούμενος πεζός σταματήσει πριν μπει στην πορεία του αυτοκινήτου σας.

- Όταν το αντιθέτως κινούμενο όχημα στρίβει δεξιά ή αριστερά μπροστά από το αυτοκίνητό σας.
- Η Υποβοήθηση Διασταύρωσης (όπου υπάρχει) μπορεί να αντιδράσει επίσης στα ακόλουθα:
  - Όταν η κίνηση του αντιθέτως κινούμενου αυτοκινήτου δεν μπορεί να προβλεφθεί λόγω ξαφνικών στροφών αριστερά ή δεξιά ή λόγω επιβράδυνση των αντιθέτως κινούμενων οχημάτων.
- Οι αποστάσεις φρεναρίσματος αυξάνονται σε δρόμο που γλιστρά.
- Ο υπερβολικός θόρυβος θα παρεμβληθεί με τον προειδοποιητικό βομβητή και ο βομβητής μπορεί να μην ακουστεί.



Όταν οδηγείτε σε ορισμένους δρόμους, όπως είναι δρόμοι με συνεχείς στροφές, ορεινούς, με καμπύλες, στενούς ή δρόμους υπό κατασκευή ή σε έδαφος με κλίση, το ραντάρ μπορεί να εντοπίζει αυτοκίνητα σε διαφορετική λωρίδα κυκλοφορίας ή μπορεί προσωρινά να μην εντοπίζει ένα όχημα που προπορεύεται. Αυτό μπορεί να προκαλέσει ακατάλληλη λειτουργία του συστήματος.

Ο εντοπισμός των αυτοκινήτων μπορεί επίσης να επηρεαστεί από την λειτουργία του αυτοκινήτου (χειρισμός του τιμονιού ή θέση κίνησης στην λωρίδα κυκλοφορίας κλπ), ή τις συνθήκες του αυτοκινήτου. Εάν συμβεί αυτό, το σύστημα μπορεί να σας προειδοποιήσει αναβοσβήνοντας την ένδειξη του συστήματος και ηχώντας τον βομβητή προσδόκητα. Θα πρέπει να ελέγξετε ο ίδιος την κατάλληλη απόσταση από το προπορευόμενο όχημα.

## ΣΥΣΤΗΜΑ ΠΡΟΣΩΡΙΝΑ ΜΗ ΔΙΑΘΕΣΙΜΟ

### Συνθήκη Α

Στις ακόλουθες συνθήκες, το προειδοποιητικό φως ανενεργού Ευφυούς Συστήματος Πέδησης αναβοσβήνει και το σύστημα θα απενεργοποιηθεί αυτόματα.

• Η περιοχή της κάμερας στο παρμπρίζ είναι νοτισμένη ή παγωμένη.

• Η περιοχή της κάμερας στο παρμπρίζ είναι συνέχεια καλυμμένη με βρωμιά κλπ.

### Ενέργεια που πρέπει να κάνετε:

Ελέγξτε ότι το παρμπρίζ είναι καθαρό και ελεύθερο από πάγο / υγρασία μπροστά από την κάμερα. Εάν είναι απαραίτητο, λειτουργήστε την μέγιστη λειτουργία για ξεθάψιμα / αφύγρυνση ή το θερμαινόμενο μπροστινό παρμπρίζ (όπου υπάρχει) για να το καθαρίσετε. Αυτό μπορεί να πάρει αρκετά λεπτά. Όταν οι παραπάνω συνθήκες δεν υπάρχουν πλέον, το σύστημα Ευφυούς Συστήματος Πέδησης με Εντοπισμό Πεζού θα επανέλθει αυτόματα.

### Συνθήκη Β:

Στις παρακάτω συνθήκες το προειδοποιητικό φως ανενεργού Ευφυούς Συστήματος Πέδησης θα αναβοσβήνει αλλά δεν θα εμφανιστεί συνοδευτικό μήνυμα στην Οθόνη Πληροφοριών του Αυτοκινήτου.

• Ισχυρό φως χτυπάει στο μπροστινό μέρος του αυτοκινήτου.

• Η θερμοκρασία της καμπίνας είναι πάνω από τους περίπου 40°C (104°F) κατευθείαν στο φως του ήλιου.

- Ο αισθητήρας του ραντάρ λαμβάνει παρεμβολές από άλλη πηγή ραντάρ και υπερβολική αντανάκλαση από άλλα αυτοκίνητα (για παράδειγμα κινήστε προσπερνώντας αυτοκίνητα σε μοτιλιόρισμα).
- Η μονάδα της κάμερας εντοπίζει ότι δεν είναι σωστά ευθυγραμμισμένη.

### Ενέργεια που πρέπει να κάνετε:

Καμία. Όταν οι παραπάνω συνθήκες δεν υπάρχουν πλέον, το σύστημα Ευφυούς Συστήματος Πέδησης με Εντοπισμό Πεζού θα επανέλθει αυτόματα.

### ΣΗΜΕΙΩΣΗ:

**Εάν το εσωτερικό του παρμπρίζ μπροστά από την κάμερα έχει υγρασία ή είναι παγωμένο, θα χρειαστεί μία χρονική περίοδο για να καθαρίσει από την σιλικόνη που βάλτε μπροστά το air conditioner. Εάν παρουσιαστεί βρωμιά σε αυτή την περιοχή συνιστάται να επισκεφθείτε ένα εξουσιοδοτημένο συνεργείο NISSAN ή εξειδικευμένο συνεργείο.**

### Συνθήκη Γ

Στην ακόλουθη συνθήκη, το προειδοποιητικό φως του ανενεργού Ευφυούς Συστήματος Πέδησης θα ανάψει και θα εμφανιστεί το προειδοποιητικό μήνυμα [Temporarily Disabled Front Radar Blocked] (προσωρινά απενεργοποιημένο, μπλοκαρισμένο μπροστινό ραντάρ) στην Οθόνη Πληροφοριών του Αυτοκινήτου.

- Η περιοχή του αισθητήρα στο μπροστά μέρος του αυτοκινήτου καλύπτεται με βρωμιά ή παρεμποδίζεται.

### Ενέργεια που πρέπει να κάνετε:

Εάν αναβοσβήνει το προειδοποιητικό φως, σταματήστε το όχημα σε ασφαλές σημείο και σβήστε το σύστημα e-POWER. Ελέγξτε την περιοχή του αισθητήρα στο μπροστινό μέρος του αυτοκινήτου και αφαιρέστε το υλικό που προκαλεί το μπλοκάρισμα. Σβήστε και βάλτε πάλι μπροστά το σύστημα e-POWER. Εάν

το προειδοποιητικό φως συνεχίζει να ανάβει αφού οδηγήσετε για λίγα λεπτά, ζητήστε τον έλεγχο του Ευφυούς Συστήματος Πέδησης με Εντοπισμό Πεζού. Συνιστάται να επικοινωνήσετε με ένα εξουσιοδοτημένο συνεργείο NISSAN ή εξειδικευμένο συνεργείο για αυτή την υπηρεσία.

#### Συνθήκη D

Στην ακόλουθη συνθήκη, το προειδοποιητικό φως του ανενεργού Ευφυούς Συστήματος Πέδησης θα ανάψει και θα εμφανιστεί το προειδοποιητικό μήνυμα [Temporarily Disabled Front Radar Blocked] (προσωρινά απενεργοποιημένο, μπλοκαρισμένο μπροστινό ραντάρ) στην Οθόνη Πληροφοριών του Αυτοκινήτου.

- Όταν οδηγείτε σε δρόμους με περιορισμένες κατασκευές στους δρόμους ή κτήρια (για παράδειγμα, μακριές γέφυρες, ερήμους, πεδία με χιόνι, οδήγηση δίπλα με μακριούς τοίχους).

#### Ενέργεια που πρέπει να κάνετε:

Όταν οι παραπάνω συνθήκες δεν υπάρχουν πλέον, το σύστημα Ευφυούς Συστήματος Πέδησης με Εντοπισμό Πεζού θα επανέλθει αυτόματα.

#### Συνθήκη E

Όταν το Ηλεκτρονικό Σύστημα Ευστάθειας (ESP) είναι σβηστό, το φρενάρισμα του Ευφυούς Συστήματος Πέδησης δεν θα λειτουργήσει. Σε αυτή την περίπτωση λειτουργούν μόνο οι οπτικές και ηχητικές προειδοποιήσεις. Θα ανάψει το προειδοποιητικό φως ανενεργού συστήματος Ευφυούς Συστήματος Πέδησης (OFF).

#### Ενέργεια που πρέπει να κάνετε

Όταν το σύστημα ESP είναι ενεργό, το Ευφυές Σύστημα Πέδησης με Εντοπισμό Πεζού θα επανέλθει αυτόματα.

#### ΔΥΣΛΕΙΤΟΥΡΓΙΑ ΤΟΥ ΣΥΣΤΗΜΑΤΟΣ

Εάν υπάρχει δυσλειτουργία στο Ευφυές Σύστημα Πέδησης με Εντοπισμό Πεζού, αυτό θα σβήσει αυτόματα, θα ηχήσει ένας βομβητής, το προειδοποιητικό φως ανενεργού Ευφυούς Συστήματος Πέδησης (κίτρινο) θα ανάψει και θα εμφανιστεί το προειδοποιητικό μήνυμα [System Fault See Owner's Manual] (σφάλμα συστήματος δείτε το βιβλίο οδηγιών χρήσης) θα εμφανιστεί στην Οθόνη Πληροφοριών του Αυτοκινήτου.

#### Ενέργεια που πρέπει να κάνετε:

Εάν ανάψει το προειδοποιητικό φως (κίτρινο), σταματήστε το αυτοκίνητο σε ασφαλές σημείο. Σβήστε το σύστημα e-POWER και βάλτε το πάλι μπροστά. Εάν το προειδοποιητικό φως συνεχίζει να ανάβει ζητήστε τον έλεγχο του Ευφυούς Συστήματος Πέδησης με Εντοπισμό Πεζού. Συνιστάται να επικοινωνήσετε με ένα εξουσιοδοτημένο συνεργείο NISSAN ή εξειδικευμένο συνεργείο για αυτή την υπηρεσία.

#### ΣΥΝΤΗΡΗΣΗ ΤΟΥ ΣΥΣΤΗΜΑΤΟΣ



Ο αισθητήρας ραντάρ (B) βρίσκεται στο μπροστινό μέρος του αυτοκινήτου. Η κάμερα (A) βρίσκεται στην επάνω

πλευρά του παρμπρίζ.

Για να διατηρήσετε το σύστημα Ευφυούς Πέδησης Ανάγκης με Εντοπισμό Πεζού σε κανονική λειτουργία, βεβαιωθείτε ότι τηρείτε τα ακόλουθα:

- Να διατηρείτε πάντα την περιοχή του αισθητήρα στο μπροστά μέρος του αυτοκινήτου και το παρμπρίζ καθαρά.
- Μην χτυπάτε ή κάνετε ζημιά στις περιοχές γύρω από τους αισθητήρες (πχ. προφυλακτήρας, παρμπρίζ).
- Μην καλύπτετε ή κολλάτε αυτοκόλλητα ή παρόμοια αντικείμενα στο μπροστινό μέρος του αυτοκινήτου, κοντά στην περιοχή του αισθητήρα. Αυτό μπορεί να προκαλέσει αστοχία ή δυσλειτουργία.
- Μην τοποθετείτε μεταλλικά αντικείμενα κοντά στην περιοχή του αισθητήρα ραντάρ (λασπωτήρες κλπ). Αυτό μπορεί να προκαλέσει αστοχία ή δυσλειτουργία.
- Μην τοποθετείτε υλικά που κάνουν αντανάκλαση, όπως λευκό χαρτί ή καθρέπτης, στο ταμπλό των οργάνων. Η αντανάκλαση του φωτός του ήλιου μπορεί να επηρεάσει την ικανότητα ανίχνευσης της μονάδας της κάμερας.
- Μην τροποποιείτε, βγάξετε ή βιάσετε τον εμπρός μέρος του αυτοκινήτου κοντά στην περιοχή του αισθητήρα. Πριν προσαρμόσετε ή επαναφέρετε τον μπροστινό προφυλακτήρα, συνιστάται να επισκεφθείτε ένα εξουσιοδοτημένο συνεργείο NISSAN ή εξειδικευμένο συνεργείο.

## ΕΥΦΥΗΣ ΕΙΔΟΠΟΙΗΣΗ ΣΥΓΚΡΟΥΣΗΣ (όπου υπάρχει)

### ΠΡΟΕΙΔΟΠΟΙΗΣΗ

Εάν δεν μπορείτε να ακολουθήσετε τις προειδοποιήσεις και οδηγίες για την σωστή χρήση του συστήματος Ευφυούς Ειδοποίησης Σύγκρουσης Μπροστά, θα μπορούσε να προκληθεί σοβαρός τραυματισμός ή θάνατος.

- Το σύστημα Ευφυούς Ειδοποίησης Σύγκρουσης Μπροστά μπορεί να βοηθήσει στην ειδοποίηση του οδηγού πριν συμβεί μία σύγκρουση αλλά δεν θα αποτρέψει την σύγκρουση. Είναι ευθύνη του οδηγού να παραμείνει σε εγρήγορση, να οδηγεί με ασφάλεια, και να έχει πάντα τον έλεγχο του οχήματός του.

Το σύστημα Προειδοποίησης Ευφυούς Ειδοποίησης Σύγκρουσης Μπροστά θα βοηθήσει στο να ειδοποιηθεί ο οδηγός όταν υπάρχει απότομο φρενάρισμα ενός δευτέρου οχήματος που είναι μπροστά από το προπορευόμενο αυτοκίνητο στην ίδια λωρίδα κυκλοφορίας.



Το σύστημα Προειδοποίησης Ευφυούς Ειδοποίησης Σύγκρουσης χρησιμοποιεί έναν αισθητήρα ραντάρ (A) που βρίσκεται στο μπροστινό μέρος του αυτοκινήτου για να μετρήσει την απόσταση από το δεύτερο όχημα που προπορεύεται στην ίδια λωρίδα κυκλοφορίας.

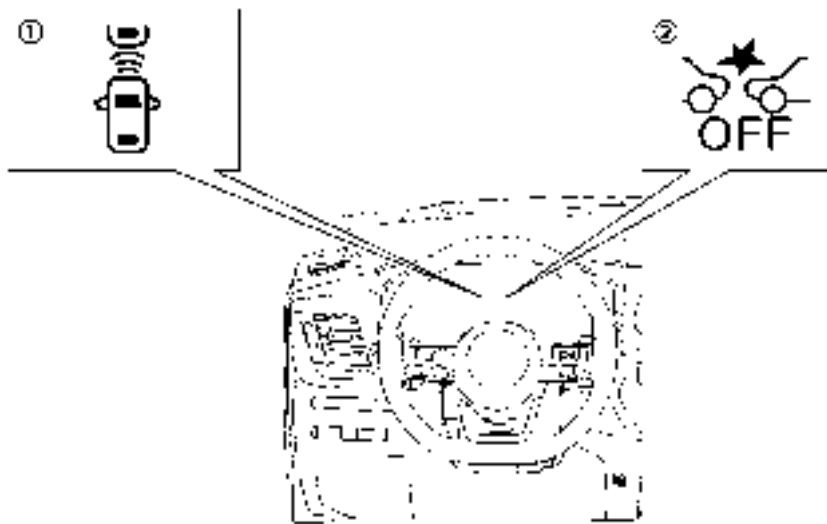

(1) Ένδειξη εντοπισμού προπορευόμενου αυτοκινήτου (στην Οθόνη Πληροφοριών του Αυτοκινήτου)

(2) Προειδοποιητικό φως ανενεργού συστήματος Ευφυούς Πέδησης Ανάγκης (OFF) (στο ταμπλό των μετρητών)

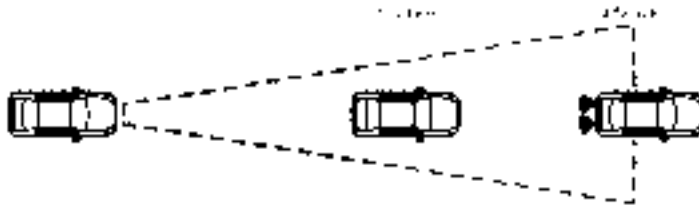

#### ΛΕΙΤΟΥΡΓΙΑ ΤΟΥ ΣΥΣΤΗΜΑΤΟΣ ΠΡΟΕΙΔΟΠΟΙΗΣΗΣ ΕΥΦΥΟΥΣ ΕΙΔΟΠΟΙΗΣΗΣ ΣΥΓΚΡΟΥΣΗΣ ΜΠΡΟΣΤΑ

Το σύστημα Προειδοποίησης Ευφυούς Ειδοποίησης Σύγκρουσης Μπροστά λειτουργεί σε ταχύτητες πάνω από τα περίπου 5 χλμ/ώρα (3 ΜΡΗ).

Εάν υπάρχει πιθανός κίνδυνος σύγκρουσης μπροστά, το σύστημα Προειδοποίησης Ευφυούς Ειδοποίησης Σύγκρουσης Μπροστά θα προειδοποιήσει τον οδηγό αναβοσβήνοντας την ένδειξη εντοπισμού προπορευόμενου οχήματος και ηχώντας έναν βομβητή.

## ΕΝΕΡΓΟΠΟΙΗΣΗ ΚΑΙ ΑΠΕΝΕΡΓΟΠΟΙΗΣΗ ΤΟΥ ΣΥΣΤΗΜΑΤΟΣ ΠΡΟΕΙΔΟΠΟΙΗΣΗΣ ΕΥΦΥΟΥΣ ΕΙΔΟΠΟΙΗΣΗΣ ΣΥΓΚΡΟΥΣΗΣ ΜΠΡΟΣΤΑ

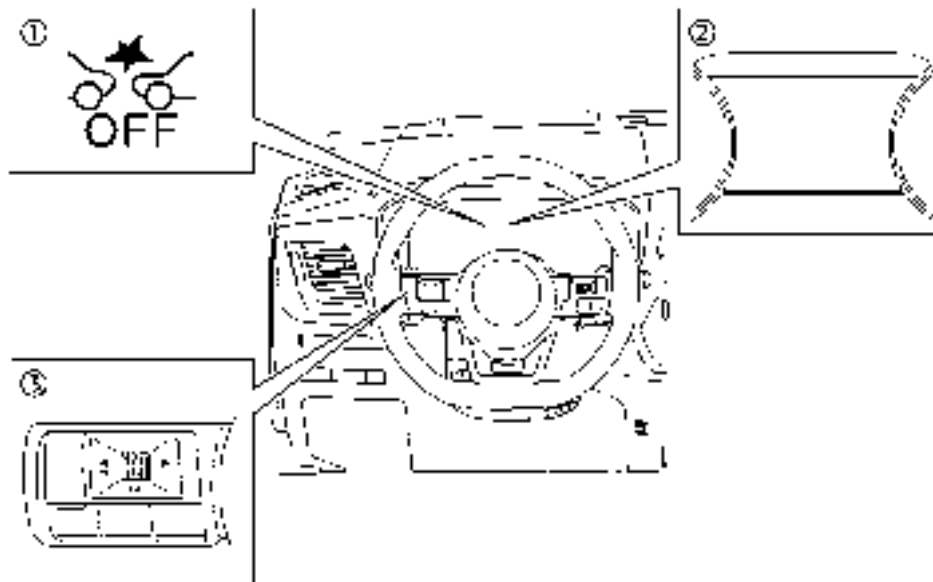

(1) Προειδοποιητικό φως ανενεργού συστήματος Ευφυούς Πέδησης Ανάγκης (OFF) (στο ταμπλό των μετρητών)

(2) Οθόνη Πληροφοριών Αυτοκινήτου

(3) Χειριστήρια στο τιμόνι (αριστερή πλευρά)

Κάντε τα ακόλουθα βήματα για να ενεργοποιήσετε ή να απενεργοποιήσετε το σύστημα Προειδοποίησης Ευφυούς Ειδοποίησης Σύγκρουσης Μπροστά.

1. Πατήστε το κουμπί ◀ ▶ έως ότου να εμφανιστεί [Settings] (ρυθμίσεις) στην Οθόνη Πληροφοριών του Αυτοκινήτου και μετά πατήστε το κουμπί κύλισης. Χρησιμοποιήστε το κουμπί κύλισης για να επιλέξετε [Driver Assistance] (βοήθεια στον οδηγό). Στην συνέχεια πατήστε το κουμπί κύλισης.

### 2. Τύπος Α:

Επιλέξτε [Emergency Brake] και πατήστε το κουμπί κύλισης. Μετά Επιλέξτε [Front] (μπροστά) και πατήστε το κουμπί κύλισης για να ενεργοποιήσετε ή να απενεργοποιήσετε το σύστημα.

### Τύπος Β:

Επιλέξτε [Emergency Braking] (φρενάρισμα ανάγκης) και χρησιμοποιήστε το κουμπί κύλισης για να ενεργοποιήσετε ή να απενεργοποιήσετε το σύστημα.

Όταν το σύστημα Προειδοποίησης Ευφυούς Ειδοποίησης Σύγκρουσης Μπροστά είναι απενεργοποιημένο, ανάβει το προειδοποιητικό φως ανενεργού (OFF) Ευφυούς Συστήματος Πέδησης.

### ΣΗΜΕΙΩΣΗ:

- Το σύστημα Προειδοποίησης Ευφυούς Ειδοποίησης Σύγκρουσης Μπροστά θα ενεργοποιηθεί αυτόματα όταν ο σύστημα e-POWER σβήσει και πάρει πάλι μπροστά.
- Το σύστημα Προειδοποίησης Ευφυούς Ειδοποίησης Σύγκρουσης Μπροστά είναι ενσωματωμένο στο Ευφυές Σύστημα Πέδησης με Εντοπισμό Πεζού. Δεν υπάρχει μία ξεχωριστή επιλογή για το σύστημα Ευφυούς Προειδοποίησης Σύγκρουσης Μπροστά. Όταν το Ευφυές Σύστημα Πέδησης με Εντοπισμό Πεζού είναι ανενεργό, σβήνει και το σύστημα Προειδοποίησης Ευφυούς Ειδοποίησης Σύγκρουσης Μπροστά.

ΠΕΡΙΟΡΙΣΜΟΙ ΤΟΥ ΣΥΣΤΗΜΑΤΟΣ  
ΠΡΟΕΙΔΟΠΟΙΗΣΗΣ ΕΥΦΟΥΣ ΕΙΔΟΠΟΙΗΣΗΣ  
ΣΥΓΚΡΟΥΣΗΣ ΜΠΡΟΣΤΑ



Εικόνα Α



Εικόνα Β

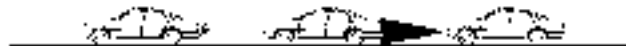

Εικόνα C





Εικόνα D



#### ΠΡΟΕΙΔΟΠΟΙΗΣΗ

- Παρακάτω αναφέρονται οι περιορισμοί του συστήματος για το σύστημα Προειδοποίησης Ευφυούς Ειδοποίησης Σύγκρουσης Μπροστά. Εάν δεν μπορείτε να λειτουργήσετε το αυτοκίνητο σύμφωνα με αυτούς τους περιορισμούς του θα μπορούσε να προκληθεί σοβαρός τραυματισμός ή θάνατος.
- Το σύστημα Προειδοποίησης Ευφυούς Ειδοποίησης Σύγκρουσης Μπροστά δεν μπορεί να εντοπίσει όλα τα οχήματα και σε όλες τις συνθήκες.
- Ο αισθητήρας ραντάρ δεν εντοπίζει τα ακόλουθα αντικείμενα:
  - Πεζούς, ζώα ή εμπόδια στον δρόμο.
  - Οχήματα που έρχονται από το αντίθετο ρεύμα κυκλοφορίας.
  - Οχήματα που διασταυρώνεστε μαζί τους.

- (Εικόνα A) Το σύστημα Προειδοποίησης Ευφυούς Ειδοποίησης Σύγκρουσης Μπροστά δεν λειτουργεί όταν το προπορευόμενο όχημα είναι στενό, όπως για παράδειγμα μία μοτοσυκλέτα.
- Ο αισθητήρας ραντάρ μπορεί να μην εντοπίσει ένα όχημα που προπορεύεται στις παρακάτω συνθήκες:
  - Χιόνι ή δυνατή βροχή.
  - Βρωμιά, πάγος, χιόνι ή άλλο υλικό έχει καλύψει τον αισθητήρα ραντάρ
  - Παρεμβολή από άλλες πηγές ραντάρ.
  - Χιόνι ή νερό που πετάγεται από άλλα οχήματα που κινούνται στον δρόμο.
  - Οδήγηση σε τούνελ.
  - Ρυμούλκηση τρέιλερ
- (Εικόνα B) Όταν το προπορευόμενο όχημα ρυμουλκείται.
- (Εικόνα C) Όταν η απόσταση από το προπορευόμενο όχημα είναι πολύ μικρή παρεμποδίζεται η ακτίνα του αισθητήρα ραντάρ.
- (Εικόνα D) Όταν οδηγείτε σε απότομη κατηφόρα ή σε δρόμους με κλειστές στροφές.

- Το σύστημα είναι σχεδιασμένο να ελέγχει αυτόματα και με συγκεκριμένους περιορισμούς την λειτουργικότητα του. Το σύστημα μπορεί να μην ανιχνεύσει ορισμένες μορφές παρεμπόδισης της περιοχής του αισθητήρα όπως πάγος, χιόνι, αυτοκόλλητα κλπ. Σε αυτές τις περιπτώσεις το σύστημα μπορεί να μην έχει την ικανότητα να ειδοποιήσει κατάλληλα τον οδηγό. Βεβαιωθείτε ότι ελέγχετε και καθαρίζετε τακτικά τις περιοχές του αισθητήρα.
- Ο υπερβολικός θόρυβος θα παρεμβληθεί με τον προειδοποιητικό βομβητή και ο βομβητής μπορεί να μην ακουστεί.

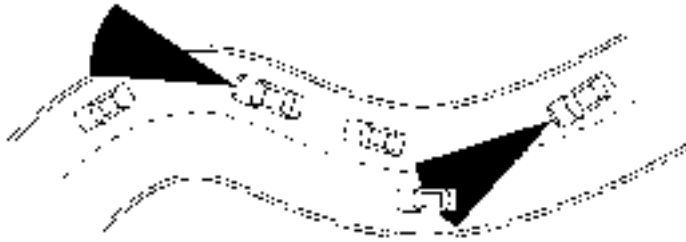

Όταν οδηγείτε σε ορισμένους δρόμους, όπως είναι δρόμοι με συνεχείς στροφές, ορεινούς, με καμπύλες, στενούς ή δρόμους υπό κατασκευή, ο αισθητήρας ραντάρ μπορεί να εντοπίζει αυτοκίνητα σε διαφορετική λωρίδα κυκλοφορίας ή μπορεί προσωρινά να μην εντοπίζει ένα όχημα που προπορεύεται. Αυτό μπορεί να προκαλέσει ακατάλληλη λειτουργία του συστήματος Προειδοποίησης Ευφυούς Ειδοποίησης Σύγκρουσης Μπροστά.

Ο εντοπισμός των αυτοκινήτων μπορεί επίσης να επηρεαστεί από την λειτουργία του αυτοκινήτου (χειρισμός του τιμονιού ή θέση κίνησης στην λωρίδα κυκλοφορίας κλιπ), ή τις συνθήκες του αυτοκινήτου. Εάν συμβεί αυτό, το σύστημα μπορεί να σας προειδοποιήσει αναβοσβήνοντας την ένδειξη εντοπισμού προπορευόμενου αυτοκινήτου και ηχώντας τον βομβητή απροσδόκητα. Θα πρέπει να ελέγξετε ο ίδιος την κατάλληλη απόσταση από το προπορευόμενο όχημα.

## ΣΥΣΤΗΜΑ ΠΡΟΣΩΡΙΝΑ ΜΗ ΔΙΑΘΕΣΙΜΟ

### Συνθήκη Α

Όταν ο αισθητήρας ραντάρ λάβει παρεμβολή από άλλη πηγή ραντάρ, κάνοντας αδύνατον τον εντοπισμό προπορευόμενου οχήματος, το σύστημα Προειδοποίησης Ευφυούς Ειδοποίησης Σύγκρουσης Μπροστά απενεργοποιείται αυτόματα. Θα αναβοσβήνει το προειδοποιητικό φως ανενεργού συστήματος Ευφυούς Συστήματος Πέδησης (OFF) (κίτρινο).

### Ενέργεια που πρέπει να κάνετε:

Όταν οι παραπάνω συνθήκες δεν υπάρχουν πλέον, το σύστημα Προειδοποίησης Ευφυούς Ειδοποίησης Σύγκρουσης Μπροστά θα επανέλθει αυτόματα.

### Συνθήκη Β:

Κάτω από τις ακόλουθες συνθήκες, εφόσον είναι αδύνατο να εντοπίσετε ένα προπορευόμενο όχημα, το σύστημα Προειδοποίησης Ευφυούς Ειδοποίησης Σύγκρουσης Μπροστά απενεργοποιείται αυτόματα.

Θα αναβοσβήνει το προειδοποιητικό φως ανενεργού συστήματος Ευφυούς Συστήματος Πέδησης (OFF) (κίτρινο) και

Το προειδοποιητικό μήνυμα [Temporarily Disabled Front Radar Blocked] (προσωρινά απενεργοποιημένο

μπλοκαρισμένο μπροστινό ραντάρ) θα εμφανιστεί στην Οθόνη Πληροφοριών Αυτοκινήτου.

- Όταν η περιοχή του αισθητήρα στο μπροστά μέρος του αυτοκινήτου καλύπτεται με βρωμιά ή εμποδίζεται.

### Ενέργεια που πρέπει να κάνετε:

Εάν το προειδοποιητικό φως (Κίτρινο) αναβοσβήνει, σταματήστε το αυτοκίνητο σε ασφαλές σημείο, πατήστε τον διακόπτη της θέσης Ρ για να αλλάξετε το κιβώτιο ταχυτήτων στην θέση Ρ (παρκάρισμα) και σβήστε το σύστημα e-POWER. Καθαρίστε το κάλυμμα του ραντάρ στο μπροστινό μέρος του αυτοκινήτου με ένα μαλακό πανί και βάλτε πάλι μπροστά το σύστημα e-POWER. Εάν το προειδοποιητικό φως συνεχίζει να ανάβει ζητήστε τον έλεγχο του συστήματος Προειδοποίησης Ευφυούς Ειδοποίησης Σύγκρουσης Μπροστά. Συνιστάται να επισκεφθείτε ένα εξουσιοδοτημένο συνεργείο NISSAN ή εξειδικευμένο συνεργείο για αυτή την υπηρεσία.

- Όταν οδηγείτε σε δρόμους με περιορισμένες κατασκευές στους δρόμους ή κτήρια (για παράδειγμα, μακριές γέφυρες, ερήμους, πεδία με χιόνι, οδήγηση διπλά με μακριούς τοίχους)

### Ενέργεια που πρέπει να κάνετε:

Όταν οι παραπάνω συνθήκες δεν υπάρχουν πλέον, το σύστημα Προειδοποίησης Ευφυούς Ειδοποίησης Σύγκρουσης Μπροστά θα επανέλθει αυτόματα.

## ΔΥΣΛΕΙΤΟΥΡΓΙΑ ΤΟΥ ΣΥΣΤΗΜΑΤΟΣ

Εάν υπάρχει δυσλειτουργία στο σύστημα Προειδοποίησης Ευφυούς Ειδοποίησης Σύγκρουσης Μπροστά, αυτό θα σβήσει αυτόματα, θα ηχήσει ένας βομβητής, το προειδοποιητικό φως ανενεργού Ευφυούς Συστήματος Πέδησης (κίτρινο) θα ανάψει και θα εμφανιστεί το προειδοποιητικό μήνυμα [System Fault See Owner's Manual] (σφάλμα συστήματος δείτε το βιβλίο οδηγιών χρήσης) θα εμφανιστεί στην Οθόνη

Πληροφοριών του Αυτοκινήτου.

#### **Ενέργεια που πρέπει να κάνετε:**

Εάν ανάψει το προειδοποιητικό φως (κίτρινο), σταματήστε το αυτοκίνητο σε ασφαλές σημείο. Σβήστε το σύστημα e-POWER και βάλτε το πάλι μπροστά. Εάν το προειδοποιητικό φως συνεχίζει να ανάβει ζητήστε τον έλεγχο του συστήματος Προειδοποίησης Ευφυούς Ειδοποίησης Σύγκρουσης Μπροστά. Συνιστάται να επικοινωνήσετε με ένα εξουσιοδοτημένο συνεργείο NISSAN ή εξειδικευμένο συνεργείο για αυτή την υπηρεσία.

#### **ΣΥΝΤΗΡΗΣΗ ΤΟΥ ΣΥΣΤΗΜΑΤΟΣ**



Ο αισθητήρας ραντάρ (A) βρίσκεται στο μπροστινό μέρος του αυτοκινήτου.

Για να διατηρήσετε το σύστημα σε κανονική λειτουργία, βεβαιωθείτε ότι τηρείτε τα ακόλουθα:

- Να διατηρείτε πάντα την περιοχή του αισθητήρα στο μπροστά μέρος του αυτοκινήτου καθαρή.
- Μην χτυπάτε ή κάνετε ζημιά στις περιοχές γύρω από τον αισθητήρα.
- Μην καλύπτετε ή κολλάτε αυτοκόλλητα ή παρόμοια αντικείμενα στον μπροστινό προφυλακτήρα,

κοντά στην περιοχή του αισθητήρα. Αυτό μπορεί να προκαλέσει αστοχία ή δυσλειτουργία.

- Μην τοποθετείτε μεταλλικά αντικείμενα κοντά στην περιοχή του αισθητήρα (λασπωτήρες κλπ). Αυτό μπορεί να προκαλέσει αστοχία ή δυσλειτουργία.
- Μην τροποποιείτε, αφαιρείτε ή βάζετε τον μπροστινό προφυλακτήρα. Συνιστάται να επικοινωνήσετε με ένα εξουσιοδοτημένο συνεργείο NISSAN ή εξειδικευμένο συνεργείο πριν κάνετε προσαρμογή ή επαναφορά του μπροστινού προφυλακτήρα.

## **ΕΥΦΥΗΣ ΕΙΔΟΠΟΙΗΣΗ ΠΡΟΣΟΧΗΣ ΟΔΗΓΟΥ (όπου υπάρχει)**



### **ΠΡΟΕΙΔΟΠΟΙΗΣΗ**

**Ακολουθήστε τις παρακάτω προειδοποιήσεις και οδηγίες για την σωστή χρήση του συστήματος της Ευφυούς Ειδοποίησης του Οδηγού. Διαφορετικά θα μπορούσε να προκληθεί τραυματισμός ή θάνατος.**

- Το σύστημα Ευφυούς Ειδοποίησης Οδηγού είναι μόνο μία προειδοποίηση για να πληροφορήσει τον οδηγό για την πιθανή έλλειψη προσοχής του οδηγού ή υπνηλίας. Δεν θα στρίψει το τιμόνι και δεν θα αποτρέψει την απώλεια ελέγχου του αυτοκινήτου.
- Το σύστημα Ευφυούς Ειδοποίησης Οδηγού δεν εντοπίζει και δεν παρέχει ειδοποίηση σε κάθε περίπτωση για την έλλειψη προσοχής του οδηγού ή την κούραση.
- Είναι ευθύνη του οδηγού να:
  - Παραμένει σε εγρήγορση.
  - Οδηγεί με ασφάλεια.
  - Διατηρεί το αυτοκίνητο στην λωρίδα κυκλοφορίας.
  - Έχει πάντα τον έλεγχο του αυτοκινήτου.
  - Αποφεύγει την οδήγηση όταν είναι κουρασμένος.
  - Αποφεύγει ότι του αποσπά την προσοχή (ανταλλαγή μηνυμάτων κλπ).

Το σύστημα Ευφυούς Ειδοποίησης Οδηγού βοηθάει στην ειδοποίηση του οδηγού εάν το σύστημα εντοπίσει έλλειψη προσοχής ή κούραση στην οδήγηση.

Το σύστημα παρακολουθεί τον τρόπο οδήγησης και την συμπεριφορά στο τιμόνι για μία χρονική περίοδο και εντοπίζει τις αλλαγές από το κανονικό πρότυπο. Εάν το σύστημα εντοπίσει ότι η προσοχή του οδηγού μειώνεται μετά από μία χρονική περίοδο, το σύστημα χρησιμοποιεί μία ηχητική και οπτική προ-

ειδοποίηση για να προτείνει στον οδηγό να κάνει ένα διάλειμμα.

#### ΛΕΙΤΟΥΡΓΙΑ ΤΟΥ ΣΥΣΤΗΜΑΤΟΣ ΕΥΦΟΥΣ ΕΙΔΟΠΟΙΗΣΗΣ ΟΔΗΓΟΥ

Driver Attention Alert

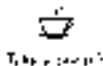

#### Παράδειγμα

Εάν το σύστημα εντοπίσει κούραση του οδηγού ή ότι η προσοχή του οδηγού μειώνεται, το μήνυμα [Take a break?] (θα κάνετε ένα διάλειμμα?) εμφανίζεται στην Οθόνη Πληροφοριών του Αυτοκινήτου και ένας βομβητής ηχεί. όταν το αυτοκίνητο κινείται με ταχύτητες πάνω από τα 60 χλμ/ώρα (37 MPH).

Το σύστημα παρακολουθεί διαρκώς την προσοχή του οδηγού και μπορεί να παρέχει πολλαπλές προειδοποιήσεις ανά διαδρομή.

Το σύστημα μηδενίζεται και αρχίζει να αξιολογεί εκ νέου τον τρόπο οδήγησης και την συμπεριφορά του τιμονιού όταν ο διακόπτης παροχής σβήσει (OFF) και μετά μπει πίσω στην Θέση ON.

Το σύστημα δεν θα λειτουργήσει όταν είναι ενεργοποιημένο το σύστημα Υποβοήθησης Τιμονιού (όπου υπάρχει).

#### ΠΩΣ ΝΑ ΕΝΕΡΓΟΠΟΙΗΣΕΤΕ / ΑΠΕΝΕΡΓΟΠΟΙΗΣΕΤΕ ΤΟ ΣΥΣΤΗΜΑ ΕΥΦΟΥΣ ΕΙΔΟΠΟΙΗΣΗΣ ΟΔΗΓΟΥ

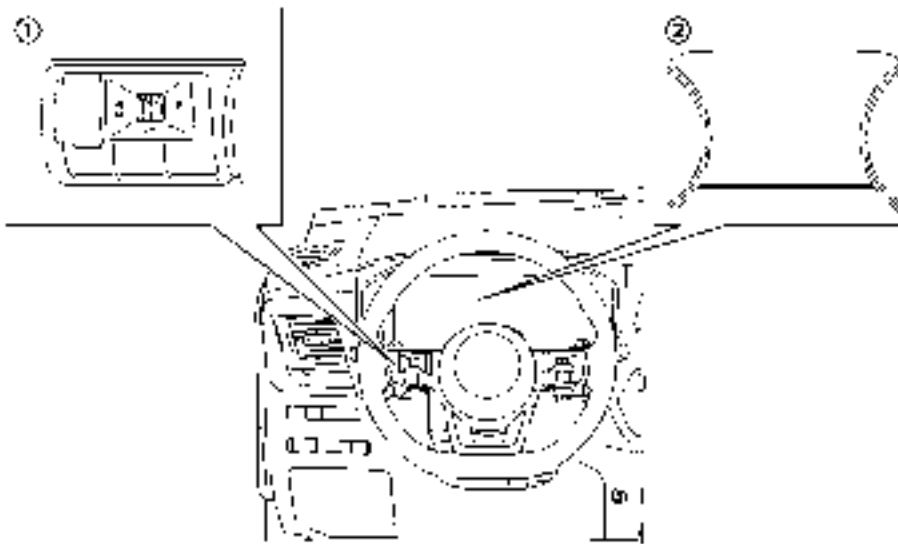

(1) Χειριστήρια στο τιμόνι (αριστερή πλευρά)

(2) Οθόνη Πληροφοριών Αυτοκινήτου

Κάντε τα ακόλουθα βήματα για να ενεργοποιήσετε ή να απενεργοποιήσετε το σύστημα Ευφούς Ειδοποίησης Οδηγού.

1. Πατήστε το κουμπί ◀ ▶ έως ότου να εμφανιστεί το [Settings] (ρυθμίσεις) στην οθόνη πληροφοριών του αυτοκινήτου και μετά πατήστε το κουμπί κύλισης. Χρησιμοποιήστε το κουμπί κύλισης για να επιλέξετε [Driver Assistance] (βοήθεια στον οδηγό). Στην συνέχεια πατήστε το κουμπί κύλισης.

2. Επιλέξτε [Driver Attention Alert] (ειδοποίηση προσοχής οδηγού) και πατήστε το κουμπί κύλισης.

#### ΣΗΜΕΙΩΣΗ:

- Το σύστημα Ευφυούς Ειδοποίησης Οδηγού θα ενεργοποιηθεί αυτόματα όταν σβήσετε και βάλτε πάλι μπροστά το σύστημα του e-POWER.
- Όσο η Υποβοήθηση τιμονιού (όπου υπάρχει) είναι ενεργοποιημένη, το σύστημα Ευφυούς Ειδοποίησης Οδηγού θα είναι απενεργοποιημένο. Απενεργοιώντας την Υποβοήθηση Τιμονιού θα ενεργοποιήσετε το σύστημα Ευφυούς Ειδοποίησης Οδηγού.

#### ΠΕΡΙΟΡΙΣΜΟΙ ΤΟΥ ΣΥΣΤΗΜΑΤΟΣ ΕΥΦΥΟΥΣ ΕΙΔΟΠΟΙΗΣΗΣ ΟΔΗΓΟΥ



#### ΠΡΟΕΙΔΟΠΟΙΗΣΗ

Παρακάτω αναφέρονται οι περιορισμοί του συστήματος για το σύστημα Ευφυούς Ειδοποίησης Οδηγού. Εάν δεν μπορείτε να λειτουργήσετε το αυτοκίνητο σύμφωνα με αυτούς τους περιορισμούς του θα μπορούσε να προκληθεί σοβαρός τραυματισμός ή θάνατος.

- Το σύστημα Ευφυούς Ειδοποίησης Οδηγού μπορεί να μην λειτουργήσει σωστά και μπορεί να μην παρέχει μια ειδοποίηση στις ακόλουθες συνθήκες:
  - Φτωχές συνθήκες του δρόμου όπως όταν η επιφάνεια του δρόμου είναι ανώμαλη ή έχει λακκούβες.
  - Δυνατοί πλευρικοί άνεμοι.
  - Εάν έχετε υιοθετήσει ένα σπορ στυλ οδήγηση με υψηλές ταχύτητες στις στροφές ή υψηλότερα ποσοστά επιτάχυνσης.
  - Συχνές αλλαγές λωρίδας ή αλλαγές στην ταχύτητα του αυτοκινήτου.

- Το σύστημα Ευφυούς Ειδοποίησης Προσοχής Οδηγού δεν θα δώσει ειδοποίηση στις ακόλουθες συνθήκες:
  - Οι ταχύτητες του αυτοκινήτου χαμηλώνουν κάτω από τα 60 χλμ/ώρα (37 MPH).
  - Σύντομες παραλείψεις προσοχής.
  - Στιγμαία απόσπαση προσοχής όπως όταν πέφτει ένα αντικείμενο.
  - Όταν είναι ενεργή η Υποβοήθηση Τιμονιού (όπου υπάρχει).

#### ΔΥΣΛΕΙΤΟΥΡΓΙΑ ΤΟΥ ΣΥΣΤΗΜΑΤΟΣ

Εάν το σύστημα Ευφυούς Ειδοποίησης Οδηγού δεν λειτουργεί σωστά, θα εμφανιστεί το προειδοποιητικό μήνυμα [System Fault See Owner's Manual] (σφάλμα συστήματος δείτε το βιβλίο οδηγιών χρήσης) στην οθόνη πληροφοριών του αυτοκινήτου και η λειτουργία θα σταματήσει αυτόματα.

Ενέργεια που πρέπει να κάνετε

Σταματήστε το αυτοκίνητο σε ασφαλές σημείο, βάλτε το στην θέση P (παρκάρισμα), σβήστε και βάλτε πάλι μπροστά το σύστημα e-POWER. Εάν το προειδοποιητικό μήνυμα συνεχίζει να εμφανίζεται, ζητήστε τον έλεγχο του συστήματος. Συνιστάται να επικοινωνήσετε με ένα εξουσιοδοτημένο συνεργείο NISSAN ή εξειδικευμένο συνεργείο για αυτή την υπηρεσία.

#### ΣΥΣΤΗΜΑ ΑΥΤΟΜΑΤΟΥ ΠΙΣΩ ΦΡΕΝΑΡΙΣΜΑΤΟΣ (RAB) (όπου υπάρχει)



#### ΠΡΟΕΙΔΟΠΟΙΗΣΗ

Εάν δεν ακολουθήσετε τις προειδοποιήσεις και τις οδηγίες για την σωστή χρήση του συστήματος RAB θα μπορούσε να προκληθεί σοβαρός τραυματισμός ή θάνατος.

- Το σύστημα RAB είναι μία πρόσθετη βοήθεια στον οδηγό. Δεν υποκαθιστά τις σωστές διαδικασίες οδήγησης. Να χρησιμοποιείτε πάντα τους εξωτερικούς και τον εσωτερικό καθρέπτη και να γυρίζετε να κοιτάξετε στην κατεύθυνση που θα κινηθείτε πριν και ενώ κάνετε όπισθεν. Ποτέ μην βασίζεστε μόνο στο σύστημα RAB. Είναι ευθύνη του οδηγού να παραμείνει σε εγρήγορση, να οδηγεί με ασφάλεια, και να έχει πάντα τον έλεγχο του οχήματός του.
- Υπάρχουν περιορισμοί στις ικανότητες του συστήματος RAB. Το σύστημα RAB δεν είναι αποτελεσματικό σε όλες τις καταστάσεις.

Το σύστημα RAB μπορεί να βοηθήσει τον οδηγό όταν το αυτοκίνητο κάνει όπισθεν και πλησιάζει αντικείμενα που είναι απευθείας πίσω από αυτό.



Μοντέλα με 4 αισθητήρες



#### Μοντέλα με 6 αισθητήρες

Το σύστημα RAB εντοπίζει εμπόδια πίσω από το αυτοκίνητο χρησιμοποιώντας τους αισθητήρες παρκαρίσματος (A) που βρίσκονται στον πίσω προφυλακτήρα.

#### ΣΗΜΕΙΩΣΗ:

Μπορείτε να ακυρώσετε προσωρινά την λειτουργία του αισθητήρα και το σύστημα RAB στο αυτοκίνητο. Για επιπλέον πληροφορίες δείτε το «Σύστημα αισθητήρα παρκαρίσματος» (Σελίδα 403).

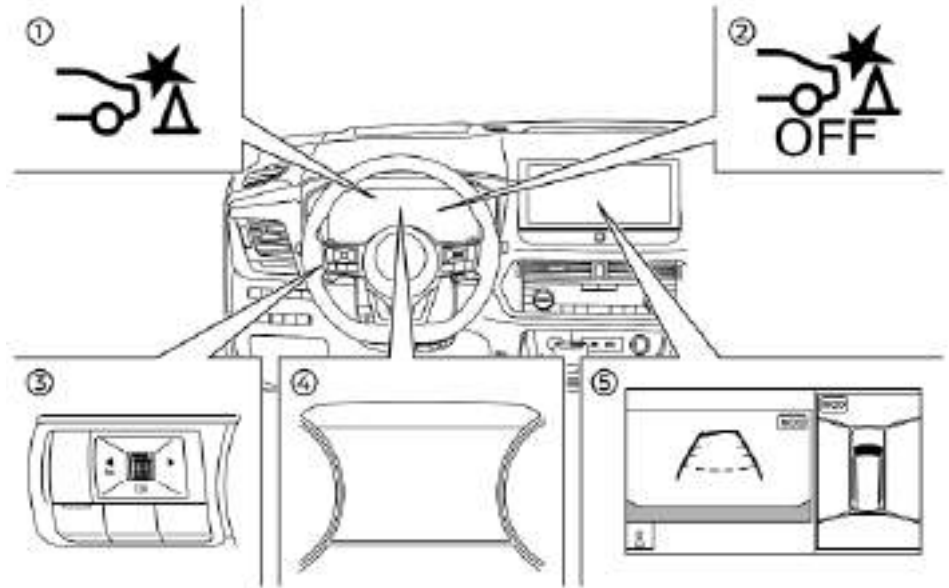

- (1) Προειδοποιητική ένδειξη συστήματος RAB (στην Οθόνη Πληροφοριών του Αυτοκινήτου)
- (2) Προειδοποιητικό φως ανενεργού (OFF) συστήματος RAB (στο ταμπλό των μετρητών)
- (3) Χειριστήρια στο τιμόνι (αριστερή πλευρά)
- (4) Οθόνη Πληροφοριών Αυτοκινήτου
- (5) Κεντρική ένδειξη (όπου υπάρχει)

#### ΛΕΙΤΟΥΡΓΙΑ ΤΟΥ ΣΥΣΤΗΜΑΤΟΣ RAB

Όταν ο επιλογέας ταχυτήτων είναι στην θέση R (όπισθεν) και η ταχύτητα του αυτοκινήτου είναι ανάμεσα στα περίπου 3 χλμ/ώρα (2 MPH) και 15 χλμ/ώρα (9 MPH) το σύστημα RAB λειτουργεί.

Εάν εντοπιστεί ο κίνδυνος πρόσκρουσης με ένα εμπόδιο όταν το αυτοκίνητό σας κάνει όπισθεν, το προειδοποιητικό φως του συστήματος RAB θα αναβοσβήνει στην οθόνη Πληροφοριών του αυτοκινήτου, θα εμφανιστεί ένα κόκκινο πλαίσιο στην κεντρική ένδειξη (μοντέλα με Ευφυή Οθόνη Περι-

μετρικής θέασης) και το σύστημα θα ηχήσει έναν βομβητή τρεις φορές. Το σύστημα στην συνέχεια θα εφαρμόσει αυτόματα τα φρένα. Μετά την αυτόματη εφαρμογή των φρένων, ο οδηγός πρέπει να πατήσει το πεντάλ του φρένου για να διατηρήσει την πίεση του φρεναρίσματος.

#### ΣΗΜΕΙΩΣΗ:

- Τα φώτα στοπ του αυτοκινήτου θα ανάψουν όταν το σύστημα RAB φρενάρει.
- Όταν λειτουργεί το φρένο, μπορεί να ακουστεί ένας θόρυβος. Αυτό δεν είναι δυσλειτουργία.

#### ΕΝΕΡΓΟΠΟΙΗΣΗ ΚΑΙ ΑΠΕΝΕΡΓΟΠΟΙΗΣΗ ΤΟΥ ΣΥΣΤΗΜΑΤΟΣ RAB

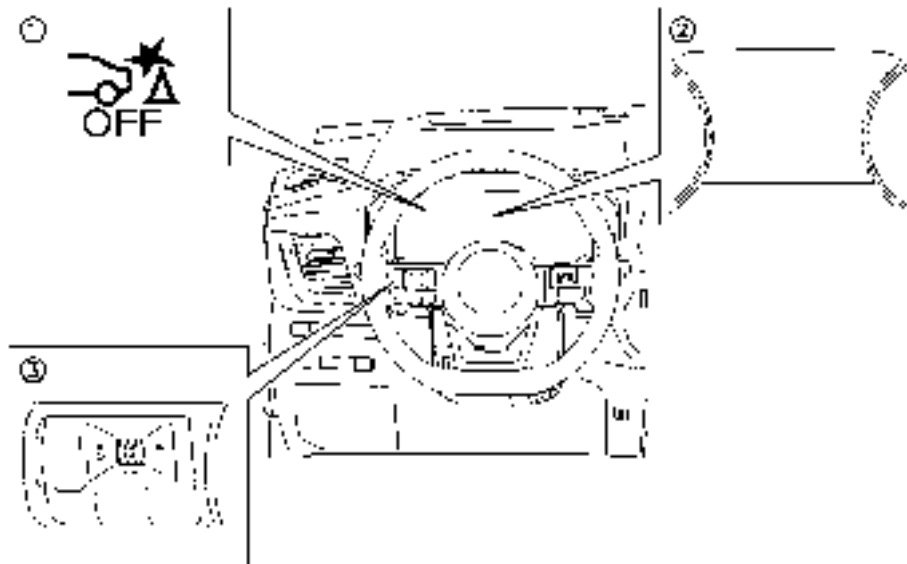

(1) OFF ένδειξη συστήματος RAB

(2) Οθόνη Πληροφοριών Αυτοκινήτου

(3) Χειριστήρια στο τιμόνι (αριστερή πλευρά)

Κάντε τα ακόλουθα βήματα για να ενεργοποιήσετε ή να απενεργοποιήσετε το σύστημα RAB.

1. Πατήστε το κουμπί ◀ ▶ έως ότου να εμφανιστεί [Settings] (ρυθμίσεις) στην Οθόνη Πληροφοριών του Αυτοκινήτου και μετά πατήστε πατήστε το κουμπί κύλισης. Χρησιμοποιήστε το κουμπί κύλισης για να επιλέξετε [Driver Assistance] (βοήθεια στον οδηγό). Στην συνέχεια πατήστε το κουμπί κύλισης.

2. Επιλέξτε [Emergency Brake] και πατήστε το κουμπί κύλισης.

3. Επιλέξτε [Rear] και χρησιμοποιήστε το κουμπί κύλισης για να ενεργοποιήσετε ή να απενεργοποιήσετε το σύστημα RAB.

Όταν το σύστημα RAB είναι ανενεργό ανάβει το προειδοποιητικό φως σβηστού RAB όταν βάλετε τον επιλογέα ταχυτήτων στην θέση R (όπισθεν).

Το προειδοποιητικό φως σβηστού RAB θα ανάψει επίσης όταν βάλετε τον επιλογέα ταχυτήτων στην θέση R (όπισθεν) και το σύστημα RAB είναι ενεργό, εάν οι αισθητήρες παρκαρίσματος έχουν απενεργοποιηθεί προσωρινά με την χρήση της ρύθμισης [Parking Aids].

#### ΣΗΜΕΙΩΣΗ:

- Το σύστημα RAB θα ενεργοποιηθεί αυτόματα όταν σβήσετε και βάλετε πάλι μπροστά το σύστημα e-POWER του αυτοκινήτου.



Παράδειγμα

- Όταν ο επιλογέας ταχυτήτων είναι στην θέση R (όπισθεν) και η οθόνη Βοήθειας στο Παρκάρισμα εμφανίζεται στην οθόνη πληροφοριών αυτοκινήτου, το σύστημα των αισθητήρων παρκαρίσματος μπορεί να απενεργοποιηθεί προσωρινά πατώντας το κουμπί κύλισης στο τιμόνι.

## ΠΕΡΙΟΡΙΣΜΟΙ ΤΟΥ ΣΥΣΤΗΜΑΤΟΣ RAB



### ΠΡΟΕΙΔΟΠΟΙΗΣΗ

Παρακάτω αναφέρονται οι περιορισμοί για το σύστημα RAB. Εάν δεν ακολουθήσετε τις προειδοποιήσεις και τις οδηγίες για την σωστή χρήση του συστήματος RAB θα μπορούσε να προκληθεί σοβαρός τραυματισμός ή θάνατος.

- Όταν το αυτοκίνητο πλησιάζει ένα εμπόδιο ενώ πατάτε το πεντάλ του γκαζιού ή του φρένου, η λειτουργία μπορεί να μην δουλέψει ή να καθυστερήσει η εκκίνηση της λειτουργίας της. Το σύστημα RAB μπορεί να μην λειτουργήσει ή να μην αποδώσει επαρκώς λόγω των συνθηκών του αυτοκινήτου, των συνθηκών οδήγησης, της κίνησης γύρω σας, του καιρού, των συνθηκών στην επιφάνεια του δρόμου κλπ. Μην περιμένετε να λειτουργήσει το σύστημα. Πατήστε μόνος σας το πεντάλ του φρένου όσο πιο γρήγορα απαιτείται.
- Εάν είναι απαραίτητο να προσπεράσετε την λειτουργία του RAB πατήστε δυνατά το πεντάλ του γκαζιού.
- Να ελέγχετε πάντα τον περιβάλλοντα χώρο και να γυρίζετε για να ελέγξετε τι υπάρχει πίσω σας πριν και ενώ κάνετε όπισθεν. Το σύστημα RAB εντοπίζει σταθερά αντικείμενα πίσω από το αυτοκίνητο. Το σύστημα RAB δεν θα εντοπίσει τα ακόλουθα αντικείμενα:
  - Κινούμενα αντικείμενα
  - Χαμηλά αντικείμενα
  - Στενά αντικείμενα
  - Αντικείμενα σε σχήμα σφήνας

- Αντικείμενα σε περίπλοκο σχήμα
- Πολλαπλά αντικείμενα κοντά το ένα στο άλλο
- Αντικείμενα κοντά στον προφυλακτήρα (λιγότερο από περίπου 30 εκατοστά [1 ft])
- Αντικείμενα που παρουσιάζονται ξαφνικά
- Λεπτά αντικείμενα όπως σχοινί, καλώδιο, αλυσίδα κλπ.
- Το σύστημα RAB μπορεί να μην λειτουργήσει για πεζούς ή ζώα.
- Το σύστημα RAB μπορεί να μην λειτουργήσει για τα ακόλουθα εμπόδια:
  - Εμπόδια που βρίσκονται ψηλά εκτός εδάφους
  - Εμπόδια εκτός θέσης από το αυτοκίνητό σας
  - Εμπόδια, όπως σπογγώδη υλικά ή χιόνι, που έχουν μαλακές εξωτερικές επιφάνειες και μπορούν να απορροφήσουν εύκολα τον ήχο του κύματος.
- Το σύστημα RAB μπορεί να μην λειτουργήσει στις ακόλουθες συνθήκες:
  - Υπάρχει βροχή, χιόνι, πάγος, βρωμιά κλπ. που έχει κολλήσει πάνω στους αισθητήρες.
  - Όταν ένας δυνατός ήχος ακούγεται σε στην περιοχή γύρω από το αυτοκίνητο.
  - Όταν η επιφάνεια του εμποδίου είναι διγώνια προς το εμπρός ή το πίσω μέρος του αυτοκινήτου.
  - Όταν ο αισθητήρας παρκαρίσματος ή η περιοχή γύρω του είναι υπερβολικά ζεστή ή κρύα.



- Το σύστημα RAB μπορεί να λειτουργήσει κατά λάθος στις ακόλουθες συνθήκες:
  - Όταν υπάρχει ψηλό γρασίδι στην περιοχή γύρω από το αυτοκίνητο.
  - Υπάρχει μία κατασκευή (π.χ. ένας τοίχος, εξοπλισμός διοδίων, στενό τούνελ, μπάρα θύρας πάρκινγκ κοντά στα πλαϊνά του αυτοκινήτου.
  - Όταν υπάρχουν σαμαράκια, προεξοχές ή καλύμματα για τρύπες στην επιφάνεια του δρόμου.
  - Όταν το όχημα διασχίζει κρεμασμένο ύψασμα ή κουρτίνα.
  - Όταν το όχημα κινείται σε έδαφος με απότομη κλίση.
  - Όταν υπάρχει συσσώρευση χιονιού ή πάγου πίσω από το αυτοκίνητο.
  - Μία πηγή υπερήχων, όπως οι αισθητήρες παρκαρίσματος ενός άλλου αυτοκινήτου είναι κοντά στο αυτοκίνητο.
- Όταν λειτουργήσει μία φορά ο αυτόματος έλεγχος φρένου δεν θα λειτουργήσει πάλι εάν το αυτοκίνητο πλησιάσει το ίδιο εμπόδιο.
- Ο αυτόματος έλεγχος φρένου μπορεί να λειτουργήσει μόνο για μία σύντομη χρονική περίοδο. Για τον λόγο αυτό ο οδηγός πρέπει να πατήσει το πεντάλ του φρένου.
- Στις ακόλουθες καταστάσεις το σύστημα RAB μπορεί να μην λειτουργήσει κανονικά ή μπορεί να λειτουργήσει ανεπαρκώς:
  - Το αυτοκίνητο κινείται σε κακές καιρικές συνθήκες (βροχή, ομίχλη, χιόνι κλπ.).
  - Όταν το όχημα κινείται σε έδαφος με απότομη κλίση.

- Η θέση του αυτοκινήτου έχει αλλάξει (για παράδειγμα όταν οδηγείτε πάνω από ένα σαμαράκι).
- Όταν το όχημα κινείται σε δρόμο που γλιστρά.
- Το αυτοκίνητο στρίβει απότομα, στρίβοντας τελείως το τιμόνι.
- Χρησιμοποιούνται αλυσίδες χιονιού.
- Χρησιμοποιούνται τροχοί ή ελαστικά διαφορετικά από αυτά που συνιστώνται από τη Nissan.
- Τα φρένα είναι κρύα σε χαμηλές θερμοκρασίες ή αμέσως μόλις έχει ξεκινήσει η οδήγηση.
- Η δύναμη του φρεναρίσματος γίνεται φτωχή λόγω βρεγμένων φρένων μετά από την οδήγηση μέσα από μία λακκούβα ή μετά το πλύσιμο του αυτοκινήτου.
- Απενεργοποιήστε το σύστημα RAB στις ακόλουθες συνθήκες, προκειμένου να αποτρέψετε την πρόκληση απροσδόκητου ατυχήματος σαν αποτέλεσμα της ξαφνικής λειτουργίας του συστήματος:
  - Το αυτοκίνητο ρυμουλκείται.
  - Το αυτοκίνητο μεταφέρεται πάνω σε όχημα πλατφόρμα.
  - Το αυτοκίνητο είναι πάνω σε δυναμόμετρο.
  - Το αυτοκίνητο κινείται σε ανώμαλη επιφάνεια δρόμου.
  - Χρησιμοποιούνται εξαρτήματα ανάρτησης διαφορετικά από εκείνα που προορίζονται ως γνήσια ανταλλακτικά. (Εάν το ύψος του αυτοκινήτου ή η κλίση του αμαξώματος αλλάξει, το I-FCW μπορεί να μην εντοπίσει σωστά ένα εμπόδιο.)

- Όταν ρυμουλκείτε ένα τρέιλερ ή άλλο αυτοκίνητο, απενεργοποιήστε το σύστημα RAB για να αποτρέψετε την εμφάνιση απροσδόκητου ατυχήματος σαν αποτέλεσμα της απότομης λειτουργίας του συστήματος. (Δείτε το «Λειτουργία συστήματος RAB» (Σελίδα 385).)
- Ο υπερβολικός θόρυβος (π.χ. ένταση του ηχοσυστήματος, ανοικτό παράθυρο οχήματος) θα παρεμβληθούν στον ήχο του βομβητή και μπορεί να μην τον ακούσετε.

#### ΔΥΣΛΕΙΤΟΥΡΓΙΑ ΤΟΥ ΣΥΣΤΗΜΑΤΟΣ

Εάν το σύστημα RAB δεν λειτουργεί σωστά, θα απενεργοποιηθεί αυτόματα, θα ανάψει το προειδοποιητικό φως ανεργου (OFF) συστήματος RAB και θα εμφανιστεί το προειδοποιητικό μήνυμα [System Fault See Owner's Manual] (σφάλμα συστήματος δείτε το βιβλίο οδηγιών χρήσης) στην Οθόνη Πληροφοριών Αυτοκινήτου.

#### Ενέργεια που πρέπει να κάνετε

Εάν ανάβει το προειδοποιητικό φως, σταματήστε το αυτοκίνητο σε ασφαλή τοποθεσία, αβήστε και ξεκινήστε πάλι το σύστημα του e-POWER. Εάν το προειδοποιητικό φως συνεχίσει να ανάβει, ζητήστε τον έλεγχο του συστήματος RAB. Συνιστάται να επικοινωνήσετε με ένα εξουσιοδοτημένο συνεργείο NISSAN ή εξειδικευμένο συνεργείο για αυτή την υπηρεσία.

#### ΣΗΜΕΙΩΣΗ:

Εάν το σύστημα RAB δεν μπορεί να λειτουργήσει προσωρινά, το προειδοποιητικό φως συστήματος RAB αναβοσβήνει.

## ΣΥΝΤΗΡΗΣΗ ΤΟΥ ΣΥΣΤΗΜΑΤΟΣ



### Παράδειγμα

Οι αισθητήρες παρκαρίσματος (A) (4 ή 6) βρίσκονται στον πίσω προφυλακτήρα. Τηρήστε τα παρακάτω για να διαβεβαιώσετε για την σωστή λειτουργία του συστήματος.

- Διατηρείτε πάντα καθαρό το παρμπρίζ.
- Εάν οι αισθητήρες παρκαρίσματος είναι βρώμικοι, σκουπίστε τους με ένα μαλακό πανί προσεκτικά για να μην τους κάνετε ζημιά.
- Οι αισθητήρες μπορεί να έχουν μπλοκαριστεί από προσωρινές εξωτερικές συνθήκες όπως από εκτίναξη νερού ομίχλη ή πάχνη. Οι συνθήκες μπλοκαρίσματος μπορεί επίσης να προκαλούνται από αντικείμενα όπως πάγος, παγετός ή βρωμιά που εμποδίζουν τους αισθητήρες. Ελέγξτε και αφαιρέστε τα αντικείμενα που εμποδίζουν την περιοχή γύρω από τους αισθητήρες.
- Μην υποβάλλεται την περιοχή γύρω από τους αισθητήρες σε ισχυρή πρόσκρουση. Επίσης μην βγάξετε ή αποσυναρμολογείτε τους αισθητήρες. Εάν οι αισθητήρες και οι γύρω περιοχές παραμορφωθούν σε ατύχημα κλπ., ζητήστε τον έλεγχό τους. Συνιστάται να επισκεφθείτε ένα εξουσιοδοτημένο

συνεργείο NISSAN ή εξειδικευμένο συνεργείο για αυτή την υπηρεσία.

- Μην τοποθετείτε αυτοκόλλητα (ούτε από διαφανές υλικό), αεσοούαρ ή πρόσθετη βαφή στους αισθητήρες και τις γύρω περιοχές. Αυτό μπορεί να προκαλέσει δυσλειτουργία ή ακατάλληλη λειτουργία.
- Όταν πλένετε το αυτοκίνητο χρησιμοποιώντας πλυντικό με υψηλή πίεση μην εφαρμόζετε την πίεση του νερού κατευθείαν πάνω στους αισθητήρες. Αυτό μπορεί να προκαλέσει δυσλειτουργία στους αισθητήρες.

## ΣΥΜΒΟΥΛΕΣ ΟΔΗΓΗΣΗΣ ΓΙΑ ΕΞΟΙΚΟΝΟΜΗΣΗ ΚΑΥΣΙΜΟΥ

Ακολουθήστε αυτές τις εύκολες στην χρήση Συμβουλές για την Εξοικονόμηση Καυσίμου που θα σας βοηθήσουν να επιτύχετε την μέγιστη εξοικονόμηση καυσίμου από το αυτοκίνητό σας.

1. Χρησιμοποιήστε ομαλή εφαρμογή στο πεντάλ του γκαζιού και του φρένου.

- Αποφύγετε τα απότομα ξεκινήματα και τα απότομα φρεναρίσματα.

- Όποτε είναι δυνατό, χρησιμοποιήστε ομαλή, ελαφριά εφαρμογή επιτάχυνσης ή επιβράδυνσης.

- Διατηρήστε σταθερή ταχύτητα όταν οδηγείτε και κινηθείτε με την αδράνεια όποτε αυτό είναι δυνατό.

2. Διατηρήστε σταθερή ταχύτητα.

- Κοιτάτε μπροστά σας προσπαθώντας να εκτιμήσετε και να ελαχιστοποιήσετε τις επιβραδύνσεις.

- Συγχρονίζοντας την ταχύτητά σας με τα φανάρια κυκλοφορίας σας επιτρέπεται να μειώσετε τον αριθμό των στάσεων.

- Διατηρώντας μία σταθερή ταχύτητα μπορείτε να ελαχιστοποιήσετε τις στάσεις στο κόκκινο φανάρι και να βελτιώσετε την εξοικονόμηση καυσίμου.

3. Κλείνετε τα παράθυρα όταν οδηγείτε.

- Οδηγώντας με το παράθυρο ανοικτό με ταχύτητα 100 χιλιομέτρων την ώρα (60 MPH), αυξάνεται την κατανάλωση καυσίμου έως και 4%. Οδηγώντας με το παράθυρο κλειστό, έχετε άνεση στο ταξίδι σας και έχετε καλύτερη οικονομία καυσίμου.

4. Βελτιώστε την χρήση του air conditioner.

- Το σύστημα του air conditioner έχει θετική επίδραση στην οδήγησή σας και την ασφάλεια του αυτοκινήτου μέσω της άνεσης με την ψύξη και την αφύγρανση, οι οδηγοί είναι σε επαγρύπνηση και έχουν καλύτερη ορατότητα όταν το ξεθάμνωμα των παραθύρων γίνεται απαραίτητο. Ωστόσο, η χρήση του συστήματος του air conditioner θα αυξήσει σημαντικά την μείωση της κατανάλωσης καυσίμου σε

ένα αστικό περιβάλλον. Βελτιώστε την χρήση του air conditioner χρησιμοποιώντας όσο πιο πολύ γίνεται τους αεραγωγούς.

5. Οδηγείτε σε οικονομικές ταχύτητες και αποστάσεις.

- Τηρώντας το όριο της ταχύτητας αλλά χωρίς να υπερβαίνετε τα 97 χλμ/ώρα (60 MPH) (όπου νομικά επιτρέπεται) μπορεί να βελτιωθεί η εξοικονόμηση του καυσίμου λόγω μειωμένης αεροδυναμικής αντίστασης.

- Διατηρώντας μία ασφαλή απόσταση πίσω από τα άλλα αυτοκίνητα μειώνεται η περιττή πέδηση.

- Παρακολουθώντας με ασφάλεια την κυκλοφορία και υπολογίζοντας τις αλλαγές στην ταχύτητα επιτρέπεται η μειωμένη πέδηση και η ομαλές αλλαγές στην επιτάχυνση.

6. Χρησιμοποιήστε το Cruise Control.

- Χρησιμοποιώντας το Cruise Control κατά την οδήγηση σε αυτοκινητόδρομο σας βοηθάει να διατηρήσετε μία σταθερή ταχύτητα.

- Το cruise control είναι ιδιαίτερα αποδοτικό στην παροχή εξοικονόμησης καυσίμου όταν οδηγείτε σε επίπεδες επιφάνειες δρόμου.

7. Κάντε προγραμματισμό για την συντομότερη διαδρομή.

- Χρησιμοποιήστε ένα χάρτη ή σύστημα πλοήγησης (όπου υπάρχει) για να καθορίσετε την καλύτερη διαδρομή για να εξοικονομήσετε χρόνο.

8. Αποφύγετε το μαρσάρισμα.

- Σβήνοντας το σύστημα e-POWER όταν είναι ασφαλές για στάσεις που υπερβαίνουν τα 30 - 60 δευτερόλεπτα εξοικονομεί καύσιμο και μειώνει τα καυσαέρια.

9. Αγοράστε ένα αυτόματο πάσο για τα διόδια.

- Τα αυτόματα πάσο επιτρέπουν στους οδηγούς να χρησιμοποιήσουν ειδικές λωρίδες για να διατηρή-

σουν την ταχύτητά τους όταν περνάνε από τα διόδια και να αποφύγουν την στάση και εκκίνηση.

10. Ζέσταμα τον χειμώνα.

- Περιορίστε τον χρόνο του ρελαντί για να μειώσετε την επίδραση στην εξοικονόμηση καυσίμου.

- Τα αυτοκίνητα τυπικά χρειάζονται λιγότερα από 30 δευτερόλεπτα λειτουργίας στο ρελαντί κατά την εκκίνηση για να κυκλοφορήσει αποτελεσματικά το λάδι του κινητήρα πριν οδηγήσετε.

- Το αυτοκίνητό σας θα φτάσει την ιδανική θερμοκρασία λειτουργίας πιο γρήγορα ενώ οδηγείτε αντί στο ρελαντί.

11. Διατηρώντας το αυτοκίνητό σας δροσερό.

- Παρκάρετε το αυτοκίνητό σας σε καλυμμένο χώρο στάθμευσης ή στην σκιά όποτε αυτό είναι δυνατό.

- Όταν μπαίνετε μέσα σε ένα ζεστό αυτοκίνητο, ανοίγοντας τα παράθυρα θα βοηθήσει να μειωθεί η εσωτερική θερμοκρασία πιο γρήγορα, με αποτέλεσμα μειωμένη απαίτηση από το σύστημα του A/C σας.

## ΑΥΞΑΝΟΝΤΑΣ ΤΗΝ ΕΞΟΙΚΟΝΟΜΗΣΗ ΚΑΥΣΙΜΟΥ ΚΑΙ ΜΕΙΩΝΟΝΤΑΣ ΤΙΣ ΕΚΠΟΜΠΕΣ ΔΙΟΞΕΙΔΙΟΥ ΤΟΥ ΑΝΘΡΑΚΑ

- Έχετε τον κινητήρα σας πάντα σωστά ρυθμισμένο.
- Ακολουθείτε την συνιστώμενη προγραμματισμένη συντήρηση.

- Διατηρήστε τα ελαστικά φουσκωμένα στην σωστή πίεση. Η χαμηλή πίεση των ελαστικών αυξάνει την φθορά τους και μειώνει την εξοικονόμηση καυσίμου.

- Διατηρήστε τους τροχούς στην σωστή ευθυγράμμιση. Η λανθασμένη ευθυγράμμιση των ελαστικών αυξάνει την φθορά τους και μειώνει την εξοικονόμηση καυσίμου.

- Χρησιμοποιείτε λάδι κινητήρα της συνιστώμενης ρευστότητας. (Δείτε το «Συνιστώμενα υγρά / λιπαντικά και περιεκτικότητες» (Σελίδα 482).)

## ΠΑΡΚΑΡΙΣΜΑ



### ΠΡΟΕΙΔΟΠΟΙΗΣΗ

- Μην σταματάτε ή παρκάρετε το αυτοκίνητο πάνω σε εύφλεκτα υλικά όπως ξερό γρασίδι, χαρτιά ή κουρέλια. Μπορεί να αναφλεγούν και να προκληθεί πυρκαγιά.
- Ποτέ μην αφήνετε το αυτοκίνητο ανεπιτήρητο με τον σύστημα e-POWER να δουλεύει.
- Μην αφήνετε παιδιά χωρίς επιτήρηση μέσα στο αυτοκίνητο. Μπορεί κατά λάθος να ενεργοποιήσουν τους διακόπτες ή τα χειριστήρια. Τα ανεπιτήρητα παιδιά μπορεί να εμπλακούν σε σοβαρά ατυχήματα.
- Για να αποφύγετε τον κίνδυνο τραυματισμού ή θανάτου λόγω της ακούσιας λειτουργίας του αυτοκινήτου και / ή των συστημάτων του, μην αφήνετε παιδιά και άτομα που απαιτούν την βοήθεια άλλων ή κατοικίδια χωρίς επιτήρηση μέσα στο αυτοκίνητο. Επιπλέον, η θερμοκρασία μέσα σε ένα κλειστό αυτοκίνητο σε μία ζεστή ημέρα μπορεί να ανέβει πολύ γρήγορα αρκετά ώστε να προκαλέσει σημαντικό κίνδυνο τραυματισμού ή θανάτου σε ανθρώπους και κατοικίδια.
- Οι διαδικασίες για ασφαλές παρκάρισμα απαιτούν να έχετε δέσει το χειρόφρενο και το κιβώτιο ταχυτήτων να είναι στην θέση P (παρκάρισμα). Διαφορετικά μπορεί το αυτοκίνητο να κινηθεί απροσδόκιστα ή να τσουλήσει με αποτέλεσμα την πρόκληση ατυχήματος.
- Όταν παρκάρετε το αυτοκίνητο, βεβαιωθείτε ότι αυτό είναι τοποθετημένο στην θέση P (παρκάρισμα). Η θέση του κιβωτίου ταχυτήτων δεν μπορεί να βγει από την P (παρκάρισμα) χωρίς να πατάτε το πεντάλ του φρένου.



Αριστεροτίμονο (LHD) μοντέλο

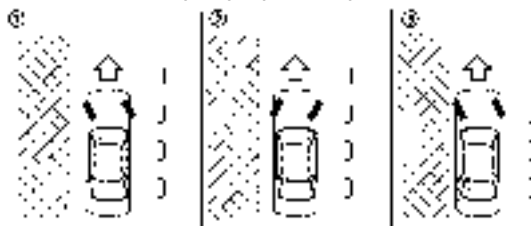

Δεξιότιμονο (RHD) μοντέλο

1. Δέστε το χειρόφρενο.
2. Πατήστε τον διακόπτη της θέσης P για να αλλάξετε τον επιλογέα στην θέση P (παρκάρισμα).
3. Για να αποφύγετε να κυλήσει το αυτοκίνητο στον δρόμο όταν είναι παρκάρισμένο σε δρόμο με κλίση, είναι μία καλή πρακτική να γυρίζεται τους τροχούς όπως φαίνεται στην εικόνα.

- ΠΑΡΚΑΡΙΣΜΑ ΣΕ ΚΑΤΗΦΟΡΑ ΜΕ ΠΕΖΟΔΡΟΜΙΟ: (1)  
Γυρίστε τους τροχούς προς το πεζοδρόμιο και κινήστε το αυτοκίνητο μπροστά έως ότου ο τροχός που βρίσκεται κοντά στο πεζοδρόμιο ακουμπήσει απαλά σε αυτό.
- ΠΑΡΚΑΡΙΣΜΑ ΣΕ ΑΝΗΦΟΡΑ ΜΕ ΠΕΖΟΔΡΟΜΙΟ: (2)  
Γυρίστε τους τροχούς στην αντίθετη πλευρά από το πεζοδρόμιο και κινήστε το αυτοκίνητο πίσω έως ότου ο τροχός που βρίσκεται κοντά στο πεζοδρόμιο ακουμπήσει απαλά σε αυτό.

## ΡΥΜΟΥΛΚΗΣΗ ΤΡΕΙΛΕΡ

### • ΠΑΡΚΑΡΙΣΜΑ ΣΕ ΑΝΗΦΟΡΑ Ή ΚΑΤΗΦΟΡΑ ΧΩΡΙΣ ΠΕ- ΖΟΔΡΟΜΙΟ: (3)

Γυρίστε τους τροχούς σε αντίθετη πλευρά από τον δρόμο ώστε εάν κινηθεί να πάει μακριά από το κέντρο του δρόμου.

4. Βάλτε τον διακόπτη παροχής στην θέση OFF.

Το καινούργιο σας αυτοκίνητό είναι σχεδιασμένο να χρησιμοποιείται κυρίως για την μεταφορά επιβατών και αποσκευών.

Η ρυμούλκηση τρέιλερ προσθέτει επιπλέον φορτία στον κινητήρα του αυτοκινήτου, το σύστημα διαφορικού, το τιμόνι, τα φρένα και τα άλλα συστήματα του αυτοκινήτου σας. Η ρυμούλκηση τρέιλερ θα διογκώσει άλλες συνθήκες όπως την ταλάντευση που προκαλείται από τους πλάγιους άνεμους, την άσχημη επιφάνεια του δρόμου ή τα φορτηγά που περνούν.

Το στυλ της οδήγησης σας και η ταχύτητα θα πρέπει να ρυθμιστούν σύμφωνα με τις περιστάσεις. Πριν ρυμουλκήσετε ένα τρέιλερ, δείτε ένα εξουσιοδοτημένο συνεργείο NISSAN ή εξειδικευμένο συνεργείο για μία επεξήγηση σχετικά με την σωστή χρήση του εξοπλισμού ρυμούλκησης.

### ΠΡΟΦΥΛΑΞΕΙΣ ΓΙΑ ΤΗΝ ΛΕΙΤΟΥΡΓΙΑ

- Αποφύγετε την ρυμούλκηση τρέιλερ στην διάρκεια της περιόδου στρωσίματος.
- Πριν οδηγήσετε, βεβαιωθείτε ότι το σύστημα φωτισμού του τρέιλερ λειτουργεί κανονικά.
- Τηρείτε τα νόμιμα μέγιστα όρια ταχύτητας για την λειτουργία του τρέιλερ.

Μην υπερβαίνετε τα 100 χλμ/ώρα (62 MPH) (για την Ευρώπη).

- Αποφύγετε τα απότομα ξεκινήματα, τις απότομες επιταχύνσεις και τα απότομα φρεναρίσματα.
- Αποφύγετε τις απότομες στροφές ή αλλαγές λωρίδας.
- Οδηγείτε πάντα το αυτοκίνητό σας με σταθερή ταχύτητα.
- Μην χρησιμοποιείτε τα ακόλουθα συστήματα (όπου υπάρχουν) όταν ρυμουλκείτε τρέιλερ:
  - Σύστημα Προειδοποίησης Αλλαγής Λωρίδας

(LDW)

- Σύστημα Ευφυούς Παρέμβασης Λωρίδας (ILI)
  - Σύστημα Υποβοήθησης Λωρίδας Ανάγκης (ELA).
  - Σύστημα Προειδοποίησης Τυφλού Σημείου (BSW)
  - Ευφυές Σύστημα Παρέμβασης Τυφλού Σημείου.
  - Ειδοποίηση Διασταυρούμενης Κυκλοφορίας στο πίσω μέρος του οχήματος (RCTA)
  - Σύστημα Ευφυούς Cruise Control (ICC)
  - Σύστημα Υποβοήθησης ProPILOT
  - Σύστημα e-Pedal Step
  - Ευφυή Πέδηση Ανάγκης με Εντοπισμό Πεζού
  - Ευφυή Ειδοποίηση Σύγκρουσης (I-FCW)
  - Πίσω Αυτόματο Φρενάρισμα (RAB)
- Ακολουθήστε τις οδηγίες του κατασκευαστή του τρέιλερ.
  - Διαλέξτε τα κατάλληλα εξαρτήματα ρυμούλκησης (πρόσδεση τρέιλερ, αλυσίδα ασφαλείας, σχάρα κλπ) για το αυτοκίνητό σας και το τρέιλερ. Τα εξαρτήματα αυτά διατίθενται από Μέλος του Δικτύου Nissan όπου επίσης μπορείτε να πάρετε και πιο λεπτομερείς πληροφορίες για την ρυμούλκηση τρέιλερ.
  - Ποτέ μην επιτρέπετε το συνολικό φορτίο του τρέιλερ (βάρος τρέιλερ μαζί με το βάρος του φορτίου του) να υπερβαίνει το μέγιστο καθορισμένο για το αυτοκίνητο και τον κοσασδόρο. Για περισσότερες πληροφορίες δείτε ένα εξουσιοδοτημένο συνεργείο NISSAN ή εξειδικευμένο συνεργείο.
  - Το τρέιλερ θα πρέπει να φορτώνεται με τρόπο ώστε τα βαριά αντικείμενα να είναι τοποθετημένα πάνω από τον άξονα. Το μέγιστο επιτρεπόμενο κάθετο φορτίο στον γάντζο του τρέιλερ δεν θα πρέπει να υπερβαίνεται.
  - Το αυτοκίνητό σας θα πρέπει να συντηρείται πιο συχνά από τα διαστήματα που αναφέρονται στο

ξεχωριστό βιβλίο συντήρησης.

- Η ρυμούλκηση τρέιλερ απαιτεί περισσότερη ενέργεια από ότι οι κανονικές συνθήκες λόγω της αξιολογούμενης αύξησης στην δύναμη πρόσφυσης και της αντίστασης.

#### ΠΙΕΣΗ ΕΛΑΣΤΙΚΩΝ

Όταν ρυμουλκείτε τρέιλερ, φουσκώστε τα ελαστικά του αυτοκινήτου στην μέγιστη συνιστώμενη πίεση όταν είναι κρύα (COLD) (για πλήρες φορτίο) όπως υποδεικνύεται στο πινακιδάκι πιέσεων ελαστικών.

#### ΑΛΥΣΙΔΕΣ ΑΣΦΑΛΕΙΑΣ

Χρησιμοποιείτε πάντα κατάλληλη αλυσίδα ανάμεσα στο αυτοκίνητο και το τρέιλερ. Η αλυσίδα θα πρέπει να σταυρώνεται και να δένεται στον γάντζο, όχι στον πίσω προφυλακτήρα ή τον άξονα. Βεβαιωθείτε ότι αφήσατε αρκετό τζόγο στην αλυσίδα για να επιτρέψετε την στροφή.

#### ΦΡΕΝΑ ΤΡΕΙΛΕΡ

Βεβαιωθείτε ότι έχουν τοποθετηθεί τα φρένα του τρέιλερ όπως απαιτείται από τους τοπικούς κανονισμούς. Επίσης ελέγξτε εάν όλος ο άλλος εξοπλισμός του τρέιλερ συμμορφώνεται με τους τοπικούς κανονισμούς.

Όταν παρκάρετε, μπλοκάρτε πάντα του τροχού του τρέιλερ και του αυτοκινήτου. Δέστε το χειρόφρενο στο τρέιλερ όπου υπάρχει. Δεν συνιστάται το παρκάρισμα σε έδαφος με απότομη κλίση.

Εάν το παρκάρισμα σε έδαφος με απότομη κλίση είναι αναπόφευκτο, βάλτε τον επιλογέα ταχυτήτων στην θέση P (παρκάρισμα) και γυρίστε τους μπροστινούς τροχούς προς το πεζοδρόμιο.

#### ΕΝΤΟΠΙΣΜΟΣ ΤΡΕΙΛΕΡ (όπου υπάρχει)

Όταν ρυμουλκείτε ένα τρέιλερ με έναν γνήσιο κιτ ηλεκτρικού κοσασδόρου NISSAN και χρησιμοποιείται ο διακόπτης των φλας, το ηλεκτρικό σύστημα του αυτοκινήτου θα εντοπίσει το πρόσθετο ηλεκτρικό φορτίο του φωτισμού του τρέιλερ. Σαν αποτέλεσμα, ο τόνος του φλας θα είναι διαφορετικός.

#### ΕΛΕΓΧΟΣ ΤΑΛΑΝΤΕΥΣΗΣ ΤΡΕΙΛΕΡ

Για να ελαχιστοποιηθεί η ταλάντευση του τρέιλερ, το αυτοκίνητό σας μπορεί να εφαρμόσει φρενάρισμα σε μεμονωμένους τροχούς με βάση τα δεδομένα από τους αισθητήρες του αυτοκινήτου και την ταχύτητα του αυτοκινήτου. Ο Έλεγχος Ταλάντευσης Τρέιλερ είναι μία λειτουργία του Ηλεκτρονικού Συστήματος Ευστάθειας (ESP) και είναι ενεργός όταν είναι ενεργή η λειτουργία του ESP.

#### ΠΡΟΣΟΧΗ

**Όταν το ESP είναι απενεργοποιημένο και ο Έλεγχος Ταλάντευσης Τρέιλερ θα είναι επίσης απενεργοποιημένος.**

Όταν ο Έλεγχος Ταλάντευσης Τρέιλερ είναι σε λειτουργία, αναβοσβήνει το ενδεικτικό φως ολίσθησης. Όταν ανακτηθεί ο έλεγχος του αυτοκινήτου, το ενδεικτικό φως ολίσθησης θα σβήσει.

Για περισσότερες πληροφορίες σχετικά με το σύστημα ESP, δείτε το «Ηλεκτρονικό Σύστημα Ευστάθειας (ESP)» (Σελίδα 398).

Εάν ο Έλεγχος Ταλάντευσης Τρέιλερ ενεργοποιηθεί

1. Πάρτε το πόδι σας από το πεντάλ του γκαζιού για να επιτρέψετε στο αυτοκίνητο να κινηθεί και να στρίψει όσο πιο ευθεία μπροστά επιτρέπουν οι συνθήκες του δρόμου. Αυτός ο συνδυασμός θα βοηθήσει να σταθεροποιηθεί το αυτοκίνητο.

#### ΠΡΟΣΟΧΗ

**Μην προσπαθήσετε να διορθώσετε την ταλάντευση του τρέιλερ στρίβοντας ή εφαρμόζοντας τα φρένα.**

2. Όταν σταματήσει η ταλάντευση του τρέιλερ, εφαρμόστε απαλά τα φρένα και βγείτε στο άκρο του δρόμου σε ασφαλής περιοχή.

3. Προσπαθήστε να τακτοποιήσετε και πάλι το φορτίο του τρέιλερ ώστε να είναι ισορροπημένο.

#### ΣΗΜΕΙΩΣΗ:

**Ο Έλεγχος Ταλάντευσης Τρέιλερ δεν μπορεί να μειώσει την ταλάντευση του τρέιλερ σε όλες τις περιστάσεις.**

## ΤΟΠΟΘΕΤΗΣΗ ΚΟΤΣΑΔΟΡΟΥ (για την Ευρώπη)

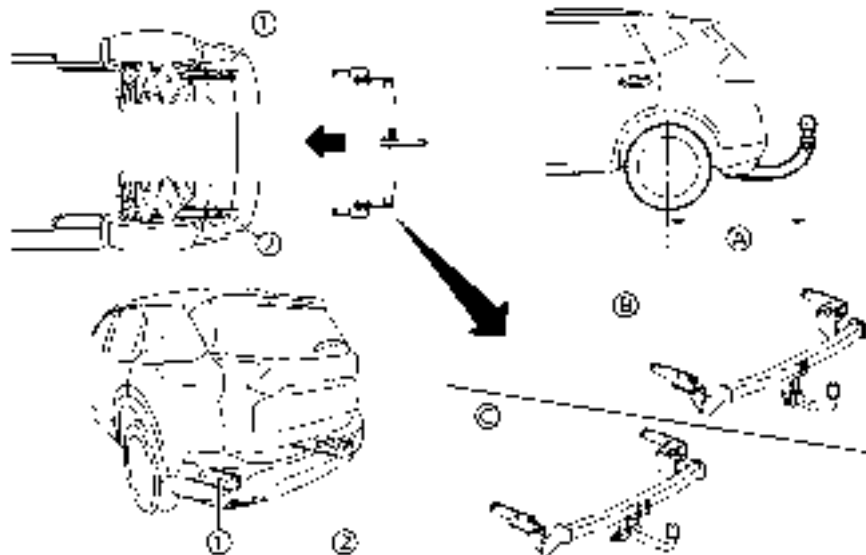

Η Nissan συνιστά η τοποθέτηση του κοτσαδόρου να γίνεται υπό τις παρακάτω συνθήκες:

- Μέγιστο επιτρεπόμενο κάθετο βάρος στον κοτσαδόρο : 981 N (100 kg, 221 lb)
- Ο κοτσαδόρος, τα σημεία στήριξης και τα εξαρτήματα τοποθέτησης στο αυτοκίνητό σας: όπως φαίνονται σαν παράδειγμα στην εικόνα.

- Πίσω προβολή του κοτσαδόρου:  
(A) 1.120 χλστ (44.1 in)  
(B) Σταθερός κοτσαδόρος  
(C) Αποσπώμενος κοτσαδόρος

Ακολουθήστε όλες τις οδηγίες του κατασκευαστή του κοτσαδόρου για την τοποθέτηση και την χρήση.

## ΗΛΕΚΤΡΙΚΑ ΥΠΟΒΟΗΘΟΥΜΕΝΟ ΤΙΜΟΝΙ



### ΠΡΟΕΙΔΟΠΟΙΗΣΗ

- Εάν δεν λειτουργεί το σύστημα e-POWER ή σβήσει ενώ οδηγείτε, δεν θα λειτουργήσει η ηλεκτρική υποβοήθηση του τιμονιού. Το τιμόνι θα είναι πιο βαρύ.
- Όταν το προειδοποιητικό φως του ηλεκτρικά υποβοηθούμενου τιμονιού ανάβει ενώ λειτουργεί το σύστημα e-POWER, η ηλεκτρική υποβοήθηση για το τιμόνι δεν θα λειτουργεί. Θα συνεχίσετε να έχετε τον έλεγχο του αυτοκινήτου αλλά το τιμόνι θα είναι πιο δύσκολο στον χειρισμό του.

Το ηλεκτρικά υποβοηθούμενο τιμόνι είναι σχεδιασμένο να παρέχει ηλεκτρική βοήθεια ενώ οδηγείτε για να χειρίζεστε το τιμόνι με ελαφριά δύναμη.

Όταν έχει επιλεγεί η λειτουργία SPORT, η δύναμη στο τιμόνι αυξάνεται μέτρια για μία απορρόγηση. (Δείτε το "Λειτουργία SPORT" (Σελίδα 262).)

Όταν λειτουργείτε επαναλαμβανόμενα το τιμόνι ή συνεχόμενα ενώ παρκάρετε ή οδηγείτε με πολύ αργή ταχύτητα, η ηλεκτρική υποβοήθηση στο τιμόνι θα μειωθεί. Αυτό γίνεται για να προληφθεί η υπερθέρμανση του ηλεκτρικά υποβοηθούμενου τιμονιού και να προστατευθεί αυτό από πιθανή ζημιά. Όσο είναι μειωμένη η ηλεκτρική υποβοήθηση η λειτουργία του τιμονιού θα είναι πιο βαριά. Εάν συνεχίσει να γίνεται χειρισμός του τιμονιού, το ηλεκτρικά υποβοηθούμενο τιμόνι μπορεί να σταματήσει και θα ανάψει το προειδοποιητικό φως ηλεκτρικής υποβοήθησης τιμονιού . Σε ασφαλές τοποθεσία, σταματήστε το σύστημα του e-POWER και βάλτε τον διακόπτη παροχής στην θέση OFF. Όταν η θερμοκρασία του συστήματος του ηλεκτρικά υποβοηθούμενου τιμονιού μειωθεί, το επίπεδο της ηλεκτρικής υποβοήθησης θα επιστρέψει στο κανονικό. Αποφύγετε να επαναλαμβάνετε τέτοιους χειρισμούς του τιμονιού

που θα μπορούσαν να προκαλέσουν υπερθέρμανση του συστήματος της ηλεκτρικής υποβοήθησης του τιμονιού.

Όταν γυρίζετε το τιμόνι γρήγορα, μπορεί να ακούσετε ένα θόρυβο. Ωστόσο, αυτό δεν είναι δυσλειτουργία.

Εάν το προειδοποιητικό φως του Ηλεκτρικά Υποβοηθούμενου Τιμονιού ανάβει ενώ λειτουργεί το σύστημα e-POWER, αυτό μπορεί να δείχνει ότι το σύστημα του Ηλεκτρικά Υποβοηθούμενου Τιμονιού δεν λειτουργεί σωστά και μπορεί να χρειάζεται επιθεώρηση. Ζητήστε τον έλεγχο του ηλεκτρικά υποβοηθούμενου τιμονιού. Συνιστάται να επισκεφθείτε ένα εξουσιοδοτημένο συνεργείο NISSAN ή εξειδικευμένο συνεργείο για αυτή την υπηρεσία. (Δείτε το «Προειδοποιητικό φως ηλεκτρικής υποβοήθησης τιμονιού» (Σελίδα 91).)

Όταν ανάβει το προειδοποιητικό φως του ηλεκτρικά υποβοηθούμενου τιμονιού με το σύστημα e-POWER να λειτουργεί, η ηλεκτρική υποβοήθηση για το τιμόνι μπορεί να είναι περιορισμένη ή να μην λειτουργήσει, γεγονός που μπορεί να κάνει πιο «βαρύ» το τιμόνι. Ακόμη και εάν συμβεί αυτό, η απόδοση του χειρισμού του τιμονιού μηχανικά είναι διασφαλισμένη. Κρατάτε καλά το τιμόνι και χειριστείτε το με μεγαλύτερη δύναμη από ότι συνήθως.

## ΣΥΣΤΗΜΑ ΦΡΕΝΩΝ

### ΠΡΟΦΥΛΑΞΕΙΣ ΓΙΑ ΤΑ ΦΡΕΝΑ

Το αυτοκίνητο αυτό είναι εξοπλισμένο με δύο συστήματα φρεναρίσματος:

1. Υδραυλικό σύστημα φρένων.
2. Σύστημα φρένων αναγέννησης.

### Υδραυλικό σύστημα φρένων.

Το υδραυλικό σύστημα φρένων είναι παρόμοιο με τα φρένα που χρησιμοποιούνται από τα συμβατικά αυτοκίνητα.

Το σύστημα φρένων έχει δύο ξεχωριστά υδραυλικά κυκλώματα. Εάν το ένα δεν λειτουργεί σωστά, θα συνεχίσετε να έχετε φρένα στους δύο τροχούς.

### Σύστημα φρένων αναγέννησης.

Ο πρωταρχικός σκοπός του συστήματος φρένων αναγέννησης είναι η παραγωγή ορισμένης ισχύος για να βοηθήσει την επαναφόρτιση της μπαταρίας Li-ion και την επιμήκυνση της αυτονομίας οδήγησης. Ένα δευτερεύον πλεονέκτημα είναι το «φρενάρισμα του κινητήρα» που λειτουργεί με βάση τις συνθήκες της μπαταρίας.

Στην θέση D (οδήγηση) όταν αφήσετε το πεντάλ του γκαζιού, το σύστημα του φρένου αναγέννησης παρέχει ορισμένη επιβράδυνση και παράγει ισχύ για την μπαταρία Li-ion. Ισχύς παρέχεται και όταν πατάτε το φρένο.

Όταν βάζετε τον επιλογέα ταχυτήτων στην θέση B και πάρετε το πόδι σας από το πεντάλ του γκαζιού, εφαρμόζεται περισσότερο φρένο αναγέννησης από ότι στην θέση D (οδήγηση). Ωστόσο, κατά την οδήγηση με μεγάλη ταχύτητα μπορεί να νιώσετε ότι το φρένο αναγέννησης παρέχει μικρότερη επιβράδυνση από ότι θα παρείχε το φρένο του κινητήρα σε ένα κανονικό αυτοκίνητο. Αυτό είναι φυσιολογικό.

Όταν η μπαταρία Li-ion είναι πλήρως φορτισμένη παρέχεται μικρότερη επιβράδυνση από το σύστημα



φρένων αναγέννησης. Το φρενάρισμα με αναγέννηση μειώνεται αυτόματα όταν είναι πλήρως φορτισμένη η μπαταρία Li-ion, για να μην υπερφορτιστεί η μπαταρία Li-ion. Το φρένο αναγέννησης μειώνεται επίσης αυτόματα όταν η θερμοκρασία της μπαταρίας είναι υψηλή/χαμηλή, προκειμένου να αποτρέπει ζημιά στην μπαταρία Li-ion.

Το πεντάλ του φρένου θα πρέπει να χρησιμοποιείται για να επιβραδύνει ή να σταματήσει το αυτοκίνητο, ανάλογα με την κίνηση και τις συνθήκες του δρόμου. Τα φρένα του αυτοκινήτου δεν επηρεάζονται από την λειτουργία του συστήματος φρένων αναγέννησης.

#### ΣΗΜΕΙΩΣΗ:

- Όταν εφαρμόζετε τα φρένα αναγέννησης μπορείτε να ακούσετε έναν θόρυβο να έρχεται από το σύστημα του φρένου αναγέννησης. Αυτό είναι φυσιολογικό χαρακτηριστικό λειτουργίας ενός EV (ηλεκτρικού αυτοκινήτου).
- Εάν η θέση του διακόπτη παροχής είναι διαφορετική από την ON ή της ετοιμότητας για την οδήγηση, μπορείτε να σταματήσετε το αυτοκίνητο πατώντας το πεντάλ του φρένου. Στην περίπτωση αυτή όμως, απαιτείται μεγαλύτερη πίεση του ποδιού πάνω στο πεντάλ του φρένου και θα χρειαστεί μεγαλύτερη απόσταση προκειμένου να σταματήσει το αυτοκίνητο.
- Όταν πατάτε το πεντάλ του φρένου η αίσθηση του πεντάλ δεν θα είναι ομαλή ή μπορεί να αλλάξει όταν ενεργοποιείται το σύστημα του φρένου αναγέννησης. Ωστόσο το ηλεκτρονικά ελεγχόμενο σύστημα φρένων λειτουργεί κανονικά και αυτό δεν υποδεικνύει δυσλειτουργία.

#### Χρήση των φρένων

Αποφύγετε να ξεκουράζετε το πόδι σας πάνω στο πεντάλ του φρένου ενώ οδηγείτε. Αυτό μπορεί να

προκαλέσει υπερθέρμανση των φρένων, γρηγορότερη φθορά στα τακάκια και να μειώσει την αυτονομία οδήγησης.

Για να μειώσετε την φθορά των φρένων και να αποτρέψετε την υπερθέρμανσή τους, μειώστε ταχύτητα και επιλέξτε την θέση B πριν οδηγήσετε σε κατηφόρα ή σε μεγάλη κατωφέρεια. Τα υπερθερμασμένα φρένα μπορεί να έχουν μειωμένη απόδοση και να προκληθεί απώλεια του ελέγχου του αυτοκινήτου.



#### ΠΡΟΕΙΔΟΠΟΙΗΣΗ

- Όταν οδηγείτε σε επιφάνεια που γλιστράει προσέξτε το φρενάρισμα, την επιτάχυνση και την επιβράδυνση. Το απότομο φρενάρισμα ή η ξαφνική επιτάχυνση μπορεί να προκαλέσουν σπινάρισμα των τροχών και να προκληθεί ατύχημα.
- Εάν πατήσετε το πεντάλ του φρένου με βηχστό το σύστημα e-POWER του αυτοκινήτου, μπορεί να νιώσετε μία αυξημένη προσπάθεια στο πεντάλ του φρένου και μία μειωμένη πέδηση του φρένου. Εάν δεν ανάβει το προειδοποιητικό φως του φρένου (κόκκινο) και το πεντάλ του φρένου έχει την αίσθηση ότι έχει επιστρέψει στην κανονική του κατάσταση όταν ξεκινήσετε το σύστημα e-POWER του αυτοκινήτου αυτό δείχνει ότι δεν υπάρχει δυσλειτουργία και το αυτοκίνητο μπορεί να λειτουργήσει να λειτουργεί κανονικά.

#### Βρεγμένα φρένα

Όταν το αυτοκίνητο έχει πλυθεί ή έχει περάσει από δρόμο με νερά, είναι φυσικό να έχουν βραχεί τα φρένα. Σαν αποτέλεσμα, η απόσταση φρεναρίσματος του αυτοκινήτου σας μπορεί να είναι μεγαλύτερη και το αυτοκίνητο μπορεί να τραβήξει από την μία πλευρά

καθώς θα φρενάρετε.

Για να στεγνώσετε τα φρένα, οδηγήστε το αυτοκίνητο σε μία ασφαλής ταχύτητα ενώ πατάτε ελαφρώς το πεντάλ του φρένου για να ζεστάνετε τα φρένα. Επαναλάβετε το ίδιο έως ότου τα φρένα αρχίσουν να λειτουργούν και πάλι κανονικά. Αποφύγετε την οδήγηση του αυτοκινήτου σε υψηλές ταχύτητες έως ότου τα φρένα να λειτουργούν σωστά.

#### ΥΠΟΒΟΗΘΗΣΗ ΦΡΕΝΩΝ

Όταν η δύναμη που εφαρμόζεται στο πεντάλ του φρένου υπερβαίνει ένα συγκεκριμένο επίπεδο, η Υποβοήθηση Φρένων ενεργοποιείται παράγοντας μεγαλύτερη δύναμη πέδησης από ότι με την συμβατική υποβοήθηση φρένου, ακόμη και όταν εφαρμόζεται ελαφριά δύναμη στο πεντάλ.



#### ΠΡΟΕΙΔΟΠΟΙΗΣΗ

Η Υποβοήθηση Φρένων είναι μόνο μία βοήθεια στην λειτουργία φρεναρίσματος και δεν είναι μονάδα προειδοποίησης ή αποφυγής σύγκρουσης. Είναι ευθύνη του οδηγού να παραμείνει σε εγρήγορση, να οδηγεί με ασφάλεια, και να έχει πάντα τον έλεγχο του οχήματός του.

#### ΣΥΣΤΗΜΑ ΑΝΤΙΜΠΛΟΚΑΡΙΣΜΑΤΟΣ ΦΡΕΝΩΝ (ABS)



#### ΠΡΟΕΙΔΟΠΟΙΗΣΗ

- Το Σύστημα Αντιμπλοκαρίσματος Φρένων (ABS), παρά το ότι είναι ένα ιδιαίτερα σύγχρονο και προσεκτικά μελετημένο σύστημα, δεν μπορεί να αποτρέπει ατυχήματα που οφείλονται στην απροσεξία ή σε επικίνδυνες τεχνικές οδήγησης. Μπορεί να βοηθήσει στην διατήρηση του ελέγχου του αυτοκινήτου

του κατά το φρενάρισμα σε επιφάνειες που γλιστρούν. Να θυμάστε ότι οι αποστάσεις φρεναρίσματος πάνω σε επιφάνειες που γλιστρούν θα είναι μεγαλύτερες από ότι στις κανονικές επιφάνειες, ακόμη και με το ABS. Οι αποστάσεις φρεναρίσματος μπορεί να είναι επίσης μεγαλύτερες σε ανώμαλους δρόμους ή δρόμους καλυμμένους με χαλίκι ή χιόνι, ή εάν χρησιμοποιείτε αλυσίδες χιονιού. Να διατηρείτε πάντα ασφαλή απόσταση από το όχημα που προπορεύεται. Η τελική ευθύνη για την ασφάλεια είναι του οδηγού.

- Η αποτελεσματικότητα των φρένων μπορεί να επηρεαστεί από τον τύπο των ελαστικών και την κατάστασή τους.
  - Όταν αντικαθιστάτε τα ελαστικά, τοποθετείτε ελαστικά που ορίζονται στις προδιαγραφές και στους τέσσερις τροχούς.
  - Για λεπτομερείς πληροφορίες δείτε το «Ελαστικά και Τροχοί» (Σελίδα 474).

Το σύστημα αντιμπλοκαρίσματος φρένων (ABS) ελέγχει τα φρένα σε κάθε τροχό ώστε οι τροχοί να μην κλειδώσουν όταν φρενάρете απότομα ή όταν φρενάρете σε επιφάνεια που γλιστρά. Το σύστημα εντοπίζει την αναλογία περιστροφής των τροχών και ελέγχει ηλεκτρονικά την πίεση των υγρών που εφαρμόζεται στα φρένα για να αποτρέψει το κλείδωμα και γλίστρημα του κάθε τροχού. Αποτρέποντας το κλείδωμα των τροχών, το σύστημα βοηθάει τον οδηγό να διατηρήσει τον έλεγχο του τιμονιού και να μειώσει το γλίστρημα ή το σπινάρισμα σε γλιστερές επιφάνειες.

### Χρήση του συστήματος.

Πατήστε ο πεντάλ του φρένου και κρατήστε το πατημένο. Πατήστε το πεντάλ του φρένου με σταθερή διαρκή πίεση αλλά μην τρομπάρете τα φρένα. Το ABS θα λειτουργήσει για να αποτρέψει το κλείδωμα των τροχών. Στρίψτε το αυτοκίνητο για να αποφύγετε τα εμπόδια.

### Λειτουργία αυτοδιάγνωσης

Το ABS αποτελείται από ηλεκτρονικούς αισθητήρες, ηλεκτρονικές αντλίες και υδραυλικές βαλβίδες που ελέγχονται από υπολογιστή. Ο υπολογιστής έχει μία ενσωματωμένη διαγνωστική λειτουργία που ελέγχει το σύστημα κάθε φορά που βάζετε μπροστά το αυτοκίνητο και το κινείτε είτε προς τα εμπρός, είτε με την όπισθεν. Όταν λειτουργεί η αυτοδιάγνωση μπορεί να ακούσετε έναν ήχο και να νιώσετε έναν κραδασμό στο πεντάλ του φρένου. Αυτό είναι φυσιολογικό και δεν υποδεικνύει μία δυσλειτουργία. Εάν ο υπολογιστής διαγνώσει δυσλειτουργία, κλείνει το σύστημα αντιμπλοκαρίσματος φρένων (ABS) και ανάβει το προειδοποιητικό φως του συστήματος αντιμπλοκαρίσματος φρένων (ABS) στο ταμπλό. Στην συνέχεια, το σύστημα των φρένων λειτουργεί κανονικά αλλά, χωρίς την υποβοήθηση του συστήματος αντιμπλοκαρίσματος των φρένων.

Εάν ανάψει το προειδοποιητικό φως ABS κατά την διάρκεια της αυτοδιάγνωσης ή ενώ οδηγείτε, θα πρέπει το αυτοκίνητο να ελεγχθεί. Συνιστάται να επικοινωνήσετε με ένα εξουσιοδοτημένο συνεργείο NISSAN ή εξειδικευμένο συνεργείο για αυτή την υπηρεσία.

### Κανονική λειτουργία

Το σύστημα αντιμπλοκαρίσματος των φρένων (ABS) λειτουργεί σε ταχύτητες πάνω από τα 5 με 10 χλμ/ώρα (3 έως 6 MPH). Οι ταχύτητες ποικίλουν ανάλογα με την κατάσταση του δρόμου.

Όταν το σύστημα αντιμπλοκαρίσματος (ABS) διαγνώσει ότι ένας ή περισσότεροι τροχοί κοντεύουν να κλειδώσουν, ο ενεργοποιητής (κάτω από το καπό) αστραπιαία βάζει και αφήνει υδραυλική πίεση. Η ενέργεια αυτή είναι παρόμοια σαν να τρομπάρονται τα φρένα πολύ γρήγορα. Όταν λειτουργεί ο ενεργοποιητής μπορεί να νιώσετε έναν κραδασμό στο πεντάλ του φρένου και να ακούσετε ένα θόρυβο ή κραδασμό από τον ενεργοποιητή κάτω από το καπό. Αυτό είναι φυσιολογικό και υποδηλώνει ότι το σύστημα αντιμπλοκαρίσματος των φρένων (ABS) λειτουργεί κανονικά. Ωστόσο, η διακύμανση μπορεί να υποδεικνύει ότι οι συνθήκες του δρόμου είναι επικίνδυνες και απαιτείται ιδιαίτερη προσοχή ενώ οδηγείτε.

## ΗΛΕΚΤΡΟΝΙΚΟ ΣΥΣΤΗΜΑ ΕΥΣΤΑΘΕΙΑΣ (ESP)

Το Ηλεκτρονικό Σύστημα Ευστάθειας (ESP) χρησιμοποιεί διάφορους αισθητήρες για να παρακολουθεί τις κινήσεις του οδηγού και την κίνηση του αυτοκινήτου. Κάτω από συγκεκριμένες συνθήκες οδήγησης, το σύστημα ESP βοηθάει να γίνουν οι παρακάτω λειτουργίες.

- Ελέγχει την πίεση των φρένων για να μειώσει το γλιστρήμα του τροχού όταν γλιστράει ένας κινητήριος τροχός, ώστε η ισχύς να μεταφέρεται στον άλλο κινητήριο τροχό στον ίδιο άξονα που δεν γλιστράει.
- Ελέγχει την πίεση του φρένου και την ισχύ από το μοτέρ για να μειώσει το γλιστρήμα του κινητήριου τροχού με βάση την ταχύτητα του αυτοκινήτου (λειτουργία ελέγχου πρόσφυσης).
- Ελέγχει την πίεση των φρένων σε μεμονωμένους τροχούς και την ισχύ του μοτέρ, για να βοηθήσει τον οδηγό να διατηρήσει τον έλεγχο του αυτοκινήτου στις ακόλουθες συνθήκες:
  - Υποστροφή (το αυτοκίνητο τείνει να μην ακολουθήσει την πορεία του τιμονιού ανεξάρτητα από την αυξημένη δύναμη στο τιμόνι).
  - Υπερστροφή (το αυτοκίνητο τείνει να σπινάρει λόγω συγκεκριμένων συνθηκών στον δρόμο και την οδήγηση).

Το σύστημα ESP μπορεί να βοηθήσει τον οδηγό να διατηρήσει τον έλεγχο του αυτοκινήτου αλλά δεν μπορεί να αποτρέψει την απώλεια του ελέγχου του αυτοκινήτου σε όλες τις καταστάσεις οδήγησης.



Όταν λειτουργεί το σύστημα του ESP, το ενδεικτικό φως ολίσθησης  αναβοσβήνει στο ταμπλό των οργάνων για να ειδοποιήσει για τα ακόλουθα:

- Ο δρόμος μπορεί να γλιστράει ή το σύστημα μπορεί να καθορίζει ότι απαιτείται κάποια ενέργεια για να μπορέσει το αυτοκίνητο να παραμείνει

στην πορεία του.

- Μπορεί να νιώσετε μία δόνηση στο πεντάλ του φρένου και να ακούσετε έναν θόρυβο ή δόνηση κάτω από το καπό. Αυτό είναι φυσιολογικό και δείχνει ότι το σύστημα ESP λειτουργεί κανονικά.
- Ρυθμίστε την ταχύτητά σας και την οδήγησή σας σύμφωνα με τις συνθήκες του δρόμου.

Εάν προκύψει δυσλειτουργία στο σύστημα, ανάβει το ενδεικτικό φως ολίσθησης  στο ταμπλό οργάνων. Το σύστημα ESP σβήνει αυτόματα.



Η Οθόνη Πληροφοριών του Αυτοκινήτου χρησιμοποιείται για να απενεργοποιήσετε το ESP. Η ένδειξη ανενεργού ESP  ανάβει για να δείξει ότι το σύστημα ESP είναι ανενεργό. Όταν το ESP είναι σβηστό το σύστημα ESP συνεχίζει να λειτουργεί για να αποτρέψει το γλιστρήμα ενός κινητήριου τροχού μεταφέροντας την ισχύ στον κινητήριο τροχό που δεν γλιστράει. Εάν συμβεί αυτό, αναβοσβήνει το ενδεικτικό φως ολίσθησης . Όλες οι άλλες λειτουργίες ESP είναι κλειστές και το ενδεικτικό φως ολίσθησης  δεν θα αναβοσβήνει. Το σύστημα ESP ξεκινάει και πάλι αυτόματα όταν βάλετε τον διακόπτη παροχής στην θέση OFF και μετά πίσω στην θέση ON.



Δείτε το «Ενδεικτικό φως ολίσθησης» (Σελίδα 95) και «Ενδεικτικό φως κλειστού /Ηλεκτρονικού Συστήματος Ευστάθειας (ESP) (για Ευρώπη)» (Σελίδα 96).

Ο υπολογιστής έχει μία ενσωματωμένη διαγνωστική λειτουργία που ελέγχει το σύστημα κάθε φορά που ξεκινάτε το e-POWER και κινείτε το αυτοκίνητο είτε προς τα εμπρός, είτε με την όπισθεν σε χαμηλή ταχύτητα. Όταν λειτουργεί η αυτοδιάγνωση μπορεί να ακούσετε έναν ήχο και να νιώσετε έναν κραδασμό στο πεντάλ του φρένου. Αυτό είναι φυσιολογικό και δεν είναι ένδειξη μίας δυσλειτουργίας.



### ΠΡΟΕΙΔΟΠΟΙΗΣΗ

- Το σύστημα ESP έχει σχεδιαστεί ώστε να βοηθά στην βελτίωση της σταθερότητας στην οδήγηση αλλά δεν προλαμβάνει ατυχήματα που οφείλονται σε απότομο χειρισμό του τιμονιού, σε υψηλές ταχύτητες σε στροφές ή σε επικίνδυνες τεχνικές οδήγησης. Μειώστε την ταχύτητα του αυτοκινήτου και προσέχετε ιδιαίτερα όταν οδηγείτε ή στρίβετε σε επιφάνειες που γλιστρούν. Πρέπει να οδηγείτε πάντα με προσοχή.
- Μην τροποποιείτε την ανάρτηση του αυτοκινήτου. Εάν τα εξαρτήματα της ανάρτησης όπως αμορτισέρ, ελατήρια, γόνατα, μπάρες σταθεροποίησης και τροχοί δεν είναι τα συνιστώμενα από την Nissan για το αυτοκίνητό σας ή είναι εξαιρετικά φθαρμένα, το σύστημα του ESP μπορεί να μην λειτουργήσει κανονικά. Αυτό μπορεί να επηρεάσει την απόδοση του χειρισμού του αυτοκινήτου και το ενδεικτικό φως ολίσθησης  μπορεί να ανάψει.
- Εάν τα εξαρτήματα που σχετίζονται με τα φρένα, όπως τα τακάκια, οι δίσκοι και οι καλύμτες δεν είναι αυτά που συνιστώνται από τη NISSAN ή είναι εξαιρετικά φθαρμένα, το σύστημα ESP μπορεί να μην λειτουργήσει σωστά και το ενδεικτικό φως ολίσθησης  μπορεί να ανάψει.
- Εάν τα εξαρτήματα που έχουν σχέση με τον έλεγχο του μοτέρ κίνησης δεν είναι τα συνιστώμενα από τη NISSAN ή είναι υπερβολικά φθαρμένα, το ενδεικτικό φως ολίσθησης  μπορεί να ανάψει.

- Όταν οδηγείτε σε επιφάνειες με εξαιρετικά μεγάλη κλίση, όπως κλειστές στροφές σε ανηφόρα, το σύστημα ESP μπορεί να μην λειτουργήσει σωστά και το ενδεικτικό φως ολίσθησης  μπορεί να ανάψει. Μην οδηγείτε σε δρόμους αυτού του τύπου.
- Όταν οδηγείτε πάνω σε ασταθείς επιφάνειες όπως ασανσέρ, φέρι ή ράμπα το ενδεικτικό φως ολίσθησης  μπορεί να ανάψει. Αυτό δεν είναι δυσλειτουργία. Βάλτε πάλι μπροστά το σύστημα του e-POWER αφού οδηγήσετε πάνω σε σταθερή επιφάνεια.
- Εάν χρησιμοποιούνται τροχοί ή ελαστικά διαφορετικά από τα συνιστώμενα από τη NISSAN, το σύστημα ESP μπορεί να μην λειτουργήσει σωστά και το ενδεικτικό φως ολίσθησης  μπορεί να ανάψει.
- Το σύστημα ESP δεν είναι υποκατάστατο των χειμερινών ελαστικών ή των αλυσίδων χιονιού σε ένα δρόμο καλυμμένο με χιόνι.

## ΠΩΣ ΝΑ ΑΠΕΝΕΡΓΟΠΟΙΗΣΕΤΕ ΤΟ ΣΥΣΤΗΜΑ ESP

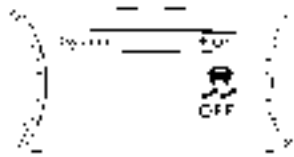

Για τις περισσότερες συνθήκες οδήγησης το αυτοκίνητο θα πρέπει να οδηγείται με ενεργό το Ηλεκτρονικό Σύστημα Ευστάθειας (ESP).

Όταν το αυτοκίνητο κολλήσει σε λάσπη ή χιόνι, το σύστημα ESP μειώνει την απόδοση του Μοτέρ κίνησης για να μειώσει την περιστροφή των τροχών. Η ταχύτητα του οχήματος μειώνεται ακόμη και αν το γκάζι πατηθεί τελείως στο πάτωμα. Εάν χρειάζεστε την μέγιστη ισχύ του Μοτέρ κίνησης για να ξεκολλήσετε το αυτοκίνητο, σβήστε το σύστημα ESP.



### Παράδειγμα

Για να απενεργοποιήσετε το ESP κάντε τα ακόλουθα βήματα στην οθόνη πληροφοριών του αυτοκινήτου.







1. Πατήστε το κουμπί  στο τιμόνι έως ότου να εμφανιστεί το [Settings] (ρυθμίσεις) και μετά πατήστε την κλήση της εργασίας.
2. Χρησιμοποιήστε το κουμπί κύλισης για να επιλέξετε [ESP Setting] (ρύθμιση ESP) και μετά πατήστε το.
3. Επιλέξτε [System] (σύστημα) και πατήστε το κουμπί κύλισης. Το  ενδεικτικό φως θα ανάψει. Ενεργοποιήστε πάλι το σύστημα ESP στην οθόνη πληροφοριών αυτοκινήτου ή σβήστε και βάλτε πάλι μπροστά το σύστημα του e-POWER για να ενεργοποιήσετε το ESP.









### ΚΑΤΑΝΟΜΗ ΔΥΝΑΜΗΣ ΦΡΕΝΩΝ

Στην διάρκεια του φρεναρίσματος όταν οδηγείτε σε στροφές, το σύστημα βελτιώνει την κατανομή της δύναμης σε κάθε έναν από τους τέσσερις τροχούς ανάλογα με την ακτίνα της στροφής.



### ΠΡΟΕΙΔΟΠΟΙΗΣΗ

- Το σύστημα ESP έχει σχεδιαστεί ώστε να βοηθά στην βελτίωση της σταθερότητας στην οδήγηση αλλά δεν προλαμβάνει ατυχήματα που οφείλονται σε απότομο χειρισμό του τιμονιού, σε υψηλές ταχύτητες, σε απροσεξία ή σε επικίνδυνες τεχνικές οδήγησης. Μειώστε την ταχύτητα του αυτοκινήτου και προσέχετε ιδιαίτερα όταν οδηγείτε ή στρίβετε σε επιφάνειες που γλιστρούν. Πρέπει να οδηγείτε πάντα με προσοχή.
- Μην τροποποιείτε την ανάρτηση του αυτοκινήτου. Εάν τα εξαρτήματα της ανάρτησης όπως αμορτισέρ, ελατήρια, γόνατα, μπάρες σταθεροποίησης και τροχοί δεν είναι τα συνιστώμενα από την Nissan για το αυτοκίνητό σας ή είναι εξαιρετικά φθαρμένα, το σύστημα του ESP μπορεί να μην λειτουργήσει κανονικά. Αυτό θα μπορούσε να επηρεάσει δυσμενώς την απόδοση του χειρισμού του αυτοκινήτου και το ενδεικτικό φως  μπορεί να αναβοσβήνει ή και τα δύο ενδεικτικά φώτα  και  να ανάψουν.
- Εάν τα εξαρτήματα που σχετίζονται με τα φρένα, όπως τα τακάκια, οι δίσκοι και οι καλύμπρες δεν είναι αυτά που συνιστώνται από τη NISSAN ή είναι εξαιρετικά φθαρμένα, το σύστημα ESP μπορεί να μην λειτουργήσει σωστά και τα δύο ενδεικτικά φώτα  και  να ανάψουν.
- Εάν τα εξαρτήματα που έχουν σχέση με τον έλεγχο του μοτέρ κίνησης δεν είναι τα συνιστώμενα από τη NISSAN ή είναι υπερβολικά φθαρμένα, τα δύο ενδεικτικά φώτα  και  να ανάψουν.

- Όταν οδηγείτε σε επιφάνειες με εξαιρετικά μεγάλη κλίση, όπως κλειστές στροφές σε ανηφόρα, το σύστημα ESP μπορεί να μην λειτουργήσει σωστά και το ενδεικτικό φως  μπορεί να αναβοσβήνει ή και τα δύο ενδεικτικά φώτα  και  να ανάψουν.
- Όταν οδηγείτε πάνω σε ασταθείς επιφάνειες όπως ασανσέρ, φέρι ή ράμπα το ενδεικτικό φως  μπορεί να αναβοσβήνει ή το  και το  ενδεικτικό φως μπορεί να ανάψει. Αυτό δεν είναι δυσλειτουργία. Βάλτε πάλι μπροστά το σύστημα του e-POWER αφού οδηγήσετε πάνω σε σταθερή επιφάνεια.
- Εάν χρησιμοποιούνται τροχοί ή ελαστικά διαφορετικά από τα συνιστώμενα, το σύστημα ESP μπορεί να μην λειτουργήσει σωστά και το ενδεικτικό φως  μπορεί να αναβοσβήνει ή το  και το  ενδεικτικά φώτα να ανάψουν.
- Το σύστημα ESP δεν είναι υποκατάστατο των χειμερινών ελαστικών ή των αλυσίδων χιονιού σε ένα δρόμο καλυμμένο με χιόνι.

## ΕΛΕΓΧΟΣ ΑΜΑΞΩΜΑΤΟΣ

Ο έλεγχος αμαξώματος είναι μία μονάδα ηλεκτρονικού ελέγχου που συμπεριλαμβάνει την ακόλουθη λειτουργία:

- Ευφυής Διόρθωση Πορείας (ITC)

### ΕΥΦΥΗΣ ΔΙΟΡΘΩΣΗ ΠΟΡΕΙΑΣ (ITC)

Το σύστημα αυτό αισθάνεται την όδηγηση με βάση τον τρόπο που ο οδηγός στρίβει και επιταχύνει / επιβραδύνει και ελέγχει την πίεση του φρένου σε ανεξάρτητους τροχούς για να βοηθήσει την πρόσφυση στις στροφές και να βοηθήσει την ομαλή ανταπόκριση του αυτοκινήτου.

(\*: Υπάρχει σαν εξοπλισμός μόνο για το 4WD)

Η Ευφυής Διόρθωση Πορείας μπορεί να οριστεί σε ON (ενεργή) ή OFF (ανεργή) χρησιμοποιώντας τις ρυθμίσεις του [Driver Assistance] στην Οθόνη Πληροφοριών του Αυτοκινήτου. (Δείτε το «[Ρυθμίσεις]» (Σελίδα 98).) Ο έλεγχος κατανομής ροπής κίνησης δεν είναι απενεργοποιημένος.)

Όταν το ESP είναι απενεργοποιημένο και ο Έλεγχος Κίνησης Αμαξώματος θα είναι επίσης απενεργοποιημένος. (Ακόμη και εάν το ESP είναι απενεργοποιημένο για να αποδράσετε από λασπωμένους ή χιονισμένους δρόμους, ο έλεγχος κατανομής ροπής κίνησης δεν θα απενεργοποιηθεί για να διασφαλιστεί η πρόσφυση.) Η ένταση του ελέγχου της Ευφυούς Διόρθωσης Πορείας αλλάζει ανάλογα με την λειτουργία που επιλέγεται από τον Επιλογέα Λειτουργίας Οδήγησης.

Όταν η Ευφυής Διόρθωση Πορείας δεν λειτουργεί σωστά ανάβει το κύριο προειδοποιητικό φως καθώς και το προειδοποιητικό μήνυμα [Chassis control system fault] (σφάλμα) συστήματος Ελέγχου Αμαξώματος) θα εμφανιστεί στην οθόνη πληροφοριών του αυτοκινήτου.

Εάν εμφανιστεί στην οθόνη πληροφοριών του αυτοκινήτου προειδοποιητικό μήνυμα ελέγχου αμαξώμα-

τος, αυτό μπορεί να δείχνει ότι η Ευφυής Διόρθωση Πορείας δεν λειτουργεί σωστά. Ζητήστε τον έλεγχο του συστήματος το συντομότερο δυνατό. Συνιστάται να επισκεφθείτε ένα εξουσιοδοτημένο συνεργείο NISSAN ή εξειδικευμένο συνεργείο για αυτή την υπηρεσία. (Δείτε το «Προειδοποιήσεις και ενδείξεις οθόνης πληροφοριών αυτοκινήτου» (Σελίδα 106).)



### ΠΡΟΕΙΔΟΠΟΙΗΣΗ

**Η Ευφυής Διόρθωση Πορείας (ITC) μπορεί να μην είναι αποτελεσματική, ανάλογα με την συνθήκη οδήγησης. Να οδηγείτε πάντα προσεκτικά.**

Όταν η Ευφυής Διόρθωση Πορείας λειτουργεί μπορεί να νιώσετε μία δόνηση στο πεντάλ του φρένου και να ακούσετε έναν θόρυβο. Αυτό είναι φυσιολογικό και δείχνει ότι το σύστημα Ευφυούς Διόρθωσης Πορείας λειτουργεί κανονικά. Μπορεί επίσης να νιώσετε επιβράδυνση όταν λειτουργεί η Ευφυής Διόρθωση Πορείας. Ωστόσο, αυτό δεν είναι δυσλειτουργία.

## ΣΥΣΤΗΜΑ ΥΠΟΒΟΗΘΗΣΗΣ ΕΚΚΙΝΗΣΗΣ ΣΤΗΝ ΑΝΗΦΟΡΑ



### ΠΡΟΕΙΔΟΠΟΙΗΣΗ

- Ποτέ μην βασίζεστε μόνο στο Σύστημα Υποβοήθησης Εκκίνησης σε Ανηφόρα για να αποτραπεί η προς τα πίσω κίνηση του αυτοκινήτου στην ανηφόρα. Να οδηγείτε πάντα προσεκτικά. Πατάτε το πεντάλ του φρένου όταν το αυτοκίνητο είναι σταματημένο σε απότομη ανηφόρα. Να είστε ιδιαίτερα προσεκτικός όταν έχετε σταματήσει σε ανηφόρα σε παγωμένους ή λασπωμένους δρόμους. Εάν δεν μπορείτε να αποτρέψετε την κίνηση προς τα πίσω του αυτοκινήτου μπορεί να προκληθεί απώλεια του ελέγχου του αυτοκινήτου και πιθανός σοβαρός τραυματισμός ή θάνατος.
- Το Σύστημα Υποβοήθησης Εκκίνησης σε Ανηφόρα δεν είναι σχεδιασμένο να συγκρατεί το αυτοκίνητο σε στάθμευση σε ανηφόρα. Πατάτε το πεντάλ του φρένου όταν το αυτοκίνητο είναι σταματημένο σε απότομη ανηφόρα. Εάν δεν το κάνετε μπορεί να κυλίσει το αυτοκίνητο προς τα πίσω και να προκληθεί σύγκρουση ή σοβαρός τραυματισμός.
- Το Σύστημα Υποβοήθησης Εκκίνησης σε Ανηφόρα μπορεί να μην αποτρέψει την κύλιση του αυτοκινήτου προς τα πίσω σε ανηφόρα σε όλες τις συνθήκες φορτίου και δρόμου. Να είστε πάντα προετοιμασμένος να πατήσετε το πεντάλ του φρένου για να αποφύγετε να κυλίσει το αυτοκίνητο προς τα πίσω. Εάν δεν το κάνετε μπορεί να προκληθεί σύγκρουση ή σοβαρός τραυματισμός.

Το Σύστημα Υποβοήθησης Εκκίνησης σε Ανηφόρα βοηθάει στην αυτόματη διατήρηση της εφαρμογής των φρένων ώστε να αποτραπεί η κύλιση του αυ-

τοκινήτου προς τα πίσω την στιγμή που ο οδηγός αφήνει το πεντάλ του φρένου για να πατήσει τον συμπλέκτη όταν το αυτοκίνητο είναι σταματημένο σε ανηφόρα.

Το Σύστημα Υποβοήθησης Εκκίνησης σε Ανηφόρα θα λειτουργήσει αυτόματα κάτω από τις ακόλουθες συνθήκες:

- Το κιβώτιο ταχυτήτων έχει αλλάξει σε μία ταχύτητα κίνησης προς τα εμπρός ή προς τα πίσω.
- Το αυτοκίνητο είναι τελείως σταματημένο σε ανηφόρα με την χρήση του φρένου.

Ο μέγιστος χρόνος συγκράτησης είναι 2 δευτερόλεπτα. Μετά τα δύο δευτερόλεπτα το αυτοκίνητο θα αρχίσει να κυλάει προς τα πίσω και το Σύστημα Υποβοήθησης Εκκίνησης σε Ανηφόρα θα σταματήσει να λειτουργεί εντελώς.

Το Σύστημα Υποβοήθησης Εκκίνησης σε Ανηφόρα δεν θα λειτουργήσει όταν ο επιλογέας ταχυτήτων έχει αλλάξει στη νεκρά (N) ή την θέση P (παρκάρισμα) ή όταν είστε σε επίπεδο δρόμο.

Όταν ανάβει το ενδεικτικό φως ολίσθησης στους μετρητές, το Σύστημα Υποβοήθησης Εκκίνησης σε Ανηφόρα δεν θα λειτουργήσει. (Δείτε το «Ενδεικτικό φως ολίσθησης» (Σελίδα 95).)

## ΣΥΣΤΗΜΑ ΕΛΕΓΧΟΥ ΚΑΤΑΒΑΣΗΣ(όπου υπάρχει)



### ΠΡΟΕΙΔΟΠΟΙΗΣΗ

- Ποτέ μην βασίζεστε μόνο στο σύστημα ελέγχου κατάβασης για να ελεγχθεί η ταχύτητα του αυτοκινήτου όταν οδηγείτε σε απότομες κατηφόρες. Να οδηγείτε πάντα προσεκτικά όταν χρησιμοποιείτε το σύστημα ελέγχου κατάβασης και να επιβραδύνετε την ταχύτητα του αυτοκινήτου πατώντας εάν είναι απαραίτητο το πεντάλ του φρένου. Να είστε ιδιαίτερα προσεκτικοί όταν οδηγείτε σε παγωμένους, λασπωμένους ή σε δρόμους με εξαιρετικά απότομη κλίση. Εάν δεν μπορείτε να ελέγξετε την ταχύτητα του αυτοκινήτου μπορεί να προκληθεί απώλεια του ελέγχου του αυτοκινήτου και πιθανός σοβαρός τραυματισμός ή θάνατος.
- Το σύστημα ελέγχου κατάβασης μπορεί να μην ελέγξει την ταχύτητα του αυτοκινήτου σε έδαφος με κλίση και σε όλες τις συνθήκες φορτίου και δρόμου. Να είστε πάντα έτοιμοι να πατήσετε το πεντάλ του φρένου για να ελέγξετε τη ταχύτητα του αυτοκινήτου. Εάν δεν το κάνετε μπορεί να προκληθεί σύγκρουση ή σοβαρός τραυματισμός.

### ΠΡΟΣΟΧΗ

Όταν το σύστημα ελέγχου κατάβασης λειτουργεί συνεχόμενα για μεγάλο χρονικό διάστημα, η θερμοκρασία του ενεργοποιητή του Ηλεκτρονικού Συστήματος Ευστάθειας (ESP) μπορεί να αυξηθεί και το σύστημα ελέγχου κατάβασης μπορεί να απενεργοποιηθεί προσωρινά (το ενδεικτικό φως ενεργού ελέγχου κατάβασης θα αναβοσβήνει). Εάν το ενδεικτικό φως δεν ανάβει συνεχόμενα αφού προηγουμένως αναβόσβηνε, σταματήστε την χρήση του συστήματος.

Όταν το σύστημα ελέγχου κατάβασης είναι ενεργοποιημένο, αυτό αυτόματα εφαρμόζει ομαλά τα φρένα για να ελέγξει την ταχύτητα σε μία απότομη και γλιστερή κατηφόρα ή εκτός δρόμου χωρίς την λειτουργία του φρένου ή του γκαζιού.

Το σύστημα ελέγχου κατάβασης βοηθάει να διατηρήσετε την ταχύτητα του αυτοκινήτου όταν οδηγείτε κάτω από τα 30 χλμ/ώρα (19 MPH) σε απότομη κατηφόρα που μόνο το φρένο του κινητήρα στην λειτουργία οδήγησης στους τέσσερις τροχούς (4WD) δεν μπορεί να ελέγξει την ταχύτητα.

Όταν οδηγείτε μπροστά σε κατηφόρα, η ταχύτητα μπορεί να ρυθμιστεί από την λειτουργία του φρένου ή του γκαζιού. Το σύστημα διατηρεί την ταχύτητα για οδήγηση με την όπισθεν σε κατηφόρα.

#### ΔΙΑΚΟΠΤΗΣ ΕΛΕΓΧΟΥ ΚΑΤΑΒΑΣΗΣ

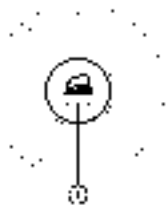

Όταν απαιτείται πρόσθετο φρενάρισμα σε απότομους κατηφορικούς δρόμους, ενεργοποιήστε το σύστημα ελέγχου κατάβασης πατώντας τον διακόπτη ελέγχου κατάβασης για να ανάψει.

Όταν το σύστημα ελέγχου κατάβασης είναι ενεργοποιημένο, το ενδεικτικό φως του συστήματος ελέγχου κατάβασης (1) και το ενδεικτικό φως ενεργού συστήματος ελέγχου κατάβασης στον μετρητή θα

ανάψει. (Δείτε το «Ενδεικτικό φως ενεργού συστήματος ελέγχου κατάβασης (όπου υπάρχει)» (Σελίδα 94).) Επίσης, τα φώτα φρένων ανάβουν όταν το σύστημα ελέγχου κατάβασης εφαρμόζει τα φρένα για να ελέγξει την ταχύτητα του αυτοκινήτου.

Για να ενεργοποιησετε το σύστημα ελέγχου κατάβασης, καλύψτε όλες τις ακόλουθες συνθήκες:

- Αλλάξτε το κιβώτιο ταχυτήτων σε μία ταχύτητα κίνησης μπροστά ή πίσω.
- Γυρίστε τον Επιλογέα Λειτουργίας Οδήγησης στην λειτουργία [OFF-ROAD] ή [SNOW] και οδηγήστε το αυτοκίνητο σε μία ταχύτητα κάτω από τα 30 χλμ/ώρα (19 MPH) (μοντέλα 4WD).
- Πατήστε τον διακόπτη ελέγχου κατάβασης στην θέση ON.

Εάν πατήσετε το πεντάλ του γκαζιού ή του φρένου ενώ το σύστημα ελέγχου κατάβασης είναι ενεργό, το σύστημα θα σταματήσει προσωρινά την λειτουργία του. Αμέσως μόλις αφήσετε το πεντάλ του γκαζιού ή του φρένου, το σύστημα ελέγχου κατάβασης αρχίζει να λειτουργεί πάλι εάν πληρούνται οι συνθήκες λειτουργίας του ελέγχου κατάβασης.

Το ενδεικτικό φως ενεργού συστήματος ελέγχου κατάβασης αναβοσβήνει εάν ο διακόπτης ελέγχου κατάβασης είναι ενεργός και δεν πληρούνται όλες οι συνθήκες για την ενεργοποίηση του συστήματος ή εάν το σύστημα απεμπλακεί για οποιονδήποτε λόγο.

Για να σβήσετε το σύστημα ελέγχου κατάβασης, πατήστε τον διακόπτη ελέγχου κατάβασης στην θέση OFF.

## ΣΥΣΤΗΜΑ ΑΙΣΘΗΤΗΡΩΝ ΠΑΡΚΑΡΙΣΜΑΤΟΣ

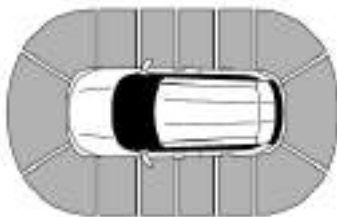

Το σύστημα των αισθητήρων παρκαρίσματος ηχεί έναν τόνο για να πληροφορήσει τον οδηγό για εμπόδια γύρω από το αυτοκίνητο χρησιμοποιώντας αισθητήρες που βρίσκονται στον μπροστινό (όπου υπάρχει) και τον πίσω προφυλακτήρα.

Όταν το σύστημα των αισθητήρων παρκαρίσματος είναι ενεργό, η άποψη των αισθητήρων παρκαρίσματος θα εμφανιστεί αυτόματα στην οθόνη πληροφοριών του αυτοκινήτου.



### ΠΡΟΕΙΔΟΠΟΙΗΣΗ

- Το σύστημα του αισθητήρα στάθμευσης υπερήχων είναι μία ευκολία αλλά δεν υποκαθιστά την σωστή στάθμευση.
- Ο οδηγός είναι πάντα υπεύθυνος για την ασφάλεια στην διάρκεια του παρκαρίσματος και των άλλων ελιγμών. Να κοιτάτε πάντα γύρω σας και να ελέγχετε ότι είναι ασφαλές να παρκάρετε πριν το κάνετε.

- Εάν υπάρχει οποιαδήποτε αμφιβολία για ότι περιβάλλει την διαδρομή στον χώρο στάθμευσης και / ή ο ίδιος ο χώρος στάθμευσης δεν είναι ελεύθερος από εμπόδια σταματήστε, αμέσως το αυτοκίνητο και ελέγξτε τον περιβάλλοντα χώρο.
- Διαβάστε και κατανοήστε τους περιορισμούς του συστήματος των αισθητήρων στάθμευσης υπερήχων όπως αναφέρονται σε αυτό το κεφάλαιο. Τα χρώματα της ένδειξης του αισθητήρα παρκαρίσματος και οι γραμμές καθοδήγησης πορείας μπροστά (όπου υπάρχει) / πίσω, δείχνουν διαφορετικές αποστάσεις από το αντικείμενο.
- Ο άστατος καιρός ή πηγές υπερήχων όπως είναι το αυτόματο πλυντήριο αυτοκινήτων, τα αερόφρενα ενός φορτηγού ή το τρυπάνι αέρος μπορεί να επηρεάσουν την λειτουργία του συστήματος.
- Το σύστημα του αισθητήρα παρκαρίσματος είναι σχεδιασμένο σαν βοήθεια στον οδηγό για τον εντοπισμό μεγάλων στατικών αντικειμένων ώστε να αποφύγετε ζημιά στο αυτοκίνητο.

- Το σύστημα των αισθητήρων δεν είναι σχεδιασμένο για να αποτρέπει την επαφή με μικρά ή κινούμενα αντικείμενα. Να κινήσετε πάντα αργά. Το σύστημα δεν θα εντοπίζει μικρά αντικείμενα κάτω από τον προφυλακτήρα και μπορεί να μην εντοπίζει αντικείμενα κοντά στον προφυλακτήρα ή πάνω στο έδαφος.
- Το σύστημα των αισθητήρων μπορεί να μην εντοπίζει τα ακόλουθα αντικείμενα: αφράτα αντικείμενα όπως χιόνι, ρούχα, βαμβάκι, υαλοβάμβακας κλπ., λεπτά αντικείμενα όπως σκοινί, καλώδιο και αλυσίδα κλπ., ή αιχμηρά αντικείμενα.

Εάν το αυτοκίνητό σας έχει πάθει ζημιά στην επιφάνεια του προφυλακτήρα, αφήνοντας τον προφυλακτήρα στραβό ή λυγισμένο μπορεί να αλλάξει η ζώνη ανίχνευσης προκαλώντας ανακριβείς μετρήσεις των εμποδίων και λάθος συναγερμούς.

### ΠΡΟΣΟΧΗ

- Ο υπερβολικός θόρυβος (όπως ένα ηχοσύστημα με ένταση ή ένα ανοικτό παράθυρο αυτοκινήτου) θα παρεμβληθεί με τον τόνο και μπορεί αυτός να μην ακουστεί.
- Οι μπροστινοί (όπου υπάρχει) και οι πίσω αισθητήρες εντοπίζουν την απόσταση ανάμεσα στο αυτοκίνητο και το εμπόδιο εντοπίζοντας το ηχητικό κύμα που αντανακλά πάνω στην επιφάνεια του εμποδίου. Όταν υπάρχει ένας ήχος όπως κόρνα ή μία υπερηχητική πηγή (όπως αισθητήρες άλλου αυτοκινήτου) γύρω από το αυτοκίνητο, ο αισθητήρας μπορεί να μην εντοπίζει σωστά τα αντικείμενα.



- Σε ορισμένες συνθήκες (για παράδειγμα, μετά από πλύσιμο του αυτοκινήτου ή βροχή) μπορεί να συσσωρευτεί νερό γύρω από τους αισθητήρες παρκαρίσματος και αυτό μπορεί να μειώσει την απόδοση του συστήματος ή να προκαλέσει λάθος ενεργοποίηση. Το νερό αυτό θα στραγγίξει αυτόματα ενώ οδηγείτε, επαναφέροντας την απόδοση του συστήματος πίσω στο κανονικό.
- Διατηρήστε την επιφάνεια των αισθητήρων (που βρίσκονται στην επιφάνεια του προφυλακτήρα) ελεύθερη από χιόνι, πάγο ή βρωμιά. Μην καθαρίζετε τους αισθητήρες με αιχμηρά αντικείμενα. Εάν οι αισθητήρες είναι καλυμμένοι θα μειωθεί η ακρίβεια της λειτουργίας των αισθητήρων παρκαρίσματος.

#### ΛΕΙΤΟΥΡΓΙΑ ΤΟΥ ΣΥΣΤΗΜΑΤΟΣ

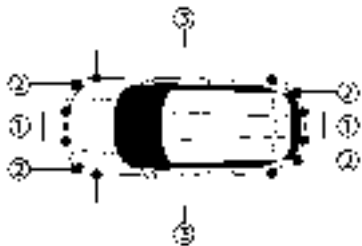

- (1) Κεντρικοί αισθητήρας παρκαρίσματος
- (2) Γωνιακοί αισθητήρες παρκαρίσματος
- (3) Πλευρικοί αισθητήρες παρκαρίσματος (όπου υπάρχει)

#### Για μοντέλα χωρίς πλευρικούς αισθητήρες παρκαρίσματος:

Το σύστημα πληροφορεί με έναν οπτικό και ηχητικό συναγερμό για:

- εμπόδια μπροστά όταν το σύστημα ελέγχου αλλαγής ταχυτήτων είναι στην θέση D (οδήγηση) (όπου υπάρχει)
- εμπόδια μπροστά (όπου υπάρχει) και πίσω όταν το σύστημα ελέγχου αλλαγής ταχυτήτων είναι στην θέση R (όπισθεν).

#### Για μοντέλα με πλευρικούς αισθητήρες παρκαρίσματος:

Το σύστημα παρέχει έναν οπτικό και ηχητικό συναγερμό για εμπόδια στην κατεύθυνση κίνησης, όταν ο αισθητήρας τα εντοπίζει μέσα στην ακτίνα εντοπισμού. Το σύστημα μπορεί επίσης να παρέχει μία οπτική και ηχητική ειδοποίηση πιθανών εμποδίων κοντά στο πλάι του αυτοκινήτου. Ο οδηγός θα ειδοποιηθεί μόνο για πλευρικά εμπόδια που βρίσκονται μετά τα εμπόδια που εντοπίστηκαν πρώτα από τον μπροστινό και τον πίσω γωνιακό αισθητήρα. Το σύστημα στην συνέχεια προβλέπει την διαδρομή του εμποδίου κατά μήκος της πλευράς του αυτοκινήτου καθώς το αυτοκίνητο κινείται.

#### Πως το σύστημα ειδοποιεί για εμπόδια:

Το σύστημα απενεργοποιείται σε ταχύτητες πάνω από τα 10 χλμ/ώρα (6 MPH). Ενεργοποιείται και πάλι σε χαμηλότερες ταχύτητες.

Ο τόνος θα σταματήσει όταν το εμπόδιο απομακρυνθεί από το αυτοκίνητο.

Όταν εντοπίζεται το αντικείμενο, η ένδειξη (πράσινο) εμφανίζεται και αναβοσβήνει και ο τόνος ηχεί κατά διαστήματα. Όταν το αυτοκίνητο κινηθεί πιο κοντά στο αντικείμενο, το χρώμα της ένδειξης γίνεται κίτρινο και ο ρυθμός που αναβοσβήνει η ένδειξη αυξάνεται. Όταν το αυτοκίνητο είναι πολύ κοντά στο αντικείμενο, η ένδειξη σταματάει να αναβοσβήνει

και γίνεται κόκκινη ενώ ο τόνος ηχεί συνεχόμενα.



Παράδειγμα

Όταν το αυτοκίνητο κινηθεί πιο κοντά σε ένα εμπόδιο, η ένδειξη του αισθητήρα παρκαρίσματος (εντοπισμένη περιοχή) εμφανίζεται στην οθόνη πληροφοριών του αυτοκινήτου.

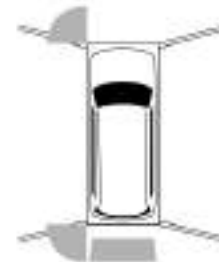

Παράδειγμα

Η ένδειξη του αισθητήρα παρκαρίσματος εμφανίζεται επίσης και στην άποψη της κάμερας στην κεντρική οθόνη (όπου υπάρχει).

## ΑΝΟΙΓΟΝΤΑΣ ΚΑΙ ΚΛΕΙΝΟΝΤΑΣ (ON/OFF) ΤΗΝ ΛΕΙΤΟΥΡΓΙΑ ΤΟΥ ΑΙΣΘΗΤΗΡΑ ΠΑΡΚΑΡΙΣΜΑΤΟΣ

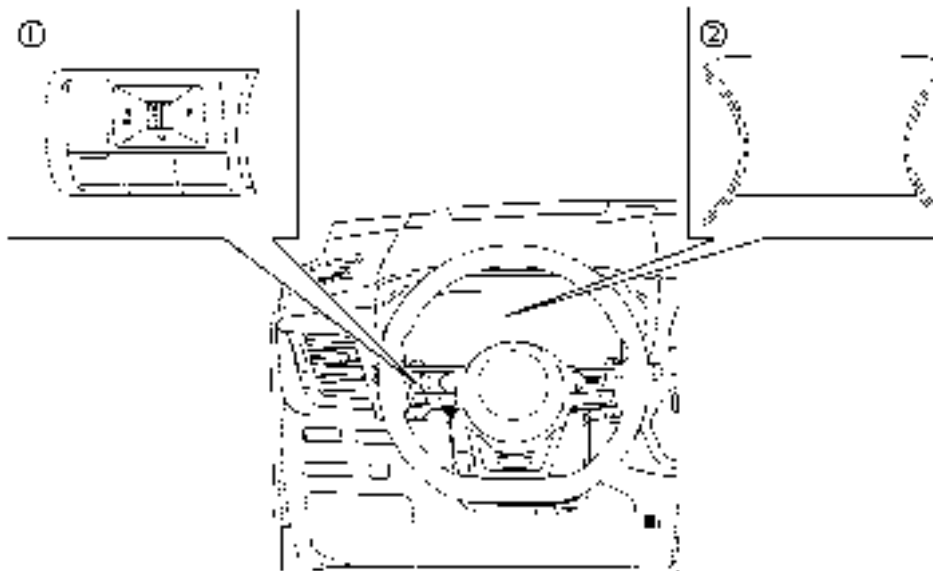

(1) Χειριστήριο στο τιμόνι (αριστερή πλευρά)

(2) Οθόνη Πληροφοριών Αυτοκινήτου

Το σύστημα ενεργοποιείται αυτόματα όταν βάλετε τον διακόπτη της παροχής στην θέση ON και τον επιλογέα ταχυτήτων στην θέση D (οδήγηση) ή R (όπισθεν).



Παράδειγμα

### ΣΗΜΕΙΩΣΗ:

Όταν ο επιλογέας ταχυτήτων είναι στην θέση R (όπισθεν) και η οθόνη Βοήθειας στο Παρκάρισμα εμφανίζεται στην οθόνη πληροφοριών αυτοκινήτου, το σύστημα των αισθητήρων παρκάρισματος μπορεί να απενεργοποιηθεί προσωρινά πατώντας το κουμπί κύλισης στο τιμόνι.

Κάντε τα ακόλουθα βήματα για να ορίσετε την λειτουργία των αισθητήρων παρκάρισματος.

1. Πατήστε το κουμπί ◀ ▶ έως ότου να εμφανιστεί [Settings] (ρυθμίσεις) στην Οθόνη Πληροφοριών του Αυτοκινήτου και μετά πατήστε πατήστε το κουμπί κύλισης. Χρησιμοποιήστε το κουμπί κύλισης για να επιλέξετε [Driver Assistance] (βοήθεια στον οδηγό). Στην συνέχεια πατήστε το κουμπί κύλισης.

2. Επιλέξτε [Parking Aids] και πατήστε το κουμπί κύλισης.

3. Χρησιμοποιήστε το κουμπί κύλισης για να πλοηγηθείτε στο μενού και να επιλέξετε ή να αλλάξετε ένα στοιχείο:

- [Moving Object] (κινούμενο αντικείμενο) (όπου υπάρχει)

- Ενεργοποιεί και απενεργοποιεί τον Εντοπισμό Κινούμενου Αντικειμένου (MOD) (Δείτε το «Εντοπισμός Κινούμενου Αντικειμένου (MOD) (όπου

υπάρχει)» (Σελίδα 216),

- [Display] (οθόνη)
  - Εμφανίζει την οθόνη του αισθητήρα παρκαρίσματος στην οθόνη πληροφοριών αυτοκινήτου όταν το σύστημα του αισθητήρα παρκαρίσματος ενεργοποιείται.
- [Front] (μπροστά) (όπου υπάρχει)
  - Ανοίγει / κλείνει τους αισθητήρες μπροστά.
- [Rear] (πίσω)
  - Ανοίγει / κλείνει τους αισθητήρες πίσω.
- [Side] (πλάι) (όπου υπάρχει)
  - Ανοίγει / κλείνει τους πλευρικούς αισθητήρες
- [Distance] (απόσταση)
  - Αλλάζει την απόσταση εντοπισμού των αισθητήρων σε [Far] (μακρινή), [Medium] (μέση) ή [Near] (κοντινή)
- [Volume] (ένταση ήχου)
  - Αλλάζει την ένταση του ήχου του τόνου σε [High] (υψηλή), [Medium] (μεσαία) ή [Low] (χαμηλή)

#### ΠΕΡΙΟΡΙΣΜΟΙ ΤΟΥ ΣΥΣΤΗΜΑΤΟΣ ΤΩΝ ΑΙΣΘΗΤΗΡΩΝ ΠΑΡΚΑΡΙΣΜΑΤΟΣ



#### ΠΡΟΕΙΔΟΠΟΙΗΣΗ

Παρακάτω αναφέρονται οι περιορισμοί για το σύστημα αισθητήρων παρκαρίσματος. Εάν δεν ακολουθήσετε τις προειδοποιήσεις και τις οδηγίες για την σωστή χρήση του συστήματος θα μπορούσε να προκληθεί σοβαρός τραυματισμός ή θάνατος.

- Διαβάστε και κατανοήστε τους περιορισμούς του συστήματος αισθητήρων παρκαρίσματος όπως αναφέρεται σε αυτήν την ενότητα. Άστατος καιρός μπορεί να επηρεάσει την λειτουργία του συστήματος. Αυτό μπορεί να περιλαμβάνει την μειωμένη απόδοση του ή την λάθος ενεργοποίηση.

- Το σύστημα του αισθητήρα παρκαρίσματος απενεργοποιείται σε ταχύτητες πάνω από τα 10 χλμ/ώρα (6 MPH). Ενεργοποιείται και πάλι σε χαμηλότερες ταχύτητες.
- Ο άστατος καιρός ή οι πηγές υπερήχων, όπως ένα αυτόματο πλυντικό μηχάνημα αυτοκινήτων, τα αερόφρενα ενός φορτηγού ή ένας υδραυλικός γρύλος μπορεί να επηρεάσουν την λειτουργία του αισθητήρα παρκαρίσματος. Αυτό μπορεί να περιλαμβάνει την μειωμένη απόδοση ή την λάθος ενεργοποίηση.
- Το σύστημα των αισθητήρων δεν είναι σχεδιασμένο για να αποτρέπει την επαφή με μικρά ή κινούμενα αντικείμενα. Να κινήστε πάντα αργά. Το σύστημα δεν θα εντοπίσει μικρά αντικείμενα κάτω από τον προφυλακτήρα ή πάνω στο έδαφος.
- Το σύστημα των αισθητήρων μπορεί να μην εντοπίσει τα ακόλουθα αντικείμενα: αφράτα αντικείμενα όπως χιόνι, ρούχα, βαμβάκι, υαλοβάμβακας κλπ., λεπτά αντικείμενα όπως σκοινί, καλώδιο και αλυσίδα κλπ., ή αιχμηρά αντικείμενα, αντικείμενα με περίπλοκο σχήμα ή πολλαπλά αντικείμενα σε πολύ κοντινή απόσταση.
- Το σύστημα μπορεί να μην εντοπίσει αντικείμενα σε ταχύτητες πάνω από 5 χλμ/ώρα (3 MPH) και μπορεί να μην εντοπίσει συγκεκριμένα γωνιώδη ή κινούμενα αντικείμενα.
- Το σύστημα του αισθητήρα παρκαρίσματος μπορεί να μην εντοπίσει τα ακόλουθα αντικείμενα:
  - Πεζούς που πλησιάζουν το αυτοκίνητο από το πλάι.
  - Αντικείμενα που βρίσκονται δίπλα στο αυτοκίνητο.

- Ο πλευρικός αισθητήρας παρκαρίσματος (όπου υπάρχει) μπορεί να μην εντοπίσει τα ακόλουθα αντικείμενα:
  - Αντικείμενα στις πλευρές του αυτοκινήτου που δεν έχουν πρώτα εντοπιστεί από τον μπροστινό και τον πίσω γωνιακό αισθητήρα παρκαρίσματος.
- Το σύστημα του αισθητήρα παρκαρίσματος μπορεί να μην λειτουργήσει στις ακόλουθες συνθήκες:
  - Όταν βροχή, χιόνι, πάγος, βρωμιά κλπ. κολλήσει πάνω στους αισθητήρες παρκαρίσματος.
  - Όταν ένας δυνατός ήχος ακούγεται σε στην περιοχή γύρω από το αυτοκίνητο.
  - Όταν η επιφάνεια του εμποδίου είναι διανύσιμη προς το εμπρός ή το πίσω μέρος του αυτοκινήτου.
  - Όταν ο αισθητήρας παρκαρίσματος ή η περιοχή γύρω του είναι υπερβολικά ζεστή ή κρύα.
- Το σύστημα του αισθητήρα παρκαρίσματος μπορεί να λειτουργήσει αβέλτητα στις ακόλουθες συνθήκες:
  - Όταν υπάρχει ψηλό γρασίδι στην περιοχή γύρω από το αυτοκίνητο.
  - Όταν υπάρχει μία κατασκευή (π.χ. ένας τοίχος, εξοπλισμός διόδων, στενό τούνελ, πύλα θύρας πάρκινγκ κοντά στα πλαϊνά του αυτοκινήτου.
  - Όταν υπάρχουν σαμαράκια, προεξοχές ή καλύμματα για τρύπες στην επιφάνεια του δρόμου.
  - Όταν το όχημα διασχίζει κρεμασμένο ύψασμα ή κουρτίνα.

- Όταν υπάρχει συσσώρευση χιονιού ή πάγου πίσω από το αυτοκίνητο.
- Όταν οδηγείτε σε έδαφος με απότομη κλίση.

### ΣΥΣΤΗΜΑ ΠΡΟΣΩΡΙΝΑ ΜΗ ΔΙΑΘΕΣΙΜΟ

Όταν εντοπιστεί μπλοκάρισμα των αισθητήρων παρκαρίσματος, το σύστημα απενεργοποιείται αυτόματα.

Το σύστημα δεν είναι διαθέσιμο έως ότου να σταματήσει να υπάρχει η συνθήκη.

Οι αισθητήρες παρκαρίσματος μπορεί να έχουν μπλοκαριστεί από προσωρινές εξωτερικές συνθήκες όπως από εκτίναξη νερού ομίχλη ή πάχνη. Οι συνθήκες μπλοκάρισμα μπορεί επίσης να προκαλούνται από αντικείμενα όπως πάγος, παγετός ή βρωμιά που εμποδίζουν τους αισθητήρες παρκαρίσματος.

#### Ενέργεια που πρέπει να κάνετε:

Όταν δεν υπάρχουν πλέον οι παραπάνω συνθήκες, το σύστημα θα επανέλθει αυτόματα.

### ΣΥΝΤΗΡΗΣΗ ΤΟΥ ΣΥΣΤΗΜΑΤΟΣ

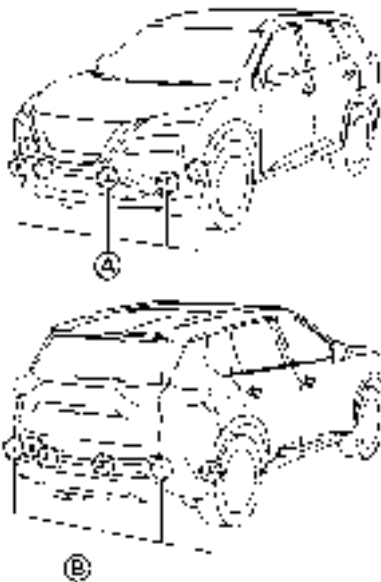

#### Παράδειγμα

Οι αισθητήρες παρκαρίσματος (A) (4 6, όπου υπάρχει) και (B) (4 ή 6) βρίσκονται πάνω στους προφυλακτήρες.

- Να διατηρείτε πάντα καθαρή την περιοχή κοντά στους αισθητήρες.
- Εάν οι αισθητήρες παρκαρίσματος είναι βρώμικοι, σκουπίστε τους με ένα μαλακό πανί προσεκτικά για να μην τους κάνετε ζημιά.

- Οι αισθητήρες μπορεί να έχουν μπλοκαριστεί από προσωρινές εξωτερικές συνθήκες όπως από εκτίναξη νερού ομίχλη ή πάχνη. Οι συνθήκες μπλοκάρισμα μπορεί επίσης να προκαλούνται από αντικείμενα όπως πάγος, παγετός ή βρωμιά που εμποδίζουν τους αισθητήρες. Ελέγξτε και αφαιρέστε τα αντικείμενα που εμποδίζουν την περιοχή γύρω από τους αισθητήρες.
- Μην υποβάλλεται την περιοχή γύρω από τους αισθητήρες σε ισχυρή πρόσκρουση. Επίσης μην βγάξετε ή αποσυναρμολογήσετε τους αισθητήρες. Εάν οι αισθητήρες και οι γύρω περιοχές παραμορφωθούν σε ατύχημα κλπ, ζητήστε τον έλεγχό τους. Συνιστάται να επικοινωνήσετε με ένα εξουσιοδοτημένο συνεργείο NISSAN ή εξειδικευμένο συνεργείο για αυτή την υπηρεσία.
- Μην τοποθετείτε αυτοκόλλητα (ούτε από διαφανές υλικό), αξεσουάρ ή πρόσθετη βαφή στους αισθητήρες και τις γύρω περιοχές. Αυτό μπορεί να προκαλέσει δυσλειτουργία ή ακατάλληλη λειτουργία.
- Όταν πλένετε το αυτοκίνητο χρησιμοποιώντας πλυντικό με υψηλή πίεση μην εφαρμόζετε την πίεση του νερού κατευθείαν πάνω στους αισθητήρες. Αυτό μπορεί να προκαλέσει δυσλειτουργία στους αισθητήρες.

## ΠΑΡΚΑΡΙΣΜΑ PROPILOT (όπου υπάρχει)

Το παρκάρισμα ProPILOT είναι μία λειτουργία που υποστηρίζει το παράλληλο παρκάρισμα, το παρκάρισμα σε θέση στάθμευσης με την όπισθεν και το παρκάρισμα σε θέση στάθμευσης μπροστά.

Χρησιμοποιεί το σύστημα της κάμερας και τον αισθητήρα παρκαρίσματος για να εντοπίσει την θέση στάθμευσης και ελέγχει το γκάς, το φρένο, το τιμόνι και τις λειτουργίες αλλαγής προκειμένου να υποστηρίξει την σειρά των διαδικασιών παρκαρίσματος.



### ΠΡΟΕΙΔΟΠΟΙΗΣΗ

- Υπάρχει ένα όριο στην απόδοση του Παρκαρίσματος ProPILOT.

Η ευθύνη για την ασφαλή οδήγηση βαρύνει τον οδηγό. Για τον λόγο αυτό, όπως και στην κανονική οδήγηση, ελέγξτε τις συνθήκες γύρω σας κοιτάζοντας μόνος σας και με την χρήση των καθρεπτών. Εφαρμόστε τα φρένα για να σταματήσετε ο αυτοκίνητο εάν φαίνεται ότι αυτό θα χτυπήσει άλλο αυτοκίνητο, κάποιο άτομο ή αντικείμενο.

- Υπάρχουν περιορισμοί στους αισθητήρες παρκαρίσματος και τις κάμερες. Οι θέσεις στάθμευσης ή τα κοψίματα του τιμονιού μπορεί να μην ρυθμιστούν σωστά επειδή το σύστημα δεν μπορεί να εντοπίσει τα εμπόδια.
- Μην ακουμπάτε τις ακτίνες του τιμονιού κατά τον έλεγχο της στροφής.

Υπάρχει η πιθανότητα τα χέρια ή τα δάχτυλά σας να μαγκώσουν προκαλώντας τραυματισμό. Επίσης, να δείχνετε προσοχή στις γραβάτες, τα κασκόλ και τα άλλα αντικείμενα που μπορεί να πιαστούν στο τιμόνι. Υπάρχει η πιθανότητα απροσδόκητου ατυχήματος.

### ΔΙΑΚΟΠΤΗΣ ΠΑΡΚΑΡΙΣΜΑΤΟΣ PROPILOT



Πατήστε τον διακόπτη για να ενεργοποιήσετε το Παρκάρισμα ProPILOT.

Η Υποβοήθηση ProPILOT εμφανίζεται στην οθόνη του συστήματος πλοήγησης.

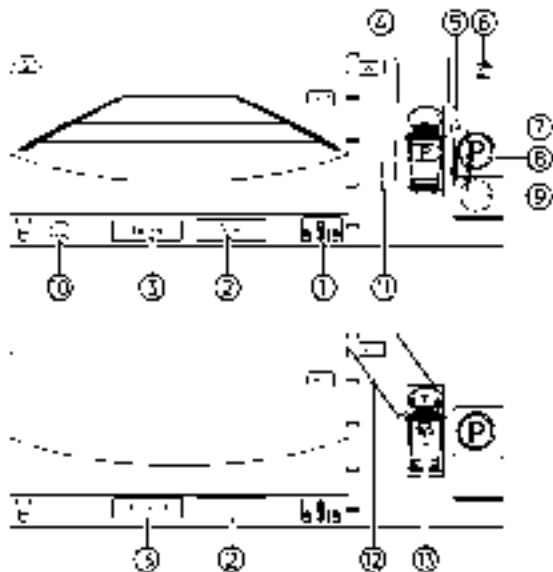

**1. Εικόνα επιλογής μεθόδου παρκαρίσματος:**

Δείχνει την μέθοδο παρκαρίσματος που έχει επιλεγεί. Ακουμπήστε για να αλλάξετε την μέθοδο παρκαρίσματος. Ανατρέξτε στο «Επιλογή της μεθόδου παρκαρίσματος» (Σελίδα 410).

**2. [Start] (έναρξη) / [Resume] (επαναφορά):**

Ακουμπήστε αυτό το στοιχείο για να ξεκινήσετε τον έλεγχο Παρκαρίσματος ProPILOT.

**3. [Finish] (ολοκλήρωση) / [Cancel] (ακύρωση):**

Ακουμπήστε το στοιχείο αυτό για να απενεργοποιήσετε το Παρκάρισμα ProPILOT.

**4. Ένδειξη εντοπισμού θέσης παρκαρίσματος:**

Δείχνει σε ποια πλευρά έχει εντοπιστεί θέση στάθμευσης κατά την διάρκεια της αναζήτησης χώρου στάθμευσης.

: Έχει εντοπιστεί θέση στάθμευσης στην δεξιά πλευρά.

: Έχει εντοπιστεί θέση στάθμευσης στην αριστερή πλευρά.

**5. Καθοδήγηση Απόστασης (Κόκκινο):**

Δείχνει την κατά προσέγγιση περιοχή που το αυτοκίνητο θα προσπεράσει όταν είναι ενεργός ο έλεγχος παρκαρίσματος.

**6. Εικόνα ρύθμισης πλαισίου καθοδήγησης στάθμευσης ():**

Ακουμπήστε αυτό το στοιχείο για να ρυθμίσετε την θέση του πλαισίου καθοδήγησης στάθμευσης. Ανατρέξτε στο «Ρύθμιση της θέσης παρκαρίσματος» (Σελίδα 417).

**7. Κουτί καθοδήγησης παρκαρίσματος (πράσινο):**

Αυτό δείχνει την κατά προσέγγιση θέση που θα παρκάρει το αυτοκίνητο. Το κουτί γίνεται ανοικτό μπλε όταν είναι ενεργός ο έλεγχος παρκαρίσματος.

**8. (P) σύμβολο (μπλε):**

Δείχνει την θέση όπου θα παρκάρει το αυτοκίνητο.

**9. ○ σύμβολο (χωρίς χρώμα):**

Δείχνει μία θέση στάθμευσης που μπορεί να επιλεγεί, εκτός από αυτή που έχει ήδη επιλεγεί. Όταν το ακουμπήσετε, η εικόνα θα αλλάξει σε μπλε.

**10. Εικόνα ρυθμίσεων ():**

Ακουμπήστε αυτή την εικόνα για να αλλάξετε τις ρυθμίσεις του Παρκαρίσματος ProPILOT.

**11. Κατευθυντήριες γραμμές για την αναζήτηση περιοχής χώρου στάθμευσης (ανοικτό πράσινο):**

Δείχνει ότι το σύστημα είναι σε αναζήτηση χώρου στάθμευσης. Οι γραμμές χρησιμοποιούνται επίσης σαν οδηγός για την θέση του αυτοκινήτου κατά την αναζήτηση χώρου. Ανατρέξτε στο «Σχετικά με τις μεθόδους στάθμευσης του παρκαρίσματος ProPILOT» (Σελίδα 415).



**12. Τρίγωνο θέσης αλλαγής της κατεύθυνσης (πράσινο):**

Δείχνει την θέση στην οποία θα γίνει η επόμενη αλλαγή ταχύτητας.

**13. Εικόνα ελέγχου Παρκαρίσματος ProPILOT (Auto):**  
 Η κατάσταση ελέγχου Παρκαρίσματος ProPILOT υποδεικνύεται από χρώματα.

Πράσινο: Ο έλεγχος παρκαρίσματος είναι ενεργός.  
 Γκρι: Ο έλεγχος παρκαρίσματος δεν είναι ενεργός.

**ΣΗΜΕΙΩΣΗ:**

Όταν λειτουργούν οι υαλοκαθαριστήρες ή όταν νερό ή άλλα υλικά εντοπιστούν πάνω στους φακούς της κάμερας, εμφανίζεται το σύμβολο . Όταν εμφανίζεται το σύμβολο  οι θέσεις παρκαρίσματος που εντοπίζονται είναι περιορισμένες.

Όταν η ταχύτητα του αυτοκινήτου γίνει 10 χλμ/ώρα ή μεγαλύτερη

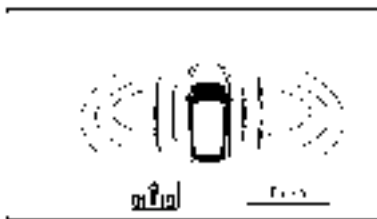

Όταν η ταχύτητα του αυτοκινήτου γίνει περίπου 10 χλμ/ώρα (6 MPH) ή περισσότερο, ενώ είναι σε εξέλιξη ο εντοπισμός θέσης στάθμευσης, η οθόνη αλλάζει. Όταν η ταχύτητα του αυτοκινήτου πέσει από τα περίπου 10 χλμ/ώρα (6 MPH) ή λιγότερο, η οθόνη επιστρέφει στην τριγωνική

νική οθόνη Παρκαρίσματος PROPILOT.

**ΕΠΙΛΕΓΟΝΤΑΣ ΤΗΝ ΜΕΘΟΔΟ ΠΑΡΚΑΡΙΣΜΑΤΟΣ**

Η μέθοδος παρκαρίσματος μπορεί να αλλάξει ακουμπώντας την εικόνα επιλογής μεθόδου παρκαρίσματος πριν ακουμπήσετε το [Start].

Η μέθοδος παρκαρίσματος αλλάζει κάθε φορά που ακουμπάτε την εικόνα επιλογής μεθόδου παρκαρίσματος. Το όχημα θα κάνει σάρωση μόνο για τον τύπο της μεθόδου παρκαρίσματος που έχει επιλεγεί.

**Διαθέσιμες μέθοδοι**

Παράλληλο παρκάρισμα	Υποστηρίζει την κίνηση με την όπισθεν σε μία θέση στάθμευσης όπου τα αυτοκίνητα είναι παρκαρισμένα σε σειρά.
Παρκάρισμα σε θέση στάθμευσης με την όπισθεν	Υποστηρίζει την κίνηση με την όπισθεν σε μία θέση στάθμευσης που καθορίζεται από γραμμές.
Παρκάρισμα σε θέση στάθμευσης μπροστά	Υποστηρίζει το παρκάρισμα μπροστά σε μία θέση στάθμευσης που καθορίζεται από γραμμές.

**ΛΕΙΤΟΥΡΓΙΑ ΠΑΡΚΑΡΙΣΜΑΤΟΣ PROPILOT**

Παράλληλο παρκάρισμα

1. Οδηγήστε μπροστά με μειωμένη ταχύτητα.
2. Πατήστε τον διακόπτη Παρκαρίσματος ProPILOT.

Ενεργοποιείται το Παρκάρισμα ProPILOT.

3. Οδηγήστε αργά μπροστά και το σύστημα θα αναζητήσει χώρο στάθμευσης.

Το σύστημα θα δώσει έναν ήχο βομβητή και θα δείξει (P) όταν εντοπιστεί μία θέση στάθμευσης και όταν το αυτοκίνητο έχει φτάσει την σωστή θέση έτοιμο για να ξεκινήσει την διαδικασία παρκαρίσματος. Πατήστε το πεντάλ του φρένου για να σταματήσετε το όχημα.

4. Διατηρήστε το πεντάλ φρένου πατημένο και ακουμπήστε [Start] (έναρξη) στην οθόνη.

Η εικόνα ελέγχου Παρκαρίσματος ProPILOT γίνεται πράσινη και τα φρένα εφαρμόζονται αυτόματα για να διατηρήσουν το αυτοκίνητο σταματημένο. Ο έλεγχος παρκαρίσματος δεν μπορεί να ξεκινήσει εάν το σύστημα καθορίσει ότι η μετακίνηση στην θέση στάθμευσης δεν είναι δυνατή λόγω εντοπισμού εμπόδιου από τους αισθητήρες παρκαρίσματος και τις κάμερες.

Σε αυτή την περίπτωση παρκάρετε το αυτοκίνητο με το χέρι.

5. Ελευθερώστε το πεντάλ του φρένου και το αυτοκίνητο κινείται προς την κατεύθυνση του τριγώνου αλλαγής κατεύθυνσης (στην κατεύθυνση του βέλους της εικόνας του αυτοκινήτου).

Πατήστε το πεντάλ του φρένου και ρυθμίστε την ταχύτητα του αυτοκινήτου ανάλογα με τις συνθήκες περιβάλλοντος.

6. Όταν το αυτοκίνητο μπει μέσα στο τρίγωνο της επόμενης αλλαγής κατεύθυνσης (πράσινο), ο επιλογέας ταχυτήτων αλλάζει αυτόματα.

Εάν δεν είναι δυνατόν να προχωρήσετε έως ότου το αυτοκίνητο φτάσει στην θέση που είναι το τρίγωνο για την αλλαγή κατεύθυνσης (πράσινο) λόγω ενός εμποδίου, πατήστε το φρένο και σταματήστε το αυτοκίνητο κοντά στο εμπόδιο. Αλλάξτε την θέση του επιλογέα ταχυτήτων για να αλλάξετε την κατεύθυνση. Ανατρέξτε στο «Αλλάζοντας την κατεύθυνση της διαδρομής του ελέγχου παρκαρίσματος» (Σελίδα 417).

**7. Όταν το αυτοκίνητο είναι μέσα στο κουτί καθοδήγησης παρκαρίσματος (ανοιχτό μπλε) τότε το αυτοκίνητο σταματάει και τελειώνει ο έλεγχος παρκαρίσματος.**

Ένας ήχος και η οθόνη ενημερώνουν τον οδηγό όταν τελειώνει ο έλεγχος παρκαρίσματος.

Την στιγμή αυτή η θέση του επιλογέα ταχυτήτων αλλάζει στην P (παρκάρια) και ενεργοποιείται το ηλεκτρονικό χειρόφρενο.

Ο έλεγχος του παρκαρίσματος μπορεί να τελειώσει αυτόματα πριν το αυτοκίνητο μπει στο κουτί καθοδήγησης παρκαρίσματος (ανοιχτό μπλε). Ανατρέξτε στο «Αυτόματη απενεργοποίηση όταν ο έλεγχος παρκαρίσματος είναι σε εξέλιξη (ενώ το αυτοκίνητο είναι σε κίνηση)» (Σελίδα 414).

Εάν δεν είναι δυνατόν να φτάσετε στο πλαίσιο καθοδήγησης παρκαρίσματος λόγω ενός εμποδίου ή για άλλο λόγο, πατήστε το πεντάλ του φρένου και σταματήστε το αυτοκίνητο και μετά ακουμπήστε το [Cancel] στην οθόνη για να απενεργοποιήσετε το παρκάρια ProPILOT. Παρκάρετε το αυτοκίνητο με το χέρι ή μετακινήστε το αυτοκίνητο σε πιο κατάλληλη θέση.

## Παρκάρια σε θέση στάθμευσης



**1. Σταματήστε το αυτοκίνητο κοντά στο σημείο που θέλετε να παρκάρετε.**

**2. Πατήστε τον διακόπτη Παρκαρίσματος ProPILOT.**

Ενεργοποιείται το Παρκάρια ProPILOT.



(A) Περίπου 1 μέτρο (3 ft)

(B) Κατευθυντήριες γραμμές για την αναζήτηση περιοχής χώρου στάθμευσης (ανοιχτό μπλε)

**3. Οδηγήστε αργά μπροστά και σταματήστε δίπλα στην θέση στάθμευσης που θέλετε (σε μία απόσταση περίπου 1 μέτρο (3 ft)).**

Σταματήστε το αυτοκίνητο με τρόπο ώστε η εικόνα

εντοπισμού θέσης στάθμευσης  να είναι κοντά στο κέντρο της επιθυμητής θέσης στάθμευσης. Δείτε το «Παρκάρια σε θέση στάθμευσης» (Σελίδα 416).

Τοποθετήστε το αυτοκίνητο ώστε η ακραία γραμμή του χώρου στάθμευσης να είναι ανάμεσα στις γραμμές καθοδήγησης της περιοχής αναζήτησης χώρου στάθμευσης (ανοιχτό μπλε) για ευκολότερο εντοπισμό.

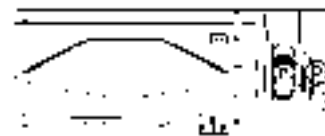

**4. Ενώ είναι σταματημένο το αυτοκίνητο ελέγξτε ότι το (P) εμφανίζεται στην επιθυμητή θέση παρκαρίσματος.**

Ελέγξτε ότι είναι δυνατό να παρκάρετε στην θέση που υποδεικνύεται από το (P). Ελέγξτε ότι δεν υπάρχουν εμπόδια στον χώρο στάθμευσης και την γύρω περιοχή και ότι ο χώρος είναι αρκετά μεγάλος για να παρκάρετε.



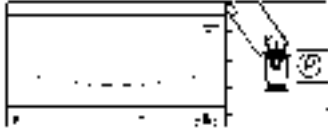

**5. Διατηρήστε το πεντάλ φρένου πατημένο και ακουμπήστε [Start] (έναρξη) στην οθόνη.**

Η εικόνα ελέγχου Παρκαρίσματος ProPILOT  γίνεται πράσινη και τα φρένα εφαρμόζονται αυτόματα για να διατηρήσουν το αυτοκίνητο σταματημένο. Ο έλεγχος παρκαρίσματος δεν μπορεί να ξεκινήσει εάν το σύστημα καθορίσει ότι η μετακίνηση στην θέση στάθμευσης δεν είναι δυνατή λόγω εντοπισμού εμποδίου από τους αισθητήρες παρκαρίσματος και τις κάμερες.

Σε αυτή την περίπτωση παρκάρετε το αυτοκίνητο με το χέρι.

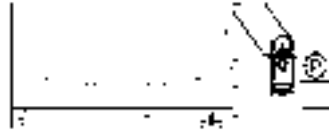

**6. Ελευθερώστε το πεντάλ του φρένου και το αυτοκίνητο κινείται προς την κατεύθυνση του τριγώνου αλλαγής κατεύθυνσης (στην κατεύθυνση του βέλους της εικόνας του αυτοκινήτου).**

Πατήστε το πεντάλ του φρένου και ρυθμίστε την ταχύτητα του αυτοκινήτου ανάλογα με τις συνθήκες περιβάλλοντος.

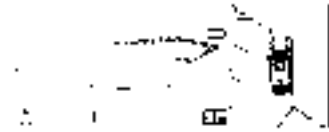

**7. Όταν το αυτοκίνητο μπει μέσα στο τρίγωνο της επόμενης αλλαγής κατεύθυνσης (πράσινο), η θέση του επιλογέα ταχυτήτων αλλάζει αυτόματα και το αυτοκίνητο κινείται προς τα πίσω.**

Εάν δεν είναι δυνατόν να προχωρήσετε έως ότου το αυτοκίνητο φτάσει στην θέση που είναι το τρίγωνο

για την αλλαγή κατεύθυνσης (πράσινο) λόγω ενός εμποδίου, πατήστε το φρένο και σταματήστε το αυτοκίνητο κοντά στο εμπόδιο. Αλλάξτε την θέση του επιλογέα ταχυτήτων για να αλλάξετε την κατεύθυνση. Ανατρέξτε στο «Αλλάζοντας την κατεύθυνση της διαδρομής του ελέγχου παρκαρίσματος» (Σελίδα 417).

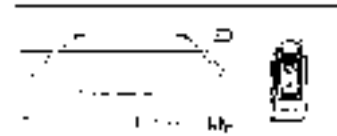

**8. Όταν το αυτοκίνητο είναι μέσα στο κουτί καθοδήγησης παρκαρίσματος (ανοιχτό μπλε) τότε το αυτοκίνητο σταματάει και τελειώνει ο έλεγχος παρκαρίσματος.**

Ένας ήχος και η οθόνη ενημερώνουν τον οδηγό όταν τελειώνει ο έλεγχος παρκαρίσματος.

Την στιγμή αυτή η θέση του επιλογέα ταχυτήτων αλλάζει στην P (παρκάρισμα) και ενεργοποιείται το ηλεκτρονικό χειρόφρενο.

Ο έλεγχος του παρκαρίσματος μπορεί να τελειώσει αυτόματα πριν το αυτοκίνητο μπει στο κουτί καθοδήγησης παρκαρίσματος (ανοιχτό μπλε). Ανατρέξτε στο «Αυτόματη απενεργοποίηση όταν ο έλεγχος παρκαρίσματος είναι σε εξέλιξη (ενώ το αυτοκίνητο είναι σε κίνηση)» (Σελίδα 414).

Εάν δεν είναι δυνατόν να φτάσετε στο πλαίσιο καθοδήγησης παρκαρίσματος λόγω ενός εμποδίου ή για άλλο λόγο, πατήστε το πεντάλ του φρένου και

σταματήστε το αυτοκίνητο και μετά ακουμπήστε το [Cancel] στην οθόνη για να απενεργοποιήσετε το παρκάρισμα ProPILOT. Παρκάρετε το αυτοκίνητο με το χέρι ή μετακινήστε το αυτοκίνητο σε πιο κατάλληλη θέση.

#### ΣΗΜΕΙΩΣΗ:

- Το Παρκάρισμα ProPILOT μπορεί επίσης να ενεργοποιηθεί πατώντας το κουμπί <CAMERA> και μετά ακουμπώντας  στην ένδειξη της Ευφυούς Οθόνης Περιμετρικής Θέασης.

- Όταν είναι ενεργοποιημένο το Παρκάρισμα ProPILOT, η ένταση του ήχου του ηχοσυστήματος και οι άλλοι ήχοι μειώνονται.



- Εάν το κουτί καθοδήγησης παρκαρίσματος δεν εμφανίζει μία θέση όπου το παρκάρισμα είναι πραγματικά δυνατόν (λόγο της παρουσίας ενός εμπόδιου ή μιας υδρορροής του δρόμου) ορίστε με το χέρι την κατάλληλη θέση στάθμευσης. Ανατρέξτε στο «Ρύθμιση της θέσης παρκαρίσματος» (Σελίδα 417).

- Εάν είναι ενεργοποιημένη η ρύθμιση [Detect parallel spaces on either side] (εντοπισμός παράλληλων θέσεων και στις δύο πλευρές) και θέσεις στάθμευσης εντοπίζονται και στις δύο πλευρές. Ο διακόπτης των φλας μπορεί να χρησιμοποιηθεί για να επιλέξετε την επιθυμητή πλευρά εάν εντοπιστούν θέσεις στάθμευσης και στις δύο πλευρές.

- Ακόμη και εάν το σύστημα εντοπίζει την θέση στάθμευσης μία φορά, η θέση αυτή μπορεί να εξαφανιστεί ή το παρκάρισμα μπορεί να μην ξεκινήσει ανάλογα με τις συνθήκες ή τα εμπόδια όπως είναι το πλάτος του διαδρόμου.

- Όταν έχει ξεκινήσει ο έλεγχος παρκαρίσματος, η λειτουργία του αισθητήρα παρκαρίσματος ενεργοποιείται αυτόματα. Όταν απενεργοποιείται το παρκάρισμα ProPILOT, ο αισθητήρας παρκαρίσματος επιστρέφει στην συνθήκη που είχε οριστεί

στην οθόνη πληροφοριών του αυτοκινήτου.

- Όταν είναι ενεργός ο έλεγχος παρκαρίσματος, η οθόνη δεν θα αλλάξει ακόμη και εάν πατήσετε το στοιχείο  ή .

- Πατώντας το κουμπί <CAMERA> απενεργοποιείται το Παρκάρισμα ProPILOT. Για επιπλέον λεπτομέρειες δείτε το «Απενεργοποίηση παρκαρίσματος ProPILOT» (Σελίδα 414).

- Ο έλεγχος παρκαρίσματος δεν μπορεί να ξεκινήσει στις ακόλουθες περιπτώσεις. Αφού διορθωθούν οι συνθήκες, ο έλεγχος παρκαρίσματος μπορεί να ξεκινήσει.

- Δεν είναι δεμένη η ζώνη ασφαλείας του οδηγού.
- Ο επιλογέας ταχυτήτων είναι στην θέση P (παρκάρισμα).

- Ο επιλογέας ταχυτήτων είναι στην θέση R (όπισθεν).

- Έχει ενεργοποιηθεί το ηλεκτρονικό χειρόφρενο.

- Το σύστημα ESP είναι σβηστό.

- Ο έλεγχος παρκαρίσματος δεν μπορεί να ξεκινήσει όταν το αυτοκίνητο είναι σε έδαφος με απότομη κλίση. Παρκάρετε το αυτοκίνητο με το χέρι.

- Όταν το σύστημα παρκαρίσματος ProPILOT αλλάξει την κατεύθυνση κίνησης του αυτοκινήτου υπάρχει μία ελαφριά παύση.

- Ο έλεγχος παρκαρίσματος μπορεί να τερματιστεί αυτόματα όταν το σύστημα καθορίσει ότι η μετακίνηση στην θέση στάθμευσης δεν είναι δυνατή λόγω εντοπισμού εμπόδιου από

- τους αισθητήρες παρκαρίσματος και τις κάμερες. Μετακινήστε το όχημα σε μία πιο κατάλληλη τοποθεσία.

- Εάν οι Γραμμές Καθοδήγησης Απόστασης ακουμπάνε ένα παρκαρισμένο αυτοκίνητο ή άλλο εμπόδιο, ο αισθητήρας παρκαρίσματος μπορεί να

εντοπίζει ένα εμπόδιο και να σταματήσει το αυτοκίνητο, εμποδίζοντας το σύστημα από τα ολοκληρώσει την διαδικασία παρκαρίσματος.

- Το φλας ενεργοποιείται αυτόματα στην κατεύθυνση του χώρου παρκαρίσματος όταν ακουμπάτε το [Start] (εκκίνηση) στην οθόνη.

- Η διαδρομή στην θέση στάθμευσης και ο αριθμός των κοψιμάτων του τιμονιού ποικίλουν ανάλογα με την καθορισμένη θέση στάθμευσης και την θέση των εμποδίων που έχουν εντοπιστεί από τους αισθητήρες παρκαρίσματος και τις κάμερες.

- Το μήνυμα [Unavailable Mirrors in folded position] (μη διαθέσιμο καθρέπτες διπλωμένοι) μπορεί να εμφανιστεί ακόμη και εάν ο καθρέπτης είναι ανοικτός. Σε αυτή την περίπτωση κλείστε και ανοίξτε πάλι τον καθρέπτη.

#### ΠΑΥΣΗ ΠΑΡΚΑΡΙΣΜΑΤΟΣ PROPILOT

Αυτόματο σταμάτημα του ελέγχου παρκαρίσματος

Στις παρακάτω περιπτώσεις τα φρένα εφαρμόζονται αυτόματα και το αυτοκίνητο σταματάει.

- Έχει εντοπιστεί ένα εμπόδιο στην κατεύθυνση κίνησης.

- Έχει λυθεί η ζώνη ασφαλείας του οδηγού. Ο έλεγχος παρκαρίσματος μπορεί να συνεχιστεί ακουμπώντας [Resume] (αρχή και πάλι) στην οθόνη ενώ πατάτε το πεντάλ του φρένου, αφού επιβεβαιώσετε ότι οι συνθήκες έχουν διορθωθεί.

#### ΣΗΜΕΙΩΣΗ:

- Όταν συνεχίζεται ο έλεγχος παρκαρίσματος, η θέση του επιλογέα ταχυτήτων αυτόματα αλλάζει στην θέση D (οδήγηση) ή R (όπισθεν).

- Όταν συνεχίζεται ο έλεγχος παρκαρίσματος αφού προηγουμένως το αυτοκίνητο είχε σταματήσει λόγω του εντοπισμού ενός εμπόδιου,

η κατεύθυνση κίνησης αλλάζει και τα κοψίματα του τιμονιού χρησιμοποιούνται για να συνεχιστεί ο έλεγχος του παρκαρίσματος.

- Ο έλεγχος του παρκαρίσματος δεν μπορεί να συνεχιστεί όταν το σύστημα καθορίζει ότι η κίνηση στην θέση στάθμευσης δεν είναι δυνατή λόγω ενός εμποδίου που έχει εντοπιστεί από τους αισθητήρες παρκαρίσματος και της κάμερας.
- Ο έλεγχος παρκαρίσματος δεν μπορεί να συνεχιστεί εάν δεν δεθεί η ζώνη ασφαλείας του οδηγού.

#### ΑΠΕΝΕΡΓΟΠΟΙΗΣΗ ΠΑΡΚΑΡΙΣΜΑΤΟΣ PROPILOT

Ακουμπήστε [Finish] ή [Cancel] στην οθόνη για να απενεργοποιήσετε το παρκάρισμα ProPILOT.

Εάν το παρκάρισμα ProPILOT απενεργοποιηθεί ενώ ήταν σε εξέλιξη ο έλεγχος παρκαρίσματος, αυτόματα εφαρμόζονται τα φρένα, το αυτοκίνητο σταματάει και ενεργοποιείται το ηλεκτρονικό χειρόφρενο. Αυτή την στιγμή η θέση του επιλογέα ταχυτήτων αλλάζει στην P (παρκάρισμα).

Αυτόματη απενεργοποίηση στην διάρκεια του εντοπισμού θέσης στάθμευσης



#### ΠΡΟΕΙΔΟΠΟΙΗΣΗ

**Πατήστε το πεντάλ του φρένου εάν το Παρκάρισμα ProPILOT απενεργοποιείται αυτόματα κατά τον εντοπισμό της θέσης παρκαρίσματος. Τα φρένα δεν εφαρμόζονται αυτόματα και αυτό μπορεί να προκαλέσει απροσδόκητο ατύχημα.**

Στις ακόλουθες περιπτώσεις το παρκάρισμα ProPILOT απενεργοποιείται αυτόματα.

- Ανοίξει η πόρτα του οδηγού, του συνοδηγού, κάποια πίσω πόρτα ή το πορτμπαγκάζ.
- Το αυτοκίνητο διένυσε 500 ή περισσότερα μέτρα από την ενεργοποίηση του παρκαρίσματος ProPILOT.
- Η ταχύτητα του αυτοκινήτου ξεπέρασε τα περίπου 30 χλμ/ώρα.
- Οι εξωτερικοί καθρέπτες είναι διπλωμένοι.
- Η οθόνη άλλαξε πατώντας το κουμπί CAMERA ή ακουμπώντας το στοιχείο  κλπ..
- Έχει εντοπιστεί ένα σφάλμα του συστήματος.

Αυτόματη απενεργοποίηση ενώ είναι σε εξέλιξη ο έλεγχος παρκαρίσματος (ενώ το αυτοκίνητο είναι σε κίνηση)

Στις ακόλουθες περιπτώσεις το παρκάρισμα ProPILOT απενεργοποιείται αυτόματα.

Εάν το παρκάρισμα ProPILOT απενεργοποιηθεί αυτόματα ενώ ήταν σε εξέλιξη ο έλεγχος παρκαρίσματος, αυτόματα εφαρμόζονται τα φρένα, το αυτοκίνητο σταματάει και ενεργοποιείται το ηλεκτρονικό χειρόφρενο. Αυτή την στιγμή η θέση του επιλογέα ταχυτήτων αλλάζει στην P (παρκάρισμα).

- Ο οδηγός χειρίζεται το τιμόνι.
- Ο οδηγός χειρίζεται το πεντάλ του γκαζιού.
- Ανοίξει η πόρτα του οδηγού, του συνοδηγού, μία πίσω πόρτα ή το πορτμπαγκάζ.
- Είχε ενεργοποιηθεί το ηλεκτρονικό χειρόφρενο.
- Άλλαξε η θέση του επιλογέα ταχυτήτων στην P (παρκάρισμα), N (νεκρά) D (οδήγηση) ή R (όπισθεν).
- Έχει πατηθεί το κουμπί <CAMERA>.
- Οι εξωτερικοί καθρέπτες είναι διπλωμένοι.
- Ο διακόπτης παρκαρίσματος ProPILOT πατήθηκε.

• Το σύστημα καθόρισε ότι η κίνηση στην θέση στάθμευσης δεν είναι δυνατή λόγω ενός εμποδίου ή για άλλο λόγο.

- Το σύστημα αποφάσισε ότι υπήρχε μεγάλη απόκλιση στην θέση στάθμευσης που χρησιμοποιήθηκε για τον έλεγχο παρκαρίσματος.
- Το σύστημα ESP είναι εσπαστό.
- Ενεργοποιήθηκε το ESP/TCS/ABS.
- Η ταχύτητα του αυτοκινήτου ξεπέρασε τα περίπου 8 χλμ/ώρα.
- Έχει εντοπιστεί ένα σφάλμα του συστήματος.
- Πληρείται οποιαδήποτε από τις ακόλουθες συνθήκες στην θέση κοντά στην θέση στάθμευσης.
  - Εντοπίστηκε ένα εμπόδιο στο μονοπάτι παρκαρίσματος.
  - Έχει λυθεί η ζώνη ασφαλείας του οδηγού.

Αυτόματη απενεργοποίηση ενώ είναι σε εξέλιξη ο έλεγχος παρκαρίσματος (ενώ το αυτοκίνητο δεν είναι σε κίνηση)

Στις ακόλουθες περιπτώσεις, ο χρήστης ενημερώνεται από τον ήχο και την ένδειξη ότι το παρκάρισμα ProPILOT απενεργοποιείται αυτόματα.

Αυτή την στιγμή αυτή, ενεργοποιείται το ηλεκτρονικό χειρόφρενο και η θέση του επιλογέα ταχυτήτων αλλάζει στην P (παρκάρισμα).

- Ανοίξει η πόρτα του οδηγού, του συνοδηγού, μία πίσω πόρτα ή το πορτμπαγκάζ.
- Ο οδηγός χειρίζεται το πεντάλ του γκαζιού.
- Είχε ενεργοποιηθεί το ηλεκτρονικό χειρόφρενο.
- Άλλαξε η θέση του επιλογέα ταχυτήτων στην N (νεκρά) ή P (παρκάρισμα).
- Έχουν περάσει 1 ή περισσότερα λεπτά από όταν το Παρκάρισμα ProPILOT μπήκε στην κατάσταση παύσης.

- Έχει πατηθεί το κουμπί <CAMERA>.
- Οι εξωτερικοί καθρέπτες είναι διπλωμένοι.
- Το σύστημα ESP είναι σβηστό.
- Ενεργοποιήθηκε το ESP/TCS/ABS.
- Έχει εντοπιστεί ένα σφάλμα του συστήματος.
- Ο διακόπτης παρκκαρίσματος ProPILOT πατήθηκε.

#### ΣΧΕΤΙΚΑ ΜΕ ΤΙΣ ΜΕΘΟΔΟΥΣ ΣΤΑΘΜΕΥΣΗΣ ΤΟΥ ΠΑΡΚΑΡΙΣΜΑΤΟΣ PROPILOT

##### Παράλληλο παρκκάρισμα (εντοπισμός αισθητήρα)

Περάστε την θέση στάθμευσης σε μία απόσταση μικρότερη από το περίπου 1 μέτρο (3ft) (A) δίπλα στην επιθυμητή θέση στάθμευσης.

Εάν η απόσταση από την θέση στάθμευσης είναι πολύ μεγάλη, μπορεί να μην είναι δυνατός ο εντοπισμός εμποδίων.

Η ακρίβεια της θέσης στάθμευσης εξαρτάται από την θέση και την γωνία του αντικειμένου.



Παράδειγμα με θέση στάθμευσης πριν το εμπόδιο  
(A) Κλίμακα εντοπισμού αισθητήρα

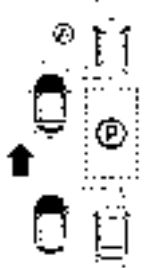

Παράδειγμα με θέση στάθμευσης ανάμεσα σε εμπόδια  
(A) Κλίμακα εντοπισμού αισθητήρα



Το παρκκάρισμα γίνεται ακολουθώντας μία πορεία όπως αυτή που φαίνεται στην εικόνα.

Η πορεία στάθμευσης και ο αριθμός των ελιγμών ποικίλουν ανάλογα με την θέση παρκκαρίσματος και τις θέσεις των γύρω εμποδίων.

##### Παράλληλο παρκκάρισμα (εντοπισμός γραμμής)

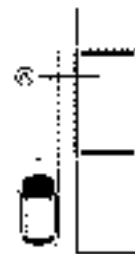

Πλησιάστε την θέση στάθμευσης σε μία απόσταση του περίπου 1 μέτρου (3 ft) (A) δίπλα στην επιθυμητή θέση στάθμευσης.

Εάν η απόσταση από την θέση στάθμευσης είναι

πολύ μεγάλη μπορεί να μην είναι δυνατόν να εντοπιστούν τα εμπόδια ή οι γραμμές του χώρου στάθμευσης. Ανατρέξτε στο «Λειτουργία εντοπισμού θέσης παρκαρίσματος» (Σελίδα 418).



Οδηγήστε αργά μπροστά και πατήστε το πεντάλ του φρένου για να σταματήσετε το αυτοκίνητο ενώ είστε παράλληλα προς την θέση στάθμευσης.

Σταματήστε το αυτοκίνητο με τρόπο ώστε οι μπροστινές πόρτες να είναι τοποθετημένες στο μπροστινό άκρο της επιθυμητής θέσης στάθμευσης.



#### Παράδειγμα: στο οποίο η πορεία αρχίζει προς τα πίσω

Το παρκάρισμα γίνεται χρησιμοποιώντας μία πορεία όπως αυτή που φαίνεται στην εικόνα. Ανάλογα με τα εμπόδια και την απόσταση από την θέση στάθμευσης η λειτουργία παρκαρίσματος μπορεί να ξεκινήσει με την όπισθεν.

Η πορεία στάθμευσης και ο αριθμός των ελιγμών ποικίλουν ανάλογα με την θέση παρκαρίσματος και τις θέσεις των γύρω εμποδίων.

#### Παρκάρισμα σε θέση στάθμευσης

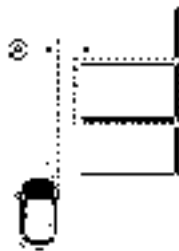

Προσεγγίστε την θέση στάθμευσης σε μία απόστα-

ση του περίπου 1 μέτρου (3ft) (A) δίπλα στην επιθυμητή θέση στάθμευσης.

Εάν η απόσταση από την θέση στάθμευσης είναι πολύ μεγάλη μπορεί να μην είναι δυνατόν να εντοπιστούν τα εμπόδια ή οι γραμμές του χώρου στάθμευσης. Ανατρέξτε στο «Λειτουργία εντοπισμού θέσης παρκαρίσματος» (Σελίδα 418).

Οδηγήστε αργά και σταματήστε το όχημα ώστε να είναι κάθετο στην θέση στάθμευσης. Σταματήστε το αυτοκίνητο με τρόπο ώστε οι μπροστινές πόρτες να είναι τοποθετημένες στο κέντρο της επιθυμητής θέσης στάθμευσης.



Ο έλεγχος παρκαρίσματος γίνεται χρησιμοποιώντας μία πορεία όπως αυτή που φαίνεται στην εικόνα.

Η πορεία στάθμευσης και ο αριθμός των ελιγμών ποικίλουν ανάλογα με την θέση παρκαρίσματος και τις θέσεις των γύρω εμποδίων.

## Παρκάρισμα προς τα εμπρός

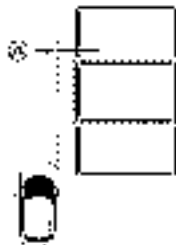

Προσεγγίστε την θέση στάθμευσης σε μία απόσταση του περίπου 1 μέτρου (3ft)(A) δίπλα στην επιθυμητή θέση στάθμευσης.

Εάν η απόσταση από την θέση στάθμευσης είναι πολύ μεγάλη μπορεί να μην είναι δυνατόν να εντοπιστούν τα εμπόδια ή οι γραμμές του χώρου στάθμευσης.

Οδηγήστε αργά και σταματήστε το όχημα ώστε να είναι κάθετο στην θέση στάθμευσης. Σταματήστε το αυτοκίνητο με τρόπο ώστε οι μπροστινές πόρτες να είναι τοποθετημένες στο κέντρο της επιθυμητής θέσης στάθμευσης.

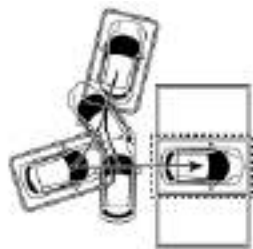

Ο έλεγχος παρκαρίσματος γίνεται χρησιμοποιώντας μία πορεία όπως αυτή που φαίνεται στην εικόνα.

Η πορεία στάθμευσης και ο αριθμός των ελιγμών ποικίλουν ανάλογα με την θέση παρκαρίσματος και τις θέσεις των γύρω εμποδίων.

### ΡΥΘΜΙΖΟΝΤΑΣ ΤΗΝ ΘΕΣΗ ΠΑΡΚΑΡΙΣΜΑΤΟΣ

Η θέση παρκαρίσματος μπορεί να ρυθμιστεί με το χέρι όταν έχει επιλεγεί το παράλληλο παρκάρισμα ή παρκάρισμα σε θέση στάθμευσης ως μέθοδος παρκαρίσματος.

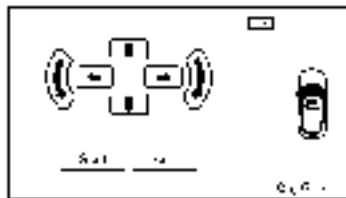

**1. Πατήστε το πεντάλ του φρένου και σταματήστε το αυτοκίνητο, στην συνέχεια ακουμπήστε την εικόνα ρύθμισης του κουτιού καθοδήγησης παρκα-**

**ρίσματος** (P) πάνω στην οθόνη.

Όταν εμφανίζεται το (P), το κουτί καθοδήγησης παρκαρίσματος εμφανίζεται στην θέση (P).

Εάν δεν έχει εντοπιστεί θέση παρκαρίσματος ή η θέση παρκαρίσματος είναι εκτός της οθόνης, το κουτί καθοδήγησης παρκαρίσματος εμφανίζεται στην αρχική θέση.

**2. Ακουμπήστε το βέλος στην οθόνη για τις τελικές ρυθμίσεις.**

### ΣΗΜΕΙΩΣΗ:

- Οι Γραμμές Καθοδήγησης Απόστασης που εμφανίζονται δείχνουν τους οδηγούς της περιοχής όπου μπορεί να μπει ένα μέρος του αυτοκινήτου όταν μετακινείται στην θέση στάθμευσης. Η ομαλή στάθμευση είναι δυνατή όταν οχήματα, στύλοι και άλλα εμπόδια είναι στο εξωτερικό των Γραμμών Γραμμές καθοδήγησης Απόστασης.
- Ακουμπήστε την αριστερή πλευρά της οθόνης για να μετακινήσετε το κουτί καθοδήγησης παρκαρίσματος.
- Η κατεύθυνση του κουτιού καθοδήγησης παρκαρίσματος μπορεί να αλλάξει με τον χειρισμό του διακόπτη των φλας.

### ΑΛΛΑΖΟΝΤΑΣ ΤΗΝ ΚΑΤΕΥΘΥΝΣΗ ΤΗΣ ΔΙΑΔΡΟΜΗΣ ΤΟΥ ΕΛΕΓΧΟΥ ΠΑΡΚΑΡΙΣΜΑΤΟΣ

Εάν υπάρχει ένα εμπόδιο (όπως ένας στύλος) ή μία θέση με χαμηλότερο επίπεδο του εδάφους (όπως ένα χαντάκι ή γκρεμός) στην κατεύθυνση πορείας του αυτοκινήτου, πατήστε το πεντάλ του φρένου για να σταματήσετε το αυτοκίνητο.

Χρησιμοποιήστε τον επιλογέα ταχυτήτων για να αλλάξετε την κατεύθυνση κίνησης για να αρχίσετε και πάλι τον έλεγχο παρκαρίσματος.

#### ΣΗΜΕΙΩΣΗ:

Ο έλεγχος του παρκκαρίσματος δεν μπορεί να συνεχιστεί εάν το σύστημα καθορίσει ότι η κίνηση στον χώρο στάθμευσης δεν είναι δυνατή λόγω του εντοπισμού ενός εμποδίου από τους αισθητήρες παρκκαρίσματος ή τις κάμερες.

(Παράδειγμα) Όταν υπάρχει παρκκαρισμένο όχημα

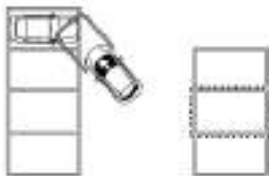

1. Πατήστε το πεντάλ του φρένου για να σταματήσετε το όχημα.



2. Χρησιμοποιήστε τον επιλογέα ταχυτήτων για να αλλάξετε την κατεύθυνση κίνησης.

Όταν ακουμπήσετε το [Resume], ο έλεγχος παρκκαρίσματος αρχίζει και πάλι.

#### ΛΕΙΤΟΥΡΓΙΑ ΕΝΤΟΠΙΣΜΟΥ ΘΕΣΗ ΠΑΡΚΚΑΡΙΣΜΑΤΟΣ

Οι κάμερες και οι αισθητήρες παρκκαρίσματος χρησιμοποιούνται για να εντοπίσουν μία θέση στάθμευσης. Μπορεί να εντοπιστούν πολλαπλές θέσεις στάθμευσης.

Οι γραμμές του χώρου στάθμευσης αναγνωρίζονται με την χρήση των καμερών και εμφανίζονται οι θέσεις στάθμευσης.

Μία θέση στάθμευσης δεν εμφανίζεται εάν οι αισθητήρες παρκκαρίσματος εντοπίσουν ένα εμπόδιο μέσα στον εντοπισμένο χώρο στάθμευσης.

#### ΣΗΜΕΙΩΣΗ:

Εάν οι φακοί της άποψης μπροστά, της πλευρικής άποψης ή της κάμερας πίσω είναι βρώμικοι ή υπάρχουν σταγόνες νερού ή άλλη ουσία που έχει κολλήσει πάνω τους, μπορεί να περιορίζεται η εντοπισμένη θέση στάθμευσης.

Όταν έχει επιλεγεί παρκκάρημα σε θέση στάθμευσης ή παρκκάρημα μπροστά



(1) Περίπου 2.3 μέτρα (8 ft)

(2) Περίπου 2 μέτρα (6 ft)

(3) Περίπου 1 μέτρο (3 ft)

Μία θέση παρκκαρίσματος εντοπίζεται κάτω από τις ακόλουθες συνθήκες:

- Χώροι στάθμευσης πλάτους περίπου 2.3 έως 2.5 μέτρα (6.5 to 8 ft) (1) αναγνωρίζονται.
- Αναγνωρίζονται οι γραμμές του χώρου στάθμευσης που αποτελούνται από μονές γραμμές ή γραμμές χώρου με σχήμα U.
- Αναγνωρίζονται οι γραμμές χώρου στάθμευσης με ένα πλάτος περίπου 15 εκατοστών (6 ίντσες).
- Η αναγνώριση προκύπτει όταν υπάρχουν γραμμές χώρου στάθμευσης που να βρίσκονται μέσα σε ακτίνα από το εμπρός άκρο του αυτοκινήτου έως περίπου 2 μέτρα (6 ft) από το πίσω άκρο του αυτοκινήτου (2).
- Η αναγνώριση προκύπτει όταν ένας χώρος στάθμευσης βρίσκεται περίπου 1 μέτρο (3 ft) από το αυτοκίνητο (3).
- Εάν είναι ενεργό το [Detect parallel spaces on either side] (εντοπισμός παράλληλων χώρων και στις δύο πλευρές), εντοπίζονται οι θέσεις στάθμευσης και στις δύο πλευρές του αυτοκινήτου. Ανατρέξτε στο «Ρυθμίσεις του παρκκαρίσματος ProPILOT» (Σελίδα 421).



(A) Κλίμακα εντοπισμού αισθητήρα

Μία θέση στάθμευσης δεν εμφανίζεται όταν η ακτίνα εντοπισμού των μπροστινών αισθητήρων περά-

σει από την θέση στάθμευσης που εντοπίστηκε από τις κάμερες και εντοπιστεί ένα εμπόδιο.

Δεν μπορούν να εντοπιστούν τα εμπόδια στους χώρους στάθμευσης τα οποία βρίσκονται πέρα από την ακτίνα εντοπισμού του αισθητήρα.

Όταν έχει επιλεγεί παράλληλο παρκάρισμα

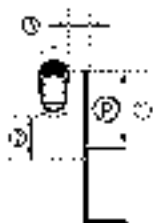

(1) Περίπου 5 μέτρα (15 ft).

(2) Περίπου 3 μέτρα (10 ft).

(3) Περίπου 1 μέτρο (3 ft)

Μία θέση παρκάρισματος εντοπίζεται κάτω από τις ακόλουθες συνθήκες:

- Χώροι στάθμευσης μήκους περίπου 5 έως 6 μέτρα (15 to 18 ft) (1) αναγνωρίζονται.
- Αναγνωρίζονται οι γραμμές του χώρου στάθμευσης που αποτελούνται από μονές γραμμές.
- Αναγνωρίζονται οι γραμμές χώρου στάθμευσης με ένα πλάτος περίπου 15 εκατοστών (6 ίντσες).
- Η αναγνώριση προκύπτει όταν υπάρχουν γραμμές χώρου στάθμευσης που να βρίσκονται μέσα σε ακτίνα από την πόρτα του οδηγού έως 3 m (10 ft) από το πίσω άκρο του αυτοκινήτου (2).
- Η αναγνώριση προκύπτει όταν ένας χώρος στάθμευσης βρίσκεται περίπου 1 μέτρο (3 ft) από το αυτοκίνητο (3) .

- Εάν είναι ενεργό το [Detect parallel spaces on either side] (εντοπισμός παράλληλων χώρων και στις δύο πλευρές), εντοπίζονται οι θέσεις στάθμευσης και στις δύο πλευρές του αυτοκινήτου. Ανατρέξτε στο «Ρυθμίσεις του παρκάρισματος ProPILOT» (Σελίδα 421).

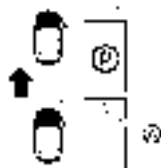

(A) Κλίμακα εντοπισμού αισθητήρα

Μία θέση στάθμευσης δεν εμφανίζεται όταν η ακτίνα εντοπισμού των μπροστινών αισθητήρων περάσει από την θέση στάθμευσης που εντοπίστηκε από τις κάμερες και εντοπιστεί ένα εμπόδιο.

Δεν μπορούν να εντοπιστούν τα εμπόδια στους χώρους στάθμευσης τα οποία βρίσκονται πέρα από την ακτίνα εντοπισμού του αισθητήρα.

Εάν δεν αναγνωρίζονται οι γραμμές του χώρου στάθμευσης, οι αισθητήρες παρκάρισματος χρησιμοποιούνται για να εντοπιστεί ο χώρος στάθμευσης με βάση τα γύρω εμπόδια.

Ανάλογα με τις θέσεις και τις γωνίες των γύρω εμπόδιων μπορεί το κουτί καθοδήγησης παρκάρισματος να αποκλίνει.



Παράδειγμα με θέση στάθμευσης πριν το εμπόδιο  
(A) Κλίμακα εντοπισμού αισθητήρα



Παράδειγμα με θέση στάθμευσης ανάμεσα σε εμπόδια  
(A) Κλίμακα εντοπισμού αισθητήρα



## ΟΙ ΚΑΜΕΡΕΣ ΚΑΙ ΟΙ ΑΙΣΘΗΤΗΡΕΣ ΠΑΡΚΑΡΙΣΜΑΤΟΣ ΧΡΗΣΙΜΟΠΟΙΟΥΝΤΑΙ ΓΙΑ ΤΟ ΠΑΡΚΑΡΙΣΜΑ PROPILOT

### Κάμερες

Χρησιμοποιούνται οι κάμερες της Ευφυούς Οθόνης Περιμετρικής Θέασης.

Για την συντήρηση δείτε το «Συντήρηση του συστήματος» (Σελίδα 215).

### Αισθητήρες παρκαρίσματος

Χρησιμοποιούνται 12 αισθητήρες παρκαρίσματος που βρίσκονται μπροστά, πίσω, δεξιά και αριστερά. Για την συντήρηση δείτε το «Συντήρηση του συστήματος» (Σελίδα 407).

## ΠΡΟΦΥΛΑΞΕΙΣ ΓΙΑ ΤΟ ΠΑΡΚΑΡΙΣΜΑ PROPILOT



### ΠΡΟΕΙΔΟΠΟΙΗΣΗ

- Ποτέ μην προσπαθήσετε να οδηγήσετε ενώ κοιτάζετε μόνο την οθόνη. Υπάρχει κίνδυνος να χτυπήσετε ένα εμπόδιο ή να προκαλέσετε ατύχημα.
- Να προσέχετε την κίνηση των αυτοκινήτων και των ανθρώπων στην γύρω περιοχή. Η υποστήριξη παρκαρίσματος παρέχεται κάνοντας δυνατή την χρήση της εντοπισμένης πορείας. Προσέχετε τις κινήσεις των άλλων αυτοκινήτων, των αυτοκινήτων που σας ακολουθούν και των πεζών όταν λειτουργεί ο έλεγχος του παρκαρίσματος.
- Όταν η υποστήριξη του παρκαρίσματος ProPILOT δεν χρειάζεται πλέον, τότε απενεργοποιήστε την. Εάν το παρκάρισμα ProPILOT παραμένει ενεργοποιημένο, υπάρχει ο κίνδυνος ατυχήματος.

- Πριν βγείτε από το αυτοκίνητο ελέγξτε ότι έχει ενεργοποιηθεί το ηλεκτρονικό χειρόφρενο και ότι ο επιλογέας ταχυτήτων είναι στην θέση P (παρκάρισμα).
- Πριν χρησιμοποιήσετε ο παρκάρισμα ProPILOT, ελέγξτε κατευθείαν για να βεβαιωθείτε ότι υπάρχει επαρκής χώρος γύρω από το αυτοκίνητο για τα κοψίματα του τιμονιού και τις άλλες λειτουργίες παρκαρίσματος που θα γίνουν.
- Ανάλογα με τις περιστάσεις, ο θόρυβος από το εσωτερικό ή το εξωτερικό του αυτοκινήτου μπορεί να εμποδίσει τον οδηγό να ακούσει τον προειδοποιητικό ήχο.
- Χειριστείτε τον διακόπτη των φλας στην διάρκεια του ελέγχου παρκαρίσματος για να πληροφορησέτε του γύρω από το αυτοκίνητο για την κατεύθυνση κίνησής του.
- Μην χρησιμοποιείτε το παρκάρισμα ProPILOT στις ακόλουθες περιστάσεις:
  - Σε μία θέση όπου υπάρχει μεγάλη κίνηση οχημάτων και πεζών.
  - Σε μία τοποθεσία όπου απαγορεύεται η στάση και η στάθμευση.
  - Σε μία θέση που είναι πολύ στενή για να χωρέσει το αυτοκίνητο.
  - Σε μία θέση που το παρκάρισμα δεν είναι δυνατόν να γίνει λόγω τρύπας, χαντακιού κλπ.
  - Σε μία τοποθεσία όπου ο δρόμος είναι στενός.
  - Σε απότομη ανηφόρα.
  - Σε δρόμο με χαλίκια, βρωμιά ή χυμάτινο.
  - Σε επιφάνεια που γλιστράει, όπως είναι το χιόνι ή ο πάγος.

- Σε δρόμο που δεν είναι επίπεδος λόγω κλίσης, σκαλοπατιών, πεζοδρομίων, αυλακώσεις από τροχούς ή άλλους λόγους.
- Σε δρόμο που έχει λιώσει η ασφάλτος λόγω έκθεσης σε υπερβολική ζέστη.
- Σε τοποθεσία όπου έχει τοποθετηθεί θέρμανση του δρόμου (θερμαντήρας για να αποτρέψει το πάγωμα της επιφάνειας) στην περιοχή στάθμευσης.
- Σε περιοχή μηχανικής στάθμευσης ή τοποθεσία όπου υπάρχουν εμπόδια στους χώρους στάθμευσης.
- Όταν το αυτοκίνητο είναι υπερφορτωμένο.
- Όταν χρησιμοποιούνται φθαρμένα ελαστικά, προσωρινή ρεζέρβα ή αλυσίδες ελαστικών.
- Όταν δεν είναι σωστή η πίεση των ελαστικών.
- Όταν έχει τοποθετηθεί γάντζος ρυμούλκησης ή παρόμοιο στοιχείο.
- Όταν έχει προσαρτηθεί ένα αντικείμενο το οποίο παρεμβάλλει στο οπτικό πεδίο της κάμερας.
- Όταν είναι δύσκολο να δείτε τις εικόνες της κάμερας λόγω βρωμιάς, γηλακού φωτός, σκιών ή για άλλους λόγους.
- Όταν ο εξωτερικός καθρέπτης δεν είναι τελείως ανοικτός.
- Όταν οι κάμερες δεν είναι σωστά τοποθετημένες.
- Όταν ένα στοιχείο είναι τοποθετημένο πάνω στον προφυλακτήρα και παρεμβάλλει στην απόδοση του αισθητήρα παρκαρίσματος.

- Όταν υπάρχει βούλιαγμα ή άλλη ανωμαλία στον προφυλακτήρα.
- Όταν υπάρχει βροχή, χιόνι, λάσπη ή ορισμένα άλλα υλικά που είναι κολλημένα στους αισθητήρες παρκαρίσματος.
- Όταν το φορτωμένο αυτοκίνητο είναι σε κλίση επειδή μεταφέρει εξαιρετικά βαρύ φορτίο ή μεταφέρει φορτίο μόνο στην μία πλευρά.

#### ΠΡΟΣΟΧΗ

Δεν μπορούν να εντοπιστούν τα σημεία στάσης αυτοκινήτων και υπάρχει η πιθανότητα να μην μπορούν να εντοπιστούν τα πεζοδρόμια. Πατήστε το πεντάλ του φρένου για να σταματήσετε το αυτοκίνητο εάν οι τροχοί φαίνεται να έχουν χτυπήσει σε πεζοδρόμιο ή το αυτοκίνητο φαίνεται να έχει περάσει πάνω από στάση αυτοκινήτων. Υπάρχει ο κίνδυνος ζημιάς στο αυτοκίνητο.

#### ΔΥΣΛΕΙΤΟΥΡΓΙΕΣ ΤΟΥ ΠΑΡΚΑΡΙΣΜΑΤΟΣ PROPILOT

Εάν υπάρχει μία ανωμαλία στο σύστημα, θα εμφανιστεί ένα προειδοποιητικό μήνυμα στην οθόνη, το χρώμα της εικόνας ελέγχου παρκαρίσματος ProPILOT  αλλάζει σε πορτοκαλί και το παρκάρισμα ProPILOT απενεργοποιείται αυτόματα. Εάν εμφανιστεί μία προειδοποίηση ενώ το σύστημα είναι σε χρήση, σταματήστε το αυτοκίνητο σε ασφαλή τοποθεσία και βάλτε τον διακόπτη παροχής στην θέση OFF και μετά πάλι πίσω στην θέση ON.

Εάν δεν είναι δυνατό να ενεργοποιήσετε το παρκάρισμα ProPILOT αφού κάνετε τα παραπάνω, μπορεί να υπάρχει δυσλειτουργία στο σύστημα. Αυτό δεν

παρεμβαίνει στην κανονική οδήγηση. Ωστόσο, το σύστημα θα πρέπει να ελεγχθεί από έναν πιστοποιημένο επισκευαστή όπως είναι ένα εξουσιοδοτημένο συνεργείο NISSAN ή εξειδικευμένο συνεργείο.

#### ΡΥΘΜΙΣΕΙΣ ΤΟΥ ΠΑΡΚΑΡΙΣΜΑΤΟΣ PROPILOT

1. Ακουμπήστε  στην Γραμμή Εκκίνησης.
2. Ακουμπήστε [Parking].
3. Επιλέξτε το στοιχείο ρύθμισης.

#### Διαθέσιμα στοιχεία:

- [Use the last selected parking mode] (χρήση της λειτουργίας παρκαρίσματος που είχε επιλεγεί τελευταία)

Όταν είναι ενεργό αυτό το στοιχείο, η μέθοδος παρκαρίσματος που χρησιμοποιήθηκε τελευταία θα επιλεγεί και πάλι.

Όταν το στοιχείο αυτό είναι ανεργό, θα επιλεγεί το παράλληλο παρκάρισμα.

- [Detect parallel spaces on either side] (εντοπισμός παράλληλων χώρων και στις δύο πλευρές)

Όταν το στοιχείο αυτό είναι ενεργό, θα εντοπιστούν οι παράλληλες θέσεις στάθμευσης και στις δύο πλευρές του αυτοκινήτου.

Όταν το στοιχείο αυτό είναι ανεργό, θα εντοπιστούν μόνο οι θέσεις στάθμευσης στην πλευρά που χρησιμοποιήθηκε την τελευταία φορά που χρησιμοποιήθηκε το Παρκάρισμα ProPILOT.

Εάν λειτουργήσετε το φλας σε αυτή την κατάσταση, θα εντοπιστούν οι χώροι στάθμευσης σε αυτή την πλευρά του αυτοκινήτου.

- [Parking mode] (λειτουργία στάθμευσης)

Μπορούν να οριστούν οι μέθοδοι στάθμευσης που μπορούν να επιλεγούν στην οθόνη παρκαρίσματος ProPILOT.

Οι μέθοδοι παρκαρίσματος που είναι ενεργοί επιλέγονται κάθε φορά του ακουμπάτε την εικόνα επιλο-

γής μεθόδου.

Οι μέθοδοι παρκαρίσματος που είναι ανεργές δεν μπορούν να επιλεγούν ακουμπώντας την εικόνα επιλογής μεθόδου παρκαρίσματος.

Δείτε επίσης το «Επιλογή της μεθόδου παρκαρίσματος» (Σελίδα 410).

#### ΣΥΝΘΗΚΕΣ ΕΝΤΟΠΙΣΜΟΥ ΚΑΙ ΠΕΡΙΟΡΙΣΜΟΙ ΤΩΝ ΑΙΣΘΗΤΗΡΩΝ ΠΑΡΚΑΡΙΣΜΑΤΟΣ



#### ΠΡΟΕΙΔΟΠΟΙΗΣΗ

**Το σύστημα των αισθητήρων παρκαρίσματος έχει ορισμένους περιορισμούς. Για λεπτομέρειες δείτε το «Περιορισμοί του συστήματος των αισθητήρων παρκαρίσματος» (Σελίδα 406).**

- Κάτω από συνθήκες όπως οι παρακάτω, τα φρένα μπορεί να εφαρμοστούν ή να μην είναι δυνατόν να γίνει ο σωστός έλεγχος παρκαρίσματος.
  - Όταν υπάρχει βροχή, χιόνι, πάγος, βρωμιά ή ορισμένα άλλα υλικά που είναι κολλημένα στους αισθητήρες παρκαρίσματος.
  - Όταν υπάρχει δυνατός θόρυβος στην γύρω περιοχή.
  - Όταν υπάρχει μία μονάδα που παράγει υπερήχους στην γύρω περιοχή (συμπεριλαμβανομένων αυτοκινήτων εξοπλισμένων με αισθητήρες).
  - Όταν υπάρχει παχύ γρασίδι στην γύρω περιοχή.
  - Όταν περνάτε κοντά από κατασκευή με φουσκώματα ή καταπτώσεις.
  - Όταν υπάρχει μία κατασκευή (όπως ένας τοίχος, εξοπλισμός πληρωμής διοξιδίων ή θύρα χώρου στάθμευσης) που βρίσκεται κοντά στο πλάι του αυτοκινήτου.
  - Όταν υπάρχει ένα σκαλοπάτι, αντικείμενο που προεξέχει ή κάλυμμα σχάρας στον δρόμο.

- Όταν περνάτε κάτω από μία σημαία που κρέμεται, πλαστική κουρτίνα ή παρόμοιο αντικείμενο.
- Όταν υπάρχουν όγκοι χιονιού γύρω από το αυτοκίνητο.

## ΣΥΝΘΗΚΕΣ ΕΝΤΟΠΙΣΜΟΥ ΚΑΙ ΠΕΡΙΟΡΙΣΜΟΙ ΤΗΣ ΕΥΦΟΥΣ ΟΘΟΝΗΣ ΠΕΡΙΜΕΤΡΙΚΗΣ ΘΕΑΣΗΣ



### ΠΡΟΕΙΔΟΠΟΙΗΣΗ

**Η Ευφυής Οθόνη Περιμετρικής Θέασης έχει ορισμένους περιορισμούς. Για λεπτομέρειες δείτε το «Ευφυής Οθόνη Περιμετρικής Θέασης (όπου υπάρχει)» (Σελίδα 207).**

- Κάτω από συνθήκες όπως οι παρακάτω, οι κάμερες της Ευφυούς Οθόνης Περιμετρικής Θέασης μπορεί να μην έχουν την δυνατότητα να εντοπίσουν ένα εμπόδιο και / ή την θέση παρκάριασματος σωστά.
  - Όταν το αυτοκίνητο βραχεί με βροχή ή νερό.
  - Όταν το περιβάλλον είναι σκοτεινό, όπως τη νύχτα, όταν είστε σε υπόγειες περιοχές ή σε ένα γκαράζ πάνω από το έδαφος.
  - Όταν οι γραμμές του χώρου στάθμευσης δεν είναι καθαρά ορατές λόγω του κακού καιρού (βροχή, χιόνι, ομίχλη, σκόνη, άμμος ή αμμοθύελλες).
  - Όταν οι φακοί της κάμερας είναι θολοί λόγω της επαφής με νερό.
  - Όταν ισχυρό φως από τον ήλιο ή τα φώτα του δρόμου αντανακλούν στον δρόμο.
  - Όταν η επιφάνεια του δρόμου είναι βρεγμένη και λάμπει, όπως στην διάρκεια ή μετά από βροχή ή όταν υπάρχουν λακούβες με νερό στον δρόμο.
  - Όταν ο φως του ήλιου λάμπει μέσα στην κάμερα, όπως για παράδειγμα το πρωί ή το απόγευμα.
  - Όταν οι φακοί της κάμερας είναι βρώμικοι ή

υπάρχουν σταγόνες νερού κολλημένοι σε αυτούς.

- Όταν ένα αντικείμενο είναι προσαρτημένο και παρεμβαίνει στο πεδίο ορατότητας της κάμερας.
- Όταν ισχυρό φως (για παράδειγμα το ηλιοβασιλέμα ή τα φώτα των αντίθετα κινούμενων αυτοκινήτων) μπάνει μέσα στην μπροστινή κάμερα.
- Όταν η στάση οδήγησης του αυτοκινήτου άλλαξε σημαντικά λόγω απότομου φρεναρίσματος ή φορτίων.
- Μία ξαφνική αλλαγή στην ένταση του φωτός (για παράδειγμα όταν το αυτοκίνητο μπάνει ή βγαίνει από ένα τούνελ ή μία σκιασμένη περιοχή ή υπάρχουν αστραπές)
- Όταν οδηγείτε σε απότομη κατηφόρα ή σε δρόμους με κλειστές στροφές
- Άνθρωποι με στάσεις διαφορετικές από το να στέκονται όρθιοι ή να περπατάνε, όπως να γέρνουν μπροστά κλπ.
- Άνθρωποι μέσα σε ένα αυτοκίνητο.
- Άνθρωποι που σπρώχνουν καρότσι σούπερ μάρκετ, καροτσάκια παιδικών κλπ.
- Άνθρωποι με ρούχα όπως αδιάβροχα ή φορέματα που τα περιγράμματα είναι αδιευκρίνιστα.
- Άνθρωποι που έχουν μία ομπρέλα ή μεγάλη τσάντα και έχουν ένα μέρος του σώματός τους κρυμμένο.
- Το προφίλ ενός πεζού δεν αναγνωρίζεται επειδή έχει μεγάλη αποσκευή ή φοράει ένα ρούχο ίδιου χρώματος με το υπόβαθρο

## ΣΥΝΘΗΚΕΣ ΕΝΤΟΠΙΣΜΟΥ ΚΑΙ ΠΕΡΙΟΡΙΣΜΟΙ ΠΑΡΚΑΡΙΣΜΑΤΟΣ PROPILOT

- Κάτω από συνθήκες όπως οι παρακάτω, τα φρένα μπορεί να εφαρμοστούν ή να μην είναι δυνατόν να

γίνει ο σωστός έλεγχος παρκάριασματος.

- Όταν υπάρχει βροχή, χιόνι, πάγος, βρωμιά ή ορισμένα άλλα υλικά που είναι κολλημένα στους αισθητήρες παρκάριασματος.
- Όταν υπάρχει δυνατός θόρυβος στην γύρω περιοχή.
- Όταν υπάρχει μία μονάδα που παράγει υπερήχους στην γύρω περιοχή (συμπεριλαμβανομένων αυτοκινήτων εξοπλισμένων με αισθητήρες).
- Όταν υπάρχει παχύ γρασίδι στην γύρω περιοχή.
- Όταν περνάτε κοντά από κατασκευή με φουσκώματα ή καταπτώσεις.
- Όταν υπάρχει μία κατασκευή (όπως ένας τοίχος, εξοπλισμός πληρωμής διοδίων ή θύρα χώρου στάθμευσης) που βρίσκεται κοντά στο πλάι του αυτοκινήτου.
- Όταν υπάρχει ένα σκαλοπάτι, αντικείμενο που προεξέχει ή κάλυμμα σχάρας στον δρόμο.
- Όταν περνάτε κάτω από μία σημαία που κρέμεται, πλαστική κουρτίνα ή παρόμοιο αντικείμενο.
- Όταν υπάρχουν όγκοι χιονιού γύρω από το αυτοκίνητο.
- Το σύστημα μπορεί να μην λειτουργήσει σωστά κάτω από την ακόλουθη συνθήκη.
  - Όταν το αυτοκίνητο δεν είναι εξοπλισμένο με τα εργοστασιακά ελαστικά.
- Κάτω από συνθήκες όπως οι παρακάτω, μπορεί να μην είναι δυνατόν να γίνει σωστός έλεγχος παρκάριασματος στην θέση που θέλετε. Εάν απαιτείται, μετακινήστε το αυτοκίνητο σε μία πιο κατάλληλη θέση.
  - Όταν η επιφάνεια του δρόμου δεν είναι επίπεδη.
  - Όταν το αυτοκίνητο είναι σε κλίση επειδή μεταφέρει εξαιρετικά βαρύ φορτίο ή μεταφέρει φορτίο μόνο στην μία πλευρά.
- Κάτω από συνθήκες όπως οι παρακάτω, μπορεί να

είναι αδύνατον ή δύσκολο να εντοπίσετε μία θέση στάθμευσης.

- Όταν το αυτοκίνητο είναι πολύ κοντά στον χώρο στάθμευσης.
- Σε χώρο στάθμευσης χωρίς διαγράμμιση των θέσεων όπου οι θέσεις δημιουργούνται με σκονι, τάκους ή άλλα μέσα.
- Όταν οι γραμμές του χώρου στάθμευσης δεν είναι καθαρά ορατές λόγω ξεθωριάσματος ή βρωμιάς.
- Όταν η αντίθεση ανάμεσα στον δρόμο και τις γραμμές του χώρου στάθμευσης είναι χαμηλή.
- Όταν οι γραμμές του χώρου στάθμευσης πάνω στον δρόμο είναι κίτρινες ή κάποιο άλλο χρώμα εκτός από λευκό.
- Όταν ο χώρος στάθμευσης είναι εξαιρετικά στενός ή φαρδύς.
- Όταν οι γραμμές του χώρου στάθμευσης είναι εξαιρετικά κοντές.
- Όταν οι γραμμές του χώρου στάθμευσης είναι εξαιρετικά στενές ή φαρδιές.
- Όταν οι γραμμές του χώρου στάθμευσης δεν είναι παράλληλες στην εικόνα της κάμερας λόγω της κλίσης του χώρου στάθμευσης ή για κάποιο άλλο λόγο.
- Όταν οι γραμμές του χώρου στάθμευσης συνδέονται με διαγώνιες γραμμές ή άλλα σημάδια.
- Όταν η σκιά του αυτοκινήτου, η σκιά των δέντρων ή άλλες σκιές είναι πάνω στις γραμμές του χώρου στάθμευσης.
- Όταν υπάρχει ένα διπλανό αυτοκίνητο ή κάποιο άλλο εμπόδιο πάνω στις γραμμές του χώρου παρκαρίσματος.
- Όταν υπάρχει ένα εμπόδιο μέσα στον χώρο στάθμευσης.
- Όταν το περιβάλλον είναι σκοτεινό, όπως τη νύ-

χτα, όταν είστε σε υπόγειες περιοχές ή σε ένα γκαράζ πάνω από το έδαφος.

- Όταν οι γραμμές του χώρου στάθμευσης δεν είναι καθαρά ορατές λόγω του κακού καιρού (βροχή, χιόνι, ομίχλη, σκόνη, άμμος ή αμμοθύελλες).
- Όταν οι φακοί της κάμερας είναι θολοί λόγω της επαφής με νερό.
- Όταν ο ήλιος ή τα φώτα του δρόμου αντανακλούν πάνω στον δρόμο.
- Όταν ισχυρό φως από τον ήλιο ή τα φώτα του δρόμου αντανακλούν στον δρόμο.
- Όταν η επιφάνεια του δρόμου είναι βρεγμένη και λάμπει, όπως στην διάρκειά ή μετά από βροχή ή όταν υπάρχουν λακκούβες με νερό στον δρόμο.
- Όταν ο φως του ήλιου λάμπει μέσα στην κάμερα, όπως για παράδειγμα το πρωί ή το απόγευμα.
- Όταν οι φακοί της κάμερας είναι βρώμικοι ή υπάρχουν σταγόνες νερού κολλημένοι σε αυτούς.
- Όταν ένα αντικείμενο είναι προσαρτημένο και παρεμβαίνει στο πεδίο ορατότητας της κάμερας.
- Όταν υπάρχει ένα σκαλοπάτι, αυλάκι, μπογιά του δρόμου, ξαναβαμμένη γραμμή ή παρόμοιο στοιχείο.
- Όταν υπάρχει συσσωρευμένο χιόνι ή υλικά που λιώνουν το χιόνι.
- Όταν η περιοχή στάθμευσης είναι καλυμμένη με πέτρες ή πρασινάδα.
- Όταν υπάρχει μία εικόνα μοτίβου θορύβου στον χώρο παρκαρίσματος στην οθόνη.
- Όταν γράμματα ή άλλοι χαρακτήρες είναι ζυγωγραφισμένοι στον χώρο στάθμευσης.
- Όταν το χρώμα του δρόμου και η φωτεινότητα δεν είναι ομοιόμορφα.
- Όταν το αυτοκίνητο είναι σταματημένο σε κλίση

σε σχέση με τον χώρο στάθμευσης.

- Όταν ο δρόμος είναι στενός.
- Όταν υπάρχει ένα εμπόδιο μπροστά από το αυτοκίνητο.
- Όταν υπάρχει βροχή, χιόνι, πάγος, βρωμιά ή ορισμένα άλλα υλικά που είναι κολλημένα στους αισθητήρες παρκαρίσματος.
- Όταν υπάρχει δυνατός θόρυβος στην γύρω περιοχή.
- Όταν υπάρχει μία μονάδα που παράγει υπερήχους στην γύρω περιοχή (συμπεριλαμβανομένων αυτοκινήτων εξοπλισμένων με αισθητήρες).
- Όταν υπάρχει παχύ γρασίδι στην γύρω περιοχή.
- Όταν υπάρχει ένα σκαλοπάτι, αντικείμενο που προεξέχει ή κάλυμμα σάρας στον δρόμο.
- Όταν υπάρχουν όγκοι χιονιού γύρω από το αυτοκίνητο.
- Κάτω από συνθήκες όπως οι ακόλουθες, η θέση στάθμευσης μπορεί να μην εντοπιστεί στην σωστή τοποθεσία.
  - Όταν υπάρχει φως που μοιάζει με τις γραμμές του χώρου στάθμευσης, την αντανάκλαση ενός κτηρίου ή άλλο αντικείμενο, ένα σκαλοπάτι, αυλάκι, μπογιά του δρόμου, ξαναβαμμένη γραμμή ή παρόμοιο στοιχείο.
  - Όταν υπάρχουν σημάδια από έργα στον δρόμο, γράμματα πάνω στον δρόμο, λακκούβες ή άλλα εμπόδια.
  - Όταν η επιφάνεια του δρόμου είναι βρεγμένη και λάμπει, όπως στην διάρκειά ή μετά από βροχή ή όταν υπάρχουν λακκούβες με νερό στον δρόμο.
  - Όταν το χρώμα του δρόμου και η φωτεινότητα δεν είναι ομοιόμορφα.
  - Όταν ο χώρος στάθμευσης είναι σε έδαφος με κλίση.
  - Όταν το πλευρικό σκαλοπάτι του αυτοκινήτου

## ΟΔΗΓΗΣΗ ΣΤΟΝ ΚΡΥΟ ΚΑΙΡΟ

ή η σκιά είναι στην γραμμή του χώρου στάθμευσης.

- Όταν οι γραμμές του χώρου στάθμευσης δεν είναι καθαρά ορατές λόγω ξεθωριάσματος ή βρωμιάς.
- Όταν το σύστημα επηρεάζεται από τις σκιές των αυτοκινήτων ή των δέντρων.
- Όταν το αυτοκίνητο δεν είναι εξοπλισμένο με τα εργοστασιακά ελαστικά ο σωστός έλεγχος παρκαρίσματος στην καθορισμένη θέση μπορεί να μην είναι δυνατόν να γίνει. Συνιστάται να επισκεφθείτε ένα εξουσιοδοτημένο συνεργείο NISSAN ή εξειδικευμένο συνεργείο όταν αλλάζετε σε χειμερινά ελαστικά.

### ΑΠΕΛΕΥΘΕΡΩΣΗ ΜΙΑΣ ΠΑΓΩΜΕΝΗΣ ΚΛΕΙΔΑΡΙΑΣ ΠΟΡΤΑΣ

Για να αποτρέψετε μία παγωμένη κλειδαριά πόρτας από το να παγώσει, εφαρμόστε αντιπαγωτικό μέσω της οπής για το κλειδί. Εάν η κλειδαριά παγώσει, ζεστάνετε το κλειδί πριν το βάλετε μέσα στην οπή για το κλειδί ή χρησιμοποιήστε το σύστημα του Έξυπνου Κλειδιού.

### ΑΝΤΙΨΥΚΤΙΚΟ

Τον χειμώνα, όταν εκτιμάται ότι η εξωτερική θερμοκρασία θα πέσει κάτω από τους 0°C (32°F), ελέγξτε το αντιψυκτικό για να διαβεβαιώσετε κατάλληλη χειμερινή προστασία. Για επιπλέον πληροφορίες δείτε το «Σύστημα ψύξης κινητήρα» (Σελίδα 454) ή «Σύστημα ψύξης Αναστροφέα» (Σελίδα 455).

### ΜΠΑΤΑΡΙΑ 12-VOLT

Εάν σε εξαιρετικά κρύες συνθήκες η μπαταρία 12-volt δεν είναι πλήρως φορτισμένη, μπορεί το υγρό της να παγώσει και να την καταστρέψει. Για να την διατηρήσετε σε καλή κατάσταση πρέπει να την ελέγχετε τακτικά. Για επιπλέον πληροφορίες δείτε το «Μπαταρία 12-volt» (Σελίδα 463).

### ΑΠΟΣΤΡΑΓΓΙΣΗ ΤΟΥ ΑΝΤΙΨΥΚΤΙΚΟΥ

Εάν το αυτοκίνητό σας πρόκειται να μείνει έξω χωρίς αντιψυκτικό, τότε αδειάστε το ψυκτικό υγρό από το σύστημα ψύξης. Ξαναγεμίστε το πριν χρησιμοποιήσετε το αυτοκίνητο. Για λεπτομέρειες δείτε το «Σύστημα ψύξης κινητήρα» (Σελίδα 454).

### ΕΞΟΠΛΙΣΜΟΣ ΕΛΑΣΤΙΚΩΝ

1. Εάν έχετε ελαστικά χιονιού τοποθετημένα στους μπροστινούς / τους πίσω τροχούς του αυτοκινήτου σας, θα πρέπει να είναι του ίδιου μεγέθους, ικανότητας φορτίου, κατασκευής και τύπου(bias, bias-belted ή radial) όπως τα πίσω / μπροστινά ελαστικά.

2. Εάν πρόκειται να οδηγήσετε το αυτοκίνητο σε ακραίες χειμερινές συνθήκες, θα πρέπει να τοποθετήσετε ελαστικά χιονιού και στους τέσσερις τροχούς.

3. Για πρόσθετη πρόσφυση σε παγωμένους δρόμους, μπορεί να χρησιμοποιηθούν ελαστικά με καρφιά. Ωστόσο, ορισμένες χώρες, περιοχές ή πολιτείες απαγορεύουν την χρήση τους. Πριν τοποθετήσετε ελαστικά με καρφιά, ελέγξτε τους τοπικούς και τους κρατικούς κανονισμούς για το εάν επιτρέπεται η χρήση τους.

Οι ικανότητες φρεναρίσματος και κρατήματος των ελαστικών χιονιού με καρφιά πάνω σε βρεγμένες ή στεγνές επιφάνειες μπορεί να είναι φτωχότερες από αυτές των ελαστικών χιονιού χωρίς καρφιά.

4. Εάν θέλετε μπορείτε να χρησιμοποιήσετε αλυσίδες χιονιού. Όταν τοποθετήσετε αλυσίδες, βεβαιωθείτε ότι έχουν το σωστό μέγεθος για τα λάστιχα του αυτοκινήτου σας και έχουν τοποθετηθεί σύμφωνα με τις οδηγίες του κατασκευαστή τους. Χρησιμοποιήστε εντατήρες αλυσίδων όπου συνιστάται από τον κατασκευαστή των αλυσίδων για να διασφαλίσετε την σφικτή εφαρμογή. Τα χαλαρά άκρα των εντατήρων θα πρέπει να ασφαρίζονται ή να αφαιρούνται για να μην προκαλέσουν ζημιά στα φτερά ή το κάτω μέρος του αυτοκινήτου κατά την ελεύθερη περιστροφή τους. Επιπρόσθετα, θα πρέπει να οδηγήσετε με μειωμένη ταχύτητα διαφορετικά μπορεί να προκληθεί ζημιά στο αυτοκίνητο και / ή ο χειρισμός και η απόδοση του αυτοκινήτου σας να επηρεαστούν ανεπανόρθωτα.

## Μοντέλα με κίνησης στους τέσσερις τροχούς (4WD)

Εάν τοποθετήσετε ελαστικά χιονιού, θα πρέπει να είναι του ίδιου μεγέθους, μάρκας, κατασκευής και πέλματος και στους τέσσερις τροχούς.

### ΕΙΔΙΚΟΣ ΕΞΟΠΛΙΣΜΟΣ ΓΙΑ ΤΟΝ ΧΕΙΜΩΝΑ

Συνιστάται να έχετε μαζί σας τα ακόλουθα είδη μέσα στο αυτοκίνητο στην διάρκεια χειμώνα:

- Μία ξύστρα και μία βούρτσα με πυκνή τρίχα για να απομακρύνετε τον πάγο και το χιόνι από τα παράθυρα και τις λεπίδες των υαλοκαθαριστήρων.
- Μια στερεή, επίπεδη σανίδα για να την τοποθετήσετε κάτω από τον γρύλο ώστε να έχετε σταθερό στήριγμα του γρύλου.
- Ένα φτυάρι για να βγάλετε το αυτοκίνητο από το χιόνι.
- Επιπλέον υγρό πλυντικού καθαριστήρων για να γεμίσετε και πάλι το ρεζερβουάρ.

## ΟΔΗΓΗΣΗ ΣΕ ΧΙΟΝΙ Ή ΠΑΓΟ



### ΠΡΟΕΙΔΟΠΟΙΗΣΗ

- Ο υγρός πάγος (32°F (0°C) και η παγωμένη βροχή), το πολύ παγωμένο χιόνι ή πάγος μπορούν να είναι πολύ λεία και η οδήγηση πάνω τους να είναι πολύ δύσκολη. Το αυτοκίνητο θα έχει πολύ λιγότερη πρόσφυση κάτω από αυτές τις συνθήκες. Προσπαθήστε να αποφύγετε την οδήγηση πάνω σε βρεγμένο πάγο έως ότου να ριχτεί αλάτι ή άμμος στον δρόμο.
- Οποιοσδήποτε και αν είναι οι συνθήκες, οδηγείτε προσεκτικά. Επιταχύνετε και επιβραδύνετε με φροντίδα. Εάν επιταχύνετε ή επιβραδύνετε πολύ γρήγορα, οι κινητήριοι τροχοί θα χάσουν ακόμη περισσότερο την πρόσφυσή τους.
- Αφήστε μεγαλύτερη απόσταση φρεναρίσματος κάτω από αυτές τις συνθήκες. Θα πρέπει να αρχίσετε να φρενάρτε πιο νωρίς από ότι όταν ο δρόμος είναι στεγνός.
- Αφήστε μεγαλύτερες αποστάσεις από το προπορευόμενο όχημα σε δρόμους που γλιστρούν.
- Να προσέχετε για σημεία που γλιστρούν (έντονος πάγος). Αυτά μπορεί να εμφανιστούν σε έναν κατά τα άλλα καθαρό δρόμο, στα σημεία με σκιά. Εάν δείτε μπροστά σας ένα σημείο με πάγο, φρενάρτε πριν φτάσετε σε αυτό. Προσπαθήστε να μην φρενάρτε όταν θα είστε πάνω στον πάγο και αποφύγετε τους απότομους χειρισμούς τους τιμονιού.

- Μην χρησιμοποιείτε το cruise control στους δρόμους που γλιστρούν.
- Το χιόνι μπορεί να παγιδεύσει επικίνδυνα καυσάερια κάτω από το αυτοκίνητό σας. Καθαρίστε το χιόνι από την εξάτμιση και γύρω από το αυτοκίνητο σας.

## ΑΚΥΡΩΣΗ ΕΝΕΡΓΟΥ ΘΟΡΥΒΟΥ / ΕΝΙΣΧΥΣΗ ΕΝΕΡΓΟΥ ΗΧΟΥ

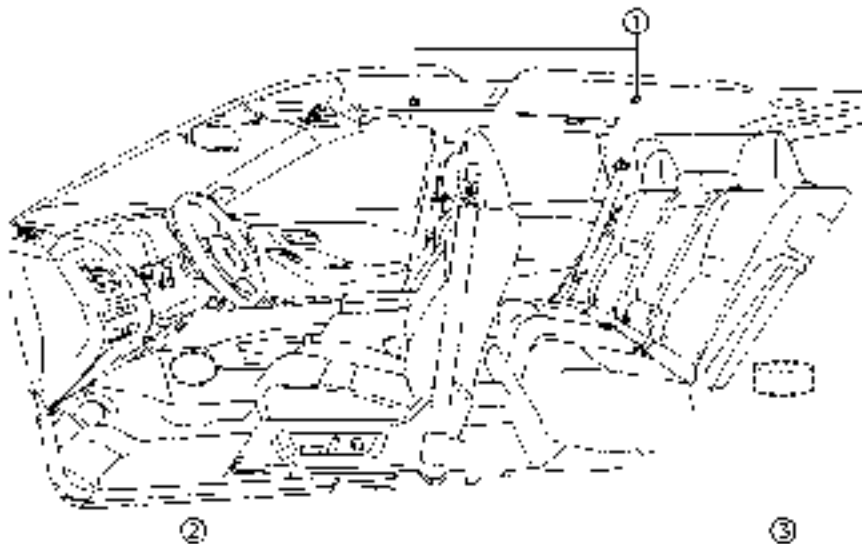

### ΣΗΜΕΙΩΣΗ

Για να χειριστείτε το σύστημα της ακύρωσης ενεργού θορύβου και ενίσχυσης ενεργού ήχου σωστά:

- Μην καλύπτεται τα ηχεία ή το woofer.
- Μην καλύπτεται τα μικρόφωνα.

- Μην αλλάζετε ή τροποποιείτε τα ηχεία συμπεριλαμβανομένων των woofer και οποιουδήποτε εξαρτήματος σχετικού με το ηχοσύστημα όπως ο ενισχυτής.
- Μην κάνετε οποιαδήποτε μετατροπή συμπεριλαμβανομένης της απόσβεσης του ήχου ή μετατροπές γύρω από τα μικρόφωνα, τα ηχεία ή το woofer.

### ΑΚΥΡΩΣΗ ΕΝΕΡΓΟΥ ΘΟΡΥΒΟΥ

Η ακύρωση ενεργού θορύβου χρησιμοποιεί μικρόφωνα (1) που βρίσκονται στο εσωτερικό του αυτοκινήτου για να εντοπίζουν τους εκρηκτικούς θορύβους του κινητήρα. Το σύστημα μετά αυτόματα παράγει ένα σιγασμένο εκρηκτικό θόρυβο του κινητήρα μέσω των ηχείων (2) και του woofer (3) για να μειώσει τον εκρηκτικό θόρυβο του κινητήρα.

Εάν τα μικρόφωνα (1) ή η περιοχή γύρω χτυπιέται, μπορεί να παραχθεί ασυνήθιστος ήχος από το ηχείο.

### ΕΝΙΣΧΥΣΗ ΕΝΕΡΓΟΥ ΗΧΟΥ

Η ενίσχυση ενεργού ήχου παράγει ήχους σύμφωνα με τις στροφές του κινητήρα και τις λειτουργίες οδήγησης μέσω των ηχείων (2) και του woofer (3) για να ενισχύσει την ποιότητα του ήχου του κινητήρα.

## 6 Σε περίπτωση ανάγκης

Διακόπτης αλάρμ .....	428	Ξεκίνημα με βοηθητική μπαταρία.....	433
Σήμα Στάσης Ανάγκης .....	428	Ξεκίνημα με σπρώξιμο.....	435
Απενεργοποίηση συστήματος e-POWER σε περίπτωση ανάγκης .....	429	Εάν το αυτοκίνητό σας υπερθερμανθεί 435	
Σκασμένο ελαστικό .....	429	Ρυμούλκηση του αυτοκινήτου σας .....	436
Σύστημα Παρακολούθησης Πίεσης Ελαστικών (TPMS).....	429	Ρυμούλκηση που συνιστάται από τη NISSAN .....	437
Επισκευάζοντας το σκασμένο ελαστικό .....	429		



## ΔΙΑΚΟΠΤΗΣ ΑΛΑΡΜ

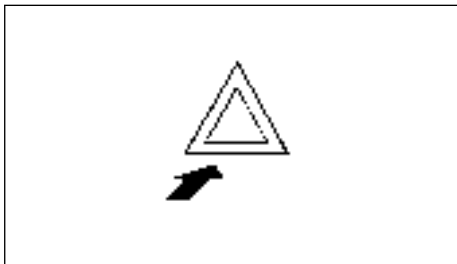

Ο διακόπτης των αλάρμ λειτουργεί ανεξάρτητα από την θέση του διακόπτη παροχής, εκτός εάν είναι άδεια η 12- volt μπαταρία του αυτοκινήτου.

Τα αλάρμ χρησιμοποιούνται για να προειδοποιήσετε τους άλλους οδηγούς όταν πρέπει να σταματήσετε ή να παρκάρετε σε συνθήκες ανάγκης.

Όταν πατήσετε τον διακόπτη των αλάρμ θα αναβοσβήσουν όλα τα φλας. Για να σβήσετε τα αλάρμ πατήστε πάλι τον διακόπτη.

Όταν εντοπιστεί μία πρόσκρουση που θα μπορούσε να ενεργοποιήσει τους αερόσακους, τα αλάρμ αναβοσβήνουν αυτόματα.



### ΠΡΟΕΙΔΟΠΟΙΗΣΗ

**Μην κλείνετε τα αλάρμ έως ότου να βεβαιωθείτε ότι αυτό μπορεί να γίνει με ασφάλεια. Επίσης τα αλάρμ μπορεί να μην αναβοσβήσουν αυτόματα, ανάλογα με την δύναμη της σύγκρουσης.**

Εάν πατήσετε τον διακόπτη των αλάρμ, τότε τα αλάρμ θα σβήσουν.

## ΣΗΜΑ ΣΤΑΣΗΣ ΑΝΑΓΚΗΣ

Το Σήμα Στάσης Ανάγκης θα αναβοσβήνει τα φώτα στοπ και το τρίτο φως στοπ για να αποτρέψει πρόσκρουση στο πίσω μέρος του αυτοκινήτου όταν εντοπίζεται απότομη λειτουργία των φρένων.

Το Σήμα Στάσης Ανάγκης λειτουργεί στις ακόλουθες συνθήκες:

- Όταν η ταχύτητα του αυτοκινήτου είναι κάτω από τα 60 χλμ/ώρα (37 MPH)
- Όταν το σύστημα εντοπίζει ένα ξαφνικό φρενάρισμα ενώ εφαρμόζεται το πεντάλ του φρένου

Το Σήμα Στάσης Ανάγκης δεν θα λειτουργήσει στις ακόλουθες συνθήκες:

- Όταν λειτουργούν τα αλάρμ
- Όταν το σύστημα δεν εντοπίσει ένα απότομο φρενάρισμα

## ΑΠΕΝΕΡΓΟΠΟΙΗΣΗ ΣΥΣΤΗΜΑΤΟΣ e-POWER ΣΕ ΠΕΡΙΠΤΩΣΗ ΑΝΑΓΚΗΣ

Για να σβήσετε το σύστημα e-POWER σε περίπτωση ανάγκης και ενώ οδηγείτε, κάντε την ακόλουθη διαδικασία:

- Πατήστε αστραπιαία τον πιεζόμενο διακόπτη παροχής 3 διαδοχικές φορές σε λιγότερο από 1.5 δευτερόλεπτο, ή
- Πατήστε και κρατήστε τον πιεζόμενο διακόπτη παροχής για περισσότερα από 2 δευτερόλεπτα.

## ΣΚΑΣΜΕΝΟ ΕΛΑΣΤΙΚΟ

### ΣΥΣΤΗΜΑ ΠΑΡΑΚΟΛΟΥΘΗΣΗΣ ΠΙΕΣΗΣ ΕΛΑΣΤΙΚΟΥ (TPMS)

Αυτό το αυτοκίνητο είναι εξοπλισμένο με το Σύστημα Παρακολούθησης Πίεσης Ελαστικών (TPMS). Παρακολουθεί την πίεση σε όλα τα ελαστικά. Όταν ανάβει το προειδοποιητικό φως χαμηλής πίεσης ελαστικού και εμφανίζεται το προειδοποιητικό μήνυμα [Low Tyre Pressure] (χαμηλή πίεση ελαστικού) στην οθόνη πληροφοριών αυτοκινήτου, ένα ή περισσότερα από τα ελαστικά σας έχει σημαντικά λιγότερο αέρα. Εάν το αυτοκίνητο κινείται με χαμηλή πίεση αέρα στα ελαστικά, το TPMS θα ενεργοποιηθεί και θα σας προειδοποιήσει με το προειδοποιητικό φως χαμηλής πίεσης ελαστικού. Το TPMS θα ενεργοποιηθεί μόνο όταν το αυτοκίνητο κινείται με πάνω από 25 χλμ / ώρα (16 MPH). Για περισσότερες λεπτομέρειες δείτε το «Προειδοποιητικά φώτα, ενδεικτικά φώτα και ηχητικού βομβητές» (Σελίδα 88) και «Σύστημα Παρακολούθησης Πίεσης Ελαστικών (TPMS)» (Σελίδα 253).



#### ΠΡΟΕΙΔΟΠΟΙΗΣΗ

- Εάν το προειδοποιητικό φως χαμηλής πίεσης ανάβει ενώ οδηγείτε, αποφύγετε τις απότομες μανούβρες του τιμονιού ή το απότομο φρενάρισμα, μειώστε την ταχύτητα του αυτοκινήτου, βγείτε από τον δρόμο σε ασφαλές σημείο και σταματήστε το αυτοκίνητο το συντομότερο δυνατό. Οδηγώντας με ξεφούσκωτα λάστιχα μπορεί να γίνει μόνιμη ζημιά στα ελαστικά και αυξάνεται η πιθανότητα να σκάσει το ελαστικό. Θα μπορούσε να προκληθεί σοβαρή ζημιά στο αυτοκίνητο που θα μπορούσε να οδηγήσει σε ατύχημα με αποτέλεσμα σοβαρό τραυματισμό. Ελέγξτε την πίεση και στα τέσσερα ελαστικά. Ρυθμίστε την πίεση των ελαστικών στην συνιστώμενη πίεση ΚΡΥΩΝ ελαστικών που εμφανίζεται στο πινακιδάκι ελαστικών για να σβήσετε το προειδοποιητικό φως χαμηλής πίεσης

ελαστικού. Εάν το φως ακόμη ανάβει ενώ οδηγείτε μετά την ρύθμιση της πίεσης του ελαστικού, ένα ελαστικό μπορεί να έχει σκάσει. Εάν έχετε σκασμένο ελαστικό, επισκευάστε το με ένα κит επισκευής ανάγκης σκασμένου ελαστικού το συντομότερο δυνατό.

- Αντικαθιστώντας τα ελαστικά με διαφορετικά από αυτά που καθορίζει η NISSAN θα μπορούσε να επηρεαστεί η σωστή λειτουργία του TPMS.
- Η NISSAN συνιστά την χρήση μόνο του Γνήσιου Στεγανοποιητικού Επισκευής Ανάγκης Ελαστικού της NISSAN που παρέχεται με τον αυτοκίνητό σας. Τα άλλα στεγανοποιητικά ελαστικών μπορεί να κάνουν ζημιά στην φλάντζα της βαλβίδας με αποτέλεσμα την απώλεια πίεσης από το ελαστικό. Επισκεφτείτε ένα εξουσιοδοτημένο συνεργείο NISSAN ή ένα εξειδικευμένο συνεργείο το ταχύτερο δυνατό μετά την χρήση στεγανοποιητικού επισκευής ελαστικού.

#### ΕΠΙΣΚΕΥΑΖΟΝΤΑΣ ΤΟ ΣΚΑΣΜΕΝΟ ΕΛΑΣΤΙΚΟ

Το κит επισκευής σκασμένου ελαστικού παρέχεται μαζί με το αυτοκίνητο αντί για ρεζέρβα. Αυτό το κит θα πρέπει να χρησιμοποιείται για την προσωρινή επισκευή μικρών σκασμάτων σε λάστιχο. Μετά την χρήση του κит επισκευής αποτανθείτε σε ένα εξουσιοδοτημένο συνεργείο NISSAN ή εξειδικευμένο συνεργείο το ταχύτερο δυνατό για έλεγχο του ελαστικού και επισκευή / αντικατάσταση.

#### ΠΡΟΣΟΧΗ

- Η NISSAN συνιστά την χρήση μόνο του Γνήσιου Στεγανοποιητικού Επισκευής Ανάγκης Ελαστικού της NISSAN που παρέχεται με τον αυτοκίνητό σας. Τα άλλα στεγανοποιητικά ελαστικών μπορεί να κάνουν ζημιά στην φλάντζα της βαλβίδας με αποτέλεσμα την απώλεια πίεσης από το ελαστικό.

- Μην χρησιμοποιείτε το κιτ επισκευής ελαστικού σε περίπτωση ανάγκης που παρέχεται με το αυτοκίνητό σας σε άλλα αυτοκίνητα.
- Μην χρησιμοποιείτε το κιτ επισκευής ελαστικού σε περίπτωση ανάγκης για σκοπό άλλο από το να φουσκώσετε και να ελέγξετε την πίεση ελαστικού του αυτοκινήτου.
- Να χρησιμοποιείτε το κιτ επισκευής σκασμένου ελαστικού μόνο σε DC12V.
- Κρατήστε το νερό και την σκόνη μακριά από το κιτ επισκευής ελαστικού σε περίπτωση ανάγκης.
- Μην αποσυναρμολογείτε ή τροποποιείτε το κιτ επισκευής ελαστικού σε περίπτωση ανάγκης.
- Μην γαλβανίζετε το κιτ επισκευής ελαστικού σε περίπτωση ανάγκης.
- Μην χρησιμοποιείτε το κιτ επισκευής σκασμένου ελαστικού κάτω από τις ακόλουθες συνθήκες. Επικοινωνήστε το ταχύτερο δυνατό με ένα εξουσιοδοτημένο συνεργείο NISSAN ή εξειδικευμένο συνεργείο ή με επαγγελματία οδικής βοήθειας.
  - Όταν έχει περάσει η ημερομηνία λήξης του στεγανοποιητικού (που εμφανίζεται στην ετικέτα που βρίσκεται στο μπουκάλι
  - Όταν το κόψιμο ή το σκάσιμο είναι περίπου 6 χιλιοστά (0,25 in) ή μακρύτερο.
  - Όταν το τοίχωμα του ελαστικού έχει πάθει ζημιά.
  - Όταν το αυτοκίνητο έχει οδηγηθεί με σημαντική απώλεια αέρα από το λάστιχο.
  - Όταν το λάστιχο έχει μετατοπιστεί τελείως προς τα μέσα ή προς τα έξω στην ζάντα.
  - Όταν η ζάντα έχει πάθει ζημιά.
  - Όταν είναι σκασμένα δύο ή περισσότερα ελαστικά

## ΣΤΑΜΑΤΗΜΑ ΤΟΥ ΑΥΤΟΚΙΝΗΤΟΥ



### ΠΡΟΕΙΔΟΠΟΙΗΣΗ

- Βεβαιωθείτε ότι είναι καλά δεμένο το χειρόφρενο και το αυτοκίνητο έχει μπει στην θέση P (παρκάρισμα).
- Ποτέ μην αλλάζετε το λάστιχο όταν το αυτοκίνητο είναι σε έδαφος με κλίση, σε πάγο ή σε γλιστερή επιφάνεια. Αυτό είναι επικίνδυνο.
- Ποτέ μην επισκευάζετε το λάστιχο εάν το αυτοκίνητό σας είναι κοντά στην κυκλοφορία. Καλέστε για επαγγελματική οδική βοήθεια.

1. Μετακινήστε το αυτοκίνητο έξω από τον δρόμο, μακριά από την κίνηση.
2. Ανάψτε τα προειδοποιητικά φώτα κινδύνου (αλάρμ).
3. Παρκάρετε σε επίπεδη επιφάνεια.
4. Βάλτε το χειρόφρενο.
5. Πατήστε τον διακόπτη της θέσης P για να αλλάξετε τον επιλογέα στην θέση P (παρκάρισμα).
6. Σβήστε τον κινητήρα.
7. Ανοίξτε το καπό και βάλτε τον τριγωνικό ανακλαστήρα (όπου υπάρχει):
  - Για να προειδοποιήσετε τα άλλα αυτοκίνητα.
  - Για να σας εντοπίσει το προσωπικό των εταιριών οδικής βοήθειας
8. Για λόγους ασφαλείας θα πρέπει όλοι οι επιβάτες να βγουν από το αυτοκίνητο και να σταθούν σε ασφαλές σημείο μακριά από την κυκλοφορία και το αυτοκίνητο.

Πρόσβαση στο κιτ επισκευής σκασμένου ελαστικού

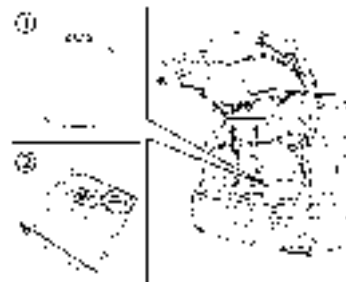

Παράδειγμα

Βγάλτε το κιτ επισκευής ελαστικού σε περίπτωση ανάγκης από τον χώρο αποθήκευσης κάτω από το πάτωμα των αποσκευών. Το κιτ επισκευής αποτελείται από τα ακόλουθα είδη:

- (1) Μπουκάλι στεγανοποιητικού ελαστικού
- (2) Κομπρεσέρ αέρα\*

\*: Το σχήμα του κομπρεσέρ μπορεί να διαφέρει ανάλογα με το μοντέλο.

Πριν χρησιμοποιήσετε το κιτ επισκευής σκασμένου ελαστικού

- Εάν οποιοδήποτε ξένο αντικείμενο (για παράδειγμα, μία βίδα ή ένα καρφί) είναι μέσα στο λάστιχο, μην το αφαιρέσετε.
- Ελέγξτε την ημερομηνία λήξης του στεγανοποιητικού (που εμφανίζεται στην ετικέτα που βρίσκεται στο μπουκάλι). Ποτέ μην χρησιμοποιείτε ένα στεγανοποιητικό που έχει περάσει η ημερομηνία λήξης του.

## Επισκευή του ελαστικού



### ΠΡΟΕΙΔΟΠΟΙΗΣΗ

Τηρήστε τις παρακάτω προειδοποιήσεις όταν χρησιμοποιείτε το κιτ επισκευής ελαστικού σε περίπτωση ανάγκης.

- Η κατάποση του μείγματος είναι επικίνδυνη. Πιείτε αμέσως όσο πιο πολύ νερό μπορείτε και αναζητήστε άμεσα ιατρική βοήθεια.
- Ξεπλύνετε καλά με άφθονο νερό εάν το μείγμα έρθει σε επαφή με το δέρμα ή τα μάτια σας. Εάν ο ερεθισμός επιμένει, αναζητήστε άμεσα ιατρική βοήθεια.
- Διατηρήστε το μείγμα επισκευής μακριά από παιδιά.



1. Βγάλτε το αυτοκόλλητο περιορισμού της ταχύτητας από το κομπρεσέρ του αέρα\* και μετά τοποθετήστε το σε σημείο που να το βλέπει ο οδηγός όσο οδηγεί.

\*: Το σχήμα του κομπρεσέρ μπορεί να διαφέρει ανάλογα με το μοντέλο.

### ΠΡΟΣΟΧΗ

- Μην βάλετε το αυτοκόλλητο περιορισμού της ταχύτητας στο τιμόνι, το ταχύμετρο ή στην θέση των προειδοποιητικών φώτων.



2. Βγάλτε τον σωλήνα και την πρίζα έξω από το κομπρεσέρ αέρα. Βγάλτε την τάπα από το σημείο τοποθέτησης του μπουκαλιού στο κομπρεσέρ αέρα.



3. Βγάλτε την τάπα από το μπουκάλι του στεγανοποιητικού και βιδώστε το μπουκάλι δεξιόστροφα στην θέση συγκράτησης του μπουκαλιού στο κομπρεσέρ αέρα. (Αφήστε την σφραγίδα του μπουκαλιού απείραχτη. Βιδώνοντας το μπουκάλι στην θέση συγκράτησης του μπουκαλιού θα τρυπήσει η σφραγίδα του μπουκαλιού.)

4. Βγάλτε την τάπα από την βαλβίδα του σκασμένου ελαστικού.

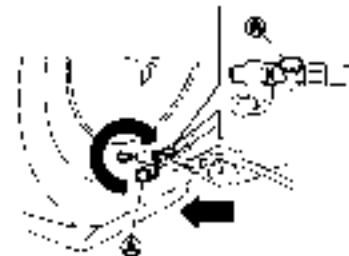

5. Βγάλετε την προστατευτική τάπα από τον σωλήνα και βιδώστε τον σωλήνα καλά στην βαλβίδα του ελαστικού. Βεβαιωθείτε ότι η βαλβίδα απελευθέρωσης πίεσης έχει σφίξει καλά. Βεβαιωθείτε ότι ο διακόπτης του κομπρεσέρ αέρα είναι στην θέση OFF (\*) και μετά βάλτε την πρίζα του κομπρεσέρ στην πρίζα παροχής του αυτοκινήτου.



6. Βάλτε τον διακόπτη παροχής στην θέση ON. Μετά γυρίστε τον διακόπτη του κομπρεσέρ στο ON (-) και φουσκώστε εάν είναι δυνατόν το λάστιχο έως την πίεση που καθορίζεται πάνω στο πινακιδάκι του ελαστικού που είναι στερεωμένο στην κεντρική κολόνα στην πλευρά του οδηγού, ή έως το ελάχιστο των 180 kPa (26 psi). Σβήστε σύντομα το κομπρεσέρ αέρα ώστε να ελέγξετε την πίεση του ελαστικού με τον δείκτη πίεσης.

Εάν το λάστιχο έχει φουσκώσει σε μία πίεση υψηλότερη από την καθορισμένη, χαμηλώστε την πίεση του ελαστικού απελευθερώνοντας αέρα από την βαλβίδα απελευθέρωσης πίεσης. Η πίεση των κρύων ελαστικών φαίνεται στο πινακιδάκι των ελαστικών που είναι τοποθετημένο στην κεντρική κολόνα στην πλευρά του οδηγού.

#### ΠΡΟΣΟΧΗ

- Μία μη ολοκληρωμένη σύνδεση ανάμεσα στον σωλήνα και την βαλβίδα του ελαστικού προκαλεί διαρροή αέρα ή διαφυγή στεγανοποιητικού.
- Μην στέκεστε κατευθείαν δίπλα από το σκασμένο ελαστικό όταν αυτό φουσκώνει καθώς υπάρχει κίνδυνος ρήξης. Εάν υπάρχουν ραγίσματα ή χτυπήματα σβήστε αμέσως το κομπρεσέρ.
- Υπάρχει μία πιθανότητα η πίεση να φτάσει τα 600 kPa (87 psi) ενώ φουσκώνει το λάστιχο αλλά αυτό είναι φυσιολογική συνθήκη. Συνήθως η πίεση θα πέσει σε περίπου 30 δευτερόλεπτα.
- Μην λειτουργείτε το κομπρεσέρ για περισσότερο από 10 λεπτά.

Εάν η πίεση του ελαστικού δεν αυξάνεται στα 180 kPa (26 psi) μέσα σε 10 λεπτά, το ελαστικό μπορεί να έχει πάθει σοβαρή ζημιά και το ελαστικό δεν μπορεί να επισκευαστεί με αυτό το κιτ επισκευής σκασμένου ελαστικού.

Επικοινωνήστε με ένα εξουσιοδοτημένο συνεργείο NISSAN ή εξειδικευμένο συνεργείο.

7. Όταν η πίεση του ελαστικού φτάσει την καθορισμένη πίεση ή είναι στο ελάχιστο των 180 kPa (26 psi), σβήστε το κομπρεσέρ αέρα. Βγάλετε την πρίζα από την παροχή του αυτοκινήτου και αφαιρέστε γρήγορα τον σωλήνα από την βαλβίδα του ελαστικού. Βάλτε την προστατευτική τάπα και την τάπα της βαλβίδας.

#### ΠΡΟΣΟΧΗ

**Αφήστε το μπουκάλι του στεγανοποιητικού πάνω στην θέση συγκράτησης του μπουκαλιού για να μην χυθεί το στεγανοποιητικό.**

8. Οδηγήστε αμέσως το αυτοκίνητο για 10 λεπτά ή 3 χιλιόμετρα (2 μίλια) με ταχύτητα 80 χλμ/ώρα (50 MPH), ή λιγότερο.

9. Αφού οδηγήσετε, βεβαιωθείτε ότι ο διακόπτης του κομπρεσέρ αέρα είναι στο OFF (\*) και μετά βιδώστε τον σωλήνα καλά στην βαλβίδα του ελαστικού. Ελέγξτε την πίεση του ελαστικού με την δείκτη πίεσης.

**Εάν η πίεση πέφτει κάτω από τα 130 kPa (19 psi):**

Το ελαστικό δεν μπορεί να επισκευαστεί με αυτό το κιτ επισκευής ελαστικού. Επικοινωνήστε με ένα εξουσιοδοτημένο συνεργείο NISSAN ή εξειδικευμένο συνεργείο.

**Εάν η πίεση του ελαστικού είναι 130 kPa (19 psi) Ή ΠΕΡΙΣΣΟΤΕΡΟ ΑΛΛΑ ΧΑΜΗΛΟΤΕΡΗ ΑΠΟ ΤΗΝ ΚΑΘΟΡΙΣΜΕΝΗ ΠΙΕΣΗ:**

Γυρίστε το κομπρεσέρ αέρα στο ON (-) και φουσκώστε το ελαστικό έως την καθορισμένη πίεση. Στην συνέχεια επαναλάβετε τα βήματα από το 8.

Εάν η πίεση πέσει και πάλι, το ελαστικό δεν μπορεί να επισκευαστεί με αυτό το κιτ επισκευής ελαστικού. Επικοινωνήστε με ένα εξουσιοδοτημένο συνεργείο NISSAN ή εξειδικευμένο συνεργείο.

**Όταν η πίεση του ελαστικού είναι στην καθορισμένη πίεση:**

Η προσωρινή επισκευή έχει ολοκληρωθεί.

Επικοινωνήστε το συντομότερο δυνατό με ένα εξουσιοδοτημένο συνεργείο NISSAN ή εξειδικευμένο συνεργείο.

## ΕΚΚΙΝΗΣΗ ΜΕ ΒΟΗΘΗΤΙΚΗ ΜΠΑΤΑΡΙΑ

### ΠΡΟΣΟΧΗ

Μην χρησιμοποιήσετε ξανά το μπουκάλι στεγανοποιητικού ελαστικού ή τον σωλήνα.

Για ένα καινούργιο μπουκάλι στεγανοποιητικού ελαστικού, αποτανθείτε σε ένα εξουσιοδοτημένο συνεργείο NISSAN ή εξειδικευμένο συνεργείο.

Μετά την επίσκεψή του ελαστικού

Επικοινωνήστε το συντομότερο δυνατό με ένα εξουσιοδοτημένο συνεργείο NISSAN ή εξειδικευμένο συνεργείο.



### ΠΡΟΕΙΔΟΠΟΙΗΣΗ

- Η λανθασμένη εκκίνηση με βοηθητική 12-μπαταρία μπορεί να προκαλέσει έκρηξη της μπαταρίας. Η έκρηξη της μπαταρίας 12-volt μπορεί να προκαλέσει σοβαρό τραυματισμό ή θάνατο. Μπορεί επίσης να προκαλέσει ζημιά στο αυτοκίνητο. Βεβαιωθείτε ότι ακολουθείτε τις οδηγίες σε αυτό το κεφάλαιο.
- Στην μπαταρία 12-volt είναι πάντα παρόν εκρηκτικό αέριο υδρογόνου. Κρατήστε σπινθίρες και φλόγες μακριά από την μπαταρία 12-volt.
- Φοράτε πάντα κατάλληλα προστατευτικά γυαλιά και βγάλτε τα δαχτυλίδια, μπρασελέ και οποιοδήποτε άλλο κόσμημα όταν δουλεύετε πάνω ή κοντά στην μπαταρίας 12-volt.
- Ποτέ μην γέρνετε πάνω στην μπαταρία 12-volt όταν ξεκινάτε με βοηθητική μπαταρία.
- Ποτέ μην αφήνετε το υγρό της 12-volt μπαταρίας να έλθει σε επαφή με τα μάτια, το δέρμα, τα ρούχα σας ή της βαμμένες επιφάνειες του αυτοκινήτου. Το υγρό της μπαταρίας 12-volt είναι διαβρωτικό σουλφορικό οξύ που μπορεί να προκαλέσει σοβαρά εγκαύματα. Εάν το υγρό έλθει σε επαφή με οτιδήποτε, αμέσως ξεπλύνετε την περιοχή επαφής με άφθονο νερό.
- Κρατήστε την μπαταρία 12-volt μακριά από τα παιδιά.
- Η βοηθητική μπαταρία 12-volt θα πρέπει να είναι και εκείνη 12 volt. Η χρήση λάθος 12-volt μπαταρίας θα προκαλέσει ζημιά στο αυτοκίνητό σας.
- Ποτέ μην προσπαθήσετε να βάλετε μπροστά με βοηθητική μπαταρία μία παγωμένη 12-volt μπαταρία. Θα μπορούσε να εκραγεί και να προκαλέσει σοβαρό τραυματισμό.

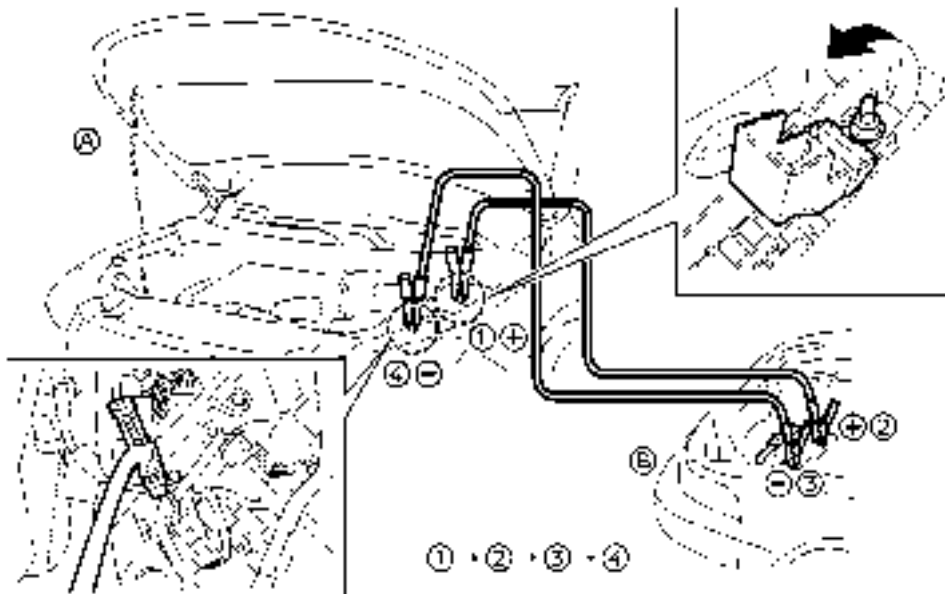

1. Εάν η βοηθητική μπαταρία των 12-volt είναι σε άλλο αυτοκίνητο (B), τοποθετήστε τα δύο αυτοκίνητα (A) και (B) για να φέρετε μπαταρίες τους πολύ κοντά την μία στην άλλη.
2. Δέστε το χειρόφρενο.
3. Πατήστε τον διακόπτη της θέσης P για την θέση P (παρκάρισμα).
4. Σβήστε όλες τις ηλεκτρικές συσκευές που δεν είναι απαραίτητες (προβολείς, καλοριφέρ, air

conditioner κλπ).

5. Βάλτε τον διακόπτη παροχής στην θέση OFF.
6. Αφαιρέστε το κάλυμμα της ασφαλειοθήκης πιέζοντας τα αυτά.
7. Ανοίξτε το εσωτερικό κάλυμμα.
8. Συνδέστε τα βοηθητικά καλώδια στην σειρά που δείχνει η εικόνα (1, 2, 3, 4).

#### ΠΡΟΣΟΧΗ

- Συνδέετε πάντα τον θετικό (+) με τον θετικό (+) πόλο και τον αρνητικό (-) πόλο για γείωση ΟΧΙ στον αρνητικό πόλο της μπαταρίας 12-volt.
- Βεβαιωθείτε ότι τα βοηθητικά καλώδια δεν ακουμπούν κινούμενα μέρη στον χώρο του κινητήρα.
- Βεβαιωθείτε ότι τα βοηθητικά καλώδια δεν έρχονται σε επαφή με οποιοδήποτε άλλο μέταλλο.

9. Βάλτε μπροστά τον κινητήρα του βοηθητικού αυτοκινήτου (B) και αφήστε τον να δουλέψει για λίγα λεπτά.

10. Βάλτε μπροστά το σύστημα e-POWER του αυτοκινήτου (A) που ξεκινάει με την βοηθητική μπαταρία με τον συνηθισμένο τρόπο.

Εάν το σύστημα e-POWER δεν μπορεί να ξεκινήσει, σβήστε τον κινητήρα του αυτοκινήτου με την βοηθητική μπαταρία και βάλτε τον διακόπτη παροχής στην θέση OFF. Μετά, ανοίξτε και κλείστε την πόρτα του οδηγού μία φορά και κρατώντας την πόρτα κλειστή, περιμένετε για περισσότερα από 3 λεπτά χωρίς καμία λειτουργία (πλοήγηση, ηχοσύστημα, κλειδαριά πόρτας κλπ.). Μετά από αυτό, επαναλάβετε τα βήματα από το 9.

11. Αφού ξεκινήσει το σύστημα e-POWER, αποσυνδέστε προσεκτικά τα βοηθητικά καλώδια σε αντίθετη σειρά από αυτή που φαίνεται στην εικόνα (4, 3, 2, 1).

12. Κλείστε το εσωτερικό κάλυμμα και βάλτε στην θέση του το κάλυμμα της ασφαλειοθήκης.

#### ΣΗΜΕΙΩΣΗ:

- Μην χρησιμοποιείτε αυτό το αυτοκίνητο σαν βοηθητικό αυτοκίνητο εκκίνησης.
- Εάν το σύστημα e-POWER δεν μπορεί να ξεκινήσει, βάλτε τον διακόπτη παροχής στην θέση OFF και περιμένετε για περισσότερο 5 δευτερόλεπτα, και μετά ξεκινήστε και πάλι το σύστημα e-POWER.
- Εάν αδειάσει η μπαταρία 12-volt, ο διακόπτης παροχής δεν μπορεί να μπει στην θέση ON ή OFF. Φορτίστε αμέσως την μπαταρία 12-volt.

## ΞΕΚΙΝΗΜΑ ΜΕ ΣΠΡΩΞΙΜΟ

Μην προσπαθήσετε να βάλετε μπροστά τον κινητήρα σπρώχνοντας το αυτοκίνητο.

#### ΠΡΟΣΟΧΗ

- Τα μοντέλα e-POWER δεν μπορούν να πάνε μπροστά με σπρώξιμο ή με ρυμούλκηση. Εάν προσπαθήσετε να το κάνετε μπορεί να γίνει ζημιά στο ηλεκτρικό μοτέρ.
- Τα μοντέλα που είναι εξοπλισμένα με τριοδικό καταλύτη δεν πρέπει να παίρνουν μπροστά με σπρώξιμο του αυτοκινήτου καθώς μπορεί να πάθει ζημιά ο τριοδικός καταλύτης.
- Ποτέ μην προσπαθήσετε να βάλετε μπροστά τον κινητήρα με ρυμούλκηση. Όταν πάει μπροστά η κινητήρας, η ώθηση προς τα εμπρός μπορεί να προκαλέσει σύγκρουση του αυτοκινήτου με το όχημα που σας ρυμουλκεί.

## ΕΑΝ ΤΟ ΑΥΤΟΚΙΝΗΤΟ ΣΑΣ ΥΠΕΡΘΕΡΜΑΝΘΕΙ



#### ΠΡΟΕΙΔΟΠΟΙΗΣΗ

- Ποτέ μην συνεχίζετε την οδήγηση εάν το αυτοκίνητό σας υπερθερμανθεί. Σε διαφορετική περίπτωση μπορεί να πάθει ζημιά η κινητήρας ή το αυτοκίνητο να πάρει φωτιά.
- Ποτέ μην ανοίγετε το καπό εάν βγαίνει ατμός.
- Ποτέ μην βγάζετε την τάπα του ρεζερβουάρ του ψυκτικού υγρού του κινητήρα, όσο ο κινητήρας είναι ζεστός. Εάν αφαιρέσετε την τάπα του καλοριφέρ ή του ρεζερβουάρ του ψυκτικού υγρού του κινητήρα όταν ο κινητήρας είναι ζεστός, μπορεί να τινάχτει καυτό νερό με πίεση, και είναι πιθανό να προκαλέσει κάψιμο, έγκαυμα ή σοβαρό τραυματισμό.
- Εάν ατμός ή ψυκτικό υγρό βγαίνει από τον κινητήρα, σταθείτε μακριά από το αυτοκίνητο για να μην καείτε.
- Το βεντιλατέρ ψύξης του κινητήρα θα πάρει μπροστά όποτε η θερμοκρασία του ψυκτικού υγρού υπερβεί τους καθορισμένους βαθμούς.
- Προσέξτε να μην αφήσετε τα χέρια σας, τα μαλλιά σας, κοσμήματα ή ρούχα να έρθουν σε επαφή ή να πιαστούν στο βεντιλατέρ ή τους μάντες.

Εάν το αυτοκίνητό σας υπερθερμανθεί (υποδεικνύεται από μία ένδειξη εξαιρετικά υψηλής θερμοκρασίας) ή εάν νοιώθετε απώλεια της ισχύος του μοτέρ κίνησης, ή ακούσετε ασυνήθιστο θόρυβο κλπ, κάντε τα ακόλουθα βήματα:

1. Μετακινήστε το αυτοκίνητο ασφαλώς εκτός δρόμου και δέστε το χειρόφρενο.
2. Πατήστε τον διακόπτη της θέσης P για να αλλάξετε τον επιλογέα στην θέση P (παρκάρισμα).



### Μην σβήσετε το σύστημα e-POWER.

3. Σβήστε το air conditioner. Ανοίξτε όλα τα παράθυρα, βάλτε το κουμπί ελέγχου θερμοκρασίας του κλιματιστή ή του air conditioner στο «μέγιστο ζεστό» και το κουμπί του ανεμιστήρα στην «υψηλή ταχύτητα».

4. Βγείτε από το αυτοκίνητο. Δείτε και ακούστε τον ατμό ή το αντιψυκτικό να διαφεύγει από το κλιματιστή ή το ρεζερβουάρ του αντιψυκτικού πριν ανοίξετε το καπό. (Εάν διαφεύγει ατμός ή αντιψυκτικό, σβήστε το σύστημα e-POWER.) Μην ανοίγετε περισσότερο το καπό έως ότου να μην διαφεύγει ατμός ή αντιψυκτικό.

5. Ανοίξτε το καπό του κινητήρα.



#### ΠΡΟΕΙΔΟΠΟΙΗΣΗ

Εάν ατμός ή νερό βγαίνει από τον Μοτέρ κίνησης, σταθείτε μακριά να μην καείτε.

6. Ελέγξτε οπτικά τον ιμάντα για ζημιά ή χαλαρότητα. Επίσης ελέγξτε εάν γυρίζει το βεντιλατέρ της ψύξης. Οι σωλήνες του κλιματιστή και το κλιματιστή δεν θα πρέπει να έχουν διαρροή νερού. Εάν υπάρχει διαρροή αντιψυκτικού ή δεν λειτουργεί το βεντιλατέρ, σβήστε το σύστημα του e-POWER.



#### ΠΡΟΕΙΔΟΠΟΙΗΣΗ

Προσέξτε να μην επιτρέψετε στα χέρια σας, τα μαλλιά σας, σε κοσμήματα ή ρούχα να έρθουν σε επαφή με, ή να πιαστούν στο βεντιλατέρ ψύξης του κινητήρα. Το βεντιλατέρ ψύξης του κινητήρα μπορεί να ξεκινήσει οποιαδήποτε στιγμή.

7. Αφού κρυώσει ο κινητήρας, ελέγξτε την στάθμη του αντιψυκτικού στο ρεζερβουάρ αντιψυκτικού του κινητήρα, έχοντας τον κινητήρα σε λειτουργία.

Εάν είναι απαραίτητο, προσθέστε αντιψυκτικό στο ρεζερβουάρ. Ζητήστε την επισκευή του αυτοκινήτου από εξουσιοδοτημένο συνεργείο NISSAN ή εξειδικευμένο συνεργείο.

## ΡΥΜΟΥΛΚΗΣΗ ΤΟΥ ΑΥΤΟΚΙΝΗΤΟΥ

Όταν ρυμουλκείτε το αυτοκίνητό σας, θα πρέπει να ακολουθείτε πάντα τους τοπικούς κανονισμούς. Η χρήση ακατάλληλου εξοπλισμού ρυμούλκησης μπορεί να προκαλέσει ζημιά στο αυτοκίνητό σας. Για να είστε σίγουροι για την σωστή ρυμούλκηση και να αποφύγετε οποιαδήποτε ζημιά στο αυτοκίνητό σας, η NISSAN συνιστά να χρησιμοποιείτε εξειδικευμένη εταιρία ρυμούλκησης για τον σκοπό αυτό. Σας συνιστούμε να συστήσετε στον επαγγελματία της οδικής βοήθειας να διαβάσει προσεκτικά τις παρακάτω προφυλάξεις.



#### ΠΡΟΕΙΔΟΠΟΙΗΣΗ

- Μην επιβαίνετε ποτέ σε ένα αυτοκίνητο όταν αυτό ρυμουλκείται.
- Ποτέ μην μπαίνετε κάτω από το αυτοκίνητό σας από την στιγμή που αυτό έχει σηκωθεί από το ρυμουλκό.

#### ΠΡΟΣΟΧΗ

- Όταν ρυμουλκείτε το αυτοκίνητο βεβαιωθείτε ότι το κιβώτιο ταχυτήτων, οι άξονες, το σύστημα διεύθυνσης και το διαφορικό είναι σε λειτουργική κατάσταση. Εάν οποιαδήποτε από αυτές τις συνθήκες έχει εφαρμογή, τότε θα πρέπει να χρησιμοποιηθούν καροτσάκια ή να γίνει ρυμούλκηση σε πλατφόρμα.
- Να βάζετε πάντα αλυσίδες ασφαλείας πριν την ρυμούλκηση.

#### ΣΗΜΕΙΩΣΗ:

Εάν η 12-volt μπαταρία είναι τελείως άδεια, το κιβώτιο ταχυτήτων δεν θα αλλάξει με το χέρι σε άλλες θέσεις. Για να αλλάξετε σε άλλες θέσεις,

φορτίστε την 12- volt μπαταρία ή δώστε ρεύμα ακολουθώντας την διαδικασία εκκίνησης με βοηθητική μπαταρία. Πατήστε τον διακόπτη θέσης P για να αλλάξετε στην θέση P (παρκάρισμα) πριν αλλάξετε σε άλλες θέσεις.

#### ΡΥΜΟΥΛΚΗΣΗ ΠΟΥ ΣΥΝΙΣΤΑ Η NISSAN

Μοντέλα με κίνηση στους τέσσερις τροχούς (4WD)

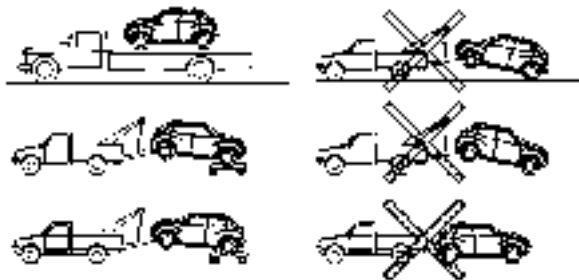

Η NISSAN συνιστά να χρησιμοποιούνται καροτσάκια όταν κάνετε ρυμούλκηση του αυτοκινήτου σας ή το αυτοκίνητο να τοποθετείται πάνω σε πλατφόρμα, όπως φαίνεται στις εικόνες.

#### ΠΡΟΣΟΧΗ

**ΠΟΤΕ μην ρυμουλκείτε Μοντέλα με κίνηση στους τέσσερις τροχούς (4WD) με οποιονδήποτε τροχό στο έδαφος καθώς αυτό μπορεί να προκαλέσει σοβαρή και ακριβή ζημιά στο κουτί μεταφοράς κίνησης και το κιβώτιο ταχυτήτων.**

## ΜΟΝΤΕΛΑ με Κίνηση στους Δύο Τροχούς (2WD)

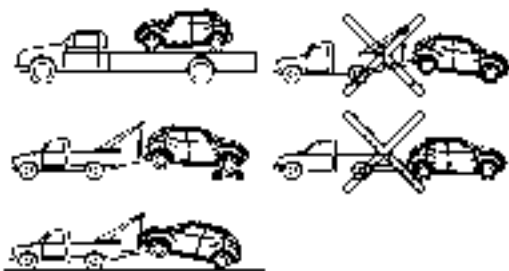

Η NISSAN συνιστά το αυτοκίνητό σας να ρυμουλκηθεί με τους κινητήριους (μπροστινούς) τροχούς εκτός εδάφους ή να βάλετε το αυτοκίνητο πάνω σε πλατφόρμα, όπως φαίνεται στις εικόνες.

### ΣΗΜΕΙΩΣΗ:

Εάν ελευθερωθεί το ηλεκτρονικό χειρόφρενο, οι πίσω τροχοί μπορεί να είναι στο έδαφος όταν γίνεται ρυμούλκηση. Εάν το ηλεκτρονικό χειρόφρενο δεν ελευθερωθεί θα πρέπει να χρησιμοποιηθούν καροτσάκια ρυμούλκησης. Για επιπλέον πληροφορίες δείτε το «Χειρόφρενο» (Σελίδα 187).

### ΠΡΟΣΟΧΗ

Ποτέ μην ρυμουλκείτε τα μοντέλα e-POWER με τους μπροστινούς τροχούς ή και τους τέσσερις τροχούς στο έδαφος (προς τα εμπρός ή προς τα πίσω) καθώς μπορεί να προκληθεί σοβαρή και ακριβή ζημιά στο κιβώτιο ταχυτήτων. Εάν είναι απαραίτητο να ρυμουλκήσετε το αυτοκίνητο με σηκωμένους τους πίσω τροχούς, να χρησιμοποιείτε πάντα καροτσάκια ρυμούλκησης κάτω από τους μπροστινούς τροχούς.

## Απελευθέρωση παγιδευμένου αυτοκινήτου



### ΠΡΟΕΙΔΟΠΟΙΗΣΗ

- Κατά την διάρκεια αυτής της επιχείρησης, μην αφήνετε κανέναν να στέκεται κοντά στο καλώδιο ρυμούλκησης.
- Ποτέ μην σπινάρετε τους τροχούς με μεγάλη ταχύτητα. Αυτό μπορεί να τους κάνει να εκραγούν και να προκληθεί σοβαρός τραυματισμός. Επίσης μέρη του αυτοκινήτου θα μπορούσαν να υπερθερμανθούν και να πάθουν ζημιά.

Στην περίπτωση που τα ελαστικά του αυτοκινήτου σας παγιδευτούν σε άμμο, χιόνι ή λάσπη και το αυτοκίνητο δεν μπορεί να ελευθερωθεί μόνο του χωρίς να το τραβήξετε, χρησιμοποιήστε τον γάντζο ανάκτησης.

- Χρησιμοποιείτε μόνο τον γάντζο ανάκτησης. Μην τοποθετείτε την μονάδα έλξης σε οποιοδήποτε άλλο τμήμα του αμαξώματος του αυτοκινήτου. Σε διαφορετική περίπτωση μπορεί να

πάθει ζημιά το αμάξιμα του αυτοκινήτου.

- Χρησιμοποιείτε τον γάντζο ανάκτησης μόνο για να ελευθερώσετε ένα αυτοκίνητο.
- Ο γάντζος ανάκτησης όταν χρησιμοποιείται για την απελευθέρωση του κολλημένου οχήματος, βρίσκεται κάτω από τρομερή δύναμη. Να τραβάτε την μονάδα έλξης πάντα σε ευθεία από το αυτοκίνητο. Ποτέ μην τραβάτε από τον γάντζο ανάκτησης σε γωνία.

### ΠΡΟΣΟΧΗ

Υπάρχουν δύο γάντζοι μέσα στον χώρο αποθήκευσης. Χρησιμοποιήστε τον μακρύτερο γάντζο για μπροστά και τον κοντύτερο για πίσω. Εάν χρησιμοποιηθεί διαφορετικός γάντζος, το αυτοκίνητο και ο γάντζος μπορεί να πάθουν ζημιά.



Μπροστά

μετά την χρήση του.

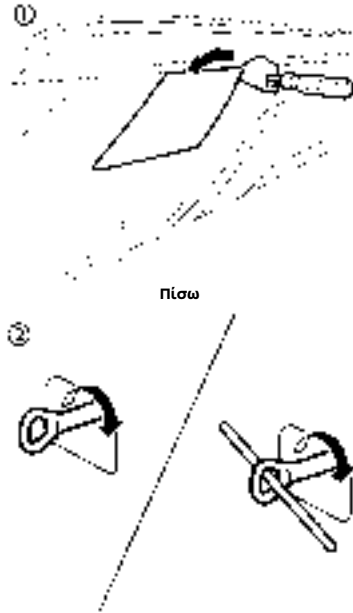

(1) Βγάλτε το κάλυμμα του γάντζου από τον προφυλακτήρα με ένα κατάλληλο εργαλείο.

(2) Τοποθετήστε με ασφάλεια τον γάντζο ανάκτησης όπως φαίνεται στην εικόνα. (Ο γάντζος είναι αποθηκευμένος στον χώρο αποσκευών κάτω από το κάλυμμα των αποσκευών.)

Βεβαιωθείτε ότι ο γάντζος ανάκτησης είναι κατάλληλα αποθηκευμένος στον χώρο αποθήκευσής του

## ΣΗΜΕΙΩΣΕΙΣ

## 7 Εμφάνιση και φροντίδα

Καθαρισμός του εξωτερικού.....	442	Καθαρισμός Εσωτερικό του αυτοκινήτου.....	443
Πλύσιμο.....	442	Αποσμητικά χώρου.....	444
Αφαίρεση των λεκέδων.....	442	Πατάκια.....	444
Κέρωμα.....	442	Τζάμι.....	444
Τζάμι.....	443	Ζώνες ασφαλείας.....	444
Κάτω από το αμάξωμα.....	443	Προστασία από την διάβρωση.....	445
Τροχοί.....	443	Οι πιο κοινοί παράγοντες που συμβάλλουν στην διάβρωση του αυτοκινήτου.....	445
Ζάντες αλουμινίου.....	443	Περιβαλλοντικοί παράγοντες που επηρεάζουν βαθμό στην διάβρωση του αυτοκινήτου.....	445
Μέρη χρωμίου.....	443	Για να προστατέψετε το αυτοκίνητό σας από την διάβρωση.....	445

## ΕΞΩΤΕΡΙΚΟ ΚΑΘΑΡΙΣΜΑ

Για να διατηρήσετε την εμφάνιση του αυτοκινήτου σας, είναι σημαντικό να το φροντίζετε σωστά.

Όταν αυτό είναι δυνατό, παρκάρετε το αυτοκίνητό σας μέσα σε γκαράζ ή σε καλυμμένο χώρο για να μειώσετε τις πιθανότητες να γίνει ζημιά στο χρώμα του αυτοκινήτου σας.

**Όταν είναι απαραίτητο να παρκάρετε έξω, αφήστε το αυτοκίνητο σε σκιερό μέρος ή προστατέψτε το με κουκούλα. Προσέξτε να μην γρατζουνίσετε το αυτοκίνητο όταν βάζετε ή βγάζετε την κουκούλα.**

### ΠΛΥΣΙΜΟ

Στις ακόλουθες περιπτώσεις σας παρακαλούμε να πλένετε το αυτοκίνητό σας όσο το δυνατό συντομότερα για να προστατέψετε την επιφάνεια του χρώματος.

- Μετά από βροχή για να προλάβετε πιθανή ζημιά από χημική βροχή.
  - Μετά την οδήγηση σε παραθαλάσσιες περιοχές.
  - Μετά από την επαφή του χρώματος του αυτοκινήτου με κάπνα, περιττώματα πουλιών, χυμούς δέντρων, ρινίσματα σιδήρου ή ζυψώφια.
  - Όταν σκόνη ή λάσπη έχουν κατακαθίσει στην επιφάνεια.
1. Πλύνετε το αυτοκίνητο για να απομακρύνετε την βρωμιά, χρησιμοποιώντας ένα υγρό σφουγγάρι και άφθονο νερό.
  2. Καθαρίστε το αυτοκίνητο προσεκτικά χρησιμοποιώντας μαλακό σαπούνι ή απορρυπαντικό (ειδικό σαπούνι αυτοκινήτου ή απορρυπαντικό πιάτων γενικής χρήσης), αναμεμιγμένο με καθαρό, χλιαρό (ποτέ ζεστό) νερό.

### ΠΡΟΣΟΧΗ

- **Μην χρησιμοποιείτε δυνατό σαπούνι καθαρισμού, χημικά απολυμαντικά, βενζίνη ή διαλυτικά.**
- **Τα καθαριστικά υγρά μπορεί να είναι επικίνδυνα για την υγεία σας εάν τα καταπιείτε. Θα πρέπει να φυλάσσονται σε δοχεία με ειδική ένδειξη, μακριά από τα παιδιά.**
- **Όταν πλένετε το αυτοκίνητο ή κάνετε κάποια εργασία σε αυτό, μπορεί να έλθετε σε επαφή με κάποια τμήματα του αυτοκινήτου που δεν θα αγγίζατε κάτω από κανονικές συνθήκες. Για τον λόγο αυτό προσέχετε να μην κοπείτε ή τραυματιστείτε.**

3. Ξεπλύνετε το αυτοκίνητο προσεκτικά με άφθονο καθαρό νερό.

4. Για να στεγνώσετε το αυτοκίνητο και να αποφύγετε τους λεκέδες του νερού μπορείτε να χρησιμοποιήσετε ένα κομμάτι πανί σαμουά.

Όταν πλένετε το αυτοκίνητο, προσέξτε τα ακόλουθα:

- Οι εσωτερικές φλάντζες, οι ραφές και οι τα σημεία που διπλώνουν στις πόρτες, οι μεντεσέδες και το καπό είναι ιδιαίτερα ευαίσθητα στις συνθήκες του αλατιού του δρόμου. Για τον λόγο αυτό οι περιοχές αυτές θα πρέπει να καθαρίζονται τακτικά.
- Βεβαιωθείτε ότι οι τρύπες αποστράγγισης στο κάτω μέρος των πορτών δεν είναι βουλωμένες.
- Ψεκάστε νερό κάτω από το αμάξωμα και στις ροές των τροχών για να διαλύσετε την βρωμιά και να ξεπλύνετε το αλάτι του δρόμου.

### ΑΦΑΙΡΕΣΗ ΛΕΚΕΔΩΝ

Αφαιρέστε από την επιφάνεια του χρώματος την πίσσα και τις κηλίδες λαδιού, την βιομηχανική σκόνη, τα έντομα και τους χυμούς των δένδρων όσο το δυνατόν πιο γρήγορα για να αποφύγετε την μόνιμη ζημιά ή το λέκισμα. Υπάρχουν στην διάθεσή σας ειδικά καθαριστικά, τόσο στον αντιπρόσωπο της NISSAN όσο και στα καταστήματα πώλησης αξεσουάρ αυτοκινήτων.

### ΚΕΡΩΜΑ

Το συχνό κέρωμα προστατεύει την επιφάνεια του χρώματος του αυτοκινήτου και το βοηθά να διατηρήσει την εμφάνιση του καινούργιου.

Μετά το κέρωμα, σας συνιστούμε να γυαλίσετε το αυτοκίνητο για να αφαιρέσετε τα κατάλοιπα και να αποφύγετε την «πολυκαιρισμένη» όψη.

Το εξουσιοδοτημένο συνεργείο της NISSAN ή εξειδικευμένο συνεργείο, μπορεί να σας βοηθήσει στην επιλογή του σωστού προϊόντος.

### ΠΡΟΣΟΧΗ

- **Πλύνετε όλο το αυτοκίνητό σας καλά πριν βάλετε κερί στις βαμμένες επιφάνειες.**
- **Ακολουθείστε τις οδηγίες που δίνονται με το κερί.**
- **Μην χρησιμοποιείτε κερί που περιέχει λειπαντικά, γρέζια ή καθαριστικά που μπορεί να βλάψουν την επιφάνεια του χρώματος.**

Το γυάλισμα με μηχανήμα ή με σκληρό υλικό πάνω στο χρώμα θα έχει σαν αποτέλεσμα το θάμπωμα του φινιρίσματος ή θα αφήσει χαρακίες.

## ΚΑΘΑΡΙΣΜΟΣ ΤΖΑΜΙΩΝ

Χρησιμοποιείστε καθαριστικό τζαμιών για να αφαιρέσετε το φιλμ του καπνού και της σκόνης από τις επιφάνειες των τζαμιών. Είναι φυσιολογικό για το τζάμι να σκεπάζεται με ένα φιλμ σκόνη μετά το παρκάρισμα του αυτοκινήτου στον ήλιο. Το καθαριστικό τζαμιών και ένα μαλακό πανί θα αφαιρέσουν εύκολα αυτό το φιλμ.

## ΚΑΤΩ ΑΠΟ ΤΟ ΑΜΑΞΩΜΑ

Σε περιοχές όπου χρησιμοποιείται αλάτι στον δρόμο τον χειμώνα, είναι απαραίτητο να καθαρίζετε τακτικά το κάτω μέρος του αυτοκινήτου προκειμένου να αποτρέψετε την συσσώρευση βρωμιάς και αλατιού που προκαλούν την επιτάχυνση της διάβρωσης στο κάτω μέρος του αμαξώματος και την ανάρτηση.

Πριν τον χειμώνα και ξανά την άνοιξη, η κάτω μόνωση του αυτοκινήτου θα πρέπει να ελέγχεται και αν χρειάζεται να ξαναπερνιέται.

## ΤΡΟΧΟΙ

- Πλύνετε τους τροχούς όταν πλένετε το αυτοκίνητο για να διατηρήσετε την εμφάνισή τους.
- Καθαρίστε το εσωτερικό μέρος των τροχών όταν αλλάζετε λάστιχο ή πλένετε το κάτω μέρος του αυτοκινήτου.
- Μην χρησιμοποιείτε διαβρωτικά καθαριστικά όταν πλένετε τους τροχούς.
- Ελέγχετε τα χείλη των ζαντών των τροχών συχνά για λυγίσματα ή διάβρωση. Αυτό μπορεί να προκαλέσει απώλεια της πίεσης ή ζημιά στον κολιέ της βάρσης του ελαστικού.
- Η Nissan συνιστά οι τροχοί να κερώνονται για να προστατεύονται από το αλάτι του δρόμου στις περιοχές που αυτό χρησιμοποιείται τον χειμώνα.

## ΚΑΘΑΡΙΣΜΑ ΤΩΝ ΖΑΝΤΩΝ ΑΛΟΥΜΙΝΙΟΥ

Πλένετε τους τροχούς τακτικά με ένα σφουγγάρι βρεγμένο με διάλυμα μαλακού σαπουνιού, ιδιαίτερα τον χειμώνα όταν στην περιοχή σας χρησιμοποιείται αλάτι στους δρόμους. Το αλάτι μπορεί να αποχρωματίσει τις ζάντες εάν δεν ξεπλένεται τακτικά.

### ΠΡΟΣΟΧΗ

**Ακολουθείστε τις οδηγίες όπως περιγράφονται πιο κάτω προκειμένου να αποφύγετε τους λεκέδες ή το ξεθώριασμα των τροχών:**

- Μην χρησιμοποιείτε καθαριστικό που περιέχει ισχυρά συστατικά ή οξύ ή αλκαλικά για να καθαρίσετε τους τροχούς.
- Μην βάζετε καθαριστικό στους τροχούς όταν αυτοί είναι ζεστοί. Η θερμοκρασία των τροχών θα πρέπει να είναι ίδια με την θερμοκρασία περιβάλλοντος.
- Ξεπλύνετε τον τροχό για να αφαιρέσετε τελείως το καθαριστικό μέσα σε 15 λεπτά από την στιγμή που βάλατε το καθαριστικό.

## ΜΕΡΗ ΧΡΩΜΙΟΥ

Διατηρείτε τα μέρη με χρώμιο σε καλή κατάσταση, καθαρίζοντάς τα τακτικά με ειδική αλοιφή για τα χρώμια.

## ΚΑΘΑΡΙΣΜΟΣ ΤΟΥ ΕΣΩΤΕΡΙΚΟΥ

Κατά διαστήματα αφαιρείτε την σκόνη από την εσωτερική ταπετσαρία και τα καθίσματα, χρησιμοποιώντας μία ηλεκτρική σκούπα ή μαλακιά βούρτσα. Σκουπίστε τις επιφάνειες από βινύλιο και δέρμα με ένα καθαρό, μαλακό πανί, βουτηγμένο σε διάλυμα μαλακού σαπουνιού και στην συνέχεια σκουπίστε τις με ένα μαλακό καθαρό πανί.

Απαιτείτε συχνή φροντίδα και καθαρισμός για να διατηρήσετε την εμφάνιση του δέρματος.

Πριν χρησιμοποιήσετε οποιοδήποτε υφασμάτινο προστατευτικό διαβάστε τις συστάσεις του κατασκευαστή. Μερικά υφασμάτινα προστατευτικά περιέχουν χημικά που μπορεί να καταστρέψουν την εμφάνιση της ταπετσαρίας.

Χρησιμοποιήστε ένα μαλακό πανί βρεγμένο με νερό για να καθαρίσετε τα καλύμματα των φακών των δεικτών και των μετρητών.



### ΠΡΟΕΙΔΟΠΟΙΗΣΗ

**Μην χρησιμοποιείτε νερό ή όξινα καθαριστικά (καθαριστικά με ζεστό ατμό) πάνω στο κάθισμα. Αυτό μπορεί να προκαλέσει ζημιά στο κάθισμα ή στον αισθητήρα κατηγοριοποίησης επιβάτη. Αυτό μπορεί επίσης να επηρεάσει την λειτουργία του συστήματος του αερόσακου και να προκληθεί τραυματισμός.**

### ΠΡΟΣΟΧΗ

- Ποτέ μην χρησιμοποιείτε βενζίνη, διαλυτικό ή οποιοδήποτε άλλο παρόμοιο υλικό.
- Μικρά κομμάτια βρωμιάς μπορεί να είναι τραχιά και να προκαλέσουν ζημιά στα δερμάτινα καθίσματα. Για τον λόγο αυτό θα πρέπει να αφαιρούνται άμεσα. Μην χρησιμοποιείτε άγριο σαπούνι, κεριά αυτοκινήτου, γυαλιστικά, λάδια και , καθαριστικά υγρά, διαλυτικά ή καθαριστικά με βάση την αμμωνία καθώς να προκαλέσουν ζημιά στην φυσική υφή του δέρματος.



- Ποτέ μην χρησιμοποιείτε υφασμάτινα καλύμματα εκτός εάν συνιστάται από τον κατασκευαστή.
- Μην χρησιμοποιείτε καθαριστικά για τζάμια ή πλαστικά πάνω στα καλύμματα των μετρητών και των δεικτών. Μπορεί να προκαλέσουν ζημιά στα καλύμματα των φακών.
- Μην χύνετε ή κάνετε επαφή με τις εσωτερικές επιφάνειες ενώ χειρίζεστε τα αποσμητικά χώρου, αρωματικά, καλλυντικά, αντηλιακά κλπ. Μπορεί να προκαλέσουν μόνιμο αποχρωματισμό, λεκέ, ράγισμα, ξεφλούδισμα χρώματος κλπ ανάλογα με τα συστατικά τους. Εάν έρθουν σε επαφή με εσωτερικά τους, σκουπίστε τα αμέσως με την χρήση ενός μαλακού υφάσματος.
- Μην χρησιμοποιείτε καθαριστικά υγρά με βάση το χλώριο, όπως διοξειδίο του χλωρίου και υποχλωρικό οξύ, που μπορεί να προκαλέσουν ξεφλούδισμα του χρώματος, διάβρωση κλπ. Εάν πρέπει να καθαρίσετε οπωσδήποτε ή να αποστειρώσετε τις εσωτερικές επιφάνειες, χρησιμοποιήστε λιγότερο από 75% αιθανόλης. Σκουπίστε τα εσωτερικά εξαρτήματα με ένα στεγνό πανί νοτισμένο με αιθανόλη. Σκουπίστε τελείως την αιθανόλη. Εάν την αφήσετε χωρίς να την σκουπίσετε, μπορεί να προκαλέσει ξεφλούδισμα του χρώματος, αποχρωματισμό κλπ. Επειδή η αιθανόλη είναι εύφλεκτη, προσέχετε για πυρκαγιά.

#### ΑΠΟΣΜΗΤΙΚΑ ΧΩΡΟΥ

Τα περισσότερα αποσμητικά χώρου, χρησιμοποιούν ένα διαλυτικό που θα μπορούσε να επηρεάσει το εσωτερικό του αυτοκινήτου. Εάν χρησιμοποιείτε αποσμητικό χώρο, λάβετε τις παρακάτω προφυλάξεις:

- Τα κρεμαστά αποσμητικά μπορούν να προκαλέσουν μόνιμο αποχρωματισμό όταν έλθουν σε επαφή με τις εσωτερικές επιφάνειες του αυτο-

κινήτου. Τοποθετήστε το αποσμητικό σε χώρο που μπορεί να κρέμεται ελεύθερο και δεν έρχεται σε επαφή με εσωτερικές επιφάνειες.

- Τα υγρά αποσμητικά συνήθως προσαρτώνται στους αεραγωγούς. Τα προϊόντα αυτά μπορούν να προκαλέσουν άμεση ζημιά και αποχρωματισμό όταν χυθούν σε εσωτερικές επιφάνειες.

Διαβάστε προσεκτικά και ακολουθήστε τις οδηγίες του κατασκευαστή πριν χρησιμοποιήσετε αποσμητικά χώρου.

#### ΠΑΤΑΚΙΑ

Η χρήση των γνήσιων ταπέτων ταπέδου της NISSAN μπορεί να μεγαλώσει την διάρκεια ζωής της μοκέτας του αυτοκινήτου και να κάνει ευκολότερο το καθάρισμα του εσωτερικού του αυτοκινήτου. Ανεξαρτήτως από το τι ταπέτα χρησιμοποιείτε, βεβαιωθείτε ότι ταιριάζουν στο αυτοκίνητο και δεν μπλέκονται στα πεντάλι. Τα ταπέτα θα πρέπει να συντηρούνται με τακτικό πλύσιμο και να αντικαθίστανται εάν φθαρούν υπερβολικά.

Βοήθεια για να τοποθετηθούν τα πατάκια

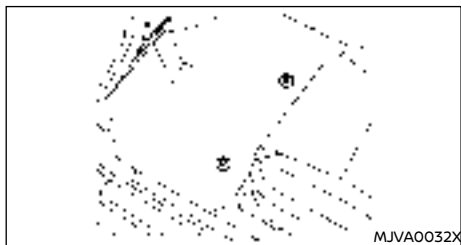

Αυτό το αυτοκίνητο έχει ένα μπρακέτα για τα μπροστινά πατάκια ώστε να βοηθάει στην τοποθέτησή τους. Τα πατάκια της Nissan έχουν σχεδιαστεί ειδικά

για το μοντέλο αυτοκινήτου σας.

Τοποθετήστε το πατάκι βάζοντας τον γάντζο του μπρακέτου μέσα από την τρύπα στο πατάκι ενώ κεντράρετε το πατάκι στην περιοχή των ποδιών.

Κατά καιρούς ελέγχετε εάν τα πατάκια είναι σωστά τοποθετημένα.

#### ΚΑΘΑΡΙΣΜΟΣ ΤΖΑΜΙΩΝ

Χρησιμοποιείστε καθαριστικό τζαμιών για να αφαιρέσετε το φιλμ του καπνού και της σκόνης από τις επιφάνειες των τζαμιών. Είναι φυσιολογικό για το τζάμι να σκεπάζεται με ένα φιλμ σκόνη μετά το παρκάρισμα του αυτοκινήτου στον ήλιο. Το καθαριστικό τζαμιών και ένα μαλακό πανί θα αφαιρέσουν εύκολα αυτό το φιλμ.

#### ΠΡΟΣΟΧΗ

**Όταν καθαρίζετε το εσωτερικό του τζαμιού μην χρησιμοποιείτε αιχμηρά εργαλεία, διαβρωτικά καθαριστικά ή απολυμαντικά με βάση την γλυκίνη. Μπορεί να προκαλέσουν ζημιά στις ηλεκτρικές ενώσεις ή στις αντιστάσεις του θερμαινόμενου πίσω παρμπρίζ.**

#### ΖΩΝΕΣ ΑΣΦΑΛΕΙΑΣ



#### ΠΡΟΕΙΔΟΠΟΙΗΣΗ

- Μην αφήνετε τις βρεγμένες ζώνες να διπλώνονται στο καρούλι.
- Ποτέ μην χρησιμοποιείτε χρώματα, καυστικά ή χημικά διαλυτικά γιατί φθείρουν τους ιμάντες των ζωνών

Μπορείτε να πλύνετε τις ζώνες ασφαλείας σκουπίζοντάς τις με ένα σφουγγάρι βρεγμένο με διάλυμα μαλακού σαπουνιού.

## ΠΡΟΣΤΑΣΙΑ ΚΑΤΑ ΤΗΣ ΔΙΑΒΡΩΣΗΣ

Αφήστε τις ζώνες να στεγνώσουν τελείως στην σκιά πριν τις χρησιμοποιήσετε. (Δείτε το «Ζώνες ασφάλειας» (Σελίδα 42).)

### ΟΙ ΠΙΟ ΚΟΙΝΟΙ ΠΑΡΑΓΟΝΤΕΣ ΠΟΥ ΣΥΜΒΑΛΛΟΥΝ ΣΤΗΝ ΔΙΑΒΡΩΣΗ ΤΟΥ ΑΥΤΟΚΙΝΗΤΟΥ

- Η συσσώρευση υγρασίας που συγκρατεί την βρωμιά και κατάλοιπα στα μεταλλικά τμήματα του αμαξώματος, τις ενώσεις και τις άλλες περιοχές.
- Ζημιά στην βαμμένη επιφάνεια και τα άλλα προστατευτικά στρώματα που προέρχεται από γρατσουνιές, κτυπήματα από πετραδάκια ή μικροστυχήματα.

### ΠΕΡΙΒΑΛΛΟΝΤΙΚΟΙ ΠΑΡΑΓΟΝΤΕΣ ΠΟΥ ΕΠΗΡΕΑΖΟΥΝ ΤΟΝ ΒΑΘΜΟ ΔΙΑΒΡΩΣΗΣ

#### Υγρασία

Η συσσώρευση άμμου, βρωμιάς και νερού στο κάτω μέρος του αμαξώματος του αυτοκινήτου μπορεί να επιταχύνει την διάβρωση. Η βρεγμένη μοκέτα / τα βρεγμένα πατάκια δεν θα στεγνώσουν τελείως μέσα στο αυτοκίνητο. Θα πρέπει να αφαιρεθούν και να στεγνώσουν τελείως για να αποφύγετε την διάβρωση του πάνελ του πατώματος.

#### Ατμοσφαιρική υγρασία

Η διάβρωση θα επιταχυνθεί σε περιοχές υψηλής σχετικής υγρασίας.

#### Θερμοκρασία

Οι υψηλές θερμοκρασίας επιταχύνουν τον βαθμό διάβρωσης των τμημάτων του αυτοκινήτου που δεν εξερίζονται καλά

Η διάβρωση θα επιταχυνθεί επίσης σε περιοχές όπου η θερμοκρασία παραμένει πάνω από το μηδέν.

#### Ατμοσφαιρική ρύπανση

Η βιομηχανική ρύπανση, η παρουσία αλατιού στην ατμόσφαιρα των παραθαλάσσιων περιοχών ή η χρή-

ση αλατιού στον δρόμο επιταχύνουν την διαδικασία της διάβρωσης. Επίσης, το αλάτι που χρησιμοποιείται στον δρόμο επιταχύνει το ξεθώριασμα των βαμμένων επιφανειών του αυτοκινήτου.

### ΓΙΑ ΝΑ ΠΡΟΣΤΑΤΕΨΕΤΕ ΤΟ ΑΥΤΟΚΙΝΗΤΟ ΣΑΣ ΑΠΟ ΤΗΝ ΔΙΑΒΡΩΣΗ

- Πρέπει να πλένετε και να κερώνετε το αυτοκίνητό σας τακτικά για να το κρατάτε καθαρό.
- Ελέγχετε πάντα την επιφάνεια του χρώματος και αν διαπιστώσετε την ύπαρξη μικροζημιών, επισκευάστε τις όσο το δυνατόν συντομότερα.
- Κρατήστε τις τρύπες στο κάτω μέρος των πορτών ανοιχτές για να αποφύγετε την συσσώρευση νερού.
- Ελέγχετε το κάτω μέρος του αμαξώματος για τυχόν συσσώρευση άμμου, βρωμιάς ή αλατιού. Εάν διαπιστώσετε συσσώρευση των πιο πάνω, πλύνετε με νερό όσο το δυνατόν συντομότερα.

### ΠΡΟΣΟΧΗ

- **Ποτέ μην αφαιρείτε την βρωμιά, την άμμο ή άλλα κατάλοιπα από τον χώρο των επιβατών πλένοντας τα με λάστιχο νερού. Αφαιρέστε την βρωμιά με ηλεκτρική σκούπα ή απλή σκούπα.**
- **Ποτέ μην αφήνετε νερό ή άλλα υγρά να έρθουν σε επαφή με τα ηλεκτρονικά εξαρτήματα στο εσωτερικό του αυτοκινήτου καθώς μπορεί να τους κάνει ζημιά.**

Τα χημικά που χρησιμοποιούνται για το ξεπάγωμα των δρόμων είναι εξαιρετικά διαβρωτικά. Επιταχύνουν την διάβρωση από σκουριά και την φθορά των εξαρτημάτων του κάτω μέρους του αμαξώματος όπως είναι το σύστημα της εξάτμισης, οι σωληνώσεις του καυσίμου και των φρένων, τα καλώδια των

φρένων, το δάπεδο του αυτοκινήτου και τα φτερά.

**Τον χειμώνα είναι αναγκαίο να καθαρίζεται τακτικά το κάτω μέρος του αμαξώματος.**

Για επιπλέον προστασία από την σκουριά και την διάβρωση, που μπορεί να χρειάζεται σε μερικές περιοχές, συμβουλευθείτε ένα εξουσιοδοτημένο συνεργείο NISSAN ή εξειδικευμένο συνεργείο.

# 8 Συντήρηση και Κάντε το μόνοι σας

Απαιτήσεις συντήρησης.....	449	Υγρό φρένων.....	460
Γενική συντήρηση.....	449	Βαλβολίνη κιβωτίου ταχυτήτων.....	460
Προγραμματισμένη συντήρηση.....	449	Αερόσακοι.....	461
Που να πάτε για την συντήρηση.....	449	Λεπίδες υαλοκαθαριστήρων.....	462
Γενική συντήρηση.....	449	Λεπίδες υαλοκαθαριστήρων.....	462
Επεξήγηση των σημείων γενικής συντήρησης.....	449	Λεπίδα υαλοκαθαριστήρα πίσω παρμπρίζ.....	462
Προφυλάξεις συντήρησης.....	451	Υγρό πλυντικού παρμπρίζ.....	463
Σημεία ελέγχου στον χώρο του κινητήρα.....	453	Μπαταρία 12-volt.....	463
Μοντέλα με κινητήρα KR15DDT.....	453	Μπαταρία 12-volt αυτοκινήτου.....	463
Σύστημα ψύξης κινητήρα.....	454	Μπαταρία Έξυπνου Κλειδιού.....	465
Ελέγχοντας την στάθμη του αντιψυκτικού του κινητήρα.....	454	Σύστημα ελέγχου μεταβλητής τάσης.....	466
Αλλαγή του αντιψυκτικού του κινητήρα.....	454	Ασφάλειες.....	466
Σύστημα ψύξης Αντιστροφέα.....	455	Χώρος κινητήρα.....	466
Ελέγχοντας την στάθμη του αντιψυκτικού του αντιστροφέα.....	455	Χώρος επιβατών.....	467
Αλλαγή του αντιψυκτικού του αντιστροφέα.....	455	Φώτα.....	469
Λάδι κινητήρα.....	456	Προβολείς.....	470
Ελέγχοντας την στάθμη του λαδιού του κινητήρα.....	456	Εξωτερικά και εσωτερικά φώτα.....	470
Αλλαγή του λαδιού και του φίλτρου του κινητήρα.....	456	Νομικές απαιτήσεις για την ρύθμιση της δέσμης του προβολέα.....	472
Ιμάντες Κίνησης.....	458	Ελαστικά και τροχοί.....	474
Μπουζί.....	458	Σύστημα Παρακολούθησης Πίεσης Ελαστικών (TPMS).....	474
Αντικατάσταση μπουζί.....	458	Πίεση φουσκώματος ελαστικού.....	474
Φρένα.....	459	Τύποι ελαστικών.....	474
Έλεγχος χειρόφρενου.....	459	Αλυσίδες ελαστικών.....	474
Έλεγχος πεντάλ φρένου.....	459	Περιστροφή ελαστικών.....	475

Φθορά και ζημιά των ελαστικών .....	475
Ηλικία ελαστικών .....	475
Αντικατάσταση ελαστικών και τροχών .....	476
Ζυγοστάθμιση .....	476
Ανύψωση αυτοκινήτου και αντικατάσταση ελαστικών.....	476
Κιτ επισκευής ανάγκης σκασμένου ελαστικού .....	480

## ΑΠΑΙΤΗΣΕΙΣ ΣΥΝΤΗΡΗΣΗΣ

Ορισμένες καθημερινές εργασίες συντήρησης είναι απαραίτητες για να διατηρήσουν το αυτοκίνητό σας σε καλή μηχανική κατάσταση καθώς και για τις χαμηλές εκπομπές ρύπων και την καλή απόδοση του κινητήρα.

Είναι υποχρέωση του ιδιοκτήτη να κάνει τις προβλεπόμενες εργασίες συντήρησης όπως και τους καθορισμένους ελέγχους.

Ο ιδιοκτήτης είναι εκείνος που γνωρίζει εάν το αυτοκίνητό του συντηρείται κανονικά. Είστε ένας ζωτικός σύνδεσμος την αλυσίδα συντήρησης.

### ΠΡΟΓΡΑΜΜΑΤΙΣΜΕΝΗ ΣΥΝΤΗΡΗΣΗ

Για την διευκόλυνσή σας, τα σημεία που απαιτούν προγραμματισμένη συντήρηση περιγράφονται και αναφέρονται στο ξεχωριστό βιβλίο συντήρησης. Θα πρέπει να ανατρέχετε σε αυτό το βιβλίο για να βεβαιωθείτε ότι η απαραίτητη συντήρηση γίνεται στο αυτοκίνητό σας στα τακτά διαστήματα.

### ΓΕΝΙΚΗ ΣΥΝΤΗΡΗΣΗ

Η γενική συντήρηση συμπεριλαμβάνει τα σημεία εκείνα που πρέπει να ελέγχονται κατά την διάρκεια της καθημερινής χρήσης του αυτοκινήτου και ο έλεγχός τους θεωρείται αυτονόητος για να συνεχίζει το αυτοκίνητό σας να λειτουργεί σωστά. Είναι δική σας ευθύνη να ακολουθείτε τις διαδικασίες αυτές τακτικά όπως προαναφέρεται.

Για να κάνετε τους ελέγχους της γενικής συντήρησης απαιτούνται ελάχιστες τεχνικές ικανότητες και μόνο εργαλεία γενικής χρήσης για το αυτοκίνητο.

Οι έλεγχοι αυτοί μπορούν να γίνουν από εσάς, έναν ειδικευμένο τεχνίτη ή εάν το προτιμάτε από το εξουσιοδοτημένο συνεργείο NISSAN ή εξειδικευμένο συνεργείο.

### ΠΟΥ ΝΑ ΠΑΤΕ ΓΙΑ ΤΗΝ ΣΥΝΤΗΡΗΣΗ

Σε περίπτωση που το αυτοκίνητό σας χρειάζεται συντήρηση ή δεν λειτουργεί κανονικά, πρέπει να ελέγχεται, συντηρείται και ρυθμίζεται από εξουσιοδοτημένο συνεργείο NISSAN ή εξειδικευμένο συνεργείο.

## ΓΕΝΙΚΗ ΣΥΝΤΗΡΗΣΗ

Κατά την διάρκεια της καθημερινής χρήσης του αυτοκινήτου σας, θα πρέπει να κάνετε τακτικά τις σχετικές συντηρήσεις όπως περιγράφονται στο κεφάλαιο αυτό. Εάν διακρίνετε κάποιον ασυνήθιστο θόρυβο ή τράνταγμα ή κάποια μυρωδιά, ελέγξτε αμέσως για να εξακριβώσετε την αιτία που τα προκάλεσε ή απευθυνθείτε στο εξουσιοδοτημένο συνεργείο NISSAN όπου θα γίνουν οι σωστοί έλεγχοι. Επιπλέον, θα πρέπει να ενημερώσετε το εξουσιοδοτημένο συνεργείο NISSAN εάν νομίζετε ότι είναι αναγκαίο να γίνουν κάποιες εργασίες επισκευής.

Όταν κάνετε κάποιον έλεγχο στο αυτοκίνητό σας ακολουθείτε πιστά τις οδηγίες και τις προφυλάξεις που δίνονται παρακάτω στο κεφάλαιο αυτό.

### ΕΠΕΞΗΓΗΣΗ ΤΩΝ ΣΗΜΕΙΩΝ ΤΗΣ ΓΕΝΙΚΗΣ ΣΥΝΤΗΡΗΣΗΣ

**Παρακάτω σε αυτό το κεφάλαιο δίνονται συμπληρωματικές πληροφορίες για τα θέματα που αναφέρονται με αστερίσκο («\*»).**

Στο εξωτερικό του αυτοκινήτου

Τα παρακάτω μέρη του αυτοκινήτου θα πρέπει να επιθεωρούνται κατά καιρούς, εκτός εάν καθορίζεται διαφορετικά.

#### **Πόρτες και καπό κινητήρα:**

Ελέγξτε εάν λειτουργούν σωστά οι πόρτες, το άνοιγμα του καπό και της πίσω πόρτας. Ακόμη, εάν οι κλειδαριές ασφαλίζουν σωστά. Εάν χρειάζεται λαδώστε τις. Επίσης, βεβαιωθείτε ότι όταν ανοίγει η πρώτη κλειδαριά, η δεύτερη εμποδίζει το καπό να ανοίξει.

Όταν οδηγείτε σε περιοχή που υπάρχει αλάτι ή άλλο υλικό που προκαλεί σκουριά, ελέγξτε για συχνότερη λίπανση.

### **Φώτα:**

Καθαρίζετε του προβολείς τακτικά. Βεβαιωθείτε ότι οι προβολείς, τα φλας, τα φώτα πορείας και όλες οι λάμπες έχουν τοποθετηθεί σωστά και λειτουργούν κανονικά. Ελέγξτε επίσης την ρύθμιση των φώτων.

### **Ελαστικά:**

Ελέγχετε την πίεση του αέρα με δείκτη τακτικά και πάντα πριν από ταξίδια μεγάλης απόστασης. Ρυθμίστε την πίεση σε όλα τα ελαστικά, συμπεριλαμβανομένης της ρεζέρβας, στην καθορισμένη πίεση.

### **Περιστροφή των ελαστικών:**

Στην περίπτωση κίνησης στους δύο τροχούς (2WD) και όταν τα μπροστινά και τα πίσω λάστιχα έχουν το ίδιο μέγεθος τα ελαστικά θα πρέπει να περιστρέφονται κάθε 10.000 χλμ (6.000 μίλια). Στα ελαστικά που έχουν ένδειξη κατεύθυνσης κύλισης μπορεί να γίνει εναλλαγή μόνο ανάμεσα στα μπροστά και τα πίσω. Βεβαιωθείτε ότι οι δείκτες κατεύθυνσης δείχνουν στην κατεύθυνση περιστροφής του τροχού μετά την ολοκλήρωση της εναλλαγής.

Στην περίπτωση κίνησης στους τέσσερις τροχούς ή σε όλους τους τροχούς (4WD/AWD) και όταν τα μπροστινά και τα πίσω λάστιχα έχουν το ίδιο μέγεθος, τα ελαστικά θα πρέπει να περιστρέφονται κάθε 5.000 χλμ (3.000 μίλια). Στα ελαστικά που έχουν ένδειξη κατεύθυνσης κύλισης μπορεί να γίνει εναλλαγή μόνο ανάμεσα στα μπροστά και τα πίσω. Βεβαιωθείτε ότι οι δείκτες κατεύθυνσης δείχνουν στην κατεύθυνση περιστροφής του τροχού μετά την ολοκλήρωση της εναλλαγής.

Στην περίπτωση που τα μπροστινά ελαστικά είναι διαφορετικού μεγέθους από τα πίσω ελαστικά δεν μπορεί να γίνει περιστροφή.

Ο κατάλληλος χρόνος για την περιστροφή των ελαστικών μπορεί να ποικίλλει ανάλογα με τον τρόπο της οδήγησης και τις συνθήκες στους δρόμους που οδηγείται το αυτοκίνητο

### **Αισθητήρας πίεσης ελαστικού του Συστήματος Παρακολούθησης Πίεσης Ελαστικών (TPMS) (εάν υπάρχει):**

Συνιστάται να αντικαθιστάτε τον αισθητήρα πίεσης ελαστικού του TPMS όταν αντικαθιστάτε τα ελαστικά λόγω φθοράς ή ηλικίας.

### **Ευθυγράμμιση και ζυγοστάθμιση:**

Εάν το αυτοκίνητο τραβάει προς οποιαδήποτε πλευρά ενώ οδηγείτε σε ευθύ και επίπεδο δρόμο ή εάν αντιληφθείτε ανομοιόμορφη ή αφύσικη φθορά των ελαστικών, μπορεί να χρειαστεί ευθυγράμμιση των τροχών. Εάν το τιμόνι ή το κάθισμα δονείται σε κανονικές ταχύτητες αυτοκινητόδρομου, μπορεί να χρειάζεται ζυγοστάθμιση.

### **Παρμπρίζ:**

Καθαρίζετε το παρμπρίζ σε τακτά διαστήματα. Ελέγχετε το παρμπρίζ τουλάχιστον κάθε έξι μήνες για ραγίσματα ή άλλη ζημιά. Επισκευάστε εάν χρειάζεται.

### **Λεπίδες υαλοκαθαριστήρων:**

Ελέγξτε για ραγίσματα ή φθορά εάν δεν σκουπίζουν καλά.

### **Στο εσωτερικό του αυτοκινήτου**

Τα στοιχεία συντήρησης που αναφέρονται εδώ, θα πρέπει να ελέγχονται σε τακτική βάση, όπως όταν κάνετε περιοδική συντήρηση, καθαρίζετε το αυτοκίνητο κλπ.

### **Πεντάλ γκαζιού:**

Ελέγξτε την ομαλή λειτουργία του πεντάλ και βεβαιωθείτε ότι το πεντάλ δεν μαγκώνει και δεν απαιτεί ανομοιόμορφη προσπάθεια. Κρατήστε τα πατάκια μακριά από το πεντάλ.

### **Πεντάλ φρένου:**

Ελέγξτε την ομαλή λειτουργία του πεντάλ και βεβαιωθείτε ότι έχει την κατάλληλη απόσταση από το πατάκι όταν το πατήσετε τελείως. Ελέγξτε την λειτουργία της υποβοήθησης. Βεβαιωθείτε ότι κρατάτε τα πατάκια μακριά από το πεντάλ.

### **Χειρόφρενο:**

Ελέγξτε τακτικά την λειτουργία του χειρόφρενου. Το αυτοκίνητο θα πρέπει να συγκρατείται με ασφάλεια σε ένα έδαφος με αρκετά απότομη κλίση, όταν έχει εφαρμοστεί μόνο το χειρόφρενο. Εάν το προειδοποιητικό μήνυμα συνεχίζει να εμφανίζεται, συνιστάται να επισκεφθείτε ένα εξουσιοδοτημένο συνεργείο NISSAN για αυτή την επισκευή.

### **Ζώνες ασφαλείας:**

Ελέγξτε όλα τα εξαρτήματα των ζωνών ασφαλείας (π.χ. πόρτες, ρυθμιστές, καρούλι μαζέματος) για την κανονική και σωστή λειτουργία καθώς και την ασφαλή τοποθέτησή τους. Ελέγχετε τον ιμάντα της ζώνης για κοψίματα, φθορές και ξεφτίσματα.

### **Τιμόνι:**

Ελέγξτε για τυχόν αλλαγές στην συμπεριφορά του τιμονιού όπως μεγαλύτερος τζόγος, σκληρό τιμόνι, παράξενοι θόρυβοι κλπ.

### **Προειδοποιητικά φώτα και βομβητές:**

Βεβαιωθείτε ότι όλα τα προειδοποιητικά φώτα και οι βομβητές λειτουργούν κανονικά.

### **Αντιθαμβωτικό παρμπρίζ:**

Ελέγξτε εάν βγαίνει κανονικά ο αέρας από τις εξόδους εξαερισμού όταν βάσετε σε λειτουργία το καλοριφέρ ή το air conditioner.

### **Υαλοκαθαριστήρας και πλυντικό παρμπρίζ\*:**

Ελέγξτε εάν οι καθαριστήρες και το πλυστικό λειτουργούν καλά και οι καθαριστήρες δεν κολλάνε.

Κάτω από το καπό και κάτω από το αυτοκίνητο

Τα παρακάτω μέρη του αυτοκινήτου πρέπει να ελέγχονται περιοδικά, κάθε φορά που αλλάζετε λάδι μηχανής ή βάζετε καύσιμα.

**Μπαταρία 12-volt (εκτός από τις μπαταρίες χωρίς συντήρηση):**

Ελέγξτε την στάθμη του υγρού σε κάθε κελί. Θα πρέπει να είναι ανάμεσα στις γραμμές UPPER (επάνω - μέγιστο) και LOWER (κάτω - ελάχιστο). Τα αυτοκίνητα που λειτουργούν σε υψηλές θερμοκρασίες ή σε δύσκολες συνθήκες οδήγησης, χρειάζονται έλεγχο της στάθμης του υγρού συχνά.

**Στάθμη υγρών φρένων (και συμπλέκτη):**

Για τα μοντέλα με μηχανικό κιβώτιο ταχυτήτων (MT): Βεβαιωθείτε ότι η στάθμη των υγρών των φρένων και του συμπλέκτη βρίσκεται μεταξύ των θέσεων MAX και MIN στα ρεζερβουάρ.

Εκτός των μοντέλων με μηχανικό κιβώτιο ταχυτήτων: (MT): Βεβαιωθείτε ότι η στάθμη των υγρών των φρένων βρίσκεται μεταξύ των θέσεων MAX και MIN στο ρεζερβουάρ.

**Στάθμη αντιψυκτικού κινητήρα:**

Ελέγξτε την στάθμη του αντιψυκτικού όταν ο κινητήρας είναι κρύος. Βεβαιωθείτε ότι η στάθμη του ψυκτικού υγρού βρίσκεται μεταξύ των θέσεων <MAX> και <MIN> στο ρεζερβουάρ.

**Ιμάντες κινητήρα:**

Βεβαιωθείτε ότι οι ιμάντες του κινητήρα δεν είναι ξεροί, φθαρμένοι, σπασμένοι ή λιπαροί.

**Στάθμη λαδιού κινητήρα:**

Αφού παρκάρετε το αυτοκίνητο σε επίπεδο έδαφος και σβήσετε τον κινητήρα, ελέγξτε την στάθμη του λαδιού.

**Διαρροές υγρών:**

Ελέγξτε κάτω από το αυτοκίνητο για διαρροές καυσίμου, λαδιού, νερού ή άλλου υγρού αφού έχει

τε παρκάρει το αυτοκίνητο για λίγο. Το στάξιμο του νερού μετά την χρήση του air conditioner είναι φυσιολογικό. Εάν παρατηρήσετε οποιαδήποτε διαρροή ή υπάρχει ένδειξη αναθυμιάσεων καυσίμου, ελέγξτε την αιτία και διορθώστε την αμέσως.

**Υγρό πλυστικού υαλοκαθαριστήρων:**

Ελέγξτε εάν υπάρχει αρκετό υγρό μέσα στο ρεζερβουάρ.

## ΠΡΟΦΥΛΑΞΕΙΣ ΣΥΝΤΗΡΗΣΗΣ

Όταν κάνετε οποιονδήποτε έλεγχο ή εργασία συντήρησης στο αυτοκίνητό σας, θα πρέπει να προσέχετε ώστε να αποφύγετε τον κατά λάθος σοβαρό τραυματισμό σας ή την πρόκληση ζημιάς στο αυτοκίνητο. Οι παρακάτω είναι γενικές προφυλάξεις οι οποίες θα πρέπει να ακολουθούνται με προσοχή.



### ΠΡΟΕΙΔΟΠΟΙΗΣΗ

- **Ποτέ μην ακουμπάτε, αποσυρμολογείτε, αφαιρείτε ή αντικαθιστάτε τα εξαρτήματα υψηλής τάσης και τα καλώδια καθώς και τα φιλς τους. Οι καλωδιώσεις υψηλής τάσης είναι πορτοκαλί. Η επαφή, αποσυρμολόγηση, αφαίρεση ή αντικατάσταση αυτών των εξαρτημάτων και των καλωδιώσεων μπορεί να προκαλέσει σοβαρά εγκαύματα ή ηλεκτροπληξία που μπορεί να οδηγήσει σε σοβαρό τραυματισμό ή θάνατο.**
- **Ποτέ μην προσπαθήσετε να αφαιρέσετε τον διακόπτη ασφαλείας που βρίσκεται κάτω από το κουτί της κωνόσλας. Ο διακόπτης ασφαλείας χρησιμοποιείται μόνο όταν το αυτοκίνητο συντηρείται από εκπαιδευμένους τεχνικούς που φορούν εξοπλισμό προσωπικής προστασίας και είναι μέλη**

του συστήματος υψηλής τάσης. Η επαφή με τον διακόπτη ασφαλείας μπορεί να προκαλέσει σοβαρά εγκαύματα ή ηλεκτροπληξία που μπορεί να οδηγήσει σε σοβαρό τραυματισμό ή θάνατο.

- **Το σύστημα e-POWER χρησιμοποιεί υψηλή τάση έως περίπου 420 volts. Το σύστημα μπορεί να είναι ζεστό στην διάρκεια και μετά την εκκίνηση. Προσέχετε τόσο την υψηλή τάση όσο και την υψηλή θερμοκρασία. Τηρείτε τις προειδοποιητικές ετικέτες που είναι τοποθετημένες στο αυτοκίνητο.**
- **Ο κινητήρας μπορεί να ξεκινήσει οποιαδήποτε στιγμή χωρίς προειδοποίηση, όταν το σύστημα e-POWER είναι στην λειτουργία ετοιμότητας για την οδήγηση READY. Εάν πρέπει να δουλέψετε με το σύστημα e-POWER στην λειτουργία ετοιμότητας για την οδήγηση READY, κρατήστε τα χέρια σας, τα ρούχα σας, τα μαλλιά σας και τα εργαλεία μακριά από τα βεντιλατέρ που κινούνται, ιμάντες και τα άλλα κινούμενα μέρη.**
- **Παρκάρετε το αυτοκίνητο σε επίπεδο έδαφος, βάλτε το χειρόφρενο και τακάρετε τους τροχούς για να μην μπορεί να κινηθεί το αυτοκίνητο. Πατήστε τον διακόπτη της θέσης P για να αλλάξετε τον επιλογέα στην θέση P (παρκάρισμα).**
- **Βεβαιωθείτε ότι ο διακόπτης παροχής είναι στην θέση OFF όταν κάνετε οποιαδήποτε αντικατάσταση εξαρτημάτων ή επισκευές.**
- **Εάν πρέπει να δουλέψετε με τον κινητήρα να λειτουργεί, κρατήστε τα χέρια σας, τα ρούχα σας, τα μαλλιά σας και τα εργαλεία μακριά από τα βεντιλατέρ που κινούνται, ιμάντες και τα άλλα κινούμενα μέρη.**
- **Συνιστάται να ασφαλίσετε ή να βγάξετε οποιονδήποτε χαλαρό ρουχισμό και να βγάξετε οποιοδήποτε κόσμημα όπως είναι δαχτυλίδια, ρολόγια κλπ πριν δουλέψετε στο αυτοκίνητο.**



- Φοράτε πάντα προστατευτικά ματιών όταν δουλεύετε πάνω στο αυτοκίνητό σας.
- Εάν πρέπει να βάλετε μπροστά τον κινητήρα σε κλειστό χώρο όπως γκαράζ, βεβαιωθείτε ότι υπάρχει αρκετός εξαερισμός για την διαφυγή των καυσαερίων της εξάτμισης.
- Ποτέ μην μπαίνετε κάτω από το αυτοκίνητο όταν αυτό στηρίζεται μόνο από τον γρύλο. Εάν είναι απαραίτητο να δουλέψετε κάτω από το αυτοκίνητο, στηρίξτε το με σταντ ασφαλείας.
- Κρατήστε τα εύφλεκτα υλικά, τις φλόγες και τους σπινθήρες μακριά από το καύσιμο και την μπαταρία.
- Στα βενζινοκίνητα μοντέλα με πολυκάναλο σύστημα έγχυσης (MFI), το φίλτρο καυσίμου ή οι σωληνώσεις καυσίμου, θα πρέπει να συντηρούνται από εξουσιοδοτημένο συνεργείο της Nissan ή εξειδικευμένο συνεργείο, επειδή οι σωληνώσεις καυσίμου είναι υπό υψηλή πίεση, ακόμη και όταν το σύστημα e-POWER είναι σβηστό.
- Το αυτοκίνητό σας είναι εξοπλισμένο με ένα αυτόματο βεντιλατέρ ψύξης του κινητήρα. Μπορεί να ενεργοποιηθεί οποιαδήποτε στιγμή χωρίς προειδοποίηση, ακόμη και εάν ο διακόπτης παροχής είναι στην θέση OFF και το σύστημα e-POWER δεν λειτουργεί. Για να αποφύγετε τραυματισμό, να αποσυνδέετε πάντα τον αρνητικό πόλο του καλωδίου της μπαταρίας πριν δουλέψετε κοντά στον ανεμιστήρα.

#### ΠΡΟΣΟΧΗ

- Μην δουλεύετε κάτω από καπό του κινητήρα όταν ο κινητήρας είναι ζεστός. Σβήστε το σύστημα e-POWER και περιμένετε έως ότου να κρυώσει.
- Αποφύγετε την άμεση επαφή με το χρησιμοποιημένο λάδι κινητήρα και ψυκτικό υγρό. Τα λάθος πεταμέναλάδια του κινητήρα, το αντιψυκτικό του κινητήρα και / ή άλλων υγρών του αυτοκινήτου μπορεί να κάνει ζημιά στο περιβάλλον. Να συμμορφώνεστε πάντα με τους τοπικούς κανονισμούς για την διάθεση των υγρών του αυτοκινήτου.
- Ποτέ μην αφήνετε το σύστημα e-POWER ή τις καλωδιώσεις που έχουν σχέση με τα εξαρτήματα σύνδεσης των καλωδιώσεων να είναι αποσυνδεδεμένα όταν ο διακόπτης παροχής είναι στην θέση ON.
- Ποτέ μην συνδέετε ή αποσυνδέετε την μπαταρία σε οποιοδήποτε εξάρτημα που περιέχει τρανζίστορ ενώ ο διακόπτης παροχής είναι στην θέση ON.

Το κεφάλαιο αυτό σας δίνει οδηγίες που αφορούν τις εργασίες εκείνες που είναι σχετικά εύκολο για έναν ιδιοκτήτη να κάνει.

Θα πρέπει να γνωρίζετε ότι η ελλιπής ή λανθασμένη συντήρηση μπορεί να έχει σαν αποτέλεσμα δυσκολίες στην λειτουργία του αυτοκινήτου ή υπερβολική εκπομπή καυσαερίων και μπορεί να επηρεάσει την κάλυψή σας από την εγγύηση. **Εάν έχετε οποιαδήποτε αμφιβολία σχετικά με κάποια εργασία συντήρησης, αποτανθείτε στο εξουσιοδοτημένο συνεργείο NISSAN ή σε εξειδικευμένο συνεργείο.**

## ΣΗΜΕΙΑ ΕΛΕΓΧΟΥ ΣΤΟΝ ΧΩΡΟ ΤΟΥ ΚΙΝΗΤΗΡΑ

ΜΟΝΤΕΛΑ ΜΕ ΚΙΝΗΤΗΡΑ KR15DDT

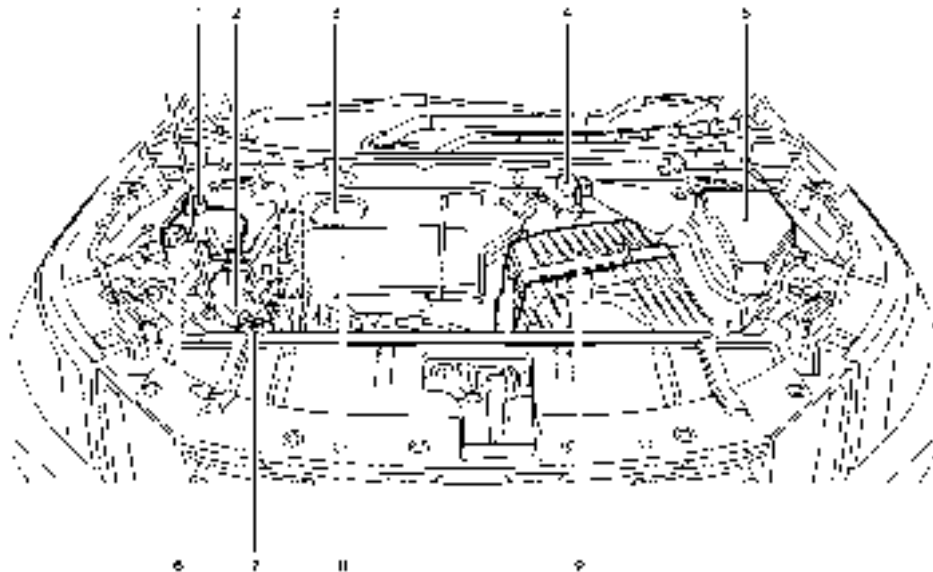

1. Ρεζερβουάρ αντιψυκτικού κινητήρα
2. Βυθομετρική ράβδος λαδιού κινητήρα
3. Τάπα γεμίματος λαδιού κινητήρα
4. Ρεζερβουάρ υγρών φρένων\*
5. Ασφάλειες / ασφαλειοθήκη

6. Ρεζερβουάρ αντιψυκτικού αντιστροφέα
7. Ρεζερβουάρ υγρού πλυντικού παρμπρίζ
8. Ιμάντας

9 Φίλτρο αέρα

\*: Η διάταξη που εμφανίζεται στην εικόνα είναι για τα Αριστεροτίμονα μοντέλα (LHD). Στα Δεξιλοτίμονα(RHD) μοντέλα, το ρεζερβουάρ του υγρού των φρένων βρίσκεται στην αντίθετη πλευρά.

## ΣΥΣΤΗΜΑ ΨΥΞΗΣ ΚΙΝΗΤΗΡΑ



### ΠΡΟΕΙΔΟΠΟΙΗΣΗ

- Ποτέ μην ανοίγετε την τάπα του ρεζερβουάρ του ψυγείου ή την τάπα του ρεζερβουάρ αντιψυκτικού κινητήρα όταν ο κινητήρας είναι ζεστός. Θα μπορούσαν να προκληθούν σοβαρά εγκαύματα από το υγρό που θα διαφύγει με υψηλή πίεση από το ψυγείο. Περιμένετε έως ότου ο κινητήρας και το ψυγείο να κρυώσουν.
- Το ψυκτικό υγρό του κινητήρα είναι δηλητηριώδες και θα πρέπει να αποθηκεύεται προσεκτικά, σε δοχεία με σήμανση και μακριά από τα παιδιά.

Το σύστημα ψύξης του κινητήρα έχει γεμιστεί από το εργοστάσιο με υψηλής ποιότητας και μακράς διάρκειας μείγμα ψυκτικού κατάλληλο για όλο τον χρόνο. Το υψηλής ποιότητας ψυκτικό κινητήρα περιέχει τα κατάλληλα διαλύματα που είναι αποτελεσματικά κατά σκουριάς και αντιψυκτικά. Για τον λόγο αυτό δεν χρειάζεται να χρησιμοποιήσετε άλλα πρόσθετα στο σύστημα ψύξεως.

### ΠΡΟΣΟΧΗ

- Ποτέ μην χρησιμοποιείτε πρόσθετα στο σύστημα ψύξης, όπως για παράδειγμα στεγανοποιητικό ψυγείου. Τα πρόσθετα μπορεί να βουλώσουν το σύστημα ψύξης και να προκαλέσουν ζημιά στον κινητήρα, το κιβώτιο ταχυτήτων και / ή στο σύστημα ψύξης.
- Όταν προσθέτετε ή αντικαθιστάτε ψυκτικό υγρό θα πρέπει να χρησιμοποιείτε μόνο Γνήσιο αντιψυκτικό της NISSAN ή ισάξιο σε ποιότητα, στην σωστή αναλογία ανάμιξης. Παραδείγματα της αναλογίας μίξης του αντιψυκτικού και του νερού εμφανίζονται στον ακόλουθο πίνακα:

Εξωτερική θερμοκρασία κάτω έως	Αντιψυκτικό (συμπυκνωμένο)	Απεσταγμένο ή απιονισμένο νερό
-15 °C	30%	70%
-35 °C	50%	50%

Χρήση Γνήσιο Αντιψυκτικού Κινητήρα NISSAN ή ισάξιο σε ποιότητα. Το Γνήσιο Αντιψυκτικό Κινητήρα NISSAN είναι αντιψυκτικού προ-αναμεμιγμένου τύπου (αναλογία μίξης 50%).

Η χρήση άλλου τύπου διαλυμάτων αντιψυκτικού μπορεί να κάνει ζημιά στο σύστημα ψύξης του κινητήρα. Το ψυγείο είναι εξοπλισμένο με μία τάπα πίεσης. Για να αποτρέψετε ζημιά στον κινητήρα, χρησιμοποιείτε μόνο Γνήσια τάπα ψυγείου της NISSAN ή ισάξια όταν απαιτείται αντικατάσταση.

### ΕΛΕΓΧΟΣ ΤΗΣ ΣΤΑΘΜΗΣ ΤΟΥ ΨΥΚΤΙΚΟΥ ΥΓΡΟΥ ΤΟΥ ΚΙΝΗΤΗΡΑ



Ελέγξτε την στάθμη του αντιψυκτικού στο ρεζερβουάρ όταν ο κινητήρας είναι κρύος. Εάν η στάθμη του αντιψυκτικού είναι κάτω από την MIN στάθμη (2), ανοίξτε την τάπα του ρεζερβουάρ και προσθέστε αντιψυκτικό έως την στάθμη MAX (μέγιστο) (1). Σφίξτε την τάπα καλά μετά την συμπλήρωση αντιψυκτικού στον κινητήρα.

Εάν το σύστημα ψύξης απαιτεί συχνά αντιψυκτικό, ζητήστε τον έλεγχο του. Συνιστάται να επικοινωνήσετε με ένα εξουσιοδοτημένο συνεργείο NISSAN ή εξειδικευμένο συνεργείο για αυτή την υπηρεσία.

### ΑΛΛΑΖΟΝΤΑΣ ΤΟ ΑΝΤΙΨΥΚΤΙΚΟ ΚΙΝΗΤΗΡΑ

Ένα εξουσιοδοτημένο συνεργείο NISSAN ή εξειδικευμένο συνεργείο μπορεί να αλλάξει το αντιψυκτικό του κινητήρα. Η διαδικασία συντήρησης μπορεί να βρεθεί στο Service Manual της NISSAN.

Η ελλιπής συντήρηση μπορεί να έχει σαν αποτέλεσμα την μειωμένη απόδοση του καλοριφέρ και την υπερθέρμανση του κινητήρα.



### ΠΡΟΕΙΔΟΠΟΙΗΣΗ

- Για να αποφύγετε να καείτε, ποτέ μην αλλάζετε το αντιψυκτικό όταν ο κινητήρας είναι ζεστός.
- Ποτέ μην βγάζετε την τάπα του καλοριφέρ ή του ρεζερβουάρ του ψυκτικού υγρού του κινητήρα όταν ο κινητήρας είναι ζεστός. Θα μπορούσαν να προκληθούν σοβαρά εγκαύματα από το υγρό που θα διαφύγει με υψηλή πίεση από το ρεζερβουάρ αντιψυκτικού.
- Αποφύγετε την επαφή του χρησιμοποιημένου αντιψυκτικού με το δέρμα. Εάν γίνει επαφή με το δέρμα, πλύνετε προσεκτικά με σαπούνι ή καθαριστικό χεριών του συντομότερο δυνατόν.
- Διατηρήστε το ψυκτικό μακριά από την πρόσβαση παιδικών και κατοικίδιων.

Το αντιψυκτικό του κινητήρα θα πρέπει να απορρίπτεται με κατάλληλο τρόπο. Ελέγξτε τους τοπικούς κανονισμούς.

## ΣΥΣΤΗΜΑ ΨΥΞΗΣ ΑΝΤΙΣΤΡΟΦΕΑ



### ΠΡΟΕΙΔΟΠΟΙΗΣΗ

- Ποτέ μην βγάξετε την τάπα του καλοριφέρ ή του ρεζερβουάρ του ψυκτικού υγρού του κινητήρα όταν ο κινητήρας είναι ζεστός. Περιμένετε έως ότου ο κινητήρας να κρυώσει. Θα μπορούσαν να προκληθούν σοβαρά εγκαύματα από το υγρό που θα διαφύγει με υψηλή πίεση από το ρεζερβουάρ ψυγείου ή αντιψυκτικού.
- Το ρεζερβουάρ αντιψυκτικού είναι εξοπλισμένο με μία τάπα τύπου πίεσης. Για να αποτρέψετε ζημιά στον κινητήρα και τον αντιστροφέα, χρησιμοποιείτε μόνο Γνήσια τάπα ρεζερβουάρ της NISSAN.

Το σύστημα ψύξης του αντιστροφέα έχει γεμιστεί από το εργοστάσιο με υψηλής ποιότητας και μακράς διάρκειας μείγμα ψυκτικού κατάλληλο για όλο τον χρόνο. Το υψηλής ποιότητας ψυκτικό περιέχει τα κατάλληλα διαλύματα που είναι αποτελεσματικά κατά της σκουριάς και αντιψυκτικά. Για τον λόγο αυτό δεν χρειάζεται να χρησιμοποιήσετε άλλα πρόσθετα στο σύστημα ψύξεως.

### ΠΡΟΣΟΧΗ

- Ποτέ μην χρησιμοποιείτε πρόσθετα στο σύστημα ψύξης όπως στεφανοποιητικό ψυγείου. Αυτό μπορεί να προκαλέσει ζημιά στον αντιστροφέα.
- Όταν προσθέτετε ή αντικαθιστάτε ψυκτικό υγρό θα πρέπει να χρησιμοποιείτε μόνο Γνήσιο αντιψυκτικό της NISSAN ή ισάξιο σε ποιότητα, στην σωστή αναλογία ανάμιξης. Παραδείγματα της αναλογίας μίξης του αντιψυκτικού και του νερού εμφανίζονται στον ακόλουθο πίνακα:

Εξωτερική θερμοκρασία κάτω από	Αντιψυκτικό (συμπυκνωμένο)	Απεσταγμένο ή απιονισμένο νερό
-15 °C	30%	70%
-35 °C	50%	50%

Η χρήση άλλου τύπου διαλυμάτων αντιψυκτικού μπορεί να κάνει ζημιά στο σύστημα ψύξης του αντιστροφέα.

Το ρεζερβουάρ του Αντιστροφέα είναι εξοπλισμένο με μία τάπα πίεσης. Για να αποτρέψετε ζημιά στον κινητήρα, χρησιμοποιείτε μόνο Γνήσια τάπα ρεζερβουάρ αντιστροφέα της NISSAN ή ισάξια όταν απαιτείται αντικατάσταση.

### ΕΛΕΓΧΟΝΤΑΣ ΤΗΝ ΣΤΑΘΜΗ ΤΟΥ ΑΝΤΙΨΥΚΤΙΚΟΥ ΤΟΥ ΑΝΤΙΣΤΡΟΦΕΑ



Ελέγξτε την στάθμη του αντιψυκτικού στο ρεζερβουάρ όταν ο κινητήρας είναι κρύος. Εάν η στάθμη του αντιψυκτικού είναι κάτω από την ένδειξη MIN (2), προσθέστε αντιψυκτικό την ένδειξη MAX (1).

Σφίξτε την τάπα καλά μετά την συμπλήρωση αντιψυκτικού στον αντιστροφέα.

Εάν το σύστημα ψύξης του αντιστροφέα απαιτεί

συχνά αντιψυκτικό, ζητήστε τον έλεγχο του. Συνιστάται να επισκεφθείτε ένα εξουσιοδοτημένο συνεργείο NISSAN ή εξειδικευμένο συνεργείο για αυτή την υπηρεσία.

### ΑΛΛΑΖΟΝΤΑΣ ΤΟ ΑΝΤΙΨΥΚΤΙΚΟ ΤΟΥ ΑΝΤΙΣΤΡΟΦΕΑ

Το αντιψυκτικό του αντιστροφέα δεν χρειάζεται συντήρηση.

Εάν απαιτείται αντικατάσταση, συνιστάται να επικοινωνήσετε με ένα εξουσιοδοτημένο συνεργείο NISSAN ή εξειδικευμένο συνεργείο για αυτή την υπηρεσία.

Η λάθος συντήρηση μπορεί να οδηγήσει σε υπερθέρμανση του αντιστροφέα.



### ΠΡΟΕΙΔΟΠΟΙΗΣΗ

- Για να αποφύγετε ζημιά ή να καείτε, ποτέ μην αλλάξετε το αντιψυκτικό όταν ο κινητήρας είναι ζεστός.
- Ποτέ μην βγάξετε την τάπα του καλοριφέρ ή του ρεζερβουάρ του ψυκτικού υγρού του κινητήρα όταν ο κινητήρας είναι ζεστός. Θα μπορούσαν να προκληθούν σοβαρά εγκαύματα από το υγρό που θα διαφύγει με υψηλή πίεση από το ρεζερβουάρ ψυγείου ή αντιψυκτικού.
- Αποφύγετε την επαφή του χρησιμοποιημένου αντιψυκτικού με το δέρμα. Εάν γίνει επαφή με το δέρμα, πλύνετε προσεκτικά με σαπούνι ή καθαριστικό χεριών το συντομότερο δυνατόν.
- Διατηρήστε το ψυκτικό μακριά από την πρόσβαση παιδικών και κατοικίδιων.

Το αντιψυκτικό του αντιστροφέα θα πρέπει να απορρίπτεται με κατάλληλο τρόπο. Ελέγξτε τους τοπικούς κανονισμούς.

## ΛΑΔΙ ΚΙΝΗΤΗΡΑ

### ΕΛΕΓΧΟΣ ΤΗΣ ΣΤΑΘΜΗΣ ΤΟΥ ΛΑΔΙΟΥ ΤΟΥ ΚΙΝΗΤΗΡΑ

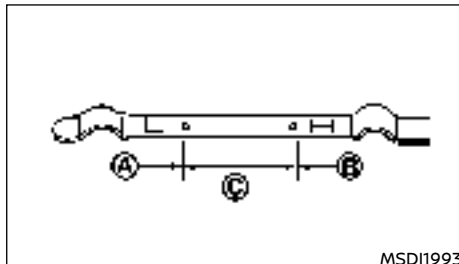

MSDI1993

1. Παρκάρετε το αυτοκίνητο σε επίπεδη επιφάνεια και βάλτε το χειρόφρενο.
2. Βάλτε μπροστά τον κινητήρα. Εάν ο κινητήρας είναι κρύος, βάλτε τον να δουλέψει έως ότου φτάσει την κανονική θερμοκρασία λειτουργίας (περίπου 5 λεπτά).
3. Σβήστε τον κινητήρα.
4. Περιμένετε τουλάχιστον 10 λεπτά έως ότου το λάδι επιστρέψει στο κάρτερ.
5. Βγάλτε την βυθομετρική ράβδο και σκουπίστε την.
6. Βάλτε την πάλι στην θέση της.
7. Βγάλτε την βυθομετρική ράβδο ξανά και ελέγξτε την στάθμη του λαδιού. Θα πρέπει να είναι στην κανονική περιοχή (C).
8. Εάν η στάθμη του λαδιού είναι κάτω από την ένδειξη (A), βγάλτε την τάπα γεμίματος λαδιού και προσθέστε το συνιστώμενο λάδι από το άνοιγμα. Μην γεμίζετε πολύ (B)  
Όταν γεμίζετε με λάδι κινητήρα μην βγάξετε την βυθομετρική ράβδο.
9. Ελέγξτε πάλι την στάθμη του λαδιού με την βυθομετρική ράβδο.

Είναι φυσιολογικό να προσθέτετε ορισμένο λάδι ανάμεσα στα διαστήματα συντήρησης ή στην διάρκεια της περιόδου στρωσίματος, ανάλογα με την δυσκολία των συνθηκών λειτουργίας.

#### ΠΡΟΣΟΧΗ

Η στάθμη του λαδιού του κινητήρα θα πρέπει να ελέγχεται τακτικά. Η λειτουργία του κινητήρα με ανεπαρκή ποσότητα λαδιού μπορεί να του προκαλέσει ζημιά η οποία δεν καλύπτεται από την εγγύηση.

### ΑΛΛΑΓΗ ΤΟΥ ΛΑΔΙΟΥ ΚΑΙ ΤΟΥ ΦΙΛΤΡΟΥ ΛΑΔΙΟΥ ΤΟΥ ΚΙΝΗΤΗΡΑ



#### ΠΡΟΕΙΔΟΠΟΙΗΣΗ

- Το παλιό λάδι του κινητήρα θα πρέπει να απορρίπτεται με κατάλληλο τρόπο. Ποτέ μην το ρίχνετε ή το πετάτε στο έδαφος, κανάλια, ποτάμια κλπ. Θα πρέπει να απορρίπτεται σε κατάλληλες εγκαταστάσεις αποβλήτων. Η NISSAN συνιστά να αλλάζετε το λάδι σε εξουσιοδοτημένο συνεργείο NISSAN ή εξειδικευμένο συνεργείο.
- Επειδή το λάδι κινητήρα είναι ζεστό, προσέχετε να μην καείτε.
- Η παρατεταμένη και επαναλαμβανόμενη επαφή με τα χρησιμοποιημένα λάδια κινητήρα, μπορεί να προκαλέσει καρκίνο του δέρματος.
- Αποφύγετε την επαφή των χρησιμοποιημένων λαδιών με το δέρμα. Εάν γίνει επαφή με το λάδι, πλύνετε προσεκτικά με σαπούνι ή καθαριστικό χεριών και άφθονο νερό το συντομότερο δυνατόν.
- Κρατήστε τα χρησιμοποιημένα λάδια σε δοχεία με κατάλληλη σήμανση, μακριά από τα παιδιά.

### Ρυθμίσεις αυτοκινήτου

1. Παρκάρετε το αυτοκίνητο σε επίπεδη επιφάνεια και δέστε το χειρόφρενο.
2. Βάλτε τον κινητήρα να λειτουργήσει έως ότου να φτάσει την θερμοκρασία λειτουργίας.
3. Σβήστε τον κινητήρα και περιμένετε για περισσότερα από 10 λεπτά.
4. Σηκώστε και στρίψτε το αυτοκίνητο χρησιμοποιώντας κατάλληλο γρύλο εδάφους και σταντ ασφαλείας για τον γρύλο.
  - Βάλτε σταντ ασφαλείας για τον γρύλο κάτω από τα σημεία ανύψωσης του αυτοκινήτου.
  - Ένας κατάλληλος αντάπτορας θα πρέπει να προσαρτηθεί στο στήριγμα του γρύλου.
5. Βγάλτε το κάτω κάλυμμα του κινητήρα.
  - Αφαιρέστε τα κλιπ γύρω από το κάτω κάλυμμα.
  - Στην συνέχεια αφαιρέστε τις άλλες βίδες που συγκρατούν το κάτω κάλυμμα στην θέση του.

#### ΠΡΟΣΟΧΗ

Βεβαιωθείτε ότι χρησιμοποιούνται τα σωστά σημεία ανύψωσης και στήριξης για να αποφύγετε ζημιά στο αυτοκίνητο.

## Λάδι κινητήρα και φίλτρο



- (1) Τάπα γεμίσματος λαδιού
- (2) Τάπα αποστράγγισης λαδιού
- (3) Φίλτρο λαδιού

1. Τοποθετήστε ένα μεγάλο δοχείο αποστράγγισης κάτω από την τάπα αποστράγγισης.
2. Βγάλτε την τάπα του φίλτρου λαδιού.
3. Αφαιρέστε την τάπα αποστράγγισης με ένα γαλλικό κλειδί και στραγγίξτε τελείως το λάδι.

### ΠΡΟΣΟΧΗ

**Επειδή το λάδι κινητήρα είναι ζεστό, προσέχετε να μην καείτε.**



### ΠΡΟΕΙΔΟΠΟΙΗΣΗ

- Η παρατεταμένη και επαναλαμβανόμενη επαφή με τα χρησιμοποιημένα λάδια κινητήρα, μπορεί να προκαλέσει καρκίνο του δέρματος.
  - Προσπαθήστε να αποφύγετε την επαφή των χρησιμοποιημένων λαδιών με το δέρμα. Εάν γίνει επαφή με το δέρμα, πλύνετε προσεκτικά με σαπούνι ή καθαριστικό χεριών το συντόμοτερο δυνατόν.
  - Κρατήστε τα χρησιμοποιημένα λάδια κινητήρα μακριά από τα παιδιά.
- Το παλιό λάδι του κινητήρα θα πρέπει να απορρίπτεται με κατάλληλο τρόπο.
  - Ελέγξτε τους τοπικούς κανονισμούς.

(Κάντε τα βήματα 4 έως 7 μόνο όταν χρειάζεται αλλαγή του φίλτρου λαδιού του κινητήρα.)

4. Χαλαρώστε το φίλτρο λαδιού με ένα κλειδί για φίλτρο λαδιού. Βγάλτε το φίλτρο λαδιού γυρίζοντας το με το χέρι.
5. Καθαρίστε την επιφάνεια εφαρμογής του φίλτρου λαδιού με ένα καθαρό κουρέλι.

### ΠΡΟΣΟΧΗ

**Βεβαιωθείτε ότι έχετε αφαιρέσει τυχόν υλικό υπολείμματα της παλιάς φλάντζας από την επιφάνεια στερέωσης στον κινητήρα. Εάν δεν το κάνετε μπορεί να γίνει ζημιά στον κινητήρα.**

6. Καλύψτε την φλάντζα του νέου φίλτρου με καθαρό λάδι κινητήρα.
7. Βιδώστε το νέο φίλτρο δεξιόστροφα έως ότου να νιώσετε μία ελαφριά αντίσταση και μετά βιδώστε επιπλέον κατά 2/3 της στροφής.

**Δυνάμεις σύσφιξης φίλτρου λαδιού:**

**15.0 έως 21.0 N·m**

**(1.5 έως 2.1 kg·m, 11 έως 15 ft·lb)**

8. Καθαρίστε και τοποθετήστε ξανά την τάπα αποστράγγισης και μία καινούργια φλάντζα. Σφίξτε την τάπα αποστράγγισης με ένα γαλλικό κλειδί.

**Δυνάμεις σύσφιξης τάπας αποστράγγισης:**

**30.0 έως 37.0 N·m**

**(3.1 έως 3.8 kg·m, 22 έως 27 ft·lb)**

Μην χρησιμοποιείτε υπερβολική δύναμη.

9. Γεμίστε τον κινητήρα με το συνιστώμενο λάδι μέσω του στομιού γεμίσματος λαδιού και τοποθετήστε καλά την τάπα γεμίσματος λαδιού.

Δείτε το «Συνιστώμενα υγρά / λιπαντικά και περιεκτικότητες» (Σελίδα 482) για την αποστράγγιση και την περιεκτικότητα. Η αποστράγγιση και η περιεκτικότητα εξαρτώνται από την θερμοκρασία του λαδιού και την ώρα αποστράγγισης. Χρησιμοποιήστε αυτές τις προδιαγραφές μόνο σαν αναφορά. Να χρησιμοποιείτε πάντα την βυθομετρική ράβδο για να καθορίσετε την κατάλληλη ποσότητα λαδιού μέσα στον κινητήρα.

## ΙΜΑΝΤΑΣ

10. Βάλτε μπροστά τον κινητήρα και ελέγξτε για διαρροή γύρω από την τάπα αποστράγγισης και από το φίλτρο λαδιού. Διορθώστε εάν χρειάζεται.

11. Σβήστε τον κινητήρα και περιμένετε για περισσότερα από 10 λεπτά. Ελέγξτε πάλι την στάθμη του λαδιού με την βυθομετρική ράβδο. Προσθέστε λάδι κινητήρα εάν χρειάζεται.

Μετά την λειτουργία

1. Τοποθετήστε πάλι το κάτω κάλυμμα σε σειρά αντίστροφη της αφαίρεσης.
2. Χαμηλώστε το αυτοκίνητο προσεκτικά στο έδαφος.
3. Επαναφέρετε το Σύστημα Ελέγχου Λαδιού και την υπεναθμίση αλλαγής λαδιού και φίλτρου. (Δείτε το «[Maintenance] συντήρηση» (Σελίδα 103).)



1. Αντλία νερού
2. Τροχαλία στροφάλου



### ΠΡΟΕΙΔΟΠΟΙΗΣΗ

**Βεβαιωθείτε ότι ο διακόπτης παροχής είναι στην θέση OFF πριν κάνετε συντήρηση των ιμάντων. Ο κινητήρας μπορεί να περιστραφεί απροσδόκητα.**

1. Ελέγξτε οπτικά τον ιμάντα για ενδείξεις ασυνήθιστης φθοράς, κοψίματα ή σημάδια τριβής. Εάν ο ιμάντας είναι σε κακή κατάσταση, ζητήστε την αντικατάστασή του. Συνιστάται να επικοινωνήσετε με ένα εξουσιοδοτημένο συνεργείο NISSAN ή εξειδικευμένο συνεργείο για αυτή την υπηρεσία.
2. Να ελέγχετε τακτικά τον έλεγχο του ιμάντα.

## ΜΠΟΥΖΙ



### ΠΡΟΕΙΔΟΠΟΙΗΣΗ

**Βεβαιωθείτε ότι ο κινητήρας είναι σβηστός, ο διακόπτης παροχής είναι στην θέση OFF και το χειρόφρενο έχει δεθεί.**

### ΠΡΟΣΟΧΗ

**Χρησιμοποιείτε κατάλληλο μπουζόκλειδο για να βγάλετε τα μπουζί. Λάθος μπουζόκλειδο μπορεί να κάνει ζημιά στα μπουζί.**

### ΑΝΤΙΚΑΘΙΣΤΩΝΤΑΣ ΤΑ ΜΠΟΥΖΙ

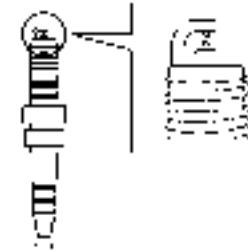

Εάν απαιτείται αντικατάσταση, συνιστάται να επικοινωνήσετε με ένα εξουσιοδοτημένο συνεργείο NISSAN ή εξειδικευμένο συνεργείο για αυτή την υπηρεσία.

Πλατινένια μπουζί με ακίδα Ιριδίου

Δεν είναι απαραίτητο να αντικαταστήσετε τα πλατινένια μπουζί με ακίδα ιριδίου τόσο συχνά όσο τα συμβατικού τύπου μπουζί καθώς θα διαρκέσουν πολύ περισσότερο. Ακολουθήστε το πρόγραμμα συντήρησης που εμφανίζεται στο ξεχωριστό βιβλίο

## ΦΡΕΝΑ

συντήρησης. Μην χρησιμοποιείτε ξανά τα πλατινένια μπουζί με σκίδα ιριδίου καθαρίζοντας ή ανοίγοντας το διάκενο.

**Αντικαθιστάτε πάντα τα μπουζί με τα συνιστώμενα ή ισάξια.**

### ΕΛΕΓΧΟΣ ΧΕΙΡΟΦΡΕΝΟΥ

Ελέγχετε περιοδικά την απόδοση του χειρόφρενου, παρκάροντας το αυτοκίνητο σε μία απότομη κατηφόρα και συγκρατώντας το μόνο με το χειρόφρενο. Εάν δεν φρενάρει ικανοποιητικά, αποτανθείτε στο εξουσιοδοτημένο συνεργείο NISSAN ή εξειδικευμένο συνεργείο.

### ΕΛΕΓΧΟΣ ΠΕΝΤΑΛ ΤΟΥ ΦΡΕΝΟΥ



#### ΠΡΟΕΙΔΟΠΟΙΗΣΗ

**Δείτε ένα εξουσιοδοτημένο συνεργείο NISSAN ή εξειδικευμένο συνεργείο για τον έλεγχο του συστήματος του φρένου εάν το ύψος του πεντάλ του φρένου δεν επιστρέφει στο κανονικό.**

Με τον σύστημα e-POWER σε λειτουργία, ελέγξτε την απόσταση ανάμεσα στην επάνω επιφάνεια του πεντάλ και το μεταλλικό πάτωμα. Εάν είναι εκτός της κλίμακας που αναφέρεται, αποτανθείτε στο εξουσιοδοτημένο συνεργείο NISSAN ή εξειδικευμένο συνεργείο.

**Δύναμη πίεσης  
490 N (50 kg, 110 lb)**

Αριστεροτίμονο μοντέλο LHD	Δεξιοτίμονο μοντέλο RHD
70 mm (2.8 in) ή περισσότερο	80 mm (3.1 in) ή περισσότερο

### Αυτορυθμιζόμενα φρένα

Το αυτοκίνητό σας είναι εξοπλισμένο με αυτορυθμιζόμενα φρένα. Τα αυτορυθμιζόμενα φρένα με δισκόπλευρα ρυθμίζονται κάθε φορά που πατάτε το φρένο.



#### ΠΡΟΕΙΔΟΠΟΙΗΣΗ

**Ζητήστε τον έλεγχο του συστήματος των φρένων εάν το ύψος του πεντάλ του φρένου δεν επιστρέφει στο κανονικό. Συνιστάται να επικοινωνήσετε με ένα εξουσιοδοτημένο συνεργείο NISSAN ή εξειδικευμένο συνεργείο για αυτή την υπηρεσία.**

### Προειδοποίηση φθοράς στα τακάκια των φρένων

Τα τακάκια των δίσκων των φρένων έχουν ηχητική προειδοποίηση φθοράς. Όταν ένα τακάκι απαιτεί αντικατάσταση θα κάνει έναν υψηλό ήχο γρατζουνίσματος όταν το αυτοκίνητο είναι σε κίνηση. Αυτός ο ήχος γρατζουνίσματος θα παρουσιαστεί πρώτα μόνο όταν πατάτε το πεντάλ του φρένου. Μετά από περισσότερη φθορά στο τακάκι ο ήχος θα ακούγεται πάντα ακόμη και εάν δεν πατάτε το πεντάλ του φρένου. Ζητήστε τον έλεγχο των φρένων το ταχύτερο δυνατόν εάν ακούσετε τον προειδοποιητικό ήχο φθοράς.

Κάτω από ορισμένες συνθήκες οδήγησης και κλιματικές μπορεί περιστασιακά να ακούγονται τριξίματα, στριγκλίσματα ή άλλοι θόρυβοι από τα φρένα. Περιστασιακά, ο θόρυβος των φρένων στην διάρκεια ελαφρών έως μέτριων φρεναρισμάτων είναι φυσιολογικός και δεν επηρεάζει την λειτουργία ή απόδοση του συστήματος των φρένων.





### ΠΡΟΕΙΔΟΠΟΙΗΣΗ

- Χρησιμοποιείτε μόνο καινούργιο υγρό από σφραγισμένο δοχείο. Το παλιό, χαμηλής ποιότητας, ή νοθευμένο υγρό μπορεί να προκαλέσει ζημιά στα συστήματα των φρένων. Η χρήση ακατάλληλων υγρών μπορεί να προκαλέσει ζημιά στο σύστημα των φρένων και να επηρεάσει την ικανότητα φρεναρίσματος του αυτοκινήτου.
- Καθαρίστε την τάπα γεμίσματος πριν την βγάλετε.
- Το υγρό των φρένων είναι δηλητηριώδες και θα πρέπει να φυλάσσεται προσεκτικά, σε ειδικά δοχεία με ετικέτα, μακριά από τα παιδιά.

### ΠΡΟΣΟΧΗ

Μην χύνετε το υγρό πάνω σε βαμμένες επιφάνειες γιατί θα προκληθεί ζημιά στο χρώμα. Εάν χυθεί υγρό φρένων, πλύνετε το με νερό.



Ελέγξτε την στάθμη του υγρού στο ρεζερβουάρ. Εάν η στάθμη του υγρού είναι κάτω από την στάθμη <MIN> (ελάχιστο) (2) θα ανάψει το προειδοποιητικό

φως φρένων. Προσθέστε υγρό έως την γραμμή MAX (μέγιστο) (1). Δείτε «Συνιστώμενα Υγρά / Λιπαντικά και χωρητικότητες» (Σελίδα 482) για τους συνιστώμενους τύπους υγρών.)

Εάν χρειάζεται να συμπληρώνετε συχνά υγρό, το σύστημα θα πρέπει να ελεγχθεί επισταμένα από το εξουσιοδοτημένο συνεργείο NISSAN ή εξειδικευμένο συνεργείο.

Αντικαταστήστε το υγρό των φρένων σύμφωνα με το διάστημα συντήρησης που εμφανίζεται στο ξεχωριστό βιβλίο συντήρησης.

Όταν απαιτείται έλεγχος ή αντικατάσταση, η NISSAN συνιστά να πηγαίνετε σε ένα εξουσιοδοτημένο συνεργείο NISSAN ή εξειδικευμένο συνεργείο για την συντήρηση.



### ΠΡΟΕΙΔΟΠΟΙΗΣΗ

- Χρησιμοποιήστε μόνο Γνήσιο NISSAN Matic S ATF. Μην αναμιγνύετε με άλλα υγρά.
- Η χρήση υγρού κιβωτίου ταχυτήτων διαφορετικού από το Γνήσιο NISSAN Matic S ATF θα προκαλέσει επιδείνωση της οδήγησης και της διάρκειας ζωής του κιβωτίου ταχυτήτων, ενώ μπορεί να γίνει ζημιά στο κιβώτιο ταχυτήτων η οποία δεν καλύπτεται από την εγγύηση.

## ΦΙΛΤΡΟ ΑΕΡΑ

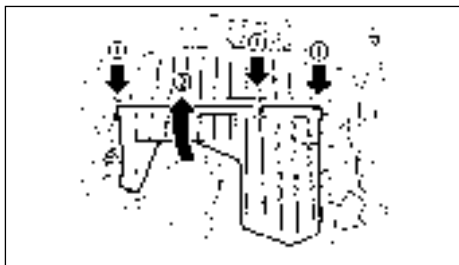

### ΠΡΟΕΙΔΟΠΟΙΗΣΗ

Εάν έχετε τον κινητήρα σε λειτουργία έχοντας βγάλει το φίλτρο αέρα μπορεί να προκαλέσετε εγκαύματα στον εαυτό σας και τους άλλους. Το φίλτρο αέρα όχι μόνο καθαρίζει τον αέρα αλλά, χρησιμεύει και σαν σύστημα συγκράτησης της φλόγας στην περίπτωση που ο κινητήρας κάνει σκάσιμο στην εισαγωγή. Σε περίπτωση που αφαιρέσετε το φίλτρο αέρα και ο κινητήρας κάνει σκασίματα στην εισαγωγή, τότε υπάρχει η πιθανότητα φωτιάς, με αποτέλεσμα να καείτε. Ποτέ μην οδηγείτε με βγαλμένο το φίλτρο αέρα. Να προσέχετε όταν δουλεύετε στον κινητήρα με το φίλτρο αέρα βγαλμένο.

Για να αφαιρέσετε το φίλτρο, ελευθερώστε τα κλιπ ασφάλισης (1) και τραβήξτε το κάλυμμα του φίλτρου αέρα επάνω (2).

Δεν είναι απαραίτητο να τραβήξετε έξω την μονάδα του φίλτρου αέρα όταν αντικαθιστάτε το στοιχείο του φίλτρου.

Το σώμα του φίλτρου αέρα τύπου υγρού χάρτου δεν θα πρέπει να καθαριστεί και να χρησιμοποιηθεί ξανά. Το σώμα του φίλτρου αέρα τύπου ξηρού

χάρτου μπορεί να καθαριστεί και να χρησιμοποιηθεί ξανά. Αντικαταστήστε το φίλτρο αέρα σύμφωνα με το πρόγραμμα συντήρησης που εμφανίζεται στο ξεχωριστό βιβλίο συντήρησης.

Όταν αντικαθιστάτε το φίλτρο αέρα, σκουπίστε το εσωτερικό της θέσης του φίλτρου αέρα (παπά) και το κάλυμμα, με ένα υγρό πανί.

## ΛΕΠΙΔΕΣ ΥΑΛΟΚΑΘΑΡΙΣΤΗΡΩΝ

### ΛΕΠΙΔΕΣ ΥΑΛΟΚΑΘΑΡΙΣΤΗΡΩΝ

#### Καθάρισμα

Εάν το παρμπρίζ δεν είναι καθαρό μετά την χρήση του πλυντικού των υαλοκαθαριστήρων ή εάν η λεπίδα του καθαριστήρα κάνει θόρυβο όταν λειτουργεί, μπορεί να υπάρχει κερή ή άλλο υλικό πάνω στην λεπίδα του υαλοκαθαριστήρα.

Καθαρίστε το εξωτερικό του παρμπρίζ με ένα διάλυμα για υαλοκαθαριστήρες ή με μαλακό καθαριστικό. Το παρμπρίζ είναι καθαρό εάν δεν σχηματίζονται χάντρες όταν ξεπλένεται με καθαρό νερό.

Καθαρίστε κάθε λεπίδα σκουπίζοντας την με ένα πανί βρεγμένο σε διάλυμα καθαριστικού παρμπρίζ ή μαλακό καθαριστικό. Στην συνέχεια ξεπλύνετε την λεπίδα με καθαρό νερό. Εάν το παρμπρίζ σας συνεχίζει να μην είναι καθαρό μετά το καθάρισμα των λεπίδων και την χρήση του υαλοκαθαριστήρα, αντικαταστήστε τις λεπίδες.

#### ΠΡΟΣΟΧΗ

**Οι φθαρμένες λεπίδες υαλοκαθαριστήρων μπορεί να κάνουν ζημιά στο παρμπρίζ και να εμποδίζουν την ορατότητα του οδηγού.**

#### Όταν το μπεκ του πλυντικού είναι βουλωμένο:

Συνιστάται να δείτε ένα εξουσιοδοτημένο συνεργείο NISSAN ή εξειδικευμένο συνεργείο εάν ένα μπεκ ψεκασμού είναι βουλωμένο ή προκύψει οποιαδήποτε δυσλειτουργία. Μην προσπαθήσετε να το καθαρίσετε με χρήση βελόνας ή καρφίτσας. Εάν το κάνετε μπορεί να γίνει ζημιά στο μπεκ.

#### Αντικατάσταση

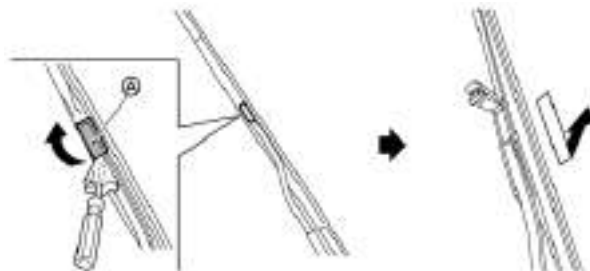

Αντικαταστήστε τις λεπίδες των υαλοκαθαριστήρων εάν είναι φθαρμένες.

1. Σηκώστε το μπράτσο του υαλοκαθαριστήρα μακριά από το παρμπρίζ. Όταν σηκώνετε το μπράτσο του υαλοκαθαριστήρα, σηκώστε το μπράτσο του υαλοκαθαριστήρα του υαλοκαθαριστήρα του οδηγού πρώτα και μετά της πλευρά του συνοδηγού. Σε διαφορετική περίπτωση, οι λεπίδες των υαλοκαθαριστήρων μπορεί να γρατζουνιστούν και μπορεί να προκαλέσουν ζημιά.

2. Ανοίξτε το (Α), χρησιμοποιώντας ένα κατάλληλο εργαλείο και μετά κινήστε την λεπίδα του υαλοκαθαριστήρα κάτω, όπως φαίνεται και βγάλτε την.

3. Βάλτε την νέα λεπίδα του υαλοκαθαριστήρα στο μπράτσο για να ακουστεί ο ήχος κλικ.

4. Κλείστε .

#### ΠΡΟΣΟΧΗ

- Μετά την αντικατάσταση της λεπίδας του υαλοκαθαριστήρα, επαναφέρετε το μπράτσο του υαλοκαθαριστήρα στην αρχική του θέση, διαφορετικά μπορεί να πάθει ζημιά όταν το καπό είναι ανοικτό.

- Βεβαιωθείτε ότι η λεπίδα του υαλοκαθαριστήρα εφάπτεται

#### ΛΕΠΙΔΑ ΠΙΣΩ ΥΑΛΟΚΑΘΑΡΙΣΤΗΡΑ

Συνιστάται να επικοινωνήσετε με ένα εξουσιοδοτημένο συνεργείο NISSAN ή εξειδικευμένο συνεργείο εάν απαιτείται έλεγχος ή αντικατάσταση

## ΥΓΡΟ ΠΛΥΣΤΙΚΟΥ ΠΑΡΜΠΡΙΖ



Ελέγξτε την στάθμη του υγρού στο ρεζερβουάρ του πλυντικού του παρμπρίζ. Χρησιμοποιήστε το δάχτυλό σας για να ταπώσετε την τρύπα στο κέντρο του συνόλου της τάπας / του σωλήνα και μετά βγάλτε το σύνολο από το ρεζερβουάρ. Εάν δεν υπάρχει υγρό στον σωλήνα, προσθέστε υγρό πλυντικού παρμπρίζ.

Προσθέστε ένα διάλυμα απορρυπαντικού στο πλυντικό για καλύτερο καθαρισμό. Τον χειμώνα προσθέστε αντιψυκτικό καθαριστικό παρμπρίζ. Ακολουθήστε τις οδηγίες του κατασκευη για την αναλογία του μίγματος.

Γεμίζετε το ρεζερβουάρ με το υγρό του πλυντικού του παρμπρίζ κατά περιόδους.

Γεμίζετε το ρεζερβουάρ πιο συχνά όταν οι συνθήκες οδήγησης απαιτούν την χρήση αυξημένης ποσότητα υγρού πλυντικού.







### ΠΡΟΣΟΧΗ

- Μην αντικαθιστάτε το αντιψυκτικό του κινητήρα με το αντιψυκτικό για το πλυντικό παρμπρίζ. Μπορεί να προκληθεί ζημιά στο χρώμα του αυτοκινήτου.

## 12-VOLT ΜΠΑΤΑΡΙΑ

### ΜΠΑΤΑΡΙΑ ΑΥΤΟΚΙΝΗΤΟΥ 12-VOLT

- Μην γεμίζετε το ρεζερβουάρ του πλυντικού παρμπρίζ με συμπυκνωμένα υγρά χωρίς να τα διαλύσετε. Ορισμένα συμπυκνωμένα υγρά πλυντικού με βάση την μεθυλική αλκοόλη μπορεί να κάνουν μόνιμο λεκέ στις γρίλιες εάν χυθούν ενώ γεμίζετε το ρεζερβουάρ του πλυντικού παρμπρίζ.
- Αναμίξτε από πριν τα συμπυκνωμένα υγρά πλυντικού παρμπρίζ με νερό σύμφωνα με τις στάθμες που συνιστά ο κατασκευαστής πριν ρίξετε το υγρό μέσα στο πλυντικό του παρμπρίζ. Μην χρησιμοποιείτε το ρεζερβουάρ του πλυντικού παρμπρίζ για να αναμίξετε το συμπυκνωμένο υγρό πλυντικού με νερό.

Προειδοποιητικά σύμβολα μπαταρίας		 ΠΡΟΕΙΔΟΠΟΙΗΣΗ
1	 Όχι κάπνισμα Όχι γυμνές φλόγες Όχι σπινθήρες	Ποτέ μην καπνίζετε γύρω από την μπαταρία. Ποτέ μην εκθέτετε την μπαταρία σε γυμνές φλόγες ή ηλεκτρικούς σπινθήρες.
2	 Καλύψτε τα μάτια σας	Χειριστείτε την μπαταρία με προσοχή. Να φοράτε πάντα προστατευτικά γυαλιά για τα μάτια σας για την περίπτωση έκρηξης ή οξέως μπαταρίας.
3	 Μακριά από παιδιά	Ποτέ μην αφήνετε παιδιά να πιάσουν την μπαταρία. Κρατήστε την μπαταρία μακριά από τα παιδιά.
4	 Οξύ μπαταρίας	Μην αφήνετε το υγρό της μπαταρίας να έλθει σε επαφή με το δέρμα, τα μάτια, τα υφάσματα ή βαμμένες επιφάνειες. Μόλις πιάσετε την μπαταρία ή το κάλυμμά της, πλύνετε αμέσως προσεκτικά τα χέρια σας. Εάν το υγρό της μπαταρίας μπει στα μάτια σας, το δέρμα σας ή τα ρούχα σας, πλύνετε με άφθονο νερό αμέσως για τουλάχιστον 15 λεπτά και αναζητήστε ιατρική βοήθεια. Το υγρό της μπαταρίας είναι οξύ. Εάν το υγρό της μπαταρίας μπει στα μάτια σας ή στο δέρμα σας μπορεί να προκαλέσει απώλεια όρασης ή εγκαύματα.
5	 Δείτε τις οδηγίες λειτουργίας	Πριν πιάσετε την μπαταρία, διαβάστε αυτή την οδηγία προσεκτικά για να βεβαιωθείτε για τον σωστό και ασφαλή χειρισμό.
6	 Εκρηκτικό αέριο	Το αέριο Υδρογόνο το οποίο παράγεται από το υγρό της μπαταρίας είναι εκρηκτικό.



#### ΠΡΟΕΙΔΟΠΟΙΗΣΗ

Μην βάζετε σε λειτουργία το αυτοκίνητο εάν η στάθμη των υγρών της μπαταρίας 12-volt είναι χαμηλή. Η χαμηλή στάθμη του υγρού της μπαταρίας 12-volt μπορεί να προκαλέσει υψηλό-τερο φορτίο στην μπαταρία 12-volt το οποίο μπορεί να παράξει θερμότητα, να μειώσει

#### τον χρόνο ζωής της μπαταρίας και σε μερικές περιπτώσεις, να οδηγήσει σε έκρηξη.

Για την μπαταρία χωρίς συντήρηση δεν χρειάζεται να ελέγχετε την στάθμη των υγρών. Ωστόσο η NISSAN συνιστά να την ελέγχετε κατά περιόδους σε ένα εξουσιοδοτημένο συνεργείο NISSAN.



Η μπαταρία 12-volt βρίσκεται στον χώρο των αποσκευών. Για να έχετε πρόσβαση στην μπαταρία 12-volt, σηκώστε το κάλυμμα του χώρου αποσκευών και αφαιρέστε την συγκράτηση των εργαλείων.

Για την μπαταρία χωρίς συντήρηση δεν χρειάζεται να ελέγχετε την στάθμη των υγρών. Ωστόσο η NISSAN συνιστά να την ελέγχετε κατά περιόδους σε ένα εξουσιοδοτημένο συνεργείο NISSAN.

#### ΠΡΟΣΟΧΗ

**Μην ακουμπάτε κατευθείαν το μεταλλικό πάτωμα. Εάν το κάνετε μπορεί να καείτε.**

#### Εκκίνηση με βοηθητική μπαταρία

Εάν είναι απαραίτητη η εκκίνηση με βοηθητική μπαταρία δείτε το «Εκκίνηση με βοηθητική μπαταρία» (Σελίδα 433). Εάν ο σύστημα e-POWER δεν παίρνει μπροστά με την βοηθητική μπαταρία, μπορεί να χρειάζεται να αντικαταστήσετε την μπαταρία του αυτοκινήτου σας. Συνιστάται να επικοινωνήσετε με ένα εξουσιοδοτημένο συνεργείο NISSAN ή εξειδικευμένο συνεργείο για αυτή την υπηρεσία.

## ΜΠΑΤΑΡΙΑ ΕΞΥΠΝΟΥ ΚΛΕΙΔΙΟΥ



### ΠΡΟΕΙΔΟΠΟΙΗΣΗ

Μην καταπιείτε την μπαταρία, Κίνδυνος Χημικού Εγκαύματος

Το προϊόν αυτό περιέχει ένα κελί μπαταρία μεγέθους κέρματος / κουμπιού. Εάν καταπιείτε αυτή την μπαταρία μεγέθους κέρματος / κουμπιού, μπορεί αυτή να προκαλέσει σοβαρά εσωτερικά εγκαύματα μέσα σε μόλις 2 ώρες και μπορεί να οδηγήσει σε θάνατο.

Κρατήστε τις καινούργιες και τις μεταχειρισμένες μπαταρίες μακριά από τα παιδιά. Εάν ο χώρος της μπαταρίας δεν κλείνει σωστά, σταματήστε να χρησιμοποιείτε το προϊόν και κρατήστε το μακριά από παιδιά.

Εάν νομίζετε ότι κάποια μπαταρία έχει καταποθεί ή έχει τοποθετηθεί στο εσωτερικό οποιουδήποτε μέρους του σώματος, αναζητήστε αμέσως ιατρική βοήθεια.

### ΠΡΟΣΟΧΗ

- Εάν η μπαταρία δεν αντικατασταθεί σωστά υπάρχει ο κίνδυνος έκρηξης. Να αντικαταστάτε μόνο με ίδιο ή ισάξιο τύπο.
- Μην εκθέτετε σε υπερβολική ζέστη όπως κατευθείαν σε έντονο ήλιο, σε φωτιά ή τα παρόμοια.
- Μην κάνετε μηχανική σύνθλιψη ή κοπή της μπαταρίας.
- Μην εκθέτετε σε υπερβολικά χαμηλή πίεση αέρα σε μεγάλο υψόμετρο.



Το σύμβολο αυτό προορίζεται για να προειδοποιήσει τον χρήστη για την παρουσία σημαντικών οδηγιών λειτουργίας και συντήρησης στο εγχειρίδιο που συνοδεύει την συσκευή.

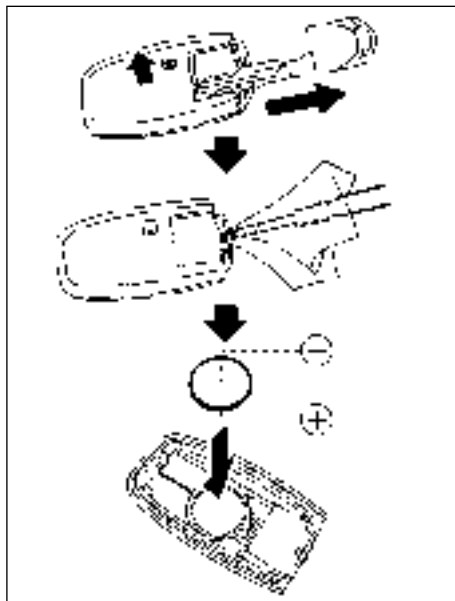

Αντικαταστήστε την μπαταρία του Έξυπνου Κλειδιού ως εξής:

1. Βγάλτε το μηχανικό κλειδί από το Έξυπνο Κλειδί.
2. Βάλτε ένα μικρό πλακέ κατσαβίδι μέσα στην εγκοπή στην γωνία και στρίψτε το για να χωρίσετε το πάνω από το κάτω μέρος. Χρησιμοποιήστε ένα πανί για να προστατεύσετε την θήκη.

3. Αντικαταστήστε την μπαταρία με καινούργια. Συνιστώμενη μπαταρία:

CR2032 ή ισάξια

- Μην ακουμπάτε το εσωτερικό κύκλωμα και τους πόλους της μπαταρίας γιατί μπορεί να προκληθεί δυσλειτουργία.
- Κρατάτε την μπαταρία πάντοτε από τα άκρα. Εάν κρατάτε την μπαταρία από τις επαφές θα μειωθεί σημαντικά η αποθηκευτική της ικανότητα.
- Βεβαιωθείτε ότι η πλευρά + βλέπει το κάτω μέρος της θήκης.



4. Ευθυγραμμίστε τα άκρα του επάνω και του κάτω τμήματος και μετά πιέστε τα μαζί για να κλείσουν καλά.

5. Χειριστείτε τα κουμπιά για να ελέγξετε ότι λειτουργούν σωστά.

Εάν χρειάζεστε οποιαδήποτε βοήθεια με την αντικατάσταση, συνιστάται να επισκεφθείτε ένα εξουσιοδοτημένο συνεργείο NISSAN ή εξειδικευμένο συνεργείο για αυτή την υπηρεσία.

## ΣΥΣΤΗΜΑ ΕΛΕΓΧΟΥ ΜΕΤΑΒΛΗΤΗΣ ΤΑΣΗΣ

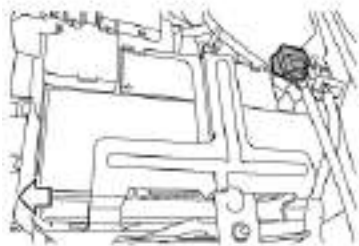

### ΠΡΟΣΟΧΗ

- Μην γειώνετε αξεσουάρ κατευθείαν στον πόλο της 12-voлт μπαταρίας. Εάν το κάνετε θα παρακάμψετε το σύστημα ελέγχου μεταβλητής τάσης και η 12-voлт μπαταρία του αυτοκινήτου μπορεί να μην φορτίζει τελείως.
- Χρησιμοποιήστε τα ηλεκτρικά αξεσουάρ με το σύστημα e-POWER σε λειτουργία για να αποφύγετε αποφόρτιση της μπαταρίας 12-voлт του αυτοκινήτου.

Το σύστημα ελέγχου μεταβλητής τάσης μετράει την ποσότητα αποφόρτισης ρεύματος της 12- voлт μπαταρίας και ελέγχει την τάση που παράγεται από την γεννήτρια.

## ΑΣΦΑΛΕΙΕΣ

### ΧΩΡΟΣ ΚΙΝΗΤΗΡΑ

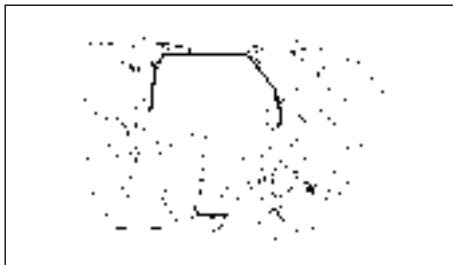

### ΠΡΟΕΙΔΟΠΟΙΗΣΗ

**Ποτέ μην χρησιμοποιείτε ασφάλεια μεγαλύτερων ή μικρότερων αμπερ από αυτά που καθορίζονται στο κάλυμμα της ασφαλειοθήκης. Αυτό μπορεί να κάνει ζημιά στο ηλεκτρικό σύστημα ή τις ηλεκτρονικές μονάδες ελέγχου ή να προκαλέσει φωτιά.**

Εάν οποιοσδήποτε ηλεκτρικός εξοπλισμός δεν λειτουργεί, ελέγξτε εάν υπάρχει καμένη ασφάλεια.

1. Βεβαιωθείτε ότι ο διακόπτης παροχής και ο διακόπτης των προβολέων είναι σβηστοί.
2. Ανοίξτε το καπό του κινητήρα.
3. Αφαιρέστε την ασφάλεια / το κάλυμμα της ασφαλειοθήκης χρησιμοποιώντας ένα κατάλληλο εργαλείο και πιέζοντας τα κλίτ.
4. Εντοπίστε την ασφάλεια που χρειάζεται αντικατάσταση.
5. Αφαιρέστε την ασφάλεια χρησιμοποιώντας τον εξωλκέα που βρίσκεται στην ασφαλειοθήκη στον χώρο των επιβατών.

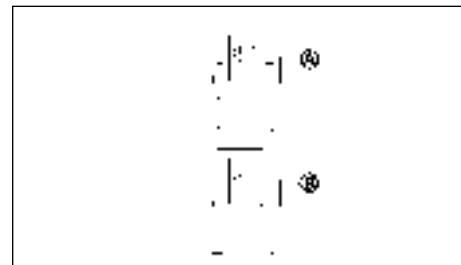

6. Εάν η ασφάλεια είναι ανοικτή (A), αντικαταστήστε την με καινούργια (B)

7. Εάν η καινούργια ασφάλεια καεί και αυτή, ζητήστε τον έλεγχο και επισκευή του ηλεκτρικού συστήματος. Συνιστάται να επισκεφθείτε ένα εξουσιοδοτημένο συνεργείο NISSAN ή εξειδικευμένο συνεργείο για αυτή την υπηρεσία.

### Ασφαλειοκαλώδια

Εάν οποιοσδήποτε ηλεκτρικός εξοπλισμός δεν λειτουργεί και οι ασφάλειες είναι σε καλή κατάσταση, ελέγξτε τα ασφαλειοκαλώδια. Εάν οποιοδήποτε από αυτά τα ασφαλειοκαλώδια είναι λιωμένο, αντικαταστήστε το μόνο με Γνήσιο ανταλλακτικό της NISSAN.

Για τον έλεγχο και την αντικατάσταση των ασφαλειοκαλωδιών, συνιστάται να επισκεφθείτε ένα εξουσιοδοτημένο συνεργείο NISSAN ή εξειδικευμένο συνεργείο.

## ΧΩΡΟΣ ΕΠΙΒΑΤΩΝ



### ΠΡΟΕΙΔΟΠΟΙΗΣΗ

Ποτέ μην χρησιμοποιείτε ασφάλεια μεγαλύτερων ή μικρότερων αμπερ από αυτά που καθορίζονται στο κάλυμμα της ασφαλειοθήκης. Αυτό μπορεί να κάνει ζημιά στο ηλεκτρικό σύστημα ή τις ηλεκτρονικές μονάδες ελέγχου ή να προκαλέσει φωτιά.

Εάν οποιοσδήποτε ηλεκτρικός εξοπλισμός δεν λειτουργεί, ελέγξτε εάν υπάρχει καμένη ασφάλεια.

## Αριστεροτίμονο (LHD) ΜΟΝΤΕΛΟ



1. Βεβαιωθείτε ότι ο διακόπτης παροχής και ο διακόπτης των προβολών είναι σβηστοί.
2. Βγάλτε το κάλυμμα της ασφαλειοθήκης.
3. Βγάλτε την ασφάλεια με τον εξωλλέα (A).

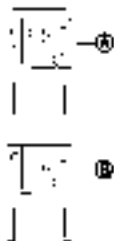

4. Εάν η ασφάλεια είναι ανοικτή (A), αντικαταστήστε την με καινούργια (B).

5. Εάν η καινούργια ασφάλεια καεί και αυτή, ζητήστε τον έλεγχο και επισκευή του ηλεκτρικού συστήματος. Συνιστάται να επισκεφθείτε ένα εξουσιοδοτημένο συνεργείο NISSAN ή εξειδικευμένο συνεργείο για αυτή την υπηρεσία.

## Δεξιοτίμονο (RHD)



1. Βεβαιωθείτε ότι ο διακόπτης παροχής και ο διακόπτης των προβολών είναι σβηστοί.
2. Ανοίξτε το ντουλαπάκι και βγάλτε το κάλυμμα της ασφαλειοθήκης (A) μέσα στο ντουλαπάκι.



3. Βγάλτε την ασφάλεια με τον εξωλκέα. (Ο εξωλκέας βρίσκεται όπως φαίνεται στην εικόνα για τα αριστεροτίμονα LHD μοντέλα)



4. Εάν η ασφάλεια είναι ανοικτή (A) , αντικαταστήστε την με καινούργια (B) .

5. Εάν η καινούργια ασφάλεια καεί και αυτή, ζητήστε τον έλεγχο και επισκευή του ηλεκτρικού συστήματος. Συνιστάται να επισκεφθείτε ένα εξουσιοδοτημένο συνεργείο NISSAN ή εξειδικευμένο συνεργείο για αυτή την υπηρεσία.

Διακόπτης παρατεταμένης αποθήκευσης (όπου υπάρχει)



Ο διακόπτης παρατεταμένης αποθήκευσης χρησιμοποιείται όταν το αυτοκίνητο φορτώνεται από το εργοστάσιο. Βρίσκεται μέσα στο πάνελ των ασφαλειών. Εάν κάποιος ηλεκτρικός εξοπλισμός δεν λειτουργεί, διασφαλίστε ότι ο διακόπτης παρατεταμένης αποθήκευσης έχει πατηθεί τελειώς μέσα.

Για να ελέγξετε τον διακόπτη παρατεταμένης αποθήκευσης, βεβαιωθείτε ότι ο διακόπτης παροχής και ο διακόπτης των προβολέων είναι σβηστοί.

#### **Πώς να αφαιρέσετε τον διακόπτη παρατεταμένης αποθήκευσης:**

1. Για να αφαιρέσετε τον διακόπτη παρατεταμένης αποθήκευσης, βεβαιωθείτε ότι ο διακόπτης παροχής είναι σβηστός (OFF).
2. Βεβαιωθείτε ότι οι προβολείς είναι σβηστοί.
3. Βγάλτε το κάλυμμα της ασφαλειοθήκης.
4. Πιέστε τα «αυτιά» (1) στο πάνω και το κάτω μέρος της του διακόπτη παρατεταμένης αποθήκευσης .
5. Τραβήξτε τον διακόπτη παρατεταμένης αποθήκευσης σε ευθεία έξω από την ασφαλειοθήκη (2)

## ΦΩΤΑ

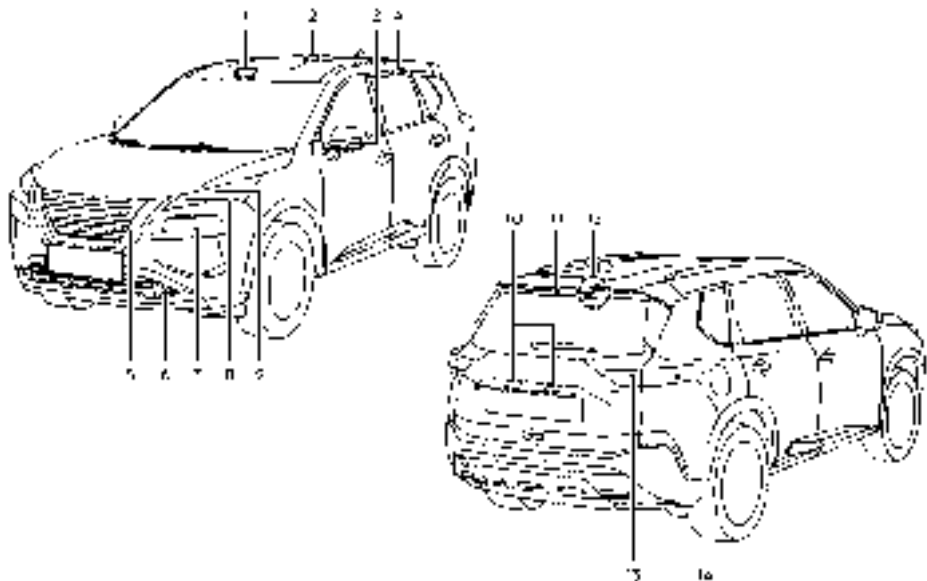

1. Μπροστινά φως χάρτη
2. Φώτα χώρου επιβατών (όπου υπάρχει)
3. Πλευρικό φλας
4. Πίσω προσωπικά φώτα (όπου υπάρχει)
5. Προβολέας (Μεγάλη σκάλα)
6. Μπροστινό φως ομίχλης (όπου υπάρχει)

7. Προβολέας (Μεσαία σκάλα)
8. Εμπρός φως πορείας / Φως ημέρας / Εμπρός φλας (τύπου LED)
9. Εμπρός φλας (τύπου λάμπας)
10. Φως πινακίδας αριθμού κυκλοφορίας
11. Τρίτο φως - στοπ
12. Φως χώρου αποσκευών

13. Φως όπισθεν/Πίσω φως πορείας/Πίσω φως ομίχλης\*

14. Πίσω φλας/Φως φρένων/Φως πορείας

\*: Μόνο πλευράς οδηγού

## ΠΡΟΒΟΛΕΙΣ

Όταν βρέχει ή πλένετε το αυτοκίνητο μπορεί να εμφανιστεί προσωρινά ομίχλη στο εσωτερικό των κρυστάλλων του προβολέα. Η διαφορά θερμοκρασίας ανάμεσα στο εσωτερικό και το εξωτερικό των φακών προκαλεί την ομίχλη. Αυτό δεν είναι δυσλειτουργία. Εάν βλέπετε μεγάλες σταγόνες νερού να συγκεντρώνονται μέσα στους φακούς, συνιστάται να επισκεφθείτε ένα εξουσιοδοτημένο συνεργείο NISSAN ή εξειδικευμένο συνεργείο για συντήρηση.

### Αντικαθιστώντας

Εάν απαιτείται αντικατάσταση του προβολέα LED, συνιστάται να επικοινωνήσετε με ένα εξουσιοδοτημένο συνεργείο NISSAN ή εξειδικευμένο συνεργείο για αυτή την υπηρεσία.

## ΕΞΩΤΕΡΙΚΑ ΚΑΙ ΕΣΩΤΕΡΙΚΑ ΦΩΤΑ

Στοιχείο	Ισχύς σε βατ (W)
Μεγάλη / μεσαία σκάλα προβολέα*	LED
Μπροστινό φλας*	21 ή LED
Μπροστινό φως πορείας*	LED
Εμπρός φως ομίχλης (όπου υπάρχει)*	LED
Πλευρικό φλας*	LED
Φως ημέρας*	LED
Συνδυασμός πίσω φώτων*	
Φως φλας	21
Φως φρένων	LED
Πίσω φως πορείας	LED
Φως όπισθεν	16
Πίσω φως ομίχλης*	LED

Στοιχείο	Ισχύς σε βατ (W)
Φως πινακίδας αριθμού κυκλοφορίας*	5 (σύνολο)
Φως για την ανάγνωση χάρτη*	16
Πίσω προσωπικό φως (όπου υπάρχει)*	10
Τρίτο φως - στοπ*	LED
Φως χώρου επιβατών (όπου υπάρχει)*	16
Φως χώρου αποσκευών	5
Φως κονσόλας*	1,4 ή LED
Κάτω κεντρικό φως*	1,4 ή LED
Φως στο ντουλαπάκι*	1,4

\*: Συνιστάται να επικοινωνήσετε με ένα εξουσιοδοτημένο συνεργείο NISSAN ή εξειδικευμένο συνεργείο για αντικατάσταση.

#### Διαδικασίες αντικατάστασης

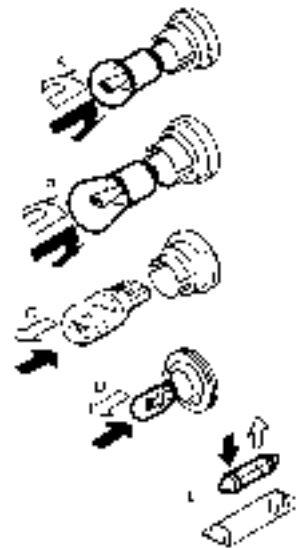

➔ : ΑΦΑΙΡΕΣΤΕ

⇨ : ΤΟΠΟΘΕΤΗΣΤΕ

Όλα τα άλλα φώτα είναι τύπου A, B, C, D ή E. Όταν αντικαθιστάτε κάποια λάμπα, πρέπει πρώτα να αφαιρέσετε τον φακό και/ή το κάλυμμα.



Εμπρός φλας (τύπου λάμπας)

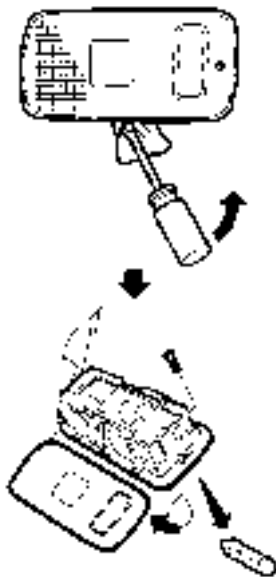

Φως χώρου αποσκευών

#### ΝΟΜΙΚΕΣ ΑΠΑΙΤΗΣΕΙΣ ΓΙΑ ΤΗΝ ΡΥΘΜΙΣΗ ΤΗΣ ΔΕΣΜΗΣ ΤΟΥ ΠΡΟΒΟΛΕΑ

Όταν το αυτοκίνητο κινείται σε μία χώρα όπου η λωρίδα οδήγησης είναι διαφορετική από την χώρα σας, κολλήστε κατάλληλο αυτοκόλλητο πάνω στον προβολέα.

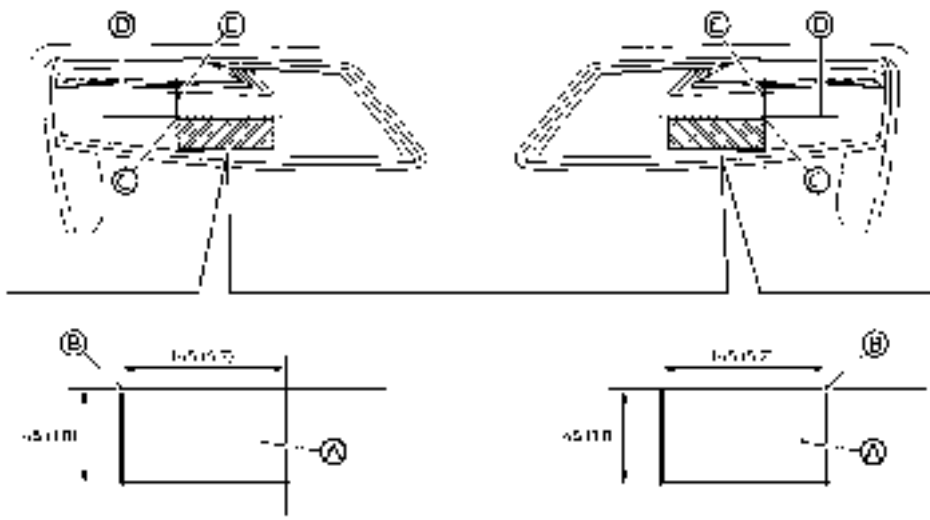

..τοις mm (mm)

1. Βάλτε τον διακόπτη παροχής στην θέση OFF και περιμένετε έως ότου οι προβολείς να κρυσώσουν.
2. Ετοιμάστε τα αυτοκόλλητα κάνοντας αναφορά στην εικόνα. Φτιάξτε τα αυτοκόλλητα που θα κολλήσουν στην επιφάνεια του δεξιού προβολέα και του αριστερού προβολέα.

**ΣΗΜΕΙΩΣΗ:**

- Χρησιμοποιήστε ένα αδιαφανές υλικό που δεν επιτρέπει το φως να το διαπεράσει.
  - Σημειώστε ότι άλλα διαφανή υλικά δεν θα λειτουργήσουν αποτελεσματικά.
3. Κολλήστε το αυτοκόλλητο ευθυγραμμίζοντας την γωνία (B) του αυτοκόλλητου με την θέση του συμβόλου (C) που βρίσκεται πάνω στην επιφάνεια του προβολέα όταν τον κοιτάτε από μπροστά.

Κολλήστε το αυτοκόλλητο όπως φαίνεται στην εικόνα ευθυγραμμίζοντας το σύμβολο (C) με τις διαχωριστικές γραμμές (D) και (E) .

**ΣΗΜΕΙΩΣΗ:**

Ευθυγραμμίστε το σύμβολο με το κεντρικό σύμβολο  του προβολέα LED

## Ελαστικά και τροχοί

**Εάν έχετε ένα σκασμένο λάστιχο, δείτε το «Σκασμένο ελαστικό» (Σελίδα 429).**

### ΣΥΣΤΗΜΑ ΠΑΡΑΚΟΛΟΥΘΗΣΗΣ ΠΙΕΣΗΣ ΕΛΑΣΤΙΚΩΝ (TPMS)

Το Σύστημα Παρακολούθησης Πίεσης Ελαστικών (TPMS) παρακολουθεί την πίεση όλων των ελαστικών. Όταν ανάψει το προειδοποιητικό φως της χαμηλής πίεσης ελαστικού, ένα ή περισσότερα από τα ελαστικά σας είναι σημαντικά ξεφούσκωτο.

Το TPMS θα ενεργοποιηθεί μόνο όταν το αυτοκίνητο κινείται με πάνω από 25 χλμ / ώρα (16 MPH). Επίσης, αυτό το σύστημα μπορεί να μην ανιχνεύσει ξαφνική πτώση της πίεσης του ελαστικού (για παράδειγμα σκασμένο λάστιχο κατά την οδήγηση).

Για περισσότερες λεπτομέρειες δείτε το «Προειδοποιητικό φως χαμηλής πίεσης ελαστικού» (Σελίδα 92), «Σύστημα Παρακολούθησης Πίεσης Ελαστικών (TPMS)» (Σελίδα 253) και «Σύστημα Παρακολούθησης Πίεσης Ελαστικών (TPMS)» (Σελίδα 429).

### ΠΙΕΣΗ ΕΛΑΣΤΙΚΩΝ

Κατά τη διάρκεια των ελέγχων της πίεσης των ελαστικών. Η λάθος πίεση των ελαστικών μπορεί να επηρεάσει την ζωή τους και το κράτημα του αυτοκινήτου. Ο έλεγχος της πίεσης των ελαστικών θα πρέπει να γίνεται όταν αυτά είναι ΚΡΥΑ. Τα λάστιχα θεωρούνται ΚΡΥΑ όταν το αυτοκίνητο έχει μείνει παρκαρισμένο για τρεις ή περισσότερες ώρες, ή έχει διανύσει λιγότερο από 1,6 χιλιόμετρο (1 μίλι). Η πίεση των ΚΡΥΩΝ ελαστικών αναγράφεται στο πινακιδάκι με τις πληροφορίες ελαστικών.

Η ανεπαρκής πίεση αέρα μπορεί να οδηγήσει σε υπερθέρμανση των ελαστικών και σαν επακόλουθο σε εσωτερική ζημιά σε αυτά. Σε υψηλές ταχύτητες αυτό μπορεί να έχει σαν αποτέλεσμα την αποκόλληση του πέλματος καθώς ακόμη και σκάσιμο του ελαστικού.

### ΤΥΠΟΙ ΕΛΑΣΤΙΚΩΝ

#### ΠΡΟΣΟΧΗ

**Όταν αντικαθιστάτε τα ελαστικά, βεβαιωθείτε ότι τα καινούργια είναι του ίδιου τύπου (π.χ. καλοκαιρινά, χιονιού, όλων των εποχών κλπ.) και δομής. Ένα εξουσιοδοτημένο συνεργείο NISSAN μπορεί να είναι σε θέση να σας βοηθήσει με πληροφορίες για τον τύπο των ελαστικών, το μέγεθος, τον δείκτη ταχύτητας και την διαθεσιμότητα.**

Τα νέα ελαστικά μπορεί να έχουν χαμηλότερο δείκτη ταχύτητας από ότι αυτά που τοποθετεί το εργοστάσιο και μπορεί να μην ταιριάζουν με την πιθανή μέγιστη ταχύτητα του αυτοκινήτου. Ποτέ μην υπερβαίνετε την μέγιστη ταχύτητα του ελαστικού.

### Ελαστικά όλων των εποχών

Η NISSAN καθορίζει ελαστικά αυτού του τύπου για μερικά από τα μοντέλα της για να έχουν καλή απόδοση όλο τον χρόνο, συμπεριλαμβανομένης της οδήγησης σε δρόμους με χιόνι ή πάγο. Τα λάστιχα όλων των εποχών μπορούν να αναγνωριστούν από την σήμανση στα πλαϊνά τους «ALL SEASON» ή «M&S». Τα ελαστικά χιονιού όμως έχουν καλύτερο κράτημα σε χιονισμένο δρόμο από ότι τα λάστιχα όλων των εποχών και μπορεί να είναι πιο κατάλληλο σε ορισμένες περιοχές.

### Καλοκαιρινά ελαστικά

Η NISSAN καθορίζει ελαστικά αυτού του τύπου σε ορισμένα μοντέλα για να έχει άριστη απόδοση σε στεγνούς δρόμους. Η απόδοση των καλοκαιρινών ελαστικών είναι σημαντικά μειωμένη στο χιόνι και τον πάγο. Τα καλοκαιρινά ελαστικά δεν έχουν την ταξινόμηση πρόσφυσης M&S στο τοίχωμα τους.

Εάν σκοπεύετε να λειτουργήσετε το αυτοκίνητό σας σε συνθήκες χιονιού ή πάγου η NISSAN συνιστά να χρησιμοποιήσετε ελαστικά χιονιού ή για όλες τις εποχές και στους τέσσερις τροχούς.

### Ελαστικά χιονιού

Εάν χρειάζονται ελαστικά χιονιού, είναι απαραίτητο να επιλέξετε ελαστικά του ίδιου μεγέθους και δείκτη φορτίου όπως αυτά που αρχικά είχε το αυτοκίνητο. Διαφορετικά μπορεί να επηρεαστεί αρνητικά η οδήγηση και ο χειρισμός του αυτοκινήτου σας.

Γενικά, τα ελαστικά χιονιού έχουν χαμηλότερο δείκτη ταχύτητας από ότι αυτά που τοποθετεί το εργοστάσιο και μπορεί να μην ταιριάζουν με την πιθανή μέγιστη ταχύτητα του αυτοκινήτου. Ποτέ μην υπερβαίνετε την μέγιστη ταχύτητα του ελαστικού. Εάν τοποθετήσετε ελαστικά χιονιού, θα πρέπει να είναι του ίδιου μεγέθους, μάρκας, κατασκευής και πέλματος και στους τέσσερις τροχούς.

Για πρόσθετη πρόσφυση σε παγωμένους δρόμους, μπορεί να χρησιμοποιηθούν ελαστικά με καρφιά. Ωστόσο, ορισμένες χώρες, περιοχές ή πολιτείες απαγορεύουν την χρήση τους. Πριν τοποθετήσετε ελαστικά με καρφιά, ελέγξτε εάν επιτρέπεται η χρήση τους. Οι ικανότητες φρεναρίσματος και κράτηματος των ελαστικών χιονιού με καρφιά πάνω σε βρεγμένες ή στεγνές επιφάνειες μπορεί να είναι φτωχότερες από αυτές των ελαστικών χιονιού χωρίς καρφιά.

### ΑΛΥΣΙΔΕΣ ΧΙΟΝΙΟΥ

#### ΠΡΟΣΟΧΗ

- **Οι αλυσίδες ελαστικών / καλώδια δεν πρέπει να τοποθετούνται στα ελαστικά διάστασης 255/45 R20. Εάν το κάνετε θα προκληθεί ζημιά στο αυτοκίνητο.**
- **Εάν σκοπεύετε να χρησιμοποιήσετε αλυσίδες ελαστικών / καλώδια, θα πρέπει να τοποθετήσετε ελαστικά διάστασης 235/60 R18 ή 235/55 R19 στο αυτοκίνητό σας.**

Η χρήση αλυσίδων ελαστικών μπορεί να απαγορεύεται σε ορισμένες περιοχές. Ελέγξτε τους τοπικούς

κανονισμούς πριν τοποθετήσετε αλυσίδες ελαστικών. Όταν τοποθετείτε αλυσίδες ελαστικών βεβαιωθείτε ότι αυτές έχουν το σωστό μέγεθος για τα λάστιχα του αυτοκινήτου σας και έχουν τοποθετηθεί σύμφωνα με τις συστάσεις του κατασκευαστή τους. Η ελάχιστη απόσταση καθορίζεται χρησιμοποιώντας το μέγεθος ελαστικού που τοποθετεί το εργοστάσιο. Άλλοι τύποι μπορεί να κάνουν ζημιά στο αυτοκίνητό σας. Χρησιμοποιήστε εντατήρες αλυσίδων όπου συνιστάται από τον κατασκευαστή των αλυσίδων για να διασφαλίσετε την σφικτή εφαρμογή. Τα χαλαρά άκρα των εντατήρων θα πρέπει να ασφαρίζονται ή να αφαιρούνται για να μην προκαλέσουν ζημιά στα φτερά ή το κάτω μέρος του αυτοκινήτου κατά την ελεύθερη περιστροφή τους. Εάν είναι δυνατόν αποφύγετε να φορτώνετε πολύ το αυτοκίνητό σας όταν χρησιμοποιείτε αλυσίδες ελαστικών. Επιπλέον, να οδηγείτε με μειωμένη ταχύτητα. Διαφορετικά, μπορεί να προκληθεί ζημιά στο αυτοκίνητο και / ή ο χειρισμός και η απόδοση του αυτοκινήτου σας να επηρεαστούν ανεπανόρθωτα.

**Οι αλυσίδες ελαστικών θα πρέπει να τοποθετούνται μόνο στους μπροστινούς τροχούς και όχι στους πίσω τροχούς.** Μην χρησιμοποιείτε αλυσίδες ελαστικών σε στεγνό δρόμο. Η οδήγηση με αλυσίδες ελαστικών σε τέτοιες συνθήκες μπορεί να προκαλέσει ζημιά σε διάφορους μηχανισμούς του αυτοκινήτου λόγω της παραπάνω πίεσης.

#### ΠΕΡΙΣΤΡΟΦΗ ΤΩΝ ΕΛΑΣΤΙΚΩΝ



Η NISSAN σας συνιστά να περιστρέφετε τα ελαστικά κάθε 5.000 χιλιόμετρα (3.000 μίλια) στα αυτοκίνητα με κίνηση στους Τέσσερις Τροχούς (4WD) ή κάθε 10.000 χλμ (6.000 μίλια) στα αυτοκίνητα με κίνηση στους Δύο Τροχούς (2WD). Ωστόσο, ο κατάλληλος χρόνος για την περιστροφή των ελαστικών μπορεί να ποικίλλει ανάλογα με τον τρόπο της οδήγησης και τις συνθήκες στους δρόμους που οδηγείται το αυτοκίνητο. (Δείτε το «Σκασμένο ελαστικό» (Σελίδα 429) για την αντικατάσταση του ελαστικού.)

Όσο το δυνατόν γρηγορότερα, σφίξτε τα μπουλόνια του τροχού στην καθορισμένη ροπή με δυναμόκλειδο.



#### ΠΡΟΕΙΔΟΠΟΙΗΣΗ

- **Μετά την περιστροφή των ελαστικών, ελέγξτε την πίεσή τους.**
- **Ξανασφίξτε τα μπουλόνια του τροχού αφού το αυτοκίνητο διανύσει 1.000 χλμ (600 μίλια) (ακόμη και στην περίπτωση σκασμένου λάστιχου κλπ).**
- **Λανθασμένη επιλογή τύπου ελαστικών, λανθασμένη αντικατάσταση, ανεπαρκής φροντίδα και συντήρηση των ελαστικών μπορεί να οδηγήσουν σε σοβαρό ατύχημα και τραυματισμό. Εάν έχετε οποιαδήποτε αμφιβολία, απαντηθείτε στο εξουσιοδοτημένο συνεργείο NISSAN ή στον κατασκευαστή των ελαστικών.**

Αφού κάνετε περιστροφή των ελαστικών, θα πρέπει να γίνει ενεργοποίηση του TPMS. (Δείτε το «Σύστημα Παρακολούθησης Πίεσης Ελαστικών (TPMS)» (Σελίδα 253) για λεπτομέρειες σχετικές με την διαδικασία ενεργοποίησης.)

#### ΦΘΟΡΑ ΚΑΙ ΖΗΜΙΑ ΤΩΝ ΕΛΑΣΤΙΚΩΝ



(1) Δείκτης φθοράς

(2) Σύμβολο θέσης δείκτη φθοράς. Οι θέσεις υποδεικνύονται από το "  ", "TWI", κλπ. ανάλογα με τον τύπο των ελαστικών.

Τα λάστιχα θα πρέπει να ελέγχονται περιοδικά για τυχόν φθορές, σκασίματα, εξογκώματα ή διάφορα αντικείμενα που μπορεί να έχουν κολλήσει στα πέλαμα. Εάν βρείτε εκτεταμένη φθορά, σκασίματα, εξογκώματα ή ρωγμές στο λάστιχο, θα πρέπει να το αντικαταστήσετε αμέσως.

Τα λάστιχα που τοποθετούνται από το εργοστάσιο έχουν ενσωματωμένο δείκτη φθοράς. Όταν ο δείκτης φθοράς αρχίσει να είναι ορατός θα πρέπει να αντικατασταθεί το λάστιχο.

#### ΗΛΙΚΙΑ ΕΛΑΣΤΙΚΩΝ

Ποτέ μην χρησιμοποιείτε ελαστικό ηλικίας πάνω από έξι χρόνων ανεξάρτητα από το εάν είναι χρησιμοποιημένο ή όχι.

Τα ελαστικά φθίνουν με τον χρόνο καθώς και με την χρήση του αυτοκινήτου. Να ελέγχετε και να ζυγοσταθμίζετε τακτικά τα ελαστικά σας από κατάσταση επισκευής ή, εάν το προτιμάτε, από εξουσιοδοτημένο συνεργείο NISSAN ή εξειδικευμένο συνεργείο.



## ΑΝΤΙΚΑΤΑΣΤΑΣΗ ΕΛΑΣΤΙΚΩΝ ΚΑΙ ΤΡΟΧΩΝ



### ΠΡΟΕΙΔΟΠΟΙΗΣΗ

**Μην χρησιμοποιείτε στραβωμένο λάστιχο ακόμη και εάν έχει επισκευαστεί. Τέτοιου είδους τροχοί και ελαστικά μπορεί να έχουν δομική ζημιά και να χαλάσουν χωρίς προειδοποίηση.**

Όταν αντικαθιστάτε κάποιο ελαστικό, χρησιμοποιείτε πάντοτε ένα άλλο ίδιου μεγέθους, δείκτη ταχύτητας και ίδιας ικανότητας φορτίου με το εργοστασιακό. (Δείτε το « Ελαστικά και τροχοί» (Σελίδα 474) για τους συνιστώμενους τύπους και μεγέθη των ελαστικών και των τροχών.) Η χρήση διαφορετικού τύπου ελαστικών από αυτά που συνιστώνται ή η μικτή χρήση ελαστικών διαφορετικής μάρκας, κατασκευής (bias, bias-belted, ή radial) ή πέλματος, μπορεί να επηρεάσει δυσμενώς την οδήγηση, το φρενάρισμα, τον χειρισμό, την απόσταση από το έδαφος, την απόσταση ελαστικού - αμαξώματος, την χρήση των αλυσίδων χιονιού, το Σύστημα Παρακολούθησης Πίεσης Ελαστικών (TPMS), την ένδειξη του ταχύμετρου, την ρύθμιση των φώτων και το ύψος του προφυλακτήρα. Μερικά από αυτά μπορεί να οδηγήσουν σε ατυχήματα και να έχουν σαν αποτέλεσμα σοβαρό τραυματισμό.

Εάν για οποιονδήποτε λόγο αλλάξετε τους τροχούς, χρησιμοποιήστε τροχούς που έχουν το ίδιο offset (παράκεντρο). Τροχοί με διαφορετικό offset μπορούν να προκαλέσουν πρόωρη φθορά των ελαστικών, πιθανή μείωση των χαρακτηριστικών της ικανότητας χειρισμού του αυτοκινήτου ή / και μη συμβατότητα με τα δισκόφρενα/δισκόπλακες. Τέτοιου είδους μη συμβατότητα μπορεί να μειώσει την ικανότητα φρεναρίσματος και να προκαλέσει πρόωρη φθορά στα τακάκια / θερμούι.

Επιβεβαιώστε τα παρακάτω για το TPMS.



### ΠΡΟΕΙΔΟΠΟΙΗΣΗ

- Εάν το αυτοκίνητό σας ήταν εξοπλισμένο από το εργοστάσιο με 4 ελαστικά που έχουν το ίδιο μέγεθος και αντικαθιστάτε μόνο τα 2 από τα 4 ελαστικά, τοποθετήστε τα καινούργια ελαστικά στον πίσω άξονα. Τοποθετώντας τα καινούργια ελαστικά στον μπροστινό άξονα μπορεί να προκληθεί απώλεια του ελέγχου του αυτοκινήτου σε ορισμένες συνθήκες οδήγησης και να προκληθεί ατύχημα ή τραυματισμός.
- Αφού αντικατασταθεί ένας τροχός ή ένα ελαστικό, θα πρέπει να γίνει ενεργοποίηση του TPMS. (Δείτε το «Σύστημα Παρακολούθησης Πίεσης Ελαστικών (TPMS)» (Σελίδα 253) για λεπτομέρειες σχετικές με την διαδικασία ενεργοποίησης.)
- Αντικαθιστώντας τα ελαστικά με διαφορετικά από αυτά που καθορίζει η NISSAN θα μπορούσε να επηρεαστεί η σωστή λειτουργία του TPMS.
- Ο αισθητήρας TPMS μπορεί να πάθει ζημιά εάν δεν τον χειριστείτε σωστά. Προσέχετε όταν χειρίζεστε τον αισθητήρα TPMS.
- Όταν αντικαθιστάτε τον αισθητήρα TPMS μπορεί να απαιτηθεί καταχώρηση του ID. Επικοινωνήστε με ένα εξουσιοδοτημένο συνεργείο NISSAN ή εξειδικευμένο συνεργείο για την καταχώρηση ID.
- Μην χρησιμοποιείτε μία τάπα βαλβίδας ελαστικού που δεν καθορίζεται από τη NISSAN. Η τάπα βαλβίδας του ελαστικού μπορεί να κολλήσει.
- Βεβαιωθείτε ότι οι τάπες των βαλβίδων των ελαστικών έχουν τοποθετηθεί σωστά. Σε διαφορετική περίπτωση η βαλβίδα μπορεί να βουλώσει με βρωμιά και να προκληθεί δυσλειτουργία ή απώλεια της πίεσης.

- Μην χρησιμοποιείτε ένα λάστιχο ή τροχό με ζημιά ή παραμορφωμένο ακόμη και εάν έχει επισκευαστεί. Τέτοιου είδους τροχοί και ελαστικά μπορεί να έχουν δομική ζημιά και να χαλάσουν χωρίς προειδοποίηση.
- Δεν συνιστάται η χρήση αναγομωμένων ελαστικών.

### ΜΟΝΤΕΛΟ με Κίνηση στους Τέσσερις Τροχούς (4WD)

Εάν βρεθεί εξαιρετική φθορά των ελαστικών, συνιστάται να αντικαθίστανται και τα τέσσερα ελαστικά με ελαστικά του ίδιου μεγέθους, μάρκας, κατασκευής και πέλματος. Η πίεση των ελαστικών και η ευθυγράμμιση θα πρέπει να ελέγχονται και να διορθώνονται όπως απαιτείται. Επικοινωνήστε με ένα εξουσιοδοτημένο συνεργείο NISSAN ή εξειδικευμένο συνεργείο.

### ΖΥΓΟΣΤΑΘΜΙΣΗ ΤΡΟΧΩΝ

Οι αζυγοστάθμιστοι τροχοί μπορεί να επηρεάσουν την συμπεριφορά του αυτοκινήτου και την ζωή των ελαστικών. Ακόμη και έπειτα από κανονική χρήση, οι τροχοί μπορεί να χάσουν το ζύγισμα τους. Για αυτό θα πρέπει να ζυγοσταθμίζονται όποτε απαιτείται.

### ΑΝΥΨΩΣΗ ΤΟΥ ΑΥΤΟΚΙΝΗΤΟΥ ΚΑΙ ΑΝΤΙΚΑΤΑΣΤΑΣΗ ΕΛΑΣΤΙΚΩΝ

Ο κεφάλαιο αυτό παρέχει πληροφορίες για τις διαδικασίες ανύψωσης του αυτοκινήτου και την αντικατάσταση του ελαστικού.

Μπορείτε να επισκευάσετε προσωρινά ένα μικρό σκάσιμο του ελαστικού χρησιμοποιώντας το κιτ επισκευής ελαστικού σε περίπτωση ανάγκης. (Δείτε το «Επισκευάζοντας το σκάσιμο ελαστικό» (Σελίδα 429).)



#### ΠΡΟΕΙΔΟΠΟΙΗΣΗ

- Βεβαιωθείτε ότι δέσατε σταθερά το χειρόφρενο.
- Βεβαιωθείτε να πατήσετε την θέση P για να αλλάξετε στην θέση P (παρκάρισμα).
- Ποτέ μην αλλάζετε το λάστιχο όταν το αυτοκίνητο είναι σε έδαφος με κλίση, σε πάγο ή σε γλιστερή επιφάνεια. Αυτό είναι επικίνδυνο.
- Ποτέ μην αλλάζετε το λάστιχο εάν το αυτοκίνητό σας είναι κοντά στην κυκλοφορία. Καλέστε για επαγγελματική οδική βοήθεια.

#### Προετοιμασία εργαλείων

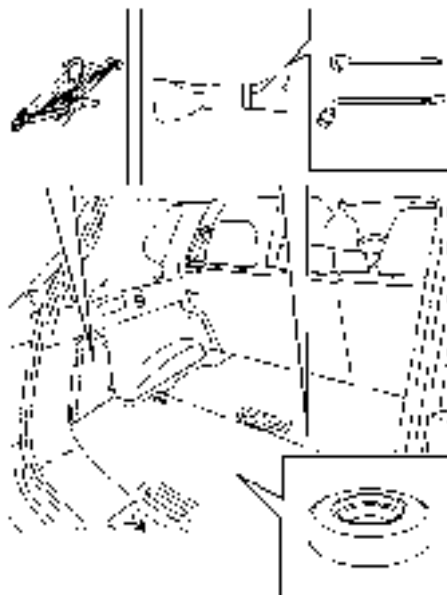

#### Μοντέλο με ρυθμιζόμενο πάτωμα αποσκευών

Ανοίξτε την πίσω πόρτα. Σηκώστε το κάλυμμα του χώρου αποσκευών. Αφαιρέστε τα εργαλεία του γρύλου.

Ο γρύλος, η ράβδος του γρύλου και το μπουλονόκλειδο των τροχών δεν είναι στάνταρ εξοπλισμός αυτού του αυτοκινήτου. Επικοινωνήστε με ένα εξουσιοδοτημένο συνεργείο NISSAN ή εξειδικευμένο συνεργείο για να προμηθευτείτε τα εργαλεία.

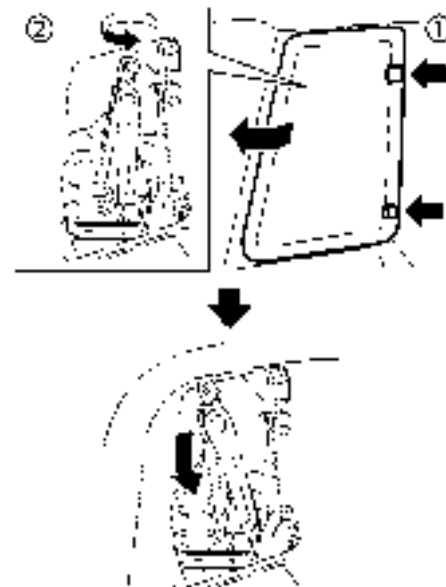

#### Μοντέλο με δύο σειρές

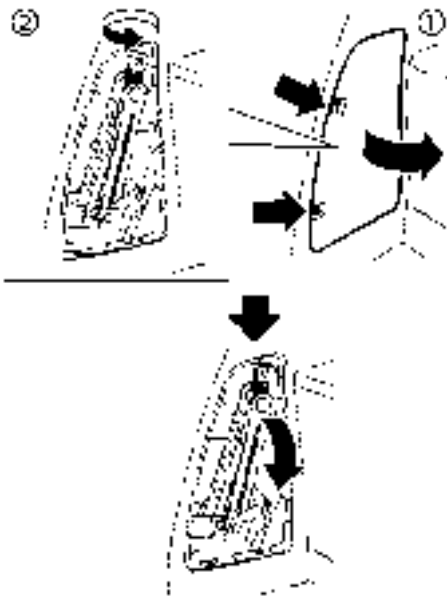

Μοντέλο με τρίτη σειρά

Για να βγάλετε τον γρόλο:

1. Βγάλτε την θύρα αποθήκευσης πατώντας τα δύο κλείστρα ταυτόχρονα.
  2. Γυρίστε τον μοχλό του γρόλου αριστερόστροφα και μετά βγάλτε αργά τον γρόλο.
- Όταν αποθηκεύετε τον γρόλο, βάλτε τον γρόλο αργά πίσω και μετά γυρίστε τον μοχλό του γρόλου δεξιά έως ότου ο γρόλος να σταθεροποιηθεί.

#### ΣΗΜΕΙΩΣΗ:

- Όταν αποθηκεύετε τον γρόλο, μην σφίγγετε πολύ την ράβδο του γρόλου χρησιμοποιώντας κατσαβίδι. Εάν το κάνετε θα μπορούσε να προκληθεί παραμόρφωση της περιοχής τοποθέτησης του γρόλου.
- Μην επιτρέψετε στον γρόλο να έρθει σε επαφή με τα εσωτερικά μέρη. Εάν το κάνετε θα μπορούσε να προκληθεί ζημιά στο αυτοκίνητο.

Τακάρισμα τροχών



#### ΠΡΟΕΙΔΟΠΟΙΗΣΗ

Βεβαιωθείτε ότι τακάρτε τον κατάλληλο τροχό για να αποτρέψετε την κίνηση του αυτοκινήτου, γεγονός που θα προκαλούσε τραυματισμό.

Τοποθετήστε κατάλληλους τάκους (1) τόσο στο μπροστά όσο και στο πίσω μέρος του τροχού που βρίσκεται διαγώνια αντίθετα από το σκασμένο ελαστικό, για να αποτρέψετε το αυτοκίνητο από το να μετακινηθεί όταν το σηκώσετε με τον γρόλο.

Αφαίρεση του τροχού

Σηκώνοντας το αυτοκίνητο με τον γρόλο:

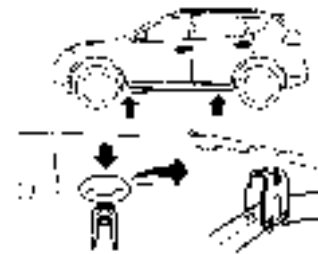

Σημεία στερέωσης του γρόλου

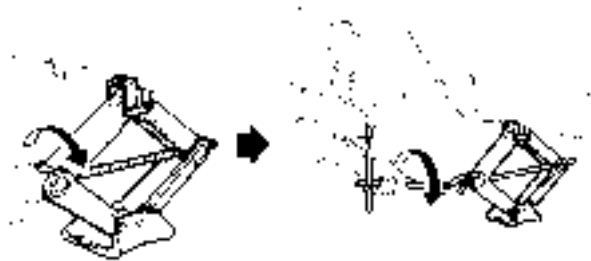

#### ΠΡΟΕΙΔΟΠΟΙΗΣΗ

- Βεβαιωθείτε ότι διαβάσατε και ακολουθείτε τις οδηγίες σε αυτό το κεφάλαιο.
- ΜΗΝ ΜΠΑΙΝΕΤΕ ΚΑΤΩ ΑΠΟ ΕΝΑ ΑΥΤΟΚΙΝΗΤΟ ΠΟΥ ΥΠΟΣΤΗΡΙΖΕΤΑΙ ΑΠΟ ΕΝΑΝ ΓΡΥΛΟ.
- Ποτέ μην χρησιμοποιείτε έναν γρύλο που δεν σας παρέχεται με το αυτοκίνητό σας.
- Ο γρύλος που σας δίνεται με το αυτοκίνητό σας είναι σχεδιασμένος μόνο για να σηκώνει το αυτοκίνητό σας σε περίπτωση αλλαγής ελαστικού. Μην χρησιμοποιείτε τον γρύλο που παρέχεται με το αυτοκίνητό σας σε άλλα αυτοκίνητα.
- Ποτέ μην σηκώνετε το αυτοκίνητο με τον γρύλο σε μία θέση του αυτοκινήτου άλλη από αυτή που καθορίζεται για σημείο στερέωσης του γρύλου.
- Ποτέ μην σηκώνετε το αυτοκίνητο με τον γρύλο περισσότερο από ότι είναι απαραίτητο.
- Ποτέ μην χρησιμοποιείτε τάκους πάνω ή κάτω από τον γρύλο.

- Ποτέ μην βάζετε μπροστά το αυτοκίνητο όσο αυτό είναι σηκωμένο με τον γρύλο. Το αυτοκίνητο μπορεί να κινηθεί ξαφνικά και αυτό μπορεί να προκαλέσει ένα ατύχημα.
- Ποτέ μην επιτρέπετε σε επιβάτες να μένουν μέσα στο αυτοκίνητο ενώ το ελαστικό είναι εκτός εδάφους.
- Βεβαιωθείτε ότι διαβάσατε την προειδοποιητική ετικέτα που είναι τοποθετημένη στο σώμα του γρύλου πριν την χρήση του.
- Όταν σηκώνετε το αυτοκίνητο με τον γρύλο να είστε βέβαιος ότι έχετε δέσει το χειρόφρενο.

1. Βάλτε τον γρύλο κατευθείαν κάτω από τα σημεία στερέωσης του γρύλου όπως φαίνεται στην εικόνα, ώστε η κορυφή του γρύλου να εφάπτεται στο αυτοκίνητο στα σημεία στήριξης. Ο γρύλος θα πρέπει να χρησιμοποιείται σε επίπεδο, σταθερό έδαφος.
2. Ευθυγραμμίστε την κεφαλή του γρύλου ανάμεσα στις δύο εγκοπές που βρίσκονται στο σημείο στήριξης είτε στο μπροστινό, είτε στο πίσω μέρος.
3. Τοποθετήστε την εγκοπή της κορυφής του γρύλου ανάμεσα στις δύο εγκοπές όπως φαίνεται στην

εικόνα.

4. Χαλαρώστε κάθε μπουλόνι του τροχού κατά μία ή δύο στροφές γυρίζοντας προς τα αριστερά με το μπουλονόκλειδο.

Μην αφαιρείτε τα μπουλόνια του τροχού πριν αυτός σηκωθεί από το έδαφος.

5. Σηκώστε προσεκτικά το αυτοκίνητο έως ότου να έχει επιτευχθεί απόσταση ανάμεσα στο ελαστικό και το έδαφος.

6. Για να σηκώσετε το αυτοκίνητο, κρατήστε καλά τον μοχλό του γρύλου και την ράβδο και με τα δύο χέρια σας και γυρίστε τον μοχλό του γρύλου.

#### Αφαίρεση του ελαστικού:

1. Βγάλετε τα μπουλόνια του τροχού.
2. Βγάλετε το σκασμένο ελαστικό.

#### ΠΡΟΣΟΧΗ

Το ελαστικό είναι βαρύ. Βεβαιωθείτε ότι τα πόδια σας δεν είναι κάτω από το ελαστικό και χρησιμοποιήστε γάντια όπου απαιτείται για να αποφύγετε τραυματισμό.

Τοποθέτηση του ελαστικού

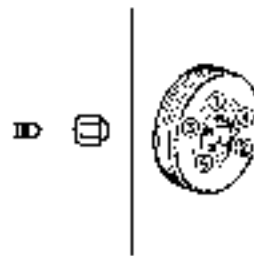



#### ΠΡΟΕΙΔΟΠΟΙΗΣΗ

- Ποτέ μην χρησιμοποιείτε μπουλόνια τροχών που δεν παρέχονται με το αυτοκίνητό σας. Λάθος μπουλόνια ή μπουλόνια που δεν έχουν σφίξει καλά μπορεί να προκαλέσουν χαλάρωμα ή και βγάλσιμο των τροχών. Αυτό θα μπορούσε να προκαλέσει ατύχημα.
- Ποτέ μην χρησιμοποιείτε λάδι ή γράσο στα μπουλόνια των τροχών. Αυτό μπορεί να προκαλέσει χαλάρωση των μπουλονιών.

1. Καθαρίστε την λάσπη ή την βρωμιά από την επιφάνεια ανάμεσα στον τροχό και τον αφαλό του τροχού.

2. Τοποθετήστε προσεκτικά τον τροχό και σφίξτε τα μπουλόνια του τροχού με το χέρι. Ελέγξτε ότι όλα τα μπουλόνια έρχονται σε επαφή με την επιφάνεια του τροχού οριζόντια.

3. Σφίξτε τα μπουλόνια του τροχού εναλλακτικά και ίδια, περισσότερες από 2 φορές στην σειρά που εμφανίζεται στην εικόνα ( 1- 5 ), με το μπουλονόκλειδο, έως ότου να είναι σφικτά.

4. Χαμηλώστε αργά το αυτοκίνητο έως ότου ο τροχός ακουμπήσει στο έδαφος.

5. Στην συνέχεια, σφίξτε καλύτερα τα μπουλόνια με το μπουλονόκλειδο στην σειρά που φαίνεται στην εικόνα.

6. Κατεβάστε τελείως κάτω το αυτοκίνητο.

**Σφίξτε τα μπουλόνια του τροχού στην καθορισμένη δύναμη με ένα δυναμόκλειδο το συντομότερο δυνατό.**

**Δύναμη σφίξιματος μπουλονιών τροχού:**

**108 N· (11 kg·m, 80 ft·lb)**

**Τα μπουλόνια των τροχών θα πρέπει να παραμέ-**

**νουν πάντα σφιγμένα στην καθορισμένη δύναμη. Συνιστάται τα μπουλόνια να σφίγγονται στην προδιαγραφή τους σε κάθε διάστημα λίπανσης.**

- Αφού ρυθμίσετε την πίεση των ελαστικών, θα πρέπει να γίνει ενεργοποίηση του TPMS. (Δείτε το «Σύστημα Παρακολούθησης Πίεσης Ελαστικών (TPMS)» (Σελίδα 253) για λεπτομέρειες σχετικές με την διαδικασία ενεργοποίησης.)
- Αφού ρυθμίσετε την πίεση των ελαστικών στην ΚΡΥΑ πίεση, η οθόνη των πιέσεων ελαστικών μπορεί να δείξει υψηλότερη πίεση από την πίεση των ΚΡΥΩΝ ελαστικών όταν το αυτοκίνητο θα έχει κινηθεί για περισσότερα από 1,6 χλμ (1 μίλι). Αυτό γίνεται γιατί το ελαστικό πιέζεται καθώς η θερμοκρασία του ελαστικού ανεβαίνει. Αυτό δεν δηλώνει δυσλειτουργία του συστήματος.

**Αποθήκευση του σκασμένου ελαστικού και των εργαλείων**



#### ΠΡΟΕΙΔΟΠΟΙΗΣΗ

**Βεβαιωθείτε ότι το ελαστικό, ο γρύλος και τα εργαλεία που χρησιμοποιήθηκαν έχουν αποθηκευτεί κατάλληλα μετά την χρήση. Τέτοια είδη μπορεί να γίνουν επικίνδυνα εάν εκτιναχτούν σε περίπτωση απότομου φρεναρίσματος ή ατυχήματος.**

1. Αποθηκεύστε με ασφάλεια το σκασμένο ελαστικό, τον γρύλο και τα εργαλεία που χρησιμοποιήθηκαν στην περιοχή αποθήκευσης.

2. Βάλτε στην θέση του το κάλυμμα του χώρου αποσκευών.

3. Κλείστε την πίσω πόρτα.

#### ΚΙΤ ΕΠΙΣΚΕΥΗΣ ΕΛΑΣΤΙΚΟΥ ΣΕ ΠΕΡΙΠΤΩΣΗ ΑΝΑΓΚΗΣ

Το κιτ επισκευής σκασμένου ελαστικού παρέχεται μαζί με το αυτοκίνητο αντί για ρεζέρβα. Αυτό το κιτ θα πρέπει να χρησιμοποιείται για την προσωρινή επισκευή μικρών σκασμάτων σε λάστιχο. Μετά την χρήση του κιτ επισκευής αποτανθείτε σε ένα εξουσιοδοτημένο συνεργείο NISSAN ή εξειδικευμένο συνεργείο το ταχύτερο δυνατό για έλεγχο του ελαστικού και επισκευή / αντικατάσταση.

Δείτε το «Σκασμένο ελαστικό» (Σελίδα 429) για περισσότερες λεπτομέρειες.

## 9 Τεχνικές πληροφορίες

Συνιστώμενα Υγρά / Λιπαντικά και ποσότητες.....	482	Σειριακός αριθμός κινητήρα.....	488
Πληροφορίες για το καύσιμο.....	484	Πινακίδακι ελαστικών.....	488
Συνιστώμενη ρευστότητα SAE.....	484	Ετικέτα προδιαγραφών του air conditioner.....	489
Φρέον συστήματος air conditioner και λιπαντικό.....	484	Τοποθέτηση ενός μεταδότη RF.....	489
Κινητήρας.....	486	Καταγραφή πρόσθετων δεδομένων (σε αυτοκίνητα εξοπλισμένα με προαιρετική Υποβοήθηση ProPILOT).....	489
Ελαστικά και τροχοί.....	487	Αριθμός έγκρισης ραδιοσυχνοτήτων και πληροφορίες.....	491
Διαστάσεις.....	487	Για την Ευρώπη.....	491
Όταν ταξιδεύετε ή μεταφέρετε την ταξινόμηση του αυτοκινήτου σε άλλη χώρα.....	488	Για την Ουκρανία.....	494
Αναγνώριση αυτοκινήτου.....	488	Για το Ηνωμένο Βασίλειο.....	496
Ετικέτα αναγνώρισης αυτοκινήτου.....	488	Για την Τουρκία.....	499
Αριθμός Πλαισίου Αυτοκινήτου (VIN).....	488		

## ΕΡΙΑΚΤΙΚΟΤΗΤΕΣ ΚΑΙ ΣΥΝΙΣΤΩΜΕΝΑ ΚΑΥΣΙΜΑ / ΛΙΠΑΝΤΙΚΑ

Οι ποσότητες που ακολουθούν είναι κατά προσέγγιση. Οι πραγματικές ποσότητες γεμίσματος μπορεί να διαφέρουν λίγο. Όταν γεμίζετε, ακολουθήστε την διαδικασία που σας δίνεται στο κεφάλαιο «8. Συντήρηση και Κάντε το μόνοι σας» για να προσδιορίσετε την σωστή ποσότητα γεμίσματος.

Τύπος υγρού		Ποσότητα σε λίτρα	Συνιστώμενα υγρά & λιπαντικά
Καύσιμο		55	Δείτε το «Πληροφορίες καυσίμου» (Σελίδα 484).
Λάδι κινητήρα*1 Στράγγισμα και γέμισμα *1: Για επιπλέον πληροφορίες δείτε «Αλλαγή λαδιού κι- νητήρα και φίλτρου» (Σελίδα 456).	Με φίλτρο	5.1	· Συνιστάται Γνήσιο λάδι κινητήρα NISSAN Motor Oil 0W-20 SP. · Εάν το Nissan Motor Oil 0W-20 SP δεν διατίθεται, συνιστάται επίσης το Nissan Motor Oil 0W-20 SN. · Εάν το παραπάνω λάδι κινητήρα δεν είναι διαθέσιμο, χρησιμοποιήστε «Λάδι κινητήρα NISSAN» ή ισάξιο για να ικανοποιήσετε τον παρακάτω βαθμό και ρευστότητα. · Βαθμός λαδιού: – API: SN ή SP, ILSAC GF-5 ή GF-6 · Ρευστότητα SAE: Δείτε «Συνιστώμενη ρευστότητα SAE» (Σελίδα 484).
	Χωρίς φίλτρο	5.0	
Σύστημα ψύξης	Με ρεζερβουάρ	8.4	Για την Ευρώπη · Γνήσιο Αντιψυκτικό Κινητήρα NISSAN ή ισάξιο σε ποιότητα*2 Εκτός Ευρώπης · Γνήσιο Αντιψυκτικό Κινητήρα NISSAN (μπλε) ή ισάξιο*2 *2: Χρησιμοποιήστε Γνήσιο αντιψυκτικό Κινητήρα NISSAN ή ισάξιο σε ποιότητα προκειμένου να αποφύγετε πιθανή διάβρωση του αλουμινίου μέσα στο σύστημα ψύξης που μπορεί να προκληθεί από την χρήση μη γνήσιου αντιψυκτικού. Σημειώστε ότι οποιαδήποτε επισκευή περιστατικών που αφορούν το σύστημα ψύξης ενώ δεν γίνεται χρήση γνήσιου αντιψυκτικού κινητήρα μπορεί να μην καλυφθούν από την εγγύηση ακόμη και αν αυτά εμφανιστούν στην διάρκεια της.
	Ρεζερβουάρ	0.83	
Αντιψυκτικό αντι- στροφέα	Με ρεζερ- βουάρ	μοντέλο	5.4
		μοντέλο 4WD	7.7
	Ρεζερβουάρ		0.55
Υγρό κιβωτίου ταχυτήτων		-	· Γνήσιο NISSAN Matic S ATF · Η χρήση υγρού κιβωτίου ταχυτήτων διαφορετικού από το Γνήσιο NISSAN Matic S ATF θα προκαλέσει επιδείνωση της οδήγησης και στην διάρκεια ζωής του κιβωτίου ταχυτήτων, ενώ μπορεί να γίνει ζημιά στο κιβώτιο ταχυτήτων η οποία δεν καλύπτεται από την εγγύηση.
Υγρό φρένων		Γεμίστε στην κατάλληλη στάθμη σύμφωνα με τις οδηγίες στο κεφάλαιο «8. Συντήρηση και κάντε το μόνοι σας»	· Γνήσιο NISSAN Brake Fluid ή ισάξιο DOT3 ή DOT4 · Ποτέ μην αναμιγνύετε διαφορετικούς τύπους υγρών (DOT3 και DOT4).

Γράσο πολλαπλής χρήσης	—	· NLGI No. 2 (με βάση το σαπούνι λιθίου)
Φρέον air-conditioning	—	· HFO-1234yf (R-1234yf) ή HFC-134a (R-134a)
Λιπαντικά συστήματος air-conditioning	—	· Λάδι συστήματος AC RB100EV (POE) ή ισάξιο



## ΠΛΗΡΟΦΟΡΙΕΣ ΚΑΥΣΙΜΟΥ

Βενζινοκινητήρας:

Εκτός από την Ουκρανία:

### ΠΡΟΣΟΧΗ

- Μην χρησιμοποιείτε βενζίνη με μόλυβδο. Η χρήση βενζίνης με μόλυβδο μπορεί να καταστρέψει τον τριοδικό καταλύτη.
- Ποτέ μην χρησιμοποιείτε πρόσθετα καυσίμου. Τα πρόσθετα μπορεί να κάνουν ζημιά στον κινητήρα. (Για την Ευρώπη)

### Συμβατικά καύσιμα για κινητήρες βενζίνης (για Ευρώπη)

Οι κινητήρες βενζίνης είναι συμβατοί με τα παρόντα και μελλοντικά Ευρωπαϊκά δεδομένα για τα βιοκαύσιμα.



Βενζίνη που πληροί το EN228 και αναμεμιγμένη με βιοκαύσιμο που πληροί το EN15376.



ανταπόκριση στην οδήγηση, συνιστάται η χρήση Premium Αμόλυβδης Βενζίνης.

Για την Ουκρανία:

### ΠΡΟΣΟΧΗ

Μην χρησιμοποιείτε βενζίνη με μόλυβδο. Η χρήση βενζίνης με μόλυβδο μπορεί να καταστρέψει τον τριοδικό καταλύτη.

Χρησιμοποιήστε ΑΜΟΛΥΒΔΗ ΑΠΛΗ Βενζίνη τουλάχιστον 91 οκτανίων (RON).

### ΣΥΝΙΣΤΩΜΕΝΟΣ ΑΡΙΘΜΟΣ ΡΕΥΣΤΟΤΗΤΑΣ SAE

Λάδι κινητήρα βενζίνης

Προτιμάται το 0W-20.

Εάν δεν είναι διαθέσιμο το 0W-20, επιλέξτε την ρευστότητα που είναι κατάλληλη για την κλίμακα εξωτερικής θερμοκρασίας, από τον πίνακα.

Κλίμακα εξωτερικής θερμοκρασίας  
Εκτιμώμενη Πριν την Επόμενη Αλλαγή Λαδιού

### ΛΑΔΙ ΚΙΝΗΤΗΡΑ ΒΕΝΖΙΝΗΣ

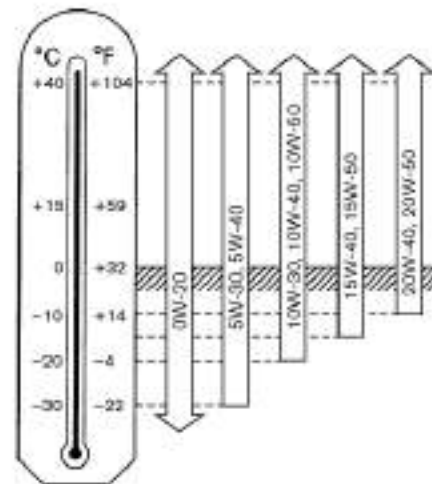

### ΦΡΕΟΝ ΚΑΙ ΛΙΠΑΝΤΙΚΟ ΤΟΥ AIR CONDITIONER

Το σύστημα air conditioner του αυτοκινήτου σας πρέπει να γεμίζεται με φρέον HFO- 1234yf (R-1234yf) ή HFC-134a (R-134a) και λιπαντικό συστήματος AC RB100EV (POE) ή ισάξιο. Η χρήση οποιουδήποτε άλλου φρέοντος ή λιπαντικών θα προκαλέσει σοβαρή ζημιά και μπορεί να χρειαστεί να αντικαταστήσετε όλο το σύστημα του air conditioner του

αυτοκινήτου σας.

Η απελευθέρωση φρέοντος στην ατμόσφαιρα απαγορεύεται σε πολλές χώρες και περιοχές. Το φρέον στο αυτοκίνητό σας δεν θα βλάψει το στρώμα όζοντος της ατμόσφαιρας. Ωστόσο, μπορεί να συμβάλει κατά ένα μικρό μέρος στο φαινόμενο θερμοκηπίου του πλανήτη. Η NISSAN συνιστάται το φρέον να συλλέγεται και να ανακυκλώνεται κατάλληλα. Επικοινωνήστε με ένα εξουσιοδοτημένο συνεργείο NISSAN ή εξειδικευμένο συνεργείο όταν κάνετε συντήρηση του συστήματος του air conditioner.



## ΕΛΑΣΤΙΚΑ ΚΑΙ ΤΡΟΧΟΙ

	Στάνταρ	Ρεζέρβα
Μέγεθος ελαστικού	235/60 R18	- (*)
	235/55 R19	
	255/45 R20	

		Μέγεθος	Offset mm (in)
Ζάντα	Αλουμινίου	18 × 7.5J	40 (1.57)
		19 × 7.5J	40 (1.57)
		20 × 8J	45 (1.77)
Ρεζέρβα	- (*)	- (*)	- (*)

\*: Παρέχεται κλιτ επισκευής σικασμένου ελαστικού.

## ΔΙΑΣΤΑΣΕΙΣ

Μονάδα μέτρησης: mm (in)

Ολικό μήκος	4,680 (184.3)
Ολικό πλάτος	1,840 (72.4)
Ολικό ύψος	1,725 (67.9)
Εμπρός μετατρόχιο	1,585 (62.4)*1
	1,575 (62.0)*2
Πίσω μετατρόχιο	1,590 (62.6)*1
	1,580 (62.2)*2
Μεταξόνιο	2,705 (106.5)

\*1: Εκτός από το μοντέλο με ζάντα 20 ιντσών

\*2: Για το μοντέλο με ζάντα 20 ιντσών

## ΟΤΑΝ ΤΑΞΙΔΕΥΕΤΕ Ή ΜΕΤΑΦΕΡΕΤΕ ΤΗΝ ΤΑΞΙΝΟΜΗΣΗ ΤΟΥ ΑΥΤΟΚΙΝΗΤΟΥ ΣΕ ΑΛΛΗ ΧΩΡΑ

Όταν σχεδιάζετε να ταξιδέψετε σε άλλη χώρα, βρείτε εάν το καύσιμο που απαιτείται για το αυτοκίνητό σας είναι διαθέσιμο σε αυτή την χώρα. Χρησιμοποιώντας

ένα καύσιμο χαμηλών οκτανίων μπορεί να προκληθεί ζημιά στον κινητήρα. Για τον λόγο αυτό, να βεβαιωθείτε ότι το απαιτούμενο καύσιμο είναι διαθέσιμο όπου πάτε. Για επιπλέον πληροφορίες σχετικά με το συνιστώμενο καύσιμο, δείτε πιο πριν στο παρόν κεφάλαιο.

Όταν μεταφέρετε την ταξινόμηση του αυτοκινήτου σας σε άλλη χώρα, κράτος ή περιοχή,

Επικοινωνήστε με τις κατάλληλες αρχές για να βρείτε εάν το αυτοκίνητο πληροί τις τοπικές νομικές απαιτήσεις. Σε ορισμένες περιπτώσεις το αυτοκίνητο δεν πληρεί τις νομικές απαιτήσεις και σε άλλες, χρειάζεται να γίνουν μετατροπές για να μπορεί να τις πληρεί. Επιπλέον υπάρχουν πιθανότητες το αυτοκίνητο να μην μπορεί να προσαρμοστεί σε συγκεκριμένες περιοχές.

Οι νόμοι και οι κανονισμοί για το σύστημα ελέγχου καυσαερίων και τα στάνταρτ ασφαλείας ποικίλουν ανάλογα με την χώρα και μπορεί για τον λόγο αυτό να διαφέρουν οι προδιαγραφές.

**Όταν οποιοδήποτε αυτοκίνητο πηγαίνει σε άλλη χώρα, κράτος ή περιοχή, η μετατροπή του, η μεταφορά του και η ταξινόμησή του όπως και οποιαδήποτε άλλα έξοδα μπορεί να προκύψουν, είναι ευθύνη του χρήστη του. Η NISSAN δεν είναι υπεύθυνη για οποιαδήποτε δυσκολία μπορεί να προκύψει.**

## ΤΑΥΤΟΤΗΤΑ ΤΟΥ ΑΥΤΟΚΙΝΗΤΟΥ

Απαγορεύεται να καλύψετε, βάψετε, συγκολλήσετε, κόψετε, τρυπήσετε, τροποποιήσετε ή αφαιρέσετε τον Αριθμό Πλαισίου Αυτοκινήτου (VIN).

### ΕΤΙΚΕΤΑ ΤΑΥΤΟΤΗΤΑΣ ΑΥΤΟΚΙΝΗΤΟΥ



Η ετικέτα ταυτότητας αυτοκινήτου είναι τοποθετημένη όπως φαίνεται στην εικόνα.

### ΑΡΙΘΜΟΣ ΠΛΑΙΣΙΟΥ ΑΥΤΟΚΙΝΗΤΟΥ (VIN)



Ο αριθμός πλαισίου του αυτοκινήτου βρίσκεται στο σημείο που δείχνει η εικόνα.

Η επιφάνεια έχει βαφή μετά το σταμπάρισμα για αποτροπή σκουριάς.

### ΣΕΙΡΙΑΚΟΣ ΑΡΙΘΜΟΣ ΚΙΝΗΤΗΡΑ



Ο αριθμός κινητήρα του αυτοκινήτου βρίσκεται στο σημείο που δείχνει η εικόνα.

### ΠΙΝΑΚΙΔΑΚΙ ΕΛΑΣΤΙΚΩΝ



Η πίεση των κρύων ελαστικών φαίνεται στο πινακίδάκι των ελαστικών που είναι τοποθετημένο στην κεντρική κολόνα στην πλευρά του οδηγού.

## ΕΤΙΚΕΤΑ ΠΡΟΔΙΑΓΡΑΦΩΝ ΤΟΥ AIR CONDITIONER



Η ετικέτα με τις προδιαγραφές του air conditioner βρίσκεται στερεωμένη στο κάτω μέρος του καπό όπως φαίνεται.

## ΤΟΠΟΘΕΤΗΣΗ ΜΕΤΑΔΟΤΗ RF

Για τις χώρες που συμμορφώνονται με τον κανονισμό των Ηνωμένων Εθνών Νο. 10 ή ισάξιο:

Η τοποθέτηση μεταδότη ραδιοσυχνότητας στο αυτοκίνητό σας μπορεί να επηρεάσει τα συστήματα του ηλεκτρικού εξοπλισμού. Βεβαιωθείτε ότι έχετε ελέγξει με ένα εξουσιοδοτημένο συνεργείο NISSAN ή εξουσιοδοτημένο συνεργείο τα προληπτικά μέτρα ή τις ειδικές οδηγίες κατασκευής σε ότι αφορά την τοποθέτηση. Μετά από αίτημα σας, ένα εξουσιοδοτημένο συνεργείο NISSAN ή ένα εξειδικευμένο συνεργείο θα σας παρέχει λεπτομερείς πληροφορίες (μπάντα συχνότητας, ισχύς, θέση κεραίας, οδηγός τοποθέτησης κλπ), σχετικά με την τοποθέτηση.

## ΠΡΟΣΘΕΤΗ ΚΑΤΑΓΡΑΦΗ ΔΕΔΟΜΕΝΩΝ (σε οχήματα εξοπλισμένα με προαιρετική Υποβοήθηση ProPILOT)

Εάν το αυτοκίνητό σας είναι εξοπλισμένο με προαιρετική Υποβοήθηση ProPILOT, θα είναι επίσης εξοπλισμένο με συμπληρωματική λειτουργία καταγραφής δεδομένων που προορίζεται να βοηθάει στην κατανόηση του τρόπου που η Υποβοήθηση ProPILOT εκτελεί σενάρια σε συγκεκριμένες μη τετριμμένες συγκρούσεις ή σχεδόν συγκρούσεις. Συγκεκριμένα, η συμπληρωματική καταγραφή είναι σχεδιασμένη να συλλαμβάνει τα εξής:

- Την κατάσταση λειτουργίας του γκαζιού, των φρένων, του τιμονιού κλπ από τον οδηγό.
- Την κατάσταση εντοπισμού ενός προπορευόμενου οχήματος και των διαγραμμίσεων των λωρίδων κυκλοφορίας
- Τις πληροφορίες του αυτοκινήτου που συμπεριλαμβάνουν την απόσταση από το προπορευόμενο όχημα και την πλευρική θέση
- Τις πληροφορίες για την λειτουργία του συστήματος Υποβοήθησης ProPILOT και των άλλων λειτουργιών αποφυγής σύγκρουσης
- Τις πληροφορίες διάγνωσης δυσλειτουργίας της Υποβοήθησης ProPILOT
- Τις εξωτερικές εικόνες από την κάμερα πολλαπλής ανίχνευσης (διαθέσιμη μόνο όταν έχει ενεργοποιηθεί ο αερόσακος ή το σύστημα Ευφυούς Πέδησης Ανάγκης).

Το σύστημα Υποβοήθησης ProPILOT δεν καταγράφει συνομιλίες, ήχους ή εικόνες του εσωτερικού του αυτοκινήτου.

Για να διαβάσετε αυτά τα συμπληρωματικά δεδομένα, απαιτείται ειδικός εξοπλισμός και πρόσβαση στο αυτοκίνητο ή την μονάδα καταγραφής. Η πρόσβαση σε αυτά τα πρόσθετα δεδομένα μπορεί

να γίνει μόνο με την συναίνεση του ιδιοκτήτη του αυτοκινήτου ή του μισθωτή ή όπως διαφορετικά απαιτείται ή επιτρέπεται από το νόμο. Εάν κατέβουν, η Nissan και τρίτα μέρη διαπιστευμένα από τη Nissan μπορεί να χρησιμοποιήσουν τα δεδομένα που έχουν καταγραφεί με σκοπό την βελτίωση της απόδοσης ασφαλείας των αυτοκινήτων Nissan.

Η Nissan και τρίτα μέρη που είναι διαπιστευμένα από τη Nissan δεν θα δώσουν / παρέχουν τα καταγεγραμμένα δεδομένα σε τρίτα μέρη, εκτός:

- Εάν υπάρχει η γραπτή συναίνεση του ιδιοκτήτη του αυτοκινήτου ή με την συναίνεση του εκμισθωτή
- Σε απάντηση επίσημου αιτήματος από επιβολή του νόμου, εντολή δικαστηρίου, κυβερνητικές υπηρεσίες ή άλλο νομικά επιβαλλόμενο
- Για λόγους έρευνας αφού τα δεδομένα έχουν τροποποιηθεί ώστε να μην δέονται πλέον με το συγκεκριμένο αυτοκίνητο ή τον ιδιοκτήτη του (ανώνυμα).

## ΑΡΙΘΜΟΣ ΕΓΚΡΙΣΗΣ ΡΑΔΙΟΣΥΧΝΟΤΗΤΩΝ ΚΑΙ ΠΛΗΡΟΦΟΡΙΕΣ

ΓΙΑ ΤΗΝ ΕΥΡΩΠΗ

### Έγκριση ραδιοσυχνότητας

Όλα τα προϊόντα ραδιοσυχνότητας που έχουν τοποθετηθεί σε όλες τις εκδόσεις του αυτοκινήτου κατά την παραγωγή του, πληρούν τις απαιτήσεις τη Οδηγίας για τον Εξοπλισμό Ραδιοσυχνότητας (RED) 2014/53/ΕΕ.

Οι χώρες που καλύπτονται από αυτή την Οδηγία, ή που την αποδέχονται, είναι: Αλβανία, Αυστρία, Βέλγιο, Βοσνία & Ερζεγοβίνη, Βουλγαρία, Κροατία, Κύπρος, Δημοκρατία της Τσεχίας, Δανία, Εσθονία, Φινλανδία, Γαλλία, Γαλλική Γουιάνα, Γερμανία, Ελλάδα, Γουαδελούπη, Ουγγαρία, Ισλανδία, Ιρλανδία, Ιταλία, Κόσσοβο, Λετονία, Λιχτενστάιν, Λιθουανία, Λουξεμβούργο, Π.Γ.Δ.Μ., Μάλτα, Μαρτίνικα, Μαγιότ, Μονακό, Μαυροβούνιο, Ολλανδία, Νορβηγία, Πολωνία, Πορτογαλία, Επανάωση, Ρουμανία, Σάντ Πιερ και Μικελόν, Σαν Μαρίνο, Σλοβακία, Σλοβενία, Ισπανία, Σουηδία, Ελβετία, Τουρκία, Τουβάλου, Ηνωμένο Βασίλειο.

ΛΕΙΤΟΥΡΓΙΑ ΡΑΔΙΟΣΥΧΝΟΤΗΤΩΝ ΑΥΤΟΚΙΝΗΤΟΥ		
Κλίμακα Ραδιοσυχνότητας	Τεχνολογία	Ισχύς / Μαγνητικό πεδίο
125 kHz (119 - 135 kHz)	Δακτύλιος Αναμεταδότη Εισόδου Απομακρυσμένου Κλειδιού	≤ 42 dBμΑ/m στα 10m
433 MHz (433,05 - 434,79 MHz)	Παρακολούθηση Πίεσης Ελαστικών	≤ 10 mW e.i.r.p.
433,92 MHz (433,05 - 434,79 MHz)	Απομακρυσμένη Είσοδος χωρίς Κλειδί	≤ 10 mW e.i.r.p.
20 kHz (9 - 90 kHz)	Σύστημα αποχώρησης χωρίς κλειδί	≤ 72 dBμΑ/m στα 10m
2,4 GHz (2400 - 2483,5 MHz)	Bluetooth®, Wi-Fi	≤ 100 mW e.i.r.p.
824 - 894 MHz	GSM 850 (2G)	≤ 39 dBm e.i.r.p.
880 - 960 MHz	GSM 900 (2G)	≤ 39 dBm e.i.r.p.
1710 - 1880 MHz	GSM 1800 (2G)	≤ 36 dBm e.i.r.p.
1850 - 1890 MHz	GSM 1900 (2G)	≤ 33 dBm e.i.r.p.
1922 - 2168 MHz	W-CDMA Band I (3G)	≤ 24 dBm e.i.r.p.
24,05 - 24,25 GHz	24 GHz ISM Παντάρ	≤ 100 mW e.i.r.p.
24,25 - 26,65 GHz	24 GHz UWB Παντάρ	≤ -41,3 dBm/MHz e.i.r.p. μέσο ≤ 0 dBm/50 MHz e.i.r.p. αιχμή
76 - 77 GHz	77 GHz Παντάρ	≤ 55 dBm e.i.r.p.



## Σύστημα Παρακολούθησης Πίεσης Ελαστικών (TPMS) ΜΕΤΑΔΟΤΗΣ

Με το παρόν η Continental δηλώνει ότι αυτός ο εξοπλισμός ραδιοσυχνοτήτων τύπου TIS-09DL συμμορφώνεται με την Οδηγία 2014/53/EE.

Το πλήρες κείμενο της δήλωσης συμμόρφωσης EU είναι διαθέσιμο στην παρακάτω διαδικτυακή διεύθυνση:

<https://continental-homologation.com/en-gl/Nissan>

- Όνομα κατασκευαστή, Διεύθυνση Continental Automotive GmbH  
Siemensstrasse 12, D-93055 Regensburg, Germany
- Όνομα εισαγωγέα, Διεύθυνση NISSAN AUTOMOTIVE EUROPE S.A.S.  
8 Rue Jean Pierre Timbaud, 78180 Montigny-le-Bretonneux FRANCE
- Μπάντα Ραδιοσυχνότητας: 433,92 MHz
- Μέγιστη ισχύς μεταδότη: -17 dBm

## Μπροστινός αισθητήρας ραντάρ (όπου υπάρχει)

Απλοποιημένη δήλωση συμμόρφωσης EE	Με το παρόν η Robert Bosch Car Multimedia GmbH, δηλώνει ότι ο εξοπλισμός ραδιοσυχνοτήτων τύπου A1VP33A0 συμμορφώνεται με την Οδηγία 2014/53/EU. Το πλήρες κείμενο της δήλωσης συμμόρφωσης EU είναι διαθέσιμο στην παρακάτω διαδικτυακή διεύθυνση: <a href="http://eu-doc.bosch.com">http://eu-doc.bosch.com</a>
------------------------------------	--



## Πλευρικός αισθητήρας ραντάρ (όπου υπάρχει)

Απλοποιημένη δήλωση συμμόρφωσης ΕΕ	Με το παρόν η Aptiv Services Deutschland GmbH δηλώνει ότι ο ραδιοφωνικός εξοπλισμός τύπου RN5TR/2R5TR συμμορφώνεται με τις autonόητες απαιτήσεις και τις άλλες σχετικές προϋποθέσεις της Οδηγίας 2014/53/EU (RED). Το πλήρες κείμενο της δήλωσης συμμόρφωσης ΕΕ είναι διαθέσιμο στην παρακάτω διαδικτυακή διεύθυνση: <a href="http://www.aptiv.com/automotive-homologation">www.aptiv.com/automotive-homologation</a>
	Μπάντες συχνοτήτων στις οποίες λειτουργεί ο εξοπλισμός ραδιοφώνου: 76-77 GHz
	Μέγιστη ισχύς ραδιοσυχνότητας που μεταδίδεται στις μπάντες συχνότητας στις οποίες λειτουργεί ο ραδιοφωνικός εξοπλισμός 30 dBm (1 W)



## Έξυπνο Κλειδί

Με το παρόν η Continental δηλώνει ότι αυτός ο εξοπλισμός ραδιοσυχνοτήτων τύπου TXPZ1 συμμορφώνεται με τις απαιτήσεις της Οδηγίας 2014/53/ΕΕ & UKCA. Το πλήρες κείμενο της δήλωσης συμμόρφωσης ΕU& UKCA είναι διαθέσιμο στην παρακάτω διαδικτυακή διεύθυνση:

<https://continental-homologation.com/en-gl/Nissan>

Προβλεπόμενη χρήση: Τηλεχειριστήριο Κατασκευαστής:

Continental Automotive GmbH Siemensstrasse 12  
93055 Regensburg Germany

Μπάντα Ραδιοσυχνότητας: 433.92 MHz Μέγιστη ισχύς μεταδότη: -12 dBm



## Μονάδα Hands-Free (όπου υπάρχει)

Με το παρόν η Continental δηλώνει ότι αυτός ο εξοπλισμός ραδιοσυχνοτήτων τύπου HFM401 συμμορφώνεται με τις απαιτήσεις της Οδηγίας 2014/53/ΕΕ & UKCA. Το πλήρες κείμενο της δήλωσης συμμόρφωσης ΕU& UKCA είναι διαθέσιμο στην παρακάτω διαδικτυακή διεύθυνση:

<https://continental-homologation.com/en-gl/Nissan>

Κατασκευαστής:

Continental Automotive GmbH  
Siemensstrasse 12  
93055 Regensburg Germany

- Μπάντα συχνότητας λειτουργίας: 433,92 MHz

## BCM (Μονάδα Ελέγχου Αμαξώματος)

Με το παρόν η Continental δηλώνει ότι αυτός ο εξοπλισμός ραδιοσυχνοτήτων τύπου 40406557 συμμορφώνεται με τις απαιτήσεις της Οδηγίας 2014/53/ΕΕ & UKCA. Το πλήρες κείμενο της δήλωσης συμμόρφωσης ΕU& UKCA είναι διαθέσιμο στην παρακάτω διαδικτυακή διεύθυνση:

<https://continental-homologation.com/en-gl/Nissan>

Κατασκευαστής:

Continental Automotive GmbH Siemensstrasse 12  
93055 Regensburg Germany

## Ηχοσύστημα (όπου υπάρχει)

<p>Απλοποιημένη δήλωση συμμόρφωσης ΕΕ</p>	<p>Με το παρόν η Visteon Automotive Electronics Co., Ltd. δηλώνει ότι αυτό το σύστημα συμμορφώνεται με την Οδηγία 2014/53/EU.</p> <p>Μπάντες συχνότητων στις οποίες λειτουργεί ο εξοπλισμός ραδιοφώνου: 2400- 2483,5 MHz</p> <p>Μέγιστη ισχύς ραδιοσυχνότητας που μεταδίδεται στις μπάντες συχνότητας στις οποίες λειτουργεί ο ραδιοφωνικός εξοπλισμός: Bluetooth &lt; 10 mW (EIRP)</p>
---	---

Με το Με το παρόν η Visteon Automotive Electronics Co., Ltd. δηλώνει ότι αυτό το σύστημα συμμορφώνεται με την Οδηγία 2014/53/EU.

- Διεύθυνση Εισαγωγέα:  
NISSAN AUTOMOTIVE EUROPE S.A.S.  
8 Rue Jean Pierre Timbaud, 78180 Montigny-le-Bretonneux FRANCE
- Κλίμακα συχνότητας λειτουργίας: 2400- 2483,5 MHz
- Μέγιστη ισχύς: < 10 mW e.i.r.p.



## ΓΙΑ ΤΗΝ ΟΥΚΡΑΝΙΑ

### Σύστημα Παρακολούθησης Πίεσης Ελαστικών (TPMS) ΜΕΤΑΔΟΤΗΣ

Επιβεβαιώνεται ότι ο παρακάτω τύπος προϊόντος συμμορφώνεται με τις απαιτήσεις της Οδηγίας 2004/108/ΕΚ σχετικά με την ηλεκτρομαγνητική συμβατότητα (EMC) και της Οδηγίας 2014/53/ΕΕ σχετικά με την ραδιοσυμβατότητα (RTEC).  
Προς ενημέρωσή σας, παρακαλούμε να διαβάσετε προσεκτικά το βιβλίο οδηγιών του προϊόντος.

Επιβεβαιώνεται η συμμόρφωση του τύπου ΗΧΑ14

Ηλεκτρομαγνητική Συμβατότητα: 2400-2483,5 MHz  
Μέγιστη ισχύς μεταδιδόμενης ισχύος: < 10 mW

Κατασκευαστής: Visteon Automotive Electronics Co., Ltd.  
92000, Montigny-le-Bretonneux, France



Μπροστινός αισθητήρας ραντάρ (όπου υπάρχει)



UA RF: 1B05C0001



UA RF: 1B05C0002

Ο αισθητήρας ραντάρ (Radar) είναι ένα ηλεκτρονικό σύστημα που χρησιμοποιεί ακτίνες ραντάρ για να ανιχνεύσει και να μετρήσει την απόσταση και την ταχύτητα των αντικειμένων που βρίσκονται γύρω από το οχήμα. Το σύστημα χρησιμοποιεί την τεχνολογία του ραντάρ για να ανιχνεύσει και να μετρήσει την απόσταση και την ταχύτητα των αντικειμένων που βρίσκονται γύρω από το οχήμα.

Ο αισθητήρας ραντάρ (Radar) είναι ένα ηλεκτρονικό σύστημα που χρησιμοποιεί ακτίνες ραντάρ για να ανιχνεύσει και να μετρήσει την απόσταση και την ταχύτητα των αντικειμένων που βρίσκονται γύρω από το οχήμα. Το σύστημα χρησιμοποιεί την τεχνολογία του ραντάρ για να ανιχνεύσει και να μετρήσει την απόσταση και την ταχύτητα των αντικειμένων που βρίσκονται γύρω από το οχήμα.

Ο αισθητήρας ραντάρ (Radar) είναι ένα ηλεκτρονικό σύστημα που χρησιμοποιεί ακτίνες ραντάρ για να ανιχνεύσει και να μετρήσει την απόσταση και την ταχύτητα των αντικειμένων που βρίσκονται γύρω από το οχήμα. Το σύστημα χρησιμοποιεί την τεχνολογία του ραντάρ για να ανιχνεύσει και να μετρήσει την απόσταση και την ταχύτητα των αντικειμένων που βρίσκονται γύρω από το οχήμα.

Ο αισθητήρας ραντάρ (Radar) είναι ένα ηλεκτρονικό σύστημα που χρησιμοποιεί ακτίνες ραντάρ για να ανιχνεύσει και να μετρήσει την απόσταση και την ταχύτητα των αντικειμένων που βρίσκονται γύρω από το οχήμα. Το σύστημα χρησιμοποιεί την τεχνολογία του ραντάρ για να ανιχνεύσει και να μετρήσει την απόσταση και την ταχύτητα των αντικειμένων που βρίσκονται γύρω από το οχήμα.

Πλευρικός αισθητήρας ραντάρ (όπου υπάρχει)



UA RF: 1APTYRN5T



UA.TR.109.R.C246-22



Περιγραφή	Προμηθευτής	Διεύθυνση Προμηθευτή	UKCA Πιστοποιητικό #	Σύνδεσμος στο Πιστοποιητικό	Εισαγωγέας	Διεύθυνση Εισαγωγέα
Μοντέλο Έξυπνου Κλειδιού TXPZ1	Continental Automotive GmbH	Siemensstrasse 12, D-93055 Regensburg, Germany	Ανατρέξτε στον Σύνδεσμο	<a href="https://continental-homologation.com/en-gl/Nissan">https://continental-homologation.com/en-gl/Nissan</a>	Nissan Motors Great Britain (NMGB)	Rivers Office Park Den- ham Way Rickmansworth WD3 9YS
Μονάδα Hand Free Μοντέλο HFM401	Continental Automotive GmbH	Siemensstrasse 12, D-93055 Regensburg, Germany	Ανατρέξτε στον Σύνδεσμο	<a href="https://continental-homologation.com/en-gl/Nissan">https://continental-homologation.com/en-gl/Nissan</a>		
Μονάδα Ελέγχου Τηλεματικής (TCU) Μοντέλο A- IVCEU- 01	VALEO Telematik und Akustik GmbH	Max-Planck-Strasse 28-32, 61381 Friedrichsdorf/Ts Germany	Ανατρέξτε στον Σύνδεσμο	<a href="https://www.valeo.com/declaration-of-conformity">https://www.valeo.com/declaration-of-conformity</a>		
Μονάδα Ελέγχου Αμαξώματος (BCM) Μοντέλο 40406557	Continental Automotive GmbH	Siemensstrasse 12, D-93055 Regensburg, Germany	Ανατρέξτε στον Σύνδεσμο	<a href="https://continental-homologation.com/en-gl/Nissan">https://continental-homologation.com/en-gl/Nissan</a>		
Αισθητήρας Συστήματος Παρακολούθησης Πίεσης Ελαστικών (TPMS) μοντέλα με TIS- 09DL	Continental Automotive GmbH	Siemensstrasse 12, D-93055 Regensburg, Germany	Ανατρέξτε στον Σύνδεσμο	<a href="https://continental-homologation.com/en-gl/Nissan">https://continental-homologation.com/en-gl/Nissan</a>		
Μπροστινός αισθητήρας ραντάρ Μοντέλο FR5CPEC/ F5CP32	Robert Bosch GmbH	PO Box 1661 71226, Leonberg	Ανατρέξτε στον Σύνδεσμο	<a href="https://ita.bosch.com">https://ita.bosch.com</a>		
Πλευρικός αισθητήρας ραντάρ Μοντέλο RN5TR/ 2R5TR	Aptiv Services Deutschland GmbH	Am Technologiepark 1 D-42119 Wuppertal Γερμανία	Ανατρέξτε στον Σύνδεσμο	<a href="https://www.aptiv.com/en/automotive-homologation">https://www.aptiv.com/en/automotive-homologation</a>		
AIVI Μοντέλο AIVI-P33A0	Robert Bosch GmbH	Postfach 31132 Hildesheim Germany	Ανατρέξτε στον Σύνδεσμο	<a href="https://doc-ita.bosch.com/search=GB&amp;p=0&amp;q=AIVIP33A0">https://doc-ita.bosch.com/search=GB&amp;p=0&amp;q=AIVIP33A0</a>		
AIVI Μοντέλο AIVI2SBXM	Robert Bosch GmbH	Postfach 31132 Hildesheim Germany	Ανατρέξτε στον Σύνδεσμο	<a href="https://gb-doc.bosch.com">https://gb-doc.bosch.com</a>		

**ΣΗΜΕΙΩΣΗ**

Περιγραφή	Προμηθευτής	Διεύθυνση Προμηθευτή	UKCA Πιστοποιητικό #	ΔΗΛΩΣΗ ΣΥΜΜΟΡΦΩΣΗΣ	Εισαγωγέας	Διεύθυνση Εισαγωγέα
Ηχοσύστημα	Yanfeng Visteon Automotive Electronics Co., Ltd.	No.300,Minolta Road, Songjiang District, shanghai 201600, P.R. China	TUVS19- UK/17 SEP 2021/Rev A	<p>Πιστοποίηση ID:TUVS19-UK/17 SEP 2021/Rev A</p> <p>Πληροί όλους τους τεχνικούς κανονισμούς που έχουν εφαρμογή στο προϊόν εντός του πεδίου εφαρμογής των Κανονισμών Ραδιοφωνικού Εξοπλισμού (SI 2017/1206); UK Electrical Equipment (Safety) Regulations (SI 2016/1101); και UK Electromagnetic Συμβατότητα Κανονισμοί (SI 2016/1091) και δηλώνεται ότι η ίδια εφαρμογή δεν έχει κατατεθεί με οποιοδήποτε άλλο UK Εγκεκριμένο Σώμα.</p> <p>Μπάντα Ραδιοσυχνότητας Bluetooth στην οποία λειτουργεί ο ραδιοφωνικός εξοπλισμός: 2402 - 2480 MHz</p> <p>Μέγιστη ισχύς ραδιοσυχνότητας: που μεταδίδεται στην μπάντα συχνότητας στην οποία λειτουργεί ο ραδιοφωνικός εξοπλισμός: Bluetooth &lt; 5.86 dBm(EIRP)</p>	Nissan Motors Great Britain (NMGB)	Rivers Office Park Den- ham Way Rickmansworth WD3 9YS

ΓΙΑ ΤΗΝ ΤΟΥΡΚΙΑ

Μπροστινός αισθητήρας ραντάρ (όπου υπάρχει)

Κατασκευαστής:

Robert Bosch GmbH Posta kutusu 1661

71226 Leonberg, Almanya



## ΣΗΜΕΙΩΣΕΙΣ